

ROZSZERZONY PODREČZNIK UŻYTKOWNIKA

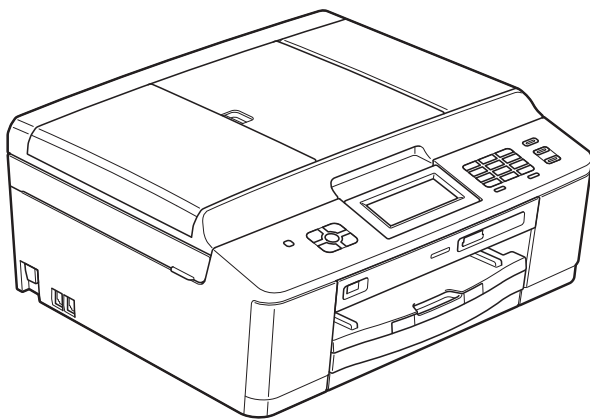

MFC-J625DW
DCP-J525W
DCP-J725DW

Podręczniki użytkownika i gdzie można je znaleźć?

Który podręcznik?	Co zawiera?	Gdzie jest?
Przewodnik Bezpieczeństwa Produktu	Najpierw zapoznaj się z tym podręcznikiem. Przed skonfigurowaniem urządzenia zapoznaj się z instrukcją Środki ostrożności. Zapoznaj się z tym podręcznikiem aby uzyskać informacje o znakach towarowych i ograniczeniach prawnych.	Wydrukowany / w opakowaniu
Podręcznik szybkiej obsługi	Postępuj zgodnie z instrukcjami konfiguracji urządzenia oraz instalacji sterowników i oprogramowania dotyczącymi użytkowanego systemu operacyjnego i typu połączenia.	Wydrukowany / w opakowaniu
Podstawowy podręcznik użytkownika	Zapoznaj się z podstawowymi operacjami: faksowania (tylko modele MFC), kopiowania, skanowania, dotyczącymi obsługi programu PhotoCapture Center™ ¹ , a także ze sposobami wymiany materiałów eksploatacyjnych. Zapoznaj się z poradami dot. rozwiązywania problemów.	Plik PDF / płyta CD-ROM
Rozszerzony podręcznik użytkownika	Dowiedz się więcej o operacjach zaawansowanych: faksowaniu (tylko modele MFC), kopiowaniu, funkcjach zabezpieczeń (tylko modele MFC), drukowaniu raportów i przeprowadzaniu rutynowych czynności konserwacyjnych.	Plik PDF / płyta CD-ROM
Instrukcja oprogramowania	Postępuj zgodnie z tymi instrukcjami dotyczącymi drukowania, skanowania, skanowania sieciowego, obsługi programu PhotoCapture Center™ ¹ , korzystania z funkcji zdalnej konfiguracji i wysyłania faksów za pomocą komputera (tylko modele MFC), korzystania z usług sieciowych (skanowanie) oraz z narzędzi Brother ControlCenter.	Plik PDF / płyta CD-ROM
Przewodnik Sieciowy	Ten podręcznik zawiera podstawowe informacje dot. zaawansowanych funkcji sieciowych dostępnych w urządzeniach Brother oraz wyjaśnienie pojęć ogólnych i związanych z siecią.	Plik PDF / płyta CD-ROM
Instrukcja obsługi dla sieci	Ten podręcznik zapewnia przydatne informacje dotyczące ustawień sieci bezprzewodowych oraz ustawień funkcji zabezpieczeń w urządzeniach Brother. Znajdują się w nim także informacje o protokołach obsługiwanych przez urządzenie oraz szczegółowe porady dotyczące rozwiązywania problemów.	Plik PDF / płyta CD-ROM

¹ Tylko MFC-J625DW i DCP-J725DW

Spis Treści

1	Ustawienia ogólne	1
	WAŻNA INFORMACJA	1
	Przechowywanie danych w pamięci	1
	Automatyczna zmiana czasu (tylko modele MFC)	1
	Tryb spoczynku	2
	Automatyczne wyłączenie zasilania (tylko modele DCP)	2
	Wyświetlacz LCD	3
	Zmiana języka wyświetlacza LCD	3
	Kontrast wyświetlacza LCD	3
	Ustawianie zegara przyciemnienia dla podświetlenia	4
	Tryb zegara (tylko modele MFC)	4
2	Funkcje zabezpieczeń (tylko modele MFC)	5
	Blokada transmisji	5
	Ustawianie i zmiana hasła blokady transmisji	5
	Włączanie/wyłączanie blokady transmisji	6
3	Wysyłanie faksu (tylko modele MFC)	7
	Dodatkowe opcje wysyłania	7
	Wysyłanie faksów za pomocą wielu ustawień	7
	Zatrzymywanie faksowania	7
	Kontrast	7
	Zmiana rozdzielczości faksu	8
	Ustawianie wprowadzonych zmian jako nowych ustawień domyślnych	9
	Przywracanie ustawień fabrycznych faksu	9
	Dodatkowe operacje wysyłania	10
	Ręczne wysyłanie faksów	10
	Wysyłanie faksu po zakończeniu rozmowy	10
	Podwójny dostęp (tylko tryb monochromatyczny)	10
	Rozsyłanie (tylko tryb monochromatyczny)	11
	Transmisja w czasie rzeczywistym	12
	Tryb zagraniczny	13
	Faksowanie opóźnione (tylko tryb monochromatyczny)	13
	Opóźniona transmisja wsadowa (tylko tryb monochromatyczny)	14
	Sprawdzanie i anulowanie zadań oczekujących	14
	Przegląd pollingu	15
	Transmisja pollingu (tylko tryb monochromatyczny)	15

4	Odbieranie faksu (tylko modele MFC)	17
	Odbieranie do pamięci (tylko tryb monochromatyczny)	17
	Odbiór po wyczerpaniu papieru	17
	Wysyłka faksów	17
	Zapisywanie faksów	18
	Drukowanie faksu z pamięci	18
	Odbieranie faksu za pomocą komputera (tylko system Windows®)	19
	Wyłączanie operacji odbierania do pamięci	20
	Zmiana operacji odbierania do pamięci	20
	Zdalne odtwarzanie	21
	Ustawianie kodu zdalnego dostępu	21
	Stosowanie kodu zdalnego dostępu	21
	Zdalne polecenia faksu	22
	Odbieranie wiadomości faksowych	23
	Zmiana numeru wysyłki faksów	23
	Dodatkowe operacje odbioru	24
	Drukowanie zmniejszonego faksu przychodzącego	24
	Przegląd pollingu	24
	Odbiór pollingu	24
5	Wybieranie i zapisywanie numerów (tylko modele MFC)	27
	Operacje głosowe	27
	Dodatkowe operacje wybierania	27
	Łączenie numerów szybkiego wybierania	27
	Dodatkowe sposoby zapisywania numerów	28
	Zapisywanie numerów wybierania szybkiego z połączeń wychodzących	28
	Ustawianie grup do rozsyłania	29
6	Drukowanie raportów	32
	Raporty faksów (tylko modele MFC)	32
	Raport weryfikacji transmisji	32
	Dziennik faksów (raport o działaniach)	32
	Raporty	33
	Sposób drukowania raportu	33

7	Tworzenie kopii	34
	Ustawienia kopiowania	34
	Kończenie kopiowania	34
	Zmiana prędkości i jakości kopiowania	34
	Powiększanie i zmniejszanie kopiowanego obrazu	35
	Wykonywanie plakatu lub N kopii na 1 arkuszu (Układ strony)	36
	Kopiowanie 2 na 1 (ID)	37
	Sortowanie kopii za pomocą podajnika ADF (tylko MFC-J625DW i DCP-J725DW)	38
	Regulacja gęstości	38
	Kopiowanie dwustronne (tylko MFC-J625DW i DCP-J725DW)	39
	Ustawianie wprowadzonych zmian jako nowych ustawień domyślnych	40
	Przywracanie wszystkich ustawień domyślnych	41
8	Drukowanie zdjęć z karty pamięci lub z pamięci flash USB (tylko MFC-J625DW i DCP-J725DW)	42
	Operacje w programie PhotoCapture Center™	42
	Struktura folderów kart pamięci lub pamięci flash USB	42
	Drukowanie obrazów	43
	Drukowanie indeksu (miniatury)	43
	Drukowanie zdjęć	44
	Drukowanie wszystkich zdjęć	44
	Drukowanie DPOF	45
	Ustawienia drukowania PhotoCapture Center™	46
	Jakość drukowania	46
	Opcje papieru	46
	Dostosowanie jasności, kontrastu i koloru	47
	Przycinanie	49
	Drukowanie bez obramowania	50
	Drukowanie daty	50
	Ustawianie wprowadzonych zmian jako nowych ustawień domyślnych	51
	Przywracanie wszystkich ustawień domyślnych	51
	Skanowanie na kartę pamięci lub do pamięci flash USB	52
	Sposób ustawienia nowych wartości domyślnych	52
	Sposób przywracania ustawień domyślnych	52
9	Drukowanie zdjęć z aparatu (tylko MFC-J625DW i DCP-J725DW)	53
	Drukowanie zdjęć bezpośrednio z aparatu PictBridge	53
	Wymagania PictBridge	53
	Konfigurowanie aparatu cyfrowego	53
	Drukowanie obrazów	54
	Drukowanie DPOF	54
	Drukowanie zdjęć bezpośrednio z aparatu cyfrowego (bez PictBridge)	55
	Drukowanie obrazów	55

A	Rutynowa obsługa konserwacyjna	56
	Czyszczenie i sprawdzanie urządzenia	56
	Czyszczenie obudowy urządzenia	56
	Czyszczenie płyty drukarki	57
	Czyszczenie rolek podawania papieru	58
	Czyszczenie rolek pobierania papieru	59
	Sprawdzanie poziomu atramentu	60
	Pakowanie i transport urządzenia	60
B	Słownik	63
C	Indeks	67

WAŻNA INFORMACJA

- O ile nie określono inaczej, w niniejszym podręczniku zostały przedstawione komunikaty dostępne na wyświetlaczu LCD urządzenia MFC-J625DW.
- Na większości ilustracji w niniejszym Podręczniku użytkownika przedstawiono model MFC-J625DW.

Przechowywanie danych w pamięci

Ustawienia menu są przechowywane trwale i nie zostaną utracone nawet w przypadku awarii zasilania. Ustawienia tymczasowe (na przykład Tryb międzyn.) zostaną utracone. Jeśli została wybrana pozycja **Nowe ustawienia** lub **Ulubione ustawienia dla preferowanych ustawień** **FAKS**, **SKANUJ** (lub *Skanow.*)¹, **KOPIUJ** (lub *Koplow.*) bądź **ZDJĘCIA** (lub *Zdjęcie*)¹, ustawienia te nie zostaną utracone. Jednakże konieczne może okazać się ponowne ustawienie daty i godziny.

¹ Tylko MFC-J625DW i DCP-J725DW

Automatyczna zmiana czasu (tylko modele MFC)

Istnieje możliwość ustawienia urządzenia tak, aby automatycznie włączało czas letnim i zimowy. Urządzenie przesunie czas o jedną godzinę do przodu na wiosnę i cofnie o jedną godzinę jesienią. Upewnij się, że w ustawieniach **Data i godzina** urządzenia ustawiono aktualną datę i godzinę.

- 1 Naciśnij przycisk **Menu**.
- 2 Naciśnij przycisk **▲** lub **▼**, aby wyświetlić opcję **Ustawienia**.
- 3 Naciśnij przycisk **Ustawienia**.
- 4 Naciśnij przycisk **▲** lub **▼**, aby wyświetlić opcję **Auto zm. czasu**.
- 5 Naciśnij przycisk **Auto zm. czasu**.
- 6 Naciśnij przycisk **Wył** (lub **Wł.**).
- 7 Naciśnij przycisk **Stop/Zakończ**.

Tryb spoczynku

W opcjach trybu spoczynku można wybrać, jak długo urządzenie pozostanie w bezczynności zanim przejdzie w tryb spoczynku (do 60 minut). Timer zostanie zresetowany w chwili wykonania jakiegokolwiek operacji z wykorzystaniem urządzenia.

- 1 Naciśnij przycisk **Menu**.
- 2 Naciśnij przycisk **▲** lub **▼**, aby wyświetlić opcję **Ustawienia**.
- 3 Naciśnij przycisk **Ustawienia**.
- 4 Naciśnij przycisk **▲** lub **▼**, aby wyświetlić opcję **Tryb oczekiw.**
- 5 Naciśnij przycisk **Tryb oczekiw.**
- 6 Naciśnij **▲** lub **▼**, aby wyświetlić opcje **1Min.**, **2Min.**, **3Min.**, **5Min.**, **10Min.**, **30Min.** lub **60Min.**, aby wybrać czas, po upływie którego urządzenie przejdzie w tryb spoczynku. Naciśnij opcję, którą chcesz ustawić.
- 7 Naciśnij przycisk **Stop/Zakończ**.

Automatyczne wyłączenie zasilania (tylko modele DCP)

Funkcja automatycznego wyłączenia zasilania wyłączy urządzenie po upływie godziny od przejściu w tryb spoczynku. Jeśli dla funkcji wybrano ustawienie **Wył.**, urządzenie nie wyłączy się automatycznie.

Pamiętaj, że urządzenie nie wyłączy się automatycznie, jeśli:

- jest połączone z siecią bezprzewodową,
- w ustawieniach **WLAN wł.** wybrano opcję **wł.**

- 1 Naciśnij przycisk **Menu**.
- 2 Naciśnij przycisk **▲** lub **▼**, aby wyświetlić opcję **Ustawienia**.
- 3 Naciśnij przycisk **Ustawienia**.
- 4 Naciśnij przycisk **▲** lub **▼**, aby wyświetlić opcję **Aut. wył.**
- 5 Naciśnij przycisk **Aut. wył.**
- 6 Naciśnij przycisk **wł.** (lub **Wył.**).
- 7 Naciśnij przycisk **Stop/Zakończ**.

Wyświetlacz LCD

Zmiana języka wyświetlacza LCD

Możesz zmienić język komunikatów na wyświetlaczu LCD.

- 1 Naciśnij przycisk `Menu`.
- 2 Naciśnij przycisk `▲` lub `▼`, aby wyświetlić opcję `Wstępne ustaw.`
- 3 Naciśnij przycisk `Wstępne ustaw.`
- 4 Naciśnij przycisk `▲` lub `▼`, aby wyświetlić opcję `Miejscowy jęz.`
- 5 Naciśnij przycisk `Miejscowy jęz.`
- 6 Wybierz język.
- 7 Naciśnij przycisk **Stop/Zakończ**.

Kontrast wyświetlacza LCD

Możesz zmienić kontrast wyświetlacza LCD. W przypadku trudności z odczytaniem informacji wyświetlanych na ekranie LCD spróbuj zmienić ustawienia kontrastu.

- 1 Naciśnij przycisk `Menu`.
- 2 Naciśnij przycisk `▲` lub `▼`, aby wyświetlić opcję `Ustawienia`.
- 3 Naciśnij przycisk `Ustawienia`.
- 4 Naciśnij przycisk `▲` lub `▼`, aby wyświetlić opcję `Ustawienia LCD`.
- 5 Naciśnij przycisk `Ustawienia LCD`.
- 6 Naciśnij przycisk `▲` lub `▼`, aby wyświetlić opcję `Kontrast LCD`.
- 7 Naciśnij przycisk `Kontrast LCD`.
- 8 Naciśnij przycisk `◀`, aby zwiększyć kontrast lub `▶`, aby go zmniejszyć. Naciśnij przycisk `OK`.
- 9 Naciśnij przycisk **Stop/Zakończ**.

Ustawianie zegara przyciemnienia dla podświetlenia

Istnieje możliwość ustawienia czasu, przez który wyświetlacz LCD pozostaje podświetlony po ostatnim naciśnięciu klawisza.

- 1 Naciśnij przycisk **Menu**.
- 2 Naciśnij przycisk **▲** lub **▼**, aby wyświetlić opcję **Ustawienia**.
- 3 Naciśnij przycisk **Ustawienia**.
- 4 Naciśnij przycisk **▲** lub **▼**, aby wyświetlić opcję **Ustawienia LCD**.
- 5 Naciśnij przycisk **Ustawienia LCD**.
- 6 Naciśnij przycisk **▲** lub **▼**, aby wyświetlić opcję **Wł. timera**.
- 7 Naciśnij przycisk **Wł. timera**.
- 8 Naciśnij przycisk **10 Sek.**, **20 Sek.**, **30 Sek.** lub **Wył.**
- 9 Naciśnij przycisk **Stop/Zakończ**.

Tryb zegara (tylko modele MFC)

Na panelu sterowania urządzenia dostępne są cztery klawisze trybu tymczasowego: **FAKS**, **SKANUJ**, **KOPIUJ** i **ZDJĘCIA**. Można ustawić czas, po jakim urządzenie powróci do trybu faksowania po zakończeniu ostatniej operacji skanowania, kopiowania lub operacji programu PhotoCapture. Po wybraniu opcji **Wył** urządzenie pozostanie w ostatnio używanym trybie.



- 1 Naciśnij przycisk **Menu**.
- 2 Naciśnij przycisk **▲** lub **▼**, aby wyświetlić opcję **Ustawienia**.
- 3 Naciśnij przycisk **Ustawienia**.
- 4 Naciśnij przycisk **▲** lub **▼**, aby wyświetlić opcję **Timer trybu**.
- 5 Naciśnij przycisk **Timer trybu**.
- 6 Naciśnij **▲** lub **▼**, aby wyświetlić **0Sek**, **30Sek.**, **1Min**, **2Min.**, **5Min.** lub **Wył**, a następnie naciśnij opcję, którą chcesz ustawić.
- 7 Naciśnij przycisk **Stop/Zakończ**.

Blokada transmisji

Blokada transmisji zapobiega dostępowi nieautoryzowanemu do urządzenia. Nie będzie możliwe planowanie faksów opóźnionych ani zadań pollingu. Jednakże nawet po włączeniu blokady transmisji wszystkie wcześniej zaplanowane fakсы opóźnione zostaną wysłane i nie będą utracone.

Przy włączonej blokadzie transmisji dostępne są następujące operacje:

- Odbieranie faksów
- Wysyłka faksów (jeśli funkcja wysyłki faksów była już włączona)
- Zdalne odtwarzanie (jeśli zapisywanie faksów było już włączone)
- Odbieranie faksu za pomocą komputera ¹ (jeśli włączono funkcję odbierania faksu za pomocą komputera)

¹ Jeśli funkcja blokady transmisji została włączona, urządzenie odbierze fakсы i zapisze je w pamięci. Następnie, po wyłączeniu blokady transmisji fakсы zostaną automatycznie przesłane do wybranego komputera.

Przy włączonej blokadzie transmisji następujące operacje NIE SĄ dostępne:

- Wysyłanie faksów
- Kopiowanie
- Drukowanie z komputera
- Skanowanie
- Funkcja PhotoCapture
- Obsługa za pomocą panelu sterowania



Informacja

W przypadku zapomnienia hasła blokady transmisji należy skontaktować się z działem obsługi klienta firmy Brother w celu uzyskania pomocy technicznej.

Ustawianie i zmiana hasła blokady transmisji



Informacja

Jeśli hasło zostało już ustawione, nie ma potrzeby ponownego jego ustawiania.

Ustawianie hasła

Pamiętaj, aby zapisać ustawione hasło.

- 1 Naciśnij przycisk **Menu**.
- 2 Naciśnij przycisk **▲** lub **▼**, aby wyświetlić opcję **Fax**.
- 3 Naciśnij przycisk **Fax**.
- 4 Naciśnij przycisk **▲** lub **▼**, aby wyświetlić opcję **Różne**.
- 5 Naciśnij przycisk **Różne**.
- 6 Naciśnij przycisk **▲** lub **▼**, aby wyświetlić opcję **Blok. klawiszy**.
- 7 Naciśnij przycisk **Blok. klawiszy**.
- 8 Wprowadź 4-cyfrowe hasło, naciskając przyciski na ekranie. Naciśnij przycisk **OK**.
- 9 Kiedy na wyświetlaczu LCD pojawi się komunikat **Weryfikuj**, ponownie wprowadź hasło, naciskając przyciski na ekranie. Naciśnij przycisk **OK**.
- 10 Naciśnij przycisk **Stop/Zakończ**.

Zmiana hasła

- 1 Naciśnij przycisk **Menu**.
- 2 Naciśnij przycisk **▲** lub **▼**, aby wyświetlić opcję **Fax**.
- 3 Naciśnij przycisk **Fax**.
- 4 Naciśnij przycisk **▲** lub **▼**, aby wyświetlić opcję **Różne**.
- 5 Naciśnij przycisk **Różne**.
- 6 Naciśnij przycisk **▲** lub **▼**, aby wyświetlić opcję **Blok. klawiszy**.
- 7 Naciśnij przycisk **Blok. klawiszy**.
- 8 Naciśnij przycisk **Ustaw hasło**.
- 9 Wprowadź aktualne 4-cyfrowe hasło, naciskając przyciski na ekranie. Naciśnij przycisk **OK**.
- 10 Wprowadź nowe 4-cyfrowe hasło, naciskając przyciski na ekranie. Naciśnij przycisk **OK**.
- 11 Kiedy na wyświetlaczu LCD pojawi się komunikat **Weryfikuj**, ponownie wprowadź nowe hasło, naciskając przyciski na ekranie. Naciśnij przycisk **OK**.
- 12 Naciśnij przycisk **Stop/Zakończ**.

Włączanie/wyłączanie blokady transmisji

Włączanie blokady transmisji

- 1 Naciśnij przycisk **Menu**.
- 2 Naciśnij przycisk **▲** lub **▼**, aby wyświetlić opcję **Fax**.
- 3 Naciśnij przycisk **Fax**.
- 4 Naciśnij przycisk **▲** lub **▼**, aby wyświetlić opcję **Różne**.
- 5 Naciśnij przycisk **Różne**.
- 6 Naciśnij przycisk **▲** lub **▼**, aby wyświetlić opcję **Blok. klawiszy**.
- 7 Naciśnij przycisk **Blok. klawiszy**.
- 8 Naciśnij przycisk **Zablok. klawisze**.
- 9 Wprowadź zarejestrowane 4-cyfrowe hasło, naciskając przyciski na ekranie. Naciśnij przycisk **OK**.
Urządzenie przejdzie w tryb offline, a na wyświetlaczu LCD zostanie wyświetlony komunikat **Blok. klaw. wł.**

Wyłączanie blokady transmisji

- 1 Naciśnij przycisk **Odblok.**
- 2 Wprowadź zarejestrowane 4-cyfrowe hasło, naciskając przyciski na ekranie. Naciśnij przycisk **OK**.
Blokada transmisji zostanie automatycznie wyłączona.



Informacja

W przypadku wprowadzenia nieprawidłowego hasła na wyświetlaczu LCD pojawi się komunikat **Błędne hasło**, a urządzenie pozostanie w trybie offline. Urządzenie pozostanie w trybie blokady transmisji do momentu wprowadzenia prawidłowego hasła.

Dodatkowe opcje wysyłania

Wysyłanie faksów za pomocą wielu ustawień

Podczas wysyłania faksu można wybrać kombinację ustawień, na przykład Rozdzielcz., FX, Kontrast, Rozm. z szyby skan. i Nd.-czas rz.

Można także wybrać: Historia, Sz. wybier., Nadawanie, Faks z opóźn., Trans.pakiet, Poll.nad., Polling odb., Tryb międzyn., Nowe ustawienia i Reset ustawień.

Niektóre ustawienia są dostępne tylko podczas wysyłania faksów czarno-białych.

- 1 Naciśnij przycisk  (FAKS).

Zawartość wyświetlacza LCD:

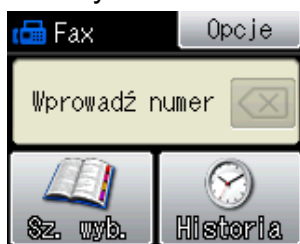

- 2 Naciśnij przycisk **Opcje**.
- 3 Naciśnij przycisk **▲** lub **▼**, aby wyświetlić ustawienie, które ma zostać zmienione. Po wyświetleniu ustawienia naciśnij je.
- 4 Naciśnij **▲** lub **▼**, aby wyświetlić dostępne opcje, a następnie naciśnij opcję, którą chcesz ustawić.
- 5 Wróć do opcji 3, aby zmienić więcej ustawień.

Informacja

- Większość ustawień ma charakter tymczasowy i po wysłaniu faksu urządzenie powraca do ustawień domyślnych.
- Niektóre, najczęściej używane ustawienia, można zapisać, określając je jako domyślne. Ustawienia te pozostaną aktywne do momentu ponownej zmiany. (Patrz *Ustawianie wprowadzonych zmian jako nowych ustawień domyślnych* >> strona 9).

Zatrzymywanie faksowania

Aby zatrzymać faksowanie, naciśnij przycisk **Stop/Zakończ**.

Kontrast

Jeśli dokument jest bardzo jasny lub bardzo ciemny, można zmienić jego kontrast. W przypadku większości dokumentów można zastosować ustawienie fabryczne – **Auto**. Umożliwia to automatyczne wybieranie właściwego kontrastu dokumentu. W przypadku wysyłania jasnego dokumentu użyj ustawienia **Jasny**. W przypadku wysyłania ciemnego dokumentu użyj ustawienia **Ciemny**.

- 1 Naciśnij przycisk  (FAKS).
- 2 Naciśnij przycisk **Opcje**.
- 3 Naciśnij przycisk **▲** lub **▼**, aby wyświetlić opcję **Kontrast**.
- 4 Naciśnij przycisk **Kontrast**.
- 5 Naciśnij **▲** lub **▼**, aby wyświetlić opcje **Auto**, **Jasny** lub **Ciemny**, a następnie naciśnij opcję, którą chcesz ustawić.







Informacja

W następujących warunkach – nawet jeśli wybrano opcję *Jasny* lub *Ciemny* – urządzenie wyśle faks przy użyciu ustawienia *Auto*:

- Jeśli wysyłany jest faks kolorowy.
- Jeśli dla faksu wybrano rozdzielczość *Foto*.

Zmiana rozdzielczości faksu

Jakość faksu można poprawić, zmieniając jego rozdzielczość.

- 1 Naciśnij przycisk  (**FAKS**).
- 2 Naciśnij przycisk *Opcje*.
- 3 Naciśnij przycisk  lub , aby wyświetlić opcję *Rozdzielcz. FX*.
- 4 Naciśnij przycisk *Rozdzielcz. FX*.
- 5 Naciśnij  lub , aby wyświetlić dostępne rozdzielczości, a następnie naciśnij opcję, którą chcesz ustawić.



Informacja

Do wyboru są cztery rozdzielczości faksów monochromatycznych i dwie faksów kolorowych.



Czarno-białe	
Standard	Odpowiednia dla większości dokumentów.
Wysoka	Odpowiednia dla małych wydruków; przesyłanie nieco wolniejsze niż w przypadku rozdzielczości standardowej.
B.wysoka	Odpowiednia dla małych wydruków lub ilustracji; przesyłanie nieco wolniejsze niż w przypadku rozdzielczości wysokiej.
Foto	Należy jej używać w przypadku dokumentów o różnych odcieniach szarości lub zdjęć. Transmisja w trybie Foto jest najwolniejsza.

Kolorowe	
Standard	Odpowiednia dla większości dokumentów.
Wysoka	Należy jej używać w przypadku zdjęć. Czas przesyłania dłuższy niż w przypadku rozdzielczości standardowej.



W przypadku wybrania opcji *B.wysoka* lub *Foto*, a następnie wysłania faksu przy użyciu przycisku **Start Kolor**, urządzenie wyśle faks przy użyciu ustawienia *Wysoka*.

Ustawianie wprowadzonych zmian jako nowych ustawień domyślnych

Najczęściej używane ustawienia opcji faksu, takie jak Rozdzielcz. FX, Kontrast, Rozm.z szyby skan. i Nd.-czas rz., można zapisać, określając je jako domyślne. Ustawienia te pozostaną aktywne do momentu ponownej zmiany.



- 1 Naciśnij przycisk  (FAKS).
- 2 Naciśnij przycisk Opcje.
- 3 Naciśnij przycisk  lub , aby wybrać opcję menu, która ma zostać zmieniona. Naciśnij nową opcję.

Powtarzaj ten krok dla każdego ustawienia, które ma zostać zmienione.

- 4 Po zmianie ostatniego ustawienia naciśnij przycisk  lub , aby wyświetlić opcję Nowe ustawienia.
- 5 Naciśnij przycisk Nowe ustawienia.
- 6 Naciśnij przycisk OK.
- 7 Naciśnij przycisk Tak.
- 8 Naciśnij przycisk **Stop/Zakończ**.

Przywracanie ustawień fabrycznych faksu

Zmienione ustawienia faksu można przywrócić do ustawień fabrycznych. Ustawienia te pozostaną aktywne do momentu ponownej zmiany.

- 1 Naciśnij przycisk  (FAKS).
- 2 Naciśnij przycisk Opcje.
- 3 Naciśnij przycisk  lub , aby wyświetlić opcję Reset ustawień.
- 4 Naciśnij przycisk Reset ustawień.
- 5 Naciśnij przycisk Tak.
- 6 Naciśnij przycisk **Stop/Zakończ**.

Dodatkowe operacje wysyłania

Ręczne wysyłanie faksów

Podczas ręcznej transmisji słyszalne są dźwięki wybierania numeru, dzwonienia i odbioru faksu.



Informacja

Aby wysłać faks wielostronicowy, użyj podajnika ADF.

- 1 Naciśnij przycisk  (FAKS).
- 2 Włóż dokument.
- 3 Aby usłyszeć ton wybierania, podnieś słuchawkę telefonu zewnętrznego.
- 4 Wybierz numer faksu za pomocą telefonu zewnętrznego.
- 5 Po usłyszeniu sygnału faksu naciśnij przycisk **Start Mono** lub **Start Kolor**. W przypadku korzystania z szyby skanera naciśnij na ekranie dotykowym przycisk **Wyślij**, aby wysłać faks.
- 6 Odłóż słuchawkę telefonu zewnętrznego.

Wysyłanie faksu po zakończeniu rozmowy

Po zakończeniu rozmowy, a przed rozłączeniem się, można wysłać faks do rozmówcy.

- 1 Poproś rozmówcę, aby zaczekał na sygnał dźwiękowy faksu, i przed rozłączeniem się naciśnij przycisk **Start** lub **Wyślij**.
- 2 Naciśnij przycisk  (FAKS).
- 3 Włóż dokument.
- 4 Naciśnij przycisk **Start Mono** lub **Start Kolor**.
 - W przypadku korzystania z szyby skanera naciśnij na urządzeniu przycisk **Wyślij**, aby wysłać faks.
- 5 Odłóż słuchawkę telefonu zewnętrznego.

Podwójny dostęp (tylko tryb monochromatyczny)

Możliwe jest wybranie numeru i rozpoczęcie skanowania faksu do pamięci – nawet jeśli urządzenie wykonuje wysyłanie z pamięci, odbiera fakсы lub drukuje dane z komputera. Na wyświetlaczu LCD widoczny jest numer nowego zadania.

Liczba stron, które można zeskanować, będzie różna w zależności od drukowanych danych.



Informacja

Jeśli zostanie wyświetlony komunikat **Brak pamięci**, naciśnij przycisk **Stop/Zakończ**, aby anulować lub przycisk **Start Mono**, aby wysłać strony, które już zostały zeskanowane.

Rozsyłanie (tylko tryb monochromatyczny)

Rozsyłanie to automatyczne przesyłanie tej samej wiadomości faksowej na wiele numerów faksów. Do jednej operacji rozsyłania możesz przypisać numery grup i wybierania szybkiego.

Po zakończeniu rozsyłania zostanie wydrukowany raport rozsyłania.



Przed rozpoczęciem rozsyłania



Numery wybierania szybkiego, które mają być użyte do rozsyłania, należy wcześniej zapisać w pamięci urządzenia.

(>>Podstawowy Podręcznik Użytkownika: *Zapisywanie numerów wybierania szybkiego*)

Numery wybierania grupowego, które mają być użyte do rozsyłania, należy wcześniej zapisać w pamięci urządzenia. Numery wybierania grupowego obejmują wiele zapisanych numerów wybierania szybkiego. (Patrz *Ustawianie grup do rozsyłania* >> strona 29).

Sposób rozsyłania faksu

- 1 Naciśnij przycisk  (FAKS).
- 2 Włóż dokument.
- 3 Naciśnij przycisk *Opcje*.
- 4 Naciśnij przycisk  lub , aby wyświetlić opcję *Nadawanie*.
- 5 Naciśnij przycisk *Nadawanie*.

- 6 Naciśnij przycisk
Dodaj numer z sz. wybier.
Naciśnij przycisk  , aby wyszukiwać w kolejności alfabetycznej lub liczbowej. Naciśnij pola wyboru obok numerów, które mają zostać dodane do rozsyłania. Po zaznaczeniu wszystkich numerów, które chcesz dodać, naciśnij przycisk *OK*.

- 7 Naciśnij przycisk *OK*.

- 8 Naciśnij przycisk **Start Mono**.

Faksowanie z podajnika ADF

- Urządzenie rozpocznie skanowanie dokumentu.

Faksowanie z szyby skanera

Jeśli na wyświetlaczu LCD zostanie wyświetlony komunikat

Następna strona?, wykonaj jedną z następujących czynności:

- Aby wysłać pojedynczą stronę, naciśnij przycisk *Nie (Wyślij)* (lub ponownie naciśnij przycisk **Start Mono**).

Urządzenie rozpocznie wysyłanie dokumentu.

- Aby wysłać wiele stron, naciśnij przycisk *Tak* i umieść następną stronę na szybie skanera.

Naciśnij przycisk *OK*.

Urządzenie rozpocznie skanowanie strony. (Powtórz ten krok dla każdej dodatkowej strony).



Informacja

- Jeśli nie użyto żadnych numerów grup, można rozesłać fakсы na 200 różnych numerów.
- Dostępna ilość pamięci urządzenia zależy od typów zadań w pamięci oraz liczby lokalizacji wykorzystywanych do rozsyłania. W przypadku rozsyłania faksów do maksymalnej możliwej liczby numerów nie można użyć podwójnego dostępu ani funkcji faksu opóźnionego.
- Jeśli zostanie wyświetlony komunikat **Brak pamięci**, naciśnij przycisk **Stop/Zakończ**, aby anulować lub przycisk **Start Mono**, aby wysłać strony, które już zostały zeskanowane.

Anulowanie trwającego rozsyłania



- 1 Naciśnij przycisk **Stop/Zakończ**.
- 2 Wykonaj jedną z następujących czynności:
 - Aby anulować rozsyłanie, naciśnij przycisk **Całość nadawania**. Przejdź do kroku 3.
 - Aby anulować aktualne zadanie, naciśnij przycisk, który wyświetla wybierany numer. Przejdź do kroku 4.
 - Aby zakończyć bez anulowania, naciśnij przycisk **Stop/Zakończ**.
- 3 Jeśli na wyświetlaczu LCD pojawi się pytanie, czy rozsyłanie ma zostać anulowane, wykonaj jedną z poniższych czynności:
 - Naciśnij przycisk **Tak**, aby zatwierdzić.
 - Aby zakończyć bez anulowania, naciśnij przycisk **Nie** lub **Stop/Zakończ**.

- 4 Wykonaj jedną z następujących czynności:
 - Aby anulować aktualne zadanie, naciśnij przycisk **Tak**.
 - Aby zakończyć bez anulowania, naciśnij przycisk **Nie** lub **Stop/Zakończ**.

Transmisja w czasie rzeczywistym

Przed wysłaniem faksu urządzenie skanuje dokumenty do pamięci. Następnie jeśli linia telefoniczna jest wolna, urządzenie wybiera numer i wysyła faks.

Niekiedy może zająć konieczność natychmiastowego wysłania ważnego dokumentu bez oczekiwania na transmisję z pamięci. Można tego dokonać, włączając opcję **Nd.-czas rz.**

- 1 Naciśnij przycisk  (**FAKS**).
- 2 Włóż dokument.
- 3 Naciśnij przycisk **Opcje**.
- 4 Naciśnij przycisk **^** lub **v**, aby wyświetlić opcję **Nd.-czas rz.**
- 5 Naciśnij przycisk **Nd.-czas rz.**
- 6 Naciśnij przycisk **wł.**
- 7 Naciśnij , aby kontynuować wysyłanie faksu.





Informacja

- Jeśli wysyłany faks jest kolorowy lub też jeśli pamięć jest pełna, a z podajnika ADF jest wysyłany faks czarno-biały, urządzenie wyśle dokument w czasie rzeczywistym (nawet jeśli dla opcji **Nd.-czas rz.** jest wybrane ustawienie **Wył.**).
- W przypadku wysyłania w czasie rzeczywistym z szyby skanera funkcja automatycznego wybierania ponownego nie będzie działała.

Tryb zagraniczny

W przypadku trudności z wysłaniem faksu za granicę spowodowanych możliwością wystąpienia zakłóceń na linii telefonicznej zalecamy włączenie trybu zagranicznego. Po wysłaniu faksu za pomocą tej funkcji zostanie ona automatycznie wyłączona.

- 1 Naciśnij przycisk  (**FAKS**).
- 2 Włóż dokument.
- 3 Naciśnij przycisk **Opcje**.
- 4 Naciśnij przycisk **^** lub **v**, aby wyświetlić opcję **Tryb międzyn.**
- 5 Naciśnij przycisk **Tryb międzyn.**
- 6 Naciśnij przycisk **Wł.** (lub **Wył.**).
- 7 Naciśnij , aby kontynuować wysyłanie faksu.

Faksowanie opóźnione (tylko tryb monochromatyczny)

W pamięci można przechować do 50 faksów do wysłania w ciągu 24 godzin. Faksy te zostaną wysłane o godzinie, którą można wybrać w kroku 7.

- 1 Naciśnij przycisk  (**FAKS**).
- 2 Włóż dokument.
- 3 Naciśnij przycisk **Opcje**.
- 4 Naciśnij przycisk **^** lub **v**, aby wyświetlić opcję **Faks z opóźn.**
- 5 Naciśnij przycisk **Faks z opóźn.**
- 6 Naciśnij przycisk **Wł.**
- 7 Wprowadź godzinę, o której faks ma zostać wysłany (w formacie 24-godzinnym), korzystając z przycisków na ekranie dotykowym. (Na przykład wprowadź 19:45 dla godziny 7:45 wieczorem). Naciśnij przycisk **OK**.





Informacja

Liczba stron, które można zeskanować do pamięci, zależy od ilości danych drukowanych na każdej stronie.

- 8 Naciśnij , a następnie wprowadź numer faksu i naciśnij **Start Mono**.







Opóźniona transmisja wsadowa (tylko tryb monochromatyczny)

Przed wysłaniem faksów opóźnionych urządzenie zapisuje wszystkie fakсы w pamięci, sortując je wg miejsca docelowego i zaplanowanej godziny. Wszystkie fakсы opóźnione, które mają zostać wysłane o tej samej godzinie i pod ten sam numer, zostaną wysłane jako jeden faks, co skróci czas transmisji.

- 1 Naciśnij przycisk  (FAKS).
- 2 Naciśnij przycisk Opcje.
- 3 Naciśnij przycisk  lub , aby wyświetlić opcję Trans.pakiet.
- 4 Naciśnij przycisk Trans.pakiet.
- 5 Naciśnij przycisk Wł.
- 6 Naciśnij przycisk **Stop/Zakończ**.

Sprawdzanie i anulowanie zadań oczekujących

Można sprawdzić, które zadania oczekują w pamięci na wysłanie lub anulować zadanie. (Jeśli w pamięci nie ma zadań, na wyświetlaczu LCD zostanie wyświetlony komunikat Brak zad. w kol.).

- 1 Naciśnij przycisk Menu.
- 2 Naciśnij przycisk  lub , aby wyświetlić opcję Fax.
- 3 Naciśnij przycisk Fax.
- 4 Naciśnij przycisk  lub , aby wyświetlić opcję Fax w oczekiw.
- 5 Naciśnij przycisk Fax w oczekiw. Wszystkie zadania oczekujące będą widoczne na wyświetlaczu LCD.
- 6 Naciśnij przycisk  lub , aby przewinąć listę zadań, a następnie naciśnij zadanie, które ma zostać anulowane. Naciśnij przycisk OK.
- 7 Wykonaj jedną z następujących czynności:
 - Aby anulować, naciśnij przycisk Tak. Aby anulować kolejne zadanie, przejdź do kroku 6.
 - Aby zakończyć bez anulowania, naciśnij przycisk Nie.
- 8 Po zakończeniu naciśnij przycisk **Stop/Zakończ**.

Przegląd pollingu

Polling umożliwia ustawienie urządzenia w taki sposób, aby inne osoby płaciły za odbieranie faksów z urządzenia. Funkcja umożliwia także wybranie numeru innego faksu i płatne odebranie faksu. Aby możliwe było korzystanie z funkcji pollingu, należy ją skonfigurować w obydwu urządzeniach. Nie wszystkie urządzenia obsługują polling.

Transmisja pollingu (tylko tryb monochromatyczny)

Przesyłanie z funkcją polling umożliwia skonfigurowanie urządzenia w taki sposób, aby wskazany dokument mógł zostać pobrany przez inny faks.

Dokument zostanie zapisany i możliwe będzie odebranie go przez dowolny faks — do czasu usunięcia go z pamięci. (Patrz *Sprawdzanie i anulowanie zadań oczekujących* >> strona 14).

Ustawienia przesyłania z funkcją pollingu

- 1 Naciśnij przycisk  (FAKS).
- 2 Włóż dokument.
- 3 Naciśnij przycisk `Opcje`.
- 4 Naciśnij przycisk `▲` lub `▼`, aby wyświetlić opcję `Poll.nad.`
- 5 Naciśnij przycisk `Poll.nad.`
- 6 Naciśnij przycisk `▲` lub `▼`, aby wyświetlić opcję `Standard.`
- 7 Naciśnij przycisk `Standard.`
- 8 Naciśnij przycisk **Start Mono**.

- 9 W przypadku korzystania z szyby skanera na wyświetlaczu LCD zostanie wyświetlony monit o wybranie jednej z następujących opcji:
 - Naciśnij przycisk `Tak`, aby zeskanować inną stronę. Przejdź do kroku 10.
 - Naciśnij przycisk `Nie (Wyślij)` lub **Start Mono**, aby wysłać dokument.

- 10 Umieść następną stronę na szybie skanera, a następnie naciśnij przycisk `OK`. Powtarzaj kroki 9 i 10 dla każdej kolejnej strony. Urządzenie wyśle faks automatycznie po odbiorze pollingu.

Ustawienia przesyłania z transmisją pollingu z kodem zabezpieczeń

Bezpieczne korzystanie z funkcji polling umożliwia zdefiniowanie numerów, z których mogą być pobierane dokumenty (dla których ustawiono polling).

Bezpieczne korzystanie z funkcji polling możliwe jest tylko w faksach firmy Brother. W celu pobrania faksu w przypadku ustawienia kodu zabezpieczającego konieczne będzie podanie kodu.

- 1 Naciśnij przycisk  (FAKS).
- 2 Włóż dokument.
- 3 Naciśnij przycisk `Opcje`.
- 4 Naciśnij przycisk `▲` lub `▼`, aby wyświetlić opcję `Poll.nad.`
- 5 Naciśnij przycisk `Poll.nad.`
- 6 Naciśnij przycisk `▲` lub `▼`, aby wyświetlić opcję `Zabezp.`
- 7 Naciśnij przycisk `Zabezp.`
- 8 Wprowadź 4-cyfrowy numer. Naciśnij przycisk `OK`.

- 9 Naciśnij przycisk **Start Mono**.
- 10 W przypadku korzystania z szyby skanera na wyświetlaczu LCD zostanie wyświetlony monit o wybranie jednej z następujących opcji:
 - Naciśnij przycisk **Tak**, aby zeskanować inną stronę. Przejdź do kroku 11.
 - Naciśnij przycisk **Nie (Wyślij)** lub **Start Mono**, aby wysłać dokument.
- 11 Umieść następną stronę na szybie skanera, a następnie naciśnij przycisk **OK**.
- 12 Powtarzaj kroki 10 i 11 dla każdej kolejnej strony. Urządzenie wyśle faks automatycznie.

Odbieranie do pamięci (tylko tryb monochromatyczny)

Równocześnie można korzystać tylko z jednej operacji odbierania do pamięci:

- Wysyłka faksów
- Zapisywanie faksów
- Funkcja odbierania faksu za pomocą komputera
- Wyłączony

Ustawienie to można zmienić w dowolnym czasie. Jeśli w chwili zmiany operacji odbierania do pamięci w pamięci urządzenia nadal znajdują się odebrane fakсы, na wyświetlaczu LCD zostanie wyświetlony komunikat. (Patrz *Zmiana operacji odbierania do pamięci* >> strona 20).

Odbiór po wyczerpaniu papieru

Gdy podczas odbierania faksu w tacy papieru skończy się papier, na wyświetlaczu LCD pojawi się komunikat **Brak papieru**. Włóż papier do tacy papieru.

(>>Podstawowy Podręcznik Użytkownika: *Ładowanie papieru i innych nośników*)

Jeśli do tacy papieru nie został włożony papier, urządzenie będzie nadal odbierać faks, a pozostałe strony zostaną zapisane w pamięci, pod warunkiem że dostępna jest niezbędna ilość pamięci.

Następne przychodzące fakсы także będą zapisywane w pamięci, aż do jej zapełnienia. Aby wydrukować fakсы, należy włożyć papier do tacy papieru. Jeśli pamięć jest pełna, urządzenie przestanie odbierać połączenia.

Wysyłka faksów

Jeśli wybrana zostanie opcja wysyłki faksów, urządzenie będzie zapisywać odebrane fakсы w pamięci. Następnie urządzenie wybierze zaprogramowany numer faksu i przekaże wiadomość faksową.

- 1 Naciśnij przycisk **Menu**.
- 2 Naciśnij przycisk **▲** lub **▼**, aby wyświetlić opcję **Fax**.
- 3 Naciśnij przycisk **Fax**.
- 4 Naciśnij przycisk **▲** lub **▼**, aby wyświetlić opcję **Ustaw.odbiór**.
- 5 Naciśnij przycisk **Ustaw.odbiór**.
- 6 Naciśnij przycisk **▲** lub **▼**, aby wyświetlić opcję **Odb do pamięci**.
- 7 Naciśnij przycisk **Odb do pamięci**.
- 8 Naciśnij przycisk **▲** lub **▼**, aby wyświetlić opcję **Przekaz faxu**.
- 9 Naciśnij przycisk **Przekaz faxu**.
- 10 Wprowadź numer wysyłki faksów (do 20 cyfr), korzystając z przycisków na ekranie dotykowym. Naciśnij przycisk **OK**.
- 11 Naciśnij przycisk **Druk backup:wł.** lub **Druk backup:wył.**

! WAŻNE

- W przypadku wybrania opcji `Druk backup:wł.` urządzenie wydrukuje również kopię faksu. Jest to zabezpieczenie na wypadek awarii zasilania przed wysłaniem faksu lub na wypadek problemu z urządzeniem odbierającym.
- W przypadku odebrania faksu kolorowego urządzenie wydrukuje go, ale nie wyśle na zaprogramowany numer wysyłki faksów.

12 Naciśnij przycisk **Stop/Zakończ**.

Zapisywanie faksów

Jeśli wybrana zostanie opcja zapisywania faksów, urządzenie będzie zapisywać odebrane fakсы w pamięci. Możliwe będzie pobieranie faksów z innej lokalizacji przy użyciu poleceń zdalnego odtwarzania.

Jeśli włączono zapisywanie faksu, urządzenie automatycznie wydrukuje kopię zapasową.

- 1** Naciśnij przycisk `Menu`.
- 2** Naciśnij przycisk `▲` lub `▼`, aby wyświetlić opcję `Fax`.
- 3** Naciśnij przycisk `Fax`.
- 4** Naciśnij przycisk `▲` lub `▼`, aby wyświetlić opcję `Ustaw.odbiór`.
- 5** Naciśnij przycisk `Ustaw.odbiór`.
- 6** Naciśnij przycisk `▲` lub `▼`, aby wyświetlić opcję `Odb do pamięci`.
- 7** Naciśnij przycisk `Odb do pamięci`.
- 8** Naciśnij przycisk `▲` lub `▼`, aby wyświetlić opcję `Rejestr dok.`
- 9** Naciśnij przycisk `Rejestr dok.`
- 10** Naciśnij przycisk **Stop/Zakończ**.

**Informacja**

Faksów kolorowych nie można zapisać w pamięci. Po odebraniu kolorowego faksu urządzenie wydrukuje go.

Drukowanie faksu z pamięci

Jeśli zostało włączone zapisywanie faksów, istnieje możliwość ich wydrukowania z pamięci.

- 1** Naciśnij przycisk `Menu`.
- 2** Naciśnij przycisk `▲` lub `▼`, aby wyświetlić opcję `Fax`.
- 3** Naciśnij przycisk `Fax`.
- 4** Naciśnij przycisk `▲` lub `▼`, aby wyświetlić opcję `Druk dokumentu`.
- 5** Naciśnij przycisk `Druk dokumentu`.
- 6** Naciśnij przycisk `Start`.
- 7** Naciśnij przycisk **Stop/Zakończ**.

**Informacja**

Jeśli drukowany jest faks z pamięci, dane faksu zostaną usunięte z urządzenia.

Odbieranie faksu za pomocą komputera (tylko system Windows®)

Po włączeniu funkcji odbierania faksu za pomocą komputera urządzenie będzie zapisywać odebrane fakсы w pamięci i wysyłać je automatycznie do komputera. Fakсы te będzie można przeglądać i zapisywać w komputerze.

Nawet jeśli komputer zostanie wyłączony (np. w nocy lub podczas weekendu), urządzenie odbierze fakсы i zapisze je w pamięci.

Po uruchomieniu komputera i włączeniu oprogramowania do odbierania faksów za pomocą komputera urządzenie automatycznie przekaże fakсы do komputera.

Aby wysłać odebrane fakсы do komputera, należy uruchomić oprogramowanie do odbierania faksów za pomocą komputera. (►►Instrukcja oprogramowania: *Odbieranie faksów za pomocą programu PC-FAX*)

W przypadku wybrania opcji `Druk backup:wł.` urządzenie wydrukuje również fakсы.

- 1 Naciśnij przycisk `Menu`.
- 2 Naciśnij przycisk `▲` lub `▼`, aby wyświetlić opcję `Fax`.
- 3 Naciśnij przycisk `Fax`.
- 4 Naciśnij przycisk `▲` lub `▼`, aby wyświetlić opcję `Ustaw.odbiór`.
- 5 Naciśnij przycisk `Ustaw.odbiór`.
- 6 Naciśnij przycisk `▲` lub `▼`, aby wyświetlić opcję `Odb do pamięci`.
- 7 Naciśnij przycisk `Odb do pamięci`.
- 8 Naciśnij przycisk `▲` lub `▼`, aby wyświetlić opcję `Odbiór pc fax`.
- 9 Naciśnij przycisk `Odbiór pc fax`.

- 10 Na wyświetlaczu LCD pojawi się komunikat `Uruchom PC-Fax na komputerze`. Naciśnij przycisk `OK`.
- 11 Naciśnij przycisk `<USB>` lub, w przypadku użytkowników sieciowych, nazwę komputera, na którym fakсы mają zostać odebrane.
- 12 Naciśnij przycisk `Druk backup:wł.` lub `Druk backup:wyl.`
- 13 Naciśnij przycisk **Stop/Zakończ**.



Informacja

- Odbieranie faksu za pomocą komputera nie jest obsługiwane w systemie Mac OS.
- Przed skonfigurowaniem funkcji odbierania faksu za pomocą komputera należy zainstalować oprogramowanie MFL-Pro Suite. Upewnij się, że komputer jest podłączony i włączony. (►►Instrukcja oprogramowania: *Odbieranie faksów za pomocą programu PC-FAX*)
- Jeśli zostanie wyświetlony komunikat o błędzie, a urządzenie nie może drukować faksów z pamięci, za pomocą tej funkcji można przesłać fakсы do komputera. (►►Podstawowy Podręcznik Użytkownika: *Przesyłanie faksów lub raportu dziennika faksów*)
- Jeśli odebrany fakсы jest kolorowy, urządzenie wydrukuje go w kolorze, ale nie prześle do komputera.
- Aby zmienić komputer docelowy, powtórz kroki od 1 do 13.

Wyłączanie operacji odbierania do pamięci

- 1 Naciśnij przycisk `Menu`.
- 2 Naciśnij przycisk `▲` lub `▼`, aby wyświetlić opcję `Fax`.
- 3 Naciśnij przycisk `Fax`.
- 4 Naciśnij przycisk `▲` lub `▼`, aby wyświetlić opcję `Ustaw.odbiór`.
- 5 Naciśnij przycisk `Ustaw.odbiór`.
- 6 Naciśnij przycisk `▲` lub `▼`, aby wyświetlić opcję `Odb do pamięci`.
- 7 Naciśnij przycisk `Odb do pamięci`.
- 8 Naciśnij przycisk `Wył.`
- 9 Naciśnij przycisk **Stop/Zakończ**.



Informacja

Jeśli w pamięci urządzenia nadal znajdują się fakсы, na wyświetlaczu LCD będzie dostępnych więcej opcji do wyboru. (Patrz *Zmiana operacji odbierania do pamięci* >> strona 20).

Zmiana operacji odbierania do pamięci

Jeśli w chwili zmiany operacji odbierania do pamięci w pamięci urządzenia znajdują się odebrane fakсы, na wyświetlaczu LCD zostanie wyświetlone jedno z następujących pytań:

- `Kas.wszys.dok.?`
- `Druk. cały fax?`
 - Po naciśnięciu opcji `Tak` fakсы zostaną usunięte z pamięci lub wydrukowane przed wykonaniem zmiany ustawienia. Jeśli kopia zapasowa została już wydrukowana, nie będzie drukowana ponownie.
 - Po naciśnięciu opcji `Nie` fakсы nie zostaną usunięte z pamięci ani wydrukowane, a ustawienie pozostanie niezmienione.

Jeśli po zmianie opcji na `Odbiór pc fax` [`Przekaz faxu` lub `Rejestr dok.`] odebrane fakсы zostaną pozostawione w pamięci urządzenia, wybierz komputer, naciskając przycisk `▲` lub `▼`.

Na wyświetlaczu LCD pojawi się następujące pytanie:

- `Wysł. Fax do PC?`
 - Po naciśnięciu przycisku `Tak` fakсы zostaną wysłane do komputera przed zmianą ustawienia. Zostanie wyświetlony monit o włączenie drukowania kopii zapasowej. (Aby uzyskać szczegółowe informacje, patrz *Odbieranie faksu za pomocą komputera (tylko system Windows®)* >> strona 19).
 - Po naciśnięciu przycisku `Nie` fakсы nie zostaną usunięte z pamięci ani wysłane do komputera, a ustawienie pozostanie niezmienione.

Zdalne odtwarzanie

Z dowolnego telefonu tonowego lub faksu można zadzwonić na numer urządzenia, a następnie użyć kodu zdalnego dostępu i zdalnych poleceń w celu odebrania wiadomości faksowych.

Ustawianie kodu zdalnego dostępu

Kod zdalnego dostępu umożliwia dostęp do funkcji zdalnego odtwarzania w przypadku przebywania z dala od urządzenia. Aby możliwe było użycie funkcji zdalnego dostępu i odbierania, należy skonfigurować własny kod. Domyślnym kodem fabrycznym jest kod nieaktywny (---*).

- 1 Naciśnij przycisk **Menu**.
- 2 Naciśnij przycisk **▲** lub **▼**, aby wyświetlić opcję **Fax**.
- 3 Naciśnij przycisk **Fax**.
- 4 Naciśnij przycisk **▲** lub **▼**, aby wyświetlić opcję **Zdalny dostęp**.
- 5 Naciśnij przycisk **Zdalny dostęp**.
- 6 Wprowadź trzycyfrowy kod składający się z cyfr 0–9, * lub #, korzystając z przycisków na ekranie dotykowym. Naciśnij przycisk **OK**.
(Wstępnie ustawionego symbolu „*” nie można zmienić).



Informacja

Nie używaj tego samego kodu, który jest używany do zdalnej aktywacji (* 5 1) lub zdalnej dezaktywacji (# 5 1).

(▶▶ Podstawowy Podręcznik

Użytkownika: *Czynności wykonywane z telefonu zewnętrznego i wewnętrznego*)

- 7 Naciśnij przycisk **Stop/Zakończ**.



Informacja

Kod można zmienić w dowolnej chwili, wprowadzając nowy. Aby dezaktywować kod, naciśnij przycisk **✕** w kroku 6 w celu przywrócenia ustawienia nieaktywnego (---*), a następnie naciśnij przycisk **OK**.

Stosowanie kodu zdalnego dostępu

- 1 Wybierz numer swojego faksu z telefonu działającego w trybie wybierania tonowego lub innego faksu.
- 2 Kiedy urządzenie odbierze połączenie, wprowadź kod zdalnego dostępu (3 cyfry i *).
- 3 Urządzenie zasygnalizuje odebranie wiadomości:
 - **1 długi sygnał — wiadomości faksowe**
 - **brak sygnału — brak wiadomości**
- 4 Kiedy urządzenie wyemituje dwa krótkie sygnały, wprowadź polecenie. Jeśli przed wprowadzeniem polecenia oczekiwanie jest dłuższe niż 30 sekund, urządzenie rozłączy się. W przypadku wprowadzenia nieprawidłowego polecenia urządzenie wyemituje trzy sygnały.
- 5 Naciśnij kod **9 0**, aby zakończyć operację zdalnego dostępu.
- 6 Odłóż słuchawkę.



Informacja

Jeśli urządzenie pracuje w trybie **Ręczny** i ma zostać użyta funkcja zdalnego odtwarzania, odczekaj około 100 sekund od rozpoczęcia dzwonienia, a następnie w ciągu 30 sekund wprowadź kod zdalnego dostępu.

Zdalne polecenia faksu

W przypadku przebywania z dala od urządzenia wykonaj poniższe polecenia w celu uzyskania dostępu do funkcji. W przypadku nawiązania połączenia z numerem urządzenia i wprowadzenia swojego kodu zdalnego dostępu (3 cyfry i przycisk *) system wyemituje dwa krótkie sygnały. Wprowadź wtedy polecenie zdalne.

Polecenia zdalne		Szczegóły operacji
95	Zmiana ustawień wysyłki lub zapisywania faksów	
	1 Wył.	Po odebraniu lub usunięciu wszystkich wiadomości można wybrać opcję wył.
	2 Wysyłka faksów	Jeden długi sygnał oznacza, że zmiana została zatwierdzona. Trzy krótkie sygnały oznaczają, że zmiana nie została zaakceptowana, ponieważ jedno z ustawień nie zostało skonfigurowane (na przykład nie zarejestrowano numeru wysyłki faksów). Aby zarejestrować numer wysyłki faksów, wprowadź cyfrę 4. (Patrz <i>Zmiana numeru wysyłki faksów</i> ►► strona 23). Po zarejestrowaniu numeru wysyłki faksów będzie aktywna.
	4 Numer wysyłki faksów	
	6 Zapisywanie faksów	
96	Odbieranie faksów	
	2 Odbieranie wszystkich faksów	Wprowadź numer zdalnego faksu w celu odebrania zapisanych wiadomości faksowych. (Patrz <i>Odbieranie wiadomości faksowych</i> ►► strona 23).
	3 Usuwanie faksów z pamięci	Jeden długi sygnał oznacza usunięcie wiadomości faksowych z pamięci.
97	Sprawdź stan odbierania	
	1 Faks	Istnieje możliwość sprawdzenia, czy urządzenie odebrało fakсы. Jeśli tak, zostanie wyemitowany jeden długi sygnał. Jeśli nie, zostaną wyemitowane trzy krótkie sygnały.
98	Zmiana trybu odbioru	
	1 Zewnętrzny telefoniczny automat zgłoszeniowy (TAD)	Jeden długi sygnał oznacza, że wprowadzona zmiana została przyjęta.
	2 Faks/Tel.	
3 Wyłącznie faks		
90	Zakończ	Naciśnij 9 0 , aby wyjść ze zdalnego odtwarzania. Poczekaj na długi sygnał, a następnie odłóż słuchawkę.

Odbieranie wiadomości faksowych

Na numer urządzenia można zadzwonić z dowolnego telefonu z wybieraniem tonowym i pobrać wiadomości faksowe przesłane do innego urządzenia. Do użycia tej funkcji wymagane jest włączenie funkcji zapisywania faksów. (*Zapisywanie faksów* >> strona 18)

- 1 Wybierz numer swojego faksu.
- 2 Kiedy urządzenie odbierze połączenie, wprowadź kod zdalnego dostępu (3 cyfry i *). Jeden długi sygnał oznacza, że dostępne są wiadomości faksowe.
- 3 Po usłyszeniu dwóch krótkich sygnałów naciśnij kod **9 6 2**.
- 4 Poczekaj na długi sygnał, za pomocą klawiatury wprowadź numer zdalnego faksu (do 20 cyfr), do którego mają zostać wysłane wiadomości, a następnie naciśnij **# #**.



Informacja

Symboli * i # nie można używać jako wybieranych numerów. Aby wstawić pauzę, naciśnij #.

- 5 Po usłyszeniu sygnału urządzenia odłóż słuchawkę. Urządzenie zadzwoni na numer innego urządzenia faksowego, które następnie wydrukuje żądane wiadomości faksowe.

Zmiana numeru wysyłki faksów

Domyślnie ustawiony numer wysyłki faksów można zmienić za pomocą innego telefonu tonowego lub faksu.

- 1 Wybierz numer swojego faksu.
- 2 Kiedy urządzenie odbierze połączenie, wprowadź kod zdalnego dostępu (3 cyfry i *). Jeden długi sygnał oznacza, że dostępne są wiadomości faksowe.
- 3 Po usłyszeniu dwóch krótkich sygnałów naciśnij kod **9 5 4**.
- 4 Poczekaj na długi sygnał, wprowadź za pomocą klawiatury numer (do 20 cyfr) zdalnego urządzenia faksowego, na które ma zostać wysłana wiadomość faksowa, a następnie naciśnij **# #**.



Informacja

Symboli * i # nie można używać jako wybieranych numerów. Aby wstawić pauzę, naciśnij #.

- 5 Naciśnij kod **9 0**, aby zakończyć operację zdalnego dostępu.
- 6 Po usłyszeniu sygnału urządzenia odłóż słuchawkę.

Dodatkowe operacje odbioru

Drukowanie zmniejszonego faksu przychodzącego

Po wybraniu opcji **Wł.** urządzenie automatycznie zmniejsza poszczególne strony faksu przychodzącego, aby dopasować ich wielkość do papieru o formacie A4 lub Letter. Urządzenie oblicza współczynnik zmniejszenia na podstawie rozmiaru strony faksu i ustawienia rozmiaru papieru w urządzeniu.

(>> Podstawowy Podręcznik Użytkownika: *Rozmiar papieru (format)*)

- 1 Naciśnij przycisk **Menu**.
- 2 Naciśnij przycisk **▲** lub **▼**, aby wyświetlić opcję **Fax**.
- 3 Naciśnij przycisk **Fax**.
- 4 Naciśnij przycisk **▲** lub **▼**, aby wyświetlić opcję **Ustaw.odbiór**.
- 5 Naciśnij przycisk **Ustaw.odbiór**.
- 6 Naciśnij przycisk **▲** lub **▼**, aby wyświetlić opcję **Auto redukcja**.
- 7 Naciśnij przycisk **Auto redukcja**.
- 8 Naciśnij przycisk **Wł.** (lub **Wył.**).
- 9 Naciśnij przycisk **Stop/Zakończ**.

Przegląd pollingu

Polling umożliwia ustawienie urządzenia w taki sposób, aby inne osoby płaciły za odbieranie faksów z urządzenia. Funkcja umożliwia także wybranie numeru innego faksu i płatne odebranie faksu. Aby możliwe było korzystanie z funkcji pollingu, należy ją skonfigurować w obydwu urządzeniach. Nie wszystkie urządzenia obsługują polling.

Odbiór pollingu

Odbieranie pollingu umożliwia zadzwonienie na numer innego faksu w celu odebrania faksu.

Konfiguracja odbierania pollingu

- 1 Naciśnij przycisk  (**FAKS**).
- 2 Naciśnij przycisk **Opcje**.
- 3 Naciśnij przycisk **▲** lub **▼**, aby wyświetlić opcję **Polling odb.**
- 4 Naciśnij przycisk **Polling odb.**
- 5 Naciśnij przycisk **▲** lub **▼**, aby wyświetlić opcję **Standard**.
- 6 Naciśnij przycisk **Standard**.
- 7 Wprowadź numer faksu, w którym stosowana jest funkcja pollingu, korzystając z wybierania szybkiego lub klawiatury na panelu sterowania.
- 8 Naciśnij przycisk **Start Mono** lub **Start Kolor**.

Konfiguracja do odbierania pollingu z kodem zabezpieczającym

Bezpieczne korzystanie z funkcji polling umożliwia zdefiniowanie numerów, z których mogą być pobierane dokumenty (dla których ustawiono polling).

Bezpieczne korzystanie z funkcji polling możliwe jest tylko w faksach firmy Brother. Aby pobrać faks z zabezpieczonego urządzenia firmy Brother, wprowadź kod zabezpieczający.

- 1 Naciśnij przycisk  (**FAKS**).
- 2 Naciśnij przycisk **Opcje**.
- 3 Naciśnij przycisk **▲** lub **▼**, aby wyświetlić opcję **Polling odb.**
- 4 Naciśnij przycisk **Polling odb.**
- 5 Naciśnij przycisk **▲** lub **▼**, aby wyświetlić opcję **Zabezp.**
- 6 Naciśnij przycisk **Zabezp.**
- 7 Wprowadź czterocyfrowy kod zabezpieczający, korzystając z przycisków na ekranie.
Jest to kod ten sam zabezpieczający, jak dla faksu, dla którego ma zostać zastosowana funkcja pollingu.
Naciśnij przycisk **OK**.
- 8 Wprowadź numer faksu, w którym stosowana jest funkcja pollingu, korzystając z wybierania szybkiego lub klawiatury na panelu sterowania.
- 9 Naciśnij przycisk **Start Mono** lub **Start Kolor**.

Konfiguracja odbierania pollingu z opóźnieniem

Opóźniony polling umożliwia takie skonfigurowanie urządzenia, aby rozpoczynało polling w późniejszym terminie. Można ustawić tylko *jedną* operację opóźnionego pollingu.

- 1 Naciśnij przycisk  (**FAKS**).
- 2 Naciśnij przycisk **Opcje**.
- 3 Naciśnij przycisk **▲** lub **▼**, aby wyświetlić opcję **Polling odb.**
- 4 Naciśnij przycisk **Polling odb.**
- 5 Naciśnij przycisk **Timer**.
- 6 Wprowadź godzinę rozpoczęcia pollingu (w formacie 24-godzinnym).
Na przykład wprowadź 21:45 dla godziny 9:45 wieczorem.
Naciśnij przycisk **OK**.
- 7 Wprowadź numer faksu, w którym stosowana jest funkcja pollingu, korzystając z wybierania szybkiego lub klawiatury na panelu sterowania.
- 8 Naciśnij przycisk **Start Mono** lub **Start Kolor**.
Urządzenie wykona połączenie pollingu we wskazanym czasie.

Polling sekwencyjny (tylko tryb monochromatyczny)

Polling sekwencyjny umożliwia pobieranie dokumentów z kilku faksów w ramach jednej operacji.

- 1 Naciśnij przycisk  (**FAKS**).
- 2 Naciśnij przycisk **Opcje**.
- 3 Naciśnij przycisk **▲** lub **▼**, aby wyświetlić opcję **Polling odb.**
- 4 Naciśnij przycisk **Polling odb.**

- 5 Naciśnij przycisk **Standard**, **Zabezp.** lub **Timer**.
- 6 Wykonaj jedną z następujących czynności:
 - Jeśli wybrano opcję **Standard**, przejdź do kroku 7.
 - W przypadku wybrania opcji **Zabezp.** wprowadź czterocyfrowy numer, naciśnij przycisk **OK**, a następnie przejdź do kroku 7.
 - W przypadku wybrania pozycji **Timer** wprowadź godzinę (w formacie 24-godzinnym), o której funkcja polling ma zostać uruchomiona, i naciśnij przycisk **OK**, a następnie przejdź do kroku 7.
- 7 Naciśnij przycisk **Opcje**. Naciśnij przycisk **▲** lub **▼**, aby wyświetlić opcję **Nadawanie**.
- 8 Naciśnij przycisk **Nadawanie**.
- 9 Naciśnij przycisk **Dodaj numer z sz. wybier.** Naciśnij przycisk **#01 A**, aby wybrać kolejność alfabetyczną lub liczbową. Naciśnij pola wyboru obok numerów, które mają zostać dodane do rozsyłania. Po zaznaczeniu wszystkich żądanych numerów naciśnij przycisk **OK**.
- 10 Naciśnij przycisk **OK**.
- 11 Naciśnij przycisk **Start Mono**. Urządzenie aktywuje funkcję polling kolejno dla każdego numeru lub grupy.

Naciśnij przycisk **Stop/Zakończ** podczas wybierania numeru przez urządzenie, aby anulować proces polling.

Aby anulować wszystkie kolejne zadania odbioru polling, patrz *Sprawdzanie i anulowanie zadań oczekujących*

➤➤ strona 14.

Anulowanie zadania pollingu sekwencyjnego

- 1 Naciśnij przycisk **Stop/Zakończ**.
- 2 Wykonaj jedną z następujących czynności:
 - Aby anulować zadanie pollingu sekwencyjnego, naciśnij przycisk **Całe rozs.sekw.** Przejdź do kroku 3.
 - Aby anulować aktualne zadanie, naciśnij przycisk, który wyświetla wybierany numer. Przejdź do kroku 4.
 - Aby zakończyć bez anulowania, naciśnij przycisk **Stop/Zakończ**.
- 3 Jeśli na wyświetlaczu LCD pojawi się zapytanie, czy ma zostać anulowane zadanie pollingu sekwencyjnego, wykonaj jedną z następujących czynności:
 - Naciśnij przycisk **Tak**, aby zatwierdzić.
 - Aby zakończyć bez anulowania, naciśnij przycisk **Nie** lub **Stop/Zakończ**.
- 4 Wykonaj jedną z następujących czynności:
 - Aby anulować aktualne zadanie, naciśnij przycisk **Tak**.
 - Aby zakończyć bez anulowania, naciśnij przycisk **Nie** lub **Stop/Zakończ**.

Wybieranie i zapisywanie numerów (tylko modele MFC)

Operacje głosowe

Połączenia głosowe można realizować za pomocą telefonu wewnętrznego lub zewnętrznego poprzez ręczne wybranie numeru.

Dodatkowe operacje wybierania

Łączenie numerów szybkiego wybierania

Niekiedy podczas wysyłania faksu może być przydatna możliwość wyboru jednego z kilku operatorów sieci międzymiastowych. Stawki mogą być różne w zależności od pory i miejsca docelowego. Aby korzystać z niskich stawek, można zapisać kody dostępu operatorów połączeń międzymiastowych i numery kart kredytowych jako numery wybierania szybkiego. Te długie sekwencje wybierania można zapisać, dzieląc je i ustawiając jako oddzielne numery wybierania szybkiego w dowolnej kombinacji. Można włączyć nawet ręczne wybieranie za pomocą klawiatury.

(►► Podstawowy Podręcznik Użytkownika: *Zapisywanie numerów wybierania szybkiego*)

Na przykład można zapisać numer „01632” pod numerem wybierania szybkiego: 03 oraz numer „960555” pod numerem wybierania szybkiego: 02. Aby za pomocą tych dwóch numerów wybrać numer „01632-960555”, naciśnij następujące przyciski na ekranie dotykowym:

- 1 Naciśnij przycisk **Sz. wyb.**
- 2 Naciśnij przycisk **Liczbowo.**
- 3 Naciśnij przycisk **▲** lub **▼**, aby wyświetlić opcję #03.
- 4 Naciśnij przyciski #03.
- 5 Naciśnij przycisk **W. faks.**
- 6 Naciśnij przycisk **Opcje.**
- 7 Naciśnij przycisk **▲** lub **▼**, aby wyświetlić opcję **Sz. wybier.**

- 8 Naciśnij przycisk Sz. wybier.
- 9 Naciśnij przycisk Liczbowo.
- 10 Naciśnij przycisk \wedge lub \vee , aby wyświetlić opcję #02.
- 11 Naciśnij przyciski #02.
- 12 Naciśnij przycisk W. faks.
- 13 Naciśnij przycisk **Start Mono** lub **Start Kolor**.
Zostanie wybrany numer „01632-960555”.

Aby tymczasowo zmienić numer, można zastąpić część numeru ręcznym wybieraniem za pomocą klawiatury. Aby na przykład zmienić numer na „01632-960556”, naciśnij przycisk Sz. wyb., wybierz **03**, naciśnij przycisk W. faks, a następnie naciśnij przyciski **960556** na klawiaturze.



Informacja

Jeśli wymagane jest odczekanie na kolejne wybieranie tonowe lub sygnał w dowolnym miejscu sekwencji wybierania, wstaw do numeru pauzę, naciskając przycisk **Powtórz wybieranie/Pauza**. Każde naciśnięcie przycisku powoduje dodanie 3,5-sekundowego opóźnienia.

Dodatkowe sposoby zapisywania numerów

Zapisywanie numerów wybierania szybkiego z połączeń wychodzących

Numery wybierania szybkiego można także zapisać z historii połączeń wychodzących.

- 1 Naciśnij przycisk **Powtórz wybieranie/Pauza**. Numer można również wybrać, naciskając przycisk **Historia**.



Informacja

Numery z historii można dodawać również w inny sposób. W pierwszej kolejności naciśnij przycisk **Menu**, a następnie **Fax**, **Ust. sz. wybier.**, **Ustaw szyb. wyb. i** **Dodaj numer z historii**.

- 2 Naciśnij przycisk \wedge lub \vee , aby wyświetlić nazwę lub numer do zapisania.
- 3 Naciśnij nazwę lub numer, który ma zostać zapisany.
- 4 Naciśnij przycisk **Więcej**.
- 5 Naciśnij przycisk **Dod.sz.wybier.**
- 6 Wykonaj jedną z następujących czynności:
 - Wprowadź nazwę (do 16 znaków), korzystając z przycisków na ekranie dotykowym.
(>>Podstawowy Podręcznik Użytkownika: *Wprowadzanie tekstu*)
Naciśnij przycisk **OK**.
 - Aby zapisać numer bez nazwy, naciśnij przycisk **OK**.

- 7 Naciśnij przycisk **OK**, aby potwierdzić numer faksu lub telefonu, który ma być zapisany.
- 8 Wykonaj jedną z następujących czynności:
 - Wprowadź drugi numer faksu lub telefonu (do 20 cyfr), korzystając z przycisków na ekranie dotykowym.
Naciśnij przycisk **OK**.
 - Aby nie zapisywać drugiego numeru, naciśnij przycisk **OK**.
- 9 Aby wybrać miejsce zapisania numeru, wykonaj jedną z następujących czynności:
 - Aby zaakceptować wyświetloną następną dostępną lokalizację wybierania szybkiego, naciśnij przycisk **OK**.
 - Aby wprowadzić inną lokalizację wybierania szybkiego, naciśnij przycisk  oraz dwucyfrowy numer, korzystając z przycisków na ekranie dotykowym.
Naciśnij przycisk **OK**.



Informacja

Jeśli wybrana lokalizacja dwucyfrowego wybierania szybkiego jest już zajęta, przycisk **OK** na wyświetlaczu LCD nie będzie działał. Wybierz inną lokalizację.

- 10 Jeśli na wyświetlaczu LCD znajdują się odpowiednie ustawienia, naciśnij przycisk **OK**, aby potwierdzić.
- 11 Naciśnij przycisk **Stop/Zakończ**.

Ustawianie grup do rozsyłania

Grupy, które można zachować w lokalizacji wybierania szybkiego, umożliwiają wysyłanie wiadomości faksowych na wiele numerów przez naciśnięcie przycisku **Sz. wyb.**, dwucyfrowej lokalizacji, a następnie przycisku **W. faks** i **Start Mono**.

W pierwszej kolejności należy zapisać każdy numer faksu w lokalizacji wybierania szybkiego. (►► Podstawowy Podręcznik Użytkownika: *Zapisywanie numerów wybierania szybkiego*) Następnie można dołączyć je jako numery w grupie. Każda grupa zajmuje jedną lokalizację wybierania szybkiego. Można utworzyć do sześciu grup lub przypisać do 198 numerów w dużej grupie.

(Patrz *Rozsyłanie (tylko tryb monochromatyczny)* ►► strona 11).

- 1 Naciśnij przycisk **Sz. wyb.**
- 2 Naciśnij przycisk **Alfabetycznie** lub **Liczbowo**.
- 3 Naciśnij przycisk **Więcej**.
- 4 Naciśnij przycisk **^** lub **v**, aby wyświetlić opcję **Grupy konfigur.**
- 5 Naciśnij przycisk **Grupy konfigur.**
- 6 Wprowadź nazwę grupy (do 16 znaków), korzystając z przycisków na ekranie dotykowym.
Naciśnij przycisk **OK**.
- 7 Jeśli na wyświetlaczu LCD pojawi się następny dostępny numer grupy, naciśnij przycisk **OK**.
Ten numer grupy i nazwa zostaną automatycznie przypisane do następnej dostępnej lokalizacji wybierania szybkiego.

- 8 Aby dodać numery wybierania szybkiego do grupy, naciśnij je (pojawi się czerwony znacznik). Naciśnij przycisk OK.
Aby wyświetlić listę numerów w kolejności alfabetycznej, naciśnij przycisk .
- 9 Jeśli na wyświetlaczu LCD pojawi się nazwa grupy i numery, naciśnij przycisk OK w celu potwierdzenia.
- 10 Wykonaj jedną z następujących czynności:
 - Aby zapisać kolejną grupę do rozsyłania, powtórz kroki 3 do 9.
 - Aby zakończyć zapisywanie grup do rozsyłania, naciśnij przycisk **Stop/Zakończ**.



Informacja

Listę wszystkich numerów wybierania szybkiego można wydrukować. Numery grup będą oznaczone w kolumnie GRUPA. (Patrz *Raporty* ►► strona 33).

Zmiana nazwy grupy

- 1 Naciśnij przycisk Sz. wyb.
- 2 Naciśnij przycisk Alfabetycznie lub Liczbowo.
- 3 Naciśnij przycisk Więcej.
- 4 Naciśnij przycisk ▲ lub ▼, aby wyświetlić opcję Błąd.
- 5 Naciśnij przycisk Błąd.
- 6 Naciskaj przycisk ▲ lub ▼, aby wyświetlić grupę, która ma zostać zmieniona.
- 7 Naciśnij grupę.
- 8 Naciśnij przycisk Nazwa.

- 9 Wprowadź nową nazwę (do 16 znaków), korzystając z przycisków na ekranie dotykowym.
(►► Podstawowy Podręcznik Użytkownika: *Wprowadzanie tekstu*)
Naciśnij przycisk OK.
(Wprowadź nazwę, np. NOWI KLIENCI).



Informacja

Sposób zmiany zapisanej nazwy lub numeru:

Aby zmienić znak, naciśnij przycisk ◀ lub ▶ w celu ustawienia kursora pod tym znakiem, a następnie naciśnij przycisk . Wprowadź ponownie znak.

- 10 Naciśnij przycisk OK.
- 11 Naciśnij przycisk **Stop/Zakończ**.

Usuwanie grupy

- 1 Naciśnij przycisk Sz. wyb.
- 2 Naciśnij przycisk Alfabetycznie lub Liczbowo.
- 3 Naciśnij przycisk Więcej.
- 4 Naciśnij przycisk ▲ lub ▼, aby wyświetlić opcję Kasuj.
- 5 Naciśnij przycisk Kasuj.
- 6 Naciskaj przycisk ▲ lub ▼, aby wyświetlić nazwę grupy, która ma zostać usunięta.
- 7 Naciśnij nazwę grupy.
- 8 Naciśnij przycisk OK.
Naciśnij przycisk Tak, aby zatwierdzić.
- 9 Naciśnij przycisk **Stop/Zakończ**.

Usuwanie numeru z grupy

- 1 Naciśnij przycisk **Sz. wyb.**
- 2 Naciśnij przycisk **Alfabetycznie** lub **Liczbowo**.
- 3 Naciśnij przycisk **Więcej**.
- 4 Naciśnij przycisk **^** lub **v**, aby wyświetlić opcję **Błąd**.
- 5 Naciśnij przycisk **Błąd**.
- 6 Naciskaj przycisk **^** lub **v**, aby wyświetlić grupę, która ma zostać zmieniona.
- 7 Naciśnij grupę.
- 8 Naciśnij przycisk **^** lub **v**, aby wyświetlić opcję **Błąd**.
- 9 Następnie naciśnij przycisk **Błąd**.
- 10 Naciskaj przycisk **^** lub **v**, aby wyświetlić numer, który ma zostać usunięty z grupy.
- 11 Naciśnij pole wyboru obok numeru, który ma zostać usunięty, aby usunąć zaznaczenie.
Naciśnij przycisk **OK**, aby zatwierdzić.
- 12 Naciśnij przycisk **OK**.
- 13 Naciśnij przycisk **Stop/Zakończ**.

Raporty faksów (tylko modele MFC)

Użyj przycisków na ekranie, aby skonfigurować raport weryfikacji transmisji i okres sprawozdawczy.

Raport weryfikacji transmisji

Raport weryfikacji transmisji może służyć za dowód wysłania faksu.

(>>Podstawowy Podręcznik Użytkownika:
Raport weryfikacji transmisji)

Dziennik faksów (raport o działaniach)

Urządzenie można skonfigurować do drukowania dziennika w podanych odstępach czasu (co 50 faksów, 6, 12 lub 24 godziny, 2 lub 7 dni). Jeśli został ustawiony odstęp Wył., nadal można wydrukować raport, postępując zgodnie z procedurą w *Sposób drukowania raportu* >> strona 33. Ustawieniem fabrycznym jest Co 50 faksów.

- 1 Naciśnij przycisk **Menu**.
- 2 Naciśnij przycisk **▲** lub **▼**, aby wyświetlić opcję **Fax**.
- 3 Naciśnij przycisk **Fax**.
- 4 Naciśnij przycisk **▲** lub **▼**, aby wyświetlić opcję **Ustaw. raportu**.
- 5 Naciśnij przycisk **Ustaw. raportu**.
- 6 Naciśnij przycisk **Journal**.

- 7 Naciśnij przycisk **▲** lub **▼**, aby wybrać odstęp czasowy.
Jeśli została wybrana opcja **Co 50 faksów**, przejdź do kroku 10.

- 6, 12, 24 godzin, 2 lub 7 dni

Urządzenie wydrukuje raport o wybranej godzinie, a następnie usunie wszystkie zadania z pamięci. Jeżeli pamięć urządzenia zostanie wypełniona maksymalną liczbą zadań (200) przed upływem wybranego czasu, urządzenie wydrukuje dziennik wcześniej, a następnie wykasuje wszystkie zadania z pamięci. Jeśli przed nadejściem terminu drukowania wymagany jest dodatkowy raport, można go wydrukować bez usuwania zadań z pamięci.

- Co 50 faksów

Urządzenie wydrukuje dziennik po zapisaniu 50 zadań.

- 8 Wprowadź godzinę rozpoczęcia drukowania w formacie 24-godzinnym. Naciśnij przycisk **OK**.
(Na przykład wprowadź 19:45 dla godziny 7:45 wieczorem).
- 9 Jeśli wybrałeś opcję **Co 7 dni**, ustaw pierwszy dzień dla 7-dniowego odliczania.
- 10 Naciśnij przycisk **Stop/Zakończ**.

Raporty

Dostępne są następujące raporty:

- `Weryf. raport` (tylko modele MFC)
Drukuje raport weryfikacji transmisji dla ostatniej transmisji.
- `Szybk. wybier.` (tylko modele MFC)
Podaje nazwy i numery zapisane w pamięci wybierania szybkiego w kolejności alfabetycznej lub liczbowej.
- `Dziennik faxu` (tylko modele MFC)
Podaje informacje o ostatnich przychodzących oraz wychodzących faksach.
(TX oznacza transmisję). (RX oznacza odbiór).
- `Ustaw. użytkow.`
Zawiera ustawienia użytkownika.
- `Konfig sieci`
Zawiera ustawienia sieciowe użytkownika.
- `Raport WLAN`
Pozwala na wydrukowanie raportu połączenia WLAN.

Sposób drukowania raportu

- 1 Naciśnij przycisk `Menu`.
- 2 Naciśnij przycisk `▲` lub `▼`, aby wyświetlić opcję `Druk raportów`.
- 3 Naciśnij przycisk `Druk raportów`.
- 4 Naciśnij żądany raport.
- 5 (Tylko szybkie wybieranie ¹) Naciśnij przycisk `Porządek alfab.` lub `Porządek numer.`
¹ tylko modele MFC
- 6 Naciśnij przycisk `Start`.
- 7 Naciśnij przycisk **Stop/Zakończ**.

Ustawienia kopiowania

Ustawienia kopiowania można zmienić tymczasowo dla kopii wielokrotnych.

(Tylko modele MFC) Urządzenie powróci po 1-minutowym okresie bezczynności do ustawień domyślnych lub, jeśli włączony jest tryb zegara, do trybu faksu. (Patrz *Tryb zegara (tylko modele MFC)* >> strona 4).

Aby zmienić ustawienia, naciśnij przycisk **KOPIUJ** lub *Kopiuw.*, *Opcje*, a następnie naciskaj przycisk **▲** lub **▼** w celu przewinięcia ustawień kopiowania. Po wyświetleniu żądanego ustawienia naciśnij je i wybierz opcję.

Po zakończeniu wybierania ustawień naciśnij przycisk **Start Mono** lub **Start Kolor**.



Informacja

Niektóre najczęściej używane ustawienia można zapisać, określając je jako domyślne. Ustawienia te pozostaną aktywne do momentu ponownej zmiany. (Patrz *Ustawianie wprowadzonych zmian jako nowych ustawień domyślnych* >> strona 40).

Kończenie kopiowania

Aby zakończyć kopiowanie, naciśnij przycisk **Stop/Zakończ**.

Zmiana prędkości i jakości kopiowania

Dostępny jest pełny zakres ustawień szybkości i jakości. Ustawieniem fabrycznym jest *Zwykła*.

■ Szybko

Duża prędkość kopiowania i najmniejsze zużycie atramentu. Używana do drukowania dokumentów przeznaczonych do korekty tekstu, dużych dokumentów lub wielu kopii.

■ Zwykła

Ustawienie *Zwykła* jest zalecane dla zwykłych wydruków. Zapewnia ono dobrą jakość kopii przy krótkim czasie kopiowania.





■ Najlepiej

Tryb *Najlepsza* jest zalecany do kopiowania szczegółowych obrazów, takich jak zdjęcia. Efektem jest najwyższa rozdzielczość i najniższa prędkość.

- 1 Naciśnij przycisk  (**KOPIUJ**) lub *Kopiuw.*
- 2 Włóż dokument.
- 3 Wprowadź wymaganą liczbę kopii.
- 4 Naciśnij przycisk *Opcje*.
- 5 Naciśnij przycisk **▲** lub **▼**, aby wyświetlić opcję *Jakość*.
- 6 Naciśnij przycisk *Jakość*.
- 7 Naciśnij **▲** lub **▼**, aby wyświetlić opcje *Szybko*, *Zwykła* lub *Najlepiej*, a następnie naciśnij opcję, którą chcesz ustawić.
- 8 Jeśli dodatkowe ustawienia nie mają być zmieniane, naciśnij przycisk **Start Mono** lub **Start Kolor**.

Powiększanie i zmniejszanie kopiowanego obrazu

Istnieje możliwość wyboru współczynnika powiększenia lub zmniejszenia. Po wybraniu opcji *Dopas. do str.* urządzenie będzie automatycznie dostosowywać rozmiar do ustawionego rozmiaru papieru.

- 1 Naciśnij przycisk  (**KOPIUJ**) lub *Kopiuw.*
- 2 Włóż dokument.
- 3 Wprowadź wymaganą liczbę kopii.
- 4 Naciśnij przycisk *Opcje*.
- 5 Naciśnij przycisk  lub , aby wyświetlić opcję *Pow./zmniejsz.*
- 6 Naciśnij przycisk *Pow./zmniejsz.*
- 7 Naciśnij  lub , aby wyświetlić dostępne opcje, a następnie naciśnij opcję, którą chcesz zmienić.
- 8 Wykonaj jedną z następujących czynności:
 - W przypadku wybrania opcji *Powiększ* lub *Pomniejsz* naciśnij żądany współczynnik powiększenia lub pomniejszenia.
 - W przypadku wybrania opcji *Wybór (25-400%)* wprowadź współczynnik powiększenia lub pomniejszenia w zakresie od 25% do 400%.
Naciśnij przycisk *OK*.
 - Jeśli została wybrana opcja 100% lub *Dopas. do str.*, przejdź do kroku 9.

198% 10x15cm→A4
186% 10x15cm→LTR
141% A5→A4
100%
97% LTR→A4
93% A4→LTR
83% LGL→A4 (MFC-J625DW i DCP-J725DW)
83% (DCP-J525W)
69% A4→A5
47% A4→10x15cm
<i>Dopas. do str.</i>
<i>Wybór (25-400%)</i>

- 9 Jeśli dodatkowe ustawienia nie mają być zmieniane, naciśnij przycisk **Start Mono** lub **Start Kolor**.



Informacja

- Ustawienie *Układ strony* nie jest dostępne razem z opcją *Pow./zmniejsz.*
- Ustawienia *Układ strony*, *Kopia 2-str.* i *Sortuj* nie są dostępne razem z opcją *Dopas. do str.*
- Opcja *Dopas. do str.* nie działa prawidłowo, jeśli dokument na szybie skanera jest przechylony o więcej niż 3 stopnie. Korzystając ze wskaźników dokumentu po lewej stronie i u góry, połóż dokument w lewym górnym rogu, stroną do skopiowania na szybie skanera.
- Opcja *Dopas. do str.* nie jest dostępna podczas korzystania z podajnika ADF.
- Opcja *Dopas. do str.* nie jest dostępna dla dokumentów o formacie *Legal*.

Wykonywanie plakatu lub N kopii na 1 arkuszu (Układ strony)

Funkcja N kopii na 1 arkuszu zapewnia oszczędność papieru, umożliwiając drukowanie dwóch lub czterech stron dokumentu na jednej stronie papieru.

Można również utworzyć plakat. Funkcja tworzenia plakatu podzieli dokument na sekcje, a następnie powiększy je tak, aby było możliwe ich połączenie w plakat. Aby wydrukować plakat, użyj szyby skanera.



! WAŻNE



- Upewnij się, że ustawiony rozmiar papieru to A4 lub Letter.
- W przypadku wykonywania wielu kopii kolorowych funkcja kopiowania N na 1 nie jest dostępna.
- (P) oznacza układ pionowy, natomiast (L) oznacza układ poziomy.
- Kopiowanie plakatów nie jest dostępne w przypadku korzystania z folii.



Informacja

- Ustawienia *Sortuj i Pow./zmniejsz* nie są dostępne razem z opcją *Układ strony*.
- Opcja *Kopia 2-str.* nie jest dostępna podczas kopiowania plakatów.

- 1 Naciśnij przycisk  (**KOPIUJ**) lub *Kopioiw.*
- 2 Włóż dokument.
- 3 Wprowadź wymaganą liczbę kopii.
- 4 Naciśnij przycisk *Opcje*.
- 5 Naciśnij przycisk  lub , aby wyświetlić opcję *Układ strony*.

- 6 Naciśnij przycisk *Układ strony*.
- 7 Naciśnij przycisk  lub , aby wyświetlić opcję *Wył.* (1na1), 2na1 (P), 2na1 (L), 4na1 (P), 4na1 (L), *Poster (2x1)*, *Poster (2x2)*, *Poster (3x3)* lub 2na1 (ID) ¹. Naciśnij opcję, którą chcesz ustawić.

¹ Aby uzyskać szczegóły dotyczące opcji 2 na 1 (ID), patrz *Kopiowanie 2 na 1 (ID)* >> strona 37.

- 8 Jeśli dodatkowe ustawienia nie mają być zmieniane, naciśnij przycisk **Start Mono** lub **Start Kolor**, aby rozpocząć skanowanie strony. W przypadku umieszczenia dokumentu w podajniku ADF lub wykonywania plakatu urządzenie skanuje dokument i rozpoczyna drukowanie.

W przypadku korzystania z szyby skanera przejdź do kroku 9.

- 9 Po zeskanowaniu strony przez urządzenie naciśnij przycisk *Tak*, aby zeskanować kolejną stronę.
- 10 Połóż na szybie skanera następną stronę. Naciśnij przycisk *OK*, aby zeskanować dokument. Powtórz kroki 9 i 10 dla każdej ze stron układu.
- 11 Po zeskanowaniu wszystkich stron naciśnij przycisk *Nie*, aby zakończyć.

Umieść dokument wydrukiem do dołu w kierunku przedstawionym poniżej:

■ 2na1 (P)



■ 2na1 (L)

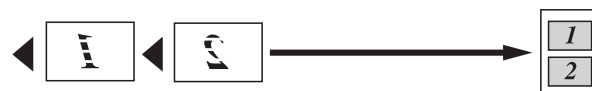

■ 4na1 (P)



■ 4na1 (L)



■ Poster (2x1)

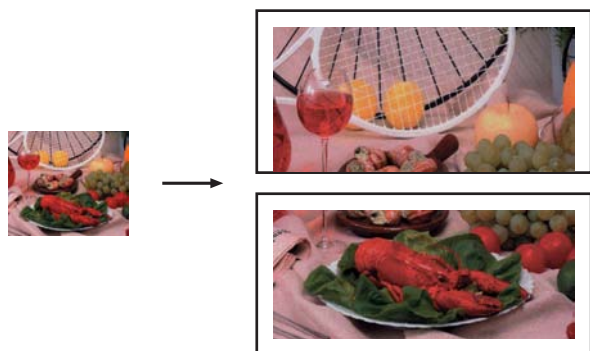

■ Poster (2x2)

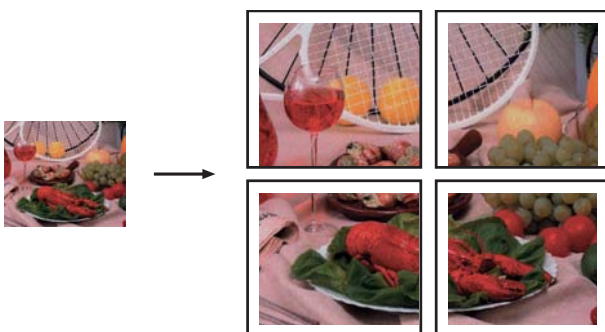

■ Poster (3x3)

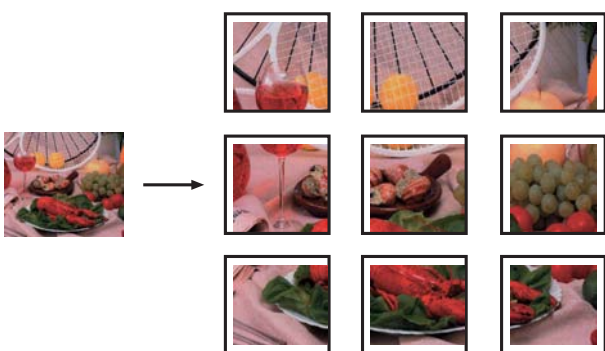

Kopiowanie 2 na 1 (ID)

Urządzenie zapewnia funkcję pozwalającą na skopiowanie dwóch stron karty identyfikacyjnej na jednej stronie papieru z zachowaniem oryginalnego rozmiaru karty. Upewnij się, że ustawiony rozmiar papieru to A4 lub Letter.





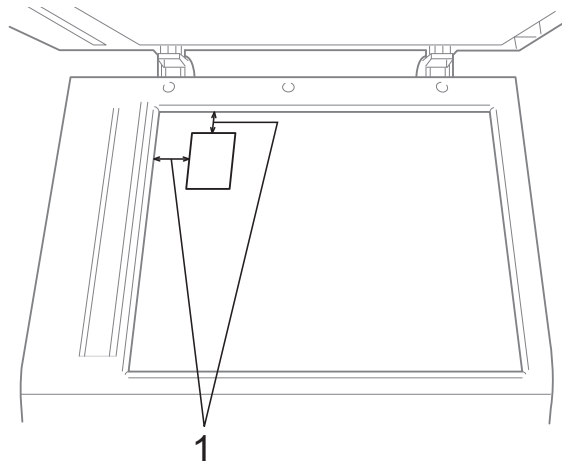

Informacja

Karty identyfikacyjne można kopiować w zakresie dozwolonym przez odpowiednie prawo. (►►Przewodnik Bezpieczeństwa Produktu: *Wykorzystanie sprzętu kopiującego w sposób niezgodny z prawem*)

- 1 Naciśnij przycisk  (**KOPIUJ**) lub Kopiuw.
- 2 Połóż kartę identyfikacyjną pierwszą stroną do dołu w lewym rogu szyby skanera.



1 3 mm lub więcej (góra, po lewej)

- 3 Wprowadź wymaganą liczbę kopii.
- 4 Naciśnij przycisk Opcje.
- 5 Naciśnij przycisk  lub , aby wyświetlić opcję Układ strony.
- 6 Naciśnij przycisk Układ strony.
- 7 Naciśnij przycisk  lub , aby wyświetlić opcję 2na1 (ID).

- 8 Naciśnij przycisk **2na1 (ID)**.
- 9 Naciśnij przycisk **Start Mono** lub **Start Kolor**.
Urządzenie rozpocznie skanowanie pierwszej strony.
- 10 Po zeskanowaniu pierwszej strony naciśnij przycisk **Tak**. Odwróć kartę identyfikacyjną, a następnie naciśnij przycisk **OK**, aby zeskanować drugą stronę.



Informacja

- Ustawienia **Sortuj**, **Kopia 2-str.** i **Pow./zmniejsz** nie są dostępne razem z opcją **2na1 (ID)**.
- W przypadku wykonywania wielu kopii kolorowych funkcja kopiowania 2 na 1 (ID) nie jest dostępna.

Sortowanie kopii za pomocą podajnika ADF (tylko MFC-J625DW i DCP-J725DW)

Istnieje możliwość sortowania kopii wielokrotnych. Strony będą układane w kolejności 321, 321, 321 itd.

- 1 Naciśnij przycisk  (**KOPIUJ**) lub **Kopio**.
- 2 Włóż dokument.
- 3 Wprowadź wymaganą liczbę kopii.
- 4 Naciśnij przycisk **Opcje**.
- 5 Naciśnij przycisk **▲** lub **▼**, aby wyświetlić opcję **Plik/sort**.
- 6 Naciśnij przycisk **Plik/sort**.
- 7 Naciśnij przycisk **Sortuj**.
- 8 Jeśli dodatkowe ustawienia nie mają być zmieniane, naciśnij przycisk **Start Mono** lub **Start Kolor**.



Informacja

Ustawienia **Dopas. do str.** i **Układ strony** nie są dostępne razem z opcją **Sortuj**.

Regulacja gęstości

Istnieje możliwość dostosowania gęstości kopii w celu wykonania kopii ciemniejszych lub jaśniejszych.

- 1 Naciśnij przycisk  (**KOPIUJ**) lub **Kopio**.
- 2 Włóż dokument.
- 3 Wprowadź wymaganą liczbę kopii.
- 4 Naciśnij przycisk **Opcje**.
- 5 Naciśnij przycisk **▲** lub **▼**, aby wyświetlić opcję **Gęstość**.
- 6 Naciśnij przycisk **Gęstość**.
- 7 Naciśnij przycisk **◀** lub **▶**, aby drukowana kopia była jaśniejsza lub ciemniejsza. Naciśnij przycisk **OK**.
- 8 Jeśli dodatkowe ustawienia nie mają być zmieniane, naciśnij przycisk **Start Mono** lub **Start Kolor**.

Kopiowanie dwustronne (tylko MFC-J625DW i DCP-J725DW)

Aby zmniejszyć ilość zużywanego papieru, użyj funkcji kopiowania dwustronnego.

Aby użyć tej funkcji, zaleca się włożenie dokumentów do podajnika ADF. W przypadku dokumentów dwustronnych i książek należy użyć szyby skanera.

(odwrócenie wzdłuż dłuższego brzegu)

Pionowe

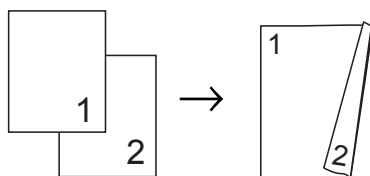

Poziome

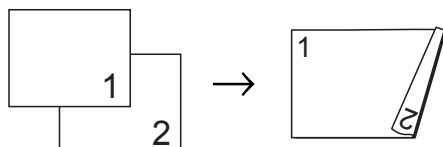

(odwrócenie wzdłuż krótszego brzegu)

Pionowe

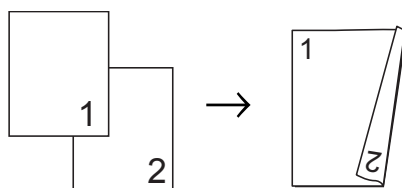

Poziome

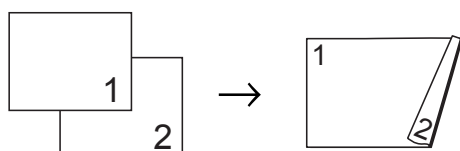

Informacja

- Ustawienia 2na1 (ID), Poster i Dopas. do str. nie są dostępne razem z opcją Kopia 2-str.
- Obsługiwane formaty papieru to A4, A5 i Letter.

- 1 Naciśnij przycisk  (**KOPIUJ**) lub Kopiuw.
- 2 Wprowadź wymaganą liczbę kopii.
- 3 Naciśnij przycisk *Opcje*.
- 4 Aby sortować wiele kopii, naciśnij przycisk **▲** lub **▼** w celu wyświetlenia opcji *Plik/sort*.
- 5 Naciśnij przycisk *Plik/sort*.
- 6 Naciśnij przycisk *Sortuj*.
- 7 Naciśnij przycisk **▲** lub **▼**, aby wyświetlić opcję *Kopia 2-str.*
- 8 Naciśnij przycisk *Kopia 2-str.*
- 9 Naciśnij przycisk **▲** lub **▼**, aby wyświetlić typy kopii dwustronnych, a następnie naciśnij *Pionowa dłuższa kraw.*, *Pozioma dłuższa kraw.*, *Pionowa krótsza kraw.* lub *Pozioma krótsza kraw.*
- 10 Po zapoznaniu się z komunikatem na ekranie naciśnij przycisk **OK**.
- 11 Włóż dokument.
- 12 Naciśnij przycisk **Start Mono** lub **Start Kolor**.
Po umieszczeniu dokumentu w podajniku ADF rozpocznie się skanowanie stron i drukowanie kopii.

W przypadku korzystania z szyby skanera przejdź do kroku 13.

- 13 Na ekranie pojawi się komunikat:

Ustaw nast. stronę,
i naciśnij Skanow.
Po zakończeniu
naciśnij Gotowe.

Umieść następną stronę na szybie
skanera, a następnie naciśnij przycisk
Skanow.

Naciśnij przycisk OK.

Urządzenie rozpoczyna drukowanie.

- 14 Jeśli został naciśnięty przycisk *Sortuj*
w celu wydrukowania kopii
wielokrotnych, powtórz krok 13 dla
każdej dodatkowej kopii. Po
zeskanowaniu wszystkich stron naciśnij
przycisk *Gotowe*.

NIE DOTYKAJ wydrukowanych stron, dopóki
nie zostaną wysunięte po raz drugi.
Urządzenie wydrukuje pierwszą stronę,
wysunie arkusz papieru, a następnie pobierze
ten arkusz ponownie i wydrukuje jego drugą
stronę.



Informacja

Jeśli dokument powoduje zacięcia
papieru, spróbuj użyć specjalnych
ustawień kopiowania dwustronnego.
Naciśnij przycisk *Zaawans.* po kroku 8.
Naciśnij *▲* lub *▼*, aby wybrać *DX1* lub *DX2*.
Opcja *DX1* pozwala uniknąć zacięć
papieru, ponieważ pozostawia więcej
czasu na wyschnięcie atramentu. Wybór
opcji *DX2* umożliwia wydłużenie czasu
schnięcia atramentu, a ponadto zapewnia
mniejsze jego zużycie.

Ustawianie wprowadzonych zmian jako nowych ustawień domyślnych

Najczęściej używane ustawienia opcji
kopiowania, takie jak *Jakość*,
Pow./zmniejsz, *Gęstość*,
Układ strony i *Kopia 2-str.*, można
zapisać, określając je jako domyślne (tylko
MFC-J625DW i DCP-J725DW). Ustawienia
te pozostaną aktywne do momentu ponownej
zmiany.

- 1 Naciśnij przycisk  (**KOPIUJ**) lub
Kopio.
- 2 Naciśnij przycisk *Opcje*.
- 3 Naciśnij przycisk *▲* lub *▼*, aby wyświetlić
ustawienia, a następnie naciśnij
ustawienia, które mają zostać
zmienione. Następnie naciśnij nową
opcję.
Powtarzaj ten krok dla każdego
ustawienia, które ma zostać zmienione.
- 4 Po zmianie ostatniego ustawienia
naciśnij przycisk *▲* lub *▼*, aby wyświetlić
opcję *Nowe ustawienia*.
- 5 Naciśnij przycisk *Nowe ustawienia*.
- 6 Naciśnij przycisk *OK*.
Na wyświetlaczu LCD pojawi się prośba
o zatwierdzenie zmienionej wartości
jako nowego ustawienia domyślnego.
Naciśnij przycisk *Tak*.
- 7 Naciśnij przycisk **Stop/Zakończ**.

Przywracanie wszystkich ustawień domyślnych

Zmienione ustawienia kopiowania *Jakość*, *Pow./zmniejsz*, *Gęstość*, *Układ strony* i *Kopia 2-str.* (tylko MFC-J625DW i DCP-J725DW) można przywrócić do wartości domyślnych.

- 1 Naciśnij przycisk  (**KOPIUJ**) lub *Kopiuw.*
- 2 Naciśnij przycisk *Opcje*.
- 3 Naciśnij przycisk **^** lub **v**, aby wyświetlić opcję *Reset ustawień*.
- 4 Naciśnij przycisk *Reset ustawień*.
- 5 Naciśnij przycisk *Tak*.
- 6 Naciśnij przycisk **Stop/Zakończ**.

Drukowanie zdjęć z karty pamięci lub z pamięci flash USB (tylko MFC-J625DW i DCP-J725DW)

Operacje w programie PhotoCapture Center™

Struktura folderów kart pamięci lub pamięci flash USB

Urządzenie zostało zaprojektowane tak, aby było zgodne z plikami obrazów pochodzących z aparatów cyfrowych, kart pamięci i pamięci flash USB; należy jednak zapoznać się z poniższymi punktami, aby uniknąć błędów:

- Plik musi mieć rozszerzenie .JPG (inne rozszerzenia, takie jak .JPEG, .TIF, .GIF itp. nie będą rozpoznane).
- Drukowanie bezpośrednio PhotoCapture Center™ musi być wykonywane niezależnie od operacji PhotoCapture Center™ z użyciem komputera. (Działanie równoczesne nie jest możliwe).
- Urządzenie może odczytać z karty pamięci lub z pamięci flash USB maksymalnie 999 plików¹.

¹ W tym folder na karcie pamięci lub w pamięci flash USB.
- Plik DPOF na kartach pamięci musi mieć prawidłowy format DPOF. (Patrz *Drukowanie DPOF* >>> strona 45).

Zwróć uwagę:

- Podczas drukowania indeksu lub obrazu oprogramowanie PhotoCapture Center™ drukuje wszystkie prawidłowe obrazy, nawet jeśli część z nich jest uszkodzona. Obrazy uszkodzone nie będą drukowane.
- (Użytkownicy kart pamięci)

Urządzenie odczytuje karty sformatowane przez aparat cyfrowy.

Podczas formatowania aparat tworzy na karcie specjalny folder, do którego kopiuje dane obrazów. Jeśli zachodzi konieczność zmodyfikowania na komputerze danych znajdujących się na karcie, zalecane jest pozostawienie struktury utworzonej przez aparat. Do zapisywania zmodyfikowanych lub nowych plików zaleca się używanie tego samego folderu, który jest używany przez aparat. Jeśli dane nie zostaną w nim zapisane, urządzenie nie będzie mogło odczytać pliku lub wydrukować obrazu.
- (Użytkownicy pamięci flash USB)

Urządzenie obsługuje pamięci flash USB, które zostały sformatowane przez system Windows®.

Drukowanie obrazów

Drukowanie indeksu (miniatury)

Program PhotoCapture Center™ przypisuje numery do obrazów (np. nr 1, nr 2, nr 3 itd.).



→ NO.1
DEL.JPG 01.01.2009
100KB

Program PhotoCapture Center™ używa numerów do identyfikacji poszczególnych zdjęć. Istnieje możliwość wydrukowania strony z miniaturami pozwalającej przedstawić wszystkie zdjęcia znajdujące się na karcie pamięci lub w pamięci flash USB.



Informacja

- Tylko pliki o nazwie zawierającej nie więcej niż 20 znaków zostaną prawidłowo wydrukowane na arkuszu indeksu.
- Jeśli nazwy plików są zapisane cyrylicą, mogą nie być drukowane prawidłowo. Jednakże nie ma to wpływu na żadne inne funkcje.

- 1 Upewnij się, że karta pamięci lub pamięć flash USB znajduje się we właściwym gnieździe.
Naciśnij przycisk  (**ZDJĘCIA**) lub Zdjęcie.
- 2 Naciśnij przycisk **▲** lub **▼**, aby wyświetlić opcję **Druk indeksu**.
- 3 Naciśnij przycisk **Druk indeksu**.

- 4 Naciśnij przycisk **Indeks zdjęć** i wybierz opcję **6 rys/wrsz** lub **5 rys/wrsz**.

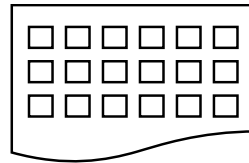

6 rys/wrsz

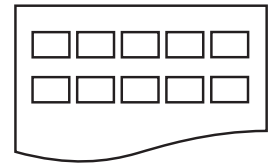



5 rys/wrsz

Czas drukowania dla opcji **5 rys/wrsz** będzie dłuższy niż dla opcji **6 rys/wrsz**, jednak jakość będzie wyższa.

- 5 Wykonaj jedną z następujących czynności:
 - Naciśnij przycisk **Opcje**, aby zmienić stosowany typ papieru lub jego rozmiar.
 - Jeśli ustawienia papieru nie mają być zmieniane, przejdź do kroku **8**.
- 6 Naciśnij przycisk **Typ papieru**. Naciśnij przycisk **▲** lub **▼**, aby wyświetlić używane typy papieru i wybierz **Papier zwykły**, **Papier inkjet**, **Brother BP71**, **Brother BP61** lub **Inny błyszczący**.
- 7 Naciśnij przycisk **Rozm. papieru**. Naciśnij przycisk **A4** lub **Letter**.
- 8 Naciśnij przycisk **Start Kolor**, aby rozpocząć drukowanie.

Drukowanie zdjęć

Przed wydrukowaniem danego obrazu należy sprawdzić jego numer.

- 1 Upewnij się, że karta pamięci lub pamięć flash USB znajduje się we właściwym gnieździe.
Naciśnij przycisk  (**ZDJĘCIA**) lub *Zdjęcie*.
- 2 Wydrukuj indeks. (Patrz *Drukowanie indeksu (miniatury)* >> strona 43).
- 3 Naciśnij przycisk  lub , aby wyświetlić opcję *Druk indeksu*.
- 4 Naciśnij przycisk *Druk indeksu*.
- 5 Naciśnij przycisk *Druk zdjęć*.
- 6 Spośród miniatur wydrukowanych na stronie indeksu wprowadź numer obrazu, który ma zostać wydrukowany. Po wybraniu numerów obrazów naciśnij przycisk *OK*.
- 7 Naciśnij przycisk *OK*.





Informacja

- Numery można wprowadzić jednorazowo, używając przecinka lub myślnika. Na przykład wprowadź cyfry 1,3,6, aby wydrukować obrazy o numerach 1, 3 i 6. Wprowadź zakres 1-5, aby wydrukować obrazy o numerach od 1 do 5.
- Maksymalnie można wprowadzić 12 znaków (łącznie z przecinkami) dla numerów obrazów, które mają być wydrukowane.

- 8 Wykonaj jedną z następujących czynności:
 - Naciśnij przycisk *Opcje*, aby zmienić ustawienia drukowania. (Patrz Strona 46).
 - Jeśli żadne ustawienia nie mają być zmieniane, naciśnij przycisk *Start*, aby rozpocząć drukowanie.

Drukowanie wszystkich zdjęć

Możesz wydrukować wszystkie zdjęcia zapisane na karcie pamięci lub w pamięci flash USB.

- 1 Upewnij się, że karta pamięci lub pamięć flash USB znajduje się we właściwym gnieździe.
Naciśnij przycisk  (**ZDJĘCIA**) lub *Zdjęcie*.
- 2 Naciśnij przycisk  lub , aby wyświetlić opcję *Druk. całość*.
- 3 Naciśnij przycisk *Druk. całość*.
- 4 Wykonaj jedną z następujących czynności:
 - Naciśnij przycisk *Opcje*, aby zmienić ustawienia drukowania. (Patrz Strona 46).
 - Jeśli żadne ustawienia nie mają być zmieniane, naciśnij przycisk *Start*, aby rozpocząć drukowanie.

Drukowanie DPOF

Skrót DPOF oznacza Digital Print Order Format.

Główni producenci aparatów cyfrowych (Canon Inc., Eastman Kodak Company, FUJIFILM Corporation, Panasonic Corporation oraz Sony Corporation) utworzyli ten standard, aby ułatwić drukowanie obrazów z aparatów cyfrowych.

Jeśli aparat obsługuje drukowanie DPOF, przy użyciu wyświetlacza aparatu można wybrać obrazy i określić liczbę kopii do wydrukowania.

Karta pamięci zawierająca dane DPOF umożliwia łatwe drukowanie wybranych obrazów.

- 1 Upewnij się, że karta pamięci znajduje się we właściwym gnieździe.
Naciśnij przycisk  (**ZDJĘCIA**) lub **Zdjęcie**.
Zostanie wyświetlone pytanie o użycie ustawień DPOF.
- 2 Naciśnij przycisk **Tak**.
- 3 Wykonaj jedną z następujących czynności:
 - Naciśnij przycisk **Opcje**, aby zmienić ustawienia drukowania. (Patrz Strona 46).
 - Jeśli żadne ustawienia nie mają być zmieniane, naciśnij przycisk **Start**, aby rozpocząć drukowanie.



Informacja

Jeśli kolejka drukowania utworzona w aparacie została uszkodzona, może wystąpić błąd pliku DPOF. Aby usunąć problem, usuń i ponownie utwórz kolejkę drukowania za pomocą aparatu. Informacje dotyczące usuwania i tworzenia nowej kolejki drukowania można znaleźć na stronie internetowej producenta aparatu lub w odpowiedniej dokumentacji.

Ustawienia drukowania PhotoCapture Center™

Ustawienia drukowania można tymczasowo zmienić dla następnego zadania drukowania.

(Tylko modele MFC) Urządzenie powróci po 3-minutowym okresie bezczynności do ustawień domyślnych lub, jeśli włączony jest tryb zegara, do trybu faksu. (Patrz *Tryb zegara (tylko modele MFC)* >> strona 4).





Informacja

Najczęściej używane ustawienia drukowania można zapisać, ustawiając je jako domyślne. (Patrz *Ustawianie wprowadzonych zmian jako nowych ustawień domyślnych* >> strona 51).



Jakość drukowania

- 1 Naciśnij przycisk  (ZDJĘCIA) lub Zdjęcie.
Wykonaj jedną z następujących czynności:
 - Naciśnij Prz. zdj., a następnie \wedge lub \vee , aby po kolei wyświetlać zdjęcia. Po wyświetleniu zdjęcia, które chcesz wydrukować, naciśnij przycisk OK.
 - Naciśnij przycisk Druk. całość.
- 2 Naciśnij przycisk Opcje.
- 3 Naciśnij przycisk \wedge lub \vee , aby wyświetlić opcję Jakość druku.
- 4 Naciśnij przycisk Jakość druku.
- 5 Naciśnij przycisk Zwykła lub Foto.
- 6 Jeśli dodatkowe ustawienia nie mają być zmieniane, naciśnij przycisk .
Naciśnij przycisk Start, aby rozpocząć drukowanie.

Opcje papieru

Typ papieru

- 1 Naciśnij przycisk  (ZDJĘCIA) lub Zdjęcie.
Wykonaj jedną z następujących czynności:
 - Naciśnij Prz. zdj., a następnie \wedge lub \vee , aby po kolei wyświetlać zdjęcia. Po wyświetleniu zdjęcia, które chcesz wydrukować, naciśnij przycisk OK.
 - Naciśnij przycisk Druk. całość.
- 2 Naciśnij przycisk Opcje.

- 3 Naciśnij przycisk lub , aby wyświetlić opcję Typ papieru.
- 4 Naciśnij przycisk Typ papieru.
- 5 Naciśnij przycisk lub , aby wyświetlić opcje Papier zwykły, Papier inkjet, Brother BP71, Brother BP61 lub Inny błyszczący. Naciśnij opcję, którą chcesz ustawić.
- 6 Jeśli dodatkowe ustawienia nie mają być zmieniane, naciśnij przycisk . Naciśnij przycisk Start, aby rozpocząć drukowanie.

Rozmiar papieru i wydruku

- 1 Naciśnij przycisk (ZDJĘCIA) lub Zdjęcie. Wykonaj jedną z następujących czynności:
 - Naciśnij Prz. zdj., a następnie lub , aby po kolei wyświetlać zdjęcia. Po wyświetleniu zdjęcia, które chcesz wydrukować, naciśnij przycisk OK.
 - Naciśnij przycisk Druk. całość.
- 2 Naciśnij przycisk Opcje.
- 3 Naciśnij przycisk lub , aby wyświetlić opcję Rozm. papieru.
- 4 Naciśnij przycisk Rozm. papieru.
- 5 Naciśnij przycisk lub , aby wyświetlić opcje 10x15cm, 13x18cm, A4 lub Letter. Naciśnij opcję, którą chcesz ustawić. Wykonaj jedną z następujących czynności:
 - Jeśli została wybrana opcja Letter lub A4, przejdź do kroku 6.
 - Jeśli został wybrany inny rozmiar papieru, przejdź do kroku 7.

- 6 Naciśnij rozmiar wydruku.

Przykład: Położenie drukowania dla papieru A4

1	2	3
8x10cm	9x13cm	10x15cm
4	5	6
13x18cm	15x20cm	Wymiar max.

- 7 Jeśli dodatkowe ustawienia nie mają być zmieniane, naciśnij przycisk . Naciśnij przycisk Start, aby rozpocząć drukowanie.

Dostosowanie jasności, kontrastu i koloru



Jasność

- 1 Naciśnij przycisk (ZDJĘCIA) lub Zdjęcie. Wykonaj jedną z następujących czynności:
 - Naciśnij Prz. zdj., a następnie lub , aby po kolei wyświetlać zdjęcia. Po wyświetleniu zdjęcia, które chcesz wydrukować, naciśnij przycisk OK.
 - Naciśnij przycisk Druk. całość.
- 2 Naciśnij przycisk Opcje.
- 3 Naciśnij przycisk lub , aby wyświetlić opcję Jasność.

- 4 Naciśnij przycisk `Jasność`.
- 5 Naciśnij przycisk `◀` lub `▶`, aby uzyskać ciemniejszą lub jaśniejszą kopię. Naciśnij przycisk `OK`.
- 6 Jeśli dodatkowe ustawienia nie mają być zmieniane, naciśnij przycisk . Naciśnij przycisk `Start`, aby rozpocząć drukowanie.



Kontrast



Funkcja pozwala wybrać ustawienia kontrastu. Zwiększenie kontrastu powoduje zwiększenie wrażenia ostrości i ożywia kolory obrazu.

- 1 Naciśnij przycisk  (**ZDJĘCIA**) lub `Zdjęcie`. Wykonaj jedną z następujących czynności:
 - Naciśnij `Prz.zdj.`, a następnie `^` lub `v`, aby po kolei wyświetlać zdjęcia. Po wyświetleniu zdjęcia, które chcesz wydrukować, naciśnij przycisk `OK`.
 - Naciśnij przycisk `Druk. całość`.
- 2 Naciśnij przycisk `Opcje`.
- 3 Naciśnij przycisk `^` lub `v`, aby wyświetlić opcję `Kontrast`.
- 4 Naciśnij przycisk `Kontrast`.
- 5 Naciśnij przycisk `◀` lub `▶`, aby zmienić kontrast. Naciśnij przycisk `OK`.
- 6 Jeśli dodatkowe ustawienia nie mają być zmieniane, naciśnij przycisk . Naciśnij przycisk `Start`, aby rozpocząć drukowanie.

Poprawa kolorów

Funkcja poprawy kolorów pozwala drukować obrazy o żywszych barwach. Podczas korzystania z tej funkcji drukowanie trwa dłużej, a ponadto w zależności od drukowanego obrazu może powodować większe zużycie atramentu.

- 1 Naciśnij przycisk  (**ZDJĘCIA**) lub `Zdjęcie`. Wykonaj jedną z następujących czynności:
 - Naciśnij `Prz.zdj.`, a następnie `^` lub `v`, aby po kolei wyświetlać zdjęcia. Po wyświetleniu zdjęcia, które chcesz wydrukować, naciśnij przycisk `OK`.
 - Naciśnij przycisk `Druk. całość`.
- 2 Naciśnij przycisk `Opcje`.
- 3 Naciśnij przycisk `^` lub `v`, aby wyświetlić opcję `Wzmoc.koloru`.
- 4 Naciśnij przycisk `Wzmoc.koloru`.
- 5 Wykonaj jedną z następujących czynności:
 - Aby dostosować ustawienie `Balans bieli`, `Ostrość` lub `Gęstość koloru`, naciśnij przycisk `Wzmoc.koloru`, a następnie naciśnij `Wł.`. Przejdź do kroku 6.
 - Aby nie dostosowywać ustawień, naciśnij przycisk `Wzmoc.koloru`, a następnie naciśnij przycisk `Wył.`. Naciśnij przycisk . Przejdź do kroku 9.
- 6 Naciśnij `^` lub `v`, aby wyświetlić opcje `Balans bieli`, `Ostrość` lub `Gęstość koloru`, a następnie naciśnij opcję, którą chcesz zmienić.

- 7 Naciśnij przycisk ◀ lub ▶, aby dostosować stopień ustawienia. Naciśnij przycisk OK.
 - 8 Wykonaj jedną z następujących czynności:
 - Aby dostosować inne ustawienie poprawy kolorów, powtórz kroki od 6 do 7.Naciśnij przycisk .
 - Aby zmienić inne ustawienia, naciśnij przycisk  w celu wyświetlenia menu ustawień drukowania, a następnie naciśnij ustawienie, które ma zostać zmienione. (Patrz Strona 46).
- 9 Jeśli dodatkowe ustawienia nie mają być zmieniane, naciśnij przycisk . Naciśnij przycisk Start, aby rozpocząć drukowanie.



Informacja

• Balans bieli

To ustawienie dostosowuje odcień białych obszarów zdjęcia. Na wygląd bieli wpływają oświetlenie, ustawienia aparatu i inne czynniki. Białe obszary obrazu mogą być nieznacznie różowe, żółte lub też mieć inny kolor. Za pomocą tego ustawienia można skorygować efekt i przywrócić obszarom czystą biel.

• Ostrość

To ustawienie poprawia szczegóły obrazu, działając podobnie do precyzyjnego ustawiania ostrości w aparacie fotograficznym. Jeśli obraz nie jest wyraźny i nie widać jego szczegółów, można dostosować jego ostrość.

• Gęstość kolorów

To ustawienie dostosowuje całkowitą ilość koloru na obrazie. Ilość koloru na obrazie można zwiększyć lub zmniejszyć, aby poprawić słabe lub rozmyte zdjęcie.

Przycinanie

Jeśli fotografia jest zbyt długa lub szeroka, aby zmieścić się na dostępnej przestrzeni wybranego układu, część obrazu zostanie automatycznie przycięta.

Ustawieniem domyślnym jest Wł. Aby wydrukować cały obraz, należy zmienić to ustawienie na Wył. Jeśli dla ustawienia Kadrowanie została wybrana wartość Wył, dla ustawienia Bez brzegu należy także wybrać wartość Wył. (Patrz *Drukowanie bez obramowania* >> strona 50).

- 1 Naciśnij przycisk  (ZDJĘCIA) lub Zdjęcie. Wykonaj jedną z następujących czynności:
 - Naciśnij Prz. zdj., a następnie ▲ lub ▼, aby po kolei wyświetlać zdjęcia. Po wyświetleniu zdjęcia, które chcesz wydrukować, naciśnij przycisk OK.
 - Naciśnij przycisk Druk. całość.
- 2 Naciśnij przycisk Opcje.
- 3 Naciśnij przycisk ▲ lub ▼, aby wyświetlić opcję Kadrowanie.
- 4 Naciśnij przycisk Kadrowanie.
- 5 Naciśnij przycisk Wył (lub Wł.).

- 6 Jeśli dodatkowe ustawienia nie mają być zmieniane, naciśnij przycisk . Naciśnij przycisk **Start**, aby rozpocząć drukowanie.

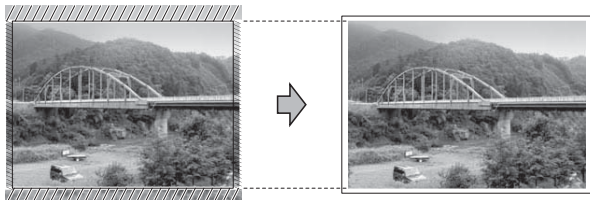
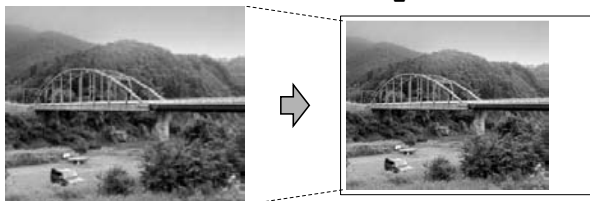
Kadrowanie: **Wł.**Kadrowanie: **Wył**

Drukowanie bez obramowania



Ta funkcja rozszerza drukowany obszar na brzegi papieru. Drukowanie będzie nieco wolniejsze.

- 1 Naciśnij przycisk  (**ZDJĘCIA**) lub **Zdjęcie**. Wykonaj jedną z następujących czynności:
 - Naciśnij **Prz. zdj.**, a następnie **^** lub **v**, aby po kolei wyświetlać zdjęcia. Po wyświetleniu zdjęcia, które chcesz wydrukować, naciśnij przycisk **OK**.
 - Naciśnij przycisk **Druk. całość**.
- 2 Naciśnij przycisk **Opcje**.
- 3 Naciśnij przycisk **^** lub **v**, aby wyświetlić opcję **Bez brzegu**.
- 4 Naciśnij przycisk **Bez brzegu**.
- 5 Naciśnij przycisk **Wył** (lub **Wł.**).

- 6 Jeśli dodatkowe ustawienia nie mają być zmieniane, naciśnij przycisk . Naciśnij przycisk **Start**, aby rozpocząć drukowanie.

Drukowanie daty

Funkcja pozwala na drukowanie daty, jeśli znajduje się ona w danych zdjęcia. Data jest drukowana w prawym dolnym rogu zdjęcia. Jeśli dane nie obejmują tych informacji, nie można skorzystać z tej funkcji.

- 1 Naciśnij przycisk  (**ZDJĘCIA**) lub **Zdjęcie**. Wykonaj jedną z następujących czynności:
 - Naciśnij **Prz. zdj.**, a następnie **^** lub **v**, aby po kolei wyświetlać zdjęcia. Po wyświetleniu zdjęcia, które chcesz wydrukować, naciśnij przycisk **OK**.
 - Naciśnij przycisk **Druk. całość**.
- 2 Naciśnij przycisk **Opcje**.
- 3 Naciśnij przycisk **^** lub **v**, aby wyświetlić opcję **Wydruk daty**.
- 4 Naciśnij przycisk **Wydruk daty**.
- 5 Naciśnij przycisk **Wł.** (lub **Wył**).
- 6 Jeśli dodatkowe ustawienia nie mają być zmieniane, naciśnij przycisk . Naciśnij przycisk **Start**, aby rozpocząć drukowanie.





Informacja

Aby można było korzystać z funkcji **Wydruk daty**, ustawienie **DPOF** w aparacie musi być wyłączone.

Ustawianie wprowadzonych zmian jako nowych ustawień domyślnych





Najczęściej używane ustawienia drukowania można zapisać, ustawiając je jako domyślne. Ustawienia te pozostaną aktywne do momentu ponownej zmiany.

- 1 Naciśnij nowe ustawienie. Powtarzaj ten krok dla każdego ustawienia, które ma zostać zmienione.
- 2 Po zmianie ostatniego ustawienia naciśnij przycisk  lub , aby wybrać opcję `Nowe ustawienia`.
- 3 Naciśnij przycisk `Nowe ustawienia`.
- 4 Naciśnij przycisk `OK`. Na wyświetlaczu LCD pojawi się prośba o zatwierdzenie zmienionej wartości jako nowego ustawienia domyślnego. Naciśnij przycisk `Tak`.
- 5 Naciśnij przycisk **Stop/Zakończ**.

Przywracanie wszystkich ustawień domyślnych

Zmienione ustawienia PhotoCapture:

Jakość druku, Typ papieru, Rozm. papieru, Jasność, Kontrast, Wzmoc. koloru, Kadrowanie, Bez brzegu i Wydruk daty można przywrócić do wartości domyślnych.

- 1 Naciśnij przycisk  (**ZDJĘCIA**) lub Zdjęcie. Wykonaj jedną z następujących czynności:
 - Naciśnij `Prz. zdj.`, a następnie  lub , aby po kolei wyświetlać zdjęcia. Po wyświetleniu zdjęcia, które chcesz wydrukować, naciśnij przycisk `OK`.
 - Naciśnij przycisk `Druk. całość`.
- 2 Naciśnij przycisk `Opcje`.
- 3 Naciśnij przycisk  lub , aby wyświetlić opcję `Reset ustawień`.
- 4 Naciśnij przycisk `Reset ustawień`.
- 5 Naciśnij przycisk `Tak`, aby zatwierdzić.
- 6 Naciśnij przycisk **Stop/Zakończ**.

Skanowanie na kartę pamięci lub do pamięci flash USB

Sposób ustawienia nowych wartości domyślnych

Najczęściej używane ustawienia funkcji skanowania do nośnika (Jakość i Typ pliku) można zapisać jako ustawienia domyślne. Ustawienia te pozostaną aktywne do momentu ponownej zmiany.

- 1 Naciśnij przycisk  (**SKANUJ**) lub Skanow.
- 2 Naciśnij przycisk **^** lub **v**, aby wyświetlić opcję Do nośnika.
- 3 Naciśnij przycisk Do nośnika.
- 4 Naciśnij przycisk Opcje.
- 5 Naciśnij przycisk Jakość lub Typ pliku. Następnie naciśnij opcję, którą chcesz zmienić. Powtarzaj ten krok dla każdego ustawienia, które ma zostać zmienione.
- 6 Po zakończeniu wybierania preferowanych ustawień naciśnij przycisk Nowe ustawienia.
- 7 Naciśnij przycisk OK. Na wyświetlaczu LCD pojawi się prośba o zatwierdzenie zmienionej wartości jako nowego ustawienia domyślnego. Naciśnij przycisk Tak.
- 8 Naciśnij przycisk **Stop/Zakończ**.

Sposób przywracania ustawień domyślnych

Wszystkie ostatnio zmienione ustawienia funkcji skanowania do nośnika (Jakość i Typ pliku) można przywrócić do wartości domyślnych.

- 1 Naciśnij przycisk  (**SKANUJ**) lub Skanow.
- 2 Naciśnij przycisk **^** lub **v**, aby wyświetlić opcję Do nośnika.
- 3 Naciśnij przycisk Do nośnika.
- 4 Naciśnij przycisk Opcje.
- 5 Naciśnij przycisk **^** lub **v**, aby wyświetlić opcję Reset ustawień.
- 6 Naciśnij przycisk Reset ustawień.
- 7 Naciśnij przycisk Tak, aby zatwierdzić.
- 8 Naciśnij przycisk **Stop/Zakończ**.

Drukowanie zdjęć z aparatu (tylko MFC-J625DW i DCP-J725DW)

Drukowanie zdjęć bezpośrednio z aparatu PictBridge



PictBridge

Urządzenie Brother obsługuje standard PictBridge umożliwiający podłączenie i drukowanie zdjęć bezpośrednio z aparatu cyfrowego zgodnego ze standardem PictBridge.

Jeśli aparat nie działa w trybie PictBridge lub nie obsługuje standardu PictBridge, nadal można drukować zdjęcia z aparatu cyfrowego obsługującego standard pamięci masowej USB. (Patrz *Drukowanie zdjęć bezpośrednio z aparatu cyfrowego (bez PictBridge)* >> strona 55).

Wymagania PictBridge

Aby uniknąć błędów, zapamiętaj następujące informacje:

- Urządzenie oraz aparat cyfrowy muszą być podłączone za pomocą odpowiedniego przewodu USB.
- Plik musi mieć rozszerzenie .JPG (inne rozszerzenia, takie jak .JPEG, .TIF, .GIF itp. nie będą rozpoznane).
- Podczas korzystania z funkcji PictBridge operacje PhotoCapture Center™ nie są dostępne.

Konfigurowanie aparatu cyfrowego

Upewnij się, że aparat pracuje w trybie PictBridge. Na wyświetlaczu LCD aparatu zgodnego ze standardem PictBridge mogą być dostępne poniższe ustawienia PictBridge.

W zależności od aparatu niektóre z tych ustawień mogą być niedostępne.

Opcje menu aparatu	Opcje
Rozmiar papieru	A4, Letter, 10 × 15 cm, Ustawienia drukarki (ustawienie domyślne) ²
Typ papieru	Papier zwykły, Papier błyszczący, Papier do drukarek atramentowych, Ustawienia drukarki (ustawienie domyślne) ²
Układ	Bez obramowania: Wł., Bez obramowania: Wył., Ustawienia drukarki (ustawienie domyślne) ²
Ustawienie DPOF ¹	-
Jakość drukowania	Normalna, Wysoka, Ustawienia drukarki (ustawienie domyślne) ²
Poprawa kolorów	Wł., Wył., Ustawienia drukarki (ustawienie domyślne) ²
Drukowanie daty	Wł., Wył., Ustawienia drukarki (ustawienie domyślne) ²

¹ Aby uzyskać szczegółowe informacje, patrz *Drukowanie DPOF* >> strona 54.

² Jeśli aparat ustawiony jest na korzystanie z ustawień drukarki (ustawienie domyślne), urządzenie będzie drukować zdjęcia z wykorzystaniem poniższych ustawień.

Ustawienia	Opcje
Rozmiar papieru	10 × 15 cm
Typ papieru	Papier błyszczący
Układ	Bez obramowania: Wł.
Jakość drukowania	Wysoka
Poprawa kolorów	Wył.
Drukowanie daty	Wył.

- Jeśli w aparacie nie są dostępne żadne opcje menu, te ustawienia również będą używane.
- Nazwy i dostępność poszczególnych ustawień zależą od specyfikacji aparatu.

Szczegółowe informacje dotyczące zmiany ustawień PictBridge można znaleźć w dokumentacji dołączonej do aparatu.

Drukowanie obrazów



Informacja

Przed podłączeniem aparatu cyfrowego wyjmij z urządzenia wszelkie karty pamięci lub pamięć flash USB.

- 1 Upewnij się, że aparat jest wyłączony. Podłącz aparat do bezpośredniego interfejsu USB (1) urządzenia za pomocą przewodu USB.

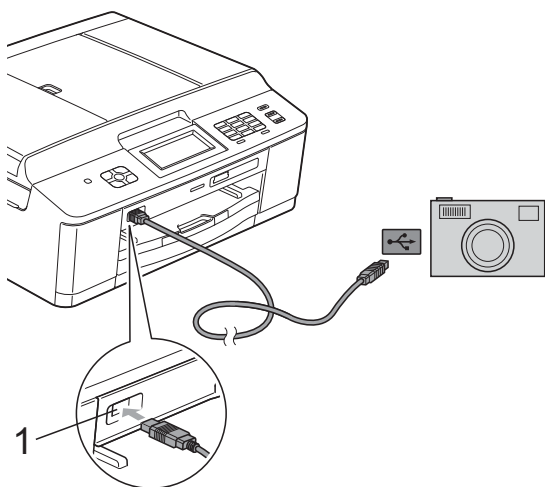

1 Bezpośredni interfejs USB

- 2 Włącz aparat. Kiedy urządzenie rozpozna aparat, na wyświetlaczu LCD zostanie wyświetlony komunikat *Kamera podł.*
- 3 Postępując zgodnie z instrukcjami aparatu, wybierz zdjęcie, które ma zostać wydrukowane. Kiedy urządzenie rozpocznie drukowanie zdjęć, na wyświetlaczu LCD zostanie wyświetlony komunikat *Drukowanie.*

! WAŻNE

W celu uniknięcia uszkodzenia urządzenia nie podłączaj do bezpośredniego interfejsu USB drukarki urządzeń innych niż aparaty cyfrowe i pamięci flash USB.

Drukowanie DPOF

Skrót DPOF oznacza Digital Print Order Format.

Główni producenci aparatów cyfrowych (Canon Inc., Eastman Kodak Company, FUJIFILM Corporation, Panasonic Corporation oraz Sony Corporation) utworzyli ten standard, aby ułatwić drukowanie obrazów z aparatów cyfrowych.

Jeśli aparat obsługuje drukowanie DPOF, przy użyciu wyświetlacza aparatu można wybrać obrazy i określić liczbę kopii do wydrukowania.



Informacja

Jeśli kolejka drukowania utworzona w aparacie została uszkodzona, może wystąpić błąd pliku DPOF. Aby usunąć problem, usuń i ponownie utwórz kolejkę drukowania za pomocą aparatu. Informacje dotyczące usuwania i tworzenia nowej kolejki drukowania można znaleźć na stronie internetowej producenta aparatu lub w odpowiedniej dokumentacji.

Drukowanie zdjęć bezpośrednio z aparatu cyfrowego (bez PictBridge)

Jeśli aparat obsługuje standard pamięci masowej USB, można go podłączyć w trybie pamięci masowej. Dzięki temu możliwe jest drukowanie zdjęć z aparatu.

(Aby wydrukować zdjęcia w trybie PictBridge, patrz *Drukowanie zdjęć bezpośrednio z aparatu PictBridge* >> strona 53).



Informacja

Nazwa, dostępność i działanie są różne dla różnych aparatów cyfrowych. Szczegółowe informacje, takie jak przełączanie między trybami PictBridge a urządzeniem pamięci masowej USB, można znaleźć w dokumentacji dołączonej do aparatu.

Drukowanie obrazów



Informacja

Przed podłączeniem aparatu cyfrowego wyjmij z urządzenia wszelkie karty pamięci lub pamięci flash USB.

- 1 Upewnij się, że aparat jest wyłączony. Podłącz aparat do bezpośredniego interfejsu USB (1) urządzenia za pomocą przewodu USB.

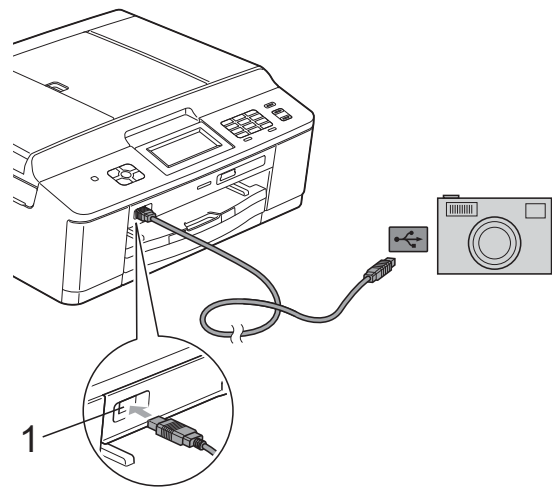

1 Bezpośredni interfejs USB

- 2 Włącz aparat.
- 3 Postępuj według kroków opisanych w *Drukowanie obrazów* >> strona 43.

! WAŻNE

W celu uniknięcia uszkodzenia urządzenia nie podłączaj do bezpośredniego interfejsu USB drukarki urządzeń innych niż aparaty cyfrowe i pamięci flash USB.

A

Rutynowa obsługa konserwacyjna

Czyszczenie i sprawdzanie urządzenia

Czyszczenie obudowy urządzenia

Ekran dotykowy należy czyścić w następujący sposób:

! WAŻNE

- Wyłącz zasilanie przed rozpoczęciem czyszczenia ekranu dotykowego.
- NIE NALEŻY stosować żadnych płynów czyszczących (w tym etanolu).

- 1 Ekran dotykowy należy czyścić za pomocą *suchej*, miękkiej ściereczki niepozostawiającej włókien.

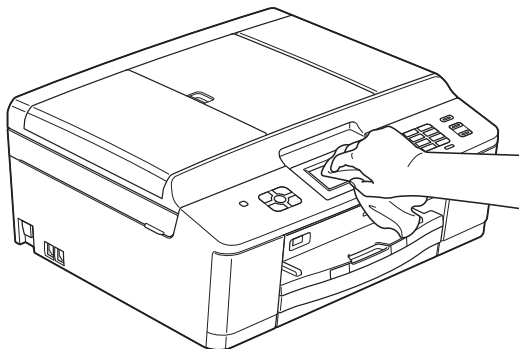

Wyczyść obudowę urządzenia w następujący sposób:

! WAŻNE

- Korzystaj z neutralnych detergentów. Czyszczenie przy użyciu płynów lotnych, takich jak rozcieńczalnik lub benzyna, uszkodzi powierzchnię urządzenia.
- NIE używaj materiałów czyszczących zawierających amoniak.
- Do czyszczenia panelu sterowania NIE używaj alkoholu izopropylowego. Może to spowodować uszkodzenie panelu.

- 1 Całkowicie wyciągnij tacę papieru (1) z urządzenia.

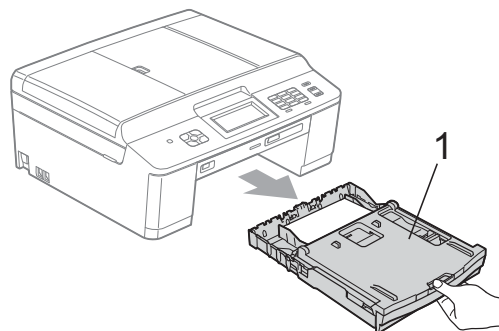

- 2 Wytrzyj urządzenie z zewnątrz za pomocą *suchej*, miękkiej szmatki niepozostawiającej włókien, aby usunąć kurz.

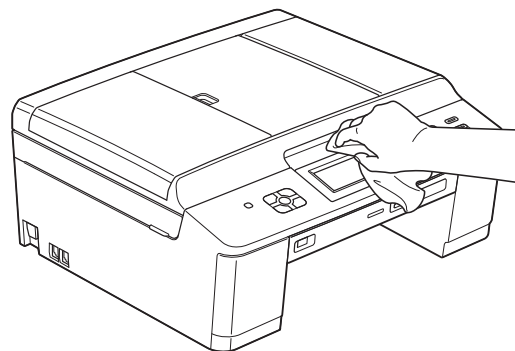

- 3 Podnieś tacę papieru wydruku i wyjmij wszystko, co w niej utknęło.

- 4 Usuń kurz, wycierając tacę papieru *suchą*, miękką ściereczką niepozostawiającą włókien.

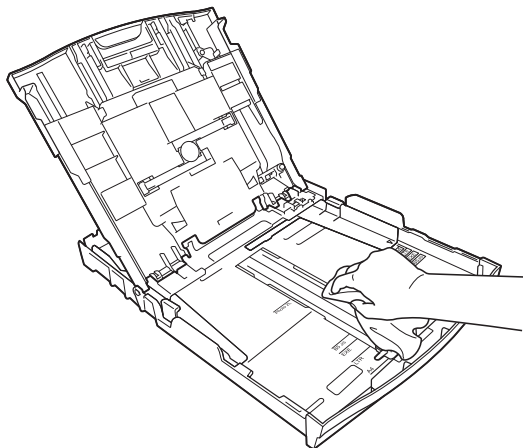

- 5 Zamknij pokrywę tacy papieru wydruku i umieść ją z powrotem w urządzeniu.

Czyszczenie płyty drukarki

! OSTRZEŻENIE



Przed przystąpieniem do czyszczenia płyty drukarki odłącz urządzenie od gniazda elektrycznego, aby uniknąć porażenia prądem.

- 1 Obiema rękami chwyć plastikowe zakładki po obu stronach urządzenia i podnieś pokrywę skanera do położenia otwartego.
- 2 Wyczyść płytę drukarki urządzenia (1) i otaczający ją obszar, ścierając plamy atramentu przy użyciu *suchej*, miękkiej szmatki niepozostawiającej włókien.

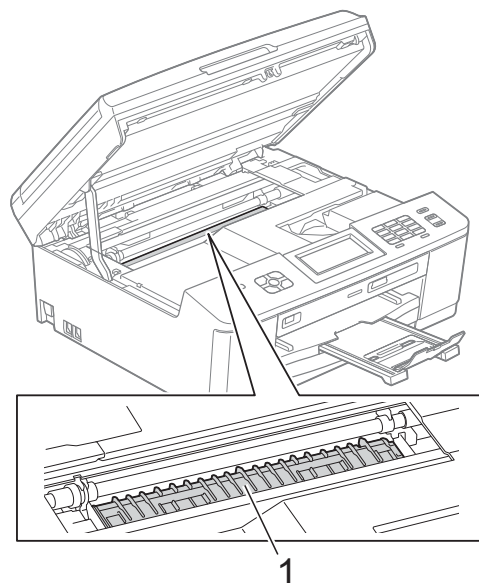

- 3 Obiema rękami chwyć plastikowe zakładki po obu stronach urządzenia i ostrożnie zamknij pokrywę skanera.
- 4 Podłącz ponownie przewód zasilający.

Czyszczenie rolek podawania papieru

Jeśli rolki podawania papieru zostaną zabrudzone atramentem, może to spowodować problemy z podawaniem papieru.

- 1 Odłącz urządzenie z gniazda elektrycznego. Całkowicie wyciągnij tacę papieru (1) z urządzenia.

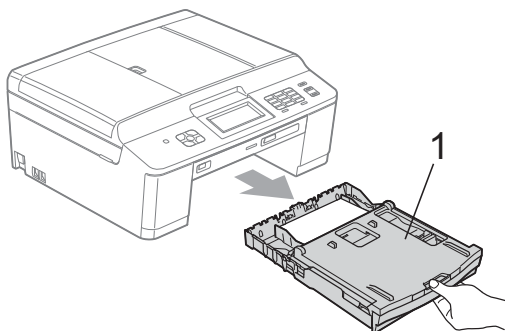

Informacja

Jeśli klapka podpory papieru jest otwarta, zamknij ją, a następnie zamknij podporę papieru.

- 2 Wyczyść przednią część rolek podawania papieru (1) miękką, niepozostawiającą włókien ściereczką lekko zwilżoną wodą, przesuwając ją od boku do boku. Następnie usuń wilgoć, wycierając rolki *suchą*, niepozostawiającą włókien ściereczką.

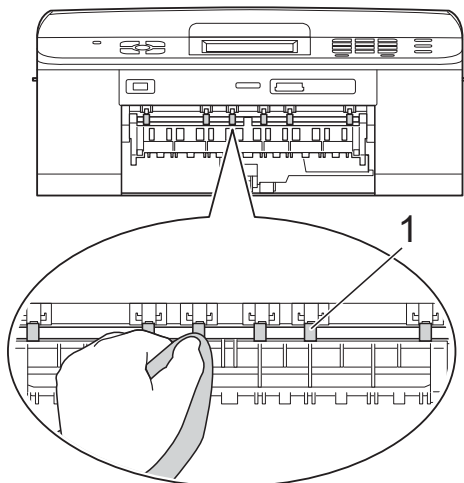

- 3 Podnieś pokrywę do usuwania zakleszczonego papieru (2) i wyczyść tylną stronę rolek podawania papieru (1) miękką, niepozostawiającą włókien ściereczką zwilżoną wodą. Następnie usuń wilgoć, wycierając rolki *suchą*, niepozostawiającą włókien ściereczką.

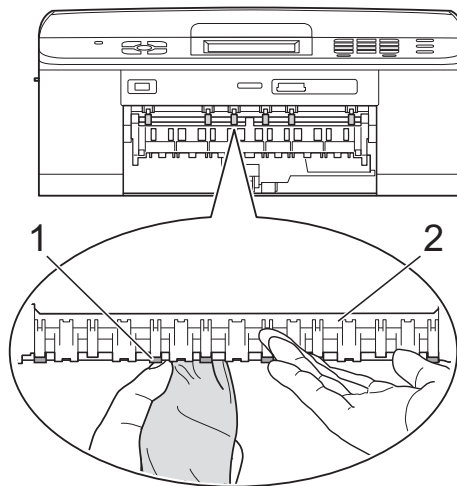

- 4 Mocno wsuń tacę papieru ponownie do urządzenia.
- 5 Podłącz ponownie przewód zasilający.



Informacja

Nie włączaj urządzenia, jeśli rolki nie są całkowicie suche. Włączenie urządzenia przed wyschnięciem rolek może spowodować problemy z podawaniem papieru.

Czyszczenie rolek pobierania papieru

- 1 Odłącz urządzenie z gniazda elektrycznego.
- 2 Wyciągnij tacę papieru z urządzenia.



Informacja

Jeśli w urządzeniu pozostało kilka arkuszy papieru, a urządzenie zaczyna podawać je jednocześnie, wytrzyj płytkę (1) miękką, niepozostawiającą włókien ściereczką zwilżoną wodą.

Następnie usuń wilgoć, wycierając płytkę *suchą*, niepozostawiającą włókien ściereczką.

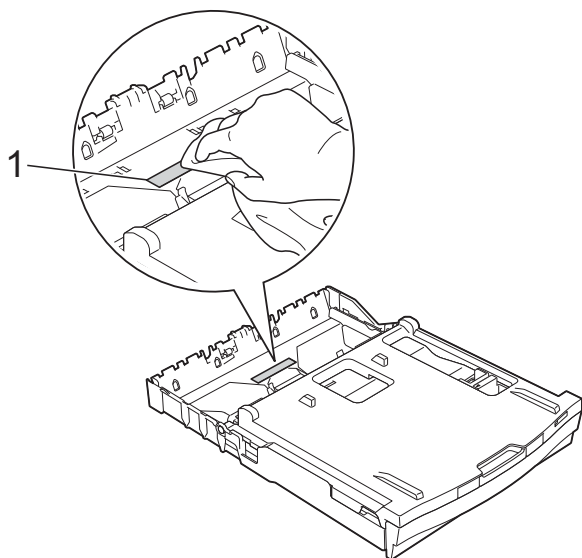

- 3 Otwórz pokrywę do usuwania zakleszczonego papieru (1) z tyłu urządzenia.

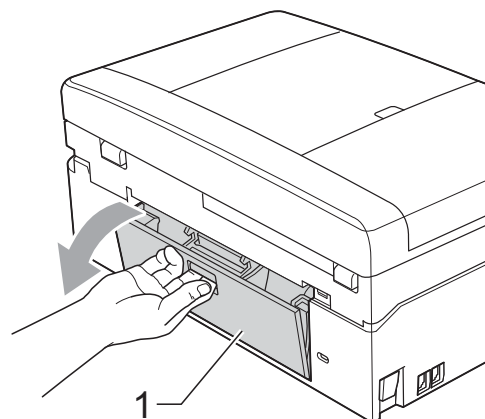

- 4 Wyczyść rolki pobierania papieru (1) miękką, niepozostawiającą włókien ściereczką zwilżoną wodą. Powoli obracaj rolki tak, aby wyczyścić je na całej powierzchni. Następnie usuń wilgoć, wycierając rolki *suchą*, niepozostawiającą włókien ściereczką.

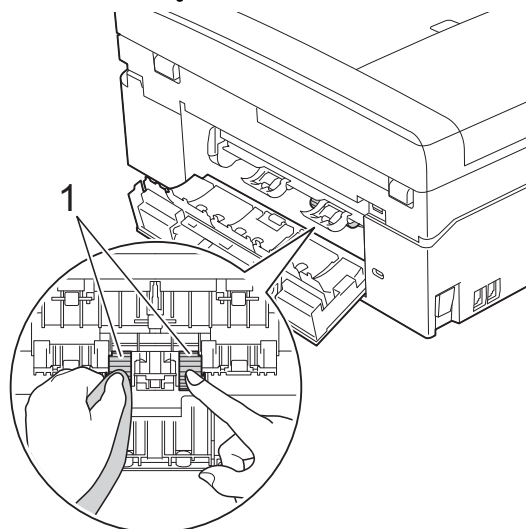

- 5 Zamknij pokrywę do usuwania zakleszczonego papieru. Upewnij się, że pokrywa została całkowicie zamknięta.
- 6 Mocno wsuń tacę papieru ponownie do urządzenia.
- 7 Podłącz ponownie przewód zasilający.

Sprawdzanie poziomu atramentu

Pomimo że ikona objętości atramentu pojawia się na wyświetlaczu LCD, można skorzystać z menu atramentu, aby wyświetlić duży wykres przedstawiający ilość pozostałego atramentu dla każdego wkładu.

- 1 Naciśnij przycisk **Tusz** lub .
- 2 Naciśnij przycisk **▲** lub **▼**, aby wyświetlić opcję **Poziom atram.**
- 3 Naciśnij przycisk **Poziom atram.** Wyświetlacz LCD wskaże poziom atramentu.
- 4 Naciśnij przycisk **Stop/Zakończ.**



Informacja

Poziom atramentu można sprawdzić za pomocą komputera.

➤➤ Instrukcja oprogramowania:

Drukowanie (Windows®)

➤➤ Instrukcja oprogramowania:

Drukowanie i faksowanie (Macintosh)

Pakowanie i transport urządzenia

Transportując urządzenie, użyj materiałów opakowaniowych dostarczonych z urządzeniem. Aby prawidłowo spakować urządzenie, postępuj zgodnie z poniższymi instrukcjami. Uszkodzenia urządzenia powstałe podczas transportu mogą nie być objęte gwarancją.

! WAŻNE

Ważne jest, aby po zakończeniu zadania drukowania umożliwić urządzeniu „zaparkowanie” głowicy drukującej. Przed wyłączeniem urządzenia z zasilania posłuchaj uważnie, czy ustały wszystkie mechaniczne odgłosy. Niedopuszczenie do zakończenia tego procesu przez urządzenie może spowodować problemy z drukowaniem lub uszkodzenie głowicy.

- 1 Otwórz pokrywę kasety.
- 2 Wyjmij wszystkie cztery wkłady atramentowe. Naciśnij dźwignię zwolnienia blokady atramentu nad każdym wkładem, aby go zwolnić. (➤➤ Podstawowy Podręcznik Użytkownika: *Wymiana wkładów atramentowych*)
- 3 Zainstaluj pomarańczowy element ochronny i zamknij pokrywę kasety.

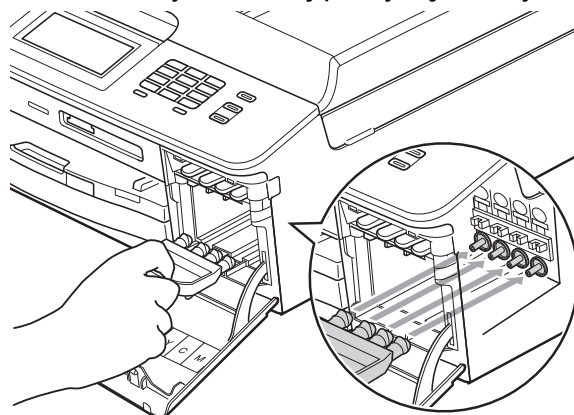

! WAŻNE

- Upewnij się, że plastikowe zakładki po prawej stronie pomarańczowego elementu ochronnego (1) zostały prawidłowo zatrzaśnięte w odpowiednim miejscu (2).

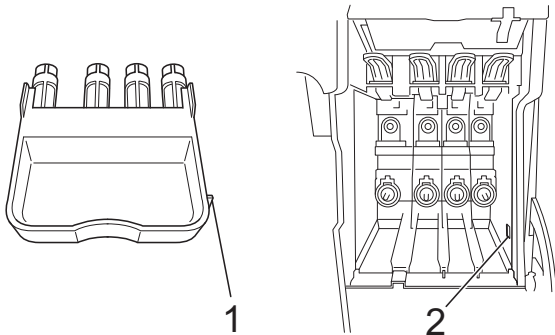

- Jeśli nie można znaleźć pomarańczowego elementu ochronnego, transportuj maszynę bez niego. W zastępstwie elementu ochronnego przed transportem **NIE INSTALUJ** wkładów atramentowych.

- 4 Podnieś urządzenie od przodu i zaczepek zakładkę pomarańczowego elementu ochronnego o otwór (1) w dolnej części tacy papieru. Następnie zatrzaśnij pomarańczowy element ochronny na wystającej części tacy papieru (2).

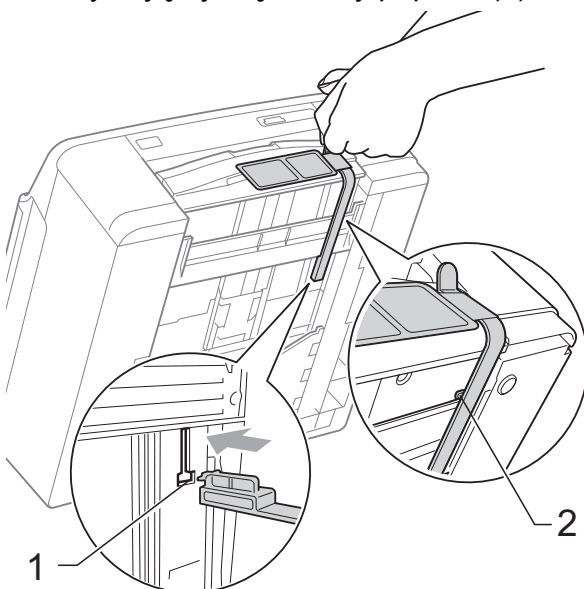

- 5 Odłącz urządzenie od ściennego gniazda telefonicznego i wyjmij przewód linii telefonicznej z urządzenia.
- 6 Odłącz urządzenie z gniazda elektrycznego.
- 7 Obiema rękami chwyć plastikowe zakładki po obu stronach urządzenia i podnieś pokrywę skanera do położenia otwartego. Następnie odłącz przewód interfejsu od urządzenia, jeśli jest podłączony.
- 8 Obiema rękami chwyć plastikowe zakładki po obu stronach urządzenia i ostrożnie zamknij pokrywę skanera.

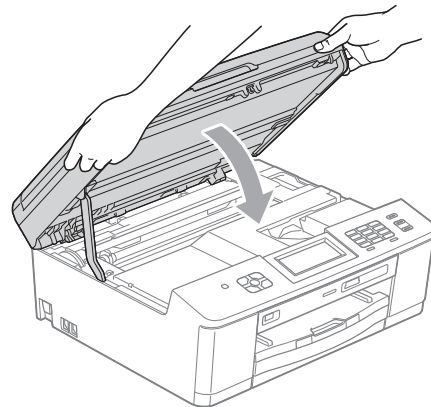

- 9 Zapakuj wkłady atramentowe do torby, a następnie za pomocą taśmy klejącej przymocuj torbę do tacy papieru.

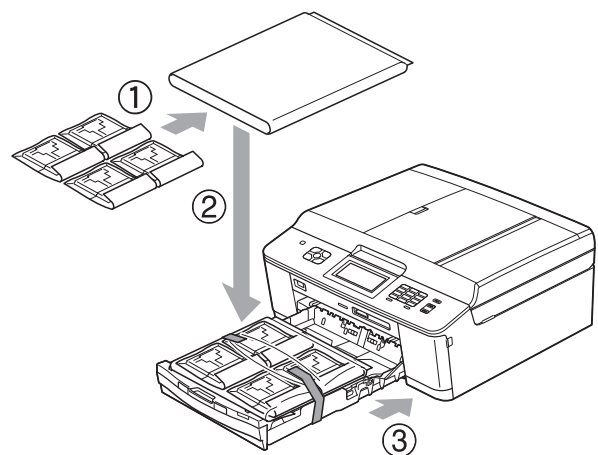

- 10 Włóż urządzenie do torby.

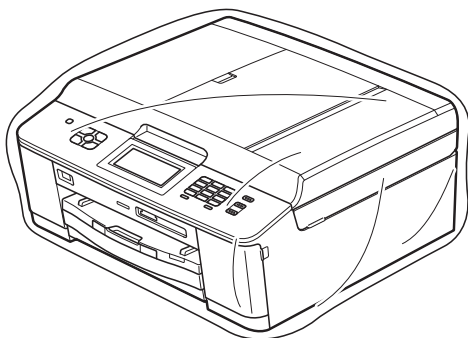

- 11 Spakuj urządzenie i materiały drukowane do oryginalnego opakowania, jak to zostało przedstawione poniżej.



Informacja

W przypadku zwrotu urządzenia do firmy Brother w ramach usługi wymiany zapakuj *tylko* urządzenie. Zachowaj wszystkie oddzielne części i materiały drukowane, aby korzystać z nich z wymienionym urządzeniem.

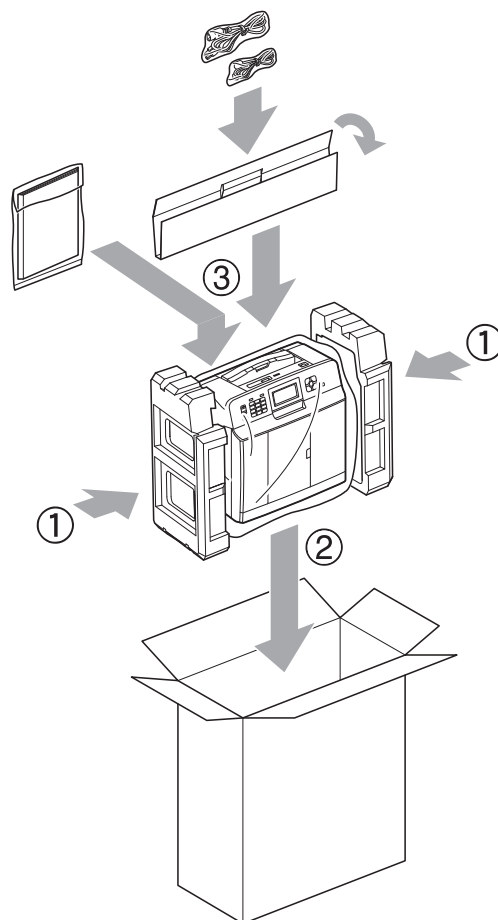

- 12 Zamknij pudło i oklej taśmą.

To jest pełne zestawienie funkcji i terminów, które się pojawiają się w instrukcjach obsługi Brother. Dostępność tych funkcji zależy od modelu jaki zakupiłeś.

ADF (automatyczny podajnik dokumentów)

Dokument można umieścić na podajniku ADF i skanować automatycznie po jednej stronie.

Automatyczna redukcja

Zmniejsza wielkość przychodzących faksów.

Automatyczna transmisja faksu

Wysyłanie faksu bez podnoszenia słuchawki telefonu zewnętrznego.

Automatyczne wybieranie ponowne

Funkcja umożliwiająca urządzeniu ponowne wybieranie ostatniego numeru faksu po pięciu minutach od momentu, w którym faks nie został wysłany, gdyż linia była zajęta.

Błąd komunikacji (Błąd komun.)

Błąd występujący podczas wysyłania lub odbierania faksu spowodowany zwykle zakłóceniem na linii lub elektrycznością statyczną.

Czas dzwonka F/T

Czas, przez jaki urządzenie Brother generuje dzwonki (jeśli tryb odbierania to faks/telefon), informując o oczekującym połączeniu głosowym.

Dostęp do zdalnego odtwarzania

Możliwość uzyskania zdalnego dostępu do urządzenia z telefonu działającego w trybie wybierania tonowego.

Drukowanie kopii zapasowej

Urządzenie drukuje kopię każdego faksu, który otrzymano i zapisano w pamięci. Jest to zabezpieczenie, które zapewnia zachowanie wiadomości w przypadku awarii zasilania.

Dziennik faksów

Przedstawia informacje o ostatnich 200 przychodzących oraz wychodzących faksach. TX oznacza transmisję. RX oznacza odbiór.

ECM (Tryb korekcji błędów)

Wykrywa błędy podczas transmisji faksu i wysyła ponownie strony, w czasie wysyłania których pojawił się błąd.

Faks opóźniony

Wysyła faks o określonym czasie w przyszłości.

Faks/Tel.

Umożliwia odbieranie faksów i połączeń telefonicznych. Nie należy korzystać z tego trybu, jeśli używany jest telefon z automatem zgłoszeniowym (TAD).

Gęstość

Zmiana gęstości powoduje rozjaśnienie lub przyciemnienie całego obrazu.

Głośność dzwonienia

Ustawienie głośności dzwonka urządzenia.

Głośność sygnalizatora

Ustawienie głośności sygnalizatora włączanego po naciśnięciu przycisku lub w przypadku popełnienia błędu.

Grupa kompatybilności

Zdolność jednego urządzenia faksującego do komunikacji z innym. Kompatybilność jest zapewniona pomiędzy grupami ITU-T.

ID stacji

Zapisana informacja pojawiająca się na początku faksowanych stron. Zawiera nazwę nadawcy i numer faksu.

Impuls

Forma obrotowego wybierania na linii telefonicznej.

Innobella™

Innobella™ to gama materiałów eksploatacyjnych oferowanych przez firmę Brother. Aby uzyskać najlepszą jakość, firma Brother poleca atrament i papier Innobella™.

Jasność

Zmiana jasności powoduje przyciemnienie lub rozjaśnienie całego obrazu.

Kod zdalnego dostępu

Własny czterocyfrowy kod (---*) umożliwiający wywołanie urządzenia i dostęp do niego z lokalizacji zdalnej.

Kod zdalnej aktywacji

Naciśnij ten kod (* 5 1) w przypadku odpowiadania na połączenie faksowe w telefonie wewnętrznym lub zewnętrznym.

Kod zdalnej dezaktywacji (tylko dla trybu faks/telefon)

Kiedy urządzenie odpowiada na połączenie głosowe, emituje pseudo-/podwójne dzwonki. Można odebrać je za pomocą telefonu wewnętrznego, naciskając ten kod (# 5 1).

Kontrast

Ustawienie poprawiające ciemne lub jasne dokumenty poprzez rozjaśnianie faksów lub kopii ciemnych dokumentów i przyciemnianie faksów lub kopii jasnych dokumentów.

LCD (Liquid Crystal Display (wyświetlacz ciekłokrystaliczny))

Podczas programowania na ekranie są przedstawiane komunikaty interaktywne oraz data i czas, gdy urządzenie działa w trybie bezczynności.

Liczba dzwonek

Liczba dzwonek przed zainicjowaniem przez urządzenie odpowiedzi w trybach Tylko fxiFax/tel.

Lista szybkiego wybierania

Zawiera nazwy i numery zapamiętane w pamięci wybierania szybkiego w kolejności liczbowej.

Metoda kodowania

Metoda kodowania informacji zawartych w dokumencie. Wszystkie urządzenia faksujące muszą korzystać z minimalnego standardu kompresji danych metodą Modified Huffman (MH). W urządzeniu mogą być wykorzystywane bardziej zaawansowane metody kompresji: Modified Read (MR), Modified Modified Read (MMR) oraz JPEG, jeśli urządzenie odbierające również obsługuje tę funkcję.

Numer grupy

Kombinacja numerów wybierania szybkiego zapisanych w lokalizacji wybierania szybkiego na potrzeby rozsyłania.

OCR (optyczne rozpoznawanie znaków)

Aplikacja ScanSoft™ PaperPort™ 12SE z OCR lub Presto! PageManager umożliwia zmianę obrazu tekstu na tekst, który można edytować.

Odbieranie do pamięci

Odbiera fakсы do pamięci urządzenia, gdy w urządzeniu zabraknie papieru.

Okres sprawozdawczy

Zaprogramowany okres pomiędzy automatycznym wydrukiem dzienników faksów. Dziennik faksów można wydrukować na żądanie bez zakłócania cyklu.

Pauza

Umożliwia umieszczenie 3,5-sekundowego opóźnienia w sekwencji wybierania podczas wybierania przy użyciu klawiatury lub podczas zapisywania numerów wybierania szybkiego. Aby uzyskać dłuższe przerwy, naciśnij odpowiednią liczbę razy przycisk **Powtórz wybieranie/Pauza** na panelu sterowania lub przycisk PAUZA na ekranie dotykowym.

PhotoCapture Center™

Umożliwia drukowanie zdjęć cyfrowych w wysokiej rozdzielczości z aparatu cyfrowego w celu uzyskania wydruku o jakości fotografii.

PictBridge

Umożliwia drukowanie zdjęć cyfrowych w wysokiej rozdzielczości bezpośrednio z aparatu cyfrowego w celu uzyskania wydruku o jakości fotografii.

Podwójny dostęp

Urządzenie może skanować wychodzące fakсы lub zaplanowane zadania do pamięci w tym samym czasie, gdy wysyła faks z pamięci, odbiera lub drukuje przychodzący faks.

Polling

Proces występujący w telefaksie, polegający na wywołaniu innego telefaksu w celu odtworzenia oczekujących wiadomości faksowych.

Poprawa kolorów

Dostosowuje kolor w obrazie w celu osiągnięcia lepszej jakości drukowania przez poprawienie ostrości, balansu bieli i gęstości koloru.

Raport WLAN

Wydrukowany raport zawierający wyniki połączenia WLAN.

Raport wysyłania (Raport weryfikacji transmisji)

Wykaz wszystkich transmisji faksów, ich dat, godzin i numerów.

Ręczne faksowanie

Po podniesieniu słuchawki telefonu zewnętrznego można usłyszeć odpowiedź odbierającego urządzenia faksowego przed naciśnięciem przycisku **Start Mono** lub **Start Kolor** w celu rozpoczęcia wysyłania.

Rozdzielczość

Liczba pionowych i poziomych linii na cal. Patrz: standardowa, wysoka, bardzo wysoka i foto.

Rozdzielczość bardzo wysoka (tylko mono)

203 × 392 dpi. Najlepsza dla bardzo małego druku i szkiców.

Rozdzielczość fotografii (tylko mono)

Ustawienie rozdzielczości wykorzystujące różne odcienie szarości w celu najlepszego przedstawienia fotografii.

Rozdzielczość standardowa

203 × 98 dpi (mono). 203 × 196 dpi (kolor). Używana w przypadku tekstu o normalnej wielkości w celu zapewnienia najszybszej transmisji.

Rozsyłanie

Możliwość wysyłania tego samego faksu do więcej niż jednej lokalizacji.

Skala szarości

Odcienie szarości dostępne podczas kopiowania, skanowania oraz faksowania fotografii.

Skanowanie

Proces wysyłania elektronicznego obrazu papierowego dokumentu do komputera.

Skanowanie na nośnik

Pozwala skanować monochromatyczne lub kolorowe dokumenty na kartę pamięci lub do pamięci flash USB. Obrazy monochromatyczne będą zapisywane w formacie TIFF lub PDF, natomiast obrazy kolorowe mogą być zapisywane w formacie PDF lub JPEG.

Szukanie

Elektroniczne liczbowe lub alfabetyczne wyszukiwanie zapisanych numerów wybierania szybkiego i grup.

TAD (automat zgłoszeniowy)

Do urządzenia można podłączyć zewnętrzny telefoniczny automat zgłoszeniowy (TAD).

Telefon wewnętrzny

Telefon używający tej samej linii, co faks, ale podłączony do oddzielnego gniazda ściennego.

Telefon zewnętrzny

TAD (automat zgłoszeniowy) lub telefon, który jest podłączony do urządzenia.

Ton

Forma wybierania numeru w linii telefonicznej używana w telefonach z klawiszami.

Tony CNG

Tony specjalne wysyłane przez urządzenie faksujące podczas automatycznej transmisji powiadamiające urządzenie odbierające, że dzwoni urządzenie faksujące.

Tony faksu

Sygnaly nadawane przez wysyłające i odbierające urządzenia faksowe podczas przekazywania informacji.

Transmisja

Proces wysyłania faksu za pomocą linii telefonicznej z urządzenia do urządzenia odbierającego.

Transmisja w czasie rzeczywistym

Jeśli pamięć jest wypełniona, można wysłać fakсы w czasie rzeczywistym.

Transmisja wsadowa

(Tylko fakсы czarno-białe) Funkcja zapewniająca obniżenie kosztów. Wszystkie opóźnione fakсы przesyłane na ten sam numer mogą być wysłane w jednej transmisji.

Tryb Menu

Tryb programowania do zmiany ustawień urządzenia.

Tryb zagraniczny

Wprowadza tymczasowe zmiany do tonów faksu w celu zniwelowania zakłóceń na międzynarodowych liniach telefonicznych.

Ustawienia tymczasowe

Można wybrać określone opcje dla każdej transmisji faksu i kopii bez zmiany ustawień domyślnych.

Ustawienia użytkownika

Wydrukowany raport zawierający bieżące ustawienia urządzenia.

Wybieranie szybkie

Numer zaprogramowany w celu łatwego wybierania.

Wykrywanie faksu

Umożliwia urządzeniu odpowiedź na tony CNG, jeśli odbieranie faksu zostanie przerwane przez podniesienie słuchawki.

Wysoka rozdzielczość

Rozdzielczość wynosi 203 × 196 dpi. Jest używana do małych wydruków i do wykresów.

Wysyłka faksów

Wysyła faks odebrany w pamięci na inny wstępnie zaprogramowany numer faksu.

Zadania oczekujące

Pozwala sprawdzić, które zadania oczekują w pamięci oraz pojedynczo anulować zadania.

Zapisywanie faksów

Odebrane fakсы można zapisywać w pamięci.

C

Indeks

A

Anulowanie	
Wysyłka faksów	20, 22
zadania oczekujące na ponowne wybranie	14
Zapisywanie faksów	20
Apple Macintosh	
Patrz Instrukcja oprogramowania.	
Awaria zasilania	1

B

Blokada transmisji	
włączanie/wyłączanie	6

C

ControlCenter	
Patrz Instrukcja oprogramowania.	
Czyszczenie	
płyty drukarki	57
rolek podawania papieru	58

D

Drukowanie	
faks z pamięci	18
Patrz Instrukcja oprogramowania.	
raport	33
Drukowanie bezpośrednie	
z aparatu niezgodnego z PictBridge	55
z aparatu PictBridge	53
Dwustronne	
kopia	39

F

Faks, wolnostojący	
odbieranie	
do pamięci	17
drukowanie z pamięci	18
odbieranie z miejsca zdalnego	22, 23
odbiór po wyczerpaniu papieru	17
w komputerze	19
wysyłka faksów	22
zmniejszanie, aby dopasować do papieru	24
wysyłanie	7
anulowanie z pamięci	14
faks opóźniony	13
kontrast	7
opóźniona transmisja wsadowa	14
po zakończeniu rozmowy	10
przywracanie ustawień fabrycznych	9
ręczne	10
rozdzielczość	8
rozsyłanie	11
transmisja w czasie rzeczywistym	12
ustawianie nowych domyślnych	9
z pamięci (podwójny dostęp)	10
zagraniczne	13
Faks, z komputera	
Patrz Instrukcja oprogramowania.	

G

Grupy do rozsyłania	29
---------------------------	----

K

Kody dostępu, zapisywanie i wybieranie	27
Kody faksu	
kod zdalnego dostępu	21
zmiana	21
Kopiowanie	
2 na 1 (ID)	37
dwustronne	39
gęstość	38
jakość	34
plakat	36

powiększ/pomniejsz	35
sortowanie (tylko podajnik ADF)	38
układ strony (N kopii na 1 arkuszu)	36
ustawianie nowych wartości domyślnych	40
używanie podajnika ADF	38
Kopiowanie 2 na 1 (ID)	37
Kopiowanie ID	37

L

LCD (wyświetlacz ciekłokrystaliczny)	
Język	3
Kontrast	3
Zegar przyciemnienia	4

M

Macintosh	
Patrz Instrukcja oprogramowania.	

P

Pakowanie i transport urządzenia	60
PaperPort™ 12SE z OCR	
Patrz Instrukcja oprogramowania. Patrz również Pomoc w aplikacji PaperPort™ 12SE.	
PhotoCapture Center™	
Drukowanie	
indeks	43
zdjęcia	44
Drukowanie DPOF	45
Skanowanie do nośnika	
karta pamięci	52
Pamięć flash USB	52
Ustawienia drukowania	
Bez obramowania	50
Drukowanie daty	50
Jakość	46
Jasność	47
Kontrast	48
Poprawa kolorów	48
Przycinanie	49
Przywracanie ustawień	
fabrycznych	51
Typ i rozmiar papieru	46, 47
Ustawianie nowych domyślnych	51

z komputera	
Patrz Instrukcja oprogramowania.	
PictBridge	
drukowanie DPOF	54
Podwójny dostęp	10
Presto! PageManager	
Patrz Instrukcja oprogramowania. Patrz również Pomoc w aplikacji Presto! PageManager.	
Przechowywanie danych w pamięci	1

R

Raporty	
dziennik faksów	33
okres sprawozdawczy	32
Konfiguracja sieci	33
Lista szybkiego wybierania	33
Raport WLAN	33
sposób drukowania	33
Ustawienia użytkownika	33
weryfikacja transmisji	32, 33
Ręczna	
transmisja	10
Rozdzielczość	
ustawienie dla kolejnego faksu	8
Rozsyłanie	
ustawianie grup do rozsyłania	29
Rozwiązywanie problemów	
sprawdzanie poziomu atramentu	60

S

Sieć	
Drukowanie	
Patrz Instrukcja obsługi dla sieci.	
Skanowanie	
Patrz Instrukcja oprogramowania.	
Sieć bezprzewodowa	
Patrz Podręcznik szybkiej obsługi i Instrukcja obsługi dla sieci.	
Skanowanie	
Patrz Instrukcja oprogramowania.	
Szybkie wybieranie	
rozsyłanie	11
usuwanie grup	31
używanie grup	11

Wybieranie grupowe	
ustawianie grup do rozsyłania	29
zmiana	30
Wybieranie szybkie	
ustawianie z połączeń	
wychodzących	28

T

Transport urządzenia	60
Tryb spoczynku	2
Tryb, aktywacja	
Zegar	4

W

Windows®	
Patrz Instrukcja oprogramowania.	
Wkłady atramentowe	
sprawdzanie poziomu atramentu	60
Wybieranie	
Grupy (Rozsyłanie)	11
Wybieranie szybkie	
ustawianie z połączeń	
wychodzących	28
Wysyłka faksów	
programowanie numeru	17
zmiana zdalna	22, 23

Z

Zapisywanie faksów	18
drukowanie z pamięci	18
włączanie	18
wyłączanie	20
Zdalna konfiguracja	
Patrz Instrukcja oprogramowania.	
Zdalne odtwarzanie	21
kod zdalnego dostępu	21
otrzymywanie faksów	23
polecenia	22
Zmniejszanie	
faksy przychodzące	24
kopii	35

brother®

Odwiedź naszą stronę w Internecie
<http://www.brother.com/>

Urządzenia te są dopuszczone do użycia tylko w kraju, w którym zostały zakupione. Lokalne filie firmy Brother lub ich przedstawiciele obsługują tylko urządzenia zakupione w ich krajach.