

# Rozszerzony Podręcznik Użytkownika

MFC-J4410DW  
MFC-J4610DW  
DCP-J4110DW

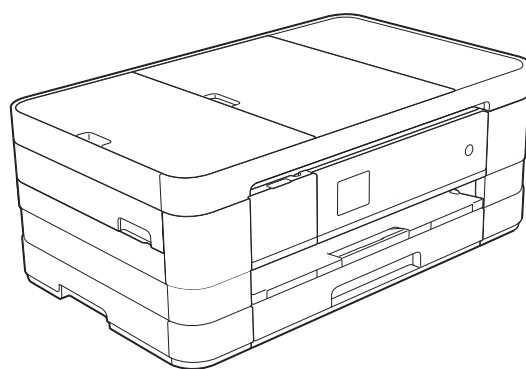

# Podręczniki użytkownika i gdzie można je znaleźć?

Jaki podręcznik?	Co zawiera?	Gdzie jest?
<b>Przewodnik Bezpieczeństwa Produktu</b>	W pierwszej kolejności zapoznaj się z tym podręcznikiem. Przed skonfigurowaniem urządzenia zapoznaj się z instrukcją Środki ostrożności. Zapoznaj się z tym podręcznikiem, aby uzyskać informacje o znakach towarowych i ograniczeniach prawnych.	Wydrukowany / w opakowaniu
<b>Podręcznik szybkiej obsługi</b>	Postępuj zgodnie z instrukcjami konfiguracji urządzenia, instalacji sterowników i oprogramowania dla użytkowanego systemu operacyjnego i typu połączenia.	Wydrukowany / w opakowaniu
<b>Podstawowy Podręcznik Użytkownika</b>	Zapoznaj się z podstawowymi operacjami faksowania, kopiowania, skanowania oraz obsługą programu PhotoCapture Center™, a także ze sposobami wymiany materiałów eksploatacyjnych. Zapoznaj się ze wskazówkami rozwiązywania problemów.	Plik PDF / płyta CD-ROM
<b>Rozszerzony Podręcznik Użytkownika</b>	Dowiedz się więcej o operacjach zaawansowanych: faksowaniu, kopiowaniu, funkcjach zabezpieczeń, drukowaniu raportów i przeprowadzaniu rutynowych czynności konserwacyjnych.	Plik PDF / płyta CD-ROM
<b>Instrukcja Oprogramowania</b>	Postępuj zgodnie z tymi instrukcjami dotyczącymi drukowania, skanowania, skanowania sieciowego, obsługi programu PhotoCapture Center™, korzystania z funkcji zdalnej konfiguracji i wysyłania faksów za pomocą komputera, korzystania z usług sieciowych (skanowanie) oraz z narzędzi Brother ControlCenter.	Plik PDF / płyta CD-ROM
<b>Instrukcja Obsługi dla Sieci</b>	Ten podręcznik zapewnia przydatne informacje o ustawieniach sieci przewodowej i bezprzewodowej oraz o ustawieniach zabezpieczeń w urządzeniach Brother. Znajdują się w nim także informacje o protokołach obsługiwanych przez urządzenie oraz szczegółowe wskazówki dotyczące rozwiązywania problemów.	Plik PDF / płyta CD-ROM
<b>Przewodnik Usług Internetowych</b>	Ten podręcznik zawiera przydatne informacje dotyczące uzyskania dostępu do usług internetowych z urządzenia Brother, a także pobierania obrazów, drukowania danych i przesyłania plików bezpośrednio do usług internetowych.	Plik PDF / Brother Solutions Center <sup>1</sup>
<b>Przewodnik AirPrint</b>	Ten podręcznik zawiera informacje dotyczące korzystania z funkcji AirPrint do drukowania na urządzeniu Brother z systemu Mac OS X v10.7.x oraz urządzeń iPhone, iPod touch, iPad i innych urządzeń z systemem iOS bez instalowania sterownika drukarki.	Plik PDF / Brother Solutions Center <sup>1</sup>

Jaki podręcznik?	Co zawiera?	Gdzie jest?
<b>Przewodnik Google Cloud Print</b>	Ten podręcznik zawiera szczegółowe informacje dotyczące korzystania z usług Google Cloud Print™ w celu drukowania za pośrednictwem Internetu.	Plik PDF / Brother Solutions Center <sup>1</sup>
<b>Podręcznik Wi-Fi Direct™</b>	Ten podręcznik zawiera informacje dotyczące sposobu konfigurowania urządzenia Brother w celu drukowania bezprzewodowego bezpośrednio z urządzenia przenośnego obsługującego standard Wi-Fi Direct™.	Plik PDF / Brother Solutions Center <sup>1</sup>

<sup>1</sup> Odwiedź witrynę internetową <http://solutions.brother.com/>.

# Spis Treści

<b>1</b>	<b>Ustawienia ogólne</b>	<b>1</b>
	WAŻNA UWAGA .....	1
	Przechowywanie danych w pamięci .....	1
	Automatyczna zmiana czasu (tylko modele MFC) .....	1
	Tryb spoczynku .....	2
	Automatyczne wyłączenie (DCP-J4110DW) .....	2
	Ekran dotykowy LCD .....	3
	Zmiana języka ekranu dotykowego (w zależności od modelu) .....	3
	Ustawienie zegara przyciemnienia dla podświetlenia .....	3
<b>2</b>	<b>Funkcje zabezpieczeń</b>	<b>4</b>
	Secure Function Lock 2.0 (Blokada funkcji 2.0) .....	4
	Przed rozpoczęciem używania Secure Function Lock 2.0 (Blokada funkcji 2.0) .....	4
	Ustawienie i zmiana hasła administratora .....	5
	Konfigurowanie użytkowników z ograniczonym dostępem .....	6
	Włączenie/wyłączenie funkcji Secure Function Lock (Blokada funkcji) .....	6
	Przełączanie użytkowników .....	7
	Przełączenie na tryb publiczny .....	7
<b>3</b>	<b>Wysyłanie faksu (tylko modele MFC)</b>	<b>8</b>
	Dodatkowe opcje wysyłania .....	8
	Wysyłanie faksów za pomocą wielu ustawień .....	8
	Zatrzymywanie faksowania .....	8
	Kontrast .....	8
	Zmiana rozdzielczości faksu .....	9
	Ustawianie wprowadzonych zmian jako nowych ustawień domyślnych .....	10
	Przywracanie opcji faksu do ustawień fabrycznych .....	10
	Dodatkowe operacje wysyłania .....	11
	Ręczne wysyłanie faksów .....	11
	Wysyłanie faksu po zakończeniu rozmowy .....	11
	Podwójny dostęp (tylko tryb monochromatyczny) .....	11
	Rozsyłanie (tylko tryb monochromatyczny) .....	12
	Transmisja w czasie rzeczywistym .....	13
	Tryb zagraniczny .....	14
	Faksowanie opóźnione (tylko tryb monochromatyczny) .....	14
	Opóźniona transmisja wsadowa (tylko tryb monochromatyczny) .....	15
	Sprawdzanie i anulowanie zadań oczekujących .....	15
	Przegląd pollingu .....	16
	Transmisja pollingu (tylko tryb monochromatyczny) .....	16

---

## **4 Odbieranie faksu (tylko modele MFC) 18**

---

Odbieranie do pamięci (tylko tryb monochromatyczny) .....	18
Przekazywanie faksów .....	18
Zapisywanie faksów .....	19
Drukowanie faksu z pamięci .....	19
Odbieranie faksu za pomocą komputera (tylko system Windows®) .....	20
Wyłączanie operacji odbierania do pamięci .....	21
Zmiana operacji odbierania do pamięci .....	21
Zdalne pobieranie .....	22
Ustawianie kodu zdalnego dostępu .....	22
Stosowanie kodu zdalnego dostępu .....	22
Zdalne polecenia faksu .....	23
Odbieranie wiadomości faksowych .....	24
Zmiana numeru, na który są przesyłane fakсы .....	24
Dodatkowe operacje odbioru .....	25
Odbiór po wyczerpaniu papieru .....	25
Drukowanie zmniejszonego faksu przychodzącego .....	25
Odbieranie faksu po zakończeniu rozmowy .....	25
Tymczasowa kopia zapasowa faksu .....	26
Przegląd pollingu .....	27
Odbiór pollingu .....	27

---

## **5 Wybieranie i zapisywanie numerów (tylko modele MFC) 30**

---

Operacje głosowe .....	30
Dodatkowe operacje wybierania .....	30
Łączenie numerów wybierania szybkiego .....	30
Dodatkowe sposoby zapisywania numerów .....	31
Zapisywanie numerów wybierania szybkiego z połączeń wychodzących .....	31
Ustawianie grup do rozsyłania .....	32

---

## **6 Drukowanie raportów 35**

---

Raporty faksów (tylko modele MFC) .....	35
Raport weryfikacji transmisji .....	35
Dziennik faksów (raport o działaniach) .....	35
Raporty .....	36
Sposób drukowania raportu .....	36

---

## **7 Tworzenie kopii 37**

---

Opcje kopiowania .....	37
Kończenie kopiowania .....	37
Zmiana prędkości i jakości kopiowania .....	37
Powiększanie i zmniejszanie kopiowanego obrazu .....	38
Wykonywanie plakatu lub N kopii na 1 arkuszu (Układ strony) .....	39
Kopiowanie ID 2 na 1 (Układ strony) .....	41
Sortowanie kopii .....	42
Regulacja gęstości .....	42
Tryb oszczędzania atramentu .....	43
Kopiowanie na cienkim papierze .....	43
Kopiowanie książki .....	44
Usunięcie koloru tła .....	44
Kopiowanie dwustronne .....	45
Ustawianie wprowadzonych zmian jako nowych ustawień domyślnych .....	46
Przywracanie wszystkich ustawień fabrycznych .....	47

## **8 Drukowanie zdjęć z karty pamięci lub nośnika pamięci USB flash 48**

---

Operacje w programie PhotoCapture Center™ .....	48
Struktura folderów kart pamięci lub pamięci USB flash .....	48
Drukowanie kadrów filmu .....	49
Drukowanie obrazów .....	49
Drukowanie indeksu (miniatury) .....	49
Drukowanie zdjęć .....	50
Drukowanie wszystkich zdjęć .....	50
Drukowanie DPOF .....	51
Ustawienia drukowania PhotoCapture Center™ .....	52
Jakość drukowania .....	52
Opcje papieru .....	52
Dostosowanie jasności, kontrastu i koloru .....	53
Przycinanie .....	55
Drukowanie bez obramowania .....	56
Drukowanie daty .....	56
Ustawianie wprowadzonych zmian jako nowych ustawień domyślnych .....	57
Przywracanie wszystkich ustawień fabrycznych .....	57
Skanowanie na kartę pamięci lub do pamięci USB flash .....	58
Sposób ustawiania nowych wartości domyślnych .....	58
Sposób przywracania ustawień fabrycznych .....	59

## **9 Drukowanie zdjęć z aparatu 60**

---

Drukowanie zdjęć bezpośrednio z aparatu PictBridge .....	60
Wymagania PictBridge .....	60
Konfigurowanie aparatu cyfrowego .....	60
Drukowanie obrazów .....	61
Drukowanie DPOF .....	62
Drukowanie zdjęć bezpośrednio z aparatu cyfrowego (bez PictBridge) .....	62
Drukowanie obrazów .....	63

<b>A</b>	<b>Rutynowa obsługa konserwacyjna</b>	<b>64</b>
	Czyszczenie i sprawdzanie urządzenia .....	64
	Czyszczenie obudowy urządzenia .....	64
	Czyszczenie płyty drukarki .....	65
	Czyszczenie rolek podawania papieru .....	65
	Czyszczenie rolek pobierania papieru .....	66
	Czyszczenie rolek pobierania papieru z tacy papieru #2 (MFC-J4610DW) .....	67
	Sprawdzanie poziomu atramentu .....	68
	Pakowanie i transport urządzenia .....	68
<b>B</b>	<b>Słownik</b>	<b>71</b>
<b>C</b>	<b>Indeks</b>	<b>75</b>





## WAŻNA UWAGA

- Na większości ilustracji w niniejszym Podręczniku użytkownika przedstawiono model MFC-J4410DW.

## Przechowywanie danych w pamięci

(MFC-J4410DW i MFC-J4610DW)



Ustawienia menu są przechowywane trwale i nie zostaną utracone nawet w przypadku awarii zasilania. Ustawienia tymczasowe (na przykład Tryb międzyn.) zostaną utracone. Jeśli została wybrana opcja **Nowe ustawienia dla preferowanych ustawień Fax, Skanow., Kopiow. oraz Zdjęcie**, ustawienia te nie zostaną utracone. W przypadku awarii zasilania urządzenie do 24 godzin zachowuje datę i godzinę oraz zaprogramowane zadania timera faksu (na przykład **Faks z opóźn.**).

(DCP-J4110DW)

Ustawienia menu są przechowywane trwale i nie zostaną utracone nawet w przypadku awarii zasilania. Jeżeli została wybrana opcja **Nowe ustawienia**, ustawienia w trybach **Kopiow., Zdjęcie oraz Skanow.** nie zostaną utracone. Ustawienia tymczasowe zostaną utracone.









## Automatyczna zmiana czasu (tylko modele MFC)

Istnieje możliwość ustawienia urządzenia tak, aby automatycznie włączało czas letni i zimowy. Urządzenie przesunie czas o jedną godzinę do przodu na wiosnę i cofnie o jedną godzinę jesienią. Upewnij się, że w ustawieniach **Data i godzina** urządzenia ustawiono aktualną datę i godzinę.

- 1 Naciśnij przycisk  (Ustaw.).
- 2 Naciśnij przycisk **▲** lub **▼** na ekranie dotykowym, aby wyświetlić opcję **Wstępne ustaw.**
- 3 Naciśnij przycisk **Wstępne ustaw.**
- 4 Naciśnij przycisk **Data i godzina**.
- 5 Naciśnij przycisk **▲** lub **▼**, aby wyświetlić opcję **Auto zm. czasu**.
- 6 Naciśnij przycisk **Auto zm. czasu**.
- 7 Naciśnij przycisk **Wył (lub Wł.)**.
- 8 Naciśnij przycisk .

## Tryb spoczynku

W opcjach trybu spoczynku można określić czas, po jakim urządzenie przechodzi w tryb spoczynku (do 60 minut). W chwili wykonania jakiegokolwiek operacji w urządzeniu timer zostanie zresetowany.







- 1 Naciśnij przycisk  (Ustaw.).
- 2 Naciśnij przycisk  lub  na ekranie dotykowym, aby wyświetlić opcję Ustawienia.
- 3 Naciśnij przycisk Ustawienia.
- 4 Naciśnij przycisk  lub , aby wyświetlić opcję Tryb oczekiw.
- 5 Naciśnij przycisk Tryb oczekiw.
- 6 Naciśnij przycisk  lub , aby wyświetlić pozycje 1Min, 2Min., 3Min., 5Min., 10Min., 30Min. lub 60Min. określające czas, po upływie którego urządzenie przejdzie w tryb spoczynku. Naciśnij opcję, która ma zostać ustawiona.
- 7 Naciśnij przycisk .

## Automatyczne wyłączenie (DCP-J4110DW)

Funkcja automatycznego wyłączenia powoduje wyłączenie urządzenia po upływie godziny od czasu przejścia w tryb uśpienia. Jeżeli dla tej funkcji wybrano ustawienie Wył., urządzenie nie będzie się wyłączać automatycznie.

Urządzenie nie będzie się wyłączać automatycznie, gdy:







- urządzenie jest podłączone do sieci przewodowej,
- urządzenie jest podłączone do sieci bezprzewodowej,
- dla ustawienia Network I/F została wybrana opcja WLAN.

- 1 Naciśnij przycisk  (Ustaw.).
- 2 Naciśnij przycisk  lub  na ekranie dotykowym, aby wyświetlić opcję Ustawienia.
- 3 Naciśnij przycisk Ustawienia.
- 4 Naciśnij przycisk  lub , aby wyświetlić opcję Autom. wyłączenie.
- 5 Naciśnij przycisk Autom. wyłączenie.
- 6 Naciśnij przycisk Wł. (lub Wył.).
- 7 Naciśnij przycisk .

## Ekran dotykowy LCD





### Zmiana języka ekranu dotykowego (w zależności od modelu)



Język ekranu dotykowego można zmienić.

- 1 Naciśnij przycisk  (Ustaw.).
- 2 Naciśnij przycisk  lub , aby wyświetlić opcję `Wstępne ustaw.`
- 3 Naciśnij przycisk `Wstępne ustaw.`
- 4 Naciśnij przycisk  lub , aby wyświetlić opcję `Miejscowy jęz.`
- 5 Naciśnij przycisk `Miejscowy jęz.`
- 6 Wybierz odpowiedni język.
- 7 Naciśnij przycisk .

### Ustawienie zegara przyciemnienia dla podświetlenia

Istnieje możliwość ustawienia czasu, przez który wyświetlacz LCD pozostaje podświetlony po ostatnim naciśnięciu palcem.

- 1 Naciśnij przycisk  (Ustaw.).
- 2 Naciśnij przycisk  lub  na ekranie dotykowym, aby wyświetlić opcję `Ustawienia`.
- 3 Naciśnij przycisk `Ustawienia`.
- 4 Naciśnij przycisk  lub , aby wyświetlić opcję `Ustawienia LCD`.
- 5 Naciśnij przycisk `Ustawienia LCD`.
- 6 Naciśnij przycisk `Wł. timera`.

- 7 Naciśnij przycisk  lub , aby wyświetlić pozycję `10Sek.`, `20Sek.`, `30Sek.` lub `Wył.`, a następnie wybierz opcję, którą chcesz ustawić.
- 8 Naciśnij przycisk .

## Secure Function Lock 2.0 (Blokada funkcji 2.0)

Secure Function Lock (Blokada funkcji) pozwala ograniczyć dostęp publiczny do określonych funkcji urządzenia:

- Przesyłanie faksów <sup>1</sup>
- Odbieranie faksów <sup>1</sup>
- Kopiowanie
- Skaner
- PCC (PhotoCapture Center™)
- Drukowanie z komputera PC
- Drukowanie w kolorze
- Ograniczenie liczby stron
- Przesyłanie do internetu
- Pobieranie z internetu

<sup>1</sup> Tylko modele MFC.

Ta funkcja pozwala także na uniemożliwienie użytkownikom zmiany ustawień domyślnych urządzenia przez ograniczenie dostępu do tych funkcji.

Przed skorzystaniem z zabezpieczonych funkcji należy podać hasło administratora.

Dostęp do czynności z ograniczonym dostępem może zostać umożliwiony poprzez zdefiniowanie użytkownika z ograniczonym dostępem. Użytkownik z ograniczonym dostępem przed skorzystaniem z urządzenia musi wprowadzić hasło.

Pamiętaj, aby zapisać ustawione hasło. W przypadku zapomnienia hasła należy skontaktować się z działem obsługi klienta firmy Brother.

### INFORMACJA

- Do określania ograniczeń i dokonywania zmian uprawniony jest wyłącznie administrator.
- Jeśli funkcja wysyłania faksu jest wyłączona, funkcje z menu Faks nie będą dostępne. <sup>1</sup>
- Transmisja pollingu oraz odbiór pollingu są możliwe wyłącznie, gdy włączone są funkcje: wysyłanie faksu i odbieranie faksu. <sup>1</sup>
- Jeśli funkcja Secure Function Lock (Blokada funkcji) jest włączona (ustawienie Wł.), nie można edytować ani usuwać skrótu.

<sup>1</sup> Tylko modele MFC.

## Przed rozpoczęciem używania Secure Function Lock 2.0 (Blokada funkcji 2.0)

Ustawienia Secure Function Lock 2.0 (Blokada funkcji 2.0) można wprowadzić przy użyciu przeglądarki WWW. Przed konfiguracją należy wykonać poniższe czynności przygotowawcze.

- 1 Uruchom przeglądarkę WWW.
- 2 W polu adresu przeglądarki wprowadź „http://adres IP urządzenia” (gdzie „adres IP urządzenia” oznacza adres IP urządzenia).

- Na przykład:

`http://192.168.1.2/`

### INFORMACJA

Adres IP urządzenia można odczytać na liście konfiguracji sieci. (►► Instrukcja Obsługi dla Sieci: *Drukowanie raportu konfiguracji sieci*).

- 3 Wprowadź hasło w polu **Login**. (Jest to hasło wymagane do zalogowania się na stronę WWW urządzenia, a nie hasło administratora dla funkcji Secure Function Lock (Blokada funkcji)). Kliknij przycisk .

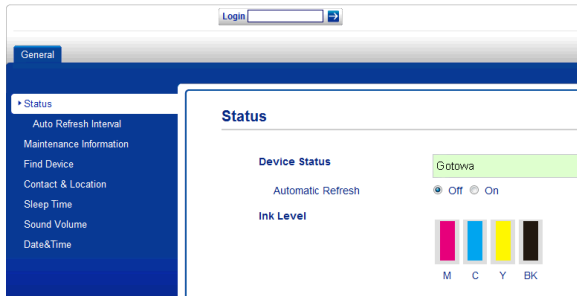

## INFORMACJA

W przypadku korzystania z przeglądarki WWW do konfiguracji ustawień urządzenia po raz pierwszy należy ustawić hasło.

- 1 Kliknij polecenie **Please configure the password** (Wprowadź hasło).
- 2 Wprowadź hasło, które ma być używane (do 32 znaków).
- 3 Wprowadź to hasło ponownie w polu **Confirm New Password** (Potwierdź nowe hasło).
- 4 Kliknij przycisk **Submit** (Wyślij).

## Ustawienie i zmiana hasła administratora

Ustawienia te można skonfigurować przy użyciu przeglądarki WWW. Aby ustawić stronę WWW, patrz *Przed rozpoczęciem używania Secure Function Lock 2.0 (Blokada funkcji 2.0)* >> strona 4. Następnie wykonaj poniższe instrukcje.

## Ustawienie hasła administratora

Poniższe czynności opisują ustawienie hasła administratora. Hasło to służy do ustalania użytkowników oraz włączania i wyłączania Secure Function Lock (Blokada funkcji). (Patrz *Konfigurowanie użytkowników z ograniczonym dostępem* >> strona 6 i *Włączenie/wyłączenie funkcji Secure Function Lock (Blokada funkcji)* >> strona 6).

- 1 Kliknij przycisk **Administrator**.
- 2 Kliknij przycisk **Secure Function Lock** (Blokada funkcji).
- 3 W polu **New Password** (Nowe hasło) wprowadź czterocyfrową liczbę stanowiącą hasło.



- 4 Wprowadź to hasło ponownie w polu **Retype Password** (Wpisz hasło ponownie).
- 5 Kliknij przycisk **Submit** (Wyślij).

## Zmiana hasła administratora

- 1 Kliknij przycisk **Administrator**.
- 2 Kliknij przycisk **Secure Function Lock** (Blokada funkcji).
- 3 W polu **New Password** (Nowe hasło) wprowadź czterocyfrową liczbę stanowiącą nowe hasło.
- 4 Wprowadź ponownie nowe hasło w polu **Retype Password** (Wpisz hasło ponownie).
- 5 Kliknij przycisk **Submit** (Wyślij).



## INFORMACJA

Na ekranie Strona główna pojawi się ikona Secure Function Lock (Blokada funkcji).



## Wyłączenie Secure Function Lock (Blokada funkcji)

- 1 Naciśnij przycisk Publiczny lub (gdzie xxxxx oznacza nazwę użytkownika).
- 2 Naciśnij przycisk Wł. → wył.
- 3 Wprowadź swoje czterocyfrowe hasło administratora, korzystając z klawiatury na ekranie dotykowym. Naciśnij przycisk OK.

## Przełączanie użytkowników

To ustawienie pozwala na zalogowanie się do urządzenia użytkownika z ograniczeniami przy włączonym Secure Function Lock (Blokada funkcji).

- 1 Naciśnij przycisk Publiczny lub na ekranie dotykowym (gdzie xxxxx oznacza nazwę użytkownika).
- 2 Naciśnij przycisk lub na ekranie dotykowym, aby wyświetlić opcję Zmiana użytk.
- 3 Naciśnij przycisk Zmiana użytk.
- 4 Naciśnij przycisk lub , aby wyświetlić nazwę użytkownika.

- 5 Naciśnij swoją nazwę użytkownika.
- 6 Wprowadź swoje czterocyfrowe hasło użytkownika, korzystając z klawiatury na ekranie dotykowym. Naciśnij przycisk OK.

2

## Przełączenie na tryb publiczny

- 1 Naciśnij przycisk (gdzie xxxxx oznacza nazwę użytkownika).
- 2 Naciśnij przycisk Zmien na publ.

# 3

## Wysyłanie faksu (tylko modele MFC)



### Dodatkowe opcje wysyłania

#### Wysyłanie faksów za pomocą wielu ustawień

Podczas wysyłania faksu można wybrać kombinację ustawień, na przykład Rozdzielcz., FX, Kontrast, Rozm. z szyby sk. oraz Nd.-czas rz.

Można także wybrać: Historia, Książka adr., Nadawanie, Ustawienie koloru, Faks z opóźn., Trans.pakiet, Poll.nad., Polling odb., Tryb międzyn., Nowe ustawienia oraz Reset ustawień.

Niektóre ustawienia są dostępne tylko podczas wysyłania faksów czarno-białych.

- 1 Włóż dokument.
  - 2 Naciśnij przycisk  (Fax).  
Na ekranie dotykowym pojawi się komunikat:
- 
- 3 Naciśnij przycisk **Opcje**.
  - 4 Naciśnij przycisk **^** lub **v** na ekranie dotykowym, aby wyświetlić ustawienie, które ma zostać zmienione. Po wyświetleniu ustawienia naciśnij je.
  - 5 Naciśnij opcję, która ma zostać ustawiona.

- 6 Wróć do kroku 4, aby zmienić więcej ustawień.
- 7 Po zakończeniu zmiany ustawień naciśnij pozycję **OK**.
- 8 Wprowadź numer faksu.
- 9 Naciśnij przycisk **Rozpocznij faks**.

#### INFORMACJA

- Większość ustawień ma charakter tymczasowy i po wysłaniu faksu urządzenie powraca do ustawień domyślnych.
- Niektóre najczęściej używane ustawienia można zapisać, określając je jako domyślne. Ustawienia te pozostaną aktywne do momentu ponownej zmiany. (Patrz *Ustawianie wprowadzonych zmian jako nowych ustawień domyślnych* >> strona 10).

### Zatrzymywanie faksowania

Aby zatrzymać faksowanie, naciśnij przycisk .

### Kontrast

Jeśli dokument jest bardzo jasny lub bardzo ciemny, można zmienić jego kontrast. W przypadku większości dokumentów można zastosować ustawienie fabryczne – *Auto*. Umożliwia to automatyczne wybieranie właściwego kontrastu dokumentu. W przypadku wysyłania jasnego dokumentu użyj ustawienia *Jasny*. W przypadku wysyłania ciemnego dokumentu użyj ustawienia *Ciemny*.

- 1 Włóż dokument.
- 2 Naciśnij przycisk  (Fax).



- 3 Naciśnij przycisk **Opcje**.
- 4 Naciśnij przycisk **▲** lub **▼** na ekranie dotykowym, aby wyświetlić opcję **Kontrast**.
- 5 Naciśnij przycisk **Kontrast**.
- 6 Naciśnij przycisk **▲** lub **▼**, aby wyświetlić opcję **Auto**, **Jasny** lub **Ciemny**, a następnie wybierz opcję, którą chcesz ustawić.
- 7 Naciśnij przycisk **OK**.
- 8 Wprowadź numer faksu.
- 9 Naciśnij przycisk **Rozpocznij faks**.

## INFORMACJA

W następujących warunkach – nawet jeśli wybrano opcję **Jasny** lub **Ciemny** – urządzenie wyśle faks przy użyciu ustawienia **Auto**:

- Jeśli wysyłany jest faks kolorowy.
- Jeśli dla faksu wybrano rozdzielczość **Foto**.

- 7 Naciśnij przycisk **OK**.
- 8 Wprowadź numer faksu.
- 9 Naciśnij przycisk **Rozpocznij faks**.

## INFORMACJA

Do wyboru są cztery rozdzielczości faksów monochromatycznych i dwie faksów kolorowych.

Czarno-białe	
Standard	Odpowiednia dla większości dokumentów.
Wysoka	Odpowiednia dla małych wydruków; przesyłanie nieco wolniejsze niż w przypadku rozdzielczości standardowej.
B. wysoka	Odpowiednia dla małych wydruków lub ilustracji; przesyłanie nieco wolniejsze niż w przypadku rozdzielczości wysokiej.
Foto	Należy jej używać w przypadku dokumentów o różnych odcieniach szarości lub zdjęć. Transmisja w trybie Foto jest najwolniejsza.

## Zmiana rozdzielczości faksu

Jakość faksu można poprawić, zmieniając jego rozdzielczość.



- 1 Włóż dokument.
- 2 Naciśnij przycisk  (**Fax**).
- 3 Naciśnij przycisk **Opcje**.
- 4 Naciśnij przycisk **▲** lub **▼** na ekranie dotykowym, aby wyświetlić opcję **Rozdzielcz. FX**.
- 5 Naciśnij przycisk **Rozdzielcz. FX**.
- 6 Naciśnij przycisk **▲** lub **▼**, aby wyświetlić opcje rozdzielczości, a następnie wybierz opcję, którą chcesz ustawić.

Kolorowe	
Standard	Odpowiednia dla większości dokumentów.
Wysoka	Należy jej używać w przypadku zdjęć. Czas przesyłania dłuższy niż w przypadku rozdzielczości standardowej.

W przypadku wyboru opcji **B. wysoka** lub **Foto**, a następnie wysłania faksu kolorowego (po wybraniu wartości **Kolor** opcji **Ustawienie koloru**) urządzenie wyśle faks przy użyciu ustawienia **Wysoka**.



## Ustawianie wprowadzonych zmian jako nowych ustawień domyślnych

Najczęściej używane ustawienia opcji faksu, takie jak `Rozdzielcz. FX`, `Kontrast`, `Ustawienie koloru`, `Nd.-czas rz.` oraz `Rozm. z szyby sk.` można zapisać, określając je jako domyślne. Ustawienia te pozostaną aktywne do momentu ponownej zmiany.

- 1 Naciśnij przycisk  (`Fax`).
  - 2 Naciśnij przycisk `Opcje`.
  - 3 Naciśnij przycisk `▲` lub `▼` na ekranie dotykowym, aby wybrać opcję menu, którą chcesz zmienić. Naciśnij nową opcję.
- Powtarzaj ten krok dla każdego ustawienia, które ma zostać zmienione.
- 4 Po zmianie ostatniego ustawienia na preferowaną opcję naciśnij przycisk `▲` lub `▼`, aby wyświetlić pozycję `Nowe ustawienia`.
  - 5 Naciśnij przycisk `Nowe ustawienia`.
  - 6 Naciśnij przycisk `OK`.
  - 7 Na ekranie dotykowym pojawi się prośba o potwierdzenie zmiany ustawień domyślnych na nowe. Naciśnij przycisk `Tak`, aby potwierdzić.
  - 8 Naciśnij przycisk .

## Przywracanie opcji faksu do ustawień fabrycznych

Zmienione opcje faksu można przywrócić do ustawień fabrycznych. Ustawienia te pozostaną aktywne do momentu ponownej zmiany.

- 1 Naciśnij przycisk  (`Fax`).
- 2 Naciśnij przycisk `Opcje`.
- 3 Naciśnij przycisk `▲` lub `▼` na ekranie dotykowym, aby wyświetlić opcję `Reset ustawień`.
- 4 Naciśnij przycisk `Reset ustawień`.
- 5 Na ekranie dotykowym pojawi się prośba o potwierdzenie przywrócenia ustawień fabrycznych. Naciśnij przycisk `Tak`, aby potwierdzić.
- 6 Naciśnij przycisk .

## Dodatkowe operacje wysyłania

### Ręczne wysyłanie faksów

Podczas ręcznej transmisji słyszalne są dźwięki wybierania numeru, dzwonienia i odbioru faksu.

#### INFORMACJA

Aby wysłać faks wielostronicowy, użyj podajnika ADF.

- 1 Włóż dokument.
- 2 Naciśnij przycisk  (Fax).
- 3 Aby usłyszeć ton wybierania, podnieś słuchawkę telefonu zewnętrznego.
- 4 Wybierz numer faksu za pomocą telefonu zewnętrznego.
- 5 Po usłyszeniu tonów faksu naciśnij przycisk **Rozpocznij faks**.  
W przypadku korzystania z szyby skanera naciśnij na ekranie dotykowym przycisk **Wyślij**, aby wysłać faks.
- 6 Odlóż słuchawkę telefonu zewnętrznego.

## Wysyłanie faksu po zakończeniu rozmowy

Po zakończeniu rozmowy, a przed rozłączeniem się, można wysłać faks do rozmówcy.

- 1 Poproś rozmówcę, aby zaczekał na sygnał dźwiękowy faksu, i przed rozłączeniem się naciśnij przycisk **Start** lub **Wyślij**.
- 2 Włóż dokument.
- 3 Naciśnij przycisk **faks start**.
  - W przypadku korzystania z szyby skanera naciśnij na urządzeniu przycisk **Wyślij**, aby wysłać faks.
- 4 Odlóż słuchawkę telefonu zewnętrznego.

## Podwójny dostęp (tylko tryb monochromatyczny)

Możliwe jest wybranie numeru i rozpoczęcie skanowania faksu do pamięci – nawet jeśli urządzenie wykonuje wysyłanie z pamięci, odbiera fakсы lub drukuje dane z komputera. Na ekranie dotykowym widoczny jest numer nowego zadania.

Liczba stron, które można zeskanować, będzie różna w zależności od drukowanych danych.

#### INFORMACJA

Jeśli zostanie wyświetlony komunikat **Brak pamięci**, naciśnij przycisk , aby anulować lub przycisk **OK**, aby wysłać strony, które już zostały zeskanowane.

## Rosyłanie (tylko tryb monochromatyczny)

Rosyłanie to automatyczne przesyłanie tej samej wiadomości faksowej na wiele numerów faksów. W jednej emisji można uwzględnić numery wybierania grupowego i numery wybierania szybkiego.

Po zakończeniu rosyłania zostanie wydrukowany raport rosyłania.



### Przed rozpoczęciem rosyłania



Numery wybierania szybkiego, które mają być użyte do rosyłania, należy wcześniej zapisać w pamięci urządzenia.

(▶▶ Podstawowy Podręcznik Użytkownika: *Zapisywanie numerów wybierania szybkiego*).

Numery wybierania grupowego, które mają być użyte do rosyłania, należy wcześniej zapisać w pamięci urządzenia. Numery wybierania grupowego obejmują wiele zapisanych numerów wybierania szybkiego. (Patrz *Ustawianie grup do rosyłania* ▶▶ strona 32).

### Sposób rosyłania faksu



- 1 Włóż dokument.
- 2 Naciśnij przycisk  (Fax).
- 3 Naciśnij przycisk *Opcje*.
- 4 Naciśnij przycisk  lub  na ekranie dotykowym, aby wyświetlić opcję *Nadawanie*.
- 5 Naciśnij przycisk *Nadawanie*.

- 6 Naciśnij przycisk *Dodaj z książki adres*.  
Naciśnij przycisk  , aby rozpocząć wyszukiwanie w kolejności alfabetycznej lub liczbowej. Naciśnij pola wyboru obok numerów, które mają zostać dodane do rosyłania.  
Po zaznaczeniu wszystkich numerów, które chcesz dodać, naciśnij przycisk *OK*.

### INFORMACJA

*W przypadku pobrania faksu internetowego:*

Jest możliwe rosyłanie do adresu e-mail, jeżeli został on zapisany jako numer wybierania szybkiego. (▶▶ Podstawowy Podręcznik Użytkownika: *Zapisywanie numerów wybierania szybkiego*).

- 7 Naciśnij przycisk  lub , aby przejrzeć i potwierdzić wyświetloną listę numerów do rosyłania, a następnie naciśnij przycisk *OK*, aby ją zaakceptować.
- 8 Po zakończeniu zmiany ustawień naciśnij przycisk *OK*.
- 9 Naciśnij przycisk *Rozpocznij faks*.

### INFORMACJA

Opcja *Nadawanie* nie jest dostępna, jeśli została wybrana wartość *Kolor* opcji *Ustawienie koloru*.

#### Faksowanie z podajnika ADF

- Urządzenie rozpocznie skanowanie dokumentu.

#### Faksowanie z szyby skanera

Kiedy na ekranie dotykowym pojawi się pytanie *Następna strona?*, wykonaj jedną z następujących czynności:

- Aby wysłać pojedynczą stronę, naciśnij przycisk **Nie** (Wyślij).

Urządzenie rozpocznie wysyłanie dokumentu.

- Aby wysłać wiele stron, naciśnij przycisk **Tak** i umieść następną stronę na szybie skanera.



Naciśnij przycisk **OK**.

Urządzenie rozpocznie skanowanie strony. (Powtórz ten krok dla każdej dodatkowej strony).

## INFORMACJA

- Jeśli nie użyto żadnych numerów grup, można rozesłać fakсы na 200 różnych numerów.
- Dostępna ilość pamięci urządzenia zależy od typów zadań w pamięci oraz numerów lokalizacji wykorzystywanych do rozsyłania. W przypadku rozsyłania faksów do maksymalnej możliwej liczby numerów nie można użyć podwójnego dostępu ani funkcji faksu opóźnionego.
- Jeśli zostanie wyświetlony komunikat **Brak pamięci**, naciśnij przycisk , aby anulować lub przycisk **OK**, aby wysłać strony, które już zostały zeskanowane.

## Anulowanie trwającego rozsyłania

- 1 Naciśnij przycisk .
- 2 Wykonaj jedną z następujących czynności:
  - Aby anulować rozsyłanie, naciśnij przycisk **Całość nadawania**. Przejdź do kroku 3.
  - Aby anulować bieżące zadanie, naciśnij wybierany numer na ekranie dotykowym. Przejdź do kroku 4.
  - Aby zakończyć bez anulowania, naciśnij przycisk .

- 3 Jeśli na ekranie dotykowym pojawi się pytanie, czy rozsyłanie ma zostać anulowane, wykonaj jedną z następujących czynności:
  - Naciśnij przycisk **Tak**, aby potwierdzić.
  - Aby zakończyć bez anulowania, naciśnij przycisk **Nie**.

- 4 Wykonaj jedną z następujących czynności:
  - Aby anulować aktualne zadanie, naciśnij przycisk **Tak**.
  - Aby zakończyć bez anulowania, naciśnij przycisk **Nie**.

## Transmisja w czasie rzeczywistym

Przed wysłaniem faksu urządzenie skanuje dokumenty do pamięci. Następnie jeśli linia telefoniczna jest wolna, urządzenie wybiera numer i wysyła faks.

Niekiedy może zająć konieczność natychmiastowego wysłania ważnego dokumentu bez oczekiwania na transmisję z pamięci. Można tego dokonać, włączając opcję **Nd.-czas rz.**

- 1 Włóż dokument.
- 2 Naciśnij przycisk  (**Fax**).
- 3 Naciśnij przycisk **Opcje**.
- 4 Naciśnij przycisk **^** lub **v** na ekranie dotykowym, aby wyświetlić opcję **Nd.-czas rz.**
- 5 Naciśnij przycisk **Nd.-czas rz.**
- 6 Naciśnij przycisk **Wł.** (lub **Wył.**).
- 7 Naciśnij przycisk **OK**.
- 8 Wprowadź numer faksu.

- 9 Naciśnij przycisk **Rozpocznij faks.**

## INFORMACJA

- Jeśli wysyłany faks jest kolorowy lub jeśli pamięć jest pełna, a z podajnika ADF jest wysyłany faks monochromatyczny, urządzenie wyśle dokument w czasie rzeczywistym (nawet jeśli dla opcji **Nd.-czas rz.** zostało wybrane ustawienie **Wył.**).
- W przypadku wysyłania w czasie rzeczywistym z szyby skanera funkcja automatycznego wybierania ponownego nie będzie działała.

## Tryb zagraniczny

W przypadku trudności z wysłaniem faksu za granicę spowodowanych możliwością wystąpienia zakłóceń na linii telefonicznej zalecamy włączenie trybu zagranicznego. Po wysłaniu faksu za pomocą tej funkcji zostanie ona automatycznie wyłączona.

- 1 Włóż dokument.
- 2 Naciśnij przycisk  (**Fax**).
- 3 Naciśnij przycisk **Opcje**.
- 4 Naciśnij przycisk **▲** lub **▼** na ekranie dotykowym, aby wyświetlić opcję **Tryb międzyn.**
- 5 Naciśnij przycisk **Tryb międzyn.**
- 6 Naciśnij przycisk **Wł.** (lub **Wył.**).
- 7 Naciśnij przycisk **OK**.
- 8 Wprowadź numer faksu.
- 9 Naciśnij przycisk **Rozpocznij faks.**

## Faksowanie opóźnione (tylko tryb monochromatyczny)

W pamięci można przechować do 50 faksów do wysłania w ciągu kolejnych 24 godzin. Faksy te zostaną wysłane o godzinie, którą można wybrać w kroku 7.

- 1 Włóż dokument.
- 2 Naciśnij przycisk  (**Fax**).
- 3 Naciśnij przycisk **Opcje**.
- 4 Naciśnij przycisk **▲** lub **▼** na ekranie dotykowym, aby wyświetlić opcję **Faks z opóźn.**
- 5 Naciśnij przycisk **Faks z opóźn.**
- 6 Naciśnij przycisk **Wł.** (lub **Wył.**).
- 7 Wprowadź godzinę, o której faks ma zostać wysłany (w formacie 24-godzinnym), korzystając z klawiatury na ekranie dotykowym.  
(Na przykład wprowadź 19:45 dla godziny 7:45 wieczorem).  
Naciśnij przycisk **OK**.

## INFORMACJA

Liczba stron, które można zeskanować do pamięci, zależy od ilości danych drukowanych na każdej stronie.





- 8 Naciśnij przycisk **OK**.
- 9 Wprowadź numer faksu.
- 10 Naciśnij przycisk **Rozpocznij faks.**

## INFORMACJA

Opcja **Faks z opóźn.** nie jest dostępna, jeśli została wybrana wartość **Kolor** opcji **Ustawienie koloru**.





## Opóźniona transmisja wsadowa (tylko tryb monochromatyczny)



Przed wysłaniem faksów opóźnionych urządzenie zapisuje wszystkie fakсы w pamięci, sortując je wg miejsca docelowego i zaplanowanej godziny. Wszystkie fakсы opóźnione, które mają zostać wysłane o tej samej godzinie i pod ten sam numer, zostaną wysłane jako jeden faks, co skróci czas transmisji.

- 1 Naciśnij przycisk  (Fax).
- 2 Naciśnij przycisk Opcje.
- 3 Naciśnij przycisk  lub  na ekranie dotykowym, aby wyświetlić opcję Trans.pakiet.
- 4 Naciśnij przycisk Trans.pakiet.
- 5 Naciśnij przycisk Wł. (lub Wył).
- 6 Naciśnij przycisk .

## Sprawdzanie i anulowanie zadań oczekujących

Można sprawdzić, które zadania oczekują w pamięci na wysłanie lub anulować zadanie. (Jeśli w pamięci nie ma zadań, na ekranie dotykowym zostanie wyświetlony komunikat Brak zad. w kol.).

- 1 Naciśnij przycisk  (Ustaw.).
- 2 Naciśnij przycisk  lub  na ekranie dotykowym, aby wyświetlić opcję Fax.
- 3 Naciśnij przycisk Fax.
- 4 Naciśnij przycisk  lub , aby wyświetlić opcję Fax w oczekiw.

- 5 Naciśnij przycisk Fax w oczekiw. Wszystkie zadania oczekujące będą widoczne na ekranie dotykowym.
- 6 Naciśnij przycisk  lub , aby przewinąć listę zadań, a następnie naciśnij zadanie, które chcesz anulować. Naciśnij przycisk Anuluj.
- 7 Wykonaj jedną z następujących czynności:
  - Aby anulować, naciśnij przycisk Tak. Aby anulować kolejne zadanie, przejdź do kroku 6.
  - Aby zakończyć bez anulowania, naciśnij przycisk Nie.
- 8 Po zakończeniu naciśnij przycisk .

## Przegląd pollingu

Polling umożliwia ustawienie urządzenia w taki sposób, aby inne osoby płaciły za odbieranie faksów z urządzenia. Funkcja umożliwia także wybranie numeru innego faksu i płatne odebranie faksu. Aby możliwe było korzystanie z funkcji pollingu, należy ją skonfigurować w obydwu urządzeniach. Nie wszystkie urządzenia obsługują polling.

## Transmisja pollingu (tylko tryb monochromatyczny)

Przesyłanie z funkcją pollingu umożliwia skonfigurowanie urządzenia w taki sposób, aby wskazany dokument mógł zostać pobrany przez inny faks.

Dokument zostanie zapisany i możliwe będzie odebranie go przez dowolny faks do czasu usunięcia go z pamięci. (Patrz *Sprawdzanie i anulowanie zadań oczekujących* ➤➤ strona 15).

### Ustawienia przesyłania z funkcją pollingu

- 1 Włóż dokument.
- 2 Naciśnij przycisk  (Fax).
- 3 Naciśnij przycisk *Opcje*.
- 4 Naciśnij przycisk **▲** lub **▼** na ekranie dotykowym, aby wyświetlić opcję *Poll.nad.*
- 5 Naciśnij przycisk *Poll.nad.*
- 6 Naciśnij przycisk **▲** lub **▼**, aby wyświetlić opcję *Standard.*
- 7 Naciśnij przycisk *Standard.*
- 8 Naciśnij przycisk *Rozpocznij faks.*

- 9 W przypadku korzystania z szyby skanera na ekranie dotykowym zostanie wyświetlony monit o wybranie jednej z następujących opcji:
  - Naciśnij przycisk *Tak*, aby zeskanować kolejną stronę. Przejdź do kroku 10.
  - Naciśnij przycisk *Nie (Wyślij)*, aby zapisać dokument w pamięci. Inne telefaksy mogą połączyć się z tym urządzeniem i pobrać dokument.
- 10 Umieść następną stronę na szybie skanera, a następnie naciśnij przycisk *OK*. Powtarzaj kroki 9 i 10 dla każdej kolejnej strony. Dokument zostanie zapisany w pamięci i zostanie wysłany podczas pollingu.

### Ustawienia przesyłania z transmisją pollingu z kodem zabezpieczeń

Bezpieczne korzystanie z funkcji polling umożliwia zdefiniowanie numerów, z których mogą być pobierane dokumenty (dla których ustawiono polling).

Bezpieczne korzystanie z funkcji polling możliwe jest tylko w faksach firmy Brother. W celu pobrania faksu w przypadku ustawienia kodu zabezpieczającego konieczne będzie podanie kodu.

- 1 Włóż dokument.
- 2 Naciśnij przycisk  (Fax).
- 3 Naciśnij przycisk *Opcje*.
- 4 Naciśnij przycisk **▲** lub **▼** na ekranie dotykowym, aby wyświetlić opcję *Poll.nad.*
- 5 Naciśnij przycisk *Poll.nad.*
- 6 Naciśnij przycisk **▲** lub **▼**, aby wyświetlić opcję *Zabezp.*
- 7 Naciśnij przycisk *Zabezp.*



- 8 Wprowadź czterocyfrowy numer.  
Naciśnij przycisk OK.
- 9 Naciśnij przycisk **Rozpocznij faks**.
- 10 W przypadku korzystania z szyby skanera na ekranie dotykowym zostanie wyświetlony monit o wybranie jednej z następujących opcji:
  - Naciśnij przycisk **Tak**, aby zeskanować kolejną stronę.  
Przejdź do kroku 11.
  - Naciśnij przycisk **Nie (Wyślij)**, aby wysłać dokument.
- 11 Umieść następną stronę na szybie skanera, a następnie naciśnij przycisk OK.
- 12 Powtarzaj kroki 10 i 11 dla każdej kolejnej strony. Dokument zostanie zapisany w pamięci i będzie oczekiwać na wysłanie podczas pollingu.

# 4

## Odbieranie faksu (tylko modele MFC)

### Odbieranie do pamięci (tylko tryb monochromatyczny)







Równocześnie można korzystać tylko z jednej operacji odbierania do pamięci:



- Przekazywanie faksów
- Zapisywanie faksów
- Funkcja odbierania faksu za pomocą komputera
- Wył.

Ustawienie to można zmienić w dowolnym czasie. Jeśli w chwili zmiany operacji odbierania do pamięci w pamięci urządzenia nadal znajdują się odebrane fakсы, na ekranie dotykowym zostanie wyświetlony komunikat. (Patrz *Zmiana operacji odbierania do pamięci* >> strona 21).

### Przekazywanie faksów

Jeśli wybrana zostanie opcja przekazywania faksów, urządzenie będzie zapisywać odebrane fakсы w pamięci. Następnie urządzenie wybierze zaprogramowany numer faksu i przekaże wiadomość faksową.

- 1 Naciśnij przycisk  (Ustaw.).
- 2 Naciśnij przycisk  lub  na ekranie dotykowym, aby wyświetlić opcję Fax.
- 3 Naciśnij przycisk Fax.
- 4 Naciśnij przycisk  lub , aby wyświetlić opcję Ustaw.odbiór.
- 5 Naciśnij przycisk Ustaw.odbiór.
- 6 Naciśnij przycisk  lub , aby wyświetlić opcję Odb do pamięci.

- 7 Naciśnij przycisk Odb do pamięci.
- 8 Naciśnij przycisk  lub , aby wyświetlić opcję Przekaz faxu.
- 9 Naciśnij przycisk Przekaz faxu.
- 10 Wprowadź numer, na który ma zostać przekazany faks (do 20 cyfr) za pomocą klawiatury na ekranie dotykowym. Naciśnij przycisk OK.
- 11 Naciśnij przycisk Druk backup:wł. lub Druk backup:wył.

### WAŻNE











- W przypadku wyboru opcji Druk backup:wł. urządzenie wydrukuje również kopię faksu. Jest to zabezpieczenie na wypadek awarii zasilania przed wysłaniem faksu lub na wypadek problemu z urządzeniem odbierającym.
- W przypadku odebrania faksu kolorowego urządzenie wydrukuje go, ale nie wyśle na zaprogramowany numer wysyłki faksów.

- 12 Naciśnij przycisk .

## Zapisywanie faksów

Jeśli wybrana zostanie opcja zapisywania faksów, urządzenie będzie zapisywać odebrane fakсы w pamięci. Możliwe będzie pobieranie faksów z innej lokalizacji przy użyciu poleceń zdalnego pobierania.

Jeśli włączono funkcję zapisywania faksów, urządzenie automatycznie wydrukuje kopię zapasową.







- 1 Naciśnij przycisk  (Ustaw.).
- 2 Naciśnij przycisk  lub  na ekranie dotykowym, aby wyświetlić opcję Fax.
- 3 Naciśnij przycisk Fax.
- 4 Naciśnij przycisk  lub , aby wyświetlić opcję Ustaw.odbiór.
- 5 Naciśnij przycisk Ustaw.odbiór.
- 6 Naciśnij przycisk  lub , aby wyświetlić opcję Odb do pamięci.
- 7 Naciśnij przycisk Odb do pamięci.
- 8 Naciśnij przycisk  lub , aby wyświetlić opcję Rejestr dok.
- 9 Naciśnij przycisk Rejestr dok.
- 10 Naciśnij przycisk .

### INFORMACJA

Faksów kolorowych nie można zapisać w pamięci. Po odebraniu kolorowego faksu urządzenie wydrukuje go.

## Drukowanie faksu z pamięci

Jeśli zostało włączone zapisywanie faksów, istnieje możliwość ich wydrukowania z pamięci.

- 1 Naciśnij przycisk  (Ustaw.).
- 2 Naciśnij przycisk  lub  na ekranie dotykowym, aby wyświetlić opcję Fax.
- 3 Naciśnij przycisk Fax.
- 4 Naciśnij przycisk  lub , aby wyświetlić opcję Druk dokumentu.
- 5 Naciśnij przycisk Druk dokumentu.
- 6 Naciśnij przycisk Start.
- 7 Naciśnij przycisk .

### INFORMACJA

Jeśli drukowany jest faks z pamięci, dane faksu zostaną usunięte z urządzenia.

## Odbieranie faksu za pomocą komputera (tylko system Windows®)

Po włączeniu funkcji odbierania faksu za pomocą komputera urządzenie będzie zapisywać odebrane fakсы w pamięci i wysyłać je automatycznie do komputera. Fakсы te będzie można przeglądać i zapisywać w komputerze.

Nawet jeśli komputer zostanie wyłączony (np. w nocy lub podczas weekendu), urządzenie odbierze fakсы i zapisze je w pamięci.

Po uruchomieniu komputera i włączeniu oprogramowania do odbierania faksów za pomocą komputera urządzenie automatycznie przekaże fakсы do komputera.

Aby wysłać odebrane fakсы do komputera, należy uruchomić oprogramowanie do odbierania faksów za pomocą komputera. (➤➤ Instrukcja Oprogramowania: *Odbieranie faksów za pomocą komputera*).

W przypadku wyboru opcji `Druk backup:wł.` urządzenie także wydrukuje faks.









- 1 Naciśnij przycisk  (`Ustaw.`).
- 2 Naciśnij przycisk `^` lub `v` na ekranie dotykowym, aby wyświetlić opcję `Fax`.
- 3 Naciśnij przycisk `Fax`.
- 4 Naciśnij przycisk `^` lub `v`, aby wyświetlić opcję `Ustaw.odbiór`.
- 5 Naciśnij przycisk `Ustaw.odbiór`.
- 6 Naciśnij przycisk `^` lub `v`, aby wyświetlić opcję `Odb do pamięci`.
- 7 Naciśnij przycisk `Odb do pamięci`.
- 8 Naciśnij przycisk `^` lub `v`, aby wyświetlić opcję `Odbiór pc fax`.
- 9 Naciśnij przycisk `Odbiór pc fax`.

- 10 Na ekranie dotykowym pojawi się komunikat `Uruchom PC-Fax na komputerze`. Naciśnij przycisk `OK`.
- 11 Naciśnij przycisk `<USB>` lub w przypadku użytkowników sieciowych nazwę komputera, na którym fakсы mają zostać odebrane.
- 12 Naciśnij przycisk `Druk backup:wł.` lub `Druk backup:wył.`
- 13 Naciśnij przycisk .

### INFORMACJA

- Odbieranie faksu za pomocą komputera nie jest obsługiwane w systemie Mac OS.
- Przed skonfigurowaniem funkcji odbierania faksu za pomocą komputera należy zainstalować oprogramowanie MFL-Pro Suite. Upewnij się, że komputer jest podłączony i włączony. (➤➤ Instrukcja Oprogramowania: *Odbieranie faksów za pomocą komputera*).
- Jeśli zostanie wyświetlony komunikat o błędzie, a urządzenie nie może drukować faksów z pamięci, za pomocą tej funkcji można przesłać fakсы do komputera. (➤➤ Podstawowy Podręcznik Użytkownika: *Przesyłanie faksów lub raportu dziennika faksów*).
- Jeśli odebrany faks jest kolorowy, urządzenie wydrukuje go w kolorze, ale nie prześle do komputera.
- Aby zmienić komputer docelowy, powtórz kroki od 1 do 13.

## Wyłączanie operacji odbierania do pamięci

- 1 Naciśnij przycisk  (Ustaw.).
- 2 Naciśnij przycisk  lub  na ekranie dotykowym, aby wyświetlić opcję Fax.
- 3 Naciśnij przycisk Fax.
- 4 Naciśnij przycisk  lub , aby wyświetlić opcję Ustaw.odbiór.
- 5 Naciśnij przycisk Ustaw.odbiór.
- 6 Naciśnij przycisk  lub , aby wyświetlić opcję Odb do pamięci.
- 7 Naciśnij przycisk Odb do pamięci.
- 8 Naciśnij przycisk Wył.
- 9 Naciśnij przycisk .

### INFORMACJA

Jeśli w pamięci urządzenia nadal znajdują się fakсы, na ekranie dotykowym będzie dostępnych więcej opcji do wyboru. (Patrz *Zmiana operacji odbierania do pamięci* >> strona 21).

## Zmiana operacji odbierania do pamięci

Jeśli w chwili zmiany operacji odbierania do pamięci w pamięci urządzenia znajdują się odebrane fakсы, na ekranie dotykowym zostanie wyświetlone jedno z następujących pytań:

### Jeśli wszystkie odebrane fakсы już zostały wydrukowane

- Kas.wszys.dok.?

- Po naciśnięciu przycisku Tak fakсы w pamięci zostaną usunięte przed zmianą ustawienia.
- Po naciśnięciu przycisku Nie fakсы w pamięci nie zostaną usunięte i ustawienie pozostanie niezmienione.

### Jeśli w pamięci pozostają niewydrukowane fakсы

#### ■ Druk. cały fax?

- Po naciśnięciu przycisku Tak fakсы w pamięci zostaną wydrukowane przed zmianą ustawienia. Jeśli kopia zapasowa została już wydrukowana, nie będzie drukowana ponownie.
- Po naciśnięciu przycisku Nie fakсы w pamięci nie zostaną wydrukowane i ustawienie pozostanie niezmienione.

Jeśli po zmianie opcji na Odbiór pc fax z innej opcji [Przekaz faxu lub Rejestr dok.] odebrane fakсы pozostaną w pamięci urządzenia, naciśnij przycisk <USB> lub nazwę komputera w przypadku pracy w sieci.

Na ekranie dotykowym pojawi się następujące pytanie:

#### ■ Wysł. Fax do PC?





- Po naciśnięciu przycisku Tak fakсы zostaną wysłane do komputera przed zmianą ustawienia. Zostanie wyświetlony monit o włączenie drukowania kopii zapasowej. (Aby uzyskać dodatkowe informacje, patrz *Odbieranie faksu za pomocą komputera (tylko system Windows®)* >> strona 20).
- Po naciśnięciu przycisku Nie fakсы nie zostaną usunięte z pamięci ani wysłane do komputera, a ustawienie pozostanie niezmienione.

## Zdalne pobieranie

Z dowolnego telefonu tonowego lub faksu można zadzwonić na numer urządzenia, a następnie użyć kodu zdalnego dostępu i zdalnych poleceń w celu odebrania wiadomości faksowych.

### Ustawianie kodu zdalnego dostępu

Kod zdalnego dostępu umożliwia dostęp do funkcji zdalnego pobierania w przypadku przebywania z dala od urządzenia. Aby możliwe było użycie funkcji zdalnego dostępu i odbierania, należy skonfigurować własny kod. Domyślnym kodem fabrycznym jest kod nieaktywny (---\*).

- 1 Naciśnij przycisk  (Ustaw.).
- 2 Naciśnij przycisk  lub  na ekranie dotykowym, aby wyświetlić opcję Fax.
- 3 Naciśnij przycisk Fax.
- 4 Naciśnij przycisk  lub , aby wyświetlić opcję Zdalny dostęp.
- 5 Naciśnij przycisk Zdalny dostęp.
- 6 Wprowadź trzycyfrowy kod składający się z cyfr 0 do 9, \* lub # za pomocą klawiatury na ekranie dotykowym. Naciśnij przycisk OK. (Wstępnie ustawionego symbolu „\*” nie można zmienić).

### INFORMACJA

Nie używaj tego samego kodu, który jest używany do zdalnej aktywacji (\* 5 1) lub zdalnej dezaktywacji (# 5 1).

(►► Podstawowy Podręcznik

Użytkownika: *Czynności wykonywane z telefonu zewnętrznego i wewnętrznego*).

- 7 Naciśnij przycisk .

### INFORMACJA

Kod można zmienić w dowolnej chwili, wprowadzając nowy. Aby dezaktywować kod, naciśnij przycisk  w kroku 6 w celu przywrócenia ustawienia nieaktywnego (---\*), a następnie naciśnij przycisk OK.

### Stosowanie kodu zdalnego dostępu

- 1 Wybierz numer swojego faksu z telefonu działającego w trybie wybierania tonowego lub z innego faksu.
- 2 Kiedy urządzenie odbierze połączenie, wprowadź kod zdalnego dostępu (3 cyfry i \*).
- 3 Urządzenie zasygnalizuje odebranie wiadomości:
  - 1 długi sygnał – wiadomości faksowe
  - brak sygnału – brak wiadomości
- 4 Kiedy urządzenie wyemituje dwa krótkie sygnały, wprowadź polecenie. Jeśli przed wprowadzeniem polecenia oczekiwanie jest dłuższe niż 30 sekund, urządzenie rozłączy się. W przypadku wprowadzenia nieprawidłowego polecenia urządzenie wyemituje trzy sygnały.
- 5 Naciśnij kod 9 0, aby zakończyć operację zdalnego dostępu.
- 6 Odłóż słuchawkę.

### INFORMACJA

Jeśli urządzenie pracuje w trybie Ręczny i ma zostać użyta funkcja zdalnego pobierania, odczekaj około 100 sekund od rozpoczęcia dzwonienia, a następnie w ciągu 30 sekund wprowadź kod zdalnego dostępu.

## Zdalne polecenia faksu

W przypadku przebywania z dala od urządzenia wykonaj poniższe polecenia w celu uzyskania dostępu do funkcji. W przypadku nawiązania połączenia z numerem urządzenia i wprowadzenia swojego kodu zdalnego dostępu (3 cyfry i przycisk \*) system wyemituje dwa krótkie sygnały. Wprowadź wtedy polecenie zdalne.

Polecenia zdalne		Operacja
<b>95</b>	<b>Zmiana ustawień przesyłania lub zapisywania faksów</b>	
	1 Wył.	Po odebraniu lub usunięciu wszystkich wiadomości można wybrać opcję Wył.
	2 Przesyłanie faksów	Jeden długi sygnał oznacza, że zmiana została zatwierdzona. Trzy krótkie sygnały oznaczają, że zmiana nie została zaakceptowana, ponieważ jedno z ustawień nie zostało skonfigurowane (na przykład nie zarejestrowano numeru, na który fakсы mają zostać przesłane). Aby zarejestrować numer, na który fakсы mają zostać przesłane, wprowadź cyfrę 4. (Patrz <i>Zmiana numeru, na który są przesyłane fakсы</i> >> strona 24). Po zarejestrowaniu numeru funkcja przesyłania faksów będzie aktywna.
	4 Numer, na który fakсы mają zostać przesłane	
6 Zapisywanie faksów		
<b>96</b>	<b>Odbieranie faksów</b>	
	2 Odbieranie wszystkich faksów	Wprowadź numer zdalnego faksu w celu odebrania zapisanych wiadomości faksowych. (Patrz <i>Odbieranie wiadomości faksowych</i> >> strona 24).
	3 Usuwanie faksów z pamięci	Jeden długi sygnał oznacza usunięcie wiadomości faksowych z pamięci.
<b>97</b>	<b>Sprawdź stan odbierania</b>	
	1 Faks	Istnieje możliwość sprawdzenia, czy urządzenie odebrało fakсы. Jeśli tak, zostanie wyemitowany jeden długi sygnał. Jeśli nie, zostaną wyemitowane trzy krótkie sygnały.
<b>98</b>	<b>Zmiana trybu odbioru</b>	
	1 Zewnętrzny telefoniczny automat zgłoszeniowy (TAD)	Jeden długi sygnał oznacza, że wprowadzona zmiana została przyjęta.
	2 Faks/Tel.	
	3 Wyłącznie faks	
<b>90</b>	<b>Zakończ</b>	Naciśnij <b>9 0</b> , aby wyjść z trybu zdalnego pobierania. Poczekał na długi sygnał, a następnie odłóż słuchawkę.

## Odbieranie wiadomości faksowych

Na numer urządzenia można zadzwonić z dowolnego telefonu z wybieraniem tonowym i pobrać wiadomości faksowe przesłane do innego urządzenia. Do użycia tej funkcji wymagane jest włączenie funkcji zapisywania faksów. (Patrz *Zapisywanie faksów* ➤ strona 19).

- 1 Wybierz numer swojego faksu.
- 2 Kiedy urządzenie odbierze połączenie, wprowadź kod zdalnego dostępu (3 cyfry i \*). Jeden długi sygnał oznacza, że dostępne są wiadomości faksowe.
- 3 Po usłyszeniu dwóch krótkich sygnałów naciśnij kod **9 6 2**.
- 4 Poczekaj na długi sygnał, za pomocą klawiatury wprowadź numer zdalnego faksu (do 20 cyfr), do którego mają zostać wysłane wiadomości, a następnie naciśnij **# #**.

### INFORMACJA

Symboli \* i # nie można używać jako wybieranych numerów. Można jednakże nacisnąć #, aby wstawić pauzę.

- 5 Po usłyszeniu sygnału urządzenia odłóż słuchawkę. Urządzenie zadzwoni na numer innego urządzenia faksowego, które następnie wydrukuje żądane wiadomości faksowe.

## Zmiana numeru, na który są przesyłane fakсы

Domyślnie ustawiony numer, na który fakсы są przesyłane można zmienić za pomocą innego telefonu tonowego lub faksu.

- 1 Wybierz numer swojego faksu.
- 2 Kiedy urządzenie odbierze połączenie, wprowadź kod zdalnego dostępu (3 cyfry i \*). Jeden długi sygnał oznacza, że dostępne są wiadomości faksowe.
- 3 Po usłyszeniu dwóch krótkich sygnałów naciśnij kod **9 5 4**.
- 4 Poczekaj na długi sygnał, wprowadź za pomocą klawiatury numer (do 20 cyfr) zdalnego urządzenia faksowego, na które ma zostać wysłana wiadomość faksowa, a następnie naciśnij **# #**.

### INFORMACJA

Symboli \* i # nie można używać jako wybieranych numerów. Można jednakże nacisnąć #, aby wstawić pauzę.

- 5 Naciśnij kod **9 0**, aby zakończyć operację zdalnego dostępu.
- 6 Po usłyszeniu sygnału urządzenia odłóż słuchawkę.



## Dodatkowe operacje odbioru

### Odbiór po wyczerpaniu papieru

Gdy podczas odbierania faksu w tacy papieru skończy się papier, na ekranie dotykowym pojawi się komunikat **Brak papieru**. Włóż papier do tacy papieru. (►► Podstawowy Podręcznik Użytkownika: *Ładowanie papieru i innych nośników*).

Jeśli do tacy papieru nie został włożony papier, urządzenie będzie nadal odbierać faks, a pozostałe strony zostaną zapisane w pamięci, pod warunkiem że dostępna jest wystarczająca ilość pamięci.

Następne przychodzące fakсы także będą zapisywane w pamięci, aż do jej zapelnienia. Aby wydrukować fakсы, należy włożyć papier do tacy papieru. Jeśli pamięć jest pełna, urządzenie przestanie odbierać połączenia.

### Drukowanie zmniejszonego faksu przychodzącego

W przypadku wybrania opcji **Wł.** urządzenie automatycznie zmniejsza poszczególne strony faksu przychodzącego, aby dopasować ich wielkość do papieru o rozmiarze A4 lub Letter. Urządzenie oblicza współczynnik zmniejszenia na podstawie rozmiaru strony faksu i ustawienia rozmiaru papieru w urządzeniu.

(MFC-J4410DW: ►► Podstawowy Podręcznik Użytkownika: *Rozmiar papieru*).

(MFC-J4610DW: ►► Podstawowy Podręcznik Użytkownika: *Rozmiar i typ papieru (MFC-J4610DW)*).

- 1 Naciśnij przycisk  (Ustaw.).
- 2 Naciśnij przycisk **▲** lub **▼** na ekranie dotykowym, aby wyświetlić opcję **Fax**.

- 3 Naciśnij przycisk **Fax**.
- 4 Naciśnij przycisk **▲** lub **▼**, aby wyświetlić opcję **Ustaw. odbiór**.
- 5 Naciśnij przycisk **Ustaw. odbiór**.
- 6 Naciśnij przycisk **▲** lub **▼**, aby wyświetlić opcję **Auto redukcja**.
- 7 Naciśnij przycisk **Auto redukcja**.
- 8 Naciśnij przycisk **Wł.** (lub **Wył.**).
- 9 Naciśnij przycisk .

### Odbieranie faksu po zakończeniu rozmowy

Po zakończeniu rozmowy a przed rozłączeniem się można poprosić rozmówcę o wysłanie faksu.

- 1 Poproś rozmówcę, aby umieścił dokument w swoim urządzeniu i nacisnął przycisk **Start** lub **Wyślij**.
- 2 Po usłyszeniu tonów CNG faksu rozmówcy (powolne powtarzane sygnały) naciśnij przycisk **faks start**.

### INFORMACJA

Jeżeli ekran dotykowy się przyciemnił, dotknij go, aby wyświetlić opcję **faks start**.

- 3 Naciśnij przycisk **Odbiór**, aby odebrać faks.
- 4 Odłóż słuchawkę telefonu zewnętrznego.







## Tymczasowa kopia zapasowa faksu

Gdy funkcja odbierania do pamięci jest wyłączona, w urządzeniu jest dostępna funkcja bezpieczeństwa o nazwie Tymczasowa kopia zapasowa faksu, którą można włączyć. Urządzenie rezerwuje 2 MB pamięci do tymczasowego zapisywania maksymalnie pięciu ostatnich odebranych faksów. Faksy pozostają zachowane w pamięci przez maksymalnie 10 dni lub do czasu, gdy nowe odebrane faksy będą potrzebować miejsca, w zależności od tego, co nastąpi wcześniej. Po wypełnieniu pamięci zostają usunięte najstarsze faksy. Ustawienie fabryczne to Wył.

### INFORMACJA







Faksów kolorowych nie można zapisać w pamięci.

### Włączanie i wyłączanie funkcji tymczasowej kopii zapasowej faksu

- 1 Naciśnij przycisk  (Ustaw.).
- 2 Naciśnij przycisk  lub  na ekranie dotykowym, aby wyświetlić opcję Wstępne ustaw.
- 3 Naciśnij przycisk Wstępne ustaw.
- 4 Naciśnij przycisk  lub , aby wyświetlić opcję Różne.
- 5 Naciśnij przycisk Różne.
- 6 Naciśnij przycisk Tymczasowa kopia zapasowa faksu.
- 7 Naciśnij przycisk Kopia zapasowa.
- 8 Naciśnij przycisk Wł. (lub Wył).
- 9 Naciśnij przycisk .





## Drukowanie tymczasowo zapisanych faksów

Gdy faksy są przechowywane w pamięci, można wydrukować je dowolną liczbę razy bez ich usuwania.

- 1 Naciśnij przycisk  (Ustaw.).
- 2 Naciśnij przycisk  lub  na ekranie dotykowym, aby wyświetlić opcję Wstępne ustaw.
- 3 Naciśnij przycisk Wstępne ustaw.
- 4 Naciśnij przycisk  lub , aby wyświetlić opcję Różne.
- 5 Naciśnij przycisk Różne.
- 6 Naciśnij przycisk Tymczasowa kopia zapasowa faksu.
- 7 Naciśnij przycisk Drukuj ponownie.
- 8 Naciśnij przycisk OK.
- 9 Naciśnij przycisk .

### Usuwanie tymczasowo zapisanych faksów

Wszystkie przywrócone faksy można w każdej chwili usunąć z pamięci.

- 1 Naciśnij przycisk  (Ustaw.).
- 2 Naciśnij przycisk  lub  na ekranie dotykowym, aby wyświetlić opcję Wstępne ustaw.
- 3 Naciśnij przycisk Wstępne ustaw.
- 4 Naciśnij przycisk  lub , aby wyświetlić opcję Różne.
- 5 Naciśnij przycisk Różne.
- 6 Naciśnij przycisk Tymczasowa kopia zapasowa faksu.

- 7 Naciśnij przycisk **▲** lub **▼**, aby wyświetlić opcję **Kasuj**.
- 8 Naciśnij przycisk **Kasuj**.
- 9 Naciśnij przycisk **Tak**, aby potwierdzić.
- 10 Naciśnij przycisk **Ok**.
- 11 Naciśnij przycisk .

## Przegląd pollingu

Polling umożliwia ustawienie urządzenia w taki sposób, aby inne osoby płaciły za odbieranie faksów z urządzenia. Funkcja umożliwia także wybranie numeru innego faksu i płatne odebranie faksu. Aby możliwe było korzystanie z funkcji pollingu, należy ją skonfigurować w obydwu urządzeniach. Nie wszystkie urządzenia obsługują polling.

## Odbiór pollingu

Odbieranie pollingu umożliwia zadzwonienie na numer innego faksu w celu odebrania faksu.

## Konfiguracja odbierania pollingu

- 1 Naciśnij przycisk  (**Fax**).
- 2 Naciśnij przycisk **Opcje**.
- 3 Naciśnij przycisk **▲** lub **▼** na ekranie dotykowym, aby wyświetlić opcję **Polling odb.**
- 4 Naciśnij przycisk **Polling odb.**
- 5 Naciśnij przycisk **▲** lub **▼**, aby wyświetlić opcję **Standard**.
- 6 Naciśnij przycisk **Standard**.
- 7 Wprowadź numer faksu, w którym stosowana jest funkcja pollingu, korzystając z funkcji wybierania szybkiego lub klawiatury na panelu dotykowym.
- 8 Naciśnij przycisk **Rozpocznij faks**.

## Konfiguracja do odbierania pollingu z kodem zabezpieczającym

Bezpieczne korzystanie z funkcji polling umożliwia zdefiniowanie numerów, z których mogą być pobierane dokumenty (dla których ustawiono polling).

Bezpieczne korzystanie z funkcji polling możliwe jest tylko w faksach firmy Brother. Aby pobrać faks z zabezpieczonego urządzenia firmy Brother, wprowadź kod zabezpieczający.

- 1 Naciśnij przycisk  (Fax).
- 2 Naciśnij przycisk *Opcje*.
- 3 Naciśnij przycisk  $\blacktriangle$  lub  $\blacktriangledown$  na ekranie dotykowym, aby wyświetlić opcję *Polling odb.*
- 4 Naciśnij przycisk *Polling odb.*
- 5 Naciśnij przycisk  $\blacktriangle$  lub  $\blacktriangledown$ , aby wyświetlić opcję *Zabezp.*
- 6 Naciśnij przycisk *Zabezp.*
- 7 Wprowadź czterocyfrowy kod zabezpieczający za pomocą klawiatury na ekranie dotykowym. Jest to ten sam kod zabezpieczający, jak dla faksu, dla którego ma zostać zastosowana funkcja pollingu. Naciśnij przycisk *OK*.
- 8 Wprowadź numer faksu, w którym stosowana jest funkcja pollingu, korzystając z funkcji wybierania szybkiego lub klawiatury na panelu dotykowym.
- 9 Naciśnij przycisk *Rozpocznij faks.*

### Konfiguracja odbierania pollingu z opóźnieniem

Opóźniony polling umożliwia takie skonfigurowanie urządzenia, aby rozpoczynało polling w późniejszym terminie. Można ustawić tylko *jedną* operację opóźnionego pollingu.

- 1 Naciśnij przycisk  (Fax).
- 2 Naciśnij przycisk *Opcje*.

- 3 Naciśnij przycisk  $\blacktriangle$  lub  $\blacktriangledown$  na ekranie dotykowym, aby wyświetlić opcję *Polling odb.*
- 4 Naciśnij przycisk *Polling odb.*
- 5 Naciśnij przycisk *Timer*.
- 6 Wprowadź godzinę rozpoczęcia pollingu (w formacie 24-godzinny). Na przykład wprowadź 21:45 dla godziny 9:45 wieczorem. Naciśnij przycisk *OK*.
- 7 Wprowadź numer faksu, w którym stosowana jest funkcja pollingu, korzystając z funkcji wybierania szybkiego lub klawiatury na panelu dotykowym.
- 8 Naciśnij przycisk *Rozpocznij faks.* Urządzenie wykona połączenie pollingu we wskazanym czasie.

### Polling sekwencyjny (tylko tryb monochromatyczny)

Polling sekwencyjny umożliwia pobieranie dokumentów z kilku faksów w ramach jednej operacji.

- 1 Naciśnij przycisk  (Fax).
- 2 Naciśnij przycisk *Opcje*.
- 3 Naciśnij przycisk  $\blacktriangle$  lub  $\blacktriangledown$  na ekranie dotykowym, aby wyświetlić opcję *Polling odb.*
- 4 Naciśnij przycisk *Polling odb.*
- 5 Naciśnij przycisk *Standard*, *Zabezp.* lub *Timer*.
- 6 Wykonaj jedną z następujących czynności:
  - Jeśli wybrano opcję *Standard*, przejdź do kroku 7.

- W przypadku wyboru opcji **Zabezp.** wprowadź czterocyfrowy numer, naciśnij przycisk **OK**, a następnie przejdź do kroku 7.
- W przypadku wyboru opcji **Timer** wprowadź godzinę (w formacie 24-godzinnym), o której funkcja polling ma zostać uruchomiona, i naciśnij przycisk **OK**, a następnie przejdź do kroku 7.

- 7 Naciśnij przycisk **Opcje**. Naciśnij przycisk **^** lub **v**, aby wyświetlić opcję **Nadawanie**.
- 8 Naciśnij przycisk **Nadawanie**.
- 9 Naciśnij przycisk **Dodaj z książki adres.** Naciśnij przycisk **#01**, aby wybrać kolejność alfabetyczną lub liczbową. Naciśnij pola wyboru obok numerów, które mają zostać dodane do rozsyłania.  
Po zaznaczeniu wszystkich numerów, które chcesz dodać, naciśnij przycisk **OK**.
- 10 Naciśnij przycisk **^** lub **v**, aby przejrzeć i potwierdzić wyświetloną listę numerów do pollingu, a następnie naciśnij przycisk **OK**, aby ją zaakceptować.
- 11 Po zakończeniu zmiany ustawień naciśnij przycisk **OK**.
- 12 Naciśnij przycisk **Rozpocznij faks.** Urządzenie aktywuje funkcję pollingu kolejno dla każdego numeru lub grupy.

Naciśnij przycisk **X** podczas wybierania numeru przez urządzenie, aby anulować proces pollingu.

Aby anulować wszystkie kolejne zadania odbioru pollingu, patrz *Anulowanie zadania pollingu sekwencyjnego* >> strona 29.

## Anulowanie zadania pollingu sekwencyjnego

- 1 Naciśnij przycisk **X**.
- 2 Wykonaj jedną z następujących czynności:
  - Aby anulować zadanie pollingu sekwencyjnego, naciśnij przycisk **Całe rozs.sekw.** Przejdź do kroku 3.
  - Aby anulować bieżące zadanie, naciśnij wybierany numer na ekranie dotykowym. Przejdź do kroku 4.
  - Aby zakończyć bez anulowania, naciśnij przycisk **X**.
- 3 Jeśli na ekranie dotykowym pojawi się pytanie, czy zadanie pollingu sekwencyjnego ma zostać anulowane, wykonaj jedną z następujących czynności:
  - Naciśnij przycisk **Tak**, aby potwierdzić.
  - Aby zakończyć bez anulowania, naciśnij przycisk **Nie**.
- 4 Wykonaj jedną z następujących czynności:
  - Aby anulować aktualne zadanie, naciśnij przycisk **Tak**.
  - Aby zakończyć bez anulowania, naciśnij przycisk **Nie**.

## Operacje głosowe





Do wykonywania połączeń głosowych należy korzystać z telefonu wewnętrznego lub zewnętrznego.

## Dodatkowe operacje wybierania

### Łączenie numerów wybierania szybkiego

Niekiedy podczas wysyłania faksu może być przydatna możliwość wyboru jednego z kilku operatorów sieci międzymiastowych. Stawki mogą być różne w zależności od pory dnia, o której wysyła się faks, oraz miejsca docelowego wysyłki. Aby korzystać z niskich stawek, można zapisać kody dostępu operatorów połączeń międzymiastowych i numery kart kredytowych jako numery wybierania szybkiego. Te długie sekwencje wybierania można zapisać, dzieląc je i ustawiając jako oddzielne numery wybierania szybkiego w dowolnej kombinacji. Można włączyć nawet ręczne wybieranie za pomocą klawiatury. (►► Podstawowy Podręcznik Użytkownika: *Zapisywanie numerów wybierania szybkiego*).

Można na przykład zapisać numer „01632” pod numerem 03 w książce adresowej oraz numer „960555” pod numerem 02 w książce adresowej. Można je wykorzystać w celu wybrania numeru „01632-960555”, naciskając następujące przyciski na ekranie dotykowym:

- 1 Naciśnij przycisk  (Fax).
- 2 Naciśnij przycisk  (Adres).
- 3 Naciśnij przycisk Liczbowo.
- 4 Naciśnij przycisk  lub  na ekranie dotykowym, aby wyświetlić opcję #03.
- 5 Naciśnij opcję #03.
- 6 Naciśnij przycisk  faks.

- 7 Naciśnij przycisk `Opcje`.
- 8 Naciśnij przycisk `▲` lub `▼`, aby wyświetlić opcję `Książka adr.`
- 9 Naciśnij przycisk `Książka adr.`
- 10 Naciśnij przycisk `Liczbowo`.
- 11 Naciśnij przycisk `▲` lub `▼`, aby wyświetlić opcję `#02`.
- 12 Naciśnij opcję `#02`.
- 13 Naciśnij przycisk `W. faks`.
- 14 Naciśnij przycisk `Rozpocznij faks`. Zostanie wybrany numer „01632-960555”.

Aby tymczasowo zmienić numer, można zastąpić część numeru ręcznym wybieraniem za pomocą klawiatury. Na przykład: aby zmienić numer na 01632-960556, możesz

naciśnąć przycisk  (`Adres`), a następnie opcję `03`, naciśnąć przycisk `W. faks`, a następnie wybrać `960556` za pomocą klawiatury.

## INFORMACJA

Jeśli wymagane jest odczekanie na kolejne wybieranie tonowe lub sygnał w dowolnym miejscu sekwencji wybierania, wstaw do numeru pauzę, naciskając przycisk `Pauza`. Każde naciśnięcie przycisku powoduje dodanie 3,5-sekundowego opóźnienia. Aby wydłużyć pauzę, można odpowiednią liczbę razy naciśnąć przycisk `Pauza`.

## Dodatkowe sposoby zapisywania numerów

### Zapisywanie numerów wybierania szybkiego z połączeń wychodzących

Numery można także zapisać jako numery wybierania szybkiego z historii połączeń wychodzących.

- 1 Naciśnij przycisk  (`Fax`).
- 2 Naciśnij przycisk  (`Historia`).

## INFORMACJA

Numery z historii można także dodać w inny sposób, naciskając pozycję `Ustaw.`, `Fax`, `Konfig. ks. adres.`, `Ustaw szyb. wyb.` oraz `Dodaj numer z historii`.

- 3 Naciśnij przycisk `▲` lub `▼` na ekranie dotykowym, aby wyświetlić nazwę lub numer, które chcesz zapisać.
- 4 Naciśnij nazwę lub numer do zapisania.
- 5 Naciśnij przycisk `Więcej`.
- 6 Naciśnij przycisk `Dodaj do książki adresowej`.
- 7 Wykonaj jedną z następujących czynności:
  - Wprowadź nazwę (do 16 znaków) za pomocą klawiatury na ekranie dotykowym.  
(Aby uzyskać pomoc dotyczącą wprowadzania liter, patrz >> Podstawowy Podręcznik Użytkownika: *Wprowadzanie tekstu*).

Naciśnij przycisk OK.

- Aby zapisać numer bez nazwy, naciśnij pozycję OK.

8 Naciśnij przycisk OK, aby potwierdzić numer faksu lub telefonu do zapisania.

9 Wykonaj jedną z następujących czynności:

- Wprowadź drugi numer faksu lub telefonu (do 20 cyfr) za pomocą klawiatury na ekranie dotykowym.

Naciśnij przycisk OK.

- Jeśli nie chcesz zapisywać drugiego numeru, naciśnij pozycję OK.

10 Aby wybrać miejsce zapisania numeru, wykonaj jedną z poniższych czynności:

- Aby zaakceptować następną dostępną lokalizację wybierania szybkiego, która jest wyświetlana, naciśnij pozycję OK.
- Aby wprowadzić inną lokalizację wybierania szybkiego, naciśnij pozycję , a następnie wprowadź 2-cyfrową liczbę za pomocą klawiatury na ekranie dotykowym.

Naciśnij przycisk OK.

## INFORMACJA

Jeżeli wybrana 2-cyfrowa lokalizacja wybierania szybkiego jest już zajęta, przycisk OK na ekranie dotykowym jest nieaktywny. Wybierz inną lokalizację.

11 Gdy na ekranie dotykowym zostaną wyświetlone wybrane ustawienia, naciśnij przycisk OK, aby je potwierdzić.

12 Naciśnij przycisk .

## Ustawianie grup do rozsyłania

Grupa, która może zostać zapisana w lokalizacji wybierania szybkiego, umożliwia wysyłanie wiadomości faksowych na wiele numerów przez naciśnięcie przycisku

 (Adres), dwucyfrowej lokalizacji, przycisku W. faks i Rozpocznij faks.

W pierwszej kolejności należy zapisać każdy numer faksu w lokalizacji wybierania szybkiego. (➤➤ Podstawowy Podręcznik Użytkownika: *Zapisywanie numerów wybierania szybkiego*). Następnie można dołączyć je jako numery do danej grupy. Każda grupa wykorzystuje jedną lokalizację wybierania szybkiego. Można utworzyć do sześciu grup lub przypisać do 198 numerów do dużej grupy.

(Patrz *Rozsyłanie (tylko tryb monochromatyczny)* ➤➤ strona 12).

1 Naciśnij przycisk  (Fax).

2 Naciśnij przycisk  (Adres).

3 Naciśnij przycisk Alfabetycznie lub Liczbowo.



4 Naciśnij przycisk Więcej.

5 Naciśnij przycisk ▲ lub ▼ na ekranie dotykowym, aby wyświetlić opcję Grupy konfigur.,.

6 Naciśnij przycisk Grupy konfigur.,.

7 Wprowadź nazwę grupy (do 16 znaków) za pomocą klawiatury na ekranie dotykowym. Naciśnij przycisk OK.





- 8 Gdy na ekranie dotykowym zostanie wyświetlony następny dostępny numer grupy, naciśnij przycisk **OK**.  
Ten numer i nazwa grupy zostaną automatycznie przypisane do następnej dostępnej lokalizacji wybierania szybkiego.
- 9 Dodaj numery wybierania szybkiego do grupy, naciskając je (pojawi się czerwony znaczek). Naciśnij przycisk **OK**.  
Aby wyświetlić listę numerów w kolejności alfabetycznej, naciśnij przycisk .
- 10 Gdy na ekranie dotykowym zostaną wyświetlone nazwa grupy i numery, naciśnij przycisk **OK**, aby potwierdzić.
- 11 Wykonaj jedną z następujących czynności:
  - Aby zapisać kolejną grupę do rozsyłania, powtórz kroki 4 do 10.
  - Aby zakończyć zapisywanie grup do rozsyłania, naciśnij przycisk .

## INFORMACJA

Istnieje możliwość wydrukowania listy wszystkich numerów wybierania szybkiego. (Patrz *Raporty* >> strona 36).

## Zmiana nazwy grupy

- 1 Naciśnij przycisk  (Fax).
- 2 Naciśnij przycisk  (Adres).
- 3 Naciśnij przycisk **Alfabetycznie** lub **Liczbowo**.
- 4 Naciśnij przycisk **Więcej**.
- 5 Naciśnij przycisk **▲** lub **▼** na ekranie dotykowym, aby wyświetlić opcję **Błąd**.

- 6 Naciśnij przycisk **Błąd**.
- 7 Naciśnij przycisk **▲** lub **▼**, aby wyświetlić grupę, którą chcesz zmienić.
- 8 Naciśnij grupę.
- 9 Naciśnij przycisk **Nazwa**.
- 10 Wprowadź nową nazwę (do 16 znaków), korzystając z klawiatury na ekranie dotykowym.  
Naciśnij przycisk **OK**.  
(Wprowadź nazwę, np. NOWI KLIENCI).

## INFORMACJA



*Sposób zmiany zapisanej nazwy:*



Aby zmienić znak, naciśnij przycisk **◀** lub **▶** w celu przesunięcia kursora pod żądany znak, a następnie naciśnij przycisk . Wprowadź nowy znak.

(>> Podstawowy Podręcznik Użytkownika: *Wprowadzanie tekstu*).



- 11 Naciśnij przycisk **OK**.
- 12 Naciśnij przycisk .

## Usuwanie grupy

- 1 Naciśnij przycisk  (Fax).
- 2 Naciśnij przycisk  (Adres).
- 3 Naciśnij przycisk **Alfabetycznie** lub **Liczbowo**.
- 4 Naciśnij przycisk **Więcej**.
- 5 Naciśnij przycisk **▲** lub **▼** na ekranie dotykowym, aby wyświetlić opcję **Kasuj**.
- 6 Naciśnij przycisk **Kasuj**.
- 7 Naciśnij przycisk **▲** lub **▼**, aby wyświetlić grupę, którą chcesz usunąć.

- 8 Naciśnij nazwę grupy.
- 9 Naciśnij przycisk OK.  
Naciśnij przycisk Tak, aby potwierdzić.
- 10 Naciśnij przycisk .
- 13 Naciśnij przycisk OK.
- 14 Naciśnij przycisk .

## Dodawanie lub usuwanie numeru w grupie

- 1 Naciśnij przycisk  (Fax).
- 2 Naciśnij przycisk  (Adres).
- 3 Naciśnij przycisk Alfabetycznie lub Liczbowo.
- 4 Naciśnij przycisk Więcej.
- 5 Naciśnij przycisk ▲ lub ▼ na ekranie dotykowym, aby wyświetlić opcję Błąd.
- 6 Naciśnij przycisk Błąd.
- 7 Naciśnij przycisk ▲ lub ▼, aby wyświetlić grupę, którą chcesz zmienić.
- 8 Naciśnij grupę.
- 9 Naciśnij przycisk ▲ lub ▼, aby wyświetlić opcję Błąd.
- 10 Naciśnij przycisk Błąd.
- 11 Naciśnij przycisk ▲ lub ▼, aby wyświetlić numer, który chcesz dodać lub usunąć.
- 12 Dla każdego numeru, który ma zostać zmieniony, wykonaj następujące czynności:
  - Aby dodać numer do grupy, naciśnij pole wyboru numeru w celu *dodania* znacznika.
  - Aby usunąć numer z grupy, naciśnij pole wyboru numeru w celu *usunięcia* znacznika.

Naciśnij przycisk OK, aby potwierdzić wszystkie zmiany.

## Raporty faksów (tylko modele MFC)





Naciśnij przycisk  (Ustaw.) na ekranie dotykowym, aby skonfigurować raport weryfikacji transmisji oraz okres sprawozdawczy.



### Raport weryfikacji transmisji

Raport weryfikacji transmisji może służyć za dowód wysłania faksu. (►► Podstawowy Podręcznik Użytkownika: *Raport weryfikacji transmisji*).

### Dziennik faksów (raport o działaniach)

Urządzenie można skonfigurować do drukowania dziennika w podanych odstępach czasu (co 50 faksów, 6, 12 lub 24 godziny, 2 lub 7 dni). Jeśli został ustawiony odstęp Wył., nadal można wydrukować raport, postępując zgodnie z procedurą w *Sposób drukowania raportu* ►► strona 36. Fabrycznym ustawieniem domyślnym jest Co 50 faksów.

- 1 Naciśnij przycisk  (Ustaw.).
- 2 Naciśnij przycisk  lub  na ekranie dotykowym, aby wyświetlić opcję Fax.
- 3 Naciśnij przycisk Fax.
- 4 Naciśnij przycisk  lub , aby wyświetlić opcję Ustaw. raportu.
- 5 Naciśnij przycisk Ustaw. raportu.
- 6 Naciśnij przycisk Journal.





- 7 Naciśnij przycisk  lub , aby wyświetlić interwały.
- 8 Naciśnij opcję, która ma zostać ustawiona.  
Jeśli została wybrana opcja Co 50 faksów, przejdź do kroku 11.
  - 6, 12, 24 godziny, 2 lub 7 dni  
Urządzenie wydrukuje raport o wybranej godzinie, a następnie usunie wszystkie zadania z pamięci. Jeżeli pamięć urządzenia zostanie wypełniona maksymalną liczbą zadań (200) przed upływem wybranego czasu, urządzenie wydrukuje raport dziennika faksów wcześniej, a następnie usunie wszystkie zadania z pamięci. Jeśli przed nadejściem terminu drukowania wymagany jest dodatkowy raport, można go wydrukować bez usuwania zadań z pamięci.
  - Co 50 faksów  
Urządzenie wydrukuje raport dziennika faksów po zapisaniu 50 zadań.
- 9 Wprowadź godzinę rozpoczęcia drukowania w formacie 24-godzinnym. Naciśnij przycisk OK.  
(Na przykład wprowadź 19:45 dla godziny 7:45 wieczorem).
- 10 W przypadku wybrania opcji Co 7 dni, wybierz pierwszy dzień 7-dniowego okresu odliczania.
- 11 Naciśnij przycisk .

## Raporty

Dostępne są następujące raporty:

- Weryf.raport  
(tylko modele MFC)  
Drukuje raport weryfikacji transmisji dla ostatniej transmisji.
- Książka adr.  
(tylko modele MFC)  
Zawiera listę nazw i numerów zapisanych w pamięci książki adresowej w kolejności alfabetycznej lub liczbowej.
- Dziennik faxu  
(tylko modele MFC)  
Przedstawia informacje o ostatnich faksach przychodzących oraz wychodzących.  
(TX oznacza transmisję). (RX oznacza odbiór).
- Ustaw.użytkow.  
Zawiera listę ustawień.
- Konfig sieci  
Przedstawia ustawienia sieciowe.
- Raport WLAN  
Pozwala na wydrukowanie raportu połączenia WLAN.

## Sposób drukowania raportu

- 1 Naciśnij przycisk  (Ustaw.).
- 2 Naciśnij przycisk  lub  na ekranie dotykowym, aby wyświetlić opcję Druk raportów.
- 3 Naciśnij przycisk Druk raportów.
- 4 Naciśnij raport, który ma zostać wydrukowany.
- 5 (tylko książka adresowa <sup>1</sup>) Naciśnij przycisk Porządek alfabet. lub Porządek numer.  
<sup>1</sup> Tylko modele MFC.
- 6 Naciśnij przycisk Start.
- 7 Naciśnij przycisk .

## Opcje kopiowania

Ustawienia kopiowania można zmienić tymczasowo dla następnej kopii.

Urządzenie powróci do ustawień domyślnych po jednej minucie bezczynności.

Aby zmienić ustawienie, naciśnij przyciski **Kopioiw.**, **Opcje**, a następnie naciśnij przycisk **▲** lub **▼** na ekranie dotykowym, aby przewinąć ustawienia kopiowania. Po wyświetleniu żądanego ustawienia naciśnij je i wybierz żądaną opcję.

Po zakończeniu wybierania ustawień naciśnij przycisk **Mono Start** lub **Kolor Start**.

### INFORMACJA

- Niektóre najczęściej używane opcje można zapisać, określając je jako domyślne. Ustawienia te pozostaną aktywne do momentu ponownej zmiany. (Patrz *Ustawianie wprowadzonych zmian jako nowych ustawień domyślnych* >> strona 46).
- Funkcje **Oszcz. atram.**, **Cienki papier** i **Kop. książki** są obsługiwane przez rozwiązania firmy Reallusion, Inc.



## Kończenie kopiowania

Aby zakończyć kopiowanie, naciśnij przycisk



## Zmiana prędkości i jakości kopiowania

Istnieje możliwość wybrania wartości z zakresu prędkości i jakości. Fabrycznym ustawieniem domyślnym jest **Zwykła**.

### ■ Zwykła

Ustawienie **Zwykła** jest zalecane dla zwykłych wydruków. Zapewnia ono dobrą jakość kopii przy krótkim czasie kopiowania.

### INFORMACJA

W przypadku wyboru pozycji **Zwykła** można wybrać jedynie wartość **Papier zwykły** opcji **Typ papieru**.

### ■ Najlepiej

Tryb **Najlepsza** jest zalecany do kopiowania szczegółowych obrazów, takich jak zdjęcia. Efektem jest najwyższa rozdzielczość i najniższa prędkość.

- 1 Włóż dokument.
- 2 Naciśnij przycisk  (**Kopioiw.**).
- 3 Wprowadź wymaganą liczbę kopii.
- 4 Naciśnij przycisk **Opcje**.
- 5 Naciśnij przycisk **▲** lub **▼** na ekranie dotykowym, aby wyświetlić opcję **Jakość**.
- 6 Naciśnij przycisk **Jakość**.
- 7 Naciśnij przycisk **Zwykła** lub **Najlepiej**.
- 8 Naciśnij przycisk **Ok**.
- 9 Jeśli dodatkowe ustawienia nie mają być zmieniane, naciśnij **Mono Start** lub **Kolor Start**.

## Powiększanie i zmniejszanie kopiowanego obrazu

Istnieje możliwość wyboru współczynnika powiększenia lub zmniejszenia. Po wybraniu opcji *Dopas. do str.* urządzenie będzie automatycznie dostosowywać rozmiar do ustawionego rozmiaru papieru.

- 1 Włóż dokument.
- 2 Naciśnij przycisk  (*Kopiow.*).
- 3 Wprowadź wymaganą liczbę kopii.
- 4 Naciśnij przycisk *Opcje*.
- 5 Naciśnij przycisk  $\wedge$  lub  $\vee$  na ekranie dotykowym, aby wyświetlić opcję *Pow./zmniejsz.*
- 6 Naciśnij przycisk *Pow./zmniejsz.*
- 7 Naciśnij przycisk  $\wedge$  lub  $\vee$ , aby wyświetlić dostępne opcje, a następnie wybierz opcję, którą chcesz zmienić.
- 8 Wykonaj jedną z następujących czynności:
  - W przypadku wyboru opcji *Powiększ* lub *Pomniejsz* naciśnij współczynnik powiększenia lub pomniejszenia, który ma być zastosowany.
  - Jeżeli została wybrana opcja *Wybór (25-400%)*, wprowadź współczynnik powiększenia lub pomniejszenia z zakresu od 25% do 400%.  
Naciśnij przycisk *OK*.
  - Jeśli została wybrana opcja *100%* lub *Dopas. do str.*, przejdź do kroku 9.

198% 10x15cm→A4
186% 10x15cm→LTR
141% A4→A3, A5→A4
100%
97% LTR→A4
93% A4→LTR
83% (DCP-J4110DW)
83% LGL→A4 (MFC-J4410DW i MFC-J4610DW)
69% A4→A5
47% A4→10x15cm
<i>Dopas. do str.</i>
<i>Wybór (25-400%)</i>

- 9 Naciśnij przycisk  $\wedge$  lub  $\vee$ , aby przejrzeć i potwierdzić wyświetlaną listę ustawień dla tej kopii. Jeśli dodatkowe ustawienia nie mają być zmieniane, naciśnij przycisk *OK*.
- 10 Naciśnij przycisk *Mono Start* lub *Kolor Start*.

### INFORMACJA

- Ustawienie *Układ strony* nie jest dostępne razem z opcją *Pow./zmniejsz.*
- Opcje *Układ strony*, *Kopia 2-str.*, *Kop. książki*, *Sortuj*, *Cienki papier* i *Usuń tło* nie są dostępne razem z opcją *Dopas. do str.*
- Opcja *Dopas. do str.* nie działa prawidłowo, jeśli dokument na szybie skanera jest przechylony o więcej niż 3 stopnie. Korzystając ze wskaźników dokumentu po lewej stronie i u góry, połóż dokument w lewym górnym rogu, stroną do skopiowania skierowaną do szyby skanera.

- Opcja *Dopas. do str.* nie jest dostępna podczas korzystania z podajnika ADF<sup>1</sup>.

<sup>1</sup> Tylko MFC-J4410DW i MFC-J4610DW.

- Opcja *Dopas. do str.* nie jest dostępna dla dokumentów o rozmiarze Legal.

## Wykonywanie plakatu lub N kopii na 1 arkuszu (Układ strony)

Funkcja *Wiele obok siebie* (N kopii na 1 arkuszu) zapewnia oszczędność papieru, umożliwiając drukowanie dwóch lub czterech stron dokumentu na jednej stronie papieru.

Można również utworzyć plakat. Funkcja tworzenia plakatu podzieli dokument na sekcje, a następnie powiększy je tak, aby było możliwe ich połączenie w plakat. Aby wydrukować plakat, użyj szyby skanera.

### INFORMACJA

- Opcje *Kop. książki*, *Sortuj*, *Cienki papier*, *Oszcz. atram.*, *Usuń tło* i *Pow./zmniejsz* nie są dostępne razem z opcją *Układ strony*.
- Opcja *Kopia 2-str.* nie jest dostępna podczas kopiowania plakatów.

- 1 Włóż dokument.
- 2 Naciśnij przycisk  (Kop.).
- 3 Wprowadź wymaganą liczbę kopii.
- 4 Naciśnij przycisk *Opcje*.
- 5 Naciśnij przycisk **^** lub **v** na ekranie dotykowym, aby wyświetlić opcję *Układ strony*.
- 6 Naciśnij przycisk *Układ strony*.
- 7 Naciśnij przycisk **^** lub **v**, aby wyświetlić opcję *Wył.* (1na1), 2na1 (P), 2na1 (L), 2na1 (ID)<sup>1</sup>, 4na1 (P), 4na1 (L), *Poster (2x1)*, *Poster (2x2)* lub *Poster (3x3)*. Naciśnij opcję, która ma zostać ustawiona.

<sup>1</sup> Aby uzyskać informacje dotyczące opcji 2 na 1 (ID), patrz *Kopiowanie ID 2 na 1 (Układ strony)* >> strona 41.

- 8 Naciśnij przycisk **▲** lub **▼**, aby przejrzeć i potwierdzić wyświetlaną listę ustawień dla tej kopii. Jeśli dodatkowe ustawienia nie mają być zmieniane, naciśnij przycisk **OK**.
- 9 Naciśnij przycisk **Mono Start** lub **Kolor Start**, aby zeskanować stronę. W przypadku umieszczenia dokumentu w podajniku ADF<sup>1</sup> lub wykonywania plakatu urządzenie skanuje dokument i rozpoczyna drukowanie.
- <sup>1</sup> Tylko MFC-J4410DW i MFC-J4610DW.
- W przypadku korzystania z szyby skanera przejdź do kroku 10.**
- 10 Po zeskanowaniu strony przez urządzenie naciśnij przycisk **Tak**, aby zeskanować kolejną stronę.
- 11 Połóż na szybie skanera następną stronę. Naciśnij przycisk **OK**, aby zeskanować stronę. Powtórz kroki 10 i 11 dla każdej ze stron układu.
- 12 Po zeskanowaniu wszystkich stron naciśnij przycisk **Nie**, aby zakończyć.

## INFORMACJA

- Upewnij się, że dla rozmiaru papieru została ustawiona wartość A4, A3, Letter lub Ledger.
- Jednocześnie można wykonywać tylko jedną kopię kolorową.
- Jednocześnie można wykonywać jedną kopię plakatu.
- Opcje 2na1 (ID), 4na1 (P), 4na1 (L), Poster (2x1) i Poster (3x3) nie są dostępne dla papieru o rozmiarze A3 lub Ledger.

**Umieść dokument wydrukiem do dołu w kierunku przedstawionym poniżej:**

■ 2na1 (P)



■ 2na1 (L)

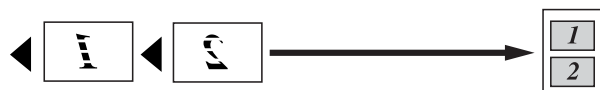

■ 4na1 (P)



■ 4na1 (L)



■ Poster (2x1)

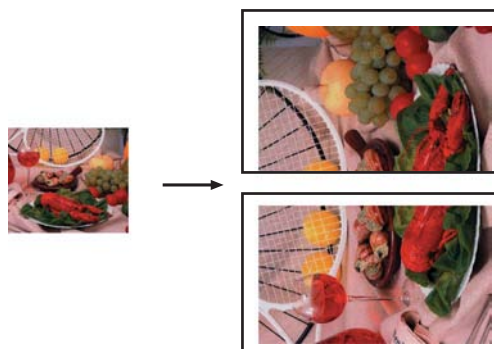



### ■ Poster (2x2)

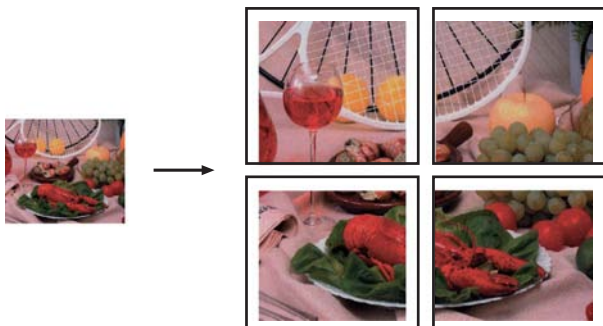

### ■ Poster (3x3)

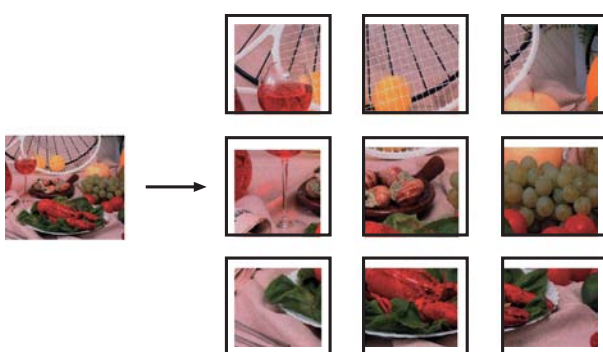

## Kopiowanie ID 2 na 1 (Układ strony)

Urządzenie zapewnia funkcję pozwalającą na skopiowanie dwóch stron karty identyfikacyjnej na jednej stronie papieru z zachowaniem oryginalnego rozmiaru karty. Upewnij się, że ustawiony rozmiar papieru to A4 lub Letter.

### INFORMACJA

Karty identyfikacyjne można kopiować w zakresie dozwolonym przez odpowiednie prawo. (►► Przewodnik Bezpieczeństwa Produktu: *Wykorzystanie sprzętu kopiującego w sposób niezgodny z prawem*).

- 1 Połóż kartę identyfikacyjną *przednią stroną skierowaną do dołu* w pobliżu lewego rogu szyby skanera w sposób przedstawiony poniżej.

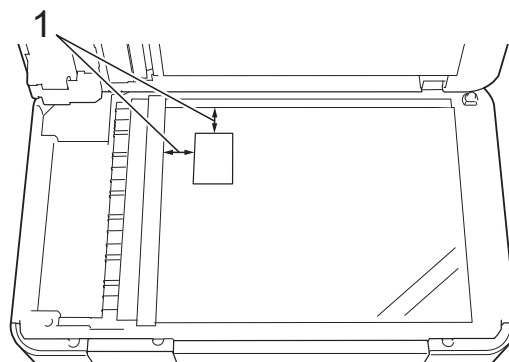

1 3 mm lub więcej (górną, po lewej)

- 2 Naciśnij przycisk  (Kopiuw.).
- 3 Wprowadź wymaganą liczbę kopii.
- 4 Naciśnij przycisk *Opcje*.
- 5 Naciśnij przycisk  $\wedge$  lub  $\vee$  na ekranie dotykowym, aby wyświetlić opcję *Układ strony*.
- 6 Naciśnij przycisk *Układ strony*.
- 7 Naciśnij przycisk  $\wedge$  lub  $\vee$ , aby wyświetlić opcję *2na1 (ID)*.
- 8 Naciśnij przycisk *2na1 (ID)*.
- 9 Naciśnij przycisk *Ok*.
- 10 Naciśnij przycisk *Mono Start* lub *Kolor Start*.  
Urządzenie zeskanuje pierwszą stronę karty identyfikacyjnej.
- 11 Po zeskanowaniu pierwszej strony naciśnij przycisk *Tak*. Odwróć kartę identyfikacyjną i umieść ją po lewej stronie szyby skanera.  
Naciśnij przycisk *OK*, aby zeskanować drugą stronę.

## INFORMACJA



- Opcje Kop. książki, Sortuj, Kopia 2-str., Cienki papier, Oszcz. atram., Usuń tło i Pow./zmniejsz nie są dostępne razem z opcją 2na1 (ID).
- Jednocześnie można wykonywać tylko jedną kopię kolorową.

## Sortowanie kopii

Istnieje możliwość sortowania kopii wielokrotnych. Strony będą układane w kolejności 123, 123, 123 itd.

W celu sortowania kopii dokumentów jednostronnych zaleca się wkładanie ich do podajnika ADF<sup>1</sup>. W przypadku dokumentów dwustronnych i książek należy użyć szyby skanera.

<sup>1</sup> Tylko MFC-J4410DW i MFC-J4610DW.

- 1 Włóż dokument.
- 2 Naciśnij przycisk  (Kopiow.).
- 3 Wprowadź wymaganą liczbę kopii.
- 4 Naciśnij przycisk Opcje.
- 5 Naciśnij przycisk  lub  na ekranie dotykowym, aby wyświetlić opcję Plik/sort.
- 6 Naciśnij przycisk Plik/sort.
- 7 Naciśnij przycisk Sortuj.
- 8 Naciśnij przycisk Ok.
- 9 Jeśli dodatkowe ustawienia nie mają być zmieniane, naciśnij Mono Start lub Kolor Start.  
Po umieszczeniu stron w podajniku ADF<sup>1</sup> rozpocznie się skanowanie stron i drukowanie kopii.

<sup>1</sup> Tylko MFC-J4410DW i MFC-J4610DW.

**W przypadku korzystania z szyby skanera przejdź do kroku 10.**





- 10 Po zeskanowaniu strony przez urządzenie naciśnij przycisk Tak, aby zeskanować kolejną stronę.
- 11 Połóż na szybie skanera następną stronę. Naciśnij przycisk OK, aby zeskanować stronę.  
Powtórz czynności 10 i 11, aż zostaną zeskanowane wszystkie strony.
- 12 Naciśnij przycisk Nie, aby zakończyć skanowanie.  
Urządzenie rozpocznie drukowanie.

## INFORMACJA

Opcje Dopas. do str., Układ strony i Kop. książki nie są dostępne razem z opcją Sortuj.

## Regulacja gęstości

Istnieje możliwość dostosowania gęstości kopii w celu wykonania kopii ciemniejszych lub jaśniejszych.

- 1 Włóż dokument.
- 2 Naciśnij przycisk  (Kopiow.).
- 3 Wprowadź wymaganą liczbę kopii.
- 4 Naciśnij przycisk Opcje.
- 5 Naciśnij przycisk  lub  na ekranie dotykowym, aby wyświetlić opcję Gęstość.
- 6 Naciśnij przycisk Gęstość.
- 7 Naciśnij przycisk  lub , aby wykonać jaśniejszą lub ciemniejszą kopię.  
Naciśnij przycisk OK.

- 8 Jeśli dodatkowe ustawienia nie mają być zmieniane, naciśnij przycisk OK, a następnie naciśnij przycisk Mono Start lub Kolor Start.

## Tryb oszczędzania atramentu

Tryb oszczędzania atramentu pomaga oszczędzać atrament. Urządzenie drukuje jaśniejsze kolory i podkreśla obrysy obrazu, tak jak to zostało przedstawione poniżej:

Ilość zużywanego atramentu będzie się różnić w zależności od dokumentu.

### Oszcz. atram.: Wyłączony





### Oszcz. atram.: Włączony



(Powyższe ekrany są wykorzystywane w ISO/IEC 24712).

- 1 Włóż dokument.
- 2 Naciśnij przycisk  (Kopiuw.).
- 3 Wprowadź wymaganą liczbę kopii.
- 4 Naciśnij przycisk Opcje.



- 5 Naciśnij przycisk  lub  na ekranie dotykowym, aby wyświetlić opcję Ust. zaawansowane.
- 6 Naciśnij przycisk Ust. zaawansowane.
- 7 Naciśnij przycisk Oszcz. atram.
- 8 Naciśnij przycisk Ok.
- 9 Jeśli dodatkowe ustawienia nie mają być zmieniane, naciśnij Mono Start lub Kolor Start.

## INFORMACJA

- Opcje Kop. książki, Cienki papier, Układ strony i Usuń tło nie są dostępne razem z opcją Oszcz. atram.
- Opcja Oszcz. atram. może spowodować, że wydruki będą różnić się od dokumentu oryginalnego.

## Kopiowanie na cienkim papierze

Jeśli dokument jest kopią dwustronną na cienkim papierze, wybierz opcję Cienki papier. Wydruk z jednej strony nie będzie przebijał na drugą.

- 1 Włóż dokument.
- 2 Naciśnij przycisk  (Kopiuw.).
- 3 Wprowadź wymaganą liczbę kopii.
- 4 Naciśnij przycisk Opcje.
- 5 Naciśnij przycisk  lub  na ekranie dotykowym, aby wyświetlić opcję Ust. zaawansowane.
- 6 Naciśnij przycisk Ust. zaawansowane.

- 7 Naciśnij przycisk **▲** lub **▼**, aby wyświetlić opcję Cienki papier.
- 8 Naciśnij przycisk Cienki papier.
- 9 Naciśnij przycisk Ok.
- 10 Naciśnij przycisk Mono Start lub Kolor Start.

## INFORMACJA

Opcje Dopas. do str., Układ strony, Oszcz. atram., Kop. książki i Usuń tło nie są dostępne razem z opcją Cienki papier.

## Kopiowanie książki

Funkcja kopiowania książki koryguje ciemne obramowanie i przekos podczas kopiowania z szyby skanera. Urządzenie może skorygować dane w sposób automatyczny.

- 1 Włóż dokument.
- 2 Naciśnij przycisk  (Kopioiw.).
- 3 Wprowadź wymaganą liczbę kopii.
- 4 Naciśnij przycisk Opcje.
- 5 Naciśnij przycisk **▲** lub **▼** na ekranie dotykowym, aby wyświetlić opcję Ust. zaawansowane.
- 6 Naciśnij przycisk Ust. zaawansowane.
- 7 Naciśnij przycisk **▲** lub **▼**, aby wyświetlić opcję Kop. książki.
- 8 Naciśnij przycisk Kop. książki.
- 9 Naciśnij przycisk Ok.
- 10 Jeśli dodatkowe ustawienia nie mają być zmieniane, naciśnij Mono Start lub Kolor Start.

## INFORMACJA

Opcje Układ strony, Sortuj, Kopia 2-str., Oszcz. atram., Dopas. do str., Cienki papier i Usuń tło nie są dostępne razem z opcją Kop. książki.

## Usunięcie koloru tła

Funkcja usunięcia koloru tła umożliwia usunięcie koloru tła podczas kopiowania dokumentów. Pozwala to zaoszczędzić atrament i poprawia czytelność dokumentów.

## INFORMACJA

Ta funkcja jest dostępna wyłącznie podczas tworzenia kopii kolorowych. Dla wszystkich kopii monochromatycznych kolor tła jest usuwany automatycznie.

- 1 Włóż dokument.
- 2 Naciśnij przycisk  (Kopioiw.).
- 3 Wprowadź wymaganą liczbę kopii.
- 4 Naciśnij przycisk Opcje.
- 5 Naciśnij przycisk **▲** lub **▼** na ekranie dotykowym, aby wyświetlić opcję Ust. zaawansowane.
- 6 Naciśnij przycisk Ust. zaawansowane.
- 7 Naciśnij przycisk **▲** lub **▼**, aby wyświetlić opcję Usuń tło.
- 8 Naciśnij przycisk Usuń tło.
- 9 Naciśnij przycisk Niskie, Średnie lub Wysoki.
- 10 Naciśnij przycisk Ok.
- 11 Naciśnij przycisk Kolor Start.

## INFORMACJA

Opcje Dopas. do str., Układ strony, Oszcz. atram., Cienki papier i Kop. książki nie są dostępne razem z opcją Usuń tło.

## Kopiowanie dwustronne

Aby zmniejszyć ilość zużywanego papieru, użyj funkcji kopiowania dwustronnego.

Podczas kopiowania dwustronnego dokumentów jednostronnych zaleca się wkładanie ich do podajnika ADF<sup>1</sup>. W przypadku dokumentów dwustronnych i książek należy użyć szyby skanera.

<sup>1</sup> Tylko MFC-J4410DW i MFC-J4610DW.

### (Odwroćcie wzdłuż dłuższej krawędzi)

Pionowe

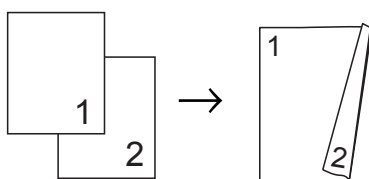

Poziome

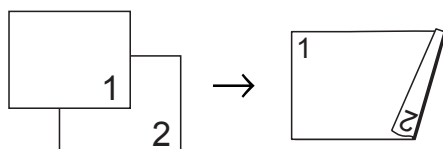

### (Odwroćcie wzdłuż krótszej krawędzi)

Pionowe

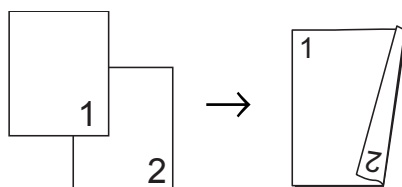



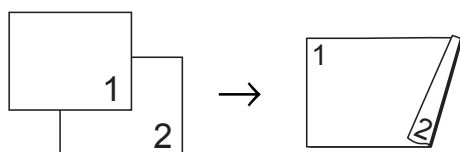



Poziome



## INFORMACJA

- Opcje 2na1 (ID), Poster, Kop. książki i Dopas. do str. nie są dostępne razem z opcją Kopia 2-str.
- Obsługiwane rozmiary papieru zwykłego to A4, A5 oraz Letter.

- 1 Włóż dokument.
- 2 Naciśnij przycisk  (Kop. 2-str.).
- 3 Wprowadź wymaganą liczbę kopii.
- 4 Naciśnij przycisk Opcje.
- 5 Aby posortować wiele kopii, naciśnij przycisk  lub  na ekranie dotykowym, aby wyświetlić opcję Plik/sort.
- 6 Naciśnij przycisk Plik/sort.
- 7 Naciśnij przycisk Sortuj.
- 8 Naciśnij przycisk  lub , aby wyświetlić opcję Kopia 2-str.
- 9 Naciśnij przycisk Kopia 2-str.
- 10 Naciśnij przycisk  lub , aby wyświetlić układ dwustronnej kopii, którego chcesz użyć, a następnie naciśnij przycisk Pionowa dłuższa kraw., Pozioma dłuższa kraw., Pionowa krótsza kraw. lub Pozioma krótsza kraw.
- 11 (MFC-J4410DW i MFC-J4610DW) Przeczytaj komunikat na ekranie dotykowym i naciśnij przycisk OK.
- 12 Naciśnij przycisk Ok.

- 13 Naciśnij przycisk **Mono Start** lub **Kolor Start**.  
Po umieszczeniu dokumentu w podajniku ADF<sup>1</sup> rozpocznie się skanowanie stron i drukowanie kopii.

<sup>1</sup> Tylko MFC-J4410DW i MFC-J4610DW.

**W przypadku korzystania z szyby skanera przejdź do kroku 14.**

- 14 Na ekranie dotykowym pojawi się komunikat:

Ustaw nast. stronę,  
i naciśnij **Skanow.**  
Po zakończeniu  
naciśnij **Gotowe**.

Umieść następną stronę na szybie skanera, a następnie naciśnij przycisk **Skanow.**

Naciśnij przycisk **OK**.

Urządzenie rozpocznie drukowanie.

- 15 Jeśli został naciśnięty przycisk **Sortuj** w celu wydrukowania kopii wielokrotnych, powtórz krok 14 dla każdej dodatkowej kopii. Po zeskanowaniu wszystkich stron naciśnij przycisk **Gotowe**.  
Urządzenie rozpocznie drukowanie.

**NIE DOTYKAJ** wydrukowanych stron, dopóki nie zostaną wysunięte po raz drugi. Urządzenie wydrukuje pierwszą stronę, wysunie arkusz papieru, a następnie pobierze ten arkusz ponownie i wydrukuje jego drugą stronę.

## INFORMACJA

Jeśli dokument powoduje zacięcia papieru, spróbuj użyć specjalnych ustawień kopiowania dwustronnego. Naciśnij przycisk **Zaawans.** po wykonaniu kroku 9. Naciśnij przycisk **▲** lub **▼**, aby wybrać opcję **DX1** lub **DX2**. Opcja **DX1** pomaga uniknąć zacięć papieru, ponieważ pozostawia więcej czasu na wyschnięcie atramentu. Wybór opcji **DX2** umożliwia wydłużenie czasu schnięcia atramentu, a ponadto zapewnia mniejsze jego zużycie.

## Ustawianie wprowadzonych zmian jako nowych ustawień domyślnych

Najczęściej używane opcje funkcji kopiowania, takie jak **Jakość**, **Wybierz tacę**<sup>1</sup>, **Pow./zmniejsz**, **Gęstość**, **Układ strony**, **Oszcz. atram.**, **Cienki papier**, **Usuń tło** oraz **Kopia 2-str.** można zapisać, określając je jako domyślne.

Ustawienia te pozostaną aktywne do momentu ponownej zmiany.

<sup>1</sup> Tylko MFC-J4610DW.



- 1 Naciśnij przycisk  (**Kopiow.**).
- 2 Naciśnij przycisk **Opcje**.
- 3 Naciśnij przycisk **▲** lub **▼** na ekranie dotykowym, aby wyświetlić ustawienia, a następnie naciśnij opcję, którą chcesz zmienić. Następnie naciśnij nową opcję. Powtarzaj ten krok dla każdego ustawienia, które ma zostać zmienione.
- 4 Po zmianie ostatniego ustawienia naciśnij przycisk **▲** lub **▼**, aby wyświetlić opcję **Nowe ustawienia**.
- 5 Naciśnij przycisk **Nowe ustawienia**.

- 6 Naciśnij przycisk **OK**.  
Na ekranie dotykowym ponownie pojawi się prośba o potwierdzenie ustawienia zmian jako nowych ustawień domyślnych.  
Naciśnij przycisk **Tak**.
- 7 Naciśnij przycisk .

## Przywracanie wszystkich ustawień fabrycznych

Istnieje możliwość przywrócenia domyślnych wartości fabrycznych zmienionych ustawień kopiowania **Jakość**, **Wybierz tacę**<sup>1</sup>, **Pow./zmniejsz**, **Gęstość**, **Układ strony**, **Oszcz. atram.**, **Cienki papier**, **Usuń tło** oraz **Kopia 2-str.**

<sup>1</sup> Tylko MFC-J4610DW.

- 1 Naciśnij przycisk  (**Kopioiw.**).
- 2 Naciśnij przycisk **Opcje**.
- 3 Naciśnij przycisk **^** lub **v** na ekranie dotykowym, aby wyświetlić opcję **Reset ustawień**.
- 4 Naciśnij przycisk **Reset ustawień**.
- 5 Naciśnij przycisk **Tak**.
- 6 Naciśnij przycisk .

# Drukowanie zdjęć z karty pamięci lub nośnika pamięci USB flash

## Operacje w programie PhotoCapture Center™

### Struktura folderów kart pamięci lub pamięci USB flash

Urządzenie zostało zaprojektowane tak, aby było zgodne z plikami obrazów pochodzącymi z aparatów cyfrowych, kart pamięci i pamięci USB flash; należy jednak zapoznać się z poniższymi punktami, aby uniknąć błędów:

- Plik musi mieć rozszerzenie .JPG (inne rozszerzenia, takie jak .JPEG, .TIF, .GIF itp. nie będą rozpoznane).
- Drukowanie bezpośrednio PhotoCapture Center™ musi być wykonywane niezależnie od operacji PhotoCapture Center™ z użyciem komputera. (Działanie równoczesne nie jest możliwe).
- Urządzenie może odczytać z karty pamięci lub z pamięci USB flash maksymalnie 999 plików<sup>1</sup>.
  - <sup>1</sup> W tym folder na karcie pamięci lub w pamięci USB flash.
- Plik DPOF na kartach pamięci musi mieć prawidłowy format DPOF. (Patrz *Drukowanie DPOF* >> strona 51).

### Zwróć uwagę:

- Podczas drukowania indeksu lub obrazu oprogramowanie PhotoCapture Center™ drukuje wszystkie prawidłowe obrazy, nawet jeśli część z nich jest uszkodzona. Obrazy uszkodzone nie będą drukowane.
- (Użytkownicy kart pamięci)

Urządzenie odczytuje karty sformatowane przez aparat cyfrowy.

Podczas formatowania aparat tworzy na karcie specjalny folder, do którego kopiuje dane obrazów. Jeśli zachodzi konieczność zmodyfikowania na komputerze danych znajdujących się na karcie, zalecane jest pozostawienie struktury utworzonej przez aparat. Do zapisywania zmodyfikowanych lub nowych plików zaleca się używanie tego samego folderu, który jest używany przez aparat. Jeśli dane nie zostaną w nim zapisane, urządzenie nie będzie mogło odczytać pliku lub wydrukować obrazu.
- (Użytkownicy pamięci USB flash)

Urządzenie obsługuje pamięci USB flash, które zostały sformatowane przy użyciu systemu Windows®.



## Drukowanie kadrów filmu

Urządzenie pozwala na drukowanie kadrów plików filmu zapisanych na karcie pamięci lub w pamięci USB flash.

Pliki filmów są automatycznie dzielone według czasu trwania na 9 części i wyświetlane w 3 liniach, co ułatwia wybór odpowiedniej sceny i wydrukowanie kadrów.

### INFORMACJA

- Nie można wybrać konkretnej sceny filmu.
- Obsługiwane formaty plików filmowych to AVI i MOV (tylko Motion JPEG). Jednak jeśli rozmiar pliku AVI wynosi 1 GB lub więcej (czas nagrywania około 30 minut) lub też jeśli rozmiar pliku MOV wynosi 2 GB lub więcej (czas nagrywania około 60 minut), takiego pliku nie można wydrukować.
- Jeśli dane podzielonej sceny są uszkodzone, część tej sceny będzie pusta.

## Drukowanie obrazów

### Drukowanie indeksu (miniatury)

Program PhotoCapture Center™ przypisuje numery do obrazów (np. nr 1, nr 2, nr 3 itd.).



→ NO.1  
DEI.JPG      01.01.2009  
100KB

Program PhotoCapture Center™ używa numerów do identyfikacji poszczególnych zdjęć. Istnieje możliwość wydrukowania strony z miniaturami pozwalającej przedstawić wszystkie zdjęcia znajdujące się na karcie pamięci lub w pamięci USB flash.

### INFORMACJA

- Tylko pliki o nazwie zawierającej nie więcej niż 20 znaków zostaną prawidłowo wydrukowane na arkuszu indeksu.
- Jeśli nazwy plików są zapisane cyrylicą, mogą nie być drukowane prawidłowo. Nie ma to jednak wpływu na żadne inne funkcje.

- 1 Otwórz pokrywę gniazda nośnika.
- 2 Włóż kartę pamięci lub pamięć USB flash do odpowiedniego gniazda.
- 3 Naciśnij przycisk lub na ekranie dotykowym, aby wyświetlić opcję Druk indeksu.
- 4 Naciśnij przycisk Druk indeksu.
- 5 Naciśnij przycisk Indeks zdjęć.
- 6 Wykonaj jedną z następujących czynności:

- Naciśnij przycisk *Opcje*, aby zmienić stosowany typ papieru lub jego rozmiar. Przejdź do kroku 7.
- Jeśli żadne ustawienia papieru nie mają być zmieniane, naciśnij przycisk *Start*, aby rozpocząć drukowanie.

- 7 Naciśnij przycisk *Typ papieru*. Naciśnij przycisk *▲* lub *▼*, aby wyświetlić typ używanego papieru, a następnie wybierz opcję *Papier zwykły*, *Papier inkjet*, *Brother BP71* lub *Inny błyszczący*.
- 8 Naciśnij przycisk *Rozm. papieru*.
- 9 Naciśnij przycisk *A4* lub *Letter*.
- 10 Naciśnij przycisk *OK*.
- 11 Naciśnij *Start*, aby rozpocząć drukowanie.

## Drukowanie zdjęć

Przed wydrukowaniem danego obrazu należy sprawdzić jego numer.

- 1 Otwórz pokrywę gniazda nośnika.
- 2 Włóż kartę pamięci lub pamięć USB flash do odpowiedniego gniazda.
- 3 Wydrukuj indeks. (Patrz *Drukowanie indeksu (miniatury)* ►► strona 49).
- 4 Naciśnij przycisk *▲* lub *▼*, aby wyświetlić opcję  (*Zdjęcie*) i ją naciśnij.
- 5 Naciśnij przycisk *▲* lub *▼* na ekranie dotykowym, aby wyświetlić opcję *Druk indeksu*.
- 6 Naciśnij przycisk *Druk indeksu*.
- 7 Naciśnij przycisk *Druk zdjęć*.

- 8 Spośród miniatur wydrukowanych na stronie indeksu wprowadź numer obrazu, który ma zostać wydrukowany. Po wybraniu numerów obrazów naciśnij przycisk *OK*.
- 9 Naciśnij przycisk *OK*.

## INFORMACJA

- Kilka numerów można wprowadzić jednocześnie, używając przecinka lub myślnika w celu ich rozdzielenia. Na przykład wprowadź cyfry 1,3,6, aby wydrukować obrazy o numerach 1, 3 i 6. Wprowadź zakres 1-5, aby wydrukować obrazy o numerach od 1 do 5.
- Maksymalnie można wprowadzić 12 znaków (łącznie z przecinkami i myślnikami) dla numerów obrazów, które mają być wydrukowane.

- 10 Wykonaj jedną z następujących czynności:
  - Naciśnij przycisk *Opcje*, aby zmienić ustawienia drukowania. (Patrz Strona 52).
  - Jeśli żadne ustawienia nie mają być zmieniane, naciśnij przycisk *Start*, aby rozpocząć drukowanie.

## Drukowanie wszystkich zdjęć

Pozwala wydrukować wszystkie zdjęcia z karty pamięci lub pamięci flash USB.

- 1 Otwórz pokrywę gniazda nośnika.
- 2 Włóż kartę pamięci lub pamięć USB flash do odpowiedniego gniazda.
- 3 Naciśnij przycisk *▲* lub *▼* na ekranie dotykowym, aby wyświetlić opcję *Druk całość*.
- 4 Naciśnij przycisk *Druk całość*.
- 5 Wykonaj jedną z następujących czynności:

- Naciśnij przycisk **Opcje**, aby zmienić ustawienia drukowania. (Patrz Strona 52).
- Jeśli żadne ustawienia nie mają być zmieniane, naciśnij przycisk **Start**, aby rozpocząć drukowanie.

## Drukowanie DPOF

---

Skrót DPOF oznacza Digital Print Order Format.

Główni producenci aparatów cyfrowych (Canon Inc., Eastman Kodak Company, FUJIFILM Corporation, Panasonic Corporation oraz Sony Corporation) utworzyli ten standard, aby ułatwić drukowanie obrazów z aparatów cyfrowych.

Jeśli aparat obsługuje drukowanie DPOF, przy użyciu wyświetlacza aparatu można wybrać obrazy i określić liczbę kopii do wydrukowania.

Karta pamięci zawierająca dane DPOF umożliwia łatwe drukowanie wybranych obrazów.

- 1 Otwórz pokrywę gniazda nośnika.
- 2 Włóż kartę pamięci lub pamięć USB flash do odpowiedniego gniazda. Urządzenie wyświetli zapytanie, czy mają być używane ustawienia DPOF.
- 3 Naciśnij przycisk **Tak**.
- 4 Wykonaj jedną z następujących czynności:
  - Naciśnij przycisk **Opcje**, aby zmienić ustawienia drukowania. (Patrz Strona 52).
  - Jeśli żadne ustawienia nie mają być zmieniane, naciśnij przycisk **Start**, aby rozpocząć drukowanie.

## INFORMACJA

---

Jeśli kolejka drukowania utworzona w aparacie została zaburzona, może wystąpić błąd pliku DPOF. Aby usunąć problem, usuń i ponownie utwórz kolejkę drukowania za pomocą aparatu. Informacje dotyczące usuwania i tworzenia nowej kolejki drukowania można znaleźć na stronie internetowej producenta aparatu lub w odpowiedniej dokumentacji.

# Ustawienia drukowania PhotoCapture Center™

Ustawienia drukowania można tymczasowo zmienić dla następnego zadania drukowania.

Urządzenie powróci do ustawień domyślnych po jednej minucie bezczynności.

## INFORMACJA

Najczęściej używane ustawienia drukowania można zapisać, ustawiając je jako domyślne. (Patrz *Ustawianie wprowadzonych zmian jako nowych ustawień domyślnych* >> strona 57).



## Jakość drukowania

- 1 Otwórz pokrywę gniazda nośnika.
- 2 Włóż kartę pamięci lub pamięć USB flash do odpowiedniego gniazda.
- 3 Wykonaj jedną z następujących czynności:
  - Naciśnij przycisk *Prz. zdj.*, a następnie przycisk *▲* lub *▼* na ekranie dotykowym, aby wyświetlić każde zdjęcie. Po wyświetleniu zdjęcia do wydrukowania naciśnij przycisk *OK*.
  - Naciśnij przycisk *Druk. całość*.
- 4 Naciśnij przycisk *Opcje*.
- 5 Naciśnij przycisk *▲* lub *▼*, aby wyświetlić opcję *Jakość druku*.
- 6 Naciśnij przycisk *Jakość druku*.

- 7 Naciśnij przycisk *Zwykła* lub *Foto*.
- 8 Jeśli dodatkowe ustawienia nie mają być zmieniane, naciśnij *↩* lub *OK*.
- 9 Naciśnij *Start*, aby rozpocząć drukowanie.

## Opcje papieru

### Rodzaj papieru

- 1 Otwórz pokrywę gniazda nośnika.
- 2 Włóż kartę pamięci lub pamięć USB flash do odpowiedniego gniazda.
- 3 Wykonaj jedną z następujących czynności:
  - Naciśnij przycisk *Prz. zdj.*, a następnie przycisk *▲* lub *▼* na ekranie dotykowym, aby wyświetlić każde zdjęcie. Po wyświetleniu zdjęcia do wydrukowania naciśnij przycisk *OK*.
  - Naciśnij przycisk *Druk. całość*.
- 4 Naciśnij przycisk *Opcje*.
- 5 Naciśnij przycisk *▲* lub *▼*, aby wyświetlić opcję *Typ papieru*.
- 6 Naciśnij przycisk *Typ papieru*.
- 7 Naciśnij przycisk *▲* lub *▼*, aby wyświetlić opcję *Papier zwykły*, *Papier inkjet, Brother BP71* lub *Inny błyszczący*. Naciśnij opcję, która ma zostać ustawiona.
- 8 Jeśli dodatkowe ustawienia nie mają być zmieniane, naciśnij *↩* lub *OK*.
- 9 Naciśnij *Start*, aby rozpocząć drukowanie.

## Rozmiar papieru i rozmiar wydruku

- 1 Otwórz pokrywę gniazda nośnika.
- 2 Włóż kartę pamięci lub pamięć USB flash do odpowiedniego gniazda.
- 3 Wykonaj jedną z następujących czynności:
  - Naciśnij przycisk `Prz. zdj.`, a następnie przycisk `^` lub `v` na ekranie dotykowym, aby wyświetlić każde zdjęcie. Po wyświetleniu zdjęcia do wydrukowania naciśnij przycisk `OK`.
  - Naciśnij przycisk `Druk. całość`.
- 4 Naciśnij przycisk `Opcje`.
- 5 Naciśnij przycisk `^` lub `v`, aby wyświetlić opcję `Rozm. papieru`.
- 6 Naciśnij przycisk `Rozm. papieru`.
- 7 Naciśnij przycisk `^` lub `v`, aby wyświetlić opcję `10x15cm`, `13x18cm`, `A4`, `A3`, `Letter` lub `Ledger`. Naciśnij opcję, która ma zostać ustawiona. Wykonaj jedną z następujących czynności:
  - Jeśli została wybrana opcja `A4` lub `Letter`, przejdź do kroku 8.

- Jeśli została wybrana opcja `10x15cm` lub `13x18cm`, przejdź do kroku 9.
- W przypadku wyboru opcji `A3` lub `Ledger` na ekranie dotykowym pojawi się monit o umieszczenie papieru w ręcznym gnieździe podawania. Zapoznaj się z informacjami na ekranie dotykowym, a następnie potwierdź je, naciskając przycisk `OK`. (►► Podstawowy Podręcznik Użytkownika: Ładowanie papieru do ręcznego gniazda podawania).

Przejdź do kroku 9.

- 8 Naciśnij rozmiar wydruku.

**Przykład:** Położenie drukowania dla papieru o rozmiarze A4

1 8x10cm 	2 9x13cm 	3 10x15cm 
4 13x18cm 	5 15x20cm 	6 Wymiar max. 

- 9 Jeśli dodatkowe ustawienia nie mają być zmieniane, naciśnij `↩` lub `OK`.
- 10 Naciśnij `Start`, aby rozpocząć drukowanie.

## Dostosowanie jasności, kontrastu i koloru

### Jasność

- 1 Otwórz pokrywę gniazda nośnika.

- 2 Włóż kartę pamięci lub pamięć USB flash do odpowiedniego gniazda.
- 3 Wykonaj jedną z następujących czynności:
  - Naciśnij przycisk `Prz.zdj.`, a następnie przycisk `▲` lub `▼` na ekranie dotykowym, aby wyświetlić każde zdjęcie. Po wyświetleniu zdjęcia do wydrukowania naciśnij przycisk `OK`.
  - Naciśnij przycisk `Druk. całość`.
- 4 Naciśnij przycisk `Opcje`.
- 5 Naciśnij przycisk `▲` lub `▼`, aby wyświetlić opcję `Jasność`.
- 6 Naciśnij przycisk `Jasność`.
- 7 Naciśnij przycisk `◀` lub `▶`, aby przyciemnić lub rozjaśnić wydruk. Naciśnij przycisk `OK`.
- 8 Jeśli dodatkowe ustawienia nie mają być zmieniane, naciśnij `↩` lub `OK`.
- 9 Naciśnij `Start`, aby rozpocząć drukowanie.

## Kontrast

Funkcja pozwala wybrać ustawienia kontrastu. Zwiększenie kontrastu powoduje zwiększenie wrażenia ostrości i ożywia kolory obrazu.

- 1 Otwórz pokrywę gniazda nośnika.
- 2 Włóż kartę pamięci lub pamięć USB flash do odpowiedniego gniazda.
- 3 Wykonaj jedną z następujących czynności:

- Naciśnij przycisk `Prz.zdj.`, a następnie przycisk `▲` lub `▼` na ekranie dotykowym, aby wyświetlić każde zdjęcie. Po wyświetleniu zdjęcia do wydrukowania naciśnij przycisk `OK`.
- Naciśnij przycisk `Druk. całość`.

- 4 Naciśnij przycisk `Opcje`.
- 5 Naciśnij przycisk `▲` lub `▼`, aby wyświetlić opcję `Kontrast`.
- 6 Naciśnij przycisk `Kontrast`.
- 7 Naciśnij przycisk `◀` lub `▶`, aby zmienić kontrast. Naciśnij przycisk `OK`.
- 8 Jeśli dodatkowe ustawienia nie mają być zmieniane, naciśnij `↩` lub `OK`.
- 9 Naciśnij `Start`, aby rozpocząć drukowanie.

## Poprawa kolorów

Funkcja poprawy kolorów pozwala drukować obrazy o żywszych barwach. Podczas korzystania z tej funkcji drukowanie trwa dłużej, a w zależności od drukowanego obrazu może ona powodować większe zużycie atramentu.

- 1 Otwórz pokrywę gniazda nośnika.
- 2 Włóż kartę pamięci lub pamięć USB flash do odpowiedniego gniazda.
- 3 Wykonaj jedną z następujących czynności:
  - Naciśnij przycisk `Prz.zdj.`, a następnie przycisk `▲` lub `▼` na ekranie dotykowym, aby wyświetlić każde zdjęcie. Po wyświetleniu zdjęcia do wydrukowania naciśnij przycisk `OK`.
  - Naciśnij przycisk `Druk. całość`.
- 4 Naciśnij przycisk `Opcje`.

- 5 Naciśnij przycisk **▲** lub **▼**, aby wyświetlić opcję **Polep. koloru**.
- 6 Naciśnij przycisk **Polep. koloru**.
- 7 Wykonaj jedną z następujących czynności:
  - Aby dostosować ustawienie **Balans bieli**, **Ostrość** lub **Gęstość koloru**, naciśnij przycisk **Polep. koloru**, a następnie naciśnij **Wł.**  
Przejdź do kroku 8.
  - Jeżeli nie chcesz zmieniać ustawień koloru, naciśnij przycisk **Polep. koloru**, a następnie naciśnij **Wył.**  
Naciśnij przycisk **↩**.  
Przejdź do kroku 11.
- 8 Naciśnij przycisk **▲** lub **▼**, aby wyświetlić opcję **Balans bieli**, **Ostrość** lub **Gęstość koloru**, a następnie wybierz opcję, którą chcesz zmienić.
- 9 Naciśnij przycisk **◀** lub **▶**, aby dostosować stopień ustawienia. Naciśnij przycisk **OK**.
- 10 Wykonaj jedną z następujących czynności:
  - Aby dostosować inne ustawienie koloru, powtórz kroki 8 oraz 9.  
Naciśnij przycisk **↩**.
  - Aby zmienić inne ustawienia, naciśnij przycisk **↩** w celu wyświetlenia menu ustawień drukowania, a następnie naciśnij ustawienie, które ma zostać zmienione. (Patrz Strona 52).
- 11 Jeśli dodatkowe ustawienia nie mają być zmieniane, naciśnij **↩** lub **OK**.
- 12 Naciśnij **Start**, aby rozpocząć drukowanie.

## INFORMACJA

### • **Balans bieli**

To ustawienie dostosowuje odcień białych obszarów zdjęcia. Na wygląd bieli wpływają oświetlenie, ustawienia aparatu i inne czynniki. Białe obszary obrazu mogą być nieznacznie różowe, żółte lub też mieć inny kolor. Za pomocą tego ustawienia można skorygować efekt i przywrócić obszarom czystą biel.

### • **Ostrość**

To ustawienie poprawia szczegóły obrazu, działając podobnie do precyzyjnego ustawiania ostrości w aparacie fotograficznym. Jeśli obraz nie jest wyraźny i nie widać jego szczegółów, można dostosować jego ostrość.

### • **Gęstość kolorów**

To ustawienie dostosowuje całkowitą ilość koloru na obrazie. Ilość koloru na obrazie można zwiększyć lub zmniejszyć, aby poprawić słabe lub rozmyte zdjęcie.

## Przycinanie

Jeśli fotografia jest zbyt długa lub szeroka, część obrazu zostanie automatycznie przycięta, aby zmieścić się na dostępnej przestrzeni wybranego układu.

Ustawieniem domyślnym jest **Wł.**. Aby wydrukować cały obraz, należy zmienić to ustawienie na **Wył.**. Jeśli dla ustawienia **Kadrowanie** została wybrana wartość **Wył.**, dla ustawienia **Bez brzegu** należy także wybrać wartość **Wył.**. (Patrz *Drukowanie bez obramowania* ►► strona 56).

- 1 Otwórz pokrywę gniazda nośnika.
- 2 Włóż kartę pamięci lub pamięć USB flash do odpowiedniego gniazda.
- 3 Wykonaj jedną z następujących czynności:

- Naciśnij przycisk **Prz. zdj.**, a następnie przycisk **▲** lub **▼** na ekranie dotykowym, aby wyświetlić każde zdjęcie. Po wyświetleniu zdjęcia do wydrukowania naciśnij przycisk **OK**.
- Naciśnij przycisk **Druk. całość**.

- 4 Naciśnij przycisk **Opcje**.
- 5 Naciśnij przycisk **▲** lub **▼**, aby wyświetlić opcję **Kadrowanie**.
- 6 Naciśnij przycisk **Kadrowanie**.
- 7 Naciśnij przycisk **Wył (lub Wł.)**.
- 8 Jeśli dodatkowe ustawienia nie mają być zmieniane, naciśnij **↩** lub **OK**.
- 9 Naciśnij **Start**, aby rozpocząć drukowanie.

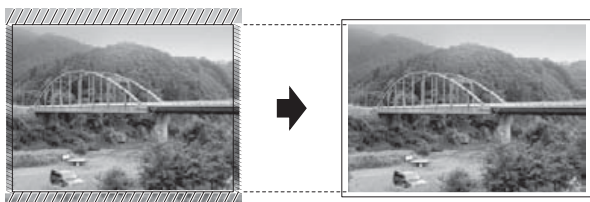
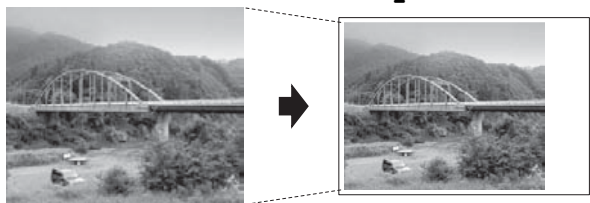
**Kadrowanie: Wł.****Kadrowanie: Wył**

## Drukowanie bez obramowania

Ta funkcja rozszerza drukowany obszar na brzegi papieru. Drukowanie będzie nieco wolniejsze.

- 1 Otwórz pokrywę gniazda nośnika.
- 2 Włóż kartę pamięci lub pamięć USB flash do odpowiedniego gniazda.

- 3 Wykonaj jedną z następujących czynności:
  - Naciśnij przycisk **Prz. zdj.**, a następnie przycisk **▲** lub **▼** na ekranie dotykowym, aby wyświetlić każde zdjęcie. Po wyświetleniu zdjęcia do wydrukowania naciśnij przycisk **OK**.
  - Naciśnij przycisk **Druk. całość**.
- 4 Naciśnij przycisk **Opcje**.
- 5 Naciśnij przycisk **▲** lub **▼**, aby wyświetlić opcję **Bez brzegu**.
- 6 Naciśnij przycisk **Bez brzegu**.
- 7 Naciśnij przycisk **Wył (lub Wł.)**.
- 8 Jeśli dodatkowe ustawienia nie mają być zmieniane, naciśnij **↩** lub **OK**.
- 9 Naciśnij **Start**, aby rozpocząć drukowanie.

## Drukowanie daty

Funkcja pozwala na drukowanie daty, jeśli znajduje się ona w danych zdjęcia. Data jest drukowana w prawym dolnym rogu zdjęcia. Jeśli dane nie obejmują tych informacji, nie można skorzystać z tej funkcji.

- 1 Otwórz pokrywę gniazda nośnika.
- 2 Włóż kartę pamięci lub pamięć USB flash do odpowiedniego gniazda.
- 3 Wykonaj jedną z następujących czynności:
  - Naciśnij przycisk **Prz. zdj.**, a następnie przycisk **▲** lub **▼** na ekranie dotykowym, aby wyświetlić każde zdjęcie. Po wyświetleniu zdjęcia do wydrukowania naciśnij przycisk **OK**.
  - Naciśnij przycisk **Druk. całość**.



- 4 Naciśnij przycisk *Opcje*.
- 5 Naciśnij przycisk **▲** lub **▼**, aby wyświetlić opcję *Wydruk daty*.
- 6 Naciśnij przycisk *Wydruk daty*.
- 7 Naciśnij przycisk *Wł.* (lub *Wył.*).
- 8 Jeśli dodatkowe ustawienia nie mają być zmieniane, naciśnij  lub *OK*.
- 9 Naciśnij *Start*, aby rozpocząć drukowanie.

## INFORMACJA

Aby można było korzystać z funkcji *Wydruk daty*, ustawienie *DPOF* w aparacie musi być wyłączone.

## Ustawianie wprowadzonych zmian jako nowych ustawień domyślnych

Najczęściej stosowane ustawienia drukowania, takie jak *Jakość druku*, *Typ papieru*, *Rozm. papieru*, *Jasność*, *Kontrast*, *Polep. koloru*, *Kadrowanie*, *Bez brzegu* oraz *Wydruk daty* można zapisać jako ustawienia domyślne. Ustawienia te pozostaną aktywne do momentu ponownej zmiany.

- 1 Otwórz pokrywę gniazda nośnika.
- 2 Włóż kartę pamięci lub pamięć USB flash do odpowiedniego gniazda.
- 3 Wykonaj jedną z następujących czynności:
  - Naciśnij przycisk *Prz. zdj.*, a następnie przycisk **▲** lub **▼** na ekranie dotykowym, aby wyświetlić każde zdjęcie. Po wyświetleniu zdjęcia do wydrukowania naciśnij przycisk *OK*.
  - Naciśnij przycisk *Druk. całość*.

- 4 Naciśnij przycisk *Opcje*.
- 5 Naciśnij nowe ustawienie. Powtarzaj ten krok dla każdego ustawienia, które ma zostać zmienione.
- 6 Po zmianie ostatniego ustawienia naciśnij przycisk **▲** lub **▼**, aby wybrać opcję *Nowe ustawienia*.
- 7 Naciśnij przycisk *Nowe ustawienia*.
- 8 Naciśnij przycisk *OK*. Na ekranie dotykowym ponownie pojawi się prośba o potwierdzenie ustawienia zmian jako nowych ustawień domyślnych. Naciśnij przycisk *Tak*.
- 9 Naciśnij przycisk .

## Przywracanie wszystkich ustawień fabrycznych

Zmienione ustawienia PhotoCapture: *Jakość druku*, *Typ papieru*, *Rozm. papieru*, *Jasność*, *Kontrast*, *Polep. koloru*, *Kadrowanie*, *Bez brzegu* oraz *Wydruk daty* można przywrócić do wartości fabrycznych.



- 1 Otwórz pokrywę gniazda nośnika.
- 2 Włóż kartę pamięci lub pamięć USB flash do odpowiedniego gniazda.
- 3 Wykonaj jedną z następujących czynności:
  - Naciśnij przycisk *Prz. zdj.*, a następnie przycisk **▲** lub **▼** na ekranie dotykowym, aby wyświetlić każde zdjęcie. Po wyświetleniu zdjęcia do wydrukowania naciśnij przycisk *OK*.
  - Naciśnij przycisk *Druk. całość*.
- 4 Naciśnij przycisk *Opcje*.

- 5 Naciśnij przycisk **▲** lub **▼**, aby wyświetlić opcję `Reset ustawień`.
- 6 Naciśnij przycisk `Reset ustawień`.
- 7 Na ekranie dotykowym pojawi się prośba o potwierdzenie przywrócenia ustawień fabrycznych. Naciśnij przycisk `Tak`, aby potwierdzić.
- 8 Naciśnij przycisk .

## Skanowanie na kartę pamięci lub do pamięci USB flash

### Sposób ustawiania nowych wartości domyślnych



Najczęściej używane ustawienia funkcji skanowania do nośnika (Typ skanowania, Rozdzielczość, Typ pliku oraz Usuń tło) można zapisać jako ustawienia domyślne. Ustawienia te pozostaną aktywne do momentu ponownej zmiany.

- 1 Otwórz pokrywę gniazda nośnika.
- 2 Włóż kartę pamięci lub pamięć USB flash do odpowiedniego gniazda.
- 3 Naciśnij przycisk .
- 4 Naciśnij przycisk  (Skanow.).
- 5 Naciśnij przycisk **▲** lub **▼** na ekranie dotykowym, aby wyświetlić opcję `Skanuj do nośnika`.
- 6 Naciśnij przycisk `Skanuj do nośnika`.
- 7 Naciśnij przycisk `Opcje`.
- 8 Naciśnij przycisk `Typ skanowania`, `Rozdzielczość`, `Typ pliku` lub `Usuń tło`. Następnie naciśnij opcję, która ma zostać zmieniona. Powtarzaj ten krok dla każdego ustawienia, które ma zostać zmienione.
- 9 Po zakończeniu wybierania preferowanych ustawień naciśnij przycisk **▲** lub **▼**, aby wyświetlić opcję `Nowe ustawienia`.
- 10 Naciśnij przycisk `Nowe ustawienia`.

- 11 Naciśnij przycisk **OK**.  
Na ekranie dotykowym ponownie pojawi się prośba o potwierdzenie ustawienia zmian jako nowych ustawień domyślnych.  
Naciśnij przycisk **Tak**.
- 12 Naciśnij przycisk .

## Sposób przywracania ustawień fabrycznych

Wszystkie zmienione ustawienia funkcji skanowania do nośnika (Typ skanowania, Rozdzielczość, Typ pliku oraz Usuń tło) można przywrócić do fabrycznych ustawień domyślnych.

- 1 Otwórz pokrywę gniazda nośnika.
- 2 Włóż kartę pamięci lub pamięć USB flash do odpowiedniego gniazda.
- 3 Naciśnij przycisk .
- 4 Naciśnij przycisk  (Skanow.).
- 5 Naciśnij przycisk **^** lub **v** na ekranie dotykowym, aby wyświetlić opcję Skanuj do nośnika.
- 6 Naciśnij przycisk Skanuj do nośnika.
- 7 Naciśnij przycisk **Opcje**.
- 8 Naciśnij przycisk **^** lub **v**, aby wyświetlić opcję **Reset ustawień**.
- 9 Naciśnij przycisk **Reset ustawień**.
- 10 Na ekranie dotykowym pojawi się prośba o potwierdzenie przywrócenia ustawień fabrycznych.  
Naciśnij przycisk **Tak**, aby potwierdzić.
- 11 Naciśnij przycisk .

## Drukowanie zdjęć bezpośrednio z aparatu PictBridge



### PictBridge

Urządzenie Brother obsługuje standard PictBridge umożliwiający podłączenie i drukowanie zdjęć bezpośrednio z aparatu cyfrowego zgodnego ze standardem PictBridge.

Jeśli aparat nie działa w trybie PictBridge lub nie obsługuje standardu PictBridge, nadal można drukować zdjęcia z aparatu cyfrowego obsługującego standard pamięci masowej USB. (Patrz *Drukowanie zdjęć bezpośrednio z aparatu cyfrowego (bez PictBridge)* >> strona 62).

## Wymagania PictBridge

Aby uniknąć błędów, zapamiętaj następujące informacje:

- Urządzenie oraz aparat cyfrowy muszą być podłączone za pomocą odpowiedniego przewodu USB.
- Plik musi mieć rozszerzenie .JPG (inne rozszerzenia, takie jak .JPEG, .TIF, .GIF itp. nie będą rozpoznane).
- Podczas korzystania z funkcji PictBridge operacje PhotoCapture Center™ nie są dostępne.

## Konfigurowanie aparatu cyfrowego

Upewnij się, że aparat pracuje w trybie PictBridge. Na wyświetlaczu LCD aparatu zgodnego ze standardem PictBridge mogą być dostępne poniższe ustawienia PictBridge.

W zależności od aparatu niektóre z tych ustawień mogą być niedostępne.

Opcje menu aparatu	Opcje
Rozmiar papieru	A3, A4, Ledger, Letter, 10 × 15 cm, Ustawienia drukarki (ustawienie domyślne) <sup>2</sup>
Rodzaj papieru	Papier zwykły, Papier błyszczący, Papier do drukarek atramentowych, Ustawienia drukarki (ustawienie domyślne) <sup>2</sup>
Układ	Bez obramowania: Wł., Bez obramowania: Wył., Ustawienia drukarki (ustawienie domyślne) <sup>2</sup>
Ustawienie DPOF <sup>1</sup>	-
Jakość drukowania	Normalna, Wysoka, Ustawienia drukarki (ustawienie domyślne) <sup>2</sup>
Poprawa kolorów	Wł., Wył., Ustawienia drukarki (ustawienie domyślne) <sup>2</sup>
Drukowanie daty	Wł., Wył., Ustawienia drukarki (ustawienie domyślne) <sup>2</sup>

<sup>1</sup> Aby uzyskać więcej informacji, patrz *Drukowanie DPOF* >> strona 62.

<sup>2</sup> Jeśli aparat ustawiony jest na korzystanie z ustawień drukarki (ustawienie domyślne), urządzenie będzie drukować zdjęcia z wykorzystaniem poniższych ustawień.

Ustawienia	Opcje
Rozmiar papieru	10 × 15 cm
Rodzaj papieru	Papier błyszczący
Układ	Bez obramowania: Wł.
Jakość drukowania	Wysoka
Poprawa kolorów	Wył.
Drukowanie daty	Wył.

- Jeśli w aparacie nie są dostępne żadne opcje menu, te ustawienia również będą używane.
- Nazwy i dostępność poszczególnych ustawień zależą od specyfikacji aparatu.

Szczegółowe informacje dotyczące zmiany ustawień PictBridge można znaleźć w dokumentacji dołączonej do aparatu.

## Drukowanie obrazów

### INFORMACJA

Przed podłączeniem aparatu cyfrowego wyjmij z urządzenia wszelkie karty pamięci oraz pamięci USB flash.

- 1 Otwórz pokrywę gniazda nośnika.
- 2 Upewnij się, że aparat jest wyłączony. Podłącz aparat do bezpośredniego interfejsu USB (1) urządzenia za pomocą przewodu USB.

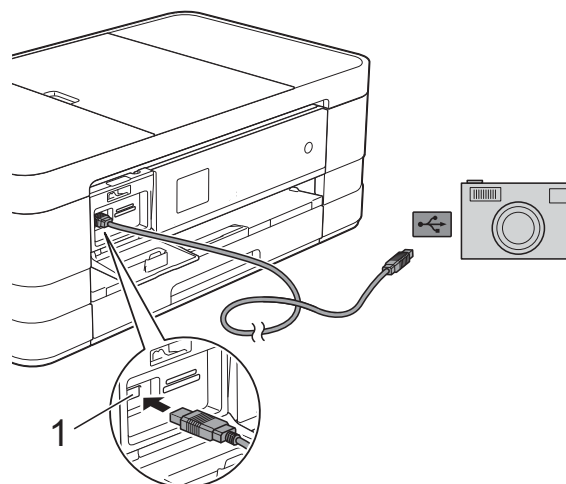

#### 1 Bezpośredni interfejs USB

- 3 Włącz aparat. Kiedy urządzenie rozpozna aparat, na ekranie dotykowym zostanie wyświetlony komunikat Kamera podł.
- 4 Postępując zgodnie z instrukcjami aparatu wybierz zdjęcie, które ma zostać wydrukowane. Kiedy urządzenie rozpocznie drukowanie zdjęć, na ekranie dotykowym zostanie wyświetlony komunikat Drukowanie.

### WAŻNE

W celu uniknięcia uszkodzenia urządzenia nie podłączaj do bezpośredniego interfejsu USB drukarki urządzeń innych niż aparaty cyfrowe i pamięci USB flash.

## Drukowanie DPOF

---

Skrót DPOF oznacza Digital Print Order Format.

Główni producenci aparatów cyfrowych (Canon Inc., Eastman Kodak Company, FUJIFILM Corporation, Panasonic Corporation oraz Sony Corporation) utworzyli ten standard, aby ułatwić drukowanie obrazów z aparatów cyfrowych.

Jeśli aparat obsługuje drukowanie DPOF, przy użyciu wyświetlacza aparatu można wybrać obrazy i określić liczbę kopii do wydrukowania.

### INFORMACJA

---

Jeśli kolejka drukowania utworzona w aparacie została zaburzona, może wystąpić błąd pliku DPOF. Aby usunąć problem, usuń i ponownie utwórz kolejkę drukowania za pomocą aparatu. Informacje dotyczące usuwania i tworzenia nowej kolejki drukowania można znaleźć na stronie internetowej producenta aparatu lub w odpowiedniej dokumentacji.

---

## Drukowanie zdjęć bezpośrednio z aparatu cyfrowego (bez PictBridge)

Jeśli aparat obsługuje standard pamięci masowej USB, można go podłączyć w trybie pamięci masowej. Dzięki temu możliwe jest drukowanie zdjęć z aparatu.

(Aby wydrukować zdjęcia w trybie PictBridge, patrz *Drukowanie zdjęć bezpośrednio z aparatu PictBridge* >> strona 60).

### INFORMACJA

---

Nazwa, dostępność i działanie są różne dla różnych aparatów cyfrowych. Szczegółowe informacje, takie jak przełączanie między trybami PictBridge a urządzeniem pamięci masowej USB, można znaleźć w dokumentacji dołączonej do aparatu.

---

## Drukowanie obrazów

### INFORMACJA

Przed podłączeniem aparatu cyfrowego wyjmij z urządzenia wszelkie karty pamięci oraz pamięci USB flash.

- 1 Otwórz pokrywę gniazda nośnika.
- 2 Upewnij się, że aparat jest wyłączony. Podłącz aparat do bezpośredniego interfejsu USB (1) urządzenia za pomocą przewodu USB.

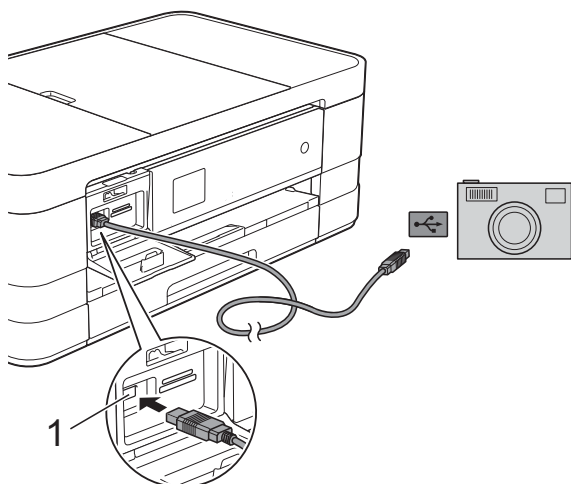

#### 1 Bezpośredni interfejs USB

- 3 Włącz aparat.
- 4 Postępuj według kroków opisanych w sekcji *Drukowanie obrazów*  
➤➤ strona 49.

### WAŻNE

W celu uniknięcia uszkodzenia urządzenia nie podłączaj do bezpośredniego interfejsu USB drukarki urządzeń innych niż aparaty cyfrowe i pamięci USB flash.

# A

## Rutynowa obsługa konserwacyjna

### Czyszczenie i sprawdzanie urządzenia

#### Czyszczenie obudowy urządzenia

Ekran dotykowy należy czyścić w następujący sposób:

##### WAŻNE

- Podczas czyszczenia ekranu dotykowego odłącz urządzenie od gniazda elektrycznego.
- NIE NALEŻY stosować żadnych płynów czyszczących (w tym etanolu).

- 1 Ekran dotykowy należy czyścić za pomocą *suchej*, miękkiej i niestrzępiącej się szmatki.

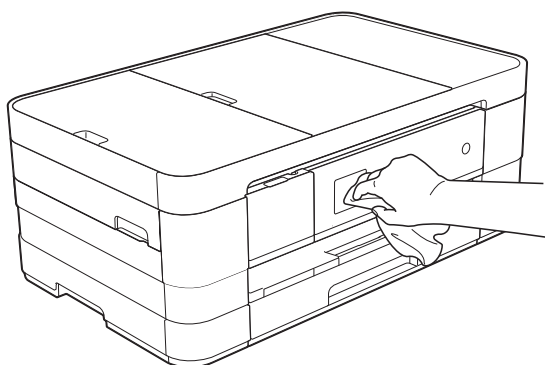

Wyczyść obudowę urządzenia w następujący sposób:

##### WAŻNE

- Korzystaj z neutralnych detergentów. Czyszczenie przy użyciu płynów lotnych, takich jak rozcieńczalnik lub benzyna, uszkodzi powierzchnię urządzenia.

- NIE używaj materiałów czyszczących zawierających amoniak.
- Do czyszczenia panelu sterowania NIE używaj alkoholu izopropylowego. Może to spowodować uszkodzenie panelu.

- 1 (MFC-J4410DW i DCP-J4110DW) Całkowicie wyciągnij tacę papieru (1) z urządzenia.

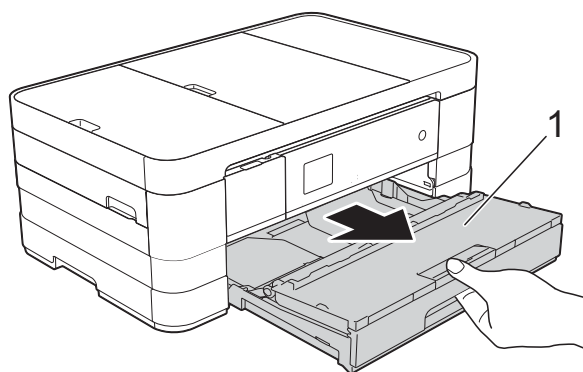

- (MFC-J4610DW)  
Całkowicie wyciągnij z urządzenia tacę papieru #1, a następnie tacę papieru #2.

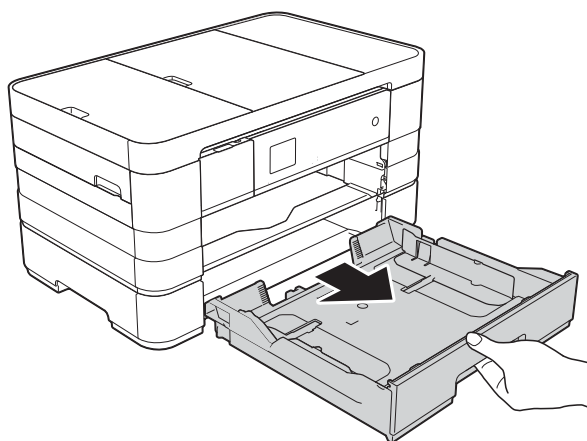



- 2 Wytrzyj urządzenie z zewnątrz za pomocą *suchej*, miękkiej i niestrzępiącej się szmatki, aby usunąć kurz.

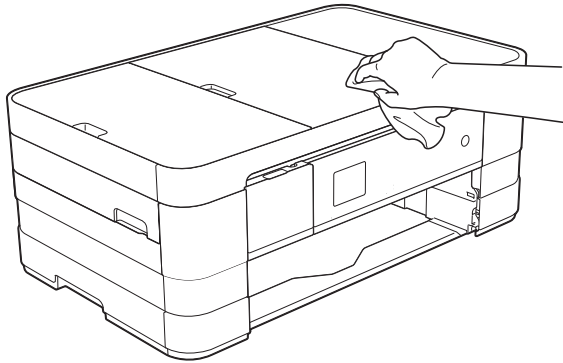

- 3 Podnieś tacę papieru wydruku i wyjmij wszystko, co w niej utknęło.
- 4 Wytrzyj tacę papieru od wewnątrz i z zewnątrz *suchą*, miękką i niestrzępiącą się szmatką, aby usunąć kurz.

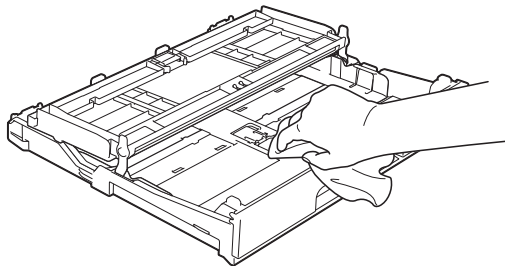

- 5 Zamknij pokrywę tacy papieru wydruku i umieść ją z powrotem w urządzeniu.

## Czyszczenie płyty drukarki

### ⚠ OSTRZEŻENIE



Przed przystąpieniem do czyszczenia płyty drukarki odłącz urządzenie od gniazda elektrycznego, aby uniknąć porażenia prądem.

- 1 Obiema rękami chwyć za uchwyty po obu stronach urządzenia, aby podnieść pokrywę skanera do położenia otwartego.
- 2 Wyczyść płytę drukarki urządzenia (1) i otaczający ją obszar, ścierając plamy atramentu przy użyciu miękkiej, *suchej* niestrzępiącej się szmatki.

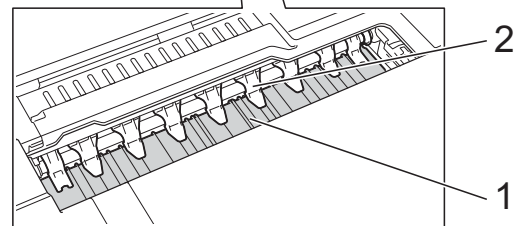
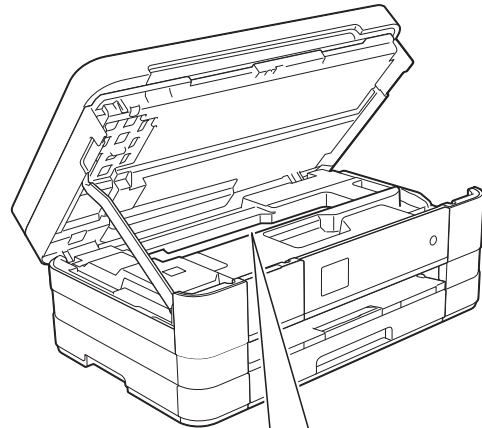

### WAŻNE

NIE wyginaj dziewięciu zakładek (2) ani nie wywieraj na nie zbyt silnego nacisku. Może to spowodować uszkodzenie.

- 3 Podnieś pokrywę skanera, aby zwolnić blokadę. Lekko naciśnij podporę pokrywy skanera i zamknij pokrywę skanera obiema rękami.
- 4 Podłącz ponownie przewód zasilający.

## Czyszczenie rolek podawania papieru

Jeśli rolki podawania papieru zostaną zabrudzone atramentem, może to spowodować problemy z podawaniem papieru.

- 1 Odłącz urządzenie z gniazda elektrycznego. Całkowicie wyciągnij tacę papieru (1) z urządzenia.

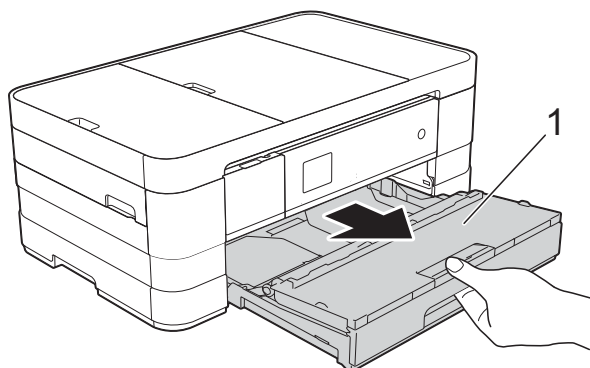

## INFORMACJA

Jeśli klapka podpory papieru jest otwarta, zamknij ją, a następnie zamknij podporę papieru.

- 2 Wyczyść przednią część rolek podawania papieru (1) miękką niestrzępiącą się szmatką lekko zwilżoną wodą, przesuwając ją od boku do boku. Następnie usuń wilgoć, wycierając rolki *suchą*, miękką i niestrzępiącą się szmatką.

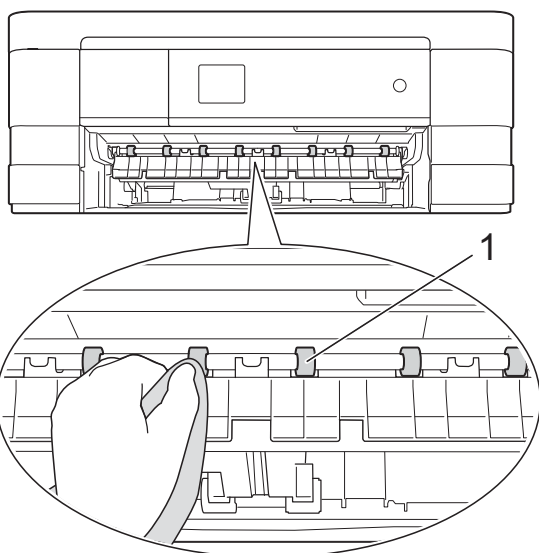

- 3 Podnieś pokrywę do usuwania zakleszczonego papieru (2) i wyczyść tylną stronę rolek podawania papieru (1) miękką niestrzępiącą się szmatką zwilżoną wodą. Następnie usuń wilgoć, wycierając rolki *suchą*, miękką i niestrzępiącą się szmatką.

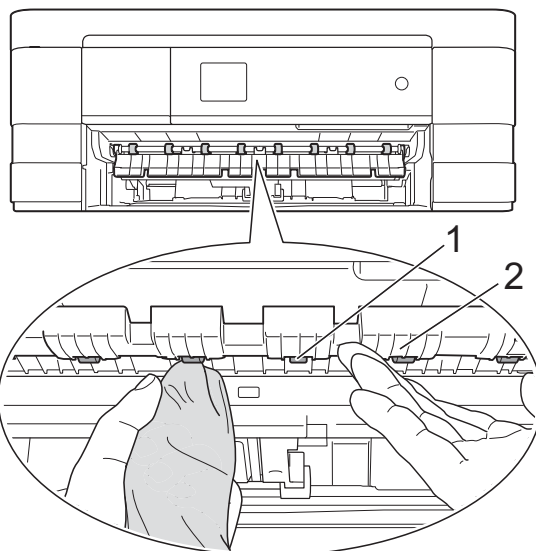

- 4 Mocno wsuń tacę papieru ponownie do urządzenia.
- 5 Podłącz ponownie przewód zasilający.

## INFORMACJA

Nie włączaj urządzenia, jeśli rolki nie są całkowicie suche. Włączenie urządzenia przed wyschnięciem rolek może spowodować problemy z podawaniem papieru.

## Czyszczenie rolek pobierania papieru

- 1 Odłącz urządzenie z gniazda elektrycznego.
- 2 Całkowicie wyciągnij tacę papieru z urządzenia.

## INFORMACJA

Jeśli urządzenie zaczyna jednocześnie podawać kilka ostatnich arkuszy papieru z tacy, wytrzyj płytkę (1) miękką, niestrzępiącą się szmatką zwilżoną wodą.

Następnie usuń wilgoć, wycierając płytkę *suchą*, miękką i niestrzępiącą się szmatką.

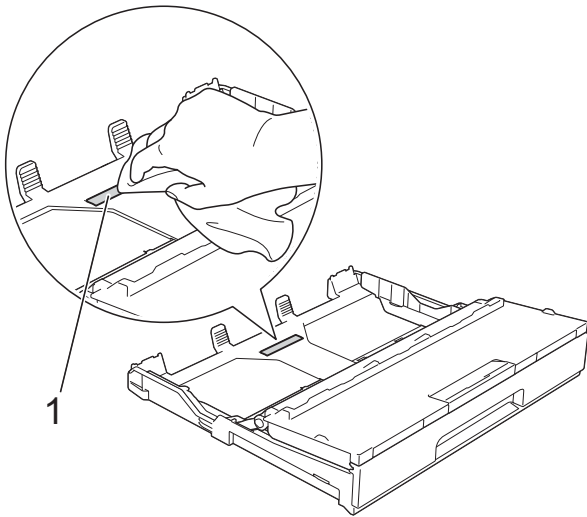

- 3 Wyczyść rolki pobierania papieru (1) miękką niestrzępiącą się szmatką zwilżoną wodą. Powoli obracaj rolki, aby wyczyścić je na całej powierzchni. Następnie usuń wilgoć, wycierając rolki *suchą*, miękką i niestrzępiącą się szmatką.

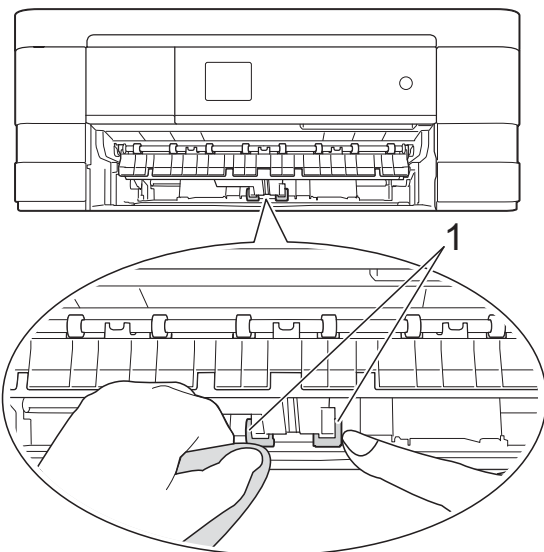

- 4 Mocno wsuń tacę papieru ponownie do urządzenia.
- 5 Podłącz ponownie przewód zasilający.

## Czyszczenie rolek pobierania papieru z tacy papieru #2 (MFC-J4610DW)

- 1 Odłącz urządzenie z gniazda elektrycznego. Całkowicie wyciągnij tacę #2 z urządzenia.

## INFORMACJA

Jeśli klapka podpory papieru jest otwarta, zamknij ją, a następnie zamknij podporę papieru.

- 2 Wyczyść rolki pobierania papieru tacy #2 (1) miękką niestrzępiącą się szmatką zwilżoną wodą. Powoli obracaj rolki, aby wyczyścić je na całej powierzchni. Następnie usuń wilgoć, wycierając rolki *suchą*, miękką i niestrzępiącą się szmatką.

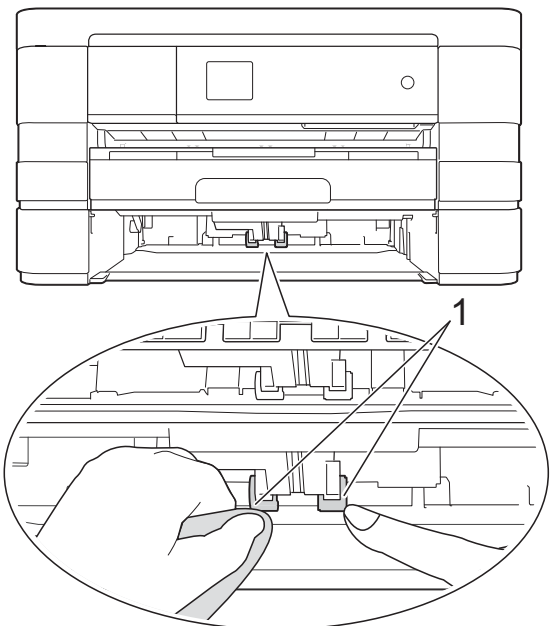

- 3 Mocno wsuń tacę #2 ponownie do urządzenia.

- 4 Podłącz ponownie przewód zasilający.





## Sprawdzanie poziomu atramentu

Możesz skorzystać z menu atramentu, aby wyświetlić duży wykres przedstawiający ilość pozostałego atramentu dla każdego wkładu.

- 1 Naciśnij przycisk  (Ustaw.).

### INFORMACJA

Jeżeli na ekranie dotykowym jest wyświetlany przycisk , możesz go nacisnąć i przejść do kroku 5.

- 2 Naciśnij przycisk  lub  na ekranie dotykowym, aby wyświetlić opcję Ustawienia.
- 3 Naciśnij przycisk Ustawienia.
- 4 Naciśnij przycisk Tusz.
- 5 Naciśnij przycisk  lub , aby wyświetlić opcję Poziom atram.
- 6 Naciśnij przycisk Poziom atram. Ekran dotykowy wskaże poziom atramentu.
- 7 Naciśnij przycisk .

### INFORMACJA

Poziom atramentu można sprawdzić za pomocą komputera.

(>> Instrukcja Oprogramowania:

*Drukowanie (Windows®)*).

(>> Instrukcja Oprogramowania:

*Drukowanie i faksowanie (Macintosh)*).

## Pakowanie i transport urządzenia

Transportując urządzenie, użyj materiałów opakowaniowych dostarczonych z urządzeniem. Aby prawidłowo spakować urządzenie, postępuj zgodnie z poniższymi instrukcjami. Uszkodzenia urządzenia powstałe podczas transportu mogą nie być objęte gwarancją.

Urządzenie powinno być odpowiednio ubezpieczone u przewoźnika.

### WAŻNE

Ważne jest, aby po zakończeniu zadania drukowania umożliwić urządzeniu „zaparkowanie” głowicy drukującej. Przed odłączeniem urządzenia od zasilania posłuchaj uważnie, czy ustały wszystkie mechaniczne odgłosy. Niedopuszczenie do zakończenia tego procesu może spowodować problemy z drukowaniem lub uszkodzenie głowicy.

- 1 Odłącz urządzenie z gniazda elektrycznego.
- 2 Obiema rękami chwyć za uchwyty po obu stronach urządzenia, aby podnieść pokrywę skanera do położenia otwartego. Następnie odłącz urządzenie od ściennego gniazda telefonicznego i wyjmij przewód linii telefonicznej z urządzenia.
- 3 Odłącz przewód interfejsu od urządzenia, jeśli jest podłączony.

- 4 Podnieś pokrywę skanera (1), aby zwolnić blokadę. Lekko naciśnij podporę pokrywy skanera (2) i zamknij pokrywę skanera (3) obiema rękami.

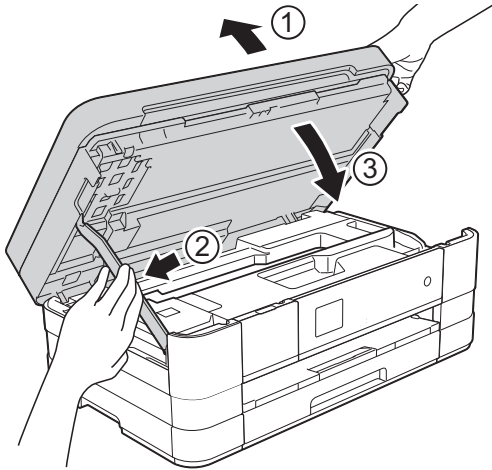

- 5 Otwórz pokrywę wkładów atramentowych.

- 6 Wyjmij wszystkie cztery wkłady atramentowe. Naciśnij dźwignię zwolnienia blokady atramentu nad każdym wkładem, aby go zwolnić. (►► Podstawowy Podręcznik Użytkownika: *Wymiana wkładów atramentowych*).

- 7 Zainstaluj pomarańczowy element ochronny i zamknij pokrywę wkładów atramentowych.

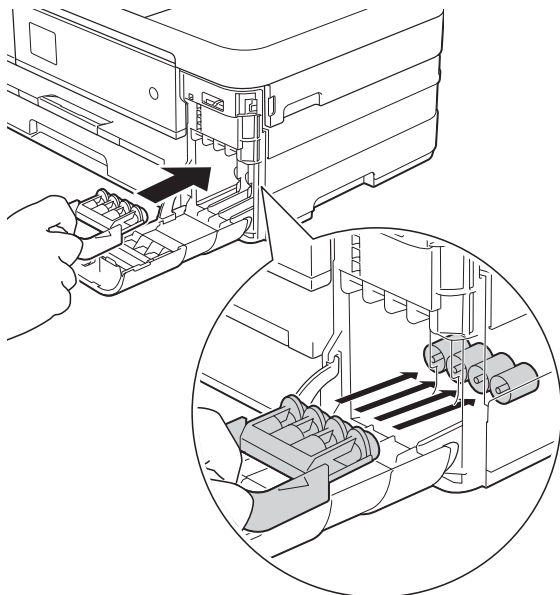

## WAŻNE

- Upewnij się, że plastikowe zakładki po lewej stronie pomarańczowego elementu ochronnego (1) zostały prawidłowo zatrzaśnięte w odpowiednim miejscu (2).

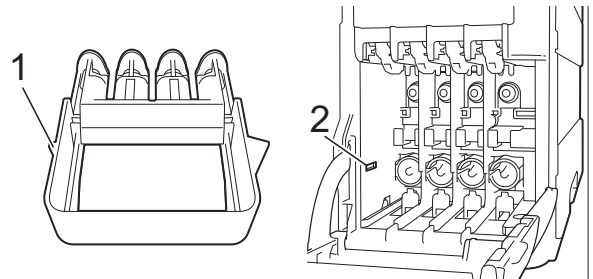

- Jeśli nie można znaleźć pomarańczowego elementu ochronnego, transportuj urządzenie bez niego. W zastępstwie elementu ochronnego przed transportem **NIE INSTALUJ** wkładów atramentowych.

- 8 Włóż urządzenie do torby.

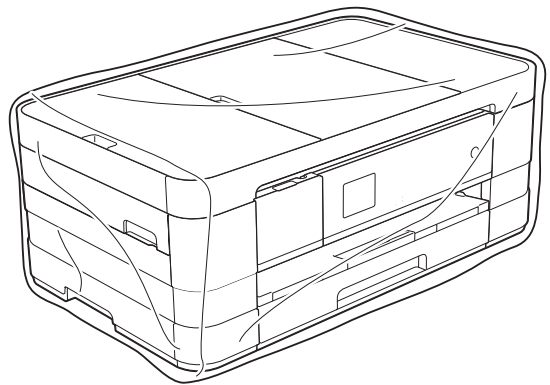

- 9 Spakuj urządzenie i materiały drukowane do oryginalnego opakowania, jak to zostało przedstawione poniżej.

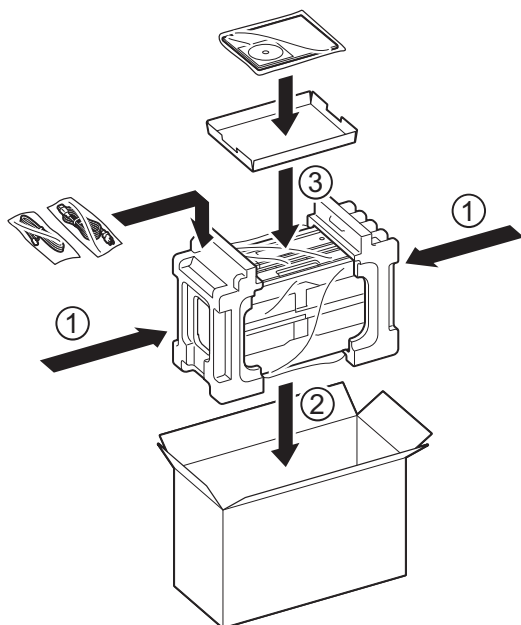

- 10 Zamknij pudło i oklej taśmą.

To jest pełne zestawienie funkcji i terminów, które się pojawiają się w instrukcjach obsługi Brother. Dostępność tych funkcji zależy od modelu jaki zakupiłeś.

**ADF (automatyczny podajnik dokumentów)**

Na podajniku ADF można umieścić dokument i skanować automatycznie jego kolejne strony.

**Automatyczna redukcja**

Zmniejsza wielkość przychodzących faksów.

**Automatyczna transmisja faksu**

Wysyłanie faksu bez podnoszenia słuchawki telefonu zewnętrznego.

**Automatyczne wybieranie ponowne**

Funkcja umożliwiająca urządzeniu ponowne wybieranie ostatniego numeru faksu po pięciu minutach od momentu, w którym faks nie został wysłany, gdyż linia była zajęta.

**Błąd komunikacji (Błąd komun.)**

Błąd występujący podczas wysyłania lub odbierania faksu spowodowany zwykle zakłóceniem na linii lub elektrycznością statyczną.

**Czas dzwonka F/T**

Czas, przez jaki urządzenie Brother generuje dzwonki (jeśli tryb odbierania to faks/telefon), informując o oczekującym połączeniu głosowym.

**Dostęp do zdalnego pobierania**

Możliwość uzyskania zdalnego dostępu do urządzenia z telefonu działającego w trybie wybierania tonowego.

**Drukowanie kopii zapasowej**

Urządzenie drukuje kopię każdego faksu, który otrzymano i zapisano w pamięci. Jest to zabezpieczenie, które zapewnia zachowanie wiadomości w przypadku awarii zasilania.

**Dziennik faksów**

Przedstawia informacje o ostatnich 200 przychodzących oraz wychodzących faksach. TX oznacza transmisję. RX oznacza odbiór.

**ECM (Tryb korekcji błędów)**

Wykrywa błędy podczas transmisji faksu i wysyła ponownie strony, w czasie wysyłania których pojawił się błąd.

**Ekran dotykowy LCD 1,8" i panel dotykowy**

Ekran dotykowy LCD (z wyświetlaczem ciekłokrystalicznym) zastosowany w urządzeniu wyświetla interaktywne komunikaty i polecenia dotyczące użytkownika urządzenia. Ekran dotykowy obsługuje się przez dotyknięcie ekranu. Panel dotykowy znajdujący się po prawej stronie ekranu dotykowego podświetla odpowiednie diody LED, gdy są dostępne w bieżącej operacji.

**Faks opóźniony**

Wysyła faks o określonym czasie w przyszłości.

**Faks/Tel**

Umożliwia odbieranie faksów i połączeń telefonicznych. Nie należy korzystać z tego trybu, jeśli używany jest telefon z automatem zgłoszeniowym (TAD).

**Gęstość**

Zmiana gęstości powoduje rozjaśnienie lub przyciemnienie całego obrazu.

**Głośność dzwonienia**

Ustawienie głośności dzwonka urządzenia.

**Głośność sygnalizatora**

Ustawienie głośności sygnalizatora włączanego po naciśnięciu przycisku lub w przypadku popełnienia błędu.

### **Grupa kompatybilności**

Zdolność jednego urządzenia faksującego do komunikacji z innym. Kompatybilność jest zapewniona pomiędzy grupami ITU-T.

### **Identyfikator stacji**

Zapisana informacja pojawiająca się na początku faksowanych stron. Zawiera nazwę nadawcy i numer faksu.

### **Impuls**

Forma wybierania impulsowego na linii telefonicznej.

### **Innobella™**

Innobella™ to gama materiałów eksploatacyjnych oferowanych przez firmę Brother. Aby uzyskać najlepszą jakość, firma Brother poleca atrament i papier Innobella™.

### **Jasność**

Zmiana jasności powoduje przyciemnienie lub rozjaśnienie całego obrazu.

### **Kod zdalnego dostępu**

Własny czterocyfrowy kod (---\*) umożliwiający wywoływanie urządzenia i dostęp do niego z lokalizacji zdalnej.

### **Kod zdalnej aktywacji**

Naciśnij ten kod (\* 5 1) w przypadku odpowiadania na połączenie faksowe w telefonie wewnętrznym lub zewnętrznym.

### **Kod zdalnej dezaktywacji (tylko dla trybu Faks/Tel)**

Gdy urządzenie odpowiada na połączenie głosowe, emituje szybkie podwójne dzwonki. Można odebrać je za pomocą telefonu wewnętrznego, naciskając ten kod (# 5 1).

### **Kontrast**

Ustawienie poprawiające ciemne lub jasne dokumenty przez rozjaśnianie faksów lub kopii ciemnych dokumentów i przyciemnianie faksów lub kopii jasnych dokumentów.

### **Książka adresowa**

Lista nazw i numerów wybierania szybkiego, które zostały zapisane w celu łatwego wybierania.

### **Liczba dzwonek**

Liczba dzwonek przed zainicjowaniem przez urządzenie odpowiedzi w trybach Tylko fx i Fax/tel.

### **Lista szybkiego wybierania**

Lista nazw i numerów zapisanych w pamięci książki adresowej w kolejności liczbowej.

### **Metoda kodowania**

Metoda kodowania informacji zawartych w dokumencie. Wszystkie urządzenia faksujące muszą korzystać z minimalnego standardu kompresji danych metodą Modified Huffman (MH). W urządzeniu mogą być wykorzystywane bardziej zaawansowane metody kompresji (Modified Read (MR), Modified Modified Read (MMR) oraz JPEG), jeśli urządzenie odbierające również obsługuje tę funkcję.

### **Numer grupy**

Połączenie numerów wybierania szybkiego, które są zapisane w lokalizacji wybierania szybkiego dla rozsyłania.

### **OCR (optyczne rozpoznawanie znaków)**

Aplikacja Nuance™ PaperPort™ 12SE lub Presto! PageManager umożliwia zmianę obrazu tekstu na tekst, który można edytować.

### **Odbieranie do pamięci**

Odbiera fakсы do pamięci urządzenia, gdy w urządzeniu zabraknie papieru.

### **Okres sprawozdawczy**

Zaprogramowany okres pomiędzy automatycznym wydrukiem dzienników faksów. Raport dziennika faksów można wydrukować na żądanie bez zakłócania cyklu.



**Pauza**

Umożliwia umieszczenie 3,5-sekundowego opóźnienia w sekwencji wybierania podczas wybierania przy użyciu klawiatury lub podczas zapisywania numerów wybierania szybkiego. Jeśli wymagane jest dłuższe opóźnienie, należy kilkakrotnie nacisnąć przycisk **Pauza** na ekranie dotykowym.

**PhotoCapture Center™**

Umożliwia drukowanie zdjęć cyfrowych w wysokiej rozdzielczości z aparatu cyfrowego w celu uzyskania wydruku o jakości fotografii.

**PictBridge**

Umożliwia drukowanie zdjęć cyfrowych w wysokiej rozdzielczości bezpośrednio z aparatu cyfrowego w celu uzyskania wydruku o jakości fotografii.

**Podwójny dostęp**

Urządzenie może skanować wychodzące fakсы lub zaplanowane zadania do pamięci w tym samym czasie, gdy wysyła faks z pamięci, bądź odbiera lub drukuje przychodzący faks.

**Polling**

Proces występujący w telefaksie, polegający na wywołaniu innego telefaksu w celu odtworzenia oczekujących wiadomości faksowych.

**Poprawa kolorów**

Dostosowuje kolor w obrazie w celu osiągnięcia lepszej jakości drukowania przez poprawienie ostrości, balansu bieli i gęstości koloru.

**Przekazywanie faksów**

Wysyła faks odebrany w pamięci na inny wstępnie zaprogramowany numer faksu.

**Raport WLAN**

Wydrukowany raport zawierający wyniki połączenia WLAN.

**Raport wysyłania (Raport weryfikacji transmisji)**

Wykaz wszystkich transmisji faksów, ich dat, godzin i numerów.

**Ręczne faksowanie**

Po podniesieniu słuchawki telefonu zewnętrznego można usłyszeć odpowiedź odbierającego urządzenia faksowego przed naciśnięciem przycisku **Rozpocznij faks** w celu rozpoczęcia wysyłania.

**Rozdzielczość**

Liczba pionowych i poziomych linii na cal. Patrz: standardowa, wysoka, bardzo wysoka i foto.

**Rozdzielczość bardzo wysoka (tylko mono)**

203 × 392 dpi. Najlepsza dla bardzo małego druku i szkiców.

**Rozdzielczość fotografii (tylko mono)**

Ustawienie rozdzielczości wykorzystujące różne odcienie szarości w celu najlepszego przedstawienia fotografii.

**Rozdzielczość standardowa**

203 × 98 dpi (mono). 203 × 196 dpi (kolor). Używana w przypadku tekstu o normalnej wielkości w celu zapewnienia najszybszej transmisji.

**Rozsyłanie**

Możliwość wysyłania tego samego faksu do więcej niż jednej lokalizacji.

**Skala szarości**

Odcienie szarości dostępne podczas kopiowania, skanowania oraz faksowania fotografii.

**Skanowanie**

Proces wysyłania elektronicznego obrazu papierowego dokumentu do komputera.

## **Skanowanie na nośnik**

Pozwala skanować monochromatyczne lub kolorowe dokumenty na kartę pamięci lub do pamięci flash USB. Obrazy monochromatyczne będą zapisywane w formacie TIFF lub PDF, natomiast obrazy kolorowe mogą być zapisywane w formacie PDF lub JPEG.

## **Szukanie**

Numeryczne lub alfabetyczne elektroniczne zestawienie zapisanych numerów wybierania szybkiego i grup.

## **Tabele ustawień**

Szybkie instrukcje przedstawiające wszystkie ustawienia i opcje dostępne do ustawienia w urządzeniu.

## **TAD (automat zgłoszeniowy)**

Do urządzenia można podłączyć zewnętrzny telefoniczny automat zgłoszeniowy (TAD).

## **Telefon wewnętrzny**

Telefon używający tej samej linii, co faks, ale podłączony do oddzielnego gniazda ściennego.

## **Telefon zewnętrzny**

TAD (automat zgłoszeniowy) lub telefon, który jest podłączony do urządzenia.

## **Ton**

Forma wybierania numeru w linii telefonicznej używana w telefonach z wybieraniem tonowym.

## **Tony CNG**

Tony specjalne wysyłane przez urządzenie faksujące podczas automatycznej transmisji powiadamiające urządzenie odbierające, że dzwoni urządzenie faksujące.

## **Tony faksu**

Sygnaly nadawane przez wysyłające i odbierające urządzenia faksowe podczas przekazywania informacji.

## **Transmisja**

Proces wysyłania faksu za pomocą linii telefonicznej z urządzenia do urządzenia odbierającego.

## **Transmisja w czasie rzeczywistym**

Jeśli pamięć jest zapełniona, można wysłać fakсы w czasie rzeczywistym.

## **Transmisja wsadowa**

(Tylko fakсы czarno-białe) Funkcja zapewniająca obniżenie kosztów. Wszystkie opóźnione fakсы przesyłane na ten sam numer mogą być wysłane w jednej transmisji.

## **Tryb zagraniczny**

Wprowadza tymczasowe zmiany do tonów faksu w celu zniwelowania zakłóceń na międzynarodowych liniach telefonicznych.

## **Ustawienia tymczasowe**

Można wybrać określone opcje dla każdej transmisji faksu i kopii bez zmiany ustawień domyślnych.

## **Ustawienia użytkownika**

Wydrukowany raport zawierający bieżące ustawienia urządzenia.

## **Wybieranie szybkie**

Nazwy i numery można skonfigurować w celu łatwego wybierania.

## **Wykrywanie faksu**

Umożliwia urządzeniu odpowiedź na tony CNG, jeśli odbieranie faksu zostanie przerwane przez podniesienie słuchawki.

## **Wysoka rozdzielczość**

Rozdzielczość wynosi 203 × 196 dpi. Jest używana do małych wydruków i do wykresów.

## **Zadania oczekujące**

Pozwala sprawdzić, które zadania oczekują w pamięci oraz pojedynczo anulować zadania.

## **Zapisywanie faksów**

Odebrane fakсы można zapisywać w pamięci.

## A

Anulowanie	
Przesyłanie faksów .....	21, 23
zadania oczekujące na ponowne	
wybranie .....	15
Zapisywanie faksów .....	21
Apple Macintosh	
Patrz Instrukcja Oprogramowania.	
Awaria zasilania .....	1

## B

Bezpieczeństwo	
Secure Function Lock (Blokada funkcji)	
hasło administratora .....	5
użytkownicy z ograniczonym	
dostępem .....	6
Blokada funkcji .....	4

## C

ControlCenter	
Patrz Instrukcja Oprogramowania.	
Czyszczenie	
płyty drukarki .....	65
rolki pobierania papieru .....	66
rolki podawania papieru .....	65

## D

Drukowanie	
faks z pamięci .....	19
Patrz Instrukcja Oprogramowania.	
raport .....	36
Drukowanie bezpośrednie	
z aparatu niezgodnego z PictBridge .....	62
z aparatu PictBridge .....	60
Drukowanie kadrów filmu .....	49
Dwustronne	
kopiowanie .....	45

## F

Faks, wolnostojący	
odbieranie	
do pamięci .....	25
drukowanie odtworzone .....	26
drukowanie z pamięci .....	19
odbieranie z miejsca zdalnego ....	23, 24
odbiór po wyczerpaniu papieru .....	25
po zakończeniu rozmowy .....	25
przesyłanie faksów .....	23
tymczasowa kopia zapasowa	
faksu .....	26
w komputerze .....	20
zmniejszanie, aby dopasować do	
papieru .....	25
wysyłanie .....	8
anulowanie z pamięci .....	15
faks opóźniony .....	14
kontrast .....	8
opóźniona transmisja wsadowa .....	15
po zakończeniu rozmowy .....	11
przywracanie ustawień	
fabrycznych .....	10
ręczne .....	11
rozdzielczość .....	9
rozsyłanie .....	12
transmisja w czasie rzeczywistym ....	13
ustawianie nowych domyślnych .....	10
z pamięci (podwójny dostęp) .....	11
zagraniczne .....	14

Faks, z komputera	
Patrz Instrukcja Oprogramowania.	

## G

Grupy do rozsyłania .....	32
---------------------------	----

## K

Kody dostępu, zapisywanie i	
wybieranie .....	30
Kody faksu	
kod zdalnego dostępu .....	22
zmiana .....	22

Kopiowanie	
2 na 1 (ID) .....	41
cienki papier .....	43
dwustronne .....	45
gęstość .....	42
jakość .....	37
książka .....	44
plakat .....	39
powiększ/pomniejszy .....	38
sortowanie .....	42
tryb oszczędzania atramentu .....	43
układ strony (N kopii na 1 arkuszu) .....	39
ustawianie nowych domyślnych .....	46
usunięcie koloru tła .....	44
używanie podajnika ADF .....	42
Kopiowanie 2 na 1 (ID) .....	41
Kopiowanie ID .....	41
Książka adresowa	
rozsyłanie .....	12
usuwanie grup .....	33
używanie grup .....	12
ustawianie z połączeń	
wychodzących .....	31
Wybieranie grupowe	
ustawianie grup do rozsyłania .....	32
zmiana .....	33
Wybieranie szybkie	
ustawianie z połączeń	
wychodzących .....	31

## L

LCD (wyświetlacz ciekłokrystaliczny)	
Język .....	3
Zegar przyciemnienia .....	3

## M

Macintosh	
Patrz Instrukcja Oprogramowania.	

## N

Nuance™ PaperPort™ 12SE	
Patrz Instrukcja Oprogramowania. Patrz również Pomoc w aplikacji PaperPort™ 12SE.	

## P

Pakowanie i transport urządzenia .....	68
PhotoCapture Center™	
Drukowanie	
indeks .....	49
wszystkie zdjęcia .....	50
zdjęcia .....	50
Drukowanie DPOF .....	51
Skanowanie do nośnika	
karta pamięci .....	58
Pamięć USB flash .....	58
Ustawienia drukowania	
Bez obramowania .....	56
Drukowanie daty .....	56
Jakość .....	52
Jasność .....	53
Kontrast .....	54
Poprawa kolorów .....	54
Przycinanie .....	55
Przywracanie ustawień	
fabrycznych .....	57
Typ i rozmiar papieru .....	52, 53
Ustawianie nowych domyślnych .....	57
z komputera	
Patrz Instrukcja Oprogramowania.	
PictBridge	
drukowanie DPOF .....	62
Podwójny dostęp .....	11
Presto! PageManager	
Patrz Instrukcja Oprogramowania. Patrz również Pomoc w aplikacji Presto! PageManager.	
Przechowywanie danych w pamięci .....	1
Przesyłanie faksów	
programowanie numeru .....	18
zmiana zdalna .....	23, 24

## R

Raporty .....	35
dziennik faksów .....	36
okres sprawozdawczy .....	35
Konfiguracja sieci .....	36
Lista szybkiego wybierania .....	36
Raport WLAN .....	36
sposób drukowania .....	36
Ustawienia użytkownika .....	36
weryfikacja transmisji .....	35, 36

Ręczna transmisja .....	11
Rozdzielczość	
ustawienie dla kolejnego faksu .....	9
Rozsyłanie .....	12
ustawianie grup do rozsyłania .....	32
Rozwiązywanie problemów	
sprawdzanie poziomu atramentu .....	68

## S

---

Sieć	
Drukowanie	
Patrz Instrukcja Obsługi dla Sieci.	
Skanowanie	
Patrz Instrukcja Oprogramowania.	
Sieć bezprzewodowa	
Patrz Podręcznik szybkiej obsługi i Instrukcja Obsługi dla Sieci.	
Skanowanie	
Patrz Instrukcja Oprogramowania.	

## T

---

Transport urządzenia .....	68
Tryb spoczynku .....	2

## U

---

Użytkownicy z ograniczonym dostępem ....	6
--	---

## W

---

Windows®	
Patrz Instrukcja Oprogramowania.	
Wkłady atramentowe	
sprawdzanie poziomu atramentu .....	68
Wybieranie	
Grupy (Rozsyłanie) .....	12
kody dostępu i numery kart kredytowych .....	30

## Z

---

Zapisywanie faksów .....	19
drukowanie z pamięci .....	19
włączanie .....	19
wyłączanie .....	21

Zdalna konfiguracja	
Patrz Instrukcja Oprogramowania.	
Zdalne pobieranie .....	22
kod zdalnego dostępu .....	22
otrzymywanie faksów .....	24
polecenia .....	23
Zmniejszanie	
faksy przychodzące .....	25
kopii .....	38

# brother®

**Odwiedź naszą stronę w Internecie**  
**<http://www.brother.com/>**

Te urządzenia są dopuszczone do użycia tylko w kraju, w którym zostały zakupione. Lokalne filie firmy Brother lub ich przedstawiciele obsługują tylko urządzenia zakupione w ich krajach.



[www.brotherearth.com](http://www.brotherearth.com)