

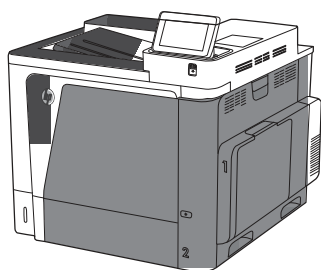

# Color LaserJet Enterprise M651

Poradnik dotyczący gwarancji oraz przepisów



M651n  
M651dn

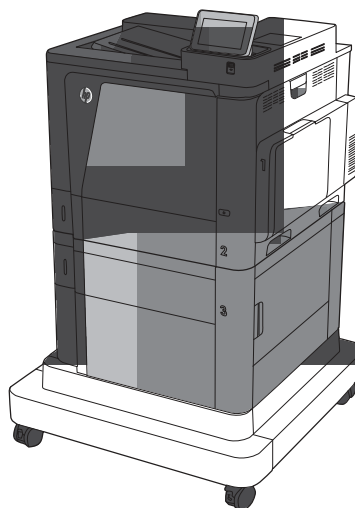

M651xh



[www.hp.com/support/colorljM651](http://www.hp.com/support/colorljM651)





# Drukarka HP Color LaserJet Enterprise M651

Poradnik dotyczący gwarancji oraz przepisów

Prawa autorskie i licencja

© 2014 Copyright Hewlett-Packard  
Development Company, L.P.

Powielanie, adaptacja lub tłumaczenie bez  
wcześniejszej pisemnej zgody jest zabronione,  
z wyjątkiem przypadków dozwolonych przez  
prawo autorskie.

Przedstawione tu informacje mogą ulec  
zmianie bez wcześniejszego powiadomienia.

Jedynymi gwarancjami na produkty i usługi  
firmy HP są gwarancje wyrażone w formie  
oświadczeń dołączonych do tych produktów  
i usług. Żaden zapis w niniejszym dokumencie  
nie może być interpretowany jako gwarancja  
dodatkowa. Firma HP nie ponosi żadnej  
odpowiedzialności za jakiegokolwiek braki  
techniczne lub błędy redakcyjne w niniejszym  
dokumencie.

Numer katalogowy: C2255-90952

Edition 1, 4/2014

Znaki handlowe

ENERGY STAR® i ENERGY STAR® są znakami  
zarejestrowanymi w USA.

---

# Spis treści

1 Obsługa i pomoc techniczna .....	1
Oświadczenie o ograniczonej gwarancji firmy Hewlett-Packard .....	2
Wielka Brytania, Irlandia i Malta .....	3
Austria, Belgia, Niemcy i Luksemburg .....	3
Belgia, Francja i Luksemburg .....	3
Włochy .....	5
Hiszpania .....	5
Dania .....	5
Norwegia .....	5
Szwecja .....	6
Portugalia .....	6
Grecja i Cypr .....	6
Węgry .....	6
Czechy .....	7
Słowacja .....	7
Polska .....	7
Bułgaria .....	7
Rumunia .....	7
Belgia i Holandia .....	8
Finlandia .....	8
Słowenia .....	8
Chorwacja .....	8
Łotwa .....	8
Litwa .....	9
Estonia .....	9
Gwarancja HP Premium Protection Warranty: informacja o ograniczonej gwarancji na kasety z tonerem LaserJet .....	10
Polityka firmy HP odnośnie materiałów eksploatacyjnych innych producentów .....	11
Witryna sieci Web firmy HP dotycząca zapobieganiu fałszerstwom .....	12
Dane zapisane w kasecie z tonerem .....	13
Umowa licencyjna dla użytkownika końcowego (EULA) .....	14
OpenSSL .....	17

Gwarancja dotycząca samodzielnej naprawy przez klienta .....	18
Obsługa klienta .....	19
<b>2 Parametry urządzenia .....</b>	<b>21</b>
Wymiary produktu .....	22
Zużycie energii, parametry elektryczne i poziom głośności .....	22
Wymagania dotyczące środowiska roboczego .....	22
<b>3 Informacje dotyczące przepisów .....</b>	<b>23</b>
Przepisy FCC.....	24
Program ochrony środowiska .....	25
Ochrona środowiska naturalnego .....	25
Wytwarzanie ozonu .....	25
Zużycie mocy .....	25
Zużycie papieru .....	25
Tworzywa sztuczne .....	25
Materiały eksploatacyjne do drukarki HP LaserJet .....	26
Instrukcje dotyczące zwrotu i odzysku materiałów .....	26
Stany Zjednoczone i Portoryko .....	26
Zwrot wielu kaset (więcej niż jednej kasety) .....	26
Zwrot pojedynczej kasety .....	26
Wysyłka .....	26
Zwroty poza terenem Stanów Zjednoczonych .....	27
Papier .....	27
Ograniczenia dotyczące materiałów .....	27
Utylizacja niepotrzebnego sprzętu przez użytkowników .....	28
Recykling sprzętu elektronicznego .....	28
Substancje chemiczne .....	28
Arkusze danych dotyczących bezpieczeństwa materiałów (MSDS) .....	28
EPEAT .....	28
Więcej informacji .....	29
Deklaracja zgodności .....	30
Oświadczenia dotyczące środków bezpieczeństwa .....	32
Bezpieczeństwo lasera .....	32
Kanada — Oświadczenie o zgodności z normą ICES-003 dotyczącą przemysłu kanadyjskiego ....	32
Oświadczenie VCCI (Japonia) .....	32
Instrukcje dotyczące kabla zasilającego .....	32
Oświadczenie o kablu zasilającym (Japonia) .....	32
Oświadczenie EMC (Chiny) .....	33
Oświadczenie dotyczące kompatybilności elektromagnetycznej (Korea) .....	33
Oświadczenie EMI (Tajwan) .....	33

Oświadczenie w sprawie bezpieczeństwa lasera dla Finlandii .....	33
Oświadczenie GS (Niemcy) .....	35
Tabela materiałów (Chiny) .....	35
Informacje dla użytkowników produktów oznaczonych etykietą SEPA (Chiny) .....	35
Ograniczenia dotyczące substancji niebezpiecznych (Turcja) .....	36
Oświadczenie dotyczące dyrektywy RoHS (Ukraina) .....	36
Euroazjatycka Zgodność (Białoruś, Kazachstan, Rosja) .....	36

Indeks .....	37
--------------	----





---

# 1 Obsługa i pomoc techniczna

- [Oświadczenie o ograniczonej gwarancji firmy Hewlett-Packard](#)
- [Gwarancja HP Premium Protection Warrant: informacja o ograniczonej gwarancji na kasety z tonerem LaserJet](#)
- [Polityka firmy HP odnośnie materiałów eksploatacyjnych innych producentów](#)
- [Witryna sieci Web firmy HP dotycząca zapobieganiu fałszerstwom](#)
- [Dane zapisane w kasecie z tonerem](#)
- [Umowa licencyjna dla użytkownika końcowego \(EULA\)](#)
- [OpenSSL](#)
- [Gwarancja dotycząca samodzielnej naprawy przez klienta](#)
- [Obsługa klienta](#)

# Oświadczanie o ograniczonej gwarancji firmy Hewlett-Packard

PRODUKT HP	OKRES OGRANICZONEJ GWARANCJI
HP Color LaserJet Enterprise M651n, M651dn, M651xh	1 rok gwarancji

Firma HP gwarantuje użytkownikowi kosztownemu, że urządzenia i akcesoria firmy HP będą wolne od wad materiałowych i produkcyjnych przez okres podany powyżej, licząc od daty zakupu. Jeżeli firma HP zostanie powiadomiona o tego typu usterek w okresie gwarancyjnym, według własnego uznania przeprowadzi naprawę lub wymianę produktu uznanego za wadliwy. Produkty zamienne mogą być fabrycznie nowe lub stanowi funkcjonalny odpowiednik nowych produktów.

Firma HP gwarantuje, że oprogramowanie firmy HP nie przestanie wykonywać instrukcji programowych przez podany powyżej okres, licząc od daty zakupu, z powodu wad materiałowych i produkcyjnych, pod warunkiem poprawnej instalacji i użytkowania. Jeżeli firma HP otrzyma w czasie trwania okresu gwarancyjnego powiadomienie o takich wadach, wymieni oprogramowanie, które nie wykonuje instrukcji programowych z powodu tych wad.

Firma HP nie gwarantuje, że działanie produktów HP będzie nieprzerwane i wolne od błędów. Jeżeli firma HP nie będzie w stanie wykonać naprawy lub wymieni produkt w objętego gwarancją w akceptowalnym terminie, użytkownik będzie uprawniony do otrzymania zwrotu pieniędzy w wysokości ceny zakupu, pod warunkiem bezwzględnego zwrotu produktu.

Produkty firmy HP mogą zawierać części odnowione, które są funkcjonalnym odpowiednikiem nowych lub zostały sporadycznie wykorzystane.

Gwarancja nie obejmuje usterek powstałych w wyniku: (a) niewłaściwej lub nieodpowiedniej konserwacji lub kalibracji, (b) korzystania z oprogramowania, interfejsów, elementów i materiałów eksploatacyjnych nie będących produktami firmy HP, (c) nieautoryzowanych modyfikacji lub niewłaściwego użytkowania, (d) użytkowania w warunkach, które nie odpowiadają warunkom opisanym w specyfikacjach lub (e) nieprawidłowego miejsca użytkowania i niewłaściwej konserwacji.

W ZAKRESIE DOPUSZCZALNYM PRZEZ OBOWIĄZUJĄCE LOKALNIE PRZEPISY PRAWA POWYŻSZA GWARANCJA JEST JEDYŃ PRZYSŁUGUJĄCĄ GWARANCJĄ I NIE JEST UDZIELANA ŻADNA INNA WYRAŻONA ANI DOROZUMIANA GWARANCJA, PISEMNA BĘDĄCĄ USTNA. FIRMA HP W SZCZEGÓLNOŚCI NIE UDZIELA ŻADNEJ DOROZUMIANEJ GWARANCJI PRZYDATNOŚCI DO SPRZEDAŻY, ODPOWIEDNIEJ JAKOŚCI ANI PRZYDATNOŚCI DO OKREŚLONEGO CELU. W niektórych krajach/regionach, stanach lub prowincjach ograniczenia dotyczące czasu obowiązywania gwarancji dorozumiane są niedozwolone, więc powyższe ograniczenia lub wykluczenia mogą nie mieć zastosowania w określonych przypadkach. Niniejsza gwarancja daje nabywcy określone prawa, a ponadto mogą mu przysługiwać także inne prawa w zależności od kraju/regionu, stanu lub prowincji.

Ograniczona gwarancja firmy HP obowiązuje we wszystkich krajach/regionach i miejscach, gdzie znajdują się punkty pomocy technicznej firmy HP oraz gdzie firma HP sprzedaje ten produkt. Poziom oświadczonych usług gwarancyjnych może się różnić w zależności od lokalnych standardów. Firma HP nie zmieni formy, zastosowania lub funkcji produktu w celu umożliwienia korzystania z niego w kraju/regionie, na terenie którego nie przewidziano korzystania z tego produktu z powodów prawnych lub zgodnie z normami.

W ZAKRESIE LOKALNYCH PRZEPISÓW PRAWNYCH RODKI ZARADCZE OPISANE W NINIEJSZEJ GWARANCJI SĄ WYJĄTKOWYMI RODKAMI ZARADCZYMI PRZYSŁUGUJĄCYMI UŻYTKOWNIKOM. Z WYJĄTKIEM OPISANYCH POWYŻEJ SYTUACJI FIRMA HP ANI JEJ DOSTAWCY NIE PONOSZĄ ŻADNEJ ODPOWIEDZIALNOŚCI ZA UTRATĘ DANYCH, ANI ZA SZKODY BEZPOŚREDNIE, SZCZEGÓLNE, PRZYPADKOWE, WYNIKOWE (W TYM ZA UTRATĘ ZYSKÓW) ANI ZA INNE SZKODY, WYNIKAJĄCE Z UMOWY, DZIAŁANIA W ZŁEJ WIERZE LUB Z INNEGO TYTUŁU. W niektórych krajach/regionach, stanach lub prowincjach wykluczenia lub ograniczenia odpowiedzialności za szkody przypadkowe lub wynikowe są niedozwolone, więc powyższe ograniczenia lub wykluczenia mogą nie mieć zastosowania w określonych przypadkach.

WARUNKI NINIEJSZEJ GWARANCJI, Z WYJĄTKIEM DZIAŁA DOPUSZCZANYCH PRAWEM, NIE WYKLUCZAJĄ, NIE OGRANICZAJĄ ANI NIE ZMIENIAJĄ PRZYSŁUGUJĄCYCH NABYWCY PRAW, LECZ STANOM DODATEK DO OBOWIĄZUJĄCYCH PRZEPISÓW PRAWNYCH DOTYCZĄCYCH SPRZEDAŃY TEGO PRODUKTU.

## Wielka Brytania, Irlandia i Malta

The name and address of the HP entity responsible for the performance of the HP Limited Warranty in your country is as follows:

United Kingdom: Hewlett-Packard Ltd Cain Road Bracknell GB-Berks RG12 1HN

Eire: Hewlett-Packard Ireland Limited, 63-74 Sir John Rogerson's Quay, Dublin 2

Malta: Hewlett-Packard International Trade B.V. Malta Branch, 48, Amery Street, Siema SLM 1701, MALTA

You may have additional statutory rights against the seller based on your purchase agreement. Those rights are not in any way affected by this HP Limited Warranty.

## Austria, Belgia, Niemcy i Luksemburg

Als Anlage finden Sie die Namen und Adressen der jeweiligen HP Gesellschaft, die in Ihrem Land die HP Herstellergarantie gewährt.

Deutschland: Hewlett-Packard GmbH, Herrenberger Straße 140, D-71034 Böblingen

Österreich: Hewlett-Packard Ges.m.b.H., Wienerbergstrasse 41, A-1120 Wien

Luxemburg: Hewlett-Packard Luxembourg SCA, Vegacenter 75, Parc d'Activités Capellen, L-8308 Capellen

Belgien: Hewlett-Packard Belgium BVBA/SPRL, Hermeslaan 1A, B-1831 Brüssel

Deutschland und Österreich

Über die Herstellergarantie hinaus haben Sie gegebenenfalls Mängelansprüche gegenüber Ihrem Verkäufer aus dem Kaufvertrag, die durch diese Herstellergarantie nicht eingeschränkt werden.

Luxemburg

Über die Herstellergarantie hinaus haben Sie gegebenenfalls gesetzliche Ansprüche gegenüber Ihrem Verkäufer aus dem Kaufvertrag, die durch diese Herstellergarantie nicht eingeschränkt werden. Insbesondere werden für Verbraucher folgende gesetzliche Bestimmungen von der Herstellergarantie nicht berührt: Gesetz vom 21. April 2004 bezüglich der Vertragsmäßigkeit von Verbrauchsgütern und gesetzliche Bestimmungen des Zivilgesetzbuches bezüglich der Garantie. Die gesetzliche Garantie nach dem Gesetz vom 21. April 2004 ist auf zwei Jahren ab der Lieferung des Verbrauchsgutes befristet.

Belgien

Sie haben gegebenenfalls zusätzliche Ansprüche gegenüber Ihrem Verkäufer aus dem Kaufvertrag, die durch diese HP Herstellergarantie nicht eingeschränkt werden.

## Belgia, Francja i Luksemburg

Vous trouverez, ci-après, les coordonnées de l'entité HP responsable de l'exécution de la garantie fabricant relative à votre matériel HP dans votre pays.

France:

En vertu de votre contrat d'achat, il se peut que vous disposiez de droits légaux supplémentaires à l'encontre de votre vendeur. Ceux-ci ne sont aucunement affectés par la présente garantie du fabricant HP.

En particulier, si vous êtes un consommateur domicilié en France (départements et territoires d'outre-mer (DOM-TOM) inclus dans la limite des textes qui leur sont applicables), le vendeur reste tenu à votre égard des défauts de conformité du bien au contrat et des vices rédhibitoires dans les conditions prévues aux articles 1641 à 1649 du Code civil.

Code de la consommation:

« Art. L. 211-4. - Le vendeur est tenu de livrer un bien conforme au contrat et répond des défauts de conformité existant lors de la délivrance.

Il répond également des défauts de conformité résultant de l'emballage, des instructions de montage ou de l'installation lorsque celle-ci a été mise à sa charge par le contrat ou a été réalisée sous sa responsabilité. »

« Art. L. 211-5. - Pour être conforme au contrat, le bien doit :

1° Être propre à l'usage habituellement attendu d'un bien semblable et, le cas échéant, correspondre à la description donnée par le vendeur et posséder les qualités que celui-ci a présentées à l'acheteur sous forme d'échantillon ou de modèle ;

- présenter les qualités qu'un acheteur peut légitimement attendre eu égard aux déclarations publiques faites par le vendeur, par le producteur ou par son représentant, notamment dans la publicité ou l'étiquetage ;

2° Ou présenter les caractéristiques définies d'un commun accord par les parties ou être propre à tout usage spécial recherché par l'acheteur, porté à la connaissance du vendeur et que ce dernier a accepté. »

« Art. L.211-12. – L'action résultant du défaut de conformité se prescrit par deux ans à compter de la délivrance du bien. »

Code civil:

« Code civil Article 1641 : Le vendeur est tenu de la garantie à raison des défauts cachés de la chose vendue qui la rendent impropre à l'usage auquel on la destine, ou qui diminuent tellement cet usage, que l'acheteur ne l'aurait pas acquise, ou n'en aurait donné qu'un moindre prix, s'il les avait connus. »

« Code civil Article 1648 : L'action résultant des vices rédhibitoires doit être intentée par l'acquéreur dans un délai de deux ans à compter de la découverte du vice. »

L'entité HP responsable de l'exécution de la garantie fabricant relative à votre matériel HP est : Hewlett-Packard France SAS, 1 Avenue du Canada 91947 LES ULIS

Belgique:

En vertu de votre contrat d'achat, il se peut que vous disposiez de droits légaux supplémentaires à l'encontre de votre vendeur. Ceux-ci ne sont aucunement affectés par la présente garantie du fabricant HP.

L'entité HP responsable de l'exécution de la garantie fabricant relative à votre matériel HP est : Hewlett-Packard Belgium BVBA/SPRL, Hermeslaan 1A, B-1831 Belgique

Luxembourg:

En vertu de votre contrat d'achat, il se peut que vous disposiez de droits légaux supplémentaires à l'encontre de votre vendeur. Ceux-ci ne sont aucunement affectés par la présente garantie du fabricant HP. En particulier, si vous êtes un consommateur la présente garantie fabricant HP ne fait pas obstacle à l'application des dispositions de la loi du 21 avril 2004 relative à la garantie de conformité et des dispositions

du Code civil relatives à la garantie. La durée de la garantie légale en vertu de la loi du 21 avril 2004 est de deux ans à compter de la délivrance du bien.

L'entité HP responsable de l'exécution de la garantie fabricant relative à votre matériel HP est : Hewlett-Packard Luxembourg SCA, Vegacenter 75, Parc d'Activités Capellen, L-8308 Capellen

## Włochy

In allegato il cliente troverà i nomi e gli indirizzi delle Società del Gruppo HP che prestano i servizi in Garanzia (garanzia di buon funzionamento e garanzia convenzionale) in Italia.

Italia: Hewlett-Packard Italiana S.r.L., Via G. Di Vittorio 9, 20063 Cernusco sul Naviglio

Oltre alla Garanzia del Produttore, e in modo indipendente dalla stessa, il Consumatore potrà far valere i propri diritti di legge nei confronti del venditore tra cui il diritto di chiedere, nei primi 24 mesi dalla data di acquisto del prodotto, la riparazione gratuita o la sostituzione del prodotto non conforme al contratto ai sensi dell'art. 130 del Codice del Consumo (Dlgs. 206/2005) laddove ne ricorrano le condizioni.

## Hiszpania

Adjunto puede encontrar el nombre y dirección de las entidades HP que ofrecen la Garantía Limitada de HP (garantía comercial adicional del fabricante) en su país.

España Hewlett-Packard Española S.L.U. C/Vicente Aleixandre 1 Parque Empresarial Madrid - Las Rozas, E-28232 Madrid

La garantía comercial adicional de HP (Garantía Limitada de HP) no afecta a los derechos que usted, como consumidor, pueda tener frente al vendedor por la falta de conformidad del producto con el contrato de compraventa. Dichos derechos son independientes y compatibles con la garantía comercial adicional de HP y no quedan afectados por ésta.

De conformidad con los mismos, si durante un plazo de dos años desde la entrega del producto aparece alguna falta de conformidad existente en el momento de la entrega, el consumidor y usuario tiene derecho a exigir al vendedor la reparación del producto, su sustitución, la rebaja del precio o la resolución del contrato de acuerdo con lo previsto en el Título V del Real Decreto Legislativo 1/2007. Salvo prueba que demuestre lo contrario, se presumirá que las faltas de conformidad que se manifiestan en los seis meses posteriores a la entrega del producto ya existían cuando el producto se entregó.

Únicamente cuando al consumidor y usuario le resulte imposible o le suponga una carga excesiva dirigirse al vendedor por la falta de conformidad con el contrato podrá reclamar directamente al fabricante con el fin de obtener la sustitución o reparación.

## Dania

Vedhæftet finder De navn og adresse på de HP-selskaber, som yder HP's mangeludbedring i Danmark.

Danmark: Hewlett-Packard A/S, Engholm Parkvej 8, DK-3450, Allerød

Herudover kan De have opnået rettigheder overfor sælger af HP's produkter i henhold til Deres købsaftale. HP's regler om mangeludbedring begrænser ikke sådanne rettigheder.

## Norwegia

Vedlagt finner du navn og adresse på de HP-selskaper som svarer for fabrikkgarantien i Norge.

Norge: Hewlett-Packard Norge AS, Østensjøveien 32, 0667 OSLO, Norge

Utöver dette kan du ha oppnådd rettigheter gjennom kjøpsavtalen med selgeren av ditt HP-produkt dersom du er en forbruker etter norsk forbrukerkjøpslov. Slike rettigheter innskrenkes ikke av fabrikkgarantien. Den lengste absolutte reklamasjonsretten er 5 år for produkter som ved vanlig bruk er ment å vare vesentlig lengre enn 2 år (med de begrensninger som følger av norsk lovgivning og rettspraksis). Overfor selgeren kan det reklameres på ytelsen som helhet selv om garantien kun dekker deler av ytelsen som er kjøpt. Reklamasjonsretten kan tapes dersom det ikke reklameres innen rimelig tid, også innenfor den absolutte reklamasjonsperioden.

## Szwecja

Av bilagda förteckning framgår namn och adress till det HP-företag som svarar för HPs begränsade garanti (fabriksgaranti) i Sverige.

Sverige: Hewlett-Packard Sverige AB, SE-169 85 Stockholm

Ni kan utöver denna fabriksgaranti även ha tillkommande lagstadgade rättigheter, som följer av Ert avtal med säljaren av produkten. Dessa rättigheter inskränks inte av fabriksgarantin.

## Portugalia

Anexa à presente declaração encontra-se uma lista das empresas HP de entre as quais consta o nome e morada da empresa responsável pela prestação da Garantia Limitada HP (garantia do fabricante) no seu país.

Portugal: Hewlett-Packard Portugal, Lda., Edifício D. Sancho I, Quinta da Fonte, Porto Salvo, 2780-730 Pacos de Arcos, P-Oeiras

Além da referida garantia do fabricante prestada pela HP, poderá também beneficiar, nos termos da legislação local em vigor, de outros direitos legais relativos à garantia, ao abrigo do respectivo Contrato de Compra e Venda.

A presente garantia não representará quaisquer custos adicionais para o consumidor. A presente garantia limitada não afeta os direitos dos consumidores constantes de leis locais imperativas, como seja o Decreto-Lei 67/2003, de 8 de Abril, com a redação que lhe foi dada pelo Decreto-Lei 84/2008, de 21 de Maio.

## Greja i Qypt

Επισημαίνεται ότι η παρούσα δήλωση αφορά μόνο τις εταιρείες HP που αναφέρονται στον παρακάτω πίνακα (επισημασμένες με κόκκινο χρώμα) και οι οποίες είναι υπεύθυνες για την παροχή της περιορισμένης εγγύησης του κατασκευαστή. Οι εταιρείες που δεν είναι αναφερόμενες στον παρακάτω πίνακα, δεν είναι υπεύθυνες για την παροχή της περιορισμένης εγγύησης του κατασκευαστή.

Εταιρεία / Οργανισμός: Hewlett-Packard Hellas Α.Ε., Διεύθυνση: Αθήνα 76,151 25

## Węry

Ön az alábbiakban megtalálja azon HP vállalatok nevét és címét, amelyek az egyes országokban biztosítják a HP mint gyártó által vállalt Korlátozott Jótállást.

Hungary: - Hewlett-Packard Magyarország Kft, H-1117 Budapest, Alíz utca 1.

- Hewlett-Packard Informatikai Kft, H-1117 Budapest, Alíz utca 1.

A HP Korlátozott Jótállásán túlmenően Önt a HP terméket Önnek értékesítő kereskedővel szemben megilletik a helyi kötelezően alkalmazandó és eltérést nem engedő jogszabályok által biztosított szavatossági és jótállási jogok. Az Önre vonatkozó, kötelezően alkalmazandó és eltérést nem engedő jogszabályban biztosított jogait a HP Korlátozott Jótállási nyilatkozata nem korlátozza.

## Czechy

V příloze jsou uvedeny názvy a adresy společností skupiny HP, které poskytují omezenou záruku HP (záruku výrobce) ve Vaší zemi.

Česká republika: Hewlett Packard s.r.o., Vysokálova 1/1410, 140 21 Praha 4

Pokud máte na základě konkrétní kupní smlouvy v rámci prodávajícímu práva ze zákona přesahující záruku vyznačenou výrobcem, pak tato práva nejsou uvedenou zárukou výrobce dotčena.

## Słowacja

V prílohe sú uvedené mená a adresy spoločností skupiny HP, ktoré zabezpečujú plnenia z obmedzenej záruky HP (záruka výrobcu) vo vašej krajine.

Slovenská republika: Hewlett-Packard Slovakia, s.r.o., Galvaniho 7, 820 02 Bratislava

Pokiaľ máte na základe vašej kúpnej zmluvy voči predávajúcemu práva zo zákona presahujúce záruku výrobcu, také práva nie sú uvedenou zárukou výrobcu dotknuté.

## Polska

W załączeniu przedstawiamy nazwy i adresy jednostek HP, odpowiedzialnych za wykonanie ograniczonej gwarancji HP w Państwie kraju.

Polska: Hewlett-Packard Polska Sp. z o.o., Szturmowa 2a, 02-678 Warszawa wpisana do rejestru przedsiębiorców w Sądzie Rejonowym dla m. st. Warszawy, XIII Wydział Gospodarczy, pod numerem KRS 0000016370, E0001100WZ, kapitał zakładowy 475 000 PLN. NIP 527-020-51-28

HP informuje, że na podstawie umowy sprzedaży mogą Państwu przysługiwać wobec sprzedawcy ustawowe prawa niezależne w stosunku do udzielanej, ograniczonej gwarancji HP. Gwarancja HP nie wyłącza, nie ogranicza ani nie zawiesza uprawnień kupujących z wyników z niezgodności towaru z umową.

## Bulgaria

В приложението са представени имената и адресите на единиците на HP, отговорни за изпълнение на ограничена гаранция HP в страната ви.

България: Hewlett-Packard Bulgaria EOOD, Oфис 121909024, Български адрес: Офис 1766, Б-р. Сандановски, Офис № 258

HP информира, че на основание на продажбата могат да Ви бъдат предоставени законови права, независещи от предоставяната, ограничена гаранция HP. Гаранцията HP не изключва, не ограничава и не приостановява правата на купувачите, произтичащи от резултатите от несъответствието на стоката с договора.

HP не носи отговорност за повреда на данни, причинена от използването на HP продукти.

## Rumunia

Mai jos am indus numele si adresa entitatii HP care este responsabila cu indeplinirea obligatiilor aferente Garantiei Producatorului HP in tara dvs.

România: Hewlett-Packard România SRL, Bd. Lascăr Catargiu nr. 47-53, Europe House Business Center, Et 3, Sector 1, București

Aveti drepturi legale suplimentare impotriva vanzatorului pe baza contractului de achizitie. Aceste drepturi nu sunt afectate de Garantia Producatorului HP. Va rugam sa contactati vanzatorul.

## Belgia i Holandia

Als bijlage ontvangt u hierbij een lijst met daarop de naam en het adres van de HP vestiging in uw land waar u terecht kunt voor de HP fabrieksgarantie.

Nederland: Hewlett-Packard Nederland BV, Startbaan 16, 1187 XR Amstelveen

België: Hewlett-Packard, BVBA/SPRL, P.O.

Naast deze fabrieksgarantie kunt u op basis van nationale wetgeving ten opzichte van uw verkoper rechten ontlenen aan de verkoopovereenkomst. De HP-fabrieksgarantie laat de wettelijke rechten onder de toepasselijke nationale wetgeving ongemoeid.

## Finlandia

Oheisesta luettelosta löydätte yhteystiedot valmistajan takuusta vastaavaan HP:n edustajaan maassanne.

Suomi: Hewlett-Packard Oy, Piispankalliontie, FIN - 02200 Espoo

Teillä voi olla oikeus esittää takuun lisäksi vaatimuksia myös lain nojalla. Valmistajan takuu ei rajoita lakiin perustuvia oikeuksianne.

## Slovenia

V prilogi vam pošiljamo imena in naslove HP-jevih skupin, pri katerih lahko v svoji državi uveljavljate HP-jevo omejeno garancijo (garancijo proizvajalca).

Slovenija: Hewlett-Packard d.o.o., Tivolska cesta 48, 1000 Ljubljana, Slovenija

Poleg garancije proizvajalca imate lahko na osnovi nakupne pogodbe tudi z zakonom predpisane pravice do prodajalca, ki jih ne omejuje ta garancija proizvajalca.

## Chorwacja

Naziv i adresa HP-ovog subjekta koji je odgovoran za ispunjenje HP-ovog Ograničenog jamstva u Vašoj zemlji su:

Hewlett-Packard d.o.o.

Radnička cesta 41

10000 Zagreb

01/60 60 200

Na temelju svog kupoprodajnog ugovora, možete imati dodatna zakonska prava u odnosu na prodavatelja. Ovo HP-ovo Ograničeno jamstvo ni na koji način ne utječe na ta dodatna prava.

## Latvija

Pielikumā ir norādīti to HP uzņēmumu nosaukumi un adreses, kas sniedz HP ierobežoto servisa nodrošinājumu (ražotāja servisa nodrošinājumu) jūsu valstī.

Latvija: Hewlett-Packard SIA, Dunties iela 17a, Rīga, LV-1005, Latvija

Papildus ražotāja servisa nodrošinājumam likumdošanas aktos jums var būt paredzētas citas uz pirkuma līgumu balstītas pret pārdevēju izmantotajam tiesības, kas netiek ierobežotas ar šo ražotāja servisa nodrošinājumu.



## Litwa

Prieddami HP bendrovių, teikiančių HP garantiją (gamintojo garantiją) Jūsų šalyje, pavadinimai ir adresai.

Lietuva: UAB „Hewlett-Packard“, V. Gerulainio g. 1, LT-08200 Vilnius

Pagal taikytinus vartojimo prekių pardavimo reglamentuojančius nacionalinius teisės aktus, jūs taip pat turite teisėtymą galios teisės. Gamintojo garantija joms teisėtymą gali turinti teisė jokių būdu neapriboja ir joms poveikio neturi.

## Estonia

Lisatud on nende HP üksuste nimed ja aadressid, kes teie riigis HP müügigarantiid teostavad.

Eesti: HP Oy Eesti Filiaal, A.H. Tammsaare tee 47, EE-11316 Tallinn

Lisaks HP müügigarantiile võib teil olla nõudeid müüja vastu seoses ostu lepingutingimustele mittevastavusega. Käesolev HP müügigarantii ei piira teie nimetatud õigusi.

## Gwarancja HP Premium Protection Warranty: informacja o ograniczonej gwarancji na kasety z tonerem Laser Jet

Firma HP gwarantuje, że ten produkt jest wolny od wad materiałowych i produkcyjnych.

Ta gwarancja nie obejmuje produktów, które (a) były odnawiane, przerabiane lub w inny sposób nieprawidłowo użytkowane, (b) działają nieprawidłowo z powodu niewłaściwego użytkowania, niewłaściwego przechowywania lub użytkowania w otoczeniu nieodpowiadającym warunkom opisanym w specyfikacjach lub (c) uległy zużyciu w wyniku normalnej eksploatacji.

Aby skorzystać z usług gwarancyjnych, należy zwrócić produkt w miejscu zakupu (wraz z opisem problemu i próbkami wydruków) lub skontaktować się z działem obsługi klienta firmy HP. Firma HP, według własnego uznania, przeprowadzi wymianę lub zwróci koszty zakupu produktu uznanego za wadliwy.

W ZAKRESIE DOPUSZCZONYM PRZEZ PRZEPISY LOKALNE POWYŻSZE WARUNKI GWARANCJI SĄ JEDYNYMI OBOWIĄZUJĄCYMI. FIRMA HP NIE UDZIELA ŻADNEJ INNEJ GWARANCJI PISEMNEJ ANI USTNEJ, WYRAŃNEJ ANI DOROZUMIANEJ, A W SZCZEGÓLNOŚCI NIE UDZIELA GWARANCJI DOROZUMIANYCH LUB HANDLOWYCH DOTYCZĄCYCH ZADOWALAJĄCEJ JAKOŚCI LUB PRZYDATNOŚCI DO OKREŚLONEGO CELU.

W ZAKRESIE DOPUSZCZONYM PRZEZ PRZEPISY LOKALNE FIRMA HP ANI JEJ DOSTAWCY NIE BĘDĄ ODPOWIADAĆ ZA SZKODY BEZPOŚREDNIE, SZCZEGÓLNE, PRZYPADKOWE, WYNIKOWE (W TYM UTRATY ZYSKÓW LUB DANYCH) ANI INNE SZKODY, WYNIKAJĄCE Z UMOWY, NARUSZENIA PRAWA LUB Z INNEGO TYTUŁU.

WARUNKI GWARANCJI ZAWARTE W TYM OŚWIADCZENIU, Z WYJĄTKIEM DZIAŁA DOPUSZCZANYCH PRZEZ PRAWO, NIE WYŁĄCZAJĄ, NIE OGRANICZAJĄ ANI NIE ZMIENIAJĄ PRAW USTAWOWYCH MAJĄCYCH ZASTOSOWANIE PRZY SPRZEDAŃY TEGO PRODUKTU UŻYTKOWNIKOM I NIE STANOWIĄ ICH ROZSZERZENIA.

## Polityka firmy HP odnośnie materiałów eksploatacyjnych innych producentów

Firma Hewlett-Packard nie zaleca używania kaset z tonerem innych producentów, zarówno nowych, jak i z odzysku.

 **UWAGA:** W przypadku drukarek HP używanie kaset z tonerem ponownie napełnianych lub pochodzących od innego producenta nie narusza warunków gwarancji ani zasad pomocy technicznej oferowanej nabywcy. Jednocześnie zastrzega się, że w przypadku gdy awaria lub uszkodzenia spowodowane błędem stosowaniem kasety dopełniania z tonerem innego producenta, firma HP pobierze za naprawę/urządzenia sumę zgodną ze standardowymi stawkami dotyczącymi czasu naprawy i użytych materiałów.

## Witryna sieci Web firmy HP dotycząca zapobieganiu fałszerstwom

Przejdź do witryny [www.hp.com/go/anticounterfeit](http://www.hp.com/go/anticounterfeit), jeśli po zainstalowaniu kasety z tonerem HP na panelu sterowania zostanie wyświetlona informacja, że nie jest ona oryginalna. Firma HP pomoże ustalić, czy kasetka jest oryginalnym produktem firmy HP, i podjąć kroki zmierzające do rozwiązania problemu.

Kasetka z tonerem może nie być oryginalnym produktem firmy HP, jeśli wystąpią następujące objawy:

- Strona stanu materiałów wskazuje, że zainstalowano materiały producenta innego niż HP.
- Kasetka z tonerem jest źródłem wielu problemów.
- Kasetka wygląda inaczej niż zazwyczaj (na przykład opakowanie różni się od oryginalnego opakowania firmy HP).

## Dane zapisane w kasecie z tonerem

Kasety z tonerem HP stosowane w tym urządzeniu zawierają układy pamięci ułatwiające obsługę urządzenia.

Ponadto układy gromadzą ograniczony zestaw informacji dotyczący korzystania z urządzenia, który może obejmować następujące aspekty: data pierwszej instalacji kasety z tonerem, data ostatniego użycia kasety, liczba stron wydrukowanych przy użyciu kasety z tonerem, rodzaje drukowanych stron, użyte tryby drukowania, ewentualne zaistniałe błędy drukowania oraz model urządzenia. Te informacje są wykorzystywane przez firmę HP przy opracowywaniu przyszłych produktów, aby jeszcze lepiej spełniać potrzeby klientów dotyczące drukowania.

Dane zgromadzone w układach pamięci kaset z tonerem nie zawierają informacji, które mogłyby być wykorzystane do identyfikacji nabywcy lub użytkownika kasety z tonerem albo należącego do niego urządzenia.

Firma HP zbiera wyrywkowo układy pamięci z kaset z tonerem zwracanych w ramach bezpiecznego programu zwrotu i utylizacji zużytych urządzeń HP (program HP Planet Partners: [www.hp.com/recycle](http://www.hp.com/recycle)). Zebrane w ten sposób układy pamięci są odczytywane i badane w celu udoskonalenia przyszłych produktów HP. Dostęp do tych danych mogą mieć także partnerzy firmy HP zajmujący się recyklingiem kaset z tonerem.

Wszelkie osoby trzecie posiadające kasety z tonerem mogą mieć dostęp do anonimowych informacji zawartych w układach pamięci.

## Umowa licencyjna dla użytkownika końcowego (EULA)

### PONIŻSZE INFORMACJE NALEŻY UWAŻNIE PRZECZYTAĆ PRZED UŻYCIEM NINIEJSZEGO OPROGRAMOWANIA:

Niniejsza Umowa licencyjna użytkownika końcowego („EULA”) jest umową pomiędzy (a) Użytkownikiem (osobą fizyczną lub osobą prawną, której jest on przedstawicielem) oraz (b) firmą Hewlett-Packard Company („HP”). Umowa ta określa warunki korzystania z oprogramowania („Oprogramowanie”). Ta umowa licencyjna nie ma zastosowania, jeżeli obowiązuje oddzielna umowa licencyjna na Oprogramowanie zawarta przez Użytkownika z firmą HP lub jej dostawcami, w tym umowa licencyjna dołączona do dokumentacji elektronicznej. Termin „Oprogramowanie” oznacza (i) związane z oprogramowaniem nośniki, (ii) podręcznik użytkownika i inne materiały drukowane oraz (iii) dokumentację dostępną w Internecie lub w postaci elektronicznej (wspólnie nazywaną „Dokumentacją użytkownika”).

PRAWA DO OPROGRAMOWANIA SĄ UDZIELANE TYLKO I WYŁĄCZNIE W PRZYPADKU ZGODY NA WSZYSTKIE WARUNKI NINIEJSZEJ LICENCJI. INSTALACJA, KOPIOWANIE, POBIERANIE LUB UŻYWANIE OPROGRAMOWANIA W INNY SPOSÓB NIEMOŻLIWE O ZGODZIE UŻYTKOWNIKA NA WARUNKI UMOWY LICENCYJNEJ. W PRZYPADKU NIEZAAKCEPTOWANIA TYCH WARUNKÓW LICENCJI NIE ZEZWALA SIĘ NA INSTALACJĘ I POBIERANIE OPROGRAMOWANIA LUB UŻYWANIE GO W INNY SPOSÓB. JEŚLI OPROGRAMOWANIE ZOSTAŁO ZAKUPIONE, ALE UŻYTKOWNIK NIE AKCEPTUJE NINIEJSZEJ LICENCJI, NALEŻY ZWRÓCIĆ OPROGRAMOWANIE W MIEJSCU JEGO ZAKUPU W CELU OTRZYMANIA ZWROTU CENY ZAKUPU; JEŚLI OPROGRAMOWANIE JEST ZAINSTALOWANE W INNYM PRODUKcie HP LUB UDOSTĘPNIONE WRAZ Z TAKIM PRODUKTEM, UŻYTKOWNIK MOŻE ZWRÓCIĆ CAŁY, NIEUŻYWANY PRODUKT.

- 1. OPROGRAMOWANIE INNYCH FIRM.** Wskład Oprogramowania, oprócz firmowego oprogramowania HP (zwanego dalej „Oprogramowaniem HP”), może takież wchodzić oprogramowanie na licencji innych producentów (zwane dalej „Oprogramowaniem innego producenta” i „Licencją innego producenta”). Licencja na wszelkie Oprogramowanie innego producenta jest udzielana Użytkownikowi na warunkach określonych w odpowiedniej Licencji innego producenta. Licencja innego producenta znajduje się na ogólnym pliku o nazwie „license.txt” lub „readme”. Jeżeli Użytkownik nie może znaleźć Licencji innego producenta, winien skontaktować się z działem pomocy technicznej HP. Jeżeli Licencja innego producenta obejmuje licencje zapewniające dostępność kodu źródłowego (takie jak Ogólna licencja publiczna GNU), a odpowiedni kod źródłowy nie został dołączony do Oprogramowania, należy sprawdzić strony poświęcone pomocy technicznej do produktu w serwisie internetowym HP (hp.com), aby się dowiedzieć, jak uzyskać taki kod źródłowy.
- 2. PRAWA LICENCYJNE.** Użytkownik będzie miał następujące prawa przy zażeniu, że będzie przestrzegał wszystkich warunków niniejszej Umowy EULA:
  - a. Użytkowanie.** Firma HP udziela licencji na użytkowanie jednego egzemplarza niniejszego Oprogramowania HP. „Użytkowanie” oznacza instalowanie, kopiowanie, przechowywanie, ładowanie, wykonywanie, wyświetlanie lub używanie w inny sposób Oprogramowania HP. Użytkownik nie może modyfikować Oprogramowania HP ani wyłączać żadnej z funkcji licencyjnych lub kontrolnych Oprogramowania HP. Jeżeli Oprogramowanie jest dostarczane przez HP w celu użytkowania wraz z produktem do przetwarzania obrazu lub drukowania (np. jeżeli Oprogramowanie jest sterownikiem drukarki, oprogramowaniem układowym lub modulem dodatkowym), Oprogramowanie HP może być używane tylko z takim produktem (zwanym dalej „Produktem HP”). Dodatkowe ograniczenia dotyczące Użytkowania mogą występować w Dokumentacji użytkownika. Użytkownik nie może oddzielać elementów składowych Oprogramowania HP w celu ich użytkowania. Użytkownik nie ma prawa do dystrybucji Oprogramowania HP.
  - b. Kopiowanie.** Prawo do kopiowania oznacza, że Użytkownik może tworzyć kopie archiwalne lub zapasowe Oprogramowania HP przy zażeniu, że każda kopia zawiera wszystkie firmowe uwagi dołączane do oryginalnego Oprogramowania HP i jest używana tylko w celu tworzenia kopii zapasowych.

3. **AKTUALIZACJE.** Aby móc Użytkownik Oprogramowanie HP dostarczone przez HP jako uaktualnienie, aktualizacja lub uzupełnienie (zwane dalej „Aktualizacją”), Użytkownik musi najpierw uzyskać licencję na oryginalne Oprogramowanie HP określone przez HP jako uprawnione do Aktualizacji. W zakresie, w jakim Aktualizacja zastępuje oryginalne Oprogramowanie HP, Użytkownik nie może już dalej używać takiego Oprogramowania HP. Niniejsza Umowa EULA dotyczy każdej Aktualizacji, chyba że HP dostarczy wraz z Aktualizacją inne warunki. W przypadku konfliktu między niniejszą Umową EULA a takimi innymi warunkami rozstrzygać będzie znaczenie mająte ostatnie.
4. **PRZEKAZYWANIE.**
  - a. Przekazywanie innemu podmiotowi. Początkowy użytkownik Oprogramowania HP może jednorazowo przekazać Oprogramowanie HP innemu użytkownikowi. Przekazane należy wszystkie elementy składowe, noty, Dokumentację użytkownika, niniejszą Umowę EULA oraz, w razie potrzeby, Certyfikat autentyczności. Przekazanie nie może nastąpić w sposób pośredni, na przykład przesyłką. Przed przekazaniem użytkownik odbierający przekazywane Oprogramowanie musi wyrazić zgodę na warunki niniejszej Umowy EULA. W chwili przekazania Oprogramowania HP licencja Użytkownika natychmiast wygasa.
  - b. Ograniczenia. Użytkownik nie może wynajmować, wdzierzać ani wypożyczać Oprogramowania HP ani używać tego oprogramowania w celach komercyjnego udostępniania na określony czas lub na użytek biurowy. Użytkownik nie może udzielać sublicencji na Oprogramowanie HP, cedować go ani w inny sposób przekazywać, poza przypadkami w wyraźny sposób określonymi w niniejszej Umowie EULA.
5. **PRAWA WŁASNOŚCI.** Wszystkie prawa własności intelektualnej do Oprogramowania i Dokumentacji użytkownika są własnością HP lub jego dostawców i są chronione prawnie, w tym obowiązującymi prawami autorskimi, przepisami dotyczącymi tajemnicy handlowej i znaków towarowych oraz prawem patentowym. Użytkownik nie może usuwać z Oprogramowania żadnych oznaczeń identyfikujących produkt, informacji o prawach autorskich ani informacji o ograniczeniach wynikających z praw własności.
6. **OGRODZENIA DOTYCZĄCE ODTWARZANIA KODU ŹRÓDŁOWEGO.** Użytkownik nie może odtwarzać kodu źródłowego, dekompilować ani dezasemblować Oprogramowania HP z wyjątkiem sytuacji, gdy jest to dopuszczalne przez obowiązujące prawo, i tylko w takim zakresie.
7. **ZGODA NA UŻYWANIE DANYCH.** HP i jego podmioty stowarzyszone mogą gromadzić i wykorzystywać informacje techniczne dostarczane przez Użytkownika w związku z (i) Używaniem przez niego Oprogramowania lub Produktu HP lub ze (ii) świadczaniem usług pomocy technicznej do Oprogramowania lub Produktu HP. Wszystkie takie informacje będą chronione zgodnie z zasadami HP dotyczącymi ochrony danych osobowych. HP nie będzie wykorzystywać takich informacji w sposób, który doprowadzi do identyfikacji Użytkownika, poza przypadkami, gdy będzie to niezbędne w celu ułatwienia Użytkownikowi lub świadczenia usług pomocy technicznej.
8. **OGRODZENIE ODPOWIEDZIALNOŚCI.** Niezależnie od szkód poniesionych przez Użytkownika, całkowity zakres odpowiedzialności HP i jego dostawców w związku z niniejszą Umową EULA oraz jedyne zadośćuczynienie wynikające z niniejszej Umowy EULA ogranicza się do kwoty faktycznie zapłaconej przez Użytkownika za Produkt lub kwoty 5 USD, zależnie od tego, która z tych kwot jest większa. W MAKSYMALNYM ZAKRESIE DOPUSZCZANYM PRZEZ OBOWIĄZUJĄCE PRAWO HP ANI JEGO DOSTAWCY NIE BĘDĄ W ŻADNYM PRZYPADKU PONOSIĆ ODPOWIEDZIALNOŚCI ZA JAKIEKOLWIEK SZKODY NADZWYKAJNE, PRZYPADKOWE, POŚREDNIE LUB NASTĘPCZE (W TYM ZA SZKODY W POSTACI UTRATY ZYSKÓW, UTRATY DANYCH, ZAKŁÓCENIA W DZIAŁALNOŚCI BIZNESOWEJ, URAZÓW CIAŁA LUB UTRATY PRYWATNOŚCI) ZWIĄZANE W JAKIKOLWIEK SPOSÓB Z UŻYCIEM LUB BRAKIEM MOŻLIWOŚCI UŻYCIEM OPROGRAMOWANIA, NAWET JEŚLI HP LUB KTÓRYKOLWIEK Z JEGO DOSTAWCÓW ZOSTAŁ POWIADOMIONY O MOŻLIWOŚCI TAKICH SZKÓD I NAWET JEŚLI OPISANE WYŁEŻ ZADOŚĆUCZYNIENIE NIE SPEŁNIA SWOJEGO ZASADNICZEGO CELU. Niektóre stany lub inne jurysdykcje nie zezwalają na

wyłączenie lub ograniczenie odpowiedzialności za szkody przypadkowe lub następne, tak więc powyższe ograniczenie lub wyłączenie może nie dotyczyć Użytkownika.

9. **KLIENCI Z ADMINISTRACJI PUBLICZNEJ STANÓW ZJEDNOCZONYCH.** Oprogramowanie opracowano wyłącznie z wykorzystaniem funduszy prywatnych. Całość Oprogramowania stanowi komercyjne oprogramowanie komputerowe w rozumieniu odpowiednich przepisów dotyczących zakupów publicznych. Tym samym na mocy przepisów US FAR 48 CFR 12.212 i DFAR 48 CFR 227.720 użytkowanie, kopiowanie i ujawnianie Oprogramowania przez Administrację Publiczną Stanów Zjednoczonych lub jej podwykonawców podlega wyłącznie warunkom określonym w niniejszej Umowie EULA, z wyjątkiem postanowień pozostających w sprzeczności ze stosownymi i obowiązkowymi przepisami federalnymi.
10. **ZGODNOŚĆ Z PRZEPISAMI EKSPORTOWYMI.** Użytkownik będzie przestrzegał wszystkich praw, zasad i przepisów (i) dotyczących eksportu i importu Oprogramowania lub (ii) ograniczających Używanie Oprogramowania, w tym ograniczeń dotyczących rozpowszechniania broni jądrowej, chemicznej lub biologicznej.
11. **ZASTRZEŻENIE PRAW.** HP i jego dostawcy zastrzegają sobie wszelkie prawa, których nie udzielono Użytkownikowi wyraźnie na mocy niniejszej Umowy EULA.

© 2009 Hewlett-Packard Development Company, L.P.

Wer. 04/09



Niniejszy produkt zawiera oprogramowanie stworzone w ramach projektu OpenSSL Project do użyciu w narzędziu OpenSSL Toolkit (<http://www.openssl.org/>)

NINIEJSZE OPROGRAMOWANIE JEST OFEROWANE PRZEZ PROJEKT OpenSSL PROJECT W FORMIE „TAKIEJ JAK JEST” I NIE SĄ UDZIELANE ŻADNE GWARANCJE, WYRAŹNE LUB DOROZUMIANE, W TYM GWARANCJA I PRZYDATNOŚĆ HANDLOWEJ I PRZYDATNOŚĆ DO OKREŚLONEGO CELU. PROJEKT OpenSSL PROJECT INSTYTUT ANI TWÓRCY NIE PONOSZĄ W ŻADNYM WYPADKU ODPOWIEDZIALNOŚCI ZA STRATY BEZPOŚREDNIE, POŚREDNIE PRZYPADKOWE, PRZYKŁADOWE LUB WYNIKOWE (W TYM, ALE NIE TYLKO, DOSTARCZANIE TOWARÓW LUB USŁUG ZASTĄPCZYCH,

UTRATĄ MOŻLIWOŚCI UŻYTKOWANIA, DANYCH LUB ZYSKÓW, ALBO PRZERWY W DZIAŁALNOŚCI BIZNESOWEJ) SPOWODOWANE W DOWOLNY SPOSÓB I WYNIKAJĄCE Z JAKIEJKOLWIEK TEORII ODPOWIEDZIALNOŚCI, W TYM KONTRAKTOWEJ, ODPOWIEDZIALNOŚCI I DELIKTOWEJ (OBEJMUJĄCEJ ZANIĘBANIĘ I INNE PRZYCZYNY), WYNIKAJĄCE W JAKIKOLWIEK SPOSÓB Z UŻYTKOWANIA NINIEJSZEGO OPROGRAMOWANIA, NAWET W PRZYPADKU OSTRZEŻENIA O MOŻLIWOŚCI WYSTĄPIENIA SZKÓD.

Ten produkt zawiera oprogramowanie kryptograficzne napisane przez Erica Younga (eay@cryptsoft.com).  
Niniejszy produkt zawiera oprogramowanie autorstwa Tima Hudsona (tjh@cryptsoft.com).

## Gwarancja dotycząca samodzielnej naprawy przez klienta

Produkty HP zbudowano z użyciem wielu elementów do samodzielnej naprawy przez klienta (CSR) w celu zminimalizowania czasu naprawy i zwiększenia elastyczności w dokonywaniu wymiany uszkodzonych elementów. Jeśli podczas diagnozowania firma HP stwierdzi, że możliwe jest dokonanie naprawy z użyciem elementów do samodzielnej naprawy przez klienta, dostarczy też do wymiany bezpośrednio do użytkownika. Istnieją dwie kategorie elementów CSR: 1) Elementy, dla których samodzielna naprawa jest obowiązkowa. Jeśli użytkownik poprosi firmę HP o wymianę tych części, pobrana zostanie opłata za podróż pracowników serwisu. 2) Elementy, dla których samodzielna naprawa jest opcjonalna. Te elementy są również przeznaczone do samodzielnej naprawy przez klienta. Jeśli jednak użytkownik poprosi firmę HP o ich wymianę, może ona zostać dokonana bez żadnych dodatkowych kosztów, zgodnie z rodzajem usługi gwarancyjnej dla danego produktu.

W zależności od dostępności i możliwości lokalizacyjnych elementy CSR mogą zostać dostarczone w ciągu jednego dnia roboczego. W przypadku określonych możliwości lokalizacyjnych za dodatkową opłatą możliwa jest dostawa w ciągu tego samego dnia lub czterech godzin. Jeśli potrzebna jest pomoc, należy zadzwonić do centrum pomocy technicznej HP, aby uzyskać telefoniczną pomoc pracownika serwisu. W materiałach dostarczonych z elementem CSR wyszczególnione jest, czy wadliwy element należy zwrócić do firmy HP. W przypadku gdy konieczny jest zwrot wadliwego elementu do firmy HP, należy tego dokonać w określonym przedziale czasu, który wynosi z reguły pięć (5) dni roboczych. Uszkodzony element należy zwrócić wraz z dokumentacją, używając dołączonych opakowań transportowych. Niedostarczenie uszkodzonego elementu może spowodować naliczenie przez firmę HP opłaty za element wymienny. W przypadku samodzielnej naprawy firma HP poniesie wszystkie koszty związane z dostarczeniem nowego i zwrotem starego elementu oraz dokona wyboru firmy kurierskiej.

## Obsługa klienta

Uzyskaj pomoc telefoniczną w swoim kraju/regionie	Numery telefoniczne dla kraju/regionu znajdziesz na ulotce dołączonej do opakowania urządzenia oraz na stronie <a href="http://www.hp.com/support/">www.hp.com/support/</a> .
Przygotuj nazwę produktu, numer seryjny, datę zakupu i opis problemu.	
Uzyskiwanie całodobowej pomocy przez Internet	<ul style="list-style-type: none"><li>• W USA, odwiedź witrynę <a href="http://www.hp.com/support/colorljM651">www.hp.com/support/colorljM651</a>.</li><li>• Jeśli nie znajdujesz się poza terenem USA, skorzystaj z serwisu <a href="http://www.hp.com/support">www.hp.com/support</a>. Wybierz kraj/region. Kliknij przycisk Rozwiązywanie problemów. Wpisz nazwę produktu i kliknij opcję Szukaj.</li></ul>
Pobieranie narzędzi, sterowników i informacji elektronicznych	<ul style="list-style-type: none"><li>• W USA, odwiedź witrynę <a href="http://www.hp.com/support/colorljM651">www.hp.com/support/colorljM651</a>. Kliknij przycisk Sterowniki i oprogramowanie.</li><li>• Poza USA należy przejść na stronę <a href="http://www.hp.com/support">www.hp.com/support</a>. Wybierz kraj/region. Kliknij przycisk Sterowniki i oprogramowanie. Wpisz nazwę produktu (np. LaserJet M575), a następnie kliknij przycisk Szukaj.</li></ul>
Zamawianie dodatkowych usług i umów serwisowych w firmie HP	<a href="http://www.hp.com/go/carepack">www.hp.com/go/carepack</a>
Rejestrowanie urządzenia	<a href="http://www.register.hp.com">www.register.hp.com</a>



---

## 2 Parametry urządzenia

- [Wymiary produktu](#)
- [Zużycie energii, parametry elektryczne i poziom głośności](#)
- [Wymagania dotyczące środowiska roboczego](#)

## Wymiary produktu

Tabela 2-1 Parametry fizyczne (z kasetami z tonerem)

Produkt	Waga	Głębokość	Szerokość	Waga
M651n	455 mm	520 mm	550 mm	39,1 kg
M651dn	455 mm	520 mm	550 mm	39,1 kg
M651xh	1000 mm	665 mm	660 mm	69,6 kg

Tabela 2-2 Wymiary urządzenia z całkowicie otwartymi wszystkimi pokrywami i podajnikami

Urządzenie	Wysokość	Głębokość	Szerokość
M651n	521 mm	864 mm	819 mm
M651dn	521 mm	864 mm	819 mm
M651xh	1073 mm	1010 mm	1073 mm

Tabela 2-3 Wymiary akcesoriów

Urządzenie	Wysokość	Głębokość	Szerokość	Waga
Podajnik na 1 x 500 arkuszy	102 mm	527 mm	508 mm	8,1 kg
Podajnik na 1 x 500 arkuszy z szafką	546 mm	676 mm	660 mm	21,4 kg
Podajnik o dużej pojemności na 2500 arkuszy	546 mm	676 mm	660 mm	30,5 kg

## Zużycie energii, parametry elektryczne i poziom głośności

Aktualne informacje można znaleźć pod adresem [www.hp.com/support/colorijM651](http://www.hp.com/support/colorijM651).

**OSTROŻNIE:** Wymagania dotyczące zasilania zależą od kraju/regionu sprzedaży urządzenia. Nie wolno zmieniać napięcia pracy. Może to spowodować uszkodzenie urządzenia i unieważnienie gwarancji.

## Wymagania dotyczące środowiska roboczego

Tabela 2-4 Specyfikacje dotyczące środowiska pracy

Środowisko	Zalecane	Dozwolone
Temperatura	od 17° do 25°C	od 15° do 30°C
Wilgotność względna	od 30 do 70% wilgotności względnej	od 10% do 80% wilgotności względnej
Wysokość n.p.m.	Nie ma zastosowania.	od 0 do 3048 m

---

## 3 Informacje dotyczące przepisów

- [Przepisy FCC](#)
- [Program ochrony środowiska](#)
- [Deklaracja zgodności](#)
- [Oświadczenia dotyczące środków bezpieczeństwa](#)

## Przepisy FCC

Niniejsze urządzenie zostało poddane testom, które wykazały jego zgodność z wymogami dla urządzeń elektronicznych klasy A, zgodnie z częścią 15 przepisów FCC. Te wymagania dotyczą odpowiedniej ochrony przed szkodliwymi zakłóceniami przy instalacji w pomieszczeniach biurowych i handlowych. Niniejsze urządzenie generuje, używa i emituje fale o częstotliwości radiowej i, jeśli nie jest zainstalowane i użytkowane zgodnie z zaleceniami zawartymi w instrukcji obsługi, może powodować interferencje szkodliwe dla komunikacji radiowej. Użytkowanie urządzenia na obszarze zamieszkałym może powodować wystąpienie szkodliwej interferencji, za którą odpowiedzialność w pełni ponosi użytkownik.

 **UWAGA:** Jakikolwiek zmiany lub modyfikacje drukarki, które nie są wyraźnie zatwierdzone przez firmę HP, mogą spowodować utratę uprawnień do obsługi niniejszego urządzenia przez użytkownika.

W celu zapewnienia zgodności z ograniczeniami dla urządzeń klasy A, określonymi w rozdziale 15 przepisów FCC, należy używać ekranowanych przewodów interfejsu.



# Program ochrony środowiska

## Ochrona środowiska naturalnego

Firma Hewlett-Packard Company jest zaangażowana w wytwarzanie produktów wysokiej jakości w sposób zgodny z zasadami ochrony środowiska. Produkty są projektowane tak, aby posiadały cechy minimalizujące wpływ na środowisko naturalne.

## Wytwarzanie ozonu

Ilość ozonu emitowanego przez to urządzenie zmierzono zgodnie z ogólnie uznanym metodą pomiaru\*. Po zastosowaniu tych wartości dla ogólnego modelu narażenia podczas wykonywania prac biurowych\*\* stwierdzono, że nie występuje przekroczenia norm wydzielania ozonu podczas drukowania, które zostały określone dla jakości powietrza wewnątrz pomieszczeń.

\* Metoda badawcza służy do określenia emisji przez urządzenia drukujące na papierze w odniesieniu do kryteriów przyznawania etykiety „bezpieczne dla środowiska” urządzeniom biurowym z funkcją drukowania; RAL-UZ 171 — BAM, czerwiec 2012.

\*\* Na podstawie poziomu koncentracji ozonu podczas drukowania z użyciem materiałów eksploatacyjnych HP przez 2 godziny dziennie w pomieszczeniu o kubaturze 32 metrów sześciennych, z wydajnością wentylacji na poziomie 0,72/h.

## Zużycie mocy

Zużycie energii jest dużo niższe, gdy urządzenie działa w trybie gotowości lub Tryb uśpienia. Umożliwia to ochronę zasobów naturalnych i pozwala na oszczędzanie pieniędzy przy zachowaniu normalnej wydajności produktu. Urządzenia do drukowania i obróbki obrazu firmy Hewlett-Packard są oznaczone logo ENERGY STAR® i spełniają normy amerykańskiej Agencji Ochrony Środowiska (EPA) dla urządzeń do obróbki obrazu. Poniższe oznaczenie występuje wyraźnie na urządzeniach do obróbki obrazu spełniających wymagania normy ENERGY STAR:



Dodatkowe informacje dotyczące modeli urządzeń do obróbki obrazu zgodnych z normą ENERGY STAR można znaleźć na stronie:

[www.hp.com/go/energystar](http://www.hp.com/go/energystar)

## Zużycie papieru

Funkcja ręcznego lub automatycznego druku dwustronnego i drukowania wielu stron na jednym arkuszu umożliwia oszczędzanie papieru i tym samym ochronę zasobów naturalnych.

## Tworzywa sztuczne

Elementy z tworzyw sztucznych wagi powyżej 25 gramów posiadają oznaczenia zgodne z międzynarodowymi standardami ułatwiającymi ich identyfikację w celu ponownego przetworzenia po zakończeniu eksploatacji urządzenia.

## Materiały eksploatacyjne do drukarki HP LaserJet

Dzięki programowi HP Planet Partners zwrocenie i utylizacja zużytych kaset z tonerem HP LaserJet są bardzo proste i bezpieczne. Informacje o programie i odpowiednie instrukcje w wielu wersjach językowych są dołączone do każdej nowej kasety z tonerem i opakowania materiałów eksploatacyjnych. Przesyłanie jednorazowo większej liczby zużytych kaset bardziej pomaga ograniczyć negatywny wpływ na środowisko niż przesłanie każdej kasety pojedynczo.

Firma HP jest zaangażowana w tworzenie innowacyjnych, wysokiej jakości produktów i usług w sposób zgodny z zasadami ochrony środowiska, począwszy od projektowania i produkcji, poprzez dystrybucję i obsługę, aż po odzysk materiałów. Uczestnictwo w programie HP Planet Partners zapewnia prawidłowe odzyskiwanie materiałów z kaset z tonerem dla urządzeń HP LaserJet przez przetwarzanie ich w sposób umożliwiający odzyskanie tworzyw sztucznych i metali przeznaczonych do wytwarzania nowych produktów i zapobiegający składowaniu milionów ton odpadów na wysypiskach. Ponieważ ta kasetka zostanie zutylizowana i wykorzystana w nowych materiałach, nie zostanie zwrócona klientowi. Dziękujemy za postępowanie w sposób przyczyniający się do ochrony środowiska naturalnego!

 **UWAGA:** Należy posłuszyć się instrukcją na naklepkę zwrotną tylko do zwrotu oryginalnych kaset z tonerem HP LaserJet. Nie należy używać tej naklejki do kaset atramentowych firmy HP, kaset firm innych niż HP, ponownie napełnianych ani przerabianych kaset lub zwrotów gwarancyjnych. Aby uzyskać więcej informacji na temat programu recyklingu kaset atramentowych firmy HP, odwiedź witrynę <http://www.hp.com/recycle>.

## Instrukcje dotyczące zwrotu i odzysku materiałów

### Stany Zjednoczone i Portoryko

Naklejka dostarczona w opakowaniu kasety z tonerem dla urządzeń HP LaserJet umożliwia zwrot i odzysk materiałów z co najmniej jednej kasety z tonerem dla urządzeń HP LaserJet po zakończeniu jej eksploatacji. Należy postępować zgodnie z instrukcjami podanymi poniżej.

#### Zwrot wielu kaset (więcej niż jednej kasety)

1. Zapakuj każdą kasetę z tonerem dla urządzeń HP LaserJet do oryginalnego opakowania i pudełka.
2. Połącz pudełka przy użyciu opaski lub taśmy do pakowania. Paczka może ważyć do 31 kg (70 funtów).
3. Ułóż jedną opaloną z góry naklepkę transportową.

LUB

1. Ułóż w bezpiecznego opakowania lub zamów bezpieczne opakowanie zbiorcze pod adresem [www.hp.com/recycle](http://www.hp.com/recycle) lub pod numerem 1-800-340-2445 (mieści do 31 kg (70 funtów) kaset z tonerem do urządzeń HP LaserJet).
2. Ułóż jedną opaloną z góry naklepkę transportową.

#### Zwrot pojedynczej kasety

1. Zapakuj każdą kasetę z tonerem dla urządzeń HP LaserJet do oryginalnego opakowania i pudełka.
2. Umieść naklepkę transportową z przodu pudełka.

#### Wysyłka

W Stanach Zjednoczonych i Portoryko do zwrotów kaset z tonerem HP LaserJet w celu recyklingu są opalone, zaadresowane etykiety wysyłkowe znajdujące się w opakowaniu. Aby skorzystać z etykiety UPS, należy przekazać opakowanie pracownikowi firmy UPS przy następnym dostawie lub odbiorze, bądź

dostarczy je do autoryzowanego punktu w firmie UPS. Za zamówiony odbiór typu UPS Ground zostanie pobrana standardowa opłata za odbiór. Informacje o lokalizacji najbliższego autoryzowanego punktu w firmie UPS można uzyskać telefonując pod numer 1-800-PICKUPS lub odwiedzając stronę [www.ups.com](http://www.ups.com).

W przypadku zwrotu z wykorzystaniem nalepki firmy FedEx należy przekazać paczkę pracownikowi firmy U.S. Postal Service lub FedEx przy następnej dostawie lub odbiorze. (Za odbiór typu FedEx Ground zostanie pobrana standardowa opłata za odbiór). Zapakowane kasety z tonerem można też dostarczyć do dowolnej placówki U.S. Post Office albo centrum spedycyjnego lub punktu obsługi FedEx. Adres najbliższego punktu U.S. Post Office można uzyskać telefonując pod numer 1-800-ASK-USPS lub odwiedzając stronę [www.ups.com](http://www.ups.com). Adres najbliższego centrum spedycyjnego/punktu obsługi FedEx można uzyskać telefonując pod numer 1-800-GOFEDEX lub odwiedzając stronę [www.fedex.com](http://www.fedex.com).

Aby uzyskać więcej informacji bądź zamówić dodatkowe nalepki lub opakowania zbiorcze, należy przejść do witryny [www.hp.com/recycle](http://www.hp.com/recycle) lub zadzwonić pod numer 1-800-340-2445. Informacje mogą ulec zmianie bez powiadomienia.

### Dla mieszkańców Alaski i Hawajów

Nie należy używać etykiety UPS. Więcej informacji i instrukcji pod numerem telefonu 1-800-340-2445. Firma U.S. Postal Services zapewnia gratisowy odbiór kaset drukujących na obszarze Alaski i Hawajów.

### Zwroty poza terenem Stanów Zjednoczonych

Aby wziąć udział w programie HP Planet Partners umożliwiającym zwrot i odzyskiwanie materiałów, należy postępować według prostych instrukcji podanych w instrukcji recyklingu materiałów (znajdującej się wewnątrz opakowania z nowymi materiałami eksploatacyjnymi) lub przejść do witryny [www.hp.com/recycle](http://www.hp.com/recycle). Aby uzyskać informacje na temat zwrotu materiałów eksploatacyjnych do urządzenia HP LaserJet, należy wybrać odpowiedni kraj/region.

### Papier

W tym urządzeniu można wykorzystywać papier z makulatury, jeżeli spełnia on parametry przedstawione w instrukcji HP LaserJet Printer Family Print Media Guide. To urządzenie może wykorzystywać papier z makulatury zgodnie z normą EN12281:2002.

### Ograniczenia dotyczące materiałów

To urządzenie firmy HP nie zawiera rtęci.

Ten produkt firmy HP zawiera baterię, która może wymagać specjalnego sposobu pozbycia się jej po zużyciu. Baterie umieszczone w tym produkcie lub dostarczone przez firmę Hewlett-Packard, to:

Drukarka HP Color LaserJet Enterprise M651	
Rodzaj	Fluorkowo-węglowo-litowa
Waga	0,8 g
Lokalizacja	Na płycie formatyzatora
Wyjmowane przez użytkownika	Nie



## 廢電池請回收

Informacje dotyczące recyklingu można uzyskać w witrynie sieci Web [www.hp.com/recycle](http://www.hp.com/recycle), od lokalnych władz lub w witrynie organizacji Electronics Industries Alliance, pod adresem: [www.eiae.org](http://www.eiae.org).

## Utylizacja niepotrzebnego sprzętu przez użytkowników

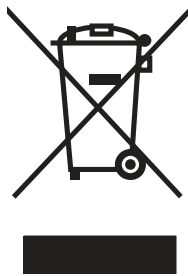

Ten symbol oznacza, że produkt nie należy wyrzucać wraz z innymi odpadami z gospodarstw domowych. Za ochronę zdrowia ludzkiego i środowiska ponosi odpowiedzialność użytkownik poprzez dostarczenie zużytego urządzenia do wyznaczonego punktu odbioru zużytych produktów elektrycznych i elektronicznych. Aby uzyskać więcej informacji, skontaktuj się z firmą zajmującą się utylizacją odpadów lub odwiedź witrynę [www.hp.com/recycle](http://www.hp.com/recycle).

## Recykling sprzętu elektronicznego

Firma HP zachęca klientów do recyklingu zużytego sprzętu elektronicznego. Aby uzyskać więcej informacji na temat programów recyklingu, odwiedź witrynę [www.hp.com/recycle](http://www.hp.com/recycle).

## Substancje chemiczne

Firma HP jest zobowiązana do przekazywania swoim klientom informacji na temat substancji chemicznych obecnych w jej produktach, zgodnie z takimi wymaganiami prawnymi, jak REACH (Rozporządzenie (WE) nr 1907/2006 Parlamentu Europejskiego i Rady). Raport dotyczący informacji chemicznych dla tego produktu można znaleźć pod adresem: [www.hp.com/go/reach](http://www.hp.com/go/reach).

## Arkusze danych dotyczących bezpieczeństwa materiału (MSDS)

Arkusze danych dotyczących bezpieczeństwa materiałów zawierających substancje chemiczne (np. toner) można uzyskać w witrynie firmy HP pod adresem [www.hp.com/go/msds](http://www.hp.com/go/msds).

## EPEAT

Wiele produktów HP zaprojektowano pod kątem zgodności z certyfikatem EPEAT. EPEAT to kompleksowy system oceny wpływu na środowisko, który pomaga w określeniu, które urządzenia elektroniczne są bezpieczniejsze dla środowiska. Aby uzyskać więcej informacji na temat certyfikatu EPEAT, przejdź na stronę [www.epeat.net](http://www.epeat.net). Aby uzyskać informacje na temat produktów HP spełniających wymogi EPEAT, zobacz dokument [www.hp.com/hpinfo/globalcitizenship/environment/pdf/epeat\\_printers.pdf](http://www.hp.com/hpinfo/globalcitizenship/environment/pdf/epeat_printers.pdf).

## Więcej informacji

Informacje na temat powyższych zagadnień dotyczących środowiska znajdują się w następującej dokumentacji:

- Arkusz profilu ochrony środowiska dla tego i innych urządzeń firmy HP
- Informacje dotyczące zaangażowania firmy HP w ochronę środowiska
- System zarządzania ochroną środowiska firmy HP
- Program zwrotów i odzysku zużytych urządzeń firmy HP
- Arkusz danych dotyczących bezpieczeństwa materiałów

Odwiedź witrynę [www.hp.com/go/environment](http://www.hp.com/go/environment).

# Deklaracja zgodności

## Deklaracja zgodności

zgodnie z ISO/IEC17050-1 i EN 17050-1

Nazwa producenta: Hewlett-Packard Company DoC#: BQISB-1312-00-wyd.1.0

Adres producenta: 11311 Chinden Boulevard  
Boise, Idaho 83714-1021, USA

oświadczam, że produkt

Nazwa produktu: HP Color LaserJet Enterprise z serii M651 (M651n, M651dn, M651xh+)

Urządowy numer produktu:<sup>2)</sup> BQISB-1312-00

Opcje produktu: Obejmuje:  
CZ261A — podajnik papieru na 500 arkuszy  
CZ262A — podajnik papieru na 500 arkuszy i szafka  
CZ263A — podajnik HQ na 2 x 500 i 1500 arkuszy oraz podstawka

Kasety z tonerem: CF320A (czarny), CF330X (czarny, wysoka wydajność), CF331A (błękitny), CF332A (czerwony), CF333A (magenta)

jest zgodny z następującymi specyfikacjami:

**BEZPIECZEŃSTWO:** IEC60950-1:2005 +A1:2009/ EN60950-1: 2006 +A11:2009 +A1:2010 +A12:2011  
IEC60825-1:2007 / EN60825-1:2007 (klasa 1 produktów laserowych/LED)  
IEC62479:2010 / EN62479:2010  
GB4943.1-2011

Zgodność elektromagnetyczna: CISPR22:2008 / EN55022:2010 — klasa A1<sup>3)</sup>  
EN61000-3-2:2006+A1:2009+A2:2009  
EN61000-3-3:2008  
EN55024:2010  
FCCRozdział47 CFR, Część15 Klasa A<sup>1)</sup> / ICES-003, Wydanie 5  
GB9254-2008, GB17625.1-2003

RoHS: EN50581:2012

Informacje dodatkowe:

Niniejszy produkt jest zgodny z wymaganiami określonymi w dyrektywie 2004/108/WE dotyczącej kompatybilności elektromagnetycznej, dyrektywie 2006/95/WE dotyczącej sprzętu elektrycznego przewidzianego do stosowania w niskich zakresach napięcia i dyrektywie RoHS2011/65/UE, a także ma odpowiednie oznaczenie CE .

Niniejsze urządzenie spełnia wymagania części 15 przepisów FCC. Używanie urządzenia jest uwarunkowane dwiema zasadami: (1) niniejsze urządzenie nie może wywoływać szkodliwych zakłóceń i (2) niniejsze urządzenie musi przyjąć wszystkie zakłócenia, szczególnie z zakłóceniami mogącymi powodować niepożądane działanie.

1. Niniejszy produkt został przetestowany w typowej konfiguracji z systemami komputerów osobistych firmy Hewlett-Packard.
2. Ze względu na przepisy temu produktowi został przypisany urządowy numer modelu. Nie należy mylić tego numeru z nazwą produktu ani z numerem produktu.
3. Produkt zawiera opcjonalną kartę sieciową. Jeśli przewód interfejsu jest podłączony do złącza LAN, produkt spełnia wymagania dyrektywy EN55022 i normy CNS13438 dla urządzeń klasy A, w którym to przypadku obowiązuje poniższe ostrzeżenie: „Ostrzeżenie – Niniejsze urządzenie jest urządzeniem klasy A. W warunkach domowych produkt może powodować zakłócenia fal radiowych i w związku z tym użytkownik powinien podjąć odpowiednie kroki”.

Boise, Idaho USA

Grudzień 2013

Kontakt tylko w sprawach dotyczących przepisów:

Europa: Lokalne biuro sprzedaży i obsługi Hewlett-Packard lub Hewlett-Packard GmbH, HQ-TRE, Herrenberger Straße 140, D-71034 Böblingen, Niemcy

[www.hp.eu/certificates](http://www.hp.eu/certificates)

USA: Product Regulations Manager, Hewlett-Packard Company, 11311 Chinden Boulevard, Mail Stop 160, Boise, Idaho 83707-0015 (telefon: 208-396-6000)

# Oświadczania dotyczące produktów bezpieczeństwa

## Bezpieczeństwo lasera

Centrum Urzędów Medycznych i Ochrony Radiologicznej (CDRH), przy Amerykańskiej Agencji ds. Cywności i Leków 1 sierpnia 1976 roku wprowadzi przepisy dotyczące produktów laserowych. Przepisom tym podlegają urządzenia sprzedawane na terenie Stanów Zjednoczonych. Niniejsze urządzenie jest oznaczone certyfikatem produktów laserowych „klasy 1”, zgodnie ze standardem wydanym przez Amerykański Departament Zdrowia (U.S. Department of Health and Human Services – DHHS) według ustawy o kontroli promieniowania (Radiation Control for Health and Safety Act) z roku 1968. Ponieważ promieniowanie emitowane z wnętrza urządzenia jest izolowane dzięki odpowiednim zabezpieczeniom zewnętrznym, nie istnieje możliwość wydostania się promienia laserowego na zewnątrz w trakcie normalnego korzystania z urządzenia.

**OSTRZEŻENIE** Używanie regulatorów, przeprowadzanie samodzielnych regulacji lub postępowanie według procedur innych niż opisane w niniejszym podręczniku użytkownika może narazić użytkownika na szkodliwe promieniowanie.

## Kanada — Oświadczanie o zgodności z normą ICES-003 dotyczącą przemysłu kanadyjskiego

CANICES-3(A)/NMB-3(A)

## Oświadczanie VCCI (Japonia)

この装置は、クラスA情報技術装置です。この装置を家庭環境で使用すると電波妨害を引き起こすことがあります。この場合には使用者は適切な対策を講ずるよう要求されることがあります。

VCCI-A

## Instrukcje dotyczące kabla zasilającego

Upewnij się, że źródło zasilania jest odpowiednie do napięcia zasilania urządzenia. Napięcie zasilania jest podane na etykiecie produktu. Stosuje się napięcie 100-127 V lub 220-240 V prądu przemiennego przy 50/60 Hz.

Podłącz kabel zasilający do urządzenia i do uziemionego gniazda prądu przemiennego.

**OSTROŻNIE** Aby zapobiec uszkodzeniu produktu, unikaj wyważanie kabla zasilającego dostarczonego wraz z nim.

## Oświadczanie o kablu zasilającym (Japonia)

製品には、同梱された電源コードをお使い下さい。  
同梱された電源コードは、他の製品では使用出来ません。



## Oświadczanie EMC(Chiny)

此为 A 级产品，在生活环境中，该产品可能会造成无线电干扰。在这种情况下，可能需要用户对其干扰采取切实可行的措施。

## Oświadczanie dotyczące kompatybilności elektromagnetycznej (Korea)

A급 기기 (업무용 방송통신기기)	이 기기는 업무용(A급)으로 전자파적합등록을 한 기기이오니 판매자 또는 사용자는 이점을 주의하시기 바라며, 가정 외의 지역에서 사용하는 것을 목적으로 합니다.
-----------------------	--

## Oświadczanie EMI (Tajwan)

<p style="text-align: center;"><b>警告使用者：</b></p> <p>這是甲類的資訊產品，在居住的環境中使用時，可能會造成射頻干擾，在這種情況下，使用者會被要求採取某些適當的對策。</p>
---

## Oświadczanie w sprawie bezpieczeństwa lasera dla Finlandii

Luokan 1 laserlaite

Klass 1 Laser Apparat

HP Color LaserJet Enterprise M651n, M651dn, M651xh, laserkirjoitin on käyttäjän kannalta turvallinen luokan 1 laserlaite. Normaalisissa käytössä kirjoittimen suojakoteloitointi estää lasersäteiden pääsyn laitteen ulkopuolelle. Laitteen turvallisuusluokka on määritetty standardin EN 60825-1 (2007) mukaisesti.

**VAROITUS!**

Laitteen käyttäminen muulla kuin käyttöohjeessa mainitulla tavalla saattaa altistaa käyttäjän turvallisuusluokan 1 ylittävälle näkymättömälle lasersäteilylle.

**WARNING!**

Om apparaten används på annat sätt än i bruksanvisning specificerats, kan användaren utsättas för osynlig laserstrålning, som överskrider gränsen för laserklass 1.

**HUOLTO**

HP Color LaserJet Enterprise M651n, M651dn, M651xh - kirjoittimen sisällä ei ole käyttäjän huollettavissa olevia kohteita. Laitteen saa avata ja huoltaa ainoastaan sen huoltamiseen koulutettu henkilö. Tällaiseksi huoltotoimenpiteeksi ei katsota väriainekasetin vaihtamista, paperiradan puhdistusta tai muita käyttäjän käsikirjassa lueteltuja, käyttäjän tehtäväksi tarkoitettuja ylläpitotoimia, jotka voidaan suorittaa ilman erikoistyökaluja.

**VARO!**

Mikäli kirjoittimen suojakotelo avataan, olet alttiina näkymättömälle lasersäteilylle laitteen ollessa toiminnassa. Älä katso säteeseen.

**WARNING!**

Om laserprinterns skyddshölje öppnas då apparaten är i funktion, utsätts användaren för osynlig laserstrålning. Betrakta ej strålen.

Tiedot laitteessa käytettävien laserdiodin säteilyominaisuuksista: Aallonpituus 775-795 nm Teho 5 m W Luokan 3B laser.

## Oświadczenie GS (Niemcy)

Das Gerät ist nicht für die Benutzung im unmittelbaren Gesichtsfeld am Bildschirmarbeitsplatz vorgesehen. Um störende Reflexionen am Bildschirmarbeitsplatz zu vermeiden, darf dieses Produkt nicht im unmittelbaren Gesichtsfeld platziert werden.

Das Gerät ist kein Bildschirmarbeitsplatz gemäß BildscharbV. Bei ungünstigen Lichtverhältnissen (z. B. direkte Sonneneinstrahlung) kann es zu Reflexionen auf dem Display und damit zu Einschränkungen der Lesbarkeit der dargestellten Zeichen kommen.

## Tabela materiałów (Chiny)

### 产品中有毒有害物质或元素的名称及含量 根据中国《电子信息产品污染控制管理办法》



部件名称	有毒有害物质和元素					
	铅 (Pb)	汞 (Hg)	镉 (Cd)	六价铬 (Cr(VI))	多溴联苯 (PBB)	多溴二苯醚 (PBDE)
打印引擎	X	0	0	0	0	0
复印机组件	X	0	0	0	0	0
控制面板	X	0	0	0	0	0
塑料外壳	0	0	0	0	0	0
格式化板组件	X	0	0	0	0	0
碳粉盒	X	0	0	0	0	0

0614-13

0 : 表示该有毒有害物质在该部件所有均质材料中的含量均在 SJ/T11363-2006 标准规定的限量要求以下。

X : 表示该有毒有害物质至少在该部件的某一均质材料中的含量超出 SJ/T11363-2006 规定的限量要求。

此表中所有名称中含“X”的部件均符合欧盟RoHS立法。

注：环保使用期限的参考标识取决于产品正常工作的温度和湿度等条件

## Informacje dla użytkowników produktów oznaczonych etykietą SEPA (Chiny)

中国环境标识认证产品用户说明

噪声大于 63.0 dB(A)的办公设备不宜放置于办公室内，请在独立的隔离区域使用。

如需长时间使用本产品或打印大量文件，请确保在通风良好的房间内使用。

如您需要确认本产品处于零能耗状态，请按下电源关闭按钮，并将插头从电源插座断开。

您可以使用再生纸，以减少资源耗费。



# Indeks

- A**
  - arkusz danych dotyczących bezpieczeństwa materiałów (MSDS) 28
- B**
  - baterie na wyposażeniu 27
- C**
  - Centrum Serwisowe HP 19
- E**
  - energia
    - zużycie 22
  - Euroazjatycka Zgodność 36
- F**
  - fińskie oświadczenie w sprawie bezpieczeństwa lasera 33
- G**
  - gwarancja
    - kasety z tonerem 10
    - licencja 14
    - samodzielna naprawa przez klienta 18
    - urządzenie 2
- K**
  - kasety
    - gwarancja 10
- L**
  - licencja, oprogramowanie 14
- M**
  - materiały eksploatacyjne
    - inny producent 11
    - podrabiane 12
    - recykling 26
  - materiały producenta innego niż HP 11
- O**
  - obsługa klienta
    - online 19
  - odzysk
    - program ochrony środowiska i zwrotu materiałów eksploatacyjnych firmy HP 26
  - ograniczenia dotyczące materiałów 27
  - oprogramowanie
    - umowa licencyjna na korzystanie z oprogramowania 14
  - oświadczenia dotyczące bezpieczeństwa 32, 33
  - oświadczenia dotyczące bezpieczeństwa lasera 32, 33
  - oświadczenie VCCI dla Japonii 32
- P**
  - parametry akustyczne 22
  - parametry elektryczne 22
  - podrabiane materiały eksploatacyjne 12
  - pomoc techniczna
    - online 19
  - pomoc techniczna online 19
  - produkt wolny od rtęci 27
  - program ochrony środowiska 25
  - przepisy FCC 24
- R**
  - recykling 26
    - sprzęt elektroniczny 28
  - recykling sprzętu elektronicznego 28
- S**
  - specyfikacje
    - elektryczne i akustyczne 22
    - fizyczne 22
  - specyfikacje fizyczne 22
  - specyfikacje rozmiaru, produkt 22
  - strony internetowe
    - arkusz danych o bezpieczeństwie materiałów (MSDS) 28
- T**
  - Tajwan, Oświadczenie EMI 33
- U**
  - układ pamięci, kasetę z tonerem
    - opis 13
  - usuwanie, zużycie 27
  - usuwanie odpadów 28
  - usuwanie zużytych 27
- W**
  - witryna dotycząca oszustw 12
  - Witryna internetowa HP do zgłaszania oszustw 12
  - witryny
    - obsługa klienta 19
  - witryny internetowe
    - zgłaszanie oszustw 12
  - wsparcie techniczne
    - online 19
- Z**
  - zapobieganie podrabianiu materiałów eksploatacyjnych 12





\* C Z 2 5 5 - 9 0 9 5 2 \*  
\* C Z 2 5 5 - 9 0 9 5 2 \*

CZ255-90952

