

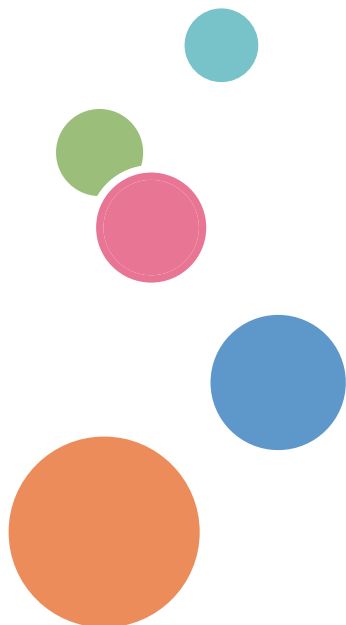

Podręcznik użytkownika

Przewodnik po urządzeniu	1
Paper Specifications and Adding Paper	2
Drukowanie dokumentów	3
Kopiowanie oryginałów	4
Skanowanie oryginałów	5
Wysyłanie i odbieranie faksu	6
Konfiguracja urządzenia przy użyciu panela operacyjnego	7
Konfiguracja urządzenia przy użyciu narzędzi	8
Konserwacja urządzenia	9
Rozwiązywanie problemów	10
Konfigurowanie ustawień sieciowych przy użyciu systemu OS X	11
Dodatek	12



SPIS TREŚCI

Znajdowanie informacji o obsłudze i rozwiązywaniu problemów.....	10
Podręcznik obsługi (wersja drukowana).....	10
Instrukcja obsługi (wersja cyfrowa).....	10
Pomoc.....	11
Jak korzystać z tego podręcznika.....	13
Wprowadzenie.....	13
Symbole użyte w tym podręczniku.....	13
Informacje dotyczące określonego modelu.....	13
Zastrzeżenia.....	14
Uwagi.....	15
Uwaga do administratora.....	15
Informacja o adresie IP.....	15

1. Przewodnik po urządzeniu

Przewodnik po elementach składowych.....	17
Elementy zewnętrzne.....	17
Wnętrze.....	19
Panel operacyjny (w modelach SP 320SN i SP 325SNw).....	20
Panel operacyjny (w modelach SP 320SFN i SP 325SFNw).....	22
Zmiana trybów pracy.....	25
Wielodostępność.....	26
O narzędziach do obsługi urządzenia.....	29
Przypisywanie ustawienia do klawisza skrótu.....	31
Przypisywanie ustawienia przy użyciu panela operacyjnego.....	31
Przypisywanie ustawienia za pomocą programu Web Image Monitor.....	31
Uzyskiwanie dostępu do funkcji przypisanej do klawisza skrótu.....	32
Wprowadzanie znaków.....	33

2. Paper Specifications and Adding Paper

Przebieg pracy związany z ładowaniem papieru oraz konfigurowaniem rozmiarów i typów papieru.....	35
Ładowanie papieru.....	37
Ładowanie papieru do kasety 1.....	37
Ładowanie papieru do tacy ręcznej.....	41
Ładowanie kopert.....	42

Określanie typu i rozmiaru papieru przy użyciu panelu operacyjnego.....	46
Określanie typu papieru.....	46
Określanie standardowego rozmiaru papieru.....	47
Określanie niestandardowego rozmiaru papieru.....	47
Określanie typu i rozmiaru papieru za pomocą programu Smart Organizing Monitor.....	49
Określanie niestandardowego rozmiaru papieru.....	50
Określanie typu i rozmiaru papieru za pomocą programu Web Image Monitor.....	51
Określanie niestandardowego rozmiaru papieru.....	51
Określanie typu i rozmiaru papieru przy użyciu sterownika drukarki.....	52
System Windows.....	52
System OS X.....	53
Obsługiwany papier.....	54
Specyfikacja typów papieru.....	56
Niezalecane typy papieru.....	62
Przechowywanie papieru.....	63
Obszar wydruku.....	63
Umieszczanie oryginałów.....	67
Umieszczanie oryginałów na szybie ekspozycyjnej.....	67
Umieszczanie oryginałów w podajniku ADF (tylko modele SP 320SFN, SP 325SNw i SP 325SFNw)	68
Informacje o oryginałach.....	69

3. Drukowanie dokumentów

Możliwości funkcji drukowania.....	71
Wyświetlanie okna dialogowego Preferencje drukowania.....	72
Wyświetlanie okna dialogowego Preferencje drukowania z menu [Start].....	72
Wyświetlanie okna dialogowego Preferencje drukowania w aplikacji.....	72
Podstawowa obsługa drukowania.....	74
Jeśli wystąpi niezgodność papieru	75
Anulowanie zadania drukowania.....	75

4. Kopiowanie oryginałów

Możliwości funkcji kopiarki.....	77
Ekran trybu kopiarki.....	79
Podstawowe operacje dotyczące kopiowania.....	80

Anulowanie kopiowania.....	81
Wykonywanie kopii powiększonych lub zmniejszonych.....	83
Określanie zmiany skali.....	83
Kopiowanie oryginałów jednostronnych z zastosowaniem drukowania dwustronnego i łączonego.....	85
Określanie kopii połączonych i dwustronnych.....	88
Kopiowanie oryginałów dwustronnych z zastosowaniem drukowania dwustronnego i łączonego.....	89
Ręczne kopiowanie dupleksowe przy użyciu podajnika ADF (dla modelu SP 320SFN).....	90
Ręczne kopiowanie dupleksowe przy użyciu szyby ekspozycyjnej (dla modelu SP 320SN)	91
Kopiowanie dokumentu tożsamości.....	92
Określanie ustawień skanowania na potrzeby funkcji kopiowania.....	94
Regulacja nasycenia obrazu.....	94
Wybór typu dokumentu w zależności od oryginału.....	94

5. Skanowanie oryginałów

Możliwości funkcji skanera.....	97
Ekran trybu skanera.....	98
Rejestrowanie odbiorców skanowania.....	99
Modyfikowanie odbiorców skanowania.....	105
Usuwanie odbiorców skanowania.....	105
Testowanie transmisji.....	106
Podstawowe operacje związane ze skanowaniem do folderu.....	108
1 Drukowanie arkusza kontrolnego.....	108
2 Sprawdzanie nazwy użytkownika i nazwy komputera.....	110
3 Tworzenie folderu udostępnionego na komputerze	111
4 Określanie uprawnień dostępu do utworzonego folderu udostępnionego.....	113
5 Rejestrowanie folderu udostępnionego w Książce adresowej urządzenia.....	114
6 Wysyłanie zeskanowanych plików do folderu udostępnionego.....	114
Podstawowe operacje związane ze skanowaniem do poczty e-mail.....	117
1 Konfigurowanie ustawień SMTP i DNS.....	117
2 Rejestrowanie adresu e-mail odbiorcy w Książce adresowej.....	118
3 Wysyłanie zeskanowanych plików pocztą e-mail.....	118
Podstawowe operacje związane ze skanowaniem na FTP.....	121
1 Konfigurowanie ustawień serwera FTP.....	121
2 Wysyłanie zeskanowanych plików na serwer FTP.....	122

Określanie miejsca docelowego skanowania za pomocą przycisków szybkiego wybierania lub przycisku [Pauza/ponowne wybieranie] (tylko modele SP 320SFN i SP 325SFNw).....	124
Podstawowe procedury zapisywania zeskanowanych plików na urządzeniu pamięci Flash USB.....	126
Skanowanie z programu Smart Organizing Monitor.....	128
Ustawienia skanera dostępne w przypadku programu Smart Organizing Monitor.....	129
Podstawowe operacje związane ze skanowaniem TWAIN.....	133
Korzystanie ze skanera TWAIN.....	133
Skanowanie TWAIN.....	134
Ustawienia, które można skonfigurować w oknie dialogowym TWAIN.....	135
Podstawowe operacje związane ze skanowaniem WIA.....	137
Korzystanie z funkcji skanowania SANE.....	138
Określanie ustawień skanowania.....	139
Określanie rozmiaru skanowania w zależności od rozmiaru oryginału.....	139
Regulacja nasycenia obrazu.....	139
Określanie rozdzielczości.....	140

6. Wysyłanie i odbieranie faksu

Możliwości funkcji faksu.....	143
Przepływy pracy ustawień faksu.....	145
Ekran trybu faksu.....	146
Ustawianie daty i godziny.....	147
Rejestrowanie odbiorców faksów.....	149
Rejestrowanie numerów odbiorców faksów przy użyciu panela operacyjnego.....	149
Rejestrowanie odbiorców faksu przy użyciu programu Web Image Monitor.....	152
Wysyłanie faksu.....	154
Wybór trybu nadawania.....	154
Podstawowe operacje dla wysyłania faksu.....	155
Określanie odbiorcy faksu.....	159
Przydatne funkcje wysyłania.....	163
Określanie ustawień skanowania na potrzeby faksowania.....	166
Używanie funkcji faksu z komputera (LAN-Fax).....	168
Podstawowe operacje związane z wysyłaniem faksów z komputera.....	168
Konfiguracja ustawień nadawania.....	170
Konfiguracja książki adresowej LAN-Fax.....	171

Edycja strony tytułowej faksu.....	173
Odbieranie faksu.....	174
Wybór trybu odbioru.....	174
Przesyłanie lub zapisywanie faksów w pamięci.....	178
Listy/raporty związane z faksem.....	183

7. Konfiguracja urządzenia przy użyciu panela operacyjnego

Podstawowa eksploatacja.....	185
Przegląd menu.....	187
Ustawienia funkcji kopiarki.....	188
Ustawienia skanowania.....	192
Ustawienia funkcji faksu.....	195
Ustawienia książki adresowej.....	203
Ustawienia systemu.....	204
Ustawienia funkcji drukarki.....	209
Ustawienia kasety na papier.....	213
Ustawiania administratora.....	217
Drukowanie list/raportów.....	224
Drukowanie strony konfiguracyjnej.....	224
Typy list/raportów.....	224
Ustawienia sieci.....	226
Kreator konf.Wi-Fi.....	230

8. Konfiguracja urządzenia przy użyciu narzędzi

Funkcje ustawień dostępne w programach Web Image Monitor i Smart Organizing Monitor.....	231
Używanie programu Web Image Monitor.....	233
Wyświetlanie strony głównej.....	234
Zmiana języka interfejsu.....	235
Sprawdzanie informacji o systemie.....	236
Karta Stan.....	236
Karta Licznik.....	237
Karta Informacje o urządzeniu.....	238
Konfiguracja ustawień systemowych.....	240
Karta Dostosuj głośność (tylko modele SP 320SFN i SP 325SFNw).....	240
Karta Ustaw. kasety na papier.....	240

Karta Kopiarka.....	242
Karta Faks (tylko modele SP 320SFN i SP 325SFNw).....	243
Karta Kasety priorytetowa.....	244
Karta Zarządzanie tonerem.....	245
Karta Interfejs.....	245
Karta Skrót do funkcji.....	246
Rejestrowanie odbiorców.....	247
Konfiguracja ustawień sieciowych.....	248
Karta Stan sieci.....	248
Karta Konfiguracja IPv6.....	249
Karta Aplikacje sieciowe.....	250
Karta DNS.....	251
Karta Automat.powiadomienie e-mail.....	252
Karta SNMP.....	252
Karta SMTP.....	253
Karta POP3.....	254
Karta Bezprzewodowe (tylko modele SP 325SNw i SP 325SFNw).....	255
Karta Google Cloud.....	257
Konfigurowanie ustawień IPsec	258
Karta Ustawienia ogólne IPsec.....	258
Karta Lista polityk IPsec.....	258
Wydruk list/raportów.....	262
Konfigurowanie ustawień administratora.....	263
Karta Administrator.....	263
Karta Zresetuj ustawienia.....	263
Karta Utw.kopię zapas.ustaw.....	264
Karta Przywróć ustawienie.....	266
Karta Ustaw datę/czas.....	266
Karta Tryb oszczędzania energii.....	267
Korzystanie z programu Smart Organizing Monitor.....	269
Wyświetlanie programu Smart Organizing Monitor Dialog.....	269
Sprawdzanie informacji o stanie.....	270
Konfiguracja ustawień urządzenia.....	271

Drukowanie strony konfiguracyjnej.....	273
Skanowanie dokumentów.....	273
9. Konserwacja urządzenia	
Wymiana modułu drukującego.....	275
Ostrzeżenie dotyczące czyszczenia.....	280
Czyszczenie podkładki trącej i rolki podawania papieru.....	281
Czyszczenie szyby ekspozycyjnej.....	283
Czyszczenie automatycznego podajnika dokumentów (w przypadku korzystania z modelu SP 320SFN).....	284
Czyszczenie automatycznego podajnika dokumentów (w przypadku korzystania z modelu SP 325SNw lub SP 325SFNw).....	285
Przenoszenie i transport urządzenia.....	286
Usuwanie odpadów.....	287
Uzyskiwanie informacji.....	287
10. Rozwiązywanie problemów	
Komunikaty o błędach i stanie wyświetlane na ekranie.....	289
Komunikaty o błędach i stanie wyświetlane w programie Smart Organizing Monitor.....	298
Usuwanie zacięć.....	301
Usuwanie zaciętego papieru z kasety 1.....	301
Usuwanie zaciętego papieru z tacy ręcznej.....	303
Usuwanie zaciętego papieru z kasety standardowej lub modułu dwustronnego drukowania.....	305
Usuwanie zaciętego papieru z automatycznego podajnika dokumentów.....	310
Brak możliwości wydrukowania strony testowej.....	312
Problemy z podawaniem papieru.....	313
Problemy z jakością wydruków.....	315
Sprawdzanie stanu urządzenia.....	315
Sprawdzanie ustawień sterownika drukarki.....	316
Problemy z drukarką.....	317
Jeśli nie można poprawnie drukować.....	317
Wydruki są niewyraźne.....	318
Nieprawidłowe podawanie lub wysuwanie papieru.....	320
Problemy z kopiarką.....	321
Gdy kopie są niewyraźne.....	321



Gdy nie udaje się wykonać żądanych kopii.....	322
Problemy ze skanerem.....	323
Nie można przeglądać sieci w celu wysłania zeskanowanego pliku.....	323
Gdy skanowanie nie jest realizowane w żądany sposób.....	323
Problemy z faksem.....	324
Typowe problemy.....	328

11. Konfigurowanie ustawień sieciowych przy użyciu systemu OS X

Podłączanie urządzenia do sieci przewodowej.....	331
Korzystanie z kabla USB.....	331
Korzystanie z kabla Ethernet.....	332
Podłączanie urządzenia do sieci bezprzewodowej.....	334
Instalowanie sterownika drukarki.....	334
Instalowanie programu Smart Organizing Monitor.....	334
Kreator konfiguracji sieci Wi-Fi.....	335
Przycisk WPS.....	337
Kod PIN.....	338

12. Dodatek

Transmisja przy użyciu IPsec.....	341
Autoryzacja i szyfrowanie za pomocą protokołu IPsec.....	341
Skojarzenie zabezpieczeń.....	342
Przebieg konfigurowania ustawień wymiany klucza szyfrowania.....	343
Określanie ustawień wymiany klucza szyfrowania.....	343
Określanie ustawień IPsec w komputerze.....	344
Włączanie i wyłączanie protokołu IPsec za pomocą panela operacyjnego.....	346
Uwagi dotyczące tonera.....	348
Specyfikacje urządzenia.....	349
Funkcje ogólne Specyfikacje.....	349
Specyfikacja funkcji drukarki.....	352
Specyfikacja funkcji kopiarki.....	353
Specyfikacje funkcji skanera.....	353
Specyfikacja funkcji faksu.....	354
Materiały eksploatacyjne.....	356
Moduł drukujący.....	356

Informacje o tym urządzeniu.....	357
Informacje dla użytkownika dotyczące urządzeń elektrycznych i elektronicznych  Region A (głównie Europa i Azja).....	357
Informacja dotycząca symbolu baterii i/lub akumulatora (Tylko dla krajów UE).....	358
Porady na temat ochrony środowiska  Region A (głównie Europa).....	358
Uwaga dla użytkowników interfejsu sieci bezprzewodowej LAN  Region A (głównie Europa).....	359
UWAGI DLA UŻYTKOWNIKÓW (NOWA ZELANDIA).....	359
Uwagi dla użytkowników w stanie Kalifornia (Uwagi dla użytkowników w USA).....	360
Uwagi dla użytkowników w Stanach Zjednoczonych.....	360
Uwagi dla użytkowników z Kanady, korzystających z urządzeń bezprzewodowych.....	363
Uwagi przeznaczone dla użytkowników kanadyjskich.....	363
Remarques à l'attention des utilisateurs canadiens.....	364
Program ENERGY STAR.....	364
Oszczędzanie energii.....	365
Informacje dotyczące praw autorskich obejmujących instalowane aplikacje.....	368
Apache License.....	368
dnsmasq.....	370
GPL Version 2.....	371
iperf.....	379
libHaru.....	381
Libsasl.....	381
mDNSResponder.....	383
OpenCV.....	384
Open SSL.....	385
WPA Supplicant.....	388
Znaki towarowe.....	390
INDEKS	393

Znajdowanie informacji o obsłudze i rozwiązywaniu problemów

Informacje na temat obsługi urządzenia i rozwiązywania problemów, patrz Podręcznik obsługi (wersja drukowana), Podręcznik obsługi (wersja cyfrowa) oraz w systemie Pomocy (wersja online).

Podręcznik obsługi (wersja drukowana)

Urządzenia posiada następujące podręczniki.

Zasady bezpieczeństwa

W tej sekcji omówiono środki ostrożności, o jakich należy pamiętać podczas korzystania z urządzenia. Przed rozpoczęciem korzystania z tego urządzenia należy zapoznać się z niniejszym podręcznikiem.

Podręcznik instalacji

Ten podręcznik zawiera opis sposobu konfigurowania urządzenia. Przedstawia również instrukcje dotyczące rozpakowywania urządzenia i podłączania go do komputera.

Podręcznik podstawowy faksu (tylko modele SP 320SFN i SP 325SFNw)

Ten podręcznik zawiera opis przygotowania do użycia funkcji faksu. Przed rozpoczęciem korzystania z funkcji faksu należy zapoznać się z tym podręcznikiem.

Instrukcja obsługi (wersja cyfrowa)

Instrukcje obsługi można wyświetlić z poziomu witryny firmy Ricoh lub dostarczonego dysku CD-ROM.

Wyświetlanie z poziomu przeglądarki internetowej

Uzyskaj dostęp do Internetu z poziomu przeglądarki internetowej.

Upewnij się, że komputer lub urządzenie są połączone z siecią.

Pobierz instrukcje obsługi ze strony <http://www.ricoh.com/>.

Otwieranie podręczników z dostarczonego dysku CD-ROM

Instrukcje obsługi można również otworzyć z dostarczonego dysku CD-ROM.

- System Windows
 1. Włóż dysk CD-ROM do napędu CD-ROM.
 2. Kliknij opcję [Read Manual] i wykonaj instrukcje wyświetlane na ekranie.

Zostanie otwarty podręcznik w formacie PDF.
- System OS X

1. Włóż dysk CD-ROM do napędu CD-ROM.
 2. Kliknij dwukrotnie plik **Manuals.htm** umieszczony w katalogu głównym dysku CD-ROM.
 3. Wybierz język.
 4. Kliknij na polecenie **[Odczyt podręczników w formacie PDF]**.
 5. Kliknij podręcznik, który chcesz otworzyć.
- Zostanie otwarty podręcznik w formacie PDF.

Pomoc

Poniższa procedura umożliwi otwarcie plików pomocy oraz uzyskanie informacji o sterowniku drukarki i funkcjach programu Smart Organizing Monitor.

Aby uzyskać szczegółowe informacje o korzystaniu z programu Smart Organizing Monitor, patrz str.269 "Korzystanie z programu Smart Organizing Monitor".

Sterownik drukarki

1. Kliknij opcję **[Pomoc]** w oknie dialogowym preferencji drukowania.

Aby poznać procedurę otwierania okna dialogowego preferencji drukowania, patrz str.72 "Wyświetlanie okna dialogowego Preferencje drukowania".

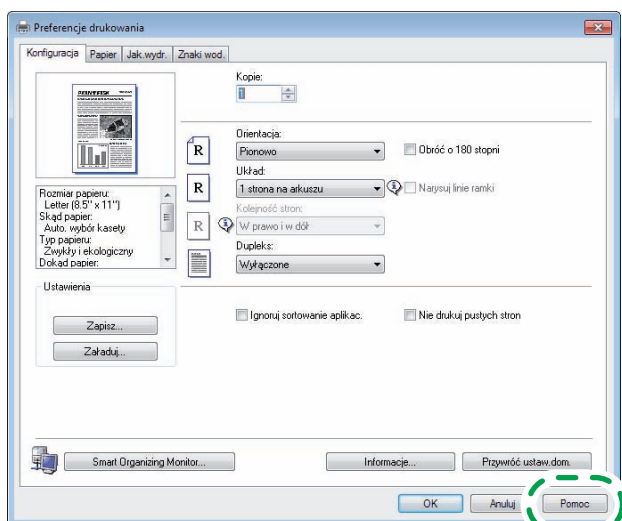

DSG250

Smart Organizing Monitor

1. Kliknij opcję [Pomoc] na ekranie [Konfiguracja drukarki].

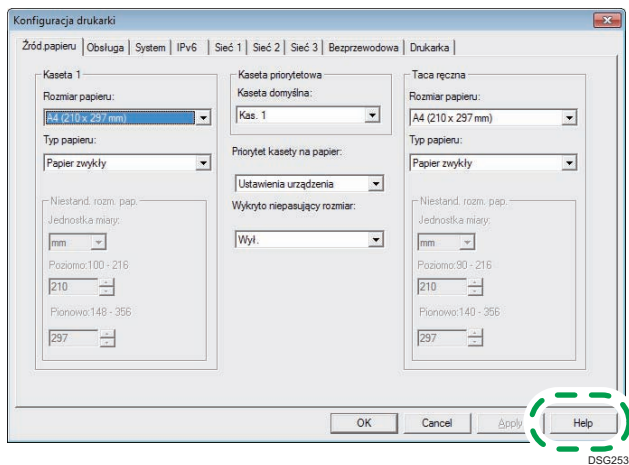

Jak korzystać z tego podręcznika

Wprowadzenie

Podręcznik ten zawiera szczegółowe instrukcje i uwagi operacyjne, oraz jak użytkować to urządzenie. W celu zapewnienia własnego bezpieczeństwa i odniesienia korzyści, przed użyciem urządzenia należy uważnie przeczytać ten podręcznik. Podręcznik należy przechowywać w łatwo dostępnym miejscu, aby w razie konieczności szybko znaleźć potrzebne informacje.

Symbole użyte w tym podręczniku

W tym podręczniku użyto następujących symboli:

Ważne

Wskazuje na aspekty, na które należy zwrócić uwagę korzystając z urządzenia, oraz opisy prawdopodobnych przyczyn problemów z papierem, uszkodzeń oryginałów lub utraty danych. Te informacje należy koniecznie przeczytać.

Uwaga

Wskazuje dodatkowe wyjaśnienia funkcji urządzenia oraz instrukcje pozwalające skorygować błędy użytkownika.

[]

Wskazuje nazwy przycisków występujących na wyświetlaczu lub panelu operacyjnym urządzenia.

Informacje dotyczące określonego modelu

Ta sekcja określa sposób, w jaki określić można region, do którego urządzenie należy.

Z tyłu urządzenia znajduje się etykieta, umieszczona w miejscu przedstawionym poniżej. Etykieta zawiera informacje, które identyfikują region, do którego należy urządzenie. Przeczytaj etykietę.

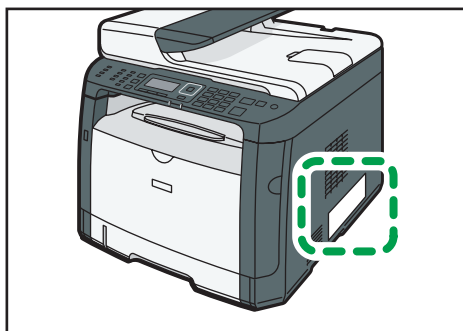

DSG200

Poniższa informacja jest specyficzna dla regionu. Przeczytaj informacje pod symbolem wskazującym na region danego urządzenia.

 **Region A** (głównie Europa i Azja)

Jeśli na etykiecie znajdują się następujące informacje, posiadane urządzenie to model dla regionu A:

- CODE XXXX -27
- 220–240 V

 **Region B** (głównie Ameryka Północna)

Jeśli na etykiecie znajdują się następujące informacje, posiadane urządzenie to model dla regionu B:

- CODE XXXX -17
- 120–127 V

Uwaga

- W niniejszej instrukcji wymiary podawane są w dwóch systemach miar: metrycznym i angielskim (cale). Jeżeli urządzenie jest modelem Regionu A, oznacza to jednostki metryczne. Jeżeli urządzenie jest modelem Regionu B, oznacza to jednostki calowe.

Zastrzeżenia

W maksymalnym zakresie dozwolonym przez obowiązujące prawo, producent nie ponosi odpowiedzialności za jakiegokolwiek szkody wynikłe z awarii urządzenia, zagubienia zarejestrowanych danych, wykorzystanie lub niewykorzystanie tego produktu i podręczników dostarczonych z nim.

Upewnij się, że zawsze możesz skopiować i posiadać kopie zapasowe danych zarejestrowanych w tym urządzeniu. Dokumenty i dane mogą zostać usunięte z powodu błędów przetwarzania lub usterek w urządzeniu.

W żadnym przypadku, producent nie jest odpowiedzialny za dokumenty utworzone i używane w tym urządzeniu przez Ciebie i jakichkolwiek wynikach stworzonych przez Ciebie.

Dla uzyskania dobrej jakości kopii, zalecamy używanie oryginalnego tonera producenta.

Uwagi

Treść niniejszego podręcznika może ulec zmianie bez wcześniejszego powiadomienia.

Dostawca nie bierze odpowiedzialności za jakiegokolwiek szkody lub koszty mogące powstać na skutek użycia w urządzeniach biurowych użytkownika innych części niż oryginalne.

Niektóre ilustracje w tym podręczniku mogą się nieznacznie różnić od wyglądu urządzenia.

Ilustracje przedstawiające panel operacyjny i urządzenie zawarte w tym podręczniku dotyczą modelu SP 325SFNw.

Uwaga do administratora

Hasło

Określone ustawienia konfiguracyjne tego urządzenia mogą być zabezpieczone hasłem, aby zapobiec ich nieautoryzowanym zmianom przez innych użytkowników. Bardzo zaleca się natychmiastowe utworzenie własnego hasła.

Poniżej znajduje się lista czynności, które można zabezpieczyć hasłem:

- Przechodzenie do menu [Książka adresowa], [Ustawienia sieci], [Kreator konf. Wi-Fi] lub [Narzędzia administratora] przy użyciu panelu operacyjnego
Ustawienia fabryczne umożliwiają dostęp do tych menu bez podawania hasła.
Opcje tworzenia hasła można znaleźć w menu [Admin. Tools].
- Konfigurowanie urządzenia przy użyciu programu Web Image Monitor
Ustawienia fabryczne umożliwiają konfigurowanie urządzenia za pomocą programu Web Image Monitor bez podawania hasła. Ustawienia tworzenia hasła można znaleźć w menu [Ustawienia administratora].
Aby uzyskać szczegółowe informacje dotyczące tworzenia haseł, patrz str.263 "Konfigurowanie ustawień administratora".

Informacja o adresie IP

W tym podręczniku, pojęcie "Adres IP" oznacza zarówno środowisko IPv4, jak i IPv6. Przeczytaj instrukcje odnoszące się do środowiska którego używasz.



1. Przewodnik po urządzeniu

Niniejszy rozdział zawiera opis przygotowania urządzenia do pracy oraz instrukcje eksploatacyjne.

Przewodnik po elementach składowych

W niniejszej sekcji przedstawiono nazwy różnych części znajdujących się z przodu i z tyłu urządzenia wraz z opisem ich funkcji.

Elementy zewnętrzne

★ Ważne

- Model SP 320SN nie jest wyposażony w automatyczny podajnik dokumentów (ADF).

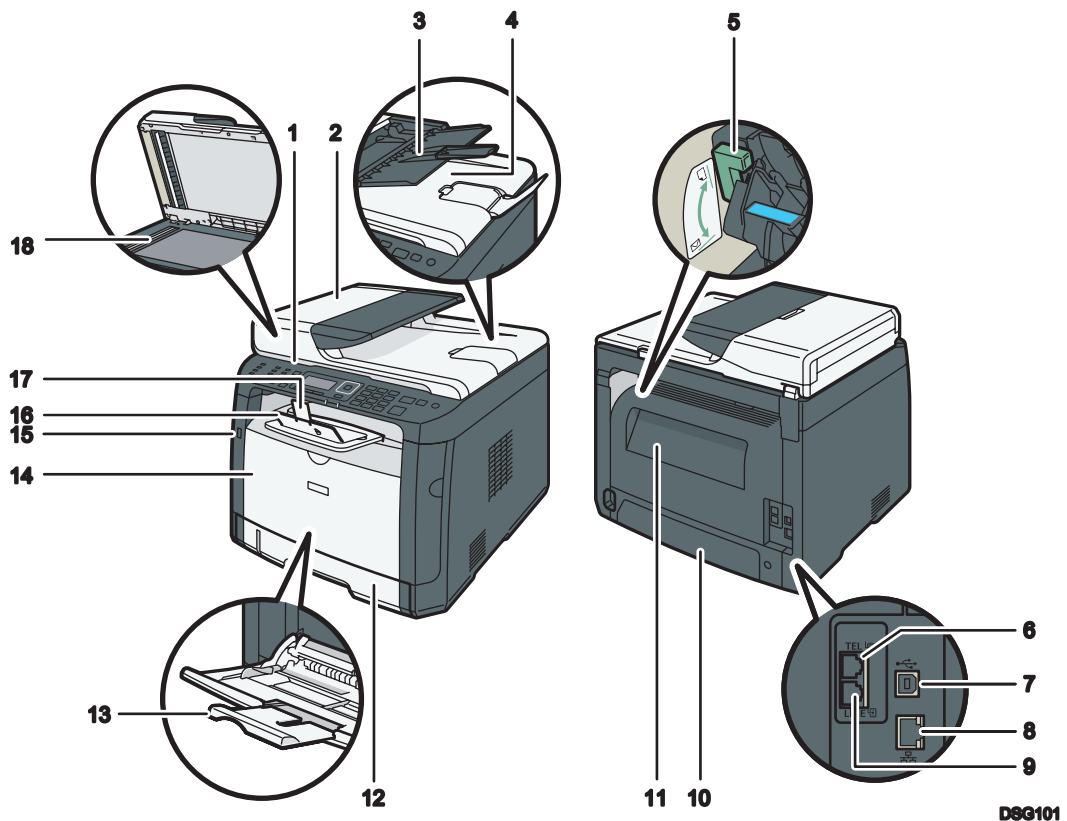

No.	Nazwa	Opis
1	Panel operacyjny	Składa się on z ekranu i przycisków umożliwiających sterowanie urządzeniem.
2	Pokrywa podajnika ADF	Pokrywę tę należy otworzyć, aby wyciągnąć zablokowane oryginały w podajniku ADF.
3	Kaseta na papier podajnika ADF	Należy w niej umieścić stosy oryginałów. Będą one podawane automatycznie. Kaseta ta mieści do 35 arkuszy zwykłego papieru.
4	Automatyczny podajnik dokumentów (pokrywa szyby ekspozycyjnej)	Automatyczny podajnik dokumentów jest zintegrowany z pokrywą szyby ekspozycyjnej. Pokrywę należy otworzyć, aby umieścić oryginały na szybie ekspozycyjnej.
5	Dźwignie kopert	Dźwignie należy opuścić w przypadku kopiowania lub drukowania na kopertach. W przypadku kopiowania lub drukowania na papierze innym niż koperty należy unieść dźwignie z powrotem.
6	Łącze telefonu zewnętrznego	Służy ono do podłączania telefonu zewnętrznego.
7	Port USB	Służy on do podłączania urządzenia do komputera przy użyciu kabla USB.
8	Port Ethernet	Służy on do podłączania urządzenia do sieci przy użyciu kabla interfejsu sieciowego.
9	Łącze interfejsu analogowej linii G3	Służy ono do podłączania linii telefonicznej.
10	Pokrywa tylna kasety 1	Pokrywę tę należy usunąć przy ładowaniu papieru dłuższego niż format A4 do kasety 1.
11	Tyłna pokrywa	Tę pokrywę należy otworzyć w celu usunięcia zaciętego papieru lub opuszczenia umieszczonych wewnątrz dźwigni przed rozpoczęciem drukowania na kopertach.
12	Kaseta 1	Kaseta ta mieści do 250 arkuszy zwykłego papieru.
13	Taca ręczna	Kaseta ta mieści do 50 arkuszy zwykłego papieru.
14	Pokrywa przednia	Pokrywę tę należy otworzyć przy wymianie zużytego modułu drukującego lub wyjmowaniu zablokowanego papieru.

No.	Nazwa	Opis
15	Port dysku flash USB	W tym porcie należy umieścić urządzenie pamięci flash USB, aby zapisać zeskanowane pliki podczas korzystania z funkcji Skanowanie do USB.
16	Taca standardowa	Na tacę tę dostarczany jest wydrukowany papier. Można w niej umieścić do 50 arkuszy papieru zwykłego.
17	Prowadnica zatrzymująca	Ogranicznik ten należy unieść, aby zapobiec wypadnięciu papieru.
18	Szyba ekspozycyjna	Na szybie należy umieszczać pojedyncze oryginały.

⚠ Uwaga

- Jeżeli wyjęcie zadrukowanego papieru z tacy wyjściowej jest trudne, możesz podnieść panel operacyjny, aby ułatwić wyjęcie wydruków.

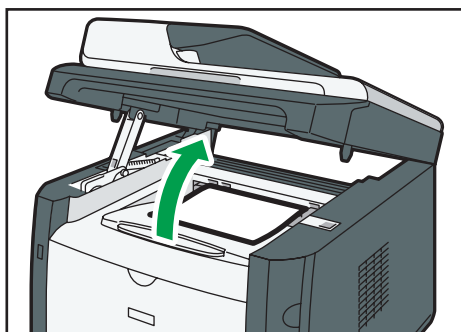

DSG102

Wnętrze

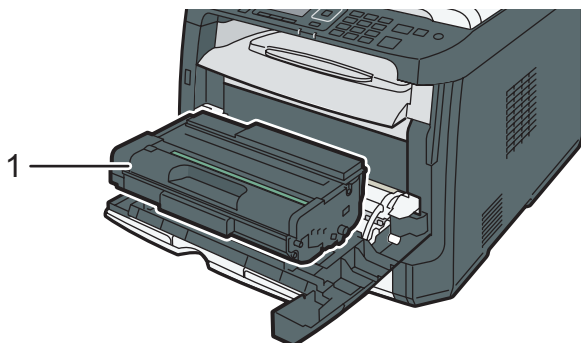

DSG104

No.	Nazwa	Opis
1	Moduł drukujący	Wymienny materiał eksploatacyjny wymagany do wykonywania wydruków na papierze. Należy go wymienić, gdy wskaźnik końca alarmu miga na czerwono. Aby uzyskać szczegółowe informacje na temat wymiany modułu drukującego, patrz str.275 "Wymiana modułu drukującego".

Panel operacyjny (w modelach SP 320SN i SP 325SNw)

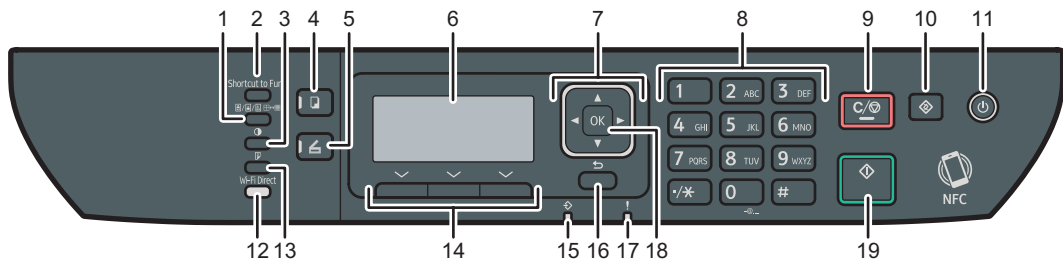

DSG105

No.	Nazwa	Opis
1	Przycisk [Image Quality]	Przycisk należy nacisnąć, aby wybrać jakość skanowania dla bieżącego zadania.
2	Przycisk [Shortcut to Func.]	Przycisk ten należy nacisnąć, aby użyć funkcji, która wcześniej została przypisana do tego przycisku.
3	Przycisk [Density]	Przycisk ten należy nacisnąć, aby ustawić nasycenie obrazu dla bieżącego zadania.
4	Przycisk [Copy]	Przycisk ten należy nacisnąć, aby przełączyć urządzenie do trybu kopiarki.
5	Przycisk [Skaner]	Przycisk ten należy nacisnąć, aby przełączyć urządzenie do trybu skanera.
6	Ekran	Wyświetla obecny status i komunikaty.
7	Przyciski przewijania	Przyciski te należy naciskać, aby poruszać kursorem w kierunku przez nie wskazanym.
8	Przyciski numeryczne	Przycisków tych należy używać do wprowadzania wartości numerycznych przy określaniu ustawień, takich jak numery faksu oraz ilość kopii, lub do wprowadzania liter przy określaniu nazw.

No.	Nazwa	Opis
9	Przycisk [Clear/Stop]	Naciśnij go, aby anulować lub zatrzymać zadania drukowania, kopiowania dokumentu, skanowania, nadawania/odbioru faksu oraz inne rozpoczęte działania.
10	Przycisk [Users Tools]	Przycisk ten należy nacisnąć, aby wyświetlić menu do konfigurowania ustawień systemowych urządzenia.
11	Przycisk [Zasilanie]	Wskaźnik ten zapala się na niebiesko po włączeniu urządzenia.
12	Przycisk [Wi-Fi Direct] (tylko model SP 325SNw)	Naciśnięcie tego przycisku przy wyłączonej funkcji Wi-Fi powoduje jej włączenie oraz automatyczne ponowne uruchomienie urządzenia. Naciśnięcie tego przycisku przy włączonej funkcji Wi-Fi powoduje aktywowanie lub dezaktywowanie funkcji Wi-Fi Direct. Ten wskaźnik świeci na niebiesko, gdy funkcja Wi-Fi Direct jest aktywna.
13	Przycisk [Dupleks]	Naciśnij go, aby drukować na obu stronach papieru.
14	Przyciski wyboru	Naciśnij przycisk pod pozycją wyświetloną na dolnej linii ekranu, aby wybrać tę pozycję.
15	Wskaźnik odbioru danych	Ten wskaźnik miga na niebiesko, gdy urządzenie odbiera dane drukowania z urządzenia będącego hostem.
16	Klawisz [Wstecz]	Przycisk ten należy nacisnąć, aby anulować ostatnią operację lub powrócić do wcześniejszego poziomu menu.
17	Wskaźnik błędu	Wskaźnik ten zapala się na czerwono, jeżeli w urządzeniu zabrakło papieru lub innych materiałów eksploatacyjnych, jeżeli ustawienia papieru nie zgadzają się z ustawieniami określonymi przez sterownik lub jeśli wystąpiły inne błędy. Miga, gdy toner jest na wyczerpaniu.
18	Przycisk [OK]	Naciśnij go, aby zatwierdzić ustawienia i podane wartości albo aby przejść do następnego poziomu menu.
19	Przycisk [Start]	Naciśnij go, aby uruchomić wysyłanie/odbieranie faksu, skanowanie lub kopiowanie.

Panel operacyjny (w modelach SP 320SFN i SP 325SFNw)

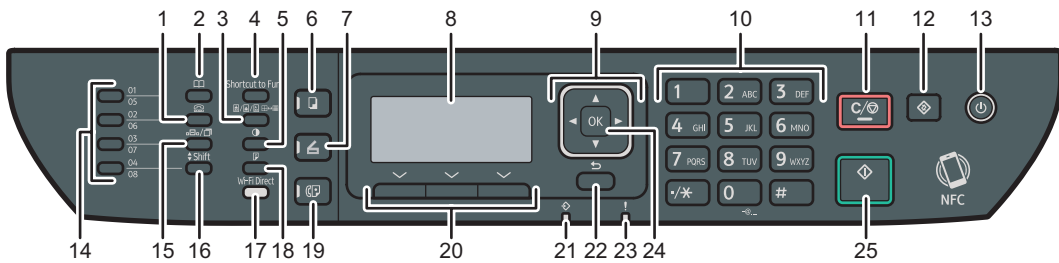

DSG106

No.	Nazwa	Opis
1	Przycisk [On Hook Dial]	Przycisk należy nacisnąć, aby użyć pracy głośno-mówiącej w celu sprawdzenia statusu odbiorcy podczas wysyłania faksu.
2	Przycisk [Address Book]	Przycisk należy nacisnąć, aby wybrać odbiorcę zeskanowanego pliku lub faksu z książki adresowej.
3	Przycisk [Image Quality]	Przycisk należy nacisnąć, aby wybrać jakość skanowania dla bieżącego zadania.
4	Przycisk [Shortcut to Func.]	Przycisk ten należy nacisnąć, aby użyć funkcji, która wcześniej została przypisana do tego przycisku.
5	Przycisk [Density]	Przycisk ten należy nacisnąć, aby ustawić nasycenie obrazu dla bieżącego zadania.
6	Przycisk [Copy]	Przycisk ten należy nacisnąć, aby przełączyć urządzenie do trybu kopiarki.
7	Przycisk [Skaner]	Przycisk ten należy nacisnąć, aby przełączyć urządzenie do trybu skanera.
8	Ekran	Wyświetla obecny status i komunikaty.
9	Przyciski przewijania	Przyciski te należy naciskać, aby poruszać kursorem w kierunku przez nie wskazanym.
10	Przyciski numeryczne	Przycisków tych należy używać do wprowadzania wartości numerycznych przy określaniu ustawień, takich jak numery faksu oraz ilość kopii, lub do wprowadzania liter przy określaniu nazw.
11	Przycisk [Clear/Stop]	Naciśnij go, aby anulować lub zatrzymać zadania drukowania, kopiowania dokumentu, skanowania, nadawania/odbioru faksu oraz inne rozpoczęte działania.

No.	Nazwa	Opis
12	Przycisk [Users Tools]	Przycisk ten należy nacisnąć, aby wyświetlić menu do konfigurowania ustawień systemowych urządzenia.
13	Przycisk [Zasilanie]	Wskaźnik ten zapala się na niebiesko po włączeniu urządzenia.
14	Przyciski szybkiego wybierania	Należy nacisnąć, aby wybrać odbiorcę zeskanowanego pliku lub faksu w opcji Szybkie wybieranie.
15	Przycisk [Pause/Redial]	Naciśnij, aby wstawić przerwę w numerze faksu, albo aby wyświetlić ostatnio używany numer odbiorcy dokumentu skanowanego lub faksu.
16	Przycisk [Shift]	Przycisk ten należy nacisnąć, aby wybrać pozycję szybkiego wybierania przypisaną do numerów 5 - 8 podczas określania odbiorcy zeskanowanego pliku lub faksu przy pomocy przycisków szybkiego wybierania (One Touch).
17	Klawisz [Wi-Fi Direct] (tylko model SP 325SFNw)	Naciśnięcie tego przycisku przy wyłączonej funkcji Wi-Fi powoduje jej włączenie oraz automatyczne ponowne uruchomienie urządzenia. Naciśnięcie tego przycisku przy włączonej funkcji Wi-Fi powoduje aktywowanie lub dezaktywowanie funkcji Wi-Fi Direct. Ten wskaźnik świeci na niebiesko, gdy funkcja Wi-Fi Direct jest aktywna.
18	Przycisk [Dupleks]	Naciśnij go, aby drukować na obu stronach papieru.
19	Przycisk [Fax]	Przycisk ten należy nacisnąć, aby przełączyć urządzenie do trybu faksu.
20	Przyciski wyboru	Naciśnij przycisk pod pozycją wyświetloną na dolnej linii ekranu, aby wybrać tę pozycję.
21	Wskaźnik odbioru danych	Ten wskaźnik miga na niebiesko, gdy urządzenie odbiera dane drukowania z urządzenia będącego hostem.
22	Klawisz [Wstecz]	Przycisk ten należy nacisnąć, aby anulować ostatnią operację lub powrócić do wcześniejszego poziomu menu.
23	Wskaźnik błędu	Wskaźnik ten zapala się na czerwono, jeżeli w urządzeniu zabrakło papieru lub innych materiałów eksploatacyjnych, jeżeli ustawienia papieru nie zgadzają się z ustawieniami określonymi przez sterownik lub jeśli wystąpiły inne błędy. Miga, gdy toner jest na wyczerpaniu.

No.	Nazwa	Opis
24	Przycisk [OK]	Naciśnij go, aby zatwierdzić ustawienia i podane wartości albo aby przejść do następnego poziomu menu.
25	Przycisk [Start]	Naciśnij go, aby uruchomić wysyłanie/odbieranie faksu, skanowanie lub kopiowanie.

Zmiana trybów pracy

Można przełączać między trybami kopiarki, skanera i faksu przyciskając odpowiadające im przyciski. Naciśnij klawisz [Kopiarka], [Skaner] lub [Faks] (tylko modele SP 320SFN i SP 325SFNw), aby włączyć dany tryb. Gdy urządzenie pracuje w danym trybie, odpowiednie przyciski są podświetlone.

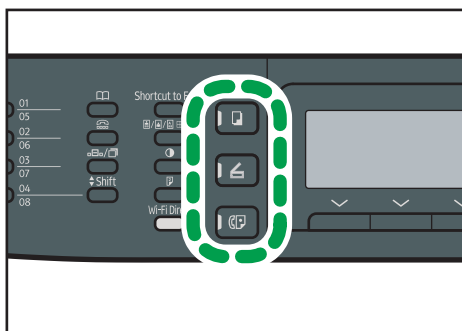

DSG108

Priorytet funkcji

Tryb kopiowania domyślnie wybierany jest po włączeniu urządzenia lub po upływie czasu ustawionego w opcji [Zegar auto. resetu systemu] bez przeprowadzenia jakichkolwiek operacji przy wyświetlonym ekranie początkowym bieżącego trybu. Wybrany tryb można zmienić przy pomocy opcji [Priorytet funkcji] w [Narzędz. administratora].

Aby uzyskać szczegółowe informacje na temat opcji [Zegar auto. resetu systemu] lub [Priorytet funkcji], patrz str.217 "Ustawiania administratora".

Wielodostępność

Urządzenie może równocześnie wykonywać wiele zadań przy użyciu różnych funkcji, np. kopiowanie i faksowanie. Równoczesne wykonywanie wielu funkcji nazywa się "Wielodostępnością".

Poniższa tabela przedstawia funkcje, które można wykonywać w tym samym czasie.

Bieżące zadanie	Zadanie, które chcesz wykonać w tym samym czasie
Kopiowanie	<ul style="list-style-type: none"> Nadanie faksu z pamięci urządzenia Odbiór faksu w pamięci urządzenia Otrzymanie zadania drukowania z komputera (faktyczne drukowanie rozpoczyna się po zakończeniu kopiowania) Otrzymanie zadania LAN-Fax z komputera Nadanie LAN-Fax
Skanowanie	<ul style="list-style-type: none"> Nadanie faksu z pamięci urządzenia Natychmiastowy wydruk faksu Odbiór faksu w pamięci urządzenia Drukowanie faksu zapisanego w pamięci urządzenia Drukowanie Otrzymanie zadania LAN-Fax z komputera Nadanie LAN-Fax
Skanowanie faksu do pamięci urządzenia przed jego nadaniem	<ul style="list-style-type: none"> Nadanie faksu z pamięci urządzenia Natychmiastowy wydruk faksu Odbiór faksu w pamięci urządzenia Drukowanie faksu zapisanego w pamięci urządzenia Drukowanie Otrzymanie zadania LAN-Fax z komputera
Natychmiastowe nadanie faksu (równoczesne skanowanie i wysyłanie oryginału)	<ul style="list-style-type: none"> Drukowanie faksu zapisanego w pamięci urządzenia Drukowanie Otrzymanie zadania LAN-Fax z komputera
Nadanie faksu z pamięci urządzenia (wysyłanie faksu, który wcześniej został)	<ul style="list-style-type: none"> Kopiowanie Skanowanie Skanowanie faksu do pamięci urządzenia przed jego nadaniem

Bieżące zadanie	Zadanie, które chcesz wykonać w tym samym czasie
zapisany w pamięci urządzenia)	<ul style="list-style-type: none"> • Drukowanie faksu zapisanego w pamięci urządzenia • Drukowanie • Otrzymanie zadania LAN-Fax z komputera
Natychmiastowy wydruk faksu (równoczesne otrzymywanie i drukowanie faksu)	<ul style="list-style-type: none"> • Skanowanie * 1 • Skanowanie faksu do pamięci urządzenia przed jego nadaniem • Otrzymanie zadania LAN-Fax z komputera
Odbiór faksu w pamięci urządzenia (zapisywanie otrzymanego faksu w pamięci urządzenia)	<ul style="list-style-type: none"> • Kopiowanie • Skanowanie • Skanowanie faksu do pamięci urządzenia przed jego nadaniem • Otrzymanie zadania LAN-Fax z komputera
Drukowanie faksu zapisanego w pamięci urządzenia	<ul style="list-style-type: none"> • Skanowanie * 1 • Skanowanie faksu do pamięci urządzenia przed jego nadaniem • Natychmiastowe nadanie faksu • Nadanie faksu z pamięci urządzenia • Otrzymanie zadania LAN-Fax z komputera • Nadanie LAN-Fax
Drukowanie	<ul style="list-style-type: none"> • Skanowanie • Skanowanie faksu do pamięci urządzenia przed jego nadaniem • Natychmiastowe nadanie faksu • Nadanie faksu z pamięci urządzenia • Nadanie LAN-Fax
Otrzymanie zadania LAN-Fax z komputera	<ul style="list-style-type: none"> • Kopiowanie • Skanowanie • Natychmiastowy wydruk faksu • Odbiór faksu w pamięci urządzenia • Drukowanie faksu zapisanego w pamięci urządzenia • Nadanie LAN-Fax

Bieżące zadanie	Zadanie, które chcesz wykonać w tym samym czasie
Nadanie LAN-Fax	<ul style="list-style-type: none"> • Kopiowanie • Skanowanie • Skanowanie faksu do pamięci urządzenia przed jego nadaniem • Drukowanie faksu zapisanego w pamięci urządzenia • Drukowanie • Otrzymanie zadania LAN-Fax z komputera

* 1 Drukowanie faksu może trwać dłużej niż normalnie, jeżeli w tym samym czasie odbywa się skanowanie przy użyciu panela operacyjnego, zwłaszcza gdy skanowanych jest wiele stron z szyby ekspozycyjnej.

↓ Uwaga

- Jeżeli użytkownik spróbuje użyć funkcji, która nie może być wykonana równocześnie z inną funkcją, urządzenie wyda sygnał dźwiękowy lub na ekranie komputera wyświetli się komunikat błędu. W takiej sytuacji należy spróbować ponownie po zakończeniu bieżącego zadania.

O narzędziach do obsługi urządzenia

W tej sekcji opisano narzędzia do obsługi tego urządzenia.

Panel operacyjny

Panel operacyjny zawiera ekran i przyciski do obsługi urządzenia. Umożliwiają one skonfigurowanie różnych ustawień urządzenia.

Aby uzyskać więcej szczegółów na temat sposobu korzystania z panela operacyjnego, patrz str.185 "Konfiguracja urządzenia przy użyciu panela operacyjnego".

Smart Organizing Monitor

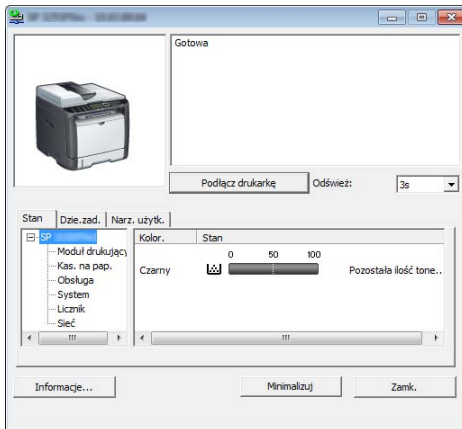

Przed użyciem narzędzie to należy zainstalować na komputerze z załączonej płyty CD-ROM.

Za pomocą programu Smart Organizing Monitor możesz sprawdzić stan urządzenia, skonfigurować jego ustawienia i korzystać z innych funkcji.

Aby uzyskać szczegółowe informacje na temat sposobu używania programu Smart Organizing Monitor, patrz str.269 "Korzystanie z programu Smart Organizing Monitor".

Web Image Monitor

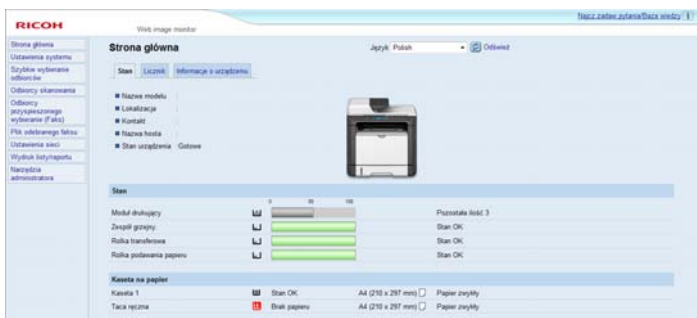

Uzyskując bezpośredni dostęp do urządzenia przy użyciu programu Web Image Monitor można sprawdzić status urządzenia i skonfigurować jego ustawienia.

Aby uzyskać szczegółowe informacje na temat sposobu używania programu Web Image Monitor, patrz str.231 "Konfiguracja urządzenia przy użyciu narzędzi".

Przypisywanie ustawienia do klawisza skrótu

Istnieje możliwość aktywowania często używanej funkcji jednym naciśnięciem klawisza. W tym celu należy przypisać ustawienie klawiszowi [Skrót do funkcji].

Użytkownik może skonfigurować ustawienia dla następujących 3 funkcji:

- Tryb kopii dowodu tożsam.
- Nadawanie natychmiastowe
- Wybierz adres skanera

Przypisywanie ustawienia przy użyciu panela operacyjnego

1. Naciśnij przycisk [Narzędzia użytkownika].
2. Za pomocą przycisków [▲] lub [▼] wybierz opcję [Narzędzia administratora], a następnie naciśnij przycisk [OK].
3. Jeżeli wymagane jest hasło, wprowadź je za pomocą przycisków numerycznych, a następnie naciśnij przycisk [OK].
4. Naciśnij przycisk [▼] lub [▲], aby wybrać [Skrót do funkcji], a następnie naciśnij przycisk [OK].
5. Naciśnij przycisk [▲] lub [▼], aby wybrać ustawienie, które chcesz skonfigurować, a następnie naciśnij przycisk [OK].
6. Naciśnij przycisk [User Tools], aby powrócić do ekranu początkowego.

⚠ Uwaga

- Hasło dla dostępu menu [Narzędzia administratora] może być określone [Zabez. narzędzi administ.].

Przypisywanie ustawienia za pomocą programu Web Image Monitor

1. Uruchom przeglądarkę internetową i wpisz na pasku adresu „http://(adres IP urzędnika)/”.
2. Kliknij [Ustawienia systemu].
3. Kliknij kartę [Skrót do funkcji].
4. W sekcji [Skrót do ustawień funkcji] podaj ustawienie, które chcesz skonfigurować.
5. W razie konieczności wprowadź hasło administratora.
6. Kliknij przycisk [OK].
7. Zamknij przeglądarkę internetową.

Uwaga

- Aby uzyskać szczegółowe informacje na temat haseł, patrz str.263 "Konfigurowanie ustawień administratora".

1

Uzyskiwanie dostępu do funkcji przypisanej do klawisza skrót

1. Naciśnij przycisk [Skrót do funkcji].

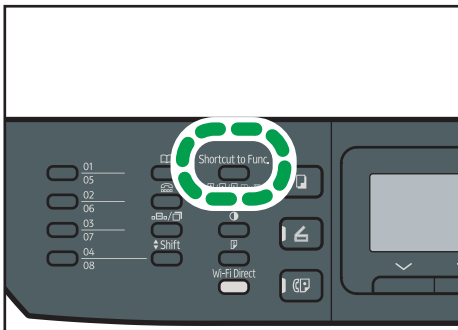

DSG139

Zostanie wyświetlona funkcja przypisana do klawisza [Skrót do funkcji].

Wprowadzanie znaków

Aby wprowadzić znaki, należy użyć przycisków w następujący sposób:

Aby wprowadzić cyfrę

Naciśnij przycisk numeryczny.

Aby usunąć znak

Naciśnij przycisk [◀].

Aby wprowadzić numer faksu

- Aby wprowadzić numer

Naciskaj przyciski numeryczne.

- Aby wprowadzić znaki inne niż cyfry

"*": naciśnij przycisk [✳].

"#": naciśnij przycisk [#].

"+": naciśnij przycisk [✳].

Pauza: Naciśnij przycisk [Pauza/ponowne wybieranie]. Na ekranie pojawi się znak "P".

Spacja: Naciśnij przycisk [▶].

Aby wprowadzić nazwę

Litery, liczby i symbole można wprowadzić przy użyciu przycisków numerycznych.

Aby wprowadzić jednocześnie dwa znaki, które używają tego samego przycisku numerycznego, naciśnij przycisk [▶], aby przesunąć kursor przed wprowadzeniem drugiego znaku.

Przycisk numeryczny	Liczba naciśnień przycisku																																	
	1	2	3	4	5	6	7	8	9	10	11	12	13	14	15	16	17	18	19	20	21	22	23	24	25	26	27	28	29	30	31			
1	1																																	
2	A	Ã	Ä	Å	Æ	B	Ç	a	à	á	â	ã	ä	æ	b	c	ç	2																
3	D	E	É	F	d	e	è	é	ê	ë	f	3																						
4	G	H	I	g	h	i	ì	í	î	ï	4																							
5	J	K	L	j	k	l	5																											
6	M	N	Ñ	O	Õ	Ö	Ø	œ	m	n	ñ	o	ò	ó	ô	õ	ö	ø	œ	6														
7	P	Q	R	S	ß	p	q	r	s	7																								
8	T	U	Ü	V	t	u	ù	ú	û	ü	v	8																						
9	W	X	Y	Z	w	x	y	ÿ	z	9																								
0	0	-	.	!	"	,	;	:	^	`	_	=	/		'	?	\$	@	%	&	+	()	[]	{	}	<	>	~	\			
✳	✳																																	
#	#																																	

DSG155

⚠ Uwaga

- Znaki, które można wprowadzić, zależą od skonfigurowanego ustawienia.

- Jeżeli wprowadzona liczba jest za duża lub za mała dla danego ustawienia, nie zostanie ona zaakceptowana. Naciśnięcie przycisku [OK] spowoduje, że urządzenie zwiększy lub zmniejszy liczbę do minimalnej lub maksymalnej wartości dla danego ustawienia.

2. Paper Specifications and Adding Paper

Ten rozdział zawiera opis sposobu ładowania papieru i oryginalnych dokumentów oraz ich specyfikację.

Przeptyw pracy związany z ładowaniem papieru oraz konfigurowaniem rozmiarów i typów papieru

W tej sekcji opisano sposób ładowania papieru oraz omówiono czynności wymagane po załadowaniu papieru.

Wykonanie poniższych procedur umożliwia kopiowanie i drukowanie na papierze załadowanym do urządzenia.

1 ▶ **2** ▶ **3** Załaduj papier do kasety.

1 ▶ **2** ▶ **3** Określ typ i rozmiar papieru.

1 ▶ **2** ▶ **3** Określ typ i rozmiar papieru w sterowniku drukarki.

DSG260

Szczegółowe informacje o tych procedurach przedstawiono na następnym stronie.

Procedura	Odniesienie
1	Patrz str.37 "Ładowanie papieru".
2	Istnieją trzy sposoby określania typu i rozmiaru papieru. <ul style="list-style-type: none">• Korzystanie z panela operacyjnego Patrz str.46 "Określanie typu i rozmiaru papieru przy użyciu panelu operacyjnego".• Korzystanie z programu Web Image Monitor Patrz str.51 "Określanie typu i rozmiaru papieru za pomocą programu Web Image Monitor".• Korzystanie z programu Smart Organizing Monitor

Procedura	Odniesienie
	Patrz str.49 "Określanie typu i rozmiaru papieru za pomocą programu Smart Organizing Monitor".
3	Patrz str.52 "Określanie typu i rozmiaru papieru przy użyciu sterownika drukarki".

2

Aby uzyskać szczegółowe informacje dotyczące obsługiwanego papieru, patrz str.54 "Obsługiwany papier".

Ładowanie papieru

W tej części opisano sposób ładowania papieru do kasety na papier lub tacy ręcznej.

⚠ OSTRZEŻENIE

- Podczas ładowania papieru należy chronić palce przed przytrzaśnięciem i zranieniem.

Aby uzyskać informacje na temat obsługiwanego papieru oraz wskazówki dotyczące jego przechowywania i obszarów wydruku, patrz str.54 "Obsługiwany papier".

2

Ładowanie papieru do kasety 1

Poniżej przedstawiono przykład ładowania papieru do standardowej kasety na papier (Kaseta 1) w modelach SP 325SNw i SP 325SFNw.

Wszystkie modele ładuje się w ten sam sposób.

★ Ważne

- Przed drukowaniem na papierze innym niż koperty należy unieść dźwignie znajdujące się wewnątrz tylnej pokrywy z tyłu urządzenia. Pozostawienie opuszczonych dźwigni może prowadzić do niskiej jakości druku na papierach innych niż koperty.

1. Ostrożnie wyciągnij kasetę 1 trzymając ją w obu rękach.

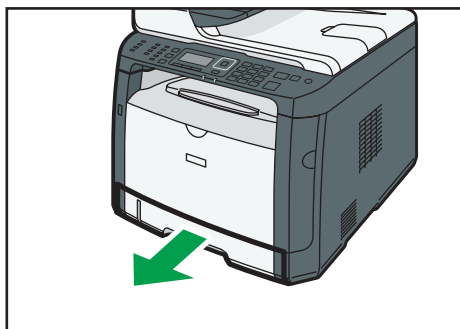

DSG110

Umieść kasetę na płaskiej powierzchni.

2. Rozsuń boczną i końcową prowadnicę papieru.

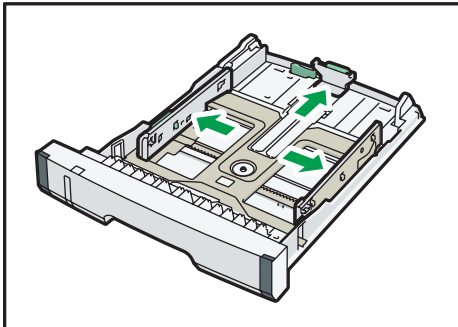

DSG111

3. Przekartkuj papier i załaduj go do kasety stroną zadrukowaną do dołu.

Upewnij się, że stos papieru nie przekracza znaku ograniczającego umieszczonego na bocznej prowadnicy papieru.

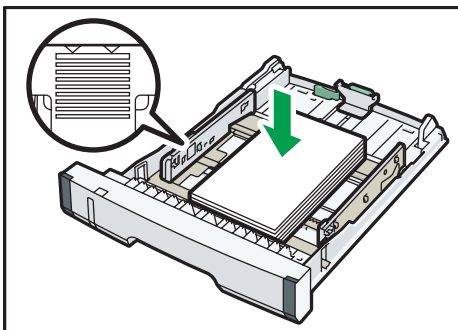

DSG113

4. Zsuń prowadnice, aby zetknęły się z krawędziami papieru.

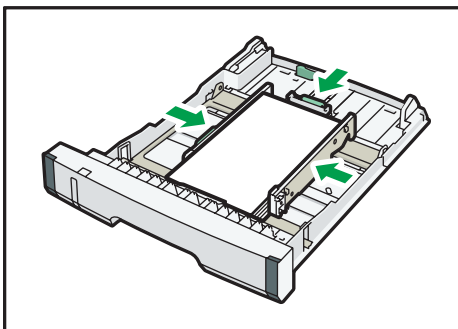

DSG112

Ładując papier o rozmiarze niestandardowym, rozsuń prowadnice papieru nieco szerzej niż rzeczywisty rozmiar papieru.

5. Upewnij się, że nie ma żadnych odstępów między papierem a jego prowadnicami - bocznymi i końcową.

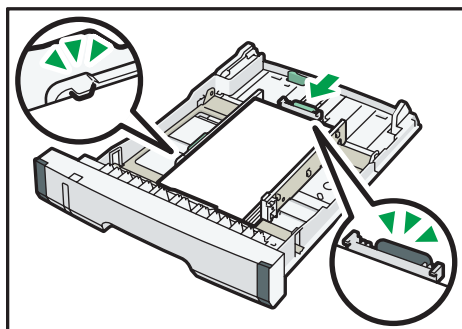

DSG115

6. Ostrożnie wsuń kasetę 1 do urządzenia.

Aby uniknąć zacięcia się papieru, sprawdź czy kasecja jest dobrze włożona.

Uwaga

- Wskaźnik pozostałej ilości papieru umieszczony z lewej, przedniej strony kasecji na papier pokazuje orientacyjnie, ile papieru jeszcze zostało w kasecie.

Przedłużanie Kasecji 1 w celu załadowania papieru (w przypadku korzystania z modelu SP 325SNw lub SP 325SFNw)

W rozdziale tym omówiono zasady ładowania do urządzenia papierów dłuższych niż A4 (297 mm).

1. Ostrożnie wyciągnij kasetę 1 trzymając ją w obu rękach.
Umieść kasetę na płaskiej powierzchni.
2. Usuń tylną pokrywę kasecji 1 poprzez naciśnięcie na jej środek.

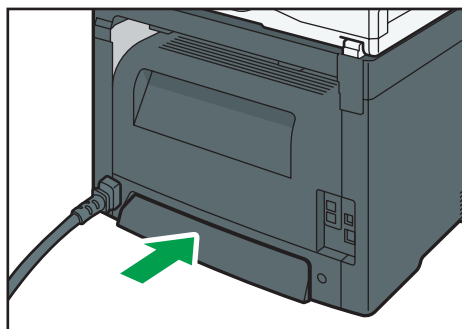

DSG116

3. Zwolnij blokadę przedłużenia po lewej tylnej stronie kasecji, a następnie wyciągnij przedłużenie aż usłyszysz kliknięcie.

Upewnij się, że wewnętrzna powierzchnia przedłużenia jest zgodna ze skalą.

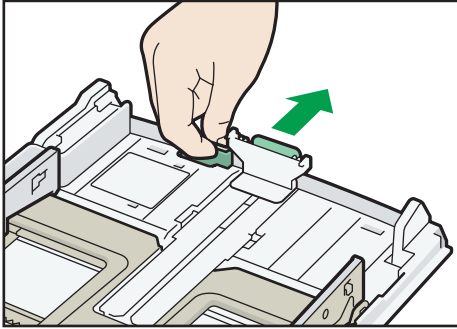

DSG117

4. Powtórz kroki 2 do 6 w "Ładowanie papieru do kasety 1".

Uwaga

- W celu ponownego wsunięcia rozszerzenia trzeba je wsuwać ze zmienną siłą.
- Wskaźnik pozostałej ilości papieru umieszczony z lewej, przedniej strony kasety na papier pokazuje orientacyjnie, ile papieru jeszcze zostało w kasecie.

Przedłużanie Kasety 1 w celu załadowania papieru (w przypadku korzystania z modelu SP 320SN lub SP 320SFN)

W rozdziale tym omówiono zasady ładowania do urządzenia papierów dłuższych niż A4 (297 mm).

1. Ostrożnie wyciągnij kasetę 1 trzymając ją w obu rękach.

Umieść kasetę na płaskiej powierzchni.

2. Usuń tylną pokrywę kasety 1 poprzez naciśnięcie na jej środek.

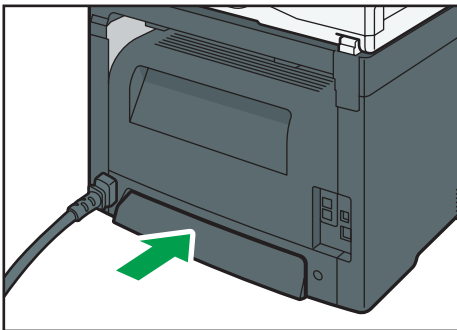

DSG116

3. Zwolnij blokady przedłużenia po obu stronach kasety, a następnie wyciągnij przedłużenie aż usłyszysz kliknięcie.

Upewnij się, że wewnętrzna powierzchnia przedłużenia jest zgodna ze skalą.

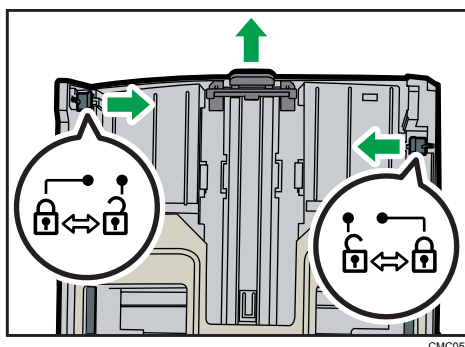

4. Zablokuj przedłużenie w przedłużonej pozycji.

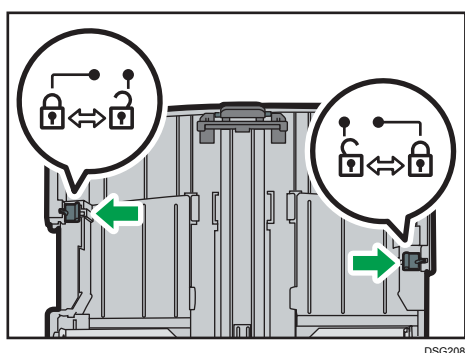

5. Powtórz kroki 2 do 6 w "Ładowanie papieru do kasety 1".

Uwaga

- W celu ponownego wsunięcia rozszerzenia trzeba je wsuwać ze zmienną siłą.
- Wskaźnik pozostałej ilości papieru umieszczony z lewej, przedniej strony kasety na papier pokazuje orientacyjnie, ile papieru jeszcze zostało w kasecie.

Ładowanie papieru do tacy ręcznej

Ważne

- Przed drukowaniem na papierze innym niż koperty należy unieść dźwignie znajdujące się wewnątrz tylnej pokrywy z tyłu urządzenia. Pozostawienie opuszczonych dźwigni może prowadzić do niskiej jakości druku na papierach innych niż koperty.
- Nie należy ładować papieru w trakcie drukowania.

1. Otwórz tacę ręczną.

Przy ładowaniu papieru A4 (297 mm) lub papieru o większym rozmiarze wyciągnij przedłużenie tacy ręcznej.

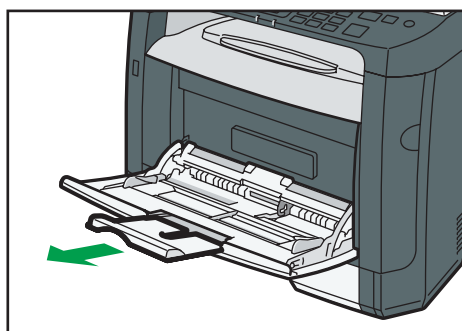

DSG118

2. Wysuń prowadnice boczne na zewnątrz, załaduj papier stroną wydruku skierowaną w górę i wsuń go, dopóki nie zatrzyma się w urządzeniu.

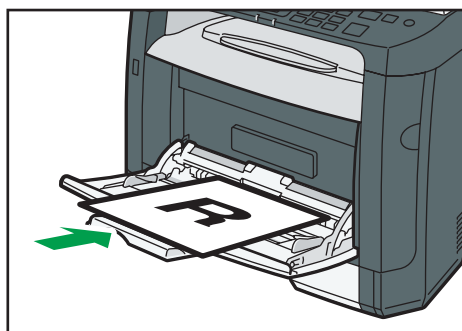

DSG119

3. Dopasuj prowadnice boczne do szerokości papieru.

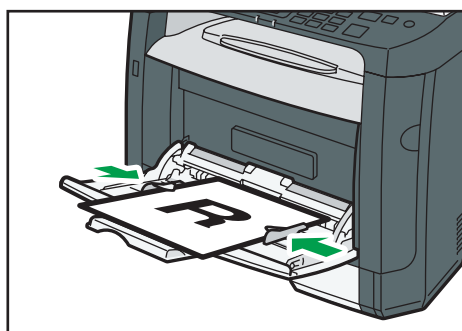

DSG120

Ładowanie kopert

★ Ważne

- Przed rozpoczęciem drukowania na kopertach należy pamiętać o opuszczeniu dźwigni wewnątrz tylnej pokrywy z tyłu urządzenia. W przeciwnym razie wychodzące koperty mogą być pogniecione. Po zakończeniu drukowania dźwignie należy unieść do ich pierwotnego położenia.

Pozostawienie opuszczonych dźwigni może prowadzić do niskiej jakości druku na papierach innych niż koperty.

- Należy unikać stosowania kopert samoprzylepnych, ponieważ mogą powodować wadliwe działanie urządzenia.
- Przed załadowaniem kopert należy upewnić się, że nie ma w nich powietrza.
- Można wkładać tylko jeden rozmiar i typ kopert jednocześnie.
- Przed załadowaniem kopert przy pomocy otwórka lub wałka należy przygnieść ich czołowe brzegi (brzeg, który jest wprowadzany do urządzenia).
- Niektóre typy kopert mogą się zacinać w drukarce, marszczyć lub drukować z nieodpowiednią jakością.
- Jeżeli część kopert ma inną grubość, to jakość wydruku może nie być jednakowa. Aby sprawdzić jakość druku, zadrukuj jedną lub dwie koperty.
- W gorącym i wilgotnym środowisku koperty wychodzące z drukarki mogą być pogniecione, a jakość drukowania może nie być prawidłowa.

1. Otwórz tacę ręczną.

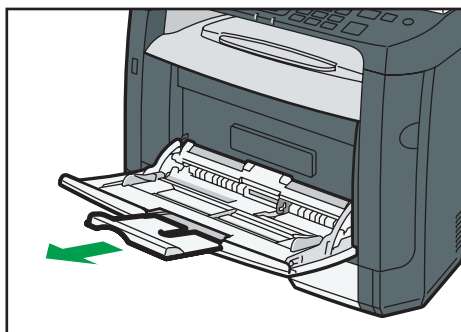

DSG118

2. Wsuń prowadnice boczne na zewnątrz, załaduj koperty stroną z nadrukiem skierowaną do góry, a następnie wsuń je, dopóki nie zatrzymają się w urządzeniu.

Koperty, których klapki są otwarte, należy drukować z otwartymi klapkami; koperty, których klapki są zamknięte, należy drukować z zamkniętymi klapkami. Przed załadowaniem kopert należy sprawdzić, czy są płaskie.

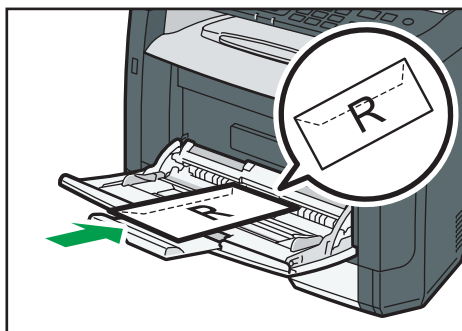

DSG122

3. Dopasuj prowadnice boczne do szerokości koperty.

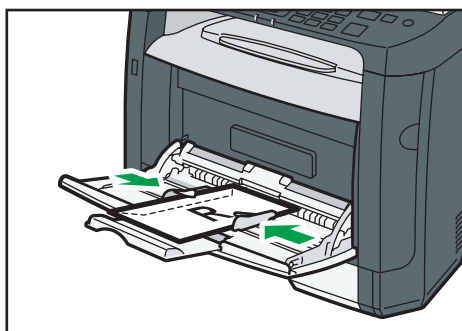

DSG123

4. Otwórz tylną pokrywę.

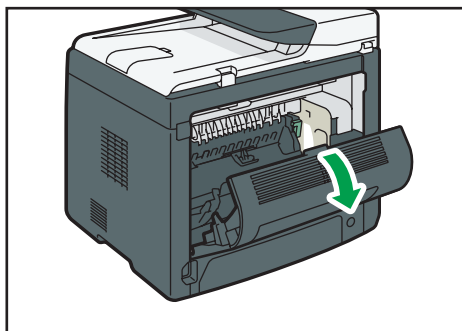

DSG124

5. Opuść dźwignie do drukowania kopert z obu stron do pozycji oznaczonej przez znak koperty.

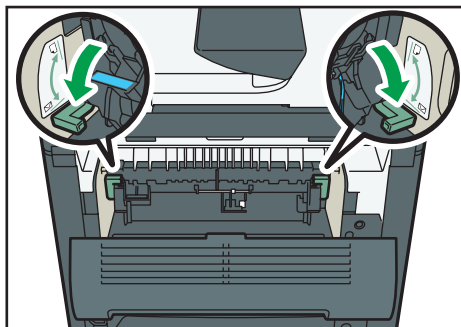

DSG125

Po zakończeniu drukowania dźwignie należy unieść do ich pierwotnego położenia.

6. Zamknij tylną pokrywę.

Uwaga

- Wkładając koperty należy pamiętać, aby ich skrzydełka znajdowały się po prawej stronie. W przeciwnym razie dojdzie do pogniecenia kopert.
- Jeśli zadrukowane koperty wychodzą z drukarki bardzo pogniecione, włóż je w odwrotnym kierunku, w sterowniku drukarki zmień orientację drukowanego obiektu o 180 stopni i ponów drukowanie. Szczegółowe informacje można znaleźć w pomocy sterownika drukarki.

Określanie typu i rozmiaru papieru przy użyciu panelu operacyjnego

W sekcji tej opisano sposób określania rozmiaru i typu papieru przy użyciu panela operacyjnego.

Uwaga

- Rozmiar i typ papieru można również określić za pomocą sterownika drukarki. Szczegółowe informacje można znaleźć w pomocy sterownika drukarki.
- Do wydruków przy użyciu tacy ręcznej można wybrać drukowanie zgodnie z ustawieniami sterownika drukarki lub ustawieniami panelu operacyjnego, korzystając z opcji [Priorytet tacy ręcznej] w obszarze [Ustawienia kaset na papier]. Aby uzyskać szczegółowe informacje na temat opcji [Priorytet tacy ręcznej], patrz str.213 "Ustawienia kasyety na papier".
- Jeżeli w obszarze [Ustaw.systemu] jest zaznaczona opcja [Automatyczna kontynuacja], po wykryciu błędu typu/rozmiaru papieru drukowanie zostanie chwilowo wstrzymane. Drukowanie zostanie na nowe podjęte po około 10 sekundach dzięki ustawieniom wprowadzonym przy użyciu panela operacyjnego. Aby uzyskać szczegółowe informacje na temat funkcji [Automatyczna kontynuacja], patrz str.204 "Ustawienia systemu".

Określanie typu papieru

W sekcji tej opisano sposób określania typu papieru.

1. Naciśnij przycisk [Narzędzia użytkownika].

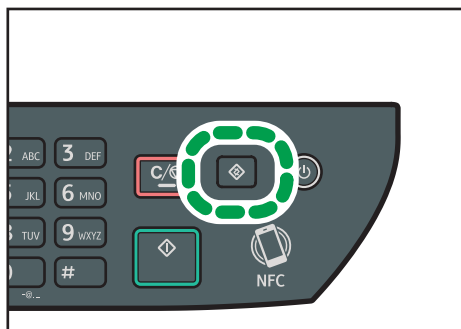

2. Przy pomocy przycisków [▲] i [▼] wybierz [Ustawienia kaset na papier], a następnie naciśnij przycisk [OK].
3. Przy pomocy przycisków [▲] i [▼] wybierz ustawienie typu papieru dla żądanej kasyety, a następnie naciśnij przycisk [OK].
4. Naciśnij przycisk [▲ alt="Strzałka w górę"/>] lub [▼ alt="Strzałka w dół"/>], aby wybrać typ papieru, a następnie naciśnij przycisk [OK].

5. Naciśnij przycisk [User Tools], aby powrócić do ekranu początkowego.

↓ Uwaga

- Możesz naciśnąć przycisk [Wstecz], aby wyjść do poprzedniego poziomu drzewa menu.

Określanie standardowego rozmiaru papieru

W sekcji tej opisano sposób określania standardowego rozmiaru papieru.

1. Naciśnij przycisk [Narzędzia użytkownika].

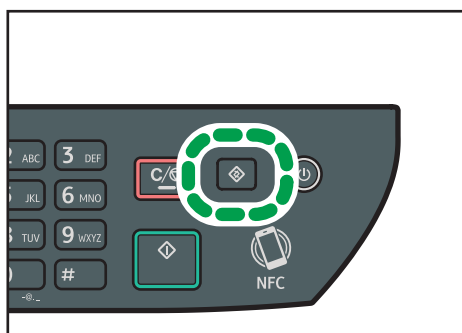

DSG126

2. Przy pomocy przycisków [▲] i [▼] wybierz [Ustawienia kaset na papier], a następnie naciśnij przycisk [OK].
3. Przy pomocy przycisków [▲] i [▼] wybierz ustawienie rozmiaru papieru dla pożądanej kasety, a następnie naciśnij przycisk [OK].
4. Przy pomocy przycisków [▲] [▼] i [◀] [▶] wybierz żądany rozmiar papieru, a następnie naciśnij przycisk [OK].
5. Naciśnij przycisk [User Tools], aby powrócić do ekranu początkowego.

↓ Uwaga

- Możesz naciśnąć przycisk [Wstecz], aby wyjść do poprzedniego poziomu drzewa menu.

Określanie niestandardowego rozmiaru papieru

W sekcji tej opisano sposób określania niestandardowego rozmiaru papieru.

★ Ważne

- Podczas wykonywania wydruków należy się upewnić, że rozmiar papieru określony przy pomocy sterownika drukarki zgadza się z rozmiarem papieru określonym przy użyciu panela operacyjnego. Jeżeli rozmiary papieru nie będą się zgadzać, na wyświetlaczu pojawi się komunikat. Aby zignorować błąd i wydrukować przy użyciu niepasującego papieru, patrz str.75 "Jeśli wystąpi niezgodność papieru".

1. Naciśnij przycisk [Narzędzia użytkownika].

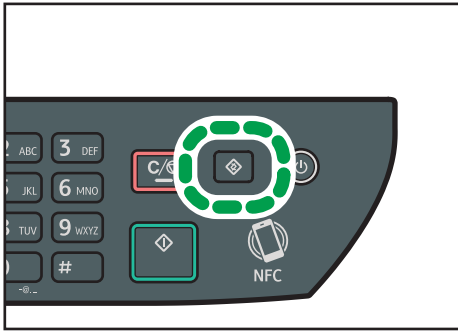

2. Przy pomocy przycisków [▲] i [▼] wybierz [Ustawienia kaset na papier], a następnie naciśnij przycisk [OK].
3. Przy pomocy przycisków [▲] i [▼] wybierz ustawienie rozmiaru papieru dla pożądanej kasety, a następnie naciśnij przycisk [OK].
4. Przy pomocy przycisków [▲] [▼] i [◀] [▶] wybierz [Rozm.niest.], a następnie naciśnij przycisk [OK].
5. Za pomocą przycisków [▲] [▼] wybierz [mm] lub [cali], a następnie naciśnij przycisk [OK].
6. Wprowadź szerokość używając przycisków numerycznych, a następnie naciśnij przycisk [OK].
Aby wprowadzić przecinek oddzielający części dziesiętne, naciśnij [✱].
7. Wprowadź długość używając przycisków numerycznych, a następnie naciśnij przycisk [OK].
Aby wprowadzić przecinek oddzielający części dziesiętne, naciśnij [✱].
8. Naciśnij przycisk [User Tools], aby powrócić do ekranu początkowego.

⚠ Uwaga

- Możesz naciśnąć przycisk [Wstecz], aby wyjść do poprzedniego poziomu drzewa menu.

Określanie typu i rozmiaru papieru za pomocą programu Smart Organizing Monitor

Procedura opisana w niniejszej sekcji to procedura przykładowa wykorzystująca Windows 7. Właściwa procedura może się różnić w zależności od używanego systemu operacyjnego.

1. W menu [Start], kliknij [Wszystkie programy].
2. Kliknij pozycję [SP 320 Series Software Utilities].
3. Kliknij [Smart Organizing Monitor].

Zostanie uruchomiony program Smart Organizing Monitor.

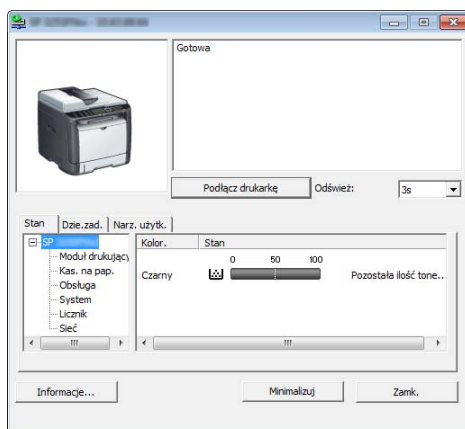

4. Jeśli urządzenie, którego używasz, nie jest wybrane, kliknij opcję [Connect Printer], a następnie wykonaj jedną z poniższych czynności:
 - Wybierz model urządzenia.
 - Wprowadź ręcznie adres IP urządzenia.
 - Kliknij opcję [Search Network Printer], aby wyszukać urządzenie w sieci.
5. Kliknij przycisk [OK].
6. Na karcie [User Tools] kliknij [Printer Configuration].
Jeżeli wyświetlona zostanie prośba o podanie kodu dostępu, wprowadź go, a następnie kliknij [OK].
Domyślnym kodem dostępu jest "Admin".
7. Na karcie [Źródło papieru] wybierz typ i rozmiar papieru, a następnie kliknij przycisk [OK].
8. Kliknij przycisk [Zamknij].

Określanie niestandardowego rozmiaru papieru

1. W menu [Start], kliknij [Wszystkie programy].
2. Kliknij pozycję [SP 320 Series Software Utilities].
3. Kliknij [Smart Organizing Monitor].
4. Jeśli urządzenie, którego używasz, nie jest wybrane, kliknij opcję [Connect Printer], a następnie wykonaj jedną z poniższych czynności:
 - Wybierz model urządzenia.
 - Wprowadź ręcznie adres IP urządzenia.
 - Kliknij opcję [Search Network Printer], aby wyszukać urządzenie w sieci.
5. Kliknij przycisk [OK].
6. Na karcie [User Tools] kliknij [Printer Configuration].

Jeżeli wyświetlona zostanie prośba o podanie kodu dostępu, wprowadź go, a następnie kliknij [OK].

Domyślnym kodem dostępu jest "Admin".
7. Na karcie [Źródło papieru] wybierz wartość [Custom Paper Size] z listy [Paper Size].
8. Na liście [Unit:] wybierz pozycję [mm:] lub [cal:].
9. W polu [Horizontal] i [Vertical] określ szerokość i długość.
10. Kliknij przycisk [OK].
11. Kliknij przycisk [Zamknij].

Określanie typu i rozmiaru papieru za pomocą programu Web Image Monitor

Niniejsza sekcja przedstawia sposób określania rozmiaru i typu papieru przy użyciu programu Web Image Monitor.

1. Uruchom przeglądarkę internetową i uzyskaj dostęp do urządzenia poprzez wprowadzenie adresu IP.

Zostanie wyświetlona strona główna programu Web Image Monitor.

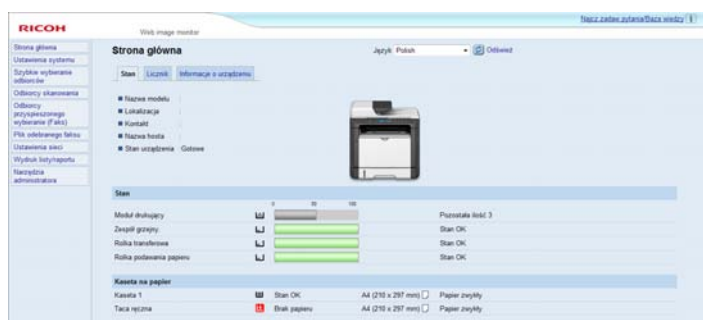

2. Kliknij [Ustawienia systemu].
3. Kliknij opcję [Ustawienia kaset na papier].
4. Wybierz typ i rodzaj papieru w kasecie, której chcesz użyć.
5. W razie konieczności wprowadź hasło administratora.
6. Kliknij przycisk [OK].
7. Zamknij przeglądarkę internetową.

Określanie niestandardowego rozmiaru papieru

1. Uruchom przeglądarkę internetową i uzyskaj dostęp do urządzenia poprzez wprowadzenie adresu IP.
2. Kliknij [Ustawienia systemu].
3. Kliknij opcję [Ustawienia kaset na papier].
4. Wybierz opcję [Rozm.niest.] z listy [Rozmiar papieru].
5. Wybierz opcję [mm] lub [cl], a następnie określ szerokość i długość.
6. W razie konieczności wprowadź hasło administratora.
7. Kliknij przycisk [OK].
8. Zamknij przeglądarkę internetową.

Określanie typu i rozmiaru papieru przy użyciu sterownika drukarki

★ Ważne

- Upewnij się, że typ i rozmiar papieru określony w sterowniku drukarki jest zgodny z typem i rozmiarem papieru umieszczonego w kasecie. Ze względu na fakt, że urządzenie nie wykrywa automatycznie rozmiaru papieru, jego typ i rozmiar mogą być niezgodne, co może spowodować nieprawidłowy wydruk.

System Windows

Procedura opisana w niniejszej sekcji to procedura przykładowa wykorzystująca Windows 7. Właściwa procedura może się różnić w zależności od używanego systemu operacyjnego.

1. Otwórz okno dialogowe [Właściwości drukowania] z poziomu sterownika drukarki.

Aby uzyskać informacje na temat sposobu otwierania i konfigurowania właściwości sterownika drukarki z menu [Urządzenia i drukarki], patrz str.72 "Wyświetlanie okna dialogowego Preferencje drukowania".

Pojawi się okno dialogowe [Preferencje drukowania].

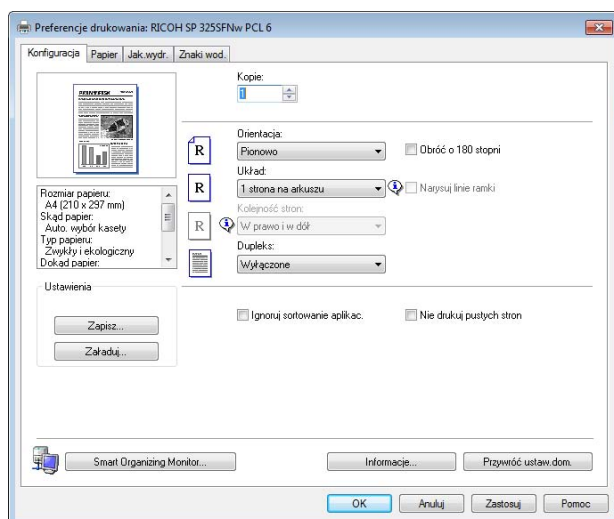

2. Kliknij kartę [Papier].
3. Z listy [Kaseta na papier:] wybierz kasetę na papier zawierającą papier, na którym chcesz drukować.
4. Z listy [Typ papieru:], wybierz typ papieru załadowanego do kasety na papier.

- 5. Zaznacz pole wyboru [Drukuj na] i wybierz rozmiar papieru umieszczonego w kasecie.**
Wyczyść pole wyboru [Dopasuj do rozmiaru wydruku], zależnie od potrzeb.
- 6. Kliknij przycisk [OK].**

System OS X

Ta procedura jest procedurą przykładową bazującą na systemie operacyjnym OS X 10.11. Właściwa procedura może się różnić w zależności od używanego systemu operacyjnego.

- 1. Włącz aplikację System Preferences (Preferencje systemu).**
- 2. Kliknij opcję [Drukarki i skanery].**
- 3. Wybierz używaną drukarkę.**
- 4. W menu [Rozmiar papieru:] wybierz rozmiar dokumentu do wydruku.**
- 5. W menu podręcznym wybierz [Funkcje drukarki].**
- 6. Na liście [Typ nośnika:] wybierz typ papieru, który jest załadowany do kasety na papier.**

Obsługiwany papier

★ Ważne

- Po załadowaniu papieru do kasety należy określić typ i rozmiar papieru przy użyciu panelu operacyjnego lub programu Smart Organizing Monitor i sterownika drukarki. To urządzenie nie wykrywa rozmiaru papieru automatycznie.
- W przypadku ładowania papieru o rozmiarze niestandardowym należy określić jego długość i szerokość przy użyciu panelu operacyjnego i sterownika drukarki.

Kaseta 1

Typ	Rozmiar	Waga	Pojemność
Papier zwykły Papier ekologiczny Papier gruby 1 Papier gruby 2 Papier cienki Papier z nagłówkiem Papier z nadrukiem Papier na etykiety Pap. dziurkowany Papier dokumentowy Karty Papier kolorowy	A4, 8 ¹ / ₂ × 11, B5 JIS, B6 JIS, A5 LEF, A5 SEF, A6, 8 ¹ / ₂ × 14, 8 ¹ / ₂ × 13, 8.5 × 13.4, 8.5 × 13.6, 16K, 8.11 × 13.3, 5 ¹ / ₂ × 8 ¹ / ₂	Od 52 do 162 g/m ² (14 - 43 funtów)	250 (80 g/m ² , 20 funtów)
Papier zwykły Papier ekologiczny Papier gruby 1 Papier gruby 2 Papier cienki Papier z nagłówkiem Papier z nadrukiem Papier na etykiety Pap. dziurkowany Papier dokumentowy Karty	Rozmiar niestandardowy: szerokość od 100 do 216 mm, długość od 148 do 356 mm (szerokość od 3,94 do 8,50 cala, długość od 5,83 do 14,02 cala)	Od 52 do 162 g/m ² (14 - 43 funtów)	250 (80 g/m ² , 20 funtów)

Typ	Rozmiar	Waga	Pojemność
Papier kolorowy			

Taca ręczna

Typ	Rozmiar	Waga	Pojemność *1
Papier zwykły Papier ekologiczny Papier gruby 1 Papier gruby 2 Papier cienki Papier z nagłówkiem Papier z nadrukiem Koperta Papier na etykiety Pap. dziurkowany Papier dokumentowy Karty Papier kolorowy	A4, 8 ¹ / ₂ × 11, B5 JIS, B6 JIS, A5 LEF, A5 SEF, A6, 8 ¹ / ₂ × 14, 8 ¹ / ₂ × 13, 8.5 × 13.4, 8.5 × 13.6, 16K, 8.11 × 13.3, 5 ¹ / ₂ × 8 ¹ / ₂ , 4 ¹ / ₈ × 9 ¹ / ₂ , 3 ⁷ / ₈ × 7 ¹ / ₂ , Kop.DL, Kop.C6, Kop.C5	Od 52 do 162 g/m ² (14 - 43 funtów)	50 (80 g/m ² , 20 funtów)
Papier zwykły Papier ekologiczny Papier gruby 1 Papier gruby 2 Papier cienki Papier z nagłówkiem Papier z nadrukiem Koperta Papier na etykiety Pap. dziurkowany Papier dokumentowy Karty Papier kolorowy	Rozmiar niestandardowy: szerokość od 90 do 216 mm, długość od 140 do 356 mm (szerokość od 3,54 do 8,50 cala, długość od 5,51 do 14,02 cala)	Od 52 do 162 g/m ² (14 - 43 funtów)	50 (80 g/m ² , 20 funtów)

*1 Liczba kopert, jakie można załadować, wynosi maksymalnie 8.

Uwaga

- Bez względu na rozmiar należy zawsze umieszczać papier pionowo.

Specyfikacja typów papieru

W tabelach poniżej opisano typy papierów, których można używać w niniejszym urządzeniu.

Ważne

- Toner może schnąć przez dłuższy czas w zależności od typu papieru. Po wydrukowaniu należy sprawdzić, czy strony zupełnie wyschły. W przeciwnym razie toner może się rozmazać.
- Gwarantowaną jakość druku można uzyskać tylko pod warunkiem używania zalecanych papierów. Szczegółowe informacje na temat zalecanego papieru można uzyskać u przedstawiciela handlowego lub w serwisie.

Papier zwykły

Pozycja	Opis
Grubość papieru	65 do 99 g/m ² (17 do 27 funtów)
Kaseta na papier	Kaseta 1 i taca ręczna
Obsługiwane rozmiary drukowania dwustronnego	A4, 8 ¹ / ₂ × 11, 8 ¹ / ₂ × 14, 8 ¹ / ₂ × 13, 8.5 × 13.4, 8.5 × 13.6, 8.11 × 13.3

Papier gruby 1

Pozycja	Opis
Grubość papieru	100 do 130 g/m ² (27 do 35 funtów)
Kaseta na papier	Kaseta 1 i taca ręczna
Obsługiwane rozmiary drukowania dwustronnego	A4, 8 ¹ / ₂ × 11, 8 ¹ / ₂ × 14, 8 ¹ / ₂ × 13, 8.5 × 13.4, 8.5 × 13.6, 8.11 × 13.3

Papier gruby 2

Pozycja	Opis
Grubość papieru	131 do 162 g/m ² (35 do 43 funtów)
Kaseta na papier	Kaseta 1 i taca ręczna
Obsługiwane rozmiary drukowania dwustronnego	Brak

2

Papier cienki

Pozycja	Opis
Grubość papieru	52 do 64 g/m ² (14 do 16 funtów)
Kaseta na papier	Kaseta 1 i taca ręczna
Obsługiwane rozmiary drukowania dwustronnego	A4, 8 ¹ / ₂ × 11, 8 ¹ / ₂ × 14, 8 ¹ / ₂ × 13, 8.5 × 13.4, 8.5 × 13.6, 8.11 × 13.3

Papier ekologiczny

Pozycja	Opis
Grubość papieru	75 do 90 g/m ² (20 do 24 funtów)
Kaseta na papier	Kaseta 1 i taca ręczna
Obsługiwane rozmiary drukowania dwustronnego	A4, 8 ¹ / ₂ × 11, 8 ¹ / ₂ × 14, 8 ¹ / ₂ × 13, 8.5 × 13.4, 8.5 × 13.6, 8.11 × 13.3
Uwagi	Jeśli grubość papieru wykracza poza ustalony zakres, należy wybrać opcję [Papier cienki], [Papier zwykły], [Papier gruby 1] lub [Papier gruby 2].

Papier kolorowy

Pozycja	Opis
Grubość papieru	75 do 90 g/m ² (20 do 24 funtów)
Kaseta na papier	Kaseta 1 i taca ręczna
Obsługiwane rozmiary drukowania dwustronnego	A4, 8 ¹ / ₂ × 11, 8 ¹ / ₂ × 14, 8 ¹ / ₂ × 13, 8.5 × 13.4, 8.5 × 13.6, 8.11 × 13.3
Uwagi	Jeśli grubość papieru wykracza poza ustalony zakres, należy wybrać opcję [Papier cienki], [Papier zwykły], [Papier gruby 1] lub [Papier gruby 2].

Papier z nadrukiem

Pozycja	Opis
Grubość papieru	75 do 90 g/m ² (20 do 24 funtów)
Kaseta na papier	Kaseta 1 i taca ręczna
Obsługiwane rozmiary drukowania dwustronnego	A4, 8 ¹ / ₂ × 11, 8 ¹ / ₂ × 14, 8 ¹ / ₂ × 13, 8.5 × 13.4, 8.5 × 13.6, 8.11 × 13.3
Uwagi	Jeśli grubość papieru wykracza poza ustalony zakres, należy wybrać opcję [Papier cienki], [Papier zwykły], [Papier gruby 1] lub [Papier gruby 2].

Pap. dziurkowany

Pozycja	Opis
Grubość papieru	75 do 90 g/m ² (20 do 24 funtów)
Kaseta na papier	Kaseta 1 i taca ręczna
Obsługiwane rozmiary drukowania dwustronnego	A4, 8 ¹ / ₂ × 11, 8 ¹ / ₂ × 14, 8 ¹ / ₂ × 13, 8.5 × 13.4, 8.5 × 13.6, 8.11 × 13.3

Pozycja	Opis
Uwagi	Jeśli grubość papieru wykracza poza ustalony zakres, należy wybrać opcję [Papier cienki], [Papier zwykły], [Papier gruby 1] lub [Papier gruby 2].

Papier z nagłówkiem

2

Pozycja	Opis
Grubość papieru	100 do 130 g/m ² (27 do 35 funtów)
Kaseta na papier	Kaseta 1 i taca ręczna
Obsługiwane rozmiary drukowania dwustronnego	A4, 8 ¹ / ₂ × 11, 8 ¹ / ₂ × 14, 8 ¹ / ₂ × 13, 8.5 × 13.4, 8.5 × 13.6, 8.11 × 13.3
Uwagi	Jeśli grubość papieru przekracza ustalony zakres, nie można na nim drukować.

Papier dokumentowy

Pozycja	Opis
Grubość papieru	105 do 160 g/m ² (28 do 43 funtów)
Kaseta na papier	Kaseta 1 i taca ręczna
Obsługiwane rozmiary drukowania dwustronnego	Brak
Uwagi	Jeśli grubość papieru wykracza poza ustalony zakres, należy wybrać opcję [Papier cienki], [Papier zwykły], [Papier gruby 1] lub [Papier gruby 2].

Karty

Pozycja	Opis
Grubość papieru	105 do 160 g/m ² (28 do 43 funtów)

Pozycja	Opis
Kaseta na papier	Kaseta 1 i taca ręczna
Obsługiwane rozmiary drukowania dwustronnego	Brak
Uwagi	Jeśli grubość papieru wykracza poza ustalony zakres, należy wybrać opcję [Papier cienki], [Papier zwykły], [Papier gruby 1] lub [Papier gruby 2].

Papier na etykiety

Pozycja	Opis
Grubość papieru	105 do 160 g/m ² (28 do 43 funtów)
Kaseta na papier	Kaseta 1 i taca ręczna
Obsługiwane rozmiary drukowania dwustronnego	Brak
Uwagi	Unikaj stosowania papieru na etykiety, na którym widać odstąpięty klej. Klej może się przylepiać do wewnętrznych elementów urządzenia, powodując problemy z podawaniem papieru, pogorszenie jakości druku oraz przyspieszone zużycie zespołu światłoczułego w pojemniku z tonerem.

Koperta

Pozycja	Opis
Kaseta na papier	Taca ręczna
Obsługiwane rozmiary drukowania dwustronnego	Brak

Uwagi

- Należy unikać stosowania kopert samoprzylepnych, ponieważ mogą powodować wadliwe działanie urządzenia.

- Liczba kopert, jaka może być drukowana w ciągu jednej minuty, wynosi około połowy liczby arkuszy papieru średnio-grubego.
- Papier może być załadowany tylko do poziomu niższego z dwóch znaczników ograniczających w kasecie.
- Jeśli koperty wychodzące z drukarki są mocno pogniecione, załaduj je w odwrotnym kierunku. Skonfiguruj także sterownik drukarki, aby odwrócił wydruk o 180 stopni. Więcej informacji o zmianie orientacji papieru można znaleźć w Pomocy sterownika drukarki.
- Czynniki środowiskowe mogą obniżyć jakość wydruku zarówno na zalecanych, jak i na niezalecanych kopertach.
- Jeżeli po wydruku koperty są mocno zwinęte, wyprostuj je wyginając w kierunku przeciwnym do zgięcia.
- Po wydruku, koperty mogą mieć czasem zagięcia wzdłuż ich dłuższego boku i plamy tonera na niezadrukowanej stronie. Obrazy wydruku mogą być również nieostre. Drukując duże, mocno zaczernione obszary, wystąpić mogą paski jako wynik nakładania się kopert.
- Aby prawidłowo określić długość koperty, której zakładka otwiera się wzdłuż krótkiego brzegi, podczas pomiaru uwzględnij otwartą zakładkę.

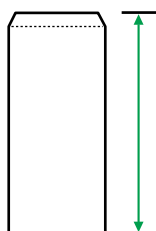

CER112

- Przewachluj koperty i wyrównaj ich brzegi przed załadowaniem.

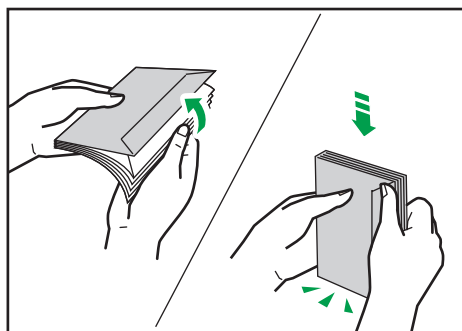

DAC573

- Kartkując koperty, upewnij się, że nie są one złożone razem. Jeśli są złożone razem, rozdziel je.
- Wachlując kopertami upewnij się, że zakładki kopert nie są złożone. Jeśli są złożone, rozdziel je.
- Przed załadowaniem kopert, wyrównaj je tak, żeby ich zakładka nie wystawała jak pokazano poniżej.

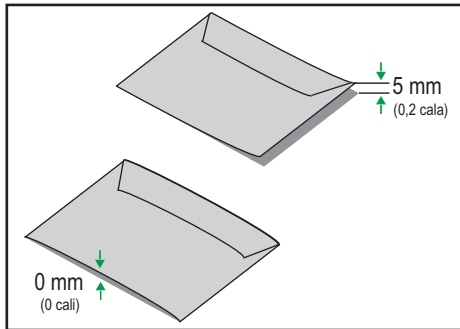

DAC574

- Jeżeli zwiniecie jest mocne, wyprostuj koperty palcami jak pokazano poniżej.

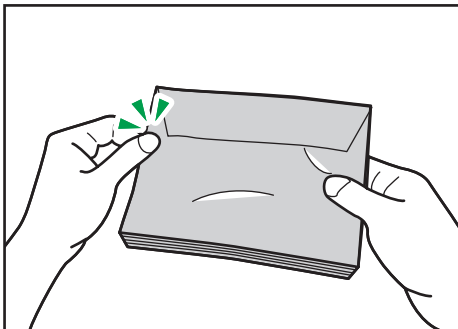

DAC575

Niezalecane typy papieru

Nie używaj poniższych typów papieru:

- Papier do drukarek atramentowych
- Papier zagięty, złożony lub zmięty
- Papier zwinieyty lub wypaczony
- Papier podarty
- Papier pomarszczony
- Papier wilgotny
- Brudny lub zniszczony papier
- Papier zbyt suchy, wytwarzający ładunki elektrostatyczne
- Papier uprzednio zadrukowany, z wyjątkiem firmowego papieru z nagłówkiem.

Wadliwe działanie drukarki jest szczególnie prawdopodobne w przypadku korzystania z papieru używanego w innych drukarkach (np. kopiarkach czarno-białych i kolorowych, drukarkach atramentowych itd.)

- Papier specjalny, np. papier termoczuły, folia aluminiowa, kalka i papier przewodzący

- Papier cięższy lub lżejszy niż podane ograniczenia
- Papier z okienkami, otworami, perforacjami, wycięciami lub tłoczeniami
- Samoprzylepny papier etykietowy, z odsłoniętą warstwą kleju lub papieru podkładowego
- Papier ze spinaczami lub zszywkami

⬇ Uwaga

- Ładując papier nie dotykaj jego powierzchni.
- Nawet jeśli papier jest odpowiedni dla urządzenia, jego niewłaściwe przechowywanie może spowodować zacięcia papieru, obniżenie jakości oraz awarie.

2

Przechowywanie papieru

★ Ważne

- **Podczas przechowywania papier należy ułożyć w sposób prawidłowy. Jeśli papier jest przechowywany w sposób nieprawidłowy, może dojść do zacięć, obniżenia jakości druku lub nieprawidłowości.**

Podczas przechowywania papieru:

- Papieru nie należy przechowywać w wilgotnym miejscu.
- Papieru nie należy wystawiać na bezpośrednie działanie promieni słonecznych.
- Nie należy stawiać papieru na krawędzi.
- Wszelkie pozostałości papieru należy przechowywać w opakowaniu lub pudle dostarczonym razem z papierem.

Obszar wydruku

Na wykresie poniżej pokazano obszar arkusza papieru, gdzie urządzenie może drukować.

Ze sterownika drukarki

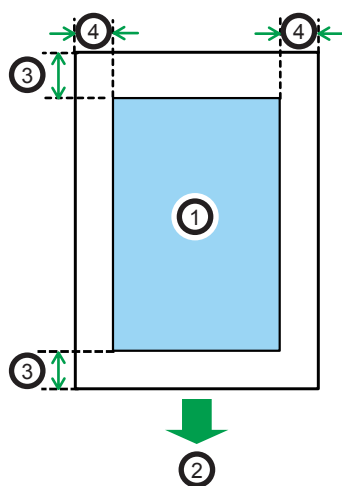

CH2904

1. Obszar drukowania
2. Kierunek podawania papieru
3. Ok. 4,2 mm (0,2 cala)
4. Ok. 4,2 mm (0,2 cala)

Koperta

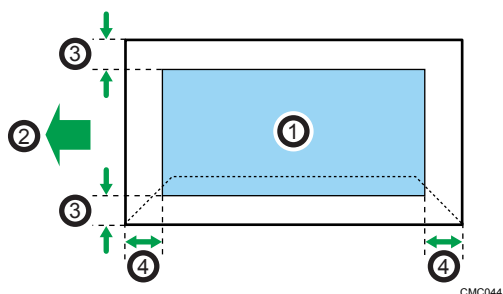

CMC044

1. Obszar drukowania
2. Kierunek podawania papieru
3. Około 4,2 mm (0,2 cala)
4. Około 4,2 mm (0,2 cala)

Funkcja kopiarki

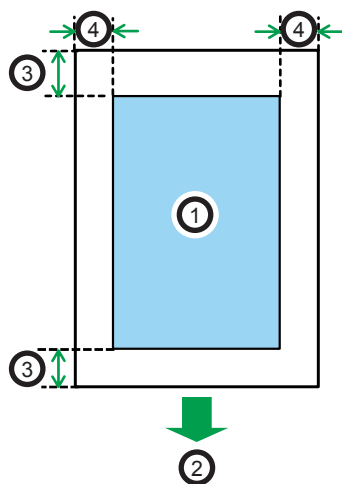

CH2904

1. Obszar drukowania
2. Kierunek podawania papieru
3. Ok. 4 mm (0,2 cala)
4. Ok. 2,8 mm (0,1 cala)

Funkcja faksu

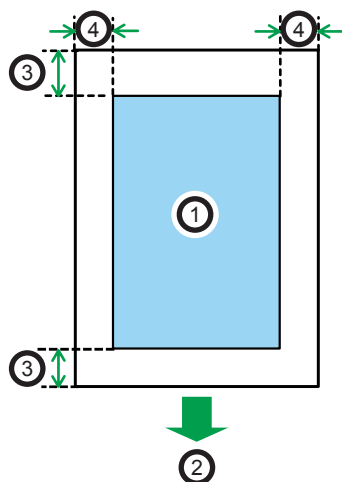

CH2904

1. Obszar drukowania
2. Kierunek podawania papieru
3. Ok. 4,2 mm (0,2 cala)
4. Ok. 2 mm (0,08 cala)

Uwaga

- Rozmiary obszaru drukowania zależą od formatu papieru, języka drukarki i ustawień dokonanych w sterowniku drukarki.
- W celu osiągnięcia lepszej jakości druku na kopertach zaleca się, aby wszystkie marginesy (prawy, lewy, górny i dolny) miały szerokość co najmniej 15 mm (0,6 cala).

Umieszczanie oryginałów

Ta sekcja opisuje typy oryginałów, które można używać oraz sposób ich umieszczania.

Umieszczanie oryginałów na szybie ekspozycyjnej

2

Ta sekcja opisuje procedurę umieszczania oryginałów na szybie ekspozycyjnej.

★ Ważne

- Nie należy umieszczać oryginałów, zanim korektor lub toner zupełnie wyschną. W przeciwnym razie mogą one pozostawić ślady na szybie ekspozycyjnej, co będzie widoczne na skopiowanych dokumentach.
- Jeżeli oryginały zostaną umieszczone zarówno w podajniku ADF, jak i na szybie ekspozycyjnej, oryginał w podajniku ADF będzie miał pierwszeństwo przed oryginałem na szybie ekspozycyjnej.

↓ Uwaga

- Ponieważ kolory wykonane na oryginałach pisakiem lub markerem są trudne do odtworzenia, mogą one nie pojawić się na kopiach.

1. Opuść pokrywę szyby ekspozycyjnej lub podajnik ADF.

Należy uważać, aby nie trzymać za kasetę na papier przy podnoszeniu podajnika ADF, ponieważ grozi to uszkodzeniem kasety.

2. Połóż oryginał na szybie ekspozycyjnej w taki sposób, aby strona kopiowana była skierowana do dołu. Oryginał należy wyrównać do tylnego lewego narożnika.



DSG127

3. Opuść pokrywę szyby ekspozycyjnej lub podajnik ADF.

W przypadku użycia grubych, złożonych bądź połączonych dokumentów oryginalnych przytrzymaj rękoma podajnik ADF lub pokrywę szyby ekspozycyjnej, jeśli nie da się ich całkowicie opuścić.

Umieszczanie oryginałów w podajniku ADF (tylko modele SP 320SFN, SP 325SNw i SP 325SFNw)

Używając podajnika ADF jednorazowo można skanować wiele stron.

★ Ważne

- W podajniku ADF w tym samym czasie nie należy umieszczać oryginałów o różnych rozmiarach.
- Oryginał zawinięty lub zagięty należy wyprostować przed umieszczeniem go w automatycznym podajniku dokumentów.
- Aby uniknąć podawania kilku arkuszy na raz, należy przekartkować strony oryginału przed umieszczeniem ich w podajniku ADF.
- Równo umieść oryginały.

1. Otwórz pokrywę kasety wejściowej ADF i wyreguluj prowadnice zgodnie z rozmiarem oryginałów.

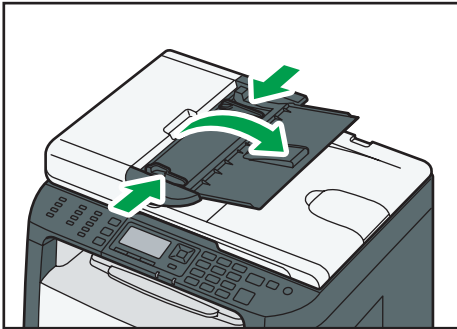

DSG128

2. Umieść równo ułożone oryginały w podajniku ADF stroną do kopiowania skierowaną do góry. Ostatnia strona powinna znajdować się na dole.

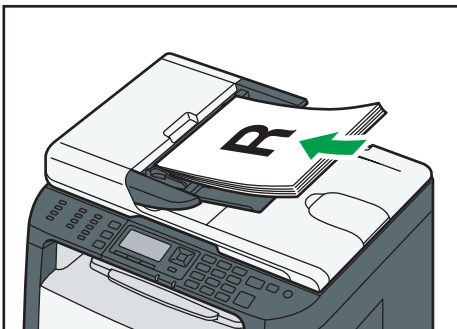

DSG129

↓ Uwaga

- Przy umieszczaniu oryginałów dłuższych niż format A4 należy wysunąć przedłużenia tacy podajnika ADF.

Informacje o oryginałach

W sekcji tej opisano typy oryginałów, które można umieszczać, oraz części oryginałów, których nie można zeskanować.

Zalecane rozmiary oryginałów

W sekcji tej opisano zalecane rozmiary oryginałów.

Szyba ekspozycyjna

Maksymalna szerokość - 216 mm (8,5"), maksymalna długość - 297 mm (11,7")

ADF (tylko modele SP 320SFN, SP 325SNw i SP 325SFNw)

- Rozmiar papieru: 140 do 216 mm (5¹/₂ do 8¹/₂" szerokości, 140 do 356 mm (5¹/₂ do 14") długości
- Gramatura papieru: 52-120 g/m² (13,8-28,0 funtów)

Uwaga

- Na szybie ekspozycyjnej można umieszczać tylko pojedyncze arkusze.
- W podajniku ADF jednocześnie można umieszczać nie więcej niż 35 arkuszy (używając papieru o gramaturze 80 g/m², 20 funtów).

Rodzaje dokumentów oryginalnych nieobsługiwane przez podajnik ADF (tylko modele SP 320SFN, SP 325SNw i SP 325SFNw)

Następujące typy oryginałów mogą zostać uszkodzone, zablokowane lub wydrukowane z szarymi bądź czarnymi liniami, jeżeli umieszczone zostaną w podajniku ADF:

- Oryginały większe lub cięższe od zalecanych
- Oryginały zszyte zszywkami lub spięte klipsami
- Oryginały porozrywane lub zniszczone
- Oryginały zawinięte, poskładane lub pomarszczone
- Oryginały zaklejane
- Oryginały powlekane, takie jak termoczuły papier faksowy, papier ilustracyjny, folia aluminiowa, kalka maszynowa czy papier przewodzący
- Oryginały z liniami perforowanymi
- Oryginały z indeksami, kartami lub innymi częściami wystającymi
- Oryginały lepkie, takie jak papier półprzezroczysty
- Oryginały cienkie lub łatwo wyginające się
- Oryginały grube, takie jak kartki pocztowe

- Oryginały oprawione, takie jak książki
- Oryginały przezroczyste, takie jak folie OHP czy papier półprzezroczysty
- Oryginały mokre od toneru lub zamazane korektorem

Obszar obrazu niemożliwy do skanowania.

2

Nawet jeśli oryginały zostaną poprawnie umieszczone w podajniku ADF lub na szybie ekspozycyjnej, paromilimetrowy margines na wszystkich czterech bokach oryginału może nie zostać zeskanowany.

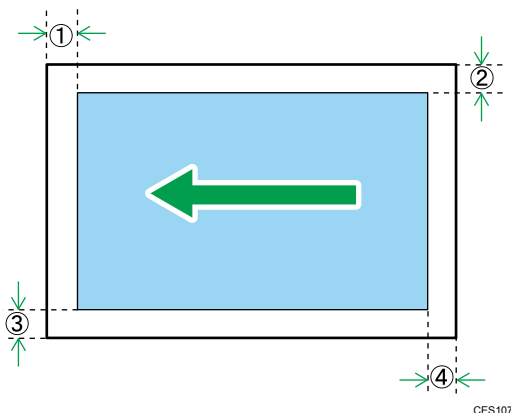

Marginesy przy użyciu szyby ekspozycyjnej

	W trybie kopiarki	W trybie skanera	W trybie faksu
① Góra	4 mm	0 mm	0 mm
② Prawa strona	3 mm	0 mm	0 mm
③ Lewa strona	3 mm	0 mm	0 mm
④ Dół	3 mm	0 mm	0 mm

Marginesy podczas korzystania z podajnika ADF (tylko modele SP 320SFN, SP 325SNw i SP 325SFNw)

	W trybie kopiarki	W trybie skanera	W trybie faksu
① Góra	4 mm	0 mm	0 mm
② Prawa strona	3 mm	0 mm	0 mm
③ Lewa strona	3 mm	0 mm	0 mm
④ Dół	3 mm	2 mm	0 mm

3. Drukowanie dokumentów

Ten rozdział zawiera opis sposobu konfigurowania ustawień sterownika drukarki oraz drukowania dokumentów.

Możliwości funkcji drukowania

Drukowanie dwustronne

Umożliwia drukowanie na obu stronach arkusza papieru. Szczegółowe informacje można znaleźć w pomocy sterownika drukarki.



DSG261

Drukowanie łączone

Umożliwia połączenie wielu stron i wydrukowanie ich na jednym arkuszu papieru. Szczegółowe informacje można znaleźć w pomocy sterownika drukarki.



DSG262

Wyświetlanie okna dialogowego Preferencje drukowania

Aby zmienić ustawienia domyślne sterownika drukarki, skonfiguruj opcje w oknie dialogowym [Preferencje drukowania].

W celu zmiany ustawień domyślnych wszystkich aplikacji otwórz okno dialogowe [Preferencje drukowania] z poziomu systemu operacyjnego. Aby uzyskać szczegółowe informacje, patrz str.72 "Wyświetlanie okna dialogowego Preferencje drukowania z menu [Start]". Aby zmienić ustawienia domyślne dla określonej aplikacji, otwórz okno dialogowe [Preferencje drukowania] z poziomu tej aplikacji. Aby uzyskać szczegółowe informacje, patrz str.72 "Wyświetlanie okna dialogowego Preferencje drukowania w aplikacji".

Wyświetlanie okna dialogowego Preferencje drukowania z menu [Start]

W tym rozdziale wyjaśniono, jak otworzyć okno dialogowe [Preferencje drukowania] w folderze [Drukarki i faksy].

Ważne

- Jeżeli sterownik drukarki rozprowadzany jest z serwera druku wówczas wartości ustawień określone przez serwer wyświetlane są jako wartości domyślne dla [Parametry domyślne wydruku...].
- Nie można skonfigurować innych ustawień druku dla każdego użytkownika. Ustawienia skonfigurowane w tym oknie dialogowym są domyślne.

1. W menu [Start], kliknij [Urządzenia i drukarki].
2. Prawym przyciskiem myszy kliknij ikonę drukarki, która ma być używana.
3. Kliknij [Preferencje drukowania].

Wyświetlanie okna dialogowego Preferencje drukowania w aplikacji

Z poziomu aplikacji można zmienić ustawienia drukarki. Aby wprowadzić ustawienia drukarki dla określonej aplikacji, otwórz w niej okno dialogowe [Preferencje drukowania].

Ustawienia wyświetlane w oknie dialogowym [Preferencje drukowania] otwieranym z poziomu okna [Urządzenia i drukarki] są domyślnie stosowane w oknie dialogowym [Preferencje drukowania] otwartym w aplikacji. Podczas drukowania z aplikacji, należy odpowiednio zmodyfikować ustawienia.

Zawartość wyświetlanych ekranów może się różnić w zależności od aplikacji. Poniżej wyjaśniono sposób drukowania dokumentów z użyciem aplikacji na przykładzie programu WordPad z systemu Windows 7.

Wyświetlanie okna dialogowego Preferencje drukowania w aplikacji w systemie Windows

1. Kliknij przycisk menu programu WordPad w prawym górnym rogu okna, a następnie kliknij polecenie [Drukuj].
2. Na liście [Wybierz drukarkę], wybierz drukarkę, która ma być używana.
3. Kliknij [Właściwości].

⚠ Uwaga

- Metoda otwierania okna dialogowego [Preferencje drukowania] może zależeć od używanej aplikacji. Szczegółowe informacje można znaleźć w Pomocy sterownika drukarki lub w podręcznikach dołączonych do aplikacji.

3

Wyświetlanie okna dialogowego Preferencje drukowania w aplikacji w systemie OS X

Poniższą procedurę wyjaśniono na przykładzie systemu OS X 10.11.

1. Otwórz dokument do druku.
2. W menu [Plik], wybierz [Drukuj...].
3. Upewnij się, że w menu podręcznym [Drukarka:] jest wybrana nazwa lub adres IP używanego urządzenia.

Jeśli nazwa lub adres IP używanego urządzenia nie są wybrane na liście [Drukarka:] kliknij listę i wybierz urządzenie.

Podstawowa obsługa drukowania

Poniższa procedura wyjaśnia, w jaki sposób wykonać drukowanie podstawowe.

Procedura opisana w niniejszej sekcji to procedura przykładowa wykorzystująca Windows 7.

Właściwa procedura może się różnić w zależności od używanego systemu operacyjnego.

Aby uzyskać szczegółowe informacje na temat opcji drukowania, patrz Pomoc sterownika drukarki.

1. Otwórz okno dialogowe właściwości drukarki w aplikacji dokumentu.

3

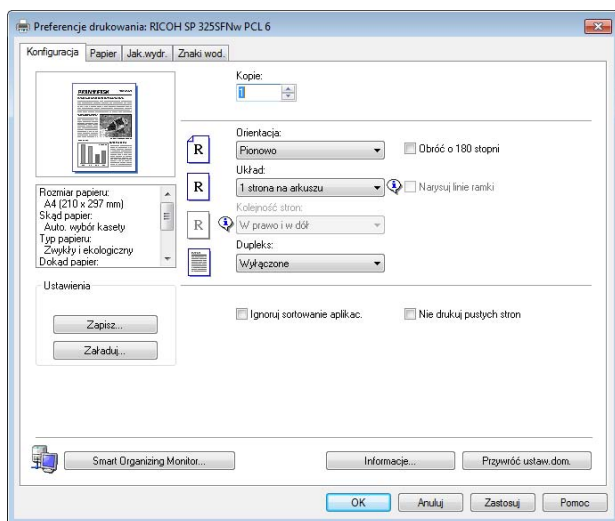

Informacje szczegółowe dotyczące każdego z ustawień, patrz [Pomoc] Możesz również kliknąć ikony informacyjne, aby wyświetlić informacje o konfiguracji.

2. Ustaw opcje drukowania w zależności od potrzeb, po czym kliknij [OK].

Okno dialogowe właściwości drukarki zamknie się.

3. Kliknij przycisk [Print] (Drukuj).

Uwaga

- Jeżeli dojdzie do zacięcia papieru, po wydrukowaniu bieżącej strony drukowanie zostanie wstrzymane. Po usunięciu zaciętego papieru drukowanie zostanie automatycznie podjęte od zablokowanej strony. Aby uzyskać szczegółowe informacje na temat sposobu usuwania zablokowanego papieru, patrz str.301 "Usuwanie zacięć".
- Po drukowaniu na kopertach dźwignie do drukowania na kopertach należy unieść do ich pierwotnego położenia. Pozostawienie opuszczonych dźwigni może prowadzić do niskiej jakości druku na papierach innych niż koperty. Aby uzyskać szczegółowe informacje na temat dźwigni do drukowania na kopertach, patrz str.37 "Ładowanie papieru".

Jeśli wystąpi niezgodność papieru

Urządzenie raportuje błąd jeżeli:

- Typ papieru nie pasuje do ustawień zadania drukowania, gdy opcja [Kaseta na papier] ma ustawioną wartość [Automatyczny wybór kasety].
- Rozmiar papieru nie pasuje do ustawień zadania drukowania, gdy opcja [Wykrywanie nieodpow.roz.] w menu [Ustawienia kaset na papier] jest włączona.

Istnieją dwa sposoby likwidacji tych błędów:

Kontynuuj drukowanie przy użyciu niezgodnego papieru

Zignoruj błąd i drukuj przy użyciu niezgodnego papieru.

Anulowanie zadania drukowania

Anuluj drukowanie.

Uwaga

- Aby uzyskać szczegółowe informacje na temat opcji [Rozmiar skanowania], patrz str.213 "Ustawienia kasety na papier".
- Jeśli ustawienie [Automatyczna kontynuacja] w obszarze [Ustaw.systemu] jest włączone, urządzenie zignoruje ustawienia typu i rozmiaru papieru i będzie drukować na papierze, który akurat jest załadowany. Drukowanie zostanie wstrzymane po wykryciu błędu, po czym po około 10 sekundach nastąpi jego automatyczne wznowienie z użyciem ustawień wprowadzonych na panelu operacyjnym. Aby uzyskać szczegółowe informacje na temat funkcji [Automatyczna kontynuacja], patrz str.204 "Ustawienia systemu".

Kontynuowanie drukowania przy użyciu niezgodnego papieru

Jeżeli papier jest za mały w stosunku do zadania drukowania, wydrukowany obraz zostanie przycięty.

1. Jeśli zostanie wyświetlony komunikat o błędzie, naciśnij przycisk [OK].

Anulowanie zadania drukowania

Zadanie drukowania można anulować przy użyciu komputera lub panela operacyjnego urządzenia, w zależności od statusu zadania.

Anulowanie zadania drukowania przed rozpoczęciem drukowania

- Windows

1. Na pasku zadań komputera dwukrotnie kliknij ikonę drukarki.

2. Wybierz zadanie drukowania, które chcesz anulować, po czym kliknij menu [Dokument], a następnie przycisk [Anuluj].

3. Kliknij [Tak].

Uwaga

- W przypadku anulowania zadania drukowania, które już zostało przetworzone, kilka stron może zostać wydrukowanych, zanim zadanie zostanie anulowane.
- Anulowanie zadania drukowania dużych rozmiarów może zająć dłuższą chwilę.

3

Anulowanie zadania drukowania podczas drukowania

1. Naciśnij przycisk [Anuluj/Stop].

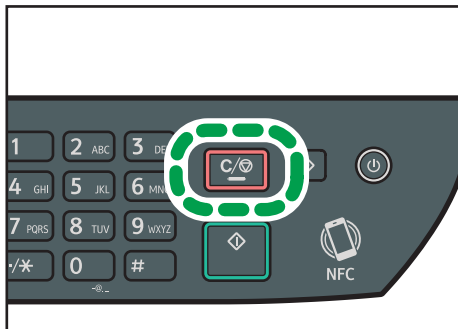

4. Kopiowanie oryginałów

Ten rozdział zawiera opis podstawowych i zaawansowanych procedur związanych z wykonywaniem kopii oraz określaniem ustawień.

Możliwości funkcji kopiarki

Dwustronne kopiowanie

Istnieje możliwość skopiowania dwóch stron na obu stronach arkusza papieru. Aby uzyskać więcej informacji na temat ustawienia, patrz str.85 "Kopiowanie oryginałów jednostronnych z zastosowaniem drukowania dwustronnego i łączonego" i str.89 "Kopiowanie oryginałów dwustronnych z zastosowaniem drukowania dwustronnego i łączonego".

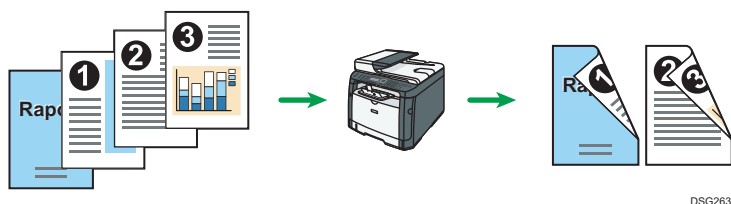

Dwustronne kopiowanie (dostępne tylko modele SP 320SFN, SP 325SNw i SP 325SFNw)

Istnieje możliwość kopiowania wielu stron na pojedynczym arkuszu papieru. Aby uzyskać więcej informacji na temat ustawienia, patrz str.85 "Kopiowanie oryginałów jednostronnych z zastosowaniem drukowania dwustronnego i łączonego" i str.89 "Kopiowanie oryginałów dwustronnych z zastosowaniem drukowania dwustronnego i łączonego".

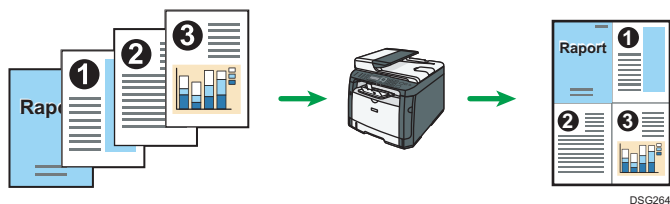

Kopiowanie dokumentu tożsamości

Funkcja kopiowania dokumentu tożsamości umożliwia skopiowanie przedniej i tylnej strony dokumentu tożsamości lub paszportu na jednej stronie arkusza papieru. Aby uzyskać szczegółowe informacje, patrz str.92 "Kopiowanie dokumentu tożsamości".

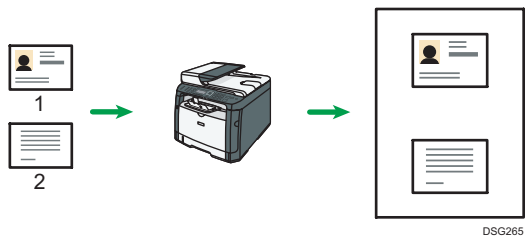

Ekran trybu kopiarki

Ta sekcja zawiera informacje dotyczące ekranu, kiedy urządzenie jest w trybie kopiarki.

Domyślnie po włączeniu urządzenia na wyświetlaczu ukazuje się ekran kopiarki.

Jeżeli na wyświetlaczu ukazany jest ekran skanera lub faksu, aby przejść do ekranu kopiarki na panelu operacyjnym należy nacisnąć przycisk [Copy].

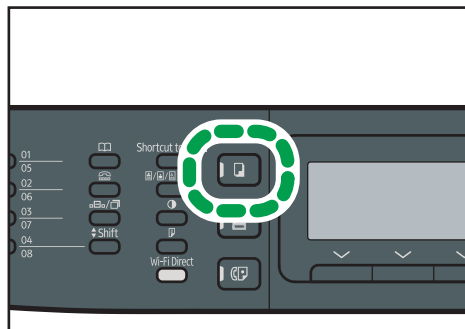

DSG131

4

Ekran w trybie oczekiwania

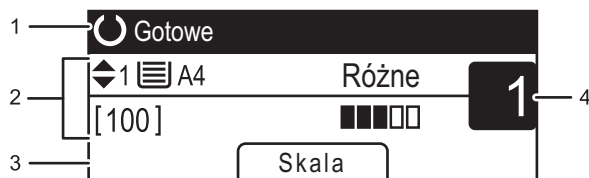

DSG132

1. Bieżący status lub komunikaty

Wyświetla informacje o bieżącym stanie urządzenia lub komunikaty.

2. Bieżące ustawienia

Wyświetla bieżące ustawienia kasety, współczynnika zmiany skali oraz skanowania.

3. Pozycje przycisku wyboru

Wyświetla funkcje, których można używać poprzez naciśnięcie odpowiadających im przycisków wyboru.

4. Ilość kopii

Wyświetla bieżącą ilość kopii. Ilość kopii można zmienić przy pomocy przycisków numerycznych.

Uwaga

- Tryb uruchamiania można określić w ustawieniu [Function Priority] w [Admin. Tools]. Aby uzyskać szczegółowe informacje, patrz str.217 "Ustawienia administratora".

Podstawowe operacje dotyczące kopiowania

★ Ważne

- Jeżeli oryginały zostaną umieszczone zarówno w podajniku ADF, jak i na szybie ekspozycyjnej, oryginał w podajniku ADF będzie miał pierwszeństwo przed oryginałem na szybie ekspozycyjnej.

1. Naciśnij przycisk [Kopiarka].

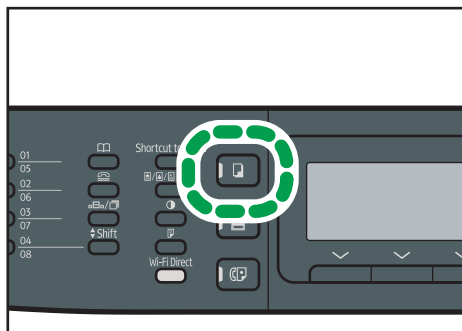

DSG131

2. Oryginał należy umieścić na szybie ekspozycyjnej lub w automatycznym podajniku dokumentów (ADF).

Aby umieścić oryginały, patrz str.67 "Umieszczanie oryginałów". W razie konieczności skonfiguruj zaawansowane ustawienia fotokopiowania.

3. Aby wykonać wiele kopii, wprowadź liczbę kopii przy użyciu przycisków numerycznych.

4. Naciśnij przycisk [Start].



DSG133

↓ Uwaga

- Maksymalna liczba kopii wynosi 99.
- Kasetę na papier dla bieżącego zadania można zmienić za pomocą przycisków [▲] lub [▼]. Można również wybrać automatyczną zmianę kasety na papier zgodnie z rozmiarem papieru (A4, Letter lub 16K).

- Kasetę na papier do drukowania kopii można wybrać przy użyciu opcji [Wybierz papier] w obszarze [Funkcje kopiarki]. Jeżeli w ustawieniu tym zaznaczono opcję automatycznego przełączania między kasetą 1 i kasetą ręczną w zależności od rozmiaru papieru, istnieje również możliwość określenia kasety, której urządzenie ma używać jako pierwszej, przy użyciu opcji [Priorytet kasety na papier] w obszarze [Ustawienia kaset na papier]. Aby uzyskać informacje o opcji [Wybierz papier], patrz str.188 "Ustawienia funkcji kopiarki". Aby uzyskać informacje o opcji [Priorytet kasety na papier], patrz str.213 "Ustawienia kasety na papier".
- Przy wykonywaniu wielu kopii wielostronicowego dokumentu, w ramach ustawień [Copier Features] w obszarze [Sort], można wybrać, czy kopie mają być dostarczane w posortowanych zestawach czy w pakietach zawierających te same strony. Aby uzyskać informacje o opcji [Sortowanie], patrz str.188 "Ustawienia funkcji kopiarki".
- Jeżeli dojdzie do zacięcia papieru, po wydrukowaniu bieżącej strony drukowanie zostanie wstrzymane. Po usunięciu zaciętego papieru drukowanie zostanie automatycznie podjęte od zablokowanej strony.
- Jeżeli w podajniku ADF wystąpi zacięcie papieru, kopiowanie zostanie natychmiast anulowane. W takim przypadku oryginały należy skopiować ponownie, zaczynając od zablokowanej strony. Aby uzyskać informacje dotyczące kierunku usuwania zablokowanego papieru, patrz str.301 "Usuwanie zacięć".

Anulowanie kopiowania

Podczas skanowania oryginału

Jeżeli kopiowanie jest anulowane podczas skanowania oryginału przez urządzenie, kopiowanie jest anulowane w trybie natychmiastowym i żadna strona nie jest drukowana.

Jeżeli oryginał umieszczony jest w podajniku ADF, skanowanie natychmiast się zatrzyma, jednak strony, które już zostały całkowicie zeskanowane, zostaną skopiowane.

Podczas drukowania

Jeżeli kopiowanie jest anulowane podczas drukowania, proces fotokopiowania zostanie anulowany po wydrukowaniu bieżącej strony.

Aby anulować kopiowanie należy postępować zgodnie z poniższą procedurą.

1. Naciśnij przycisk [Kopiarka].

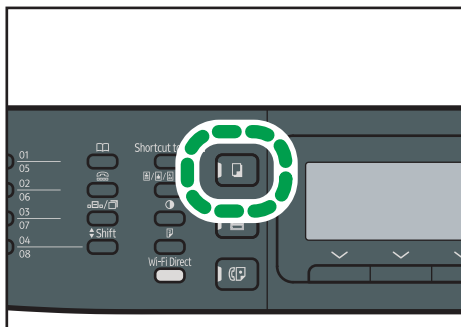

DSG131

4

2. Naciśnij przycisk [Anuluj/Stop].

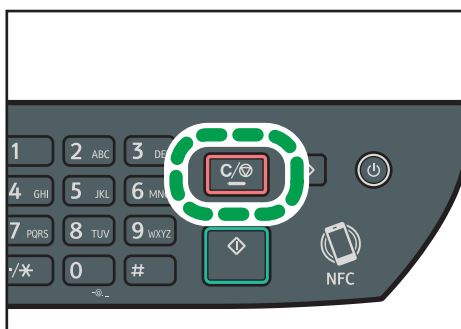

DSG129

Wykonywanie kopii powiększonych lub zmniejszonych

Istnieją dwa sposoby ustawiania współczynnika skalowania: używając współczynnika predefiniowanego lub ręcznie określając współczynnik niestandardowy.

Współczynnik predefiniowany

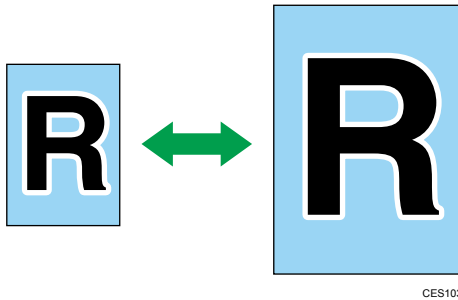

- **Region A** (głównie Europa i Azja)
50%, 71%, 82%, 93%, 122%, 141%, 200%, 400%
- **Region B** (głównie Ameryka Północna)
50%, 65%, 78%, 93%, 129%, 155%, 200%, 400%

Współczynnik niestandardowy



Od 25% do 400% z przyrostem 1%.

Określanie zmiany skali

1. Naciśnij [Skala].



2. Naciśnij [Zmniejsz], [Powiększ] lub [Zoom].

Dla opcji [Zmniejsz] lub [Powiększ], aby wybrać pożądaną współczynnik, naciśnij przycisk [▲], [▼], [◀] lub [▶]. Dla opcji [Zoom] określ pożądaną współczynnik przy użyciu przycisków numerycznych.

3. Naciśnij przycisk [OK].

Kopiowanie oryginałów jednostronnych z zastosowaniem drukowania dwustronnego i łączonego

Ta sekcja opisuje, w jaki sposób łączyć i drukować wiele stron (dwie lub cztery strony) na jednej stronie lub dwóch stronach papieru. (dostępne tylko modele SP 320SFN, SP 325SNw i SP 325SFNw)

★ Ważne

- Funkcja ta jest dostępna tylko, gdy oryginał znajduje się w podajniku ADF, a nie na szybie ekspozycyjnej.
- Aby używać tej funkcji, rozmiar papieru używanego do drukowania kopii musi być ustawiony na A4, Letter lub Legal.
- Papier o gramaturze od 64 do 105 g/m² może być użyty do drukowania dwustronnego.
- Typy papieru, których można używać przy kopiowaniu dwustronnym: zwykły, cienki, gruby 1, ekologiczny, kolorowy, z nagłówkiem, z nadrukiem i dziurkowany.

Dostępne są następujące tryby kopiowania. Tryb kopiowania należy wybrać zgodnie z posiadaniem oryginałem oraz pożądanym wyglądem kopii.

Kopia łączona na jednej stronie







W tym trybie dwu- lub czterostronny oryginał jest łączony i drukowany na jednej stronie papieru.

- 1 str 2or->łącz 2na1 1str

	Oryginał	Kopiowanie
Pionowo		
Poziomo		

PL CMF250

- 1 str 4or->łącz 4na1 1str







	Oryginał	Kopiowanie	
Pionowo		Z lewej do prawej 	Góra do dołu 
Poziomo		Z lewej do prawej 	Góra do dołu 

PL CMF251

Kopia łączona na dwóch stronach

W tym trybie wielostronicowy oryginał jest łączony i drukowany na obu stronach papieru.

- 1 str 4or->Łącz 2na1 2str

	Oryginał	Kopiowanie	
Pionowo		Góra do góry 	Góra do dołu 
Poziomo		Góra do góry 	Góra do dołu 

PL CMF255

- 1 str 8or->Łącz 4na1 2str

	Oryginał	Kopiowanie	
Pionowo		Z lewej do prawej, Góra do góry	Z lewej do prawej, Góra do dołu
		Góra do dołu, Góra do góry	Góra do dołu, Góra do dołu





PL CMF256

	Oryginał	Kopia	
Poziomo		Z lewej do prawej, góra do góry	Z lewej do prawej, góra do dołu
		Góra do dołu, góra do góra	Góra do dołu, góra do dołu

DCT004

1 str oryg->2 str kop

W tym trybie jednostronne oryginały drukowane są na przedniej i tylnej stronie papieru bez łączenia.

	Oryginał	Kopiowanie	
Pionowo		Góra do góry 	Góra do dołu 
Poziomo		Góra do góry 	Góra do dołu 

PL CMF261

Określanie kopii połączonych i dwustronnych

1. Naciśnij przycisk [Dupleks].

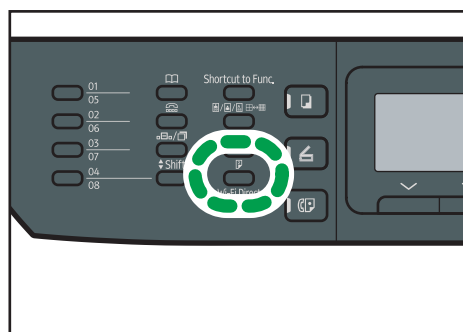

DSG135

2. Za pomocą przycisków [▲] i [▼] wybierz pożądany tryb kopiowania, a następnie naciśnij przycisk [OK].
3. Naciśnij przycisk [▲] lub [▼], aby wybrać orientację papieru i kolejność stron, po czym naciśnij przycisk [[OK]].

⚠ Uwaga

- Ustawienie domyślne urządzenia dla opcji [Dupleks/łączenie] można zmienić, by zawsze wykonywać fotokopie w trybie łączonym. Aby uzyskać szczegółowe informacje, patrz str. 188 "Ustawienia funkcji kopiarki".

Kopiowanie oryginałów dwustronnych z zastosowaniem drukowania dwustronnego i łączonego

W tej sekcji opisano, jak tworzyć dwustronne kopie dwustronnych oryginałów lub jak skopiować dwie strony oryginału na jeden arkusz lub jak skopiować cztery strony oryginału na jeden arkusz, drukując po dwie strony po każdej stronie arkusza. (dostępne tylko modele SP 325SNw i SP 325SFNw)

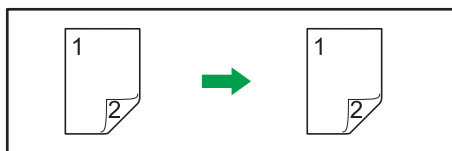

DAC602

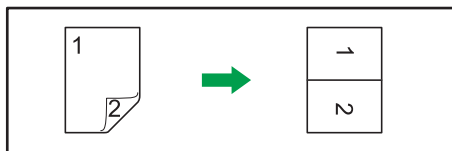

DAC603

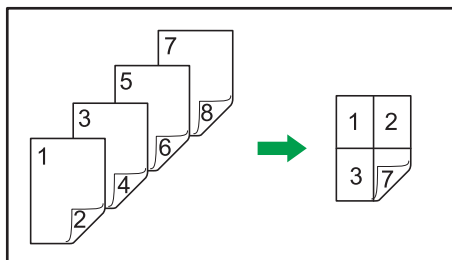

DAC603

★ Ważne

- **Upewnij się, że na obu stronach arkusza zostanie wydrukowana ta sama liczba stron. W przeciwnym razie zadanie zostanie zresetowane.**

Dostępnych jest pięć typów ręcznego kopiowania dwustronnego.

2 str 1or->łącz 2na1 1 str

Ta funkcja służy do kopiowania jednego 2-stronnie zadrukowanego oryginału na jedną stronę arkusza.

2 str 2or->łącz 4na1 1 str

Ta funkcja służy do kopiowania dwóch 2-stronnie zadrukowanych oryginałów na jedną stronę arkusza.

2 str oryg->2 str kop

Tworzy dwustronne kopie dwustronnych oryginałów.

2 str 2or->Łącz 2na1 2str

Kopiuje obydwie strony dwustronnego oryginału na jedną stronę arkusza i obydwie strony kolejnego oryginału dwustronnego na drugą stronę arkusza.

2 str 4or->Łącz 4na1 2str

Ta funkcja służy do kopiowania czterech 2-stronnie zadrukowanych oryginałów na jednym arkuszu, po cztery na stronę.

Ręczne kopiowanie dupleksowe przy użyciu podajnika ADF (dla modelu SP 320SFN)

4

1. Naciśnij przycisk [Dupleks].

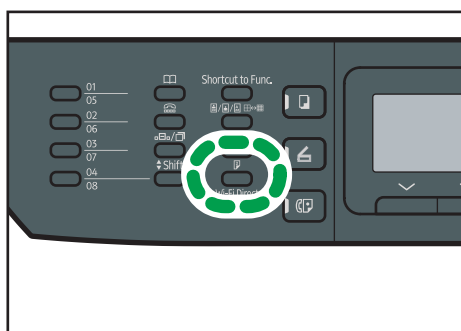

2. Za pomocą przycisków [▲] i [▼] wybierz pożądany tryb kopiowania, a następnie naciśnij przycisk [OK].
3. Naciśnij przycisk [▲] lub [▼], aby wybrać orientację papieru i kolejność stron, po czym naciśnij przycisk [[OK]].
4. Naciśnij przycisk [Wstecz].
5. Umieść wszystkie oryginały dwustronne w podajniku ADF, przednią stroną do góry.
6. Naciśnij przycisk [▲] lub [▼], aby wybrać kasetę.
7. Naciśnij przycisk [Start].

⚠ Uwaga

- Po umieszczeniu oryginałów naciśnij przycisk [Start] w czasie ustalonym za pomocą ustawienia [System Auto Reset Timer]. W przeciwnym razie zadanie zostanie anulowane. Aby uzyskać szczegółowe informacje, patrz str.217 "Ustawienia administratora".
- Jeśli podczas skanowania pamięć zostanie zapełniona, zadanie zostanie anulowane.

Ręczne kopiowanie dupleksowe przy użyciu szyby ekspozycyjnej (dla modelu SP 320SN)

★ Ważne

- Podczas drukowania stron nieparzystych w trybie [Ręczny tryb skanowania (2 str.)] ostatnia strona nie może zostać wydrukowana. Przed wydrukowaniem ostatniej strony należy ustawić opcję [Dupleks/łączenie] na wartość [Wyłączone].

1. Naciśnij przycisk [Dupleks].
2. Naciśnij przycisk [▲] lub [▼], aby wybrać opcję [Ręczny tryb skanowania (2 str.)], a następnie naciśnij przycisk [OK].
3. Umieść oryginał na szybie ekspozycyjnej przednią stroną skierowaną do dołu i górną częścią dosuniętą do tyłu urządzenia.

Po kolei umieszczaj oryginały.

4. Naciśnij przycisk [Start].

Na wyświetlaczu pojawi się polecenie umieszczenia oryginału na szybie ekspozycyjnej tylną stroną skierowaną do dołu.

5. Umieść oryginał na szybie ekspozycyjnej tylną stroną skierowaną do dołu i górną częścią dosuniętą do tyłu urządzenia.

6. Nacisnąć ponownie przycisk [Start].

Gdy wszystkie oryginały zostaną zeskanowane, naciśnij przycisk [Zeruj/Zatrzymaj].

↓ Uwaga

- Po załadowaniu oryginałów naciśnij przycisk [Start] w czasie ustalonym za pomocą ustawienia [Zegar auto. resetu systemu]. W przeciwnym razie zadanie zostanie anulowane. Aby uzyskać szczegółowe informacje, patrz str.217 "Ustawiania administratora".
- Sortowanie nie jest dostępne.

Kopiowanie dokumentu tożsamości

W sekcji tej opisano sposób kopiowania przedniej i tylnej strony dokumentu tożsamości lub innych niewielkich dokumentów na jednej stronie arkusza papieru.

★ Ważne

- Funkcja ta dostępna jest tylko, gdy oryginał umieszczony jest na szybie ekspozycyjnej, a nie w podajniku ADF.
- Aby używać tej funkcji, rozmiar papieru używanego do drukowania kopii musi być ustawiony na A6, A5, A4, Half Letter lub Letter.

Rozmiar papieru drukowanego	Rozmiar papieru skanowanego
A4	A5 (148×210 mm)
Letter	Half Letter (140×216 mm)
A5	A6 (105×148 mm)
Half Letter	Quarter Letter (108×140 mm)
A6	A7 (74×105 mm)

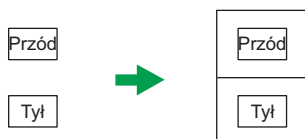

PL CES165

1. Naciśnij przycisk [Skrót do funkcji].

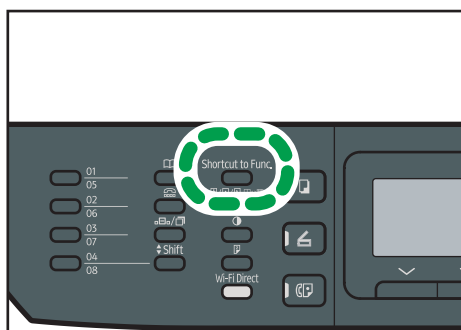

DSG139

Aby użyć przycisku [[Skrót do funkcji]] do ustawienia trybu kopiowania dokumentu tożsamości dla bieżącego zadania, opcja [Skrót do funkcji] w obszarze [Narzędzia administratora] musi być

ustawiona na wartość [Tryb kopii dowodu tożsam.]. Można również przypisać to ustawienie za pomocą programu Web Image Monitor.

Aby uzyskać więcej informacji na temat opcji [Skrót do funkcji], patrz str.217 "Ustawiania administratora".

2. **Aby wykonać wiele kopii, wprowadź liczbę kopii przy użyciu przycisków numerycznych.**
3. **Umieść oryginał w lewym górnym rogu szyby ekspozycyjnej.**

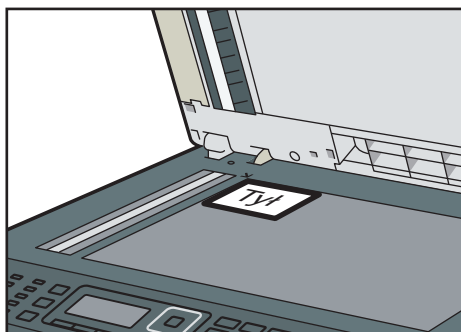

4. **Naciśnij przycisk [Start].**

Na wyświetlaczu pojawi się polecenie umieszczenia oryginału na szybie ekspozycyjnej tylną stroną skierowaną do dołu.

5. **Umieść oryginał na szybie ekspozycyjnej tylną stroną skierowaną do dołu, a górną częścią przylegającą do tyłu urządzenia w czasie określonym za pomocą opcji [Zegar auto. resetu systemu], a następnie naciśnij przycisk [Start].**

⚠ Uwaga

- W przypadku funkcji kopiowania dokumentu tożsamości możesz ustawić urządzenie tak, by w poprzek papieru drukowana była linia. W obszarze [Fun. kopiarki] ustaw opcję [Lin.przez śr.kop.dow.toż.]
- Możesz zmienić rozmiar skanowania dla funkcji skanowania dokumentu tożsamości. W tym celu określ ustawienie [Rozmiar dokum.tożsamości] w obszarze [Fun. kopiarki].

Określanie ustawień skanowania na potrzeby funkcji kopiowania

W sekcji tej opisano sposób określania nasycenia i jakości skanowanego obrazu dla bieżącego zadania.

Regulacja nasycenia obrazu

Dostępnych jest pięć poziomów nasycenia obrazu. Im wyższy poziom nasycenia, tym ciemniejszy wydruk.

4

1. Naciśnij przycisk [Density].

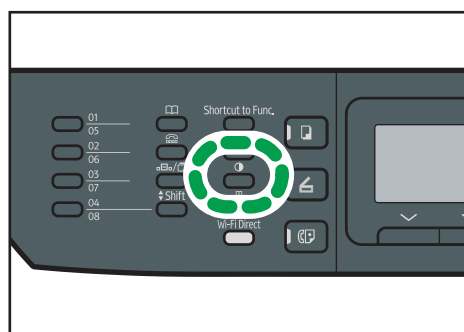

DSG142

2. Za pomocą przycisków [◀] i [▶] wybierz pożądaną poziom nasycenia, a następnie naciśnij przycisk [OK].

⚠ Uwaga

- Ustawienie domyślne urządzenia dla opcji [Density] można zmienić, by zawsze wykonywać kopie przy określonym poziomie nasycenia. Aby uzyskać szczegółowe informacje, patrz str. 188 "Ustawienia funkcji kopiarki".

Wybór typu dokumentu w zależności od oryginału

Dostępne są trzy typy dokumentu:

Różne

Typ ten należy wybrać, jeżeli oryginał zawiera zarówno tekst, jak i zdjęcia lub obrazy.

Tekst

Typ ten należy wybrać, jeżeli oryginał zawiera tylko tekst, bez zdjęć lub obrazów.

Foto

Typ ten należy wybrać, jeżeli oryginał zawiera tylko zdjęcia lub obrazy. Trybu tego należy używać dla następujących typów oryginału:

- Zdjęcia
- Strony, które są pokryte w całości lub w przeważającej części zdjęciami albo obrazami, np. strony magazynów.

1. Naciśnij przycisk [Image Quality].

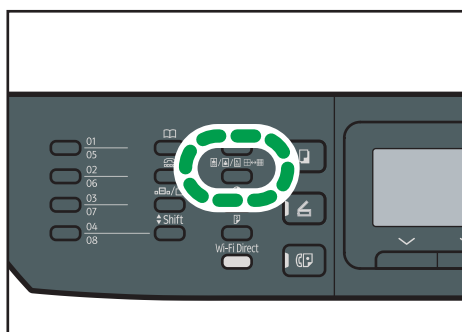

DSG143

2. Przy pomocy przycisków [▲] lub [▼] wybierz żądany typ dokumentu, a następnie naciśnij przycisk [OK].

⚠ Uwaga

- Ustawienie domyślne urządzenia dla opcji [Original Type] można zmienić, by zawsze wykonywać kopie przy określonym typie dokumentu. Aby uzyskać szczegółowe informacje, patrz str. 188 "Ustawienia funkcji kopiarki".

5. Skanowanie oryginałów

Ten rozdział zawiera opis sposobu określania ustawień i użytkowania funkcji skanera.

Możliwości funkcji skanera

Wysyłanie zeskanowanych dokumentów do folderu na komputerze klienckim

Szczegóły: patrz „Podstawowe operacje skanowania do folderu”.

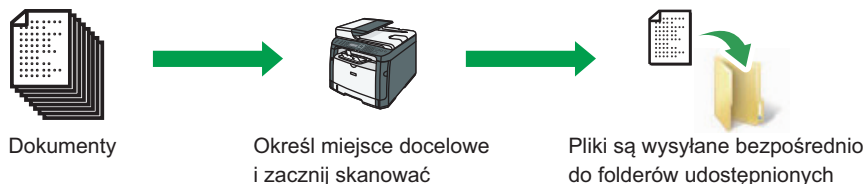

Wysyłanie zeskanowanych dokumentów pocztą e-mail

Szczegóły: patrz „Podstawowe operacje skanowania do poczty e-mail”.



Skanowanie dokumentów z komputera klienckiego

Szczegóły: patrz „Podstawowe operacje przy skanowaniu TWAIN”.

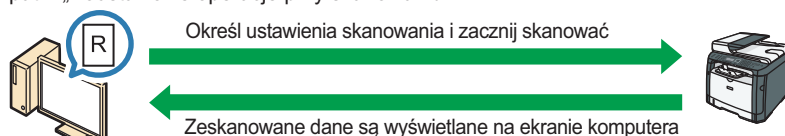

Zapisywanie zeskanowanych plików na urządzeniu pamięci Flash USB

Szczegóły: patrz „Podstawowe procedury zapisywania zeskanowanych plików na urządzeniu pamięci Flash USB”.



DSG266

Ekran trybu skanera

Ta sekcja zawiera informacje na temat ekranu w trybie skanera.

Domyślnie po włączeniu urządzenia na wyświetlaczu ukazuje się ekran kopiarki. Jeżeli na wyświetlaczu ukazany jest ekran kopiarki lub faksu, aby przejść do ekranu skanera, na panelu operacyjnym należy nacisnąć przycisk [Skaner].

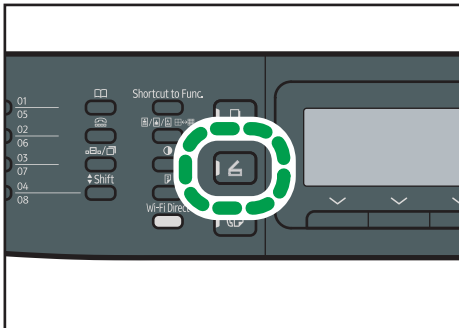

DSG144

5

Ekran w trybie oczekiwania

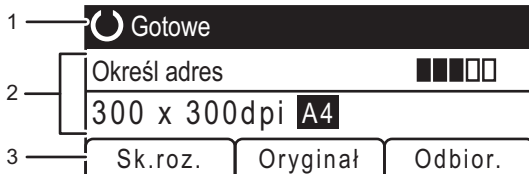

DSG145

1. Bieżący status lub komunikaty

Wyświetla informacje o bieżącym stanie urządzenia lub komunikaty.

2. Bieżące ustawienia

Wyświetla bieżący tryb skanera oraz ustawienia skanowania.

- Jeżeli jest wyświetlona opcja "Określ adres":

Można używać funkcji skanowania do poczty e-mail, skanowania do FTP lub skanowania do folderu.

3. Pozycje przycisku wyboru

Wyświetla funkcje, których można używać poprzez naciśnięcie odpowiadających im przycisków wyboru.

⚠ Uwaga

- Tryb domyślny, w jakim urządzenie ma się znajdować po jego włączeniu, można określić w ustawieniu [Function Priority] w [Admin. Tools]. Aby uzyskać informacje o ustawieniu [Priorytet funkcji], patrz str.217 "Ustawienia administratora".

Rejestrowanie odbiorców skanowania

Ta sekcja objaśnia, jak rejestrować odbiorców skanowania w książce adresowej. Aby wysłać zeskanowane pliki na adres e-mail (skanowanie do poczty e-mail), na serwer FTP (skanowanie do FTP) lub do udostępnionego foldera komputera w sieci (skanowanie do folderu), należy najpierw zarejestrować odbiorcę w książce adresowej korzystając z funkcji Web Image Monitor.

★ Ważne

- Dane książki adresowej można przypadkowo uszkodzić lub stracić. Producent nie ponosi odpowiedzialności za żadne szkody, które mogą być następstwem utraty tego rodzaju danych. Należy pamiętać o regularnym tworzeniu kopii zapasowych plików książki adresowej.
- W zależności od środowiska sieciowego funkcje skanowania do FTP lub do folderu mogą wymagać wprowadzenia prawidłowej nazwy użytkownika i hasła przy danych dotyczących odbiorcy. W takich przypadkach po zarejestrowaniu odbiorców należy sprawdzić poprawność wprowadzenia nazwy użytkownika i hasła wysyłając tym odbiorcom próbne dokumenty.

Książka adresowa może zawierać do 100 pozycji, w tym 8 pozycji szybkiego wybierania.

Odbiorcy zarejestrowani jako pozycje szybkiego wybierania mogą być wybierani naciśnięciem odpowiedniego przycisku szybkiego wybierania (tylko modele SP 320SFN i SP 325SFNw).

1. Uruchom przeglądarkę internetową i uzyskaj dostęp do urządzenia poprzez wprowadzenie adresu IP.
2. Kliknij [Quick Dial Destination] lub [Scan Destination].
3. Z listy [Typ odbiorcy] wybierz pozycję [Adres e-mail], [FTP] lub [Folder].
4. Dane należy rejestrować zgodnie z wymogami.









Rodzaj danych, które należy rejestrować zależy od typu odbiorcy. Aby uzyskać szczegóły, zobacz tabele poniżej.

5. W razie konieczności wprowadź hasło administratora.
6. Kliknij [Zastosuj].
7. Zamknij przeglądarkę internetową.

Ustawienia skanowania do poczty e-mail

5

Pozycja	Ustawienie	Opis
Numer szybkiego wybierania	Opcjonalne	Należy wybrać przy wprowadzaniu odbiorcy jako pozycji szybkiego wybierania.
Nazwa	Wymagane	Nazwa odbiorcy. Nazwa podana tutaj będzie wyświetlana na ekranie podczas wybierania odbiorcy skanowania. Może maksymalnie zawierać 16 znaków.
Adres e-mail odbiorcy	Wymagane	Adres e-mail odbiorcy. Może zawierać maksymalnie 64 znaki.
Powiadomienie o adresie e-mail	Opcjonalne	Adres e-mail, na który wysyłane jest powiadomienie po zakończeniu transmisji. Może zawierać maksymalnie 64 znaki.
Temat	Wymagane	Temat wiadomości e-mail. Może zawierać maksymalnie 64 znaki.
Nazwa nadawcy	Opcjonalne	Nazwa nadawcy wiadomości e-mail. Podana tutaj nazwa będzie wyświetlana w polu "Od" lub podobnym polu w aplikacji e-mail odbiorcy. Może on zawierać maksymalnie 32 znaki.
Format pliku (Kolorowy/skala szarości)	Wymagane	Format skanowanego pliku przy skanowaniu w kolorze. Można wybrać PDF lub JPEG. Format PDF, w przeciwieństwie do formatu JPEG, obsługuje wiele stron dokumentu.

Pozycja	Ustawienie	Opis
Format pliku (Czarno-białe)	Wymagane	Format skanowanego pliku przy skanowaniu w wersji czarno-białej. Można wybrać PDF lub TIFF. Oba formaty obsługują wiele stron dokumentu.
Oryginał (tylko modele SP 325SNw i SP 325SFNw)	Opcjonalne	Wybierz do skanowania strony oryginału (1 strona lub 2 strony) w zależności od strony i orientacji oprawiania.
Rozmiar skanowania	Opcjonalne	Wybierz rozmiar skanowania dla oryginału: A5, B5, A4, $7\frac{1}{4} \times 10\frac{1}{2}$, $8\frac{1}{2} \times 5\frac{1}{2}$, $8\frac{1}{2} \times 11$, $8\frac{1}{2} \times 14$, 16K bądź niestandardowy. W przypadku zaznaczenia rozmiaru niestandardowego wybierz [mm] lub [Cal], a następnie określ szerokość i długość.
Rozdzielczość	Opcjonalne	Wybierz rozdzielczość skanowania spośród: 100×100, 150×150, 200×200, 300×300, 400×400 lub 600×600 dpi.
Nasyc.	Opcjonalne	Określ nasycenie obrazu klikając na prawy lub lewy przycisk.     jest najjaśniejsze, a     jest najciemniejsze.



Ustawienia skanowania do FTP.

Zarejestruj/zmień odbiorcę FTP

- Numer szybkiego wybierania
- Nazwa (Wymagane)
- Nazwa hosta lub adres IP (Wymagane)
- Format pliku (Kolorowy/khala szarości)
- Format pliku (Czarno-białe)
- Nazwa użytkownika FTP (opcjonalnie)
- Hasło FTP (Opcjonalnie)
- Katalog (Opcjonalnie)
- Powiadomienie o adresie e-mail (Opcjonalnie)
- Oryginał
- Rozmiar skanowania
- Rozdzielczość
- Nasycenie

Wpisz hasło administratora



Pozycja	Ustawienie	Opis
Numer szybkiego wybierania	Opcjonalne	Należy wybrać przy wprowadzaniu odbiorcy jako pozycji szybkiego wybierania.
Nazwa	Wymagane	Nazwa odbiorcy. Nazwa podana tutaj będzie wyświetlana na ekranie podczas wybierania odbiorcy skanowania. Może maksymalnie zawierać 16 znaków.
Nazwa hosta lub adres IP	Wymagane	Nazwa lub adres IP serwera FTP. Może zawierać maksymalnie 64 znaki.
Format pliku (Kolorowy/ skala szarości)	Wymagane	Format skanowanego pliku przy skanowaniu w kolorze. Można wybrać PDF lub JPEG. Format PDF, w przeciwieństwie do formatu JPEG, obsługuje wiele stron dokumentu.
Format pliku (Czarno-białe)	Wymagane	Format skanowanego pliku przy skanowaniu w wersji czarno-białej. Można wybrać PDF lub TIFF. Oba formaty obsługują wiele stron dokumentu.
Nazwa użytkownika FTP	Opcjonalne	Nazwa użytkownika do logowania na serwerze FTP. Może on zawierać maksymalnie 32 znaki.
Hasło FTP	Opcjonalne	Hasło do logowania na serwerze FTP. Może on zawierać maksymalnie 32 znaki.
Katalog	Opcjonalne	Nazwa katalogu na serwerze FTP, gdzie zapisywane są zeskanowane pliki. Może zawierać maksymalnie 64 znaki.
Powiadomienie o adresie e-mail	Opcjonalne	Adres e-mail, na który wysyłane jest powiadomienie po zakończeniu transmisji. Może zawierać maksymalnie 64 znaki.
Oryginał (tylko modele SP 325SNw i SP 325SFNw)	Opcjonalne	Wybierz do skanowania strony oryginału (1 strona lub 2 strony) w zależności od strony i orientacji oprawiania.
Rozmiar skanowania	Opcjonalne	Wybierz rozmiar skanowania dla oryginału: A5, B5, A4, $7\frac{1}{4} \times 10\frac{1}{2}$, $8\frac{1}{2} \times 5\frac{1}{2}$, $8\frac{1}{2} \times 11$, $8\frac{1}{2} \times 14$, 16K bądź niestandardowy. W przypadku zaznaczenia rozmiaru niestandardowego wybierz [mm] lub [Cal], a następnie określ szerokość i długość.

Pozycja	Ustawienie	Opis
Rozdzielczość	Opcjonalne	Wybierz rozdzielczość skanowania spośród: 100×100, 150×150, 200×200, 300×300, 400×400 lub 600×600 dpi.
Nasyc.	Opcjonalne	Określ nasycenie obrazu klikając na prawy lub lewy przycisk.  jest najjaśniejsze, a  jest najciemniejsze.

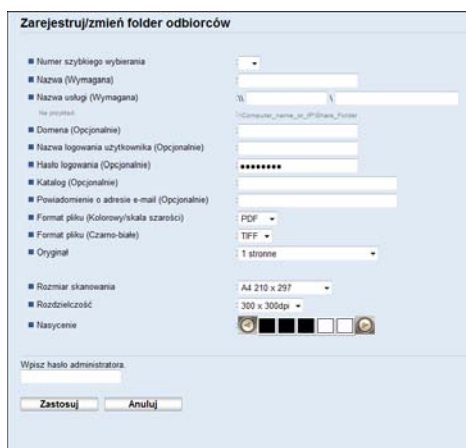
Ustawienia skanowania do folderu.



Pozycja	Ustawienie	Opis
Numer szybkiego wybierania	Opcjonalne	Należy wybrać przy wprowadzaniu odbiorcy jako pozycji szybkiego wybierania.
Nazwa	Wymagane	Nazwa odbiorcy. Nazwa podana tutaj będzie wyświetlana na ekranie podczas wybierania odbiorcy skanowania. Może maksymalnie zawierać 16 znaków.
Nazwa usługi	Wymagane	Ścieżka dostępu do katalogu, gdzie zostaną zapisane zeskanowane pliki. Składa się z adresu IP lub nazwy komputera odbiorcy (może zawierać maksymalnie 64 znaki) oraz nazwy udostępnionego folderu (może zawierać maksymalnie 32 znaki).
Domena	Opcjonalne	Określ nazwę domeny do której należy komputer. Może zawierać maksymalnie 15 znaków.

Pozycja	Ustawienie	Opis
Nazwa logowania użytkownika	Opcjonalne	Nazwa użytkownika do logowania na komputerze odbiorcy. Może on zawierać maksymalnie 32 znaki.
Hasło logowania	Opcjonalne	Hasło do logowania na komputerze odbiorcy. Może on zawierać maksymalnie 32 znaki.
Katalog	Opcjonalne	Katalog w udostępnionym folderze, gdzie zapisywane są zeskanowane pliki. Może zawierać maksymalnie 64 znaki.
Powiadomienie o adresie e-mail	Opcjonalne	Adres e-mail, na który wysyłane jest powiadomienie po zakończeniu transmisji. Może zawierać maksymalnie 64 znaki.
Format pliku (Kolorowy/skala szarości)	Wymagane	Format skanowanego pliku przy skanowaniu w kolorze. Można wybrać PDF lub JPEG. Format PDF, w przeciwieństwie do formatu JPEG, obsługuje wiele stron dokumentu.
Format pliku (Czarno-białe)	Wymagane	Format skanowanego pliku przy skanowaniu w wersji czarno-białej. Można wybrać PDF lub TIFF. Oba formaty obsługują wiele stron dokumentu.
Oryginał (tylko modele SP 325SNw i SP 325SFNw)	Opcjonalne	Wybierz do skanowania strony oryginału (1 strona lub 2 strony) w zależności od strony i orientacji oprawiania.
Rozmiar skanowania	Opcjonalne	Wybierz rozmiar skanowania dla oryginału: A5, B5, A4, $7\frac{1}{4} \times 10\frac{1}{2}$, $8\frac{1}{2} \times 5\frac{1}{2}$, $8\frac{1}{2} \times 11$, $8\frac{1}{2} \times 14$, 16K bądź niestandardowy. W przypadku zaznaczenia rozmiaru niestandardowego wybierz [mm] lub [Cal], a następnie określ szerokość i długość.
Rozdzielczość	Opcjonalne	Wybierz rozdzielczość skanowania spośród: 100×100, 150×150, 200×200, 300×300, 400×400 lub 600×600 dpi.
Nasyc.	Opcjonalne	Określ nasycenie obrazu klikając na prawy lub lewy przycisk.  jest najjaśniejsze, a  jest najciemniejsze.

Uwaga

- Aby wysłać pliki pocztą e-mail, należy prawidłowo skonfigurować ustawienia SMTP i DNS.
- W przypadku używania funkcji skanowania do poczty e-mail należy wybrać strefę czasową zgodnie ze swoim położeniem geograficznym, co umożliwi wysyłanie wiadomości e-mail z poprawną datą i czasem transmisji.
- Aby wysłać pliki na serwer FTP lub komputer, należy prawidłowo skonfigurować nazwę użytkownika, hasło oraz katalog.
- W sieci korzystającej z serwera DNS należy określić nazwę komputera w rubryce [Nazwa usługi] oraz nazwę domeny, do której należy komputer w rubryce [Domena]. W tym przypadku należy również skonfigurować powiązane ustawienia DNS korzystając z funkcji Web Image Monitor.
- Odbiorcy skanowania nie mogą zostać zarejestrowani przy użyciu panela operacyjnego.

Modyfikowanie odbiorców skanowania

5

W sekcji tej opisano sposób modyfikowania informacji o zarejestrowanych odbiorcach.

1. **Uruchom przeglądarkę internetową i uzyskaj dostęp do urządzenia poprzez wprowadzenie adresu IP.**
2. **Kliknij [Odbiorcy skanowania].**
3. **Kliknij kartę [E-mail Address], [FTP] lub [Folder].**
4. **Wybierz użytkownika, którego dane chcesz zmodyfikować, a następnie kliknij [Zmień].**
5. **Zmień ustawienia w zależności od potrzeb.**
6. **W razie konieczności wprowadź hasło administratora.**
7. **Kliknij [Zastosuj].**
8. **Zamknij przeglądarkę internetową.**

Uwaga

- Można cofnąć przypisanie pozycji szybkiego wybierania z przycisku one-touch ze strony [Quick Dial Destination]. (tylko modele SP 320SFN i SP 325SFNw). Aby to zrobić, wybierz żądaną pozycję, kliknij opcję [Usuń], a następnie kliknij ponownie opcję [Zastosuj] na stronie potwierdzenia.

Usuwanie odbiorców skanowania

W sekcji tej opisano sposób usuwania zarejestrowanych odbiorców.

1. **Uruchom przeglądarkę internetową i uzyskaj dostęp do urządzenia poprzez wprowadzenie adresu IP.**

2. Kliknij [Odbiorcy skanowania].
3. Kliknij kartę [E-mail Address], [FTP] lub [Folder].
4. Wybierz użytkownika, którego chcesz usunąć, a następnie kliknij [Usuń].
5. Potwierdź, że wybrany użytkownik to użytkownik, którego chcesz usunąć.
6. W razie konieczności wprowadź hasło administratora.
7. Kliknij [Zastosuj].
8. Zamknij przeglądarkę internetową.

Testowanie transmisji

★ Ważne

- W przypadku podłączenia pamięci Flash USB do urządzenia skanowane dokumenty będą zapisywane w tej pamięci. Upewnij się, że do urządzenia nie jest podłączona pamięć Flash USB.
1. Oryginał należy umieścić na szybie ekspozycyjnej lub w automatycznym podajniku dokumentów (ADF).
 2. Naciśnij przycisk [Skaner] i naciśnij przycisk [Książka adresowa].

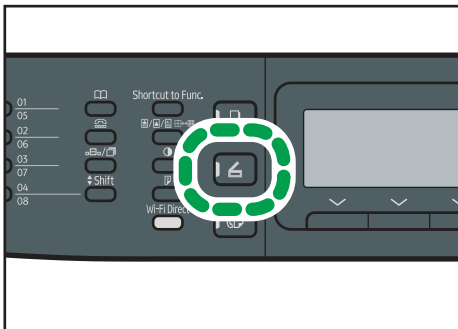

DSG144

Alternatywnie można nacisnąć przycisk [Skrót do funkcji], jeśli opcja [Skrót do funkcji] w obszarze [Narzędzia administratora] ma określoną wartość [Wybierz adres skanera]. Aby uzyskać więcej informacji na temat opcji [Skrót do funkcji], patrz str.217 "Ustawiania administratora".

3. Upewnij się, że została wybrana opcja [Wyszukaj książkę adresową], a następnie naciśnij przycisk [OK].

Jeśli chcesz wyszukać określoną nazwę, za pomocą klawiatury wprowadź pierwszą literę nazwy i naciśnij przycisk [OK]. Za każdym razem, gdy wprowadzony zostaje znak, zmienia się wyświetlacz, pokazując pasującą nazwę.

4. Znajdź odbiorcę, naciskając przyciski [▲] lub [▼], aby przewinąć obszar Książka adresowa, a następnie naciśnij przycisk [[OK]].

Po określeniu odbiorcy skanowania ustawienia skanowania urządzenia zmieniają się automatycznie zgodnie z informacjami zarejestrowanymi dla danego odbiorcy w obszarze Książka adresowa. W razie konieczności ustawienia skanowania można zmienić przy użyciu panela operacyjnego. Aby uzyskać informacje na temat ustawień skanowania, patrz str. 139 "Określanie ustawień skanowania".

5. Naciśnij przycisk [Start].

Skanowanie zostanie rozpoczęte, a zeskanowane dokumenty zostaną umieszczone w folderze udostępnionym.

⚠ Uwaga

- Jeśli urządzenie nie może przesłać pliku, sprawdź następujące kwestie.
 - Odbiorca jest prawidłowo zarejestrowany w obszarze Książka adresowa.
 - Wyłącz oprogramowanie zabezpieczające lub zaporę na komputerze docelowym i spróbuj ponowić zadanie. Aby uzyskać szczegółowe informacje o ustawieniach oprogramowania zabezpieczającego i zapory, skontaktuj się z administratorem.
 - Jeśli istnieje kilka komputerów odbiorców, przetestuj zadanie z innymi komputerami. Porównaj ustawienia z komputerem, z którego był przesyłany plik. Aby uzyskać szczegółowe informacje, skontaktuj się z administratorem.
 - Na komputerze odbiorcy jest wystarczająca ilość wolnego miejsca na dysku.

Podstawowe operacje związane ze skanowaniem do folderu

W tej sekcji przedstawiono czynności przygotowawcze i procedury związane z wysyłaniem zeskanowanych dokumentów do folderu na komputerze klienta.

Wykonanie poniższej procedury umożliwi wysyłanie zeskanowanych dokumentów z urządzenia do folderu udostępnionego na komputerze klienta.

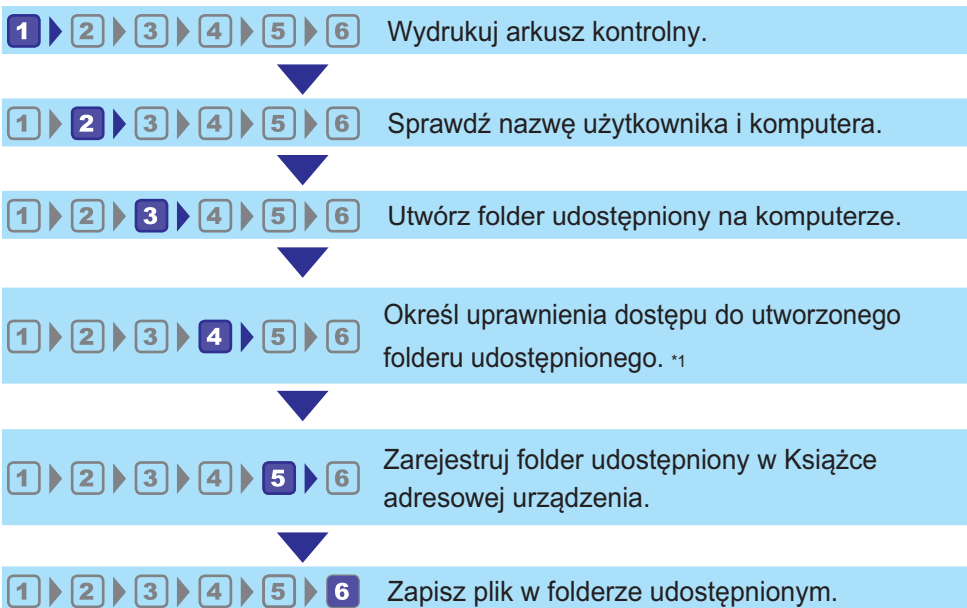

DSG267

* 1 tylko system Windows

⬇ Uwaga

- Istnieje możliwość utworzenia udostępnionego folderu w systemie Windows Vista, Windows Server 2003 lub nowszym oraz OS X 10.7 lub nowszym.
- Pliki mogą być przesyłane przez protokół SMB (139/TCP, 137/UDP) lub CIFS (445/TCP).
- Pliki mogą być przesyłane przez protokół SMB (139/TCP, 137/UDP) w NetBIOS wyłącznie w środowisku TCP/IP.
- Nie można wysłać plików przez SMB w środowisku NetBEUI.

1 Drukowanie arkusza kontrolnego

Wydrukuj następujący arkusz kontrolny. Zapisz na arkuszu kontrolnym ustawienia komputera, do którego chcesz wysłać dokumenty.

Aby uzyskać szczegółowe informacje dotyczące tworzenia listy wartości ustawień za pomocą arkusza kontrolnego, patrz str. 110 "2 Sprawdzanie nazwy użytkownika i nazwy komputera" i str. 111 "3 Tworzenie folderu udostępnionego na komputerze".

★ Ważne

- Po zarejestrowaniu odbiorców skanów w Księżce adresowej zniszcz wypełniony arkusz kontrolny w celu uniknięcia wycieku danych osobowych.

Arkusz kontrolny

No.	Pozycja kontrolna (przykład)	Kolumna
[1]	Computer name (np. YamadaPC)	
	Aktywne ustawienia serwera DHCP ([Tak] lub [Nie])	
	Adres IP komputera (np. 192.168.0.152)	
[2]	Nazwa domeny/grupy roboczej (np. ABCD-NET)	USERDNSDOMAIN
		USERDOMAIN
	Nazwa użytkownika komputera (np. TYamada)	
[3]	Hasło logowania do komputera (np. Administrator)	
[4]	Nazwa folderu udostępnionego na komputerze (np. skan)	

↓ Uwaga

- W zależności od środowiska sieciowego może zostać wyświetlona wartość USERDNSDOMAIN lub USERDOMAIN. Podaj nazwę domeny lub grupy roboczej w arkuszu kontrolnym.

2 Sprawdzenie nazwy użytkownika i nazwy komputera

Sprawdzanie nazwy użytkownika i nazwy komputera w systemie Microsoft Windows

Należy sprawdzić nazwę użytkownika oraz nazwę komputera, na który będą przesyłane zeskanowane dokumenty.

1. Z menu [Start] wybierz opcję [Wszystkie programy], [Akcesoria], a następnie [Wiersz polecenia].
2. Wprowadź polecenie „ipconfig/all”, a następnie naciśnij przycisk [Enter].
3. Sprawdź nazwę komputera, aktywne ustawienia serwera DHCP oraz adres IPv4, a następnie zapisz je w pozycji [1] arkusza kontrolnego.

Nazwa komputera wyświetlana jest obok opcji [Nazwa hosta].

Adres wyświetlany obok opcji [Adres IPv4] to adres IPv4 komputera.

Aktywne ustawienia serwera DHCP są wyświetlane w obszarze [Włączone DHCP].

4. Następnie wprowadź polecenie „set user” i naciśnij przycisk [Enter].

Między wyrazami „set” i „user” musi znajdować się jedna spacja.

5. Sprawdź nazwę domeny/grupy roboczej oraz nazwę użytkownika, a następnie zapisz je w pozycji [2] arkusza kontrolnego.

Nazwa użytkownika wyświetlana jest obok opcji [USERNAME].

Sprawdź hasło logowania komputera i zapisz je w pozycji [3] arkusza kontrolnego.

Utwórz folder udostępniony na komputerze. Aby uzyskać szczegółowe informacje na temat tworzenia folderu udostępnionego, patrz str. 111 "3 Tworzenie folderu udostępnionego na komputerze".

Uwaga

- W zależności od ustawień zabezpieczeń systemu operacyjnego może istnieć możliwość określenia nazwy użytkownika bez przypisanego hasła. Jednak dla zwiększenia bezpieczeństwa zalecamy wybranie nazwy użytkownika zabezpieczonej hasłem.

Potwierdzanie nazwy użytkownika i nazwy komputera w systemie OS X

Należy sprawdzić nazwę użytkownika oraz nazwę komputera, na który będą przesyłane zeskanowane dokumenty. Sprawdź wartości i zapisz je w arkuszu kontrolnym.

1. W menu [Apple], kliknij polecenie [About This Mac].

Zostanie wyświetlone okno informacji o komputerze.

2. Kliknij opcję [System Report...].

3. W lewym okienku kliknij opcję [Software], a następnie w polu „System Software Overview:” sprawdź nazwę komputera i nazwę użytkownika.

Nazwa komputera jest wyświetlana w polu [Computer Name].

Nazwa użytkownika jest wyświetlana w polu [User name].

Zapisz nazwę komputera i nazwę użytkownika w pozycji, odpowiednio, [1] i [2] arkusza kontrolnego.

Utwórz folder udostępniony na komputerze. Aby uzyskać szczegółowe informacje na temat tworzenia folderu udostępnionego, patrz str. 111 "3 Tworzenie folderu udostępnionego na komputerze".

↓ Uwaga

- W zależności od ustawień zabezpieczeń systemu operacyjnego może istnieć możliwość określenia nazwy użytkownika bez przypisanego hasła. Zalecamy jednak wybranie nazwy użytkownika zabezpieczonej hasłem.
- Aby sprawdzić adres IP, w menu Apple kliknij opcję [System Preferences...], a następnie w oknie preferencji systemu kliknij opcję [Network]. Następnie kliknij [Ethernet]. Adres wyświetlany w polu adresu IP jest adresem IP komputera.

3 Tworzenie folderu udostępnionego na komputerze

Tworzenie udostępnionego folderu na komputerze z systemem Microsoft Windows

Utwórz udostępniony folder docelowy w systemie Windows i włącz udostępnianie. W poniższym przykładzie użyto komputera pracującego w systemie operacyjnym Windows 7 Professional i należącego do domeny.

★ Ważne

- Aby utworzyć udostępniony folder, należy zalogować się jako członek grupy Administratorzy.
 - Jeżeli w kroku 6 zostanie wybrana opcja „Każdy”, utworzony folder udostępniony będzie dostępny dla wszystkich użytkowników. Nie jest to rozwiązanie bezpieczne, dlatego zalecamy nadanie praw dostępu tylko wybranym użytkownikom. Wykonaj następujące czynności, aby usunąć opcję „Każdy” i określić uprawnienia dostępu użytkowników.
1. W dowolnej lokalizacji na komputerze utwórz zwykły folder. Zapisz nazwę folderu w pozycji [4] arkusza kontrolnego.
 2. Prawym przyciskiem myszy kliknij folder, a następnie kliknij pozycję [Właściwości].
 3. Na karcie [Udostępnianie] wybierz opcję [Udostępnianie zaawansowane].
 4. Wybierz pole wyboru [Udostępnij ten folder].
 5. Kliknij [Uprawnienia].

6. Na liście [Grupa lub nazwy użytkowników:] wybierz „Każdy”, a następnie kliknij [Usuń].

7. Kliknij polecenie [Dodaj...].

W oknie [Wybierz użytkowników lub grupy] dodaj grupy lub użytkowników, którym chcesz przyznać dostęp. Poniżej przedstawiono procedurę przyznania uprawnień użytkownikom zapisanym na arkuszu kontrolnym.

8. W oknie [Wybierz użytkowników lub grupy], kliknij przycisk [Zaawansowane...].

9. Określ jeden lub kilka typów obiektów, wybierz lokalizację, a następnie kliknij [Znajdź teraz].

10. Z listy wyników wybierz grupy i użytkowników, którym chcesz przypisać prawa dostępu do folderu (nazwa zapisana w pozycji [2] arkusza kontrolnego) i kliknij przycisk [OK].

11. W oknie [Wybierz użytkowników lub grupy] kliknij [OK].

12. Na liście [Nazwy grup lub użytkowników:] wybierz grupę lub użytkownika (nazwa zapisana w pozycji [2] arkusza kontrolnego), a następnie w kolumnie [Zezwalaj] listy uprawnień wybierz pole wyboru [Pełna kontrola] lub [Zmień].

Skonfiguruj uprawnienia dostępu do dla każdej grupy i użytkownika.

13. Trzykrotnie kliknij przycisk [OK].

Jeśli chcesz określić uprawnienia dostępu do utworzonego folderu w taki sposób, aby umożliwić dostęp innym użytkownikom lub grupom, przejdź do str. 113 "4 Określanie uprawnień dostępu do utworzonego folderu udostępnionego".

W przeciwnym razie przejdź do str. 114 "5 Rejestrowanie folderu udostępnionego w Książce adresowej urzędzenia".

Tworzenie udostępnionego folderu na komputerze z systemem OS X

Poniższe procedury wyjaśniają sposób tworzenia udostępnionego folderu na komputerze z systemem OS X oraz sposób sprawdzania danych komputera. W przykładzie wykorzystano system OS X 10.11

★ Ważne

- Aby utworzyć udostępniony folder, musisz zalogować się jako administrator.

1. Utwórz folder, do którego chcesz wysłać zeskanowane pliki.

Zapisz nazwę folderu w polu [4] arkusza kontrolnego.

2. Z menu Apple wybierz opcję [Preferencje systemowe...].

3. Kliknij [Udostępnianie].

4. Wybierz pole wyboru [Udostępnianie plików].

5. Kliknij pozycję [Opcje...].

6. Zaznacz pole wyboru [Udostępniaj pliki i foldery za pomocą SMB].

7. Wybierz konto, które będzie używane w celu uzyskania dostępu do udostępnionego folderu.
8. Jeśli pojawi się ekran [Autoryzacja], wprowadź hasło dla konta, kliknij [OK], a następnie kliknij [Zakończ].
9. Na liście [Udostępnione foldery:], kliknij [+].
10. Wybierz folder, który chcesz utworzyć, a następnie kliknij [Dodaj].
11. Sprawdź, czy uprawnienia użytkownika, który będzie miał dostęp do tego folderu, ustawiono na [Odczyt i Zapis].

Zarejestruj odbiorców skanowania. Aby uzyskać szczegółowe informacje na temat rejestrowania odbiorców skanowania, patrz str. 114 "5 Rejestrowanie folderu udostępnionego w Książce adresowej urządzenia".

4 Określanie uprawnień dostępu do utworzonego folderu udostępnionego

5

Jeśli mają być określone uprawnienia dostępu do utworzonego folderu dla innych użytkowników lub grup, folder należy skonfigurować w następujący sposób:

1. Prawym przyciskiem myszy kliknij folder utworzony w kroku 3, a następnie kliknij pozycję [Właściwości].
2. Na karcie [Zabezpieczenia] kliknij opcję [Edytuj...].
3. Kliknij polecenie [Dodaj...].
4. W oknie [Wybierz użytkowników lub grupy], kliknij przycisk [Zaawansowane...].
5. Określ jeden lub kilka typów obiektów, wybierz lokalizację, a następnie kliknij [Znajdź teraz].
6. Z listy wyników wybierz grupy i użytkowników, dla których chcesz przypisać prawa dostępu do folderu i kliknij [OK].
7. W oknie [Wybierz użytkowników lub grupy] kliknij [OK].
8. Na liście [Nazwy grup lub użytkowników:] wybierz grupę lub użytkownika, a następnie w kolumnie [Zezwalaj] listy uprawnień wybierz pole wyboru [Pełna kontrola] lub [Modyfikuj].
9. Dwukrotnie kliknij [OK].

Zarejestruj odbiorców skanowania. Aby uzyskać szczegółowe informacje na temat rejestrowania odbiorców skanowania, patrz str. 114 "5 Rejestrowanie folderu udostępnionego w Książce adresowej urządzenia".

⚠ Uwaga

- W przypadku tworzenia udostępnionego folderu po raz pierwszy na danym komputerze należy włączyć funkcję udostępniania plików>. Szczegóły, patrz Pomoc Windows.

5 Rejestrowanie folderu udostępnionego w Książce adresowej urządzenia

Zarejestruj odbiorców skanowania przy użyciu programu Web Image Monitor.

1. Uruchom przeglądarkę internetową i uzyskaj dostęp do urządzenia poprzez wprowadzenie adresu IP.
2. Kliknij [Quick Dial Destination] lub [Scan Destination].
3. Z listy [Typ odbiorcy] wybierz [Folder].
4. Dane należy zarejestrować zgodnie z wymogami.

Należy zarejestrować następujące informacje. Aby uzyskać szczegółowe informacje, patrz str.99 "Rejestrowanie odbiorców skanowania".

- Nazwa
- Nazwa usługi

5. W razie konieczności wprowadź hasło administratora.

6. Kliknij [Zastosuj].

7. Zamknij przeglądarkę internetową.

Przygotowanie do skanowania do folderu zostało zakończone.

Aby uzyskać szczegółowe informacje na temat wysyłania plików do odbiorców zarejestrowanych w obszarze Książka adresowa, patrz str.114 "6 Wysyłanie zeskanowanych plików do folderu udostępnionego".

⚠ Uwaga

- Jeśli urządzenie nie może przesłać pliku, sprawdź następujące kwestie.
 - Odbiorca jest prawidłowo zarejestrowany w Książce adresowej.
 - Wyłącz oprogramowanie zabezpieczające lub zaporę na komputerze docelowym i spróbuj ponowić zadanie. Aby uzyskać szczegółowe informacje o ustawieniach oprogramowania zabezpieczającego i zapory, skontaktuj się z administratorem.
 - Jeśli istnieje więcej komputerów odbierających, sprawdź działanie zadania na innych komputerach. Porównaj ustawienia z komputerem, na którym przesłanie pliku powiodło się. Aby uzyskać szczegółowe informacje, skontaktuj się z administratorem.
 - Brak wystarczającej ilości miejsca na dysku komputera odbierającego może uniemożliwić przesłanie pliku.

6 Wysyłanie zeskanowanych plików do folderu udostępnionego

Zeskanowane pliki można wysłać do folderu udostępnionego zarejestrowanego w kroku 5.

★ Ważne

- Jeżeli oryginały zostaną umieszczone zarówno w podajniku ADF, jak i na szybie ekspozycyjnej, oryginał w podajniku ADF będzie miał pierwszeństwo przed oryginałem na szybie ekspozycyjnej.
 - Zarejestruj odbiorców skanowania w obszarze Książka adresowa przy użyciu programu Web Image Monitor. Aby uzyskać szczegółowe informacje, patrz str.99 "Rejestrowanie odbiorców skanowania".
 - W przypadku podłączenia pamięci Flash USB do urządzenia skanowane dokumenty będą zapisywane w tej pamięci. Upewnij się, że do urządzenia nie jest podłączona pamięć Flash USB.
1. Oryginał należy umieścić na szybie ekspozycyjnej lub w automatycznym podajniku dokumentów (ADF).
Aby umieścić oryginały, patrz str.67 "Umieszczanie oryginałów".
 2. Naciśnij przycisk [Skaner] i naciśnij przycisk [Książka adresowa].

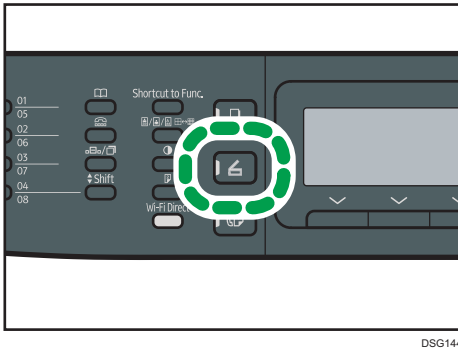

Alternatywnie można nacisnąć przycisk [Skrót do funkcji], jeśli opcja [Skrót do funkcji] w obszarze [Narzędzia administratora] ma określoną wartość [Wybierz adres skanera]. Aby uzyskać więcej informacji na temat opcji [Skrót do funkcji], patrz str.217 "Ustawiania administratora".

3. Upewnij się, że została wybrana opcja [Wyszukaj książkę adresową], a następnie naciśnij przycisk [OK].

Jeśli chcesz wyszukać określoną nazwę, za pomocą klawiatury wprowadź pierwszą literę nazwy i naciśnij przycisk [OK]. Za każdym razem, gdy wprowadzony zostaje znak, zmienia się wyświetlacz, pokazując pasującą nazwę.

4. Znajdź odbiorcę, naciskając przyciski [▲] lub [▼], aby przewinąć książkę adresową, a następnie naciśnij przycisk [OK].

Po określeniu odbiorcy skanowania, ustawienia skanowania urządzenia zmieniają się automatycznie zgodnie z informacjami zarejestrowanymi dla danego odbiorcy w książce adresowej. W razie konieczności ustwienia skanowania można zmienić przy użyciu panela operacyjnego. Aby uzyskać informacje na temat ustawień skanowania, patrz str.139 "Określanie ustawień skanowania".

5. Naciśnij przycisk [Start].



DSG133

W zależności od ustawień urządzenia na wyświetlaczu może pojawić się następujący ekran podczas skanowania z szyby ekspozycyjnej.

5



Jeśli ekran ten jest widoczny, należy przejść do kolejnego kroku.

- 6. Jeżeli posiadasz więcej oryginałów do skanowania, umieść następny oryginał na szybie ekspozycyjnej, a następnie naciśnij [Yes]. Powtarzaj ten krok, dopóki wszystkie oryginały nie zostaną zeskanowane.**
- 7. Po zeskanowaniu wszystkich oryginałów naciśnij przycisk [Nie], aby rozpocząć wysyłanie zeskanowanego pliku.**

⚠ Uwaga

- Aby anulować skanowanie, naciśnij przycisk [Scanner], a następnie przycisk [Clear/Stop]. Pliki skanowania zostaną odrzucone.
- Istnieje również możliwość określenia odbiorcy przy użyciu przycisków szybkiego wybierania i przycisku [Pauza/ponowne wybieranie] (tylko modele SP 320SFN i SP 325SFNw). Aby uzyskać szczegółowe informacje, patrz str. 124 "Określanie miejsca docelowego skanowania za pomocą przycisków szybkiego wybierania lub przycisku [Pauza/ponowne wybieranie] (tylko modele SP 320SFN i SP 325SFNw)".

Podstawowe operacje związane ze skanowaniem do poczty e-mail

W tej sekcji przedstawiono czynności przygotowawcze i procedury związane z wysłaniem zeskanowanych dokumentów w postaci plików załączonych do wiadomości e-mail.

Wykonanie poniższych procedur umożliwi wysłanie zeskanowanych dokumentów na określone adresy e-mail.

1 ▶ **2** ▶ **3** Skonfiguruj serwer SMTP i ustawienia serwera DNS.

1 ▶ **2** ▶ **3** Zarejestruj adres e-mail odbiorcy w Książce adresowej.

1 ▶ **2** ▶ **3** Wyślij zeskanowane dokumenty pocztą e-mail.

DSG268

5

1 Konfigurowanie ustawień SMTP i DNS

Aby wysłać pliki pocztą e-mail, należy prawidłowo skonfigurować ustawienia SMTP i DNS.

Aby uzyskać szczegółowe informacje na temat serwera SMTP, skontaktuj się z administratorem sieci Twojego dostawcy internetowego.

Skonfiguruj ustawienia SMTP i DNS przy użyciu programu Web Image Monitor.

1. **Uruchom przeglądarkę internetową i uzyskaj dostęp do urządzenia poprzez wprowadzenie adresu IP.**
2. **Kliknij [Ustawienia sieciowe].**
3. **Kliknij kartę [DNS].**
4. **Dane należy zarejestrować zgodnie z wymogami.**
Aby uzyskać szczegółowe informacje, patrz str.248 "Konfiguracja ustawień sieciowych".
5. **Kliknij przycisk [OK].**
6. **Kliknij kartę [SMTP].**
7. **Dane należy zarejestrować zgodnie z wymogami.**
Aby uzyskać szczegółowe informacje, patrz str.248 "Konfiguracja ustawień sieciowych".
8. **Kliknij przycisk [OK].**
9. **Zamknij przeglądarkę internetową.**

Następnie zarejestruj adres e-mail odbiorcy w Książce adresowej. Aby uzyskać szczegółowe informacje, patrz str.118 "**2** Rejestrowanie adresu e-mail odbiorcy w Książce adresowej".

2 Rejestrowanie adresu e-mail odbiorcy w Książce adresowej

Skonfiguruj odbiorców w programie Web Image Monitor

1. Uruchom przeglądarkę internetową i uzyskaj dostęp do urządzenia poprzez wprowadzenie adresu IP.
2. Kliknij [Quick Dial Destination] lub [Scan Destination].
3. Z listy [Destination Type] wybierz opcję [E-mail Address].
4. Dane należy zarejestrować zgodnie z wymogami.

Należy zarejestrować następujące informacje. Aby uzyskać szczegółowe informacje, patrz str.99 "Rejestrowanie odbiorców skanowania".

- Nazwa
- Adres e-mail odbiorcy
- Temat

5. W razie konieczności wprowadź hasło administratora.
6. Kliknij [Zastosuj].
7. Zamknij przeglądarkę internetową.

Przygotowanie do skanowania do poczty e-mail zostało zakończone.

Aby uzyskać szczegółowe informacje na temat wysyłania plików do zarejestrowanych odbiorców, patrz str.118 "3 Wysyłanie zeskanowanych plików pocztą e-mail".

3 Wysyłanie zeskanowanych plików pocztą e-mail

Ta sekcja zawiera opis sposobu wysyłania zeskanowanych plików do odbiorców zarejestrowanych w kroku 2.

★ Ważne

- Jeżeli oryginały zostaną umieszczone zarówno w podajniku ADF, jak i na szybie ekspozycyjnej, oryginał w podajniku ADF będzie miał pierwszeństwo przed oryginałem na szybie ekspozycyjnej.
 - Zarejestruj odbiorców skanowania w obszarze Książka adresowa przy użyciu programu Web Image Monitor. Aby uzyskać szczegółowe informacje, patrz str.99 "Rejestrowanie odbiorców skanowania".
 - W przypadku podłączenia pamięci Flash USB do urządzenia skanowane dokumenty będą zapisywane w tej pamięci. Upewnij się, że do urządzenia nie jest podłączona pamięć Flash USB.
1. Oryginał należy umieścić na szybie ekspozycyjnej lub w automatycznym podajniku dokumentów (ADF).

Aby umieścić oryginał, patrz str.67 "Umieszczanie oryginałów".

2. Naciśnij przycisk [Skaner] i naciśnij przycisk [Książka adresowa].

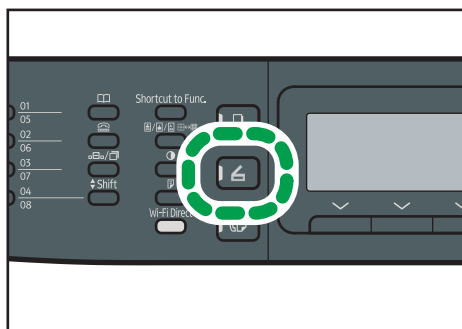

DSG144

Alternatywnie można nacisnąć przycisk [Skrót do funkcji], jeśli opcja [Skrót do funkcji] w obszarze [Narzędzia administratora] ma określoną wartość [Wybierz adres skanera]. Aby uzyskać więcej informacji na temat opcji [Skrót do funkcji], patrz str.217 "Ustawienia administratora".

3. Upewnij się, że została wybrana opcja [Wyszukaj książkę adresową], a następnie naciśnij przycisk [OK].

Jeśli chcesz wyszukać określoną nazwę, za pomocą klawiatury wprowadź pierwszą literę nazwy i naciśnij przycisk [OK]. Za każdym razem, gdy wprowadzony zostaje znak, zmienia się wyświetlacz, pokazując pasującą nazwę.

4. Znajdź odbiorcę, naciskając przyciski [▲] lub [▼], aby przewinąć książkę adresową, a następnie naciśnij przycisk [OK].

Po określeniu odbiorcy skanowania, ustawienia skanowania urządzenia zmieniają się automatycznie zgodnie z informacjami zarejestrowanymi dla danego odbiorcy w książce adresowej. W razie konieczności ustawienia skanowania można zmienić przy użyciu panela operacyjnego. Aby uzyskać informacje na temat ustawień skanowania, patrz str.139 "Określanie ustawień skanowania".

5. Naciśnij przycisk [Start].



DSG133

W zależności od ustawień urządzenia, podczas skanowania z szyby ekspozycyjnej na wyświetlaczu można zobaczyć poniższy ekran.



Jeśli ekran ten jest widoczny, należy przejść do kolejnego kroku.

6. **Jeżeli posiadasz więcej oryginałów do skanowania, umieść następny oryginał na szybie ekspozycyjnej, a następnie naciśnij [Yes]. Powtarzaj ten krok, dopóki wszystkie oryginały nie zostaną zeskanowane.**
7. **Po zeskanowaniu wszystkich oryginałów naciśnij [No], aby rozpocząć wysyłanie zeskanowanego pliku.**

Uwaga

- Aby anulować skanowanie, naciśnij przycisk [Scanner], a następnie przycisk [Clear/Stop]. Pliki skanowania zostaną odrzucone.
- Istnieje również możliwość określenia odbiorcy przy użyciu przycisków szybkiego wybierania i przycisku [Pauza/ponowne wybieranie] (tylko modele SP 320SFN i SP 325SFNw). Aby uzyskać szczegółowe informacje, patrz str.124 "Określanie miejsca docelowego skanowania za pomocą przycisków szybkiego wybierania lub przycisku [Pauza/ponowne wybieranie] (tylko modele SP 320SFN i SP 325SFNw)".

Podstawowe operacje związane ze skanowaniem na FTP

Ta sekcja zawiera opis czynności przygotowawczych oraz instrukcji dotyczących wysyłania zeskanowanych dokumentów na serwer FTP.

Wykonanie przedstawionych procedur umożliwi wysyłanie zeskanowanych dokumentów na serwer FTP.

1 ▶ **2** Skonfiguruj ustawienia serwera FTP.

1 ▶ **2** Wyślij zeskanowane pliki na serwer FTP.

DSG269

5

1 Konfigurowanie ustawień serwera FTP

W celu uzyskania możliwości wysyłania plików na serwer FTP należy odpowiednio skonfigurować jego ustawienia. Aby uzyskać szczegółowe informacje na temat serwerów FTP, skontaktuj się z administratorem sieciowym.

Skonfiguruj ustawienia serwera FTP za pomocą programu Web Image Monitor.

1. Uruchom przeglądarkę internetową i uzyskaj dostęp do urządzenia poprzez wprowadzenie adresu IP.
2. Kliknij [Quick Dial Destination] lub [Scan Destination].
3. Z listy [Typ odbiorcy] wybierz [FTP].
4. Dane należy zarejestrować zgodnie z wymogami.

Należy zarejestrować następujące informacje. Aby uzyskać szczegółowe informacje, patrz str.99 "Rejestrowanie odbiorców skanowania".

- Nazwa
- Nazwa hosta lub adres IP

5. W razie konieczności wprowadź hasło administratora.
6. Kliknij [Zastosuj].
7. Zamknij przeglądarkę internetową.

Przygotowanie do skanowania na FTP zostało zakończone.

Aby uzyskać szczegółowe informacje na temat wysyłania plików do zarejestrowanych odbiorców, patrz str.122 "2 Wysyłanie zeskanowanych plików na serwer FTP".

2 Wysłanie zeskanowanych plików na serwer FTP

Ta sekcja zawiera opis sposobu wysyłania zeskanowanych plików do odbiorców zarejestrowanych w kroku 1.

★ Ważne

- Jeżeli oryginały zostaną umieszczone zarówno w podajniku ADF, jak i na szybie ekspozycyjnej, oryginał w podajniku ADF będzie miał pierwszeństwo przed oryginałem na szybie ekspozycyjnej.
- Zarejestruj odbiorców skanowania w obszarze Książka adresowa przy użyciu programu Web Image Monitor. Aby uzyskać szczegółowe informacje, patrz str.99 "Rejestrowanie odbiorców skanowania".
- W przypadku podłączenia pamięci Flash USB do urządzenia skanowane dokumenty będą zapisywane w tej pamięci. Upewnij się, że do urządzenia nie jest podłączona pamięć Flash USB.

1. Oryginał należy umieścić na szybie ekspozycyjnej lub w automatycznym podajniku dokumentów (ADF).

Aby umieścić oryginał, patrz str.67 "Umieszczanie oryginałów".

2. Naciśnij przycisk [Skaner] i naciśnij przycisk [Książka adresowa].

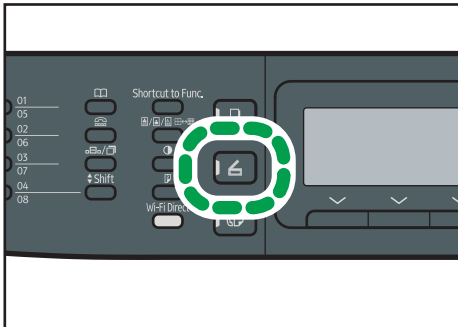

DSG144

Alternatywnie można nacisnąć przycisk [Skrót do funkcji], jeśli opcja [Skrót do funkcji] w obszarze [Narzędzia administratora] ma określoną wartość [Wybierz adres skanera]. Aby uzyskać więcej informacji na temat opcji [Skrót do funkcji], patrz str.217 "Ustawienia administratora".

3. Upewnij się, że została wybrana opcja [Wyszukaj książkę adresową], a następnie naciśnij przycisk [OK].

Jeśli chcesz wyszukać określoną nazwę, za pomocą klawiatury wprowadź pierwszą literę nazwy i naciśnij przycisk [OK]. Za każdym razem, gdy wprowadzony zostaje znak, zmienia się wyświetlacz, pokazując pasującą nazwę.

4. Znajdź odbiorcę, naciskając przyciski [▲] lub [▼], aby przewinąć książkę adresową, a następnie naciśnij przycisk [OK].

Po określeniu odbiorcy skanowania, ustawienia skanowania urządzenia zmieniają się automatycznie zgodnie z informacjami zarejestrowanymi dla danego odbiorcy w książce

adresowej. W razie konieczności ustwienia skanowania można zmienić przy użyciu panela operacyjnego. Aby uzyskać informacje na temat ustawień skanowania, patrz str. 139 "Określanie ustawień skanowania".

5. Naciśnij przycisk [Start].



DSG133

W zależności od ustawień urządzenia, podczas skanowania z szyby ekspozycyjnej na wyświetlaczu można zobaczyć poniższy ekran.



Jeśli ekran ten jest widoczny, należy przejść do kolejnego kroku.

6. Jeżeli posiadasz więcej oryginałów do skanowania, umieść następny oryginał na szybie ekspozycyjnej, a następnie naciśnij [Yes]. Powtarzaj ten krok, dopóki wszystkie oryginały nie zostaną zeskanowane.
7. Po zeskanowaniu wszystkich oryginałów naciśnij [No], aby rozpocząć wysyłanie zeskanowanego pliku.

↓ Uwaga

- Aby anulować skanowanie, naciśnij przycisk [Scanner], a następnie przycisk [Clear/Stop]. Pliki skanowania zostaną odrzucone.
- Istnieje również możliwość określenia odbiorcy przy użyciu przycisków szybkiego wybierania i przycisku [Pauza/ponowne wybieranie] (tylko modele SP 320SFN i SP 325SFNw). Aby uzyskać szczegółowe informacje, patrz str. 124 "Określanie miejsca docelowego skanowania za pomocą przycisków szybkiego wybierania lub przycisku [Pauza/ponowne wybieranie] (tylko modele SP 320SFN i SP 325SFNw)".

Określanie miejsca docelowego skanowania za pomocą przycisków szybkiego wybierania lub przycisku [Pauza/ponowne wybieranie] (tylko modele SP 320SFN i SP 325SFNw)

W sekcji tej opisano sposób określania odbiorcy przy użyciu następujących przycisków:

- Przyciski szybkiego wybierania

Przycisków tych należy używać do określania odbiorców zarejestrowanych jako pozycje szybkiego wybierania.

- Przycisk [Pause/Redial]

Przycisk ten należy nacisnąć, żeby określić ostatnio użytego odbiorcę jako odbiorcę bieżącego zadania.

5

Użycie przycisków szybkiego wybierania

Naciśnij ten przycisk szybkiego wybierania, do którego przypisana jest pożądana pozycja szybkiego wybierania.

Naciśnij przycisk [Shift], aby użyć pozycji szybkiego wybierania o numerach 5-8.

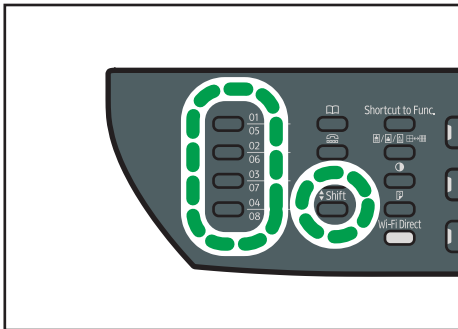

DSG147

Użycie przycisku [Pause/Redial]

Naciśnij przycisk [Pause/Redial], aby wybrać ostatnio użytego odbiorcę.

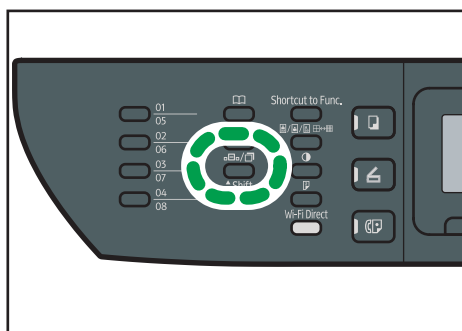

DSG148

↓ Uwaga

- Po określeniu odbiorcy skanowania, ustawienia skanowania urządzenia zmieniają się automatycznie zgodnie z informacjami zarejestrowanymi dla danego odbiorcy w książce adresowej. W razie konieczności ustawienia skanowania można zmienić przy użyciu panela operacyjnego. Aby uzyskać szczegółowe informacje, patrz str. 139 "Określanie ustawień skanowania".
- Po włączeniu urządzenia przycisk [Pause/Redial] nie działa dla pierwszego zadania skanowania.
- Aby wybrać odbiorców niezarejestrowanych jako pozycje szybkiego wybierania należy użyć przycisku [Address Book]. Aby uzyskać informacje dotyczące korzystania z przycisku [Książka adresowa], patrz str. 108 "Podstawowe operacje związane ze skanowaniem do folderu".

Podstawowe procedury zapisywania zeskanowanych plików na urządzeniu pamięci Flash USB

Ten rozdział zawiera opis podstawowych operacji związanych ze skanowaniem do pamięci USB. Pliki są zapisywane w pamięci Flash USB podłączonej do urządzenia.

★ Ważne

- Jeżeli oryginały zostaną umieszczone zarówno w podajniku ADF, jak i na szybie ekspozycyjnej, oryginał w podajniku ADF będzie miał pierwszeństwo przed oryginałem na szybie ekspozycyjnej.
- To urządzenie nie obsługuje użycia zewnętrznych koncentratorów USB.
- Nie wszystkie typy pamięci Flash USB są obsługiwane.
- Podczas skanowania do pamięci USB należy ustawić opcję [Zap.zesk.dane na USB] na wartość [Aktywny]. Aby uzyskać szczegółowe informacje, patrz str.217 "Ustawiania administratora".

1. Włóż pamięć USB do portu USB w urządzeniu.

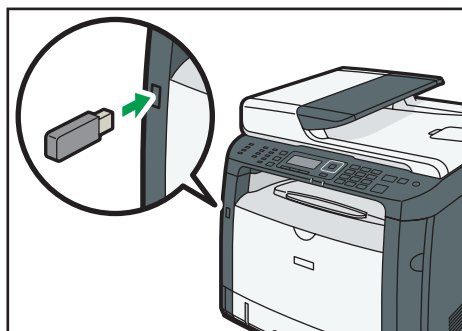

DSG149

Zostanie wyświetlony ekran skanera.

Zostanie wyświetlony komunikat informujący o odczytywaniu pamięci Flash USB. Poczekać na wyświetlenie komunikatu [Zap.zesk.dane na USB]. Czas oczekiwania na komunikat zależy od typu pamięci Flash USB.

2. Oryginał należy umieścić na szybie ekspozycyjnej lub w automatycznym podajniku dokumentów (ADF).

Aby umieścić oryginał, patrz str.67 "Umieszczanie oryginałów".

Określ ustawienia skanowania w zależności od potrzeb. Aby uzyskać szczegółowe informacje na temat ustawień skanowania, patrz str. 139 "Określanie ustawień skanowania".

3. Naciśnij przycisk [Start].

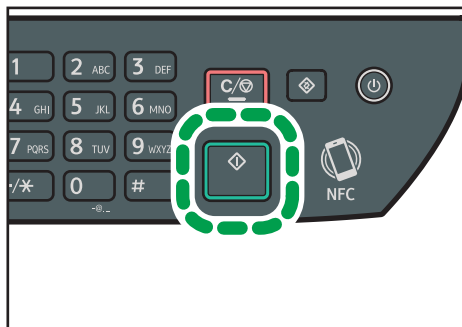

DSG133

4. Wybierz format pliku ([TIFF] lub [PDF]), naciskając odpowiedni przycisk wyboru.

Jeśli ustawienie [Bez limitu skanowania] w obszarze [Ustaw.skan.] jest włączone, może zostać wyświetlony następujący ekran podczas skanowania przy użyciu szybie ekspozycyjnej.



Jeśli ekran ten jest widoczny, należy przejść do kolejnego kroku.

5. Jeżeli posiadasz więcej oryginałów do skanowania, umieść następny oryginał na szybie ekspozycyjnej, a następnie naciśnij [Yes]. Powtarzaj ten krok, dopóki wszystkie oryginały nie zostaną zeskanowane.
6. Po zeskanowaniu wszystkich oryginałów naciśnij [No], aby rozpocząć wysyłanie zeskanowanego pliku.
7. Poczekaj na wyświetlenie komunikatu "Zakończono przetwarz.". Pliki skanów są zapisywane w katalogu głównym pamięci Flash USB.
8. Wyjmij pamięć flash USB z urządzenia.

⚠ Uwaga

- Aby anulować skanowanie, naciśnij przycisk [Scanner], a następnie przycisk [Clear/Stop]. Pliki skanowania zostaną odrzucone.

Skonowanie z programu Smart Organizing Monitor

Procedura opisana w niniejszej sekcji to procedura przykładowa wykorzystująca Windows 7. Właściwa procedura może się różnić w zależności od używanego systemu operacyjnego.

1. Umieść oryginały.
2. W menu [Start], kliknij [Wszystkie programy].
3. Kliknij opcję [SP 320 Series Software Utilities].
4. Kliknij [Smart Organizing Monitor].

Uruchamia się program Smart Organizing Monitor.

5. Kliknij kartę [User Tools].
6. Kliknij opcję [Scan].

5

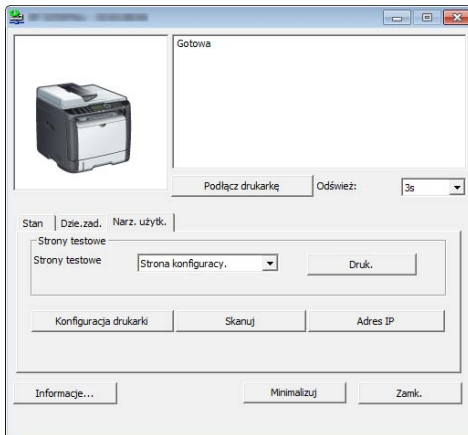

Pojawia się okno dialogowe.

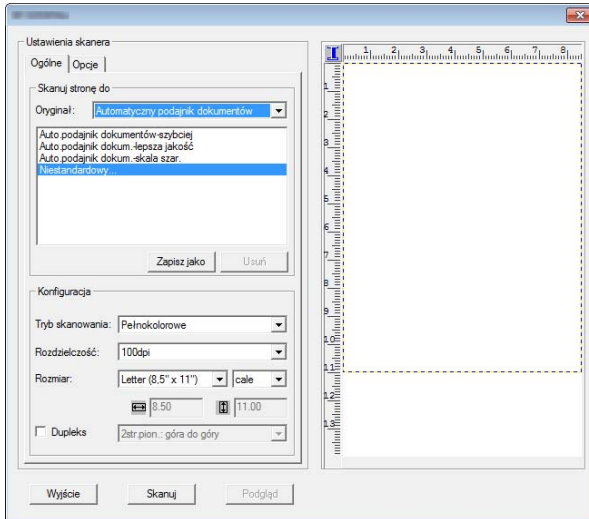

7. Na karcie [Ogólne] skonfiguruj ustawienia w zależności od rodzajów oryginałów i skanowania, a także orientacji oryginału.
8. Na karcie [Opcje] wskaż format pliku i folder jego zapisu.
9. Kliknij opcję [Scan].
10. Po zeskanowaniu wszystkich oryginałów kliknij [Wyjście].

5

Ustawienia skanera dostępne w przypadku programu Smart Organizing Monitor

Poniżej objaśniono opcje ustawień, które można konfigurować, gdy skanowanie odbywa się przez program Smart Organizing Monitor.

Karta [Ogólne]

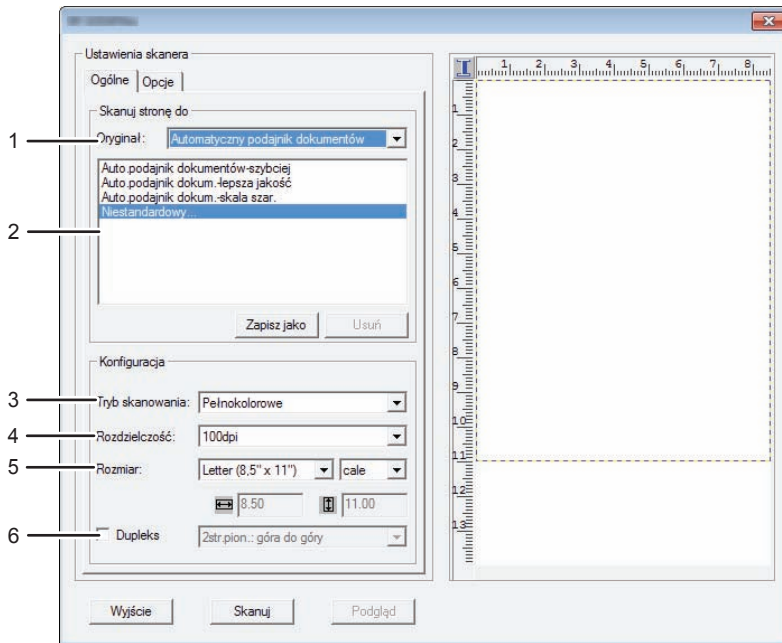

PL DSG280

1. Oryginał: (tylko modele SP 320SFN, SP 325SNw i SP 325SFNw)

Wybierz [Szyba ekspozycyjna], aby skanować z szyby ekspozycyjnej lub wybierz [Automatyczny podajnik dokumentów], aby skanować z podajnika ADF.

2. Typ oryginału

W zależności od oryginału, wybierz ustawienie z listy opcji wyszczególnionych poniżej lub wybierz [Niestandardowy...], aby skonfigurować własne ustawienia skanowania. Ustawienia [Tryb skanowania], [Rozdzielczość] i [Rozmiar] w obszarze [Konfiguracja] zmieniają się zgodnie z wybranym w tym miejscu ustawieniem typu oryginału.

- Podczas używania szyby ekspozycyjnej:
 - [Edycja tekstu (OCR)]
 - [Faksuj, sortuj lub kopiu]
 - [Fotografia czarno-biała]
 - [Dokument kolorowy-szybko]
 - [Dokument kolorowy - lepsza jakość]
 - [Niestandardowy...]
- Użycie podajnika ADF (tylko modele SP 320SFN, SP 325SNw i SP 325SFNw):
 - [ADF-szybciej]
 - [ADF-lepiej]
 - [Auto.podajnik dokum. - skala szar.]
 - [Niestandardowy...]

3. Tryb skanowania:

Wybierz opcję pełnego koloru, skali szarości lub wydruku czarno-białego.

4. Rozdzielczość:

Wybierz rozdzielczość z listy. Należy pamiętać, że po zwiększeniu rozdzielczości zwiększa się również rozmiar pliku i czas skanowania.

Wybierz rozdzielczość spośród 100, 200, 300 i 600 dpi.

5. Rozm:

Wybierz rozmiar skanowania.

Gdy dla opcji [Oryginał:] wybrano [Szyba ekspozycyjna], możesz zmienić rozmiar skanowania na podglądzie za pomocą myszy. Ponadto po wybraniu opcji [Zdefiniowane przez użytkownika] można wybrać jednostkę miary spośród [cm], [cale] i [piksele].

6. Dupleks: (tylko modele SP 320SFN, SP 325SNw i SP 325SFNw)

Pojawia się tylko po wybraniu [Automatyczny podajnik dokumentów] w polu [Oryginał:]. Zaznacz to pole wyboru w przypadku skanowania obu stron oryginału, a następnie wskaż orientację.

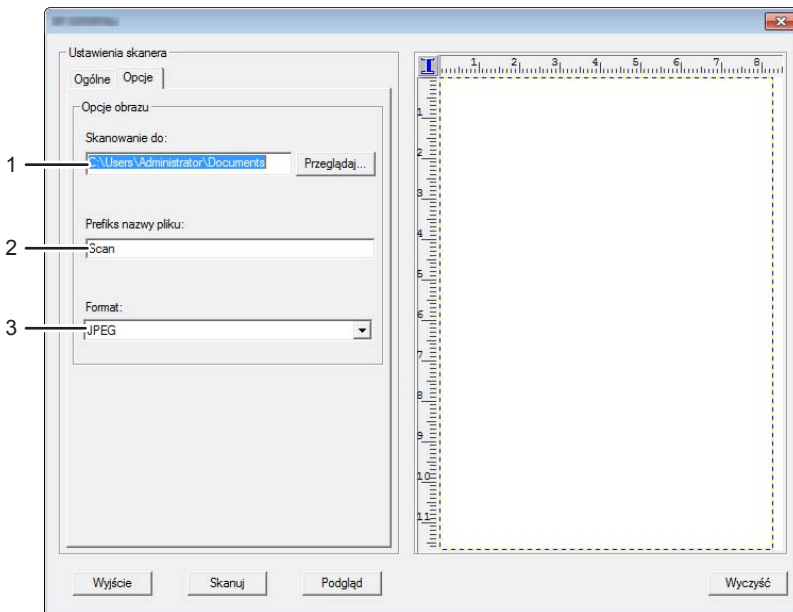
Karta [Opcje]

PL DSG281

1. Skanowanie do:

Określ folder do zapisania pliku.

2. Prefiks nazwy pliku:

Określ prefiks nazwy pliku. Po prefiksie dopisywane są kolejne numery.

Przykładowo, jeśli [Prefiks nazwy pliku:] ustawiono na „Skanuj”, nazwy pliku będą brzmieć „Skanuj001”, „Skanuj002” itd.

3. Format:

Wybierz format pliku skanowanego dokumentu spośród JPEG, TIFF i PDF.

Podstawowe operacje związane ze skanowaniem TWAIN

W tej sekcji opisano podstawowe czynności związane ze skanowaniem TWAIN.

Skanowanie TWAIN jest możliwe, jeżeli na komputerze uruchomiona jest aplikacja kompatybilna ze standardem TWAIN.



DSG270

5

1. Twój komputer (z zainstalowanym sterownikiem TWAIN)

Poleć urządzeniu rozpocząć skanowanie oryginału, który jest położony na urządzeniu.

2. To urządzenie

Oryginał, który jest położony na urządzeniu zostaje zeskanowany i przestany jako dane do komputera klienckiego.

Korzystanie ze skanera TWAIN

W tym rozdziale opisano przygotowanie do użycia skanera sieciowego TWAIN.

★ Ważne

- Korzystanie z sieciowego skanera TWAIN wymaga zainstalowania sterownika TWAIN z załączone do urządzenia płyty CD-ROM.
- Aby korzystać ze skanera TWAIN, należy mieć zainstalowaną aplikację zgodną ze standardem TWAIN.

By korzystać z urządzenia jako ze skanera TWAIN, najpierw zrób następujące:

- Zainstaluj sterownik TWAIN.
- Zainstaluj aplikację zgodną z TWAIN.

Skonowanie TWAIN

Skonowanie TWAIN jest możliwe, jeżeli na komputerze uruchomiona jest aplikacja kompatybilna ze standardem TWAIN.

Poniżej przedstawiono ogólną procedurę skanowania przy użyciu sterownika TWAIN. Rzeczywiste czynności mogą się różnić w zależności od używanych aplikacji. Aby uzyskać więcej szczegółów, patrz funkcja Pomoc aplikacji.

- 1. Uruchom aplikację zgodną z TWAIN.**
- 2. Umieść oryginały.**
- 3. Otwórz okno dialogowe Sterowanie skanerem.**

Okno dialogowe Sterowanie skanerem służy do sterowania skanerem przy użyciu sterownika TWAIN. Aby otworzyć okno dialogowe Sterowanie skanerem, wybierz odpowiedni skaner TWAIN przy użyciu aplikacji zgodnej z TWAIN. Aby uzyskać więcej szczegółów, patrz funkcja Pomoc aplikacji.

- 4. Wprowadź ustawienia zależnie od następujących czynników: typ oryginału, typ skanowania, układ oryginału.**

Szczegółowe informacje zawiera pomoc sterownika TWAIN.

- 5. W oknie dialogowym sterowania skanerem, kliknij [Skan].**

W zależności od ustawień zabezpieczeń, po naciśnięciu przycisku [Skan], może pojawić się okno dialogowe służące do wpisania nazwy oraz hasła użytkownika.

Jeśli jest więcej oryginałów do zeskanowania, umieść następny oryginał, a następnie kliknij [Dalej].

Jeśli nie ma już więcej oryginałów, kliknij [Zakończone].

Ustawienia, które można skonfigurować w oknie dialogowym TWAIN

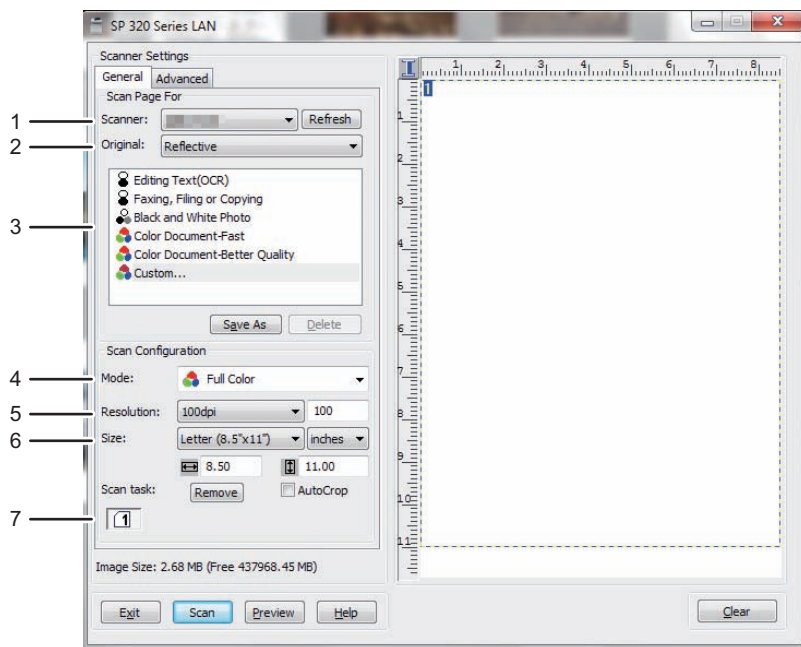

DSG150

1. Skaner:

Wybierz skaner, którego chcesz używać. Wybrany skaner będzie skanerem domyślnym. Kliknij [Odśwież], aby zobaczyć wszystkie dostępne skanery podłączone przez USB lub sieć.

2. Oryginał: (tylko modele SP 320SFN, SP 325SNw i SP 325SFNw)

Wybierz [Odbijający], aby skanować z szyby ekspozycyjnej, lub wybierz [Automatyczny podajnik dokumentów], aby skanować z podajnika ADF.

3. Typ oryginału

W zależności od oryginału, wybierz ustawienie z listy opcji wyszczególnionych poniżej lub wybierz [Niestandardowy...], aby skonfigurować własne ustawienia skanowania. Ustawienia [Tryb], [Rozdzielczość] i [Rozmiar] w obszarze [Konfiguracja] zmieniają się zgodnie z wybranym w tym miejscu ustawieniem typu oryginału.

- Podczas używania szyby ekspozycyjnej:
 - [Edycja tekstu (OCR)]
 - [Faksuj, sortuj lub kopiuj]
 - [Fotografia czarno-biała]
 - [Dokument kolorowy - szybko]
 - [Dokument kolorowy - lepsza jakość]
 - [Niestandardowy...]
- Użycie podajnika ADF (tylko modele SP 320SFN, SP 325SNw i SP 325SFNw):
 - [ADF-szybciej]

[ADF-lepiej]

[Auto.podajnik dokum. - skala szar.]

[Niestandardowy...]

4. Tryb:

Możliwość wyboru spośród: kolorowy, skala szarości, czarno-biały.

5. Rozdzielczość:

Wybierz rozdzielczość z listy. Po wybraniu opcji [Użytkownika] wartość rozdzielczości należy bezpośrednio wprowadzić do pola edycji. Należy pamiętać, że po zwiększeniu rozdzielczości zwiększa się również rozmiar pliku i czas skanowania.

Możliwe do wyboru rozdzielczości różnią się w zależności od miejsca położenia oryginału.

- Podczas używania szyby ekspozycyjnej:
75, 100, 150, 200, 300, 400, 500, 600, 1200, 2400, 4800, 9600, 19200 dpi, Użytkownika
- Użycie podajnika ADF (tylko modele SP 320SFN, SP 325SNw i SP 325SFNw):
75, 100, 150, 200, 300, 400, 500, 600 dpi, Użytkownika

6. Rozm:

Wybierz rozmiar skanowania. W przypadku wybrania [Użytkownika], wprowadź rozmiar skanowania bezpośrednio do pola edycji. Rozmiar skanowania można również zmienić przy pomocy myszki w obszarze podglądu. Do wyboru są następujące jednostki miary: [cm], [cale] lub [piksele]. Możliwe do wyboru rozdzielczości różnią się w zależności od miejsca położenia oryginału. Szczegółowe informacje zawiera pomoc sterownika TWAIN.

7. Zad. skan.: (podczas używania szyby ekspozycyjnej)

Wyświetla do 10 wcześniej używanych obszarów skanowania. Aby usunąć zadanie skanowania należy wybrać numer zadania i kliknąć [Usuń]. Możesz wybrać [Autocięcie] aby skaner automatycznie wykrył rozmiar oryginału.

Uwaga

- Jeżeli dane skanowania są większe niż pojemność pamięci, pojawi się komunikat o błędzie i skanowanie zostanie anulowane. W takim przypadku należy wybrać mniejszą rozdzielczość i zeskanować oryginał jeszcze raz.

Podstawowe operacje związane ze skanowaniem WIA

1. Oryginał należy umieścić na szybie ekspozycyjnej lub w automatycznym podajniku dokumentów (ADF).
2. W menu [Start] twojego komputera, kliknij [Urządzenia i drukarki].
3. Kliknij prawym przyciskiem myszy na ikonie modelu drukarki, której chcesz użyć, a następnie kliknij [Uruchom skanowanie], aby uruchomić okno dialogowe z ustawieniami skanowania.
4. W oknie dialogowym skonfiguruj ustawienia skanowania zgodnie z wymaganiami i kliknij przycisk [Skanuj].
5. Kliknij [Importuj].

Korzystanie z funkcji skanowania SANE

Ten sterownik umożliwia skanowanie obrazów i ich edycję za pomocą zgodnego oprogramowania SANE.

Określanie ustawień skanowania

Po określeniu odbiorcy skanowania, ustawienia skanowania urządzenia zmieniają się automatycznie zgodnie z informacjami zarejestrowanymi dla danego odbiorcy w książce adresowej. W razie konieczności ustwienia skanowania dla bieżącego zadania można zmienić przy użyciu panela operacyjnego.

Określanie rozmiaru skanowania w zależności od rozmiaru oryginału

W sekcji tej opisano sposób określania rozmiaru skanowania w zależności od rozmiaru bieżącego oryginału.

1. Naciśnij przycisk [Scn Size].

Gotowe		
Określ adres		■■■■□□
300 x 300dpi		A4
Sk.roz.	Oryginał	Odbior.

2. Za pomocą przycisków [▲][▼] wybierz rozmiar oryginału, a następnie naciśnij przycisk [OK].

Jeżeli wybierzesz rozmiar inny niż [Custom Size], nie musisz wykonywać pozostałych kroków procedury.

3. Za pomocą przycisków [▲] [▼] wybierz [mm] lub [cali], a następnie naciśnij przycisk [OK].

4. Wprowadź szerokość używając przycisków numerycznych, a następnie naciśnij przycisk [OK].

Aby wprowadzić przecinek oddzielający części dziesiętne, naciśnij [*].

5. Wprowadź długość używając przycisków numerycznych, a następnie naciśnij przycisk [OK].

Aby wprowadzić przecinek oddzielający części dziesiętne, naciśnij [*].

⚠ Uwaga

- Ustawienie domyślne urządzenia dla opcji [Scan Size] można zmienić, by zawsze skanować oryginały przy określonym rozmiarze skanowania. Aby uzyskać szczegółowe informacje, patrz str.192 "Ustawienia skanowania".

Regulacja nasycenia obrazu

W sekcji tej opisano sposób regulacji nasycenia obrazu dla bieżącego zadania.

Dostępnych jest pięć poziomów nasycenia obrazu. Im wyższy poziom nasycenia, tym ciemniejszy zeskanowany obraz.

1. Naciśnij przycisk [Density].

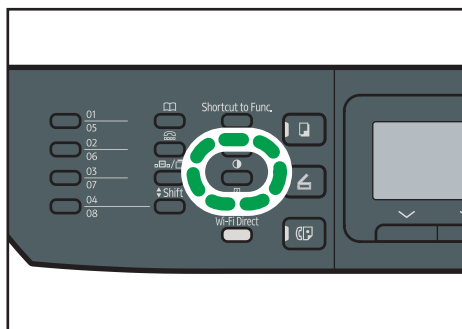

DSG142

2. Za pomocą przycisków [◀] i [▶] wybierz pożądaną wartość nasycenia, a następnie naciśnij przycisk [OK].

Uwaga

- Ustawienie domyślne urządzenia dla opcji [Density] można zmienić, by zawsze skanować przy określonym poziomie nasycenia. Aby uzyskać szczegółowe informacje, patrz str.192 "Ustawienia skanowania".

Określanie rozdzielczości

W sekcji tej opisano sposób określania rozdzielczości skanowania dla bieżącego zadania.

Dostępnych jest sześć ustawień rozdzielczości. Im wyższa rozdzielczość, tym wyższa jakość, ale i większy rozmiar pliku.

1. Naciśnij przycisk [Image Quality].

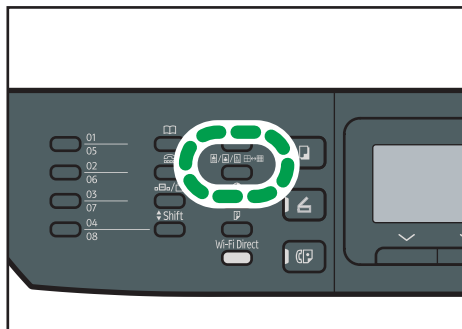

DSG143

2. Przy pomocy przycisków [▲], [▼], [◀] i [▶] wybierz pożądaną rozdzielczość, a następnie naciśnij przycisk [OK].

↓ Uwaga

- Ustawienie domyślne urządzenia dla opcji [Resolution] można zmienić, by zawsze skanować przy określonym poziomie rozdzielczości. Aby uzyskać szczegółowe informacje, patrz str. 192 "Ustawienia skanowania".

6. Wysyłanie i odbieranie faksu

Ten rozdział zawiera opis sposobu korzystania z funkcji faksu oraz określania ustawień.

Ta funkcja jest dostępna w modelach SP 320SFN i SP 325SFNw.

Możliwości funkcji faksu

Wysyłanie faksów jednym naciśnięciem przycisku

Po zarejestrowaniu odbiorców można ich w prosty sposób wybierać jednym naciśnięciem przycisku.

Aby uzyskać szczegółowe informacje, patrz str. 149 "Rejestrowanie odbiorców faksów".

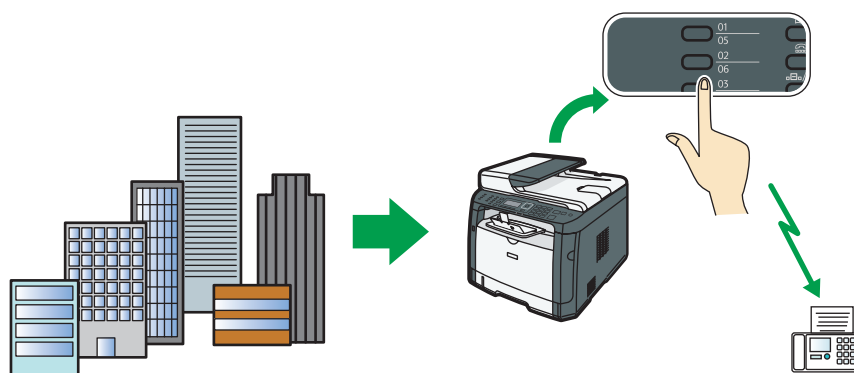

DSG271

Przekazywanie faksów w celu ich odebrania w dowolnym miejscu

Dzięki funkcji przekazywania odebranych faksów na adres e-mail lub do folderu, możesz je odbierać w dowolnym miejscu i czasie.

Aby uzyskać szczegółowe informacje, patrz str. 178 "Przesyłanie lub zapisywanie faksów w pamięci".

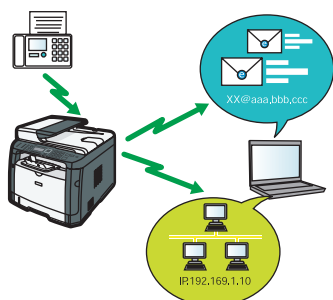

DSG272

Wysyłanie faksów w postaci danych dla zaoszczędzenia papieru

Sterownik LAN-Fax umożliwia wysyłanie dokumentów z komputera bez ich drukowania.

Aby uzyskać szczegółowe informacje, patrz str. 168 "Używanie funkcji faksu z komputera (LAN-Fax)".

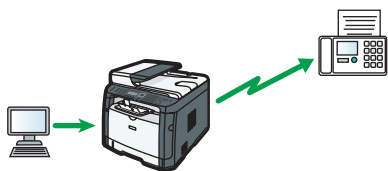

DSG273

Przebieg pracy ustawień faksu

W tej sekcji przedstawiono czynności przygotowawcze i procedury związane z wysyłaniem dokumentów faksowych do folderu na komputerze klienta.

Wykonanie poniższej procedury umożliwi wysyłanie dokumentów faksowych z urządzenia do folderu udostępnionego na komputerze klienta.

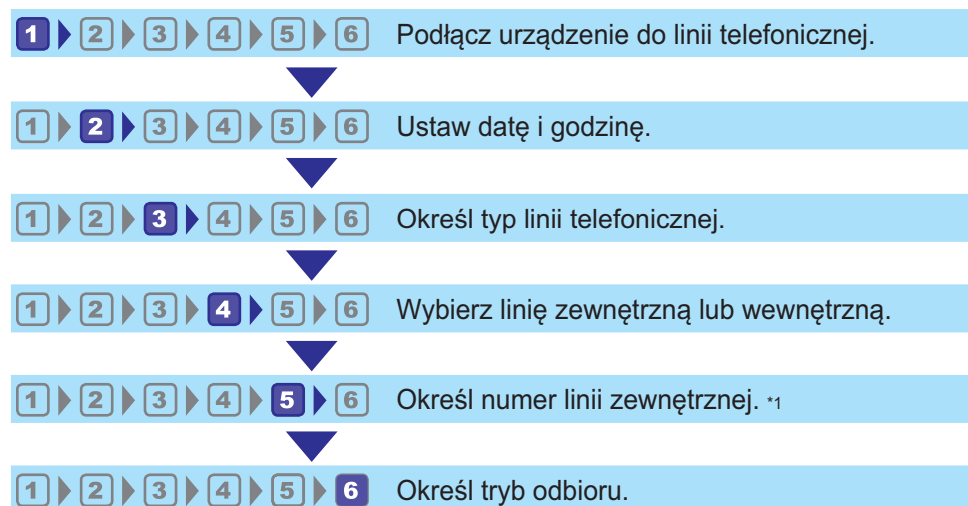

DSG290

*1 Należy określić w przypadku używania linii wewnętrznej lub PBX.

Procedura	Odniesienie
1	Patrz Podręcznik podstawowy skanera.
2	
3	
4	
5	
6	Aby uzyskać szczegółowe informacje na temat przełączania trybów odbioru, patrz str. 174 "Wybór trybu odbioru".

Ekran trybu faksu

Sekcja ta zawiera informacje na temat ekranu w trybie faksu.

Domyślnie po włączeniu urządzenia na wyświetlaczu ukazuje się ekran kopiarki.

Jeżeli na wyświetlaczu ukazany jest ekran kopiarki lub skanera, aby przejść do ekranu faksu, na panelu operacyjnym należy nacisnąć przycisk [Facsimile].

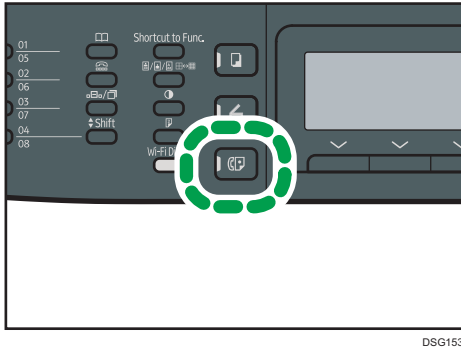

DSG153

6

Ekran w trybie oczekiwania

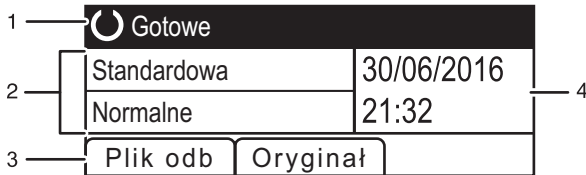

DSG154

1. Bieżący status lub komunikaty

Wyświetla informacje o bieżącym stanie urządzenia lub komunikaty.

2. Bieżące ustawienia

Wyświetla bieżące ustawienia rozdzielczości i nasycenia.

3. Pozycje przycisku wyboru

Wyświetla funkcje, których można używać poprzez naciśnięcie odpowiadających im przycisków wyboru.

4. Aktualna data i godzina

Pokazuje aktualną datę i godzinę.

Uwaga

- Tryb domyślny, w jakim urządzenie ma się znajdować po jego włączeniu, można określić w ustawieniu [Function Priority] w [Admin. Tools]. Aby uzyskać informacje o ustawieniu [Priorytet funkcji], patrz str.217 "Ustawiania administratora".
- Format wyświetlania godziny i daty można określić w opcji [Set Date/Time] under [Admin. Tools]. Aby uzyskać informacje o ustawieniach daty i godziny, patrz str.147 "Ustawianie daty i godziny".

Ustawianie daty i godziny

1. Naciśnij przycisk [Narzędzia użytkownika].

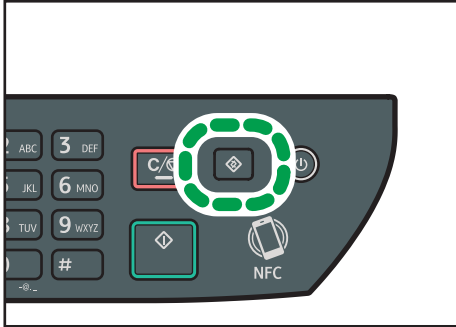

DSG126

2. Za pomocą przycisków [▲] lub [▼] wybierz opcję [Narzędzia administratora], a następnie naciśnij przycisk [OK].
3. Jeżeli wymagane jest hasło, wprowadź je za pomocą przycisków numerycznych, a następnie naciśnij przycisk [OK].
4. Naciśnij przycisk [▲] lub [▼], aby wybrać opcję [Ustaw datę/czas], a następnie naciśnij przycisk [OK].
5. Naciśnij przycisk [▲] lub [▼], aby wyświetlić opcję [Ustaw datę], a następnie naciśnij przycisk [OK].
6. Używając przycisków [▲] i [▼], wybierz żądany format daty, a następnie naciśnij przycisk [OK].
Aby uzyskać więcej informacji na temat formatu wyświetlania daty i godziny, patrz str.217 "Ustawiania administratora".
7. Wprowadź aktualną datę za pomocą przycisków numerycznych, a następnie naciśnij przycisk [OK].
Możesz nacisnąć przycisk [◀] lub [▶], aby poruszać się między polami.
8. Naciśnij przycisk [▲] lub [▼], aby wybrać opcję [Set Time], a następnie naciśnij przycisk [OK].
9. Naciśnij przycisk [▲] lub [▼], aby wybrać żądany format wyświetlania godziny, a następnie naciśnij przycisk [OK] key.
10. Wprowadź bieżącą godzinę, używając przycisków numerycznych, a następnie naciśnij przycisk [OK].
Jeżeli wybrano [Format 12-godz.], naciśnij przycisk [▲] lub [▼], aby wybrać [P.poł.] lub [Po poł.].
Możesz nacisnąć przycisk [◀] lub [▶], aby poruszać się między polami.
11. Naciśnij przycisk [User Tools], aby powrócić do ekranu początkowego.

 **Uwaga**

- Hasło dla dostępu menu [Narzędzia administratora] może być określone [Zabez. narzędzi administ.]. Aby uzyskać więcej informacji na temat opcji [Admin. Tools Lock], patrz str.217 "Ustawiania administratora".

Rejestrowanie odbiorców faksów

Sekcja ta opisuje, w jaki sposób rejestrować odbiorców faksu w Książce adresowej przy użyciu panela operacyjnego. Aby uzyskać więcej informacji na temat wprowadzania znaków, patrz str.33 "Wprowadzanie znaków".

Obszar Address Book może być również edytowany za pomocą programu Web Image Monitor.

★ Ważne

- Dane książki adresowej można przypadkowo uszkodzić lub stracić. Producent nie ponosi odpowiedzialności za żadne szkody, które mogą być następstwem utraty tego rodzaju danych. Należy pamiętać o regularnym tworzeniu kopii zapasowych plików książki adresowej. Aby uzyskać szczegółowe informacje na temat tworzenia plików kopii zapasowych, patrz str.263 "Konfigurowanie ustawień administratora".

Książka adresowa może zawierać do 108 pozycji (8 pozycji szybkiego wybierania i 100 pozycji przyspieszonego wybierania).

Pozycje szybkiego wybierania

Odbiorcy zarejestrowani jako pozycje szybkiego wybierania mogą zostać wybrani poprzez naciśnięcie odpowiedniego przycisku szybkiego wybierania.

Pozycje przyspieszonego wybierania

Odbiorcy zarejestrowani jako pozycje przyspieszonego wybierania mogą być wybierani z książki adresowej. Naciśnij przycisk [Address Book], wybierz opcję [Search Address Book], a następnie wybierz żadaną pozycję przy użyciu przycisków [▲] i [▼].

Rejestrowanie numerów odbiorców faksów przy użyciu panela operacyjnego.

1. Naciśnij przycisk [Narzędzia użytkownika].

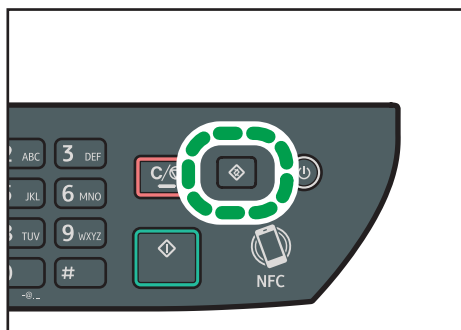

DSG126

2. Naciśnij przycisk [▲] lub [▼], aby wybrać opcję [Address Book], a następnie naciśnij przycisk [OK].

3. Jeżeli wymagane jest hasło, wprowadź je za pomocą przycisków numerycznych, a następnie naciśnij przycisk [OK].
4. Za pomocą przycisków [▲] i [▼] wybierz opcję [Numer szybkiego wybierania] lub [Numer przys.wyb.(Faks)], a następnie naciśnij przycisk [OK].
5. Naciśnij przycisk [▲] lub [▼] wybierz [No.], a następnie przy użyciu przycisków numerycznych wprowadź żądany numer szybkiego wybierania (od 1 do 8) lub numer przyspieszonego wybierania (od 1 do 100).

Jeżeli odbiorca jest już przypisany do wprowadzonego numeru, pojawi się numer faksu i nazwa faksu zarejestrowana z tym numerem.
6. Naciśnij przycisk [▲] lub [▼], aby wybrać opcję [Fax No.], a następnie wprowadź numer faksu (maksymalnie 40 znaków).
7. Naciśnij przycisk [▲] lub [▼], aby wybierać opcję [Name], a następnie wprowadź nazwę faksu (maksymalnie 20 znaków).
8. Potwierdź ustawienie, a następnie naciśnij przycisk [OK].
9. Naciśnij przycisk [User Tools], aby powrócić do ekranu początkowego.

↓ Uwaga

- Aby uzyskać szczegółowe informacje na temat wprowadzania znaków, patrz str.33 "Wprowadzanie znaków".
- Numer faksu może zawierać cyfry od 0 do 9, pauzę, symbole "*", "#" oraz spację.
- W razie konieczności do numeru faksu można wprowadzić pauzę. Urządzenie zatrzymuje się na chwilę przed wybraniem cyfr następujących po pauzie. Długość pauzy można określić w ustawieniu [Czas pauzy] w obszarze [Ust.nad.faksu]. Aby uzyskać więcej informacji na temat opcji [Czas pauzy], patrz str.195 "Ustawienia funkcji faksu".
- Aby skorzystać z usługi tonowego wybierania numerów na linii impulsowego wybierania, do numeru faksu należy wprowadzić symbol "*". "*" tymczasowo przełącza tryb wybierania z impulsowego na tonowy.
- Jeżeli urządzenie jest podłączone do sieci telefonicznej przez prywatną centralę telefoniczną (PBX), podaj numer dostępu do linii zewnętrznej określony w [PBX Access Number] przed numerem faksu. Aby uzyskać więcej informacji na temat opcji [PBX Access Number], patrz str.217 "Ustawiania administratora".
- Hasło dostępu do menu [Address Book] można określić w [Admin. Tools Lock]. Aby uzyskać więcej informacji na temat opcji [Admin. Tools Lock], patrz str.217 "Ustawiania administratora".

Modyfikowanie lub usuwanie odbiorców faksu

1. Naciśnij przycisk [Narzędzia użytkownika].

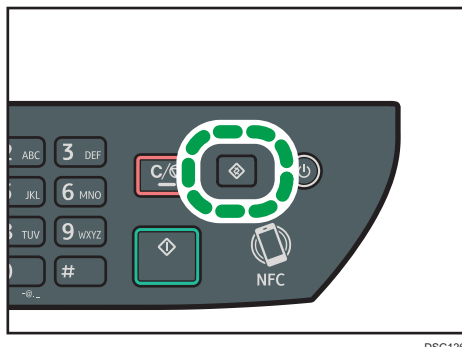

DSG126

2. Naciśnij przycisk [▲] lub [▼], aby wybrać opcję [Address Book], a następnie naciśnij przycisk [OK].
3. Jeżeli wymagane jest hasło, wprowadź je za pomocą przycisków numerycznych, a następnie naciśnij przycisk [OK].
Hasło dostępu do menu [Address Book] można określić w [Admin. Tools Lock]. Aby uzyskać szczegółowe informacje na temat funkcji [Admin. Tools Lock], patrz str.217 "Ustawienia administratora".
4. Za pomocą przycisków [▲] i [▼] wybierz opcję [Numer szybkiego wybierania] lub [Numer przys.wyb.(Faks)], a następnie naciśnij przycisk [OK].
5. Naciśnij przycisk [▲] lub [▼] wybierz [No.], a następnie przy użyciu przycisków numerycznych wprowadź żądany numer szybkiego wybierania (od 1 do 8) lub numer przyspieszonego wybierania (od 1 do 100).
Pojawią się numer faksu i nazwa faksu zarejestrowane z danym numerem.
6. Naciśnij przycisk [▲] lub [▼], aby wybrać opcję [Fax No.], po czym dokonaj jego modyfikacji (maksymalnie 40 znaków).
Jeżeli chcesz usunąć numer faksu, naciskaj przycisk [◀] aż bieżący numer zostanie usunięty.
7. Naciśnij przycisk [▲] lub [▼], aby wybrać opcję [Name], po czym dokonaj jej modyfikacji (maksymalnie 20 znaków).
Jeżeli chcesz usunąć nazwę faksu, naciskaj przycisk [◀] aż bieżąca nazwa zostanie usunięta.
8. Potwierdź ustawienie, a następnie naciśnij przycisk [OK].
9. Naciśnij przycisk [User Tools], aby powrócić do ekranu pocztkowego.

⚠ Uwaga

- Aby uzyskać szczegółowe informacje na temat wprowadzania znaków, patrz str.33 "Wprowadzanie znaków".

Rejestrowanie odbiorców faksu przy użyciu programu Web Image Monitor

1. Uruchom przeglądarkę internetową i uzyskaj dostęp do urządzenia poprzez wprowadzenie adresu IP.
2. Kliknij [Szybkie wybieranie odbiorców] lub [Odbiorcy przyspieszonego wybieranie (Faks)].
3. Z listy [Typ odbiorcy] wybierz [Faks].
4. Wybierz [Numer szybkiego wybierania] lub [Numer przyspieszonego wybierania], a następnie wybierz numer zarejestrowanej pozycji z listy.
5. Dane należy rejestrować zgodnie z wymogami.
6. W razie konieczności wprowadź hasło administratora.
7. Kliknij [Zastosuj].
8. Zamknij przeglądarkę internetową.

Ustawienia odbiorców faksu

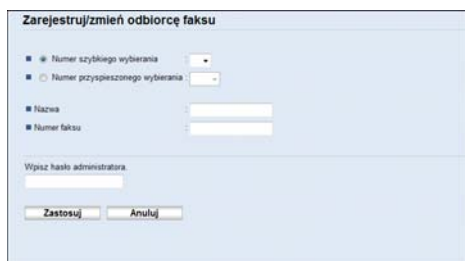

Pozycja	Ustawienie	Opis
Numer szybkiego wybierania / Numer przyspieszonego wybierania	Wymagane	Wybierz numer, do którego chcesz przypisać odbiorcę szybkiego wybierania lub przyspieszonego wybierania.
Nazwa	Opcjonalne	Nazwa odbiorcy. Nazwa określona tutaj będzie wyświetlana na ekranie podczas wybierania odbiorcy faksu. Może on zawierać maksymalnie 20 znaki.
Numer faksu	Wymagane	Numer faksu odbiorcy. Może on zawierać maksymalnie 40 znaki. Jeżeli urządzenie jest podłączone do sieci telefonicznej przez prywatną centralę telefoniczną (PBX), podaj numer dostępu do linii zewnętrznej określony w [PBX Access Number] przed numerem faksu. Aby uzyskać więcej informacji na temat opcji

Pozycja	Ustawienie	Opis
		[PBX Access Number], patrz str.217 "Ustawiania administratora".

⚠ Uwaga

- Numer faksu może zawierać cyfry od 0 do 9, "P" (pauzę), symbole "*", "#", znak "-" oraz spację.
- W razie konieczności do numeru faksu można wprowadzić pauzę. Urządzenie zatrzymuje się na chwilę przed wybraniem cyfr następujących po pauzie. Długość pauzy można określić w ustawieniu [Czas pauzy] w obszarze [Ust.nad.faksu]. Aby uzyskać więcej informacji na temat opcji [Czas pauzy], patrz str. 195 "Ustawienia funkcji faksu".
- Aby uzyskać informacje na temat używania programu Web Image Monitor, patrz str.231 "Konfiguracja urządzenia przy użyciu narzędzi".
- Aby skorzystać z usługi tonowego wybierania numerów na linii impulsowego wybierania, do numeru faksu należy wprowadzić symbol "*". "*" tymczasowo przetacza tryb wybieranie z impulsowego na tonowy.

Modyfikowanie odbiorców faksu

- Uruchom przeglądarkę internetową i uzyskaj dostęp do urządzenia poprzez wprowadzenie adresu IP.
- Kliknij [Szybkie wybieranie odbiorców] lub [Odbiorcy przyspieszonego wybieranie (Faks)].
W przypadku modyfikowania pozycji przyspieszonego wybierania należy przejść do kroku 4.
- Kliknij [Odbiorcy szybkiego wybierania (Faks)].
- Wybierz użytkownika, którego dane chcesz zmodyfikować, a następnie kliknij [Zmień].
Jeżeli chcesz usunąć pozycję, kliknij [Usuń].
- Zmień ustawienia w zależności od potrzeb.
Aby usunąć pozycję, potwierdź wybraną pozycję.
- W razie konieczności wprowadź hasło administratora.
- Kliknij [Zastosuj].
- Zamknij przeglądarkę internetową.

Wysyłanie faksu

★ Ważne

- Po wysłaniu ważnego dokumentu zaleca się przeprowadzenie rozmowy telefonicznej z odbiorcą w celu potwierdzenia odebrania wiadomości.

Wybór trybu nadawania

Poniżej przedstawiono opis trybów nadawania funkcji faksu oraz sposób ich wybierania.

Typy trybów nadawania

Istnieją dwa typy nadawania:

- Nadawanie z pamięci
- Nadawanie natychmiastowe

Wybieranie trybu nadawania

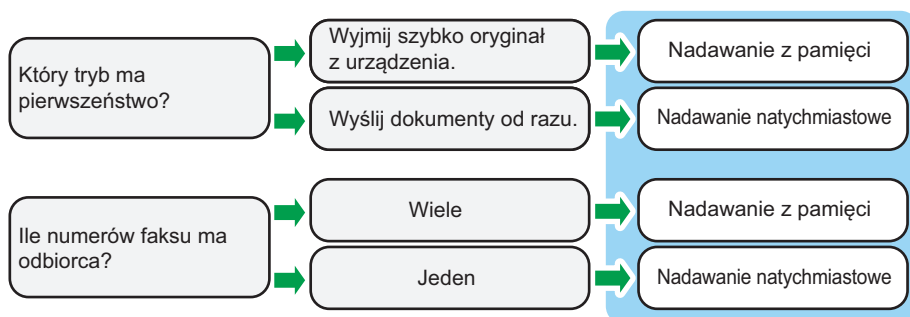

DSG274

Opis trybów nadawania

- Nadawanie z pamięci
- Nadawanie natychmiastowe

W trybie tym urządzenie skanuje kilka oryginałów zapisując je w swojej pamięci, a następnie wysyła je wszystkie na raz. Jest to szczególnie przydatne, gdy użytkownik nie ma zbyt wiele czasu i chce zabrać dokument z urzędnika. W tym trybie fakсы można wysyłać do wielu odbiorców. Jeśli jest włączona funkcja Autom.ponowne wyb. w obszarze Ust.nad.faksu, urządzenie automatycznie wybiera ponownie numer faksu odbiorcy w przypadku, gdy linia jest zajęta lub gdy nastąpił błąd nadawania. Liczba prób ponownego wybrania numeru wynosi dwie lub trzy w pięciominutowych interwałach, zależne od ustawienia Kraj w obszarze Narzędzia administratora. Automatyczne ponowne wybieranie można wyłączyć w obszarze Funkcje faksu. Aby uzyskać szczegółowe informacje, patrz str.195 "Ustawienia funkcji faksu".

- Nadawanie natychmiastowe

W tym trybie urządzenie jednocześnie skanuje oryginał i przesyła faks. Jest to dogodne rozwiązanie, jeżeli zachodzi potrzeba szybkiego wysłania oryginału lub sprawdzenia odbiorcy, do którego jest wysyłany. Oryginał nie jest zapisywany w pamięci. Można określić tylko jednego odbiorcę. Jeśli faks nie zostanie odebrany w zwykły sposób, na panelu operacyjnym zostanie wyświetlony komunikat o błędzie.

Konfigurowanie trybu nadawania

1. Naciśnij przycisk [Fax] a następnie naciśnij przycisk [◀] lub [▶].

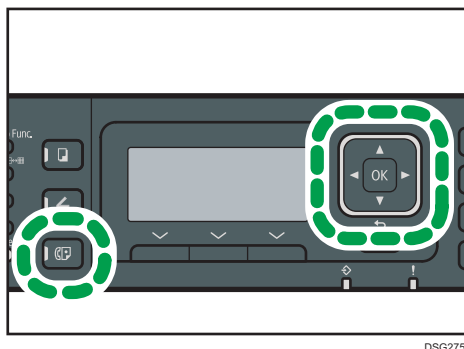

DSG275

Alternatywnie można nacisnąć przycisk [Skrót do funkcji], jeśli opcja [Skrót do funkcji] w obszarze [Narzędzia administratora] jest ustawiona na wartość [Nadawanie natychmiastowe]. Aby uzyskać więcej informacji na temat opcji [Skrót do funkcji], patrz str.217 "Ustawienia administratora".

2. Za pomocą przycisków [▲] lub [▼] wybierz opcję [Nadawanie natychmiastowe], a następnie naciśnij przycisk [OK].
3. Za pomocą przycisków [▲] i [▼] wybierz [Off], [On] lub [Next Fax Only], a następnie naciśnij przycisk [OK].
Dla nadawania z pamięci wybierz [Off].
Dla nadawania natychmiastowego wybierz [On] lub [Next Fax Only].
4. Naciśnij przycisk [User Tools], aby powrócić do ekranu początkowego.

Podstawowe operacje dla wysyłania faksu

★ Ważne

- Jeżeli oryginały zostaną umieszczone zarówno w podajniku ADF, jak i na szybie ekspozycyjnej, oryginał w podajniku ADF będzie miał pierwszeństwo przed oryginałem na szybie ekspozycyjnej.
- Jeśli używasz modelu SP 325SFNw i jako [Original] ustawiono [Dup. Portrait:T To T], [Dup. Portrait:T To B], [Dup. Landscape:T To T] albo [Dup. Landscape:T To B], załaduj oryginały do podajnika ADF. Po umieszczeniu oryginałów na szybie dane nie są przesyłane. Aby uzyskać szczegółowe informacje o ustawieniu [Original], patrz str.195 "Ustawienia funkcji faksu".

1. Naciśnij przycisk [Fax].

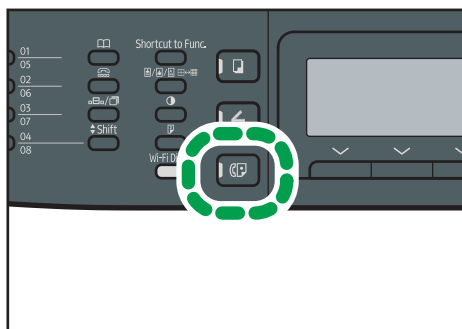

DSG153

2. Oryginał należy umieścić na szybie ekspozycyjnej lub w automatycznym podajniku dokumentów (ADF).

Aby umieścić oryginały, patrz str.67 "Umieszczanie oryginałów".

3. Wprowadź numer faksu (do 40 znaków) używając przycisków numerycznych lub określ odbiorcę używając przycisków szybkiego wybierania lub przyspieszonego wybierania.

Aby uzyskać szczegółowe informacje na temat wprowadzania znaków, patrz str.33 "Wprowadzanie znaków".

Aby uzyskać informacje szczegółowe na temat określania odbiorców przy użyciu przycisków szybkiego wybierania lub funkcji przyspieszonego wybierania, patrz str.159 "Określanie odbiorcy faksu".

Jeżeli urządzenie jest podłączone do sieci telefonicznej przez prywatną centralę telefoniczną (PBX), podaj numer dostępu do linii zewnętrznej określony w [PBX Access Number] przed numerem faksu. Aby uzyskać więcej informacji na temat opcji [PBX Access Number], patrz str.217 "Ustawiania administratora".

4. Naciśnij przycisk [Start].

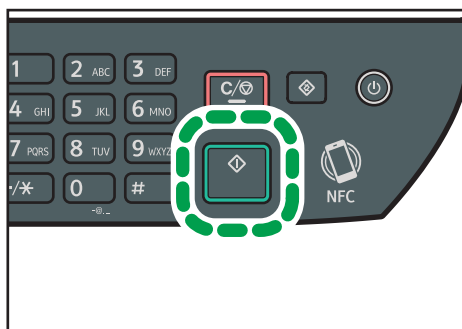

DSG133

- W zależności od ustawień urządzenia może pojawić się komunikat z poleceniem ponownego wprowadzenia numeru faksu, jeżeli numer faksu odbiorcy został wprowadzony ręcznie. W takim przypadku wprowadź ponownie numer w ciągu 60 sekund i naciśnij przycisk [Start]. Jeśli numery faksów nie zgadzają się, przejdź z powrotem do kroku 3. Aby

uzyskać więcej informacji na temat funkcji [Potwierdzenie numeru faksu], patrz str.217 "Ustawiania administratora".

- Korzystając z szyby ekspozycyjnej w trybie Nadawania z pamięci, otrzymasz polecenie umieszczenia następnego oryginału. W takim przypadku przejdź do następnego kroku.

5. Jeżeli posiadasz więcej oryginałów do zeskanowania, naciśnij [Tak] w ciągu 60 sekund, umieść następny oryginał na szybie ekspozycyjnej, a następnie naciśnij [OK]. Powtarzaj ten krok, dopóki wszystkie oryginały nie zostaną zeskanowane.

Jeżeli nie naciśniesz [Tak] w ciągu 60 sekund, urządzenie zacznie wybierać numer odbiorcy.

6. Po zeskanowaniu wszystkich oryginałów naciśnij przycisk [Nie] lub [Start], aby rozpocząć wysyłanie faksu.

Uwaga

- Numer faksu może zawierać cyfry od 0 do 9, pauzę, symbole "*", "#" oraz spację.
- W razie konieczności wprowadź pauzę do numeru faksu. Urządzenie zatrzymuje się na chwilę przed wybraniem cyfr następujących po pauzie. Długość pauzy można określić w ustawieniu [Czas pauzy] w obszarze [Ust.nad.faksu]. Aby uzyskać więcej informacji na temat opcji [Czas pauzy], patrz str.195 "Ustawienia funkcji faksu".
- Aby skorzystać z usługi wybierania tonowego na linii wybierania impulsowego, do numeru faksu należy wprowadzić symbol "*". "*" tymczasowo przełącza tryb wybieranie z impulsowego na tonowy.
- Można także określić wielu odbiorców i rozesłać wysyłany faks. Aby uzyskać dodatkowe informacje na temat rozsyłania faksów, patrz str.159 "Określanie odbiorcy faksu".
- Urządzenie wymaga dwukrotnego wprowadzenia numeru faksu tylko w przypadku ręcznego wybierania numeru odbiorcy. Odbiorców określanych przy użyciu przycisków dotykowych, funkcji przyspieszonego wybierania lub przycisku [Pause/Redial] nie trzeba potwierdzać.
- Będąc w trybie nadawania z pamięci, można włączyć ustawienie [Autom.ponowne wyb.] w obszarze [Ust.nad.faksu], co spowoduje, że urządzenie będzie ponownie wybierać odbiorcę w sposób automatyczny w przypadku, gdy linia będzie zajęta lub wystąpi błąd w trakcie nadawania. Aby uzyskać więcej informacji na temat opcji [Autom.ponowne wyb.], patrz str.195 "Ustawienia funkcji faksu".
- Będąc w trybie nadawania z pamięci, pamięć urządzenia może się zapełnić podczas skanowania oryginałów. W takim przypadku wyświetli się ekran z poleceniem anulowania transmisji lub wysłania tylko tych stron, które udało się zeskanować.
- Model SP 325SFNw umożliwia dwustronne skanowanie oryginałów za pomocą podajnika ADF w trybie nadawania z pamięci. Określ sposób skanowania dwustronnych oryginałów, korzystając z ustawienia [Oryginał] w obszarze [Ust.nad.faksu]. Aby uzyskać więcej informacji na temat opcji [Oryginał], patrz str.195 "Ustawienia funkcji faksu".
- Jeżeli w podajniku ADF dojdzie do zablokowania papieru, papier ten nie zostanie zeskanowany poprawnie. Jeżeli urządzenie będzie w trybie nadawania natychmiastowego, faks należy wysłać ponownie, począwszy od zablokowanej strony. Będąc w trybie nadawania z pamięci, wszystkie

oryginały należy zeskanować jeszcze raz. Aby uzyskać szczegółowe informacje na temat usuwania papieru zaciętego w ADF, patrz str.301 "Usuwanie zacięć".

Anulowanie faksu

Aby anulować wysyłanie faksu, należy postępować zgodnie z poniższą procedurą.

Będąc w trybie nadawania natychmiastowego

Jeżeli wysyłanie faksu zostanie anulowane podczas skanowania oryginału przez urządzenie, proces nadawania faksu zostanie natychmiast anulowany. W takim przypadku wyświetli się błąd na urządzeniu odbiorcy.

Będąc w trybie nadawania z pamięci

Jeżeli wysyłanie faksu zostanie anulowane podczas skanowania oryginału przez urządzenie, urządzenie nie wyśle dokumentu.

Jeżeli wysyłanie faksu zostanie anulowane w trakcie jego nadawania, proces nadawania faksu zostanie natychmiast anulowany. W takim przypadku wyświetli się błąd na urządzeniu odbiorcy.

6

1. Naciśnij przycisk [Fax].

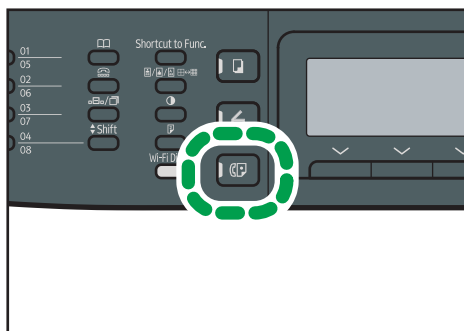

2. Naciśnij przycisk [Anuluj/Stop].

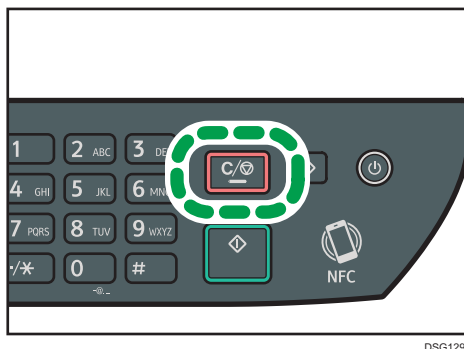

Uwaga

- Jeżeli wysyłanie faksu zostanie anulowane w trakcie rozsyłania, anulowany zostanie tylko faks do bieżącego odbiorcy. Do pozostałych odbiorców faks zostanie wysłany normalnie. Aby uzyskać szczegółowe informacje dotyczące rozsyłania faksów, patrz str. 159 "Określanie odbiorcy faksu".

Określanie odbiorcy faksu

Oprócz wprowadzania numeru faksu odbiorcy przy użyciu klawiatury numerycznej, odbiorców można również określać korzystając z następujących funkcji:

- Przyciski szybkiego wybierania
- Przyspieszone wybieranie
- Funkcja rozsyłania
- Funkcja ponownego wybierania

Określanie odbiorcy przy użyciu przycisków One Touch

6

1. Naciśnij przycisk [Fax].

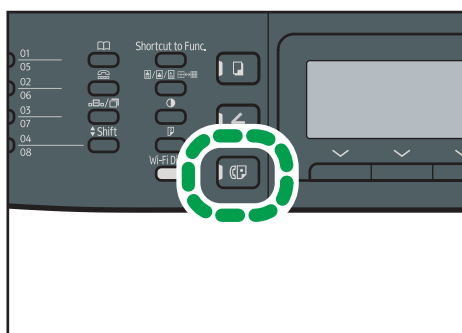

2. Naciśnij ten przycisk szybkiego wybierania, do którego przypisana jest pożądana pozycja szybkiego wybierania.

Naciśnij przycisk [Shift], jeżeli chcesz użyć pozycji szybkiego wybierania przypisanych do numerów 5-8, przed naciśnięciem przycisku One Touch. Aby uzyskać dodatkowe informacje na temat rejestrowania pozycji szybkiego wybierania, patrz str. 149 "Rejestrowanie odbiorców faksów".

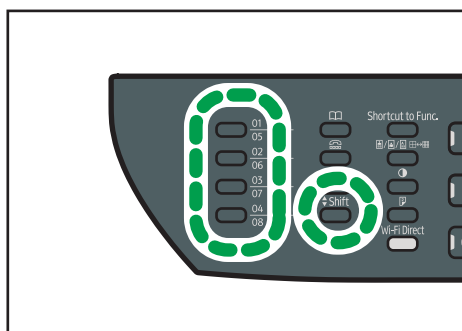

DSG147

Uwaga

- Zarejestrowane nazwy oraz numery faksów można sprawdzić drukując raport. Aby uzyskać dodatkowe informacje na temat drukowania listy szybkiego wybierania, patrz str.224 "Drukowanie list/raportów".

Określanie odbiorcy przy użyciu przyspieszonego wybierania

1. Naciśnij przycisk [Fax].

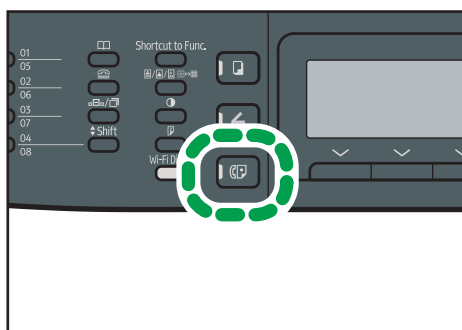

DSG153

2. Naciśnij przycisk [Address Book].

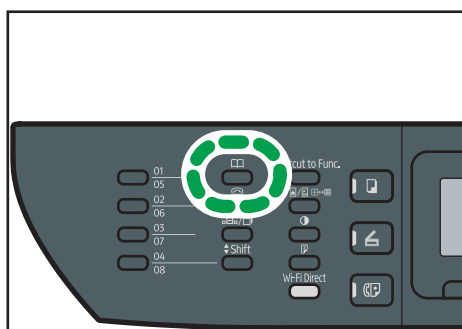

DSG158

3. Upewnij się, że została wybrana opcja [Wyszukaj książkę adresową], a następnie naciśnij przycisk [OK].

Aby wyszukać określoną pozycję według numeru lub nazwy rejestracji, należy postępować zgodnie z poniższą procedurą.

- Wyszukiwanie według numeru rejestracji
Ponownie naciśnij przycisk [Address Book], wprowadź numer przy użyciu przycisków numerycznych, a następnie naciśnij przycisk [OK].
- Wyszukiwanie według nazwy
Wprowadź pierwsze litery nazwy przy użyciu przycisków numerycznych, a następnie naciśnij przycisk [OK]. Za każdym razem, gdy wprowadzony zostaje znak, zmienia się wyświetlacz, pokazując pasującą nazwę.

4. Przy pomocy przycisków [▲] i [▼] wybierz pożądaną pozycję przyspieszonego wybierania, a następnie naciśnij przycisk [OK].

Aby uzyskać dodatkowe informacje na temat rejestrowania pozycji przyspieszonego wybierania, patrz str. 149 "Rejestrowanie odbiorców faksów".

↓ Uwaga

- Książka adresowa pokaże wyłącznie pozycje przyspieszonego wybierania. Aby określić odbiorców szybkiego wybierania, należy używać przycisków dotykowych.
- Zarejestrowane nazwy oraz numery faksów można sprawdzić drukując raport. Aby uzyskać dodatkowe informacje na temat drukowania listy przyspieszonego wybierania, patrz str.224 "Drukowanie list/raportów".

Określanie odbiorcy przy użyciu funkcji rozsyłania

Faks można wysłać do wielu odbiorców (maksymalnie do 100 odbiorców) jednocześnie.

Faksy wysyłanie są do odbiorców w takiej kolejności, w jakiej zostali oni wybrani.

1. Naciśnij przycisk [Fax].

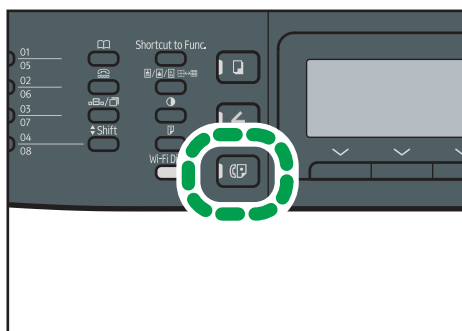

DSG153

2. Dodaj odbiorcę przy użyciu jednej z poniższych metod:

- Aby dodać odbiorcę szybkiego wybierania: naciśnij odpowiadający mu przycisk dotykowy.
- Aby dodać odbiorcę przyspieszonego wybierania: naciśnij przycisk [Address Book], wybierz [Search Address Book], wybierz odbiorcę, a następnie naciśnij przycisk [OK].
- Aby dodać ręcznie określonego odbiorcę: potwierdź, że naciśnięty został przycisk [No. key], a następnie wprowadź numer faksu odbiorcy przy użyciu klawiatury numerycznej.

3. Naciśnij przycisk [OK].

Naciśnij [List], aby zobaczyć listę odbiorców, którzy zostali dodani do tej pory.

Wróć do kroku 2, aby dodać kolejnych odbiorców.

↓ Uwaga

- Podczas określania wielu odbiorców można nacisnąć przycisk [Clear/Stop], aby wyczyścić wszystkich odbiorców.
- Jeżeli wybranych zostanie kilku odbiorców w trybie wybierania natychmiastowego, tryb tymczasowo zostanie zmieniony na tryb wybierania z pamięci.
- Naciśnięcie przycisku [Clear/Stop] podczas rozsyłania anuluje faks tylko do bieżącego odbiorcy.

Określanie odbiorcy przy użyciu funkcji ponownego wybierania

Ostatnio użytego odbiorcę można określić jako odbiorcę bieżącego zadania.

Funkcja ta pozwala zaoszczędzić na czasie w przypadku wielokrotnego wysłania do jednego odbiorcy, gdyż eliminuje konieczność wprowadzania numeru odbiorcy przy każdym wysłaniu.

1. Naciśnij przycisk [Fax].

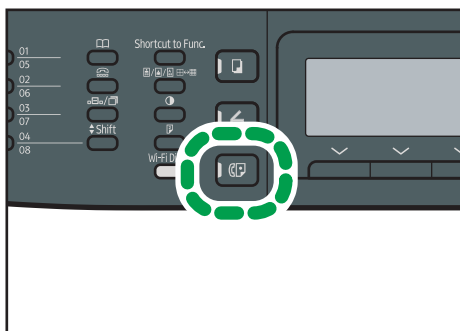

DSG153

2. Naciśnij przycisk [Pause/Redial].

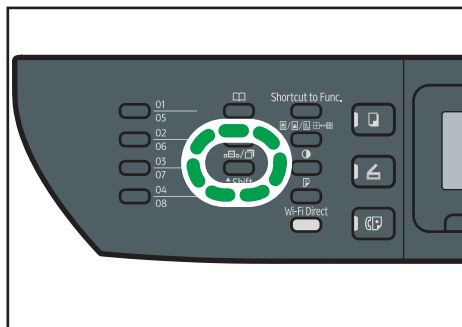

DSG148

Przydatne funkcje wysyłania

Status urządzenia innego użytkownika można łatwo sprawdzić przed wysłaniem faksu za pomocą funkcji Wybieranie numeru przy odłożonej słuchawce. Korzystając z zewnętrznego telefonu, w trakcie jednego połączenia można zarówno rozmawiać, jak i wysłać faks.

★ Ważne

- Funkcja ta dostępna jest wyłącznie w trybie nadawania natychmiastowego.

Ta procedura różni się w zależności od ustawienia opcji [Operation]: [Easy Mode] lub [Fax Features] (w obszarze [Fax Features]).

Wysyłanie faksu przy użyciu funkcji praca głośnomówiąca

Funkcja pracy głośnomówiącej umożliwia sprawdzenie statusu odbiorcy przy dźwięku wydobywającym się z głośnika wewnętrznego. Funkcja ta jest szczególnie przydatna, gdy użytkownik chce potwierdzić, że faks został odebrany.

★ Ważne

- Funkcja pracy głośnomówiącej nie może być używana, jeśli jest włączona opcja [Potwierdzenie numeru faksu] w obszarze [Narzędzia administratora].

1. Umieść oryginał.

Jeśli opcja [Operation] jest ustawiona na [Easy Mode], nie jest możliwe wysyłanie faksów przy użyciu szyby ekspozycyjnej.

2. Naciśnij przycisk [Fax].

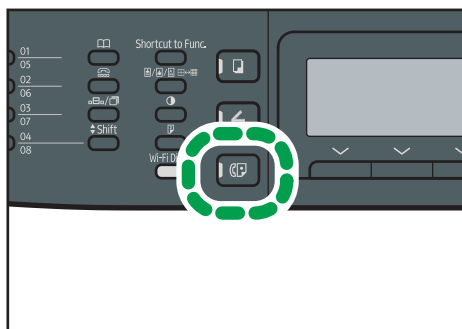

DSG153

3. Naciśnąć przycisk [On Hook Dial].

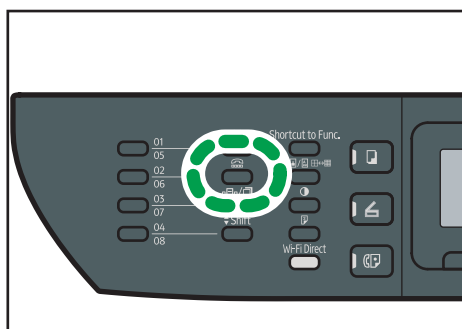

DSG159

Komunikat "Praca głosnomówiąca" pojawi się na ekranie.

4. Określ odbiorcę przy użyciu klawiatury numerycznej.

5. Jeżeli usłyszysz wysoki sygnał dźwiękowy, naciśnij przycisk [Start].



DSG133

Jeśli opcja [Operation] jest ustawiona na [Easy Mode], krok 6 nie ma zastosowania.

6. Jeśli oryginalny dokument jest umieszczony na szybie ekspozycyjnej, naciśnij opcję [TX], a następnie naciśnij przycisk [Start].

↓ Uwaga

- Aby uzyskać szczegółowe informacje na temat wyboru trybu nadawania, patrz str. 154 "Wybór trybu nadawania".
- Aby uzyskać szczegółowe informacje na temat opcji [Potwierdzenie numeru faksu], patrz str. 217 "Ustawiania administratora".
- Aby uzyskać szczegółowe informacje na temat opcji [Działanie], patrz str. 195 "Ustawienia funkcji faksu".

Wysyłanie faksu po rozmowie telefonicznej

Telefon zewnętrzny umożliwia wysyłanie faksu po zakończeniu rozmowy telefonicznej, bez konieczności rozłączenia się i ponownego wybierania numeru. Funkcja ta jest szczególnie przydatna, gdy użytkownik chce potwierdzić, że faks został odebrany.

1. Umieść oryginał.

Jeśli opcja [Operation] jest ustawiona na [Easy Mode], nie jest możliwe wysyłanie faksów przy użyciu szyby ekspozycyjnej.

2. Naciśnij przycisk [Fax].

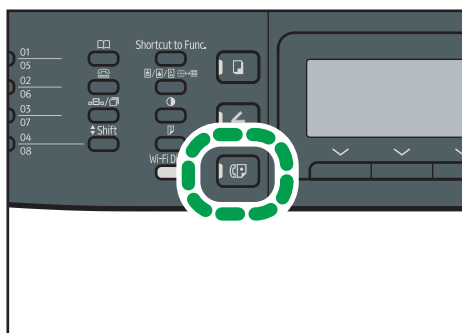

3. Podnieś słuchawkę.

4. Wybierz odbiorcę przy użyciu telefonu zewnętrznego.

5. Po odebraniu telefonu przez odbiorcę, poproś go o naciśnięcie przycisku uruchomienia faksu.

6. Jeżeli usłyszysz wysoki sygnał dźwiękowy, naciśnij przycisk [Start].



DSG133

Jeśli opcja [Operation] jest ustawiona na [Easy Mode], krok 8 nie ma zastosowania.

7. Jeśli oryginalny dokument jest umieszczony na szybie ekspozycyjnej, naciśnij opcję [TX], a następnie naciśnij przycisk [Start].

8. Odłóż słuchawkę.

⬇ Uwaga

- Aby uzyskać szczegółowe informacje na temat opcji [Działanie], patrz str. 195 "Ustawienia funkcji faksu".

Określanie ustawień skanowania na potrzeby faksowania

Regulacja nasycenia obrazu

W sekcji tej opisano sposób regulacji nasycenia obrazu dla bieżącego zadania.

Dostępne są trzy poziomy nasycenia obrazu. Im ciemniejszy poziom nasycenia, tym ciemniejszy wydruk.

1. Naciśnij przycisk [Density].

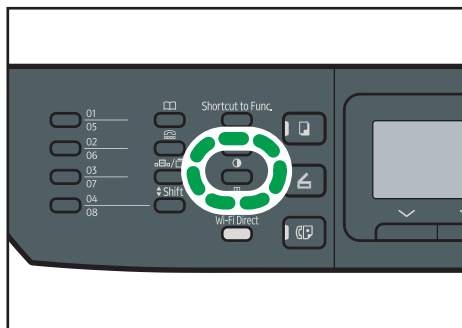

DSG142

2. Za pomocą przycisków [▲] i [▼] wybierz pożądaną poziom nasycenia, a następnie naciśnij przycisk [OK].

↓ Uwaga

- Ustawienie domyślne urządzenia dla opcji [Density] można zmienić, by zawsze skanować przy określonym poziomie nasycenia. Aby uzyskać więcej informacji na temat opcji [Nasycenie], patrz str. 195 "Ustawienia funkcji faksu".

Określanie rozdzielczości

W sekcji tej opisano sposób określania rozdzielczości skanowania dla bieżącego zadania.

Dostępne są trzy ustawienia rozdzielczości:

Standardowa

Opcję tę należy wybrać, jeżeli oryginał stanowi dokument drukowany lub napisany na maszynie i zawiera znaki normalnego rozmiaru.

Podwyż

Opcję tę należy wybrać, jeżeli oryginał stanowi dokument zawierający tekst napisany drobnym drukiem.

Foto

Opcję tę należy wybrać, jeżeli oryginał zawiera obrazy, takie jak fotografie lub przyciemnione rysunki.

1. Naciśnij przycisk [Image Quality].

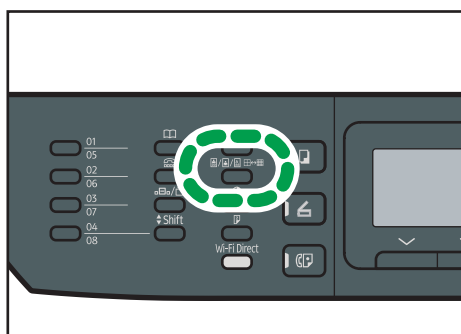

DSG143

1. Za pomocą przycisków [▲][▼] wybierz żądane ustawienie rozdzielczości, a następnie naciśnij przycisk [OK].

↓ Uwaga

- Ustawienie domyślne urządzenia dla opcji [Resolution] można zmienić, by zawsze skanować przy określonym poziomie rozdzielczości. Aby uzyskać więcej informacji na temat opcji [Rozdzielczość], patrz str. 195 "Ustawienia funkcji faksu".

Używanie funkcji faksu z komputera (LAN-Fax)

W sekcji tej opisano sposób użycia funkcji faksu urządzenia przy pomocy komputera.

Dokument można wysłać bezpośrednio z komputera poprzez urządzenie do innego faksu bez konieczności drukowania dokumentu.

Podstawowe operacje związane z wysyłaniem faksów z komputera

W sekcji tej opisano podstawowe operacje związane z wysyłaniem faksów z komputera.

Odbiorcę można wybrać z książki adresowej LAN-Fax lub wprowadzić numer faksu ręcznie. Faksy można jednocześnie wysłać do nie więcej niż 100 odbiorców.

Procedura ta jest procedurą przykładową bazującą na systemie operacyjnym Windows 7.

★ Ważne

- Za pomocą funkcji LAN-Fax możesz przesłać jednocześnie maksymalnie 10 stron (razem ze stroną tytułową).
- Przed wysłaniem faksu urządzenie zapisuje w pamięci wszystkie dane faksu. Jeżeli podczas zapisywania danych pamięć urządzenia zapełni się, nadawanie faksu zostanie anulowane. W takim przypadku należy obniżyć rozdzielczość lub zredukować liczbę stron i spróbować ponownie.

1. Otwórz plik, który chcesz wysłać.

2. W menu [Plik], kliknij [Drukuj...].

3. Wybierz sterownik LAN-Fax jako drukarkę, a następnie kliknij [Drukuj].

4. Określ odbiorcę.

- Aby określić odbiorcę z książki adresowej LAN-Fax:

Wybierz odbiorcę z listy [User List:], po czym kliknij przycisk [Add to List].

Powtórz ten krok aby dodać dalszych odbiorców.

- Aby wprowadzić numer faksu:

Kliknij kartę [Specify Destination] i wprowadź numer faksu (maksymalnie 40 cyfr) w polu [Fax Number:], a następnie kliknij [Add to List].

Powtórz ten krok aby dodać dalszych odbiorców.

5. Aby dołączyć stronę tytułową faksu, kliknij [Edit Cover Sheet] na karcie [Specify Destination], po czym zaznacz pole wyboru [Attach a Cover Sheet].

Edytuj stronę tytułową w zależności od potrzeb, a następnie kliknij [OK].

Aby uzyskać szczegółowe informacje na temat edytowania strony tytułowej faksu, patrz str. 173 "Edycja strony tytułowej faksu".

6. Kliknij przycisk [Send].

⚠ Uwaga

- Aby uzyskać szczegółowe informacje, patrz pomoc sterownika LAN-Fax.
- Numer faksu może zawierać cyfry od 0 do 9, "P" (pauzę), symbole "*", "#", znak "-" oraz spację.
- W razie konieczności wprowadź pauzę do numeru faksu. Urządzenie zatrzymuje się na chwilę przed wybraniem cyfr następujących po pauzie. Długość pauzy można określić w ustawieniu [Czas pauzy] w obszarze [Ust.nad.faksu]. Aby uzyskać więcej informacji na temat opcji [Czas pauzy], patrz str. 195 "Ustawienia funkcji faksu".
- Aby skorzystać z usługi wybierania tonowego na linii wybierania impulsowego, do numeru faksu należy wprowadzić symbol "*". "*" tymczasowo przełącza tryb wybieranie z impulsowego na tonowy.
- Aby usunąć wprowadzonego odbiorcę, wybierz odbiorcę z listy [Lista odbiorców:], a następnie kliknij [Usuń z listy].
- Numer faksu wprowadzony na karcie [Podaj miejsce przeznaczenia] można zarejestrować w książce adresowej LAN-Fax. Kliknij [Zapisz w książce adres.], aby otworzyć okno dialogowe rejestrowania odbiorcy.

Anulowanie faksu

Wysyłanie faksu można anulować przy użyciu komputera lub panela operacyjnego urządzenia, w zależności od statusu zadania.

Anulowanie, gdy urządzenie otrzymuje faks z komputera

Jeśli urządzenie jest wspólne dla wielu komputerów, należy zachować ostrożność, aby nie anulować faksu innego użytkownika.

1. Na pasku narzędzi komputera dwukrotnie kliknij ikonę drukarki.
2. Wybierz zadanie drukowania, które chcesz anulować, kliknij menu [Dokument], a następnie przycisk [Anuluj].
3. Kliknij przycisk [Tak].

Anulowanie podczas wysyłania faksu

Faks należy anulować przy użyciu panela operacyjnego.

1. Naciśnij przycisk [Fax].

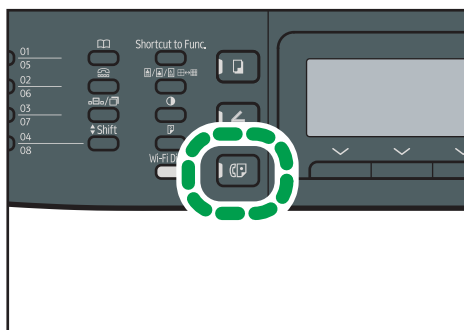

DSG153

2. Naciśnij przycisk [Anuluj/Stop].

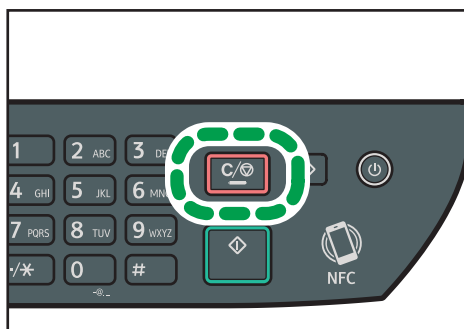

DSG129

Konfiguracja ustawień nadawania

W sekcji tej opisano sposób konfiguracji ustawień nadawania we właściwościach sterownika LAN-Fax. Właściwości ustawiane są oddzielnie dla każdej aplikacji.

1. W menu [Plik], kliknij [Drukuj...].
2. Wybierz sterownik LAN-Fax jako drukarkę i kliknij przycisk [Preferencje].
Ukaże się okno dialogowe właściwości sterownika LAN-Fax.
3. Kliknij kartę [Konfiguracja].
4. Skonfiguruj ustawienia w zależności od potrzeb, a następnie kliknij przycisk [OK].
Aby uzyskać informacje szczegółowe o ustawieniach, patrz pomoc sterownika LAN-Fax.

Konfiguracja książki adresowej LAN-Fax.

W tym rozdziale opisano książkę adresową LAN-Fax. Książkę adresową LAN-Fax należy skonfigurować na komputerze. Książka adresowa LAN-Fax umożliwia szybkie i łatwe określenie odbiorców LAN-Fax.

Książka adresowa LAN-Fax może zawierać maksymalnie 1000 pozycji, obejmujących zarówno pojedynczych odbiorców, jak i grupy odbiorców.

Otwieranie książki adresowej LAN-Fax

1. W menu [Start], kliknij [Urządzenia i drukarki].
2. Prawym przyciskiem myszy kliknij ikonę sterownika LAN-Fax, a następnie kliknij [Preferencje drukowania].
3. Kliknij kartę [Książka adresowa].

Rejestrowanie odbiorców

1. Otwórz książkę adresową LAN-Fax i kliknij [Dodaj użytkownika].
2. Wprowadź informacje o odbiorcy.
Musisz wprowadzić nazwę kontaktu i numer faksu.
3. Kliknij przycisk [OK].

Modyfikowanie odbiorców

1. Otwórz książkę adresową LAN-Fax, z listy [Lista użytkow.:] wybierz odbiorcę, którego chcesz zmodyfikować, a następnie kliknij [Edycja].
2. Zmodyfikuj informacje w zależności od potrzeb i kliknij [OK].
Kliknij [Zapisz jako nowy użyt.], jeżeli chcesz zarejestrować nowego odbiorcę z podobnymi informacjami. Funkcja ta jest szczególnie przydatna przy rejestrowaniu wielu odbiorców zawierających podobne informacje. Aby zamknąć okno dialogowe bez modyfikowania pierwotnego odbiorcy, kliknij [Anuluj].

Rejestrowanie grup

1. Otwórz książkę adresową LAN-Fax i kliknij [Dodaj grupę].
2. W polu [Group Name] wprowadź nazwę grupy.

3. Z listy [User List:] wybierz odbiorcę, którego chcesz dodać do grupy, a następnie kliknij [Add].

Aby usunąć odbiorcę z grupy, z [Lis.człon.grup:] wybierz odbiorcę, którego chcesz usunąć, a następnie kliknij [Usuń z listy].

4. Kliknij przycisk [OK].

Modyfikowanie grup

1. Otwórz książkę adresową LAN-Fax, z listy [Lista użytkowników:] wybierz grupę, którą chcesz zmodyfikować, a następnie kliknij [Edycja].
2. Aby dodać odbiorcę do grupy, z listy [Lista użytkowników:] wybierz odbiorcę, którego chcesz dodać, a następnie kliknij [Dodaj].
3. Aby usunąć odbiorcę z grupy, z [Lis.człon.grup:] wybierz odbiorcę, którego chcesz usunąć, a następnie kliknij [Usuń z listy].
4. Kliknij przycisk [OK].

6

Usuwanie pojedynczych odbiorców lub grup odbiorców

1. Otwórz książkę adresową LAN-Fax, z listy [Lista użytkowników:] wybierz odbiorcę, którego chcesz usunąć, a następnie kliknij [Usuń].
Wyświetlone zostanie okno z potwierdzeniem.
2. Kliknij [Tak].

Eksportowanie/importowanie danych książki adresowej LAN-Fax

★ Ważne

- W poniższej procedurze wykorzystano jako przykład Windows 7. Jeśli używany jest inny system operacyjny, procedura może różnić się nieznacznie od przedstawionej poniżej.

Eksport danych książki adresowej LAN-Fax

Dane książki adresowej LAN-Fax można eksportować do pliku w formacie CSV (wartości oddzielone przecinkiem).

Aby eksportować dane książki adresowej LAN-Fax, należy postępować zgodnie z poniższą procedurą.

1. Otwórz książkę adresową LAN-Fax, a następnie kliknij [Eksportuj].
2. Nawiguj do lokalizacji, w której chcesz zapisać dane książki adresowej LAN-Fax, określ nazwę pliku, a następnie kliknij [Zapisz].

Importowanie danych książki adresowej LAN-Fax

Dane książki adresowej LAN-Fax można importować z plików o formacie CSV. Dane książki adresowej można importować z innych aplikacji, pod warunkiem że dane te zapisane są jako plik CSV.

1. **Otwórz książkę adresową LAN-Fax i kliknij [Importuj].**
2. **Wybierz plik zawierający dane książki adresowej i kliknij [Otwórz].**

Pojawi się okno dialogowe wybierania pozycji do importu.

3. **Dla każdego pola wybierz właściwą pozycję z listy.**

Wybierz [*empty*] w przypadku pól, dla których nie ma żadnych danych do importu.

Należy pamiętać, że opcji [*empty*] nie można wybrać dla pola [Name] lub [Fax].

4. **Kliknij przycisk [OK].**

Aby uzyskać informacje szczegółowe o ustawieniach, patrz pomoc sterownika LAN-Fax.

⬇ Uwaga

- Pliki CSV eksportowane są przy użyciu kodowania Unicode.
- Dane książki adresowej LAN-Fax można importować z plików CSV, w których stosowane jest kodowanie znaków Unicode lub ASCII.
- Nie można eksportować ani importować danych grupy.
- W książce adresowej LAN-Fax można maksymalnie zarejestrować 1000 odbiorców. Jeżeli podczas importu liczba ta zostanie przekroczona, pozostali odbiorcy nie zostaną zaimportowani.

Edycja strony tytułowej faksu

1. W menu [Plik], kliknij [Drukuj...].
2. Wybierz sterownik LAN-Fax jako drukarkę, a następnie kliknij [Drukuj].
3. Kliknij kartę [Podaj miejsce przeznaczenia], a następnie kliknij [Edytuj stronę tytułową].
4. Skonfiguruj ustawienia w zależności od potrzeb, a następnie kliknij przycisk [OK].

Aby uzyskać informacje szczegółowe o ustawieniach, patrz pomoc sterownika LAN-Fax.

Odbieranie faksu

★ Ważne

- Odbierając ważny faks zaleca się potwierdzenie zawartości odebranego faksu z nadawcą.
- Urządzenie może nie odbierać faksów, jeżeli ilość dostępnej pamięci jest niska.

↓ Uwaga

- Istnieje możliwość skorzystania z telefonu zewnętrznego w celu użycia tego urządzenia jako telefonu.
- Do drukowania faksów można używać wyłącznie papieru o rozmiarze A4, Letter lub Legal.

Wybór trybu odbioru

Poniżej przedstawiono opis trybów transmisji faksu oraz sposób ich wybierania.

★ Ważne

- W trybie FAKS/aut.zgł urządzenie odbiera fakсы automatycznie po otrzymaniu przez zewnętrzny automat zgłoszeniowy sygnałów w liczbie określonej za pomocą ustawienia [Total No. of Rings (TAD)]. Zewnętrzny automat zgłoszeniowy należy ustawić na dzwonienie przed odebraniem faksu. Aby uzyskać szczegółowe informacje na temat opcji [Total No. of Rings (TAD)], patrz str. 195 "Ustawienia funkcji faksu".

Typy trybów odbioru

Istnieją cztery typy trybów odbioru:

- Tryb Tylko faks
- Tryb FAKS/TEL (Ręczny)
- Tryb FAKS/TEL (Automatyczny)
- Tryb FAKS/automat zgłoszeniowy

Wybór trybu odbioru

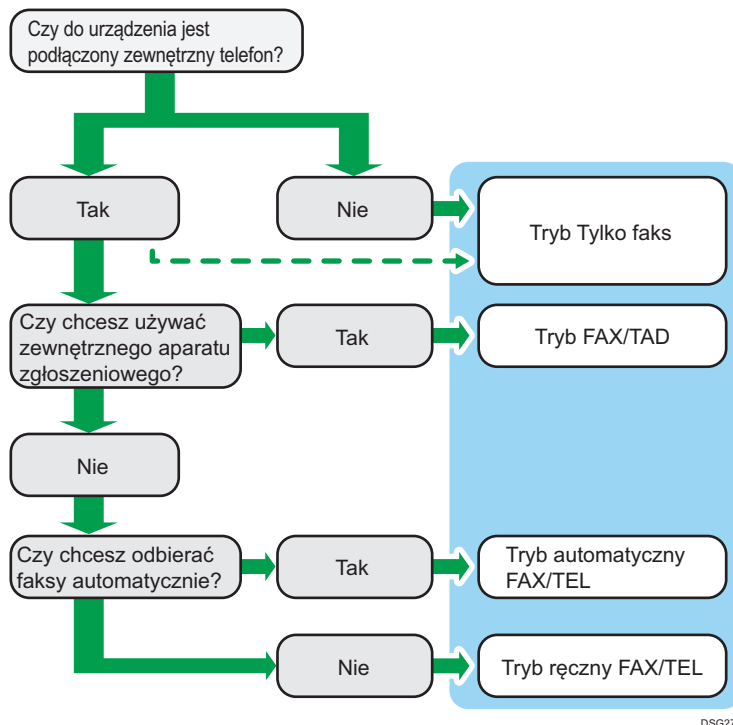

DSG276

Opis trybów odbioru

- Tryb Tylko faks (odbior automatyczny)
 - Telefon zewnętrzny niepodłączony
Urządzenie automatycznie odbiera wszystkie połączenia przychodzące w trybie odbioru faksu.
 - Telefon zewnętrzny podłączony
Urządzenie automatycznie odbiera wszystkie połączenia przychodzące w trybie odbioru faksu po otrzymaniu określonej liczby sygnałów na telefonie zewnętrznym. Ten tryb jest przydatny w przypadku osób używających telefonów jedynie na potrzeby połączeń wychodzących.
- Tryb FAX/TAD (odbior automatyczny)
W tym trybie zewnętrzny automat zgłoszeniowy odbiera i rejestruje wiadomości w czasie, gdy urządzenie odbiera połączenia telefoniczne. Jeżeli połączenie przychodzące jest połączeniem faksowym, urządzenie automatycznie odbiera faks. Aby uzyskać szczegółowe informacje, patrz str. 178 "Odbieranie faksu w trybie FAX/TAD".
- Tryb automatyczny FAX/TEL (odbior automatyczny)

W tym trybie urządzenie odbiera fakсы automatycznie, jeśli w połączeniu przychodzącym zostanie wykryty sygnał wywołania faksu. Aby uzyskać szczegółowe informacje, patrz str.177 "Odbieranie faksu w automatycznym trybie FAX/TEL".

- Tryb ręczny FAX/TEL (odbior ręczny)

W tym trybie konieczne jest odbieranie połączeń za pomocą słuchawki lub telefonu zewnętrznego. Jeżeli połączenie jest połączeniem faksowym, trzeba ręcznie uruchomić odbiór faksu. Aby uzyskać szczegółowe informacje, patrz str.177 "Odbieranie faksu w ręcznym trybie FAX/TEL".

Konfigurowanie trybu odbioru

1. Naciśnij przycisk [Narzędzia użytkownika].

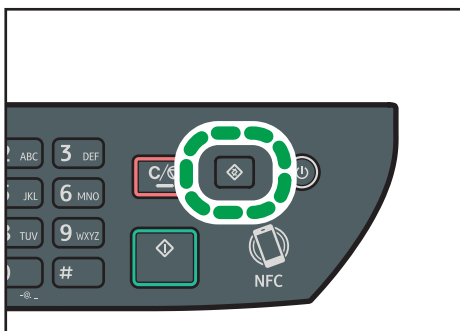

DSG126

2. Naciśnij przycisk [▲] lub [▼], aby wybrać opcję [Fax Features], a następnie naciśnij przycisk [OK].
3. Naciśnij przycisk [▲] lub [▼], aby wybrać opcję [Reception Settings], a następnie naciśnij przycisk [OK].
4. Naciśnij przycisk [▲] lub [▼], aby wybrać opcję [Switch Reception Mode], a następnie naciśnij przycisk [OK].
5. Za pomocą przycisków [▲], [▼], [◀] i [▶] wybierz pożądany tryb odbioru, a następnie naciśnij przycisk [OK].
6. Naciśnij przycisk [User Tools], aby powrócić do ekranu początkowego.

⚠ Uwaga

- W trybie FAX/TAD urządzenie automatycznie zaczyna odbierać fakсы po tym, jak zewnętrzny telefoniczny automat zgłoszeniowy wydaje sygnał dźwiękowy w liczbie, jaką określono w opcji [Ogół.ilość sygn.(aut.zgł.)] w ustawieniu [Funkcje faksu]. Należy pamiętać, aby zewnętrzny telefoniczny automat zgłoszeniowy był ustawiony tak, aby odbierał połączenia zanim urządzenie zacznie odbierać fakсы. Aby uzyskać więcej informacji na temat opcji [Ogół.ilość sygn.(aut.zgł.)], patrz str.195 "Ustawienia funkcji faksu".
- W przypadku korzystania z urządzenia jako telefonu wymagany jest telefon zewnętrzny. Aby uzyskać szczegółowe informacje na temat podłączania telefonu zewnętrznego do urządzenia, patrz Podręcznik podstawowy faksu.

Odbieranie faksu w ręcznym trybie FAX/TEL

★ Ważne

- Ta procedura różni się w zależności od ustawienia opcji [Operation]: [Easy Mode] lub [Fax Features] (w obszarze [Fax Features]).
- By otrzymać faks należy najpierw usunąć wszystkie oryginały z podajnika ADF.

1. Podnieś słuchawkę, aby odebrać połączenie.

Rozpoczyna się zwykłe połączenie telefoniczne.

2. Po usłyszeniu sygnału przychodzącego faksu lub braku sygnału, naciśnij przycisk [Faks], a następnie przycisk [Start].

Jeśli opcja [Działanie] jest ustawiona na wartość [Tryb prosty], przejdź do kroku 5.

3. Naciśnij przycisk [RX].

4. Naciśnij przycisk [Start].

5. Odłóż słuchawkę.

↓ Uwaga

- Aby uzyskać szczegółowe informacje na temat opcji [Działanie], patrz str. 195 "Ustawienia funkcji faksu".

Odbieranie faksu w trybie Tylko faks

Jeżeli tryb odbioru ustawiony jest na Tylko faks, urządzenie automatycznie odbiera wszystkie połączenia przychodzące w trybie odbierania faksu.

↓ Uwaga

- Ilość sygnałów, jaką urządzenie emituje przed odebraniem połączenia, można określić w ustawieniu [Number of Rings] w ramach opcji [Fax Features]. Aby uzyskać więcej informacji na temat opcji [Ilość sygnałów], patrz str. 195 "Ustawienia funkcji faksu".
- Jeżeli połączenie zostanie odebrane przy użyciu telefonu zewnętrznego podczas wydawania sygnału dźwiękowego przez urządzenie, rozpocznie się zwykłe połączenie telefoniczne. Jeżeli usłyszysz sygnał przychodzącego faksu lub brak sygnału, odbierz faks ręcznie. Aby odebrać faks ręcznie, patrz str. 177 "Odbieranie faksu w ręcznym trybie FAX/TEL".

Odbieranie faksu w automatycznym trybie FAX/TEL

Po ustawieniu automatycznego trybu odbioru FAX/TEL urządzenie odbiera fakсы automatycznie po wykryciu sygnału wywołania faksu w połączeniu przychodzącym.

Jeżeli połączenie zostanie odebrane przy użyciu telefonu zewnętrznego podczas wydawania sygnału dźwiękowego przez urządzenie, rozpocznie się zwykłe połączenie telefoniczne. Jeżeli usłyszysz

sygnał przychodzącego faksu, odbierz faks ręcznie. Aby odebrać faks ręcznie, patrz str. 177 "Odbieranie faksu w ręcznym trybie FAX/TEL".

↓ Uwaga

- Opcja [RX Mode Auto Switch Time] w obszarze [Fax Features] umożliwia określenie czasu, przez który urządzenie dzwoni przed odebraniem faksów. Aby uzyskać informacje na temat opcji [Czas auto.przeł.tryb. odb.], patrz str. 195 "Ustawienia funkcji faksu".

Odbieranie faksu w trybie FAX/TAD

Jeżeli tryb odbioru jest ustawiony na FAX/TAD, zewnętrzny aparat zgłoszeniowy odbiera połączenia i nagrywa wiadomości, gdy urządzenie odbiera połączenia głosowe. Jeżeli połączenie przychodzące jest połączeniem faksowym, urządzenie automatycznie odbiera faks.

1. **W przypadku połączenia przychodzącego, zewnętrzny telefoniczny automat zgłoszeniowy wydaje sygnał dźwiękowy w liczbie określonej w opcji [Ogół.ilość sygn.(aut.zgł.)] w ustawieniu [Funkcje faksu].**

Aby uzyskać więcej informacji na temat opcji [Ogół.ilość sygn.(aut.zgł.)], patrz str. 195 "Ustawienia funkcji faksu".

Jeżeli zewnętrzny automat zgłoszeniowy nie odbierze połączenia, urządzenie automatycznie rozpoczyna odbieranie faksu.

2. **Jeżeli zewnętrzny automat zgłoszeniowy odbierze połączenie, urządzenie monitoruje ciszę na linii przez 30 sekund (wykrywanie ciszy).**

- Jeżeli wykryty zostaje sygnał faksu przychodzącego lub brak sygnału, urządzenie automatycznie zaczyna odbierać faks.
- Jeżeli wykryta zostanie mowa, rozpoczyna się zwykłe połączenie telefoniczne. Zewnętrzny telefoniczny automat zgłoszeniowy nagrywa wiadomości.

↓ Uwaga

- Faks można odebrać ręcznie podczas wykrywania ciszy. Aby odebrać faks ręcznie, patrz str. 177 "Odbieranie faksu w ręcznym trybie FAX/TEL".
- Wykrywanie ciszy trwa przez 30 sekund, nawet jeśli zewnętrzny telefoniczny aparat zgłoszeniowy przejdzie do pracy głośnomówiącej, chyba że naciśnięty zostanie przycisk [Zeruj/Zatrzymaj] i połączenie zostanie przerwane.

Przesyłanie lub zapisywanie faksów w pamięci

Aby uniemożliwić nieupoważnionym użytkownikom dostęp do faksów zawierających poufne informacje, można ustawić urządzenie tak, by przysyłało odebrane fakсы do ustalonego miejsca docelowego lub zapisywało je w pamięci bez drukowania.

⚠ Uwaga

- Poniższa tabela przedstawia, co dzieje się po udanym lub nieudanym przesłaniu w zależności od konfiguracji urządzenia.

Przekazywanie	[Wydruk otrzymanego pliku]	Wyniki
Powiodło się	Automatycznie	Urządzenie drukuje faks, po czym usuwa go z pamięci.
Powiodło się	Manual	Urządzenie zapisuje faks w pamięci, aby móc go później wydrukować ręcznie.
Nie powiodło się	Automatycznie	Urządzenie drukuje raport nieudanego przesłania, drukuje faks, po czym usuwa go z pamięci.
Nie powiodło się	Manual	Urządzenie drukuje raport nieudanego przesłania i zapisuje faks w pamięci, aby móc go później wydrukować ręcznie.

- Jeśli urządzenie nie może wydrukować faksu z powodu błędów urządzenia, takich jak pusta kaseta na papier lub zacięcie papieru, faks pozostanie zapisany w pamięci. Pozostałe strony zostaną wydrukowane z chwilą rozwiązania problemu.
- Liczbę prób przesyłania oraz odstęp czasowy między podejmowanymi próbami można określić przy użyciu programu Web Image Monitor. Aby uzyskać szczegółowe informacje na temat ustawień odbiorcy przesyłania, prób przesyłania oraz odstępów czasowych między próbami przesyłania, patrz str.240 "Konfiguracja ustawień systemowych".

Ustawienia przesyłania

Aby określić warunki przysyłania odbieranych faksów, urządzenie należy skonfigurować w następujący sposób:

1. Naciśnij przycisk [Narzędzia użytkownika].

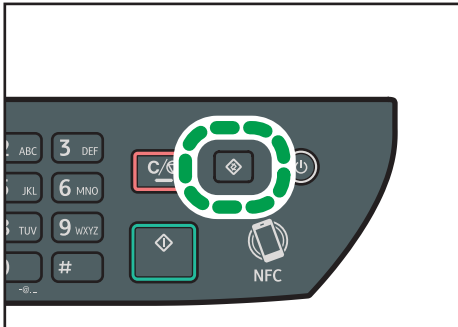

DSG126

2. Naciśnij przycisk [▲] lub [▼], aby wybrać opcję [Fax Features], a następnie naciśnij przycisk [OK].
3. Naciśnij przycisk [▲] lub [▼], aby wybrać opcję [Reception Settings], a następnie naciśnij przycisk [OK].
4. Za pomocą przycisków [▲] i [▼] wybierz [Ustawienia pliku odbioru], a następnie naciśnij przycisk [OK].
5. Za pomocą przycisków [▲] lub [▼] wybierz opcję [Przekazuj i wydruk], a następnie naciśnij przycisk [OK].

Aby wysłać powiadomienia e-mail po przekazaniu faksów, przejdź do kroku 6.

6. Naciśnij przycisk [▲] lub [▼], aby wybrać [Powiad.o stanie przes.], a następnie naciśnij przycisk [OK].
7. Naciśnij przycisk [▲] lub [▼], aby wybrać opcję [Active], a następnie naciśnij przycisk [OK].

- [Aktywny]: wysyła powiadomienie e-mail po przesłaniu. Odbiorca powiadomienia e-mail zależy od tego, w jaki sposób skonfigurowany jest odbiorca przesyłania.
- [Nieaktywny]: powiadomienie e-mail nie jest wysyłane.

Określanie odbiorców przesyłania w programie Web Image Monitor

1. Uruchom przeglądarkę internetową i uzyskaj dostęp do urządzenia poprzez wprowadzenie adresu IP.
2. Kliknij [Ustawienia systemu].
3. Kliknij kartę [Faks].
4. Odbiorców przesyłania można określić w sekcji [Odbiorcy przesyłania].
 - [E-mail Address]: wprowadź adres e-mail odbiorcy.
 - [Scan Destination]: wybierz odbiorców skanowania jako odbiorców przesyłania.
5. W razie konieczności wprowadź hasło administratora.

6. Kliknij przycisk [OK].

7. Zamknij przeglądarkę internetową.

Aby uzyskać informacje na temat używania programu Web Image Monitor, patrz str.233 "Używanie programu Web Image Monitor".

Konfigurowanie warunków przechowywania

Aby określić warunki zapisu odebranych faksów, urządzenie należy skonfigurować w następujący sposób:

1. Naciśnij przycisk [Narzędzia użytkownika].
2. Naciśnij przycisk [▲] lub [▼], aby wybrać opcję [Fax Features], a następnie naciśnij przycisk [OK].
3. Naciśnij przycisk [▲] lub [▼], aby wybrać opcję [Reception Settings], a następnie naciśnij przycisk [OK].
4. Za pomocą przycisków [▲] i [▼] wybierz [Ustawienia pliku odbioru], a następnie naciśnij przycisk [OK].
5. Naciśnij przycisk [▲] lub [▼], aby wybrać opcję [Drukuj] lub [Przekazuj i wydruk], a następnie naciśnij przycisk [OK].
6. Naciśnij przycisk [▲] lub [▼], aby wybrać opcję [Wydruk odebranego pliku], a następnie naciśnij przycisk [OK].
7. Naciśnij przycisk [▲] lub [▼], aby wybrać opcję [Automat.] lub [Ręczne], a następnie naciśnij przycisk [OK].
 - [Automat.]: automatycznie drukuje odebrane fakсы i usuwa je z pamięci.
 - [Ręczne]: zapisuje odebrane fakсы w pamięci, aby móc je później wydrukować ręcznie.
8. Naciśnij przycisk [User Tools], aby powrócić do ekranu początkowego.

Po udanym wydrukowaniu faksu, zostaje on usunięty z pamięci.

Jeśli urządzenie nie może wydrukować faksu z powodu błędów urządzenia, takich jak pusta kaseta na papier lub zacięcie papieru, faks pozostanie zapisany w pamięci. Pozostałe strony zostaną wydrukowane z chwilą rozwiązania problemu.

Drukowanie faksów zapisanych w pamięci

W tej sekcji opisano sposób drukowania odebranych faksów zapisanych w pamięci urządzenia.

Jeśli wskaźnik danych przychodzących miga, oznacza to, że w pamięci urządzenia znajduje się faks. Aby wydrukować faks, należy postępować zgodnie z poniższą procedurą.

1. Naciśnij przycisk [Narzędzia użytkownika].

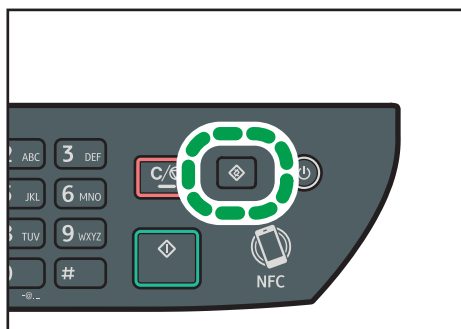

DSG126

2. Naciśnij przycisk [▲] lub [▼], aby wybrać opcję [Fax Features], a następnie naciśnij przycisk [OK].
3. Naciśnij przycisk [▲] lub [▼], aby wybrać opcję [Reception Settings], a następnie naciśnij przycisk [OK].
4. Naciśnij przycisk [▲] lub [▼], aby wybrać opcję [Zapisz plik odb.], a następnie naciśnij przycisk [OK].
5. Naciśnij przycisk [▲] lub [▼], aby wybrać opcję [Drukuj zapisany plik], a następnie naciśnij przycisk [OK].
6. Za pomocą przycisków [▲] i [▼] wybierz zadanie drukowania, a następnie naciśnij przycisk [OK].
7. Naciśnij przycisk [OK].
8. Naciśnij przycisk [User Tools], aby powrócić do ekranu początkowego.

Listy/raporty związane z faksem

Listy i raporty związane z funkcją faksu są następujące:

- Dziennik faksu

Umożliwia wydruk dziennika nadania i odbioru faksu 50 ostatnich zadań.

- Drukuj raport stanu

Umożliwia wydruk ostatniego wyniku nadawania.

- Lista oczekujących plików

Umożliwia wydruk listy oczekujących zadań faksu znajdujących się w pamięci urządzenia.

- Raport z awarii zasilania

Umożliwia wydruk raportu, jeżeli zasilanie urządzenia zostało przerwane w trakcie wysyłania lub odbierania faksu lub jeśli obrazy zapisane w pamięci urządzenia zostały utracone z powodu wyłączenia urządzenia na dłuższy okres czasu.

- L.odb.przys.wyb.faks

Umożliwia wydruk listy pozycji przyspieszonego wybierania.

- Lista nr szybkiego wybier.

Umożliwia wydruk listy pozycji szybkiego wybierania.

⚠ Uwaga

- Aby uzyskać więcej informacji na temat opcji Dziennik faksu i Drukuj raport stanu, patrz str.195 "Ustawienia funkcji faksu".

7. Konfiguracja urządzenia przy użyciu panela operacyjnego

Ten rozdział zawiera opis sposobu konfigurowania urządzenia przy użyciu panelu operacyjnego.

Podstawowa eksploatacja

Dostęp do ustawień urządzenia można uzyskać na dwa główne sposoby:

- Naciśnij przycisk [Narzędzia użytkownika], aby uzyskać dostęp do ustawień systemu lub sieci.
- Naciśnij przycisk [◀] lub [▶] w trybie oczekiwania danej funkcji, aby uzyskać dostęp do ustawień kopiarki skanera lub faksu.

Aby sprawdzić, do jakiej kategorii należy funkcja, którą chcesz skonfigurować, patrz str. 187 "Przegląd menu".

1. Aby skonfigurować ustawienia systemowe urządzenia, należy nacisnąć przycisk [User Tools].

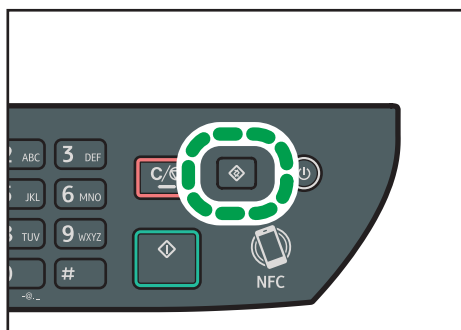

DSG126

W przeciwnym wypadku naciśnij przycisk [◀] lub [▶] podczas wyświetlania komunikatu "Gotowe" na ekranie początkowym ustawień kopiarki, skanera i faksu.

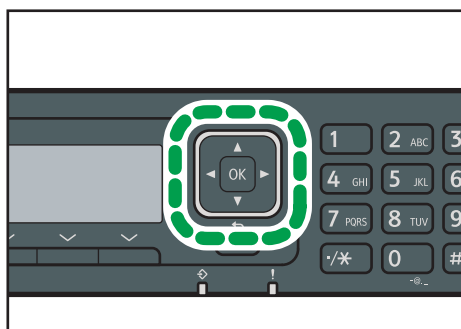

DSG156

2. Naciśnij przycisk [▼] lub [▲], aby wybrać ustawienia, których chcesz używać.

Aby uzyskać listę dostępnych elementów, patrz str. 187 "Przegląd menu".

Jeżeli wybierzesz menu [Address Book], [Network Settings] lub [Admin. Tools], może zostać wyświetlona prośba o wprowadzenie hasła. Wprowadź czterocyfrowe hasło, a następnie naciśnij przycisk [OK]. Aby uzyskać więcej informacji na temat opcji [Admin. Tools Lock], patrz str. 217 "Ustawiania administratora".

3. Aby potwierdzić wyświetlone pozycje i wartości ustawień, naciśnij przycisk [OK].

4. Aby powrócić do poprzedniego elementu, naciśnij przycisk [Wstecz].

⚠ Uwaga

- Aby wrócić do ekranu początkowego, należy nacisnąć przycisk [Wstecz] tyle razy, ile zostało wybranych pozycji, lub nacisnąć jeden raz przycisk [Narzędzia użytkownika].

Przegląd menu

W sekcji tej podano parametry każdego z menu.

Aby uzyskać szczegółowe informacje na temat konfigurowania urządzenia przy użyciu programu Web Image Monitor, patrz str.231 "Konfiguracja urządzenia przy użyciu narzędzi".

★ Ważne

- Niektóre pozycje można również konfigurować przy użyciu programu Web Image Monitor.

Fun. kopiarki (przyciski ustawienia [◀] [▶])

Aby uzyskać szczegółowe informacje, patrz str.188 "Ustawienia funkcji kopiarki".

Ustaw.skan. (przyciski ustawienia [◀][▶])

Aby uzyskać szczegółowe informacje, patrz str.192 "Ustawienia skanowania".

Funkcje faksu (przycisk ustawienia [User Tools])

Aby uzyskać szczegółowe informacje, patrz str.195 "Ustawienia funkcji faksu".

Książka adresowa (przycisk ustawienia [User Tools])

Aby uzyskać szczegółowe informacje, patrz str.203 "Ustawienia książki adresowej".

Ustawienia systemu (przycisk ustawienia [User Tools])

Aby uzyskać szczegółowe informacje, patrz str.204 "Ustawienia systemu".

Ustawienia kaset na papier

Aby uzyskać szczegółowe informacje, patrz str.213 "Ustawienia kasety na papier".

Kreator konf.Wi-Fi

Aby uzyskać szczegółowe informacje, patrz Podręcznik instalacji.

Ustawienia sieci (przycisk ustawienia [User Tools])

Aby uzyskać szczegółowe informacje, patrz str.226 "Ustawienia sieci".

Drukuj listę/raport (przycisk ustawienia [User Tools])

Aby uzyskać szczegółowe informacje, patrz str.224 "Drukowanie list/raportów".

Narzędzia administratora (przycisk ustawienia [User Tools])









Aby uzyskać szczegółowe informacje, patrz str.217 "Ustawiania administratora".

Funkcje drukarki (przycisk ustawienia [Narzędzia użytkownika])

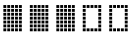
Aby uzyskać szczegółowe informacje, patrz str.209 "Ustawienia funkcji drukarki".

Ustawienia funkcji kopiarki





Pozycja	Opis	Wartość
Wybierz papier	<p>Umożliwia określenie rozmiaru papieru używanego do drukowania kopii.</p> <p>Po wybraniu kasety urządzenie drukuje tylko przy użyciu wybranej kasety.</p> <p>Po wybraniu rozmiaru papieru urządzenie sprawdza kasety w celu znalezienia papieru o określonym rozmiarze w kolejności priorytetów ustawionej w opcji [Priorytet kasety na papier] w obszarze [Ustawienia kaset na papier].</p> <p>Jeśli większa ilość kaset zawiera właściwy papier, do drukowania użyta będzie pierwsza kaseć, jaką znajdzie urządzenie. Jeśli w tej kasecie zabraknie papieru, urządzenie automatycznie przełączy na następną kasetę i będzie kontynuować drukowanie.</p>	<ul style="list-style-type: none"> • Kasećta 1 • Taca ręczna • A4 • 8 1/2 × 11 • 16K <p>Domyślnie: [Kasećta 1]</p>
Sortowanie	<p>Umożliwia konfigurację urządzenia, dzięki której papier wyjściowy będzie sortowany w zestawy przy wykonywaniu wielu kopii wielostronicowego dokumentu (S1, S2, S1, S2...).</p>	<ul style="list-style-type: none"> • Wyłączone • Włączone <p>Domyślnie: [Wyłączone]</p>
Typ oryginału	<p>Umożliwia określenie zawartości oryginałów, aby zoptymalizować jakość kopii.</p>	<ul style="list-style-type: none"> • Różne <p>Typ ten należy wybrać, jeżeli oryginał zawiera zarówno tekst, jak i zdjęcia lub obrazy.</p> <ul style="list-style-type: none"> • Tekst <p>Typ ten należy wybrać, jeżeli oryginał zawiera tylko tekst, bez zdjęć lub obrazów.</p> <ul style="list-style-type: none"> • Foto

Pozycja	Opis	Wartość
		<p>Typ ten należy wybrać, jeżeli oryginał zawiera zdjęcia lub obrazy. Trybu tego należy używać dla następujących typów oryginału:</p> <ul style="list-style-type: none"> • Zdjęcia • Strony, które są pokryte w całości lub w przeważającej części zdjęciami albo obrazami, np. strony magazynów. <p>Ustawienie domyślne: [Różne]</p>
Nasyc.	Umożliwia określenie nasycenia obrazu dla fotokopii.	<ul style="list-style-type: none"> •  (Najjaśniejsze) •  •  •  •  (Najciemniejsze) <p>Ustawienie domyślne:  </p>
Zmiana skali	Umożliwia określenie procentu, o jaki kopie mają zostać powiększone lub zmniejszone.	<p> Region A</p> <ul style="list-style-type: none"> • 50% • 71% (A4->A5) • 82% (B5J->A5) • 93% • 100% • 122% (A5->B5J) • 141% (A5->A4)

Pozycja	Opis	Wartość
		<ul style="list-style-type: none"> • 200% • 400% •  Region B • 50% • 65% LT->HLT • 78% LG->LT • 93% • 129% HLT->LT • 155% HLT->LG • 200% • 400% • Zoom 25-400% <p>Ustawienie domyślne: [100%]</p>
7	<p>Dupleks/łączenie</p> <p>Umożliwia określenie kopiowania łączonego. Tryb kopiowania należy wybrać zgodnie z posiadanym oryginałem oraz pożądanym wyglądem kopii. Aby uzyskać więcej informacji, patrz str.85 "Kopiowanie oryginałów jednostronnych z zastosowaniem drukowania dwustronnego i łączonego" i str.89 "Kopiowanie oryginałów dwustronnych z zastosowaniem drukowania dwustronnego i łączonego".</p> <p>Należy pamiętać, że włączenie kopiowania łączonego automatycznie wyłącza kopiowanie dokumentu tożsamości.</p> <p>Niektóre pozycje mogą się nie pojawiać, w zależności od używanego typu modelu.</p>	<ul style="list-style-type: none"> • Wyłączone • 1 str 2or->Łącz 2na 1 1str • 1 str 4or->Łącz 4na 1 1str • 1 str oryg->2 str kop • 1 str 4or->Łącz 2na 1 2str • 1 str 8or->Łącz 4na 1 2str • 2 str 1or->Łącz 2na 1 1str • 2 str 2or->Łącz 4na 1 1str • 2 str oryg->2 str kop • 2 str 2or->Łącz 2na 1 2str • 2 str 4or->Łącz 4na 1 2str • Ręczny tryb skan.2 str.

Pozycja	Opis	Wartość
		Domyślnie: [Wyłączone]
Ustaw.dowodu toż.	Pozwala określić ustawienia kopii dowodu tożsamości.	<ul style="list-style-type: none"> • Kop.karty ID <ul style="list-style-type: none"> • Wyłączone • Włączone <p>Domyślnie: [Wyłączone]</p> <ul style="list-style-type: none"> • Lin.przez śr.kop.dow.toż. <p>Pozwala określić, czy podczas wykonywania kopii dowodu tożsamości drukować linię przez środek kartki.</p> <ul style="list-style-type: none"> • Drukuj • Nie drukuj <p>Domyślnie: [Nie drukuj]</p> <ul style="list-style-type: none"> • Rozmiar dow.toż. <p>Można zmienić rozmiar skanowania dowodu tożsamości.</p> <ul style="list-style-type: none"> • Poziomy: 50 do 148 mm (1,90 do 5,83 cala) • Pionowy: 50 do 216 mm (1,90 do 8,50 cala) <p>Domyślny (poziomy × pionowy): 57×88 mm (2,24×3,46 cala)</p>

Ustawienia skanowania

Pozycja	Opis	Wartość
Rozmiar skanowania	Umożliwia określenie rozmiaru skanowania zgodnie z rozmiarem oryginału.	<p>8 1/2 × 14, 8 1/2 × 11, 8 1/2 × 5 1/2, 7 1/4 × 10 1/2, A4, B5, A5, 16K, Rozm.niest.</p> <p> Region A</p> <p>Domyślnie: [A4]</p> <p> Region B</p> <p>Domyślny: [8 1/2 × 11]</p>
Tryb skanowania	Umożliwia określenie trybu skanowania przy użyciu panela operacyjnego.	<ul style="list-style-type: none"> Cz.-b. Urządzenie tworzy jednobitowe obrazy czarno-białe. Obrazy zawierają tylko kolor czarny i biały. Kolor Urządzenie tworzy ośmiobitowe obrazy kolorowe. Obrazy są w pełnym kolorze. Skala szarości Urządzenie tworzy ośmiobitowe obrazy czarno-białe. Obrazy zawierają kolor czarny i biały oraz pośrednie kolory szarości. <p>Domyślnie: [Cz.-b.]</p>
Maks. rozmiar e-maila	Podaje maksymalny rozmiar pliku, jaki można wysłać pocztą e-mail.	<ul style="list-style-type: none"> 1 MB 2 MB 3 MB 4 MB 5 MB Bez limitu <p>Ustawienie domyślne: [1 MB]</p>
Nasyc.	Umożliwia określenie nasycenia obrazu dla skanowanych oryginałów.	<ul style="list-style-type: none">  (Najjaśniejsze) 

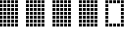
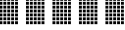
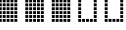
Pozycja	Opis	Wartość
		<ul style="list-style-type: none"> •  •  •  (Najciemniejsze) Ustawienie domyślne: 
Rozdzielczość	Umożliwia określenie rozdzielczości dla skanowanego oryginału.	<ul style="list-style-type: none"> • 100 × 100dpi • 150 × 150dpi • 200 × 200dpi • 300 × 300dpi • 400 × 400dpi • 600 × 600dpi Ustawienie domyślne: [300 × 300dpi]
Kompresja (kolorowe)	Umożliwia określenie wskaźnika kompresji koloru dla plików JPEG. Im niższy wskaźnik kompresji, tym wyższa jakość, ale i większy rozmiar pliku.	<ul style="list-style-type: none"> • Niski • Średnia • Wysoki Ustawienie domyślne: [Medium]
Bez limitu skanowania	Umożliwia ustawienie urządzenia tak, by żądało kolejnych oryginałów przy skanowaniu z szyby ekspozycyjnej.	<ul style="list-style-type: none"> • Wyłączone • Włączone Domyślnie: [Wyłączone]
Typ pliku	<p>Pozwala określić, czy - podczas skanowania wielu stron - utworzyć jeden plik wielostronicowy zawierający wszystkie strony, czy też kilka oddzielnych plików zawierających tylko jedną stronę.</p> <p>Należy pamiętać, że zeskanowany plik może zawierać wiele stron tylko wtedy, gdy format pliku to PDF lub TIFF. Jeżeli format pliku to JPEG, dla każdej zeskanowanej strony zostanie utworzony plik jednostronicowy.</p>	<ul style="list-style-type: none"> • Wielostronicowy • Jednostronicowy Ustawienie domyślne: [Multi-page]
Oryginał	Pozwala określić orientację skanowania i opcję skanowania dwustronnego.	<ul style="list-style-type: none"> • 1 str.pionowo • 2 str.pionowo:g do g • 2 str.pionowo:g do d

Pozycja	Opis	Wartość
(tylko modele SP 325SNw i SP 325SFNw)		<ul style="list-style-type: none">• 2 str.poziomo:g do g• 2 str.poziomo:g do d Domyślnie: [1 str.pionowo]

Ustawienia funkcji faksu

Ust.nad.faksu

Pozycja	Opis	Wartość
Nadawanie natychmiastowe	Ustawienie to powoduje, że podczas skanowania oryginału, faks wysyłany jest w trybie natychmiastowym.	<ul style="list-style-type: none"> Wyłączone Ustawienie to należy wybrać przy użyciu nadawania z pamięci. Włączone Ustawienie to należy wybrać przy użyciu nadawania natychmiastowego. Tylko następny faks Ustawienie to należy wybrać używając nadawania natychmiastowego wyłącznie do kolejnego nadania. <p>Domyślnie: Wyłączone</p>
Rozdzielczość	Umożliwia określenie rozdzielczości, jaka ma być użyta przy skanowaniu oryginałów.	<ul style="list-style-type: none"> Standardowa Opcję tę należy wybrać, jeżeli oryginał stanowi dokument drukowany lub napisany na maszynie i zawiera znaki normalnego rozmiaru. Szczegółowa Opcję tę należy wybrać, jeżeli oryginał stanowi dokument zawierający tekst napisany drobnym drukiem. Foto Opcję tę należy wybrać, jeżeli oryginał zawiera obrazy, takie jak fotografie lub przyciemnione rysunki. <p>Domyślnie: Standardowa</p>

Pozycja	Opis	Wartość
Nasylenie	Umożliwia określenie nasycenia obrazu, jakie ma być użyte przy skanowaniu oryginałów.	<ul style="list-style-type: none"> • Obniżone • Normalne • Ciemne Domyślnie: Normalna
Czas pauzy	Pozwala określić długość trwania pauzy, w przypadku gdy pauza wstawiona jest między cyfry numeru faksu.	<p>Od 1 do 15 sekund</p> <p>Ustawienie domyślne: 3 sekundy</p>
Autom.ponowne wyb.	Ustawienie to powoduje, że urządzenie ponownie wybiera odbiorcę faksu w sposób automatyczny, w przypadku gdy linia jest zajęta lub pojawia się błąd nadawania; urządzenie musi znajdować się w trybie nadawania z pamięci. Liczba prób ponownego wybierania jest fabrycznie ustawiona na 2 lub 3 razy, w zależności od ustawienia Kraj w obszarze Narzędzia administratora, w 5 minutowych odstępach.	<ul style="list-style-type: none"> • Wyłączone • Włączone Domyślnie: Włączone
Drukuj nagłówek faksu	Ustawienie to powoduje, że do każdego wysłanego faksu dodawany jest nagłówek. Nagłówek zawiera aktualną datę i godzinę, nazwę i numer faksu użytkownika urządzenia, ID zadania oraz informacje o stronie.	<ul style="list-style-type: none"> • Wyłączone • Włączone Domyślnie: Włączone
Oryginał (tylko model SP 325SFNw)	Pozwala określić orientację faksowania oraz opcję dwustronnego wydruku faksów.	<ul style="list-style-type: none"> • 1 str.pionowo • 2 str.pionowo:g do g • 2 str.pionowo:g do d • 2 str.poziomo:g do g • 2 str.poziomo:g do d Domyślnie: 1 str.pionowo

Ustawienia odbioru

Umożliwia określenie ustawień odbioru faksu.

Pozycja	Opis	Wartość
Przełącz tryb odbioru	Umożliwia określenie trybu odbioru.	<ul style="list-style-type: none"> • Tylko faks Urządzenie automatycznie odbiera wszystkie połączenia przychodzące w trybie odbioru faksu. • F./TEL(Ręcz.) Urządzenie wydaje sygnał dźwiękowy, kiedy otrzymuje połączenia przychodzące. Urządzenie otrzymuje fakсы tylko wtedy, gdy są one ręcznie odebrane. • FAKS/aut.zgł. Urządzenie automatycznie otrzymuje fakсы po odebraniu połączenia faksowego. W przeciwnym razie połączenie odbierane jest przez podłączony automat zgłoszeniowy. • FAKS/TEL(A) Urządzenie odbiera fakсы automatycznie w przypadku wykrycia sygnału połączenia faksu w połączeniu przychodzącym. Jeżeli połączenie zostanie odebrane przy użyciu telefonu zewnętrznego podczas wydawania sygnału dźwiękowego przez urządzenie, rozpocznie się zwykłe połączenie telefoniczne. Jeżeli usłyszysz sygnał przychodzącego faksu, odbierz faks ręcznie.

Pozycja	Opis	Wartość
		Ustawienie domyślne: [Fax Only]
Automatyczne zmniejszanie	Ustawienie to umożliwia zmniejszenie rozmiaru otrzymywanego faksu, jeżeli jest on zbyt duży, by wydrukować go na jednym arkuszu papieru. Należy pamiętać, że urządzenie zmniejsza rozmiar tylko do 74%. Jeżeli konieczna jest dalsza redukcja, aby zmieścić faks na jednym arkuszu, zostanie on wydrukowany na oddzielnych arkuszach bez pomniejszenia.	<ul style="list-style-type: none"> Wyłączone Włączone Ustawienie domyślne: [Włączone] Ustawieniem domyślnym może być [Wyłączone] w zależności od ustawienia [Kraj] w obszarze [Narzędzia użytkownika].
Ogół.ilość sygn.(aut.zgł.)	Pozwala określić ilość razy, jaką zewnętrzny aparat zgłoszeniowy wydaje sygnał dźwiękowy przed rozpoczęciem odbierania faksów w trybie FAKS/aut.zgł.	3 - 20 razy, w odstępach co 1 Ustawienie domyślne: 3 razy
Ilość sygnałów	Pozwala określić ilość razy, jaką urządzenie wydaje sygnał dźwiękowy przed rozpoczęciem odbierania faksów w trybie tylko faks.	Od 3 do 5 razy Ustawienie domyślne: 3 razy
Czas auto.przeł.tryb. odb.	Określa czas, przez jaki urządzenie wydaje sygnał dźwiękowy przed rozpoczęciem odbierania faksów w trybie FAKS/TEL(A).	od 5 do 99 sekund Domyślnie: 15 sekund
Drukowanie dwustronne	Określa wybór opcji jedno- lub dwustronnego drukowania odebranych faksów.	<ul style="list-style-type: none"> Wyłączone 2 stronnie pionowo: G do G 2 stronnie pionowo: G do D Domyślnie: [Wyłączone]
RX Store File	Odebrane fakсы można drukować i usuwać.	<ul style="list-style-type: none"> Drukuj zapisany plik Odebrane fakсы można zaznaczać i drukować. Usuń wybrany plik Odebrane fakсы można zaznaczać i usuwać.

Pozycja	Opis	Wartość
		<ul style="list-style-type: none"> Usun wszystkie pliki
Ustawienia pliku odbioru	<p>Umożliwia zapis otrzymanych faksów w pamięci urządzenia w celu ich późniejszego wydrukowania lub przesłania do ustalonego odbiorcy.</p> <p>Aby określić odbiorców przekazywania, należy użyć programu Web Image Monitor (szczegóły – patrz str.240 "Konfiguracja ustawień systemowych").</p>	<ul style="list-style-type: none"> Drukuj Przekazuj i wydruk <p>Ustawienie domyślne: [Print]</p>
Wydruk otrzymanego pliku	<p>Umożliwia automatyczny wydruk faksów odebranych w pamięci urządzenia lub ich zapis w celu późniejszego wydrukowania ręcznego.</p>	<ul style="list-style-type: none"> Manual Automatyczne <p>Domyślne: [Automatic]</p>
Powiadom o stanie przesyłania	<p>Umożliwia wysyłanie powiadomień pocztą e-mail po przesłaniu faksów. Odbiorcy powiadomień pocztą e-mail zależą od sposobu skonfigurowania odbiorców przekazywania przy użyciu programu Web Image Monitor (szczegóły – patrz str.240 "Konfiguracja ustawień systemowych").</p>	<ul style="list-style-type: none"> Nieaktywny Aktywny <p>Ustawienie domyślne: [Inactive]</p>

Usun oczek.plik

Umożliwia usunięcie niewysłanych zadań faksu znajdujących się w pamięci urządzenia. W pamięci urządzenia może znajdować się maksymalnie 5 niewysłanych zadań faksu. Funkcja ta wykonywana jest tylko po jej zaznaczeniu.

Pozycja	Opis	Wartość
Usun wybrany plik	<p>Aby usunąć zadanie faksu, zaznacz żądane zadanie, a następnie naciśnij przycisk [OK]. Naciśnięcie przycisku [Wstecz] spowoduje przejście do wcześniejszego poziomu menu bez usuwania zadania faksu.</p>	-

Pozycja	Opis	Wartość
Usuń wszystkie pliki	Aby usunąć zadanie faksu, naciśnij przycisk [OK]. Naciśnięcie przycisku [Wstecz] spowoduje przejście do wcześniejszego poziomu menu bez usuwania zadań faksu.	-

Ustawienia połączenia

Pozycja	Opis	Wartość
Nadawanie ECM	Umożliwia automatyczne ponowne wysłanie części danych, które zostały utracone podczas nadawania.	<ul style="list-style-type: none"> Wyłączone Włączone Ustawienie domyślne: [Włączone]
Odbiór ECM	Umożliwia automatyczne odbieranie części danych, które zostały utracone podczas nadawania.	<ul style="list-style-type: none"> Wyłączone Włączone Ustawienie domyślne: [Włączone]
Wykrywanie tonu wybierania	Umożliwia wykrywanie tonu wybierania zanim urządzenie rozpocznie automatyczne wybieranie odbiorcy. (Ustawieniem domyślnym może być [Not Detect] w zależności od ustawienia [Country] w obszarze [Admin. Tools]).	<ul style="list-style-type: none"> Wykryto Nie wykryto Ustawienie domyślne: [Detect]
Szybkość nadawania	Umożliwia określenie szybkości nadawania dla modemu faksu.	<ul style="list-style-type: none"> 33.6 Kbps 14.4 Kbps 9.6 Kbps 7.2 Kbps 4.8 Kbps 2.4 Kbps Ustawienie domyślne: [33.6 Kbps]
Szybkość odbioru	Umożliwia określenie szybkości odbioru dla modemu faksu.	<ul style="list-style-type: none"> 33.6 Kbps 14.4 Kbps 9.6 Kbps

Pozycja	Opis	Wartość
		<ul style="list-style-type: none"> • 7.2 Kbps • 4.8 Kbps • 2.4 Kbps Ustawienie domyślne: [33.6 Kbps]

Ustawienia wydruku raportu

Pozycja	Opis	Wartość
Drukuj raport stanu	<p>Umożliwia automatyczny wydruk raportu nadawania po nadaniu faksu.</p> <p>Jeżeli urządzenie znajduje się w trybie nadawania natychmiastowego, obraz oryginału nie zostanie odtworzony w raporcie, nawet jeśli jest zaznaczona opcja [Tylko błąd (Obraz dot.)] lub [Za każdym razem (z obrazem)].</p> <p>Pamiętaj jeśli pojawi się błąd pamięci dla transmisji LAN-Fax, raport transmisji będzie zawsze wydrukowany niezależnie od ustawień.</p> <p>Raport nadawania będzie drukowany na papierze o rozmiarze A4 lub Letter.</p>	<ul style="list-style-type: none"> • Tylko błąd Umożliwia wydruk raportu po wystąpieniu błędu nadawania. • Tylko błąd (Obraz dot.) Umożliwia wydruk raportu z dołączonym obrazem oryginału po wystąpieniu błędu nadawania. • Drukuj za każdym razem Umożliwia wydruk raportu każdego nadania faksu. • Za każdym razem (z obrazem) Umożliwia wydruk raportu z dołączonym obrazem oryginału dla każdego nadania faksu. • Nie drukuj Domyślnie: [Za każdym razem (z obrazem)]
Drukuj dziennik faksu	<p>Umożliwia automatyczny wydruk dziennika faksu po każdym 50 zadaniu faksu (wysłanym i odebranych).</p> <p>Dziennik faksu będzie drukowany na papierze o rozmiarze A4 lub Letter.</p>	<ul style="list-style-type: none"> • Automatyczne drukowanie • Nie drukuj automatycznie Ustawienie domyślne: [Auto Print]

Operation

Pozycja	Opis	Wartość
Operation	Procedurę nadawania i odbierania faksów można uprościć, wyłączając funkcję szyby ekspozycyjnej. Jeśli oryginały zostały załadowane do podajnika ADF, można przesłać je faksem przy użyciu podajnika ADF w dowolnym trybie, naciskając przycisk [Start].	<ul style="list-style-type: none"> • Tryb prosty Po wybraniu [Easy Mode] można odbierać fakсы poprzez naciśnięcie przycisku [Start]. W tym trybie nie można używać szyby ekspozycyjnej. • Tryb zaawansowany Jeśli wybrano [Advanced Mode] można zdecydować, czy fakсы będą nadawane lub odbierane po naciśnięciu przycisku [Start]. Domyślnie: [Advanced Mode]

Ustawienia książki adresowej

Pozycja	Opis	Wartość
Numer szybkiego wybierania	Umożliwia określenie numeru i nazwy faksu dla pozycji szybkiego wybierania. Maksymalnie można zarejestrować 8 pozycji szybkiego wybierania.	<ul style="list-style-type: none"> Nr Umożliwia określenie numeru szybkiego wybierania. Nr faksu Umożliwia określenie numeru faksu dla pozycji szybkiego wybierania. Numer faksu maksymalnie może zawierać 40 znaków, składających się z cyfr od 0 do 9, pauzy, symboli "*", "#" oraz spacji. Nazwa Umożliwia określenie nazwy dla pozycji szybkiego wybierania. Nazwa maksymalnie może zawierać 20 znaków.
Numer przys.wyb. (Faks)	Umożliwia określenie numeru i nazwy faksu dla pozycji przyspieszonego wybierania. Maksymalnie można zarejestrować 100 pozycji przyspieszonego wybierania.	<ul style="list-style-type: none"> Nr Umożliwia określenie numeru przyspieszonego wybierania. Nr faksu Umożliwia określenie numeru faksu dla pozycji przyspieszonego wybierania. Numer faksu maksymalnie może zawierać 40 znaków, składających się z cyfr od 0 do 9, pauzy, symboli "*", "#" oraz spacji. Nazwa Umożliwia określenie nazwy dla pozycji przyspieszonego wybierania. Nazwa maksymalnie może zawierać 20 znaków.

Ustawienia systemu

Dostosuj poziom głośności

Umożliwia określenie poziomu głośności dźwięków wydawanych przez urządzenie.

Pozycja	Opis	Wartość
Syg.dźwięko wy panela	Umożliwia określenie poziomu głośności dźwięku powstałego przy naciśnięciu przycisku.	<ul style="list-style-type: none"> Wyłączone Niski Średni Wysoki Domyślnie: [Niski]
Głośność dzwonka	Umożliwia określenie poziomu głośności dzwonka.	<ul style="list-style-type: none"> Wyłączone Niski Średni Wysoki Domyślnie: [Średni]
Tryb głośnomówiący	Pozwala określić poziom głośności dźwięku wydobywającego się z głośnika podczas trybu głośnomówiącego.	<ul style="list-style-type: none"> Wyłączone Niski Średni Wysoki Domyślnie: [Średni]
Sygnal zakończenia	Pozwala określić poziom głośności dźwięku powstałego przy zakończeniu zadania.	<ul style="list-style-type: none"> Wyłączone Niski Średni Wysoki Domyślnie: [Średni]
Sygnal błędu	Pozwala określić poziom głośności dźwięku powstałego przy wystąpieniu błędu nadawania faksu.	<ul style="list-style-type: none"> Wyłączone Niski Średni Wysoki Domyślnie: [Średni]

Pozycja	Opis	Wartość
Głośność alarmu	Pozwala określić poziom głośności alarmu, który się włącza przy wystąpieniu błędu operacyjnego.	<ul style="list-style-type: none"> Wyłączone Niski Średni Wysoki Domyślnie: [Średni]

Limit czasu wej/wyj:

Pozycja	Opis	Wartość
USB	Pozwala określić, ile sekund urządzenie będzie czekać na dane drukowania, jeżeli przesyłanie danych z komputera poprzez USB zostanie przerwane. Jeżeli urządzenie nie otrzyma dodatkowych danych w określonym czasie, wydrukuje tylko te dane, które otrzymało do tej pory. Jeśli drukowanie jest często przerywane przez transmisję danych na innych portach, wartość tę należy zwiększyć.	<ul style="list-style-type: none"> 15 sek. 60 sek. 300 sek. Domyślnie: [60 sek.]
Sieć	Pozwala określić, ile sekund urządzenie będzie czekać na dane drukowania, jeżeli przesyłanie danych z komputera poprzez sieć zostanie przerwane. Jeżeli urządzenie nie otrzyma dodatkowych danych w określonym czasie, wydrukuje tylko te dane, które otrzymało do tej pory. Jeśli drukowanie jest często przerywane przez transmisję danych na innych portach, wartość tę należy zwiększyć.	<ul style="list-style-type: none"> 15 sek. 60 sek. 300 sek. Domyślnie: [15 sek.]
Stały port USB	Pozwala określić, czy ten sam sterownik drukarki/LAN-Fax może lub nie może być używany do wielu urządzeń przy połączeniu USB.	<ul style="list-style-type: none"> Wyłączone Sterownik drukarki/LAN-Fax musi być oddzielnie instalowany dla poszczególnych urządzeń,

Pozycja	Opis	Wartość
		<p>ponieważ wszystkie urządzenia, z wyjątkiem tego oryginalnie użytego do instalacji, będą rozpoznawane jako nowe urządzenia przy połączeniu USB.</p> <ul style="list-style-type: none"> • Włączone <p>Zainstalowany na komputerze sterownik drukarki/LAN-Fax może być używany nie tylko z urządzeniem oryginalnie użytym do instalacji, ale także z każdym innym urządzeniem, które jest tego samego modelu.</p> <p>Domyślnie: [Wyłączone]</p>

Automatyczna kontynuacja

7







Pozycja	Opis	Wartość
Automatyczna kontynuacja	Umożliwia kontynuowanie drukowania pomimo błędu rozmiaru lub typu papieru. Po wykryciu błędu drukowanie zostanie wstrzymane, po czym po około 10 sekundach nastąpi jego automatyczne wznowienie z użyciem ustawień wprowadzonych na panelu operacyjnym.	<ul style="list-style-type: none"> • Wyłączone • Włączone <p>Domyślnie: [Wyłączone]</p>

Oszczędzanie tonera

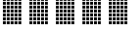
Pozycja	Opis	Wartość
Oszczędzanie tonera	Umożliwia drukowanie przy użyciu mniejszej ilości toneru (tylko dla wydruków wykonywanych przy użyciu funkcji kopiarki).	<ul style="list-style-type: none"> • Wyłączone • Włączone <p>Domyślnie: [Wyłączone]</p>

Stan materiałów eksploat.

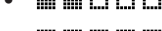
Wyświetla informacje na temat materiałów eksploatacyjnych. Aby wymienić moduł drukujący, zespół grzejny, rolkę transferową lub rolkę podawania papieru, należy skontaktować się z przedstawicielem sprzedaży lub serwisu.

Pozycja	Opis	Wartość
<ul style="list-style-type: none"> • Moduł druk. • Zespół grzejny • Rolka transferowa • Rolka podawania papieru 	Wyświetla pozostałą ilość materiałów eksploatacyjnych.	<ul style="list-style-type: none"> •  (Nowy) •  •  •  •  •  (Konieczna wymiana)

Rejestracja drukarki

Jeśli to konieczne, dostosuj rejestrację drukowania dla każdej kasety. Wartość rejestracji można dostosować w przedziale od -15 do +15 (tzn. od -1,5 do +1,5 mm, w odstępach 0,1 mm).

Domyślnie: 0 dla wszystkich parametrów

Pozycja	Opis
Horiz.: Tray 1	Wybierz to, aby dostosować rejestrację kasety 1 poziomo.
Vert.: Tray 1	Wybierz to, aby dostosować rejestrację kasety 1 pionowo.
Poz.:Taca ręczna	Wybierz to, aby dostosować rejestrację tacy ręcznej poziomo.
Pion.:Taca ręczna	Wybierz to, aby dostosować rejestrację tacy ręcznej pionowo.
Poz.:Dupleks:Tył	Wybierz tę opcję, aby poziomo dostroić rejestrację tylnej strony drukowania dwustronnego.
Pion.:Dupleks:Tył	Wybierz tę opcję, aby pionowo dostroić rejestrację tylnej strony drukowania dwustronnego.

Tryb niskiej wilgot.

Pozycja	Opis	Wartość
Tryb niskiej wilgot.	<p>Jeśli urządzenie używane jest w pomieszczeniu, gdzie poziom wilgoci jest niski, na wydrukach mogą pojawić się kilkumilimetrowe czarne linie w odstępach co 75 milimetrów. Wybranie [On] dla tego ustawienia może zapobiec pojawianiu się tych linii (należy odczekać jeden dzień, aby ustawienie było skuteczne).</p> <p>Należy wziąć pod uwagę, że jeśli to ustawienie jest włączone, urządzenie automatycznie przeprowadzi konserwację do 10 minut.</p>	<ul style="list-style-type: none"> • Wyłączone • Włączone <p>Domyślnie: [Wyłączone]</p>

Image Density

Pozycja	Opis	Wartość
Image Density	Ustawienie to umożliwia dostosowanie nasycenia obrazów na wydrukach.	<p>Od -3 do +3</p> <p>Domyślnie: 0</p>

Ustawienia funkcji drukarki

Lista/Str. testowe

Umożliwia wydruk list zawierających konfigurację urządzenia.



Listy będą drukowane na papierze o rozmiarze A4 lub Letter.

Pozycja	Opis
Strona konfiguracyjna	Umożliwia wydruk ogólnych informacji oraz bieżących konfiguracji urządzenia.
Menu List	Umożliwia wydruk menu funkcji urządzenia.
Strona testowa	Umożliwia wydruk strony testowej w celu sprawdzenia warunków drukowania pojedynczej strony. Strona testowa zawiera ustawienia sieciowe.
Lista czcionek PCL	Umożliwia wydruk listy zainstalowanych czcionek PCL.
Str.testowa dwustr.druk.	Umożliwia wydruk strony testowej w celu sprawdzenia warunków drukowania dupleksu.

7

System

Pozycja	Opis	Wartość
Kopie	Umożliwia drukowane określonej liczby zestawów. Ustawienie to jest wyłączone, jeśli liczbę stron do wydruku określono w sterowniku drukarki.	Od 1 do 999 Domyślnie: 1
Zamienne rozmiary pap.	Umożliwia drukowanie na papierze innego rozmiaru, jeżeli określony papier nie jest załadowany do żadnej kasety. Rozmiary alternatywne są wstępnie ustawione na rozmiar A4 i Letter.	<ul style="list-style-type: none"> • Auto • Wyłączone Domyślnie: [Wyłączone]
Domyślny rozmiar strony	Umożliwia określenie rozmiaru papieru, który ma być używany, jeżeli rozmiar papieru nie został określony w zadaniu drukowania.	A4, 8 1/2 × 11, B5 JIS, B6 JIS, A5 LEF, A5 SEF, A6, 8 1/2 × 14, 8 1/2 × 13, 8.5 × 13.4, 8.5 × 13.6, 16K, 8.11 × 13.3, 5 1/2 × 8 1/2, 4 1/8 ×

Pozycja	Opis	Wartość
		<p>9 1/2, 3 7/8 × 7 1/2, Kop.DL, Kop.C6, Kop.C5</p> <p> Region A</p> <p>Domyślnie: A4</p> <p> Region B</p> <p>Domyślnie: [8 1/2 × 11]</p>
Dupleks	Umożliwia drukowanie na obu stronach papieru zgodnie z określoną metodą oprawiania.	<ul style="list-style-type: none"> • Brak • Oprawa dłuższej kraw. • Oprawa krótszej kraw. <p>Ustawienie domyślne: [Brak]</p>
Drukowanie pustych stron	<p>Umożliwia drukowanie pustych stron.</p> <p>Jeżeli drukowanie okładki jest włączone z poziomu sterownika drukarki, okładki są wstawiane, nawet jeśli zaznaczona jest opcja [Off].</p> <p>Należy pamiętać, że to ustawienie ma niższy priorytet od ustawienia pustej strony sterownika drukarki.</p>	<ul style="list-style-type: none"> • Włączone • Wyłączone <p>Ustawienie domyślne: [Włączone]</p>
Raport błędów druku	Umożliwia drukowanie strony błędu po wykryciu przez urządzenie błędu drukarki lub pamięci.	<ul style="list-style-type: none"> • Włączone • Wyłączone <p>Domyślnie: [Wyłączone]</p>

PCL Menu

Umożliwia określenie warunków drukowania przy użyciu sterownika PCL.





Pozycja	Opis	Wartość
Orientacja	Umożliwia określenie orientacji strony.	<ul style="list-style-type: none"> • Pionowo • Poziomo <p>Ustawienie domyślne: [Portrait]</p>
Liczba linii na stronie	Umożliwia określenie liczby wierszy na stronie.	<p>Od 5 do 128</p> <p> Region A</p> <p>Domyślnie: 64</p>

Pozycja	Opis	Wartość
		 Region B Domyślnie: 60
Numer czcionki	Pozwala określić identyfikator czcionki domyślnej.	Od 0 do 89 Domyślnie: 0
Rozmiar punktu	Pozwala określić rozmiar punktu dla czcionki domyślnej. Ustawienie to dotyczy tylko czcionek o zmiennej szerokości.	od 4,00 do 999,75 Ustawienie domyślne: 12,00 punktów Za pomocą przycisków [▼] i [▲] można zmieniać wartość z krokiem 0,25.
Skok czcionki	Pozwala określić liczbę znaków na całą czcionkę domyślnej. Ustawienie to dotyczy tylko czcionek o stałej szerokości.	Od 0,44 do 99,99 Ustawienie domyślne: 10,00
Zestaw symboli	Pozwala określić zestaw znaków dla czcionki domyślnej. Dostępne są następujące zestawy:	Roman-8, Roman-9, ISO L1, ISO L2, ISO L5, PC-8, PC-8 D/N, PC-850, PC-852, PC-858, PC8-TK, Win L1, Win L2, Win L5, Desktop, PS Text, VN Intl, VN US, MS Publ, Math-8, PS Math, VN Math, Pifont, Legal, ISO 4, ISO 6, ISO 11, ISO 15, ISO 17, ISO 21, ISO 60, ISO 69, Win 3.0, MC Text, ISO L6, ISO L9, PC-775, PC-1004, Win Baltic Ustawienie domyślne: [PC-8]
Czcionka Courier	Pozwala określić czcionkę typu courier.	<ul style="list-style-type: none"> • Regular • Ciemne Ustawienie domyślne: [Regular]
Zwięk. szer. A4	Pozwala wprowadzić ustawienie zwiększające szerokość obszaru do zadrukowania na papierze o rozmiarze A4, redukując szerokość marginesu bocznego.	<ul style="list-style-type: none"> • Włączone • Wyłączone Domyślnie: [Wyłączone]

Pozycja	Opis	Wartość
Dodaj CR do LF	Pozwala wprowadzić ustawienie dodające kod CR do każdego kodu LF, aby zapewnić przejrzystość drukowanego tekstu.	<ul style="list-style-type: none">• Włączone• Wyłączone Domyślnie: [Wyłączone]
Rozdzielczość	Umożliwia ustawienie rozdzielczości druku w punktach przypadających na jeden cal.	600 × 600 dpi Domyślnie: [600 × 600 dpi]

Ustawienia kasety na papier

Pozycja	Opis	Wartość
Typ papieru: Kaseta 1	Umożliwia określenie typu papieru dla kasety 1.	<ul style="list-style-type: none"> • Papier zwykły • Papier ekologiczny • Papier gruby 1 • Papier gruby 2 • Papier cienki • Papier z nagłówkiem • Papier z nadrukiem • Papier na etykiety • Pap. dziurkowany • Papier dokumentowy • Karty • Papier kolorowy <p>Domyślnie: [Plain Paper]</p>
Typ papieru: Taca ręczna	Umożliwia określenie typu papieru dla tacy ręcznej.	<ul style="list-style-type: none"> • Papier zwykły • Papier ekologiczny • Papier gruby 1 • Papier gruby 2 • Papier cienki • Papier z nagłówkiem • Papier z nadrukiem • Koperta • Papier na etykiety • Pap. dziurkowany • Papier dokumentowy • Karty • Papier kolorowy <p>Domyślnie: [Plain Paper]</p>

Pozycja	Opis	Wartość
Rozmiar papieru: Kaseta 1		<p>A4, 8 1/2 × 11, B5 JIS, B6 JIS, A5 LEF, A5 SEF, A6, 8 1/2 × 14, 8 1/2 × 13, 8.5 × 13.4, 8.5 × 13.6, 16K, 8.11 × 13.3, 5 1/2 × 8 1/2, Rozm.niest.</p> <p> Region A</p> <p>Domyślnie: A4</p> <p> Region B</p> <p>Domyślnie: [8 1/2 × 11]</p>
Rozmiar papieru: T.ręczna		<p>A4, 8 1/2 × 11, B5 JIS, B6 JIS, A5 LEF, A5 SEF, A6, 8 1/2 × 14, 8 1/2 × 13, 8.5 × 13.4, 8.5 × 13.6, 16K, 8.11 × 13.3, 5 1/2 × 8 1/2, 4 1/8 × 9 1/2, 3 7/8 × 7 1/2, Kop.DL, Kop.C6, Kop.C5, Rozm.niest.</p> <p> Region A</p> <p>Domyślnie: [A4]</p> <p> Region B</p> <p>Domyślnie: [8 1/2 × 11]</p>
Priorytet tacy ręcznej	Umożliwia określenie sposobu wykonywania zadań drukowania przy użyciu tacy ręcznej.	<ul style="list-style-type: none"> • Ustawienie(a) maszyny Urządzenie drukuje wszystkie zadania drukowania zgodnie z ustawieniami urządzenia. Jeżeli ustawienia rozmiaru/typu papieru urządzenia i sterownika drukarki nie zgadzają się, wystąpi błąd. • Dowolny rozmiar/typ Urządzenie drukuje wszystkie zadania drukowania zgodnie z ustawieniami sterownika drukarki. Drukowanie jest kontynuowane, nawet jeśli ustawienia rozmiaru/typu papieru urządzenia i sterownika drukarki nie zgadzają

Pozycja	Opis	Wartość
		<p>się. Jeżeli jednak papier jest za mały w stosunku do zadania drukowania, wydrukowany obraz zostanie przycięty.</p> <ul style="list-style-type: none"> • Dowolny niestand.rozm./typ <p>Urządzenie drukuje zadania drukowania o niestandardowym rozmiarze zgodnie z ustawieniami sterownika drukarki, natomiast zadania drukowania o standardowym rozmiarze - zgodnie z ustawieniami urządzenia.</p> <p>W przypadku zadań drukowania o niestandardowym rozmiarze drukowanie jest kontynuowane, nawet jeśli ustawienia rozmiaru/typu papieru urządzenia i sterownika drukarki nie zgadzają się. Jeżeli jednak papier jest za mały w stosunku do zadania drukowania, wydrukowany obraz zostanie przycięty.</p> <p>W przypadku zadań drukowania o standardowym rozmiarze wystąpi błąd, jeżeli ustawienia rozmiaru/typu papieru urządzenia i sterownika drukarki nie zgadzają się.</p> <p>Ustawienie domyślne: [Ustawienie(a) maszyny]</p>
<p>Priorytet kasety na papier</p>	<p>Umożliwia określenie kasety, którą urządzenie sprawdzi jako pierwszą pod względem obecności papieru, który może zostać użyty do wykonania zadania, w przypadku gdy kasecja jest ustawiona na wybór automatyczny.</p> <p>Jeśli większa ilość kaset zawiera właściwy papier, do drukowania użyta</p>	<ul style="list-style-type: none"> • Drukarka <p>Wybierz kasetę, która ma być sprawdzona jako pierwsza, w przypadku gdy dla zadania drukowania określony jest automatyczny wybór kasety.</p> <ul style="list-style-type: none"> • Kasecja 1

Pozycja	Opis	Wartość
	będzie pierwsza kaseeta, jaką znajdzie urządzenie. Jeśli w tej kasecie zabraknie papieru, urządzenie automatycznie przełączy na następną kasetę i będzie kontynuować drukowanie.	<ul style="list-style-type: none"> Taca ręczna Domyślnie: [Kaseeta 1] <ul style="list-style-type: none"> Kopiarka Wybierz kasetę, która ma być sprawdzona jako pierwsza w przypadku wybrania wartości [A4], [8 1/2 × 11,] lub [16K] dla opcji [Wybierz papier] w obszarze [Fun. kopiarki]. <ul style="list-style-type: none"> Kaseeta 1 Taca ręczna Domyślnie: [Kaseeta 1]
Wykrywanie nieodpow.roz.	Ustawia urządzenie tak, aby raportowało błąd, gdy rozmiar papieru nie pasuje do ustawień zadania drukowania.	<ul style="list-style-type: none"> Włączone Wyłączone Domyślnie: [Wyłączone]

Ustawienia administratora

Pozycja	Opis	Wartość
Ustaw datę/ czas	Umożliwia ustawienie daty i czasu na wewnętrznym zegarze urzędnika. (Wartość domyślna może się różnić w zależności od ustawienia [Kraj] w obszarze [Narzędzia administratora]).	<ul style="list-style-type: none"> Ustaw datę Umożliwia określenie daty na wewnętrznym zegarze urzędnika. Ustawić można jedynie daty odpowiednie dla danego roku i miesiąca. W przypadku nieprawidłowych dat nastąpi odmowa. Domyślny format daty: [Ustaw datę/czas] <ul style="list-style-type: none"> Format daty: Miesiąc/Dzień/Rok, Dzień/Miesiąc/Rok lub Rok/Miesiąc/Dzień Rok: od 2000 do 2099 Miesiąc: od 1 do 12 Dzień: od 1 do 31 Ustaw czas Umożliwia ustawienie godziny na wewnętrznym zegarze urzędnika. Domyślny format godziny: [Format 24-godz.] <ul style="list-style-type: none"> Format czasu: Format 12-godz., Format 24-godz. Oznaczenie P.poł/Po poł: P.poł, Po poł (dla opcji Format 12-godz.) Godzina: od 0 do 23 (dla opcji Format 24-godz.) lub od 1 do 12 (dla opcji Format 12-godz.) Minuta: od 0 do 59
Zarejestruj informacje o faksie	Ustawienie to umożliwia określenie nazwy i numeru faksu urzędnika.	<ul style="list-style-type: none"> Nr: Umożliwia określenie numeru faksu urzędnika przy użyciu maksymalnie 20 znaków, zawierających cyfry od 0 do 9, spację oraz znak "+". Nazwa:

Pozycja	Opis	Wartość
		Umożliwia określenie nazwy faksu urządzenia przy użyciu maksymalnie 20 znaków alfanumerycznych oraz symboli.
Wybieranie impulsowe/tonowe	Umożliwia określenie typu linii telefonicznej. Aby skonfigurować to ustawienie, należy skontaktować się ze swoją firmą telefoniczną i wybrać ustawienie w oparciu o posiadaną linię telefoniczną. Wybranie niepoprawnego ustawienia może uniemożliwić nadawanie faksów. [Dial Phone (20PPS)] może się nie pojawiać w zależności od ustawienia kraju urządzenia.	<ul style="list-style-type: none"> • Tel.z wybier.tonowym • Tel.z wyb.im.(10PPS) • Tel.z wyb.im.(20PPS) Ustawienie domyślne: [Push Phone]
PSTN / PBX	Umożliwia podłączenie urządzenia do publicznej sieci telefonicznej (PSTN) lub centrali prywatnej (PBX).	<ul style="list-style-type: none"> • PSTN • PBX Ustawienie domyślne: [PSTN]
Numer dostępu PBX	Pozwala określić wybieranie numeru, aby uzyskać dostęp do linii zewnętrznej, podczas gdy urządzenie podłączone jest do PBX. Należy się upewnić, że ustawienie to zgadza się z ustawieniem PBX. W przeciwnym razie wysyłanie faksów do odbiorców zewnętrznych może nie być możliwe.	Od 0 do 999 Domyślnie: 9
Priorytet funkcji	Umożliwia określenie trybu, który się aktywuje po włączeniu zasilania lub po	<ul style="list-style-type: none"> • Kopiarka • Faks

Pozycja	Opis	Wartość
	upływie czasu określonego dla opcji [System Auto Reset Timer] przy braku działań na urządzeniu, podczas gdy wyświetlony jest ekran początkowy bieżącego trybu.	<ul style="list-style-type: none"> • Skaner Ustawienie domyślne: [Kopiarka]
Czas auto resetu systemu	Ustawienie to umożliwia powrót urządzenia do trybu określonego w opcji [Function Priority].	<ul style="list-style-type: none"> • Włączone (30 sek., 1 min., 2 min., 3 min., 5 min., 10 min.) • Wyłączone Domyślnie: [On] (1 minute)
Tryb oszczędzania energii	Umożliwia przejście urządzenia do trybu oszczędzania energii, trybu oszczędzania energii 1 lub trybu oszczędzania energii 2, aby zredukować zużycie energii. Urządzenie wychodzi z trybu oszczędzania energii po otrzymaniu zadania drukowania, odbierania faksu lub naciśnięciu dowolnego przycisku.	<ul style="list-style-type: none"> • Tryb oszczędzania energii 1 Urządzenie przechodzi do trybu oszczędzania energii 1, jeżeli pozostawało bezczynne przez około 30 sekund. Wyjście z trybu oszczędzania energii 1 zajmuje mniej czasu niż wyjście ze stanu wyłączenia energii lub trybu oszczędzania energii 2, jednak zużycie energii w trybie oszczędzania energii 1 jest większe niż w trybie oszczędzania energii 2. Domyślnie: [Wyłączone] <ul style="list-style-type: none"> • Wyłączone • Włączone • Tryb oszczędzania energii 2 Urządzenie przechodzi do trybu oszczędzania energii 2 po upływie czasu określonego dla tego ustawienia. Urządzenie zużywa mniej energii w trybie oszczędzania energii 2 niż w trybie oszczędzania energii 1, jednak wyjście z trybu oszczędzania energii 2 zajmuje więcej czasu aniżeli wyjście z trybu oszczędzania energii 1. <ul style="list-style-type: none"> • Europa <ul style="list-style-type: none"> • Włączone (od 1 do 20 minut) • 30 sek.

Pozycja	Opis	Wartość
		<ul style="list-style-type: none"> Wyłączone <p>Domyślnie: [30 sek.]</p> <ul style="list-style-type: none"> Kraje inne niż kraje europejskie <ul style="list-style-type: none"> Włączone (od 1 do 240 minut) 30 sek. Wyłączone
Język	<p>Umożliwia określenie języka używanego na ekranie oraz w raportach.</p> <p>Wartością domyślną ustawienia jest język określony podczas instalacji wstępnej, co jest obowiązkowe po włączeniu urządzenia po raz pierwszy.</p>	<ul style="list-style-type: none"> English Niemiecki French Italian Spanish Dutch Swedish Norwegian Danish Finnish Portuguese Czeski Węgierski Polski Chiński uproszczony Rosyjski Brazylijski Portugalski Turecki Arabski Kazachstan
Obszar (tylko modele SP 320SN i SP 325SNw dla obszaru Europy)	<p>Wybranie obszaru, w którym jest używane urządzenie, ogranicza zakres języków wyświetlania i innych ustawień.</p> <p>To ustawienie można także określić podczas wstępnej</p>	<ul style="list-style-type: none"> Europa Azja Oceania Ameryki Afryka

Pozycja	Opis	Wartość
	konfiguracji po pierwszym włączeniu zasilania.	Domyślnie: [Europe]
Kraj	<p>Wybierz kraj, w którym jest używane urządzenie. Kod kraju określa czas i format wyświetlania daty i wartości domyślne ustawienia powiązanych transmisji faksu.</p> <p>Upewnij się, że wybrałeś poprawnie kod kraju. Wybieranie złego kodu kraju może być przyczyną błędnego nadania faksu.</p> <p>Wartością domyślną ustawienia jest kod kraju określony podczas instalacji wstępnej, co jest obowiązkowe po włączeniu urządzenia po raz pierwszy.</p>	<p>Algeria, Argentyna, Australia, Austria, Belgia, Boliwia, Brazylia, Bułgaria, Kanada, Chile, Chiny, Kolumbia, Kostaryka, Chorwacja, Cypr, Czechy, Denmark, Dominican Republic, Ecuador, Egipt, El Salvador, Estonia, Finland, France, Germany, Greece, Guam, Guatemala, Honduras, Hong Kong, Hungary, Islandia, India, Irlandia, Izrael, Włochy, Japonia, Jordania, Kazachstan, Kuwejt, Łotwa, Liban, Liechtenstein, Litwa, Luksemburg, Malesja, Malta, Meksyk, Czarnogóra, Maroko, Holandia, Nowa Zelandia, Nikaragua, Nigeria, Norwegia, Oman, Panama, Paragwaj, Peru, Filipiny, Polska, Portugalia, Portoryko, Rumunia, Rosja, Arabia Saudyjska, Senegal, Serbia, Singapur, Słowacja, Słowenia, Południowa Afryka, Hiszpania, Sri Lanka, Szwecja, Szwajcaria, Tajwan, Tajlandia, Trynidad i Tobago, Tunezja, Turcja, UAE, UK, Urugwaj, USA, Wenezuela, Wietnam, Virgin Islands, Jemen</p>
Zresetuj ustawienia	Należy uważać, by omyłkowo nie wyczyścić ustawień.	<ul style="list-style-type: none"> • Resetuj ustawienia dostępnych funkcji <p>Resetuje ustawienia urządzenia do ich wartości domyślnych z wyjątkiem następujących ustawień:</p> <ul style="list-style-type: none"> • Ustawienia języka • Ustawienia narodowe • Ustawienia sieci • Odbiorcy faksów

Pozycja	Opis	Wartość
		<p>Naciśnij [OK], aby wykonać. Aby przejść do wcześniejszego poziomu menu bez czyszczenia ustawień, należy nacisnąć przycisk [Wstecz].</p> <ul style="list-style-type: none"> Zresetuj ustaw. sieciowe <p>Umożliwia zresetowanie ustawień sieciowych do ich ustawień domyślnych.</p> <p>Naciśnij [OK], aby wykonać. Aby przejść do wcześniejszego poziomu menu bez czyszczenia ustawień, należy nacisnąć przycisk [Wstecz].</p> <ul style="list-style-type: none"> Wyczyść książkę adresową <p>Kasuje odbiorców szybkiego/przyspieszonego wybierania.</p> <p>Naciśnij [OK], aby wykonać. Aby przejść do wcześniejszego poziomu menu bez czyszczenia odbiorców, należy nacisnąć przycisk [Wstecz].</p>
Skrót do funkcji	To ustawienie przypisuje jedną z poniższych funkcji do przycisku [Shortcut to Func.] znajdującego się na panelu operacyjnym.	<ul style="list-style-type: none"> Tryb kopii dowodu tożsamości Nadawanie natychmiastowe Wybierz adres skanera <p>Domyślnie: [ID Card Copy Mode]</p>
Zablok. narzędzia administratora	Pozwala określić czterocyfrowe hasło dostępu do menu [Książka adresowa], [Ustawienia sieci], [Kreator konf. Wi-Fi] oraz [Narzędzia administratora]. Hasło należy zawsze pamiętać.	<ul style="list-style-type: none"> Włączone (od 0000 do 9999) Wyłączone <p>Domyślnie: [Wyłączone]</p>
IPsec	Umożliwia określenie, czy IPsec ma być włączony czy wyłączony. Funkcja ta pojawia się tylko wtedy, gdy zostało	<ul style="list-style-type: none"> Nieaktywny Aktywny <p>Ustawienie domyślne: [Inactive]</p>

Pozycja	Opis	Wartość
	określone hasło w ramach [Admin. Tools Lock].	
Potwierdzenie numeru faksu	<p>Umożliwia ustawienie urządzenia tak, by przy ręcznym określaniu odbiorcy konieczne było dwukrotne wprowadzenie numeru faksu.</p> <p>Jeżeli funkcja ta jest włączona, nie można używać funkcji pracy głośno-mówiącej.</p> <p>Funkcja ta pojawia się tylko wtedy, gdy zostało określone hasło w ramach [Admin. Tools Lock].</p>	<ul style="list-style-type: none"> • Włączone • Wyłączone <p>Domyślnie: [Wyłączone]</p>
Zap.zesk.dane na USB	<p>Określa, czy funkcja skanowania przez USB ma być włączona.</p> <p>Funkcja ta pojawia się tylko wtedy, gdy zostało określone hasło w ramach [Admin. Tools Lock].</p>	<ul style="list-style-type: none"> • Nieaktywny • Aktywny <p>Ustawienie domyślne: [Active]</p>

Drukowanie list/raportów

Drukowanie strony konfiguracyjnej

1. Naciśnij przycisk [Narzędzia użytkownika].

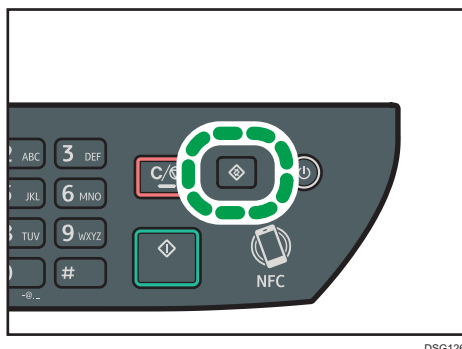

2. Naciśnij przycisk [▲] lub [▼], aby wybrać opcję [Print List/Report], a następnie naciśnij przycisk [OK].
3. Za pomocą przycisków [▲] lub [▼] wybierz opcję [Configuration Page], a następnie naciśnij przycisk [OK].
4. Po wyświetleniu prośby o potwierdzenie naciśnij przycisk [OK].

7

Typy list/raportów

⚠ Uwaga

- Raporty będą drukowane na papierze o rozmiarze A4 lub Letter. Przed wydrukowaniem raportu do kasety należy załadować papier o jednym z podanych rozmiarów.

Strona config.

Umożliwia wydruk ogólnych informacji oraz bieżących konfiguracji urządzenia.

Dziennik faksu

Umożliwia wydruk dziennika nadania i odbioru faksu 50 ostatnich zadań.

Lista oczekujących plików

Umożliwia wydruk listy zadań faksu pozostających w pamięci urządzenia, które mają być wydrukowane, wysłane lub przesłane.

Lista nr szybkiego wybier.

Umożliwia wydruk listy pozycji szybkiego wybierania dla skanera i faksu.

L.odb.przys.wyb.faks

Umożliwia wydruk listy pozycji przyspieszonego wybierania.

- Sort.przez nr przysp.wyb.

Umożliwia wydruk listy z pozycjami przyspieszonego wybierania uporządkowanymi według numeru rejestracji.

- Sortuj wg nazwy

Umożliwia wydruk listy z pozycjami uporządkowanymi według nazwy.

Lista adresów skanowania

Umożliwia wydruk listy odbiorców skanowania.

Dziennik skanera

Umożliwia wydruk dziennika skanera, obejmującego 100 ostatnich nadań skanowania do poczty e-mail, skanowania do FTP oraz skanowania do folderu.

Str.z mat.ekspl.

Umożliwia wydruk strony zawierającej informacje o materiałach eksploatacyjnych.

Ustawienia sieci

★ Ważne

- W zależności od zmienianych ustawień, może zajść potrzeba ponownego uruchomienia urządzenia.
- W zależności od używanego modelu, niektóre elementy mogą się nie pojawić.

Ethernet

Pozycja	Opis	Wartość
Adres MAC	Wyświetla adres MAC urządzenia.	–
Szybkość Ethernetu	Wyświetla bieżące ustawienie prędkości sieci Ethernet.	<ul style="list-style-type: none"> • 100Mb/s Pełny Dupleks • 100Mb/s Pół Dupleks • 10Mb/s Pełny Dupleks • 10Mb/s Pół Dupleks • Ethernet niedostępny Pojawia się, gdy kabel sieciowy nie jest podłączony.
Ustaw szybkość Ethernetu	Umożliwia określenie szybkości komunikacji w sieci Ethernet. Wybierz szybkość odpowiednią dla używanego środowiska sieciowego. Dla większości sieci ustawienie domyślne jest optymalnym ustawieniem.	<ul style="list-style-type: none"> • Auto Select • 100Mb/s Pełny Dupleks • 100Mb/s Pół Dupleks • 10Mb/s Pełny Dupleks • 10Mb/s Pół Dupleks Ustawienie domyślne: [Auto Select]

Wi-Fi

Pozycja	Opis	Wartość
Włącz Wi-Fi	Wybierz, czy opcja sieci bezprzewodowych ma być włączona, czy wyłączona. Jeżeli jest wybrane ustawienie [Wyłącz], opcje [Stan Wi-Fi], [Adres MAC], [Połączenie bieżące], [Wpisz SSID], [WPS] i [Wi-Fi Direct] nie są wyświetlane.	<ul style="list-style-type: none"> • Wyłącz • Włącz Domyślnie: [Wyłączone]

Pozycja	Opis	Wartość
Stan Wi-Fi	Służy do wyświetlania aktualnego stanu połączenia.	–
Adres MAC	Wyświetla adres MAC urządzenia.	–
Połączenie bieżące	Wyświetla szczegółowe informacje o połączeniu, takie jak identyfikator SSID i siłę sygnału bezprzewodowego.	–
Wpisz SSID	Wyświetla procedurę ręcznego łączenia się z bezprzewodową siecią LAN. Prowadzi użytkownika krok po kroku przez konfigurowanie ustawień do łączenia się z bezprzewodową siecią LAN.	–
WPS	Łączy za pomocą przycisku One Touch z wykorzystaniem WPS (zabezpieczonej konfiguracji Wi-Fi). Aby uzyskać szczegółowe informacje, patrz Podręcznik instalacji.	<ul style="list-style-type: none"> • PBC • PIN
Wi-Fi Direct	Umożliwia bezpośrednią komunikację między urządzeniami, bez korzystania z centralnego punktu dostępowego.	–

Konfiguracja IPv4

Pozycja	Opis	Wartość
DHCP	Dzięki temu ustawieniu urządzenie automatycznie otrzymuje adres IPv4, maskę podsieci oraz domyślny adres bramy z serwera DHCP.	<ul style="list-style-type: none"> • Nieaktywny • Aktywny Ustawienie domyślne: [Active]
Adres IP	Umożliwia określenie adresu IPv4 urządzenia, gdy serwer DHCP nie jest używany. Menu tego należy użyć, aby sprawdzić bieżący adres IP, gdy używany jest serwer DHCP.	Ustawienie domyślne: XXX.XXX.XXX.XXX Liczby reprezentowane przez "X" różnią się w zależności od środowiska sieciowego.

Pozycja	Opis	Wartość
Maska podsieci	Umożliwia określenie maski podsieci urządzenia, gdy serwer DHCP nie jest używany. Menu tego należy użyć, aby sprawdzić bieżącą maskę podsieci, gdy używany jest serwer DHCP.	Ustawienie domyślne: XXX.XXX.XXX.XXX Liczby reprezentowane przez "X" różnią się w zależności od środowiska sieciowego.
Adres bramy	Umożliwia określenie domyślnego adresu bramy urządzenia, gdy serwer DHCP nie jest używany. Menu tego należy użyć, aby sprawdzić bieżący domyślny adres bramy, gdy używany jest serwer DHCP.	Ustawienie domyślne: XXX.XXX.XXX.XXX Liczby reprezentowane przez "X" różnią się w zależności od środowiska sieciowego.
Metoda adresu IP	Wyświetla metodę uzyskiwania adresu IP.	<ul style="list-style-type: none"> • Nie gotowe IP • DHCP • Manual Config. • Default IP
Wi-Fi Direct IP Address	Wyświetla adres IP funkcji Wi-Fi Direct.	–

IPv6 Configuration

Pozycja	Opis	Wartość
IPv6	Pozwala włączyć lub wyłączyć protokół IPv6.	<ul style="list-style-type: none"> • Nieaktywny • Aktywny Ustawienie domyślne: [Inactive]
DHCP	Umożliwia ustawienie urządzenia tak, by otrzymywało adres IPv6 z serwera DHCP.	<ul style="list-style-type: none"> • Nieaktywny • Aktywny Ustawienie domyślne: [Active]
Adres IP (DHCP)	Wyświetla adres IPv6 uzyskany z serwera DHCP.	–
Ręczna konfigur. adresu	Określa ustawienia IPv6 urządzenia.	<ul style="list-style-type: none"> • Ręczna konfigur. adresu

Pozycja	Opis	Wartość
		<p>Umożliwia określenie adresu IPv6 urządzenia, gdy serwer DHCP nie jest używany. Może maksymalnie zawierać 46 znaków.</p> <p>Aby uzyskać szczegółowe informacje na temat wprowadzania znaków, patrz str.33 "Wprowadzanie znaków".</p> <ul style="list-style-type: none"> • Długość prefix <p>Umożliwia określenie długości prefixu przy użyciu wartości mieszczącej się w zakresie od 0 do 128.</p> • Adres bramy <p>Określa adres IPv6 bramy domyślnej. Może maksymalnie zawierać 46 znaków.</p> <p>Aby uzyskać szczegółowe informacje na temat wprowadzania znaków, patrz str.33 "Wprowadzanie znaków".</p>
Stateless Address	Wyświetla bezstanowe adresy IPv6 otrzymywane poprzez anons routera (Router Advertisement).	<ul style="list-style-type: none"> • Stateless Address 1 • Stateless Address 2 • Stateless Address 3 • Stateless Address 4
Lok.adr.łącza	Wyświetla adres lokalnego łącza IPv6.	–

Uwaga

- Skontaktuj się z administratorem sieci w celu uzyskania informacji związanych z konfiguracją sieci.

Kreator konf.Wi-Fi

Wykonując instrukcje kreatora, można włączyć połączenia bezprzewodowe. Aby uzyskać szczegółowe informacje, patrz Podręcznik instalacji.

Jeśli ustawienie [Włącz Wi-Fi] w sekcji [Wi-Fi] w obszarze [Ustawienia sieci] ma wartość [Wyłącz], opcja Kreator konf.Wi-Fi nie jest widoczna.

8. Konfiguracja urządzenia przy użyciu narzędzi

Ten rozdział zawiera opis sposobu konfigurowania urządzenia przy użyciu narzędzi.

Funkcje ustawień dostępne w programach Web Image Monitor i Smart Organizing Monitor

Za pomocą programu Web Image Monitor lub Smart Organizing Monitor można zmieniać konfigurację urządzenia z poziomu komputera.

Programy Web Image Monitor i Smart Organizing Monitor umożliwiają wykonywanie następujących operacji:

Dostępne funkcje	Web Image Monitor	Smart Organizing Monitor
Sprawdzanie ustawień systemu	Dostępny	Dostępny
Konfigurowanie ustawień papieru	Dostępny	Dostępny
Regulacja głośności dźwięku	Dostępny	Niedostępny
Konfigurowanie ustawień papieru na potrzeby kopiowania	Dostępny	Niedostępny
Konfigurowanie ustawień faksu	Dostępny	Niedostępny
Konfigurowanie kasety priorytetowej	Dostępny	Dostępny
Konfigurowanie funkcji oszczędzania tonera	Dostępny	Niedostępny
Konfigurowanie ustawień interfejsu	Dostępny	Dostępny
Konfigurowanie ustawień skrótu do funkcji	Dostępny	Niedostępny
Rejestrowanie odbiorców	Dostępny	Niedostępny
Sprawdzanie ustawień sieciowych	Dostępny	Dostępny
Konfigurowanie ustawień IPsec	Dostępny	Dostępny
Konfigurowanie trybu oszczędzania energii	Dostępny	Dostępny

Dostępne funkcje	Web Image Monitor	Smart Organizing Monitor
Konfigurowanie ustawień administratora	Dostępny	Niedostępny
Drukowanie list/raportów	Dostępny	Dostępny

Używanie programu Web Image Monitor

★ Ważne

- Niektóre pozycje mogą się nie pojawiać, w zależności od używanego typu modelu.
- Niektóre pozycje można także konfigurować przy użyciu panela operacyjnego.

Obsługiwane przeglądarki internetowe

- Internet Explorer 6 lub nowszy
- Firefox 3,0 lub nowszy
- Safari 4.0 lub nowszy

↓ Uwaga

- Aby obsługiwać urządzenie za pośrednictwem programu Web Image Monitor, najpierw trzeba skonfigurować ustawienia TCP/IP lub bezprzewodowej sieci LAN urządzenia. Aby uzyskać szczegółowe informacje, patrz str.226 "Ustawienia sieci" lub str.248 "Konfiguracja ustawień sieciowych".

Wyświetlanie strony głównej

Po uzyskaniu dostępu do urządzenia przy użyciu programu Web Image Monitor, w oknie przeglądarki pojawia się strona główna.

1. **Uruchom przeglądarkę internetową.**
2. **Aby uzyskać dostęp do urządzenia, wpisz „http://(adres IP urządzenia)/”.**

W przypadku używania serwera DNS lub WINS oraz ustawienia nazwy hosta urządzenia, zamiast adresu IP można wprowadzić nazwę hosta.

Pojawi się górna strona programu Web Image Monitor.

Strona główna

Każda strona programu Web Image Monitor jest podzielona na następujące obszary:

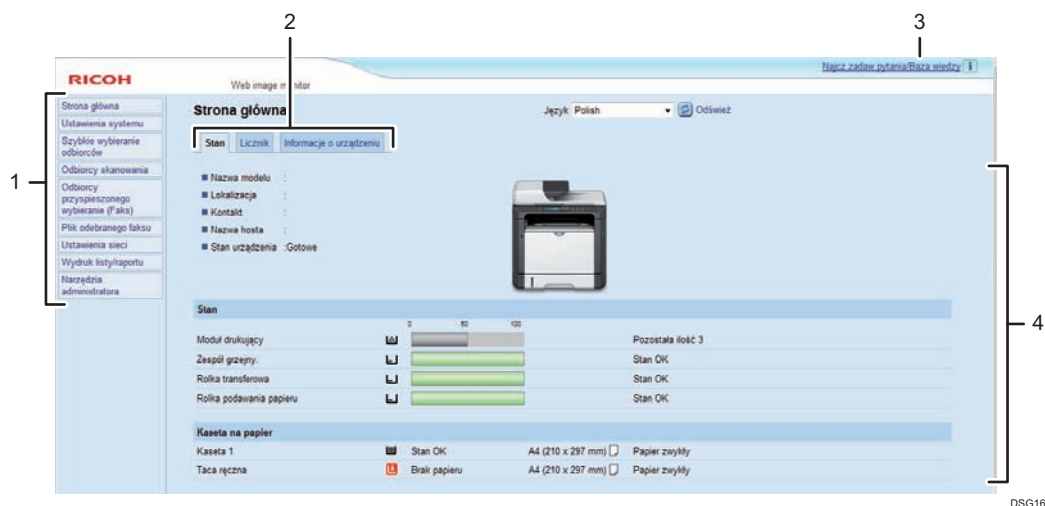

1. Pole menu

Kliknięcie menu wyświetla jego zawartość w głównym obszarze.

2. Karty

Zawiera karty służące do przełączania między informacjami i ustawieniami, które użytkownik chce wyświetlić lub skonfigurować.

3. Najcz.zadaw.pytania/Baza wiedzy

Zawiera odpowiedzi na często zadawane pytania oraz inne przydatne informacje na temat używania urządzenia.

Aby wyświetlić informacje, konieczne jest połączenie z Internetem.

4. Główny obszar

Wyświetlana jest treść odpowiadająca elementowi wybranemu w obszarze menu.

Informacje widoczne w głównym obszarze nie są aktualizowane automatycznie. Kliknij przycisk [Refresh] znajdujący się w prawym górnym rogu głównego obszaru, aby uaktualnić informacje. Kliknij przycisk Odśwież w przeglądarce, aby odświeżyć cały ekran przeglądarki.

⬇ Uwaga

- Jeśli jest używana starsza wersja obsługiwanej przeglądarki internetowej lub w używanej przeglądarce wyłączono obsługę języka JavaScript i plików cookie, mogą wystąpić problemy z wykonywaniem operacji.
- Jeśli jest używany serwer proxy, ustawienia przeglądarki internetowej należy zmienić zgodnie z wymaganiami. Aby uzyskać szczegółowe informacje na temat ustawień, należy skontaktować się z administratorem sieciowym.
- Poprzednia strona może się nie otworzyć, nawet jeśli w przeglądarce internetowej został kliknięty przycisk Wstecz. W takiej sytuacji w przeglądarce internetowej należy kliknąć przycisk Odśwież.
- Często zadawane pytania/Baza wiedzy nie jest dostępna we wszystkich językach.

Zmiana języka interfejsu

Wybierz pożądany język interfejsu z listy [Language].

Sprawdzanie informacji o systemie

Kliknij [Home], aby wyświetlić stronę główną programu Web Image Monitor. Na stronie tej można sprawdzić bieżące informacje o systemie.

Strona ta zawiera trzy karty: [Status], [Counter] oraz [Machine Information].

Karta Stan

Pozycja	Opis
Nazwa modelu	Wyświetla nazwę urządzenia.
Lokalizacja	Wyświetla lokalizację urządzenia zgodnie z zarejestrowaniem na stronie [SNMP].
Kontakt	Wyświetla informacje kontaktowe urządzenia zgodnie z zarejestrowaniem na stronie [SNMP].
Nazwa hosta	Wyświetla nazwę hosta określoną w polu [Nazwa hosta] na stronie [DNS].
Stan urządzenia	Pokazuje bieżące komunikaty na wyświetlaczu urządzenia.

Stan

Pozycja	Opis
Moduł drukujący	Pokazuje pozostałą ilość toneru.
Zespół grzejny	Pokazuje stan zespołu grzejnego jako "Stan OK", "Wkrótce należy wymienić" lub "Należy wymienić". Aby uzyskać informacje na temat wymiany, należy skontaktować się z przedstawicielem sprzedaży lub serwisu.
Rolka transferowa	Pokazuje stan rolki transferowej jako "Stan OK", "Wkrótce należy wymienić" lub "Należy wymienić". Aby uzyskać informacje na temat wymiany, należy skontaktować się z przedstawicielem sprzedaży lub serwisu.
Rolka podawania papieru	Pokazuje stan rolki podawania papieru jako "Stan OK", "Wkrótce należy wymienić" lub "Należy wymienić". Aby uzyskać informacje na temat wymiany, należy skontaktować się z przedstawicielem sprzedaży lub serwisu.

Kaseta na papier

Pozycja	Opis
Kaseta 1	Pokazuje bieżący stan oraz ustawienie rozmiaru/typu papieru kasety 1.
Taca ręczna	Pokazuje bieżący stan oraz ustawienie rozmiaru/typu papieru tacy ręcznej.

Uwaga

- Jeśli zainstalowane są nieoryginalne kartridże, wskazywanie trwałości tonera może nie być wiarygodne.

Karta Licznik**Licznik stron**

Pozycja	Opis
Drukarka	Wyświetla następujące informacje dla stron wydrukowanych przy użyciu funkcji drukarki: <ul style="list-style-type: none"> • Całkowita liczba stron, wydrukowanych przy użyciu funkcji drukarki, oraz list/raportów, wydrukowanych przy użyciu menu [Lista/Str. testowe] w ramach opcji [Funkcje drukarki] • Liczba stron kolorowych (zawsze pokazuje 0) • Liczba stron czarno-białych
Skaner	Wyświetla następujące informacje dla stron zeskanowanych przy użyciu funkcji skanera: <ul style="list-style-type: none"> • Całkowita liczba stron • Liczba stron kolorowych • Liczba stron czarno-białych
Kopiarka	Wyświetla następujące informacje dla stron wydrukowanych przy użyciu funkcji kopiarki: <ul style="list-style-type: none"> • Całkowita liczba stron • Liczba stron kolorowych (zawsze pokazuje 0) • Liczba stron czarno-białych
Faks	Wyświetla następujące informacje dla faksów publicznej linii telefonicznej: <ul style="list-style-type: none"> • Całkowita liczba stron wysłanych i odebranych • Liczba odebranych stron

Pozycja	Opis
(tylko modele SP 320SFN i SP 325SFNw)	<ul style="list-style-type: none"> Liczba wysłanych stron

Licznik drukarki

Pozycja	Opis
Ogółem stron	<p>Wyświetla całkowitą liczbę wszystkich wydruków wykonanych na urządzeniu:</p> <ul style="list-style-type: none"> Strony wydrukowane przy użyciu funkcji drukarki, kopiarki oraz faksu Listy/raporty wydrukowane przy użyciu menu [Drukuj listę/raport] Listy/raporty wydrukowane przy użyciu menu [Lista/Str. testowe] w ramach opcji [Funkcje drukarki]

Dupleks

Pozycja	Opis
Ogółem stron w dupleksie	Pokazuje całkowitą liczbę obustronnie zadrukowanych stron.

Karta Informacje o urządzeniu

Informacje o urządzeniu

Pozycja	Opis
Wersja oprogramowania sprzętowego	Wyświetla wersję oprogramowania sprzętowego zainstalowanego w urządzeniu.
Wersja oprogramowania sprzętowego Engine	Wyświetla wersję oprogramowania sprzętowego silnika urządzenia.
ID urządzenia	Wyświetla numer identyfikacyjny urządzenia.
Karta faksu (tylko modele SP 320SFN i SP 325SFNw)	Pokazuje, czy zainstalowana jest karta faksu.

Pozycja	Opis
Ogółem pamięci	Pokazuje całkowitą pamięć zainstalowaną w urządzeniu.

Konfiguracja ustawień systemowych

Kliknij [Ustawienia systemu], aby wyświetlić stronę konfiguracyjną ustawień systemowych.

Ta strona zawiera następujące karty: [Dostosuj głośność] (tylko modele SP 320SFN i SP 325SFNw), [Ustawienia kaset na papier], [Kopiarka], [Faks], [Kaseta priorytetowa], [Zarządzanie tonerem], [Interfejs] oraz [Skrót do funkcji].

Karta Dostosuj głośność (tylko modele SP 320SFN i SP 325SFNw)

Dostosuj głośność

Pozycja	Opis
Syg.dźwiękowy panela	Wybierz głośność dźwięku, powstałego po naciśnięciu przycisku, spośród: [Wyłącz.], [Niski], [Średni] lub [Wysoki].
Głośność dzwonka	Wybierz głośność dzwonka słyszalnego przy otrzymywaniu połączenia spośród następujących opcji: [Wyłącz.], [Niski], [Średni] lub [Wysoki].
Tryb głośnomówiący	Wybierz głośność dźwięku, dochodzącego z głośnika podczas trybu głośnomówiącego, spośród: [Wyłącz.], [Niski], [Średni] lub [Wysoki].
Sygnał zakończenia	Wybierz głośność dźwięku, słyszalnego po ukończeniu zadania, spośród: [Wyłącz.], [Niski], [Średni] lub [Wysoki].
Sygnał błędu	Wybierz głośność dźwięku, powstałego po wystąpieniu błędu nadawania faksu, spośród: [Wyłącz.], [Niski], [Średni] lub [Wysoki].
Głośność alarmu	Wybierz głośność alarmu, słyszalnego po wystąpieniu błędu operacyjnego, spośród: [Wyłącz.], [Niski], [Średni] lub [Wysoki].

Karta Ustaw. kasety na papier

Kaseta 1

Pozycja	Opis
Rozmiar papieru	Wybierz rozmiar papieru dla kasety 1 z poniższych opcji: A4 (210 × 297 mm), Letter (8.5 × 11), B5 (182 × 257 mm), B6 (128 × 182 mm), A5 (210 × 148 mm), A5 (148 × 210 mm), A6 (105 × 148 mm), Legal (8.5 × 14), 8.5 × 13, 8.5 × 13.4, 8.5 × 13.6, 16K, 8.11 × 13.3, 5.5 × 8.5, Rozm.niest.

Pozycja	Opis
Typ papieru	Wybierz typ papieru dla kasety 1 z poniższych opcji: Plain Paper, Recycled Paper, Thick Paper 1 (100 to 130g/m ²), Thick Paper 2 (131 to 162g/m ²), Thin Paper (52 to 64g/m ²), Letterhead, Preprinted Paper, Label Paper, Prepunched Paper, Bond Paper, Cardstock, Color Paper

Taca ręczna

Pozycja	Opis
Rozmiar papieru	Wybierz rozmiar papieru dla tacy ręcznej z następujących opcji: A4 (210 × 297 mm), Letter (8.5 × 11), B5 (182 × 257 mm), B6 (128 × 182 mm), A5 (210 × 148 mm), A5 (148 × 210 mm), A6 (105 × 148 mm), Legal (8.5 × 14), 8.5 × 13, 8.5 × 13.4, 8.5 × 13.6, 16K, 8.11 × 13.3, 5.5 × 8.5, Com10 (104.8 × 241.3 mm), Monarch (98.4 × 190.5 mm), Kop.DL (110 × 220 mm), Kop.C6 (114 × 162 mm), Kop.C5 (162 × 229 mm), Rozm.niest.
Typ papieru	Wybierz typ papieru dla tacy ręcznej z następujących opcji: Plain Paper, Recycled Paper, Thick Paper 1 (100 to 130g/m ²), Thick Paper 2 (131 to 162g/m ²), Thin Paper (52 to 64g/m ²), Letterhead, Preprinted Paper, Envelope, Label Paper, Prepunched Paper, Bond Paper, Cardstock, Color Paper

Priorytet ustawień tacy ręcznej

Pozycja	Opis
Priorytet ustawień tacy ręcznej	Wybierz sposób wykonywania zadań drukowania przy użyciu tacy ręcznej. <ul style="list-style-type: none"> • Ustawienia systemu Urządzenie drukuje wszystkie zadania drukowania zgodnie z ustawieniami urządzenia. Jeżeli ustawienia rozmiaru/typu papieru urządzenia i sterownika drukarki nie zgadzają się, wystąpi błąd. • Dowolny rozmiar/typ Urządzenie drukuje wszystkie zadania drukowania zgodnie z ustawieniami sterownika drukarki. Drukowanie zostanie podjęte, nawet jeśli ustawienia rozmiaru/typu papieru urządzenia i sterownika drukarki nie zgadzają się; jeżeli

Pozycja	Opis
	<p>jednak papier jest za mały w stosunku do zadania drukowania, wydrukowany obraz zostanie przycięty.</p> <ul style="list-style-type: none"> Dowolny niestand.rozm./typ <p>Urządzenie drukuje zadania drukowania o niestandardowym rozmiarze zgodnie z ustawieniami sterownika drukarki, natomiast zadania drukowania o standardowym rozmiarze - zgodnie z ustawieniami urządzenia.</p> <p>W przypadku zadań drukowania o niestandardowym rozmiarze drukowanie zostanie podjęte, nawet jeśli ustawienia rozmiaru/typu papieru urządzenia i sterownika drukarki nie zgadzają się; jeżeli jednak papier jest za mały w stosunku do zadania drukowania, wydrukowany obraz zostanie przycięty.</p> <p>W przypadku zadań drukowania o standardowym rozmiarze wystąpi błąd, jeżeli ustawienia rozmiaru/typu papieru urządzenia i sterownika drukarki nie zgadzają się.</p>

Wykrywanie nieodpowiedniego rozmiaru

Pozycja	Opis
Wykrywanie nieodpowiedniego rozmiaru	Wybierz, czy ustawić urządzenie tak, aby raportowało błąd, jeżeli rozmiar papieru nie pasuje do ustawień zadania drukowania.

Karta Kopiarka

Wybierz papier

Pozycja	Opis
Wybierz papier	<p>Wybierz rozmiar papieru, który ma być użyty do drukowania kopii, spośród następujących: [Tray 1], [Bypass Tray], [A4 (210 × 297 mm)], [Letter (8.5 × 11)] lub [16K (195 × 267 mm)].</p> <p>Po wybraniu kasety urządzenie drukuje tylko przy użyciu wybranej kasety. Po wybraniu rozmiaru papieru urządzenie sprawdza kasety pod względem obecności papieru o określonym rozmiarze w kolejności priorytetów określonej w opcji [Kopiarka] na stronie [Kaseta priorytetowa].</p> <p>Jeśli większa ilość kaset zawiera właściwy papier, do drukowania użyta będzie pierwsza kaseta, jaką znajdzie urządzenie. Jeśli w tej kasecie</p>

Pozycja	Opis
	zabraknie papieru, urządzenie automatycznie przełączy na następną kasetę i będzie kontynuować drukowanie.

Linia separująca

Pozycja	Opis
Linia separująca	Określ, czy podczas kopiowania dokumentu tożsamości lub kopiowania łączonego drukować linię pośrodku zadrukowanego papieru.

Karta Faks (tylko modele SP 320SFN i SP 325SFNw)**Potwierdzenie numeru faksu**

Pozycja	Opis
Potwierdzenie numeru faksu	<p>Ustawienie to należy włączyć, aby skonfigurować urządzenie w taki sposób, by przy ręcznym określaniu odbiorcy konieczne było dwukrotnie wprowadzanie numeru faksu.</p> <p>Ustawienie to pojawia się tylko wtedy, gdy na stronie [Administrator] ustawione jest hasło administratora.</p>

Przetwarzanie otrzymanego pliku faksu

Pozycja	Opis
Przetwarzanie otrzymanego pliku	Wybierz, czy otrzymywane fakсы mają być zapisywane w pamięci urządzenia w celu wydruku, czy przesyłane do odbiorców określonych dla opcji [Forwarding Destination].
Automatyczny wydruk	Wybierz, czy fakсы odbierane w pamięci urządzenia mają być drukowane automatycznie, czy zapisywane w celu późniejszego wydruku ręcznego.
Powiadom o stanie przesyłania	<p>Wybierz, czy po przesłaniu faksów mają być wysyłane powiadomienia e-mail, czy nie. Odbiorcy powiadomień e-mail zależą od sposobu określenia opcji [Forwarding Destination].</p> <ul style="list-style-type: none"> • Przy określeniu za pomocą [E-mail Address]: powiadomienie zostanie wysłane na adres e-mail administratora określony w opcji [Administrator E-mail Address] na stronie [Administrator]. • Przy określeniu za pomocą [Scan Destination]: powiadomienie zostanie wysłane do odbiorcy powiadomienia określonego dla wybranego odbiorcy skanowania.

Pozycja	Opis
	Należy pamiętać, że jeżeli adres e-mail odbiorcy nie został określony, powiadomienie nie zostanie wysłane, nawet jeśli ustawienie to jest włączone.
Odbiorcy przesyłania	Umożliwia określenie odbiorców przesyłania. <ul style="list-style-type: none"> [E-mail Address]: wprowadź adres e-mail odbiorcy. Może zawierać maksymalnie 64 znaki. [Scan Destination]: wybierz odbiorców skanowania jako odbiorców przesyłania.
Liczba prób przesyłania (czas)	Umożliwia określenie, ile razy urządzenie będzie próbować przestać faks (od 1 do 255 razy).
Odstępy pomiędzy próbami przesyłania (min.)	Umożliwia określenie, przez ile minut urządzenie będzie czekać między próbami przesyłania (od 1 do 255 minut).

Wydruk dwustronny

Pozycja	Opis
Drukowanie dwustronne	Określ, czy odebrane fakсы drukować na obu stronach, czy nie.

Karta Kasety priorytetowa

Kaseta priorytetowa

Pozycja	Opis
Drukarka	Wybierz kasetę, którą urządzenie sprawdzi jako pierwszą pod względem obecności papieru nadającego się do wykonania zadania, spośród opcji: [Kaseta 1] lub [Taca ręczna]. Jeśli określono automatyczny wybór kasety dla zadania drukowania i więcej kaset zawiera właściwy papier, pierwsza kasetka, jaką znajdzie urządzenie, zostanie użyta do drukowania; jeśli w kasecie zabraknie papieru, urządzenie automatycznie przełączy następną kasetę i będzie kontynuować drukowanie.
Kopiarka	Wybierz kasetę, którą urządzenie sprawdzi jako pierwszą pod względem obecności papieru nadającego się do wykonania zadania, spośród opcji: [Kaseta 1] lub [Taca ręczna].

Pozycja	Opis
	Jeżeli w ustawieniu [Wybierz papier] na stronie [Kopiarka] wybrano papier o rozmiarze [A4 (210 × 297 mm)], [Letter (8.5 × 11)] lub [16K (195 × 267 mm)] i kilka kaset zawiera papier takiego rozmiaru, pierwsza kaseata, którą znajdzie urządzenie, zostanie użyta do drukowania. Jeśli w tej kasecie skończy się papier, urządzenie automatycznie przejdzie do następnjej kasety, aby kontynuować drukowanie.

Karta Zarządzanie tonerem

Oszczędzanie tonera

Pozycja	Opis
Oszczędzanie tonera	Ustawienie to należy włączyć, aby drukować kopie przy użyciu mniejszej ilości tonera.

Opcje końca materiałów eksploatacyjnych

Pozycja	Opis
Opcje końca materiałów eksploatacyjnych	Jeżeli zostanie wybrana opcja [Kontynuuj drukowanie], toner do uzupełnienia będzie dostępny.

Karta Interfejs

Interfejs

Pozycja	Opis
Stały port USB	<p>Pozwala określić, czy ten sam sterownik drukarki/LAN-Fax może lub nie może być używany do wielu urządzeń przy połączeniu USB.</p> <p>Jeżeli ustawienie to jest włączone, zainstalowany na komputerze sterownik drukarki/LAN-Fax może być używany nie tylko z urządzeniem oryginalnie użytym do instalacji, ale także z każdym innym urządzeniem, które jest tego samego modelu.</p> <p>Jeżeli ustawienie to jest wyłączone, sterownik drukarki/LAN-Fax musi być oddzielnie instalowany dla poszczególnych urządzeń, ponieważ wszystkie urządzenia, z wyjątkiem oryginalnie użytego do instalacji, będą rozpoznawane jako nowe urządzenia przy połączeniu USB.</p>

Karta Skrót do funkcji

Skrót do funkcji

Pozycja	Opis
Skrót do ustawień funkcji	<p>To ustawienie przypisuje jedną z poniższych funkcji do przycisku [Shortcut to Func.] znajdującego się na panelu operacyjnym.</p> <ul style="list-style-type: none">• [ID Card Copy Mode]• [Fax Immediate TX]• [Wybierz odbiorców skanowania]

Rejestrowanie odbiorców

Odbiorców faksu i skanowania można rejestrować przy użyciu programu Web Image Monitor.

Maksymalnie można zarejestrować 100 odbiorców skanowania i 108 odbiorców faksu (8 odbiorców szybkiego wybierania i 100 odbiorców przyspieszonego wybierania). Aby uzyskać więcej informacji na temat rejestrowania odbiorców, należy odwołać się do sekcji poświęconych funkcji skanowania i funkcji faksu.

Aby uzyskać szczegółowe informacje na temat rejestrowania odbiorców skanowania, patrz str.99 "Rejestrowanie odbiorców skanowania".

Aby uzyskać szczegółowe informacje na temat rejestrowania odbiorców faksu przy użyciu programu Web Image Monitor, patrz str.149 "Rejestrowanie odbiorców faksów".

Konfiguracja ustawień sieciowych

Kliknij [Network Settings], aby wyświetlić stronę konfiguracyjną ustawień sieciowych.

Ta strona zawiera następujące karty: [Stan sieci], [Konfiguracja IPv6], [Aplikacje sieciowe], [DNS], [Automat.powiadomienie e-mail], [SNMP], [SMTP], [POP3], [Bezprzewodowa] i [Google Cloud].

★ Ważne

- W zależności od zmienianych ustawień, może zająć potrzeba ponownego uruchomienia urządzenia.
- W zależności od używanego modelu, niektóre elementy mogą się nie pojawić.

Karta Stan sieci

Stan ogólny

Pozycja	Opis
Szybkość Ethernetu	Pokazuje typ i prędkość połączenia sieciowego.
Nazwa drukarki IPP	Pokazuje nazwę używaną do identyfikowania urządzenia w sieci.
Wersja sieci	Pokazuje wersję modułu sieciowego urządzenia (część oprogramowania sprzętowego urządzenia).
Adres MAC Ethernet	Pokazuje adres MAC sieci Ethernet urządzenia.
Aktywny interfejs	Pokazuje aktywny sposób komunikacji.
Wi-Fi Direct IP Address (tylko modele SP 325SNw i SP 325SFNw)	Prezentuje adres IP funkcji Wi-Fi Direct.

Stan TCP/IP

Pozycja	Opis
DHCP	Wybierz, czy urządzenie powinno automatycznie otrzymywać dynamiczny adres IPv4 przy użyciu DHCP. Aby używać DHCP, wybierz [Active]. Jeżeli opcja jest włączona, poniższe pozycje nie mogą być skonfigurowane.
Adres IP	Wprowadź adres IPv4 urządzenia.
Maska podsieci	Wprowadź maskę podsieci.

Pozycja	Opis
Brama	Wprowadź adres IPv4 bramy sieciowej.

Karta Konfiguracja IPv6

IPv6

Pozycja	Opis
IPv6	<p>Pozwala włączyć lub wyłączyć protokół IPv6. Jeżeli urządzenie jest obecnie używane w środowisku IPv6, protokołu IPv6 nie można wyłączyć przy użyciu programu Web Image Monitor. W takim przypadku należy użyć panelu operacyjnego w celu wyłączenia opcji [IPv6] w obszarze [Network Settings].</p> <p>Jeżeli jest on wyłączony, nie można konfigurować następujących pozycji: [DHCP], [Manual Configuration Address], [Prefix Length], [Gateway Address].</p>

Adres IPv6

Pozycja	Opis
DHCP	Wybierz, czy urządzenie ma otrzymywać adres IPv6 z serwera DHCP, czy nie.
Adres IP (DHCP)	Wyświetla adres IPv6 otrzymany z serwera DHCP, w przypadku gdy opcja [DHCP] ustawiona jest na [Active].
Stateless Address	Wyświetla maksymalnie cztery automatycznie przydzielone adresy stateless (stateless auto addresses).
Adres bramy	Wyświetla domyślny adres bramy urządzenia.
Lok.adr.łącza	Wyświetla lokalny adres łącza urządzenia. Lokalny adres łącza to adres, który jest ważny tylko wewnątrz lokalnej sieci (segment lokalny).
Ręczna konfigur.adresu	Wprowadź adres IPv6 urządzenia. Może zawierać do 39 znaków.
Długość prefix	Wprowadź długość prefixu przy użyciu wartości mieszczącej się w zakresie 0-128.
Adres bramy	Wprowadź adres IPv6 bramy domyślnej. Może zawierać do 39 znaków.

Karta Aplikacje sieciowe

Ustawienia wysyłania skanera

Pozycja	Opis
E-mail	Wybierz, aby włączyć funkcję skanowania do poczty e-mail.
Maks. rozmiar e-maila	Wybierz maksymalny rozmiar zeskanowanych plików, które można załączać do wiadomości e-mail (od 1 do 5 MB lub bez limitu).
FTP	Wybierz, aby włączyć funkcję skanowania do FTP.
Folder	Wybierz, aby włączyć funkcję skanowania do folderu.

Ustawienia drukowania w sieci

Pozycja	Opis
IPP	Wybierz, aby włączyć drukowanie sieciowe przy użyciu protokołu Internet Print Protocol (poprzez port TCP 631/80).
FTP	Wybierz, aby włączyć drukowanie sieciowe przy użyciu osadzonego serwera FTP zainstalowanego w urządzeniu (poprzez port TCP 20/21).
RAW	Wybierz, aby włączyć drukowanie raw.
Nr portu	Wpisz numer portu TCP do stosowania przy drukowaniu raw. Poprawny zakres to 1024 do 65535, z wyjątkiem 5222, 5353, 6006, 28900, 29102, 53550 i 49999 (wartość domyślna to 9100).
LPR	Wybierz, aby włączyć drukowanie sieciowe za pomocą LPR/LPD (poprzez port TCP 515).

Ustawienia mDNS

Pozycja	Opis
mDNS	Włącz, aby uaktywnić funkcję DNS w trybie multicast (poprzez port UDP 5353). W przypadku wyłączenia, poniższej pozycji nie można skonfigurować.
Nazwa drukarki	Wprowadź nazwę urządzenia. Może on zawierać maksymalnie 32 znaki.

Karta DNS

DNS

Pozycja	Opis
Metoda DNS	Wybierz, czy serwery nazw domen mają być określone ręcznie, czy też informacje o serwerach DNS będą odbierane z sieci automatycznie. W przypadku ustawienia opcji [Auto-Obtain (DHCP)], poniższe opcje [Primary DNS Server], [Secondary DNS Server] oraz [Domain Name] stają się niedostępne.
Serwer Primary DNS	Wpisz adres IPv4 podstawowego serwera DNS.
Serwer Secondary DNS	Wpisz adres IPv4 dodatkowego serwera DNS.
Nazwa domeny	Wprowadź nazwę domeny IPv4 urządzenia. Może on zawierać maksymalnie 32 znaki.
Metoda IPv6 DNS	Wybierz, czy nazwa serwera ma być wpisywana ręcznie, czy też urządzenie ma otrzymywać informacje DNS automatycznie. W przypadku ustawienia opcji [Auto-Obtain (DHCP)] pola [Primary IPv6 DNS Server], [Secondary IPv6 DNS Server] oraz [IPv6 Domain Name] stają się niedostępne.
Serwer Primary DNS (IPv6)	Wpisz adres IPv6 podstawowego serwera DNS IPv6. Może zawierać do 39 znaków.
Serwer Secondary DNS (IPv6)	Wpisz adres IPv6 dodatkowego serwera DNS IPv6. Może zawierać do 39 znaków.
Nazwa domeny IPv6	Wprowadź nazwę domeny IPv6 urządzenia. Może on zawierać maksymalnie 32 znaki.
Priorytet rozpoznawania DNS	Wybierz, czy przy rozstrzygnięciu nazwy DNS należy nadać priorytet IPv4 czy IPv6.
Limit czasu DNS (sekund)	Wpisz czas w sekundach, przez który urządzenie oczekuje, zanim uzna, że upłynął limit czasu żądania DNS (od 1 do 999 sekund).
Nazwa hosta	Wprowadź nazwę hosta urządzenia. Może zawierać maksymalnie 15 znaków.

Karta Automat.powiadomienie e-mail

Powiadomienie 1 e-mail/Powiadomienie 2 e-mail

Pozycja	Opis
Wyświetl nazwę	Wprowadź nazwę nadawcy powiadomienia e-mail. Może on zawierać maksymalnie 32 znaki.
Adres e-mail	Wpisz adres odbiorcy wiadomości e-mail z ostrzeżeniem. Może zawierać maksymalnie 64 znaki.
Zacięcie papieru	Wybierz, aby wysyłać wiadomość e-mail z ostrzeżeniem na podany adres, jeśli nastąpi zacięcie papieru.
Brak papieru	Wybierz, aby wysyłać wiadomość e-mail z ostrzeżeniem na podany adres, jeśli skończy się papier.
Wymień wkrótce moduł drukujący	Wybierz, aby wysyłać wiadomość e-mail z ostrzeżeniem na podany adres, jeśli poziom tonera stanie się niski.
Wezwij serwis	Wybierz, aby wysyłać wiadomość e-mail z ostrzeżeniem na podany adres, jeśli urządzenie wymaga serwisowania.
Wymień moduł drukujący	Wybierz, aby wysyłać wiadomość e-mail z ostrzeżeniem na podany adres, jeśli toner wyczerpie się.
Otwarta pokrywa	Wybierz, aby wysyłać wiadomość e-mail z ostrzeżeniem na podany adres, jeśli pokrywa jest otwarta.

Karta SNMP

SNMP

Pozycja	Opis
SNMP	Wybierz, czy ma być włączone korzystanie z usług SNMP przez urządzenie.

Trap

Pozycja	Opis
Docelowy Trap	Wybierz, czy w urządzeniu ma być włączone wysyłanie informacji typu trap do hosta zarządzającego (NMS).

Pozycja	Opis
	W przypadku wyłączenia, pola [SNMP Management Host 1] oraz [SNMP Management Host 2] stają się niedostępne.
SNMP Management Host 1	Wpisz adres IP lub nazwę hosta zarządzającego. Może zawierać maksymalnie 64 znaki.
SNMP Management Host 2	Wpisz adres IP lub nazwę hosta zarządzającego. Może zawierać maksymalnie 64 znaki.

Community

Pozycja	Opis
Get Community	Wpisz nazwę grupy wykorzystywanej do uwierzytelniania żądań typu Pobierz. Może on zawierać maksymalnie 32 znaki.
Trap Community	Wpisz nazwę grupy wykorzystywanej do uwierzytelniania żądań typu Trap. Może on zawierać maksymalnie 32 znaki.

System

Pozycja	Opis
Lokalizacja	Wprowadź lokalizację urządzenia. Wpisana tu lokalizacja jest wyświetlana na stronie głównej. Może zawierać maksymalnie 64 znaki.
Kontakt	Wprowadź dane kontaktowe urządzenia. Wpisane tu dane kontaktowe są wyświetlane na stronie głównej. Może zawierać maksymalnie 64 znaki.

Karta SMTP

SMTP

Pozycja	Opis
Serwer Primary SMTP	Wpisz adres IP lub nazwę hosta dla serwera SMTP/POP3. Może zawierać maksymalnie 64 znaki.
Nr portu	Wpisz numer portu dla SMTP (od 1 do 65535).
Metoda autoryzacji	Wybierz metodę autoryzacji spośród następujących: [Anonymous]: nazwa użytkownika i hasło nie są wymagane. [SMTP]: urządzenie obsługuje autoryzację NTLM i LOGIN.

Pozycja	Opis
	[POP before SMTP]: do autoryzacji wykorzystywany jest serwer POP3. Można zwiększyć poziom bezpieczeństwa serwera SMTP używanego do wysyłania poczty e-mail, korzystając z funkcji autoryzacji serwera POP.
Nazwa użytkownika	Wpisz nazwę użytkownika do logowania się do serwera SMTP. Może on zawierać maksymalnie 32 znaki.
Hasło	Wpisz hasło do logowania się do serwera SMTP. Może on zawierać maksymalnie 32 znaki.
Adres urządzenia e-mail	Wprowadź adres e-mail urządzenia. Adres ten jest używany jako adres nadawcy wiadomości e-mail wysyłanych z urządzenia, takich jak powiadomienia e-mail. Może zawierać maksymalnie 64 znaki.
Limit czasu serwera (sekund)	Wpisz czas w sekundach, przez jaki urządzenie oczekuje, zanim uzna, że upłynął limit czasu dla operacji SMTP (od 1 do 999).
Strefa czasowa	Wybierz strefę czasową zgodnie ze swoim położeniem geograficznym. Wybór innej strefy czasowej może spowodować niepoprawność daty i czasu transmisji w przypadku wiadomości e-mail wysyłanych przy użyciu funkcji skanowania do poczty e-mail, nawet jeśli zegar urządzenia ustawiony jest poprawnie.

Karta POP3

Ustaw. POP3

Pozycja	Opis
Serwer POP3	Wpisz adres IP lub nazwę hosta serwera POP3 do odbioru wiadomości e-mail. Podany tutaj serwer POP3 będzie wykorzystywany w opcji [POP before SMTP]. Może zawierać maksymalnie 64 znaki.
Konto użytkownika	Wpisz nazwę użytkownika wykorzystywaną przy logowaniu się do serwera POP3. Może on zawierać maksymalnie 32 znaki.
Hasło użytkownika	Wpisz hasło do logowania się do serwera POP3. Może on zawierać maksymalnie 32 znaki.
Autoryzacja	Wybierz metodę autoryzacji spośród następujących: [None]: hasło nie będzie szyfrowane. [APOP Authentication]: hasło będzie szyfrowane.

Pozycja	Opis
	[Auto]: hasło będzie szyfrowane lub nie, w zależności od ustawień serwera POP3.

Karta Bezprzewodowe (tylko modele SP 325SNw i SP 325SFNw)

Stan sieci bezprzewodowej

Pozycja	Opis
Stan sieci bezprzewodowej	Wyświetla stan połączenia do bezprzewodowej sieci LAN.
Adres MAC	Służy do wyświetlania adresu MAC.
Tryb komunikacji	Wyświetla tryb komunikacji, którego urządzenie używa dla połączenia.
SSID	Wyświetla identyfikator SSID punktu dostępowego, do którego podłączone jest urządzenie.
Stan sygnału komunikacji bezprzewodowej	Wyświetla siłę sygnału bezprzewodowego, który jest odbierany.
Bezprzewodowa	Określa, czy plik bezprzewodowa sieć LAN ma być używana, czy nie używana. W przypadku wybrania opcji [Aktywny] dostępna staje się umieszczona niżej opcja [Ustawienia bezprzewodowej sieci LAN].

Ustawienia bezprzewodowej sieci LAN

Pozycja	Opis
SSID	Wprowadź identyfikator SSID punktu dostępowego. Identyfikator SSID może zawierać 32 znaków. Po kliknięciu przycisku [Scan List] wyświetlana jest lista dostępnych punktów dostępowych. Możesz wybrać identyfikator SSID z listy.
Tryb komunikacji	Opcja [Infrastruktura] jest domyślnie wybrana. W związku z tym można połączyć urządzenie z routerem bezprzewodowym lub punktem dostępu.
Autoryzacja	Wybierz metodę autoryzacji.
Szyfrowanie	Wybierz metodę szyfrowania.

Pozycja	Opis
Hasło WPA	Jeżeli ustawienie [WPA2-PSK] lub [Mixed Mode WPA/WPA2] zostało wybrane dla opcji [Authentication], wprowadź klucz szyfrowania WPA.
Długość klucza WEP	Jeżeli ustawienie [WEP] zostało wybrane dla opcji [Encryption], ustaw długość klucza szyfrowania na 64 lub 128 bitów.
ID klucza transmisji WEP	Wybierz numer ID do identyfikowania każdego klucza WEP w przypadku, gdy skonfigurowanych jest wiele połączeń WEP.
Format klucza WEP	Wybierz format wprowadzania klucza WEP.
Klucz WEP	<p>Wprowadź klucz WEP. Liczba i typ znaków, jakie można wprowadzić zależą od długości i formatu wybranych dla klucza. Patrz następujące ustawienia:</p> <ul style="list-style-type: none"> • Długość klucza WEP: [64 bit], Format: [Hexadecimal] Maksymalna długość klucza WEP: 10 znaków (0-9, A-F, a-f) • Długość klucza WEP: [64 bit], Format: [ASCII] Maksymalna długość klucza WEP: 5 znaków (znaki ASCII) • Długość klucza WEP: [128bit], Format: [Hexadecimal] Maksymalna długość klucza WEP: 26 znaków (0-9, A-F, a-f) • Długość klucza WEP: [128bit], Format: [ASCII] Maksymalna długość klucza WEP: 13 znaków (znaki ASCII)

⚠ Uwaga

- Jeżeli ręcznie konfigurujesz ustawienia połączenia, sprawdź wcześniej identyfikator SSID, metodę autoryzacji, klucz szyfrowania punktu dostępowego lub routera bezprzewodowego.

Ustawienia funkcji Wi-Fi Direct

Pozycja	Opis
SSID	<p>Wprowadź nazwę SSID.</p> <p>Identyfikator SSID może zawierać 32 znaków.</p>

Karta Google Cloud

Google Cloud

Pozycja	Opis
Google Cloud Print	Określ, czy włączyć funkcję drukowania Google Cloud. W przypadku wyłączenia opcji Google Cloud Print nie można konfigurować ustawień [Local Discovery] i [Limit czasu (sek)].
Registration Status	Wyświetla stan rejestracji w usłudze drukowania Google Cloud.
Registration Account	Wyświetla konto (adres e-mail) rejestracji w usłudze Google Cloud Print.
Local Discovery	Pozwala określić, czy ma zostać włączone wykrywanie lokalne.
Limit czasu (sek)	Wprowadź liczbę sekund, przez które urządzenie oczekuje na połączenie XMPP zanim upłynie limit czasu.

Konfigurowanie ustawień IPsec

Kliknij [IPsec Settings], aby wyświetlić stronę konfiguracyjną ustawień IPsec.

Ta strona zawiera następujące karty: [IPsec Global Settings] oraz [IPsec Policy List].

★ Ważne

- Funkcja ta jest dostępna wyłącznie wtedy, gdy jest określone hasło administratora.

Karta Ustawienia ogólne IPsec

Pozycja	Opis
Funkcje IPsec	Umożliwia określenie, czy IPsec ma być włączony czy wyłączony.
Domyślna polityka	Wybór, czy zezwolić na domyślną politykę IPsec.
Broadcast and Multicast Bypass	Umożliwia wybranie usług, do których nie chcesz zastosować IPsec spośród następujących: [DHCPv4], [DHCPv6], [SNMP], [mDNS], [NetBIOS], [UDP Port 53550]
All ICMP Bypass	Wybierz, czy zastosować IPsec do pakietów ICMP (IPv4 i IPv6) spośród następujących: [Active]: wszystkie pakiety ICMP będą pomijane bez ochrony IPsec. Polecenie "ping" (żądanie echa i odpowiedź na echo) nie jest zawarte w IPsec. [Inactive]: niektóre rodzaje komunikatów ICMP będą pomijane bez zabezpieczenia IPsec.

Karta Lista polityk IPsec

Pozycja	Opis
Nazwa	Wyświetla nazwę polityki IPsec.
Ustawienia adresu	Wyświetla filtr adresów IP dla polityki IP zgodnie z poniższym: Adres zdalny/długość prefiksu
Akcja	Wyświetla działanie wykonywane przez politykę IPsec, w rodzaju "Allow", "Drop" lub "Require Security".
Stan	Wyświetla stan polityki IPsec, w rodzaju "Active" lub "Inactive".

Aby skonfigurować polityki IPsec, wybierz żądaną politykę IPsec, a następnie kliknij [Change], aby otworzyć stronę "Ustawienia polityk IPsec". Na stronie "Ustawienia polityk IPsec" można wprowadzać poniższe ustawienia.

Ustawienia polityk IPsec

Pozycja	Opis
Nr	Podaj numer od 1 do 10 dla polityki IPsec. Podany numer będzie określał położenie polityki na liście polityk IPsec. Wyszukiwanie polityki odbywa się zgodnie z kolejnością na liście. Jeśli podany numer jest już przypisany do innej polityki, to konfigurowana polityka przyjmie numer wcześniejszej polityki, zaś numery polityki wcześniejszej oraz kolejnych zostaną odpowiednio zmienione.
Aktywność	Określ, czy polityka ma być włączona czy wyłączona.
Nazwa	Wpisz nazwę polityki. Może maksymalnie zawierać 16 znaków.
Typ adresu	Wybierz IPv4 lub IPv6 jako typ adresu IP wykorzystywanego w komunikacji IPsec.
Lokalny adres	Wyświetla adres IP tej drukarki.
Zdalny adres	Wpisz adres IPv4 lub IPv6 urządzenia, z którym ma następować komunikowanie się. Może zawierać do 39 znaków.
Długość prefix	Wpisz długość prefixu adresu zdalnego, używając wartości od 1 do 128. Jeśli to ustawienie pozostanie niewypełnione, zostanie wybrane automatycznie wartość "32" (IPv4) lub "128" (IPv6).
Akcja	Określ, w jaki sposób przetwarzane są pakiety IP spośród następujących opcji: <ul style="list-style-type: none"> [Allow]: pakiety IP są wysyłane i odbierane bez stosowania do nich zabezpieczeń IPsec. [Drop]: pakiety IP są odrzucane. [Require Security]: zabezpieczenia IPsec są stosowane do pakietów IP zarówno wysłanych, jak i odbieranych. <p>W przypadku wybrania opcji [Require Security] należy skonfigurować [IPsec Settings] i [IKE Settings].</p>

Ustawienia IPsec

Pozycja	Opis
Typ enkapsulacji	Określ typ zagnieżdżenia spośród następujących opcji:

Pozycja	Opis
	<ul style="list-style-type: none"> [Transport]: wybierz ten tryb w celu zabezpieczania wyłącznie użytecznej części poszczególnych pakietów IP podczas komunikacji z urządzeniami kompatybilnymi z IPsec. [Tunnel]: wybierz ten tryb, aby zabezpieczać wszystkie sekcje poszczególnych pakietów IP. Ten tryb jest zalecany do komunikacji pomiędzy bramkami zabezpieczającymi (w rodzaju urządzeń wirtualnej sieci prywatnej).
Protokół ochrony	<p>Wybierz protokół zabezpieczeń spośród następujących opcji:</p> <ul style="list-style-type: none"> [AH]: ustanawia bezpieczną komunikację obsługującą jedynie autoryzację. [ESP]: ustanawia bezpieczną komunikację, obsługującą zarówno autoryzację, jak i szyfrowanie danych. [ESP i AH]: ustanawia bezpieczną komunikację, obsługującą zarówno szyfrowanie danych, jak i autoryzację pakietów, w tym nagłówek pakietów. Należy pamiętać, że protokołu tego nie można określić w przypadku, gdy [Encapsulation Type] ma wybrane ustawienie [Tunnel].
Algorytm autoryzacji dla AH	<p>Określ algorytm uwierzytelniania stosowany w przypadku wybrania ustawienia [AH] lub [ESP i AH] dla opcji [Security Protocol], wybierając spośród następujących opcji:</p> <p>[MD5], [SHA1]</p>
Algorytm szyfrowania dla ESP	<p>Określ algorytm szyfrowania stosowany w przypadku wybrania ustawienia [ESP] lub [ESP i AH] dla opcji [Security Protocol], wybierając spośród następujących opcji:</p> <p>[None], [DES], [3DES], [AES-128], [AES-192], [AES-256]</p>
Algorytm autoryzacji dla ESP	<p>Określ algorytm autoryzacji stosowany w przypadku wybrania ustawienia [ESP] w pozycji [Security Protocol], wybierając spośród następujących opcji:</p> <p>[MD5], [SHA1]</p>
Life Time	<p>Określ czas życia związku zabezpieczeń (SA) IPsec w postaci długości czasu lub ilości danych. Skojarzenie zabezpieczeń wygaśnie po upływie podanego czasu lub osiągnięciu określonej ilości danych.</p> <p>W przypadku podania zarówno długości czasu, jak i ilości danych, skojarzenie zabezpieczeń wygaśnie po osiągnięciu któregośkolwiek z tych warunków, a następnie zostanie uzyskane nowe skojarzenie zabezpieczeń poprzez negocjację.</p>

Pozycja	Opis
	Aby określić czas życia skojarzenia zabezpieczeń w postaci długości czasu, wpisz liczbę sekund. Aby określić czas życia skojarzenia zabezpieczeń w postaci ilości danych, wpisz liczbę kilobajtów.
Key Perfect Forward Secrecy	Wybór włączenia lub wyłączenia funkcji PFS (Perfect Forward Secrecy).

Ustawienia IKE

Pozycja	Opis
Wersja IKE	Wyświetla wersję IKE.
Algorytm szyfrowania	Określ algorytm szyfrowania, wybierając spośród następujących opcji: [DES], [3DES], [AES-128], [AES-192], [AES-256]
Algorytm autoryzacji	Określ algorytm szyfrowania, wybierając spośród następujących opcji: [MD5], [SHA1]
IKE Life Time	Określenie czasu życia skojarzenia zabezpieczeń ISAKPM jako długości czasu. Wpisz liczbę sekund.
IKE Diffie-Hellman Group	Wybierz grupę IKE Diffie-Hellman wykorzystywaną przy generowaniu klucza szyfrowania IKE, wybierając spośród następujących opcji: [DH1], [DH2]
Pre-Shared Key	Określ klucz PSK (wstępnie udostępniony) wykorzystywany do autoryzacji urządzenia komunikacyjnego. Może on zawierać maksymalnie 32 znaki.
Key Perfect Forward Secrecy	Wybór włączenia lub wyłączenia funkcji PFS (Perfect Forward Secrecy).

Wydruk list/raportów

Kliknij [Wydruk listy/raportu], aby wyświetlić stronę służącą do drukowania raportów. Wybierz pozycję i kliknij [Wydruk], aby wydrukować informacje dotyczące wybranej pozycji.

Wydruk listy/raportu

Pozycja	Opis
Strona konfig.	Umożliwia wydruk ogólnych informacji o urządzeniu i jego bieżącej konfiguracji.
Dziennik faksu	Umożliwia wydruk dziennika nadania i odbioru faksu 50 ostatnich zadań. Aby uzyskać szczegółowe informacje na temat automatycznego wydruku dziennika faksu, patrz str. 195 "Ustawienia funkcji faksu".
Lista oczekujących faksów	Umożliwia wydruk listy zadań faksu pozostających w pamięci urządzenia, które mają być wydrukowane, wysłane lub przesłane.
Lista odbiorców szybkiego wybierania	Umożliwia wydruk listy pozycji szybkiego wybierania.
Lista odbiorców przyspieszonego wybierania (Faks)	Umożliwia wydruk listy pozycji przyspieszonego wybierania.
Lista odbiorców skanowania	Umożliwia wydruk listy odbiorców skanowania.
Dziennik skanera	Umożliwia wydruk dziennika skanera, obejmującego 100 ostatnich nadań skanowania do poczty e-mail, skanowania do FTP oraz skanowania do folderu.
Str.z mat.ekspl.	Umożliwia wydruk strony zawierającej informacje o materiałach eksploatacyjnych.

⚠ Uwaga

- Raportów nie można drukować przy użyciu programu Web Image Monitor, jeżeli w tym samym czasie drukowane są inne zadania. Przed drukowaniem raportów należy się upewnić, że urządzenie niczego nie drukuje.
- Raporty będą drukowane na papierze o rozmiarze A4 lub Letter. Przed wydrukowaniem raportu do kasety należy załadować papier o jednym z podanych rozmiarów.

Konfigurowanie ustawień administratora

Kliknij [Narzędzia administratora], aby wyświetlić stronę służącą do konfiguracji ustawień administratora.

Strona ta zawiera następujące karty: [Administrator], [Resetuj ustawienia], [Utw.kopię zapas.ustaw.], [Przywróć ustawienie], [Ustaw datę/czas] oraz [Tryb oszczędz. energii].

Karta Administrator

Ustaw. administratora

Pozycja	Opis
Zmień hasło (tylko modele SP 320SFN i SP 325SFNw)	Zaznacz, aby skonfigurować hasło administratora.
Nowe hasło	Wprowadź nowe hasło administratora. Może maksymalnie zawierać 16 znaków.
Potwierdź nowe hasło	Dla potwierdzenia wprowadź jeszcze raz to samo hasło.
Zmień adres e-mail (tylko modele SP 320SFN i SP 325SFNw)	Zaznacz, aby skonfigurować adres e-mail administratora.
Adres poczty e-mail administratora (tylko modele SP 320SFN i SP 325SFNw)	Wprowadź adres e-mail administratora. Jeżeli adres e-mail urzędnika nie został skonfigurowany na stronie [SMTP], adres administratora będzie używany jako adres nadawcy wiadomości e-mail wysyłanych z urzędnika, takich jak powiadomienia e-mail. Może zawierać maksymalnie 64 znaki.

Karta Zresetuj ustawienia

Zresetuj ustawienia

Pozycja	Opis
Zresetuj ustaw.sieciowe	Wybierz, aby przywrócić poniższe ustawienia do ich wartości domyślnych: <ul style="list-style-type: none"> Ustawienia w ramach opcji [Ustawienia sieci]

Pozycja	Opis
	<ul style="list-style-type: none"> • Ustawienia karty [Administrator] w opcji [Narzędzia administratora]
Zresetuj ustawienia menu	<p>Wybierz, aby przywrócić ustawienia inne niż wymienione poniżej do ich wartości domyślnych:</p> <ul style="list-style-type: none"> • Ustawienia sieci • Odbiorcy skanowania • Ustawienia ograniczenia dostępu użytkownika • Odbiorcy faksów • Ustawienia IPsec • Ustawienia [Rejestracja drukarki], [Tryb niskiej wilgotności] oraz [Nasylenie obrazu] w obszarze [Ustaw.systemu] w menu ustawień panela operacyjnego
Wykasuj odbiorców skanowania	Wybierz, aby wykasować odbiorców skanowania.
Wyczyść książkę adresową (tylko modele SP 320SFN i SP 325SFNw)	Wybierz, aby wykasować odbiorców faksu.
Resetuj ustawienia IPsec	Wybierz, aby wykasować ustawienia IPsec.

⚠ Uwaga

- Opcja [Reset IPsec Settings] pojawia się tylko wtedy, gdy określone jest hasło administratora.

Karta Utw.kopię zapas.ustaw.

★ Ważne

- Przed oddaniem urządzenia do serwisu należy utworzyć kopie zapasowe plików. Po naprawie ustawienia urządzenia zostają przywrócone do ustawień domyślnych.

Utw.kopię zapas.ustaw.

Pozycja	Opis
Utwórz kopię zapasową ustawień sieci	<p>Ustawienie to umożliwia utworzenie kopii zapasowej poniższych ustawień w formie pliku:</p> <ul style="list-style-type: none"> • Ustawienia w ramach opcji [Ustawienia sieci] • Ustawienia karty [Administrator] w opcji [Narzędzia administratora] <p>Należy zauważyć, że kopia zapasowa ustawienia [Max. E-mail Size] znajdującego się w ramach opcji [Network Application] nie zostanie tutaj utworzona; zostanie ona utworzona poprzez wybranie opcji [Back up Menu Settings].</p>
Utwórz kopię zapasową ustawień sieci	<p>Ustawienie to umożliwia utworzenie kopii zapasowej ustawień innych niż wymienione poniżej w formie pliku:</p> <ul style="list-style-type: none"> • Ustawienia sieci • Odbiorcy skanowania • Ustawienia ograniczenia dostępu użytkownika • Odbiorcy faksów • Ustawienia IPsec • Ustawienia [Rejestracja drukarki], [Tryb niskiej wilgotności] oraz [Nasylenie obrazu] w obszarze [Ustaw.systemu] w menu ustawień panela operacyjnego
Utwórz kopię zapasową odbiorców skanowania	Umożliwia utworzenie kopii zapasowej odbiorców skanowania w formie pliku.
Utwórz kopię zapasową książki adresowej (tylko modele SP 320SFN i SP 325SFNw)	Umożliwia utworzenie kopii zapasowej odbiorców faksu w formie pliku.
Utw.kopię zapasową ustaw.IPsec	Umożliwia utworzenie kopii zapasowej ustawień IPsec w formie pliku.

Aby utworzyć kopię zapasową plików konfiguracji należy postępować zgodnie z poniższą procedurą.

- 1. Wybierz przycisk opcji dla typu danych, których kopię zapasową chcesz utworzyć.**
- 2. W razie konieczności wprowadź hasło administratora.**

3. Kliknij przycisk [OK].
4. W oknie dialogowym potwierdzenia kliknij [Zapisz].
5. Nawiguj do lokalizacji, aby zapisać plik kopii zapasowej.
6. Określ nazwę pliku i kliknij [Save].

Uwaga

- Opcja [Back up IPsec Settings] pojawia się tylko wtedy, gdy określone jest hasło administratora.

Karta Przywróć ustawienie

Ważne

- Po powrocie urządzenia z serwisu ważne jest, by przywrócić jego ustawienia z plików kopii zapasowej. Po naprawie ustawienia urządzenia zostają przywrócone do ustawień domyślnych.

Przywróć ustawienie

Pozycja	Opis
Plik do odzysku	Wprowadź ścieżkę i nazwę pliku do odzysku lub kliknij [Browse...], aby wybrać plik.

Aby przywrócić kopie zapasowe plików konfiguracji należy postępować zgodnie z poniższą procedurą.

1. Kliknij przycisk [Browse...].
2. Nawiguj do katalogu zawierającego plik kopii zapasowej do odzysku.
3. Wybierz plik kopii zapasowej i kliknij [Open].
4. W razie konieczności wprowadź hasło administratora.
5. Kliknij przycisk [OK].

Uwaga

- Jeżeli nie udało się pomyślnie przywrócić ustawień, pojawi się komunikat o błędzie. Spróbuj ponownie, aby całkowicie przywrócić plik.

Karta Ustaw datę/czas

Ustaw datę

Pozycja	Opis
Rok	Wprowadź bieżący rok (od 2000 do 2099).

Pozycja	Opis
Miesiąc	Wprowadź bieżący miesiąc (od 1 do 12).
Dzień	Wprowadź bieżący dzień (od 1 do 31).
Format daty	Wybierz format daty spośród: [MM/DD/YYYY], [DD/MM/YYYY] lub [YYYY/MM/DD].

Ustaw czas

Pozycja	Opis
Format czasu	Wybierz 24- lub 12-godzinny format czasu.
Czas (przed poł./po poł)	Wybierz [AM] lub [PM], jeżeli wybrany został 12-godzinny format czasu.
Godzina (0-23)	Wprowadź bieżącą godzinę, jeżeli wybrany został 24-godzinny format czasu (0-23).
Godzina (1-12)	Wprowadź bieżącą godzinę, jeżeli wybrany został 12-godzinny format czasu (1-12).
min. (0-59)	Wprowadź bieżącą minutę (0-59).

Karta Tryb oszczędzania energii

8

Tryb oszczędzania energii

Pozycja	Opis
Tryb oszczędzania energii 1	<p>Wybierz [Active], aby urządzenie przeszło do trybu oszczędzania energii 1, jeżeli nie było używane przez około 30 sekund.</p> <p>Wyjście z trybu oszczędzania energii 1 zajmuje mniej czasu niż wyjście ze stanu wyłączenia energii lub trybu oszczędzania energii 2, jednak zużycie energii w trybie oszczędzania energii 1 jest większe niż w trybie oszczędzania energii 2.</p>
Tryb oszczędzania energii 2	<ul style="list-style-type: none"> Europa Wybierz opcję [30 sek.] lub podaj okres (1–20 min), po którym urządzenie ma przejść w tryb oszczędzania energii 2. Kraje inne niż kraje europejskie Wybierz opcję [30 sek.] lub podaj okres (1–240 min), po którym urządzenie ma przejść w tryb oszczędzania energii 2.

Pozycja	Opis
	Urządzenie zużywa mniej energii w trybie oszczędzania energii 2 niż w trybie oszczędzania energii 1, jednak wyjście z trybu oszczędzania energii 2 zajmuje więcej czasu aniżeli wyjście z trybu oszczędzania energii 1.

 **Uwaga**

- Urządzenie wychodzi z trybu oszczędzania energii po otrzymaniu zadania drukowania, odbierania faksu lub naciśnięciu dowolnego przycisku.

Korzystanie z programu Smart Organizing Monitor

Informacje o stanie i statusie urządzenia można sprawdzić przy użyciu programu Smart Organizing Monitor.

Wyświetlanie programu Smart Organizing Monitor Dialog

1. W menu [Start], kliknij [Wszystkie programy].
2. Kliknij opcję [SP 320 Series Software Utilities].
3. Kliknij [Smart Organizing Monitor].
4. Jeśli urządzenie, którego używasz, nie jest wybrane, kliknij opcję [Connect Printer], a następnie wykonaj jedną z poniższych czynności:
 - Wybierz model urządzenia.
 - Wprowadź ręcznie adres IP urządzenia.
 - Kliknij opcję [Search Network Printer], aby wyszukać urządzenie w sieci.
5. Kliknij przycisk [OK].

Sprawdzanie informacji o stanie

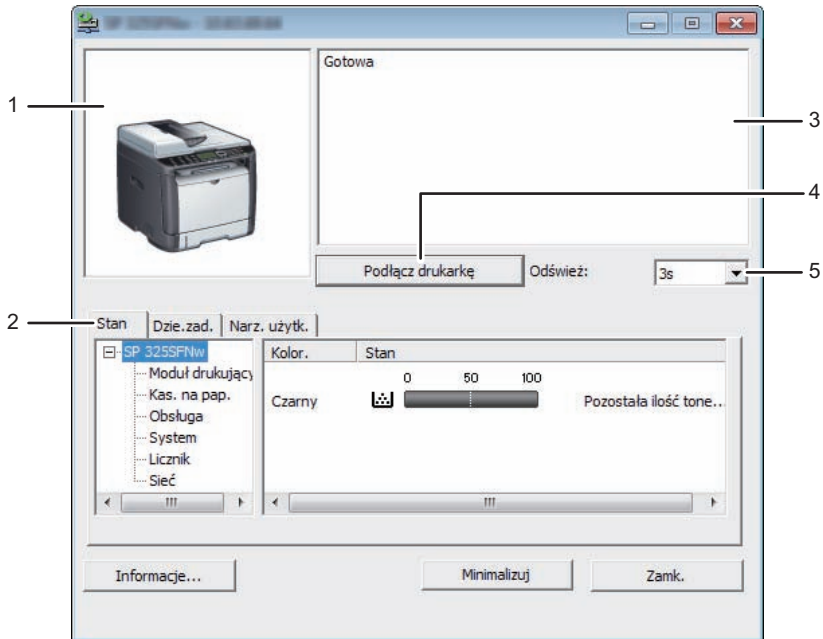

DSG164

1. Obszar obrazu

Wyświetla status urządzenia w postaci ikony.

2. Karty

- Tabulator stanu

- Nazwa drukarki
- Moduł drukujący

Wyświetla następujące komunikaty wskazujące poziomy pozostałego tonera: Pozostały poziom 1-5, "Prawie pusty", "Pusty".

- Input Tray

Możesz sprawdzić poniższe informacje o kasetach z papierem.

[Kas. na pap.], [Stan], [Rozmiar pap.], [Typ papieru]

Wyświetla typu papieru załadowanego do każdej z kaset na papier.

- Obsługa

Wyświetla stany materiałów eksploatacyjnych.

- System

Wyświetla informacje systemowe o drukarce, takie jak nazwa modelu, wersja systemu i rozmiar pamięci.

- Licznik

Wyświetla informacje o licznikach.

- Sieć

Wyświetla szczegóły sieci, takie jak adres IP i informacje dotyczące sieci.

- Karta Dziennik zadań

Wyświetla informacje dziennika zadań.

- Karta User Tools

Kliknij, aby wydrukować listy lub strony konfiguracji bądź skonfigurować ustawienia urządzenia.

3. Obszar komunikatów

Wyświetla status urządzenia w postaci komunikatu.

Aby uzyskać szczegółowe informacje na temat komunikatów o błędach, patrz str.298 "Komunikaty o błędach i stanie wyświetlane w programie Smart Organizing Monitor".

4. Przycisk [Connect Printer]

Kliknij, aby wybrać sterownik drukarki.

5. [Refresh:]

Określa automatyczną aktualizację wyświetlacza.

Konfiguracja ustawień urządzenia

Program Smart Organizing Monitor służy do modyfikacji ustawień urządzenia.

1. W menu [Start], kliknij [Wszystkie programy].
2. Kliknij opcję [SP 320 Series Software Utilities].
3. Kliknij [Smart Organizing Monitor].
4. Jeśli urządzenie, którego używasz, nie jest wybrane, kliknij opcję [Connect Printer], a następnie wykonaj jedną z poniższych czynności:
 - Wybierz model urządzenia.
 - Wprowadź ręcznie adres IP urządzenia.
 - Kliknij opcję [Search Network Printer], aby wyszukać urządzenie w sieci.
5. Kliknij przycisk [OK].
6. Na karcie [User Tools] kliknij [Printer Configuration].
7. Wprowadź kod dostępu, a następnie naciśnij przycisk [OK].
Domyślnym kodem dostępu jest "Admin".
8. W razie konieczności zmień ustawienia.
9. Kliknij przycisk [OK].
10. Kliknij przycisk [Zamknij].

Kod dostępu

Funkcje, które można skonfigurować zależą od uprawnień ustawionych dla wprowadzonego kodu dostępu.

- Administrator
Wszystkie karty w oknie dialogowym [Printer Configuration] są dostępne.
- Użytkownicy ogólni
Dostępna jest tylko karta [Paper Input].

Karta Ustawienia

Sekcja ta zawiera opis kart z ustawieniami urządzenia, które można modyfikować przy użyciu programu Smart Organizing Monitor. Aby uzyskać szczegółowe informacje na temat każdej pozycji ustawienia należy odwołać się do Pomocy programu Smart Organizing Monitor.

Karta źródła papieru

- Użytkownik może zmienić rozmiar i inne ustawienia dotyczące papieru.

Karta konserwacji

- Użytkownik może ustawić pozycję rozpoczęcia drukowania.

Karta systemu

- Użytkownik może ustawić funkcje podstawowe konieczne do używania drukarki. Drukarki można używać na domyślnych ustawieniach fabrycznych, lecz istnieje możliwość indywidualnej zmiany konfiguracji przez użytkownika.
- Wprowadzone zmiany zostają zachowane nawet po wyłączeniu drukarki.
- Na tej karcie można zmienić kod dostępu.

KArty IPv6, Sieć 1, Sieć 2 i Sieć 3

- Użytkownik ma możliwość ustawienia konfiguracji dotyczących połączeń i komunikacji sieciowych.
- Karty te umożliwiają realizację następujących czynności:
 - Sprawdzenia nazwy drukarki, aktywnego protokołu i innych informacji o drukarce
 - Dokonywania ustawień interfejsu, w tym konfigurowania limitu czasu ustawienia i ustawień protokołu
 - Sprawdzania lub wprowadzania ustawień TCP/IP
 - Sprawdzanie i określanie ustawień SMTP, SNMP i IPsec
 - Sprawdzania lub wprowadzania ustawień dla alarmów

Karta Bezprzewodowe

- Umożliwia użytkownikowi ustawianie konfiguracji dotyczących połączeń i komunikacji sieci bezprzewodowej LAN.
- Na karcie można przeprowadzić następujące operacje:
 - Sprawdzanie stanu bezprzewodowej sieci LAN
 - Ręczne łączenie się z bezprzewodową siecią LAN

Karta drukarki

- Umożliwia ustawienie konfiguracji drukarki.

Drukowanie strony konfiguracyjnej

1. W menu [Start], kliknij [Wszystkie programy].
2. Kliknij opcję [SP 320 Series Software Utilities].
3. Kliknij [Smart Organizing Monitor].
4. Jeśli urządzenie, którego używasz, nie jest wybrane, kliknij opcję [Connect Printer], a następnie wykonaj jedną z poniższych czynności:
 - Wybierz model urządzenia.
 - Wprowadź ręcznie adres IP urządzenia.
 - Kliknij opcję [Search Network Printer], aby wyszukać urządzenie w sieci.
5. Kliknij przycisk [OK].
6. Na karcie [User Tools] z listy [Configuration Page] wybierz opcję [List/Test Print]
7. Kliknij przycisk [Print].

Skanowanie dokumentów

W oknie dialogowym [Skanuj] określ ustawienia skanowania i skanuj dokumenty.

Aby uzyskać szczegółowe informacje o sposobie skanowania lub konfigurowania ustawień skanowania, patrz str. 128 "Skanowanie z programu Smart Organizing Monitor".

9. Konserwacja urządzenia

Ten rozdział zawiera opis sposobu wymiany materiałów eksploatacyjnych oraz czyszczenia urządzenia.

Wymiana modułu drukującego

★ Ważne

- Przechowuj moduł drukujący w ciemnym i chłodnym miejscu.
- Rzeczywista liczba stron możliwych do wydrukowania zależy od ilości i nasycenia obrazów, liczby stron drukowanych podczas jednego zadania, typu i rozmiaru papieru oraz warunków środowiska pracy drukarki, takich jak temperatura czy wilgotność. Jakość tonera obniża się z czasem. Konieczna może być wcześniejsza wymiana modułu drukującego drukarki. Dlatego zalecamy aby zawsze posiadać w gotowości nowy moduł drukujący.
- Dla uzyskania dobrej jakości kopii, zalecamy używanie oryginalnego tonera producenta.
- Dostawca nie bierze odpowiedzialności za jakiegokolwiek szkody lub koszty mogące powstać na skutek użycia w urządzeniach biurowych użytkownika innych części niż oryginalne.
- Nie wolno dopuścić, aby do wnętrza urządzenia dostały się spinacze biurowe, zszywki ani żadne inne małe przedmioty.
- Nie wystawiaj modułu drukującego przez długi czas na światło słoneczne bez jego osłony.
- Nie dotykaj zespołu światłoczułego modułu drukującego.

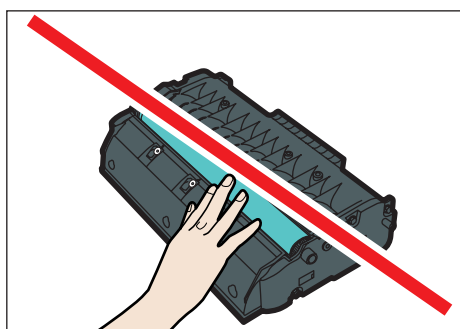

CMC013

- Nie należy dotykać czipsa identyfikacyjnego znajdującego się z boku modułu drukującego zgodnie z poniższą ilustracją.

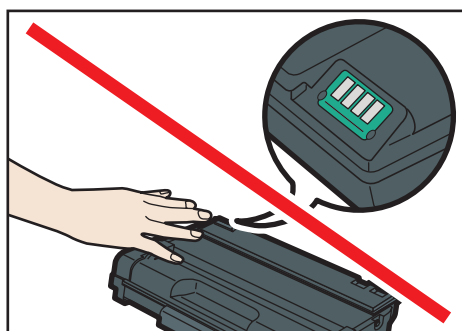

CMC014

- Jeżeli toner się wyczerpie, drukowanie nie będzie możliwe aż do momentu wymiany modułu drukującego.

Komunikaty na ekranie

- Wymień moduł drukujący gdy pojawi się na ekranie "Wymagana wymiana: Moduł drukujący".
- Jeżeli na ekranie wyświetla się komunikat "Wkrótce wymag.wymiana:: Moduł drukujący".

1. Jeśli do tacy ręcznej załadowany jest papier, usuń go i zamknij tacę ręczną.
2. Naciśnij boczny przycisk, aby otworzyć pokrywę przednią, a następnie ostrożnie ją opuścić.

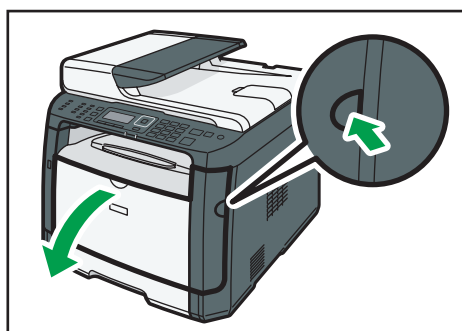

DSG168

3. Przytrzymaj środkową część modułu drukującego, unieś go ostrożnie w niewielkim stopniu, a następnie wysuń poziomo.

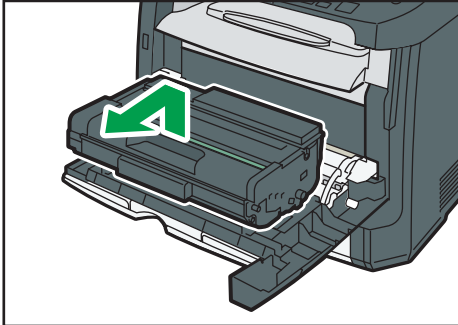

DSG169

- Nie należy potrząsać wyjętym modułem drukującym. Mogłoby to spowodować wyciek pozostałego toneru.
- Umieść zużyty pojemnik na papierze lub podobnym materiale, aby zapobiec zabrudzeniu miejsca pracy.

4. Wyjmij nowy moduł drukujący z pudełka po czym wyjmij go z plastikowej torby.

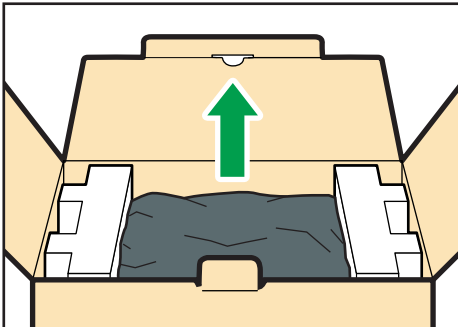

CMC081

5. Umieść moduł drukujący na płaskiej powierzchni, a następnie usuń zabezpieczenie.

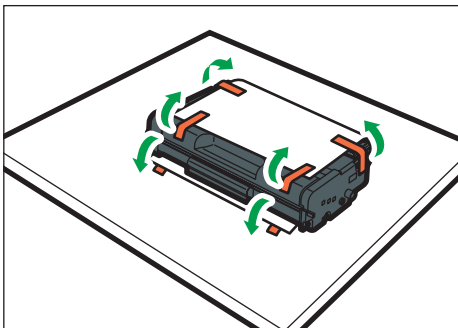

CMC019

6. Trzymaj moduł i potrząśnij nim w obie strony pięć lub sześć razy.

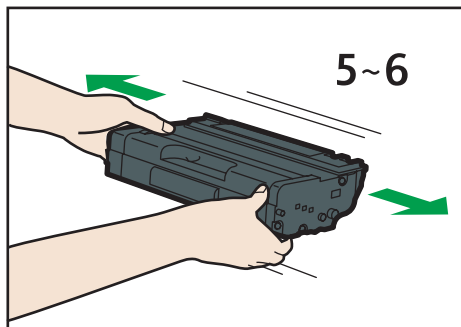

DPH045

Równe rozmieszczanie tonera w pojemniku zwiększa jakość wydruku.

7. Wsuń moduł drukujący poziomo. Jeśli moduł drukujący nie może przesunąć się dalej, unieś go lekko i wepchnij całkowicie. Następnie dosuń moduł drukujący, dopóki nie usłyszysz odgłosu kliknięcia.

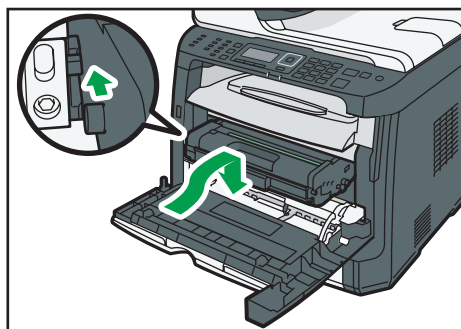

DSG171

8. Ostrożnie naciśnij przednią pokrywę, dopóki się nie zamknie. Należy zachować ostrożność, aby nie przyciąć palców.

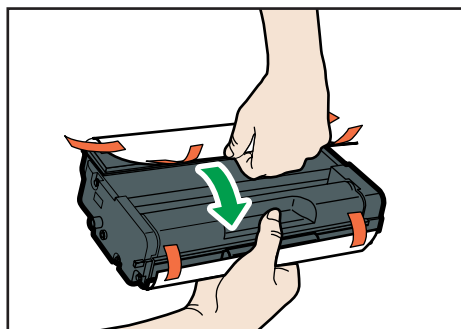

Po zamknięciu przedniej pokrywy, należy poczekać, aż wyświetli się ekran początkowy.

9. Załóż zabezpieczenie, które usunięte zostało w kroku 5, na stary moduł drukujący. Następnie stary pojemnik zapakuj do torby i włóż do pudełka.



CMC083

Uwaga

- Upewnij się, że stary pojemnik zakryty jest pokrywą ochronną do celów utylizacji oraz ze względu na ochronę środowiska.
-  **Region A** (głównie Europa i Azja)
Jeśli chcesz pozbyć się zużytego pojemnika na toner, skontaktuj się z lokalnym biurem sprzedaży. W razie samodzielnego pozbywania się tonera należy potraktować pojemniki jako odpady plastikowe.
-  **Region B** (głównie Ameryka Północna)
Zachęcamy do odwiedzenia witryny internetowej naszej lokalnej firmy w celu zapoznania się z informacjami na temat recyklingu materiałów eksploatacyjnych. W tym przypadku można także kierować się wymaganiami lokalnej gminy lub prywatnych firm recyklingowych.

Ostrzeżenie dotyczące czyszczenia

Aby zachować najwyższą jakość wydruków należy przeprowadzać okresowe czyszczenie urządzenia.

Zewnętrzne powierzchnie wycieraj na sucho miękką szmatką. Jeśli czyszczenie na sucho nie wystarcza, należy użyć miękkiej, wilgotnej, dobrze odciśniętej szmatki. Jeśli nadal nie można usunąć zabrudzenia, należy użyć neutralnego detergentu, przetrzeć miejsce dobrze odciśniętą, wilgotną szmatką, po czym wytrzeć suchą szmatką i pozostawić do wyschnięcia.

★ Ważne

- Aby uniknąć zniekształcenia, odbarwienia lub porysowania, nie należy używać substancji lotnych, takich jak benzyna lub rozcieńczalnik, ani spryskiwać urządzenia środkami owadobójczymi.
- Jeżeli wewnątrz urządzenia znajduje się kurz lub brud, należy go wytrzeć czystą, suchą szmatką.
- Należy co najmniej raz w roku odłączyć wtyczkę od gniazdka ściennego. Przed ponownym podłączeniem należy usunąć kurz i zabrudzenia z powierzchni wokół wtyczki i gniazdka. Nagromadzony kurz i brud może spowodować zagrożenie pożarem.
- Nie wolno dopuścić, aby do wnętrza urządzenia dostały się spinacze biurowe, zszywki ani żadne inne małe przedmioty.

Czyszczenie podkładki trącej i rolki podawania papieru

1. Wyłącz zasilanie.
2. Wyjmij z gniazda kabel zasilający. Odłącz wszystkie przewody z urządzenia.
3. Ostrożnie wyciągnij kasetę 1 trzymając ją w obu rękach.

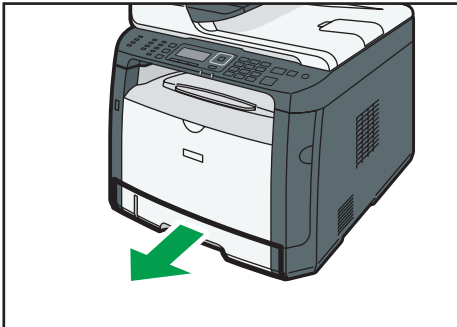

DSG110

Umieść kasetę na płaskiej powierzchni. Jeśli w kasecie znajduje się papier, należy go wyjąć.

4. Przetrzyj podkładki trące wilgotną szmatką.

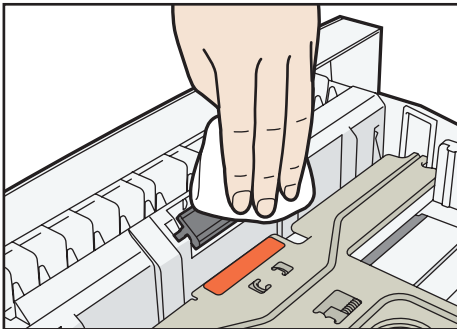

DSG172

5. Przetrzyj gumową część rolki miękką, wilgotną szmatką. Następnie usuń wilgoć, przecierając podkładkę suchą szmatką.

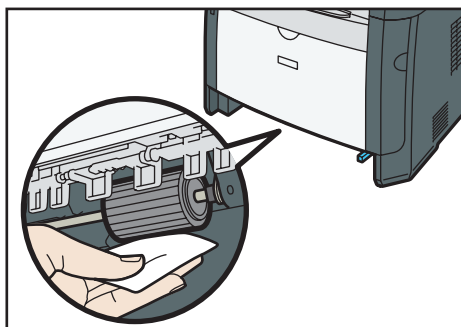

DSG173

6. Włóż wyjęty papier do kasety, a następnie ostrożnie wsuwaj kasetę do urządzenia, aż zatrzaśnie się w docelowym położeniu.

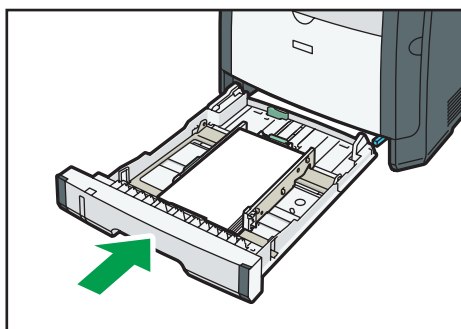

DSG174

7. Podłącz wtyczkę przewodu zasilania do gniazda ściennego. Podłącz wszystkie przewody interfejsów, które zostały wcześniej odłączone.
8. Włącz zasilanie.

Uwaga

- Jeśli po oczyszczeniu podkładki rozdzielającej papier nadal występują zacięcia papieru lub podawanych jest zbyt wiele arkuszy na raz, skontaktuj się z przedstawicielem handlowym lub serwisem.

Czyszczenie szyby ekspozycyjnej

1. Unieś pokrywę szyby ekspozycyjnej.

W przypadku korzystania z modeli SP 320SFN, SP 325SNw lub SP 325SFNw należy zwrócić uwagę na to, aby nie trzymać kasety na papier podczas podnoszenia pokrywy szyby ekspozycyjnej, ponieważ mogłoby to spowodować uszkodzenie kasety.

2. Części wskazane strzałkami najpierw należy przetrzeć miękką, wilgotną szmatką, a następnie suchą szmatką, aby usunąć pozostałą wilgoć.

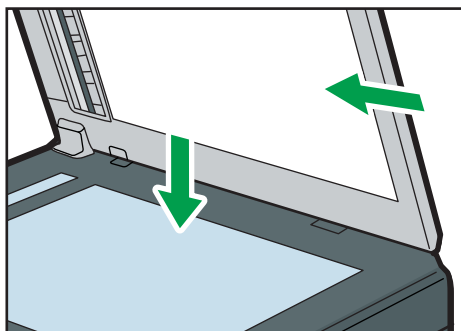

CVW041

Czyszczenie automatycznego podajnika dokumentów (w przypadku korzystania z modelu SP 320SFN)

1. Unieś podajnik ADF.

Należy uważać, aby nie trzymać za kasetę na papier przy podnoszeniu podajnika ADF, ponieważ grozi to uszkodzeniem kasety.

2. Części wskazane strzałkami najpierw należy przetrzeć miękką, wilgotną szmatką, a następnie suchą szmatką, aby usunąć pozostałą wilgoć.

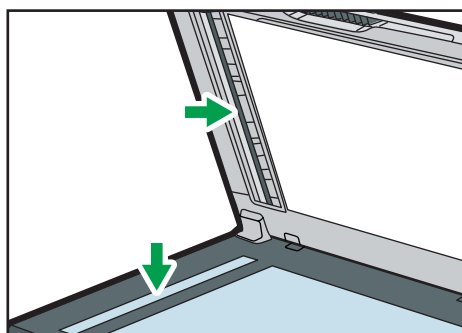

CVW042

Czyszczenie automatycznego podajnika dokumentów (w przypadku korzystania z modelu SP 325SNw lub SP 325SFNw)

1. Unieś podajnik ADF.

Należy uważać, aby nie trzymać za kasetę na papier przy podnoszeniu podajnika ADF, ponieważ grozi to uszkodzeniem kasety.

2. Części wskazane strzałkami najpierw należy przetrzeć miękką, wilgotną szmatką, a następnie suchą szmatką, aby usunąć pozostałą wilgoć.

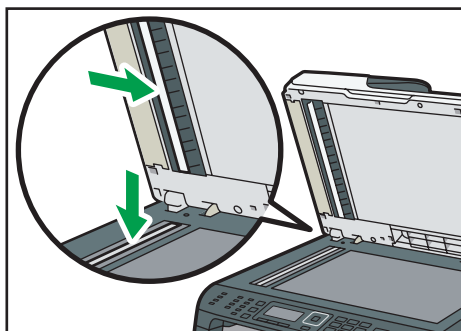

DSG175

Przenoszenie i transport urządzenia

Ta sekcja opisuje środki ostrożności, jakie trzeba zachować przy przenoszeniu urządzenia na małe oraz duże odległości.

Przy przenoszeniu urządzenia na znaczną odległość należy zapakować je w oryginalne opakowanie.

★ Ważne

- **Przed przenoszeniem należy się upewnić, że wszystkie kable zostały odłączone od urządzenia.**
- **Drukarka jest urządzeniem precyzyjnym. Przenosząc drukarkę, należy zachować dużą ostrożność.**
- **Należy się upewnić, że urządzenie jest przenoszone w pozycji poziomej. Szczególną ostrożność należy zachować przy transporcie urządzenia po schodach.**
- **W trakcie przenoszenia urządzenia nie należy wyjmować z niego modułów drukujących.**
- **W trakcie przenoszenia urządzenie należy utrzymywać w pozycji poziomej. Aby zapobiec rozsypaniu tonera, urządzenie należy przenosić z dużą ostrożnością.**
- Trzymaj urządzenie z dala od zasolonego powietrza i gazów korozyjnych. Także nie instaluj urządzenia w miejscach gdzie przeprowadzane są reakcje chemiczne (np. laboratoria itp.), ponieważ może to spowodować wadliwe działanie urządzenia.

Otwory wentylacyjne

Gdy używasz tego urządzenia w zamkniętej przestrzeni bez wietrzenia przez dłuższy czas lub drukujesz duże ilości, możesz wyczuwać dziwny zapach.

Może to spowodować, że wydrukowany papier będzie też miał dziwny zapach.

Gdy wykrywasz dziwny zapach, regularnie wietrz pomieszczenie dla komfortu w miejscu pracy.

- Ustaw tak urządzenie, aby wentylacja nie była skierowana bezpośrednio na ludzi.
- Wentylacja powinna być większa niż 30 m³/godz./osoba.

Nowy zapach urządzenia

Gdy urządzenie jest nowe może pojawić się innych zapach. Ten zapach będzie się utrzymywał przez około tydzień.

Gdy wykrywasz dziwny zapach musisz regularnie przewietrzać pomieszczenie.

1. Należy upewnić się, że są spełnione następujące warunki:

- Wyłączono zasilanie.
- Przewód zasilający jest odłączony od gniazdka ściennego.
- Wszystkie pozostałe kable są odłączone od urządzenia.

- 2. Urządzenie należy podnieść, chwytając za wbudowane uchwyty znajdujące się po obu stronach urządzenia, a następnie przenieść je w pozycji poziomej w miejsce użytkowania.**

⬇ Uwaga

- Aby przenieść urządzenie na dużą odległość, zapakuj je dobrze i opróżnij wszystkie kasety na papier. Podczas przenoszenia należy uważać, by nie przechylić urządzenia.
- Jeżeli podczas transportu urządzenie nie jest utrzymywane w pozycji poziomej, może dojść do rozsypania tonera wewnątrz urządzenia.
- Aby uzyskać szczegółowe informacje na temat przenoszenia urządzenia należy skontaktować się z przedstawicielem handlowym lub serwisem.

Usuwanie odpadów

Informacje na temat prawidłowej utylizacji urządzenia można uzyskać u przedstawiciela handlowego lub w serwisie.

Uzyskiwanie informacji

Aby uzyskać dodatkowe informacje na temat zagadnień poruszonych lub nieporuszonych w niniejszym podręczniku, należy skontaktować się z przedstawicielem handlowym lub serwisem.

10. Rozwiązywanie problemów

Ten rozdział zawiera opis rozwiązań przydatnych w przypadku wystąpienia błędów i innych problemów.

Komunikaty o błędach i stanie wyświetlane na ekranie

W poniższej tabeli komunikaty podane są w porządku alfabetycznym.

"X" oznacza numer w kodzie błędu, który jest różny w zależności od konkretnej sytuacji.

★ Ważne

- Jeśli wskaźnik alarmu świeci się lub miga, należy włączyć tryb kopiarki i przeczytać wyświetlany komunikat.

Komunikat	Przyczyny	Rozwiązania
2XXX14	Urządzenie nie mogło wydrukować odebranego faksu lub pamięć urządzenia została zapełniona podczas odbierania faksu, gdyż dokument był zbyt duży.	<ul style="list-style-type: none">• Kasecja na papier była pusta. Włóż papier do kasety na papier. Patrz str.37 "Ładowanie papieru".• W kasecji na papier nie było papieru o rozmiarze A4, Letter lub Legal. Włóż do kasety papier właściwego rozmiaru i odpowiednio skonfiguruj ustawienia rozmiaru papieru w ramach [Ustawienia kaset na papier].• Pokrywa lub kasecja były otwarte. Zamknij pokrywę lub kasecję.• Nastąpiło zacięcie papieru. Wyjmij zacięty papier. Patrz str.301 "Usuwanie zacięć".• Pojemnik z tuszem był pusty. Wymień moduł drukujący. Patrz str.275 "Wymiana modułu drukującego".• Odebrany faks był zbyt duży. Poproś nadawcę o ponowne wysłanie dokumentu w kilku częściach jako mniejsze pojedyncze fakсы lub

Komunikat	Przyczyny	Rozwiązania
		o wysłanie dokumentu przy mniejszej rozdzielczości.
Otwarta pokrywa ADF Zamknij pokrywę ADF	Pokrywa podajnika ADF jest otwarta.	<ul style="list-style-type: none"> • Całkowicie zamknij pokrywę.
Zacięcie oryg.ADF Otwórz pokrywę ADF i usuń papier.	Oryginał został zablokowany wewnątrz podajnika ADF.	<ul style="list-style-type: none"> • Usuń zablokowane oryginały, po czym umieść je ponownie. Patrz str.301 "Usuwanie zacięć" i str.313 "Problemy z podawaniem papieru". • Sprawdź, czy oryginały nadają się do skanowania. Patrz str.67 "Umieszczanie oryginałów".
Dostępne: kop.karty ID A4 lub 8 1/2 x 11	Nie można wykonać kopii karty ID, ponieważ kaseeta nie zawiera papieru o odpowiednim rozmiarze, czyli A4 lub Letter.	<ul style="list-style-type: none"> • Ustaw urządzenie na drukowanie kopii przy użyciu papieru o rozmiarze A4 lub Letter w ustawieniu [Wybierz papier]. Patrz str.188 "Ustawienia funkcji kopiarki". • Określ papier o rozmiarze A4 lub Letter dla kasety wybranej do drukowania kopii. Patrz str.213 "Ustawienia kasety na papier".
Zajęty	Nadanie faksu nie zostało ukończone, ponieważ linia odbiorcy była zajęta.	Odczekaj chwilę i ponownie wyślij faks.
Nie można kop.tych ust. łącznie: 2 na 1 / 4 na 1	Nie można wykonać kopiowania łączonego, ponieważ kaseeta nie zawiera papieru o odpowiednim rozmiarze, czyli A4, Letter lub Legal.	<ul style="list-style-type: none"> • Ustaw urządzenie na drukowanie kopii przy użyciu papieru o rozmiarze A4, Letter lub Legal w ustawieniu [Wybierz papier]. Patrz str.188 "Ustawienia funkcji kopiarki". • Określ papier o rozmiarze A4, Letter lub Legal dla kasety wybranej do drukowania kopii. Patrz str.213 "Ustawienia kasety na papier".

Komunikat	Przyczyny	Rozwiązania
Nie można kopiować. Włóż oryginał do ADF.	Kopiowanie łączone nie mogło być zrealizowane, ponieważ oryginały nie zostały umieszczone w podajniku ADF.	<ul style="list-style-type: none"> Podajnika ADF należy używać nawet przy kopiowaniu pojedynczego arkusza. Jeżeli konieczne jest użycie szyby ekspozycyjnej, wyłącz kopiowanie łączone w opcji [Duplex/Combine] w obszarze [Copier Features] i spróbuj ponownie. Patrz str. 188 "Ustawienia funkcji kopiarki".
Sprawdź rozmiar papieru	Rozmiar papieru ustawiony dla dokumentu różni się od rozmiaru papieru znajdującego się we wskazanej kasecie.	Naciśnij przycisk [OK], aby rozpocząć drukowanie, lub przycisk [Wstecz], aby anulować zadanie.
Sprawdź typ papieru	Typ papieru ustawiony dla dokumentu różni się od typu papieru znajdującego się we wskazanej kasecie.	Naciśnij przycisk [OK], aby rozpocząć drukowanie, lub przycisk [Wstecz], aby anulować zadanie.
Połącz. nie powiodło się	Linia telefoniczna prawdopodobnie nie jest właściwie podłączona.	<ul style="list-style-type: none"> Sprawdź, czy linia telefoniczna jest prawidłowo podłączona do urządzenia. Odłącz linię telefoniczną od urządzenia i w jej miejsce podłącz standardowy telefon. Potwierdź, że można nawiązywać połączenia przy użyciu telefonu. Jeżeli nie jest to możliwe, skontaktuj się ze swoją firmą telefoniczną.
Otwarta pokrywa	Jedna z pokryw jest otwarta.	Całkowicie zamknij pokrywę.
Odbiorca nie jest zarej.	Do naciśniętego przycisku dotykowego nie jest przypisana żadna pozycja szybkiego wybierania.	<ul style="list-style-type: none"> Naciśnij inny przycisk dotykowy. Przypisz zarejestrowanego odbiorcę do przycisku dotykowego. Patrz str. 99 "Rejestrowanie odbiorców skanowania".
Wybier. nie powiodło się	Nie można wysłać faksu.	<ul style="list-style-type: none"> Potwierdź, że wybierany numer jest poprawny.

Komunikat	Przyczyny	Rozwiązania
		<ul style="list-style-type: none"> • Potwierdź, że odbiorcą faksu jest urządzenie faksowe. • Potwierdź, że linia nie jest zajęta. • Między cyfry wybranego numeru konieczne może być wprowadzenie pauzy. Naciśnij przycisk [Pause/Redial] na przykład po numerze kierunkowym.
Przechr.maks.rozm. e-mail	Plik skanowania przekracza limit rozmiaru dla plików, które można wysyłać drogą e-mailową.	<ul style="list-style-type: none"> • Skonfiguruj opcję [Resolution] w obszarze [Scan Settings], aby zredukować rozdzielczość skanowania. Patrz str. 192 "Ustawienia skanowania". • Skonfiguruj opcję [Max. E-mail Size] w obszarze [Scan Settings], aby zwiększyć dopuszczalny rozmiar. Patrz str. 192 "Ustawienia skanowania".
Przepeł.pam.zadań faksu	Liczba zadań faksu zapisanych w pamięci urządzenia (niewysłane lub niewydrukowane fakсы) osiągnęła maksymalny limit i w związku z tym nie można zapisać nowych zadań.	Poczekaj, aż oczekujące zadania zostaną wysłane lub wydrukowane.
I-Fax POP3 nie udało się	Połączenie z serwerem POP3 nie powiodło się.	<ul style="list-style-type: none"> • Potwierdź, że kabel sieciowy jest prawidłowo podłączony do urządzenia. • Potwierdź, że ustawienia sieciowe, takie jak adres IP, DNS i POP3 zostały poprawnie skonfigurowane (upewnij się, że nie są używane znaki dwubajtowe). Patrz str.248 "Konfiguracja ustawień sieciowych".
Moduł druk.innego dost.	Zainstalowano nieobsługiwany moduł drukujący.	Należy go usunąć i wymienić na modu drukujący określony przez autoryzowanego sprzedawcę.

Komunikat	Przyczyny	Rozwiązania
Zacięcie wewnętrzne	Zacięcie papieru wewnątrz urządzenia.	Wyjmij zacięty papier. Patrz str.301 "Usuwanie zacięć".
Pamięć prawie pełna	Podczas sortowania kopii pamięć urządzenia została niemal w całości zapełniona.	Jeżeli do zeskanowania pozostało jeszcze kilka oryginałów, zaleca się rozpoczęcie drukowania i oddzielne skopiowanie pozostałych oryginałów. Jeżeli oryginały skanowane są z podajnika ADF, wszelkie pozostałe strony należy z niego usunąć.
Przepełnienie pamięci	Dane są zbyt duże lub skomplikowane, aby je wydrukować.	<ul style="list-style-type: none"> W opcji [Resolution] w menu [Printer Features] wybierz [600 × 600 dpi], aby zmniejszyć rozmiar danych. Patrz str.209 "Ustawienia funkcji drukarki". Jeżeli jest używany sterownik drukarki PCL6, ustaw opcję [Rozdzielczość] na karcie [Jak.wydr.] na wartość [600 × 600 dpi].
Przepełnienie pamięci	<ul style="list-style-type: none"> Pamięć urządzenia została zapełniona podczas skanowania pierwszej strony oryginału w celu zapisania zadania faksu w pamięci urządzenia przed jego wysłaniem. Pamięć urządzenia przepełniła się podczas zapisywania faksu w pamięci urządzenia w trybie nadawania z pamięci. 	Wyślij faks w kilku częściach jako mniejsze pojedyncze fakсы lub wyślij go przy mniejszej rozdzielczości.
Przepełnienie pamięci Nadaw. Anuluj	Pamięć została zapełniona podczas skanowania drugiej strony lub kolejnych stron oryginału przy próbie wysłania faksu w trybie nadawania z pamięci.	Naciśnij [TX], aby wysłać tylko te strony, które zostały zeskanowane do pamięci, lub naciśnij [Cancel], aby anulować.

Komunikat	Przyczyny	Rozwiązania
Zacięcie:t. ręczna	Doszło do zacięcia papieru w tacy ręcznej.	Wyjmij zacięty papier. Patrz str.301 "Usuwanie zacięć".
Zacięcie: Zes.dupl. Usuń papier	Zacięcie papieru wystąpiło w zespole dupleksu.	Wyjmij zacięty papier. Patrz str.301 "Usuwanie zacięć".
Zacięcie:T.stand.	Zacięcie papieru wystąpiło w obszarze wyprowadzania papieru.	Wyjmij zacięty papier. Patrz str.301 "Usuwanie zacięć".
Zacięcie: Kasety 1	Zacięcie papieru wystąpiło w obszarze wprowadzania papieru w kasecie 1.	Wyjmij zacięty papier. Patrz str.301 "Usuwanie zacięć".
Błąd połączeniowy	Połączenie z serwerem zostało przerwane podczas wysyłania lub odbierania danych.	Skontaktuj się z administratorem sieci.
Sieć nie jest gotowa	Nie można wysłać zeskanowanego pliku, ponieważ urządzenie nie otrzymało z serwera DHCP kompletnych informacji dotyczących adresu IP.	Poczekaj, aż urządzenie otrzyma kompletne informacje dotyczące adresu IP, po czym spróbuj przeprowadzić operację jeszcze raz.
Pr.głośn.lub Zer./ Zatrz.	Urządzenie przez dłuższy czas miało podniesioną słuchawkę.	Odłóż słuchawkę lub naciśnij przycisk [Zeruj/Zatrzymaj].
Brak papieru: X	We wskazanej kasecie skończył się papier.	Załaduj papier do wskazanej kasety. Patrz str.37 "Ładowanie papieru".
Zrestartuj urządzenie	Urządzenie należy zrestartować.	Wyłącz zasilanie, po czym włącz je ponownie.
Błąd ust. modułu druk.	Moduł drukujący nie został zainstalowany lub został zainstalowany w niewłaściwy sposób.	Ponownie zainstaluj moduł drukujący. Patrz str.275 "Wymiana modułu drukującego".
Usuń papier Taca ręczna	Przeprowadzenie zadania drukowania nie powiodło się, ponieważ jako kasetę na papier określona została kasetka	Wyjmij papier z tacy ręcznej.

Komunikat	Przyczyny	Rozwiązania
	1, jednak papier włożony został do tacy ręcznej.	
Wkrótce wymag.wymiana: Moduł drukujący	Moduł drukujący jest prawie pusty.	Przygotuj nowy moduł drukujący.
Wymagana wymiana: Zespół grzejny	Zespół grzejny należy wymienić, gdyż nie nadaje się już do użytku.	Skontaktuj się ze sprzedawcą lub przedstawicielem serwisu.
Wymagana wymiana: Rolka podawania papieru	Rolkę podawania papieru należy wymienić, gdyż nie nadaje się już do użytku.	Skontaktuj się ze sprzedawcą lub przedstawicielem serwisu.
Wymagana wymiana: Moduł drukujący	W urządzeniu skończył się toner.	Wymień moduł drukujący. Patrz str.275 "Wymiana modułu drukującego".
Wymagana wymiana: Rolka transferowa	Rolkę transferową należy wymienić, gdyż nie nadaje się już do użytku.	Skontaktuj się ze sprzedawcą lub przedstawicielem serwisu.
Błąd odbierania	Wystąpił błąd odbioru i w związku z tym poprawne odebranie faksu nie było możliwe.	Jeżeli masz taką możliwość, skontaktuj się z nadawcą i poproś o ponowne wysłanie faksu.
Odłączone skanow. (sieć)	Wysłanie zeskanowanego pliku nie było możliwe, ponieważ kabel Ethernet nie był poprawnie podłączony.	Podłącz kabel Ethernet we właściwy sposób, po czym spróbuj przeprowadzić operację jeszcze raz.
Odłączone skanow. (USB)	Kabel USB został odłączony podczas skanowania przy użyciu komputera.	Podłącz kabel USB we właściwy sposób, po czym spróbuj przeprowadzić operację jeszcze raz.
Nie pow. się poł .z serw.	Wysłanie zeskanowanego pliku nie było możliwe, ponieważ odbiorca był nieosiągalny.	Potwierdź, że odbiorca jest poprawnie zarejestrowany, po czym przeprowadź operację jeszcze raz.

Komunikat	Przyczyny	Rozwiązania
Błąd odpowiedzi serwera	Przed rozpoczęciem nadawania wystąpił błąd w komunikacji z serwerem.	Potwierdź, że odbiorca jest poprawnie zarejestrowany, po czym przeprowadź operację jeszcze raz. Jeżeli nie można rozwiązać problemu, skontaktuj się z administratorem sieci.
Wezwij serwis - X	Wystąpił błąd krytyczny sprzętu i urządzenie nie działa.	Skontaktuj się ze sprzedawcą lub przedstawicielem serwisu.
Włóż poprawny papier	W kasecie na papier nie ma papieru o rozmiarze A4, Letter lub Legal.	Podczas wyświetlania komunikatu naciśnij przycisk [OK]. Wyświetli się menu umożliwiające zmianę rozmiaru papieru w bieżącej kasecie. Umieść w kasecie papier A4/Letter/Legal, wybierz odpowiedni rozmiar papieru przy użyciu przycisków [▲] i [▼], a następnie naciśnij przycisk [OK]. Urządzenie wydrukuje faks. Należy pamiętać, że ustawienie rozmiaru papieru dla kasy w ramach opcji [Tray Paper Settings] zostanie zmienione. Patrz str.213 "Ustawienia kasy na papier".
Włóż oryginał do ADF Nie możesz użyć szyby eksp. z ustaw.w [Skan.rozm.].	Nie można przeprowadzić skanowania, ponieważ oryginały nie są umieszczone w podajniku ADF, nawet jeśli urządzenie jest ustawione na skanowanie oryginałów o rozmiarze większym niż A4/ Letter.	<ul style="list-style-type: none"> • Używaj podajnika ADF nawet przy skanowaniu oryginałów o rozmiarze A4/Letter lub mniejszym. • Jeżeli konieczne jest użycie szyby ekspozycyjnej, ustaw rozmiar na A4/Letter lub mniejszy w opcji [Scan Size] w obszarze [Scan Settings], a następnie spróbuj jeszcze raz. Patrz str.139 "Określanie ustawień skanowania".
Sort.kop.zostało anulowane	Pamięć urządzenia została zapelniona podczas skanowania oryginałów z podajnika ADF w celu wykonania sortowania kopii.	Naciśnij [Wyjście], aby wydrukować oryginały, które udało się zeskanować do pamięci urządzenia. Następnie skopiuj ponownie oryginały pozostawione w podajniku ADF.

Komunikat	Przyczyny	Rozwiązania
Błąd nadawania	Wystąpił błąd nadawania i w związku z tym faks nie został poprawnie przesłany.	Jeżeli włączone jest ustawienie [Auto Redial], urządzenie ponownie wybierze numer i spróbuje przesłać faks jeszcze raz. Jeżeli żadna próba się nie powiedzie lub jeśli urządzenie jest w trybie nadawania natychmiastowego, faks nie zostanie przesłany. Spróbuj przeprowadzić operację jeszcze raz.

Komunikaty o błędach i stanie wyświetlane w programie Smart Organizing Monitor

Komunikat	Przyczyny	Rozwiązania
Brak odpowiedzi z urządzenia we/wyj Sprawdź kabel, przewód zasilający i główny wyłącznik.	<ul style="list-style-type: none"> Kabel zasilający urządzenia nie jest podłączony. Zasilanie urządzenia nie jest WŁĄCZONE. Kabel USB nie jest podłączony. 	<ul style="list-style-type: none"> Sprawdź kabel zasilający drukarki. Sprawdź, czy przełącznik zasilania drukarki jest włączony. Sprawdź, czy kabel USB jest prawidłowo podłączony.
Nie wykryto kasety lub brak papieru Wskazana kaseeta na papier nie jest włożona poprawnie lub papier nie został załadowany. Sprawdź wskazaną kasetę.	<ul style="list-style-type: none"> W kasecie 1 zabrakło papieru. Na tacy ręcznej skończył się papier. 	<ul style="list-style-type: none"> załaduj papier do kasety 1. Patrz str.37 "Ładowanie papieru". załaduj papier do tacy ręcznej. Patrz str.37 "Ładowanie papieru".
Tray 1 Jam Bypass Tray Jam Duplex Jam Inner Jam Outer Jam Total Jam	Papier zablokował się w urządzeniu.	Wymij zacięty papier. Patrz str.301 "Usuwanie zacięć" i str.313 "Problemy z podawaniem papieru".
Niepasujące rozmiary papieru Wybrany rozmiar papieru nie został załadowany do wskazanej kasety na papier. Sprawdź wskazaną kasetę.	Rozmiar papieru określony na urządzeniu oraz rozmiar papieru określony w sterowniku drukarki nie zgadzają się.	Aby uzyskać informacje na temat określania ustawień rozmiaru papieru w urządzeniu, patrz str.35 "Paper Specifications and Adding Paper". Aby uzyskać szczegółowe informacje na temat zmiany ustawienia rozmiaru papieru w sterowniku drukarki, należy odwołać się do Pomocy sterownika drukarki.

Komunikat	Przyczyny	Rozwiązania
<p>Niepasujące typy papieru</p> <p>Wybrany typ papieru nie został załadowany do wskazanej kasety na papier.</p> <p>Sprawdź wskazaną kasety.</p>	<p>Typ papieru określony na urządzeniu oraz typ papieru określony w sterowniku drukarki nie zgadzają się.</p>	<p>Aby uzyskać szczegółowe informacje na temat zmiany ustawienia typu papieru w urządzeniu, patrz str.35 "Paper Specifications and Adding Paper". Aby uzyskać szczegółowe informacje na temat zmiany ustawienia typu papieru w sterowniku drukarki należy odwołać się do Pomocy sterownika drukarki.</p>
<p>Moduł drukujący jest prawie pusty.</p>	<p>Moduł drukujący jest prawie pusty.</p>	<p>Przygotuj nowy moduł drukujący.</p>
<p>Toner prawie się wyczerpał. Wkrótce drukowanie będzie niedostępne. Należy trzymać moduł drukujący w pogotowiu.</p>	<p>W urządzeniu skończył się toner.</p>	<p>Wymień moduł drukujący. Patrz str.275 "Wymiana modułu drukującego".</p>
<p>Drukowanie zostało przerwane z powodu przepełnienia pamięci.</p>	<p>Dane są zbyt duże lub skomplikowane, aby je wydrukować.</p>	<p>Wybierz [600 x 600 dpi] w ramach opcji [Rozdzielczość], aby zredukować rozmiar danych. Szczegółowe informacje można znaleźć w pomocy sterownika drukarki.</p>
<p>Zużyty toner pełny</p> <p>Drukowanie niedostępne.</p> <p>Otwórz wskazaną pokrywę, a następnie wymień moduł drukujący.</p>	<p>Pojemnik na zużyty toner jest pełny.</p>	<p>Wymień moduł drukujący.</p>
<p>Brak tonera lub Zużyty toner pełny</p> <p>Drukowanie niedostępne.</p> <p>Otwórz wskazaną pokrywę,</p>	<p>Nie zainstalowano modułu drukującego.</p>	<p>Wymień moduł drukujący. Patrz str.275 "Wymiana modułu drukującego".</p>

Komunikat	Przyczyny	Rozwiązania
a następnie wymień moduł drukujący.		

Usuwanie zacięć

★ Ważne

- Zablokowany papier może być pokryty tonerem. Należy uważać, aby toner nie dostał się na dłoń lub ubranie.
- Toner na wydrukach wykonanych bezpośrednio po usunięciu zablokowanego papieru może nie być wystarczająco stopiony i w związku z tym może się rozmazywać. Należy wykonywać wydruki testowe, aż do momentu zniknięcia rozmazań.
- Zablokowanego papieru nie należy usuwać na siłę ze względu na możliwość rozerwania papieru. Resztki papieru pozostawione w urządzeniu będą powodować dalsze zacinać się papieru; mogą również spowodować uszkodzenie urządzenia.
- Wciągnięcie papieru może powodować utratę stron wydruku. Sprawdź zadanie wydruku i wydrukuj ponownie niewydrukowane strony.
- Jeśli wskaźnik alarmu świeci się lub miga, należy włączyć tryb kopiarki i przeczytać wyświetlany komunikat.

Usuwanie zaciętego papieru z kasety 1

Jeżeli na wyświetlaczu pojawi się komunikat "Zacięcie wewnętrzne" lub "Zacięcie: Kasetka 1", należy postępować zgodnie z poniższą procedurą, aby usunąć zacięcie.

1. Wyciągnij kasetę 1 do połowy i sprawdź, czy nastąpiło zacięcie papieru. Jeżeli papier jest zablokowany, należy go ostrożnie usunąć.

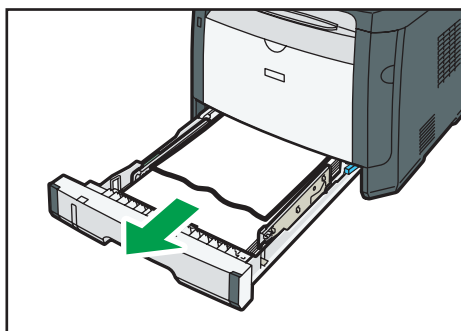

DSG176

2. Ostrożnie wsuń z powrotem kasetę 1, dopóki się nie zatrzyma.
3. Jeśli w tacy ręcznej jest załadowany papier, usuń go.
4. Zamknij tacę ręczną.

5. Naciśnij boczny przycisk, aby otworzyć pokrywę przednią, a następnie ostrożnie ją opuścić.

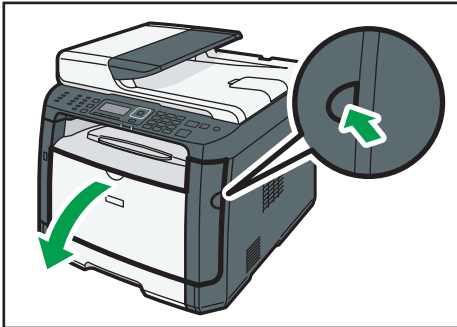

DSG168

6. Przytrzymaj środkową część modułu drukującego, unieś go ostrożnie w niewielkim stopniu, a następnie wysuń poziomo.

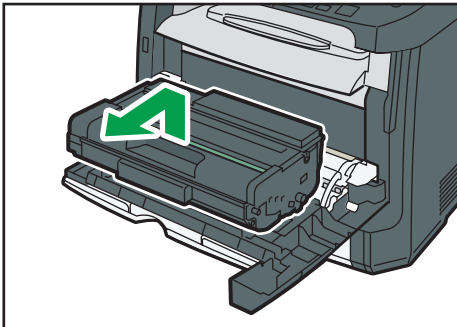

DSG169

- Nie należy potrząsać wyjętym modułem drukującym. Mogłoby to spowodować wyciek pozostałego toneru.
- Umieść zużyty moduł drukujący na papierze lub podobnym materiale, aby zapobiec zabrudzeniu miejsca pracy.

7. Podnosząc płytę przewodniczą ostrożnie usuń zacięty papier.

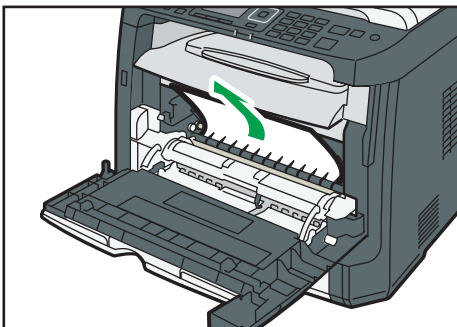

DSG178

8. Wsuń moduł drukujący poziomo. Jeśli moduł drukujący nie może przesunąć się dalej, unieś go lekko i wepchnij całkowicie. Następnie dosuń moduł drukujący, dopóki nie usłyszysz odgłosu kliknięcia.

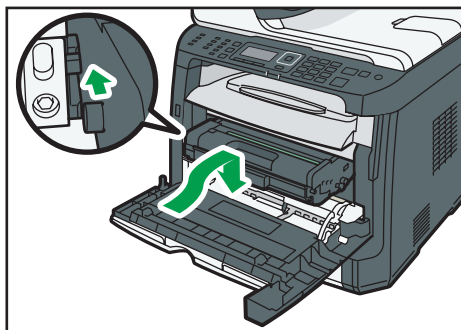

DSG171

9. Używając obu rąk, ostrożnie naciskaj przednią pokrywę, aż zostanie całkowicie zamknięta.

⚠ Uwaga

- W czasie zamykania przedniej pokrywy wciskaj mocno jej górną część. Po zamknięciu pokrywy sprawdź, czy błąd nie jest już wyświetlany.

Usuwanie zaciętego papieru z tacy ręcznej

Jeśli na wyświetlaczu pojawi się komunikat "Zacięcie:t.ręczna", należy postępować zgodnie z poniższą procedurą, aby usunąć zacięty papier.

1. Jeśli papier zablokował się w tacy ręcznej w obszarze wydruku, usuń ostrożnie zacięty papier.

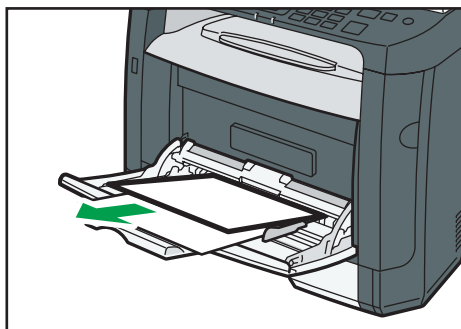

DSG179

2. Zamknij tacę ręczną.

3. Naciśnij boczny przycisk, aby otworzyć pokrywę przednią, a następnie ostrożnie ją opuścić.

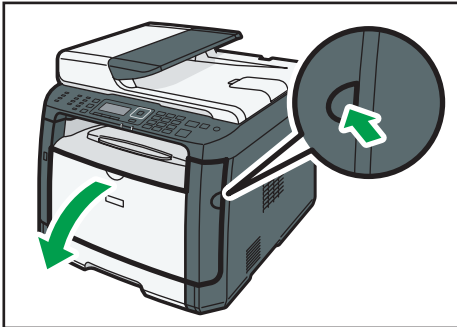

DSG168

4. Przytrzymaj środkową część modułu drukującego, unieś go ostrożnie w niewielkim stopniu, a następnie wysuń poziomo.

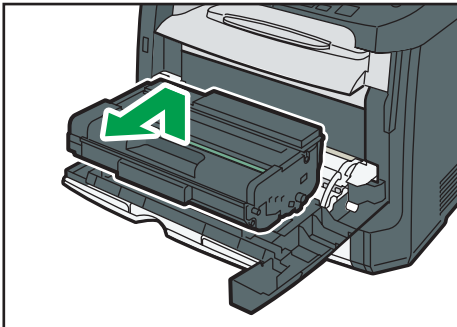

DSG169

- Nie należy potrząsać wyjętym modułem drukującym. Mogłoby to spowodować wyciek pozostałego toneru.
- Umieść zużyty moduł drukujący na papierze lub podobnym materiale, aby zapobiec zabrudzeniu miejsca pracy.

5. Podnosząc płytę przewodniczą ostrożnie usuń zacięty papier.

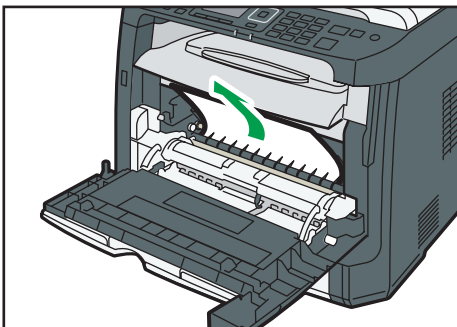

DSG178

6. Wsuń moduł drukujący poziomo. Jeśli moduł drukujący nie może przesunąć się dalej, unieś go lekko i wepchnij całkowicie. Następnie dosuń moduł drukujący, dopóki nie usłyszysz odgłosu kliknięcia.

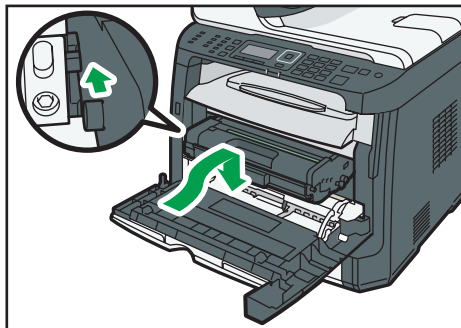

DSG171

7. Używając obu rąk, ostrożnie naciskaj przednią pokrywę, aż zostanie całkowicie zamknięta.

⚠ Uwaga

- W czasie zamykania przedniej pokrywy wciskaj mocno jej górną część. Po zamknięciu pokrywy sprawdź, czy błąd nie jest już wyświetlany.

Usuwanie zaciętego papieru z kasy standardowej lub modułu dwustronnego drukowania

Jeśli na wyświetlaczu pojawi się komunikat "Zacięcie:T.stand." lub "Zacięcie: Zes.dupl. Usuń papier", należy postępować zgodnie z poniższą procedurą, aby usunąć zacięty papier.

1. Otwórz tylną pokrywę.

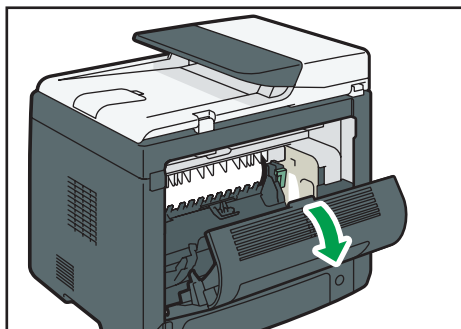

DSG188

2. Przytrzymaj naciśniętą dźwignię B.

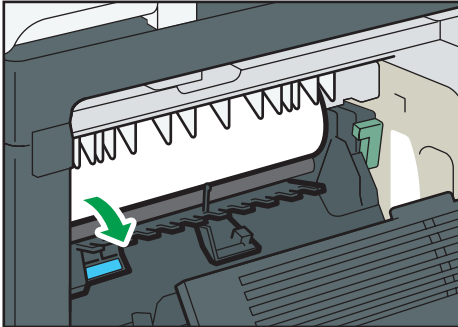

DSG181

3. Ostrożnie usuń zacięty papier.

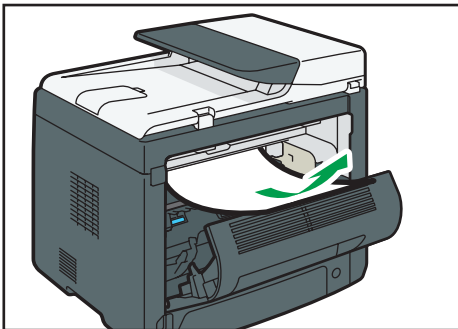

DSG190

4. Zamknij tylną pokrywę.

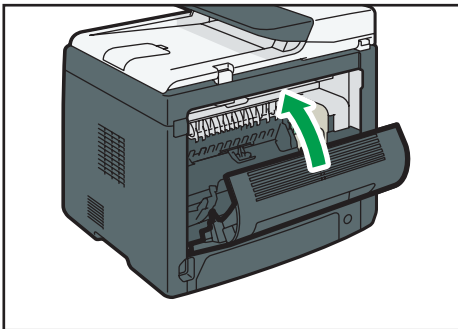

DSG182

5. Wyciągnij kasetę 1 do połowy i sprawdź, czy nastąpiło zacięcie papieru. Jeżeli papier jest zablokowany, należy go ostrożnie usunąć.

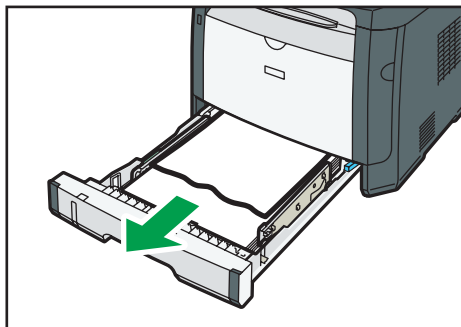

DSG176

6. Całkowicie wyciągnij obręcz kasetę 1.

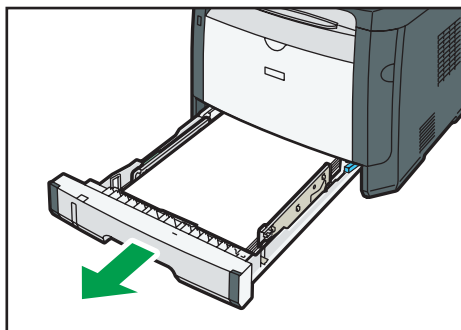

DSG232

Umieść kasetę na płaskiej powierzchni.

7. Naciśnij dźwignię.

Naciśnięcie dźwigni spowoduje obniżenie zespołu transportującego dupleksu.

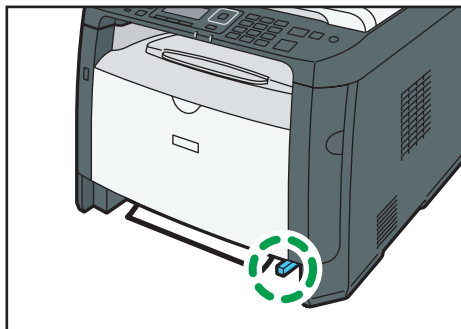

DSG183

8. Jeżeli jest zacięty, należy go ostrożnie usunąć.

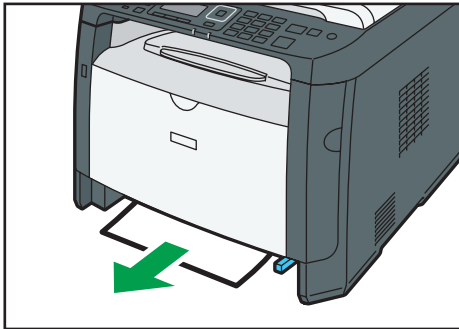

DSG184

9. Z wciąż obniżonym zespołem transportującym dupleksu ostrożnie wsunąć z powrotem kasetę 1, dopóki się nie zatrzyma.

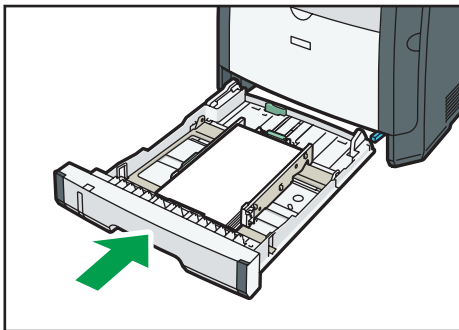

DSG174

10. Jeśli do tacy ręcznej załadowany jest papier, usunąć go i zamknąć tacę ręczną.

11. Naciśnij boczny przycisk, aby otworzyć pokrywę przednią, a następnie ostrożnie ją opuścić.

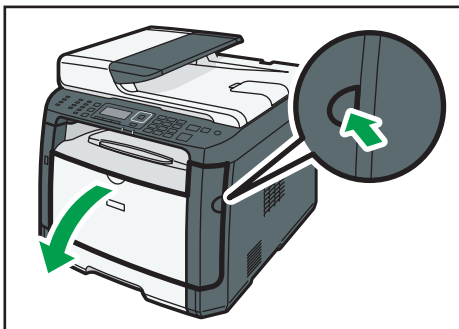

DSG188

12. Przytrzymaj środkową część modułu drukującego, unieś go ostrożnie w niewielkim stopniu, a następnie wysuń poziomo.

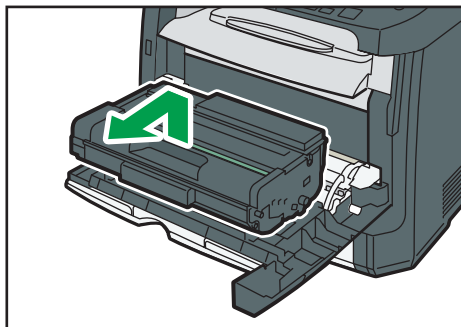

DSG169

- Nie należy potrząsać wyjętym modułem drukującym. Mogłoby to spowodować wyciek pozostałego toneru.
- Umieść zużyty moduł drukujący na papierze lub podobnym materiale, aby zapobiec zabrudzeniu miejsca pracy.

13. Podnosząc płytę przewodnicy ostrożnie usuń zacięty papier.

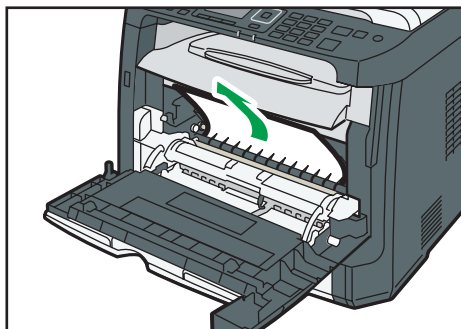

DSG178

14. Wsuń moduł drukujący poziomo. Jeśli moduł drukujący nie może przesunąć się dalej, unieś go lekko i wepchnij całkowicie. Następnie dosuń moduł drukujący, dopóki nie usłyszysz odgłosu kliknięcia.

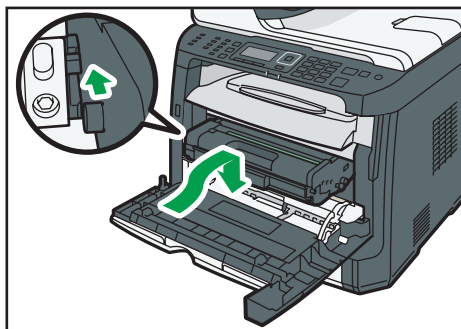

DSG171

15. Używając obu rąk, ostrożnie naciskaj przednią pokrywę, aż zostanie całkowicie zamknięta.

Uwaga

- Podczas zamykania pokryw mocno je naciśnij. Po zamknięciu pokryw sprawdź, czy błąd nie jest już wyświetlany.

Usuwanie zaciętego papieru z automatycznego podajnika dokumentów

Jeżeli poniższy komunikat pojawi się na ekranie, należy postępować zgodnie z procedurą opisaną poniżej, aby usunąć zacięty oryginał z podajnika ADF:

- "Zacięcie oryg.ADF Otwórz pokrywę ADF i usuń papier. "

1. Otwórz pokrywę ADF.

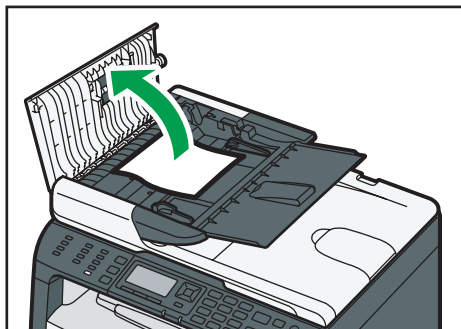

DSG185

2. Ostrożnie pociągnij zacięty oryginał, aby go usunąć. Nie ciągnij oryginału zbyt mocno, gdyż może się podrzeć.

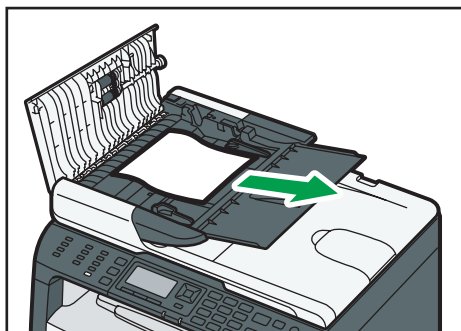

DSG186

3. Zamknij pokrywę automatycznego podajnika dokumentów.

4. Unieś podajnik ADF i - jeśli znajduje się w nim oryginał, ostrożnie pociągnij zablokowany oryginał, aby go usunąć.

Należy uważać, aby nie trzymać za kasetę na papier przy podnoszeniu podajnika ADF, ponieważ grozi to uszkodzeniem kasety.

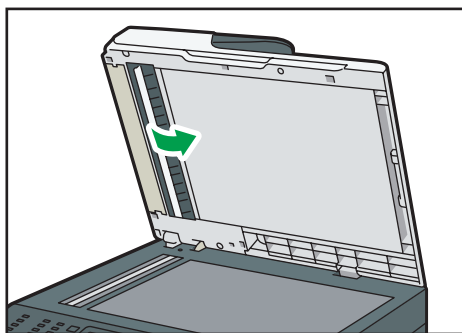

DSG187

5. Opuść ADF.

Brak możliwości wydrukowania strony testowej

Możliwa przyczyna	Rozwiązanie
Przewód zasilający, kabel USB lub kabel sieciowy nie jest poprawnie podłączony.	Upewnij się, że przewód zasilający, kabel USB i kabel sieciowy są podłączone prawidłowo. Upewnij się także, że nie są uszkodzone.
Niewłaściwie ustanowione połączenie portu.	<ol style="list-style-type: none"><li data-bbox="581 603 1098 635">1. W menu [Start], kliknij [Urządzenia i drukarki].<li data-bbox="581 648 1157 713">2. Kliknij prawym przyciskiem myszy ikonę urządzenia, a następnie kliknij opcję [Właściwości drukarki].<li data-bbox="581 727 1153 791">3. Kliknij kartę [Porty], a następnie upewnij się, że port ustawiono na USB lub drukarkę sieciową.

Problemy z podawaniem papieru

Jeśli urządzenie działa, lecz papier nie jest podawany lub często się zacina, należy sprawdzić stan papieru i urządzenia.

Problem	Rozwiązanie
Papier nie jest równomiernie podawany	<ul style="list-style-type: none"> Należy używać typów papieru, które są obsługiwane przez urządzenie. Patrz str.54 "Obsługiwany papier". Papier należy poprawnie załadować, sprawdzając, czy prowadnice papieru są właściwie dopasowane. Patrz str.37 "Ładowanie papieru". Jeżeli papier jest zawinięty, należy go wyprostować. Papier należy wyciągnąć z kasety i dobrze go przekartkować. Następnie papier należy odwrócić do góry nogami i ponownie umieścić w kasecie.
Często dochodzi do blokowania się papieru.	<ul style="list-style-type: none"> Jeżeli między papierem i prowadnicami papieru występuje przerwa, przerwę tę należy zlikwidować, dopasowując prowadnice papieru. Należy unikać drukowania na obu stronach papieru przy drukowaniu obrazów zawierających obszerne, jednolite powierzchnie, które pochłaniają duże ilości toneru. Należy używać typów papieru, które są obsługiwane przez urządzenie. Patrz str.54 "Obsługiwany papier". Załadowany papier nie powinien przekraczać górnego znaku ograniczającego na prowadnicy papieru. Należy się upewnić, że podkładki rozdzielające papier oraz rolki podawania papieru są czyste. Patrz str.28 i "Czyszczenie podkładki trącej i rolki podawania papieru".
Jednoczesne podawanie kilku kartek papieru	<ul style="list-style-type: none"> Przed załadowaniem papier należy przekartkować. Należy się także upewnić, że krawędzie papieru są wyrównane, uderzając stosem o płaską powierzchnię, taką jak na przykład biurko. Należy sprawdzić, czy prowadnice papieru znajdują się we właściwej pozycji. Należy używać typów papieru, które są obsługiwane przez urządzenie. Patrz str.54 "Obsługiwany papier".

Problem	Rozwiązanie
	<ul style="list-style-type: none"> • Załadowany papier nie powinien przekraczać górnego znaku ograniczającego na prowadnicy papieru. • Należy się upewnić, że podkładki rozdzielające papier oraz rolki podawania papieru są czyste. • Należy sprawdzić, czy papier nie został dodany, gdy w kasecie ciągle znajdował się papier. Dodaj tylko wtedy papier jeśli kaseeta jest pusta.
Pomięty papier.	<ul style="list-style-type: none"> • Papier jest wilgotny. Użyj papieru prawidłowo przechowywanego. Patrz str.54 "Obsługiwany papier". • Papier jest zbyt cienki. Patrz str.54 "Obsługiwany papier". • Jeżeli między papierem i prowadnicami papieru występuje przerwa, przerwę tę należy zlikwidować, dopasowując prowadnice papieru.
Wydrukowany papier jest zwiniony.	<ul style="list-style-type: none"> • Papier należy umieścić w kasecie do góry nogami. • Jeżeli zwinienie papieru jest znaczne, wydruki należy częściej wyciągać z tacy wyjściowej. • Papier jest wilgotny. Użyj papieru prawidłowo przechowywanego. Patrz str.54 "Obsługiwany papier".
<p>Obrazy są drukowane ukośnie na stronach.</p> 	Jeżeli między papierem i prowadnicami papieru występuje przerwa, przerwę tę należy zlikwidować, dopasowując prowadnice papieru.

Problemy z jakością wydruków

Sprawdzanie stanu urządzenia

W przypadku wystąpienia problemu z jakością wydruku najpierw należy sprawdzić stan urządzenia.

Możliwa przyczyna	Rozwiązanie
Nieprawidłowe położenie urządzenia.	Należy się upewnić, że urządzenie znajduje się na równej powierzchni. Urządzenie należy umieścić w miejscu, gdzie nie będzie poddawane wibracjom lub wstrząsom.
Używane są nieobsługiwane typy papieru.	Należy się upewnić, że używany papier jest obsługiwany przez urządzenie. Patrz str.54 "Obsługiwany papier".
Nieprawidłowe ustawienie typu papieru.	Sprawdź, czy typ papieru ustawiony w sterowniku drukarki odpowiada typowi papieru w kasecie. Patrz str.52 "Określanie typu i rozmiaru papieru przy użyciu sterownika drukarki".
Używany jest nieoryginalny moduł drukujący.	Moduły drukujące z możliwością uzupełnienia lub nieoryginalne moduły drukujące obniżają jakość wydruków i mogą spowodować nieprawidłowe działanie urządzenia. Należy używać wyłącznie oryginalnych modułów drukujących.
Używany jest przeterminowany moduł drukujący.	Moduł drukujący należy otworzyć przed upłynięciem jego daty ważności i zużyć w ciągu sześciu miesięcy po otwarciu.
Urządzenie jest zabrudzone.	Patrz str.275 "Konserwacja urządzenia", a następnie wyczyść urządzenie zgodnie z wymaganiami.
Poziom wilgotności pomieszczenia, w którym znajduje się urządzenie, może być zbyt niski.	Używanie urządzenia w pomieszczeniu, w którym poziom wilgotności jest zbyt niski, może spowodować pojawienie się na wydrukach czarnych linii o kilkumilimetrowej grubości w odstępach 75 milimetrów. W takim przypadku ustaw opcję [Tryb niskiej wilgotności] na [Włączone]. Aby uzyskać szczegółowe informacje na temat konfigurowania ustawień, patrz str.204 "Ustawienia systemu".

Sprawdzanie ustawień sterownika drukarki

Problem	Rozwiązanie
Drukowany obraz jest rozmazany.	W sterowniku drukarki na karcie [Papier] wybierz pozycję [Taca ręczna] z listy [Kaseta na papier:]. Na liście [Typ papieru:] wybierz odpowiedni typ papieru.
Obrazy zamazują się przy potarciu. (Toner nie przylega.)	W sterowniku drukarki na karcie [Papier] wybierz właściwy typ papieru z listy [Typ papieru:].
Wydrukowana grafika różni się od jej wyglądu na ekranie.	Aby zapewnić dokładność wydruków, skonfiguruj sterownik drukarki do drukowania bez użycia poleceń graficznych. Szczegółowe informacje na temat określania sterownika drukarki można znaleźć w jego Pomocy.
Obrazy są ucięte lub drukowany jest nadmiar stron.	Użyj papieru o tym samym rozmiarze, jaki został wybrany w aplikacji. Jeśli nie możesz załadować papieru o odpowiednim rozmiarze, użyj funkcji zmniejszania obrazu i rozpocznij drukowanie. Szczegółowe informacje na temat funkcji zmniejszania można znaleźć w Pomocy sterownika drukarki.
Zdjęcia mają strukturę gruboziarnistą.	Użyj ustawień aplikacji lub drukarki, aby określić wyższą rozdzielczość. Szczegółowe informacje na temat ustawień sterownika drukarki znajdują się w Pomocy sterownika drukarki.
Linia ciągła jest drukowana jako linia przerywana lub jest rozmazana.	Zmienić ustawienia ditheringu w sterowniku drukarki. Szczegółowe informacje na temat ustawień ditheringu znajdują się w Pomocy sterownika drukarki.
Cienkie linie są niewyraźne, mają różną grubość lub nie są widoczne.	Zmienić ustawienia ditheringu w sterowniku drukarki. Szczegółowe informacje na temat ustawień ditheringu znajdują się w Pomocy sterownika drukarki. Jeśli problem nie ustępuje, zmień grubość linii w aplikacji, w której został utworzony obraz.

Problemy z drukarką

W sekcji tej opisano problemy związane z drukowaniem i możliwe ich rozwiązania.

Jeśli nie można poprawnie drukować

Problem	Rozwiązanie
Pojawia się błąd.	<p>Jeżeli podczas drukowania wystąpi błąd, należy zmienić ustawienia komputera lub sterownika drukarki.</p> <ul style="list-style-type: none"> • Sprawdź, czy nazwa ikony drukarki nie zawiera więcej niż 32 znaków alfanumerycznych. Jeśli tak, należy skrócić nazwę. • Sprawdź, czy inne aplikacje są uruchomione. Wszystkie inne aplikacje należy zamknąć, mogą one bowiem zakłócać drukowanie. Jeżeli problem ciągle nie jest rozwiązany, należy również zakończyć wszelkie rozpoczęte procesy, które w danej chwili nie są konieczne. • Sprawdź, czy używana jest najnowsza wersja sterownika.
Zadanie drukowania jest anulowane.	Ustaw opcję Limit czasu wej/wyj na większą wartość niż bieżące ustawienia.
Od wydania polecenia drukowania do jego rzeczywistego rozpoczęcia upływa zbyt długi okres.	<ul style="list-style-type: none"> • Czas opracowania danych zależy od ich objętości. W przypadku dużych zadań, takich jak dokumenty z wieloma obrazami, niezbędny jest dłuższy czas. • Aby przyspieszyć drukowanie, należy zredukować rozdzielczość wydruków przy użyciu sterownika drukarki. Szczegółowe informacje można znaleźć w pomocy sterownika drukarki. • Urządzenie przeprowadza kalibrację koloru. Czekaj.
Podczas korzystania z określonych aplikacji dokumenty lub obrazy nie są poprawnie drukowane. Niektóre znaki nie są drukowane lub ich wydruk jest niewyraźny	Zmień ustawienia jakości wydruku.

Problem	Rozwiązanie
Drukowanie zadania trwa zbyt długo.	<ul style="list-style-type: none"> Przetwarzanie zdjęć i innych obrazów z dużą ilością danych jest czasochłonne. Należy w takim przypadku po prostu poczekać. Zmiana poniższych ustawień za pomocą sterownika drukarki może przyspieszyć drukowanie. Sprawdź w Pomocy sterownika drukarki. Danych jest tak dużo lub są tak złożone, że ich przetwarzanie jest czasochłonne. Jeżeli na wyświetlaczu widnieje komunikat "Przetwarzanie...", urządzenie odbiera dane. Czekaj. Drukarka dostosowuje rejestrację kolorów. Czekaj.
Wydrukowany obraz różni się od obrazu na ekranie komputera.	<ul style="list-style-type: none"> W przypadku niektórych funkcji, takich jak zmiana skali, układ obrazu może się różnić od układu na ekranie monitora. Sprawdź, czy ustawienia układu strony są poprawnie skonfigurowane w aplikacji. Upewnij się, że rozmiar papieru wybrany w oknie dialogowym właściwości drukarki zgadza się z rozmiarem załadowanego papieru. Szczegółowe informacje można znaleźć w pomocy sterownika drukarki.
Obrazy są ucięte lub drukowane jest więcej stron niż zamierzano.	<p>Jeśli stosowany papier jest mniejszy niż rozmiar papieru określony w aplikacji, należy użyć papieru o rozmiarze wybranym w aplikacji. Jeśli nie możesz załadować papieru o odpowiednim rozmiarze, użyj funkcji zmniejszania obrazu i rozpocznij drukowanie.</p> <p>Sprawdź w Pomocy sterownika drukarki.</p>

Wydruki są niewyraźne

Problem	Rozwiązanie
Cały wydruk jest rozmyty.	<ul style="list-style-type: none"> Używany papier jest wilgotny. Użyj papieru prawidłowo przechowywanego. Patrz str.54 "Obsługiwany papier".

Problem	Rozwiązanie
	<ul style="list-style-type: none"> Po włączeniu funkcji [Oszczędzanie tonera] w ramach [Ustawienia systemu], wydruk jest na ogół mniej nasycony. Moduł drukujący jest prawie pusty. Jeżeli na ekranie pojawi się komunikat "Wymagana wymiana: Moduł drukujący", należy wymienić wskazany wkład. Mogła nastąpić kondensacja. Jeśli wystąpi nagła zmiana temperatury lub wilgotności, urządzenia należy używać dopiero po jego zaaklimatyzowaniu się do warunków otoczenia.
Plamy z tonera pojawiają się na wydrukowanej stronie.	<ul style="list-style-type: none"> Ustawienie papieru może być niewłaściwe. Na przykład pomimo używania grubego papieru, ustawienie dla grubego papieru nie jest skonfigurowane. Sprawdź ustawienia papieru sterownika drukarki. Sprawdź w Pomocy sterownika drukarki. Sprawdź, czy papier nie jest skręcony lub wygięty. Koperty łatwo się marszczą. Wyrównaj papier przed załadowaniem. Patrz str.37 "Ładowanie papieru".
Linie poziome pojawiają się na wydrukowanym papierze.	<ul style="list-style-type: none"> Uderzenie może powodować, że pojawią się linie na wydrukowanym papierze i inne wadliwe działania. Chroń drukarkę przed uderzeniem cały czas a zwłaszcza podczas drukowania. Jeśli pojawiają się linie na wydrukach, wyłącz drukarkę, odczekaj moment, a następnie włącz ją ponownie. Następnie ponownie wykonaj zadanie drukowania.
Zdjęcia mają strukturę gruboziarnistą.	Niektóre aplikacje zmniejszają rozdzielczość drukowania.
Odwrotne strony drukowanych arkuszy są brudne.	<ul style="list-style-type: none"> Podczas usuwania zaciętego papieru może nastąpić zabrudzenie wnętrza drukarki. Wydrukuj kilka stron, aż do uzyskania czystych wydruków. Jeśli obszar drukowania przekracza rozmiar papieru, na przykład podczas drukowania rozmiaru A4 na papierze B5, kolejne wydruki mogą mieć smugi na tylnej stronie.

Problem	Rozwiązanie
Drobnoziarniste wzory nie są drukowane.	Zmień ustawienie [Dithering] w oknie dialogowym sterownika drukarki. Sprawdź w Pomocy sterownika drukarki.
Wydruk rozmazuje się po dotknięciu palcem.	Ustawienia papieru są prawdopodobnie niewłaściwe. Na przykład mimo użycia papieru grubego, nie wprowadzono ustawień dla papieru grubego. <ul style="list-style-type: none"> • Sprawdź ustawienia papieru dla tej drukarki. Patrz str.35 "Paper Specifications and Adding Paper". • Sprawdź ustawienia papieru w sterowniku drukarki. Sprawdź w Pomocy sterownika drukarki.

Nieprawidłowe podawanie lub wysuwanie papieru

Problem	Rozwiązanie
Wydruki nie są ułożone poprawnie.	Używany papier jest wilgotny. Użyj papieru prawidłowo przechowywanego. Patrz str.54 "Obsługiwany papier".
Wydrukowany papier jest zwinięty.	Po włączeniu funkcji [Oszczędzanie tonera] w ramach [Ustawienia systemu], wydruk jest na ogół mniej nasycony.
Wydrukowane koperty wychodzą pomarszczone.	Sprawdź, czy dźwignie zespołu grzejącego są prawidłowo ustawione. Opuść dźwignie zespołu grzejącego.
Wydruki spadają przed urządzenie, gdy wychodzą z drukarki.	Należy unieść ogranicznik. Patrz Podręcznik instalacji.
Wydruki nie są ułożone poprawnie.	<ul style="list-style-type: none"> • Papier jest wilgotny. Użyj papieru prawidłowo przechowywanego. Patrz str.54 "Obsługiwany papier". • Należy unieść ogranicznik. Patrz Podręcznik instalacji.

Problemy z kopiarką

Gdy kopie są niewyraźne

Problem	Rozwiązanie
Wydrukowana kopia jest pusta.	Oryginał nie jest umieszczony prawidłowo. Przy używaniu szyby ekspozycyjnej oryginały należy umieścić stroną do kopiowania skierowaną do dołu. Przy używaniu podajnika ADF należy je umieścić stroną do kopiowania skierowaną do góry. Patrz str.67 "Umieszczanie oryginałów".
Skopiowany został niewłaściwy oryginał.	Przy kopiowaniu z szyby ekspozycyjnej należy się upewnić, że w podajniku ADF nie ma oryginałów.
Skopiowane strony nie wyglądają tak samo jak oryginały.	Należy wybrać właściwy tryb skanowania zgodnie z typem oryginału. Patrz str.94 "Określanie ustawień skanowania na potrzeby funkcji kopiowania".
Przy fotokopiowaniu wydruków fotograficznych pojawiają się czarne plamy.	Oryginał mógł przylgnąć do szyby ekspozycyjnej z powodu wysokiej wilgotności. Oryginał należy umieścić na szybie ekspozycyjnej, a następnie umieścić na nim dwa lub trzy arkusze białego papieru. W trakcie kopiowania pozostaw otwarty podajnik ADF.
Powstaje efekt moiré. 	Oryginał prawdopodobnie zawiera obszary z wieloma liniami lub punktami. Zmiana ustawienia jakości obrazu na [Photo] lub [Mixed] może wyeliminować efekt moiré. Patrz str.188 "Ustawienia funkcji kopiarki".
Wydrukowana kopia jest brudna.	<ul style="list-style-type: none"> Nasycenie obrazu jest zbyt wysokie. Dostosuj ustawienie nasycenia obrazu. Patrz str.94 "Określanie ustawień skanowania na potrzeby funkcji kopiowania". Toner na zadrukowanej powierzchni nie wysychł. Nie należy dotykać zadrukowanych powierzchni bezpośrednio po kopiowaniu. Świeżo wydrukowane arkusze należy wyciągać jeden po drugim, uważając by nie dotykać zadrukowanych powierzchni.

Problem	Rozwiązanie
	<ul style="list-style-type: none"> Zabrudzenie szyby ekspozycyjnej lub automatycznego podajnika dokumentów (ADF). Patrz str.275 "Konserwacja urządzenia". Przed umieszczeniem oryginałów na szybie ekspozycyjnej należy się upewnić, że toner lub korektor zdążyły wyschnąć.
Podczas kopiowania z szyby ekspozycyjnej zadrukowana powierzchnia kopii jest krzywa w stosunku do oryginału.	Oryginał należy umieścić stroną do kopiowania skierowaną do dołu, upewniając się, że równo przylega on do lewego tylnego rogu i że jest płasko ułożony na szybie ekspozycyjnej.

Gdy nie udaje się wykonać żądanych kopii

Problem	Rozwiązanie
Kopiuwane strony nie są we właściwej kolejności.	Na panelu operacyjnym należy zmienić ustawienie [Sortowanie] w obszarze [Fun. kopiarki], aby sortować strony zgodnie z własnymi wymaganiami. Aby uzyskać szczegółowe informacje na temat funkcji [Sortowanie], patrz str. 188 "Ustawienia funkcji kopiarki".
Kopiuwane strony są zbyt ciemne lub zbyt jasne.	Dostosuj ustawienie nasycenia obrazu. Patrz str.94 "Określanie ustawień skanowania na potrzeby funkcji kopiowania".

Problemy ze skanerem

Nie można przeglądać sieci w celu wysłania zeskanowanego pliku

Problem	Rozwiązanie
Następujące ustawienia urządzenia mogą być nieprawidłowe: <ul style="list-style-type: none"> • Adres IP • Maska podsieci 	Sprawdź ustawienia. Patrz str.226 "Ustawienia sieci".

Gdy skanowanie nie jest realizowane w żądany sposób

Problem	Rozwiązanie
Urządzenie nie zaczyna skanować.	Podajnik ADF lub jego pokrywa są otwarte. Podajnik ADF lub jego pokrywę należy zamknąć.
Zeskanowany obraz jest zabrudzony.	<ul style="list-style-type: none"> • Zabrudzenie szyby ekspozycyjnej lub automatycznego podajnika dokumentów (ADF). Patrz str.275 "Konserwacja urządzenia". • Przed umieszczeniem oryginałów na szybie ekspozycyjnej należy się upewnić, że toner lub korektor zdążyły wyschnąć.
Zeskanowany obraz jest zniekształcony lub niewłaściwie usytuowany.	Oryginał został poruszony podczas skanowania. Nie poruszaj oryginału podczas skanowania.
Obraz został zeskanowany odwrotnie.	Oryginał został umieszczony odwrotnie. Umieść oryginał we właściwej orientacji. Patrz str.67 "Umieszczanie oryginałów".
Zeskanowany obraz jest pusty.	Oryginał został umieszczony odwrotną stroną. Przy używaniu szyby ekspozycyjnej oryginały należy umieścić stroną do kopiowania skierowaną do dołu. Przy używaniu podajnika ADF oryginały należy umieścić stroną do kopiowania skierowaną do góry. Patrz str.67 "Umieszczanie oryginałów".
Zeskanowany obraz jest zbyt ciemny lub zbyt jasny.	Dostosuj ustawienie nasycenia obrazu. Patrz str.139 "Określanie ustawień skanowania".

Problemy z faksem

Jeżeli w dzienniku faksu lub w raporcie o stanie nadawania pojawi się kod błędu

Poniższa tabela wyjaśnia znaczenie kodów błędów, które mogą pojawić się w dzienniku faksu lub raporcie o stanie nadawania w pozycji "Rezultaty", oraz podaje działania, które należy podjąć po pojawieniu się konkretnego kodu błędów.

"X" oznacza numer w kodzie błędów, który jest różny w zależności od konkretnej sytuacji.

Kod błędu	Rozwiązanie
1XXX11	<p>Oryginał został zablokowany wewnątrz podajnika ADF podczas wysyłania faksu w trybie nadawania natychmiastowego.</p> <ul style="list-style-type: none"> • Usuń zablokowane oryginały, po czym umieść je ponownie. Patrz str.301 "Usuwanie zacięć". • Sprawdź, czy oryginały nadają się do skanowania. Patrz str.67 "Umieszczanie oryginałów".
1XXX21	<p>Linia telefoniczna prawdopodobnie nie jest właściwie podłączona.</p> <ul style="list-style-type: none"> • Sprawdź, czy linia telefoniczna jest prawidłowo podłączona do urządzenia. • Odłącz linię telefoniczną od urządzenia i w jej miejsce podłącz standardowy telefon. Potwierdź, że można nawiązywać połączenia przy użyciu telefonu. Jeżeli nie jest to możliwe, skontaktuj się ze swoją firmą telefoniczną. • Jeśli problem nie zniknie, skontaktuj się z przedstawicielem handlowym lub serwisem.
Od 1XXX22 do 1XXX23	<p>Przy próbie wysyłania faksów wybieranie numeru kończy się niepowodzeniem.</p> <ul style="list-style-type: none"> • Potwierdź, że wybierany numer jest poprawny. • Potwierdź, że odbiorcą faksu jest urządzenie faksowe. • Potwierdź, że linia nie jest zajęta. • Między cyfry wybranego numeru konieczne może być wprowadzenie pauzy. Naciśnij przycisk [Pause/Redial] na przykład po numerze kierunkowym. • Upewnij się, że opcja [PSTN / PBX] w [Narzędzia administratora] ustawiona jest prawidłowo w stosunku do

Kod błędu	Rozwiązanie
	<p>używanej metody podłączenia do sieci telefonicznej. Patrz str.217 "Ustawiania administratora".</p>
Od 1XXX32 do 1XXX84	<p>Wystąpił błąd podczas wysyłania faksu.</p> <ul style="list-style-type: none"> • Sprawdź, czy linia telefoniczna jest prawidłowo podłączona do urzędnia. • Odłącz linię telefoniczną od urzędnia i w jej miejsce podłącz standardowy telefon. Potwierdź, że można nawiązywać połączenia przy użyciu telefonu. Jeżeli nie jest to możliwe, skontaktuj się ze swoją firmą telefoniczną. • Jeśli problem nie zniknie, skontaktuj się z przedstawicielem handlowym lub serwisem.
2XXX14	<p>Urządzenie nie mogło wydrukować odebranego faksu lub pamięć urzędnia została zapelniona podczas odbierania faksu, gdyż dokument był zbyt duży.</p> <ul style="list-style-type: none"> • Kasetę na papier była pusta. Włóż papier do kasety na papier. Patrz str.37 "Ładowanie papieru". • W kasecie na papier nie było papieru o rozmiarze A4, Letter lub Legal. Włóż do kasety papier właściwego rozmiaru i odpowiednio skonfiguruj ustawienia rozmiaru papieru w ramach [Ustawienia kaset na papier]. • Pokrywa lub kasetę były otwarte. Zamknij pokrywę lub kasetę. • Nastąpiło zacięcie papieru. Wyjmij zacięty papier. Patrz str.301 "Usuwanie zacięć". • Pojemnik z tuszem był pusty. Wymień moduł drukujący. Patrz str.275 "Wymiana modułu drukującego". • Odebrany faks był zbyt duży. Poproś nadawcę o ponowne wysłanie dokumentu w kilku częściach jako mniejsze pojedyncze fakсы lub o zmniejszenie rozdzielczości.
Od 2XXX32 do 2XXX84	<p>Wystąpił błąd w trakcie odbierania faksu.</p> <ul style="list-style-type: none"> • Sprawdź, czy linia telefoniczna jest prawidłowo podłączona do urzędnia. • Odłącz linię telefoniczną od urzędnia i w jej miejsce podłącz standardowy telefon. Potwierdź, że można

Kod błędu	Rozwiązanie
	<p>nawiązywać połączenia przy użyciu telefonu. Jeżeli nie jest to możliwe, skontaktuj się ze swoją firmą telefoniczną.</p> <ul style="list-style-type: none"> • Jeśli problem nie zniknie, skontaktuj się z przedstawicielem handlowym lub serwisem.

Jeśli wystąpią inne problemy

Poniższa tabela opisuje sposób rozwiązywania problemów, które nie powodują wyświetlenia kodu błędu.

Problem	Rozwiązanie
Nie można wysłać faksów.	<ul style="list-style-type: none"> • Odwołaj się do rozwiązań przedstawionych dla błędów o numerach od 1XXX32 do 1XXX84 w tabeli powyżej. • Urządzenie nie może zaakceptować nowego zadania faksu, ponieważ w pamięci urządzenia znajduje się już 5 niewysłanych faksów. Należy poczekać, aż któryś z faksów zostanie całkowicie przesłany, lub użyć funkcji [Usuń oczek.plik], aby usunąć niepotrzebne fakсы. Aby uzyskać szczegółowe informacje, patrz str.195 "Ustawienia funkcji faksu".
Nie można odbierać faksów.	Odwołaj się do rozwiązań przedstawionych dla błędów o numerach od 2XXX32 do 2XXX84 w tabeli powyżej.
Nie można odbierać faksów, chociaż ich wysyłanie jest możliwe.	<ul style="list-style-type: none"> • Pojemnik z tuszem jest pusty. Wymień moduł drukujący. Patrz str.275 "Wymiana modułu drukującego". • Kasetę na papier jest pusta. Włóż papier do kasety na papier. Patrz str.37 "Ładowanie papieru". • Jeżeli trybem odbioru faksu jest tryb ręczny FAX/TEL, fakсы należy odbierać ręcznie. Patrz str.174 "Odbieranie faksu".
Nie można drukować odebranych faksów.	<ul style="list-style-type: none"> • Kasetę na papier jest pusta. Włóż papier do kasety na papier. Patrz str.37 "Ładowanie papieru". • Kasetę na papier nie zawiera papieru odpowiedniego rozmiaru. Załaduj papier o odpowiednim rozmiarze do kasety na papier.

Problem	Rozwiązanie
Wysłane faksy po odebraniu są poplamione lub brudne.	<ul style="list-style-type: none"> • Zabrudzenie szyby ekspozycyjnej lub automatycznego podajnika dokumentów (ADF). Patrz str.275 "Konserwacja urządzenia". • Przed umieszczeniem oryginałów na szybie ekspozycyjnej upewnij się, że tusz lub korektor zdążyły wyschnąć.
Wysłany faks po otrzymaniu jest pusty.	Oryginał został umieszczony odwrotnie. Umieść oryginał we właściwej orientacji. Patrz str.67 "Umieszczanie oryginałów".
Tło otrzymanych obrazów jest brudne lub widoczne są obrazy z tylnej strony oryginałów.	Nasycenie obrazu jest zbyt wysokie. Dostosuj ustawienie nasycenia obrazu.
Przy próbie wysyłania faksów wybieranie numeru kończy się niepowodzeniem.	Odwołaj się do rozwiązań przedstawionych dla błędów o numerach od 1XXX22 do 1XXX23 w tabeli powyżej.

Typowe problemy

W sekcji tej opisano, w jaki sposób rozwiązywać typowe problemy, które mogą pojawiać się podczas obsługi urządzenia.

Problem	Możliwa przyczyna	Rozwiązanie
Urządzenie nie włącza się.	Kabel zasilania nie jest podłączony poprawnie.	<ul style="list-style-type: none"> Sprawdź, czy wtyczka drukarki jest dobrze włożona do gniazdka w ścianie. Sprawdź, czy gniazdko ścienne nie jest uszkodzone, podłączając inne sprawnie działające urządzenie.
Komunikat o błędzie wyświetla się na ekranie urządzenia.	Wystąpił błąd.	Patrz str.289 "Komunikaty o błędach i stanie wyświetlane na ekranie".
Strony nie są drukowane.	Urządzenie rozgrzewa się lub odbiera dane.	Odczekaj, aż na wyświetlaczu pojawi się komunikat "Drukowanie...". Jeżeli na wyświetlaczu widnieje komunikat "Przetwarzanie...", urządzenie odbiera dane.
Strony nie drukują się.	Kabel interfejsu nie jest poprawnie podłączony.	<ul style="list-style-type: none"> Ponownie podłącz kabel. Sprawdź, czy kabel interfejsu jest prawidłowego typu.
Z urządzenia dochodzi dziwny odgłos.	Materiały eksploatacyjne nie zostały poprawnie zainstalowane.	Upewnij się, że materiały eksploatacyjne zostały poprawnie zainstalowane.
Dźwięki wydawane przez urządzenie są za głośne.	Głośność ustawiona jest na poziom wysoki.	Wyreguluj poziom głośności sygnałów dźwiękowych, dzwonka, głośnika oraz alarmu. Aby uzyskać szczegółowe informacje, patrz str.204 "Ustawienia systemu".

Problem	Możliwa przyczyna	Rozwiązanie
Dźwięki wydawane przez urządzenie są za ciche.	Głośność jest wyciszona lub ustawiona na poziom niski.	Wyreguluj poziom głośności sygnałów dźwiękowych, dzwonka, głośnika oraz alarmu. Aby uzyskać szczegółowe informacje, patrz str.204 "Ustawienia systemu".
Ustawienia sieciowe mogły zostać skonfigurowane w niewłaściwy sposób lub moduł 3G został nieprawidłowo podłączony.	Za pomocą programu Web Image Monitor zweryfikuj ustawienia i sprawdź, czy drukowanie jest możliwe.	Jeśli problem nadal występuje, skontaktuj się z przedstawicielem serwisu.

Uwaga

- Jeżeli któregoś z opisanych problemów nie udało się rozwiązać, należy wyłączyć urządzenie, odłączyć kabel zasilania, a następnie skontaktować się z przedstawicielem sprzedaży lub serwisu.

11. Konfigurowanie ustawień sieciowych przy użyciu systemu OS X

Ten rozdział opisuje sposób podłączenia urządzenia do sieci oraz określenia ustawień sieciowych w systemie OS X.

Konfiguracja może się różnić zależnie od środowiska komunikacyjnego systemu.

Podłączanie urządzenia do sieci przewodowej

Poniższą procedurę wyjaśniono na przykładzie systemu OS X 10.11.

Korzystanie z kabla USB

1. **Włącz komputer.**
2. **Włóż dostarczony dysk CD-ROM do napędu CD-ROM komputera.**
Jeśli komputer nie ma napędu CD-ROM, pobierz plik konfiguracyjny z naszej witryny (<http://www.rioh.com/printers/sp310/support/gateway/>).
3. **Dwukrotnie kliknij ikonę napędu CD-ROM.**
4. **Dwukrotnie kliknij folder [Mac OS X].**
5. **Kliknij dwukrotnie folder sterownika, który chcesz zainstalować.**
6. **Postępuj zgodnie z instrukcjami znajdującymi się w kreatorze konfiguracji.**
7. **W oknie dialogowym [Podsumowanie], kliknij przycisk [Zamknij].**
8. **Włącz aplikację System Preferences (Preferencje systemu).**
9. **Kliknij opcję [Drukarki i skanery].**

Sprawdź, czy urządzenie automatycznie rozpoznane przez funkcję plug-and-play pojawiło się na liście drukarek.

10. **Kliknij przycisk [+].**
Jeśli zostanie wyświetlona opcja [Dodaj drukarkę lub skaner...], kliknij ją.
11. **Kliknij przycisk [Domyślnie].**
12. **Wybierz drukarkę oznaczoną słowem „USB” w kolumnie [Rodzaj].**
13. **Z menu rozwijanego [Użyj:] wybierz używaną drukarkę.**
14. **Kliknij [Dodaj].**
15. **Kliknij opcję [Do druku obustronnego] na ekranie [Konfigurowanie], a następnie kliknij przycisk [OK].**

16. Zamknij preferencje systemu.

Konfiguracja została ukończona.

⚠ Uwaga

- Jeśli chcesz zainstalować program Smart Organizing Monitor, patrz str.334 "Instalowanie programu Smart Organizing Monitor".

Korzystanie z kabla Ethernet

1. Włącz komputer.

2. Włóż dostarczony dysk CD-ROM do napędu CD-ROM komputera.

Jeśli komputer nie ma napędu CD-ROM, pobierz plik konfiguracyjny z naszej witryny (<http://www.rioh.com/printers/sp310/support/gateway/>).

3. Dwukrotnie kliknij ikonę napędu CD-ROM.

4. Dwukrotnie kliknij folder [Mac OS X].

5. Kliknij dwukrotnie folder sterownika, który chcesz zainstalować.

6. Postępuj zgodnie z instrukcjami znajdującymi się w kreatorze konfiguracji.

7. W oknie dialogowym [Podsumowanie], kliknij przycisk [Zamknij].

8. Włącz aplikację System Preferences (Preferencje systemu).

9. Kliknij opcję [Drukarki i skanery].

10. Kliknij przycisk [+].

Jeśli zostanie wyświetlona opcja [Dodaj drukarkę lub skaner...], kliknij ją.

11. Kliknij przycisk [Domyślnie].

12. Wybierz drukarkę z oznaczeniem „Bonjour” w kolumnie [Rodzaj].

Jeśli nazwa drukarki nie jest wyświetlana, wybierz ikonę odpowiadającą używanemu środowisku sieciowemu (TCP/IP itp.).

13. Z menu rozwijanego [Użyj:] wybierz używaną drukarkę.

14. Kliknij [Dodaj].

15. Kliknij opcję [Do druku obustronnego] na ekranie [Konfigurowanie], a następnie kliknij przycisk [OK].

16. Zamknij preferencje systemu.

17. W menu [Aplikacja] kliknij dwukrotnie pozycję [Smart Organizing Monitor].

Aby uzyskać szczegółowe informacje na temat sposobu instalowania programu Smart Organizing Monitor, patrz str.334 "Instalowanie programu Smart Organizing Monitor".

18. Kliknij kartę [User Tools].

19. Kliknij [Printer Configuration].

20. Wprowadź kod dostępu, a następnie naciśnij przycisk [OK].

Domyślny kod dostępu to „Admin”.

21. Na karcie [Network 1] wybierz opcję [On] w polu [DHCP]m aby automatycznie uzyskać adres IP, lub opcję [Off], aby określić adres IP ręcznie.

W przypadku wybrania opcji [On] przejdź do kroku 25.

22. Wprowadź adres IPv4 urządzenia w polu [IP Address].

23. Wprowadź maskę podsieci w polu [Maska podsieci].

24. Wprowadź adres bramy w polu [Default Gateway Address].

25. Kliknij przycisk [OK].

26. Poczekaj na ponowne uruchomienie urządzenia.

Konfiguracja została ukończona.

Podłączanie urządzenia do sieci bezprzewodowej

Ta funkcja jest dostępna tylko w przypadku modeli SP 325SNw i SP 325SFNw.

Istnieją cztery sposoby podłączenia urządzenia do sieci bezprzewodowej:

- Kreator konfiguracji sieci Wi-Fi
Patrz str.335 "Kreator konfiguracji sieci Wi-Fi".
- Przycisk WPS
Patrz str.337 "Przycisk WPS".
- Kod PIN
Patrz str.338 "Kod PIN".

Instalowanie sterownika drukarki

Poniższą procedurę wyjaśniono na przykładzie systemu OS X 10.11.

1. **Włącz komputer.**
2. **Włóż dostarczony dysk CD-ROM do napędu CD-ROM komputera.**
Jeśli komputer nie ma napędu CD-ROM, pobierz plik konfiguracyjny z naszej witryny (<http://www.ricoh.com/printers/sp310/support/gateway/>).
3. **Dwukrotnie kliknij ikonę napędu CD-ROM.**
4. **Dwukrotnie kliknij folder [Mac OS X].**
5. **Kliknij dwukrotnie folder sterownika, który chcesz zainstalować.**
6. **Postępuj zgodnie z instrukcjami znajdującymi się w kreatorze konfiguracji.**
7. **W oknie dialogowym [Podsumowanie], kliknij przycisk [Zamknij].**

Instalowanie programu Smart Organizing Monitor

Poniższą procedurę wyjaśniono na przykładzie systemu OS X 10.11.

1. **Włącz komputer.**
2. **Włóż dostarczony dysk CD-ROM do napędu CD-ROM komputera.**
Jeśli komputer nie ma napędu CD-ROM, pobierz plik konfiguracyjny z naszej witryny (<http://www.ricoh.com/printers/sp310/support/gateway/>).
3. **Dwukrotnie kliknij ikonę napędu CD-ROM.**

4. Dwukrotnie kliknij folder [Mac OS X].
5. Dwukrotnie kliknij folder [Utility].
6. Dwukrotnie kliknij ikonę pliku pakietu.
7. Postępuj zgodnie z instrukcjami znajdującymi się w kreatorze konfiguracji.
8. W przypadku wyświetlenia okna dialogowego [Wybór sterownika drukarki] wykonaj jedną z następujących czynności:
 - Wybierz model urządzenia.
 - Wprowadź ręcznie adres IP urządzenia.
 - Kliknij opcję [Search Network Printer], aby wyszukać urządzenie przez sieć.
9. Kliknij przycisk [OK].
10. W oknie dialogowym [Podsumowanie], kliknij przycisk [Zamknij].

Kreator konfiguracji sieci Wi-Fi

W celu skonfigurowania połączenia niezbędny jest router (punkt dostępu).

Sprawdzanie identyfikatora SSID i klucza szyfrowania

Identyfikator SSID i klucz szyfrowania routera (punktu dostępu) może być wydrukowany na przyczepionej do niego etykiecie. Aby uzyskać szczegółowe informacje na temat identyfikatora SSID i klucza szyfrowania, zapoznaj się z podręcznikiem routera (punktu dostępu).

Konfigurowanie ustawień przy użyciu panelu operacyjnego

Przed wykonaniem tej procedury zainstaluj sterownik drukarki zgodnie z opisem w sekcji str.334 "Instalowanie sterownika drukarki".

Upewnij się, że kabel Ethernet nie jest podłączony do urządzenia.

1. Upewnij się, że router (punkt dostępu) działa prawidłowo.
2. Naciśnij przycisk [Narzędzia użytkownika].

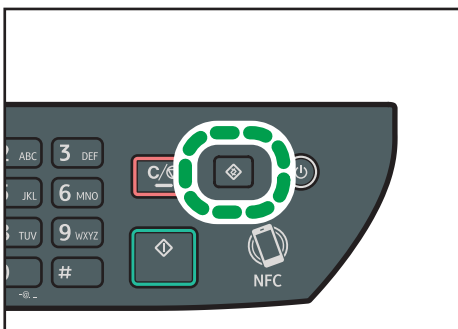

DSG126

3. Naciśnij przycisk [▼] lub [▲], aby wybrać [Ustawienia sieciowe], a następnie naciśnij przycisk [OK].
4. Jeżeli wymagane jest hasło, wprowadź je za pomocą przycisków numerycznych, a następnie naciśnij przycisk [OK].

Hasło dostępu do menu [Ustawienia sieci] można określić w obszarze [Zabez. narzędzi administ.] menu [Narzędzia administratora].
5. Naciśnij przycisk [▼] lub [▲], aby wybrać pozycję [Wi-Fi], a następnie naciśnij przycisk [OK].
6. Wybierz opcję [Włącz Wi-Fi] i naciśnij przycisk [OK].
7. Naciśnij przycisk [▼] lub [▲], aby wybrać opcję [Włącz], a następnie naciśnij przycisk [OK].
8. Naciśnij przycisk [Narzędzia użytkownika], aby powrócić do ekranu początkowego.
9. Poczekaj na ponowne uruchomienie urządzenia.
10. Naciśnij przycisk [Narzędzia użytkownika].
11. Naciśnij przycisk [▼] lub [▲], aby wybrać opcję [Kreator konf.Wi-Fi], a następnie naciśnij przycisk [OK].
12. Jeżeli wymagane jest hasło, wprowadź je za pomocą przycisków numerycznych, a następnie naciśnij przycisk [OK].

Hasło dostępu do menu [Kreator konf.Wi-Fi] można określić w obszarze [Zabez. narzędzi administ.] w menu [Narzędzia administratora].
13. Naciśnij przycisk [▼] lub [▲], aby wybrać identyfikator SSID routera (punktu dostępu) z listy znalezionych identyfikatorów SSID, a następnie naciśnij przycisk [OK].
14. Wprowadź klucz szyfrowania, używając przycisków numerycznych, a następnie naciśnij przycisk [OK].

Hasło może zawierać od 8 do 63 znaków ASCII (0x20-0x7e) bądź 64 cyfry szesnastkowe (0-9, A-F, a-f).
15. Naciśnij przycisk [OK].
16. Sprawdź rezultat.
 - Połączenie powiodło się:

Konfigurowanie ustawień sieci Wi-Fi zostało ukończone.
 - Połączenie nie powiodło się:

Sprawdź konfigurację routera (punktu dostępu) i spróbuj ponowić połączenie.

Przycisk WPS

W celu skonfigurowania połączenia niezbędny jest router (punkt dostępu).

Przed wykonaniem tej procedury zainstaluj sterownik drukarki zgodnie z opisem w sekcji str.334 "Instalowanie sterownika drukarki".

Upewnij się, że kabel Ethernet nie jest podłączony do urządzenia.

1. Upewnij się, że router (punkt dostępu) działa prawidłowo.
2. Naciśnij przycisk [Narzędzia użytkownika].

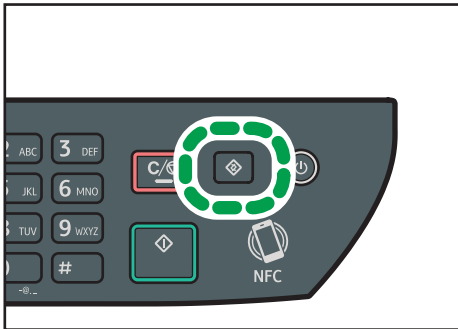

DSG126

3. Naciśnij przycisk [▼] lub [▲], aby wybrać [Ustawienia sieciowe], a następnie naciśnij przycisk [OK].
4. Jeżeli wymagane jest hasło, wprowadź je za pomocą przycisków numerycznych, a następnie naciśnij przycisk [OK].
Hasło dostępu do menu [Ustawienia sieci] można określić w obszarze [Zabez. narzędzi administ.] menu [Narzędzia administratora].
5. Naciśnij przycisk [▼] lub [▲], aby wybrać pozycję [Wi-Fi], a następnie naciśnij przycisk [OK].
6. Wybierz opcję [Włącz Wi-Fi] i naciśnij przycisk [OK].
7. Naciśnij przycisk [▼] lub [▲], aby wybrać opcję [Włącz], a następnie naciśnij przycisk [OK].
8. Naciśnij przycisk [Narzędzia użytkownika], aby powrócić do ekranu początkowego.
9. Poczekaj na ponowne uruchomienie urządzenia.
10. Naciśnij przycisk [Narzędzia użytkownika].
11. Naciśnij przycisk [▼] lub [▲], aby wybrać [Ustawienia sieciowe], a następnie naciśnij przycisk [OK].

12. Jeżeli wymagane jest hasło, wprowadź je za pomocą przycisków numerycznych, a następnie naciśnij przycisk [OK].

Hasło dostępu do menu [Ustawienia sieci] można określić w obszarze [Zabez. narzędzi administ.] menu [Narzędzia administratora].

13. Naciśnij przycisk [▼] lub [▲], aby wybrać pozycję [Wi-Fi], a następnie naciśnij przycisk [OK].

14. Naciśnij przycisk [▼] lub [▲], aby wybrać opcję [WPS], a następnie naciśnij przycisk [OK].

15. Naciśnij przycisk [▼] lub [▲], aby wybrać opcję [PBC], a następnie naciśnij przycisk [OK].

16. Naciśnij [Tak].

Zostanie wyświetlony komunikat "Please push the [AP] within 2 minutes", a urządzenie rozpocznie łączenie metodą PBC.

17. W ciągu dwóch minut naciśnij przycisk WPS na routerze (punkcie dostępu).

Aby uzyskać szczegółowe informacje na temat przycisku WPS, zapoznaj się z podręcznikiem dotyczącym routera (punktu dostępu)

18. Sprawdź rezultat.

- Połączenie powiodło się:

Naciśnij [WYJŚCIE], aby powrócić do ekranu wyświetlonego w kroku 15, a następnie naciśnij przycisk [Narzędzia użytkownika], aby powrócić do ekranu początkowego.

Konfigurowanie ustawień sieci Wi-Fi zostało ukończone.

- Połączenie nie powiodło się:

Naciśnij [WYJŚCIE], aby powrócić do ekranu wyświetlonego w kroku 15. Sprawdź konfigurację routera (punktu dostępu) i ponów próbę połączenia.

Kod PIN

W celu skonfigurowania połączenia niezbędny jest router (punkt dostępu). W celu nawiązania połączenia przy użyciu kodu PIN skorzystaj z komputera połączanego z routerem (punktem dostępu).

Przed wykonaniem tej procedury zainstaluj sterownik drukarki zgodnie z opisem w sekcji str.334 "Instalowanie sterownika drukarki".

Upewnij się, że kabel Ethernet nie jest podłączony do urządzenia.

- 1. Upewnij się, że router (punkt dostępu) działa prawidłowo.**
- 2. Otwórz okno konfiguracji kodu PIN (stronę internetową) routera (punktu dostępu) na komputerze.**

3. Naciśnij przycisk [Narzędzia użytkownika].

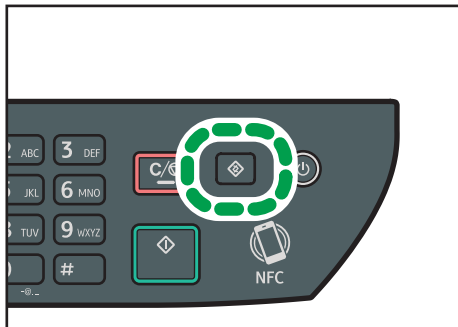

DSG126

4. Naciśnij przycisk [▼] lub [▲], aby wybrać [Ustawienia sieciowe], a następnie naciśnij przycisk [OK].
5. Jeżeli wymagane jest hasło, wprowadź je za pomocą przycisków numerycznych, a następnie naciśnij przycisk [OK].
Hasło dostępu do menu [Ustawienia sieci] można określić w obszarze [Zabez. narzędzi administ.] menu [Narzędzia administratora].
6. Naciśnij przycisk [▼] lub [▲], aby wybrać pozycję [Wi-Fi], a następnie naciśnij przycisk [OK].
7. Wybierz opcję [Włącz Wi-Fi] i naciśnij przycisk [OK].
8. Naciśnij przycisk [▼] lub [▲], aby wybrać opcję [Włącz], a następnie naciśnij przycisk [OK].
9. Naciśnij przycisk [Narzędzia użytkownika], aby powrócić do ekranu początkowego.
10. Poczekaj na ponowne uruchomienie urządzenia.
11. Naciśnij przycisk [Narzędzia użytkownika].
12. Naciśnij przycisk [▼] lub [▲], aby wybrać [Ustawienia sieciowe], a następnie naciśnij przycisk [OK].
13. Jeżeli wymagane jest hasło, wprowadź je za pomocą przycisków numerycznych, a następnie naciśnij przycisk [OK].
Hasło dostępu do menu [Ustawienia sieci] można określić w obszarze [Zabez. narzędzi administ.] menu [Narzędzia administratora].
14. Naciśnij przycisk [▼] lub [▲], aby wybrać pozycję [Wi-Fi], a następnie naciśnij przycisk [OK].
15. Naciśnij przycisk [▼] lub [▲], aby wybrać opcję [WPS], a następnie naciśnij przycisk [OK].
16. Naciśnij przycisk [▼] lub [▲], aby wybrać opcję [PIN], a następnie naciśnij przycisk [OK].
17. Sprawdź kod PIN.
Zapisz kod PIN na wypadek jego zapomnienia.

18. Wprowadź 8-znakowy kod PIN urządzenia na stronie internetowej routera (punktu dostępu) (stronie użytej w kroku 2).

19. Wywołaj funkcję WPS (system PIN) ze strony internetowej routera (punktu dostępu).

20. Naciśnij [Połącz].

Zostanie wyświetlony komunikat "Please wait for 2 minutes" oraz rozpocznie się łączenie metodą PIN.

21. Sprawdź rezultat.

- Połączenie powiodło się:

Naciśnij [WYJŚCIE], aby powrócić do ekranu wyświetlonego w kroku 16, a następnie naciśnij przycisk [Narzędzia użytkownika], aby powrócić do ekranu początkowego.

Konfigurowanie ustawień sieci Wi-Fi zostało ukończzone.

- Połączenie nie powiodło się:

Naciśnij [WYJŚCIE], aby powrócić do ekranu wyświetlonego w kroku 16. Sprawdź konfigurację routera (punktu dostępu) i spróbuj ponowić połączenie.

12. Dodatek

Ten rozdział zawiera opis specyfikacji urządzenia i materiałów eksploatacyjnych.

Transmisja przy użyciu IPsec

Dla zapewnienia bezpieczniejszej komunikacji niniejsze urządzenie obsługuje protokół IPsec. W przypadku korzystania, protokół IPsec szyfruje pakiety danych w warstwie sieciowej za pomocą szyfrowania z kluczem udostępnionym. Urządzenie korzysta z wymiany klucza szyfrowania do utworzenia klucza udostępnionego zarówno nadawcy, jak i odbiorcy. Dla osiągnięcia jeszcze większego bezpieczeństwa możesz również odnawiać klucz udostępniony co okres jego ważności.

★ Ważne

- IPsec nie jest stosowany w przypadku danych uzyskiwanych poprzez DHCP, DNS lub WINS.
- Systemy zgodne z IPsec to Windows 7 lub nowszy, Windows Server 2003 lub nowszy, OS X 10.7 lub nowszy i Red Hat Enterprise Linux 6 lub nowszy. Zależnie od systemu operacyjnego, niektóre elementy ustawień nie są obsługiwane. Upewnij się, że określone ustawienia protokołu IPsec są zgodne z ustawieniami protokołu IPsec systemu operacyjnego.
- Jeśli dostęp do programu Web Image Monitor nie jest możliwy ze względu na problemy z konfiguracją protokołu IPsec, wyłącz protokół IPsec w pozycji [Narzędzia administratora] na panelu operacyjnym, a następnie przejdź do programu Web Image Monitor.
- Aby uzyskać szczegółowe informacje na temat określania ustawień IPsec przy użyciu programu Web Image Monitor, patrz str.258 "Konfigurowanie ustawień IPsec".
- Aby uzyskać szczegółowe informacje dotyczące wyłączenia protokołu IPsec za pomocą panelu operacyjnego, patrz str.217 "Ustawiania administratora".

Autoryzacja i szyfrowanie za pomocą protokołu IPsec

Protokół IPsec spełnia dwie główne funkcje: funkcję szyfrowania zapewniającą poufność danych oraz funkcję autoryzacji weryfikującą nadawcę danych oraz integralność danych. Protokół IPsec funkcjonujący w urządzeniu obsługuje dwa protokoły zabezpieczeń: protokół ESP zapewniający jednocześnie obie funkcje IPsec oraz protokół AH zapewniający tylko funkcję autoryzacji.

Protokół ESP

Protokół ESP zapewnia bezpieczne połączenia, dzięki zarówno szyfrowaniu, jak i autoryzacji. Protokół nie umożliwia autoryzacji nagłówków.

- W celu pomyślnego szyfrowania danych, zarówno po stronie nadawcy, jak i odbiorcy należy określić ten sam algorytm szyfrowania i klucz szyfrowania. Algorytm szyfrowania i klucz szyfrowania są definiowane automatycznie.

- W celu pomyślnej autoryzacji, zarówno po stronie nadawcy, jak i odbiorcy należy określić ten sam algorytm szyfrowania i klucz szyfrowania. Algorytm autoryzacji i klucz autoryzacji są określane automatycznie.

Protokół AH

Protokół AH zapewnia bezpieczne połączenia jedynie poprzez autoryzację pakietów, razem z nagłówkami.

- W celu pomyślnej autoryzacji, zarówno po stronie nadawcy, jak i odbiorcy należy określić ten sam algorytm szyfrowania i klucz szyfrowania. Algorytm autoryzacji i klucz autoryzacji są określane automatycznie.

Protokół AH + protokół ESP

Połączenie protokołów ESP i AH umożliwia zarówno szyfrowanie, jak i autoryzację, co zapewnia bezpieczne połączenia. Protokoły te zapewniają autoryzację nagłówków.

- W celu pomyślnego szyfrowania danych, zarówno po stronie nadawcy, jak i odbiorcy należy określić ten sam algorytm szyfrowania i klucz szyfrowania. Algorytm szyfrowania i klucz szyfrowania są definiowane automatycznie.
- W celu pomyślnej autoryzacji, zarówno po stronie nadawcy, jak i odbiorcy należy określić ten sam algorytm szyfrowania i klucz szyfrowania. Algorytm autoryzacji i klucz autoryzacji są określane automatycznie.

⚠ Uwaga

- W niektórych systemach operacyjnych termin "Autoryzacja" może być zastąpiony terminem "Zgodność".

Skojarzenie zabezpieczeń

Urządzenie to wykorzystuje wymianę klucza szyfrowania jako metodę ustawiania klucza. Przy użyciu tej metody ustawienia takie jak algorytm IPsec i klucz muszą być określone zarówno po stronie nadawcy, jak i odbiorcy. Ustawienia te określają SA (Security Association - powiązanie bezpieczeństwa). Komunikacja IPsec jest możliwa pod warunkiem, że ustawienia SA po stronie nadawcy i odbiorcy są identyczne.

Ustawienia związku bezpieczeństwa (SA) są ustawiane na urządzeniach u obu stron. Tym niemniej, przed określeniem związku bezpieczeństwa protokołu IPsec należy skonfigurować automatycznie ustawienia związku bezpieczeństwa ISAKMP (faza 1). Następnie są automatycznie skonfigurowane ustawienia IPsec SA (faza 2), umożliwiające właściwą transmisję IPsec.

W celu dodatkowego zabezpieczenia ustawienia SA mogą być automatycznie okresowo aktualizowane przez zastosowanie okresu ważności (limit czasu) ustawień. Urządzenie to obsługuje tylko IKEv1 do wymiany klucza szyfrowania.

W związku bezpieczeństwa istnieje możliwość skonfigurowania wielu ustawień.

Ustawienia 1-10

Istnieje możliwość skonfigurowania osobnych zestawów szczegółowych ustawień związku bezpieczeństwa (w rodzaju różnych kluczy udostępnionych i algorytmów IPsec)

Strategie IPsec są przeszukiwane jedna po drugiej, począwszy od [nr 1].

Przebieg konfigurowania ustawień wymiany klucza szyfrowania

Ta sekcja opisuje procedurę określania ustawień wymiany klucza szyfrowania.

Urządzenie	PC
1. Skonfiguruj ustawienia protokołu IPsec w programie Web Image Monitor.	1. Skonfiguruj takie same ustawienia protokołu IPsec w komputerze PC, co w urządzeniu.
2. Włącz ustawienia IPsec	2. Włącz ustawienia IPsec
3. Potwierdź transmisję IPsec.	

⚠ Uwaga

- Po skonfigurowaniu IPsec możesz użyć polecenia „ping”, aby sprawdzić czy połączenie jest ustanowione poprawnie. Ponieważ odpowiedź podczas początkowej zmiany klucza jest powolna, potwierdzenie utworzenia połączenia może chwilę potrwać.
- Jeśli dostęp do programu Web Image Monitor nie jest możliwy ze względu na problemy z konfiguracją protokołu IPsec, wyłącz protokół IPsec w pozycji [Narzędzia administratora] na panelu operacyjnym, a następnie przejdź do programu Web Image Monitor.
- Aby uzyskać szczegółowe informacje dotyczące wyłączenia protokołu IPsec za pomocą panelu operacyjnego, patrz str.217 "Ustawiania administratora".

Określanie ustawień wymiany klucza szyfrowania

★ Ważne

- Funkcja ta jest dostępna wyłącznie wtedy, gdy jest określone hasło administratora.
1. Uruchom przeglądarkę internetową i uzyskaj dostęp do urządzenia poprzez wprowadzenie adresu IP.
 2. Kliknij [Ustawienia IPsec].
 3. Kliknij pozycję [Lista polityk IPsec].
 4. Wybierz z listy numer ustawienia, które chcesz zmodyfikować, a następnie kliknij [Zmień].
 5. W razie potrzeby zmodyfikuj odpowiednie ustawienia IPsec.

6. Podaj hasło administratora, a następnie kliknij przycisk [Zastosuj].
7. Kliknij kartę [Ustawienia ogólne IPsec], a następnie wybierz [Aktywny] w pozycji [Funkcje IPsec].
8. Jeśli to wymagane, zdefiniuj ustawienia [Domyślna polityka], [Broadcast and Multicast Bypass], jak również [All ICMP Bypass].
9. Podaj hasło administratora, a następnie kliknij przycisk [Zastosuj].

⚠ Uwaga

- Hasło administratora można określić na karcie [Administrator].

Określanie ustawień IPsec w komputerze

Wybierz dokładnie te same wartości dla ustawień IPsec SA w swoim komputerze, jakie zostały określone w ustawieniach IPsec urządzenia. Metody konfiguracji różnią się w zależności od systemu operacyjnego komputera. Poniższa przykładowa procedura jest oparta o system Windows 7 i środowisko IPv4.

1. W menu [Start], kliknij kolejno [Panel operacyjny], [System i zabezpieczenia], a następnie [Narzędzia administracyjne].
2. Kliknij dwa razy [Lokalne zasady ochrony], a następnie [Zasady ochrony IP na komputerze lokalnym].
3. W menu "Czynności" kliknij [Utwórz zasady ochrony IP...].
Pojawi się Kreator zasad ochrony IP.
4. Kliknij przycisk [Dalej].
5. Wprowadź nazwę zasady ochrony w polu "Nazwa", a następnie kliknij [Dalej].
6. Usuń zaznaczenie pola wyboru "Włącz domyślną zasadę odpowiedzi", a następnie kliknij [Dalej].
7. Zaznacz pole wyboru "Edytuj właściwości", a następnie kliknij [Zakończ].
8. Na karcie "Ogólne" kliknij [Ustawienia...].
9. W polu „Autoryzuj i generuj nowy klucz co” wpisz ten sam okres ważności (w minutach), który został określony w urządzeniu w opcji [IKE Life Time], a następnie kliknij [Metody...].
10. Potwierdź, że wszystkie ustawienia w pozycji „Kolejność preferencji metod zabezpieczeń”, czyli: algorytm szyfrowania („Szyfrowanie”), algorytm z mieszaniem („Spójność”) oraz ustawienia grupy IKE Diffie-Hellman („Grupa Diffie-Hellman”), są zgodne z podanymi dla urządzenia w pozycji [Ustawienia IKE].
Jeśli ustawienia nie zostaną wyświetlone, kliknij [Dodaj...].
11. Dwukrotnie kliknij [OK].

12. Kliknij przycisk [Dodaj...] na karcie "Zasady".
Pojawi się Kreator zasad ochrony.
13. Kliknij przycisk [Dalej].
14. Wybierz opcję "Ta zasada nie określa tunelu", a następnie kliknij [Dalej].
15. Wybierz typ sieci dla IPsec, a następnie kliknij [Dalej].
16. Kliknij [Dodaj...] na liście filtrów IP.
17. W polu [Nazwa], wprowadź nazwę filtra IP, a następnie kliknij [Dodaj...].
Pojawi się Kreator filtra IP.
18. Kliknij przycisk [Dalej].
19. W [Opis:] wpisz nazwę lub szczegółowy opis filtra IP, a następnie kliknij [Dalej].
Możesz kliknąć [Dalej] i przejść do następnego kroku bez wpisywania informacji w tym polu.
20. Wybierz opcję „Mój adres IP” w polu „Adres źródłowy” i kliknij przycisk [Dalej].
21. Wybierz opcję "Określony adres IP lub podsieć" w polu "Adres docelowy", wprowadź adres IP urzędnika, a następnie kliknij przycisk [Dalej].
22. Wybierz "Dowolny" dla typu protokołu IPsec, a następnie kliknij [Dalej].
23. Kliknij przycisk [Zakończ], a następnie kliknij przycisk [OK].
24. Wybierz filtr IP, który właśnie został utworzony, a następnie kliknij [Dalej].
25. Kliknij [Dodaj...] w akcji filtrowania.
Pojawi się kreator akcji filtrowania.
26. Kliknij przycisk [Dalej].
27. W polu [Nazwa] wprowadź nazwę akcji filtrowania, a następnie kliknij [Dalej].
28. Wybierz "Negocjuj protokół zabezpieczeń", a następnie kliknij przycisk [Dalej].
29. Wybier jedną z opcji dla komputera pozwalającą na komunikację z nim, a następnie kliknij [Dalej].
30. Wybierz opcję "Niestandardowy" i kliknij przycisk [Ustawienia...].
31. W przypadku wybrania dla urzędnika opcji [ESP] w pozycji [Security Protocol] w menu [Ustawienia IPsec], wybierz pozycję [Spójność danych i szyfrowanie (ESP)] i skonfiguruj następujące ustawienia:
W pozycji [Algorytm spójności] ustaw taką samą wartość, co w urzędzeniu w pozycji [Algorytm autoryzacji dla ESP].
Ustaw taką samą wartość w pozycji [Algorytm szyfrowania], co w pozycji [Algorytm szyfrowania dla ESP] w urzędzeniu.

- 32. W przypadku wybrania w urządzeniu ustawienia [AH] w pozycji [Security Protocol] w menu [Ustawienia IPsec], wybierz opcję [Spójność danych i adresów bez szyfrowania (AH)] i skonfiguruj następujące ustawienia:**

W pozycji [Algorytm spójności] ustaw tę samą wartość, co w pozycji [Algorytm autoryzacji dla AH] w urządzeniu.

Usuń zaznaczenie w polu wyboru [Data integrity and encryption (ESP)].

- 33. W przypadku wybrania dla urządzenia opcji [ESP i AH] w pozycji [Security Protocol] w menu [Ustawienia IPsec], wybierz [Spójność danych i adresów bez szyfrowania (AH)] i skonfiguruj następujące ustawienia:**

W pozycji [Algorytm spójności] w menu [Spójność danych i adresów bez szyfrowania (AH)] ustaw tę samą wartość, co w urządzeniu w pozycji [Algorytm autoryzacji dla AH].

W pozycji [Algorytm szyfrowania] w menu [Spójność danych i szyfrowanie (ESP)] ustaw tę samą wartość, co w pozycji [Algorytm szyfrowania dla ESP] w urządzeniu.

- 34. W ustawieniach klucza sesji wybierz opcję „Generuj nowy klucz co” i wpisz taki sam okres ważności (jednostka: [Sekundy] lub [Kilobajty]), jaki został określony w pozycji [Czas życia] w urządzeniu.**

- 35. Kliknij przycisk [OK], a następnie przycisk [Zastosuj].**

- 36. Kliknij [Zakończ].**

Jeśli korzystasz z protokołu IPv6, powtórz tę procedurę od kroku 12 i określ ICMPv6 jako wyjątek. Po dojściu do kroku 22, wybierz [58] jako numer protokołu dla "Inne" typu protokołu odbiorcy, po czym ustaw [Negocjuj bezpieczeństwo] na [Zezwól].

- 37. Wybierz akcję filtrowania, która właśnie została utworzona, a następnie kliknij [Dalej].**

- 38. Wybierz jedną z opcji metod autoryzacji, a następnie kliknij [Dalej].**

- 39. Kliknij [Zakończ], a następnie dwukrotnie kliknij [OK].**

Nowe zasady ochrony IP (ustawienia IPsec) zostaną określone.

- 40. Wybierz zasady ochrony, które właśnie zostały utworzone, kliknij je prawym przyciskiem myszy, a następnie kliknij [Przydziel].**

Ustawienia IPsec w komputerze zostaną włączone.

↓ Uwaga

- Aby wyłączyć ustawienia IPsec w komputerze, wybierz zasady ochrony, kliknij je prawym przyciskiem myszy, a następnie kliknij [Cofnij przydzielenie].

Włączanie i wyłączanie protokołu IPsec za pomocą panela operacyjnego

★ Ważne

- Funkcja ta jest dostępna wyłącznie wtedy, gdy jest określone hasło administratora.

1. Naciśnij przycisk [Narzędzia użytkownika].
2. Naciśnij przycisk [▲] lub [▼], aby wybrać opcję [Narzędzia administratora].
3. Wprowadź hasło używając przycisków numerycznych, a następnie naciśnij przycisk [OK].
4. Naciśnij przycisk [▲] lub [▼], aby wybrać opcję [IPsec], a następnie naciśnij przycisk [OK].
5. Za pomocą przycisków [▲] i [▼] wybierz [Aktywny] lub [Nieaktywny], a następnie naciśnij przycisk [OK].
6. Naciśnij przycisk [User Tools], aby powrócić do ekranu początkowego.

Uwaga

- Hasło dla dostępu menu [Narzędzia administratora] może być określone [Zabez. narzędzi administ.]. Aby uzyskać szczegółowe informacje na temat funkcji [Admin. Tools Lock], patrz str.217 "Ustawiania administratora".
- Możesz nacisnąć przycisk [Wstecz], aby wyjść do poprzedniego poziomu drzewa menu.



Uwagi dotyczące tonera



- W przypadku używania tonerów innych firm poprawne działanie nie może być zagwarantowane.
- W zależności od warunków drukowania może się zdarzyć, że drukarka nie wydrukuje liczby arkuszy wskazanej w specyfikacjach.
- Jeżeli wydrukowany obraz nagle stanie się wyblakły lub rozmazany, należy wymienić moduł drukujący.
- Jeżeli urządzenie używane jest po raz pierwszy, należy korzystać z tonera dostarczonego wraz z urządzeniem. Jeżeli dołączony toner nie zostanie użyty na początku, mogą pojawić się następujące problemy:
 - Przed wyczerpaniem się tonera wyświetlony zostanie komunikat "Wkrótce wymag.wymiana:" "Moduł drukujący".
 - Komunikat "Wymagana wymiana:" "Moduł drukujący" nie wyświetli się po wyczerpaniu się tonera, jednak drukowane obrazy nagle staną się wyblakłe i rozmazane.
- Okres użytkowania zespołu światłoczułego, który jest wbudowany do modułu drukującego, również brany jest pod uwagę przy wyświetlaniu komunikatu "Wkrótce wymag.wymiana:" "Moduł drukujący". Jeżeli zespół światłoczuły przestanie działać przed wyczerpaniem się tonera, może wyświetlić się komunikat "Wkrótce wymag.wymiana:" "Moduł drukujący".

Specyfikacje urządzenia

W sekcji tej podano specyfikacje urządzenia.

Funkcje ogólne Specyfikacje

Pozycja	Opis
Konfiguracja	Urządzenie typu desktop
Proces wydruku	Laserowy transfer elektrostatyczny
Maksymalny rozmiar papieru przy skanowaniu z użyciem szyby ekspozycyjnej	216 mm × 297 mm (8,5 × 11,7 cala)
Maksymalny rozmiar papieru na potrzeby skanowania przy użyciu ADF (tylko modele SP 320SFN, SP 325SNw i SP 325SFNw)	216 mm × 356 mm (8,5 × 14 cala)
Maksymalny rozmiar papieru do drukowania	216 mm × 356 mm (8,5 × 14 cala)
Czas nagrzewania (23°C, 71,6°F):	<ul style="list-style-type: none"> SP 320SN/SP 325SNw 28 sekund SP 320SFN/SP 325SFNw <ul style="list-style-type: none">  Region A 28 sekund  Region B 29 sekund
Rozmiary papieru	Aby uzyskać szczegółowe informacje, patrz str.54 "Obsługiwany papier".
Typ papieru	Aby uzyskać szczegółowe informacje, patrz str.54 "Obsługiwany papier".
Pojemność wyjściowa papieru (80 g/m ² , 20 funtów)	50 arkuszy
Pojemność kasety na papier (80 g/m ² , 20 funtów)	<ul style="list-style-type: none"> Kaseta 1 250 arkuszy

Pozycja	Opis
	<ul style="list-style-type: none"> Taca ręczna 50 arkuszy
Pojemność ADF (80 g/m ² , 20 funtów) (tylko modele SP 320SFN, SP 325SNw i SP 325SFNw)	35 arkuszy
Pamięć	128 MB
Wymagania dotyczące zasilania	<p> Region A</p> <p>220-240 V, 4 A, 50/60 Hz</p> <p> Region B</p> <p>120 V, 7 A, 60 Hz</p> <p>Jeśli napięcie zasilania przekracza gwarantowany zakres roboczy urządzenia, na ekranie jest wyświetlany komunikat "SC560". W takim przypadku wyłącz i włącz zasilanie. Jeśli komunikat nie zniknie, skontaktuj się z przedstawicielem serwisu.</p>
Zużycie energii  Region A	<ul style="list-style-type: none"> Maksymalnie <ul style="list-style-type: none"> SP 320SN/SP 325SNw: 866 W SP 320SFN/SP 325SFNw: 873 W W stanie gotowości <ul style="list-style-type: none"> SP 320SN/SP 325SNw: 71,4 W SP 320SFN/SP 325SFNw: 71,2 W Podczas drukowania <ul style="list-style-type: none"> SP 320SN/SP 325SNw: 463 W SP 320SFN/SP 325SFNw: 481 W
Zużycie energii  Region B	<ul style="list-style-type: none"> Maksymalnie <ul style="list-style-type: none"> SP 320SN/SP 325SNw: 757 W SP 320SFN/SP 325SFNw: 757 W W stanie gotowości <ul style="list-style-type: none"> SP 320SN/SP 325SNw: 68,6 W SP 320SFN/SP 325SFNw: 68,9 W Podczas drukowania <ul style="list-style-type: none"> SP 320SN/SP 325SNw: 498 W

Pozycja	Opis
	<ul style="list-style-type: none"> • SP 320SFN/SP 325SFNw: 470 W
Emisja hałasu (SP 320SN)	<ul style="list-style-type: none"> • Poziom mocy dźwięku Czuwanie: 27,0 dB (A) Drukowanie: 64,8 dB (A) • Poziom ciśnienia akustycznego Czuwanie: 18,4 dB (A) Drukowanie: 54,5 dB (A)
Emisja hałasu (SP 325SNw)	<ul style="list-style-type: none"> • Poziom mocy dźwięku Czuwanie: 27,0 dB (A) Drukowanie: 65,0 dB (A) • Poziom ciśnienia akustycznego Czuwanie: 18,5 dB (A) Drukowanie: 54,1 dB (A)
Emisja hałasu (SP 320SFN)	<ul style="list-style-type: none"> • Poziom mocy dźwięku Czuwanie: 27,0 dB (A) Drukowanie: 64,7 dB (A) • Poziom ciśnienia akustycznego Czuwanie: 18,4 dB (A) Drukowanie: 54,8 dB (A)
Emisja hałasu (SP 325SFNw)	<ul style="list-style-type: none"> • Poziom mocy dźwięku Czuwanie: 27,0 dB (A) Drukowanie: 65,0 dB (A) • Poziom ciśnienia akustycznego Czuwanie: 18,5 dB (A) Drukowanie: 54,1 dB (A)
Wymiary urządzenia (szerokość × głębokość × wysokość)	<ul style="list-style-type: none"> • SP 320SFN 405 × 392 × 395 mm (15,9 × 15,4 × 15,5 cala) • SP 320SN 405 × 392 × 346 mm (15,9 × 15,4 × 13,6 cala) • SP 325SNw i SP 325SFNw

Pozycja	Opis
	405 × 392 × 405 mm (15,9 × 15,4 × 15,9 cala)
Waga (urządzenie wraz z materiałami eksploatacyjnymi)	<ul style="list-style-type: none"> • SP 320SN 18,0 kg (40 funta) lub mniej • SP 320SFN, SP 325SNw, SP 325SFNw 20,0 kg (45 funta) lub mniej



⚠ Uwaga

- Poziom mocy dźwięku i poziom ciśnienia akustycznego są wartościami rzeczywistymi zmierzonymi zgodnie z normą ISO 7779.
- Poziom ciśnienia akustycznego został zmierzony z pozycji osoby stojącej obok.

Specyfikacja funkcji drukarki

Pozycja	Opis
Szybkość drukowania	<ul style="list-style-type: none"> • SP 320SN i SP 320SFN 26 stron na minutę (A4) • SP 325SNw i SP 325SFNw 28 stron na minutę (A4)
Rozdzielczość	600 × 600 dpi (maksymalnie: 1200 × 1200 dpi)
Szybkość wykonania pierwszego wydruku	8 sekund lub mniej
Interfejs	<ul style="list-style-type: none"> • Ethernet (10BASE-T, 100BASE-TX) • USB 2.0 • Wi-Fi (tylko modele SP 325SNw i SP 325SFNw)
Język drukarki	<ul style="list-style-type: none"> • PCL XL dla systemów Windows i Linux • PCL5e dla systemu OS X
Czcionki	80 czcionek

Specyfikacja funkcji kopiarki

Pozycja	Opis
Maksymalna rozdzielczość (skanowania i drukowania)	<ul style="list-style-type: none"> Szyba ekspozycyjna Skanowanie: 600 × 600 dpi Drukowanie: 600 × 600 dpi ADF (tylko modele SP 320SFN, SP 325SNw i SP 325SFNw) Skanowanie: 600 × 300 dpi Drukowanie: 600 × 600 dpi
Prędkość wykonywania pierwszej kopii (A4, przy temp. 23 °C, 71,6 °F)	13 sekund lub mniej
Prędkość wykonywania wielu kopii (Kraje inne niż kraje europejskie)	<ul style="list-style-type: none"> SP 320SN, SP 320SFN 26 stron na minutę SP 325SNw, SP 325SFNw 28 stron na minutę
Współczynnik reprodukcji	<ul style="list-style-type: none"> Ustalony współczynnik <ul style="list-style-type: none">  Region A 50%, 71%, 82%, 93%, 122%, 141%, 200%, 400%  Region B 50%, 65%, 78%, 93%, 129%, 155%, 200%, 400% Współczynnik zoomu od 25% do 400%
Ilość kopii	99

Specyfikacje funkcji skanera

Pozycja	Opis
Maksymalny obszar skanowania (poziomo × pionowo)	<ul style="list-style-type: none"> Szyba ekspozycyjna 216 × 297 mm (8,5 × 11,7 cala)

Pozycja	Opis
	<ul style="list-style-type: none"> ADF (tylko modele SP 320SFN, SP 325SNw i SP 325SFNw) 216 × 356 mm (8,5 × 14 cali)
Maksymalna rozdzielczość przy skanowaniu z panela operacyjnego (skanowanie do poczty e-mail, skanowanie do FTP, skanowanie do folderu, skanowanie do USB)	600 × 600 dpi
Maksymalna rozdzielczość przy skanowaniu z komputera (TWAIN)	<ul style="list-style-type: none"> Szyba ekspozycyjna 600 × 600 dpi <ul style="list-style-type: none"> ADF (tylko modele SP 320SFN, SP 325SNw i SP 325SFNw) 600 × 300 dpi
Maksymalna rozdzielczość przy skanowaniu z komputera (WIA)	600 × 600 dpi
Przepływność podajnika ADF (tylko modele SP 320SFN, SP 325SNw i SP 325SFNw)	<ul style="list-style-type: none"> Czarno-białe: 13 obrazów na minutę Pełny kolor: 4 obrazy na minutę
Interfejs	Ethernet (10BASE-T, 100BASE-TX), USB 2.0, Wi-Fi (tylko modele SP 325SNw i SP 325SFNw)

Specyfikacja funkcji faksu

Pozycja	Opis
Linia dostępu	<ul style="list-style-type: none"> Publiczna sieć telefoniczna (PSTN) Centrala prywatna (PBX)
Tryb transmisji	ITU-T Group 3 (G3)
Rozdzielczość skanowania	<ul style="list-style-type: none"> 8 punktów na mm × 3,85 linii na mm (200 × 100 dpi) 8 punktów na mm × 7,7 linii na mm (200 × 200 dpi)

Pozycja	Opis
Czas nadawania	3 sekundy (8 punktów na mm × 3,85 linii na mm, 33,6 kbps, MMR, ITU-T wykres nr 1)
Szybkość transferu	Od 33,6 kbps do 2400 bps (system automatycznego obniżania prędkości nadawania przy gorszej jakości połączenia)
Metody kompresji danych	MH, MR, MMR
Pojemność pamięci	100 arkuszy (8 punktów na mm × 3,85 linii na mm, MMR, ITU-T wykres nr 1)
Książka adresowa	<ul style="list-style-type: none"> • Przyspieszone wybieranie 100 pozycji • Szybkie wybieranie 8 pozycji • Liczba ponownego wybierania numeru dla faksu 1

Materiały eksploatacyjne

OSTRZEŻENIE

- Nasze wyroby są projektowane z myślą o zapewnieniu najwyższych standardów jakości i funkcjonalności. Z tego względu zalecamy stosowanie tylko materiałów eksploatacyjnych oferowanych przez autoryzowanych dystrybutorów.

Moduł drukujący

Uwaga

- Aby uzyskać więcej informacji na temat materiałów eksploatacyjnych, odwiedź naszą witrynę (<http://www.ricoh.com/printers/sp310/support/gateway/>).
- Jeśli moduły drukujące nie zostaną wymienione, gdy będzie to konieczne, drukowanie nie będzie możliwe. Aby ułatwić wymianę, zaleca się nabycie i posiadanie dodatkowych modułów drukujących.
- Moduły drukujące (materiały eksploatacyjne) nie są objęte gwarancją. Jednak w razie wystąpienia jakichkolwiek problemów należy się skontaktować z punktem sprzedaży, w którym został zakupiony.
- Przy pierwszym użyciu urządzenia należy zastosować moduły drukujące dostarczone wraz z urządzeniem.
- Dostarczone moduły drukujące przewidziane są na wydruk około 1 000 stron.
- W celu zachowania najwyższej jakości wydruków urządzenie rutynowo wykonuje czyszczenie, zużywając do tego toner.
- Aby zapobiec nieprawidłowemu czyszczeniu należy wymienić moduł drukujący zanim będzie pusty.

Informacje o tym urządzeniu

Informacje dla użytkownika dotyczące urządzeń elektrycznych i elektronicznych (głównie Europa i Azja)

Użytkownicy w krajach, gdzie ten symbol jest przedstawiony w tej sekcji został określony w prawie krajowym na zbieranie i przetwarzanie e-odpadów

Nasze produkty są wykonane z wysokiej jakości komponentów, które nadają się do powtórnego przetworzenia.

Poniższy symbol znajduje się na naszych produktach lub ich opakowaniach.



Symbol ten oznacza, że produkt nie może zostać wyrzucony razem z odpadami komunalnymi. Należy zutylizować go osobno przez odpowiednie dostępne systemy zwrotu i segregacji odpadów.

Postępowanie zgodne z instrukcjami zapewni, że produkt będzie odpowiednio utylizowany i pomoże w zmniejszeniu potencjalnych złych wpływów na środowisko naturalne i zdrowie ludzkie, które w innym przypadku mogłyby ucierpieć na skutek nieprawidłowego obchodzenia się z produktem. Recykling produktów chroni naturalne zasoby i środowisko.

Szczegółowe informacje dotyczące zasad wtórnego przetwarzania tego produktu można uzyskać w miejscu jego zakupu, u lokalnego dealera, przedstawiciela handlowego lub w serwisie.

Inni użytkownicy

W przypadku pozbywania się produktu należy skontaktować się z lokalnymi władzami, sklepem, w którym produkt został zakupiony, lokalnym dealerem, przedstawicielem handlowym lub serwisem.

Dla użytkowników w Indiach

This product complies with the "India E-waste Rule 2011" and prohibits use of lead, mercury, hexavalent chromium, polybrominated biphenyls or polybrominated diphenyl ethers in concentrations exceeding 0.1 weight % and 0.01 weight % for cadmium, except for the exemptions set in Schedule 2 of the Rule.

Informacja dotycząca symbolu baterii i/lub akumulatora (Tylko dla krajów UE)



Zgodnie z Dyrektywą w sprawie baterii 2006/66/WE Artykuł 20 Informacje dla użytkowników końcowych Dodatek II, powyższy symbol widnieje na bateriach i akumulatorach.

Oznacza on, że na terenie Unii Europejskiej zużyte baterie i akumulatory podlegają utylizacji osobno od śmieci domowych.

W UE istnieją osobne systemy gromadzenia nie tylko zużytego sprzętu elektrycznego i elektronicznego, ale również baterii i akumulatorów.

Należy pozbywać się ich w odpowiedni sposób w lokalnym centrum gromadzenia/utylizacji odpadów.

Porady na temat ochrony środowiska Region A (głównie Europa)

Użytkownicy z terenu Unii Europejskiej, Szwajcarii i Norwegii

Wydajność materiałów

Proszę zobaczyć albo w Podręczniku użytkownika albo w opakowaniu materiałów eksploatacyjnych.

Papier ekologiczny

W urządzeniach można stosować papier, który jest produkowany zgodnie z normą europejską EN 12281:2002 lub DIN 19309. Dla produktów, z wykorzystaniem technologii druku PE, urządzenie może drukować na papierze 64 g/m², który zawiera mniej surowców i stanowi znaczne zmniejszenie zasobów.

Drukowanie dwustronne (jeśli dotyczy)

Drukowania dwustronne pozwala na używanie obu stron arkusza. Ta funkcja oszczędza papier i zmniejsza rozmiar drukowanych dokumentów, aby używać mniej arkuszy. Zalecamy, aby ta funkcja była włączona przy każdym wydruku.

Pojemniki od tonera i tuszu podlegają zwrotowi

Toner i atrament do recyklingu będą przyjmowane bezpłatnie od użytkowników zgodnie z lokalnymi przepisami

Szczegółowe informacje na temat programu zwrotu, należy sprawdzić na poniższej stronie internetowej lub skontaktować się z pracownikiem serwisu.

<https://www.ricoh-return.com/>

Wydajność energetyczna

Ilość energii elektrycznej jaką urządzenie zużywa zależy od właściwości i w jaki sposób się go używa. Urządzenie to pozwala na zmniejszenie kosztów energii elektrycznej poprzez przełączanie do trybu gotowości po wydruku ostatniej strony. W razie potrzeby można natychmiast wydrukować ponownie z tego trybu. Jeśli nie są wymagane dodatkowe wydruki i mija określony okres czasu, urządzenie przełącza się w tryb oszczędzania energii.

W tych trybach urządzenie zużywa mniej energii (W). Jeżeli urządzenie ma ponownie drukować, potrzebuje trochę więcej czasu, aby powrócić z trybu oszczędzania energii, niż z trybu gotowości.

Dla maksymalnej oszczędności energii, zaleca się ustawienie domyślne dla zarządzania energią.

Produkty, które są zgodne z wymaganiami Energy Star zawsze są energooszczędne.

Uwaga dla użytkowników interfejsu sieci bezprzewodowej LAN (głównie Europa)



Zaświadczenie zgodności

Uwaga dla użytkowników z krajów EEA

Ten produkt jest zgodny z istotnymi wymaganiami oraz przepisami dyrektywy 2014/53 / UE.

Zaświadczenie zgodności CE dostępne jest pod następującym adresem: http://www.ricoh.com/products/ce_doc/

i dotyczy wybranego produktu.

Pasma częstotliwości roboczej: 2400–2483,5 MHz

Maksymalna moc częstotliwości radiowej: mniej niż 20,0 dBm

Urządzenie z elementem promieniującym nie jest przeznaczone do użytkowania blisko ciała człowieka, zaleca się więc użytkowanie go w odległości co najmniej 20 cm od użytkownika.

Numer modelu: SP 325SNw/SP 325SFNw

UWAGI DLA UŻYTKOWNIKÓW (NOWA ZELANDIA)

Udzielenie zezwolenia telekomunikacyjnego dla jakiegokolwiek urządzenia końcowego wskazuje jedynie, że Telecom uznała, że element jest zgodny z minimalnymi wymaganiami dla jego sieci. To wskazuje na brak poparcia tego produktu przez Telecom, ani nie stanowi jakiegokolwiek gwarancji. Przede wszystkim nie daje pewności, że każde urządzenie będzie działać poprawnie pod każdym względem z inną pozycją Telepermitted sprzęt innej marki lub modelu, ani nie oznacza, że każdy produkt jest kompatybilny z usługami telekomunikacyjnych sieci.

Sprzęt ten nie jest w stanie, w każdych warunkach pracy, do prawidłowego działania na wyższych prędkościach, dla których jest przeznaczony. Telecom nie ponosi żadnej odpowiedzialności w razie trudności w takich okolicznościach.

Urządzenia podłączone do portu telefonu mogą stracić pamięć, jeśli faks jest on-line przez dłuższy czas. Aby temu zapobiec, urządzenia te powinny mieć podtrzymanie pamięci baterii lub inny mechanizm podtrzymania pamięci.

To urządzenie może dzwonić, gdy niektóre inne urządzenia są podłączone do tej samej linii. Jeśli to nastąpi, problem nie powinien być skierowany do Telecom Faults Service.

Urządzenie nie powinno być używane w żadnych okolicznościach, które mogą stanowić uciążliwości dla innych klientów Telecom.

Sprzęt Telepermitted może być podłączony tylko do pomocniczego portu telefonicznego. Pomocniczy port telefonu nie jest specjalnie zaprojektowany dla 3-przewodowego podłączonego urządzenia, które mogą nie odpowiadać na przychodzące dzwonienia po podłączeniu do tego portu.

Numer modelu: SP 320SFN/SP 325SFNw

Uwagi dla użytkowników w stanie Kalifornia (Uwagi dla użytkowników w USA)

Materiał Perchlorate - może być zastosowana specjalna obsługa. Patrz: www.dtsc.ca.gov/hazardouswaste/perchlorate

Uwagi dla użytkowników w Stanach Zjednoczonych

15 części przepisów FCC

Uwaga:

To urządzenie zostało przetestowane i uznane za zgodne z ograniczeniami dla urządzeń cyfrowych klasy B, zgodnie z 15 częściami przepisów FCC. Ograniczenia te mają na celu zapewnienie odpowiedniej ochrony przed szkodliwymi zakłóceniami w instalacji mieszkaniowej. Ten sprzęt generuje, używa i może emitować energię częstotliwości radiowej i jeśli nie jest zainstalowane i używane zgodnie z instrukcją, może powodować szkodliwe zakłócenia w komunikacji radiowej. Jednak nie ma gwarancji, że zakłócenia nie wystąpią w konkretnej instalacji. Jeśli ten sprzęt powoduje zakłócenia w odbiorze radiowym lub telewizyjnym, co można sprawdzić włączając i wyłączając urządzenie, użytkownik powinien spróbować skorygować zakłócenia przez jeden lub więcej z następujących środków:

- Zmiana orientacji lub umiejscowienia anteny odbiorczej.
- Zwiększenie odległości między urządzeniem a odbiornikiem.

- Podłączenie urządzenia do gniazdka w obwodzie innym niż ten, do którego podłączony jest odbiornik.
- Skonsultuj się ze sprzedawcą lub doświadczonym technikiem radiowo / telewizyjnym w celu uzyskania pomocy.

Nadajnik ten nie może współdzielić miejsca ani pracować w połączeniu z żadną inną anteną ani nadajnikiem.

Uwaga:

Zmiany lub modyfikacje nie zatwierdzone przez stronę odpowiedzialną za zgodność, mogą unieważnić prawo użytkownika do korzystania z urządzenia.

Urządzenie jest zgodne z ograniczeniami emisji promieniowania ustalonymi przez FCC dla środowiska niekontrolowanego oraz spełnia wytyczne FCC dotyczące napromieniowania częstotliwościami radiowymi. Niniejsze urządzenie emituje niewielki poziom energii w zakresie fal radiowych, który uważa się za zgodny bez konieczności oceniania maksymalnego dozwolonego napromieniowania (MPE). Niniejszy sprzęt nie może być instalowany ani uruchamiany w odległości mniejszej niż 20 cm od ciała użytkownika (w tym dłoni, nadgarstków, stóp i kostek).

Certyfikaty

To urządzenie jest zgodne z 15 częściami przepisów FCC.

Działanie urządzenia podlega następującym dwóm warunkom:

- (1) To urządzenie nie może powodować szkodliwych zakłóceń, oraz
- (2) urządzenie to musi akceptować wszystkie odbierane zakłócenia, w tym zakłócenia, które mogą powodować niepożądane działanie.

Numer modelu: SP 320SN/SP 320SFN/SP 325SNw/SP 325SFNw

Part 68 of the FCC Rules regarding Facsimile Unit

1. Urządzenie jest zgodne z częścią 68 przepisów FCC i wymaganiami przyjętymi przez ACTA. Na okładce tego urządzenia znajduje się etykieta, która zawiera między innymi informacje, identyfikator produktu w formacie US: AAAEQ # # TXXXXX. Jeśli numer ten należy dostarczyć do firmy telefonicznej.
2. Urządzenie wykorzystuje RJ11C USOC jack.
3. Wtyczka i gniazdko wykorzystywane do podłączenia tego urządzenia do instalacji w lokalu oraz sieci telefonicznej muszą być zgodne z obowiązującymi częścią 68 przepisów FCC i wymaganiami przyjętymi przez ACTA. Zgodny z tym produktem jest przewód telefoniczny oraz wtyczka modularna. Jest przeznaczony do podłączenia do gniazda modułowego, które jest także zgodne. Więcej szczegółów, patrz instrukcja instalacji.
4. REN służy do określania liczby urządzeń, które mogą być podłączone do linii telefonicznej. Nadmierna liczba REN na linii telefonicznej może spowodować, że urządzenie nie sygnalizować połączenie przychodzące. W większości, ale nie we wszystkich dziedzinach, suma REN nie powinna przekraczać pięciu (5,0). Aby mieć pewność co do liczby urządzeń, które mogą być

podłączone do linii, określoną przez całkowitą wartość REN, skontaktuj się z lokalną firmą telefoniczną. REN produktu jest częścią identyfikatora produktu w formacie US: AAAEQ # # TXXXX. Cyfry reprezentowane przez # # są wartością REN bez separatora dziesiętnego (np. 03 to REN 0,3).

5. Jeśli ten sprzęt powoduje zakłócenia w sieci telefonicznej, firma telefoniczna powiadomi z wyprzedzeniem, że może być wymagane tymczasowe przerwanie świadczenia usług. Ale jeśli z wyprzedzeniem nie jest możliwe, firma telefoniczna powiadomi klienta jak najszybciej. Ponadto, użytkownik zostanie poinformowany o prawie do złożenia skargi do FCC.
6. Firma telekomunikacyjna może wprowadzić zmiany w swoich urządzeniach, sprzęcie, operacji lub procedur, które mogłyby mieć wpływ na działanie sprzętu. W takim przypadku firma poinformuje z wyprzedzeniem w celu umożliwienia dokonania niezbędnych zmian pozwalających na nieprzerwaną pracę.
7. W przypadku wystąpienia problemów z urządzeniem, do informacji dotyczących naprawy lub gwarancji, należy skontaktować się z Działem Obsługi Klienta w Americas Ricoh Corporation 1-800-FASTFIX. Jeżeli urządzenie to powoduje problemy z sieci telefoniczną, firma telefoniczna może zażądać odłączenia urządzenia do czasu rozwiązania problemu.
8. W przypadku problemów z działaniem (zacięcie dokumentu, zacięcie kopii), patrz w instrukcji obsługi dostarczonej z tym urządzeniem o rozwiązaniu problemu.
9. Połączenie z linią podlega opłatom. Skontaktuj się ze stanową komisją użyteczności publicznej, komisją usług publicznych lub komisją korporacyjną.
10. Jeśli w domu jest system alarmowy podłączony do linii telefonicznej, upewnij się, że instalacja tego urządzenia nie powoduje wyłączenia urządzeń alarmowych. Jeśli masz pytania dotyczące możliwości wyłączenia urządzeń alarmowych, skontaktuj się z firmą telefonicznie lub wykwalifikowanym instalatorem.

PODCZAS PROGRAMOWANIA NUMERÓW AWARYJNYCH I / LUB WYKONYWANIA POŁĄCZEŃ Z NUMERAMI ALARMOWYMI:

1. Pozostań na linii i wyjaśnij pokrótce dyspozytorowi powód połączenia przed rozłączeniem.
2. Wykonaj takie czynności poza godzinami szczytu, jak wczesnym rankiem i późnymi wieczorami.

Ustawa o ochronie abonentów telefonicznych z 1991 roku za bezprawne korzystanie z komputera lub innego urządzenia elektronicznego, w tym maszyn FAX, aby wysłać wiadomość, chyba że wiadomość zawiera wyraźnie na marginesie u góry lub u dołu każdej wysyłanej strony lub na pierwszej stronie transmisji, daty i godziny wysłania oraz identyfikacji jednostki gospodarczej lub innych, lub innych indywidualnych wiadomości wysyłania i numer telefonu urządzenia wysyłającego, innego podmiotu lub osoby.

(Podany numer telefonu nie może być numerem 900 lub innym numerem, którego opłaty przekraczają lokalne lub zamiejscowe opłaty.)

W celu zaprogramowania tych informacji w urządzeniu faksowym, należy wykonać następujące czynności: Wykonaj nagłówki faksu procedury programowania w rozdziale Programowanie w instrukcji obsługi, aby wejść do identyfikacji firmy i numeru telefonu, terminalu lub firmy. Informacje te

są przekazywane wraz z dokumentem przez funkcję nagłówek faksu. W uzupełnieniu do informacji, należy zaprogramować datę i godzinę w urządzeniu.

Numer modelu: SP 320SFN/SP 325SFNw

Uwagi dla użytkowników z Kanady, korzystających z urządzeń bezprzewodowych

Urządzenie jest zgodne z Industry Canada licence-exempt RSS.

Działanie urządzenia podlega następującym dwóm warunkom:

- (1) Urządzenie to nie może powodować szkodliwych zakłóceń, oraz
- (2) Urządzenie to musi akceptować wszystkie odbierane zakłócenia, w tym zakłócenia, które mogą powodować niepożądane działanie.

Urządzenie jest zgodne z limitami napromieniowania IC ustalonymi dla środowiska niekontrolowanego oraz spełnia specyfikację RSS-102 przepisów dotyczących napromieniowania falami radiowymi.

Niniejszy sprzęt nie może być instalowany ani uruchamiany w odległości mniejszej niż 20cm od ciała użytkownika (w tym dłoni, nadgarstków, stóp i kostek).

Numer modelu: SP 325SNw/SP 325SFNw

Remarques à l'attention des utilisateurs canadiens d'appareils sans fil

Le présent appareil est conforme aux CNR d'Industrie Canada applicables aux appareils radio exempts de licence.

L'exploitation est autorisée aux deux conditions suivantes :

- (1) l'appareil ne doit pas produire de brouillage, et
- (2) l'utilisateur de l'appareil doit accepter tout brouillage radioélectrique subi, même si le brouillage est susceptible d'en compromettre le fonctionnement.

Cet équipement est conforme aux limites d'exposition aux rayonnements énoncées pour un environnement non contrôlé et respecte les règles d'exposition aux fréquences radioélectriques (RF) CNR-102 de l'IC. Cet équipement doit être installé et utilisé en gardant une distance de 20 cm ou plus entre le radiateur et le corps humain. (à l'exception des extrémités : mains, poignets, pieds et chevilles)

Numer modelu: SP 325SNw/SP 325SFNw

Uwagi przeznaczone dla użytkowników kanadyjskich

Ten produkt spełnia obowiązujące innowacje, naukę i rozwój dotyczące specyfikacji technicznych gospodarki Kanady.

Ringer Equivalence Number (REN) to określenie maksymalnej liczby urządzeń, które mogą być podłączone do interfejsu telefonicznego. Zakończenie interfejsu może składać się z dowolnej kombinacji urządzeń pod warunkiem, że suma liczb REN wszystkich urządzeń nie przekracza pięciu.

Numer modelu: SP 320SFN/SP 325SFNw

Remarques à l'attention des utilisateurs canadiens

Le présent produit est conforme aux spécifications techniques applicables d'Innovation, Sciences et Développement économique Canada

L'indice d'équivalence de la sonnerie (IES) sert à indiquer le nombre maximal de dispositifs qui peuvent être raccordés à une interface téléphonique. La terminaison d'une interface peut consister en une combinaison quelconque de dispositifs, à la seule condition que la somme des IES de tous les dispositifs n'excède pas cinq.

Numer modelu: SP 320SFN/SP 325SFNw

Program ENERGY STAR

Wymagania Programu ENERGY STAR® dla urządzeń przetwarzających obraz



Wymagania Programu ENERGY STAR® urządzeń przetwarzających obraz zachęcają do oszczędzania energii poprzez promowanie energooszczędnych komputerów oraz innego sprzętu biurowego.

Program wspiera rozwój i rozpowszechnianie produktów, które posiadają funkcje oszczędzania energii.

Jest to otwarty program, w którym producenci uczestniczą dobrowolnie.

Docelowymi produktami są komputery, monitory, drukarki, faksy, kopiarki, skanery i urządzenia wielofunkcyjne. Standardy i loga Energy Star są jednolite na całym świecie.

Oszczędzanie energii

Urządzenie wyposażone jest w następujące tryby oszczędzania energii: tryb oszczędzania energii 1 oraz tryb oszczędzania energii 2. Jeżeli urządzenie przez jakiś czas pozostaje nieaktywne, automatycznie przechodzi ono do trybu oszczędzania energii.

Urządzenie wychodzi z trybu oszczędzania energii po otrzymaniu zadania drukowania, odbierania faksu lub naciśnięciu dowolnego przycisku.





Tryb oszczędzania energii 1

Urządzenie przechodzi do trybu oszczędzania energii 1, jeżeli pozostawało bezczynne przez około 30 sekund. Wyjście z trybu oszczędzania energii 1 zajmuje mniej czasu niż wyjście ze stanu wyłączenia energii lub trybu oszczędzania energii 2, jednak zużycie energii w trybie oszczędzania energii 1 jest większe niż w trybie oszczędzania energii 2.

Tryb oszczędzania energii 2

Urządzenie przechodzi do trybu oszczędzania energii 2 po upływie czasu określonego dla tego ustawienia. Zużycie energii jest mniejsze w trybie oszczędzania energii 2 niż w trybie oszczędzania energii 1, jednak wyjście z trybu oszczędzania energii 2 zajmuje więcej czasu aniżeli wyjście z trybu oszczędzania energii 1.

Dane techniczne

Tryb oszczędzania energii 1	Pobór mocy ^{*1}	<ul style="list-style-type: none"> SP 320SN/SP 325SNw <ul style="list-style-type: none">  Region A 48,0 W  Region B 47,2 W SP 320SFN/SP 325SFNw <ul style="list-style-type: none">  Region A 48,4 W  Region B 48,3 W
	Czas wychodzenia z trybu ^{*1}	<ul style="list-style-type: none"> SP 320SN/SP 325SNw <ul style="list-style-type: none">  Region A 8,2 sekund  Region B

		<p>9,5 sekund</p> <ul style="list-style-type: none"> SP 320SFN/SP 325SFNw <p> Region A</p> <p>9,1 sekund</p> <p> Region B</p> <p>8,3 sekund</p>
Tryb oszczędzania energii 2	Pobór mocy ^{*1}	<ul style="list-style-type: none"> SP 320SN/SP 325SNw <p> Region A</p> <p>0,89 W</p> <p> Region B</p> <p>0,79 W</p> <ul style="list-style-type: none"> SP 320SFN/SP 325SFNw <p> Region A</p> <p>0,97 W</p> <p> Region B</p> <p>0,89 W</p>
	Domyślny okres czasu	30 sekund
	Czas wychodzenia z trybu ^{*1}	<ul style="list-style-type: none"> SP 320SN/SP 325SNw <p> Region A</p> <p>9,2 sekund</p> <p> Region B</p> <p>9,4 sekund</p> <ul style="list-style-type: none"> SP 320SFN/SP 325SFNw <p> Region A</p> <p>12 sekund</p> <p> Region B</p> <p>14 sekund</p>

Funkcja dwustronnego drukowania ^{*2}	Standardowa
---	-------------

*1 Czas powrotu i zużycie energii do stanu gotowości mogą być różne w zależności od warunków i środowiska urządzenia.

*2 realizuje oszczędność energii na poziomie ENERGY STAR; produkt w pełni realizuje wymagania, gdy stosowana jest kaseta dwustronnego drukowania i opcja dwustronnego drukowania jest włączona.

Aby uzyskać szczegółowe informacje na temat trybów oszczędzania energii, patrz str.217 "Ustawiania administratora".

Uwaga

- Nawet jeśli tryb oszczędzania energii 2 jest włączony, urządzenie przez dwie godziny nie przejdzie do tego trybu, jeżeli włączona jest opcja Tryb niskiej wilgotności . Urządzenie przejdzie jednak normalnie do trybu oszczędzania energii 1 (nawet jeśli tryb oszczędzania energii 1 nie jest włączony).
- Aby uzyskać szczegółowe informacje na temat opcji Tryb niskiej wilgotności, patrz str.204 "Ustawienia systemu".

Informacje dotyczące praw autorskich obejmujących instalowane aplikacje

Apache License

Apache License

Version 2.0, January 2004

<http://www.apache.org/licenses/>

TERMS AND CONDITIONS FOR USE, REPRODUCTION, AND DISTRIBUTION

1. Definitions.

"License" shall mean the terms and conditions for use, reproduction, and distribution as defined by Sections 1 through 9 of this document.

"Licensor" shall mean the copyright owner or entity authorized by the copyright owner that is granting the License.

"Legal Entity" shall mean the union of the acting entity and all other entities that control, are controlled by, or are under common control with that entity. For the purposes of this definition, "control" means (i) the power, direct or indirect, to cause the direction or management of such entity, whether by contract or otherwise, or (ii) ownership of fifty percent (50%) or more of the outstanding shares, or (iii) beneficial ownership of such entity.

"You" (or "Your") shall mean an individual or Legal Entity exercising permissions granted by this License.

"Source" form shall mean the preferred form for making modifications, including but not limited to software source code, documentation source, and configuration files.

"Object" form shall mean any form resulting from mechanical transformation or translation of a Source form, including but not limited to compiled object code, generated documentation, and conversions to other media types.

"Work" shall mean the work of authorship, whether in Source or Object form, made available under the License, as indicated by a copyright notice that is included in or attached to the work (an example is provided in the Appendix below).

"Derivative Works" shall mean any work, whether in Source or Object form, that is based on (or derived from) the Work and for which the editorial revisions, annotations, elaborations, or other modifications represent, as a whole, an original work of authorship. For the purposes of this License, Derivative Works shall not include works that remain separable from, or merely link (or bind by name) to the interfaces of, the Work and Derivative Works thereof.

"Contribution" shall mean any work of authorship, including the original version of the Work and any modifications or additions to that Work or Derivative Works thereof, that is intentionally submitted to Licensor for inclusion in the Work by the copyright owner or by an individual or Legal Entity authorized to submit on behalf of the copyright owner. For the purposes of this definition, "submitted" means any

form of electronic, verbal, or written communication sent to the Licensor or its representatives, including but not limited to communication on electronic mailing lists, source code control systems, and issue tracking systems that are managed by, or on behalf of, the Licensor for the purpose of discussing and improving the Work, but excluding communication that is conspicuously marked or otherwise designated in writing by the copyright owner as "Not a Contribution. "

"Contributor" shall mean Licensor and any individual or Legal Entity on behalf of whom a Contribution has been received by Licensor and subsequently incorporated within the Work.

2. Grant of Copyright License. Subject to the terms and conditions of this License, each Contributor hereby grants to You a perpetual, worldwide, non-exclusive, no-charge, royalty-free, irrevocable copyright license to reproduce, prepare Derivative Works of, publicly display, publicly perform, sublicense, and distribute the Work and such Derivative Works in Source or Object form.

3. Grant of Patent License. Subject to the terms and conditions of this License, each Contributor hereby grants to You a perpetual, worldwide, non-exclusive, no-charge, royalty-free, irrevocable (except as stated in this section) patent license to make, have made, use, offer to sell, sell, import, and otherwise transfer the Work, where such license applies only to those patent claims licensable by such Contributor that are necessarily infringed by their Contribution(s) alone or by combination of their Contribution(s) with the Work to which such Contribution(s) was submitted. If You institute patent litigation against any entity (including a cross-claim or counterclaim in a lawsuit) alleging that the Work or a Contribution incorporated within the Work constitutes direct or contributory patent infringement, then any patent licenses granted to You under this License for that Work shall terminate as of the date such litigation is filed.

4. Redistribution. You may reproduce and distribute copies of the Work or Derivative Works thereof in any medium, with or without modifications, and in Source or Object form, provided that You meet the following conditions:

You must give any other recipients of the Work or Derivative Works a copy of this License; and

You must cause any modified files to carry prominent notices stating that You changed the files; and

You must retain, in the Source form of any Derivative Works that You distribute, all copyright, patent, trademark, and attribution notices from the Source form of the Work, excluding those notices that do not pertain to any part of the Derivative Works; and

If the Work includes a "NOTICE" text file as part of its distribution, then any Derivative Works that You distribute must include a readable copy of the attribution notices contained within such NOTICE file, excluding those notices that do not pertain to any part of the Derivative Works, in at least one of the following places: within a NOTICE text file distributed as part of the Derivative Works; within the Source form or documentation, if provided along with the Derivative Works; or, within a display generated by the Derivative Works, if and wherever such third-party notices normally appear. The contents of the NOTICE file are for informational purposes only and do not modify the License. You may add Your own attribution notices within Derivative Works that You distribute, alongside or as an addendum to the NOTICE text from the Work, provided that such additional attribution notices cannot be construed as modifying the License.

You may add Your own copyright statement to Your modifications and may provide additional or different license terms and conditions for use, reproduction, or distribution of Your modifications, or for any such Derivative Works as a whole, provided Your use, reproduction, and distribution of the Work otherwise complies with the conditions stated in this License.

5. Submission of Contributions. Unless You explicitly state otherwise, any Contribution intentionally submitted for inclusion in the Work by You to the Licensor shall be under the terms and conditions of this License, without any additional terms or conditions. Notwithstanding the above, nothing herein shall supersede or modify the terms of any separate license agreement you may have executed with Licensor regarding such Contributions.

6. Trademarks. This License does not grant permission to use the trade names, trademarks, service marks, or product names of the Licensor, except as required for reasonable and customary use in describing the origin of the Work and reproducing the content of the NOTICE file.

7. Disclaimer of Warranty. Unless required by applicable law or agreed to in writing, Licensor provides the Work (and each Contributor provides its Contributions) on an "AS IS" BASIS, WITHOUT WARRANTIES OR CONDITIONS OF ANY KIND, either express or implied, including, without limitation, any warranties or conditions of TITLE, NON-INFRINGEMENT, MERCHANTABILITY, or FITNESS FOR A PARTICULAR PURPOSE. You are solely responsible for determining the appropriateness of using or redistributing the Work and assume any risks associated with Your exercise of permissions under this License.

8. Limitation of Liability. In no event and under no legal theory, whether in tort (including negligence), contract, or otherwise, unless required by applicable law (such as deliberate and grossly negligent acts) or agreed to in writing, shall any Contributor be liable to You for damages, including any direct, indirect, special, incidental, or consequential damages of any character arising as a result of this License or out of the use or inability to use the Work (including but not limited to damages for loss of goodwill, work stoppage, computer failure or malfunction, or any and all other commercial damages or losses), even if such Contributor has been advised of the possibility of such damages.

9. Accepting Warranty or Additional Liability. While redistributing the Work or Derivative Works thereof, You may choose to offer, and charge a fee for, acceptance of support, warranty, indemnity, or other liability obligations and/or rights consistent with this License. However, in accepting such obligations, You may act only on Your own behalf and on Your sole responsibility, not on behalf of any other Contributor, and only if You agree to indemnify, defend, and hold each Contributor harmless for any liability incurred by, or claims asserted against, such Contributor by reason of your accepting any such warranty or additional liability.

END OF TERMS AND CONDITIONS

dnsmasq

/* dnsmasq is Copyright (c) 2000-2006 Simon Kelley

This program is free software; you can redistribute it and/or modify it under the terms of the GNU General Public License as published by

the Free Software Foundation; version 2 dated June, 1991.

This program is distributed in the hope that it will be useful, but WITHOUT ANY WARRANTY; without even the implied warranty of MERCHANTABILITY or FITNESS FOR A PARTICULAR PURPOSE. See the GNU General Public License for more details.

* /

GPL Version 2

GNU GENERAL PUBLIC LICENSE

Version 2, June 1991

Copyright (C) 1989, 1991 Free Software Foundation, Inc. ,
51 Franklin Street, Fifth Floor, Boston, MA 02110-1301 USA

Everyone is permitted to copy and distribute verbatim copies of this license document, but changing it is not allowed.

Preamble

The licenses for most software are designed to take away your freedom to share and change it. By contrast, the GNU General Public License is intended to guarantee your freedom to share and change free software--to make sure the software is free for all its users. This General Public License applies to most of the Free Software Foundation's software and to any other program whose authors commit to using it. (Some other Free Software Foundation software is covered by the GNU Lesser General Public License instead.) You can apply it to your programs, too.

When we speak of free software, we are referring to freedom, not price. Our General Public Licenses are designed to make sure that you have the freedom to distribute copies of free software (and charge for this service if you wish), that you receive source code or can get it if you want it, that you can change the software or use pieces of it in new free programs; and that you know you can do these things. To protect your rights, we need to make restrictions that forbid anyone to deny you these rights or to ask you to surrender the rights. These restrictions translate to certain responsibilities for you if you

distribute copies of the software, or if you modify it.

For example, if you distribute copies of such a program, whether gratis or for a fee, you must give the recipients all the rights that you have. You must make sure that they, too, receive or can get the source code. And you must show them these terms so they know their rights.

We protect your rights with two steps: (1) copyright the software, and (2) offer you this license which gives you legal permission to copy, distribute and/or modify the software.

Also, for each author's protection and ours, we want to make certain that everyone understands that there is no warranty for this free software. If the software is modified by someone else and passed on, we want its recipients to know that what they have is not the original, so that any problems introduced by others will not reflect on the original authors' reputations.

Finally, any free program is threatened constantly by software patents. We wish to avoid the danger that redistributors of a free program will individually obtain patent licenses, in effect making the program proprietary. To prevent this, we have made it clear that any patent must be licensed for everyone's free use or not licensed at all. The precise terms and conditions for copying, distribution and modification follow.

GNU GENERAL PUBLIC LICENSE

TERMS AND CONDITIONS FOR COPYING, DISTRIBUTION AND MODIFICATION

0. This License applies to any program or other work which contains a notice placed by the copyright holder saying it may be distributed under the terms of this General Public License. The "Program", below, refers to any such program or work, and a "work based on the Program" means either the Program or any derivative work under copyright law: that is to say, a work containing the Program or a portion of it, either verbatim or with modifications and/or translated into another language. (Hereinafter, translation is included without limitation in the term "modification".) Each licensee is addressed as "you".

Activities other than copying, distribution and modification are not covered by this License; they are outside its scope. The act of running the Program is not restricted, and the output from the Program is covered only if its contents constitute a work based on the Program (independent of having been made by running the Program). Whether that is true depends on what the Program does.

1. You may copy and distribute verbatim copies of the Program's source code as you receive it, in any medium, provided that you conspicuously and appropriately publish on each copy an appropriate copyright notice and disclaimer of warranty; keep intact all the notices that refer to this License and to the absence of any warranty; and give any other recipients of the Program a copy of this License along with the Program.

You may charge a fee for the physical act of transferring a copy, and you may at your option offer warranty protection in exchange for a fee.

2. You may modify your copy or copies of the Program or any portion of it, thus forming a work based on the Program, and copy and distribute such modifications or work under the terms of Section 1 above, provided that you also meet all of these conditions:

a) You must cause the modified files to carry prominent notices stating that you changed the files and the date of any change.

b) You must cause any work that you distribute or publish, that in whole or in part contains or is derived from the Program or any part thereof, to be licensed as a whole at no charge to all third parties under the terms of this License.

c) If the modified program normally reads commands interactively when run, you must cause it, when started running for such interactive use in the most ordinary way, to print or display an announcement including an appropriate copyright notice and a notice that there is no warranty (or else, saying that you provide a warranty) and that users may redistribute the program under these conditions, and telling the user how to view a copy of this License. (Exception: if the Program itself is interactive but

does not normally print such an announcement, your work based on the Program is not required to print an announcement.)

These requirements apply to the modified work as a whole. If identifiable sections of that work are not derived from the Program, and can be reasonably considered independent and separate works in themselves, then this License, and its terms, do not apply to those sections when you distribute them as separate works. But when you distribute the same sections as part of a whole which is a work based on the Program, the distribution of the whole must be on the terms of this License, whose permissions for other licensees extend to the entire whole, and thus to each and every part regardless of who wrote it. Thus, it is not the intent of this section to claim rights or contest your rights to work written entirely by you; rather, the intent is to exercise the right to control the distribution of derivative or collective works based on the Program.

In addition, mere aggregation of another work not based on the Program with the Program (or with a work based on the Program) on a volume of a storage or distribution medium does not bring the other work under the scope of this License.

3. You may copy and distribute the Program (or a work based on it, under Section 2) in object code or executable form under the terms of Sections 1 and 2 above provided that you also do one of the following:

- a) Accompany it with the complete corresponding machine-readable source code, which must be distributed under the terms of Sections 1 and 2 above on a medium customarily used for software interchange; or,
- b) Accompany it with a written offer, valid for at least three years, to give any third party, for a charge no more than your cost of physically performing source distribution, a complete machine-readable copy of the corresponding source code, to be distributed under the terms of Sections 1 and 2 above on a medium customarily used for software interchange; or,
- c) Accompany it with the information you received as to the offer to distribute corresponding source code. (This alternative is

allowed only for noncommercial distribution and only if you received the program in object code or executable form with such an offer, in accord with Subsection b above.)

The source code for a work means the preferred form of the work for making modifications to it. For an executable work, complete source code means all the source code for all modules it contains, plus any associated interface definition files, plus the scripts used to control compilation and installation of the executable. However, as a special exception, the source code distributed need not include anything that is normally distributed (in either source or binary form) with the major components (compiler, kernel, and so on) of the operating system on which the executable runs, unless that component itself accompanies the executable.

If distribution of executable or object code is made by offering access to copy from a designated place, then offering equivalent access to copy the source code from the same place counts as distribution of the source code, even though third parties are not compelled to copy the source along with the object code.

4. You may not copy, modify, sublicense, or distribute the Program except as expressly provided under this License. Any attempt otherwise to copy, modify, sublicense or distribute the Program is void, and will automatically terminate your rights under this License. However, parties who have received copies, or rights, from you under this License will not have their licenses terminated so long as such parties remain in full compliance.

5. You are not required to accept this License, since you have not signed it. However, nothing else grants you permission to modify or distribute the Program or its derivative works. These actions are prohibited by law if you do not accept this License. Therefore, by modifying or distributing the Program (or any work based on the Program), you indicate your acceptance of this License to do so, and all its terms and conditions for copying, distributing or modifying the Program or works based on it.

6. Each time you redistribute the Program (or any work based on the Program), the recipient automatically receives a license from the original licensor to copy, distribute or modify the Program subject to these terms and conditions. You may not impose any further restrictions on the recipients' exercise of the rights granted herein. You are not responsible for enforcing compliance by third parties to this License.

7. If, as a consequence of a court judgment or allegation of patent infringement or for any other reason (not limited to patent issues), conditions are imposed on you (whether by court order, agreement or otherwise) that contradict the conditions of this License, they do not excuse you from the conditions of this License. If you cannot distribute so as to satisfy simultaneously your obligations under this License and any other pertinent obligations, then as a consequence you may not distribute the Program at all. For example, if a patent license would not permit royalty-free redistribution of the Program by all those who receive copies directly or indirectly through you, then the only way you could satisfy both it and this License would be to refrain entirely from distribution of the Program.

If any portion of this section is held invalid or unenforceable under any particular circumstance, the balance of the section is intended to apply and the section as a whole is intended to apply in other circumstances.

It is not the purpose of this section to induce you to infringe any patents or other property right claims or to contest validity of any such claims; this section has the sole purpose of protecting the integrity of the free software distribution system, which is implemented by public license practices. Many people have made generous contributions to the wide range of software distributed through that system in reliance on consistent application of that system; it is up to the author/donor to decide if he or she is willing to distribute software through any other system and a licensee cannot impose that choice.

This section is intended to make thoroughly clear what is believed to be a consequence of the rest of this License.

8. If the distribution and/or use of the Program is restricted in certain countries either by patents or by copyrighted interfaces, the original copyright holder who places the Program under this License may add an explicit geographical distribution limitation excluding those countries, so that distribution is permitted only in or among countries not thus excluded. In such case, this License incorporates the limitation as if written in the body of this License.

9. The Free Software Foundation may publish revised and/or new versions of the General Public License from time to time. Such new versions will be similar in spirit to the present version, but may differ in detail to address new problems or concerns.

Each version is given a distinguishing version number. If the Program specifies a version number of this License which applies to it and "any later version", you have the option of following the terms and conditions either of that version or of any later version published by the Free Software Foundation. If the Program does not specify a version number of this License, you may choose any version ever published by the Free Software Foundation.

10. If you wish to incorporate parts of the Program into other free programs whose distribution conditions are different, write to the author to ask for permission. For software which is copyrighted by the Free Software Foundation, write to the Free Software Foundation; we sometimes make exceptions for this. Our decision will be guided by the two goals of preserving the free status of all derivatives of our free software and of promoting the sharing and reuse of software generally.

NO WARRANTY

11. BECAUSE THE PROGRAM IS LICENSED FREE OF CHARGE, THERE IS NO WARRANTY FOR THE PROGRAM, TO THE EXTENT PERMITTED BY APPLICABLE LAW. EXCEPT WHEN OTHERWISE STATED IN WRITING THE COPYRIGHT HOLDERS AND/OR OTHER PARTIES PROVIDE THE PROGRAM "AS IS" WITHOUT WARRANTY OF ANY KIND, EITHER EXPRESSED OR IMPLIED, INCLUDING, BUT NOT LIMITED TO, THE IMPLIED WARRANTIES OF

MERCHANTABILITY AND FITNESS FOR A PARTICULAR PURPOSE. THE ENTIRE RISK AS TO THE QUALITY AND PERFORMANCE OF THE PROGRAM IS WITH YOU. SHOULD THE PROGRAM PROVE DEFECTIVE, YOU ASSUME THE COST OF ALL NECESSARY SERVICING, REPAIR OR CORRECTION.

12. IN NO EVENT UNLESS REQUIRED BY APPLICABLE LAW OR AGREED TO IN WRITING WILL ANY COPYRIGHT HOLDER, OR ANY OTHER PARTY WHO MAY MODIFY AND/OR REDISTRIBUTE THE PROGRAM AS PERMITTED ABOVE, BE LIABLE TO YOU FOR DAMAGES, INCLUDING ANY GENERAL, SPECIAL, INCIDENTAL OR CONSEQUENTIAL DAMAGES ARISING OUT OF THE USE OR INABILITY TO USE THE PROGRAM (INCLUDING BUT NOT LIMITED TO LOSS OF DATA OR DATA BEING RENDERED INACCURATE OR LOSSES SUSTAINED BY YOU OR THIRD PARTIES OR A FAILURE OF THE PROGRAM TO OPERATE WITH ANY OTHER PROGRAMS), EVEN IF SUCH HOLDER OR OTHER PARTY HAS BEEN ADVISED OF THE POSSIBILITY OF SUCH DAMAGES.

END OF TERMS AND CONDITIONS

How to Apply These Terms to Your New Programs

If you develop a new program, and you want it to be of the greatest possible use to the public, the best way to achieve this is to make it free software which everyone can redistribute and change under these terms.

To do so, attach the following notices to the program. It is safest to attach them to the start of each source file to most effectively convey the exclusion of warranty; and each file should have at least the "copyright" line and a pointer to where the full notice is found.

<one line to give the program's name and a brief idea of what it does. >

Copyright (C) <year> <name of author>

This program is free software; you can redistribute it and/or modify it under the terms of the GNU General Public License as published by the Free Software Foundation; either version 2 of the License, or (at your option) any later version.

This program is distributed in the hope that it will be useful, but WITHOUT ANY WARRANTY; without even the implied warranty of MERCHANTABILITY or FITNESS FOR A PARTICULAR PURPOSE. See the GNU General Public License for more details.

You should have received a copy of the GNU General Public License along

with this program; if not, write to the Free Software Foundation, Inc. ,
51 Franklin Street, Fifth Floor, Boston, MA 02110-1301 USA.

Also add information on how to contact you by electronic and paper mail.

If the program is interactive, make it output a short notice like this
when it starts in an interactive mode:

Gnomovision version 69, Copyright (C) year name of author

Gnomovision comes with ABSOLUTELY NO WARRANTY; for details type `show w'.

This is free software, and you are welcome to redistribute it
under certain conditions; type `show c' for details.

The hypothetical commands `show w' and `show c' should show the appropriate
parts of the General Public License. Of course, the commands you use may
be called something other than `show w' and `show c'; they could even be
mouse-clicks or menu items--whatever suits your program.

You should also get your employer (if you work as a programmer) or your
school, if any, to sign a "copyright disclaimer" for the program, if
necessary. Here is a sample; alter the names:

Yoyodyne, Inc. , hereby disclaims all copyright interest in the program

`Gnomovision' (which makes passes at compilers) written by James Hacker.

<signature of Ty Coon>, 1 April 1989

Ty Coon, President of Vice

This General Public License does not permit incorporating your program into
proprietary programs. If your program is a subroutine library, you may
consider it more useful to permit linking proprietary applications with the
library. If this is what you want to do, use the GNU Lesser General
Public License instead of this License.

iperf

Iperf Copyright

Copyright (c) The Board of Trustees of the University of Illinois

All Rights Reserved.

Iperf performance test

Mark Gates

Ajay Tirumala

Jim Ferguson

Jon Dugan

Feng Qin

Kevin Gibbs

John Estabrook

National Laboratory for Applied Network Research

National Center for Supercomputing Applications

University of Illinois at Urbana-Champaign

<http://www.ncsa.uiuc.edu>

Permission is hereby granted, free of charge, to any person obtaining a copy of this software (Iperf) and associated documentation files (the "Software"), to deal in the Software without restriction, including without limitation the rights to use, copy, modify, merge, publish, distribute, sublicense, and/or sell copies of the Software, and to permit persons to whom the Software is furnished to do so, subject to the following conditions:

Redistributions of source code must retain the above copyright notice, this list of conditions and the following disclaimers.

Redistributions in binary form must reproduce the above copyright notice, this list of conditions and the following disclaimers in the documentation and/or other materials provided with the distribution.

Neither the names of the University of Illinois, NCSA, nor the names of its contributors may be used to endorse or promote products derived from this Software without specific prior written permission.

THE SOFTWARE IS PROVIDED "AS IS", WITHOUT WARRANTY OF ANY KIND, EXPRESS OR IMPLIED, INCLUDING BUT NOT LIMITED TO THE WARRANTIES OF MERCHANTABILITY, FITNESS FOR A PARTICULAR PURPOSE AND NONINFRINGEMENT. IN NO EVENT SHALL THE CONTRIBUTORS OR COPYRIGHT HOLDERS BE LIABLE FOR ANY CLAIM, DAMAGES OR OTHER LIABILITY, WHETHER IN AN ACTION OF CONTRACT, TORT OR OTHERWISE, ARISING FROM, OUT OF OR IN CONNECTION WITH THE SOFTWARE OR THE USE OR OTHER DEALINGS IN THE SOFTWARE.

Iperf User Docs

Mark Gates

Ajay Tirumala

Jon Dugan

Kevin Gibbs

Acknowledgements

Thanks to Mark Gates (NLANR), Alex Warshavsky (NLANR) and Justin Pietsch (University of Washington) who were responsible for the 1.1.x releases of Iperf. For this release, we would like to thank Bill Cerveny (Internet2), Micheal Lambert (PSC), Dale Finkelson (UNL) and Matthew Zekauskas (Internet2) for help in getting access to IPv6 networks / machines. Special thanks to Matthew Zekauskas (Internet2) for helping out in the FreeBSD implementation. Also, thanks to Kraemer Oliver (Sony) for providing an independent implementation of IPv6 version of Iperf, which provided a useful comparison for testing our features.

libHaru

Copyright (C) 1999-2006 Takeshi Kanno

Copyright (C) 2007-2009 Antony Dovgal

This software is provided 'as-is', without any express or implied warranty.

In no event will the authors be held liable for any damages arising from the use of this software.

Permission is granted to anyone to use this software for any purpose, including commercial applications, and to alter it and redistribute it freely, subject to the following restrictions:

1. The origin of this software must not be misrepresented; you must not claim that you wrote the original software. If you use this software in a product, an acknowledgment in the product documentation would be appreciated but is not required.
2. Altered source versions must be plainly marked as such, and must not be misrepresented as being the original software.
3. This notice may not be removed or altered from any source distribution.

Libsasl

* Copyright (c) 2001 Carnegie Mellon University. All rights reserved.

*

* Redistribution and use in source and binary forms, with or without

* modification, are permitted provided that the following conditions

* are met:

*

* 1. Redistributions of source code must retain the above copyright

* notice, this list of conditions and the following disclaimer.

*

* 2. Redistributions in binary form must reproduce the above copyright

* notice, this list of conditions and the following disclaimer in

* the documentation and/or other materials provided with the

* distribution.

*

* 3. The name "Carnegie Mellon University" must not be used to

* endorse or promote products derived from this software without

* prior written permission. For permission or any other legal

* details, please contact

* Office of Technology Transfer

* Carnegie Mellon University

* 5000 Forbes Avenue

* Pittsburgh, PA 15213-3890

* (412) 268-4387, fax: (412) 268-7395

* tech-transfer@andrew.cmu.edu

*

* 4. Redistributions of any form whatsoever must retain the following

* acknowledgment:

* "This product includes software developed by Computing Services

* at Carnegie Mellon University (<http://www.cmu.edu/computing/>). "

*

* CARNEGIE MELLON UNIVERSITY DISCLAIMS ALL WARRANTIES WITH REGARD TO

* THIS SOFTWARE, INCLUDING ALL IMPLIED WARRANTIES OF MERCHANTABILITY

* AND FITNESS, IN NO EVENT SHALL CARNEGIE MELLON UNIVERSITY BE LIABLE

* FOR ANY SPECIAL, INDIRECT OR CONSEQUENTIAL DAMAGES OR ANY DAMAGES

* WHATSOEVER RESULTING FROM LOSS OF USE, DATA OR PROFITS, WHETHER IN

* AN ACTION OF CONTRACT, NEGLIGENCE OR OTHER TORTIOUS ACTION, ARISING

* OUT OF OR IN CONNECTION WITH THE USE OR PERFORMANCE OF THIS SOFTWARE.

*

mDNSResponder

- * Copyright (c) 2002-2006 Apple Computer, Inc. All rights reserved.
- *
- * Licensed under the Apache License, Version 2.0 (the "License");
- * you may not use this file except in compliance with the License.
- * You may obtain a copy of the License at
- *
- * <http://www.apache.org/licenses/LICENSE-2.0>
- *
- * Unless required by applicable law or agreed to in writing, software
- * distributed under the License is distributed on an "AS IS" BASIS,
- * WITHOUT WARRANTIES OR CONDITIONS OF ANY KIND, either express or implied.
- * See the License for the specific language governing permissions and
- * limitations under the License.
- *
- * This code is completely 100% portable C. It does not depend on any external header files
- * from outside the mDNS project -- all the types it expects to find are defined right here.
- *
- * The previous point is very important: This file does not depend on any external
- * header files. It should compile on *any* platform that has a C compiler, without
- * making *any* assumptions about availability of so-called "standard" C functions,
- * routines, or types (which may or may not be present on any given platform).
- * Formatting notes:
- * This code follows the "Whitesmiths style" C indentation rules. Plenty of discussion
- * on C indentation can be found on the web, such as <http://www.kafejo.com/komp/1tbs.htm>,
- * but for the sake of brevity here I will say just this: Curly braces are not syntactically
- * part of an "if" statement; they are the beginning and ending markers of a compound statement;
- * therefore common sense dictates that if they are part of a compound statement then they
- * should be indented to the same level as everything else in that compound statement.
- * Indenting curly braces at the same level as the "if" implies that curly braces are
- * part of the "if", which is false. (This is as misleading as people who write "char* x,y;"
- * thinking that variables x and y are both of type "char*" -- and anyone who doesn't

* understand why variable `y` is not of type `"char*"` just proves the point that poor code

* layout leads people to unfortunate misunderstandings about how the C language really works.)

OpenCV

By downloading, copying, installing or using the software you agree to this license.

If you do not agree to this license, do not download, install, copy or use the software.

License Agreement

For Open Source Computer Vision Library

(3-clause BSD License)

Redistribution and use in source and binary forms, with or without modification, are permitted provided that the following conditions are met:

* Redistributions of source code must retain the above copyright notice, this list of conditions and the following disclaimer.

* Redistributions in binary form must reproduce the above copyright notice, this list of conditions and the following disclaimer in the documentation and/or other materials provided with the distribution.

* Neither the names of the copyright holders nor the names of the contributors may be used to endorse or promote products derived from this software without specific prior written permission.

This software is provided by the copyright holders and contributors "as is" and any express or implied warranties, including, but not limited to, the implied warranties of merchantability and fitness for a particular purpose are disclaimed.

In no event shall copyright holders or contributors be liable for any direct, indirect, incidental, special, exemplary, or consequential damages (including, but not limited to, procurement of substitute goods or services; loss of use, data, or profits; or business interruption) however caused and on any theory of liability, whether in contract, strict liability, or tort (including negligence or otherwise) arising in any way out of the use of this software, even if advised of the possibility of such damage.

Open SSL

LICENSE ISSUES

=====

The OpenSSL toolkit stays under a dual license, i. e. both the conditions of the OpenSSL License and the original SSLeay license apply to the toolkit. See below for the actual license texts. Actually both licenses are BSD-style Open Source licenses. In case of any license issues related to OpenSSL please contact openssl-core@openssl.org.

OpenSSL License

```
/* =====
* Copyright (c) 1998-2016 The OpenSSL Project. All rights reserved.
*
* Redistribution and use in source and binary forms, with or without
* modification, are permitted provided that the following conditions
* are met:
*
* 1. Redistributions of source code must retain the above copyright
* notice, this list of conditions and the following disclaimer.
*
* 2. Redistributions in binary form must reproduce the above copyright
* notice, this list of conditions and the following disclaimer in
* the documentation and/or other materials provided with the
* distribution.
*
* 3. All advertising materials mentioning features or use of this
* software must display the following acknowledgment:
* "This product includes software developed by the OpenSSL Project
* for use in the OpenSSL Toolkit. (http://www.openssl.org/)"
*
* 4. The names "OpenSSL Toolkit" and "OpenSSL Project" must not be used to
* endorse or promote products derived from this software without
```

* prior written permission. For written permission, please contact

* openssl-core@openssl.org.

*

* 5. Products derived from this software may not be called "OpenSSL"

* nor may "OpenSSL" appear in their names without prior written

* permission of the OpenSSL Project.

*

* 6. Redistributions of any form whatsoever must retain the following

* acknowledgment:

* "This product includes software developed by the OpenSSL Project

* for use in the OpenSSL Toolkit (<http://www.openssl.org/>)"

*

* THIS SOFTWARE IS PROVIDED BY THE OpenSSL PROJECT ``AS IS'' AND ANY

* EXPRESSED OR IMPLIED WARRANTIES, INCLUDING, BUT NOT LIMITED TO, THE

* IMPLIED WARRANTIES OF MERCHANTABILITY AND FITNESS FOR A PARTICULAR

* PURPOSE ARE DISCLAIMED. IN NO EVENT SHALL THE OpenSSL PROJECT OR

* ITS CONTRIBUTORS BE LIABLE FOR ANY DIRECT, INDIRECT, INCIDENTAL,

* SPECIAL, EXEMPLARY, OR CONSEQUENTIAL DAMAGES (INCLUDING, BUT

* NOT LIMITED TO, PROCUREMENT OF SUBSTITUTE GOODS OR SERVICES;

* LOSS OF USE, DATA, OR PROFITS; OR BUSINESS INTERRUPTION)

* HOWEVER CAUSED AND ON ANY THEORY OF LIABILITY, WHETHER IN CONTRACT,

* STRICT LIABILITY, OR TORT (INCLUDING NEGLIGENCE OR OTHERWISE)

* ARISING IN ANY WAY OUT OF THE USE OF THIS SOFTWARE, EVEN IF ADVISED

* OF THE POSSIBILITY OF SUCH DAMAGE.

* =====

*

* This product includes cryptographic software written by Eric Young

* (eay@cryptsoft.com). This product includes software written by Tim

* Hudson (tjh@cryptsoft.com).

*

*/

Original SSLeay License

```
/* Copyright (C) 1995-1998 Eric Young (eay@cryptsoft.com)
 * All rights reserved.
 *
 * This package is an SSL implementation written
 * by Eric Young (eay@cryptsoft.com).
 * The implementation was written so as to conform with Netscapes SSL.
 *
 * This library is free for commercial and non-commercial use as long as
 * the following conditions are aheared to. The following conditions
 * apply to all code found in this distribution, be it the RC4, RSA,
 * lhash, DES, etc., code; not just the SSL code. The SSL documentation
 * included with this distribution is covered by the same copyright terms
 * except that the holder is Tim Hudson (tjh@cryptsoft.com).
 *
 * Copyright remains Eric Young's, and as such any Copyright notices in
 * the code are not to be removed.
 * If this package is used in a product, Eric Young should be given attribution
 * as the author of the parts of the library used.
 * This can be in the form of a textual message at program startup or
 * in documentation (online or textual) provided with the package.
 *
 * Redistribution and use in source and binary forms, with or without
 * modification, are permitted provided that the following conditions
 * are met:
 * 1. Redistributions of source code must retain the copyright
 * notice, this list of conditions and the following disclaimer.
 * 2. Redistributions in binary form must reproduce the above copyright
 * notice, this list of conditions and the following disclaimer in the
 * documentation and/or other materials provided with the distribution.
 * 3. All advertising materials mentioning features or use of this software
 * must display the following acknowledgement:
 * "This product includes cryptographic software written by
 * Eric Young (eay@cryptsoft.com)"
```

* The word 'cryptographic' can be left out if the routines from the library
* being used are not cryptographic related :-).
* 4. If you include any Windows specific code (or a derivative thereof) from
* the apps directory (application code) you must include an acknowledgement:
* "This product includes software written by Tim Hudson (tjh@cryptsoft.com)"
*
* THIS SOFTWARE IS PROVIDED BY ERIC YOUNG ``AS IS'' AND
* ANY EXPRESS OR IMPLIED WARRANTIES, INCLUDING, BUT NOT LIMITED TO, THE
* IMPLIED WARRANTIES OF MERCHANTABILITY AND FITNESS FOR A PARTICULAR PURPOSE
* ARE DISCLAIMED. IN NO EVENT SHALL THE AUTHOR OR CONTRIBUTORS BE LIABLE
* FOR ANY DIRECT, INDIRECT, INCIDENTAL, SPECIAL, EXEMPLARY, OR CONSEQUENTIAL
* DAMAGES (INCLUDING, BUT NOT LIMITED TO, PROCUREMENT OF SUBSTITUTE GOODS
* OR SERVICES; LOSS OF USE, DATA, OR PROFITS; OR BUSINESS INTERRUPTION)
* HOWEVER CAUSED AND ON ANY THEORY OF LIABILITY, WHETHER IN CONTRACT, STRICT
* LIABILITY, OR TORT (INCLUDING NEGLIGENCE OR OTHERWISE) ARISING IN ANY WAY
* OUT OF THE USE OF THIS SOFTWARE, EVEN IF ADVISED OF THE POSSIBILITY OF
* SUCH DAMAGE.
*
* The licence and distribution terms for any publically available version or
* derivative of this code cannot be changed. i. e. this code cannot simply be
* copied and put under another distribution licence
* [including the GNU Public Licence.]
* /

WPA Supplicant

WPA Supplicant

=====

Copyright (c) 2003-2016, Jouni Malinen <j@w1.fi> and contributors

All Rights Reserved.

This program is licensed under the BSD license (the one with
advertisement clause removed).

If you are submitting changes to the project, please see CONTRIBUTIONS
file for more instructions.

License

This software may be distributed, used, and modified under the terms of BSD license:

Redistribution and use in source and binary forms, with or without modification, are permitted provided that the following conditions are met:

1. Redistributions of source code must retain the above copyright notice, this list of conditions and the following disclaimer.
2. Redistributions in binary form must reproduce the above copyright notice, this list of conditions and the following disclaimer in the documentation and/or other materials provided with the distribution.
3. Neither the name(s) of the above-listed copyright holder(s) nor the names of its contributors may be used to endorse or promote products derived from this software without specific prior written permission.

THIS SOFTWARE IS PROVIDED BY THE COPYRIGHT HOLDERS AND CONTRIBUTORS "AS IS" AND ANY EXPRESS OR IMPLIED WARRANTIES, INCLUDING, BUT NOT LIMITED TO, THE IMPLIED WARRANTIES OF MERCHANTABILITY AND FITNESS FOR A PARTICULAR PURPOSE ARE DISCLAIMED. IN NO EVENT SHALL THE COPYRIGHT OWNER OR CONTRIBUTORS BE LIABLE FOR ANY DIRECT, INDIRECT, INCIDENTAL, SPECIAL, EXEMPLARY, OR CONSEQUENTIAL DAMAGES (INCLUDING, BUT NOT LIMITED TO, PROCUREMENT OF SUBSTITUTE GOODS OR SERVICES; LOSS OF USE, DATA, OR PROFITS; OR BUSINESS INTERRUPTION) HOWEVER CAUSED AND ON ANY THEORY OF LIABILITY, WHETHER IN CONTRACT, STRICT LIABILITY, OR TORT (INCLUDING NEGLIGENCE OR OTHERWISE) ARISING IN ANY WAY OUT OF THE USE OF THIS SOFTWARE, EVEN IF ADVISED OF THE POSSIBILITY OF SUCH DAMAGE.

Znaki towarowe

Adobe i Acrobat są zastrzeżonymi znakami towarowymi lub znakami towarowymi firmy Adobe Systems Incorporated w Stanach Zjednoczonych i/lub w innych krajach.

OS X, TrueType i Safari są znakami towarowymi firmy Apple Inc., zastrzeżonymi w Stanach Zjednoczonych i innych krajach.

Firefox® jest zastrzeżonym znakiem towarowym firmy Mozilla Foundation.

Java jest zastrzeżonym znakiem towarowym firmy Oracle i/lub jej oddziałów.

LINUX® jest zastrzeżonym znakiem towarowym Linusa Torvaldsa w Stanach Zjednoczonych i innych krajach.

Microsoft®, Windows®, Windows Server®, Windows Vista® i Internet Explorer® są zastrzeżonymi znakami towarowymi lub znakami towarowymi firmy Microsoft Corporation w Stanach Zjednoczonych i/lub innych krajach.

PCL® jest zastrzeżonym znakiem towarowym firmy Hewlett-Packard Company.

Red Hat jest zastrzeżonym znakiem towarowym firmy Red Hat, Inc.

Wi-Fi® i Wi-Fi Direct® są zastrzeżonymi znakami towarowymi firmy Wi-Fi Alliance.

Odpowiednia nazwa przeglądarki Internet Explorer 6 to Microsoft® Internet Explorer® 6.

Nazwy własne systemów operacyjnych Windows brzmią następująco:

- Nazwy produktów Windows Vista są następujące:

Microsoft® Windows Vista® Ultimate

Microsoft® Windows Vista® Business

Microsoft® Windows Vista® Home Premium

Microsoft® Windows Vista® Home Basic

Microsoft® Windows Vista® Enterprise

- Nazwy produktów Windows 7 są następujące:

Microsoft® Windows® 7 Starter

Microsoft® Windows® 7 Home Premium

Microsoft® Windows® 7 Professional

Microsoft® Windows® 7 Ultimate

Microsoft® Windows® 7 Enterprise

- Nazwy produktów Windows 8 są następujące:

Microsoft® Windows® 8

Microsoft® Windows® 8 Pro

Microsoft® Windows® 8 Enterprise

- Nazwy produktów Windows 8, 1 są następujące:
 - Microsoft® Windows® 8.1
 - Microsoft® Windows® 8.1 Pro
 - Microsoft® Windows® 8.1 Enterprise
- Nazwy produktów Windows 10 są następujące:
 - Microsoft® Windows® 10 Home Premium
 - Microsoft® Windows® 10 Pro
 - Microsoft® Windows® 10 Enterprise
 - Microsoft® Windows® 10 Education
- Nazwy produktów Windows Server 2003 są następujące:
 - Microsoft® Windows Server® 2003 Standard Edition
 - Microsoft® Windows Server® 2003 Enterprise Edition
 - Microsoft® Windows Server® 2003 Web Edition
 - Microsoft® Windows Server® 2003 Datacenter Edition
- Nazwy produktów Windows Server 2003 R2 są następujące:
 - Microsoft® Windows Server® 2003 R2 Standard Edition
 - Microsoft® Windows Server® 2003 R2 Enterprise Edition
 - Microsoft® Windows Server® 2003 R2 Datacenter Edition
- Nazwy produktów Windows Server 2008 są następujące:
 - Microsoft® Windows Server® 2008 Foundation
 - Microsoft® Windows Server® 2008 Standard
 - Microsoft® Windows Server® 2008 Enterprise
 - Microsoft® Windows Server® 2008 Datacenter
 - Microsoft® Windows Server® 2008 dla systemów opartych na procesorze Itanium
 - Microsoft® Windows® Web Server 2008
 - Microsoft® Windows® HPC Server 2008
- Nazwy produktów Windows Server 2008 R2 są następujące:
 - Microsoft® Windows Server® 2008 R2 Foundation
 - Microsoft® Windows Server® 2008 R2 Standard
 - Microsoft® Windows Server® 2008 R2 Enterprise
 - Microsoft® Windows Server® 2008 R2 Datacenter
 - Microsoft® Windows Server® 2008 R2 dla systemów opartych na procesorze Itanium
 - Microsoft® Windows® Web Server R2 2008

Microsoft® Windows® HPC Server R2 2008

- Nazwy produktów Windows Server 2012 są następujące:

Microsoft® Windows Server® 2012 Foundation

Microsoft® Windows Server® 2012 Essentials

Microsoft® Windows Server® 2012 Standard

Microsoft® Windows Server® 2012 Datacenter

- Nazwy produktów Windows Server 2012 R2 są następujące:

Microsoft® Windows Server® 2012 R2 Foundation

Microsoft® Windows Server® 2012 R2 Essentials

Microsoft® Windows Server® 2012 R2 Standard

Microsoft® Windows Server® 2012 R2 Datacenter

Inne nazwy produktów zostały użyte w niniejszym tekście wyłącznie w celach identyfikacyjnych i mogą być znakami towarowymi innych firm. Zrzekamy się wszelkich praw do tych znaków.

Zrzuty ekranu produktów Microsoft przedrukowane za pozwoleniem firmy Microsoft Corporation.

INDEKS

A

ADF.....	69
ADF (Auto Document Feeder).....	284, 285
Anulowanie faksu.....	158, 169
Anulowanie kopiowania.....	81
Anulowanie zadania.....	75
Aplikacje sieciowe.....	250
Autoryzacja.....	341

C

Community.....	252
Configurowanie ustawień sieciowych w systemie OS X	
Ethernet.....	332

D

Dostosuj głośność.....	240
Drukowanie	
Drukowanie na kopertach.....	42
Dupleks.....	71
Łączenie.....	71
Podstawowa obsługa.....	74
Specyfikacja.....	352
Dziennik faksu.....	224, 262
Dziennik skanera.....	262

E

Ekran trybu faksu.....	146
Ekran trybu kopiarki.....	79
Elementy zewnętrzne.....	17

F

Faks	
LAN-Fax.....	168
Listy/raporty.....	183
Odbieranie faksu.....	174
Przepływy pracy ustawień faksu.....	145
Rejestrowanie odbiorców.....	149
Specyfikacja.....	354
Wysyłanie faksu.....	154
Funkcja ponownego wybierania.....	162
Funkcja rozsyłania.....	161
Funkcja skanera.....	353
Funkcje drukarki.....	209

H

Hasło administratora.....	263
---------------------------	-----

I

Informacje dotyczące określonego modelu.....	13
Informacje o systemie.....	236, 269
Informacje o urządzeniu.....	238

J

Język.....	235
------------	-----

K

Kaseta 1.....	37
Kaseta na papier.....	236
Kaseta priorytetowa.....	244
Komunikaty o stanie.....	289, 298
Konfiguracja IPv6.....	249
Konfigurowanie urządzenia	
Drukowanie strony konfiguracyjnej.....	224, 273
Korzystanie z panelu operacyjnego.....	185
Korzystanie z programu Smart Organizing Monitor.....	269
Korzystanie z programu Web Image Monitor.....	234
Konfigurowanie ustawień sieciowych w systemie OS X	
Bezprzewodowa sieć LAN.....	334
Instalowanie programu Smart Organizing Monitor.....	334
Instalowanie sterownika.....	334
USB.....	331

Konserwacja urządzenia

Czyszczenie urządzenia.....	280, 281, 283, 284, 285
Wymiana modułu drukującego.....	275

Kopiowanie

Kopiowanie 2-stronne.....	85, 89
Kopiowanie dokumentu tożsamości.....	92
Kopiowanie na koperty.....	42
Łączenie.....	85, 89
Podstawowe operacje.....	80
Powiększanie.....	83
Specyfikacja.....	353
Ustawienia skanowania.....	94
Zmniejszanie.....	83

Książka adresowa.....	99, 203
-----------------------	---------

L

LAN-Fax.....	168
Licznik drukarki.....	237

Licznik	stron	237
Limit czasu we/wy		245
List odbiorców szybkiego wybierania		224, 262
Lista oczekujących plików		224
Lista odbiorców przyspieszonego wybierania (Faks)		224
Lista odbiorców przyspieszonego wybierania (faks)		262
Lista odbiorców skanera		262
Lista odbiorców skanowania		224
Lista plików oczekujących na nadanie (faks)		262
Listy		183, 224, 262

Ł

Ładowanie papieru	37
-------------------	----

M

Materiały eksploatacyjne	356
Miejsca docelowe skanowania	124
Moduł drukujący	275, 356
Możliwości urządzenia	
Funkcja drukowania	71
Funkcja faksu	143
Funkcja kopiarki	77
Funkcja skanera	97

N

Nadawanie natychmiastowe	154
Nadawanie z pamięci	154
Narzędzia do obsługi urządzenia	29
Nasycenie	139
Nasycenie obrazu	94, 166
Niezalecany papier	62
Niezgodność papieru	75

O

Obsługiwany papier	54
Obszar wydruku	63
Odbiorcy faksu	152, 153, 247
Odbiorcy skanowania	99, 105, 247
Określanie niestandardowego rozmiaru papieru	50
Określanie typu i rozmiaru papieru	49, 51, 52
Oryginał	69

P

Panel operacyjny	20, 22
Potwierdzanie informacji	
Informacje dotyczące licznika	237
Informacje o stanie	236, 270
Ustawienia sterownika drukarki	72
Powiadomienie 1 e-mail	252
Powiadomienie 2 e-mail	252
Praca głośnomówiąca	163
Priorytet funkcji	25
Priorytet ustawień tacy ręcznej	240
Przechowywanie papieru	63
Przegląd menu	187
Przenoszenie	286
Przycisk Faks	25
Przycisk kopiowania	25
Przycisk Pauza/ponowne wybieranie	124
Przycisk Skaner	25
Przycisk skrótu do funkcji	246
Przyciski szybkiego wybierania	124
Przyspieszone wybieranie	160
Przyspieszone wybieranie numeru	152, 153
Przywracanie ustawień	266

R

Raporty	224, 262
Rejestrowanie informacji	
Adres e-mail	117
Adres e-mail administratora	263
Folder	108
Numer faksu	217
Odbiorcy	99, 149
Serwer FTP	121
Ręczny tryb FAX/TEL	177
Rozdzielczość	140, 167
Rozmiar skanowania	139
Rozwiązywanie problemów	
Inne problemy	312, 313, 315, 317, 321, 323, 324, 328
Komunikaty o błędach i stanie wyświetlane na ekranie	289
Komunikaty o błędach i stanie wyświetlane w programie Smart Organizing Monitor	298
Usuwanie zacięć	301

S

SA (skojarzenie zabezpieczeń)..... 342

Skanowanie

Rejestrowanie odbiorców..... 99

SANE..... 138

Skonowanie do folderu..... 108

Skonowanie do poczty e-mail..... 117

Skonowanie do USB..... 126

Skonowanie na FTP..... 121

TWAIN..... 133

Ustawienia skanowania..... 139

WIA..... 137

Skonowanie do folderu..... 99

Skonowanie do poczty e-mail..... 99, 117

Skonowanie na FTP..... 99, 121

Skauj

Skonowanie z programu Smart Organizing Monitor.. 128

Skrót do funkcji..... 31, 246

Smart Organizing Monitor..... 29, 269

Specyfikacja..... 352, 353, 354

Specyfikacje..... 349, 353

Stan ogólny..... 248

Stan sieci..... 248

Stan TCP/IP..... 248

Strona główna..... 234

Strona konfiguracyjna..... 224, 262, 273

Strona konfiguracyjna..... 224

Strona z mater.ekspl..... 224

Strona z materiałami eksploatacyjnymi..... 262

System..... 252

Szyba ekspozycyjna..... 283

Szyfrowanie..... 341

T

Transmisja IPsec..... 341

Trap..... 252

Tryb nadawania..... 154

Tryb odbioru..... 174

Tryb oszczędzania energii..... 267, 365

Tryby pracy..... 25

Typ oryginału..... 94

Typy papieru..... 56

Karty..... 56

Koperta..... 56

Papier dokumentowy..... 56

Papier dziurkowany..... 56

Papier ekologiczny..... 56

Papier gruby 1..... 56

Papier gruby 2..... 56

Papier kolorowy..... 56

Papier na etykiety..... 56

Papier z nadrukiem..... 56

Papier z nagłówkiem..... 56

Papier zwykły..... 56

U

Umieszczanie oryginałów..... 67

Ustaw. kasety na papier..... 240

Ustaw. POP3..... 254

Ustawianie daty..... 266

Ustawianie godziny..... 266

Ustawienia administratora..... 263

Ustawienia automatycznego powiadomienia e-mail..... 252

Ustawienia bezprzewodowej sieci LAN.. 255, 272

Ustawienia daty i godziny..... 147

Ustawienia DNS..... 251

Ustawienia drukowania w sieci..... 250

Ustawienia IKE..... 258

Ustawienia IPsec..... 258

Ustawienia IPsec..... 258

Ustawienia kasety na papier..... 213

Ustawienia kopii zapasowej..... 264

Ustawienia mDNS..... 250

Ustawienia ogólne IPsec..... 258

Ustawienia sieci..... 226, 248

Ustawienia SMTP..... 253

Ustawienia SNMP..... 252

Ustawienia systemu..... 204

Ustawienia urzędzenia..... 271

Ustawienia wysyłania skanera..... 250

Ustawienie czasu..... 266

Ustawienia polityk IPsec..... 258

Uwagi..... 348

W

Web Image Monitor..... 233

Wielodostępność..... 26

Wnętrze..... 19

Wprowadzanie znaków.....	33
Wprowadzenie.....	13
Wybieranie papieru.....	243
Wybierz papier.....	242
Wymiana klucza szyfrowania.....	343
Wysyłanie faksu.....	155

Z

Zacięcie papieru.....	301, 303, 305, 310
Zalecenia dotyczące papieru.....	69
Zarządzanie tonerem.....	245
Zerowanie ustawień.....	263
Znaki towarowe.....	390

