



# Podręcznik użytkownika



HP Smart Tank 520, 540, 580-590 series

# Oświadczenia firmy HP

## Prawa autorskie i licencja

INFORMACJE ZAWARTE W NINIEJSZYM DOKUMENCIE MOGĄ ULEC ZMIANIE BEZ POWIADOMIENIA.

WSZELKIE PRAWA ZASTRZEŻONE. KOPIOWANIE, ADAPTACJA LUB TŁUMACZENIE TYCH MATERIAŁÓW NIE JEST DOZWOLONE BEZ UPRIEDNIEJ PISEMNEJ ZGODY FIRMY HP, Z WYJĄTKIEM PRZYPADKÓW DOZWOLONYCH W RAMACH PRAW AUTORSKICH. WSZYSTKIE GWARANCJE UDZIELANE W ODNIESIENIU DO PRODUKTÓW I USŁUG HP OKREŚLONE ZOSTAŁY W OŚWIADCZENIACH GWARANCYJNYCH ZAŁĄCZANYCH DO KAŻDEGO PRODUKTU I USŁUGI. ŻADNE INFORMACJE TU ZAWARTE NIE MOGĄ BYĆ INTERPRETOWANE JAKO GWARANCJE DODATKOWE. FIRMA HP NIE PONOSI ODPOWIEDZIALNOŚCI ZA BŁĘDY TECHNICZNE, REDAKCYJNE CZY POMINIĘCIA ZAWARTE W DOKUMENCIE.

© Copyright 2022 HP Development Company, L.P.

## Znaki towarowe

Microsoft i Windows są znakami towarowymi lub zastrzeżonymi znakami towarowymi firmy Microsoft Corporation w Stanach Zjednoczonych i/lub w innych krajach.

Mac, OS X, macOS i AirPrint są znakami towarowymi firmy Apple Inc. zarejestrowanymi w USA i innych krajach.

ENERGY STAR oraz znak firmowy ENERGY STAR są zastrzeżonymi znakami towarowymi Agencji Ochrony Środowiska Stanów Zjednoczonych.

Android i Chromebook są znakami towarowymi firmy Google LLC.

iOS jest znakiem towarowym lub zastrzeżonym znakiem firmy Cisco w USA i innych krajach i jest używany na podstawie licencji.

## Informacje dotyczące bezpieczeństwa

Podczas korzystania z produktu zawsze należy przestrzegać podstawowych zasad bezpieczeństwa w celu zmniejszenia ryzyka doznania obrażeń na skutek działania ognia lub porażenia elektrycznego.

- Należy przeczytać i przyswoić sobie wszystkie instrukcje zawarte w dokumentacji dostarczonej z drukarką.
- Należy przestrzegać wszystkich ostrzeżeń i zaleceń umieszczonych na produkcie.
- Przed czyszczeniem należy odłączyć urządzenie od gniazda sieciowego.
- Nie wolno instalować ani używać tego produktu w pobliżu wody ani mając mokre ręce.
- Należy ustawić urządzenie na stabilnej powierzchni.
- Produkt należy zainstalować w bezpiecznym miejscu, w którym przewód zasilania nie będzie narażony na uszkodzenie ani nadepniecie i w którym nie będzie się można o niego potknąć.
- Jeśli produkt nie działa prawidłowo, zapoznaj się z częścią **Rozwiązywanie problemów** tego podręcznika.
- Wewnątrz urządzenia nie ma części, które użytkownik mógłby sam naprawić. Wykonywanie czynności serwisowych należy zlecać wykwalifikowanemu personelowi.

---

# Spis treści

<b>1 Rozpoczęcie pracy</b> .....	<b>1</b>
Widoki drukarki.....	1
Widoki z przodu drukarki.....	1
Widok z tyłu drukarki.....	2
Widok wnętrza drukarki .....	2
Elementy panelu sterowania.....	4
Ikony wyświetlacza panelu sterowania .....	5
Wykonywanie typowych zadań za pomocą panelu sterowania drukarki.....	7
Modele tylko z funkcją USB .....	8
Modele z funkcją Wi-Fi.....	8
Drukowanie raportów z poziomego panelu sterowania drukarki .....	9
Modele tylko z funkcją USB .....	9
Modele z funkcją Wi-Fi.....	9
Zmiana ustawień drukarki.....	10
HP Smart (iOS, Android i Windows 10) .....	11
Embedded Web Server (EWS) (modele z funkcją Wi-Fi).....	11
Zmiana języka drukarki za pomocą serwera EWS (modele z funkcją Wi-Fi) .....	11
Znajdowanie domyślnego hasła lub numeru PIN drukarki.....	11
Instalowanie i użytkowanie oprogramowania drukarki HP .....	12
Używanie aplikacji HP Smart do drukowania, skanowania i zarządzania .....	12
Instalacja i otwieranie aplikacji HP Smart .....	13
Dowiedz się więcej o aplikacji HP Smart .....	13
<b>2 Podłączanie drukarki</b> .....	<b>14</b>
Zanim zaczniesz (modele z funkcją Wi-Fi) .....	14
Podłączanie drukarki do sieci Wi-Fi za pomocą aplikacji HP Smart (modele z funkcją Wi-Fi) .....	14
Podłączanie drukarki do sieci Wi-Fi za pomocą oprogramowania drukarki HP .....	15
Podłączanie drukarki do sieci Wi-Fi za pomocą funkcji Wi-Fi Protected Setup (WPS) (modele z funkcją Wi-Fi).....	16
Podłączanie drukarki za pomocą kabla USB .....	16
Zmiana połączenia z USB na bezprzewodowe (modele z funkcją Wi-Fi).....	16
<b>3 Ładowanie materiałów</b> .....	<b>17</b>
Ładowanie papieru .....	17
Ładowanie kopert .....	20
Umieszczanie oryginału .....	22
Zmiana ustawień papieru za pomocą Embedded Web Server (modele z funkcją Wi-Fi) .....	23
Podstawowe informacje dotyczące papieru .....	24
Zalecane rodzaje papieru do drukowania .....	24

Zamawianie materiałów eksploatacyjnych firmy HP.....	25
<b>4 Drukowanie .....</b>	<b>27</b>
Drukowanie z komputera z systemem Windows .....	27
Drukowanie z komputera Macintosh (modele z funkcją Wi-Fi).....	27
Drukowanie za pomocą urządzeń mobilnych (modele z funkcją Wi-Fi) .....	28
Drukowanie przy połączeniu z tą samą siecią Wi-Fi .....	28
Drukowanie bez połączenia z tą samą siecią Wi-Fi (Wi-Fi Direct) .....	28
<b>5 Kopiowanie, skanowanie i faks mobilny.....</b>	<b>30</b>
Kopiowanie na drukarce .....	30
Kopiowanie dokumentu tożsamości (ID).....	30
Skanowanie za pomocą aplikacji HP Smart (systemy iOS/Android, Windows 10 i macOS) .....	33
Skanowanie za pomocą oprogramowania drukarki HP .....	33
Skanowanie dokumentu lub zdjęcia do pliku lub poczty e-mail (system Windows).....	33
Zmiana ustawień skanowania (system Windows) .....	33
Tworzenie nowego skrótu do skanowania (system Windows).....	34
Skanowanie za pomocą funkcji Webscan (modele z funkcją Wi-Fi) .....	34
Włączanie funkcji Webscan .....	35
Skanowanie za pomocą funkcji Webscan.....	35
Wskazówki dotyczące skanowania i kopiowania .....	35
Faks mobilny.....	35
<b>6 Konfiguracja drukarki.....</b>	<b>37</b>
Dostęp do serwera EWS i jego obsługa .....	37
HP Smart (iOS, Android i Windows 10) .....	38
Otwieranie serwera EWS za pomocą adresu IP (połączenie Wi-Fi) .....	38
Otwieranie serwera EWS za pomocą adresu IP (połączenie Wi-Fi Direct) .....	38
Oprogramowanie drukarki HP (system Windows 7) .....	39
Konfiguracja ustawień sieci IP .....	39
Wyświetlanie lub zmiana ustawień sieciowych .....	39
Zmiana nazwy drukarki w sieci .....	39
Ręczna konfiguracja parametrów IPv4 TCP/IP .....	39
Przydzielanie lub zmiana hasła systemowego .....	40
Korzystanie z usług sieci Web (modele z funkcją Wi-Fi) .....	40
Usuwanie usług sieci Web przy użyciu serwera EWS.....	40
<b>7 Zarządzanie materiałami eksploatacyjnymi .....</b>	<b>41</b>
Sprawdzanie poziomów atramentu .....	41
Oprogramowanie drukarki HP (system Windows) .....	41
Napełnianie pojemników atramentu .....	41
Zamawianie materiałów eksploatacyjnych.....	45
Drukowanie z użyciem tylko czarnego atramentu (system Windows).....	45
Przenoszenie drukarki.....	46

<b>8 Rozwiąż problem .....</b>	<b>47</b>
Aktualizowanie drukarki.....	47
HP Smart (modele z funkcją Wi-Fi).....	47
Pobieranie ze strony internetowej Pomocy technicznej HP .....	47
Embedded Web Server (EWS) (modele z funkcją Wi-Fi).....	48
Interpretacja kodów błędów, wskaźników i ikon .....	48
Kody błędów .....	48
Wskaźnik przycisku zasilania .....	50
Ikona Dokument i błędy papieru .....	51
Ikony i błędy głowic drukujących .....	52
Ikona wyrównania głowic drukujących .....	52
Ikony i błędy atramentu .....	53
Stan, wskaźnik i ikony Wi-Fi (modele z funkcją Wi-Fi) .....	54
Problemy związane z zacięciami i pobieraniem papieru .....	56
Potencjalne miejsca zacięć papieru .....	56
Usuwanie zaciętego papieru .....	57
Ręczne czyszczenie rolek papieru.....	65
Rozwiązywanie problemów z pobieraniem papieru .....	66
Dowiedz się, jak unikać zacięć papieru i problemów z podawaniem papieru .....	67
Problemy związane z głowicami drukującymi .....	67
Weryfikowanie prawidłowego zainstalowania głowic drukujących .....	68
Czyszczenie styków głowic drukujących.....	70
Problemy z drukowaniem.....	74
Rozwiązywanie problemów z drukowaniem (system Windows).....	74
Rozwiązywanie problemów z drukowaniem (system macOS) (modele z funkcją Wi-Fi) .....	76
Naprawianie problemów z jakością wydruku.....	76
Problemy z kopiowaniem i skanowaniem .....	80
Problemy z siecią i połączeniem (modele z funkcją Wi-Fi) .....	80
Rozwiązywanie problemów z połączeniem sieciowym.....	80
Rozwiązywanie problemów z połączeniem Wi-Fi Direct .....	80
Przywracanie oryginalnych ustawień fabrycznych .....	81
Przywracanie fabrycznych ustawień domyślnych drukarki za pomocą panelu sterowania.....	81
Przywracanie ustawień sieciowych drukarki za pomocą panelu sterowania (modele z funkcją Wi-Fi) .....	81
Przywracanie domyślnych ustawień fabrycznych drukarki lub ustawień sieciowych za pomocą serwera EWS (modele z funkcją Wi-Fi) .....	82
Problemy z usługami sieci Web (modele z funkcją Wi-Fi).....	82
Problemy sprzętowe drukarki .....	82
Konserwacja drukarki .....	83
Czyszczenie szyby skanera .....	83
Czyszczenie czujnika pokrywy skanera .....	85
Czyszczenie obudowy.....	86
Pomoc techniczna firmy HP .....	86
Kontakt z HP .....	86
Rejestracja drukarki.....	87
Dodatkowe opcje gwarancyjne .....	87

<b>9 HP EcoSolutions (HP i środowisko)</b> .....	<b>88</b>
Zarządzanie energią.....	88
Automatyczne wyłączenie.....	88
Tryb oszczędzania energii lub tryb uśpienia.....	88
Tryb cichy.....	89
Zmiana ustawień trybu cichego za pomocą serwera EWS (modele z funkcją Wi-Fi).....	89
<b>Załącznik A Informacje techniczne</b> .....	<b>90</b>
Specyfikacje.....	90
Informacje prawne.....	91
Prawny numer modelu.....	91
Deklaracja FCC.....	92
Instrukcje dotyczące przewodu zasilającego.....	92
Oświadczenie o zgodności VCCI (klasa B) dla użytkowników w Japonii.....	92
Informacje dla użytkowników w Japonii dotyczące przewodu zasilającego.....	93
Oświadczenie dotyczące miejsc pracy wyposażonych w monitory dla Niemiec.....	93
Oświadczenie dotyczące emisji hałasu dla Niemiec.....	93
Informacje prawne dla Unii Europejskiej i Wielkiej Brytanii.....	93
Deklaracja zgodności.....	93
Przepisy w zakresie sieci bezprzewodowych.....	93
Ułatwienia dostępu.....	96
Program ochrony środowiska naturalnego.....	97
Wskazówki HP dotyczące ochrony środowiska.....	97
Eko wskazówki.....	97
Rozporządzenie Komisji Europejskiej 1275/2008.....	97
Papier.....	98
Tworzywa sztuczne.....	98
Karty charakterystyki.....	98
Program recyklingu.....	98
Program recyklingu materiałów eksploatacyjnych do drukarek atramentowych firmy HP.....	98
Pobór mocy.....	98
Utylizacja zużytego sprzętu przez użytkowników.....	99
Usuwanie odpadów w Brazylii.....	99
Substancje chemiczne.....	99
Tabela niebezpiecznych substancji/elementów i ich zawartości (Chiny).....	100
Deklaracja wystąpienia oznaczenia substancji podlegających ograniczeniom (region Tajwanu).....	101
Ograniczenia dotyczące substancji niebezpiecznych (Indie).....	103
Oświadczenie dotyczące substancji niebezpiecznych (Turcja).....	103
EPEAT.....	103
SEPA Ecolabel: informacja dla użytkowników (Chiny).....	103
Chińskie etykiety energetyczne na drukarkach, faksach i kopiarkach.....	103

# 1 Rozpoczęcie pracy

Poznaj podzespoły drukarki, funkcje panelu sterowania oraz inne funkcje drukarki.

## Widoki drukarki

Części drukarki i ich opisy.

### Widoki z przodu drukarki

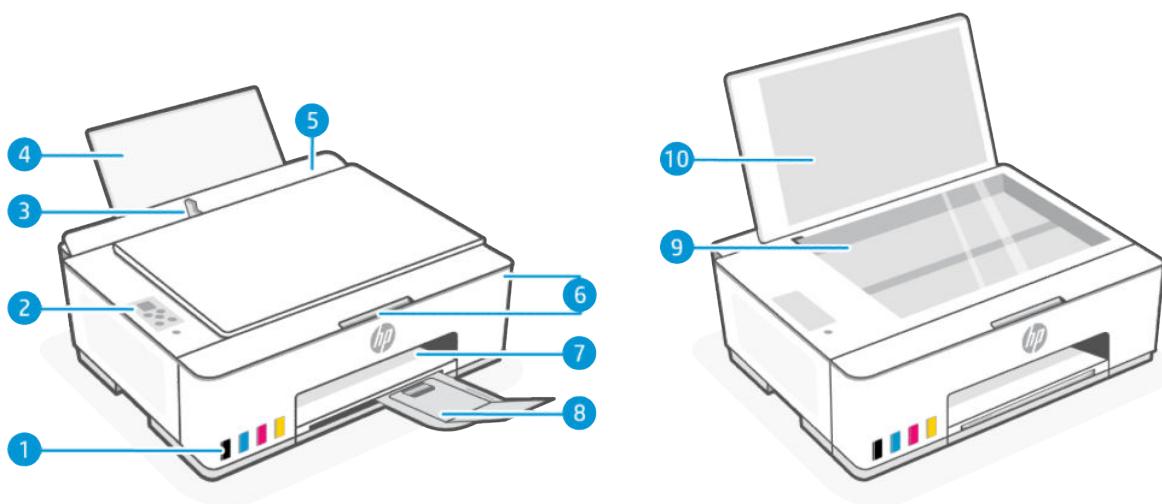

 **UWAGA:** Ilustracje przedstawiające drukarkę i detale mogą różnić się w zależności od modelu drukarki.

Tabela 1-1 Widok z przodu drukarki

Funkcja	Opis
1	Pojemniki atramentu
2	Panel sterowania
3	Prowadnica szerokości papieru
4	Podajnik wejściowy
5	Taca podajnika wejściowego
6	Przednie drzwiczki i dostęp
7	Zasobnik wyjściowy
8	Przedłużenie zasobnika wyjściowego
9	Szyba skanera
10	Pokrywa skanera

## Widok z tyłu drukarki



Tabela 1-2 Widok z tyłu drukarki

Funkcja	Opis
11	Port USB
12	Gniazdo zasilania

## Widok wnętrza drukarki

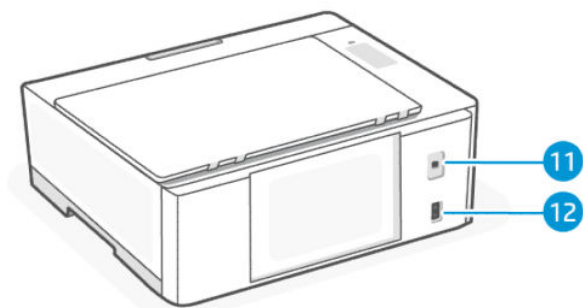

Tabela 1-3 Widok wnętrza drukarki

Funkcja	Opis
1	<b>Pojemniki atramentu</b> Dostępne są cztery pojemniki atramentu. Każdy pojemnik zawiera atrament innego koloru: czarny, błękitny, purpurowy (magenta) i żółty.
2	<b>Nakryvky pojemników</b> Nakryvky pojemników atramentu zakrywają ich otwory.

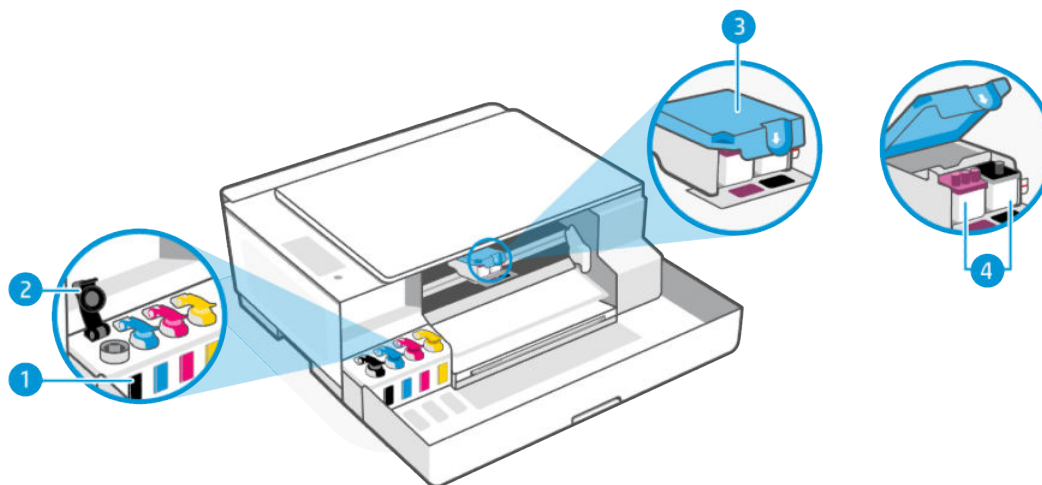

**Tabela 1-3 Widok wnętrza drukarki (ciąg dalszy)**

Funkcja	Opis
3	<p data-bbox="580 260 817 289"><b>Ostona głowic drukujących</b></p> <p data-bbox="580 310 1430 386">Ostona głowic drukujących na kasetce drukarki służy do zabezpieczania głowic w kasetce. Należy sprawdzić, czy ostona głowic drukujących jest prawidłowo zamknięta. Pozwoli to uniknąć problemów takich jak zacięcie karetki.</p> <p data-bbox="580 411 689 436"><b>OSTROŻNIE:</b></p> <ul data-bbox="580 462 1430 588" style="list-style-type: none"><li data-bbox="580 462 1430 512">• Po skonfigurowaniu drukarki nie należy otwierać ostony głowic drukujących bez wyraźnego polecenia.</li><li data-bbox="580 537 1430 588">• Aby uniknąć uszkodzenia drukarki podczas przenoszenia, należy wykonać instrukcje otwierania ostony głowic drukujących.</li></ul> <p data-bbox="628 613 880 638">Patrz <a href="#">Przenoszenie drukarki</a>.</p>
4	<p data-bbox="580 659 740 684"><b>Głowice drukujące</b></p> <p data-bbox="580 709 1417 760">Głowice drukujące to podzespoły mechanizmu drukującego, które nanoszą atrament na papier. Istnieją dwie głowice drukujące: kolorowa i czarna.</p>

# Elementy panelu sterowania

Panel sterowania zawiera przyciski umożliwiające obsługę bezpośrednią oraz wskaźniki sygnalizujące stan drukarki, błędy itp.

**UWAGA:** Ilustracje przedstawiające drukarkę i detale mogą różnić się w zależności od modelu drukarki.



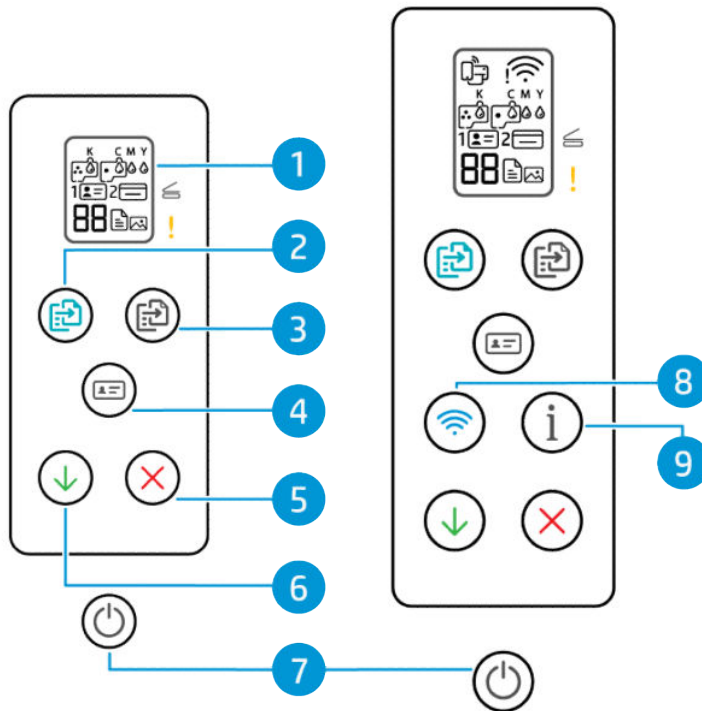



**Rysunek 1-1** Modele tylko z funkcją USB (po lewej) i modele z funkcją z Wi-Fi (po prawej)



**Tabela 1-4** Opis przycisków i wskaźników

Funkcja	Przycisk	Opis
1	Wyświetlacz panelu sterowania	Pokazuje licznik lub kody błędów, różne tryby kopiowania, problemy związane z atramentem, głowicami drukującymi lub papierem oraz stan połączenia drukarki.  Więcej informacji: <a href="#">Interpretacja kodów błędów, wskaźników i ikon.</a>
2	Przycisk <b>Kopia kolorowa</b>	Służy do rozpoczynania zadania kopiowania w kolorze. Aby zwiększyć liczbę kopii, naciśnij i przytrzymaj przycisk lub naciśnij go wiele razy.  Kopiowanie rozpoczyna się 2 sekundy po ostatnim naciśnięciu przycisku.

**Tabela 1-4 Opis przycisków i wskaźników (ciąg dalszy)**

Funkcja	Przycisk	Opis
3	Przycisk <b>Kopia mono</b> 	Służy do rozpoczynania zadania kopiowania w odcieniach czerni i bieli. Aby zwiększyć liczbę kopii, naciśnij i przytrzymaj przycisk lub naciśnij go wiele razy.  Kopiowanie rozpoczyna się 2 sekundy po ostatnim naciśnięciu przycisku.
4	Przycisk <b>Kopia ID</b> 	Funkcja kopiowania dokumentu tożsamości umożliwia umieszczenie karty lub niewielkiego rozmiaru dokumentu na szybie skanera w celu skopiowania obu stron dokumentu na tej samej stronie.  Patrz <a href="#">Kopiowanie dokumentu tożsamości (ID)</a> .
5	Przycisk <b>Anuluj</b> 	Powoduje zatrzymanie bieżącej operacji.
6	Przycisk <b>Wznów</b> 	Służy do wznowiania zadania po wstrzymaniu (np. po załadowaniu papieru lub usunięciu zaciętego papieru).
7	Przycisk <b>zasilania</b> 	Służy do włączania lub wyłączenia drukarki.
8	Przycisk <b>Wi-Fi</b> (modele z funkcją Wi-Fi) 	Włączanie lub wyłączenie funkcji łączności bezprzewodowej drukarki.  Patrz <a href="#">Stan, wskaźnik i ikony Wi-Fi (modele z funkcją Wi-Fi)</a> .
9	Przycisk <b>Informacje</b> (modele z funkcją Wi-Fi) 	Drukowanie strony informacji. Strona informacji zawiera podsumowanie informacji o drukarce i jej bieżącym stanie (w tym informacji o sieci, połączeniu Wi-Fi Direct, usług sieci Web, atramencie itd.).

## Ikony wyświetlacza panelu sterowania

Na wyświetlaczu panelu sterowania znajduje się licznik i kilka przydatnych ikon stanu.

Więcej informacji: [Interpretacja kodów błędów, wskaźników i ikon.](#)

Rysunek 1-2 Modele tylko z funkcją USB (po lewej) i modele z funkcją z Wi-Fi (po prawej)



Tabela 1-5 Ikony wyświetlacza panelu sterowania







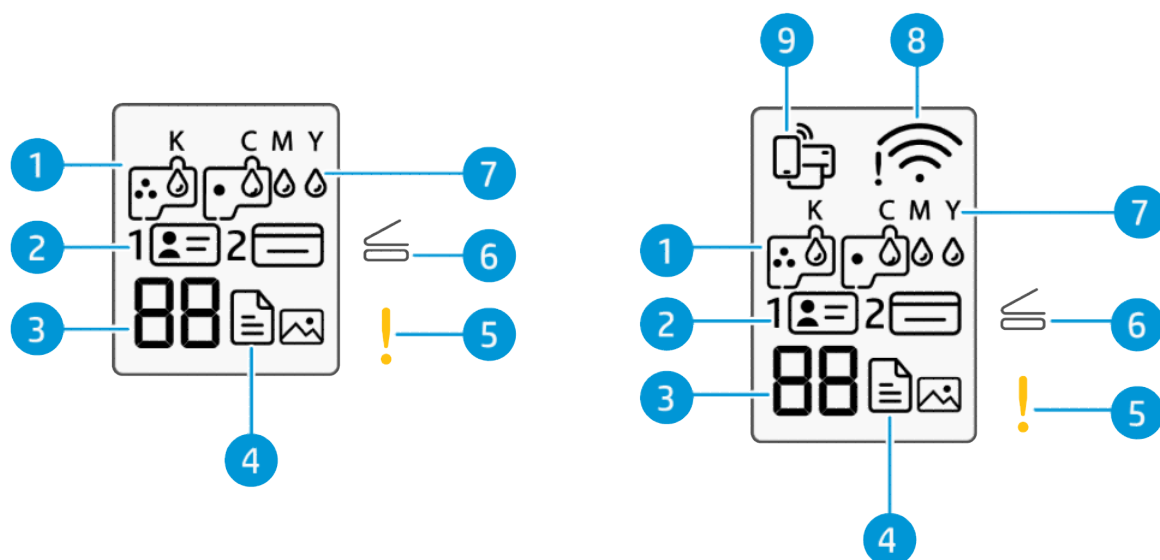





Funkcja	Ikona	Opis
1	Ikony <b>Głowica drukująca</b> 	Migająca lewa ikona oznacza problem z kolorową głowicą drukującą. Migająca prawa ikona oznacza problem z czarną głowicą drukującą.
2	Ikony <b>Awers dokumentu tożsamości</b> i <b>Rwers dokumentu tożsamości</b> 	Wskazują stronę dokumentu, którą należy umieścić na szybie skanera.
3	<b>Licznik</b> 	<ul style="list-style-type: none"> <li>Wyświetla literę E i numer, gdy wystąpił błąd drukarki.</li> <li>Pokazuje liczbę kopii dla zadania kopiowania.</li> <li>Gdy drukarka przeprowadza wyrównanie głowic drukujących, zmienia się w literę A.</li> <li>Pokazuje , gdy drukarka znajduje się w stanie gotowości.</li> </ul>

Tabela 1-5 Ikony wyświetlacza panelu sterowania (ciąg dalszy)

Funkcja	Ikona	Opis
4	<p>Ikona <b>Dokument</b></p>   <p>Ikona <b>Zdjęcie</b></p> 	<ul style="list-style-type: none"> <li>• <b>Ikona Pusty dokument:</b> sygnalizuje stan papieru w podajniku wejściowym lub powiązane problemy (w tym brak papieru, zacięcie papieru itd.).</li> <li>• <b>Ikona Dokument z liniami poziomymi:</b> sygnalizuje stan oryginału na szybie skanera lub powiązane problemy.</li> </ul> <p>Pojawia się także, gdy drukarka jest w trybie kopiowania dokumentów, służącym do kopiowania na zwykłym papierze.</p> <ul style="list-style-type: none"> <li>• <b>Ikona Zdjęcie:</b> pojawia się, gdy drukarka jest w trybie kopiowania zdjęć, służącym do kopiowania na papierze fotograficznym.</li> </ul> <p>Aby przełączyć się między trybem kopiowania dokumentów i zdjęć, patrz <a href="#">Wykonywanie typowych zadań za pomocą panelu sterowania drukarki</a>.</p>
5	<p>Wskaźnik <b>Ostrzeżenie</b></p> 	Sygnalizuje błąd lub stan ostrzegawczy.
6	<p>Wskaźnik <b>Otwarta pokrywa</b></p> 	Nakazuje otwarcie pokrywy skanera podczas wyrównywania głowic drukujących lub podczas kopiowania dowodu tożsamości.
7	<p>Ikony <b>KCMY i Atrament</b></p> <p>K C M Y</p> 	<p>Ikony przedstawiające litery KCMY i krople atramentu pokazują stan czterech pojemników atramentu zainstalowanych w drukarce.</p> <p>Każdy zestaw ikon odpowiada pojemnikowi atramentu: czarnego, błękitnego, purpurowego (magenta) i żółtego.</p>
8	<p>Ikony <b>Stan Wi-Fi</b></p> <p>(modele z funkcją Wi-Fi)</p> 	Wskazuje stan i siłę sygnału Wi-Fi.
9	<p>Ikona <b>Wi-Fi Direct</b></p> <p>(modele z funkcją Wi-Fi)</p> 	<p>Wskazuje aktualny stan funkcji Wi-Fi Direct.</p> <ul style="list-style-type: none"> <li>• <b>Włączona:</b> Funkcja Wi-Fi Direct jest włączona i gotowa do użycia.</li> <li>• <b>Wyłączona:</b> Funkcja Wi-Fi Direct jest wyłączona.</li> </ul> <p>Patrz <a href="#">Drukowanie bez połączenia z tą samą siecią Wi-Fi (Wi-Fi Direct)</a>.</p>



## Wykonywanie typowych zadań za pomocą panelu sterowania drukarki

Wykonywanie typowych zadań za pomocą przycisków na panelu sterowania.

Jeśli chcesz ponownie uruchomić tryb konfiguracji Wi-Fi, patrz [Przywracanie oryginalnych ustawień fabrycznych](#).





## Modele tylko z funkcją USB

Tabela 1-6 Typowe zadania wykonywane za pomocą panelu sterowania drukarki





Zadanie	Instrukcje
Włączanie trybu pomocy technicznej w drukarce <b>UWAGA:</b> W przypadku niektórych zadań drukowania drukarka musi działać w trybie pomocy technicznej.	Naciśnij i przytrzymaj przycisk Wznów  przez 3 sekundy.  Zaświecą się wskaźniki wszystkich przycisków na panelu sterowania drukarki.
Wyłączanie trybu pomocy technicznej w drukarce	Naciśnij jeden raz przycisk Anuluj  , nie przytrzymując go.  W przypadku braku błędów drukarki wskaźniki wszystkich przycisków zgasną.
Przełączanie pomiędzy trybem kopiowania zdjęć a trybem kopiowania dokumentów	<ol style="list-style-type: none"><li>1. Naciśnij i przytrzymaj przycisk Wznów  przez 3 sekundy, aż zaświecą się przyciski panelu sterowania.</li><li>2. Równocześnie naciśnij i przytrzymaj przez 3 sekundy oba przyciski kopiowania.</li></ol>

## Modele z funkcją Wi-Fi

Tabela 1-7 Typowe zadania wykonywane za pomocą panelu sterowania drukarki

Zadanie	Instrukcje
Włączanie trybu pomocy technicznej w drukarce <b>UWAGA:</b> W przypadku niektórych zadań drukowania drukarka musi działać w trybie pomocy technicznej.	Naciśnij i przytrzymaj przycisk Informacje  przez co najmniej 5 sekund.  Zaświecą się wskaźniki wszystkich przycisków na panelu sterowania drukarki.
Wyłączanie trybu pomocy technicznej w drukarce	Naciśnij jeden raz przycisk Anuluj  , nie przytrzymując go.  W przypadku braku błędów drukarki wskaźniki wszystkich przycisków zgasną.
Przełączanie pomiędzy trybem kopiowania zdjęć a trybem kopiowania dokumentów	<ol style="list-style-type: none"><li>1. Naciśnij i przytrzymaj przycisk Informacje  przez 5 sekund, aż zaświecą się przyciski panelu sterowania.</li><li>2. Równocześnie naciśnij i przytrzymaj przez 3 sekundy oba przyciski kopiowania.</li></ol>
Włączanie i wyłączanie funkcji sieci bezprzewodowej drukarki	Gdy łączność bezprzewodowa jest włączona, przycisk Wi-Fi świeci się. <ul style="list-style-type: none"><li>• Jeśli niebieski wskaźnik funkcji Wi-Fi jest wyłączony, naciśnij przycisk Wi-Fi , aby ją włączyć.</li><li>• Aby wyłączyć funkcję Wi-Fi, ponownie naciśnij przycisk.</li></ul>

**Tabela 1-7 Typowe zadania wykonywane za pomocą panelu sterowania drukarki (ciąg dalszy)**

Zadanie	Instrukcje
Przechodzenie do trybu konfiguracji Wi-Fi Protected Setup (WPS) po naciśnięciu przycisku	Naciśnij i przytrzymaj przyciski Wi-Fi i  przez co najmniej 3 sekundy.
Włączanie lub wyłączanie funkcji Wi-Fi Direct	<ol style="list-style-type: none"> <li>Naciśnij i przytrzymaj przycisk Informacje  przez 5 sekund, aż zaświecą się przyciski panelu sterowania.</li> <li>Naciśnij jednocześnie przycisk Wi-Fi  i przycisk Wznów .</li> </ol> <p>Patrz <a href="#">Drukowanie bez połączenia z tą samą siecią Wi-Fi (Wi-Fi Direct)</a>.</p>





## Drukowanie raportów z poziomu panelu sterowania drukarki

Dowiedz się, jakie raporty można drukować bezpośrednio z drukarki i jak je drukować.

Przed drukowaniem upewnij się, że do podajnika wejściowego został załadowany papier.

### Modele tylko z funkcją USB

**Tabela 1-8 Drukowanie raportów**

Raport drukarki	Opis	Jak drukować
Raport o stanie drukarki	Zawiera podsumowanie informacji o drukarce, jej bieżącym stanie i ustawieniach, w tym ustawieniach łączności i ustawieniach drukowania i skanowania oraz korzystaniu z tych funkcji.	<ol style="list-style-type: none"> <li>Naciśnij i przytrzymaj przycisk Wznów  przez 3 sekundy, aż zaświecą się przyciski panelu sterowania.</li> <li>Naciśnij przycisk Wznów .</li> </ol>
Raport diagnostyczny z jakości wydruku	Wydrukuj stronę diagnostyczną w celu stwierdzenia, czy wymagane jest czyszczenie lub wyrównanie głowic drukujących w celu poprawy jakości druku.	<ol style="list-style-type: none"> <li>Naciśnij i przytrzymaj przycisk Wznów  przez 3 sekundy, aż zaświecą się przyciski panelu sterowania.</li> <li>Naciśnij i przytrzymaj przycisk Anuluj  przez 3 sekundy.</li> </ol> <p>Patrz też <a href="#">Drukowanie strony diagnostycznej jakości wydruku (system Windows)</a>.</p>

### Modele z funkcją Wi-Fi

#### Strona informacyjna drukarki









Strona informacji zawiera podsumowanie informacji o drukarce i jej bieżącym stanie (w tym informacji o sieci, połączeniu Wi-Fi Direct, usług sieci Web, atramencie itd.).

Aby wydrukować tę stronę, naciśnij przycisk Informacje  na panelu sterowania drukarki.

**Przestaw drukarkę w tryb pomocy technicznej, aby wydrukować inne raporty.**

1. Naciśnij i przytrzymaj przycisk Informacje  przez 5 sekund, aż zaświecą się przyciski panelu sterowania.
2. Aby wydrukować żądany raport, postępuj zgodnie z poniższymi instrukcjami.

**Tabela 1-9 Drukowanie raportów**

Raport drukarki	Opis	Jak drukować (wymagany tryb pomocy technicznej)
Raport o stanie drukarki	Zawiera podsumowanie informacji o drukarce, jej bieżącym stanie i ustawieniach, w tym ustawieniach łączności i ustawieniach drukowania i skanowania oraz korzystaniu z tych funkcji.	Naciśnij przycisk Wznów  .
Raport z testu sieci Wi-Fi i strona konfiguracji sieci	Raport z testu sieci Wi-Fi zawiera wyniki diagnostyki stanu sieci Wi-Fi, siłę sygnału Wi-Fi, wykryte sieci i inne informacje.  Strona konfiguracji sieci zawiera stan sieci, nazwę hosta, nazwę sieci i inne informacje.	Naciśnij jednocześnie przycisk Informacje  i Wznów  .
Podręcznik Szybki start łączenia z siecią Wi-Fi	Zawiera instrukcje łączenia drukarki z siecią Wi-Fi.	Naciśnij przycisk Informacje  .
Przewodnik po funkcji Wi-Fi Direct	Zawiera instrukcje konfiguracji i korzystania z funkcji Wi-Fi Direct.  Zawiera też nazwę i hasło połączenia Wi-Fi Direct.	Naciśnij jednocześnie przycisk Informacje  i przycisk Anuluj   Aby uzyskać więcej informacji na temat drukowania za pomocą funkcji Wi-Fi Direct, patrz <a href="#">Drukowanie bez połączenia z tą samą siecią Wi-Fi (Wi-Fi Direct)</a> .
Raporty usług sieci Web	W zależności od stanu usług sieci Web raport zawiera instrukcje włączania i konfigurowania usług sieci Web, a także rozwiązywania problemów z połączeniem.	Naciśnij jednocześnie przycisk Wznów  i Anuluj  .
Raport diagnostyczny z jakości wydruku	Wydrukuj stronę diagnostyczną w celu stwierdzenia, czy wymagane jest czyszczenie lub wyrównanie głowic drukujących w celu poprawy jakości druku.	Naciśnij i przytrzymaj przycisk Kopia kolorowa  przez 3 sekundy.  Patrz też <a href="#">Drukowanie strony diagnostycznej jakości wydruku (system Windows)</a> .

## Zmiana ustawień drukarki

Ustawienia drukarki można wyświetlić lub zmienić również z poziomu oprogramowania drukarki HP.

Patrz [Instalowanie i użytkowanie oprogramowania drukarki HP](#).



## HP Smart (iOS, Android i Windows 10)

1. Otwórz aplikację HP Smart na komputerze lub urządzeniu mobilnym. Po wyświetleniu monitu utwórz konto HP lub zaloguj się na konto już istniejące.

Aby uzyskać więcej informacji na temat aplikacji HP Smart, patrz [Używanie aplikacji HP Smart do drukowania, skanowania i zarządzania](#).

2. Wybierz swoją drukarkę, a następnie kliknij lub naciśnij przycisk **Ustawienia drukarki**.
3. Wybierz żadaną opcję i dokonaj wymaganych zmian.

## Embedded Web Server (EWS) (modele z funkcją Wi-Fi)

1. Otwórz serwer EWS. Patrz [Dostęp do serwera EWS i jego obsługa](#).
2. Odszukaj ustawienie. Opcjonalnie kliknij żadaną funkcję lub kartę, a następnie wybierz ustawienie z menu po lewej stronie.
3. Dokonaj niezbędnych zmian.

## Zmiana języka drukarki za pomocą serwera EWS (modele z funkcją Wi-Fi)

1. Otwórz serwer EWS. Patrz [Dostęp do serwera EWS i jego obsługa](#).
2. Kliknij kartę **Ustawienia**.
3. W menu po lewej stronie kliknij **Preferencje**.
4. Kliknij opcję **Ustawienia języka drukarki**, a następnie wybierz żądany język.
5. Kliknij przycisk **Zastosuj**.

## Znajdowanie domyślnego hasła lub numeru PIN drukarki

Jeśli podczas instalacji lub podłączania drukarki pojawi się monit o wprowadzenie hasła, wprowadź domyślny numer PIN podany na etykiecie.

Aby zlokalizować etykietę, otwórz przednie drzwiczki drukarki.

Jeśli hasło zostało zmienione w Embedded Web Server (EWS), po wyświetleniu monitu wprowadź hasło.

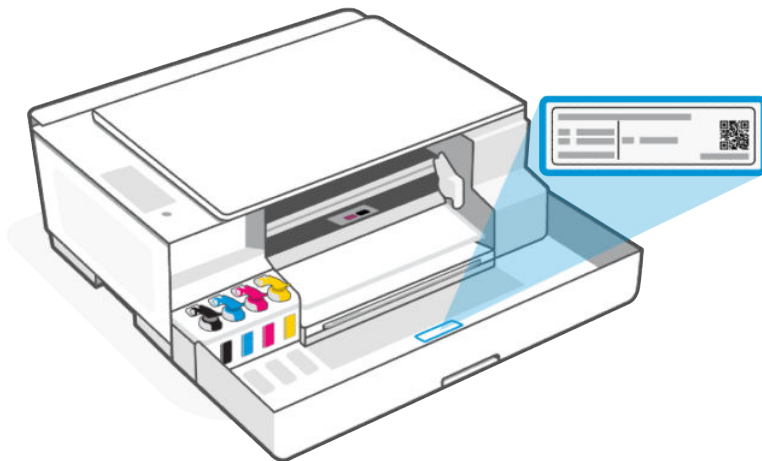

## Instalowanie i użytkowanie oprogramowania drukarki HP

Z oprogramowania drukarki HP można korzystać do zmiany ustawień drukarki, sprawdzania szacunkowych poziomów atramentu, zamawiania materiałów eksploatacyjnych, konserwacji drukarki, rozwiązywania problemów z drukowaniem i nie tylko.

- Jeśli korzystasz z aplikacji HP Smart zamiast oprogramowania drukarki, patrz [Używanie aplikacji HP Smart do drukowania, skanowania i zarządzania](#).
- Aby umożliwić drukowanie, w urządzeniu musi być zainstalowana aplikacja lub oprogramowanie.
- Przy korzystaniu z systemu operacyjnego Windows 7 do zainstalowania oprogramowania drukarki HP wymagany jest dodatek Service Pack 1 (SP1).

### Wykonaj następujące czynności:

1. Pobierz oprogramowanie ze strony [123.hp.com](http://123.hp.com) i zainstaluj je na komputerze.
2. Otwórz oprogramowanie.
  - **Windows 10:** Na pulpicie komputera kliknij przycisk **Start**, wybierz pozycję **HP** z listy aplikacji, a następnie wybierz ikonę z nazwą drukarki.
  - **Windows 7:** Na pulpicie komputera kliknij przycisk **Start**, wybierz opcję **Wszystkie programy**, kliknij opcję **HP**, kliknij folder drukarki, a następnie wybierz ikonę z nazwą drukarki.

## Używanie aplikacji HP Smart do drukowania, skanowania i zarządzania

Aplikacja HP Smart ułatwia wykonywanie różnych zadań związanych z drukarką, w tym następujących:

- Konfigurowanie i podłączanie drukarki
- Drukowanie i skanowanie dokumentów i zdjęć
- Udostępnianie dokumentów za pośrednictwem poczty e-mail i innych aplikacji

- Zarządzanie ustawieniami drukarki, sprawdzanie jej stanu, drukowanie raportów i zamawianie materiałów eksploatacyjnych

---

 **UWAGA:**

- Aplikacja HP Smart jest obsługiwana przez urządzenia przenośne i komputery z niektórymi wersjami systemów iOS, Android, Windows 10 i macOS.

Szczegółowe informacje można znaleźć w witrynie pomocy technicznej HP pod adresem [hp.com/support](http://hp.com/support).

- Aplikacja HP Smart dla systemów iOS, Android i macOS jest dostępna tylko dla modeli tej drukarki z funkcją Wi-Fi.
- Aplikacja HP Smart może nie być dostępna w niektórych językach. Niektóre funkcje są dostępne tylko w niektórych modelach drukarek.

---

## Instalacja i otwieranie aplikacji HP Smart

1. Odwiedź stronę [123.hp.com](http://123.hp.com), aby pobrać aplikację HP Smart i zainstalować ją na urządzeniu.

 **UWAGA:** Urządzenia z systemem iOS, Android, Windows 10 i macOS: Aplikację HP Smart można również pobrać z odpowiedniego sklepu z aplikacjami dla danego urządzenia.

2. Po zainstalowaniu aplikacji HP Smart otwórz ją.
  - **iOS/Android:** na pulpicie urządzenia mobilnego lub w menu aplikacji dotknij opcji **HP Smart**.
  - **Windows 10:** na pulpicie komputera kliknij przycisk **Start**, a następnie wybierz aplikację **HP Smart** z listy aplikacji.
  - **macOS:** w menu Launchpad wybierz aplikację HP Smart.
3. Po wyświetleniu odpowiedniego monitu utwórz konto HP i zarejestruj drukarkę.
4. Połącz drukarkę bezprzewodowo za pomocą aplikacji HP Smart. Patrz [Podłączanie drukarki do sieci Wi-Fi za pomocą aplikacji HP Smart \(modele z funkcją Wi-Fi\)](#).

Jeśli wyświetlony zostanie monit o podanie hasła, wprowadź domyślny numer PIN z etykiety znajdującej się na drukarce. Patrz [Znajdowanie domyślnego hasła lub numeru PIN drukarki](#).

## Dowiedz się więcej o aplikacji HP Smart

Aby dowiedzieć się, jak nawiązać połączenie, drukować i skanować za pomocą aplikacji HP Smart, odwiedź odpowiednią stronę internetową dla posiadanego urządzenia:

- **iOS/iPadOS/Android:** [www.hp.com/go/hpsmart-help](http://www.hp.com/go/hpsmart-help)
- **Windows 10 i nowszy:** [www.hp.com/go/hpsmartwin-help](http://www.hp.com/go/hpsmartwin-help)
- **System macOS:** [www.hp.com/go/hpsmartmac-help](http://www.hp.com/go/hpsmartmac-help)

---

## 2 Podłączanie drukarki

Poznaj sposoby podłączania drukarki.

### Zanim zaczniesz (modele z funkcją Wi-Fi)

Upewnij się, że spełnione są następujące warunki:

- Sieć Wi-Fi jest skonfigurowana i działa prawidłowo.
- Funkcja Wi-Fi w drukarce jest włączona. Naciśnij przycisk funkcji Wi-Fi , aby ją włączyć.

Aby uzyskać informacje o stanie sieci Wi-Fi, patrz [Stan, wskaźnik i ikony Wi-Fi \(modele z funkcją Wi-Fi\)](#).

- Drukarka działa w trybie konfiguracji Wi-Fi. W trybie konfiguracji wskaźnik Wi-Fi powinien migać na niebiesko.

Jeśli tak nie jest, przywróć ustawienia sieciowe drukarki. Patrz [Przywracanie oryginalnych ustawień fabrycznych](#).

- Drukarka i urządzenia, które jej używają, znajdują się w tej samej sieci (podsieci).

Podczas podłączania drukarki może zostać wyświetlony monit o wprowadzenie nazwy sieci Wi-Fi (SSID) i hasła Wi-Fi.

- SSID to nazwa używanej sieci Wi-Fi.
- Hasło Wi-Fi uniemożliwia innym osobom połączenie z Twoją siecią Wi-Fi bez zezwolenia. Zależnie od wymaganego poziomu zabezpieczeń sieć Wi-Fi może być zabezpieczona hasłem WPA lub kluczem WEP.
- Jeśli nazwa sieci ani hasło zabezpieczające nie zostały zmienione od początkowej konfiguracji sieci Wi-Fi, możesz znaleźć je z tyłu routera bezprzewodowego.
- Jeśli nie możesz znaleźć lub nie pamiętasz danych logowania do sieci, zapoznaj się z dokumentacją dostarczoną z komputerem lub routerem bezprzewodowym. Ewentualnie skontaktuj się z administratorem lub osobą, która skonfigurowała sieć Wi-Fi.



**UWAGA:** Aby rozwiązać problemy z połączeniem sieciowym, patrz [Rozwiązywanie problemów z połączeniem sieciowym](#).

---

### Podłączanie drukarki do sieci Wi-Fi za pomocą aplikacji HP Smart (modele z funkcją Wi-Fi)



Zainstaluj aplikację HP Smart na komputerze lub urządzeniu mobilnym i użyj jej do skonfigurowania lub podłączenia drukarki do sieci Wi-Fi.

Aby uzyskać informacje na temat aplikacji HP Smart, patrz [Używanie aplikacji HP Smart do drukowania, skanowania i zarządzania](#).

1. Upewnij się, że komputer lub urządzenie mobilne są podłączone do sieci Wi-Fi. Na urządzeniu włącz Bluetooth i/lub usługi lokalizacyjne.



**UWAGA:** Aplikacja HP Smart korzysta z funkcji Bluetooth do konfigurowania drukarki. Nie obsługuje drukowania za pomocą Bluetooth.

2. Jeśli funkcja Wi-Fi drukarki została wcześniej wyłączona, naciśnij przycisk Wi-Fi , aby ją włączyć. Aby uzyskać informacje o stanie sieci Wi-Fi, patrz [Stan, wskaźnik i ikony Wi-Fi \(modele z funkcją Wi-Fi\)](#).
3. Upewnij się, że drukarka działa w trybie konfiguracji Wi-Fi. Wskaźnik Wi-Fi powinien migać na niebiesko. Jeśli tak nie jest, przywróć ustawienia sieciowe drukarki. Patrz [Przywracanie oryginalnych ustawień fabrycznych](#).
4. Na ekranie głównym aplikacji kliknij lub dotknij ikony Plus  lub Dodaj drukarkę, a następnie postępuj zgodnie z instrukcjami wyświetlanymi na ekranie, aby dodać lub podłączyć drukarkę.



**UWAGA:**

- Jeśli wyświetlony zostanie monit o podanie hasła drukarki, wprowadź domyślny numer PIN z etykiety znajdującej się na drukarce. Patrz [Znajdowanie domyślnego hasła lub numeru PIN drukarki](#).
- Jeśli podłączanie drukarki zakończy się powodzeniem, wskaźnik Wi-Fi przestanie migać, ale będzie nadal świecić.

## Podłączanie drukarki do sieci Wi-Fi za pomocą oprogramowania drukarki HP

Aby podłączyć drukarkę do zintegrowanej sieci WLAN 802.11, należy spełnić następujące warunki:

- Sieć bezprzewodowa 802.11 a/b/g/n/ac zawiera router bezprzewodowy lub punkt dostępu.



**UWAGA:** Drukarka obsługuje tylko połączenie 2,4 GHz.

- Upewnij się, że komputer jest podłączony do sieci Wi-Fi, do której chcesz podłączyć drukarkę.
- Nazwa sieci (SSID).
- Klucz WEP lub hasło WPA (zależnie od potrzeby).

**Wykonaj następujące czynności:**

1. W oprogramowaniu drukarki HP (dostępnym w menu **Start**) kliknij opcję **Narzędzia**.  
Aby uzyskać informacje na temat oprogramowania, patrz [Instalowanie i użytkowanie oprogramowania drukarki HP](#).
2. Kliknij opcję **Konfiguracja i oprogramowanie urządzenia**.
3. Kliknij **Podłącz nową drukarkę**.
4. Dotknij opcji **Ręczna konfiguracja**, wybierz żadaną opcję łączności bezprzewodowej, a następnie postępuj zgodnie z instrukcjami wyświetlanymi na ekranie.

## Podłączanie drukarki do sieci Wi-Fi za pomocą funkcji Wi-Fi Protected Setup (WPS) (modele z funkcją Wi-Fi)

Jeśli router ma przycisk WPS, można użyć metody konfiguracji sieci Wi-Fi.

Jeśli router nie ma tego przycisku, zaleca się podłączenie drukarki za pomocą aplikacji HP Smart. Patrz [Podłączanie drukarki do sieci Wi-Fi za pomocą aplikacji HP Smart \(modele z funkcją Wi-Fi\)](#).

1. Upewnij się, że router i drukarka nie są zbyt daleko od siebie.
2. Na panelu sterowania drukarki naciśnij i przytrzymaj przycisk Wi-Fi  przez co najmniej 3 sekundy, aby uruchomić funkcję WPS.
3. Naciśnij przycisk WPS na routerze.

---

 **UWAGA:** Przycisk WPS na routerze należy nacisnąć w ciągu 2 minut.

---

4. Otwórz aplikację HP Smart na komputerze lub urządzeniu mobilnym. Po wyświetleniu monitu utwórz konto HP lub zaloguj się na konto już istniejące.
5. Na ekranie głównym aplikacji kliknij lub dotknij ikony Plus  lub Dodaj drukarkę, a następnie postępuj zgodnie z instrukcjami wyświetlanymi na ekranie, aby dodać lub podłączyć drukarkę.

---

 **UWAGA:**

- Jeśli wyświetlony zostanie monit o podanie hasła drukarki, wprowadź domyślny numer PIN z etykiety znajdującej się na drukarce. Patrz [Znajdowanie domyślnego hasła lub numeru PIN drukarki](#).
  - Jeśli podłączanie drukarki zakończy się powodzeniem, wskaźnik Wi-Fi przestanie migać, ale będzie nadal świecił.
- 

## Podłączanie drukarki za pomocą kabla USB

1. W razie potrzeby odklej etykietę zakrywającą port USB z tyłu drukarki.
2. Podłącz drukarkę do komputera za pomocą kabla USB.
3. Otwórz aplikację HP Smart na komputerze. Po wyświetleniu monitu utwórz konto HP lub zaloguj się na konto już istniejące.
4. Na ekranie głównym aplikacji kliknij lub dotknij ikony Plus  lub Dodaj drukarkę, a następnie postępuj zgodnie z instrukcjami wyświetlanymi na ekranie, aby dodać lub podłączyć drukarkę.

## Zmiana połączenia z USB na bezprzewodowe (modele z funkcją Wi-Fi)

Odłącz kabel USB od drukarki i postępuj zgodnie z instrukcjami w części [Podłączanie drukarki do sieci Wi-Fi za pomocą aplikacji HP Smart \(modele z funkcją Wi-Fi\)](#).

## 3 Ładowanie materiałów

Dowiedz się, jak ładować papier i zmieniać ustawienia.

### Ładowanie papieru

Przed rozpoczęciem należy zwrócić uwagę na poniższe kwestie.

 **UWAGA:**

- Nie należy ładować papieru, kiedy drukarka drukuje.
- Wyjmij papier z podajnika wejściowego, jeśli jest innego typu lub ma inny rozmiar niż papier, który chcesz załadować.
- Kompletną listę obsługiwanych nośników można znaleźć w oprogramowaniu drukarki. W przypadku drukarek sieciowych można również sprawdzić informacje na stronie Embedded Web Server (EWS). Aby uzyskać informacje na temat uruchamiania serwera EWS, patrz [Dostęp do serwera EWS i jego obsługa](#).

1. Podnieś podajnik wejściowy.

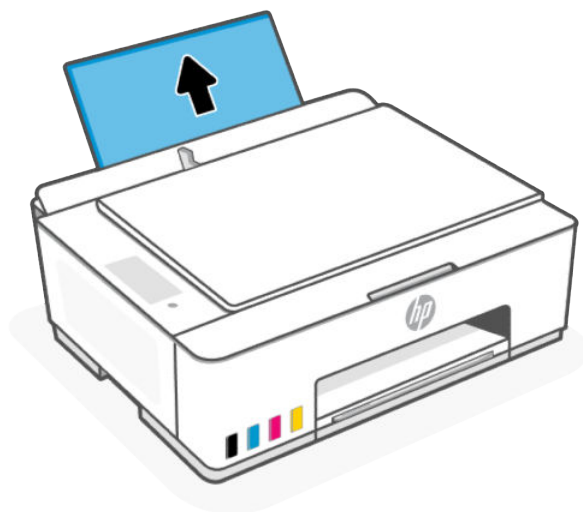

2. Przesuń prowadnicę szerokości papieru w lewo.

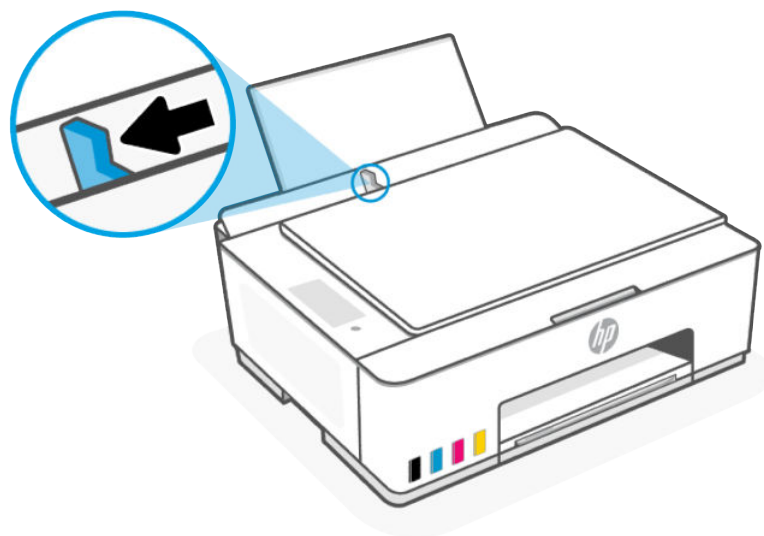

3. Włóż papier do podajnika wejściowego aż do oporu. Pamiętaj, aby włożyć papier w orientacji pionowej, stroną do druku skierowaną w górę.

Jeśli ładujesz papier małego formatu (np. fotograficzny), wyrównaj stos papieru do prawej krawędzi podajnika.

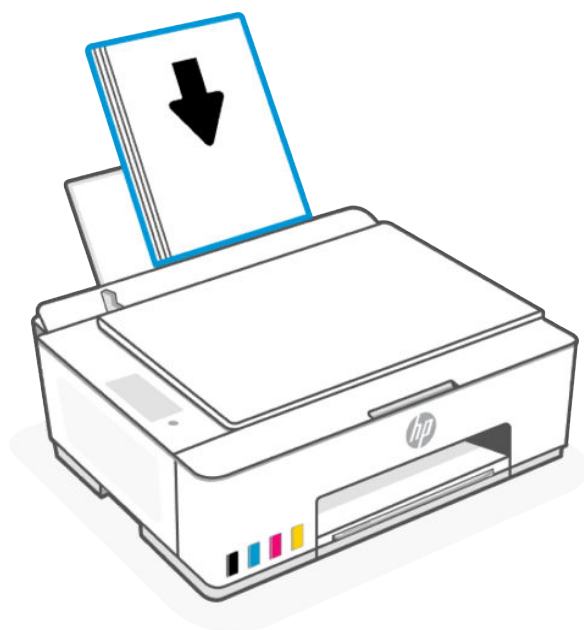



4. Dosuń prowadnicę szerokości papieru w prawo, aż zatrzyma się na krawędzi papieru.

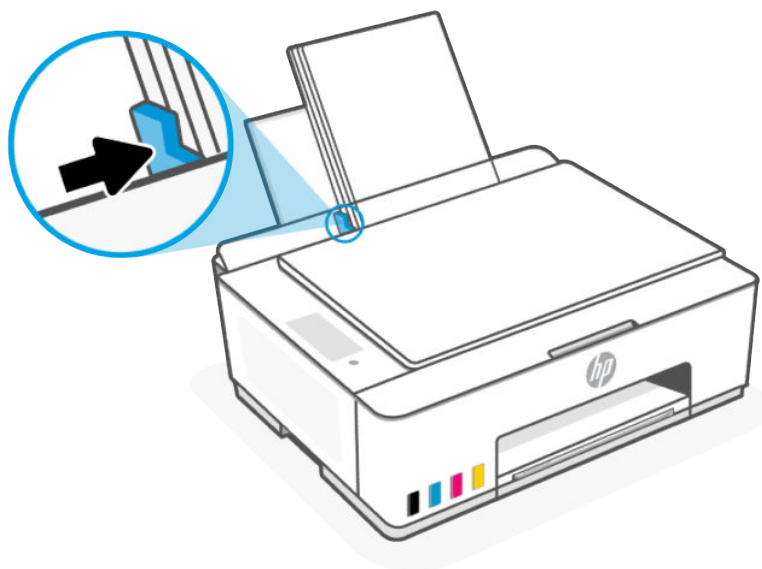

5. Wyciągnij przedłużenie zasobnika wyjściowego w pokazany sposób.

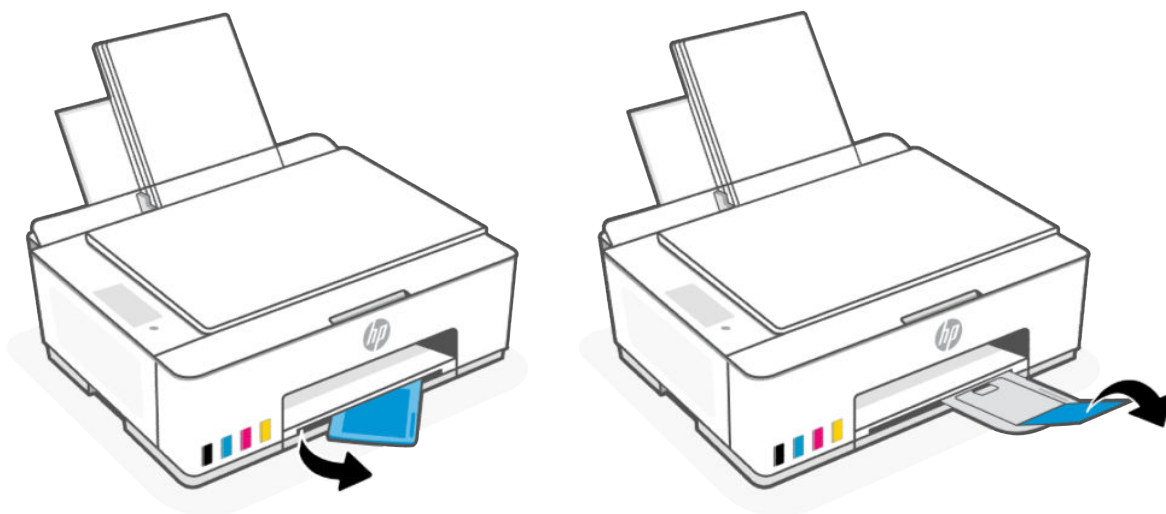

## Ładowanie kopert

1. Podnieś podajnik wejściowy.

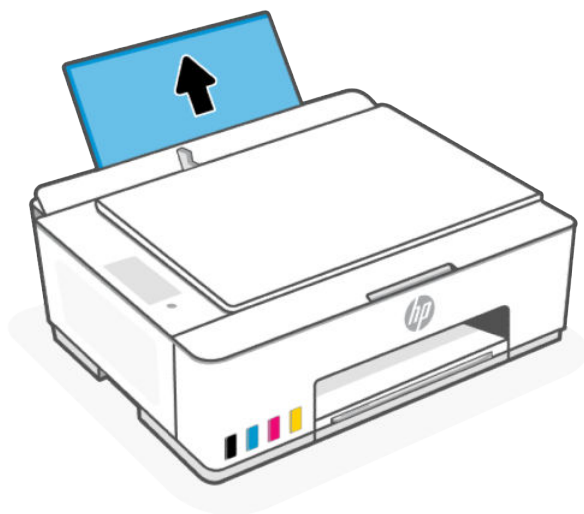

2. Przesuń prowadnicę szerokości papieru w lewo.

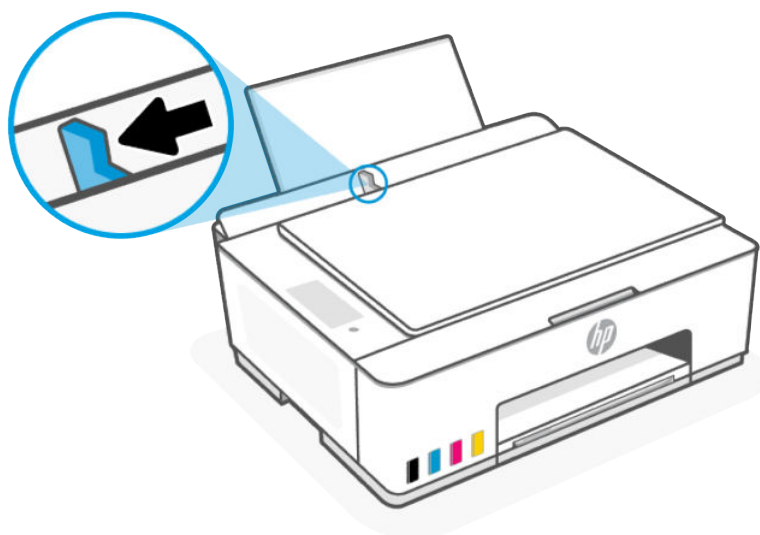

3. Wsuń jedną lub więcej kopert z prawej strony podajnika wejściowego, a następnie przesuń stos w dół aż do oporu.

Strona przeznaczona do zadrukowania powinna być skierowana do góry.

- a. W przypadku kopert ze skrzydełkiem na dłuższym boku wsuń je pionowo ze skrzydełkiem po lewej stronie skierowanym w dół.

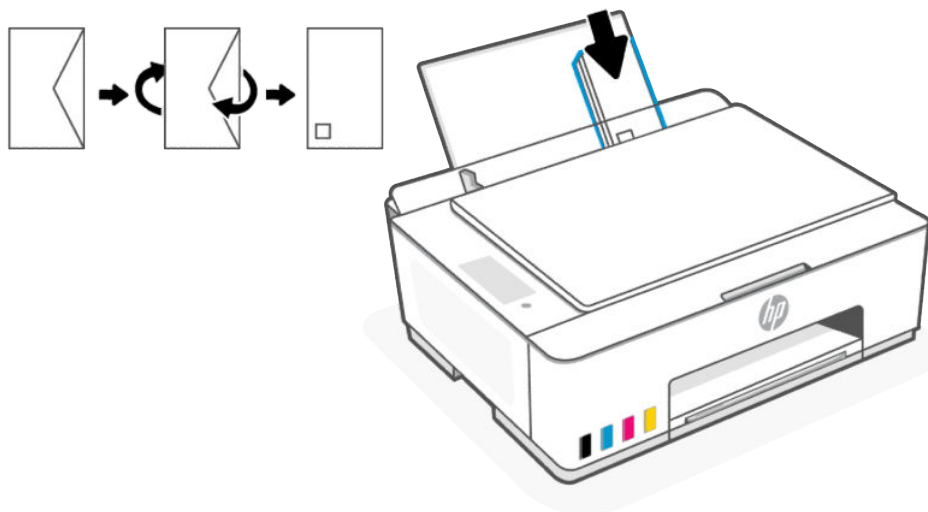

- b. W przypadku kopert ze skrzydełkiem na krótszym boku wsuń je pionowo ze skrzydełkiem na górze skierowanym w dół.

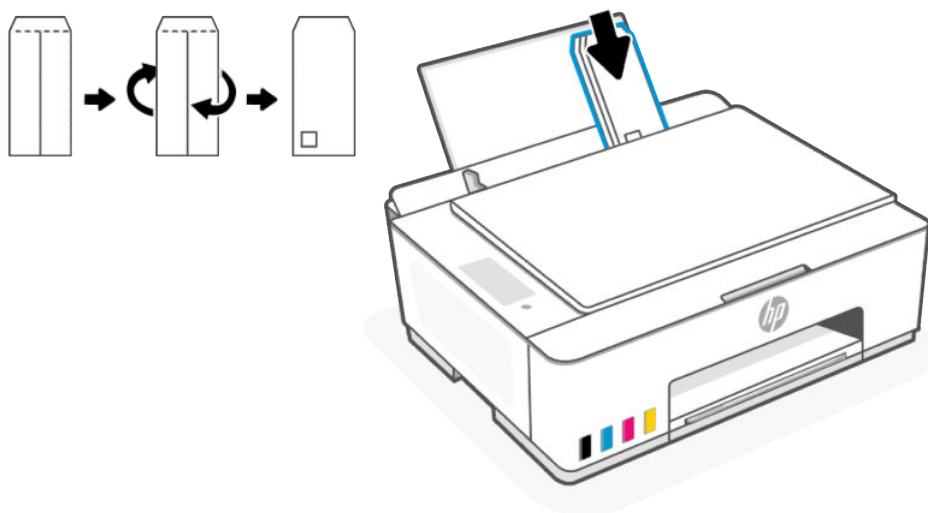

4. Dosuń prowadnicę szerokości papieru w prawo, aż zatrzyma się na krawędziach pliku kopert.

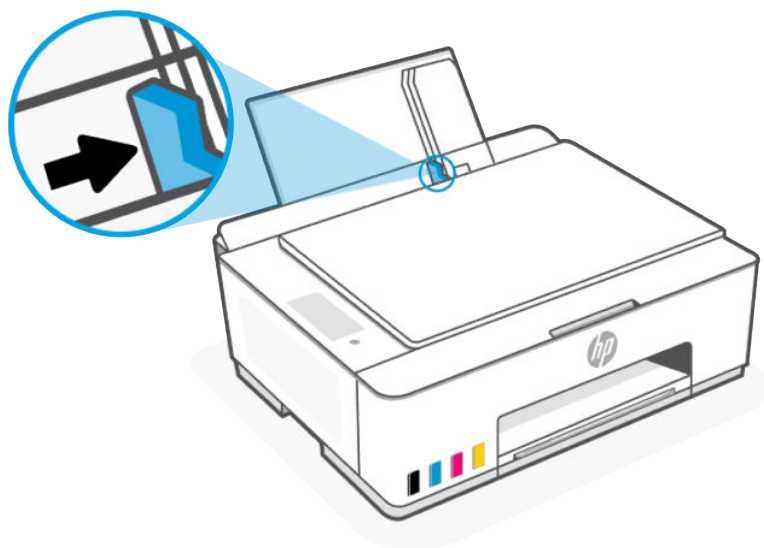

5. Wyciągnij przedłużenie zasobnika wyjściowego.

## Umieszczanie oryginału

Dowiedz się, jak umieszczać oryginał na szybie skanera.

1. Unieś pokrywę skanera.

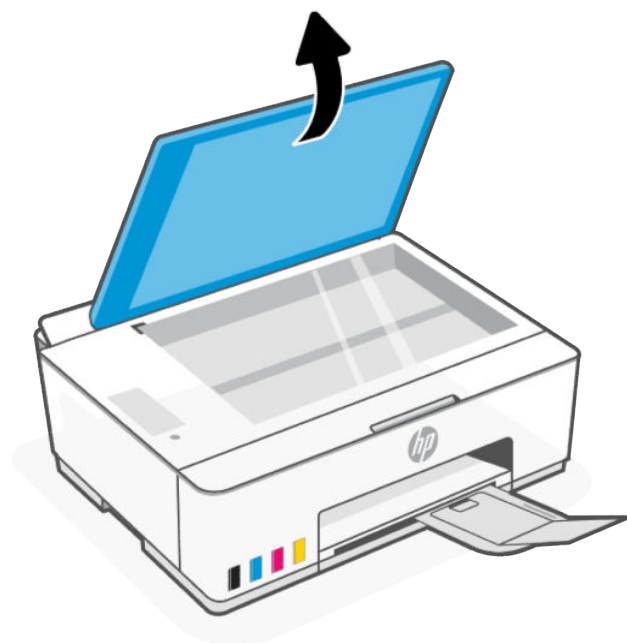

- Umieść oryginał na szybie skanera zadrukowaną stroną do dołu (przysuwając go do oznaczonego rogu).

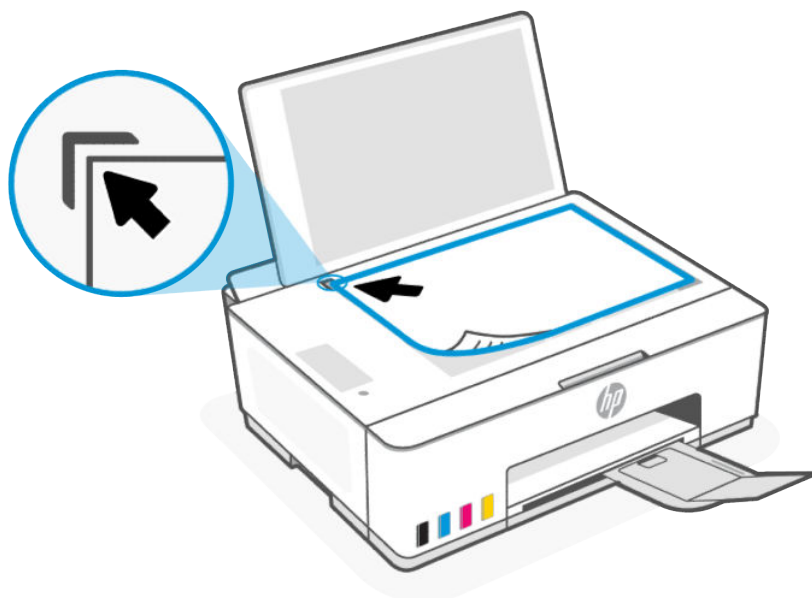

- Zamknij pokrywę skanera.



## Zmiana ustawień papieru za pomocą Embedded Web Server (modele z funkcją Wi-Fi)

Aby zapobiec problemom, zmień ustawienia papieru tak, aby odpowiadały papierowi załadowanemu do podajnika wejściowego.



**UWAGA:** Ze względów bezpieczeństwa niektóre ustawienia Embedded Web Server (EWS) są zabezpieczone hasłem. Po wyświetleniu monitu podaj hasło. Patrz [Dostęp do serwera EWS i jego obsługa](#).

1. Otwórz serwer EWS. Patrz [Dostęp do serwera EWS i jego obsługa](#).
2. Kliknij kartę **Ustawienia**.
3. W menu po lewej stronie kliknij **Preferencje**.
4. Kliknij **Zarządzanie zasobnikiem i papierem**, a następnie dokonaj niezbędnych zmian.
5. Kliknij przycisk **Zastosuj**.

## Podstawowe informacje dotyczące papieru

Drukarka pozwala na stosowanie większości rodzajów papieru stosowanych w biurach. Przed kupnem większej ilości papieru warto przetestować kilka jego rodzajów.

Papier firmy HP zapewnia optymalną jakość wydruku. W witrynie internetowej HP pod adresem [www.hp.com](http://www.hp.com) można znaleźć więcej informacji o papierze HP.



Firma HP zaleca papiery z logo ColorLok do drukowania codziennych dokumentów. Wszystkie papiery z logo ColorLok są niezależnie testowane tak, aby spełniały wysokie wymagania co do niezawodności i jakości wydruków oraz zapewniają wyraźne i żywe kolory wydruku, głęboką czerń i szybsze wysychanie w porównaniu ze zwykłym papierem. Papier z logo ColorLok można znaleźć w różnych gramaturach i formatach w ofercie różnych producentów.

## Zalecane rodzaje papieru do drukowania

W celu osiągnięcia najwyższej jakości druku zaleca się korzystanie z papieru firmy HP przeznaczonego specjalnie do danego rodzaju projektu. W zależności od kraju/regionu niektóre rodzaje papieru mogą być niedostępne.

### Drukowanie zdjęć

- **Papier fotograficzny HP Advanced Photo**

Jest to błyszczący papier fotograficzny o szybko schnącym wykończeniu, ułatwiającym układanie i zapobiegającym rozmazywaniu. Jest odporny na wodę, plamy, odciski palców i wilgoć. Wydruki na nich można porównać ze zdjęciami wykonanymi w zakładzie fotograficznym. Jest dostępny w kilku rozmiarach, między innymi A4, 22 x 28 cm (8,5 x 11 cali), 10 x 15 cm (4 x 6 cali), 13 x 18 cm (5 x 7 cali). Jest to papier bezkwasowy zapewniający większą trwałość dokumentów.

- **Papier fotograficzny HP Everyday**

Jest to papier przeznaczony do codziennego i niedrogiego drukowania kolorowych zdjęć. Przystępny cenowo, szybko schnie i jest łatwy w użytkowaniu. Ponadto umożliwia drukowanie ostrych, wyraźnych zdjęć na każdej drukarce atramentowej. Jest dostępny w postaci błyszczącej, w kilku rozmiarach, między innymi A4, 22 x 28 cm (8,5 x 11 cali), 13 x 18 cm (5 x 7 cali) i 10 x 15 cm (4 x 6 cali). Jest to papier bezkwasowy zapewniający większą trwałość dokumentów.

- **Zestawy HP Photo Value Pack**

Zestawy HP Photo Value Pack obejmują oryginalne pojemniki z atramentem HP oraz papier HP Advanced Photo. Dzięki temu użytkownicy drukarek HP mogą szybko i pewnie, przy niskich kosztach, drukować zdjęcia jakości odpowiadającej zdjęciom drukowanym w pracowni fotograficznej. Oryginalne atramenty HP oraz papier HP Advanced Photo doskonale ze sobą współdziałają i pozwalają na drukowanie trwałych i wyrazistych zdjęć, jedno po drugim. Znakomicie nadają się do drukowania fotografii z wakacji lub dużej liczby kopii.

### Dokumenty firmowe

- **Papier matowy HP Enhanced Laser Matte Paper 150 g**

Jest to papier matowy o wysokiej gramaturze do wydruków laserowych, idealny do drukowania profesjonalnych kolorowych materiałów marketingowych, w tym broszur.

- **Papier HP Brochure 180 g, błyszczący lub Papier HP Professional 180, błyszczący**

Papiery te są błyszczące z obu stron i umożliwiają tworzenie wydruków dwustronnych. Doskonale nadaje się do tworzenia reprodukcji o jakości zbliżonej do fotograficznej i grafiki na potrzeby firmy: stron tytułowych raportów, prezentacji specjalnych, broszur, ulotek i kalendarzy.

### Codziennie drukowanie

Wszystkie wymienione papiery do codziennego drukowania charakteryzuje technologia ColorLok zmniejszająca powstawanie smug oraz poprawiająca wygląd czerni i kolorów.

- **Papier HP Bright White Inkjet**

Papier HP Bright White Inkjet gwarantuje wysoki kontrast kolorów i ostrość tekstu. Jest wystarczająco nieprzezroczysty na potrzeby obustronnego druku w kolorze, nie dopuszczając do przebijania kolorów na drugą stronę, dzięki czemu doskonale nadaje się do drukowania biuletynów, sprawozdań i ulotek.

- **Papier HP Printing**

Papier HP Printing to papier wielofunkcyjny o wysokiej jakości. Wydrukowane na nim dokumenty wyglądają poważniej niż te na zwykłym papierze wielofunkcyjnym lub do kopiowania. Jest to papier bezkwasowy zapewniający większą trwałość dokumentów.

- **Papier HP Office**

Papier HP Office to papier uniwersalny o wysokiej jakości. Nadaje się on do kopiowania, wydruków próbnych, notatek i innych codziennych dokumentów. Jest to papier bezkwasowy zapewniający większą trwałość dokumentów.

- **Papier HP Office Recycled**

Papier HP Office Recycled to papier wielofunkcyjny o wysokiej jakości wykonany w 30% z odzyskanych włókien.

## Zamawianie materiałów eksploatacyjnych firmy HP

Drukarka pozwala na stosowanie większości rodzajów papieru stosowanych w biurach. Papier firmy HP zapewnia optymalną jakość wydruku.

Aby zamówić papier lub inne materiały eksploatacyjne firmy HP, przejdź do witryny [www.hp.com](http://www.hp.com). Obecnie niektóre części strony internetowej firmy HP są dostępne tylko w języku angielskim.

HP zaleca używanie zwykłego papieru oznaczonych logiem ColorLok do codziennego drukowania i kopiowania dokumentów. Wszystkie papiery z logo ColorLok są niezależnie testowane tak, aby spełniały wysokie wymagania w zakresie niezawodności i jakości wydruków oraz zapewniały wyraźne i żywe kolory wydruku, głęboką czerń i krótszy czas schnięcia w porównaniu ze zwykłym papierem. Papier z logiem ColorLok można znaleźć w różnych gramaturach i formatach w ofercie różnych producentów.



---

## 4 Drukowanie

Dowiedz się, jak drukować z komputera lub urządzenia przenośnego.

Ta drukarka została zaprojektowana do współpracy z aplikacją HP Smart, która ułatwia drukowanie, skanowanie i zarządzanie drukarką za pomocą smartfona, laptopa, komputera stacjonarnego i innych urządzeń.

Aby drukować lub zarządzać drukarką za pomocą urządzenia, należy zainstalować na nim aplikację HP Smart. Aby uzyskać dodatkowe informacje na temat aplikacji, patrz [Używanie aplikacji HP Smart do drukowania, skanowania i zarządzania](#).

### Drukowanie z komputera z systemem Windows

1. Sprawdź, czy zainstalowano HP Smart. Patrz [Używanie aplikacji HP Smart do drukowania, skanowania i zarządzania](#).
2. Otwórz dokument, który chcesz wydrukować.
3. Z menu **Plik** w używanym programie wybierz opcję **Drukuj**.
4. Kliknij przycisk otwierający okno dialogowe **Właściwości**.  
W zależności od programu przycisk ten może nazywać się **Właściwości**, **Opcje**, **Ustawienia** lub **Preferencje**.
5. Sprawdź, czy drukarka jest wybrana.
6. Zmień ustawienia drukowania i kliknij przycisk **OK**.
7. Kliknij przycisk **Drukuj** lub **OK**, aby wydrukować dokument.

### Drukowanie z komputera Macintosh (modele z funkcją Wi-Fi)

1. Sprawdź, czy aplikacja HP Smart jest zainstalowana. Patrz [Używanie aplikacji HP Smart do drukowania, skanowania i zarządzania](#).
2. Na komputerze otwórz okno **Preferencje systemowe**, a następnie wybierz opcję **Drukarki i skanery**.
3. Kliknij przycisk Dodaj/ikonę +, wybierz drukarkę z listy drukarek, a następnie kliknij przycisk **Dodaj**.
4. Po nawiązaniu połączenia otwórz dokument do wydrukowania i użyj polecenia **Drukuj**.
5. Upewnij się, że wybrano odpowiednią drukarkę.
6. Ewentualnie zmień ustawienia drukowania.
7. Kliknij przycisk **Drukuj**, aby wydrukować dokument.

# Drukowanie za pomocą urządzeń mobilnych (modele z funkcją Wi-Fi)

Za pomocą aplikacji HP Smart można drukować dokumenty i zdjęcia z urządzenia mobilnego, konta w mediach społecznościowych lub magazynu w chmurze.

Patrz [Używanie aplikacji HP Smart do drukowania, skanowania i zarządzania](#).

Można także drukować bezpośrednio z urządzeń mobilnych za pomocą funkcji AirPrint (iOS) lub dodatku HP Print Service Plugin (Android):

- **iOS:** urządzenia z systemem iOS w wersji 4.2 lub nowszej mają już zainstalowaną funkcję AirPrint.
- **Android:** można pobrać dodatek HP Print Service Plugin ze sklepu Google Play Store lub innego ulubionego sklepu z aplikacjami, a następnie włączyć go na urządzeniu.



**UWAGA:** Aby drukować za pomocą aplikacji HP Smart lub AirPrint/HP Print Service Plugin, urządzenie mobilne może być połączone z tą samą siecią co drukarka lub inna (przy korzystaniu z funkcji Wi-Fi Direct).

## Drukowanie przy połączeniu z tą samą siecią Wi-Fi

Dokumenty i fotografie można drukować z urządzenia przenośnego, gdy urządzenie i drukarka znajdują się w tej samej sieci Wi-Fi.

Aby uzyskać więcej informacji o drukowaniu z urządzeń mobilnych, odwiedź stronę [www.hp.com/go/mobileprinting](http://www.hp.com/go/mobileprinting).

## Drukowanie bez połączenia z tą samą siecią Wi-Fi (Wi-Fi Direct)

Za pomocą funkcji Wi-Fi Direct komputer lub urządzenie mobilne można połączyć bezprzewodowo z drukarką bezpośrednio – bez podłączania komputera lub urządzenia mobilnego do istniejącej sieci bezprzewodowej.

Aby uzyskać więcej informacji o funkcji Wi-Fi Direct, odwiedź stronę [www.hp.com/go/wifidirectprinting](http://www.hp.com/go/wifidirectprinting).

Przed rozpoczęciem należy zwrócić uwagę na poniższe kwestie.

- Upewnij się, że funkcja Wi-Fi Direct jest włączona — na wyświetlaczu drukarki powinna być widoczna ikona Wi-Fi Direct .
- Aby włączyć funkcję Wi-Fi Direct, zapoznaj się z odpowiednimi instrukcjami w sekcji [Modele z funkcją Wi-Fi](#).
- Po włączeniu funkcji Wi-Fi Direct po raz pierwszy drukarka automatycznie wydrukuje przewodnik po funkcji Wi-Fi Direct. Przewodnik zawiera instrukcje korzystania z funkcji Wi-Fi Direct.
- Nazwę i hasło do funkcji Wi-Fi Direct można także znaleźć w przewodniku po funkcji Wi-Fi Direct.
- Aby wydrukować przewodnik ręcznie, patrz [Modele z funkcją Wi-Fi](#).
- Za pomocą funkcji Wi-Fi Direct z drukarką można połączyć maksymalnie 5 komputerów i urządzeń mobilnych.

## Zmiana ustawień zabezpieczeń Wi-Fi Direct

1. Otwórz serwer EWS. Patrz [Dostęp do serwera EWS i jego obsługa](#).

2. Kliknij kartę **Sieć**.
3. W menu po lewej stronie kliknij opcję **Wi-Fi Direct**, a następnie kliknij przycisk **Edit Settings** (Edytuj ustawienia).
4. Dokonaj niezbędnych zmian.
5. Kliknij przycisk **Zastosuj**.

## 5 Kopiowanie, skanowanie i faks mobilny

Dowiedz się, jak korzystać z funkcji kopiowania, skanowania i faksu mobilnego.

Przed rozpoczęciem patrz [Wskazówki dotyczące skanowania i kopiowania](#). Jeśli napotkasz problemy, patrz [Problemy z kopiowaniem i skanowaniem](#).

### Kopiowanie na drukarce



Wszystkie dokumenty są kopiowane w trybie normalnej jakości wydruku. Nie można zmienić jakości drukowania w trakcie kopiowania.

1. Załaduj papier do zasobnika wejściowego.

Patrz [Ładowanie papieru](#).

2. Umieść oryginał na szybie skanera zadrukowaną stroną do dołu (przysuwając go do rogu oznaczonego ikoną).

Patrz [Umieszczanie oryginału](#).

3. Na panelu sterowania drukarki naciśnij przycisk Kopia mono  lub przycisk Kopia kolorowa , aby rozpocząć kopiowanie.

Aby zwiększyć liczbę kopii, naciśnij i przytrzymaj przycisk lub naciśnij go wiele razy.

Kopiowanie rozpoczyna się 2 sekundy po ostatnim naciśnięciu przycisku.

### Kopiowanie dokumentu tożsamości (ID)

Funkcja kopiowania dokumentu tożsamości umożliwia umieszczenie karty lub niewielkiego rozmiaru dokumentu na szybie skanera w celu skopiowania obu stron dokumentu na tej samej stronie.

1. Załaduj papier do zasobnika wejściowego.

Patrz [Ładowanie papieru](#).

2. Umieść dokument w dowolnym miejscu na szybie skanera, z dala od krawędzi lub rogów szyby.

3. Zamknij pokrywę skanera.



4. Naciśnij przycisk kopiowania dokumentów tożsamości , aby przejść do trybu kopiowania dokumentu tożsamości.

Przycisk Kopia kolorowa  i przycisk Kopia mono  zamigają lub zaświecą się.

5. Naciśnij odpowiedni przycisk kopiowania, aby skopiować jedną stronę dokumentu.  
Aby zwiększyć liczbę kopii, naciśnij i przytrzymaj przycisk lub naciśnij go wiele razy.

6. Jeśli zamiga lub zaświeci się wskaźnik Otwarta pokrywa , otwórz pokrywę skanera, obróć dokument tożsamości na drugą stronę, umieść go na szybie skanera, a następnie zamknij pokrywę skanera.

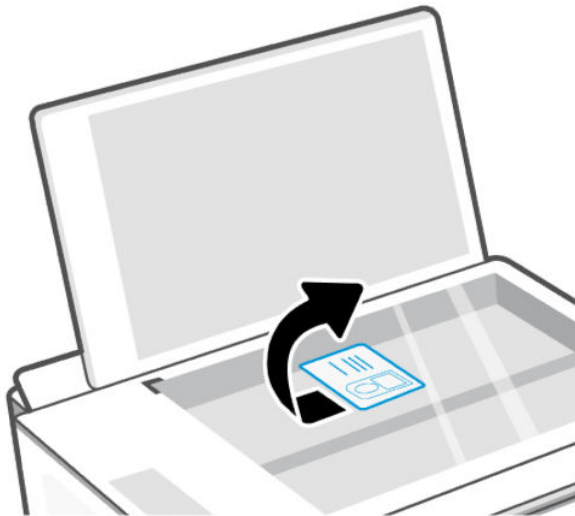

7. Naciśnij migający lub świeący przycisk kopiowania, aby skopiować drugą stronę.  
8. Poczekaj na wydrukowanie strony.

## Skonowanie za pomocą aplikacji HP Smart (systemy iOS/Android, Windows 10 i macOS)

Do skanowania dokumentów i zdjęć za pomocą skanera drukarki lub aparatu urządzenia można użyć aplikacji HP Smart. Aplikacja HP Smart oferuje narzędzia do edycji, które pozwalają na dostosowanie skanowanego obrazu przed zapisaniem lub udostępnieniem. Można drukować, zapisywać zeskanowane obrazy lokalnie lub w chmurze i udostępniać je w wiadomości e-mail i SMS, w portalach Facebook, Instagram itp. Aby umożliwić skanowanie z użyciem aplikacji HP Smart, wykonaj instrukcje dostępne pod podanymi adresami URL poniżej, w zależności od danego typu urządzenia.

- **iOS/Android:** [www.hp.com/go/hpsmart-help](http://www.hp.com/go/hpsmart-help)
- **Windows 10:** [www.hp.com/go/hpsmartwin-help](http://www.hp.com/go/hpsmartwin-help)
- **macOS:** [www.hp.com/go/hpsmartmac-help](http://www.hp.com/go/hpsmartmac-help)

---

 **UWAGA:** Aplikacja HP Smart dla systemów iOS, Android i macOS jest dostępna tylko dla modeli tej drukarki z funkcją Wi-Fi.

---

## Skonowanie za pomocą oprogramowania drukarki HP

Dowiedz się, jak skanować z komputera za pomocą oprogramowania drukarki HP.

Upewnij się, że masz już zainstalowane na komputerze oprogramowanie drukarki polecane przez firmę HP. Drukarka i komputer muszą być połączone i włączone.

### Skonowanie dokumentu lub zdjęcia do pliku lub poczty e-mail (system Windows)

1. Umieść oryginał na szybie skanera zadrukowaną stroną do dołu (przysuwając go do rogu oznaczonego ikoną).
2. W oprogramowaniu drukarki HP (dostępnym w menu **Start**) kliknij pozycję **Skanuj**, a następnie kliknij **Skanuj dokument lub zdjęcie**.
3. Wybierz typ skanowania, jakie chcesz przeprowadzić, a następnie kliknij przycisk **Skanuj**.

Jeśli skanujesz do pliku, wybierz format pliku, aby zapisać dokument (lub zdjęcie).

---

 **UWAGA:**

- Aby przejrzeć i zmodyfikować ustawienia skanowania, kliknij łącze **Więcej** w prawym górnym rogu okna dialogowego skanowania. Patrz [Zmiana ustawień skanowania \(system Windows\)](#).
  - Jeśli wybrano opcję **Pokaż podgląd skanu**, na ekranie podglądu można dokonać poprawek na zeskanowanym obrazie.
- 

### Zmiana ustawień skanowania (system Windows)

Dowolne ustawienia skanowania można zmodyfikować w celu jednokrotnego użycia lub można trwale zapisać zmiany do użycia w przyszłości. Ustawienia te obejmują takie opcje, jak rozmiar i orientacja papieru, rozdzielczość skanowania, kontrast oraz położenie folderu, w którym zapisywane są zeskanowane obrazy.

1. Umieść oryginał na szybie skanera zadrukowaną stroną do dołu (przysuwając go do rogu oznaczonego ikoną).

2. W oprogramowaniu drukarki HP (dostępnym w menu **Start**) kliknij pozycję **Skanuj**, a następnie kliknij **Skanuj dokument lub zdjęcie**.
3. Kliknij łącze **Więcej** w prawym górnym rogu okna dialogowego programu HP Scan.

Po prawej stronie zostanie wyświetlone okno szczegółowych ustawień. Lewa kolumna zawiera podsumowanie bieżących ustawień każdej sekcji. W prawej kolumnie można zmieniać ustawienia znajdujące się w wyróżnionej sekcji.
4. Kliknij każdą sekcję po lewej stronie okna szczegółowych ustawień, aby przejrzeć ustawienia w tej sekcji.

Większość ustawień można wyświetlać i zmieniać za pomocą menu rozwijanych.

Niektóre ustawienia oferują większą elastyczność dzięki wyświetleniu nowego okna. Są one oznaczone znakiem plus (+) po prawej stronie ustawienia. Aby wrócić do okna szczegółowych ustawień, należy zaakceptować lub odrzucić wszystkie zmiany, klikając odpowiednio przycisk **OK** lub **Anuluj**.
5. Po zmianie ustawień wykonaj jedną z poniższych czynności:
  - Kliknij opcję **Skanuj**. Zostanie wyświetlony monit o zapisanie lub odrzucenie zmian wprowadzonych do skrótu po zakończeniu skanowania.
  - Kliknij ikonę zapisu po prawej stronie skrótu, a następnie kliknij przycisk **Skanuj**.

## Tworzenie nowego skrótu do skanowania (system Windows)

Aby ułatwić skanowanie, można utworzyć własny skrót do niego. Można na przykład regularnie skanować zdjęcia i zapisywać je w formacie PNG zamiast JPEG.

1. Umieść oryginał na szybie skanera zadrukowaną stroną do dołu (przysuwając go do rogu oznaczonego ikoną).
2. W oprogramowaniu drukarki HP (dostępnym w menu **Start**) kliknij pozycję **Skanuj**, a następnie kliknij **Skanuj dokument lub zdjęcie**.
3. Kliknij **Utwórz nowy skrót do skanowania**.
4. Wprowadź opisową nazwę, wybierz istniejący skrót, na podstawie którego zostanie utworzony nowy, a następnie kliknij przycisk **Utwórz**.
5. Odpowiednio do potrzeb zmień ustawienia nowego skrótu, a następnie kliknij ikonę zapisu znajdującą się po jego prawej stronie.



**UWAGA:** Aby przejrzeć i zmodyfikować ustawienia skanowania, kliknij łącze **Więcej** w prawym górnym rogu okna dialogowego skanowania.

Więcej informacji: [Zmiana ustawień skanowania \(system Windows\)](#).

## Skanowanie za pomocą funkcji Webscan (modele z funkcją Wi-Fi)

Webscan jest funkcją serwera EWS pozwalającą na skanowanie zdjęć i dokumentów z drukarki do urządzenia za pomocą przeglądarki internetowej.



**UWAGA:** Ze względów bezpieczeństwa niektóre ustawienia serwera EWS są zabezpieczone hasłem. Po wyświetleniu monitu podaj hasło. Jest to hasło ustawione przez użytkownika w serwerze EWS lub domyślny kod PIN podany na etykiecie znajdującej się na drukarce. Patrz [Znajdowanie domyślnego hasła lub numeru PIN drukarki](#).



## Włączanie funkcji Webscan

1. Otwórz serwer EWS. Więcej informacji: [Dostęp do serwera EWS i jego obsługa](#).
2. Kliknij kartę **Ustawienia**.
3. W menu po lewej stronie kliknij opcję **Zabezpieczenia**, a następnie **Ustawienia administratora**.
4. Wybierz opcję włączającą funkcję Webscan.
5. Kliknij przycisk **Zastosuj**.

## Skanowanie za pomocą funkcji Webscan

Podczas skanowania przy użyciu funkcji Webscan dostępne są podstawowe opcje skanowania. Aby skorzystać z dodatkowych opcji i funkcji skanowania, należy skanować z poziomu oprogramowania drukarki HP.

1. Umieść oryginał na szybie skanera zadrukowaną stroną do dołu (przysuwając go do rogu oznaczonego ikoną). Patrz [Umieszczanie oryginału](#).
2. Otwórz serwer EWS. Więcej informacji: [Dostęp do serwera EWS i jego obsługa](#).
3. Kliknij kartę **Skanuj**.
4. W menu po lewej stronie kliknij **Webscan**.
5. Wybierz żądane opcje, a następnie kliknij **Smart Scan**.

## Wskazówki dotyczące skanowania i kopiowania

Postępuj zgodnie z poniższymi wskazówkami, aby uniknąć problemów z kopiowaniem i skanowaniem.

- Utrzymuj szybę skanera i spód pokrywy skanera w czystości. Skaner analizuje wszystko, co zostanie wykryte na szybie jako część obrazu.
- Umieść oryginał na szybie skanera zadrukowaną stroną do dołu (przysuwając go do rogu oznaczonego ikoną).
- W celu wykonania dużej kopii z małego oryginału zeskanuj go na dysk komputera, zmień rozmiar obrazu w oprogramowaniu do skanowania, a następnie wydrukuj kopię z powiększonego obrazu.
- Aby uniknąć nieprawidłowo zeskanowanego lub brakującego tekstu, upewnij się, że jasność została właściwie ustawiona w oprogramowaniu.
- Przy skanowaniu za pomocą oprogramowania HP pamiętaj, aby wybrać właściwe źródło (np. szybę skanera).

## Faks mobilny

Za pomocą aplikacji HP Smart można szybko zeskanować i przefaksować wielostronicowy dokument z urządzenia przenośnego lub komputera.

Więcej informacji na temat mobilnego faksu można znaleźć na stronie [HP Smart](#).

1. Upewnij się, że urządzenie mobilne lub komputer jest podłączony do sieci. Uruchom aplikację HP Smart i zaloguj się lub utwórz konto HP.

## 2. Wybierz kafelek Faks mobilny.

Jeśli kafelek **Faks mobilny** jest niewidoczny, włącz go w następujący sposób:

- Urządzenie mobilne: dotknij opcji **Personalizuj kafelki**, a następnie przełącznika **Faks mobilny**, aby włączyć kafelek, a następnie wróć do ekranu głównego.
- Urządzenie z systemem Windows 10: kliknij **Ustawienia**, wybierz opcję **Personalizuj kafelki**, a następnie kliknij przełącznik **Faks mobilny**, aby włączyć kafelek. Następnie wróć do ekranu głównego.
- Urządzenie z systemem MacOS: na pasku menu wybierz kolejno **HP Smart**>**Personalizuj kafelki**. Ustaw opcję Faks mobilny na **Wł.**



**UWAGA:** Funkcja Faks mobilny jest dostępna w wybranych krajach/regionach. Jeśli w menu personalizacji nie widzisz opcji Faks mobilny, funkcja ta może być niedostępna w Twoim kraju/regionie.

---

3. Uzupełnij informacje wymagane do prawidłowego działania funkcji faksu mobilnego.
4. Aby dodać okładkę, dotknij przełącznika **Dodaj okładkę**, a następnie wpisz tytuł i wiadomość.
5. Zeskanuj dokument, który chcesz przefaksować za pomocą drukarki lub kamery urządzenia mobilnego albo załącz plik w jednym z obsługiwanych formatów. Wyślij faks, gdy wszystko będzie gotowe.

Faks zostanie bezpiecznie dostarczony, a jego stan możesz śledzić w aplikacji HP Smart.

## 6 Konfiguracja drukarki

Dowiedz się, jak konfigurować drukarkę za pomocą Embedded Web Server (EWS).

Embedded Web Server (EWS) służy do zarządzania funkcjami drukowania za pomocą komputera.



**UWAGA:** Serwer EWS jest dostępny tylko w przypadku drukarek sieciowych.

- Wyświetlanie informacji o stanie drukarki
- Sprawdzanie danych i stanu materiałów eksploatacyjnych do drukowania
- Otrzymywanie powiadomień na temat zdarzeń drukarki i materiałów eksploatacyjnych
- Wyświetlanie i zmiana ustawień sieci i drukarki

### Dostęp do serwera EWS i jego obsługa

Serwer EWS można otworzyć jedną z następujących metod:

- Aplikacja HP Smart
- Oprogramowanie drukarki HP
- Przeglądarka internetowa i adres IP
- Przeglądarka internetowa i połączenie Wi-Fi Direct

Przed rozpoczęciem należy zwrócić uwagę na poniższe kwestie.

- Jeśli przeglądarka internetowa wyświetli komunikat, że strona internetowa jest niebezpieczna, wybierz opcję kontynuowania. Otwarcie strony nie wpłynie negatywnie na urządzenie.
- Domyślna nazwa użytkownika to „admin”.
- Ze względów bezpieczeństwa niektóre ustawienia na stronie głównej lub w serwerze EWS są zabezpieczone hasłem.
  - Podczas pierwszego dostępu do serwera EWS należy na żądanie podać PIN. Ten osobisty numer identyfikacyjny (PIN) jest dostępny na etykiecie wewnątrz drukarki.
  - Aby zlokalizować etykietę, otwórz przednie drzwiczki.
  - Po uzyskaniu dostępu do serwera EWS można zmienić hasło z poziomu EWS.

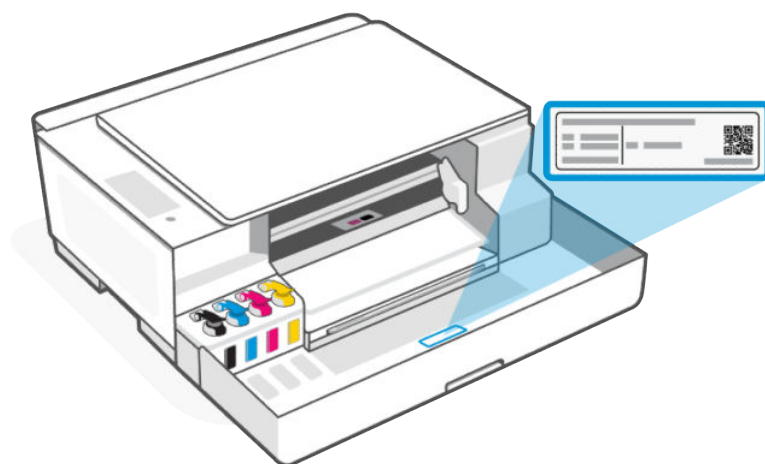

- W zależności od sposobu podłączenia drukarki niektóre funkcje serwera EWS mogą być niedostępne.
- Dostęp do serwera EWS może blokować zaporę sieciowa.

## HP Smart (iOS, Android i Windows 10)

1. Otwórz aplikację HP Smart na komputerze lub urządzeniu mobilnym. Po wyświetleniu monitu utwórz konto HP lub zaloguj się na konto już istniejące.

Aby uzyskać więcej informacji na temat aplikacji HP Smart, patrz [Używanie aplikacji HP Smart do drukowania, skanowania i zarządzania](#).

2. Na ekranie głównym aplikacji wybierz swoją drukarkę, a następnie kliknij lub dotknij opcji **Ustawienia zaawansowane**.



**UWAGA:** Jeśli wyświetlony zostanie monit o podanie hasła drukarki, wprowadź domyślny numer PIN z etykiety znajdującej się na drukarce. Patrz [Znajdowanie domyślnego hasła lub numeru PIN drukarki](#).

## Otwieranie serwera EWS za pomocą adresu IP (połączenie Wi-Fi)

1. Znajdź adres IP drukarki. Naciśnij przycisk Informacje  na drukarce, aby wydrukować stronę informacyjną.
2. Otwórz przeglądarkę internetową, wpisz na pasku adresu adres IP lub nazwę hosta i kliknij lub naciśnij przycisk **Wprowadź**.

## Otwieranie serwera EWS za pomocą adresu IP (połączenie Wi-Fi Direct)

1. Upewnij się, że drukarka jest połączona z urządzeniem za pomocą funkcji Wi-Fi Direct. Patrz [Drukowanie przy połączeniu z tą samą siecią Wi-Fi](#).
2. Otwórz przeglądarkę internetową, wpisz na pasku adresu poniższy adres IP lub nazwę hosta drukarki i kliknij lub naciśnij przycisk **Wprowadź**.

**Adres IP:** 192.168.223.1

## Oprogramowanie drukarki HP (system Windows 7)

1. Na pulpicie komputera kliknij przycisk **Start**, wybierz **Wszystkie programy**, kliknij polecenie **HP**, kliknij folder drukarki, wybierz ikonę z nazwą drukarki, a następnie otwórz **HP Printer Assistant**.



**UWAGA:** Oprogramowanie drukarki HP wymaga systemu operacyjnego Windows 7 z dodatkiem Service Pack 1 (SP1).

2. W oknie **HP Printer Assistant** wybierz kartę **Drukowanie**.
3. Wybierz **Strona startowa drukarki (EWS)**.

## Konfiguracja ustawień sieci IP

Skorzystaj z poniższych sekcji, aby skonfigurować ustawienia sieciowe drukarki.

Jeśli wyświetlony zostanie monit o podanie hasła, wprowadź numer PIN z etykiety znajdującej się na drukarce. Patrz [Znajdowanie domyślnego hasła lub numeru PIN drukarki](#).

### Wyświetlanie lub zmiana ustawień sieciowych

Wyświetlanie lub zmiana ustawień konfiguracji IP.

1. Otwórz serwer EWS.
2. Kliknij kartę **Sieć**, aby uzyskać informacje o sieci. Zmień ustawienia według potrzeb.

### Zmiana nazwy drukarki w sieci

Zmień nazwę drukarki w sieci, tak aby miała unikatowy identyfikator.

1. Otwórz serwer EWS.
2. Kliknij kartę **Sieć**.
3. W menu po lewej stronie kliknij **Ogólne**.
4. Kliknij **Identyfikacja sieci**.
5. Dokonaj wymaganych zmian, a następnie kliknij przycisk **Zastosuj**.

### Ręczna konfiguracja parametrów IPv4 TCP/IP

Ręcznie ustaw adres IPv4, maskę podsieci i domyślną bramę.

1. Otwórz serwer EWS.
2. Kliknij kartę **Sieć**.
3. W menu po lewej stronie kliknij opcję **Bezprzewodowe**.
4. Kliknij **Konfiguracja IPv4**.
5. Dokonaj wymaganych zmian, a następnie kliknij **Zastosuj**.

## Przydzielanie lub zmiana hasła systemowego

Przydziel hasło administratora do dostępu do drukarki i serwera EWS, aby nieupoważnieni użytkownicy nie mogli zmienić ustawień drukarki.

1. Otwórz serwer EWS.
2. Kliknij kartę **Ustawienia**.
3. W menu po lewej stronie kliknij **Zabezpieczenia**.
4. Kliknij opcję **Ustawienia hasła**.
5. Dokonaj wymaganych zmian, a następnie kliknij przycisk **Zastosuj**.



---

**UWAGA:** Zanonuj hasło i przechowuj je w bezpiecznym miejscu.

---

## Korzystanie z usług sieci Web (modele z funkcją Wi-Fi)

Usługi sieci Web są włączane podczas konfiguracji drukarki. Można je usunąć ze strony startowej drukarki lub Embedded Web Server (EWS).



---

**UWAGA:** Ze względów bezpieczeństwa niektóre ustawienia Embedded Web Server (EWS) są zabezpieczone hasłem. Po wyświetleniu monitu podaj hasło. Jest to hasło ustawione przez użytkownika w serwerze EWS lub domyślny kod PIN podany na etykiecie znajdującej się na drukarce. Patrz [Znajdowanie domyślnego hasła lub numeru PIN drukarki](#).

---

## Usuwanie usług sieci Web przy użyciu serwera EWS

1. Otwórz serwer EWS. Patrz [Dostęp do serwera EWS i jego obsługa](#).
2. Kliknij kartę **Usługi sieci Web**.
3. W menu po lewej stronie kliknij opcje **Ustawienia usług WWW**, **Usuń usługi WWW**, a następnie postępuj zgodnie z instrukcjami na ekranie.

---

# 7 Zarządzenie materiałami eksploatacyjnymi

Napełnij zbiorniki z atramentem i zamów materiały eksploatacyjne.

## Sprawdzanie poziomów atramentu

Poziomy atramentu są widoczne w pojemnikach atramentu z przodu drukarki. Jeśli używasz aplikacji HP Smart, szacunkowe poziomy atramentu w wybranej drukarce są wyświetlane na ekranie głównym.

Na panelu sterowania drukarki lub w oprogramowaniu drukarki HP także można sprawdzić, czy wymagane jest napełnienie pojemników.

## Oprogramowanie drukarki HP (system Windows)

1. W oprogramowaniu drukarki HP (dostępnym w menu **Start**) kliknij opcję **Szac. poz. atramentu** u góry okna.
2. W Przyborniku kliknij kartę **Szacunkowe poziomy atramentu**.

## Napełnianie pojemników atramentu

Napełnij pojemniki atramentu, gdy w drukarce jest niski poziom atramentu.

Patrz [Ikony i błędy atramentu](#).

Przed rozpoczęciem należy zwrócić uwagę na poniższe kwestie.



### UWAGA:

- Serwis urządzenia i naprawy wymagane w wyniku nieprawidłowego napełnienia pojemników lub użycia atramentu innej firmy nie są objęte gwarancją.
  - Buteleczki z atramentem należy przechowywać poza zasięgiem dzieci.
  - Nie pić i nie wkładać do ust.
  - Butelki z atramentem należy otwierać tylko z zamiarem napełniania pojemników atramentu.
  - Po otwarciu buteleczki z atramentem nie należy jej przechylać ani ścisnąć bądź nią potrząsać, ponieważ mogłoby to spowodować wyciekanie z niej atramentu.
  - Buteleczki z atramentem należy przechowywać w ciemnym i chłodnym miejscu.
-

1. Otwórz przednie drzwiczki.

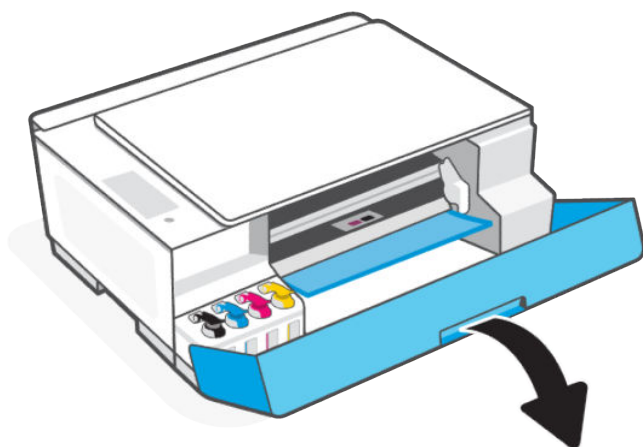

2. Otwórz nakrywkę pojemnika atramentu, który chcesz napętnić.

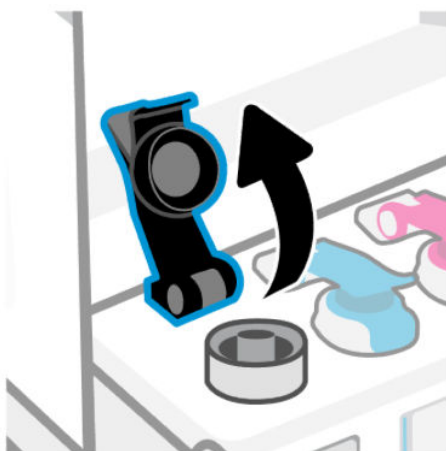

3. Otwórz butelkę z atramentem.

- Jeśli butelka z atramentem ma kolorową zakrętkę, odkręć ją.

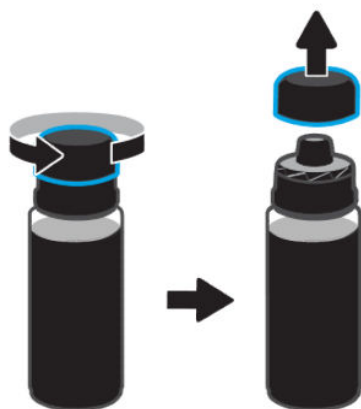



- Jeśli butelka z atramentem ma białą pokrywkę zatraskową, otwórz ją.  
(Jeśli jest to nowa butelka, najpierw przekręć pokrywkę, aby przerwać plombę. Załóż pokrywkę na butelkę i dokręć ją, a następnie otwórz).

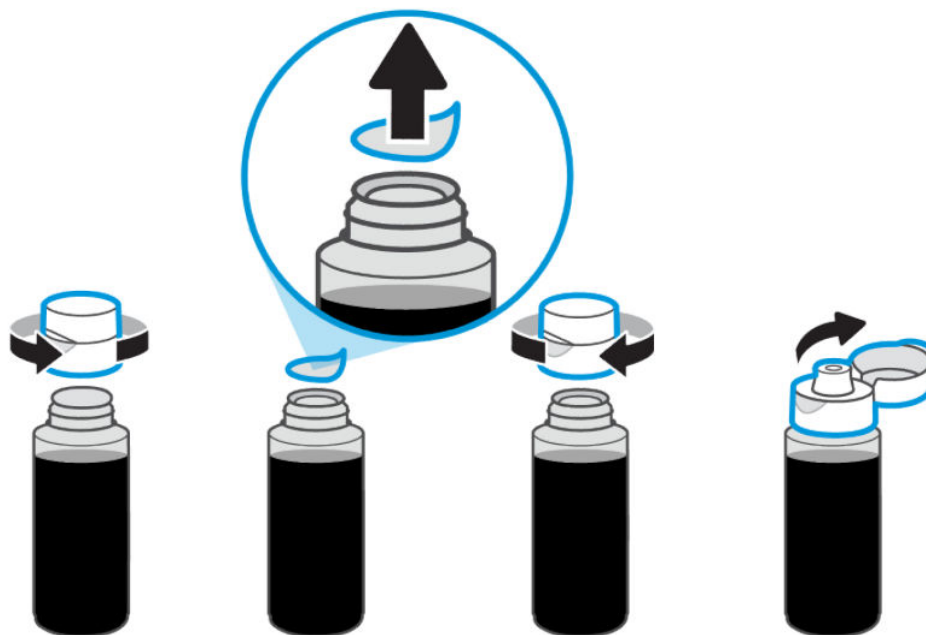

4. Dopasuj kolor pokazany na butelce do pokazanego na pojemniku.  
Włóż szyjkę butelki w otwór pojemnika i zatrzaśnij. Poczekaj, aż atrament wypełni pojemnik.

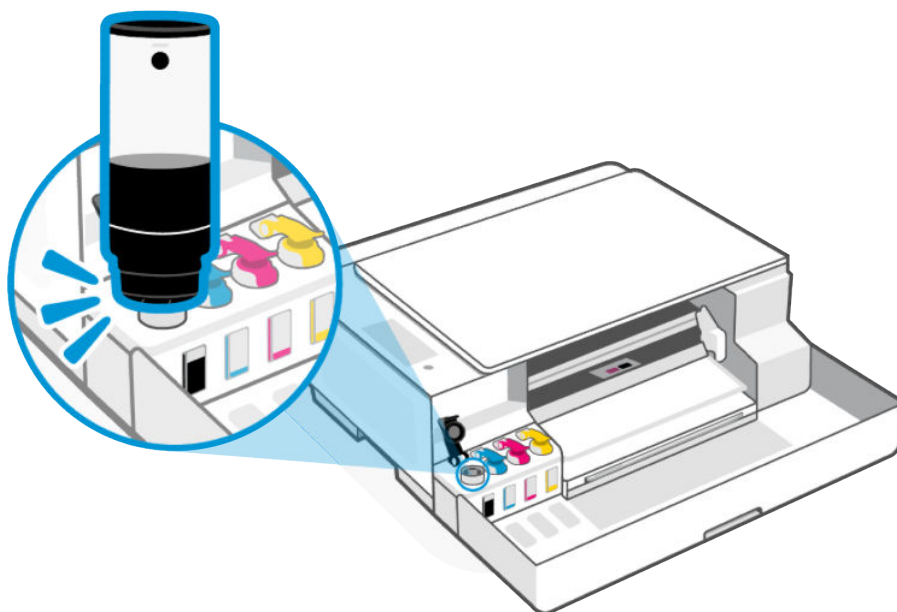

 **UWAGA:**

- Jeśli atrament nie zacznie wypływać od razu, wyjmij butelkę i ponownie ją przyłóż do pojemnika.

- Podczas uzupełniania atramentu nie należy ścisnąć butelki.
  - Jeśli w butelce pozostał atrament, dobrze ją zamknij i przechowuj w pozycji pionowej w chłodnym i ciemnym miejscu. W przypadku butelek z kolorową zakrętką załóż zakrętkę, mocno wciskając ją na butelkę.
- 

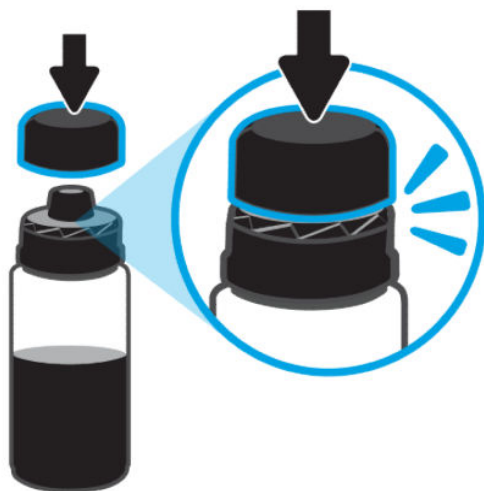

5. Zamknij szczelnie nakrywkę pojemnika.



6. Powtarzaj czynności, aby napęłnić inne pojemniki atramentu.

7. Zamknij przednie drzwiczki drukarki.

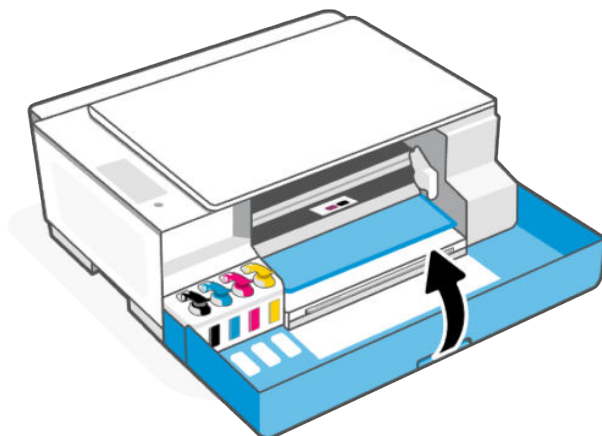

## Zamawianie materiałów eksploatacyjnych

Przed zamówieniem buteleczek z atramentem należy znaleźć ich numery podane na znajdujących się na nich etykietach.

Informacje te są także podane na etykiecie znajdującej się na drukarce. Patrz [Znajdowanie domyślnego hasła lub numeru PIN drukarki](#).

Aby zamówić oryginalne materiały eksploatacyjne firmy HP do drukarki, odwiedź stronę [www.hp.com/buy/supplies](http://www.hp.com/buy/supplies). W przypadku wyświetlenia monitu wybierz swój kraj/region, a następnie postępuj zgodnie z monitami, aby znaleźć odpowiednie buteleczki z atramentem.



**UWAGA:** Zamawianie buteleczek z atramentem przez Internet jest niedostępne w niektórych krajach/regionach. Jeżeli możliwość ta nie jest dostępna w twoim kraju/regionie, można przejrzeć informacje o materiałach eksploatacyjnych i wydrukować ich listę przydatną podczas zakupów u lokalnego sprzedawcy HP.

## Drukowanie z użyciem tylko czarnego atramentu (system Windows)

1. W oprogramowaniu wybierz opcję **Drukuj**.
2. Sprawdź, czy drukarka jest wybrana.
3. Kliknij przycisk otwierający okno dialogowe **Właściwości**.

W zależności od aplikacji przycisk ten może nazywać się **Właściwości**, **Opcje**, **Ustawienia drukarki**, **Właściwości drukarki**, **Drukarka** lub **Preferencje**.

#### 4. Wybierz odpowiednie opcje.

- **System Windows 10**

- Kliknij kartę **Papier/Jakość**.
- Z listy **Drukuj w odcieniach szarości** wybierz opcję **Tylko czarny atrament**, a następnie kliknij przycisk **OK**.

- **System Windows 7**

- Na karcie **Układ** lub **Papier/Jakość** kliknij przycisk **Zaawansowane** w celu otwarcia okna dialogowego **Opcje zaawansowane**.
- Z listy rozwijanej **Drukuj w odcieniach szarości** wybierz opcję **Tylko czarny atrament**, a następnie kliknij przycisk **OK**.

## Przenoszenie drukarki

Aby uniknąć uszkodzenia drukarki lub wycieku atramentu, postępuj zgodnie z poniższymi instrukcjami.

Podczas przenoszenia drukarki w domu lub biurze pozostaw osłonę głowic drukujących zamkniętą i utrzymuj drukarkę w pozycji poziomej.

Aby przenieść drukarkę w inne miejsce poza domem lub biurem, zapoznaj się z instrukcją dostarczoną w zestawie z drukarką lub odwiedź stronę [hp.com/support/movingsmarttank](http://hp.com/support/movingsmarttank).

## 8 Rozwiąż problem

Rozwiązywanie typowych problemów z drukarką.

Pomoc można uzyskać także w aplikacji HP Smart i z poziomu panelu sterowania drukarki.

- **Panel sterowania drukarki:** Patrz [Interpretacja kodów błędów, wskaźników i ikon](#).
- **HP Smart:** Aplikacja wyświetla ostrzeżenia o problemach z drukarką (zacięcia i inne problemy), daje dostęp do systemu pomocy i umożliwia kontakt z działem pomocy technicznej.

Patrz [Używanie aplikacji HP Smart do drukowania, skanowania i zarządzania](#).

Jeśli sugerowane działania nie rozwiążą problemu, zachęcamy do skorzystania z jednej z naszych usług pomocy technicznej. Patrz [Pomoc techniczna firmy HP](#).

### Aktualizowanie drukarki

Firma HP regularnie publikuje aktualizacje oprogramowania sprzętowego mające na celu rozszerzenie funkcjonalności produktów oraz rozwiązanie problemów.

Przy ustawieniach domyślnych, jeśli drukarka (modele z funkcją Wi-Fi) lub podłączony komputer ma połączenie z Internetem, drukarka automatycznie i regularnie sprawdza dostępność aktualizacji.

Aby zaktualizować drukarkę ręcznie, postępuj zgodnie z instrukcjami zawartymi w następujących sekcjach.

#### HP Smart (modele z funkcją Wi-Fi)

1. Otwórz aplikację HP Smart na komputerze lub urządzeniu mobilnym. Po wyświetleniu monitu utwórz konto HP lub zaloguj się na konto już istniejące.
2. Na ekranie głównym aplikacji HP Smart wybierz swoją drukarkę. W razie potrzeby kliknij lub dotknij opcji **Ustawienia drukarki**.
3. Wybierz pozycję **Ustawienia zaawansowane**.  
Spowoduje to otwarcie strony startowej drukarki (EWS) w przeglądarce internetowej.
4. W oprogramowaniu EWS kliknij lub dotknij opcji **Narzędzia**.
5. Kliknij opcji **Aktualizacje drukarki** lub jej dotknij.
6. Wybierz opcję **Aktualizacje oprogramowania sprzętowego** i postępuj zgodnie z instrukcjami wyświetlanymi na ekranie.

#### Pobieranie ze strony internetowej Pomocy technicznej HP

1. Upewnij się, że drukarka jest włączona oraz podłączona do komputera.
2. Odwiedź [witrynę pomocy technicznej HP](#) na komputerze.
3. Odnajdź swoje urządzenie, aby pobrać i zainstalować najnowsze oprogramowanie sprzętowe.

## Embedded Web Server (EWS) (modele z funkcją Wi-Fi)

W przypadku drukarek sieciowych drukarkę można zaktualizować i zmienić jej ustawienia za pomocą serwera EWS.

1. Otwórz serwer EWS. Patrz [Dostęp do serwera EWS i jego obsługa](#).
2. Kliknij kartę **Narzędzia**.
3. W menu po lewej stronie kliknij **Aktualizacje drukarki**, a następnie wybierz **Aktualizacje oprogramowanie układowego**.
4. Wybierz odpowiednie opcje, a następnie kliknij opcję **Zastosuj**.

## Interpretacja kodów błędów, wskaźników i ikon

Zapoznaj się z kodami błędów, wskaźnikami na panelu sterowania i ikonami na wyświetlaczu, a następnie w razie potrzeby wykonaj odpowiednie czynności.



**UWAGA:** Gdy migają wszystkie wskaźniki na panelu sterowania drukarki, wystąpił błąd drukarki. Wyłącz i ponownie włącz drukarkę.

### Kody błędów

Gdy na wyświetlaczu panelu sterowania jest wyświetlana litera E, wystąpił błąd drukarki.



### Błąd E1/E2

Format (E1) lub długość papieru (E2) są nieprawidłowe.

Podczas drukowania drukarka wykryła, że szerokość lub długość załadowanego papieru jest niezgodna z formatem papieru ustawionym w zadaniu drukowania.

1. Naciśnij przycisk Anuluj , aby anulować drukowanie.
2. Załaduj papier odpowiadający rozmiarowi drukowanej strony lub zmień ustawienia formatu papieru w aplikacji, aby odpowiadał rozmiarowi używanego papieru.

Aby zmienić format papieru, zobacz [Zmiana ustawień papieru za pomocą Embedded Web Server \(modele z funkcją Wi-Fi\)](#).

3. Wydrukuj ponownie dokument.

### Błąd E3

Kartka głowicy drukującej uległa zacięciu lub zablokowaniu.



1. Otwórz przednie drzwiczki.

2. Upewnij się, że osłona głowic drukujących jest prawidłowo zamknięta, a karetki mogą poruszać się swobodnie.

---

**⚠ OSTROŻNIE:** Nie otwieraj osłony głowic drukujących.

---

3. Usuń zacięty papier lub inne przedmioty blokujące karetkę.
4. Zamknij przednie drzwiczki.
5. Naciśnij przycisk Wznów , aby kontynuować drukowanie, lub przycisk Anuluj , aby je zatrzymać.
6. Jeśli problem nadal występuje, wyłącz drukarkę i włącz ją ponownie lub skontaktuj się z HP.

## Błąd E4

Wystąpiło zacięcie papieru.

Usuń zacięcie papieru.

Patrz [Problemy związane z zacięciami i pobieraniem papieru](#).

---

**⚠ OSTROŻNIE:** Nie otwieraj osłony głowic drukujących.

---

## Błąd E5

Skaner nie działa.

1. Naciśnij przycisk Anuluj  i ponów próbę skanowania.
  2. Jeśli nie rozwiąże to problemu, wyłącz drukarkę, a następnie włącz ją ponownie.
- Drukarka może nadal drukować, nawet jeśli skaner nie działa.

## Błąd E6

Wystąpił błąd drukarki.

Uruchom drukarkę ponownie.

1. Wyłącz drukarkę.
2. Odłącz przewód zasilający.
3. Poczekaj minutę, a następnie z powrotem podłącz kabel zasilający.
4. Włącz drukarkę.

Jeśli problem nie zniknie, skontaktuj się z firmą HP.

## Błąd E7

Brak atramentu w jednym pojemniku lub większej liczbie pojemników.

1. Otwórz przednie drzwiczki i nakrywkę pojemnika atramentu.
2. Otwórz butelkę z atramentem i włóż szyjkę butelki w otwór pojemnika, po czym zatrzasknij.  
Poczekaj, aż atrament wypełni pojemnik.
3. Zakręć butelkę, zamknij nakrywkę pojemnika i zamknij przednie drzwiczki.

Więcej informacji: [Napełnianie pojemników atramentu](#).

## Błąd E8

Wystąpił błąd krytyczny.

Wyłącz i ponownie włącz drukarkę.

Jeśli problem nie zniknie, skontaktuj się z firmą HP.

## Błąd E9

Wystąpił błąd oprogramowania sprzętowego lub aktualizacji drukarki.

Wyłącz i ponownie włącz drukarkę.

Jeśli nie przyniesie to rozwiązania problemu, pobierz najnowsze oprogramowanie sprzętowe drukarki. Więcej informacji można znaleźć w witrynie [pomocy technicznej HP](#). Do tymczasowego podłączenia drukarki do komputera może być potrzebny kabel USB.

## Wskaźnik przycisku zasilana



Stan	Przyczyna i rozwiązanie
Wł.	Drukarka jest włączona.
Wył.	Zasilanie drukarki jest wyłączone.
Przypaszone	Drukarka znajduje się w trybie uśpienia. Patrz <a href="#">Tryb oszczędzania energii lub tryb uśpienia</a> .
Miga	Drukarka włącza się lub wyłącza bądź przetwarza zadanie.  Aby anulować zadanie, naciśnij przycisk Anuluj  .



Stan	Przyczyna i rozwiązanie
Miga szybko	<p>Jeśli przednie drzwiczki są otwarte, zamknij je.</p> <p>Jeśli przednie drzwiczki są zamknięte, a wskaźnik szybko miga, wystąpił błąd drukarki. Sprawdź, czy w komputerze lub urządzeniu są wyświetlane komunikaty, które mogą zawierać więcej informacji. W razie potrzeby spróbuj wydrukować stronę, aby spowodować wyświetlenie komunikatu na ekranie.</p>

## Ikona Dokument i błędy papieru

Błędy związane z niedopasowaniem lub zakleszczeniem papieru opisano w [Kody błędów](#).

**Wskaźnik Ostrzeżenie i ikona Pusty dokument migają. Wskaźnik Wznów i wskaźnik Anuluj świecą.**

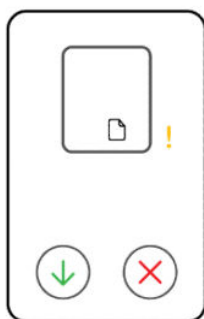

Drukarka odbiera zadanie drukowania i wykrywa brak papieru.

załaduj papier do podajnika wejściowego i naciśnij przycisk Wznów , aby kontynuować.

**Wskaźnik Ostrzeżenie i ikona Dokument z poziomymi liniami migają. Wskaźnik Wznów i wskaźnik Anuluj świecą.**

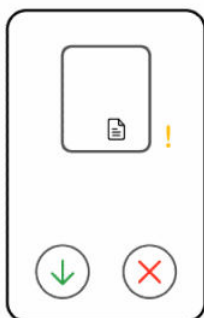

Drukarka odbiera zadanie kopiowania lub skanowania i wykrywa brak oryginału na szybie skanera.

Połóż oryginał na szybie skanera i naciśnij przycisk Wznów , aby kontynuować.

## Ikony i błędy głowic drukujących

Miga wskaźnik Ostrzeżenie i jedna lub obie ikony głowicy drukującej.

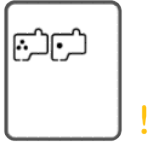

Przyczyna	Rozwiązanie
Mogła wystąpić jedna z poniższych sytuacji: <ul style="list-style-type: none"><li>• Brakuje jednej lub obu głowic drukujących.</li><li>• Jedna lub obie głowice drukujące są nieprawidłowo zainstalowane.</li><li>• Na jednej lub obu głowicach drukujących znajduje się nadal pomarańczowa zatyczka lub taśma plastikowa.</li><li>• Jedna lub obie głowice drukujące są niezgodne lub uszkodzone.</li></ul>	<ul style="list-style-type: none"><li>• Sprawdź, czy obie głowice drukujące zostały prawidłowo zainstalowane.</li><li>• Zainstaluj brakującą głowicę drukującą.</li><li>• Jeśli w drukarce są zainstalowane obie głowice drukujące, wyjmij wskazywaną głowicę, upewnij się, że nie znajduje się na niej pomarańczowa zatyczka ani taśma plastikowa, a następnie starannie ją włóż.</li><li>• Upewnij się, że używasz w drukarce prawidłowych głowic drukujących HP.</li></ul> <p><b>UWAGA:</b> Nie należy otwierać osłony głowic drukujących bez wyraźnego polecenia. Więcej informacji: <a href="#">Problemy związane z głowicami drukującymi</a>.</p>

## Ikona wyrównania głowic drukujących

Licznik pokazuje literę A, migającą literę A lub obracający się kształt.



Przyczyna	Rozwiązanie
Drukarka przeprowadza wyrównanie głowic drukujących.	Gdy strona wyrównania zostanie wydrukowana i wskaźnik
Obracający się kształt pojawia się na wyświetlaczu, gdy drukarka drukuje stronę wyrównania głowic drukujących.	Otwarta pokrywa  zamiga, umieść arkusz
Litera „A” świeci w trakcie drukowania lub strony wyrównania.	zadrukowaną stroną do dołu na szybie skanera, zamknij pokrywę skanera i naciśnij migający przycisk kopiowania, aby zeskanować stronę.
Litera „A” miga, gdy drukarka skanuje stronę wyrównania.	Proces wyrównywania zostanie zakończony po zeskanowaniu strony.
Znika po zakończeniu skanowania i wyrównaniu głowic drukujących.	

Licznik pokazuje migającą literę A. Wskaźnik Ostrzeżenie i wskaźnik Wznów migają.

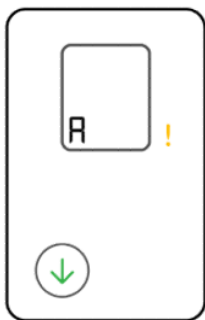

Przyczyna	Rozwiązanie
Wyrównanie głowic drukujących nie powiodło się. Może to wystąpić po zeskanowaniu strony wyrównania głowic drukujących.	Spróbuj wykonać jedną z następujących czynności: <ul style="list-style-type: none"><li>Naciśnij jeden z przycisków kopiowania, aby ponownie zeskanować stronę wyrównania.</li><li>Naciśnij przycisk Wznów , aby ponownie wydrukować stronę wyrównania.</li></ul> Jeśli nie wykonasz żadnej czynności, wyrównanie głowic drukujących zostanie po pewnym czasie anulowane.

## Ikony i błędy atramentu

Gdy występuje poniższy stan drukarki, napełnij wskazany pojemnik atramentu.

Patrz [Napełnianie pojemników atramentu](#).

**Świeci się jedna lub więcej ikon Atrament oraz wskaźnik Wznów.**

W co najmniej jednym z pojemników atramentu występuje niski poziom atramentu.

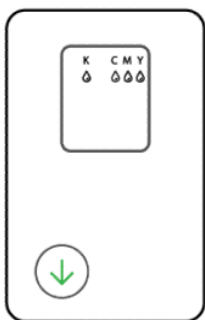

**Wskaźnik Ostrzeżenie świeci się, jedna lub więcej ikon Atrament miga; świeci się wskaźnik Wznów.**

W co najmniej jednym z pojemników atramentu występuje bardzo niski poziom atramentu.

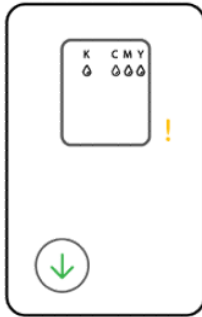

**Ikona Ostrzeżenie świeci, miga kod błędu E7 oraz jedna lub więcej ikon Atrament.**  
Brak atramentu w jednym pojemniku lub większej liczbie pojemników.



## Stan, wskaźnik i ikony Wi-Fi (modele z funkcją Wi-Fi)

Wskaźnik Wi-Fi i ikony stanu Wi-Fi na panelu sterowania drukarki sygnalizują razem stan połączenia Wi-Fi drukarki.



### UWAGA:

- Aby podłączyć drukarkę do sieci Wi-Fi, patrz [Podłączanie drukarki](#).
- Aby rozwiązać problemy z łącznością bezprzewodową, patrz [Problemy z siecią i połączeniem \(modele z funkcją Wi-Fi\)](#).

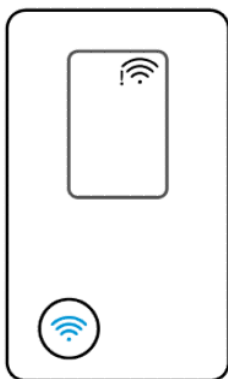

**Tabela 8-1 Stan, wskaźnik i ikony Wi-Fi**



















Wskaźnik Wi-Fi	Ikony Wi-Fi	Stan Wi-Fi
Wył.	Wył.	Drukarka nie jest podłączona do sieci Wi-Fi.  Aby włączyć funkcję Wi-Fi, naciśnij przycisk Wi-Fi  .
 Wł.	 Ikona Wi-Fi świeci się.	Drukarka jest podłączona do sieci Wi-Fi.
 Miga	 <ul style="list-style-type: none"> <li>• Powiadomienie Wi-Fi  świeci.</li> <li>• Kolejne paski siły sygnału Wi-Fi zapalają się i gasną.</li> </ul>	Drukarka nie jest połączona lub próbuje połączyć się z siecią Wi-Fi.
 Miga	 Kolejne paski siły sygnału Wi-Fi zapalają się i gasną.	Drukarka jest w trybie konfiguracji Wi-Fi lub próbuje połączyć się z siecią Wi-Fi.  <ul style="list-style-type: none"> <li>• Migający wskaźnik Wi-Fi oznacza, że drukarka nie jest połączona z siecią lub próbuje nawiązać połączenie.</li> <li>• Podczas instalacji drukarki migający wskaźnik Wi-Fi wskazuje także, że drukarka znajduje się w trybie konfiguracji Wi-Fi.</li> </ul> <p>W trybie konfiguracji wskaźnik Wi-Fi  miga na niebiesko, zapalają się kolejno paski siły sygnału Wi-Fi, a ikona powiadomienia Wi-Fi  jest wygaszona. Jeśli dojdzie do przekroczenia limitu czasu trybu konfiguracji, można uruchomić go ponownie, przywracając ustawienia sieciowe drukarki.</p> <p>Patrz <a href="#">Przywracanie oryginalnych ustawień fabrycznych</a>.</p>
 Miga	 <ul style="list-style-type: none"> <li>• Kropka Wi-Fi i dolny pasek Wi-Fi świecą.</li> <li>• Powiadomienie Wi-Fi  miga.</li> </ul>	Mógł wystąpić błąd sieci Wi-Fi.
 Miga	 Ikona Wi-Fi miga.	Drukarka znajduje się w trybie WPS.

Tabela 8-1 Stan, wskaźnik i ikony Wi-Fi (ciąg dalszy)

Wskaźnik Wi-Fi	Ikony Wi-Fi	Stan Wi-Fi
 Miga szybko	 <ul style="list-style-type: none"><li>• Kropka Wi-Fi świeci.</li><li>• Powiadomienie Wi-Fi  i paski siły sygnału Wi-Fi szybko migają.</li></ul>	Wystąpił błąd w trybie WPS.

## Problemy związane z zacięciami i pobieraniem papieru

Sprawdź wszystkie ścieżki papieru i usuń znajdujący się tam zacięty papier lub ciała obce.

### Potencjalne miejsca zacięć papieru

Zacięcie papieru może wystąpić w poniższych miejscach drukarki.

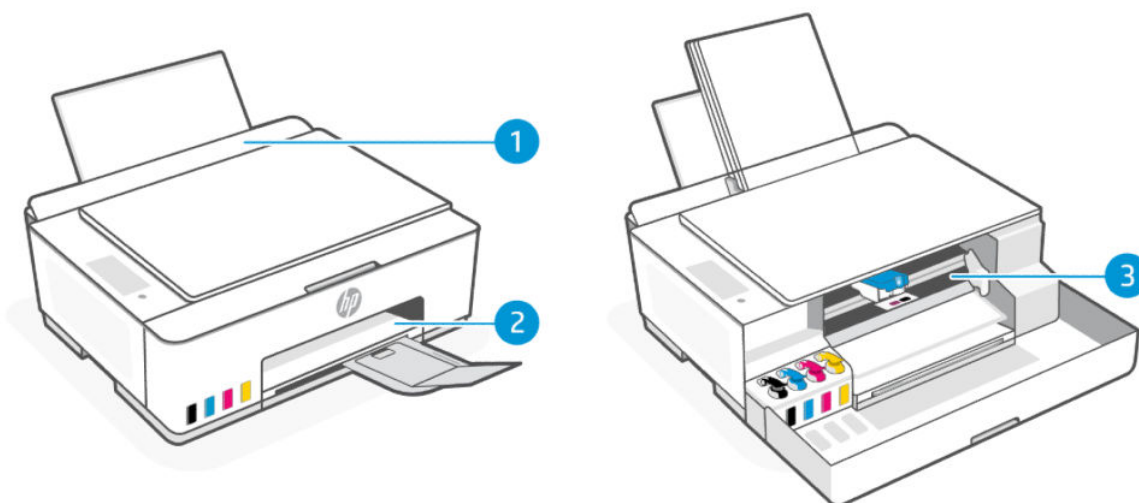

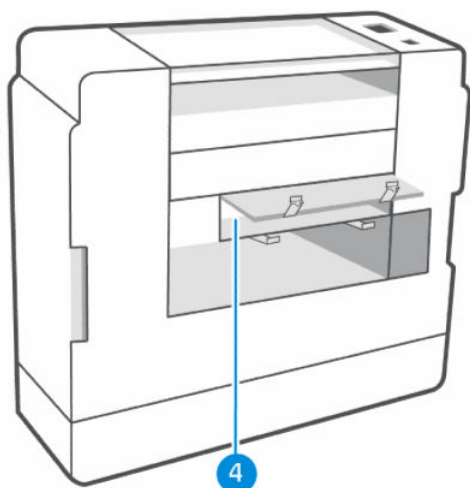

**Tabela 8-2 Miejsca zacięć papieru**

Funkcja	Opis
1	Podajnik wejściowy
2	Zasobnik wyjściowy
3	Obszar dostępu do głowic drukujących
4	Dolna część drukarki

## Usuwanie zaciętego papieru

Sprawdź wszystkie miejsca potencjalnego zacięcia papieru i usuń znajdujący się tam zacięty papier lub ciała obce.

### **⚠ OSTROŻNIE:**

- Do usuwania zacięć nie należy używać ostrych przedmiotów, takich jak pinceta czy szczypce.
- W przypadku usuwania zaciętego papieru oburącz wyciągnij papier prostym ruchem z drukarki.

### Podajnik wejściowy

Usuń zacięty papier z podajnika wejściowego.

1. Naciśnij przycisk Anuluj , aby anulować drukowanie. Jeśli nie przyniesie to skutku, wykonaj poniższe czynności, aby usunąć zacięcie ręcznie.

2. Usuń zacięty papier.

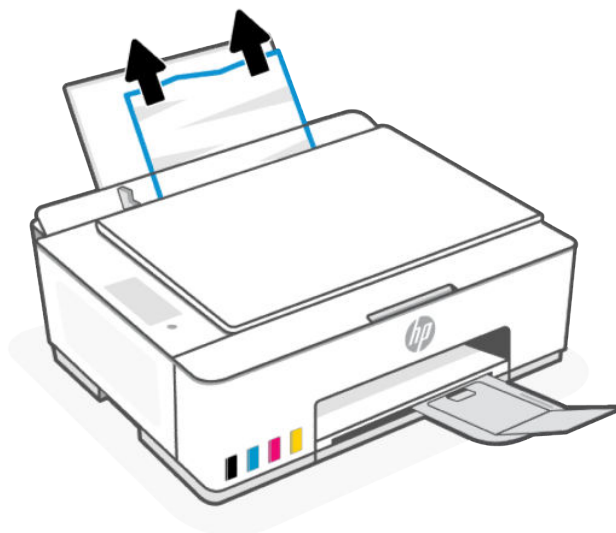

3. Upewnij się, że ścieżki papieru nie blokuje żadne obce ciało, a następnie ponownie załaduj papier.

**⚠ OSTROŻNIE:** Nie należy zdejmować osłony podajnika wejściowego. Ma ona na celu zapobieganie wpadaniu zanieczyszczeń na ścieżkę papieru, co może powodować zacięcia lub inne problemy.

## Zasobnik wyjściowy

Wyciągnij zacięty papier z zasobnika wyjściowego.

1. Naciśnij przycisk Anuluj (⊗), aby anulować drukowanie. Jeśli nie przyniesie to skutku, wykonaj poniższe czynności, aby usunąć zacięcie ręcznie.
2. Delikatnie wyjmij papier z zasobnika wyjściowego.

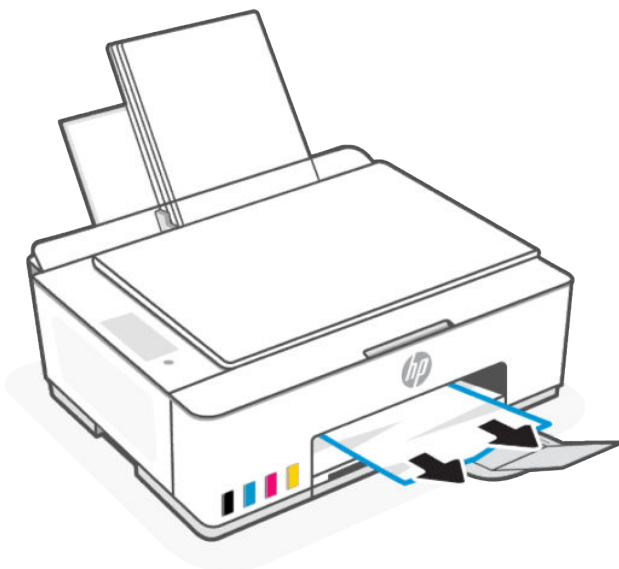



## Obszar dostępu do głowic drukujących

Otwórz przednie drzwiczki, zajrzyj do środka i wyjmij zacięty papier.

1. Naciśnij przycisk Anuluj (X), aby anulować drukowanie. Jeśli nie przyniesie to skutku, wykonaj poniższe czynności, aby usunąć zacięcie ręcznie.
2. Zamknij przedłużenie zasobnika wyjściowego.



3. Otwórz przednie drzwiczki drukarki.

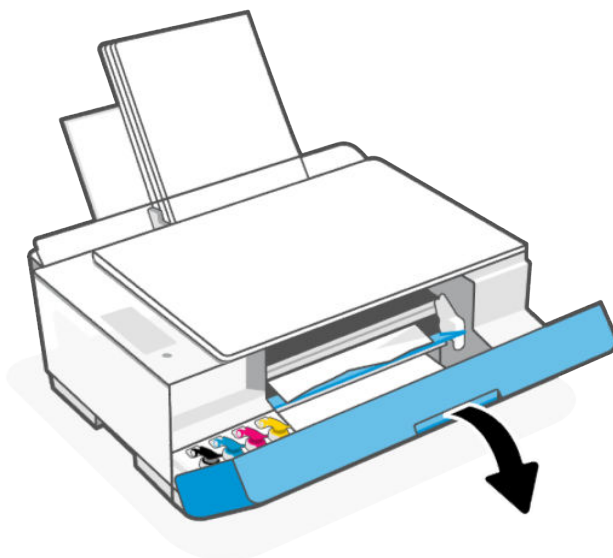

4. Upewnij się, że karetki nie jest zablokowana. Niezbędne może być przesunięcie karetki w prawo.

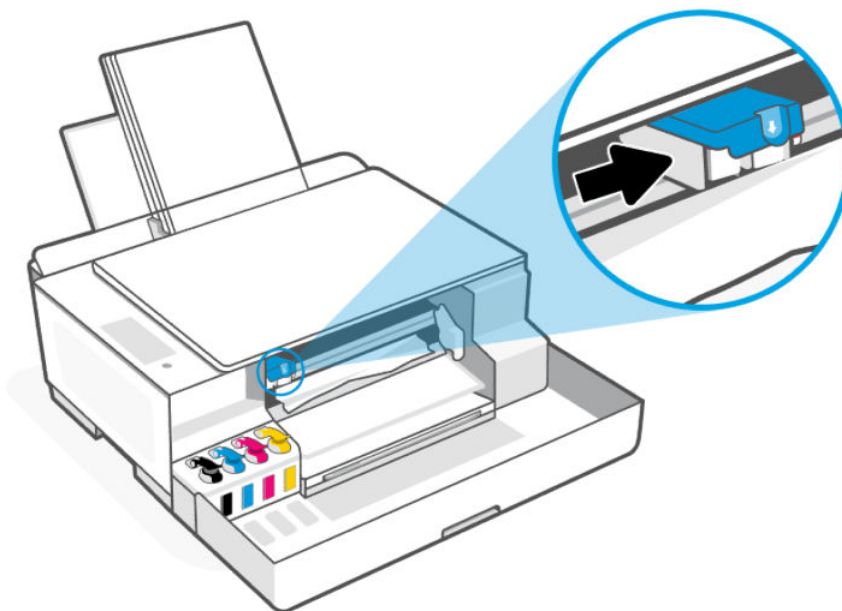

Usuń zacięty papier lub inne przedmioty blokujące karetkę.

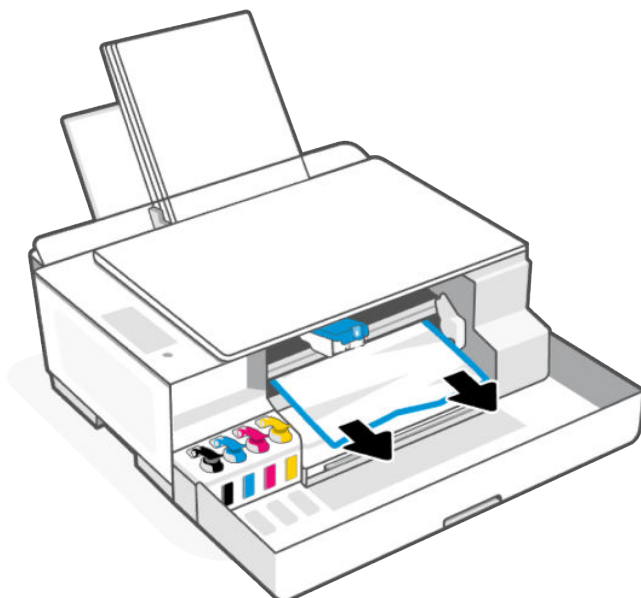

5. Sprawdź, czy osłona głowic drukujących jest prawidłowo zamknięta.



**UWAGA:** Po skonfigurowaniu drukarki nie należy otwierać osłony głowic drukujących bez wyraźnego polecenia.





6. Zamknij przednie drzwiczki.
7. Otwórz przedłużenie zasobnika wyjściowego.

## Dolna część drukarki

Otwórz dolne drzwiczki dostępu i wyjmij zacięty papier.

 **UWAGA:** Po wypróbowaniu innych sposobów usuwania zacięć papieru wykonaj czynności opisane w tej części. Przed rozpoczęciem upewnij się, że nakrywki pojemników atramentu są dobrze zamknięte, aby nie doszło do wycieku atramentu.

1. Naciśnij przycisk Anuluj , aby anulować drukowanie. Jeśli nie przyniesie to skutku, wykonaj poniższe czynności, aby usunąć zacięcie ręcznie.
2. Naciśnij przycisk zasilania , aby wyłączyć drukarkę, a następnie odłącz przewód zasilający.
3. Otwórz przednie drzwiczki.

 **UWAGA:** Upewnij się, że karetki jest przesunięta do końca w lewo; w przeciwnym razie przesuń ją ręcznie w lewo.

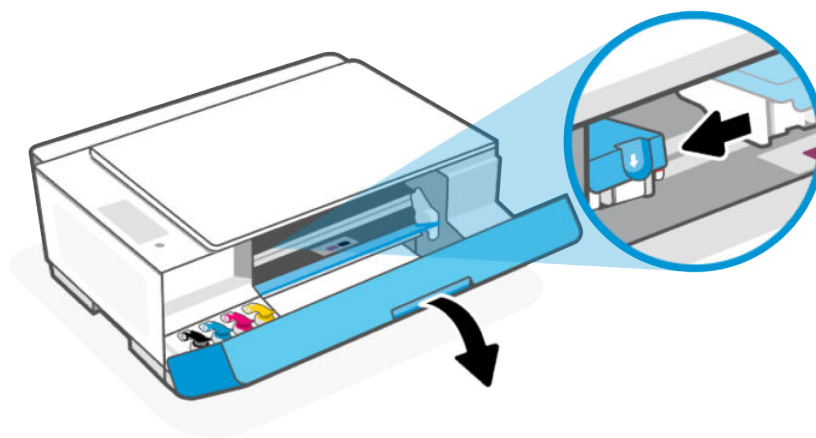

4. Naciśnij w dół boczną część osłony głowic drukujących, aby zwolnić osłonę.

 **UWAGA:** Po skonfigurowaniu drukarki nie należy otwierać osłony głowic drukujących bez wyraźnego polecenia.

---

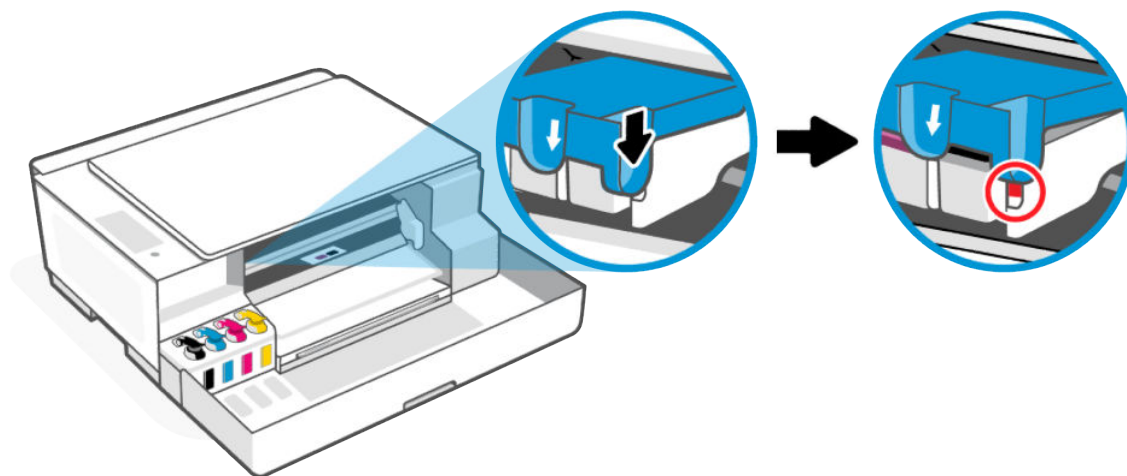

5. Zamknij przednie drzwiczki.

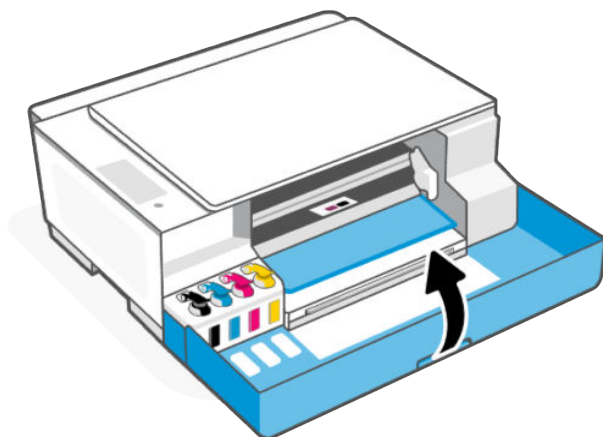

6. Obróć drukarkę, a następnie unieś ją z tyłu, aby spoczywała na przedniej części.

 **UWAGA:** Drukarki nie należy trzymać w pozycji odchylonej zbyt długo, aby nie doszło do jej uszkodzenia lub wycieku atramentu.

---

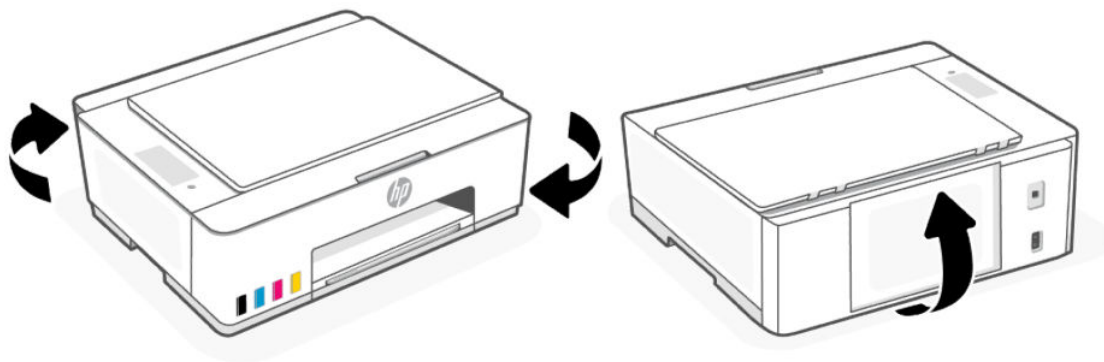

7. Znajdź dwa jęczyczki w dolnej części drukarki.

Wciśnij dwa jęczyczki, aby je zwolnić, a następnie otwórz dolne drzwiczki dostępu.

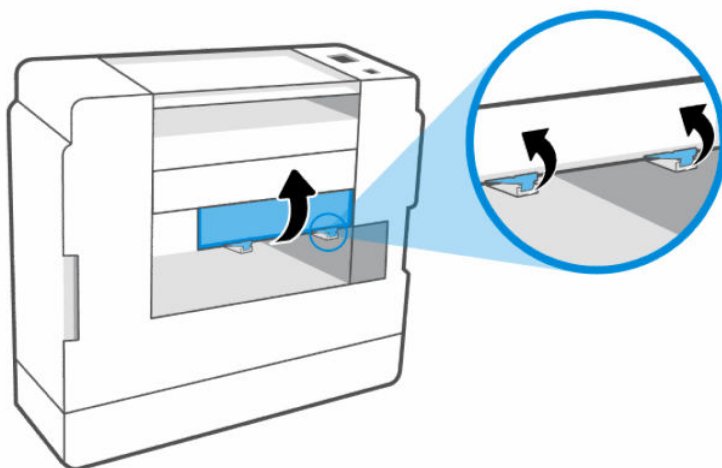

8. Wyjmij cały znaleziony papier, powoli ciągnąc go w stronę przeciwną do drukarki.

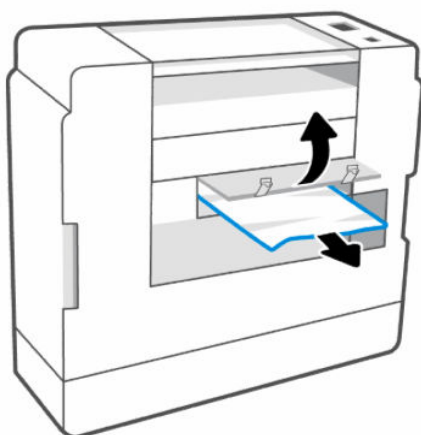

9. Zamknij dolne drzwiczki dostępu, zwracając uwagę, aby dwa języczki zatrzasnęły się na swoim miejscu.

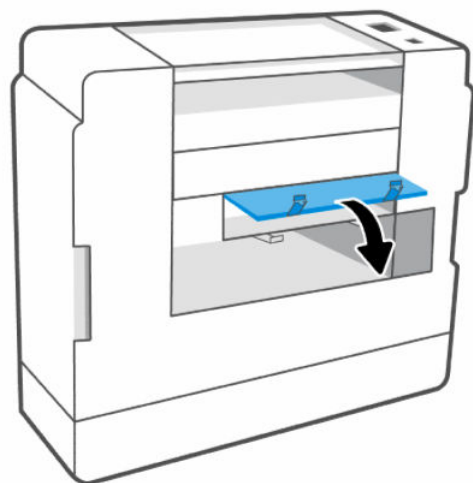

10. Ustaw drukarkę w położeniu poziomym.
11. Otwórz przednie drzwiczki.
12. Zamknij osłonę głowic drukujących, a następnie przednie drzwiczki.

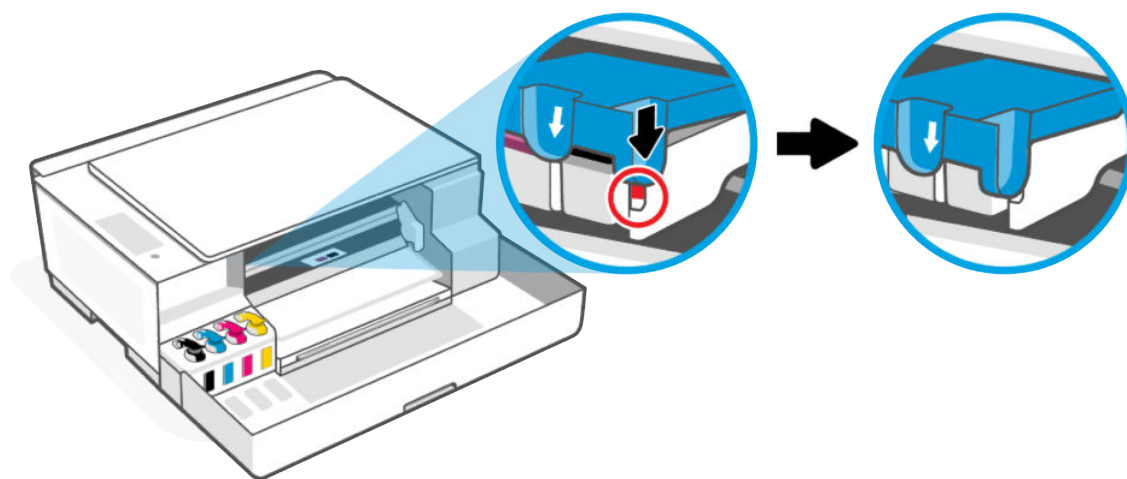

13. Podłącz przewód zasilający i włącz drukarkę.

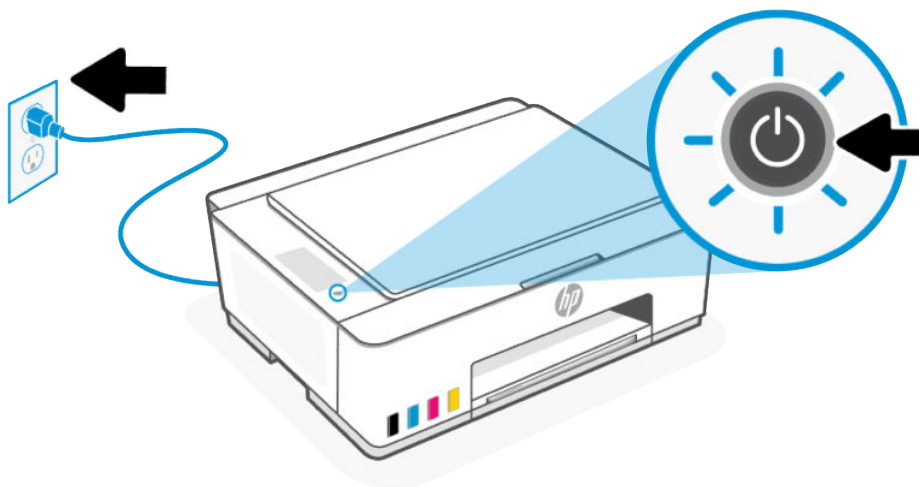

## Ręczne czyszczenie rolek papieru

Rolki papieru należy czyścić, aby zapobiec problemom z podawaniem papieru, takim jak brak pobierania papieru, zacięcia papieru i przekrzywienie wydruków.

1. Przygotuj następujące materiały:
  - Długi, niestrzępiący się, bawełniany wacik
  - Woda destylowana, filtrowana lub z butelki (woda z kranu może uszkodzić drukarkę)
2. Naciśnij przycisk zasilania , aby wyłączyć drukarkę, a następnie odłącz przewód zasilający.
3. Odłącz wszelkie pozostałe kable od drukarki.
4. W razie potrzeby unieś podajnik wejściowy lub wyjmij papier z podajnika wejściowego.
5. Unieś i przytrzymaj osłonę podajnika wejściowego.

---

**⚠ OSTROŻNIE:** Nie należy zdejmować osłony podajnika wejściowego. Ma ona na celu zapobieganie wpadaniu zanieczyszczeń na ścieżkę papieru, co może powodować zacięcia lub inne problemy.

---

6. Popatrz przez otwarty zasobnik wejściowy i znajdź szare rolki do pobierania papieru. Potrzebna może być latarka w celu oświetlenia odpowiedniego miejsca.

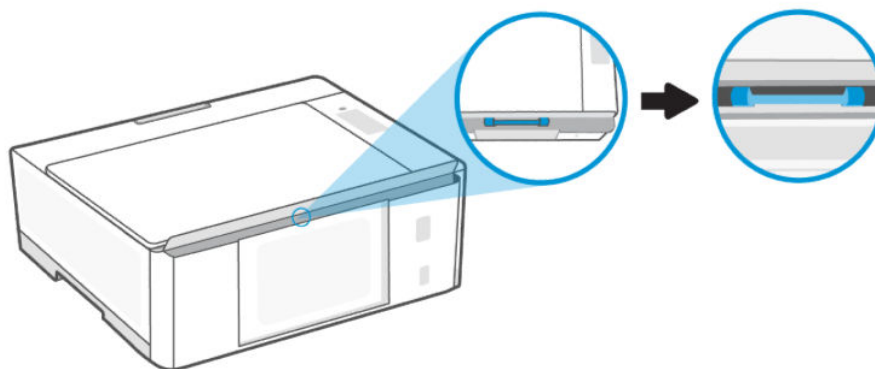

7. Zwilż długi, bawełniany wacik wodą destylowaną lub z butelki, a następnie ściśnij go, aby usunąć nadmiar wody.
8. Wciśnij wacik w rolki, a następnie obracaj je do góry, aby wyczyścić. Zastosuj odpowiednio mocny nacisk, aby usunąć kurz i nagromadzony brud.
9. Rolki powinny schnąć przez 10 lub 15 minut.
10. Podłącz przewód zasilający i wszelkie inne kable z tyłu drukarki.
11. Włącz drukarkę.

## Rozwiązywanie problemów z pobieraniem papieru

Dokładnie dopasowuj prowadnicę szerokości w podajniku do papieru. Sprawdzaj, czy prowadnica szerokości nie zagięła papieru w podajniku.

### • Problemy z pobieraniem papieru

- Upewnij się, że do zasobnika wejściowego został załadowany papier. Patrz [Ładowanie papieru](#).
- Upewnij się, że papier w zasobniku wejściowym nie jest zwinięty. Rozprostuj papier, wyginając go w przeciwną stronę.
- Przechowuj wszystkie nieużywane arkusze papieru płasko, w szczelnie zamykanym opakowaniu, aby zapobiec ich zwijaniu się i marszczeniu.
- Po zakończeniu drukowania wyjmij niewykorzystany papier fotograficzny z zasobnika wejściowego. Papier fotograficzny należy przechowywać w taki sposób, aby nie zaczął się zawijać, co może spowodować obniżenie jakości wydruków.
- Wyczyść rolki papieru.

### • Strony są przekrzywione

- Ładuj papier do drukarki tylko wtedy, gdy drukarka nie drukuje.



- Po usunięciu zacięć papieru upewnij się, że pokrywa w dolnej części drukarki jest prawidłowo zamknięta.
- **Pobierane jest kilka stron**
  - Sprawdź, czy w zasobniku wejściowym nie ma zbyt wiele papieru.
  - Upewnij się, że arkusze załadowanego papieru nie są posklejane.
  - W celu zapewnienia optymalnej wydajności i efektywności należy używać papieru firmy HP.
  - Wyczyść rolki papieru.

## Dowiedz się, jak unikać zacięć papieru i problemów z podawaniem papieru

Postępuj według tych wskazówek, aby unikać zacięć papieru, błędów podawania i braku podawania.

- Sprawdź, czy papier załadowany do zasobnika wejściowego leży płasko, a jego krawędzie nie są zagięte lub podarte.
- Przy dodawaniu papieru do podajnika wejściowego dosuń prowadnicę papieru do krawędzi stosu papieru.
- Uważaj, aby nie przepełnić zasobnika wejściowego, ale w celu uzyskania najlepszych efektów dopilnuj, aby znajdowało się w nim co najmniej 5 arkuszy.
- Używaj tylko papieru zgodnego z drukarką. Nie używaj papieru zbyt grubego ani zbyt cienkiego.

W celu zapewnienia optymalnej wydajności należy używać papieru firmy HP.

- Przy każdej zmianie formatu lub rodzaju papieru w podajniku pamiętaj o zmianie ustawień papieru w menu drukowania aplikacji, z których drukujesz.
- Nie umieszczaj różnych rodzajów i rozmiarów papieru naraz w podajniku wejściowym. Wszystkie arkusze w podajniku wejściowym muszą być tego samego formatu i rodzaju.
- Unikaj używania drukarki w zakurzonej lub brudnym otoczeniu.

Nie należy zdejmować osłony podajnika wejściowego. Ma ona na celu zapobieganie wpadaniu zanieczyszczeń na ścieżkę papieru, co może powodować zacięcia lub inne problemy.

W razie potrzeby wyjmij papier i zamknij podajnik wejściowy, gdy nie jest używany.

- Regularnie wyjmuj wydrukowane strony z zasobnika wyjściowego.
- Nie wsuwaj na siłę zbyt głęboko papieru do zasobnika wejściowego.
- Nie należy dodawać papieru, kiedy drukarka drukuje. Przed załadowaniem papieru poczekaj na wyświetlenie monitu przez drukarkę.

## Problemy związane z głowicami drukującymi

Problemy związane z głowicami drukującymi, takie jak brak głowicy drukującej lub nie są one wykrywane.

1. Sprawdź, czy wskazana głowica drukująca jest prawidłowo zainstalowana.
2. Oczyszczyć styki głowicy drukującej.
3. Jeśli problem nie zniknie, [skontaktuj się z firmą HP](#).

## Weryfikowanie prawidłowego zainstalowania głowic drukujących

Przed rozpoczęciem należy zwrócić uwagę na poniższe kwestie.

### UWAGA:

- Te instrukcje odnoszą się tylko do tej części. Po skonfigurowaniu drukarki nie należy otwierać osłony głowic drukujących bez wyraźnego polecenia.
- Należy ostrożnie obchodzić się z głowicami drukującymi. Nie należy ich upuszczać ani dotykać żadnych powierzchni stykami elektrycznymi lub dyszami drukującymi.

1. Sprawdź, czy drukarka jest włączona.
2. Otwórz przednie drzwiczki. Zaczekaj, aż karetki przesunie się na środek urządzenia i zatrzyma.

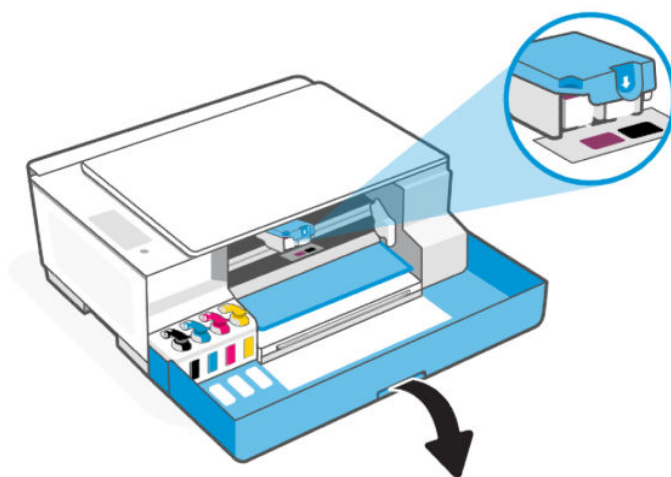

3. Wyjmij głowicę drukującą i włóż ją ponownie.
  - a. Naciśnij i zwolnij niebieski zatrzask, aby otworzyć osłonę głowic drukujących.

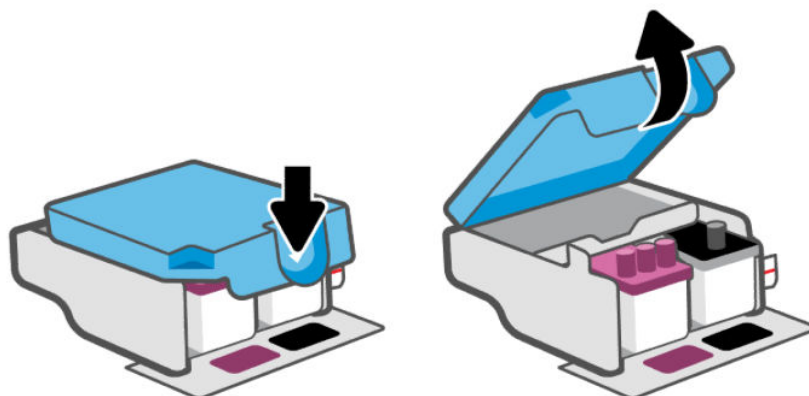

- b. Wyjmij głowicę drukującą z karetki.

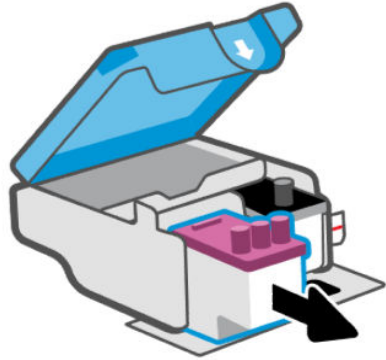

- c. Jeśli znajdziesz pomarańczową nakrywkę lub taśmę na głowicy, zdejmij ją.

⚠ **OSTROŻNIE:** Nie dotykaj styków elektrycznych ani dyszy drukujących.

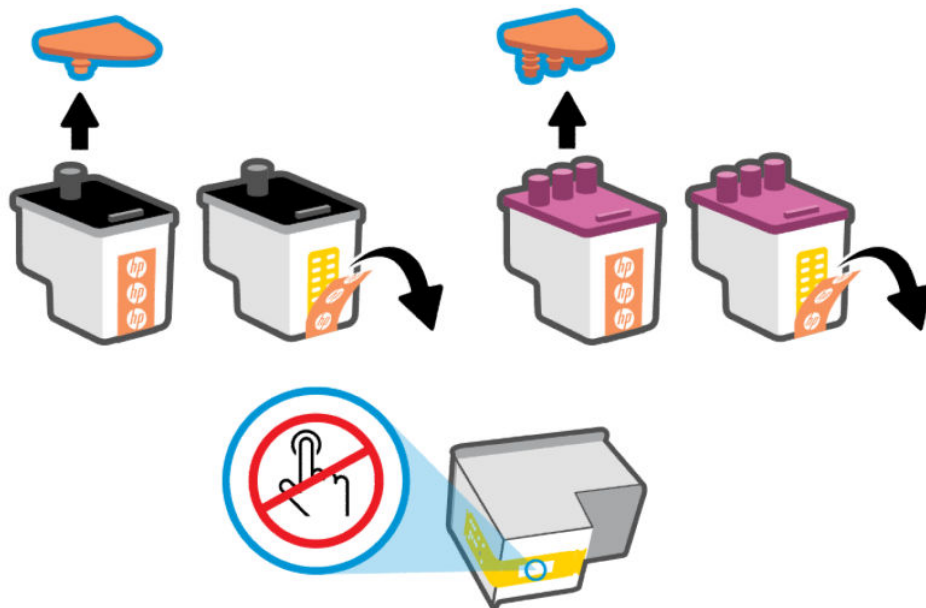

- d. Wprowadź głowicę drukującą do gniazda, aż zatrzaśnie się na swoim miejscu.

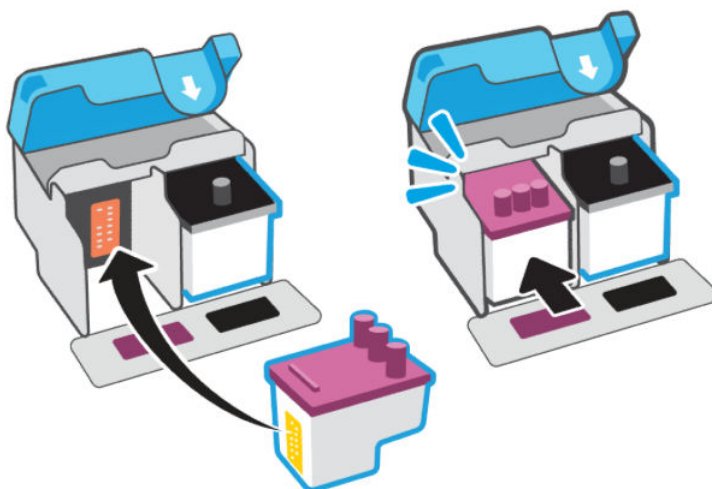

- e. Zamknij osłonę głowic drukujących.

Sprawdź, czy jest prawidłowo zamknięta. Pozwoli to uniknąć problemów takich jak zacięcie karetki.

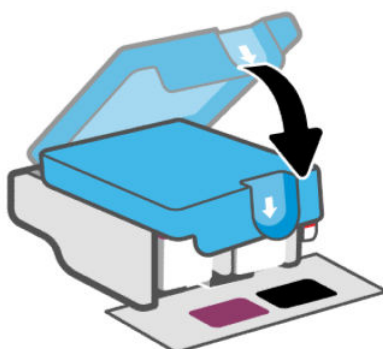

4. Zamknij przednie drzwiczki.

## Czyszczenie styków głowic drukujących

Przed rozpoczęciem należy zwrócić uwagę na poniższe kwestie.



### UWAGA:

- Osłonę głowic drukujących należy otwierać, a styki głowic czyścić tylko wówczas, gdy jest to niezbędne; na przykład jeśli nie można wykryć drukarki.

Te instrukcje odnoszą się tylko do tej części. Po skonfigurowaniu drukarki nie należy otwierać osłony głowic drukujących bez wyraźnego polecenia.

- Procedura czyszczenia powinna trwać tylko kilka minut. Upewnij się, że głowice drukujące zostaną jak najszybciej ponownie zainstalowane w drukarce. Nie zaleca się pozostawiania głowic drukujących poza drukarką na dłużej niż 30 minut. Mogłoby to spowodować uszkodzenie głowic drukujących.
  - Należy ostrożnie obchodzić się z głowicami drukującymi. Nie należy ich upuszczać ani dotykać żadnych powierzchni stykami elektrycznymi lub dyszami drukującymi.
- 

1. Sprawdź, czy drukarka jest włączona.
2. Otwórz przednie drzwiczki. Upewnij się, że karetki znajdują się na środku; w przeciwnym razie przesunij je ręcznie na środek.

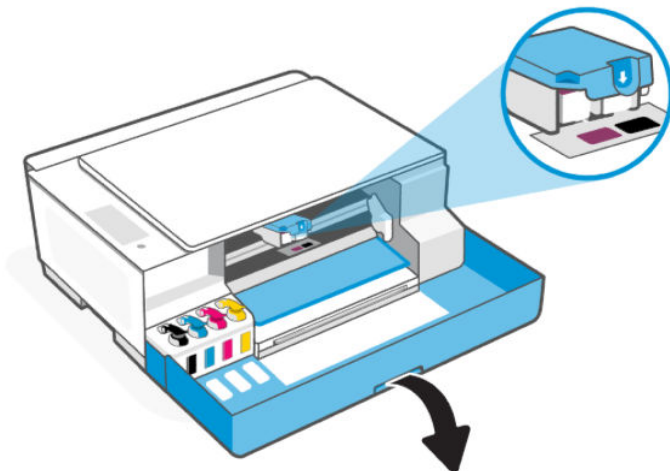

3. Naciśnij i zwolnij niebieski zatrzask, aby otworzyć osłonę głowic drukujących.

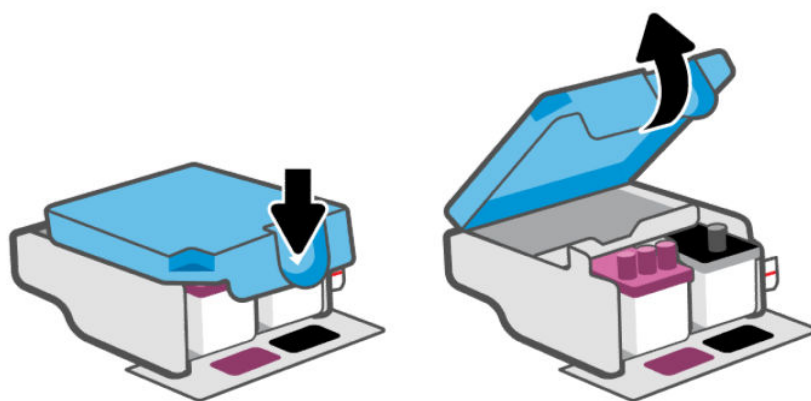

4. Wyjmij głowicę drukującą wskazaną w komunikacie o błędzie.

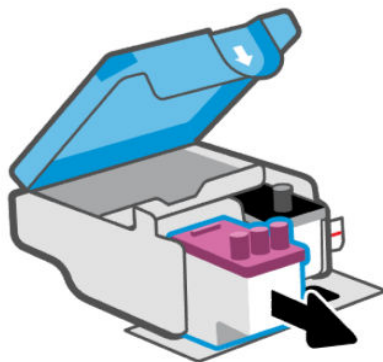

5. Oczyszć styki głowicy drukującej oraz styki drukarki.

- a. Trzymając głowicę drukującą z boków, odszukaj na niej styki elektryczne.  
Styki elektryczne to małe, złote kropki na głowicy drukującej.



**UWAGA:** Nie dotykaj styków elektrycznych ani dyszy drukujących.

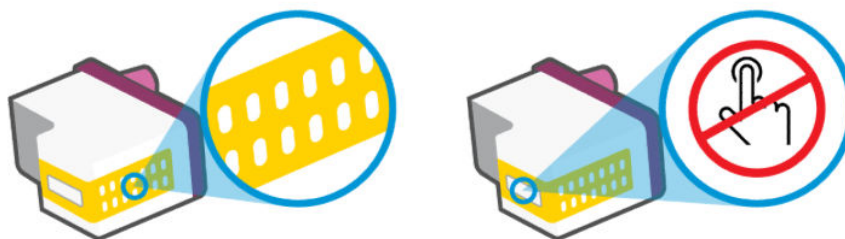

- b. Przetrzyj same styki suchym wacikiem lub miękką, niepozostawiającą kłaczków szmatką.



**UWAGA:** Uważaj, aby czyścić wyłącznie styki i nie rozsmarowywać atramentu ani zanieczyszczeń na stykach.

- c. Znajdź wewnątrz drukarki styki przeznaczone do głowicy drukującej.

Styki drukarki to zestaw wybrzuszeń w kolorze złotym w miejscu, w którym mogą się zetknąć ze stykami głowicy drukującej.

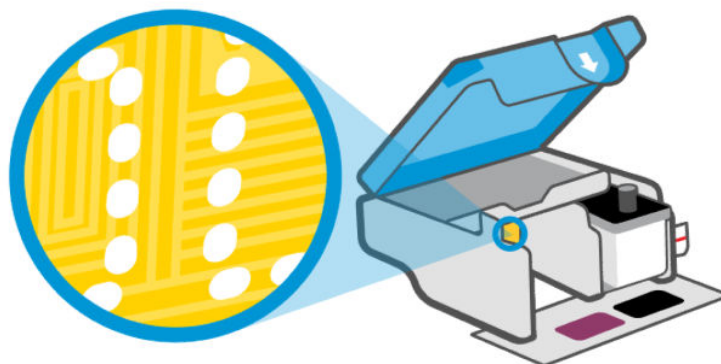

d. Przetrzyj styki suchym wacikiem lub miękką, niepozostawiającą kłaczków szmatką.

 **UWAGA:** Uważaj, aby czyścić wyłącznie styki i nie rozsmarowywać atramentu ani zanieczyszczeń na stykach.

6. Wprowadź głowicę drukującą do gniazda, aż zatrzaśnie się na swoim miejscu.

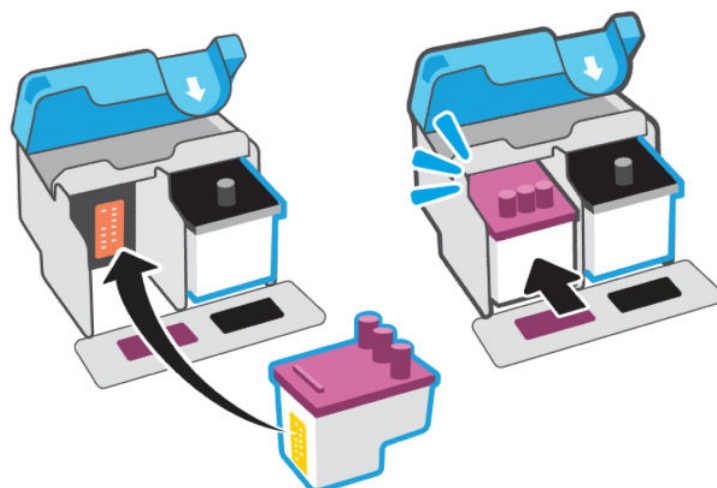

7. Zamknij osłonę głowic drukujących.

Sprawdź, czy jest prawidłowo zamknięta. Pozwoli to uniknąć problemów takich jak zacięcie karetki.

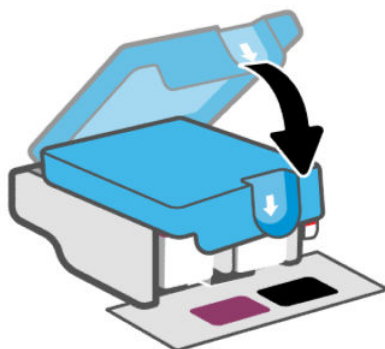

8. Zamknij przednie drzwiczki.
9. Jeśli komunikat o błędzie pojawi się ponownie, wyłącz drukarkę, a następnie włącz ją ponownie.

## Problemy z drukowaniem

Rozwiązywanie problemów z drukowaniem.

- Narzędzie [HP Print and Scan Doctor](#) służy do automatycznego diagnozowania i rozwiązywania problemów.



**UWAGA:** Narzędzie to jest przeznaczone dla systemu operacyjnego Windows i dostępne tylko w niektórych językach.

- Aby uniknąć problemów z jakością wydruku, zawsze wyłączaj drukarkę przy użyciu przycisku zasilania i poczekaj, aż wskaźnik przycisku przestanie świecić, zanim wyciągniesz wtyczkę lub wyłączysz rozgałęziacz elektryczny. Umożliwi to drukarce przesunięcie głowic drukujących do położenia osłoniętego, w której są chronione przed wyschnięciem.

Aby poprawić jakość druku, patrz [Naprawianie problemów z jakością wydruku](#).

## Rozwiązywanie problemów z drukowaniem (system Windows)

Sprawdź, czy drukarka jest włączona i czy w zasobniku wejściowym jest papier. Jeśli wciąż nie można drukować, wykonaj poniższe kroki w podanej kolejności:

1. Sprawdź oprogramowanie drukarki pod kątem komunikatów o błędach i usuń błędy, postępując zgodnie z instrukcjami na ekranie.
2. Jeśli kabel USB jest podłączony, odłącz i podłącz go ponownie.  
  
Jeśli komputer jest połączony z drukarką za pomocą połączenia bezprzewodowego, potwierdź, że połączenie działa.
3. Sprawdź, czy drukarka nie jest wstrzymana lub wyłączona.
  - a. Zależnie od systemu operacyjnego wykonaj jedną z czynności:
    - **Windows 10:** W menu **Start** systemu Windows wybierz z listy aplikacji pozycję **System Windows**, opcję **Panel sterowania**, a następnie kliknij opcję **Wyświetl urządzenia i drukarki** w menu **Sprzęt i dźwięk**.



- **Windows 7:** W menu **Start** systemu Windows kliknij **Urządzenia i drukarki**.
  - b. Kliknij dwukrotnie lub kliknij prawym przyciskiem myszy ikonę drukarki i wybierz opcję **Sprawdź, co jest drukowane**, aby otworzyć kolejkę drukowania.
  - c. W menu **Drukarka** sprawdź, czy opcje **Wstrzymaj drukowanie** lub **Użyj drukarki w trybie offline** nie są zaznaczone.
  - d. Jeśli zostały wprowadzone jakiegokolwiek zmiany, spróbuj wydrukować ponownie.
4. Sprawdź, czy drukarka jest drukarką domyślną.
- a. Zależnie od systemu operacyjnego wykonaj jedną z czynności:
    - **Windows 10:** W menu **Start** systemu Windows wybierz z listy aplikacji pozycję **System Windows**, opcję **Panel sterowania**, a następnie kliknij opcję **Wyświetl urządzenia i drukarki** w menu **Sprzęt i dźwięk**.
    - **Windows 7:** W menu **Start** systemu Windows kliknij **Urządzenia i drukarki**.
  - b. Upewnij się, że właściwa drukarka jest ustawiona jako drukarka domyślna.  
Obok drukarki domyślnej znajduje się znak wyboru w czarnym lub zielonym kółku.
  - c. Jeśli wybrana jest niewłaściwa drukarka, kliknij właściwą drukarkę prawym przyciskiem myszy i wybierz opcję **Ustaw jako drukarkę domyślną**.
  - d. Spróbuj ponownie użyć drukarki.
5. Ponownie uruchom bufor wydruku.
- a. Zależnie od systemu operacyjnego wykonaj jedną z czynności:
    - **Windows 10:** W menu **Start** systemu Windows kliknij **System Windows**, a następnie **Panel sterowania**.
    - **Windows 7:** W menu **Start** systemu Windows kliknij **Panel sterowania**.
  - b. Kliknij **System i zabezpieczenia**, a następnie **Narzędzia administracyjne**.
  - c. Kliknij dwukrotnie opcję **Usługi**.
  - d. Kliknij prawym przyciskiem opcję **Bufor wydruku**, a następnie kliknij opcję **Właściwości**.
  - e. Na karcie **Ogólne** sprawdź, czy z listy rozwijanej **Typ uruchomienia** wybrano opcję **Automatyczne**.
  - f. Sprawdź stan w obszarze **Stan usługi**.
    - Jeśli usługa nie jest uruchomiona, kliknij opcję **Uruchom**.
    - Jeśli usługa jest uruchomiona, kliknij opcję **Zatrzymaj**, a następnie opcję **Uruchom**, aby ponownie uruchomić usługę.

Kliknij przycisk **OK**.
6. Ponownie uruchom komputer.
7. Czyszczenie kolejki wydruku.

- a. Zależnie od systemu operacyjnego wykonaj jedną z czynności:
  - **Windows 10:** W menu **Start** systemu Windows kliknij **System Windows**, a następnie **Panel sterowania**. W obszarze **Sprzęt i dźwięk** kliknij opcję **Wyświetl urządzenia i drukarki**.
  - **Windows 7:** W menu **Start** systemu Windows kliknij **Urządzenia i drukarki**.
- b. Kliknij prawym przyciskiem myszy ikonę drukarki, a następnie wybierz opcję sprawdzania drukowanych dokumentów.
- c. W menu **Drukarka** kliknij opcję **Anuluj wszystkie dokumenty** lub **Zakończ drukowanie dokumentu**, a następnie kliknij opcję **Tak**, aby potwierdzić.
- d. Jeśli w kolejce wciąż znajdują się dokumenty, uruchom komputer ponownie i po uruchomieniu jeszcze raz rozpocznij drukowanie.
- e. Sprawdź ponownie kolejkę drukowania, aby upewnić się, że jest pusta, a następnie rozpocznij ponownie drukowanie.

## Rozwiązywanie problemów z drukowaniem (system macOS) (modele z funkcją Wi-Fi)

1. Sprawdź komunikaty o błędach i rozwiąż je.
2. Odłącz i podłącz ponownie kabel USB.
3. Sprawdź, czy urządzenie nie jest wstrzymane lub w trybie offline.
  - a. W obszarze **Preferencje systemowe** kliknij opcję **Drukarki i skanery**.
  - b. Kliknij przycisk **Otwórz kolejkę drukowania**.
  - c. Kliknij zadanie drukowania, aby je zaznaczyć.

Zadaniami drukowania można zarządzać przy użyciu następujących przycisków:

    - **Delete** (Usuń): Usuwanie wybranego zadania drukowania.
    - **Hold** (Wstrzymaj): Wstrzymywanie wybranego zadania drukowania.
    - **Resume** (Wznów): Kontynuowanie wstrzymanego zadania drukowania.
    - **Pause Printer** (Wstrzymaj drukarkę): Wstrzymywanie wszystkich zadań drukowania w kolejce wydruku.
  - d. Jeśli zostały wprowadzone jakiegokolwiek zmiany, spróbuj wydrukować ponownie.
4. Ponownie uruchom komputer.

## Naprawianie problemów z jakością wydruku

Aby poprawić jakość wydruku, można użyć aplikacji HP Smart. Informacje dotyczące tej aplikacji znajdują się w części [Używanie aplikacji HP Smart do drukowania, skanowania i zarządzania](#).

Możliwe jest również wydrukowanie strony diagnostycznej w celu stwierdzenia, czy wymagane jest czyszczenie lub wyrównanie głowic drukujących w celu poprawy jakości wydruku. Patrz [Drukowanie raportów z poziomu panelu sterowania drukarki](#).

## Drukowanie strony diagnostycznej jakości wydruku (system Windows)

1. Załaduj nieużywany arkusz białego, zwykłego papieru o rozmiarze Letter lub A4 do zasobnika wejściowego.
2. W oprogramowaniu drukarki HP (dostępnym w menu **Start**) kliknij pozycję **Drukowanie i skanowanie u góry okna**.
3. W sekcji **Drukuj** kliknij opcję **Konserwacja drukarki**, aby otworzyć Przybornik.
4. W Przyborniku kliknij kartę **Usługi urządzenia**, a następnie kliknij opcję drukowania strony.

## Strona diagnostyczna jakości wydruku

1. Sprawdź pola koloru czarnego, niebieskiego, purpurowego i czarnego oraz inne elementy na stronie diagnostycznej.

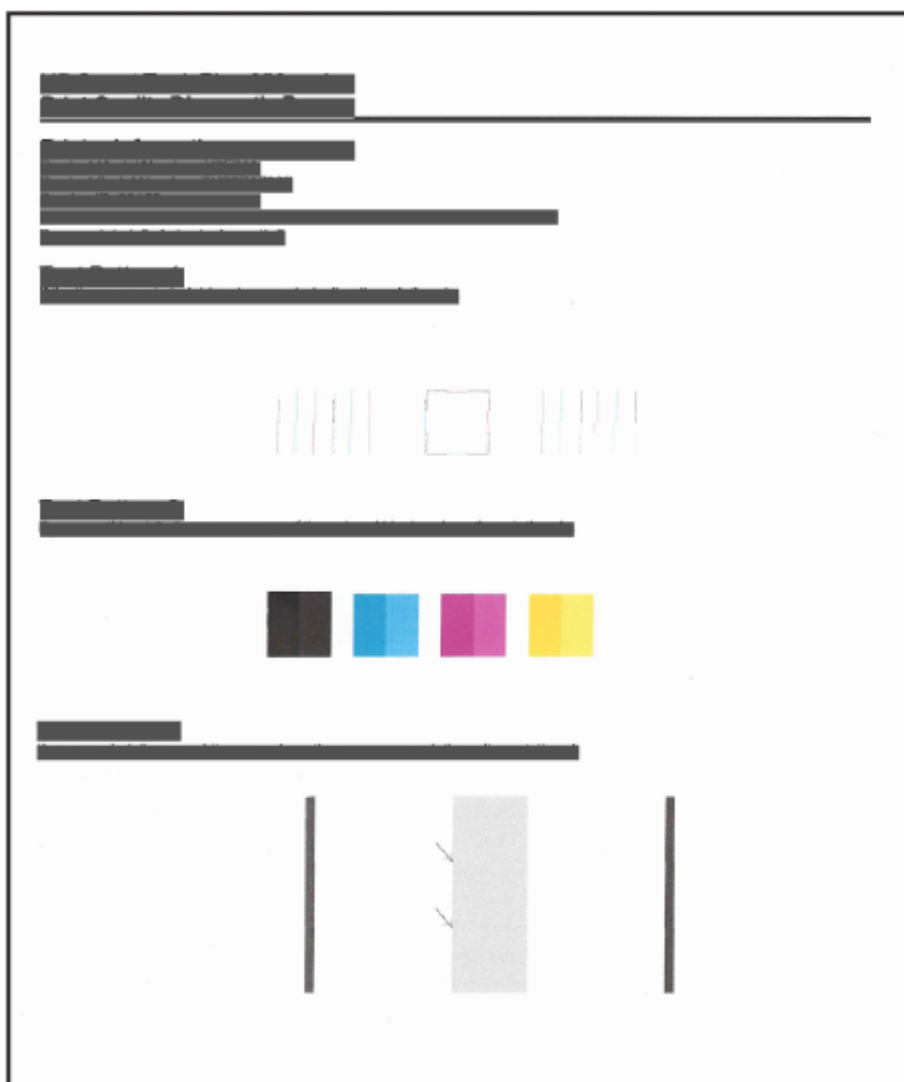

2. Jeśli na stronie diagnostycznej widoczne są smugi lub brakuje niektórych części pól kolorowych i czarnych, przeprowadź automatyczne czyszczenie głowic drukujących.

Patrz [Wyrównanie i czyszczenie głowic drukujących](#).

3. Jeśli proste linie są postrzępione na wydrukach lub strona diagnostyczna wskazuje konieczność wyrównania głowic drukujących, przeprowadź automatyczne wyrównanie głowic drukujących.
4. Jeśli mimo wyczyszczenia i wyrównania głowic drukujących nadal występują problemy z jakością, należy skontaktować się z HP.

## Wyrównanie i czyszczenie głowic drukujących

Drukarka ma funkcję automatycznego wyrównania lub czyszczenia głowic drukujących.

Aby stwierdzić, czy zalecane jest wyrównanie lub czyszczenie, można sprawdzić stronę diagnostyczną jakości wydruku. Patrz [Strona diagnostyczna jakości wydruku](#).

- **Wyrównanie głowic drukujących:** Wyrównanie głowic drukujących może poprawić jakość druku. Wyrównanie należy przeprowadzić w razie stwierdzenia braku wyrównania kolorów lub linii na wydrukach albo na stronie diagnostycznej jakości wydruku.
- **Czyszczenie głowic drukujących:** Jeśli na wydrukach widoczne są rozmazania albo gdy niektóre kolory są niewłaściwe lub ich brak, niezbędne może być wyczyszczenie głowic drukujących.



### UWAGA:

- W trakcie procesu czyszczenia głowic drukujących drukowana jest jedna strona.
- Głowice drukujące należy czyścić tylko w razie potrzeby. Zbyt częste czyszczenie powoduje szybkie zużywanie atramentu i skrócenie okresu eksploatacji głowic.
- Jeśli mimo wyczyszczenia i wyrównania głowic drukujących nadal występują problemy z jakością, należy skontaktować się z HP.

## Embedded Web Server (EWS) (modele z funkcją Wi-Fi)

1. Otwórz serwer EWS. Patrz [Dostęp do serwera EWS i jego obsługa](#).
2. Kliknij kartę **Narzędzia**.
3. W menu po lewej stronie kliknij opcję **Narzędzia** i wybierz **Przybornik jakości wydruku**.
4. Kliknij przycisk obok opcji wyrównania lub czyszczenia głowic drukujących.

## Oprogramowanie drukarki HP (system Windows)

1. Załaduj nieużywany arkusz białego, zwykłego papieru o rozmiarze Letter lub A4 do zasobnika wejściowego.
2. W oprogramowaniu drukarki HP (dostępnym w menu **Start**) kliknij pozycję **Drukowanie i skanowanie** u góry okna.
3. W sekcji **Drukuj** kliknij opcję **Konserwacja drukarki**, aby otworzyć Przybornik.
4. W Przyborniku kliknij kartę **Usługi urządzenia**, kliknij żądaną opcję, a następnie postępuj zgodnie z instrukcjami wyświetlanymi na ekranie.

## Czyszczenie drukarki z poziomu oprogramowania drukarki (system Windows)

Procedura czyszczenia, którą można uruchomić z poziomu oprogramowania drukarki, pozwala zapobiegać rozmazywaniu atramentu na odwrocie wydruków.

1. Załaduj nieużywany arkusz białego, zwykłego papieru o rozmiarze Letter lub A4 do zasobnika wejściowego.
2. W oprogramowaniu drukarki HP (dostępnym w menu **Start**) kliknij pozycję **Drukowanie i skanowanie u góry okna**.
3. W sekcji **Drukuj** kliknij opcję **Konserwacja drukarki**, aby otworzyć Przybornik.
4. W Przyborniku kliknij kartę **Usługi urządzenia**, kliknij żądaną opcję, a następnie postępuj zgodnie z instrukcjami wyświetlanymi na ekranie.

## Wskazówki dotyczące korzystania z atramentu i głowic drukujących

### Wskazówki dotyczące głowic drukujących

- Należy stosować oryginalne głowice drukujące HP.
- Należy ostrożnie obchodzić się z głowicami drukującymi. Nie należy ich upuszczać ani dotykać żadnych powierzchni stykami elektrycznymi lub dyszami drukującymi.
- Aby chronić głowice drukujące przed wyschnięciem, zawsze wyłączaj drukarkę przy użyciu przycisku zasilania i poczekaj, aż zgaśnie jego wskaźnik.
- Nie otwieraj ani nie usuwaj taśmy z głowic drukujących przed zakończeniem przygotowań do instalacji. W przeciwnym razie mogą wystąpić problemy z jakością wydruku. Pozostawienie taśmy na głowicach drukujących ogranicza ulatnianie się atramentu.
- Należy prawidłowo zainstalować czarną i kolorową głowicę drukującą. Patrz [Weryfikowanie prawidłowego zainstalowania głowic drukujących](#).
- Po skonfigurowaniu drukarki nie należy otwierać osłony głowic drukujących bez wyraźnego polecenia.
- Aby poprawić jakość wydruku, można wyrównać głowice drukujące. Więcej informacji na ten temat można znaleźć w rozdziale [Naprawianie problemów z jakością wydruku](#).
- Jeśli z jakiegoś powodu wyjmiesz z drukarki głowicę drukującą, spróbuj włożyć ją z powrotem tak szybko, jak to tylko możliwe. Pozostawienie niezabezpieczonej głowicy drukującej poza drukarką może spowodować wyschnięcie głowicy.

### Wskazówki dotyczące atramentu

- Przed rozpoczęciem drukowania należy się upewnić, że pojemniki atramentu zawierają dostatecznie dużo atramentu. Patrz [Sprawdzanie poziomów atramentu](#).
- Jeśli atramentu jest niewiele, należy napełnić pojemniki. Drukowanie przy małej ilości atramentu w pojemnikach może spowodować uszkodzenie drukarki.
- Nie należy przechylać drukarki.



**UWAGA:** Oryginalne głowice drukujące i atramenty firmy HP są zaprojektowane i testowane z drukarkami i papierami HP, aby umożliwić łatwe uzyskiwanie doskonałych wyników za każdym razem.

Firma HP nie gwarantuje jakości ani niezawodności atramentu innych producentów. Serwis urządzenia i naprawy wymagane w wyniku użycia atramentu innej firmy nie są objęte gwarancją.

## Problemy z kopiowaniem i skanowaniem

Rozwiązywanie problemów z kopiowaniem i skanowaniem.

- Patrz [Wskazówki dotyczące skanowania i kopiowania](#).
- Narzędzie [HP Print and Scan Doctor](#) służy do automatycznego diagnozowania i rozwiązywania problemów.



**UWAGA:** Narzędzie to jest przeznaczone dla systemu operacyjnego Windows i dostępne tylko w niektórych językach.

- Jeśli nie świeci się jeden lub kilka przycisków kopiowania, albo nie reagują one lub nie działają, spróbuj wykonać jedną lub kilka z poniższych czynności. Skontaktuj się z HP, jeśli problem nadal występuje.
  - Spróbuj podnieść i zamknąć pokrywę skanera.
  - Wyczyść czujnik pokrywy skanera, który może być pokryty kurzem lub zanieczyszczeniami. Patrz [Czyszczenie czujnika pokrywy skanera](#).

## Problemy z siecią i połączeniem (modele z funkcją Wi-Fi)

Rozwiązywanie problemów z siecią i połączeniem.

### Rozwiązywanie problemów z połączeniem sieciowym

Wybierz jedną z następujących opcji rozwiązywania problemów:

- Przywróć ustawienia sieciowe i podłącz drukarkę ponownie. Patrz [Przywracanie oryginalnych ustawień fabrycznych](#).
- Aby uzyskać pomoc w diagnozowaniu problemów z połączeniem sieciowym, wydrukuj i przeczytaj raport z testu sieci bezprzewodowej i stronę konfiguracji sieci. Patrz [Drukowanie raportów z poziomu panelu sterowania drukarki](#).
- Upewnij się, że na połączenie drukarki z siecią nie wpływają zapory sieciowe i oprogramowanie zabezpieczające (w tym oprogramowanie antywirusowe, programy anti-spyware).

Więcej informacji zamieszczono na stronie [www.hpsmart.com/wireless-printing](http://www.hpsmart.com/wireless-printing).

- Użyj narzędzia [HP Print and Scan Doctor](#) (tylko system Windows), umożliwiającego diagnozowanie i automatyczne rozwiązywanie problemów z połączeniem sieciowym.

Narzędzie to służy także do wykrywania ustawień sieci, np. nazwy sieci (SSID) i hasła (klucza sieciowego).

### Rozwiązywanie problemów z połączeniem Wi-Fi Direct

1. Patrz [Drukowanie bez połączenia z tą samą siecią Wi-Fi \(Wi-Fi Direct\)](#).
2. Upewnij się, że ikona Wi-Fi Direct na wyświetlaczu drukarki jest włączona.
3. Włącz połączenie sieci bezprzewodowej (Wi-Fi) w komputerze obsługującym komunikację bezprzewodową lub urządzeniu przenośnym, wyszukaj dostępne sieci i połącz się z siecią Wi-Fi Direct swojej drukarki.
4. Po wyświetleniu odpowiedniego monitu wprowadź hasło funkcji Wi-Fi Direct.

5. Jeśli korzystasz z urządzenia przenośnego, sprawdź, czy została zainstalowana zgodna aplikacja dla drukarek. Aby uzyskać więcej informacji na temat drukowania mobilnego, należy odwiedzić stronę internetową [www.hp.com/go/mobileprinting](http://www.hp.com/go/mobileprinting).







## Przywracanie oryginalnych ustawień fabrycznych

Dowiedz się, jak przywrócić domyślne ustawienia fabryczne i ustawienia sieciowe drukarki.



- Jeśli zmieniono ustawienia drukarki lub sieci, można przywrócić w drukarce pierwotne ustawienia fabryczne lub ustawienia sieci.
- Po przywróceniu ustawień sieciowych drukarki należy ją ponownie połączyć z siecią za pomocą aplikacji HP Smart. Patrz [Podłączanie drukarki do sieci Wi-Fi za pomocą aplikacji HP Smart \(modele z funkcją Wi-Fi\)](#).
- Jeśli musisz ponownie uruchomić tryb konfiguracji Wi-Fi, przywróć ustawienia sieciowe drukarki.
- Przez przywrócenie ustawień sieciowych drukarki można także rozwiązać problemy z połączeniem sieciowym.

## Przywracanie fabrycznych ustawień domyślnych drukarki za pomocą panelu sterowania

Przywrócenie fabrycznych ustawień domyślnych drukarki powoduje przywrócenie wszystkich ustawień drukarki i sieci do domyślnych wartości fabrycznych.

1. Naciśnij przycisk zasilania  i poczekaj, aż drukarka całkowicie się wyłączy.
2. Naciśnij jednocześnie przyciski Wznów  i Kopia mono .
3. Przytrzymując oba przyciski, naciśnij przycisk zasilania , aby włączyć drukarkę.
4. Przytrzymaj przez 5 sekund przycisk Wznów  i przycisk Kopia mono , a następnie zwolnij je.

## Przywracanie ustawień sieciowych drukarki za pomocą panelu sterowania (modele z funkcją Wi-Fi)

1. Naciśnij i przytrzymaj przycisk Informacje  przez 5 sekund, aż zaświecą się przyciski panelu sterowania.
2. Naciśnij jednocześnie przycisk Wi-Fi  i przycisk Anuluj  i przytrzymaj przez 5 sekund, aż wskaźnik Wi-Fi zamiga na niebiesko.

Przywrócenie ustawień sieciowych drukarki powoduje przełączenie drukarki w tryb konfiguracji sieci Wi-Fi. W trybie konfiguracji Wi-Fi wskaźnik Wi-Fi miga na niebiesko, zapalają się kolejno paski siły sygnału Wi-Fi, a ikona powiadomienia Wi-Fi jest wygaszona. Patrz [Stan, wskaźnik i ikony Wi-Fi \(modele z funkcją Wi-Fi\)](#).

## Przywracanie domyślnych ustawień fabrycznych drukarki lub ustawień sieciowych za pomocą serwera EWS (modele z funkcją Wi-Fi)

1. Otwórz serwer EWS. Patrz [Dostęp do serwera EWS i jego obsługa](#).
2. Kliknij kartę **Ustawienia**.
3. Kliknij przycisk **Przywróć ustawienia domyślne** i wybierz opcję przywrócenia fabrycznych ustawień domyślnych lub ustawień sieciowych.
4. Kliknij przycisk na wybranej stronie, aby kontynuować.

## Problemy z usługami sieci Web (modele z funkcją Wi-Fi)

Jeśli masz problemy z korzystaniem z usług WWW, sprawdź następujące kwestie:

- Upewnij się, że drukarka jest podłączona do Internetu za pomocą obsługiwanego typu połączenia.
- Upewnij się, że zainstalowano najnowsze aktualizacje drukarki.
- Upewnij się, że usługi WWW są włączone w drukarce. Patrz [Korzystanie z usług sieci Web \(modele z funkcją Wi-Fi\)](#).
- Sprawdź, czy koncentrator, przełącznik lub router sieciowy jest włączony i poprawnie działa.
- Jeśli drukarka jest podłączona za pomocą połączenia bezprzewodowego, upewnij się, że sieć Wi-Fi działa prawidłowo. Więcej informacji: [Problemy z siecią i połączeniem \(modele z funkcją Wi-Fi\)](#).
- Jeśli sieć wykorzystuje ustawienia proxy podczas łączenia z Internetem, sprawdź, czy wprowadzone ustawienia są prawidłowe.
  - Sprawdź ustawienia używane przez przeglądarkę internetową (np. Internet Explorer, Firefox czy Safari).
  - Skontaktuj się z administratorem systemu lub osobą, która skonfigurowała zaporę.

Jeśli zmieniono ustawienia proxy używane przez zaporę sieciową, musisz zaktualizować te ustawienia w panelu sterowania drukarki lub w Embedded Web Server (EWS). Jeśli ustawienia nie zostaną zaktualizowane, nie będzie można korzystać z usług WWW.

Więcej informacji: [Korzystanie z usług sieci Web \(modele z funkcją Wi-Fi\)](#).

## Problemy sprzętowe drukarki

Rozwiązywanie problemów sprzętowych z drukarką.

### Zamykanie wszystkich osłon i drzwiczek

- Pamiętaj o prawidłowym zamknięciu wszystkich nakrywek pojemników, osłony głowic drukujących i przednich drzwiczek.



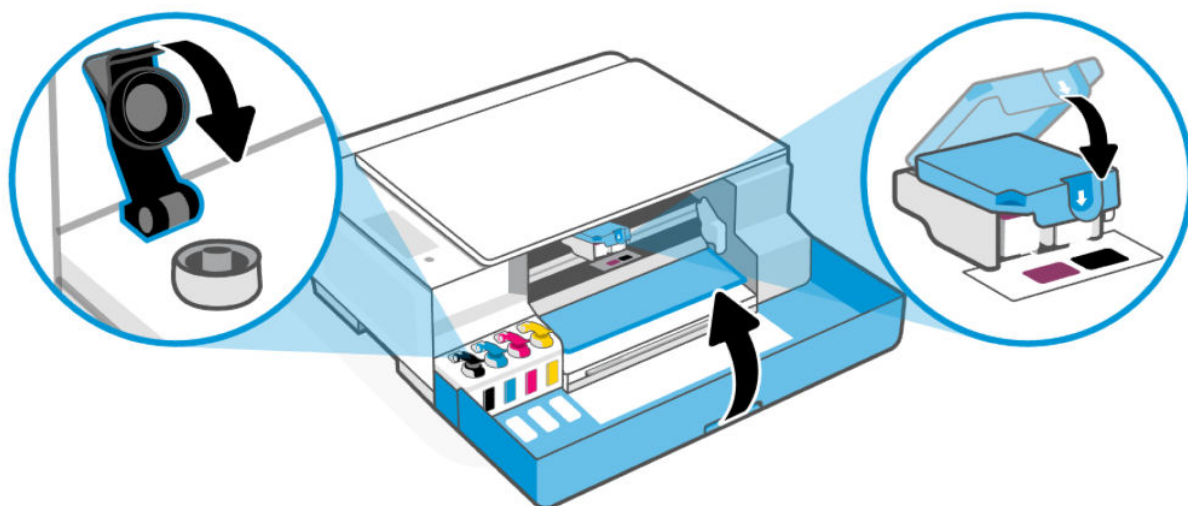

### Drukarka niespodziewanie wyłącza się

- Sprawdź zasilanie i połączenia przewodów zasilających.
- Sprawdź, czy przewód zasilający drukarki jest dobrze podłączony do działającego gniazdka.

 **UWAGA:** Gdy działa automatyczne wyłączenie, drukarka wyłączy się samoczynnie po pewnym okresie bezczynności w celu ograniczenia zużycia energii. Więcej informacji: [Automatyczne wyłączenie](#).

### Usuwanie awarii drukarki



- Wyłącz i włącz drukarkę. Jeżeli to nie rozwiąże problemu, [skontaktuj się z HP](#).

## Konserwacja drukarki

Czyszczenie różnych części drukarki.

### Czyszczenie szyby skanera

Zakurzenie lub zabrudzenie szyby skanera, pokrywy skanera lub ramy skanera może zmniejszyć wydajność pracy, pogorszyć jakość zeskanowanych obrazów oraz negatywnie wpływać na dokładność działania funkcji specjalnych, takich jak dopasowywanie kopii do określonego formatu papieru.

 **OSTRZEŻENIE!** Przed przystąpieniem do czyszczenia drukarki należy ją wyłączyć, naciskając przycisk zasilania , i wyjąć przewód zasilający z gniazda elektrycznego.

1. Unieś pokrywę skanera.

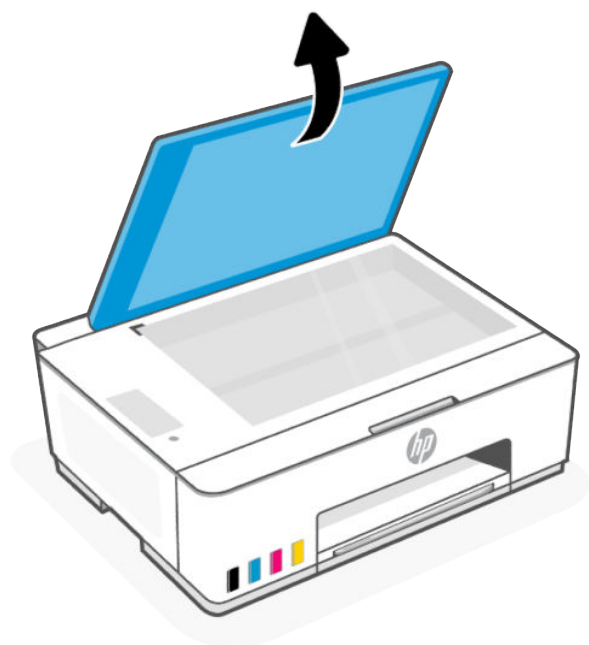

2. Wyczyść szybę skanera i wewnętrzną część pokrywy suchą, miękką, niestrzępiącą ściereczką. Rozpyl łagodny środek do mycia szyb na ściereczce i wyczyść **wyłącznie** szybę.



---

**⚠ OSTROŻNIE:**

- Nie czyść wewnętrznej części pokrywy skanera wilgotnym przedmiotem, aby nie uszkodzić ochronnej warstwy.

- Należy używać tylko środków przeznaczonych do czyszczenia szkła. Nie wolno stosować środków ściernych, acetonu, benzenu ani czterochlorku węgla (tetrachlorometanu); substancje te mogą uszkodzić szybę skanera. Należy unikać stosowania alkoholu izopropylowego, ponieważ może pozostawiać smugi na szybie skanera.
  - Środka do mycia powierzchni szklanych nie należy rozpylać bezpośrednio na szybę skanera. Zastosowanie zbyt dużej ilości środka może spowodować przedostanie się go pod szybę skanera i jego uszkodzenie.
- 

3. Zamknij pokrywę skanera i włącz drukarkę.

## Czyszczenie czujnika pokrywy skanera

W przypadku wystąpienia problemu z kopiowaniem lub skanowaniem może być konieczne oczyszczenie czujnika pokrywy skanera.

1. Otwórz pokrywę skanera.

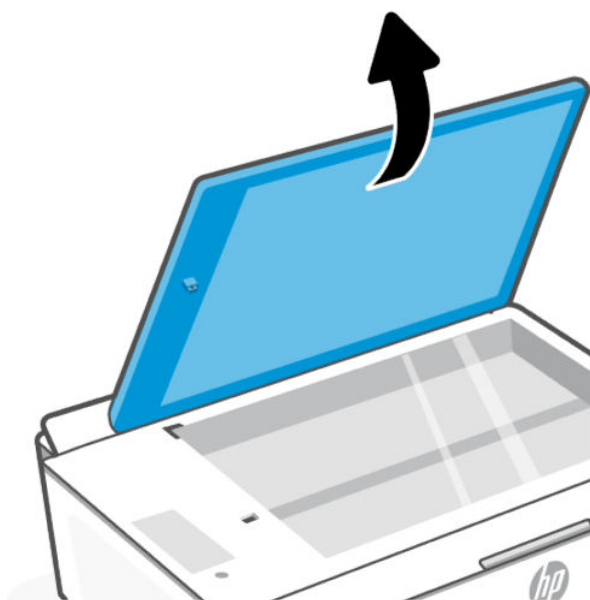

2. Oczyszczyć wskazane miejsca suchą, miękką szmatką niepozostawiającą kłaczek.
  - Szkiełko w otworze.
  - Złącze na pokrywie skanera.

Podczas czyszczenia zachowaj ostrożność, aby nie usunąć lub nie złamać zamocowanego białego elementu.

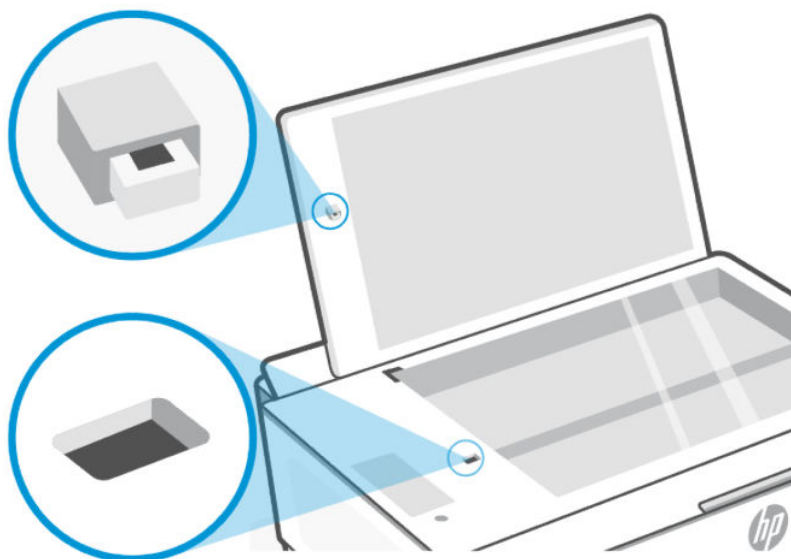

## Czyszczenie obudowy

**⚠ OSTRZEŻENIE!** Przed przystąpieniem do czyszczenia drukarki należy ją wyłączyć, naciskając przycisk zasilania (🔌), i wyjąć przewód zasilający z gniazda elektrycznego.

Użyj miękkiej, wilgotnej, niestrzępiącej ściereczki, aby wytrzeć kurz, smugi i plamy z obudowy. Nie pozwól na kontakt płynów z zewnętrzną częścią drukarki ani z panelem sterowania.

## Pomoc techniczna firmy HP

Pomoc techniczna online firmy HP udostępnia szeroką gamę opcji ułatwiających korzystanie z drukarki. Najnowsze aktualizacje produktów i informacje pomocy technicznej można znaleźć na stronie internetowej pomocy technicznej HP pod adresem [hp.com/support](http://hp.com/support).

**📝 UWAGA:** Można też skorzystać z aplikacji HP Smart, aby sprawdzić błędy drukarki i uzyskać pomoc podczas rozwiązywania problemów. Informacje dotyczące tej aplikacji znajdują się w części [Używanie aplikacji HP Smart do drukowania, skanowania i zarządzania](#).

## Kontakt z HP

Aby uzyskać pomoc przedstawiciela pomocy technicznej firmy HP w rozwiązaniu problemu, [skontaktuj się z HP](#). W okresie gwarancji klienci mają bezpłatny dostęp do następujących opcji kontaktu (pomoc techniczna udzielana przez przedstawiciela firmy HP po upływie okresu gwarancji może wymagać wniesienia opłaty):

- Czat internetowy z wirtualnym przedstawicielem HP.
- Rozmowa telefoniczna z pracownikiem działu pomocy technicznej firmy HP.

Kontaktując się z działem pomocy technicznej HP, należy przygotować się na przekazanie następujących informacji:

- Nazwa produktu (umieszczona na drukarce)
- Numer produktu oraz numer seryjny (na etykiecie drukarki)

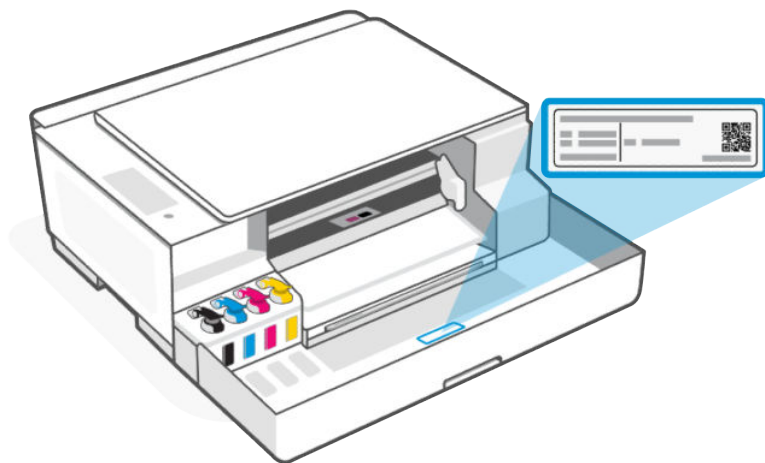

## Rejestracja drukarki

Jeśli poświęcisz tylko kilka chwil na rejestrację, możesz uzyskać szybszą obsługę, jeszcze lepszą pomoc techniczną i informacje pomocy technicznej dotyczące urządzenia.

Jeśli drukarka nie została zarejestrowana w trakcie instalacji oprogramowania, można ją zarejestrować w każdej chwili na stronie [register.hp.com](https://register.hp.com).

## Dodatkowe opcje gwarancyjne

Za dodatkową opłatą są dostępne rozszerzone plany serwisowe dla drukarki.

Przejdź na [stronę pomocy technicznej HP](#), wybierz kraj/region i język, a następnie zapoznaj się z opcjami rozszerzonej gwarancji dostępnymi dla posiadanej drukarki.

---

## 9 HP EcoSolutions (HP i środowisko)

Bardziej szczegółowe informacje na temat wytycznych związanych ze środowiskiem, których firma HP przestrzega podczas procesu produkcji, znajdują się w części [Program ochrony środowiska naturalnego](#). Więcej informacji na temat inicjatyw środowiskowych firmy HP można znaleźć na stronie [HP EcoSolutions](#).

### Zarządzanie energią

Dowiedz się, jak zmniejszyć zużycie energii przez drukarkę.

#### Automatyczne wyłączenie

Ta funkcja wyłącza drukarkę po pewnym okresie bezczynności w celu ograniczenia zużycia energii. Ponieważ funkcja automatycznego wyłączenia całkowicie wyłącza drukarkę, konieczne jest więc użycie przycisku zasilania w celu jej ponownego włączenia.

Jeśli drukarka obsługuje tę funkcję oszczędzania energii, jest ona automatycznie włączana lub wyłączana w zależności od funkcjonalności drukarki i opcji połączenia. Nawet gdy automatyczne wyłączenie nie działa, drukarka przejdzie w tryb uśpienia po 5 minutach bezczynności w celu ograniczenia zużycia energii.

- Opcja Automatyczne wyłączenie jest aktywna, gdy drukarka jest włączona lub gdy drukarka nie obsługuje bądź nie używa funkcji sieciowych, faksu, ani Wi-Fi Direct.
- Opcja Automatyczne wyłączenie jest nieaktywna, gdy funkcje komunikacji Wi-Fi lub Wi-Fi Direct są włączone lub gdy drukarka z obsługą faksu, połączenia USB bądź sieci Ethernet nawiązuje połączenie z faksem za pomocą przewodu USB bądź z siecią Ethernet.

#### Tryb oszczędzania energii lub tryb uśpienia

- Zużycie energii jest ograniczone w tym trybie.
- Po wstępnej konfiguracji drukarka przechodzi w tryb uśpienia po 5 minutach bezczynności.
- Można zmienić czas, po którego upływie drukarka przejdzie w tryb uśpienia w przypadku bezczynności.
- W trybie uśpienia wskaźnik przycisku zasilania jest przygaszony, a wyświetlacz panelu sterowania drukarki jest wyłączony.
- Aby uaktywnić drukarkę, która znajduje się w trybie uśpienia, naciśnij dowolny przycisk na panelu sterowania drukarki.

#### Zmiana czasu do przejścia w tryb uśpienia za pomocą serwera EWS (modele z funkcją Wi-Fi)

1. Otwórz serwer EWS. Patrz [Dostęp do serwera EWS i jego obsługa](#).
2. Kliknij kartę **Ustawienia**.
3. W menu po lewej stronie kliknij **Zarządzanie energią**.
4. Kliknij **Tryb oszczędzania energii**.
5. Wybierz odpowiednią godzinę, a następnie kliknij **Zastosuj**.

## Tryb cichy

Tryb cichy powoduje spowolnienie drukowania w celu ograniczenia hałasu bez wpływu na jakość wydruków. Ta funkcja działa wyłącznie podczas drukowania na zwykłym papierze z normalną jakością wydruku.

- Tryb cichy można włączyć, aby ograniczyć hałas związany z drukowaniem. Aby drukować z normalną szybkością, wyłącz tę funkcję.
- Domyślnie funkcja ta jest wyłączona.
- Aby zmienić ustawienia w aplikacji HP Smart, otwórz aplikację HP Smart na urządzeniu, wybierz drukarkę, a następnie kliknij **Ustawienia drukarki**.

## Zmiana ustawień trybu cichego za pomocą serwera EWS (modele z funkcją Wi-Fi)

1. Otwórz serwer EWS. Patrz [Dostęp do serwera EWS i jego obsługa](#).
2. Kliknij kartę **Ustawienia**.
3. W menu po lewej stronie kliknij **Preferencje**.
4. Kliknij **Tryb cichy** i wprowadź wymagane zmiany.
5. Kliknij przycisk **Zastosuj**.

---

# A Informacje techniczne

Informacje zawarte w niniejszym dokumencie mogą ulec zmianie bez powiadomienia. Niektóre informacje mogą nie mieć zastosowania do danej drukarki lub wszystkich krajów/regionów.

## Specyfikacje

Więcej informacji na temat specyfikacji produktu (w tym parametry akustyczne, rozdzielczości wydruku, wymagania systemowe) znajduje się na stronie [hp.com/support](http://hp.com/support).

### Środowisko eksploatacyjne

- Zalecany zakres temperatury pracy: od 15°C do 30°C.
- Zalecany zakres wilgotności i zakres wilgotności podczas pracy: od 20 do 80% wilgotności względnej (RH), bez kondensacji.
- Zakres temperatur roboczych: od 5°C do 40°C.
- Zakres temperatur podczas przechowywania: od -40°C do 60°C.
- W obecności silnego pola elektromagnetycznego wydruk z drukarki może być lekko zniekształcony.
- Firma HP zaleca stosowanie kabla USB o długości nie przekraczającej 3 m, aby zminimalizować wprowadzony szum wywołany przez potencjalne silne pola elektromagnetyczne.

### Pojemność zasobnika wejściowego

- Zwykły papier (75 gramów na metr kwadratowy [20 funtów]): Maks. 100
- Koperty: Maks. 10
- Karty katalogowe: Maks. 30
- Papier fotograficzny: Maks. 30

### Pojemność zasobnika wyjściowego

- Zwykły papier (75 gramów na metr kwadratowy [20 funtów]): Maks. 30
- Koperty: Maks. 10
- Karty katalogowe: Maks. 30
- Papier fotograficzny: Maks. 30

### Rodzaj i format papieru

- Kompletną listę obsługiwanych nośników można znaleźć w oprogramowaniu drukarki. W przypadku drukarek sieciowych można również sprawdzić informacje na stronie Embedded Web Server (EWS). Aby uzyskać informacje na temat uruchamiania serwera EWS, patrz [Dostęp do serwera EWS i jego obsługa](#).



### Gramatury papieru

- Zwykły papier: od 60 do 90 gramów na metr kwadratowy (od 16 do 24 funtów).
- Koperty: od 75 do 90 gramów na metr kwadratowy (od 20 do 24 funtów).
- Karty: do 200 gramów na metr kwadratowy (maksymalnie 110 funtów).
- Papier fotograficzny: do 300 gramów na metr kwadratowy (80 funtów).

### Specyfikacje drukowania

- Szybkość drukowania zależy od stopnia złożoności dokumentu.
- Metoda: termiczny druk atramentowy na żądanie.
- Język: PCL3 GUI

### Dane techniczne kopiowania

- Rozdzielczość: do 600 dpi
- Cyfrowe przetwarzanie obrazów
- Szybkość kopiowania zależy od modelu i od stopnia złożoności dokumentu.

### Specyfikacje skanowania

- Rozdzielczość: optyczna do 1200 x 1200 ppi  
Więcej informacji na temat rozdzielczości znajduje się w oprogramowaniu skanera.
- Kolor: 24-bitowy przy drukowaniu w kolorze, 8-bitowy przy drukowaniu w skali szarości (256 odcieni szarości).
- Maksymalny rozmiar skanowania z szyby: 21,6 x 29,7 cm

### Dane techniczne zasilania

- Napięcie wejściowe: 100–240 V~ (+/- 10%) lub 200–240 V~ (+/- 10%)
- Częstotliwość wejściowa: 50/60 Hz ( $\pm 3$  Hz)

## Informacje prawne

Drukarka spełnia wymagania określone przepisami obowiązującymi w kraju/regionie, w którym produkt jest sprzedawany.

### Prawny numer modelu

Ze względu na obowiązek identyfikacji produktowi nadano prawny numer modelu (Regulatory Model Number). Tego prawnego numeru modelu nie należy mylić z nazwą marketingową ani numerem produktu.

## Deklaracja FCC

Amerykańska Federalna Komisja Łączności nakazała (przepisem 47 CFR 15.105) przekazanie użytkownikom tego produktu poniższych informacji.

Niniejszy sprzęt został przetestowany i uznany za zgodny z wymaganiami dla urządzeń cyfrowych klasy B zgodnie z przepisami FCC, część 15. Wymagania te zostały ustalone, aby zapewnić wystarczającą ochronę przed szkodliwym wpływem działania urządzeń w przypadku instalacji w mieszkaniach. Urządzenie to generuje, wykorzystuje i może emitować fale elektromagnetyczne o częstotliwości radiowej, a jeżeli nie jest zainstalowane i używane zgodnie ze stosownymi instrukcjami, może powodować zakłócenia w komunikacji radiowej. W przypadku żadnej konkretnej instalacji brak zakłóceń nie jest gwarantowany. Jeśli urządzenie powoduje szkodliwe zakłócenia w odbiorze radiowo-telewizyjnym, co można sprawdzić, wyłączając i włączając urządzenie, użytkownik może spróbować wyeliminować zakłócenia w jeden z następujących sposobów:

- Zmienić kierunek lub położenie anteny odbiorczej.
- Zwiększyć odstęp między urządzeniem a odbiornikiem.
- Podłączyć urządzenie do gniazda podłączonego do innego obwodu niż obwód odbiornika.
- Uzyskać pomoc od dostawcy lub doświadczonego serwisanta sprzętu radiowo-telewizyjnego.

 **UWAGA:** Jeśli produkt jest wyposażony w port Ethernet/LAN w metalowej obudowie, wymagane jest użycie ekranowanego kabla interfejsu w celu zapewnienia zgodności z ograniczeniami klasy B opisanymi w części 15 przepisów FCC.

Modyfikacje (część 15.21)

Dokonanie jakichkolwiek zmian lub modyfikacji w urządzeniu bez wyraźnego zezwolenia firmy HP może spowodować utratę prawa do używania niniejszego urządzenia.

Dodatkowych informacji udziela: Dyrektor ds. regulacji, HP Inc. 1501 Page Mill Road, Palo Alto, CA 94304, USA.

Niniejsze urządzenie spełnia wymagania ujęte w części 15 norm FCC. Korzystanie z urządzenia podlega następującym dwóm warunkom: (1) to urządzenie nie może powodować szkodliwych zakłóceń oraz (2) musi być odporne na zewnętrzne zakłócenia, które mogą spowodować niepożądane działanie.

## Instrukcje dotyczące przewodu zasilającego

Należy się upewnić, że źródło zasilania spełnia wymagania specyfikacji dotyczących napięcia znamionowego urządzenia. Specyfikacje dotyczące napięcia znajdują się na produkcie. Produkt wymaga napięcia 100–240 V AC ( $\pm 10\%$ ) lub 200–240 V DC i częstotliwości 50/60 Hz ( $\pm 3$  Hz).

 **OSTROŻNIE:** Aby uniknąć uszkodzenia urządzenia, należy stosować przewód zasilający dołączony do urządzenia.

## Oświadczenie o zgodności VCCI (klasa B) dla użytkowników w Japonii

この装置は、クラスB機器です。この装置は、住宅環境で使用することを目的としていますが、この装置がラジオやテレビジョン受信機に近接して使用されると、受信障害を引き起こすことがあります。

取扱説明書に従って正しい取り扱いをして下さい。

VCCI — B

## Informacje dla użytkowników w Japonii dotyczące przewodu zasilającego

製品には、同梱された電源コードをお使い下さい。

同梱された電源コードは、他の製品では使用出来ません。

## Oświadczenie dotyczące miejsc pracy wyposażonych w monitory dla Niemiec

### GS-Erklärung (Deutschland)

Das Gerät ist nicht für die Benutzung im unmittelbaren Gesichtsfeld am Bildschirmarbeitsplatz vorgesehen. Um störende Reflexionen am Bildschirmarbeitsplatz zu vermeiden, darf dieses Produkt nicht im unmittelbaren Gesichtsfeld platziert werden.

## Oświadczenie dotyczące emisji hałasu dla Niemiec

Geräuschemission

LpA < 70 dB am Arbeitsplatz im Normalbetrieb nach DIN 45635 T. 19

## Informacje prawne dla Unii Europejskiej i Wielkiej Brytanii



Products bearing the CE marking and UK marking comply to applicable EU Directives and the equivalent UK Statutory Instruments and can operate in at least one EU Member State and in United Kingdom. The full EU and UK Declaration of Conformity can be found at the following website: [hp.eu/certificates](http://hp.eu/certificates) (Search with the product model name or its Regulatory Model Number (RMN), which may be found on the regulatory label.)

The point of contact for regulatory matters:

For EU: HP Deutschland GmbH, HP HQ-TRE, 71025 Boeblingen, Germany

For UK: HP Inc UK Ltd, Regulatory Enquiries, Earley West, 300 Thames Valley Park Drive, Reading, RG6 1PT

Email: [techregshelp@hp.com](mailto:techregshelp@hp.com)

## Deklaracja zgodności

Deklarację zgodności można znaleźć na stronie [www.hp.eu/certificates](http://www.hp.eu/certificates).

## Przepisy w zakresie sieci bezprzewodowych

Ten rozdział zawiera informacje prawne dotyczące produktów bezprzewodowych.

## Urządzenia z funkcjami komunikacji bezprzewodowej

### Promieniowanie elektromagnetyczne

To urządzenie spełnia międzynarodowe wytyczne (ICNIRP) dotyczące narażenia na promieniowanie radiowe.

Jeśli zawiera nadajnik/odbiorcę radiowy, to w normalnych warunkach przy zachowaniu odległości 20 cm poziomy promieniowania radiowego spełniają wymagania UE.

## Funkcje komunikacji bezprzewodowej w Europie

For products with 802.11 b/g/n or Bluetooth radio:

- Radio frequency band: 2400-2483.5 MHz, with transmit power of 20 dBm (100 mW) or less.

## Promieniowanie fal radiowych

**⚠ CAUTION:** The radiated output power of this device is far below the FCC radio frequency exposure limits. Nevertheless, the device shall be used in such a manner that the potential for human contact during normal operation is minimized. This product and any attached external antenna, if supported, shall be placed in such a manner to minimize the potential for human contact during normal operation. In order to avoid the possibility of exceeding the FCC radio frequency exposure limits, human proximity to the antenna shall not be less than 20 cm (8 inches) during normal operation.

## Informacje dla użytkowników w Kanadzie

Under Innovation, Science and Economic Development Canada regulations, this radio transmitter may only operate using an antenna of a type and maximum (or lesser) gain approved for the transmitter by Innovation, Science and Economic Development Canada. To reduce potential radio interference to other users, the antenna type and its gain should be so chosen that the equivalent isotropically radiated power (e.i.r.p.) is not more than that necessary for successful communication.

This device complies with Innovation, Science and Economic Development Canada licence-exempt RSS standard(s). Operation is subject to the following two conditions: (1) this device may not cause interference, and (2) this device must accept any interference, including interference that may cause undesired operation of the device.

**WARNING!** Exposure to Radio Frequency Radiation. The radiated output power of this device is below the Innovation, Science and Economic Development Canada radio frequency exposure limits. Nevertheless, the device should be used in such a manner that the potential for human contact is minimized during normal operation.

To avoid the possibility of exceeding the Innovation, Science and Economic Development Canada radio frequency exposure limits, human proximity to the antennas should not be less than 20 cm (8 inches).

Conformément au Règlement d'Innovation, Science et Développement Economique Canada, cet émetteur radioélectrique ne peut fonctionner qu'avec une antenne d'un type et d'un gain maximum (ou moindre) approuvé par Innovation, Science et Développement Economique Canada. Afin de réduire le brouillage radioélectrique potentiel pour d'autres utilisateurs, le type d'antenne et son gain doivent être choisis de manière à ce que la puissance isotrope rayonnée équivalente (p.i.r.e.) ne dépasse pas celle nécessaire à une communication réussie.

Cet appareil est conforme aux normes RSS exemptes de licence d'Innovation, Science et Développement Economique Canada. Son fonctionnement dépend des deux conditions suivantes : (1) cet appareil ne doit pas provoquer d'interférences nuisibles et (2) doit accepter toutes les interférences reçues, y compris des interférences pouvant provoquer un fonctionnement non souhaité de l'appareil.

**AVERTISSEMENT** relatif à l'exposition aux radiofréquences. La puissance de rayonnement de cet appareil se trouve sous les limites d'exposition de radiofréquences d'Innovation, Science et Développement Economique Canada. Néanmoins, cet appareil doit être utilisé de telle sorte qu'il doive être mis en contact le moins possible avec le corps humain.

Afin d'éviter le dépassement éventuel des limites d'exposition aux radiofréquences d'Innovation, Science et Développement Economique Canada, il est recommandé de maintenir une distance de plus de 20 cm entre les antennes et l'utilisateur.

## Informacje dla użytkowników w Japonii

この機器は技術基準適合証明又は工事設計認証を受けた無線設備を搭載しています。

## Informacje dla użytkowników w regionie Tajwanu

取得審驗證明之低功率射頻器材，非經核准，公司、商號或使用者均不得擅自變更頻率、加大功率或變更原設計之特性及功能。低功率射頻器材之使用不得影響飛航安全及干擾合法通信；經發現有干擾現象時，應立即停用，並改善至無干擾時方得繼續使用。前述合法通信，指依電信管理法規定作業之無線電通信。低功率射頻器材須忍受合法通信或工業、科學及醫療用電波輻射性電機設備之干擾。

## Informacje dla użytkowników w Tajlandii

เครื่องโทรคมนาคมและอุปกรณ์นี้ มีความสอดคล้องตามข้อกำหนดของ กสทช.

### radio communication act B.E.2498



## Informacje dla użytkowników w Brazylii

Este equipamento não tem direito à proteção contra interferência prejudicial e não pode causar interferência em sistemas devidamente autorizados.

Para maiores informações consulte o site da ANATEL [www.anatel.gov.br](http://www.anatel.gov.br).

## Informacje dla użytkowników w Meksyku

La operación de este equipo está sujeta a las siguientes dos condiciones: (1) es posible que este equipo o dispositivo no cause interferencia perjudicial y (2) este equipo o dispositivo debe aceptar cualquier interferencia, incluyendo la que pueda causar su operación no deseada.

Para saber el modelo de la tarjeta inalámbrica utilizada, revise la etiqueta regulatoria de la impresora.

## Informacje dla użytkowników na Ukrainie

### Повідомлення для користувачів в Україні

 Використовуйте лише шнур та адаптер живлення (за наявності), надані компанією HP.

**Tabela A-1 Notice to users in Ukraine**

Використана технологія	Діапазони частот радіосигналів	Максимальна потужність передавання
WLAN Wi-Fi 802.11x (2,4 ГГц)	2400–2483,5 МГц	< 100 мВт (20 дБм) ЕІВП
Bluetooth (2,4 ГГц)	2400–2483,5 МГц	< 100 мВт (20 дБм) ЕІВП
Bluetooth із низьким енергоспоживанням (2,4 ГГц)	2400–2483,5 МГц	< 100 мВт (20 дБм) ЕІВП
WLAN Wi-Fi 802.11x (5 ГГц)	5170–5330 МГц	< 100 мВт (20 дБм) ЕІВП
(тільки для використання в приміщенні)	5490–5730 МГц	< 100 мВт (20 дБм) ЕІВП
	5735–5835 МГц	< 100 мВт (20 дБм) ЕІВП

 **UWAGA:** Відповідні частотні діапазони та максимальна потужність передавання застосовуються, лише якщо в пристрої використовується зазначена технологія підключення.

Повний текст декларації про відповідність доступний на веб-сайті за такою адресою: [cloud.mt-tech.co](http://cloud.mt-tech.co).

## Ułatwienia dostępu

Aby znaleźć informacje dotyczące ułatwień dostępu, podzielić się swoją historią lub skontaktować się z pomocą techniczną w kwestii ułatwień dostępu, należy odwiedzić stronę [hp.com/accessibility](http://hp.com/accessibility).

Więcej informacji na temat ułatwień dostępu oferowanych przez drukarkę można znaleźć na stronie [Accessibility for HP inkjet printers](http://hp.com/accessibility).

## Program ochrony środowiska naturalnego

Firma HP dokłada wszelkich starań, aby dostarczać wysokiej jakości produkty o znikomym stopniu szkodliwości dla środowiska. W projekcie urządzenia uwzględniono kwestię recyklingu. Liczba materiałów została ograniczona do minimum przy jednoczesnym zapewnieniu odpowiedniej funkcjonalności i niezawodności urządzenia. Różne materiały mogą zostać w łatwy sposób rozdzielone. Łączniki i inne powiązania mogą zostać łatwo odnalezione, są łatwo dostępne i można je w łatwy sposób usunąć przy użyciu standardowych narzędzi. Szybki dostęp do ważnych części umożliwia efektywny demontaż i naprawę. Dodatkowe informacje o programie ochrony środowiska firmy HP można znaleźć na stronie internetowej pod adresem:

[hp.com/sustainableimpact](http://hp.com/sustainableimpact)

### Wskazówki HP dotyczące ochrony środowiska

- Wybór papieru z szerokiej gamy papierów HP z certyfikatem FSC® lub PEFC™ daje gwarancję, że masa papierowa pochodzi z zaufanego i dobrze zarządzanego źródła<sup>1</sup>.
- Oszczędzaj zasoby naturalne — korzystaj z papieru makulaturowego.
- Oryginalne wkłady HP można poddać recyklingowi w łatwy i bezpłatny sposób dzięki programowi HP Planet Partners dostępnemu w 47 krajach i terytoriach na całym świecie<sup>2</sup>.
- Oszczędzaj papier, drukując po obu stronach kartki.
- Oszczędzaj energię, wybierając produkty HP z certyfikatem ENERGY STAR®.
- Zredukuj swój ślad węglowy — wszystkie drukarki HP są wyposażone w ustawienia do zarządzania zasilaniem, które pozwalają kontrolować zużycie energii.
- Dowiedz się więcej o sposobach, w jakie firma HP i jej klienci chronią środowisko na stronie [HP EcoSolutions](#).

<sup>1</sup> Papier HP z certyfikatem FSC®C017543 lub PEFC™TMPEFC/29-13-198.

<sup>2</sup> Dostępność programu jest ograniczona. Obecnie program HP Planet Partners umożliwia zwrot i recykling oryginalnych wkładów HP w ponad 50 krajach, terytoriach i regionach w Azji, Europie i obu Amerykach. Więcej informacji można znaleźć na stronie: [hp.com/recycle](http://hp.com/recycle).

### Eko wskazówki

HP stara się pomagać klientom zmniejszać oddziaływanie na środowisko naturalne. Więcej informacji o inicjatywach środowiskowych HP można znaleźć na stronie internetowej HP Eco Solutions.

[hp.com/sustainableimpact](http://hp.com/sustainableimpact)

### Rozporządzenie Komisji Europejskiej 1275/2008

Aby uzyskać dane dotyczące zużycia energii przez urządzenie, w tym zużycia energii w stanie gotowości sieciowej, w którym wszystkie porty sieci przewodowej są podłączone i wszystkie porty sieci bezprzewodowej są aktywne, należy zapoznać się z częścią P15 „Dodatkowe informacje” Deklaracji IT ECO dotyczącej urządzenia pod adresem [hp.com/hpinfo/globalcitizenship/environment/productdata/itecodesktop-pc.html](http://hp.com/hpinfo/globalcitizenship/environment/productdata/itecodesktop-pc.html).

## Papier

W opisanym produkcie można używać papieru makulaturowego zgodnego z normą DIN 19309 i EN 12281:2002.

## Tworzywa sztuczne

Elementy z tworzyw sztucznych o wadze przekraczającej 25 gramów są oznaczone zgodnie z międzynarodowymi standardami, które zwiększają możliwość identyfikacji tworzyw sztucznych do przetworzenia po zużyciu produktu.

## Karty charakterystyki

Karty charakterystyki, informacje dotyczące bezpieczeństwa produktów i środowiska dostępne są pod adresem [hp.com/go/ecodata](http://hp.com/go/ecodata) lub na żądanie.

## Program recyklingu

Firma HP podejmuje w wielu krajach/regionach coraz więcej inicjatyw dotyczących zwrotu oraz recyklingu swoich produktów, a także współpracuje z największymi na świecie ośrodkami recyklingu urządzeń elektronicznych. Firma HP oszczędza zasoby naturalne, ponownie sprzedając niektóre ze swych najpopularniejszych produktów. Więcej informacji dotyczących recyklingu produktów firmy HP można znaleźć pod adresem: [hp.com/recycle](http://hp.com/recycle)

## Program recyklingu materiałów eksploatacyjnych do drukarek atramentowych firmy HP

Firma HP podejmuje różne działania mające na celu ochronę środowiska. Program recyklingu materiałów eksploatacyjnych HP Inkjet Supplies Recycling Program jest dostępny w wielu krajach/regionach. Pozwala on na bezpłatną utylizację zużytych pojemników i wkładów. Więcej informacji można znaleźć na stronie: [hp.com/recycle](http://hp.com/recycle)

## Pobór mocy

Urządzenia HP do drukowania i przetwarzania obrazów oznaczone logo ENERGY STAR® posiadają certyfikat amerykańskiej Agencji Ochrony Środowiska (EPA). Na urządzeniach spełniających wymagania ENERGY STAR dla urządzeń do przetwarzania obrazu znajduje się następujące oznaczenie:



Dodatkowe informacje na temat modeli urządzeń do przetwarzania obrazów opatrzonych certyfikatem ENERGY STAR można znaleźć na stronie: [www.hp.com/go/energystar](http://www.hp.com/go/energystar)



## Utylizacja zużytego sprzętu przez użytkowników



Ten symbol oznacza, że tego produktu nie można utylizować z innymi odpadami z gospodarstwa domowego. Należy chronić ludzkie zdrowie oraz środowisko i dostarczyć zużyty sprzęt do wyznaczonego punktu odbioru zużytych produktów elektrycznych i elektronicznych. Więcej informacji można uzyskać, kontaktując się z firmą zajmującą się utylizacją odpadów z gospodarstwa domowego lub odwiedzając stronę [hp.com/recycle](http://hp.com/recycle).

## Usuwanie odpadów w Brazylii



Este produto eletrônico e seus componentes não devem ser descartados no lixo comum, pois embora estejam em conformidade com padrões mundiais de restrição a substâncias nocivas, podem conter, ainda que em quantidades mínimas, substâncias impactantes ao meio ambiente. Ao final da vida útil deste produto, o usuário deverá entregá-lo à HP. A não observância dessa orientação sujeitará o infrator às sanções previstas em lei.

Após o uso, as pilhas e/ou baterias dos produtos HP deverão ser entregues ao estabelecimento comercial ou rede de assistência técnica autorizada pela HP.

Para maiores informações, inclusive sobre os pontos de recebimento, acesse:

[hp.com.br/reciclar](http://hp.com.br/reciclar)

## Substancje chemiczne

Firma HP zobowiązuje się do dostarczania swoim klientom wszystkich informacji na temat substancji chemicznych w naszych produktach, zgodnie z wymogami takich przepisów, jak REACH (*Dyrektywa EC No 1907/2006 Parlamentu Europejskiego i Komisji Europejskiej*). Raport z informacjami o chemikaliach w tym produkcie można znaleźć na stronie: [hp.com/go/reach](http://hp.com/go/reach).

## Tabela niebezpiecznych substancji/elementów i ich zawartości (Chiny)

产品中有害物质或元素的名称及含量

根据中国《电器电子产品有害物质限制使用管理办法》



Tabela A-2 Tabela niebezpiecznych substancji/elementów i ich zawartości (Chiny)

部件名称	有害物质					
	铅 (Pb)	汞 (Hg)	镉 (Cd)	六价铬 (Cr(VI))	多溴联苯 (PBB)	多溴二苯醚 (PBDE)
外壳和托盘	○	○	○	○	○	○
电线	○	○	○	○	○	○
印刷电路板	X	○	○	○	○	○
打印系统	X	○	○	○	○	○
显示器	X	○	○	○	○	○
喷墨打印机墨盒	○	○	○	○	○	○
驱动光盘	X	○	○	○	○	○
扫描仪	X	○	○	○	○	○
网络配件	X	○	○	○	○	○
电池板	X	○	○	○	○	○
自动双面打印系统	○	○	○	○	○	○
外部电源	X	○	○	○	○	○

本表格依据 SJ/T 11364 的规定编制。

○: 表示该有害物质在该部件所有均质材料中的含量均在 GB/T 26572 规定的限量要求以下。

X: 表示该有害物质至少在该部件的某一均质材料中的含量超出 GB/T 26572 规定的限量要求。

此表中所有名称中含“X”的部件均符合中国 RoHS 达标管理目录限用物质应用例外清单的豁免。

此表中所有名称中含“X”的部件均符合欧盟 RoHS 立法。

注: 环保使用期限的参考标识取决于产品正常工作的温度和湿度等条件。

## **Deklaracja wystąpienia oznaczenia substancji podlegających ograniczeniom (region Tajwanu)**

台灣 限用物質含有情況標示聲明書

Taiwan Declaration of the Presence Condition of the Restricted Substances Marking

單元 Unit	限用物質及其化學符號 Restricted substances and its chemical symbols					
	鉛Lead (Pb)	汞Mercury (Hg)	鎘Cadmium (Cd)	六價鉻 Hexavalent chromium (Cr <sup>+6</sup> )	多溴聯苯 Polybrominated biphenyls (PBB)	多溴二苯醚 Polybrominated diphenyl ethers (PBDE)
列印引擎 Print engine	—	○	○	○	○	○
外殼和紙匣 External Casing and Trays	○	○	○	○	○	○
電源供應器 Power Supply	—	○	○	○	○	○
電線 Cables	○	○	○	○	○	○
印刷電路板 Print printed circuit board	—	○	○	○	○	○
控制面板 Control panel	—	○	○	○	○	○
墨水匣 Cartridge	○	○	○	○	○	○
掃描器組件 Scanner assembly	—	○	○	○	○	○

備考1. “超出0.1 wt %” 及 “超出0.01 wt %” 係指限用物質之百分比含量超出百分比含量基準值。  
Note 1 : “Exceeding 0.1 wt %” and “exceeding 0.01 wt %” indicate that the percentage content of the restricted substance exceeds the reference percentage value of presence condition.

備考2. “○” 係指該項限用物質之百分比含量未超出百分比含量基準值。  
Note 2 : “○” indicates that the percentage content of the restricted substance does not exceed the percentage of reference value of presence.

備考3. “—” 係指該項限用物質為排除項目。  
Note 3 : The “—” indicates that the restricted substance corresponds to the exemption.

若要查看產品的使用指南或手冊，請前往 [www.support.hp.com](http://www.support.hp.com)，依照畫面指示以取得相關文件。

To find the latest user guides or manuals for your product, visit [www.support.hp.com](http://www.support.hp.com) and follow the instructions to access your product page.

## Ograniczenia dotyczące substancji niebezpiecznych (Indie)

This product, as well as its related consumables and spares, complies with the reduction in hazardous substances provisions of the "India E-waste (Management and Handling) Rule 2016." It does not contain lead, mercury, hexavalent chromium, polybrominated biphenyls or polybrominated diphenyl ethers in concentrations exceeding 0.1 weight % and 0.01 weight % for cadmium, except for where allowed pursuant to the exemptions set in Schedule 2 of the Rule.

## Oświadczenie dotyczące substancji niebezpiecznych (Turcja)

Türkiye Cumhuriyeti: AEEE Yönetmeliğine Uygundur

## EPEAT

Większość produktów HP opracowano tak, aby spełniały wymagania programu EPEAT. EPEAT to kompleksowa ocena środowiskowa, która pomaga identyfikować bardziej ekologiczne urządzenia elektroniczne. Więcej informacji na temat EPEAT można uzyskać pod adresem [epeat.net](http://epeat.net).

[Kliknij tutaj, aby uzyskać więcej informacji na temat produktów HP zarejestrowanych w programie EPEAT.](#)

## SEPA Ecolabel: informacja dla użytkowników (Chiny)

### 中国环境标识认证产品用户说明

噪声大于 63.0 dB(A) 的办公设备不宜放置于办公室内，请在独立的隔离区域使用。

如需长时间使用本产品或打印大量文件，请确保在通风良好的房间内使用。

如您需要确认本产品处于零能耗状态，请按下电源关闭按钮，并将插头从电源插座断开。

您可以使用再生纸，以减少资源耗费。

## Chińskie etykiety energetyczne na drukarkach, faksach i kopiarkach

### 复印机、打印机和传真机能源效率标识实施规则

依据“复印机、打印机和传真机能源效率标识实施规则”，该打印机具有中国能效标识。标识上显示的能效等级和操作模式值根据“复印机、打印机和传真机能效限定值及能效等级”标准（“GB 21521”）来确定和计算。

#### 1. 能效等级

产品能效等级分 3 级，其中 1 级能效最高。能效限定值根据产品类型和打印速度由标准确定。能效等级则根据基本功耗水平以及网络接口和内存等附加组件和功能的功率因子之和来计算。

#### 2. 能效信息

##### 喷墨打印机

- 操作模式功率

睡眠状态的能耗按照 GB 21521 的标准来衡量和计算。该数据以瓦特 (W) 表示。

- 待机功率

待机状态是产品连接到电网电源上功率最低的状态。该状态可以延续无限长时间，且使用者无法改变此状态下产品的功率。对于“成像设备”产品，“待机”状态通常相当于“关闭”状态，但也可能相当于“准备”状态或者“睡眠”状态。该数据以瓦特 (W) 表示。

- 睡眠状态预设延迟时间

出厂前由制造商设置的时间决定了该产品在完成主功能后进入低耗模式(例如睡眠、自动关机)的时间。该数据以分钟表示。

- 附加功能功率因子之和

网络接口和内存等附加功能的功率因子之和。该数据以瓦特 (W) 表示。

标识上显示的能耗数据是根据典型配置测量得出的数据, 此类配置包含登记备案的打印机依据复印机、打印机和传真机能源效率标识实施规则所选的所有配置。因此, 该特定产品型号的实际能耗可能与标识上显示的数据有所不同。

要了解规范的更多详情, 请参考最新版的 GB 21521 标准。