



Podręcznik użytkownika



HP Smart Tank 530 series

Oświadczenia firmy HP

INFORMACJE ZAWARTE W NINIEJSZYM DOKUMENCIE MOGĄ ULEC ZMIANIE BEZ POWIADOMIENIA.

WSZELKIE PRAWA ZASTRZEŻONE. KOPIOWANIE, ADAPTACJA LUB TŁUMACZENIE TYCH MATERIAŁÓW NIE JEST DOZWOLONE BEZ UPREDNIEJ PISEMNEJ ZGODY FIRMY HP, Z WYJĄTKIEM PRZYPADKÓW DOZWOLONYCH W RAMACH PRAW AUTORSKICH. WSZYSTKIE GWARANCJE UDZIELANE W ODNIESIENIU DO PRODUKTÓW I USŁUG HP OKREŚLONE ZOSTAŁY W OŚWIADCZENIACH GWARANCYJNYCH ZAŁĄCZANYCH DO KAŻDEGO PRODUKTU I USŁUGI. ŻADNE INFORMACJE TU ZAWARTE NIE MOGĄ BYĆ INTERPRETOWANE JAKO GWARANCJE DODATKOWE. FIRMA HP NIE PONOSI ODPOWIEDZIALNOŚCI ZA BŁĘDY TECHNICZNE, REDAKCYJNE CZY POMINIĘCIA ZAWARTE W DOKUMENCIE.

© Copyright 2019 HP Development Company, L.P.

Microsoft i Windows są zastrzeżonymi znakami towarowymi firmy Microsoft Corporation w Stanach Zjednoczonych i/lub w innych krajach.

Mac, OS X, macOS i AirPrint są znakami towarowymi firmy Apple Inc. zarejestrowanymi w USA i innych krajach.

ENERGY STAR oraz znak firmowy ENERGY STAR są zastrzeżonymi znakami towarowymi Agencji Ochrony Środowiska Stanów Zjednoczonych.

Android i Chromebook są znakami towarowymi firmy Google LLC.

Amazon i Kindle są znakami towarowymi firmy Amazon.com, Inc. lub jej spółek powiązanych.

iOS jest znakiem towarowym lub zastrzeżonym znakiem firmy Cisco w USA i innych krajach i jest używany na podstawie licencji.

Spis treści

1 Rozpoczęcie pracy	1
Elementy drukarki	2
Zapoznanie z układem pojemników z tuszem	4
Funkcje panelu sterowania	5
Zmiana domyślnych ustawień papieru wykrytych przez drukarkę	8
Podstawowe informacje dotyczące papieru	9
Otwieranie oprogramowania drukarki HP	12
Używanie aplikacji HP Smart do drukowania, skanowania i rozwiązywania problemów	13
Tryb uśpienia	14
Tryb cichy	15
Automatyczne wyłączenie	17
Planowanie włączania i wyłączenia	18
2 Drukowanie	19
Ładowanie materiałów	20
Drukowanie dokumentów	24
Drukowanie fotografii	25
Drukowanie na kopertach	26
Drukowanie przy użyciu aplikacji HP Smart	27
Drukowanie z maksymalną rozdzielczością	29
Drukowanie z komputera stacjonarnego lub laptopa Mac	30
Drukowanie z urządzeń przenośnych	31
Wskazówki przydatne w trakcie drukowania	32
Wyświetlanie stanu zadań drukowania i zarządzanie nimi (Windows)	35
Dostosowanie drukarki (Windows)	36
3 Korzystanie z usług WWW	37
Co to są usługi sieci Web?	38
Konfigurowanie usług sieci Web	39
Drukowanie przy użyciu funkcji HP ePrint	40
Użyj strony HP Connected.	42

Usuwanie usług WWW	43
4 Kopiowanie i skanowanie	44
Kopiowanie dokumentów	45
Ładowanie oryginału	46
Skanowanie przy użyciu aplikacji HP Smart	48
Skanowanie przy użyciu oprogramowania HP oprogramowanie drukarki	51
Skanowanie z panelu sterowania drukarki	53
Skanowanie za pomocą funkcji Webscan	54
Wskazówki dotyczące skanowania i kopiowania	55
5 Zarządzanie tuszem i głowicami drukującymi	56
Poziomy tuszu	57
Napętnianie pojemników z atramentem	58
Zamawianie materiałów eksploatacyjnych	61
Drukowanie z użyciem tylko czarnego tuszu	62
Poprawianie jakości wydruku	63
Wyrównywanie głowic drukujących	65
Czyszczenie głowic drukujących	66
Czyszczenie drukarki	67
Wskazówki dotyczące korzystania z tuszu i głowic drukujących	68
Przenoszenie drukarki	69
6 Połączenia	70
Przed rozpoczęciem	71
Włączanie trybu konfiguracji w drukarce	72
Podłączanie drukarki do sieci bezprzewodowej z routerem	73
Bezprzewodowe podłączanie drukarki bez użycia routera (Wi-Fi Direct)	75
Podłączanie drukarki za pomocą aplikacji HP Smart	78
Zmiana ustawień sieci bezprzewodowej	79
Łączenie drukarki z komputerem za pomocą przewodu USB (połączenie inne niż sieciowe)	81
Zmiana z połączenia USB na połączenie bezprzewodowe	82
Korzystanie z zaawansowanych narzędzi zarządzania drukarką (drukarki sieciowe)	83
Wskazówki dotyczące konfiguracji i korzystania z drukarki w sieci	86
7 Rozwiązywanie problemów	87
Uzyskiwanie pomocy HP w Internecie przy rozwiązywaniu problemów	88
Dodatkowa pomoc	89
Uzyskiwanie pomocy z poziomego panelu sterowania drukarki	90
Uzyskiwanie pomocy za pośrednictwem aplikacji HP Smart	91

Problemy związane z zacięciami i pobieraniem papieru	92
Problem z głowicą drukującą (pojemnikiem)	101
Problem związany z drukowaniem	108
Problemy związane z kopiowaniem	112
Problemy związane ze skanowaniem	113
Problemy z siecią i połączeniem	114
Problemy sprzętowe drukarki	116
Rozwiązywanie problemów z usługami WWW	117
Przywracanie oryginalnych ustawień fabrycznych	118
Konserwacja drukarki	119
Pomoc techniczna firmy HP	122
Załącznik A Informacje techniczne	124
Dane techniczne	125
Informacje prawne	127
Program ochrony środowiska naturalnego	131
Indeks	139

1 Rozpoczęcie pracy

- [Elementy drukarki](#)
- [Zapoznanie z układem pojemników z tuszem](#)
- [Funkcje panelu sterowania](#)
- [Zmiana domyślnych ustawień papieru wykrytych przez drukarkę](#)
- [Podstawowe informacje dotyczące papieru](#)
- [Otwieranie oprogramowania drukarki HP](#)
- [Używanie aplikacji HP Smart do drukowania, skanowania i rozwiązywania problemów](#)
- [Tryb uśpienia](#)
- [Tryb cichy](#)
- [Automatyczne wyłączanie](#)
- [Planowanie włączania i wyłączania](#)

Elementy drukarki

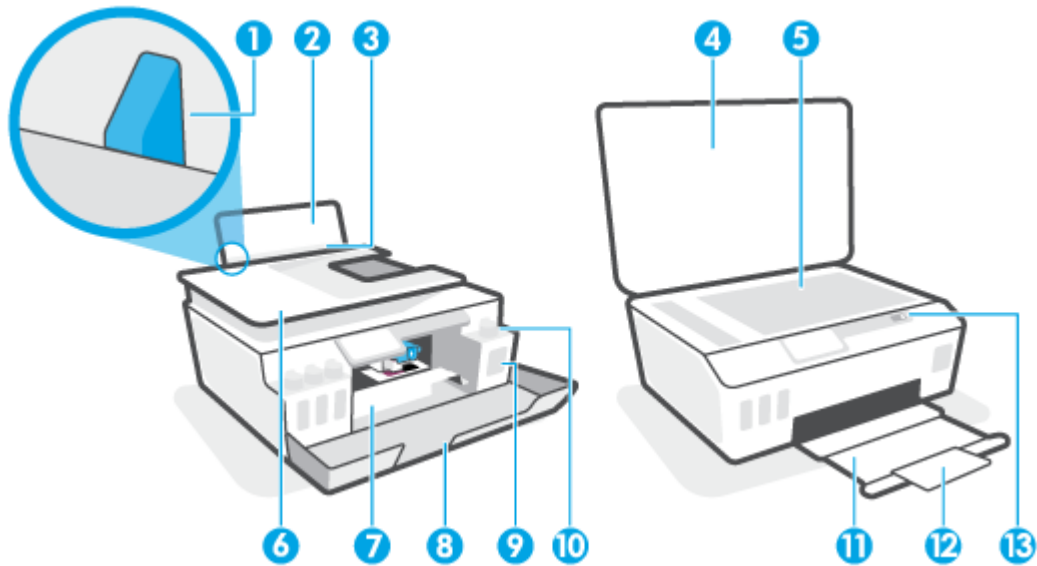

1	Prowadnica szerokości papieru
2	Podajnik
3	Taca podajnika wejściowego
4	Pokrywa skanera:
5	Szyba skanera
6	Podajnik dokumentów
7	Drzwiczki dostępu do głowic drukujących
8	Drzwiczki przednie
9	Pojemnik z tuszem
10	Ośłona pojemnika z tuszem
11	Zasobnik wyjściowy
12	Przedłużenie zasobnika wyjściowego (nazywane także przedłużeniem zasobnika)
13	Panel sterowania

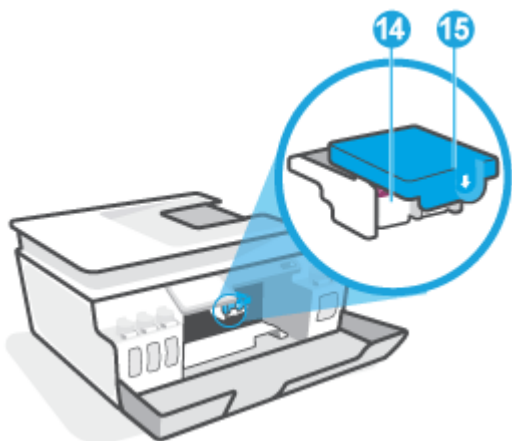

14	Główce drukujące
15	Zatrask głowic drukujących

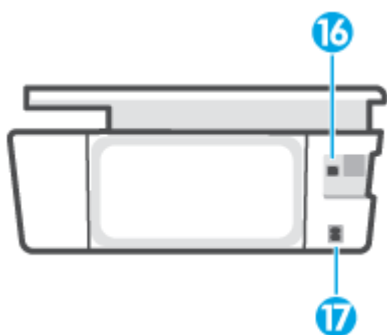

16	Port USB
17	Gniazdo zasilania

Zapoznanie z układem pojemników z tuszem

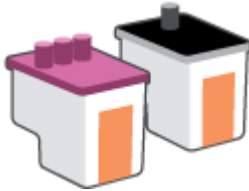
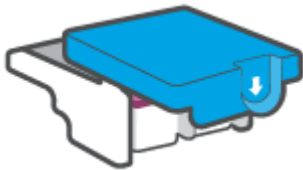
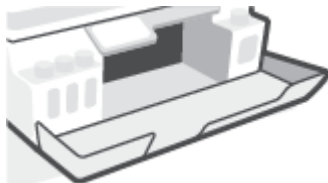
Pojęcie	Definicja
Głowice drukujące	<p>Głowice drukujące to podzespoły mechanizmu drukującego, które nanoszą tusz na papier. Dostępne są dwie głowice drukujące: do czarnego i kolorowego atramentu.</p> <p>OSTROŻNIE: Po skonfigurowaniu drukarki nie należy otwierać zatrzasku głowicy drukującej bez wyraźnego polecenia.</p> 
Zatrzask głowic drukujących	<p>Zatrzask głowic drukujących na karetkie służy do zabezpieczania ich w niej. Należy sprawdzić, czy zatrzask głowicy drukującej jest prawidłowo zamknięty. Pozwoli to uniknąć problemów, takich jak blokada karetki.</p> <p>OSTROŻNIE: Po skonfigurowaniu drukarki nie należy otwierać zatrzasku głowicy drukującej bez wyraźnego polecenia.</p> 
Pojemniki z tuszem	<p>Występują cztery pojemniki z tuszem. Każdy pojemnik z atramentem zawiera atrament innego koloru: błękitny, purpurowy, żółty i czarny.</p> 
Osłony pojemników z tuszem	<p>Każdy pojemnik z atramentem ma zatyczkę, która zapewnia szczelność.</p>
wyrównanie	<p>Wyrównywanie to proces wzajemnego dopasowywania położenia głowic drukujących w celu poprawy jakości wydruku.</p>

Funkcje panelu sterowania





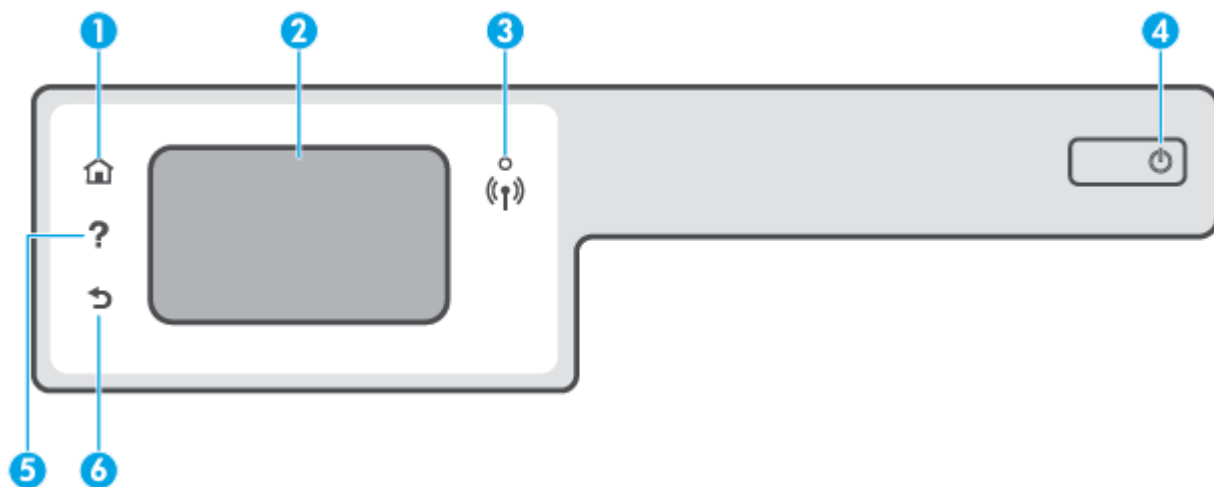

Opis przycisków i wskaźników

Poniższy schemat wraz z towarzyszącą mu tabelą stanowi skrócony przewodnik po funkcjach panelu sterowania drukarki.



Etykieta	Nazwa i opis
1	Przycisk Ekran główny: Powoduje powrót do ekranu wyświetlanego po pierwszym włączeniu drukarki.
2	Wyświetlacz panelu sterowania: Dotknij ekranu, aby wybrać opcje menu lub przewijać między elementami menu.
3	Kontrolka komunikacji bezprzewodowej: Wskazuje stan połączenia bezprzewodowego drukarki. <ul style="list-style-type: none">Niebieskie światło oznacza, że nawiązano połączenie bezprzewodowe i można drukować.Powolne miganie informuje o włączeniu komunikacji bezprzewodowej, ale braku połączenia z siecią. Upewnij się, że drukarka znajduje się w zasięgu sygnału bezprzewodowego.Szybkie miganie oznacza błąd komunikacji bezprzewodowej. Sprawdź komunikat na wyświetlaczu drukarki.Jeśli kontrolka połączenia bezprzewodowego nie świeci się, komunikacja bezprzewodowa jest wyłączona.
4	Przycisk zasilania: Służy do włączania i wyłączania drukarki.
5	Przycisk Pomoc: Otwiera menu Pomoc dla bieżącej operacji. Jeśli wyświetlany jest ekran Strona startowa, zostanie otwarte menu Pomoc, w którym można wyświetlić filmy instruktażowe, informacje o funkcjach drukarki i wskazówki dotyczące korzystania z niej.
6	Przycisk Wstecz: Powraca do poprzedniego ekranu.

Ikony wyświetlacza panelu sterowania

Ikona	Funkcja
	Kopia : Otwiera menu Kopia , w którym można wybrać rodzaj kopii lub zmienić ustawienia kopiowania.
	Skanuj : Otwiera menu Skanuj , w którym można wybrać miejsce docelowe dla skanowanego obrazu.
	Konfiguracja : Otwiera menu Konfiguracja , w którym można zmieniać ustawienia urządzenia i wykonywać zadania konserwacyjne.
	Ikona HP ePrint: Otwiera menu Web Services Summary (Podsumowanie dla usług WWW), w którym można sprawdzić szczegóły stanu funkcji HP ePrint, zmienić jej ustawienia lub wydrukować stronę Informacje.
	Ikona Wi-Fi Direct: Otwiera menu Wi-Fi Direct , gdzie możesz włączyć funkcję Wi-Fi Direct, wyłączyć funkcję Wi-Fi Direct oraz wyświetlić nazwę i hasło połączenia Wi-Fi Direct.
	Ikona Bezprzewodowe: Otwiera menu Sieć bezprzewodowa , w którym można sprawdzić stan sieci bezprzewodowej lub zmienić ustawienia tej sieci. Można także wydrukować raport z testu sieci bezprzewodowej, pomocny w diagnozie problemów z połączeniem sieciowym.
	Ikona Atrament: przedstawia szacunkowe poziomy atramentu. Jeśli w którymś pojemniku jest niewiele atramentu, wyświetla symbol ostrzeżenia. UWAGA: Ostrzeżenia o poziomie tuszu i diody podają przybliżone dane wyłącznie w celu planowania. Napełnij pojemnik, w którym zostało niewiele atramentu, aby uniknąć opóźnienia drukowania lub problemów z jakością druku.

Zmiana ustawień drukarki

Za pomocą panelu sterowania można zmienić funkcję i ustawienia drukarki, drukować raporty i uzyskiwać pomoc w obsłudze drukarki.

 **WSKAZÓWKA:** Jeśli drukarka jest podłączona do komputera, ustawienia drukarki można również zmienić, korzystając z narzędzi zarządzania drukarką w komputerze.

Aby uzyskać dodatkowe informacje na temat tych narzędzi, zobacz [Korzystanie z zaawansowanych narzędzi zarządzania drukarką \(drukarki sieciowe\) na stronie 83](#).

Zmiana ustawień funkcji

Ekran Strona główna wyświetlacza panelu sterowania wskazuje dostępne funkcje drukarki.

1. Na ekranie początkowym na wyświetlaczu panelu sterowania dotknij ikony funkcji, dla której chcesz zmienić ustawienia.
2. Po wybraniu funkcji dotknij przycisku  (Ustawienia), przewiń dostępne ustawienia i dotknij tego, które należy zmienić.
3. Postępuj zgodnie z komunikatami na wyświetlaczu panelu sterowania, aby zmienić ustawienia.



WSKAZÓWKA: Dotknij przycisku  (Strona główna), aby powrócić do ekranu Strona główna.

Zmiana ustawień drukarki

W celu zmiany ustawień drukarki lub wydrukowania raportów należy użyć opcji dostępnych na ekranie **Menu ustawień**.

1. Gdy na wyświetlaczu panelu sterowania drukarki wyświetlany jest ekran główny, dotknij  (**Konfiguracja**).
2. Przewiń ekran w górę i dół, aby sprawdzić dostępne opcje.
3. Dotknij opcji, dla której chcesz zmienić ustawienia.



WSKAZÓWKA: Dotknij przycisku  (Strona główna), aby powrócić do ekranu Strona główna.

Zmiana domyślnych ustawień papieru wykrytych przez drukarkę

Drukarka może automatycznie wykryć, czy do podajnika wejściowego załadowano papier oraz czy szerokość załadowanego papieru jest duża, mała czy średnia. Istnieje możliwość zmiany domyślnego dużego, średniego lub małego rozmiaru papieru wykrytego przez drukarkę.



UWAGA: Po wyświetleniu monitu podczas ładowania papieru należy zmienić ustawienia papieru na panelu sterowania drukarki zgodnie z używanym papierem.

Zmiana ustawień papieru za pomocą wbudowanego serwera WWW

1. Uruchom wbudowany serwer WWW (EWS). Aby uzyskać więcej informacji, zobacz [Otwieranie wbudowanego serwera WWW na stronie 83](#).
2. Kliknij kartę **Ustawienia**.
3. W menu po lewej stronie kliknij opcje **Preferencje, Zarządzanie podajnikiem i papierem**, a następnie dokonaj niezbędnych zmian.
4. Kliknij przycisk **Zastosuj**.

Podstawowe informacje dotyczące papieru

Drukarka pozwala na stosowanie większości rodzajów papieru stosowanych w biurach. Przed kupieniem większej ilości papieru najlepiej wypróbować kilka jego rodzajów. Papier firmy HP zapewnia optymalną jakość druku. Odwiedź stronę internetową HP pod adresem www.hp.com zawierającą więcej informacji na temat papieru HP.



Firma HP zaleca papiery z logo ColorLok do drukowania codziennych dokumentów. Wszystkie papiery z logo ColorLok zostały niezależnie przetestowane, spełniają najwyższe standardy w zakresie jakości i niezawodności, zapewniają wyraźne, żywe kolory i głębszą czerń, a także schną szybciej niż standardowe papiery tej samej klasy. Papier z logiem ColorLok można znaleźć w różnych gramaturach i formatach w ofercie różnych procentów.

W tym rozdziale opisano następujące zagadnienia:

- [Zalecane rodzaje papieru do drukowania](#)
- [Zamawianie materiałów eksploatacyjnych firmy HP](#)

Zalecane rodzaje papieru do drukowania

Aby osiągnąć najwyższą jakość druku, zaleca się korzystanie z papieru firmy HP przeznaczonego specjalnie do danego rodzaju projektu.

W zależności od kraju/regionu niektóre rodzaje papieru mogą być niedostępne.

Drukowanie zdjęć

- **Papier fotograficzny HP Premium Plus**

Papier HP Premium Plus Photo to najwyższej jakości papier fotograficzny firmy HP przeznaczony do najlepszych zdjęć. Na papierze HP Premium Plus Photo można drukować piękne zdjęcia, które natychmiast wysychają, co pozwala je udostępniać zaraz po wyjęciu z drukarki. Jest dostępny w kilku rozmiarach, między innymi A4, 22 x 28 cm (8,5 x 11 cali), 10 x 15 cm (4 x 6 cali) i 13 x 18 cm (5 x 7 cali) z wykończeniem błyszczącym lub lekko błyszczącym (półbłyszczącym). Idealny do zdjęć w ramkach, prezentowania zdjęć lub w przypadku prezentów i specjalnych projektów fotograficznych. Papier HP Premium Plus Photo zapewnia wyjątkowe wyniki, profesjonalną jakość i trwałość.

- **Papier fotograficzny HP Advanced Photo**

Jest to błyszczący papier fotograficzny o szybko schnącym wykończeniu, ułatwiającym układanie i zapobiegającym rozmazywaniu. Jest odporny na wodę, plamy, odciski palców i wilgoć. Wydruki na nich można porównać ze zdjęciami wykonanymi w zakładzie fotograficznym. Jest dostępny w kilku rozmiarach, między innymi A4, 22 x 28 cm (8,5 x 11 cali), 10 x 15 cm (4 x 6 cali), 13 x 18 cm (5 x 7 cali). Jest to papier bezkwasowy co zwiększa trwałość dokumentów.

- **Papier fotograficzny HP Everyday**

Jest to papier przeznaczony do codziennego i niedrogiego drukowania kolorowych zdjęć. Przystępny cenowo, szybko schnie i jest łatwy w użytkowaniu. Ponadto umożliwia drukowanie ostrych, wyraźnych zdjęć na każdej drukarce atramentowej. Jest dostępny w postaci błyszczącej, w kilku rozmiarach, między

innymi A4, 22 x 28 cm (8,5 x 11 cali), 13 x 18 cm (5 x 7 cali) i 10 x 15 cm (4 x 6 cali). Jest to papier bezkwasowy co zwiększa trwałość dokumentów.

- **Zestawy HP Photo Value Pack**

Zestawy HP Photo Value Pack zawierają oryginalne pojemniki z tuszem HP i papier fotograficzny HP Advanced Photo, pozwalają oszczędzać czas i ułatwiają drukowanie na urządzeniu HP niedrogich zdjęć o jakości, jaką zapewniają laboratoria fotograficzne. Oryginalne atramenty HP oraz papier HP Advanced Photo doskonale ze sobą współdziałają i pozwalają na drukowanie trwałych i wyrazistych zdjęć, jedno po drugim. Jest to idealne rozwiązanie do wydrukowania wszystkich zdjęć z wakacji lub wielu kopii zdjęć dla znajomych.

Dokumenty firmowe

- **Papier HP Premium Presentation , matowy 120g lub Papier HP Professional 120, matowy**

Jest to gruby, dwustronny papier matowy, który idealnie nadaje się do prezentacji, ofert, raportów i biuletynów. Duża gramatura robi imponujące wrażenie.

- **Papier HP Brochure 180g, błyszczący lub Papier HP Professional 180, błyszczący**

Papiery te są błyszczące z obu stron i umożliwiają tworzenie wydruków dwustronnych. Doskonale nadaje się do tworzenia reprodukcji o jakości zbliżonej do fotograficznej i grafiki na potrzeby firmy: stron tytułowych raportów, prezentacji specjalnych, broszur, ulotek i kalendarzy.

- **Papier HP Brochure, mat. 180g lub Papier HP Professional 180, matowy**

Papiery te są matowe z obu stron i umożliwiają tworzenie wydruków dwustronnych. Doskonale nadaje się do tworzenia reprodukcji o jakości zbliżonej do fotograficznej i grafiki na potrzeby firmy: stron tytułowych raportów, prezentacji specjalnych, broszur, ulotek i kalendarzy.

Codziennie drukowanie

Wszystkie wymienione papiery do codziennego drukowania charakteryzuje technologia ColorLok zmniejszająca powstawanie smug oraz poprawiająca wygląd czerni i kolorów.

- **Papier HP Bright White Inkjet**

Papier HP Bright White Inkjet gwarantuje wysoki kontrast kolorów i ostrość tekstu. Jest wystarczająco nieprzezroczysty na potrzeby obustronnego druku w kolorze, nie dopuszczając do przebijania kolorów na drugą stronę, dzięki czemu doskonale nadaje się do drukowania biuletynów, sprawozdań i ulotek.

- **Papier HP Printing**

Papier HP Printing to papier wielofunkcyjny o wysokiej jakości. Wydrukowane na nim dokumenty wyglądają poważniej niż te na zwykłym papierze wielofunkcyjnym lub do kopiowania. Jest to papier bezkwasowy co zwiększa trwałość dokumentów.

- **Papier HP Office**

Papier HP Office to papier uniwersalny o wysokiej jakości. Nadaje się on do kopiowania, wydruków próbnych, notatek i innych codziennych dokumentów. Jest to papier bezkwasowy co zwiększa trwałość dokumentów.

- **Papier HP Office Recycled**

Papier HP Office Recycled to papier wielofunkcyjny o wysokiej jakości wykonany w 30% z odzyskanych włókien.

Zamawianie materiałów eksploatacyjnych firmy HP

Drukarka pozwala na stosowanie większości rodzajów papieru stosowanych w biurach. Papier firmy HP zapewnia optymalną jakość wydruku.

Aby zamówić papier lub inne materiały eksploatacyjne firmy HP, przejdź do witryny www.hp.com. Obecnie niektóre części strony internetowej firmy HP są dostępne tylko w języku angielskim.

HP zaleca używanie zwykłego papieru oznaczonych logiem ColorLok do codziennego drukowania i kopiowania dokumentów. Wszystkie papiery z logo ColorLok są niezależnie testowane tak, aby spełniały wysokie wymagania w zakresie niezawodności i jakości wydruków oraz zapewniały wyraźne i żywe kolory wydruku, głęboką czerń i krótszy czas schnięcia w porównaniu ze zwykłym papierem. Papier z logiem ColorLok można znaleźć w różnych gramaturach i formatach w ofercie różnych producentów.

Otwieranie oprogramowania drukarki HP

Można korzystać z oprogramowania drukarki HP do zmiany ustawień drukarki, sprawdzania szacunkowych poziomów atramentu, zamawiania materiałów eksploatacyjnych, konserwacji drukarki, rozwiązywania problemów z drukowaniem i nie tylko. Więcej informacji na temat opcji dostępnych w oprogramowaniu drukarki podano w niniejszej instrukcji.

Po zakończeniu konfiguracji sprzętu odwiedź na komputerze stronę 123.hp.com, jeśli nie masz zainstalowanego oprogramowania drukarki HP.



UWAGA:

- Jeśli korzystasz z aplikacji HP Smart zamiast oprogramowania drukarki, patrz [Używanie aplikacji HP Smart do drukowania, skanowania i rozwiązywania problemów na stronie 13](#).
 - Każde urządzenie musi mieć zainstalowaną aplikację lub oprogramowanie do drukowania.
-

Po zainstalowaniu oprogramowania HP wykonaj jedną z następujących czynności:

- **Windows 10:** Na pulpicie komputera kliknij przycisk **Start**, wybierz pozycję **HP** z listy aplikacji, a następnie wybierz ikonę z nazwą drukarki.
- **Windows 7:** Na pulpicie komputera kliknij przycisk **Start**, wybierz opcję **Wszystkie programy**, kliknij opcję **HP**, kliknij folder drukarki, a następnie wybierz ikonę z nazwą drukarki.

Używanie aplikacji HP Smart do drukowania, skanowania i rozwiązywania problemów

Aplikacja HP Smart ułatwia konfigurację drukarki, skanowanie, drukowanie oraz udostępnianie treści, a także zarządzanie drukarką HP. Można udostępniać dokumenty i obrazy w wiadomościach e-mail i tekstowych oraz za pośrednictwem popularnych usług do przechowywania w chmurze i portali społecznościowych (np. iCloud, Google Drive, Dropbox czy Facebook). Można też konfigurować nowe drukarki HP oraz sprawdzać stan materiałów eksploatacyjnych i zamawiać je.



UWAGA: Aplikacja HP Smart jest obsługiwana w systemach iOS, Android, Windows 10, OS X 10.11 i macOS 10.12 oraz w ich nowszych wersjach. Aplikacja może nie być dostępna we wszystkich językach. W niektórych modelach drukarek pewne opcje mogą być niedostępne.

Uzyskaj więcej informacji na temat korzystania z aplikacji HP Smart

Aby uzyskać podstawowe instrukcje drukowania, skanowania i rozwiązywania problemów za pomocą aplikacji HP Smart, patrz [Drukowanie przy użyciu aplikacji HP Smart na stronie 27](#), [Skanowanie przy użyciu aplikacji HP Smart na stronie 48](#) i [Uzyskiwanie pomocy za pośrednictwem aplikacji HP Smart na stronie 91](#). Więcej informacji można znaleźć na stronach:

- **iOS/Android:** www.hp.com/go/hpsmart-help
- **Windows:** www.hp.com/go/hpsmartwin-help
- Komputer **Mac:** www.hp.com/go/hpsmartmac-help

Instalowanie aplikacji HP Smart i nawiązywanie połączenia z drukarką

1. Aby pobrać i zainstalować aplikację HP Smart, przejdź na stronę 123.hp.com.

Użytkownicy urządzeń z systemem iOS, Android i Windows 10 mogą też pobrać aplikację ze sklepu z aplikacjami na urządzeniu.

2. Po zainstalowaniu otwórz aplikację.
 - **iOS/Android:** Na pulpicie urządzenia lub w menu aplikacji dotknij opcji HP Smart.
 - **Windows 10:** Na pulpicie komputera kliknij przycisk **Start**, a następnie wybierz aplikację HP Smart z listy aplikacji.
 - Komputer **Mac:** W menu Launchpad wybierz aplikację HP Smart.
3. Nawiąż połączenie z drukarką. Więcej informacji ten temat zawiera sekcja [Podłączanie drukarki za pomocą aplikacji HP Smart na stronie 78](#).

Tryb uśpienia

- Zużycie energii jest ograniczone w trybie uśpienia.
- Po wstępnej konfiguracji drukarki wejdzie ona w tryb uśpienia po 5 minutach bezczynności.
- W trybie uśpienia wskaźnik przycisku zasilania jest przygaszony, a wyświetlacz panelu sterowania drukarki jest wyłączony.
- Naciśnięcie dowolnego przycisku na panelu sterowania albo wystanie do drukarki zadania drukowania lub skanowania może spowodować wyjście drukarki z trybu uśpienia.

Zmiana ustawień trybu uśpienia za pomocą wbudowanego serwera WWW (EWS)

1. Uruchom wbudowany serwer WWW (EWS). Aby uzyskać więcej informacji, zobacz [Otwieranie wbudowanego serwera WWW na stronie 83](#).
2. Kliknij kartę **Ustawienia**.
3. W sekcji **Zarządzanie energią** kliknij opcję **Tryb oszczędzania energii** i wybierz żadaną opcję.
4. Kliknij przycisk **Zastosuj**.

Zmiana ustawień trybu uśpienia za pomocą panelu sterowania drukarki

1. Gdy na wyświetlaczu panelu sterowania drukarki wyświetlany jest ekran główny, dotknij  (**Konfiguracja**).



UWAGA: Jeśli nie jest wyświetlany ekran Strona główna, dotknij przycisku  (Strona główna).

2. Dotknij pozycji **Zarządzanie energią**, potem **Tryb uśpienia**, a następnie dotknij żadanej opcji.

Tryb cichy

Tryb cichy powoduje spowolnienie drukowania w celu ograniczenia hałasu bez wpływu na jakość wydruków. Tryb cichy działa wyłącznie podczas drukowania z jakością **Normalna** na zwykłym papierze. Tryb cichy można włączyć, aby ograniczyć hałas związany z drukowaniem. Aby drukować z normalną szybkością, należy wyłączyć tryb cichy. Tryb cichy jest domyślnie wyłączony.

 **UWAGA:** Jeśli w trybie cichym drukowanie jest wykonywane na zwykłym papierze z ustawieniem jakości **Robocza** lub **Najlepsza** oraz podczas drukowania zdjęć lub kopert drukarka działa w taki sam sposób, jak przy wyłączonym trybie cichym.

Włączanie lub wyłączanie trybu cichego z poziomu panelu sterowania drukarki

1. Na ekranie głównym dotknij przycisku  (**Konfiguracja**).
2. Dotknij opcji **Tryb cichy**.
3. Dotknij przełącznika, aby go przełączyć.

Włączanie lub wyłączanie trybu cichego z poziomu oprogramowania drukarki (Windows)

1. Otwórz oprogramowanie drukarki HP. Aby uzyskać więcej informacji, zobacz [Otwieranie oprogramowania drukarki HP na stronie 12](#).
2. Kliknij kartę **Tryb cichy**.

 **UWAGA:** Karta Tryb cichy jest dostępna, jeśli połączenie z drukarką zostało nawiązane z poziomu oprogramowania drukarki HP.

3. Kliknij opcję **Wł.** lub **Wył.**
4. Kliknij przycisk **Zapisz ustawienie**.

Włączanie trybu cichego podczas drukowania

- ▲ Gdy na wyświetlaczu panelu sterowania drukarki wyświetlany jest ekran główny, dotknij przycisku  (Tryb cichy), aby włączyć tryb cichy.

 **UWAGA:** Tryb cichy zostanie włączony po wydrukowaniu bieżącej strony i będzie aktywny tylko w czasie drukowania bieżącego zadania.

Tworzenie harmonogramu trybu cichego z poziomu panelu sterowania drukarki

1. Na ekranie głównym dotknij przycisku  (**Konfiguracja**).
2. Dotknij opcji **Tryb cichy**.
3. Dotknij opcji **Wyłącz** obok opcji **Tryb cichy**, aby go włączyć, a następnie dotknij przycisku **OK** w celu potwierdzenia.
4. Dotknij opcji **Wyłącz** obok opcji **Harmonogram**, a następnie zmień czas rozpoczęcia i czas zakończenia harmonogramu.

Tworzenie harmonogramu trybu cichego z poziomu wbudowanego serwera WWW (EWS)

1. Otwórz serwer EWS. Aby uzyskać więcej informacji, zobacz [Otwieranie wbudowanego serwera WWW na stronie 83](#).
2. Kliknij kartę **Settings** (Ustawienia).
3. W menu po lewej stronie kliknij opcję **Preferencje**, a następnie **Tryb cichy**.
4. W obszarze **Harmonogram trybu cichego** określ godzinę włączenia trybu cichego.
5. Kliknij przycisk **Zastosuj**.

Automatyczne wyłączenie

Ta funkcja wyłącza drukarkę po 2 godzinach bezczynności w celu ograniczenia zużycia energii. Funkcja Automatyczne wyłączenie całkowicie wyłącza drukarkę, konieczne jest więc użycie przycisku zasilania w celu jej ponownego włączenia.

Jeśli drukarka obsługuje tę funkcję oszczędzania energii, funkcja jest automatycznie włączana lub wyłączana w zależności od funkcji drukarki i opcji połączenia. Nawet gdy automatyczne wyłączenie nie działa, drukarka przejdzie w tryb uśpienia po 5 minutach bezczynności w celu ograniczenia zużycia energii.

- Opcja Automatyczne wyłączenie jest aktywna, gdy drukarka jest włączona lub gdy drukarka nie obsługuje bądź nie używa funkcji sieciowych, faksu, ani Wi-Fi Direct.
- Opcja Automatyczne wyłączenie jest nieaktywna, gdy funkcje komunikacji bezprzewodowej lub Wi-Fi Direct są włączone lub gdy drukarka z obsługą faksu, połączenia USB bądź sieci Ethernet nawiązuje połączenie z faksem, za pomocą przewodu USB bądź z siecią Ethernet.

 **WSKAZÓWKA:** Aby oszczędzić energię baterii, opcję Auto-off (Automatyczne wyłączenie) można aktywować nawet wtedy, gdy drukarka jest podłączona lub funkcja komunikacji bezprzewodowej jest włączona.

Planowanie włączania i wyłączenia

Ta funkcja wyłącza drukarkę po 2 godzinach bezczynności w celu ograniczenia zużycia energii. Funkcja Automatyczne wyłączenie całkowicie wyłącza drukarkę, konieczne jest więc użycie przycisku zasilania w celu jej ponownego włączenia.

Użyj poniższych instrukcji, aby zaplanować dzień i godzinę włączania oraz wyłączenia.

1. Gdy na wyświetlaczu panelu sterowania drukarki wyświetlany jest ekran główny, dotknij  (**Konfiguracja**).



UWAGA: Jeśli nie widzisz ekranu Strona główna, dotknij przycisku  (Strona główna).

2. Dotknij opcji **Power Management (Zarządzanie energią)**, a następnie **Schedule Printer On/Off (Zaplanuj wł./wył. drukarki)**.
3. Dotknij pozycji **Wyłącz** obok opcji **Planowanie wł.** lub **Planowanie wył.**, aby włączyć opcję i postępuj zgodnie z instrukcjami wyświetlanymi na ekranie, aby ustawić datę i godzinę włączenia lub wyłączenia drukarki



OSTROŻNIE: Drukarkę zawsze należy wyłączać w poprawny sposób przy użyciu funkcji **Planowanie wył.** lub przycisku  (Zasilanie) znajdującego się na drukarce.

Jeśli drukarka zostanie wyłączona w nieprawidłowy sposób, karetką drukującą może nie wrócić do prawidłowego położenia, powodując problemy z głowicami drukującymi i jakością wydruku.

2 Drukowanie

- [Ładowanie materiałów](#)
- [Drukowanie dokumentów](#)
- [Drukowanie fotografii](#)
- [Drukowanie na kopertach](#)
- [Drukowanie przy użyciu aplikacji HP Smart](#)
- [Drukowanie z maksymalną rozdzielczością](#)
- [Drukowanie z komputera stacjonarnego lub laptopa Mac](#)
- [Drukowanie z urządzeń przenośnych](#)
- [Wskazówki przydatne w trakcie drukowania](#)
- [Wyświetlanie stanu zadań drukowania i zarządzanie nimi \(Windows\)](#)
- [Dostosowanie drukarki \(Windows\)](#)

Ładowanie materiałów

 **UWAGA:** Po wyświetleniu monitu należy zmienić ustawienia papieru na panelu sterowania drukarki zgodnie z używanym papierem.

Ładowanie papieru

1. Podnieś zasobnik wejściowy.



2. Przesuń prowadnicę szerokości papieru w lewo.

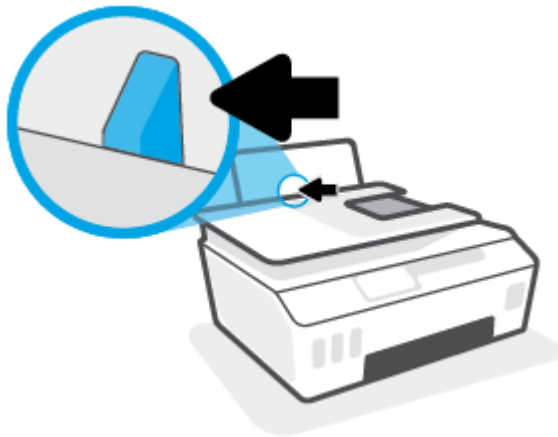

3. Włóż plik kartek do podajnika krótszą krawędzią w dół, stroną do druku do góry i wsuń plik kartek w dół, aż do oporu.

Jeśli ładujesz papier małego formatu (np. fotograficzny), wyrównaj stos papieru do prawej krawędzi podajnika.



4. Dosuń prowadnicę szerokości papieru w prawo, aż zatrzyma się na krawędzi papieru.

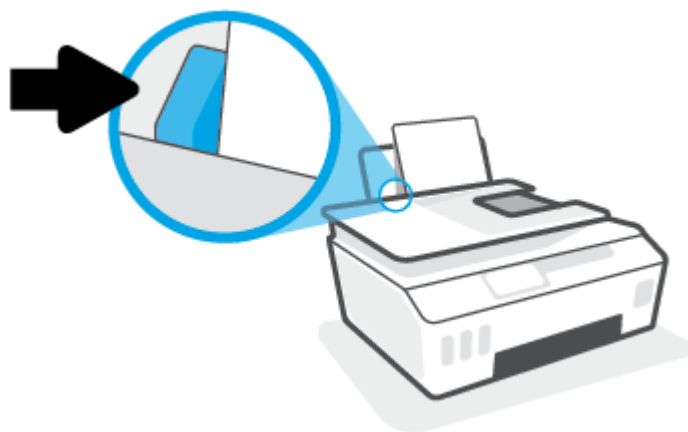

5. Wysuń zasobnik wyjściowy i przedłużenie zasobnika.



Ładowanie kopert

1. Podnieś zasobnik wejściowy.



2. Przesuń prowadnicę szerokości papieru w lewo.

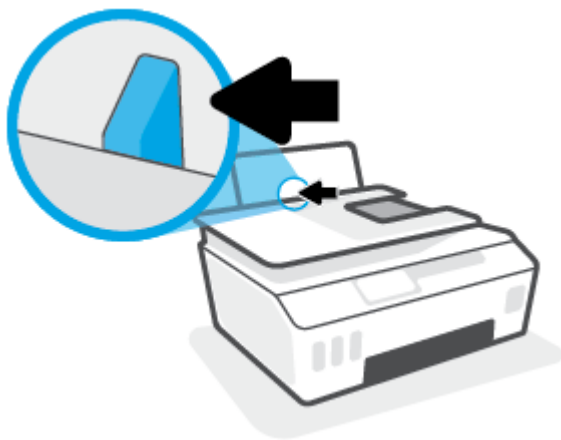

3. Wsuń jedną lub więcej kopert z prawej strony podajnika wejściowego, a następnie przesuń stos kopert w dół aż do oporu.

Strona przeznaczona do zadrukowania powinna być skierowana do góry.

- a. W przypadku koperty ze skrzydełkiem na dłuższym boku wsuń ją pionowo ze skrzydełkiem po lewej stronie skierowanym w dół.

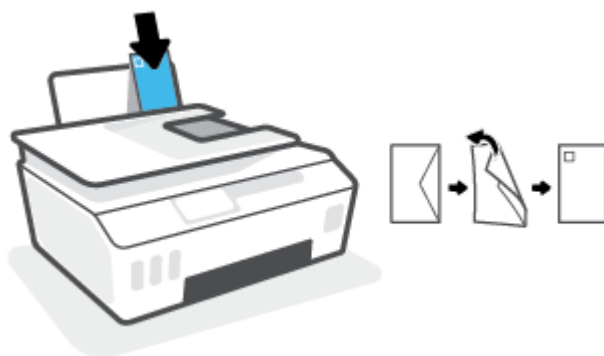

- b. W przypadku koperty ze skrzydełkiem na krótszym boku wsuń ją pionowo ze skrzydełkiem po górnej stronie skierowanym w dół.

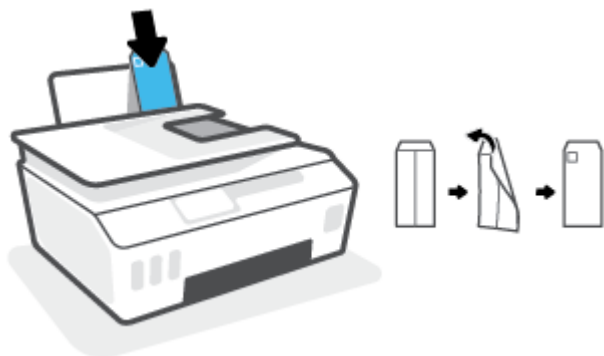

4. Dosuń prowadnicę szerokości papieru w prawo, aż zatrzyma się na krawędziach pliku kopert.

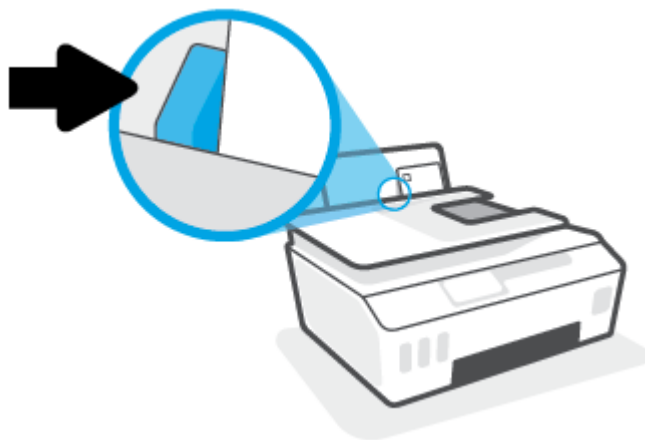

5. Wsuń zasobnik wyjściowy i przedłużenie zasobnika.



Drukowanie dokumentów

Przed rozpoczęciem drukowania dokumentów należy się upewnić, że do podajnika wejściowego załadowano papier, a zasobnik wyjściowy jest otwarty. Informacje o ładowaniu papieru znajdują się w części [Ładowanie materiałów na stronie 20](#).

Drukowanie dokumentu (Windows)

1. W menu **Plik** używanej aplikacji wybierz opcję **Drukuj**.
2. Sprawdź, czy drukarka jest wybrana.
3. Kliknij przycisk otwierający okno dialogowe **Właściwości**.

W zależności od aplikacji przycisk ten może nazywać się **Właściwości**, **Opcje**, **Ustawienia drukarki**, **Właściwości drukarki**, **Drukarka** lub **Preferencje**.

4. Wybierz odpowiednie opcje na karcie **Skróty drukowania** lub **Skrót drukowania**.

Aby zmienić inne ustawienia drukowania, kliknij inne karty.

Aby uzyskać więcej informacji na temat opcji sterownika drukarki, ustaw wskaźnik myszy na każdej z nich, co spowoduje wyświetlenie etykiety.



UWAGA: W przypadku zmiany rozmiaru papieru upewnij się, że do podajnika wejściowego załadowano prawidłowy papier.

5. Kliknij przycisk **OK**, aby zamknąć okno dialogowe **Właściwości**.
6. Kliknij przycisk **Drukuj** lub **OK**, aby rozpocząć drukowanie.

Drukowanie na obu stronach arkusza (Windows)

1. W menu **Plik** używanej aplikacji wybierz opcję **Drukuj**.
2. Sprawdź, czy drukarka jest wybrana.
3. Kliknij przycisk otwierający okno dialogowe **Właściwości**.

W zależności od programu przycisk ten może nazywać się **Właściwości**, **Opcje**, **Ustawienia drukarki**, **Właściwości drukarki**, **Drukarka** lub **Właściwości**.

4. Na karcie **Skróty drukowania** lub **Skrót drukowania** wybierz skrót **Drukowanie dwustronne (dupleks)**, a następnie wybierz opcję z listy rozwijanej **Drukuj dwustronnie ręcznie**.

Aby zmienić inne ustawienia drukowania, kliknij inne karty.

Aby uzyskać więcej informacji na temat opcji sterownika drukarki, ustaw wskaźnik myszy na każdej z nich, co spowoduje wyświetlenie etykiety.



UWAGA: W przypadku zmiany rozmiaru papieru upewnij się, że do podajnika wejściowego załadowano prawidłowy papier.

5. Kliknij przycisk **OK**, aby zamknąć okno dialogowe **Właściwości**.
6. Kliknij przycisk **Drukuj** lub **OK**, aby rozpocząć drukowanie.

Drukowanie fotografii

Przed rozpoczęciem drukowania zdjęć należy się upewnić, że w podajniku wejściowym załadowany jest papier fotograficzny, a zasobnik wyjściowy jest otwarty. Informacje o ładowaniu papieru znajdują się w części [Ładowanie materiałów na stronie 20](#).

Drukowanie zdjęcia na papierze fotograficznym (Windows)

1. W menu **Plik** używanej aplikacji wybierz opcję **Drukuj**.
2. Sprawdź, czy drukarka jest wybrana.
3. Kliknij przycisk otwierający okno dialogowe **Właściwości**.

W zależności od aplikacji przycisk ten może nazywać się **Właściwości**, **Opcje**, **Ustawienia drukarki**, **Właściwości drukarki**, **Drukarka** lub **Preferencje**.

4. Wybierz odpowiednie opcje na karcie **Skróty drukowania** lub **Skrót drukowania**.

Aby zmienić inne ustawienia drukowania, kliknij inne karty.

Aby uzyskać więcej informacji na temat opcji sterownika drukarki, ustaw wskaźnik myszy na każdej z nich, co spowoduje wyświetlenie etykiety.

 **UWAGA:** W przypadku zmiany rozmiaru papieru upewnij się, że do podajnika wejściowego załadowano prawidłowy papier.

5. Kliknij przycisk **OK**, aby zamknąć okno dialogowe **Właściwości**.
6. Kliknij przycisk **Drukuj** lub **OK**, aby rozpocząć drukowanie.

 **UWAGA:** Po zakończeniu drukowania wyjmij niewykorzystany papier fotograficzny z podajnika. Papier fotograficzny należy przechowywać w taki sposób, aby nie zaczął się zawijać, co może spowodować obniżenie jakości wydruków.

Drukowanie na kopertach

Przed rozpoczęciem drukowania kopert należy się upewnić, że w podajniku wejściowym załadowane są koperty, a zasobnik wyjściowy jest otwarty. Do podajnika wejściowego można załadować jedną lub więcej kopert. Nie należy używać błyszczących ani tłoczonych kopert, ani kopert z metalowymi zamknięciami lub okienkami. Informacje o ładowaniu kopert znajdują się w części [Ładowanie materiałów na stronie 20](#).



UWAGA: Szczegóły dotyczące formatowania tekstu do drukowania na kopertach znajdują się w dokumentacji używanej aplikacji.

Drukowanie koperty (Windows)

1. W menu **Plik** używanej aplikacji wybierz opcję **Drukuj**.
2. Sprawdź, czy drukarka jest wybrana.
3. Kliknij przycisk otwierający okno dialogowe **Właściwości**.

W zależności od aplikacji przycisk ten może nazywać się **Właściwości**, **Opcje**, **Ustawienia drukarki**, **Właściwości drukarki**, **Drukarka** lub **Preferencje**.

4. Wybierz odpowiednie opcje na karcie **Skróty drukowania** lub **Skrót drukowania**.

Aby zmienić inne ustawienia drukowania, kliknij inne karty.

Aby uzyskać więcej informacji na temat opcji sterownika drukarki, ustaw wskaźnik myszy na każdej z nich, co spowoduje wyświetlenie etykiety.



UWAGA: W przypadku zmiany rozmiaru papieru upewnij się, że do podajnika wejściowego załadowano prawidłowy papier.

5. Kliknij przycisk **OK**, aby zamknąć okno dialogowe **Properties** (Właściwości).
6. Kliknij przycisk **Drukuj** lub **OK**, aby rozpocząć drukowanie.

Drukowanie przy użyciu aplikacji HP Smart

Ta część zawiera podstawowe instrukcje korzystania z aplikacji HP Smart do drukowania z urządzeń z systemem iOS: Android, Windows lub Mac. Aby uzyskać dodatkowe informacje na temat aplikacji, patrz [Używanie aplikacji HP Smart do drukowania, skanowania i rozwiązywania problemów na stronie 13](#).

Rozpoczynanie korzystania z aplikacji HP Smart do drukowania

1. Załaduj papier do zasobnika wejściowego. Więcej informacji: [Ładowanie materiałów na stronie 20](#).
2. Otwórz aplikację HP Smart na urządzeniu.
3. Na ekranie głównym aplikacji HP Smart wybierz swoją drukarkę.

 **WSKAZÓWKA:** Jeśli drukarka jest już skonfigurowana, można ją wybrać na ekranie głównym aplikacji HP Smart, przesuwając palcem w lewo lub w prawo i wybierając.

Aby użyć innej drukarki, kliknij lub dotknij **+** (ikona Plus) na ekranie głównym, a następnie wybierz inną drukarkę lub dodaj nową.

Drukowanie z urządzenia z systemem Android lub iOS

1. Na ekranie głównym aplikacji HP Smart dotknij opcji drukowania (na przykład **Drukuj zdjęcia** lub **Drukuj zdjęcia z serwisu Facebook** itd.). Zdjęcia i dokumenty można drukować ze swojego urządzenia, chmury lub serwisów społecznościowych.
2. Wybierz zdjęcie lub dokument do wydrukowania.
3. Dotknij **Drukuj**.

Drukowanie z urządzenia z systemem Windows 10

1. Na ekranie głównym aplikacji HP Smart wykonaj jedną z poniższych czynności:
 - Wybierz opcję **Drukuj zdjęcie**, wybierz zdjęcie do wydrukowania, a następnie kliknij lub dotknij **Wybierz zdjęcia do wydruku**.
 - Wybierz polecenie **Drukuj dokument**, zlokalizuj dokument PDF do wydrukowania, a następnie kliknij lub dotknij **Drukuj**.
2. Wybierz odpowiednie opcje. Aby wybrać więcej ustawień, kliknij lub dotknij **Więcej ustawień**.

Więcej informacji na temat ustawień drukowania można znaleźć w rozdziale [Wskazówki przydatne w trakcie drukowania na stronie 32](#).

3. Kliknij lub dotknij **Drukuj**, aby rozpocząć drukowanie.

Drukowanie z urządzenia Mac

1. Na ekranie głównym aplikacji HP Smart kliknij kafelek **Print** (Drukuj), a następnie kliknij **Print Document** (Drukuj dokument) **Print Photo** (Drukuj zdjęcie).
2. Odnajdź dokument lub zdjęcie w folderze Documents (Dokumenty) lub Pictures library (Biblioteka zdjęć), albo przejdź do innego folderu, w którym plik jest zapisany.
3. Wybierz odpowiedni dokument lub zdjęcie, a następnie kliknij przycisk **Print** (Drukuj).

4. Wybierz inną drukarkę lub zmień ustawienia drukowania, takie jak format papieru czy jakość wydruku.
5. Kliknij przycisk **Drukuj**.

Drukowanie z maksymalną rozdzielczością

Użyj trybu maksymalnej rozdzielczości do drukowania wyraźnych obrazów wysokiej jakości na papierze fotograficznym.

Drukowanie w maksymalnej rozdzielczości trwa dłużej niż drukowanie przy zastosowaniu innych ustawień i wymaga dużej ilości miejsca na dysku.

Listę obsługiwanych rozdzielczości druku można znaleźć na stronie pomocy technicznej drukarki pod adresem www.support.hp.com.

Drukowanie w trybie maksymalnej rozdzielczości (Windows)

1. W oprogramowaniu wybierz opcję **Drukuj**.
2. Sprawdź, czy drukarka jest wybrana.
3. Kliknij przycisk otwierający okno dialogowe **Właściwości**.

W zależności od aplikacji przycisk ten może nazywać się **Właściwości**, **Opcje**, **Ustawienia drukarki**, **Właściwości drukarki**, **Drukarka** lub **Preferencje**.

4. Wybierz odpowiednie opcje.

System Windows 10

- Kliknij kartę **Papier/Jakość**. Z listy rozwijanej **Paper Size** (Format papieru) wybierz odpowiedni rozmiar papieru. Z listy rozwijanej **Rodzaj papieru** wybierz odpowiedni rodzaj papieru.
- Kliknij kartę **Zaawansowane**, a następnie wybierz opcję **Drukuj w trybie Maksymalne DPI**.

System Windows 7

- Kliknij kartę **Papier/Jakość**. Z listy rozwijanej **Materiał** wybierz odpowiedni rodzaj papieru.
- Kliknij przycisk **Zaawansowane**. Z listy rozwijanej **Format papieru** wybierz odpowiedni format papieru. W obszarze **Funkcje drukarki** wybierz **Tak** na liście rozwijanej **Drukuj w rozdzielczości maksymalnej**. Następnie kliknij przycisk **OK**, aby zamknąć okno dialogowe **Opcje zaawansowane**.

Więcej wskazówek związanych z drukowaniem można znaleźć w rozdziale [Wskazówki dotyczące ustawień drukarki na stronie 32](#).

5. Potwierdź orientację na karcie **Układ** i kliknij przycisk **OK**, aby wydrukować.

Drukowanie z komputera stacjonarnego lub laptopa Mac

Instrukcje dotyczące drukarek zgodnych z HP AirPrint i komputerów Mac z systemem OS X 10.11 oraz macOS 10.12 lub nowszym.

Drukarka podłączona do sieci

Jeśli drukarka jest już skonfigurowana i podłączona do sieci bezprzewodowej, można włączyć drukowanie z komputera stacjonarnego lub laptopa Mac, korzystając z menu **Preferencje systemowe**.

1. Otwórz **Preferencje systemowe** i wybierz opcję **Drukarki i skanery**.
2. Kliknij przycisk **Dodaj +**, aby skonfigurować drukarkę na komputerze Mac. Wybierz drukarkę z wyświetlanej listy drukarek sieciowych, a następnie kliknij przycisk **Dodaj**. Spowoduje to zainstalowanie dostępnych dla drukarki sterowników drukowania i skanowania.

Te instrukcje umożliwiają drukowanie z komputera Mac. Kontynuuj używanie aplikacji HP Smart do monitorowania poziomu atramentu i ostrzeżeń drukarki.

Komputer niepodłączony do sieci

- ▲ Jeśli nie skonfigurowano ani nie podłączono drukarki do sieci, przejdź do strony 123.hp.com, aby zainstalować wymagane oprogramowanie.

Drukowanie z urządzeń przenośnych

Drukowanie z urządzeń przenośnych

Dokumenty i zdjęcia można drukować bezpośrednio przy użyciu urządzeń przenośnych z systemami iOS, Android i Windows Mobile, a także urządzeń Chromebook oraz Amazon Kindle.

 **UWAGA:** Można także użyć aplikacji HP Smart do drukowania z urządzeń mobilnych. Aby uzyskać więcej informacji, zobacz [Drukowanie przy użyciu aplikacji HP Smart na stronie 27](#).

Drukowanie z urządzeń przenośnych

1. Upewnij się, że urządzenie używane do podłączenia drukarki jest podłączone do tej samej sieci, do której chcesz podłączyć drukarkę.

 **WSKAZÓWKA:** Aby drukować bez konieczności podłączania do routera, użyj funkcji Wi-Fi Direct, aby drukować z urządzenia mobilnego. Aby uzyskać więcej informacji, zobacz [Bezprzewodowe podłączenie drukarki bez użycia routera \(Wi-Fi Direct\) na stronie 75](#).

2. Włącz funkcję drukowania w urządzeniu przenośnym:

- **iOS:** skorzystaj z opcji **Drukuj** w menu **Udostępnij**.

 **UWAGA:** Urządzenia z zainstalowanym systemem iOS w wersji 4.2 lub nowszej mają fabrycznie zainstalowaną aplikację AirPrint®.

- **Android:** pobierz moduł dodatkowy HP Print Service Plugin (obsługiwany przez urządzenia z systemem Android w wersji 4.4 lub nowszej) ze sklepu Google Play i włącz go w urządzeniu.
- **Windows Mobile:** dotknij polecenia **Drukuj** w menu **Urządzenie**. Instalacja nie jest wymagana, ponieważ oprogramowanie jest już zainstalowane.

 **UWAGA:** Jeśli danej drukarki nie ma na liście, konieczne może być przeprowadzenie jednorazowej instalacji przy użyciu kreatora **Dodaj drukarkę**.

- **Chromebook:** Pobierz i zainstaluj aplikację **HP Print do Chrome** ze sklepu Chrome Web Store, aby włączyć drukowanie przez sieć Wi-Fi i port USB.
- **Amazon Kindle Fire HD9 i HDX:** Użycie opcji **Print** (Drukuj) po raz pierwszy powoduje automatyczne pobranie modułu dodatkowego HP Print Service Plugin, który umożliwia drukowanie z urządzenia przenośnego.

 **UWAGA:** Szczegółowe informacje na temat drukowania z urządzeń mobilnych dostępne są w witrynie dotyczącej drukowania mobilnego HP (www.hp.com/go/mobileprinting). Jeśli strona HP Mobile Printing nie istnieje w Twojej wersji językowej, może nastąpić przekierowanie do innej wersji językowej.

3. Upewnij się, czy załadowano papier odpowiadający ustawieniom papieru w drukarce (więcej informacji zawiera sekcja [Ładowanie materiałów na stronie 20](#)).

Dokładne ustawienie formatu załadowanego papieru powoduje, że Twoje urządzenie przenośne będzie znać format papieru, na którym zostanie wykonany wydruk.

 **UWAGA:** Aby zmienić domyślne ustawienia papieru, patrz [Zmiana domyślnych ustawień papieru wykrytych przez drukarkę na stronie 8](#).

Wskazówki przydatne w trakcie drukowania

- [Wskazówki dotyczące ładowania papieru](#)
- [Wskazówki dotyczące ustawień drukarki](#)

Aby drukowanie było udane, głowice drukujące HP powinny działać prawidłowo, pojemniki z atramentem powinny być napełnione wystarczającą ilością atramentu, papier powinien być prawidłowo załadowany, a w drukarce powinny być wprowadzone właściwe ustawienia. Więcej informacji: [Wskazówki dotyczące korzystania z tuszu i głowic drukujących na stronie 68](#).

Ustawienia drukowania nie wpływają na kopiowanie i skanowanie.

Wskazówki dotyczące ładowania papieru

- Włóż stos papieru (nie tylko jedną stronę). Papier w stosie powinien być tego samego rozmiaru i rodzaju w celu uniknięcia zacięcia papieru.
- Załaduj papier stroną do druku do góry.
- Sprawdź, czy papier załadowany do podajnika leży płasko, a jego krawędzie nie są zagięte lub podarte.
- Dokładnie dopasowuj prowadnicę szerokości w podajniku do papieru. Sprawdź, czy prowadnica szerokości nie zagięła papieru w podajniku.

Aby uzyskać więcej informacji, zobacz [Ładowanie materiałów na stronie 20](#).

Wskazówki dotyczące ustawień drukarki

Wskazówki dotyczące ustawień drukarki (Windows)

- Aby zmienić domyślne ustawienia drukowania, otwórz folder HP oprogramowanie drukarki, kliknij opcję **Print & Scan (Drukowanie i skanowanie)**, a następnie kliknij opcję **Ustaw preferencje**. Informacje na temat otwierania folderu oprogramowanie drukarki można znaleźć w sekcji [Otwieranie oprogramowania drukarki HP na stronie 12](#).



WSKAZÓWKA: Aby uzyskać więcej informacji na temat opcji sterownika drukarki, ustaw wskaźnik myszy na każdej z nich, co spowoduje wyświetlenie etykiety.

- Aby skrócić czas ustawiania preferencji drukowania, można skorzystać ze skrótów drukowania. Skrót drukowania zapisuje ustawienia odpowiednie dla określonego rodzaju zadania, dzięki czemu można wybrać wszystkie opcje jednym kliknięciem. Aby użyć skrótu drukowania, przejdź na kartę **Skróty drukowania** lub **Skrót drukowania**, zaznacz skrót, a następnie kliknij przycisk **OK**.

Aby dodać nowy skrót drukowania, wybierz ustawienia na karcie **Papier/Jakość, Układ** lub **Zaawansowane**, kliknij kartę **Skróty drukowania** lub **Skrót drukowania**, kliknij przycisk **Zapisz jako** i wprowadź nazwę, a następnie kliknij przycisk **OK**.

Aby usunąć skrót, zaznacz go, a następnie kliknij przycisk **Usuń**.



UWAGA: Nie można usuwać domyślnych skrótów drukowania.

- Ustawienia papieru i zasobnik papieru:

- **Rozmiar papieru:** Wybierz rozmiar papieru załadowanego do podajnika wejściowego.
- **Źródło papieru:** Wybierz zasobnik papieru, do którego załadowano papier.
- **Rodzaj papieru lub Materiał:** Wybierz rodzaj używanego papieru.
- Opcje drukowania w kolorze lub w czerni i bieli:
 - **Kolor:** używany jest atrament czarny i kolorowy w celu uzyskania wydruków kolorowych.
 - **Czarno-białe lub Tylko czarny atrament:** Korzysta tylko z czarnego atramentu do wykonywania czarno-białych wydruków o normalnej lub obniżonej jakości.
 - **Wysokiej jakości skala szarości:** używany jest atrament czarny i kolorowy w celu uzyskania szerszego zakresu odcieni czerni i szarości na wydrukach czarno-białych w wysokiej jakości.
- Ustawienia jakości wydruku:

Jakość wydruku jest mierzona za pośrednictwem rozdzielczości wydruku, czyli punktów na cal (dpi). Im wyższa rozdzielczość, tym wyraźniejsze i bardziej szczegółowe wydruki. Ustawienie wyższej rozdzielczości zmniejsza jednak prędkość druku i może zwiększyć zużycie atramentu.

 - **Szkic:** Z najniższej rozdzielczości należy zazwyczaj korzystać, gdy poziomy atramentu są niskie lub gdy nie są potrzebne wydruki wysokiej jakości.
 - **Normalna:** Odpowiednia dla większości zadań drukowania.
 - **Najlepsza:** Rozdzielczość wyższa niż **Normalna**.
 - **Drukuj w trybie Maksymalne DPI:** Najwyższa dostępna rozdzielczość wykorzystywana do wydruków wysokiej jakości.
 - **Technologie HP Real Life:** Ta funkcja służy do wygładzania oraz wyostrzania obrazów i grafik w celu podniesienia jakości wydruku.
- Aby poznać ustawienia strony i układu:
 - **Orientacja:** Wybierz opcję **Pionowa** do wydruków pionowych lub **Pozioma** do wydruków poziomych.
 - **Drukuj dwustronnie ręcznie:** Ręcznie odwracaj strony po zadrukowaniu jednej strony, aby drukować dwustronnie.
 - **Odwróć wzdłuż dłuższej krawędzi:** Wybierz tę opcję, jeśli chcesz odwracać strony wzdłuż dłuższej krawędzi podczas drukowania dwustronnego.
 - **Odwróć wzdłuż krótszej krawędzi:** Wybierz tę opcję, jeśli chcesz odwracać strony wzdłuż krótszej krawędzi podczas drukowania dwustronnego.
 - **Układ broszury lub Broszura:** Umożliwia wydrukowanie wielostronicowego dokumentu jako broszury. Powoduje umieszczenie dwóch stron na każdej stronie arkusza papieru. Po złożeniu arkuszy na pół można utworzyć broszurę.
 - **Zszywanie z lewej strony lub Broszura, zszywanie lewej krawędzi:** Po złożeniu arkuszy do postaci broszury krawędź zszywania znajdzie się po lewej stronie. Wybierz tę opcję, jeśli czytasz od strony lewej do prawej.
 - **Zszywanie z prawej strony lub Broszura, zszywanie prawej krawędzi:** Po złożeniu arkuszy do postaci broszury krawędź zszywania znajdzie się po prawej stronie. Wybierz tę opcję, jeśli czytasz od strony prawej do lewej.

- **Bez ramek** lub **Ramki stron**: Umożliwia dodanie lub usunięcie obramowania stron, gdy na jednym arkuszu papieru drukowane są więcej niż dwie strony dokumentu.
- **Układ stron na arkusz**: Ułatwia określenie kolejności stron, gdy na jednym arkuszu papieru drukowane są więcej niż dwie strony dokumentu.
- **Liczba stron do wydrukowania**: Umożliwia wydrukowanie tylko stron nieparzystych, tylko stron parzystych lub wszystkich stron.
- **Odwrócona kolejność stron** lub **Kolejność stron**: Pozwala na drukowanie stron od przodu do tyłu lub w odwrotnej kolejności.

Wyświetlanie stanu zadań drukowania i zarządzanie nimi (Windows)

Aby wyświetlić, wstrzymać lub anulować zadania drukowania, otwórz oprogramowanie drukarki HP (dostępne w menu **Start**), kliknij pozycję **Print & Scan (Drukowanie i skanowanie)**, a następnie kliknij opcję **Zobacz, co jest drukowane**.

Dostosowanie drukarki (Windows)

Aby zmienić nazwę drukarki, ustawienia zabezpieczeń lub inne właściwości, otwórz oprogramowanie drukarki HP (dostępne w menu **Start**), kliknij pozycję **Print & Scan (Drukowanie i skanowanie)**, a następnie kliknij opcję **Dostosuj drukarkę**.

3 Korzystanie z usług WWW

- [Co to są usługi sieci Web?](#)
- [Konfigurowanie usług sieci Web](#)
- [Drukowanie przy użyciu funkcji HP ePrint](#)
- [Użyj strony HP Connected.](#)
- [Usuwanie usług WWW](#)

Co to są usługi sieci Web?

HP ePrint

- HP ePrint to darmowa usługa firmy HP pozwalająca na drukowanie dokumentów na drukarce z włączoną usługą HP ePrint w dowolnym czasie i z dowolnego miejsca. Jest to tak łatwe, jak wysłanie wiadomości e-mail na adres przypisany drukarce podczas włączania w niej usług WWW. Nie potrzeba sterowników ani specjalnego oprogramowania. Jeśli możesz wysłać wiadomość e-mail, możesz drukować z dowolnego miejsca przy użyciu usługi HP ePrint.

Po założeniu konta w witrynie HP Connected (www.hpconnected.com ; (dostępność w niektórych krajach/regionach może być ograniczona) można się zalogować, aby dostosować adres e-mail drukarki w usłudze HP ePrint, kontrolować uprawnienia użytkowników do drukowania za pomocą tego adresu e-mail oraz uzyskać pomoc dotyczącą usługi HP ePrint.

Konfigurowanie usług sieci Web

Przed skonfigurowaniem usług WWW upewnij się, że drukarka jest podłączona do Internetu za pomocą połączenia bezprzewodowego.

Konfigurowanie usług WWW przy użyciu panelu sterowania drukarki

1. Gdy na wyświetlaczu panelu sterowania drukarki wyświetlany jest ekran główny, dotknij  (**Konfiguracja**).
2. Dotknij opcji **Usługi WWW**.
3. Dotknij opcji **Yes** (Tak), aby wyrazić zgodę na warunki konfiguracji usług WWW.
4. Dotknij opcji **OK** po zakończeniu konfiguracji usług WWW.

Po podłączeniu drukarki do serwera zostanie wydrukowana strona informacyjna, a na ekranie zostanie wyświetlone podsumowanie dla usług WWW.

Konfigurowanie usług WWW przy użyciu wbudowanego serwera WWW

1. Uruchom wbudowany serwer WWW (EWS). Aby uzyskać więcej informacji, zobacz [Otwieranie wbudowanego serwera WWW na stronie 83](#).
2. Kliknij kartę **Usługi WWW**.
3. W sekcji **Ustawienia usług WWW** kliknij opcję **Konfiguracja**, następnie kliknij opcję **Kontynuuj** i postępuj zgodnie z instrukcjami wyświetlanymi na ekranie, aby zaakceptować warunki użytkowania.



UWAGA: Jeśli sieć korzysta z ustawień proxy i zostanie wyświetlony monit o ich podanie, postępuj zgodnie z instrukcjami widocznymi na ekranie, aby skonfigurować serwer proxy. Jeśli nie znasz wymaganych informacji o serwerze proxy, skontaktuj się z administratorem sieci lub osobą, która skonfigurowała sieć.

4. Gdy drukarka połączy się z serwerem, zostanie wydrukowana strona z informacjami. Aby ukończyć konfigurację, postępuj zgodnie z instrukcjami na stronie informacyjnej.

Drukowanie przy użyciu funkcji HP ePrint

HP ePrint pozwala na drukowanie na drukarce z włączoną usługą HP ePrint w dowolnej chwili i z dowolnego miejsca.

Aby skorzystać z funkcji HP ePrint, należy się upewnić, że drukarka jest podłączona do aktywnej sieci zapewniającej dostęp do Internetu.

Znajdowanie adresu e-mail funkcji HP ePrint

1. Gdy na wyświetlaczu panelu sterowania drukarki wyświetlany jest ekran główny, dotknij  (**Konfiguracja**).
2. Dotknij opcji **Usługi WWW**.
3. Dotknij opcji **Wyświetl adres email**.

 **UWAGA:** Dotknij opcji **Drukuj**, aby wydrukować stronę informacyjną zawierającą kod drukarki i instrukcje dostosowywania adresu e-mail.

Drukowanie dokumentu za pomocą usługi HP ePrint

1. Upewnij się, że usługi WWW są skonfigurowane.
Aby uzyskać więcej informacji, zobacz [Konfigurowanie usług sieci Web na stronie 39](#).
2. Wyślij dokument do drukarki pocztą elektroniczną.
 - a. W komputerze lub urządzeniu przenośnym otwórz aplikację poczty e-mail.

 **UWAGA:** Informacje na temat korzystania z aplikacji poczty e-mail w komputerze lub urządzeniu przenośnym znajdziesz w dokumentacji dołączonej do aplikacji.



- b. Utwórz nową wiadomość e-mail i załącz do niej dokument do wydrukowania.
- c. Wyślij wiadomość e-mail na adres e-mail drukarki.

Drukarka wydrukuje załączony dokument.

 **UWAGA:** Wiadomość e-mail zostanie wydrukowana zaraz po odebraniu. Podobnie jak z innymi wiadomościami e-mail, nie ma gwarancji, kiedy i czy zostanie ona odebrana. Stan drukowania można sprawdzić w witrynie HP Connected (www.hpconnected.com). Ta witryna może nie być dostępna we wszystkich krajach/regionach.

 **UWAGA:** Dokumenty drukowane za pomocą HP ePrint mogą się różnić od oryginału. Styl, formatowanie i przepływ tekstu mogą być inne, niż w oryginalnym dokumencie. W przypadku dokumentów, które muszą być drukowane w wyższej jakości (np. dokumenty prawne), zalecamy drukowanie z aplikacji z komputera, w której jest większa kontrola nad wyglądem wydruku.

HP ePrint — wyłączenie

1. Gdy na wyświetlaczu panelu sterowania drukarki wyświetlany jest ekran główny, dotknij  (HP ePrint), a następnie dotknij  (Ustawienia usług WWW).
2. Dotknij przelącznika obok usługi **HP ePrint**, aby ją wyłączyć.



UWAGA: Aby usunąć wszystkie usługi WWW, zobacz [Usuwanie usług WWW na stronie 43](#).



[Kliknij tutaj, by przejść na stronę z dodatkowymi informacjami.](#)

Użyj strony HP Connected.



Skorzystaj z bezpłatnej strony HP HP Connected, aby skonfigurować podwyższony poziom zabezpieczeń dla HP ePrint i określić adresy e-mail, które mogą przysyłać wiadomości do drukarki. Można również otrzymywać aktualizacje produktu i korzystać z innych bezpłatnych usług.

Szczegółowe informacje oraz warunki znajdują się na stronie HP Connected (dostępność jest zależna od kraju/regionu): www.hpconnected.com.

Usuwanie usług WWW

Skorzystaj z poniższych instrukcji, aby usunąć usługi WWW.

Usuwanie usług WWW przy użyciu panelu sterowania drukarki

1. Gdy na wyświetlaczu panelu sterowania drukarki wyświetlany jest ekran główny, dotknij  (HP ePrint), a następnie dotknij  (Ustawienia usług WWW).
2. dotknij **Usuń usługi WWW**.

Usuwanie usług WWW przy użyciu wbudowanego serwera WWW

1. Uruchom wbudowany serwer WWW (EWS). Aby uzyskać więcej informacji, zobacz [Otwieranie wbudowanego serwera WWW na stronie 83](#).
2. Kliknij kartę **Usługi WWW**.
3. W menu po lewej stronie kliknij opcje **Ustawienia usług WWW**, **Usuń usługi WWW**, a następnie postępuj zgodnie z instrukcjami na ekranie.

4 Kopiowanie i skanowanie

- [Kopiowanie dokumentów](#)
- [Ładowanie oryginału](#)
- [Skanowanie przy użyciu aplikacji HP Smart](#)
- [Skanowanie przy użyciu oprogramowania HP oprogramowanie drukarki](#)
- [Skanowanie z panelu sterowania drukarki](#)
- [Skanowanie za pomocą funkcji Webscan](#)
- [Wskazówki dotyczące skanowania i kopiowania](#)



Kopiowanie dokumentów



UWAGA: Wszystkie dokumenty są kopiowane w trybie normalnej jakości. Nie można zmienić trybu jakości druku w trakcie kopiowania.

Aplikacji HP Smart można również użyć do kopiowania z urządzenia mobilnego. Informacje dotyczące tej aplikacji znajdują się w części [Używanie aplikacji HP Smart do drukowania, skanowania i rozwiązywania problemów na stronie 13](#).

Kopiowanie dokumentów

1. Załaduj papier do zasobnika wejściowego.
Informacje o ładowaniu papieru znajdują się w części [Ładowanie materiałów na stronie 20](#).
2. Załaduj oryginał do podajnika dokumentów zadrukowaną stroną do góry lub połóż go w pobliżu ikony w rogu szyby skanera zadrukowaną stroną w dół.
3. Gdy na wyświetlaczu panelu sterowania drukarki wyświetlany jest ekran główny, dotknij **Kopia**.
4. Podaj docelową liczbę kopii. Aby wybrać liczbę:
 - Wybierz liczbę, korzystając z pokrętła. Aby zwiększyć lub zmniejszyć liczbę, możesz przewinąć w lewo lub prawo.
 - Dotknij przycisku klawiatury z prawej strony pokrętła, aby wprowadzić określoną liczbę.
5. Dotknij ikony  (Ustawienia), aby określić rozmiar papieru, jego rodzaj, jakość i inne ustawienia.
6. Dotknij opcji  (Wstecz), aby wrócić do menu kopiowania.
7. Dotknij opcji **Start Mono** lub **Kopiuj kolor**, aby rozpocząć zadanie kopiowania.

Ładowanie oryginału

Umieszczanie oryginału na szybie skanera

1. Unieś pokrywę skanera.

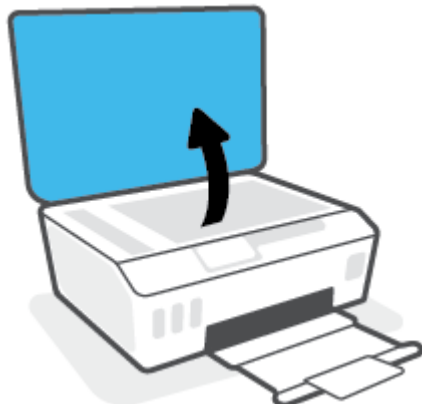

2. Połóż oryginał w pobliżu ikony w rogu szyby skanera zadrukowaną stroną w dół.

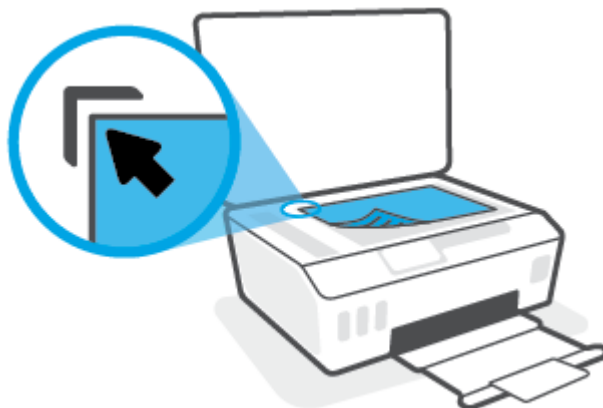

3. Zamknij pokrywę skanera.

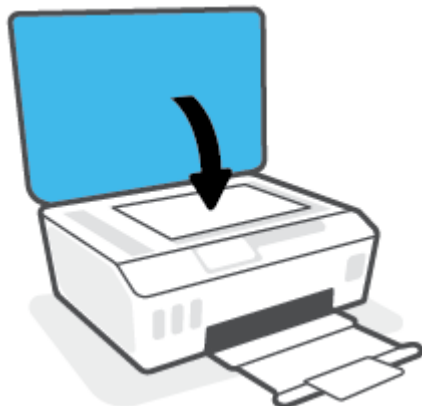

Ładowanie oryginału do podajnika dokumentów

1. Rozsuń prowadnice szerokości papieru.



2. Załaduj oryginał do podajnika dokumentów stroną zadrukowaną zwróconą do góry.



3. Przesuń prowadnice szerokości papieru do środka, aż oprą się o brzeg papieru.



Skanowanie przy użyciu aplikacji HP Smart

Ta część zawiera podstawowe informacje dotyczące korzystania z aplikacji HP Smart do skanowania z urządzenia z systemem Android, iOS, Windows lub Mac. Aby uzyskać dodatkowe informacje na temat aplikacji, patrz [Używanie aplikacji HP Smart do drukowania, skanowania i rozwiązywania problemów na stronie 13](#).

Do skanowania dokumentów i zdjęć za pomocą skanera drukarki lub aparatu urządzenia można użyć aplikacji HP Smart. Aplikacja HP Smart oferuje narzędzia do edycji, które pozwalają na dostosowanie skanowanego obrazu przed zapisaniem lub udostępnieniem. Można drukować, zapisywać zeskanowane obrazy lokalnie lub w chmurze i udostępniać je w wiadomości e-mail i SMS, w portalach Facebook, Instagram itp. Aby umożliwić skanowanie z użyciem aplikacji HP Smart, wykonaj instrukcje podane w odpowiedniej sekcji poniżej dotyczącej danego typu urządzenia.

- [Skanowanie z urządzenia z systemem iOS lub Android](#)
- [Skanowanie z drukarki do urządzenia Mac](#)
- [Skanowanie z urządzenia z systemem Windows 10](#)

Skanowanie z urządzenia z systemem iOS lub Android

1. Otwórz aplikację HP Smart na urządzeniu.
2. Na ekranie głównym aplikacji HP Smart wybierz swoją drukarkę.

 **WSKAZÓWKA:** Jeśli drukarka jest już skonfigurowana, można ją wybrać na ekranie głównym aplikacji HP Smart, przesuwając palcem w lewo lub w prawo i wybierając.

Aby użyć innej drukarki, kliknij lub dotknij ikony **+** (Plus) na ekranie głównym, a następnie wybierz inną drukarkę lub dodaj nową.

3. Dotknij opcję skanowania, której należy użyć.
 - Jeśli korzystasz z aparatu urządzenia, upewnij się, że znajdujesz się w dobrze oświetlonym miejscu, a zdjęcie lub dokument jest dobrze widoczny na tle powierzchni, na której się znajduje.
 - Jeśli korzystasz ze skanera drukarki, dotknij ikony **Ustawienia**, wybierz źródło wejściowe i zmień ustawienia skanowania, a następnie dotknij ikony **Skanuj**.
 - Jeśli wybrano opcję plików i zdjęć, postępuj zgodnie z instrukcjami na ekranie, aby wybrać odpowiedni plik, dokonaj ewentualnych zmian i zapisz je.
4. Po zakończeniu edycji skanowanego dokumentu lub obrazu zapisz go, udostępnij lub wydrukuj.

Skanowanie z drukarki do urządzenia Mac

1. Połóż oryginał w pobliżu ikony w rogu szyby skanera drukarki zadrukowaną stroną w dół.
2. Otwórz aplikację HP Smart na urządzeniu.
3. Na ekranie głównym aplikacji HP Smart wybierz swoją drukarkę.
4. Kliknij kafelek **Scan** (Skanuj).
5. W oknie Scan (Skanowanie) dokonaj ewentualnych zmian, a następnie kliknij przycisk **Scan** (Skanuj).

6. Na podglądzie skanowania kliknij przycisk **Edit** (Edytuj), aby dokonać zmian, a następnie zastosuj zmiany.
7. W razie potrzeby kliknij przycisk **Add Pages** (Dodaj strony), aby dodać strony do zadania skanowania, a następnie wydrukuj, zapisz lub udostępnij skan.

Skanowanie z urządzenia z systemem Windows 10

Skanowanie dokumentów lub zdjęć za pomocą skanera drukarki

1. Połóż oryginał w pobliżu ikony w rogu szyby skanera drukarki zadrukowaną stroną w dół.
2. Otwórz program HP Smart. Więcej informacji: [Używanie aplikacji HP Smart do drukowania, skanowania i rozwiązywania problemów na stronie 13](#).
3. Wybierz opcję **Skanuj**, a następnie opcję **Skaner**.
4. Kliknij lub dotknij ikonę Settings (Ustawienia), aby zmodyfikować podstawowe ustawienia.
Wybierz pozycję Szyba z listy rozwijanej **Source** (Źródło).
5. Kliknij lub dotknij ikonę Preview (Podgląd), aby wyświetlić podgląd i ustawić obraz w razie konieczności.
6. Kliknij lub dotknij ikonę skanowania.
7. W razie potrzeby dokonaj edycji:
 - Dotknij opcji **Dodaj strony**, aby dodać więcej dokumentów lub zdjęć.
 - Kliknij lub dotknij opcję **Edit** (Edytuj), aby obrócić lub przyciąć dokument lub obraz lub zmienić jego kontrast, jasność, nasycenie lub kąt.
8. Wybierz rodzaj pliku, a następnie kliknij lub dotknij ikonę zapisu, aby zapisać, lub ikonę udostępniania, aby udostępnić plik innym użytkownikom.

Skanowanie dokumentów lub zdjęć za pomocą aparatu urządzenia

Jeśli urządzenie jest wyposażone w aparat, można użyć aplikacji HP Smart do skanowania nim wydrukowanych dokumentów lub zdjęć. Można skorzystać z aplikacji HP Smart, aby edytować, zapisać, wydrukować lub udostępnić obraz.

1. Otwórz program HP Smart. Więcej informacji: [Używanie aplikacji HP Smart do drukowania, skanowania i rozwiązywania problemów na stronie 13](#).
2. Wybierz opcję **Skanuj**, a następnie opcję **Aparat**.
3. Umieść dokument lub zdjęcie przed aparatem i kliknij lub dotknij okrągły przycisk w dolnej części ekranu, aby zrobić zdjęcie.
4. W razie potrzeby wykadruj zdjęcie. Kliknij lub dotknij ikonę Apply (Zastosuj).
5. W razie potrzeby dokonaj edycji:

- Dotknij opcji **Dodaj strony**, aby dodać więcej dokumentów lub zdjęć.
 - Kliknij lub dotknij opcję **Edit** (Edytuj), aby obrócić lub przyciąć dokument lub obraz lub zmienić jego kontrast, jasność, nasycenie lub kąt.
6. Wybierz rodzaj pliku, a następnie kliknij lub dotknij ikonę zapisu, aby zapisać, lub ikonę udostępniania, aby udostępnić plik innym użytkownikom.

Edycja wcześniej zeskanowanego dokumentu lub zdjęcia

HP Smart zawiera narzędzia do edycji, takie jak przycinanie i obracanie, których można użyć do obróbki wcześniej zeskanowanego dokumentu lub zdjęcia na urządzeniu.

1. Otwórz program HP Smart. Więcej informacji: [Używanie aplikacji HP Smart do drukowania, skanowania i rozwiązywania problemów na stronie 13](#).
2. Wybierz opcję **Skanuj**, a następnie opcję **Importuj**.
3. Wybierz dokument lub zdjęcie do edycji, a następnie kliknij lub dotknij polecenie **Open** (Otwórz).
4. W razie potrzeby wykadruj zdjęcie. Kliknij lub dotknij ikonę Apply (Zastosuj).
5. W razie potrzeby dokonaj edycji:
 - Dotknij opcji **Dodaj strony**, aby dodać więcej dokumentów lub zdjęć.
 - Kliknij lub dotknij opcję **Edit** (Edytuj), aby obrócić lub przyciąć dokument lub obraz lub zmienić jego kontrast, jasność, nasycenie lub kąt.
6. Wybierz typ pliku, a następnie kliknij lub dotknij ikonę **Save** (Zapisz) lub **Share** (Udostępnij), aby zapisać lub udostępnić plik innym osobom.

Skscanowanie przy użyciu oprogramowania HP oprogramowanie drukarki

- [Skscanowanie z komputera](#)
- [Zmiana ustawień skscanowania \(Windows\)](#)
- [Tworzenie nowego skrótu do skscanowania \(Windows\)](#)

Skscanowanie z komputera

Przed skscanowaniem z komputera upewnij się, że jest już na nim zainstalowane zalecane oprogramowanie drukarki HP. Drukarka i komputer muszą być połączone i włączone.

Skscanowanie dokumentu lub zdjęcia do pliku (Windows)

1. Załaduj oryginał do podajnika dokumentów zadrukowaną stroną do góry lub połóż go w pobliżu ikony w rogu szyby skscanera zadrukowaną stroną w dół.
2. W oprogramowaniu drukarki HP (dostępnym w menu **Start**) kliknij pozycję **Skscanuj**, a następnie **Skscanuj dokument lub zdjęcie**.
3. Wybierz typ skscanowania, jakie chcesz przeprowadzić, a następnie kliknij przycisk **Skscanuj**.
 - Wybierz opcję **Zapisz jako PDF**, aby zapisać dokument (lub zdjęcie) w postaci pliku PDF.
 - Wybierz opcję **Zapisz jako JPEG**, aby zapisać zdjęcie (lub dokument) w postaci pliku obrazu.

 **UWAGA:** Aby przejrzeć i zmodyfikować ustawienia skscanowania, należy kliknąć łącze **Więcej** w prawym górnym rogu okna dialogowego skscanowania.

Więcej informacji znajdziesz w [Zmiana ustawień skscanowania \(Windows\) na stronie 52](#).

Jeśli wybrano opcję **Pokaż przeglądarkę po skscanowaniu**, na ekranie podglądu można dokonać poprawek na zeskanowanym obrazie.

Skscanowanie dokumentu lub zdjęcia do wiadomości e-mail (Windows)

1. Załaduj oryginał do podajnika dokumentów zadrukowaną stroną do góry lub połóż go w pobliżu ikony w rogu szyby skscanera zadrukowaną stroną w dół.
2. W oprogramowaniu drukarki HP, dostępnym w menu **Start**, kliknij pozycję **Skscanuj**, a następnie **Skscanuj dokument lub zdjęcie**.
3. Wybierz typ skscanowania, jakie chcesz przeprowadzić, a następnie kliknij przycisk **Skscanuj**.

Wybierz opcję **E-mail jako PDF** lub **E-mail jako JPEG**, aby uruchomić program pocztowy z zeskanowanym plikiem w załączniku.

 **UWAGA:** Aby przejrzeć i zmodyfikować ustawienia skscanowania, należy kliknąć łącze **Więcej** w prawym górnym rogu okna dialogowego skscanowania.

Aby uzyskać więcej informacji, zobacz [Zmiana ustawień skscanowania \(Windows\) na stronie 52](#).

Jeśli wybrano opcję **Pokaż przeglądarkę po skscanowaniu**, na ekranie podglądu można dokonać poprawek na zeskanowanym obrazie.

Zmiana ustawień skanowania (Windows)

Dowolne ustawienia skanowania można zmodyfikować w celu jednokrotnego użycia lub można trwale zapisać zmiany do użycia w przyszłości. Ustawienia te obejmują takie opcje, jak rozmiar i orientacja papieru, rozdzielczość skanowania, kontrast oraz położenie folderu, w którym zapisywane są zeskanowane obrazy.

1. Załaduj oryginał do podajnika dokumentów zadrukowaną stroną do góry lub połóż go w pobliżu ikony w rogu szyby skanera zadrukowaną stroną w dół.
2. W oprogramowaniu drukarki HP, dostępnym w menu **Start**, kliknij pozycję **Skanuj**, a następnie **Skanuj dokument lub zdjęcie**.
3. Kliknij łącze **Więcej** w prawym górnym rogu okna dialogowego programu HP Scan.

Po prawej stronie zostanie wyświetlone okno szczegółowych ustawień. Lewa kolumna zawiera podsumowanie bieżących ustawień każdej sekcji. W prawej kolumnie można zmieniać ustawienia znajdujące się w wyróżnionej sekcji.
4. Kliknij każdą sekcję po lewej stronie okna szczegółowych ustawień, aby przejrzeć ustawienia w tej sekcji.

Większość ustawień można wyświetlać i zmieniać za pomocą menu rozwijanych.

Niektóre ustawienia oferują większą elastyczność dzięki wyświetleniu nowego okna. Są one oznaczone znakiem plus (+) po prawej stronie ustawienia. Aby wrócić do okna szczegółowych ustawień, należy zaakceptować lub odrzucić wszystkie zmiany, klikając odpowiednio przycisk **OK** lub **Anuluj**.
5. Po zmianie ustawień wykonaj jedną z poniższych czynności:
 - Kliknij opcję **Skanuj**. Zostanie wyświetlony monit o zapisanie lub odrzucenie zmian wprowadzonych do skrótu po zakończeniu skanowania.
 - Kliknij ikonę zapisu po prawej stronie skrótu, a następnie kliknij przycisk **Skanuj**.

Tworzenie nowego skrótu do skanowania (Windows)

Aby ułatwić skanowanie, można utworzyć własny skrót do niego. Można na przykład regularnie skanować zdjęcia i zapisywać je w formacie PNG zamiast JPEG.

1. Załaduj oryginał do podajnika dokumentów zadrukowaną stroną do góry lub połóż go w pobliżu ikony w rogu szyby skanera zadrukowaną stroną w dół.
2. W oprogramowaniu drukarki HP, dostępnym w menu **Start**, kliknij pozycję **Skanuj**, a następnie **Skanuj dokument lub zdjęcie**.
3. Kliknij opcję **Utwórz nowy skrót do skanowania**.
4. Wpisz opisową nazwę, wybierz istniejący skrót, na podstawie którego zostanie utworzony nowy, a następnie kliknij przycisk **Utwórz**.

Jeśli na przykład tworzony jest nowy skrót dla zdjęć, wybierz opcję **Zapisz jako JPEG** albo **E-mail jako JPEG**. Powoduje to udostępnienie tych opcji do pracy z ilustracjami podczas skanowania.
5. Odpowiednio do potrzeb zmień ustawienia nowego skrótu, a następnie kliknij ikonę zapisu znajdującą się po jego prawej stronie.



UWAGA: Aby przejrzeć i zmodyfikować ustawienia skanowania, należy kliknąć łącze **Więcej** w prawym górnym rogu okna dialogowego skanowania.

Więcej informacji znajdziesz w [Zmiana ustawień skanowania \(Windows\) na stronie 52](#).

Skanowanie z panelu sterowania drukarki

Skanowanie oryginału z panelu sterowania drukarki

1. Załaduj oryginał do podajnika dokumentów zadrukowaną stroną do góry lub połóż go w pobliżu ikony w rogu szyby skanera zadrukowaną stroną w dół.
2. Dotknij opcji **Skanuj**.
3. Dotknij komputera, do którego chcesz skanować.
4. Wybierz odpowiedni typ skanowania.
5. Dotknij przycisku **OK**.

Skowanie za pomocą funkcji Webscan

Webscan jest funkcją wbudowanego serwera WWW pozwalającą na skowanie zdjęć i dokumentów z drukarki do komputera za pomocą przeglądarki internetowej.

Funkcja ta jest dostępna nawet bez zainstalowanego oprogramowania drukarki na komputerze.



UWAGA: Domyślnie funkcja Webscan jest wyłączona. Można ją włączyć przy użyciu serwera EWS.

Jeśli nie można otworzyć funkcji Webscan na serwerze EWS, mogła ona zostać wyłączona przez administratora sieci. Aby uzyskać więcej informacji, skontaktuj się z administratorem sieci lub z osobą, która skonfigurowała sieć.

Włączanie funkcji Webscan

1. Uruchom wbudowany serwer internetowy. Więcej informacji znajdziesz w części [Otwieranie wbudowanego serwera WWW na stronie 83](#).
2. Kliknij kartę **Ustawienia**.
3. W sekcji **Zabezpieczenia** kliknij opcję **Ustawienia administratora**.
4. Wybierz opcję **Webscan**, aby włączyć funkcję Webscan.
5. Kliknij przycisk **Apply** (Zastosuj).

Skowanie przy użyciu funkcji Webscan

Podczas skowania przy użyciu funkcji Webscan dostępne są podstawowe opcje skowania. Aby skorzystać z dodatkowych opcji i funkcji skowania, należy skanować z poziomu oprogramowania drukarki HP.

1. Załaduj oryginał do podajnika dokumentów zadrukowaną stroną do góry lub połóż go w pobliżu ikony w rogu szyby skanera zadrukowaną stroną w dół.

Więcej informacji znajdziesz w [Ładowanie oryginału na stronie 46](#).

2. Uruchom wbudowany serwer internetowy. Więcej informacji znajdziesz w części [Otwieranie wbudowanego serwera WWW na stronie 83](#).
3. Kliknij kartę **Skanuj**.
4. Kliknij opcję **Webscan** w lewym okienku, zmień żądane ustawienia, a następnie kliknij opcję **Skanuj**.

Wskazówki dotyczące skanowania i kopiowania

Poniższe wskazówki pozwolą na udane kopiowanie i skanowanie:

- Utrzymuj szybę i tył pokrywy skanera w czystości. Skaner analizuje wszystko, co zostanie wykryte na szybie jako część obrazu.
- Połóż oryginał w pobliżu ikony w rogu szyby skanera zadrukowaną stroną w dół.
- W celu wykonania dużej kopii z małego oryginału, zeskanuj go na dysk komputera, zmień rozmiar obrazu w oprogramowaniu do skanowania, a następnie wydrukuj kopię z powiększonego obrazu.
- Aby uniknąć nieprawidłowo zeskanowanego lub brakującego tekstu, upewnij się, że jasność została właściwie ustawiona w oprogramowaniu.
- Można również użyć aplikacji HP Smart, aby skanować z urządzenia mobilnego. Informacje dotyczące tej aplikacji znajdują się w części [Skanowanie przy użyciu aplikacji HP Smart na stronie 48](#).
- Przy skanowaniu za pomocą oprogramowania HP zwróć uwagę, aby wybrać właściwe źródło (podajnik dokumentów lub szyba skanera).
- Wyświetlacz panelu sterowania sygnalizuje, gdy w podajniku dokumentów znajdują się prawidłowo włożone oryginały.

5 Zarządzanie tuszem i głowicami drukującymi

W tym rozdziale opisano następujące zagadnienia:

- [Poziomy tuszu](#)
- [Napełnianie pojemników z atramentem](#)
- [Zamawianie materiałów eksploatacyjnych](#)
- [Drukowanie z użyciem tylko czarnego tuszu](#)
- [Poprawianie jakości wydruku](#)
- [Wyrównywanie głowic drukujących](#)
- [Czyszczenie głowic drukujących](#)
- [Czyszczenie drukarki](#)
- [Wskazówki dotyczące korzystania z tuszu i głowic drukujących](#)
- [Przenoszenie drukarki](#)

Poziomy tuszu

Poziomy atramentu można sprawdzić na pojemnikach z atramentem zainstalowanych w drukarce. W oprogramowaniu drukarki HP i na panelu sterowania drukarki także można sprawdzić, czy wymagane jest napełnienie pojemników.

Aby sprawdzić poziomy tuszu za pomocą oprogramowania drukarki (Windows)

1. W oprogramowaniu drukarki HP (dostępnym w menu **Start**) kliknij opcję **Szac. poz. tuszu** u góry okna.
2. W programie Przybornik kliknij kartę **Szacunkowe poziomy**.

Sprawdzanie poziomów tuszu z panelu sterowania drukarki

- Na ekranie głównym dotknij ikony atramentu  .

Napełnianie pojemników z atramentem

 **UWAGA:** Serwis urządzenia i naprawy wymagane w wyniku nieprawidłowego napełnienia pojemników lub użycia tuszu innej firmy nie są objęte gwarancją.

Sposób napełniania pojemników z tuszem

1. Otwórz przednie drzwiczki.

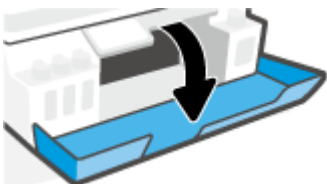

2. Otwórz osłonę pojemnika z atramentem, który chcesz napełnić.

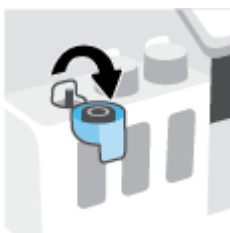

3. W zależności od typu posiadanych butelek z atramentem wykonaj jedną z następujących czynności:

- **Butelki z zakrętką:** Odkręć zakrętkę butelki z atramentem.



- **Butelki z zamknięciem:** Obróć nakrętkę na buteleczce z tuszem, aby ją zdjąć, usuń uszczelnienie buteleczki, załóż nakrętkę z powrotem na buteleczkę, a następnie pociągnij za górną część nakrętki w celu jej otwarcia.

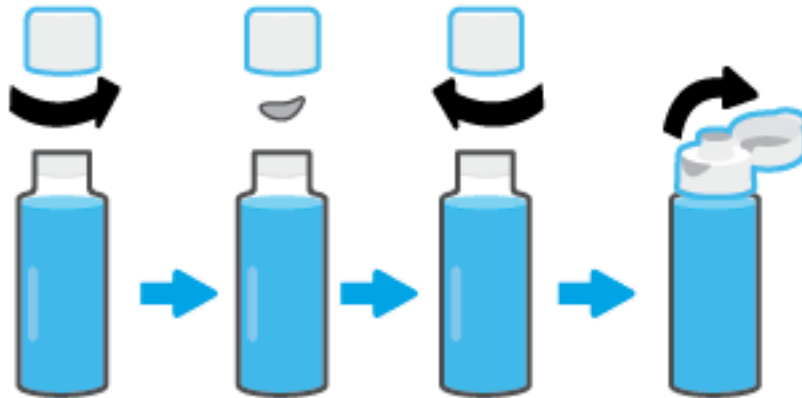

4. Dopasuj kolor butelki z atramentem do koloru pojemnika z atramentem. Przyłóż butelkę do dyszy pojemnika w taki sposób, aby szyjka butelki została prawidłowo dopasowana do dyszy, a następnie poczekaj, aż atrament spłynie do pojemnika i pojemnik będzie pełny. Jeśli atrament nie zacznie wypływać od razu, zdejmij butelkę i ponownie ją przyłóż do pojemnika.

 **UWAGA:** Podczas uzupełniania atramentu nie należy ścisnąć butelki. Dostępne są butelki z atramentem dwóch typów.

Butelki z zakrętką

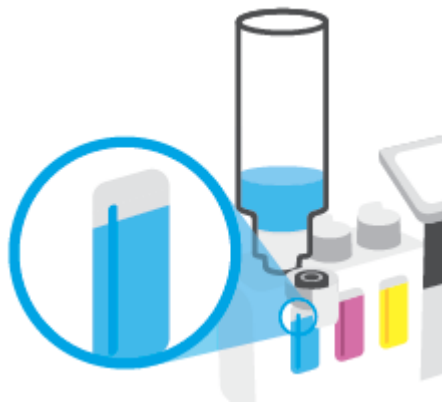

Butelki z zamknięciem



 **UWAGA:** Jeśli w butelce pozostał atrament, należy ją przechowywać w pozycji pionowej w suchym i chłodnym miejscu.



5. Zamknij szczelnie osłonę pojemnika z tuszem.

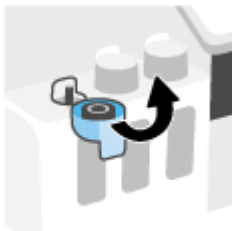

6. Powtarzaj czynności 2–5, aby napełnić pozostałe pojemniki z tuszem.
7. Zamknij przednie drzwiczki drukarki.

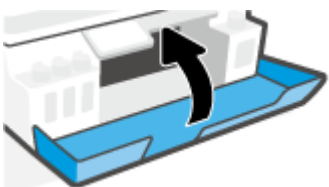

Środki ostrożności wymagane w przypadku buteleczek z tuszem

Poniższe wskazówki mogą być przydatne w trakcie korzystania z buteleczek z tuszem:

- Butelki z tuszem należy przechowywać poza zasięgiem dzieci.
- Butelki z atramentem należy otwierać tylko z zamiarem napełniania pojemników z atramentem.
- Po otwarciu butelki z atramentem nie należy jej przechylać ani ścisnąć bądź nią potrząsać, ponieważ mogłoby to spowodować wyciekanie z niej atramentu.
- Butelki z tuszem należy przechowywać w ciemnym i chłodnym miejscu.
- Nie pić i nie wkładać do ust.

Zamawianie materiałów eksploatacyjnych

Przed zamówieniem buteleczek z tuszem należy znaleźć ich numery podane na znajdujących się na nich etykietach. Informację taką można także znaleźć na etykiecie produktu umieszczonej po wewnętrznej stronie przednich drzwiczek.

Aby zamówić oryginalne materiały eksploatacyjne firmy HP do drukarki, przejdź na stronę internetową www.hp.com/buy/supplies. W przypadku wyświetlenia monitu wybierz swój kraj/region, a następnie postępuj zgodnie z monitami, aby znaleźć odpowiednie buteleczki z tuszem.



UWAGA: Zamawianie buteleczek z tuszem przez Internet jest niedostępne w niektórych krajach/regionach. Jeżeli możliwość ta nie jest dostępna w twoim kraju/regionie, można przejrzeć informacje o materiałach eksploatacyjnych i wydrukować ich listę przydatną podczas zakupów u lokalnego sprzedawcy HP.

Drukowanie z użyciem tylko czarnego tuszu

Sposób drukowania z użyciem tylko czarnego tuszu (Windows)

1. W oprogramowaniu wybierz opcję **Drukuj**.
2. Sprawdź, czy drukarka jest wybrana.
3. Kliknij przycisk otwierający okno dialogowe **Właściwości**.

W zależności od aplikacji przycisk ten może nazywać się **Właściwości**, **Opcje**, **Ustawienia drukarki**, **Właściwości drukarki**, **Drukarka** lub **Preferencje**.

4. Wybierz odpowiednie opcje.

System Windows 10

- Kliknij kartę **Papier/Jakość**.
- Z listy **Drukuj w odcieniach szarości** wybierz opcję **Tylko czarny atrament**, a następnie kliknij przycisk **OK**.

System Windows 7

- Na karcie **Układ** lub **Papier/Jakość** kliknij przycisk **Zaawansowane** w celu otwarcia okna dialogowego **Opcje zaawansowane**.
- Z listy rozwijanej **Drukuj w odcieniach szarości** wybierz opcję **Tylko czarny atrament**, a następnie kliknij przycisk **OK**.

Poprawianie jakości wydruku

Można wydrukować stronę diagnostyczną w celu stwierdzenia, czy wymagane jest oczyszczenie lub wyrównanie głowic drukujących w celu poprawy jakości druku.

Jakość druku można też poprawić za pomocą aplikacji HP Smart. Aby uzyskać dodatkowe informacje na temat aplikacji, patrz [Używanie aplikacji HP Smart do drukowania, skanowania i rozwiązywania problemów na stronie 13](#).

Drukowanie strony diagnostycznej jakości druku z wyświetlacza drukarki

1. Załaduj nieużywany arkusz białego, zwykłego papieru o rozmiarze Letter lub A4 do podajnika wejściowego.
2. Gdy na wyświetlaczu panelu sterowania drukarki wyświetlany jest ekran główny, dotknij przycisku  (**Konfiguracja**).
3. Dotknij opcji **Narzędzia** , a następnie dotknij opcji **Raport o jakości wydr.**

Drukowanie strony diagnostycznej jakości wydruku (Windows)

1. Załaduj nieużywany arkusz białego, zwykłego papieru o rozmiarze Letter lub A4 do podajnika wejściowego.
2. W oprogramowaniu drukarki HP (dostępnym w menu **Start**) kliknij pozycję **Print & Scan (Drukowanie i skanowanie)** u góry okna.
3. W sekcji **Drukuj** kliknij opcję **Konserwacja drukarki**, aby otworzyć program Przybornik.
4. W programie Przybornik kliknij kartę **Usługi urządzenia**, a następnie opcję **Drukuj stronę diagnostyki jakości**.

5. Sprawdź pola koloru turkusowego, purpurowego, żółtego i czarnego oraz inne elementy na stronie diagnostycznej.

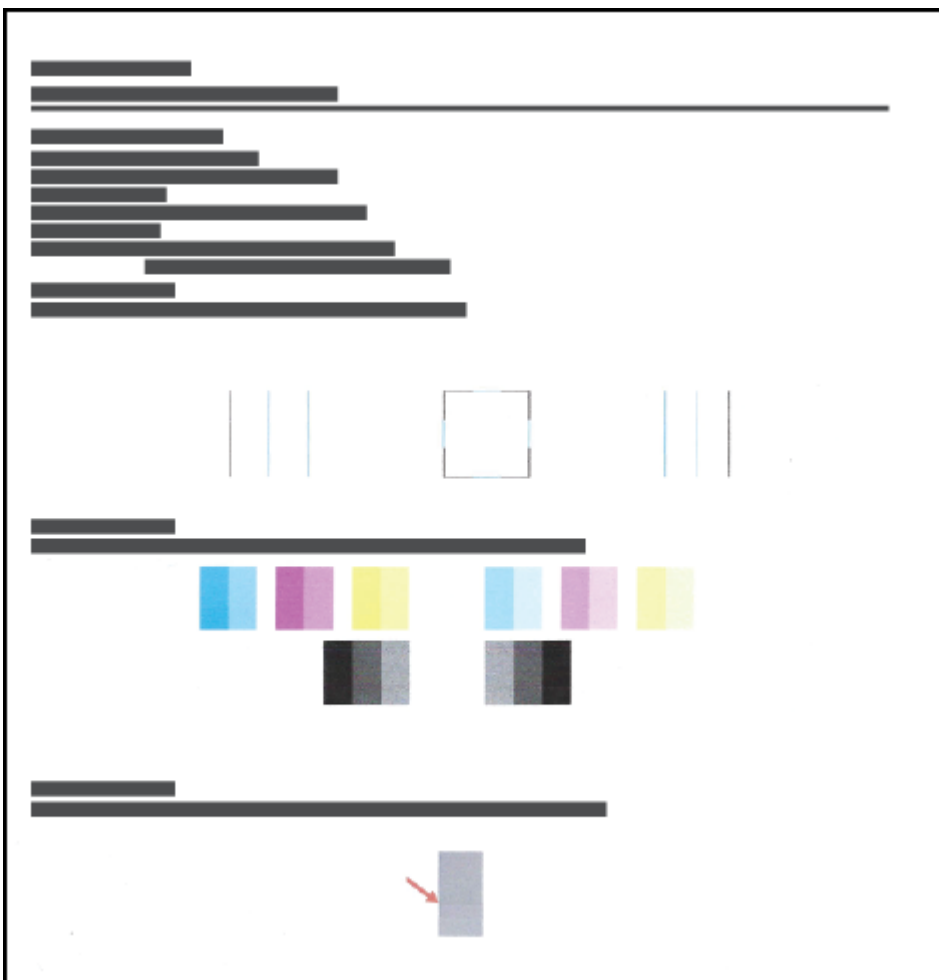

6. Wyczyść głowice drukujące, jeśli strona diagnostyczna zawiera smugi lub brakujące fragmenty kolorowych i czarnych pól.
Aby uzyskać więcej informacji, zobacz [Czyszczenie głowic drukujących na stronie 66](#).
7. Jeśli na stronie diagnostycznej widoczne są poszarpane linie lub zawiera ona informację, że warto wyrównać głowice drukujące, wykonaj wyrównywanie.
Aby uzyskać więcej informacji, zobacz [Wyrównywanie głowic drukujących na stronie 65](#).
8. Jeśli mimo wyczyszczenia i wyrównania głowic drukujących nadal występują problemy z jakością, należy skontaktować się z pomocą techniczną HP.

Wyrównywanie głowic drukujących

Wyrównywanie głowic drukujących może poprawić jakość druku. Wyrównanie należy przeprowadzić w razie stwierdzenia braku wyrównania kolorów lub linii na wydrukach albo na stronie diagnostycznej jakości wydruku. Aby uzyskać więcej informacji na temat strony diagnostycznej jakości wydruku, zobacz [Poprawianie jakości wydruku na stronie 63](#).

Wyrównywanie głowic drukujących (Windows)

1. Załaduj nieużywany arkusz białego, zwykłego papieru o rozmiarze Letter lub A4 do podajnika wejściowego.
2. W oprogramowaniu drukarki HP (dostępnym w menu **Start**) kliknij pozycję **Print & Scan (Drukowanie i skanowanie)** u góry okna.
3. W sekcji **Drukuj** kliknij opcję **Konserwacja drukarki**, aby otworzyć program Przybornik.
4. W programie Przybornik kliknij kartę **Usługi urzędnika**, kliknij żądaną opcję, a następnie postępuj zgodnie z instrukcjami wyświetlanymi na ekranie.

Wyrównywanie głowicy drukującej za pomocą wyświetlacza drukarki

1. Załaduj nieużywany arkusz białego, zwykłego papieru o rozmiarze Letter lub A4 do podajnika wejściowego.
2. Gdy na wyświetlaczu panelu sterowania drukarki wyświetlany jest ekran główny, dotknij  (**Konfiguracja**).
3. Dotknij kolejno opcji **Narzędzia i Align Cartridges** (Wyrównaj pojemniki), a następnie postępuj zgodnie z instrukcjami wyświetlanymi na ekranie.

Czyszczenie głowic drukujących

Jeśli na wydrukach widoczne są rozmazania, albo gdy niektóre kolory są niewłaściwe lub ich brak, niezbędne może być wyczyszczenie głowic drukujących. Aby stwierdzić, czy czyszczenie jest wymagane, można też sprawdzić stronę diagnostyczną jakości wydruku. W trakcie procesu czyszczenia głowic drukujących drukowana jest jedna strona. Aby uzyskać więcej informacji na temat strony diagnostycznej jakości wydruku, zobacz [Poprawianie jakości wydruku na stronie 63](#).



UWAGA: Głowice drukujące należy czyścić tylko w razie potrzeby. Zbyt częste czyszczenie powoduje szybkie zużywanie tuszu i skrócenie okresu eksploatacji głowic.

Czyszczenie głowic drukujących (Windows)

1. Załaduj nieużywany arkusz białego, zwykłego papieru o rozmiarze Letter lub A4 do podajnika wejściowego.
2. W oprogramowaniu drukarki HP (dostępnym w menu **Start**) kliknij pozycję **Print & Scan (Drukowanie i skanowanie)** u góry okna.
3. W sekcji **Drukuj** kliknij opcję **Konserwacja drukarki**, aby otworzyć program Przybornik.
4. W programie Przybornik kliknij kartę **Usługi urządzenia**, kliknij żądaną opcję, a następnie postępuj zgodnie z instrukcjami wyświetlanymi na ekranie.

Czyszczenie głowic drukujących za pomocą wyświetlacza drukarki

1. Załaduj nieużywany arkusz białego, zwykłego papieru o rozmiarze Letter lub A4 do podajnika wejściowego.
2. Gdy na wyświetlaczu panelu sterowania drukarki wyświetlany jest ekran główny, dotknij przycisku  (**Konfiguracja**).
3. Dotknij kolejno opcji **Narzędzia i Clean Cartridges (Oczyść pojemniki)**, a następnie postępuj zgodnie z instrukcjami wyświetlanymi na ekranie.

Czyszczenie drukarki

Procedura czyszczenia, którą można uruchomić z poziomu oprogramowania drukarki, pozwala zapobiegać rozmazywaniu atramentu na odwrocie stron.

Czyszczenie drukarki z poziomu oprogramowania drukarki (Windows)

1. Załaduj nieużywany arkusz białego, zwykłego papieru o rozmiarze Letter lub A4 do podajnika wejściowego.
2. W oprogramowaniu drukarki HP (dostępnym w menu **Start**) kliknij pozycję **Print & Scan (Drukowanie i skanowanie)** u góry okna.
3. W sekcji **Drukuj** kliknij opcję **Konserwacja drukarki**, aby otworzyć program Przybornik.
4. W programie Przybornik kliknij kartę **Usługi urządzenia**, kliknij żądaną opcję, a następnie postępuj zgodnie z instrukcjami wyświetlanymi na ekranie.

Wskazówki dotyczące korzystania z tuszu i głowic drukujących

Wskazówki dotyczące głowic drukujących

Poniższe wskazówki mogą być przydatne w trakcie korzystania z głowic drukujących:

- Należy stosować oryginalne głowice drukujące HP.
- Aby chronić głowice drukujące przed wyschnięciem, zawsze wyłączaj drukarkę przy użyciu przycisku Zasilanie i poczekaj, aż zgaśnie wskaźnik przycisku Zasilanie.
- Otwieraj głowice drukujące i zdejmuj z nich taśmę tylko bezpośrednio przed instalacją. Pozostawienie taśmy na głowicach drukujących ogranicza ułatwienie się tuszu.
- Należy prawidłowo zainstalować czarną i kolorową głowicę drukującą.

Aby uzyskać więcej informacji, zobacz [Problem z głowicą drukującą \(pojemnikiem\) na stronie 101](#).

- Po skonfigurowaniu drukarki nie należy otwierać zatrzasku głowicy drukującej bez wyraźnego polecenia.
- Wyrównaj drukarkę, aby uzyskać najlepszą jakość wydruku. Więcej informacji na ten temat można znaleźć w rozdziale [Poprawianie jakości wydruku na stronie 63](#).
- Jeśli z jakiegoś powodu wyjmiesz z drukarki głowicę drukującą, spróbuj włożyć ją z powrotem tak szybko, jak to tylko możliwe. Niezabezpieczone głowice drukujące zaczynają wysychać poza drukarką.

Wskazówki dotyczące tuszu

Poniższe wskazówki mogą być przydatne w trakcie korzystania z tuszu:

- Przed rozpoczęciem drukowania należy upewnić się, że pojemniki z atramentem zawierają dostatecznie dużo atramentu.

Aby uzyskać więcej informacji, zobacz [Poziomy tuszu na stronie 57](#).

- Jeśli atramentu jest niewiele, należy napęłnić pojemniki. Drukowanie przy małej ilości atramentu w pojemnikach może spowodować uszkodzenie drukarki.
- Nie należy przechylać drukarki.



UWAGA: Oryginalne głowice drukujące i tusze firmy HP są zaprojektowane i testowane z drukarkami i papierami HP, aby umożliwić łatwe uzyskiwanie doskonałych wyników za każdym razem.

Firma HP nie gwarantuje jakości ani niezawodności tuszu innych producentów. Serwis urządzenia i naprawy wymagane w wyniku użycia tuszu innej firmy nie są objęte gwarancją.

Przenoszenie drukarki

Aby drukarka nie uległa uszkodzeniu i nie wylał się z niej atrament, należy przestrzegać następujących zasad.

Podczas przenoszenia drukarki w domu lub biurze należy pozostawić zatrzask głowicy drukującej zamknięty i utrzymywać drukarkę w pozycji poziomej.

Podczas przenoszenia drukarki poza dom lub biuro należy korzystać z instrukcji przenoszenia umieszczonej w opakowaniu lub odwiedzić stronę www.support.hp.com.

6 Połączenia

- [Przed rozpoczęciem](#)
- [Włączanie trybu konfiguracji w drukarce](#)
- [Podłączanie drukarki do sieci bezprzewodowej z routerem](#)
- [Bezprzewodowe podłączanie drukarki bez użycia routera \(Wi-Fi Direct\)](#)
- [Podłączanie drukarki za pomocą aplikacji HP Smart](#)
- [Zmiana ustawień sieci bezprzewodowej](#)
- [Łączenie drukarki z komputerem za pomocą przewodu USB \(połączenie inne niż sieciowe\)](#)
- [Zmiana z połączenia USB na połączenie bezprzewodowe](#)
- [Korzystanie z zaawansowanych narzędzi zarządzania drukarką \(drukarki sieciowe\)](#)
- [Wskazówki dotyczące konfiguracji i korzystania z drukarki w sieci](#)

Przed rozpoczęciem

Wykonaj poniższe czynności:

- Sieć bezprzewodowa jest skonfigurowana i działa prawidłowo.
- Drukarka i komputery z niej korzystające znajdują się w tej samej sieci (podsięci).

Podczas podłączania drukarki może zostać wyświetlony monit o wprowadzenie nazwy sieci bezprzewodowej (SSID) i hasła:

- Nazwa sieci bezprzewodowej to nazwa posiadanej sieci.
- Hasło sieci bezprzewodowej uniemożliwia innym osobom połączenie z siecią bezprzewodową bez zezwolenia. Zależnie od wymaganego poziomu zabezpieczeń sieć bezprzewodowa może być zabezpieczona hasłem WPA lub kluczem WEP.

Jeśli nazwa sieci lub klucz zabezpieczający nie zostały zmienione od czasu konfiguracji sieci, możesz czasami odnaleźć je na spodzie lub z boku routera bezprzewodowego.

Jeśli nie możesz odnaleźć nazwy sieci lub hasła zabezpieczającego, albo nie pamiętasz tych informacji, skorzystaj z dokumentacji dostarczonej z komputerem lub routerem bezprzewodowym. Jeśli wciąż nie możesz odnaleźć tych informacji, skontaktuj się z administratorem sieci lub osobą, która skonfigurowała sieć bezprzewodową.

Włączanie trybu konfiguracji w drukarce

Jeśli upłynęły ponad dwie godziny od pierwszego włączenia drukarki, a drukarka nie została skonfigurowana bezprzewodowo, można ją przestawić w tryb konfiguracji sieci przez przywrócenie ustawień sieciowych drukarki. Tryb konfiguracji działa przez dwie godziny. Aby uzyskać informacje o przywracaniu ustawień sieciowych drukarki, patrz [Przywracanie oryginalnych ustawień fabrycznych na stronie 118](#).

Podłączanie drukarki do sieci bezprzewodowej z routerem

- [Podłączanie drukarki do sieci bezprzewodowej za pomocą oprogramowania HP oprogramowanie drukarki](#)
- [Podłączanie drukarki do sieci bezprzewodowej za pomocą panelu sterowania drukarki](#)

Podłączanie drukarki do sieci bezprzewodowej za pomocą oprogramowania HP oprogramowanie drukarki

Aby podłączyć drukarkę do zintegrowanej sieci WLAN 802.11, należy spełnić następujące warunki:

- Sieć bezprzewodowa 802.11 zawierająca router bezprzewodowy lub punkt dostępowy.



UWAGA: Drukarka obsługuje połączenia 2,4 GHz i 5 GHz.

- Upewnij się, że komputer jest podłączony do sieci bezprzewodowej, do której chcesz podłączyć drukarkę.
- Nazwa sieci (SSID).
- Klucz WEP lub hasło WPA (zależnie od potrzeby).

Podłączanie drukarki przy użyciu oprogramowania HP oprogramowanie drukarki (Windows)

W przypadku bezprzewodowego podłączania drukarki za pomocą oprogramowania HP należy włączyć tryb konfiguracji sieci przez przywrócenie ustawień sieciowych drukarki. Tryb konfiguracji działa przez dwie godziny. Aby uzyskać informacje o przywracaniu ustawień sieciowych drukarki, patrz [Przywracanie oryginalnych ustawień fabrycznych na stronie 118](#).

1. W oprogramowanie drukarki HP (dostępnym w menu **Start**) kliknij opcję **Narzędzia**.

Informacje dotyczące tego oprogramowania, patrz [Otwieranie oprogramowania drukarki HP na stronie 12](#).



2. Kliknij opcję **Konfiguracja i oprogramowanie urządzenia**.
3. Kliknij opcję **Podłącz nowe urządzenie**.
4. Wybierz opcję **Konfiguracja ręczna**, następnie opcję bezprzewodową i postępuj zgodnie z instrukcjami wyświetlanymi na ekranie.

Podłączanie drukarki do sieci bezprzewodowej za pomocą panelu sterowania drukarki

Użyj Kreatora konfiguracji łącza bezprzewodowego dostępnego na wyświetlaczu panelu sterowania drukarki, aby skonfigurować komunikację bezprzewodową.



UWAGA: Przed kontynuowaniem zapoznaj się z listą w sekcji [Przed rozpoczęciem na stronie 71](#).

1. Gdy na wyświetlaczu panelu sterowania drukarki wyświetlany jest ekran główny, dotknij  (Sieć bezprzewodowa).
2. Dotknij opcji  (Ustawienia).

3. Dotknij opcji **Kreator konfiguracji łącza bezprzewodowego** lub **Wi-Fi Protected Setup**.
4. Postępuj zgodnie z instrukcjami na wyświetlaczu, aby zakończyć instalację.

Bezprzewodowe podłączanie drukarki bez użycia routera (Wi-Fi Direct)

Dzięki funkcji Wi-Fi Direct możesz drukować bezprzewodowo z komputera, smartfonu, tabletu lub innego urządzenia obsługującego łączność bezprzewodową, przy czym nie musisz nawiązywać połączenia z istniejącą siecią Wi-Fi.

Wskazówki dotyczące korzystania z funkcji Wi-Fi Direct





UWAGA: Dalsze informacje na temat funkcji Wi-Fi Direct można znaleźć na stronie www.hp.com/go/wifidirectprinting.

- Sprawdź, czy funkcja Wi-Fi Direct w drukarce jest włączona. Patrz część [Włączanie lub wyłączanie funkcji Wi-Fi Direct na stronie 75](#).
- Upewnij się, że w komputerze lub urządzeniu przenośnym jest zainstalowane wymagane oprogramowanie.
 - Jeśli korzystasz z komputera, sprawdź, czy zostało zainstalowane oprogramowanie dostarczone wraz z drukarką.

Jeśli na komputerze nie zainstalowano oprogramowania drukarki HP, najpierw nawiąż połączenie z siecią Wi-Fi Direct drukarki, a następnie zainstaluj to oprogramowanie. Wybierz opcję **Bezprzewodowe**, gdy oprogramowanie drukarki wyświetli pytanie o typ połączenia.
 - Jeśli korzystasz z urządzenia przenośnego, sprawdź, czy została zainstalowana zgodna aplikacja do drukowania.
- Z tego samego połączenia przy użyciu funkcji Wi-Fi Direct może korzystać do pięciu komputerów i urządzeń przenośnych jednocześnie.
- Funkcji Wi-Fi Direct można również używać, gdy drukarka jest połączona z komputerem za pomocą kabla USB lub z siecią za pomocą połączenia bezprzewodowego.
- Za pomocą funkcji Wi-Fi Direct komputer, urządzenie przenośne ani drukarka nie może się łączyć z Internetem.



Włączanie lub wyłączanie funkcji Wi-Fi Direct

1. Gdy na wyświetlaczu panelu sterowania drukarki wyświetlany jest ekran główny, dotknij przycisku  (Wi-Fi Direct).
2. Dotknij opcji  (Ustawienia).
3. Jeśli na wyświetlaczu widać, że dla funkcji Wi-Fi Direct wybrano ustawienie **Wył**, dotknij przełącznik obok opcji **Wi-Fi Direct**, aby ją włączyć.



WSKAZÓWKA: Funkcję Wi-Fi Direct można także włączyć z poziomu serwera EWS. Aby uzyskać więcej informacji na temat uruchamiania wbudowanego serwera WWW, patrz rozdział [Otwieranie wbudowanego serwera WWW na stronie 83](#).

Zmiana metody połączenia

1. Gdy na wyświetlaczu panelu sterowania drukarki wyświetlany jest ekran główny, dotknij przycisku  (Wi-Fi Direct).
2. Dotknij opcji  (Ustawienia).
3. Dotknij opcji **Metoda połączenia**, a następnie wybierz opcję **Automatyczne** lub **Ręczne**.

Sprawdzanie nazwy i hasła połączenia Wi-Fi Direct

- Gdy na wyświetlaczu panelu sterowania drukarki wyświetlany jest ekran główny, dotknij przycisku  (Wi-Fi Direct).

Nazwa i hasło połączenia Wi-Fi Direct zostaną wyświetlone na ekranie.

Drukowanie z urządzenia przenośnego wyposażonego w możliwości komunikacji bezprzewodowej, które obsługuje funkcję Wi-Fi Direct

W przypadku urządzenia przenośnego z systemem Google Android upewnij się, że zainstalowana jest w nim najnowsza wersja modułu dodatkowego HP Print Service. Ten moduł dodatkowy można pobrać z serwisu aplikacji Google Play.

1. Upewnij się, że na drukarce została włączona funkcja Wi-Fi Direct.
2. Włącz funkcję Wi-Fi Direct w urządzeniu przenośnym. Więcej informacji na ten temat znajduje się w dokumentacji dostarczonej z urządzeniem przenośnym.
3. W urządzeniu przenośnym wybierz dokument z aplikacji umożliwiającej drukowanie, a następnie wybierz opcję jego wydrukowania.

Zostanie wyświetlona lista dostępnych drukarek.
4. Z listy dostępnych drukarek wybierz nazwę funkcji Wi-Fi Direct, na przykład DIRECT-**-HP Smart Tank (gdzie ** to unikatowe znaki identyfikujące używaną drukarkę), aby podłączyć urządzenie przenośne.

Jeśli urządzenie mobilne nie połączy się z drukarką w sposób automatyczny, wykonaj instrukcje wyświetlane na panelu sterowania drukarki w celu nawiązania połączenia z nią. Jeśli na panelu sterowania drukarki zostanie wyświetlony kod PIN, wprowadź kod PIN w urządzeniu mobilnym.

Gdy urządzenie mobilne pomyślnie połączy się z drukarką, drukarka zacznie drukować.

Drukowanie z urządzenia przenośnego wyposażonego w możliwości komunikacji bezprzewodowej, które nie obsługuje funkcji Wi-Fi Direct

1. Upewnij się, że na urządzeniu przenośnym jest zainstalowana zgodna aplikacja do drukowania. Aby uzyskać więcej informacji, odwiedź stronę www.hp.com/global/us/en/eprint/mobile_printing_apps.html.
2. Upewnij się, że na drukarce została włączona funkcja Wi-Fi Direct. Więcej informacji: [Włączanie lub wyłączanie funkcji Wi-Fi Direct na stronie 75](#).
3. Włącz w urządzeniu przenośnym połączenie bezprzewodowe (Wi-Fi). Więcej informacji na ten temat znajduje się w dokumentacji dostarczonej z urządzeniem przenośnym.
4. Na urządzeniu mobilnym postępuj według normalnych procedur podłączania do nowej sieci bezprzewodowej lub punktu dostępowego typu hotspot. Wybierz nazwę Wi-Fi Direct z listy wykrytych

sieci bezprzewodowych, np. DIRECT-**-HP Smart Tank (gdzie ** to unikatowe znaki identyfikujące drukarkę).

 **UWAGA:** Aby sprawdzić nazwę i hasło połączenia Wi-Fi Direct, patrz [Sprawdzanie nazwy i hasła połączenia Wi-Fi Direct na stronie 76](#).

5. Po pojawieniu się odpowiedniego monitu wpisz hasło Wi-Fi Direct drukarki.
6. Wydrukuj dokument.

Drukowanie z komputera z funkcją komunikacji bezprzewodowej (Windows)

1. Upewnij się, że na drukarce została włączona funkcja Wi-Fi Direct. Więcej informacji: [Włączanie lub wyłączanie funkcji Wi-Fi Direct na stronie 75](#).
2. Włącz połączenie Wi-Fi w komputerze. Więcej informacji na ten temat znajduje się w dokumentacji dostarczonej z komputerem.

 **UWAGA:** Jeśli komputer nie obsługuje połączeń Wi-Fi, nie będzie można korzystać z funkcji Wi-Fi Direct.

3. Na komputerze postępuj według normalnych procedur podłączania do nowej sieci bezprzewodowej lub punktu dostępowego typu hotspot. Wybierz nazwę Wi-Fi Direct z listy wykrytych sieci bezprzewodowych, np. DIRECT-**-HP Smart Tank (gdzie ** to unikatowe znaki identyfikujące drukarkę).

Po wyświetleniu monitu podaj hasło funkcji Wi-Fi Direct.

Aby sprawdzić nazwę i hasło połączenia Wi-Fi Direct, patrz [Sprawdzanie nazwy i hasła połączenia Wi-Fi Direct na stronie 76](#).

4. Przejdź do kroku 5, jeśli drukarka została zainstalowana i podłączona do komputera za pośrednictwem sieci bezprzewodowej. Jeśli drukarka została zainstalowana i połączona z komputerem przy użyciu kabla USB, postępuj zgodnie z poniższymi wskazówkami, aby zainstalować oprogramowanie drukarki przy użyciu połączenia Wi-Fi Direct.
 - a. Zależnie od systemu operacyjnego, wykonaj jedną z czynności:
 - **Windows 10:** Na pulpicie komputera kliknij przycisk **Start**, wybierz pozycję **HP** z listy aplikacji, a następnie wybierz ikonę z nazwą drukarki.
 - **Windows 7:** Na pulpicie komputera kliknij przycisk **Start**, wybierz opcję **Wszystkie programy**, kliknij opcję **HP**, kliknij folder drukarki, a następnie wybierz ikonę z nazwą drukarki.
 - b. W oprogramowaniu oprogramowanie drukarki kliknij opcję **Narzędzia**.
 - c. Kliknij opcję **Konfiguracja i oprogramowanie urządzenia**, a następnie wybierz opcję **Podłącz nowe urządzenie**.
 - d. Po wyświetleniu ekranu oprogramowania **Opcje połączenia** wybierz opcję **Bezprzewodowe**.
Wybierz drukarkę HP z listy wykrytych drukarek.
 - e. Postępuj zgodnie z instrukcjami wyświetlanymi na ekranie.
5. Wydrukuj dokument.

Podłączanie drukarki za pomocą aplikacji HP Smart

Podłączanie drukarki do sieci bezprzewodowej przy użyciu aplikacji HP Smart

Aplikacja HP Smart pozwala skonfigurować drukarkę w sieci bezprzewodowej. Aplikacja HP Smart jest obsługiwana w systemie iOS, Android, Windows i Mac. Aby uzyskać informacje na temat aplikacji, patrz [Używanie aplikacji HP Smart do drukowania, skanowania i rozwiązywania problemów na stronie 13](#).

1. Upewnij się, że urządzenie używane do podłączenia drukarki jest podłączone do tej samej sieci, do której chcesz podłączyć drukarkę.
2. Jeśli upłynęły ponad dwie godziny od pierwszego włączenia drukarki, a drukarka nie została skonfigurowana bezprzewodowo, można ją przestawić w tryb konfiguracji sieci przez przywrócenie ustawień sieciowych drukarki. Aby uzyskać informacje o przywracaniu ustawień sieciowych drukarki, patrz [Przywracanie oryginalnych ustawień fabrycznych na stronie 118](#).
3. W przypadku korzystania z urządzenia przenośnego z systemem iOS lub Android upewnij się, że włączona jest funkcja Bluetooth.



UWAGA:

- Aplikacja HP Smart korzysta z Bluetooth tylko do konfigurowania drukarki. Umożliwia to przyspieszenie i ułatwienie procesu konfiguracji na urządzeniach przenośnych z systemem iOS i Android.
 - Drukowanie z użyciem Bluetooth nie jest obsługiwane.
4. Otwórz aplikację HP Smart na urządzeniu. Informacje na temat instalowania aplikacji, patrz [Używanie aplikacji HP Smart do drukowania, skanowania i rozwiązywania problemów na stronie 13](#).
 5. Na ekranie głównym aplikacji HP Smart kliknij lub dotknij **+** (ikona Plus), a następnie wybierz lub dodaj drukarkę.

Postępuj zgodnie z instrukcjami wyświetlanymi na ekranie urządzenia, aby dodać drukarkę do sieci.



Podłączanie drukarki za pomocą kabla USB przy użyciu aplikacji HP Smart

1. Połącz swoje urządzenie z drukarką kablem USB.
2. Otwórz aplikację HP Smart na urządzeniu. Więcej informacji ten temat zawiera sekcja [Używanie aplikacji HP Smart do drukowania, skanowania i rozwiązywania problemów na stronie 13](#).
3. Na ekranie głównym aplikacji HP Smart kliknij lub dotknij **+** (ikona Plus), a następnie wybierz swoją drukarkę.

Zmiana ustawień sieci bezprzewodowej



Można skonfigurować połączenie bezprzewodowe drukarki i zarządzać nim oraz wykonywać szereg operacji zarządzania siecią. Należą do nich drukowanie informacji o ustawieniach sieciowych, włączanie lub wyłączanie funkcji komunikacji bezprzewodowej oraz zmienianie ustawień komunikacji bezprzewodowej.

Konfigurowanie ustawień bezprzewodowych



1. Gdy na wyświetlaczu panelu sterowania drukarki wyświetlany jest ekran główny, dotknij  (Komunikacja bezprzewodowa), a następnie dotknij  (Ustawienia).
2. Wybierz **Kreatora konfiguracji sieci bezprzewodowej**, a następnie postępuj zgodnie z instrukcjami wyświetlanymi na ekranie, aby znaleźć nazwę sieci i wprowadzić hasło zabezpieczające (WEP/WPA/WPA2).

Włączanie i wyłączanie funkcji sieci bezprzewodowej drukarki

Niebieski wskaźnik sieci bezprzewodowej na panelu sterowania drukarki świeci się, gdy funkcja komunikacji bezprzewodowej w drukarce jest włączona.



1. Gdy na wyświetlaczu panelu sterowania drukarki wyświetlany jest ekran główny, dotknij  (Komunikacja bezprzewodowa), a następnie dotknij  (Ustawienia).
2. Dotknij przełącznika obok opcji **Bezprzewodowe**, aby włączyć lub wyłączyć funkcje bezprzewodowe.

Drukowanie raportu z testu sieci bezprzewodowej

1. Gdy na wyświetlaczu panelu sterowania drukarki wyświetlany jest ekran główny, dotknij  (Komunikacja bezprzewodowa), a następnie dotknij  (Ustawienia).
2. Dotknij opcji **Drukuj raport**.
3. Dotknij opcji **Raport z testu połączenia bezprzewodowego**.

Drukowanie ustawień sieci

Wykonaj jedną z następujących czynności:

- Gdy na wyświetlaczu panelu sterowania drukarki wyświetlany jest ekran główny, dotknij  (Komunikacja bezprzewodowa), aby wyświetlić ekran stanu sieci. Dotknij opcji **Drukuj**, aby wydrukować stronę konfiguracji sieci.
- Gdy na wyświetlaczu panelu sterowania drukarki wyświetlany jest ekran główny, dotknij  (**Konfiguracja**), **Narzędzia**, a następnie **Raport z konfiguracji sieci**.

Zmiana ustawień sieci bezprzewodowej przy użyciu aplikacji HP Smart

1. Jeśli upłynęły ponad dwie godziny od pierwszego włączenia drukarki, a drukarka nie została skonfigurowana bezprzewodowo, można ją przestawić w tryb konfiguracji sieci przez przywrócenie ustawień sieciowych drukarki.

Tryb konfiguracji działa przez dwie godziny. Aby uzyskać informacje o przywracaniu ustawień sieciowych drukarki, patrz [Przywracanie oryginalnych ustawień fabrycznych na stronie 118](#).

2. Dotknij **+** (ikona Plus) na ekranie głównym aplikacji HP Smart, a następnie wybierz opcję dodawania nowej drukarki.

Łączenie drukarki z komputerem za pomocą przewodu USB (połączenie inne niż sieciowe)

Drukarka obsługuje połączenie USB 2.0 High Speed z komputerem przez tylny port.

Jeśli zainstalowano oprogramowanie HP oprogramowanie drukarki, drukarka będzie działała jako urządzenie plug and play. Jeśli oprogramowanie nie zostało zainstalowane, należy wykonać poniższe czynności w celu podłączenia drukarki za pomocą kabla USB.

Jeśli korzystasz z aplikacji HP Smart zamiast oprogramowania drukarki, patrz [Podłączanie drukarki za pomocą kabla USB przy użyciu aplikacji HP Smart na stronie 78](#).

Podłączanie drukarki za pomocą przewodu USB

1. Wprowadź adres 123.hp.com w przeglądarce internetowej na komputerze, aby pobrać i zainstalować oprogramowanie HP oprogramowanie drukarki. Można również skorzystać z dysku CD z oprogramowaniem HP oprogramowanie drukarki (jeśli jest dołączony) lub pobrać oprogramowanie z witryny www.support.hp.com.



UWAGA: Nie podłączaj przewodu USB do drukarki, dopóki nie pojawi się odpowiednie polecenie.

2. Postępuj zgodnie z instrukcjami wyświetlanymi na ekranie. Po monicie podłącz drukarkę do komputera, wybierając opcję **USB** na ekranie **Connection Options** (Opcje połączenia).
3. Postępuj zgodnie z instrukcjami wyświetlanymi na ekranie.

Zmiana z połączenia USB na połączenie bezprzewodowe

Jeśli drukarka została skonfigurowana, a oprogramowanie zainstalowane z przewodem USB łączącym drukarkę z komputerem, możesz łatwo zmienić je na bezprzewodowe połączenie sieciowe. Potrzebna będzie sieć bezprzewodowa 802.11b/g/n zawierająca router bezprzewodowy lub punkt dostępowy.

Przed zmianą z połączenia USB na sieć bezprzewodową należy się upewnić, że:

- Drukarka jest podłączona do komputera kablem USB do momentu pojawienia się prośby o odłączenie kabla.
- Upewnij się, że komputer jest podłączony do sieci bezprzewodowej, do której chcesz podłączyć drukarkę.



UWAGA: Jeśli nie można skonfigurować połączenia przez wykonanie czynności podanych w tej części, zobacz [Problemy z siecią i połączeniem na stronie 114](#).

Zmiana z połączenia USB na połączenie bezprzewodowe (Windows)

1. W oprogramowanie drukarki HP (dostępnym w menu **Start**) kliknij opcję **Narzędzia**.
2. Kliknij opcję **Konfiguracja i oprogramowanie urządzenia**.
3. Wybierz opcję **Zmień urządzenie podłączone przez USB na bezprzewodowe**. Postępuj zgodnie z instrukcjami wyświetlanymi na ekranie.

Zmiana metody połączenia z połączenia przez USB na połączenie przez sieć bezprzewodową przy użyciu aplikacji HP Smart (Windows 10)

1. Najpierw sprawdź, czy komputer i drukarka spełniają następujące wymagania:
 - Drukarka jest podłączona do komputera kablem USB.
 - Komputer jest połączony z siecią bezprzewodową.
2. Otwórz aplikację HP Smart. Więcej informacji ten temat zawiera sekcja [Używanie aplikacji HP Smart do drukowania, skanowania i rozwiązywania problemów na stronie 13](#).
3. Sprawdź, czy drukarka jest wybrana.



WSKAZÓWKA: Jeśli drukarka jest już skonfigurowana, można ją wybrać na ekranie głównym aplikacji HP Smart, przesuwając palcem w lewo lub w prawo.

Aby użyć innej drukarki, kliknij lub dotknij **+** (ikona Plus) na ekranie głównym, a następnie wybierz inną drukarkę lub dodaj nową.

4. Kliknij opcję **Learn More** (Dowiedz się więcej), gdy w górnej części ekranu głównego aplikacji zobaczysz komunikat „Make printing easier by connecting your printer wirelessly” (Uproszczenie procesu drukowania przez połączenie drukarki bezprzewodowo).
5. Postępuj zgodnie z instrukcjami wyświetlanymi na ekranie, aby ukończyć łączenie.

Korzystanie z zaawansowanych narzędzi zarządzania drukarką (drukarki sieciowe)

Jeśli drukarka jest podłączona do sieci, można używać wbudowanego serwera WWW (EWS) do wyświetlania informacji o stanie, zmiany ustawień i zarządzania drukarką z komputera.

 **UWAGA:** Z serwera EWS można korzystać nawet wtedy, gdy nie jest on podłączony do Internetu. Jednak wówczas nie są dostępne niektóre funkcje.

 **UWAGA:** W celu zmiany niektórych ustawień konieczne będzie hasło.

- [Otwieranie wbudowanego serwera WWW](#)
- [Informacje o plikach cookie](#)

Otwieranie wbudowanego serwera WWW

Wbudowany serwer WWW można otworzyć w jeden z poniższych sposobów.

Otwieranie wbudowanego serwera WWW przez sieć

1. Sprawdź adres IP drukarki, dotykając opcji  (Komunikacja bezprzewodowa) lub drukując stronę konfiguracji sieci.

 **UWAGA:** Drukarka i komputer lub urządzenie mobilne muszą znajdować się w tej samej sieci lokalnej. Ponadto drukarka musi mieć adres IP.

2. W obsługiwanej przeglądarce internetowej na komputerze lub urządzeniu mobilnym wpisz adres IP przypisany do drukarki.

Na przykład jeśli adresem IP jest 123.123.123.123, wpisz w przeglądarce następujący adres: `http://123.123.123.123`.

Otwieranie wbudowanego serwera WWW z poziomu oprogramowania HP oprogramowanie drukarki (Windows)

1. Otwórz okno oprogramowanie drukarki. Aby uzyskać więcej informacji, zobacz [Otwieranie oprogramowania drukarki HP na stronie 12](#).
2. Kliknij kartę **Drukowanie i skanowanie**, a następnie kliknij opcję **Konserwacja drukarki**.
3. W programie Toolbox kliknij kartę **Informacje o urządzeniu**.
4. Po pobraniu informacji o drukarce kliknij przycisk **Strona startowa EWS drukarki** u dołu po prawej stronie.

Otwieranie wbudowanego serwera WWW z poziomu aplikacji HP Smart



1. Otwórz aplikację HP Smart na urządzeniu. Więcej informacji: [Używanie aplikacji HP Smart do drukowania, skanowania i rozwiązywania problemów na stronie 13](#).
2. Na ekranie głównym aplikacji HP Smart wybierz swoją drukarkę.

 **WSKAZÓWKA:** Jeśli drukarka jest już skonfigurowana, można ją wybrać na ekranie głównym aplikacji HP Smart, przesuwając palcem w lewo lub w prawo i wybierając.



Aby użyć innej drukarki, kliknij lub dotknij **+** (ikona Plus) na ekranie głównym, a następnie wybierz inną drukarkę lub dodaj nową.

3. Kliknij drukarkę lub dotknij jej.
4. **iOS/Android:** Wybierz **Ustawienia zaawansowane** w obszarze **Zaawansowane**.
Windows 10/Mac: Kliknij **Strona domowa drukarki (EWS)** w obszarze **Zaawansowane**.

Otwieranie wbudowanego serwera WWW za pośrednictwem funkcji Wi-Fi Direct

1. Gdy na wyświetlaczu panelu sterowania drukarki wyświetlany jest ekran główny, dotknij  (Wi-Fi Direct).
2. Dotknij opcji  (Ustawienia).
3. Jeśli na wyświetlaczu widać, że dla funkcji Wi-Fi Direct wybrano ustawienie **Wył**, dotknij przełącznika obok opcji **Wi-Fi Direct**, aby ją włączyć.
4. Na komputerze bezprzewodowym lub urządzeniu mobilnym włącz obsługę sieci bezprzewodowej, wyszukaj nazwę funkcji Wi-Fi Direct i podłącz się do niej, na przykład: DIRECT-**-HP Smart Tank (gdzie ** to unikatowe znaki identyfikujące drukarkę).

Po wyświetleniu monitu podaj hasło połączenia Wi-Fi Direct.

 **UWAGA:** Aby sprawdzić nazwę i hasło połączenia Wi-Fi Direct, na ekranie głównym na wyświetlaczu panelu sterowania drukarki dotknij przycisku  (Wi-Fi Direct).

5. W obsługiwanej przeglądarce internetowej na swoim komputerze lub urządzeniu mobilnym wpisz następujący adres: `http://192.168.223.1`.

Informacje o plikach cookie

Podczas przeglądania strony internetowej wbudowany serwer internetowy (EWS) zapisuje na dysku twardym małe pliki tekstowe (pliki cookie). Pliki cookie pozwalają serwerowi EWS rozpoznać dany komputer podczas następnego przeglądania tej samej strony. Na przykład jeśli we wbudowanym serwerze internetowym została wybrana wersja językowa, plik cookie zawiera informację o tym fakcie, w związku z czym przy następnym otwarciu strona taka zostanie wyświetlona w wybranej wersji językowej. Niektóre pliki cookie (np. pliki zawierające preferencje klienta) są przechowywane na komputerze do momentu ich ręcznego usunięcia.

Przeglądarkę można skonfigurować tak, aby akceptowała wszystkie pliki cookie, albo tak, aby wyświetlała alerty za każdym razem, gdy pliki cookie mają zostać zapisane. Druga opcja pozwala użytkownikowi samodzielnie decydować o akceptacji bądź odrzuceniu poszczególnych plików cookie. Za pomocą przeglądarki można również usunąć zbędne pliki cookie.



UWAGA: W zależności od drukarki po wyłączeniu obsługi plików cookie wyłączone zostaną jedna lub kilka z następujących funkcji:

- Powrót do ostatnio otwartej strony (przydatne zwłaszcza w przypadku kreatorów konfiguracji)
- Pamiętanie języka serwera EWS
- Dostosowanie strony Strona główna serwera EWS

Informacje na temat sposobu zmiany ustawień związanych z prywatnością i plikami cookie oraz przeglądania i kasowania plików cookie można znaleźć w dokumentacji przeglądarki internetowej.

Wskazówki dotyczące konfiguracji i korzystania z drukarki w sieci

Podczas korzystania z drukarki w sieci warto skorzystać z następujących wskazówek:

- Podczas konfiguracji bezprzewodowej drukarki sieciowej, upewnij się, że router bezprzewodowy lub punkt dostępowy są włączone. Drukarka wyszukuje routerów bezprzewodowych, a następnie wyświetla listę nazw znalezionych sieci w komputerze.
- Jeżeli komputer jest podłączony do sieci VPN (Virtual Private Network), uzyskanie dostępu do urządzeń w sieci lokalnej (w tym także drukarki) wymaga odłączenia się od sieci VPN.
- Dowiedz się więcej na temat konfiguracji sieci i drukarki w celu drukowania bezprzewodowego. [Kliknij tutaj, by przejść na stronę z dodatkowymi informacjami.](#)
- Dowiedz się, jak odnaleźć ustawienia zabezpieczeń sieci. [Kliknij tutaj, by przejść na stronę z dodatkowymi informacjami.](#)
- Upewnij się, że sieć bezprzewodowa udostępnia połączenie internetowe.
- Upewnij się, że drukarka jest połączona z siecią.

Jeśli nie jest, użyj Kreatora konfiguracji łącza bezprzewodowego dostępnego na wyświetlaczu panelu sterowania drukarki, aby skonfigurować komunikację bezprzewodową.

- Upewnij się, że drukarka i urządzenie są włączone i podłączone do tej samej sieci bezprzewodowej.
- Jeśli upłynęły ponad dwie godziny od pierwszego włączenia drukarki, a drukarka nie została skonfigurowana bezprzewodowo, można ją przestawić w tryb konfiguracji sieci przez przywrócenie ustawień sieciowych drukarki. Tryb konfiguracji działa przez dwie godziny. Aby uzyskać informacje o przywracaniu ustawień sieciowych drukarki, patrz [Przywracanie oryginalnych ustawień fabrycznych na stronie 118.](#)
- Jeśli używasz urządzenia przenośnego, sprawdź, czy jest w nim włączona funkcja Bluetooth.
- Dowiedz się, czym jest narzędzie HP Print and Scan Doctor. [Kliknij tutaj, by przejść na stronę z dodatkowymi informacjami.](#)



UWAGA: To narzędzie jest dostępne tylko dla systemów operacyjnych Windows.

- Dowiedz się, jak zamienić połączenie USB na bezprzewodowe. [Kliknij tutaj, by przejść na stronę z dodatkowymi informacjami.](#)
- Dowiedz się, jak obsługiwać zapórę sieciową i programy antywirusowe w trakcie instalacji drukarki. [Kliknij tutaj, by przejść na stronę z dodatkowymi informacjami.](#)

7 Rozwiązywanie problemów

W tym rozdziale opisano następujące zagadnienia:

- [Uzyskiwanie pomocy HP w Internecie przy rozwiązywaniu problemów](#)
- [Dodatkowa pomoc](#)
- [Uzyskiwanie pomocy z poziomu panelu sterowania drukarki](#)
- [Uzyskiwanie pomocy za pośrednictwem aplikacji HP Smart](#)
- [Problemy związane z zacięciami i pobieraniem papieru](#)
- [Problem z głowicą drukującą \(pojemnikiem\)](#)
- [Problem związany z drukowaniem](#)
- [Problemy związane z kopiowaniem](#)
- [Problemy związane ze skanowaniem](#)
- [Problemy z siecią i połączeniem](#)
- [Problemy sprzętowe drukarki](#)
- [Rozwiązywanie problemów z usługami WWW](#)
- [Przywracanie oryginalnych ustawień fabrycznych](#)
- [Konserwacja drukarki](#)
- [Pomoc techniczna firmy HP](#)

Uzyskiwanie pomocy HP w Internecie przy rozwiązywaniu problemów











Narzędzie HP do rozwiązywania problemów w trybie online umożliwia rozwiązanie problemów z drukarką. Na podstawie poniższej tabeli zidentyfikuj problem z drukarką, a następnie kliknij odpowiednie łącze.



UWAGA: Kreatory rozwiązywania problemów z drukarką HP w trybie online mogą nie być dostępne we wszystkich językach.

Narzędzie do rozwiązywania problemów w trybie online	Użyj narzędzia, aby poznać sposoby wykonywania następujących czynności:
Rozwiązywanie problemów związanych z zacięciem papieru	Usuwanie zaciętego papieru z drukarki lub podajnika dokumentów oraz rozwiązywanie problemów związanych z papierem lub jego podawaniem.
Rozwiązywanie problemów z blokadami karetki drukującej	Usuwanie obiektów blokujących karetkę drukującą.
Rozwiązywanie problemów z niedrukowaniem zadań drukowania	Rozwiązywanie problemów związanych z brakiem odpowiedzi drukarki, niedrukowaniem stron lub błędami „Drukowanie niemożliwe”.
Rozwiązywanie problemów z kopiowaniem i skanowaniem	Ustalanie przyczyn niedziałania funkcji kopiowania lub skanowania albo poprawa jakości kopii i skanów.
Rozwiązywanie problemów z jakością druku	Poprawa jakości wydruków.
Znajdowanie ustawień sieciowych dla połączenia bezprzewodowego	Znajdowanie nazwy (SSID) i hasła sieci bezprzewodowej.
Rozwiązywanie problemów z połączeniem z siecią bezprzewodową	Rozwiązywanie problemów z siecią bezprzewodową, w tym problemów występujących podczas konfigurowania połączenia bezprzewodowego po raz pierwszy, a także naprawianie połączenia, które przestało działać.
Zmiana połączenia USB drukarki na bezprzewodowe	Zmiana połączenia drukarki z komputerem z USB na bezprzewodowe.
Rozwiązywanie problemów związanych z zaporą lub oprogramowaniem antywirusowym	Sprawdzenie, czy zapora lub oprogramowanie antywirusowe uniemożliwia połączenie się komputera z drukarką, oraz rozwiązywanie tego problemu.
Rozwiązywanie problemów z połączeniem za pomocą technologii Wi-Fi Direct	Rozwiązywanie problemów z technologią Wi-Fi Direct lub konfigurowanie połączenia Wi-Fi Direct.
Rozwiązywanie problemów z siecią bezprzewodową	Rozwiązywanie problemów z połączeniem urządzenia przenośnego z drukarką.
HP Print and Scan Doctor	Automatyczne diagnozowanie i rozwiązywanie problemów z drukarką.
(tylko do systemów operacyjnych Windows)	
Wirtualny agent HP	Chat z wirtualnym agentem HP w ramach rozwiązywania problemów

Dodatkowa pomoc

	Rozwiązywanie problemów z drukarką za pomocą narzędzi HP do rozwiązywania problemów w trybie online Uzyskiwanie pomocy HP w Internecie przy rozwiązywaniu problemów na stronie 88		Diagnozowanie i rozwiązywanie problemów z drukarką HP Print and Scan Doctor (tylko do systemów operacyjnych Windows)
	Dokumentacja drukarki, informacje o rozwiązywaniu problemów, aktualizacje oprogramowania itd. www.support.hp.com		Drukowanie, skanowanie i zarządzanie drukarką z urządzenia za pomocą aplikacji HP Smart <ul style="list-style-type: none">• iOS/Android: www.hp.com/go/hpsmart-help• Windows: www.hp.com/go/hpsmartwin-help• Komputer Mac: www.hp.com/go/hpsmartmac-help
	Skanowanie za pomocą oprogramowania HP Scan HP Scan software		Zamawianie materiałów eksploatacyjnych HP Sure Supply
	Kontakt z pomocą techniczną HP Contact support website		Drukowanie z dowolnego miejsca na drukarce obsługującej technologię HP ePrint HP ePrint
	Rejestracja produktu www.register.hp.com		Opcje gwarancji na drukarkę www.support.hp.com

Uzyskiwanie pomocy z poziomego panelu sterowania drukarki

Aby dowiedzieć się więcej o drukarce, można użyć tematów pomocy drukarki. Niektóre z nich zawierają animacje przeprowadzające użytkownika przez procedury, np. ładowanie papieru.

Dotknij przycisku  na panelu sterowania drukarki, aby wyświetlić menu pomocy na ekranie początkowym lub pomoc kontekstową na innym ekranie.

Uzyskiwanie pomocy za pośrednictwem aplikacji HP Smart

Aplikacja HP Smart wyświetla ostrzeżenia o problemach z drukarką (zacięcia i inne problemy), daje dostęp do systemu pomocy i umożliwia kontakt z działem pomocy technicznej. Aby uzyskać dodatkowe informacje na temat aplikacji, patrz [Używanie aplikacji HP Smart do drukowania, skanowania i rozwiązywania problemów na stronie 13](#).

1. Otwórz aplikację HP Smart na urządzeniu.
2. Na ekranie głównym aplikacji HP Smart wybierz swoją drukarkę.

 **WSKAZÓWKA:** Jeśli drukarka jest już skonfigurowana, można ją wybrać na ekranie głównym aplikacji HP Smart, przesuwając palcem w lewo lub w prawo i wybierając.

Aby użyć innej drukarki, kliknij lub dotknij **+** (ikona Plus) na ekranie głównym, a następnie wybierz inną drukarkę lub dodaj nową.

3. Aby wyświetlić stan drukarki, kliknij ikonę drukarki lub dotknij jej.

Problemy związane z zacięciami i pobieraniem papieru

Usuwanie zacięcia papieru lub karetki drukującej

Rozwiąż problemy związane z zacięciem papieru.	Użyj kreatora rozwiązywania problemów online HP Uzyskaj szczegółowe instrukcje dotyczące usuwania zacięć papieru oraz rozwiązywania problemów z papierem i jego podawaniem.
Usuń zacięcie karetki	Użyj kreatora rozwiązywania problemów online HP Jeśli coś blokuje karetkę lub karetką nie przesuwa się w normalny sposób, skorzystaj z instrukcji krok po kroku.

 **UWAGA:** Kreatory rozwiązywania problemów online HP mogą nie być dostępne we wszystkich językach.

Zapoznaj się z ogólnymi instrukcjami usuwania zacięć w Pomocy

Zacięcia papieru mogą wystąpić w kilku miejscach. W przypadku zacięcia karetki usuń wszelkie materiały, w tym papier, które blokują karetkę drukującą w obszarze dostępu do głowic drukujących.

 **UWAGA:** Nie używaj żadnych narzędzi ani innych urządzeń do usuwania zaciętych materiałów. Zawsze zachowaj ostrożność podczas usuwania zaciętego materiału z wnętrza drukarki.

Usuwanie zacięcia papieru z podajnika wejściowego

1. Delikatnie wyjmij papier z podajnika wejściowego.



2. Upewnij się, że ścieżki papieru nie blokuje żadne obce ciało, a następnie ponownie załaduj papier.

 **UWAGA:** Osłona podajnika wejściowego może zapobiegać dostawianiu się ciał obcych na ścieżkę papieru i dzięki temu pozwala uniknąć poważnych zacięć papieru. Nie należy zdejmować osłony podajnika wejściowego.

Usuwanie zacięcia papieru przez zasobnik wyjściowy

- ▲ Delikatnie wyjmij papier z zasobnika wyjściowego.



Usuwanie zacięcia papieru z podajnika dokumentów

1. Podnieś pokrywę podajnika dokumentów.



2. Delikatnie wyciągnij zacięty papier spomiędzy rolek.



⚠ OSTROŻNIE: Jeśli papier podarł się podczas wyciągania z rolek, sprawdź, czy wewnątrz drukarki, pomiędzy rolkami i kółkami, nie ma resztek podartego papieru.

Jeśli nie usuniesz wszystkich kawałków papieru z drukarki, istnieje ryzyko wystąpienia kolejnych zacięć papieru.

3. Zamknij pokrywę podajnika dokumentów, wciskając go mocno, aż zatrzaśnie się we właściwym miejscu.

Usuwanie zaciętego papieru lub innych przedmiotów przez obszar dostępu do głowic drukujących (pojemników)

1. Zamknij przedłużenie odbiornika, a następnie zamknij odbiornik.



2. Otwórz przednie drzwiczki drukarki.

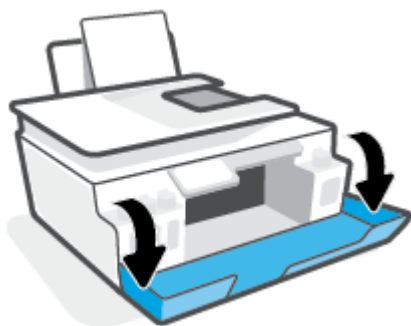

3. Otwórz drzwiczki dostępu do głowicy drukującej.

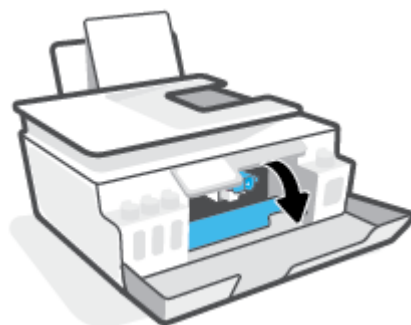

4. Upewnij się, że karetki nie jest zablokowana. Niezbędne może być przesunięcie karetki w prawo.

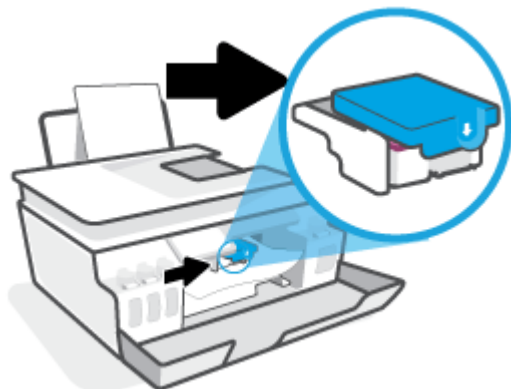

Usuń zacięty papier lub inne przedmioty blokujące karetkę.

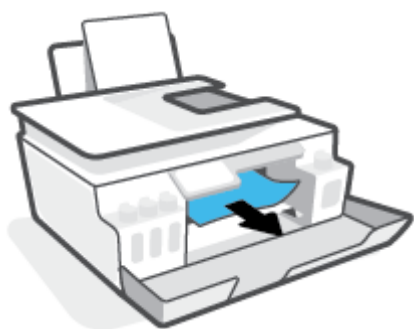

5. Sprawdź, czy zatrzask głowicy drukującej jest prawidłowo zamknięty.

POWIADOMIENIE: Po skonfigurowaniu drukarki nie należy otwierać zatrzasku głowicy drukującej bez wyraźnego polecenia.

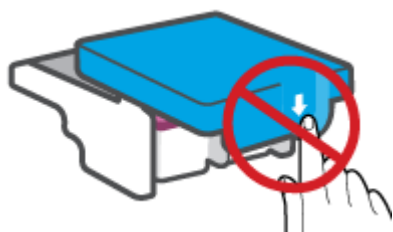



6. Zamknij przednie drzwiczki drukarki.

7. Wysuń zasobnik wyjściowy i przedłużenie zasobnika.



Usuwanie zacięcia papieru wewnątrz drukarki

 **UWAGA:** Po wypróbowaniu innych sposobów usuwania zacięć papieru wykonaj czynności opisane w tej części. Przed rozpoczęciem upewnij się, że osłony pojemników z atramentem są dobrze zamknięte, aby nie doszło do wycieku atramentu.

1. Naciśnij przycisk  (Zasilanie), aby wyłączyć drukarkę.
2. Otwórz drzwiczki przednie, a następnie otwórz drzwiczki dostępu do głowicy drukującej.

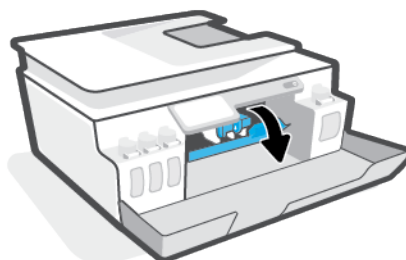
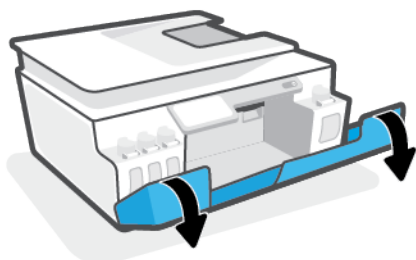

 **UWAGA:** Jeśli karetką drukarki nie znajduje się z lewej strony, ręcznie przesuń ją do końca w lewo.

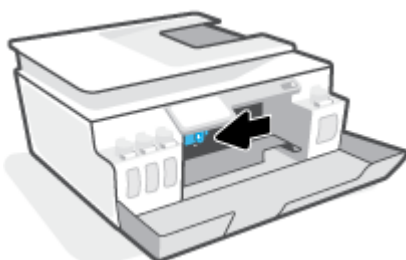

3. Wciśnij zatrzask z boku głowicy drukującej, aby go otworzyć.

 **UWAGA:** Po skonfigurowaniu drukarki nie należy otwierać zatrzasku głowicy drukującej bez wyraźnego polecenia.

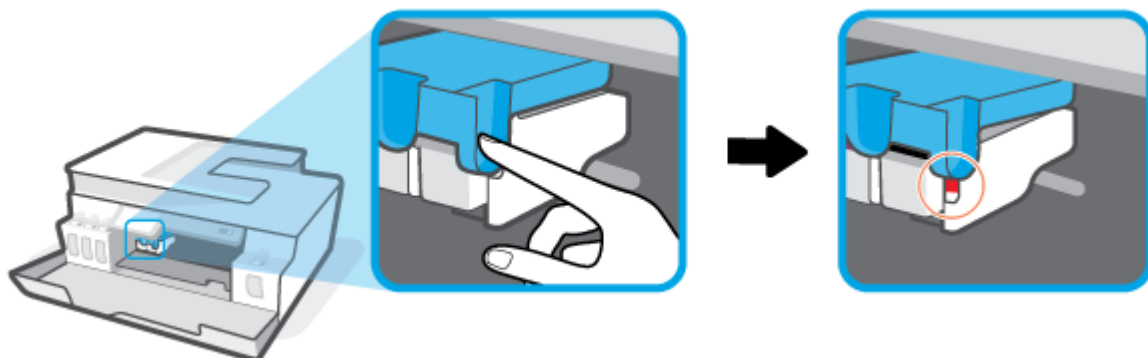

4. Zamknij drzwiczki.
5. Unieś przód drukarki i oprzyj ją na tylnej krawędzi, aby uzyskać dostęp do drzwiczek czyszczenia znajdujących się na spodzie. Odnajdź drzwiczki czyszczenia na spodzie drukarki, a następnie pociągnij za dwa uchwyty w drzwiczkach, aby je otworzyć.

 **UWAGA:** Drukarki nie należy trzymać w pozycji odchylonej zbyt długo, aby nie doszło do wycieku atramentu.

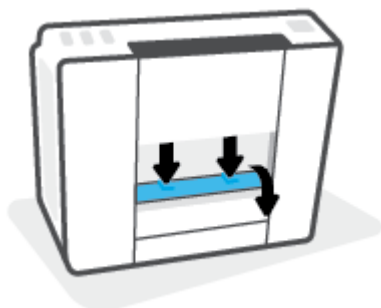

6. Wymij zacięty papier.

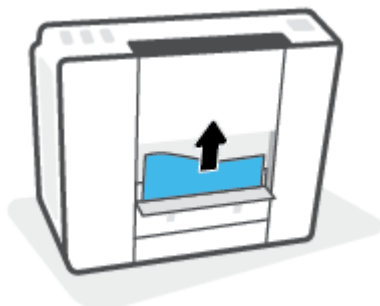

7. Zamknij drzwiczki do czyszczenia. Delikatnie dopchnij drzwiczki do drukarki, aż oba zaczepy zablokują się we właściwym miejscu.

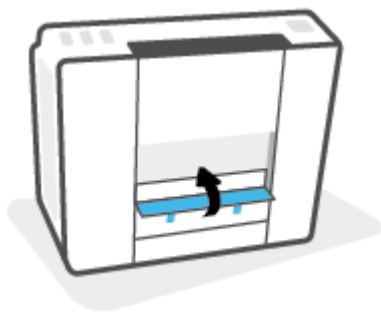

8. Ustaw drukarkę z powrotem w prawidłowej pozycji.
9. Otwórz drzwiczki przednie, a następnie otwórz drzwiczki dostępu do głowicy drukującej.
10. Zamknij zatrzask głowicy drukującej, a następnie zamknij drzwiczki.

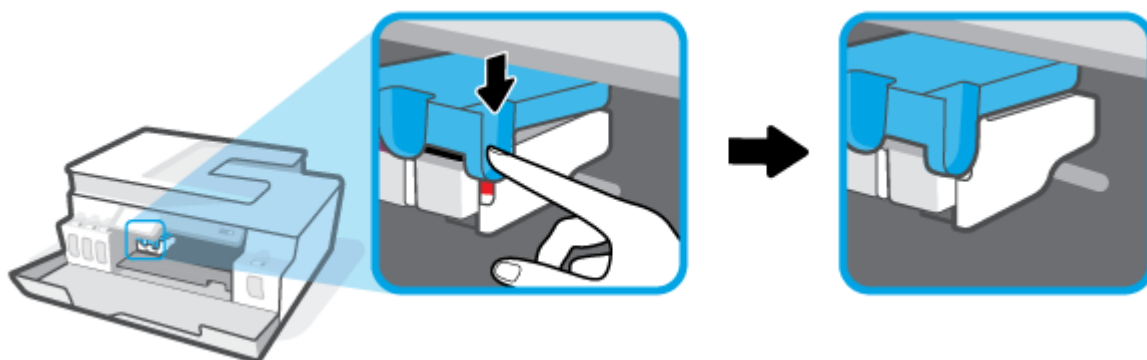

11. Podłącz przewód zasilający i włącz drukarkę.

Sposoby unikania zacięć papieru

W celu uniknięcia zacięć papieru należy stosować się do następujących wskazówek.

- Uważaj, aby nie przepełnić podajnika wejściowego, ale z drugiej strony w celu uzyskania najlepszych efektów zadбай o znajdowanie się w nim co najmniej 5 arkuszy.
- Dbaj o to, aby do wnętrza drukarki nie przedostawały się drobiny kurzu ani inne zanieczyszczenia, wyjmując papier z podajnika wejściowego i zamykając go, gdy nie jest używany.
- Regularnie wyjmuj wydrukowane strony z zasobnika wyjściowego.
- Sprawdź, czy papier załadowany do podajnika leży płasko, a jego krawędzie nie są zagięte lub podarte.
- Nie umieszczaj różnych rodzajów i rozmiarów papieru na raz w podajniku wejściowym. Wszystkie arkusze w podajniku muszą być tego samego formatu i rodzaju.

W celu zapewnienia optymalnej wydajności należy używać papieru firmy HP. Więcej informacji na temat papieru firmy HP można znaleźć w rozdziale [Podstawowe informacje dotyczące papieru na stronie 9](#).

- Dokładnie dopasowuj prowadnicę szerokości w podajniku do papieru. Sprawdzaj, czy prowadnica szerokości nie zagięta papieru w podajniku.

- Nie wsuwaj na siłę zbyt głęboko papieru do podajnika.
- Nie należy dodawać papieru, kiedy drukarka drukuje. Jeśli w drukarce kończy się papier, dodaj go po wyświetleniu komunikatu o braku papieru.

Rozwiązywanie problemów z pobieraniem papieru

Czego dotyczy problem?

- **Papier nie jest pobierany z podajnika wejściowego**
 - Upewnij się, że do podajnika wejściowego został załadowany papier. Aby uzyskać więcej informacji, zobacz [Ładowanie materiałów na stronie 20](#).
 - Dokładnie dopasowuj prowadnicę szerokości w podajniku do papieru. Sprawdzaj, czy prowadnica szerokości nie zagięła papieru w podajniku.
 - Upewnij się, że papier w podajniku wejściowym nie jest zwinięty. Rozprostuj papier, wyginając go w przeciwną stronę.
 - Wyczyść rolki papieru.
- **Strony są przekrzywione**
 - Sprawdź, czy papier jest załadowany z prawej strony podajnika wejściowego, a prowadnica szerokości papieru opiera się o lewą krawędź papieru.
 - Ładuj papier do drukarki tylko wtedy, gdy drukarka nie drukuje.
- **Pobierane jest kilka stron**
 - Dokładnie dopasowuj prowadnicę szerokości w podajniku do papieru. Sprawdzaj, czy prowadnica szerokości nie zagięła papieru w podajniku.
 - Sprawdź, czy w podajniku wejściowym nie ma zbyt wiele papieru.
 - Upewnij się, że arkusze załadowanego papieru nie są posklejane.
 - W celu zapewnienia optymalnej wydajności i efektywności należy używać papieru firmy HP.
 - Wyczyść rolki papieru.

Ręczne czyszczenie rolek papieru

1. Przygotuj następujące materiały:
 - Długi, niestrzępiący się, bawełniany wacik
 - Woda destylowana, filtrowana lub z butelki (woda z kranu może uszkodzić drukarkę)
2. Naciśnij przycisk  (Zasilanie), aby wyłączyć drukarkę.
3. Odłącz przewód zasilający z tyłu drukarki.
4. Jeśli kabel USB jest nadal podłączony, odłącz go.
5. Podnieś zasobnik wejściowy.
6. Unieś i przytrzymaj osłonę podajnika wejściowego.



UWAGA: Nie należy zdejmować osłony podajnika wejściowego. Osłona podajnika wejściowego zapobiega przedostawaniu się ciał obcych na ścieżkę papieru i dzięki temu pozwala uniknąć zacięć papieru.

7. Popatrz przez otwarty zasobnik wejściowy i znajdź szare rolki do pobierania papieru. Potrzebna może być latarka w celu oświetlenia odpowiedniego miejsca.
8. Zwilż długi, bawełniany wacik wodą destylowaną lub z butelki, a następnie ściśnij go, aby usunąć nadmiar wody.
9. Wciśnij wacik w rolki, a następnie obracaj je palcami do góry. Zastosuj odpowiednio mocny nacisk, aby usunąć kurz i nagromadzony brud.
10. Opuść osłonę podajnika wejściowego.
11. Rolki powinny schnąć przez 10 lub 15 minut.
12. Podłącz przewód zasilający do gniazda znajdującego się z tyłu drukarki.
13. W razie potrzeby ponownie podłącz kabel USB do drukarki.
14. Naciśnij przycisk zasilania, aby włączyć drukarkę.

Problem z głowicą drukującą (pojemnikiem)

Jeśli komunikat wskazuje na problem z głowicą drukującą, wykonaj kolejno następujące czynności:

1. Sprawdź, czy wskazana głowica drukująca jest prawidłowo zainstalowana.
2. Oczyszczyć styki głowicy drukującej.
3. Skontaktuj się z pomocą techniczną HP, aby uzyskać pomoc. Przejdź na stronę www.support.hp.com.

Weryfikowanie prawidłowego zainstalowania głowicy drukującej

POWIADOMIENIE: Te instrukcje odnoszą się tylko do tej części. Po skonfigurowaniu drukarki nie należy otwierać zatrzasku głowicy drukującej bez wyraźnego polecenia.

1. Sprawdź, czy drukarka jest włączona.
2. Zamknij przedłużenie odbiornika, a następnie zamknij odbiornik.



3. Wyjmij głowicę drukującą i włóż ją ponownie.
 - a. Otwórz przednie drzwiczki drukarki.

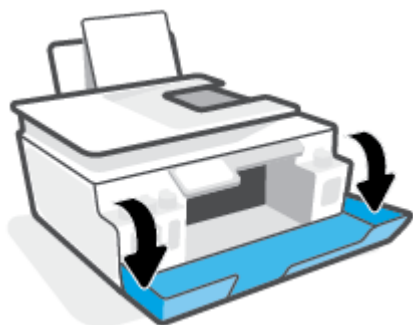

- b. Otwórz drzwiczki dostępu do głowicy drukującej.

POWIADOMIENIE: Po skonfigurowaniu drukarki nie należy otwierać zatrzasku głowicy drukującej bez wyraźnego polecenia.

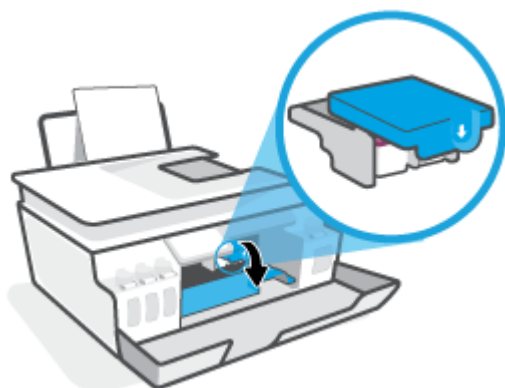

- c. Wciśnij zatrzask głowicy drukującej, aby go otworzyć.

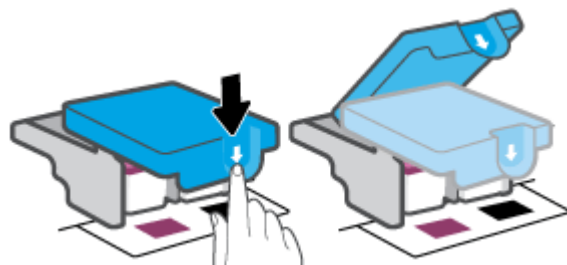

- d. Wyjmij głowicę drukującą z karetki.



- e. Sprawdź, czy na górze głowicy drukującej znajduje się osłona lub jej styki są zaklejone taśmą plastikową. Jeśli tak właśnie jest, usuń osłonę z górnej części głowicy i taśmę plastikową z jej styków.

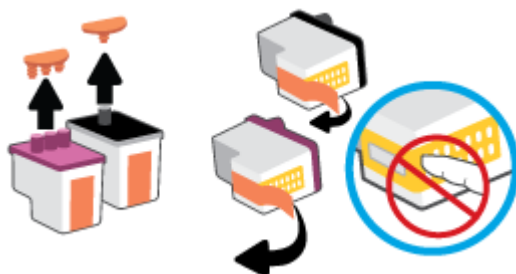

POWIADOMIENIE: Nie dotykaj styków elektrycznych głowicy drukującej.

- f. Wsuń głowicę drukującą do gniazda, aż zatrzaśnie się na swoim miejscu.



- g. Zamknij zatrzask głowicy drukującej. Należy sprawdzić, czy zatrzask głowicy drukującej jest prawidłowo zamknięty. Pozwoli to uniknąć problemów, takich jak blokada karetki.

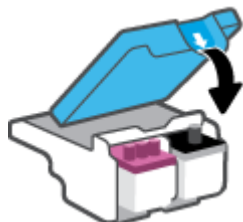

- h. Zamknij przednie drzwiczki drukarki.

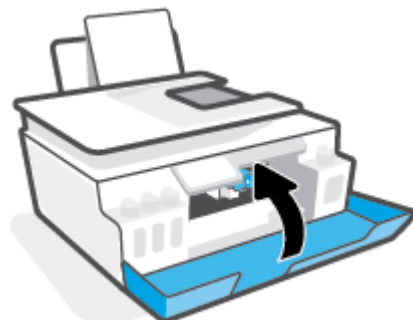

4. Wsuń zasobnik wyjściowy i przedłużenie zasobnika.



Czyszczenie styków głowic drukujących

UWAGA:

- Zatrzask drukarki należy otwierać, a styki głowic czyścić tylko wówczas, gdy jest to niezbędne; na przykład jeśli nie można wykryć drukarki.

Te instrukcje odnoszą się tylko do tej części. Po skonfigurowaniu drukarki nie należy otwierać zatrzasku głowicy drukującej bez wyraźnego polecenia.

- Procedura czyszczenia powinna trwać tylko kilka minut. Upewnij się, że głowice drukujące zostaną jak najszybciej ponownie zainstalowane w drukarce. Nie zaleca się pozostawiania głowic drukujących poza drukarką na dłużej niż 30 minut. Mogłoby to spowodować uszkodzenie głowic drukujących.

1. Sprawdź, czy drukarka jest włączona.
2. Zamknij przedłużenie odbiornika, a następnie zamknij odbiornik.



3. Otwórz przednie drzwiczki drukarki.

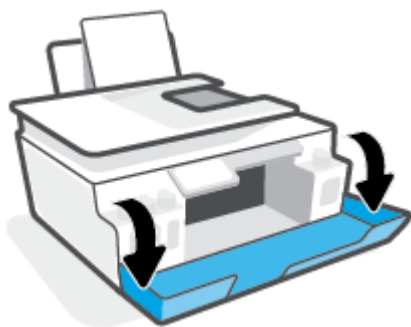

- Otwórz drzwiczki dostępu do głowicy drukującej.

 **UWAGA:** Po skonfigurowaniu drukarki nie należy otwierać zatrzasku głowicy drukującej bez wyraźnego polecenia.

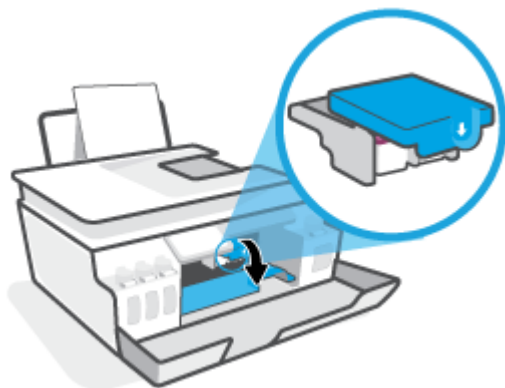

- Wciśnij zatrzask głowicy drukującej, aby go otworzyć.

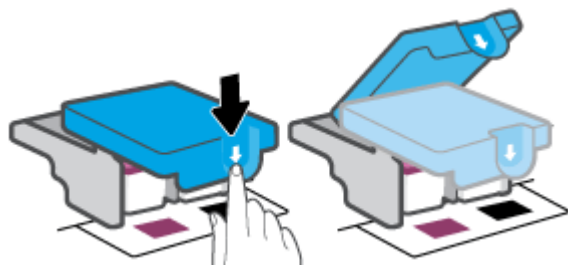

- Wymij głowicę drukującą wskazaną w komunikacie o błędzie.



- Oczyść styki głowicy drukującej oraz styki drukarki.
 - Trzymając głowicę drukującą z boków, odszukaj na niej styki elektryczne. Styki elektryczne to małe, złote kropki na głowicy drukującej.



- b. Przetrzyj same styki suchym wacikiem lub miękką, nie pozostawiającą kłaczków szmatką.

 **UWAGA:** Uważaj, aby czyścić wyłącznie styki i nie rozsmarowywać tuszu ani innych zanieczyszczeń na styki.

- c. Znajdź wewnątrz drukarki styki przeznaczone do głowicy drukującej.

Styki drukarki to zestaw wybruszeń w kolorze złotym w miejscu, w którym mogą się zetknąć ze stykami głowicy drukującej.

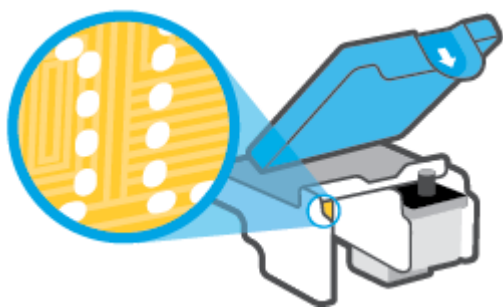

- d. Przetrzyj styki suchym wacikiem lub miękką, nie pozostawiającą kłaczków szmatką.

 **UWAGA:** Uważaj, aby czyścić wyłącznie styki i nie rozsmarowywać tuszu ani innych zanieczyszczeń na styki.

8. Ponownie zainstaluj głowicę drukującą.

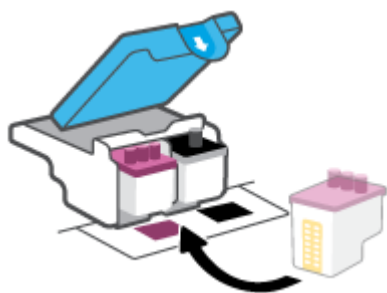

9. Zamknij zatrzask głowicy drukującej. Należy sprawdzić, czy zatrzask głowicy drukującej jest prawidłowo zamknięty. Pozwoli to uniknąć problemów, takich jak blokada karetki.

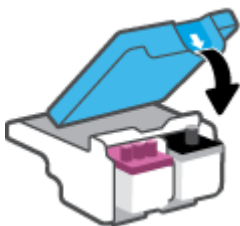

- 10.** Zamknij przednie drzwiczki drukarki.
- 11.** Sprawdź, czy komunikat o błędzie przestał być wyświetlany. Jeżeli komunikat o błędzie wciąż występuje, wyłącz, a następnie włącz drukarkę.

Problem związany z drukowaniem

Naprawianie problemu z niedrukowaniem strony (nie można drukować)

HP Print and Scan Doctor	Narzędzie HP Print and Scan Doctor podejmie próbę zdiagnozowania i automatycznego naprawienia problemu. UWAGA: To narzędzie jest dostępne tylko dla systemów operacyjnych Windows.
Rozwiąż problemy z niedrukowaniem zadań drukowania.	Użyj kreatora rozwiązywania problemów online HP Jeśli drukarka nie odpowiada lub nie drukuje, skorzystaj z instrukcji krok po kroku.



UWAGA: Narzędzie HP Print and Scan Doctor oraz kreatory rozwiązywania problemów online HP mogą nie być dostępne we wszystkich językach.

Zapoznanie się z ogólnymi instrukcjami dotyczącymi problemów związanych z niedrukowaniem w Pomocy

Rozwiązywanie problemów z drukowaniem (Windows)

Sprawdź, czy drukarka jest włączona i czy w podajniku wejściowym jest papier. Jeśli wciąż nie można drukować, wykonaj poniższe kroki w podanej kolejności:

1. Sprawdź oprogramowanie drukarki pod kątem komunikatów o błędach i rozwiąż je, postępując zgodnie z instrukcjami na ekranie.
2. Jeśli drukarka jest podłączona do komputera za pomocą kabla USB, odłącz i ponownie podłącz kabel.
Jeśli komputer jest połączony z drukarką za pomocą połączenia bezprzewodowego, potwierdź, że połączenie działa.
3. Sprawdź, czy drukarka nie jest wstrzymana lub wyłączona.

Sprawdzanie, czy drukarka nie jest wstrzymana lub wyłączona

- a. Zależnie od systemu operacyjnego wykonaj jedną z czynności:
 - **Windows 10:** W menu **Start** systemu Windows wybierz **System Windows** z listy aplikacji, wybierz **Panel sterowania**, a następnie kliknij opcję **Wyświetl urządzenia i drukarki** w obszarze **Sprzęt i dźwięk**.
 - **Windows 7:** W menu **Start** systemu Windows kliknij **Urządzenia i drukarki**.
 - b. Kliknij dwukrotnie lub kliknij prawym przyciskiem myszy ikonę drukarki i wybierz opcję **Sprawdź, co jest drukowane**, aby otworzyć kolejkę drukowania.
 - c. W menu **Drukarka** sprawdź, czy opcje **Wstrzymaj drukowanie** lub **Użyj drukarki w trybie offline** nie są zaznaczone.
 - d. Jeśli zostały wprowadzone jakiegokolwiek zmiany spróbuj wydrukować ponownie.
4. Sprawdź, czy drukarka jest drukarką domyślną.

Sprawdzanie, czy drukarka jest drukarką domyślną

- a. Zależnie od systemu operacyjnego wykonaj jedną z czynności:
 - **Windows 10:** W menu **Start** systemu Windows wybierz **System Windows** z listy aplikacji, wybierz **Panel sterowania**, a następnie kliknij opcję **Wyświetl urządzenia i drukarki** w obszarze **Sprzęt i dźwięk**.
 - **Windows 7:** W menu **Start** systemu Windows kliknij **Urządzenia i drukarki**.
 - b. Upewnij się, że właściwa drukarka jest ustawiona jako drukarka domyślna.
Obok drukarki domyślnej znajduje się znak wyboru w czarnym lub zielonym kółku.
 - c. Jeśli wybrana jest niewłaściwa drukarka, kliknij właściwą drukarkę prawym przyciskiem myszy i wybierz opcję **Ustaw jako drukarkę domyślną**.
 - d. Spróbuj ponownie użyć drukarki.
5. Ponownie uruchom bufor wydruku.

Ponowne uruchamianie bufora wydruku

- a. Zależnie od systemu operacyjnego wykonaj jedną z czynności:
 - **Windows 10:** W menu **Start** systemu Windows kliknij **System Windows**, a następnie **Panel sterowania**.
 - **Windows 7:** W menu **Start** systemu Windows kliknij **Panel sterowania**.
 - b. Kliknij **System i zabezpieczenia**, a następnie **Narzędzia administracyjne**.
 - c. Kliknij dwukrotnie opcję **Usługi**.
 - d. Kliknij prawym przyciskiem opcję **Bufor wydruku**, a następnie kliknij opcję **Właściwości**.
 - e. Na karcie **Ogólne** sprawdź, czy z listy rozwijanej **Typ uruchomienia** wybrano opcję **Automatyczne**.
 - f. Sprawdź stan w obszarze **Stan usługi**.
 - Jeśli usługa nie jest uruchomiona, kliknij opcję **Uruchom**.
 - Jeśli usługa jest uruchomiona, kliknij opcję **Zatrzymaj**, a następnie opcję **Uruchom**, aby ponownie uruchomić usługę.

Kliknij przycisk **OK**.
6. Ponownie uruchom komputer.
7. Czyszczenie kolejki wydruku.

Czyszczenie kolejki wydruku

- a. Zależnie od systemu operacyjnego wykonaj jedną z czynności:

- **Windows 10:** W menu **Start** systemu Windows kliknij **System Windows**, a następnie **Panel sterowania**. W obszarze **Sprzęt i dźwięk** kliknij opcję **Wyświetl urządzenia i drukarki**.
 - **Windows 7:** W menu **Start** systemu Windows kliknij **Urządzenia i drukarki**.
- b. Kliknij prawym przyciskiem myszy ikonę drukarki, a następnie wybierz opcję sprawdzania drukowanych dokumentów.
 - c. W menu **Drukarka** kliknij opcję **Anuluj wszystkie dokumenty** lub **Zakończ drukowanie dokumentu**, a następnie kliknij opcję **Tak**, aby potwierdzić.
 - d. Jeśli w kolejce wciąż znajdują się dokumenty, uruchom komputer ponownie i po uruchomieniu jeszcze raz rozpocznij drukowanie.
 - e. Sprawdź ponownie kolejkę drukowania, aby upewnić się, że jest pusta, a następnie rozpocznij ponownie drukowanie.

Rozwiązywanie problemów z drukowaniem (macOS)

1. Sprawdź komunikaty o błędach i rozwiąż je.
2. Odłącz i podłącz ponownie kabel USB.
3. Sprawdź, czy urządzenie nie jest wstrzymane lub w trybie offline.

Sprawdzanie, czy urządzenie nie jest wstrzymane lub w trybie offline

- a. W obszarze **Preferencje systemowe** kliknij opcję **Drukarki i skanery**.
- b. Kliknij przycisk **Otwórz kolejkę drukowania**.
- c. Kliknij zadanie drukowania, aby je zaznaczyć.

Zadaniami drukowania można zarządzać przy użyciu następujących przycisków:

- **Delete** (Usuń): Usuwanie wybranego zadania drukowania.
 - **Hold** (Wstrzymaj): Wstrzymywanie wybranego zadania drukowania.
 - **Resume** (Wznów): Kontynuowanie wstrzymanego zadania drukowania.
 - **Pause Printer** (Wstrzymaj drukarkę): Wstrzymywanie wszystkich zadań drukowania w kolejce wydruku.
- d. Jeśli zostały wprowadzone jakiegokolwiek zmiany spróbuj wydrukować ponownie.
4. Ponownie uruchom komputer.

Naprawianie problemów z jakością wydruku

[Instrukcje krok po kroku rozwiązywania większości problemów z jakością wydruku.](#)

Rozwiąż problemy z jakością wydruku online

Zapoznanie się z ogólnymi instrukcjami dotyczącymi rozwiązywania problemów z jakością wydruku w Pomocy



UWAGA: Aby uniknąć problemów z jakością wydruku, zawsze wyłączaj drukarkę przy użyciu przycisku Zasilanie i poczekaj, aż wskaźnik przycisku Zasilanie przestanie świecić, zanim wyciągniesz wtyczkę lub wyłączysz rozgałęziacz elektryczny. Umożliwi to drukarce przesunięcie głowic drukujących do położenia osłoniętego, w której są chronione przed wyschnięciem.

Aby poprawić jakość druku, patrz [Poprawianie jakości wydruku na stronie 63](#).

Problemy związane z kopiowaniem

Więcej informacji: [Wskazówki dotyczące skanowania i kopiowania na stronie 55.](#)

[Rozwiąż problemy z kopiowaniem.](#)

Użyj kreatora rozwiązywania problemów online HP

Skorzystaj z instrukcji krok po kroku, jeśli drukarka nie kopiuje lub wydruki są niskiej jakości.



UWAGA: Kreatory rozwiązywania problemów online HP mogą nie być dostępne we wszystkich językach.

Problemy związane ze skanowaniem

Więcej informacji: [Wskazówki dotyczące skanowania i kopiowania na stronie 55.](#)

HP Print and Scan Doctor	Narzędzie HP Print and Scan Doctor podejmie próbę zdiagnozowania i automatycznego naprawienia problemu. UWAGA: To narzędzie jest dostępne tylko dla systemów operacyjnych Windows.
Rozwiąż problemy ze skanowaniem	Użyj kreatora rozwiązywania problemów online HP. Jeśli nie można skanować lub skany są niskiej jakości, skorzystaj z instrukcji krok po kroku.



UWAGA: Narzędzie HP Print and Scan Doctor oraz kreatorzy rozwiązywania problemów z drukarką HP w trybie online mogą nie być dostępne we wszystkich językach.

Problemy z siecią i połączeniem

Rozwiązywanie problemów z połączeniem sieciowym

Wybierz jedną z następujących opcji rozwiązywania problemów.

HP Print and Scan Doctor	Narzędzie HP Print and Scan Doctor podejmie próbę zdiagnozowania i automatycznego naprawienia problemu. UWAGA: To narzędzie jest dostępne tylko dla systemów operacyjnych Windows.
Użyj kreatora rozwiązywania problemów online HP	<ul style="list-style-type: none">• Troubleshoot your wireless problem (Rozwiąż problem z siecią bezprzewodową), jeśli drukarka nie była nigdy połączona lub była połączona, ale przestała działać.• Troubleshoot a firewall or antivirus issue (Rozwiąż problem z zaporą lub programem antywirusowym), jeśli podejrzewasz, że uniemożliwiają komputerowi połączenie z drukarką.• Znajdź ustawienia sieci dla połączenia bezprzewodowego, jeśli nie pamiętasz nazwy (SSID) lub hasła sieci bezprzewodowej.• Zmień połączenie USB na połączenie bezprzewodowe, aby wyeliminować przewód USB łączący urządzenie i obsługiwać drukarkę za pośrednictwem sieci bezprzewodowej.

 **UWAGA:** Narzędzie HP Print and Scan Doctor oraz kreator rozwiązywania problemów online HP mogą nie być dostępne we wszystkich językach.

Zapoznanie się z ogólnymi instrukcjami dotyczącymi problemów związanych z siecią bezprzewodową w Pomocy

- ▲ Wydrukuj raport z testu sieci bezprzewodowej oraz stronę konfiguracji sieci. Więcej informacji: [Zmiana ustawień sieci bezprzewodowej na stronie 79](#).

Znajdowanie ustawień sieciowych dla połączenia bezprzewodowego

Wybierz jedną z następujących opcji rozwiązywania problemów.

HP Print and Scan Doctor	Narzędzie HP Print and Scan Doctor wskaże nazwę sieci (SSID) oraz jej hasło (klucz sieci). UWAGA: To narzędzie jest dostępne tylko dla systemów operacyjnych Windows.
Użyj kreatora rozwiązywania problemów online HP	Dowiedz się, jak znaleźć nazwę sieci (SSID) oraz hasło sieci bezprzewodowej.

 **UWAGA:** Narzędzie HP Print and Scan Doctor oraz kreator rozwiązywania problemów online HP mogą nie być dostępne we wszystkich językach.

Naprawianie połączenia Wi-Fi Direct

Aby uzyskać więcej informacji na temat funkcji Wi-Fi Direct, patrz [Bezprzewodowe podłączanie drukarki bez użycia routera \(Wi-Fi Direct\) na stronie 75](#).

Użyj kreatora rozwiązywania problemów online HP	Rozwiąż problem z połączeniem Wi-Fi Direct lub dowiedz się, jak skonfigurować połączenie Wi-Fi Direct.
---	--



UWAGA: Kreatory rozwiązywania problemów online HP mogą nie być dostępne we wszystkich językach.

Zapoznanie się z ogólnymi instrukcjami dotyczącymi rozwiązywania problemów związanych z funkcją Wi-Fi Direct w Pomocy

1. Upewnij się, że ikona Wi-Fi Direct na wyświetlaczu drukarki jest włączona. Aby włączyć funkcję Wi-Fi Direct, patrz [Bezprzewodowe podłączanie drukarki bez użycia routera \(Wi-Fi Direct\) na stronie 75](#).
2. Włącz połączenie bezprzewodowe (Wi-Fi) w komputerze obsługującym komunikację bezprzewodową lub w urządzeniu przenośnym, wyszukaj dostępne sieci i połącz się z siecią Wi-Fi Direct swojej drukarki.



UWAGA: Aby sprawdzić nazwę i hasło połączenia Wi-Fi Direct, na ekranie głównym na wyświetlaczu panelu sterowania drukarki dotknij przycisku  (Wi-Fi Direct).

3. Po wyświetleniu monitu podaj hasło funkcji Wi-Fi Direct.
4. Jeśli korzystasz z urządzenia przenośnego, sprawdź, czy została zainstalowana zgodna aplikacja do drukowania. Aby uzyskać więcej informacji na temat drukowania bezprzewodowego, odwiedź stronę www.hp.com/global/us/en/eprint/mobile_printing_apps.html.

Zmiana połączenia USB drukarki na bezprzewodowe

Aby zmienić typ połączenia, patrz [Zmiana z połączenia USB na połączenie bezprzewodowe na stronie 82](#).

Wybierz jedną z następujących opcji rozwiązywania problemów.

HP Print and Scan Doctor	Narzędzie HP Print and Scan Doctor podejmie próbę zdiagnozowania i automatycznego naprawienia problemu. UWAGA: To narzędzie jest dostępne tylko dla systemów operacyjnych Windows.
Użyj kreatora rozwiązywania problemów online HP	Zmiana połączenia USB na bezprzewodowe lub Wi-Fi Direct



UWAGA: Narzędzie HP Print and Scan Doctor oraz kreatory rozwiązywania problemów online HP mogą nie być dostępne we wszystkich językach.

Problemy sprzętowe drukarki

Zamykanie drzwiczek drukarki

- Upewnij się, że drzwiczki dostępu do głowic drukujących i drzwiczki przednie są prawidłowo zamknięte.

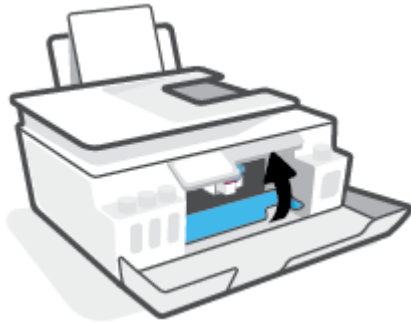

Drukarka niespodziewanie wyłącza się

- Sprawdź zasilanie i połączenia kabli zasilania.
- Sprawdź, czy kabel zasilający drukarki jest dobrze podłączony do działającego gniazdka.



UWAGA: Gdy Automatyczne wyłączenie działa, drukarka wyłączy się automatycznie po 2 godzinach bezczynności w celu ograniczenia zużycia energii. Aby uzyskać więcej informacji, zobacz [Automatyczne wyłączenie na stronie 17](#).

Usuwanie awarii drukarki

- Wyłącz i włącz drukarkę. Jeżeli to nie rozwiąże problemu, skontaktuj się z firmą HP.

Rozwiązywanie problemów z usługami WWW

Jeśli masz problemy z korzystaniem z usług WWW, takich jak HP ePrint, sprawdź następujące kwestie:

- Upewnij się, że drukarka jest podłączona do Internetu za pomocą połączenia bezprzewodowego.
- Upewnij się, że zainstalowano najnowsze aktualizacje drukarki.
- Upewnij się, że usługi WWW są włączone w drukarce. Więcej informacji: [Konfigurowanie usług sieci Web na stronie 39](#).
- Sprawdź, czy koncentrator, przełącznik lub router sieciowy jest włączony i poprawnie działa.
- Jeśli drukarka jest podłączona za pomocą połączenia bezprzewodowego, upewnij się, że sieć bezprzewodowa działa prawidłowo. Więcej informacji: [Problemy z siecią i połączeniem na stronie 114](#).
- Jeśli korzystasz z funkcji HP ePrint, sprawdź następujące elementy:
 - Upewnij się, że adres e-mail drukarki jest prawidłowy.
 - Upewnij się, że adres e-mail drukarki jest jedynym adresem w polu „Do” wiadomości e-mail. Jeśli w polu „Do” znajdują się inne adresy, wysyłane załączniki mogą nie zostać wydrukowane.
 - Upewnij się, że wysyłasz dokumenty spełniające wymagania funkcji HP ePrint. Aby uzyskać więcej informacji, przejdź na stronę internetową www.hpconnected.com (dostępność w niektórych krajach/regionach może być ograniczona)..
- Jeśli sieć wykorzystuje ustawienia proxy podczas łączenia z Internetem, sprawdź, czy wprowadzone ustawienia są prawidłowe:
 - Sprawdź ustawienia używane przez przeglądarkę internetową (np. Internet Explorer, Firefox czy Safari).
 - Zweryfikuj z Administratorem IT lub osobą konfigurującą zapórę sieciową.

Jeśli zmieniono ustawienia proxy używane przez zapórę sieciową, musisz zaktualizować te ustawienia w panelu sterowania drukarki lub we wbudowanym serwerze WWW. Jeśli ustawienia nie zostaną zaktualizowane, nie będzie można korzystać z usług WWW.

Więcej informacji: [Konfigurowanie usług sieci Web na stronie 39](#).

 **WSKAZÓWKA:** Dodatkową pomoc dotyczącą konfigurowania i używania usług WWW można znaleźć na stronie www.hpconnected.com (dostępność w niektórych krajach/regionach może być ograniczona)..



Przywracanie oryginalnych ustawień fabrycznych

- Jeśli zmieniono ustawienia drukarki lub sieci, można przywrócić w drukarce pierwotne ustawienia fabryczne lub ustawienia sieci.
- Jeśli upłynęły ponad dwie godziny od pierwszego włączenia drukarki, a drukarka nie została skonfigurowana bezprzewodowo, można ją przestawić w tryb konfiguracji sieci przez przywrócenie ustawień sieciowych drukarki. Tryb konfiguracji działa przez dwie godziny.
- Przez przywrócenie ustawień sieciowych drukarki można także rozwiązać problemy z połączeniem sieciowym.

 **OSTROŻNIE:** Po przywróceniu ustawień sieciowych drukarki należy ją ponownie połączyć z siecią.

Przywracanie ustawień sieciowych drukarki za pomocą panelu sterowania drukarki

Przywrócenie ustawień sieciowych drukarki ustawia drukarkę w trybie konfiguracji sieci.

1. Na ekranie początkowym dotknij przycisku  (Komunikacja bezprzewodowa), a następnie dotknij ikony  (Ustawienia).
2. Dotknij opcji **Restore Network Settings** (Przywróć ustawienia sieciowe), a następnie postępuj zgodnie z instrukcjami wyświetlanymi na ekranie.
3. Wydrukuj stronę konfiguracji sieci i sprawdź, czy ustawienia sieciowe zostały zresetowane.

 **UWAGA:** Po zresetowaniu ustawień sieciowych drukarki wcześniej skonfigurowane ustawienia sieci bezprzewodowej (np. szybkość połączenia, adres IP) zostaną usunięte. Adres IP zostanie ustawiony w tryb automatycznego uzyskiwania.

 **WSKAZÓWKA:** Na stronie www.support.hp.com można znaleźć informacje i narzędzia pomocne przy rozwiązywaniu wielu typowych problemów z drukarką.

(Windows) Uruchom narzędzie [HP Print and Scan Doctor](#), aby zdiagnozować i automatycznie naprawić problemy związane z drukowaniem, skanowaniem i kopiowaniem. Aplikacja nie jest dostępna we wszystkich językach.

Przywracanie oryginalnych, domyślnych ustawień fabrycznych drukarki

1. Gdy na wyświetlaczu panelu sterowania drukarki wyświetlany jest ekran główny, dotknij przycisku  (**Konfiguracja**).
2. Dotknij opcji **Narzędzia i Restore Factory Defaults** (Przywróć ustawienia fabryczne), a następnie postępuj zgodnie z instrukcjami wyświetlanymi na ekranie.

Konserwacja drukarki

- [Czyszczenie szyby skanera](#)
- [Czyszczenie obudowy](#)
- [Czyszczenie podajnika dokumentów](#)

Czyszczenie szyby skanera

Zakurzenie lub zabrudzenie szyby skanera, pokrywy skanera lub ramy skanera może zmniejszyć wydajność pracy, pogorszyć jakość zeskanowanych obrazów oraz negatywnie wpływać na dokładność działania funkcji specjalnych, takich jak dopasowywanie kopii do określonego formatu papieru.

Czyszczenie szyby skanera

⚠ OSTRZEŻENIE! Przed przystąpieniem do czyszczenia drukarki należy ją wyłączyć, naciskając przycisk  (Zasilanie) i odłączając przewód zasilający od gniazdka elektrycznego.

1. Unieś pokrywę skanera.



2. Oczyszczyć szybę skanera i wewnętrzną część pokrywy za pomocą miękkiej, niestrzępiącej się ściereczki spryskanej łagodnym środkiem do mycia powierzchni szklanych.



! OSTROŻNIE: Należy używać tylko środków przeznaczonych do czyszczenia szkła. Nie wolno stosować środków ściernych, acetonu, benzenu ani czterochlorku węgla (tetrachlorometanu); substancje te mogą uszkodzić szybę skanera. Należy unikać stosowania alkoholu izopropylowego, ponieważ może pozostawiać smugi na szybie skanera.

OSTROŻNIE: Środka do mycia powierzchni szklanych nie należy rozpylać bezpośrednio na szybę skanera. Zastosowanie zbyt dużej ilości środka może spowodować przedostanie się go pod szybę skanera i jego uszkodzenie.

3. Zamknij pokrywę skanera i włącz drukarkę.

Czyszczenie obudowy

! OSTRZEŻENIE! Przed przystąpieniem do czyszczenia drukarki należy ją wyłączyć, naciskając przycisk zasilania  (Zasilanie) i odłączając przewód zasilający od gniazdka elektrycznego.

Użyj miękkiej, wilgotnej szmatki nie pozostawiającej pyłu, aby wytrzeć kurz, smugi i plamy z obudowy. Nie pozwól na kontakt płynów z zewnętrzną częścią drukarki ani z panelem sterowania.

Czyszczenie podajnika dokumentów

Jeżeli podajnik dokumentów poda kilka stron lub nie podaje zwykłego papieru, można wyczyścić rolki oraz podkładkę separatora.

Czyszczenie rolek i wkładki separatora

! OSTRZEŻENIE! Przed przystąpieniem do czyszczenia drukarki należy ją wyłączyć, naciskając przycisk  (Zasilanie) i odłączając przewód zasilający od gniazdka elektrycznego.

1. Usuń wszelkie oryginały z podajnika dokumentów.

2. Podnieś pokrywę podajnika dokumentów.



Zapewnia to łatwy dostęp do rolek (1) i wkładki separatora (2).

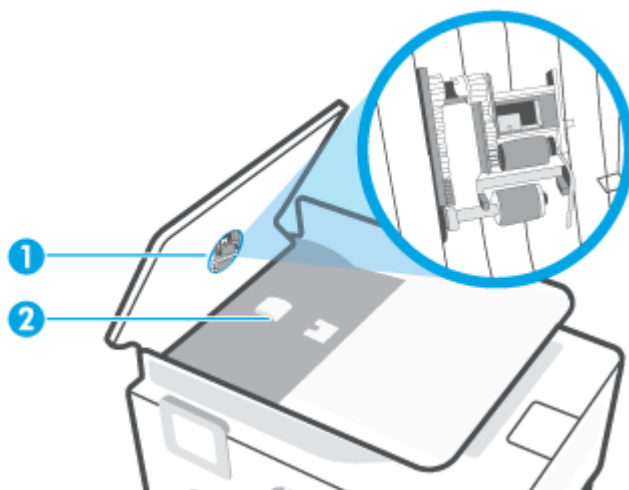

-
- | | |
|---|--------------------|
| 1 | Rolki |
| 2 | Wkładka separatora |
-

3. Lekko namocz czystą, nie pozostawiającą włókien ściereczkę wodą destylowaną i wyciśnij.
4. Wilgotną ściereczką zetrzyj zanieczyszczenia z rolek lub wkładki separatora.

 **UWAGA:** Jeśli destylowana woda nie usuwa zanieczyszczeń, spróbuj użyć alkoholu izopropylowego.

5. Zamknij pokrywę podajnika dokumentów.

Pomoc techniczna firmy HP

Najnowsze aktualizacje produktów i informacje pomocy technicznej można znaleźć na stronie www.support.hp.com. Pomoc techniczna online firmy HP udostępnia szeroką gamę opcji ułatwiających korzystanie z drukarki:



Sterowniki i pliki do pobrania: Pobierz sterowniki i aktualizacje oprogramowania, a także podręczniki i dokumentację produktów dostarczone wraz z drukarką.



Fora pomocy technicznej HP: Odwiedź fora pomocy technicznej HP, aby uzyskać odpowiedzi na często zadawane pytania i rozwiązania typowych problemów. Można się tam zapoznać z pytaniami publikowanymi przez innych klientów firmy HP, a po zalogowaniu można publikować swoje pytania i komentarze.



Rozwiązywanie problemów: Użyj narzędzi internetowych firmy HP, aby wykryć swoją drukarkę i odnaleźć zalecane rozwiązania.



UWAGA: Można też skorzystać z aplikacji HP Smart, aby sprawdzić błędy drukarki i uzyskać pomoc podczas rozwiązywania problemów. Informacje dotyczące tej aplikacji znajdują się w części [Używanie aplikacji HP Smart do drukowania, skanowania i rozwiązywania problemów na stronie 13](#).

Kontakt z HP

Aby rozwiązać problem z pomocą przedstawiciela pomocy technicznej firmy HP, należy odwiedzić [stronę internetową Kontakt z pomocą techniczną](#). W okresie gwarancji klienci mają bezpłatny dostęp do następujących opcji kontaktu (pomoc techniczna udzielana przez przedstawiciela firmy HP po upływie okresu gwarancji może wymagać wniesienia opłaty):



Czat internetowy z pracownikiem działu pomocy technicznej firmy HP.



Rozmowa telefoniczna z pracownikiem działu pomocy technicznej firmy HP.

Kontaktując się z działem pomocy technicznej HP, należy przygotować się na przekazanie następujących informacji:

- Nazwa produktu (umieszczona na drukarce)

- Numer modelu (znajdujący się po wewnętrznej stronie drzwiczek przednich)



- Numer seryjny (umieszczony z tyłu lub na spodzie drukarki)

Rejestracja drukarki

Jeśli poświęcisz tylko kilka chwil na rejestrację, możesz uzyskać szybszą obsługę, jeszcze lepszą pomoc techniczną i informacje pomocy technicznej dotyczące urządzenia. Jeśli drukarka nie została zarejestrowana w trakcie instalacji oprogramowania, możesz się zarejestrować na stronie <http://www.register.hp.com>.

Dodatkowe opcje gwarancyjne

Za dodatkową opłatą są dostępne rozszerzone plany serwisowe dla drukarki. Należy przejść na stronę www.support.hp.com, wybrać kraj/region i język, a następnie zapoznać się z opcjami rozszerzonej gwarancji dostępnymi dla posiadanej drukarki.

A Informacje techniczne

Informacje zawarte w niniejszym dokumencie mogą ulec zmianie bez powiadomienia.

W tym rozdziale opisano następujące zagadnienia:

- [Dane techniczne](#)
- [Informacje prawne](#)
- [Program ochrony środowiska naturalnego](#)

Dane techniczne

Więcej informacji można znaleźć pod adresem www.support.hp.com.

Wymagania systemowe

- Informacje na temat przyszłych wersji systemów operacyjnych i ich obsługi można znaleźć pod adresem www.support.hp.com.

Środowisko eksploatacyjne

- Zalecany zakres temperatury pracy: Od 15°C do 30°C (od 59°F do 86°F);
- Zakres temperatur roboczych: od 5°C do 40°C
- Zalecany zakres wilgotności podczas pracy: 20% do 80% wilgotności względnej bez kondensacji
- Zakres wilgotności podczas pracy: 15% do 80% wilgotności względnej bez kondensacji
- Zakres temperatury podczas przechowywania: -40°C do 60°C (-40°F do 140°F)
- W obecności silnego pola elektromagnetycznego wydruk z drukarki może być lekko zniekształcony
- Firma HP zaleca stosowanie kabla USB o długości nie przekraczającej 3 m, aby zminimalizować wprowadzony szum wywołany przez potencjalne silne pola elektromagnetyczne

Pojemność zasobnika wejściowego

- Kartki zwykłego papieru (75 g/m² [20lb]): Maks. 100
- Koperty: Maks. 10
- Karty katalogowe: Maks. 30
- Papier fotograficzny: Maks. 30

Pojemność zasobnika wyjściowego

- Kartki zwykłego papieru (75 g/m² [20lb]): Maks. 30
- Koperty: Maks. 10
- Karty katalogowe: Maks. 30
- Papier fotograficzny: Maks. 30

Rodzaj i format papieru

- Pełną listę obsługiwanych materiałów można znaleźć w oprogramowaniu drukarki lub wbudowanym serwerze WWW (EWS). Aby uzyskać informacje na temat uruchamiania serwera EWS, patrz [Otwieranie wbudowanego serwera WWW na stronie 83](#).

Gramatury papieru

- Zwykły papier: 60–90 g/m² (16–24 funtów)
- Koperty: 75–90 g/m² (20–24 funtów)

- Karty: Maks. 200 g/m² (110 funtów)
- Papier fotograficzny: Maks. 300 g/m² (80 funtów)

Specyfikacje drukowania

- Szybkość drukowania zależy od stopnia złożoności dokumentu.
- Metoda: termiczny druk atramentowy na żądanie
- Język: PCL3 GUI

Dane techniczne kopiowania

- Rozdzielczość: do 600 dpi
- Cyfrowe przetwarzanie obrazów
- Szybkość kopiowania zależy od modelu i od stopnia złożoności dokumentu

Specyfikacje skanowania

- Rozdzielczość: optyczna do 1200 x 1200 ppi
Więcej informacji na temat rozdzielczości znajduje się w oprogramowaniu skanera.
- W kolorze: 24-bitowa w kolorze, 8-bitowa skala szarości (256 odcieni szarości)
- Maksymalny rozmiar skanowania z szyby: 21,6 x 29,7 cm

Rozdzielczość druku

- Informacje o obsługiwanych rozdzielczościach druku można znaleźć pod adresem www.support.hp.com.

Informacje dźwiękowe

- Jeśli masz dostęp do Internetu, możesz uzyskać dźwiękowe informacje w [witrynie internetowej firmy HP](#).

Informacje prawne

Drukarka spełnia wymagania określone przepisami obowiązującymi w kraju/regionie użytkownika.

W tym rozdziale opisano następujące zagadnienia:

- [Prawny numer modelu](#)
- [Instrukcje dotyczące przewodu zasilającego](#)
- [Oświadczenie dotyczące miejsc pracy wyposażonych w monitory dla Niemiec](#)
- [Oświadczenie o emisji hałasu dla Niemiec](#)
- [Uwagi regulacyjne dla użytkowników z Unii Europejskiej](#)
- [Deklaracja zgodności](#)
- [Przepisy w zakresie sieci bezprzewodowych i przewodowych](#)

Prawny numer modelu

Ze względu na obowiązek identyfikacji produktowi nadano prawny numer modelu (Regulatory Model Number). Tego prawnego numeru modelu nie należy mylić z nazwą marketingową ani numerami produktu.

Instrukcje dotyczące przewodu zasilającego

Należy upewnić się, że źródło zasilania spełnia wymagania specyfikacji urządzenia. Specyfikacje dotyczące napięcia znajdują się na obudowie produktu. Produkt wymaga napięcia 100–240 V (prąd zmienny) lub 200–240 V (prąd zmienny) i częstotliwości 50/60 Hz.

 **OSTROŻNIE:** Aby uniknąć uszkodzenia urządzenia, należy stosować przewód zasilający dołączony do urządzenia.

Oświadczenie dotyczące miejsc pracy wyposażonych w monitory dla Niemiec

GS-Erklärung (Deutschland)

Das Gerät ist nicht für die Benutzung im unmittelbaren Gesichtsfeld am Bildschirmarbeitsplatz vorgesehen. Um störende Reflexionen am Bildschirmarbeitsplatz zu vermeiden, darf dieses Produkt nicht im unmittelbaren Gesichtsfeld platziert werden.

Oświadczenie o emisji hałasu dla Niemiec

Geräuschemission

LpA < 70 dB am Arbeitsplatz im Normalbetrieb nach DIN 45635 T. 19

Uwagi regulacyjne dla użytkowników z Unii Europejskiej



Produkty z oznaczeniem CE są zgodne z odpowiednimi dyrektywami UE oraz z powiązаныmi, ujednoczonymi normami europejskimi. Pełna Deklaracja zgodności jest dostępna na następującej stronie internetowej:

www.hp.eu/certificates (wyszukaj nazwę modelu urządzenia lub jego numer Regulatory Model Number (RMN), który znajduje się na etykiecie dotyczącej zgodności z normami).

W sprawach dotyczących zgodności z przepisami można kontaktować się z firmą HP Deutschland GmbH, HQ-TRE, 71025, Boeblingen, Niemcy.

Urządzenia z funkcjami komunikacji bezprzewodowej

Promieniowanie elektromagnetyczne

- To urządzenie spełnia międzynarodowe wytyczne (ICNIRP) dotyczące narażenia na promieniowanie radiowe.

Jeśli zawiera nadajnik/odbiornik radiowy, to w normalnych warunkach przy zachowaniu odległości 20 cm poziomy promieniowania radiowego spełniają wymagania UE.

Funkcje komunikacji bezprzewodowej w Europie

- W przypadku produktów pozwalających na komunikację radiową w standardzie 802.11 b/g/n lub Bluetooth:
 - Ten produkt działa w paśmie częstotliwości radiowych od 2400 MHz do 2483,5 MHz, a nadajnik ma moc 20 dBm (100 mW) lub mniejszą.
- W przypadku produktów pozwalających na komunikację radiową w standardzie 802.11 a/b/g/n:
 - Ten produkt działa w paśmie częstotliwości radiowych od 2400 MHz do 2483,5 MHz oraz od 5170 MHz do 5710 MHz, a nadajnik ma moc 20 dBm (100 mW) lub mniejszą.



AT	BE	BG	CH	CY
CZ	DE	DK	EE	EL
ES	FI	FR	HR	HU
IE	IS	IT	LI	LT
LU	LV	MT	NL	NO
PL	PT	RO	RS	SE
SI	SK	TR	UK	

PRZESTROGA: Pasmo sieci bezprzewodowej LAN IEEE 802.11x o częstotliwości 5,15–5,35 GHz jest ograniczone **tylko do użytku wewnętrznego** dla wszystkich podanych krajów. Korzystanie z tej sieci WLAN na zewnątrz budynków może powodować zakłócenia z istniejącymi usługami radiowymi.

Deklaracja zgodności

Deklarację zgodności można znaleźć na stronie www.hp.eu/certificates.

Przepisy w zakresie sieci bezprzewodowych i przewodowych

Ta część zawiera następujące informacje prawne dotyczące produktów bezprzewodowych i przewodowych:

- [Notice to users in Brazil](#)
- [Informacje dla użytkowników na Tajwanie](#)
- [Informacje dla użytkowników w Meksyku](#)
- [Notice to users in Ukraine](#)
- [Notice to users in Taiwan \(5 GHz\)](#)
- [Informacje dla użytkowników w Serbii \(5 GHz\)](#)
- [Informacje dla użytkowników w Tajlandii \(5 GHz\)](#)

Notice to users in Brazil

Este equipamento não tem direito à proteção contra interferência prejudicial e não pode causar interferência em sistemas devidamente autorizados.

Informacje dla użytkowników na Tajwanie

低功率電波輻射性電機管理辦法

第十二條

經型式認證合格之低功率射頻電機，非經許可，公司、商號或使用者均不得擅自變更頻率、加大功率或變更設計之特性及功能。

第十四條

低功率射頻電機之使用不得影響飛航安全及干擾合法通信；經發現有干擾現象時，應立即停用，並改善至無干擾時方得繼續使用。

前項合法通信，指依電信法規定作業之無線電通信。低功率射頻電機須忍受合法通信或工業、科學及醫藥用電波輻射性電機設備之干擾。

Informacje dla użytkowników w Meksyku

La operación de este equipo está sujeta a las siguientes dos condiciones: (1) es posible que este equipo o dispositivo no cause interferencia perjudicial y (2) este equipo o dispositivo debe aceptar cualquier interferencia, incluyendo la que pueda causar su operación no deseada.

Para saber el modelo de la tarjeta inalámbrica utilizada, revise la etiqueta regulatoria de la impresora.

Notice to users in Ukraine

Повідомлення для користувачів в Україні

Технологія, що використовується	Радіочастотні діапазони	Максимальна потужність передавання
WLAN Wi-Fi 802.11x (2,4 ГГц)	2400–2483,5 МГц	< 100 мВт (20 дБм) EIRP
Bluetooth з низьким енергоспоживанням (2,4 ГГц)	2400–2483,5 МГц	< 100 мВт (20 дБм) EIRP

Технологія, що використовується	Радіочастотні діапазони	Максимальна потужність передавання
Bluetooth (2,4 ГГц)	2400–2483,5 МГц	< 100 мВт (20 дБм) EIRP
WLAN Wi-Fi 802.11x (5 ГГц)	5150–5350 МГц 5470–5835 МГц	< 100 мВт (20 дБм) EIRP

 **UWAGA:** Відповідні частотні діапазони та максимальна потужність передавання застосовуються, лише якщо в пристрої використовується зазначена технологія підключення.

Notice to users in Taiwan (5 GHz)

在 5.25-5.35 赫茲頻帶內操作之無線資訊傳輸設備，限於室內使用。應避免影響附近雷達系統之操作。

Informacje dla użytkowników w Serbii (5 GHz)

Upotreba ovog uređaja je ograničena na zatvorene prostore u slučajevima koriscenja na frekvencijama od 5150-5350 MHz.

Informacje dla użytkowników w Tajlandii (5 GHz)

เครื่องวิทยุคมนาคมนี้มีระดับการแผ่คลื่นแม่เหล็กไฟฟ้าสอดคล้องตามมาตรฐานความปลอดภัยต่อสุขภาพของมนุษย์จากการใช้เครื่องวิทยุคมนาคมที่คณะกรรมการกิจการโทรคมนาคมแห่งชาติประกาศกำหนด

This radio communication equipment has the electromagnetic field strength in compliance with the Safety Standard for the Use of Radio Communication Equipment on Human Health announced by the National Telecommunications Commission.

Program ochrony środowiska naturalnego

Firma HP dokłada wszelkich starań, aby dostarczać wysokiej jakości produkty o znikomym stopniu szkodliwości dla środowiska. W projekcie urządzenia uwzględniono kwestię recyklingu. Liczba materiałów została ograniczona do minimum przy jednoczesnym zapewnieniu odpowiedniej funkcjonalności i niezawodności urządzenia. Różne materiały mogą zostać w łatwy sposób rozdzielone. Łączniki i inne powiązania mogą zostać łatwo odnalezione, są łatwo dostępne i można je w łatwy sposób usunąć przy użyciu standardowych narzędzi. Szybki dostęp do ważnych części umożliwia efektywny demontaż i naprawę.

Więcej informacji można znaleźć w witrynie HP Commitment to the Environment (Zobowiązania wobec środowiska HP) pod adresem:

www.hp.com/sustainableimpact.

- [Wskazówki ekologiczne](#)
- [Rozporządzenie Komisji Europejskiej 1275/2008](#)
- [Papier](#)
- [Tworzywa sztuczne](#)
- [Karty charakterystyki](#)
- [Program recyklingu](#)
- [Program recyklingu materiałów eksploatacyjnych do drukarek atramentowych firmy HP](#)
- [Pobór mocy](#)
- [Utylizacja zużytego sprzętu przez użytkowników](#)
- [Usuwanie odpadów w Brazylii](#)
- [Substancje chemiczne](#)
- [Tabela niebezpiecznych substancji/elementów i ich zawartości \(Chiny\)](#)
- [Deklaracja dotycząca oznaczenia obecności substancji podlegających ograniczeniom \(Tajwan\)](#)
- [Ograniczenia dotyczące substancji niebezpiecznych \(Indie\)](#)
- [Rozporządzenie w sprawie zużytego sprzętu elektrycznego i elektronicznego \(Turcja\)](#)
- [EPEAT](#)
- [Informacje dla użytkowników produktów oznaczonych etykietą SEPA \(Chiny\)](#)
- [Chińskie etykiety energetyczne na drukarkach, faksach i kopiarkach](#)
- [Utylizacja baterii na Tajwanie](#)
- [Dyrektywa UE dotycząca baterii](#)
- [Uwaga dla użytkowników w Brazylii](#)
- [Ostrzeżenie stanu Kalifornia o materiałach zawierających nadchlorany](#)

Wskazówki ekologiczne

HP stara się pomagać klientom zmniejszać oddziaływanie na środowisko naturalne. Więcej informacji o inicjatywach środowiskowych HP można znaleźć na stronie internetowej HP Eco Solutions.

www.hp.com/sustainableimpact

Rozporządzenie Komisji Europejskiej 1275/2008

Dane dotyczące zasilania produktu, w tym zużycie energii przy pozostawianiu urządzenia w trybie gotowości i równoczesnym połączeniu z siecią, gdy wszystkie porty sieci przewodowej są połączone i wszystkie porty sieci bezprzewodowej są aktywne, można znaleźć w sekcji P15 „Additional Information” dokumentu IT ECO Declaration produktu na stronie www.hp.com/hpinfo/globalcitizenship/environment/productdata/itecodesktop-pc.html.

Papier

W opisanym produkcie można używać papieru makulaturowego zgodnego z normą DIN 19309 i EN 12281:2002.

Tworzywa sztuczne

Elementy z tworzyw sztucznych o wadze przekraczającej 25 gramów są oznaczone zgodnie z międzynarodowymi standardami, które zwiększają możliwość identyfikacji tworzyw sztucznych do przetworzenia po zużyciu produktu.

Karty charakterystyki

Karty charakterystyki, informacje dotyczące bezpieczeństwa produktów i środowiska są dostępne pod adresem www.hp.com/go/ecodata lub na żądanie.

Program recyklingu

Firma HP podejmuje w wielu krajach/regionach coraz więcej inicjatyw dotyczących zwrotu oraz recyklingu swoich produktów, a także współpracuje z największymi na świecie ośrodkami recyklingu urządzeń elektronicznych. Firma HP oszczędza zasoby, ponownie sprzedając niektóre ze swoich najbardziej popularnych produktów. Więcej informacji dotyczących recyklingu produktów firmy HP można znaleźć pod adresem:

www.hp.com/recycle

Program recyklingu materiałów eksploatacyjnych do drukarek atramentowych firmy HP

Firma HP podejmuje różne działania mające na celu ochronę środowiska. Program recyklingu materiałów eksploatacyjnych HP Inkjet Supplies Recycling Program jest dostępny w wielu krajach/regionach. Umożliwia on bezpłatny recykling zużytych kaset i pojemników z tuszem. Więcej informacji można znaleźć w witrynie sieci Web:

www.hp.com/hpinfo/globalcitizenship/environment/recycle/

Pobór mocy

Urządzenia HP do drukowania i przetwarzania obrazów oznaczone logo ENERGY STAR® są certyfikowane przez amerykańską Agencję Ochrony Środowiska. Na urządzeniach spełniających wymagania ENERGY STAR dla urządzeń do przetwarzania obrazu znajduje się następujące oznaczenie:



Dodatkowe informacje o urządzeniach zgodnych z normą ENERGY STAR znajdują się pod adresem: www.hp.com/go/energystar

Utylizacja zużytego sprzętu przez użytkowników



Ten symbol oznacza, że tego produktu nie można utylizować z innymi odpadami z gospodarstwa domowego. Należy chronić zdrowie i środowisko poprzez dostarczenie zużytego produktu do wyznaczonego punktu odbioru zużytych produktów elektrycznych i elektronicznych. Więcej informacji można uzyskać, kontaktując się z firmą zajmującą się utylizacją odpadów z gospodarstwa domowego lub odwiedzając stronę <http://www.hp.com/recycle>.

Usuwanie odpadów w Brazylii



Não descarte o produto eletrônico em lixo comum

Este produto eletrônico e seus componentes não devem ser descartados no lixo comum, pois embora estejam em conformidade com padrões mundiais de restrição a substâncias nocivas, podem conter, ainda que em quantidades mínimas, substâncias impactantes ao meio ambiente. Ao final da vida útil deste produto, o usuário deverá entregá-lo à HP. A não observância dessa orientação sujeitará o infrator às sanções previstas em lei.

Após o uso, as pilhas e/ou baterias dos produtos HP deverão ser entregues ao estabelecimento comercial ou rede de assistência técnica autorizada pela HP.

Para maiores informações, inclusive sobre os pontos de recebimento, acesse:

www.hp.com.br/reciclar

Substancje chemiczne

Firma HP zobowiązuje się do dostarczania swoim klientom wszystkich informacji na temat substancji chemicznych w naszych produktach, zgodnie z wymogami takich przepisów, jak REACH (Dyrektywa EC No 1907/2006 Parlamentu Europejskiego i Komisji Europejskiej). Raport z informacjami o chemikaliach w tym produkcie można odnaleźć pod adresem: www.hp.com/go/reach.

Tabela niebezpiecznych substancji/elementów i ich zawartości (Chiny)

产品中有害物质或元素的名称及含量



部件名称	有害物质					
	铅 (Pb)	汞 (Hg)	镉 (Cd)	六价铬 (Cr(VI))	多溴联苯 (PBB)	多溴二苯醚 (PBDE)
外壳和托盘	0	0	0	0	0	0
电线	0	0	0	0	0	0
印刷电路板	X	0	0	0	0	0
打印系统	X	0	0	0	0	0
显示器	X	0	0	0	0	0
喷墨打印机墨盒	0	0	0	0	0	0
驱动光盘	X	0	0	0	0	0
扫描仪	X	0	0	0	0	0
网络配件	X	0	0	0	0	0
电池板	X	0	0	0	0	0
自动双面打印系统	0	0	0	0	0	0
外部电源	X	0	0	0	0	0

本表格依据 SJ/T 11364 的规定编制。

0：表示该有害物质在该部件所有均质材料中的含量均在 GB/T 26572 规定的限量要求以下。

X：表示该有害物质至少在该部件的某一均质材料中的含量超出 GB/T 26572 规定的限量要求。

此表中所有名称中含“X”的部件均符合欧盟 RoHS 立法。

注：环保使用期限的参考标识取决于产品正常工作的温度和湿度等条件。

Deklaracja dotycząca oznaczenia obecności substancji podlegających ograniczeniom (Tajwan)

台灣 限用物質含有情況標示聲明書

Taiwan Declaration of the Presence Condition of the Restricted Substances Marking

單元 Unit	限用物質及其化學符號 Restricted substances and its chemical symbols					
	鉛 (Pb)	汞 (Hg)	鎘 (Cd)	六價鉻 (Cr ⁶⁺)	多溴聯苯 (PBB)	多溴二苯醚 (PBDE)
列印引擎 Print engine	—	○	○	○	○	○
外殼和紙匣 External casing and trays	○	○	○	○	○	○
電源供應器 Power supply	—	○	○	○	○	○
電線 Cables	○	○	○	○	○	○
印刷電路板 Print printed circuit board	—	○	○	○	○	○
控制面板 Control panel	—	○	○	○	○	○
墨水匣 Cartridge	○	○	○	○	○	○
掃描器組件 Scanner assembly	—	○	○	○	○	○

備考 1. “超出 0.1 wt %” 及 “超出 0.01 wt %” 係指限用物質之百分比含量超出百分比含量基準值。

Note 1: “Exceeding 0.1 wt %” and “exceeding 0.01 wt %” indicate that the percentage content of the restricted substance exceeds the reference percentage value of presence condition.

備考 2. “○” 係指該項限用物質之百分比含量未超出百分比含量基準值。

Note 2: “○” indicates that the percentage content of the restricted substance does not exceed the percentage of reference value of presence.

備考 3. “—” 係指該項限用物質為排除項目。

Note 3: “—” indicates that the restricted substance corresponds to the exemption.

若要存取產品的最新使用指南或手冊，請前往 www.support.hp.com。選取搜尋您的產品，然後依照畫面上的指示繼續執行。

To access the latest user guides or manuals for your product, go to www.support.hp.com. Select **Find your product**, and then follow the onscreen instructions.

Ograniczenia dotyczące substancji niebezpiecznych (Indie)

This product, as well as its related consumables and spares, complies with the reduction in hazardous substances provisions of the "India E-waste Rule 2016." It does not contain lead, mercury, hexavalent chromium, polybrominated biphenyls or polybrominated diphenyl ethers in concentrations exceeding 0.1 weight % and 0.01 weight % for cadmium, except where allowed pursuant to the exemptions set in Schedule 2 of the Rule.

Rozporządzenie w sprawie zużytego sprzętu elektrycznego i elektronicznego (Turcja)

Türkiye Cumhuriyeti: AEEE Yönetmeliğine uygundur

EPEAT

Most HP products are designed to meet EPEAT. EPEAT is a comprehensive environmental rating that helps identify greener electronics equipment. For more information on EPEAT go to www.epeat.net. For information on HP's EPEAT registered products go to www.hp.com/hpinfo/globalcitizenship/environment/pdf/epeat_printers.pdf.

Informacje dla użytkowników produktów oznaczonych etykietą SEPA (Chiny)

中国环境标识认证产品用户说明

噪声大于 63.0 dB(A) 的办公设备不宜放置于办公室内，请在独立的隔离区域使用。

如需长时间使用本产品或打印大量文件，请确保在通风良好的房间内使用。

如您需要确认本产品处于零能耗状态，请按下电源关闭按钮，并将插头从电源插座断开。

您可以使用再生纸，以减少资源耗费。

Chińskie etykiety energetyczne na drukarkach, faksach i kopiarkach

复印机、打印机和传真机能源效率标识实施规则

依据“复印机、打印机和传真机能源效率标识实施规则”，该打印机具有中国能效标识。标识上显示的能效等级和操作模式值根据“复印机、打印机和传真机能效限定值及能效等级”标准（“GB 21521”）来确定和计算。

1. 能效等级

产品能效等级分 3 级，其中 1 级能效最高。能效限定值根据产品类型和打印速度由标准确定。能效等级则根据基本功耗水平以及网络接口和内存等附加组件和功能的功率因子之和来计算。

2. 能效信息

喷墨打印机

- 操作模式功率

睡眠状态的能耗按照 GB 21521 的标准来衡量和计算。该数据以瓦特 (W) 表示。

- 待机功率

待机状态是产品连接到电网电源上功率最低的状态。该状态可以延续无限长时间，且使用者无法改变此状态下产品的功率。对于“成像设备”产品，“待机”状态通常相当于“关闭”状态，但也可能相当于“准备”状态或者“睡眠”状态。该数据以瓦特 (W) 表示。

- 睡眠状态预设延迟时间

出厂前由制造商设置的时间决定了该产品在完成主功能后进入低耗模式（例如睡眠、自动关机）的时间。该数据以分钟表示。

- 附加功能功率因子之和

网络接口和内存等附加功能的功率因子之和。该数据以瓦特 (W) 表示。

标识上显示的能耗数据是根据典型配置测量得出的数据，此类配置包含登记备案的打印机依据复印机、打印机和传真机能源效率标识实施规则所选的所有配置。因此，该特定产品型号的实际能耗可能与标识上显示的数据有所不同。

要了解规范的更多详情，请参考最新版的 GB 21521 标准。

Utylizacja baterii na Tajwanie



廢電池請回收

Dyrektywa UE dotycząca baterii



To urządzenie zawiera baterię, która jest wykorzystywana do zachowania integralności danych zegara czasu rzeczywistego lub ustawień urządzenia, a jej przewidywana żywotność jest dłuższa niż przewidywana eksploatacja urządzenia. Naprawa lub wymiana tej baterii powinna być przeprowadzana przez wykwalifikowanego serwisanta.

Uwaga dla użytkowników w Brazylii

A bateria deste equipamento nao foi projetada para removida pelo cliente.

Ostrzeżenie stanu Kalifornia o materiałach zawierających nadchlorany

Perchlorate material - special handling may apply. See: www.dtsc.ca.gov/hazardouswaste/perchlorate

This product's real-time clock battery or coin cell battery may contain perchlorate and may require special handling when recycled or disposed of in California.

Indeks

C

czyszczenie
 obudowa 120
 podajnik dokumentów 120
 szyba skanera 119

D

dane techniczne
 wymagania systemowe 125
drukowanie
 dane techniczne 126
 rozwiązywanie problemów 116

G

gwarancja 123

I

ikony stanu 6
informacje prawne
 prawny numer identyfikacyjny modelu 127
informacje techniczne
 dane techniczne kopiowania 126
 specyfikacje drukowania 126
 specyfikacje skanowania 126
 środowisko eksploatacyjne 125

K

konserwacja
 czyszczenie 120
kopia
 dane techniczne 126

O

obsługa klienta
 gwarancja 123
obsługiwane systemy operacyjne 125

odzysk

 pojemniki z tuszem 132

oprogramowanie

 Webscan 54

P

panel sterowania

 funkcje 5
 ikony stanu 6
 przyciski 5
 wskaźniki 5

papier

 HP, zamawianie 11
 przekrzywione strony 99
 rozwiązywanie problemów z pobieraniem 99
 usuwanie zacięcia 92

pobierane kilka stron, rozwiązywanie problemów 99

pobieranie papieru, rozwiązywanie problemów 99

podajnik dokumentów
 czyszczenie 120
 problemy z podawaniem, rozwiązywanie 120

podajniki

 rozwiązywanie problemów z pobieraniem 99
 usuwanie zacięcia papieru 92

połączenie z siecią
 połączenie bezprzewodowe 73

przeglądanie

 ustawienia sieci 79

przekrzywienie, rozwiązywanie problemów

 drukowanie 99

przyciski, panel sterowania 5

R

rozwiązywanie problemów

 drukowanie 116
 papier nie jest pobierany z podajnika 99
 pobierane jest kilka stron 99
 problemy z pobieraniem papieru 99
 przekrzywione strony 99
 system pomocy na panelu sterowania 90
 zasilanie 116

S

sieci

 przeglądanie i drukowanie ustawień 79

skaner, szyba
 czyszczenie 119

skanowanie
 specyfikacje skanowania 126
 za pomocą Webscan 54

szyba skanera
 czyszczenie 119

Ś

środowisko

 Program ochrony środowiska naturalnego 131
 środowisko eksploatacyjne 125

U

uregulowania prawne 127
 informacje o sieci bezprzewodowej 129

W

wbudowany serwer WWW

otwieranie 83

Webscan 54

Webscan 54

Windows

wymagania systemowe 125

wskaźniki, panel sterowania 5

wymagania systemowe 125

Z

zacięcia

usuwanie 92

zasilanie

rozwiązywanie problemów 116