

# MAGIC 5 eco

PPF 650



---

PL Instrukcja obsługi

---

# PHILIPS

## Szanowny kliencie,

Nabywając to urządzenie wybrałeś wysokiej jakości produkt marki PHILIPS. Jej urządzenia spełniają najbardziej zróżnicowane wymagania użytkowników indywidualnych, biurowych i biznesowych.

Urządzenie jest dostarczane z założoną bezpłatną folią atramentową, która wystarcza na wydrukowanie kilku stron testowych. Ta folia atramentowa nie wymaga stosowania karty Plug'n'Print (karty chipowej, zawierającej informacje o stopniu wykorzystania folii atramentowej).

W książce telefonicznej urządzenia można zapisywać pozycje zawierające kilka numerów i tworzyć grupy, składające się z wielu pozycji. Do różnych pozycji można przypisywać różne dzwonki.

Często wybierane numery można przypisać do przycisków szybkiego wybierania. Te przyciski numeryczne ułatwiają szybkie wybieranie tych numerów.

Telefon bezprzewodowy jest wyposażony we własną książkę telefoniczną. Używając telefonu bezprzewodowego można wysyłać i odbierać wiadomości SMS (ta funkcja nie jest dostępna we wszystkich krajach i sieciach).

W telefonie bezprzewodowym można zmieniać ustawienia dzwonek i dźwięków odtwarzanych jako powiadomienia, tapet i kolorów menu. Dostępne są również funkcje dodatkowe, takie jak alarmy, zegar, przypominanie o urodzinach i funkcja monitorowania pomieszczeń. W jednym urządzeniu można zarejestrować do pięciu telefonów bezprzewodowych.

Możesz wysyłać wiadomości faksowe w różnych rozdzielczościach do jednego lub większej liczby odbiorców, lub do grupy odbiorców. Możesz również odbierać fakсы udostępniane na żądanie przez inne urządzenia i udostępniać dokumenty wysyłane faksem na żądanie.

Użytkownik może skorzystać z pięciu szablonów faksów, zapisanych w pamięci urządzenia. Za pomocą tych szablonów można szybko utworzyć krótką wiadomość faksową lub zaproszenie.

W celu kopiowania dokumentów za pomocą urządzenia należy wybrać rozdzielczość dla tekstu i fotografii. Możliwe jest wykonywanie wielu kopii tego samego dokumentu.

Wysyłanie wiadomości SMS za pomocą urządzenia wymaga aktywacji tej usługi dla używanej linii telefonicznej (ta funkcja nie jest dostępna we wszystkich krajach i sieciach). Do zarządzania otrzymanymi wiadomościami służy rozbudowane menu SMS.

Po włączeniu powiadamiania za pomocą wiadomości SMS, użytkownik otrzymuje wiadomość SMS, wysłaną przykładowo do telefonu komórkowego, jeśli pod jego nieobecność odebrane zostanie połączenie, transmisja faksowa, lub inna wiadomość (ta funkcja nie jest dostępna we wszystkich krajach i sieciach).

Użytkownik może drukować łamigłówki Sudoku o czterech poziomach trudności wraz z rozwiązaniem.

Mamy nadzieję, że będą Państwo zadowoleni z zakupionego urządzenia i jego funkcji!

## O instrukcji użytkownika

Korzystając z instrukcji instalacji, przedstawionej na kolejnych stronach, można szybko i łatwo rozpocząć użytkowanie urządzenia. Szczegółowe opisy są podane w kolejnych rozdziałach niniejszej instrukcji obsługi.

Prosimy o dokładne zapoznanie się z całą instrukcją obsługi. Dla poprawnego działania urządzenia niezbędne jest przestrzeganie wszystkich zaleceń dotyczących bezpieczeństwa. Nieprzestrzeganie tych zaleceń zwalnia producenta od jakiejkolwiek odpowiedzialności.

## Używane symbole



Ostrzeżenie o zagrożeniu dla ludzi, niebezpieczeństwo uszkodzenia urządzenia lub innych przedmiotów oraz groźnie utraty danych. Niewłaściwe użytkowanie urządzenia może spowodować uszkodzenie ciała, lub straty materialne.



Ten symbol oznacza wskazówki, dotyczące bardziej efektywnego i łatwiejszego użytkowania urządzenia.

# Spis treści

Szanowny kliencie, .....	2
O instrukcji użytkownika .....	2

## 1 Ogólne informacje na temat bezpieczeństwa..... 5

## 2 Opis ogólny..... 7

Przegląd funkcji menu .....	7
Opis urządzenia .....	8
Panel telefonu bezprzewodowego .....	9
Panel .....	10

## 3 Przygotowanie do pracy..... 11

Zawartość opakowania .....	11
Zakładanie tacy na papier .....	11
Wkładanie papieru .....	11
Podłączanie kabla telefonicznego .....	11
Podłączanie kabla zasilającego .....	12
Przygotowanie do pracy .....	12
Wkładanie akumulatorów do telefonu bezprzewodowego .....	13
Uruchamianie telefonu bezprzewodowego .....	13

## 4 Funkcje telefonu..... 14

Nawiązywanie połączenia z telefonu bezprzewodowego .....	14
Wywoływanie dodatkowych funkcji telefonu .....	14
Dostęp do linii zewnętrznej .....	14
Tryb głośnomówiący .....	15
Przekazywanie połączenia .....	15
Nawiązywanie połączeń wewnętrznych .....	15
Identyfikacja abonenta wywołującego (CLIP) .....	15
Połączenia nieodebrane .....	15

## 5 Książka telefoniczna urządzenia .... 16

Zapisywanie pozycji .....	16
Edycja pozycji .....	16
Usuwanie pozycji .....	16
Grupy .....	16
Szybkie wybieranie .....	17

## 6 Książka telefoniczna telefonu bezprzewodowego ..... 18

Zapisywanie pozycji .....	18
Edycja pozycji .....	18
Usuwanie pozycji .....	18
Dodawanie dodatkowego numeru .....	18
Zmiana tonu dzwonka .....	18
Wywoływanie opcji .....	18

## 7 Telefon bezprzewodowy..... 20

Wyszukiwanie telefonu bezprzewodowego .....	20
Włączanie i wyłączanie .....	20
Nawigacja w menu .....	20
Blokada klawiatury .....	20
Wybieranie numeru alarmowego .....	20
Funkcje dodatkowe .....	20

## 8 Faks ..... 23

Wysyłanie faksu .....	23
Ręczne wysyłanie faksu .....	23

Wybieranie numeru złożonego .....	23
Wstawianie pauzy podczas wybierania .....	24
Bezpośrednie wybieranie wewnętrzne lub wybieranie podadresu .....	24
Odsłuchiwanie dźwięków podczas nawiązywania połączenia .....	24
Transmisja grupowa .....	24
Opóźniona transmisja faksu .....	24
Odbieranie faksów .....	24
Ręczny odbiór faksu .....	25
Polling faksów .....	25
Używanie szablonów faksów .....	25

## 9 Kopiarka ..... 26

Wkładanie dokumentów .....	26
Wykonywanie kopii .....	26
Wykonywanie wielu kopii .....	26

## 10 SMS ..... 27

Wymagania dla funkcji SMS .....	27
Wysyłanie wiadomości SMS .....	27
Powiadamianie przez SMS .....	28
Odbieranie wiadomości SMS .....	28
Odczytywanie wiadomości SMS .....	28
Korzystanie z funkcji SMS .....	29
Drukowanie wiadomości SMS .....	29
Usuwanie wiadomości SMS .....	29
Zmiana ustawień .....	30

## 11 Rozrywka i gry ..... 31

Sudoku .....	31
--------------	----

## 12 Zmiana ustawień urządzenia ..... 32

Ustawianie godziny i daty .....	32
Wybór języka .....	32
Wybór kraju .....	32
Wprowadzanie własnego numeru .....	32
Wprowadzanie nazwy/imienia i nazwiska użytkownika .....	32
Ustawianie kontrastu .....	32
Zmniejszanie prędkości transmisji .....	32
Włączanie i wyłączanie dostosowywania wydruku do rozmiarów strony .....	32
Ustawianie dzwonek .....	33
Konfiguracja przełącznika faksowego .....	33
Drukowanie zestawień i stron pomocy .....	33
Uruchamianie przygotowania do pracy .....	34

## 13 Ustawienia telefonu bezprzewodowego ..... 35

Wybór języka .....	35
Ustawianie dzwonka .....	35
Włączanie i wyłączanie dźwięków przycisków i dźwięków sygnalizacyjnych .....	35
Włączanie trybu cichego .....	35
Przyciski programowane .....	35
Automatyczne odbieranie i kończenie rozmowy .....	35
Przywracanie ustawień fabrycznych telefonu bezprzewodowego .....	36
Wyświetlanie zestawień połączeń i zdarzeń .....	36

<b>14 Linie telefoniczne i urządzenia</b>	
<b>dodatkowe.....</b>	<b>37</b>
Konfigurowanie linii i usług telefonicznych .....	37
Rejestrowanie i wyrejestrowywanie dodatkowych telefonów bezprzewodowych .....	37
Podłączanie urządzeń dodatkowych .....	38
Używanie dodatkowego telefonu (Easylink) .....	39
<b>15 Serwis.....</b>	<b>40</b>
Sprawdzanie zapasu folii atramentowej .....	40
Wymiana folii atramentowej .....	40
Usuwanie zaciętego papieru .....	41
Usuwanie zaciętego dokumentu .....	42
Czyszczenie .....	42
Wyświetlanie stopnia naładowania akumulatorów ...	43
Wymiana akumulatorów telefonu bezprzewodowego	43
Sprawdzanie wersji oprogramowania sprzętowego ....	44
Użycie kodów serwisowych .....	44
Naprawa przez wyłączenie i włączenie zasilania .....	44
<b>16 Załącznik.....</b>	<b>47</b>
Dane techniczne .....	47
Gwarancja .....	47

# 1 Ogólne informacje na temat bezpieczeństwa

Urządzenie zostało przetestowane pod kątem zgodności z normami EN 60950-1 i IEC 60950-1 i może być współpracować tylko z systemami telefonicznymi i urządzeniami zasilającymi spełniającymi powyższe normy. Urządzenie zostało skonstruowane w celu użytkowania wyłącznie na wskazanym terytorium sprzedaży.

Nie należy dokonywać w nim jakichkolwiek zmian ani stosować ustawień, które nie są opisane w niniejszej instrukcji obsługi.

## Przygotowanie do pracy

Urządzenie należy ustawić bezpiecznie, na stabilnej, płaskiej powierzchni. Upadek urządzenia grozi uszkodzeniem oraz zranieniem ludzi, szczególnie małych dzieci. Aby uniknąć zagrożenia dla osób i samego urządzenia należy umieścić wszystkie kable w taki sposób, aby nikt się nie mógł o nie potknąć.

Odległość pomiędzy urządzeniem, a innymi urządzeniami lub przedmiotami musi wynosić co najmniej 15 centymetrów; dotyczy to również dodatkowych telefonów bezprzewodowych. Nie należy ustawiać urządzenia w pobliżu odbiorników radiowych lub telewizyjnych.

Po otwarciu urządzenia jego pokrywa musi być zablokowana w pozycji całkowicie otwartej. Upadek pokrywy podczas obsługi urządzenia może spowodować uszkodzenie ciała.

Należy chronić urządzenie przed bezpośrednim światłem słonecznym, promieniowaniem ciepłym, dużymi wahaniami temperatury i wilgotności. Nie należy umieszczać urządzenia w pobliżu grzejników i klimatyzatorów. Należy przestrzegać zaleceń dotyczących temperatury i wilgotności, podanych w rozdziale zawierającym dane techniczne.

Urządzenie powinno mieć zapewniony wystarczający dopływ powietrza i nie może być niczym przykryte. Nie wolno umieszczać urządzenia wewnątrz zamkniętych szafek lub opakowań. Nie należy stawiać urządzenia na miękkich powierzchniach, takich jak obrusy lub dywany, ani zakrywać szczelin wentylacyjnych. Nieprzestrzeżenie tego zalecenia może doprowadzić do przegrzania i zapalenia się urządzenia.

Jeśli użytkownik zauważy nadmierne nagrzewanie się urządzenia lub dym wychodzący z urządzenia, powinien natychmiast wyjąć kabel zasilający z gniazdka sieciowego. Następnie należy przekazać urządzenie do przeglądu przez przeszkolonych specjalistów w ośrodku serwisowym. Aby uniknąć zapalenia, należy chronić urządzenie przed otwartym ogniem.

Nie włączać urządzenia w wilgotnych pomieszczeniach. Nie należy dotykać wtyczki sieciowej, przyłącza sieciowego ani gniazdka telefonicznego mokrymi rękoma.

Należy chronić urządzenie przed zalaniem płynami. W przypadku przedostania się płynów lub ciał obcych do wnętrza urządzenia, należy je odłączyć od sieci zasilającej i

przekazać do przeglądu przez przeszkolonych specjalistów w ośrodku serwisowym.

Nie należy pozwalać dzieciom na korzystanie z urządzenia bez nadzoru. Materiały opakowaniowe należy chronić przed dziećmi.

Uwaga, metalowe przedmioty położone w pobliżu słuchawki lub na słuchawce mogą wpaść do urządzenia.

## Zasilanie

Sprawdź czy zasilanie dostępne w miejscu instalacji jest zgodne z wymaganymi parametrami zasilania urządzenia (podanymi na tabliczce znamionowej).

Należy korzystać wyłącznie z dostarczonego kabla zasilającego i telefonicznego.

Urządzenie należy ustawić w sposób zapewniający łatwy dostęp do gniazda zasilającego. Urządzenie nie posiada przycisku włączania/wyłączania. W przypadku awarii należy je odłączyć od zasilania, wyjmując wtyczkę z gniazdka.

W przypadku uszkodzenia izolacji nie wolno dotykać kabla zasilającego ani telefonicznego.

Podczas burzy należy odłączyć urządzenie od sieci zasilającej i telefonicznej. Jeśli nie jest to możliwe, należy pamiętać, aby nie korzystać z urządzenia podczas burzy.

Przed czyszczeniem powierzchni urządzenia należy je odłączyć od sieci zasilającej i telefonicznej. Nie wolno używać ciekłych, gazowych lub łatwo zapalnych środków czyszczących (aerozoli, środków ściernych, zwiększających połysk i alkoholu).

Wyświetlacz należy czyścić suchą, miękką ściereczką. Pęknięcie wyświetlacza może spowodować wyciek cieczy o słabych właściwościach korozyjnych. Należy chronić przed nią skórę i oczy.

W przypadku awarii zasilania urządzenia nie będzie działać, ale zapisane dane pozostaną zachowane w pamięci.

## Naprawy

W przypadku wystąpienia zakłóceń w pracy urządzenia, należy postępować zgodnie z instrukcjami na wyświetlaczu i w raporcie o błędach.

Nie należy samodzielnie wykonywać żadnych napraw. Niewłaściwie wykonane naprawy grożą uszkodzeniem ciała lub urządzenia. Urządzenie powinno być naprawiane wyłącznie przez autoryzowany punkt serwisowy.

Nie wolno usuwać tabliczki znamionowej z urządzenia; gdyż spowoduje to utratę gwarancji.

## Materiały eksploatacyjne

Należy korzystać wyłącznie z oryginalnych materiałów eksploatacyjnych. Można je nabyć od wyspecjalizowanych sprzedawców detalicznych oraz w naszym dziale zamówień (patrz ostatnia strona instrukcji). Inne materiały eksploatacyjne mogą uszkodzić urządzenie lub skrócić okres jego eksploatacji.

Zużyte materiały eksploatacyjne należy usuwać, zgodnie z krajowymi przepisami o usuwaniu odpadów.

## Telefon bezprzewodowy

Nie wolno umieszczać telefonu bezprzewodowego w stacji ładującej bez włożonych akumulatorów ani z włożonymi bateriami jednorazowymi.

Nie wolno instalować, ani używać telefonu bezprzewodowego w wilgotnym środowisku. Nie wolno dotykać telefonu bezprzewodowego mokrymi rękami.

Sygnaly nadawane przez telefon bezprzewodowy mogą zakłócać działanie systemów zabezpieczających, sprzętu medycznego oraz innych wrażliwych urządzeń. Należy przestrzegać wszystkich zasad (lub ograniczeń) użytkowania w pobliżu takich urządzeń.

Zużyte akumulatory należy utylizować, zgodnie z obowiązującymi w danym kraju przepisami odnośnie recyklingu.

# 2 Opis ogólny

## Przegląd funkcji menu

Urządzenie jest wyposażone w wymienione poniżej funkcje. Istnieją dwa sposoby uruchamiania funkcji:

**Nawigacja w menu:** Naciśnij **OK** lub jeden z dwóch przycisków ze strzałkami **▲/▼** aby otworzyć menu funkcji. Użyj **▲/▼**, aby przechodzić pomiędzy pozycjami menu. Użyj **OK** aby wybrać funkcję. Naciśnij **C** aby powrócić do poprzedniego poziomu menu. Naciśnij **STOP** aby zamknąć menu i powrócić do trybu początkowego.

**Bezpośrednie wywoływanie funkcji:** Możesz wywołać funkcję menu bezpośrednio, używając numeru funkcji. Naciśnij **OK** i wprowadź właściwy numer funkcji używając klawiatury numerycznej. Potwierdź używając **OK**. Numer funkcji znajdziesz na poniższej liście.

 Naciśnij **[1]** i **[6]**, aby wydrukować wszystkie funkcje i ustawienia urządzenia.

### 1 Książka telefoniczna

<b>[1] [1]</b> Wyszukiwanie pozycji .....	strona 23
<b>[1] [2]</b> Nowa pozycja.....	strona 16
<b>[1] [3]</b> Tworzenie grup.....	strona 16
<b>[1] [4]</b> Szybkie wybieranie.....	strona 17
<b>[1] [5]</b> Zmiana pozycji .....	strona 16
<b>[1] [6]</b> Usunięcie pozycji .....	strona 16
<b>[1] [7]</b> Drukowanie pozycji .....	strona 33

### 2 Połączenia

<b>[2] [1]</b> Połączenia przychodzące.....	strona 23
<b>[2] [2]</b> Połączenia wychodzące.....	strona 23
<b>[2] [3]</b> Drukowanie pozycji .....	strona 33

### 3 Faks

<b>[3] [1]</b> Odbiór faksów udostępnianych przez polling .....	strona 25
<b>[3] [2]</b> Wysyłanie faksów przez polling.....	strona 25
<b>[3] [3]</b> Wysłanie faksu z opóźnieniem.....	strona 24
<b>[3] [4]</b> Transmisja do wielu odbiorców (= funkcja broadcast).....	strona 24
<b>[3] [5]</b> Drukowanie dziennika faksów .....	strona 33
<b>[3] [6]</b> Drukowanie raportu nadawczego .....	strona 34
<b>[3] [7]</b> Drukowanie z pomniejszeniem .....	strona 32
<b>[3] [8]</b> Zmniejszanie prędkości transmisji.....	strona 32

### 4 Różne

<b>[4] [1]</b> Drukowanie listy połączeń .....	strona 33
<b>[4] [3]</b> Używanie szablonów faksów.....	strona 25
<b>[4] [4]</b> Ustawianie kontrastu .....	strona 32
<b>[4] [5]</b> Użycie kodów serwisowych .....	strona 44
<b>[4] [6]</b> Sprawdzanie zapasu folii atramentowej .....	strona 40

<b>[4] [7]</b> Sprawdzanie wersji oprogramowania sprzętowego .....	strona 44
<b>[4] [8]</b> Sudoku.....	strona 31

## 5 Przełącznik faksowy

<b>[5] [1]</b> Konfiguracja trybu dziennego.....	strona 33
<b>[5] [2]</b> Konfiguracja trybu nocnego .....	strona 33
<b>[5] [3]</b> Ustawianie zegara .....	strona 33
<b>[5] [4]</b> Easylink.....	strona 39
<b>[5] [5]</b> Ustawienia dzwonki .....	strona 33

## 6 SMS

<b>[6] [1]</b> Wysłanie wiadomości SMS.....	strona 27
<b>[6] [2]</b> Odczytywanie wiadomości SMS.....	strona 28
<b>[6] [3]</b> Drukowanie wiadomości SMS .....	strona 29
<b>[6] [4]</b> Usuwanie wiadomości SMS .....	strona 29
<b>[6] [5]</b> Powiadamianie przez SMS.....	strona 28
<b>[6] [6]</b> Dostęp za pomocą SMS .....	strona 30

## 8 Telefon bezprzewodowy

<b>[8] [1]</b> Lokalizacja telefonów bezprzewodowych .....	strona 20
<b>[8] [2]</b> Rejestrowanie telefonu bezprzewodowego .....	strona 37
<b>[8] [3]</b> Wyrejestrowywanie telefonu bezprzewodowego .....	strona 38

## 9 Ustawienia

<b>[9] [1]</b> Ustawianie godziny i daty.....	strona 32
<b>[9] [2]</b> Wybór języka .....	strona 32
<b>[9] [3]</b> Wybór kraju.....	strona 32
<b>[9] [4]</b> Wprowadzanie numeru.....	strona 32
<b>[9] [5]</b> Wprowadzanie nazwy.....	strona 32
<b>[9] [6]</b> Konfigurowanie linii i usług telefonicznych .....	strona 37

## Opis urządzenia

- 1 Taca na papier
- 2 Podajnik dokumentów (należy je wkładać stroną zadrukowaną do góry)
- 3 Panel z wyświetlaczem
- 4 Gniazdko **EXT** – gniazdko do podłączania dodatkowych urządzeń
- 5 Gniazdko **LINE** – gniazdko do podłączenia kabla telefonicznego

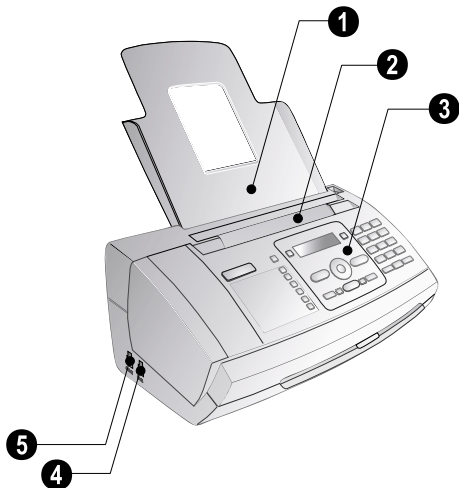

- 1 Skaner
- 2 Rolki automatycznego podajnika dokumentów
- 3 Podpórki rolek pobierających
- 4 Prowadnica dokumentów / folia skanera
- 5 Pokrywa skanera i automatycznego podajnika dokumentów
- 6 Kółko zębate napinające folię atramentową
- 7 Rolka folii atramentowej w tylnej komorze folii atramentowej
- 8 Rolka folii atramentowej w przedniej komorze folii atramentowej
- 9 Gniazdko karty Plug'n'Print
- 10 Blokady pokrywy skanera i automatycznego podajnika dokumentów

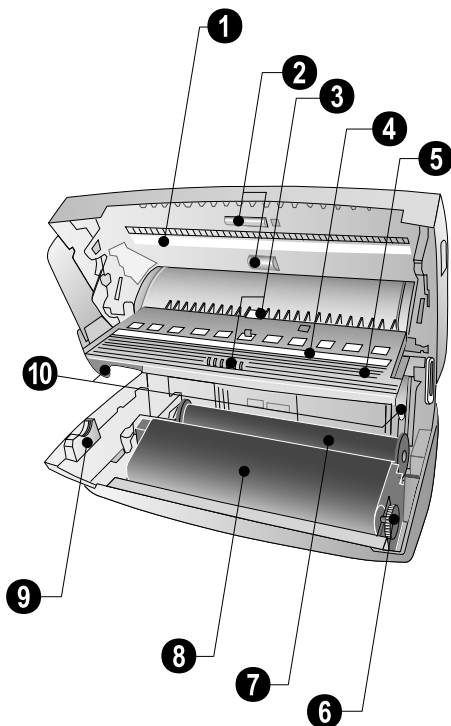



## Panel telefonu bezprzewodowego



● – Przycisk programowany (przypisana funkcja jest pokazywana na wyświetlaczu)

●● – Przycisk programowany (przypisana funkcja jest pokazywana na wyświetlaczu) / wywołanie opcji / potwierdzanie wyboru

☎/📞 – Krótkie naciśnięcie: Nawiązywanie połączeń / odbieranie połączeń / tryb głośnomówiący / przyciśnięcie i przytrzymanie: Ponowne wybieranie numeru / włączanie telefonu bezprzewodowego

☑ – Krótkie naciśnięcie: Kończenie połączeń / rezygnacja z wykonywania funkcji menu / przyciśnięcie i przytrzymanie: Wyłączenie telefonu bezprzewodowego

📖 – Krótkie naciśnięcie: Wywołanie książki telefonicznej urządzenia / przytrzymanie naciśniętego: Wywołanie książki telefonicznej telefonu bezprzewodowego.

✉ – Wywołanie menu SMS (ta funkcja nie jest dostępna we wszystkich krajach i sieciach)

▲/▼ – Wywołanie funkcji menu / nawigacja po menu / wybór opcji / przesuwanie kursora / regulacja głośności

C – Powrót do poprzedniego poziomu menu / usuwanie pojedynczych cyfr

OK – Wywołanie funkcji menu / potwierdzanie wprowadzonych danych

\*//🔒 – Przyciśnięcie i przytrzymanie: Włączenie/wyłączenie blokady klawiatury

0 – Wprowadzanie znaków specjalnych

R – Przełączanie pomiędzy połączeniami (= zawieszanie połączeń)

📞 – Przekazywanie połączenia do urządzenia lub innych telefonów bezprzewodowych

## Symbole na wyświetlaczu LCD

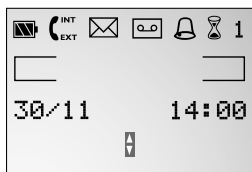

🔋 – Wyświetlanie stopnia naładowania akumulatorów

☎<sup>INT</sup> – Interkom - dostępny w połączeniu z innym bezprzewodowym telefonem lub urządzeniem.

☎<sub>EXT</sub> – Zewnętrzne połączenia telefoniczne

✉ – Otrzymano nową wiadomość SMS

🔔 – Budzik włączony

🕒 – Stoper włączony

1 – Numer, pod którym telefon bezprzewodowy jest zarejestrowany w połączeniu z główną jednostką.

## Panel

– Zostaje podświetlony po odebraniu nowych wiadomości / wymienia nowe wiadomości z podmenu / pulsuje w przypadku błędu urządzenia (na przykład przy braku folii atramentowej)

– Lokalizacja telefonów bezprzewodowych (wszystkie zarejestrowane telefony bezprzewodowe zaczynają dzwonić)

**A-Z** – Krótkie naciśnięcie: Wywołanie pozycji książki telefonicznej. Pozycje wybiera się za pomocą //Wciśnięcie i przytrzymanie: wprowadzanie nowego wpisu

// – Ustawianie zegara i trybów odbioru faksów (= przełącznik faksowy). Wybrany tryb jest pokazany na wyświetlaczu (dzień), (noc). Zegar włącza się również za pomocą

**STOP** – Przerwanie wykonywania funkcji / powrót do trybu wyjściowego / wysunięcie dokumentów

**C** – Powrót do poprzedniego poziomu menu / krótkie naciśnięcie: kasowanie pojedynczych znaków / przyciśnięcie i przytrzymanie: kasowanie wszystkich wprowadzonych znaków

/ – Wywoływanie funkcji menu / nawigacja po menu / wybór opcji / przesuwanie kursora / regulacja głośności

**OK** – Wywoływanie funkcji menu / potwierdzanie wprowadzonych danych

**START** – Krótkie naciśnięcie: Uruchomienie transmisji wiadomości / przyciśnięcie i przytrzymanie: uruchomienie pollingu faksu

– Krótkie naciśnięcie: Drukowanie stron z tekstem pomocy i list ustawień / przyciśnięcie i przytrzymanie: Uruchomienie procesu przygotowania do pracy

**COPY** – Krótkie naciśnięcie: wykonanie kopii / przyciśnięcie i przytrzymanie: wykonywanie wielu kopii / drukowanie SMS

– Ustawianie wyższej rozdzielczości dla faksów i kopiowania (**ROZDZ.: STANDARD, ROZDZ.: DOKŁADNIE, ROZDZ.: FOTO**)

– Wywołanie menu SMS (ta funkcja nie jest dostępna we wszystkich krajach i sieciach)

Klawiatura numeryczna – Wprowadzanie cyfr, liter i znaków specjalnych / naciśnięcie i przytrzymanie: Wywoływanie numerów szybkiego wybierania

– Krótkie naciśnięcie: Przełączanie pomiędzy listą 10 ostatnio wybranych numerów (= lista numerów do ponownego wybierania) / naciśnięcie i przytrzymanie: Lista dziesięciu ostatnich połączeń (= lista osób telefonujących)

– Odsłuchiwanie dźwięków podczas nawiązywania połączenia

**R** – Krótkie naciśnięcie: wprowadź funkcję krótkiego przerwania na linii (Hook Flash) jako menu biurowe w danej centrali PABX, lub aby wywoływać specjalne funkcje w publicznej centrali telefonicznej (PSTN)/długie naciśnięcie: Wstawianie pauzy podczas wybierania

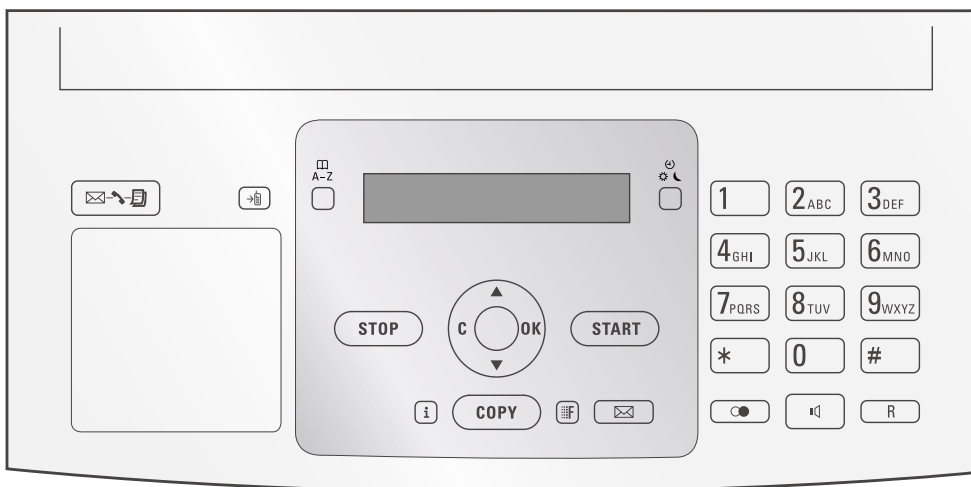

# 3 Przygotowanie do pracy

## Zawartość opakowania

- 1 Urządzenie
- 2 Taca na papier
- 3 Kabel zasilający z wtyczką (właściwą dla danego kraju)
- 4 Kabel telefoniczny z wtyczką (właściwą dla danego kraju)
- 5 Ładowarka
- 6 Trzy akumulatory
- 7 Telefon Bezprzewodowy

Instrukcja obsługi z instrukcją instalacji (nie przedstawioną na ilustracji)

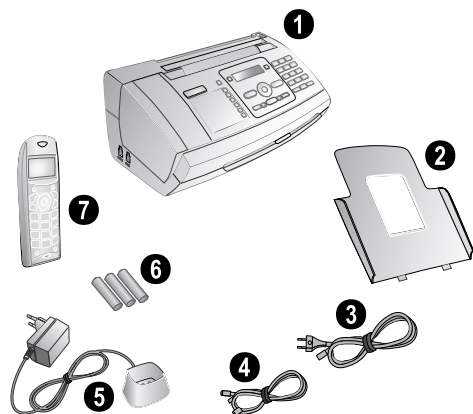

⚡ Jeśli brakuje jednego z elementów lub jest on uszkodzony, proszę skontaktować się ze sprzedawcą lub z naszym działem obsługi klienta.

## Zakładanie tacy na papier

Włóż tacę na papier do otworów znajdujących się za mechanizmem podawania papieru.

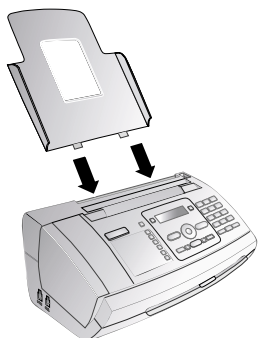

## Wkładanie papieru

Odbieranie dokumentów i wykonywanie kopii wymaga włożenia papieru do urządzenia. Należy używać wyłącznie odpowiedniego rodzaju papieru, w standardowym formacie **A4** (210 × 297 milimetrów · najlepiej o gramaturze 80 g/m<sup>2</sup>). Należy postępować zgodnie ze specyfikacjami umieszczonymi w rozdziale, który zawiera dane techniczne.

💡 Rozdziel arkusze papieru, układając je w wachlarz, a następnie wyrównaj je, stukając lekko brzegiem arkuszy w płaską powierzchnię. W ten sposób można zapobiec jednoczesnemu pobieraniu kilku arkuszy papieru.

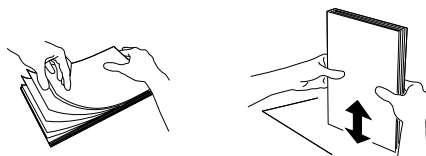

- 1 Pociągnij do przodu dźwignię, znajdującą się po prawej stronie mechanizmu podającego papier.
- 2 Włóż papier do podajnika papieru. Możesz włożyć **maksymalnie 50 arkuszy** (A4 · 80 g/m<sup>2</sup>).
- 3 Popchnij dźwignię, znajdującą się po prawej stronie mechanizmu podającego papier, aby zablokować papier.

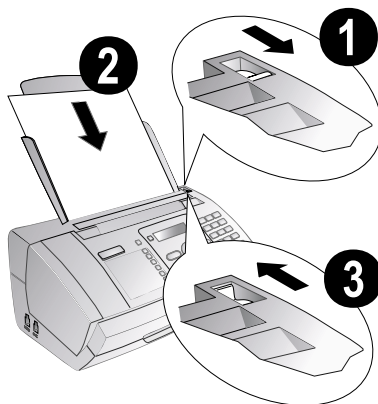

## Podłączanie kabla telefonicznego

💡 To urządzenie jest faksem analogowym (Grupa 3). To nie jest urządzenie ISDN (Grupa 4), więc bezpośrednia współpraca z łączem ISDN nie jest możliwa. Wymaga adaptera analogowego lub modułu do podłączania terminali analogowych.

Podłącz kabel telefoniczny do urządzenia, wkładając go do gniazda oznaczonego **LINE** (Złącze RJ-11). Włóż wtyczkę kabla telefonicznego do gniazdka linii telefonicznej.

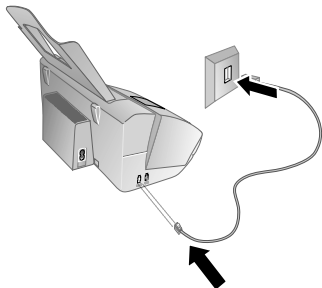

💡 Jeśli podłączasz urządzenie jako telefon wewnętrzny do systemu telefonicznego, to musisz ustawić je w trybie pracy jako telefon wewnętrzny (zobacz również Rozdział "Podłączanie telefonów i dodatkowe urządzenia, strona 37).

## Podłączanie kabla zasilającego

⚠ Sprawdź czy zasilanie dostępne w miejscu instalacji jest zgodne z wymaganymi parametrami zasilania urządzenia (podanymi na tabliczce znamionowej).

## Podłączanie kabla zasilającego urządzenia

Włóż kabel zasilający do gniazda znajdującego się z tyłu urządzenia. Podłącz kabel zasilający do gniazdzka sieciowego.

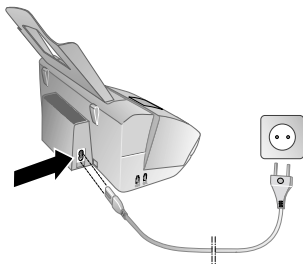

## Podłączanie kabla zasilającego ładowarki

Włóż kabel zasilający ładowarkę do gniazdzka elektrycznego.

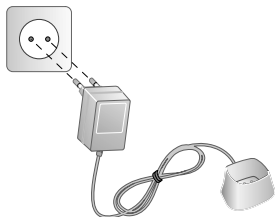

## Przygotowanie do pracy

Po podłączeniu urządzenia do sieci zasilającej rozpocznie się proces przygotowania do pracy. Naciśnij **[i]**. Urządzenie wydrukuje stronę z tekstem pomocy.

## Wybór języka

- 1 Użyj **▲/▼**, aby wybrać żądany język komunikatów wyświetlacza.
- 2 Potwierdź za pomocą **OK**.

## Wybór kraju

⚠ Zawsze wybierz kraj, w którym używasz urządzenia. W przeciwnym razie urządzenie nie będzie dostosowane do sieci telefonicznej. Jeśli dany kraj nie znajduje się na liście, musisz wybrać inne ustawienie i używać kabla telefonicznego właściwego dla danego kraju. Skontaktuj się ze sprzedawcą.

- 1 Użyj **▲/▼**, aby wybrać kraj, w którym urządzenie jest używane.
- 2 Potwierdź za pomocą **OK**.

Po wprowadzeniu tych danych, urządzenie wydrukuje kolejną stronę z informacjami pomocniczymi i sprawdzi linię telefoniczną.

## Wprowadzanie własnego numeru

Twoje nazwisko i numer będą dodawane razem z datą, godziną i numerem strony w górnej części (= nagłówku) każdego faksu.

- 1 Wprowadź swój numer. Znak plus możesz wprowadzić, używając **[#]** lub **[\*]**.
- 2 Potwierdź za pomocą **OK**.

## Wprowadzanie nazwy / imienia i nazwiska

1 Wprowadź swoją nazwę/imię i nazwisko. Znaki wprowadza się za pomocą przycisków numerycznych (zobacz napisy na przyciskach). Znaki specjalne wprowadza się za pomocą **[0]**. Naciśnij odpowiedni przycisk wielokrotnie, aż na wyświetlaczu pojawi się żądana litera lub znak specjalny.

💡 Kursor przesuwają się za pomocą **▲/▼**. Do usuwania pojedynczych znaków służy przycisk **C**.

- 2 Potwierdź za pomocą **OK**.

Po wprowadzeniu danych, urządzenie wydrukuje skrócony opis funkcji.

## Wprowadzanie godziny i daty

- 1 Wprowadź godzinę, np. **[1][4][0][0]** - godzina 2 po południu.
- 2 Wprowadź datę (dwie cyfry w każdym polu), np. **[0][8][0][6][0][7]** oznacza 8 czerwca 2007 r.
- 3 Potwierdź za pomocą **OK**.

💡 W każdej chwili możesz uruchomić od nowa proces przygotowywania do pracy. Naciśnij **[i]** oraz **[2]**.

## Wkładanie akumulatorów do telefonu bezprzewodowego

- 1 Włóż nowe akumulatory do wnęki na akumulatory, ustawiając biegun dodatni i ujemny zgodnie z rysunkiem umieszczonym we wnętrzu na akumulatory.

**⚠ Nigdy** nie wkładaj do telefonu bezprzewodowego zwykłych baterii jednorazowych. Postępuj zgodnie ze specyfikacją podaną w rozdziale zawierającym dane techniczne.



- 2 Umieść pokrywkę na wnęce akumulatorów i przesun ją w górę, aż zostanie zablokowana w miejscu.
- 3 Włóż telefon bezprzewodowy w ładowarkę.

**⚠ Nigdy** nie umieszczaj w ładowarce telefonu bezprzewodowego bez akumulatorów.

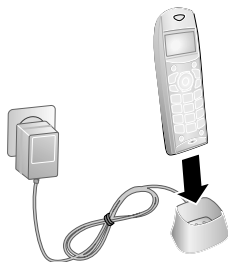

**💡** Pozostaw telefon bezprzewodowy w ładowarce na co najmniej dwanaście godzin. Podczas ładowania następuje lekkie nagrzanie akumulatorów. Nie jest to niebezpieczne.

## Uruchamianie telefonu bezprzewodowego

Aby włączyć telefon bezprzewodowy naciśnij i przytrzymaj zielony przycisk  przez co najmniej dwie sekundy.

Standardowo telefon bezprzewodowy zostaje fabrycznie zarejestrowany w urządzeniu. W trybie początkowym naciśnij **OK**. Wyświetlacz pokaże w której stacji bazowej i z jakim numerem jest zainstalowany telefon bezprzewodowy.



**💡** Jeśli kupiłeś model z kilkoma telefonami bezprzewodowymi, to tylko jeden telefon bezprzewodowy został fabrycznie zarejestrowany w urządzeniu. Włóż akumulatory, zgodnie z powyższym opisem i zarejestruj telefon bezprzewodowy w urządzeniu (zobacz również Rozdział "Podłączanie telefonów i dodatkowe urządzenia", strona 37).



# 4 Funkcje telefonu

Informacje na temat podłączania dodatkowych telefonów bezprzewodowych oraz drugiego urządzenia, a także dostępnych funkcji można znaleźć w rozdziale Podłączanie telefonów i dodatkowe urządzenia, Strona 37.

## Nawiązywanie połączenia z telefonu bezprzewodowego



Wybierz żądany numer. Możesz to zrobić kilkoma sposobami: Następnie naciśnij .

 Możesz również najpierw nacisnąć , a następnie wybrać numer. Wybieranie rozpocznie się natychmiast.

 Jeśli odbierzesz połączenie w telefonie bezprzewodowym i usłyszysz, że jest to połączenie faksowe (dźwięk o zmiennej wysokości lub cisza), możesz uruchomić odbiór faksu w urządzeniu. Naciśnij **START** na urządzeniu lub   na telefonie bezprzewodowym.



**Ręczne wybieranie numerów:** Wybierz żądany numer telefonu za pomocą klawiatury numerycznej.

**Książka telefoniczna telefonu bezprzewodowego:**

- 1 Przytrzymaj naciśnięty przycisk  (przez co najmniej dwie sekundy).
- 2 Wybierz pozycję za pomocą . Wprowadzanie początkowych liter za pomocą przycisków numerycznych przyspiesza poruszanie się w książce telefonicznej.



 Jeśli dodałeś numer dodatkowy do pozycji, to ta pozycja pojawi się dwukrotnie w książce telefonicznej. Symbol kategorii jest wyświetlany przez nazwą/nazwiskiem.

**Książka telefoniczna urządzenia**





- 1 Naciśnij .
- 2 Wybierz pozycję za pomocą . Wprowadzanie początkowych liter za pomocą przycisków numerycznych przyspiesza poruszanie się w książce telefonicznej.



**Szybkie wybieranie:**

- 1 Naciśnij i przytrzymaj odpowiedni przycisk numeryczny urządzenia (co najmniej dwie sekundy).
- 2 Oprócz tego naciśnij  na telefonie bezprzewodowym.

**Lista ponownego wybierania** Naciśnij i przytrzymaj  (przez co najmniej dwie sekundy). Użyj , aby wybrać pozycję z listy poprzednio wybranych numerów.



**Lista telefonujących:**

- 1 Naciśnij , i używając  **ROZMOWY** wybierz **SPERSONALIZUJ**.
- 2 Potwierdź za pomocą **OK**.
- 3 Używając , podaj z której listy chcesz wybrać numer.
- 4 Potwierdź za pomocą **OK**.
- 5 Wybierz żądany numer używając .

 Możesz regulować natężenie dźwięku w głośniku telefonu bezprzewodowego, używając , również podczas trwania połączenia.

## Wyszukiwanie numerów

Podczas rozmowy możesz przeglądać pozycje książki telefonicznej.

- 1 Podczas trwania połączenia, naciśnij **Menu**.
- 2 Wybierz numer używając  **KSIĄŻKA TEL..**
- 3 Używając , wybierz żadaną pozycję.

 Naciśnij przycisk **Powrót**, aby wrócić do poprzedniego poziomu menu.

## Wywoływanie dodatkowych funkcji telefonu (Ta funkcja nie jest dostępna we wszystkich krajach i sieciach)

Możesz używać dodatkowych funkcji swojego telefonu na przykład funkcję oczekiwania, przekazywania, dzwonienia do dwóch osób jednocześnie lub przekazywania połączeń. Skontaktuj się z operatorem telefonicznym w celu uzyskania informacji, czy ta dodatkowa funkcja jest dostępna dla Twojej linii. Sygnał przekazywany do centrali, umożliwiający korzystanie z tych usług to krótka przerwa na linii (tzw. Hook Flash) Naciśnij **R**, aby wywołać dodatkowe funkcje telefonu.

## Odbieranie drugiego połączenia

Podczas trwania połączenia, naciśnij **AKCEPT.**, aby odebrać nowe połączenie.

## Przełączanie pomiędzy połączeniami (= zawieszenie połączenia)



 **Przycisk funkcji:** Naciśnięcie **R**, przełącza pomiędzy połączeniami.

- 1 Podczas trwania połączenia, naciśnij **Menu**.
- 2 Używając  wybierz **PRZEŁĄCZENIE**.
- 3 Potwierdź za pomocą **OK**.

## Nawiązywanie drugiego połączenia

 **Przycisk funkcji:** Naciśnij **•**, i wybierz drugi numer.

- 1 Podczas trwania połączenia, naciśnij **Menu**.
- 2 Wybierz używając  **DRUGIE POŁĄCZ..**
- 3 Wprowadź żądany numer za pomocą klawiatury numerycznej.
- 4 Naciśnij **• Rozm.**

 **Przycisk funkcji:** Naciśnij **•** i , aby zakończyć połączenie i przełączyć się na połączenie oczekujące.

## Dostęp do linii zewnętrznej

Centrale abonenckie (PABX) występują w wielu biurach i w niektórych domach. Użytkownik podłączony do centrali PABX musi wybrać kod dostępu linii zewnętrznej w celu nawiązania połączenia z publiczną siecią telefoniczną (PSTN).

Wprowadź kod dostępu do linii zewnętrznej, który służy do połączenia z publiczną siecią telefoniczną, zanim wybierzesz żądany numer lub skorzystasz z zachowanego wcześniej wpisu. Domyślny kod dostępu to **0**.

W rzadkich przypadkach kod dostępu do linii zewnętrznej może być inną cyfrą, lub liczbą dwucyfrową. W starszych systemach telefonicznych kodem dostępu do linii zewnętrznej może być R (= Flash). Naciśnij **R**, aby wprowadzić taki kod dostępu do linii zewnętrznej. Jeśli nawiązanie połączenia z publiczną siecią telefoniczną nie jest możliwe, skontaktuj się z dostawcą swojego systemu telefonicznego.

Jeśli urządzenie jest stale przypisane do numeru wewnętrznego, możesz zapisać numer dostępowy do linii zewnętrznej za pomocą funkcji 96 (patrz strona 37).

## Tryb głosnomówiący

Ta funkcja nie jest dostępna, jeśli poziom naładowania akumulatorów telefonu bezprzewodowego jest niski. Włóż telefon bezprzewodowy do ładowarki.

### Włączanie trybu głosnomówiącego

- 1 Podczas trwania połączenia, naciśnij **•• Menu**.
- 2 Używając **▲/▼** wybierz **GŁOSNOMÓWIĄCY**.
- 3 Potwierdź za pomocą **OK**.

### Wyłączanie trybu głosnomówiącego

- 1 Wybierz ponownie **GŁOSNOMÓWIĄCY**.
  - 2 Naciśnij **•• Nieak t.**
- Możesz włączać i wyłączać tryb głosnomówiący podczas rozmowy, naciskając przycisk **↵**.

## Przekazywanie połączenia

Ta funkcja jest dostępna tylko wtedy, gdy w urządzeniu zarejestrowane zostało kilka telefonów bezprzewodowych, znajdujących się w jego zasięgu.

- 1 Podczas trwania połączenia, naciśnij **•• Menu**.
- 2 Używając **▲/▼** wybierz **PRZEKŁĄCZ. ROZM.**
- 3 Potwierdź używając **OK**.
- 4 Wybierz telefon bezprzewodowy, do którego chciałbyś przekazać połączenie, używając **▲/▼**.
- 5 Potwierdź używając **OK**.
- 6 Naciśnij **↵**, aby zakończyć połączenie.

### Przywracanie połączenia telefonicznego

Przed podniesieniem słuchawki telefonu bezprzewodowego możliwe jest przywrócenie przekazywanego połączenia telefonicznego.

- 1 Naciśnij **•• Menu**.
- 2 Używając **▲/▼** wybierz **ROZŁ. SŁUCH.**
- 3 Potwierdź używając **OK**.

## Nawiązywanie połączeń wewnętrznych

Ta funkcja jest dostępna tylko wtedy, gdy w urządzeniu zarejestrowane zostało kilka telefonów bezprzewodowych, znajdujących się w jego zasięgu.

- 1 W trybie początkowym naciśnij **↵**.
- 2 Używając **▲/▼** wybierz numer telefonu bezprzewodowego, do którego chcesz zadzwonić.
- 3 Naciśnij **•• Rozm.**

## Identyfikacja abonenta wywołującego (CLIP)

(Ta funkcja nie jest dostępna we wszystkich krajach i sieciach)

Numer abonenta wywołującego pojawia się na wyświetlaczu urządzenia i telefonu bezprzewodowego. Działanie tej funkcji wymaga, aby linia telefoniczna miała włączoną usługę identyfikacji abonenta wywołującego (CLIP – Calling Line Identification Presentation). Informacje na ten temat uzyskasz od swojego operatora telefonicznego. Identyfikacja rozmówcy może być usługą płatną.

Jeśli identyfikacja abonenta wywołującego nie działa, pomimo aktywacji tej usługi dla używanej linii telefonicznej, sprawdź, czy ustawiłeś właściwy kraj (zobacz rozdział Ustawienia, strona 32).

## Połączenia nieodebrane

Urządzenie wyświetla nazwę/imię i nazwisko, z którą dany numer został zapisany w książce telefonicznej. Numer i nazwa abonenta nie będą wyświetlane, jeśli abonent ma numer zastrzeżony.

Jeśli ktoś będzie próbował uzyskać połączenie pod nieobecność użytkownika, na wyświetlaczu telefonu bezprzewodowego pojawi się komunikat.

- 1 Naciśnij **OK**.
- 2 Używając **▲/▼** możesz przewijać listę nieodebranych połączeń.
- 3 Naciśnij **↵**, aby wrócić.

# 5 Książka telefoniczna urzędnika

 Naciśnij **[1]** oraz **[3]** aby wydrukować przegląd funkcji książki telefonicznej.

W książce telefonicznej urzędnika można zapisywać pozycje, zawierające kilka numerów i tworzyć grupy, składające się z wielu pozycji. Do różnych pozycji można przypisywać różne dzwonki. Należy postępować zgodnie ze specyfikacjami umieszczonymi w rozdziale, który zawiera dane techniczne.

 Kursor przesuwa się za pomocą **▲/▼**. Do usuwania pojedynczych znaków służy przycisk **C**. Naciśnij **STOP** aby zamknąć menu i powrócić do trybu początkowego.

## Zapisywanie pozycji

1 Przytrzymaj naciśnięty przycisk **[A-Z]** (przez co najmniej dwie sekundy).

 Można też uruchomić tę funkcję, naciskając: **OK**, **[1]** **[2]** i **OK**.

2 Wprowadź nazwę/nazwisko. Znaki wprowadza się za pomocą przycisków numerycznych (zobacz napisy na przyciskach). Znaki specjalne wprowadza się za pomocą **[0]**. Naciśnij odpowiedni przycisk wielokrotnie, aż na wyświetlaczu pojawi się żądana litera lub znak specjalny.

3 Potwierdź za pomocą **OK**.

4 Używając **▲/▼**, wybierz kategorię, w której chciałbyś zapisać wprowadzony numer: **NUMER: DOM**, **NUMER: PRACA**, **NUMER: KOMÓRKA** lub **NUMER: FAKS**.

5 Potwierdź za pomocą **OK**.

6 Wprowadź numer telefonu.

7 Potwierdź za pomocą **OK**.

8 Możesz przypisać dźwięk dzwonka do numeru. Używając klawiszy numerycznych od **[0]** do **[9]**, wybierz dźwięk dzwonka. Używając **▲/▼** możesz ustawić głośność.

9 Potwierdź za pomocą **OK**. Pozycja została zapisana.

## Edycja pozycji

1 Naciśnij **OK**, **[1]** **[5]** oraz **OK**.

2 Używając **▲/▼** wybierz pozycję, którą chcesz edytować.

3 Potwierdź za pomocą **OK**.

4 Dokonaj edycji nazwy / imienia i nazwiska.

5 Potwierdź za pomocą **OK**.

6 Używając **▲/▼**, wybierz kategorię, w której chciałbyś zapisać wprowadzony numer: **NUMER: DOM**, **NUMER: PRACA**, **NUMER: KOMÓRKA** lub **NUMER: FAKS**.

7 Potwierdź za pomocą **OK**.

8 Wprowadź numer telefonu.

9 Potwierdź za pomocą **OK**.

10 Możesz przypisać dźwięk dzwonka do numeru. Używając klawiszy numerycznych od **[0]** do **[9]**, wybierz dźwięk dzwonka. Używając **▲/▼** możesz ustawić głośność.

11 Potwierdź za pomocą **OK**. Pozycja została zapisana.

## Usuwanie pozycji

1 Naciśnij **OK**, **[1]** **[6]** oraz **OK**.

2 Użyj **▲/▼** aby wybrać pozycję, którą chcesz usunąć.

3 Potwierdź za pomocą **OK**.

4 Potwierdź **USUN: TAK** używając **OK**.

## Grupy

Możesz połączyć kilka pozycji książki telefonicznej w grupę. Wiadomość zostaje wysłana po kolei do wszystkich członków tej grupy.

## Dodawanie pozycji do grupy

1 Naciśnij **OK**, **[1]** **[3]** oraz **OK**.

2 Użyj **▲/▼** aby wybrać grupę, którą chcesz utworzyć.

3 Potwierdź za pomocą **OK**. Możesz dodawać pozycje do tej grupy, wyświetlać członków grupy, usunąć grupę, lub wysłać faks do grupy.

4 Używając **▲/▼** wybierz **DODAC NUMER?**.

5 Potwierdź za pomocą **OK**.

6 Użyj **▲/▼**, aby wybrać pozycję, którą chcesz dodać do grupy.

7 Potwierdź za pomocą **OK**.

8 Powtarzaj kroki od 4 do 6 w celu dodania dodatkowych pozycji do grupy.

9 Naciśnij **STOP** aby zakończyć wprowadzanie danych.

## Wyświetlanie pozycji grupy

1 Naciśnij **OK**, **[1]** **[3]** oraz **OK**.

2 Użyj **▲/▼**, aby wybrać grupę, którą chcesz wyświetlić.

3 Potwierdź za pomocą **OK**.

4 Używając **▲/▼** wybierz **PRZEGL. NUMERY?**.

5 Potwierdź za pomocą **OK**.

6 Możesz przechodzić pomiędzy pozycjami w grupie, za pomocą **▲/▼**.

7 Naciśnij dwukrotnie **STOP**, aby wrócić do trybu początkowego.

## Usuwanie pojedynczych lub wszystkich pozycji grupy

### Usuwanie pojedynczej pozycji

1 Naciśnij **OK**, **[1]** **[3]** oraz **OK**.

2 Użyj **▲/▼**, aby wybrać grupę, z której chcesz usunąć pozycje.

3 Potwierdź za pomocą **OK**.

4 Używając **▲/▼** wybierz **SKASOWAC NUMER?**.

5 Potwierdź za pomocą **OK**.

6 Użyj **▲/▼** aby wybrać pozycję, którą chcesz usunąć.

7 Potwierdź za pomocą **OK**.

8 Używając **▲/▼** wybierz **USUN: TAK**.

9 Potwierdź za pomocą **OK**. Pozycja została usunięta.



## Usuwanie grupy

- 1 Naciśnij **OK**, **[1][3]** oraz **OK**.
- 2 Użyj **▲/▼**, aby wybrać grupę, którą chcesz usunąć.
- 3 Potwierdź za pomocą **OK**.
- 4 Używając **▲/▼** wybierz **SKASOWAC NUMER?**.
- 5 Potwierdź za pomocą **OK**.
- 6 Używając **▲/▼** wybierz **USUN: WSZYS. SMS**.
- 7 Potwierdź za pomocą **OK**. Wszystkie pozycje w grupie zostaną usunięte.

## Szybkie wybieranie

Często wybierane numery można przypisać do przycisków szybkiego wybierania. Te przyciski numeryczne ułatwiają szybkie wybieranie tych numerów.

### Przypisywanie lub zmiana pozycji szybkiego wybierania

- 1 Naciśnij **OK**, **[1][4]** oraz **OK**.
- 2 Używając **▲/▼** lub odpowiedniego przycisku numerycznego, wybierz numer szybkiego wybierania, który chcesz zarezerwować lub zmienić.  
 Jeśli wybierzesz numer szybkiego wybierania, do którego już przypisano numer telefonu, to zawartość pozycji zostanie nadpisana.
- 3 Potwierdź używając **OK**.
- 4 Używając **▲/▼** wybierz pozycję książki telefonicznej, którą chciałbyś przypisać do tej pozycji szybkiego wybierania.
- 5 Potwierdź używając **OK**.



### Usuwanie pozycji szybkiego wybierania

 Ta funkcja nie tylko usuwa pozycję szybkiego wybierania, ale również usuwa całą pozycję z książki telefonicznej. Jeśli chcesz tylko zmienić przypisany numer użyj nadpisywania zawartości pozycji szybkiego wybierania.

- 1 Naciśnij **OK**, **[1][4]** oraz **OK**.
- 2 Używając **▲/▼** lub odpowiedniego przycisku numerycznego, wybierz pozycję, którą chcesz usunąć.
- 3 Naciśnij **C**.
- 4 Potwierdź usunięcie za pomocą **OK**.





# 6 Książka telefoniczna telefonu bezprzewodowego

 Nie wszystkie funkcje książki telefonicznej urządzenia są dostępne dla użytkownika telefonu bezprzewodowego.

 Do usuwania pojedynczych znaków służy przycisk **C**. Naciśnij  aby zamknąć menu i powrócić do trybu początkowego.





## Zapisywanie pozycji

 Możesz dodawać pozycje jedynie do książki telefonicznej telefonu bezprzewodowego.



- 1 Przytrzymaj naciśnięty przycisk  (przez co najmniej dwie sekundy).
- 2 Używając  wybierz <NOWY>.
- 3 Wprowadź nazwę/nazwisko. Znaki wprowadza się za pomocą przycisków numerycznych (zobacz napisy na przyciskach). Znaki specjalne wprowadza się za pomocą  lub . Naciśnij i przytrzymaj odpowiedni przycisk lub naciśnij go kilkakrotnie, aż na wyświetlaczu pojawi się żądany znak.
- 4 Potwierdź za pomocą **OK**.
- 5 Wprowadź numer telefonu.
- 6 Potwierdź za pomocą **OK**.
- 7 Używając  wybierz kategorię, w której chciałbyś zapisać wprowadzony numer: **DOM**, **PRACA**, **KOMÓRKA** lub **FAKS**.
- 8 Potwierdź za pomocą **OK**.



## Edycja pozycji

 Możesz edytować wyłącznie pozycje w telefonie bezprzewodowym.

- 1 Przytrzymaj naciśnięty przycisk  (przez co najmniej dwie sekundy).
- 2 Używając  wybierz pozycję, którą chcesz edytować.
- 3 Naciśnij .
- 4 Używając  wybierz **ZMIENŹ WPIS**.
- 5 Potwierdź za pomocą **OK**.
- 6 Zmień nazwę/imię i nazwisko. Do usuwania pojedynczych znaków służy przycisk **C**.
- 7 Potwierdź za pomocą **OK**.
- 8 Zmień numer.
- 9 Potwierdź za pomocą **OK**.
- 10 Wybierz kategorię używając .
- 11 Potwierdź za pomocą **OK**.





## Usuwanie pozycji

- 1 Przytrzymaj naciśnięty przycisk  (przez co najmniej dwie sekundy).
- 2 Użyj  aby wybrać pozycję, którą chcesz usunąć.

- 3 Naciśnij .
- 4 Używając  wybierz **ANULOWANIE**.
- 5 Potwierdź za pomocą **OK**.
- 6 Potwierdź usunięcie za pomocą .

## Dodawanie dodatkowego numeru





 Jeśli dodałeś numer dodatkowy do pozycji, to ta pozycja pojawi się dwukrotnie w książce telefonicznej. Symbol kategorii jest wyświetlany przez nazwę/nazwiskiem.

- 1 Przytrzymaj naciśnięty przycisk  (przez co najmniej dwie sekundy).
- 2 Używając  wybierz pozycję, którą chcesz edytować.
- 3 Naciśnij .
- 4 Używając  wybierz **DODAJ NUMER**.
- 5 Potwierdź za pomocą **OK**.
- 6 Wprowadź dodatkowy numer.
- 7 Potwierdź za pomocą **OK**.
- 8 Wybierz kategorię używając .
- 9 Potwierdź za pomocą **OK**.

## Zmiana tonu dzwonka



Możesz przypisać inny dźwięk dzwonka do każdej pozycji. W ten sposób możesz odróżniać telefony służbowe od prywatnych.

 Aby ta funkcja działała, linia telefoniczna musi mieć włączoną usługę identyfikacji abonenta wywołującego (Calling Line Identification Presentation - CLIP) (dostępność tej usługi jest zależna od kraju i sieci). Numer i nazwa abonenta nie będą wyświetlane, jeśli abonent ma numer zastrzeżony.

- 1 Przytrzymaj naciśnięty przycisk  (przez co najmniej dwie sekundy).
- 2 Używając  wybierz pozycję, którą chcesz edytować.
- 3 Naciśnij .
- 4 Używając  wybierz **DZWONEK**.
- 5 Potwierdź za pomocą **OK**.
- 6 Wybierz żądany dźwięk dzwonka, używając .
- 7 Potwierdź za pomocą **OK**.

## Wywoływanie opcji

### Pozycje książki telefonicznej urządzenia

- 1 Naciśnij .
- 2 Używając  wybierz żądaną pozycję.
- 3 Naciśnij .

- 4 Wybierz żadaną opcję, używając ▲/▼. Możesz zobaczyć dane wyświetlanej pozycji, wybrać numer, wysłać wiadomość SMS na ten numer lub poszukać innej pozycji.
- 5 Potwierdź za pomocą **OK**.

### **Pozycje książki telefonicznej telefonu bezprzewodowego**

- 1 Przytrzymaj naciśnięty przycisk  (przez co najmniej dwie sekundy).
- 2 Używając ▲/▼, wybierz żadaną pozycję.
- 3 Naciśnij ●● **0F.C.J.3**.
- 4 Wybierz żadaną opcję, używając ▲/▼. Możesz zobaczyć dane wyświetlanej pozycji, wybrać numer, wysłać wiadomość SMS na ten numer, zmienić lub usunąć pozycję, przypisać jej specjalny dźwięk dzwonka, dodać dodatkowy numer do pozycji, poszukać innej pozycji lub zapisać nową pozycję.
- 5 Potwierdź za pomocą **OK**.

# 7 Telefon bezprzewodowy



## Wyszukiwanie telefonu bezprzewodowego

Ta funkcja pomaga znaleźć telefon bezprzewodowy, położony w nieznanym miejscu. Do jej działania konieczne jest, aby telefon był zarejestrowany w urządzeniu i znajdował się w jego zasięgu.





Naciśnij  na urządzeniu. Wszystkie telefony bezprzewodowe, które zostały zarejestrowane w urządzeniu będą dzwonić przez około minutę.

 Można też uruchomić tę funkcję, naciskając: **OK**, **8 1** i **OK**.





## Włączanie i wyłączanie

Możesz wyłączyć telefon bezprzewodowy w celu oszczędzania energii. Naciśnij i przytrzymaj  (przez co najmniej dwie sekundy), aby wyłączyć telefon bezprzewodowy. Aby włączyć telefon bezprzewodowy naciśnij i przytrzymaj przycisk  na telefonie bezprzewodowym (przez co najmniej dwie sekundy).

## Nawigacja w menu

Naciśnij jeden z dwóch przycisków ze strzałkami   aby otworzyć menu funkcji. Użyj  , aby przechodzić pomiędzy pozycjami menu. Użyj **OK** aby wybrać funkcję. Naciśnij przycisk **C**, aby wrócić do poprzedniego poziomu menu. Naciśnij  aby zamknąć menu i powrócić do trybu początkowego.



## Blokada klawiatury







- 1 Naciśnij  i używając  wybierz **USTAWIENIA**.
- 2 Potwierdź używając **OK**.
- 3 Używając  wybierz **ZABEZPIECZENIE**.
- 4 Potwierdź używając **OK**.
- 5 Używając  wybierz **BLOKADA KLAWI.**
- 6 Potwierdź używając **OK**.
- 7 Używając **●●** wybierz **Tak**, aby włączyć tę funkcję. Używając **●** wybierz **Nie**, aby wyłączyć tę funkcję.

## Wybieranie numeru alarmowego









Za pomocą tej funkcji można zapisać numer używany jako numer alarmowy. Po włączeniu funkcji połączenia alarmowego, ten numer będzie wybrany natychmiast po naciśnięciu . W dalszym ciągu możliwe jest wybieranie innych numerów telefonicznych za pomocą klawiatury numerycznej.

 Nie zaleca się przypisywania publicznego numeru alarmowego (np. numeru policji lub straży pożarnej) do tej funkcji, ponieważ mogłoby to spowodować omyłkowe nawiązanie połączenia z takim numerem.

- 1 Naciśnij  i używając  wybierz **USTAWIENIA**.
- 2 Potwierdź używając **OK**.
- 3 Używając  wybierz **ZABEZPIECZENIE**.
- 4 Potwierdź używając **OK**.



- 5 Wybierz używając   **SOS**.
  - 6 Potwierdź używając **OK**.
  - 7 Naciśnij **● ZMIENŹ WPIS**.
  - 8 Używając   wybierz **AKTYWACJA**, aby włączyć tę funkcję. Używając   wybierz **DEAKTYWACJA**, aby wyłączyć tę funkcję.
  - 9 Potwierdź używając **OK**.
-  Po włączeniu tej funkcji po raz pierwszy musisz wprowadzić numer. Ten numer pozostanie zapisany.

## Zmiana numeru połączenia alarmowego

- 1 Naciśnij  i używając  wybierz **USTAWIENIA**.
- 2 Potwierdź używając **OK**.
- 3 Używając   wybierz **ZABEZPIECZENIE**.
- 4 Potwierdź używając **OK**.
- 5 Wybierz używając   **SOS**.
- 6 Potwierdź używając **OK**.
- 7 Naciśnij **● ZMIENŹ WPIS**.
- 8 Używając   wybierz **ZMIANA NUMERU**.
- 9 Potwierdź używając **OK**.
- 10 Wprowadź numer telefonu.
- 11 Potwierdź używając **OK**.

## Funkcje dodatkowe









 Jeśli prowadzisz rozmowę telefoniczną w porze ustawionego alarmu, telefon bezprzewodowy zadzwoni informując o alarmie, po zakończeniu tej rozmowy.

 Naciśnij przycisk **C**, aby wrócić do poprzedniego poziomu menu. Naciśnij  aby zamknąć menu i powrócić do trybu początkowego.

## Alarm

Telefon bezprzewodowy dzwoni każdego dnia o ustawionej porze, używając wybranego dźwięku dzwonka. Naciśnij dowolny przycisk, aby wyłączyć alarm. Jeśli chcesz całkowicie wyłączyć alarm, musisz wyłączyć tę funkcję.

## Ustawianie alarmu – budzika

- 1 Naciśnij   i używając  wybierz **AKCESORIA**.
- 2 Potwierdź za pomocą **OK**.
- 3 Używając  wybierz **ALARM**.
- 4 Potwierdź za pomocą **OK**.
- 5 Naciśnij **● ZMIENŹ WPIS**.
- 6 Używając  wybierz **DZWONEK**.
- 7 Potwierdź za pomocą **OK**.
- 8 Wybierz żądany dźwięk dzwonka, używając  .
- 9 Potwierdź za pomocą **OK**.
- 10 Używając   możesz ustawić głośność.
- 11 Potwierdź za pomocą **OK**.

12 Używając ▲/▼ wybierz **USTAW CZAS**.

13 Potwierdź za pomocą **OK**.

14 Podaj godzinę, o której chcesz być budzony, np.  jeśli ma to być 7 rano.

15 Potwierdź za pomocą **OK**.

16 Potwierdź za pomocą **OK** aby włączyć alarm.

### Wyłączanie budzika

1 Naciśnij ▲/▼, i używając ▲/▼ wybierz **AKCESORIA**.

2 Potwierdź za pomocą **OK**.

3 Używając ▲/▼ wybierz **ALARM**.

4 Potwierdź za pomocą **OK**.

5 Naciśnij ● **ZMIENŹ WPIS**.

6 Używając ▲/▼ wybierz **DEZAKTYWACJA**.

7 Potwierdź za pomocą **OK**.

### Zegar

Za pomocą funkcję Zegar (odliczanie) możesz określić czas, po którym telefon bezprzewodowy zadzwoni. Możesz wybrać, czy pozostały czas ma być pokazywany na wyświetlaczu. Naciśnij dowolny przycisk, aby wyłączyć ten alarm.

 Podczas działającego zegara możesz rozmawiać przez telefon, bez obawy, że alarm zegara zakłóci prowadzoną rozmowę.

### Ustawianie zegara

1 Naciśnij ▲/▼, i używając ▲/▼ wybierz **AKCESORIA**.

2 Potwierdź za pomocą **OK**.

3 Używając ▲/▼ wybierz **TIMER**.

4 Potwierdź za pomocą **OK**.

5 Naciśnij ● **ZMIENŹ WPIS**.

6 Używając ▲/▼ wybierz **UST. CZ. TRWAN.**

7 Potwierdź za pomocą **OK**.

8 Podaj liczbę minut (maks. 99 minut).

9 Potwierdź za pomocą **OK**.

10 Używając ▲/▼ wybierz **PODGLĄD**.

11 Potwierdź za pomocą **OK**.

12 Używając ●● wybierz **Tak**, aby włączyć tę funkcję.  
Używając ● wybierz **Nie**, aby wyłączyć tę funkcję.

13 Używając ▲/▼ wybierz **DZWONEK**.

14 Potwierdź za pomocą **OK**.

15 Wybierz żądany dźwięk dzwonka, używając ▲/▼.

16 Potwierdź za pomocą **OK**.

17 Używając ▲/▼ możesz ustawić głośność.

18 Potwierdź za pomocą **OK**.

19 Po dokonaniu wszystkich ustawień naciśnij ● **Powrót**.

20 Naciśnij ●● **Start** aby uruchomić zegar.

### Zmiana czasu

Zanim będziesz mógł zmienić ustawienia zegara, musisz wyłączyć aktualnie działający zegar.

1 Naciśnij ● **Stop**.

2 Zostaniesz zapytany, czy chciałbyś wyłączyć zegar. Potwierdź za pomocą ●● **Tak**.

Teraz możesz przejść do menu zegara i zmienić ustawienia.

### Przypominanie o urodzinach

Funkcja przypominania o urodzinach umożliwia wprowadzenie do dziesięciu dat urodzin. Telefon bezprzewodowy będzie dzwonić w podanym dniu o podanej godzinie. Naciśnięcie dowolnego przycisku wyłącza ten alarm.

### Wprowadzenie urodzin

1 Naciśnij ▲/▼, i używając ▲/▼ wybierz **AKCESORIA**.

2 Potwierdź za pomocą **OK**.

3 Wybierz używając ▲/▼ **URODZINY**.

4 Potwierdź używając **OK**.

5 Wybierz używając ▲/▼ **<Nowy>**.

6 Potwierdź używając **OK**.

7 Wprowadź nazwę/imię i nazwisko.

8 Potwierdź używając **OK**.

9 Podaje dzień urodzenia np.  dla 8 czerwca.

10 Potwierdź używając **OK**.

11 Podaj godzinę, np.  dla godziny 14.00.

12 Potwierdź używając **OK**.

### Wyświetlanie terminów urodzin

1 Naciśnij ▲/▼, i używając ▲/▼ wybierz **AKCESORIA**.

2 Potwierdź za pomocą **OK**.

3 Wybierz używając ▲/▼ **URODZINY**.

4 Potwierdź używając **OK**.

5 Użyj ▲/▼ aby wybrać pozycję, która powinna zostać wyświetlona.

6 Potwierdź używając **OK**. Wyświetlane będzie przypomnienie zawierając imię i nazwisko, dzień urodzenia i godzinę.

7 Zakończ funkcję używając .

### Zmiana terminu urodzin

1 Naciśnij ▲/▼, i używając ▲/▼ wybierz **AKCESORIA**.

2 Potwierdź za pomocą **OK**.

3 Wybierz używając ▲/▼ **URODZINY**.

4 Potwierdź używając **OK**.

5 Używając ▲/▼ wybierz pozycję, którą chciałbyś zmienić.

6 Naciśnij ●● **Opcja**.

7 Używając ▲/▼ wybierz **ZMIENŹ WPIS**.

8 Potwierdź za pomocą **OK**.

9 Zmień nazwę/imię i nazwisko. Do usuwania pojedynczych znaków użyj przycisk **C**.

10 Potwierdź za pomocą **OK**.

11 Zmień datę.

12 Potwierdź za pomocą **OK**.

13 Zmień godzinę.

14 Potwierdź za pomocą **OK**.

### Usuwanie terminu urodzin

1 Naciśnij **▲/▼**, i używając **▲/▼** wybierz **AKCESORIA**.

2 Potwierdź za pomocą **OK**.

3 Wybierz używając **▲/▼** **URODZINY**.

4 Potwierdź używając **OK**.

5 Użyj **▲/▼** aby pozycję, którą chcesz usunąć.

6 Naciśnij **●●** **OPCJA**.

7 Wybierz używając **▲/▼** **ANULOWANIE**.

8 Potwierdź używając **OK**.

9 Potwierdź usunięcie za pomocą **●●** **TAK**.

### Zmiana dźwięku dzwonka

Do każdego przypomnienia o urodzinach możesz przypisać inny dźwięk dzwonka.

1 Naciśnij **▲/▼**, i używając **▲/▼** wybierz **AKCESORIA**.

2 Potwierdź za pomocą **OK**.

3 Wybierz używając **▲/▼** **URODZINY**.

4 Potwierdź używając **OK**.

5 Używając **▲/▼** wybierz pozycję, do której chciałbyś przypisać nowy dźwięk dzwonka.

6 Naciśnij **●●** **OPCJA**.

7 Używając **▲/▼** wybierz **DZWONEK**.

8 Potwierdź za pomocą **OK**.

9 Wybierz żądany dźwięk dzwonka, używając **▲/▼**.

10 Potwierdź za pomocą **OK**.

11 Używając **▲/▼** możesz ustawić głośność.

12 Potwierdź za pomocą **OK**.

### Akustyczne monitorowanie pomieszczenia

 Ta funkcja jest dostępna tylko wtedy, gdy w urządzeniu zarejestrowane zostało kilka telefonów bezprzewodowych, znajdujących się w jego zasięgu.

Za pomocą tej funkcji można akustycznie "monitorować" pomieszczenie (na przykład sypialnię dzieci).

### Włączanie monitorowania pomieszczenia

Najpierw należy włączyć monitorowanie pomieszczenia w urządzeniu odbierającym.

1 W urządzeniu odbierającym, naciśnij **▲/▼** i używając **▲/▼** wybierz **AKCESORIA**.

2 Potwierdź używając **OK**.

3 Używając **▲/▼** wybierz **MONITOROWANIE**.

4 Potwierdź używając **OK**.

5 Używając **▲/▼** wybierz nadający telefon bezprzewodowy.

6 Naciśnij **●●** **ROZM.**.

7 Nadający telefon zacznie dzwonić. Naciśnij **OK** aby odebrać połączenie.

8 Używając **●●** **TAK** włącz funkcję monitorowania pomieszczeń w telefonie nadającym.

Telefony bezprzewodowe są teraz ze sobą połączone w trybie monitorowania. Umieść telefon nadający w pomieszczeniu, które chcesz monitorować dźwiękowo. Telefon odbierający umieść blisko siebie.

 Jeśli nastąpi połączenie podczas gdy telefon jest w trybie monitorowania pomieszczenia, zadzwoni tylko dzwonek w urządzeniu. W telefonie bezprzewodowym zostanie podświetlony wyświetlacz, na którym pojawi się komunikat.

### Połączenia telefoniczne podczas monitorowania pomieszczeń

Jeśli nastąpi połączenie podczas gdy telefon jest w trybie monitorowania pomieszczenia, zadzwoni tylko dzwonek w urządzeniu. W telefonie bezprzewodowym zostanie podświetlony wyświetlacz, na którym pojawi się komunikat.

1 Naciśnij **●●** **AKCEPT**. w telefonie bezprzewodowym, aby odebrać połączenie.

2 Naciśnij  aby zakończyć połączenie. Telefon bezprzewodowy powróci do trybu monitorowania pomieszczenia.

W trybie monitorowania pomieszczenia możliwe jest wykonywanie połączeń.

1 Naciśnij **●●** **ROZM.** i wybierz żądany numer.

2 Naciśnij  aby wykonać połączenie.

3 Naciśnij  aby zakończyć połączenie. Telefon bezprzewodowy wróci do trybu monitorowania pomieszczenia.

### Kończenie monitorowania pomieszczenia

Naciśnij przycisk  w jednym z telefonów bezprzewodowych, aby zakończyć pracę w trybie monitorowania pomieszczenia.

## 8 Faks

 Naciśnij **1** i **4**, aby wydrukować instrukcje dotyczące wysyłania faksów i ustawień przełącznika faksowego.

 Nie wkładaj do urządzenia dokumentów, które...  
... są wilgotne, zostały poprawione za pomocą korektora w płynie, są zabrudzone lub mają powlekana powierzchnię.

... zostały zapisane miękkim ołówkiem, farbą, kredą lub węglem.

... pochodzą z gazet lub czasopism (farba drukarska).

... są połączone zszywkami biurowymi lub notesowymi, taśmą lub klejem.

... mają naklejone notatki.

... są pognicione, pomarszczone lub rozdarte.

Używaj dokumentów o rozmiarach **A5** lub **A4** i gramaturze od 60 do 100 g/m<sup>2</sup>. Jednorazowo możesz włożyć **do 10 dokumentów**.

 Naciśnij **STOP** aby wysunąć dokumenty, bez wysyłania.

### Wysyłanie faksu

**1** Dokumenty należy wkładać do podajnika dokumentów stroną zadrukowaną do góry. Dokument położony na wierzchu zostanie pobrany jako pierwszy.



**2** Następnie skonfiguruj żadaną rozdzielczość. Możesz wybrać **ROZDZ.: STANDARD** (dokumenty bez szczególnych cech), **ROZDZ.: DOBRA** (teksty wydrukowane małą czcionką lub zawierające rysunki) lub **ROZDZ.: FOTO** (fotografie). Naciśnij **[F]**. Skonfigurowana rozdzielczość zostanie pokazana na wyświetlaczu. Naciśnij **[F]** ponownie, aby zmienić rozdzielczość.

 Możesz zmienić domyślne ustawienie kontrastu (zobacz również rozdział Ustawienia, strona 32).

**3** Wybierz żądany numer. Możesz to zrobić kilkoma sposobami:

**4** Naciśnij **START**.

 Jeśli numer abonenta jest zajęty, urządzenie wybierze numer ponownie, po upływie pewnego czasu. Naciśnij **STOP**, aby anulować proces transmisji. Po zakończeniu transmisji i zależnie od ustawień urządzenie drukuje raport z transmisji.

**Ręczne wybieranie numerów:** Wybierz żądany numer telefonu za pomocą klawiatury numerycznej.

 Możesz również ładować pozycje szybkiego wybierania przytrzymując naciśnięty odpowiedni przycisk numeryczny (przez co najmniej dwie sekundy).

### Książka telefoniczna:

**1** Naciśnij **[A-Z]**.

 Pozycje książki telefonicznej można również wyświetlić, naciskając: **OK**, **[1][1]** i **OK**.

**2** Wybierz pozycję za pomocą **▲/▼**. Wprowadzanie początkowych liter za pomocą przycisków numerycznych przyspiesza poruszanie się w książce telefonicznej.

 Możesz zapisać tę samą pozycję z tą samą nazwą wielokrotnie w różnych kategoriach. Pierwsza litera nazwy kategorii jest wyświetlana w książce telefonicznej po pozycji.

**Lista ponownego wybierania:** Naciśnij **☉**. Użyj **▲/▼**, aby wybrać pozycję z listy uprzednio wybranych numerów.

 Listę ponownego wybierania numerów można wyświetlić, naciskając: **OK**, **[2][2]** i **OK**.

**Lista telefonujących:** Przytrzymaj naciśnięty przycisk **☉** (przez co najmniej dwie sekundy). Użyj **▲/▼** aby wybrać pozycję z listy telefonujących.

 Możesz również załadować listę telefonujących, naciskając **OK**, **[2][1]** i **OK**.

 Aby ta funkcja działała, linia telefoniczna musi mieć włączoną usługę identyfikacji abonenta wywołującego (Calling Line Identification Presentation - CLIP) (dostępność tej usługi jest zależna od kraju i sieci). Numer i nazwa abonenta nie będą wyświetlane, jeśli abonent ma numer zastrzeżony.

### Ręczne wysyłanie faksu

**1** Włóż dokument.

**2** Wprowadź żądany numer za pomocą klawiatury numerycznej lub wybierz zapisaną pozycję.

**3** Naciśnij **▶**.

**4** Naciśnij **START**.

### Wybieranie numeru złożonego

Możliwe jest łączenie i edycja wprowadzanych ręcznie numerów i zapisanych pozycji, przed rozpoczęciem wybierania. Przykładowo, jeśli zapisałeś numer operatora taniach połączeń telefonicznych (wybieranych indywidualnie) jako pozycję książki telefonicznej możesz wybrać tę pozycję a następnie wprowadzić ręcznie dalszą część żadanego numeru telefonu, lub wybrać inną zapisaną pozycję.

## Wstawianie pauzy podczas wybierania

Wstawienie pauzy do wybranego numeru telefonu może być konieczne na przykład w celu uzyskania dostępu do linii zewnętrznej, numeru wewnętrznego lub podadresu, albo jako elementu numeru międzystrefowego. Przytrzymaj naciśnięty przycisk **R** (przez co najmniej dwie sekundy). Na wyświetlaczu pojawi się  $\text{---}$ . Druga część numeru wybierana jest po krótkiej przerwie.

## Bezpośrednie wybieranie wewnętrznego lub wybieranie podadresu

Możesz wysłać faks na bezpośredni numer wewnętrzny lub podadres, albo wykonać połączenie z bezpośredniego numeru wewnętrznego lub podadresu - na przykład, aby użyć określonej usługi dostawcy bazy danych dla faksów. W tym celu dołącz numer wewnętrzny wybierany bezpośrednio lub podadres wraz z krótką przerwą wybierania do numeru faksu.

- 1 Wprowadź żądany numer za pomocą klawiatury numerycznej lub wybierz zapisaną pozycję.
- 2 Przytrzymaj naciśnięty przycisk **R** (przez co najmniej dwie sekundy).
- 3 Wprowadź właściwy wewnętrzny bezpośrednio wybierany numer lub podadres.
- 4 Naciśnij **START**. Numer wewnętrzny wybierany bezpośrednio lub podadres są wybierane po krótkiej pauzie.

## Odsłuchiwanie dźwięków podczas nawiązywania połączenia

Możesz odsłuchiwać dźwięki podczas nawiązywania jest połączenia, na przykład gdy transmisja faksu stale nie dochodzi do skutku.

Wprowadź żądany numer za pomocą klawiatury numerycznej lub wybierz zapisaną pozycję. Naciśnij  $\text{M}$ .

 Tryb głośnomówiący nie jest możliwy w przypadku tej funkcji. Nie możesz odpowiedzieć, jeśli abonent odbierze.

## Transmisja grupowa

Możliwe jest wysyłanie tego samego faksu po kolei do wielu odbiorców.

### Indywidualne wprowadzanie odbiorców

- 1 Włóż dokument.
- 2 Naciśnij **OK**,  $\text{[3][4]}$  oraz **OK**. Dokument zostanie teraz odczytany.
- 3 Wprowadź żądany numer za pomocą klawiatury numerycznej lub wybierz zapisaną pozycję.
- 4 Potwierdź za pomocą **OK**.
- 5 Wprowadź kolejne numery telefonu.
- 6 Potwierdź za pomocą **OK**. Możesz wprowadzić do 25 odbiorców.
- 7 Naciśnij **START**. Urządzenie nada faks po kolei do wszystkich odbiorców.

## Wysyłanie faksu do grupy

- 1 Włóż dokument.
- 2 Naciśnij **OK**,  $\text{[1][3]}$  oraz **OK**.
- 3 Użyj  $\blacktriangle/\blacktriangledown$  aby wybrać grupę, do której chcesz wysłać faks.
- 4 Potwierdź za pomocą **OK**.
- 5 Używając  $\blacktriangle/\blacktriangledown$  wybierz **WYSŁAĆ FAKS?**.
- 6 Potwierdź za pomocą **OK**.

 Jeśli urządzenie nie może połączyć się z danym odbiorcą, będzie rozsyłać wiadomości faksowe do pozostałych odbiorców. Numery, z którymi nie uda się uzyskać połączenia zostaną wybrane ponownie po zadzwonieniu do wszystkich odbiorców.

## Opóźniona transmisja faksu

Jeśli chcesz skorzystać z niższych taryf telefonicznych lub jeśli kontakt z odbiorcą jest możliwy tylko w określonych godzinach, możesz wysłać faks z opóźnieniem, w ciągu 24 godzin.

- 1 Włóż dokument.
- 2 Naciśnij **OK**,  $\text{[3][3]}$  oraz **OK**.
- 3 Wprowadź godzinę, o której dokument ma być wysłany, np.  $\text{[1][4][0][0]}$  godzina 2 po południu.
- 4 Potwierdź za pomocą **OK**.
- 5 Wprowadź żądany numer za pomocą klawiatury numerycznej lub wybierz zapisaną pozycję.
- 6 **Usuwanie zapisanej pozycji:** Potwierdź wybraną pozycję, używając **OK**.
- 7 Naciśnij **START**. Urządzenie przejdzie w tryb oczekiwania i wyśle faks o podanej godzinie. W tym trybie możliwe jest nawiązywanie połączeń telefonicznych i odbieranie faksów.

 Naciśnij **STOP**, aby wysunąć dokument. To przerwie tryb gotowości.

## Odbieranie faksów

Jeśli nie zmienisz ustawień fabrycznych, otrzymany faksy będą natychmiast drukowane. Jeśli nie włożono papieru lub folii atramentowej, urządzenie zapisuje przychodzące fakсы w pamięci. Przycisk  $\text{[OK][M]}$  miga. Po włożeniu papieru lub nowej folii atramentowej, zapisane w pamięci fakсы zostaną wydrukowane.

 Sprawdź, czy odpowiednio włożyłeś i docisnąłeś papier. Dźwignia po prawej stronie mechanizmu podawania papieru musi być docisnięta.

Jeśli pamięć wiadomości jest pełna, odbieranie kolejnych wiadomości nie jest możliwe. Na wyświetlaczu pojawi się komunikat ostrzegawczy. Postępuj zgodnie z informacjami podanymi w rozdziale zawierającym dane techniczne.

 W przypadku wystąpienia problemów z drukowaniem zapisanych w pamięci wiadomości faksowych, można użyć kodu serwisowego (zobacz również rozdział Serwis, strona 44).



## Ręczny odbiór faksu

Wybierz ręczny odbiór faksów, pod liczbą dzwonek dla przełącznika faksowego (zobacz rozdział Konfiguracja przełącznika faksowego, Strona 33). Urządzenie nie będzie automatycznie odbierać faksów. To ustawienie jest pomocne, gdy chcesz odbierać fakсы za pomocą modemu komputerowego.

Możesz uruchomić odbiór faksu ręcznie, naciskając **START**.

## Polling faksów

Polling faksów umożliwia pobieranie dokumentów, oczekujących w urządzeniu faksowym, którego numer zostanie wybrany. Możesz również umieścić dokumenty we własnym urządzeniu, które będzie wywoływane przez inne urządzenia.

### Bezpośredni polling faksów

- 1 Wprowadź żądany numer za pomocą klawiatury numerycznej lub wybierz zapisaną pozycję.
- 2 Przytrzymaj naciśnięty przycisk **START** (przez co najmniej dwie sekundy).

### Polling zabezpieczonych faksów

Korzystając z tej funkcji, możesz aktywować transmisję faksów, które są zabezpieczone kodem.

- 1 Naciśnij **OK**, **3** **1** oraz **OK**.
- 2 Wprowadź kod.
- 3 Potwierdź za pomocą **OK**.
- 4 Wprowadź żądany numer za pomocą klawiatury numerycznej lub wybierz zapisaną pozycję.
- 5 Naciśnij **START**.

### Wysyłanie faksów przez polling



 Możesz zabezpieczyć dokument kodem przed dostępem osób nieuprawnionych.

Abonent wywołujący, który zna ten kod może zdalnie aktywować transmisję faksu przez Twoje urządzenie. W tym trybie możliwe jest nawiązywanie połączeń telefonicznych i odbieranie faksów.

- 1 Włóż dokument.
  - 2 Naciśnij **OK**, **3** **2** oraz **OK**.
  - 3 Wprowadź kod (maks. 20 znaków).
  - 4 Potwierdź za pomocą **OK**.
-  Naciśnij **STOP**, aby wysunąć dokument. To przerwie tryb gotowości.

## Używanie szablonów faksów

Użytkownik może skorzystać z pięciu szablonów faksów, zapisanych w pamięci urządzenia. Za pomocą tych szablonów można szybko utworzyć krótką wiadomość faksową lub zaproszenie.

- 1 Naciśnij **OK**, **4** **3** oraz **OK**.
- 2 Używając   wybierz szablon, który chcesz wydrukować.

- 3 Potwierdź za pomocą **OK**. Urządzenie wydrukuje ten szablon.
- 4 Wypełnij szablon, a następnie prześlij go faksem dożądanego odbiorcy.

# 9 Kopiarka



 Naciśnij **i** i **5**, aby wydrukować pomoc dotyczącą kopiowania.

Używaj dokumentów o rozmiarach **A5** lub **A4** i gramaturze od 60 do 100 g/m<sup>2</sup>. Jednorazowo możesz włożyć **do 10 dokumentów**.

## Wkładanie dokumentów

- 1 Dokumenty należy wkładać do podajnika dokumentów stroną zadrukowaną do góry. Dokument położony na wierzchu zostanie pobrany jako pierwszy.



- 2 Następnie skonfiguruj żadaną rozdzielczość. Możesz wybrać **ROZDZ.: STANDARD** (dokumenty bez szczególnych cech), **ROZDZ.: DOBRA** (teksty wydrukowane małą czcionką lub zawierające rysunki) lub **ROZDZ.: FOTO** (fotografie). Naciśnij . Skonfigurowana rozdzielczość zostanie pokazana na wyświetlaczu. Naciśnij  ponownie, aby zmienić rozdzielczość.

 Możesz zmienić domyślne ustawienie kontrastu (zobacz również rozdział Ustawienia, strona 32).

## Wykonywanie kopii

Naciśnij krótko **COPY**. Kopia zostanie wykonana.

## Wykonywanie wielu kopii

- 1 Przytrzymaj naciśnięty przycisk **COPY** (przez co najmniej dwie sekundy).
- 2 Podaj żadaną liczbę kopii dokumentu (maksymalnie 15).
- 3 Naciśnij **COPY**.
- 4 Używając **▲/▼** wybierz, czy chcesz zmniejszyć lub powiększyć dokument podczas kopiowania. Możesz powiększyć dokument do 200 procent lub pomniejszyć nawet do 50 procent rozmiaru oryginalnego.
- 5 Potwierdź za pomocą **OK**. Kopia zostanie wykonana.

 Naciśnij **STOP** aby wysunąć dokumenty, bez kopiowania.

# 10 SMS

(Ta funkcja nie jest dostępna we wszystkich krajach i sieciach)

 Naciśnij **[1]** i **[8]**, aby wydrukować instrukcje na temat funkcji SMS.

## Wymagania dla funkcji SMS

Urządzenie jest fabrycznie skonfigurowane do obsługi wiadomości SMS (Short Message Service). Działanie funkcji SMS wymaga aktywacji usługi identyfikacji abonenta wywołującego (CLIP). Wysyłanie wiadomości SMS oraz ich odbieranie z centrali abonenckiej może nie być możliwe (jest to funkcja zależna od kraju i sieci).

 Problemy z wysyłaniem wiadomości SMS mogą wynikać z zastrzeżenia numeru, lub podłączenia urządzenia do starego systemu ISDN.

 Dowiedz się od operatora...

... czy musisz aktywować usługę SMS.

... do których operatorów sieci komórkowych możesz wysłać wiadomości SMS.

... jakie obowiązują opłaty.

... które funkcje są dostępne.

## Wysyłanie wiadomości SMS

### Za pomocą urządzenia

1 Naciśnij **[☒]**.

2 Potwierdź za pomocą **OK**.

 Można też uruchomić tę funkcję, naciskając: **OK**, **[6]** **[1]** i **OK**.

 Pięć ostatnio napisanych wiadomości SMS pozostaje w pamięci jako szablon. Naciskaj **[C]**, aż pojawi się żądana wiadomość.

3 Znaki wprowadza się za pomocą przycisków numerycznych (zobacz napisy na przyciskach). Spację i znaki specjalne wprowadza się za pomocą **[0]**.

Możesz wprowadzić 160 znaków.

 Kursor przesuwa się za pomocą **▲/▼**. Do usuwania pojedynczych znaków służy przycisk **C**. Naciśnij i przytrzymaj **C** (przez co najmniej dwie sekundy), aby skasować cały tekst. Naciśnij **COPY** aby wydrukować wiadomość przed jej wysłaniem.

4 Potwierdź używając **OK**.

5 Wprowadź żądany numer za pomocą klawiatury numerycznej lub wybierz zapisaną pozycję.

 Możesz wysłać wiadomość SMS do maksymalnie pięciu odbiorców. Po wprowadzeniu pozycji naciśnij **OK**.

6 Naciśnij **[☒]**. Wiadomość zostanie wysłana.

### Za pomocą telefonu bezprzewodowego Wysyłanie wiadomości SMS

 Możesz poruszać się po tekście za pomocą **▲/▼**. Do usuwania pojedynczych znaków służy przycisk **C**. Naciśnij **[☒]** aby zamknąć menu i powrócić do trybu początkowego.

1 Naciśnij **[☒]**.

 Możesz również uruchomić tę funkcję, naciskając **▲/▼** i wybierając ją za pomocą **▲/▼** SMS. Potwierdź za pomocą **OK**.

2 Wybierz numer używając **▲/▼** **WYŚLIJ SMS**.

3 Potwierdź używając **OK**.

4 Znaki wprowadza się za pomocą przycisków numerycznych (zobacz napisy na przyciskach). Spację i znaki specjalne wprowadza się za pomocą **[0]** lub **[#]**. Naciśnij i przytrzymaj odpowiedni przycisk lub naciśnij go kilkakrotnie, aż na wyświetlaczu pojawi się żądany znak.

Możesz wprowadzić 160 znaków.

 Możesz przełączać klawiaturę w tryb wprowadzania wielkich lub małych liter: Naciśnij **●●** **WPROWADZ? ZNAKI**. Używając **▲/▼** wybierz czy chcesz wprowadzać wielkie, czy małe litery. Potwierdź za pomocą **OK**. Naciśnij i przytrzymaj **[\*]** (przez co najmniej dwie sekundy), aby przełączyć pomiędzy wprowadzaniem wielkich i małych liter.

Naciśnij **●●** **WPROWADZ? ZNAKI**. Używając **▲/▼** wybierz **WPROWADZ? ZNAKI** aby wprowadzić znak. Potwierdź za pomocą **OK**.

Naciśnij **●●** **WPROWADZ? ZNAKI**. Używając **▲/▼** wybierz **ANULUJ** aby usunąć cały tekst. Potwierdź za pomocą **OK**. Potwierdź usunięcie za pomocą **●●** **Tak**.

5 Potwierdź używając **OK**.

6 Wprowadź żądany numer za pomocą klawiatury numerycznej lub wybierz zapisaną pozycję.

7 Potwierdź używając **OK**.

8 Naciśnij **●●** **PoTW.**, aby wysłać wiadomość. Naciśnij **●** **ZMIEN W PIS**, aby zmienić treść wiadomości.

 Możliwe jest zapisanie wiadomości SMS po jej wysłaniu. Naciśnij **●●** **Tak**, aby zapisać wiadomość. Naciśnij **●** **Nie**, aby usunąć wiadomość.

### Wysyłanie SMS z poziomu książki telefonicznej

Możesz wybrać pozycję z książki telefonicznej, a następnie wywołać menu wiadomości SMS.

1 Naciśnij krótko **[☐]**, aby wywołać książkę telefoniczną urządzenia. Naciśnij długo **[☐]** (co najmniej dwie sekundy) aby wywołać książkę telefoniczną telefonu bezprzewodowego.

2 Używając **▲/▼**, wybierz żądaną pozycję.

3 Naciśnij **●●** **OPCJA**.



4 Używając **▲/▼** wybierz **WYŚLIJ SMS**.



5 Potwierdź za pomocą **OK**. Pojawi się menu wysyłania wiadomości SMS.

## Wysyłanie wiadomości SMS na adres e-mail (Ta funkcja nie jest dostępna we wszystkich krajach i sieciach)

Możesz wysłać wiadomości SMS na adres e-mail.

- 1 Naciśnij .

 Możesz również uruchomić tę funkcję, naciskając  i wybierając ją za pomocą  SMS. Potwierdź za pomocą **OK**.

- 2 Używając  wybierz EDYCJA E-MAILA.
- 3 Potwierdź używając **OK**.
- 4 Wprowadź tekst, zgodnie z opisem w rozdziale Wysyłanie wiadomości SMS.
- 5 Potwierdź używając **OK**.
- 6 Wprowadź adres e-mail. Naciśnij i przytrzymaj  aż pojawi się znak @.



 Adresy e-mail nie mogą zawierać spacji.

- 7 Potwierdź używając **OK**.
- 8 Naciśnij **•• Potw.**, aby wysłać wiadomość. Naciśnij **• ZMIENIŃ WPIS**, aby zmienić treść wiadomości.

## Wysyłanie wiadomości SMS na numer faksu (Ta funkcja nie jest dostępna we wszystkich krajach i sieciach)

Możesz wysłać wiadomość SMS jako faks do urządzenia faksowego.



- 1 Naciśnij .



 Możesz również uruchomić tę funkcję, naciskając  i wybierając ją za pomocą  SMS. Potwierdź za pomocą **OK**.

- 2 Używając  wybierz EDYCJA FAKSU.
- 3 Potwierdź za pomocą **OK**.
- 4 Wprowadź tekst, zgodnie z opisem w rozdziale Wysyłanie wiadomości SMS.
- 5 Potwierdź używając **OK**.
- 6 Wprowadź żądany numer za pomocą klawiatury numerycznej lub wybierz zapisaną pozycję.
- 7 Potwierdź za pomocą **OK**.
- 8 Możesz wprowadzić tytuł (= identyfikator), który pojawi się w nagłówku faksu.
- 9 Naciśnij **•• Potw.**, aby wysłać wiadomość. Naciśnij **• ZMIENIŃ WPIS**, aby zmienić treść wiadomości.

## Powiadamianie przez SMS

Możliwe jest wysyłanie wiadomości SMS na wybrany numer, po otrzymaniu przez urządzenie pod nieobecność użytkownika faksów lub wiadomości SMS, lub po odebraniu połączeń lub zarejestrowaniu wiadomości głosowych przez automatyczną sekretarkę.

- 1 Naciśnij **OK**,   oraz **OK**.
- 2 Użyj  aby wybrać, czy chcesz być informowany o nowych wiadomościach SMS.
- 3 Potwierdź za pomocą **OK**.

- 4 Użyj  aby wybrać, czy chcesz być informowany o połączeniach pod Twoją nieobecność.
- 5 Potwierdź za pomocą **OK**.
- 6 Użyj  aby wybrać czy chcesz być informowany o nowych wiadomościach faksowych.
- 7 Potwierdź za pomocą **OK**.
- 8 Użyj  aby wybrać czy chcesz być informowany o nowych wiadomościach zarejestrowanych przez automatyczną sekretarkę.
- 9 Potwierdź za pomocą **OK**.
- 10 Wprowadź numer, na który mają być wysyłane wiadomości SMS.
- 11 Potwierdź za pomocą **OK**. Na wyświetlaczu pojawi się komunikat informujący o włączeniu powiadamiania za pomocą wiadomości SMS.

## Odbieranie wiadomości SMS

 Sprawdź, czy odpowiednio włożyłeś i docisnąłeś papier. Dźwignia po prawej stronie mechanizmu podawania papieru musi być docisnięta.



Otrzymane wiadomości SMS są automatycznie drukowane. Jeśli automatyczne drukowanie zostanie wyłączone, wiadomości SMS będą zapisywane w pamięci. Urządzenie może zapisać w pamięci do 30 otrzymanych wiadomości SMS.

## Odczytywanie wiadomości SMS





### Za pomocą urządzenia

#### Odczytywanie nowych wiadomości SMS

Po otrzymaniu nowej wiadomości SMS zostanie podświetlony przycisk .

- 1 Naciśnij .
- 2 Użyj  do wybierania wiadomości SMS.
- 3 Naciśnij . Otworzone zostanie menu odczytu wiadomości SMS.

#### Wyświetlanie uprzednio przeczytanych wiadomości SMS



- 1 Naciśnij **OK**,   oraz **OK**.
  - 2 Używając  wybierz wiadomość SMS, którą chcesz przeczytać. Nie przeczytane wiadomości SMS są oznaczone \*.
  - 3 Potwierdź za pomocą **OK**.
-  Kursor przesuwają się za pomocą . Naciśnij **COPY**, aby wydrukować wiadomość SMS.
- 4 Naciśnij **STOP**, aby wrócić do listy wiadomości SMS.

 Naciśnij **OK** aby włączyć dodatkowe funkcje SMS.

## W telefonie bezprzewodowym

### Odczytywanie wiadomości SMS

1 Naciśnij .

 Możesz również uruchomić tę funkcję, naciskając  i wybierając ją za pomocą  SMS. Potwierdź za pomocą **OK**.

2 Używając  wybierz **CZYTAJ SMS**.

3 Potwierdź za pomocą **OK**.

4 Wybierz żadaną wiadomość, za pomocą . Liczba wiadomości zawartych w folderze jest podana w nawiasie.

**NOWE** – Zawiera nowe wiadomości

**SKRZYŃKA** – Zawiera odczytane i zapisane wiadomości

**WYSŁANE** – Zawiera wiadomości wysłane, które zostały zapisane.

**PROJEKT** – Zawiera wiadomości, które dopiero mają zostać wysłane

5 Potwierdź za pomocą **OK**.

6 Wybierz żadaną wiadomość SMS używając .

7 Naciśnij **●● WPROWADŹ ZNAKI**.

8 Używając  wybierz **ODCZYTAJ**.

9 Potwierdź za pomocą **OK**.

 Naciśnij **●● WPROWADŹ ZNAKI** aby wywołać dodatkowe funkcje SMS.

### Zmiana trybu odczytywania

Możesz wyświetlać wiadomość SMS w różny sposób.

1 Wybierz wiadomość SMS do odczytania.

2 Naciśnij **●● WPROWADŹ ZNAKI**.

3 Używając  wybierz **TRYB SMS**.

4 Używając  wybierz żądany tryb:

**AUTO PRZEWIJ.** – Tekst jest przewijany automatycznie.

**PRZEW. RĘCZNE** – Używając  możesz poruszać się po tekście.

2 **WIERSZE** – Wyświetlane są dwa wiersze tekstu.

5 Potwierdź za pomocą **OK**.

## Korzystanie z funkcji SMS

### Za pomocą urządzenia

1 Naciśnij **OK** podczas czytania wiadomości SMS, aby załadować dodatkowe funkcje SMS.

2 Użyj  aby wybrać opcję. Możesz wyświetlić informację o wiadomości SMS, wydrukować lub usunąć wiadomość, przesłać wiadomość innemu odbiorcy lub wysłać odpowiedź SMS. Możesz wrócić do listy wiadomości SMS, lub przejść do przeglądania kolejnej lub poprzedniej wiadomości SMS.

3 Potwierdź za pomocą **OK**.

## Za pomocą telefonu bezprzewodowego

1 Wybierz wiadomość SMS do odczytania.

2 Naciśnij **●● WPROWADŹ ZNAKI**.

3 Wybierz opcję za pomocą : Możesz odpowiedzieć na wiadomość SMS. Możesz przenieść wiadomość do folderu Archiwum, usunąć ją lub przesłać innemu odbiorcy. Możesz zadzwonić pod numer nadawcy, lub zapisać go w książce telefonicznej.

4 Potwierdź za pomocą **OK**.

## Drukowanie wiadomości SMS

1 Naciśnij **OK**,   oraz **OK**.

2 Używając  wybierz wiadomość SMS, którą chcesz wydrukować.

**DRUKUJ: WSZYSTKIE** – Drukowanie wszystkich otrzymanych i napisanych wiadomości SMS

**DRUKUJ: ODEBRANE** – Drukowanie wszystkich otrzymanych wiadomości SMS

**DRUKUJ: WYSŁANE** – Drukowanie wszystkich wysłanych wiadomości SMS

**DRUKUJ: NOWE** – Drukowanie wszystkich nie przeczytanych wiadomości SMS



3 Potwierdź za pomocą **OK**.

 Jeśli chcesz wydrukować pojedynczą wiadomość SMS, załaduj tę wiadomość. Naciśnij **COPY**, aby wydrukować wiadomość.

## Usuwanie wiadomości SMS

### W urządzeniu

Po zapełnieniu pamięci wiadomości urządzenie przestaje odbierać nowe wiadomości. Usuń wiadomości SMS, aby zwolnić pamięć.

1 Naciśnij **OK**,   oraz **OK**.

2 Użyj  aby wybrać wiadomość SMS, którą chcesz usunąć:



**USUN: WSZYS. SMS** – Usuwa wszystkie otrzymane i samodzielnie wpisane wiadomości SMS, które zostały zapisane

**USUN: ODCZ. SMS** – Usuwa wszystkie przeczytane wiadomości SMS

**USUN: WYSL. SMS** – Usuwa wszystkie wysłane wiadomości SMS, które zostały zapisane

3 Potwierdź za pomocą **OK**.

4 Potwierdź usunięcie za pomocą **OK**.

 Jeśli chcesz usunąć pojedynczą wiadomość SMS, załaduj tę wiadomość. Naciśnij **OK**, i używając  wybierz **USUN**. Potwierdź za pomocą **OK**.

## Za pomocą telefonu bezprzewodowego

### Usuwanie wybranej wiadomości SMS

1 Wybierz wiadomość SMS do odczytania.

2 Naciśnij **●● WPROWADŹ ZNAKI**.

3 Używając  wybierz **ANULOWANIE**.



4 Potwierdź za pomocą **OK**.

5 Potwierdź usunięcie za pomocą **●● TAK**.

## Opróżnianie foldera wiadomości

 Ta funkcja usuwa wszystkie wiadomości SMS z foldera wiadomości.

1 Naciśnij .

 Możesz również uruchomić tę funkcję, naciskając  i wybierając ją za pomocą  SMS. Potwierdź za pomocą **OK**.

2 Używając  wybierz **USUŃ SMS**.

3 Potwierdź za pomocą **OK**.

4 Wybierz folder, który chcesz opróżnić używając .

5 Potwierdź za pomocą **OK**.

6 Potwierdź usunięcie za pomocą  **Tak**.

## Zmiana ustawień

 Te funkcje są dostępne wyłącznie w urządzeniu

### Zmiana numerów używanych do wysyłania i odbierania

Wszystkie numery, potrzebne do wysyłania i odbierania wiadomości SMS są zapisane w urządzeniu. Jeśli zmienisz operatora telefonicznego, musisz również zmienić te numery. Możesz wprowadzić ustawienia, umożliwiające współpracę urządzenia z dwoma operatorami SMS.

1 Naciśnij **OK**,   i **OK**.

2 Użyj  aby wybrać operatora SMS, którego chciałbyś ustawić.

3 Potwierdź używając **OK**.

4 Wprowadź numer używany do wysyłania wiadomości SMS.

5 Potwierdź używając **OK**.

6 Wprowadź numer używany do odbierania wiadomości SMS.

7 Potwierdź używając **OK**.



8 Użyj , aby wybrać operatora SMS za pośrednictwem którego chcesz wysyłać wiadomości SMS.

9 Potwierdź używając **OK**.

 Możesz odbierać wiadomości SMS za pośrednictwem obu operatorów.

### Wyłączenie automatycznego drukowania

Możesz wyłączyć automatyczne drukowanie wiadomości SMS.

1 Naciśnij **OK**,  , a następnie kilkakrotnie **OK** aż na wyświetlaczu pojawi się komunikat **DRUK. SMS: TAK**.

2 Użyj  aby wybrać, czy chcesz włączyć czy wyłączyć drukowanie wiadomości.

3 Potwierdź za pomocą **OK**.





### Włączanie i wyłączanie odbioru wiadomości SMS

Jeśli do tej samej linii telefonicznej używasz telefonu bezprzewodowego z funkcją SMS, to urządzenie, na którym będziesz odbierać wiadomości SMS będzie zależne

od specyfiki danego producenta. Tylko jedno z urządzeń będzie odbierać wiadomości SMS. Spróbuj wyłączyć odbieranie wiadomości SMS w telefonie bezprzewodowym. Jeśli nie jest to możliwe wyłącz odbieranie SMS w urządzeniu faksowym. Po wyłączeniu odbierania wiadomości SMS ich wysyłanie będzie dalej możliwe.

### Wyłączanie odbioru wiadomości SMS

1 Naciśnij **OK**,   oraz **OK**.

2 Wprowadź kod serwisowy     .



3 Potwierdź za pomocą **OK**.





4 Używając  wybierz **NA PEWNO? TAK**.

5 Potwierdź za pomocą **OK**.

 Jeśli podałeś błędny kod, możesz anulować wpis wybierając **NA PEWNO? NIE**.

### Włączanie odbioru wiadomości SMS

1 Naciśnij **OK**,   oraz **OK**.

2 Wprowadź kod serwisowy     .

3 Potwierdź za pomocą **OK**.

4 Używając  wybierz **NA PEWNO? TAK**.

5 Potwierdź za pomocą **OK**.

 Jeśli podałeś błędny kod, możesz anulować wpis wybierając **NA PEWNO? NIE**.

# 11 Rozrywka i gry

 Naciśnij **[1]** i **[7]**, aby wydrukować instrukcje dotyczące funkcji urządzenia związanych z Grami i Rozrywką.

## Sudoku

Sudoku to japońska łamigłówka liczbowa. Plansza zawiera 3 × 3 kwadraty, podzielone na 3 × 3 pola. W zależności od poziomu trudności pola mogą być na początku gry wypełnione mniejszą lub większą liczbą cyfr. Celem gry jest wypełnienie wszystkich pól cyframi od 1 do 9 w taki sposób, aby każda cyfra występowała tylko raz w każdej kolumnie, w każdym wierszu i w każdym z dziewięciu bloków. Istnieje tylko jedno rozwiązanie.

 Rozwiązanie ostatnio wydrukowanej łamigłówki zostaje zapisane. Rozwiązania wcześniejszych łamigłówek nie są dostępne.

### Drukowanie łamigłówki

- 1 Naciśnij **OK**, **[4]** **[8]** oraz **OK**.
- 2 Używając **▲/▼** wybierz **SUDOKU: NOWE**.
- 3 Potwierdź za pomocą **OK**.
- 4 Określ poziom trudności za pomocą **▲/▼**.
- 5 Potwierdź za pomocą **OK**.
- 6 Podaj ile egzemplarzy łamigłówki Sudoku, ma zostać wydrukowane (maksymalnie 9 egzemplarzy).
- 7 Potwierdź za pomocą **OK**.
- 8 Użyj **▲/▼**, aby podać, czy chcesz wydrukować rozwiązanie.
- 9 Potwierdź za pomocą **OK**.

### Ponowne drukowanie ostatniej łamigłówki

- 1 Naciśnij **OK**, **[4]** **[8]** oraz **OK**.
- 2 Używając **▲/▼** wybierz **SUDOKU: OSTATNIE**.
- 3 Potwierdź za pomocą **OK**.
- 4 Podaj ile egzemplarzy łamigłówki Sudoku, ma zostać wydrukowane (maksymalnie 9 egzemplarzy).
- 5 Potwierdź za pomocą **OK**.
- 6 Użyj **▲/▼**, aby podać, czy chcesz wydrukować rozwiązanie.
- 7 Potwierdź za pomocą **OK**.

### Drukowanie rozwiązania

- 1 Naciśnij **OK**, **[4]** **[8]** oraz **OK**.
- 2 Używając **▲/▼** wybierz **SUDOKU: ROZWIĄZ..**
- 3 Potwierdź za pomocą **OK**.

### Sudoku na każdy dzień

Możliwe jest automatyczne drukowanie nowej gry Sudoku każdego dnia.

- 1 Naciśnij **OK**, **[4]** **[8]** oraz **OK**.
- 2 Używając **▲/▼** wybierz **SUDOKU: AUTOMAT..**
- 3 Potwierdź za pomocą **OK**.

- 4 Podaj godzinę, np. **[1]** **[4]** **[0]** **[0]** dla godziny 14.00.
- 5 Potwierdź za pomocą **OK**.
- 6 Określ poziom trudności za pomocą **▲/▼**.
- 7 Potwierdź za pomocą **OK**.
- 8 Podaj ile egzemplarzy łamigłówki Sudoku, ma zostać wydrukowane (maksymalnie 9 egzemplarzy).
- 9 Potwierdź za pomocą **OK**.
- 10 Użyj **▲/▼**, aby podać, czy chcesz wydrukować rozwiązanie.
- 11 Potwierdź za pomocą **OK**.
- 12 Użyj **▲/▼** aby wybrać, czy chcesz włączyć czy wyłączyć drukowanie wiadomości.
- 13 Potwierdź za pomocą **OK**.

 Można wyłączyć codzienne drukowanie Sudoku, wybierając wyżej opisaną funkcję i wyłączając automatyczne drukowanie w punkcie 12.

# 12 Zmiana ustawień urządzenia

 Kursor przesuwa się za pomocą ▲▼. Do usuwania pojedynczych znaków służy przycisk C. Naciśnij **STOP** aby zamknąć menu i powrócić do trybu początkowego.

## Ustawianie godziny i daty

- 1 Naciśnij **OK**, [9][1] oraz **OK**.
- 2 Wprowadź godzinę, na przykład [1][4] [0][0], oznacza 2 po południu.
- 3 Wprowadź datę (dwie cyfry w każdym polu), przykładowo [0][8] [0][6] [0][7] aby ustawić 8 sierpnia 2007 r.
- 4 Potwierdź za pomocą **OK**.

 Po krótkiej awarii zasilania należy sprawdzić ustawienia godziny i daty. Potwierdź za pomocą **OK**.

## Wybór języka

- 1 Naciśnij **OK**, [9][2] oraz **OK**.
- 2 Użyj ▲▼, aby wybrać żądany język komunikatów wyświetlacza.
- 3 Potwierdź za pomocą **OK**.

## Wybór kraju

 Zawsze wybierz kraj, w którym używasz urządzenia. W przeciwnym razie urządzenie nie będzie dostosowane do sieci telefonicznej. Jeśli dany kraj nie znajduje się na liście, musisz wybrać inne ustawienie i używać kabla telefonicznego właściwego dla danego kraju. Skontaktuj się ze sprzedawcą.

 Po dokonaniu wyboru nowego kraju wszystkie ustawienia są zmieniane na wartości fabryczne dla tego kraju. Zapisane dane pozostają w pamięci. Sprawdź wprowadzony numer drukowany w nagłówku.

- 1 Naciśnij **OK**, [9][3] oraz **OK**.
- 2 Użyj ▲▼, aby wybrać kraj, w którym urządzenie jest używane.
- 3 Potwierdź za pomocą **OK**.
- 4 Używając ▲▼ wybierz **NA PEWNO? TAK**.
- 5 Potwierdź za pomocą **OK**.

## Wprowadzanie własnego numeru

Twoje nazwisko i numer będą dodawane razem z datą, godziną i numerem strony w górnej części (= nagłówku) każdego faksu.

- 1 Naciśnij **OK**, [9][4] oraz **OK**.
- 2 Wprowadź swój numer. Znak plus możesz wprowadzić, używając [#] lub [\*].
- 3 Potwierdź za pomocą **OK**.

## Wprowadzanie nazwy/imienia i nazwiska użytkownika

- 1 Naciśnij **OK**, [9][5] i **OK**.
- 2 Wprowadź swoją nazwę/imię i nazwisko. Znaki wprowadza się za pomocą przycisków numerycznych (zobacz napisy na przyciskach). Znaki specjalne wprowadza się za pomocą [0]. Naciśnij odpowiedni przycisk kilkakrotnie, aż do pojawienia się żądanego znaku lub znaku specjalnego na wyświetlaczu.
- 3 Potwierdź używając **OK**.

## Ustawianie kontrastu

Możesz wybrać różne poziomy kontrastu do kopiowania lub drukowania faksów.

- 1 Naciśnij **OK**, [4][4] oraz **OK**.
- 2 Używając ▲▼, wybierz żądany kontrast.  
**KONTR. : JASNY** – Jaśniejsze kopie i fakсы  
**KONTR. : NEUTRALNY** – Dla wszystkich typów dokumentów oryginalnych (również białego tekstu na czarnym tle lub dokumentów z kolorowym tłem)  
**KONTR. : OPTYMALNY** (ustawienie domyślne) – Ustawienie zoptymalizowane dla druku tekstu i fotografii  
**KONTR. : CIEMNY** – Ciemniejsze kopie i fakсы (na przykład dokumenty z niewyraźnym drukiem)
- 3 Potwierdź za pomocą **OK**.

 Zmienione ustawienia zostaną zapisane jako nowe ustawienia domyślne. Jeżeli wybierzesz funkcję specjalną do jednorazowego procesu, pamiętaj, po tej czynności przywrócić ustawienia domyślne lub ustawienia fabryczne.

## Zmniejszanie prędkości transmisji

Urządzenie dostosowuje prędkość transmisji do jakości linii telefonicznej. Może to zająć trochę czasu, szczególnie w przypadku połączeń międzynarodowych. Ustaw niższą prędkość transmisji, jeśli wysyłasz fakсы do sieci o słabej jakości linii.

- 1 Naciśnij **OK**, [3][8] oraz **OK**.
- 2 Użyj ▲▼ aby podać, czy chcesz użyć niższej prędkości transmisji.
- 3 Potwierdź za pomocą **OK**.

## Włączanie i wyłączenie dostosowywania wydruku do rozmiarów strony

Aby nie utracić żadnych informacji, otrzymywane fakсы są pomniejszane podczas drukowania.

- 1 Naciśnij **OK**, [3][7] oraz **OK**.
- 2 Użyj ▲▼ aby włączyć lub wyłączyć zmniejszanie rozmiaru.
- 3 Potwierdź za pomocą **OK**.



## Ustawianie dzwonek

### Wybór dzwonka

Możesz wybrać spośród dziesięciu różnych sygnałów dzwonka.

- 1 Naciśnij **OK**, **5** **5** oraz **OK**.
- 2 Używając klawiszy numerycznych od **0** do **9**, wybierz dźwięk dzwonka. Używając **▲/▼** możesz ustawić głośność.
- 3 Potwierdź za pomocą **OK**.

### Regulacja głośności

Możesz ustawić głośność dzwonka gdy urządzenie dzwoni, lub podczas wyboru dzwonka. Możesz ustawić różne poziomy głośności dla trybu **\*** (dziennego) i **☾** (nocnego), (zobacz również Rozdział Przełącznik Faksowy).

Używając **▲/▼** możesz zmienić głośność, gdy urządzenie dzwoni.

## Konfiguracja przełącznika faksowego

Wbudowany w urządzenie przełącznik faksowy odróżnia transmisje faksowe od połączeń telefonicznych. Faksy są odbierane automatycznie, a rozmowy telefoniczne mogą zostać odebrane przez użytkownika, również za pomocą podłączonych dodatkowych urządzeń. Urządzenie nie przestaje dzwonić podczas sprawdzania przychodzącego połączenia.

Możesz określić ile razy urządzenie ma zadzwonić, oddzielnie dla trybu **\*** (dziennego) i **☾** (nocnego). To umożliwi bezgłośnie odbieranie faksów w nocy, bez zakłócania spokoju użytkownika.

Naciśnij **☺/☀/☾**, aby przełączyć między trybem dziennym i nocnym. Przy włączonym zegarze **⌚**, urządzenie przełącza się pomiędzy trybami **\*** (dzienny) i **☾** (nocny) w wybranych porach.

### Konfiguracja trybu dziennego

- 1 Naciśnij **OK**, **5** **1** oraz **OK**.
- 2 Użyj **▲/▼**, aby wybrać łączną liczbę sygnałów dzwonka. Po tej liczbie sygnałów urządzenie przestanie dzwonić i odbierze połączenie lub bezgłośnie transmisję faksową.
- 3 Potwierdź za pomocą **OK**.
- 4 Wybierz liczbę sygnałów dzwonka dla przełącznika faksowego **▲/▼**. Po tej liczbie sygnałów zostanie włączony przełącznik faksowy w celu odróżnienia transmisji faksowej od zwykłego połączenia telefonicznego. Urządzenie nie przestaje dzwonić podczas sprawdzania przychodzącego połączenia.
- 5 Potwierdź za pomocą **OK**.
- 6 Używając **▲/▼** możesz ustawić głośność.
- 7 Potwierdź za pomocą **OK**.

### Konfiguracja trybu nocnego

- 1 Naciśnij **OK**, **5** **2** oraz **OK**.
- 2 Skonfiguruj te same ustawienia, co dla trybu dziennego (zobacz kroki od 2 do 7).

## Ustawianie zegara

Zegar przełącza pomiędzy trybem **\*** (dziennym) i **☾** (nocnym) o ustalonych porach.

- 1 Naciśnij **OK**, **5** **3** oraz **OK**.
- 2 Wprowadź godzinę, o której urządzenie ma być przełączane w tryb **\*** (dzienny), przykładowo **0** **6** **0** **0**, aby przełączenie nastąpiło o 6 rano.
- 3 Potwierdź za pomocą **OK**.
- 4 Wprowadź godzinę, o której urządzenie ma być przełączane w tryb **☾** (dzienny), przykładowo **2** **2** **0** **0**, aby przełączenie nastąpiło o 2 rano.
- 5 Potwierdź za pomocą **OK**.

## Ustawienia specjalne

### Cichy odbiór faksów

Jeśli chcesz odbierać faksy bez poprzedzania odbioru sygnałami dzwonka, ustaw liczbę sygnałów dzwonka przełącznika faksowego na **0**.

### Wyłączanie wszystkich dzwonek

Jeśli nie chcesz być niepokojony (np. w nocy) przez przychodzące połączenia, możesz ustawić liczbę sygnałów dzwonka na **0**. Urządzenie zostanie natychmiast przełączone na cichy odbiór faksów.

## Drukowanie zestawień i stron pomocy

### Drukowanie numerów i pozycji

Lista numerów i pozycji zawiera dziesięć ostatnio odebranych połączeń oraz wybranych numerów, a także zapisane w książce telefonicznej pozycje i grupy.

Naciśnij **OK**, **2** **3** oraz **OK**. Lista zostanie wydrukowana.

### Drukowanie listy połączeń

Lista połączeń zawiera 50 ostatnio wybranych numerów.

- 1 Naciśnij **OK**, **4** **1** oraz **OK**.
- 2 Użyj **▲/▼** aby wybrać, czy chcesz włączyć czy wyłączyć drukowanie wiadomości.
- 3 Potwierdź za pomocą **OK**.
- 4 **Włączanie drukowania:** Użyj **▲/▼** aby określić, czy lista połączeń ma być drukowana bezzwłocznie, czy po każdym 50 połączeniach.
- 5 Potwierdź za pomocą **OK**.

### Drukowanie książki telefonicznej

Naciśnij **OK**, **1** **7** oraz **OK**. Urządzenie wydrukuje listę pozycji książki telefonicznej oraz przypisane numery.

### Drukowanie dziennika faksów

Dziennik faksów to lista dziesięciu ostatnio wysłanych i odebranych faksów.

- 1 Naciśnij **OK**, **3** **5** oraz **OK**.
- 2 Użyj **▲/▼** aby wybrać, czy chcesz włączyć czy wyłączyć drukowanie wiadomości.
- 3 Potwierdź za pomocą **OK**.

**4 Włączanie drukowania:** Użyj ▲/▼ aby określić, czy dziennik faksów powinien być drukowany bezzwłocznie, czy po dziesięciu transmisjach.

**5** Potwierdź za pomocą **OK**.

## Drukowanie raportu nadawczego

Po każdej transmisji urządzenie drukuje raport nadawczy. W przypadku błędu transmisji, drukowany jest raport o wystąpieniu błędu. Możesz wyłączyć drukowanie raportu nadawczego.

**1** Naciśnij **OK**, [3] [6] oraz **OK**.

**2** Użyj ▲/▼ aby wybrać, czy chcesz włączyć czy wyłączyć drukowanie wiadomości.

**3** Potwierdź za pomocą **OK**.

## Drukowanie stron pomocy

### Pomoc 1 • Opis ogólny

Naciśnij [i] i [1] aby wydrukować opis stron pomocy.

### Pomoc 3 • Funkcje książki telefonicznej

Naciśnij [i] oraz [3] aby wydrukować przegląd funkcji książki telefonicznej.

### Pomoc 4 • Transmisja faksów

Naciśnij [i] i [4] aby wydrukować instrukcje dotyczące wysyłania faksów i konfiguracji przełącznika faksowego.

### Pomoc 5 • Kopiarka

Naciśnij [i] i [5], aby wydrukować tekst pomocy na temat kopiowania.

### Pomoc 6 • Lista funkcji

Naciśnij [i] i [6], aby wydrukować wszystkie funkcje i ustawienia urządzenia.

### Pomoc 7 • Gry i rozrywka

Naciśnij [i] i [7] aby wydrukować instrukcje dla urządzenia, dotyczące Gier i Rozrywki.

### Pomoc 8 • Wiadomości SMS

Naciśnij [i] i [8], aby wydrukować instrukcje na temat funkcji SMS.

## Uruchamianie przygotowania do pracy

**1** Naciśnij [i] oraz [2].

**2** Urządzenie wydrukuje stronę z instrukcjami pomocy i rozpocznie proces przygotowania do pracy.

# 13 Ustawienia telefonu bezprzewodowego

Naciśnij przycisk **C**, aby wrócić do poprzedniego poziomu menu. Naciśnij **↵** aby zamknąć menu i powrócić do trybu początkowego.

## Wybór języka

Telefon bezprzewodowy automatycznie przyjmuje podczas rejestracji ustawienia języka urzędzenia. Możesz wybrać wyświetlanie komunikatów w telefonie bezprzewodowym w innym języku. Nie wszystkie języki są dostępne w telefonie bezprzewodowym.

Telefon bezprzewodowy dostosowuje się automatycznie do zmian ustawień języka dokonanych w urzędzeniu (zobacz również Rozdział Ustawienia urzędzenia, Strona 32)

- 1 Naciśnij **▲/▼** i używając **▲/▼** wybierz **USTAWIENIA**.
- 2 Potwierdź używając **OK**.
- 3 Wybierz używając **▲/▼** **JĘZYK**.
- 4 Potwierdź używając **OK**.
- 5 Naciśnij **●** **ZMIENŹ WPIS**.
- 6 Użyj **▲/▼**, aby wybrać żądany język wyświetlacza.
- 7 Potwierdź używając **OK**.

## Ustawianie dzwonka

- 1 Naciśnij **▲/▼** i używając **▲/▼** wybierz **DZWONEK**.
- 2 Potwierdź używając **OK**.
- 3 Za pomocą **▲/▼** podaj, czy chcesz wybrać dzwonek dla połączeń wewnętrznych czy zewnętrznych.
- 4 Potwierdź za pomocą **OK**.
- 5 Wybierz żądany dźwięk dzwonka, używając **▲/▼**.
- 6 Potwierdź za pomocą **OK**.
- 7 Używając **▲/▼** możesz ustawić głośność.
- 8 Potwierdź za pomocą **OK**.

## Włączanie i wyłączanie dźwięków przycisków i dźwięków sygnalizacyjnych

- 1 Naciśnij **▲/▼** i używając **▲/▼** wybierz **DZWONEK**.
- 2 Potwierdź używając **OK**.
- 3 Używając **▲/▼** wybierz **POUFNY**.
- 4 Potwierdź za pomocą **OK**.
- 5 Używając **▲/▼**, wybierz czy chcesz włączyć, czy wyłączyć dźwięki przycisków, dźwięk powiadamiający o niskim poziomie naładowania akumulatorów i dźwięk potwierdzający odłożenie telefonu bezprzewodowego do stacji ładującej.
- 6 Potwierdź za pomocą **OK**.
- 7 Naciśnij **●** **ZMIENŹ WPIS** aby włączyć lub wyłączyć tę funkcję.
- 8 Potwierdź za pomocą **OK**.

## Włączanie trybu cichego

W trybie cichym wszystkie dzwonki, alarmy i dźwięki przycisków telefonu bezprzewodowego są wyłączone. Jednak nawiązanie połączenia jest w dalszym ciągu możliwe.

- 1 Naciśnij **▲/▼** i używając **▲/▼** wybierz **DZWONEK**.
- 2 Potwierdź używając **OK**.
- 3 Używając **▲/▼** wybierz **TRYB CICHY**.
- 4 Potwierdź używając **OK**.
- 5 Używając **●●** wybierz **Tak**, aby włączyć tę funkcję. Używając **●** wybierz **Nie**, aby wyłączyć tę funkcję.

## Przyciski programowane

Telefon bezprzewodowy jest wyposażony w dwa przyciski programowane **●** i **●●**, do których można przypisać różne funkcje, w celu szybkiego ich uruchamiania. Wybrane funkcje są prezentowane na wyświetlaczu przy dolnej krawędzi ekranu.

Naciśnij **●** i/lub **●●** aby uruchomić daną funkcję. Do tych przycisków możesz przypisać funkcje sterowania automatyczną sekretarką, tryb cichy, budzik, zegar, blokadę klawiatury, numer (= określony numer telefonu) lub ponowne wybieranie numeru.

## Programowanie przycisków

- 1 Naciśnij **▲/▼** i używając **▲/▼** wybierz **USTAWIENIA**.
- 2 Potwierdź używając **OK**.
- 3 Używając **▲/▼** wybierz **PROGR. KLAW.**.
- 4 Potwierdź za pomocą **OK**.
- 5 Naciśnij **●** **ZMIENŹ WPIS** aby przypisać funkcję do lewego przycisku programowanego.
- 6 Wybierz żądaną funkcję, używając **▲/▼**.
- 7 Potwierdź za pomocą **OK**.
- 8 Naciśnij **●** **ZMIENŹ WPIS** aby przypisać funkcję do prawego przycisku programowanego.
- 9 Wybierz żądaną funkcję, używając **▲/▼**.
- 10 Potwierdź za pomocą **OK**.

## Automatyczne odbieranie i kończenie rozmowy

Te funkcje umożliwiają odbieranie i kończenie połączenia odpowiednio przez podniesienie telefonu bezprzewodowego z ładowarki i odłożenie go do ładowarki.

## Włączanie i wyłączanie automatycznego odbierania połączeń

- 1 Naciśnij **▲/▼** i używając **▲/▼** wybierz **USTAWIENIA**.
- 2 Potwierdź używając **OK**.
- 3 Używając **▲/▼** wybierz **AUT. ODB. SŁUCH.**.
- 4 Potwierdź za pomocą **OK**.
- 5 Tę funkcję można włączyć/wyłączyć za pomocą **●** **ZMIENŹ WPIS**.
- 6 Potwierdź za pomocą **OK**.

## Włączanie i wyłączenie automatycznego odbierania połączeń

- 1 Naciśnij ▲/▼ i używając ▲/▼ wybierz USTAWIENIA.
- 2 Potwierdź używając OK.
- 3 Używając ▲/▼ wybierz AUT. ODKŁ. SŁUCH.
- 4 Potwierdź za pomocą OK.
- 5 Tę funkcję można włączyć/wyłączyć za pomocą • ZMIENI WPIS.
- 6 Potwierdź za pomocą OK.

## Przywracanie ustawień fabrycznych telefonu bezprzewodowego

Używając tej funkcji możesz usunąć wszystkie własne ustawienia, dotyczące na przykład dzwonek i przycisków programowanych i przywrócić ustawienia fabryczne telefonu bezprzewodowego. Zapisane dane pozostają nienaruszone.

- 1 W telefonie bezprzewodowym, naciśnij ▲/▼ i używając ▲/▼ wybierz USTAWIENIA.
- 2 Potwierdź za pomocą OK.
- 3 Wybierz za pomocą ▲/▼ USTAW. ZAAWAN..
- 4 Potwierdź za pomocą OK.
- 5 Wybierz numer używając ▲/▼ USTAW. SŁUCH..
- 6 Potwierdź za pomocą OK.
- 7 Wybierz numer używając ▲/▼ RESET SŁUCH..
- 8 Potwierdź za pomocą OK.
- 9 Potwierdź usunięcie za pomocą •• Tak.

## Wyświetlanie zestawień połączeń i zdarzeń

Zestawienie połączeń zawiera ostatnio wybrane numery, połączenia przychodzące oraz inne zdarzenia (wiadomości, połączenia nieodebrane).

### Wywoływanie zestawień połączeń

- 1 Naciśnij ▲/▼, i używając ▲/▼ ROZMOWY wybierz SPERSONALIZUJ.
- 2 Potwierdź za pomocą OK.
- 3 Używając ▲/▼, podaj z której listy chcesz wybrać numer.
- 4 Potwierdź za pomocą OK.
- 5 Wybierz żądany numer używając ▲/▼.
- 6 Naciśnij •• Opcja.
- 7 Wybierz opcję za pomocą ▲/▼: Możesz wyświetlić dane połączenia, wybrać numer, zapisać go w książce telefonicznej lub usunąć z zestawienia, wysłać wiadomość SMS na dany numer lub usunąć wszystkie numery z listy.
- 8 Potwierdź za pomocą OK.

## Wywoływanie zdarzeń

- 1 Naciśnij ▲/▼, i używając ▲/▼ ROZMOWY wybierz SPERSONALIZUJ.
- 2 Potwierdź za pomocą OK.
- 3 Wybierz używając ▲/▼ ZDARZENIA.
- 4 Potwierdź używając OK.
- 5 Wybierz używając ▲/▼ PODGLĄD.
- 6 Potwierdź używając OK.
- 7 Wybierz żądany numer lub wiadomość za pomocą ▲/▼.
- 8 Potwierdź używając OK.

## Ustawienia wyświetlacza

Możesz wybrać, czy chcesz być informowany o nowych zdarzeniach (wiadomości SMS, połączenie nieodebrane) za pomocą komunikatów na wyświetlaczu.

- 1 Naciśnij ▲/▼, i używając ▲/▼ ROZMOWY wybierz SPERSONALIZUJ.
- 2 Potwierdź za pomocą OK.
- 3 Wybierz używając ▲/▼ ZDARZENIA.
- 4 Potwierdź używając OK.
- 5 Użyj ▲/▼, aby wybrać czy chcesz włączyć, czy wyłączyć tę funkcję.
- 6 Potwierdź za pomocą OK.

# 14 Linie telefoniczne i urządzenia dodatkowe

## Konfigurowanie linii i usług telefonicznych

### Centrale abonenckie

Centrale abonenckie (PABX) występują w wielu biurach i w niektórych domach. Użytkownik podłączony do centrali PABX musi wybrać kod dostępu linii zewnętrznej w celu nawiązania połączenia z publiczną siecią telefoniczną (PSTN).

 Dodatkowy telefon, podłączony do gniazda telefonicznego urządzenia faksowego, nie posiada własnego numeru wewnętrznego.

- 1 Naciśnij **OK**,   oraz **OK**.
- 2 W niektórych krajach można ustawić wybieranie impulsowe lub tonowe (tony DTMF). Użyj **▲/▼**, aby ustawić żądany proces wybierania.

 Z wybierania impulsowego należy korzystać tylko wówczas, gdy używana linia telefoniczna nie umożliwia wybierania tonowego.

- 3 Potwierdź za pomocą **OK**.
- 4 Użyj **▲/▼** aby określić, czy urządzenie pracuje na linii wewnętrznej.
- 5 Potwierdź za pomocą **OK**.
- 6 **Konfiguracja urządzenia posiadającego numer wewnętrzny:** Wprowadź kod dostępu do linii zewnętrznej, który służy do połączenia z publiczną siecią telefoniczną. Zazwyczaj jest to .

 W rzadkich przypadkach kod dostępu do linii zewnętrznej może być inną cyfrą, lub liczbą dwucyfrową. W starszych systemach telefonicznych kodem dostępu do linii zewnętrznej może być R (= Flash). Naciśnij **R**, aby wprowadzić taki kod dostępu do linii zewnętrznej. Jeśli nawiązanie połączenia z publiczną siecią telefoniczną nie jest możliwe, skontaktuj się z dostawcą swojego systemu telefonicznego.

- 7 Potwierdź za pomocą **OK**.
- 8 Po zakończeniu urządzenie sprawdzi linię telefoniczną. Potwierdź za pomocą **OK**.
- 9 Urządzenie sprawdzi, czy jest w stanie nawiązać połączenie z publiczną siecią telefoniczną. Jeśli nawiązanie połączenia okaże się niemożliwe, zostaniesz poproszony o ponowne podanie kodu dostępu.

### Łącze DSL

Jeśli korzystasz z modemu DSL: Podłącz urządzenie po modemie. Dodatkowe informacje znajdziesz w instrukcji obsługi urządzenia DSL.

### Łącze ISDN

To urządzenie jest faksem analogowym (Grupa 3). To nie jest urządzenie ISDN (Grupa 4), więc bezpośrednia

współpraca z łączem ISDN nie jest możliwa. Wymaga adaptera analogowego lub modułu do podłączania terminali analogowych. Informacje na temat łączy ISDN można znaleźć w instrukcjach dostarczanych z adapterem terminalowym lub routerem dial-up.

### Skrzynka głosowa

Nie jest możliwe jednoczesne korzystanie z systemu poczty głosowej operatora telefonicznego (= skrzynki głosowej) i odbieranie faksów za pomocą własnych urządzeń. Zrezygnuj z usługi poczty głosowej dla używanej linii telefonicznej lub ustaw liczbę sygnałów dzwonka dla przełącznika faksowego na mniej niż 5 w urządzeniu (Zobacz również Rozdział Ustawianie przełącznika faksowego, Strona 33). Po odbiorze połączenia przez przełącznik faksowy, nie następuje aktywacja skrzynki głosowej operatora telefonicznego. W tej sprawie należy skontaktować się z operatorem telefonicznym.

### Rejestrowanie i wyrejestrowanie dodatkowych telefonów bezprzewodowych

Standardowo telefon bezprzewodowy zostaje fabrycznie zarejestrowany w urządzeniu. W trybie początkowym naciśnij **OK**. Wyświetlacz pokaże w której stacji bazowej i z jakim numerem jest zainstalowany telefon bezprzewodowy.

 Jeśli kupiłeś model z kilkoma telefonami bezprzewodowymi, to tylko jeden telefon bezprzewodowy został fabrycznie zarejestrowany w urządzeniu. Włóż akumulatory, zgodnie z powyższym opisem i zarejestruj telefon bezprzewodowy w urządzeniu (zobacz również Rozdział "Podłączanie telefonów i dodatkowe urządzenia", strona 37).

W jednym urządzeniu można rejestrować do pięciu telefonów bezprzewodowych. Używanie wyłącznie oryginalnych telefonów bezprzewodowych zapewni optymalne wykorzystanie wszystkich funkcji. Oryginalne telefony bezprzewodowe można zamówić w naszym dziale zaopatrzenia, lub w sklepach specjalistycznych.

 Dodatkowe telefony bezprzewodowe muszą być zgodne z GAP.

### Rejestrowanie telefonu bezprzewodowego

Abi rejestrować telefon bezprzewodowy musisz najpierw włączyć tryb rejestracji w telefonie bezprzewodowym, a następnie w swoim urządzeniu (= stacji bazowej).

- 1 W telefonie bezprzewodowym, naciśnij **▲/▼** i używając **▲/▼** wybierz **USTAWIENIA**.
- 2 Potwierdź za pomocą **OK**.
- 3 Wybierz za pomocą **▲/▼** **USTAW. ZAPLAN.**
- 4 Potwierdź za pomocą **OK**.

- 5 Wybierz używając ▲/▼ **USTAW. SŁUCH..**
- 6 Potwierdź używając **OK**.
- 7 Wybierz używając ▲/▼ **REJESTRACJA**.
- 8 Potwierdź używając **OK**.
- 9 Potwierdź używając ●● **Tak**. Telefon bezprzewodowy przechodzi w tryb rejestracji.
- 10 Naciśnij **OK**, [8] [2] i **OK** na urządzeniu
- 11 Potwierdź fabryczny kod PIN (0000) używając **OK**.

Telefon bezprzewodowy zostanie automatycznie zarejestrowany. Ten proces może potrwać kilka minut. Następnie, na wyświetlaczu telefonu bezprzewodowego pojawi się numer, pod jakim telefon został zarejestrowany w urządzeniu.

 W ten sam sposób możesz zarejestrować w urządzeniu inne telefony bezprzewodowe. Jeśli napotkasz na trudności podczas rejestracji, wyrejestruj wszystkie telefony bezprzewodowe, a następnie zarejestruj je ponownie, jeden po drugim.

## Wyrejestrowywanie telefonu bezprzewodowego

### W urządzeniu

- 1 Naciśnij **OK**, [8] [3] oraz **OK**.
- 2 Używając ▲/▼ wybierz który telefon bezprzewodowy chcesz wyrejestrować.
- 3 Potwierdź za pomocą **OK**. Urządzenie zostanie odłączone od telefonu bezprzewodowego.

### W telefonie bezprzewodowym

- 1 W telefonie bezprzewodowym, naciśnij ▲/▼ i używając ▲/▼ wybierz **USTAWIENIA**.
- 2 Potwierdź za pomocą **OK**.
- 3 Wybierz za pomocą ▲/▼ **USTAW. ZAAWAN..**
- 4 Potwierdź za pomocą **OK**.
- 5 Używając ▲/▼ wybierz **USTAW. BAZY**.
- 6 Potwierdź za pomocą **OK**.
- 7 Używając ▲/▼ wybierz **ODMELD. SŁUCH..**
- 8 Potwierdź za pomocą **OK**.
- 9 Używając ▲/▼ wybierz który telefon bezprzewodowy chcesz wyrejestrować.
- 10 Potwierdź za pomocą **OK**.
- 11 Potwierdź wyrejestrowanie za pomocą ●● **Tak**. Połączenie z urządzeniem zostanie przerwane.

## Rejestracja telefonu bezprzewodowego w innych urządzeniach

Możesz zarejestrować telefon bezprzewodowy w czterech różnych urządzeniach (= stacjach bazowych).

### W urządzeniu

- 1 Zarejestruj telefon bezprzewodowy w pierwszym urządzeniu, zgodnie z powyższym opisem.
- 2 Naciśnij **OK**, [8] [2] i **OK** na kolejnym urządzeniu.
- 3 Potwierdź fabrycznie ustawiony numer PIN (0000) lub wprowadź nowy numer PIN.

 Numer PIN może być taki sam jak numer PIN pierwszego urządzenia.

- 4 Potwierdź używając **OK**.

### W telefonie bezprzewodowym

- 5 W telefonie bezprzewodowym, naciśnij ▲/▼ i używając ▲/▼ wybierz **USTAWIENIA**.
- 6 Potwierdź za pomocą **OK**.
- 7 Wybierz za pomocą ▲/▼ **USTAW. ZAAWAN..**
- 8 Potwierdź za pomocą **OK**.
- 9 Wybierz używając ▲/▼ **USTAW. SŁUCH..**
- 10 Potwierdź używając **OK**.
- 11 Wybierz używając ▲/▼ **REJESTR. OSÓB..**
- 12 Potwierdź używając **OK**.
- 13 Wybierz kolejne urządzenie (= stację bazową) używając ▲/▼.
- 14 Potwierdź używając **OK**.
- 15 Potwierdź nazwę stacji bazowej, lub wprowadź nową nazwę.
- 16 Potwierdź używając **OK**.
- 17 Wprowadź taki sam kod PIN, który wprowadziłeś w kolejnym urządzeniu.
- 18 Potwierdź używając **OK**.
- 19 Używając ▲/▼ wybierz numer, pod którym chcesz zarejestrować telefon bezprzewodowy w tym urządzeniu.
- 20 Potwierdź używając **OK**.

## Ustawianie preferowanej stacji bazowej

Za pomocą tej funkcji możesz podać które urządzenie (= stacja bazowa) powinno być użyte do nawiązywania połączeń telefonicznych, po zarejestrowaniu telefonu bezprzewodowego w kilku urządzeniach. Jeśli wybierzesz **AUTO**, telefon bezprzewodowy będzie automatycznie podłączać się do urządzenia, które znajduje się w jego zasięgu.

- 1 W telefonie bezprzewodowym, naciśnij ▲/▼ i używając ▲/▼ wybierz **USTAWIENIA**.
- 2 Potwierdź za pomocą **OK**.
- 3 Wybierz za pomocą ▲/▼ **USTAW. ZAAWAN..**
- 4 Potwierdź za pomocą **OK**.
- 5 Wybierz używając ▲/▼ **USTAW. SŁUCH..**
- 6 Potwierdź używając **OK**.
- 7 Wybierz używając ▲/▼ **PRIORYTET BAZY**.
- 8 Potwierdź używając **OK**.
- 9 Naciśnij ● **ZMIEN WPIS**.
- 10 Używając ▲/▼ wybierz urządzenie, które ma mieć pierwszeństwo przy wyborze połączenia, lub wybierz połączenie automatyczne.
- 11 Potwierdź używając **OK**.

## Podłączanie urządzeń dodatkowych

Możesz korzystać z innych urządzeń podłączonych do tej samej linii telefonicznej, takich jak automatyczne sekretarki, modemy i liczniki opłat.

## Podłączanie do urządzenia

Możesz podłączać urządzenia dodatkowe bezpośrednio do urządzenia faksowego. Włóż kabel telefoniczny urządzenia dodatkowego do gniazdka urządzenia faksowego oznaczonego **EXT** (wtyczka RJ-11).

 Zalecamy bezpośrednie podłączenie do urządzenia faksowego, ponieważ taka konfiguracja umożliwia optymalne działanie przełącznika faksowego, który kontroluje wówczas również działanie urządzeń dodatkowych.

## Podłączanie do linii telefonicznej

Prawidłowe działanie przełącznika faksowego wymaga umieszczenia urządzenia jako pierwsze w szeregu urządzeń, podłączonych do tego samego gniazdka telefonicznego. Należy pamiętać o zachowaniu właściwej kolejności.

## Używanie dodatkowego telefonu (Easylink)

Funkcja Easylink umożliwia sterowanie urządzeniem faksowym za pomocą dodatkowych telefonów. Aby korzystać z tej funkcji dodatkowe telefony muszą być w trybie wybierania tonowego (tony DTMF/MFV) (informacje na ten temat znajdziesz w instrukcji obsługi dodatkowego telefonu).

## Rozpoczynanie odbioru faksu

Jeśli odbierzesz połączenie za pomocą urządzenia dodatkowego i usłyszysz, że jest to połączenie faksowe (dźwięk o zmiennej wysokości lub cisza), to możesz uruchomić odbiór faksu naciskając **\*5** na dodatkowym telefonie lub naciskając **START** na urządzeniu.

## Przejmowanie obsługi linii

Jeśli odbierzesz połączenie za pomocą dodatkowego telefonu, a urządzenie faksowe dalej dzwoni lub podejmuje próby odebrania faksu, możesz odłączyć urządzenie faksowe od linii. Oprócz tego naciśnij **\*\*** na telefonie.

## Zmiana kodów

 Kody należy zmieniać tylko wówczas, jeśli jest to bezwzględnie konieczne. Kody muszą zaczynać się od **\*** lub **#** i muszą różnić się od siebie.

- 1 Naciśnij **OK**, **5** **4** oraz **OK**.
- 2 Wprowadź nowy kod rozpoczynania odbioru faksu.
- 3 Potwierdź za pomocą **OK**.
- 4 Wprowadź nowy kod przejęcia obsługi linii telefonicznej przez urządzenie dodatkowe.
- 5 Potwierdź za pomocą **OK**.

## Używanie zewnętrznej automatycznej sekretarki

Aby zapewnić optymalne działanie automatycznej sekretarki, należy ją podłączyć do gniazdka **EXT** urządzenia faksowego. Liczba sygnałów dzwonka ustawiona dla zewnętrznej automatycznej sekretarki, powinna być mniejsza od liczby ustawionej pod **DZWONKI FAKSU** o co najmniej dwa sygnały.

Przykład ustawienia:

Liczba sygnałów dzwonka w zewnętrznej automatycznej sekretarce ..... 1  
**DZWONKI FAKSU** ..... 3  
(zobacz również Rozdział Ustawienia przełącznika faksowego, Strona 33)

 Powitanie musi być krótsze niż dziesięć sekund. Nie należy używać muzyki jako powitania.

Jeśli zewnętrzna automatyczna sekretarka posiada funkcję „oszczędzania kosztów połączeń” (tzn. funkcję, która po zarejestrowaniu nowych wiadomości zmienia liczbę sygnałów dzwonka, po których odbierane jest połączenie), należy ją wyłączyć.

Jeśli zewnętrzna automatyczna sekretarka nagrywa sygnały faksowe, ale urządzenia faksowe nie odbiera faksów, sprawdź połączenie z zewnętrzną automatyczną sekretarką.

# 15 Serwis

W przypadku wystąpienia zakłóceń w pracy urządzenia, należy postępować zgodnie z instrukcjami na wyświetlaczu i w raporcie o błędach.

## Sprawdzanie zapasu folii atramentowej

- 1 Naciśnij **OK**, **4** **6** oraz **OK**.
- 2 Na wyświetlaczu zostanie podana liczba stron, które można jeszcze wydrukować za pomocą aktualnie używanej folii atramentowej.
- 3 Naciśnij **STOP**, aby wrócić do trybu początkowego.

Jeśli folia atramentowa została zużyta, lub jeśli w urządzeniu nie ma folii atramentowej, na wyświetlaczu pojawi się komunikat.

## Wymiana folii atramentowej

⚠ Należy korzystać wyłącznie z oryginalnych materiałów eksploatacyjnych. Można je nabyć od wyspecjalizowanych sprzedawców detalicznych oraz w naszym dziale zamówień (patrz ostatnia strona instrukcji). Inne materiały eksploatacyjne mogą spowodować obrażenia urządzenia.

Przestrzegaj instrukcji umieszczonych na opakowaniu materiałów eksploatacyjnych.

Drukowanie i kopiowanie dokumentów wymaga włożenia folii atramentowej do urządzenia. Urządzenie jest dostarczane z założoną bezpłatną folią atramentową, która wystarcza na wydrukowanie kilku stron testowych. Ta folia atramentowa nie wymaga stosowania karty Plug'n'Print (karty chipowej, zawierającej informacje o stopniu wykorzystania folii atramentowej). Po włożeniu każdej kolejnej folii, należy zwiększyć stan licznika materiałów eksploatacyjnych, używając załączonej karty Plug'n'Print.

- 1 Wyjmij papier z mechanizmu podawania papieru i wyjmij tacę na papier z urządzenia.
- 2 Otwórz urządzenie podnosząc panel za pomocą umieszczonego na środku uchwytu, i rozkładając go w dół.

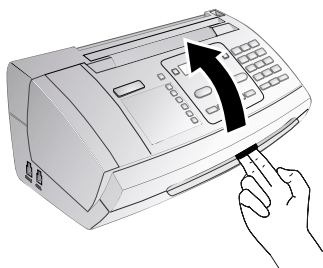

⚠ Po otwarciu urządzenia jego pokrywa musi być zablokowana w pozycji całkowicie otwartej. Upadek pokrywy podczas obsługi urządzenia może spowodować obrażenia ciała.

- 3 Uchwycić z obu stron tylną rolkę folii atramentowej i umieścić ją obok przedniej rolki folii atramentowej.

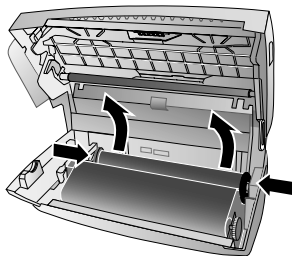

- 4 Wyjmij obie rolki z urządzenia. Zużyte folie atramentowe nie nadają się do dalszego wykorzystania.

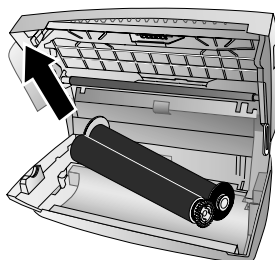

⚠ Możliwe jest odczytanie wydrukowanych wiadomości i kopii ze zużytej folii atramentowej. Przy utylizacji zużytej folii atramentowej należy wziąć pod uwagę wymagania w zakresie ochrony danych.

- 5 Wyjmij zużytą kartę Plug'n'Print z gniazda, które znajduje się po lewej stronie komory folii atramentowej. Karta Plug'n'Print nie nadaje się do ponownego użytku.

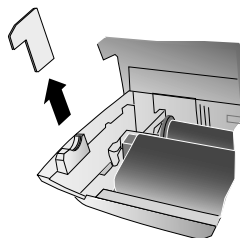

- 6 Delikatnie zdejmij opaski gumowe z nowej folii atramentowej. Pamiętaj, aby nie uszkodzić folii!

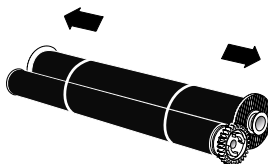



- 7 Włóż większą rolkę z folią atramentową do tylnej komory folii atramentowej. Niebieskie kółko zębate musi znajdować się po prawej stronie.

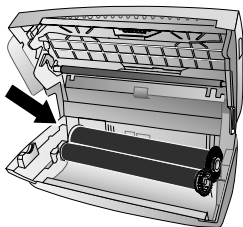

- 8 Włóż mniejszą rolkę, bez folii atramentowej do przedniej komory. Niebieskie kółko zębate musi znajdować się po prawej stronie, a wystający bolec należy umieścić w zagłębieniu po lewej stronie.

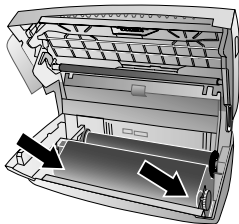

- 9 Oddziel kartę chipową od karty Plug'n'Print. Włóż kartę chipową do gniazdka, które znajduje się po lewej stronie komory folii atramentowej.

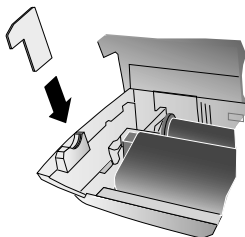

- 10 Obróć niebieskie kółko zębate do przodu, aby napiąć folię atramentową. Folia atramentowa nie może mieć żadnych zagięć.

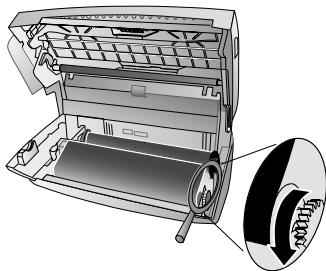

- 11 Zamknij urządzenie. Włóż tacę na papier do otworu znajdującego się za mechanizmem podawania papieru. Włóż ponownie papier.

## Usuwanie zaciętego papieru

- 1 Wyjmij papier z mechanizmu podawania papieru i wyjmij tacę na papier z urządzenia.
- 2 Otwórz urządzenie podnosząc panel za pomocą umieszczonego na środku uchwytu, i rozkładając go w dół.

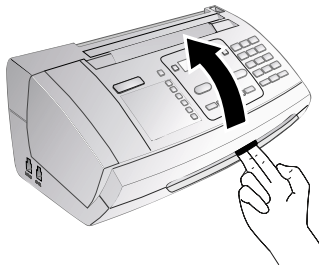

- ⚠** Po otwarciu urządzenia jego pokrywa musi być zablokowana w pozycji całkowicie otwartej. Upadek pokrywy podczas obsługi urządzenia może spowodować obrażenia ciała.

- 3 Ostrożnie wyciągnij papier.

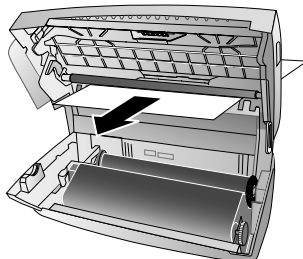

- 4 Obróć niebieskie kółko zębate do przodu, aby napiąć folię atramentową. Folia atramentowa nie może mieć żadnych zagięć.

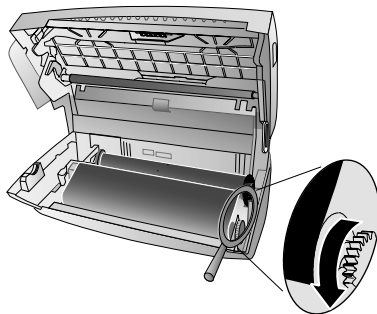

- 5 Zamknij urządzenie. Włóż tacę na papier do otworu znajdującego się za mechanizmem podawania papieru. Włóż ponownie papier.

## Usuwanie zaciętego dokumentu

- 1 Wyjmij papier z mechanizmu podawania papieru i wyjmij tacę na papier z urządzenia.
- 2 Otwórz urządzenie podnosząc panel za pomocą umieszczonego na środku uchwytu, i rozkładając go w dół.

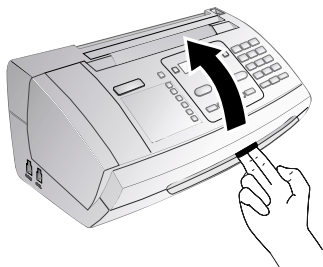

**!** Po otwarciu urządzenia jego pokrywa musi być zablokowana w pozycji całkowicie otwartej. Upadek pokrywy podczas obsługi urządzenia może spowodować obrażenia ciała.

- 3 Otwórz pokrywę skanera i pokrywę automatycznego podajnika dokumentów, wciskając do środka najpierw podpórkę (A), a następnie podpórkę (B). Pokrywa (C) złoży się w dół.

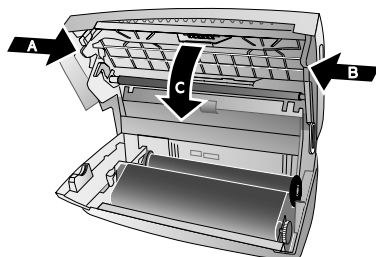

- 4 Ostrożnie wyciągnij dokument z urządzenia, do przodu lub do tyłu.

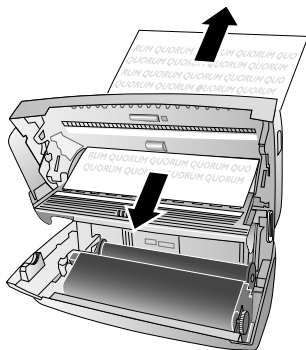

- 5 Zamknij pokrywę skanera i pokrywę automatycznego podajnika dokumentów. Obie podpórki muszą zostać bezpiecznie umieszczone na swoim miejscu.

- 6 Obróć niebieskie kółko zębate do przodu, aby napiąć folię atramentową. Folia atramentowa nie może mieć żadnych zagięć.

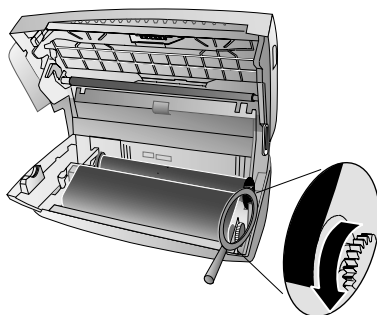

- 7 Zamknij urządzenie. Włóż tacę na papier do otworu znajdującego się za mechanizmem podawania papieru. Włóż ponownie papier.

## Czyszczenie

**!** Zanim rozpoczniesz czyszczenie, wyjmij wtyczkę z gniazdka sieciowego. Używaj miękkiej, niepalącej ściereczki. W żadnym razie nie używaj ciężkich lub łatwo zapalnych środków czyszczących (aerozoli, środków ściernych, zwiększających połysk, alkoholu itd.). Nie pozwól, aby jakiegokolwiek płynu dostały się do wnętrza urządzenia.

**💡** Wśród akcesoriów dostępnych na zamówienie w naszym centrum telefonicznej obsługi klienta znajdują się specjalne arkusze czyszczące do urządzeń faksowych. Włóż arkusz do podajnika dokumentów. Naciśnij **STOP**; arkusz zostanie wysunięty. Powtórz ten proces kilka razy.

- 1 Wyjmij papier z mechanizmu podawania papieru i wyjmij tacę na papier z urządzenia.
- 2 Otwórz urządzenie podnosząc panel za pomocą umieszczonego na środku uchwytu, i rozkładając go w dół.

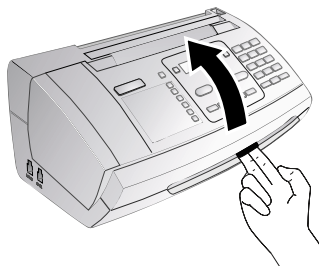

**!** Po otwarciu urządzenia jego pokrywa musi być zablokowana w pozycji całkowicie otwartej. Upadek pokrywy podczas obsługi urządzenia może spowodować obrażenia ciała.

- 3 Otwórz pokrywę skanera i pokrywę automatycznego podajnika dokumentów, wciskając do środka najpierw

podpórkę (A), a następnie podpórkę (B). Pokrywa (C) złoży się w dół.

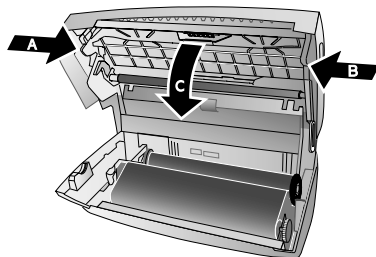

- 4 Delikatnie wytrzyj górną stronę szyby skanera (A) i dolną stronę podajnika dokumentów/folii skanera (= płytki z białego tworzywa sztucznego) (B).

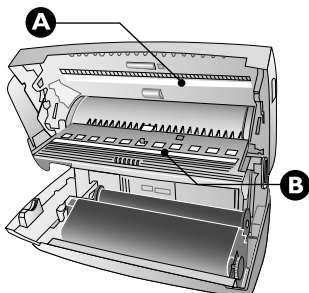

- 5 Wytrzyj wałek podający (A) i dolną stronę podkładki pod wałkiem podającym (B) miękką, niepylącą ściereczką, zwilżoną alkoholem czyszczącym (96 procent). Obróć wałek podający; Musisz wyczyścić cały wałek.

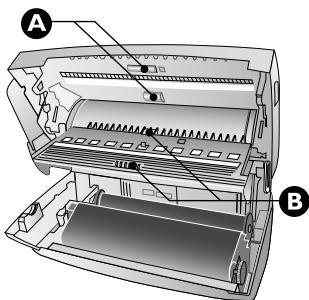

- 6 Zamknij pokrywę skanera i pokrywę automatycznego podajnika dokumentów. Obie podpórki muszą zostać bezpiecznie umieszczone na swoim miejscu.

- 7 Obróć niebieskie kółko zębate do przodu, aby napiąć folię atramentową. Folia atramentowa nie może mieć żadnych zagięć.

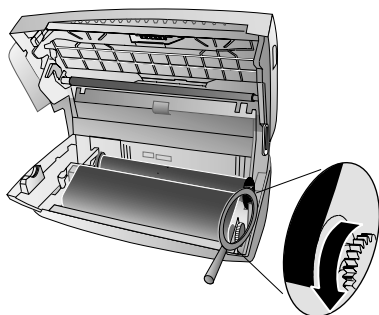

- 8 Zamknij urządzenie. Włóż tacę na papier do otworu znajdującego się za mechanizmem podawania papieru. Włóż ponownie papier.

## Wyświetlanie stopnia naładowania akumulatorów

Stan akumulatorów jest pokazywany na wyświetlaczu za pomocą wskaźnika naładowania. Jeśli poziom naładowania jest zbyt niski, podświetlenie wyświetlacza zostanie wyłączone, a tryb głośnomówiący nie będzie dostępny. Włóż telefon bezprzewodowy do ładowarki.

## Wymiana akumulatorów telefonu bezprzewodowego

- 1 Naciśnij i przytrzymaj  (przez co najmniej dwie sekundy), aby wyłączyć telefon bezprzewodowy.
- 2 Otwórz wnękę akumulatorów, która znajduje się z tyłu telefonu bezprzewodowego, ściągnąjąc pokrywę.



- 3 Wymij stare akumulatory.

 Zużyte akumulatory należy utylizować, zgodnie z obowiązującymi w danym kraju przepisami odnośnie recyklingu.

- 4 Włóż nowe akumulatory do wnętrza na akumulatory, ustawiając biegun dodatni i ujemny zgodnie z rysunkiem umieszczonym we wnętrzu na akumulatory.

**⚠ Nigdy** nie wkładaj do telefonu bezprzewodowego zwykłych baterii jednorazowych. Postępuj zgodnie ze specyfikacją podaną w rozdziale zawierającym dane techniczne.



- 5 Umieść pokrywkę na wnętrzu akumulatorów i przesun ją w górę, aż zostanie zablokowana w miejscu.  
6 Włóż telefon bezprzewodowy w ładowarkę.

**⚠** Nigdy nie umieszczaj w ładowarce telefonu bezprzewodowego bez akumulatorów.

**💡** Pozostaw telefon bezprzewodowy w ładowarce na co najmniej dwanaście godzin. Podczas ładowania następuje lekkie nagrzanie akumulatorów. Nie jest to niebezpieczne.

## Sprawdzanie wersji oprogramowania sprzętowego

- 1 Naciśnij **OK**, **[4][7]** oraz **OK**.  
2 Na wyświetlaczu pojawi się oznaczenie modelu i skonfigurowany kraj.  
3 Potwierdź za pomocą **OK**.  
4 Na wyświetlaczu zostanie podana wersja oprogramowania sprzętowego urządzenia.  
5 Potwierdź za pomocą **OK**.

## Użycie kodów serwisowych

Kody serwisowe usuwają wszystkie zmienione ustawienia i przywracają ustawienia fabryczne urządzenia. Urządzenie ze zmienionymi ustawieniami może zachowywać się w sposób inny niż oczekiwano.

**⚠** Kodu serwisowego używaj jedynie wówczas, gdy jest to absolutnie konieczne. Wiele kodów serwisowych kasuje również zapisane wiadomości i pozycje książki telefonicznej.

- 1 Naciśnij **OK**, **[4][5]** oraz **OK**.

- 2 Wprowadź kod serwisowy:

**[7][1][1][7]** – Usuwa wszystkie zmienione ustawienia i zapisane dane. Zostają przywrócone fabryczne ustawienia urządzenia i rozpoczęty proces przygotowania do pracy.

**[7][1][4][0]** – Usuwa wszystkie zmienione ustawienia. Zapisane dane i pozycje książki telefonicznej pozostają nienaruszone.

**[7][2][2][7]** – Usuwa zapisane w pamięci faksy, w przypadku wystąpienia problemów z drukowaniem.

- 3 Potwierdź za pomocą **OK**.

- 4 Używając **▲/▼** wybierz **NA PEWNO? TAK**.

- 5 Potwierdź za pomocą **OK**.

**⚠** Jeśli podałeś błędny kod, możesz anulować wpis wybierając **NA PEWNO? NIE**.

## Naprawa przez wyłączenie i włączenie zasilania

Jeśli utrzymuje się problem, którego nie można usunąć, postępując zgodnie z zaleceniami podanymi w niniejszej instrukcji obsługi (zobacz również tekst pomocy poniżej), wykonaj następujące czynności.

- 1 Wyjmij wtyczkę z gniazdka.
- 2 Poczekaj co najmniej dziesięć sekund, a następnie włóż ponownie wtyczkę do gniazdka.
- 3 Jeśli błąd dalej występuje, skontaktuj się z naszym działem pomocy technicznej lub ze sprzedawcą. Postępuj zgodnie z instrukcjami na wyświetlaczu i w raporcie o błędach.

<b>Informacje ogólne</b>	
Godzina i data migają na wyświetlaczu.	Musisz sprawdzić ustawienia godziny i daty, po krótkiej awarii zasilania. Potwierdź używając <b>OK</b> .

<b>Problemy z wysyłaniem faksów lub drukowaniem</b>	
Wysyłane fakсы mają złą jakość.	Zmień rozdzielczość z <b>ROZDZ. : STANDARD</b> na <b>ROZDZ. : DOBRA</b> lub <b>ROZDZ. : FOTO</b> . Zmień kontrast. Wyczyść skaner i otwórz podawania dokumentów. Sprawdź urządzenie, wykonując kopię dokumentu. Jeśli urządzenie działa poprawnie, to możliwe, że wadliwe jest urządzenie faksowe odbiorcy.
Podczas wysyłania lub drukowania za pomocą urządzenia powstają czarne linie.	Wyczyść skaner i otwórz podawania dokumentów.
Kopia nie zawiera żadnego nadruku.	Włóż dokumenty do podajnika dokumentów stroną zadrukowaną do góry.
Drukowanie zostało przerwane.	Zacięcie papieru lub dokumentu; brak papieru lub folii atramentowej. Postępuj zgodnie z instrukcjami na wyświetlaczu i w raporcie o błędach. Możliwe jest wystąpienie krótkiej przerwy po wydrukowaniu kilku stron. Urządzenie automatycznie wznowi drukowanie.
Brak drukowania	Sprawdź czy papier został poprawnie włożony i zablokowany. Dźwignia, która znajduje się po prawej stronie, obok podajnika papieru musi być przesunięta do tyłu.
Dokumenty nie są poprawnie podawane.	Wyczyść skaner i otwórz podawania dokumentów.

<b>Problemy z połączeniem</b>	
Urządzenie dzwoni raz, jest ciche przez chwilę i zaczyna dzwonić ponownie.	Jest to całkowicie normalne. Przełącznik faksowy sprawdza połączenie po pierwszym sygnale dzwonka. Jeśli jest to połączenie telefoniczne, urządzenie dzwoni dalej.
Brak sygnału zgłoszenia linii	Sprawdź instalację urządzenia. Podłącz kabel telefoniczny do gniazdka oznaczonego <b>LINE</b> . Włóż wtyczkę kabla telefonicznego do gniazdka linii telefonicznej.
Transmisje faksowe są wciąż przerywane.	Spróbuj wysłać faks ręcznie: Naciśnij <b>Ⓜ</b> i wybierz numer. Jeśli odbiorca używa automatycznej sekretarki, poczekaj aż usłyszysz gwizdzący ton. Naciśnij <b>START</b> . Możliwe, że urządzenie faksowe odbiorcy nie jest gotowe do odebrania faksu.



Problemy z połączeniem	
W słuchawce słychać sygnał faksu lub ciszę.	Połączenie jest transmisją faksową: Naciśnij <b>START</b> na urządzeniu. Oprócz tego naciśnij <b>*5</b> na telefonie. Odlóż słuchawkę.
Brak odbioru faksu, lub krótki sygnał dźwiękowy transmisji faksowej zapisany jako wiadomość w automatycznej sekretarce	Używając funkcji 51, ustaw liczbę sygnałów dzwonka dla przełącznika faksowego na 4, a łączną liczbę sygnałów dzwonka dla automatycznej sekretarki (zależnie od modelu) na 5 (zobacz Strona 33).  Nie jest możliwe jednoczesne korzystanie z systemu poczty głosowej operatora telefonicznego (= skrzynki głosowej) i odbieranie faksów za pomocą własnych urządzeń (zobacz strona 37).

Problemy z telefonem bezprzewodowym	
Telefon bez przewodowy nie funkcjonuje lub nie działa tak jak się tego oczekuje. Wyświetlacz pokazuje tylko stopień naładowania akumulatorów.	Sprawdź czy telefon bezprzewodowy działa i czy został zarejestrowany w urządzeniu.  Wyłącz telefon bezprzewodowy. Otwórz komorę akumulatorów, która znajduje się z tyłu telefonu. Wyjmij akumulatory i włóż je ponownie. Zamknij komorę akumulatorów i włącz ponownie telefon bezprzewodowy.
Brak sygnału zgłoszenia linii	Telefon bezprzewodowy nie został zarejestrowany w urządzeniu lub jest poza jego zasięgiem.
Włączenie telefonu bezprzewodowego jest niemożliwe.	Włóż telefon bezprzewodowy do ładowarki.
Włączenie telefonu bezprzewodowego nie jest możliwe po 12 godzinach od umieszczenia go w ładowarce.	Zmień akumulatory w telefonie bezprzewodowym (zobacz również rozdział Serwis, Strona 43).

# 16 Załącznik

## Dane techniczne

Wymiary (Dł. × Wys. × Szer.) .....	313 × 129 × 197 mm
Ciężar .....	1,9 kg
Zasilanie .....	220–240 V - / 50–60 Hz
Pobór mocy	
Tryb gotowości .....	< 2,5 W
Podczas transmisji .....	< 20 W
Zalecana temperatura otoczenia .....	18–28 °C
Wilgotność względna .....	20–80 % (bez kondensacji)
Typ połączenia .....	PSTN · PABX
Tryb wybierania numerów .....	Wybieranie tonowe / impulsowe (w zależności od kraju)

## Standardy

Bezpieczeństwo .....	EN 60950-1
Emisje .....	EN 55022 Class B
Oporność na zakłócenia elektryczne .....	EN 55024

## Skaner

Szerokość skanowania .....	212 mm
Rozdzielczość pozioma .....	8 punktów/mm
Rozdzielczość pionowa .....	Standard: 3,85 linii/mm
.....	Fine: 7,7 linii/mm

## Pamięć

Książka telefoniczna .....	do 50 pozycji
Wiadomości faksowe .....	do 15 stron (wzorcowego listu testowego)
Wiadomości SMS .....	do 30 Wiadomości SMS

## Telefon bezprzewodowy

Akumulatory .....	AAA · NiMH
Czas rozmów .....	do 10 godzin
Czas gotowości .....	do 120 godzin
Zasięg .....	do 50 m (w budynkach)
.....	do 300 m (w terenie otwartym)

## Papieru

Pojemność .....	50 arkusz
Rozmiary .....	A4 · 210 × 297 mm
Grubość .....	0,07–0,11 mm
Ciężar .....	60–90 g/m <sup>2</sup>

## Podajnik dokumentów

Pojemność .....	10 arkusz
Szerokość .....	148–212 mm
Długość .....	100–600 mm
Grubość .....	0,06–0,15 mm

## Faks

Typ .....	Group 3
Kompatybilność .....	ITU-TT_30
Kompresja danych .....	MH · MR
Modulacja .....	V.21 · V.27ter · V.29
Szybkość transmisji .....	9.600 b/s

## Specyfikacje techniczne mogą ulec zmianie bez powiadomienia.

## Gwarancja

### (Zasady i warunki wyłącznie dla Polski)

Z urządzenia należy korzystać w sposób zgodny z przeznaczeniem i w warunkach normalnej eksploatacji. Firma Sagem Communications nie przyjmuje odpowiedzialności za korzystanie z urządzenia wykraczające poza ramy korzystania z urządzenia zgodnie z przeznaczeniem i konsekwencje mogące wynikać z takiej eksploatacji.

Aby skorzystać z gwarancji proszę skontaktować się ze sprzedawcą. Wymagany będzie dowód zakupu.

Sprzedawca może również udzielić porad w przypadku niewłaściwego działania urządzenia.

### A) Ogólne warunki gwarancji

Firma Sagem Communications, według własnego wyboru zobowiązuje się do wymiany lub naprawy, bez pobierania opłat za robociznę i części zamienne, wszelkich usterek sprzętu w okresie 12 -dwanaście- miesięcy (3 -trzy- miesięcy dla akcesoriów), miesięcy od daty oryginalnej faktury sprzedaży urządzenia, w przypadkach gdy te usterki wynikają z wadliwego wykonania.

Jeśli klient nie zawarł z firmą Sagem Communications umowy o konserwacji sprzętu, w której wyraźnie zostało określone, że naprawy są wykonywane w siedzibie klienta, to naprawy nie będą wykonywane w siedzibie klienta. Klient będzie jednak zobowiązany do zwrotu wadliwego urządzenia na adres podany przez sprzedawcę.

W przypadku konieczności wysłania produktu do naprawy, do wysyłki zawsze należy dołączyć dowód zakupu (niezmieniony, bez odręcznych adnotacji i pogorszonej czytelności) wskazujący, że produkt jest nadal objęty gwarancją. Jeżeli dowód zakupu nie zostanie dołączony, centrum napraw firmy Sagem Communications określi status gwarancji produktu na podstawie daty produkcji.

Poza wszelkimi obowiązującymi regułami prawnymi, firma Sagem Communications nie udziela żadnej gwarancji, domniemanej ani wyraźnej, która nie została określona w niniejszym akapicie i nie będzie odpowiedzialna za żadne szkody bezpośrednio lub pośrednio, materialne lub niematerialne, w ramach lub poza ramami niniejszej gwarancji.

Jeśli jakiegokolwiek postanowienie niniejszej gwarancji zostanie uznane za nieważne lub niezgodne z prawem w części lub w całości, ze względu na obowiązujący przepis prawa krajowego dotyczący konsumentów, to taka nieważność lub niezgodność z prawem nie naruszy ważności i nie wpłynie na pozostałe postanowienia lub części niniejszej gwarancji.

Niniejsza gwarancja nie ogranicza uprawnień ustawowych Klienta.

## B) Wyłączenia z gwarancji

Z tytułu tej gwarancji firma Sagem Communications nie ponosi odpowiedzialności w związku z:

- Uszkodzeniami, wadami, awariami lub usterkami spowodowanymi między innymi:

- nieprzestrzeganiem instrukcji dotyczących procesu instalacji oraz użytkowania;

- przyczyną zewnętrzną wobec urządzenia (w tym między innymi wyładowaniami atmosferycznymi, pożarem, wstrząsem, wandalizmem, nieprawidłowym stanem sieci elektrycznej lub jakimikolwiek uszkodzeniami wynikającymi z zalania wodą);

- modyfikacjami dokonanyymi bez pisemnego zezwolenia firmy Sagem Communications

- nieodpowiednimi warunkami eksploatacji, szczególnie temperaturą i wilgotnością

- naprawą lub konserwacją sprzętu przez osoby nieupoważnione przez firmę Sagem Communications;

- Zużycie wynikające z normalnej, codziennej eksploatacji urządzenia i jego osprzętu

- Uszkodzenie z powodu niewystarczającego lub złego opakowania urządzenia zwracanego do firmy Sagem Communications

- Zastosowanie nowych wersji oprogramowania bez uprzedniej zgody firmy Sagem Communications

- Pracę z urządzeniami lub oprogramowaniem zmodyfikowanym lub dodanym bez uprzedniej pisemnej zgody firmy Sagem Communications

- Usterki, które nie wynikają z urządzenia ani z oprogramowania zainstalowanego w stacjach roboczych użytkowników w celu korzystania z urządzenia.

Problemy z łącznością wynikające z nieodpowiednich warunków, w tym:

- problemy dotyczące dostępu i/lub podłączenia do Internetu, takich jak przerwy w działaniu sieci dostępowych, lub niewłaściwe działanie linii telefonicznych abonenta lub jego rozmówcy

- błędy transmisji (na przykład słabego zasięgu geograficznego nadajników radiowych, zakłóceń lub słabej jakości linii)

- usterki sieci lokalnej (okablowania, serwerów, stacji roboczych) lub awarii sieci transmisyjnej (w tym między innymi zakłócenia, usterka sieci lub słaba jakość sieci)

- modyfikacja parametrów sieci telefonii komórkowej wykonana po sprzedaży produktu

- Normalnego serwisowania (zdefiniowanego instrukcji obsługi dostarczonej z urządzeniem) a także usterek wynikających z braku serwisowania. Koszty serwisowania są każdym wypadku ponoszone przez Klienta.

- Usterek wynikających z korzystania z produktów, materiałów eksploatacyjnych lub akcesoriów niezgodnych z urządzeniem.

## C) Naprawy pozagwarancyjne

W przypadkach określonych w punkcie B), a także po upływie okresu gwarancji, klient musi zwrócić się do autoryzowanego punktu napraw firmy Sagem Communications o wycenę kosztów.

Koszty naprawy i dostawy zostaną podane na wystawionej dla klienta fakturze.

Poniższe postanowienie ma zastosowanie, o ile nie zawarto z klientem innej umowy w formie pisemnej i wyłącznie na terytorium Polska.



Symbol CE potwierdza zgodność urządzenia z dotyczącymi go dyrektywami UE.



Jako uczestnik programu ENERGY STAR Sagem Communications Austria GmbH zapewnia, że urządzenie spełnia wymagania ENERGY STAR.

**Środowisko naturalne:** Poszanowanie środowiska naturalnego jest kluczowym celem Sagem. Procesy technologiczne stosowane przez Sagem przy produkcji są przyjazne środowisku naturalnemu. Sagem świadomie ma na względzie czynniki środowiskowe przez cały okres przydatności swoich produktów do użytku, począwszy od momentu wytworzenia, poprzez użytkowanie, aż do końca okresu ich przydatności.



**Opokowanie:** Żeby ułatwić ponowne wykorzystanie zużytych opakowań, należy postępować zgodnie z miejscowymi zasadami postępowania z surowcami wtórnymi.

**Akumulatory:** Zużyte akumulatory należy pozostawiać w wyznaczonych do tego celu miejscach.





**Produkt:** Symbol przekreślonego kosza na śmieci naklejony na produkt oznacza, że jest on zaliczany do kategorii sprzętu elektrycznego i elektronicznego, który jest objęty szczególnymi regulacjami w zakresie pozbywania się odpadów.

Żeby wymusić proces ponownego wykorzystywania odpadów wtórnych, odzysk surowców z urządzeń elektrycznych i elektronicznych (WEEE) oraz ochronić środowisko naturalne i zdrowie człowieka, prawo unijne wymaga selektywnego zbierania nieprzydatnego lub uszkodzonego sprzętu w jeden z wymienionych poniżej sposobów:

- Sprzedawca w sklepie detalicznym odbiera od klienta stary sprzęt przy kupnie przez niego nowego.
- Zużyty i nieprawny sprzęt można gromadzić w wyznaczonych do tego celu miejscach.

Niniejsza instrukcja użytkownika została wydrukowana na papierze z makulatury, bielonym bez użycia chloru. Taki papier spełnia najwyższe wymagania w zakresie ograniczania szkodliwego wpływu na środowisko naturalne. Po wykorzystaniu opakowanie kartonowe oraz wkładki do opakowania wykonane z papieru i tektury mogą zostać potraktowane jako makulatura. Folię z tworzywa sztucznego można przekazać do recyklingu, lub usunąć wraz z odpadami nie przeznaczonymi do recyklingu, w zależności od przepisów obowiązujących w danym kraju.

**Znaki towarowe:** Nazwy własne użyte w niniejszej instrukcji są znakami towarowymi, należącymi do odpowiednich przedsiębiorstw. Brak symboli (r) lub (tm) nie stanowi podstawy do twierdzenia, że dane określenia nie są zastrzeżonymi znakami towarowymi. Pozostałe nazwy produktów zostały użyte wyłącznie w celach identyfikacyjnych i mogą być znakami towarowymi należącymi do odpowiednich właścicieli. Firma Sagem nie rości sobie jakichkolwiek praw do tych znaków towarowych.

Powielanie niektórych dokumentów (np. przez skanowanie, drukowanie, kopiowanie) jest w wielu krajach zabronione. Poniższa lista dokumentów nie jest wyczerpująca, ma charakter ogólny i przykładowy. W razie wątpliwości proszę skontaktować się z prawnikiem.

- Pasporty (dokumenty tożsamości)
- Dokumenty wizowe wjazdowe i wyjazdowe (dokumenty imigracyjne)
- Dokumenty dotyczące służby wojskowej
- Banknoty, czeki podróżne, polecenia zapłaty
- Znaczkę pocztowe, znaczki skarbowe (stemplowane lub nie)
- Papiery dłużne, rewersy, obligacje
- Dokumenty chronione prawem autorskim

Proszę przestrzegać przepisów swojego kraju, dotyczących ważności prawnej transmisji faksowych, w szczególności w sprawach związanych z ważnością podpisów, warunkami uznawania dokumentów za dostarczone, utratą jakości podczas transmisji itd.

Proszę przestrzegać przepisów krajowych dotyczących poufności telekomunikacji i ochrony danych.

Ten produkt jest przeznaczony do współpracy z analogową publiczną siecią telekomunikacyjną (PSTN) w kraju

podanym na opakowaniu. W innych krajach urządzenie może nie działać prawidłowo.

W celu uzyskania dalszych informacji, proszę skontaktować się z centrum pomocy technicznej odpowiednim dla danego kraju. W przypadku wystąpienia problemów podczas użytkowania urządzenia proszę najpierw skontaktować się ze sprzedawcą.

Firma Sagem, ani firmy z nią powiązane nie ponoszą odpowiedzialności wobec nabywcy tego produktu ani osób trzecich z tytułu szkód, strat, kosztów lub wydatków poniesionych przez nabywcę lub osoby trzecie, w wyniku wypadku, niewłaściwego lub niezgodnego z przeznaczeniem użytkowania tego produktu, bądź dokonywania samodzielnych jego modyfikacji, napraw lub zmian, a także w przypadku zaniedbania ścisłego przestrzegania postanowień instrukcji obsługi i konserwacji produktu Sagem.

Firma Sagem nie ponosi odpowiedzialności za jakiegokolwiek szkody lub problemy wynikające ze stosowania opcji lub materiałów eksploatacyjnych, nie będących oryginalnymi produktami firmy Sagem produktami zatwierdzonymi przez firmę Sagem.

Firma Sagem nie ponosi żadnej odpowiedzialności za jakiegokolwiek szkody wynikające z zakłóceń elektromagnetycznych występujących w rezultacie stosowania kabli połączeniowych, które nie są oznaczone jako produkty firmy Sagem.

Wszelkie prawa zastrzeżone. Żadnej części niniejszej publikacji nie wolno powielać, przechowywać w systemie umożliwiającym wyszukiwanie informacji, ani przysyłać w jakiegokolwiek postaci i jakimikolwiek metodami elektronicznymi, mechanicznymi, za pomocą fotokopii lub w inny sposób, bez uprzedniego pisemnego zezwolenia firmy Sagem. Zawarte w niej informacje zostały udostępnione wyłącznie w celu wykorzystania w związku z tym produktem. Firma Sagem nie ponosi żadnej odpowiedzialności za zastosowanie tych informacji do innych urządzeń.

Niniejsza instrukcja obsługi nie jest dokumentem, potwierdzającym zawarcie umowy.

Zastrzega się możliwość występowania błędów, pomyłek drukarskich oraz wprowadzania zmian.

Copyright © 2008 Sagem Communications Austria GmbH

**EC-DECLARATION OF CONFORMITY**  
**EG-KONFORMITÄTSERKLÄRUNG**  
**DEKLARACJA ZGODNOŚCI**

Reference number/ Referenznummer/ Numer referencyjny: 761-06-0024

We  
Wir  
My

Sagem Communication Austria GmbH  
Guthheil-Schoder-Gasse 17  
A-1230 Wien, Österreich

declare under our responsibility that the products  
erklären unter unserer Verantwortung, daß die Produkte  
deklarujemy w ramach swojej wyłącznej odpowiedzialności, że produkt

**PHILIPS PPF 650 /PLB (MAGIC 5 BASIC DECT)**

to which this declaration relates are in conformity with the following standard(s) or other normative document(s):  
auf die diese Deklaration verweist, mit den folgenden Normen oder anderen normativen Dokumenten übereinstimmen:  
do którego odnosi się to oświadczenie spełnia zharmonizowane normy:

**Safety / Sicherheit / Bezpieczeństwa:**

EN 60950-1:2001

**Electromagnetic Compatibility / Elektromagnetische Verträglichkeit / Kompatybilności elektromagnetycznej:**

EN 55022:1998 + A1:2000 + A2:2003 class B  
EN 55024:1998 + A1:2001 + A2:2003  
EN 61000-3-2:2000 + A2:2005  
EN 61000-3-3:1995 + A1:2001  
EN 301 489-1 V1.5.1  
EN 301 489-6 V1.2.1

**Radio Spectrum / Radiospektrum / Bande de fréquences:**

EN 301 406:2003

**Analogue PSTN/ Analoge öffentliche Fernsprechnetzt / Sieci PSTN:**

ES 203 021-1 V2.1.1  
ES 203 021-2 V2.1.2  
ES 203 021-3 V2.1.2

following the provisions of the Directive 1999/5/EC on radio equipment and telecommunication terminal equipment and the mutual recognition of their conformity,  
gemäß den Bestimmungen der Richtlinie 1999/5/EG über Funkanlagen und Telekommunikationsendeinrichtungen und die gegenseitige Anerkennung ihrer Konformität,  
Dyrektywa 1999/5/EC Parlamentu Europejskiego i Rady z 9 marca 1999 w sprawie urządzeń radiokomunikacyjnych i telekomunikacyjnych urządzeń końcowych oraz wzajemnego uznawania ich zgodności.



Vienna, 2006-06-09

Place and date of issue  
Ort und Datum der Ausstellung  
Miejsce i data wystawienia

Stiz: Wien, Österreich  
Firmenbuchgericht: Handelsgericht Wien  
Firmenbuchnummer: 219483 w

Oliver SCHMEER, Direktor Zarządzający

Name and Function of authorised person  
Name und Funktion der zeichnungsberechtigten Person  
Imię i nazwisko upoważnionej osoby

Signature of authorised person  
Unterschrift der zeichnungsberechtigten Person  
Podpis upoważnionej osoby



**E-mail: [dti.faxinfo@sagem.com](mailto:dti.faxinfo@sagem.com)**

**Internet: [www.sagem-communications.com](http://www.sagem-communications.com)**



PHILIPS and the PHILIPS' Shield Emblem are registered trademarks of Koninklijke Philips Electronics N.V. and are used by SAGEM COMMUNICATIONS under license from Koninklijke Philips Electronics N.V.

**SAGEM COMMUNICATIONS**

Printing Terminals

Headquarters : Le Ponant de Paris  
27, rue Leblanc · 75015 Paris · FRANCE  
Tél. : +33 1 58 11 77 00 · Fax : +33 1 58 11 77 77  
[www.sagem-communications.com](http://www.sagem-communications.com)  
Limited company · Capital 167.038.185 Euros · 440 294 510 RCS PARIS

**PPF 650**  
**PL**  
**253132405-A**