

# Podręcznik Użytkownika

P900W  
P950NW

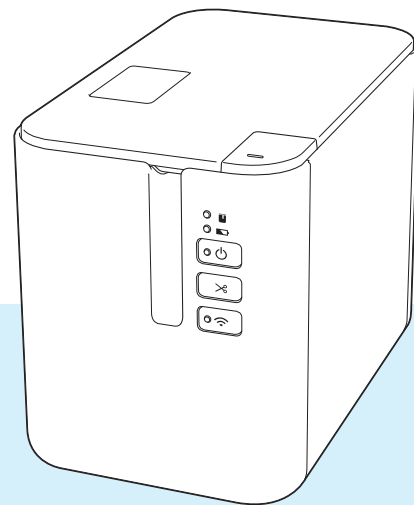

Przed włączeniem produktu należy zapoznać się z treścią niniejszego podręcznika i zachować go do wykorzystania w przyszłości.

# Wprowadzenie

## Ważna uwaga

- Treść niniejszego dokumentu i specyfikacje produktu mogą być zmieniane bez powiadomienia.
- Firma Brother zastrzega sobie prawo do wprowadzania zmian w specyfikacjach oraz dokumentacji zawartej w niniejszym podręczniku bez uprzedzenia i nie ponosi odpowiedzialności za jakiegokolwiek szkody (także pośrednie) spowodowane korzystaniem z tych informacji. Niniejsze zastrzeżenie odnosi się również do błędów typograficznych i innych, które mogą występować w tych publikacjach.
- Ekran pokazany w niniejszym dokumencie może się różnić od rzeczywistych w zależności od systemu operacyjnego komputera, modelu posiadanego produktu oraz wersji oprogramowania.
- Przed rozpoczęciem użytkowania urządzenia etykietującego P-touch przeczytaj wszystkie dołączone do urządzenia dokumenty, aby uzyskać informacje na temat bezpieczeństwa i prawidłowej obsługi.
- Urządzenie przedstawione na ilustracji może różnić się od urządzenia użytkownika.
- Nie we wszystkich krajach dostępne są wszystkie opcje i materiały eksploatacyjne, np. taśma TZe, etykieta FLe oraz rurki HSe.
- Dostępne opcje i materiały eksploatacyjne mogą się różnić w zależności od kraju.

## Dostępne podręczniki

Odwiedź witrynę Brother Solutions Center pod adresem [support.brother.com](http://support.brother.com) i kliknij Podręczniki na stronie posiadanego modelu w celu pobrania najnowszych podręczników.

<b>Przewodnik Bezpieczeństwa Produktu</b> <sup>1</sup>	Ten przewodnik stanowi źródło informacji dotyczących bezpieczeństwa; należy go przeczytać przed rozpoczęciem użytkowania urządzenia.
<b>Podręcznik szybkiej obsługi</b> <sup>1</sup>	Ten podręcznik zawiera podstawowe informacje na temat korzystania z urządzenia wraz ze wskazówkami dotyczącymi rozwiązywania problemów.
<b>Podręcznik użytkownika</b> <sup>2</sup>	Ten podręcznik zawiera dodatkowe informacje o ustawieniach i obsłudze urządzenia, porady w zakresie połączenia sieciowego, ustawień sieciowych i rozwiązywania problemów oraz instrukcje dotyczące konserwacji.





<sup>1</sup> Wydrukowany podręcznik w opakowaniu.

<sup>2</sup> Podręcznik w formie pliku PDF w witrynie Brother Solutions Center.

## Symbole używane w niniejszym podręczniku

---

W podręczniku używane są następujące symbole:

 <b>OSTRZEŻENIE</b>	Informuje o tym, co należy zrobić, aby uniknąć ryzyka obrażeń ciała.
 <b>UWAGA</b>	Informuje o procedurach, które należy przestrzegać, aby uniknąć lekkich obrażeń ciała lub uszkodzenia urządzenia.
 <b>Ważne</b>	Oznacza informacje lub instrukcje, których należy przestrzegać. Zignorowanie ich może doprowadzić do uszkodzenia lub nieprawidłowego działania urządzenia.
 <b>Informacja</b>	Wskazuje informacje lub instrukcje mogące pomóc w lepszym zrozumieniu i bardziej efektywnym użytkowaniu produktu.

## WAŻNA INFORMACJA

- Produkt jest dopuszczony do użycia tylko w kraju, w którym został zakupiony. Produktu nie należy używać poza krajem, w którym został zakupiony, gdyż może to doprowadzić do naruszenia przepisów w sprawie komunikacji bezprzewodowej i przepisów energetycznych obowiązujących w danym kraju.
- Nazwa Windows Vista<sup>®</sup> używana w niniejszym dokumencie odnosi się do wszystkich wersji systemu Windows Vista<sup>®</sup>.
- Nazwa Windows<sup>®</sup> 7 używana w niniejszym dokumencie odnosi się do wszystkich wersji systemu Windows<sup>®</sup> 7.
- Nazwa Windows<sup>®</sup> 8 używana w niniejszym dokumencie odnosi się do wszystkich wersji systemu Windows<sup>®</sup> 8.
- Nazwa Windows<sup>®</sup> 8.1 używana w niniejszym dokumencie odnosi się do wszystkich wersji systemu Windows<sup>®</sup> 8.1.
- Nazwa Windows<sup>®</sup> 10 używana w niniejszym dokumencie odnosi się do Windows<sup>®</sup> 10 Home, Windows<sup>®</sup> 10 Pro, Windows<sup>®</sup> 10 Enterprise oraz Windows<sup>®</sup> 10 Education.  
Nazwa Windows<sup>®</sup> 10 używana w niniejszym dokumencie nie odnosi się do Windows<sup>®</sup> 10 Mobile, Windows<sup>®</sup> 10 Mobile Enterprise ani Windows<sup>®</sup> 10 IoT Core.
- Nazwa Windows Server<sup>®</sup> 2008 w niniejszym dokumencie odnosi się do wszystkich wersji systemu Windows Server<sup>®</sup> 2008 i Windows Server<sup>®</sup> 2008 R2.
- Nazwa Windows Server<sup>®</sup> 2012 w niniejszym dokumencie odnosi się do wszystkich wersji systemu Windows Server<sup>®</sup> 2012 i Windows Server<sup>®</sup> 2012 R2.
- Nie wszystkie modele dostępne są we wszystkich krajach.

© 2016 Brother Industries, Ltd. Wszelkie prawa zastrzeżone.

# Spis treści

## Sekcja I Podstawowa obsługa

<b>1</b>	<b>Konfiguracja urządzenia etykietującego P-touch</b>	<b>2</b>
	Opis ogólny.....	2
	Przód .....	2
	Tył.....	3
	Podłączanie źródła zasilania .....	4
	Wkładanie kasety z taśmą .....	5
	Włączanie i wyłączanie zasilania.....	7
	Podawanie taśmy .....	7
<b>2</b>	<b>Drukowanie przy użyciu komputera</b>	<b>8</b>
	Instalacja sterownika drukarki i oprogramowania .....	8
	Podłączanie urządzenia do komputera.....	9
	Podłączanie za pomocą kabla USB .....	9
	Podłączanie przy użyciu Wi-Fi® .....	9
	Podłączanie przy użyciu przewodowej sieci LAN (tylko P950NW).....	12
	Drukowanie z komputera .....	13
	Dostępne aplikacje .....	13
	Drukowanie z komputera .....	14
	Przymocowywanie etykiet .....	16
<b>3</b>	<b>Drukowanie za pomocą urządzenia mobilnego</b>	<b>17</b>
	Instalacja aplikacji do użytku z urządzeniami mobilnymi .....	17
	Dostępne aplikacje .....	17
	Podłączanie urządzenia do urządzenia mobilnego .....	17
	Włączanie lub wyłączanie funkcji sieci bezprzewodowej .....	18
	Drukowanie z urządzenia mobilnego.....	18
	Drukowanie z własnego urządzenia mobilnego .....	18
	Korzystanie z urządzenia mobilnego do drukowania szablonów utworzonych na komputerze .....	21
	Przyklejanie etykiet.....	21
<b>4</b>	<b>Korzystanie z innych interfejsów (interfejsu szeregowego/interfejsu Bluetooth)</b>	<b>22</b>
	Instalacja sterownika drukarki i oprogramowania .....	22
	Przesyłanie szablonu do aplikacji P-touch Transfer Manager.....	22
	Przesyłanie szablonów z komputera do urządzenia.....	22
	Podłączanie przy użyciu przejściówki interfejsu szeregowego (opcjonalny: PA-SCA-001).....	23
	Przewód szeregowy (RS-232C) (tylko system Windows®) .....	24
	Ustawienia interfejsu szeregowego .....	24
	Podłączanie przy użyciu interfejsu Bluetooth (opcjonalny: PA-BI-002) (tylko P950NW).....	25
	Specyfikacje produktu PA-BI-002 .....	25

## **5      Zmiana ustawień urządzenia etykietującego P-touch 26**

Narzędzie do konfiguracji ustawień drukarki dla systemu Windows® .....	26
Zanim skorzystasz z Narzędzia do konfiguracji ustawień drukarki.....	26
Korzystanie z Narzędzia do konfiguracji ustawień drukarki dla systemu Windows® .....	27
Ustawienia komunikacji dla systemu Windows® .....	29
Okno dialogowe ustawień.....	29
Pasek menu.....	31
Karta Ogólne .....	34
Karty Przewodowa sieć LAN (tylko P950NW)/Bezprzewodowa sieć LAN .....	36
Karta Wireless Direct.....	40
Karta Bluetooth (tylko P950NW).....	41
Stosowanie zmian ustawień w więcej niż jednym urządzeniu .....	42
Ustawienia urządzenia dla systemu Windows® .....	43
Okno dialogowe ustawień.....	43
Pasek menu.....	45
Karta Podstawowe.....	47
Karta ustawień etykiety.....	48
Karta Ustawienia panelu (tylko P950NW) .....	49
Karty zarządzania (tylko P950NW).....	50
Stosowanie zmian ustawień w więcej niż jednym urządzeniu .....	53
Ustawienia P-touch Template dla systemu Windows® .....	54
Okno dialogowe ustawień P-touch Template .....	55
Printer Setting Tool dla komputerów firmy Mac .....	57
Zanim skorzystasz z Printer Setting Tool .....	57
Korzystanie z Printer Setting Tool dla komputerów firmy Mac .....	57
Okno dialogowe ustawień.....	58
Karta Podstawowe.....	59
Karta ustawień etykiety.....	60
Karta Ustawienia Bluetooth (tylko P950NW).....	61
Karta Bezprzewodowa sieć LAN .....	62
Stosowanie zmian ustawień w więcej niż jednym urządzeniu .....	63
Zmiana ustawień w przypadku drukowania z urządzenia mobilnego .....	64

## **6      Drukowanie etykiet przy użyciu P-touch Template 65**

Operacje P-touch Template.....	65
Przygotowanie .....	66
Konfiguracja ustawień za pomocą Narzędzia ustawień P-touch Template .....	66
Konfigurowanie ustawień portu szeregowego RS-232C .....	68
Podłączanie skanera kodów kreskowych .....	69
Drukowanie standardowego szablonu.....	70
Drukowanie zaawansowanego szablonu.....	72
Drukowanie z przeglądaniem bazy danych .....	75
Drukowanie z funkcją numerowania (numerowanie seryjne) .....	78
Numerowanie tekstu (Szeregowanie).....	78
Numerowanie kodu kreskowego (Szeregowanie) .....	79
Drukowanie z numerowaniem (Szeregowanie) — obsługa zaawansowana .....	80

<b>7</b>	<b>Inne funkcje</b>	<b>81</b>
	Potwierdzanie ustawień urządzenia etykietującego P-touch .....	81
	Tryb pamięci masowej .....	81
	Opis .....	81
	Korzystanie z trybu pamięci masowej .....	81
	Druk rozproszony (tylko system Windows®) .....	83
	Drukowanie etykiet w trybie wysokiej rozdzielczości .....	87
	Drukowanie etykiet w trybie wysokiej prędkości .....	88
	Drukowanie etykiet w trybie wysokiej jakości .....	89

## Sekcja II Aplikacje

<b>8</b>	<b>Jak korzystać z narzędzia Cable Label Tool (tylko komputery z systemem Windows®)</b>	<b>91</b>
	Uruchamianie narzędzia Cable Label Tool .....	91
	Tworzenie etykiety do kabla .....	93
	Panel czołowy .....	93
	Owijka kabla .....	94
	Flaga kablowa .....	95
	Krosownica .....	96
	Do bloków zaciskowych .....	96
	Flaga .....	97
	Rurka Termokurczliwa .....	97
	Podłączanie bazy danych .....	98
	Drukowanie z funkcją numerowania (numerowanie seryjne) .....	99
	Drukowanie przy użyciu narzędzia Cable Label Tool .....	99
	Przesyłanie szablonów z narzędzia Cable Label Tool do urządzenia etykietującego P-touch .....	100
<b>9</b>	<b>Jak korzystać z aplikacji P-touch Editor</b>	<b>101</b>
	System Windows® .....	101
	Uruchamianie aplikacji P-touch Editor .....	101
	Drukowanie przy użyciu aplikacji P-touch Editor .....	104
	Przesyłanie danych do urządzenia .....	105
	W przypadku komputerów Mac .....	106
	Uruchamianie aplikacji P-touch Editor .....	106
	Tryby działania .....	107
	Przesyłanie danych do urządzenia .....	108
<b>10</b>	<b>Jak korzystać z programów P-touch Transfer Manager i P-touch Library (tylko komputery z systemem Windows®)</b>	<b>109</b>
	P-touch Transfer Manager .....	109
	Przesyłanie szablonu do aplikacji P-touch Transfer Manager .....	109
	Przesyłanie szablonów lub innych danych z komputera do urządzenia .....	112
	Tworzenie kopii zapasowych szablonów lub innych danych zapisanych w urządzeniu .....	117
	Usuwanie wszystkich danych urządzenia .....	118
	Tworzenie pliku BLF lub PDZ .....	119
	P-touch Library .....	120

Uruchamianie aplikacji P-touch Library .....	120
Otwieranie i edytowanie szablonów.....	122
Drukowanie szablonów.....	123
Wyszukiwanie szablonów .....	124

## **11 Przesyłanie szablonów za pomocą aplikacji P-touch Transfer Express (tylko komputery z systemem Windows®) 126**

Przygotowanie aplikacji P-touch Transfer Express.....	126
Przesyłanie szablonu do aplikacji P-touch Transfer Manager .....	127
Zapisywanie szablonu do pliku pakietu transferu (.pdz).....	128
Udostępnianie pliku pakietu transferu (.pdz) oraz aplikacji P-touch Transfer Express użytkownikowi ...	130
Przesyłanie pliku pakietu transferu (.pdz) do urządzenia .....	131

## **12 Jak zaktualizować oprogramowanie P-touch 134**

Aktualizacja narzędzia Cable Label Tool (tylko w systemie Windows®) i P-touch Editor .....	134
System Windows® .....	134
W przypadku komputerów Mac .....	136
Aktualizowanie oprogramowania sprzętowego.....	138
System Windows® .....	138
W przypadku komputerów Mac .....	140

## **Sekcja III Sieć**

### **13 Wprowadzenie 144**

Funkcje sieciowe .....	144
------------------------	-----

### **14 Zmiana ustawień sieciowych urządzenia etykietującego P-touch 145**

Zmiana ustawień sieciowych urządzenia (adresu IP, maski podsieci i bramy) przy użyciu komputerów z systemem Windows® .....	145
Za pomocą narzędzia BRAdmin Light .....	145
Inne narzędzia do zarządzania.....	147
Korzystanie z funkcji Zarządzanie przez sieć (przeglądarki internetowej) .....	147
Korzystanie z narzędzia BRAdmin Professional (tylko komputery z systemem Windows®).....	147

### **15 Zarządzanie przez sieć 148**

Wstęp .....	148
Konfigurowanie ustawień urządzenia za pomocą funkcji Zarządzanie przez sieć (przeglądarkę internetową).....	149

## **Sekcja IV Dodatek**

### **16 Resetowanie urządzenia etykietującego P-touch 151**

Przywracanie wszystkich ustawień fabrycznych przy użyciu przycisków urządzenia .....	151
Resetowanie danych przy użyciu Narzędzia do konfiguracji ustawień drukarki .....	151



<b>17</b>	<b>Konserwacja</b>	<b>152</b>
	Czyszczenie zewnętrznej części urządzenia.....	152
	Czyszczenie głowicy drukującej i wałka głowicy.....	152
	Głowica drukująca .....	153
	Wałek głowicy.....	153
	Czyszczenie odcinarki taśmy.....	154
<b>18</b>	<b>Rozwiązywanie problemów</b>	<b>155</b>
	Wstęp .....	155
	Problemy z drukowaniem .....	156
	Problemy z etykietami .....	158
	Problemy z urządzeniem .....	159
	Problemy z konfiguracją sieci.....	160
	Urządzenie nie może drukować przez sieć Instalacja została przeprowadzona pomyślnie, lecz urządzenie nie jest wykrywane przez sieć .....	161
	Problemy z oprogramowaniem zabezpieczającym .....	161
	Sprawdzanie prawidłowego działania urządzeń sieciowych .....	162
	Informacje o wersji.....	162
	Wskaźniki diodowe LED .....	163
	Ostrzeżenia dotyczące wskaźników .....	167
<b>19</b>	<b>Specyfikacja produktu</b>	<b>168</b>
	Specyfikacja urządzenia etykietującego P-touch.....	168
	Środowisko pracy .....	170
<b>20</b>	<b>Uwagi dotyczące korzystania z aplikacji P-touch Transfer Manager</b>	<b>171</b>
	Uwagi na temat tworzenia szablonów .....	171
	Uwagi dotyczące przesyłania szablonów .....	171
	Uwagi na temat przesyłania danych innych niż szablony.....	172
<b>21</b>	<b>Pojęcia i informacje związane z siecią</b>	<b>173</b>
	Obsługiwane protokoły i funkcje zabezpieczeń .....	173
	Typy połączeń sieciowych i protokołów .....	174
	Rodzaje połączeń sieciowych.....	174
	Konfiguracja urządzenia do pracy w sieci.....	176
	Adresy IP, maski podsieci i bramy.....	176
	Terminologia i pojęcia związane z siecią bezprzewodową.....	178
	Pojęcia związane z zabezpieczeniami .....	178
<b>22</b>	<b>Lista kodów kreskowych dla funkcji P-touch Template</b>	<b>183</b>
	Ogólna procedura dla funkcji P-touch Template.....	183
	Lista kodów kreskowych do konfigurowania ustawień.....	184

<b>23</b>	<b>Korzystanie z akumulatora litowo-jonowego/bazy akumulatora (opcjonalne: PA-BT-4000LI/PA-BB-002)</b>	<b>187</b>
	Wkładanie akumulatora litowo-jonowego .....	187
	Wyjmowanie akumulatora litowo-jonowego .....	188
	Ładowanie akumulatora litowo-jonowego .....	189
	Zatrzymywanie ładowania akumulatora litowo-jonowego .....	190
	Wskazówki dotyczące użytkowania akumulatora litowo-jonowego .....	190
	Właściwości akumulatora litowo-jonowego .....	190
	Specyfikacja produktu .....	191
<b>24</b>	<b>Korzystanie z wyświetlacza dotykowego (opcjonalny: PA-TDU-003) (tylko P950NW)</b>	<b>192</b>
	Opis ogólny .....	192
	LCD .....	193
	Ekran główny .....	193
	Panel dotykowy .....	195
	Wymiana panelu dotykowego .....	196
	Drukowanie przy użyciu wyświetlacza dotykowego .....	199
	Ustawienia wyświetlacza dotykowego .....	200
	Konfiguracja ustawień z wyświetlacza dotykowego .....	200
	Tworzenie układu etykiety (tylko system Windows®) .....	205
	Tworzenie szablonu .....	205
	Łączenie bazy danych z szablonem .....	208
	Przesyłanie układu etykiety do urządzenia .....	211
	Wybór panelu dotykowego .....	213
	Wybór danych przypisanych do przycisków na jednodotykowym panelu .....	214
	Tworzenie panelu jednodotykowego .....	215
	Drukowanie etykiety .....	216
	Drukowanie za pomocą panelu sterowania podstawowymi operacjami .....	216
	Drukowanie za pomocą panelu jednodotykowego .....	218
	Drukowanie przy użyciu skanera kodów kreskowych .....	220
	Układy etykiet w urządzeniu (sprawdzanie, usuwanie i historia) .....	221
	Wymiana baterii godziny/daty .....	222
	Często zadawane pytania .....	224
	Specyfikacja produktu .....	226



# Podstawowa obsługa

---





<b>Konfiguracja urządzenia etykietującego P-touch</b>	<b>2</b>
<b>Drukowanie przy użyciu komputera</b>	<b>8</b>
<b>Drukowanie za pomocą urządzenia mobilnego</b>	<b>17</b>
<b>Korzystanie z innych interfejsów (interfejsu szeregowego/interfejsu Bluetooth)</b>	<b>22</b>
<b>Zmiana ustawień urządzenia etykietującego P-touch</b>	<b>26</b>
<b>Drukowanie etykiet przy użyciu P-touch Template</b>	<b>65</b>
<b>Inne funkcje</b>	<b>81</b>

## Opis ogólny

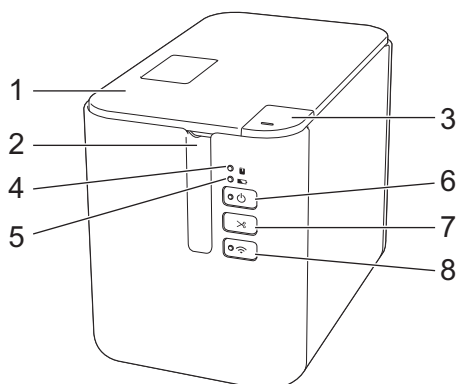
### Przód

---



- 1 Pokrywa komory na taśmę
- 2 Szczelina wylotowa taśmy
- 3 Przycisk otwierający pokrywę
- 4 Wskaźnik  (Stan)
- 5 Wskaźnik  (Akumulator)
- 6 Przycisk  (Zasilanie)
- 7 Przycisk  (Podawanie i przycinanie)
- 8 Przycisk  (Wi-Fi)

## Tył

P900W

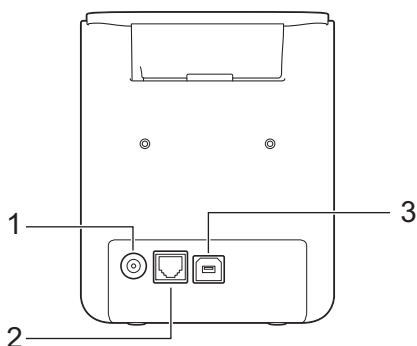

P950NW

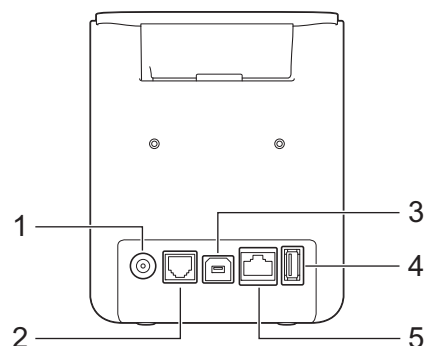

- 1 Gniazdo zasilacza sieciowego
- 2 Port szeregowy
- 3 Gniazdo USB (do komputera)
- 4 Host USB (do skanera kodów kreskowych)
- 5 Port LAN

### ! Ważne

Przed użyciem urządzenia koniecznie usuń materiał ochronny zgodnie z następującą procedurą.

- 1 Naciśnij przycisk otwierający pokrywę, aby otworzyć górną pokrywę komory na taśmę.
- 2 Pociągnij za taśmę i usuń ją razem z materiałem ochronnym.

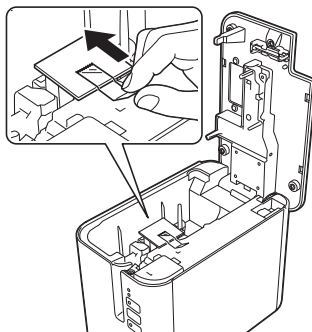

## Podłączanie źródła zasilania

1

Z tym urządzeniem należy używać zasilacza sieciowego AD9100ESA. Podłącz zasilacz sieciowy bezpośrednio do urządzenia.

- 1 Włóż wtyczkę przewodu zasilacza sieciowego do gniazda zasilacza sieciowego w urządzeniu z oznaczeniem DC IN 24 V.
- 2 Włóż wtyczkę przewodu zasilającego do zasilacza sieciowego.

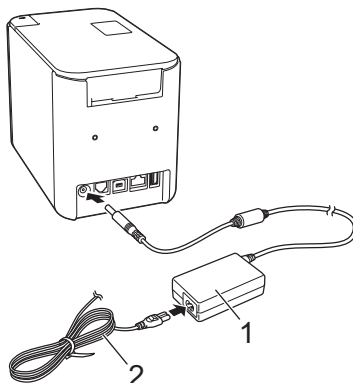

- 1 Zasilacz sieciowy
- 2 Przewód zasilający

- 3 Włóż wtyczkę przewodu zasilającego do standardowego gniazda elektrycznego.

### ! Ważne

- Przed odłączeniem zasilacza sieciowego wyłącz urządzenie.
- Nigdy nie ciągnij za przewód zasilacza sieciowego lub przewód zasilający ani ich nie zginaj.
- Po podłączeniu wtyczki przewodu zasilającego do gniazda elektrycznego włączenie przycisku  (Zasilanie) może nastąpić dopiero po kilku sekundach.

### Informacja

Aby zabezpieczyć i utworzyć kopię danych zapisanych w pamięci urządzenia, przed odłączeniem zasilania zaleca się pozostawienie akumulatora (opcjonalny: w urządzeniu akumulatora (opcjonalnie: PA-BT-4000LI).

## Wkładanie kasety z taśmą

W urządzeniu można używać kaset z taśmą TZe, etykietami FLe i rurkami HSe.

### ! Ważne

Jeśli nowa kasetka z taśmą wyposażona jest w tekturowy ogranicznik, należy go zdjąć przed włożeniem kasetki.

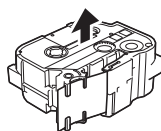

- 1 Sprawdź, czy koniec taśmy nie jest wygięty i czy przechodzi przez prowadnice taśmy. Jeśli taśma nie jest przeprowadzona przez prowadnice taśmy, przeprowadź ją w sposób przedstawiony na ilustracji.

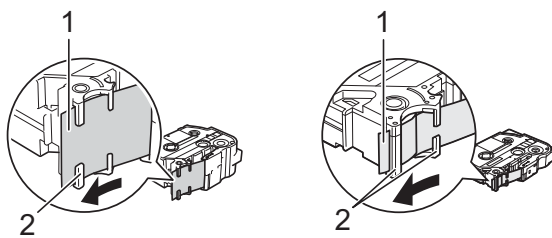

1 Koniec taśmy

2 Prowadnice taśmy (w rzeczywistości mogą mieć inny wygląd w zależności od szerokości danej taśmy)

- 2 Naciśnij przycisk otwierający pokrywę, aby otworzyć górną pokrywę komory na taśmę.
- 3 Ostrożnie włóż kasetę z taśmą do komory kasety z taśmą, końcem taśmy skierowanym w stronę szczeliny wylotowej taśmy urządzenia, a następnie dociśnij równomiernie, aż kasetka zostanie odpowiednio zamontowana.

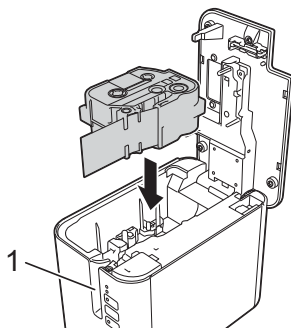

1 Szczelina wylotowa taśmy

**! Ważne**

- Podczas wkładania kasety z taśmą upewnij się, że taśma i taśma barwiąca nie dotykają głowicy drukującej.
- Upewnij się, że taśma nie jest luźna. W przeciwnym razie taśma może zaczepić się o wypustkę (2) i może się zgiąć lub pomarszczyć, wskutek czego zatnie się w urządzeniu.

Aby naciągnąć taśmę, zapoznaj się z ilustracją w kroku ❶ i wyciągnij taśmę z prowadnicy taśmy.

- Wyjmując kasetę z taśmą, upewnij się, że taśma nie zaczepi o wypustkę (2).

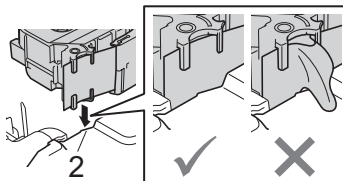



- 4** Zamknij pokrywę komory na taśmę.



**! Ważne**

Kasety z taśmą należy przechowywać w chłodnym, ciemnym miejscu, z dala od bezpośrednich promieni słońca i wysokiej temperatury, wysokiej wilgotności lub kurzu. Po otwarciu szczelnie zamkniętego opakowania jak najszybciej zacznij używać kasety z taśmą.



## Włączanie i wyłączanie zasilania

**Włączanie:** Naciśnij przycisk  (Zasilanie), aby włączyć urządzenie. Wskaźnik  (Zasilanie) zaświeci się na zielono.

**Wyłączanie:** Naciśnij i przytrzymaj przycisk  (Zasilanie) ponownie, aby wyłączyć urządzenie. Wskaźnik  (Zasilanie) może świecić pomarańczowym światłem, dopóki zasilanie nie zostanie wyłączone.

### Ważne

W przypadku wyłączenia urządzenia NIE wyjmuj akumulatora ani nie odłączaj zasilacza sieciowego, dopóki wskaźnik  (Zasilanie) świeci pomarańczowym światłem.

## Podawanie taśmy

### Ważne

- Po włożeniu kasety z taśmą należy podać taśmę w celu usunięcia luzu taśmy i taśmy barwiącej.
- **Nie ciągnij etykiety wysuwanej przez urządzenie ze szczeliny wylotowej taśmy.** Może to spowodować zwolnienie wraz z taśmą taśmy barwiącej. Po zwolnieniu taśmy barwiącej taśma może przestać działać.
- Nie blokuj szczeliny wylotowej taśmy podczas drukowania lub podawania taśmy. Może to spowodować zacięcie taśmy.

### Podawanie i przycinanie

Funkcja podawania i odcinania powoduje podanie około 22,3 mm pustej taśmy, a następnie przycina taśmę. Naciśnij przycisk  (Podawanie i przycinanie).

## Instalacja sterownika drukarki i oprogramowania

Aby drukować z komputera z systemem Windows® lub komputera Mac, zainstaluj na komputerze sterownik drukarki, narzędzie Cable Label Tool, P-touch Editor oraz inne aplikacje.

- 1 Odwiedź naszą witrynę ([www.brother.com/inst](http://www.brother.com/inst)) i pobierz instalatora najnowszych wersji oprogramowania i podręczników.
- 2 Kliknij dwukrotnie pobrany plik i postępuj zgodnie z instrukcjami wyświetlanymi na ekranie, aby wykonać proces instalacji.



### Informacja

---

- Po rozpoczęciu instalacji można wybrać pozycje, które chcesz zainstalować.
  - Aby podłączyć urządzenie etykietujące P-touch do komputera, korzystając z połączenia bezprzewodowego, zalecamy następujące czynności:
    - Podczas instalacji oprogramowania skonfiguruj ustawienia sieci bezprzewodowej. Ustawienia te można później zmienić przy użyciu Narzędzia do konfiguracji ustawień drukarki. Aby uzyskać więcej informacji, patrz *Zmiana ustawień urządzenia etykietującego P-touch* na stronie 26.
    - Zainstaluj oprogramowanie na komputerze bezprzewodowo połączonym z siecią i skonfiguruj urządzenie przy użyciu przewodu USB.
    - Przygotuj wcześniej identyfikator SSID (nazwę sieci) oraz hasło (klucz sieciowy) sieci bezprzewodowej.
- 
- 3 Po zakończeniu instalacji zamknij okno dialogowe.

## Podłączanie urządzenia do komputera

Podłącz urządzenie, korzystając z jednej z metod opisanych poniżej:

- Połączenie przy użyciu kabla USB  
Patrz *Podłączanie za pomocą kabla USB* na stronie 9.
- Połączenie bezprzewodowe LAN  
Patrz *Podłączanie przy użyciu Wi-Fi®* na stronie 9.
- Połączenie przewodowe LAN (tylko P950NW)  
Patrz *Podłączanie przy użyciu przewodowej sieci LAN (tylko P950NW)* na stronie 12.

### Podłączanie za pomocą kabla USB

---

- 1 Zanim podłączysz kabel USB, upewnij się, że urządzenie jest wyłączone.
- 2 Podłącz jedną końcówkę kabla USB urządzenia do gniazda USB z tyłu urządzenia.
- 3 Podłącz drugą końcówkę przewodu USB do gniazda USB komputera.
- 4 Włącz urządzenie.

### Podłączanie przy użyciu Wi-Fi®

---

Dostępne są następujące metody łączenia przez Wi-Fi:

- Tryb infrastruktury
- Tryb Ad-Hoc (W celu ustawienia trybu Ad-Hoc, użyj Narzędzia do konfiguracji ustawień drukarki (patrz *Zmiana ustawień urządzenia etykietującego P-touch* na stronie 26)).

#### Tryb infrastruktury

Tryb infrastruktury umożliwia podłączenie urządzenia do komputera za pośrednictwem bezprzewodowego punktu dostępowego / routera.









##### ■ Zanim zaczniesz

Najpierw należy skonfigurować ustawienia Wi-Fi urządzenia, aby możliwa była komunikacja z bezprzewodowym punktem dostępowym / routerem. Po skonfigurowaniu urządzenia komputery w danej sieci będą miały dostęp do urządzenia.

##### ! Ważne

- Jeżeli zamierzasz podłączyć urządzenie do sieci, zalecamy skontaktowanie się z administratorem sieci przed rozpoczęciem instalacji. Zanim rozpoczniesz instalację, musisz sprawdzić ustawienia sieci Wi-Fi.
- Aby ponownie skonfigurować ustawienia Wi-Fi lub jeśli stan połączenia Wi-Fi urządzenia nie jest jasny, zresetuj ustawienia Wi-Fi urządzenia.



- 1 Upewnij się, że urządzenie jest wyłączone.

- 2 Naciśnij i przytrzymaj przycisk  (Zasilania) oraz przycisk  (Podawania i przycinania) przez ponad trzy sekundy.  
Wskaźnik  (Stanu) miga zielonym światłem, a wskaźnik  (Zasilania) świeci na pomarańczowo.
- 3 Cały czas trzymając naciśnięty przycisk  (Zasilania), naciśnij przycisk  (Podawania i przycinania) dwukrotnie (dla APIPA Wł.) lub czterokrotnie (dla APIPA Wył.).
- 4 Zwolnij przycisk  (Zasilania).  
Wskaźnik  (Stanu) zamiga trzykrotnie zielonym światłem, a wskaźnik  (Zasilania) zamiga trzykrotnie światłem pomarańczowym.

### Informacja

- Zalecamy wcześniejsze przygotowanie identyfikatora SSID (nazwa sieci) oraz hasła (klucz sieciowy) sieci bezprzewodowej.
- W celu uzyskania najlepszych wyników podczas codziennego drukowania dokumentów używaj urządzenia jak najbliżej bezprzewodowego punktu dostępowego / routera, tak żeby dzieliło je jak najmniej przeszkód. Duże przedmioty i ściany pomiędzy tymi urządzeniami, a także zakłócenia z innych urządzeń elektronicznych mogą wpłynąć na szybkość przesyłania danych z dokumentów.

### ■ Podłączanie urządzenia do bezprzewodowego punktu dostępowego / routera

- 1 Najpierw zapisz identyfikator SSID (nazwa sieci) oraz hasło (klucz sieciowy) danego bezprzewodowego punktu dostępowego / routera.
- 2 Podłącz urządzenie do komputera przy użyciu kabla USB.
- 3 Naciśnij i przytrzymaj przez sekundę przycisk  (Wi-Fi) na urządzeniu, aby włączyć funkcję Wi-Fi. Wskaźnik  (Wi-Fi) zacznie migać na zielono co trzy sekundy.
- 4 Skonfiguruj ustawienia trybu infrastruktury urządzenia przy użyciu komputera.

#### ■ System Windows®

Na komputerze uruchom Narzędzie do konfiguracji ustawień drukarki i kliknij przycisk **[Ustawienia komunikacji]**. Wybierz ustawienie **[Infrastruktura lub Ad-hoc]** lub **[Infrastruktura lub Wireless Direct]** opcji **[Wybrany interfejs]** w menu **[Ustawienia komunikacji]** na karcie **[Ogólne]** i wybierz **[Infrastruktura]** dla **[Tryb komunikacji]** w opcji **[Ustawienia bezprzewodowe]** na karcie **[Bezprzewodowa sieć LAN]**.

Aby uzyskać szczegółowe informacje, zobacz *Zmiana ustawień urządzenia etykietującego P-touch* na stronie 26.

#### ■ W przypadku komputerów Mac

Uruchom Kreatora konfiguracji urządzenia bezprzewodowego znajdującego się w Pakiecie sterowników drukarki, a następnie postępuj zgodnie z instrukcjami wyświetlanymi na ekranie. Kreator konfiguracji urządzenia bezprzewodowego znajduje się w folderze **[Narzędzia]**.

- 5 Wprowadź zanotowany identyfikator SSID lub kliknij opcję **[Wyszukaj]** i wybierz nazwę SSID z wyświetlonej listy.
- 6 Wpisz hasło w polu **[Hasło]**.

### Informacja

Wymagane informacje zależą od metody uwierzytelniania i trybu szyfrowania; wprowadzaj tylko informacje dotyczące swojego środowiska sieciowego.

- 7 Aby wysłać te ustawienia do urządzenia, kliknij [**Zastosuj**].  
Gdy połączenie pomiędzy urządzeniem a bezprzewodowym punktem dostępowym / routerem zostanie ustanowione, wskaźnik  (Wi-Fi) zaświeci się na zielono. Komputery znajdujące się w tej samej sieci, co urządzenie będą miały dostęp do urządzenia.



### Informacja



Aby zmienić inne ustawienia sieciowe, skorzystaj z Narzędzia do konfiguracji ustawień drukarki (patrz *Zmiana ustawień urządzenia etykietującego P-touch* na stronie 26).

### ■ WPS (Wi-Fi Protected Setup™)

Jeśli bezprzewodowy punkt dostępowy / router obsługuje WPS, ustawienia i połączenia można skonfigurować bezprzewodowo.

- 1 Najpierw sprawdź, czy bezprzewodowy punkt dostępowy / router jest oznaczony symbolem WPS.



- 2 Umieść urządzenie w zasięgu bezprzewodowego punktu dostępowego / routera. Zasięg może się zmieniać w zależności od otoczenia. Postępuj według instrukcji dołączonej do bezprzewodowego punktu dostępowego / routera.
- 3 Naciśnij przycisk WPS znajdujący się na punkcie dostępowym / routerze Wi-Fi, a następnie naciśnij i przytrzymaj przez ok. pięć sekund przycisk Wi-Fi  urządzenia.  
Wskaźnik  (Wi-Fi) na urządzeniu miga na zielono.  
Po ustanowieniu połączenia wskaźnik Wi-Fi  zaświeci się na zielono. Komputery znajdujące się w tej samej sieci, co urządzenie będą miały dostęp do urządzenia.



### Informacja

Posiadane urządzenie będzie próbowało nawiązać połączenie przy użyciu funkcji WPS przez dwie minuty. Jeśli w tym czasie zostanie naciśnięty przycisk Wi-Fi  i przytrzymany przez pięć sekund, urządzenie będzie kontynuowało próbę połączenia przez kolejne dwie minuty.





### Tryb Ad-hoc

W przypadku systemu Windows, po zainstalowaniu sterownika drukarki i innych aplikacji na komputerze ustaw tryb Ad-hoc przy użyciu narzędzia do konfiguracji ustawień drukarki zainstalowanego na komputerze.

W przypadku komputerów Mac ustaw tryb Ad-Hoc przy użyciu kreatora do bezprzewodowej konfiguracji urządzenia.

### Włączanie lub wyłączenie funkcji sieci bezprzewodowej

Aby włączyć lub wyłączyć funkcję sieci bezprzewodowej, naciśnij przycisk  (Wi-Fi).

- 1 Naciśnij przycisk  (Wi-Fi). Funkcja sieci bezprzewodowej jest teraz włączona. Wskaźnik  (Wi-Fi) świeci/miga na zielono.
- 2 Naciśnij ponownie przycisk  (Wi-Fi), aby wyłączyć funkcję bezprzewodową. Podświetlenie wskaźnika  (Wi-Fi) zostanie wyłączone.



### Informacja

Włączona funkcja sieci bezprzewodowej powoduje szybkie wyczerpanie energii baterii litowo-jonowej. Aby zmienić źródło zasilania, podłącz zasilacz sieciowy.

## Podłączanie przy użyciu przewodowej sieci LAN (tylko P950NW)

---

### Informacja

---

Aby użyć statycznego adresu IP do podłączenia urządzenia do przewodowej sieci LAN, zainstaluj sterownik drukarki oraz Narzędzie do konfiguracji ustawień drukarki, a następnie określ ustawienia połączenia z przewodową siecią LAN [**Ustawienia komunikacji**] w Narzędziu do konfiguracji ustawień drukarki.

Aby uzyskać więcej informacji, patrz *Zmiana ustawień urządzenia etykietującego P-touch* na stronie 26.

---

- 1 Zanim podłączysz przewód LAN, upewnij się, że urządzenie jest wyłączone.
- 2 Podłącz przewód LAN do portu LAN z tyłu urządzenia, a następnie podłącz drugi koniec przewodu LAN do aktywnego portu LAN w sieci.
- 3 Włącz urządzenie.

### Informacja

---

Ustawienia komunikacji drukarki można zmienić przy użyciu opcji [**Ustawienia komunikacji**] w Narzędziu do konfiguracji ustawień drukarki.

Aby uzyskać więcej informacji, patrz *Zmiana ustawień urządzenia etykietującego P-touch* na stronie 26.

---

## Przewód sieciowy

Musi to być kabel skrętkowy kategorii 5 (lub wyższej) do sieci Fast Ethernet 10BASE-T lub 100BASE-TX.

### Informacja

---

Podłącz niniejszy produkt do sieci LAN, w której nie występują przepięcia.

---

## Drukowanie z komputera

### Dostępne aplikacje

Dostępne są różnego typu aplikacje i funkcje umożliwiające efektywniejsze wykorzystywanie urządzenia. Aby korzystać z tych aplikacji, należy zainstalować sterownik drukarki.

Wejdź na naszą witrynę ([www.brother.com/inst](http://www.brother.com/inst)) i pobierz instalatora aplikacji i sterownika drukarki.

Aplikacja	Windows	Mac	Funkcje
Cable Label Tool	✓		Twórz i drukuj etykiety do kabli, krosownic, paneli czołowych, sprzętu elektrycznego i innych urządzeń.
P-touch Editor	✓	✓	Projektuj i drukuj niestandardowe etykiety przy użyciu wbudowanych narzędzi do rysowania, z tekstem o różnych czcionkach i stylu, importowaną grafiką i kodami kreskowymi.
P-touch Transfer Manager	✓		Umożliwia przesyłanie szablonów oraz innych danych do urządzenia i zapisywanie kopii zapasowych danych w komputerze. Ta aplikacja jest instalowana wraz z aplikacją P-touch Editor.
P-touch Library	✓		Zarządzanie i drukowanie szablonów P-touch Editor. Za pomocą aplikacji P-touch Library można drukować szablony. Ta aplikacja jest instalowana wraz z aplikacją P-touch Editor.
P-touch Update Software	✓	✓	Oprogramowanie do aktualizacji zgodne z najnowszą wersją.
Narzędzie do konfiguracji ustawień drukarki	✓	✓	Skonfiguruj ustawienia urządzenia z komputera.
Kreator konfiguracji urządzenia bezprzewodowego		✓	Ta aplikacja umożliwia skonfigurowanie urządzenia do pracy w sieci bezprzewodowej.
BRAdmin Light	✓		Wykrywa urządzenie w danej sieci i służy do wykonywania podstawowych ustawień konfiguracji z komputera.
BRAdmin Professional	✓		Wykrywa urządzenie w danej sieci i służy do wykonywania zaawansowanych ustawień konfiguracji i aktualizacji z komputera.

Przydatna funkcja	Windows	Mac	Funkcje
Drukowanie rozproszone	✓		Drukowanie dużej liczby etykiet można rozdzielić pomiędzy kilka urządzeń. Ponieważ drukowanie odbywa się jednocześnie, pozwala to skrócić jego całkowity czas. Aby uzyskać więcej informacji, patrz <i>Druk rozproszony (tylko system Windows®)</i> na stronie 83.

## Drukowanie z komputera

Dostępnych jest kilka metod drukowania przy użyciu tego urządzenia.

Instrukcje opisujące procedurę drukowania z komputera przy użyciu narzędzia Cable Label Tool lub P-touch Editor.

- 1 Uruchom narzędzie Cable Label Tool lub P-touch Editor, a następnie otwórz dokument, który chcesz wydrukować.
- 2 Utwórz projekt etykiety.
- 3 Sprawdź opcje przycinania. (Patrz *Opcje przycinania* na stronie 14).
- 4 Wybierz opcję **[Plik]**, następnie **[Drukuj]** z paska menu lub kliknij ikonę **[Drukuj]**.

### Opcje przycinania

Opcje przycinania umożliwiają określenie sposobu podawania i przycinania elementów podczas drukowania. Przy użyciu sterownika drukarki wybierz opcję przycinania w przypadku drukowania z komputera za pośrednictwem aplikacji.

Listę dostępnych ustawień zawiera poniższa tabela:

**Tabela opcji przycinania taśmy**



Automatyczne przycięcie	Przycięcie do połowy	Drukowanie łańcuchowe	Obraz
Nie	Tak	Nie	
Tak	Tak	Nie	
Nie	Nie	Nie	
Tak	Nie	Nie	



Tabela opcji przycinania taśmy

Automatyczne przycięcie	Przycięcie do połowy	Drukowanie łańcuchowe	Obraz
Nie	Tak	Tak	
Tak	Tak	Tak	
Nie	Nie	Tak	
Tak	Nie	Tak	
Taśma spec.			
Nie (Etykieta FLe)	—	—	
Tak (Etykieta FLe)	—	—	

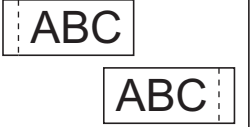
**Informacja**

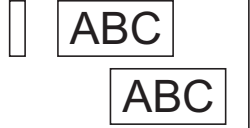
- W przypadku drukowania większej liczby kopii różnych etykiet wybierz opcję drukowania łańcuchowego, aby zmniejszyć puste miejsca pomiędzy etykietami. (Patrz *Tabela opcji przycinania taśmy* na stronie 14).
- W przypadku korzystania z opcji drukowania łańcuchowego, naciśnij przycisk (Podawanie i przycinanie) po wydrukowaniu ostatniej etykiety.

## Przymocowywanie etykiet

---

- 1 Jeśli to konieczne, przytnij wydrukowaną etykietę do żądanego kształtu i długości przy użyciu nożyczek.
- 2 Odklej warstwę podłoża etykiety.
- 3 Umieść etykietę w odpowiednim położeniu, a następnie przyciśnij ją od góry do dołu palcami, aby ją przykleić.



### Informacja

---

- Podłoże niektórych typów taśm może być wstępnie przycięte, aby ułatwić usuwanie podłoża. Aby zdjąć podłoże, wystarczy złożyć etykietę wzdłuż, zadrukowaną stroną do środka, aby odsłonić wewnętrzne krawędzie podłoża. Następnie, odklej warstwę podłoża po kawałku.
  - Przyklejanie etykiet do powierzchni mokrych, zabrudzonych lub nierównych może sprawiać kłopoty. Etykiety mogą łatwo odklejać się od tych powierzchni.
  - Bardzo mocna taśma samoprzylepna:
    - W przypadku szorstkich i teksturowanych powierzchni zaleca się korzystanie ze wzmocnionej taśmy samoprzylepnej.
  - Należy przeczytać instrukcje dołączone do taśm tekstylnych, bardzo mocnych taśm samoprzylepnych lub innych taśm specjalnych oraz postępować zgodnie ze wskazówkami zawartymi w tych instrukcjach.
-

## Instalacja aplikacji do użytku z urządzeniami mobilnymi

Firma Brother oferuje różne aplikacje, które mogą być używane wraz z urządzeniem etykietującym P-touch, m.in. aplikacje umożliwiające bezpośrednie drukowanie z urządzeń Apple iPhone, iPad i iPod touch lub smartfonów Android™ oraz aplikacje umożliwiające bezprzewodowe przenoszenie danych, np. szablonów, symboli i baz danych, utworzonych na komputerze do urządzenia.

### Dostępne aplikacje

Następujące aplikacje firmy Brother można pobrać bezpłatnie z witryn App Store lub Google Play™.

Aplikacja	Funkcje
Mobile Cable Label Tool	Umożliwia drukowanie etykiet do kabli i krosownic przy użyciu szablonów na smartfonie, tablecie lub innym urządzeniu mobilnym bezpośrednio na urządzeniu.
Brother iPrint&Label	Umożliwia tworzenie i drukowanie etykiet przy użyciu szablonów na smartfonie, tablecie lub innym urządzeniu mobilnym bezpośrednio na urządzeniu.
Mobile Transfer Express	Umożliwia przy użyciu urządzenia mobilnego pobranie baz danych i danych etykiety utworzonej na komputerze przy pomocy aplikacji P-touch Editor i zapisanej w usłudze chmury, a następnie wysłanie ich do urządzenia.

## Podłączanie urządzenia do urządzenia mobilnego

Urządzenie można podłączyć do urządzenia mobilnego. Aby tworzyć i drukować etykiety bezpośrednio z urządzenia mobilnego, zainstaluj aplikacje mobilne firmy Brother, a następnie podłącz urządzenie do posiadanego urządzenia mobilnego.

### 1 Potwierdź ustawienia Wireless Direct urządzenia.

#### ■ System Windows®



Podłącz urządzenie do komputera przy użyciu kabla USB. Na komputerze uruchom Narzędzie do konfiguracji ustawień drukarki i kliknij przycisk **[Ustawienia komunikacji]**. Upewnij się, że wybrano ustawienie **[Infrastruktura lub Wireless Direct]** lub **[Wireless Direct]** dla opcji **[Wybrany interfejs]** w **[Ustawienia komunikacji]** na karcie **[Ogólne]**.

Aby uzyskać więcej informacji, patrz *Narzędzie do konfiguracji ustawień drukarki dla systemu Windows®* na stronie 26.

#### ■ W przypadku komputerów Mac

Podłącz urządzenie do komputera przy użyciu kabla USB. Uruchom Narzędzie do konfiguracji ustawień drukarki na komputerze i sprawdź, czy opcja **[WirelessDirect]** na karcie **[Wireless LAN]** (Bezprzewodowa sieć LAN) jest ustawiona na **[On]** (Wł.).

Aby uzyskać więcej informacji, patrz *Printer Setting Tool dla komputerów firmy Mac* na stronie 57.





- 2 Naciśnij i przytrzymaj przez sekundę przycisk  (Wi-Fi) na urządzeniu, aby włączyć funkcję Wi-Fi. Wskaźnik  (Wi-Fi) zacznie migać na zielono co trzy sekundy.
- 3 Na ekranie ustawień Wi-Fi urządzenia mobilnego wybierz nazwę SSID urządzenia i wprowadź hasło.

#### Informacja

- Domyślne ustawienia dla nazwy SSID i hasła są następujące:  
SSID: „DIRECT-\*\*\*\*\*\_PT-P900W” lub „DIRECT-\*\*\*\*\*\_PT-P950NW”, gdzie „\*\*\*\*\*” to pięć ostatnich cyfr numeru seryjnego produktu.  
(Etykieta z numerem seryjnym znajduje się w komorze na taśmę urządzenia).  
Hasło (klucz sieciowy): 00000000
- Urządzenie można również podłączyć do urządzenia mobilnego w trybie infrastruktury za pośrednictwem bezprzewodowego punktu dostępowego / routera.

## Włączanie lub wyłączanie funkcji sieci bezprzewodowej

Aby włączyć lub wyłączyć funkcję sieci bezprzewodowej, naciśnij przycisk  (Wi-Fi).

- 1 Naciśnij przycisk  (Wi-Fi). Funkcja sieci bezprzewodowej jest teraz włączona. Wskaźnik  (Wi-Fi) świeci/miga na zielono.
- 2 Naciśnij ponownie przycisk  (Wi-Fi), aby wyłączyć funkcję bezprzewodową. Podświetlenie wskaźnika  (Wi-Fi) zostanie wyłączone.

#### Informacja

Włączona funkcja sieci bezprzewodowej powoduje szybkie wyczerpanie energii baterii litowo-jonowej. Aby zmienić źródło zasilania, podłącz zasilacz sieciowy.

## Drukowanie z urządzenia mobilnego

### Drukowanie z własnego urządzenia mobilnego

- 1 Uruchom aplikację (Mobile Cable Label Tool/Brother iPrint&Label) na urządzeniu mobilnym. (Patrz *Dostępne aplikacje* na stronie 17).

#### Informacja

Upewnij się, że urządzenie jest podłączone do urządzenia mobilnego.  
Patrz *Podłączanie urządzenia do urządzenia mobilnego* na stronie 17.

- 2 Wybierz szablon lub projekt etykiety.

#### Informacja

Możesz również wybrać etykietę lub obraz, jeśli zostały zaprojektowane wcześniej i je wydrukować.

- 3 Sprawdź opcje przycinania. (Patrz *Opcje przycinania* na stronie 19).
- 4 Dotknij przycisk **[Drukuj]** w menu aplikacji.

## Opcje przycinania



Opcje przycinania umożliwiają określenie sposobu podawania i przycinania elementów podczas drukowania. Przy użyciu opcji drukowania wybierz opcję przycinania w przypadku drukowania z urządzenia mobilnego przy użyciu aplikacji.

Listę dostępnych ustawień zawiera poniższa tabela:

**Tabela opcji przycinania taśmy**

Automatyczne przycięcie	Przycięcie do połowy	Drukowanie łańcuchowe	Obraz
Nie	Tak	Nie	
Tak	Tak	Nie	
Nie	Nie	Nie	
Tak	Nie	Nie	
Nie	Tak	Tak	
Tak	Tak	Tak	

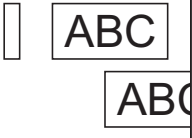
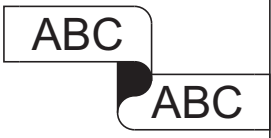
## Tabela opcji przycinania taśmy

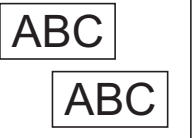
Automatyczne przycięcie	Przycięcie do połowy	Drukowanie łańcuchowe	Obraz
Nie	Nie	Tak	
Tak	Nie	Tak	
Taśma spec.			
Nie (Etykieta FLe) (Tylko Mobile Cable Label Tool)	—	—	
Tak (Etykieta FLe) (Tylko Mobile Cable Label Tool)	—	—	

**Informacja**

- W przypadku drukowania większej liczby kopii różnych etykiet wybierz opcję drukowania łańcuchowego, aby zmniejszyć puste miejsca pomiędzy etykietami. (Patrz *Tabela opcji przycinania taśmy* na stronie 19).
- W przypadku korzystania z opcji drukowania łańcuchowego, naciśnij przycisk  (Podawanie i przycinanie) po wydrukowaniu ostatniej etykiety.

## Korzystanie z urządzenia mobilnego do drukowania szablonów utworzonych na komputerze

Przy użyciu aplikacji P-touch Transfer Manager można zapisywać dane szablonu utworzonego przy użyciu P-touch Editor w formacie BLF lub PDZ. Następnie można przy użyciu Mobile Transfer Express, wysłać zapisany plik z urządzenia mobilnego do urządzenia oraz wydrukować plik.

- 1 Zapisz dane szablonu w formacie BLF lub PDZ przy użyciu aplikacji P-touch Transfer Manager. Aby uzyskać więcej informacji, patrz *Tworzenie pliku BLF lub PDZ* na stronie 119.
- 2 Przy użyciu jednej z poniższych metod skorzystaj z pliku .blf lub .pdz za pomocą posiadanego urządzenia mobilnego.
  - Zapisz plik, korzystając z usługi pamięci masowej w chmurze, a następnie użyj funkcji udostępniania systemu operacyjnego urządzenia mobilnego w celu udostępnienia pliku.
  - Wyślij plik jako załącznik do wiadomości e-mail z komputera do urządzenia mobilnego, a następnie zapisz plik na urządzeniu mobilnym.
- 3 Podłącz urządzenie do urządzenia mobilnego, a następnie uruchom aplikację Mobile Transfer Express. Zostaną wyświetlone dane szablonu.
- 4 Wybierz szablon, który chcesz wydrukować, a następnie prześlij go do urządzenia.



### Informacja

Aby pobrać plik z usługi pamięci masowej chmury do urządzenia mobilnego, należy podłączyć urządzenie mobilne przy użyciu trybu infrastruktury. Jeśli podłączysz także urządzenie mobilne do urządzenia przy użyciu trybu infrastruktury, możesz szybko przesłać pobrane pliki (tylko plik .blf).

- 5 Użyj skanera kodów kreskowych lub wyświetlacza dotykowego (opcjonalny: PA-TDU-003) (tylko P950NW), aby wybrać szablon, który ma być wydrukowany z przesłanego pliku i go wydrukować.

## Przyklejanie etykiet

- 1 Jeśli to konieczne, przytnij wydrukowaną etykietę do żądanego kształtu i długości przy użyciu nożyczek.
- 2 Odklej warstwę podłoża etykiety.
- 3 Umieść etykietę w odpowiednim położeniu, a następnie przyciśnij ją od góry do dołu palcami, aby ją przykleić.



### Informacja

- Podłoże niektórych typów taśm może być wstępnie przycięte, aby ułatwić usuwanie podłoża. Aby zdjąć podłoże, wystarczy złożyć etykietę wzdłuż, zadrukowaną stroną do środka, aby odsłonić wewnętrzne krawędzie podłoża. Następnie, odklej warstwę podłoża po kawałku.
- Przyklejanie etykiet do powierzchni mokrych, zabrudzonych lub nierównych może sprawiać kłopoty. Etykiety mogą łatwo odklejać się od tych powierzchni.
- Bardzo mocna taśma samoprzylepna:
  - W przypadku szorstkich i teksturowanych powierzchni zaleca się korzystanie ze wzmocnionej taśmy samoprzylepnej.
- Należy przeczytać instrukcje dołączone do taśm tekstylnych, bardzo mocnych taśm samoprzylepnych lub innych taśm specjalnych oraz postępować zgodnie ze wskazówkami zawartymi w tych instrukcjach.

## Korzystanie z innych interfejsów (interfejsu szeregowego/interfejsu Bluetooth)

Aby podłączyć skaner kodów kreskowych lub wagę do urządzenia etykietującego P-touch przy użyciu przewodu szeregowego lub funkcji Bluetooth oraz korzystać z funkcji P-touch Template, należy wcześniej przesłać szablon do urządzenia.

### Instalacja sterownika drukarki i oprogramowania

Zainstaluj sterownik drukarki i oprogramowanie (P-touch Editor).

Więcej informacji na temat instalacji sterownika drukarki i oprogramowania można znaleźć w sekcji *Instalacja sterownika drukarki i oprogramowania* na stronie 8.

### Przesyłanie szablonu do aplikacji P-touch Transfer Manager

---

Utwórz szablon przy użyciu P-touch Editor, a następnie prześlij go do aplikacji P-touch Transfer Manager. Aby uzyskać więcej informacji, patrz *Przesyłanie szablonu do aplikacji P-touch Transfer Manager* na stronie 109.

### Przesyłanie szablonów z komputera do urządzenia

---

Prześlij szablon do urządzenia przy użyciu aplikacji P-touch Transfer Manager.

Aby uzyskać więcej informacji, patrz *Przesyłanie szablonów lub innych danych z komputera do urządzenia* na stronie 112.



## Podłączanie przy użyciu przejściówki interfejsu szeregowego (opcjonalny: PA-SCA-001)

Urządzenie można podłączyć do skanera kodów kreskowych lub wagi za pomocą interfejsu szeregowego.

- 1 Przed podłączeniem przewodu szeregowego sprawdź, czy urządzenie i skaner kodów kreskowych lub waga są wyłączone.
- 2 Podłącz koniec RJ25 zasilacza do urządzenia.
- 3 Podłącz koniec przewodu szeregowego urządzenia do zasilacza od strony DB9M.
- 4 Podłącz drugi koniec przewodu szeregowego do portu szeregowego skanera kodów kreskowych lub wagi.

### Informacja

- Interfejs szeregowy nie jest kompatybilny ze sterownikami drukarek z systemem Windows® lub Mac i jest używany tylko dla trybu szablonu.
- Domyślne ustawienia komunikacji są następujące:  
Prędkość transmisji: 9600 b/s  
Parzystość: Brak  
Długość bitowa: 8 bitów  
Sterowanie zajęte: DTR
- Aby zmienić ustawienia komunikacji, użyj opcji [Ustawienia P-touch Template] w Narzędziu do konfiguracji ustawień drukarki. Aby uzyskać więcej informacji w zakresie ustawiania prędkości transmisji dla urządzenia, pobierz *P-touch Template Manual / Raster Command Reference (Podręcznik programu P-touch Template/Podręcznik opisu poleceń Raster)* (tylko w j. angielskim) ze strony internetowej Brother Solutions Center: [support.brother.com](http://support.brother.com)  
Najnowszą wersję można pobrać ze strony internetowej Brother Solutions Center:
  - 1 Odwiedź stronę [support.brother.com](http://support.brother.com)
  - 2 Wybierz produkt, a następnie kliknij [Podręczniki].

Przejściówka interfejsu szeregowego konwertuje złącze RJ25 na 9-stykowe męskie złącze D-sub.

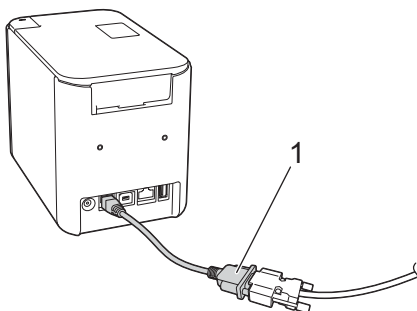

### 1 Przejściówka interfejsu szeregowego RJ25 do DB9M

## Przewód szeregowy (RS-232C) (tylko system Windows®)

Przewody szeregowy (RS-232C) nie należą do standardowych akcesoriów.



### Informacja

- W przypadku interfejsów szeregowych należy używać ekranowanego przewodu interfejsu, aby zapewnić zgodność z ograniczeniami dotyczącymi zakłóceń elektromagnetycznych (EMC).
- Dokonywanie zmian lub modyfikacji bez uzyskania wyraźnej zgody od firmy Brother Industries, Ltd. może wpłynąć na działanie drukarki i jakość druku. Uszkodzenie drukarki tym spowodowane nie będzie objęte ograniczonymi warunkami gwarancji.

Przypisane funkcje styków przewodów szeregowych (przewody RS-232C), których można używać z urządzeniem, przedstawiono w poniższej tabeli. Przewody można zakupić w sklepie z artykułami elektronicznymi. Nie używaj przewodu szeregowego dłuższego niż (2,0 m).

Strona PA-SCA-001 (Złącze żeńskie typu D-sub, śruba zabezpieczająca, śruba z gwintem całkowym #4-40)			Strona skanera kodów kreskowych lub wagi (Złącze żeńskie typu D-Sub 9P)	
Nazwa sygnału	Kod PIN	Przypisane funkcje styków	Kod PIN	Nazwa sygnału
DCD	1		1	DCD
RXD	2		2	RXD
TXD	3		3	TXD
DTR	4		4	DTR
GND	5		5	GND
DSR	6		6	DSR
RTS	7		7	RTS
CTS	8		8	CTS
RI	9		9	RI

## Ustawienia interfejsu szeregowego

Postępuj zgodnie z poniższymi krokami, aby zmienić lub zatwierdzić port i ustawienia prędkości transmisji danych skanera kodów kreskowych lub wagi oraz urządzenia.

### Ustawianie prędkości transmisji danych skanera kodów kreskowych lub wagi

Więcej informacji w zakresie ustawiania prędkości transmisji można znaleźć w instrukcji obsługi skanera kodów kreskowych lub wagi.

### Ustawianie prędkości transmisji danych urządzenia (tylko system Windows®)

Aby ustawić prędkość transmisji danych urządzenia, patrz *Przygotowanie* na stronie 66. Aby uzyskać więcej informacji, pobierz *P-touch Template Manual / Raster Command Reference (Podręcznik programu P-touch Template/Podręcznik opisu poleceń Raster)* (tylko w j. angielskim) ze strony internetowej Brother Solutions Center: [support.brother.com](http://support.brother.com)

[Wybierz region/kraj.] — [Podręczniki] — [Wybierz posiadany produkt]

## Podłączanie przy użyciu interfejsu Bluetooth (opcjonalny: PA-BI-002) (tylko P950NW)

Urządzenie można podłączyć do skanera kodów kreskowych za pomocą interfejsu Bluetooth (opcjonalny: PA-BI-002).

### Informacja

- Postępuj zgodnie z zaleceniami producenta danego urządzenia wyposażonego w funkcję Bluetooth, np. skanera kodów kreskowych lub karty Bluetooth, oraz zainstaluj wszelki niezbędny sprzęt i oprogramowanie.
- Ustawienia połączenia Bluetooth są zapisywane i zachowują się nawet po wyłączeniu urządzenia.

Aby korzystać z połączenia Bluetooth, należy zainstalować interfejs Bluetooth w urządzeniu. Więcej informacji o podłączaniu interfejsu Bluetooth można znaleźć w instrukcji obsługi.







#### ■ Podłączanie urządzenia do komputera przy użyciu Bluetooth:

Patrz sekcja [**Odpowiedzi na często zadawane pytania i rozwiązywanie problemów**] na stronie internetowej Brother Solutions Center: [support.brother.com](http://support.brother.com)

#### ■ Podłączanie urządzenie do skanera kodów kreskowych przy użyciu Bluetooth:

To urządzenie nie może drukować przy użyciu funkcji Bluetooth zaraz po jej włączeniu.

Należy najpierw wykonać poniższą procedurę, aby zezwolić na komunikację urządzenia ze skanerem kodów kreskowych. Po nawiązaniu połączenia urządzenie pozostanie podłączone aż do momentu wyłączenia, zapobiegając podłączeniu do innego urządzenia.

- 1 Sprawdź, czy interfejs Bluetooth jest prawidłowo podłączony do urządzenia, a następnie przy użyciu suwaka włącz interfejs Bluetooth.
- 2 Naciśnij jednocześnie i przytrzymaj przycisk  (Wi-Fi) i przycisk  (Zasilania). Jeśli urządzenie zostanie uruchomione w trybie pamięci masowej, wskaźnik  (Zasilania) zaświeci się na zielono i wskaźnik  (Stanu) zaświeci się na pomarańczowo.
- 3 Naciśnij i przytrzymaj (przez ok. 5 sekund) przycisk  (Wi-Fi), aż wskaźnik  (Wi-Fi) zacznie migać na zielono.
- 4 Jeśli urządzenie zostało automatycznie wyłączone, włącz je ponownie.
- 5 Sprawdź, czy wskaźnik Bluetooth na interfejsie Bluetooth świeci na zielono. Urządzenie weszło w tryb Bluetooth. Jeśli wskaźnik Bluetooth na interfejsie Bluetooth zgaśnie, urządzenie nie wejdzie w tryb Bluetooth. Potwórz procedurę od kroku 3.
- 6 Przy użyciu funkcji wyszukiwania i łączenia skanera kodów kreskowych można wykryć i połączyć się z urządzeniem.

## Specyfikacje produktu PA-BI-002

Rozmiar: ok. 97 (szer.) × 71 (gł.) × 18 (wys.) mm

Ciężar: ok. 0,048 kg

## Narzędzie do konfiguracji ustawień drukarki dla systemu Windows<sup>®</sup>

Korzystając z Narzędzia do konfiguracji ustawień drukarki można określić ustawienia komunikacji urządzenia, ustawienia urządzenia oraz ustawienia P-touch Template z komputera z systemem Windows<sup>®</sup>.



### Informacja

- Narzędzie do konfiguracji ustawień drukarki jest instalowane automatycznie w przypadku korzystania ze wstępnego instalatora do instalacji sterownika drukarki. Aby uzyskać więcej informacji, patrz *Instalacja sterownika drukarki i oprogramowania* na stronie 8.
- W [Panelu sterowania] oraz na ikonie skrótu nazwa „Narzędzie do konfiguracji ustawień drukarki” jest wyświetlana w języku angielskim jako „Printer Setting Tool”.



### Ważne

Narzędzie do konfiguracji ustawień drukarki jest dostępne tylko w połączeniu ze zgodnymi urządzeniami firmy Brother.

## Zanim skorzystasz z Narzędzia do konfiguracji ustawień drukarki

- Upewnij się, że zasilacz sieciowy jest podłączony do urządzenia i do gniazda elektrycznego lub zainstalowany jest w pełni naładowany akumulator.
- Upewnij się, że sterownik drukarki został prawidłowo zainstalowany i można drukować.
- Podłącz urządzenie do komputera za pomocą przewodu USB. Narzędzie to nie umożliwia skonfigurowania ustawień przy użyciu Wi-Fi.

# Korzystanie z Narzędzia do konfiguracji ustawień drukarki dla systemu Windows®

- 1 Podłącz urządzenie, które chcesz skonfigurować, do komputera.
- 2 Uruchom Narzędzie do konfiguracji ustawień drukarki.
  - **System Windows Vista® / Windows® 7 / Windows Server® 2008 / Windows Server® 2008 R2:**  
Naciśnij przycisk Start i kliknij pozycje [Wszystkie programy] — [Brother] — [Label & Mobile Printer] — [Narzędzie do konfiguracji ustawień drukarki].
  - **System Windows® 8 / Windows® 8.1 / Windows Server® 2012 / Windows Server® 2012 R2:**  
Kliknij ikonę [Narzędzie do konfiguracji ustawień drukarki] na ekranie [Aplikacje].
  - **System Windows® 10:**  
Naciśnij przycisk Start, wybierz [Wszystkie aplikacje], a następnie kliknij [Brother] — [Label & Mobile Printer] — [Narzędzie do konfiguracji ustawień drukarki].  
Wyświetlone zostanie okno główne.

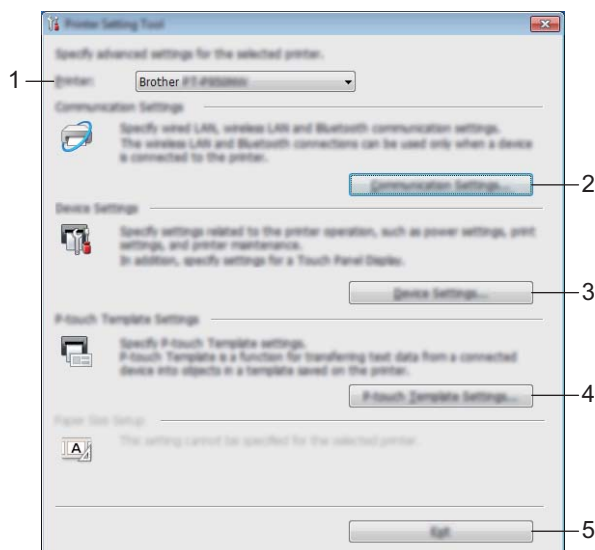

## 1 Drukarka

Wyświetla listę podłączonych urządzeń.

## 2 Ustawienia komunikacji

Określ ustawienia komunikacji przewodowej sieci LAN (tylko P950NW), bezprzewodowej sieci LAN i Bluetooth (tylko P950NW).

Aby korzystać z połączenia Bluetooth, należy podłączyć odpowiednią, opcjonalną jednostkę do urządzenia i określić ustawienia połączenia.

## 3 Ustawienia urządzenia

Określa ustawienia urządzenia, np. ustawienia zasilania i ustawienia urządzenia. Ustawienia można także skonfigurować na wyświetlaczu dotykowym (tylko P950NW).

#### 4 P-touch Template Settings

Określa P-touch Template Settings.

Aby uzyskać więcej informacji na temat programu P-touch Template, pobierz *P-touch Template Manual / Raster Command Reference (Podręcznik programu P-touch Template/Podręcznik opisu poleceń Raster)* (tylko w j. angielskim) ze strony internetowej Brother Solutions Center: [support.brother.com](http://support.brother.com)

#### 5 Wyjście

Zamyka okno.

- 3 Sprawdź, czy urządzenie, które ma zostać skonfigurowane, jest wyświetlone w polu obok opcji **[Drukarka]**. Jeśli wyświetlone zostanie inne urządzenie, wybierz prawidłowe urządzenie z rozwijanej listy.



#### Informacja

Jeśli podłączone jest tylko jedno urządzenie, nie ma potrzeby dokonywania wyboru, ponieważ tylko to jedno urządzenie jest dostępne.

- 4 Wybierz ustawienie, które chcesz zmienić, a następnie określ lub zmień ustawienie w oknie dialogowym. Więcej informacji na temat okien dialogowych ustawień znajduje się w rozdziale *Ustawienia komunikacji dla systemu Windows®* na stronie 29, *Ustawienia urządzenia dla systemu Windows®* na stronie 43 i *Ustawienia P-touch Template dla systemu Windows®* na stronie 54.
- 5 Aby zastosować nowe ustawienia do urządzenia, kliknij **[Zastosuj]** — **[Wyjście]** w oknie dialogowym ustawień.
- 6 Kliknij **[Wyjście]** w oknie głównym, aby zakończyć konfigurację ustawień.

#### ! Ważne

Korzystanie z Narzędzia do konfiguracji ustawień drukarki w celu konfigurowania urządzenia powinno odbywać się tylko wtedy, gdy urządzenie jest w trybie czuwania. Jeżeli zostanie podjęta próba konfiguracji urządzenia podczas wykonywania zadania, urządzenie może działać nieprawidłowo.

## Ustawienia komunikacji dla systemu Windows®

Opcja [**Ustawienia komunikacji**] w Narzędziu do konfiguracji ustawień drukarki umożliwia wprowadzenie lub zmianę danych komunikacji urządzenia w przypadku podłączenia urządzenia do komputera za pomocą przewodu USB lub za pośrednictwem połączenia Bluetooth (tylko P950NW). Można nie tylko zmienić ustawienia komunikacyjne jednego urządzenia, ale również z łatwością zastosować te same ustawienia do wielu urządzeń.

### Okno dialogowe ustawień

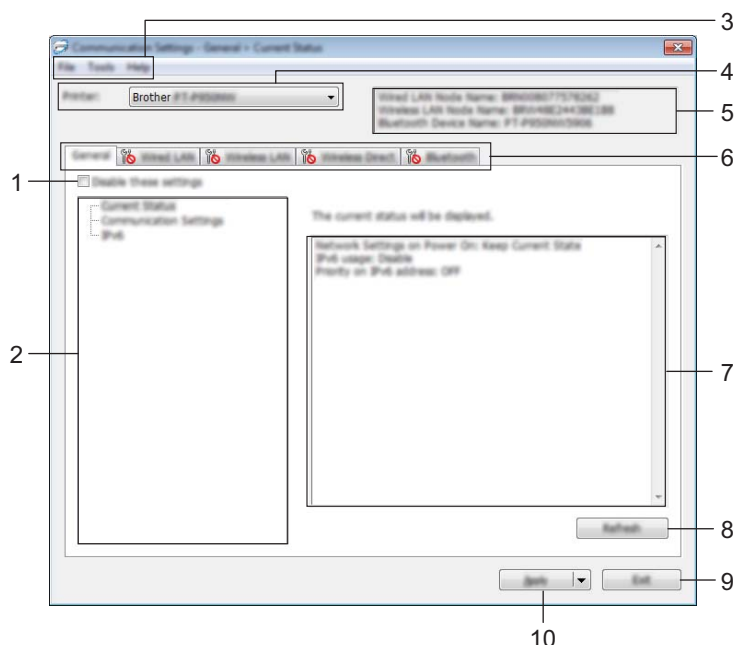

#### 1 Wyłącz te ustawienia

Po zaznaczeniu tego pola wyboru na karcie zostanie wyświetlony symbol  i nie będzie już można wprowadzać ani zmieniać ustawień.

Ustawienia na karcie, na której wyświetlany jest symbol , nie zostaną zastosowane w urządzeniu nawet po kliknięciu przycisku [**Zastosuj**]. Ponadto ustawienia na karcie nie zostaną zapisane ani wyeksportowane po wykonaniu polecenia [**Zapisz w pliku poleceń**] lub [**Eksportuj**].

Aby zastosować ustawienia w urządzeniu, zapisać je lub wyeksportować, należy usunąć zaznaczenie tego pola wyboru.

#### 2 Pozycje

Po wybraniu opcji [**Bieżący stan**] bieżące ustawienia zostaną wyświetlone w obszarze wyświetlania / zmiany ustawień.

Wybierz pozycję spośród ustawień, które chcesz zmienić.

#### 3 Pasek menu

#### 4 Drukarka

Wyświetla listę podłączonych urządzeń.

## 5 Nazwa węzła

Wyświetla nazwę węzła (nazwy węzłów można zmieniać). (Patrz *Pasek menu* na stronie 31).

## 6 Karty ustawień

Zawierają ustawienia, które można określać lub zmieniać.

Jeśli na karcie wyświetlany jest symbol , ustawienia na tej karcie nie zostaną zastosowane w urządzeniu.

## 7 Obszar wyświetlania/zmiany ustawień

Wyświetla bieżące ustawienia dla wybranej pozycji.

## 8 Odśwież

Aktualizuje wyświetlane ustawienia, uwzględniając najnowsze informacje.

## 9 Wyjście

Powoduje wyjście z menu [**Ustawienia komunikacji**] i powrót do okna głównego Narzędzia do konfiguracji ustawień drukarki.

### ! Ważne

Jeśli po zmianie ustawień zostanie kliknięty przycisk [**Wyjście**], lecz nie zostanie kliknięty przycisk [**Zastosuj**], ustawienia nie zostaną zastosowane w urządzeniach.

## 10 Zastosuj

Stosuje ustawienia w urządzeniu.

Aby zapisać wprowadzone ustawienia w pliku poleceń, wybierz pozycję [**Zapisz w pliku poleceń**] na rozwijanej liście. Zapisanego pliku poleceń można użyć w trybie pamięci masowej w celu zastosowania ustawień w urządzeniu. (Patrz *Tryb pamięci masowej* na stronie 81).

### ! Ważne

Kliknięcie przycisku [**Zastosuj**] powoduje zastosowanie wszystkich ustawień ze wszystkich kart w urządzeniu. Jeśli zaznaczone jest pole wyboru [**Wyłącz te ustawienia**], ustawienia z tej karty nie zostaną zastosowane.



## Pasek menu

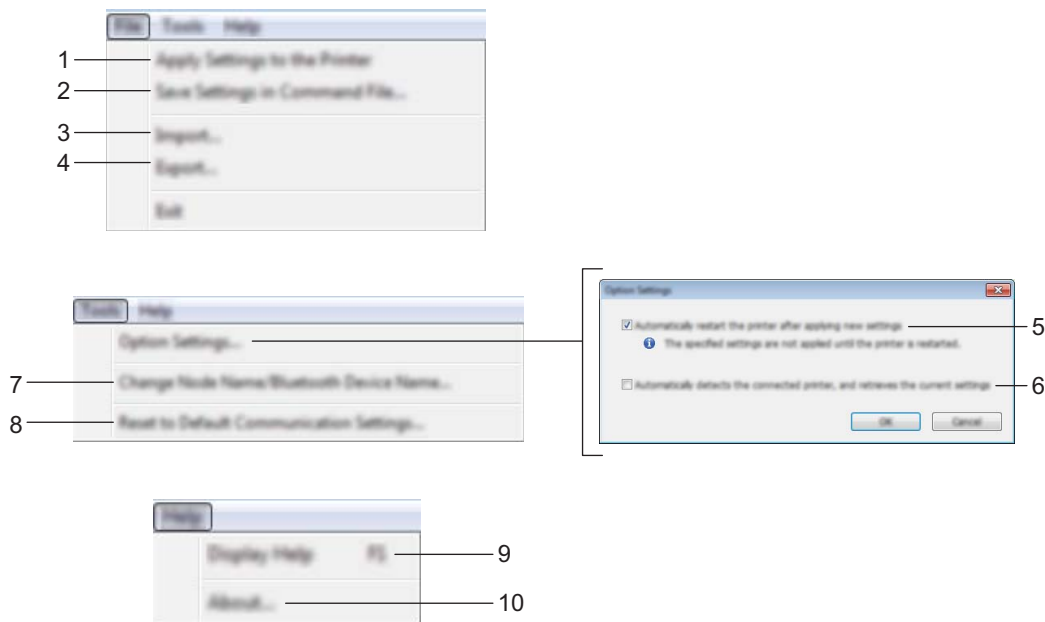

### 1 Zastosuj ustawienia w drukarce

Stosuje ustawienia w urządzeniu.

### 2 Zapisz ustawienia w pliku poleceń

Zapisuje określone ustawienia w pliku poleceń. Rozszerzenie pliku to .bin.

Zapisanego pliku poleceń można użyć w trybie pamięci masowej w celu zastosowania ustawień w urządzeniu. (Patrz *Tryb pamięci masowej* na stronie 81).



### Informacja

Jeśli zaznaczone jest pole wyboru **[Wyłącz te ustawienia]**, ustawienia z tej karty nie zostaną zapisane.



### Ważne

- Następujące informacje nie są zapisywane w pliku poleceń:
  - Nazwa węzła
  - Adres IP, maska podsieci i brama domyślna (gdy adres IP ustawiony jest na **[STATIC]**)
- Zapisane polecenia ustawień komunikacji przeznaczone są wyłącznie do zastosowania w tym urządzeniu. Aby zastosować te ustawienia w urządzeniu przy użyciu pliku poleceń, użyj trybu pamięci masowej.
- Zapisane pliki poleceń zawierają klucze uwierzytelniania i hasła. Należy podjąć niezbędne kroki w celu ochrony zapisanych plików poleceń, na przykład poprzez zapisanie ich w miejscu, do którego nie mają dostępu inne osoby.
- Nie wysyłaj pliku poleceń do innego modelu urządzenia.

### 3 Importuj

#### ■ Importuj z bieżących ustawień bezprzewodowych komputera

Importuje ustawienia z komputera.



#### Informacja

- Podczas importowania ustawień sieci bezprzewodowej komputera wymagane są uprawnienia administratora do danego komputera.
- Można importować tylko ustawienia uwierzytelniania osobistych zabezpieczeń (system otwarty, uwierzytelnianie kluczem publicznym i WPA/WPA2-PSK). Nie można zaimportować ustawień uwierzytelniania zabezpieczeń firmowych (takich jak LEAP i EAP-FAST) ani WPA2-PSK (TKIP) i WPA-PSK (AES).
- Jeśli w używanym komputerze włączona jest więcej niż jedna bezprzewodowa sieć LAN, do importowania zostaną wybrane pierwsze wykryte ustawienia bezprzewodowe (tylko ustawienia osobiste).
- Zaimportowane mogą zostać tylko ustawienia (tryb komunikacji, SSID, metoda uwierzytelniania, tryb szyfrowania i klucz uwierzytelniania) z karty **[Bezprzewodowa sieć LAN] — [Ustawienia bezprzewodowe]**.

#### ■ Wybierz profil, który chcesz importować

Umożliwia zaimportowanie wyeksportowanego pliku i zastosowanie ustawień w urządzeniu.

Kliknij **[Przeglądaj]** i wybierz plik, który chcesz importować. Ustawienia w pliku wyświetlane są w obszarze wyświetlania / zmiany ustawień.



#### Informacja

- Można zaimportować wszystkie ustawienia, takie jak ustawienia sieci bezprzewodowej lub ustawienia TCP/IP, z wyjątkiem nazw węzłów.
- Można importować wyłącznie profile zgodne z wybranym urządzeniem.
- Jeśli adres IP importowanego profilu jest ustawiony na **[STATIC]**, należy go zmienić stosownie do potrzeb, aby nie zduplikować adresu IP istniejącego skonfigurowanego urządzenia w sieci.

### 4 Eksportuj

Zapisuje bieżące ustawienia w pliku.



#### Informacja

Jeśli zaznaczone jest pole wyboru **[Wyłącz te ustawienia]**, ustawienia z tej karty nie zostaną zapisane.



#### Ważne

Wyeksportowane pliki nie są szyfrowane.

### 5 Po zastosowaniu nowych ustawień automatycznie uruchom drukarkę ponownie

Jeśli to pole wyboru zostanie zaznaczone, urządzenie zostanie automatycznie uruchomione ponownie po zastosowaniu ustawień komunikacji.

Po usunięciu zaznaczenia tego pola wyboru należy ręcznie uruchomić urządzenie ponownie.



#### Informacja

W przypadku konfigurowania wielu urządzeń można skrócić czas wymagany do zmiany ustawień, usuwając zaznaczenie tego pola wyboru. W tym przypadku zaleca się zaznaczenie tego pola wyboru podczas konfigurowania pierwszego urządzenia w celu potwierdzenia, że każde ustawienie działa zgodnie z zamierzeniami.

## 6 Automatycznie wykrywa podłączoną drukarkę i przywraca bieżące ustawienia

Gdy to pole wyboru zostanie zaznaczone i urządzenie zostanie podłączone do komputera, nastąpi jego automatyczne wykrycie i wyświetlenie bieżących ustawień na stronie **[Bieżący stan]**.



### Informacja

---

Jeśli model podłączonego urządzenia różni się od urządzenia wyświetlanego na liście rozwijanej **[Drukarka]**, ustawienia dostępne na wszystkich kartach zostaną zmienione na odpowiadające podłączonemu urządzeniu.

---

## 7 Zmień nazwę węzła/nazwę urządzenia Bluetooth

Umożliwia zmianę nazwy węzła.

## 8 Zresetuj do domyślnych ustawień komunikacji

Przywraca ustawienia komunikacji do fabrycznych ustawień domyślnych.

## 9 Wyświetl Pomoc

Wyświetla Pomoc.

## 10 Informacje

Wyświetla informacje o wersji.

## Karta Ogólne

### Ustawienia komunikacji

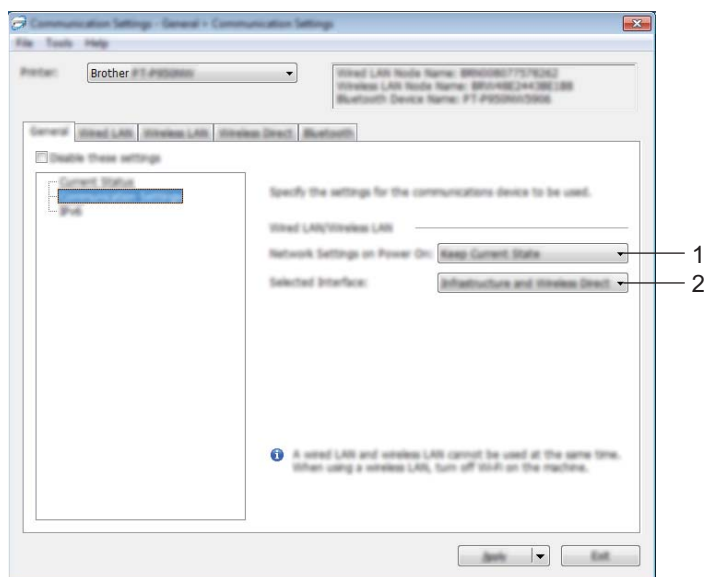

#### 1 Ustawienia sieciowe przy włączaniu

Pozwalają określić warunki łączenia za pośrednictwem sieci Wi-Fi, gdy urządzenie jest włączone.

P900W: Wybierz opcję **[Wł. domyślnie]**, **[Wył. domyślnie]** lub **[Zachowaj bieżący stan]**.

P950NW: Wybierz opcję **[Domyślna bezprzewodowa sieć LAN]**, **[Domyślna sieć LAN]** lub **[Zachowaj bieżący stan]**.

#### 2 Wybrany interfejs

Wybierz opcję **[Infrastruktura lub Ad-hoc]**, **[Infrastruktura lub Wireless Direct]** lub **[Wireless Direct]**.

## IPv6

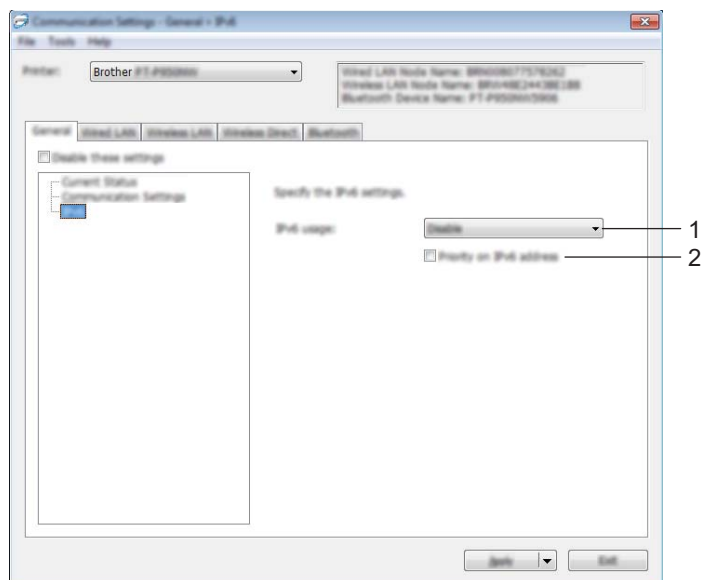

### 1 Użycie IPv6

Wybierz **[Włącz]** lub **[Wyłącz]**.

### 2 Priorytet adresu IPv6

Wybierz, jeśli adres IPv6 ma mieć pierwszeństwo.

## Karty Przewodowa sieć LAN (tylko P950NW)/Bezprzewodowa sieć LAN

### TCP/IP (przewodowe)

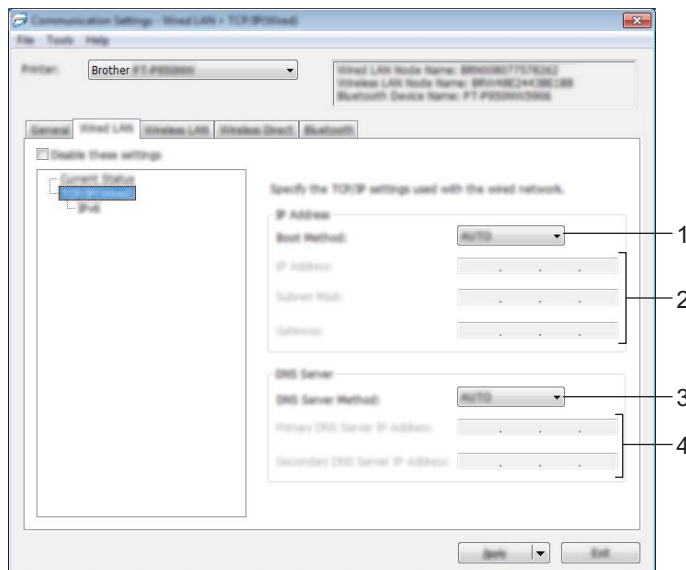

### TCP/IP (bezprzewodowe)

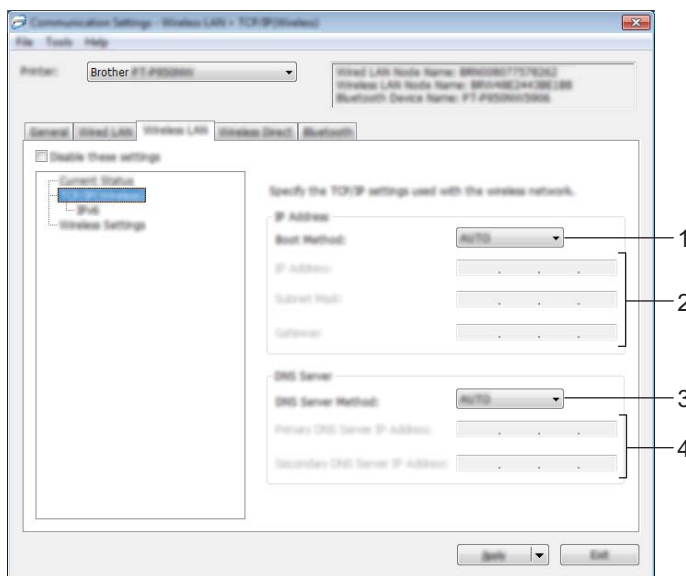

#### 1 Metoda uruchamiania

Wybierz [AUTO], [BOOTP], [DHCP], [RARP] lub [STATIC].

#### 2 Adres IP/Maska podsieci/Bramka

Określa poszczególne wartości sieci.

Ustawienia można wprowadzić tylko wtedy, gdy adres IP jest ustawiony na [STATIC].

#### 3 Metoda serwera DNS

Wybierz [AUTO] lub [STATIC].

#### 4 Adres IP podstawowego serwera DNS/Adres IP zapasowego serwera DNS

Ustawienia można wprowadzić tylko wtedy, gdy serwer DNS jest ustawiony na [STATIC].

## IPv6

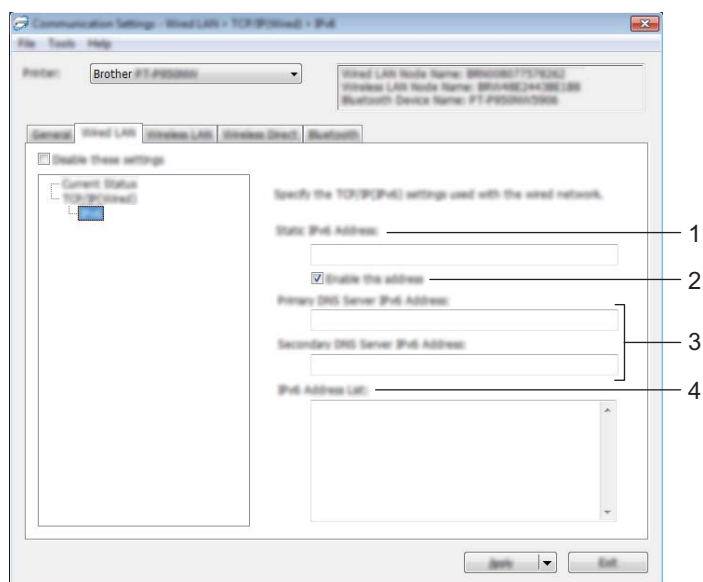

### 1 Statyczny adres IPv6

Określa stały adres IPv6.

### 2 Włącz ten adres

Umożliwia włączenie określonego statycznego adresu IPv6.

### 3 Adres IPv6 podstawowego serwera DNS/Adres IPv6 zapasowego serwera DNS

Określa adresy IPv6 serwera DNS.

### 4 Lista adresów IPv6

Wyświetla listę adresów IPv6.

## Ustawienia bezprzewodowe

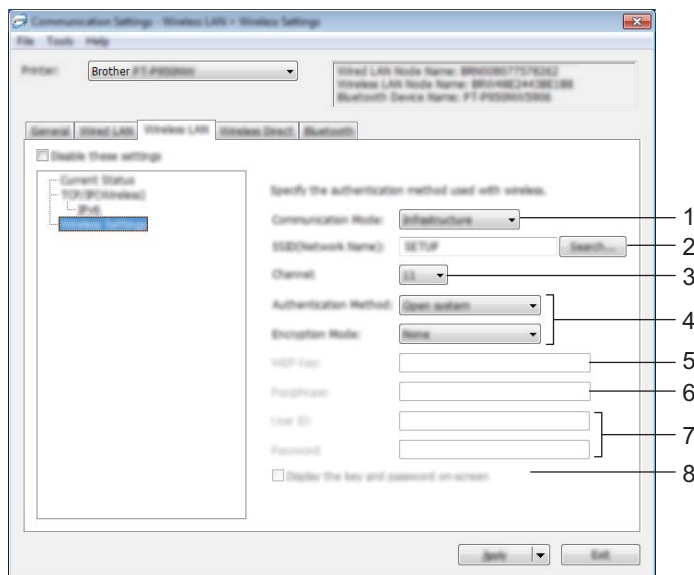

### 1 Tryb komunikacji

Wybierz [Infrastruktura] lub [Ad-hoc].

### 2 SSID (Nazwa sieci)

Kliknij przycisk [Szukanie] w celu wyświetlenia dostępnych opcji SSID w osobnym oknie dialogowym.

### 3 Kanał

Wyświetla listę dostępnych kanałów.



### Informacja

Ustawienie to jest ważne tylko w trybie Ad-hoc.

### 4 Metoda uwierzytelniania/Tryb szyfrowania

Obsługiwane tryby szyfrowania dla metod uwierzytelniania przedstawia część *Tryby komunikacji oraz metody uwierzytelniania / tryby szyfrowania* na stronie 39.

### 5 Klucz WEP

Ustawienie można wybrać tylko wtedy, gdy jako tryb szyfrowania zostanie wybrana opcja WEP.

### 6 PSK (Hasło)

Ustawienie to można wybrać tylko wtedy, gdy jako metoda uwierzytelniania zostanie wybrany WPA/WPA2-PSK.

### 7 ID użytkownika/Hasło

Ustawienia te można wprowadzić tylko wtedy, gdy metoda uwierzytelniania została ustawiona na LEAP, EAP-FAST, PEAP, EAP-TTLS lub EAP-TLS. Ponadto w przypadku EAP-TLS nie ma potrzeby rejestrowania hasła, ale należy zarejestrować certyfikat klienta. Aby zarejestrować certyfikat, połącz się z urządzeniem z przeglądarki internetowej, a następnie określ certyfikat. Aby uzyskać szczegółowe informacje na temat korzystania z przeglądarki internetowej, patrz *Zarządzanie przez sieć* na stronie 148.

### 8 Wyświetl klucz i hasło na ekranie

Po zaznaczeniu tego pola wyboru klucze i hasła będą wyświetlane zwykłym tekstem (niezaszyfrowanym).



**Tryby komunikacji oraz metody uwierzytelniania / tryby szyfrowania**

- Gdy opcja [**Tryb komunikacji**] jest ustawiona na [**Ad-hoc**]

Metoda uwierzytelniania	Tryb szyfrowania
System otwarty	Brak / WEP

- Gdy opcja [**Tryb komunikacji**] jest ustawiona na [**Infrastruktura**]

Metoda uwierzytelniania	Tryb szyfrowania
System otwarty	Brak / WEP
Klucz wspólny	WEP
WPA/WPA2-PSK	TKIP+AES / AES
LEAP	CKIP
EAP-FAST/BRAK	TKIP+AES / AES
EAP-FAST/MS-CHAPv2	TKIP+AES / AES
EAP-FAST/GTC	TKIP+AES / AES
PEAP/MS-CHAPv2	TKIP+AES / AES
PEAP/GTC	TKIP+AES / AES
EAP-TTLS/CHAP	TKIP+AES / AES
EAP-TTLS/MS-CHAP	TKIP+AES / AES
EAP-TTLS/MS-CHAPv2	TKIP+AES / AES
EAP-TTLS/PAP	TKIP+AES / AES
EAP-TLS	TKIP+AES / AES

**! Ważne**

Aby wprowadzić ustawienia wyższego poziomu zabezpieczeń:

W trakcie weryfikacji certyfikatu za pomocą metod uwierzytelniania EAP-FAST, PEAP, EAP-TTLS lub EAP-TLS certyfikatu nie można określić w Narzędziu do konfiguracji ustawień drukarki. Po skonfigurowaniu urządzenia do podłączenia do sieci należy ustawić certyfikat, uzyskując dostęp do urządzenia z przeglądarki internetowej.

Aby uzyskać szczegółowe informacje na temat korzystania z przeglądarki internetowej, patrz *Zarządzanie przez sieć* na stronie 148.

## Karta Wireless Direct

### Ustawienia Wireless Direct

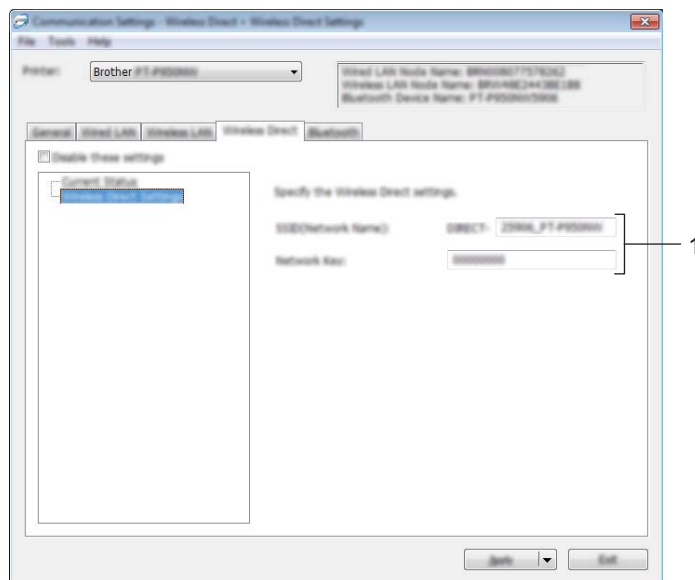

#### 1 SSID (Nazwa sieci) / Klucz sieciowy

Określa nazwę SSID (maks. 25 znaków ASCII) i klucz sieciowy (maks. 63 znaki), które będą używane w trybie Wireless Direct.



#### Informacja

Domyślne ustawienia dla nazwy SSID i hasła są następujące:

SSID: „DIRECT-\*\*\*\*\*\_PT-P900W” lub „DIRECT-\*\*\*\*\*\_PT-P950NW”, gdzie „\*\*\*\*\*” to pięć ostatnich cyfr numeru seryjnego produktu.

(Etykieta z numerem seryjnym znajduje się w komorze na taśmę urządzenia).

Hasło (klucz sieciowy): 00000000

## Karta Bluetooth (tylko P950NW)

### Ustawienia Bluetooth

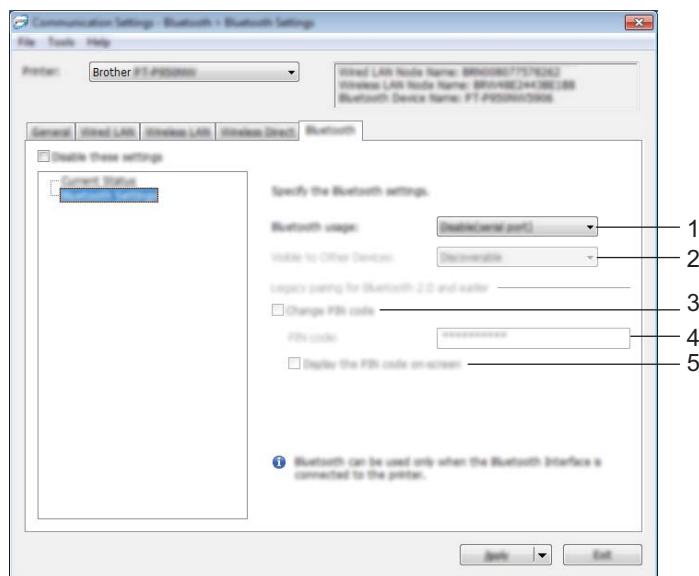

#### 1 Korzystanie z Bluetooth

Wybierz **[Włącz]** lub **[Wyłącz (port szeregowy)]**.

#### 2 Widoczne dla innych urządzeń

Umożliwia „wykrycie” urządzenia przez inne urządzenia z funkcją Bluetooth.  
Dostępne ustawienia: **[Wykrywalny]**, **[Niewykrywalny]**

#### 3 Zmień kod PIN

Zaznaczenie tego pola wyboru umożliwi zmianę kodu PIN.

#### 4 Kod PIN

Pozwala na określenie kodu PIN, który zostanie użyty podczas parowania urządzeń zgodnych z wersją Bluetooth 2.0 lub starszą.

#### 5 Wyświetlaj kod PIN na ekranie

Po zaznaczeniu tego pola wyboru komputer wyświetla kody PIN domyślnie.

## Stosowanie zmian ustawień w więcej niż jednym urządzeniu

---

- 1 Po zastosowaniu ustawień w pierwszym urządzeniu odłącz urządzenie od komputera i podłącz drugie urządzenie do komputera.
- 2 Wybierz nowo podłączone urządzenie z listy rozwijanej [**Drukarka**].

### Informacja

---

Po zaznaczeniu pola wyboru [**Automatycznie wykrywa podłączoną drukarkę i przywraca bieżące ustawienia**] w oknie dialogowym [**Ustawienia opcji**] urządzenie podłączone za pomocą przewodu USB zostanie wybrane automatycznie.

Aby uzyskać więcej informacji, patrz *Ustawienia komunikacji dla systemu Windows*<sup>®</sup> na stronie 29.

---

- 3 Kliknij przycisk [**Zastosuj**].  
W drugim urządzeniu zostaną zastosowane te same ustawienia co w pierwszym.

### Informacja

---

Zalecamy zaznaczenie pola wyboru [**Po zastosowaniu nowych ustawień automatycznie uruchom drukarkę ponownie**] podczas konfigurowania pierwszego urządzenia, aby sprawdzić, czy dane ustawienia umożliwią prawidłowe nawiązanie połączenia z punktem dostępowym / routerem Wi-Fi. Aby uzyskać więcej informacji, patrz *Ustawienia komunikacji dla systemu Windows*<sup>®</sup> na stronie 29.

---

- 4 Powtórz kroki 1-3 dla wszystkich urządzeń, których ustawienia chcesz zmienić.

### Ważne

---

Jeśli adres IP zostanie ustawiony na [**STATIC**], adres IP urządzenia zostanie zmieniony na taki sam jak w pierwszym urządzeniu.  
Zmień adres IP stosownie do potrzeb.

---

### Informacja

---

Aby zapisać bieżące ustawienia w pliku, kliknij [**Plik**] — [**Eksportuj**].

Te same ustawienia można zastosować w innym urządzeniu, klikając [**Plik**] — [**Importuj**], a następnie wybierając plik wyeksportowanych ustawień. (Patrz *Ustawienia komunikacji dla systemu Windows*<sup>®</sup> na stronie 29).

---

## Ustawienia urządzenia dla systemu Windows®

Opcja [Ustawienia urządzenia] w Narzędziu do konfiguracji ustawień urządzenia umożliwia określenie lub zmianę ustawień w przypadku podłączenia urządzenia do komputera za pomocą kabla USB lub za pośrednictwem połączenia Bluetooth. Można nie tylko zmienić ustawienia jednego urządzenia, ale również z łatwością zastosować te same ustawienia do wielu urządzeń.

W przypadku drukowania z aplikacji komputerowej możliwe jest konfigurowanie różnych ustawień drukowania w sterowniku drukarki; natomiast [Ustawienia urządzenia] w Narzędziu do konfiguracji ustawień drukarki umożliwiają określenie bardziej zaawansowanych ustawień.

Po otwarciu opcji [Ustawienia urządzenia] następuje pobranie i wyświetlenie bieżących ustawień urządzenia. Jeśli pobranie bieżących ustawień jest niemożliwe, wyświetlone zostają ustawienia wcześniejsze. Jeśli pobranie bieżących ustawień jest niemożliwe, a ustawienia wcześniejsze nie zostały określone, wyświetlone zostają fabryczne ustawienia tego narzędzia.

5

### Okno dialogowe ustawień

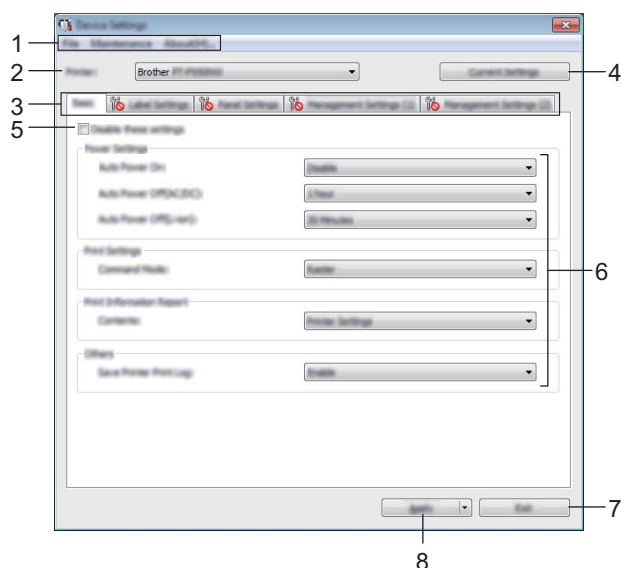

#### 1 Pasek menu

Dla każdej pozycji menu można wybrać polecenie z listy.

#### 2 Drukarka

Określa urządzenie, którego ustawienia mają być skonfigurowane.

Jeśli podłączone jest tylko jedno urządzenie, nie ma potrzeby dokonywania wyboru, ponieważ zostanie wyświetlone tylko jedno urządzenie.

#### 3 Karty ustawień

Zawierają ustawienia, które można określać lub zmieniać.



#### Informacja

Jeśli na karcie wyświetlany jest symbol , określenie lub zmodyfikowanie ustawień znajdujących się na tej karcie jest niemożliwe. Co więcej, ustawienia na tej karcie nie zostaną zastosowane w urządzeniu nawet po kliknięciu przycisku [Zastosuj]. Ustawienia na takiej karcie nie zostaną zapisane ani wyeksportowane także po wykonaniu polecenia [Zapisz w pliku poleceń] lub [Eksportuj].

#### 4 Bieżące ustawienia

Powoduje pobranie ustawień z aktualnie podłączonego urządzenia i wyświetlenie ich w oknie dialogowym. Ustawienia będą też pobierane dla parametrów znajdujących się w kartach z symbolem .

#### 5 Wyłącz te ustawienia

Po zaznaczeniu tego pola wyboru na karcie zostanie wyświetlony symbol  i nie będzie już można wprowadzać ani zmieniać ustawień.

Ustawienia na karcie, na której wyświetlany jest symbol , nie zostaną zastosowane w urządzeniu nawet po kliknięciu przycisku [**Zastosuj**]. Ponadto ustawienia na karcie nie zostaną zapisane ani wyeksportowane po wykonaniu polecenia [**Zapisz w pliku poleceń**] lub [**Eksportuj**].

#### 6 Parametry

Wyświetlane są bieżące ustawienia.

#### 7 Wyjście

Powoduje wyjście z [**Ustawienia urządzenia**] i powrót do okna głównego Narzędzia do konfiguracji ustawień drukarki.

#### 8 Zastosuj

Stosuje ustawienia w urządzeniu.

Aby zapisać wprowadzone ustawienia w pliku poleceń, wybierz pozycję [**Zapisz w pliku poleceń**] na rozwijanej liście.

Zapisanego pliku poleceń można użyć w trybie pamięci masowej w celu zastosowania ustawień w urządzeniu. (Patrz *Tryb pamięci masowej* na stronie 81).

## Pasek menu

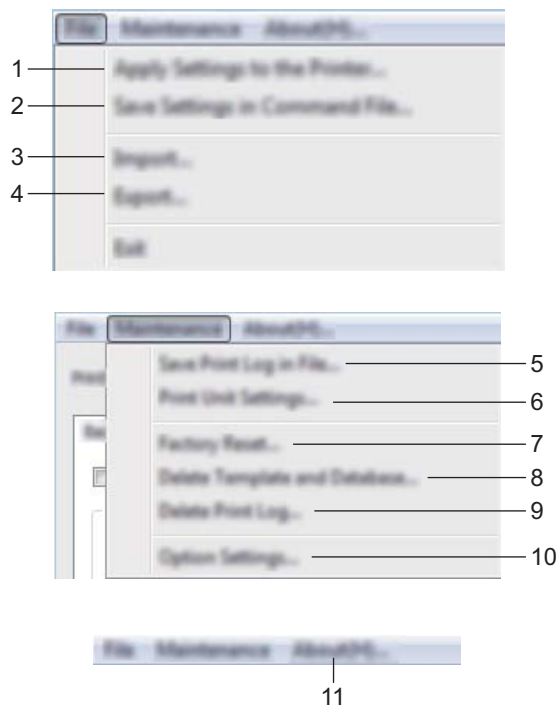

### 1 Zastosuj ustawienia w drukarce

Stosuje ustawienia w urządzeniu.

Pełni taką samą funkcję, jak kliknięcie przycisku **[Zastosuj]**.

### 2 Zapisz ustawienia w pliku poleceń

Zapisuje określone ustawienia w pliku poleceń.

Pełni taką samą funkcję, jak wybranie opcji **[Zapisz w pliku poleceń]** z rozwijanej listy **[Zastosuj]**.

### 3 Importuj

Importuje wyeksportowany plik.

### 4 Eksportuj

Zapisuje bieżące ustawienia w pliku.

### 5 Zapisz historię drukowania w pliku

Zapisuje historię drukowania w pliku w formacie CSV.

## 6 Ustawienia jednostki drukowania

Drukuj raport zawierający informacje o wersji oprogramowania sprzętowego i ustawieniach urządzenia. Raport ten można wydrukować też przy użyciu przycisku  (Podawania i przycinania) (patrz *Potwierdzenie ustawień urządzenia etykietującego P-touch* na stronie 81).



### Informacja

---

Do drukowania raportu użyj taśmy w rozmiarze 24 mm lub 36 mm.

---

## 7 Resetowanie do ustawień fabrycznych

Zresetuj wszystkie ustawienia urządzenia do ustawień fabrycznych.

## 8 Usuń szablony i bazę danych

Usuwa szablony i bazy danych zapisane w urządzeniu.

## 9 Usuń historię drukowania

Usuwa historię drukowania zapisaną w urządzeniu.

## 10 Ustawienia opcji

Jeśli zaznaczono pole wyboru [**Nie wyświetlaj komunikatu o błędzie, jeśli bieżące ustawienia nie mogą być pobrane przy uruchamianiu**], następnym razem nie zostanie wyświetlony komunikat.

## 11 Informacje

Wyświetla informacje o wersji.



## Karta Podstawowe

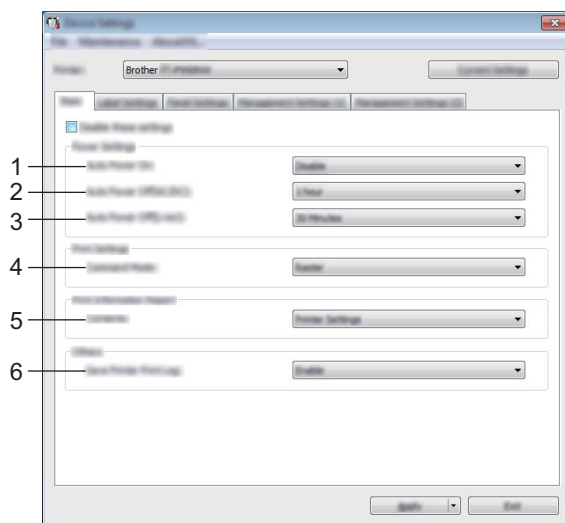

### 1 Automatyczne włączanie zasilania

Określa, czy urządzenie będzie się włączać automatycznie po podłączeniu przewodu zasilającego do gniazda elektrycznego.

Dostępne ustawienia: **[Wyłącz]**, **[Włącz]**

### 2 Automatyczne wyłączenie zasilania (prądem zmiennym/prądem stałym)

Określa czas, jaki ma upłynąć, zanim urządzenie automatycznie się wyłączy, gdy jest podłączone do gniazda elektrycznego.

Dostępne ustawienia: **[Brak]**, 10/20/30/40/50 minut, 1/2/4/8/12 godzin

### 3 Automatyczne wyłączenie zasilania (akumulatorem litowo-jonowym)

Określa czas, jaki ma upłynąć, zanim urządzenie automatycznie się wyłączy w przypadku zasilania akumulatorem litowo-jonowym.

Dostępne ustawienia: **[Brak]**, 10/20/30/40/50 minut, 1 godzina

### 4 Bieżący

Umożliwia ustawienie formatu poleceń urządzenia.

Dostępne ustawienia: **[Raster]**, **[ESC/P]**, **[P-touch Template]**

### 5 Zawartość

Umożliwia wybranie, jakie dane urządzenia mają być drukowane.

Dostępne ustawienia: **[Wszystkie]**, **[Historia użytkowania]**, **[Ustawienia drukarki]**, **[Dane transferów drukarki]**

### 6 Zapisz historię drukowania drukarki

Wybierz, czy chcesz zapisać historię drukowania urządzenia. W przypadku zastosowania opcji **[Wyłącz]** w urządzeniu opcja **[Konserwacja]** — **[Zapisz historię drukowania w pliku]** nie będzie działać.

Dostępne ustawienia: **[Włącz]**, **[Wyłącz]**

## Karta ustawień etykiety

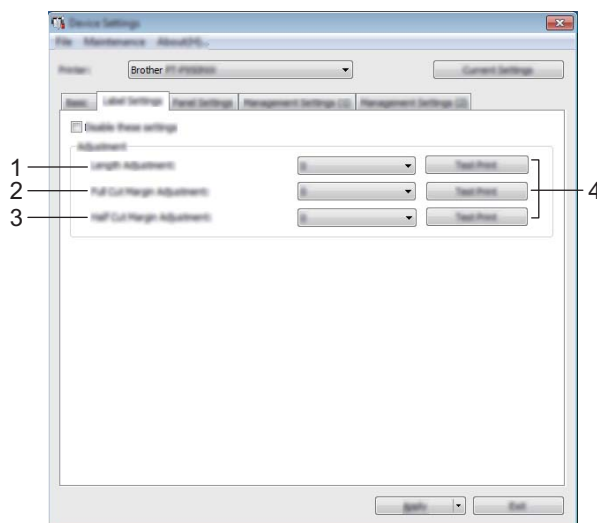

### 1 Dostosowanie długości

Służy do dostosowania długości drukowanej etykiety, aby odpowiadała długości etykiety wyświetlanej na komputerze.

Dostępne ustawienia: Od -4 do +4% (co 1%)

### 2 Dostosowanie marginesu przycinania w całości

Umożliwia dostosowanie długości marginesu po przycięciu etykiet na całej długości.

Dostępne ustawienia: Od -2 do +2% (co 1%)

### 3 Dostosowanie marginesu przycinania do połowy

Umożliwia dostosowanie długości marginesu po przycięciu etykiet w połowie długości.

Dostępne ustawienia: Od -2 do +2% (co 1%)

### 4 Wydruk testowy

Umożliwia drukowanie testu etykiet w celu sprawdzenia wyników dostosowania każdej długości.

## Karta Ustawienia panelu (tylko P950NW)

Umożliwia określenie ustawień w przypadku korzystania z wyświetlacza dotykowego (opcjonalny).

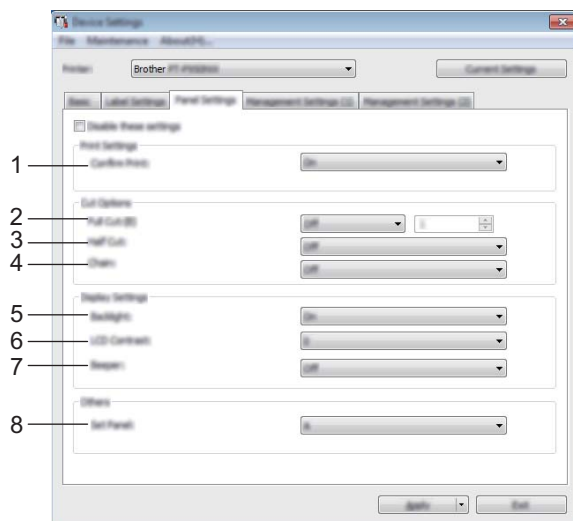

### 1 Potwierdź wydruk

Wybierz, czy przed drukowaniem ma być wyświetlany komunikat w celu potwierdzenia liczby kopii.  
Dostępne ustawienia: **[Wł.]**, **[Wył.]**

### 2 Pełne cięcie

Wybierz, czy etykiety mają być przycinane automatycznie i ile etykiet ma zostać wydrukowanych przed przycięciem.

Dostępne ustawienia: **[Wł.]**, **[Wył.]** (Wybrać można liczbę od 1 do 99).

### 3 Przycięcie do połowy

Wybierz, czy zastosować przycięcia do połowy.

Dostępne ustawienia: **[Wł.]**, **[Wył.]**

### 4 Drukowanie łańcuchowe

Wybierz, czy zastosować drukowanie łańcuchowe.

Dostępne ustawienia: **[Wł.]**, **[Wył.]**

### 5 Podświetlenie

Wybierz, czy włączyć podświetlenie wyświetlacza LCD.

Dostępne ustawienia: **[Wł.]**, **[Wył.]**

### 6 Kontrast wyświetlacza LCD

Wybierz kontrast wyświetlacza LCD.

Dostępne ustawienia: Od -2 do +2

### 7 Sygnał

Wybierz, czy urządzenie ma sygnalizować dźwiękiem naciśnięcie klawisza na panelu dotykowym.

Dostępne ustawienia: **[Wł.]**, **[Wył.]**

### 8 Ustaw panel

Wybierz żądany panel dotykowy.

Dostępne ustawienia: **[A]**, **[B]**

## Karty zarządzania (tylko P950NW)

Umożliwia określenie ustawień w przypadku korzystania z wyświetlacza dotykowego (opcjonalny).

### ! Ważne

Aby wyświetlić te karty, wymagane są uprawnienia administratora do danego komputera lub urządzenia. Uprawnienia administratora do urządzenia można potwierdzić na karcie **[Właściwości drukarki]** — **[Zabezpieczenia]**.

### Ust. zarządzania(1)

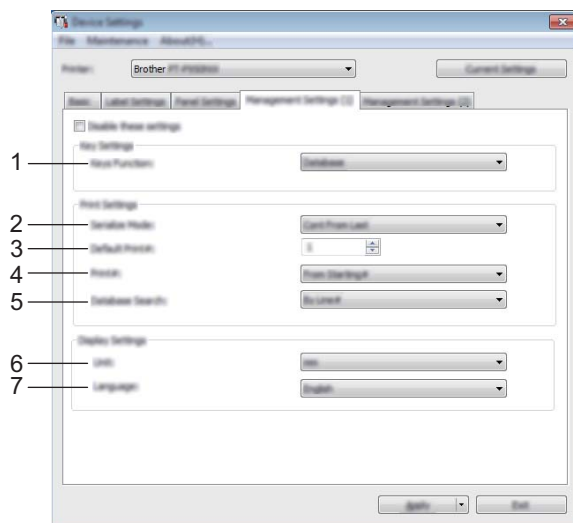

### Ust. zarządzania(2)

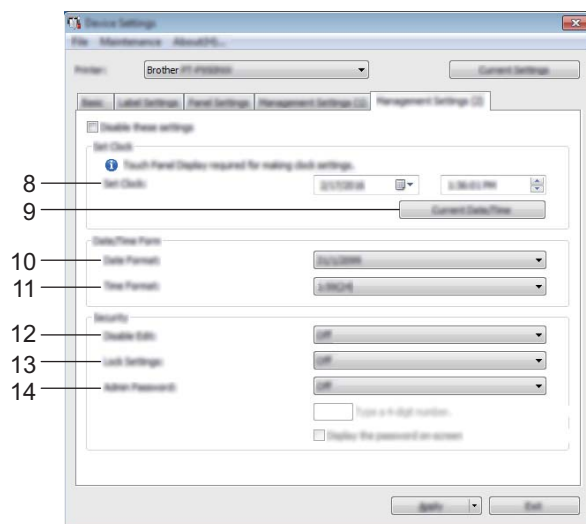

## 1 Funkcje przycisków

Wybierz typ danych przypisanych do przycisków na jednodotykowym panelu.

Aby przypisać szablony, wybierz opcję **[Szablon]**.

Aby przypisać bazy danych połączone z poszczególnymi szablonami, wybierz opcję **[Baza danych]**.

Dostępne ustawienia: **[Szablon]**, **[Baza danych]**

## 2 Tryb szeregowania

Wybierz, czy chcesz szeregować od ostatniego wydrukowanego numeru.

Dostępne ustawienia: **[Kontynuuj od ostatniego]**, **[Od początkowego nr]**

## 3 Domyślny nr wydruku

Określ domyślną liczbę kopii, które zostaną wyświetlone podczas drukowania.

Dostępne ustawienia: 1-999

## 4 Drukuj nr

Wybierz, czy liczba kopii ustawionych z wyświetlacza dotykowego (TDU) ma pozostać w takim ustawieniu po wydrukowaniu kopii.

To ustawienie TDU będzie stosowane aż do wyłączenia urządzenia.

Dostępne ustawienia: **[Od początkowego nr]**, **[Kontynuuj od ostatniego]**

## 5 Wyszukiwanie w bazie danych

W przypadku korzystania z szablonu z podłączoną bazą danych, wybierz, czy chcesz szukać rekordów bazy danych według numerów wierszy, czy według danych.

Dostępne ustawienia: **[Według nr wierszy]**, **[Według danych]**

## 6 Jednostka

Wybierz jednostki miary dla wyświetlanych ustawień.

Dostępne ustawienia: **[mm]**, **[cal]**

## 7 Język

Wybierz język wyświetlacza dotykowego.

Dostępne ustawienia: **[Dansk]**, **[Deutsch]**, **[English]**, **[Español]**, **[Français]**, **[Italiano]**, **[Nederlands]**, **[Norsk]**, **[Português]**, **[Suomi]**, **[Svenska]**, **[中文]**, **[日本語]**



## Informacja

Dostępne języki wyświetlacza różnią się w zależności od używanego modelu urządzenia. Jeśli wybranego języka nie można użyć dla danego wyświetlacza dotykowego, język wyświetlacza pozostanie bez zmian. Upewnij się, że wyświetlacz dotykowy może wyświetlać wybrany język.

## 8 Ustaw zegar

Ustaw datę i godzinę dla wyświetlacza dotykowego.

Aby określić ustawienia czasu, należy podłączyć wyświetlacz dotykowy.

## 9 Bieżąca data/godzina

Kliknij, aby przywrócić bieżącą datę i godzinę z komputera i je wyświetlić.

## 10 Format daty

Wybierz format daty dla zegara.

## 11 Format godziny

Wybierz format godziny dla zegara.

## 12 Wyłącz edycję

Wybierz, czy umożliwić edytowanie układów etykiet.

Dostępne ustawienia: **[Wł.]**, **[Wył.]**

## 13 Ustawienia blokady

Wybierz, czy umożliwić zmianę ustawień wybranych przez naciśnięcie przycisku  (przycisk ustawień) na wyświetlaczu dotykowym.

Dostępne ustawienia: **[Wł.]**, **[Wył.]**

## 14 Hasło administratora

Ustaw hasło dostępu do podstawowych ustawień określonych przez naciśnięcie przycisku  (przycisk administratora) na wyświetlaczu dotykowym. Ustaw 4-cyfrowe hasło. Po zaznaczeniu pola wyboru **[Wyświetlaj hasło na ekranie]** określone hasła zostaną wyświetlone w oknach komputera.

## Stosowanie zmian ustawień w więcej niż jednym urządzeniu

---

- 1 Po zastosowaniu ustawień w pierwszym urządzeniu odłącz urządzenie od komputera i podłącz drugie urządzenie do komputera.
- 2 Wybierz nowo podłączone urządzenie z listy rozwijanej [**Drukarka**].
- 3 Kliknij przycisk [**Zastosuj**].  
W drugim urządzeniu zostaną zastosowane te same ustawienia co w pierwszym.
- 4 Powtórz kroki 1-3 dla wszystkich urządzeń, których ustawienia chcesz zmienić.



### Informacja

---

Aby zapisać bieżące ustawienia w pliku, kliknij [**Plik**] — [**Eksportuj**].

Te same ustawienia można zastosować w innym urządzeniu, klikając [**Plik**] — [**Importuj**], a następnie wybierając plik wyeksportowanych ustawień. (Patrz *Ustawienia urządzenia dla systemu Windows*<sup>®</sup> na stronie 43).

---

## Ustawienia P-touch Template dla systemu Windows®

Tryb P-touch Template umożliwia wykonywanie takich operacji, jak wprowadzanie danych do tekstu i obiektów z kodami kreskowymi w pobranym szablonie ze skanera kodów kreskowych (opcjonalnie: PA-BR-001) lub innego urządzenia podłączonego do urządzenia.

W opcji [**Ustawienia P-touch Template**] w Narzędziu do konfiguracji ustawień drukarki możliwe jest określenie lub zmodyfikowanie ustawień funkcji P-touch Template.



### Informacja

---

- Tryb P-touch Template jest także kompatybilny z innymi urządzeniami do wprowadzania, np. wagą, urządzeniem do testowania, kontrolerem lub programowalnym urządzeniem logicznym.
  - Aby uzyskać więcej informacji na temat programu P-touch Template, pobierz *P-touch Template Manual / Raster Command Reference (Podręcznik programu P-touch Template/Podręcznik opisu poleceń Raster)* (tylko w j. angielskim) ze strony internetowej Brother Solutions Center: [support.brother.com](http://support.brother.com)  
[Wybierz region/kraj.] — [Podręczniki] — [Wybierz posiadany produkt]
-



## Okno dialogowe ustawień P-touch Template

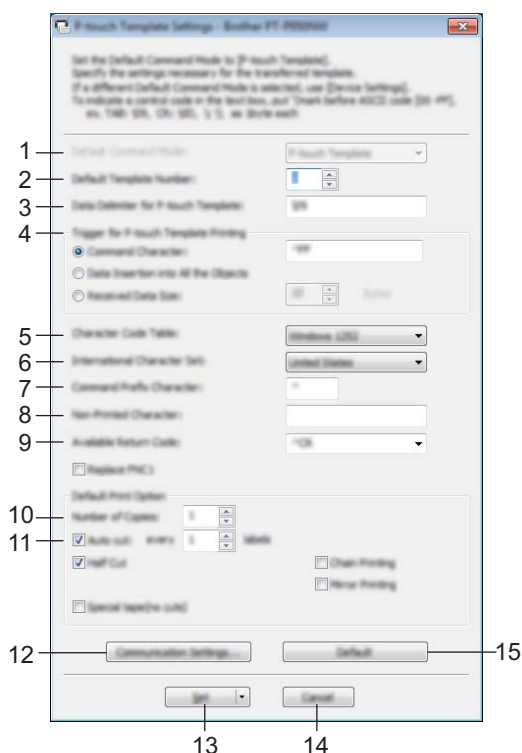

### 1 Default Command Mode (Domyślny tryb poleceń)

Umożliwia wybranie trybu P-touch Template jako trybu domyślnego. Aby zmienić tryb, skorzystaj z Ustawień urządzenia.

### 2 Default Template Number (Domyślny numer szablonu)

Określa domyślny numer szablonu wybierany po włączeniu urządzenia. Jeśli jednak szablon nie jest przesyłany do urządzenia, nie określaj numeru szablonu.

### 3 Data Delimiter for P-touch Template (Separator danych dla P-touch Template)

Symbol używany do wskazania granic grup danych w pliku. Określić można od 1 do 20 znaków.

### 4 Trigger for P-touch Template Printing (Wyzwalacz drukowania P-touch Template)

Umożliwia określenie wyzwalacza, który rozpocznie drukowanie. Możliwych jest kilka opcji:

**[Command Character]** (Znak polecenia): Drukowanie rozpocznie się po otrzymaniu określonego tutaj znaku polecenia.

**[Data Insertion into All the Objects]** (Wstawianie danych do wszystkich obiektów): Drukowanie rozpocznie się po otrzymaniu separatora ostatniego obiektu.

**[Received Data Size]** (Rozmiar otrzymywanych danych): Drukowanie rozpocznie się po otrzymaniu określonej tutaj liczby znaków. Separatory nie są zaliczane do liczby znaków.

### 5 Character Code Table (Tabela kodów znaków)

Wybierz jeden z następujących zestawów kodów znaków:

Dostępne ustawienia: **[Windows 1252]**, **[Windows 1250 Eastern Europe]** (Windows 1250 Europa Wschodnia), **[Brother standard]** (Standardowy zestaw Brother)

## 6 International Character Set (Zestaw znaków międzynarodowych)

Wyświetla listę zestawów znaków dla określonych krajów.

Dostępne ustawienia: **[United States]** (Stany Zjednoczone), **[France]** (Francja), **[Germany]** (Niemcy), **[Britain]** (Wielka Brytania), **[Denmark]** (Dania), **[Sweden]** (Szwecja), **[Italy]** (Włochy), **[Spain]** (Hiszpania), **[Japan]** (Japonia), **[Norway]** (Norwegia), **[Denmark II]** (Dania II), **[Spain II]** (Hiszpania II), **[Latin America]** (Ameryka Łacińska), **[Korea]**, **[Legal]**

Poniższe 12 kodów zmienia się w zależności od kraju wybranego z powyższej listy:

23h 24h 40h 5Bh 5Ch 5Dh 5Eh 60h 7Bh 7Ch 7Dh 7Eh

Więcej informacji na temat zmiany znaków znajduje się w *P-touch Template Manual / Raster Command Reference (Podręcznik programu P-touch Template/Podręcznik opisu poleceń Raster)* (do pobrania ze strony internetowej Brother Solutions Center).

## 7 Command Prefix Character (Znak prefiksu polecenia)

Określa kod znaków prefiksu, który identyfikuje polecenia w trybie P-touch Template.

## 8 Non-Printed Character (Znaki niedrukowane)

Znaki tutaj określone nie są drukowane po otrzymaniu danych. Określ od 1 do 20 znaków.

## 9 Available Return Code (Dostępny kod zwrotu)

Podczas podawania danych stosowany jest kod znaku końca linii wskazujący na to, że określone dane powinny zostać przeniesione do następnej linii w obiekcie tekstowym. Można wybrać jeden z następujących czterech kodów znaku końca linii lub podać od 1 do 20 znaków jako kod znaku końca linii.

Dostępne ustawienia: **[^CR]**, **[0D\0A]**, **[0A]**, **[0D]**

## 10 Number of Copies (Liczba kopii)

Określa liczbę kopii. Wybrać można liczbę od 1 do 99.

## 11 Cut option (Opcja przycinania)

Umożliwia wybór, czy etykiety mają być przycinane automatycznie i ile etykiet ma zostać wydrukowanych przed przycięciem. Wybrać można liczbę od 1 do 99.

Można także wybrać inne opcje przycinania.

## 12 Communication Settings (Ustawienia komunikacji)

Umożliwia określenie ustawień komunikacji.

## 13 Set (Ustaw)

Stosuje ustawienia w urządzeniu.

Aby zapisać wprowadzone ustawienia w pliku poleceń, wybierz pozycję **[Save in Command File]** (Zapisz w pliku poleceń) na rozwijanej liście. Zapisanego pliku poleceń można użyć w trybie pamięci masowej w celu zastosowania ustawień w urządzeniu. (Patrz *Tryb pamięci masowej* na stronie 81).

## 14 Cancel (Anuluj)

Anuluje ustawienia i zamyka okno dialogowe. Ustawienia nie ulegną zmianie.

## 15 Default (Domyślne)

Powrót do ustawień fabrycznych.

## Printer Setting Tool dla komputerów firmy Mac

Printer Setting Tool (Narzędzie do konfiguracji ustawień drukarki) umożliwia skonfigurowanie ustawień komunikacji i ustawień urządzenia przy użyciu komputera firmy Mac. Można nie tylko zmienić ustawienia jednego urządzenia, ale również z łatwością zastosować te same ustawienia do wielu urządzeń.



### Informacja

Printer Setting Tool (Narzędzie do konfiguracji ustawień drukarki) jest instalowane automatycznie w przypadku korzystania ze wstępnego instalatora do instalacji sterownika drukarki. Aby uzyskać więcej informacji, patrz *Instalacja sterownika drukarki i oprogramowania* na stronie 8.



### Ważne

Printer Setting Tool (Narzędzie do konfiguracji ustawień drukarki) jest dostępne tylko w połączeniu ze zgodnymi urządzeniami firmy Brother.

## Zanim skorzystasz z Printer Setting Tool

- Upewnij się, że zasilacz sieciowy jest podłączony do urządzenia i do gniazda elektrycznego lub zainstalowany jest w pełni naładowany akumulator.
- Upewnij się, że sterownik drukarki został prawidłowo zainstalowany i można drukować.
- Podłącz urządzenie do komputera za pomocą przewodu USB. Narzędzie to nie umożliwia skonfigurowania ustawień przy użyciu Wi-Fi.

## Korzystanie z Printer Setting Tool dla komputerów firmy Mac

- 1 Podłącz urządzenie, które chcesz skonfigurować, do komputera.
- 2 Kliknij opcje **[Macintosh HD]** — **[Programy]** — **[Brother]** — **[Printer Setting Tool]** (Narzędzie do konfiguracji ustawień drukarki) — **[Printer Setting Tool.app]**. Wyświetli się okno **[Printer Setting Tool]** (Narzędzie do konfiguracji ustawień drukarki).
- 3 Sprawdź, czy urządzenie, które ma zostać skonfigurowane, jest wyświetlone w polu obok opcji **[Printer]** (Drukarka). Jeśli wyświetlone zostanie inne urządzenie, wybierz prawidłowe urządzenie z rozwijanej listy.



### Informacja

Jeśli podłączone jest tylko jedno urządzenie, nie ma potrzeby dokonywania wyboru, ponieważ zostanie wyświetlone tylko jedno urządzenie.

- 4 Wybierz kartę ustawień, a następnie skonfiguruj lub zmień ustawienia.
- 5 Kliknij opcję **[Apply Settings to the Printer]** (Zastosuj ustawienia w drukarce) na karcie ustawień, aby zastosować ustawienia w urządzeniu.
- 6 Kliknij **[Exit]** (Wyjście), aby zakończyć konfigurowanie ustawień.



### Ważne

Korzystanie z Printer Setting Tool (Narzędzie do konfiguracji ustawień drukarki) w celu konfigurowania urządzenia powinno odbywać się tylko wtedy, gdy urządzenie jest w trybie czuwania. Jeżeli zostanie podjęta próba konfiguracji urządzenia podczas wykonywania zadania, urządzenie może działać nieprawidłowo.

## Okno dialogowe ustawień

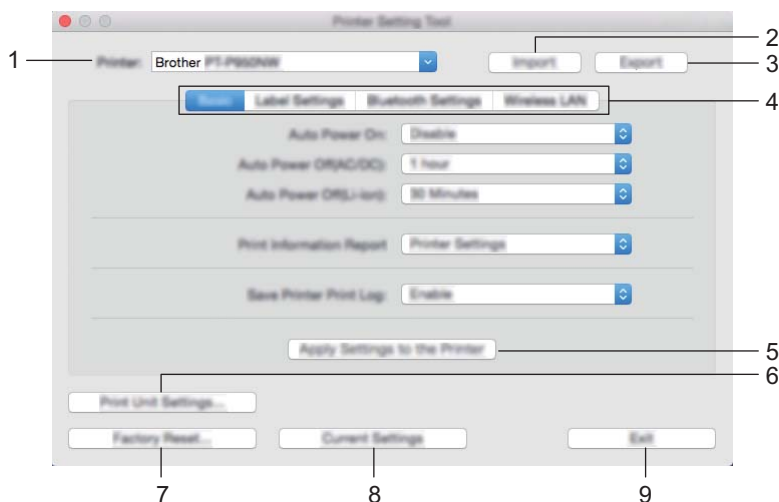

### 1 Printer (Drukarka)

Wyświetla listę podłączonych urządzeń.

### 2 Import (Importuj)

Importuje ustawienia z pliku.

### 3 Export (Eksportuj)

Zapisuje bieżące ustawienia w pliku.

### 4 Karty ustawień

Zawierają ustawienia, które można określać lub zmieniać.

### 5 Apply Settings to the Printer (Zastosuj ustawienia w drukarce)

Stosuje ustawienia w urządzeniu.

### 6 Print Unit Settings (Ustawienia jednostki drukowania)

Drukuje raport zawierający informacje o wersji oprogramowania sprzętowego i ustawieniach urządzenia. Raport ten można wydrukować też przy użyciu przycisku  (Podawania i przycinania) (patrz *Potwierdzenie ustawień urządzenia etykietującego P-touch* na stronie 81).



### Informacja

Do drukowania raportu użyj taśmy w rozmiarze 24 mm lub 36 mm.

### 7 Factory Reset (Resetowanie do ustawień fabrycznych)

Zresetuj ustawienia urządzenia do ustawień fabrycznych.

### 8 Current Settings (Bieżące ustawienia)

Powoduje pobranie ustawień z aktualnie podłączonego urządzenia i wyświetlenie ich w oknie dialogowym.

### 9 Exit (Wyjście)

Zamykanie Printer Setting Tool (Narzędzie do konfiguracji ustawień drukarki).

## Karta Podstawowe

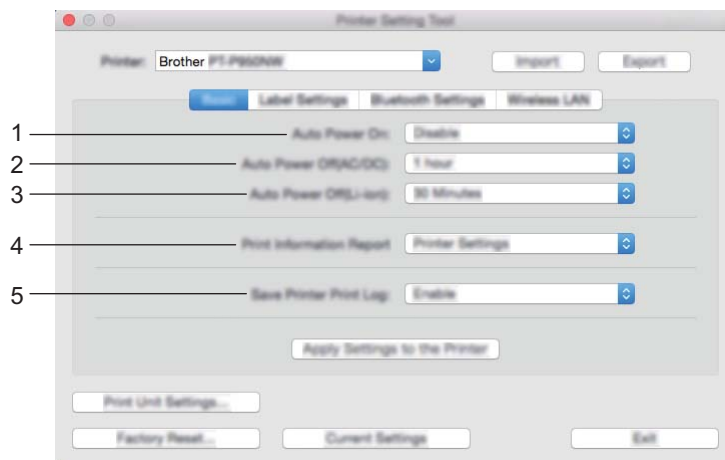

### 1 Auto Power On (Automatyczne włączanie zasilania)

Określa, czy urządzenie będzie się włączać automatycznie po podłączeniu przewodu zasilającego do gniazda elektrycznego.

Dostępne ustawienia: **[Disable]** (Wyłącz), **[Enable]** (Włącz)

### 2 Auto Power Off (AC/DC) (Automatyczne wyłączenie zasilania (prądem zmiennym/prądem stałym))

Określa czas, jaki ma upłynąć, zanim urządzenie automatycznie się wyłączy, gdy jest podłączone do gniazda elektrycznego.

Dostępne ustawienia: **[None]** (Brak), 10/20/30/40/50 minut, 1/2/4/8/12 godzin

### 3 Auto Power Off (Li-ion) (Automatyczne wyłączenie zasilania (akumulatorem litowo-jonowym))

Określa czas, jaki ma upłynąć, zanim urządzenie automatycznie się wyłączy w przypadku zasilania akumulatorem litowo-jonowym.

Dostępne ustawienia: **[None]** (Brak), 10/20/30/40/50 minut, 1 godzina

### 4 Print Information Report (Drukuj raport informacyjny)

Umożliwia wybranie, jakie dane urządzenia mają być drukowane.

Dostępne ustawienia: **[All]** (Wszystkie), **[Usage Log]** (Historia użytkowania), **[Printer Settings]** (Ustawienia drukarki), **[Printer Transfer Data]** (Dane transferów drukarki)

### 5 Save Printer Print Log (Zapisz historię drukowania drukarki)

Wybierz, czy chcesz zapisać historię drukowania urządzenia.

Dostępne ustawienia: **[Enable]** (Włącz), **[Disable]** (Wyłącz)

## Karta ustawień etykiety

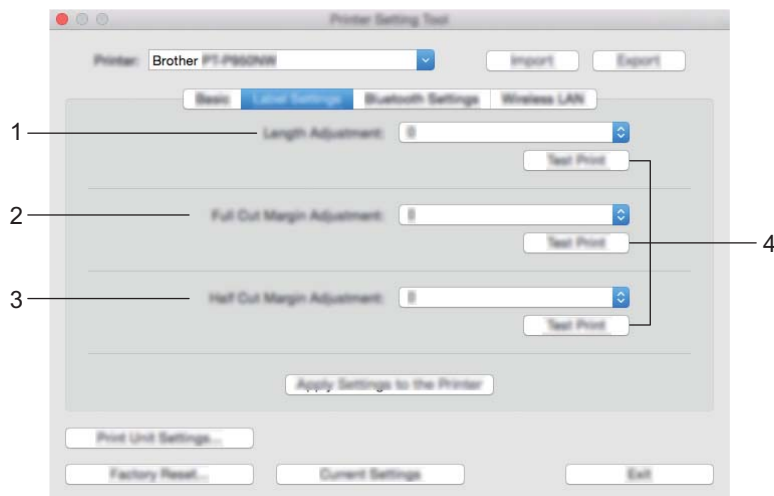

### 1 Length Adjustment (Dostosowanie długości)

Służy do dostosowania długości drukowanej etykiety, aby odpowiadała długości etykiety wyświetlanej na komputerze.

Dostępne ustawienia: Od -4 do +4% (co 1%)

### 2 Full Cut Margin Adjustment (Dostosowanie marginesu przycinania w całości)

Umożliwia dostosowanie długości marginesu po przycięciu etykiet na całej długości.

Dostępne ustawienia: Od -2 do +2% (co 1%)

### 3 Half Cut Margin Adjustment (Dostosowanie marginesu przycinania do połowy)

Umożliwia dostosowanie długości marginesu po przycięciu etykiet w połowie długości.

Dostępne ustawienia: Od -2 do +2% (co 1%)

### 4 Test Print (Druk testowy)

Umożliwia drukowanie testu etykiet w celu sprawdzenia wyników ustawień.

## Karta Ustawienia Bluetooth (tylko P950NW)

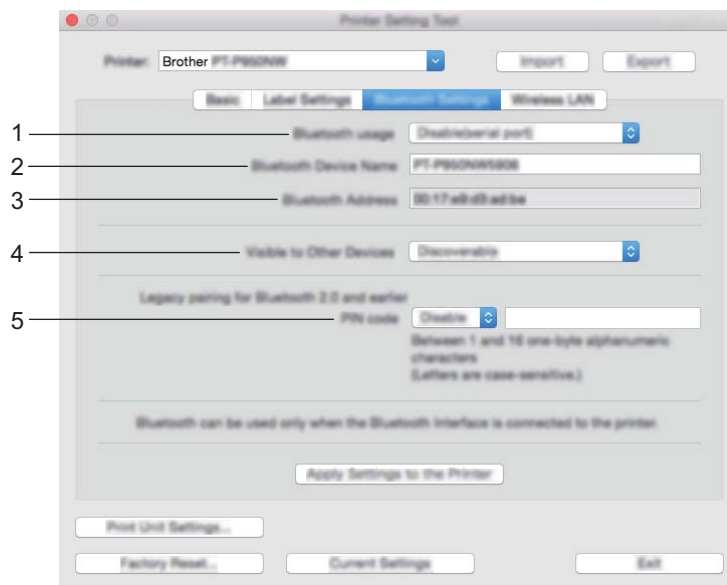

### 1 Bluetooth usage (Korzystanie z Bluetooth)

Wybierz **[Enable]** (Włącz) lub **[Disable (serial port)]** (Wyłącz (port szeregowy)).

### 2 Bluetooth Device Name (Nazwa urządzenia Bluetooth)

Umożliwia wprowadzenie nazwy urządzenia Bluetooth.

### 3 Bluetooth Address (Adres Bluetooth)

Wyświetla otrzymany adres Bluetooth.

### 4 Visible to Other Devices (Widoczne dla innych urządzeń)

Umożliwia „wykrycie” urządzenia przez inne urządzenia z funkcją Bluetooth.

Dostępne ustawienia: **[Discoverable]** (Wykrywalny), **[Not Discoverable]** (Niewykrywalny)

### 5 PIN code (Kod PIN)

Aktywuje lub dezaktywuje kod PIN stosowany podczas parowania z urządzeniami.

## Karta Bezprzewodowa sieć LAN

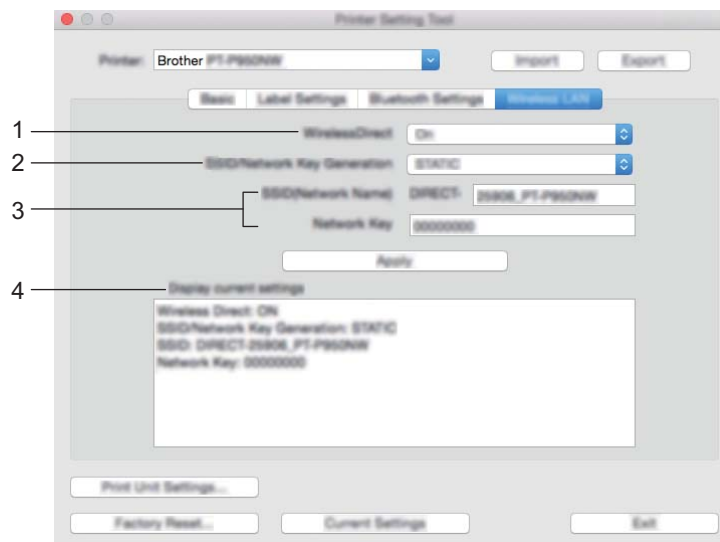

### 1 WirelessDirect

Umożliwia włączenie lub wyłączenie funkcji Wireless Direct.

### 2 SSID/Network Key Generation (Generowanie SSID/Klucza sieciowego)

Wybierz [AUTO] lub [STATIC] (Statyczny).

### 3 SSID (Network Name) (SSID (Nazwa sieci)) / Network Key (Klucz sieciowy)

Określa nazwę SSID (od 3 do 25 znaków ASCII) oraz klucz sieciowy, które mają być używane w trybie Wireless Direct.

Ustawienia można wprowadzić tylko wtedy, gdy ustawienie [STATIC] (Statyczny) będzie wybrane w opcji [SSID/Network Key Generation] (Generowanie SSID/Klucza sieciowego).

### 4 Display current settings (Wyświetl bieżące ustawienia)

Powoduje wyświetlenie bieżących ustawień funkcji Wireless Direct. Aby zaktualizować wyświetlane ustawienia o najnowsze dane, kliknij przycisk [Current Settings] (Bieżące ustawienia).



## Stosowanie zmian ustawień w więcej niż jednym urządzeniu

---

- 1 Po zastosowaniu ustawień w pierwszym urządzeniu odłącz urządzenie od komputera i podłącz drugie urządzenie do komputera.
- 2 Wybierz nowo podłączone urządzenie z listy rozwijanej [**Printer**] (Drukarka).
- 3 Kliknij [**Apply Settings to the Printer**] (Zastosuj ustawienia w drukarce).  
W drugim urządzeniu zostaną zastosowane te same ustawienia co w pierwszym.
- 4 Powtórz kroki 1-3 dla wszystkich urządzeń, których ustawienia chcesz zmienić.



### Informacja

---

Aby zapisać bieżące ustawienia w pliku, kliknij [**Export**] (Eksportuj).

Te same ustawienia można zastosować w innym urządzeniu, klikając [**Import**] (Importuj), a następnie wybierając plik wyeksportowanych ustawień. (Patrz *Okno dialogowe ustawień* na stronie 58).

---

## Zmiana ustawień w przypadku drukowania z urządzenia mobilnego

W przypadku korzystania z urządzenia mobilnego zmieniaj ustawienia w razie potrzeby za pomocą aplikacji przed rozpoczęciem drukowania. Ustawienia, które można zmieniać, różnią się w zależności od aplikacji.



### Informacja

---

Przed podłączeniem urządzenia mobilnego można określić szczegółowe ustawienia, podłączając urządzenie do komputera i korzystając z Printer Setting Tool (Narzędzie do konfiguracji ustawień drukarki) (patrz *Zmiana ustawień urządzenia etykietującego P-touch* na stronie 26).

---

## Operacje P-touch Template

Tryb P-touch Template umożliwia wykonywanie takich operacji, jak wprowadzanie danych do tekstu i obiektów z kodami kreskowymi w pobranym szablonie ze skanera kodów kreskowych (opcjonalnie: PA-BR-001) lub innego urządzenia podłączonego do urządzenia etykietującego P-touch.

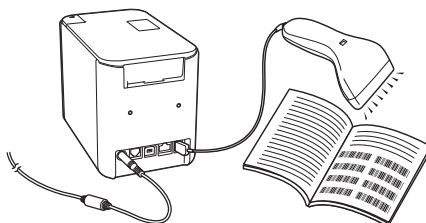

### Podstawowa obsługa

#### ■ Drukowanie standardowego szablonu (Patrz Strona 70)

Pobierz często używane szablony lub obrazy i po prostu zeskanuj kod kreskowy, aby wybrać szablon do druku.

#### ■ Drukowanie zaawansowanego szablonu (Patrz Strona 72)

Pobierz szablon lub zeskanuj kod kreskowy, aby wydrukować kopię lub wstaw zeskanowane dane do etykiety o innym wyglądzie.

#### ■ Drukowanie z przeglądaniem bazy danych (Patrz Strona 75)

Pobierz bazę danych powiązaną z szablonem i zeskanuj kod kreskowy, aby znaleźć rekord, który chcesz wstawić do szablonu i wydrukować.

### Funkcje zaawansowane

#### ■ Drukowanie z funkcją numerowania (numerowanie seryjne) (Patrz Strona 78)

Automatycznie dodawaj tekst lub kod kreskowy do każdego pobranego szablonu podczas drukowania.



### Informacja

- Tryb P-touch Template jest także kompatybilny z innymi urządzeniami do wprowadzania, np. wagą, urządzeniem do testowania, kontrolerem lub programowalnym urządzeniem logicznym.
- Więcej informacji można znaleźć w *P-touch Template Manual / Raster Command Reference (Podręczniku programu P-touch Template/Podręczniku opisu poleceń Raster)*. Najnowsze wersje można pobrać ze strony internetowej Brother Solutions Center [support.brother.com](http://support.brother.com)

[Wybierz region/kraj.] — [Podręczniki] — [Wybierz posiadany produkt]

## Przygotowanie

Przed podłączeniem skanera kodów kreskowych do urządzenia skonfiguruj ustawienia skanera kodów kreskowych przy użyciu narzędzia do konfiguracji P-touch Template (w Narzędziu do konfiguracji ustawień drukarki).

### Konfiguracja ustawień za pomocą Narzędzia ustawień P-touch Template

- 1 Podłącz urządzenie do komputera przy użyciu przewodu USB, a następnie włącz urządzenie.
- 2 Uruchom Narzędzie do konfiguracji ustawień drukarki.
  - **System Windows Vista® / Windows® 7 / Windows Server® 2008 / Windows Server® 2008 R2:** Naciśnij przycisk Start i kliknij pozycje [Wszystkie programy] — [Brother] — [Label & Mobile Printer] — [Narzędzie do konfiguracji ustawień drukarki].
  - **System Windows® 8 / Windows® 8.1 / Windows Server® 2012 / Windows Server® 2012 R2:** Kliknij ikonę [Narzędzie do konfiguracji ustawień drukarki] na ekranie [Aplikacje].
  - **System Windows® 10:** Naciśnij przycisk Start, wybierz [Wszystkie aplikacje], a następnie kliknij [Brother] — [Label & Mobile Printer] — [Narzędzie do konfiguracji ustawień drukarki].
- 3 Kliknij [Ustawienia P-touch Template].
- 4 Wybierz odpowiednie ustawienia i kliknij [Set] (Ustaw).

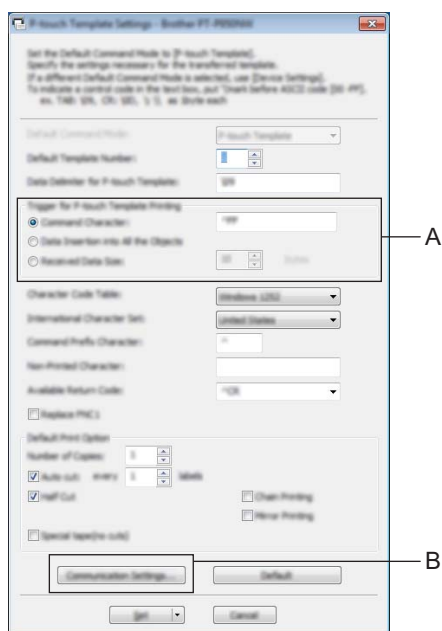



## Informacja

---

- Domyślnie drukowanie rozpocznie się od zeskanowania kodu „^FF” z kodu kreskowego przy użyciu skanera kodów kreskowych. (Można to zmienić, konfigurując ustawienia w A).  
Jeśli wybrano opcję [**Received Data Size**] (Rozmiar otrzymywanych danych) z ustawieniem liczby bajtów, szablon zostanie automatycznie wydrukowany po zeskanowaniu określonej liczby bajtów.
  - Po każdym wydruku z komputera dla trybu drukowania przywracane będzie ustawienie trybu rasterowania, dlatego należy to ustawienie ponownie zmienić na tryb szablonu.
  - Po wyłączeniu i włączeniu urządzenia zostanie ono uruchomione w trybie szablonu.
-

## Konfigurowanie ustawień portu szeregowego RS-232C

W przypadku korzystania ze skanera kodów kreskowych lub innego urządzenia z interfejsem szeregowym RS-232C, wymagana będzie konfiguracja ustawień komunikacji szeregowej w skanerze kodów kreskowych i urządzeniu, aby były one takie same w celu zapewnienia niezawodnego działania. Wymagana jest także przejściówka interfejsu szeregowego (opcjonalna: PA-SCA-001).



### Informacja

Przed skonfigurowaniem tych ustawień zapoznaj się z podręcznikiem programowania skanera kodów kreskowych. Zalecamy rozpoczęcie od konfiguracji ustawień fabrycznych skanera kodów kreskowych i zmiany ustawień komunikacji w urządzeniu, ponieważ w przypadku wielu skanerów kodów kreskowych programowanie jest trudniejsze. Poniżej przedstawiono fabryczne ustawienia komunikacji dla urządzenia.

<b>Prędkość transmisji</b>	[9600] b/s
<b>Długość bitowa</b>	[8] bitów
<b>Parzystość</b>	[Brak]
<b>Sterowanie zajęte</b>	[DTR]

- 1 Kliknij Communication Settings (Ustawienia komunikacji) (B) przedstawione w poprzednim kroku 4 „Konfiguracja ustawień za pomocą Narzędzia ustawień P-touch Template”.

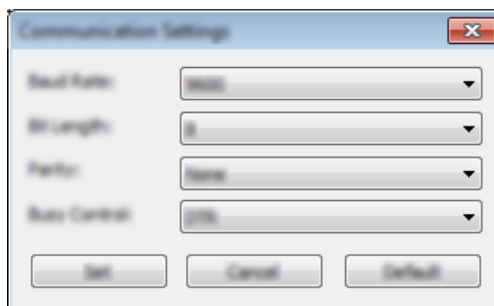

- 2 W razie potrzeby zmień ustawienia, a następnie kliknij **[Set]** (Ustaw).



### Informacja

Prawidłowa konfiguracja ustawień komunikacji może wymagać wypróbowania kilku różnych ustawień, dlatego okno Ustawienia komunikacji nie zamyka się po kliknięciu przycisku **[Set]** (Ustaw). Po odpowiednim skonfigurowaniu ustawień kliknij opcję **[Cancel]** (Anuluj) lub czerwony symbol **[x]** w prawym górnym rogu, aby zamknąć okno Ustawienia komunikacji.

## Podłączanie skanera kodów kreskowych

Zalecamy korzystanie z niezawodnego, wysokiej jakości skanera kodów kreskowych i sprawdzenie specyfikacji skanera kodów kreskowych przed wyborem modelu.

### ■ Metody podłączania skanera kodów kreskowych

W przypadku P900W użyj interfejsu szeregowego RS-232C.

W przypadku P950NW użyj interfejsu hosta USB, interfejsu szeregowego RS-232C lub interfejsu Bluetooth.



### Informacja

- W przypadku korzystania z interfejsu szeregowego RS-232C możesz także potrzebować przejściówki interfejsu szeregowego RJ25 do DB9M (opcjonalna: PA-SCA-001).
- W przypadku korzystania z interfejsu Bluetooth z P950NW będzie także potrzebny interfejs Bluetooth (opcjonalny: PA-BI-002).

### ■ Zalecane kryteria dotyczące wyboru skanera kodów kreskowych

- W przypadku korzystania z interfejsu hosta USB: Modele klasy HID, które można zidentyfikować jako klawiaturę (np. opcjonalnie: PA-BR-001)
- W przypadku korzystania z interfejsu szeregowego RS-232C: Modele programowalne z baterią lub zewnętrznym zasilaczem sieciowym

Poniżej wymieniono ustawienia komunikacji dla urządzenia:

<b>Prędkość transmisji</b>	Od [300] b/s do [115 200] b/s
<b>Długość bitowa</b>	[7] bitów, [8] bitów
<b>Parzystość</b>	[Brak], [Nieparzyste], [Parzyste]
<b>Sterowanie zajęte</b>	[DTR], [XWŁ./XWYŁ.]

- W przypadku korzystania z interfejsu Bluetooth: Modele Bluetooth ver. 2.1+EDR (klasa 1) z obsługą profili SPP lub OPP



### Informacja

- W przypadku trybu P-touch Template szablony należy najpierw pobrać z komputera do urządzenia przy użyciu aplikacji P-touch Transfer Manager. Więcej informacji znajduje się w sekcji *Jak korzystać z programów P-touch Transfer Manager i P-touch Library (tylko komputery z systemem Windows®)* na stronie 109.
- Skaner kodów kreskowych powinien być zaprogramowany tak, aby obsługiwał klawiaturę angielską. W przypadku początkujących użytkowników skaner kodów kreskowych należy zaprogramować do skanowania danych bez znaków prefiksu lub sufiksu. W przypadku zaawansowanych użytkowników znaki prefiksu i sufiksu mogą być używane jako polecenia dla urządzenia, by ułatwić korzystanie z trybu P-touch Template.
- W przypadku skanowania kodów kreskowych z szyfrowanymi znakami zalecamy korzystanie ze skanerów kodów kreskowych z interfejsem szeregowym RS-232C.
- Skontaktuj się z producentem, aby uzyskać więcej informacji w zakresie sposobu użytkowania i programowania danego skanera kodów kreskowych.

## Drukowanie standardowego szablonu

Pobierz często używane szablony lub obrazy i po prostu zeskanuj kod kreskowy, aby wybrać szablon do druku.

<Podpis>



<Etykieta elektryczna>

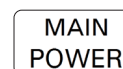

### Informacja

- Aby uzyskać więcej informacji na temat kodów kreskowych, które można skanować przy użyciu różnych ustawień, patrz *Lista kodów kreskowych dla funkcji P-touch Template* na stronie 183.
- Grupowane obiekty będą konwertowane i wysyłane jako obraz.

- 1 Przy użyciu programu P-touch Transfer Manager prześlij (z P-touch Editor) szablon (układ etykiety) do urządzenia. (Patrz *Jak korzystać z programów P-touch Transfer Manager i P-touch Library (tylko komputery z systemem Windows®)* na stronie 109).

### Informacja

Obiekt tekstowy w układzie etykiety można zamienić w obraz. Po zamianie w obraz tekstu nie można już edytować. Funkcja ta jest przydatna do ochrony często używanych szablonów przed przypadkową edycją.

W oknie układu P-touch Editor kliknij prawym przyciskiem myszy obiekt tekstowy, a następnie kliknij **[Właściwości]**. Kliknij kartę **[Rozszerzone]**, a następnie wybierz pole wyboru **[Nie można edytować tekstu]**.

W przeciwnym razie kliknij **[Opcje]** w menu **[Narzędzia]**, kliknij kartę **[Ogólne]** i zaznacz pole wyboru **[Wyświetlaj rozszerzone tabele właściwości obiektu]** w **[Inne]**.

Po usunięciu zaznaczenia pola wyboru obiekt zostanie zmieniony ponownie na tekst, który można edytować.

- 2 Przy przesyłaniu danych do obszaru **[Konfiguracje]** w aplikacji P-touch Transfer Manager wybierz folder z danymi, które chcesz przesłać.

### Informacja

- Po przesłaniu szablonu do obszaru **[Konfiguracje]** w aplikacji P-touch Transfer Manager numer **[Przydział klawiszy]** jest przypisywany automatycznie.
- Można wybrać numer **[Przydział klawiszy]** od 1 do 10 dla dowolnego szablonu pobranego do urządzenia.
- W przypadku zaawansowanej obsługi można określić numer **[Przydział klawiszy]** pomiędzy 1 a 99 dla dowolnego szablonu pobranego do urządzenia, jednak wymagane jest zeskanowanie różnych kodów kreskowych w kroku 6 w celu ich wyboru i wydrukowania. Aby uzyskać więcej informacji, pobierz *P-touch Template Manual / Raster Command Reference (Podręcznik programu P-touch Template/Podręcznik opisu poleceń Raster)* (tylko w j. angielskim) ze strony internetowej Brother Solutions Center: [support.brother.com](http://support.brother.com)  
[Wybierz region/kraj.] — [Podręczniki] — [Wybierz posiadany produkt]
- Można dodać foldery niestandardowe w obszarze **[Konfiguracje]**, a następnie przeciągnąć i puścić przesłany szablon do takiego niestandardowego folderu, aby zarządzać różnymi zestawami szablonów.



- 3 Wybierz przesłany szablon, a następnie kliknij [**Transferuj**], aby pobrać szablon do numeru [**Przydział klawiszy**] w urządzeniu.
- 4 Zeskanuj kod kreskowy „Polecenie P-touch Template (Uruchom + rozpocznij konfigurację ustawień)”. Patrz *Lista kodów kreskowych dla funkcji P-touch Template* na stronie 183.
- 5 Zeskanuj każdy kod kreskowy z listy w opcji „Ustawienia podstawowe”, aby wysłać polecenie lub ustawienie do urządzenia.



### Informacja

---

- Ustawienia można konfigurować poprzez wiele poleceń.
- W przypadku nieskonfigurowania żadnych ustawień poprzez skanowanie poleceń kodów kreskowych, szablon będzie wydrukowany przy użyciu ustawień P-touch Template. Domyślne ustawienia P-touch Template dotyczą wydrukowania jednej kopii przy opcji „Auto Cut” (Automatyczne przycięcie) ustawionej w pozycji „On” (Wł.).

Aby uzyskać więcej informacji na temat ustawień P-touch Template, pobierz *P-touch Template Manual / Raster Command Reference (Podręcznik programu P-touch Template/Podręcznik opisu poleceń Raster)* (tylko w j. angielskim) ze strony internetowej Brother Solutions Center: [support.brother.com](http://support.brother.com) [Wybierz region/kraj.] — [Podręczniki] — [Wybierz posiadany produkt]

- Aby określić liczbę żądanych kopii, zeskanuj kod kreskowy: „Liczba kopii”, a następnie zeskanuj kody kreskowe do opcji „Do wprowadzania numerów”, aby określić trzycyfrowy numer.

Przykład:

Określ numery, skanując następujące kody kreskowe: 7-[0][0][7], 15-[0][1][5]

- Aby zmienić ustawienie dla liczby kopii, zeskanuj ponownie kod kreskowy „Liczba kopii”, a następnie zeskanuj kody kreskowe dla nowego trzycyfrowego numeru.

- 
- 6 Zeskanuj kod kreskowy w opcji „Numer skonfigurowanego szablonu” o tym samym numerze jak numer [**Przydział klawiszy**] dla układu żądanej etykiety.
  - 7 Określona etykieta zostanie wydrukowana.

## Drukowanie zaawansowanego szablonu

Pobierz szablon lub zeskanuj kod kreskowy, aby wydrukować kopię lub wstaw zeskanowane dane do etykiety o innym wyglądzie.



### Informacja

- Aby uzyskać więcej informacji na temat kodów kreskowych, które można skanować przy użyciu różnych ustawień, patrz *Lista kodów kreskowych dla funkcji P-touch Template* na stronie 183.
- Jeśli kod kreskowy, który ma zostać zeskanowany przy użyciu czytnika kodów kreskowych, ma inny protokół niż szablon kodu kreskowego już zarejestrowany w urządzeniu, utworzenie i wydrukowanie kodu kreskowego może być niemożliwe.
- W zależności od producenta skanera kodów kreskowych niektóre symbole lub protokoły kodów kreskowych mogą nie zapewniać możliwości drukowania, ponieważ nie są obsługiwane przez urządzenie.

- 1 Przy użyciu programu P-touch Transfer Manager prześlij (z P-touch Editor) szablon (układ etykiety) do urządzenia. (Patrz *Jak korzystać z programów P-touch Transfer Manager i P-touch Library (tylko komputery z systemem Windows®)* na stronie 109).



CODE128/9-cyfrowy

### ! Ważne

Istotne jest, aby zaprojektowany szablon spełniał kryteria dotyczące symboli lub protokołu kodów kreskowych, zwłaszcza w przypadku rozmiaru etykiety i pozycji kodu kreskowego na etykiecie, aby był zgodny z maksymalną liczbą i typem znaków wstawianych ze skanera kodów kreskowych. Kodu kreskowego w szablonie nie można utworzyć lub zeskanować, jeśli kod kreskowy ze wstawionymi danymi nie jest całkowicie dopasowany do obszaru drukowanego obrazu etykiety.

- 2 Przy przesyłaniu danych do obszaru **[Konfiguracje]** w aplikacji P-touch Transfer Manager wybierz folder z danymi, które chcesz przesłać.



### Informacja

- Po przesłaniu szablonu do obszaru **[Konfiguracje]** w aplikacji P-touch Transfer Manager numer **[Przydział klawiszy]** jest przypisywany automatycznie.
- Można wybrać numer **[Przydział klawiszy]** od 1 do 10 dla dowolnego szablonu pobranego do urządzenia.
- Można dodać foldery niestandardowe w obszarze **[Konfiguracje]**, a następnie przeciągnąć i puścić przesłany szablon do takiego niestandardowego folderu, aby zarządzać różnymi zestawami szablonów.

- 3 Wybierz przesłany szablon, a następnie kliknij [**Transferuj**], aby pobrać szablon do numeru [**Przydział klawiszy**] w urządzeniu.
- 4 Zeskanuj kod kreskowy „Polecenie P-touch Template (Uruchom + rozpocznij konfigurację ustawień)”. Patrz *Lista kodów kreskowych dla funkcji P-touch Template* na stronie 183.
- 5 Zeskanuj każdy kod kreskowy z listy w opcji „Ustawienia podstawowe”, aby wysłać polecenie lub ustawienie do urządzenia.

### Informacja

- Ustawienia można konfigurować poprzez wiele poleceń.
- W przypadku nieskonfigurowania żadnych ustawień poprzez skanowanie poleceń kodów kreskowych, szablon będzie wydrukowany przy użyciu ustawień P-touch Template. Domyślne ustawienia P-touch Template dotyczą wydrukowania jednej kopii przy opcji „Auto Cut” (Automatyczne przycięcie) ustawionej w pozycji „On” (Wł.).

Aby uzyskać więcej informacji na temat Narzędzia ustawień P-touch Template, pobierz *P-touch Template Manual / Raster Command Reference (Podręcznik programu P-touch Template/Podręcznik opisu poleceń Raster)* (tylko w j. angielskim) ze strony internetowej Brother Solutions Center: [support.brother.com](http://support.brother.com) [Wybierz region/kraj.] — [Podręczniki] — [Wybierz posiadany produkt]

- Aby określić liczbę żądanych kopii, zeskanuj kod kreskowy: „Liczba kopii”, a następnie zeskanuj kody kreskowe do opcji „Do wprowadzania numerów”, aby określić trzycyfrowy numer. Po wprowadzeniu trzech cyfr ustawienie zostanie automatycznie zastosowane.

Przykład:

Określ numery, skanując następujące kody kreskowe: 7-[0][0][7], 15-[0][1][5]

- Aby zmienić ustawienie dla liczby kopii, zeskanuj ponownie kod kreskowy „Liczba kopii”, a następnie zeskanuj kody kreskowe dla nowego trzycyfrowego numeru.

- 6 Zeskanuj kod kreskowy „Wybierz szablon”, a następnie zeskanuj kody kreskowe w opcji „Do wprowadzania numerów” o tym samym numerze (trzycyfrowym), jak numer [**Przydział klawiszy**] używany dla pobranego szablonu do wydrukowania.

Żądany pobrany szablon zostanie automatycznie wybrany po zeskanowaniu numerów trzycyfrowych.

Przykład:

Określ trzycyfrowe numery, skanując następujące kody kreskowe: 7-[0][0][7], 15-[0][1][5]

### Informacja

Można skorzystać z aplikacji P-touch Editor w celu utworzenia i wydruku etykiety z pojedynczym kodem kreskowym dla kroku 6.

Przykład:



- 7 Zeskanuj kod kreskowy, który zawiera żądane dane wstawione do obiektu z kodem kreskowym w wybranym pobranym szablonie z kroku 6.

Przykład:



(CODE128/9-cyfrowy)

- 8 Zeskanuj kod kreskowy „Rozpocznij drukowanie” w celu wysłania polecenia, aby rozpocząć drukowanie.

- 9 Kod kreskowy w wydrukowanym szablonie będzie zawierał dane zeskanowane z kodu kreskowego w kroku 7.

Przykład:



## Drukowanie z przeglądaniem bazy danych

Pobierz bazę danych powiązaną z szablonem i zeskanuj kod kreskowy jako słowo klucz, aby znaleźć rekord z tym słowem, a następnie wstaw ten rekord do szablonu i wydrukuj.

### Informacja

- Na potrzeby tej operacji urządzenie zarezerwowało pierwszą kolumnę z lewej strony (pole „A”) pobranej, powiązanej bazy danych, dlatego zeskanowane z kodu kreskowego słowo klucz powinno znajdować się właśnie w tej kolumnie bazy danych.
- Dane umieszczone w pierwszej kolumnie z lewej strony (pole „A”) pobranej, powiązanej bazy danych, muszą być idealnie dopasowane do słowa klucza zeskanowanego z kodu kreskowego, chyba że wyszukiwanie według słowa klucza nie powiedzie się.
- Aplikacja P-touch Editor oraz urządzenie mogą odczytywać tylko jeden wiersz danych w każdym polu powiązanej bazy danych, więc nie zalecamy korzystania z baz danych o dwóch lub większej liczbie wierszy w pierwszej kolumnie z lewej strony (pole „A”).
- Aby uzyskać więcej informacji na temat kodów kreskowych, które można skanować przy użyciu różnych ustawień, patrz *Lista kodów kreskowych dla funkcji P-touch Template* na stronie 183.

- 1 Przy użyciu aplikacji P-touch Editor utwórz szablon i podłącz do pliku z bazą danych. Można powiązać tyle kolumn, ile potrzeba, z tekstem i obiektem z kodem kreskowym w szablonie.

### Informacja

Powiązanie pierwszej kolumny z lewej strony (pole „A”) w pliku z bazą danych z obiektem z tekstem lub kodem kreskowym w szablonie nie jest konieczne, jeśli dane te nie są wymagane na wydrukowanej etykiecie, jednak konieczne jest zawarcie słów kluczy w pierwszej kolumnie z lewej strony (pole „A”) w pliku z bazą danych, niezależnie od tego, czy dane te zostaną wydrukowane.

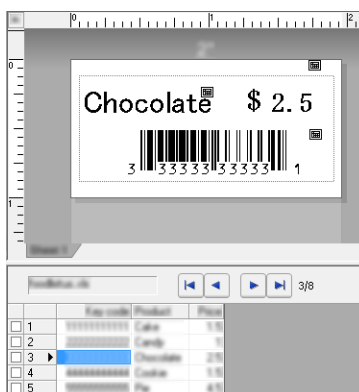

Aby uzyskać więcej informacji dotyczących konfiguracji ustawień, zobacz sekcję **[P-touch Editor - Pomoc]**.

- 2 Przy użyciu programu P-touch Transfer Manager prześlij (z P-touch Editor) szablon (układ etykiety) do urządzenia.  
(Patrz *Jak korzystać z programów P-touch Transfer Manager i P-touch Library (tylko komputery z systemem Windows®)* na stronie 109.)  
Powiązany plik bazy danych zostanie także przeniesiony.

- 3 Po przesłaniu szablonu do obszaru **[Konfiguracje]** w aplikacji P-touch Transfer Manager numer **[Przydział klawiszy]** jest przypisywany automatycznie.



### Informacja

Można dodać foldery niestandardowe w obszarze **[Konfiguracje]**, a następnie przeciągnąć i puścić przesłany szablon do takiego niestandardowego folderu, aby zarządzać różnymi zestawami szablonów.

- 4 Wybierz przesłany szablon, a następnie kliknij **[Transferuj]**, aby pobrać szablon do numeru **[Przydział klawiszy]** w urządzeniu.
- 5 Zeskanuj kod kreskowy „Polecenie P-touch Template”.  
Patrz *Lista kodów kreskowych dla funkcji P-touch Template* na stronie 183.
- 6 Zeskanuj każdy kod kreskowy z listy w opcji „Ustawienia podstawowe”, aby wysłać polecenie lub ustawienie do urządzenia.



### Informacja

- Ustawienia można konfigurować poprzez wiele poleceń.
- W przypadku nieskonfigurowania żadnych ustawień poprzez skanowanie poleceń kodów kreskowych, szablon będzie wydrukowany przy użyciu ustawień P-touch Template. Domyślne ustawienia P-touch Template dotyczą wydrukowania jednej kopii przy opcji „Auto Cut” (Automatyczne przycięcie) ustawionej w pozycji „On” (Wł.).

Aby uzyskać więcej informacji na temat Narzędzia ustawień P-touch Template, pobierz *P-touch Template Manual / Raster Command Reference (Podręcznik programu P-touch Template/Podręcznik opisu poleceń Raster)* (tylko w j. angielskim) ze strony internetowej Brother Solutions Center: [support.brother.com](http://support.brother.com) [Wybierz region/kraj.] — [Podręczniki] — [Wybierz posiadany produkt]

- Aby określić liczbę kopii, które chcesz wydrukować, zeskanuj kod kreskowy: „Liczba kopii”, a następnie zeskanuj kody kreskowe do opcji „Do wprowadzania numerów”, aby określić trzycyfrowy numer. Po wprowadzeniu trzech cyfr ustawienie zostanie automatycznie zastosowane.

Przykład:

Określ numery, skanując następujące kody kreskowe: 7-[0][0][7], 15-[0][1][5]

- Aby zmienić ustawienie dla liczby kopii, zeskanuj ponownie kod kreskowy „Liczba kopii”, a następnie zeskanuj kody kreskowe dla nowego trzycyfrowego numeru.

- 7 Zeskanuj kod kreskowy „Wybierz szablon”, a następnie zeskanuj kody kreskowe w opcji „Do wprowadzania numerów” o tym samym numerze (trzycyfrowym), jak numer **[Przydział klawiszy]** używany dla pobranego szablonu do wydrukowania.

Żądany pobrany szablon zostanie automatycznie wybrany po zeskanowaniu numerów trzycyfrowych.

Przykład:

Określ trzycyfrowe numery, skanując następujące kody kreskowe: 7-[0][0][7], 15-[0][1][5]

## Informacja

Można skorzystać z aplikacji P-touch Editor w celu utworzenia i wydruku etykiety z pojedynczym kodem kreskowym dla kroku 6.

Przykład:



- 8 Zeskanuj kod kreskowy, zawierający słowo klucz, aby wyszukać je w pobranej bazie danych od kroku 4. Przykład:



- 9 Zeskanuj kod kreskowy „Separator”, aby wysłać polecenie w celu rozpoczęcia wyszukiwania zeskanowanego słowa klucza w pobranej bazie danych.
- 10 Zeskanuj kod kreskowy „Rozpocznij drukowanie” w celu wysłania polecenia, aby rozpocząć drukowanie.

## Informacja

Można skorzystać z aplikacji P-touch Editor w celu utworzenia i wydruku etykiety z pojedynczym kodem kreskowym dla kroków 9 i 10.

Przykład:



- 11 Urządzenie wydrukuje szablon z wstawionymi danymi z rekordu bazy danych znalezione przy użyciu zeskanowanego słowa klucza.

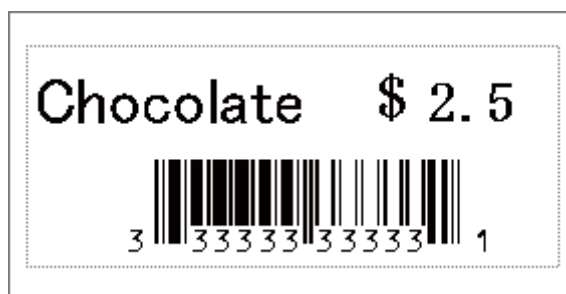

## Drukowanie z funkcją numerowania (numerowanie seryjne)

Automatycznie dodawaj tekst lub kod kreskowy do każdego pobranego szablonu podczas drukowania.

### Informacja

- Tę zaawansowaną operację można zastosować do dowolnej podstawowej operacji w trybie P-touch Template.
- Można automatycznie drukować do 999 kopii.
- Można wybrać maksymalnie dziewięć obiektów z tekstem i kodem kreskowym w ramach każdego pobranego szablonu, którego wartość będzie się jednocześnie zwiększała podczas drukowania.
- Wartość obiektów z tekstem i kodem kreskowym powiązanych z plikiem bazy danych nie może wzrastać.

## Numerowanie tekstu (Szeregowanie)

6

### ■ Procedura

- 1 Przy użyciu aplikacji P-touch Editor utwórz lub otwórz szablon i wybierz obiekt z tekstem, którego wartość chcesz automatycznie zwiększać podczas drukowania.  
Przykład:

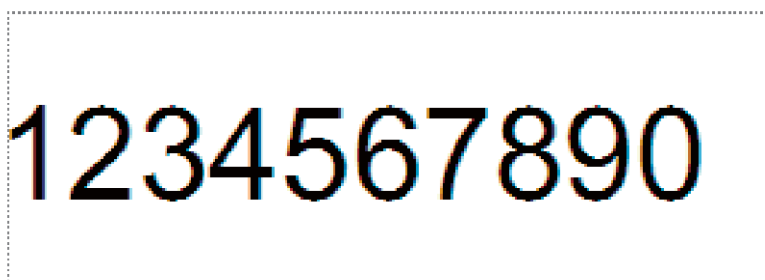

- 2 Zaznacz lub przeciągnij kursor nad grupę liczb i liter w obiekcie z tekstem, którego wartość chcesz zwiększać (pole Numerowanie).

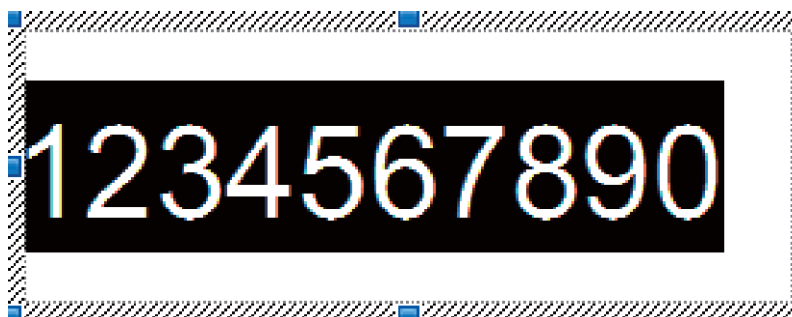

### Informacja

W każdym polu Numerowanie można wybrać maksymalnie 15 liczb i liter.

- 3 Umieść kursor nad zaznaczone pole Numerowanie, kliknij prawym przyciskiem myszy i wybierz opcję [Numerowanie].



## Numerowanie kodu kreskowego (Szeregowanie)

### ■ Procedura

- 1 Przy użyciu aplikacji P-touch Editor utwórz lub otwórz szablon i wybierz obiekt z kodem kreskowym, którego wartość chcesz automatycznie zwiększać podczas drukowania.
- 2 Umieść kursor nad zaznaczony obiekt z kodem kreskowym, kliknij prawym przyciskiem myszy i wybierz opcję **[Właściwości]**.  
Przykład:

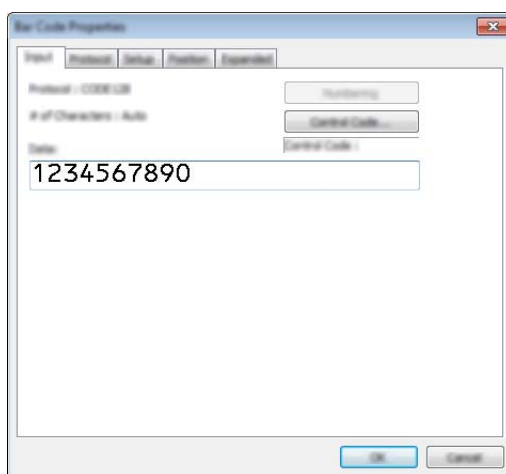

- 3 Kliknij kartę wprowadzania i zaznacz lub przeciągnij kursor nad grupę liczb i liter w obiekcie z kodem kreskowym, którego wartość chcesz zwiększać (pole Numerowanie).  
Przykład:

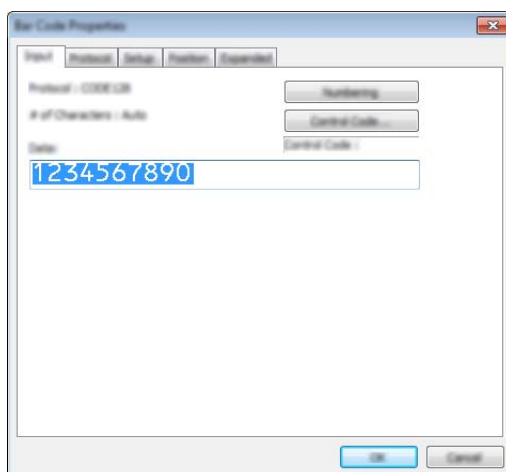

### Informacja

Przycisk **[Numerowanie]** przestanie być wyszarzony po zaznaczeniu grupy liczb i liter.

- 4 Kliknij opcję **[Numerowanie]**, a następnie kliknij przycisk **[OK]**.



### Informacja

W każdym polu Numerowanie można wybrać maksymalnie 15 liczb i liter.

## Drukowanie z numerowaniem (Szeregowanie) — obsługa zaawansowana

- 1 Przy użyciu programu P-touch Transfer Manager prześlij (z P-touch Editor) szablon (układ etykiety) do urządzenia. (Patrz *Jak korzystać z programów P-touch Transfer Manager i P-touch Library (tylko komputery z systemem Windows®)* na stronie 109). Powiązany plik bazy danych zostanie także przeniesiony.
- 2 Ustawienie zaawansowanej operacji numerowania (Szeregowania) w urządzeniu. Patrz *Lista kodów kreskowych dla funkcji P-touch Template* na stronie 183.
  - Zeskanuj kod kreskowy „Liczba seryjnych kopii”, a następnie zeskanuj kody kreskowe w opcji „Do wprowadzania numerów” z liczbą kopii do wydrukowania (trzy cyfry).

Przykład:

W przypadku pięciu kopii określ trzycyfrowe numery, skanując kody kreskowe dla [0][0][5]



### Informacja

- Postępuj zgodnie z procedurami podstawowych operacji w trybie P-touch Template, opisanymi w rozdziałach od: *Drukowanie standardowego szablonu* na stronie 70 do *Drukowanie z przeglądaniem bazy danych* na stronie 75, aby rozpocząć drukowanie.
- Pole numerowania będzie przyrastać o jeden numer lub literę z każdą wydrukowaną etykietą i licznik będzie zapisywany na stałe w urządzeniu.
- Aby przywrócić oryginalną wartość obiektu z tekstem lub kodem kreskowym, zeskanuj kod kreskowy „Uruchom dane szablonu”.

## Potwierdzanie ustawień urządzenia etykietującego P-touch

Aby wydrukować raport ustawień drukarki bez podłączania urządzenia do komputera lub urządzenia mobilnego:



### Informacja

Raport urządzenia zawiera następujące informacje: Wersja oprogramowania sprzętowego, informacje o ustawieniach urządzenia, numer seryjny, informacje o ustawieniach sieciowych oraz informacje o ustawieniach Bluetooth (tylko P950NW).



1 Włącz urządzenie.



2 Naciśnij przycisk ☒ (Podawania i przycinania) i przytrzymaj przez ponad 10 sekund, aby wydrukować raport.



### Informacja

- Do drukowania raportu użyj taśmy w rozmiarze 24 mm lub 36 mm.
- Operację tę można również wykonać, korzystając z Narzędzia do konfiguracji ustawień drukarki (patrz *Zmiana ustawień urządzenia etykietującego P-touch* na stronie 26).

## Tryb pamięci masowej

### Opis

Funkcja trybu pamięci masowej umożliwia użytkownikowi komunikację z urządzeniem tylko poprzez plik przez interfejs USB, bez potrzeby ładowania sterownika drukarki.

Funkcja ta jest przydatna do:

- Stosowania ustawień drukarki zapisanych w pliku poleceń (format pliku .bin) lub dodawania szablonów (format pliku .blf) do urządzenia, udostępnionych przez administratora, bez korzystania z narzędzi oprogramowania.
- Wykonywanie poleceń bez instalacji sterownika drukarki.
- Gdy chcesz skorzystać z urządzenia z systemem operacyjnym (w tym także z systemami operacyjnymi innymi niż Windows®), które posiada funkcję hosta USB umożliwiającą drukowanie i przesyłanie danych.

### Korzystanie z trybu pamięci masowej



1 Upewnij się, że urządzenie jest wyłączone.



2 Naciśnij jednocześnie i przytrzymaj przycisk ☁ (Wi-Fi) i przycisk ⏻ (Zasilania).

Jeśli urządzenie zostanie uruchomione w trybie pamięci masowej, wskaźnik ⏻ (Zasilania) zaświeci się na zielono i wskaźnik 📄 (Stanu) zaświeci się na pomarańczowo.



- 3 Podłącz komputer lub urządzenie do urządzenia za pomocą gniazda USB.  
Obszar pamięci masowej urządzenia zostanie wyświetlony jako folder na ekranie komputera lub urządzenia.

#### Informacja

---

Jeżeli obszar pamięci masowej nie zostanie wyświetlony automatycznie, należy zapoznać się z instrukcją obsługi systemu operacyjnego komputera lub urządzenia, aby uzyskać informacje na temat wyświetlania obszaru pamięci masowej.

---

- 4 Przeciągnij i upuść plik, który chcesz skopiować do obszaru pamięci masowej.
- 5 Naciśnij przycisk  (Wi-Fi).  
Nastąpi wykonanie poleceń znajdujących się w pliku poleceń, a wskaźnik  (Stanu) zamiga raz na zielono.  
Po zakończeniu wskaźnik  (Stanu) zaświeci się na pomarańczowo.
- 6 Aby wyłączyć tryb pamięci masowej, wyłącz urządzenie.

#### Ważne

---

- Gdy urządzenie zostaje wyłączone, tryb pamięci masowej zostaje wyłączony, a wszelkie pliki znajdujące się w obszarze pamięci masowej zostaną usunięte.
  - Ta funkcja obsługuje pliki .bin i .blf. Inne formaty plików nie są obsługiwane.
  - Nie należy tworzyć folderów w obszarze pamięci masowej. Jeżeli zostanie utworzony folder, dostęp do znajdujących się w nim plików będzie niemożliwy.
  - Pojemność obszaru pamięci masowej wynosi 2,5 MB. Pliki większe niż 2 MB mogą nie działać prawidłowo.
  - W przypadku kopiowania wielu plików zagwarantowanie kolejności wykonywania poleceń jest niemożliwe.
  - Funkcje Wi-Fi i Bluetooth nie są dostępne, gdy urządzenie pracuje w trybie pamięci masowej.
  - Nie staraj się uzyskać dostępu do innych plików znajdujących się w obszarze pamięci masowej podczas drukowania skopiowanego pliku.
- 

#### Informacja

---

Więcej informacji dotyczących tworzenia pliku .blf można znaleźć w sekcji *Tworzenie pliku BLF lub PDZ* na stronie 119.

---

## Druk rozproszony (tylko system Windows®)

Drukowanie dużej liczby etykiet można rozdzielić pomiędzy kilka urządzeń. Ponieważ drukowanie odbywa się jednocześnie, pozwala to skrócić jego całkowity czas.



### Informacja

- Drukowanie można rozdzielić pomiędzy urządzenia połączone kablem USB lub sieciowo.
- Liczba stron jest automatycznie rozdzielana pomiędzy wybrane urządzenia. Jeśli określonej liczby stron nie można równo podzielić pomiędzy urządzenia, zostaną one podzielone według kolejności urządzeń na liście w oknie dialogowym [Ustawienia druku rozproszonego] po konfiguracji ustawień drukowania w kroku 4.

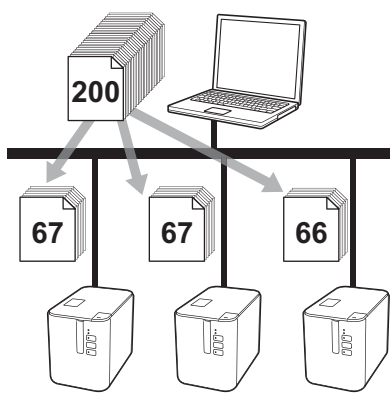

- 1 W menu [**Plik**] w programie P-touch Editor kliknij polecenie [**Drukuj**].
- 2 Kliknij opcję [**Właściwości...**].

- 3 Kliknij kartę [**Zaawansowane**], zaznacz pole wyboru [**Druk rozproszony**], a następnie kliknij opcję [**Ustawienia**].

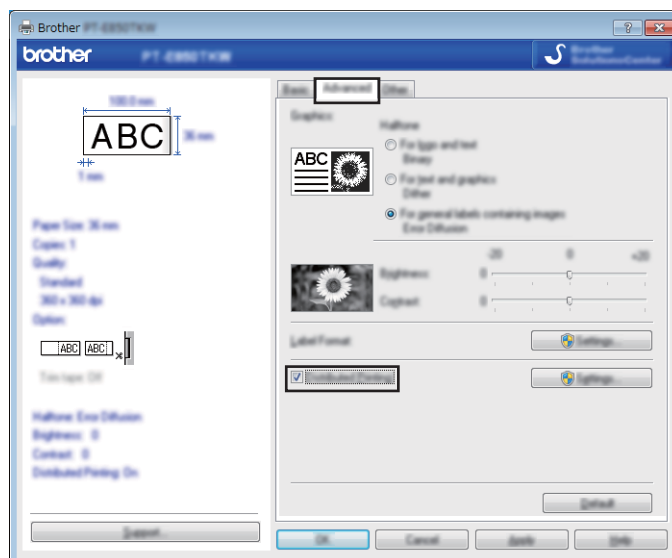

- 4 W oknie dialogowym [**Ustawienia druku rozproszonego**] wybierz urządzenia, pomiędzy które ma zostać rozdzielone drukowanie.

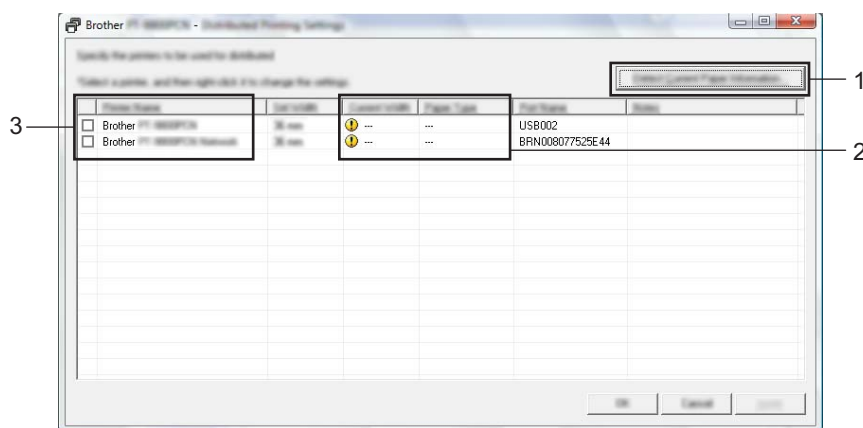

- 1 Kliknij opcję [**Wykrywaj bieżące informacje o papierze...**].
- 2 Wykryte bieżące informacje o drukarce zostaną wyświetlone w pozycjach [**Szerokość bieżąca**] i [**Typ papieru**].
- 3 Zaznacz pole wyboru przy żądanej drukarce [**Nazwa drukarki**].

### Informacja

Jeśli wybrana szerokość taśmy różni się od tej wyświetlanej w pozycji [**Szerokość bieżąca**], przy danym ustawieniu w kolumnie [**Szerokość bieżąca**]. Włóż do drukarki taśmę o szerokości wybranej w opcji [**Szerokość ustawiona**].

## 5 Określ szerokość taśmy.

### A. Jeśli zostało wybrane tylko jedno urządzenie.

W oknie dialogowym [**Ustawienia druku rozproszonego**] z kroku 4 wybierz urządzenie, które ma zostać skonfigurowane, a następnie kliknij je dwukrotnie lub naciśnij prawy przycisk myszy i kliknij opcję [**Ustawienia**]. Z rozwijanej listy [**Szerokość ustawiona**] wybierz szerokość taśmy.



### Informacja

Informacje wyświetlane w oknie dialogowym [**Ustawienia druku rozproszonego**] z kroku 4 można wprowadzić w polu tekstowym [**Uwagi**].

### B. Jeśli zostało wybranych kilka urządzeń.

W oknie dialogowym [**Ustawienia druku rozproszonego**] z kroku 4 wybierz urządzenie, które ma zostać skonfigurowane, kliknij je prawym przyciskiem myszy i kliknij opcję [**Ustawienia**]. Z rozwijanej listy [**Szerokość ustawiona**] wybierz szerokość taśmy. Do wszystkich wybranych urządzeń zostanie zastosowana taka sama szerokość taśmy.

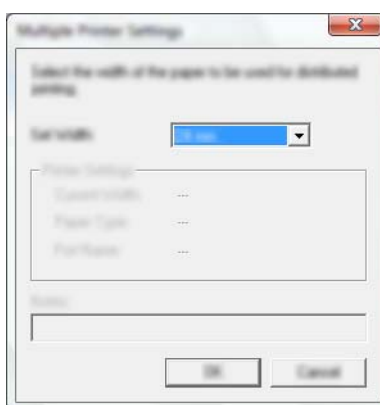

### Informacja

Ustawienia opcji [**Ustawienia drukarki**] i [**Uwagi**] nie są dostępne.

## 6 Kliknij [**OK**], aby zamknąć okno ustawiania szerokości taśmy.

7 Kliknij przycisk **[OK]**, aby zamknąć okno **[Ustawienia druku rozproszonego]**.  
Konfiguracja została zakończona.

8 Kliknij przycisk **[OK]**, aby rozpocząć drukowanie rozproszone.



### Informacja

---

- W przypadku drukarki podłączonej za pośrednictwem koncentratora USB lub serwera druku wykrycie informacji może nie być możliwe. Przed rozpoczęciem drukowania wprowadź ustawienia ręcznie i sprawdź, czy urządzenie może drukować.
  - W zależności od tego, czy używany jest router i funkcje bezpieczeństwa, np. zapora, korzystanie z tej funkcji może nie być możliwe.
  - Zalecamy wykonanie testu połączenia dla danego środowiska operacyjnego. Skontaktuj się z menedżerem ds. informatyki lub administratorem w celu uzyskania pomocy.
-



## Drukowanie etykiet w trybie wysokiej rozdzielczości

Drukowanie w wysokiej rozdzielczości może być stosowane, gdy podłączony jest zasilacz sieciowy i w urządzeniu jest taśma laminowana TZe z czarnym tuszem. Użyj sterownika drukarki, aby wybrać tryb wysokiej rozdzielczości podczas drukowania etykiet. Funkcji tej nie można używać w przypadku taśmy TZe-FX\*\*1.

- 1 W menu [**Plik**] w programie P-touch Editor kliknij polecenie [**Drukuj**].
- 2 Kliknij opcję [**Właściwości...**].
- 3 Na karcie [**Podstawowe**] wybierz opcję [**Wysoka rozdzielczość**] z rozwijanej listy [**Jakość**].

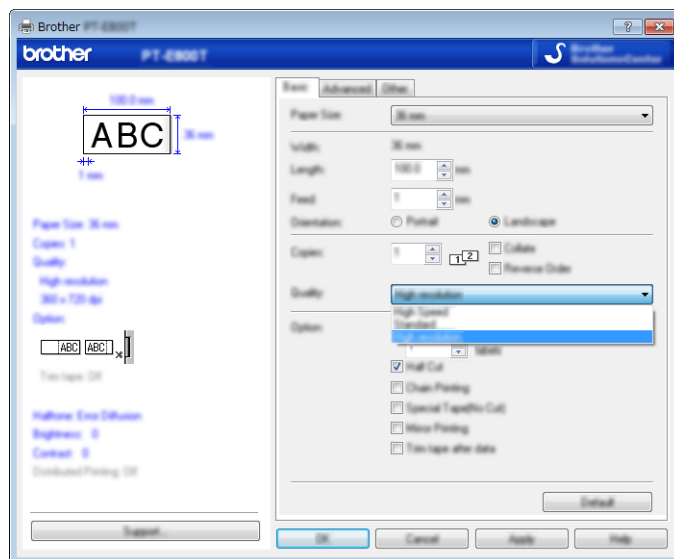

- 4 Kliknij przycisk [**OK**].

## Drukowanie etykiet w trybie wysokiej prędkości

Drukowanie w wysokiej prędkości może być stosowane, gdy podłączony jest zasilacz sieciowy i w urządzeniu jest taśma laminowana TZe z czarnym tuszem. Użyj sterownika drukarki, aby wybrać tryb wysokiej prędkości podczas drukowania etykiet. Funkcji tej nie można używać w przypadku taśmy TZe-FX\*\*1.

- 1 W menu [**Plik**] w programie P-touch Editor kliknij polecenie [**Drukuj**].
- 2 Kliknij opcję [**Właściwości...**].
- 3 Na karcie [**Podstawowe**] wybierz opcję [**Wysoka prędkość**] z rozwijanej listy [**Jakość**].

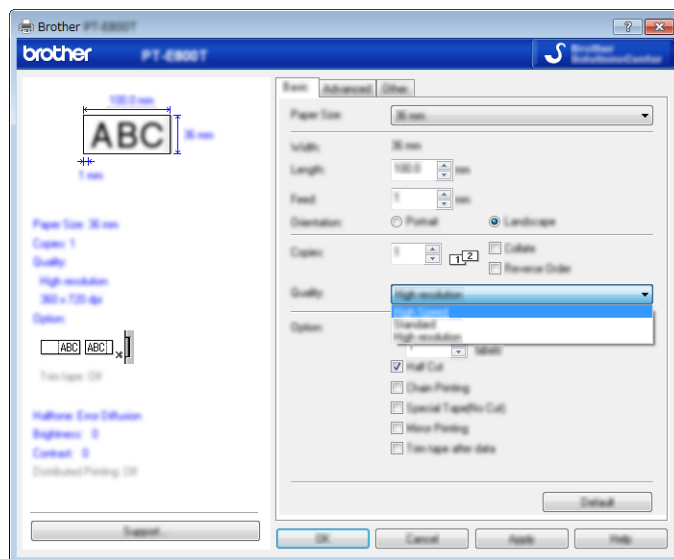

- 4 Kliknij przycisk [**OK**].

## Drukowanie etykiet w trybie wysokiej jakości

Drukowanie wysokiej jakości może być stosowane, gdy w urządzeniu jest taśma laminowana TZe z czarnym tuszem. Użyj sterownika drukarki, aby wybrać tryb wysokiej jakości podczas drukowania etykiet. Funkcji tej nie można używać w przypadku taśmy TZe-FX\*\*1.

- 1 W menu [**Plik**] w programie P-touch Editor kliknij polecenie [**Drukuj**].
- 2 Kliknij opcję [**Właściwości...**].
- 3 Na karcie [**Podstawowa**] wybierz opcję [**Wysoka jakość**] z rozwijanej listy [**Jakość**].

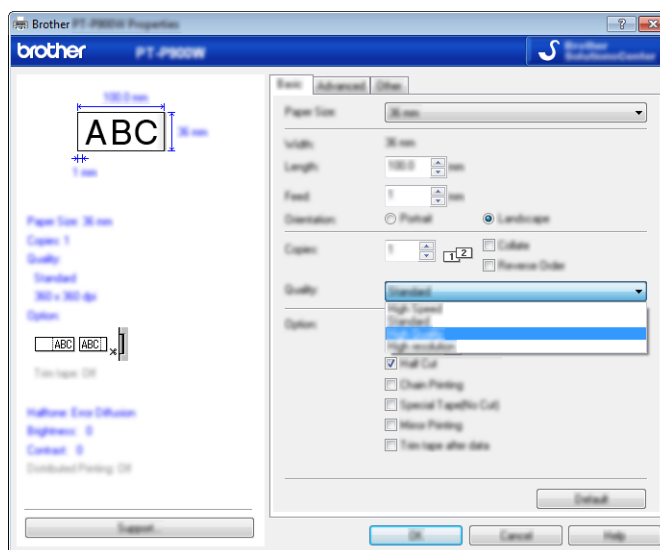

- 4 Kliknij przycisk [**OK**].



### Informacja

- Tryb wysokiej jakości można wybrać w programie P-touch Editor. Kliknij opcje [**Plik**] — [**Drukuj**], a następnie w obszarze [**Opcje**] wybierz pole wyboru [**Priorytet nad jakością druku**].
- Jeśli nie możesz wybrać trybu wysokiej jakości za pomocą sterownika drukarki lub programu P-touch Editor, należy uaktualnić sterownik drukarki lub oprogramowanie sprzętowe. Pobierz i zainstaluj najnowszy sterownik drukarki lub oprogramowanie sprzętowe z witryny Brother Solutions Center [support.brother.com](http://support.brother.com)



# Aplikacje

---

<b>Jak korzystać z narzędzia Cable Label Tool (tylko komputery z systemem Windows®)</b>	<b>91</b>
<b>Jak korzystać z aplikacji P-touch Editor</b>	<b>101</b>
<b>Jak korzystać z programów P-touch Transfer Manager i P-touch Library (tylko komputery z systemem Windows®)</b>	<b>109</b>
<b>Przesyłanie szablonów za pomocą aplikacji P-touch Transfer Express (tylko komputery z systemem Windows®)</b>	<b>126</b>
<b>Jak zaktualizować oprogramowanie P-touch</b>	<b>134</b>

# Jak korzystać z narzędzia Cable Label Tool (tylko komputery z systemem Windows®)

## Uruchamianie narzędzia Cable Label Tool

1 Uruchom narzędzie Cable Label Tool.

- **System Windows Vista® / Windows® 7 / Windows Server® 2008 / Windows Server® 2008 R2:**  
Naciśnij przycisk Start i kliknij pozycje [Wszystkie programy] — [Brother P-touch] — [Cable Label Tool 1.0] lub kliknij dwukrotnie ikonę skrót [Cable Label Tool 1.0] na pulpicie.

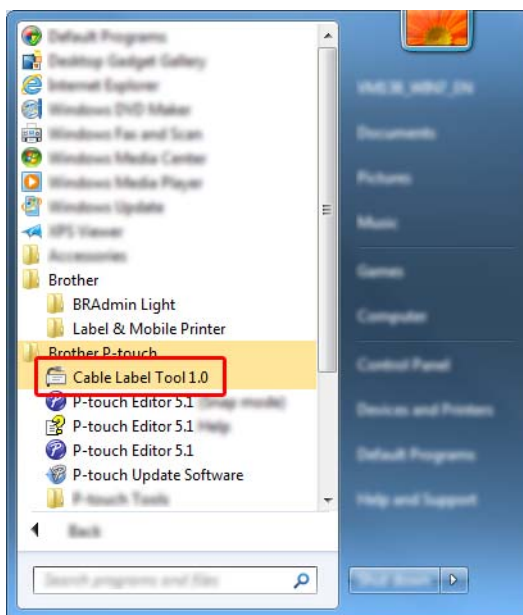

- **System Windows® 8 / Windows® 8.1 / Windows Server® 2012 / Windows Server® 2012 R2:**  
Kliknij [Cable Label Tool 1.0] na ekranie [Aplikacje] lub kliknij dwukrotnie ikonę [Cable Label Tool 1.0] na pulpicie.
- **System Windows® 10:**  
Naciśnij przycisk Start, wybierz [Wszystkie aplikacje] i kliknij [Cable Label Tool 1.0] w [Brother P-touch] lub kliknij dwukrotnie ikonę [Cable Label Tool 1.0] na pulpicie.

Jak korzystać z narzędzia Cable Label Tool (tylko komputery z systemem Windows®)

- 2 Kliknij przycisk na żądanym typie etykiety do kabla.

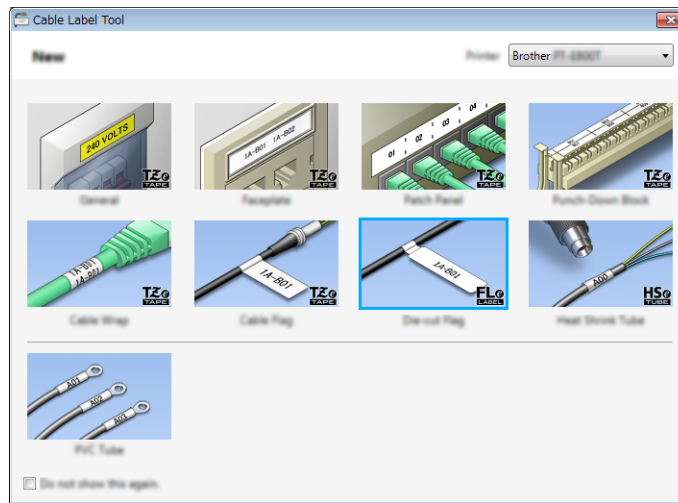

## Tworzenie etykiety do kabla

### Panel czołowy

Etykiety tego typu mogą być używane do rozpoznawania różnych paneli czołowych. Bloki tekstu są równomiernie rozmieszczone na każdej etykiecie.

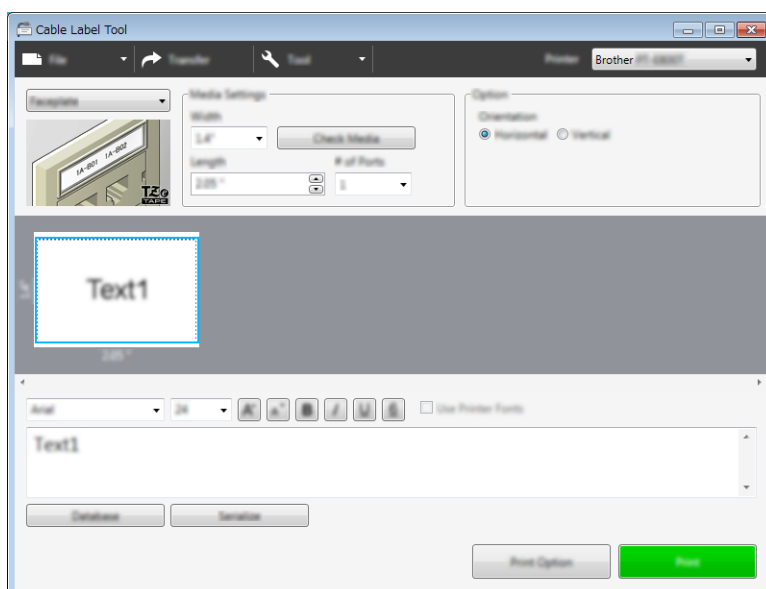

## Owijka kabla

Etykiety tego typu można owijać wokół kabla lub drutu.

Tekst jest obrócony o 90° w lewo i wydrukowany.

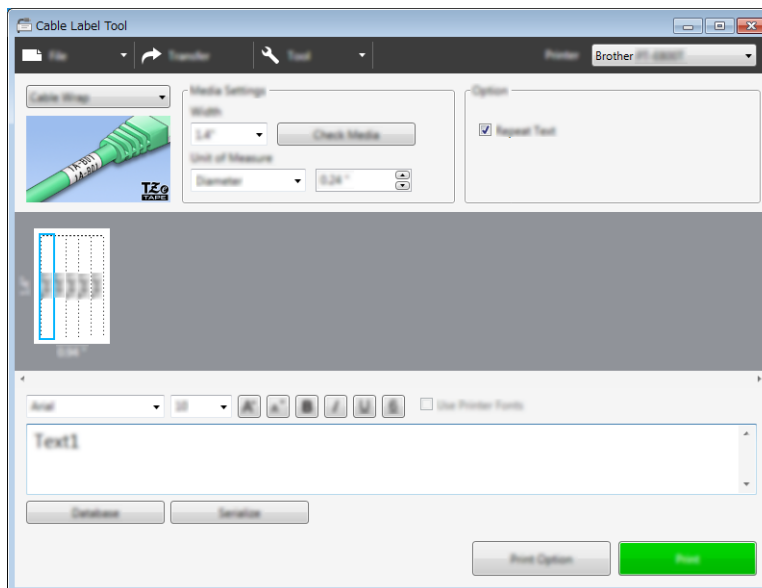

### Informacja

#### W przypadku użycia elastycznej taśmy identyfikacyjnej:

- Zalecamy korzystania z elastycznej taśmy identyfikacyjnej do etykiet w postaci „flag kablowych”.
- Etykiety wykonane z elastycznej taśmy identyfikacyjnej nie są przeznaczone do użycia jako izolacja elektryczna.
- W przypadku owijania etykiet wokół przedmiotów o cylindrycznym kształcie, średnica (1) przedmiotu powinna wynosić co najmniej 3 mm.
- Nachodzące na siebie końcówki (2) etykiety powinny mieć co najmniej 5 mm długości.

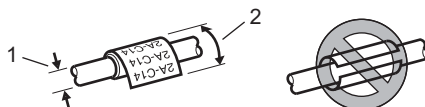



## Flaga kablowa

Etykiety tego typu można owijać wokół kabla lub druta oraz obu końcówek naklejki etykiety i zrobić flagę. Tekst na etykietach flagi jest drukowany na obu końcach etykiety, a na środku zostaje puste miejsce, które zostanie owinięte wokół kabla.

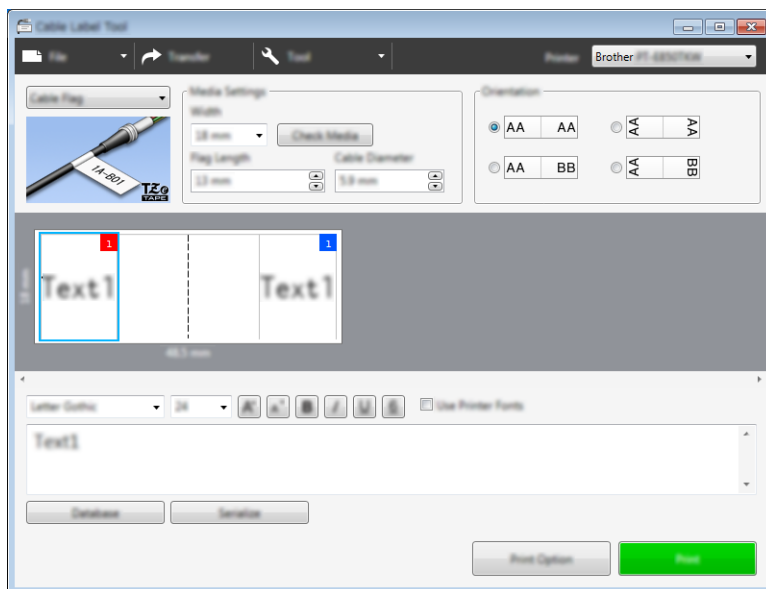

### Informacja

- Flaga powinna mieć długość (1) co najmniej 5 mm.

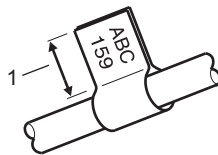

- Orientacja

Pozioma

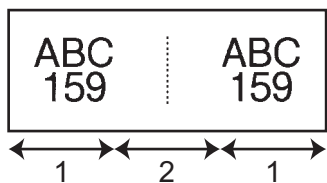

Pionowa

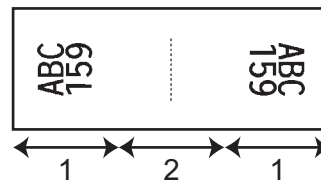

- 1 Długość flagi
- 2 Obwód kabla

- Zalecamy korzystania z elastycznej taśmy identyfikacyjnej do etykiet w postaci „flag kabla”.
- Etykiety wykonane z elastycznej taśmy identyfikacyjnej nie są przeznaczone do użycia jako izolacja elektryczna.

## Krosownica

Etykiety tego typu mogą być używane do rozpoznawania różnych typów paneli.

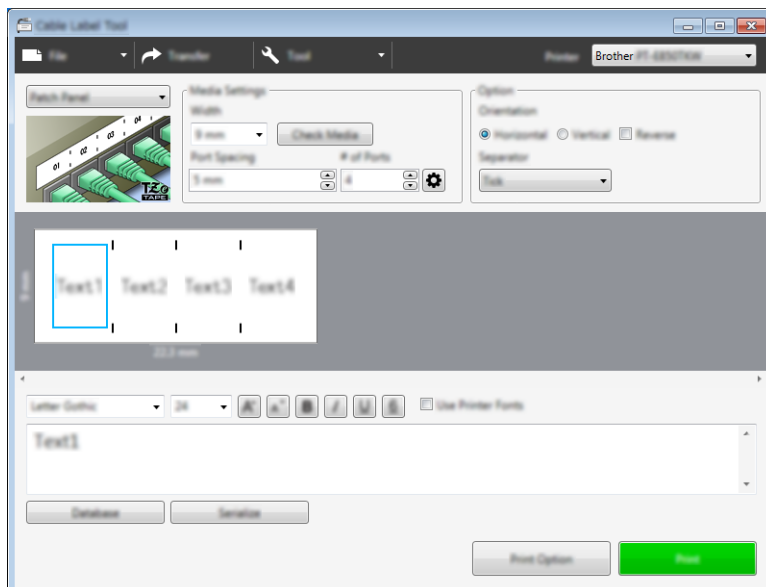

## Do bloków zaciskowych

Etykiety tego typu mogą być używane do oznaczania typu połączenia elektrycznego, często używanego w telekomunikacji. Można wprowadzić maksymalnie osiem linii dla każdego bloku na jednej etykiecie.

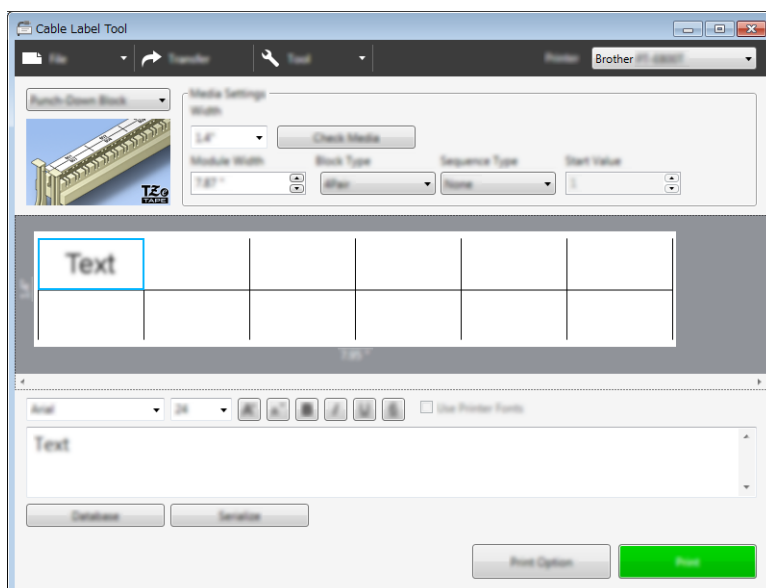

## Flaga

Etykiety tego typu mogą być wydrukowane na specjalnych etykietach z oznaczeniami flagowymi w celu utworzenia etykiet flagowych dla kabli i przewodów.

W przypadku tego typu zastosowań użyj kaset z taśmą FLe.

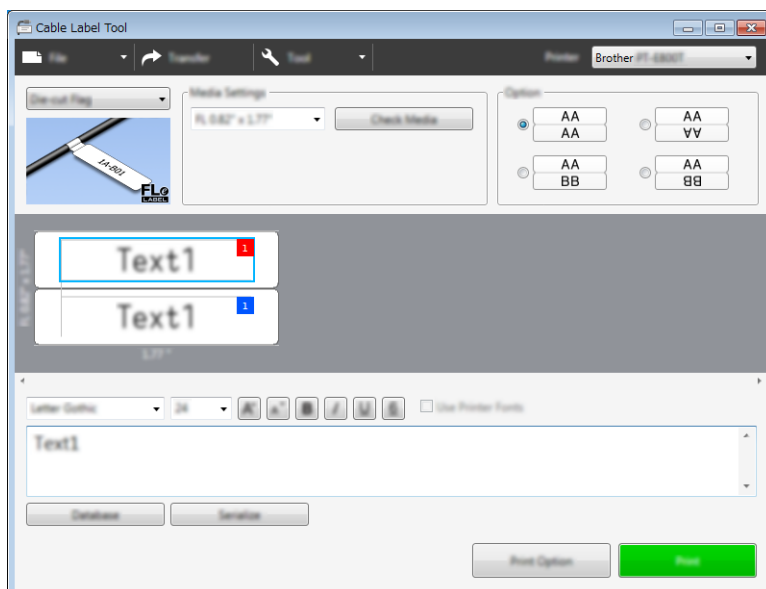

## Rurka Termokurczliwa

Rurki tego typu można podgrzewać w celu ich skurczenia tak, aby były dopasowane do kabli. W przypadku tego typu zastosowań użyj kaset z taśmą HSe.

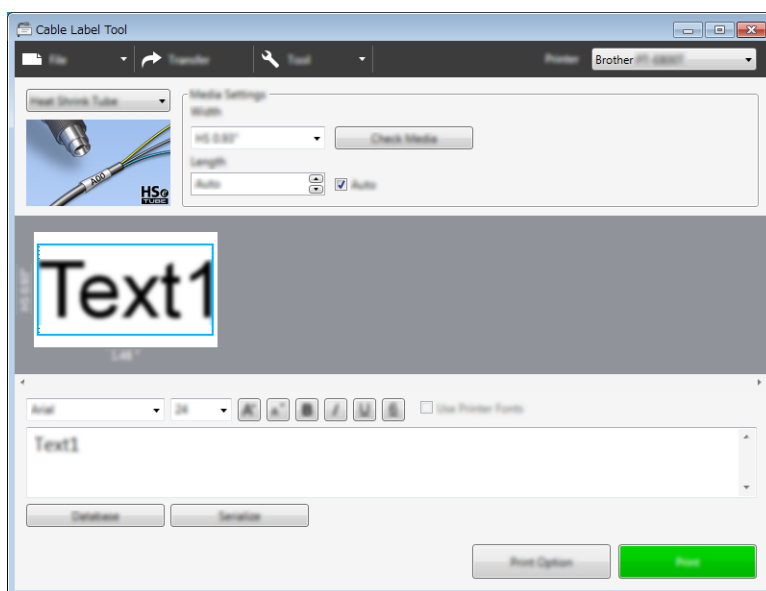

## Podłączanie bazy danych

Można podłączyć bazy danych do szablonów.

- 1 Kliknij [**Baza danych**].
- 2 Wybierz bazę danych.
- 3 Zostanie wyświetlona baza danych podłączona do szablonu.  
Określ dane do wydruku i liczbę kopii.

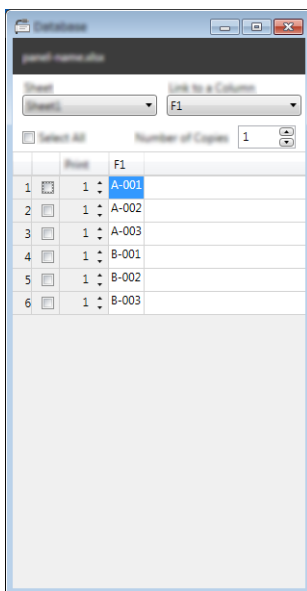

## Drukowanie z funkcją numerowania (numerowanie seryjne)

Można tworzyć etykiety szeregowane numerycznie.

- 1 Zaznacz tekst, który chcesz szeregować.

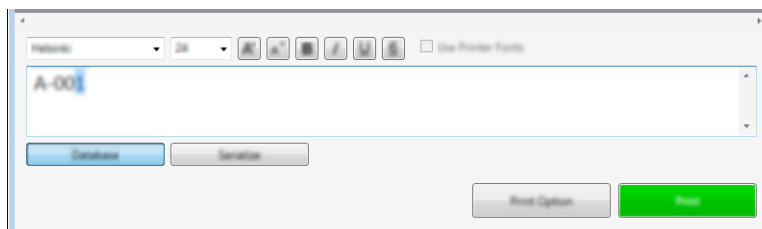

- 2 Kliknij [**Szereguj**].

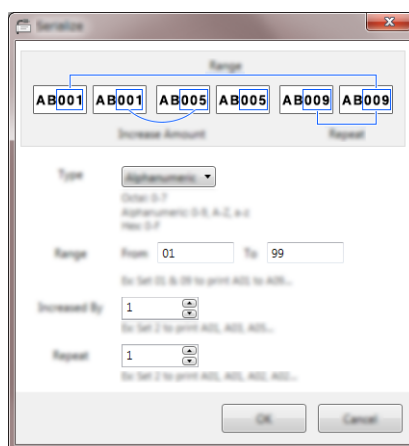

- 3 Skonfiguruj ustawienia, korzystając z przykładu obrazu ekranu.

## Drukowanie przy użyciu narzędzia Cable Label Tool

W celu wydrukowania wybierz opcję [**Drukuj**] z menu [**Plik**] lub kliknij przycisk [**Drukuj**]. (Przed wydrukowaniem skonfiguruj ustawienia drukowania na ekranie [**Drukuj**]).

## Przesyłanie szablonów z narzędzia Cable Label Tool do urządzenia etykietującego P-touch

Przy użyciu funkcji transferowania można przesłać szablon lub szablon z bazą danych do urządzenia bez korzystania z aplikacji P-touch Transfer Manager.

- 1 Wyświetl szablon, który chcesz przesłać w oknie układu.
- 2 Kliknij [**Transferuj**].  
Zostanie wyświetlone okno dialogowe [**Transferuj szablon**].

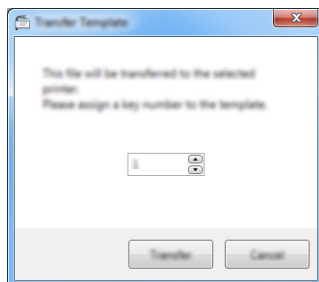

- 3 Wybierz przycisk przypisywania.



### Informacja

Jeżeli szablon lub inne dane przesłane do urządzenia mają przypisany ten sam numer klawisza co szablon już zapisany w urządzeniu, nowy szablon zastąpi starszy.

- 4 Aby przesłać szablon z podłączoną bazą danych, zaznacz pole wyboru [**Transfer przy użyciu bazy danych**].
- 5 Kliknij [**Transferuj**].  
Szablon lub szablon z bazą danych zostanie przesłany do urządzenia.



### Informacja

- Ustawienia [**Szereguj**] nie zostaną przesłane.
- Po przesłaniu szablonu z bazą danych, jeśli podłączona baza danych ma wiele arkuszy, przesłany będzie tylko arkusz aktualnie wyświetlany w oknie dialogowym bazy danych.

Aby korzystać z urządzenia etykietującego P-touch na posiadanym komputerze, zainstaluj aplikację P-touch Editor i sterownik drukarki.

Aby pobrać najnowsze sterowniki i oprogramowanie, odwiedź witrynę Brother Solutions Center [support.brother.com](http://support.brother.com)

[Wybierz region/kraj.] — [Pobieranie] — [Wybierz posiadany produkt]

## System Windows®

### Uruchamianie aplikacji P-touch Editor

1 Uruchom aplikację P-touch Editor.

■ **System Windows Vista® / Windows® 7 / Windows Server® 2008 / Windows Server® 2008 R2:**

Naciśnij przycisk Start i kliknij pozycję [Wszystkie programy] — [Brother P-touch] — [P-touch Editor 5.1] lub kliknij dwukrotnie ikonę skrótu [P-touch Editor 5.1] na pulpicie.

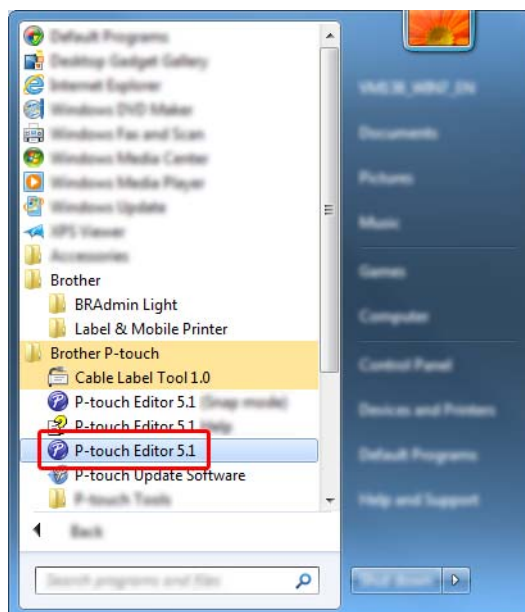

■ **System Windows® 8 / Windows® 8.1 / Windows Server® 2012 / Windows Server® 2012 R2:**

Kliknij [P-touch Editor 5.1] na ekranie [Aplikacje] lub kliknij dwukrotnie ikonę [P-touch Editor 5.1] na pulpicie.

■ **System Windows® 10:**

Naciśnij przycisk Start, wybierz [Wszystkie aplikacje] i kliknij [P-touch Editor 5.1] w [Brother P-touch] lub kliknij dwukrotnie ikonę [P-touch Editor 5.1] na pulpicie.

- 2 Po uruchomieniu aplikacji P-touch Editor wybierz, czy chcesz utworzyć nowy układ, czy otworzyć już istniejący.

### Informacja

Aby zmienić sposób działania aplikacji P-touch Editor po uruchomieniu, kliknij **[Narzędzia]** — **[Opcje]** na pasku menu aplikacji P-touch Editor, aby wyświetlić okno dialogowe **[Opcje]**. Po lewej stronie wybierz nagłówek **[Ogólna]**, a następnie żądane ustawienie w polu listy **[Operacje]** w obszarze **[Ustawienia uruchamiania]**. Ustawienie fabryczne to **[Wyświetl nowy widok]**.

- 3 Wybierz jedną z wyświetlanych opcji:

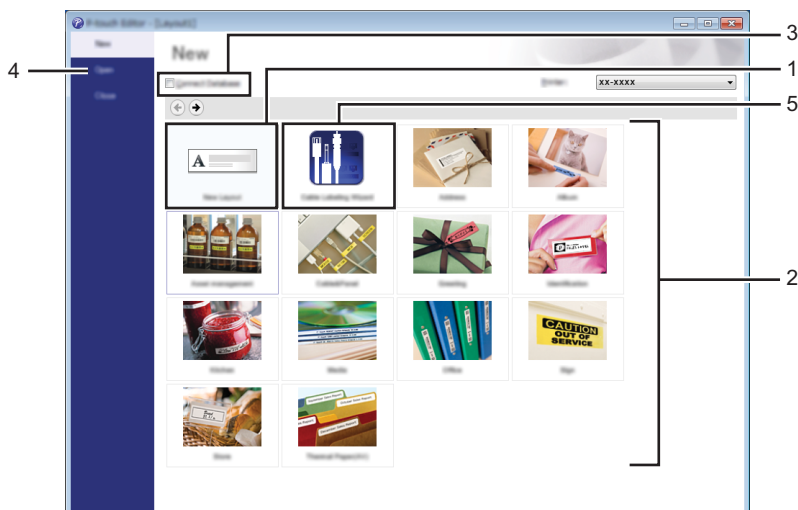

- 1 Aby utworzyć nowy układ, kliknij dwukrotnie **[Nowy układ]** lub kliknij **[Nowy układ]**, a następnie [→].
- 2 Aby utworzyć nowy układ przy użyciu wstępnie ustawionego układu, kliknij dwukrotnie przycisk kategorii lub wybierz przycisk kategorii, a następnie kliknij [→].
- 3 Aby połączyć istniejący układ z bazą danych, zaznacz pole wyboru **[Podłącz bazę danych]**.
- 4 Aby otworzyć istniejący układ, kliknij **[Otwórz]**.



- 5 Aby otworzyć aplikację umożliwiającą tworzenie etykiet do zarządzania sprzętem elektrycznym, kliknij dwukrotnie **[Kreator etykiet kabli]** lub kliknij **[Kreator etykiet kabli]**, a następnie [→].

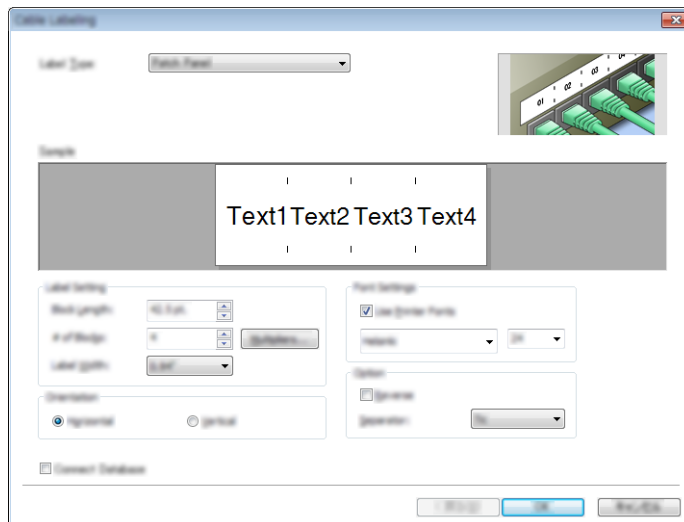

## Drukowanie przy użyciu aplikacji P-touch Editor

### ■ Tryb Express

Ten tryb pozwala szybko tworzyć układy zawierające tekst i obrazy.

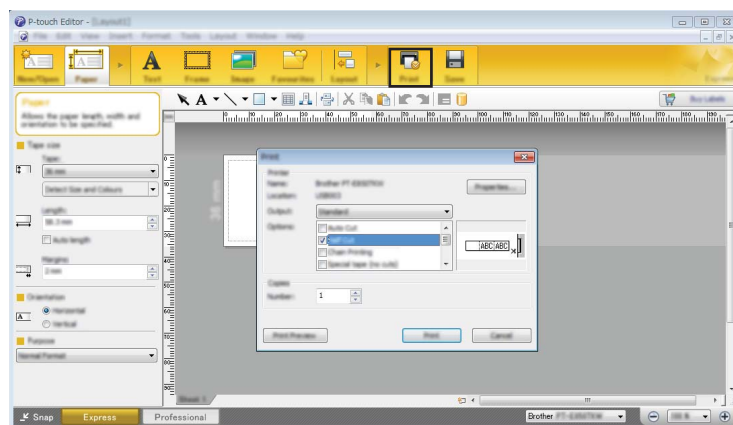

W celu wydrukowania wybierz opcję **[Drukuj]** z menu **[Plik]** na pasku menu lub kliknij ikonę **[Drukuj]**. (Przed wydrukowaniem skonfiguruj ustawienia drukowania na ekranie **[Drukuj]**).

### ■ Tryb Professional

Ten tryb pozwala tworzyć układy za pomocą wielu zaawansowanych narzędzi i opcji.

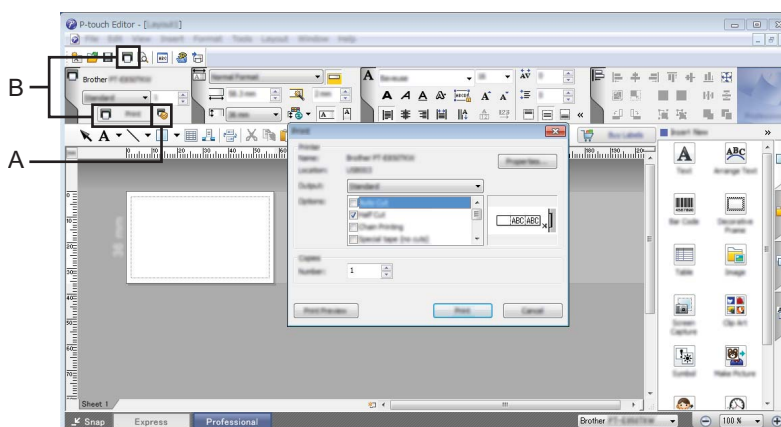

W celu wydrukowania wybierz opcję **[Drukuj]** z menu **[Plik]** na pasku menu lub kliknij ikonę ustawień drukowania (A). Przed wydrukowaniem skonfiguruj ustawienia drukowania na ekranie **[Drukuj]**.

Ponadto aby rozpocząć drukowanie bez zmiany ustawień drukowania, można kliknąć ikonę **[Drukuj]** „B”.

## ■ Tryb Snap

Ten tryb pozwala przechwycić fragment ekranu lub cały ekran komputera, wydrukować go jako obraz i zapisać do wykorzystania w przyszłości.

- 1 Kliknij przycisk wybierania trybu **[Snap]**.  
Zostanie wyświetlone okno dialogowe **[Opis trybu Snap]**.

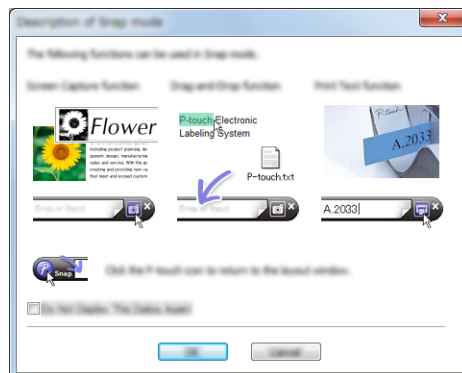

- 2 Kliknij przycisk **[OK]**.  
Zostanie wyświetlona paleta trybu **[Snap]**.

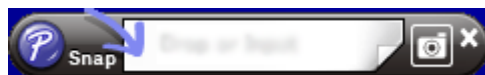

## Przesyłanie danych do urządzenia

Aby przesłać dane do urządzenia, należy skorzystać z programu P-touch Transfer Manager. Aby uzyskać więcej informacji, patrz *P-touch Transfer Manager* na stronie 109.

## W przypadku komputerów Mac

### Uruchamianie aplikacji P-touch Editor

---

Kliknij dwukrotnie ikonę [**P-touch Editor**] na pulpicie.



#### Informacja

---

- Aplikację P-touch Editor można także uruchomić następującą metodą:  
Kliknij dwukrotnie [**Macintosh HD**] — [**Programy**] — [**P-touch Editor 5.1**], a następnie kliknij dwukrotnie ikonę aplikacji [**P-touch Editor**].
  - W przypadku korzystania z komputera Mac nie można przesyłać do urządzenia danych z etykiet utworzonych przy użyciu programu P-touch Editor.
- 

Zostanie uruchomiona aplikacja P-touch Editor.

## Tryby działania

### ■ Tryb Standard

Ten tryb pozwala szybko tworzyć etykiety zawierające tekst i obrazy.

Okno układu składa się z następujących części:

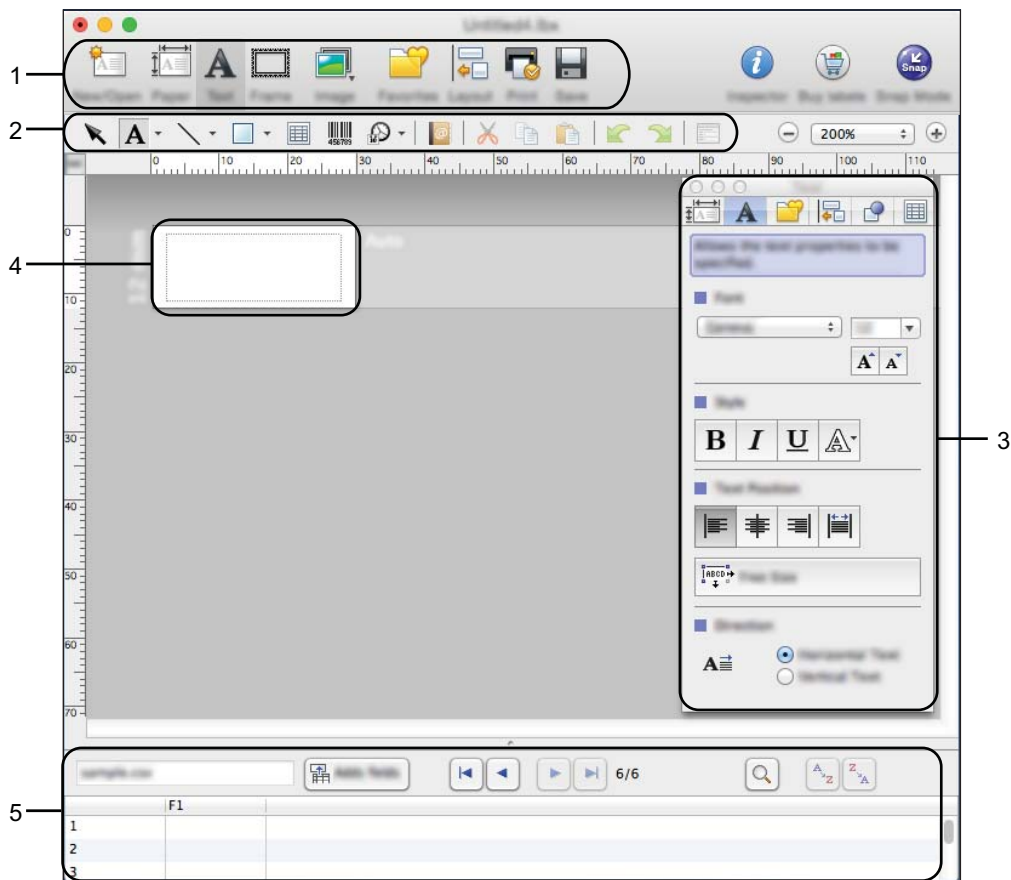

1 Pasek poleceń

2 Pasek narzędzi rysowania/edycji

3 Inspektor

4 Okno układu

5 Okno bazy danych

## ■ Tryb Snap

W tym trybie można przechwycić ekran, wydrukować go jako obraz i zapisać do użytku w przyszłości. Aby uruchomić tryb Snap, wykonaj poniższe czynności.

- 1 Kliknij przycisk wybierania trybu **[Snap]**.  
Zostanie wyświetlone okno dialogowe **[Opis trybu Snap]**.



- 2 Kliknij przycisk **[OK]**.  
Zostanie wyświetlona paleta trybu **[Snap]**.

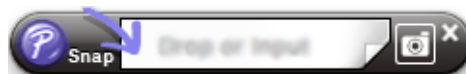

## Przesyłanie danych do urządzenia

Aby przesłać dane do urządzenia, należy skorzystać z komputera z systemem Windows®. Aby uzyskać więcej informacji, patrz *P-touch Transfer Manager* na stronie 109.

# Jak korzystać z programów P-touch Transfer Manager i P-touch Library (tylko komputery z systemem Windows®)

## P-touch Transfer Manager

Program ten umożliwia przesyłanie szablonów oraz innych danych do urządzenia etykietującego P-touch oraz zapisywanie kopii zapasowych danych w komputerze.

Po przesłaniu przez P-touch Transfer Manager danych do urządzenia aplikacja P-touch Template wyśle dane tekstowe, które będą wstawione do szablonu i wydrukowane. Aby uzyskać więcej informacji na temat P-touch Template, pobierz *P-touch Template Manual / Raster Command Reference (Podręcznik programu P-touch Template/Podręcznik opisu poleceń Raster)* (tylko w j. angielskim) ze strony internetowej Brother Solutions Center: [support.brother.com](http://support.brother.com) [Wybierz region/kraj] — [Podręczniki] — [Wybierz posiadany produkt]

Funkcja transferu jest niezbędna do korzystania z aplikacji P-touch Template.

Szablon można również przesłać za pośrednictwem sieci.

## Przesyłanie szablonu do aplikacji P-touch Transfer Manager

Aby korzystać z aplikacji P-touch Transfer Manager, należy najpierw przesłać do niej szablony utworzone w aplikacji P-touch Editor.

- 1 W aplikacji P-touch Editor utwórz układ, który chcesz stosować jako szablon, a następnie wybierz menu [Plik] — [Zapisz jako], aby zapisać układ jako plik szablonu (\*.ltx).
- 2 Kliknij [Plik] — [Transferuj szablon] — [Transferuj].

Po uruchomieniu aplikacji P-touch Transfer Manager zostanie wyświetlone okno główne.



### Informacja

Aplikację P-touch Transfer Manager można również uruchomić w następujący sposób:

- **System Windows Vista® / Windows® 7 / Windows Server® 2008 / Windows Server® 2008 R2:**  
Po kliknięciu przycisku Start kliknij pozycje [Wszystkie programy] — [Brother P-touch] — [P-touch Tools] — [P-touch Transfer Manager 2.2].
- **System Windows® 8 / Windows® 8.1 / Windows Server® 2012 / Windows Server® 2012 R2:**  
Kliknij [P-touch Transfer Manager 2.2] na ekranie [Aplikacje].
- **System Windows® 10:**  
Naciśnij przycisk Start, wybierz [Wszystkie aplikacje], a następnie kliknij [P-touch Transfer Manager 2.2] w obszarze [Brother P-touch].

## Okno główne

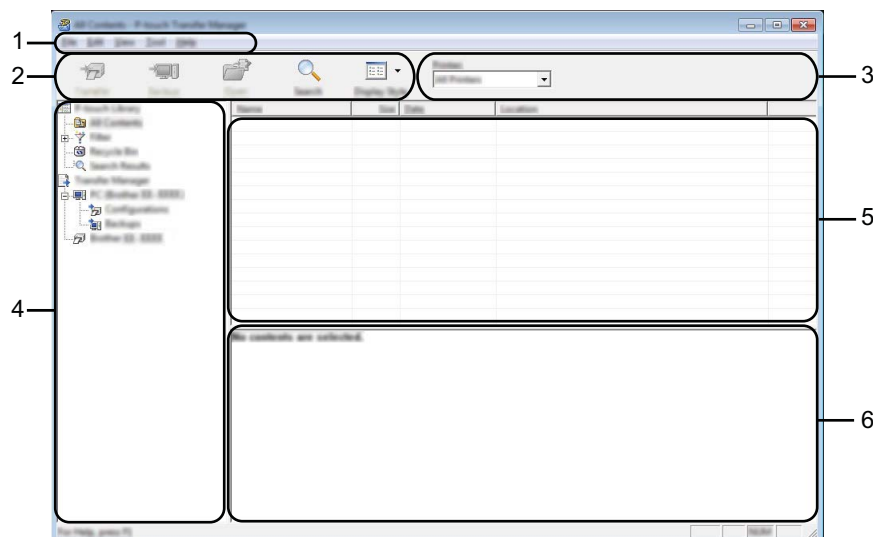

### 1 Pasek menu

Zapewnia dostęp do różnych poleceń, pogrupowanych w poszczególnych kategoriach menu ([Plik], [Edytuj], [Widok], [Narzędzie] i [Pomoc]) zgodnie z ich funkcjami.

### 2 Pasek narzędzi

Zapewnia dostęp do często używanych poleceń.

### 3 Pole wyboru drukarek

Umożliwia wybór urządzenia, do którego zostaną przesłane dane. W przypadku wyboru urządzenia na liście danych wyświetlane będą tylko dane, które można przesłać do urządzenia.

### 4 Widok folderów

Wyświetla listę folderów i urządzeń. Po wybraniu folderu na liście szablonów zostaną wyświetlone szablony, znajdujące się w wybranym folderze.

W przypadku wyboru urządzenia wyświetlone zostaną bieżące szablony oraz inne dane zapisane w urządzeniu.

### 5 Lista szablonów





Wyświetla listę szablonów w wybranym folderze.

### 6 Podgląd

Wyświetla podgląd szablonów z listy szablonów.

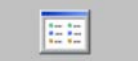

## Objaśnienia ikon paska narzędzi

Ikona	Nazwa przycisku	Funkcja
	<p><b>Transferuj</b> (Tylko aplikacja P-touch Transfer Manager)</p>	<p>Umożliwia przesyłanie szablonów i innych danych z komputera do urządzenia.</p>
	<p><b>Zapisz plik transferu</b> (W przypadku braku połączenia z urządzeniem)</p>	<p>Zmienia typ pliku danych, które mają zostać przesłane do innych aplikacji. Wybierz „BLF” jako rozszerzenie nazwy pliku w przypadku drukowania etykiety przy użyciu trybu pamięci masowej (USB) lub w przypadku przesyłania danych przy użyciu BRAdmin Professional (LAN lub Wi-Fi) bądź aplikacji Mobile Transfer Express (Wi-Fi). Przesyłając dane za pośrednictwem funkcji Transfer Express (USB), wybierz opcję „PDZ”. Dostępne interfejsy różnią się w zależności od posiadanego modelu.</p>
	<p><b>Kopia zapasowa</b> (Tylko aplikacja P-touch Transfer Manager)</p>	<p>Pobiera szablony oraz inne dane zapisane w urządzeniu i zapisuje je w komputerze.</p>
	<p><b>Otwórz</b></p>	<p>Służy do otwierania wybranego szablonu.</p>
	<p><b>Drukuj</b> (Tylko aplikacja P-touch Library)</p>	<p>Drukuje wybrany szablon za pomocą urządzenia.</p>
	<p><b>Szukanie</b></p>	<p>Umożliwia wyszukiwanie szablonów lub innych danych zarejestrowanych w aplikacji P-touch Library.</p>
	<p><b>Styl wyświetlania</b></p>	<p>Służy do zmieniania stylu wyświetlania pliku.</p>

## Przesyłanie szablonów lub innych danych z komputera do urządzenia

Użyj poniższej procedury w celu przesłania szablonów, baz danych oraz obrazów z komputera do urządzenia.

- 1 Połącz komputer z urządzeniem za pośrednictwem interfejsu USB i włącz urządzenie. Obok ikony drukarki w widoku folderów zostanie wyświetlona nazwa modelu urządzenia. W przypadku wyboru urządzenia w widoku folderów wyświetlone zostaną bieżące szablony oraz inne dane zapisane w urządzeniu.

### Informacja

- Jeśli urządzenie jest odłączone lub znajduje się w trybie offline, nie będzie wyświetlane w widoku folderów.
- Przed przesłaniem danych sprawdź, czy komputer i urządzenie są prawidłowo podłączone przy użyciu kabla USB lub bezprzewodowo oraz czy urządzenie jest włączone.

- 2 Wybierz urządzenie, do którego chcesz przesłać szablon lub inne dane.

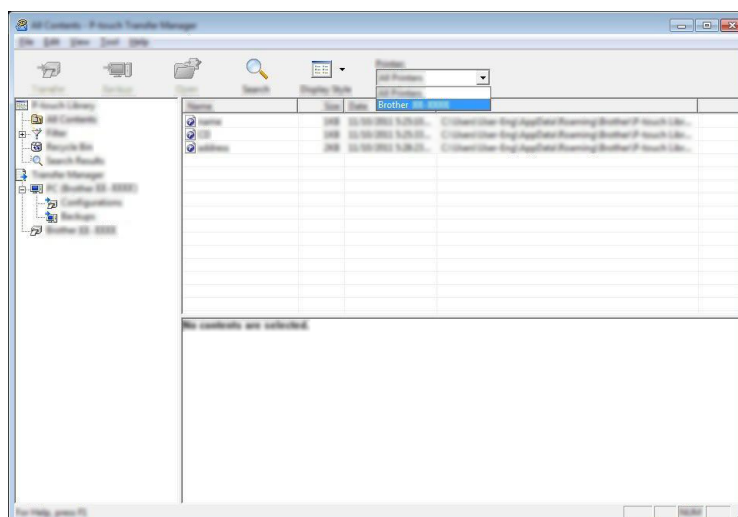

### Informacja

Przed przesłaniem danych sprawdź, czy komputer i urządzenie są prawidłowo podłączone przy użyciu kabla USB lub bezprzewodowo oraz czy urządzenie jest włączone.

- 3 Kliknij prawym przyciskiem myszy folder **[Konfiguracje]**, a następnie wybierz polecenie **[Nowy]** i utwórz nowy folder.

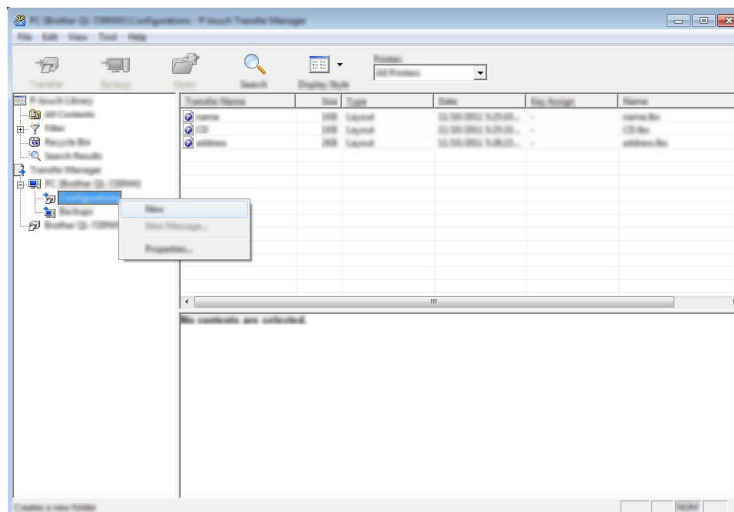

W powyższym przykładzie utworzony zostaje folder **[Transferuj]**.

- 4 Przeciągnij szablon lub inne dane, które chcesz przesłać, i umieść je w nowym folderze.

### Specyfikacja funkcji przesyłania

Typ danych	Maksymalna liczba elementów do przesłania	Szczegóły ograniczenia
Szablon	99	<ul style="list-style-type: none"> <li>■ Każdy szablon może zawierać maksymalnie 50 obiektów.</li> <li>■ Każdy obiekt może mieć maksymalnie 17 wierszy.</li> </ul>
Baza danych	99	<ul style="list-style-type: none"> <li>■ Przesyłane mogą być wyłącznie pliki *.csv.</li> <li>■ Każdy plik *.csv może zawierać maksymalnie 256 pól i 65 000 rekordów.</li> </ul>
Obraz (przesłane symbole)	99	<ul style="list-style-type: none"> <li>■ Przesyłane mogą być wyłącznie pliki *.bmp.</li> <li>■ Zalecane jest używanie monochromatycznych plików *.bmp.</li> <li>■ Ograniczenie rozmiaru wynosi 2048 × 2048 pikseli.</li> <li>■ Szerokie obrazy mogą zostać przycięte.</li> </ul>

## Informacja

Ilość wolnego miejsca w pamięci przysyłanych plików można sprawdzić, drukując raport ustawień urządzenia (patrz *Potwierdzenie ustawień urządzenia etykietującego P-touch* na stronie 81).

Ilość wolnego miejsca określona jest w części **[ROM FREE]** raportu <sup>1</sup>.

<sup>1</sup> Ilość wolnego miejsca wyświetlana w części „ROM FREE: \*\*\*\*\* bajtów” może różnić się od faktycznej ilości wolnego miejsca.

Szablony i inne dane można wyświetlać, wybierając:

- Folder w folderze **[Konfiguracje]**
- **[Cała zawartość]**
- Jedną z kategorii w opcji **[Filtruj]**, np. **[Układy]**

Podczas przesyłania wielu szablonów lub innych danych przeciągnij wszystkie pliki, które chcesz przenieść, a następnie umieść je w nowym folderze.

Podczas umieszczania w nowym folderze każdemu plikowi jest przypisywany numer klawisza (lokalizacja pamięci w urządzeniu).

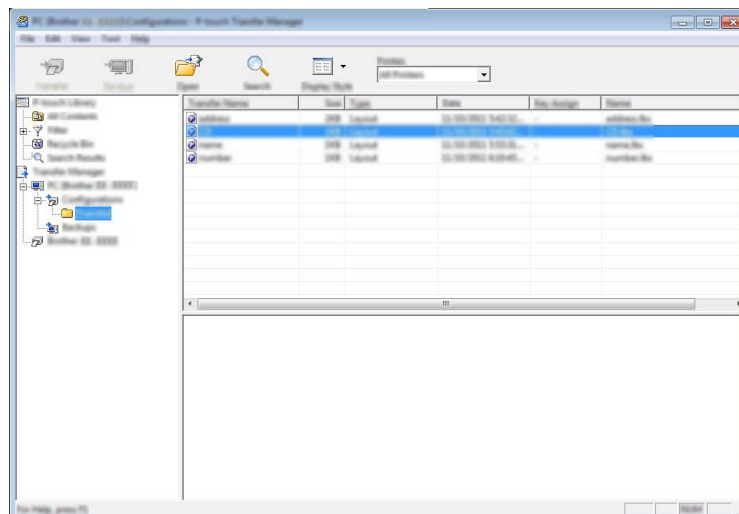

- 5 Aby zmienić numer klawisza przypisanego do pozycji, kliknij prawym przyciskiem myszy pozycję, wybierz **[Przydziel klawiszy]**, a następnie zaznacz żądany numer klawisza.

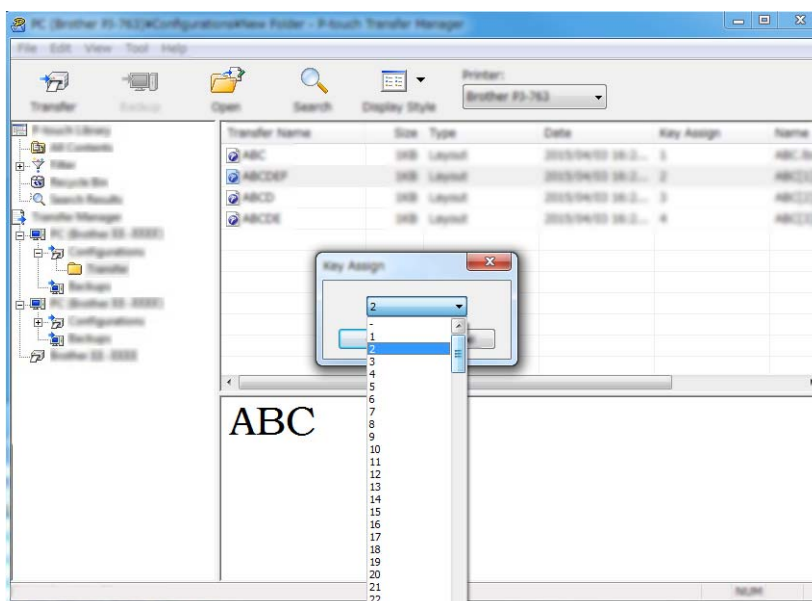

### Informacja

- Wszystkie dane przesłane do urządzenia, z wyjątkiem danych w bazie danych, mają przypisany numer klawisza.
- Jeżeli szablon lub inne dane przesłane do urządzenia mają przypisany ten sam numer klawisza co szablon już zapisany w urządzeniu, nowy szablon zastąpi starszy. Numery klawiszy przypisane do szablonów i zapisane w urządzeniu można sprawdzić, tworząc kopię zapasową szablonów lub innych danych (patrz *Tworzenie kopii zapasowych szablonów lub innych danych zapisanych w urządzeniu* na stronie 117).
- Jeżeli pamięć urządzenia jest zapełniona, usuń co najmniej jeden szablon z pamięci urządzenia (patrz *Tworzenie kopii zapasowych szablonów lub innych danych zapisanych w urządzeniu* na stronie 117).

- 6 Aby zmienić nazwy szablonów lub inne dane, które chcesz przesłać, kliknij żądany element i wprowadź nową nazwę. Liczba znaków w nazwach szablonów może być ograniczona w zależności od modelu urządzenia.

### Informacja

Na ekranie LCD wyświetlacza dotykowego (tylko P950NW) widocznych jest tylko 10 pierwszych znaków nazwy pliku szablonu.

- Wybierz folder zawierający szablony lub inne dane, które chcesz przesłać, a następnie kliknij **[Transferuj]**. Zostanie wyświetlony komunikat z potwierdzeniem.

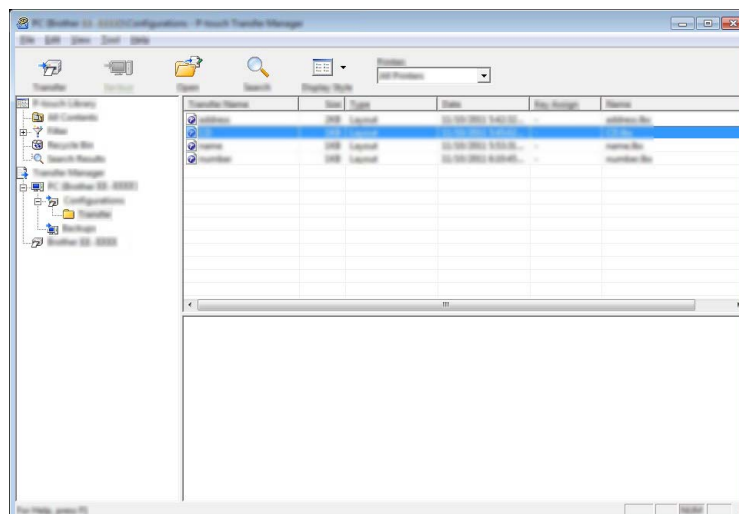

### Informacja

- Można także przesyłać do urządzenia pojedyncze elementy bez konieczności dodawania ich do folderu. Wybierz szablon lub inne dane, które chcesz przesłać, a następnie kliknij **[Transferuj]**.
- Podczas jednej operacji możliwe jest wybranie i przesłanie wielu elementów i folderów.

- Kliknij przycisk **[OK]**.

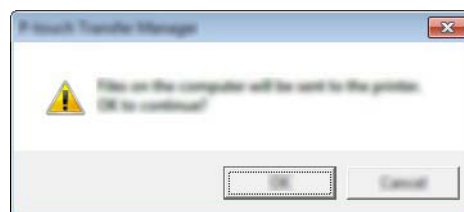

Wybrane dane zostaną przesłane do urządzenia.

## Tworzenie kopii zapasowych szablonów lub innych danych zapisanych w urządzeniu

Użyj następującej procedury, aby odzyskać szablony lub inne dane zapisane w urządzeniu, a następnie zapisać je na komputerze.

### ❗ Ważne

- Kopii zapasowych szablonów lub innych danych nie można edytować na komputerze.
- W zależności od modelu urządzenia przesłanie kopii zapasowych szablonów lub innych danych z jednego modelu do innego modelu urządzenia może być niemożliwe.

- 1 Połącz komputer z urządzeniem i włącz urządzenie.  
Obok ikony drukarki w widoku folderów zostanie wyświetlona nazwa modelu urządzenia.  
W przypadku wyboru urządzenia w widoku folderów wyświetlone zostaną bieżące szablony oraz inne dane zapisane w urządzeniu.
- 2 Wybierz urządzenie, z którego chcesz utworzyć kopię zapasową, a następnie kliknij [**Kopia zapasowa**].  
Zostanie wyświetlony komunikat z potwierdzeniem.

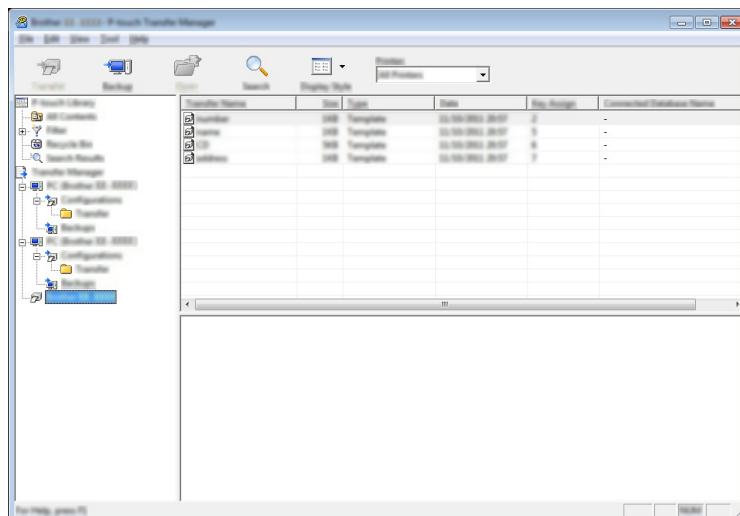

- 3 Kliknij przycisk [**OK**].  
W widoku folderów w obszarze urządzenia zostanie utworzony nowy folder. Nazwa folderu zawiera datę i godzinę utworzenia kopii zapasowej. Wszystkie szablony i inne dane urządzenia są przesyłane do nowego folderu i zapisane w komputerze.

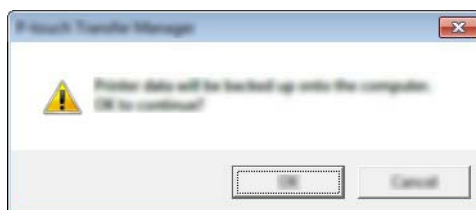

## Usuwanie wszystkich danych urządzenia

Użyj następującej procedury, aby usunąć wszystkie szablony lub inne dane, które są zapisane w urządzeniu.

- 1 Połącz komputer z urządzeniem i włącz urządzenie.  
Obok ikony drukarki w widoku folderów zostanie wyświetlona nazwa modelu urządzenia.
- 2 Kliknij urządzenie prawym przyciskiem myszy, a następnie wybierz polecenie [**Usuń wszystko**].

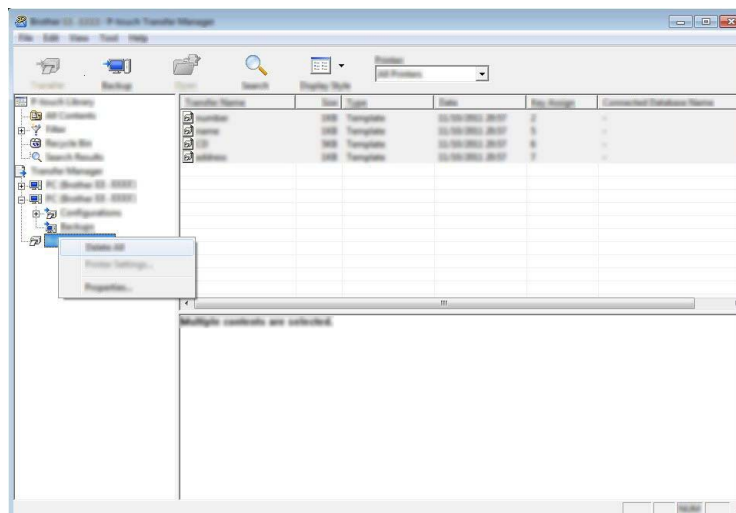

Zostanie wyświetlony komunikat z potwierdzeniem.

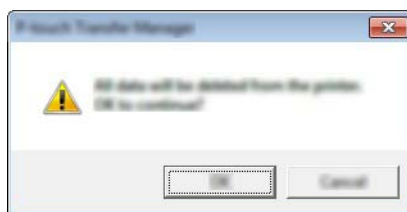

- 3 Kliknij przycisk [**OK**].  
Wszystkie szablony i inne dane zapisane w urządzeniu zostaną usunięte.



## Tworzenie pliku BLF lub PDZ

Przy użyciu aplikacji P-touch Transfer Manager można zapisywać dane szablonu utworzonego przy użyciu P-touch Editor w formacie BLF lub PDZ. Pliki w tym formacie można przesłać do urządzenia za pośrednictwem sieci z komputera lub urządzenia mobilnego. Pliki w formacie BLF można także wydrukować w trybie pamięci masowej.

- 1 Utwórz szablon przy użyciu P-touch Editor, a następnie prześlij go do aplikacji P-touch Transfer Manager. Aby uzyskać więcej informacji, patrz *Przesyłanie szablonu do aplikacji P-touch Transfer Manager* na stronie 109.
- 2 Nie podłączając urządzenia do komputera, wybierz opcję **[Konfiguracje]** w oknie P-touch Transfer Manager, a następnie wybierz szablon, który chcesz zapisać.



### Informacja

Można wybrać wiele szablonów na raz.

- 3 Kliknij **[Plik]** — **[Zapisz plik transferu]**.

### Ważne

Przycisk **[Zapisz plik transferu]** zostanie wyświetlony tylko wtedy, gdy urządzenie będzie odłączone od komputera lub będzie w trybie offline.



### Informacja

- W przypadku kliknięcia opcji **[Zapisz plik transferu]** po zaznaczeniu **[Konfiguracje]** wszystkie szablony w folderze zostaną zapisane jako plik transferu (.blf) lub plik pliku pakietu transferu (.pdz).
  - Wiele szablonów można połączyć w pojedynczy plik transferu (.blf) lub plik Transfer Package (.pdz).
- 4 W opcji **[Zapisz jako typ]** wybierz format, w którym chcesz zapisać szablon, a następnie wpisz jego nazwę i zapisz szablon.  
Wybierz format BLF w przypadku drukowania przy użyciu trybu pamięci masowej, lub podłączając urządzenie mobilne do urządzenia przy użyciu sieci Wireless Direct lub Wi-Fi, natomiast format PDZ wybierz w przypadku podłączania przy użyciu funkcji Bluetooth.  
Szablony są zapisywane jako plik transferu (.blf) lub plik pakietu transferu (.pdz).

## P-touch Library

Program ten umożliwia zarządzanie aplikacją P-touch Template przy użyciu komputera. Za pomocą aplikacji P-touch Library można drukować szablony.

## Uruchamianie aplikacji P-touch Library

- **System Windows Vista® / Windows® 7 / Windows Server® 2008 / Windows Server® 2008 R2:**  
Po kliknięciu przycisku Start kliknij pozycje **[Wszystkie programy]** — **[Brother P-touch]** — **[P-touch Tools]** — **[P-touch Library 2.2]**.
- **System Windows® 8 / Windows® 8.1 / Windows Server® 2012 / Windows Server® 2012 R2:**  
Kliknij pozycję **[P-touch Library 2.2]** na ekranie **[Aplikacje]**.
- **System Windows® 10:**  
Naciśnij przycisk Start, wybierz **[Wszystkie aplikacje]**, a następnie kliknij **[P-touch Library 2.2]** w obszarze **[Brother P-touch]**.

Po uruchomieniu aplikacji P-touch Library zostanie wyświetlone okno główne.

### Okno główne



#### 1 Pasek menu

Zapewnia dostęp do wszystkich poleceń, pogrupowanych w poszczególnych kategoriach menu (**[Plik]**, **[Edycja]**, **[Widok]**, **[Narzędzia]** i **[Pomoc]**) zgodnie z ich funkcjami.

#### 2 Pasek narzędzi

Zapewnia dostęp do często używanych poleceń.

### 3 Lista folderów

Wyświetla listę folderów. Po wybraniu folderu szablony znajdujące się w wybranym folderze zostaną wyświetlone na liście szablonów.



### 4 Lista szablonów

Wyświetla listę szablonów w wybranym folderze.

### 5 Podgląd

Wyświetla podgląd wybranych szablonów z listy szablonów.

### Objaśnienia ikon paska narzędzi

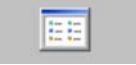
Ikona	Nazwa przycisku	Funkcja
	<b>Otwórz</b>	Służy do otwierania wybranego szablonu.
	<b>Drukuj</b> (Tylko aplikacja P-touch Library)	Drukuje wybrany szablon za pomocą urządzenia.
	<b>Szukanie</b>	Umożliwia wyszukiwanie szablonów zarejestrowanych w aplikacji P-touch Library.
	<b>Styl wyświetlania</b>	Służy do zmieniania stylu wyświetlania pliku.

## Otwieranie i edytowanie szablonów

Wybierz szablon, który chcesz otworzyć lub edytować, a następnie kliknij opcję **[Otwórz]**.

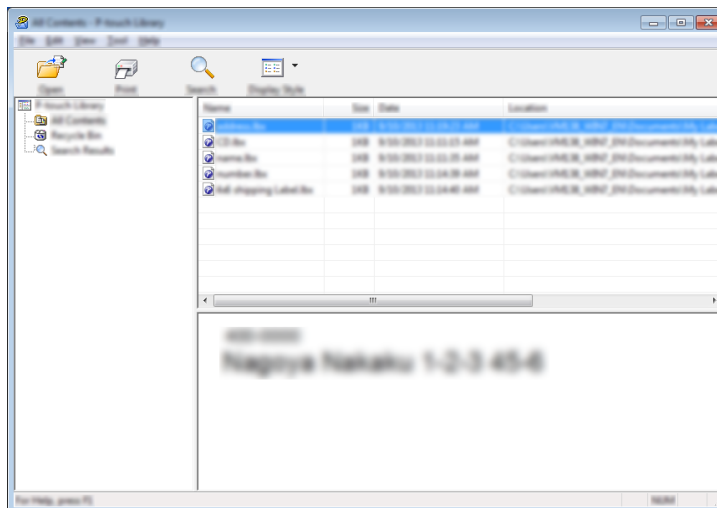

Zostanie uruchomiony program powiązany z szablonem, w którym można edytować ten szablon.

## Drukowanie szablonów

Zaznacz szablon, który chcesz wydrukować, a następnie kliknij opcję **[Drukuj]**.

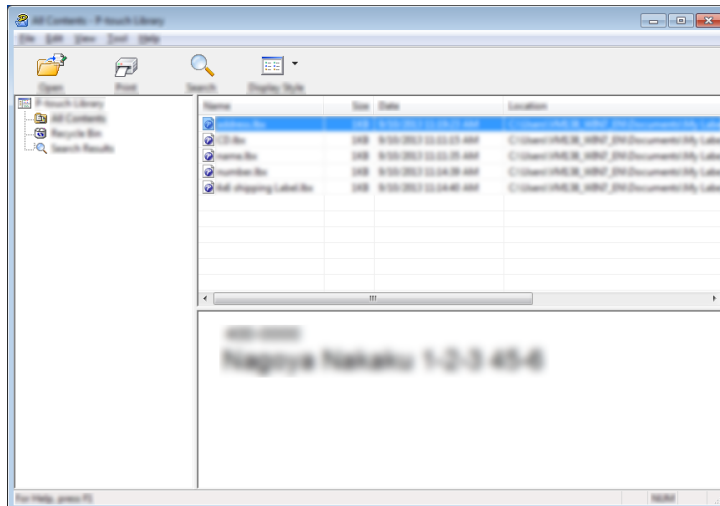

Podłączone urządzenie wydrukuję szablon.

## Wyszukiwanie szablonów

Umożliwia wyszukiwanie szablonów zarejestrowanych w aplikacji P-touch Library.

- 1 Kliknij przycisk [**Szukanie**].  
Wyświetlone zostanie okno dialogowe [**Szukanie**].

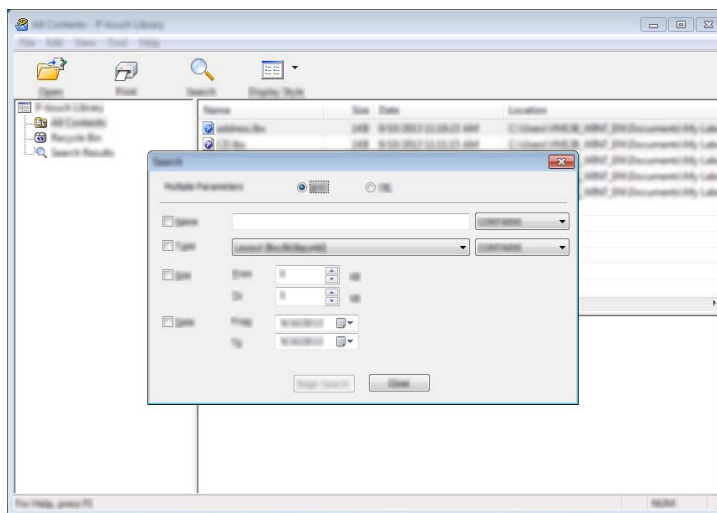

- 2 Określ kryteria wyszukiwania.  
Dostępne są następujące kryteria wyszukiwania:

Ustawienia	Szczegóły
<b>Wiele parametrów</b>	Określa, w jaki sposób program wykonuje wyszukiwanie w przypadku podania wielu kryteriów. W przypadku wybrania operatora [ <b>I</b> ] program wyszukuje pliki, które spełniają wszystkie kryteria. W przypadku wybrania operatora [ <b>LUB</b> ] program wyszukuje pliki, które spełniają co najmniej jedno kryterium.
<b>Nazwa</b>	Wyszukuje szablon według określonej nazwy pliku.
<b>Typ</b>	Wyszukuje szablon według określonego typu pliku.
<b>Rozmiar</b>	Wyszukuje szablon według określonego rozmiaru pliku.
<b>Data</b>	Wyszukuje szablon według określonej daty pliku.

- 3 Kliknij polecenie **[Rozpocznij wyszukiwanie]**.  
Rozpocznie się wyszukiwanie.

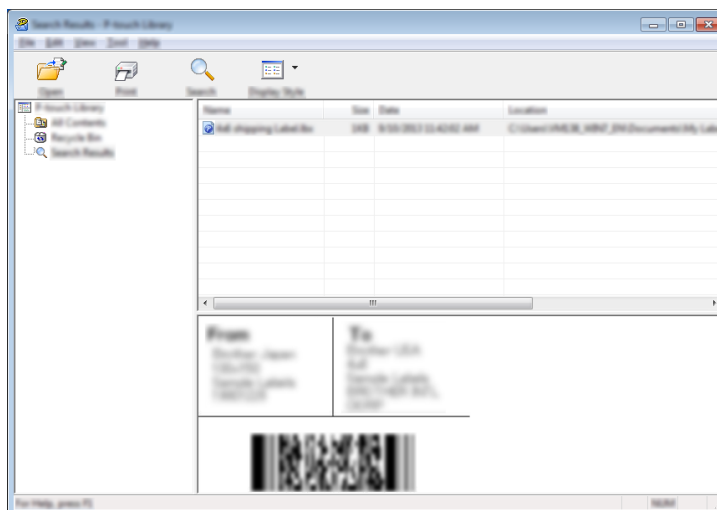

- 4 Zamknij okno dialogowe **[Szukanie]**.  
Aby potwierdzić wyniki wyszukiwania, kliknij **[Wyniki wyszukiwania]** w widoku folderów.

#### Informacja

Szablony można zarejestrować w aplikacji P-touch Library, przeciągając je i upuszczając w folderze **[Cała zawartość]** lub na liście folderów. Można również skonfigurować aplikację P-touch Editor, aby rejestrować szablony w aplikacji P-touch Library automatycznie, za pomocą następującej procedury:

- 1 W menu aplikacji P-touch Editor wybierz opcje **[Narzędzia]** — **[Opcje]**.
- 2 W oknie dialogowym **[Opcje]** kliknij pozycję **[Ustawienia rejestracji]** na karcie **[Opcje]**.
- 3 Wybierz przedział czasowy rejestracji szablonów utworzonych za pomocą aplikacji P-touch Editor, a następnie kliknij przycisk **[OK]**.

# Przesyłanie szablonów za pomocą aplikacji P-touch Transfer Express (tylko komputery z systemem Windows<sup>®</sup>)

Aplikacja P-touch Transfer Express umożliwia przesłanie szablonów do urządzenia etykietującego P-touch. Po utworzeniu szablonu przez administratora można go udostępnić wielu użytkownikom za pomocą aplikacji P-touch Transfer Express. Użytkownik może następnie skorzystać z aplikacji P-touch Transfer Express w celu przesłania szablonu bezpośrednio do urządzenia.

Najnowszą wersję aplikacji P-touch Transfer Express można pobrać ze strony internetowej Brother Solutions Center: [support.brother.com](http://support.brother.com)

[Wybierz region/kraj.] — [Pobieranie] — [Wybierz posiadany produkt]

## ! Ważne

- Jeśli szablon ma być przesłany jako nowy, określony przez użytkownika numer **[Przydział klawiszy]** (w aplikacji P-touch Transfer Manager) nie może być obecnie używany. Jeśli numer **[Przydział klawiszy]** jest już zajęty, istniejący szablon zostanie zastąpiony nowym.
- Ta funkcja wymaga połączenia USB.

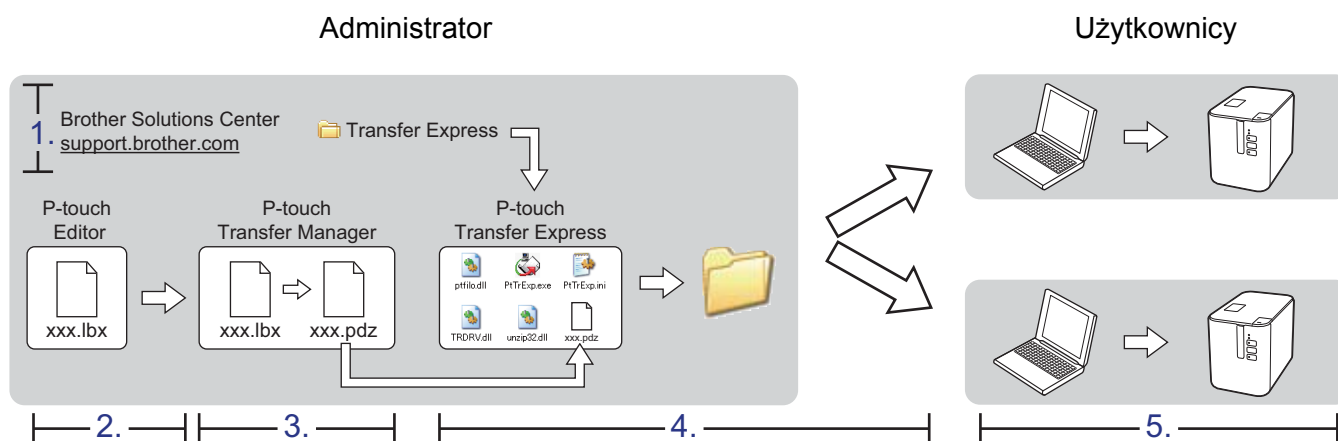

## Przygotowanie aplikacji P-touch Transfer Express

Użytkownik musi przygotować aplikację P-touch Transfer Express do przesyłania szablonów do urządzenia.

## ! Ważne

- Aby korzystać z aplikacji Transfer Express, należy najpierw zainstalować sterownik drukarki.
- Aplikacja P-touch Transfer Express jest dostępna tylko w języku angielskim.

- 1 Najnowszą wersję aplikacji P-touch Transfer Express można pobrać ze strony internetowej Brother Solutions Center: [support.brother.com](http://support.brother.com)  
[Wybierz region/kraj.] — [Pobieranie] — [Wybierz posiadany produkt]
- 2 Pobierz aplikację Transfer Express w dowolne miejsce na komputerze.
- 3 Rozpakuj pobrany plik (.zip).



## Przesyłanie szablonu do aplikacji P-touch Transfer Manager

- 1 W aplikacji P-touch Editor utwórz układ, który chcesz stosować jako szablon, a następnie wybierz menu [Plik] — [Zapisz jako], aby zapisać układ jako plik szablonu (\*.ltx).
- 2 Kliknij [Plik] — [Transferuj szablon] — [Transferuj].

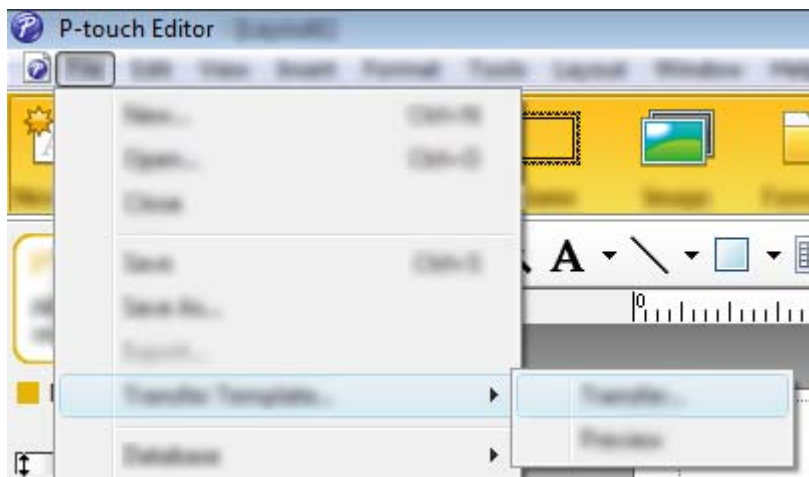

Szablon zostanie przesłany do aplikacji P-touch Transfer Manager.  
Aplikacja P-touch Transfer Manager uruchamia się automatycznie.

### Informacja

- **System Windows Vista® / Windows® 7 / Windows Server® 2008 / Windows Server® 2008 R2:**  
Szablon można też przesłać do aplikacji P-touch Transfer Manager w następujący sposób: aby uruchomić aplikację P-touch Transfer Manager, kliknij przycisk Start — [Wszystkie programy] — [Brother P-touch] — [P-touch Tools] — [P-touch Transfer Manager 2.2], a następnie przeciągnij plik .ltx na okno aplikacji P-touch Transfer Manager.
- **System Windows® 8 / Windows® 8.1 / Windows Server® 2012 / Windows Server® 2012 R2:**  
Szablon można też przesłać do aplikacji P-touch Transfer Manager w następujący sposób: aby uruchomić aplikację P-touch Transfer Manager, kliknij [P-touch Transfer Manager 2.2] na ekranie [Aplikacje], a następnie przeciągnij plik .ltx na okno aplikacji P-touch Transfer Manager.
- **System Windows® 10:**  
Szablon można też przesłać do aplikacji P-touch Transfer Manager w następujący sposób: aby uruchomić aplikację P-touch Transfer Manager, naciśnij przycisk Start, wybierz [Wszystkie aplikacje] i kliknij [Brother P-touch] — [P-touch Transfer Manager 2.2], a następnie przeciągnij plik .ltx na okno aplikacji P-touch Transfer Manager.

## Zapisywanie szablonu do pliku pakietu transferu (.pdz)

Aby utworzyć plik w formacie obsługiwanym przez aplikację P-touch Transfer Express, zapisz szablon jako plik pakietu transferu (.pdz).

- 1 W widoku folderów wybierz [**Konfiguracje**].

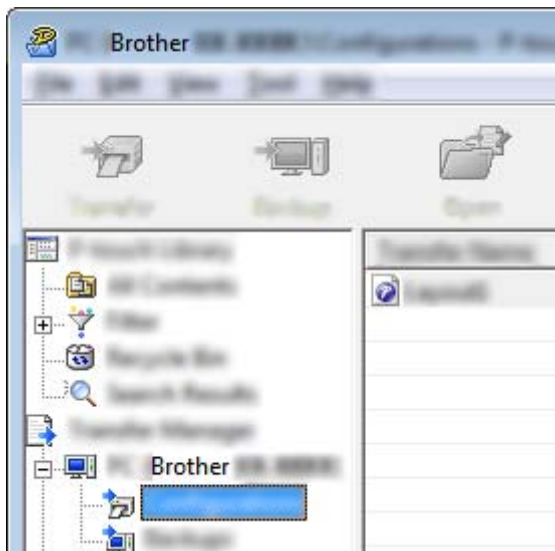

- 2 Wybierz szablony, które chcesz udostępnić.



- 3 Kliknij [**Plik**] — [**Zapisz plik transferu**].



**! Ważne**

Przycisk [**Zapisz plik transferu**] zostanie wyświetlony tylko wtedy, gdy urządzenie będzie odłączone od komputera lub będzie w trybie offline.

**Informacja**

- W przypadku kliknięcia opcji [**Zapisz plik transferu**] przy zaznaczonej opcji [**Konfiguracje**] lub przy zaznaczonym nowo utworzonym folderze wszystkie szablony w folderze zostaną zapisane jako pliki pakietu transferu (.pdz).
- Wiele szablonów można połączyć w pojedynczy plik pakietu transferu (.pdz).

- 4 Wpisz nazwę, a następnie kliknij [**Zapisz**].

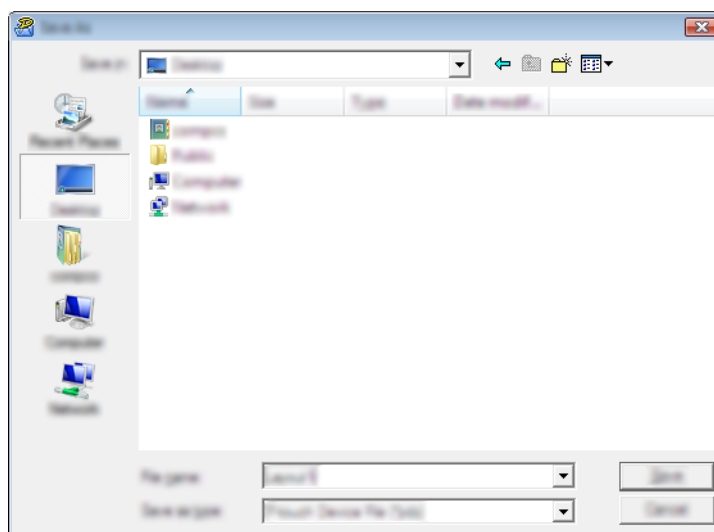

Szablon zostanie zapisany do pliku pakietu transferu (.pdz).

## Udostępnianie pliku pakietu transferu (.pdz) oraz aplikacji P-touch Transfer Express użytkownikowi



### Informacja

Jeśli użytkownik skopiował już folder Transfer Express na swój komputer, administrator nie musi przysyłać folderu Transfer Express do użytkownika. W tym przypadku użytkownik może po prostu przenieść otrzymany plik pakietu transferu do pobranego folderu, a następnie kliknąć dwukrotnie plik [PtTrExp.exe].

- 1 Przenieś plik pakietu transferu (.pdz) do folderu z pobranymi plikami.

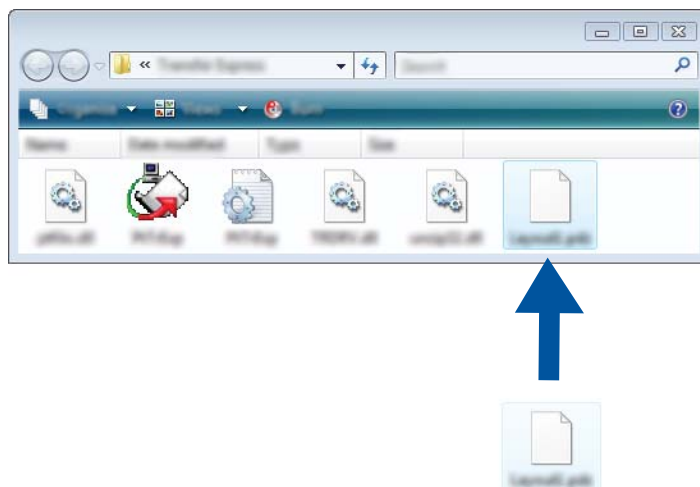

- 2 Udostępnij użytkownikowi wszystkie pliki znajdujące się w folderze z pobranymi plikami.

## Przesyłanie pliku pakietu transferu (.pdz) do urządzenia

Korzystając z aplikacji P-touch Transfer Express otrzymanej od administratora, użytkownik może przesłać plik pakietu transferu (.pdz) do urządzenia.

### ! Ważne

Podczas przesyłania szablonów nie należy wyłączać zasilania.

- 1 Włącz urządzenie.
- 2 Podłącz urządzenie do komputera za pomocą kabla USB.
- 3 Kliknij dwukrotnie plik „PtTrExp.exe” znajdujący się w folderze [Transfer Express], a następnie kliknij dwukrotnie plik „PtTrExp.exe” otrzymany od administratora.
- 4 1. Jeśli w folderze zawierającym plik [PtTrExp.exe] znajduje się jeden plik pakietu transferu (.pdz), kliknij [Transfer] (Transferuj).

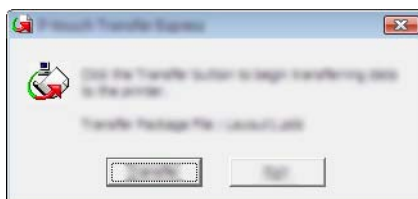

Rozpocznie się przesyłanie pliku pakietu transferu.

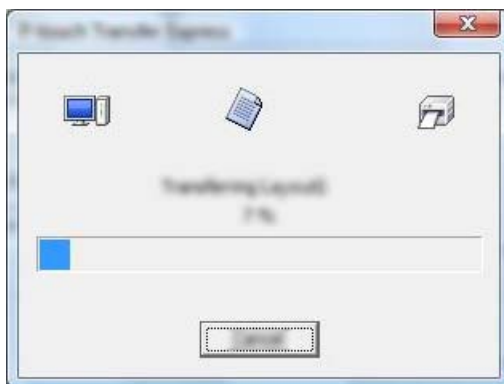

2. Jeśli w folderze zawierającym plik [PtTrExp.exe] znajduje się wiele plików pakietu transferu (.pdz) lub nie ma w nim żadnych takich plików, kliknij [Browse] (Przeglądaj).

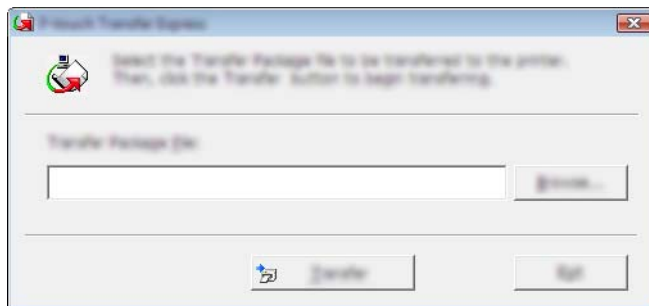

Zaznacz plik pakietu transferu, który chcesz przesłać, a następnie kliknij [Otwórz].

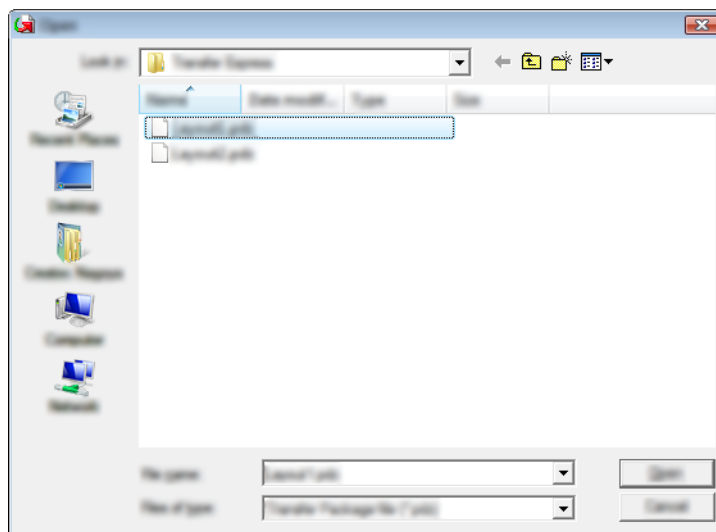

Kliknij [Transfer] (Transferuj).

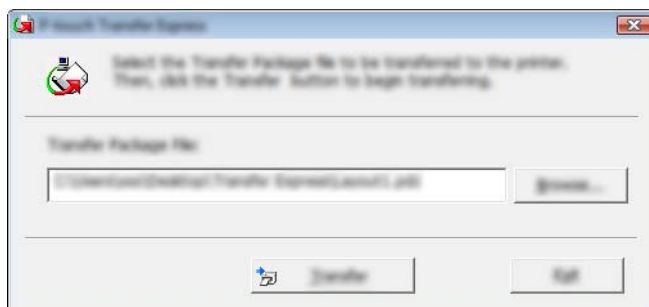

Kliknij **[Yes]** (Tak).

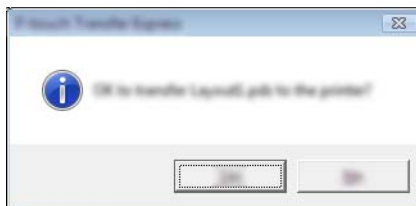

Rozpocznie się przesyłanie pliku pakietu transferu.

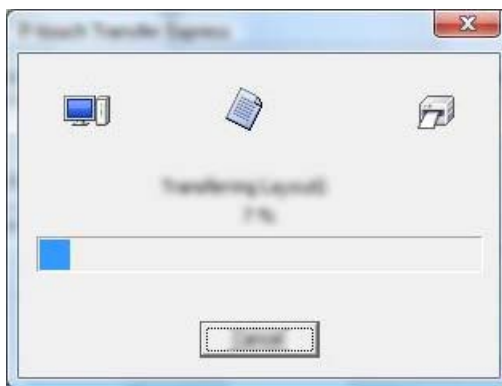

5 Kliknij przycisk **[OK]**.

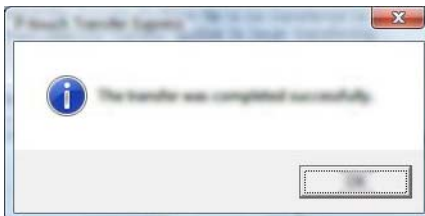

Przesyłanie pliku pakietu transferu zostało zakończone.

Oprogramowanie można zaktualizować do najnowszej wersji za pomocą programu P-touch Update Software.



## Informacja

- Właściwe oprogramowanie i zawartość niniejszego podręcznika mogą się różnić.
- Nie wyłączaj zasilania w trakcie przesyłania danych lub aktualizowania oprogramowania sprzętowego.

## Aktualizacja narzędzia Cable Label Tool (tylko w systemie Windows<sup>®</sup>) i P-touch Editor

### ! Ważne

Przed aktualizacją narzędzia Cable Label Tool (tylko w systemie Windows<sup>®</sup>) i P-touch Editor należy zainstalować sterownik drukarki.

## System Windows<sup>®</sup>

1 Korzystanie z oprogramowania do aktualizacji P-touch Update Software.

### ■ System Windows Vista<sup>®</sup> / Windows<sup>®</sup> 7 / Windows Server<sup>®</sup> 2008 / Windows Server<sup>®</sup> 2008 R2:

Kliknij dwukrotnie ikonę [P-touch Update Software].



## Informacja

Oprogramowanie P-touch Update Software można również uruchomić w następujący sposób:

Kliknij przycisk Start, a następnie wybierz pozycje [Wszystkie programy] — [Brother P-touch] — [P-touch Update Software].

### ■ System Windows<sup>®</sup> 8 / Windows<sup>®</sup> 8.1 / Windows Server<sup>®</sup> 2012 / Windows Server<sup>®</sup> 2012 R2:

Kliknij [P-touch Update Software] na ekranie [Aplikacje] lub kliknij dwukrotnie ikonę [P-touch Update Software] na pulpicie.

### ■ System Windows<sup>®</sup> 10:

Naciśnij przycisk Start, wybierz [Wszystkie aplikacje], a następnie kliknij pozycje [Brother P-touch] — [P-touch Update Software] lub kliknij dwukrotnie ikonę [P-touch Update Software] na pulpicie.





- 2 Kliknij ikonę **[Aktualizacja oprogramowania komputera]**.

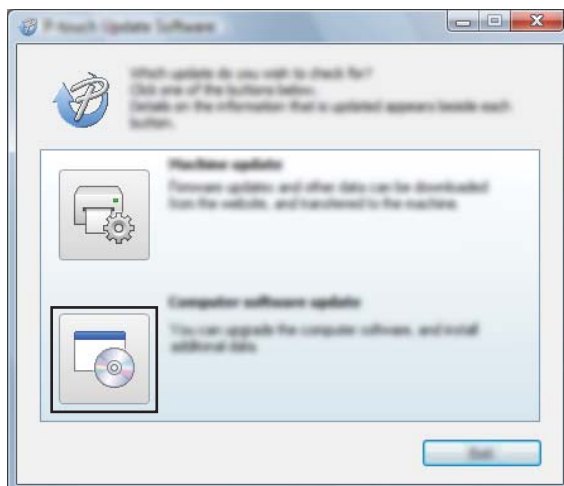

- 3 Wybierz opcje **[Drukarka]** i **[Język]**, zaznacz pole wyboru przy pozycji Cable Label Tool i P-touch Editor, a następnie kliknij przycisk **[Instaluj]**.

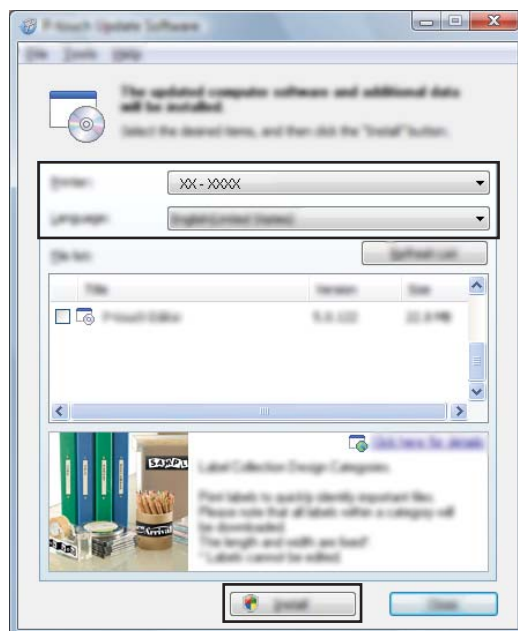

- 4 Zostanie wyświetlony komunikat informujący o zakończeniu instalacji.

## W przypadku komputerów Mac

- 1 Kliknij dwukrotnie ikonę **[P-touch Update Software]** na pulpicie.

### Informacja

Oprogramowanie P-touch Update Software można również uruchomić w następujący sposób:

Kliknij dwukrotnie **[Macintosh HD]** — **[Programy]** — **[P-touch Update Software]**, a następnie kliknij dwukrotnie ikonę aplikacji **[P-touch Update Software]**.



- 2 Kliknij ikonę **[Computer software update]** (Aktualizacja oprogramowania komputera).

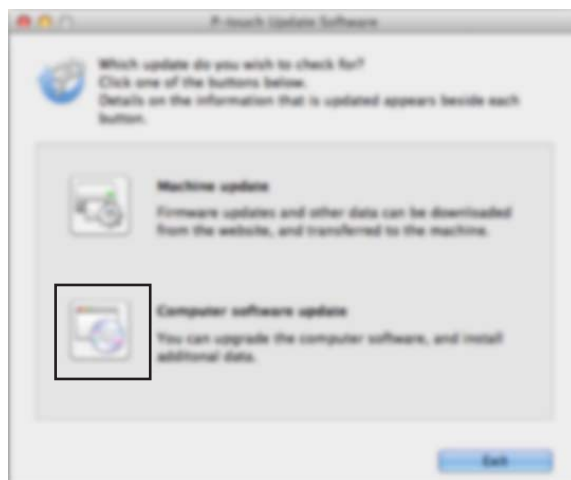

- Wybierz opcje **[Printer]** (Drukarka) i **[Language]** (Język), zaznacz pole wyboru przy pozycji P-touch Editor, a następnie kliknij przycisk **[Install]** (Instaluj).

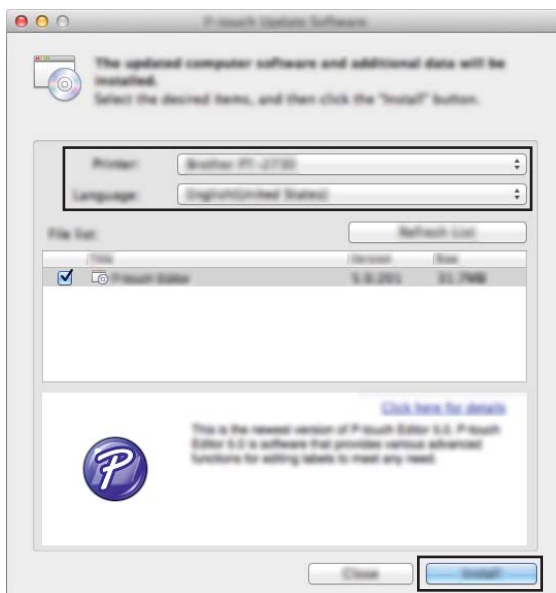

- Zostanie wyświetlony komunikat informujący o zakończeniu instalacji.

## Aktualizowanie oprogramowania sprzętowego

### ! Ważne

- Aby zaktualizować oprogramowanie sprzętowego, należy najpierw zainstalować sterownik drukarki.
- Nie wyłączaj zasilania w trakcie przesyłania danych lub aktualizowania oprogramowania sprzętowego.
- Jeśli uruchomiona jest inna aplikacja, zamknij ją.

## System Windows®

- 1 Włącz urządzenie etykietujące P-touch i podłącz kabel USB.
- 2 Korzystanie z oprogramowania do aktualizacji P-touch Update Software.
  - **System Windows Vista® / Windows® 7 / Windows Server® 2008 / Windows Server® 2008 R2:**  
Kliknij dwukrotnie ikonę **[P-touch Update Software]**.

### 📄 Informacja

Oprogramowanie P-touch Update Software można również uruchomić w następujący sposób:  
Kliknij przycisk Start, a następnie wybierz pozycje **[Wszystkie programy]** — **[Brother P-touch]** — **[P-touch Update Software]**.

- **System Windows® 8 / Windows® 8.1 / Windows Server® 2012 / Windows Server® 2012 R2:**  
Kliknij **[P-touch Update Software]** na ekranie **[Aplikacje]** lub kliknij dwukrotnie ikonę **[P-touch Update Software]** na pulpicie.
- **System Windows® 10:**  
Naciśnij przycisk Start, wybierz **[Wszystkie aplikacje]**, a następnie kliknij pozycje **[Brother P-touch]** — **[P-touch Update Software]** lub kliknij dwukrotnie ikonę **[P-touch Update Software]** na pulpicie.



- 3 Kliknij ikonę **[Aktualizacja urządzenia]**.

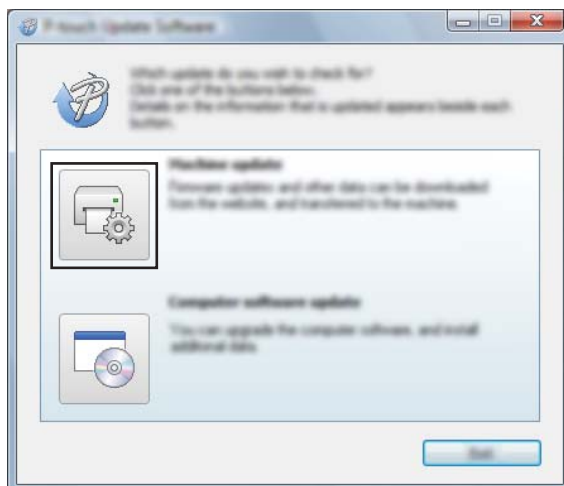

- 4 Wybierz pozycję **[Drukarka]**, upewnij się, że wyświetlany jest komunikat **[Urządzenie jest podłączone prawidłowo.]**, a następnie kliknij przycisk **[OK]**.

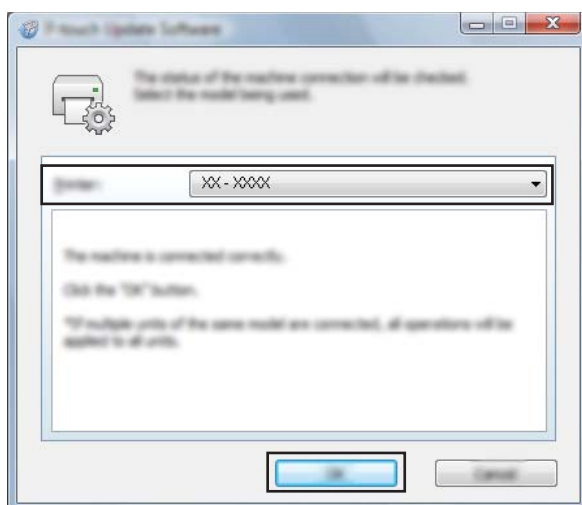

- Wybierz opcję [**Język**], zaznacz pole wyboru obok oprogramowania sprzętowego, które ma zostać zaktualizowane, a następnie kliknij przycisk [**Transferuj**].

**! Ważne**

Nie wyłączaj urządzenia ani nie odłączaj jego kabla podczas transferowania danych.

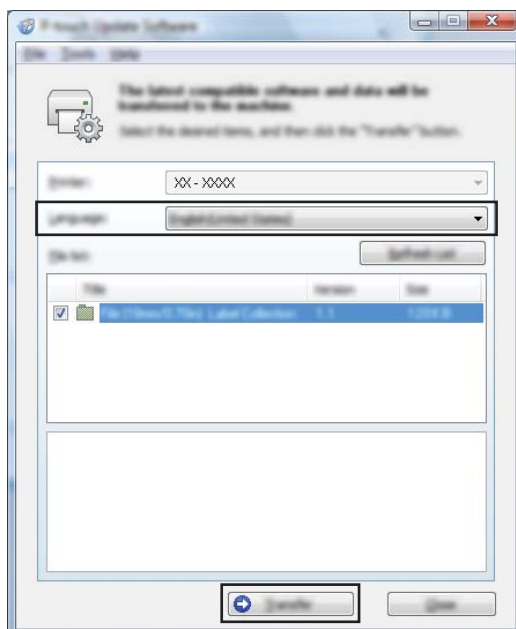

- Sprawdź pozycje, które mają zostać zaktualizowane, a następnie kliknij przycisk [**Start**], aby rozpocząć aktualizację. Rozpocznie się aktualizowanie oprogramowania sprzętowego.

**! Ważne**

Nie wyłączaj urządzenia ani nie odłączaj jego kabla podczas procesu aktualizacji.

## W przypadku komputerów Mac

- Włącz urządzenie i podłącz kabel USB.
- Kliknij dwukrotnie ikonę [**P-touch Update Software**] na pulpicie.

**Informacja**

Oprogramowanie P-touch Update Software można również uruchomić w następujący sposób:

Kliknij dwukrotnie [**Macintosh HD**] — [**Programy**] — [**P-touch Update Software**], a następnie kliknij dwukrotnie ikonę aplikacji [**P-touch Update Software**].



- 3 Kliknij ikonę **[Machine update]** (Aktualizacja urządzenia).

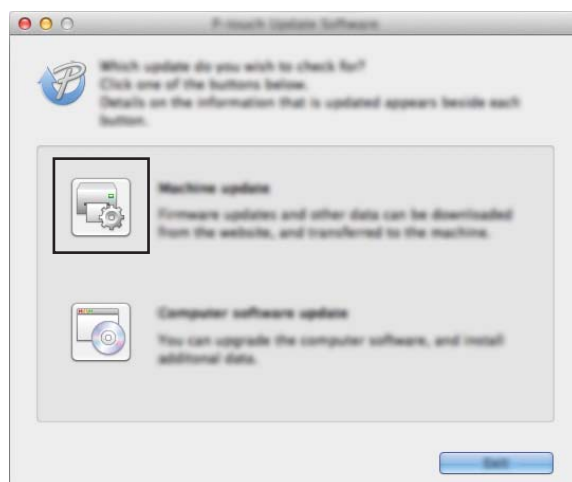

- 4 Wybierz pozycję **[Printer]** (Drukarka), upewnij się, że wyświetlany jest komunikat **[The machine is connected correctly.]** (Urządzenie jest podłączone prawidłowo.), a następnie kliknij przycisk **[OK]**.

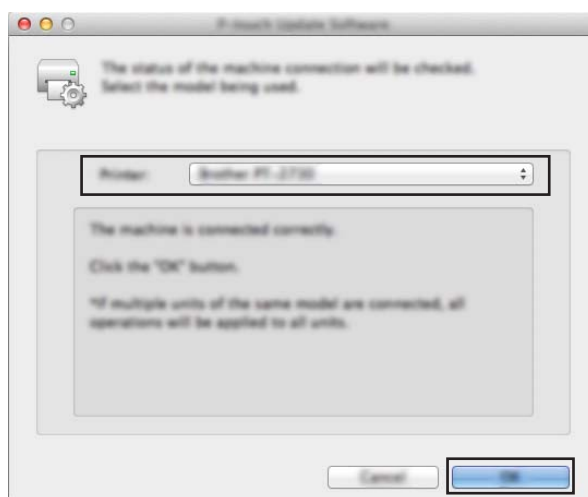

- Wybierz opcję [**Language**] (Język), zaznacz pole wyboru obok oprogramowania sprzętowego, które ma zostać zaktualizowane, a następnie kliknij przycisk [**Transfer**] (Transferuj).

**! Ważne**

Nie wyłączaj urządzenia ani nie odłączaj jego kabla podczas transferowania danych.

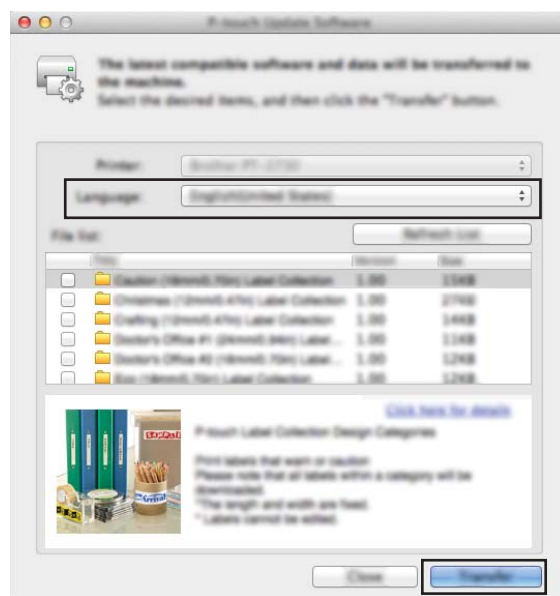

- Sprawdź pozycje, które mają zostać zaktualizowane, a następnie kliknij przycisk [**Start**], aby rozpocząć aktualizację.  
Rozpocznie się aktualizowanie oprogramowania sprzętowego.

**Informacja**

Nie wyłączaj urządzenia podczas procesu aktualizacji.





# Sieć

---

<b>Wprowadzenie</b>	144
<b>Zmiana ustawień sieciowych urządzenia etykietującego P-touch</b>	145
<b>Zarządzanie przez sieć</b>	148

# 13 Wprowadzenie

## Funkcje sieciowe

Niniejsze urządzenie etykietujące P-touch można współdzielić w dowolnej sieci bezprzewodowej IEEE 802.11b/g/n lub w sieci przewodowej Ethernet 10BASE-T/100BASE-TX z automatyczną negocjacją (tylko P950NW) przy użyciu wewnętrznego sieciowego serwera druku. Serwer druku umożliwia różne funkcje i metody połączeń w sieci obsługującej protokół TCP/IP, w zależności od używanego systemu operacyjnego.

## Zmiana ustawień sieciowych urządzenia (adresu IP, maski podsieci i bramy) przy użyciu komputerów z systemem Windows®

### Za pomocą narzędzia BRAdmin Light

Narzędzie BRAdmin Light służy do konfiguracji początkowej urządzeń Brother, które można podłączyć do sieci. Aplikacja ta umożliwia także wyszukiwanie produktów Brother w środowisku TCP/IP, sprawdzanie ich stanu i konfigurowanie podstawowych ustawień sieciowych, takich jak adres IP.

### Instalacja narzędzia BRAdmin Light

- 1 Odwiedź stronę internetową Brother Solutions Center: [support.brother.com](http://support.brother.com), aby pobrać instalatora oprogramowania i dokumenty.
- 2 Kliknij dwukrotnie pobrany plik i postępuj zgodnie z instrukcjami wyświetlanymi na ekranie, aby wykonać proces instalacji. W oknie dialogowym wyboru elementów do zainstalowania wybierz BRAdmin Light.



#### Informacja

- Aby uzyskać bardziej zaawansowane metody zarządzania urządzeniem, zalecane jest użycie najnowszej wersji narzędzia Brother BRAdmin Professional, którą można pobrać ze strony Brother Solutions Center: [support.brother.com](http://support.brother.com)
- W przypadku korzystania z zapory, oprogramowania antyszpiegowskiego lub antywirusowego należy je tymczasowo wyłączyć. Po uzyskaniu pewności, że drukowanie jest możliwe, należy je ponownie włączyć.
- Nazwa węzła jest widoczna w aktualnym oknie programu BRAdmin Light. Domyślną nazwą węzła serwera druku w urządzeniu jest „BRWxxxxxxxxxxxx” lub „BRNxxxxxxxxxxxx”. („xxxxxxxxxxxx” zależy od adresu MAC/Ethernet urządzenia).

### Ustawianie adresu IP, maski podsieci i bramy przy użyciu narzędzia BRAdmin Light

- 1 Uruchom narzędzie BRAdmin Light.
  - **Windows Vista® / Windows® 7 / Windows Server® 2008 / Windows Server® 2008 R2**  
Kliknij [Start] — [Wszystkie programy] — [Brother] — [BRAdmin Light] — [BRAdmin Light].
  - **Windows® 8 / Windows® 8.1 / Windows Server® 2012 / Windows Server® 2012 R2**  
Kliknij ikonę [BRAdmin Light] na ekranie [Aplikacje].
  - **Windows® 10**  
Naciśnij przycisk Start, wybierz [Wszystkie aplikacje], a następnie kliknij [BRAdmin Light] w obszarze [Brother].
- 2 Narzędzie BRAdmin Light automatycznie rozpocznie wyszukiwanie nowych urządzeń.

- 3 Kliknij dwukrotnie nieskonfigurowane urządzenie.

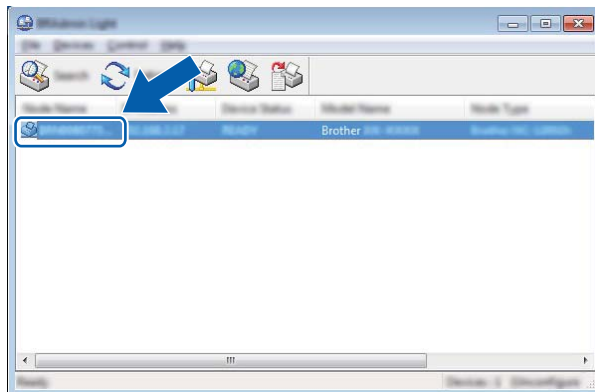

### Informacja

Jeśli nie korzystasz z serwera DHCP/BOOTP/RARP, urządzenie zostanie wyświetlone jako **[Unconfigured]** (Nieskonfigurowane) na ekranie narzędzia BRAdmin Light.

- 4 Wybierz wartość **[STATIC]** (Statyczny) dla opcji **[Boot Method]** (Metoda uruchamiania). Wprowadź odpowiednie ustawienia w polach: **[IP Address]** (Adres IP), **[Subnet Mask]** (Maska podsieci) i **[Gateway]** (Bramka) (jeśli to konieczne) serwera druku.

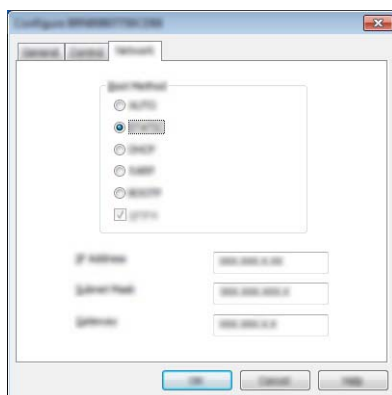

- 5 Kliknij przycisk **[OK]**.
- 6 Jeśli adres IP został skonfigurowany prawidłowo, serwer druku Brother zostanie wyświetlony na liście urządzeń.

## Inne narzędzia do zarządzania

Posiadane urządzenie może być używane z niżej opisanymi programami narzędziowymi do zarządzania, oprócz programu BRAdmin Light. Umożliwiają one zmienianie ustawień sieciowych.

### Korzystanie z funkcji Zarządzanie przez sieć (przeglądarki internetowej)

---

Do zmiany ustawień serwera druku za pośrednictwem protokołu HTTP (Hyper Text Transfer Protocol) można użyć standardowej przeglądarki internetowej. (Patrz *Konfigurowanie ustawień urządzenia za pomocą funkcji Zarządzanie przez sieć (przeglądarkę internetową)* na stronie 149).

### Korzystanie z narzędzia BRAdmin Professional (tylko komputery z systemem Windows®)

---

BRAdmin Professional to narzędzie umożliwiające bardziej zaawansowane zarządzanie urządzeniami Brother podłączonymi do sieci. Narzędzie to umożliwia wyszukiwanie produktów firmy Brother w sieci i wyświetlanie ich stanu w prostym oknie przypominającym eksplorator, w którym stan każdego urządzenia oznaczony jest odpowiednim kolorem. Pozwala ono konfigurować ustawienia sieciowe i ustawienia urządzenia oraz aktualizować oprogramowanie sprzętowe z poziomu komputera z systemem Windows® w sieci LAN. Program BRAdmin Professional może także rejestrować działania urządzeń firmy Brother w sieci i eksportować dane dziennika.

Więcej informacji i plików do pobrania można znaleźć na stronie Brother Solutions Center: [support.brother.com](http://support.brother.com)



#### Informacja

---

- Zapoznaj się z najnowszą wersją narzędzia Brother BRAdmin Professional, którą można pobrać ze strony Brother Solutions Center: [support.brother.com](http://support.brother.com)
  - W przypadku korzystania z zapory, oprogramowania antyszpiegowskiego lub antywirusowego należy je tymczasowo wyłączyć. Po uzyskaniu pewności, że drukowanie jest możliwe, należy je ponownie włączyć.
  - Nazwa węzła jest widoczna w aktualnym oknie programu BRAdmin Professional. Domyślna nazwa węzła to „BRWxxxxxxxxxx” lub „BRNxxxxxxxxxx”. („xxxxxxxxxx” zależy od adresu MAC/Ethernet urządzenia).
-

## Wstęp

Przy użyciu standardowej przeglądarki internetowej można zarządzać urządzeniem etykietującym P-touch w sieci za pomocą protokołu HTTP. Zarządzanie przez sieć pozwala wykonywać następujące operacje:

- Wyświetlanie informacji o stanie urządzenia
- Zmiana ustawień sieciowych, takich jak dane TCP/IP
- Wyświetlanie informacji o wersji oprogramowania urządzenia i serwera druku
- Szczegóły dotyczące zmiany sieci oraz konfiguracji urządzenia



### Informacja

Zalecamy korzystanie z przeglądarki Microsoft® Internet Explorer® w wersji 7.0 lub nowszej lub Firefox® w wersji 25.0.1 dla Windows®, Safari® w wersji 5.0.6 lub nowszej lub Firefox® w wersji 26.0 lub starszej dla komputerów typu Mac.

Niezależnie od przeglądarki należy się upewnić, że obsługa języka JavaScript i plików cookies jest zawsze włączona.

Aby użyć funkcji Zarządzanie przez sieć, sieć musi korzystać z protokołu TCP/IP, a urządzenie i komputer muszą mieć prawidłowe adresy IP.

## Konfigurowanie ustawień urządzenia za pomocą funkcji Zarządzanie przez sieć (przeglądarkę internetową)

Do zmiany ustawień serwera druku za pośrednictwem protokołu HTTP (Hyper Text Transfer Protocol) można użyć standardowej przeglądarki internetowej.

- 1 W pasku adresu przeglądarki wpisz adres IP urządzenia (lub nazwę serwera druku).  
Na przykład: `http://192.168.1.2`

### Informacja



Jeśli na komputerze został zmodyfikowany plik hostów lub wykorzystywany jest system nazw domenowych, można również wprowadzić nazwę DNS serwera druku. Ponieważ serwer druku obsługuje protokół TCP/IP i NetBIOS, można także wprowadzić jego nazwę NetBIOS. Nazwę NetBIOS można sprawdzić na stronie ustawień urządzenia. Przypisywana nazwa NetBIOS to pierwsze 15 znaków nazwy węzła i domyślnie ma ona postać „BRNxxxxxxxxxx”, gdzie „xxxxxxxxxx” to adres Ethernet.

- 2 Teraz możesz zmienić ustawienia serwera druku.

### Informacja

#### Ustawianie hasła

Zalecamy ustawienie hasła logowania, aby zapobiec nieupoważnionemu dostępowi do narzędzia Zarządzanie przez sieć.

- 1 Kliknij **[Administrator]**.
- 2 Wpisz hasło, które ma być używane (do 32 znaków).
- 3 Wpisz ponownie hasło w polu **[Confirm new password]** (Potwierdź nowe hasło).
- 4 Kliknij **[Submit]** (Wyślij).  
Przy kolejnym dostępie do drukarki za pomocą funkcji Zarządzanie przez sieć wprowadź hasło w polu **[Login]** (Zaloguj), a następną kliknij   
Po skonfigurowaniu ustawień wyloguj się, klikając .

Jeśli hasło logowania nie zostało ustawione, można je również ustawić klikając **[Please configure the password.]** (Skonfiguruj hasło.) na stronie internetowej urządzenia.



# Dodatek

---

<b>Resetowanie urządzenia etykietującego P-touch</b>	151
<b>Konserwacja</b>	152
<b>Rozwiązywanie problemów</b>	155
<b>Specyfikacja produktu</b>	168
<b>Uwagi dotyczące korzystania z aplikacji P-touch Transfer Manager</b>	171
<b>Pojęcia i informacje związane z siecią</b>	173
<b>Lista kodów kreskowych dla funkcji P-touch Template</b>	183
<b>Korzystanie z akumulatora litowo-jonowego/bazy akumulatora (opcjonalne: PA-BT-4000LI/PA-BB-002)</b>	187
<b>Korzystanie z wyświetlacza dotykowego (opcjonalny: PA-TDU-003) (tylko P950NW)</b>	192











Można zresetować pamięć wewnętrzną urządzenia, aby wyczyścić wszystkie zapisane pliki etykiet lub gdy urządzenie nie działa prawidłowo.

## Przywracanie wszystkich ustawień fabrycznych przy użyciu przycisków urządzenia

Zresetowanie urządzenia (w tym ustawień języka i jednostki) spowoduje usunięcie wszystkich tekstów, ustawień formatowania, ustawień opcji oraz zapisanych plików etykiet.

Aby zresetować urządzenie, wykonaj następujące czynności.

- 1 Wyłącz urządzenie.
- 2 Naciśnij i przytrzymaj przycisk  (Zasilania) oraz przycisk  (Podawania i przycinania) przez ponad trzy sekundy.  
Wskaźnik  (Stanu) miga zielonym światłem, a wskaźnik  (Zasilania) miga światłem pomarańczowym.
- 3 Trzymając naciśnięty przycisk  (Zasilania), naciśnij przycisk  (Podawania i przycinania):
  - Dwukrotnie, aby przywrócić fabryczne ustawienia komunikacji.
  - Czterokrotnie, aby przywrócić fabryczne ustawienia komunikacji. Jednak dla opcji **[APIPA]** jest wybrane ustawienie **[WYŁ.]**.
  - Sześciokrotnie, aby przywrócić fabryczne ustawienia komunikacji i urządzenia. Dane przesłane z komputera zostaną także usunięte.
- 4 Zwolnij przycisk  (Zasilania).  
Wskaźnik  (Stanu) zamiga trzykrotnie zielonym światłem, a wskaźnik  (Zasilania) zamiga trzykrotnie światłem pomarańczowym.

## Resetowanie danych przy użyciu Narzędzia do konfiguracji ustawień drukarki

Przy użyciu Narzędzia do konfiguracji ustawień drukarki z komputera można wykonać następujące operacje dla urządzenia:

- Usuwanie szablonów i baz danych
- Usuwanie historii drukowania
- Resetowanie ustawień Wi-Fi
- Przywracanie fabrycznych ustawień urządzenia

Aby uzyskać więcej informacji, patrz *Zmiana ustawień urządzenia etykietującego P-touch* na stronie 26.

# 17 Konserwacja

Zalecamy regularne czyszczenie urządzenia etykietującego P-touch, aby zapewnić jego niezmiennie prawidłowe działanie.



## Informacja

Przed czyszczeniem urządzenia należy zawsze odłączyć zasilacz sieciowy.

## Czyszczenie zewnętrznej części urządzenia

Zetrzyj kurz i plamy z jednostki głównej za pomocą suchej, miękkiej szmatki.

Do plam trudnych do usunięcia użyj wilgotnej szmatki.



## Informacja

Nie używaj rozcieńczalników do farb, benzenu, alkoholu ani innych rozpuszczalników organicznych.

Mogą one spowodować odkształcenie obudowy lub negatywnie wpłynąć na wygląd urządzenia.

## Czyszczenie głowicy drukującej i wałka głowicy

Smugi lub niska jakość znaków na wydrukowanych etykietach zazwyczaj wskazują na zabrudzenie głowicy drukującej i wałka głowicy. Głowicę drukującą należy czyścić suchym, bawełnianym wacikiem lub opcjonalną kasetą czyszczącą głowicę drukującą (TZe-CL6).



## OSTRZEŻENIE

Nie dotykaj głowicy drukującej gołymi dłońmi. Może być ona gorąca.



## Informacja

Postępuj zgodnie z instrukcjami dołączonymi do kasety czyszczącej głowicy drukującej.

## Głowica drukująca

---

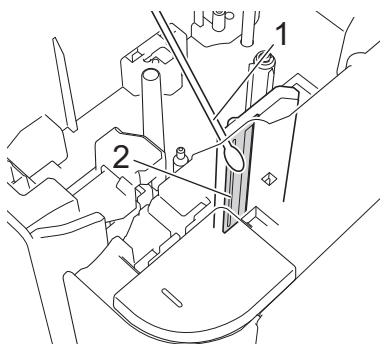

- 1 Bawełniany wacik
- 2 Głowica drukująca

## Walek głowicy

---

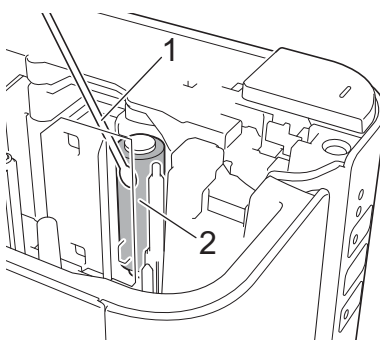

- 1 Bawełniany wacik
- 2 Walek głowicy

## Czyszczenie odcinarki taśmy

Raz do roku wyczyść ostrza odcinarki używając do tego wacika bawełnianego.

Na skutek częstego używania na ostrzu odcinarki może zgromadzić się klej z taśmy samoprzylepnej, powodując stępienie krawędzi ostrza, co może prowadzić do zakleszczenia taśmy w odcinacze.

### **!** OSTRZEŻENIE

Nie dotykaj ostrza odcinarki gołymi dłońmi.

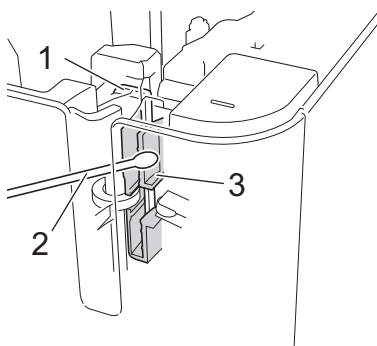

- 1 Ostrze odcinarki
- 2 Bawełniany wacik
- 3 Część metalowa



## Wstęp

W tym rozdziale omówiono sposoby rozwiązywania typowych problemów, które mogą wystąpić podczas korzystania z urządzenia etykietującego P-touch. W razie jakichkolwiek problemów z urządzeniem najpierw upewnij się, że wykonałeś poprawnie następujące czynności:

- Podłącz urządzenie do gniazda elektrycznego lub zamontuj akumulator (patrz *Podłączanie źródła zasilania* na stronie 4 lub *Wkładanie akumulatora litowo-jonowego* na stronie 187).
- Zdejmij z urządzenia całe opakowanie ochronne.
- Zainstaluj i wybierz prawidłowy sterownik drukarki (patrz *Instalacja sterownika drukarki i oprogramowania* na stronie 8).
- Podłącz urządzenie do komputera lub urządzenia mobilnego (patrz *Podłączanie urządzenia do komputera* na stronie 9).
- Zamknij całkowicie pokrywę komory na taśmę.
- Włóż odpowiednio kasetę z taśmą (patrz *Wkładanie kasety z taśmą* na stronie 5).

Jeśli problemy nadal się pojawiają, przeczytaj wskazówki dotyczące rozwiązywania problemów zawarte w tym rozdziale. Jeśli po przeczytaniu tego rozdziału problem nadal nie zostanie rozwiązany, odwiedź stronę internetową Brother Solutions Center [support.brother.com](http://support.brother.com)

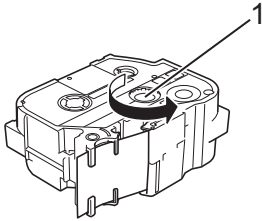
## Problemy z drukowaniem

Problem	Rozwiązanie
Urządzenie nie drukuje. Drukarka sygnalizuje błąd drukowania.	Sprawdź, czy przewód interfejsu jest odpowiednio podłączony, kasetka z taśmą prawidłowo zainstalowana, a pokrywa komory na taśmę zamknięta.
Chcę anulować bieżące zadanie drukowania.	Upewnij się, że urządzenie jest włączone, a następnie krótko naciśnij przycisk  (Zasilania) z przodu urządzenia.
Etykieta nie została wydrukowana.	<ul style="list-style-type: none"> <li>■ Sprawdź, czy tekst został wprowadzony oraz czy kasetka z taśmą jest zainstalowana prawidłowo i ma wystarczającą ilość taśmy.</li> <li>■ Jeśli taśma jest zgięta, obetnij zgiętą część i przeprowadź taśmę przez szczelinę wylotową.</li> <li>■ Jeśli taśma się zacięła, wyjmij kasetkę z taśmą, a następnie wyciągnij zaciętą taśmę i obetnij ją. Przed ponownym zainstalowaniem kasetki z taśmą sprawdź, czy koniec taśmy przechodzi przez prowadnicę.</li> </ul>
Etykieta nie jest drukowana prawidłowo.	<ul style="list-style-type: none"> <li>■ Wyjmij kasetkę z taśmą i zainstaluj ją ponownie, dociskając, aż wskoczy na swoje miejsce.</li> <li>■ Jeśli głowica drukująca jest brudna, wyczyść ją suchym, bawełnianym wacikiem (patrz <i>Czyszczenie głowicy drukującej i wałka głowicy</i> na stronie 152) lub opcjonalną kasetką czyszczącą głowicę drukującą (TZe-CL6).</li> </ul>
Taśma barwiąca jest oddzielona od rolki barwiącej.	<p>Jeśli taśma barwiąca jest uszkodzona, wyjmij kasetkę z taśmą. Jeśli nie, pozostaw nieobciętą taśmę i wyjmij kasetkę z taśmą, a następnie nawiń luźną taśmę barwiącą na szpulkę, jak pokazano na ilustracji.</p> <div style="text-align: center;">  </div> <p><b>1 Szpulka</b></p>
Urządzenie zatrzymuje się podczas drukowania etykiety.	<ul style="list-style-type: none"> <li>■ Jeśli widoczna jest zakreskowana taśma, wymień kasetkę z taśmą, ponieważ oznacza to, że taśma się skończyła.</li> <li>■ Podłącz zasilacz sieciowy bezpośrednio do urządzenia lub naładuj akumulator litowo-jonowy.</li> </ul>
Etykieta nie została automatycznie przycięta.	<p>Sprawdź ustawienie opcji przycinania. Aby uzyskać więcej informacji, patrz <i>Opcje przycinania</i> na stronie 14 lub Strona 19.</p> <p>Aby wysunąć i przyciąć taśmę, możesz też w trakcie używania kasetki z taśmą naciśnąć przycisk  (Podawania i przycinania).</p>
Pomimo rozwiązania problemu występuje błąd zacięcia taśmy, którego nie można skasować.	Skontaktuj się z działem obsługi klienta firmy Brother.

Problem	Rozwiązanie
Chcę drukować w wyższej rozdzielczości.	<p>Drukowanie w wysokiej rozdzielczości może być stosowane w przypadku drukowania z komputera, gdy podłączony jest zasilacz sieciowy i w urządzeniu jest taśma laminowana TZe z czarnym tuszem. Użyj sterownika drukarki, aby wybrać tryb wysokiej rozdzielczości podczas drukowania etykiet.</p> <p>Funkcji tej nie można używać w przypadku taśmy TZe-FX**1.</p>
Ustawienie drukowania w wysokiej rozdzielczości lub z dużą prędkością zostało określone, ale wystąpił błąd i drukowanie nie zostało ukończone.	<p>Aby drukowanie w wysokiej rozdzielczości lub z dużą prędkością było możliwe, musi być podłączony zasilacz sieciowy i w urządzeniu musi być taśma laminowana TZe z czarnym tuszem.</p> <p>Funkcji tej nie można używać w przypadku taśmy TZe-FX**1.</p> <p>Aby usunąć błąd, anuluj zadanie drukowania, a następnie podłącz zasilacz sieciowy lub anuluj funkcję drukowania w wysokiej rozdzielczości lub z dużą prędkością.</p>
Nie można odczytać wydrukowanych kodów kreskowych.	<ul style="list-style-type: none"> <li>■ Etykiety należy drukować tak, aby kody kreskowe były wyrównane względem głowicy drukującej zgodnie z poniższą ilustracją:</li> </ul> <div data-bbox="889 766 1209 934" style="text-align: center;"> </div> <ul style="list-style-type: none"> <li><b>1 Głowica drukująca</b></li> <li><b>2 Kody kreskowe</b></li> <li><b>3 Orientacja drukowania</b></li> </ul> <ul style="list-style-type: none"> <li>■ Spróbuj użyć innego skanera.</li> <li>■ Zalecamy drukowanie kodów kreskowych z zaznaczoną opcją <b>[Standardowa]</b> wybraną z opcji <b>[Jakość]</b>.</li> </ul> <p>Windows Vista® / Windows Server® 2008</p> <p>Aby wyświetlić opcje <b>[Jakość]</b>, otwórz właściwości drukarki, klikając przycisk Start — <b>[Panel sterowania]</b> — <b>[Sprzęt i dźwięk]</b> — <b>[Drukarki]</b>, klikając prawym przyciskiem myszy urządzenie, które chcesz skonfigurować, a następnie klikając opcję <b>[Preferencje drukowania]</b>.</p> <p>Windows® 7 / Windows Server® 2008 R2</p> <p>Aby wyświetlić opcje <b>[Jakość]</b>, otwórz właściwości drukarki, klikając przycisk Start — <b>[Urządzenia i drukarki]</b>, klikając prawym przyciskiem myszy urządzenie, które chcesz skonfigurować, a następnie klikając opcję <b>[Preferencje drukowania]</b>.</p> <p>Windows® 8 / Windows® 8.1 / Windows Server® 2012 / Windows Server® 2012 R2</p> <p>Aby wyświetlić opcje <b>[Jakość]</b>, otwórz właściwości drukarki, klikając <b>[Panel sterowania]</b> na ekranie <b>[Aplikacje]</b> — <b>[Sprzęt i dźwięk]</b> — <b>[Urządzenia i drukarki]</b>, klikając prawym przyciskiem myszy urządzenie, które chcesz skonfigurować, a następnie klikając <b>[Preferencje drukowania]</b>.</p> <p>Windows® 10</p> <p>Aby wyświetlić opcje <b>[Jakość]</b>, otwórz właściwości drukarki, klikając przycisk Start — <b>[Ustawienia]</b> — <b>[Urządzenia]</b> — <b>[Urządzenia i drukarki]</b>, klikając prawym przyciskiem myszy urządzenie, które chcesz skonfigurować, a następnie klikając <b>[Preferencje drukowania]</b>.</p>







Problem	Rozwiązanie
Kiedy używam kaset z taśmą TZe-R***, taśma się zakleszcza.	<p>Wyjmij kasetę z taśmą TZe-R*** z urządzenia, a następnie wyjmij zakleszczoną taśmę.</p> <p>Materiał, z którego wykonana jest taśma TZe-R*** jest lekki i elastyczny, dlatego w przypadku kontaktu taśmy z częściami szczeliny wylotowej taśmy, może dojść do zakleszczenia taśmy.</p> <p>W przypadku używania kaset z taśmą TZe-R*** ustaw urządzenie tak, aby wyjście taśmy ze szczeliny wylotowej było niczym nie zablokowane. Dodatkowo upewnij się, że zwolniona taśma nie zwisa z urządzenia. Taśma może się zakleszczyć, jeśli dotknie szczeliny wylotowej taśmy.</p> <p>Oprócz stosowania powyższych środków ostrożności, nie należy dotykać taśmy podczas drukowania.</p>

## Problemy z etykietami



Problem	Rozwiązanie
Podczas drukowania wychodzi pocięta taśma.	<p>Kaseta z taśmą jest pusta.</p> <p>Włóż nową kasetę z taśmą (patrz <i>Wkładanie kasety z taśmą</i> na stronie 5).</p>
W obrębie krawędzi prowadzącej każdej wydrukowanej etykiety widać puste miejsce o szerokości ok. 2,5 cm.	<p>Większość etykiet TZe posiada jasną laminowaną warstwę wierzchnią. Ten trwały laminat przyczynia się do odporności etykiet na tarcie, blaknięcie oraz wilgotność, zachowując dokładny i czytelny obraz. W wyniku dodawania laminowanej warstwy pojawia się pusta krawędź prowadząca. Ustawianie marginesu etykiety lub używanie funkcji drukowania łańcuchowego może skutkować pojawieniem się pustych miejsc.</p>
Etykieta nie jest automatycznie przycinana.	<ul style="list-style-type: none"> <li>■ Korzystając z programu P-touch Editor, sprawdź ustawienia automatycznego przycięcia, drukowania łańcuchowego i ustawienia taśmy specjalnej.</li> </ul> <p>Po wydrukowaniu wyjmij kasetę z taśmą z urządzenia i przy użyciu nożyczek obetnij taśmę.</p> <p>Należy czytać instrukcje dołączone do taśm i postępować zgodnie ze wskazówkami zawartymi w tych instrukcjach.</p>
Wydrukowana etykieta zawiera czarną poziomą linię.	<p>Głowica drukująca może być pokryta kurzem.</p> <p>Zobacz <i>Konserwacja</i> na stronie 152, aby uzyskać więcej informacji i wyczyścić głowicę drukującą i wałek głowicy.</p>
Po wycięciu etykiet nie są one prawidłowo wysuwane z urządzenia.	<p>Ostrze odcinarki może być brudne.</p> <p>Zobacz <i>Konserwacja</i> na stronie 152, aby uzyskać więcej informacji i wyczyścić odcinarkę.</p>



## Problemy z urządzeniem

Problem	Rozwiązanie
Przycisk  (Zasilania) nie świeci się ani nie miga.	Sprawdź, czy przewód zasilający jest prawidłowo podłączony. Jeśli przycisk  (Zasilania) nadal się nie świeci ani nie miga, skontaktuj się z miejscem zakupu urządzenia lub lokalnym autoryzowanym centrum serwisowym.
Na komputerze wyświetlany jest błąd transmisji danych.	<ul style="list-style-type: none"> <li>■ Prawdopodobnie został wybrany nieprawidłowy port. W przypadku systemu Windows®: wybierz odpowiedni port z listy „Drukuj do następującego portu” w oknie dialogowym Właściwości urządzenia. W przypadku połączenia za pomocą kabla USB: wybierz „USB00n”.</li> <li>■ Czy ktoś drukuje za pośrednictwem sieci? W przypadku próby drukowania, gdy inni użytkownicy drukują duże ilości danych, urządzenie nie może przyjąć nowego zadania drukowania, zanim nie zakończy bieżącego zadania. W takiej sytuacji ponów próbę wydruku po zakończeniu drukowania innych zadań.</li> <li>■ Prędkość transmisji może się różnić w przypadku komputera i urządzenia. Zobacz <i>Ustawianie prędkości transmisji danych skanera kodów kreskowych lub wagi</i> na stronie 24, aby uzyskać więcej informacji i zmień prędkość transmisji.</li> </ul>
Prędkości transmisji nie można ustawić przy użyciu Kreatora zmiany prędkości transmisji ani aplikacji urządzenia Brother.	<ul style="list-style-type: none"> <li>■ Błąd 99: komputer nie może wykryć urządzenia. <ul style="list-style-type: none"> <li>• Upewnij się, że urządzenie jest włączone.</li> <li>• Upewnij się, że przewód interfejsu jest prawidłowo podłączony.</li> <li>• Upewnij się, że port komunikacji (COM), do którego podłączone jest urządzenie, jest taki sam, jak port komunikacji (COM) wybrany w Kreatorze zmiany prędkości transmisji. (Wiele komputerów posiada więcej niż jeden port komunikacji (COM) i być może w Kreatorze zmiany prędkości transmisji został błędnie wybrany port komunikacji (COM2).)</li> </ul> </li> <li>■ Błąd 1 lub Błąd 5: nie można użyć portu szeregowego komputera.</li> <li>■ Jeśli inne urządzenie podłączone szeregowo korzysta z tego samego portu komunikacji (COM), wydruk etykiet jest niemożliwy. Zmień port komunikacji (COM) dla urządzenia podłączonego szeregowo lub podłącz urządzenie do nieużywanego portu komunikacji (COM).</li> </ul>
Chcę zresetować urządzenie i usunąć dane przeniesione z komputera.	Aby zresetować urządzenie, naciśnij i przytrzymaj przycisk  (Zasilania), aby wyłączyć urządzenie. Następnie naciśnij i przytrzymaj przycisk  (Zasilania) oraz przyciski  (Podawania i przycinania) przez ponad trzy sekundy. Trzymając dalej naciśnięty przycisk  (Zasilania), naciśnij sześć razy przycisk  (Podawania i przycinania). Nastąpi zresetowanie urządzenia. Wszystkie dane przeniesione z komputera zostaną usunięte, a urządzenie zostanie zresetowane i do ustawień fabrycznych.
Wystąpił błąd podczas instalacji.	Odwiedź stronę <a href="http://support.brother.com">support.brother.com</a>

## Problemy z konfiguracją sieci

Problem	Rozwiązanie
Korzystasz z oprogramowania zabezpieczającego.	<ul style="list-style-type: none"> <li>■ Potwierdź ustawienia w oknie dialogowym instalatora.</li> <li>■ Gdy podczas instalacji urządzenia zostanie wyświetlony komunikat ostrzeżenia oprogramowania zabezpieczającego, należy zezwolić na dostęp.</li> </ul>
Stosowane ustawienia zabezpieczeń (Identyfikatora SSID / Klucza sieciowego) są nieprawidłowe.	<p>Sprawdź i wybierz prawidłowe ustawienia zabezpieczeń.</p> <ul style="list-style-type: none"> <li>■ W domyślnych ustawieniach zabezpieczeń może być użyta nazwa producenta lub numer modelu bezprzewodowego punktu dostępowego / routera.</li> <li>■ Aby się dowiedzieć, jak znaleźć ustawienia zabezpieczeń, zapoznaj się z instrukcjami dołączonymi do bezprzewodowego punktu dostępowego / routera.</li> <li>■ Zapytaj producenta bezprzewodowego punktu dostępowego / routera, dostawcy internetowego lub administratora sieci.</li> </ul>
Urządzenie znajduje się zbyt daleko od urządzenia mobilnego.	Podczas konfigurowania ustawień sieci Wi-Fi umieść urządzenie w odległości około 1 m od urządzenia mobilnego.
Pomiędzy urządzeniem a urządzeniem mobilnym znajdują się przeszkody (np. ściany lub meble).	Przenieś urządzenie w miejsce wolne od przeszkód.
W pobliżu urządzenia lub bezprzewodowego punktu dostępowego / routera znajduje się komputer bezprzewodowy, urządzenie Bluetooth, kuchenka mikrofalowa lub bezprzewodowy telefon cyfrowy.	Odsuń inne urządzenia od urządzenia.
Używane jest filtrowanie adresów MAC.	<p>Adres MAC sprawdzić można poprzez wydrukowanie raportu ustawień urządzenia.</p> <p>Więcej informacji znajduje się w <i>Potwierdzanie ustawień urządzenia etykietującego P-touch</i> na stronie 81.</p>
Bezprzewodowy punkt dostępowy / router znajduje się w trybie niewidocznym (brak przesyłania nazwy SSID).	<ul style="list-style-type: none"> <li>■ Wprowadź prawidłową nazwę SSID podczas instalacji lub podczas korzystania z Narzędzia do konfiguracji ustawień sieci.</li> <li>■ Sprawdź nazwę SSID w instrukcjach dołączonych do bezprzewodowego punktu dostępowego / routera i ponownie skonfiguruj ustawienia sieci Wi-Fi.</li> </ul>
Urządzenie nie jest prawidłowo podłączone do sieci.	<p>Sprawdź wskaźnik  (Wi-Fi) na urządzeniu.</p> <p> : sieć jest podłączona prawidłowo.</p> <p> (miga jeden raz co trzy sekundy): sieć nie jest podłączona prawidłowo i należy ponownie skonfigurować ustawienia sieci Wi-Fi.</p>
Po sprawdzeniu i wypróbowaniu wszystkich powyższych sugestii nadal nie można przeprowadzić konfiguracji ustawień sieci Wi-Fi.	Wyłącz urządzenie i włącz je ponownie. Następnie spróbuj ponownie skonfigurować ustawienia sieci Wi-Fi.

## Urządzenie nie może drukować przez sieć Instalacja została przeprowadzona pomyślnie, lecz urządzenie nie jest wykrywane przez sieć

Problem	Rozwiązanie
Korzystasz z oprogramowania zabezpieczającego.	Patrz <i>Problemy z oprogramowaniem zabezpieczającym</i> na stronie 161.
Do urządzenia nie przypisano dostępnego adresu IP.	<ul style="list-style-type: none"> <li>■ Potwierdź adres IP i maskę podsieci. Sprawdź, czy zarówno adresy IP, jak i maski podsieci komputera i urządzenia są prawidłowe oraz czy znajdują się w obrębie tej samej sieci. Aby uzyskać więcej informacji na temat sposobu potwierdzania adresu IP i maski podsieci, należy skontaktować się z administratorem sieci.</li> <li>■ Potwierdź adres IP, maskę podsieci oraz inne ustawienia sieciowe, korzystając z Narzędzia do konfiguracji ustawień sieci. Patrz <i>Zmiana ustawień urządzenia etykietującego P-touch</i> na stronie 26.</li> </ul>
Poprzednie zadanie drukowania nie powiodło się.	<ul style="list-style-type: none"> <li>■ Jeśli zadanie drukowania, które się nie powiodło, wciąż znajduje się w kolejce druku, usuń je. Na przykład: jeśli korzystasz z systemu Windows® 7:           <ul style="list-style-type: none"> <li> Wejdź w, kliknij [<b>Urządzenia i drukarki</b>], a następnie wybierz posiadane urządzenie w sekcji [<b>Drukarki i faksy</b>]. Kliknij dwukrotnie ikonę swojego urządzenia, a następnie wybierz opcję [<b>Anuluj wszystkie dokumenty</b>] w menu [<b>Drukarka</b>].</li> </ul> </li> </ul>
Po sprawdzeniu i wypróbowaniu wszystkich podanych powyżej sugestii urządzenie nadal nie drukuje.	Odinstaluj sterownik drukarki i oprogramowanie, a następnie ponownie je zainstaluj.

## Problemy z oprogramowaniem zabezpieczającym

Problem	Rozwiązanie
Nie zezwolono na dostęp, gdy podczas standardowej instalacji, instalacji BRAdmin Light lub podczas drukowania pojawiło się okno dialogowe z ostrzeżeniem o zabezpieczeniach.	Jeśli nie zezwolono na dostęp, gdy pojawiło się okno dialogowe z ostrzeżeniem o zabezpieczeniach, dostęp może blokować funkcja zapory oprogramowania zabezpieczającego. Niektóre oprogramowanie zabezpieczające może blokować dostęp bez wyświetlania okna dialogowego z ostrzeżeniem o zabezpieczeniach. Aby umożliwić dostęp, zapoznaj się z instrukcjami dołączonymi do oprogramowania zabezpieczającego lub skontaktuj się z jego producentem.
Numery portów stosowane do funkcji sieciowych Brother są nieprawidłowe.	Do funkcji sieciowych firmy Brother używane są następujące numery portów: <ul style="list-style-type: none"> <li>■ BRAdmin Light – numer portu 161 / protokół UDP</li> </ul> Aby uzyskać szczegółowe informacje o tym, jak otworzyć port, zapoznaj się z instrukcją oprogramowania zabezpieczającego lub skontaktuj się z producentem.

## Sprawdzanie prawidłowego działania urządzeń sieciowych

Problem	Rozwiązanie
Urządzenie i bezprzewodowy punkt dostępowy / router nie są włączone.	Upewnij się, że zostały wykonane wszystkie czynności wymienione na stronie Strona 155.
Nie znam ustawień sieciowych posiadanego urządzenia, np. adresu IP.	Sprawdź w Narzędziu do konfiguracji ustawień drukarki (patrz <i>Zmiana ustawień urządzenia etykietującego P-touch</i> na stronie 26).









18

## Informacje o wersji



































Problem	Rozwiązanie
Nie znam numeru wersji oprogramowania sprzętowego do urządzenia.	Można zastosować następującą procedurę. <ol style="list-style-type: none"> <li>1 Włącz urządzenie.</li> <li>2 Naciśnij przycisk  (Podawania i przycinania) i przytrzymaj przez ponad 10 sekund, aby wydrukować raport. (Użyj taśmy o szerokości 24 mm lub 36 mm).</li> </ol>
Chcę sprawdzić, czy używam najnowszej wersji oprogramowania.	Przy użyciu aplikacji P-touch Update Software można sprawdzić, czy posiadana wersja jest najnowsza. Zapoznaj się z Podręcznikiem Użytkownika, aby uzyskać więcej informacji o aplikacji P-touch Update Software.

## Wskaźniki diodowe LED















































Wskaźniki te sygnalizują stan urządzenia, świecąc światłem ciągłym lub migając. Symbole użyte w tej sekcji wyjaśniają znaczenie różnych kolorów i wzorów wskaźników:

-  lub  lub  Wskaźnik świeci się na dany kolor
-  lub  lub  Wskaźnik miga w danym kolorze
-  Wskaźnik jest wyłączony, świeci światłem ciągłym lub miga w dowolnym kolorze
-  Wskaźnik jest wyłączony











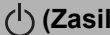











### Wskaźnik stanu, zasilania, Wi-Fi

 (Stan)	 (Zasilanie)	 (Wi-Fi)	Znaczenie
			W trakcie przetwarzania funkcji wyłączenia
			Tryb bezczynności Tryb inicjowania Trybu tego można używać tylko, jeśli zainstalowano wyświetlacz dotykowy (Touch Panel Display — TDU) (dotyczy również trybu błędu) (tylko P950NW)
			Tryb podawania i przycinania taśmy
			Tryb drukowania
 (2 razy na 1,8 sekundy)			Błąd braku nośników Błąd końca taśmy
			Tryb otwierania pokrywy
			Błąd otwartej pokrywy podczas drukowania
			Odbieranie danych
			Przesyłanie danych
			Trwa chłodzenie
			Błąd systemu 1 Błąd systemu 2 Błąd systemu 3 → Wyłącz urządzenie i włącz ponownie.













## Wskaźnik stanu, zasilania, Wi-Fi

 (Stan)	 (Zasilanie)	 (Wi-Fi)	Znaczenie
			Drukarka w trybie startu
			Resetuj tryb (podczas uruchamiania trybu)
			Resetuj tryb (po naciśnięciu przycisk 1/3/5-krotnie)
			Resetuj tryb (po naciśnięciu przycisk 2/4/6-krotnie)
 (Trzy razy)	 (Trzy razy)		Tryb resetowania (gdy resetowanie jest potwierdzone)
	   (Powtórzone cztery razy)		Powiadomienie o naprawieniu adresu IP (powiadomienie o naprawieniu identyfikatora USB)
			Tryb pamięci masowej
 (Jeden raz)			Tryb przetwarzania pamięci masowej
 (2 razy na 1,8 sekundy)			Tylko P950NW: Błąd połączenia z urządzeniem spowodowany nieobsługiwany hostem USB Błąd połączenia z koncentratorem dotyczący hosta USB
 (Raz na 1 sekundę)			Błąd nadmiernego napięcia dotyczący zasilania hosta USB (tylko P950NW) → Podłącz zgodny zasilacz sieciowy. Błąd pamięci masowej
 (Raz na 2 sekundy)			Błąd uchwytu na wałek → Wyjmij kasetę z taśmą i prawidłowo zainstaluj ponownie.
 (2 razy na 1,8 sekundy)			Błąd zasilacza
			Błąd podłączenia opcji (Tylko P950NW)
			Błąd połączenia z zasilaczem





## Wskaźnik stanu, zasilania, Wi-Fi

 (Stan)	 (Zasilanie)	 (Wi-Fi)	Znaczenie
			Miganie naprzemienne: Błąd odcinarki Miganie jednocześnie: Błąd wysokiej temperatury
 (2 razy na 1,8 sekundy)			Błąd niezgodnej taśmy
			Błąd nieprawidłowego nośnika → Sprawdź, czy została włożona odpowiednia kaseeta z taśmą.
 (2 razy na 1,8 sekundy)	 (2 razy na 1,8 sekundy)		Błąd komunikacji Błąd pełnej pamięci Błąd rozmiaru liczby wierszy/znaków
 (Raz na 1 sekundę)	 (Raz na 1 sekundę)		Miganie naprzemienne: Błąd przeszukiwania bazy danych Miganie jednocześnie: Błąd Brak szablonu
 (2 razy na 1,8 sekundy)	 (2 razy na 1,8 sekundy)		Błąd drukowania kopii roboczej/w wysokiej rozdzielczości → Potwierdź warunki użytkowania.
			Błąd polegający na niewykryciu czarnego znacznika



























## Wskaźnik baterii

 (Akumulator)	 (Zasilanie)	Znaczenie
		Poziom naładowania akumulatora: pełny Ładowanie zakończone
		Ładowanie
 (Raz na 4 sekundy)		Poziom naładowania akumulatora: połowa
 (2 razy na 4 sekundy)		Poziom naładowania akumulatora: niski
		Błąd akumulatora

## Wskaźnik baterii



 (Akumulator)	 (Zasilanie)	Znaczenie
		Poziom naładowania akumulatora: pusty

## Wskaźnik Wi-Fi

 (Stan)	 (Zasilanie)	 (Wi-Fi)	Znaczenie
			Nie znaleziono dostępnego punktu dostępowego WPS
			Błąd połączenia z punktem dostępowym WPS Sprawdź protokół
		 (2 razy na 1,8 sekundy)	Nieprawidłowe ustawienia zabezpieczeń
		 (2 razy na 1,8 sekundy)	Błąd wyszukiwania punktu dostępowego WPS
			Wi-Fi wł., nie podłączono
			Wi-Fi wł., podłączono
			Wi-Fi: Tryb ustawienia WPS
		 (Trzy razy)	Powiadomienie o zakończeniu przełączania opcji BT (Tylko P950NW)



## Ostrzeżenia dotyczące wskaźników

Problem	Rozwiązanie
Odebrane dane w buforze	Dane drukowania są zapisywane w buforze. Drukowanie nie zostanie rozpoczęte dopóki urządzenie nie otrzyma wszystkich danych. Wyłącz urządzenie i włącz je ponownie.
Trwa chłodzenie głowicy	Głowica termiczna jest za gorąca. Urządzenie zatrzyma się, a wznowienie drukowania nastąpi dopiero po ochłodzeniu głowicy. Głowica może przegrzać się w przypadku drukowania dużej liczby etykiet. Jeśli temperatura głowicy termicznej stanie się zbyt wysoka, może nastąpić drukowanie niechcianych obrazów na etykietach. Aby uniknąć przegrzania lub opóźnić taką sytuację, zapewnij urządzeniu odpowiednią wentylację i nie umieszczaj go w zamkniętej przestrzeni. Jeśli urządzenie musi zostać ostudzone po przegrzaniu z powodu używanego typu kasety z taśmą lub zawartości etykiety, drukowanie może potrwać dłużej niż zazwyczaj.  <b>Informacja</b> Sytuacja taka może występować częściej w przypadku używania urządzenia na dużej wysokości (ponad 3048 m), co jest spowodowane mniejszą gęstością powietrza chłodzącego urządzenie.
Urządzenie jest w trybie uruchamiania	Aby rozwiązać ten problem, skontaktuj się z punktem sprzedaży produktów Brother lub z działem obsługi klienta firmy Brother w celu uzyskania pomocy.
Błędy dotyczące kaset z taśmami	Sprawdź następujące informacje: <ul style="list-style-type: none"> <li>■ Korzystasz z prawidłowej kasety z taśmą.</li> <li>■ Pozostała wystarczająca ilość taśmy.</li> <li>■ Kaseeta z taśmą została prawidłowo zainstalowana.</li> </ul>
Chcę zresetować błąd	Chcę zresetować błąd <ol style="list-style-type: none"> <li>1 Otwórz górną pokrywę, a następnie ją zamknij.</li> <li>2 Jeśli błąd nie zostanie zresetowany, naciśnij przycisk  (Podawania i przycinania).</li> <li>3 Jeśli błąd nadal nie zostanie zresetowany, wyłącz urządzenie, a następnie włącz ponownie.</li> <li>4 Jeśli błąd nadal nie zostanie zresetowany, skontaktuj się z działem obsługi klienta firmy Brother.</li> </ol>

## Specyfikacja urządzenia etykietującego P-touch

Nazwa modelu	P900W/P950NW
<b>Rozmiar</b>	
Wymiary	Ok. 118 (szer.) × 192 (gł.) × 146 (wys.) mm
Ciężar	Ok. 1508 g (bez kasety z taśmą, bazy akumulatora i akumulatora)
<b>Wskaźniki diodowe LED</b>	
Wskaźnik stanu, wskaźnik baterii, wskaźnik zasilania, wskaźnik Wi-Fi	
<b>Przyciski</b>	
Przycisk zasilania, przycisk podawania i odcinania, przycisk Wi-Fi	
<b>Drukowanie</b>	
Metoda	Termotransferowa
Głowica drukująca	454 punktów/360 dpi
Rozdzielczość druku	Standardowa 360 × 360 dpi Tryb wysokiej rozdzielczości: 360 × 720 dpi <sup>1</sup> Tryb wysokiej prędkości: 360 × 180 dpi <sup>1</sup> Tryb wysokiej jakości: 360 × 360 dpi <sup>2</sup>
Prędkość drukowania	Zasilacz sieciowy: maks. 60 mm/s (Tryb wysokiej rozdzielczości: maks. 30 mm/s) <sup>1</sup> (Tryb wysokiej prędkości: maks. 80 mm/s) <sup>1</sup> (Tryb wysokiej jakości: 20 mm/s) <sup>2</sup> Baterie: 20 mm/s-60 mm/s (Tryb wysokiej jakości: 20 mm/s) <sup>2</sup> Rzeczywista prędkość drukowania zależy od sytuacji
Kaseta	<ul style="list-style-type: none"> <li>■ Kaseta z taśmą Brother TZe: szerokość 3,5 mm, 6 mm, 9 mm, 12 mm, 18 mm, 24 mm, 36 mm</li> <li>■ Kaseta z etykietami Brother FLe: 21 × 45 mm</li> <li>■ Kaseta z rurkami Brother HSe: szerokość 5,8 mm, 8,8 mm, 11,7 mm, 17,7 mm, 23,6 mm</li> </ul>
Maks. szerokość drukowania	32,0 mm
<b>Interfejs</b>	
Gniazdo USB	Ver. 2.0 o pełnej prędkości (peryferyjne)
Wi-Fi	<ul style="list-style-type: none"> <li>■ Wireless Direct: IEEE 802.11n</li> <li>■ Tryb Ad-hoc: IEEE 802.11b</li> <li>■ Tryb infrastruktury: IEEE 802.11b/g/n</li> <li>■ WPS 2.0</li> </ul>
Port szeregowy	RS-232C (Wymagana przejściówka interfejsu szeregowego (opcjonalna))
Host USB (tylko P950NW)	Obsługuje tylko czytniki kodów kreskowych
Port LAN (tylko P950NW)	10BASE-T/100BASE-TX

<sup>1</sup> Z trybu wysokiej rozdzielczości lub wysokiej prędkości można korzystać, jeśli podłączony jest zasilacz sieciowy i zamontowana jest taśma laminowana TZe z czarnym tuszem. Funkcji tej nie można używać w przypadku taśmy TZe-FX\*\*1.

<sup>2</sup> Tryb wysokiej jakości może być stosowany, gdy w urządzeniu jest taśma laminowana TZe z czarnym tuszem. Funkcji tej nie można używać w przypadku taśmy TZe-FX\*\*1. Jeśli nie możesz wybrać trybu wysokiej jakości za pomocą sterownika drukarki, należy uaktualnić sterownik drukarki lub oprogramowanie sprzętowe. Pobierz i zainstaluj najnowszy sterownik drukarki lub oprogramowanie sprzętowe z witryny Brother Solutions Center [support.brother.com](http://support.brother.com)

<b>Nazwa modelu</b>	<b>P900W/P950NW</b>	
Bluetooth (tylko P950NW)	(Wymagany jest interfejs Bluetooth (opcjonalnie)) Bluetooth Ver. 2.1+EDR (Klasa 1) Obsługiwane profile: SPP, OPP	
<b>Zasilanie</b>		
Zasilacz sieciowy	Zasilacz sieciowy (AD9100ESA): 24 V AC 100–240 V 50/60 Hz	
Akumulator (opcjonalny)	Akumulator litowo-jonowy (PA-BT-4000LI): 14,4 V	
Automatyczne wyłączenie	Akumulator litowo-jonowy (PA-BT-4000LI): 30 min Zasilacz sieciowy (AD9100ESA): 4 h (Aby zmienić ustawienie Automatycznego wyłączenia, patrz <i>Zmiana ustawień urządzenia etykietującego P-touch</i> na stronie 26)	
<b>Inne</b>		
Odcinarka	Automatyczna pełna odcinarka/autom. odcinarka typu „przełam i odklej”	
Środowisko	Praca temperatura/wilgotność	Podczas pracy: pomiędzy 10 a 35 °C / pomiędzy 20 a 80% Maks. temperatura mokrego termometru: 27 °C

- Automatyczna odcinarka typu „przełam i odklej” jest dostępna tylko przy używaniu laminowanej taśmy.

## Środowisko pracy

Pozycja	Specyfikacja	
System operacyjny	Windows®	Windows Vista® / Windows® 7 / Windows® 8 / Windows® 8.1 / Windows® 10 / Windows Server® 2008 / Windows Server® 2008 R2 / Windows Server® 2012 / Windows Server® 2012 R2
	Mac	OS X v10.9.x/10.10.x/10.11.x
Pamięć	Windows®	Windows Vista® / Windows Server® 2008 / Windows Server® 2008 R2 / Windows Server® 2012 / Windows Server® 2012 R2: 512 MB lub więcej Windows® 7 / Windows® 8 / Windows® 8.1 / Windows® 10: 1 GB lub więcej (32-bitowy) lub 2 GB lub więcej (64-bitowy)
	Mac	OS X v10.9.x/10.10.x/10.11.x: 2 GB lub więcej

Zgodne systemy operacyjne mogą ulec zmianie. Aby uzyskać najnowsze informacje, odwiedź witrynę pomocy technicznej [support.brother.com](http://support.brother.com)

### ■ Witryna pomocy technicznej firmy Brother

Odwiedź witrynę pomocy technicznej: [support.brother.com](http://support.brother.com)

Zawiera ona:

- Oprogramowanie do pobrania
- Podręczniki/dokumenty
- Często zadawane pytania (rozwiązywanie problemów, praktyczne wskazówki dotyczące korzystania z urządzenia)
- Informacje o materiałach eksploatacyjnych
- Najnowsze informacje na temat kompatybilności systemów operacyjnych

Zawartość tej witryny może ulegać zmianom bez uprzedzenia.

## Uwagi dotyczące korzystania z aplikacji P-touch Transfer Manager

Ze względu na to, że niektóre funkcje aplikacji P-touch Editor nie są dostępne w urządzeniu etykietującym P-touch, korzystając z aplikacji P-touch Editor do tworzenia szablonów, należy pamiętać o następujących kwestiach.

Przed przesłaniem utworzonego szablonu do urządzenia można sprawdzić podgląd drukowanego szablonu. Więcej informacji znajduje się w *Przesyłanie szablonu do aplikacji P-touch Transfer Manager* na stronie 109.

### Uwagi na temat tworzenia szablonów

- Urządzenie jest wyposażone w trzy czcionki. Część tekstu w szablonie, który został przesłany do urządzenia, będzie wydrukowana z użyciem podobnych czcionek i rozmiarów znaków, które są dostępne w urządzeniu. W związku z tym etykieta może różnić się od obrazu szablonu utworzonego w aplikacji P-touch Editor.
- W zależności od ustawień obiektu tekstowego rozmiar znaków może zostać automatycznie zmniejszony lub część tekstu może nie zostać wydrukowana. Jeżeli tak się zdarzy, zmień ustawienie obiektu tekstowego.
- Mimo że w aplikacji P-touch Editor style znaków można zastosować do poszczególnych znaków, w urządzeniu style można zastosować tylko do bloków tekstu. Ponadto niektóre style znaków nie są dostępne w urządzeniu.
- Tła zdefiniowane w aplikacji P-touch Editor nie są zgodne z urządzeniem.
- Układu aplikacji P-touch Editor, który wykorzystuje funkcję drukowania dzielonego (powiększanie etykiety i drukowanie jej na dwóch lub większej liczbie etykiet) nie można przesłać.
- Zadrukowana jest tylko część etykiety w obszarze możliwym do zadrukowania.
- Pola, które wykraczają poza obszar drukowania, mogą nie zostać wydrukowane kompletnie.

### Uwagi dotyczące przesyłania szablonów

- Wydrukowana etykieta może różnić się od obrazu wyświetlanego w obszarze podglądu aplikacji P-touch Transfer Manager.
- Jeżeli kod kreskowy niezaladowany w urządzeniu zostanie przesłany do urządzenia, w przypadku gdy jest kodem kreskowym 2-wymiarowym, zostanie przekształcony w obraz. Obrazu przekształconego kodu kreskowego nie można edytować. Jeśli dany szablon zawiera obrócony, jednowymiarowy kod kreskowy, wystąpi błąd i szablon może nie być przesłany.
- Wszystkie przesłane obiekty, których nie można edytować za pomocą urządzenia, są przekształcane w obrazy.
- Grupowane obiekty zostaną skonwertowane na jedną mapę bitową.

## Uwagi na temat przesyłania danych innych niż szablony

- Jeżeli liczba lub kolejność pól w bazie danych zostanie zmieniona i tylko baza danych (plik \*.csv) zostanie przesłany w celu jej aktualizacji, prawidłowe połączenie bazy danych z szablonem może być niemożliwe. Ponadto pierwszy wiersz danych w przesłanym pliku musi zostać rozpoznany przez urządzenie jako „nazwy pól”.
- Logo, symbole i grafiki pobrane do urządzenia będą automatycznie skalowane jak czcionka rezydentna lub dowolny symbol rezydentny w bibliotece.

## Obsługiwane protokoły i funkcje zabezpieczeń

<b>Interfejs</b>	Sieć	IEEE 802.11b/g/n (tryb infrastruktury)
	bezprzewodowa	IEEE 802.11b (tryb Ad-hoc)
		IEEE 802.11n (tryb Wireless Direct)
	Ethernet	Automatyczna nawigacja Ethernet 10BASE-T/100BASE-TX (Tylko P950NW)
<b>Sieć (standardowa)</b>	Protokół (IPv4)	ARP, RARP, BOOTP, DHCP, APIPA (Auto IP), rozpoznawanie nazw mDNS WINS, NetBIOS, DNS Resolver, LPR/LPD, konfigurowany protokół Raw/Port9100, Serwer FTP, klient i serwer TFTP, klient SNTP, ICMP, obiekt odpowiadający LLMNR, SNMPv1/v2c
	Protokół (IPv6)	NDP, RA, DNS Resolver, LPR/LPD, mDNS, konfigurowany protokół Raw/Port9100, Serwer FTP, SNMPv1, klient i serwer TFTP, ICMP, obiekt odpowiadający LLMNR, SNMPv1/v2c
<b>Sieć (zabezpieczenia)</b>	Sieć bezprzewodowa	WEP 64/128 bitów, WPA/WPA2-PSK, LEAP, EAP-FAST, PEAP, EAP-TTLS, EAP-TLS

## Typy połączeń sieciowych i protokołów

W tej części podręcznika znajdują się podstawowe informacje na temat zaawansowanych funkcji sieciowych urządzenia etykietującego P-touch oraz ogólne informacje na temat sieci i podstawowych pojęć.

Obsługiwane protokoły i funkcje sieciowe różnią się w zależności od używanego modelu.

### Rodzaje połączeń sieciowych

#### Drukowanie Peer-to-Peer z wykorzystaniem protokołu TCP/IP

W środowisku Peer-to-Peer każdy komputer bezpośrednio przesyła i odbiera dane z innego urządzenia. Nie ma żadnego centralnego serwera sterującego dostępem do plików i współdzieleniem urządzenia.

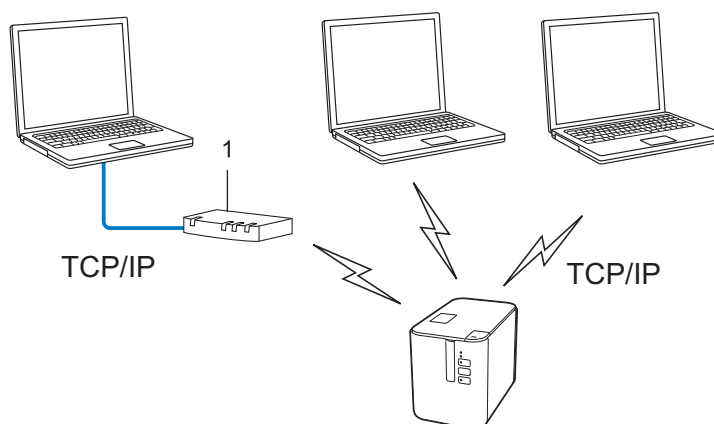

#### 1 Router

- W mniejszych sieciach, składających się z 2 lub 3 komputerów, zaleca się stosowanie metody drukowania Peer-to-Peer, ponieważ jest ona łatwiejsza w konfiguracji niż metoda drukowania na urządzeniach współdzielonych w sieci. Patrz *Sieciowe drukowanie współdzielone* na stronie 175.
- Każdy komputer musi obsługiwać protokół TCP/IP.
- Używane urządzenie powinno mieć odpowiednio skonfigurowany adres IP.
- W przypadku korzystania z routera należy skonfigurować adres bramy na komputerach i urządzeniu.



## Sieciowe drukowanie współdzielone

W sieciowym środowisku współdzielonym każdy komputer wysyła dane poprzez centralnie sterowany komputer. Komputer ten jest często określany jako „serwer” lub „serwer druku”. Jego zadaniem jest kontrolowanie procesu drukowania wszystkich zadań.

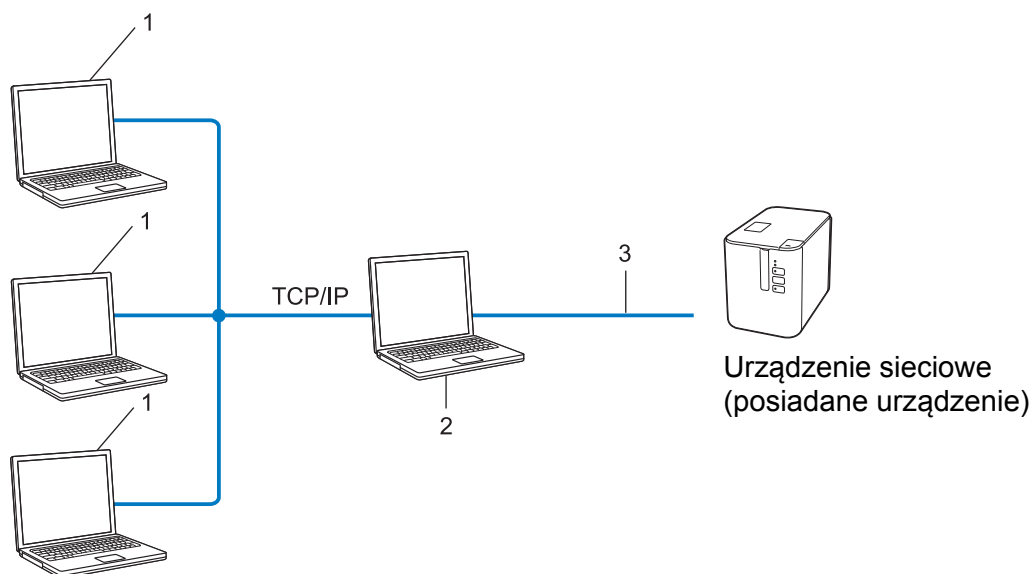

**1 Komputer kliencki**

**2 Nazywany również „serwerem” lub „serwerem druku”**

**3 TCP/IP lub USB**

- W większej sieci zalecamy korzystanie ze środowiska sieciowego drukowania współdzielonego.
- „Serwer” lub „serwer druku” musi korzystać z protokołu drukowania TCP/IP.
- Posiadane urządzenie powinno mieć odpowiednio skonfigurowany adres IP, chyba że urządzenie zostało podłączone do serwera przez interfejs USB.

# Konfiguracja urządzenia do pracy w sieci

## Adresy IP, maski podsieci i bramy

---

Aby korzystać z urządzenia w środowisku sieciowym TCP/IP, należy skonfigurować adres IP i maskę podsieci. Adres IP, który przypiszesz do serwera druku, musi znajdować się w tej samej sieci logicznej co komputery hosty. Jeśli tak nie jest, musisz poprawnie skonfigurować maskę podsieci i adres bramy.

### Adres IP

Adres IP oznacza kombinację liczb, które identyfikują każde urządzenie podłączone do sieci. Składa się on z czterech liczb oddzielonych kropkami. Każda liczba musi pochodzić z zakresu od 0 do 254.

■ Na przykład w małej sieci zwykle zmienia się ostatnia liczba:

- 192.168.1.1
- 192.168.1.2
- 192.168.1.3

### W jaki sposób adres IP jest przydzielany do serwera druku:

Jeśli w sieci znajduje się serwer DHCP/BOOTP/RARP, serwer druku automatycznie uzyska z niego adres IP.



#### Informacja

---

W mniejszych sieciach jako serwer DHCP może także służyć router.

---

Jeśli nie posiadasz serwera DHCP/BOOTP/RARP, protokół APIPA (Automatic Private IP Addressing) automatycznie przypisze adres IP z przedziału od 169.254.0.1 do 169.254.254.254. Maskę podsieci jest automatycznie ustawiana na 255.255.0.0, a adres bramy — na 0.0.0.0.

Protokół APIPA jest domyślnie włączony. Aby wyłączyć protokół APIPA, użyj aplikacji BRAdmin Light lub funkcji zarządzania przez sieć (przeglądarki internetowej).

## Maska podsieci

Maski podsieci ograniczają komunikację sieciową.

■ Na przykład komputer 1 może się komunikować z komputerem 2

- Komputer 1

Adres IP: 192.168.1.2

Maska podsieci: 255.255.255.0

- Komputer 2

Adres IP: 192.168.1.3

Maska podsieci: 255.255.255.0

Wartość 0 w masce podsieci oznacza, że nie ma ograniczenia komunikacji w tej części adresu. Powyższy przykład pokazuje, że można komunikować się z dowolnym urządzeniem o adresie IP rozpoczynającym się od 192.168.1.x. (gdzie x to liczba z zakresu od 0 do 254).

## Brama (oraz router)

Brama oznacza punkt sieci, który funkcjonuje jako wejście do innej sieci i przesyła dane transmitowane przez sieć do konkretnego miejsca przeznaczenia. Router to urządzenie, które „wie” dokąd skierować dane docierające do bramy. Jeśli miejsce docelowe znajduje się w sieci zewnętrznej, router przesyła dane do właściwej sieci zewnętrznej. Jeśli sieć komunikuje się z innymi sieciami, konieczne może się okazać skonfigurowanie adresu IP bramy. Jeśli nie znasz adresu IP bramy, skontaktuj się z administratorem sieci.

# Terminologia i pojęcia związane z siecią bezprzewodową

## Pojęcia związane z zabezpieczeniami

### Uwierzytelnianie i szyfrowanie

W większości sieci bezprzewodowych stosuje się pewne ustawienia bezpieczeństwa. Ustawienia te obejmują uwierzytelnianie (w jaki sposób urządzenie rozpoznawane jest w sieci) oraz szyfrowanie (w jaki sposób dane są kodowane podczas przesyłania ich w sieci). **Jeżeli opcje te nie zostaną ustawione prawidłowo podczas konfiguracji urządzenia bezprzewodowego Brother, połączenie z siecią bezprzewodową nie będzie możliwe.** Należy się upewnić, że opcje te zostały odpowiednio skonfigurowane.

### Metody uwierzytelniania i szyfrowania osobistej sieci bezprzewodowej

Osobista sieć bezprzewodowa to mała sieć, np. domowa sieć bezprzewodowa, w której używane jest urządzenie bez obsługi protokołu IEEE 802.1x.

Aby użyć urządzenia w sieci bezprzewodowej obsługującej protokół IEEE 802.1x, patrz *Metody uwierzytelniania i szyfrowania dla firmowej sieci bezprzewodowej* na stronie 180.

### Metody uwierzytelniania

#### ■ System otwarty

Urządzenia bezprzewodowe mają dostęp do sieci bez potrzeby uwierzytelniania.

#### ■ Klucz wspólny

Wszystkie urządzenia, które otrzymują dostęp do sieci bezprzewodowej, współdzielą tajny, wcześniej ustalony klucz.

Urządzenie bezprzewodowe Brother używa w tej roli klucza WEP.

#### ■ WPA-PSK

Włącza klucz WPA-PSK (Wi-Fi Protected Access Pre-shared key), umożliwiając urządzeniu bezprzewodowemu Brother łączenie się z punktami dostępu za pomocą kluczy TKIP dla WPA-PSK.

#### ■ WPA2-PSK

Włącza klucz WPA2-PSK (Wi-Fi Protected Access Pre-shared key), umożliwiając urządzeniu bezprzewodowemu Brother łączenie się z punktami dostępu za pomocą kluczy AES dla WPA2-PSK (WPA-Personal).

#### ■ WPA/WPA2-PSK

Włącza klucz WPA-PSK/WPA2-PSK (Wireless Protected Access Pre-shared key), umożliwiając urządzeniu bezprzewodowemu Brother łączenie się z punktami dostępu za pomocą kluczy TKIP dla WPA-PSK lub AES dla WPA-PSK i WPA2-PSK (WPA-Personal).

### Metody szyfrowania

#### ■ Brak

Nie stosuje się żadnej metody szyfrowania.

■ WEP

Gdy używany jest klucz WEP (Wired Equivalent Privacy), dane są przesyłane i odbierane za pomocą bezpiecznego klucza.

■ TKIP

TKIP (Temporal Key Integrity Protocol) zapewnia klucz pakietowy łączący w sobie kontrolę integralności wiadomości i mechanizm ponownej negocjacji klucza (rekeying).

■ AES

Metoda AES (Advanced Encryption Standard) zapewnia lepszą ochronę danych dzięki użyciu szyfrowania kluczem symetrycznym.

**Gdy opcja [Tryb komunikacji] jest ustawiona na [Ad-Hoc]**

Metoda uwierzytelniania	Tryb szyfrowania
System otwarty	Brak
	WEP

**Gdy opcja [Tryb komunikacji] jest ustawiona na [Infrastruktura]**

Metoda uwierzytelniania	Tryb szyfrowania
System otwarty	Brak
	WEP
Uwierzytelnianie kluczem publicznym	WEP
WPA-PSK	TKIP
WPA2-PSK	AES
WPA/WPA2-PSK	TKIP
	AES

**Klucz sieciowy**

■ System otwarty / klucz wspólny za pomocą WEP

Klucz ten to 64-bitowa lub 128-bitowa wartość, którą należy wprowadzić w kodzie ASCII lub formacie szesnastkowym.

- 64-(40-)bitowy ASCII:  
Korzysta z pięciu znaków tekstowych. Na przykład: „WSLAN” (wielkość liter istotna)
- 64-(40-)bitowy szesnastkowy:  
Korzysta z 10 cyfr danych szesnastkowych. Na przykład: „71f2234aba”
- 128-(104-)bitowy ASCII:  
Korzysta z 13 znaków tekstowych. Na przykład: „Wirelesscomms” (wielkość liter istotna)
- 128-(104-)bitowy szesnastkowy:  
Korzysta z 26 cyfr danych szesnastkowych. Na przykład: „71f2234ab56cd709e5412aa2ba”

■ WPA-PSK/WPA2-PSK i TKIP lub AES, WPA2 z AES

Wykorzystuje parametr klucza wstępnego (Pre-Shared Key — PSK), składający się z co najmniej ośmiu znaków (maks. 63 znaki).

## Metody uwierzytelniania i szyfrowania dla firmowej sieci bezprzewodowej

Firmowa sieć bezprzewodowa to duża sieć z obsługą IEEE 802.1x. Jeśli posiadane urządzenie zostanie skonfigurowane w sieci bezprzewodowej z obsługą IEEE 802.1x, można użyć następujących metod uwierzytelniania i szyfrowania:

### Metody uwierzytelniania

#### ■ LEAP (dla sieci bezprzewodowej)

Protokół Cisco LEAP (Light Extensible Authentication Protocol) został opracowany przez firmę Cisco Systems, Inc. i wykorzystuje do uwierzytelniania identyfikator użytkownika oraz hasło.

#### ■ EAP-FAST

Metoda EAP-FAST (Extensible Authentication Protocol-Flexible Authentication via Secured Tunnel) została opracowana przez firmę Cisco Systems, Inc. i wykorzystuje identyfikator użytkownika i hasło do uwierzytelniania oraz algorytmy kluczy symetrycznych do uzyskiwania tunelowanego procesu uwierzytelniania.

Urządzenie obsługuje następujące metody wewnętrznego uwierzytelniania:

- EAP-FAST/BRAK
- EAP-FAST/MS-CHAPv2
- EAP-FAST/GTC

#### ■ PEAP

Protokół PEAP (Protected Extensible Authentication Protocol) został opracowany przez firmy Microsoft Corporation, Cisco Systems i RSA Security. PEAP tworzy szyfrowany tunel SSL (Secure Sockets Layer)/TLS (Transport Layer Security) pomiędzy klientem a serwerem uwierzytelniania, umożliwiając wysyłanie identyfikatora użytkownika i hasła. PEAP zapewnia wzajemne uwierzytelnianie pomiędzy serwerem a klientem.

Urządzenie obsługuje następujące metody wewnętrznego uwierzytelniania:

- PEAP/MS-CHAPv2
- PEAP/GTC

#### ■ EAP-TTLS

Metoda EAP-TTLS (Extensible Authentication Protocol Tunnelled Transport Layer Security) została opracowana przez firmy Funk Software i Certicom. EAP-TTLS tworzy podobny szyfrowany tunel SSL do PEAP, pomiędzy klientem a serwerem uwierzytelniania, umożliwiając wysyłanie identyfikatora użytkownika i hasła. EAP-TTLS zapewnia wzajemne uwierzytelnianie pomiędzy serwerem a klientem.

Urządzenie obsługuje następujące metody wewnętrznego uwierzytelniania:

- EAP-TTLS/CHAP
- EAP-TTLS/MS-CHAP
- EAP-TTLS/MS-CHAPv2
- EAP-TTLS/PAP

#### ■ EAP-TLS

Metoda EAP-TLS (Extensible Authentication Protocol Transport Layer Security) wymaga uwierzytelniania certyfikatem cyfrowym zarówno po stronie klienta, jak i serwera uwierzytelniania.

## Metody szyfrowania

### ■ TKIP

Protokół TKIP (Temporal Key Integrity Protocol) zapewnia klucz pakietowy łączący w sobie kontrolę integralności wiadomości i mechanizm ponownej negocjacji klucza (rekeying).

### ■ AES

Metoda AES (Advanced Encryption Standard) zapewnia lepszą ochronę danych dzięki użyciu szyfrowania kluczem symetrycznym.

### ■ CKIP

Pierwotny protokół integralności klucza (Key Integrity Protocol) dla LEAP, opracowany przez firmę Cisco Systems, Inc.

## Gdy opcja [Tryb komunikacji] jest ustawiona na [Infrastruktura]

Metoda uwierzytelniania	Tryb szyfrowania
LEAP	CKIP
EAP-FAST/BRAK	TKIP
	AES
EAP-FAST/MS-CHAPv2	TKIP
	AES
EAP-FAST/GTC	TKIP
	AES
PEAP/MS-CHAPv2	TKIP
	AES
PEAP/GTC	TKIP
	AES
EAP-TTLS/CHAP	TKIP
	AES
EAP-TTLS/MS-CHAP	TKIP
	AES
EAP-TTLS/MS-CHAPv2	TKIP
	AES
EAP-TTLS/PAP	TKIP
	AES
EAP-TLS	TKIP
	AES

### **Identyfikator użytkownika i hasło**

Następujące metody zabezpieczeń obsługują identyfikatory użytkownika zawierające mniej niż 64 znaki i hasła zawierające mniej niż 32 znaki:

- LEAP
- EAP-FAST
- PEAP
- EAP-TTLS
- EAP-TLS (dla identyfikatora użytkownika)



## Ogólna procedura dla funkcji P-touch Template

Ogólna procedura dotycząca używania funkcji P-touch Template jest opisana poniżej.

Aby uzyskać więcej informacji dotyczących różnych ustawień, patrz *Drukowanie etykiet przy użyciu P-touch Template* na stronie 65.

Przed podłączenia skanera kodów kreskowych do urządzenia etykietującego P-touch sprawdź, czy ustawienia skanera kodów kreskowych pokrywają się z ustawieniami narzędzia ustawień P-touch Template skonfigurowanego podczas przygotowań. Aby uzyskać więcej informacji, patrz *Przygotowanie* na stronie 66.

- 1 Użyj edytora P-touch Editor, aby utworzyć szablon, a następnie prześlij go do urządzenia.
- 2 Podłącz skaner kodów kreskowych do urządzenia.
- 3 Zeskanuj kod kreskowy „Polecenie P-touch Template”.  
Umożliwi to konfigurację lub usunie poprzednie ustawienia.
- 4 Zeskanuj kod kreskowy „Ustawienia podstawowe”.  
Określ liczbę kopii.
- 5 Określ odpowiednie ustawienia (A, B lub C).

### A. Drukowanie standardowego szablonu

- 1 Zeskanuj kod kreskowy „Numeru skonfigurowanego szablonu”.

### B. Drukowanie zaawansowanego szablonu

- 1 Zeskanuj kod kreskowy „Wybierz szablon”, a następnie kody kreskowe w opcji „Do wprowadzania numerów”.
- 2 Zeskanuj kod kreskowy, którego dane chcesz użyć lub skopiować.
- 3 Zeskanuj kod kreskowy „Rozpocznij drukowanie”.

### C. Drukowanie z przeglądaniem bazy danych

- 1 Zeskanuj kod kreskowy „Wybierz szablon”, a następnie kody kreskowe w opcji „Do wprowadzania numerów”.
  - 2 Zeskanuj kod kreskowy klawisza dla danych bazy danych.
  - 3 Zeskanuj kod kreskowy „Separatora”.
  - 4 Zeskanuj kod kreskowy „Rozpocznij drukowanie”.
- 6 Określona etykieta zostanie wydrukowana.

## Lista kodów kreskowych do konfigurowania ustawień

Poniżej znajdują się kody kreskowe do konfiguracji ustawień używanych przez *Drukowanie etykiet przy użyciu P-touch Template* na stronie 65.



### Informacja

- Używając kodów kreskowych z tej listy, przywróć fabryczne ustawienia opcji „Dopasuj do drukowania P-touch Template” oraz „Znak prefiksu polecenia” w narzędziu ustawień P-touch Template.
- Kody kreskowe, które zostaną zeskanowane w celu drukowania etykiet, powinny być drukowane z dużą rozdzielczością.
- Te przykładowe kody kreskowe mogą zostać odczytane nieprawidłowo, w zależności od jakości wydruku.

- Polecenie szablonu P-touch (uruchom + rozpocznij konfigurację ustawień)



[Esc]ia3^II

- Ustawienia podstawowe

#### Autom. przycięcie wł.



^CF01

#### Autom. przycięcie wył.



^CF00

#### Przycięcie do połowy wł.



^CH1

#### Przycięcie do połowy wył.



^CH0

#### Drukowanie łańcuchowe wł.



^CP1

#### Drukowanie łańcuchowe wył.



^CP0

#### Drukowanie lustrzane wł.



^MP1

#### Drukowanie lustrzane wył.



^MP0

#### Liczba kopii



^CN

■ Do wprowadzania numerów <sup>1</sup>

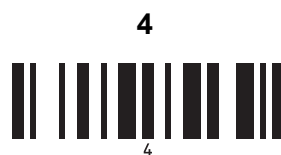

■ Numer skonfigurowanego szablonu

**Skonfigurowany szablon 1**



**Skonfigurowany szablon 2**



**Skonfigurowany szablon 3**



**Skonfigurowany szablon 4**



### Skonfigurowany szablon 5



### Skonfigurowany szablon 7



### Skonfigurowany szablon 9



### Skonfigurowany szablon 6



### Skonfigurowany szablon 8



### Skonfigurowany szablon 10



#### ■ Wybierz szablon



#### ■ Liczba kopii szeregowych



#### ■ Separator



#### ■ Uruchom dane szablonu



#### ■ Rozpocznij drukowanie



<sup>1</sup> Używa się ich przy określaniu liczby wydrukowanych kopii oraz przy wyborze numeru szablonu. Zeskanuj kody kreskowe, aby określić trzycyfrowy numer, np. [0][0][7] lub [0][1][5]. Po wprowadzeniu trzech cyfr ustawienie zostanie automatycznie zastosowane. Aby zmienić ustawienia, zeskanuj ponownie kod kreskowy „Liczba kopii” podczas zmiany liczby kopii lub zeskanuj ponownie kod kreskowy „Wybierz szablon” podczas zmiany numeru szablonu, a następnie zeskanuj kody kreskowe nowego, trzycyfrowego numeru.

## Korzystanie z akumulatora litowo-jonowego/bazy akumulatora (opcjonalne: PA-BT-4000LI/PA-BB-002)

Niniejsze urządzenie etykietujące P-touch może być zasilane zasilaczem sieciowym (dołączony) lub akumulatorem litowo-jonowym (opcjonalny: PA-BT-4000LI). Użyj źródła zasilania odpowiedniego do zamierzonego celu użytkowania.

Dzięki akumulatorowi litowo-jonowemu można używać urządzenia w miejscach, w których zasilanie sieciowe jest niedostępne.

Akumulator można ładować przy użyciu zasilacza sieciowego, jeśli akumulator wraz z bazą są przymocowane do urządzenia.

### Wkładanie akumulatora litowo-jonowego

- 1 Odłącz zasilacz sieciowy i przymocuj bazę akumulatora (opcjonalna: PA-BB-002) do urządzenia. Więcej informacji dotyczących podłączania akumulatora można znaleźć w dołączonej do niego instrukcji.
- 2 Otwórz pokrywę akumulatora na spodzie urządzenia.

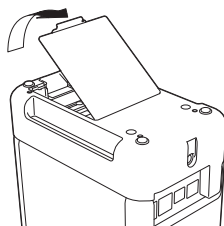

- 3 Włóż akumulator do komory akumulatora.

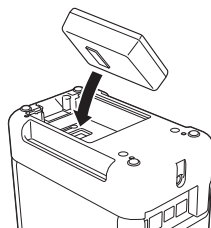

- 4 Zamknij pokrywę akumulatora.

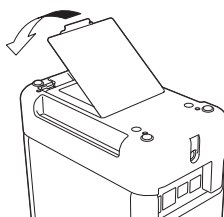

#### Informacja

Napięcie dostarczane przez akumulator litowo-jonowy może ulegać wahaniom. Również prędkość drukowania może przybierać różne wartości w zależności od napięcia.

## Wymywanie akumulatora litowo-jonowego

Naciśnij i przytrzymaj przycisk  (Zasilania), aby wyłączyć urządzenie.

Zdejmij pokrywę akumulatora i wyjmij akumulator, a następnie załóż pokrywę z powrotem.

### **UWAGA**

W przypadku problemów z wyjęciem akumulatora należy obrócić urządzenie ze zdjętą pokrywą akumulatora, co umożliwi wypadnięcie akumulatora.

Należy uważać, aby nie odnieść obrażeń.

## Ładowanie akumulatora litowo-jonowego

### Informacja

- Przed użyciem należy maksymalnie naładować akumulator.
- Całkowite naładowanie akumulatora może zająć do trzech godzin.

**1** Upewnij się, że akumulator znajduje się w urządzeniu.

**2** Za pomocą zasilacza sieciowego oraz przewodu zasilającego podłącz urządzenie do gniazda elektrycznego.

Naciśnij przycisk  (Zasilania), aby włączyć urządzenie, jeśli nie jest jeszcze włączone.

Wskaźnik  (Akumulator) świeci się na pomarańczowo podczas ładowania i gaśnie po maksymalnym naładowaniu akumulatora.

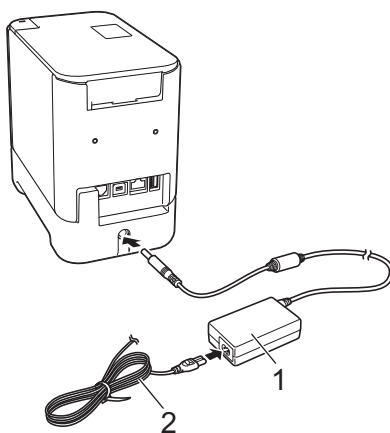

**1** Zasilacz sieciowy

**2** Przewód zasilający



### Informacja

- Nawet jeśli urządzenie jest wyłączone podczas ładowania, ładowanie będzie kontynuowane, aż akumulator zostanie w pełni naładowany.
- Jeśli urządzenie z włożonym akumulatorem litowo-jonowym jest włączone, i zasilacz sieciowy podłączony do gniazda elektrycznego, akumulator będzie ładowany. Jeśli jednak urządzenie będzie włączone po naładowaniu akumulatora, przy następnym użyciu urządzenia akumulator będzie rozładowany w ponad połowie. Zalecamy pozostawianie urządzenia wyłączonego na czas ładowania akumulatora.
- Ładowanie zostanie przerwane w przypadku użycia urządzenia w celu drukowania, podawania papieru lub innej czynności, jednak po zakończeniu takiej czynności niezakończone ładowanie zostanie automatycznie wznowione.

## Zatrzymywanie ładowania akumulatora litowo-jonowego

Aby zatrzymać ładowanie akumulatora litowo-jonowego, odłącz zasilacz sieciowy.

## Wskazówki dotyczące użytkowania akumulatora litowo-jonowego

- Przed użyciem należy maksymalnie naładować akumulator. Nie używaj akumulatora, dopóki nie zostanie całkowicie naładowany.
- Akumulator należy ładować w miejscach o temperaturze od 0 do 40 °C, w przeciwnym razie akumulator nie zostanie naładowany, a wskaźnik  (Akumulator) będzie nadal świecił. Jeśli ładowanie zostanie przerwane ze względu na zbyt niską lub zbyt wysoką temperaturę, umieść urządzenie w miejscu o temperaturze od 0 do 40 °C i spróbuj ponownie naładować.
- Jeżeli urządzenie jest używane w celu drukowania, podawania papieru lub wykonania innej czynności, gdy włożony jest akumulator i jednocześnie podłączony jest zasilacz sieciowy, wskaźnik  (Akumulator) może się wyłączyć, a ładowanie może zostać przerwane nawet wtedy, gdy akumulator nie jest całkowicie naładowany.

## Właściwości akumulatora litowo-jonowego

Aby zapewnić największą wydajność i najdłuższe użytkowanie akumulatora:

- Nie używaj ani nie przechowuj akumulatora w miejscu narażonym na działanie niezwykle wysokich lub niskich temperatur, ponieważ mogłoby to przyspieszyć rozładowanie akumulatora. Może to mieć miejsce w przypadku korzystania z akumulatora litowo-jonowego o wysokim poziomie naładowania (90% lub więcej) w miejscu narażonym na wysokie temperatury.
- Wyjmij akumulator na czas dłuższego przechowywania urządzenia.
- Akumulatory o poziomie naładowania mniejszym niż 50% należy przechowywać w suchym, chłodnym miejscu nienarażonym na bezpośrednie działanie promieni słonecznych.
- Akumulatory przechowywane przez dłuższy czas należy ładować co sześć miesięcy.
- Podczas ładowania akumulatora litowo-jonowego część urządzenia może być ciepła. Jest to normalne zjawisko, nie wpływające na bezpieczne używanie urządzenia. Jeżeli jednak urządzenie rozgrzeje się do bardzo wysokiej temperatury, przerwij jego używanie.



## Specyfikacja produktu

### Akumulator litowo-jonowy

Rozmiar: ok. 74 (szer.) × 86 (gł.) × 32 (wys.) mm

Ciężar: ok. 0,240 kg

Napięcie: 14,4 V

Pojemność: 1800 mAh

Cykl ładowania/rozładowania: ok. 300 razy

Czas ładowania: ok. trzy godziny

### Baza akumulatora

Rozmiar: ok. 118 (szer.) × 192 (gł.) × 78 (wys.) mm

Ciężar: ok. 0,332 kg

Prąd ładowania: 1000 mA

Napięcie ładowania: 16,4 V

## Korzystanie z wyświetlacza dotykowego (opcjonalny: PA-TDU-003) (tylko P950NW)

Opcjonalny wyświetlacz dotykowy (TDU) to panel dotykowy, przeznaczony do montowania na urządzeniu etykietującym P-touch. Naciskając klawisze panelu dotykowego można wykonywać operacje, dzięki czemu możliwe jest drukowanie etykiet i konfigurowanie różnych ustawień bez połączenia z komputerem.

Więcej informacji dotyczących przymocowywania wyświetlacza dotykowego można znaleźć w *Podręczniku szybkiej obsługi* wyświetlacza.

### Opis ogólny

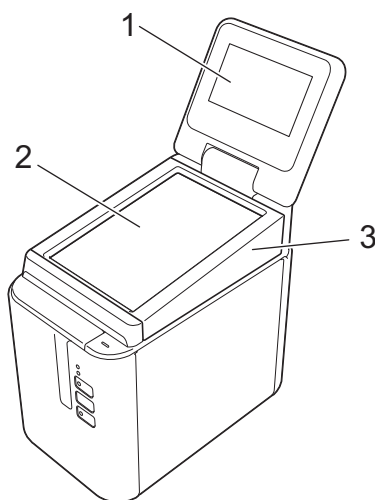

#### 1 LCD



#### Informacja

W fazie produkcyjnej i podczas transportu na wyświetlaczu LCD znajduje się plastikowa, przezroczysta naklejka ochronna. Przed rozpoczęciem użytkowania zalecamy jej usunięcie.

#### 2 Panel dotykowy

#### 3 Pokrywa panelu dotykowego TDU

## LCD

Unieś wyświetlacz LCD, a następnie ustaw go pod takim kątem, aby ekrany były widoczne. Jeśli ekrany są ciemne i ich odczyt jest trudny, można włączyć podświetlenie. Aby uzyskać więcej informacji, patrz *Konfiguracja ustawień z wyświetlacza dotykowego* na stronie 200.

### Ekran główny

Po włączeniu urządzenia zostanie wyświetlony ekran główny.

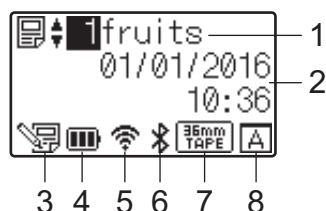

#### 1 Nazwa i numer szablonu

Wyświetla numer i nazwę wybranego szablonu.

#### 2 Godzina i data

Wyświetla bieżącą godzinę i datę. Aby uzyskać więcej informacji dotyczących ustawiania zegara, patrz *Ustawianie godziny i daty* na stronie 203.

#### 3 Wskaźnik edycji szablonu

 jest wyświetlany w przypadku edytowania szablonu przy użyciu wyświetlacza dotykowego.

#### 4 Wyświetlanie poziomu naładowania akumulatora

Wskazuje pozostały poziom naładowania w przypadku korzystania z opcjonalnego akumulatora litowo-jonowego.

W przypadku nieprzerwanego korzystania z urządzenia przy niskim naładowaniu akumulatora zostanie wyświetlony komunikat „Battery Empty” (Niski poziom naładowania baterii) i urządzenie może przestać być zasilane nawet podczas drukowania.

: Pełne naładowanie





: Połowa

: Niski poziom naładowania

: Pusty

: Ładowanie

#### 5 Wskaźnik bezprzewodowej sieci LAN

Wskazuje stan połączenia z bezprzewodową siecią LAN, korzystając z czterech poziomów (, , , ) ( jest wyświetlany w przypadku braku połączenia).

#### 6 Wskaźnik Bluetooth

 jest wyświetlany po podłączeniu urządzenia przy użyciu funkcji Bluetooth.

#### 7 Wyświetlanie typu taśmy

Wskazuje typ taśmy włożonej do urządzenia.

## 8 Ustawienia panelu dotykowego

Wskazuje, czy dla wyświetlacz dotykowy został ustawiony dla panelu dotykowego A lub B.

 : Panel sterowania podstawowymi operacjami (A)

 : Panel jednodotykowy (B)

## Panel dotykowy

Dostępne są dwa ekrany panelu dotykowego: panel sterowania podstawowymi operacjami (A) i panel jednodotykowy (B). Można wybrać dowolny ekran.

Naciśnij klawisz na ekranie panelu dotykowego, aby potwierdzić operację.

Jeśli układ etykiety został z góry przypisany do klawisza na panelu jednodotykowym, można wydrukować etykietę, naciskając klawisz odpowiedniej etykiety.

### ! Ważne

Nie naciskaj panelu dotykowego ostrym przedmiotem. W przeciwnym razie może dojść do uszkodzenia panelu.

### Panel sterowania podstawowymi operacjami (A)

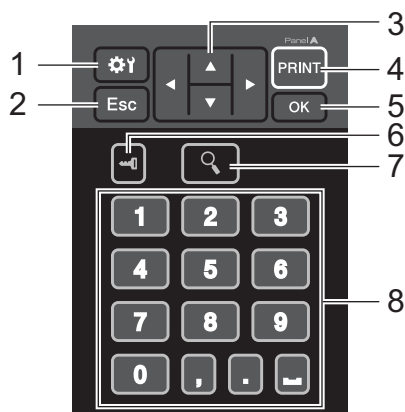

### Panel jednodotykowy (B)

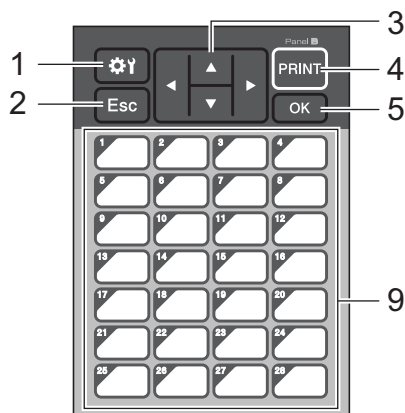

#### 1 ⚙️ (klawisz ustawień)

Umożliwia określenie ustawień dla różnych parametrów.

## 2 Esc (klawisz Escape)

Umożliwia powrót do poprzedniej operacji. Przytrzymanie tego klawisza przez co najmniej jedną sekundę spowoduje powrót do głównego ekranu.

## 3 ▲ / ▼ / ◀ / ▶

Powoduje zmianę wyświetlanych informacji lub zwiększenie/zmniejszenie wartości. Przytrzymanie tego klawisza spowoduje szybką zmianę wyświetlanych informacji lub zwiększenie/zmniejszenie wartości o 10.

## 4 Klawisz PRINT (Drukuj)

Wydrukuj etykietę.

## 5 Klawisz OK

Umożliwia zastosowanie operacji lub ustawienia.

## 6 ↵ (klawisz administratora)

Umożliwia określenie podstawowych ustawień korzystania z wyświetlacza dotykowego.

## 7 🔍 (klawisz wyszukiwania)

Wyświetla zawartość wybranego szablonu. Można także sprawdzić zawartość bazy danych powiązanej z szablonem.

## 8 Klawisze numeryczne

Służą do wpisywania numeru szablonu lub numeru rekordu bazy danych. Można ich także używać do edycji wartości w układzie etykiety.

## 9 Klawisze jednodotkowe

Wybierz etykietę, którą chcesz wydrukować.



### Informacja

Nazwa panelu dotykowego (A lub B) drukowana jest w prawym górnym rogu panelu dotykowego. Upewnij się, że określona nazwa panelu dotykowego, wyświetlana na głównym ekranie wyświetlacza LCD zgadza się z nazwą używanego panelu dotykowego.

## Wymiana panelu dotykowego

1

Unieś wyświetlacz LCD.

2

Naciśnij przycisk otwierający pokrywę, aby otworzyć pokrywę komory na taśmie.

- 3 Pokrywa panelu TDU jest przymocowana czterema wypustkami. Przy użyciu paznokci lub śrubokrętu rowkowego wypchnij cztery zapadki na zewnątrz, zgodnie z ilustracją, a następnie zdejmij pokrywę panelu TDU.

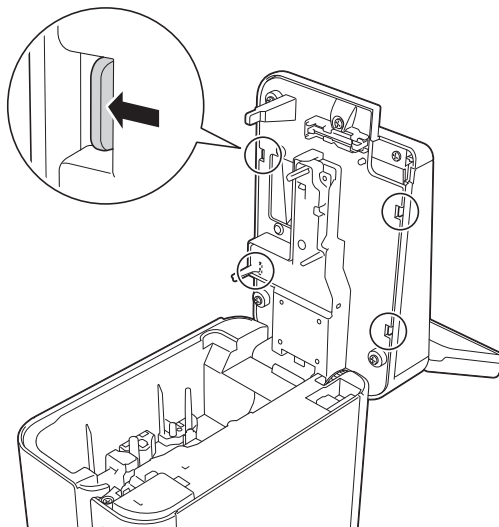

- 4 Umieść żądany panel dotykowy (1), a następnie czysty arkusz ochronny (2) na uchwycie panelu dotykowego (3).

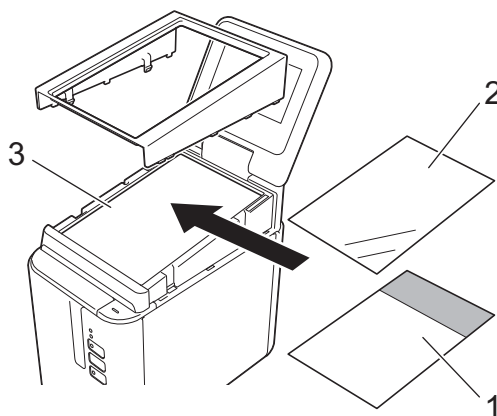

**! Ważne**

Upewnij się, że pomiędzy panel dotykowy, arkusz ochronny a uchwyt panelu dotykowego nie dostało się żadne ciało obce, np. kurz, ponieważ mogłoby to spowodować nieprawidłowe działanie urządzenia.

- 5 Włóż cztery wypustki na pokrywie panelu TDU do szczelin, jak pokazano na ilustracji, tak aby zostały zablokowane w miejscu.

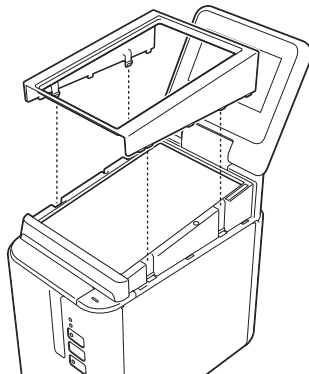

**! Ważne**

Po wymianie panelu dotykowego należy zmienić ustawienie dla wyświetlacza dotykowego. Aby uzyskać więcej informacji, patrz *Wybór panelu dotykowego* na stronie 213.



## Drukowanie przy użyciu wyświetlacza dotykowego

Postępuj zgodnie z poniższą procedurą, aby drukować przy użyciu wyświetlacza dotykowego.

### 1. Przygotowanie.

Podłącz urządzenie do komputera, a następnie zainstaluj sterownik drukarki i oprogramowanie. (Patrz *Instalacja sterownika drukarki i oprogramowania* na stronie 8).

Zainstaluj nośnik w urządzeniu. (Patrz *Wkładanie kasety z taśmą* na stronie 5).

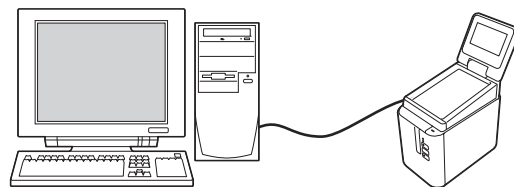

### 2. Zaprojektuj etykietę.

Utwórz na komputerze szablon lub układ przy użyciu programu P-touch Editor (Strona 205).

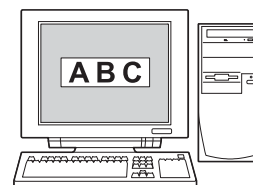

### 3. Prześlij układ etykiety do urządzenia.

Przy użyciu programu P-touch Transfer Manager prześlij szablon lub układ z komputera do urządzenia (Strona 211).

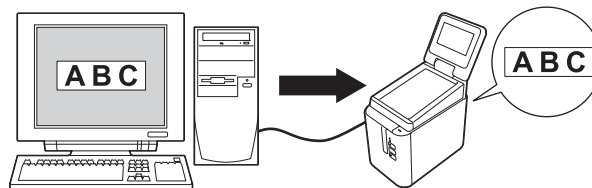

### 4. Wydrukuj etykietę.

Przy użyciu panelu dotykowego wyświetlacza dotykowego wydrukuj etykietę (Strona 216).

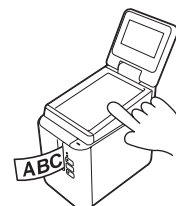

## Ustawienia wyświetlacza dotykowego

Ustawienia dla wyświetlacza dotykowego można skonfigurować przy użyciu panelu dotykowego lub Narzędzia do konfiguracji ustawień drukarki na komputerze podłączonym do urządzenia. Więcej informacji w zakresie podłączania komputera i konfiguracji ustawień można znaleźć w rozdziale *Ustawienia urządzenia dla systemu Windows®* na stronie 43.

### Konfiguracja ustawień z wyświetlacza dotykowego

Naciśnij [⚙] (klawisz ustawień) lub [Admin] (klawisz administratora), aby wyświetlić ekran menu. Naciśnij [▲] lub [▼], aby wybrać parametr, a następnie naciśnij [OK].







- 1 Strzałka w górę na pasku przewijania wskaże pierwszy parametr, natomiast strzałka w dół wskaże ostatni parametr. Jeśli wybrany zostanie ostatni parametr, naciśnięcie [▼] spowoduje przewinięcie do pierwszego parametru. Jeśli wybrany zostanie pierwszy parametr, naciśnięcie [▲] spowoduje przewinięcie do ostatniego parametru.
- 2 Zostanie zaznaczony aktualnie wybrany parametr.

Po przymocowaniu wyświetlacza dotykowego do urządzenia można skonfigurować następujące ustawienia:

24

Klawisz	Parametr	Ustawienia	Opis
⚙ (klawisz ustawień)	Confirm Print (Potwierdź wydruk)	On (Wł.)/Off (Wył.)	Wybierz, czy przed drukowaniem ma być wyświetlany komunikat, umożliwiający potwierdzenie liczby kopii.
	Cut Option (Opcja przycinania)	FullCut (Pełne cięcie)/ HalfCut (Przycięcie do połowy)/Chain (Drukowanie łańcuchowe)	Wybierz metodę przycinania podczas drukowania.
	Backlight (Podświetlenie)	On (Wł.)/Off (Wył.)	Wybierz, czy włączyć podświetlenie wyświetlacza LCD.
	LCD Contrast (Kontrast LCD)	+2/+1/0/-1/-2	Ustaw kontrast wyświetlacza LCD.
	Beeper (Sygnalizator)	On (Wł.)/Off (Wył.)	Wybierz, czy naciśnięcie przycisków na panelu dotykowym ma być sygnalizowane dźwiękiem przez urządzenie.
	Set Panel (Ustaw panel)	A/B	Wybierz panel dotykowy, którego chcesz użyć.

Klawisz	Parametr		Ustawienia	Opis
 (klawisz administratora) <sup>1</sup>	Setup (Konfiguracja)	Keys Function (Funkcje przycisków)	Template (Szablon)/ Database (Baza danych)	Wybierz typ danych przypisanych do przycisków na jednodotykowym panelu. Aby przypisać szablony, wybierz opcję [Template] (Szablon). Aby przypisać bazy danych połączone z poszczególnymi szablonami, wybierz opcję [Database] (Baza danych).
		Serialize Mode (Tryb szeregowania)	Cont From Last (Kontynuuj od ostatniego)/ From Starting# (Od początkowego nr)	Wybierz, czy chcesz szeregować od ostatniego wydrukowanego numeru.
		Default Print# (Domyślny nr wydruku)	1-999	Ustaw domyślną liczbę kopii, które zostaną wyświetlone podczas drukowania.
		Set Clock (Ustaw zegar)	Domyślne: 2013/01/01 <24> 00:00	Ustaw godzinę i datę dla wyświetlacza dotykowego.
		Time&Date Form (Format godziny i daty)	Date Format (Format daty): 1/31/2099, 01/31/2099, 31/1/2099, 31/01/2099, 31.1.2099, 31.01.2099, 31-1-2099, 31-01-2099, 2099/1/31, 2099/01/31, 2099-1-31, 2099-01-31	Wybierz format daty dla zegara.
			Time Format (Format godziny): 01:59 (24), 1:59 (24), 1:59AM, 01:59AM	Wybierz format godziny dla zegara.
		<input type="checkbox"/> Language (Język)	Dansk (Duński)/ Deutsch (Niemiecki)/ English (Angielski)/ Español (Hiszpański)/ Français (Francuski)/ Italiano (Włoski)/ Nederlands (Holenderski)/ Norsk (Norweski)/ Português (Portugalski)/ Suomi (Suomi)/ Svenska (Szwedzki)/ 日本語	Wybierz język wyświetlacza dotykowego.
		Unit (Jednostka)	inch (cal)/mm (mm)	Wybierz jednostki miary dla wyświetlanych ustawień.

Klawisz	Parametr		Ustawienia	Opis
 (klawisz administratora) <sup>1</sup> (Ciąg dalszy)	Setup (Konfiguracja)  (Ciąg dalszy)	Print# (Drukuj nr)	From Starting# (Od początkowego nr)/ Cont From Last (Kontynuuj od ostatniego)	Wybierz, czy liczba kopii ustawionych z wyświetlacza TDU ma pozostać w takim ustawieniu po wydrukowaniu kopii.  To ustawienie TDU będzie stosowane aż do wyłączenia urządzenia.
		DB search (Przeszukiwanie bazy danych)	By Line# (Według nr wierszy)/By Data (Według danych)	W przypadku korzystania z szablonu z podłączoną bazą danych, wybierz, czy chcesz szukać rekordów bazy danych według numerów wierszy, czy według danych.
	Security (Zabezpieczenia)	Disable Edit (Wyłącz edycję)	On (Wł.)/Off (Wył.)	Wybierz, czy umożliwić edytowanie układów etykiet.
		Lock Settings (Ustawienia blokady)	On (Wł.)/Off (Wył.)	Umożliwia lub uniemożliwia zmianę ustawień dla  (klawisz ustawień).
		Admin Password (Hasło administratora)	On (Wł.)/Off (Wył.)	Ustawia hasło dostępu do  (klawisz administratora).
	Enter Password (Wprowadź hasło): **** (4 cyfry)		Wpisz hasło 4-cyfrowe.	
	Configuration (Konfiguracja)	Printer (Drukarka)/ ProgVer/FontVer/ Memory (Pamięć)/ PrnDist/PrnCnt/ FCutCnt/HCutCnt		Wyświetla nazwę modelu, wersję oprogramowania, wersję czcionki i ilość wbudowanej pamięci oraz podobne informacje.

Klawisz	Parametr		Ustawienia	Opis
 (klawisz administratora) <sup>1</sup> (Ciąg dalszy)	Network (Sieć)	LAN	IP Address (Adres IP)/ Subnet Mask (Maska podsieci)/Gateway (Bramka)	Wyświetla ustawienia sieciowe.
		WLAN	IP Address (Adres IP)/ Subnet Mask (Maska podsieci)/Gateway (Bramka)/ Status (Stan)/Signal (Sygnał)/Channel (Kanał)/ SSID/Comm. Mode (Kom. Tryb)/Infrastructure Mode (Tryb infrastruktury)	
		Wdirect	Device Name (Nazwa urządzenia)/SSID/ IP Address (Adres IP)/ Password (Hasło)/ Status (Stan)/ Signal (Sygnał)/ Channel (Kanał)/ WirelessDirect Mode (Tryb WirelessDirect)	

<sup>1</sup> Dostęp do  (klawisza administratora) można uzyskać dopiero po ustawieniu panelu dotykowego A (panel sterowania podstawowymi ustawieniami).



### Informacja

- Niektóre ustawienia mogą się różnić w zależności od oprogramowania sprzętowego (oprogramowanie urządzenia).
- Aby zresetować ustawienia, użyj opcji **[Ustawienia urządzenia]** w Narzędziu do konfiguracji ustawień drukarki, a zostaną przywrócone wszystkie fabryczne ustawienia. Aby uzyskać więcej informacji, patrz *Ustawienia urządzenia dla systemu Windows®* na stronie 43.

## Ustawianie godziny i daty

Umożliwia ustawienie bieżącej godziny zegara i daty wyświetlanych na głównym ekranie.

- Naciśnij  (klawisz administratora).
- Naciśnij [▼], wybierz [Setup] (Konfiguracja), a następnie naciśnij [OK].
- Naciśnij [▼], wybierz [Set Clock] (Ustaw zegar), a następnie naciśnij [OK]. Zostanie wyświetlony ekran ustawiania zegara.
- Naciskając klawisze numeryczne, ustaw dwie ostatnie cyfry roku, dwie cyfry miesiąca i dwie cyfry roku, dwie cyfry dla miesiąca i dwie cyfry dla dnia.  
W przypadku 1 grudnia 2016 r., naciśnij [1] [6] [1] [2] [0] [1].

- 5 Naciśnij [**▲**] lub [**▼**], aby wybrać AM, PM lub 24, a następnie przy użyciu klawiszy numerycznych podaj po dwie cyfry dla godziny i minut.  
Aby wprowadzić godzinę 2:45 w formacie AM/PM, naciśnij [**▼**], aby wybrać [PM], a następnie naciśnij [**▶**], [0] [2] [4] [5].
- 6 Naciśnij [OK]. Zostanie wyświetlony główny ekran z ustawioną godziną i datą.



### Informacja

Format godziny i daty można zmienić: Naciśnij [**↔**] (klawisz administratora), wybierz [Setup] (Konfiguracja), a następnie [Time&Date Form] (Format godziny i daty) z parametrów, następnie określ ustawienia dla opcji [Date Format] (Format daty) oraz [Time Format] (Format godziny).

## Ustawianie hasła administratora

Aby dostęp do podstawowych ustawień określonych poprzez naciśnięcie [**↔**] (klawisz administratora) nie był prosty, można ustawić hasło. Po ustawieniu hasła każde naciśnięcie [**↔**] (klawisz administratora) będzie wymagało wprowadzenia hasła. Dostęp do tych parametrów można ograniczyć, ustawiając hasło.

- 1 Naciśnij [**↔**] (klawisz administratora).
- 2 Naciśnij [**▼**], wybierz [Security] (Zabezpieczenia), a następnie naciśnij [OK].
- 3 Naciśnij [**▼**], wybierz [Admin Password] (Hasło administratora), a następnie naciśnij [OK].
- 4 Naciśnij [**▼**], wybierz [On] (Wł.), a następnie naciśnij [OK].  
Zostanie wyświetlony ekran wprowadzania hasła.
- 5 Wpisz 4-cyfrowe hasło, a następnie naciśnij [OK].  
Hasło zostanie ustawione.



### Informacja

- Dostęp do tego parametru można uzyskać dopiero po ustawieniu panelu dotykowego A (panel sterowania podstawowymi ustawieniami).
- Po ustawieniu hasła i naciśnięciu [**↔**] (klawisz administratora) zostanie wyświetlony ekran wprowadzania hasła. Wpisz ustawione 4-cyfrowe hasło, a następnie naciśnij [OK].
- Aby anulować ustawienia hasła, naciśnij [**↔**] (klawisz administratora), wpisz hasło, aby wyświetlić parametry, a następnie wybierz dla opcji [Admin Password] (Hasło administratora) ustawienie [Off] (Wył.).
- Jeśli nie pamiętasz hasła, skorzystaj z opcji [**Ustawienia urządzenia**] w Narzędziu do konfiguracji ustawień drukarki, aby przywrócić wszystkie fabryczne ustawienia lub ustawić hasło ponownie i je zastosować. Aby uzyskać więcej informacji, patrz *Ustawienia urządzenia dla systemu Windows*<sup>®</sup> na stronie 43.

## Tworzenie układu etykiety (tylko system Windows®)

Utwórz na komputerze szablon lub układ przy użyciu programu P-touch Editor. Aby uzyskać więcej informacji dotyczących użytkowania, patrz *Jak korzystać z aplikacji P-touch Editor* na stronie 101.

### Tworzenie szablonu

#### ■ Przykładowa etykieta



#### 1 Uruchom aplikację P-touch Editor.

##### ■ System Windows Vista® / Windows® 7 / Windows Server® 2008 / Windows Server® 2008 R2:

Naciśnij przycisk Start i kliknij pozycje **[Wszystkie programy]** — **[Brother P-touch]** — **[P-touch Editor 5.1]** lub kliknij dwukrotnie ikonę skrótu **[P-touch Editor 5.1]** na pulpicie.

Po uruchomieniu aplikacji P-touch Editor wybierz, czy chcesz utworzyć nowy układ, czy otworzyć już istniejący.

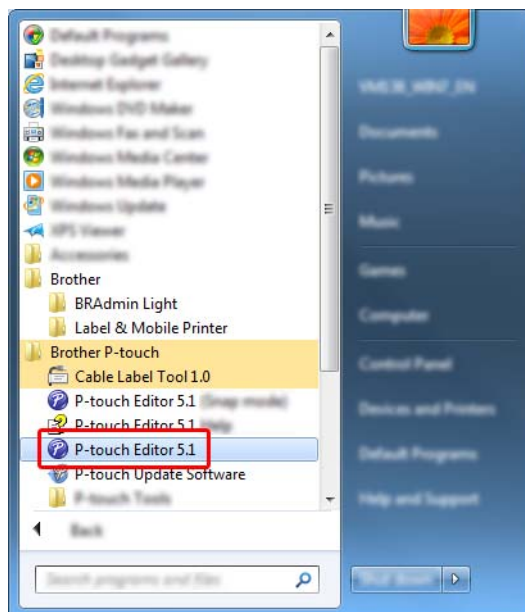

##### ■ System Windows® 8 / Windows® 8.1 / Windows Server® 2012 / Windows Server® 2012 R2:

Kliknij **[P-touch Editor 5.1]** na ekranie **[Aplikacje]** lub kliknij dwukrotnie ikonę **[P-touch Editor 5.1]** na pulpicie.

Po uruchomieniu aplikacji P-touch Editor wybierz, czy chcesz utworzyć nowy układ, czy otworzyć już istniejący.

### ■ System Windows® 10:

Naciśnij przycisk Start, wybierz **[Wszystkie aplikacje]** i kliknij **[P-touch Editor 5.1]** w **[Brother P-touch]** lub kliknij dwukrotnie ikonę **[P-touch Editor 5.1]** na pulpicie.

Po uruchomieniu aplikacji P-touch Editor wybierz, czy chcesz utworzyć nowy układ, czy otworzyć już istniejący.

- 2 Po wyświetleniu okna dialogowego **[Nowy/Otwórz]** wybierz różne opcje, aby skonfigurować używane urządzenie oraz rozmiar tworzonej etykiety.
- 3 Kliknij opcję **[Papier]** (1), a następnie określ nośnik i długość (2). (To okno zostanie wyświetlone w trybie **[Express]**.)

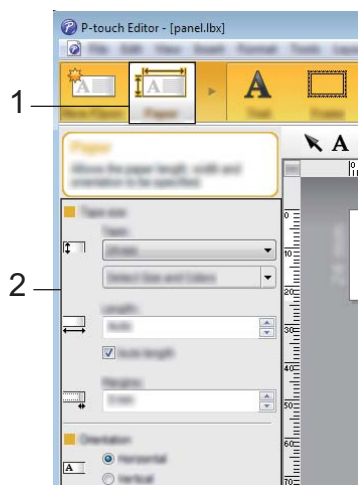

- 4 Kliknij opcję **[Tekst]** (1), a następnie określ czcionkę i styl (2).

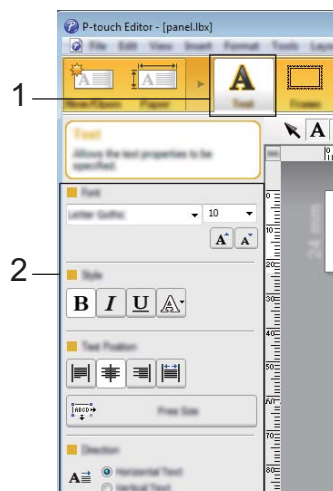



- 5 Kliknięcie  spowoduje wyświetlenie kursora, który umożliwi wprowadzenie tekstu.

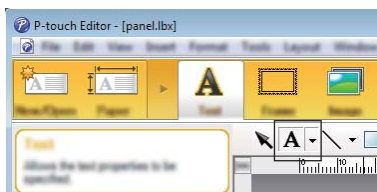

- 6 Po wprowadzeniu tekstu kliknij pole tekstowe, aby je przenieść do szablonu.
- 7 Powtórz czynności 5 i 6, aby wpisać tekst i wybrać układ.  
Po wprowadzeniu tekstu kliknij [**Plik**] — [**Zapisz jako**] na pasku menu, a następnie określ nazwę pliku w celu zapisania danych.

### Informacja

Pierwsze dziesięć znaków nazwy pliku zostanie pokazanych na wyświetlaczu LCD jako nazwa szablonu w przypadku korzystania z wyświetlacza dotykowego.

## Konfiguracja tekstu i kolejności wyświetlania na ekranie LCD

Przy użyciu aplikacji P-touch Editor ustaw kolejność wyświetlania tekstu na ekranie LCD.

- 1 W aplikacji P-touch Editor otwórz szablon lub układ, który chcesz edytować.
- 2 Wybierz pole tekstowe, które ma być wyświetlone na ekranie LCD, kliknij je prawym przyciskiem myszy, a następnie kliknij [**Właściwości**], aby wyświetlić okno dialogowe [**Właściwości tekstu**]. W polu [**Nazwa obiektu**] na karcie [**Rozszerzone**], ustaw żądany numer (np. „Tekst1”, „Tekst2” lub „Tekst3”). Tekst zostanie wyświetlony na ekranie LCD w kolejności ustawionych numerów.  
Aby zapobiec wyświetleniu tekstu na ekranie LCD, wybierz pole wyboru [**Nie można edytować tekstu**] na karcie [**Rozszerzone**].

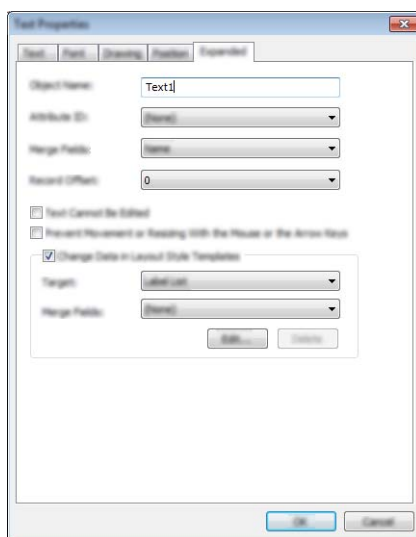

## Wprowadzanie daty i godziny do etykiety

- 1 W aplikacji P-touch Editor otwórz szablon lub układ, który chcesz edytować.
- 2 Na pasku menu kliknij opcje [**Wstaw**] — [**Data/godzina**], aby wyświetlić okno dialogowe [**Właściwości daty i godziny**]. Wybierz ustawienia dla formatu tekstu, który chcesz wstawić.

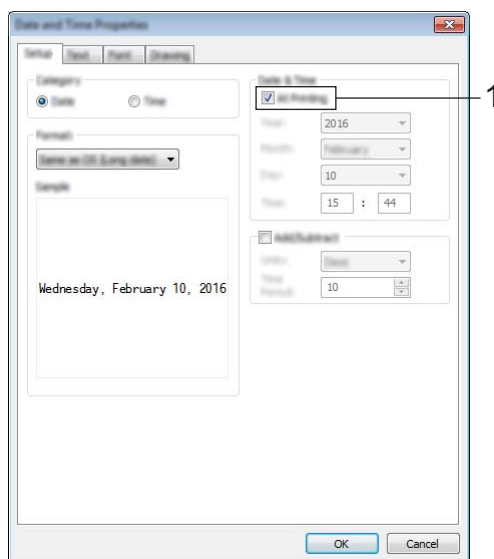

### ! Ważne

- W przypadku wyboru pola [**Drukowania**] (1) zostanie wstawiona data i godzina drukowania. W przypadku usunięcia zaznaczenia pola wyboru zostanie wstawiona bieżąca data i godzina i nie będą one aktualizowane.
- Data i godzina wstawione do etykiety zostaną wydrukowane w rozmiarze znaków w urządzeniu. Rozmiar znaków jest określony przez rozmiar obiektu z datą i godziną, dlatego dostosuj obiekt dożądanego rozmiaru w aplikacji P-touch Editor przed przesłaniem układu etykiety do urządzenia.

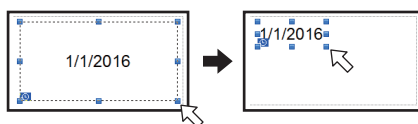

## Łączenie bazy danych z szablonem

### ■ Przykładowa etykieta

Floor 1 A0-001	Floor 1 A0-002	Floor 2 D0-011
-------------------	-------------------	-------------------

Bazę danych można połączyć z utworzonym szablonem. Tekst w szablonie można zastąpić tekstem z bazy danych, dlatego wystarczy utworzyć pojedynczy szablon, aby wydrukować wiele etykiet.

Więcej informacji w zakresie konfiguracji ustawień bazy danych można znaleźć w rozdziale [**P-touch Editor - Pomoc**].

- 1 Przygotuj wcześniej plik bazy danych.

### Informacja

- Jako bazy danych można używać plików zapisanych w formatach XLS, MDB, CSV i TXT.
- Aby korzystać z plików w formacie XLSX lub ACCDB, Microsoft® Office 2007, 32-bitowego Microsoft® Office 2010, sterownika systemu 2007 Office: Komponentów połączeń danych lub 32-bitowego sterownika systemu 2010 Office: Należy zainstalować komponenty połączeń danych.
- Z jednym szablonem można połączyć tylko jedną bazę danych. W jednej bazie danych można utworzyć maksymalnie 65 000 rekordów. (Całkowity rozmiar szablonów i baz danych może maksymalnie wynosić 7 MB).
- Dane wprowadzone do bazy danych mogą być wyświetlane na ekranie LCD. Wyświetlanych może być tylko pierwszych 13 znaków.

- 2 W aplikacji P-touch Editor otwórz szablon, który będzie powiązany z bazą danych.
- 3 Na pasku menu kliknij **[Plik] — [Baza danych] — [Połącz]**, aby wyświetlić okno dialogowe **[Otwórz bazę danych]**. Wybierz opcję **[Podłącz plik bazy danych]**, kliknij **[Przełączaj]**, a następnie wybierz bazę danych, którą chcesz podłączyć.

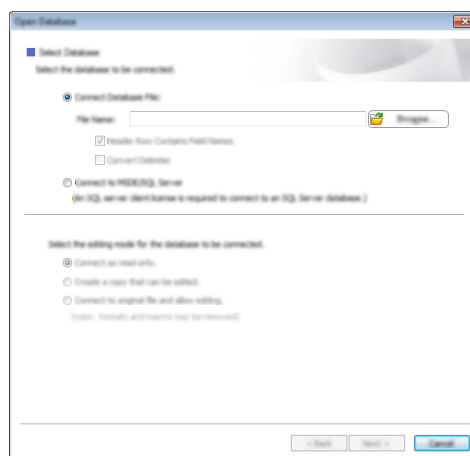

- 4 Kliknij **[Dalej]**, aby wyświetlić okno dialogowe z ustawieniami. Po wybraniu ustawienia **[Pole bazy danych]** w opcji **[Połącz pola]** określ, która kolumna bazy danych ma być podłączona do którego obiektu, a następnie kliknij **[OK]**.

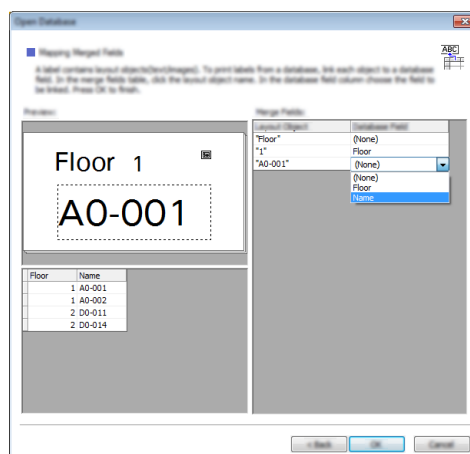

- 5 Szablon i baza danych zostaną powiązane i zostanie wyświetlone główne okno. Kliknij wiersz bazy danych, który chcesz zaznaczyć, aby wyświetlić etykietę z zastąpionym tekstem.



## Przesyłanie układu etykiety do urządzenia

Przesłanie utworzonego układu etykiety z komputera do urządzenia umożliwia drukowanie dowolnej liczby etykiet przy użyciu wyświetlacza dotykowego.

Do przesyłania danych używaj aplikacji P-touch Transfer Manager. Aby uzyskać więcej informacji, patrz *Jak korzystać z programów P-touch Transfer Manager i P-touch Library (tylko komputery z systemem Windows®)* na stronie 109.

### ! Ważne

Przed przesłaniem danych upewnij się, czy na wyświetlaczu LCD widoczny jest główny ekran.

- 1 Podłącz urządzenie do komputera przy użyciu przewodu USB, a następnie włącz urządzenie.
- 2 W aplikacji P-touch Editor otwórz układ etykiety, który chcesz przesłać, a następnie kliknij **[Plik]** — **[Transferuj szablon]** — **[Transferuj]**.

### 📄 Informacja

- Jeśli opcji **[Transferuj szablon]** nie można wybrać w aplikacji P-touch Editor, upewnij się, że okno układu w P-touch Editor jest aktywne.
- **System Windows Vista® / Windows® 7 / Windows Server® 2008 / Windows Server® 2008 R2:** Po kliknięciu przycisku Start kliknij pozycję **[Wszystkie programy]** — **[Brother P-touch]** — **[P-touch Tools]** — **[P-touch Transfer Manager 2.2]**.
- **System Windows® 8 / Windows® 8.1 / Windows Server® 2012 / Windows Server® 2012 R2:** Kliknij **[P-touch Transfer Manager 2.2]** na ekranie **[Aplikacje]**.
- **System Windows® 10:**  
Naciśnij przycisk Start, wybierz **[Wszystkie aplikacje]**, a następnie kliknij **[P-touch Transfer Manager 2.2]** w obszarze **[Brother P-touch]**.

- 3 Wybierz to urządzenie z listy **[Drukarka]**. Kliknij prawym przyciskiem myszy **[Konfiguracje]**, kliknij opcję **[Nowy]**, a następnie utwórz nowy folder o żądanej nazwie. (W tym przykładzie został utworzony folder **[Switch Label]** (Przełącz etykiet)).  
Kliknij opcję **[Konfiguracje]** lub **[Cała zawartość]**, a następnie przeciągnij dane, które chcesz przenieść do folderu **[Switch Label]** (Przełącz etykiet).

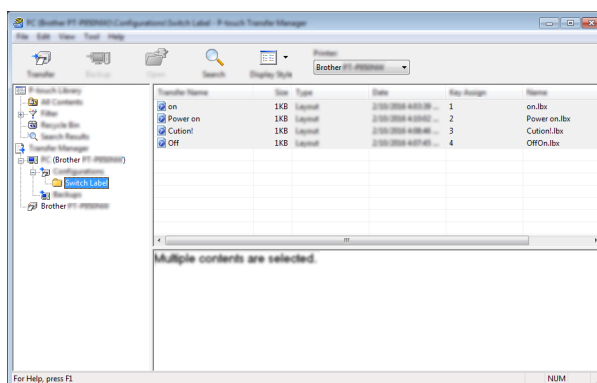

- 4 Numer klawisza (numer szablonów do zarejestrowania w urządzeniu) jest przypisany do pliku w folderze [Switch Label] (Przełącz etykietę). Aby zmienić numer, kliknij prawym przyciskiem myszy plik, kliknij [Przydział klawiszy], a następnie wybierz numer z zakresu od 1 do 99.

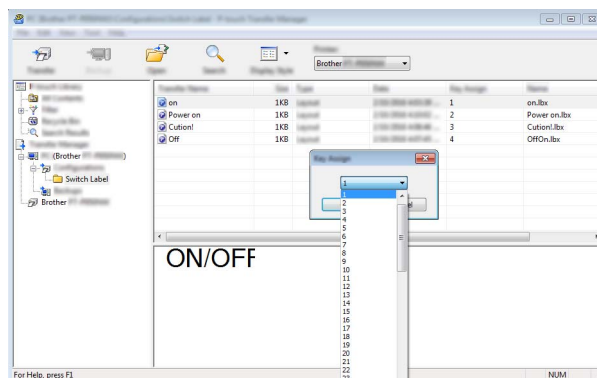

Dane zarejestrowane przy użyciu klawiszy od 1 do 28 (1) panelu jednodotkowego są określane przez numer klawisza.

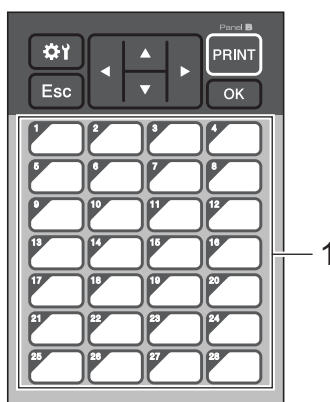

### ! Ważne

W przypadku korzystania z panelu jednodotkowego określ numer przed przesłaniem danych.

- Jeśli szablony są przypisane do klawiszy jednodotkowych:  
Szablony z klawiszami o numerach od 1 do 28 są zarejestrowane przy użyciu jednodotkowego klawisza tego samego numeru.
- Jeśli bazy danych są przypisane do klawiszy jednodotkowych:

Po wybraniu szablonu z powiązaną bazą danych bazy danych o numerach od 1 do 28 zostaną zarejestrowane przy użyciu klawisza jednodotkowego o tym samym numerze.

Więcej informacji dotyczących sprawdzania bazy danych przypisanej do jednodotkowego klawisza można znaleźć w rozdziale *Jeśli szablon z powiązaną bazą danych jest zarejestrowany przy użyciu klawisza jednodotkowego* na stronie 219.

Więcej informacji dotyczących ustawiania danych przypisanych do jednodotkowego klawisza można znaleźć w rozdziale *Wybór danych przypisanych do przycisków na jednodotkowym panelu* na stronie 214.

- Wybierz folder [**Switch Label**] (Przełącz etykietę), a następnie kliknij [**Transferuj**]. Jeżeli zostanie wyświetlony komunikat z potwierdzeniem, kliknij [**OK**]. Rozpocznie się transferowanie.



### Informacja

- W urządzeniu można zarejestrować do 99 szablonów.
- Jeśli nowy szablon zostanie przesłany z tym samym numerem klawisza, co inny szablon już zarejestrowany w urządzeniu, nowy szablon zastąpi stary.

## Wybór panelu dotykowego

Dla wyświetlacza dotykowego można wybrać dwa panele dotykowe, panel sterowania podstawowymi operacjami (A) oraz panel jednodotykowy (B).

W przypadku używania panelu jednodotykowego (B) należy określić dane, które będą przypisywane do klawiszy panelu jednodotykowego. Aby uzyskać więcej informacji dotyczących konfiguracji ustawień, patrz *Wybór danych przypisanych do przycisków na jednodotykowym panelu* na stronie 214.

- Naciśnij [**⚙**] (klawisz ustawień).
- Naciśnij [**▼**], wybierz [**Set Panel**] (Ustaw panel), a następnie naciśnij [**OK**].
- Naciśnij [**▲**] lub [**▼**], wybierz [**A**] lub [**B**], a następnie naciśnij [**OK**].
- Postępuj zgodnie z instrukcjami wyświetlanymi na ekranie, aby zastąpić panel dotykowy. (Aby uzyskać więcej informacji dotyczących zastępowania panelu, patrz *Wymiana panelu dotykowego* na stronie 196).
- Upewnij się, że wyświetlana na ekranie nazwa określonego panelu dotykowego jest zgodna z nazwą używanego panelu dotykowego, a następnie naciśnij [**PRINT**].

## Wybór danych przypisanych do przycisków na jednodotykowym panelu

Można określić typ danych przypisywanych do jednodotykowych klawiszy podczas używania wyświetlacza jednodotykowego. Dane mogą być w typie szablonów lub baz danych.

- Przykładowy układ etykiety zarejestrowany w urządzeniu:

▪ Template No.1 (panel.lbx)

Floor 1  
A0-001

Database

No.	Floor	Name
1	1	A0-001
2	1	A0-002
3	2	D0-011
4	2	D0-014

▪ Template No.2 (sign.lbx)

! CAUTION

Database

No.	SIGN
1	CAUTION
2	DANGER
3	HIGH TEMPERATURE
4	BOILED WATER

▪ Template No.3 (on.lbx)

ON/OFF

- W przypadku ustawienia opcji [Template] (Szablon) szablony będą rejestrowane przy użyciu jednodotykowego klawisza o tym samym numerze, począwszy od szablonu z numerem 1.

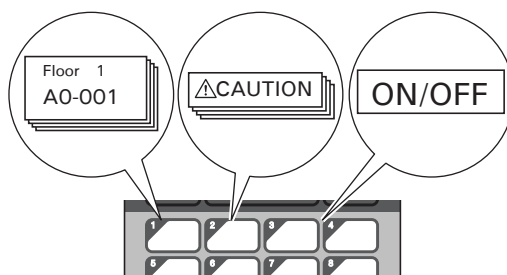



- W przypadku ustawienia opcji [Database] (Baza danych) bazy danych będą rejestrowane przy użyciu jednodotykowego klawisza o tym samym numerze, począwszy od bazy danych z numerem 1. (Na ilustracji przedstawiony jest przypadek wyboru szablonu o numerze 1).

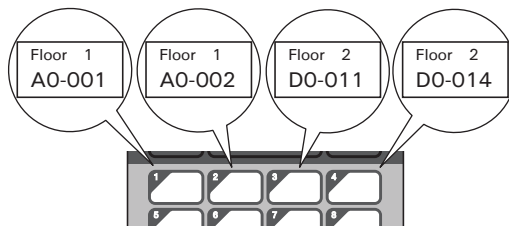

- 1 Naciśnij [↔] (klawisz administratora).
- 2 Wybierz [Setup] (Konfiguracja), a następnie naciśnij przycisk [OK].
- 3 Wybierz [Keys Function] (Funkcja klawiszy), a następnie naciśnij przycisk [OK].
- 4 Naciśnij [▲] lub [▼], wybierz [Template] (Szablon) lub [Database] (Baza danych), a następnie naciśnij [OK].

## Tworzenie panelu jednodotykowego

Aby utworzyć panel jednodotykowy, skorzystaj z jednej z następujących metod:

- Oznacz klawisze nazwami, przy użyciu naklejek lub podpisując ręcznie, bezpośrednio na załączonym panelu jednodotykowym.
- Rzeczywistą liczbę panelu można znaleźć na ostatniej stronie przed tylną okładką *Podręcznika szybkiej obsługi* wyświetlacza dotykowego. Liczbę tę można skopiować na zwykły papier.

Rozmiar panelu: 132,4 (długość) × 92,3 (szerokość) mm

- Format panelu można pobrać ze strony Brother Solutions Center pod adresem [support.brother.com](http://support.brother.com) [Wybierz region/kraj.] — [Pobieranie] — [Wybierz posiadany produkt]  
Funkcji tej można użyć, wpisując nazwy klawiszy, a następnie drukując dane na zwykłym papierze.

## Drukowanie etykiety

Wyświetlacz dotykowy może służyć do wydruku lub edycji układu etykiety przesłanej do urządzenia, bez połączenia z komputerem.

### Drukowanie za pomocą panelu sterowania podstawowymi operacjami

- 1 Włącz urządzenie. Zostanie wyświetlony główny ekran.



- 2 Naciśnij [▲] lub [▼], aby wybrać numer szablonu, który chcesz wydrukować, lub przy użyciu klawiszy z numerami wpisz numer, a następnie naciśnij przycisk [OK]. Naciśnij [Q] (klawisz wyszukiwania), aby wyświetlić szczegóły szablonu na ekranie.



- 1 Numer szablonu
- 2 Tekst w szablonie
- 3 Rozmiar papieru
- 4 Numer rekordu bazy danych (tylko w przypadku powiązania bazy danych)

#### Informacja

- Aby sprawdzić cały tekst w szablonie, naciśnij [◀] lub [▶].
- Można ustawić tekst wyświetlany na ekranie LCD i jego wyświetlaczu przy użyciu aplikacji P-touch Editor. Aby uzyskać więcej informacji, patrz *Konfiguracja tekstu i kolejności wyświetlania na ekranie LCD* na stronie 207.

- 3 Jeśli powiązana jest baza danych:  
Naciśnij [▲] lub [▼], aby wybrać numer rekordu bazy danych, który chcesz wydrukować, lub przy użyciu klawiszy z numerami wpisz numer, a następnie naciśnij przycisk [OK].
- 4 Naciśnij przycisk [PRINT]. Zostanie wyświetlony komunikat w celu potwierdzenia liczby kopii.



- 5 Wpisz liczbę kopii, a następnie naciśnij przycisk [PRINT] (Drukuj) lub [OK]. Etykiety zostaną wydrukowane.

#### Informacja

- Można wydrukować od 1 do 999 kopii.
- Jeśli dany szablon zawiera numer seryjny, etykiety zostaną wydrukowane z seryjnym polem o numerze zwiększonym o określoną liczbę razy.
- Jeśli dla opcji [Confirm Print] (Potwierdź wydruk) zostanie wybrane ustawienie [Off] (Wył.), drukowanie rozpocznie się od naciśnięcia przycisku [PRINT] (Drukuj) w kroku 4.

## Edytowanie zawartości etykiety przed drukowaniem

Przy użyciu wyświetlacza dotykowego można bezpośrednio edytować dane i zmieniać zawartość szablonu przesłanego już do urządzenia.

Nie ma potrzeby edytowania danych na komputerze i przesyłania ich do urządzenia.

#### Informacja

- W ustawieniach wyświetlacza dotykowego wybierz dla opcji [Disable Edit] (Wyłącz edycję) ustawienie [Off] (Wył.).
- Edytować można tylko numery.
- Edytowanych szablonów nie można zapisać. Po wybraniu innego szablonu lub bazy danych edytowane dane zostaną zastąpione oryginalnymi danymi.

#### Ważne

Przy użyciu panelu sterowania podstawowymi operacjami edytuj dane.

- 1 Na głównym ekranie wybierz szablon, który chcesz edytować, a następnie naciśnij [Q] (klawisz wyszukiwania).  
W przypadku edytowania zawartości rekordu bazy danych wybierz odpowiedni rekord bazy danych.
- 2 Aby wyświetlić pozycję, którą chcesz edytować, naciśnij [◀] lub [▶], a następnie naciśnij przycisk [OK].  
Włączony zostanie tryb edycji i zaznaczony zostanie numer, który można edytować.

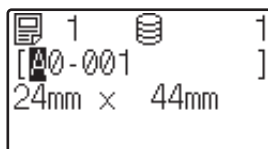

- 3 Naciśnij klawisz [◀] lub [▶], aby zaznaczyć numer, który chcesz edytować. Naciśnij klawisz z numerem, aby zastąpić stary numer nowym. (IW tym przykładzie numer [A0-001] zostanie zmieniony na [A0-003].  
Naciśnij [▶], aby zaznaczyć [1], a następnie naciśnij [3] na klawiszach z numerem.)

 zostanie wyświetlony w lewym dolnym rogu ekranu, co oznacza, że szablon został edytowany.

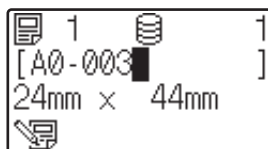

## Informacja

- Aby przywrócić dla aktualnie wyświetlanej pozycji jej oryginalny numer, naciśnij [ESC], aby wyjść z trybu edycji.
- Naciśnięcie i przytrzymanie [ESC] przez co najmniej jedną sekundę spowoduje przywrócenie oryginalnego numeru aktualnie wyświetlanej pozycji i powrót do ekranu głównego. Po edytowaniu dowolnej pozycji zostanie wyświetlony .

- 4 Naciśnij przycisk [OK], aby zastosować edytowany tekst, a następnie naciśnij przycisk [PRINT] (Drukuj). Zostanie wyświetlony komunikat w celu potwierdzenia liczby kopii.



- 5 Wpisz liczbę kopii, które chcesz wydrukować, a następnie naciśnij przycisk [PRINT] (Drukuj) lub [OK]. Etykiety zostaną wydrukowane.

## Wyszukiwanie rekordów w bazie danych powiązanej z szablonem

Po przesłaniu szablonu z powiązaną bazą danych do urządzenia można znaleźć rekord w bazie danych, naciskając [Q] (klawisz wyszukiwania) na panelu sterowania podstawowymi operacjami.

Aby wybrać opcję wyszukiwania rekordów w bazie danych według numeru wierszy lub według danych, naciśnij [F1] (klawisz administratora) na panelu sterowania podstawowymi operacjami, a następnie wybierz żądane ustawienie dla opcji [DB search] (Przeszukiwanie bazy danych).

- **By Line#** (Według nr wierszy): Wybierz to ustawienie, aby wyszukiwać rekordy w bazie danych według numeru ich wierszy.
- **By Data** (Według danych): Wybierz to ustawienie, aby wyszukiwać rekordy w bazie danych według ich danych (tylko numery do 13 cyfr) wprowadzanych w pierwszym polu danych (np. w Kolumnie A).

## Drukowanie za pomocą panelu jednodotykowego

Jeśli układ etykiety został przypisany do klawisza na panelu jednodotykowym, można wydrukować etykietę, naciskając klawisz odpowiedniej etykiety.

### Ważne

Dane zarejestrowane dla każdego klawisza jednodotykowego są określone przez numer bazy danych lub numer klawisza po przesłaniu danych z komputera do urządzenia. Aby uzyskać więcej informacji, patrz *Przesyłanie układu etykiety do urządzenia* na stronie 211.

- 1 Włącz urządzenie. Zostanie wyświetlony główny ekran.



- 2 Jeśli bazy danych są przypisane do klawiszy jednodotkowych: Naciśnij [▲] albo [▼], aby wybrać szablon.
- 3 Naciśnij klawisz jednodotkowy etykiety, którą chcesz wydrukować. Na ekranie zostaną wyświetlone szczegóły etykiety.



- 1 Numer szablonu
- 2 Tekst w układzie etykiety
- 3 Rozmiar papieru
- 4 Numer rekordu bazy danych (tylko w przypadku powiązania bazy danych)
- 5 Liczba wydruków

#### Informacja

- Aby sprawdzić cały tekst w układzie etykiety, naciśnij [◀] lub [▶]. Aby edytować dane, użyj panelu sterowania podstawowymi operacjami (A) zamiast panelu jednodotkowego (B). Aby uzyskać więcej informacji, patrz *Edytowanie zawartości etykiety przed drukowaniem* na stronie 217.
- Można ustawić tekst wyświetlany na ekranie LCD i jego wyświetlaczu przy użyciu aplikacji P-touch Editor. Aby uzyskać więcej informacji, patrz *Konfiguracja tekstu i kolejności wyświetlania na ekranie LCD* na stronie 207.

- 4 Przy użyciu [▲] lub [▼] wpisz liczbę kopii, które chcesz wydrukować, a następnie naciśnij przycisk [PRINT] (Drukuj) lub [OK]. Etykiety zostaną wydrukowane.

#### Informacja

- Można wydrukować od 1 do 999 kopii.
- Jeśli dany szablon zawiera numer seryjny, etykiety zostaną wydrukowane z seryjnym polem o numerze zwiększonym o określoną liczbę razy.
- Jeśli dla opcji [Confirm Print] (Potwierdź wydruk) zostanie wybrane ustawienie [Off] (Wył.), drukowanie rozpocznie się od naciśnięcia klawisza jednodotkowego w kroku 3.

### Jeśli szablon z powiązaną bazą danych jest zarejestrowany przy użyciu klawisza jednodotkowego

W przypadku zarejestrowania szablonu z powiązaną bazą danych do klawisza jednodotkowego wyświetlana zawartość będzie dotyczyła rekordu bazy danych odpowiadającego liczbie naciśnieć klawisza. Na przykład: w przypadku szablonu z trzema rekordami w bazie danych, naciśnięcie klawisza jednodotkowego:

- Raz: spowoduje wyświetlenie zawartości pierwszego rekordu w bazie danych.
- Dwukrotnie: spowoduje wyświetlenie zawartości drugiego rekordu.
- Trzykrotnie: spowoduje wyświetlenie zawartości trzeciego rekordu.
- Czterokrotnie: spowoduje ponowne wyświetlenie zawartości pierwszego rekordu.

- 1 Naciskaj klawisz jednodotkowy etykiety, którą chcesz wydrukować, aż zostanie wyświetlona zawartość żadanego rekordu w bazie danych.
- 2 Przy użyciu [▲] lub [▼] wpisz liczbę kopii, które chcesz wydrukować, a następnie naciśnij przycisk [PRINT] (Drukuj) lub [OK]. Etykiety zostaną wydrukowane.

### ! Ważne

Jeśli szablon z powiązaną bazą danych jest przypisany do klawisza jednodotkowego, sprawdź, czy dla opcji [Confirm Print] (Potwierdź wydruk) wybrano ustawienie [On] (Wł.). Jeśli wybrano ustawienie [Off] (Wył.), można wybrać tylko pierwszą bazę danych.

### Informacja

- Można wydrukować od 1 do 999 kopii.
- Jeśli dany szablon zawiera numer seryjny, etykiety zostaną wydrukowane z seryjnym polem o numerze zwiększonym o określoną liczbę razy.

## Drukowanie przy użyciu skanera kodów kreskowych

Przy użyciu funkcji P-touch Template można skanować kody kreskowe, aby wyświetlić szablon przesłany do urządzenia, zastępować w razie potrzeby tekst oraz drukować etykiety. Można sprawdzić zawartość wyświetlanego szablonu lub tekst, który chcesz zastąpić, na wyświetlaczu LCD.

To urządzenie jest zgodne ze skanerami kodów kreskowych różnych producentów, jednak zalecamy korzystanie z oryginalnego skanera kodów kreskowych firmy Brother (PA-BR-001). Uwaga, dostępne opcje i materiały eksploatacyjne mogą się różnić w zależności od kraju.

Aby uzyskać więcej informacji dotyczących funkcji P-touch Template, patrz *Drukowanie etykiet przy użyciu P-touch Template* na stronie 65.

Aby sprawdzić tekst w szablonie, wybierz numer szablonu na głównym ekranie w celu wyświetlenia szczegółów szablonu, a następnie naciśnij [◀] lub [▶]. Aby edytować tekst, wyświetl żądany tekst i naciśnij przycisk [OK]. Po wejściu w tryb edycji zaznaczony zostanie tekst z możliwością edytowania.

Sprawdzenie zawartości układu etykiety przed wydrukiem zapobiegnie wydrukowaniu nieprawidłowej etykiety.

## Układy etykiet w urządzeniu (sprawdzanie, usuwanie i historia)

Stosując poniższe procedury można sprawdzać lub usuwać układy etykiet w urządzeniu, czy też wyświetlać ich historię drukowania.

### Sprawdzanie zawartości układu etykiety

Aby wyświetlić szczegóły szablonu na ekranie i sprawdzić zawartość, naciśnij [Q] (klawisz wyszukiwania) na wyświetlaczu dotykowym. Aby uzyskać więcej informacji, patrz *Drukowanie za pomocą panelu sterowania podstawowymi operacjami* na stronie 216.

### Usuwanie układu etykiety przy użyciu komputera z systemem Windows®

Przy użyciu opcji [Ustawienia urządzenia] Narzędzia do konfiguracji ustawień drukarki można usunąć układ etykiety z urządzenia. Na pasku menu kliknij opcje [Narzędzia] — [Usuń szablon i bazę danych...], aby usunąć szablon lub bazę danych zarejestrowane w urządzeniu. Aby uzyskać więcej informacji, patrz *Pasek menu* na stronie 45.

Aby sprawdzić układy etykiet w urządzeniu i wybrać dane do usunięcia, podłącz urządzenie do komputera i skorzystaj z programu P-touch Transfer Manager.

### Sprawdzanie historii drukowania dla układów etykiet

#### ■ System Windows®

Przy użyciu opcji [Ustawienia urządzenia] w Narzędziu do konfiguracji ustawień drukarki można sprawdzić historię drukowania. Jeśli dla opcji [Zapisz historię drukowania drukarki] na karcie [Zaawansowane] wybrano ustawienie [Włącz], historia drukowania zostanie zapisana w urządzeniu. Aby eksportować historię drukowania jako plik CSV, kliknij opcje [Narzędzia] — [Zapisz historię drukowania w pliku...].

Aby uzyskać więcej informacji, patrz *Ustawienia urządzenia dla systemu Windows®* na stronie 43.

#### ■ W przypadku komputerów Mac

Przy użyciu Printer Setting Tool (Narzędzie do konfiguracji ustawień drukarki) można sprawdzić historię drukowania. Jeśli dla opcji [Save Printer Print Log] (Zapisz historię drukowania drukarki) na karcie [Basic] (Podstawowe) wybrano ustawienie [Enable] (Włącz), historia drukowania zostanie zapisana w urządzeniu. Aby wydrukować historię drukowania, wybierz opcję [Usage Log] (Historia użytkownika) w [Print Information Report] (Drukuj raport informacyjny) na karcie [Basic] (Podstawowe). Aby uzyskać więcej informacji, patrz *Karta Podstawowe* na stronie 59.

## Wymiana baterii godziny/daty

Bateria godziny/daty zapewnia zachowanie ustawień zegara wewnętrznego. Bateria będzie się zużywać nawet wtedy, gdy urządzenie nie będzie używane przez dłuższy czas.

### ! Ważne

- W urządzeniu używaj tylko zalecanych baterii. Użycie innych baterii może spowodować uszkodzenie urządzenia.
- W przypadku przechowywania lub wyrzucania baterii należy ją odpowiednio zabezpieczyć (na przykład celofanową taśmą), aby zapobiec zwarceniu.

(Przykład izolacji baterii)

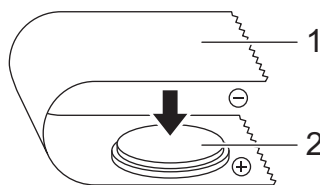

#### 1 Celofanowa taśma

#### 2 Bateria godziny/daty

- Zaleca się wymianę baterii raz na dwa lata.
- Jeśli zegar zostanie zresetowany podczas włączonego zasilania urządzenia, należy wymienić baterię. Baterię należy wymienić na zakupioną baterię CR2032 (zaleceni producenci: Hitachi Maxell, Ltd., FDK Corporation).
- Zużyte baterie należy oddawać do odpowiedniego punktu zbiórki. Nie należy ich wyrzucać z odpadami ogólnymi. Ponadto należy przestrzegać wszelkich obowiązujących lokalnych i krajowych przepisów.

- 1 Naciśnij i przytrzymaj przycisk  (Zasilania), aby wyłączyć urządzenie, a następnie odłącz urządzenie od gniazda elektrycznego. Jeśli w urządzeniu znajduje się akumulator litowo-jonowy (opcjonalny), wyjmij go.
- 2 Przy użyciu monety lub podobnego przedmiotu powoli obracaj pokrywę baterii godziny/daty w kierunku strzałki na pokrywie, aż do napotkania oporu, a następnie zdejmij pokrywę baterii godziny/daty.

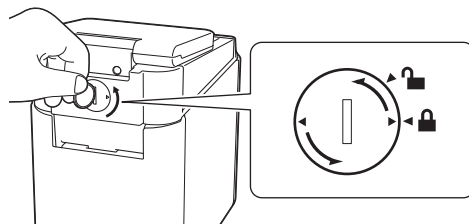

### ! Ważne

Obracanie pokrywy baterii godziny/daty na siłę pomimo napotkania oporu może doprowadzić do uszkodzenia pokrywy.



- 3 Wymij baterię.  
Jak pokazano na rysunku, naciśnij część A baterii, aby ją zwolnić w celu wyjęcia.

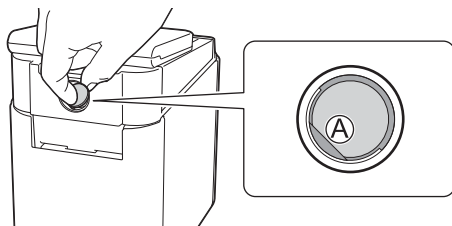

- 4 Włóż nową baterię.

**! Ważne**

Upewnij się, że końce + i – nowej baterii znajdują się z odpowiedniej strony.

- 5 Załóż pokrywę baterii godziny/daty z powrotem na swoje miejsce. W tym celu przy użyciu monety lub podobnego przedmiotu powoli obracaj pokrywę baterii godziny/daty w kierunku przeciwnym niż wskazywany przez strzałkę na pokrywie baterii, aż do napotkania oporu.

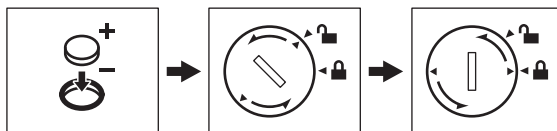

**! Ważne**

Obracanie pokrywy baterii godziny/daty na siłę pomimo napotkania oporu może doprowadzić do uszkodzenia pokrywy.

**Informacja**

Godzinę i datę można skonfigurować przy użyciu [↔] (klawisza administratora) na panelu dotykowym. Aby uzyskać więcej informacji, patrz *Ustawianie godziny i daty* na stronie 203.

## Często zadawane pytania

**P.** Ile pamięci jest dostępne?

**O.** Urządzenie posiada 7 MB wbudowanej dostępnej pamięci, co umożliwia zapisanie nawet 99 szablonów. Jeśli nie ma już dostępnej wbudowanej pamięci lub w przypadku zarejestrowania 99 szablonów, nie można przesłać kolejnych szablonów (w celu ich rejestracji) do urządzenia. Usuń niepotrzebne szablony z urządzenia.

**P.** Dlaczego rozmiar pliku zmienia się po przesłaniu szablonu do urządzenia?

**O.** Format pliku z szablonem, dodanego do aplikacji P-touch Transfer Manager 2.2, różni się od formatu pliku po jego przesłaniu do urządzenia, dlatego rozmiar pliku się zmienia.

**P.** Jak mogę sprawdzić, ile szablonów mogę zarejestrować w urządzeniu i numery używanych klawiszy?

**O.** Wykonaj poniższą procedurę, aby sprawdzić informacje:

1 Podłącz urządzenie do komputera, a następnie włącz urządzenie.

2 Uruchom P-touch Transfer Manager.

■ **System Windows Vista® / Windows® 7 / Windows Server® 2008 / Windows Server® 2008 R2:**  
Po kliknięciu przycisku Start kliknij pozycje [Wszystkie programy] — [Brother P-touch] — [P-touch Tools] — [P-touch Transfer Manager 2.2].

■ **System Windows® 8 / Windows® 8.1 / Windows Server® 2012 / Windows Server® 2012 R2:**  
Kliknij [P-touch Transfer Manager 2.2] na ekranie [Aplikacje].

■ **System Windows® 10:**

Naciśnij przycisk Start, wybierz [Wszystkie aplikacje], a następnie kliknij [P-touch Transfer Manager 2.2] w obszarze [Brother P-touch].

3 Kliknij „Brother PT-P950NW” na panelu po lewej stronie, aby wyświetlić szablony zarejestrowane w urządzeniu na panelu po prawej stronie. Można sprawdzić liczbę szablonów i aktualnie używane numery klawiszy.

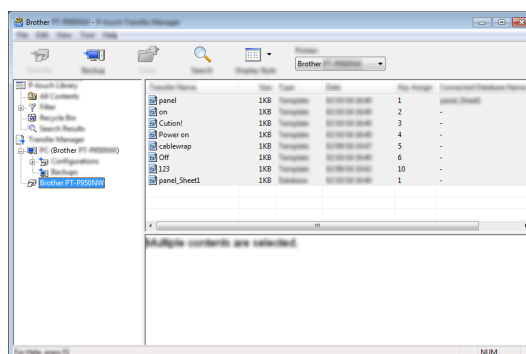

**P.** Dlaczego nie mogę przesłać do urządzenia szablonu z automatycznie aktualizowaną datą?

**O.** Sterownik drukarki może nie być prawidłowo zainstalowany. Zainstaluj sterownik drukarki prawidłowo, a następnie spróbuj przesłać szablon ponownie.

Jeśli data nie została zaktualizowana, sprawdź, czy zaznaczone jest pole wyboru [**Drukowania**] w oknie dialogowym [**Właściwości daty i godziny**] dla szablonu.

Aby uzyskać więcej informacji, patrz *Wprowadzanie daty i godziny do etykiety* na stronie 208.

Korzystanie z wyświetlacza dotykowego (opcjonalny: PA-TDU-003) (tylko P950NW)

## Specyfikacja produktu

Poniższe specyfikacje są ważne przy wyjętej baterii godziny/daty i zamkniętym wyświetlaczu LCD.

Rozmiar: ok. 113 (szer.) × 192 (gł.) × 59 (wys.) mm

Ciężar: ok. 0,329 kg

**brother**