



MX710 Series

Podręcznik użytkownika

czerwiec 2013

www.lexmark.com

Typ(y) urządzeń:

7463

Model(e):

032, 036, 037, 232, 236, 237

Spis treści

Informacje dotyczące bezpieczeństwa.....	7
Informacje na temat drukarki.....	9
Znajdowanie informacji na temat drukarki.....	9
Wybór miejsca na drukarkę.....	10
Wyposażenie drukarki.....	11
Opis podstawowych funkcji skanera.....	13
Korzystanie z automatycznego podajnika dokumentów i szyby skanera.....	14
Informacje o panelu operacyjnym drukarki.....	15
Korzystanie z panelu sterowania drukarki.....	15
Opis kolorów przycisku czuwania i kontrolki wskaźnika.....	15
Korzystanie z ekranu głównego.....	16
Korzystanie z przycisków ekranu dotykowego.....	18
Konfigurowanie i używanie aplikacji na ekranie głównym.....	20
Znajdowanie adresu IP drukarki.....	20
Znajdowanie adresu IP komputera.....	20
Dostęp do wbudowanego serwera WWW.....	21
Dostosowywanie ekranu głównego.....	21
Opis różnych aplikacji.....	22
Uruchamianie aplikacji ekranu głównego.....	22
Znajdowanie informacji o aplikacjach ekranu głównego	22
Korzystanie z opcji Formularze i ulubione.....	23
Konfiguracja aplikacji Card Copy	23
Korzystanie z aplikacji MyShortcut.....	24
Konfiguracja aplikacji Multi Send	25
Konfigurowanie funkcji Scan to Network.....	25
Konfiguracja zdalnego panelu operatora.....	26
Eksportowanie i importowanie konfiguracji.....	27
Dodatkowa konfiguracja drukarki.....	28
Instalowanie wewnętrznych elementów opcjonalnych.....	28
Instalowanie wyposażenia opcjonalnego.....	49
Podłączanie kabli.....	52
Konfigurowanie oprogramowania drukarki.....	54

Sieć.....	56
Weryfikacja konfiguracji drukarki.....	65
Ładowanie papieru i nośników specjalnych.....	67
Ustawianie rozmiaru i typu papieru.....	67
Konfigurowanie ustawień uniwersalnego rozmiaru papieru.....	67
Ładowanie zasobnika na 250 lub 550 arkuszy.....	67
Ładowanie zasobnika na 2100 arkuszy.....	74
Ładowanie nośników do podajnika uniwersalnego.....	80
Łączenie i rozłączanie zasobników.....	84
Wskazówki dotyczące papieru i nośników specjalnych.....	87
Korzystanie z nośników specjalnych.....	87
Wskazówki dotyczące papieru.....	89
Obsługiwane rozmiary, typy i gramatury papieru.....	93
Drukowanie.....	96
Drukowanie formularzy i dokumentów.....	96
Drukowanie z napędu flash lub urządzenia przenośnego.....	97
Drukowanie zadań poufnych i innych zadań wstrzymanych.....	99
Drukowanie stron z informacjami.....	102
Anulowanie zadania drukowania.....	102
Kopiowanie.....	104
Tworzenie kopii.....	104
Kopiowanie zdjęć.....	105
Kopiowanie na nośnikach specjalnych.....	105
Tworzenie skrótu kopiowania przy użyciu panelu sterowania drukarki.....	107
Dostosowywanie ustawień kopiowania.....	107
Umieszczanie informacji na kopiach.....	113
Anulowanie zadania kopiowania.....	114
Informacje o opcjach dotyczących kopiowania.....	115
Wysyłanie wiadomości e-mail.....	118
Konfigurowanie drukarki do wysyłania poczty e-mail.....	118
Tworzenie skrótu e-mail.....	119
Wysyłanie dokumentu pocztą e-mail.....	120
Dostosowywanie ustawień e-mail.....	121

Anulowanie wiadomości e-mail.....	122
Informacje o opcjach dotyczących wiadomości e-mail.....	123
Faksowanie.....	126
Konfigurowanie drukarki w celu faksowania.....	126
Wysyłanie faksu.....	143
Tworzenie skrótów.....	146
Dostosowywanie ustawień faksowania.....	147
Anulowanie faksu wychodzącego.....	149
Wstrzymywanie i przekazywanie faksów.....	149
Informacje o opcjach dotyczących faksu.....	150
Skanowanie.....	153
Korzystanie z narzędzia Skanuj przez sieć.....	153
Skanowanie z wysłaniem na adres FTP.....	153
Skanowanie z wysłaniem do komputera lub napędu flash.....	156
Informacje na temat opcji skanowania.....	159
Opis menu drukarki.....	162
Lista menu.....	162
Menu papieru.....	163
Menu Raporty.....	174
Menu Sieć/Porty.....	175
Bezpieczeństwo, menu.....	189
Ustawienia, menu.....	194
Menu Pomoc.....	241
Ochrona środowiska i uzyskiwanie oszczędności.....	243
Oszczędzanie papieru i toneru.....	243
Oszczędzanie energii.....	244
Recykling.....	247
Zabezpieczanie drukarki.....	249
Informacje o ulotności pamięci.....	249
Wymazywanie zawartości pamięci ulotnej.....	249
Wymazywanie zawartości pamięci nieulotnej.....	250
Wymazywanie dysku twardego drukarki.....	250
Konfigurowanie szyfrowania dysku twardego drukarki.....	251

Znajdowanie informacji o zabezpieczeniach drukarki.....	252
Przegląd drukarki.....	253
Czyszczenie części drukarki.....	253
Sprawdzanie stanu części i materiałów eksploatacyjnych.....	256
Zamawianie części i materiałów eksploatacyjnych.....	257
Przechowywanie materiałów eksploatacyjnych.....	260
Wymiana materiałów eksploatacyjnych.....	261
Przenoszenie drukarki.....	267
Zarządzanie drukarką.....	269
Znajdowanie zaawansowanych informacji o sieci i informacji dla administratora.....	269
Sprawdzanie wirtualnego wyświetlacza.....	269
Konfigurowanie alarmów e-mail.....	269
Oglądanie raportów.....	270
Konfiguracja powiadomień o materiałach eksploatacyjnych z wbudowanego serwera WWW.....	270
Przywracanie ustawień fabrycznych.....	271
Usuwanie zacięć.....	272
Zapobieganie zacięciom.....	272
Znaczenie komunikatów o zacięciu i oznaczeń miejsca ich wystąpienia.....	274
Zacięcie [x] stron, podnieś przednią pokrywę, aby wyciągnąć nabój. [200–201].....	275
Zacięcie [x] stron, otwórz tylne górne drzwiczki. [202].....	278
Zacięcie [x] stron, otwórz tylne górne i dolne drzwiczki. [231–234].....	279
Zacięcie [x] stron, usuń zacięcie w odbiorniku standardowym. [203].....	281
Zacięcie [x] stron papieru, wyjmij podajnik 1, aby wyczyścić dupleks. [235–239].....	282
Zacięcie [x] stron, otwórz zasobnik [x]. [24x].....	283
Zacięcie [x] stron, opróżnij podajnik ręczny. [250].....	284
Zacięcie [x] stron, otwórz pokrywę górną automatycznego podajnika. [28y.xx].....	286
Rozwiązywanie problemów.....	288
Znaczenie komunikatów drukarki.....	288
Rozwiązywanie problemów z drukarką.....	307
Rozwiązywanie problemów z drukowaniem.....	315
Rozwiązywanie problemów z kopiowaniem.....	341
Rozwiązywanie problemów z faksowaniem.....	345
Rozwiązywanie problemów ze skanerem.....	351

Rozwiązywanie problemów z aplikacjami na ekranie głównym.....	356
Nie można uzyskać połączenia z wbudowanym serwerem WWW.....	356
Kontakt z obsługą klienta.....	357
Informacje.....	359
Informacje o produkcie.....	359
Informacje dotyczące wydania.....	359
Pobór mocy.....	363
Indeks.....	369

Informacje dotyczące bezpieczeństwa

Przewód zasilający musi być podłączony do łatwo dostępnego i prawidłowo uziemionego gniazdka elektrycznego znajdującego się w pobliżu urządzenia.

Nie należy umieszczać ani używać tego produktu w pobliżu wody lub w miejscach o dużej wilgotności.

 **UWAGA — NIEBEZPIECZEŃSTWO USZKODZENIA CIAŁA:** Niniejszy produkt wykorzystuje technologię laserową. Użycie elementów sterujących, ustawień lub zastosowanie procedur innych niż określone w niniejszej publikacji może spowodować niebezpieczeństwo napromieniowania.

Podczas drukowania w urządzeniu dochodzi do nagrzewania się nośników wydruku, a wysoka temperatura może powodować emisję szkodliwych wycieków z tych nośników. W celu uniknięcia ewentualnej emisji szkodliwych wycieków, należy zapoznać się z fragmentem instrukcji obsługi, w którym podano wytyczne dotyczące wyboru nośników wydruku.

 **UWAGA — NIEBEZPIECZEŃSTWO USZKODZENIA CIAŁA:** Bateria litowa stosowana w tym produkcie nie jest przeznaczona do wymiany. Nieprawidłowa wymiana baterii litowej grozi wybuchem. Nie należy ładować, demontować ani palić baterii litowej. Zużytych baterii litowych należy pozbywać się zgodnie z instrukcjami producenta i lokalnymi przepisami.

 **UWAGA — GORĄCA POWIERZCHNIA:** Wewnętrzne elementy drukarki mogą być gorące. W celu zmniejszenia ryzyka oparzenia przed dotknięciem danego podzespołu należy odczekać, aż ostygnie.

 **UWAGA — NIEBEZPIECZEŃSTWO USZKODZENIA CIAŁA:** Drukarka waży ponad 18 kg i do jej bezpiecznego podniesienia potrzeba co najmniej dwóch przeszkolonych pracowników.

 **UWAGA — NIEBEZPIECZEŃSTWO USZKODZENIA CIAŁA:** Zastosowanie się do tych wskazówek pozwoli uniknąć obrażeń cielesnych oraz uszkodzenia drukarki podczas jej przenoszenia.

- Wyłączyć drukarkę przełącznikiem zasilania i wyjąć wtyczkę przewodu zasilającego z gniazda elektrycznego.
- Przed rozpoczęciem przenoszenia drukarki należy odłączyć wszystkie przewody i kable.
- Jeśli jest zainstalowany opcjonalny zasobnik, najpierw należy go usunąć z drukarki. Aby usunąć opcjonalny zasobnik, przesuwaj zatrzask z prawej strony zasobnika ku przodowi zasobnika, aż zaskoczy na miejsce.
- Przy podnoszeniu należy skorzystać z uchwytów umieszczonych na bokach drukarki.
- Podczas ustawiania drukarki należy zachować ostrożność, aby nie przycisnąć sobie palców.
- Przed konfiguracją drukarki należy upewnić się, że wokół niej pozostaje wystarczająco dużo miejsca.

Należy używać wyłącznie kabla zasilania dostarczonego wraz z tym produktem lub zamiennika autoryzowanego przez producenta.

Do podłączania tego produktu do publicznej sieci telefonicznej należy używać wyłącznie przewodów telefonicznych (RJ-11) o rozmiarze AWG 26 lub większym dostarczonych z produktem.

 **UWAGA — NIEBEZPIECZEŃSTWO PORAŻENIA PRĄDEM:** W przypadku uzyskiwania dostępu do płyty kontrolera bądź instalowania opcjonalnego sprzętu lub urządzeń pamięci masowej po zainstalowaniu samej drukarki a przed przystąpieniem do dalszych czynności należy wyłączyć drukarkę i wyjąć wtyk przewodu zasilającego z gniazda elektrycznego. Jeśli do drukarki są podłączone inne urządzenia, należy również je wyłączyć i rozłączyć kable łączące je z drukarką.

 **UWAGA — NIEBEZPIECZEŃSTWO PORAŻENIA PRĄDEM:** Należy upewnić się, że wszystkie połączenia zewnętrzne (np. Ethernet i połączenia systemu telefonicznego) są odpowiednio włożone w oznaczone gniazda.

Produkt został zaprojektowany z wykorzystaniem określonych podzespołów producenta i zatwierdzony jako spełniający surowe światowe normy bezpieczeństwa. Rola niektórych podzespołów w zachowaniu bezpieczeństwa nie zawsze jest oczywista. Producent nie ponosi odpowiedzialności za skutki stosowania innych części zamiennych.

 **UWAGA — NIEBEZPIECZEŃSTWO USZKODZENIA CIAŁA:** Nie należy przecinać, skręcać, zawiązywać ani załamywać przewodu zasilającego, a także stawiać na nim ciężkich przedmiotów. Nie należy narażać przewodu zasilającego na ścieranie ani zgniatanie. Nie należy ścisnąć przewodu zasilającego między przedmiotami, np. meblami i ścianą. Jeśli wystąpi któraś z tych okoliczności, powstanie ryzyko wywołania pożaru lub porażenia prądem. Należy regularnie sprawdzać przewód zasilający pod kątem oznak takich problemów. Przed przystąpieniem do sprawdzania stanu przewodu zasilającego należy odłączyć przewód od gniazda elektrycznego.

Wszelkie naprawy i czynności serwisowe, oprócz opisanych w dokumentacji użytkownika, powinny być wykonywane przez serwisanta.

 **UWAGA — NIEBEZPIECZEŃSTWO PORAŻENIA PRĄDEM:** Aby uniknąć porażenia prądem elektrycznym podczas czyszczenia zewnętrznej powierzchni drukarki, należy najpierw wyjąć przewód zasilający z gniazdka elektrycznego, a następnie odłączyć wszystkie kable prowadzące do urządzenia.

 **UWAGA — NIEBEZPIECZEŃSTWO PORAŻENIA PRĄDEM:** Nie należy korzystać z funkcji faksu podczas burzy. Nie należy instalować urządzenia, dokonywać żadnych połączeń elektrycznych ani podłączać żadnych przewodów (np. faksu, przewodu zasilającego lub telefonu) podczas burzy.

 **UWAGA — NIEBEZPIECZEŃSTWO PRZEWRÓCENIA:** Konfiguracje przeznaczone do montowania na podłodze wymagają dodatkowego elementu, aby zachować stabilność. Aby korzystać z kilku podajników opcjonalnych, należy użyć stojaka lub podstawy drukarki. Jeśli została zakupiona drukarka wielofunkcyjna (MFP) z możliwością skanowania, kopiowania i faksowania, mogą być potrzebne dodatkowe elementy. Więcej informacji na ten temat można znaleźć pod adresem www.lexmark.com/multifunctionprinters.

 **UWAGA — NIEBEZPIECZEŃSTWO USZKODZENIA CIAŁA:** Aby zmniejszyć ryzyko niestabilności sprzętu, każdy zasobnik należy ładować oddzielnie. Dopóki nie będą potrzebne, wszystkie pozostałe zasobniki powinny być zamknięte.

NINIEJSZĄ INSTRUKCJĘ NALEŻY ZACHOWAĆ.

Informacje na temat drukarki

Znajdowanie informacji na temat drukarki

Czego szukasz?	Znajdziesz to tu
<p>Informacje dotyczące wstępnej konfiguracji:</p> <ul style="list-style-type: none"> • Podłączanie drukarki • Instalowanie oprogramowania drukarki 	<p>Dokumentacja dotycząca instalacji — ta dokumentacja została dołączona do drukarki i jest również dostępna pod adresem http://support.lexmark.com.</p>
<p>Dodatkowe ustawienia i instrukcje dotyczące korzystania z drukarki:</p> <ul style="list-style-type: none"> • Wybór i przechowywanie papieru i nośników specjalnych • Ładowanie papieru • Konfigurowanie ustawień drukarki • Oglądanie i drukowanie dokumentów i fotografii • Instalowanie i używanie oprogramowania drukarki • Konfigurowanie drukarki w sieci • Obchodzenie się z drukarką i jej konserwacja • Rozwiązywanie problemów 	<p><i>Podręcznik użytkownika</i> i <i>Skrócony podręcznik</i> — podręczniki mogą być dostępne na dysku CD <i>Oprogramowanie i dokumentacja</i>.</p> <p>Więcej informacji można znaleźć na stronie http://support.lexmark.com.</p>
<p>Instrukcje dotyczące następujących zagadnień:</p> <ul style="list-style-type: none"> • Podłączanie drukarki do sieci Ethernet • Rozwiązywanie problemów z połączeniem drukarki 	<p><i>Podręcznik do pracy w sieci</i> — uruchom dysk CD <i>Oprogramowanie i dokumentacja</i>, a następnie przejdź do sekcji:</p> <p>Dokumentacja >Podręcznik użytkownika i inne publikacje >Podręcznik do pracy w sieci</p>
<p>Pomoc dotycząca korzystania z oprogramowania drukarki</p>	<p>Pomoc w systemach operacyjnych Windows lub Mac — otwórz oprogramowanie drukarki lub aplikację i kliknij opcję Pomoc.</p> <p>Kliknij przycisk , aby przeczytać informacje kontekstowe.</p> <p>Uwagi:</p> <ul style="list-style-type: none"> • Pomoc jest automatycznie instalowana wraz z oprogramowaniem drukarki. • Oprogramowanie drukarki znajduje się w folderze programów drukarki lub na pulpicie, w zależności od używanego systemu operacyjnego.

Czego szukasz?	Znajdziesz to tu
<p>Najnowsze informacje uzupełniające, aktualizacje oraz obsługa klienta:</p> <ul style="list-style-type: none"> • Dokumentacja • Pobieranie sterowników • Pomoc za pośrednictwem rozmowy na żywo • Pomoc za pośrednictwem poczty e-mail • Pomoc telefoniczna 	<p>Pomoc techniczna w witrynie sieci Web firmy Lexmark — http://support.lexmark.com</p> <p>Uwaga: Wybierz kraj lub region, a następnie produkt, aby wyświetlić odpowiednią witrynę pomocy technicznej.</p> <p>Numery telefonów pomocy technicznej oraz godziny pracy dla danego kraju lub regionu można znaleźć w witrynie pomocy technicznej w sieci Web lub wewnątrz gwarancji dostarczonej wraz z drukarką.</p> <p>Poniższe informacje (znajdujące się na dowodzie zakupu oraz z tyłu drukarki) powinny zostać zanotowane i podczas kontaktowania się z działem obsługi klienta powinny znajdować się pod ręką, co umożliwi szybsze udzielenie pomocy:</p> <ul style="list-style-type: none"> • Numer typu urządzenia • Numer seryjny • data zakupu, • miejsce zakupu.
<p>Informacje dotyczące gwarancji</p>	<p>Informacje dotyczące gwarancji mogą różnić się w zależności od kraju czy regionu:</p> <ul style="list-style-type: none"> • W Stanach Zjednoczonych — należy zapoznać się z Oświadczeniem o ograniczonej gwarancji dostarczonym razem z tą drukarką lub opublikowanym pod adresem http://support.lexmark.com. • W innych krajach i regionach — należy zapoznać się z drukowaną gwarancją dołączoną do drukarki.

Wybór miejsca na drukarkę

 **UWAGA — NIEBEZPIECZEŃSTWO USZKODZENIA CIAŁA:** Drukarka waży ponad 18 kg i bezpieczne jej podniesienie wymaga co najmniej dwóch przeszkolonych pracowników.

Umieszczając drukarkę w danej lokalizacji, należy pozostawić wystarczającą ilość miejsca, aby zasobniki, pokrywy i drzwiczki swobodnie się otwierały. Jeśli planowana jest instalacja jakiegokolwiek wyposażenia opcjonalnego, należy uwzględnić dodatkowe wolne miejsce. Istotne są następujące kwestie:

- Zainstalować drukarkę w pobliżu odpowiednio uziemionego i łatwo dostępnego gniazda elektrycznego.
- Należy upewnić się, czy przepływ powietrza w pomieszczeniu spełnia wymagania najnowszej wersji standardu ASHRAE 62 lub standardu CEN Technical Committee 156.
- Należy zapewnić płaską, mocną i stabilną powierzchnię.
- Drukarkę należy:
 - utrzymywać w czystości i dbać, aby była sucha i nie osadzał się na niej kurz;
 - trzymać z dala od zszywek i spinaczy do papieru;
 - trzymać z dala od bezpośredniego przepływu powietrza klimatyzatorów, grzejników lub wentylatorów;
 - trzymać w miejscu nienarażonym na bezpośrednio padające promienie słoneczne, dużą wilgotność lub gwałtowne zmiany temperatury.
- Należy przestrzegać zalecanych temperatur i unikać wahań:

Temperatura otoczenia	od 15,6°C do 32,2°C (od 60°F do 90°F)
Temperatura przechowywania	od +1 do +35°C (od +34 do +95°F)

- Aby zapewnić odpowiednią wentylację, należy pozostawić następującą zalecaną ilość wolnego miejsca wokół drukarki:

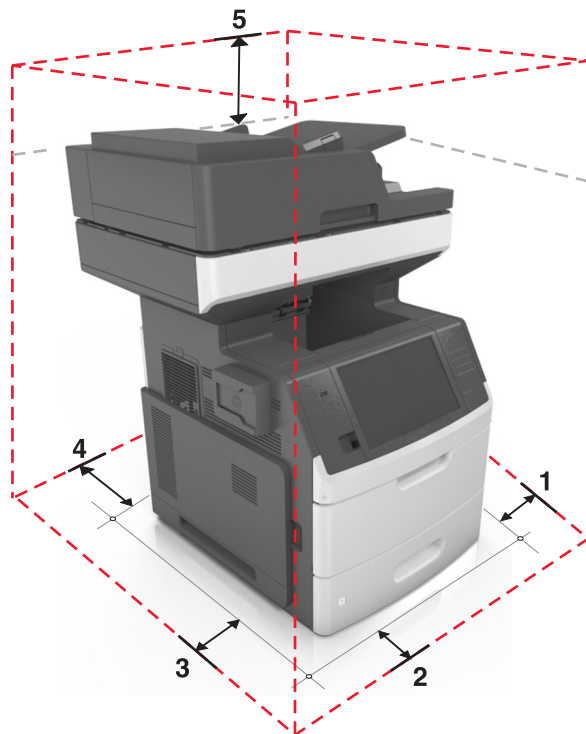

1	Prawa strona	15 cm (6 cali)
2	Przód	39,4 cm (15,5 cali)
3	Lewa strona	15 cm (6 cali)
4	Tył	15 cm (6 cali)
5	Góry	15 cm (6 cali)

Wyposażenie drukarki

UWAGA — NIEBEZPIECZEŃSTWO PRZEWRÓCENIA: Konfiguracje przeznaczone do montowania na podłodze wymagają dodatkowego elementu, aby zachować stabilność. Aby korzystać z kilku podajników opcjonalnych, należy użyć stojaka lub podstawy drukarki. Jeśli została zakupiona drukarka wielofunkcyjna (MFP) z możliwością skanowania, kopiowania i faksowania, mogą być potrzebne dodatkowe elementy. Więcej informacji na ten temat można znaleźć pod adresem www.lexmark.com/multifunctionprinters.

Model podstawowy

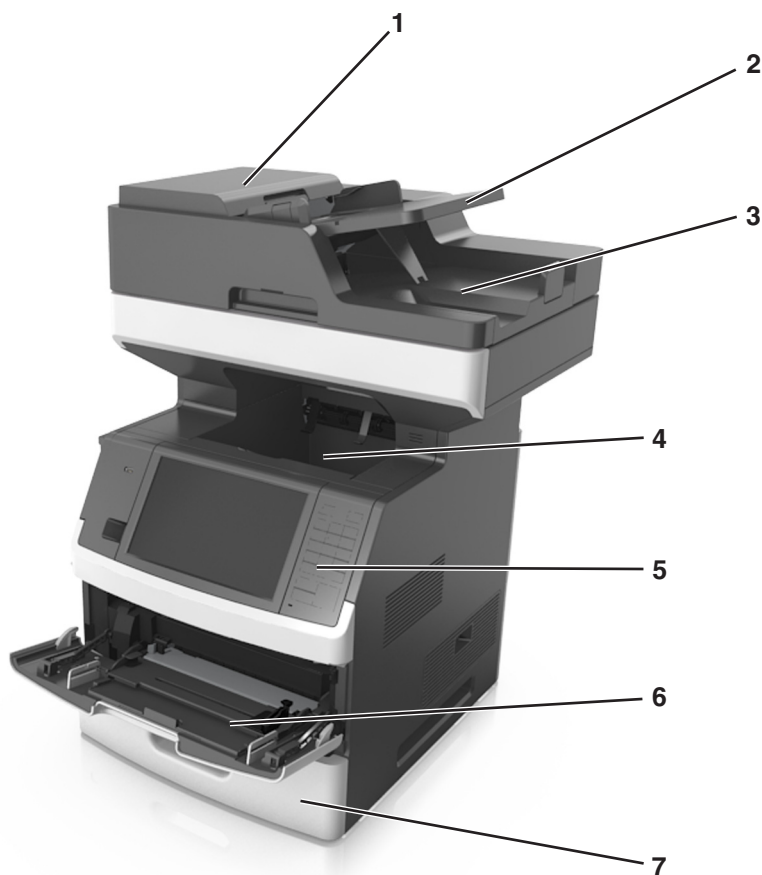

1	Automatyczny podajnik dokumentów
2	Taca automatycznego podajnika dokumentów
3	Odbiornik automatycznego podajnika dokumentów
4	Odbiornik standardowy
5	Panel operacyjny drukarki
6	Podajnik do wielu zastosowań na 100 arkuszy
7	Standardowy zasobnik na 550 arkuszy

Model z pełnym wyposażeniem

Na poniższej ilustracji przedstawiono maksymalną liczbę opcjonalnych zasobników obsługiwanych przez drukarkę. Więcej informacji na temat innych konfiguracji znajduje się w witrynie www.lexmark.com/multifunctionprinters.

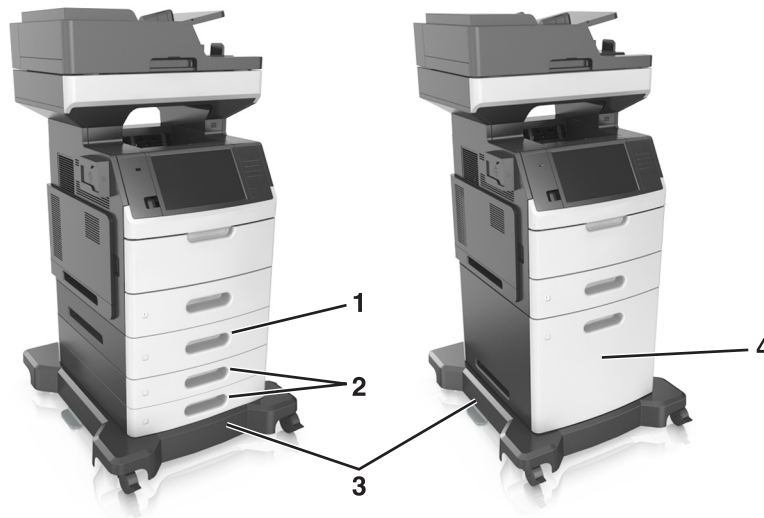

1	Opcjonalny zasobnik na 550- arkuszy
2	Opcjonalne zasobniki na 250 arkuszy
3	Podstawa na kółkach
4	Opcjonalny zasobnik na 2100- arkuszy



W przypadku korzystania z zasobników opcjonalnych:

- Jeśli drukarka jest wyposażona w opcjonalny zasobnik na 2100 arkuszy, należy zawsze korzystać ze stojaka.
- Opcjonalny zasobnik na 2100 arkuszy powinien zawsze znajdować się na spodzie zestawu i łączony być z tylko jednym opcjonalnym zasobnikiem na 250 lub 550 arkuszy.
- Można łączyć trzy opcjonalne zasobniki na 250 lub 550 arkuszy i instalować je w dowolnej kolejności.

Opis podstawowych funkcji skanera

- Wykonywanie szybkich kopii lub konfiguracja drukarkę do wykonywania określonych zadań kopiowania.
- Wysyłanie faksu za pomocą panelu sterowania drukarki.
- Wysyłanie faksu do wielu odbiorców jednocześnie.
- Skanowanie dokumentów i przesyłanie ich do komputera, na adres e-mail, na dysk flash lub do adresu docelowego FTP.
- Skanowanie dokumentów i przesyłanie ich do innej drukarki (w formacie PDF i za pomocą protokołu FTP).

Korzystanie z automatycznego podajnika dokumentów i szyby skanera

Automatyczny podajnik dokumentów	Szyba skanera
 <p>Automatyczny podajnik dokumentów (ADF) umożliwia skanowanie dokumentów wielostronicowych, w tym zawierających arkusze dwustronne.</p>	 <p>Z szyby skanera należy korzystać w przypadku pojedynczych arkuszy lub stron książek, małych przedmiotów (na przykład pocztówek lub fotografii), folii, papieru fotograficznego lub cienkich nośników (na przykład wycinków z czasopism).</p>

Do skanowania dokumentów można użyć podajnika ADF lub szyby skanera.

Korzystanie z podajnika ADF

Aby użyć podajnika ADF:

- Dokument do automatycznego podajnika należy załadować nadrukiem do góry, wsuwając najpierw krótszą krawędź.
- Do automatycznego podajnika dokumentów można załadować do 150 arkuszy zwykłego papieru.
- Można skanować arkusze o rozmiarach od 76,2 x 127 mm (3 x 5 cali) do 216 x 635 mm (8,5 x 25 cali)
- Można skanować nośniki o gramaturze od 52 do 120 g/m² (od 14 do 32 funtów).
- Do automatycznego podajnika dokumentów nie należy ładować pocztówek, fotografii, niewielkich przedmiotów, folii, papieru fotograficznego ani cienkich nośników, takich jak wycinki prasowe. Należy je umieszczać na szybie skanera.

Korzystanie z szyby skanera

Aby użyć szyby skanera:

- Umieść dokument stroną zadrukowaną w dół na szybie skanera, w rogu oznaczonym zieloną strzałką.
- Można skanować i kopiować dokumenty o rozmiarach do 216 x 355,6 mm (8,5 x 14 cali).
- Można kopiować książki o grubości do 25,3 mm (1 cal).

Informacje o panelu operacyjnym drukarki

Korzystanie z panelu sterowania drukarki

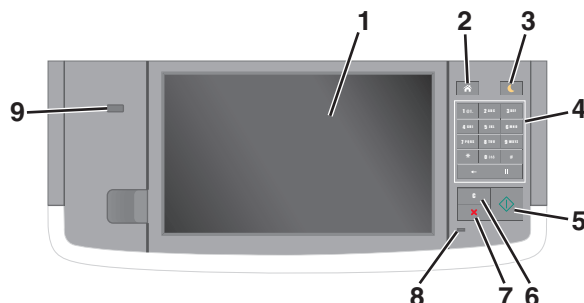

Użyj	Działanie	
1	Wyświetlanie <ul style="list-style-type: none"> Wyświetlanie stanu drukarki i jej komunikatów. Konfigurowanie i obsługa drukarki. 	
2	przycisk Strona główna	Przejdźcie do ekranu głównego.
3	Przycisk Czuwanie	Powoduje włączenie trybu czuwania lub hibernacji. Aby spowodować wyjście drukarki z trybu czuwania należy wykonać następujące czynności: <ul style="list-style-type: none"> Dotknij ekranu lub naciśnij dowolny przycisk sprzętowy. Otwórz drzwiczki lub pokrywę. Wyślij zadanie drukowania z komputera. Wykonaj operację POR (Power On Reset) za pomocą głównego przełącznika zasilania. Podłącz urządzenie do portu USB drukarki.
4	Klawiatura	Służy do wprowadzania cyfr, liter i symboli.
5	Przycisk Start	Rozpoczynanie zadania w zależności od wybranego trybu.
6	Przycisk Wyczyść wszystko/Resetuj	Przywrócenie domyślnych ustawień funkcji, takich jak kopiowanie, faksowanie lub skanowanie.
7	Anuluj, przycisk	Anulowanie wszystkich operacji drukarki.
8	Kontrolka	Sprawdzenie stanu drukarki.
9	Port USB	Umożliwia podłączenie napędu flash do drukarki. Uwaga: Napędy flash obsługuje tylko port USB znajdujący się z przodu urządzenia.

Opis kolorów przycisku czuwania i kontrolki wskaźnika

Kolory przycisku czuwania i kontrolki wskaźnika na panelu sterowania drukarki informują o określonym stanie drukarki.

Kontrolka	Stan drukarki
Wyłączona	Drukarka jest wyłączona lub znajduje się w trybie hibernacji.
Migające zielone światło	Drukarka się nagrzewa, przetwarza dane lub drukuje zadanie.
Ciągłe zielone światło	Drukarka jest włączona, ale bezczynna.
Migające czerwone światło	Drukarka wymaga interwencji użytkownika.

Kontrolka przycisku Czuwanie	Stan drukarki
Tryb wyłączenia	Drukarka jest wyłączona, bezczynna lub w stanie gotowości.
Ciągłe bursztynowe światło	Drukarka jest w trybie czuwania.
Migający kolor bursztynowy	Drukarka jest wyprowadzana z — lub wprowadzana do stanu hibernacji.
Migające bursztynowe światło włącza się na 0,1 sekundy i całkowicie wyłącza na 1,9 sekundy.	Drukarka znajduje się w trybie hibernacji.

Korzystanie z ekranu głównego

Gdy drukarka jest włączona, na wyświetlaczu urządzenia jest wyświetlany ekran podstawowy, nazywany ekranem głównym. Dotykając przycisków ekranu głównego i ikon, można rozpocząć kopiowanie, wysyłanie faksu lub skanowanie, a także wyświetlić ekran menu i reagować na komunikaty urządzenia.

Uwaga: Wygląd ekranu głównego zależy od własnych ustawień ekranu, ustawień dokonanych przez administratora i aktywnych rozwiązań wbudowanych.



Przycisk	Działanie
1	Zmień język Powoduje wyświetlenie okienka Zmień język, w którym można zmienić podstawowy język drukarki.
2	Kopiuuj Pozwala uzyskać dostęp do menu kopiowania i wykonywać kopie.
3	Faks Pozwala uzyskać dostęp do menu faksowania i wysyłać fakсы.
4	E-mail Umożliwia dostęp do różnych menu poczty e-mail i wysyłanie wiadomości e-mail.
5	FTP Umożliwia dostęp do menu funkcji FTP (File Transfer Protocol) i skanowanie dokumentów bezpośrednio do serwera FTP.
6	Strzałki Umożliwiają przewijanie w górę lub w dół.

Przycisk		Działanie
7	Formularze i ulubione	Umożliwiają szybkie znalezienie i wydrukowanie często używanych formularzy online.
8	Ikona menu	Umożliwia dostęp do menu drukarki. Uwaga: Menu są dostępne, tylko gdy drukarka znajduje się w stanie Gotowa.
9	Zakładki	Umożliwia utworzenie, porządkowanie i zapisanie zestawu zakładek (adresów URL) w postaci widoku drzewa folderów i łączy do plików. Uwaga: Widok drzewa będzie zawierał tylko zakładki utworzone za pomocą tej funkcji, a nie jakiegokolwiek innej aplikacji.
10	Napęd USB	Umożliwia wyświetlanie, wybieranie, drukowanie, skanowanie i wysyłanie pocztą e-mail zdjęć oraz dokumentów z dysku flash. Uwaga: Ikona ta jest wyświetlana, wyłącznie gdy użytkownik powróci do ekranu głównego, a do drukarki podłączony jest dysk flash lub karta pamięci.
11	Wstrzymane zadania	Wyświetla wszystkie aktualnie wstrzymane zadania.
12punktów	Stan/Materiały eksploatacyjne	<ul style="list-style-type: none"> Wyświetla ostrzeżenie lub komunikat o błędzie, gdy do kontynuowania pracy drukarki wymagana jest interwencja użytkownika. Po przejściu do ekranu komunikatów można znaleźć szczegółowe informacje o danym komunikacie i sposobie jego usunięcia.
13	Wskazówki	Umożliwia otwarcie okna dialogowego pomocy kontekstowej.
14	Wyszukaj wstrzymane zadania	Wyszukaj co najmniej jedną spośród następujących pozycji: <ul style="list-style-type: none"> Nazwy użytkowników w przypadku wstrzymanych lub poufnych zadań drukowania Nazwy zadań w przypadku zadań wstrzymanych, z wyłączeniem zadań poufnych Nazwy profilu Pakiet zakładek lub nazwy zadań drukowania Pakiet USB lub nazwy zadań drukowania dla obsługiwanych typów plików

Funkcje

Funkcja	Opis
Lokalizacja w menu Przykład: <u>Menu</u> > <u>Ustawienia</u> > <u>Ustawienia kopiowania</u> > Liczba kopii	Lokalizacja w menu to informacja wyświetlana w górnej części każdego ekranu menu. Tu jest widoczna ścieżka dostępu do bieżącego menu. Dotknięcie dowolnego z podkreślonych słów powoduje powrót do wskazanego menu. Opcja Liczba kopii nie jest podkreślona, ponieważ ten ekran jest aktualnie wyświetlony. W przypadku dotknięcia podkreślonego wyrazu na ekranie „Liczba kopii” przed wprowadzeniem i zapisaniem zmian ustawień dokonany wybór nie zostanie zapisany i nie będzie on ustawieniem domyślnym.
Alarm wymagający interwencji 	Jeśli w odniesieniu do którejkolwiek funkcji wystąpi alarm wymagający interwencji, pojawia się ta ikona i zaczyna migać czerwony wskaźnik.

Funkcja	Opis
<p>Ostrzeżenie</p> 	<p>Ikona pojawia się w razie wystąpienia błędu.</p>
<p>Pasek komunikatów o stanie drukarki</p>	<ul style="list-style-type: none"> • Wyświetla komunikat o bieżącym stanie drukarki, np. Gotowa lub Zajęta. • Wyświetla komunikat o stanie pracy drukarki, np. Mało toneru lub Kończy się kaseata. • Wyświetla komunikaty, gdy do kontynuowania pracy drukarki wymagana jest interwencja użytkownika.
<p>Adres IP drukarki Przykład: 123,123.123,123</p>	<p>Adres IP drukarki sieciowej znajduje się w lewym górnym rogu ekranu głównego - jest to seria czterech liczb rozdzielonych kropkami. Adresu IP można użyć przy korzystaniu z wbudowanego serwera sieciowego do zdalnego wyświetlania oraz zmieniania ustawień drukarki, gdy nie ma możliwości zrobienia tego ręcznie.</p>

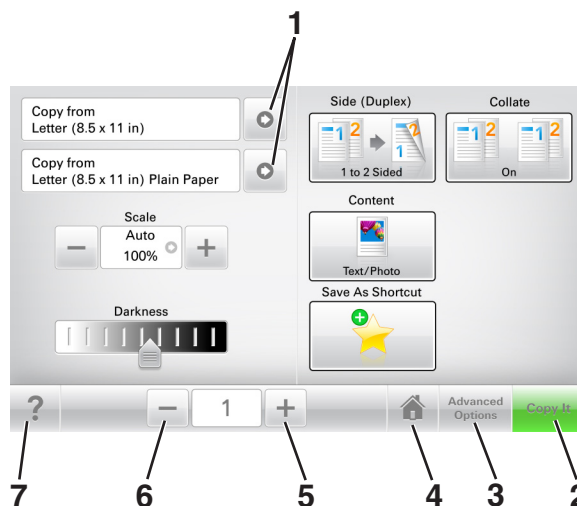

Korzystanie z przycisków ekranu dotykowego

Uwaga: Ekran główny, ikony i przyciski mogą się różnić w zależności od ustawień ekranu głównego, ustawień administracyjnych oraz aktywnych rozwiązań wbudowanych.



	Przycisk	Działanie
1	Strzałki	Wyświetlanie listy opcji.
2	Kopiuj	Drukowanie kopii
3	Opcje zaawansowane	Wybór opcji kopiowania.
4	Strona główna	Przejdźcie do ekranu głównego.
5	Zwiększ	Umożliwia wybór większej wartości.
6	Zmniejsz	Umożliwia wybór mniejszej wartości.
7	Wskazówki	Umożliwia otwarcie okna dialogowego pomocy kontekstowej.

Inne przyciski ekranu dotykowego

Przycisk	Działanie
Akceptuj 	Zapisanie ustawienia.
Anuluj 	<ul style="list-style-type: none">• Anulowanie czynności lub wyboru.• Opuszczenie bieżącego ekranu i powrót do poprzedniego bez zapisywania zmian.
Zresetuj 	Resetowanie wartości wyświetlanych na ekranie.

Konfigurowanie i używanie aplikacji na ekranie głównym

Uwagi:

- Ekran główny użytkownika może się różnić w zależności od ustawień konfiguracyjnych ekranu, ustawień administracyjnych oraz działających aplikacji wbudowanych.
- Mogą być także dostępne do kupienia dodatkowe rozwiązania i aplikacje. Więcej informacji można znaleźć pod adresem www.lexmark.com lub uzyskać u dostawcy drukarki.

Znajdowanie adresu IP drukarki

Uwaga: Podłącz drukarkę do sieci lub serwera druku.

Adres IP drukarki można znaleźć:

- w górnym lewym rogu na na ekranie głównym drukarki;
- w sekcji TCP/IP w menu Sieć/porty;
- na wydrukowanej stronie konfiguracji sieci lub stronie ustawień menu — w sekcji TCP/IP.

Uwaga: Adres IP ma postać czterech liczb oddzielonych kropkami, na przykład 123.123.123.123.

Znajdowanie adresu IP komputera

Uwaga: Upewnij się, że wiesz, jak podłączyć drukarkę i komputer do sieci (Ethernet lub bezprzewodowej).

Adres IP komputera jest wymagany podczas konfiguracji aplikacji na ekranie głównym, takich jak:

- Formularze i ulubione
- Wysyłanie do wielu odbiorców
- Skanuj przez sieć

Dla użytkowników systemu Windows

1 Otwórz okno polecenia.

W systemie Windows 8

Przy użyciu znaczka wyszukiwania wpisz **run** i przejdź do pozycji:

Apps list (Lista aplikacji) >**Run (Uruchom)** > wpisz **cmd** >**OK**

W wypadku systemu Windows 7 lub starszego

- a** Kliknij przycisk  lub przycisk **Start** i wybierz polecenie **Uruchom**.
- b** W polu Rozpocznij wyszukiwanie lub oknie dialogowym Uruchom wpisz polecenie **cmd**.
- c** Naciśnij klawisz **Enter** lub kliknij przycisk **OK**.

2 Wpisz polecenie **ipconfig** i kliknij **Go** lub naciśnij klawisz **Enter**.

Uwaga: Wpisz polecenie **ipconfig /all**, aby wyświetlić dodatkowe informacje pomocnicze.

3 Odszukaj **Adres IP**.

Adres IP ma postać czterech liczb oddzielonych kropkami. Na przykład 123.123.123.123.

Dla użytkowników komputerów Macintosh

Uwaga: Ta funkcja jest dostępna tylko w systemie Mac OS X w wersji 10.5 lub nowszej.

1 W menu Apple przejdź do opcji:

System Preferences (Preferencje systemu) > **Network** (Sieć)

2 Kliknij opcję **Ethernet**, **Wi-Fi** lub **AirPort**.

3 Kliknij opcję **Advanced** (Zaawansowane) > **TCP/IP**.

4 Odszukaj **Adres IPv4**.

Dostęp do wbudowanego serwera WWW.

Wbudowany serwer WWW to strona internetowa drukarki, na której można sprawdzić i zdalnie skonfigurować ustawienia drukarki, nie będąc w pobliżu urządzenia.

1 Uzyskaj adres IP drukarki:

- Na ekranie głównym panelu sterowania drukarki
- W sekcji TCP/IP w menu Sieć/porty
- Na wydrukowanej stronie konfiguracji sieci lub stronie ustawień menu — w sekcji TCP/IP

Uwaga: Adres IP ma postać czterech liczb oddzielonych kropkami, na przykład **123.123.123.123**.

2 Uruchom przeglądarkę sieci Web, a następnie w polu adresu wpisz adres IP drukarki.

3 Naciśnij klawisz **Enter**.

Uwaga: W przypadku używania serwera proxy wyłącz go tymczasowo, aby prawidłowo załadować stronę sieci Web.

Dostosowywanie ekranu głównego

1 Uruchom przeglądarkę sieci Web, a następnie w polu adresu wpisz adres IP drukarki.

Uwaga: Wyświetl adres IP drukarki na ekranie głównym drukarki. Adres IP ma postać czterech liczb oddzielonych kropkami. Na przykład 123.123.123.123.

2 Wykonaj co najmniej jedną spośród następujących czynności:

- Ukryj lub pokaż ikony podstawowych funkcji drukarki.
 - a Kliknij kolejno opcje **Ustawienia** > **Ustawienia ogólne** > **Dostosowywanie ekranu głównego**.
 - b Zaznacz pola wyboru, aby określić, które ikony będą wyświetlane na ekranie głównym.

Uwaga: W przypadku usunięcia zaznaczenia opcji przy ikonie nie będzie ona wyświetlana na ekranie głównym.

c Kliknij opcję **Submit** (Wyślij).

- Dostosuj ikonę do aplikacji. Więcej informacji na ten temat można znaleźć w [„Znajdowanie informacji o aplikacjach ekranu głównego” na stronie 22](#) lub w dokumentacji aplikacji.

Opis różnych aplikacji

Opcja	Działanie
Kopiowanie karty	Skanowanie obu stron karty na jednej stronie. Więcej informacji można znaleźć w sekcji „Konfiguracja aplikacji Card Copy” na stronie 23.
Faks	Skanowanie dokumentu, a następnie wysyłanie go na numer faksu. Więcej informacji można znaleźć w sekcji „Faksowanie” na stronie 126.
Formularze i ulubione	Szybkie znajdowanie i drukowanie często używanych formularzy internetowych bezpośrednio z ekranu głównego drukarki. Więcej informacji można znaleźć w sekcji „Korzystanie z opcji Formularze i ulubione” na stronie 23.
Multi Send	Skanowanie dokumentu, a następnie wysyłanie go do kilku miejsc docelowych. Więcej informacji można znaleźć w sekcji „Konfiguracja aplikacji Multi Send” na stronie 25.
MyShortcut	Tworzenie skrótów bezpośrednio na ekranie głównym drukarki. Więcej informacji można znaleźć w sekcji „Korzystanie z aplikacji MyShortcut” na stronie 24.
Skanowanie do wiadomości e-mail	Skanowanie dokumentu, a następnie wysyłanie go na adres e-mail. Więcej informacji można znaleźć w sekcji „Wysyłanie wiadomości e-mail” na stronie 118.
Skanowanie do komputera	Skanowanie dokumentu, a następnie zapisywanie go we wskazanym folderze na komputerze. Więcej informacji można znaleźć w sekcji „Konfigurowanie funkcji Skanuj do komputera” na stronie 157.
Skanuj do pliku FTP	Skanowanie dokumentów bezpośrednio na serwer protokołu wymiany plików (FTP). Więcej informacji można znaleźć w sekcji „Skanowanie z wysłaniem na adres FTP” na stronie 155.
Skanuj to Network	Skanowanie dokumentu, a następnie wysyłanie go do udostępnionego folderu sieciowego. Więcej informacji można znaleźć w sekcji „Konfigurowanie funkcji Scan to Network” na stronie 25.

Uruchamianie aplikacji ekranu głównego

Znajdowanie informacji o aplikacjach ekranu głównego

Drukarka jest dostarczana ze wstępnie zainstalowanymi aplikacjami dostępnymi na ekranie głównym. Aby skorzystać z tych aplikacji, należy je najpierw aktywować i skonfigurować przy użyciu wbudowanego serwera WWW. Więcej informacji na temat uzyskiwania dostępu do programu Embedded Web Server można znaleźć w sekcji [„Dostęp do wbudowanego serwera WWW.” na stronie 21.](#)

Aby uzyskać więcej informacji na temat konfigurowania i używania aplikacji ekranu głównego, wykonaj następujące czynności:

- 1 Przejdź na stronę <http://support.lexmark.com>.
- 2 Kliknij opcję **Oprogramowanie i pakiety rozwiązań**, następnie wykonaj jedną z następujących czynności:
 - **Skanowanie do sieci** — Wyszukuje informacje na temat tej aplikacji.
 - **Inne aplikacje** — Wyszukuje informacje o pozostałych aplikacjach.
- 3 Kliknij kartę **Podręczniki**, a następnie wybierz dokument dotyczący aplikacji ekranu głównego.

Korzystanie z opcji Formularze i ulubione

Uwaga: Nowsza wersja niniejszego *Podręcznika użytkownika* może zawierać bezpośrednie łącze do *Podręcznika administratora* niniejszej aplikacji. W celu sprawdzenia dostępności aktualizacji niniejszego *Podręcznika użytkownika* należy przejść do strony <http://support.lexmark.com>.

Funkcja	Przeznaczenie
	<p>Optymalizuje pracę poprzez szybkie wyszukiwanie i drukowanie często używanych formularzy internetowych bezpośrednio z ekranu głównego drukarki.</p> <p>Uwaga: Drukarka musi mieć uprawnienie dostępu do folderu sieciowego, serwera FTP lub witryny sieci Web, w której jest przechowywana zakładka. Z poziomu komputera, na którym przechowywana jest zakładka, użyj ustawień udostępniania, zabezpieczeń i zapory, aby nadać drukarce co najmniej prawo do <i>odczytu</i>. Więcej pomocnych informacji na ten temat można znaleźć w dokumentacji dostarczonej z systemem operacyjnym.</p>

1 Uruchom przeglądarkę sieci Web, a następnie w polu adresu wpisz adres IP drukarki.

Uwaga: Wyświetl adres IP drukarki na ekranie głównym drukarki. Adres IP zostanie wyświetlony w postaci czterech liczb oddzielonych kropkami, np. 123.123.123.123.

2 Kliknij opcję **Ustawienia > Aplikacje > Zarządzanie aplikacjami > Formularze i ulubione**.

3 Kliknij przycisk **Dodaj** i dostosuj ustawienia.

Uwagi:

- Korzystaj z pomocy wyświetlanej po zatrzymaniu wskaźnika myszy obok każdego pola, która zawiera opis ustawienia.
- Aby upewnić się, że ustawienia lokalizacji zakładki są prawidłowe, wpisz właściwy adres IP komputera-hosta, na którym zapisano zakładkę. Więcej informacji na temat uzyskiwania adresu IP komputera-hosta, patrz „[Znajdowanie adresu IP komputera](#)” na stronie 20.
- Upewnij się, czy drukarka ma prawa dostępu do folderu, w którym znajduje się zakładka.

4 Kliknij przycisk **Zastosuj**.

Aby użyć aplikacji, dotknij opcji **Formularze i ulubione** na ekranie głównym drukarki, a następnie przejrzyj kategorie formularzy albo wyszukaj formularze po numerze, nazwie lub opisie formularza.

Konfiguracja aplikacji Card Copy

Uwaga: Nowsza wersja niniejszego *Podręcznika użytkownika* może zawierać bezpośrednie łącze do *Podręcznika administratora* niniejszej aplikacji. W celu sprawdzenia dostępności aktualizacji niniejszego *Podręcznika użytkownika* należy przejść do strony <http://support.lexmark.com>.

Funkcja	Przeznaczenie
	<p>Szybkie i łatwe kopiowanie dowodów ubezpieczenia, identyfikatorów i innych kart o rozmiarze portfelowym.</p> <p>Umożliwia ona drukowanie obu stron zeskanowanego dokumentu na pojedynczym arkuszu, co pozwala oszczędzić papier i zaprezentować informacje z dokumentu w wygodny sposób.</p>

1 Uruchom przeglądarkę sieci Web, a następnie w polu adresu wpisz adres IP drukarki.

Uwaga: Wyświetl adres IP drukarki na ekranie głównym drukarki. Adres IP zostanie wyświetlony w postaci czterech liczb oddzielonych kropkami, np. 123.123.123.123.

2 Kliknij opcję **Ustawienia > Aplikacje > Zarządzanie aplikacjami > Card Copy**.

3 W razie potrzeby zmień domyślne opcje skanowania.

- **Zasobnik domyślny** — Wybierz zasobnik domyślny do użytku w przypadku drukowania zeskanowanych obrazów.
- **Domyślna liczba kopii** — Określ liczbę kopii, które powinny automatycznie być drukowane w przypadku korzystania z aplikacji.
- **Domyślne ustawienia kontrastu** — Określ ustawienie pozwalające zwiększyć lub zmniejszyć poziom kontrastu w przypadku drukowania kopii zeskanowanej karty. Wybierz opcję **Najlepsze dla zawartości**, jeżeli drukarka ma ustawiać kontrast automatycznie.
- **Domyślne ustawienia skalowania** — Ustaw rozmiar skanowanej karty podczas jej drukowania. Ustawienie domyślne to 100% (pełny rozmiar).
- **Ustawienie rozdzielczości** — Dostosuj jakość zeskanowanej karty.

Uwagi:

- Podczas skanowania karty upewnij się, czy rozdzielczość skanowania nie jest wyższa niż 200 dpi dla skanowania w kolorze oraz 400 dpi dla skanowania monochromatycznego.
- Podczas skanowania kilku kart upewnij się, czy rozdzielczość skanowania nie jest wyższa niż 150 dpi dla skanowania w kolorze oraz 300 dpi dla skanowania monochromatycznego.
- **Drukuj obramowania** — Zaznacz pole wyboru, aby drukować zeskanowany obraz z obramowaniem.

4 Kliknij przycisk **Zastosuj**.

Aby użyć aplikacji, dotknij opcji **Card Copy** na ekranie głównym drukarki, a następnie postępuj zgodnie z instrukcjami.

Korzystanie z aplikacji MyShortcut

Uwaga: Nowsza wersja niniejszego *Podręcznika użytkownika* może zawierać bezpośrednie łącze do *Podręcznika administratora* niniejszej aplikacji. W celu sprawdzenia dostępności aktualizacji niniejszego *Podręcznika użytkownika* należy przejść do strony <http://support.lexmark.com>.

Funkcja	Przeznaczenie
	<p>Tworzenie skrótów na ekranie głównym drukarki, z ustawieniami dla maksymalnie 25 często stosowanych zadań kopiowania, faksowania i wysyłania poczty e-mail.</p>

Aby użyć aplikacji, dotknij opcji **MyShortcut**, a następnie postępuj zgodnie z instrukcjami na wyświetlaczu drukarki.

Konfiguracja aplikacji Multi Send

Uwaga: Nowsza wersja niniejszego *Podręcznika użytkownika* może zawierać bezpośrednie łącze do *Podręcznika administratora* niniejszej aplikacji. W celu sprawdzenia dostępności aktualizacji niniejszego *Podręcznika użytkownika* należy przejść do strony <http://support.lexmark.com>.

Funkcja	Przeznaczenie
	<p>Skanowanie dokumentu, a następnie wysyłanie zeskanowanego dokumentu do kilku miejsc docelowych.</p> <p>Uwaga: Upewnij się, czy na dysku twardym drukarki jest wystarczająca ilość miejsca.</p>

1 Uruchom przeglądarkę sieci Web, a następnie w polu adresu wpisz adres IP drukarki.

Uwaga: Wyświetl adres IP drukarki na ekranie głównym drukarki. Adres IP drukarki ma postać czterech liczb oddzielonych kropkami. Na przykład 123.123.123.123.

2 Kliknij opcję **Ustawienia > Aplikacje > Zarządzanie aplikacjami > Multi Send**.

3 W sekcji Profile kliknij opcję **Dodaj**, a następnie dostosuj ustawienia.

Uwagi:

- Korzystaj z pomocy wyświetlanej po zatrzymaniu wskaźnika myszy obok każdego pola, która zawiera opis ustawienia.
- W przypadku wyboru opcji **FTP** lub **Folder udostępniony** jako miejsca docelowego upewnij się, że ustawienia jego lokalizacji są prawidłowe. Wpisz prawidłowy adres IP komputera-hosta, gdzie znajduje się wskazane miejsce docelowe. Więcej informacji na temat uzyskiwania adresu IP komputera-hosta, patrz „[Znajdowanie adresu IP komputera](#)” na stronie 20.

4 Kliknij przycisk **Zastosuj**.

Aby użyć aplikacji, dotknij opcji **Multi Send** na ekranie głównym, a następnie postępuj zgodnie z instrukcjami na wyświetlaczu drukarki.

Konfigurowanie funkcji Scan to Network

Uwaga: Nowsza wersja niniejszego *Podręcznika użytkownika* może zawierać bezpośrednie łącze do *Podręcznika administratora* niniejszej aplikacji. W celu sprawdzenia dostępności aktualizacji niniejszego *Podręcznika użytkownika* należy przejść do strony <http://support.lexmark.com>.

Funkcja	Przeznaczenie
	<p>Skanowanie dokumentu i wysyłanie go do udostępnionego folderu sieciowego. Można zdefiniować maks. 30 niepowtarzalnych folderów docelowych.</p> <p>Uwagi:</p> <ul style="list-style-type: none"> • Drukarka musi mieć uprawnienia do zapisu w miejscach docelowych. Korzystając z komputera, na którym wskazano miejsce docelowe, można użyć ustawień udostępniania, zabezpieczeń i zapory, aby zezwolić drukarce na dostęp przynajmniej w zakresie <i>zapisu</i>. Więcej pomocnych informacji na ten temat można znaleźć w dokumentacji dostarczonej z systemem operacyjnym. • Ikona Skanuj przez sieć jest wyświetlana tylko w przypadku, gdy zdefiniowano przynajmniej jedno miejsce docelowe.

1 Uruchom przeglądarkę sieci Web, a następnie w polu adresu wpisz adres IP drukarki.

Uwaga: Wyświetl adres IP drukarki na ekranie głównym drukarki. Adres IP zostanie wyświetlony w postaci czterech liczb oddzielonych kropkami, np. 123.123.123.123.

2 Wykonaj jedną z następujących czynności:

- Kliknij kolejno **Ustaw skanowanie przez sieć** > **Kliknij tutaj**.
- Kliknij opcję **Ustawienia** > **Aplikacje** > **Zarządzanie aplikacjami** > **Skanowanie przez sieć**.

3 Określ miejsca docelowe, a następnie dostosuj ustawienia.

Uwagi:

- Korzystaj z pomocy wyświetlanej po zatrzymaniu wskaźnika myszy obok każdego pola, aby zapoznać się z opisem ustawienia.
- Aby upewnić się, że ustawienia lokalizacji miejsca docelowego są prawidłowe, wpisz właściwy adres IP komputera-hosta, gdzie znajduje się określone miejsce docelowe. Więcej informacji na temat uzyskiwania adresu IP komputera-hosta, patrz [„Znajdowanie adresu IP komputera” na stronie 20](#).
- Upewnij się, czy drukarka ma prawa dostępu do folderu, w którym znajduje się miejsce docelowe.

4 Kliknij przycisk **Zastosuj**.

Aby użyć aplikacji, dotknij opcji **Scan to Network** na ekranie głównym, a następnie postępuj zgodnie z instrukcjami na wyświetlaczu drukarki.

Konfiguracja zdalnego panelu operatora

Ta aplikacja umożliwi interakcję z panelem sterowania drukarki sieciowej nawet bez fizycznego dostępu do niej. Na ekranie komputera można odczytywać informacje o stanie drukarki, zwalniać wstrzymane zadania drukowania, tworzyć zakładki i wykonywać inne zadania związane z drukowaniem.

1 Uruchom przeglądarkę sieci Web, a następnie w polu adresu wpisz adres IP drukarki.

Uwaga: Wyświetl adres IP drukarki na ekranie głównym drukarki. Adres IP zostanie wyświetlony w postaci czterech liczb oddzielonych kropkami, np. 123.123.123.123.

2 Kliknij opcję **Ustawienia** > **Ustawienia zdalnego panelu operatora**.

3 Zaznacz pole wyboru **Włącz**, a następnie dostosuj ustawienia.

4 Kliknij opcję **Wyślij**.

Aby skorzystać z tej aplikacji, kliknij pozycję **Zdalny panel operatora >Uruchom aplet VNC**.

Eksportowanie i importowanie konfiguracji

Ustawienia konfiguracji można wyeksportować do pliku tekstowego, a następnie zaimportować, aby użyć tych ustawień w innych drukarkach.

1 Uruchom przeglądarkę sieci Web, a następnie w polu adresu wpisz adres IP drukarki.

Uwaga: Wyświetl adres IP drukarki na ekranie głównym drukarki. Adres IP ma postać czterech liczb oddzielonych kropkami. Na przykład 123.123.123.123.

2 Aby wyeksportować lub zaimportować konfigurację dla jednej aplikacji, wykonaj następujące czynności:

a Kliknij opcję **Ustawienia >Aplikacje >Zarządzanie aplikacjami**.

b Z listy zainstalowanych programów wybierz ten, który chcesz skonfigurować.

c Kliknij opcję **Konfiguruj** i wykonaj jedną z następujących czynności:

- Aby wyeksportować i zapisać konfigurację do pliku, kliknij przycisk **Eksportuj** i postępuj zgodnie ze wskazówkami wyświetlanymi na ekranie.

Uwagi:

- Podczas zapisywania możesz podać własną nazwę lub skorzystać z domyślnej.
- Jeśli zabraknie pamięci dla wirtualnej maszyny języka Java, należy powtarzać powyższe czynności, dopóki plik konfiguracji nie zostanie zapisany.
- Aby zaimportować konfigurację z pliku, kliknij przycisk **Importuj** i wybierz wcześniej zapisaną konfigurację drukarki.

Uwagi:

- Zanim dokonasz importu konfiguracji, możesz dokonać jej podglądu lub wczytać dane od razu.
- W przypadku przekroczenia limitu czasu i pojawieniu się pustego ekranu należy odświeżyć przeglądarkę i kliknąć przycisk **Zastosuj**.

3 Aby wyeksportować lub zaimportować konfigurację dla wielu aplikacji, wykonaj następujące czynności:

a Kliknij opcje **Ustawienia >Importuj/Eksportuj**.

b Wykonaj jedną z następujących czynności:

- Aby wyeksportować plik konfiguracyjny, kliknij przycisk **Eksportuj plik ustawień rozwiązań wbudowanych** i postępuj zgodnie ze wskazówkami wyświetlanymi na ekranie w celu zapisania pliku konfiguracyjnego.

- Aby zaimportować plik konfiguracyjny, wykonaj następujące czynności:

1 Kliknij przycisk **Importuj plik ustawień rozwiązań wbudowanych >Wybierz plik**, a następnie przejdź do zapisanego pliku konfiguracyjnego, który został wyeksportowany z poprzednio skonfigurowanej drukarki.

2 Kliknij opcję **Submit** (Wyślij).

Dodatkowa konfiguracja drukarki

Instalowanie wewnętrznych elementów opcjonalnych

 **UWAGA — NIEBEZPIECZEŃSTWO PORAŻENIA PRĄDEM:** W przypadku uzyskiwania dostępu do płyty kontrolera bądź instalowania opcjonalnego sprzętu lub urządzeń pamięci masowej po zainstalowaniu samej drukarki a przed przystąpieniem do dalszych czynności należy wyłączyć drukarkę i wyjąć wtyk przewodu zasilającego z gniazda elektrycznego. Jeśli do drukarki podłączone są inne urządzenia, należy je także wyłączyć i rozłączyć kable łączące je z drukarką.

Dostępne wewnętrzne elementy opcjonalne

- Karta pamięci
 - DDR3 DIMM
 - Pamięć flash
 - Czcionki
 - Karty z oprogramowaniem drukarki
 - Kod kreskowy formularzy
 - PRESCRIBE
 - IPDS
 - Printcrypton
- Lexmark™ Porty ISP (Internal Solutions Port)
 - Interfejs równoległy ISP 1284-B
 - Bezprzewodowy serwer druku MarkNet™ N8350 802.11 b/g/n
 - Interfejs światłowodowy MarkNet N8130 10/100
 - Karta interfejsu szeregowego RS-232-C

Uzyskiwanie dostępu do płyty kontrolera

Uwaga: Do wykonania tej czynności potrzebny będzie płaski śrubokręt.

⚠ UWAGA — NIEBEZPIECZEŃSTWO PORAŻENIA PRĄDEM: W przypadku uzyskiwania dostępu do płyty kontrolera bądź instalowania opcjonalnego sprzętu lub urządzeń pamięci masowej po zainstalowaniu samej drukarki a przed przystąpieniem do dalszych czynności należy wyłączyć drukarkę i wyjąć wtyk przewodu zasilającego z gniazda elektrycznego. Jeśli do drukarki podłączone są inne urządzenia, należy je także wyłączyć i rozłączyć kable łączące je z drukarką.

1 Otwórz pokrywę dostępu do płyty kontrolera.



2 Za pomocą śrubokrętu odkręć śruby w osłonie płyty kontrolera.

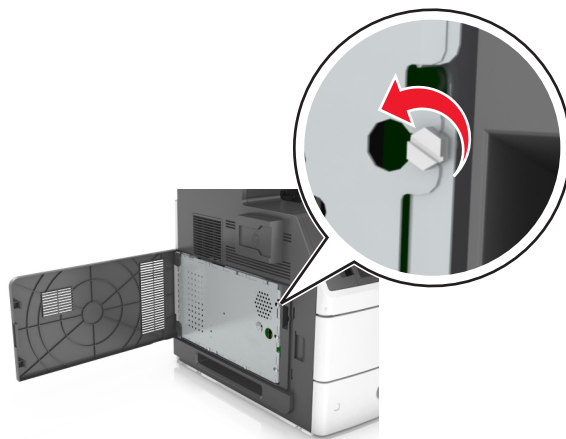

3 Zdejmij osłonę.

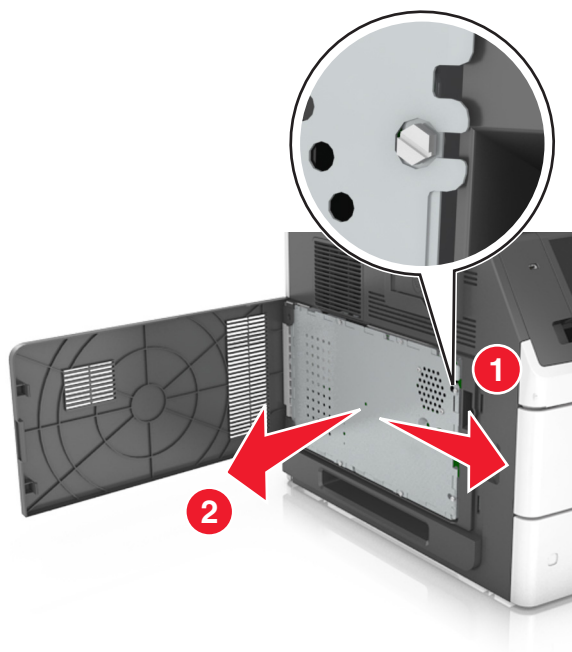

4 Na podstawie poniższej ilustracji odszukaj odpowiednie złącze.

Ostrzeżenie — istnieje możliwość uszkodzenia: Elementy elektroniczne płyty systemowej są narażone na uszkodzenia elektrostatyczne. Przed dotknięciem elektronicznych elementów płyty systemowej lub złączy należy dotknąć metalowej powierzchni drukarki.

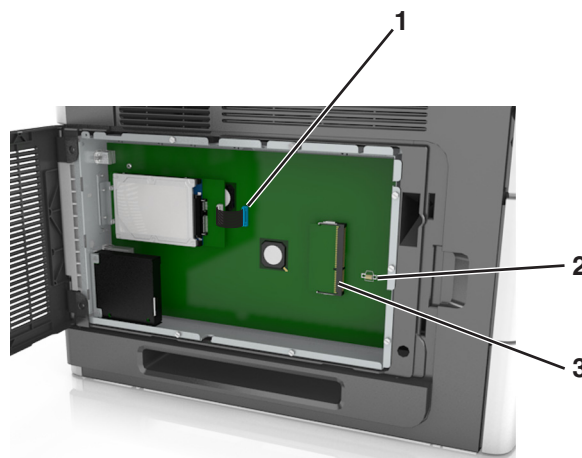

1	LexmarkPort ISP lub złącze dysku twardego drukarki
2	Złącze karty opcjonalnej
3	Złącze karty pamięci

5 Ponownie zamontuj osłonę, a następnie wyrównaj śruby do otworów.

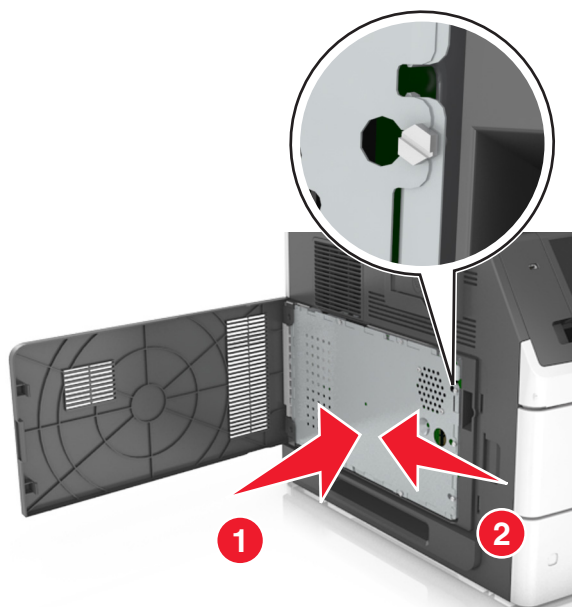

6 Wkręć śruby na osłonie.

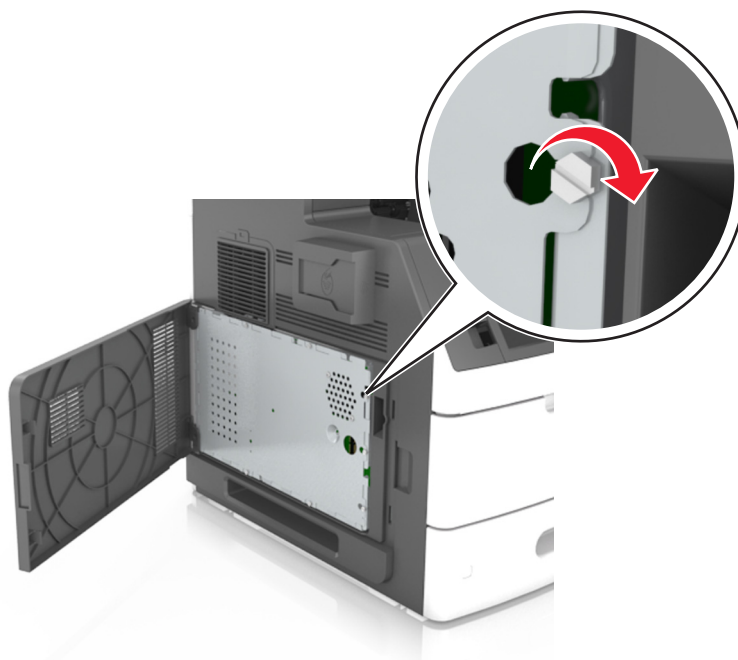

7 Zamknij pokrywę dostępu.

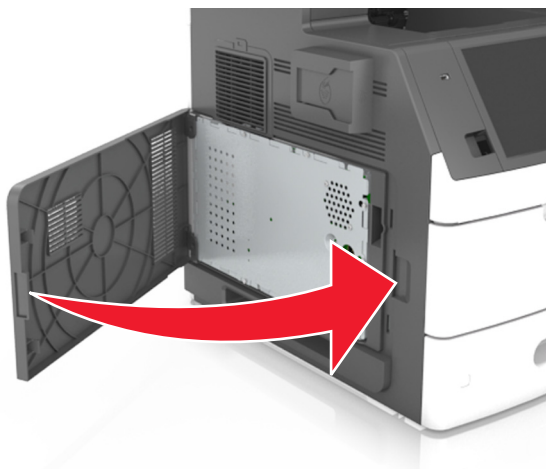

Instalacja karty pamięci

⚠ UWAGA — NIEBEZPIECZEŃSTWO PORAŻENIA PRĄDEM: W przypadku uzyskiwania dostępu do płyty kontrolera bądź instalowania opcjonalnego sprzętu lub urządzeń pamięci masowej po zainstalowaniu samej drukarki a przed przystąpieniem do dalszych czynności należy wyłączyć drukarkę i wyjąć wtyk przewodu zasilającego z gniazda elektrycznego. Jeśli do drukarki podłączone są inne urządzenia, należy je także wyłączyć i rozłączyć kable łączące je z drukarką.

Ostrzeżenie — istnieje możliwość uszkodzenia: Elementy elektroniczne płyty systemowej są narażone na uszkodzenia elektrostatyczne. Przed dotknięciem elektronicznych elementów płyty kontrolera lub złączy należy najpierw dotknąć dowolnego metalowego elementu drukarki.

Opcjonalną kartę pamięci można nabyć oddzielnie i podłączyć do płyty kontrolera.

1 Dostań się do płyty systemowej.

Więcej informacji można znaleźć w sekcji [„Uzyskiwanie dostępu do płyty kontrolera” na stronie 28](#).

2 Rozpakuj kartę pamięci.

Ostrzeżenie — istnieje możliwość uszkodzenia: Nie należy dotykać punktów połączeniowych rozmieszczonych wzdłuż krawędzi karty. Może to spowodować uszkodzenie.

3 Wyrównaj wycięcie (1) znajdujące się na karcie pamięci z wypustką (2) na złączu.

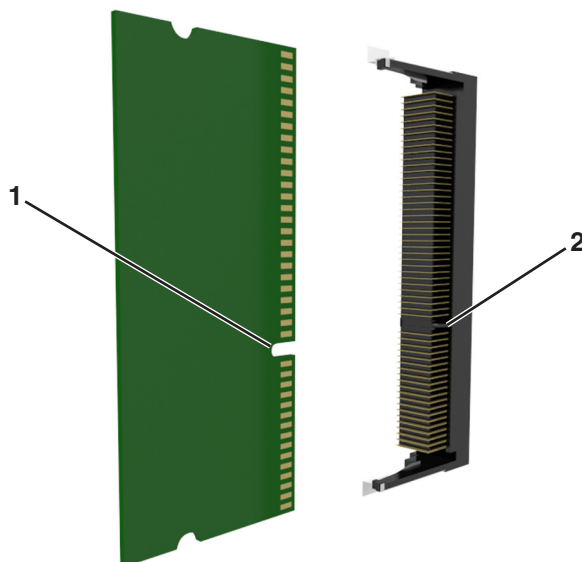

4 Dociśnij kartę pamięci w złączu, a następnie dociśnij kartę do ścianki płyty kontrolera, aż zatrzaśnie się na swoim miejscu.

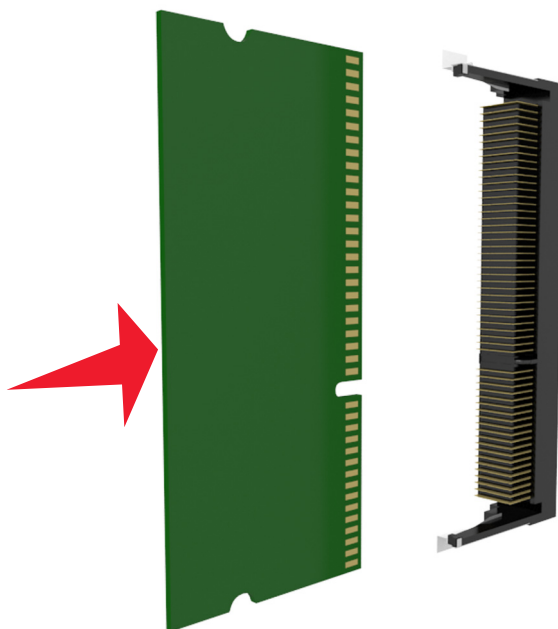

5 Ponownie załóż osłonę płyty kontrolera, a następnie pokrywę dostępu do płyty kontrolera.

Instalowanie dodatkowej karty

⚠ UWAGA — NIEBEZPIECZEŃSTWO PORAŻENIA PRĄDEM: W przypadku uzyskiwania dostępu do płyty kontrolera bądź instalowania opcjonalnego sprzętu lub urządzeń pamięci masowej po zainstalowaniu samej drukarki a przed przystąpieniem do dalszych czynności należy wyłączyć drukarkę i wyjąć wtyk przewodu zasilającego z gniazda elektrycznego. Jeśli do drukarki podłączone są inne urządzenia, należy wyłączyć także te urządzenia i rozłączyć kable łączące je z drukarką.

Ostrzeżenie — istnieje możliwość uszkodzenia: Elementy elektroniczne płyty systemowej są narażone na uszkodzenia elektrostatyczne. Przed dotknięciem elektronicznych elementów płyty systemowej lub złączy należy dotknąć metalowej powierzchni drukarki.

1 Dostań się do płyty systemowej.

Więcej informacji można znaleźć w sekcji „[Uzyskiwanie dostępu do płyty kontrolera](#)” na stronie 28.

2 Rozpakuj dodatkową kartę.

Ostrzeżenie — istnieje możliwość uszkodzenia: Należy unikać dotykania punktów połączeniowych ulokowanych wzdłuż krawędzi karty.

3 Trzymając kartę za krawędzie, dopasuj plastikowe bolce (1) na karcie do otworów (2) w płycie systemowej.

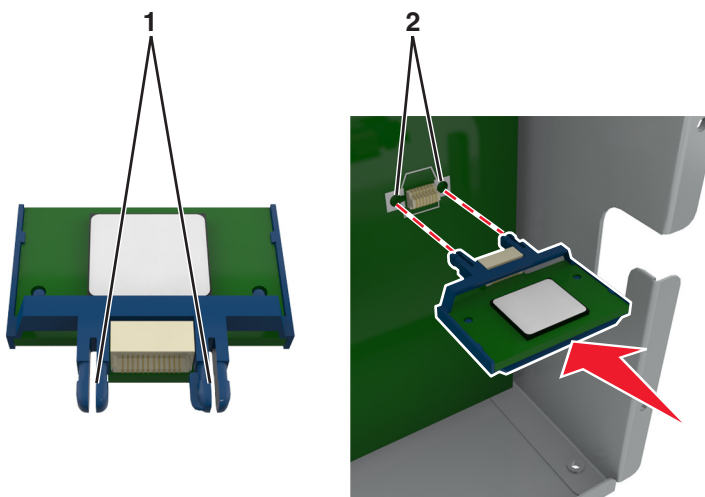

4 Dociśnij kartę, tak jak pokazano na rysunku.

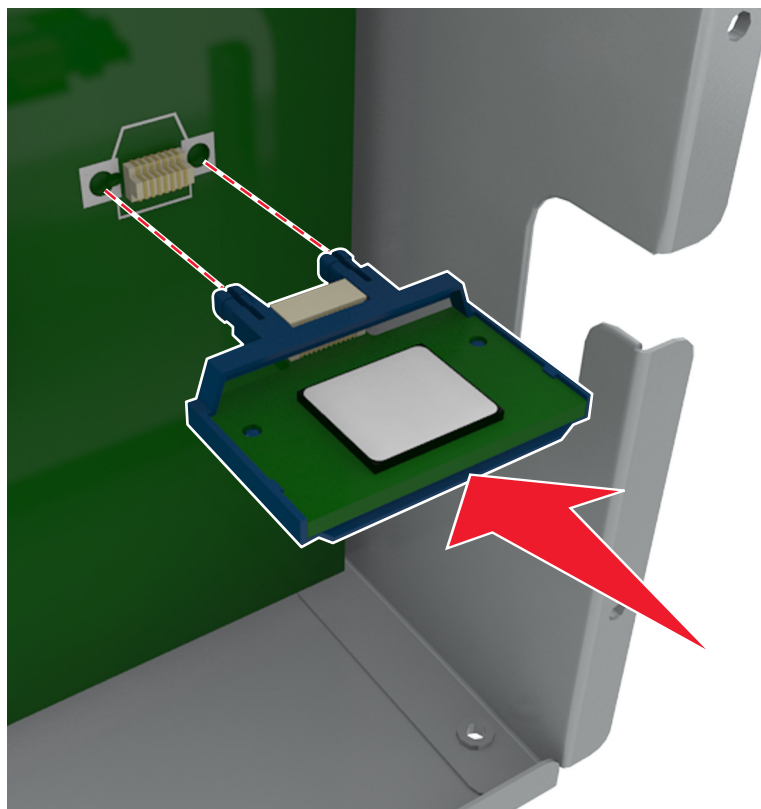

Ostrzeżenie — istnieje możliwość uszkodzenia: Niewłaściwe zamontowanie karty może doprowadzić do jej uszkodzenia lub do zniszczenia płyty systemowej.

Uwaga: Złącze na karcie musi dotykać płyty systemowej i być w równej linii ze złączem na płycie systemowej na całej swojej długości.

5 Zamknij drzwiczki dostępu do płyty systemowej.

Uwaga: Po instalacji oprogramowania i wszystkich dodatków konieczne może okazać się ręczne dodanie opcji w sterowniku drukarki, aby były dostępne dla zadań drukowania. Więcej informacji można znaleźć w sekcji „[Aktualizacja dostępnych opcji w sterowniku drukarki](#)” na stronie 55.

Instalacja portu ISP (Internal Solutions Port)

Płyta kontrolera obsługuje jeden opcjonalny Lexmark port ISP (Internal Solutions Port).

Uwaga: Do wykonania tej czynności potrzebny będzie płaski śrubokręt.

⚠ UWAGA — NIEBEZPIECZEŃSTWO PORAŻENIA PRĄDEM: W przypadku uzyskiwania dostępu do płyty kontrolera bądź instalowania opcjonalnego sprzętu lub urządzeń pamięci masowej po zainstalowaniu samej drukarki a przed przystąpieniem do dalszych czynności należy wyłączyć drukarkę i wyjąć wtyk przewodu zasilającego z gniazda elektrycznego. Jeśli do drukarki podłączone są inne urządzenia, należy je także wyłączyć i rozłączyć kable łączące je z drukarką.

Ostrzeżenie — istnieje możliwość uszkodzenia: Elementy elektroniczne płyty systemowej są narażone na uszkodzenia elektrostatyczne. Przed dotknięciem elektronicznych elementów lub złączy płyty sterowania należy dotknąć metalowej powierzchni drukarki.

1 Dostań się do płyty systemowej.

Więcej informacji można znaleźć w sekcji „[Uzyskiwanie dostępu do płyty kontrolera](#)” na stronie 28.

2 Jeśli jest zainstalowany dysk twardy drukarki, należy go najpierw usunąć.

Więcej informacji można znaleźć w sekcji „[Wyjmowanie dysku twardego drukarki](#)” na stronie 46.

3 Rozpakuj zestaw ISP.

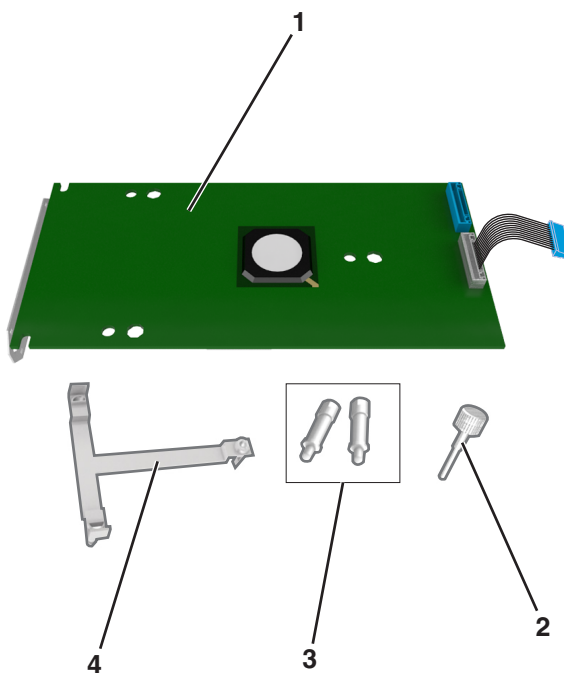

1	Rozwiązanie ISP
2	Śruba mocująca plastikowy uchwyt do portu ISP
3	Śruby mocujące uchwyt montażowy ISP do osłony płyty kontrolera
4	Plastikowy uchwyt

4 Zdejmij metalową osłonę z otworu złącza ISP.**a** Odkręć śrubę.**b** Podnieś metalową pokrywę, a następnie zdejmij ją całkowicie.

- 5 Wyrównaj kołki plastikowego uchwyty do otworów koszyka płyty kontrolera, a następnie dociskaj plastikowy uchwyt do koszyka płyty kontrolera, aż *zatrzaśnie się* na swoim miejscu.

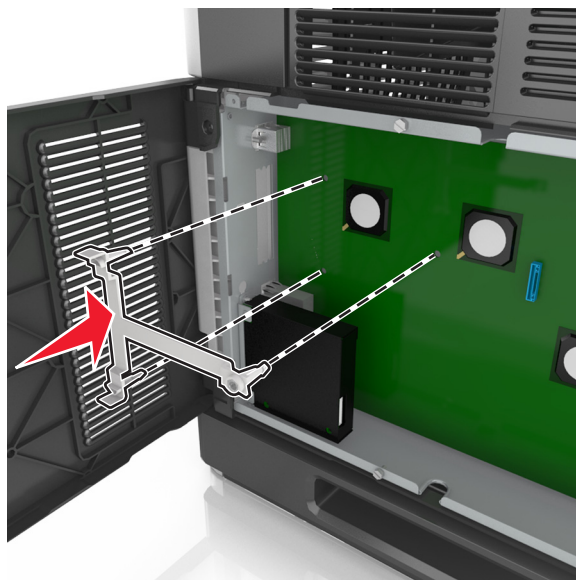

Uwaga: Upewnij się, że plastikowy uchwyt został całkowicie zatrzaśnięty i jest prawidłowo przymocowany do koszyka płyty kontrolera.

- 6 Zamontuj port ISP na plastikowym uchwycie.

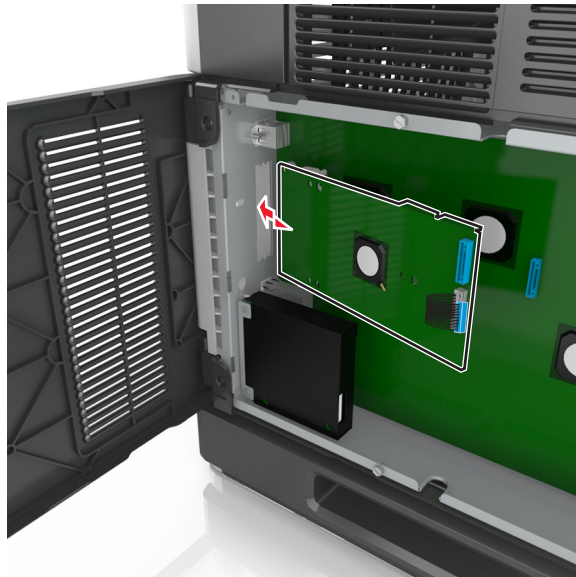

Uwaga: Ustaw port ISP pod odpowiednim kątem do plastikowego uchwyty, tak aby wszystkie wystające złącza przeszły przez otwór na port ISP w koszyku płyty kontrolera.

- 7 Obniżaj port ISP w kierunku plastikowego uchwyty, aż do momentu, gdy znajdzie się on między jego prowadnicami.

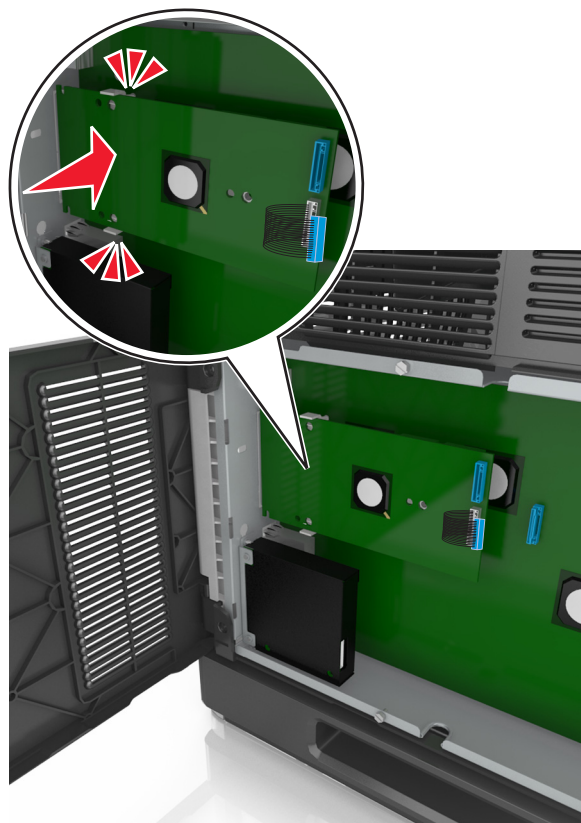

- 8 Przy użyciu dołączonej śruby skrzydełkowej zamocuj plastikowy uchwyt do portu ISP.

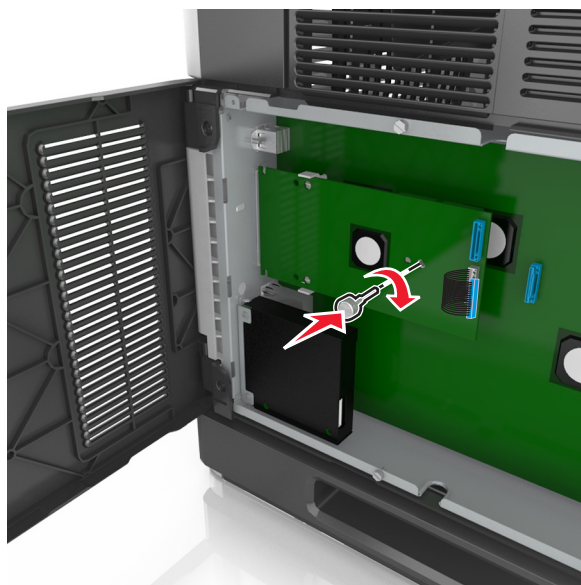

Uwaga: Wkręcaj śrubę zgodnie z ruchem wskazówek zegara, aż port ISP znajdzie się na swoim miejscu, ale jeszcze nie dokręcaj jej do końca.

- 9 Przykręć dwie pozostałe śruby z zestawu, aby przymocować uchwyt mocujący do osłony płyty kontrolera

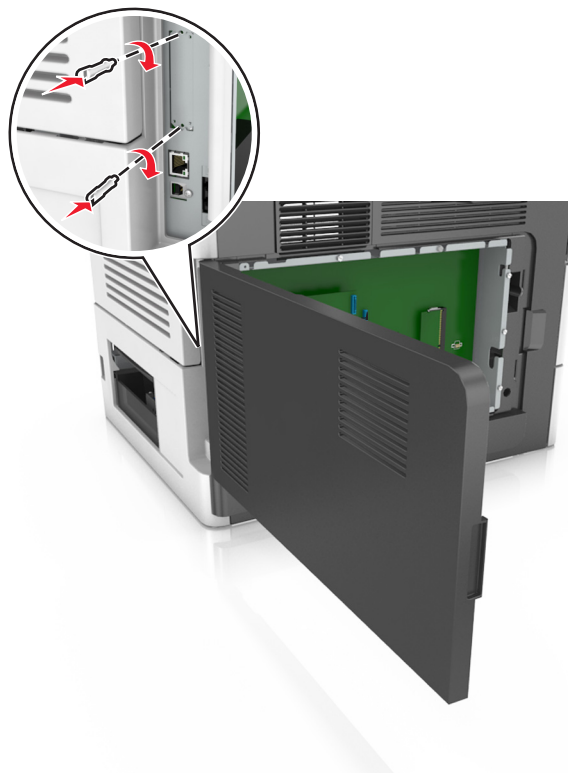

- 10 Dokręć śrubę skrzydełkową przymocowaną do portu ISP.

Ostrzeżenie — istnieje możliwość uszkodzenia: Nie dokręcaj jej za mocno.

11 Podłącz wtyczkę kabla interfejsu rozwiązania ISP do odpowiedniego gniazda na płycie kontrolera.

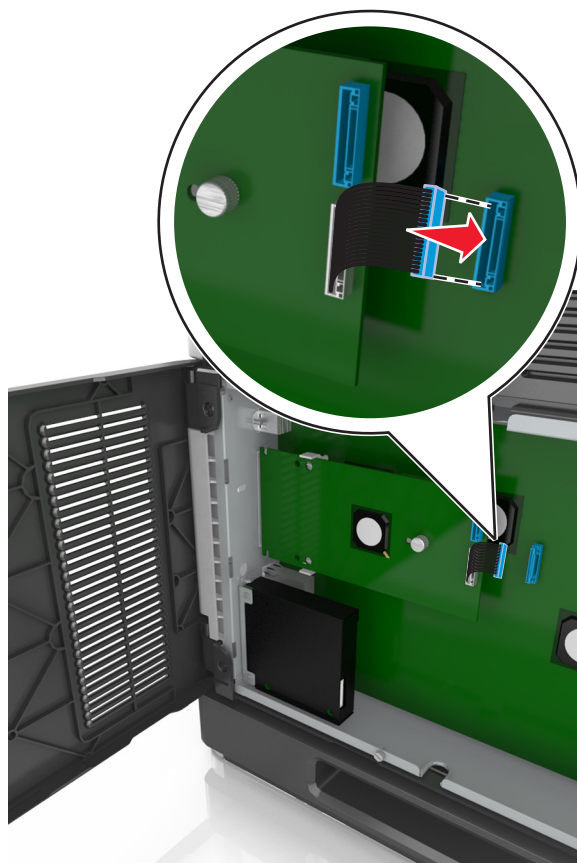

Uwaga: Wtyczki i gniazda są oznaczone kolorami.

Instalacja dysku twardego drukarki

Uwaga: Do wykonania tej czynności potrzebny będzie płaski śrubokręt.

⚠ UWAGA — NIEBEZPIECZEŃSTWO PORAŻENIA PRĄDEM: W przypadku uzyskiwania dostępu do płyty kontrolera bądź instalowania opcjonalnego sprzętu lub urządzeń pamięci masowej po zainstalowaniu samej drukarki a przed przystąpieniem do dalszych czynności należy wyłączyć drukarkę i wyjąć wtyk przewodu zasilającego z gniazda elektrycznego. Jeśli do drukarki podłączone są inne urządzenia, należy je także wyłączyć i rozłączyć kable łączące je z drukarką.

Ostrzeżenie — istnieje możliwość uszkodzenia: Elementy elektroniczne płyty systemowej są narażone na uszkodzenia elektrostatyczne. Przed dotknięciem elektronicznych elementów płyty systemowej lub złączy należy dotknąć metalowej powierzchni drukarki.

1 Dostań się do płyty systemowej.

Więcej informacji można znaleźć w sekcji [„Uzyskiwanie dostępu do płyty kontrolera” na stronie 28](#).

2 Rozpakuj dysk twardy drukarki.

3 Znajdź odpowiednie złącze w koszyku płyty kontrolera.

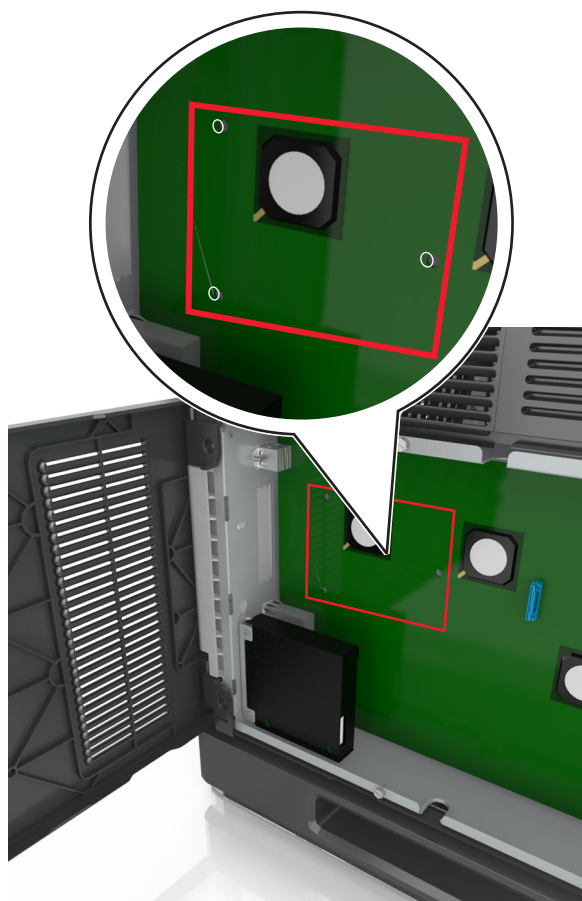

Uwaga: Jeśli zainstalowany jest opcjonalny port ISP, dysk twardy drukarki należy zainstalować w tym porcie.

Aby zainstalować dysk twardy drukarki w porcie ISP:

- a** Wyjmij śruby z uchwytu montażowego dysku twardego drukarki, a następnie wyjmij ten uchwyt.

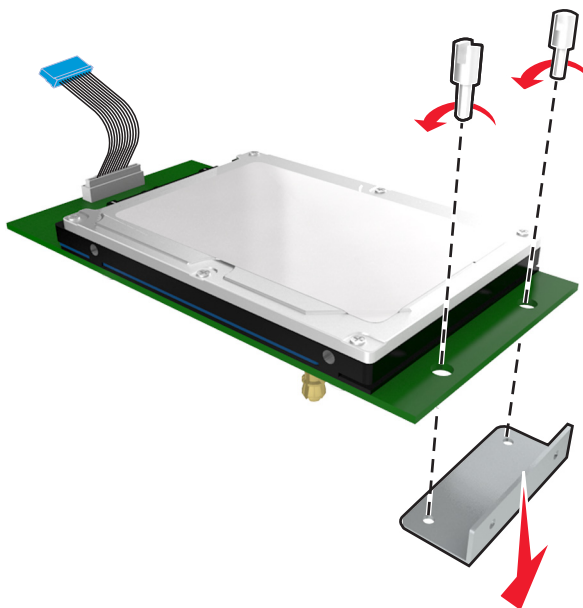

- b** Dopasuj wypustki dysku twardego drukarki do otworów w porcie ISP, a następnie dociśnij dysk w taki sposób, aby wypustki znalazły się we właściwym miejscu.

Ostrzeżenie dotyczące instalacji: Płytkę drukowaną należy trzymać wyłącznie za krawędzie. Nie należy dotykać ani naciskać środkowej części dysku twardego drukarki. Może to spowodować uszkodzenie.

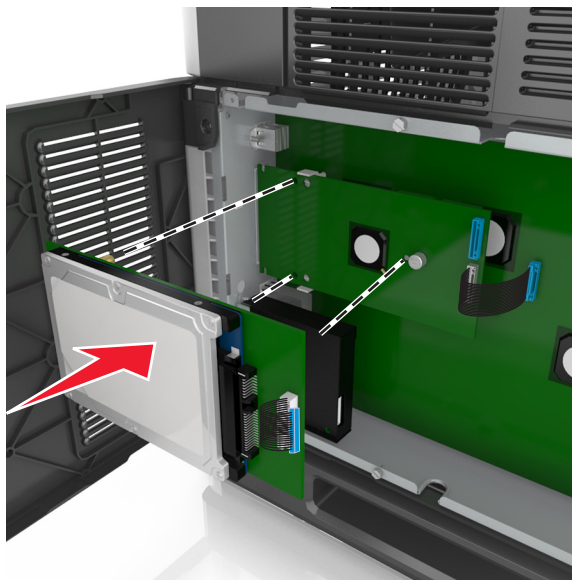

- c** Włóż wtyczkę kabla interfejsu dysku twardego drukarki do odpowiedniego gniazda na porcie ISP.

Uwaga: Wtyki i gniazda są oznaczone kolorami.

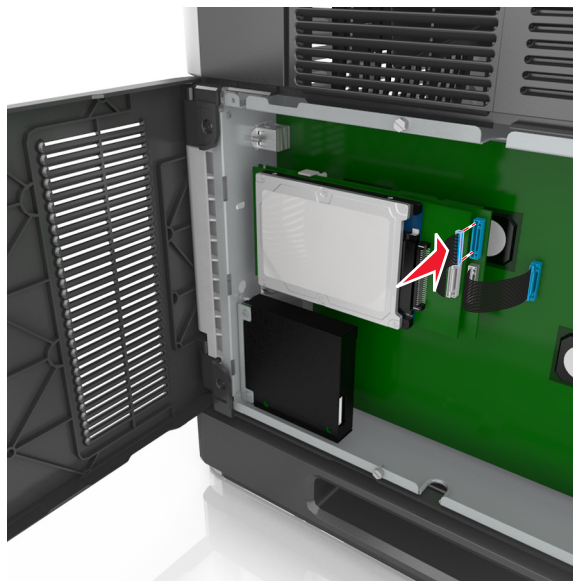

Aby zamontować dysk twardy drukarki bezpośrednio w koszyku płyty kontrolera:

- a** Dopasuj wypustki dysku twardego drukarki do otworów w koszyku płyty kontrolera, a następnie dociśnij dysk w taki sposób, aby wypustki znalazły się we właściwym miejscu.

Ostrzeżenie dotyczące instalacji: Płytkę drukowaną należy trzymać wyłącznie za krawędzie. Nie należy dotykać ani naciskać środkowej części dysku twardego drukarki. Może to spowodować uszkodzenie.

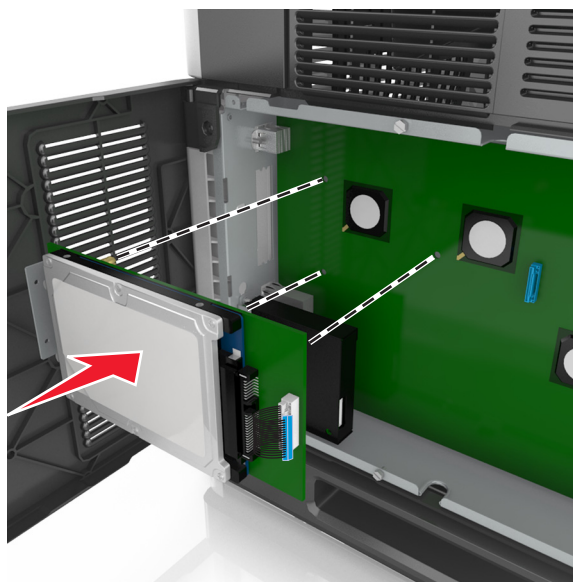

- b** Przy użyciu dwóch dołączonych śrub zamocuj uchwyt montażowy dysku twardego.

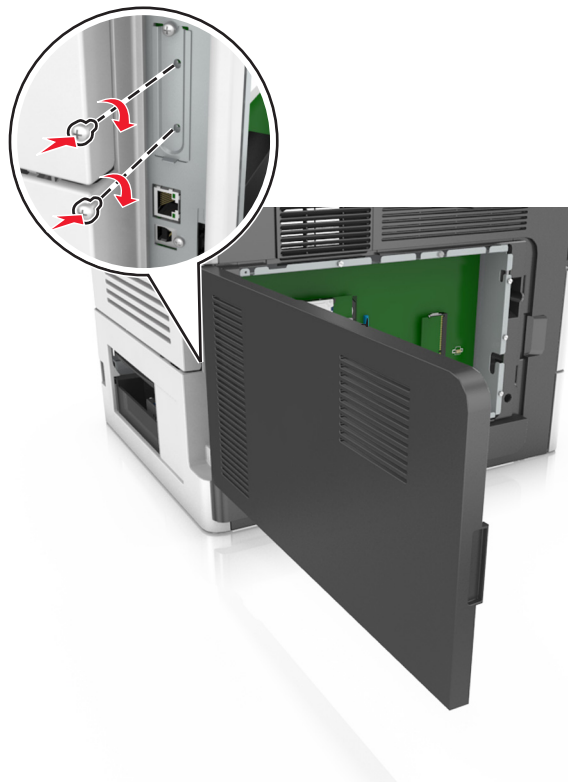

- c** Włóż wtyczkę kabla interfejsu dysku twardego drukarki do odpowiedniego gniazda na płycie kontrolera.

Uwaga: Wtyki i gniazda są oznaczone kolorami.

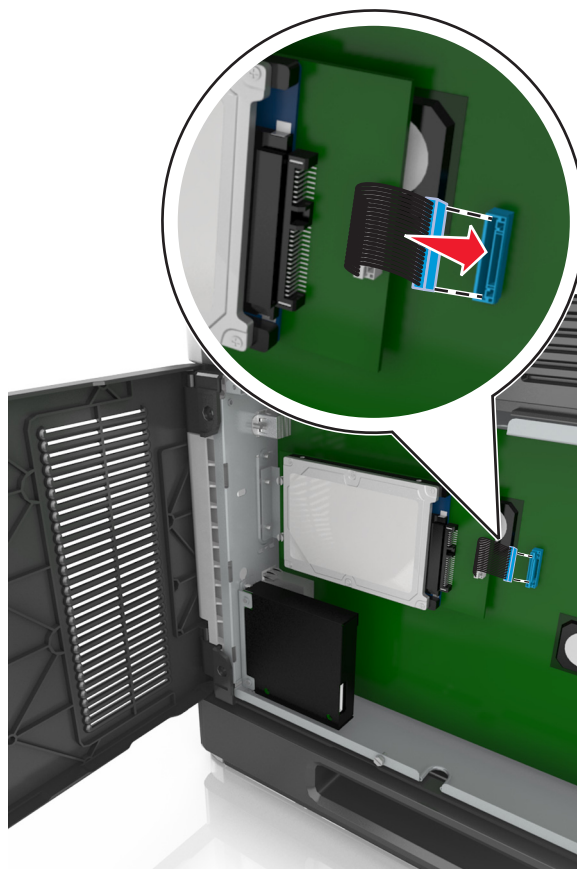

Wymowanie dysku twardego drukarki

Uwaga: Do wykonania tej czynności potrzebny będzie płaski śrubokręt.

⚠ UWAGA — NIEBEZPIECZEŃSTWO PORAŻENIA PRĄDEM: W przypadku uzyskiwania dostępu do płyty kontrolera bądź instalowania opcjonalnego sprzętu lub urządzeń pamięci masowej po zainstalowaniu samej drukarki a przed przystąpieniem do dalszych czynności należy wyłączyć drukarkę i wyjąć wtyk przewodu zasilającego z gniazda elektrycznego. Jeśli do drukarki podłączone są inne urządzenia, należy je także wyłączyć i rozłączyć kable łączące je z drukarką.

Ostrzeżenie — istnieje możliwość uszkodzenia: Elementy elektroniczne płyty systemowej są narażone na uszkodzenia elektrostatyczne. Przed dotknięciem elektronicznych elementów płyty systemowej lub złączy należy dotknąć metalowej powierzchni drukarki.

1 Dostań się do płyty systemowej.

Więcej informacji można znaleźć w sekcji „[Uzyskiwanie dostępu do płyty kontrolera](#)” na stronie 28.

2 Odłącz kabel interfejsu dysku twardego drukarki od płyty kontrolera bez odłączania go od dysku twardego drukarki. Aby odłączyć kabel, ściśnij zatrzask na wtyczce kabla interfejsu w celu rozłączenia zaczełu przed wyciągnięciem kabla.

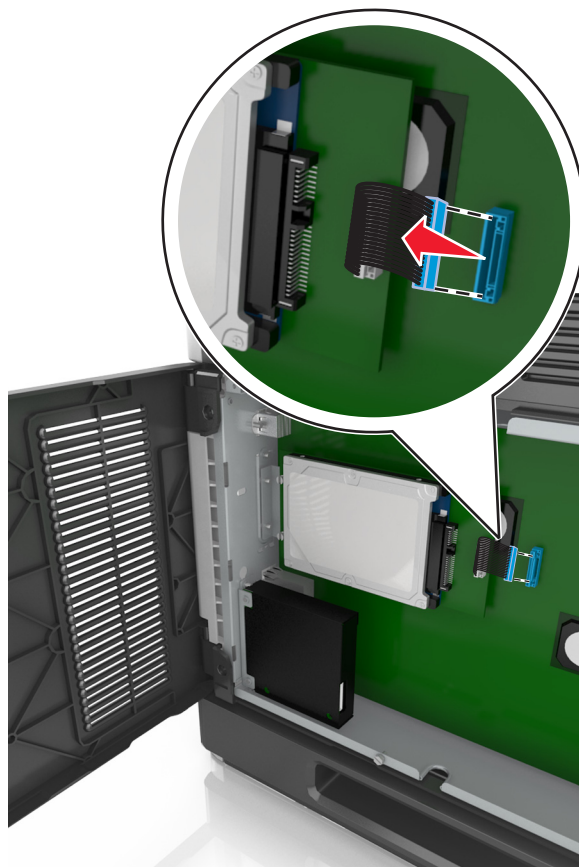

3 Odkręć śrubki mocujące dysk twardy drukarki.

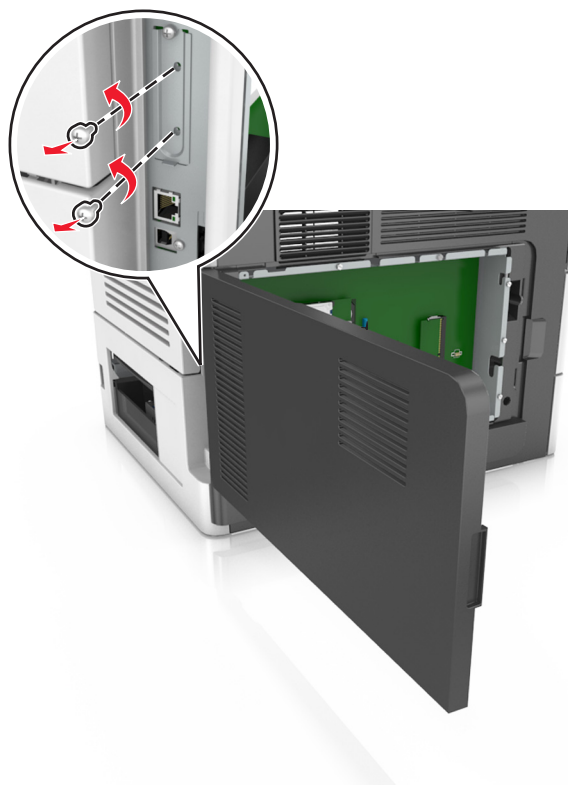

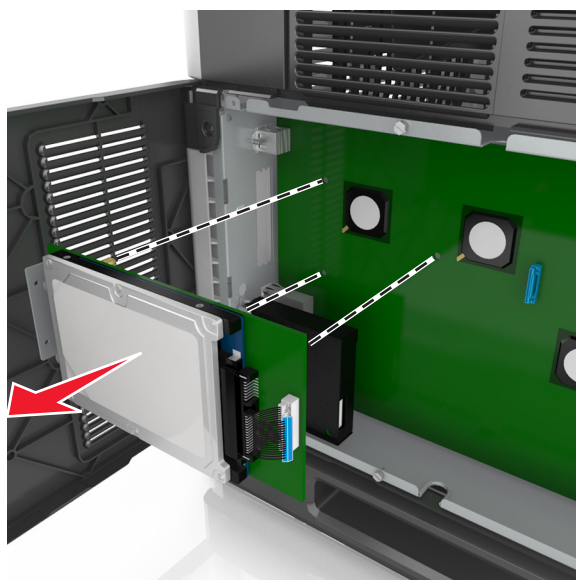

4 Wyjmij dysk twardy drukarki.



5 Odlóż dysk twardy drukarki na bok.

Instalowanie wyposażenia opcjonalnego

Kolejność instalacji

-  **UWAGA — NIEBEZPIECZEŃSTWO USZKODZENIA CIAŁA:** Waga drukarki jest większa niż 18 kg i do jej bezpiecznego podniesienia potrzeba co najmniej dwóch przeszkolonych pracowników.
-  **UWAGA — NIEBEZPIECZEŃSTWO PORAŻENIA PRĄDEM:** W przypadku uzyskiwania dostępu do płyty kontrolera bądź instalowania opcjonalnego sprzętu lub urządzeń pamięci masowej po zainstalowaniu samej drukarki a przed przystąpieniem do dalszych czynności należy wyłączyć drukarkę i wyjąć wtyk przewodu zasilającego z gniazda elektrycznego. Jeśli do drukarki podłączone są inne urządzenia, należy je także wyłączyć i rozłączyć kable łączące je z drukarką.
-  **UWAGA — NIEBEZPIECZEŃSTWO PRZEWRÓCENIA:** Konfiguracje przeznaczone do montowania na podłodze wymagają dodatkowego elementu, aby zachować stabilność. Aby korzystać z kilku podajników opcjonalnych, należy użyć stojaka lub podstawy drukarki. Jeśli została zakupiona drukarka wielofunkcyjna (MFP) z możliwością skanowania, kopiowania i faksowania, mogą być potrzebne dodatkowe elementy. Więcej informacji na ten temat można znaleźć pod adresem www.lexmark.com/multifunctionprinters.

Drukarkę i wszystkie zakupione elementy należy instalować w następującej kolejności:



- Podstawa na kółkach
- Podajnik na 2100 arkuszy lub przekładka
- Dodatkowy podajnik na 250 lub 550 arkuszy
- Drukarka

Aby dowiedzieć się więcej o montażu podstawy odlewarki, dodatkowego podajnika na 250 lub 550 arkuszy, przekładki, czy podajnika na 2100 arkuszy, skorzystaj z karty konfiguracji dołączonej do danego elementu dodatkowego.

Instalowanie zasobników opcjonalnych

Drukarka obsługuje następujące opcjonalne źródła nośników:

- Zasobnik na 250 lub 550 arkuszy
- Zasobnik na 2100 arkuszy

-  **UWAGA — NIEBEZPIECZEŃSTWO USZKODZENIA CIAŁA:** Waga drukarki jest większa niż 18 kg i do jej bezpiecznego podniesienia potrzeba co najmniej dwóch przeszkolonych pracowników.
-  **UWAGA — NIEBEZPIECZEŃSTWO PORAŻENIA PRĄDEM:** W przypadku uzyskiwania dostępu do płyty kontrolera bądź instalowania opcjonalnego sprzętu lub urządzeń pamięci masowej po zainstalowaniu samej drukarki a przed przystąpieniem do dalszych czynności należy wyłączyć drukarkę i wyjąć wtyk przewodu zasilającego z gniazda elektrycznego. Jeśli do drukarki podłączone są inne urządzenia, należy je także wyłączyć i rozłączyć kable łączące je z drukarką.
-  **UWAGA — NIEBEZPIECZEŃSTWO PRZEWRÓCENIA:** Konfiguracje przeznaczone do montowania na podłodze wymagają dodatkowego elementu, aby zachować stabilność. Aby korzystać z kilku podajników opcjonalnych, należy użyć stojaka lub podstawy drukarki. Jeśli została zakupiona drukarka wielofunkcyjna (MFP) z możliwością skanowania, kopiowania i faksowania, mogą być potrzebne dodatkowe elementy. Więcej informacji na ten temat można znaleźć pod adresem www.lexmark.com/multifunctionprinters.

- 1 Należy wyłączyć drukarkę za pomocą przełącznika zasilania, a następnie wyjąć wtyczkę przewodu zasilającego z gniazdka elektrycznego.

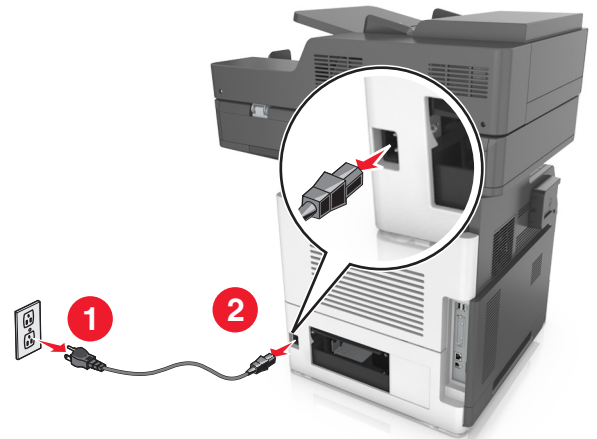

- 2 Rozpakuj zasobnik opcjonalny i usuń wszystkie elementy opakowania.
- 3 Wyciągnij całkowicie zasobnik z podstawy.

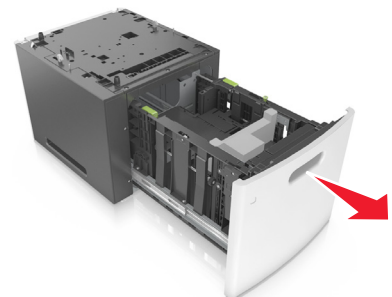
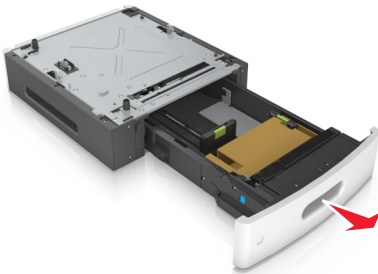

- 4 Usuń wszystkie elementy opakowania z wnętrza zasobnika.
- 5 Włóż zasobnik do podstawy.
- 6 Umieść zasobnik w pobliżu drukarki.
- 7 Zablokuj kółka stojaka, aby zabezpieczyć drukarkę, a następnie wyrównaj drukarkę z zasobnikiem i powoli opuść ją na miejsce.

Uwaga: Zasobniki opcjonalne tworzące stos są ze sobą blokowane.



- 8 Podłącz przewód zasilający z jednej strony do drukarki, a z drugiej — do prawidłowo uziemionego gniazdka elektrycznego, a następnie włącz drukarkę.

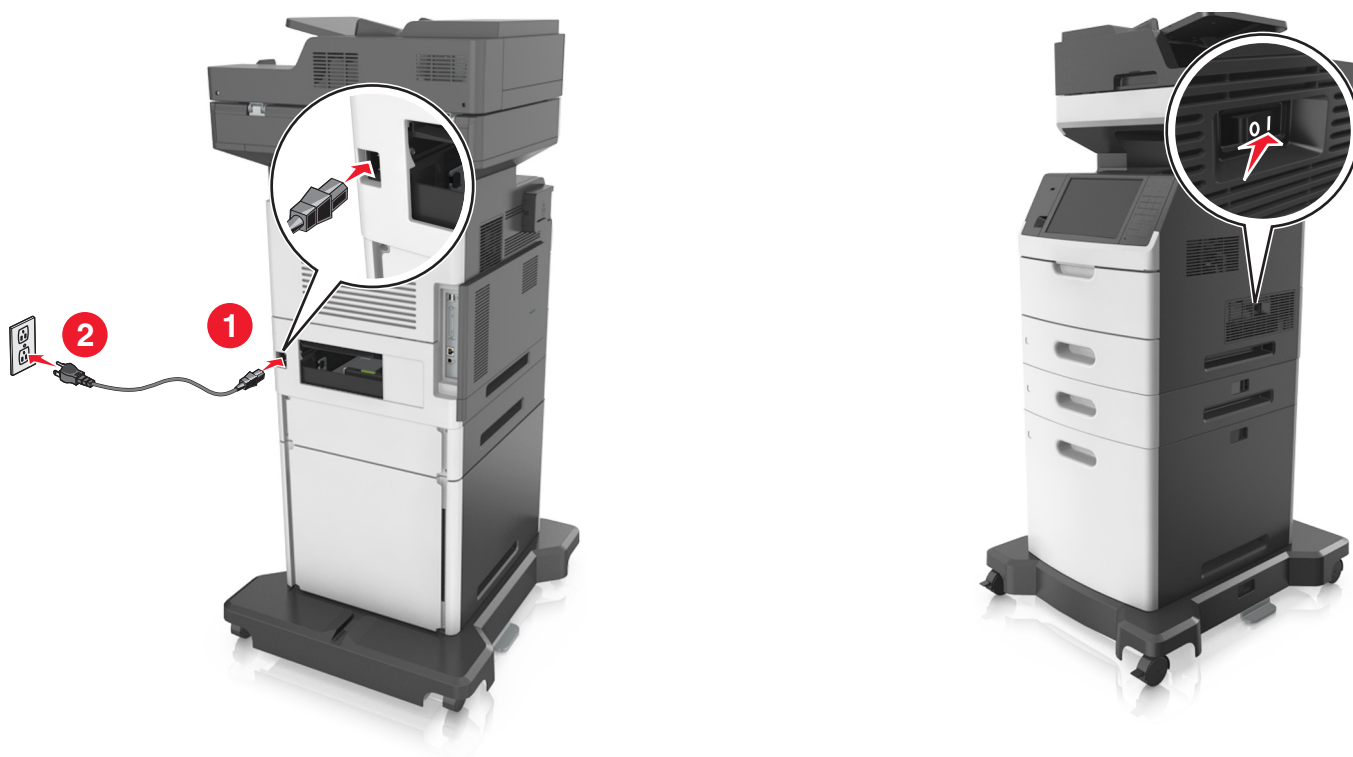

Uwaga: Po instalacji oprogramowania i wszystkich dodatkowych podajników może się okazać, że trzeba ręcznie wybrać dodatkowe funkcje w sterowniku drukarki, tak aby były dostępne w ramach zadań drukowania. Więcej informacji można znaleźć w sekcji [„Aktualizacja dostępnych opcji w sterowniku drukarki” na stronie 55](#).

Aby odinstalować zasobniki opcjonalne, przesunąć zatrzaśnięty z prawej strony drukarki w kierunku jej panelu przedniego, aż *zatrzaśnie się* w odpowiednim położeniu, a następnie wyjmij pojedynczo zablokowane zasobniki, od góry do dołu.

Podłączanie kabli

⚠ UWAGA — NIEBEZPIECZEŃSTWO USZKODZENIA CIAŁA: Nie należy używać faksu podczas burzy. Nie należy instalować urządzenia i podłączać żadnych przewodów (np. faksu, przewodu zasilania lub kabla telefonicznego) podczas burzy.

Podłącz drukarkę do komputera za pomocą kabla USB lub do sieci za pomocą kabla Ethernet.

Należy dopasować do siebie następujące elementy:

- Symbol USB na kablu do symbolu USB na drukarce.
- Odpowiedni kabel Ethernet do portu Ethernet.

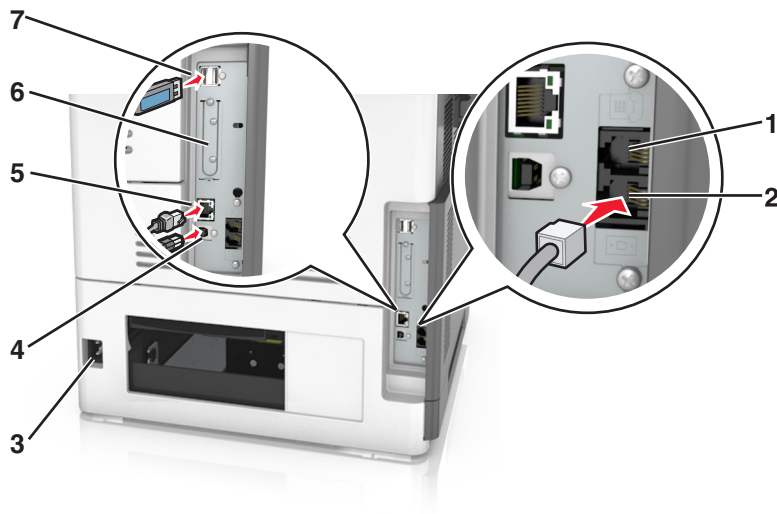

	Użyj	Działanie
1	Port EXT	Podłączanie dodatkowych urządzeń (telefonu lub automatycznej sekretarki) do drukarki i linii telefonicznej. Użyj tego portu, jeśli nie posiadasz linii dedykowanej faksu przeznaczonej dla drukarki i jeśli ta metoda połączenia jest obsługiwana w twoim kraju lub regionie. Uwaga: W celu uzyskania dostępu do portu należy wyjąć zaślepkę.
2	Port LINE	Podłączanie drukarki do aktywnej linii telefonicznej przez standardowe gniazdo ścienne (RJ-11), filtr DSL, adapter VoIP lub dowolny inny adapter umożliwiający dostęp do linii telefonicznej i wysyłanie oraz odbieranie faksów.
3	Gniazdo przewodu zasilającego drukarki	Łączy drukarkę z prawidłowo uziemionym gniazdkiem elektrycznym.
4	Port USB drukarki	Łączy drukarkę z komputerem.
5	Ethernet, port	Łączy drukarkę z siecią.
6	Port ISP lub gniazdo dysku twardego drukarki Uwaga: Jeśli drukarka obsługuje połączenie bezprzewodowe, w tym miejscu jest podłączona antena sieci bezprzewodowej.	Podłącz port ISP lub dysk twardy drukarki.
7	Port USB	Pozwala włożyć dodatkową kartę sieci bezprzewodowej.

Ostrzeżenie — istnieje możliwość uszkodzenia: Podczas drukowania nie wolno dotykać kabla USB, ani żadnej karty sieciowej czy części drukarki pokazanych na rysunku. Dane mogą zostać utracone lub drukarka może działać nieprawidłowo.

Porządkowanie kabli

Podłącz kabel Ethernet oraz zasilania, a następnie dokładnie ułóż je w przegródkach z tyłu drukarki.



Konfigurowanie oprogramowania drukarki

Instalowanie oprogramowania drukarki

Uwagi:

- Jeśli oprogramowanie drukarki zostało uprzednio zainstalowane na tym komputerze, ale trzeba je przeinstalować, należy najpierw odinstalować bieżącą wersję oprogramowania.
- Przed rozpoczęciem instalacji oprogramowania drukarki należy zamknąć wszystkie uruchomione programy.

1 Uzyskaj kopię pakietu instalatora oprogramowania.

- Z dysku CD *Oprogramowanie i dokumentacja* dostarczonego z drukarką.
- Z naszej witryny sieci Web:
Przejdź pod adres www.lexmark.com, a następnie przejdź do sekcji:

WSPARCIE I POBIERANIE > wybierz swoją drukarkę > wybierz swój system operacyjny > pobierz pakiet instalatora oprogramowania

2 Wykonaj jedną z następujących czynności:

- Jeśli korzystasz z dysku CD *Oprogramowanie i dokumentacja*, włóż go i poczekaj, aż pojawi się okno dialogowe instalacji.

Jeśli okno dialogowe instalacji nie zostanie wyświetlone, wykonaj następujące czynności:

W systemie Windows 8

W panelu wyszukiwania wpisz **uruchom** i przejdź kolejno do:

Lista aplikacji > **Uruchom** > wpisz **D:\setup.exe** > **OK**.

W systemie Windows 7 lub starszym

- a Kliknij przycisk  lub przycisk **Start**, a następnie kliknij polecenie **Uruchom**.
- b W oknie dialogowym **Rozpocznij wyszukiwanie lub Uruchamianie** wpisz **D:\setup.exe**.
- c Naciśnij klawisz **Enter** lub kliknij przycisk **OK**.

Uwaga: Litera **D** oznacza dysk CD lub DVD.

W systemie operacyjnym Macintosh

Kliknij dwukrotnie ikonę dysku CD na pulpicie.

- Jeśli korzystasz z instalatora oprogramowania pobranego z witryny sieci Web, kliknij dwukrotnie instalator zapisany uprzednio na dysku komputera. Zaczekaj na wyświetlenie okna dialogowego **Wybierz rodzaj instalacji**, a następnie kliknij przycisk **Zainstaluj**.

Uwaga: Jeśli pojawi się monit o uruchomienie pakietu instalacyjnego oprogramowania, kliknij przycisk **Uruchom**.

3 Kliknij przycisk **Zainstaluj**, a następnie postępuj zgodnie z instrukcjami wyświetlanymi na ekranie komputera.

Aktualizacja dostępnych opcji w sterowniku drukarki

Po zainstalowaniu sprzętowego wyposażenia opcjonalnego konieczne może okazać się ręczne dodanie opcji w sterowniku drukarki, aby były dostępne do użycia.

Dla użytkowników systemu Windows

1 Otwórz folder drukarek.

W systemie Windows 8

Przy użyciu znaczka wyszukiwania wpisz **run** i przejdź do pozycji:

Apps list (Lista aplikacji) > **Run (Uruchom)** > wpisz **control printers** > **OK**

W wypadku systemu Windows 7 lub starszego

- a** Kliknij przycisk  lub przycisk **Start** i wybierz polecenie **Uruchom**.
 - b** W oknie dialogowym **Rozpocznij wyszukiwanie** lub **Uruchamianie** wpisz polecenie **control printers**.
 - c** Naciśnij klawisz **Enter** lub kliknij przycisk **OK**.
- 2** W zależności od posiadanego urządzenia, wykonaj jedną z następujących czynności:
 - Naciśnij i przytrzymaj nazwę drukarki, którą chcesz zaktualizować.
 - Kliknij prawym przyciskiem myszy drukarkę, którą chcesz zaktualizować.
 - 3** W wyświetlonym menu wykonaj jedną z następujących czynności:
 - W systemie Windows 7 lub nowszym wybierz polecenie **Właściwości drukarki**.
 - W przypadku starszych systemów wybierz polecenie **Właściwości**.
 - 4** Kliknij kartę **Konfiguracja**.
 - 5** Wykonaj jedną z następujących czynności:
 - Kliknij przycisk **Aktualizuj teraz - odpytaj drukarkę**.
 - W sekcji **Opcje konfiguracji** ręcznie dodaj cały zainstalowany sprzęt wyposażenia opcjonalnego.
 - 6** Kliknij przycisk **Zastosuj**.

Dla użytkowników komputerów Macintosh

- 1** Z menu Apple przejdź do jednej z następujących opcji:
 - **System Preferences** (Preferencje systemu) > **Print Scan** (Drukowanie i skanowanie) > wybierz drukarkę > **Options Supplies** (Opcje i materiały eksploatacyjne) > **Driver** (Sterownik)
 - **System Preferences** (Preferencje systemu) > **Print Fax** (Drukowanie i faksowanie) > wybierz drukarkę > **Options & Supplies** (Opcje i materiały eksploatacyjne) > **Driver** (Sterownik)
- 2** Dodaj wszystkie zainstalowane opcje sprzętowe, a następnie kliknij przycisk **OK**.

Sieć

Uwagi:

- Przed skonfigurowaniem drukarki do pracy w sieci bezprzewodowej należy zakupić kartę sieci bezprzewodowej MarkNet N8350. Więcej informacji na temat instalacji bezprzewodowej karty sieciowej znajduje się w broszurze instalacyjnej dostarczonej z tą kartą.
- Identyfikator zestawu usług (SSID) jest to nazwa przypisana sieci bezprzewodowej. WEP (Wired Equivalent Privacy), WPA (Wi-Fi Protected Access) i WPA2 to rodzaje zabezpieczeń stosowane w sieci.

Przygotowanie do konfiguracji drukarki w sieci Ethernet

Przed rozpoczęciem konfigurowania drukarki do pracy w sieci Ethernet przygotuj następujące informacje:

Uwaga: Jeśli sieć automatycznie przypisuje adresy IP do komputerów i drukarek, przejdź do instalowania drukarki.

- Prawidłowy, unikatowy adres IP drukarki, który ma być używany w sieci.
- Brama sieciowa.
- Maska sieci.
- Nazwa drukarki (opcjonalnie).

Uwaga: Nazwa drukarki może ułatwić identyfikowanie drukarki w sieci. Można wybrać domyślną nazwę drukarki lub przypisać nazwę łatwiejszą do zapamiętania.

Niezbędne są kabel sieci Ethernet oraz dostępny port umożliwiające fizyczne podłączenie drukarki do sieci. Jeśli to możliwe, należy użyć nowego kabla sieciowego, aby uniknąć potencjalnych problemów związanych z uszkodzeniem przewodu.

Instalowanie drukarki w sieci Ethernet

Dla użytkowników systemu Windows

1 Uzyskaj kopię pakietu instalatora oprogramowania.

- Z dysku CD *Oprogramowanie i dokumentacja* dostarczonego z drukarką.
- Z naszej witryny sieci Web:

Przejdź pod adres www.lexmark.com, a następnie przejdź do sekcji:

WSPARCIE I POBIERANIE > wybierz swoją drukarkę > wybierz swój system operacyjny > pobierz pakiet instalatora oprogramowania

2 Wykonaj jedną z następujących czynności:

- Jeśli korzystasz z dysku CD *Oprogramowanie i dokumentacja*, włóż go i poczekaj, aż pojawi się okno dialogowe instalacji.

Jeśli okno dialogowe instalacji nie zostanie wyświetlone, wykonaj następujące czynności:

W systemie Windows 8

W panelu wyszukiwania wpisz **uruchom** i przejdź kolejno do:

Lista aplikacji > **Uruchom** > wpisz **D:\setup.exe** > **OK**

W systemie Windows 7 lub starszym

- a Kliknij przycisk  lub przycisk **Start**, a następnie kliknij polecenie **Uruchom**.
- b W oknie dialogowym **Rozpocznij wyszukiwanie** lub **Uruchamianie** wpisz **D:\setup.exe**.
- c Naciśnij klawisz **Enter** lub kliknij przycisk **OK**.

Uwaga: Litera **D** oznacza dysk CD lub DVD.

- Jeśli korzystasz z instalatora oprogramowania pobranego z witryny sieci Web, kliknij dwukrotnie instalator zapisany uprzednio na dysku komputera. Zaczekaj na wyświetlenie okna dialogowego **Wybierz rodzaj instalacji**, a następnie kliknij przycisk **Zainstaluj**.

Uwaga: Jeśli pojawi się monit o uruchomienie pakietu instalacyjnego oprogramowania, kliknij przycisk **Uruchom**.

3 Kliknij przycisk **Zainstaluj**, a następnie postępuj zgodnie z instrukcjami wyświetlanymi na ekranie komputera.

4 Wybierz opcję **Połączenie Ethernet**, a następnie kliknij przycisk **Kontynuuj**.

5 Po pojawieniu się odpowiedniego monitu podłącz kabel Ethernet.

6 Wybierz z listy drukarkę, a następnie kliknij przycisk **Kontynuuj**.

Uwaga: Jeśli skonfigurowana drukarka nie jest wyświetlana na liście, kliknij opcję **Modyfikuj wyszukiwanie**.

7 Postępuj zgodnie z instrukcjami wyświetlanymi na ekranie komputera.

Użytkownicy komputerów Macintosh

1 Zezwól na przypisanie drukarce adresu IP przez serwer DHCP.

2 Uzyskaj adres IP drukarki w jeden z następujących sposobów:

- Przy użyciu panelu sterowania drukarki
- W sekcji TCP/IP w menu Sieć/porty
- Poprzez wydrukowanie strony z konfiguracją sieci lub strony ustawień menu i znalezienie sekcji TCP/IP

Uwaga: Adres IP jest potrzebny w przypadku skonfigurowania dostępu dla komputerów znajdujących się w innej podsieci niż drukarka.

3 Zainstaluj sterownik drukarki na komputerze.

a Włóż dysk CD *Oprogramowanie i dokumentacja*, a następnie kliknij dwukrotnie pakiet instalatora drukarki.

b Postępuj zgodnie z instrukcjami wyświetlanymi na ekranie komputera.

c Określ miejsce docelowe i kliknij przycisk **Kontynuuj**.

d Na ekranie Łatwa instalacja kliknij opcję **Zainstaluj**.

e Wprowadź hasło użytkownika, a następnie kliknij przycisk **OK**.

Całe potrzebne oprogramowanie zostanie zainstalowane na komputerze.

f Po zakończeniu instalacji kliknij przycisk **Zamknij**.

4 Dodaj drukarkę.

- W przypadku drukowania w trybie IP:

a Z menu Apple przejdź do jednej z następujących opcji:

- **System Preferences** (Preferencje systemowe) > **Print & Scan** (Drukowanie i skanowanie)
- **System Preferences** (Preferencje systemowe) > **Print & Fax** (Drukowanie i faksowanie)

b Kliknij znak **+**.

c W razie potrzeby kliknij przycisk **Add Printer or Scanner** (Dodaj drukarkę lub skaner) albo **Add Other Printer or Scanner** (Dodaj inną drukarkę lub inny skaner).

d Kliknij kartę **IP**.

e Wpisz adres IP drukarki w polu adresu, a następnie kliknij przycisk **Add** (Dodaj).

- W przypadku drukowania w trybie AppleTalk:

Uwagi:

- Upewnij się, że na drukarce jest aktywny tryb AppleTalk.
- Ta funkcja jest obsługiwana tylko w systemie Mac OS X, wersja 10.5.

a W menu Apple przejdź do opcji:

System Preferences (Preferencje systemowe) > **Print & Fax** (Drukowanie i faksowanie)

b Kliknij znak **+**, a następnie przejdź do opcji:

AppleTalk > wybierz drukarkę > **Add** (Dodaj)

Przygotowanie do konfiguracji drukarki w sieci bezprzewodowej

Uwagi:

- Upewnij się, że w drukarce jest zainstalowana bezprzewodowa karta sieciowa, która działa prawidłowo. Więcej informacji na ten temat można znaleźć w instrukcji dostarczonej z bezprzewodową kartą sieciową.
- Upewnij się, że punkt dostępu (router bezprzewodowy) jest włączony i działa prawidłowo.

Przed rozpoczęciem konfiguracji drukarki do pracy w sieci bezprzewodowej należy znać następujące informacje:

- **SSID** — identyfikator SSID jest również określany jako nazwa sieciowa.
- **Tryb bezprzewodowy (lub tryb sieciowy)** — trybem może być infrastruktura lub ad hoc.
- **Kanał (dla sieci ad hoc)** — dla sieci w trybie infrastruktury domyślnie kanał jest ustawiany automatycznie.

Niektóre sieci ad hoc wymagają również ustawienia automatycznego. Jeśli nie wiadomo, który kanał wybrać, należy skontaktować się z administratorem systemu.

- **Metoda zabezpieczeń** — istnieją cztery podstawowe opcje dla metody zabezpieczeń:
 - Klucz WEP
Jeśli sieć używa więcej niż jednego klucza WEP, wprowadź w udostępnionych obszarach maksymalnie cztery klucze. Wybierz klucz aktualnie używany w sieci za pomocą opcji Domyślny klucz transmisji WEP.
 - Klucz wstępny lub hasło WPA/WPA2
Zabezpieczenia WPA obejmują szyfrowanie jako dodatkową warstwę zabezpieczeń. Możliwe jest szyfrowanie AES lub TKIP. Szyfrowanie skonfigurowane w routerze i drukarce musi być tego samego typu, w przeciwnym razie drukarka nie będzie mogła komunikować się w sieci.
 - 802.1X–RADIUS

Do zainstalowania drukarki w sieci 802.1X wymagane mogą być następujące informacje:

- Typ uwierzytelniania
- Wewnętrzny typ uwierzytelniania
- Nazwa i hasło użytkownika 802.1X
- Certyfikaty

- Brak zabezpieczeń

Jeśli sieć bezprzewodowa nie korzysta z żadnego typu zabezpieczeń, nie będą wyświetlane żadne informacje o zabezpieczeniach.

Uwaga: Nie zaleca się korzystania z niezabezpieczonej sieci bezprzewodowej.

Uwagi:

- Jeśli identyfikator SSID sieci, z którą połączony jest komputer, nie jest znany, uruchom narzędzie do obsługi bezprzewodowej karty sieciowej komputera i wyszukaj nazwę sieci. Jeśli nie można znaleźć identyfikatora SSID lub informacji dotyczących zabezpieczeń w danej sieci, skorzystaj z dokumentacji dostarczonej z punktem dostępu lub skontaktuj się z administratorem systemu.
- Klucz wstępny lub hasło WPA/WPA2 dla danej sieci bezprzewodowej można znaleźć w dokumentacji dostarczonej z punktem dostępu bezprzewodowego lub na wbudowanym serwerze WWW powiązany z punktem dostępu albo uzyskać od administratora systemu.

Podłączanie drukarki przy użyciu Kreatora konfiguracji sieci bezprzewodowej

Zanim rozpoczniesz, upewnij się że:

- Karta sieci bezprzewodowej jest zainstalowana w drukarce i działa prawidłowo. Więcej informacji na ten temat można znaleźć w instrukcji dostarczonej z bezprzewodową kartą sieciową.
- Kabel Ethernet jest odłączony od drukarki.
- Opcja Aktywna karta sieciowa ma ustawioną wartość Automatycznie. Aby ustawić wartość Automatycznie, przejdź do opcji:

 >Sieć/Porty >Aktywna karta sieciowa >Automatycznie >Wyślij

Uwaga: Koniecznie wyłącz drukarkę, zaczekaj co najmniej pięć sekund, a następnie włącz ją ponownie.

1 Przy użyciu panelu sterowania drukarki przejdź do opcji:

 >Sieci/Porty >Sieć [x] >Konfiguracja sieci [x] >Bezprzewodowy >Konfiguracja połączenia bezprzewodowego

2 Wybierz konfigurację połączenia z siecią bezprzewodową.

Opcja	Funkcja
Szukaj sieci	Pokazuje dostępne połączenia bezprzewodowe. Uwaga: Ten element menu pokazuje wszystkie rozpowszechnione zabezpieczone i niezabezpieczone identyfikatory SSID.
Wprowadź nazwę sieci	Umożliwia ręczne wpisanie identyfikatora SSID. Uwaga: Upewnij się, że wprowadzony identyfikator SSID jest prawidłowy.
Konfiguracja bezpiecznego dostępu do sieci Wi-Fi	Podłącza drukarkę do sieci bezprzewodowej za pomocą funkcji Wi-Fi Protected Setup.

3 Postępuj według instrukcji widocznych na wyświetlaczu drukarki.

Podłączanie drukarki do sieci bezprzewodowej za pomocą funkcji Wi-Fi Protected Setup

Zanim rozpoczniesz, upewnij się że:

- Punkt dostępu (router bezprzewodowy) jest zatwierdzony do pracy z funkcją Wi-Fi Protected Setup (WPS) lub jest z nią zgodny. Więcej informacji można znaleźć w dokumentacji dostarczonej z punktem dostępu.
- Karta sieci bezprzewodowej zainstalowana w drukarce jest podłączona i działa prawidłowo. Więcej informacji zawiera instrukcja dostarczona z kartą sieci bezprzewodowej.

Korzystanie z metody konfiguracji Push Button (PBC)

1 Przy użyciu panelu sterowania drukarki przejdź do opcji:

 >Sieć/Porty >Sieć [x] >Konfiguracja sieci [x] >Bezprzewodowe >Konfiguracja połączenia bezprzewodowego >Wi-Fi Protected Setup >Włącz metodę przycisku dociskowego

2 Postępuj według instrukcji widocznych na wyświetlaczu drukarki.

Korzystanie z metody osobistego numeru identyfikacyjnego (PIN)

1 Przy użyciu panelu sterowania drukarki przejdź do opcji:



>Sieć/Porty >Sieć [x] >Konfiguracja sieci [x] >Bezprzewodowe >Konfiguracja połączenia bezprzewodowego >Wi-Fi Protected Setup >Włącz metodę kodu PIN

2 Skopiuj ośmiocyfrowy kod PIN funkcji WPS.

3 Uruchom przeglądarkę sieci Web, a następnie wprowadź adres IP punktu dostępu w polu adresu.

Uwagi:

- Adres IP ma postać czterech liczb oddzielonych kropkami. Na przykład 123.123.123.123.
- W przypadku używania serwera proxy wyłącz go tymczasowo, aby prawidłowo załadować stronę sieci Web.

4 Otwórz ustawienia funkcji WPS. Więcej informacji można znaleźć w dokumentacji dostarczonej z punktem dostępu.

5 Wprowadź ośmiocyfrowy kod PIN, a następnie zapisz ustawienie.

Podłączanie drukarki do sieci bezprzewodowej przy użyciu wbudowanego serwera WWW

Zanim rozpoczniesz, upewnij się że:

- Drukarka jest tymczasowo podłączona do sieci Ethernet.
- W drukarce jest zainstalowana bezprzewodowa karta sieciowa, która działa prawidłowo. Więcej informacji na ten temat można znaleźć w instrukcji dostarczonej z bezprzewodową kartą sieciową.

1 Uruchom przeglądarkę sieci Web, a następnie w polu adresu wpisz adres IP drukarki.

Uwagi:

- Wyświetl adres IP drukarki na panelu sterowania drukarki. Adres IP ma postać czterech liczb oddzielonych kropkami, np. 123.123.123.123.
- W przypadku używania serwera proxy wyłącz go tymczasowo, aby prawidłowo załadować stronę sieci Web.

2 Kliknij opcje **Ustawienia >Sieć/Porty >Bezprzewodowy**.

3 Zmodyfikuj ustawienia, tak aby dopasować je do ustawień punktu dostępu (router bezprzewodowy).

Uwaga: Upewnij się, że wprowadzono odpowiednie dane: identyfikator SSID, metodę zabezpieczeń, klucz wstępny lub hasło, a także tryb sieci i kanał.

4 Kliknij opcję **Wyślij**.

5 Wyłącz drukarkę, a następnie odłącz od niej kabel Ethernet. Następnie odczekaj około pięciu sekund, po czym włącz drukarkę ponownie.

6 Aby sprawdzić, czy drukarka jest podłączona do sieci, wydrukuj stronę z informacjami o konfiguracji sieci. Następnie w sekcji Karta sieciowa [x] sprawdź, czy karta ma stan Połączona.

Zmiana ustawień portu po zainstalowaniu nowego portu sieciowego ISP (Internal Solutions Port)

Po zainstalowaniu w drukarce nowego Lexmark portu ISP (Internal Solutions Port) trzeba zaktualizować konfigurację drukarki na komputerach, które mają do niej dostęp, ponieważ zostanie jej przydzielony nowy adres IP. We wszystkich komputerach mających dostęp do drukarki należy wprowadzić jej nowy adres IP.

Uwagi:

- Jeśli drukarka ma stały adres IP, nie trzeba wprowadzać żadnych zmian w konfiguracjach komputerów.
- Jeśli komputery zostały skonfigurowane do używania nazwy sieci, a nie adresu IP, nie trzeba wprowadzać żadnych zmian w konfiguracjach komputerów.
- Jeśli w drukarce skonfigurowanej uprzednio pod kątem połączenia Ethernet jest instalowany bezprzewodowy port ISP, przed skonfigurowaniem drukarki do pracy bezprzewodowej należy odłączyć ją od sieci Ethernet. Jeśli drukarka została podłączona do sieci Ethernet, konfiguracja sieci bezprzewodowej zakończy się, ale bezprzewodowy port ISP będzie nieaktywny. Aby włączyć bezprzewodowy port ISP, odłącz drukarkę od sieci Ethernet, wyłącz ją i włącz ponownie.
- Aktywne może być tylko jedno połączenie sieciowe naraz. Aby zmienić typ połączenia między Ethernet a bezprzewodowym, należy wyłączyć drukarkę, podłączyć kabel (w celu przejścia na połączenie Ethernet) lub odłączyć kabel (w celu przejścia na połączenie bezprzewodowe), a następnie włączyć drukarkę.

Dla użytkowników systemu Windows

- 1 Uruchom przeglądarkę sieci Web, a następnie w polu adresu wpisz adres IP drukarki.

Uwagi:

- Wyświetl adres IP drukarki na panelu sterowania drukarki. Adres IP ma postać czterech liczb oddzielonych kropkami. Na przykład 123.123.123.123.
- W przypadku używania serwera proxy wyłącz go tymczasowo, aby prawidłowo załadować stronę sieci Web.

- 2 Otwórz folder drukarek.

W systemie Windows 8

Przy użyciu znaczka wyszukiwania wpisz **run** i przejdź do pozycji:

Apps list (Lista aplikacji) >**Run (Uruchom)** > wpisz **control printers** >**OK**

W wypadku systemu Windows 7 lub starszego

- a Kliknij przycisk  lub kliknij przycisk **Start**, a następnie kliknij polecenie **Uruchom**.
- b W oknie dialogowym **Rozpocznij wyszukiwanie** lub **Uruchamianie** wpisz polecenie **control printers**.
- c Naciśnij klawisz **Enter** lub kliknij przycisk **OK**.

- 3 Aby wybrać drukarkę, która została zmodyfikowana, wykonaj jedną z następujących czynności:

- Naciśnij i przytrzymaj nazwę drukarki i wybierz polecenie **Właściwości drukarki**.
- Kliknij prawym przyciskiem myszy drukarkę, a następnie wybierz polecenie **Właściwości drukarki** (system Windows 7 i nowsze) lub **Właściwości** (starsze systemy).

Uwaga: Jeśli jest więcej niż jedna kopia drukarki, wprowadź nowy adres IP w każdej z nich.

- 4 Kliknij kartę **Porty**.

5 Wybierz aplikację na liście, a następnie kliknij przycisk **Konfiguruj port**.

6 Wpisz nowy adres IP w polu „Nazwa lub adres IP drukarki”.

7 Kliknij kolejno przyciski **OK** > **Zamknij**.

Dla użytkowników komputerów Macintosh

1 Uruchom przeglądarkę sieci Web, a następnie w polu adresu wpisz adres IP drukarki.

Uwagi:

- Wyświetl adres IP drukarki na panelu sterowania drukarki. Adres IP ma postać czterech liczb oddzielonych kropkami. Na przykład 123.123.123.123.
- W przypadku używania serwera proxy wyłącz go tymczasowo, aby prawidłowo załadować stronę sieci Web.

2 Dodaj drukarkę.

- Do drukowania w trybie IP:
 - a** Z menu Apple przejdź do jednej z następujących opcji:
 - **System Preferences** (Preferencje systemowe) > **Print & Scan** (Drukowanie i skanowanie)
 - **System Preferences** (Preferencje systemowe) >> **Print & Fax** (Drukowanie i faksowanie)
 - b** Kliknij znak **+**.
 - c** Kliknij kartę **IP**.
 - d** Wpisz adres IP drukarki w polu adresu, a następnie kliknij przycisk **Add** (Dodaj).
- Do drukowania w trybie AppleTalk:

Uwagi:

- Upewnij się, że na drukarce jest aktywny tryb AppleTalk.
- Ta funkcja jest obsługiwana tylko w systemie Mac OS X 10.5

- a** W menu Apple przejdź do opcji:
System Preferences (Preferencje systemowe) >> **Print & Fax** (Drukowanie i faksowanie)
- b** Kliknij znak **+**, a następnie przejdź do opcji:
AppleTalk > wybierz drukarkę > **Add** (Dodaj)

Konfigurowanie drukowania przy użyciu portu szeregowego

Z funkcji drukowania przy użyciu portu szeregowego można korzystać, gdy komputer znajduje się z dala od drukarki, lub w celu drukowania z obniżoną prędkością.

Po zainstalowaniu portu szeregowego lub komunikacyjnego (COM) należy skonfigurować drukarkę i komputer. Kabel szeregowy należy podłączyć do portu COM w drukarce.

1 Ustawianie parametrów w drukarce.

- a** Na panelu sterowania drukarki przejdź do menu dla ustawień portów.
- b** W razie potrzeby znajdź menu dla ustawień portu szeregowego, a następnie dostosuj ustawienia.
- c** Zapisz zmodyfikowane ustawienia, a następnie wydrukuj stronę ustawień menu.

2 Zainstaluj sterownik drukarki.

a Uzyskaj kopię pakietu instalatora oprogramowania.

- Z dysku CD *Oprogramowanie i dokumentacja* dostarczonego z drukarką
- Z naszej witryny sieci Web:
Przejdź pod adres www.lexmark.com, a następnie przejdź do sekcji:
WSPARCIE I POBIERANIE > wybierz swoją drukarkę > wybierz swój system operacyjny > pobierz pakiet instalatora oprogramowania

b Wykonaj jedną z następujących czynności:

- Jeśli korzystasz z dysku CD *Oprogramowanie i dokumentacja*, włóż go i poczekaj, aż pojawi się okno dialogowe instalacji.
Jeśli okno dialogowe instalacji nie zostanie wyświetlone, wykonaj następujące czynności:

W systemie Windows 8

W panelu wyszukiwania wpisz **uruchom** i przejdź kolejno do:
Lista aplikacji > **Uruchom** > wpisz **D:\setup.exe** > **OK**

W systemie Windows 7 lub starszym

- 1 Kliknij przycisk  lub przycisk **Start**, a następnie kliknij polecenie **Uruchom**.
- 2 W oknie dialogowym **Rozpocznij wyszukiwanie** lub **Uruchamianie** wpisz **D:\setup.exe**.
- 3 Naciśnij klawisz **Enter** lub kliknij przycisk **OK**.

Uwaga: Litera **D** oznacza dysk CD lub DVD.

- Jeśli korzystasz z instalatora oprogramowania pobranego z witryny sieci Web, kliknij dwukrotnie instalator zapisany uprzednio na dysku komputera. Zaczekaj na wyświetlenie okna dialogowego **Wybierz rodzaj instalacji**, a następnie kliknij przycisk **Zainstaluj**.

Uwaga: Jeśli pojawi się monit o uruchomienie pakietu instalatora oprogramowania, kliknij przycisk **Uruchom**.

c Kliknij przycisk **Instaluj**.

d Postępuj zgodnie z instrukcjami wyświetlanymi na ekranie komputera.

e Wybierz opcję **Zaawansowana**, a następnie kliknij przycisk **Kontynuuj**.

f W oknie dialogowym **Skonfiguruj podłączenie drukarki** wybierz port.

g Jeśli portu nie ma na liście, kliknij przycisk **Odśwież** lub przejdź do opcji:

Dodaj port > wybierz typ portu > wprowadź niezbędne informacje > **OK**

h Kliknij opcje **Kontynuuj** > **Zakończ**.

3 Ustaw parametry portu komunikacyjnego (COM).

Po zainstalowaniu sterownika drukarki należy ustawić parametry interfejsu szeregowego dla portu komunikacyjnego (COM) przypisanego do tego sterownika.

Uwaga: Należy upewnić się, że parametry interfejsu szeregowego portu komunikacyjnego są zgodne z parametrami połączenia szeregowego skonfigurowanymi w drukarce.

a Otwórz kartę **Menedżer urządzeń**.

W systemie Windows 8

W panelu wyszukiwania wpisz **uruchom** i przejdź kolejno do:
Lista aplikacji > **Uruchom** > wpisz **devmgmt.msc** > **OK**

W przypadku systemu Windows 7 lub starszego

- 1 Kliknij przycisk  lub przycisk **Start**, a następnie kliknij polecenie **Uruchom**.
 - 2 W oknie dialogowym **Rozpocznij wyszukiwanie** lub **Uruchom** wpisz polecenie **devmgmt.msc**.
 - 3 Naciśnij klawisz **Enter** lub kliknij przycisk **OK**.
- b** Kliknij dwukrotnie węzeł **Porty (COM & LPT)**, aby rozwinąć listę dostępnych portów.
- c** Wykonaj jedną z następujących czynności:
- Naciśnij i przytrzymaj port COM, do którego podłączono kabel szeregowy do komputera (np.: COM1).
 - Kliknij prawym przyciskiem myszy port COM, do którego podłączono kabel szeregowy do komputera (np. COM1).
- d** Z wyświetlonego menu wybierz polecenie **Właściwości**.
- e** Na karcie **Ustawienia portu** skonfiguruj parametry połączenia szeregowego, tak aby dokładnie odpowiadały ustawieniom w drukarce.
Sprawdź sekcję ustawień portu szeregowego na stronie ustawień menu drukarki.
- f** Kliknij przycisk **OK**, a następnie zamknij wszystkie okna dialogowe.
- g** Wydrukuj stronę testową, aby sprawdzić poprawność instalacji drukarki.

Weryfikacja konfiguracji drukarki

Gdy wszystkie opcjonalne elementy sprzętowe i programowe zostaną zainstalowane, a drukarka włączona, należy sprawdzić, czy drukarka jest poprawnie skonfigurowana. W tym celu należy wydrukować następujące pozycje:

- **Strona ustawień menu** — umożliwia zweryfikowanie poprawności instalacji wszystkich elementów opcjonalnych drukarki. Lista zainstalowanych elementów opcjonalnych jest wyświetlana w dolnej części strony. Jeśli zainstalowana opcja nie znajduje się na liście, nie została ona poprawnie zainstalowana. Należy odinstalować ten element opcjonalny i zainstalować go ponownie.
- **Strona konfiguracji sieci** — jeśli drukarka jest drukarką w sieci Ethernet lub bezprzewodową i jest podłączona do sieci, można na niej wydrukować stronę z informacjami na temat konfiguracji sieci, aby sprawdzić prawidłowość połączenia sieciowego. Na stronie tej znajdują się również istotne informacje ułatwiające konfigurowanie drukarki do drukowania za pośrednictwem sieci.

Drukowanie strony ustawień menu

Z poziomu ekranu głównego przejdź do opcji:



>Raporty >Strona ustawień menu

Drukowanie strony konfiguracji sieci

Jeśli drukarka jest podłączona do sieci, można na niej wydrukować stronę z informacjami na temat ustawień sieci, aby sprawdzić prawidłowość połączenia sieciowego. Na stronie tej znajdują się również istotne informacje ułatwiające konfigurowanie drukarki do drukowania za pośrednictwem sieci.

1 Z poziomu ekranu głównego przejdź do opcji:



> **Raporty** > **Strona konfiguracji sieci**

2 Sprawdź w pierwszej sekcji strony z informacjami na temat konfiguracji sieci, czy stan drukarki to **Podłączona**.

Jeśli stan ma wartość **Niepodłączona**, może to oznaczać, że sieć LAN nie działa lub jest uszkodzony kabel sieciowy. Skonsultuj się z obsługą techniczną systemu w celu rozwiązania problemu, a następnie ponownie wydrukuj stronę konfiguracji sieci.

Ładowanie papieru i nośników specjalnych

Wybór i sposób podawania papieru i nośników specjalnych mogą mieć wpływ na dokładność wydruku dokumentów. Więcej informacji można znaleźć w sekcjach [„Zapobieganie zacięciom” na stronie 272](#) i [„Przechowywanie papieru” na stronie 93](#).

Ustawianie rozmiaru i typu papieru

Z poziomu ekranu głównego przejdź do opcji:

 > **Menu papieru** > **Rozmiar/typ papieru** > wybierz zasobnik > wybierz rozmiar lub typ papieru > 

Konfigurowanie ustawień uniwersalnego rozmiaru papieru

Definiowane przez użytkownika ustawienie Uniwersalny rozmiar papieru umożliwia drukowanie na papierze o rozmiarze, który nie jest dostępny w menu drukarki.

Uwagi:

- Najmniejszy obsługiwany rozmiar uniwersalny to 70 x 127 mm (2,76 x 5 cali) przy drukowaniu jednostronnym oraz 105 x 148 mm (4,13 x 5,83 cala) przy drukowaniu dwustronnym (dupleks).
- Największy obsługiwany rozmiar uniwersalny to 216 x 356 mm (8,5 x 14 cali) przy drukowaniu jedno- i dwustronnym.
- Podczas drukowania na papierze o szerokości mniejszej niż 210 mm (8,3 cala), po pewnym czasie urządzenie może obniżyć prędkość pracy, aby zapewnić jak najlepszą jakość druku.

1 Z poziomu ekranu głównego przejdź do opcji:

 > **Menu Papier** > **Konfiguracja uniwersalna** > **Jednostki miary** > wybierz jednostkę miary

2 Dotknij opcji **Portrait Width** (Szerokość w pionie) lub **Portrait Height** (Wysokość w pionie).

3 Wybierz szerokość lub wysokość, a następnie dotknij opcji **Wyślij**.

Ładowanie zasobnika na 250 lub 550 arkuszy

 **UWAGA — NIEBEZPIECZEŃSTWO USZKODZENIA CIAŁA:** Aby zmniejszyć ryzyko niestabilności sprzętu, każdy zasobnik należy ładować oddzielnie. Dopóki nie będą potrzebne, wszystkie pozostałe zasobniki powinny być zamknięte.

1 Wyciągnij zasobnik.

Uwagi:

- W przypadku ładowania papieru w formacie Folio, Legal lub Oficio unieś lekko zasobnik i wyciągnij go całkowicie.
- Należy unikać wyjmowania zasobników w trakcie drukowania zadania lub gdy na wyświetlaczu widoczny jest komunikat **Zajęta**. Może to spowodować zacięcie nośnika.



- 2 Ściśnij i przesunij prowadnicę szerokości do położenia zgodnego z rozmiarem ładowanego papieru, aż zatrzaśnie się na swoim miejscu.

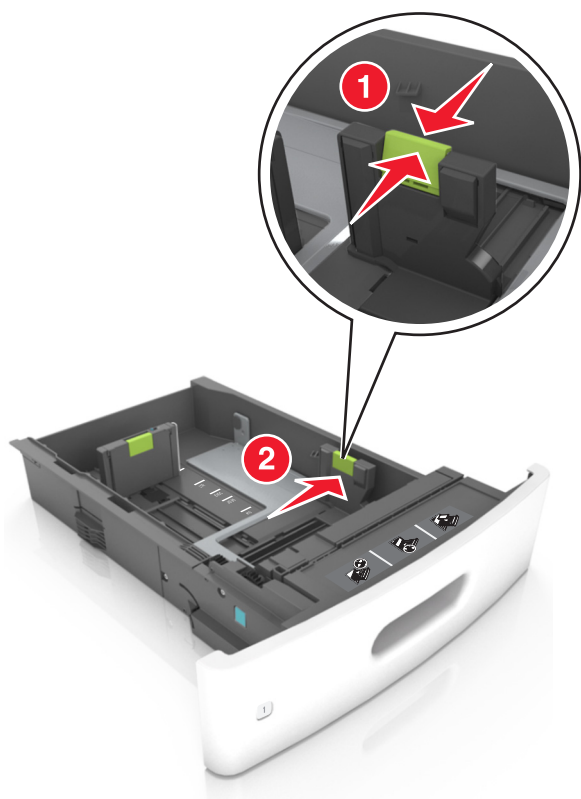

Uwaga: Posłuż się znacznikami rozmiaru papieru znajdujących się na dnie zasobnika, aby prawidłowo ustawić prowadnicę.

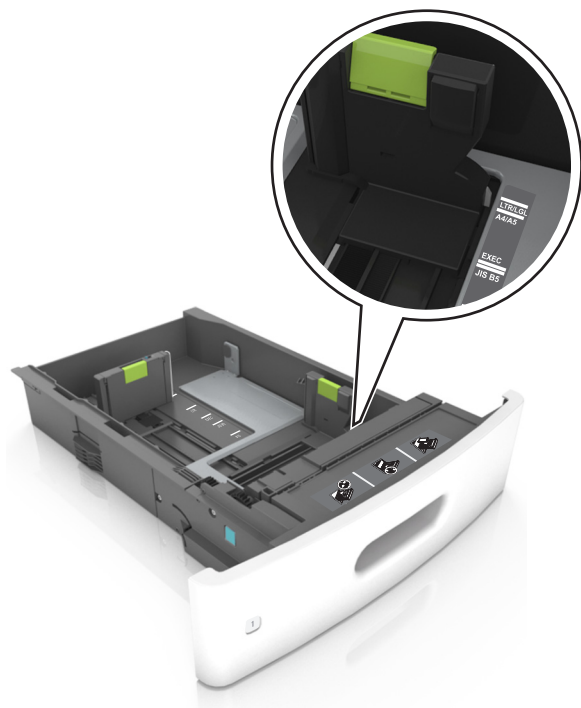

3 Odblokuj prowadnicę długości, ściśnij ją i przesunij do położenia zgodnego z rozmiarem ładowanego papieru.

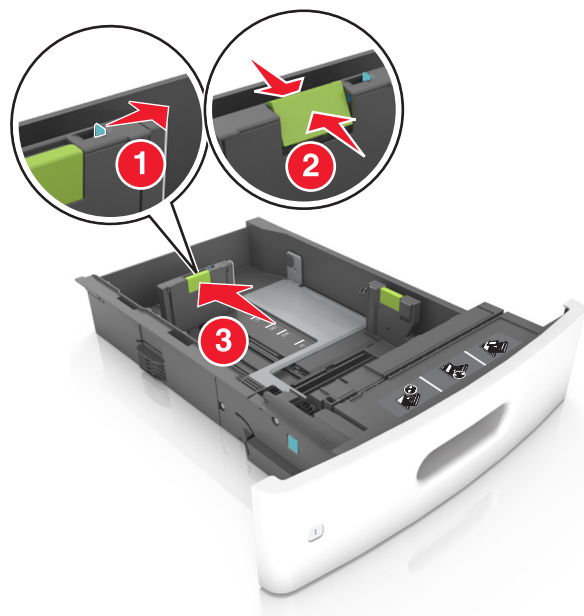

Uwagi:

- Zablokuj prowadnicę długości dla wszystkich rozmiarów papieru.
- Posłuż się znacznikami rozmiaru papieru znajdujących się na dnie zasobnika, aby prawidłowo ustawić prowadnicę.

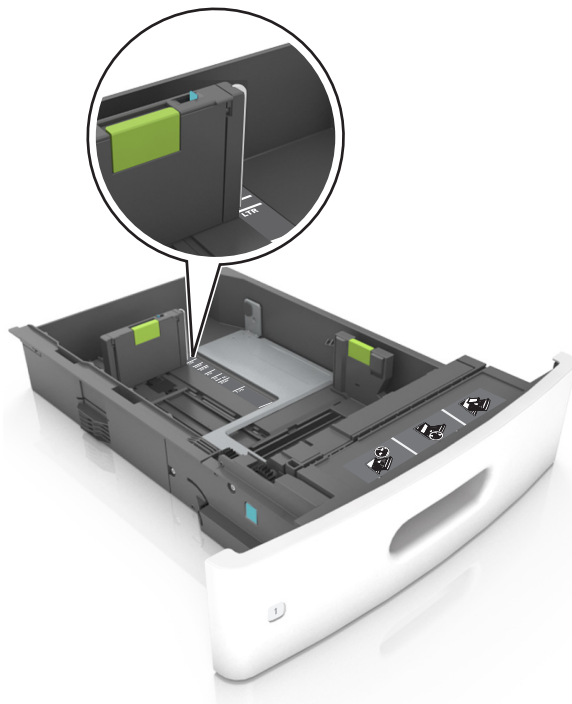

- 4 Zegnij arkusze w jedną i w drugą stronę, aby je rozdzielić, a następnie przekartkuj stos. Nie składaj ani nie marszcz papieru. Wyrównaj krawędzie stosu, opierając go na płaskiej powierzchni.

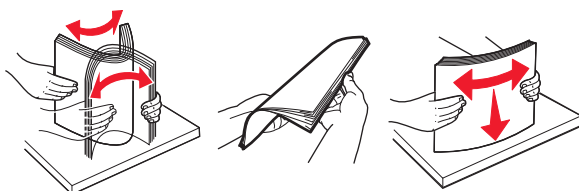

- 5 Załaduj stos papieru stroną do zadrukowania skierowaną w dół w celu drukowania jednostronnego.

Uwaga: Upewnij się, czy papier lub koperty są właściwie załadowane.



- Nie należy wsuwać papieru do zasobnika. Załaduj papier tak jak przedstawiono na rysunku.

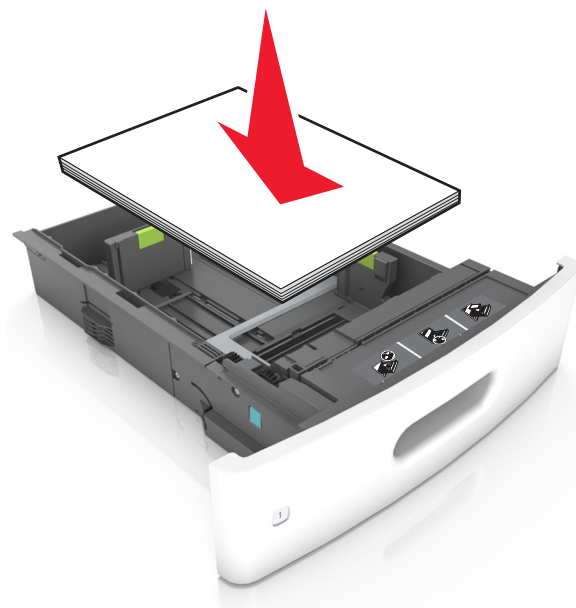

- W przypadku ładowania kopert należy upewnić się, że zostały ułożone skrzydełkami do góry oraz po lewej stronie zasobnika.

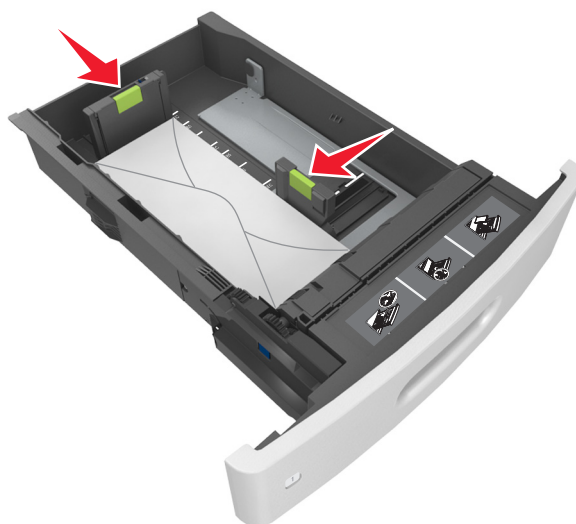

- Sprawdź, czy stos papieru nie wykracza poza linię ciągłą, będącą znacznikiem maksymalnej pojemności papieru.

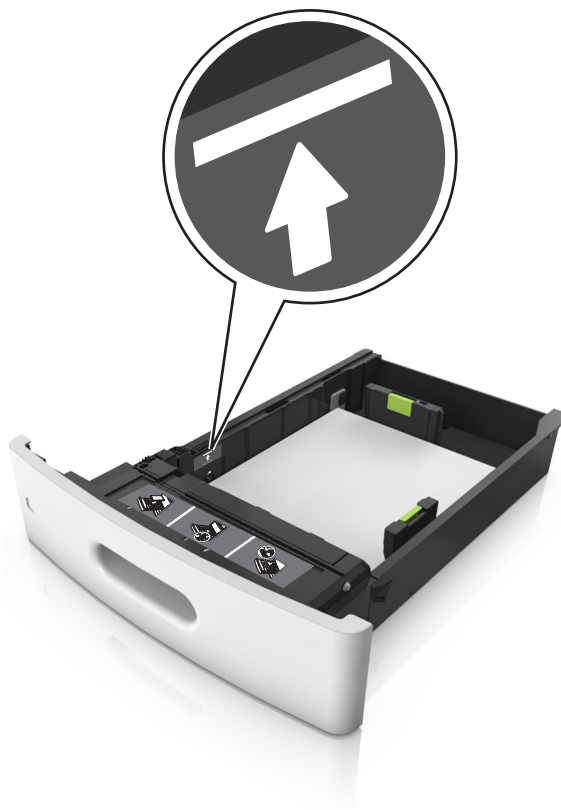

Ostrzeżenie — istnieje możliwość uszkodzenia: Umieszczenie w zasobniku zbyt dużej liczby arkuszy może spowodować zacięcia papieru.

- Podczas korzystania z mediów specjalnych (tektura, etykiety i inne), sprawdź, czy znajdują się one w pojemniku poniżej linii przerywanej będącej znacznikiem maksymalnej pojemności dla nośników alternatywnych.

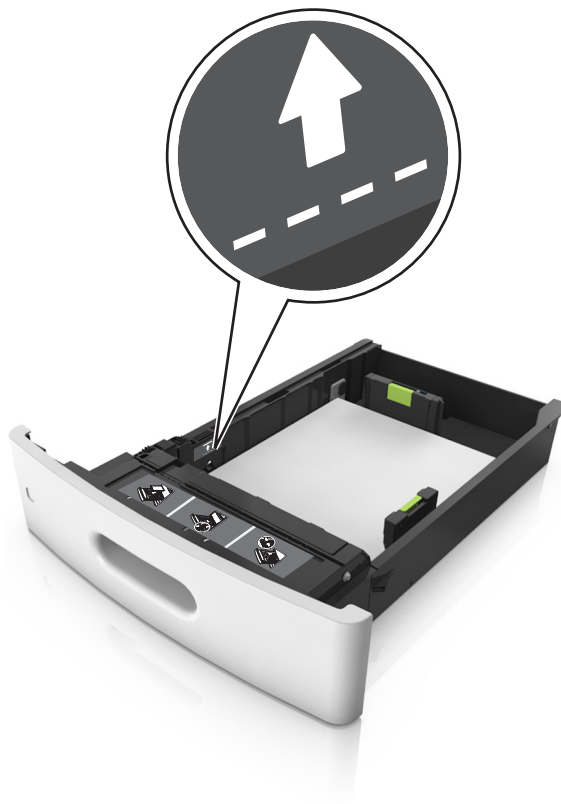

- 6 W przypadku papieru o rozmiarze niestandardowym lub uniwersalnym ustaw prowadnice papieru tak, aby lekko dotykały boków stosu, a następnie zablokuj prowadnicę długości.

7 Włóż zasobnik.



8 W menu Papier w panelu sterowania drukarki ustaw typ i rozmiar papieru odpowiadający papierowi załadowanemu do zasobnika.

Uwaga: Ustaw prawidłowy rozmiar i typ papieru, aby zapobiec jego zacięciom i problemom z jakością wydruku.

Ładowanie zasobnika na 2100 arkuszy

UWAGA — NIEBEZPIECZEŃSTWO USZKODZENIA CIAŁA: Aby zmniejszyć ryzyko niestabilności sprzętu, każdy zasobnik należy ładować oddzielnie. Dopóki nie będą potrzebne, wszystkie pozostałe zasobniki powinny być zamknięte.

- 1 Wyciągnij całkowicie zasobnik.
- 2 Ustaw prowadnice szerokości i długości.

Ładowanie papieru o rozmiarze A5

- a** Pociągnij do góry prowadnicę szerokości, a następnie przesuń ją do położenia odpowiedniego dla rozmiaru A5.

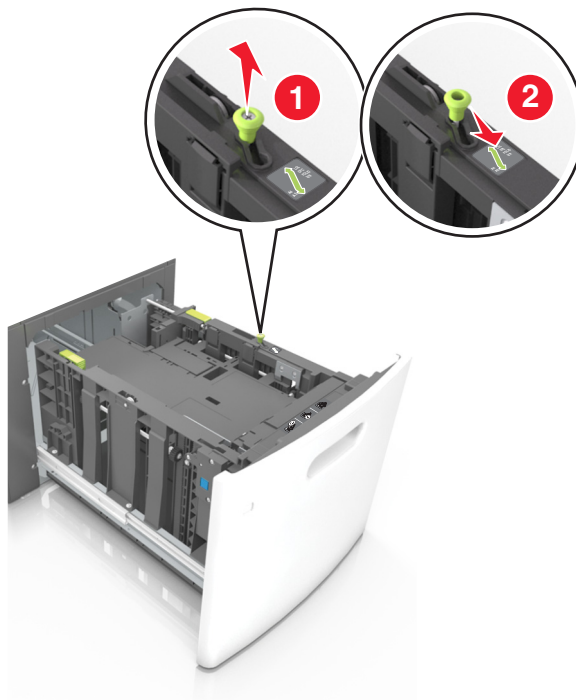

- b** Ściśnij i przesuń prowadnicę długości w kierunku pozycji odpowiadającej rozmiarowi A5, aż *zatrzaśnie się* na swoim miejscu.

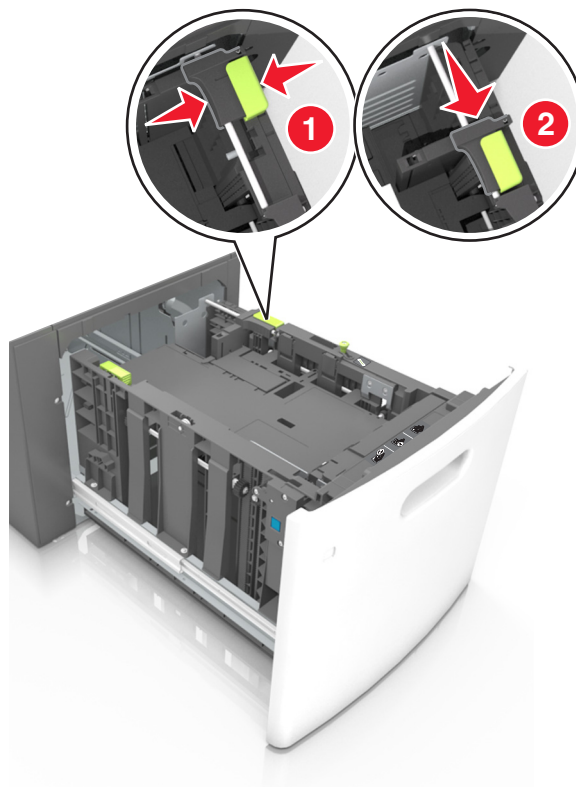

- c Wyjmij prowadnicę długości rozmiaru A5 z uchwytu.

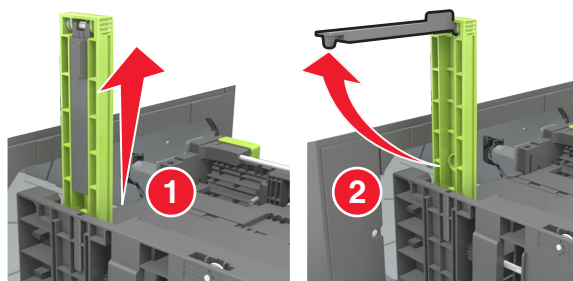

- d Włóż prowadnicę długości rozmiaru A5 do przeznaczonego dla niej gniazda.

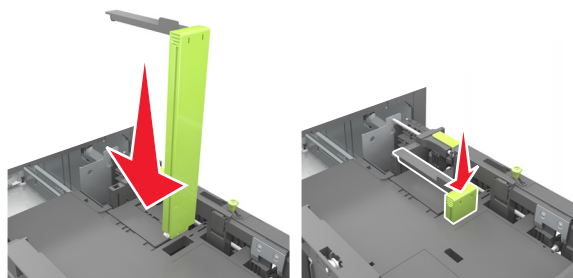

Uwaga: Wciśnij prowadnicę długości rozmiaru A5 tak, aby *zatrzasnęła się* na swoim miejscu.

Ładowanie papieru w rozmiarze A4, Letter, Legal, Oficio oraz Folio.

- a Pociągnij do góry prowadnicę szerokości, a następnie przesunij ją do położenia odpowiedniego dla rozmiaru ładowanego papieru.

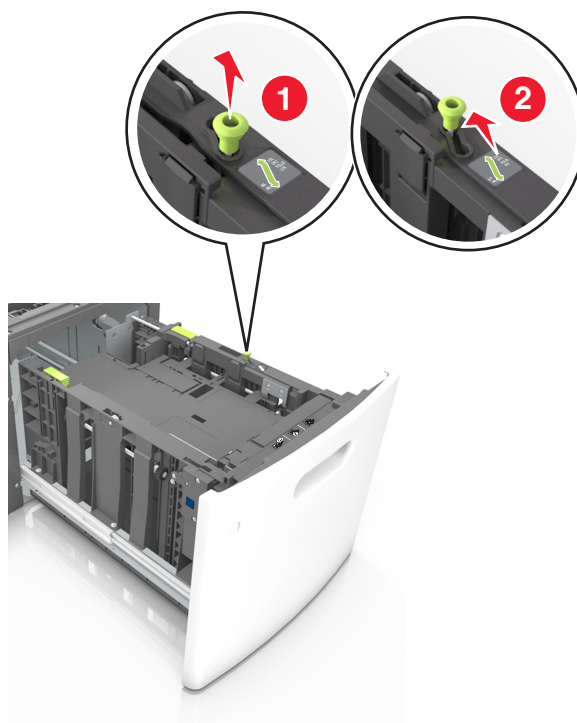

- b** Jeśli prowadnica długości rozmiaru A5 nadal jest dołączona do prowadnicy długości, wyjmij ją. Jeśli prowadnica długości rozmiaru A5 nie jest dołączona, przejdź do kroku d.

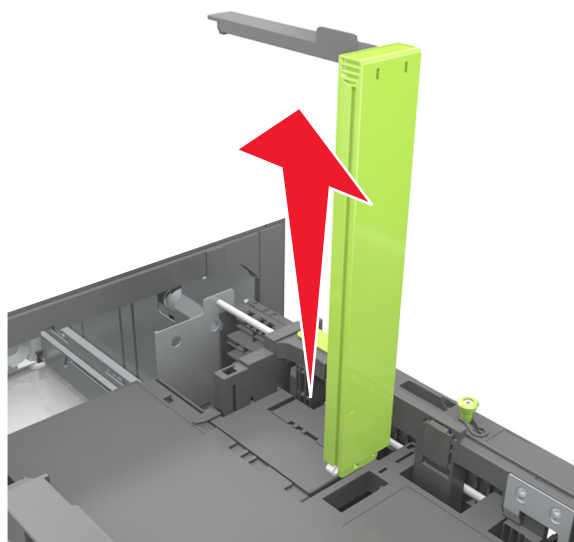

- c** Umieść prowadnicę długości rozmiaru A5 w jej uchwycie.

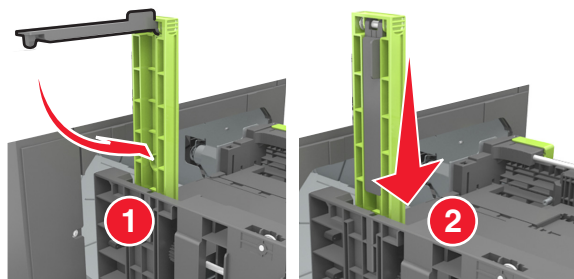

- d** Ściśnij prowadnicę długości, a następnie przesuń ją do położenia odpowiedniego dla rozmiaru ładowanego papieru.

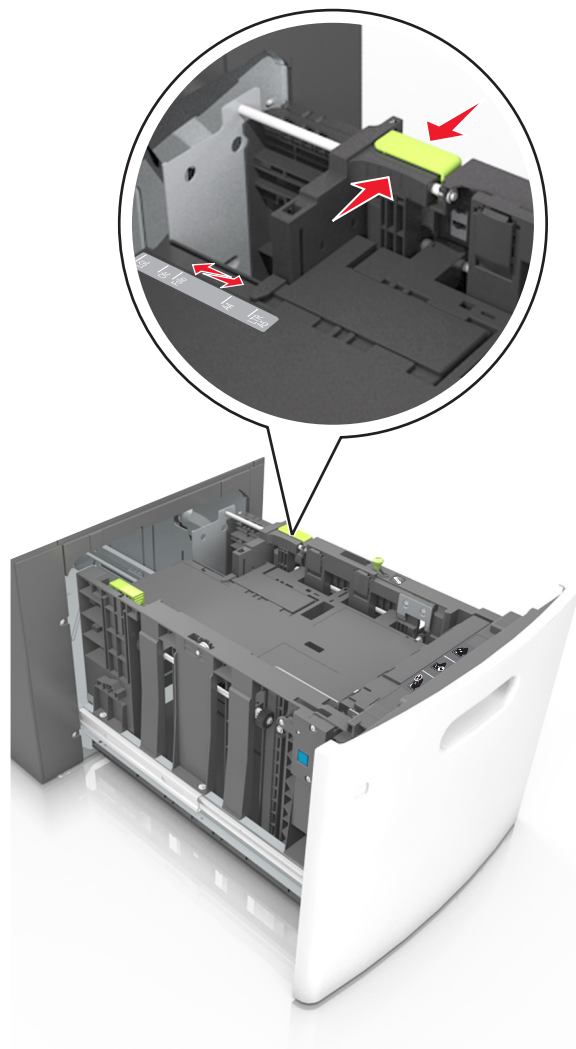

- 3** Zegnij arkusze w jedną i w drugą stronę, aby je rozdzielić, a następnie przekartkuj stos. Nie składaj ani nie marszcz papieru. Wyrównaj krawędzie stosu, opierając go na płaskiej powierzchni.

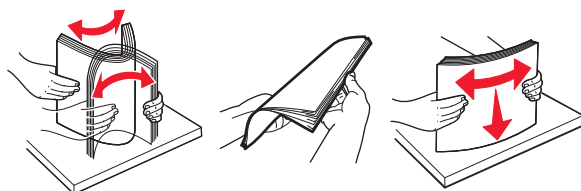

- 4** Załaduj stos papieru stroną do zadrukowania skierowaną w dół w celu drukowania jednostronnego.
- Upewnij się, że papier jest prawidłowo załadowany



- Upewnij się, że papier nie wykracza poza wskaźnik maksymalnego wypełnienia papierem.

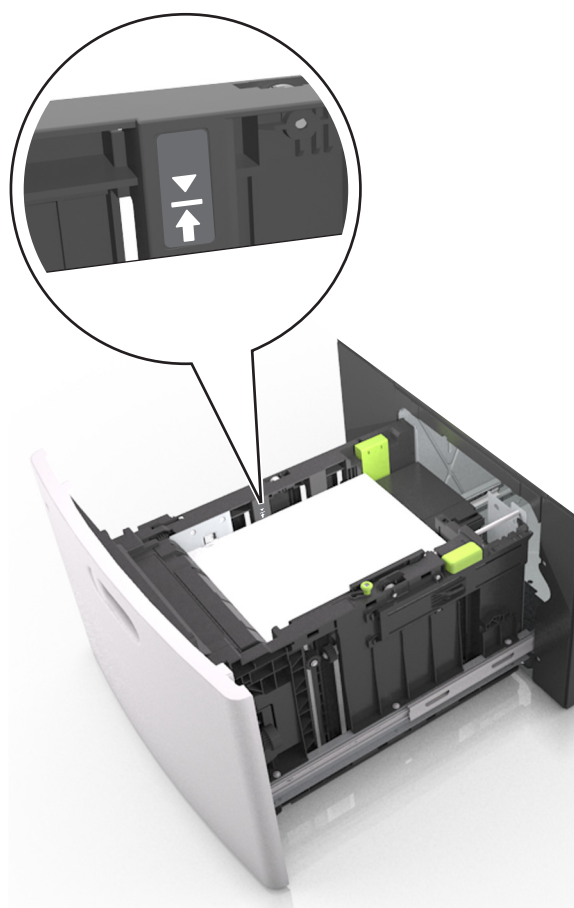

Ostrzeżenie — istnieje możliwość uszkodzenia: Umieszczenie w zasobniku zbyt dużej liczby arkuszy może spowodować zacięcia papieru.

5 Włóż zasobnik.

Uwaga: Przyciśnij stos papieru w trakcie wkładania zasobnika.

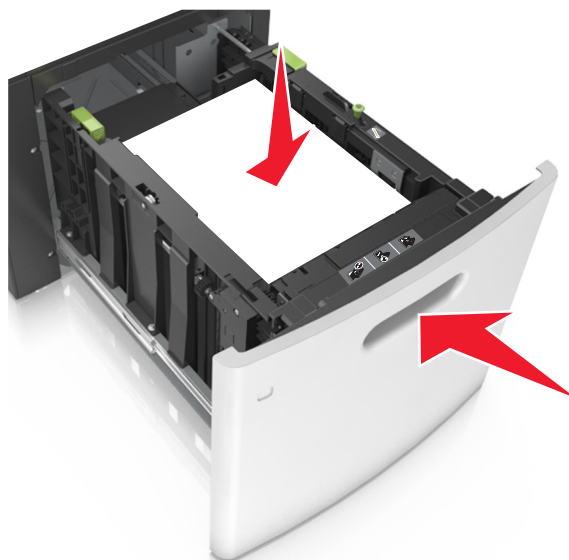

6 W menu Papier w panelu sterowania drukarki ustaw typ i rozmiar papieru odpowiadający papierowi załadowanemu do zasobnika.

Uwaga: Ustaw prawidłowy rozmiar i typ papieru, aby zapobiec jego zacięciom i problemom z jakością wydruku.

Ładowanie nośników do podajnika uniwersalnego

1 Opuść drzwiczki podajnika uniwersalnego.

Uwaga: Nie należy ładować papieru do podajnika uniwersalnego lub zamykać podajnika podczas drukowania zadania.



2 Pociągnij przedłużenie podajnika uniwersalnego.



Uwaga: Delikatnie wysuń przedłużenie, aby całkowicie wysunąć i otworzyć podajnik uniwersalny.

3 Przesuń prowadnicę szerokości papieru do położenia właściwego dla rozmiaru ładowanego papieru.



Uwaga: Dodatkowo można skorzystać z oznaczników rozmiaru papieru znajdujących się na dnie zasobnika.



4 Przygotuj do załadowania papier lub nośniki specjalne.

- Zegnij arkusze w jedną i w drugą stronę, aby je rozdzielić, a następnie przekartkuj stos. Nie składaj ani nie marszcz papieru. Wyrównaj krawędzie stosu, opierając go na płaskiej powierzchni.

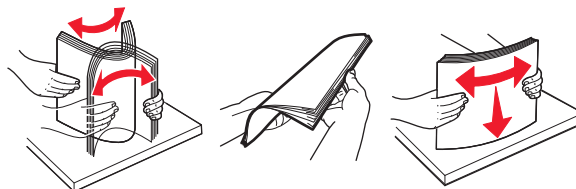

- Złap folie za krawędzie i przekartkuj stos. Wyrównaj krawędzie stosu, opierając go na płaskiej powierzchni.

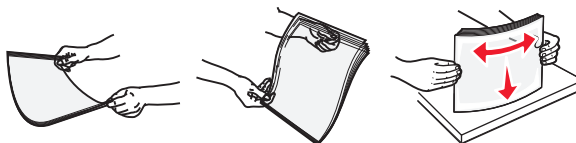

Uwaga: Należy unikać dotykania strony folii przeznaczonej do zadrukowania, oraz uważać, żeby ich nie porysować.

- Zegnij stos kopert w jedną i w drugą stronę, aby je rozdzielić, a następnie przekartkuj je. Wyrównaj krawędzie stosu, opierając go na płaskiej powierzchni.



5 Załaduj papier lub nośnik specjalny.

Uwaga: Wsuń stos delikatnie do środka podajnika uniwersalnego aż do jego zatrzymania.

- Jednorazowo należy ładować papier lub nośniki specjalne tylko jednego rozmiaru i rodzaju.
- Upewnij się, że papier jest ułożony w podajniku uniwersalnym płasko i swobodnie, i że nie jest zawinięty ani pomarszczony.

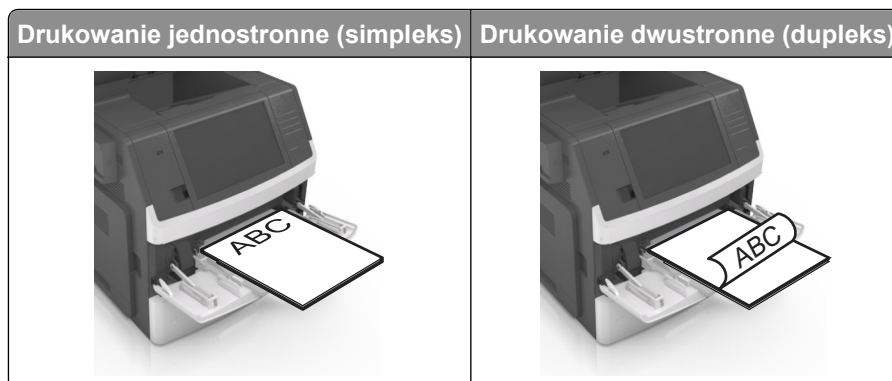

- Koperty należy ładować tak, aby strona ze skrzydełkami była skierowana w dół i znajdowała się po lewej stronie podajnika uniwersalnego.

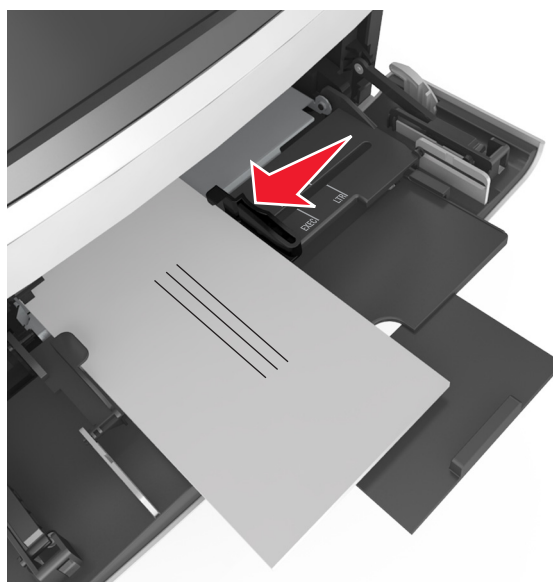

Ostrzeżenie — istnieje możliwość uszkodzenia: Nie należy używać kopert ze znaczkami, wyścielanych, z klamrami, zatrzaskami, okienkami lub z samoprzylepnymi skrzydełkami. Koperty tego typu mogą poważnie uszkodzić drukarkę.

- Wysokość papieru lub nośników specjalnych nie może wykraczać poza wskaźnik maksymalnego wypełnienia papierem.

Ostrzeżenie — istnieje możliwość uszkodzenia: Umieszczenie w podajniku zbyt dużej liczby arkuszy może spowodować zacięcia papieru.



- 6 W przypadku papieru o rozmiarze niestandardowym lub uniwersalnym ustaw prowadnice szerokości tak, aby lekko dotykały boków stosu.
- 7 W menu Papier w panelu sterowania drukarki ustaw typ i rozmiar papieru odpowiadający papierowi załadowanemu do zasobnika.

Uwaga: Ustaw prawidłowy rozmiar i typ papieru, aby zapobiec jego zacięciom i problemom z jakością wydruku.

Łączenie i rozłączanie zasobników

Jeśli dla każdego zasobnika ustawiono takie same wartości opcji Rozmiar papieru i Typ papieru, drukarka łączy te zasobniki. Po opróżnieniu jednego połączonego zasobnika papier będzie pobierany z kolejnego połączonego zasobnika. Zalecamy nadawanie wszystkim unikatowym papierom, takim jak papier listowy lub różne papiery kolorowe, różnych niestandardowych nazw, aby uniknąć automatycznego połączenia zajętych przez nie zasobników.

Łączenie i rozłączanie zasobników

- 1 Uruchom przeglądarkę sieci Web, a następnie w polu adresu wpisz adres IP drukarki.

Uwagi:

- Wyświetl adres IP drukarki na ekranie głównym drukarki. Adres IP ma postać czterech liczb oddzielonych kropkami. Na przykład 123.123.123.123.
- W przypadku używania serwera proxy wyłącz go tymczasowo, aby prawidłowo załadować stronę sieci Web.

- 2 Kliknij opcję **Ustawienia > Menu Papier**.

3 Zmień rozmiar i typ papieru dla łączonych zasobników.

- Aby połączyć zasobniki, upewnij się, że ich ustawienia rozmiaru i typu papieru są ze sobą zgodne.
- Aby rozłączyć zasobniki, upewnij się, że ich ustawienia rozmiaru lub typu papieru są ze sobą *niezgodne*.

4 Kliknij opcję **Submit** (Wyślij).

Uwaga: Ustawienia rozmiaru i typu papieru można również zmienić przy użyciu panelu sterowania drukarki. Więcej informacji można znaleźć w sekcji „[Ustawianie rozmiaru i typu papieru](#)” na stronie 67.

Ostrzeżenie — istnieje możliwość uszkodzenia: Papier załadowany w zasobniku powinien odpowiadać nazwie typu papieru określonego w drukarce. W zależności od określonego typu papieru dobierana jest temperatura nagrzewnicy. Nieprawidłowa konfiguracja ustawień może doprowadzić do problemów związanych z drukowaniem.

Tworzenie niestandardowej nazwy typu papieru

Korzystanie z wbudowanego serwera WWW

1 Uruchom przeglądarkę sieci Web, a następnie w polu adresu wpisz adres IP drukarki.

Uwagi:

- Wyświetl adres IP drukarki na ekranie głównym drukarki. Adres IP ma postać czterech liczb oddzielonych kropkami. Na przykład 123.123.123.123.
- W przypadku używania serwera proxy wyłącz go tymczasowo, aby prawidłowo załadować stronę sieci Web.

2 Kliknij opcje **Ustawienia >Menu papieru >Nazwy niestandardowe**.

3 Wybierz niestandardową nazwę i wpisz nazwę niestandardowego typu papieru.

4 Kliknij opcję **Submit** (Wyślij).

5 Kliknij **Typy niestandardowe**, a następnie sprawdź, czy typ papieru jest prawidłowo powiązany z nazwą niestandardową.

Korzystanie z panelu sterowania drukarki

1 Z poziomu ekranu głównego przejdź do opcji:



>Menu papieru >Nazwy niestandardowe

2 Wybierz niestandardową nazwę i wpisz nazwę niestandardowego typu papieru.

3 Dotknij opcji **Submit** (Wyślij).

4 Dotknij **Typy niestandardowe**, a następnie sprawdź, czy typ papieru jest prawidłowo powiązany z nazwą niestandardową.

Przypisywanie nazwy niestandardowemu typowi papieru

Korzystanie z wbudowanego serwera WWW

Przypisz nazwę niestandardowego typu papieru do zasobnika podczas łączenia lub rozłączania zasobników.

- 1 Uruchom przeglądarkę sieci Web, a następnie w polu adresu wpisz adres IP drukarki.

Uwagi:

- Wyświetl adres IP drukarki na ekranie głównym drukarki. Adres IP ma postać czterech liczb oddzielonych kropkami. Na przykład 123.123.123.123.
- W przypadku używania serwera proxy wyłącz go tymczasowo, aby prawidłowo załadować stronę sieci Web.

- 2 Kliknij opcje **Ustawienia >Menu papieru >Typy niestandardowe**.

- 3 Wybierz nazwę niestandardowego typu papieru i wybierz typ papieru

Uwaga: Domyślnym typem papieru dla wszystkich nazw niestandardowych zdefiniowanych przez użytkownika jest typ Zwykły papier.

- 4 Kliknij opcję **Submit** (Wyślij).

Korzystanie z panelu sterowania drukarki

- 1 Z poziomu ekranu głównego przejdź do opcji:



>Menu Papier >Typy niestandardowe

- 2 Wybierz nazwę niestandardowego typu papieru i wybierz typ papieru

Uwaga: Domyślnym typem papieru dla wszystkich nazw niestandardowych zdefiniowanych przez użytkownika jest typ Zwykły papier.

- 3 Dotknij opcji **Submit** (Wyślij).

Wskazówki dotyczące papieru i nośników specjalnych

Uwagi:

- Upewnij się, że rozmiar, typ i gramatura papieru są ustawione prawidłowo. Można to zrobić, korzystając z komputera lub panelu sterowania drukarki.
- Nośniki specjalne przed załadowaniem należy wygiąć, przekartkować i wyrównać.
- Urządzenie może drukować z mniejszą prędkością, by zapobiec uszkodzeniu nagrzewnicy.
- Więcej informacji o kartach i etykietach można znaleźć w dokumencie *Card Stock & Label Guide* (Przewodnik po kartach i etykietach), dostępnym w Pomocy technicznej w witrynie firmy Lexmark w sieci Web pod adresem <http://support.lexmark.com>.

Korzystanie z nośników specjalnych

Porady dotyczące korzystania z kart

Karty to jednowarstwowe nośniki specjalne o dużej gramaturze. Wiele ich właściwości, takich jak zawartość wilgoci, grubość i tekstura, może mieć znaczący wpływ na jakość wydruku.

- W menu Papier w panelu sterowania drukarki ustaw rozmiar, typ, teksturę i gramaturę papieru odpowiadającą kartom załadowanym do zasobnika.
- Należy zrobić próbny wydruk na kartach przed zakupieniem dużej ich ilości.
- Zmień ustawienia tekstury i gramatury papieru tak, aby odpowiadały papierowi załadowanemu do zasobnika.
- Należy pamiętać, że stosowanie kart zadrukowanych, perforowanych oraz składanych może znacząco obniżyć jakość wydruku i spowodować zacinać się nośnika lub inne problemy z podawaniem.
- Przed załadowaniem kart do zasobnika wygnij je do przodu i tyłu, aby je poluzować w stosie. Wyrównaj krawędzie stosu, opierając go na płaskiej powierzchni.

Wskazówki dotyczące korzystania z kopert

- W menu Papier w panelu sterowania drukarki ustaw rozmiar, typ, teksturę i gramaturę papieru odpowiadającą kopertom załadowanym do zasobnika.
- Należy zrobić próbny wydruk na kopertach przed zakupieniem dużej ich ilości.
- Należy używać kopert przeznaczonych specjalnie do drukarek laserowych.
- Najlepsze rezultaty można uzyskać, stosując koperty z papieru o gramaturze 90 g/m² lub zawierającego 25% bawełny.
- Należy używać tylko kopert nowych i nieuszkodzonych.
- W celu osiągnięcia optymalnych rezultatów oraz uniknięcia zacięć nie należy używać kopert, które:
 - są nadmiernie pozwijane lub poskręcane;
 - są sklezione razem lub w jakiś sposób uszkodzone;
 - mają okienka, otwory, perforację, wycięcia lub wytłoczenia;

- mają metalowe klamry, tasiemki do wiązania lub zginane paski;
 - mają do zaklejania kilka skrzydełek wzajemnie na siebie zachodzących;
 - mają naklejone znaczki pocztowe;
 - mają klej znajdujący się na odkrytej powierzchni, gdy skrzydełko koperty jest zaklejone lub zamknięte;
 - mają zawinięte rogi;
 - mają szorstkie, faliste lub żeberkowane wykończenie.
- Prowadnice szerokości należy dopasować do szerokości stosowanych kopert.
 - Przed załadowaniem kopert do zasobnika należy zgąć ich stos w jedną i drugą stronę, aby je rozdzielić, a następnie przekartkować koperty. Wyrównaj krawędzie stosu, opierając go na płaskiej powierzchni.

Uwaga: Połączenie dużej wilgotności (ponad 60%) oraz wysokiej temperatury drukowania może powodować marszczenie lub zaklejanie kopert.

Wskazówki dotyczące korzystania z etykiet

- W menu Papier w panelu sterowania drukarki ustaw rozmiar, typ, teksturę i gramaturę papieru odpowiadającą etykietom załadowanym do zasobnika.
- Należy zrobić próbny wydruk na etykietach przed zakupieniem dużej ich ilości.
- Więcej informacji na temat drukowania, właściwości oraz wzorów etykiet można znaleźć w dokumencie *Card Stock & Label Guide* (Przewodnik po kartach i etykietach) pod adresem <http://support.lexmark.com>.
- Należy używać etykiet przeznaczonych specjalnie do drukarek laserowych.
- Nie należy stosować etykiet na arkuszach wykonanych ze śliskiego materiału podłożowego.
- Należy używać wyłącznie kompletnych arkuszy etykiet. W przypadku niekompletnych arkuszy etykiety mogą ulec odklejeniu podczas drukowania, co może spowodować zacięcie papieru w drukarce. Niekompletne arkusze etykiet powodują również zanieczyszczenie drukarki i kasety drukującej klejem, co może doprowadzić do unieważnienia gwarancji na drukarkę i nabój z tonerem.
- Nie należy używać etykiet, na których występuje odkryty klej.
- Przed załadowaniem etykiet do zasobnika wygnij je do przodu i tyłu, aby je poluzować w stosie. Wyrównaj krawędzie stosu, opierając go na płaskiej powierzchni.

Wskazówki dotyczące korzystania z papieru firmowego

- Należy używać papieru firmowego przeznaczonego specjalnie do drukarek laserowych.
- Przed zakupieniem dużej ilości papieru firmowego należy zrobić na nim próbny wydruk.
- Przed załadowaniem papieru firmowego do drukarki należy zgąć i przekartkować arkusze, co pozwoli uniknąć ich zlepiania się.
- W przypadku drukowania na papierze firmowym istotna jest orientacja arkuszy papieru.

Źródło	Drukowanie	Strona przeznaczona do zadrukowania	Ułożenie papieru
Zasobniki	Wydruk jednostronny	Drukiem do dołu	Załaduj arkusz górną krawędzią w kierunku przodu tacy.
Zasobniki	Wydruk dwustronny	Drukiem ku górze	Załaduj arkusz dolną krawędzią w kierunku drukarki.
Podajnik uniwersalny	Wydruk jednostronny	Drukiem ku górze	Załaduj arkusz górną krawędzią w kierunku drukarki.
Podajnik uniwersalny	Wydruk dwustronny	Drukiem do dołu	Załaduj arkusz dolną krawędzią w kierunku drukarki.

Uwaga: Należy uzyskać u producenta lub dostawcy papieru informację, czy papier firmowy może być stosowany w drukarkach laserowych.

Wskazówki dotyczące korzystania z folii

- W menu Papier w panelu sterowania drukarki ustaw rozmiar, typ, teksturę i gramaturę papieru odpowiadającą folii załadowanej do zasobnika.
- Przed zakupieniem dużej ilości folii należy wydrukować na niej stronę testową.
- Należy używać folii przeznaczonych specjalnie do drukarek laserowych.
- Należy unikać pozostawiania odcisków palców na folii, aby zapobiec problemom z jakością wydruku.
- Przed załadowaniem folii do drukarki należy zgiąć arkusze, co pozwoli uniknąć ich zlepiania się.
- Drukując dużą ilość folii, należy upewnić się, że w serii znajduje się maksymalnie 20 arkuszy, a interwał między seriami wynosi co najmniej 3 minuty, aby zapobiec sklejanemu się folii w zasobniku. Folie można również wyjmować z zasobnika seriami po 20 arkuszy.

Wskazówki dotyczące papieru

Charakterystyka papieru

Przedstawiona poniżej charakterystyka papieru ma wpływ na jakość wydruku i niezawodność drukowania. Przed wydrukiem należy uwzględnić następujące czynniki:

Gramatura

Zasobniki drukarki i podajnik do wielu zastosowań mogą automatycznie podawać papier o gramaturze od 60 do 176 g/m² z włóknami wzdłuż strony. Zasobnik na 2100 arkuszy może automatycznie podawać papier o gramaturze od 60 do 135 g/m² z włóknami wzdłuż strony. Papier o gramaturze mniejszej niż 60 g/m² może nie być wystarczająco sztywny, co może skutkować problemami z podawaniem papieru i może powodować zacięcia.

Uwaga: W przypadku druku dwustronnego jest obsługiwany papier o gramaturze od 60 do 176 g/m².

Zwijanie

Zwijanie to tendencja papieru do zakrzywiania się na brzegach. Nadmierne zwijanie się może spowodować problemy z podawaniem papieru. Papier może zwijać się po przejściu przez drukarkę, gdzie wystawiony jest na działanie wysokiej temperatury. Trzymanie rozpakowanego papieru w warunkach o dużej wilgotności lub bardzo suchych, w wysokiej lub niskiej temperaturze, nawet w zasobnikach, może przyczynić się do zawinięcia brzegów przed drukowaniem i spowodować problemy z podawaniem.

Gładkość

Gładkość papieru ma bezpośredni wpływ na jakość wydruku. Jeśli papier jest zbyt szorstki, toner nie zostanie prawidłowo wtopiony w arkusz. Zbyt gładki papier może spowodować problemy z podawaniem lub jakością wydruku. Należy zawsze stosować papier o gładkości od 100 do 300 punktów Sheffielda; najlepszą jakość wydruków osiąga się jednak, stosując papier o gładkości od 150 do 250 punktów Sheffielda.

Zawartość wilgoci

Ilość wilgoci zawartej w papierze ma wpływ zarówno na jakość wydruków, jak i zdolność do prawidłowego podawania papieru przez drukarkę. Papier należy pozostawić w oryginalnym opakowaniu do momentu jego użycia. Dzięki temu papier będzie mniej narażony na zmiany wilgotności, niekorzystnie wpływające na jego parametry.

Od 24 do 48 godzin przed drukowaniem papier w oryginalnym opakowaniu należy umieścić w tym samym środowisku, co drukarkę. W przypadku dużej różnicy między warunkami przechowywania lub transportu a warunkami panującymi w otoczeniu drukarki okres ten papier powinien zostać wydłużony do kilku dni. Również gruby papier może wymagać dłuższego okresu kondycjonowania.

Kierunek ułożenia włókien

Kierunek włókien określa sposób ułożenia włókien papieru w arkuszu. Kierunek włókien może być *wzdłużny*, czyli równoległy do długości papieru, lub *poprzeczny*, czyli równoległy do szerokości papieru.

Dla papieru o gramaturze od 60 do 176 g/m² jest zalecany układ włókien wzdłuż strony.

Zawartość włókien

Większość papieru kserograficznego wysokiej jakości wykonana jest w 100% z przetworzonej chemicznie papierówki. Taki skład pozwala uzyskać papier o wysokim stopniu stabilności, gwarantującym mniejsze problemy z podawaniem papieru w drukarce i lepszą jakość wydruku. Papier zawierający inne włókna, np. bawełny, może powodować problemy podczas drukowania.

Wybór papieru

Stosowanie odpowiednich rodzajów papieru pomaga uniknąć zacięć i zapewnić bezproblemowe drukowanie.

W celu uniknięcia zacięć papieru i niskiej jakości wydruku:

- Zawsze należy używać nowego, nieuszkodzonego papieru.
- Przed załadowaniem papieru należy sprawdzić, która strona jest stroną zalecaną do zadrukowania. Informacja ta zazwyczaj znajduje się na opakowaniu papieru.
- *Nie należy* używać papieru przeciętego lub przyciętego ręcznie.

- *Nie należy* jednocześnie umieszczać papieru o różnych rozmiarach, rodzajach lub gramaturach w tym samym zasobniku, gdyż może to powodować zacięcia.
- *Nie należy* stosować papieru powlekanego, za wyjątkiem papierów powlekanych przeznaczonych do drukowania elektrofotograficznego.

Wybór formularzy z nadrukiem i papieru firmowego

- Należy używać papieru z układem włókien wzdłuż strony i gramaturą od 60 do 90g/m².
- Należy używać wyłącznie formularzy i papieru firmowego zadrukowanych metodą litografii offsetowej lub druku wklęsłego.
- Nie należy stosować papieru szorstkiego lub o powierzchni z wyraźną teksturą.
- Należy używać farby drukarskiej odpornej na działanie żywicy w tonerze. Farba drukarska utrwalana przez utlenianie lub farba na bazie oleju z reguły spełnia te wymagania, natomiast lateksowa farba drukarska może ich nie spełniać.
- Przed zakupem dużej ilości druków formularzy i papieru firmowego należy zrobić na nich próbny wydruk. Dzięki temu można ustalić, czy określony toner na drukach formularzy lub papierze firmowym będzie mieć wpływ na jakość druku.
- W razie wątpliwości należy skontaktować się z dostawcą papieru.

Używanie papieru makulaturowego i innych papierów biurowych

Firma Lexmark zwraca uwagę na problemy środowiska naturalnego, dlatego popiera wykorzystywanie papieru makulaturowego, przeznaczonego do drukarek laserowych (elektrofotograficznych).

Mimo że nie można zagwarantować zgodności wszystkich rodzajów papieru makulaturowego, firma Lexmark stale testuje dostępne na rynku papiery kserograficzne w różnych formatach. Testy są przeprowadzane z zachowaniem odpowiednich procedur i warunków. Do wielu czynników uwzględnianych pojedynczo i w całości należą m.in.:

- Ilość odpadów po użytku (firma Lexmark testuje do 100% takich odpadów).
- Temperatura i wilgotność powietrza (w pomieszczeniach testowych symulowane są warunki klimatyczne wszystkich regionów świata).
- Zawartość wilgoci (papiery biznesowe powinny charakteryzować się niską wilgotnością: ok. 4-5%).
- Odporność na zginanie i odpowiednia sztywność zapewniają optymalny sposób podawania papieru.
- Grubość (wpływa na liczbę arkuszy, które można włożyć do zasobnika).
- Szorstkość powierzchni (mierzona w jednostkach Sheffield, wpływa na wyrazistość wydruku i stopień przylegania toneru do papieru).
- Współczynnik tarcia powierzchni (decyduje o tym na ile łatwo jest rozdzielić poszczególne arkusze).
- Ziarnistość i struktura (wpływa na zwijanie się papieru, co z kolei decyduje o jego właściwościach mechanicznych w drukarce).
- Jasność i faktura (wygląd oraz wrażenia dotykowe).

Papier makulaturowy jest obecnie lepszy niż kiedykolwiek wcześniej. Tym niemniej ilość składników wtórnie przetworzonych wpływa na poziom kontroli substancji obcych. Papier makulaturowy, choć umożliwia drukowanie w sposób bezpieczny dla środowiska, nie jest idealny. Uzyskanie energii niezbędnej do usunięcia atramentu i dodatków, takich jak barwniki i substancje spajające, często wiąże się z większą emisją dwutlenku węgla niż w przypadku produkcji papieru zwykłego. Papier makulaturowy zapewnia jednak lepsze ogólne możliwości zarządzania surowcami.

Firma Lexmark dba o odpowiedzialne wykorzystywanie papieru, analizując cykl eksploatacji swoich produktów. Aby uzyskać bardziej szczegółowe informacje o wpływie drukarek na środowisko, firma zleciła przeprowadzenie analiz cykli eksploatacji. Okazało się, że papier jest głównym czynnikiem emisji gazów cieplarnianych (do 80%) w całym cyklu eksploatacji urządzenia (od projektowania po koniec użytkowania). Jest to spowodowane energochłonnymi procesami jego produkcji.

W związku z tym firma Lexmark chce przekazywać klientom i partnerom informacje dotyczące ograniczania negatywnego wpływu papieru na środowisko naturalne. Jednym ze sposobów jest korzystanie z papieru makulaturowego. Można również wyeliminować przypadki nadmiernego lub zbędnego korzystania z papieru. Firma Lexmark posiada odpowiednie środki ułatwiające klientom ograniczanie ilości odpadów związanych z drukowaniem i kopiowaniem. Dodatkowo zachęcamy do kupowania papieru od dostawców, którzy potwierdzają swoje zaangażowanie w racjonalną gospodarkę leśną.

Firma Lexmark nie zaleca korzystania z oferty konkretnych dostawców, choć prowadzona jest lista produktów przeznaczonych do zastosowań specjalnych. Wpływ drukowania na środowisko można jednak ograniczyć, przestrzegając następujących wytycznych dotyczących wyboru papieru:

- 1 Ograniczenie zużycia papieru.
- 2 Staranne dobieranie włókien drzewnych na podstawie ich pochodzenia. Kupowanie produktów u dostawców dysponujących certyfikatami Forestry Stewardship Council (FSC) lub Program for the Endorsement of Forest Certification (PEFC). Certyfikaty te gwarantują stosowanie przez producenta ściery drzewnego, pochodzącego z lasów zarządzanych przez organizacje stosujące bezpieczne dla środowiska i społeczeństwa procedury zarządzania zasobami leśnymi i ich odtwarzania.
- 3 Wybór najwłaściwszego rodzaju papieru, zależnie od zastosowań: zwykły 75 lub 80 g/m², o niższej gramaturze lub makulaturowy.

Przykłady zastosowania niewłaściwego papieru

Wyniki testów wskazują, że następujące rodzaje papieru nie powinny być stosowane w drukarkach laserowych:

- Papier przetwarzany chemicznie, służący do kopiowania bez użycia kalki, zwany również *papierem bezkalkowym*
- Papier z nadrukiem zawierającym substancje mogące zanieczyścić drukarkę
- Papier z nadrukiem nieodpornym na wysoką temperaturę panującą w nagrzewnicy drukarki
- Papier z nadrukiem wymagającym kalibracji (precyzyjnego usytuowania nadruku na stronie) dokładniejszej niż $\pm 2,3$ mm ($\pm 0,9$ cala), np. formularze stosowane w optycznym rozpoznawaniu znaków (OCR). Aby właściwie drukować na takich formularzach, w niektórych przypadkach można dokonać kalibracji za pomocą oprogramowania.
- Papier powlekany (papier dokumentowy podatny na wycieranie), papier syntetyczny, papier termiczny
- Papier o nierównych krawędziach, szorstki, o powierzchni z wyraźną fakturą lub papier marszczony
- Papier makulaturowy, który nie spełnia normy EN12281:2002 (testowany w Europie)
- Papier o gramaturze mniejszej niż 60 g/m² (16 lb)
- Formularze lub dokumenty wieloczęściowe

Więcej informacji na temat firmy Lexmark można znaleźć na stronie www.lexmark.com. Ogólne informacje na temat ochrony środowiska można znaleźć na stronie dostępnej po kliknięciu odnośnika **Ochrona środowiska naturalnego**.

Przechowywanie papieru

Aby uniknąć problemów z zacięciami papieru i nierówną jakością wydruku, należy zastosować się do poniższych wskazówek:

- Aby uzyskać jak najlepszą jakość wydruków, papier należy przechowywać w miejscu o temperaturze +21°C i wilgotności względnej 40%. Większość producentów etykiet zaleca drukowanie w temperaturze od +18 do +24°C i wilgotności względnej od 40 do 60%.
- Papier należy przechowywać w kartonach, a te umieszczać na paletach lub półkach, a nie na podłodze.
- Pojedyncze paczki papieru należy przechowywać na płaskiej powierzchni.
- Na pojedynczych paczkach papieru nie należy umieszczać żadnych przedmiotów.
- Papier należy wyjmować z kartonu lub opakowania tylko bezpośrednio przed załadowaniem do drukarki. Dzięki przechowywaniu w kartonie i opakowaniu papier pozostaje czysty, suchy i płaski.

Obsługiwane rozmiary, typy i gramatury papieru

W poniższych tabelach znajdują się informacje dotyczące standardowych i opcjonalnych źródeł papieru oraz obsługiwanych przez nie rozmiarów, typów i gramatur papieru.

Uwaga: W przypadku rozmiaru papieru, który nie został wymieniony, należy wybrać najbliższy *większy* wymieniony rozmiar.

Rozmiary papieru obsługiwane przez drukarkę

Uwaga: Podczas drukowania na papierze o szerokości mniejszej niż 210 mm (8,3 cala), po pewnym czasie urządzenie może obniżyć prędkość pracy, aby zapewnić jak najlepszą jakość druku.

Rozmiar papieru ¹	Wymiary	Standardowe lub opcjonalne zasobniki na 250 lub 550 arkuszy	Zasobnik na 2100 arkuszy	Podajnik uniwersalny	Dwustronny podajnik ADF	Szyba skanera
A4	210 x 297 mm (8,3 x 11,7 cala)	✓	✓	✓	✓	✓
A5	148 x 210 mm (5,8 x 8,3 cala)	✓	✓ ²	✓	✓	✓
A6	105 x 148 mm (4,1 x 5,8 cala)	✓	x	✓	✓	✓
B5 JIS	182 x 257 mm (7,2 x 10,1 cala)	✓	x	✓	✓	✓

¹ Jeśli w panelu sterowania drukarki nie można ustawić preferowanego domyślnego rozmiaru papieru, w menu Rozmiar/Typ papieru należy wybrać typowe rozmiary papieru odpowiadające pozycji prowadnicy długości w zasobniku. Jeśli rozmiar papieru jest niedostępny, wybierz opcję **Uniwersalny** lub wyłącz wykrywanie rozmiaru w zasobniku. Aby uzyskać więcej informacji, skontaktuj się z działem obsługi klienta.

² Papier jest obsługiwany w ułożeniu dłuższą krawędzią.

³ Papier uniwersalny jest obsługiwany tylko dla podajnika ADF, jeśli szerokość mieści się w zakresie od 76 mm (3 cala) do 216 mm (8,5 cala), zaś długość od 127 mm (5 cali) do 356 mm (14 cali).

Rozmiar papieru ¹	Wymiary	Standardowe lub opcjonalne zasobniki na 250 lub 550 arkuszy	Zasobnik na 2100 arkuszy	Podajnik uniwersalny	Dwustronny	podajnik ADF	Szyba skanera
Letter	216 x 279 mm (8,5 x 11 cali)	✓	✓	✓	✓	✓	✓
Legal	216 x 356 mm (8,5 x 14 cali)	✓	✓	✓	✓	✓	✓
Executive	184 x 267 mm (7,3 x 10,5 cala)	✓	x	✓	✓	✓	✓
Oficio (México)	216 x 340 mm (8,5 x 13,4 cala)	✓	✓	✓	✓	✓	✓
Folio	216 x 330 mm (8,5 x 13 cala)	✓	✓	✓	✓	✓	✓
Statement	140 x 216 mm (5,5 x 8,5 cala)	✓	x	✓	✓	✓	✓
Uniwersalny	105 x 148 mm do 216 x 356 mm (4,13 x 5,83 cali. do 8,5 x 14 cali)	✓	x	✓	✓	✓	✓
	70 x 127 mm do 216 x 356 mm (2,76 x 5 cala. do 8,5 x 14 cali)	x	x	✓	x	✓ ³	✓
Koperta 7 3/4 (Monarch)	98 x 191 mm (3,9 x 7,5 cala)	✓	x	✓	x	x	✓
Koperta 9	98 x 225 mm (3,9 x 8,9 cala)	✓	x	✓	x	x	✓
Koperta 104 x 239,4 mm	105 x 241 mm (4,1 x 9,5 cala)	✓	x	✓	x	x	✓
Koperta DL	110 x 220 mm (4,3 x 8,7 cala)	✓	x	✓	x	x	✓
Koperta C5	162 x 229 mm (6,38 x 9,01 cala)	✓	x	✓	x	x	✓
Koperta B5	176 x 250 mm (6,93 x 9,84 cala)	✓	x	✓	x	x	✓

¹ Jeśli w panelu sterowania drukarki nie można ustawić preferowanego domyślnego rozmiaru papieru, w menu Rozmiar/Typ papieru należy wybrać typowe rozmiary papieru odpowiadające pozycji prowadnicy długości w zasobniku. Jeśli rozmiar papieru jest niedostępny, wybierz opcję **Uniwersalny** lub wyłącz wykrywanie rozmiaru w zasobniku. Aby uzyskać więcej informacji, skontaktuj się z działem obsługi klienta.

² Papier jest obsługiwany w ułożeniu dłuższą krawędzią.

³ Papier uniwersalny jest obsługiwany tylko dla podajnika ADF, jeśli szerokość mieści się w zakresie od 76 mm (3 cale) do 216 mm (8,5 cala), zaś długość od 127 mm (5 cali) do 356 mm (14 cali).

Rozmiar papieru ¹	Wymiary	Standardowe lub opcjonalne zasobniki na 250 lub 550 arkuszy	Zasobnik na 2100 arkuszy	Podajnik uniwersalny	Dwustronny	podajnik ADF	Szyba skanera
Inna koperta	od 98 x 162 mm (3,9 x 6,4 cala) do 176 x 250 mm (6,9 x 9,8 cala)	✓	x	✓	x	x	✓

¹ Jeśli w panelu sterowania drukarki nie można ustawić preferowanego domyślnego rozmiaru papieru, w menu Rozmiar/Typ papieru należy wybrać typowe rozmiary papieru odpowiadające pozycji prowadnicy długości w zasobniku. Jeśli rozmiar papieru jest niedostępny, wybierz opcję **Uniwersalny** lub wyłącz wykrywanie rozmiaru w zasobniku. Aby uzyskać więcej informacji, skontaktuj się z działem obsługi klienta.

² Papier jest obsługiwany w ułożeniu dłuższą krawędzią.

³ Papier uniwersalny jest obsługiwany tylko dla podajnika ADF, jeśli szerokość mieści się w zakresie od 76 mm (3 cale) do 216 mm (8,5 cala), zaś długość od 127 mm (5 cali) do 356 mm (14 cali).

Typy i gramatury papieru obsługiwane przez drukarkę

Mechanizm drukarki obsługuje papier o gramaturze 60–176 g/m².

Uwaga: Etykiety, folie, koperty, etykiety i karty są zawsze drukowane z mniejszą prędkością.

Typ papieru	Zasobnik na 250 lub 550 arkuszy	Zasobnik na 2100 arkuszy	Podajnik uniwersalny	Dwustronny	podajnik ADF	Szyba skanera
Papier	✓	✓	✓	✓	✓	✓
Karty	✓	x	✓	✓	x	✓
Koperta zwykła	✓	x	✓	x	x	✓
Koperta gruboziarnista	✓	x	✓	x	x	✓
Etykiety papierowe	✓	x	✓	x	✓	✓
Etykiety farmaceutyczne	✓	x	✓	✓	✓	✓
Folie*	✓	x	✓	x	✓	✓



* Wydruk na folii w seriach maksymalnie po 20 arkuszy, aby zapobiec ich sklejeniu. Więcej informacji można znaleźć w sekcji [„Wskazówki dotyczące korzystania z folii” na stronie 89](#).

Drukowanie

Drukowanie formularzy i dokumentów

Drukowanie formularzy

Aplikacja Formularze i ulubione umożliwia szybkie i łatwe uzyskanie dostępu do najczęściej używanych formularzy lub innych regularnie drukowanych informacji. Aby można było korzystać z tej aplikacji, należy najpierw skonfigurować ją na drukarce. Aby uzyskać więcej informacji, zobacz [„Korzystanie z opcji Formularze i ulubione” na stronie 23](#).

- 1 Z poziomu ekranu głównego drukarki przejdź do opcji:
Formularze i ulubione > wybierz formularz z listy > wpisz liczbę kopii > dostosuj inne ustawienia
- 2 W zależności od modelu drukarki dotknij opcji ,  lub **Wyślij**.

Drukowanie dokumentu

- 1 Z menu Papier w panelu sterowania drukarki wybierz ustawienia typu i rozmiaru papieru odpowiadające papierowi załadowanemu do zasobnika.
- 2 Wysyłanie zadania drukowania:

W systemie Windows

- a Gdy dokument jest otwarty, kliknij opcje **Plik >Drukuj**.
- b Kliknij opcje **Właściwości**, **Preferencje**, **Opcje** lub **Ustawienia**.
- c W razie konieczności dostosuj ustawienia.
- d Kliknij przyciski **OK >Drukuj**.

Użytkownicy komputerów Macintosh

- a Dostosuj odpowiednio ustawienia w oknie dialogowym Ustawienia strony:
 - 1 Gdy dokument jest otwarty, wybierz polecenia **Plik >Ustawienia strony**.
 - 2 Wybierz rozmiar papieru lub utwórz rozmiar niestandardowy zgodny z załadowanym papierem.
 - 3 Kliknij przycisk **OK**.
- b Dostosuj ustawienia w oknie dialogowym Drukowanie:
 - 1 Gdy dokument jest otwarty, kliknij opcje **Plik >Drukuj**.
W razie konieczności kliknij trójkąt ujawniania, aby zobaczyć więcej opcji.
 - 2 W razie potrzeby dostosuj ustawienia w oknie dialogowym Drukowanie i w menu podręcznych.
Uwaga: Aby drukować na papierze określonego typu, dostosuj ustawienia typu papieru, by odpowiadały załadowanemu papierowi, lub wybierz właściwy zasobnik bądź podajnik.
 - 3 Kliknij przycisk **Drukuj**.

Regulowanie intensywności tonera

1 Uruchom przeglądarkę sieci Web, a następnie w polu adresu wpisz adres IP drukarki.

Uwagi:

- Wyświetl adres IP drukarki na ekranie głównym drukarki. Adres IP ma postać czterech liczb oddzielonych kropkami. Na przykład 123.123.123.123.
- W przypadku używania serwera proxy wyłącz go tymczasowo, aby prawidłowo załadować stronę sieci Web.

2 Kliknij opcje **Ustawienia >Ustawienia drukowania >Menu jakości >Intensywność toneru**.

3 Zmień ustawienie intensywności tonera i kliknij przycisk **Wyślij**.

Korzystanie z panelu sterowania drukarki

1 Z poziomu ekranu głównego przejdź do opcji:



>Ustawienia >Ustawienia drukowania >Menu Jakość >Intensywność tonera

2 Zmień ustawienie i dotknij przycisku **Wyślij**.

Drukowanie z napędu flash lub urządzenia przenośnego

Drukowanie z napędu flash

Uwagi:

- Przed wydrukowaniem zaszyfrowanego pliku w formacie PDF na panelu sterowania drukarki pojawi się monit o wprowadzenie hasła do pliku.
- Nie można drukować plików, do drukowania których nie posiada się uprawnień.

1 Włóż napęd flash do portu USB.





Uwagi:

- Jeśli podłączono napęd flash, jego ikona jest wyświetlana na ekranie głównym drukarki.
- Jeśli napęd flash zostanie włożony w momencie, gdy drukarka wymaga interwencji użytkownika, na przykład gdy wystąpi zacięcie papieru, drukarka zignoruje napęd flash.
- Jeśli napęd flash zostanie włożony w momencie, gdy drukarka przetwarza inne zadania drukowania, na wyświetlaczu drukarki pojawi się komunikat **Zajęta**. Po zakończeniu przetwarzania tych zadań drukowania konieczne może być przejrzanie listy wstrzymanych zadań w celu wydrukowania dokumentów z napędu flash.

Ostrzeżenie — istnieje możliwość uszkodzenia: W trakcie drukowania, przeprowadzania odczytu z karty pamięci oraz zapisu na niej nie należy dotykać kabla USB, bezprzewodowych kart sieciowych, złączy, urządzeń pamięci masowej ani drukarki w pokazanych obszarach. Może to spowodować utratę danych.



- 2 Z poziomego panelu sterowania drukarki dotknij dokument, który chcesz wydrukować.
- 3 Dotknij strzałek, aby wyświetlić podgląd dokumentu.
- 4 Za pomocą przycisków  i  określ liczbę kopii do wydruku, a następnie dotknij opcji **Drukuj**.

Uwagi:

- Nie wyjmuj napędu flash z portu USB do momentu zakończenia drukowania dokumentu.
- Jeśli po wyjściu z początkowego ekranu USB pozostawisz napęd flash w drukarce, możesz nadal drukować pliki z napędu flash, dotykając opcji **Zadania wstrzymane** na ekranie głównym.

Obsługiwane napędy flash i typy plików

Uwagi:

- Napędy flash high-speed USB muszą obsługiwać standard full-speed. Urządzenia USB o niskiej szybkości nie są obsługiwane.

- Napędy flash USB muszą obsługiwać system plików FAT (File Allocation Table). Urządzenia sformatowane w systemie plików NTFS (New Technology File System) lub innym systemie plików nie są obsługiwane.

Zalecane pamięci flash USB	Typ pliku
<ul style="list-style-type: none"> • Lexar JumpDrive FireFly (512MB i 1GB) • SanDisk Cruzer Micro (512MB i 1GB) • Sony Micro Vault Classic (512MB i 1GB) 	Dokumenty: <ul style="list-style-type: none"> • .pdf • .xps Obrazy: <ul style="list-style-type: none"> • .dcm • .gif • .jpeg lub .jpg • .bmp • .pcx • .tiff lub .tif • .png • .fls

Drukowanie z urządzenia przenośnego

Zgodną aplikację do drukowania mobilnego można pobrać pod adresem www.lexmark.com/mobile.

Uwaga: Aplikacje do drukowania mobilnego mogą być również dostępne u producenta urządzenia przenośnego.

Drukowanie zadań poufnych i innych zadań wstrzymanych

Przechowywanie zadań drukowania w drukarce

- 1 Przy użyciu panelu sterowania drukarki przejdź do opcji:



>**Bezpieczeństwo** >**Drukowanie poufne** > wybierz typ zadania drukowania

Opcja	Działanie
Maksymalna liczba błędnych numerów PIN	Ograniczenie liczby powtórzeń podczas wprowadzania błędnego numeru PIN. Uwaga: Po osiągnięciu limitu prób zadania drukowania dla tej nazwy użytkownika i numeru PIN są usuwane.
Wygaśnięcie ważności zadania poufnego	Umożliwia przechowywanie zadań drukowania na komputerze do czasu wprowadzenia numeru PIN na panelu sterowania drukarki. Uwaga: Numer PIN jest ustawiany na komputerze. Numer PIN musi składać się z 4 cyfr z zakresu 1–9.
Powtórz wygaśnięcie ważności zadania	Umożliwia wydrukowanie zadań drukowania oraz zapisanie ich w pamięci drukarki.

Opcja	Działanie
Sprawdź wygaśnięcie ważności zadania	Umożliwia wydrukowanie jednej kopii zadania drukowania i zachowanie pozostałych kopii. W ten sposób można sprawdzić, czy pierwsza kopia jest zadowalająca. Po wydrukowaniu wszystkich kopii zadanie drukowania jest automatycznie usuwane z pamięci drukarki.
Odrocz wygaśnięcie zadania drukowania	Umożliwia przechowywanie zadań drukowania w drukarce w celu wydrukowania ich w późniejszym czasie. Uwaga: Zadania drukowania są przechowywane, dopóki nie zostaną usunięte za pośrednictwem menu Zadania wstrzymane.
<p>Uwagi:</p> <ul style="list-style-type: none"> • Zadania poufne i próbne oraz wydruki odroczonego i powtarzanego są usuwane z pamięci drukarki w momencie, gdy potrzebna jest dodatkowa pamięć do przetwarzania kolejnych zadań wstrzymanych. • Można ustawić w drukarce przechowywanie zadań drukowania w pamięci urządzenia do czasu rozpoczęcia zadania drukowania z poziomu panelu sterowania drukarki. • Wszystkie zadania drukowania, które użytkownik może uruchomić przy drukarce, nazywane są <i>zadaniami wstrzymanymi</i>. 	

2 Dotknij opcji **Submit** (Wyślij).

Drukowanie zadań poufnych i innych zadań wstrzymanych

Uwaga: Poufne i próbne zadania drukowania są automatycznie usuwane z pamięci po wydrukowaniu. Powtarzane i odroczone zadania drukowania są *przechowywane* w drukarce do czasu ich usunięcia przez użytkownika.

W systemie Windows

- 1 Gdy dokument jest otwarty, kliknij opcje **Plik >Drukuj**.
- 2 Kliknij opcje **Właściwości, Preferencje, Opcje** lub **Ustawienia**.
- 3 Kliknij przycisk **Drukowanie z zatrzymaniem**.
- 4 Wybierz typ zadania drukowania (Poufne, Odroczone, Powtarzane lub Próbne) i przypisz nazwę użytkownika. W przypadku poufnego zadania drukowania podaj także czterocyfrowe hasło (numer PIN).
- 5 Kliknij opcję **OK** lub **Drukuj**.
- 6 Z ekranu głównego drukarki zwolnij zadanie drukowania.
 - Aby uzyskać dostęp do poufnych zadań drukowania, wybierz kolejno pozycje:
Zadania wstrzymane > wybierz nazwę użytkownika > **Zadania poufne** > wprowadź kod PIN > **Drukuj**
 - W przypadku innych zadań drukowania przejdź do opcji:
Zadania wstrzymane > wybierz nazwę użytkownika > wybierz zadanie drukowania > określ liczbę kopii > **Drukuj**

Użytkownicy komputerów Macintosh

- 1 Gdy dokument jest otwarty, kliknij opcje **Plik >Drukuj**.
W razie konieczności kliknij trójkąt ujawniania, aby zobaczyć więcej opcji.
- 2 Z menu podręcznego opcji drukowania lub z menu podręcznego Copies & Pages (Kopie i strony) wybierz polecenie **Job Routing** (Kierowanie zadań).
- 3 Wybierz typ zadania drukowania (Poufne, Odroczone, Powtarzane lub Próbné) i przypisz nazwę użytkownika. W przypadku poufnego zadania drukowania podaj także czterocyfrowe hasło (numer PIN).
- 4 Kliknij opcję **OK** lub **Drukuj**.
- 5 Z ekranu głównego drukarki zwolnij zadanie drukowania.
 - Aby uzyskać dostęp do poufnych zadań drukowania, wybierz kolejno pozycje:
Zadania wstrzymane > wybierz nazwę użytkownika >**Zadania poufne** > wprowadź kod PIN > **Drukuj**
 - W przypadku innych zadań drukowania przejdź do opcji:
Zadania wstrzymane > wybierz nazwę użytkownika > wybierz zadanie drukowania > określ liczbę kopii >**Drukuj**

Zmiana ustawień drukowania zadań poufnych

Uwaga: Ta funkcja jest dostępna tylko w drukarkach sieciowych lub podłączonych do serwerów druku.

- 1 Uruchom przeglądarkę sieci Web, a następnie w polu adresu wpisz adres IP drukarki.
Uwagi:
 - Wyświetl adres IP drukarki w sekcji TCP/IP w menu Sieć/Porty. Adres IP ma postać czterech liczb oddzielonych kropkami. Na przykład 123.123.123.123.
 - W przypadku używania serwera proxy wyłącz go tymczasowo, aby prawidłowo załadować stronę sieci Web.
- 2 Kliknij kartę **Ustawienia >Bezpieczeństwo >Konfiguracja druku poufnego**.
- 3 Zmień ustawienia
 - Ustaw maksymalną liczbę prób wprowadzania numeru PIN. Kiedy użytkownik przekroczy dozwoloną liczbę prób wprowadzenia numeru PIN, wszystkie jego zadania drukowania zostaną usunięte.
 - Wyznacz czas wygaśnięcia ważności zadania drukowania poufnego. Jeśli użytkownik nie wydrukuje swoich zadań w wyznaczonym czasie, zostaną one usunięte.
- 4 Zapisz zmienione ustawienia.

Drukowanie stron z informacjami

Drukowanie listy wzorców czcionek

1 Z poziomu ekranu głównego przejdź do opcji:



> **Raporty** > **Drukuj czcionki**

2 Dotknij opcji **Czcionki PCL** lub **Czcionki PostScript**.

Drukowanie listy katalogów

Lista katalogów prezentuje zasoby zapisane w pamięci flash lub na dysku twardym drukarki.

Z poziomu ekranu głównego przejdź do opcji:



> **Raporty** > **Drukuj katalog**

Anulowanie zadania drukowania

Anulowanie zadania drukowania z panelu sterowania drukarki

1 Na panelu sterowania drukarki dotknij opcji **Anuluj zadanie** lub naciśnij na klawiaturze przycisk

2 Dotknij zadania, które ma zostać anulowane, a następnie dotknij opcji **Usuń wybrane zadania**.

Uwaga: Jeśli naciśniesz przycisk na klawiaturze, dotknij następnie opcji **Wznów**, aby powrócić do ekranu głównego.

Anulowanie zadania drukowania przy użyciu komputera

Dla użytkowników systemu Windows

1 Otwórz folder drukarek.

W systemie Windows 8

W panelu wyszukiwania wpisz **uruchom** i przejdź kolejno do:

listy aplikacji >**Uruchom** > wpisz polecenie **control printers** >**OK**

W systemie Windows 7 lub starszym

a Kliknij przycisk lub przycisk **Start** i wybierz polecenie **Uruchom**.

b W oknie dialogowym **Rozpocznij wyszukiwanie** lub **Uruchamianie** wpisz polecenie **control printers**.

c Naciśnij klawisz **Enter** lub kliknij przycisk **OK**.

2 Kliknij dwukrotnie ikonę drukarki.

- 3 Wybierz zadanie drukowania przeznaczone do anulowania.
- 4 Kliknij przycisk **Usuń**.

Dla użytkowników komputerów Macintosh

- 1 Z menu Apple przejdź do jednej z następujących opcji:
 - **Preferencje systemu >Drukowanie i skanowanie > wybierz drukarkę >Otwórz kolejkę wydruku**
 - **Preferencje systemu >Drukuj i faksuj > wybierz drukarkę >Otwórz kolejkę wydruku**
- 2 W oknie drukarki wybierz zadanie, które ma zostać anulowane, i usuń je.

Kopiowanie

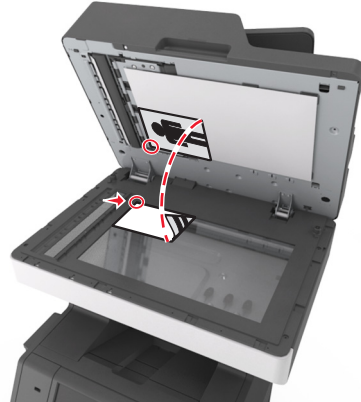
Automatyczny podajnik dokumentów	Szyba skanera
 <p>Automatyczny podajnik dokumentów (ADF) umożliwia skanowanie dokumentów wielostronicowych, również zawierających arkusze dwustronne (dupleks).</p>	 <p>Użyj szyby skanera w przypadku dokumentów jednostronicowych, stron książek, małych przedmiotów (na przykład pocztówek lub fotografii), folii, papieru fotograficznego i nośników o małej gramaturze (na przykład wycinków z czasopism).</p>

Tworzenie kopii

Szybkie kopiowanie

- 1 Załaduj oryginał nadrukiem do góry, krótszą krawędzią do podajnika ADF lub nadrukiem w dół na szybę skanera.

Uwagi:

- Do automatycznego podajnika dokumentów nie należy ładować pocztówek, fotografii, niewielkich przedmiotów, folii, papieru fotograficznego ani cienkich nośników, takich jak wycinki prasowe. Należy je umieszczać na szybie skanera.
- Kontrolka ADF świeci się, kiedy papier jest załadowany prawidłowo.

- 2 W przypadku ładowania dokumentu do automatycznego podajnika dokumentów ustaw prowadnice papieru.

Uwaga: Aby uniknąć przycięcia obrazu, upewnij się, że rozmiary oryginalnego dokumentu i kopii są identyczne.

- 3 Naciśnij przycisk  na panelu operacyjnym.

Kopiowanie przy użyciu podajnika ADF

- 1 Załaduj oryginalny dokument do automatycznego podajnika dokumentów zadrukowaną stroną do góry i krótszą krawędzią do przodu.

Uwagi:

- Do automatycznego podajnika dokumentów nie należy ładować pocztówek, fotografii, niewielkich przedmiotów, folii, papieru fotograficznego ani cienkich nośników, takich jak wycinki prasowe. Należy je umieszczać na szybie skanera.
- Kontrolka ADF świeci się, kiedy papier jest załadowany prawidłowo.

2 Ustaw prowadnice papieru.

3 Z poziomu ekranu głównego przejdź do opcji:

Kopiuuj > określ ustawienia kopiowania > **Kopiuuj**

Kopiowanie przy użyciu szyby skanera

1 Umieść oryginalny dokument na szybie skanera stroną zadrukowaną skierowaną w dół, w lewym, górnym rogu.

2 Z poziomu ekranu głównego przejdź do opcji:

Kopiuuj > określ ustawienia kopiowania > **Kopiuuj**

Jeśli jest więcej stron do skanowania, umieść następny dokument na szybie skanera, a następnie dotknij opcji **Skanuj następną stronę**.

3 Dotknij opcji **Zakończ zadanie**.

Kopiowanie zdjęć

1 Umieść fotografię w lewym górnym rogu szyby skanera, stroną zadrukowaną skierowaną w dół.

2 Z poziomu ekranu głównego przejdź do opcji:

Kopiuuj > **Zawartość** > **Fotografia** > 

3 W menu Źródło zawartości przejdź do opcji:

Fotografia/Klisza >  > **Kopiuuj**

Uwaga: Jeśli jest więcej fotografii do skopiowania, umieść następną fotografię na szybie skanera, a następnie dotknij opcji **Skanuj następną stronę**.

4 Dotknij opcji **Zakończ zadanie**.

Kopiowanie na nośnikach specjalnych**Kopiowanie na foliach**

1 Załaduj oryginalny dokument do automatycznego podajnika dokumentów zadrukowaną stroną do góry i krótszą krawędzią do przodu lub umieść go zadrukowaną stroną do dołu na szybie skanera.

Uwagi:

- Do automatycznego podajnika dokumentów nie należy ładować pocztówek, fotografii, niewielkich przedmiotów, folii, papieru fotograficznego ani cienkich nośników, takich jak wycinki prasowe. Należy je umieszczać na szybie skanera.
- Kontrolka ADF świeci się, kiedy papier jest załadowany prawidłowo.

2 Z poziomu ekranu głównego przejdź do opcji:

Kopiuuj >Kopiuuj z > wybierz rozmiar oryginalnego dokumentu > 

3 Przejdź do opcji:

Kopiuuj do > wybierz zasobnik, który zawiera folie >**Kopiuuj**

Jeśli żaden zasobnik nie zawiera folii, przejdź do opcji:

Podajnik ręczny >  > wybierz rozmiar folii >  >**iFolia** > 

4 Załaduj folie do podajnika do wielu zastosowań, a następnie dotknij opcji **Kopiuuj**.

Kopiowanie na papierze firmowym

1 Załaduj oryginalny dokument do automatycznego podajnika dokumentów zadrukowaną stroną do góry i krótszą krawędzią do przodu lub umieść go zadrukowaną stroną do dołu na szybie skanera.

Uwagi:

- Do automatycznego podajnika dokumentów nie należy ładować pocztówek, fotografii, niewielkich przedmiotów, folii, papieru fotograficznego ani cienkich nośników, takich jak wycinki prasowe. Należy je umieszczać na szybie skanera.
- Kontrolka ADF świeci się, kiedy papier jest załadowany prawidłowo.

2 W przypadku ładowania dokumentu do automatycznego podajnika dokumentów ustaw prowadnice papieru.

3 Z poziomu ekranu głównego przejdź do opcji:

Kopiuuj >Kopiuuj z > wybierz rozmiar oryginalnego dokumentu > 

4 Przejdź do opcji:

Kopiuuj do > wybierz zasobnik zawierający papier firmowy >**Kopiuuj**

5 Jeśli żaden zasobnik nie obsługuje papieru firmowego, przejdź do opcji:

Podajnik ręczny > wybierz rozmiar papieru firmowego >**Papier firmowy**

6 Załaduj papier firmowy nadrukiem ku górze, górną krawędzią skierowaną w stronę podajnika do wielu zastosowań, a następnie dotknij opcji **Kopiuuj**.

Tworzenie skrótu kopiowania przy użyciu panelu sterowania drukarki

- 1 Na ekranie głównym dotknij opcji **Kopiuuj**.
- 2 Dostosuj ustawienia kopiowania, a następnie dotknij opcji **Zapisz jako skrót**.
Uwaga: Jeśli zmienisz ustawienia po utworzeniu skrótu kopiowania, nie zostaną one zapisane.
- 3 Wpisz unikalną nazwę skrótu i dotknij opcji **Gotowe**.
- 4 Sprawdź, czy nazwa skrótu jest poprawna, a następnie dotknij opcji **OK**.
Jeśli nazwa skrótu jest niepoprawna, dotknij opcji **Anuluj** i wprowadź informacje ponownie.

Uwagi:

- Nazwa skrótu pojawi się na ikonie Skróty kopiowania na ekranie głównym drukarki.
- Za pomocą skrótu można skopiować inny dokument, korzystając z tych samych ustawień.

Dostosowywanie ustawień kopiowania

Kopiowanie na papier o innym rozmiarze

- 1 Załaduj oryginalny dokument do automatycznego podajnika dokumentów zadrukowaną stroną do góry i krótszą krawędzią do przodu lub umieść go zadrukowaną stroną do dołu na szybie skanera.

Uwagi:

- Do automatycznego podajnika dokumentów nie należy ładować pocztówek, fotografii, niewielkich przedmiotów, folii, papieru fotograficznego ani cienkich nośników, takich jak wycinki prasowe. Należy je umieszczać na szybie skanera.
- Kontrolka ADF świeci się, kiedy papier jest załadowany prawidłowo.

- 2 W przypadku ładowania dokumentu do automatycznego podajnika dokumentów ustaw prowadnice papieru.
- 3 Z poziomu ekranu głównego przejdź do opcji:

Kopiuuj >Kopiuuj z > wybierz rozmiar oryginalnego dokumentu > 

- 4 Przejdź do opcji:

Kopiuuj do > wybierz nowy rozmiar kopii >  >**Kopiuuj**

Kopiowanie przy użyciu papieru z wybranego zasobnika

- 1 Załaduj oryginalny dokument do automatycznego podajnika dokumentów zadrukowaną stroną do góry i krótszą krawędzią do przodu lub umieść go zadrukowaną stroną do dołu na szybie skanera.

Uwagi:

- Do automatycznego podajnika dokumentów nie należy ładować pocztówek, fotografii, niewielkich przedmiotów, folii, papieru fotograficznego ani cienkich nośników, takich jak wycinki prasowe. Należy je umieszczać na szybie skanera.
- Kontrolka ADF świeci się, kiedy papier jest załadowany prawidłowo.

2 W przypadku ładowania dokumentu do automatycznego podajnika dokumentów ustaw prowadnice papieru.

3 Z poziomu ekranu głównego przejdź do opcji:

Kopiuj >Kopiuj z > wybierz rozmiar oryginalnego dokumentu > 

4 Przejdź do opcji:

Kopiuj do > wybierz zasobnik zawierający typ papieru, którego chcesz użyć > 

5 Dotknij opcji **Kopiuj**.

Kopiowanie dokumentów o różnych rozmiarach arkuszy

Aby skopiować dokumenty oryginalne o różnych rozmiarach stron, należy użyć automatycznego podajnika dokumentów. W zależności od rozmiarów arkuszy papieru umieszczonych w podajniku oraz ustawień opcji „Kopiuj do” i „Kopiuj z”, kopie są drukowane na arkuszach papieru o różnych rozmiarach (Przykład 1) lub skalowane do jednego rozmiaru papieru (Przykład 2).

Przykład 1: Kopiowanie dokumentów na arkuszach o różnych rozmiarach

1 Załaduj oryginalny dokument do automatycznego podajnika dokumentów zadrukowaną stroną do góry i krótszą krawędzią do przodu lub umieść go zadrukowaną stroną do dołu na szybie skanera.

Uwagi:

- Do automatycznego podajnika dokumentów nie należy ładować pocztówek, fotografii, niewielkich przedmiotów, folii, papieru fotograficznego ani cienkich nośników, takich jak wycinki prasowe. Należy je umieszczać na szybie skanera.
- Kontrolka ADF świeci się, kiedy papier jest załadowany prawidłowo.

2 W przypadku ładowania dokumentu do automatycznego podajnika dokumentów ustaw prowadnice papieru.

3 Z poziomu ekranu głównego przejdź do opcji:

Kopiuj >Kopiuj z >Rozmiary mieszane > 

4 Przejdź do opcji:

Kopiuj do >Automatyczne dopasowanie rozmiaru >  **>Kopiuj**

Skaner rozpoznaje różne rozmiary papieru w trakcie skanowania. Kopie dokumentu są drukowane na arkuszach papieru o odpowiedniej wielkości, w zależności od rozmiaru oryginalnego dokumentu.

Przykład 2: Kopiowanie na arkuszach o jednym rozmiarze

1 Załaduj oryginalny dokument do automatycznego podajnika dokumentów zadrukowaną stroną do góry i krótszą krawędzią do przodu lub umieść go zadrukowaną stroną do dołu na szybie skanera.

Uwagi:

- Do automatycznego podajnika dokumentów nie należy ładować pocztówek, fotografii, niewielkich przedmiotów, folii, papieru fotograficznego ani cienkich nośników, takich jak wycinki prasowe. Należy je umieszczać na szybie skanera.
- Kontrolka ADF świeci się, kiedy papier jest załadowany prawidłowo.

2 W przypadku ładowania dokumentu do automatycznego podajnika dokumentów ustaw prowadnice papieru.

3 Z poziomu ekranu głównego przejdź do opcji:

Kopiuuj >Kopiuuj z >Rozmiary mieszane > 

4 Przejdź do opcji:

Kopiuuj do >Letter >  **>Kopiuuj**

Skaner rozpoznaje różne rozmiary papieru w trakcie skanowania i skaluje dokumenty o mieszanych rozmiarach do wybranego rozmiaru papieru.

Kopiowanie obu stron papieru (kopiowanie dwustronne)

1 Załaduj oryginalny dokument do automatycznego podajnika dokumentów zadrukowaną stroną do góry i krótszą krawędzią do przodu lub umieść go zadrukowaną stroną do dołu na szybie skanera.

Uwagi:

- Do automatycznego podajnika dokumentów nie należy ładować pocztówek, fotografii, niewielkich przedmiotów, folii, papieru fotograficznego ani cienkich nośników, takich jak wycinki prasowe. Należy je umieszczać na szybie skanera.
- Kontrolka ADF świeci się, kiedy papier jest załadowany prawidłowo.

2 W przypadku ładowania dokumentu do automatycznego podajnika dokumentów ustaw prowadnice papieru.

3 Z poziomu ekranu głównego przejdź do opcji:

Kopiuuj >Druk dwustronny (dupleks) > wybierz preferowaną metodę druku dwustronnego

Uwaga: W przypadku preferowanej metody druku dwustronnego pierwsza cyfra oznacza strony oryginalnych dokumentów, a cyfra druga oznacza strony wykonywanej kopii. Na przykład, aby otrzymać 2-stronne kopie 2-stronnego oryginalnego dokumentu, należy zmienić opcję kopiowania z 2 na 2.

4 Dotknij opcji  **>Kopiuuj.**

Zmniejszanie lub powiększanie kopii

Kopie można skalować w zakresie od 25% do 400% rozmiaru oryginału.

1 Załaduj oryginalny dokument do automatycznego podajnika dokumentów zadrukowaną stroną do góry i krótszą krawędzią do przodu lub umieść go zadrukowaną stroną do dołu na szybie skanera.

Uwagi:

- Do automatycznego podajnika dokumentów nie należy ładować pocztówek, fotografii, niewielkich przedmiotów, folii, papieru fotograficznego ani cienkich nośników, takich jak wycinki prasowe. Należy je umieszczać na szybie skanera.
- Kontrolka ADF świeci się, kiedy papier jest załadowany prawidłowo.

2 W przypadku ładowania dokumentu do automatycznego podajnika dokumentów ustaw prowadnice papieru.

3 Na ekranie głównym dotknij opcji **Kopiuuj**.

4 W obszarze Skala dotknij opcji  lub , aby zmniejszyć lub zwiększyć wartość o 1%.

Wybranie opcji „Kopiuuj do” lub „Kopiuuj z”, po uprzednim ręcznym wyborze ustawień opcji Skala, powoduje przywrócenie wartości skali w wartość Automatycznie.

Uwaga: Domyślnym ustawieniem fabrycznym jest Auto (Automatycznie). Skanowany obraz oryginalnego dokumentu będzie automatycznie skalowany do rozmiaru papieru, na którym są drukowane kopie.

5 Dotknij opcji **Kopiuuj**.

Zmiana jakości kopii

1 Załaduj oryginalny dokument do automatycznego podajnika dokumentów zadrukowaną stroną do góry i krótszą krawędzią do przodu lub umieść go zadrukowaną stroną do dołu na szybie skanera.

Uwagi:

- Do automatycznego podajnika dokumentów nie należy ładować pocztówek, fotografii, niewielkich przedmiotów, folii, papieru fotograficznego ani cienkich nośników, takich jak wycinki prasowe. Należy je umieszczać na szybie skanera.
- Kontrolka ADF świeci się, kiedy papier jest załadowany prawidłowo.

2 W przypadku ładowania dokumentu do automatycznego podajnika dokumentów ustaw prowadnice papieru.

3 Z poziomu ekranu głównego przejdź do opcji:

Kopiuuj > Zawartość

4 Dotknij przycisku, który najlepiej odpowiada typowi zawartości kopiowanego dokumentu.

- **Tekst** — ta opcja jest stosowana wówczas, gdy oryginalny dokument zawiera głównie tekst lub grafikę liniową.
- **Tekst/Zdjęcie** — ta opcja jest stosowana wówczas, gdy oryginalne dokumenty są kombinacją tekstu i grafiki i zdjęć.
- **Fotografia** — ta opcja jest stosowana wówczas, gdy oryginalny dokument zawiera głównie zdjęcia lub obrazy.
- **Grafika** — ta opcja jest używana, jeśli oryginalny dokument zawiera głównie grafikę typu biznesowego, taką jak wykresy kołowe, słupkowe oraz animacje.

5 Dotknij opcji .

6 Dotknij przycisku, który najlepiej odpowiada źródłu zawartości kopiowanego dokumentu.

- **Kolorowa drukarka laserowa** — tej opcji należy użyć, jeśli oryginalny dokument wydrukowano przy użyciu kolorowej drukarki laserowej.
- **Drukarka atramentowa** — tej opcji należy użyć, jeśli oryginalny dokument wydrukowano przy użyciu drukarki atramentowej.
- **Czasopismo** — tej opcji należy użyć, gdy oryginalny dokument pochodzi z czasopisma.
- **Prasa drukarska** — tej opcji należy użyć, jeśli oryginalny dokument wydrukowano przy użyciu prasy drukarskiej.
- **Czarno-biała drukarka laserowa** — tej opcji należy użyć, jeśli oryginalny dokument wydrukowano przy użyciu monochromatycznej drukarki laserowej.
- **Fotografia/Klisza** — tej opcji należy użyć, jeśli oryginalny dokument jest fotografią z kliszy.
- **Gazeta** — tej opcji należy użyć, gdy oryginalny dokument pochodzi z gazety.
- **Inne** — tej opcji należy użyć, jeśli oryginalny dokument wydrukowano przy użyciu innej lub nieznannej drukarki.

7 Dotknij opcji  >Kopuj.

Sortowanie kopii

Drukując wiele kopii dokumentu, można wydrukować kopie jako zestaw (posortowany) lub jako grupy stron (nieposortowane).



1 Załaduj oryginalny dokument do automatycznego podajnika dokumentów zadrukowaną stroną do góry i krótszą krawędzią do przodu lub umieść go zadrukowaną stroną do dołu na szybie skanera.

Uwagi:

- Do automatycznego podajnika dokumentów nie należy ładować pocztówek, fotografii, niewielkich przedmiotów, folii, papieru fotograficznego ani cienkich nośników, takich jak wycinki prasowe. Należy je umieszczać na szybie skanera.
- Kontrolka ADF świeci się, kiedy papier jest załadowany prawidłowo.

2 W przypadku ładowania dokumentu do automatycznego podajnika dokumentów ustaw prowadnice papieru.

3 Z poziomu ekranu głównego przejdź do opcji:

Kopuj > wprowadź liczbę kopii >**Sortuj** > wybierz preferowany porządek stron >  >**Kopuj**

Umieszczanie arkuszy separujących między kopiami

1 Załaduj oryginalny dokument do automatycznego podajnika dokumentów zadrukowaną stroną do góry i krótszą krawędzią do przodu lub umieść go zadrukowaną stroną do dołu na szybie skanera.

Uwagi:

- Do automatycznego podajnika dokumentów nie należy ładować pocztówek, fotografii, niewielkich przedmiotów, folii, papieru fotograficznego ani cienkich nośników, takich jak wycinki prasowe. Należy je umieszczać na szybie skanera.
- Kontrolka ADF świeci się, kiedy papier jest załadowany prawidłowo.

2 W przypadku ładowania dokumentu do automatycznego podajnika dokumentów ustaw prowadnice papieru.

3 Z poziomu ekranu głównego przejdź do opcji:

Kopiuuj >Opcje zaawansowane >Arkusze separujące

Uwaga: Ustaw opcję Sortuj na „1,2,3 - 1,2,3”, aby umieszczać arkusze separujące pomiędzy kopiami. Jeżeli opcja Sortuj jest ustawiona na „1,1,1 - 2,2,2”, wówczas arkusze separujące są dodawane na końcu zadania kopiowania. Więcej informacji można znaleźć w sekcji [„Sortowanie kopii” na stronie 111](#).

4 Wybierz jedną z poniższych opcji:

- **Między kopiami**
- **Między zadaniami**
- **Między stronami**
- **Wyłączone**

5 Dotknij opcji  >**Kopiuuj**.

Kopiowanie kilku stron na jednym arkuszu

Aby zaoszczędzić papier, można kopiować dwie lub cztery kolejne strony wielostronicowego dokumentu na jednym arkuszu papieru.

Uwagi:

- Ustaw rozmiar papieru na wartość letter, legal, A4 lub JIS B5.
- Ustaw rozmiar kopii na 100%.

1 Załaduj oryginalny dokument do automatycznego podajnika dokumentów zadrukowaną stroną do góry i krótszą krawędzią do przodu lub umieść go zadrukowaną stroną do dołu na szybie skanera.

Uwagi:

- Do automatycznego podajnika dokumentów nie należy ładować pocztówek, fotografii, niewielkich przedmiotów, folii, papieru fotograficznego ani cienkich nośników, takich jak wycinki prasowe. Należy je umieszczać na szybie skanera.
- Kontrolka ADF świeci się, kiedy papier jest załadowany prawidłowo.

2 W przypadku ładowania dokumentu do automatycznego podajnika dokumentów ustaw prowadnice papieru.

3 Z poziomu ekranu głównego przejdź do opcji:

Kopiuuj >Opcje zaawansowane >Oszczędność papieru > wybierz rodzaj wydruku >  >**Kopiuuj**

Uwaga: Jeśli opcja Oszczędzanie papieru została wyłączona, opcja Drukuj obramowania stron jest niedostępna.

Tworzenie niestandardowego zadania kopiowania

Niestandardowe zadanie kopiowania lub zadanie złożone umożliwia połączenie jednego lub wielu zestawów oryginalnych dokumentów w jedno zadanie kopiowania. Dla każdego zestawu dokumentów możliwe jest wybranie innych parametrów zadania. Po wysłaniu zadania kopiowania i włączeniu opcji Zadanie niestandardowe skaner wykonuje zadanie skanowania pierwszego zestawu oryginalnych dokumentów przy użyciu określonych ustawień, a następnie skanuje kolejny zestaw przy użyciu takich samych lub zmienionych ustawień skanowania.

Zestaw jest definiowany w zależności od danego źródła skanowania:

- W przypadku skanowania dokumentu na szybie skanera zestaw składa się z jednej strony.
- W przypadku skanowania wielu stron przy użyciu automatycznego podajnika dokumentów zestaw składa się ze wszystkich stron skanowanych do momentu opróżnienia podajnika.
- W przypadku skanowania jednej strony przy użyciu automatycznego podajnika dokumentów zestaw składa się z jednej strony.

Przykład:

- 1 Załaduj oryginalny dokument do automatycznego podajnika dokumentów zadrukowaną stroną do góry i krótszą krawędzią do przodu lub umieść go zadrukowaną stroną do dołu na szybie skanera.

Uwagi:

- Do automatycznego podajnika dokumentów nie należy ładować pocztówek, fotografii, niewielkich przedmiotów, folii, papieru fotograficznego ani cienkich nośników, takich jak wycinki prasowe. Należy je umieszczać na szybie skanera.
- Kontrolka ADF świeci się, kiedy papier jest załadowany prawidłowo.

- 2 W przypadku ładowania dokumentu do automatycznego podajnika dokumentów ustaw prowadnice papieru.

- 3 Z poziomu ekranu głównego przejdź do opcji:

Kopij > Zaawansowane opcje > Zadanie niestandardowe > Włączone >  > Kopij

Uwaga: Po osiągnięciu ostatniej strony zestawu zostanie wyświetlony ekran kopiowania.

- 4 Załaduj kolejny dokument do automatycznego podajnika dokumentów zadrukowaną stroną do góry i krótszą krawędzią do przodu lub umieść go zadrukowaną stroną do dołu na szybie skanera, a następnie dotknij opcji **Skanuj z automatycznego podajnika dokumentów** lub **Skanuj z płyty skanera**.

Uwaga: W razie potrzeby zmień ustawienia zadania skanowania.

- 5 Jeśli zeskanowany ma być kolejny dokument, powtórz poprzedni krok. W przeciwnym przypadku dotknij opcji **Zakończ zadanie**.

Umieszczanie informacji na kopiach

Umieszczanie nagłówka lub stopki na stronach

- 1 Załaduj oryginalny dokument do automatycznego podajnika dokumentów zadrukowaną stroną do góry i krótszą krawędzią do przodu lub umieść go zadrukowaną stroną do dołu na szybie skanera.

Uwagi:

- Do automatycznego podajnika dokumentów nie należy ładować pocztówek, fotografii, niewielkich przedmiotów, folii, papieru fotograficznego ani cienkich nośników, takich jak wycinki prasowe. Należy je umieszczać na szybie skanera.
- Kontrolka ADF świeci się, kiedy papier jest załadowany prawidłowo.

2 Jeśli ładujesz dokument do podajnika ADF, dostosuj prowadnice papieru.

3 Z poziomu ekranu głównego przejdź do opcji:

Kopiuj > Zaawansowane opcje > Nagłówek/Stopka > wybierz miejsce dla nagłówka lub stopki > wybierz żądany typ nagłówka lub stopki

4 W zależności od wybranego nagłówka lub stopki, wprowadź wymagane informacje, a następnie dotknij opcji **Gotowe**.

5 Dotknij opcji , a następnie naciśnij przycisk .

Umieszczanie tekstu nakładki na każdej stronie

Możliwe jest umieszczenie tekstu nakładki na każdej stronie wydruku. Dostępne opcje to Pilne, Poufne, Kopia, Niestandardowa i Szkic.

1 Załaduj oryginalny dokument do automatycznego podajnika dokumentów zadrukowaną stroną do góry i krótszą krawędzią do przodu lub umieść go zadrukowaną stroną do dołu na szybie skanera.

Uwagi:

- Do automatycznego podajnika dokumentów nie należy ładować pocztówek, fotografii, niewielkich przedmiotów, folii, papieru fotograficznego ani cienkich nośników, takich jak wycinki prasowe. Należy je umieszczać na szybie skanera.
- Kontrolka ADF świeci się, kiedy papier jest załadowany prawidłowo.

2 W przypadku ładowania dokumentu do automatycznego podajnika dokumentów ustaw prowadnice papieru.

3 Z poziomu ekranu głównego przejdź do opcji:

Kopiuj > Zaawansowane opcje > Nakładka > wybierz tekst nakładki > **Gotowe > Kopiuj**

Anulowanie zadania kopiowania

Anulowanie zadania kopiowania z automatycznego podajnika dokumentów

Jeśli rozpoczęło się przetwarzanie dokumentu z automatycznego podajnika dokumentów, dotknij opcji **Anuluj zadanie** na panelu sterowania drukarki.

Anulowanie zadania kopiowania dokumentów z szyby skanera

Na ekranie głównym dotknij opcji **Anuluj zadanie**.

Na wyświetlaczu pojawi się komunikat **Anulowanie**. Po anulowaniu zadania pojawi się ekran kopiowania.

Anulowanie zadania kopiowania podczas drukowania stron

- 1 Na panelu sterowania drukarki dotknij opcji **Anuluj zadanie** lub naciśnij na klawiaturze przycisk .
- 2 Dotknij zadania, które ma zostać anulowane, a następnie dotknij opcji **Usuń wybrane zadania**.

Uwaga: Jeśli naciśniesz przycisk  na klawiaturze, dotknij następnie opcji **Wznów**, aby powrócić do ekranu głównego.

Informacje o opcjach dotyczących kopiowania

Kopij z

Wybranie tej opcji spowoduje wyświetlenie ekranu umożliwiającego wybranie rozmiaru papieru oryginalnego dokumentu.

- Dotknij wartości rozmiaru papieru odpowiadającej rozmiarowi oryginału.
- Dotknij opcji **Rozmiary mieszane**, aby skopiować oryginalny dokument zawierający strony o różnych rozmiarach, ale tej samej szerokości.
- Aby ustawić drukarkę na automatyczne wykrywanie rozmiaru oryginalnego dokumentu, dotknij opcji **Autom. wykryw. rozmiaru**.



Kopij do

Opcja ta powoduje wyświetlenie ekranu umożliwiającego wprowadzenie rozmiaru i typu papieru, na którym zostaną wydrukowane kopie.

- Dotknij rozmiaru i typu papieru odpowiadającego załadowanemu papierowi.
- Jeśli ustawienia w opcjach „Kopij z” i „Kopij do” różnią się od siebie, drukarka automatycznie dostosuje ustawienia skalowania, aby uwzględnić różnicę.
- Jeśli żaden z zasobników nie zawiera typu lub rozmiaru papieru, na którym mają zostać wykonane kopie, dotknij opcji **Podajnik ręczny**, a następnie ręcznie załaduj żądany papier do podajnika do wielu zastosowań.
- Jeśli w opcji „Kopij do” wybrano ustawienie Automatyczne dopasowanie rozmiaru, rozmiar każdej kopii będzie odpowiadał rozmiarowi papieru oryginalnego dokumentu. Jeśli żaden z zasobników nie zawiera pasującego rozmiaru papieru, zostanie wyświetlony komunikat **Nie znaleziono rozmiaru papieru** oraz monit o załadowanie papieru do zasobnika lub do podajnika do wielu zastosowań.

Skala

Ta opcja umożliwia zmianę skali dokumentu w zakresie od 25% do 400% rozmiaru oryginału. Można również ustawić skalowanie automatyczne.

- Podczas kopiowania na papierze o innym rozmiarze, takim jak legal do letter, rozmiary „Kopij z” i „Kopij do” należy ustawić automatycznie w celu przeskalowania skanowanego obrazu i dopasowania do papieru, na którym wykonywana jest kopia.
- Aby zmniejszyć lub zwiększyć wartość o 1%, dotknij  lub  na panelu sterowania drukarki. Aby stale zmniejszać lub zwiększać wartość, przytrzymaj przycisk przez przynajmniej dwie sekundy.

Intensywność

Opcja ta umożliwia dostosowanie jasności (intensywności) kopii w porównaniu z jasnością oryginalnego dokumentu.

Druk dwustronny (dupleks)

Ta opcja umożliwia wykonanie jedno- lub dwustronnych kopii z jedno- lub dwustronnych dokumentów.

Sortuj kopie

W przypadku drukowania wielu kopii zadania, opcja ta umożliwia układanie jego stron w wybranej kolejności.

Liczba kopii

Ta opcja umożliwia określenie liczby kopii do wydrukowania.

Zawartość

Opcja ta umożliwia ustawienie typu i źródła dokumentu oryginalnego.

Wybierz jeden z następujących typów zawartości:

- **Grafika**— ta opcja jest używana, jeśli oryginalny dokument zawiera głównie grafikę typu biznesowego, taką jak wykresy kołowe, słupkowe oraz animacje.
- **Fotografia** — ta opcja jest stosowana wówczas, gdy oryginalny dokument zawiera głównie zdjęcia lub obrazy.
- **Tekst** — ta opcja jest stosowana wówczas, gdy oryginalny dokument zawiera głównie tekst lub grafikę liniową.
- **Tekst/Zdjęcie** — ta opcja jest stosowana wówczas, gdy oryginalne dokumenty są kombinacją tekstu i grafiki i zdjęć.

Wybierz jeden z następujących źródeł zawartości:

- **Czarno-biała drukarka laserowa** — tej opcji należy użyć, jeśli oryginalny dokument wydrukowano przy użyciu monochromatycznej drukarki laserowej.
- **Kolorowa drukarka laserowa** — tej opcji należy użyć, jeśli oryginalny dokument wydrukowano przy użyciu kolorowej drukarki laserowej.
- **Drukarka atramentowa** — tej opcji należy użyć, jeśli oryginalny dokument wydrukowano przy użyciu drukarki atramentowej.
- **Czasopismo** — tej opcji należy użyć, gdy oryginalny dokument pochodzi z czasopisma.
- **Gazeta** — tej opcji należy użyć, gdy oryginalny dokument pochodzi z gazety.
- **Inne** — tej opcji należy użyć, jeśli oryginalny dokument wydrukowano przy użyciu innej lub nieznannej drukarki.
- **Fotografia/Klisza** — tej opcji należy użyć, jeśli oryginalny dokument jest fotografią z kliszy.
- **Prasa drukarska** — tej opcji należy użyć, jeśli oryginalny dokument wydrukowano przy użyciu prasy drukarskiej.

Zapisz jako skrót

Ta opcja umożliwia zapisanie bieżących ustawień przez przypisanie nazwy skrótu.

Uwaga: Wybór tej opcji spowoduje automatyczne przypisanie kolejnego dostępnego numeru skrótu.

Korzystanie z opcji zaawansowanych

Wybierz jedno z poniższych ustawień:

- **Zaawansowany dupleks** — ta opcja pozwala określić orientację dokumentu, czy oryginalne dokumenty będą skanowane jednostronnie, czy dwustronnie oraz sposób ich składania.
- **Zaawansowane obrazowanie** — ta opcja umożliwia zmianę lub poprawienie ustawień Autom. wyśrodkowanie, Usuwanie tła, Równowaga kolorów, Usuwanie koloru, Kontrast, Odbicie lustrzane, Negatyw, Skanuj całą powierzchnię, Szczegółowość cienia, Ostrość oraz Temperatura przed skopiowaniem dokumentu.
- **Utwórz broszurę** — ta opcja służy do tworzenia broszury. Dostępne opcje: 1-stronna i 2-stronna.
Uwaga: Ta opcja pojawia się tylko po zainstalowaniu dysku twardego drukarki.
- **Ustawienia przedniej okładki** — ta opcja umożliwia skonfigurowanie przedniej okładki dla kopii i broszur.
- **Zadanie niestandardowe** — umożliwia wykonanie wielu zadań skanowania jako pojedynczego zadania
- **Usuwanie krawędzi** — umożliwia usunięcie smug lub znaków znajdujących się przy krawędziach dokumentu. Możliwy jest wybór określonego obszaru usuwania wzdłuż wszystkich krawędzi dokumentu lub obszaru znajdującego się przy danej krawędzi. Wybór opcji Usuwanie krawędzi spowoduje usunięcie całej zawartości wybranego obszaru w taki sposób, że w tej części skanu pozostanie puste miejsce.
- **Nagłówek/Stopka** — ta opcja powoduje wstawienie daty lub godziny, numeru strony, numeru Batesa lub tekstu niestandardowego i wydrukowanie tych informacji w określonym miejscu w nagłówku lub stopce.
- **Przesunięcie marginesu** — ta opcja umożliwia zwiększenie lub zmniejszenie marginesu strony przez przesunięcie skanowanego obrazu. Dotknij przycisku  lub , aby ustawić margines. Jeśli dodatkowy margines będzie zbyt duży, kopia zostanie przycięta.
- **Nakładka** — ta opcja umożliwia utworzenie znaku wodnego (lub komunikatu), który zostanie nałożony na treść kopii. Można wybrać opcję Pilne, Poufne, Kopia albo Wydruk próbny lub wprowadzić komunikat niestandardowy w polu „Wprowadź tekst niestandardowy”. Wybrany tekst, pisany dużym drukiem, zostanie wydrukowany po przekątnej każdej strony.
- **Oszczędność papieru** — ta opcja umożliwia drukowanie dwu lub więcej stron oryginalnego dokumentu razem na jednej stronie. Opcja Oszczędność papieru jest również znana jako *N-up*, gdzie *N* oznacza liczbę stron. Przykładowo, wybór opcji 2 na arkuszu umożliwia drukowanie dwu stron dokumentu na jednej stronie kopii, a wybranie opcji 4 na arkuszu pozwala na wydrukowanie na niej czterech stron dokumentu.
- **Arkusze separujące** — ta opcja powoduje umieszczenie pustego arkusza papieru między kopiami, stronami lub zadaniami drukowania. Arkusze separujące mogą być pobierane z zasobnika zawierającego inny typ lub kolor papieru niż używany do wydruku kopii.
- **Czujnik podawania wielu arkuszy** — umożliwia wykrycie, kiedy podajnik ADF pobiera więcej niż jeden arkusz papieru na raz, a następnie wyświetla komunikat o błędzie.

Uwaga: Ta opcja jest dostępna tylko w wybranych modelach drukarek.

Wysyłanie wiadomości e-mail

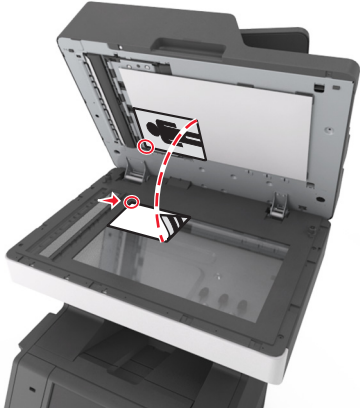
Automatyczny podajnik dokumentów	Szyba skanera
 <p>Automatyczny podajnik dokumentów (ADF) umożliwia skanowanie dokumentów wielostronicowych, również zawierających arkusze dwustronne (dupleks).</p>	 <p>Użyj szyby skanera w przypadku dokumentów jednostronicowych, stron książek, małych przedmiotów (na przykład pocztówek lub fotografii), folii, papieru fotograficznego i nośników o małej gramaturze (na przykład wycinków z czasopism).</p>

Konfigurowanie drukarki do wysyłania poczty e-mail

Ustawianie funkcji wysyłania wiadomości e-mail

1 Uruchom przeglądarkę sieci Web, a następnie w polu adresu wpisz adres IP drukarki.

Uwagi:

- Wyświetl adres IP drukarki na ekranie głównym drukarki. Adres IP ma postać czterech liczb oddzielonych kropkami. Na przykład 123.123.123.123.
- W przypadku używania serwera proxy wyłącz go tymczasowo, aby prawidłowo załadować stronę sieci Web.

2 Kliknij opcję **Ustawienia >Ustawienia e-mail/FTP >Ustawienia e-mail**.

3 Wprowadź odpowiednie informacje, a następnie kliknij przycisk **Wyślij**.

Konfiguracja ustawień poczty e-mail

1 Uruchom przeglądarkę sieci Web, a następnie w polu adresu wpisz adres IP drukarki.

Uwagi:

- Wyświetl adres IP drukarki na ekranie głównym drukarki. Adres IP ma postać czterech liczb oddzielonych kropkami. Na przykład 123.123.123.123.

- W przypadku używania serwera proxy wyłącz go tymczasowo, aby prawidłowo załadować stronę sieci Web.
- 2 Kliknij opcje **Ustawienia >Ustawienia e-mail/FTP >Ustawienia e-mail**.
 - 3 Wprowadź odpowiednie informacje, a następnie kliknij opcję **Wyślij**.

Tworzenie skrótu e-mail

Tworzenie skrótu e-mail za pomocą wbudowanego serwera WWW

- 1 Uruchom przeglądarkę sieci Web, a następnie w polu adresu wpisz adres IP drukarki.

Uwagi:

- Wyświetl adres IP drukarki na ekranie głównym drukarki. Adres IP ma postać czterech liczb oddzielonych kropkami. Na przykład 123.123.123.123.
 - W przypadku używania serwera proxy wyłącz go tymczasowo, aby prawidłowo załadować stronę sieci Web.
- 2 Kliknij przycisk **Ustawienia**.
 - 3 W kolumnie Inne ustawienia kliknij opcje **Zarządzaj skrótami >> Ustawienia skrótów e-mail**.
 - 4 Wpisz unikalną nazwę odbiorcy e-mail, a następnie wpisz adres e-mail. W przypadku wprowadzania wielu adresów należy oddzielić je przecinkami.
 - 5 Kliknij opcję **Dodaj**.

Tworzenie skrótu e-mail przy użyciu panelu sterowania drukarki

- 1 Z poziomu ekranu głównego przejdź do opcji:

E-mail >Odbiorca > wpisz adres e-mail

Aby utworzyć grupę odbiorców, dotknij opcji **Następny adres**, a następnie wpisz adres e-mailowy kolejnego odbiorcy.

- 2 Dotknij opcji **Temat**, a następnie wpisz temat wiadomości e-mail, a następnie dotknij opcji **Gotowe**.
- 3 Dotknij opcji **Wiadomość**, a następnie wpisz wiadomość i dotknij opcji **Gotowe**.
- 4 Dostosuj ustawienia poczty e-mail.

Uwaga: Jeśli zmienisz ustawienia po utworzeniu skrótu e-mail, nie zostaną one zapisane.

- 5 Dotknij opcji .

- 6 Wpisz unikalną nazwę skrótu i dotknij opcji **Gotowe**.

- 7 Sprawdź, czy nazwa skrótu jest poprawna, a następnie dotknij opcji **OK**.

Jeśli nazwa skrótu jest niepoprawna, dotknij opcji **Anuluj** i wprowadź informacje ponownie.

Uwagi:

- Nazwa skrótu pojawi się na ikonie Skrótów e-mail na ekranie głównym drukarki.

- Za pomocą skrótu można wysłać pocztą e-mail inny dokument, korzystając z tych samych ustawień.

Wysyłanie dokumentu pocztą e-mail

Za pomocą drukarki można w różny sposób wysłać zeskanowane dokumenty do wielu adresatów przy użyciu wiadomości e-mail. Można wpisać adres e-mail, skorzystać z numeru skrótu lub użyć książki adresowej. Można także skorzystać z aplikacji Wysyłanie do wielu odbiorców lub MyShortcut na ekranie głównym drukarki. Więcej informacji można znaleźć w sekcji [„Uruchamianie aplikacji ekranu głównego” na stronie 22](#).

Wysyłanie wiadomości e-mail przy użyciu panelu sterowania drukarki

- 1 Załaduj oryginalny dokument do automatycznego podajnika dokumentów zadrukowaną stroną do góry i krótszą krawędzią do przodu lub umieść go zadrukowaną stroną do dołu na szybie skanera.

Uwagi:

- Do automatycznego podajnika dokumentów nie należy ładować pocztówek, fotografii, niewielkich przedmiotów, folii, papieru fotograficznego ani cienkich nośników, takich jak wycinki prasowe. Należy je umieszczać na szybie skanera.
- Kontrolka ADF świeci się, kiedy papier jest załadowany prawidłowo.

- 2 W przypadku ładowania dokumentu do automatycznego podajnika dokumentów ustaw prowadnicę papieru.

Uwaga: Aby uniknąć przycięcia obrazu, upewnij się, że rozmiary oryginalnego dokumentu i kopii są identyczne.

- 3 Z poziomu ekranu głównego przejdź do opcji:

Odbiorcy >e-mail

- 4 Wprowadź adres e-mail lub naciśnij przycisk #, a następnie wprowadź numer skrótu.

Uwagi:

- Aby wprowadzić dodatkowych odbiorców, dotknij opcji **Następny adres**, a następnie wprowadź adres lub numer skrótu, który chcesz dodać.
- Adres e-mail można również wprowadzić przy użyciu książki adresowej.

- 5 Dotknij kolejno opcji **Gotowe >Wyślij**.

Wysyłanie wiadomości e-mail przy użyciu numeru skrótu

- 1 Załaduj oryginalny dokument do automatycznego podajnika dokumentów zadrukowaną stroną do góry i krótszą krawędzią do przodu lub umieść go zadrukowaną stroną do dołu na szybie skanera.

Uwagi:

- Do automatycznego podajnika dokumentów nie należy ładować pocztówek, fotografii, niewielkich przedmiotów, folii, papieru fotograficznego ani cienkich nośników, takich jak wycinki prasowe. Należy je umieszczać na szybie skanera.
- Kontrolka ADF świeci się, kiedy papier jest załadowany prawidłowo.

- 2 W przypadku ładowania dokumentu do automatycznego podajnika dokumentów ustaw prowadnicę papieru.

- 3 Naciśnij przycisk #, za pomocą klawiatury wprowadź numer skrótu, a następnie dotknij opcji .

Uwaga: Aby wprowadzić dodatkowych odbiorców, dotknij opcji **Następny adres**, a następnie wprowadź adres lub numer skrótu, który chcesz dodać.

- 4 Dotknij opcji **Wyślij**.

Wysyłanie wiadomości e-mail przy użyciu książki adresowej

- 1 Załaduj oryginalny dokument do automatycznego podajnika dokumentów zadrukowaną stroną do góry i krótszą krawędzią do przodu lub umieść go zadrukowaną stroną do dołu na szybie skanera.

Uwagi:

- Do automatycznego podajnika dokumentów nie należy ładować pocztówek, fotografii, niewielkich przedmiotów, folii, papieru fotograficznego ani cienkich nośników, takich jak wycinki prasowe. Należy je umieszczać na szybie skanera.
- Kontrolka ADF świeci się, kiedy papier jest załadowany prawidłowo.

- 2 W przypadku ładowania dokumentu do automatycznego podajnika dokumentów ustaw prowadnice papieru.

- 3 Z poziomu ekranu głównego przejdź do opcji:

Odbiorcy >e-mail > , wpisz nazwę odbiorcy >**Szukaj**

- 4 Dotknij nazwy odbiorców.

Uwaga: Aby wprowadzić dodatkowych odbiorców, dotknij opcji **Następny adres**, a następnie wprowadź adres lub numer skrótu, który chcesz dodać, lub wyszukaj go w książce adresowej.

- 5 Dotknij opcji **Gotowe**.

Dostosowywanie ustawień e-mail

Dodawanie tematu i treści wiadomości e-mail

- 1 Załaduj oryginalny dokument do automatycznego podajnika dokumentów zadrukowaną stroną do góry i krótszą krawędzią do przodu lub umieść go zadrukowaną stroną do dołu na szybie skanera.

Uwagi:

- Do automatycznego podajnika dokumentów nie należy ładować pocztówek, fotografii, niewielkich przedmiotów, folii, papieru fotograficznego ani cienkich nośników, takich jak wycinki prasowe. Należy je umieszczać na szybie skanera.
- Kontrolka ADF świeci się, kiedy papier jest załadowany prawidłowo.

- 2 W przypadku ładowania dokumentu do automatycznego podajnika dokumentów ustaw prowadnice papieru.

- 3 Z poziomu ekranu głównego przejdź do opcji:

E-mail >Odbiorcy > wpisz adres e-mail >**Gotowe**

- 4 Dotknij opcji **Temat**, a następnie wpisz temat wiadomości e-mail, a następnie dotknij opcji **Gotowe**.
- 5 Dotknij opcji **Wiadomość**, a następnie wpisz wiadomość i dotknij opcji **Gotowe**.

Zmiana typu pliku wyjściowego

- 1 Załaduj oryginalny dokument do automatycznego podajnika dokumentów zadrukowaną stroną do góry i krótszą krawędzią do przodu lub umieść go zadrukowaną stroną do dołu na szybie skanera.

Uwagi:

- Do automatycznego podajnika dokumentów nie należy ładować pocztówek, fotografii, niewielkich przedmiotów, folii, papieru fotograficznego ani cienkich nośników, takich jak wycinki prasowe. Należy je umieszczać na szybie skanera.
 - Kontrolka ADF świeci się, kiedy papier jest załadowany prawidłowo.
- 2 W przypadku ładowania dokumentu do automatycznego podajnika dokumentów ustaw prowadnice papieru.
 - 3 Z poziomu ekranu głównego przejdź do opcji:
E-mail >Odbiorcy > wpisz adres e-mail >Gotowe >Wyślij jako
 - 4 Wybierz przycisk, który odpowiada typowi pliku, który ma być wysłany:
 - **PDF** — umożliwia utworzenie pojedynczego pliku z wieloma stronami.
 - **Bezpieczny PDF** — umożliwia utworzenie zaszyfrowanego pliku PDF, którego zawartość będzie chroniona przed nieautoryzowanym dostępem.
 - **TIFF** — umożliwia utworzenie wielu plików lub pojedynczego pliku. Jeśli opcja Wielostronicowy format TIFF jest wyłączona w menu ustawień aplikacji Embedded Web Server, opcja TIFF powoduje zapisanie każdej strony jako oddzielnego pliku. Rozmiar tego pliku jest zazwyczaj większy niż rozmiar odpowiadającego mu pliku w formacie JPEG.
 - **JPEG** — umożliwia utworzenie i dołączenie oddzielnego pliku dla każdej strony oryginalnego dokumentu. Plik ten może być wyświetlany w większości przeglądarek WWW i programów graficznych.
 - **XPS** — umożliwia utworzenie pojedynczego pliku XPS zawierającego wiele stron, który może być wyświetlany przy użyciu przeglądarki zintegrowanej z programem Internet Explorer oraz platformy .NET Framework lub przy użyciu dostępnej do pobrania z Internetu autonomicznej przeglądarki innej firmy.
 - 5 Dotknij opcji  >**Wyślij**.

Uwaga: Jeśli wybrano typ Zabezpieczony PDF, wyświetlony zostanie monit o dwukrotne podanie hasła.

Anulowanie wiadomości e-mail

- W przypadku korzystania z podajnika ADF dotknij opcji **Anuluj zadanie**, gdy na ekranie wyświetlony zostanie komunikat **Skanowanie...**
- W przypadku korzystania z szyby skanera dotknij opcji **Anuluj zadanie**, gdy na ekranie wyświetlony zostanie komunikat **Skanowanie** lub **Skanuj następną stronę / Zakończ zadanie**.

Informacje o opcjach dotyczących wiadomości e-mail

Odbiorcy

Opcja ta umożliwia wprowadzanie miejsc docelowych wiadomości e-mail. Można wprowadzić wiele adresów e-mail.

Temat

Opcja ta umożliwia wprowadzenie wiersza tematu do wiadomości e-mail.

Wiadomość

Opcja ta umożliwia wpisanie treści wiadomości e-mail, która zostanie wysłana z załącznikiem zawierającym zeskanowany obraz.

Nazwa pliku

Opcja ta umożliwia dostosowanie nazwy pliku załącznika.

Zapisz jako skrót

Ta opcja umożliwia zapisanie bieżących ustawień jako skrótu przez przypisanie nazwy skrótu.

Uwaga: Wybór tej opcji spowoduje automatyczne przypisanie kolejnego dostępnego numeru skrótu.

Rozmiar oryginału

Ta opcja pozwala wybrać rozmiar dokumentów przeznaczonych do wysłania przez e-mail. Jeśli w opcji „Rozmiar oryginału” wybrano ustawienie Rozmiary mieszane, możliwe jest skanowanie oryginalnego dokumentu zawierającego strony o różnych rozmiarach (strony w formacie Letter oraz Legal).

Intensywność

Opcja ta umożliwia dostosowanie jasności (intensywności) obrazu powstałego w procesie skanowania w porównaniu z jasnością oryginalnego dokumentu.

Rozdzielczość

Opcja ta umożliwia dostosowanie jakości wydruku wiadomości e-mail. Zwiększenie rozdzielczości obrazu powstałego w procesie skanowania powoduje zwiększenie rozmiaru wiadomości e-mail oraz czasu skanowania oryginalnego dokumentu. Zmniejszenie rozdzielczości obrazu umożliwia zmniejszenie rozmiaru pliku.

Zawartość

Opcja ta umożliwia ustawienie typu i źródła dokumentu oryginalnego.

Wybierz jeden z następujących typów zawartości:

- **Grafika**— ta opcja jest używana, jeśli oryginalny dokument zawiera głównie grafikę typu biznesowego, taką jak wykresy kołowe, słupkowe oraz animacje.
- **Fotografia** — ta opcja jest stosowana wówczas, gdy oryginalny dokument zawiera głównie zdjęcia lub obrazy.
- **Tekst** — ta opcja jest stosowana wówczas, gdy oryginalny dokument zawiera głównie tekst lub grafikę liniową.
- **Tekst/Zdjęcie** — ta opcja jest stosowana wówczas, gdy oryginalne dokumenty są kombinacją tekstu i grafiki i zdjęć.

Wybierz jeden z następujących źródeł zawartości:

- **Czarno-biała drukarka laserowa** — tej opcji należy użyć, jeśli oryginalny dokument wydrukowano przy użyciu monochromatycznej drukarki laserowej.
- **Kolorowa drukarka laserowa** — tej opcji należy użyć, jeśli oryginalny dokument wydrukowano przy użyciu kolorowej drukarki laserowej.
- **Drukarka atramentowa** — tej opcji należy użyć, jeśli oryginalny dokument wydrukowano przy użyciu drukarki atramentowej.
- **Czasopismo** — tej opcji należy użyć, gdy oryginalny dokument pochodzi z czasopisma.
- **Gazeta** — tej opcji należy użyć, gdy oryginalny dokument pochodzi z gazety.
- **Inne** — tej opcji należy użyć, jeśli oryginalny dokument wydrukowano przy użyciu innej lub nieznannej drukarki.
- **Fotografia/Klisza** — tej opcji należy użyć, jeśli oryginalny dokument jest fotografią z kliszy.
- **Prasa drukarska** — tej opcji należy użyć, jeśli oryginalny dokument wydrukowano przy użyciu prasy drukarskiej.

Wyślij jako

Opcja ta umożliwia ustawienie typu skanowanego obrazu.

Wybierz jedną z poniższych opcji:

- **PDF** — umożliwia utworzenie pojedynczego pliku z wieloma stronami.
Uwaga: Domyślnym ustawieniem fabrycznym jest PDF.
- **Zabezpieczony PDF** — umożliwia tworzenie zaszyfrowanych plików PDF, których zawartość jest chroniona przed nieautoryzowanym dostępem.
- **TIFF** — umożliwia utworzenie wielu plików lub pojedynczego pliku. Jeśli opcja Wielostronicowy format TIFF jest wyłączona w menu ustawień aplikacji Embedded Web Server, opcja TIFF powoduje zapisanie każdej strony jako oddzielnego pliku. Rozmiar tego pliku jest zazwyczaj większy niż rozmiar odpowiadającego mu pliku w formacie JPEG.
- **JPEG** — wybranie tej opcji spowoduje utworzenie i załączenie oddzielnego pliku dla każdej strony oryginału.
- **XPS** — umożliwia utworzenie pojedynczego pliku XPS z wieloma stronami.

Ustawienia strony

Ta opcja umożliwia zmianę następujących ustawień:

- **Strony (dupleks)** — określa, czy oryginalny dokument jest dokumentem drukowanym tylko jednostronnie, czy dwustronnie. Umożliwia również określenie części, które mają zostać zeskanowane i zawarte w wiadomości e-mail.
- **Orientacja** — określa orientację oryginalnego dokumentu, a następnie powoduje zmianę ustawień opcji Strony (dupleks) oraz Skład tak, aby odpowiadały tej orientacji.
- **Skład** — określa, czy oryginalny dokument jest składany wzdłuż dłuższej, czy krótszej krawędzi.

Podgląd skanowania

Opcja ta powoduje wyświetlenie pierwszej strony obrazu przed włączeniem go do wiadomości e-mail. Po zakończeniu procesu skanowania pierwszej strony dokumentu, zadanie skanowania jest wstrzymane i wyświetla się obraz podglądu.

Uwaga: Ta opcja pojawia się tylko po zainstalowaniu dysku twardego drukarki.

Korzystanie z opcji zaawansowanych

Wybierz jedno z poniższych ustawień:

- **Zaawansowane obrazowanie** — ta opcja umożliwia dostosowanie ustawień Usuwanie tła, Równowaga kolorów, Usuwanie koloru, Kontrast, Jakość JPEG, Odbicie lustrzane, Negatyw, Skanuj całą powierzchnię, Szczegółowość cienia, Ostrość oraz Temperatura przed wysłaniem dokumentu pocztą e-mail.
- **Zadanie niestandardowe** — umożliwia wykonanie wielu zadań skanowania jako pojedynczego zadania
- **Usuwanie krawędzi** — umożliwia usunięcie smug lub znaków znajdujących się przy krawędziach dokumentu. Możliwy jest wybór określonego obszaru usuwania wzdłuż wszystkich krawędzi dokumentu lub obszaru znajdującego się przy danej krawędzi. Wybór opcji Usuwanie krawędzi spowoduje usunięcie całej zawartości wybranego obszaru w taki sposób, że w tej części skanu pozostanie puste miejsce.
- **Dziennik transmisji** — umożliwia wydruk dziennika transmisji lub dziennika błędów transmisji.
- **Czujnik podawania wielu arkuszy** — umożliwia wykrycie, kiedy podajnik ADF pobiera więcej niż jeden arkusz papieru na raz, a następnie wyświetla komunikat o błędzie.

Uwaga: Ta opcja jest dostępna tylko w wybranych modelach drukarek.

Faksowanie

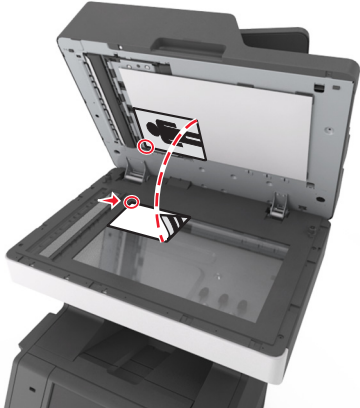
Automatyczny podajnik dokumentów	Szyba skanera
 <p>Automatyczny podajnik dokumentów (ADF) umożliwia skanowanie dokumentów wielostronicowych, również zawierających arkusze dwustronne (dupleks).</p>	 <p>Użyj szyby skanera w przypadku dokumentów jednostronicowych, stron książek, małych przedmiotów (na przykład pocztówek lub fotografii), folii, papieru fotograficznego i nośników o małej gramaturze (na przykład wycinków z czasopism).</p>

Konfigurowanie drukarki w celu faksowania

⚠ UWAGA — NIEBEZPIECZEŃSTWO PORAŻENIA PRĄDEM: Nie należy korzystać z funkcji faksowania podczas burzy. Podczas burzy nie należy instalować urządzenia ani podłączać żadnych przewodów (np. faksu, przewodu zasilania lub kabla telefonicznego).

Uwagi:

- Następujące sposoby połączenia dotyczą jedynie wybranych krajów lub regionów.
- Podczas wstępnego konfigurowania drukarki należy usunąć zaznaczenie opcji Faks i innych funkcji, które mają być skonfigurowane później, a następnie nacisnąć przycisk **Kontynuuj**.
- Jeśli funkcja faksu jest włączona, ale nie jest w pełni skonfigurowana, kontrolka może migać na czerwono.

Ostrzeżenie — istnieje możliwość uszkodzenia: Podczas wysyłania ani odbierania faksu nie należy dotykać kabli ani drukarki w pokazanym obszarze.



Wstępna konfiguracja faksu

W wielu krajach i regionach wymagane jest, aby fakсы wychodzące na marginesie w górnej lub dolnej części każdej przesyłanej strony lub na pierwszej stronie przesyłanych danych zawierały następujące informacje: nazwę faksu (identyfikator firmy, innej jednostki lub osoby fizycznej wysyłającej wiadomość) oraz numer faksu (numer telefoniczny urządzenia wysyłającego faks, firmy, innej jednostki lub osoby fizycznej). Więcej informacji można znaleźć w sekcji [„Uwagi dotyczące przepisów dla terminali komunikacyjnych” na stronie 365](#).

Informacje niezbędne do wstępnej konfiguracji faksu można wprowadzić za pomocą panelu sterowania drukarki lub w menu Ustawienia aplikacji Embedded Web Server, korzystając z przeglądarki internetowej.

Uwaga: Jeśli urządzenie nie pracuje w środowisku TCP/IP, informacje wymagane do skonfigurowania faksu należy wprowadzić za pomocą panelu sterowania drukarki.

Konfigurowanie faksu przy użyciu panelu sterowania drukarki

Jeśli drukarka zostanie włączona po raz pierwszy, pojawi się seria ekranów startowych. Jeżeli drukarka obsługuje funkcje faksu, pojawią się ekrany Nazwa faksu oraz Numer faksu.

- 1 Jeśli pojawi się ekran Nazwa faksu, wykonaj następujące czynności:
 - a Wprowadź nazwę, która ma być drukowana na wszystkich wysyłanych faksach.
 - b Wprowadź nazwę faksu, a następnie dotknij opcji **Wyślij**.
- 2 Jeśli pojawi się ekran Numer faksu, wprowadź numer faksu, a następnie dotknij opcji **Wyślij**.

Konfigurowanie faksu przy użyciu aplikacji Embedded Web Server

- 1 Uruchom przeglądarkę sieci Web, a następnie w polu adresu wpisz adres IP drukarki.

Uwagi:

- Wyświetl adres IP drukarki na ekranie głównym drukarki. Adres IP ma postać czterech liczb oddzielonych kropkami. Na przykład 123.123.123.123.
- W przypadku używania serwera proxy wyłącz go tymczasowo, aby prawidłowo załadować stronę sieci Web.

- 2 Kliknij opcje **Ustawienia >Ustawienia faksu >Ustawienia faksu analogowego**.
- 3 W polu Nazwa faksu wpisz nazwę, która ma być drukowana na wszystkich wysyłanych faksach.

4 W polu Numer faksu wprowadź numer faksu w drukarce.

5 Kliknij opcję **Submit** (Wyślij).

Wybór połączenia faksu

Konfiguracja 1: Standardowa linia telefoniczna

Ustawienia 1: Drukarka jest podłączona do specjalnej linii dla faksów.

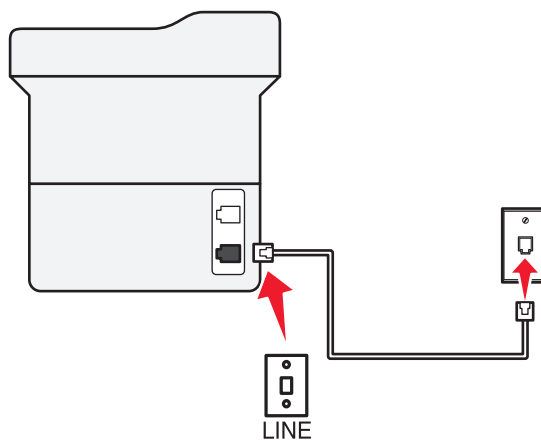



Aby połączyć:

- 1 Podłącz jeden koniec kabla telefonicznego dostarczonego z drukarką do portu  drukarki.
- 2 Podłącz drugi koniec kabla telefonicznego do działającego analogowego gniazda ściennego.

Wskazówki dotyczące konfiguracji:

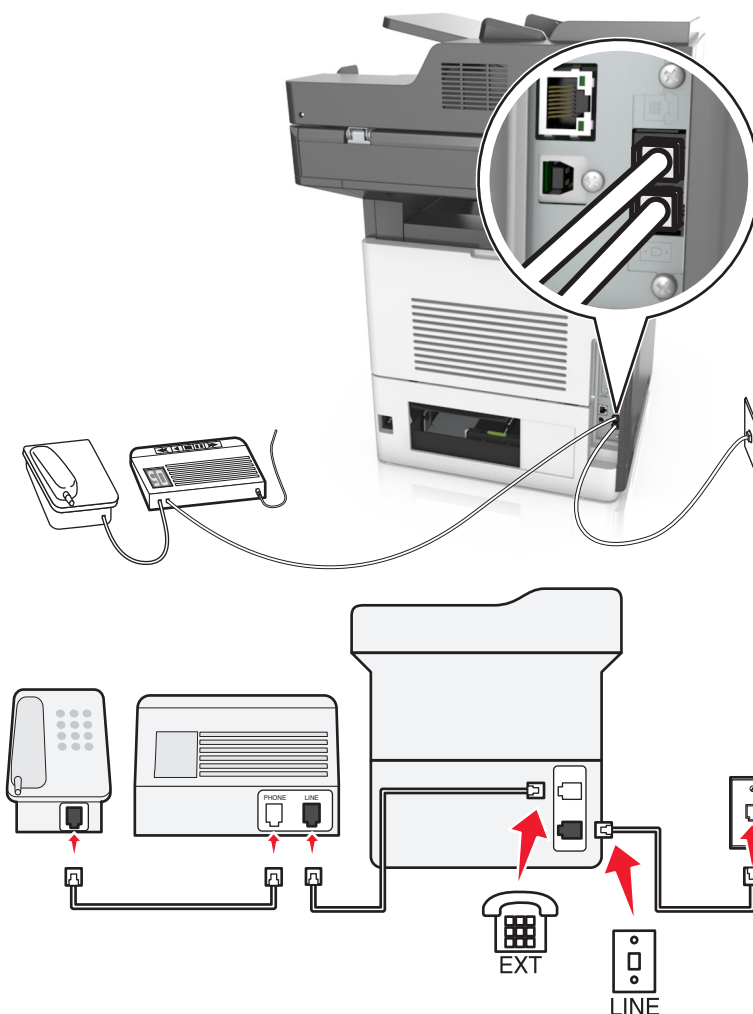
- Drukarkę można skonfigurować w taki sposób, aby faksy były odbierane automatycznie (Włączone automat. odbieranie) lub ręcznie (Wyłączone automat. odbieranie).
- Jeśli faksy mają być odbierane automatycznie (Włączone automat. odbieranie), drukarka powinna przejmować połączenie po dowolnej zdefiniowanej liczbie sygnałów.

Ustawienia 2: Drukarka współużytkuje linię z automatyczną sekretarką**Podłączenie do tego samego ściennego gniazda telefonicznego****Aby połączyć:**

- 1 Podłącz jeden koniec kabla telefonicznego dostarczonego z drukarką do portu  drukarki.
- 2 Podłącz drugi koniec kabla telefonicznego do działającego analogowego gniazda ściennego.
- 3 Podłącz automatyczną sekretarkę do portu  drukarki.

Podłączenie do różnych gniazd ściennych

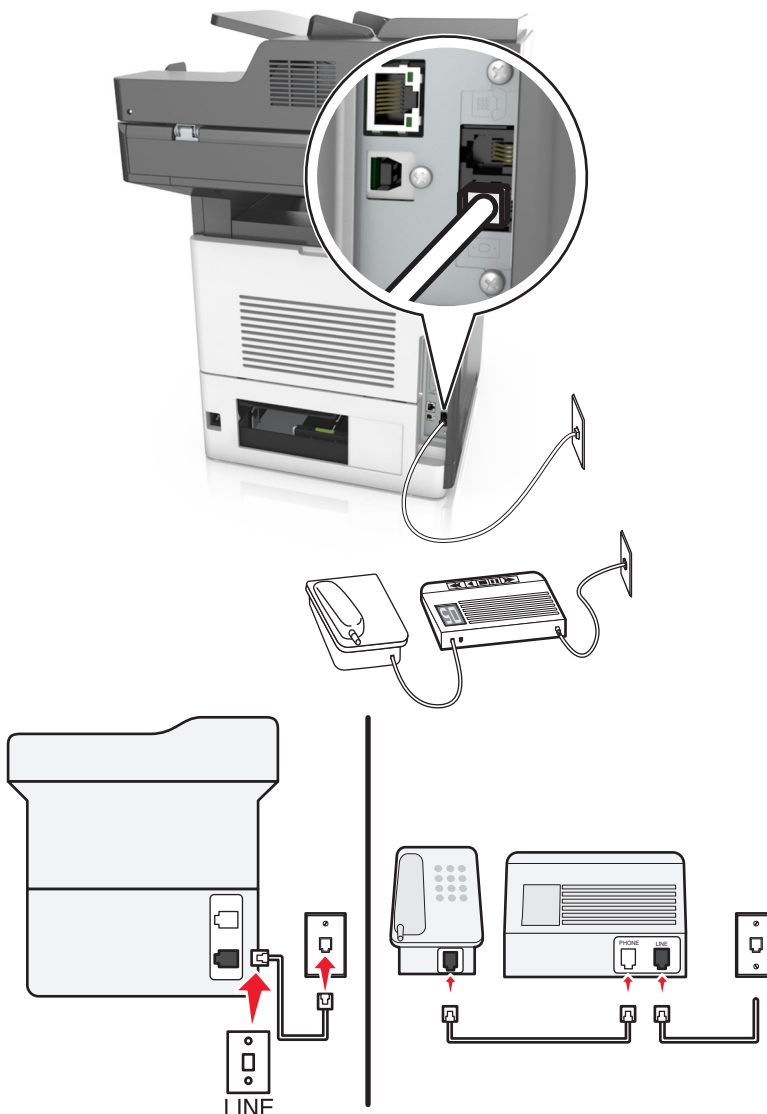



Aby połączyć:

- 1 Podłącz jeden koniec kabla telefonicznego dostarczonego z drukarką do portu  drukarki.
- 2 Podłącz drugi koniec kabla telefonicznego do działającego analogowego gniazda ściennego.

Wskazówki dotyczące konfiguracji:

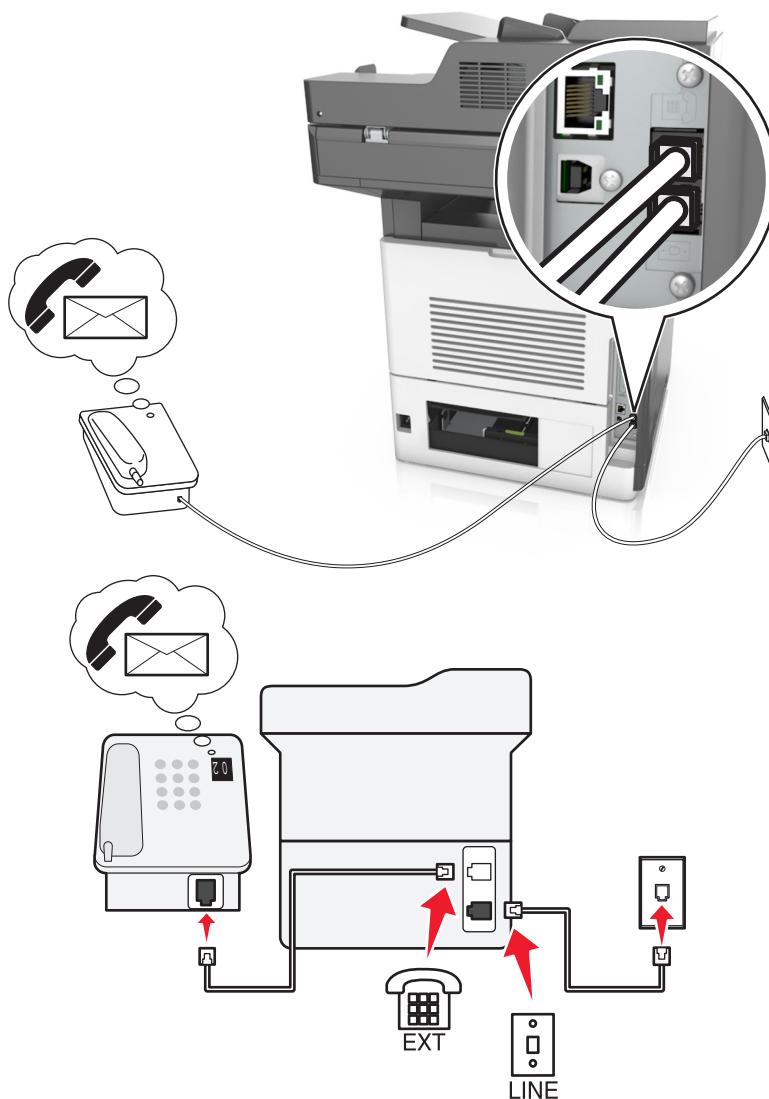
- Jeśli linia obsługuje tylko jeden numer telefonu, należy skonfigurować automatyczne odbieranie faksów przez drukarkę (Włączone automat. odbieranie).
- Ustaw drukarkę w taki sposób, aby przejmowała połączenia dwa sygnały po automatycznej sekretarce. Na przykład jeśli automatyczna sekretarka przejmuje połączenia po czterech dzwonekach, należy ustawić w drukarce odbieranie połączeń po sześciu dzwonekach. W ten sposób automatyczna sekretarka będzie odbierać połączenia jako pierwsza, rejestrując połączenia głosowe. W przypadku połączenia faksu drukarka wykrywa sygnał faksu na linii i przejmuje połączenie.
- W przypadku subskrybowania usługi dzwoneków wyróżniających należy ustawić prawidłowy wzorec dzwonka dla drukarki. W przeciwnym wypadku drukarka nie będzie odbierać faksów nawet po ustawieniu funkcji odbierania automatycznego.

Ustawienia 3: Drukarka współużytkuje linię z telefonem, którego abonament obejmuje usługę poczty głosowej**Aby połączyć:**

- 1 Podłącz jeden koniec kabla telefonicznego dostarczonego z drukarką do portu  drukarki.
- 2 Podłącz drugi koniec kabla telefonicznego do działającego analogowego gniazda ściennego.
- 3 Podłącz telefon do portu  drukarki.

Wskazówki dotyczące konfiguracji:

- Ta konfiguracja działa najlepiej w przypadku subskrypcji usługi dzwonek różniących. Jeśli subskrybujesz taką usługę, upewnij się, że został ustawiony prawidłowy wzorek dzwonka dla drukarki. W przeciwnym wypadku drukarka nie będzie odbierać faksów nawet po ustawieniu funkcji odbierania automatycznego.
- Jeśli linia obsługuje tylko jeden numer telefonu, należy skonfigurować ręczne odbieranie faksów przez drukarkę (Wyłączone automat. odbieranie).

Gdy po odebraniu połączenia telefonicznego słychać sygnał faksu, naciśnij klawisze *9* lub wybierz kod ręcznej odpowiedzi, aby odebrać faks.

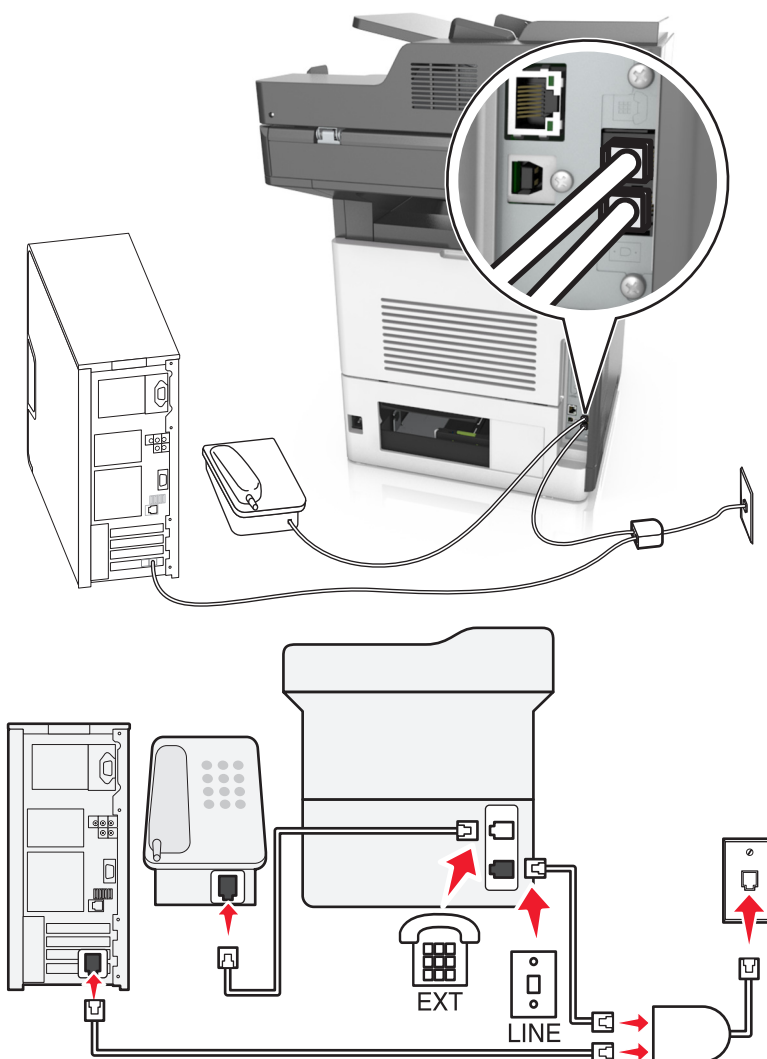

- Można także skonfigurować drukarkę, aby odbierała fakсы automatycznie (Włączone automat. odbieranie), ale w przypadku oczekiwania na faks należy wyłączyć usługę poczty głosowej. Ustawienie to działa najlepiej, gdy poczta głosowa jest używana częściej niż faks.

Konfiguracja 2: cyfrowa linia abonencka (DSL)

Łącze Digital Subscriber Line rozdziela zwykłą linię telefoniczną na dwa kanały: głosowy i internetowy. Sygnały telefonu i faksu przesyłane są przez kanał głosowy, natomiast sygnał internetowy przesyłany jest przez drugi kanał. Dzięki temu można korzystać z pojedynczej linii do obsługi analogowych połączeń głosowych (w tym faksów) i cyfrowego dostępu do Internetu.

W celu zminimalizowania zakłóceń między kanałami i zapewnienia wysokiej jakości połączenia należy zainstalować filtr DSL przeznaczony do urządzeń analogowych działających w sieci (faksów, telefonów i automatycznych sekretarek). Zakłócenia powodują szумы i zniekształcenia telefoniczne, brak możliwości obsługi faksów i pogorszenie ich jakości, a także spowolnienie łączności z Internetem na komputerze.

Aby zainstalować filtr dla drukarki:

- 1** Podłącz port LINE filtru DSL do gniazda telefonicznego.
- 2** Podłącz jeden koniec kabla telefonicznego dostarczonego z drukarką do portu  drukarki. Podłącz drugi koniec kabla do gniazda telefonicznego filtra DSL.
- 3** Aby łączyć się z Internetem przy użyciu komputera, należy podłączyć go do gniazda DSL HPN filtra DSL.
- 4** Aby połączyć telefon z drukarką, usuń zainstalowane wtyczki z portu  drukarki, a następnie podłącz telefon do portu.

Konfiguracja 3: Usługa telefoniczna VoIP

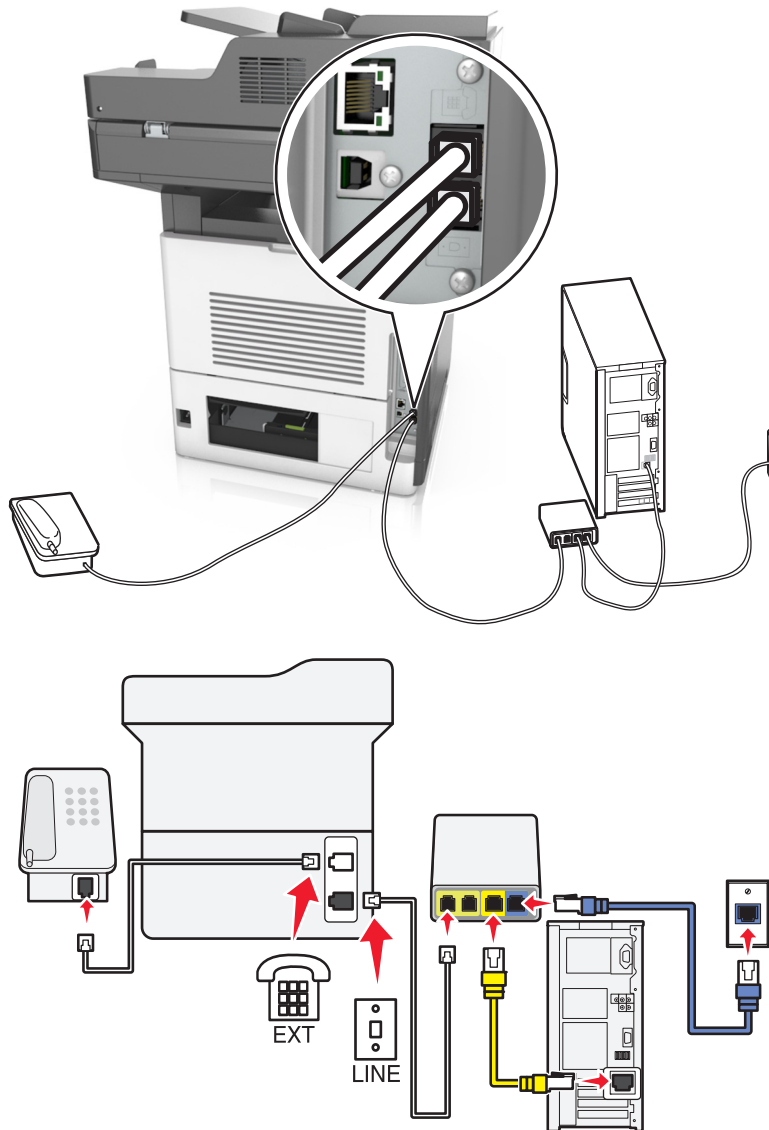

Aby połączyć:

- 1 Podłącz jeden koniec kabla telefonicznego dostarczonego z drukarką do portu  drukarki.
- 2 Podłącz drugi koniec kabla do portu oznaczonego jako **Linia telefoniczna 1** lub **Port telefoniczny** na adapterze VoIP.

Uwaga: Port oznaczony jako **Linia telefoniczna 2** lub **Port faksu** nie zawsze jest aktywny. Dostawcy usług VoIP mogą naliczać dodatkowe opłaty za aktywację drugiego portu telefonicznego.

- 3 Podłącz telefon do portu  drukarki.

Wskazówki dotyczące konfiguracji:

- Aby upewnić się, że port telefoniczny adaptera VoIP jest aktywny, podłącz do niego telefon analogowy, a następnie sprawdź sygnał wybierania. Jeśli słychać sygnał wybierania, port jest aktywny.
- Jeśli potrzebujesz dwóch portów telefonicznych, ale nie chcesz ponosić dodatkowych kosztów, nie podłączaj drukarki do drugiego portu telefonicznego. W takim przypadku można użyć rozgałęziacza telefonicznego. Podłącz rozgałęziacz telefoniczny do portu oznaczonego jako **Linia telefoniczna 1** lub **Port telefoniczny**, a następnie podłącz drukarkę i telefon do rozgałęziacza.

Uwaga: Należy używać rozgałęziacza telefonicznego, a *nie* liniowego. Aby upewnić się, że używany jest właściwy rozgałęziacz, należy podłączyć do niego telefon analogowy i sprawdzić sygnał wybierania numeru.

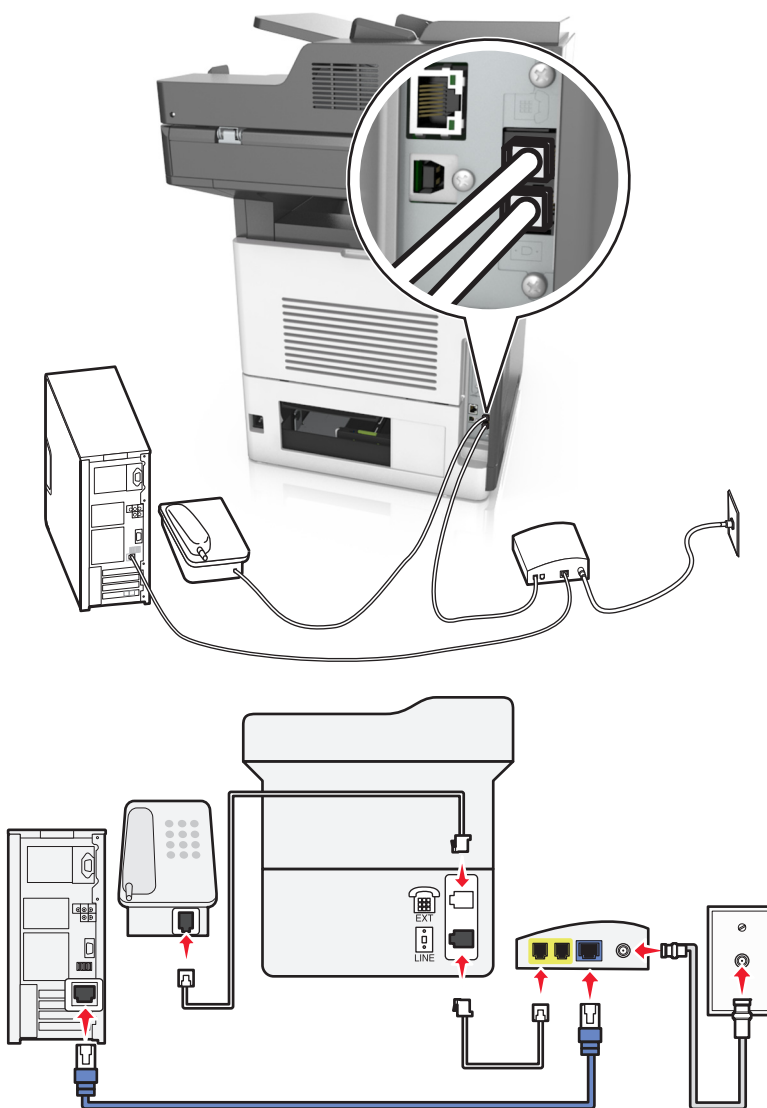
Konfiguracja 4: Cyfrowa usługa telefoniczna operatora kablowego**Ustawienia 1: Drukarka podłączona bezpośrednio do modemu kablowego**

- 1 Podłącz jeden koniec kabla telefonicznego dostarczonego z drukarką do portu  drukarki.
- 2 Podłącz drugi koniec kabla do portu oznaczonego jako **Linia telefoniczna 1** lub **Port telefoniczny** na modemie kablowym.

Uwaga: Port oznaczony jako **Linia telefoniczna 2** lub **Port faksu** nie zawsze jest aktywny. Dostawcy usług VoIP mogą naliczać dodatkowe opłaty za aktywację drugiego portu telefonicznego.



- 3 Podłącz telefon analogowy do portu  drukarki.

Uwagi:

- Aby upewnić się, że port telefoniczny modemu kablowego jest aktywny, podłącz do niego telefon analogowy, a następnie sprawdź sygnał wybierania. Jeśli słychać sygnał wybierania, port jest aktywny.
- Jeśli potrzebujesz dwóch portów telefonicznych, ale nie chcesz ponosić dodatkowych kosztów, nie podłączaj drukarki do drugiego portu telefonicznego. W takim przypadku można użyć rozgałęziacza telefonicznego. Podłącz rozgałęziacz telefoniczny do portu **Linia telefoniczna 1** lub **Port telefoniczny**, a następnie podłącz drukarkę i telefon do rozgałęziacza.
- Należy używać rozgałęziacza telefonicznego, a *nie* liniowego. Aby upewnić się, że używany jest właściwy rozgałęziacz, należy podłączyć do niego telefon analogowy i sprawdzić sygnał wybierania numeru.

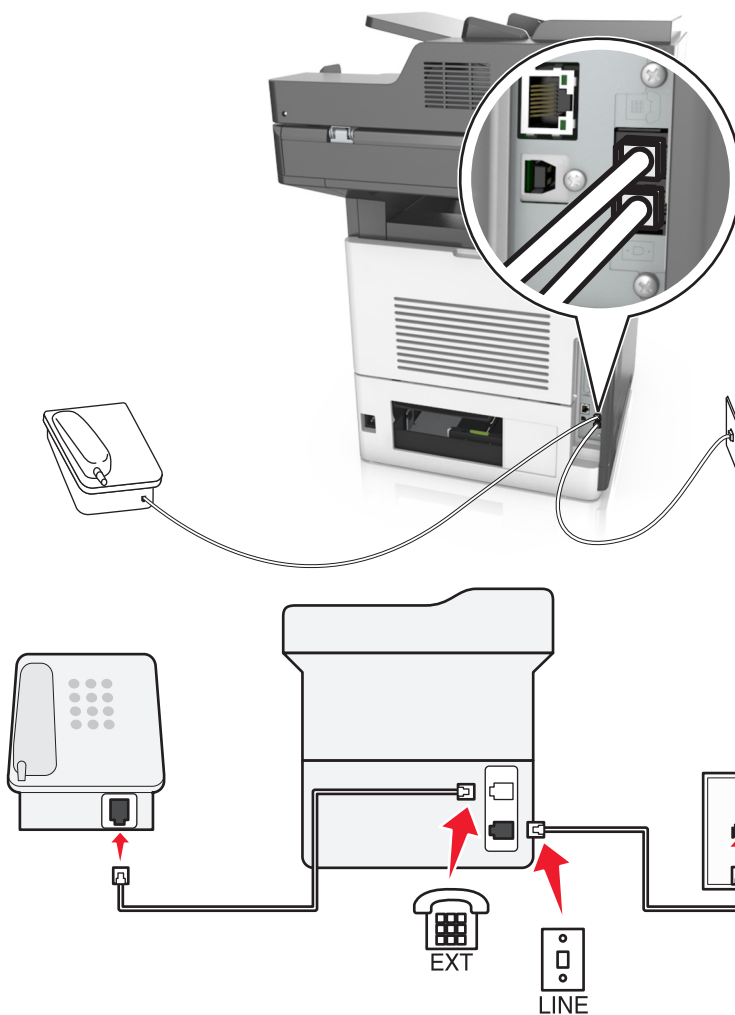
Ustawienia 2: Drukarka podłączona do gniazda ściennego, modem kablowy zainstalowany w dowolnym miejscu





- 1 Podłącz jeden koniec kabla telefonicznego dostarczonego z drukarką do portu  drukarki.
- 2 Podłącz drugi koniec kabla telefonicznego do działającego analogowego gniazdka telefonicznego.
- 3 Podłącz telefon analogowy do portu  drukarki.

Konfiguracja 5: Kraje lub regiony z różnymi ściennymi gniazdami telefonicznymi i wtyczkami

W niektórych krajach lub regionach występują różne rodzaje ściennych gniazd telefonicznych, innych niż w przypadku dostarczanych wraz z drukarką. Standardowym gniazdem ściennym jest gniazdo RJ-11, stosowane w większości krajów i regionów. Drukarka dostarczana jest z gniazdem RJ-11 i kablem telefonicznym z wtykiem RJ-11.

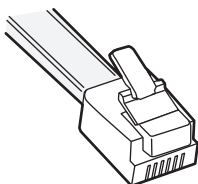
Jeżeli gniazdo ściennie lub wyposażenie w obiekcie nie jest zgodne z tym typem połączenia, musisz użyć adaptera telefonicznego. Adapter odpowiedni dla danego kraju lub regionu może nie być dostarczany z drukarką. W takim wypadku należy go zakupić oddzielnie.



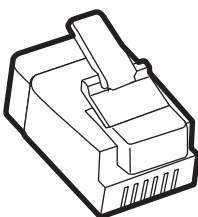

W porcie  może być zainstalowana wtyczka adaptera. Korzystając z adaptera telefonicznego lub urządzenia o schemacie połączeń kaskadowym lub szeregowym nie należy wyjmować wtyczki adaptera z portu  drukarki.



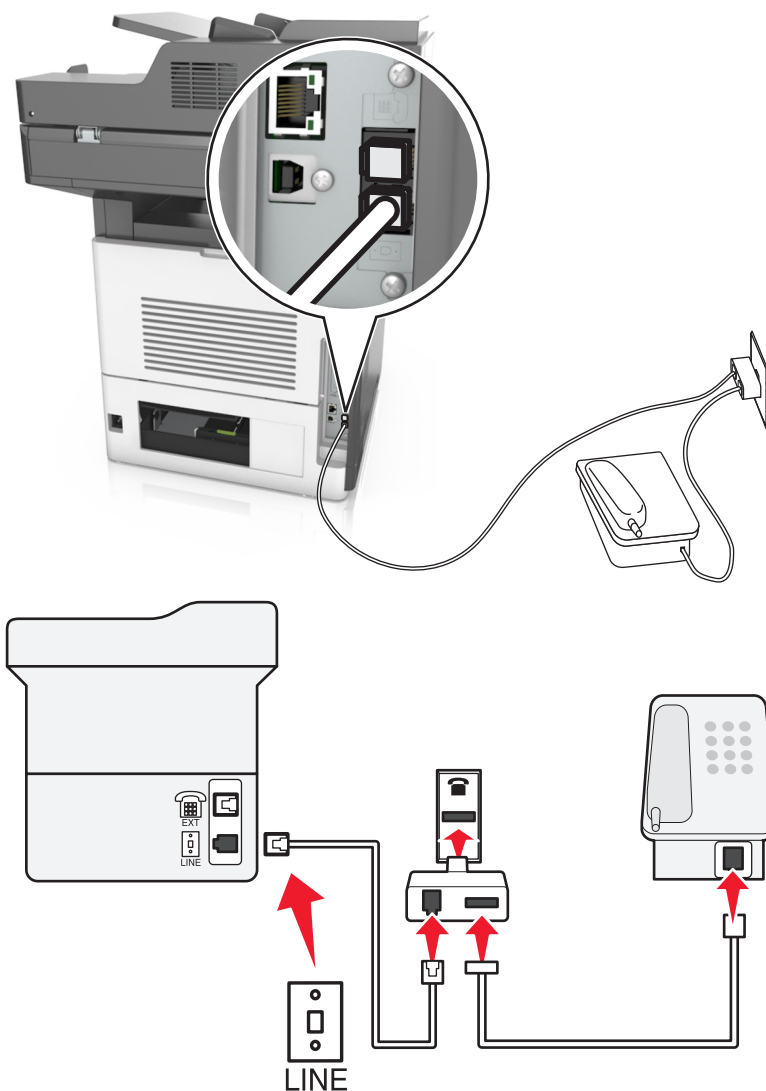

Nazwa elementu	Numer katalogowy
Wtyczka adaptera Lexmark.	40X8519

Podłączanie drukarki do gniazda ściennego innego niż RJ-11



- 1 Podłącz jeden koniec kabla telefonicznego dostarczonego z drukarką do portu  drukarki.
- 2 Podłącz drugi koniec kabla do adaptera RJ-11, a następnie podłącz adapter do gniazda ściennego.
- 3 Jeśli chcesz podłączyć urządzenie dodatkowe (telefon lub automatyczną sekretarkę) do tego samego gniazda ściennego, a urządzenie nie jest wyposażone w złącze RJ-11, należy je podłączyć bezpośrednio do adaptera telefonicznego.

Uwagi:

- Port  drukarki może mieć wtyczkę adaptera przeznaczoną do użytku wraz z adapterem. *Nie* należy wyjmować wtyczki z portu  drukarki.
- W niektórych krajach lub regionach drukarka może nie być dostarczana z adapterem telefonicznym lub wtyczką adaptera.

Podłączanie drukarki do gniazda ściennego w Niemczech

Gniazda ścienne w Niemczech posiadają dwa typy portów. Porty N przeznaczone są dla faksów, modemów i automatycznych sekretarek. Port F jest przeznaczony dla telefonów.

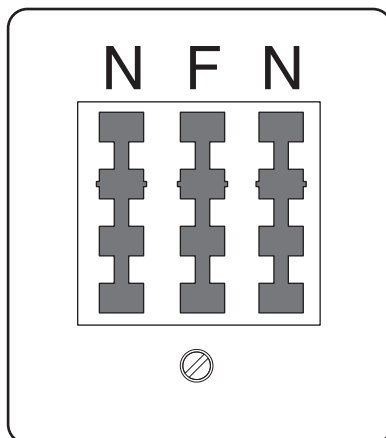

Drukarkę należy podłączyć do dowolnego portu N.

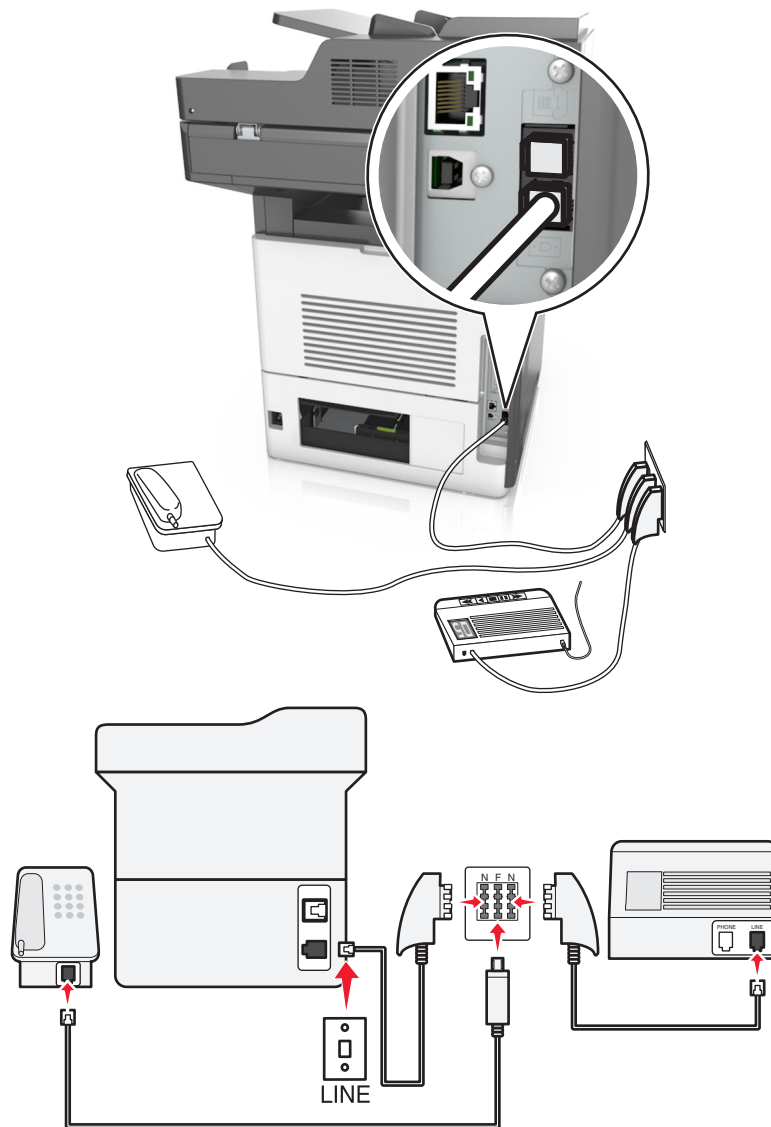

- 1 Podłącz jeden koniec kabla telefonicznego dostarczonego z drukarką do portu  drukarki.
- 2 Podłącz drugi koniec kabla telefonicznego do adaptera RJ-11, a następnie podłącz adapter do portu N.
- 3 Aby podłączyć telefon lub automatyczną sekretarkę do tego samego gniazda ściennego, należy wykonać podłączenia jak na rysunku.

Uwaga: Nie należy wyjmować wtyczki adaptera z portu  drukarki w przypadku podłączenia do szeregowego lub kaskadowego systemu telefonicznego.

Nawiązywanie połączenia z usługą rozróżniania dzwonek

U operatora telefonicznego może być dostępna usługa dzwonek charakterystycznych. Dzięki tej usłudze na jednej linii telefonicznej można mieć kilka numerów telefonów, każdy o innym wzorcu dzwonka. Może się to przydać do odróżniania połączeń faksowych od głosowych. Po zamówieniu usługi dzwonek charakterystycznych należy wykonać następujące czynności w celu podłączenia sprzętu:

- 1 Podłącz jeden koniec kabla telefonicznego dostarczonego z drukarką do portu LINE drukarki .
- 2 Podłącz drugi koniec kabla telefonicznego do działającego analogowego gniazdka telefonicznego.

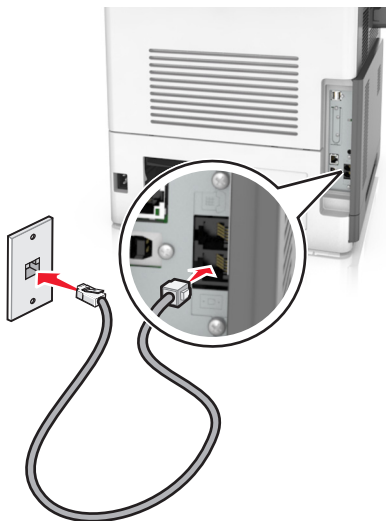

- 3 Zmień ustawienie dzwonek charakterystycznych, aby drukarka reagowała w oczekiwany sposób.

Uwaga: Domyślnym ustawieniem fabrycznym dla funkcji dzwonek charakterystycznych jest Włączone. Umożliwia to ustawienie odpowiedzi drukarki na pojedyncze, podwójne i potrójne dzwonki.

- a Z poziomu ekranu głównego przejdź do opcji:



>Ustawienia >Ustawienia faksu >Ustawienia faksu analogowego >Odbieranie włączone

- b Wybierz ustawienie wzorca, które chcesz zmienić, a następnie dotknij opcji **Wyślij**.

Ustawianie nazwy i numeru faksów wychodzących

- 1 Uruchom przeglądarkę sieci Web, a następnie w polu adresu wpisz adres IP drukarki.

Uwagi:

- Wyświetl adres IP drukarki na ekranie głównym drukarki. Adres IP ma postać czterech liczb oddzielonych kropkami. Na przykład 123.123.123.123.
- W przypadku używania serwera proxy wyłącz go tymczasowo, aby prawidłowo załadować stronę sieci Web.

- 2 Kliknij opcję **Ustawienia >> Ustawienia faksu >> Ustawienia faksu analogowego**.
- 3 W polu Nazwa faksu wpisz nazwę, która ma być drukowana na wszystkich wysyłanych faksach.
- 4 W polu Numer faksu podaj numer faksu w drukarce.
- 5 Kliknij opcję **Wyślij**.

Ustawianie daty i godziny

Możliwe jest ustawienie daty i godziny, które zostaną wydrukowane na wszystkich faksach wychodzących.

- 1 Uruchom przeglądarkę sieci Web, a następnie w polu adresu wpisz adres IP drukarki.

Uwagi:

- Wyświetl adres IP drukarki na ekranie głównym drukarki. Adres IP ma postać czterech liczb oddzielonych kropkami. Na przykład 123.123.123.123.
- W przypadku używania serwera proxy wyłącz go tymczasowo, aby prawidłowo załadować stronę sieci Web.

- 2 Kliknij opcję **Bezpieczeństwo >> Ustaw datę i godzinę**.

- 3 W polu Ustaw ręcznie datę i godzinę podaj aktualną datę i godzinę.

- 4 Kliknij opcję **Wyślij**.

Uwaga: Zalecane jest używanie czasu synchronizowanego za pośrednictwem sieci.

Konfigurowanie stosowania czasu letniego w drukarce

Aby umożliwić automatyczne dostosowanie czasu letniego drukarki:

- 1 Uruchom przeglądarkę sieci Web, a następnie w polu adresu wpisz adres IP drukarki.

Uwagi:

- Wyświetl adres IP drukarki na ekranie głównym drukarki. Adres IP ma postać czterech liczb oddzielonych kropkami. Na przykład 123.123.123.123.
- W przypadku używania serwera proxy wyłącz go tymczasowo, aby prawidłowo załadować stronę sieci Web.

- 2 Kliknij opcję **Bezpieczeństwo >Ustaw datę i godzinę**.

- 3 Zaznacz pole wyboru **Automatycznie przestrzegaj czasu letniego**, a następnie w sekcji Niestandardowa konfiguracja strefy czasowej podaj daty początku i końca okresu stosowania czasu letniego.

- 4 Kliknij opcję **Submit** (Wyślij).

Wysyłanie faksu

Za pomocą drukarki można wysyłać fakсы do wielu adresatów na kilka sposobów. Można wpisać adres e-mail, skorzystać z numeru skrótu lub użyć książki adresowej. Można także skorzystać z aplikacji Wysyłanie do wielu odbiorców lub MyShortcut na ekranie głównym drukarki. Więcej informacji można znaleźć w sekcji [„Uruchamianie aplikacji ekranu głównego” na stronie 22](#).

Wysyłanie faksu przy użyciu panelu sterowania drukarki

- 1 Załaduj oryginalny dokument do automatycznego podajnika dokumentów zadrukowaną stroną do góry i krótszą krawędzią do przodu lub umieść go zadrukowaną stroną do dołu na szybie skanera.

Uwagi:

- Do automatycznego podajnika dokumentów nie należy ładować pocztówek, fotografii, niewielkich przedmiotów, folii, papieru fotograficznego ani cienkich nośników, takich jak wycinki prasowe. Należy je umieszczać na szybie skanera.
- Kontrolka ADF świeci się, kiedy papier jest załadowany prawidłowo.

2 W przypadku ładowania dokumentu do automatycznego podajnika dokumentów ustaw prowadnicę papieru.

3 Na ekranie głównym dotknij opcji **Faks**.

4 Wprowadź numer faksu odbiorcy lub skrót.

Uwaga: W celu dodania odbiorców dotknij opcji **Następny numer**, a następnie wprowadź numer telefonu lub numer skrótu odbiorcy albo wyszukaj odbiorcę w książce adresowej.

5 Dotknij opcji **Faksuj**.

Wysyłanie faksów za pomocą komputera

Opcja faksowania dostępna w sterowniku drukarki umożliwia przekazanie zadania drukowania do drukarki, która wyśle go jako faks. Opcja faksowania działa jak normalny faks, ale jest obsługiwana przy użyciu sterownika drukarki, a nie za pomocą panelu sterowania.

1 Otwórz dokument i kliknij kolejno polecenia: **Plik > Drukuj**.

2 Wybierz drukarkę i kliknij kolejno **Właściwości**, **Preferencje**, **Opcje** lub **Ustawienia**.

3 Przejdź do opcji:

Karta **Faks > Włącz faks**

4 Wprowadź numer(y) odbiorców faksu w polu „Numery faksu”.

Uwaga: Numery faksów można wprowadzać ręcznie lub za pomocą funkcji Książka telefoniczna.

5 W razie konieczności wprowadź prefiks wybierania w polu „Prefiks wybierania numeru”.

6 Wybierz odpowiedni rozmiar papieru i orientację strony.

7 Jeśli do faksu ma być dołączona strona tytułowa, zaznacz pole wyboru **Dołącz stronę tytułową do faksu**, a następnie wprowadź odpowiednie informacje.

8 Kliknij przycisk **OK**.

Uwagi:

- Opcja Faksowanie jest dostępna do użycia tylko w przypadku sterownika PostScript i uniwersalnego sterownika faksu. Więcej informacji na temat instalowania tych sterowników można znaleźć na dysku CD-ROM *Oprogramowanie i dokumentacja*.
- Aby korzystać z usługi faksowania, należy ją wcześniej zainstalować i włączyć w sterowniku PostScript na karcie Konfiguracja.
- Jeśli zaznaczone jest pole wyboru **Zawsze wyświetlaj ustawienia przed faksowaniem**, przed wysłaniem faksu pojawi się monit o weryfikację danych odbiorcy. Jeśli to pole wyboru nie jest zaznaczone, dokument zostanie wysłany automatycznie jako faks po kliknięciu przycisku **OK** na karcie Faks.

Wysyłanie faksu przy użyciu numeru skrótu

Skróty faksu działają na takiej samej zasadzie, jak numery szybkiego wybierania w telefonie lub w faksie. Numer skrótu (1–999) może być przypisany jednemu lub wielu odbiorcom.

- 1 Załaduj oryginalny dokument nadrukiem do góry, krótszą krawędzią do zasobnika automatycznego podajnika dokumentów lub nadrukiem w dół na szybę skanera.

Uwagi:

- Do zasobnika automatycznego podajnika dokumentów nie wolno ładować pocztówek, fotografii, małych przedmiotów, folii, papieru fotograficznego ani cienkich nośników (takich jak wycinki z czasopism). Materiały tego typu należy umieszczać na szybie skanera.
- Kontrolka ADF zaczyna świecić, gdy papier jest prawidłowo załadowany.

- 2 W przypadku ładowania dokumentu do automatycznego podajnika dokumentów ustaw prowadnice papieru.
- 3 Na panelu sterowania drukarki naciśnij przycisk #, a następnie wprowadź nazwę skrótu.
- 4 Dotknij opcji **Faksuj**.

Wysyłanie faksu przy użyciu książki adresowej

Książka adresowa umożliwia wyszukiwanie zakładki i serwerów katalogów sieciowych. Aby uzyskać więcej informacji na temat włączania funkcji książki adresowej, skontaktuj się z osobą odpowiedzialną za obsługę techniczną systemu.

- 1 Załaduj oryginalny dokument do automatycznego podajnika dokumentów zadrukowaną stroną do góry i krótszą krawędzią do przodu lub umieść go zadrukowaną stroną do dołu na szybie skanera.

Uwagi:

- Do automatycznego podajnika dokumentów nie należy ładować pocztówek, fotografii, niewielkich przedmiotów, folii, papieru fotograficznego ani cienkich nośników, takich jak wycinki prasowe. Należy je umieszczać na szybie skanera.
- Kontrolka ADF świeci się, kiedy papier jest załadowany prawidłowo.

- 2 W przypadku ładowania dokumentu do automatycznego podajnika dokumentów ustaw prowadnice papieru.
- 3 Z poziomu ekranu głównego przejdź do opcji:

Faks >  >, wpisz nazwę odbiorcy >**Szukaj**

Uwaga: Jednocześnie można szukać tylko jednego odbiorcy.

- 4 Dotknij nazwy odbiorcy, a następnie dotknij **Faksuj**.

Wysyłanie faksu w zaplanowanym terminie

- 1 Załaduj oryginalny dokument do automatycznego podajnika dokumentów zadrukowaną stroną do góry i krótszą krawędzią do przodu lub umieść go zadrukowaną stroną do dołu na szybie skanera.

Uwagi:

- Do zasobnika automatycznego podajnika dokumentów nie wolno ładować pocztówek, fotografii, małych przedmiotów, folii, papieru fotograficznego ani cienkich nośników (takich jak wycinki z czasopism). Materiały tego typu należy umieszczać na szybie skanera.
- Kontrolka ADF zaczyna świecić, gdy papier jest prawidłowo załadowany.

2 W przypadku ładowania dokumentu do automatycznego podajnika dokumentów ustaw prowadnice papieru.

3 Z poziomu ekranu głównego przejdź do opcji:

Faks > wprowadź numer faksu >**Opcje** >**Opóźnione wysyłanie**

Uwaga: Jeśli w opcji Tryb Faksu wybrano wartość Serwer faksów, przycisk Opóźnione wysyłanie nie pojawi się. Faksy przeznaczone do wysłania znajdują się na liście w kolejce faksów.

4 Ustaw godzinę wysłania faksu, a następnie dotknij ikony .

5 Dotknij opcji **Faksuj**.

Uwaga: Dokument zostanie zeskanowany i wysłany w zaplanowanym terminie.

Tworzenie skrótów

Tworzenie skrótu do miejsca docelowego faksu za pomocą wbudowanego serwera WWW

Numer skrótu można przypisać do pojedynczego numeru faksu lub grupy numerów faksu.

1 Uruchom przeglądarkę sieci Web, a następnie w polu adresu wpisz adres IP drukarki.

Uwagi:

- Wyświetl adres IP drukarki na ekranie głównym drukarki. Adres IP ma postać czterech liczb oddzielonych kropkami. Na przykład 123.123.123.123.
- W przypadku używania serwera proxy wyłącz go tymczasowo, aby prawidłowo załadować stronę sieci Web.

2 Kliknij opcję **Ustawienia** >**Zarządzaj skrótami** >**Ustawienia skrótów faksu**.

Uwaga: Może zostać wyświetlony monit o wprowadzenie hasła. Jeśli nie masz numeru ID użytkownika i hasła, skontaktuj się z obsługą techniczną systemu.

3 Wpisz nazwę skrótu, a następnie wprowadź numer faksu.

Uwagi:

- Aby utworzyć skrót do wielu numerów faksu, wprowadź te numery do grupy.
- Numery faksu należące do grupy należy oddzielać średnikiem (;).

4 Przypisz numer skrótu.

Uwaga: Jeśli podany numer jest już używany, wyświetli się monit o wybranie innego numeru.

5 Kliknij opcję **Dodaj**.

Tworzenie skrótu do miejsca docelowego faksu za pomocą panelu sterowania drukarki

1 Na ekranie głównym dotknij opcji **Faks**, a następnie wprowadź numer faksu.

Uwaga: Aby utworzyć grupę numerów faksu, dotknij opcji **Następny numer**, a następnie wpisz dany numer telefonu.

2 Dotknij opcji .

3 Wpisz unikalną nazwę skrótu i dotknij opcji **Gotowe**.

4 Sprawdź, czy nazwa skrótu i numer są poprawne, a następnie dotknij opcji **OK**.

Uwaga: Jeśli nazwa lub numer są niepoprawne, dotknij opcji **Anuluj** i wprowadź dane ponownie.

Dostosowywanie ustawień faksowania

Zmiana rozdzielczości faksu

1 Załaduj oryginalny dokument do automatycznego podajnika dokumentów zadrukowaną stroną do góry i krótszą krawędzią do przodu lub umieść go zadrukowaną stroną do dołu na szybie skanera.

Uwagi:

- Do automatycznego podajnika dokumentów nie należy ładować pocztówek, fotografii, niewielkich przedmiotów, folii, papieru fotograficznego ani cienkich nośników, takich jak wycinki prasowe. Należy je umieszczać na szybie skanera.
- Kontrolka ADF świeci się, kiedy papier jest załadowany prawidłowo.

2 W przypadku ładowania dokumentu do automatycznego podajnika dokumentów ustaw prowadnicę papieru.

3 Z poziomu ekranu głównego przejdź do opcji:

Faks > wprowadź numer faksu > **Opcje**

4 W obszarze Rozdzielczość wybierz żądaną rozdzielczość, dotykając klawiszy strzałek.

Uwaga: Dostępny jest zakres ustawień rozdzielczości od Standardowa (największa szybkość) do Najwyższa (najmniejsza szybkość, najwyższa jakość).

5 Dotknij opcji **Faksuj**.

Rozjaśnianie i przyciemnianie faksu

1 Załaduj oryginalny dokument do automatycznego podajnika dokumentów zadrukowaną stroną do góry i krótszą krawędzią do przodu lub umieść go zadrukowaną stroną do dołu na szybie skanera.

Uwagi:

- Do automatycznego podajnika dokumentów nie należy ładować pocztówek, fotografii, niewielkich przedmiotów, folii, papieru fotograficznego ani cienkich nośników, takich jak wycinki prasowe. Należy je umieszczać na szybie skanera.

- Kontrolka ADF świeci się, kiedy papier jest załadowany prawidłowo.
- 2 W przypadku ładowania dokumentu do automatycznego podajnika dokumentów ustaw prowadnicę papieru.
 - 3 Z poziomu ekranu głównego przejdź do opcji:
Faks > wprowadź numer faksu > **Opcje**
 - 4 Dostosuj przyciemnienie faksu, a następnie dotknij opcji **Faksuj**.

Przeglądanie dziennika faksów

- 1 Uruchom przeglądarkę sieci Web, a następnie w polu adresu wpisz adres IP drukarki.

Uwagi:

- Wyświetl adres IP drukarki na ekranie głównym drukarki. Adres IP ma postać czterech liczb oddzielonych kropkami. Na przykład 123.123.123.123.
- W przypadku używania serwera proxy wyłącz go tymczasowo, aby prawidłowo załadować stronę sieci Web.

- 2 Kliknij opcję **Ustawienia** > **Raporty**.
- 3 Kliknij opcję **Dziennik zadań faksowania** lub **Dziennik wywołań faksu**.

Blokowanie niepożądanych faksów

- 1 Uruchom przeglądarkę sieci Web, a następnie w polu adresu wpisz adres IP drukarki.

Uwagi:

- Wyświetl adres IP drukarki na ekranie głównym drukarki. Adres IP ma postać czterech liczb oddzielonych kropkami. Na przykład 123.123.123.123.
- W przypadku używania serwera proxy wyłącz go tymczasowo, aby prawidłowo załadować stronę sieci Web.

- 2 Kliknij opcję **Ustawienia** > **Ustawienia faksu** > **Ustawienia faksu analogowego** > **Blokowanie bezimiennych faksów**.

Uwagi:

- Opcja ta umożliwi blokowanie wszystkich przychodzących faksów, które jako identyfikator podają numer prywatny lub nie posiadają nazwy faksu.
- W polu Lista zakazanych faksów wpisz numery telefonu lub nazwy faksu określonych nadawców, których połączenia faksowe mają być blokowane.

Anulowanie faksu wychodzącego

Anulowanie zadania faksowania podczas skanowania oryginalnych dokumentów

- Jeśli korzystasz z automatycznego podajnika dokumentów, po pojawieniu się komunikatu **Skanowanie** dotknij opcji **Anuluj zadanie** na panelu sterowania drukarki.
- Jeśli korzystasz z szyby skanera, po pojawieniu się komunikatów **Skanowanie**, **Skanuj następną stronę** lub **Zakończ zadanie** dotknij opcji **Anuluj zadanie**.

Anulowanie faksu po zeskanowaniu oryginalnych dokumentów do pamięci urządzenia

- 1 Na ekranie głównym dotknij opcji **Anuluj zadania**.
Zostanie wyświetlony ekran Anuluj zadania.
- 2 Wybierz zadanie lub zadania przeznaczone do anulowania.
Na ekranie wyświetlają się tylko trzy zadania. Aby przejść do zadania znajdującego się poniżej, dotknij strzałki w dół, a następnie zaznacz zadanie przeznaczone do anulowania.
- 3 Dotknij opcji **Usuń wybrane zadania**.
Po wyświetleniu się ekranu Usuń wybrane zadania i usunięciu zadań, wyświetli się ekran główny.

Wstrzymywanie i przekazywanie faksów

Wstrzymywanie faksów

Opcja ta umożliwi wstrzymanie zadań drukowania odebranych faksów do momentu ich wznowienia. Wstrzymane fakсы można wznowić ręcznie, w zaplanowanym dniu lub o zaplanowanej godzinie.

- 1 Uruchom przeglądarkę sieci Web, a następnie w polu adresu wpisz adres IP drukarki.

Uwagi:

- Wyświetl adres IP drukarki na ekranie głównym drukarki. Adres IP zostanie wyświetlony w postaci czterech zestawów liczb oddzielonych kropkami, np. 123.123.123.123.
- W przypadku używania serwera proxy wyłącz go tymczasowo, aby prawidłowo załadować stronę sieci Web.

- 2 Kliknij opcje **Ustawienia >Ustawienia faksu >Ustawienia faksu analogowego >Wstrzymywanie faksów**.

- 3 Z menu Tryb wstrzymywania faksów wybierz jedną z poniższych opcji:

- **Wyłącz**
- **Zawsze włączone**
- **Ręcznie**
- **Zaplanowany**

- 4 W przypadku wybrania opcji Zaplanowany wykonaj czynności wymienione poniżej:
 - a Kliknij opcję **Plan wstrzymywania faksów**.
 - b W menu Działanie wybierz opcję **Wstrzymaj fakсы**.
 - c W menu Godzina wybierz godzinę, o której wstrzymane fakсы mają zostać wznowione.
 - d W menu Dni wybierz dzień, w którym wstrzymane fakсы mają zostać wznowione.
- 5 Kliknij przycisk **Dodaj**.

Przekazywanie faksów

Opcja ta umożliwia drukowanie i przekazywanie odebranych faksów na dany numer faksu, adres e-mail, stronę FTP lub LDSS.

- 1 Uruchom przeglądarkę sieci Web, a następnie w polu adresu wpisz adres IP drukarki.

Uwagi:

- Wyświetl adres IP drukarki na ekranie głównym drukarki. Adres IP ma postać czterech liczb oddzielonych kropkami. Na przykład 123.123.123.123.
- W przypadku używania serwera proxy wyłącz go tymczasowo, aby prawidłowo załadować stronę sieci Web.

- 2 Kliknij opcję **Ustawienia >Ustawienia faksu**.

- 3 W menu Przekazywanie faksów wybierz opcję **Drukuj, Drukuj i przekaż** lub **Przekaż**.

- 4 W menu „Przekaż do” wybierz opcję **Faks, E-mail, FTP, LDSS** lub **eSF**.

- 5 W polu „Przekaż do skrótu” wprowadź numer skrótu, określający gdzie ma zostać przekazany faks.

Uwaga: Wybrany numer skrótu musi być obsługiwany przez ustawienie wybrane w menu „Przekaż do”.

- 6 Kliknij opcję **Submit** (Wyślij).

Informacje o opcjach dotyczących faksu

Zawartość

Ta opcja pozwala na określenie typu zawartości i źródła oryginalnego dokumentu.

Wybierz jeden z następujących typów zawartości:

- **Grafika**— ta opcja jest używana, jeśli oryginalny dokument zawiera głównie grafikę typu biznesowego, taką jak wykresy kołowe, słupkowe oraz animacje.
- **Fotografia** — ta opcja jest stosowana wówczas, gdy oryginalny dokument zawiera głównie zdjęcia lub obrazy.
- **Tekst** — ta opcja jest stosowana wówczas, gdy oryginalny dokument zawiera głównie tekst lub grafikę liniową.
- **Tekst/Zdjęcie** — ta opcja jest stosowana wówczas, gdy oryginalne dokumenty są kombinacją tekstu i grafiki i zdjęć.

Wybierz jeden z następujących źródeł zawartości:

- **Czarno-biała drukarka laserowa** — tej opcji należy użyć, jeśli oryginalny dokument wydrukowano przy użyciu monochromatycznej drukarki laserowej.
- **Kolorowa drukarka laserowa** — tej opcji należy użyć, jeśli oryginalny dokument wydrukowano przy użyciu kolorowej drukarki laserowej.
- **Drukarka atramentowa** — tej opcji należy użyć, jeśli oryginalny dokument wydrukowano przy użyciu drukarki atramentowej.
- **Czasopismo** — tej opcji należy użyć, gdy oryginalny dokument pochodzi z czasopisma.
- **Gazeta** — tej opcji należy użyć, gdy oryginalny dokument pochodzi z gazety.
- **Inne** — tej opcji należy użyć, jeśli oryginalny dokument wydrukowano przy użyciu innej lub nieznannej drukarki.
- **Fotografia/Klisza** — tej opcji należy użyć, jeśli oryginalny dokument jest fotografią z kliszy.
- **Prasa drukarska** — tej opcji należy użyć, jeśli oryginalny dokument wydrukowano przy użyciu prasy drukarskiej.

Rozdzielczość

Opcja ta umożliwia dostosowanie jakości faksu. Zwiększenie rozdzielczości obrazu powstałego w procesie skanowania powoduje zwiększenie rozmiaru pliku oraz czasu skanowania oryginalnego dokumentu. Zmniejszenie rozdzielczości obrazu umożliwia zmniejszenie rozmiaru pliku.

Wybierz jedną z poniższych opcji:

- **Standardowa** — należy stosować przy faksowaniu większości dokumentów.
- **Wysoka 200 dpi** — należy stosować przy faksowaniu dokumentów o małej czcionce.
- **Bardzo wysoka 300 dpi** — należy stosować przy faksowaniu dokumentów z drobnymi szczegółami.
- **Najwyższa: 600 dpi** — użycie tej opcji zalecane jest w przypadku dokumentów zawierających obrazy lub zdjęcia.

Intensywność

Opcja ta umożliwia dostosowanie jasności (intensywności) faksu w porównaniu z jasnością oryginalnego dokumentu.

Ustawienia strony

Ta opcja umożliwia zmianę następujących ustawień:

- **Strony (dupleks)** — określa, czy oryginalny dokument jest dokumentem drukowanym tylko jednostronnie, czy dwustronnie. Umożliwia również określenie części, które mają zostać zeskanowane i zawarte w faksie.
- **Orientacja** — określa orientację oryginalnego dokumentu, a następnie powoduje zmianę ustawień opcji Strony (dupleks) oraz Skład tak, aby odpowiadały tej orientacji.
- **Skład** — określa, czy oryginalny dokument jest składany wzdłuż dłuższej, czy krótszej krawędzi.

Podgląd skanowania

Opcja ta powoduje wyświetlenie pierwszej strony obrazu przed włączeniem go do faksu. Po zakończeniu procesu skanowania pierwszej strony dokumentu, zadanie skanowania jest wstrzymane i wyświetla się obraz podglądu.

Uwaga: Ta opcja pojawia się tylko po zainstalowaniu dysku twardego drukarki.

Opóźnione wysyłanie

Opcja ta umożliwia wysłanie faksu w późniejszym czasie.

Korzystanie z opcji zaawansowanych

Wybierz jedno z poniższych ustawień:

- **Zaawansowane obrazowanie** — ta opcja umożliwia dostosowanie ustawień Usuwanie tła, Równowaga kolorów, Usuwanie koloru, Kontrast, Odbicie lustrzane, Negatyw, Skanuj całą powierzchnię, Szczegółowość cienia, Ostrość oraz Temperatura przed wysłaniem dokumentu faksem.
- **Zadanie niestandardowe** — umożliwia wykonanie wielu zadań skanowania jako pojedynczego zadania
- **Usuwanie krawędzi** — umożliwia usunięcie smug lub znaków znajdujących się przy krawędziach dokumentu. Możliwy jest wybór określonego obszaru usuwania wzdłuż wszystkich krawędzi dokumentu lub obszaru znajdującego się przy danej krawędzi. Wybór opcji Usuwanie krawędzi spowoduje usunięcie całej zawartości wybranego obszaru w taki sposób, że w tej części skanu pozostanie puste miejsce.
- **Dziennik transmisji** — umożliwia wydruk dziennika transmisji lub dziennika błędów transmisji.
- **Czujnik podawania wielu arkuszy** — umożliwia wykrycie, kiedy podajnik ADF pobiera więcej niż jeden arkusz papieru na raz, a następnie wyświetla komunikat o błędzie.

Uwaga: Ta opcja jest dostępna tylko w wybranych modelach drukarek.

Skanowanie

Korzystanie z narzędzia Skanuj przez sieć

Narzędzie Skanuj przez sieć umożliwia skanowanie dokumentów do miejsc sieciowych określonych przez administratora systemu. Po utworzeniu lokalizacji docelowych (udostępnianych folderów sieciowych) w sieci, aby przygotować aplikację do pracy, należy zainstalować i skonfigurować ją na odpowiednich drukarkach przy użyciu aplikacji Embedded Web Server. Więcej informacji można znaleźć w sekcji „[Konfigurowanie funkcji Scan to Network](#)” na stronie 25.

Skanowanie z wysłaniem na adres FTP

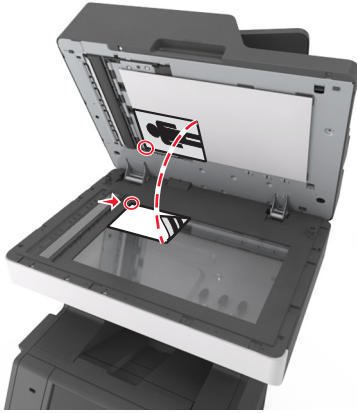
Automatyczny podajnik dokumentów	Szyba skanera
	
<p>Automatyczny podajnik dokumentów (ADF) umożliwia skanowanie dokumentów wielostronicowych, również zawierających arkusze dwustronne (dupleks).</p>	<p>Użyj szyby skanera w przypadku dokumentów jednostronicowych, stron książek, małych przedmiotów (na przykład pocztówek lub fotografii), folii, papieru fotograficznego i nośników o małej gramaturze (na przykład wycinków z czasopism).</p>

Skaner umożliwia skanowanie dokumentów bezpośrednio na serwer FTP (protokołu wymiany plików). Jednocześnie na serwer można wysłać tylko jeden adres FTP.

Po skonfigurowaniu miejsca docelowego FTP przez administratora systemu nazwa tego miejsca będzie dostępna w postaci numeru skrótu lub profilu za pośrednictwem ikony Wstrzymane zadania. Miejscem docelowym FTP może być inna drukarka PostScript, na przykład kolorowy dokument można zeskanować i wysłać do drukarki kolorowej.

Tworzenie skrótów

Aby uniknąć wpisywania na panelu sterowania drukarki całego adresu FTP podczas każdego wysyłania dokumentu na serwer FTP, możliwe jest utworzenie stałego miejsca docelowego FTP i przypisanie mu numeru skrótu. Istnieją dwa sposoby tworzenia numeru skrótu: korzystanie z serwera Embedded Web Server lub panelu sterowania drukarki.

Tworzenie skrótu FTP przy użyciu aplikacji Embedded Web Server

1 Uruchom przeglądarkę sieci Web, a następnie w polu adresu wpisz adres IP drukarki.

Uwagi:

- Wyświetl adres IP drukarki na ekranie głównym drukarki. Adres IP ma postać czterech liczb oddzielonych kropkami. Na przykład 123.123.123.123.
- W przypadku używania serwera proxy wyłącz go tymczasowo, aby prawidłowo załadować stronę sieci Web.

2 Przejdź do opcji:

Ustawienia > **Inne ustawienia** > **Zarządzaj skrótami** > **Ustawienia skrótów FTP**

3 Wprowadź odpowiednie informacje.

Uwaga: Może zostać wyświetlony monit o wprowadzenie hasła. Jeśli nie masz numeru ID użytkownika i hasła, skontaktuj się z obsługą techniczną systemu.

4 Wprowadź numer skrótu.

Uwaga: Jeśli podany numer jest już używany, wyświetli się monit o wybranie innego numeru.

5 Kliknij opcję **Dodaj**.

Tworzenie skrótu FTP przy użyciu panelu sterowania drukarki

1 Z poziomu ekranu głównego przejdź do opcji:

FTP > **FTP** > wpisz adres FTP >  > wpisz nazwę skrótu > **Gotowe**

2 Sprawdź, czy nazwa skrótu i numer są poprawne, a następnie dotknij opcji **OK**.

Uwagi:

- Jeśli nazwa lub numer są niepoprawne, dotknij opcji **Anuluj** i wprowadź dane ponownie.
- Jeśli podany numer jest już używany, wyświetli się monit o wybranie innego numeru.

Skanowanie z wysłaniem na adres FTP

Za pomocą drukarki można w różny sposób wysłać zeskanowane dokumenty na adres FTP. Można wpisać adres FTP, skorzystać z numeru skrótu lub użyć książki adresowej. Można także skorzystać z aplikacji Wysyłanie do wielu odbiorców, Skanuj przez sieć lub MyShortcut na ekranie głównym drukarki. Więcej informacji można znaleźć w sekcji „[Uruchamianie aplikacji ekranu głównego](#)” na stronie 22.

Skanowanie z wysłaniem na adres FTP przy użyciu panelu sterowania drukarki

- 1 Załaduj oryginalny dokument do automatycznego podajnika dokumentów zadrukowaną stroną do góry i krótszą krawędzią do przodu lub umieść go zadrukowaną stroną do dołu na szybie skanera.

Uwagi:

- Do automatycznego podajnika dokumentów nie należy ładować pocztówek, fotografii, niewielkich przedmiotów, folii, papieru fotograficznego ani cienkich nośników, takich jak wycinki prasowe. Należy je umieszczać na szybie skanera.
- Kontrolka ADF świeci się, kiedy papier jest załadowany prawidłowo.

- 2 W przypadku ładowania dokumentu do automatycznego podajnika dokumentów ustaw prowadnice papieru.

- 3 Przy użyciu panelu sterowania drukarki przejdź do opcji:

FTP >FTP > wpisz adres FTP **>Gotowe >Wyślij**

Skanowanie z wysłaniem na adres FTP przy użyciu numeru skrótu

- 1 Załaduj oryginalny dokument do automatycznego podajnika dokumentów zadrukowaną stroną do góry i krótszą krawędzią do przodu lub umieść go zadrukowaną stroną do dołu na szybie skanera.

Uwagi:

- Do automatycznego podajnika dokumentów nie należy ładować pocztówek, fotografii, niewielkich przedmiotów, folii, papieru fotograficznego ani cienkich nośników, takich jak wycinki prasowe. Należy je umieszczać na szybie skanera.
- Kontrolka ADF świeci się, kiedy papier jest załadowany prawidłowo.

- 2 W przypadku ładowania dokumentu do automatycznego podajnika dokumentów ustaw prowadnice papieru.

- 3 Na panelu sterowania drukarki naciśnij przycisk #, a następnie wprowadź nazwę skrótu FTP.



- 4 Dotknij opcji  >Wyślij.

Skanowanie z wysłaniem na adres FTP przy użyciu książki adresowej

- 1 Załaduj oryginalny dokument do automatycznego podajnika dokumentów zadrukowaną stroną do góry i krótszą krawędzią do przodu lub umieść go zadrukowaną stroną do dołu na szybie skanera.

Uwagi:

- Do automatycznego podajnika dokumentów nie należy ładować pocztówek, fotografii, niewielkich przedmiotów, folii, papieru fotograficznego ani cienkich nośników, takich jak wycinki prasowe. Należy je umieszczać na szybie skanera.

- Kontrolka ADF świeci się, kiedy papier jest załadowany prawidłowo.
- 2 W przypadku ładowania dokumentu do automatycznego podajnika dokumentów ustaw prowadnice papieru.
 - 3 Z poziomu ekranu głównego przejdź do opcji:
FTP >FTP > , wpisz nazwę odbiorcy >**Szukaj**
 - 4 Dotknij nazwy odbiorców.
Uwaga: Aby wyszukać dodatkowych odbiorców, dotknij **Nowe wyszukiwanie** i wpisz nazwę następnego odbiorcy.
 - 5 Dotknij opcji  >**Wyślij**.

Skanowanie z wysyłaniem do komputera lub napędu flash

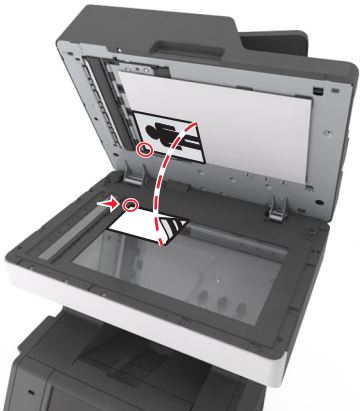
Automatyczny podajnik dokumentów	Szyba skanera
	
<p>W przypadku dokumentów wielostronicowych należy korzystać z automatycznego podajnika dokumentów.</p>	<p>Z szyby skanera należy korzystać w przypadku pojedynczych arkuszy, małych przedmiotów (np. pocztówek lub zdjęć), folii, papieru fotograficznego lub cienkich nośników (np. wycinków z czasopism).</p>

Skanner umożliwia skanowanie dokumentów bezpośrednio do komputera lub napędu flash. Aby można było odbierać obrazy za pomocą funkcji Skanuj do komputera, komputer nie musi być podłączony bezpośrednio do drukarki. Dokument można zeskanować do komputera przez sieć — wystarczy utworzyć profil skanowania na komputerze, a następnie przesłać ten profil do drukarki.

Skanowanie do komputera przy użyciu aplikacji Embedded Web Server

- 1 Uruchom przeglądarkę sieci Web, a następnie w polu adresu wpisz adres IP drukarki.

Uwagi:

- Wyświetl adres IP drukarki na ekranie głównym drukarki. Adres IP zostanie wyświetlony w postaci czterech zestawów liczb oddzielonych kropkami, np. 123.123.123.123.

- W przypadku używania serwera proxy wyłącz go tymczasowo, aby prawidłowo załadować stronę sieci Web.

2 Kliknij kolejno opcje **Profil skanowania >Utwórz profil skanowania**.

3 Wybierz ustawienia skanowania, a następnie kliknij przycisk **Dalej**.

4 Wybierz lokalizację na komputerze, w której ma zostać zapisany skanowany obraz.

5 Wpisz nazwę skanu, a następnie nazwę użytkownika.

Uwaga: Nazwa skanu to nazwa wyświetlana na liście Profil skanowania na wyświetlaczu.

6 Kliknij opcję **Wyślij**.

Uwaga: Kliknięcie opcji **Wyślij** powoduje automatyczne przypisanie numeru skrótu. Numeru tego należy użyć, gdy wszystko będzie przygotowane do skanowania.

7 Przejrzyj instrukcje na ekranie Profil skanowania.

- a** Załaduj oryginalny dokument do automatycznego podajnika dokumentów zadrukowaną stroną do góry i krótszą krawędzią do przodu lub umieść go zadrukowaną stroną do dołu na szybie skanera.

Uwagi:

- Do zasobnika automatycznego podajnika dokumentów nie wolno ładować pocztówek, fotografii, małych przedmiotów, folii, papieru fotograficznego ani cienkich nośników (takich jak wycinki z czasopism). Materiały tego typu należy umieszczać na szybie skanera.
- Kontrolka ADF zaczyna świecić, gdy papier jest prawidłowo załadowany.

- b** W przypadku ładowania dokumentu do automatycznego podajnika dokumentów ustaw prowadnice papieru.

c Wykonaj jedną z następujących czynności:

- Naciśnij przycisk **#**, a następnie za pomocą klawiatury wprowadź numer skrótu.
- Z poziomu ekranu głównego przejdź do opcji:

Wstrzymane zadania >Profile > wybierz na liście swój skrót

Uwaga: Skaner skanuje i wysyła dokument do wskazanego uprzednio katalogu.

8 Wyświetl plik na komputerze.

Uwaga: Plik wyjściowy zostanie zapisany w określonej lokalizacji lub otwarty w wybranym programie.

Konfigurowanie funkcji Skanuj do komputera

Uwagi:

- Ta funkcja jest dostępna tylko w systemie Windows Vista lub nowszym.
- Upewnij się, że zarówno komputer, jak i drukarka są podłączone do tej samej sieci.

1 Otwórz folder drukarek.

W systemie Windows 8

Przy użyciu znaczka wyszukiwania wpisz **run** i przejdź do pozycji:

Apps list (Lista aplikacji) >**Run (Uruchom)** > wpisz **control printers** >**OK**

W wypadku systemu Windows 7 lub starszego

- a Kliknij przycisk  lub przycisk **Start** i wybierz polecenie **Uruchom**.
 - b W oknie dialogowym **Rozpocznij wyszukiwanie** lub **Uruchamianie** wpisz polecenie **control printers**.
 - c Naciśnij klawisz **Enter** lub kliknij przycisk **OK**.
- 2** W zależności od systemu operacyjnego kliknij opcję **Add devices and printers** (Dodaj urządzenia i drukarki), **Dodaj urządzenie** lub **Dodaj drukarkę**.
- 3** Wybierz drukarkę z listy.
- Uwaga:** Aby określić drukarkę, wydrukuj stronę konfiguracji sieci, a następnie w sekcji TCP/IP wyszukaj pozycję „Fully Qualified Domain Name” (W pełni kwalifikowana nazwa domeny).
- 4** Kliknij opcję **Dalej >Zamknij**.
- 5** W zależności od posiadanego urządzenia, wykonaj jedną z następujących czynności:
- Naciśnij i przytrzymaj nazwę drukarki, którą chcesz skonfigurować.
 - Kliknij prawym przyciskiem myszy drukarkę, którą chcesz skonfigurować.
- 6** W wyświetlonym menu wybierz opcję **Właściwości skanowania** lub **Właściwości** i dokonaj odpowiednich zmian w ustawieniach.
- 7** Na panelu sterowania drukarki naciśnij polecenie **Skanuj do komputera**, a następnie wybierz jedną z następujących opcji:
- **Skanuj** — Skanowanie i zapis dokumentu bezpośrednio w wybranej lokalizacji na komputerze.
 - **Skanuj do druku** — Skanowanie i automatyczny wydruk dokumentu.
 - **Skanuj do wiadomości e-mail** — Dołączanie zeskanowanego dokumentu do wiadomości e-mail.
 - **Skanuj do faksu** — Dołączanie zeskanowanego dokumentu w celu wysłania go faksem.
- 8** Dotknij opcji **Wyślij**.
- Na wyświetlaczu drukarki pojawi się komunikat **Zdalne skanowanie w toku**. Zeskanowany obraz wyświetla się automatycznie na ekranie komputera.

Skanowanie na dysk flash

- 1** Załaduj oryginalny dokument do automatycznego podajnika dokumentów zadrukowaną stroną do góry i krótszą krawędzią do przodu lub umieść go zadrukowaną stroną do dołu na szybie skanera.
- Uwagi:**
- Do automatycznego podajnika dokumentów nie należy ładować pocztówek, fotografii, niewielkich przedmiotów, folii, papieru fotograficznego ani cienkich nośników, takich jak wycinki prasowe. Należy je umieszczać na szybie skanera.
 - Kontrolka ADF świeci się, kiedy papier jest załadowany prawidłowo.
- 2** W przypadku ładowania dokumentu do automatycznego podajnika dokumentów ustaw prowadnice papieru.
- 3** Podłącz napęd flash do portu USB z przodu drukarki.
- Uwaga:** Zostanie wyświetlony ekran główny dysku USB.

4 Wybierz folder docelowy, a następnie dotknij opcji **Skanuj do napędu USB**.

Uwaga: Po 30 sekundach braku aktywności drukarka powraca do ekranu głównego.

5 Skonfiguruj ustawienia skanowania, a następnie kliknij przycisk **Skanuj**.

Informacje na temat opcji skanowania

FTP

Opcja ta umożliwia wprowadzanie adresu IP miejsca docelowego FTP.

Uwaga: Adres IP ma postać czterech liczb oddzielonych kropkami, na przykład 123.123.123.123.

Nazwa pliku

Opcja ta umożliwia wpisanie nazwy pliku dla skanowania obrazu.

Zapisz jako skrót

Ta opcja umożliwia zapisanie bieżących ustawień jako skrótu przez przypisanie nazwy skrótu.

Uwaga: Wybór tej opcji spowoduje automatyczne przypisanie kolejnego dostępnego numeru skrótu.

Rozmiar oryginału

Ta opcja pozwala wybrać rozmiar dokumentów przeznaczonych do skanowania. Jeśli w opcji „Rozmiar oryginału” wybrano ustawienie Rozmiary mieszane, możliwe jest skanowanie oryginalnego dokumentu zawierającego strony o różnych rozmiarach (strony w formacie Letter oraz Legal).

Wyślij jako

Opcja ta umożliwia ustawienie typu skanowanego obrazu.

Wybierz jedną z poniższych opcji:

- **PDF** — umożliwia utworzenie pojedynczego pliku z wieloma stronami.
- **Zabezpieczony PDF** — umożliwia tworzenie zaszyfrowanych plików PDF, których zawartość jest chroniona przed nieautoryzowanym dostępem.
- **TIFF** — umożliwia utworzenie wielu plików lub pojedynczego pliku. Jeśli opcja Wielostronicowy format TIFF została wyłączona w menu Ustawienia, każda strona dokumentu zostanie zapisana w oddzielnym pliku. Rozmiar tego pliku jest zazwyczaj większy niż rozmiar odpowiadającego mu pliku w formacie JPEG.
- **JPEG** — wybranie tej opcji spowoduje utworzenie i załączenie oddzielnego pliku dla każdej strony oryginału.
- **XPS** — umożliwia utworzenie pojedynczego pliku XPS z wieloma stronami.

Rozdzielczość

Opcja ta umożliwia dostosowanie jakości wydruku danego pliku. Zwiększenie rozdzielczości obrazu powstałego w procesie skanowania powoduje zwiększenie rozmiaru pliku oraz czasu skanowania oryginalnego dokumentu. Zmniejszenie rozdzielczości obrazu umożliwia zmniejszenie rozmiaru pliku.

Intensywność

Opcja ta umożliwia dostosowanie jasności (intensywności) obrazu powstałego w procesie skanowania w porównaniu z jasnością oryginalnego dokumentu.

Ustawienia strony

Ta opcja umożliwia zmianę następujących ustawień:

- **Strony (dupleks)** — określa, czy oryginalny dokument jest dokumentem drukowanym tylko jednostronnie, czy dwustronnie.
- **Orientacja** — określa orientację oryginalnego dokumentu, a następnie powoduje zmianę ustawień opcji Strony (dupleks) oraz Skład tak, aby odpowiadały tej orientacji.
- **Skład** — określa, czy oryginalny dokument jest składany wzdłuż dłuższej, czy krótszej krawędzi.

Zawartość

Opcja ta umożliwia ustawienie typu i źródła dokumentu oryginalnego.

Wybierz jeden z następujących typów zawartości:

- **Grafika** — ta opcja jest używana, jeśli oryginalny dokument zawiera głównie grafikę typu biznesowego, taką jak wykresy kołowe, słupkowe oraz animacje.
- **Fotografia** — ta opcja jest stosowana wówczas, gdy oryginalny dokument zawiera głównie zdjęcia lub obrazy.
- **Tekst** — ta opcja jest stosowana wówczas, gdy oryginalny dokument zawiera głównie tekst lub grafikę liniową.
- **Tekst/Zdjęcie** — ta opcja jest stosowana wówczas, gdy oryginalne dokumenty są kombinacją tekstu i grafiki i zdjęć.

Wybierz jeden z następujących źródeł zawartości:

- **Czarno-biała drukarka laserowa** — tej opcji należy użyć, jeśli oryginalny dokument wydrukowano przy użyciu monochromatycznej drukarki laserowej.
- **Kolorowa drukarka laserowa** — tej opcji należy użyć, jeśli oryginalny dokument wydrukowano przy użyciu kolorowej drukarki laserowej.
- **Drukarka atramentowa** — tej opcji należy użyć, jeśli oryginalny dokument wydrukowano przy użyciu drukarki atramentowej.
- **Czasopismo** — tej opcji należy użyć, gdy oryginalny dokument pochodzi z czasopisma.
- **Gazeta** — tej opcji należy użyć, gdy oryginalny dokument pochodzi z gazety.
- **Inne** — tej opcji należy użyć, jeśli oryginalny dokument wydrukowano przy użyciu innej lub nieznannej drukarki.

- **Fotografia/Klisza** — tej opcji należy użyć, jeśli oryginalny dokument jest fotografią z kliszy.
- **Prasa drukarska** — tej opcji należy użyć, jeśli oryginalny dokument wydrukowano przy użyciu prasy drukarskiej.

Podgląd skanowania

Opcja ta umożliwia wyświetlenie pierwszej strony obrazu przed dołączeniem go do pliku. Po zakończeniu procesu skanowania pierwszej strony dokumentu, zadanie skanowania jest wstrzymane i wyświetla się obraz podglądu.

Uwaga: Ta opcja pojawia się tylko po zainstalowaniu sformatowanego, działającego dysku twardego drukarki.

Korzystanie z opcji zaawansowanych

Wybierz jedno z poniższych ustawień:

- **Zaawansowane obrazowanie** — ta opcja umożliwia dostosowanie ustawień Usuwanie tła, Równowaga kolorów, Usuwanie koloru, Kontrast, Jakość JPEG, Odbicie lustrzane, Negatyw, Skanuj całą powierzchnię, Szczegółowość cienia, Ostrość oraz Temperatura przed zeskanowaniem dokumentu.
- **Zadanie niestandardowe** — umożliwia wykonanie wielu zadań skanowania jako pojedynczego zadania
- **Usuwanie krawędzi** — umożliwia usunięcie smug lub znaków znajdujących się przy krawędziach dokumentu. Możliwy jest wybór określonego obszaru usuwania wzdłuż wszystkich krawędzi dokumentu lub obszaru znajdującego się przy danej krawędzi. Wybór opcji Usuwanie krawędzi spowoduje usunięcie całej zawartości wybranego obszaru w taki sposób, że w tej części skanu pozostanie puste miejsce.
- **Dziennik transmisji** — umożliwia wydruk dziennika transmisji lub dziennika błędów transmisji.
- **Czujnik podawania wielu arkuszy** — umożliwia wykrycie, kiedy podajnik ADF pobiera więcej niż jeden arkusz papieru na raz, a następnie wyświetla komunikat o błędzie.

Uwaga: Ta opcja jest dostępna tylko w wybranych modelach drukarek.

Opis menu drukarki

Lista menu

Menu papieru

Domyślne źródło
Rozmiar/typ papieru
Konfiguracja podajnika do wielu zastosowań
Zastąp rozmiar
Tekstura papieru
Gramatura papieru
Ładowanie papieru
Typy niestandardowe
Nazwy niestandardowe
Niestandardowe rozmiary skanów
Niestandardowe nazwy odbiorników
Konfiguracja uniwersalna
Ustawienia odbiornika

Ustawienia

Ustawienia ogólne
Ustawienia kopiowania
Ustawienia faksu
Ustawienia e-mail
Ustawienia FTP
Napęd flash, menu
Ustawienia wydruku

Raporty

Strona ustawień menu
Statystyki urządzenia
Strona konfiguracji sieci
Strona konfiguracji sieci [x]
Lista skrótów
Dziennik zad. faksu
Dziennik poł. faksu
Skróty kopiowania
Skróty e-mail
Skróty faksu
Skróty FTP
Lista profili
Drukuj czcionki
Drukuj katalog
Wydruk demonstracyjny
Raport inwentaryzacji

Pomoc

Drukuj wszystkie podręczniki
Podręcznik kopiowania
Podręcznik poczty e-mail
Podręcznik faksowania
Podręcznik FTP
Usuwanie defektów wydruków
Informacje
Materiały eksploatacyjne

Sieć/Porty

Aktywna karta sieciowa
Sieć standardowa¹
Standardowy port USB
Równoległy [x]
Szeregowy [x]
Konfiguracja SMTP

Zarządzaj skrótami

Skróty faksu
Skróty e-mail
Skróty FTP
Skróty kopiowania
Skróty profili

Bezpieczeństwo

Edytuj konfiguracje zabezpieczeń
Różne ustawienia zabezpieczeń
Wydruk poufny
Kasuj pliki tymczasowe
Dziennik audytu bezpieczeństwa
Ustaw datę i godzinę

Menu karty opcjonalnej²

Wyświetlana jest lista zainstalowanych emulatorów pobierania DLE.

¹ W zależności od konfiguracji drukarki to menu występuje jako Sieć standardowa lub Sieć [x].

² To menu jest wyświetlane, tylko gdy jest zainstalowany co najmniej jeden emulator pobierania DLE.

Menu papieru

Domyślne źródło, menu

Opcja	Działanie
Domyślne źródło Zasobnik [x] Podajnik uniwersalny Ręczny podajnik papieru Ręczny kopert	Ustawienie domyślnego źródła papieru dla wszystkich zadań drukowania. Uwagi: <ul style="list-style-type: none"> • Domyślnym ustawieniem fabrycznym jest Zasobnik 1 (zasobnik standardowy). • Aby Podajnik uniwersalny pojawiał się jako ustawienie menu, w konfiguracji podajnika uniwersalnego w menu papieru musi być ustawiona wartość Kasety. • Jeśli do dwóch zasobników został włożony papier tego samego typu i o takim samym rozmiarze (i elementy menu Rozmiar papieru i Typ papieru są prawidłowo ustawione), zasobniki te zostaną automatycznie połączone. Po opróżnieniu jednego zasobnika zadanie drukowania jest realizowane przy użyciu połączonego zasobnika.

Menu Konfiguracja podajnika uniwersalnego

Opcja	Działanie
Konfiguracja podajnika uniwersalnego Kasety Ręcznie Pierwszy	Wskazanie, kiedy drukarka ma pobierać papier z podajnika uniwersalnego. Uwagi: <ul style="list-style-type: none"> • Domyślnym ustawieniem fabrycznym jest Kasety. Za pomocą ustawienia Kasety można skonfigurować podajnik do wielu zastosowań jako automatyczne źródło papieru. • Za pomocą opcji Ręcznie można skonfigurować podajnik uniwersalny do wyłącznej obsługi zadań drukowania z podawaniem ręcznym. • Za pomocą ustawienia Pierwszy można skonfigurować podajnik uniwersalny jako główne źródło papieru.

Rozmiar/typ papieru, menu

Opcja	Działanie
Rozmiar w zasobniku [x] A4 A5 A6 JIS-B5 Letter Legal Executive Oficio (Meksyk) Folio Statement Uniwersalny Koperta 7 3/4 Koperta 9 Koperta 10 Koperta DL Koperta C5 Koperta B5 Inna koperta	Określa rozmiar papieru załadowanego do każdego zasobnika. Uwagi: <ul style="list-style-type: none"> • Letter jest domyślnym ustawieniem fabrycznym w Stanach Zjednoczonych. Domyślnym międzynarodowym ustawieniem fabrycznym jest A4. • Jeśli do dwóch zasobników został włożony papier tego samego typu i o takim samym rozmiarze (i elementy menu Rozmiar papieru i Typ papieru są prawidłowo ustawione), zasobniki te zostaną automatycznie połączone. Można również połączyć podajnik uniwersalny. Po opróżnieniu jednego zasobnika zadanie drukowania jest realizowane przy użyciu połączonego zasobnika. • Papier o rozmiarze A6 jest obsługiwany tylko w zasobniku 1 i w podajniku do wielu zastosowań.
Typ w zasobniku [x] Zwykły papier Karty Folie Makulaturowy Etykiety Etykiety winylowe Papier dokumentowy Papier firmowy Formularze Papier kolorowy Lekki papier Papier o dużej gramaturze Szorstki/bawełniany Typ niestandardowy [x]	Określa typ papieru załadowanego do każdego zasobnika. Uwagi: <ul style="list-style-type: none"> • Domyślnym ustawieniem fabrycznym dla zasobnika 1 jest Zwykły papier. Domyślnym ustawieniem fabrycznym dla pozostałych zasobników jest Typ niestandardowy [x]. • Jeśli dostępna jest nazwa zdefiniowana przez użytkownika, będzie ona wyświetlana zamiast opcji Typ niestandardowy [x]. • To menu służy do konfigurowania automatycznego łączenia zasobników.
Uwaga: W tym menu są wyświetlane wyłącznie zainstalowane zasobniki i podajniki.	

Opcja	Działanie
Rozmiar podajnika do wielu zastosowań A4 A5 A6 JIS B5 Letter Legal Executive Oficio (Meksyk) Folio Statement Uniwersalny Koperta 7 3/4 Koperta 9 Koperta 10 Koperta DL Koperta C5 Koperta B5 Inna koperta	Określa rozmiar papieru załadowanego do podajnika do wielu zastosowań. Uwagi: <ul style="list-style-type: none"> • Letter jest domyślnym ustawieniem fabrycznym w Stanach Zjednoczonych. Domyślnym międzynarodowym ustawieniem fabrycznym jest A4. • Aby w menu było dostępne ustawienie Rozmiar podajnika uniwersalnego, w menu Papier należy dla ustawienia Konfiguracja podajnika do wielu zastosowań wybrać wartość Kasetę. • Podajnik do wielu zastosowań nie wykrywa automatycznie rozmiaru papieru. Wartość rozmiaru papieru musi zostać ustawiona.
Typ podajnika do wielu zastosowań Zwykły papier Karty Folie Makulaturowy Etykiety Papier dokumentowy Koperta Koperta gruboziarnista Papier firmowy Formularze Papier kolorowy Lekki papier Papier o dużej gramaturze Szorstki/bawełniany Typ niestandardowy [x]	Określa typ papieru załadowanego do podajnika do wielu zastosowań. Uwagi: <ul style="list-style-type: none"> • Domyślnym ustawieniem fabrycznym jest Zwykły papier. • Aby w menu było dostępne ustawienie Typ podajnika uniwersalnego, w menu Papier należy dla ustawienia Konfiguracja podajnika do wielu zastosowań wybrać wartość Kasetę.
Uwaga: W tym menu są wyświetlane wyłącznie zainstalowane zasobniki i podajniki.	

Opcja	Działanie
Rozmiar papieru podawanego ręcznie A4 A5 A6 JIS B5 Letter Legal Executive Oficio (Meksyk) Folio Statement Uniwersalny	Określa rozmiar papieru podawanego ręcznie. Uwaga: Letter jest domyślnym ustawieniem fabrycznym w Stanach Zjednoczonych. Domyślnym międzynarodowym ustawieniem fabrycznym jest A4.
Typ papieru podawanego ręcznie Zwykły papier Karty Folie Makulaturowy Etykiety Papier dokumentowy Papier firmowy Formularze Papier kolorowy Lekki papier Papier o dużej gramaturze Szorstki/bawełniany Typ niestandardowy [x]	Określa typ papieru ładowanego ręcznie. Uwagi: <ul style="list-style-type: none"> • Domyślnym ustawieniem fabrycznym jest Zwykły papier. • Aby w menu było dostępne ustawienie Typ papieru podawanego ręcznie, w menu Papier należy dla ustawienia Konfiguracja podajnika do wielu zastosowań wybrać wartość Ręczny.
Rozmiar kopert podawanych ręcznie Koperta 7 3/4 Koperta 9 Koperta 10 Koperta DL Koperta C5 Koperta B5 Inna koperta	Określa rozmiar kopert ładowanych ręcznie. Uwaga: Koperta 10 jest domyślnym ustawieniem fabrycznym w Stanach Zjednoczonych. Domyślnym międzynarodowym ustawieniem fabrycznym jest Koperta DL.
Typ kopert podawanych ręcznie Koperta Koperta gruboziarnista Typ niestandardowy [x]	Określa typ kopert ładowanych ręcznie. Uwaga: Domyślnym ustawieniem fabrycznym jest Koperta.
Uwaga: W tym menu są wyświetlane wyłącznie zainstalowane zasobniki i podajniki.	

Opcja	Działanie
Domyślny typ nośnika ADF Zwykły papier Karty Folie Makulaturowy Etykiety Etykiety winylowe Papier dokumentowy Koperta Koperta gruboziarnista Papier firmowy Formularze Papier kolorowy Lekki papier Papier o dużej gramaturze Szorstki/bawełniany Niestandardowy [x]	Określa typ nośnika załadowanego do automatycznego podajnika dokumentów. Uwaga: Domyślnym ustawieniem fabrycznym jest Zwykły papier.
Uwaga: W tym menu są wyświetlane wyłącznie zainstalowane zasobniki i podajniki.	

Menu Zastęp rozmiar

Element	Przeznaczenie
Zastęp rozmiar Wyłącz Statement/A5 Letter/A4 Cała lista	Zastępuje określony rozmiar papieru, jeśli żądany rozmiar nie jest dostępny. Uwagi: <ul style="list-style-type: none"> Domyślnym ustawieniem fabrycznym jest Cała lista. Dozwolone są wszystkie dostępne możliwości zastępowania. Ustawienie Wyłącz oznacza, że zastępowanie rozmiaru papieru nie jest dozwolone. Ustawienie zastępowania rozmiaru umożliwia kontynuację zadania drukowania bez otrzymywania komunikatu Zmień papier.

Tekstura papieru, menu

Opcja	Działanie
Tekstura zwykła Gładka Normalny Gruboziarnista	Określa względną teksturę zwykłego papieru załadowanego w danym zasobniku. Uwaga: Domyślnym ustawieniem fabrycznym jest Normal (Normalny).
Tekstura kart Gładka Normalny Gruboziarnista	Określa względną teksturę kart załadowanych w danym zasobniku. Uwagi: <ul style="list-style-type: none"> Domyślnym ustawieniem fabrycznym jest Normal (Normalny). Opcje te są wyświetlane tylko wtedy, gdy karty są obsługiwane.

Opcja	Działanie
Tekstura folii Gładka Normalny Gruboziarnista	Określa względną teksturę folii załadowanej w danym zasobniku. Uwaga: Domyślnym ustawieniem fabrycznym jest Normal (Normalny).
Tekstura p. makulaturowego Gładka Normalny Gruboziarnista	Określa względną teksturę papieru makulaturowego załadowanego w danym zasobniku. Uwaga: Domyślnym ustawieniem fabrycznym jest Normal (Normalny).
Tekstura etykiet Gładka Normalny Gruboziarnista	Określa względną teksturę etykiet załadowanych w danym zasobniku. Uwaga: Domyślnym ustawieniem fabrycznym jest Normal (Normalny).
Vinyl Labels Texture (Tekstura etykiet winylowych) Gładka Normalny Gruboziarnista	Określa względną teksturę etykiet winylowych załadowanych w danym zasobniku. Uwaga: Domyślnym ustawieniem fabrycznym jest Normal (Normalny).
Tekstura pap. dokument. Gładka Normalny Gruboziarnista	Określa względną teksturę papieru bond załadowanego w danym zasobniku. Uwaga: Domyślnym ustawieniem fabrycznym jest Gruboziarnista.
Tekstura kopert Gładka Normalny Gruboziarnista	Określa względną teksturę kopert załadowanych w danym zasobniku. Uwaga: Domyślnym ustawieniem fabrycznym jest Normal (Normalny).
Tekstura grubej koperty Gruboziarnista	Określa względną teksturę grubych kopert załadowanych w danym zasobniku. Uwaga: Domyślnym ustawieniem fabrycznym jest Gruboziarnista.
Tekstura pap. firmowego Gładka Normalny Gruboziarnista	Określa względną teksturę papieru firmowego załadowanego w danym zasobniku. Uwaga: Domyślnym ustawieniem fabrycznym jest Normal (Normalny).
Tekstura formularzy Gładka Normalny Gruboziarnista	Określa względną teksturę papieru z nadrukiem załadowanego w danym zasobniku. Uwaga: Domyślnym ustawieniem fabrycznym jest Normal (Normalny).
Tekstura papieru kolor. Gładka Normalny Gruboziarnista	Określa względną teksturę papieru kolorowego załadowanego w danym zasobniku. Uwaga: Domyślnym ustawieniem fabrycznym jest Normal (Normalny).
Tekstura papieru lekkiego Gładka Normalny Gruboziarnista	Określa względną teksturę papieru lekkiego załadowanego w danym zasobniku. Uwaga: Domyślnym ustawieniem fabrycznym jest Normal (Normalny).

Opcja	Działanie
Tekstura papieru ciężkiego Gładka Normalny Gruboziarnista	Określa względną teksturę papieru ciężkiego załadowanego w danym zasobniku. Uwaga: Domyślnym ustawieniem fabrycznym jest Normal (Normalny).
Gruby/bawełniany - tekstura Gruboziarnista	Określa względną teksturę papieru grubego/bawełnianego załadowanego w danym zasobniku. Uwaga: Domyślnym ustawieniem fabrycznym jest Gruboziarnista.
Tekstura niestand. [x] Gładka Normalny Gruboziarnista	Określa względną teksturę papieru niestandardowego załadowanego w danym zasobniku. Uwaga: Domyślnym ustawieniem fabrycznym jest Normal (Normalny).

Menu Gramatura papieru

Opcja	Działanie
Gram. - papier zwykły <input type="radio"/> małej gramaturze Normalny <input type="radio"/> dużej gramaturze	Określa względną gramaturę załadowanego zwykłego papieru. Uwaga: Domyślnym ustawieniem fabrycznym jest Normal (Normalny).
Gramatura - karty <input type="radio"/> małej gramaturze Normalny <input type="radio"/> dużej gramaturze	Określa względną gramaturę załadowanych kart. Uwaga: Domyślnym ustawieniem fabrycznym jest Normal (Normalny).
Gramatura - folie <input type="radio"/> małej gramaturze Normalny <input type="radio"/> dużej gramaturze	Określa względną gramaturę załadowanych folii. Uwaga: Domyślnym ustawieniem fabrycznym jest Normal (Normalny).
Gramatura p. makulat. <input type="radio"/> małej gramaturze Normalny <input type="radio"/> dużej gramaturze	Określa względną gramaturę załadowanego papieru makulaturowego. Uwaga: Domyślnym ustawieniem fabrycznym jest Normal (Normalny).
Gramatura - etykiety <input type="radio"/> małej gramaturze Normalny <input type="radio"/> dużej gramaturze	Określa względną gramaturę załadowanych etykiet. Uwaga: Domyślnym ustawieniem fabrycznym jest Normal (Normalny).
Vinyl Labels Weight (Gramat. etykiet winylowych) <input type="radio"/> małej gramaturze Normalny <input type="radio"/> dużej gramaturze	Określa względną gramaturę załadowanych etykiet winylowych. Uwaga: Domyślnym ustawieniem fabrycznym jest Normal (Normalny).
Gramatura - pap. dok. <input type="radio"/> małej gramaturze Normalny <input type="radio"/> dużej gramaturze	Określa względną gramaturę załadowanego papieru dokumentowego. Uwaga: Domyślnym ustawieniem fabrycznym jest Normal (Normalny).

Opcja	Działanie
Gramatura - koperty <input type="radio"/> małej gramaturze Normalny <input type="radio"/> dużej gramaturze	Określa względną gramaturę załadowanych kopert. Uwaga: Domyślnym ustawieniem fabrycznym jest Normal (Normalny).
Gramatura grubych kopert <input type="radio"/> małej gramaturze Normalny <input type="radio"/> dużej gramaturze	Określa względną gramaturę załadowanych kopert gruboziarnistych. Uwaga: Domyślnym ustawieniem fabrycznym jest Normal (Normalny).
Gramatura - pap. firm. <input type="radio"/> małej gramaturze Normalny <input type="radio"/> dużej gramaturze	Określa względną gramaturę załadowanego papieru firmowego. Uwaga: Domyślnym ustawieniem fabrycznym jest Normal (Normalny).
Gramatura formularzy <input type="radio"/> małej gramaturze Normalny <input type="radio"/> dużej gramaturze	Określa względną gramaturę załadowanych formularzy. Uwaga: Domyślnym ustawieniem fabrycznym jest Normal (Normalny).
Gram. - pap. kolor. <input type="radio"/> małej gramaturze Normalny <input type="radio"/> dużej gramaturze	Określa względną gramaturę załadowanego papieru kolorowego. Uwaga: Domyślnym ustawieniem fabrycznym jest Normal (Normalny).
Gram. - pap. lekki <input type="radio"/> małej gramaturze	Określa małą gramaturę załadowanego papieru.
Gram. - pap. ciężki <input type="radio"/> dużej gramaturze	Określa dużą gramaturę załadowanego papieru.
Gruby/bawełniany - gramatura <input type="radio"/> małej gramaturze Normalny <input type="radio"/> dużej gramaturze	Określa względną gramaturę załadowanego papieru bawełnianego lub chropowatego. Uwaga: Domyślnym ustawieniem fabrycznym jest Normal (Normalny).
Gramatura niestandardowa [x] <input type="radio"/> małej gramaturze Normalny <input type="radio"/> dużej gramaturze	Określa względną gramaturę załadowanego papieru niestandardowego. Uwagi: <ul style="list-style-type: none"> • Domyślnym ustawieniem fabrycznym jest Normal (Normalny). • Opcje są wyświetlane tylko wtedy, gdy jest obsługiwany dany typ niestandardowy.

Ładowanie papieru, menu

Opcja	Działanie
Ładowanie kart Dwustronny Wyłączone	Określa i ustawia drukowanie dwustronne dla wszystkich zadań drukowania, dla których wybranym typem papieru jest Karta.
Ładowanie p. makulat. Dwustronny Wyłączone	Określa i ustawia drukowanie dwustronne dla wszystkich zadań drukowania, dla których wybranym typem papieru jest Makulaturowy.
Ładowanie etykiet Dwustronny Wyłączone	Określa i ustawia drukowanie dwustronne dla wszystkich zadań drukowania, dla których wybranym typem papieru są Etykiety.
Vinyl Labels Loading (Ładow. etykiet winyl.) Dwustronny Wyłączone	Określa i ustawia drukowanie dwustronne dla wszystkich zadań drukowania, dla których wybranym typem papieru są Etykiety winylowe.
Ładowanie pap. dok. Dwustronny Wyłączone	Określa i ustawia drukowanie dwustronne dla wszystkich zadań drukowania, dla których wybranym typem papieru jest Papier bond.
Ładowanie pap. firm. Dwustronny Wyłączone	Określa i ustawia drukowanie dwustronne dla wszystkich zadań drukowania, dla których wybranym typem papieru jest Papier firmowy.
Ładowanie formularzy Dwustronny Wyłączone	Określa i ustawia drukowanie dwustronne dla wszystkich zadań drukowania, dla których wybranym typem papieru jest Formularz.
Ładowanie pap. kolor. Dwustronny Wyłączone	Określa i ustawia drukowanie dwustronne dla wszystkich zadań drukowania, dla których wybranym typem papieru jest Kolorowy.
Light Loading (Ładowanie - lekki) Dwustronny Wyłączone	Określa i ustawia drukowanie dwustronne dla wszystkich zadań drukowania, dla których wybranym typem papieru jest Lekki.
Heavy Loading (Ładowanie - ciężki) Dwustronny Wyłączone	Określa i ustawia drukowanie dwustronne dla wszystkich zadań drukowania, dla których wybranym typem papieru jest Ciężki.
Gruby/bawełniany - ładowanie Dwustronny Wyłączone	Określa i ustawia drukowanie dwustronne dla wszystkich zadań drukowania, dla których wybranym typem papieru jest Gruboziarnisty lub Bawełniany.
Uwagi:	
<ul style="list-style-type: none"> • Domyślnym ustawieniem fabrycznym dla wszystkich opcji menu Ładowanie papieru jest Wyłącz. • Wybranie ustawienia Druk dwustronny sprawia, że wszystkie zadania będą domyślnie drukowane dwustronnie, chyba że drukowanie jednostronne zostanie wybrane w oknie dialogowym Właściwości drukowania lub w oknie dialogowym drukowania (w zależności od systemu operacyjnego). 	

Opcja	Działanie
Ładowanie niestand. [x] Dwustronny Wyłączone	Określa i ustawia drukowanie dwustronne dla wszystkich zadań drukowania, dla których wybranym typem papieru jest Niestandardowy [x]. Uwaga: Opcja Ładowanie niestand. [x] dostępna jest tylko wtedy, gdy typ niestandardowy jest obsługiwany.
Uwagi: <ul style="list-style-type: none"> • Domyślnym ustawieniem fabrycznym dla wszystkich opcji menu Ładowanie papieru jest Wyłącz. • Wybranie ustawienia Druk dwustronny sprawia, że wszystkie zadania będą domyślnie drukowane dwustronnie, chyba że drukowanie jednostronne zostanie wybrane w oknie dialogowym Właściwości drukowania lub w oknie dialogowym drukowania (w zależności od systemu operacyjnego). 	

Typy niestandardowe, menu

Opcja	Działanie
Typ niestandardowy [x] Papier Karty Folie Szorstki/bawełniani Etykiety Etykiety winylowe Koperta	Określa powiązanie papieru lub typu nośnika specjalnego z nazwą fabryczną niestandardową lub zdefiniowaną przez użytkownika nazwą niestandardową utworzoną przy użyciu wbudowanego serwera WWW lub aplikacji MarkVision™ Professional Uwagi: <ul style="list-style-type: none"> • Domyślnym ustawieniem fabrycznym jest Papier. • Aby możliwe było drukowanie z danego źródła, niestandardowy typ nośnika musi być obsługiwany przez wybrany zasobnik lub podajnik uniwersalny.
Makulaturowy Papier Karty Folie Szorstki/bawełniani Etykiety Etykiety winylowe Koperta	Określa typ papieru, gdy w innych menu wybrano ustawienie Recycled (Makulaturowy). Uwagi: <ul style="list-style-type: none"> • Domyślnym ustawieniem fabrycznym jest Papier. • Aby możliwe było drukowanie z danego źródła, niestandardowy typ nośnika musi być obsługiwany przez wybrany zasobnik lub podajnik uniwersalny.

Menu Nazwy niestandardowe

Ustawienia	Przeznaczenie
Niestandardowa nazwa [x]	Określa niestandardową nazwę typu papieru. Ta nazwa zastępuje widoczną w menu drukarki nazwę Typ niestandardowy [x].

Menu Custom Scan Sizes (Niestandardowe rozmiary skanów)

Opcja	Działanie
Niestandardowy rozmiar skanu [x] Scan Size Name (Nazwa rozmiaru skanu) Typ nośnika ADF Media Type (Typ nośnika ADF) Zwykły papier Karty Folie Makulaturowy Etykiety Etykiety winylowe Papier dokumentowy Koperta Koperta gruboziarnista Papier firmowy Formularze Papier kolorowy Lekki papier Papier o dużej gramaturze Szorstki/bawełniany Typ niestandardowy [x] Szerokość 1–8,5 cala (25–216 mm) Height (Wysokość) 25–635 mm (1–25 cali) Orientacja Pionowa Pozioma 2 scans per side (2 skany na stronie) Wyłączone Włączone	Określa nazwę niestandardowego rozmiaru skanu, rozmiary skanu i opcje. Pozycję Custom Scan Size [x] (Niestandardowy rozmiar skanu [x]) w pozycjach menu drukarki jest zastąpiona niestandardową nazwą skanowania. Uwagi: <ul style="list-style-type: none"> • Domyślnym ustawieniem fabrycznym przy niestandardowych rozmiarach skanów 3, 4, 5, i 6 jest typ nośnika w automatycznym podajniku dokumentów. • Domyślnym ustawieniem fabrycznym przy niestandardowych rozmiarach skanów 1 i 2 jest Gruboziarnisty/bawełniany. • Fabryczna szerokość domyślna w Stanach Zjednoczonych to 8,5 cala . Domyślnym międzynarodowym ustawieniem fabrycznym opcji Szerokość jest 210 mm. • Fabryczna wysokość domyślna w Stanach Zjednoczonych to 14 cali . Domyślnym międzynarodowym ustawieniem fabrycznym opcji Wysokość jest 297 mm. • Domyślnym ustawieniem fabrycznym opcji Orientacja jest ustawienie Pionowa. • Domyślne ustawienie fabryczne opcji 2 scans per side (2 skany na stronie) to Off (Wyłączone).

Konfiguracja uniwersalna, menu

Opcja	Działanie
Jednostki miary Cali Milimetry	Określa jednostki miary. Uwagi: <ul style="list-style-type: none"> • Domyślnym ustawieniem fabrycznym w USA są cale. • Domyślnym międzynarodowym ustawieniem fabrycznym są milimetry.

Opcja	Działanie
Portrait Width (Szerokość w pionie) 3–8,5 cala 76–216 mm	Ustawia szerokość w pionie. Uwagi: <ul style="list-style-type: none"> • Jeśli ustawiona wartość przekracza szerokość maksymalną, drukarka wykorzysta maksymalną dozwoloną szerokość. • Domyślnym amerykańskim ustawieniem fabrycznym jest 8,5 cala. Szerokość można zwiększać z przyrostem o 0,01 cala. • Domyślnym międzynarodowym ustawieniem fabrycznym jest 216 mm. Szerokość można zwiększać z przyrostem o 1 mm.
Portrait Height (Wysokość w pionie) 3–14,17 cala 76–360 mm	Ustawia wysokość w pionie. Uwagi: <ul style="list-style-type: none"> • Jeśli ustawiona wartość przekracza wysokość maksymalną, drukarka wykorzysta maksymalną dozwoloną wysokość. • Domyślnym amerykańskim ustawieniem fabrycznym jest 14 cali. Wysokość można zwiększać z przyrostem o 0,01 cala. • Domyślnym międzynarodowym ustawieniem fabrycznym jest 356 mm. Wysokość można zwiększać z przyrostem o 1 mm.
Kierunek podawania Krótsza krawędź Dłuższa krawędź	Określa kierunek podawania, jeśli papier można ładować z obu kierunków. Uwagi: <ul style="list-style-type: none"> • Domyślnym ustawieniem fabrycznym jest Krótka krawędź. • Wartość Długa krawędź jest wyświetlana tylko wtedy, gdy najdłuższa krawędź jest krótsza niż maksymalna szerokość obsługiwana przez zasobnik.

Menu Raporty

Menu Raporty

Opcja	Działanie
Strona ustawień menu	Umożliwia wydrukowanie raportu zawierającego informacje dotyczące papieru załadowanego do zasobników, zainstalowanej pamięci, całkowitej liczby stron, ustawień alarmów, limitów czasu oczekiwania, języka panelu sterowania drukarki, adresu TCP/IP, stanu materiałów eksploatacyjnych, stanu połączenia sieciowego oraz inne informacje.
Statystyki urządzenia	Umożliwia wydrukowanie raportu zawierającego statystyki drukarki, np. informacje dotyczące materiałów eksploatacyjnych i informacje o liczbie wydrukowanych stron.
Strona konfiguracji sieci	Umożliwia wydrukowanie raportu zawierającego informacje na temat ustawień drukarki sieciowej, np. adres TCP/IP. Uwaga: Ten element menu jest wyświetlany tylko w przypadku drukarek sieciowych lub drukarek podłączonych do serwerów druku.
Strona [x] konfiguracji sieci	Umożliwia wydrukowanie raportu zawierającego informacje na temat ustawień drukarki sieciowej, np. adres TCP/IP. Uwaga: Ten element menu jest dostępny tylko, gdy drukarki standardowe lub sieciowe są podłączone do serwerów druku oraz zainstalowano więcej niż jedną opcję sieciową.
Lista skrótów	Umożliwia wydrukowanie raportu zawierającego informacje na temat skonfigurowanych skrótów.

Opcja	Działanie
Dziennik zadań faksowania	<p>Umożliwia wydrukowanie raportu zawierającego informacje na temat ostatnich 200 faksów.</p> <p>Uwagi:</p> <ul style="list-style-type: none"> Ten element menu jest dostępny, tylko gdy w menu Ustawienia faksu włączona jest opcja Włącz dziennik zadań. To menu jest dostępne tylko w wybranych modelach drukarek.
Dziennik wywołań faksu	<p>Umożliwia wydrukowanie raportu zawierającego informacje na temat ostatnich 100 wybranych, odebranych i zablokowanych połączeń.</p> <p>Uwagi:</p> <ul style="list-style-type: none"> Ten element menu jest dostępny, tylko gdy w menu Ustawienia faksu włączona jest opcja Włącz dziennik zadań. To menu jest dostępne tylko w wybranych modelach drukarek.
Kopiuuj skróty	Umożliwia wydrukowanie raportu zawierającego informacje na temat skrótów kopiowania.
Skróty e-mail	Umożliwia wydrukowanie raportu zawierającego informacje na temat skrótów poczty e-mail.
Skróty faksu	Umożliwia wydrukowanie raportu zawierającego informacje na temat skrótów faksu.
Skróty FTP	Umożliwia wydrukowanie raportu zawierającego informacje na temat skrótów FTP.
Lista profili	Umożliwia wydrukowanie listy profili przechowywanych na drukarce.
Drukuj czcionki	Umożliwia wydrukowanie raportu na temat wszystkich czcionek dostępnych dla aktualnie wybranego języka drukarki.
Drukuj katalog	<p>Umożliwia wydrukowanie listy wszystkich zasobów przechowywanych na opcjonalnej karcie pamięci flash lub na dysku twardym drukarki.</p> <p>Uwagi:</p> <ul style="list-style-type: none"> Rozmiar bufora zadań musi być ustawiony na 100%. Należy się upewnić, że opcjonalna pamięć flash lub dysk twardy drukarki są prawidłowo zainstalowane i działają.
Asset Report (Raport inwentaryzacji)	Umożliwia wydrukowanie raportu zawierającego informacje inwentaryzacyjne, w tym numer seryjny i nazwę modelu drukarki. Raport zawiera tekst i kody kreskowe UPC, które można zeskanować do inwentaryzacyjnej bazy danych.

Menu Sieć/Porty

Aktywnej karta sieciowa, menu

Opcja	Działanie
aktywna karta sieciowa Automatyczny [lista dostępnych kart sieciowych]	<p>Zezwala drukarce na podłączenie do sieci.</p> <p>Uwagi:</p> <ul style="list-style-type: none"> Domyślnym ustawieniem fabrycznym jest Auto (Automatycznie). Ten element menu pojawia się tylko wtedy, gdy zainstalowana jest opcjonalna karta sieciowa.

Menu Sieć standardowa lub Sieć [x]

Uwaga: W tym menu zostają wyświetlone tylko porty aktywne. Wszystkie porty nieaktywne zostają pominięte.

Opcja	Działanie
PCL SmartSwitch Włączone Wyłączone	Konfiguruje drukarkę tak, aby automatycznie przełączała się na emulację PCL, jeśli zadanie drukowania tego wymaga, bez względu na domyślny język drukarki. Uwagi: <ul style="list-style-type: none"> • Domyślnym ustawieniem fabrycznym jest On (Włącz). • Jeśli opcja PCL SmartSwitch jest wyłączona, drukarka nie analizuje danych przychodzących i korzysta z domyślnego języka drukarki, który został określony w menu Konfiguracja.
PS SmartSwitch Włączone Wyłączone	Konfiguruje drukarkę tak, aby automatycznie przełączała się na emulację PS, jeśli zadanie drukowania tego wymaga, bez względu na domyślny język drukarki. Uwagi: <ul style="list-style-type: none"> • Domyślnym ustawieniem fabrycznym jest On (Włącz). • Jeśli opcja PS SmartSwitch jest wyłączona, drukarka nie analizuje danych przychodzących i korzysta z domyślnego języka drukarki, który został określony w menu Konfiguracja.
Tryb NPA Wyłączone Automatyczny	Konfiguruje drukarkę tak, aby wykonywała operacje przetwarzania wymagane w komunikacji dwukierunkowej, zgodnie ze standardem NPA Protocol. Uwagi: <ul style="list-style-type: none"> • Domyślnym ustawieniem fabrycznym jest Auto (Automatycznie). • Zmiana tego ustawienia na panelu sterowania i wyjście z menu powodują ponowne uruchomienie drukarki. Wybór menu jest następnie aktualizowany.
Bufor sieciowy Automatyczny Od 3 KB do [maksymalnego dozwolonego rozmiaru]	Konfiguruje rozmiar buforu wejściowego połączenia sieciowego. Uwagi: <ul style="list-style-type: none"> • Domyślnym ustawieniem fabrycznym jest Auto (Automatycznie). • Wartość można zmieniać z przyrostem 1 KB. • Maksymalny dozwolony rozmiar bufora zależy od ilości pamięci w drukarce, rozmiaru innych buforów łączy oraz od tego, czy dla elementu menu Resource Save (Zapis zasobu) wybrano opcję On (Włącz) czy Off (Wyłącz). • Aby maksymalnie zwiększyć dostępny rozmiar bufora sieciowego, należy wyłączyć bufor równoległy, bufor szeregowy i bufor USB lub zmniejszyć ich rozmiary. • Zmiana tego ustawienia na panelu operacyjnym i wyjście z menu powodują ponowne uruchomienie drukarki. Wybór menu jest następnie aktualizowany.

Opcja	Działanie
Buforowanie zadań Wyłączone Włączone Automatyczny	Tymczasowo przechowuje zadania drukowania na dysku twardym drukarki przed ich wydrukowaniem. To menu zostaje wyświetlone tylko gdy zainstalowano sformatowany dysk. Uwagi: <ul style="list-style-type: none"> • Domyślnym ustawieniem fabrycznym jest Off (Wyłącz). • Ustawienie Włącz powoduje buforowanie zadań na dysku twardym. • Po wybraniu ustawienia Automatycznie zadania drukowania są buforowane tylko wtedy, gdy drukarka jest zajęta przetwarzaniem danych z innego portu wejściowego. • Zmiana tego ustawienia na panelu sterowania i wyjście z menu powodują ponowne uruchomienie drukarki. Wybór menu jest następnie aktualizowany.
Binarny PS (Mac) Włączone Wyłączone Automatyczny	Konfiguruje drukarkę w celu przetwarzania binarnych zadań drukowania w języku PostScript pochodzących z komputerów Macintosh. Uwagi: <ul style="list-style-type: none"> • Domyślnym ustawieniem fabrycznym jest Auto (Automatycznie). • Ustawienie Wyłącz umożliwia filtrowanie zadań drukowania za pomocą standardowego protokołu. • Ustawienie Włącz umożliwia przetwarzanie binarnych zadań drukowania w języku PostScript.
Konfiguracja sieci standardowej LUB Konfiguracja sieci [x] Raporty Karta sieciowa TCP/IP IPv6 Bezprzewodowy AppleTalk	Wyświetlanie i konfiguracja ustawień sieciowych drukarki. Uwaga: Menu Wireless (Bezprzewodowy) jest dostępne tylko wtedy, gdy drukarka jest połączona z siecią bezprzewodową.

Menu Raporty

Aby uzyskać dostęp do menu, przejdź do jednej z następujących opcji:

- Sieć/Porty >Sieć standardowa >Konfiguracja sieci standardowej >Raporty
- Sieć/Porty >Sieć [x] >Konfiguracja sieci [x] >Raporty

Opcja	Działanie
Drukuj stronę konfiguracji sieci	Umożliwia wydrukowanie raportu zawierającego informacje na temat ustawień drukarki sieciowej, np. adres TCP/IP.

Menu karty sieciowej

Aby uzyskać dostęp do menu, przejdź do jednej z następujących opcji:

- Sieć/Porty >Sieć standardowa >Konfiguracja sieci standardowej >Karta sieciowa
- Sieć/Porty >Sieć [x] >Konfiguracja sieci [x] >Karta sieciowa

Opcja	Działanie
Wyświetl stan karty Podłączona Odłączona	Umożliwia wyświetlenie stanu połączenia bezprzewodowej karty sieciowej.
Wyświetl szybkość karty	Umożliwia wyświetlenie informacji o szybkości bezprzewodowej karty sieciowej.
Adres sieciowy UAA LAA	Umożliwia wyświetlenie adresów sieciowych.
Czas oczekiwania na zadanie 0, 10–225 sekund	Określa czas przed anulowaniem zadania drukowania sieciowego. Uwagi: <ul style="list-style-type: none"> • Domyślne ustawienie fabryczne to 90 sekund. • Jeśli wartość zostanie ustawiona na 0, czas oczekiwania zostanie wyłączony. • W przypadku wyboru wartości z zakresu od 1 do 9 na wyświetlaczu pojawi się komunikat Nieprawidłowe, a wartość nie zostanie zapisana.
Strona tytułowa Wyłączone Włączone	Umożliwia wydrukowanie strony tytułowej. Uwaga: Domyślnym ustawieniem fabrycznym jest Off (Wyłącz).

Menu TCP/IP

Aby uzyskać dostęp do menu, przejdź do jednej z następujących opcji:

- **Sieć/Porty >Sieć standardowa >Konfiguracja sieci standardowej >TCP/IP**
- **Sieć/Porty >Sieć[x] >Konfiguracja sieci [x] >TCP/IP**

Uwaga: To menu jest dostępne tylko w przypadku drukarek sieciowych i drukarek podłączonych do serwerów druku.

Opcja	Działanie
Ustaw nazwę hosta	Umożliwia ustawienie bieżącej nazwy hosta TCP/IP. Uwaga: To ustawienie można zmienić tylko przy użyciu wbudowanego serwera WWW.
Adres IP	Umożliwia wyświetlenie lub zmianę bieżącego adresu TCP/IP. Uwaga: Ręczne ustawienie adresu IP powoduje wyłączenie opcji Enable DHCP (Włącz DHCP) i Enable Auto IP (Włącz Auto IP). W systemach z obsługą protokołów BOOTP i RARP zostaną również wyłączone opcje Enable BOOTP (Włącz BOOTP) i Enable RARP (Włącz RARP).
Maska sieci	Umożliwia wyświetlenie lub zmianę bieżącej maski sieci TCP/IP.
Brama	Umożliwia wyświetlenie lub zmianę bieżącej bramy TCP/IP.
Włącz funkcję DHCP Włączone Wyłączone	Określa adres DHCP i przypisanie parametrów. Uwaga: Domyślnym ustawieniem fabrycznym jest On (Włącz).
Włącz funkcję RARP Włączone Wyłączone	Określa ustawienie przypisania adresu RARP. Uwaga: Domyślnym ustawieniem fabrycznym jest Off (Wyłącz).

Opcja	Działanie
Włącz funkcję BOOTP Włączone Wyłączone	Określa ustawienie przypisania adresu BOOTP. Uwaga: Domyślnym ustawieniem fabrycznym jest On (Włącz).
Włącz funkcję AutoIP Tak Nie	Umożliwia określenie ustawienia pracy w sieci przy zerowej konfiguracji. Uwaga: Domyślnym ustawieniem fabrycznym jest Yes (Tak).
Włącz funkcję FTP/TFTP Tak Nie	Powoduje włączenie wbudowanego serwera FTP umożliwiającego wysyłanie plików do drukarki przy użyciu protokołu FTP. Uwaga: Domyślnym ustawieniem fabrycznym jest Yes (Tak).
Enable HTTP Server (Włącz serwer HTTP) Tak Nie	Powoduje włączenie wbudowanego serwera WWW. Po włączeniu tej opcji można zdalnie monitorować działanie drukarki i zarządzać nią przy użyciu przeglądarki internetowej. Uwaga: Domyślnym ustawieniem fabrycznym jest Yes (Tak).
Adres serwera WINS	Umożliwia wyświetlenie lub zmianę bieżącego adresu serwera WINS.
Włącz funkcję DDNS Tak Nie	Umożliwia wyświetlenie lub zmianę bieżącej wartości ustawienia DDNS. Uwaga: Domyślnym ustawieniem fabrycznym jest Yes (Tak).
Enable mDNS (Włącz mDNS) Tak Nie	Umożliwia wyświetlenie lub zmianę bieżącej wartości ustawienia mDNS. Uwaga: Domyślnym ustawieniem fabrycznym jest Yes (Tak).
Adres serwera DNS	Umożliwia wyświetlenie lub zmianę bieżącego adresu serwera DNS.
Adres zapasowego serwera DNS	Umożliwia wyświetlenie i zmianę zapasowych adresów serwerów DNS.
Adres zapasowego serwera DNS 2	
Adres zapasowego serwera DNS 3	
Włącz funkcję HTTPS Tak Nie	Umożliwia wyświetlenie lub zmianę bieżącej wartości ustawienia HTTPS. Uwaga: Domyślnym ustawieniem fabrycznym jest Yes (Tak).

Menu IPv6

Aby uzyskać dostęp do menu, przejdź do jednej z następujących opcji:

- menu **Sieć/Porty >Sieć standardowa >Konfiguracja sieci standardowej >IPv6**
- menu **Sieć/Porty >Sieć [x] >Konfiguracja sieci [x] >IPv6**

Uwaga: To menu jest dostępne tylko w przypadku drukarek sieciowych i drukarek podłączonych do serwerów druku.

Ustawienia	Przeznaczenie
Włącz IPv6 Włącz Wyłącz	Włącza obsługę protokołu IPv6 w drukarce. Uwaga: Domyślnym ustawieniem fabrycznym jest Włącz.
Konfiguracja automatyczna Włącz Wyłącz	Określa możliwość zaakceptowania przez kartę sieciową drukarki automatycznych wpisów konfiguracji adresu IPv6 dostarczonych przez router. Uwaga: Domyślnym ustawieniem fabrycznym jest Włącz.

Ustawienia	Przeznaczenie
Ustaw nazwę hosta	Umożliwia ustawienie nazwy hosta.
Wyświetl adres	Uwaga: Te ustawienia można zmienić tylko za pomocą wbudowanego serwera WWW.
Pokaż adres routera	
Włącz DHCPv6 Włącz Wyłącz	Włącza obsługę protokołu DHCPv6 w drukarce. Uwaga: Domyślnym ustawieniem fabrycznym jest Włącz.

Bezprzewodowy, menu

Uwaga: To menu jest dostępne tylko w drukarkach podłączonych do sieci bezprzewodowej lub modelach drukarek z bezprzewodową kartą sieciową.

Aby uzyskać dostęp do menu, przejdź do opcji:

Sieć/Porty > Sieć [x] > Konfiguracja sieci [x] > Sieć bezprzewodowa

Opcja	Działanie
Konfiguracja bezpiecznego dostępu do sieci Wi-Fi Metoda z przyciskiem Metoda kodu PIN	Ustanowienie połączenia bezprzewodowego oraz włączenie zabezpieczeń sieci. Uwagi: <ul style="list-style-type: none"> • Metoda z przyciskiem umożliwia połączenie drukarki do sieci bezprzewodowej przez naciśnięcie przycisków na drukarce i na punkcie dostępu (routerze bezprzewodowym) w określonym przedziale czasu. • Metoda kodu PIN umożliwia połączenie drukarki do sieci bezprzewodowej przy użyciu kodu PIN z drukarki, który należy wprowadzić do ustawień sieci bezprzewodowej punktu dostępu.
Włączenie/wyłączenie automatycznego wykrywania WPS Włącz opcję Wyłącz	Umożliwia automatyczne wykrywanie metody łączenia z siecią stosowanej przez punkt dostępu obsługujący funkcję WPS — metody z przyciskiem lub metody kodu PIN. Uwaga: Domyślnym ustawieniem fabrycznym jest Wyłącz.
Network Mode (Tryb sieciowy) Typ BSS Infrastruktura Tryb Ad hoc	Określa tryb sieci. Uwagi: <ul style="list-style-type: none"> • Domyślnym ustawieniem fabrycznym jest Infrastruktura. Umożliwia ona dostęp drukarki do sieci przez punkt dostępu. • Tryb Ad hoc umożliwia konfigurację bezpośredniego połączenia bezprzewodowego drukarki z komputerem.
Zgodność 802.11b/g 802.11b/g/n	Określa standard sieci bezprzewodowej. Uwaga: Domyślnym ustawieniem fabrycznym jest 802.11b/g/n.
Wybierz sieć	Umożliwia wybór sieci używanej przez drukarkę.
Wyświetl jakość sygnału	Umożliwia wyświetlenie informacji o jakości połączenia bezprzewodowego.
Wyświetl tryb bezpieczeństwa	Umożliwia wyświetlenie informacji o metodzie szyfrowania w sieci bezprzewodowej.

AppleTalk, menu

Uwaga: To menu jest dostępne tylko w modelach drukarek podłączonych do sieci Ethernet lub gdy zainstalowano opcjonalną kartę sieci bezprzewodowej.

Aby uzyskać dostęp do menu, przejdź do jednej z następujących opcji:

- **Sieć/Porty >Sieć standardowa >Konfiguracja sieci standardowej >Apple Talk**
- **Sieć/Porty >Sieć [x] >Konfiguracja sieci [x] >AppleTalk**

Opcja	Działanie
Włącz Tak Nie	Włącza lub wyłącza obsługę protokołu AppleTalk. Uwaga: Domyślnym ustawieniem fabrycznym jest Yes (Tak).
Wyświetl nazwę	Wyświetla przypisaną nazwę AppleTalk. Uwaga: Nazwę AppleTalk można zmienić tylko za pomocą wbudowanego serwera WWW.
Wyświetl adres	Wyświetla przypisany adres AppleTalk. Uwaga: Adres AppleTalk można zmienić tylko za pomocą wbudowanego serwera WWW.
Ustaw strefę [lista stref dostępnych w sieci]	Wyświetla listę stref AppleTalk dostępnych w sieci. Uwaga: Domyślną strefą dla sieci jest ustawienie fabryczne.

Menu Standardowy port USB

Element	Przeznaczenie
PCL SmartSwitch Włącz Wyłącz	Konfiguruje drukarkę tak, aby automatycznie przełączała się na emulację języka PCL, jeśli wymaga tego zadanie drukowania otrzymane przez port USB, bez względu na domyślny język drukarki. Uwagi: <ul style="list-style-type: none"> • Domyślnym ustawieniem fabrycznym jest ustawienie Włącz. • Jeśli wybrane jest ustawienie Wyłącz, drukarka nie analizuje otrzymywanych danych. Jeśli w przypadku opcji PS SmartSwitch wybrane jest ustawienie Włącz, w drukarce stosowana jest emulacja PostScript. Jeśli opcja PS SmartSwitch jest wyłączona, używany jest domyślny język drukarki określony w menu Ustawienia.
PS SmartSwitch Włącz Wyłącz	Konfiguruje drukarkę tak, aby automatycznie przełączała się na emulację języka PS, jeśli wymaga tego zadanie drukowania otrzymane przez port USB, bez względu na domyślny język drukarki. Uwagi: <ul style="list-style-type: none"> • Domyślnym ustawieniem fabrycznym jest ustawienie Włącz. • Jeśli wybrane jest ustawienie Wyłącz, drukarka nie analizuje otrzymywanych danych. Jeśli w przypadku opcji PCL SmartSwitch wybrane jest ustawienie Włącz, w drukarce stosowana jest emulacja PCL. Jeśli opcja PCL SmartSwitch jest wyłączona, używany jest domyślny język drukarki określony w menu Ustawienia.

Element	Przeznaczenie
Tryb NPA Włącz Wyłącz Automatycznie	Konfiguruje drukarkę tak, aby wykonywała operacje przetwarzania wymagane w komunikacji dwukierunkowej, zgodnie ze standardem NPA Protocol. Uwagi: <ul style="list-style-type: none"> • Domyślnym ustawieniem fabrycznym jest ustawienie Automatycznie. Jeśli wybrane jest ustawienie Automatycznie, drukarka analizuje dane, określa format, a następnie odpowiednio przetwarza dane. • Zmiana tego ustawienia w panelu sterowania drukarki powoduje automatyczne ponowne uruchomienie drukarki. Wybór menu jest następnie aktualizowany.
Bufor USB Wyłączony Automatycznie Od 3 K do [maksymalny dozwolony rozmiar]	Konfiguruje rozmiar bufora wejściowego portu USB. Uwagi: <ul style="list-style-type: none"> • Domyślnym ustawieniem fabrycznym jest ustawienie Automatycznie. • Ustawienie Wyłączony wyłącza buforowanie zadań. Wszystkie zadania zbuforowane wcześniej na dysku twardym drukarki są drukowane, a następnie zostaje wznowione normalne przetwarzanie zadań. • Rozmiar bufora portu USB można zmieniać z przyrostem o 1 K. • Maksymalny dozwolony rozmiar bufora zależy od ilości pamięci w drukarce, rozmiaru innych buforów łączy oraz od tego, czy w przypadku opcji Zapis zasobów wybrano ustawienie Włącz czy Wyłącz. • Aby maksymalnie zwiększyć dostępny rozmiar bufora USB, należy wyłączyć bufor równoległy, szeregowy i sieciowy lub zmniejszyć ich rozmiary. • Zmiana tego ustawienia w panelu sterowania drukarki powoduje automatyczne ponowne uruchomienie drukarki. Wybór menu jest następnie aktualizowany.
Buforowanie zadań Wyłącz Włącz Automatycznie	Tymczasowo przechowuje zadania drukowania na dysku twardym drukarki przed ich wydrukowaniem. Uwagi: <ul style="list-style-type: none"> • Domyślnym ustawieniem fabrycznym jest ustawienie Wyłącz. • Ustawienie Włącz powoduje buforowanie zadań na dysku twardym drukarki. • Ustawienie Automatycznie sprawia, że zadania drukowania są buforowane tylko wtedy, gdy drukarka jest zajęta przetwarzaniem danych z innego portu wejściowego. • Zmiana tego ustawienia na panelu sterowania i wyjście z menu powodują ponowne uruchomienie drukarki. Wybór menu jest następnie aktualizowany.
Binary PS (Mac) Włącz Wyłącz Automatycznie	Konfiguruje drukarkę w celu przetwarzania binarnych zadań drukowania w języku PostScript pochodzących z komputerów Macintosh. Uwagi: <ul style="list-style-type: none"> • Domyślnym ustawieniem fabrycznym jest ustawienie Automatycznie. • Ustawienie Włącz umożliwia przetwarzanie binarnych zadań drukowania w języku PostScript. • Ustawienie Wyłącz umożliwia filtrowanie zadań drukowania za pomocą standardowego protokołu.
Adres ENA YYY.YYY.YYY.YYY	Konfiguruje informacje dotyczące adresu sieciowego zewnętrznego serwera druku. Uwaga: To menu jest dostępne tylko jeśli drukarka jest podłączona do zewnętrznego serwera druku za pomocą portu USB.
Maska sieci ENA YYY.YYY.YYY.YYY	Konfiguruje informacje dotyczące maski sieci zewnętrznego serwera druku. Uwaga: To menu jest dostępne tylko jeśli drukarka jest podłączona do zewnętrznego serwera druku za pomocą portu USB.

Element	Przeznaczenie
Brama ENA YYY.YYY.YYY.YYY	Konfiguruje informacje dotyczące bramy zewnętrznego serwera druku. Uwaga: To menu jest dostępne tylko jeśli drukarka jest podłączona do zewnętrznego serwera druku za pomocą portu USB.

Menu Równoległy [x]

Uwaga: To menu jest dostępne tylko wtedy, gdy jest zainstalowana opcjonalna karta interfejsu równoległego.

Element	Działanie
PCL SmartSwitch Włącz Wyłącz	Ustawia drukarkę na automatyczne przełączanie się na emulację PCL, jeśli wymaga tego zadanie drukowania otrzymane przez port szeregowy, bez względu na domyślny język drukarki. Uwagi: <ul style="list-style-type: none"> • Domyślnym ustawieniem fabrycznym jest ustawienie Włącz. • Jeśli wybrane jest ustawienie Wyłącz, drukarka nie analizuje otrzymywanych danych. Jeśli w przypadku opcji PS SmartSwitch wybrane jest ustawienie Włącz, w drukarce stosowana jest emulacja PostScript. Jeśli opcja PS SmartSwitch jest wyłączona, używany jest domyślny język drukarki określony w menu Ustawienia.
PS SmartSwitch Włącz Wyłącz	Ustawia drukarkę na automatyczne przełączanie się na emulację PS, jeśli wymaga tego zadanie drukowania otrzymane przez port szeregowy, bez względu na domyślny język drukarki. Uwagi: <ul style="list-style-type: none"> • Domyślnym ustawieniem fabrycznym jest ustawienie Włącz. • Jeśli wybrane jest ustawienie Wyłącz, drukarka nie analizuje otrzymywanych danych. Jeśli w przypadku opcji PCL SmartSwitch wybrane jest ustawienie Włącz, w drukarce stosowana jest emulacja PCL. Jeśli opcja PCL SmartSwitch jest wyłączona, używany jest domyślny język drukarki określony w menu Ustawienia.
Tryb NPA Włącz Wyłącz Automatycznie	Konfiguruje drukarkę tak, aby wykonywała operacje przetwarzania wymagane w komunikacji dwukierunkowej, zgodnie ze standardem NPA Protocol. Uwagi: <ul style="list-style-type: none"> • Domyślnym ustawieniem fabrycznym jest ustawienie Automatycznie. • Zmiana tego ustawienia na panelu sterowania i wyjście z menu powodują ponowne uruchomienie drukarki. Wybór menu jest następnie aktualizowany.

Element	Działanie
Bufor równoległy Wyłączone Automatycznie od 3K do [maksymalny dozwolony rozmiar]	Ustawia rozmiar bufora wejściowego portu równoległego. Uwagi: <ul style="list-style-type: none"> • Domyślnym ustawieniem fabrycznym jest ustawienie Automatycznie. • Ustawienie Wyłączony wyłącza buforowanie zadań. Wszystkie zadania drukowania zbuforowane wcześniej na dysku twardym drukarki są drukowane, a następnie zostaje wznowione normalne przetwarzanie zadań. • Rozmiar bufora równoległego można zmieniać z przyrostem o 1 KB. • Maksymalny dozwolony rozmiar bufora zależy od ilości pamięci w drukarce, rozmiaru innych buforów łączy oraz od tego, czy w przypadku opcji Zapis zasobów wybrano ustawienie Włącz czy Wyłącz. • Aby maksymalnie zwiększyć dostępny rozmiar bufora równoległego, należy wyłączyć bufor USB, szeregowy i sieciowy lub zmniejszyć ich rozmiary. • Zmiana tego ustawienia na panelu sterowania i wyjście z menu powodują ponowne uruchomienie drukarki. Wybór menu jest następnie aktualizowany.
Buforowanie zadań Wyłącz Włącz Automatycznie	Tymczasowo przechowuje zadania drukowania na dysku twardym drukarki przed ich wydrukowaniem. Uwagi: <ul style="list-style-type: none"> • Domyślnym ustawieniem fabrycznym jest ustawienie Wyłącz. • Ustawienie Włącz powoduje buforowanie zadań na dysku twardym. • Ustawienie Automatycznie sprawia, że zadania drukowania są buforowane tylko wtedy, gdy drukarka jest zajęta przetwarzaniem danych z innego portu wejściowego. • Zmiana tego ustawienia na panelu sterowania i wyjście z menu powodują ponowne uruchomienie drukarki. Wybór menu jest następnie aktualizowany.
Stan zaawansowany Włącz Wyłącz	Włącza komunikację dwukierunkową dla portu równoległego. Uwagi: <ul style="list-style-type: none"> • Domyślnym ustawieniem fabrycznym jest ustawienie Włącz. • Ustawienie Wyłącz wyłącza komunikację dwukierunkową.
Protokół Standardowy Fastbytes	Określa protokół portu równoległego. Uwagi: <ul style="list-style-type: none"> • Domyślnym ustawieniem fabrycznym jest Fastbytes. Zapewnia ono zgodność z większością portów równoległych i jest ustawieniem zalecanym. • Ustawienie Standardowy ułatwia rozwiązywanie problemów dotyczących komunikacji za pomocą portu równoległego.
Przyjmuj inicjacje Włącz Wyłącz	Określa, czy drukarka ma przyjmować żądania inicjacji sprzętu pochodzące z komputera. Uwagi: <ul style="list-style-type: none"> • Domyślnym ustawieniem fabrycznym jest ustawienie Wyłącz. • Komputer zgłasza żądanie inicjacji przez aktywację sygnału InIt z portu równoległego. Wiele komputerów osobistych aktywuje sygnał InIt przy każdym włączeniu.
Tryb równoległy 2 Włącz Wyłącz	Określa, czy dane portu równoległego są próbkowane na wznoszącym, czy na opadającym zboczu sygnału próbkującego. Uwaga: Domyślnym ustawieniem fabrycznym jest ustawienie Włącz.

Element	Działanie
Binary PS (Mac) Włącz Wyłącz Automatycznie	Ustawia drukarkę na przetwarzanie binarnych zadań drukowania w języku PostScript pochodzących z komputerów Macintosh. Uwagi: <ul style="list-style-type: none"> • Domyślnym ustawieniem fabrycznym jest ustawienie Automatycznie. • Ustawienie Wyłącz umożliwia filtrowanie zadań drukowania za pomocą standardowego protokołu. • Ustawienie Włącz umożliwia przetwarzanie binarnych zadań drukowania w języku PostScript.
Adres ENA yyy.yyy.yyy.yyy	Konfiguruje informacje dotyczące adresu sieciowego zewnętrznego serwera druku. Uwaga: Ten element menu jest dostępny tylko, jeśli drukarka jest podłączona do zewnętrznego serwera druku za pomocą portu USB.
Maska sieci ENA yyy.yyy.yyy.yyy	Konfiguruje informacje dotyczące maski sieci zewnętrznego serwera druku. Uwaga: Ten element menu jest dostępny tylko, jeśli drukarka jest podłączona do zewnętrznego serwera druku za pomocą portu USB.
Brama ENA yyy.yyy.yyy.yyy	Konfiguruje informacje dotyczące bramy zewnętrznego serwera druku. Uwaga: Ten element menu jest dostępny tylko, jeśli drukarka jest podłączona do zewnętrznego serwera druku za pomocą portu USB.

Menu Szeregowy [x]

Uwaga: To menu jest dostępne tylko wtedy, gdy jest zainstalowana opcjonalna karta interfejsu szeregowego.

Element	Przeznaczenie
PCL SmartSwitch Włącz Wyłącz	Ustawia drukarkę na automatyczne przełączanie się na emulację języka PCL, jeśli wymaga tego zadanie drukowania otrzymane przez port szeregowy, bez względu na domyślny język drukarki. Uwagi: <ul style="list-style-type: none"> • Domyślnym ustawieniem fabrycznym jest ustawienie Włącz. • Jeśli wybrane jest ustawienie Wyłącz, drukarka nie analizuje otrzymywanych danych. Jeśli w przypadku opcji PS SmartSwitch wybrane jest ustawienie Włącz, w drukarce stosowana jest emulacja PostScript. Jeśli opcja PS SmartSwitch jest wyłączona, używany jest domyślny język drukarki określony w menu Ustawienia.
PS SmartSwitch Włącz Wyłącz	Ustawia drukarkę na automatyczne przełączanie się na emulację języka PS, jeśli wymaga tego zadanie drukowania otrzymane przez port szeregowy, bez względu na domyślny język drukarki. Uwagi: <ul style="list-style-type: none"> • Domyślnym ustawieniem fabrycznym jest ustawienie Włącz. • Jeśli wybrane jest ustawienie Wyłącz, drukarka nie analizuje otrzymywanych danych. Jeśli w przypadku opcji PCL SmartSwitch wybrane jest ustawienie Włącz, w drukarce stosowana jest emulacja PCL. Jeśli opcja PCL SmartSwitch jest wyłączona, używany jest domyślny język drukarki określony w menu Ustawienia.

Element	Przeznaczenie
Tryb NPA Włącz Wyłącz Automatycznie	Konfiguruje drukarkę tak, aby wykonywała operacje przetwarzania wymagane w komunikacji dwukierunkowej, zgodnie ze standardem NPA Protocol. Uwagi: <ul style="list-style-type: none"> • Domyślnym ustawieniem fabrycznym jest ustawienie Automatycznie. Jeśli wybrane jest ustawienie Automatycznie, drukarka analizuje dane, określa format, a następnie odpowiednio przetwarza dane. • Jeśli wybrane jest ustawienie Włącz, w drukarce odbywa się przetwarzanie NPA. Jeśli dane nie są w formacie NPA, drukarka odrzuca je jako nieprawidłowe. • Jeśli wybrane jest ustawienie Wyłącz, w drukarce nie odbywa się przetwarzanie NPA. • Zmiana tego ustawienia na panelu sterowania i wyjście z menu powodują ponowne uruchomienie drukarki. Wybór menu jest następnie aktualizowany.
Bufor szeregowy Wyłączony Automatycznie Od 3 K do [maksymalny dozwolony rozmiar]	Konfiguruje rozmiar bufora wejściowego dla portu szeregowego. Uwagi: <ul style="list-style-type: none"> • Domyślnym ustawieniem fabrycznym jest ustawienie Automatycznie. • Ustawienie Wyłączony wyłącza buforowanie zadań. Wszystkie zadania zbuforowane wcześniej na dysku są drukowane, a następnie zostaje wznowione normalne przetwarzanie zadań. • Rozmiar bufora szeregowego można zmieniać z przyrostem o 1 KB. • Maksymalny dozwolony rozmiar bufora zależy od ilości pamięci w drukarce, rozmiaru innych buforów łączy oraz od tego, czy w przypadku opcji Zapis zasobów wybrano ustawienie Włącz czy Wyłącz. • Aby maksymalnie zwiększyć dostępny rozmiar bufora szeregowego, należy wyłączyć bufor równoległy, szeregowy i sieciowy lub zmniejszyć ich rozmiary. • Zmiana tego ustawienia na panelu sterowania i wyjście z menu powodują ponowne uruchomienie drukarki. Wybór menu jest następnie aktualizowany.
Buforowanie zadań Wyłącz Włącz Automatycznie	Tymczasowo przechowuje zadania drukowania na dysku twardym drukarki przed ich wydrukowaniem. Uwagi: <ul style="list-style-type: none"> • Domyślnym ustawieniem fabrycznym jest ustawienie Wyłącz. Zadania drukowania nie są buforowane na dysku twardym drukarki. • Ustawienie Włącz powoduje buforowanie zadań na dysku twardym. • Ustawienie Automatycznie sprawia, że zadania drukowania są buforowane tylko wtedy, gdy drukarka jest zajęta przetwarzaniem danych z innego portu wejściowego. • Zmiana tego ustawienia na panelu sterowania i wyjście z menu powodują ponowne uruchomienie drukarki. Wybór menu jest następnie aktualizowany.
Protokół DTR DTR/DSR XON/XOFF XON/XOFF/DTR XONXOFF/DTRDSR	Określa parametry uzgadniania sprzętowego i programowego dla portu szeregowego. Uwagi: <ul style="list-style-type: none"> • Domyślnym ustawieniem fabrycznym jest DTR. • Ustawienie DTR/DSR jest ustawieniem uzgadniania sprzętowego. • Ustawienie XON/XOFF jest ustawieniem uzgadniania programowego. • Ustawienia XON/XOFF/DTR oraz XON/XOFF/DTR/DSR są ustawieniami połączonego uzgadniania sprzętowego i programowego.

Element	Przeznaczenie
Niezawodne XON Włącz Wyłącz	Określa, czy drukarka ma informować komputer o swojej gotowości. Uwagi: <ul style="list-style-type: none"> Domyślnym ustawieniem fabrycznym jest ustawienie Wyłącz. Ten element menu ma zastosowanie tylko do portu szeregowego pod warunkiem, że dla elementu menu Protokół szeregowy wybrano ustawienie XON/XOFF.
Szybkość [body] 1200 2400 4800 9600 19200 38400 57600 115200 138200 172800 230400 345600	Określa szybkość przesyłania danych otrzymywanych przez port szeregowy. Uwagi: <ul style="list-style-type: none"> Domyślnym ustawieniem fabrycznym jest 9600. Szybkości przesyłania danych wynoszące 138200, 172800, 230400 i 345600 bodów są wyświetlane tylko w menu Standardowy szeregowy. Wartości te nie są wyświetlane w menu Szeregowy - opcja 1, Szeregowy - opcja 2 ani Szeregowy - opcja 3.
Bitów danych 7 8	Określa liczbę bitów danych przesyłanych w każdej ramce komunikacyjnej. Uwaga: Domyślnym ustawieniem fabrycznym jest 8.
Parzystość Parzysta Nieparzysta Brak Ignoruj	Określa parzystość ramek danych wysyłanych i otrzymywanych przez port szeregowy. Uwaga: Domyślnym ustawieniem fabrycznym jest ustawienie Brak.
Przyjmij DSR Włącz Wyłącz	Określa, czy drukarka wykorzystuje sygnał DSR. Uwagi: <ul style="list-style-type: none"> Domyślnym ustawieniem fabrycznym jest ustawienie Wyłącz. DSR to sygnał uzgadniania wykorzystywany w większości kabli szeregowych. Sygnał DSR jest wykorzystywany przez port szeregowy do rozróżniania danych wysyłanych przez komputer od danych będących wynikiem szumu elektrycznego w kablu szeregowym. Z powodu szumu elektrycznego mogą być drukowane przypadkowe znaki. Aby zapobiec drukowaniu przypadkowych znaków, należy wybrać opcję Włącz.

Menu Konfiguracja SMTP

Opcja	Działanie
Podstawowa brama SMTP	Określa bramę serwera SMTP oraz port.
Port podstawowej bramy SMTP	Uwaga: Domyślnym portem bramy SMTP jest 25.
Dodatkowa brama SMTP	
Port dodatkowej bramy SMTP	

Opcja	Działanie
Limit czasu oczekiwania SMTP 5–30	Określa czas w sekundach, po którym serwer przestaje próbować wysłać wiadomość e-mail. Uwaga: Domyślne ustawienie fabryczne to 30 sekund.
Adres zwrotny	Określa adres zwrotny dla wiadomości e-mail wysyłanych przez drukarkę, składający się z maksymalnie 128 znaków.
Użyj protokołu SSL Wyłączone Negocjuj Wymagane	Konfiguruje drukarkę do korzystania z protokołu SSL w celu zapewnienia zwiększonego bezpieczeństwa podczas łączenia z serwerem SMTP. Uwagi: <ul style="list-style-type: none"> Domyślnym ustawieniem fabrycznym jest Disabled (Wyłączone). W przypadku używania ustawienia Negocjuj to serwer SMTP określa, czy będzie stosowany protokół SSL.
Uwierzytelnianie serwera SMTP Nie wymaga uwierzytelnienia Logowanie/Zwykły CRAM-MD5 Digest-MD5 NTLM Kerberos 5	Określa rodzaj uwierzytelniania użytkownika wymaganego do skanowania do wiadomości e-mail. Uwaga: Domyślne ustawienie fabryczne to „Nie wymaga uwierzytelniania”
Urządzenie – zainicjowany adres e-mail Brak Stosuj dane identyfikacyjne SMTP urządzenia	Określa typ poświadczeń stosowanych podczas komunikacji z serwerem SMTP. Niektóre serwery SMTP wymagają poświadczeń do wysyłania wiadomości e-mail. Uwagi: <ul style="list-style-type: none"> Domyślnym ustawieniem fabrycznym dla pola Urządzenie–zainicjowany adres e-mail i Użytkownik–zainicjowany adres e-mail jest ustawienie Brak. Po wybraniu opcji „Użyj poświadczeń SMTP urządzenia” do logowania na serwerze SMTP stosowane są wartości Identyfikator użytkownika urządzenia oraz Hasło urządzenia.
Użytkownik–zainicjowany adres e-mail* Brak Stosuj dane identyfikacyjne SMTP urządzenia Użyj identyfikatora i hasła użytkownika sesji Użyj adresu e-mail i hasła sesji Monituj użytkownika	
Nazwa użytkownika urządzenia	
Hasło urządzenia	
Obszar Kerberos 5	
Domena NTLM	

Bezpieczeństwo, menu

Edytuj konfiguracje zabezpieczeń, menu

Opcja	Działanie
Edytuj hasło kopii zapasowej Użyj hasła zapasowego <ul style="list-style-type: none"> • Wyłączone • Włączone Hasło	Tworzy hasło kopii zapasowej. Uwagi: <ul style="list-style-type: none"> • Domyślnym ustawieniem fabrycznym dla funkcji Użyj hasła zapasowego jest Off (Wyłącz). • Ten element menu jest wyświetlany tylko w przypadku istnienia hasła kopii zapasowej.
Edytuj bloki funkcjonalne Konta wewnętrzne NTLM Konfiguracja prostego systemu Kerberos Ustawienia Kerberos Aktywny katalog LDAP LDAP+GSSAPI Hasło PIN	Edycja ustawień dla kont wewnętrznych, NTLM, konfiguracji prostego systemu Kerberos, konfiguracji systemu Kerberos, katalogu aktywnego, LDAP, hasła i kodu PIN.
Edytuj szablony zabezpieczeń [lista dostępnych szablonów]	Umożliwia dodawanie lub edycję szablonów zabezpieczeń.
Edytuj funkcje kontroli dostępu Menu administracyjne Dostęp do funkcji Zarządzanie kartą Rozwiązania Anuluj zadania w urządzeniu	Zapewnia kontrolę dostępu do menu drukarki, aktualizacji oprogramowania układowego, wstrzymanych zadań i innych punktów dostępu.

Menu Różne ustawienia zabezpieczeń

Opcja	Działanie
Ograniczenia logowania Nieudane próby logowania Czas wystąpienia błędów Czas blokady Limit czasu logowania do panelu Limit czasu logowania zdalnego	<p>Ogranicza liczbę i czas nieudanych prób logowania z poziomu panelu sterowania przed zablokowaniem wszystkich użytkowników.</p> <p>Uwagi:</p> <ul style="list-style-type: none"> • Ustawienie „Nieudane próby logowania” określa liczbę logowań przed zablokowaniem użytkownika. Domyślne ustawienie fabryczne to zakres wartości ustawienia od 1 do 10 prób. • Ustawienie „Czas wystąpienia błędów” to okres, w którym można popełnić błąd logowania przed zablokowaniem użytkowników. Zakres wartości ustawienia: od 1 do 60 minut. Domyślne ustawienie fabryczne to 5 minut. • Ustawienie „Czas blokady” określa, jak długo dany użytkownik jest blokowany. Zakres wartości ustawienia: od 1 do 60 minut. Domyślne ustawienie fabryczne to 5 minut. Wartość 1 oznacza, że drukarka nie wymusza czasu blokowania • Ustawienie „Limit czasu logowania do panelu” to okres, w którym panel sterowania pozostaje nieaktywny przed automatycznym wylogowaniem użytkownika. Zakres wartości ustawienia: od 1 do 900 sekund. Domyślne ustawienie fabryczne to 30 sekund. • Ustawienie „Limit czasu logowania zdalnego” określa czas, po upływie którego użytkownik zostanie automatycznie wylogowany, gdy interfejs zdalny jest bezczynny. Zakres wartości ustawienia: od 1 do 120 sekund. Domyślne ustawienie fabryczne to 10 minut.
Zerowanie ustawień bezpieczeństwa Kontrola dostępu=„Bez zabezpieczeń” Brak efektu Przywróć domyślne ustawienia fabryczne zabezpieczeń	<p>Zmiana wartości ustawień zabezpieczeń.</p> <p>Uwagi:</p> <ul style="list-style-type: none"> • Ustawienie Kontrola dostępu=„Bez zabezpieczeń” powoduje zachowanie wszystkich danych zabezpieczeń określonych przez użytkownika. Domyślnym ustawieniem fabrycznym jest „Bez zabezpieczeń”. • „Brak efektu” oznacza, że resetowanie nie ma żadnego wpływu na konfigurację zabezpieczeń urządzenia. • Opcja „Przywróć domyślne ustawienia fabryczne zabezpieczeń” powoduje usunięcie wszystkich informacji o zabezpieczeniach, które zdefiniował użytkownik, oraz przypisanie domyślnych wartości fabrycznych do wszystkich ustawień w sekcji Różne ustawienia zabezpieczeń zarówno panelu, jak i wbudowanego serwera WWW.
Weryfikacja certyfikatu LDAP Żądaj Próbuje Zezwalaj Nigdy	<p>Umożliwia użytkownikowi zażądanie certyfikatu serwera.</p> <p>Uwagi:</p> <ul style="list-style-type: none"> • Ustawienie „Żądaj” oznacza, że żądanie certyfikatu serwera zostało wysłane. Jeśli zostanie przedstawiony zły certyfikat lub nie zostanie przedstawiony żaden certyfikat, sesja zostanie natychmiast przerwana. Domyślne ustawienie fabryczne to ustawienie „Żądaj”. • „Wypróbuj” oznacza, że żądanie certyfikatu serwera zostało wysłane. Jeśli nie zostanie przedstawiony żaden certyfikat, sesja będzie kontynuowana normalnie. Jeśli zostanie przedstawiony zły certyfikat, sesja zostanie natychmiast przerwana. • „Zezwalaj” oznacza, że żądanie certyfikatu serwera zostało wysłane. Jeśli nie zostanie przedstawiony żaden certyfikat, sesja będzie kontynuowana normalnie. Jeśli zostanie przedstawiony zły certyfikat, będzie on zignorowany, a sesja będzie kontynuowana normalnie. • „Nigdy” oznacza, że nie wysłano żądania certyfikatu serwera.

Opcja	Działanie
Minimalna długość kodu PIN 1–16	Ogranicza długość kodu PIN. Uwaga: Domyślnym ustawieniem fabrycznym jest wartość 4.

Drukowanie poufne, menu

Opcja	Działanie
Maksymalna liczba błędnych numerów PIN Wyłączone 2–10	Ograniczenie liczby powtórzeń podczas wprowadzania błędnego numeru PIN. Uwagi: <ul style="list-style-type: none"> Ta opcja menu pojawia się tylko po zainstalowaniu sformatowanego, działającego dysku twardego drukarki. Po osiągnięciu limitu prób zadania drukowania dla tej nazwy użytkownika i numeru PIN są usuwane.
Wygaśnięcie ważności zadania poufnego Wyłączone 1 godzina 4 godziny 24 godziny 1 tydzień	Ustawienie limitu czasu, przez który drukarka przechowuje poufne zadania drukowania. Uwagi: <ul style="list-style-type: none"> Jeśli ustawienie Wygaśnięcie ważności zadania drukowania zostanie zmienione, gdy poufne zadania drukowania znajdują się w pamięci drukarki lub na jej dysku twardym, wówczas czas wygaśnięcia tych zadań drukowania nie zostanie zaktualizowany nową wartością domyślną. Jeśli drukarka zostanie wyłączona, wówczas wszystkie zadania poufne przechowywane w pamięci drukarki zostaną usunięte.
Powtórz wygaśnięcie ważności zadania Wyłączone 1 godzina 4 godziny 24 godziny 1 tydzień	Ustawienie limitu czasu, przez który drukarka przechowuje zadania drukowania.
Sprawdź wygaśnięcie ważności zadania Wyłączone 1 godzina 4 godziny 24 godziny 1 tydzień	Ustawienie limitu czasu, przez który drukarka przechowuje zadania drukowania wymagające weryfikacji.
Odrocz wygaśnięcie zadania drukowania Wyłączone 1 godzina 4 godziny 24 godziny 1 tydzień	Ustawienie limitu czasu, przez który drukarka przechowuje zadania drukowania do wydrukowania w późniejszym terminie.
Uwaga: Domyślnym ustawieniem fabrycznym jest Off (Wyłącz).	

Kasuj menu Tymczasowe pliki danych

Funkcja Kasuj pliki tymczasowe powoduje usunięcie *tylko* tych danych zadań drukowania przechowywanych na dysku twardym drukarki, które *nie* są w danej chwili używane przez system plików. Zachowane zostają wszystkie stałe dane znajdujące się na dysku twardym drukarki, takie jak pobrane czcionki, makra i zadania wstrzymane.

Uwaga: To menu pojawia się tylko po zainstalowaniu sformatowanego, działającego dysku twardego drukarki.

Funkcja	Przeznaczenie
Tryb wymazywania Automatyczny	Umożliwia wybór trybu kasowania plików tymczasowych.
Metoda automatyczna Przejsięce jednokrotne Przejsięce wielokrotne	<p>Powoduje oznaczenie miejsca na dysku, które było używane przez poprzednie zadanie drukowania. W przypadku tej metody ponowne wykorzystanie tego miejsca przez system plików jest niemożliwe do momentu jego oczyszczenia.</p> <p>Uwagi:</p> <ul style="list-style-type: none"> Fabrycznym ustawieniem domyślnym jest „Przejsięce jednokrotne”. Tylko opcja wymazywania automatycznego umożliwia użytkownikom usuwanie plików tymczasowych bez konieczności wyłączenia drukarki na dłuższy czas. Wysoce poufne informacje należy usuwać <i>wyłącznie</i> przy użyciu metody Przejsięce wielokrotne.

Dziennik audytu bezpieczeństwa, menu

Opcja	Działanie
Export Log (Eksportuj dziennik)	<p>Umożliwia upoważnionemu użytkownikowi eksportowanie dziennika audytu.</p> <p>Uwagi:</p> <ul style="list-style-type: none"> Aby wyeksportować dziennik audytu z poziomu panelu sterowania drukarki, należy podłączyć napęd flash. Dziennik audytu można pobrać z wbudowanego serwera WWW i zapisać go na komputerze.
Delete Log (Usuń dziennik) Tak Nie	<p>Określa, czy dzienniki audytu są usuwane.</p> <p>Uwaga: Domyślnym ustawieniem fabrycznym jest Yes (Tak).</p>

Opcja	Działanie
Configure Log (Konfiguruj dziennik) Enable Audit (Włącz audyt) Tak Nie Enable Remote Syslog (Włącz zdalny dziennik systemowy) Nie Tak Remote Syslog Facility (Zdalny obiekt dziennika systemowego) 0–23 Severity of events to log (Ważność zdarzeń do raportowania) 0–7	Określa, czy dzienniki audytu są tworzone i w jaki sposób. Uwagi: <ul style="list-style-type: none"> • Włączenie audytu określa, czy zdarzenia są zapisywane w dzienniku audytu bezpieczeństwa i w dzienniku systemowym. Domyślnym ustawieniem fabrycznym jest No (Nie). • Włączenie zdalnego dziennika systemowego określa, czy dzienniki są wysyłane na serwer zdalny. Domyślnym ustawieniem fabrycznym jest No (Nie). • Obiekt zdalnego dziennika systemowego określa wartość używaną do wysyłania dzienników na zdalny serwer. Domyślne ustawienie fabryczne to 4 sekund. • Gdy włączony jest dziennik audytu bezpieczeństwa, zapisywana jest ważność każdego zdarzenia. Domyślne ustawienie fabryczne to 4 sekund.

Menu Ustaw datę i godzinę

Opcja	Działanie
Aktualna data i godzina	Wyświetla aktualne ustawienia daty i godziny drukarki.
Ustaw datę i godzinę ręcznie	Umożliwia wprowadzenie daty i godziny. Uwaga: Datę i godzinę ustawia się w formacie RRRR-MM-DD GG:MM:SS.
Strefa czasowa	Umożliwia wybranie strefy czasowej. Uwaga: Domyślnym ustawieniem fabrycznym jest ustawienie GMT.
Automatycznie przestrzegaj czasu letniego Włączone Wyłączone	Umożliwia zastosowanie w drukarce funkcji czasu letniego (DST — Daylight Saving Time) zgodnie z ustawieniami początku i końca tego okresu powiązanymi z ustawieniem strefy czasowej drukarki. Uwaga: Domyślnym ustawieniem fabrycznym jest Włącz, co oznacza, że stosowany jest czas letni odpowiedni dla danego ustawienia strefy czasowej.
Niestandardowa konfiguracja strefy czasowej Pierwszy tydzień obowiązywania czasu letniego Pierwszy dzień obowiązywania czasu letniego Pierwszy miesiąc obowiązywania czasu letniego Godzina rozpoczęcia obowiązywania czasu letniego Ostatni tydzień obowiązywania czasu letniego Ostatni dzień obowiązywania czasu letniego Ostatni miesiąc obowiązywania czasu letniego Godzina zakończenia obowiązywania czasu letniego Przesunięcie względem czasu DST	Umożliwia użytkownikowi skonfigurowanie strefy czasowej.

Opcja	Działanie
Włącz funkcję NTP Włączone Wyłączone	Umożliwia korzystanie z protokołu NTP (Network Time Protocol), synchronizującego zegary urządzeń w sieci. Uwaga: Domyślnym ustawieniem fabrycznym jest On (Włącz).
Serwer NTP	Umożliwia wyświetlenie adresu serwera NTP.
Włącz uwierzytelnianie Włączone Wyłączone	Umożliwia włączenie lub wyłączenie ustawień uwierzytelniania Uwaga: Domyślnym ustawieniem fabrycznym jest Wyłącz.

Ustawienia, menu

Menu ustawień ogólnych

Opcja	Działanie
Display Language (Język wyświetlany) English Francais Deutsch Italiano Espanol Dansk Norsk Nederlands Svenska Portugalski Suomi Rosyjski Polski Grecki Magyar Turkce Cesky Chiński uproszczony Chiński tradycyjny Koreański Japoński	Wybranie języka, w jakim będzie wyświetlany tekst na wyświetlaczu drukarki. Uwaga: Niektóre języki nie są obsługiwane przez wszystkie drukarki. Aby je wyświetlić, może być konieczne zainstalowanie specjalnego oprogramowania układowego.

Opcja	Działanie
Tryb oszczędny Wyłączone Energy (Energia) Energy/Paper (Energia/papier) Papier	Minimalizuje zużycie energii, papieru lub nośników specjalnych. Uwagi: <ul style="list-style-type: none"> • Domyślnym ustawieniem fabrycznym jest Off (Wyłącz). Ta opcja umożliwia przywrócenie domyślnych ustawień fabrycznych drukarki. • Opcja Energy (Energia) umożliwia zmniejszenie zużycia energii przez drukarkę. Pogorszeniu może ulec wydajność, ale nie jakość druku. • Opcja Energy (Energia)/Paper (Papier) umożliwia zmniejszenie zużycia energii, papieru i nośników specjalnych. • Ustawienie Paper (Papier) minimalizuje ilość papieru i nośników specjalnych potrzebnych do zadania drukowania. Pogorszeniu może ulec wydajność, ale nie jakość druku.
Sygnal dźwiękowy załadowanego podajnika ADF Włączone Wyłączone	Określa, czy podajnik ADF emituje sygnał dźwiękowy ładowania papieru. Uwaga: Domyślne ustawienie to Enabled (Włączone).
Czujnik podawania wielu arkuszy przez automatyczny podajnik dokumentów Włączone Wyłączone	Umożliwia wykrywanie pobierania więcej niż jednego arkusza papieru jednocześnie przez automatyczny podajnik dokumentów. Uwaga: Domyślnym ustawieniem fabrycznym jest On (Włącz).
Quiet Mode (Tryb cichy) Wyłączone Włączone	Redukuje hałas generowany przez drukarkę. Uwagi: <ul style="list-style-type: none"> • Domyślnym ustawieniem fabrycznym jest Off (Wyłącz). To ustawienie umożliwia uzyskanie wydajności drukarki zgodnej z jej danymi technicznymi. • Ustawienie On (Włącz) umożliwia skonfigurowanie drukarki, tak aby był wytwarzany możliwie najmniejszy hałas. To ustawienie sprawdza się najlepiej przy drukowaniu tekstu i rysunków. • W celu optymalnego drukowania kolorowych dokumentów należy dla opcji Quiet Mode (Tryb cichy) wybrać ustawienie Off (Wyłącz). • Wybranie w sterowniku drukarki ustawienia Photo (Fotografia) może spowodować wyłączenie opcji Quiet Mode (Tryb cichy), zapewniając jednocześnie lepszą jakość druku i pełną szybkość drukowania.
Run Initial Setup (Uruchom konfigurację wstępną) Tak Nie	Uruchomienie kreatora instalacji drukarki. Uwagi: <ul style="list-style-type: none"> • Domyślnym ustawieniem fabrycznym jest Yes (Tak). • Po ukończeniu działania kreatora konfiguracji przez wybranie opcji Gotowe na ekranie wyboru kraju ustawieniem domyślnym będzie wartość Nie.

Opcja	Działanie
<p>Klawiatura</p> <p>Typ klawiatury</p> <ul style="list-style-type: none"> English Francais Francais Canadien Deutsch Italiano Espanol Grecki Dansk Norsk Nederlands Svenska Suomi Portugalski Rosyjski Polski Niemiecki (Szwajcaria) Francuski (Szwajcaria) Koreański Magyar Turkce Cesky Chiński uproszczony Chiński tradycyjny Japoński Klawisz niestandardowy [x] 	<p>Określa język oraz informacje dotyczące klawisza niestandardowego klawiatury drukarki. Dodatkowe karty pozwalają uzyskać dostęp do znaków akcentowanych oraz symboli przy użyciu klawiatury.</p>
<p>Paper Sizes (Rozmiary papieru)</p> <ul style="list-style-type: none"> USA Metric (Metryczny) 	<p>Określa domyślne ustawienia jednostek miary papieru.</p> <p>Uwagi:</p> <ul style="list-style-type: none"> • USA to domyślne ustawienie fabryczne. • Ustawienie początkowe zależy od kraju lub regionu wybranego w początkowym kreatorze konfiguracji. • Zmiana tego ustawienia powoduje również zmianę domyślnego ustawienia każdego ze źródeł wejściowych w menu Rozmiar papieru/Typ papieru.
<p>Zakres portów opcji Skanuj do komputera [zakres portów]</p>	<p>Określa zakres prawidłowych portów dla drukarek znajdujących się za zaporą blokującą porty. Prawidłowe porty są określane przez dwa zbiory liczb oddzielone średnikiem.</p> <p>Uwaga: 9751:Domyślne ustawienie fabryczne to 12000 sekund.</p>

Opcja	Działanie
<p>Wyświetlane informacje</p> <p>Lewa strona</p> <p>Prawa strona</p> <p>Tekst niestandardowy [x]</p>	<p>Określa, jaka informacja ma być wyświetlana w lewym górnym i prawym górnym rogu ekranu głównego.</p> <p>Dla menu Lewa strona i Prawa strona masz do wyboru następujące opcje:</p> <ul style="list-style-type: none"> Brak Adres IP Nazwa hosta Nazwa kontaktu Lokalizacja Data/Godzina Nazwa usługi mDNS/DDNS Nazwa konfiguracji zerowej Tekst niestandardowy [x] Nazwa modelu <p>Uwagi:</p> <ul style="list-style-type: none"> • Domyślnym ustawieniem fabrycznym dla strony lewej jest Adres IP. • Domyślnym ustawieniem fabrycznym dla strony prawej jest Data/godzina.
<p>Wyświetlane informacje (ciąg dalszy)</p> <p>Toner czarny</p>	<p>Umożliwia dostosowanie wyświetlanych informacji dotyczących tonera czarnego.</p> <p>Wybierz jedną z następujących opcji:</p> <ul style="list-style-type: none"> Wyświetlanie <ul style="list-style-type: none"> Do not display (Nie wyświetlaj) Wyświetlanie Komunikat do wyświetlenia <ul style="list-style-type: none"> Domyślny Alternatywny Domyślny <ul style="list-style-type: none"> [pole tekstowe] Alternatywny <ul style="list-style-type: none"> [pole tekstowe] <p>Uwagi:</p> <ul style="list-style-type: none"> • Domyślnym ustawieniem fabrycznym dla opcji wyświetlania jest Nie wyświetlaj. • Domyślnym ustawieniem fabrycznym dla opcji komunikatu do wyświetlania jest Domyślny.

Opcja	Działanie
Wyświetlane informacje (ciąg dalszy) Pojemnik na zużyty toner Zacięcie papieru Load Paper (Załaduj papier) Service Errors (Błędy wymagające serwisu)	Umożliwia dostosowanie informacji wyświetlanych dla komunikatów Pojemnik na zużyty toner, Zacięcie papieru, Załaduj papier i Błędy wymagające serwisu. Wybierz jedną z następujących opcji: Wyświetlanie Tak Nie Komunikat do wyświetlenia Domyślny Alternatywny Domyślny [pole tekstowe] Alternatywny [pole tekstowe] Uwagi: <ul style="list-style-type: none"> • Domyślnym ustawieniem fabrycznym opcji Wyświetlaj jest wartość Nie. • Domyślnym ustawieniem fabrycznym dla opcji komunikatu do wyświetlania jest Domyślny.
Dostosowywanie ekranu głównego Zmień język Kopiuj Kopiuj skróty Faks Skróty faksu Wiadomość e-mail Skróty e-mail FTP Skróty FTP Wyszukaj wstrzymane zadania Wstrzymane zadania Napęd USB Profile i rozwiązania Zakładki Zadania według użytkownika Formularze i ulubione	Umożliwia zmianę ikon wyświetlanych na ekranie głównym. Dla każdej ikony są dostępne następujące opcje: Wyświetlanie Nie wyświetlaj Uwagi: <ul style="list-style-type: none"> • „Wyświetlaj” to fabryczne domyślne ustawienie menu Kopiuj, Faksuj, E-mail, FTP, Wyszukaj wstrzymane zadania, Wstrzymane zadania, Napęd USB oraz Formularze i Ulubione. • „Nie wyświetlaj” to fabryczne domyślne ustawienie menu Zmień język, Skróty kopiowania, Skróty faksu, Skróty e-mail, Skróty FTP, Profile i rozwiązania, Zakładki i Zadania według użytkownika.
Format daty MM-DD-RRRR DD-MM-RRRR RRRR-MM-DD	Format daty drukarki. Uwagi: <ul style="list-style-type: none"> • Domyślne ustawienie fabryczne w Stanach Zjednoczonych to MM-DD-RRRR . • Domyślnym międzynarodowym ustawieniem fabrycznym jest DD-MM-YYYY.
Format godziny 12-godz. A.M./P.M. Zegar 24-godzinny	Format czasu drukarki. Uwaga: Domyślnym ustawieniem fabrycznym jest 12-godz. A.M./P.M.

Opcja	Działanie
Jasność wyświetlacza 20–100	Określa jasność ekranu panelu sterowania drukarki. Uwaga: Domyślne ustawienie fabryczne to 100 sekund.
Kopiowanie jednostronne Wyłączone Włączone	Pozwala na umieszczenie kopii z szyby skanera razem na jednej stronie. Uwaga: Domyślnym ustawieniem fabrycznym jest Off (Wyłącz).
Output Lighting (Oświetlenie odbiornika) Normal/Standby Mode (Tryb normalny/wstrzymania) Wyłączone Dim (Słabe) Bright (Jasne)	Określa ilość światła emitowanego ze standardowego odbiornika. Uwagi: <ul style="list-style-type: none"> • Jeśli Tryb Eko ma ustawioną wartość Energia lub Energia/Papier, domyślnym ustawieniem fabrycznym jest Ciemny. • Jeśli Tryb Eko ma ustawioną wartość Wyłączony lub Papier, domyślnym ustawieniem fabrycznym jest Jasny.
Lampka błędu Włączone Wyłączone	Określa, czy kontrolki wskaźnika będą migać po wykryciu błędów w drukarce. Uwaga: Domyślnym ustawieniem fabrycznym jest On (Włącz).
Odpowiedź dźwięku Odpowiedź przycisku Włączone Wyłączone Głośność 1–10	Służy do ustawiania głośności dźwięku podczas naciskania przycisków. Uwagi: <ul style="list-style-type: none"> • Domyślnym ustawieniem fabrycznym dla opcji odpowiedzi przycisku jest Włącz. • Domyślnym ustawieniem opcji Głośność jest 5.
Reakcja ekranu wyczuwalna dotykiem Włączone Wyłączone	Zapewnia potwierdzenie dotknięcia ekranu dotykowego. Uwaga: Domyślnym ustawieniem fabrycznym jest On (Włącz).
Pokaż zakładki Tak Nie	Określa, czy w obszarze Wstrzymane zadania są wyświetlane zakładki. Uwaga: Domyślnym ustawieniem fabrycznym jest Yes (Tak). Wybranie opcji Tak powoduje, że w obszarze Wstrzymane zadania są wyświetlane zakładki.
Zezwalaj na usuwanie tła Włączone Wyłączone	Określa, czy podczas kopiowania, faksowania, wysyłania przez e-mail lub na serwer FTP albo skanowania do portu USB będzie usuwane tło obrazu. Uwaga: Domyślnym ustawieniem fabrycznym jest On (Włącz). Tło obrazu jest usuwane.
Zezwalaj na skanowanie zadań niestandardowych Włączone Wyłączone	Umożliwia skanowanie wielu zadań do jednego pliku. Uwaga: Domyślnym ustawieniem fabrycznym jest On (Włącz). Wybranie opcji Włącz powoduje, że dla określonych zadań można włączać ustawienie Zezwalaj na skanowanie zadań niestandardowych.
Usuwanie zacięć skanera Poziom zadania Poziom strony	Określa sposób ponownego ładowania zadania skanowania w przypadku wystąpienia zacięcia papieru w automatycznym podajniku dokumentów. Uwagi: <ul style="list-style-type: none"> • Domyślne ustawienie fabryczne to Poziom zadania. • Wybranie opcji Poziom zadania powoduje, że w przypadku wystąpienia zacięcia papieru konieczne jest ponowne przeskanowanie całego zadania. • Wybranie opcji Poziom strony powoduje, że ponowne skanowanie rozpoczyna się od zaciętej strony.

Opcja	Działanie
Częstotliwość odświeżania strony internetowej 30–300	Określa odstęp czasu (w sekundach) między kolejnymi odświeżeniami wbudowanego serwera WWW. Uwaga: Domyślne ustawienie fabryczne to 120 sekund.
Nazwa kontaktu	Określ dane osoby kontaktowej odpowiedzialnej za drukarkę Uwaga: Imię i nazwisko osoby kontaktowej zostaną zapisane na wbudowanym serwerze WWW.
Lokalizacja	Określa lokalizację drukarki. Uwaga: Lokalizacja zostanie zapisana na wbudowanym serwerze WWW.
Alarmy Alarm Control (Sterowanie alarmem) Cartridge Alarm (Alarm dot. kasety)	Ustawienie dźwiękowego sygnału alarmowego w sytuacji, gdy drukarka wymaga interwencji operatora. Dla każdego typu alarmu do wyboru są następujące opcje: Wyłączone Pojedynczy Ciągły Uwagi: <ul style="list-style-type: none"> • Domyślnym ustawieniem fabrycznym dla funkcji Sterowanie alarmem jest Pojedynczy. To ustawienie powoduje, że drukarka emituje trzy krótkie sygnały dźwiękowe. • Ustawienie Off (Wyłącz) jest domyślnym ustawieniem fabrycznym dla opcji Cartridge Alarm (Alarm dotyczący kasety). To ustawienie powoduje, że drukarka nie emituje alarmu dźwiękowego. • Ustawienie Ciągły sprawia, że drukarka powtarza trzy sygnały dźwiękowe co 10 sekund.
Limity czasu oczekiwania Tryb wstrzymania Wyłączone 1–240	Określa czas bezczynności w minutach, po którym drukarka przechodzi do trybu mniejszego zużycia energii. Uwaga: Domyślne ustawienie fabryczne to 15 sekund.
Limity czasu oczekiwania tryb czuwania Wyłączone 1-180	Określa czas (w minutach) liczony od zakończenia wydruku zadania, po upływie którego drukarka przechodzi do trybu oszczędzania energii. Uwagi: <ul style="list-style-type: none"> • Domyślne ustawienie fabryczne to 30 sekund. • Dzięki niższym ustawieniom oszczędza się więcej energii, ale potrzeba więcej czasu na nagrzanie urządzenia. • Najniższe ustawienie należy wybrać, jeśli drukarka wykorzystuje ten sam obwód elektryczny co oświetlenie pomieszczenia i występuje migotanie światła lamp w pomieszczeniu. • Jeśli drukarka jest stale użytkowana, należy wybrać wysoką wartość ustawienia. W większości przypadków umożliwia to utrzymywanie gotowości drukarki do drukowania i skrócenie czasu nagrzewania do minimum.

Opcja	Działanie
Limity czasu oczekiwania Limit czasu hibernacji Wyłączone 1–3 godz. 6 godz. 1–3 dni 2 tyg. 1 mies	Przełączenie drukarki do stanu niskiego zużycia energii. Uwaga: We wszystkich krajach domyślnym ustawieniem fabrycznym jest Wyłączone.
Limity czasu oczekiwania Limit czasu hibernacji przy połączeniu Tryb hibernacji Nie hibernuj	Określenie limit czasu hibernacji drukarki, nawet gdy jest aktywne połączenie Ethernet lub telefoniczne. Uwaga: Domyślnym ustawieniem fabrycznym jest Nie hibernuj.
Limity czasu oczekiwania Czas oczekiwania ekranu 15–300	Określa czas (w sekundach), po upływie którego wyświetlacz drukarki wraca do stanu Gotowa. Uwaga: Domyślne ustawienie fabryczne to 30 sekund.
Limity czasu oczekiwania Wydł. limit czasu ekranu Włączone Wyłączone	Ustawienie drukarki do kontynuacji określonego zadania bez powrotu do ekranu głównego, gdy upłynie limit czasu oczekiwania. Uwaga: Domyślnym ustawieniem fabrycznym jest Off (Wyłącz).
Limity czasu oczekiwania Print Timeout (Oczekiwanie na wydruk) Wyłączone 1–255	Określa czas w sekundach, przez który drukarka oczekuje na komunikat zakończenia zadania, zanim pozostała część zadania drukowania zostanie anulowana. Uwagi: <ul style="list-style-type: none"> • Domyślne ustawienie fabryczne to 90 sekund. • Po upływie tego czasu zostaną wydrukowane wszystkie częściowo sformatowane strony znajdujące się w drukarce. Dodatkowo drukarka sprawdza, czy nie ma nowych zadań oczekujących. • Opcja Print Timeout (Oczekiwanie na wydruk) jest dostępna tylko w przypadku korzystania z emulacji języka PCL. To ustawienie nie oddziałuje w żaden sposób na zadania drukowania korzystające z emulacji języka PostScript.
Limity czasu oczekiwania Wait Timeout (Czas oczekiwania) Wyłączone 15–65535	Określa czas w sekundach, przez który drukarka oczekuje na dodatkowe dane, zanim zadanie drukowania zostanie anulowane. Uwagi: <ul style="list-style-type: none"> • Domyślne ustawienie fabryczne to 40 sekund. • Element menu Wait Timeout (Czas oczekiwania) jest dostępny tylko w przypadku korzystania z emulacji języka PostScript. To ustawienie nie oddziałuje w żaden sposób na zadania drukowania korzystające z emulacji języka PCL.

Opcja	Działanie
Limity czasu oczekiwania Limit wstrzymania zadania 5-255	Określa czas oczekiwania drukarki na interwencję użytkownika przed wstrzymaniem zadań, które wymagają niedostępnych zasobów, i kontynuowaniem drukowania innych zadań z kolejki wydruku. Uwagi: <ul style="list-style-type: none"> • Domyślne ustawienie fabryczne to 30 sekund. • Ta opcja menu pojawia się tylko po zainstalowaniu sformatowanego, działającego dysku twardego drukarki.
Usuwanie błędu Automatyczne ponowne uruchomienie Ponowne uruchomienie przy bezczynności Zawsze uruchamiaj ponownie Nigdy nie uruchamiaj ponownie	Automatyczne ponowne uruchomienie drukarki w celu przywrócenia jej do normalnego działania. Uwaga: Domyślne ustawienie fabryczne to „Ponowne uruchomienie przy bezczynności”.
Usuwanie błędu Maksymalna liczba automat. ponownych uruchomień 1-20	Określa maksymalną liczbę automatycznych ponownych uruchomień drukarki. Uwaga: Domyślne ustawienie fabryczne to 5 sekund.
Odzyskiwanie drukowania Auto Continue (Autokontynuacja) Wyłączone 5-255	Umożliwia automatyczną kontynuację pracy drukarki po przejściu w tryb offline, jeśli problem nie zostanie rozwiązany po upływie określonego czasu. Uwaga: Domyślnym ustawieniem fabrycznym jest Disabled (Wyłączone).
Odzyskiwanie drukowania Jam Recovery (Zacięcia - ponów) Włączone Wyłączone Automatyczny	Określa, czy drukarka ma ponownie drukować zacięte arkusze. Uwagi: <ul style="list-style-type: none"> • Domyślnym ustawieniem fabrycznym jest Auto (Automatycznie). Strony, które uległy zacięciu, są ponownie drukowane, chyba że pamięć wymagana do przetworzenia tych stron jest potrzebna do realizacji innych zadań. • Wartość On (Włącz) sprawia, że drukarka zawsze będzie ponownie drukować zacięte arkusze. • Wartość Off (Wyłącz) sprawia, że drukarka nie będzie ponownie drukować zaciętych arkuszy.
Odzyskiwanie drukowania Pomoc przy zac. Włączone Wyłączone	Umożliwia ustawienie automatycznego wykrywania zacięcia papieru w drukarce. Uwaga: Domyślnym ustawieniem fabrycznym jest On (Włącz).
Odzyskiwanie drukowania Page Protect (Ochrona strony) Wyłączone Włączone	Umożliwia prawidłowe drukowanie strony, która w innym przypadku mogłaby nie zostać wydrukowana. Uwagi: <ul style="list-style-type: none"> • Domyślnym ustawieniem fabrycznym jest Off (Wyłącz). Powoduje wydrukowanie tylko części danych z określonej strony, jeśli pamięć jest zbyt mała do przetworzenia całej strony. • Wartość On (Włącz) sprawia, że drukarka przetwarza i drukuje całą stronę.

Opcja	Działanie
Naciśnięcie przycisku Czuwanie Nie rób nic Sleep (Czuwanie) Tryb hibernacji	Określa sposób reakcji drukarki na krótkie naciśnięcie przycisku Czuwanie w czasie, gdy drukarka jest w trybie bezczynności. Uwagi: <ul style="list-style-type: none"> • Domyślnym ustawieniem fabrycznym jest Czuwanie. • Ustawienie trybu czuwania lub hibernacji sprawia, że drukarka pracuje w trybie mniejszego zużycia energii. • Gdy drukarka jest w trybie czuwania, ekran dotykowy wygląda, jakby był wyłączony, a przycisk Czuwanie zmienia kolor na bursztynowy. • Dotknij wyświetlacza w dowolnym miejscu lub naciśnij dowolny przycisk panelu sterowania drukarki, aby opuścić Tryb czuwania. • Gdy drukarka jest w trybie hibernacji, wyświetlacz jest całkowicie wyłączony, a przycisk Czuwanie miga w kolorze bursztynowym.
Naciśnięcie i przytrzymanie przycisku Czuwanie Nie rób nic Sleep (Czuwanie) Tryb hibernacji	Określa sposób reakcji drukarki na krótkie naciśnięcie przycisku Czuwanie w czasie, gdy drukarka jest w trybie bezczynności. Uwagi: <ul style="list-style-type: none"> • Domyślnym ustawieniem fabrycznym jest Nie rób nic. • Ustawienie trybu czuwania lub hibernacji sprawia, że drukarka pracuje w trybie mniejszego zużycia energii. • Gdy drukarka jest w trybie czuwania, wyświetlacz wygląda, jakby był wyłączony, a przycisk Czuwanie zmienia kolor na bursztynowy. • Naciśnij i przytrzymaj przycisk Czuwanie przez co najmniej trzy sekundy, aby drukarka przeszła w tryb hibernacji. • Dotknij wyświetlacza w dowolnym miejscu lub naciśnij dowolny przycisk panelu sterowania drukarki, aby opuścić Tryb czuwania.
Ustawienia fabryczne Do Not Restore (Nie przywracaj) Restore Now (Przywróć teraz)	Przywraca ustawienia drukarki do domyślnych wartości fabrycznych. Uwagi: <ul style="list-style-type: none"> • Domyślnym ustawieniem fabrycznym jest Do Not Restore (Nie przywracaj). Ustawienie to zachowuje ustawienia użytkownika. • Opcja Restore Now (Przywróć teraz) powoduje przywrócenie domyślnych ustawień fabrycznych drukarki z wyjątkiem ustawień menu Networks/Ports (Sieć/Porty). Wszystkie pobrane zasoby zapisane w pamięci RAM są usuwane. Ustawienie to nie ma wpływu na pobrane zasoby zapisane w pamięci flash lub na dysku twardym drukarki.

Menu Ustawienia kopiowania

Opcja	Przeznaczenie
Typ zawartości Tekst Grafika Tekst/fotografia Fotografia	Określa treść oryginalnego dokumentu. Uwaga: Domyślne ustawienie fabryczne to Tekst/fotografia.

Opcja	Przeznaczenie
Źródło zawartości Czarno-biała drukarka laserowa Kolorowa drukarka laserowa Drukarka atramentowa Fotografia/Kliska Czasopismo Gazeta Naciśnij przycisk Inny	Określa sposób produkcji oryginalnego dokumentu Uwaga: Domyślne ustawienie fabryczne to Black/White Laser (Czarno-biała drukarka laserowa).
Druk dwustronny (dupleks) 1-stronny na 1-stronny 1-stronny na 2-stronny 2-stronny na 1-stronny 2-stronny na 2-stronny	Określa, czy oryginalny dokument jest 2-stronny (dupleks) czy 1-stronny, oraz czy ma zostać skopiowany jako 2-stronny czy 1-stronny. Uwagi: <ul style="list-style-type: none"> • 1-stronny na 1-stronny — oryginalny dokument jest zadrukowany po jednej stronie i kopia również będzie zadrukowana po jednej stronie. • 1-stronny na 2-stronny — oryginalny dokument jest zadrukowany po jednej stronie, natomiast kopia będzie zadrukowana po obu stronach. • 2-stronny na 1-stronny — oryginalny dokument jest zadrukowany po obu stronach, natomiast kopia będzie zadrukowana tylko po jednej stronie. • 2-stronny na 2-stronny — oryginalny dokument jest zadrukowany po obu stronach i kopia również będzie zadrukowana po obu stronach.
Oszczędzanie papieru Wyłącz 2 na arkuszu, pionowa 2 na arkuszu, pozioma 4 na arkuszu, pionowa 4 na arkuszu, pozioma	Umożliwia skopiowanie dwóch lub czterech arkuszy dokumentu na jedną stronę. Uwaga: Domyślne ustawienie fabryczne to Wyłącz.
Drukuj obramowanie stron Włączone Wyłączone	Określa, czy ma być drukowane obramowanie. Uwaga: Domyślne ustawienie fabryczne to Wyłącz.
Sortuj (1,1,1) (2,2,2) (1,2,3) (1,2,3)	W przypadku drukowania wielu kopii strony zadania drukowania są układane po kolei. Uwaga: Domyślne ustawienie fabryczne to „(1,2,3) (1,2,3)”.

Opcja	Przeznaczenie
Rozmiar oryginału Letter Legal Executive Folio Statement Oficio (Meksyk) Uniwersalny Automatyczne wykrywanie rozmiaru Rozmiary mieszane A4 A5 A6 B5 JIS Nośniki powodujące problemy - Letter Nośniki powodujące problemy — A5 Nośniki powodujące problemy - Legal Nośniki powodujące problemy — A4 Niestandardowy rozmiar skanu [x] Książka — oryginalny rozmiar Wizytówka 3 x 5 cali 4 x 6 cali Karta identyfikacyjna	Określa rozmiar papieru oryginalnego dokumentu. Uwagi: <ul style="list-style-type: none"> • Domyślnym amerykańskim ustawieniem fabrycznym jest Letter. • Domyślne międzynarodowe ustawienie fabryczne to A4.
Źródło dla kopii Zasobnik [x] Automatyczne dopasowanie rozmiaru podajnik do wielu zastosowań	Określa źródło papieru dla zadań kopiowania. Uwaga: Domyślne ustawienie fabryczne to Zasobnik 1.
Separatory folii Włączone Wyłączone	Umieszcza arkusz papieru pomiędzy foliami. Uwaga: Domyślne ustawienie fabryczne to Włącz.
Arkusze separujące Wyłączone Między kopiami Między zadaniami Między stronami	Umieszcza arkusze papieru pomiędzy stronami, kopiami lub zadaniami. Uwaga: Domyślne ustawienie fabryczne to Wyłącz.
Źródło arkuszy separujących Zasobnik [x] podajnik do wielu zastosowań	Określanie źródła papieru dla arkusza separującego. Uwaga: Domyślne ustawienie fabryczne to Zasobnik 1.
Intensywność 1–9	Określa poziom intensywności toneru dla zadań kopiowania. Uwaga: Domyślne ustawienie fabryczne to 5.
Liczba kopii 1–999	Określa liczbę kopii w zadaniu kopiowania. Uwaga: Domyślne ustawienie fabryczne to 1.

Opcja	Przeznaczenie
Nagłówek/Stopka [Lokalizacja] Wyłącz Data/Godzina Numer strony Tekst niestandardowy Drukowanie na Wszystkie strony Tylko pierwsza strona Wszystkie strony z wyjątkiem pierwszej Tekst niestandardowy	Określa informacje nagłówka i stopki oraz ich lokalizację na stronie. Wybierz jedną z następujących opcji lokalizacji: <ul style="list-style-type: none"> • U góry z lewej strony • U góry na środku • U góry z prawej strony • Na dole z lewej strony • Na dole na środku • Na dole z prawej strony Uwagi: <ul style="list-style-type: none"> • Domyślnym ustawieniem fabrycznym dla opcji lokalizacji jest ustawienie Wyłączone. • Domyślnym ustawieniem fabrycznym dla opcji „Drukowanie na” jest „Wszystkie strony”.
Nakładka Poufne Kopia Wydruk próbny Pilny Niestandardowy Wyłączone	Określa tekst nakładki drukowany na każdej stronie zadania kopiowania. Uwaga: Domyślne ustawienie fabryczne to Wyłącz.
Nakładka niestandardowa	Określa tekst nakładki niestandardowej. Uwaga: Dozwolonych jest maksymalnie 64 znaków.
Zezwalaj na kopie priorytetowe Włączone Wyłączone	Umożliwia przerwanie zadania drukowania w celu skopiowania strony lub dokumentu. Uwaga: Domyślne ustawienie fabryczne to Włącz.
Skonowanie zadania niestandardowego Włącz Wyłącz	Umożliwia skopiowanie, w ramach jednego zadania kopiowania, dokumentu zawierającego papier różnych rozmiarów. Uwagi: <ul style="list-style-type: none"> • Domyślne ustawienie fabryczne to Wyłącz. • To menu pojawia się tylko po zainstalowaniu działającego dysku twardego drukarki.
Pozwól na użycie polecenia Zapisz jako skrót Włącz Wyłącz	Umożliwia zapisywanie niestandardowych ustawień kopiowania jako skrótów. Uwaga: Domyślne ustawienie fabryczne to Włącz.
Usuwanie tła Od -4 do 4	Określa stopień widoczności tła na kopii. Uwaga: Domyślne ustawienie fabryczne to 0.
Automatyczne wyśrodkowanie Wyłączone Włączone	Umożliwia automatyczne wyśrodkowywanie zawartości na stronie. Uwaga: Domyślne ustawienie fabryczne to Wyłącz.

Opcja	Przeznaczenie
Usuwanie koloru Usuwanie koloru Brak Czerwony Zielony Niebieski Domyślny próg koloru czerwonego 0–255 Domyślny próg koloru zielonego 0–255 Domyślny próg koloru niebieskiego 0–255	Umożliwia wybór koloru, który ma być usuwany podczas skanowania, oraz regulację wartości progowej usuwania dla poszczególnych kolorów. Uwagi: <ul style="list-style-type: none"> Domyślnym ustawieniem fabrycznym dla opcji Usuwanie koloru jest ustawienie Brak. Domyślnym ustawieniem fabrycznym dla każdego progu koloru jest ustawienie 128.
Kontrast 0–5 Najlepsze dla zawartości	Określa kontrast kopii tworzonych w ramach zadania kopiowania. Uwaga: Domyślne ustawienie fabryczne to „Najlepsze dla zawartości”.
Odbicie lustrzane Wyłączone Włączone	Utworzenie lustrzanego odbicia oryginalnego dokumentu. Uwaga: Domyślne ustawienie fabryczne to Wyłącz.
Negatyw Wyłączone Włączone	Tworzy negatyw oryginalnego dokumentu. Uwaga: Domyślne ustawienie fabryczne to Wyłącz.
Szczegóły cienia Od -4 do 4	Dostosowuje poziom szczegółowości cienia widocznego na kopii. Uwaga: Domyślne ustawienie fabryczne to 0 sekund.
Skanuj całą powierzchnię Wyłącz Włącz	Umożliwia skanowanie całej powierzchni oryginalnego dokumentu. Uwaga: Domyślne ustawienie fabryczne to Wyłącz.
Ostrość 1–5	Dostosowuje ostrość kopii. Uwaga: Domyślne ustawienie fabryczne to 3.
Kopia próbna Wyłącz Włącz	Tworzy kopię próbną oryginalnego dokumentu. Uwaga: Domyślne ustawienie fabryczne to Wyłącz.

Menu Ustawienia faksu

Menu Tryb faksowania (ustawienia faksu analogowego)

W trybie Ustawienia faksu analogowego zadanie faksowania jest wysyłane poprzez linię telefoniczną.

Opcja	Funkcja
Nazwa faksu	Określa nazwę urządzenia faksującego w drukarce.
Numer faksu	Określa numer telefoniczny przypisany do faksu.
Identyfikator faksu Nazwa faksu Numer faksu	Określa sposób identyfikacji faksu.

Opcja	Funkcja
Włącz ręczną obsługę faksu Włączone Wyłączone	Pozwala na ustawienie drukarki tak, aby faksowanie odbywało się ręcznie (wymagany rozgałęźnik linii i aparat telefoniczny). Uwagi: <ul style="list-style-type: none"> • Domyślne ustawienie fabryczne to Wyłącz. • Do odbierania faksów przychodzących i wybierania numerów faksów jest wykorzystywany zwykły telefon. • Aby przejść bezpośrednio do funkcji ręcznej obsługi faksu, naciśnij # 0 na klawiaturze numerycznej.
Wykorzystanie pamięci W całości na odbieranie W większości na odbieranie Po równo W większości na wysyłanie W całości na wysyłanie	Definiuje przydzielanie pamięci nieulotnej między zadaniami wysyłania i odbierania faksów. Uwagi: <ul style="list-style-type: none"> • Domyślne ustawienie fabryczne to „Po równo”. Pamięć zostaje równo podzielona między faksy wychodzące i przychodzące. • Opcja „W większości na wysyłanie” oznacza, że większa część pamięci jest dostępna dla faksów wychodzących. • Opcja „W całości na wysyłanie” oznacza, że cała pamięć jest dostępna dla faksów wychodzących. • Opcja „W całości na odbieranie” oznacza, że cała pamięć jest dostępna dla faksów przychodzących. • Opcja „W większości na odbieranie” oznacza, że większa część pamięci jest dostępna dla faksów przychodzących.
Anuluj faksy Zezwalaj Nie zezwalaj	Określa, czy drukarka ma anulować zadania faksowania. Uwaga: Domyślne ustawienie fabryczne to Zezwalaj.
Identyfikator nadawcy Wyłączone Główny Alternatywny	Określa typ wykorzystywanego identyfikatora nadawcy.
Maskowanie numeru faksu Wyłączone Z lewej strony Z prawej strony	Określa stronę, od której cyfry są maskowane w numerze faksu wychodzącego. Uwagi: <ul style="list-style-type: none"> • Domyślne ustawienie fabryczne to Wyłącz. • Liczba maskowanych znaków jest określana opcją „Ile cyfr zamaskować”.
Ile cyfr zamaskować 0–58	Określa liczbę cyfr, które mają zostać zamaskowane w numerze faksu wychodzącego. Uwaga: Domyślne ustawienie fabryczne to 0.

Opcja	Funkcja
<p>Strona tytułowa faksu</p> <p>Strona tytułowa faksu</p> <p> Domyślnie wyłączone</p> <p> Domyślnie włączone</p> <p> Nigdy nie używaj</p> <p> Zawsze używaj</p> <p>Dołącz do pola</p> <p> Włączone</p> <p> Wyłączone</p> <p>Dołącz z pola</p> <p> Włączone</p> <p> Wyłączone</p> <p>Od</p> <p>Dołącz pole wiadomości</p> <p> Włączone</p> <p> Wyłączone</p> <p>Wiadomość</p> <p>Dołącz logo</p> <p> Włączone</p> <p> Wyłączone</p> <p>Dołącz stopkę [x]</p> <p> Włączone</p> <p> Wyłączone</p> <p> Stopka [x]</p>	<p>Umożliwia skonfigurowanie strony tytułowej faksu.</p> <p>Uwagi:</p> <ul style="list-style-type: none"> • Domyślne ustawienie fabryczne dla opcji strony tytułowej faksu to „Domyślnie wyłączone”. • Domyślne ustawienie fabryczne dla pozostałych pozycji menu to Wyłącz.
Funkcja	Przeznaczenie
<p>Rozdzielczość</p> <p>Standardowa</p> <p>Wysoka 200 dpi</p> <p>Bardzo wysoka: 300 dpi</p> <p>Najwyższa: 600 dpi</p>	<p>Określa jakość w jednostkach dpi (punkty na cal). Im wyższa rozdzielczość, tym lepsza jakość wydruku, ale także dłuższy czas wysyłania faksu.</p> <p>Uwaga: Domyślne ustawienie fabryczne to Standardowa.</p>

Funkcja	Przeznaczenie
Rozmiar oryginału Letter Legal Executive Folio Statement Oficio (Meksyk) Uniwersalny Automatyczne wykrywanie rozmiaru Rozmiary mieszane A4 A5 A6 B5 JIS Niestandardowy rozmiar skanu [x] Książka — oryginalny rozmiar Wizytówka 3 x 5 cali 4 x 6 cali	Określa rozmiar papieru oryginalnego dokumentu. Uwaga: Domyślnym amerykańskim ustawieniem fabrycznym jest ustawienie Rozmiary mieszane. Domyślne międzynarodowe ustawienie fabryczne to A4.
Druk dwustronny (dupleks) Wyłączone Dłuższa krawędź Krótsza krawędź	Określa orientację tekstu i grafiki na stronie. Uwagi: <ul style="list-style-type: none"> • Domyślne ustawienie fabryczne to Wyłączone. • Ustawienie „Dłuższa krawędź” zakłada oprawę wzdłuż długiej krawędzi strony (czyli lewej w przypadku orientacji pionowej i górnej w przypadku orientacji poziomej). • W przypadku wybrania opcji „Krótka krawędź” strony będą łączone wzdłuż krótkiej krawędzi (czyli górnej w przypadku orientacji pionowej i lewej w przypadku orientacji poziomej).
Typ zawartości Tekst Grafika Tekst/Zdjęcie Zdjęcie	Określa treść oryginalnego dokumentu. Uwaga: Domyślne ustawienie fabryczne to Tekst.
Źródło zawartości Czarno-biała drukarka laserowa Kolorowa drukarka laserowa Drukarka atramentowa Fotografia/Kliska Czasopismo Gazeta Naciśnij przycisk Inny	Określa sposób produkcji oryginalnego dokumentu Uwaga: Domyślne ustawienie fabryczne to Black/White Laser (Czarno-biała drukarka laserowa).
Intensywność 1–9	Rozjaśnianie lub przyciemnianie wydruku. Uwaga: Domyślne ustawienie fabryczne to 5.
Prefiks wybierania numeru	Umożliwia wprowadzenie prefiksu wybierania, np. 99. Pojawia się pole do wprowadzania wartości liczbowych.

Funkcja	Przeznaczenie
Reguły prefiksu wybierania numeru Reguła prefiksu [x]	Umożliwia ustanowienie reguły prefiksu wybierania numeru.
Automatyczne ponowne wybieranie 0–9	Określa, ile razy drukarka ma próbować wysłać faks pod określony numer. Uwaga: Domyślne ustawienie fabryczne to 5.
Częstotliwość ponownego wybierania 1–200	Określa odstęp czasu (w minutach) między ponowieniami wybierania numeru. Uwaga: Domyślne ustawienie fabryczne to 3.
Poza PABX Tak Nie	Włącza lub wyłącza wybieranie „na ślepo” przez centralę (bez sygnału wybierania). Uwaga: Domyślne ustawienie fabryczne to Nie.
Włącz ECM Tak Nie	Włącza lub wyłącza tryb korekcji błędów dla zadań faksowania. Uwaga: Domyślne ustawienie fabryczne to Tak.
Włącz faksowanie ze skanera Włączone Wyłączone	Umożliwia faksowanie plików zeskanowanych na drukarce. Uwaga: Domyślne ustawienie fabryczne to Włącz.
Sterownik do faksu Tak Nie	Umożliwia wysyłanie zadań faksowania przez sterownik drukarki. Uwaga: Domyślne ustawienie fabryczne to Tak.
Pozwól na użycie polecenia Zapisz jako skrót Włączone Wyłączone	Umożliwia zapisywanie numerów faksów w drukarce jako skrótów. Uwaga: Domyślne ustawienie fabryczne to Włącz.
Tryb wybierania numeru Wybieranie tonowe Wybieranie impulsowe	Określa rodzaj sygnału wybierania (wybieranie tonowe lub impulsowe). Uwaga: Domyślne ustawienie fabryczne to wybieranie tonowe.
Maksymalna prędkość 2400 4800 9600 14400 33600	Określa maksymalną prędkość wysyłania faksów (w bodach). Uwaga: Domyślne ustawienie fabryczne to 33600.
Skanowanie zadania niestandardowego Włączone Wyłączone	Umożliwia zeskanowanie do jednego pliku dokumentu składającego się z papieru o różnych rozmiarach. Uwagi: <ul style="list-style-type: none"> • Domyślne ustawienie fabryczne to Wyłącz. • Ten element menu pojawia się tylko wtedy, gdy zainstalowany jest sformatowany, sprawny dysk twardy drukarki.
Podgląd skanowania Włącz Wyłącz	Określa, czy dla zadań skanowania jest wyświetlany podgląd. Uwagi: <ul style="list-style-type: none"> • Domyślne ustawienie fabryczne to Wyłącz. • Ten element menu pojawia się tylko wtedy, gdy zainstalowany jest sformatowany, sprawny dysk twardy drukarki.

Funkcja	Przeznaczenie
Usuwanie tła Od -4 do 4	Określa stopień widoczności tła na skanowanym obrazie. Uwaga: Domyślne ustawienie fabryczne to 0.
Równowaga kolorów Cyjan — Czerwony Magenta — Zielony Żółty — Niebieski	Włącza jednakową równowagę kolorów w zeskanowanym obrazie.
Usuwanie koloru Usuwanie koloru Brak Czerwony Zielony Niebieski Domyślny próg koloru czerwonego 0–255 Domyślny próg koloru zielonego 0–255 Domyślny próg koloru niebieskiego 0–255	Umożliwia wybór koloru, który ma być usuwany podczas skanowania, oraz regulację wartości progowej usuwania dla poszczególnych kolorów. Uwagi: <ul style="list-style-type: none"> • Domyślnym ustawieniem fabrycznym dla opcji Usuwanie koloru jest ustawienie Brak. • Domyślnym ustawieniem fabrycznym dla każdego progu koloru jest ustawienie 128.
Kontrast 0–5 Najlepsze dla zawartości	Określa kontrast skanowanego obrazu. Uwaga: Domyślne ustawienie fabryczne to „Najlepsze dla zawartości”.
Odbicie lustrzane Wyłączone Włączone	Utworzenie lustrzanego odbicia oryginalnego dokumentu. Uwaga: Domyślne ustawienie fabryczne to Wyłącz.
Negatyw Wyłączone Włączone	Tworzy negatyw oryginalnego dokumentu. Uwaga: Domyślne ustawienie fabryczne to Wyłącz.
Szczegóły cienia Od -4 do 4	Dostosowuje poziom szczegółowości widocznego cienia. Uwaga: Domyślne ustawienie fabryczne to 0.
Skanuj całą powierzchnię Wyłączone Włączone	Pozwala określić przed faksowaniem, czy oryginalny dokument ma być skanowany na całej powierzchni. Uwaga: Domyślne ustawienie fabryczne to Wyłącz.
Ostrość 1–5	Dostosowuje ostrość faksu. Uwaga: Domyślne ustawienie fabryczne to 3.
Temperatura Od -4 do 4	Umożliwia tworzenie „ciepłych” lub „zimnych” wydruków. „Zimne” wartości powodują generowanie bardziej niebieskich wydruków niż domyślne, a „ciepłe” wartości — bardziej czerwonych. Uwaga: Domyślne ustawienie fabryczne to 0 sekund.
Włącz kolorowe faksowanie ze skanera Domyślnie wyłączone Domyślnie włączone Nigdy nie używaj Zawsze używaj	Włącza kolorowe faksowanie. Uwaga: Domyślne ustawienie fabryczne to Domyślnie wyłączone.

Funkcja	Przeznaczenie
Automatyczna konwersja faksów kolorowych na faksy mono Włączone Wyłączone	Konwertuje wszystkie faksy wychodzące do postaci czarno-białej. Uwaga: Domyślne ustawienie fabryczne to Włącz.
Opcja	Przeznaczenie
Włącz odbieranie faksów Włączone Wyłączone	Umożliwia drukarce odbieranie zadań faksowania. Uwaga: Domyślne ustawienie fabryczne to Włącz.
Oczekujące zadanie faksowania Brak Toner Toner i materiały eksploatacyjne	Usuwa z kolejki drukowania zadania faksowania wymagające określonych niedostępnych zasobów. Uwaga: Domyślne ustawienie fabryczne to Brak.
Liczba sygnałów do odebrania 1–25	Określa, po ilu dzwonekach urządzenie odbiera przychodzący faks. Uwaga: Domyślne ustawienie fabryczne to 3 sekund.
Automatyczne odbieranie Tak Nie	Umożliwia drukarce odebranie przychodzących faksów. Uwaga: Domyślne ustawienie fabryczne to Tak.
Kod odbierania ręcznego 0–9	Umożliwia wprowadzenie za pomocą klawiatury telefonu kodu niezbędnego do rozpoczęcia odbierania faksu. Uwagi: <ul style="list-style-type: none"> • Domyślne ustawienie fabryczne to 9 sekund. • Ta pozycja menu jest używana, gdy drukarka współużytkuje linię z telefonem.
Autoredukcja Włącz Wyłącz	Skaluje przychodzące zadanie faksowania tak, aby pasowało do papieru załadowanego do wskazanego źródła papieru faksu. Uwaga: Domyślne ustawienie fabryczne to Włącz.
Źródło papieru Automatycznie Zasobnik [x] podajnik do wielu zastosowań	Umożliwia określenie źródła papieru do drukowania zadań faksów przychodzących. Uwaga: Domyślne ustawienie fabryczne to Automatycznie.
Druk dwustronny (dupleks) Wyłączone Włączone	Włącza funkcję drukowania dwustronnego (dupleksu) faksów przychodzących. Uwaga: Domyślne ustawienie fabryczne to Wyłącz.
Arkusze separujące Wyłączone Przed zadaniem Po zadaniu	Włącza dołączanie przez drukarkę do przychodzących zadań faksowania arkuszy separujących. Uwaga: Domyślne ustawienie fabryczne to Wyłącz.
Źródło arkuszy separujących Zasobnik [x] podajnik do wielu zastosowań	Określanie źródła papieru dla arkusza separującego. Uwaga: Domyślne ustawienie fabryczne to Zasobnik 1.
Odbiornik Odbiornik standardowy Odbiornik [x]	Określa odbiornik, do którego będą przekazywane odebrane faksy. Uwaga: Domyślne ustawienie fabryczne to Odbiornik standardowy.

Opcja	Przeznaczenie
Stopka faksu Włączone Wyłączone	Drukuje informacje dotyczące przesyłania na dole każdej strony odebranego faksu. Uwaga: Domyślne ustawienie fabryczne to Wyłącz.
Maksymalna prędkość 2400 4800 9600 14400 33600	Określa maksymalną prędkość odbierania faksów w bodach. Uwaga: Domyślne ustawienie fabryczne to 33600.
Przekazywanie faksów Drukuj Drukuj i przekaż Przekaż	Włącza funkcję przekazywania odebranych faksów do innego odbiorcy. Uwaga: Domyślne ustawienie fabryczne to Drukuj.
Przekaż do Faks Wiadomość e-mail FTP LDSS eSF	Określa typ odbiorcy, do którego mają być przekazywane fakсы. Uwagi: <ul style="list-style-type: none"> • Domyślne ustawienie fabryczne to Faks. • Ta opcja menu jest dostępna tylko z wbudowanego w drukarkę serwera WWW.
Przekaż do skrótu	Umożliwia wprowadzenie numeru skrótu zgodnego z typem odbiorcy (faks, e-mail, FTP, LDSS lub eSF).
Blokowanie bezimiennych faksów Wyłączone Włączone	Włącza blokowanie faksów przychodzących z urządzeń bez określonego identyfikatora faksu. Uwaga: Domyślne ustawienie fabryczne to Wyłącz.
Lista zakazanych faksów	Włącza funkcję zapisywania w drukarce listy zablokowanych numerów faksów.
Wstrzymywanie faksów Tryb wstrzymywania faksów Wyłączone Zawsze włączone Ręcznie Zaplanowane Plan wstrzymywania faksów	Umożliwia wstrzymywanie faksów przez cały czas lub zgodnie z ustalonym planem. Uwaga: Domyślne ustawienie fabryczne to Wyłącz.
Włącz otrzymywanie kolorowych faksów Włącz Wyłącz	Włącza funkcję odbierania przez drukarkę faksów kolorowych i drukowania ich w skali szarości. Uwaga: Domyślne ustawienie fabryczne to Włącz.
Element	Działanie
Dziennik transmisji Drukuj dziennik Nie drukuj dziennika Drukuj tylko w razie błędu	Włącza drukowanie dziennika transmisji po każdym zadaniu faksowania. Uwaga: Domyślne ustawienie fabryczne to Drukuj dziennik.
Dziennik błędów odbierania Nigdy nie drukuj Drukuj przy błędzie	Włącza drukowanie dziennika błędów odbierania po wystąpieniu błędu odbierania. Uwaga: Domyślne ustawienie fabryczne to Nigdy nie drukuj.

Element	Działanie
Drukuj dzienniki automatycznie Włączone Wyłączone	Włącza automatyczne drukowanie dzienników faksu. Uwagi: <ul style="list-style-type: none"> • Domyślne ustawienie fabryczne to Włącz. • Dzienniki są drukowane co 200 zadań faksowania.
Źródło papieru dziennika Zasobnik [x] podajnik do wielu zastosowań	Określa źródło papieru wykorzystywane do drukowania dzienników. Uwaga: Domyślne ustawienie fabryczne to Zasobnik 1.
Pokaż w dziennikach Nazwa zdalnej stacji Wybrany numer	Określa, czy w drukowanych dziennikach wyświetlany jest wybrany numer lub zwrócona nazwa faksu. Uwaga: Domyślne ustawienie fabryczne to „Nazwa zdalnej stacji”.
Włącz dziennik zadań Włączone Wyłączone	Włącza dostęp do dziennika zadań faksu. Uwaga: Domyślne ustawienie fabryczne to Włącz.
Włącz dziennik połączeń Włączone Wyłączone	Zapewnia dostęp do dziennika wywołań faksu. Uwaga: Domyślne ustawienie fabryczne to Włącz.
Odbiornik dziennika Odbiornik standardowy Odbiornik [x]	Określa, do którego odbiornika przekazywane są wydrukowane dzienniki faksu. Uwagi: <ul style="list-style-type: none"> • Domyślne ustawienie fabryczne to Odbiornik standardowy. • Ustawienie Odbiornik [x] jest dostępne tylko wtedy, gdy zainstalowany jest przynajmniej jeden odbiornik opcjonalny.

Element	Działanie
Tryb głośnika Zawsze wyłączone Włączone aż do podłączenia Zawsze włączone	Określa tryb pracy głośnika. Uwagi: <ul style="list-style-type: none"> • Domyślne ustawienie fabryczne to „Włączone aż do podłączenia”. Dźwięk jest emitowany aż do utworzenia połączenia faksu. • Opcja Zawsze włączone powoduje włączenie głośnika. • Opcja Zawsze wyłączone powoduje wyłączenie głośnika.
Głośność głośnika Wysoka Niska	Umożliwia ustawienie głośności dźwięku. Uwaga: Domyślne ustawienie fabryczne to Wysoka.
Głośność dzwonka Wyłączone Włączone	Umożliwia ustawienie głośności dzwonka faksu. Uwaga: Domyślne ustawienie fabryczne to Włącz.

Opcja	Przeznaczenie
Wszystkie dzwonki Tylko pojedynczy dzwonek Tylko podwójny dzwonek Tylko potrójny dzwonek Tylko pojedynczy lub podwójny dzwonek Tylko pojedynczy lub potrójny dzwonek Tylko podwójny lub potrójny dzwonek	Określa sygnały dzwonka podczas odbierania połączeń przez drukarkę. Uwaga: Domyślne ustawienie fabryczne to Wszystkie dzwonki.

Menu Ustawienia e-mail

Element	Działanie
Ustawienia serwera e-mail Temat Wiadomość Nazwa pliku	Określa dane serwera e-mail. Uwagi: <ul style="list-style-type: none"> • Pole tematu ma długość ograniczoną do 255 znaków. • Pole wiadomości ma długość ograniczoną do 512 znaków.
Ustawienia serwera e-mail Wyślij kopię do mnie Nigdy nie wyświetlane Domyślnie włączone Domyślnie wyłączone Zawsze włączone	Wysyła kopię wiadomości e-mail do nadawcy. Uwaga: Domyślne ustawienie fabryczne to Nigdy nie wyświetlane.
Ustawienia serwera e-mail Maksymalny rozmiar wiadomości e-mail 0—65535 kB	Określa maksymalny rozmiar wiadomości e-mail w kilobajtach (kB). Uwaga: Wiadomości e-mail o rozmiarze przekraczającym maksimum nie są wysyłane.
Ustawienia serwera e-mail Komunikat błędu rozmiaru	Wysyła komunikat, gdy rozmiar wiadomości e-mail przekracza ustalone maksimum.
Ustawienia serwera e-mail Ogranicz miejsca docelowe	Określa nazwę domeny, np. nazwę domeny firmy, a następnie ogranicza miejsca docelowe wiadomości e-mail wyłącznie do tej nazwy domeny. Uwagi: <ul style="list-style-type: none"> • Wiadomości e-mail mogą być wysyłane tylko do adresatów z określonej domeny. • Liczba domen jest ograniczona do jednej.
Ustawienia serwera e-mail Konfiguracja łączy sieciowych Serwer Logowanie Hasło Ścieżka Nazwa pliku Łącze sieciowe	Określa nazwę ścieżki serwera e-mail, na przykład: /katalog/ścieżka Uwaga: Ścieżka nie może zawierać następujących znaków *: ? < > .

Element	Działanie
Format PDF (.pdf) Zabezpieczony PDF TIFF (.tif) JPEG (.jpg) XPS (.xps)	Określa format skanowanego pliku. Uwaga: Domyślne ustawienie fabryczne to PDF (.pdf).
Wersja PDF 1.2–1.7 A—1a	Ustala wersję pliku PDF skanowanego w celu wysłania pocztą elektroniczną. Uwaga: Domyślne ustawienie fabryczne to 1,5.
Typ zawartości Grafika Tekst Tekst/fotografia Fotografia	Określa treść oryginalnego dokumentu. Uwaga: Domyślne ustawienie fabryczne to Tekst/fotografia.
Źródło zawartości Czarno-biała drukarka laserowa Kolorowa drukarka laserowa Drukarka atramentowa Fotografia/Kliska Czasopismo Gazeta Naciśnij przycisk Inny	Określa sposób produkcji oryginalnego dokumentu Uwaga: Domyślne ustawienie fabryczne to Black/White Laser (Czarno-biała drukarka laserowa).
Kolor Wyłącz Włącz	Określa, czy dokument będzie skanowany i wysyłany w kolorze, czy w czerni i bieli. Uwaga: Domyślne ustawienie fabryczne to Włącz.
Rozdzielczość 75 dpi 150 dpi 200 dpi 300 dpi 400 dpi 600 dpi	Określa rozdzielczość skanowania w punktach na cal. Uwaga: Domyślne ustawienie fabryczne to 150 dpi.
Intensywność 1–9	Rozjaśnianie lub przyciemnianie wydruku. Uwaga: Domyślne ustawienie fabryczne to 5.
Orientacja Pionowa Pozioma	Określa orientację skanowanego obrazu. Uwaga: Domyślne ustawienie fabryczne to Pionowa.

Element	Działanie
<p>Rozmiar oryginału</p> <ul style="list-style-type: none"> Letter Legal Executive Folio Statement Oficio (Meksyk) Uniwersalny Automatyczne wykrywanie rozmiaru Rozmiary mieszane A4 A5 A6 B5 JIS Nośniki powodujące problemy - Letter Nośniki powodujące problemy — A5 Nośniki powodujące problemy - Legal Nośniki powodujące problemy — A4 Niestandardowy rozmiar skanu [x] Książka — oryginalny rozmiar Wizytówka 3 x 5 cali 4 x 6 cali 	<p>Określa rozmiar papieru w skanowanym dokumencie.</p> <p>Uwagi:</p> <ul style="list-style-type: none"> • Domyślne międzynarodowe ustawienie fabryczne to A4. • Domyślnym amerykańskim ustawieniem fabrycznym jest Letter.
<p>Druk dwustronny (dupleks)</p> <ul style="list-style-type: none"> Wyłącz Dłuższa krawędź Krótsza krawędź 	<p>Określa orientację tekstu i grafiki na stronie.</p> <p>Uwagi:</p> <ul style="list-style-type: none"> • Domyślne ustawienie fabryczne to Wyłącz. • Ustawienie Dłuższa krawędź zakłada oprawę wzdłuż długiej krawędzi strony (czyli lewej w przypadku orientacji pionowej i górnej w przypadku orientacji poziomej). • W przypadku wybrania opcji oprawy wzdłuż krótkiej krawędzi strony będą łączone wzdłuż krótkiej krawędzi (czyli górnej w przypadku orientacji pionowej i lewej w przypadku orientacji poziomej).
<p>Jakość JPEG</p> <ul style="list-style-type: none"> Najlepsze dla zawartości 5–90 	<p>Określa jakość obrazu w postaci zdjęcia JPEG w stosunku do wielkości pliku i jakości obrazu.</p> <p>Uwagi:</p> <ul style="list-style-type: none"> • Domyślne ustawienie fabryczne to „Najlepsze dla zawartości”. • Ustawienie 5 redukuje wielkość pliku i jakość obrazu. • Wartość 90 zapewnia najlepszą jakość obrazu kosztem zwiększenia rozmiaru pliku. • To ustawienie menu dotyczy wszystkich funkcji skanowania.
<p>Wartość domyślna dla tekstu</p> <ul style="list-style-type: none"> 5–90 	<p>Określa jakość obrazu w postaci tekstu w stosunku do wielkości pliku i jakości obrazu.</p> <p>Uwaga: Domyślne ustawienie fabryczne to 75.</p>

Element	Działanie
Wartość domyślna dla tekstu/fotografii 5–90	Określa jakość obrazu w postaci tekstu lub zdjęcia w stosunku do wielkości pliku i jakości obrazu. Uwaga: Domyślne ustawienie fabryczne to 75.
Wartość domyślna dla fotografii 5–90	Określa jakość obrazu w postaci fotografii w stosunku do wielkości pliku i jakości obrazu. Uwaga: Domyślne ustawienie fabryczne to 50.
Obrazy e-mail przesyłane jako Załącznik Łącze sieciowe	Określa sposób wysyłania obrazów. Uwaga: Domyślne ustawienie fabryczne to Załącznik.
Użyj wielostronicowego formatu Tiff Włącz Wyłącz	Umożliwia dokonanie wyboru między jednostronicowymi i wielostronicowymi plikami w formacie TIFF. W przypadku wielostronicowego zadania skanowania do wiadomości e-mail tworzony jest albo jeden plik TIFF zawierający wszystkie strony, albo wiele plików TIFF, z których każdy zawiera jedną stronę zadania. Uwagi: <ul style="list-style-type: none"> • Domyślne ustawienie fabryczne to Włącz. • To ustawienie menu dotyczy wszystkich funkcji skanowania.
Dziennik transmisji Drukuj dziennik Nie drukuj dziennika Drukuj tylko w razie błędu	Określa, czy ma być drukowany dziennik transmisji. Uwaga: Domyślne ustawienie fabryczne to Drukuj dziennik.
Źródło papieru dziennika Zasobnik [x] podajnik do wielu zastosowań	Określa źródło papieru, z którego pobierany jest papier podczas drukowania dzienników e-mail. Uwaga: Domyślne ustawienie fabryczne to Zasobnik 1.
Odbiornik dziennika Odbiornik standardowy Odbiornik [x]	Określa odbiornik dzienników FTP. Uwagi: <ul style="list-style-type: none"> • Domyślne ustawienie fabryczne to Odbiornik standardowy. • Ustawienie Odbiornik [x] jest dostępne tylko wtedy, gdy zainstalowany jest przynajmniej jeden odbiornik opcjonalny.
Głębina bitów wiadomości e-mail 1 bitowa 8 bitowa	Pozwala zmniejszyć wielkość tworzonych plików w trybie Tekst/Fotografia przez ustawianie 1-bitowej rozdzielczości obrazu wtedy, gdy opcja Kolor jest wyłączona. Uwaga: Domyślne ustawienie fabryczne to „8-bitowa”.
Skanowanie zadania niestandardowego Włącz Wyłącz	Kopiowanie dokumentu o różnych rozmiarach stron. Uwagi: <ul style="list-style-type: none"> • Domyślne ustawienie fabryczne to Wyłącz. • Ten element menu pojawia się tylko wtedy, gdy zainstalowany jest sformatowany, sprawny dysk twardy drukarki.
Podgląd skanowania Włącz Wyłącz	Określa, czy dla zadań skanowania ma być wyświetlany podgląd. Uwagi: <ul style="list-style-type: none"> • Domyślne ustawienie fabryczne to Wyłącz. • Ten element menu pojawia się tylko wtedy, gdy zainstalowany jest sformatowany, sprawny dysk twardy drukarki.

Element	Działanie
Pozwól na użycie polecenia Zapisz jako skrót Włącz Wyłącz	Umożliwia zapisywanie adresów e-mail jako skrótów. Uwagi: <ul style="list-style-type: none"> • Domyślne ustawienie fabryczne to Włącz. • Gdy wybrane jest ustawienie Wyłącz, przycisk Zapisz jako skrót nie jest wyświetlany na ekranie Miejsca docelowe e-mail.
Usuwanie tła Od -4 do 4	Określa stopień widoczności tła na skanowanym obrazie. Uwaga: Domyślne ustawienie fabryczne to 0.
Równowaga kolorów Cyjan — Czerwony Magenta — Zielony Żółty — Niebieski	Włącza jednakową równowagę kolorów w zeskanowanym obrazie.
Usuwanie koloru Usuwanie koloru Brak Czerwony Zielony Niebieski Domyślny próg koloru czerwonego 0–255 Domyślny próg koloru zielonego 0–255 Domyślny próg koloru niebieskiego 0–255	Umożliwia wybór koloru, który ma być usuwany podczas skanowania, oraz regulację wartości progowej usuwania dla poszczególnych kolorów. Uwagi: <ul style="list-style-type: none"> • Domyślnym ustawieniem fabrycznym dla opcji Usuwanie koloru jest ustawienie Brak. • Domyślnym ustawieniem fabrycznym dla każdego progu koloru jest ustawienie 128.
Kontrast 0–5 Najlepsze dla zawartości	Określa kontrast wydruku. Uwaga: Domyślne ustawienie fabryczne to „Najlepsze dla zawartości”.
Odbicie lustrzane Wyłączone Włączone	Utworzenie lustrzanego odbicia oryginalnego dokumentu. Uwaga: Domyślne ustawienie fabryczne to Wyłącz.
Negatyw Wyłączone Włączone	Tworzy negatyw oryginalnego dokumentu. Uwaga: Domyślne ustawienie fabryczne to Wyłącz.
Szczegóły cienia Od -4 do 4	Dostosowuje poziom szczegółowości cienia widocznego na skanowanym obrazie. Uwaga: Domyślne ustawienie fabryczne to 0.
Skanuj całą powierzchnię Wyłączone Włączone	Określa, czy oryginalny dokument ma być skanowany na całej powierzchni. Uwaga: Domyślne ustawienie fabryczne to Wyłącz.
Ostrość 1–5	Dostosowuje ostrość skanowanego obrazu. Uwaga: Domyślne ustawienie fabryczne to 3.
Temperatura Od -4 do 4	Umożliwia tworzenie „ciepłych” lub „zimnych” wydruków. „Zimne” wartości powodują generowanie bardziej niebieskich wydruków niż domyślne, a „cieple” wartości — bardziej czerwonych.

Element	Działanie
Użyj pola DW:/UDW: Wyłącz Włącz	Umożliwia użycie pól „DW:” i „UDW:”. Uwaga: Domyślne ustawienie fabryczne to Wyłącz.

Menu Ustawienia FTP

Opcja	Funkcja
Format PDF (.pdf) Bezpieczny PDF (.pdf) TIFF (.tif) JPEG (.jpg) XPS (.xps)	Określa format pliku do wysłania na serwer FTP. Uwaga: Domyślne ustawienie fabryczne to PDF (.pdf).
Wersja PDF 1.2–1.7 A—1a	Określa wersję pliku PDF do wysłania na serwer FTP. Uwaga: Domyślne ustawienie fabryczne to 1,5.
Typ zawartości Tekst Grafika Tekst/Zdjęcie Fotografia	Określa treść oryginalnego dokumentu. Uwaga: Domyślne ustawienie fabryczne to Tekst/fotografia.
Źródło zawartości Czarno-biała drukarka laserowa Kolorowa drukarka laserowa Drukarka atramentowa Fotografia/Kliska Czasopismo Gazeta Naciśnij przycisk Inny	Określa sposób produkcji oryginalnego dokumentu Uwaga: Domyślne ustawienie fabryczne to Black/White Laser (Czarno-biała drukarka laserowa).
Kolor Wyłącz Włącz	Określa, czy dokument będzie skanowany i wysyłany w kolorze, czy w czerni i bieli. Uwaga: Domyślne ustawienie fabryczne to Włącz.
Rozdzielczość 75 dpi 150 dpi 200 dpi 300 dpi 400 dpi 600 dpi	Określa jakość skanowania w punktach na cal (dpi). Uwaga: Domyślne ustawienie fabryczne to 150 dpi.
Intensywność 1–9	Rozjaśnianie lub przyciemnianie wydruku. Uwaga: Domyślne ustawienie fabryczne to 5.

Opcja	Funkcja
Orientacja Pionowo Poziomo	Określa orientację strony skanowanego obrazu. Uwaga: Domyślne ustawienie fabryczne to Pionowo.
Rozmiar oryginału Letter Legal Executive Folio Statement Oficio (Meksyk) Uniwersalny Automatyczne wykrywanie rozmiaru Rozmiary mieszane A4 A5 A6 B5 JIS Nośniki powodujące problemy - Letter Nośniki powodujące problemy — A5 Nośniki powodujące problemy - Legal Nośniki powodujące problemy — A4 Niestandardowy rozmiar skanu [x] Książka — oryginalny rozmiar Wizytówka 3 x 5 cali 4 x 6 cali	Określa rozmiar papieru oryginalnego dokumentu. Uwagi: <ul style="list-style-type: none"> • Domyślnym amerykańskim ustawieniem fabrycznym jest Letter. • Domyślne międzynarodowe ustawienie fabryczne to A4.
Druk dwustronny (dupleks) Wyłączone Dłuższa krawędź Krótsza krawędź	Określa orientację tekstu i grafiki na stronie. Uwagi: <ul style="list-style-type: none"> • Domyślne ustawienie fabryczne to Wyłącz. • Ustawienie Dłuższa krawędź zakłada oprawę wzdłuż długiej krawędzi strony (czyli lewej w przypadku orientacji pionowej i górnej w przypadku orientacji poziomej). • W przypadku wybrania opcji oprawy wzdłuż krótkiej krawędzi strony będą łączone wzdłuż krótkiej krawędzi (czyli górnej w przypadku orientacji pionowej i lewej w przypadku orientacji poziomej).
Jakość JPEG Najlepsze dla zawartości 5–90	Określa jakość obrazu w postaci fotografii w formacie JPEG w stosunku do wielkości pliku i jakości obrazu. Uwagi: <ul style="list-style-type: none"> • Domyślne ustawienie fabryczne to „Najlepsze dla zawartości”. • Wartość 5 powoduje zmniejszenie wielkości pliku kosztem pogorszenia jakości obrazu. • Wartość 90 zapewnia najlepszą jakość obrazu kosztem zwiększenia rozmiaru pliku. • To ustawienie menu dotyczy wszystkich funkcji skanowania.

Opcja	Funkcja
Wartość domyślna dla tekstu 5–90	Określa jakość tekstu w stosunku do wielkości pliku i jakości obrazu. Uwaga: Domyślne ustawienie fabryczne to 75.
Wartość domyślna dla tekstu/fotografii 5–90	Określa jakość obrazu w postaci tekstu/zdjęcia w stosunku do wielkości pliku i jakości obrazu. Uwaga: Domyślne ustawienie fabryczne to 75.
Wartość domyślna dla fotografii 5–90	Określa jakość obrazu w postaci fotografii w stosunku do wielkości pliku i jakości obrazu. Uwaga: Domyślne ustawienie fabryczne to 50.
Użyj wielostronicowego formatu TIFF Włączone Wyłączone	Umożliwia dokonanie wyboru między jednostronicowymi i wielostronicowymi plikami w formacie TIFF. W przypadku wielostronicowego zadania skanowania z wysłaniem na adres FTP tworzony jest albo jeden plik TIFF zawierający wszystkie strony, albo wiele plików TIFF, z których każdy zawiera jedną stronę zadania. Uwagi: <ul style="list-style-type: none"> • Domyślne ustawienie fabryczne to Włącz. • To ustawienie menu dotyczy wszystkich funkcji skanowania.
Dziennik transmisji Drukuj dziennik Nie drukuj dziennika Drukuj tylko w razie błędu	Określa, czy jest drukowany dziennik transmisji. Uwaga: Domyślne ustawienie fabryczne to Drukuj dziennik.
Źródło papieru dziennika Zasobnik [x] podajnik do wielu zastosowań	Określa źródło papieru, z którego pobierany jest papier podczas drukowania dzienników FTP. Uwaga: Domyślne ustawienie fabryczne to Zasobnik 1.
Odbiornik dziennika Odbiornik standardowy Odbiornik [x]	Określa odbiornik dzienników FTP. Uwagi: <ul style="list-style-type: none"> • Domyślne ustawienie fabryczne to Odbiornik standardowy. • Ustawienie Odbiornik [x] jest dostępne tylko wtedy, gdy został zainstalowany co najmniej jeden odbiornik opcjonalny.
Głębina bitów dla transmisji FTP 1 bitowa 8 bitowa	Pozwala zmniejszyć wielkość plików w trybie Tekst/Fotografia przez ustawianie 1-bitowej rozdzielczości obrazu wtedy, gdy opcja Kolor jest wyłączona. Uwaga: Domyślne ustawienie fabryczne to „8-bitowa”.
Nazwa pliku	Umożliwia wprowadzenie głównego członu nazwy pliku. Uwaga: Nazwa jest ograniczona do 53 znaków.
Skanowanie zadania niestandardowego Włącz Wyłącz	Umożliwia kopiowanie do jednego zadania skanowania dokumentu składającego się z papieru o różnych rozmiarach. Uwagi: <ul style="list-style-type: none"> • Domyślne ustawienie fabryczne to Wyłącz. • Ten element menu pojawia się tylko wtedy, gdy zainstalowany jest sformatowany, sprawny dysk twardy drukarki.

Opcja	Funkcja
Podgląd skanowania Włącz Wyłącz	Określa, czy dla zadań skanowania jest wyświetlany podgląd. Uwagi: <ul style="list-style-type: none"> Domyślne ustawienie fabryczne to Wyłącz. Ten element menu pojawia się tylko wtedy, gdy zainstalowany jest sformatowany, sprawny dysk twardy drukarki.
Pozwól na użycie polecenia Zapisz jako skrót Włącz Wyłącz	Umożliwia tworzenie skrótów do adresów serwerów FTP. Uwaga: Domyślne ustawienie fabryczne to Włącz.
Usuwanie tła Od -4 do 4	Określa stopień widoczności tła na kopii. Uwaga: Domyślne ustawienie fabryczne to 0.
Równowaga kolorów Cyjan — Czerwony Magenta — Zielony Żółty — Niebieski	Włącza jednakową równowagę kolorów w zeskanowanym obrazie.
Usuwanie koloru Usuwanie koloru Brak Czerwony Zielony Niebieski Domyślny próg koloru czerwonego 0–255 Domyślny próg koloru zielonego 0–255 Domyślny próg koloru niebieskiego 0–255	Umożliwia wybór koloru, który ma być usuwany podczas skanowania, oraz regulację wartości progowej usuwania dla poszczególnych kolorów. Uwagi: <ul style="list-style-type: none"> Domyślnym ustawieniem fabrycznym dla opcji Usuwanie koloru jest ustawienie Brak. Domyślnym ustawieniem fabrycznym dla każdego progu koloru jest ustawienie 128.
Kontrast 0–5 Najlepsze dla zawartości	Określa kontrast wydruku. Uwaga: Domyślne ustawienie fabryczne to „Najlepsze dla zawartości”.
Odbicie lustrzane Wyłączone Włączone	Utworzenie lustrzanego odbicia oryginalnego dokumentu. Uwaga: Domyślne ustawienie fabryczne to Wyłącz.
Negatyw Wyłączone Włączone	Tworzy negatyw oryginalnego dokumentu. Uwaga: Domyślne ustawienie fabryczne to Wyłącz.
Szczegóły cienia Od -4 do 4	Dostosowuje poziom szczegółowości cienia widocznego na skanowanym obrazie. Uwaga: Domyślne ustawienie fabryczne to 0.
Skanuj całą powierzchnię Wyłączone Włączone	Określa, czy oryginalny dokument ma być skanowany na całej powierzchni. Uwaga: Domyślne ustawienie fabryczne to Wyłącz.
Ostrość 1–5	Dostosowuje ostrość skanowanego obrazu. Uwaga: Domyślne ustawienie fabryczne to 3.

Opcja	Funkcja
Temperatura Od -4 do 4	Umożliwia tworzenie „ciepłych” lub „zimnych” wydruków. „Zimne” wartości powodują generowanie bardziej niebieskich wydruków niż domyślne, a „ciepłe” wartości — bardziej czerwonych.

Menu Napęd flash

Ustawienia skanowania

Opcja	Funkcja
Format PDF (.pdf) Zabezpieczony PDF TIFF (.tif) JPEG (.jpg) XPS (.xps)	Określa format pliku wysyłanego przy użyciu protokołu FTP. Uwaga: Domyślne ustawienie fabryczne to PDF (.pdf).
Wersja PDF 1.2–1.7 A-1a	Umożliwia wybranie wersji formatu PDF pliku wysyłanego przy użyciu protokołu FTP. Uwaga: Domyślne ustawienie fabryczne to 1,5.
Typ zawartości Tekst Grafika Tekst/Zdjęcie Fotografia	Określa treść oryginalnego dokumentu. Uwaga: Domyślne ustawienie fabryczne to Tekst/fotografia.
Źródło zawartości Czarno-biała drukarka laserowa Kolorowa drukarka laserowa Drukarka atramentowa Fotografia/Kliska Czasopismo Gazeta Naciśnij przycisk Inny	Określa sposób produkcji oryginalnego dokumentu Uwaga: Domyślne ustawienie fabryczne to Black/White Laser (Czarno-biała drukarka laserowa).
Rozdzielczość 75 dpi 150 dpi 200 dpi 300 dpi 400 dpi 600 dpi	Określa rozdzielczość skanowania w punktach na cal (dpi). Uwaga: Domyślne ustawienie fabryczne to „150 dpi”.
Intensywność 1–9	Rozjaśnianie lub przyciemnianie wydruku. Uwaga: Domyślne ustawienie fabryczne to 5.
Orientacja Pionowa Pozioma	Określa orientację skanowanego obrazu. Uwaga: Domyślne ustawienie fabryczne to Pionowa.

Opcja	Funkcja
Rozmiar oryginału Letter Legal Executive Folio Statement Oficio (Meksyk) Automatyczne wykrywanie rozmiaru Rozmiary mieszane A4 A5 A6 B5 JIS Nośniki powodujące problemy - Letter Nośniki powodujące problemy — A5 Nośniki powodujące problemy - Legal Nośniki powodujące problemy — A4 Niestandardowy rozmiar skanu [x] Książka — oryginalny rozmiar Wizytówka 3 x 5 cali 4 x 6 cali	Określa rozmiar papieru oryginalnego dokumentu. Uwaga: Domyślnym amerykańskim ustawieniem fabrycznym jest ustawienie Letter. Domyślne międzynarodowe ustawienie fabryczne to A4.
Druk dwustronny (dupleks) Wyłącz Dłuższa krawędź Krótsza krawędź	Określa orientację tekstu i grafiki na stronie. Uwagi: <ul style="list-style-type: none"> • Domyślne ustawienie fabryczne to Wyłącz. • Ustawienie „Dłuższa krawędź” zakłada łączenie wzdłuż dłuższej krawędzi strony (czyli lewej w przypadku orientacji pionowej i górnej w przypadku orientacji poziomej). • W przypadku wybrania opcji „Krótsza krawędź” strony będą łączone wzdłuż krótszej krawędzi (czyli górnej w przypadku orientacji pionowej i lewej w przypadku orientacji poziomej).
Jakość JPEG Najlepsze dla zawartości 5–90	Ustala jakość fotografii w formacie JPEG w stosunku do wielkości pliku i jakości obrazu. Uwagi: <ul style="list-style-type: none"> • Domyślne ustawienie fabryczne to „Najlepsze dla zawartości”. • Ustawienie 5 powoduje zmniejszenie wielkości pliku kosztem pogorszenia jakości obrazu. • Wartość 90 zapewnia najlepszą jakość obrazu kosztem zwiększenia rozmiaru pliku. • Ten element menu dotyczy wszystkich funkcji skanowania.
Wartość domyślna dla tekstu 5–90	Określa jakość tekstu w stosunku do wielkości pliku i jakości obrazu. Uwaga: Domyślne ustawienie fabryczne to 75 sekund.
Wartość domyślna dla tekstu/fotografii 5–90	Określa jakość obrazu w postaci tekstu lub zdjęcia w stosunku do rozmiaru pliku i jakości. Uwaga: Domyślne ustawienie fabryczne to 75.

Opcja	Funkcja
Wartość domyślna dla fotografii 5–90	Umożliwia ustawienie jakości fotografii w stosunku do wielkości pliku i jakości obrazu. Uwaga: Domyślne ustawienie fabryczne to 50.
Użyj wielostronicowego formatu TIFF Włączone Wyłączone	Umożliwia dokonanie wyboru między jednostronicowymi i wielostronicowymi plikami w formacie TIFF. W przypadku wielostronicowego zadania skanowania z wysłaniem na adres FTP tworzony jest albo jeden plik TIFF zawierający wszystkie strony, albo wiele plików TIFF, z których każdy zawiera jedną stronę. Uwagi: <ul style="list-style-type: none"> • Domyślne ustawienie fabryczne to Włącz. • Ten element menu dotyczy wszystkich funkcji skanowania.
Nazwa pliku	Umożliwia wprowadzenie głównego członu nazwy pliku. Uwaga: Można wprowadzić maksymalnie 53 znaków.
Skanowanie zadania niestandardowego Włącz Wyłącz	Umożliwia skopiowanie dokumentu, który zawiera arkusze o różnych rozmiarach, w ramach jednego zadania kopiowania. Uwaga: Domyślne ustawienie fabryczne to Wyłącz.
Podgląd skanowania Włączone Wyłączone	Określa, czy dla zadań skanowania jest wyświetlany podgląd. Uwaga: Domyślne ustawienie fabryczne to Wyłącz.
Usuwanie tła Od -4 do 4	Określa stopień widoczności tła na kopii. Uwaga: Domyślne ustawienie fabryczne to 0 sekund.
Usuwanie koloru Usuwanie koloru Brak Czerwony Zielony Niebieski Domyślny próg koloru czerwonego 0–255 Domyślny próg koloru zielonego 0–255 Domyślny próg koloru niebieskiego 0–255	Umożliwia wybór koloru, który ma być usuwany podczas skanowania, oraz regulację wartości progowej usuwania dla poszczególnych kolorów. Uwagi: <ul style="list-style-type: none"> • Domyślnym ustawieniem fabrycznym dla opcji Usuwanie koloru jest ustawienie Brak. • Domyślnym ustawieniem fabrycznym dla każdego progu koloru jest ustawienie 128.
Kontrast 0–5 Najlepsze dla zawartości	Określa kontrast skanowanego obrazu. Uwaga: Domyślne ustawienie fabryczne to „Najlepsze dla zawartości”.
Odbicie lustrzane Wyłączone Włączone	Utworzenie lustrzanego odbicia oryginalnego dokumentu. Uwaga: Domyślne ustawienie fabryczne to Wyłącz.
Negatyw Wyłączone Włączone	Tworzy negatyw oryginalnego dokumentu. Uwaga: Domyślne ustawienie fabryczne to Wyłącz.

Opcja	Funkcja
Szczegóły cienia Od -4 do 4	Dostosowuje poziom szczegółowości cienia widocznego na skanowanym obrazie. Uwaga: Domyślne ustawienie fabryczne to 0.
Skanuj całą powierzchnię Wyłączone Włączone	Określa, czy oryginalny dokument ma być skanowany na całej powierzchni. Uwaga: Domyślne ustawienie fabryczne to Wyłącz.
Ostrość 1–5	Dostosowuje ostrość skanowanego obrazu. Uwaga: Domyślne ustawienie fabryczne to 3.
Temperatura Od -4 do 4	Umożliwia tworzenie „ciepłych” lub „zimnych” wydruków. „Zimne” wartości powodują generowanie bardziej niebieskich wydruków niż domyślne, a „ciepłe” wartości — bardziej czerwonych.

Ustawienia wydruku

Element	Działanie
Liczba kopii 1–999	Określenie domyślnej liczby kopii dla każdego zadania drukowania. Uwaga: Domyślne ustawienie fabryczne to 1.
Źródło papieru Zasobnik [x] podajnik do wielu zastosowań Ręczny podajnik papieru Ręczny podajnik kopert	Ustawienie domyślnego źródła papieru dla wszystkich zadań drukowania. Uwaga: Domyślne ustawienie fabryczne to Zasobnik 1.
Sortuj (1,1,1) (2,2,2) (1,2,3) (1,2,3)	Układanie stron zadania drukowania po kolei w przypadku drukowania wielu kopii. Uwaga: Domyślne ustawienie fabryczne to „(1,2,3) (1,2,3)”.
Druk dwustronny (dupleks) 1-stronnie 2-stronnie	Określa sposób drukowania: po jednej lub po obu stronach arkusza. Uwaga: Domyślne ustawienie fabryczne to „1-stronnie”.
Oprawa przy druku dwustronnym Dłuższa krawędź Krótsza krawędź	Umożliwia wybór brzegu na oprawę w przypadku drukowania dwustronnego w odniesieniu do orientacji strony. Uwagi: <ul style="list-style-type: none"> Ustawienie Dłuższa ustawia łączenie wzdłuż dłuższej krawędzi strony (czyli lewej w przypadku orientacji pionowej i górnej w przypadku orientacji poziomej). Jest to domyślne ustawienie fabryczne. W przypadku wybrania opcji oprawy wzdłuż krótkiej krawędzi strony będą łączone wzdłuż krótkiej krawędzi (czyli górnej w przypadku orientacji pionowej i lewej w przypadku orientacji poziomej).
Oszczędzanie papieru — orientacja Automatycznie Poziomo Pionowo	Określa orientację dokumentu wielostronicowego. Uwagi: <ul style="list-style-type: none"> Domyślne ustawienie fabryczne to Automatycznie. To ustawienie jest stosowane do zadań, gdy ustawienie Oszczędzanie papieru z tego samego menu ma wartość Wyłącz.

Element	Działanie
Oszczędzanie papieru Wyłącz 2 na arkuszu 3 na arkuszu 4 na arkuszu 6 na arkuszu 9 na arkuszu 12 na arkuszu 16 na arkuszu	Określa, że obrazy wielu stron są drukowane na jednej stronie arkusza. Uwagi: <ul style="list-style-type: none"> • Domyślne ustawienie fabryczne to Wyłącz. • Wybrana liczba odpowiada liczbie stron drukowanych na jednej stronie arkusza.
Oszczędzanie papieru — obramowanie Brak Jednolite	Drukuje obramowanie na obrazie każdej strony. Uwaga: Domyślne ustawienie fabryczne to Brak.
Oszczędzanie papieru — kolejność Poziomo Odwróć w poziomie Odwróć w pionie Pionowo	Drukowanie obrazów wielu stron na jednej stronie arkusza. Uwagi: <ul style="list-style-type: none"> • Domyślne ustawienie fabryczne to Poziomo. • Rozmieszczenie stron zależy od ich liczby oraz orientacji, która może być pionowa lub pozioma.
Arkusze separujące Wyłączone Między kopiami Między zadaniami Między stronami	Określ, czy w zadaniu drukowania mają być umieszczane arkusze separujące. Uwagi: <ul style="list-style-type: none"> • Domyślne ustawienie fabryczne to Wyłącz. • Wartość Między kopiami powoduje umieszczanie pustego arkusza między poszczególnymi kopiami zadania drukowania, jeśli opcja Sortowanie jest ustawiona na wartość „(1,2,3) (1,2,3)”. Jeśli opcja Sortowanie jest ustawiona na wartość „(1,1,1) (2,2,2)”, puste arkusze są umieszczane między poszczególnymi zestawami wydrukowanych stron (na przykład po wszystkich stronach 1 i po wszystkich stronach 2). • Wartość Między zadaniami powoduje, że puste arkusze są umieszczane między zadaniami drukowania. • Wartość Między stronami powoduje, że puste arkusze są umieszczane między poszczególnymi stronami zadania drukowania. To ustawienie jest użyteczne w przypadku drukowania na foliach lub umieszczania w dokumencie pustych stron.
Źródło arkuszy separujących Zasobnik [x] podajnik do wielu zastosowań	Określanie źródła papieru dla arkuszy separujących. Uwaga: Domyślne ustawienie fabryczne to Zasobnik 1.
Puste strony Nie drukuj Drukuj	Określa, czy w zadaniu drukowania mają być umieszczane puste strony. Uwaga: Domyślne ustawienie fabryczne to Nie drukuj.

Ustawienia wydruku

Menu ustawień

Opcja	Działanie
Język drukarki Emulacja PCL Emulacja PS	Umożliwia ustawienie domyślnego języka drukarki. Uwagi: <ul style="list-style-type: none"> Domyślne ustawienie fabryczne języka drukarki to Emulacja PS. Ustawienie konkretnego języka drukarki jako domyślnego nie wyklucza możliwości wysyłania przy użyciu programu zadań drukowania korzystających z drugiego języka drukarki.
Oczekiwanie zadań Włączone Wyłączone	Określa, czy zadania drukowania mają być usuwane z kolejki drukowania, jeśli wymagają niedostępnych elementów opcjonalnych drukarki lub niestandardowych ustawień. Są one wtedy zapisywane w osobnej kolejce drukowania, dzięki czemu inne zadania są drukowane normalnie. Po uzyskaniu brakujących informacji lub opcji zapisane zadania są drukowane. Uwagi: <ul style="list-style-type: none"> Domyślnym ustawieniem fabrycznym jest Off (Wyłącz). To menu pojawia się tylko wtedy, gdy zainstalowano dysk twardy drukarki. Ten wymóg sprawia, że zapisane zadania nie zostaną usunięte, gdy drukarka utraci zasilanie.
Obszar wydruku Normalny Dop. do strony Cała strona	Określa logiczny i fizyczny obszar przeznaczony do zadrukowania. Uwagi: <ul style="list-style-type: none"> Domyślnym ustawieniem fabrycznym jest Normalny. Próba wydrukowania jakichkolwiek danych poza obszarem przeznaczonym do zadrukowania, określonym przez opcję Normalny, spowoduje obcięcie obrazu do granic określonych przez tę opcję. Opcja Cała strona pozwala na przeniesienie obrazu do obszaru niedrukowanego, zdefiniowanego przez ustawienie Normalny. Ustawienie Cała strona ma wpływ tylko na strony drukowane przy użyciu interpretera emulacji języka PCL 5e. Nie wpływa to na strony drukowane przy użyciu interpretera języka PCL XL lub PostScript.
Miejsce zapisu RAM Pamięć flash Dysk	Umożliwia określenie miejsca przechowywania pobranych zasobów. Uwagi: <ul style="list-style-type: none"> Domyślnym ustawieniem fabrycznym jest RAM (Pamięć RAM). Zasoby są przechowywane w pamięci RAM tymczasowo. Umieszczenie pobranych zasobów w pamięci flash lub na dysku twardym zapewnia zapisanie ich w sposób trwały. Po wyłączeniu drukarki zasoby znajdujące się w pamięci flash lub na dysku twardym nie zostaną utracone. To menu pojawia się tylko wtedy, gdy zainstalowano sformatowany, sprawny napęd flash lub dysk twardy drukarki.

Opcja	Działanie
Zapis zasobów Włączone Wyłączone	Określa sposób obsługi pobranych zasobów, np. czcionek i makr, tymczasowo przechowywanych w pamięci RAM, w przypadku otrzymania zadania wymagającego większej ilości pamięci, niż jest dostępna. Uwagi: <ul style="list-style-type: none"> Domyślnym ustawieniem fabrycznym jest Wyłącz. Ustawienie to sprawia, że drukarka zachowuje pobrane zasoby tylko do momentu, gdy potrzebna jest dodatkowa pamięć. Pobrane zasoby są usuwane, by umożliwić przetwarzanie zadania. Ustawienie Włącz sprawia, że podczas zmian języków i operacji resetowania drukarki pobrane zasoby są zachowywane. Jeśli w drukarce zabraknie pamięci, zostanie wyświetlony komunikat [38] Pamięć pełna, a pobrane elementy nie zostaną usunięte.
Kolejność drukowania dla opcji Drukuj wszystko Alfabetycznie Najpierw najstarsze Najpierw najnowsze	Określa kolejność, w jakiej będą drukowane zadania wstrzymane i poufne, gdy wybrano opcję Drukuj wszystko. Uwaga: Domyślne ustawienie fabryczne to Alfabetycznie. Na panelu sterowania drukarki zadania drukowania zawsze wyświetlane są w kolejności alfabetycznej.

Menu Wykańczanie

Opcja	Działanie
Druk dwustronny (dupleks) 1-stronnie 2-stronnie	Określa, czy drukowanie w trybie dwustronnym (dupleks) ma być ustawieniem domyślnym dla wszystkich zadań drukowania. Uwagi: <ul style="list-style-type: none"> Domyślne ustawienie fabryczne to „1-stronnie”. Opcję drukowania dwustronnego można ustawić w oprogramowaniu drukarki. Użytkownicy systemu Windows: Kliknij kolejno Plik >Drukuj, a następnie Właściwości, Preferencje, Opcje lub Ustawienia. Użytkownicy komputerów Macintosh: Wybierz kolejno opcje File >Print (Plik > Drukuj), a następnie dostosuj ustawienia w oknie dialogowym drukowania i w menu podręcznych.
Oprawa przy druku dwustronnym Dłuższa krawędź Krótsza krawędź	Umożliwia wybór brzegu na oprawę w przypadku drukowania dwustronnego w odniesieniu do orientacji strony. Uwagi: <ul style="list-style-type: none"> Domyślne ustawienie fabryczne to Dłuższa krawędź. W przypadku wybrania tej opcji strony będą łączone wzdłuż długiej krawędzi (czyli lewej w przypadku orientacji pionowej i górnej w przypadku orientacji poziomej). W przypadku wybrania opcji oprawy wzdłuż krótkiej krawędzi strony będą łączone wzdłuż krótkiej krawędzi (czyli górnej w przypadku orientacji pionowej i lewej w przypadku orientacji poziomej).
Liczba kopii 1–999	Określa domyślną liczbę kopii dla każdego zadania drukowania. Uwaga: Domyślne ustawienie fabryczne to 1.
Puste strony Nie drukuj Drukuj	Określa, czy w zadaniu drukowania mają być umieszczane puste strony. Uwaga: Domyślne ustawienie fabryczne to Nie drukuj.

Opcja	Działanie
Sortuj (1,1,1) (2,2,2) (1,2,3) (1,2,3)	Układanie stron zadania drukowania po kolei w przypadku drukowania wielu kopii. Uwaga: Domyślne ustawienie fabryczne to „(1,2,3) (1,2,3)”.
Arkusze separujące Tryb wyłączenia Między kopiami Między zadaniami Między stronami	Określa, czy w zadaniu drukowania umieszczać arkusze separujące. Uwagi: <ul style="list-style-type: none"> • Domyślne ustawienie fabryczne to Wyłącz. • Wartość Między kopiami powoduje umieszczanie pustego arkusza między poszczególnymi kopiami zadania drukowania, jeśli opcja Sortowanie jest ustawiona na wartość „(1,2,3) (1,2,3)”. Jeśli opcja Sortowanie jest ustawiona na wartość „(1,1,1) (2,2,2)”, puste arkusze są umieszczane między poszczególnymi zestawami wydrukowanych stron (na przykład po wszystkich stronach 1 i po wszystkich stronach 2). • Wartość Między zadaniami powoduje, że puste arkusze są umieszczane między zadaniami drukowania. • Wartość Między stronami powoduje, że puste arkusze są umieszczane między poszczególnymi stronami zadania drukowania. To ustawienie jest użyteczne w przypadku drukowania na foliach lub umieszczania w dokumencie pustych stron.
Źródło separatorów Zasobnik [x] podajnik do wielu zastosowań	Określanie źródła papieru dla arkusza separującego. Uwaga: Domyślne ustawienie fabryczne to Zasobnik 1 (standardowa taca).
Oszczędzanie papieru Wyłącz 2 na arkuszu 3 na arkuszu 4 na arkuszu 6 na arkuszu 9 na arkuszu 12 na arkuszu 16 na arkuszu	Drukowanie wielu stron na jednej stronie arkusza papieru. Uwagi: <ul style="list-style-type: none"> • Domyślne ustawienie fabryczne to Wyłącz. • W przypadku wybrania określonej liczby stron na arkusz obraz każdej strony będzie skalowany w taki sposób, aby na arkuszu zmieściła się żądana liczba obrazów stron.
Oszczędzanie papieru — kolejność Poziomo Odwróć w poziomie Odwróć w pionie Pionowo	Określanie kolejności drukowania stron na pojedynczym arkuszu podczas korzystania z opcji Oszczędzanie papieru. Uwagi: <ul style="list-style-type: none"> • Domyślne ustawienie fabryczne to Poziomo. • Rozmieszczenie obrazów stron zależy od ich liczby oraz orientacji, która może być pionowa lub pozioma.
Oszczędzanie papieru — orientacja Automatyczna Poziomo Pionowo	Określanie orientacji stron drukowanych na pojedynczym arkuszu. Uwaga: Domyślne ustawienie fabryczne to Automatycznie. Drukarka sama wybiera orientację pionową lub poziomą.
Oszczędzanie papieru — obramowanie Brak Jednolite	Drukuj obramowanie w przypadku użycia opcji Oszczędzanie papieru. Uwaga: Domyślne ustawienie fabryczne to Brak.

Menu jakości

Opcja	Działanie
Print Resolution (Rozdzielczość wydruku) 300 dpi 600 dpi 1200 dpi 1200 Image Q 2400 Image Q	Określa rozdzielczość wydruku w punktach na cal. Uwaga: Domyślne ustawienie fabryczne to 600 dpi.
Poprawa ostrości obrazu Wyłączone Czcionki Poziomo Pionowo W obu kierunkach Osobno	Umożliwia drukowanie większej liczby pikseli w zbitkach w celu zwiększenia wyrazistości druku, poprawienia wyglądu obrazów w poziomie lub w pionie albo wyglądu czcionki. Uwaga: Domyślnym ustawieniem fabrycznym jest Off (Wyłącz).
Intensywność toneru 1–10	Rozjaśnianie lub przyciemnianie wydruku. Uwagi: <ul style="list-style-type: none"> Domyślne ustawienie fabryczne to 8 sekund. Wybranie mniejszej wartości przyczynia się do zmniejszenia zużycia toneru.
Poprawa dokładności linii Włączone Wyłączone	Włączenie trybu drukowania bardziej odpowiedniego dla takich plików, jak np. rysunki architektoniczne, mapy, schematy układów elektronicznych i diagramy sekwencji działań. Uwagi: <ul style="list-style-type: none"> Domyślnym ustawieniem fabrycznym jest Off (Wyłącz). Tę opcję można ustawić w oprogramowaniu drukarki. W systemie Windows kliknij Plik >Drukuj, a następnie kliknij Właściwości, Preferencje, Opcje lub Ustawienia. W przypadku komputera Macintosh wybierz kolejno opcje File >Print (Plik > Drukuj), a następnie dostosuj ustawienia w oknie dialogowym drukowania i w menu podręcznych. Aby ustawić tę opcję za pomocą oprogramowania Embedded Web Server, w polu adresu przeglądarki wprowadź adres IP drukarki sieciowej.
Korekta skali szarości Automatyczny Wyłączone	Automatyczna regulacja poprawy kontrastu stosowanego w obrazach. Uwaga: Domyślnym ustawieniem fabrycznym jest Auto (Automatycznie).
Jasność Od -6 do 6	Dostosowanie wydruków poprzez rozjaśnianie lub przyciemnianie. Rozjaśniając druk, można oszczędzać toner. Uwaga: Domyślne ustawienie fabryczne to 0 sekund.
Kontrast 0–5	Dostosowanie kontrastu wydruków. Uwaga: Domyślne ustawienie fabryczne to 0 sekund.

Rejestrowanie zadań, menu

Uwaga: Ta opcja menu pojawia się tylko po zainstalowaniu sformatowanego, działającego dysku twardego drukarki. Upewnij się, że dysk twardy drukarki nie jest chroniony przed odczytem i zapisem lub zapisem.

Opcja	Działanie
Dziennik rejestrowania zadań Wyłączone Włączone	Określa, czy tworzony jest dziennik otrzymywanych przez drukarkę zadań drukowania Uwaga: Domyślnym ustawieniem fabrycznym jest Off (Wyłącz).
Rejestrowanie zadań, narzędzia	Umożliwia drukowanie i usuwanie plików dziennika lub ich eksportowanie do napędu flash.
Rejestrowanie zadań, częstotliwość Co tydzień Co miesiąc	Określa, jak często tworzony jest plik dziennika. Uwaga: Domyślnym ustawieniem fabrycznym jest Comiesięczne.
Reakcja dziennika pod koniec okresu rejestrowania zadań Brak Wyślij bieżący dziennik na pocztę e-mail Wyślij bieżący dziennik na pocztę e-mail, a następnie go usuń Publikuj bieżący dziennik Publikuj i usuń bieżący dziennik	Określa rodzaj reakcji drukarki po upływie okresu zdefiniowanego przez ustawienie częstotliwości. Uwaga: Domyślnym ustawieniem fabrycznym jest Brak.
Dysk prawie pełny — poziom Wyłączone 1-99	Określa maksymalny rozmiar pliku dziennika, zanim drukarka przeprowadzi działanie Dysk prawie pełny. Uwaga: Domyślne ustawienie fabryczne to 5 sekund.
Dysk prawie pełny — działanie Brak Wyślij bieżący dziennik na pocztę e-mail Wyślij bieżący dziennik na pocztę e-mail, a następnie go usuń Wyślij najstarszy dziennik na pocztę e-mail, a następnie go usuń Publikuj bieżący dziennik Publikuj i usuń bieżący dziennik Publikuj i usuń najstarszy dziennik Usuń bieżący dziennik Usuń najstarszy dziennik Usuń wszystkie dzienniki Usuń wszystkie oprócz bieżącego	Określa rodzaj reakcji drukarki, gdy dysk twardego urządzenia jest prawie pełny. Uwagi: <ul style="list-style-type: none"> Domyślnym ustawieniem fabrycznym jest Brak. Wartość zdefiniowana w ustawieniu Dysk prawie pełny — poziom określa, kiedy jest przeprowadzane działanie.
Dysk pełny — działanie Brak Wyślij bieżący dziennik na pocztę e-mail, a następnie go usuń Wyślij najstarszy dziennik na pocztę e-mail, a następnie go usuń Publikuj i usuń bieżący dziennik Publikuj i usuń najstarszy dziennik Usuń bieżący dziennik Usuń najstarszy dziennik Usuń wszystkie dzienniki Usuń wszystkie oprócz bieżącego	Określa rodzaj reakcji drukarki po osiągnięciu maksymalnego limitu wypełnienia dysku (100 MB). Uwaga: Domyślnym ustawieniem fabrycznym jest Brak.

Opcja	Działanie
Adres URL do publikacji dzienników	Określa lokalizację, w której drukarka publikuje dzienniki rejestrowania zadań.
Adres e-mail do wysyłania dzienników	Określa adres e-mail, na który drukarka wyśle dzienniki rejestrowania zadań.
Prefiks pliku dziennika	Określa żądany prefiks nazwy pliku dziennika. Uwaga: Domyślnie używanym prefiksem pliku dziennika jest bieżąca nazwa hosta zdefiniowana w menu TCP/IP.

Narzędzia, menu

Opcja	Przeznaczenie
Usuń wstrzymane zadania Poufne Wstrzymane Nieprzywrócone Wszystko	Usuwa zadania poufne i wstrzymane z dysku twardego drukarki. Uwagi: <ul style="list-style-type: none"> Wybranie tego ustawienia ma wpływ jedynie na zadania znajdujące się na drukarce. Nie ma to wpływu na zakładki, zadania znajdujące się w napędach flash ani inne typy zadań wstrzymanych. Wybranie opcji Nieprzywrócone powoduje usunięcie wszystkich zadań drukowania i zadań wstrzymanych, które <i>nie</i> zostały przywrócone z dysku twardego lub pamięci drukarki.
Formatuj pamięć flash Tak Nie	Sformatuj pamięć flash. Ostrzeżenie — istnieje możliwość uszkodzenia: Podczas formatowania pamięci flash nie wolno wyłączać drukarki. Uwagi: <ul style="list-style-type: none"> Opcja Tak powoduje usunięcie wszystkich danych zapisanych w pamięci flash. Opcja Nie powoduje anulowanie żądania formatowania. Termin pamięć flash odnosi się do pamięci dodanej przez zainstalowanie w drukarce karty pamięci flash. Opcjonalna karta pamięci flash nie może być chroniona przed odczytem i zapisem ani przed samym zapisem. Ten element menu pojawia się tylko wtedy, gdy zainstalowana jest sprawna karta pamięci flash.
Usuń pobrane zasoby z dysku Usuń teraz Nie usuwaj	Powoduje usunięcie z dysku twardego drukarki pobranych zasobów, w tym wszystkich zadań wstrzymanych, buforowanych i oczekujących. Uwagi: <ul style="list-style-type: none"> W przypadku wybrania opcji Usuń teraz drukarka usuwa pobrane zasoby i umożliwia powrót do ekranu początkowego po zakończeniu usuwania. Po wybraniu opcji Nie usuwaj na wyświetlaczu drukarki z funkcją ekranu dotykowego zostanie wyświetlone główne menu Narzędzia. Po wybraniu opcji Nie usuwaj na wyświetlaczu drukarki niewyposażonej w funkcję ekranu dotykowego na wyświetlaczu zostanie wyświetlony ekran początkowy.

Opcja	Przeznaczenie
Włącz druk szesnastkowy	Ułatwia zlokalizowanie źródła problemu występującego w zadaniu drukowania. Uwagi: <ul style="list-style-type: none"> Po włączeniu tej opcji wszystkie dane wysłane do drukarki są drukowane w postaci szesnastkowej i znakowej, a kody sterujące nie są przetwarzane. Aby zakończyć lub wyłączyć tryb druku szesnastkowego, należy wyłączyć lub zresetować drukarkę.
Estymator pokrycia Wyłączone Włączone	Udostępnia szacunkową wartość procentową pokrycia strony tonerem. Wartość szacunkowa jest drukowana na osobnej stronie na końcu każdego zadania drukowania. Uwaga: Domyślnym ustawieniem fabrycznym jest Wyłącz.

Menu XPS

Opcja	Przeznaczenie
Wydruk str. z błęd. Wyłączone Włączone	Powoduje drukowanie stron zawierających informacje o błędach, w tym błędach znaczników języka XML. Uwaga: Domyślnym ustawieniem fabrycznym jest ustawienie Wyłączone.

Menu PDF

Element	Działanie
Skaluj do rozmiaru Tak Nie	Powoduje dopasowanie zawartości strony do wybranego rozmiaru papieru. Uwaga: Domyślnym ustawieniem fabrycznym jest Nie.
Adnotacje Nie drukuj Drukuj	Powoduje drukowanie komentarzy z pliku PDF. Uwaga: Domyślnym ustawieniem fabrycznym jest ustawienie Nie drukuj.

Menu PostScript

Opcja	Działanie
Print PS Error (Drukuj błąd PS) Włączone Wyłączone	Drukuje stronę opisującą błąd PostScript. Uwaga: Domyślnym ustawieniem fabrycznym jest Off (Wyłącz).
Zablokuj tryb startowy PS Włączone Wyłączone	Wyłączenie pliku SysStart. Uwaga: Domyślnym ustawieniem fabrycznym jest Off (Wyłącz).

Opcja	Działanie
Priorytet czcionek Rezydentne Flash/Dysk	Określenie kolejności wyszukiwania czcionek. Uwagi: <ul style="list-style-type: none"> • Domyślnym ustawieniem fabrycznym jest Rezydentne. • Ten element menu jest dostępny tylko wtedy, gdy zainstalowana jest opcjonalna, sformatowana karta pamięci flash lub dysk twardy drukarki i zainstalowane urządzenie działa prawidłowo. • Należy się upewnić, że opcjonalna pamięć flash lub dysk twardy drukarki nie są chronione przed odczytem i zapisem oraz przed samym zapisem, ani zabezpieczone hasłem. • Rozmiar bufora zadań nie może być ustawiony na 100%.

Menu emulacji PCL

Opcja	Działanie
Źródło czcionek Rezydentne Dysk Pobierz Pamięć flash Wszystko	Określa zestaw czcionek używanych w menu Nazwa czcionki. Uwagi: <ul style="list-style-type: none"> • Domyślnym ustawieniem fabrycznym jest Rezydentne. Umożliwia wyświetlenie domyślnego zestawu czcionek załadowanych do pamięci RAM. • Ustawienia Pamięć flash i Dysk powodują wyświetlenie wszystkich czcionek zapisanych w tych elementach opcjonalnych. • Pamięć flash musi być odpowiednio sformatowana i nie może być chroniona przed odczytem lub zapisem ani zabezpieczona hasłem. • Ustawienie Pobierz powoduje wyświetlenie wszystkich czcionek pobranych do pamięci RAM. • Ustawienie Wszystko powoduje wyświetlenie wszystkich czcionek dostępnych w drukarce, pochodzących ze wszystkich źródeł.
Nazwa czcionki Courier 10	Określenie konkretnej czcionki i miejsca jej zapisu. Uwaga: Domyślnym ustawieniem fabrycznym jest Courier 10. Wartość Courier 10 pokazuje nazwę czcionki, jej identyfikator i miejsce zapisu w drukarce. Do oznaczenia źródła czcionki są używane następujące skróty: R – rezydentne, F – pamięć flash, K – dysk i D – pobrane czcionki.
Zestaw znaków 10U PC-8 12U PC-850	Określenie zestawu znaków dla poszczególnych czcionek. Uwagi: <ul style="list-style-type: none"> • Domyślnym amerykańskim ustawieniem fabrycznym jest 10U PC-8. Domyślnym międzynarodowym ustawieniem fabrycznym jest 12U PC-850. • Zestaw znaków to zbiór znaków alfanumerycznych, interpunkcyjnych i symboli specjalnych. Zestawy znaków umożliwiają obsługę poszczególnych języków lub programów, np. symboli matematycznych w tekście naukowym. Wyświetlane są tylko obsługiwane zestawy znaków.

Opcja	Działanie
Ustaw. emulacji PCL Rozmiar czcionki 1,00–1008,00	Zmiana rozmiaru czcionki (wyrażonej w punktach) dla skalowalnych czcionek typograficznych. Uwagi: <ul style="list-style-type: none"> • Domyślne ustawienie fabryczne to 12 sekund. • Element Rozmiar czcionki (wyrażony w punktach) określa wysokość znaków określonej czcionki. Jeden punkt typograficzny równa się w przybliżeniu 0,014 cala (0,036 mm). • Rozmiar czcionki można zmieniać z przyrostem o 0,25 punktu.
Ustaw. emulacji PCL Wielkość 0,08–100	Określa gęstość znaków dla skalowalnych czcionek o stałej szerokości (nieproporcjonalnych). Uwagi: <ul style="list-style-type: none"> • Domyślne ustawienie fabryczne to 10 sekund. • Element Wielkość określa liczbę znaków czcionki o stałej szerokości przypadających na jeden cal. • Wielkość można zmieniać z przyrostem o 0,01 znaku na cal. • W przypadku nieskalowalnych czcionek o stałej szerokości wielkość jest wyświetlana, ale nie można jej zmienić.
Ustaw. emulacji PCL Orientacja Pionowa Pozioma	Określenie orientacji tekstu i grafiki na stronie. Uwagi: <ul style="list-style-type: none"> • Domyślnym ustawieniem fabrycznym jest Pionowo. Ustawienie Pionowo powoduje, że tekst i grafika są drukowane wzdłuż krótszego brzegu arkusza. • Ustawienie Poziomo powoduje, że tekst i grafika są drukowane wzdłuż dłuższego brzegu arkusza.
Ustaw. emulacji PCL Wierszy na stronę 1–255	Określa liczbę wierszy drukowanych na poszczególnych stronach. Uwagi: <ul style="list-style-type: none"> • Domyślnym amerykańskim ustawieniem fabrycznym jest 60. Domyślnym ustawieniem międzynarodowym jest 64. • Odstęp między poszczególnymi wierszami jest określany na podstawie następujących ustawień: Wierszy na stronę, Rozmiar papieru i Orientacja. Przed ustawieniem opcji Wierszy na stronę należy ustawić żądany rozmiar papieru i orientację.
Ustaw. emulacji PCL A4 Width (Szerokość A4) 198 mm 203 mm	Konfiguracja drukarki do drukowania na papierze o rozmiarze A4. Uwagi: <ul style="list-style-type: none"> • Domyślnym ustawieniem fabrycznym jest 198 mm. • Wartość 203 mm powoduje ustawienie szerokości strony, która umożliwi wydrukowanie 80 znaków o parametrze Wielkość równym 10.
Ustaw. emulacji PCL Autom. CR po LF Włączone Wyłączone	Określenie, czy po poleceniu przejścia do nowego wiersza (LF) automatycznie wykonywana jest operacja powrotu karetki (CR). Uwaga: Domyślnym ustawieniem fabrycznym jest Off (Wyłącz).

Opcja	Działanie
Ustaw. emulacji PCL Auto LF after CR (Autom. LF po CR) Włączone Wyłączone	Określenie, czy po poleceniu powrotu karetki (CR) automatycznie wykonywana jest operacja przejścia do nowego wiersza (LF). Uwaga: Domyślnym ustawieniem fabrycznym jest Off (Wyłącz).
Zmiana numerów zasobników Przypisz podajnik uniwersalny Wyłączone Brak 0–199 Przypisz zasobnik [x] Wyłączone Brak 0–199 Przypisz papier ręcznie Wyłączone Brak 0–199 Przypisz ręczny pod. kopert Wyłączone Brak 0–199	Konfiguracja drukarki do pracy z oprogramowaniem drukarki lub programami używającymi innych numerów źródeł przypisanych do zasobników i podajników. Uwagi: <ul style="list-style-type: none"> • Domyślnym ustawieniem fabrycznym jest Wyłącz. • Ustawienie Brak powoduje ignorowanie polecenia wyboru podawania papieru. Ta opcja jest wyświetlana tylko wtedy, gdy została wybrana przez interpreter języka PCL5 . • Wartości 0–199 umożliwiają przypisywanie ustawień niestandardowych.
Zmiana numerów zasobników Wyświetl ustawienia fabryczne MPF Default (Domyślny nr podajnika wielofunkcyjnego) = 8 T1 Default (Domyślny nr ręcznego podajnika kopert) = 1 T1 Default (Domyślny nr ręcznego podajnika kopert) = 4 T1 Default (Domyślny nr ręcznego podajnika kopert) = 5 T1 Default (Domyślny nr ręcznego podajnika kopert) = 20 T1 Default (Domyślny nr ręcznego podajnika kopert) = 21 Env Default (Domyślny nr podajnika kopert) = 6 MPaper Default (Domyślny nr ręcznego podajnika papieru) = 2 MEnv Default (Domyślny nr ręcznego podajnika kopert) = 3	Wyświetla domyślną wartość fabryczną przypisaną do poszczególnych zasobników lub podajników.
Zmiana numerów zasobników Przywróć ust. domyśln. Tak Nie	Przywraca domyślne wartości fabryczne wszystkim numerom przypisanym do zasobników i podajników.

Menu HTML

Opcja		Przeznaczenie
Nazwa czcionki Albertus MT Antique Olive Apple Chancery Arial MT Avant Garde Bodoni Bookman Chicago Clarendon Cooper Black Copperplate Coronet Courier Eurostile Garamond Geneva Gill Sans Goudy Helvetica Hoefler Text Intl CG Times Intl Courier Intl Univers	Joanna MT Letter Gothic Lubalin Graph Marigold MonaLisa Recut Monaco New CenturySbk New York Optima Oxford Palatino StempelGaramond Taffy Times TimesNewRoman Univers Zapf Chancery NewSansMTCS NewSansMTCT New SansMTJA NewSansMTKO	Ustawia domyślną czcionkę używaną w dokumentach HTML. Uwaga: W dokumentach HTML, w których nie określono czcionki, jest używana czcionka Times.

Opcja	Przeznaczenie
Rozmiar czcionki 1–255 punktów	Ustawia domyślny rozmiar czcionki używanej w dokumentach HTML. Uwagi: <ul style="list-style-type: none"> • Domyślnym ustawieniem fabrycznym jest 12 punktów. • Rozmiar czcionki może być zwiększany z przyrostem 1 punktu.
Skala 1–400%	Skaluje domyślną czcionkę używaną w dokumentach HTML. Uwagi: <ul style="list-style-type: none"> • Domyślnym ustawieniem fabrycznym jest 100%. • Skalowanie można zwiększać z przyrostem 1%.
Orientacja Pionowa Pozioma	Określa orientację strony w dokumentach HTML. Uwaga: Domyślnym ustawieniem fabrycznym jest ustawienie Pionowa.
Rozmiar marginesów 8–255 mm	Ustawia marginesy strony w dokumentach HTML. Uwagi: <ul style="list-style-type: none"> • Domyślnym ustawieniem fabrycznym jest 19 mm. • Rozmiar marginesów można zwiększać z przyrostem 1 mm.

Opcja	Przeznaczenie
Tła Nie drukuj Drukuj	Określa, czy w dokumentach HTML mają być drukowane tła. Uwaga: Domyślnym ustawieniem fabrycznym jest Drukuj.

Obraz, menu

Opcja	Przeznaczenie
Automatyczne dopasowanie Włączone Wyłączone	Umożliwia wybór optymalnych ustawień rozmiaru, skalowania i orientacji papieru. Uwaga: Domyślnym ustawieniem fabrycznym jest ustawienie Włączone. To ustawienie przesłania ustawienia skali i orientacji w przypadku niektórych obrazów.
Odwróć Włączone Wyłączone	Odwraca bitonalne obrazy monochromatyczne. Uwagi: <ul style="list-style-type: none"> • Domyślnym ustawieniem fabrycznym jest ustawienie Wyłączone. • To ustawienie nie ma zastosowania w przypadku obrazów w formacie GIF lub JPEG.
Skalowanie U góry z lewej strony Najlepsze dopasowanie Na środku Dopasuj wys./szer. Dopasuj wysokość Dopasuj szerokość	Dopasowuje obraz do wybranego rozmiaru papieru. Uwagi: <ul style="list-style-type: none"> • Domyślnym ustawieniem fabrycznym jest Najlepsze dopasowanie. • Jeśli opcja Automatyczne dopasowanie jest włączona, opcja Skalowanie zostaje automatycznie ustawiona jako Najlepsze dopasowanie.
Orientacja Pionowa Pozioma Odwróć w pionie Odwróć w poziomie	Określa orientację obrazu. Uwaga: Domyślnym ustawieniem fabrycznym jest ustawienie Pionowa.

Menu Pomoc

Menu Pomoc składa się ze stron pomocy przechowywanych w drukarce wielofunkcyjnej (MFP) w formacie PDF. Zawierają one informacje na temat korzystania z drukarki i wykonywania różnych zadań, w tym kopiowania, skanowania i faksowania.

W drukarce przechowywane są wersje w językach angielskim, francuskim, hiszpańskim i niemieckim. Tłumaczenia na inne języki są dostępne pod adresem <http://support.lexmark.com>.

Element menu	Opis
Drukuj wszystkie podręczniki	Powoduje wydrukowanie wszystkich podręczników.
Podręcznik kopiowania	Zawiera informacje dotyczące kopiowania i zmiany ustawień kopiowania
Podręcznik poczty e-mail	Zawiera informacje dotyczące zmiany ustawień i wysyłania wiadomości e-mail przy użyciu adresów, numerów skrótu lub książki adresowej
Podręcznik faksowania	Zawiera informacje dotyczące zmiany ustawień i wysyłania faksów przy użyciu numerów faksu, numerów skrótu lub książki adresowej

Element menu	Opis
Podręcznik FTP	Zawiera informacje dotyczące zmiany ustawień i skanowania dokumentów bezpośrednio na serwer FTP przy użyciu adresu FTP, numerów skrótu lub książki adresowej
Usuwanie defektów wydruków	Zawiera pomoc w rozwiązywaniu powtarzających się błędów wydruku w kopiach lub wydrukach
Informacje	Pomaga znaleźć dodatkowe informacje.
Materiały eksploatacyjne	Zawiera informacje o numerach katalogowych używanych do zamawiania materiałów eksploatacyjnych

Ochrona środowiska i uzyskiwanie oszczędności

Firma Lexmark podejmuje wszelkie działania mające na celu ochronę środowiska naturalnego i nieustannie stara się ulepszać swoje drukarki w celu zredukowania ich negatywnego wpływu na środowisko. Projektujemy z myślą o ochronie środowiska naturalnego, staramy się zużywać w procesie pakowania jak najmniej materiałów oraz zapewniamy programy zbierania i recyklingu. Więcej informacji można w następujących miejscach:

- Rozdział Oświadczenia
- Sekcja poświęcona ochronie środowiska w witrynie sieci internetowej firmy Lexmark pod adresem www.lexmark.com/environment
- Program recyklingu firmy Lexmark pod adresem www.lexmark.com/recycle

Wybierając pewne ustawienia lub zadania drukarki, można jeszcze bardziej zmniejszyć jej negatywny wpływ na środowisko. Ten rozdział przedstawia ustawienia i zadania, które mogą mieć dobroczynne skutki dla środowiska naturalnego.

Oszczędzanie papieru i toneru

Badania wykazały, że aż 80% wpływu, jaki drukarka ma na środowisko, jest związane ze zużyciem papieru. Wpływ ten można znacznie zmniejszyć, korzystając z papieru makulaturowego, oraz stosując się do następujących zasad drukowania: drukowania po obu stronach papieru czy drukowania wielu stron na jednej stronie arkusza papieru.

Informacje na temat oszczędzania papieru i energii za pomocą jednego ustawienia drukarki można znaleźć w sekcji „[Korzystanie z trybu Eco-Mode](#)” na stronie 244.

Używanie papieru makulaturowego

Firma Lexmark jest wrażliwa na problemy środowiska naturalnego, dlatego wspiera korzystanie z biurowego papieru makulaturowego przeznaczonego specjalnie do drukarek laserowych/LED. Więcej informacji na temat rodzajów papieru makulaturowego nadających się do danej drukarki zawiera sekcja „[Używanie papieru makulaturowego i innych papierów biurowych](#)” na stronie 91.

Zmniejszanie zużycia materiałów eksploatacyjnych

Używanie obu stron arkusza papieru

Jeśli użytkowany model drukarki obsługuje drukowanie dwustronne, można zdecydować, czy arkusze będą zadrukowywane po jednej, czy po obu stronach, wybierając opcję **2-sided printing** (Drukowanie dwustronne) w oknie dialogowym (Printing) Drukowanie lub na pasku narzędzi Lexmark.

Drukowanie wiele stron na jednym arkuszu papieru

Można drukować do 16 kolejnych stron wielostronicowego dokumentu na jednej stronie arkusza papieru, wybierając odpowiednie ustawienie w obszarze Multipage printing (Drukowanie wielu stron na arkuszu) okna dialogowego Printing (Drukowanie).

Sprawdzanie poprawności kopii roboczej

Zanim wydrukujesz lub wykonasz wiele kopii dokumentu:

- Użyj funkcji podglądu, którą można wybrać w oknie dialogowym Drukowanie lub na pasku narzędzi Lexmark, aby przed wydrukowaniem dokumentu zobaczyć, jak będzie on wyglądać.
- Wydrukuj jeden egzemplarz dokumentu, aby sprawdzić poprawność jego zawartości i formatu.

Unikanie zacięć papieru

Ustaw poprawnie typ i rozmiar papieru, aby unikać zacięć papieru. Więcej informacji można znaleźć w sekcji [„Zapobieganie zacięciom” na stronie 272](#).

Oszczędzanie energii

Korzystanie z trybu Eco-Mode

1 Uruchom przeglądarkę sieci Web, a następnie w polu adresu wpisz adres IP drukarki.

Uwagi:

- Wyświetl adres IP drukarki na ekranie głównym drukarki. Adres IP zostanie wyświetlony w postaci czterech zestawów liczb oddzielonych kropkami, np. 123.123.123.123.
- W przypadku używania serwera proxy wyłącz go tymczasowo, aby prawidłowo załadować stronę sieci Web.

2 Kliknij opcję **Ustawienia >Ustawienia ogólne >Tryb Eco-Mode >**, a następnie wybierz ustawienie.

Opcja	Przeznaczenie
Wyłączone	Powoduje użycie ustawień fabrycznych w przypadku wszystkich ustawień powiązanych z trybem Eco-Mode. Ustawienie Wyłączone umożliwia uzyskanie wydajności drukarki zgodnej z jej danymi technicznymi.
Energia	Umożliwia ograniczenie zużycia energii, szczególnie w czasie, gdy drukarka jest w stanie bezczynności. <ul style="list-style-type: none"> • Silniki drukarki są uruchamiane dopiero wtedy, gdy drukarka jest gotowa do drukowania. Pierwsza strona może zostać wydrukowana z niewielkim opóźnieniem. • Drukarka przechodzi w tryb czuwania po minucie bezczynności.
Energia/Papier	Umożliwia użycie wszystkich ustawień powiązanych z trybami Energia i Papier.
Zwykły papier	<ul style="list-style-type: none"> • Włącz funkcję automatycznego druku dwustronnego (dupleksu). • Wyłączenie funkcji dziennika drukowania.

3 Kliknij przycisk **Wyślij**.

Zmniejszanie hałasu wytwarzanego przez drukarkę

Trybu cichego należy używać w celu zmniejszenia hałasu wytwarzanego przez drukarkę.

1 Uruchom przeglądarkę sieci Web, a następnie w polu adresu wpisz adres IP drukarki.

Uwagi:

- Wyświetl adres IP drukarki na ekranie głównym drukarki. Adres IP zostanie wyświetlony w postaci czterech zestawów liczb oddzielonych kropkami, np. 123.123.123.123.
- W przypadku używania serwera proxy wyłącz go tymczasowo, aby prawidłowo załadować stronę sieci Web.

2 Kliknij kolejno opcje **Ustawienia >Ustawienia ogólne >Tryb cichy >** i wybierz ustawienie.

Opcja	Działanie
On (Włącz)	Zmniejszenie hałasu wytwarzanego przez drukarkę. Uwagi: <ul style="list-style-type: none"> • Zadania drukowania są przetwarzane wolniej. • Silniki drukarki są uruchamiane dopiero wtedy, gdy dokument jest gotowy do wydruku. Przed wydrukowaniem pierwszej strony wystąpi krótka zwłoka.
Wyłącz	Użycie ustawień fabrycznych. Uwaga: To ustawienie umożliwia uzyskanie wydajności drukarki zgodnej z jej danymi technicznymi.

3 Kliknij przycisk **Wyślij**.

Dostosowywanie Trybu czuwania

Aby zaoszczędzić energię, można zmniejszyć liczbę minut, po których drukarka przechodzi do Trybu uśpienia. Wybierz wartość od 1 do 120 minut. Domyślnym ustawieniem fabrycznym jest 30 minut.

Korzystanie z wbudowanego serwera WWW

1 Uruchom przeglądarkę sieci Web, a następnie w polu adresu wpisz adres IP drukarki.

Uwagi:

- Wyświetl adres IP drukarki na ekranie głównym drukarki. Adres IP ma postać czterech liczb oddzielonych kropkami. Na przykład 123.123.123.123.
- W przypadku używania serwera proxy wyłącz go tymczasowo, aby prawidłowo załadować stronę sieci Web.

2 Kliknij kolejno opcje: **Ustawienia >Ustawienia ogólne >Limity czasu oczekiwania**.

3 W polu Tryb czuwania wprowadź liczbę minut, przez jaką drukarka ma czekać przed przejściem do Trybu czuwania.

4 Kliknij opcję **Submit** (Wyślij).

Korzystanie z panelu sterowania drukarki

1 Z poziomu ekranu głównego przejdź do opcji:



>Ustawienia >Ustawienia ogólne >Limity czasu oczekiwania >Tryb czuwania

2 W polu Tryb uśpienia wybierz liczbę minut, przez jaką drukarka ma czekać, zanim będzie przechodzić do Trybu uśpienia i dotknij przycisku **Wyślij**.

Korzystanie z trybu hibernacji

Hibernacja to tryb działania o bardzo niskim poborze energii. Gdy drukarka jest w trybie hibernacji, jest ona praktycznie wyłączona, a wszystkie inne systemy i urządzenia są bezpiecznie wyłączone.

Uwaga: Przechodzenie w tryby hibernacji i uśpienia może następować zgodnie z harmonogramem.

Korzystanie z wbudowanego serwera WWW

1 Uruchom przeglądarkę sieci Web, a następnie w polu adresu wpisz adres IP drukarki.

Uwagi:

- Wyświetl adres IP drukarki na ekranie głównym drukarki. Adres IP ma postać czterech liczb oddzielonych kropkami. Na przykład 123.123.123.123.
- W przypadku używania serwera proxy wyłącz go tymczasowo, aby prawidłowo załadować stronę sieci Web.

2 Kliknij kolejno opcje: **Ustawienia >Ustawienia ogólne >Ustawienia przycisku czuwania.**

3 W menu rozwijanym Naciśnięcie przycisku czuwania lub Naciśnięcie i przytrzymanie przycisku czuwania wybierz opcję **Hibernacja**.

4 Kliknij opcję **Submit** (Wyślij).

Korzystanie z panelu sterowania drukarki

1 Z poziomego ekranu głównego przejdź do opcji:



>**Ustawienia >Ustawienia ogólne**

2 W menu Naciśnięcie przycisku czuwania lub Naciśnięcie i przytrzymanie przycisku czuwania wybierz opcję **Hibernacja**, a następnie dotknij opcji **Wyślij**.

Regulacja jasności wyświetlacza drukarki

W celu oszczędzania energii lub w razie problemów z odczytaniem informacji wyświetlanych na wyświetlaczu można wyregulować jasność wyświetlacza.

Wybierz wartość od 20 do 100. Domyślnym ustawieniem fabrycznym jest 100.

Korzystanie z wbudowanego serwera WWW

1 Uruchom przeglądarkę sieci Web, a następnie w polu adresu wpisz adres IP drukarki.

Uwagi:

- Wyświetl adres IP drukarki na ekranie głównym drukarki. Adres IP ma postać czterech liczb oddzielonych kropkami. Na przykład 123.123.123.123.
- W przypadku używania serwera proxy wyłącz go tymczasowo, aby prawidłowo załadować stronę sieci Web.

2 Kliknij opcje **Ustawienia >Ustawienia ogólne.**

3 W polu Jasność wyświetlacza wprowadź żadaną wartość procentową jasności wyświetlacza.

4 Kliknij opcję **Submit** (Wyślij).

Korzystanie z panelu sterowania drukarki

1 Z poziomu ekranu głównego przejdź do opcji:



>Ustawienia >Ustawienia ogólne >Jasność wyświetlacza

2 W polu Jasność wyświetlacza wprowadź żadaną wartość procentową jasności wyświetlacza i dotknij przycisku **Wyślij**.

Recykling

Firma Lexmark zapewnia programy zbierania oraz innowacyjne metody recyklingu. Więcej informacji można w następujących miejscach:

- Rozdział Oświadczenia
- Sekcja poświęcona ochronie środowiska w witrynie sieci internetowej firmy Lexmark pod adresem www.lexmark.com/environment
- Program recyklingu firmy Lexmark pod adresem www.lexmark.com/recycle

Recykling produktów Lexmark

Aby zwrócić produkty firmy Lexmark w celu recyklingu:

- 1 Odwiedź stronę www.lexmark.com/recycle.
- 2 Znajdź typ produktu, który chcesz poddać recyklingowi, a następnie wybierz z listy odpowiedni kraj lub region.
- 3 Postępuj według instrukcji wyświetlanych na ekranie komputera.

Uwaga: Materiały eksploatacyjne i sprzęt nieobjęte programem recyklingu firmy Lexmark można poddać recyklingowi w lokalnym centrum recyklingu. Skontaktuj się z centrum, aby dowiedzieć się, jaki sprzęt ono przyjmuje.

Recykling opakowań firmy Lexmark

Firma Lexmark stale dąży do minimalizacji ilości materiału pakunkowego. Mniej materiału pakunkowego zapewnia, że drukarki firmy Lexmark są transportowane w sposób możliwie najbardziej efektywny i sprzyjający środowisku naturalnemu oraz że jest mniej materiału pakunkowego do wyrzucenia. Przyczynia się to do zmniejszenia emisji gazów cieplarnianych, oszczędności energii oraz oszczędzania zasobów naturalnych.

Kartony firmy Lexmark podlegają w 100% recyklingowi, o ile trafią do zakładu utylizującego tekturę. Nie wszędzie takie zakłady istnieją.

Pianka używana w opakowaniach firmy Lexmark podlega recyklingowi, o ile trafi do zakładu utylizującego piankę. Nie wszędzie takie zakłady istnieją.

Zwracając kasetę firmie Lexmark, można ponownie użyć pudełka, w którym kasetka została dostarczona. Firma Lexmark podda pudełko recyklingowi.

Zwrot nabojów firmy Lexmark w celu ponownego użycia lub recyklingu

W ramach programu zbierania wkładów firmy Lexmark, który umożliwia klientom łatwe i bezpłatne zwracanie do niej zużytych nabojów w celu ich ponownego wykorzystania lub recyklingu, corocznie zbierane są miliony wkładów Lexmark. Ponownie używanych lub przetwarzanych w ramach recyklingu jest sto procent zużytych nabojów zwróconych do firmy Lexmark. Opakowania użyte do zwrotu nabojów są również poddawane recyklingowi.

Aby zwrócić naboje firmy Lexmark w celu ponownego użycia lub recyklingu, postępuj zgodnie z instrukcjami dostarczonymi z drukarką lub nabojem i użyj opłaconej etykiety wysyłkowej. Inna możliwość:

- 1** Odwiedź stronę www.lexmark.com/recycle.
- 2** Z sekcji Toner Cartridges wybierz z listy odpowiedni kraj lub region.
- 3** Postępuj według instrukcji wyświetlanych na ekranie komputera.

Zabezpieczanie drukarki

Informacje o ulotności pamięci

Drukarka jest wyposażona w różnego rodzaju pamięci mogące przechowywać ustawienia urządzenia i sieci oraz dane użytkowników.

Rodzaj pamięci	Opis
Pamięć ulotna	Drukarka wykorzystuje standardową pamięć <i>random access memory</i> (RAM) do tymczasowego buforowania danych użytkowników podczas wykonywania prostych zadań drukowania.
Pamięć nieulotna	Drukarka może wykorzystywać dwa rodzaje pamięci nieulotnej: EEPROM i NAND (pamięć flash). Oba rodzaje służą do przechowywania systemu operacyjnego, ustawień urządzeń, informacji o sieci i ustawień zakładki oraz rozwiązań wbudowanych.
Zawartość dysku twardego	Niektóre drukarki mają zainstalowany dysk twardy. Dysk twardy drukarki jest przeznaczony do obsługi funkcji właściwych dla określonego urządzenia. W urządzeniu mogą pozostawać buforowane dane użytkowników ze złożonych zadań drukowania oraz dane formularzy i czcionek.

Wymaż zawartość dowolnych zainstalowanych pamięci drukarki w następujących sytuacjach:

- Drukarka jest wycofywana z użycia.
- Wymieniany jest dysk twardy drukarki.
- Drukarka jest przenoszona do innego działu lub lokalizacji.
- Osoba spoza organizacji wykonuje serwis drukarki.
- W celach serwisowych drukarka ma znaleźć się poza siedzibą organizacji.
- Drukarka jest sprzedawana innej organizacji.

Pozbywanie się dysku twardego drukarki

Uwaga: Niektóre modele drukarek mogą nie być wyposażone w dysk twardy.

W środowisku wymagającym wysokiego poziomu bezpieczeństwa może być konieczne podjęcie dodatkowych kroków w celu upewnienia się, że dostęp do danych poufnych znajdujących się na dysku twardym drukarki będzie niemożliwy, gdy drukarka lub jej dysk twardy znajdują się poza siedzibą organizacji.

- **Rozmagnesowanie** — poddanie dysku twardego działaniu pola magnetycznego, które wymaże zapisane dane.
- **Zmiażdżenie** — zgniecenie dysku twardego w celu połamania jego podzespołów i uczynienia niemożliwym do odczytania.
- **Zmielenie** — rozdrobnienie dysku twardego na bardzo małe metalowe fragmenty.

Uwaga: Choć większość danych można wymazać elektronicznie, jedyna metoda gwarantująca całkowite usunięcie wszystkich danych to fizyczne zniszczenie wszystkich dysków twardech, na których są zapisane dane.

Wymazywanie zawartości pamięci ulotnej

Pamięć ulotna (RAM) zainstalowana w drukarce wymaga zasilania w celu przechowywania informacji. Aby usunąć zbuforowane dane, wystarczy wyłączyć drukarkę.

Wymazywanie zawartości pamięci nieulotnej

Usuń indywidualne ustawienia, ustawienia urządzenia i sieci, ustawienia zabezpieczeń i osadzone rozwiązania, wykonując następujące kroki:

- 1 Wyłącz drukarkę.
- 2 Włączając drukarkę, przytrzymaj wciśnięte przyciski **2** i **6**. Zwolnij przyciski dopiero wówczas, gdy na wyświetlaczu pojawi się pasek postępu.
Zostanie przeprowadzona sekwencja uruchamiania drukarki, a następnie pojawi się menu konfiguracyjne. Kiedy drukarka jest włączona, na jej wyświetlaczu pojawia się lista funkcji zamiast standardowych ikon ekranu głównego.
- 3 Dotknij opcji **Wipe All Settings** (Wymaż wszystkie ustawienia).
Podczas tego procesu drukarka zostanie kilkakrotnie ponownie uruchomiona.
Uwaga: Opcja Wymaż wszystkie ustawienia usuwa z pamięci drukarki ustawienia sprzętowe, rozwiązania, zadania, faksy i hasła.
- 4 Dotknij opcji **Wstecz >Opuść menu konfiguracji**.

Drukarka zresetuje się i powróci do normalnego trybu pracy.

Wymazywanie dysku twardego drukarki

Uwagi:

- Niektóre modele drukarek mogą nie być wyposażone w dysk twardy.
- Konfigurowanie funkcji Kasuj pliki tymczasowe w menu drukarki umożliwia usuwanie materiałów poufnych pozostałych po zadaniach drukowania poprzez bezpieczne zastępowanie plików zaznaczonych do usunięcia.

Przy użyciu panelu sterowania drukarki

- 1 Wyłącz drukarkę.
- 2 Włączając drukarkę, przytrzymaj wciśnięte przyciski **2** i **6**. Zwolnij przyciski dopiero wówczas, gdy na wyświetlaczu pojawi się pasek postępu.
Zostanie przeprowadzona sekwencja uruchamiania drukarki, a następnie pojawi się menu konfiguracyjne. Gdy drukarka jest całkowicie włączona, zostanie wyświetlony ekran dotykowy z listą funkcji.
- 3 Dotknij opcji **Wipe Disk** (Wymaż dysk), a następnie jednej z następujących opcji:
 - **Wymaż dysk (szybko)** — umożliwia zastąpienie zawartości dysku twardego drukarki ciągiem cyfr 0 w ramach pojedynczego przejścia.
 - **Wymaż dysk (bezpiecznie)** — umożliwia wielokrotne zastąpienie zawartości dysku losowymi wzorami bitów, po czym następuje przejście sprawdzające. Bezpieczne zastępowanie jest zgodne ze standardem DoD 5220.22-M dotyczącym bezpiecznego wymazywania danych z dysku twardego. Wysoce poufne informacje należy wymazywać wyłącznie przy użyciu tej metody.
- 4 Dotknij opcji **Tak**, aby przeprowadzić wymazywanie dysku.

Uwagi:

- Pasek stanu będzie wskazywać postęp zadania wymazywania dysku.

- Wymazywanie dysku może trwać od kilku minut do ponad godziny. W tym czasie drukarka nie będzie wykonywać innych zadań użytkowników.

5 Dotknij opcji **Wstecz** > **Opuść menu konfiguracji**.

Drukarka zresetuje się i powróci do normalnego trybu pracy.

Konfigurowanie szyfrowania dysku twardego drukarki

Włączenie szyfrowania dysku twardego w celu zabezpieczenia przed utratą poufnych danych w przypadku kradzieży drukarki lub jej dysku twardego.

Uwaga: Niektóre modele drukarek mogą nie być wyposażone w dysk twardy.

Korzystanie z wbudowanego serwera WWW

1 Uruchom przeglądarkę sieci Web, a następnie w polu adresu wpisz adres IP drukarki.

Uwagi:

- Wyświetl adres IP drukarki na ekranie głównym drukarki. Adres IP ma postać czterech liczb oddzielonych kropkami. Na przykład 123.123.123.123.
- W przypadku używania serwera proxy wyłącz go tymczasowo, aby prawidłowo załadować stronę sieci Web.

2 Kliknij opcje **Ustawienia** > **Bezpieczeństwo** > **Szyfrowanie dysku**.

Uwaga: Opcja Szyfrowanie dysku pojawia się w menu Bezpieczeństwo tylko wówczas, gdy zainstalowano sformatowany, sprawny dysk twardy drukarki.

3 Z menu Szyfrowanie dysku wybierz opcję **Włącz**.

Uwagi:

- Włączenie szyfrowania dysku spowoduje wymazanie zawartości dysku twardego drukarki.
- Szyfrowanie dysku może trwać od kilku minut do ponad godziny. W tym czasie drukarka nie będzie wykonywać innych zadań użytkowników.

4 Kliknij opcję **Submit** (Wyślij).

Korzystanie z panelu sterowania drukarki

1 Wyłącz drukarkę.

2 Włączając drukarkę, przytrzymaj wciśnięte przyciski **2** i **6**. Zwolnij przyciski dopiero wówczas, gdy na wyświetlaczu pojawi się pasek postępu.

Zostanie przeprowadzona sekwencja uruchamiania drukarki, a następnie pojawi się menu konfiguracyjne. Po zakończeniu uruchamiania drukarki na jej wyświetlaczu pojawi się lista funkcji.

3 Dotknij kolejno opcji **Szyfrowanie dysku** > **Włącz**.

Uwaga: Włączenie szyfrowania dysku spowoduje wymazanie zawartości dysku twardego drukarki.

4 Dotknij opcji **Yes** (Tak), aby przeprowadzić wymazywanie dysku.

Uwagi:

- Nie wyłączaj drukarki podczas procesu szyfrowania. Może to spowodować utratę danych.

- Szyfrowanie dysku może trwać od kilku minut do ponad godziny. W tym czasie drukarka nie będzie wykonywać innych zadań użytkowników.
- Pasek stanu będzie wskazywać postęp zadania wymazywania dysku. Po zaszyfrowaniu dysku nastąpi powrót do ekranu Włącz/Wyłącz.

5 Dotknij opcji **Wstecz >Opuść menu konfiguracji**.

Drukarka zresetuje się i powróci do normalnego trybu pracy.

Znajdowanie informacji o zabezpieczeniach drukarki

W środowisku wymagającym wysokiego poziomu bezpieczeństwa może być konieczne podjęcie dodatkowych działań w celu upewnienia się, że dostęp do danych poufnych znajdujących się na dysku twardym drukarki będzie niemożliwy dla osób bez autoryzacji. Więcej informacji można znaleźć na [stronie sieci Web firmy Lexmark dotyczącej bezpieczeństwa](#).

Dodatkowe informacje można również znaleźć w publikacji *Embedded Web Server — bezpieczeństwo: podręcznik administratora*:

- 1** Przejdź do witryny www.lexmark.com, a następnie przejdź do sekcji **Wsparcie i pobieranie >** wybierz swoją drukarkę.
- 2** Kliknij kartę **Podręczniki**, a następnie wybierz pozycję *Embedded Web Server — bezpieczeństwo: podręcznik administratora*.

Przegląd drukarki

Ostrzeżenie — istnieje możliwość uszkodzenia: Zaniedbanie działań mających na celu zachowanie optymalnej jakości wydruków bądź wymiany części lub materiałów eksploatacyjnych może spowodować uszkodzenie drukarki.

Czyszczenie części drukarki

Czyszczenie drukarki

Uwaga: To zadanie należy wykonywać co kilka miesięcy.

Ostrzeżenie — istnieje możliwość uszkodzenia: Uszkodzenia drukarki spowodowane niewłaściwą obsługą nie podlegają gwarancji.

- 1 Upewnij się, że drukarka jest wyłączona, a kabel zasilający nie jest włożony do gniazdka elektrycznego.



UWAGA — NIEBEZPIECZEŃSTWO PORAŻENIA PRĄDEM: Aby uniknąć porażenia prądem elektrycznym podczas czyszczenia zewnętrznej powierzchni drukarki, należy najpierw wyjąć przewód zasilający z gniazdka elektrycznego, a następnie odłączyć wszystkie kable prowadzące do urządzenia.

- 2 Wyjmij papier z odbiornika standardowego i podajnika uniwersalnego.
- 3 Przy pomocy miękkiej szczoteczki lub odkurzacza usuń kurz i kawałki papieru znajdujące się dookoła drukarki.
- 4 Zwilż wodą czystą, nie pozostawiającą włókien szmatkę i przetrzyj nią zewnętrzną część drukarki.

Ostrzeżenie — istnieje możliwość uszkodzenia: Nie należy używać środków czyszczących ani detergentów stosowanych w gospodarstwie domowym, gdyż mogą one uszkodzić obudowę drukarki.

- 5 Przed rozpoczęciem nowego zadania drukowania należy upewnić się, że wszystkie elementy drukarki są suche.

Czyszczenie szyby skanera

W razie problemów z jakością wydruku, np. smug na kopiowanych lub skanowanych obrazach, należy wyczyścić szybę skanera.

- 1 Nawilż lekko wodą miękką, niestrzępiącą się szmatkę lub ręcznik papierowy.
- 2 Otwórz pokrywę skanera.



- 3 Zdejmij biały spód pokrywy skanera.

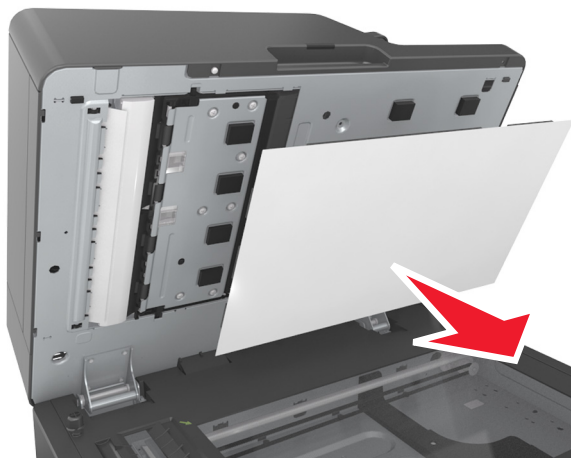

4 Otwórz dolne drzwiczki automatycznego podajnika dokumentów.

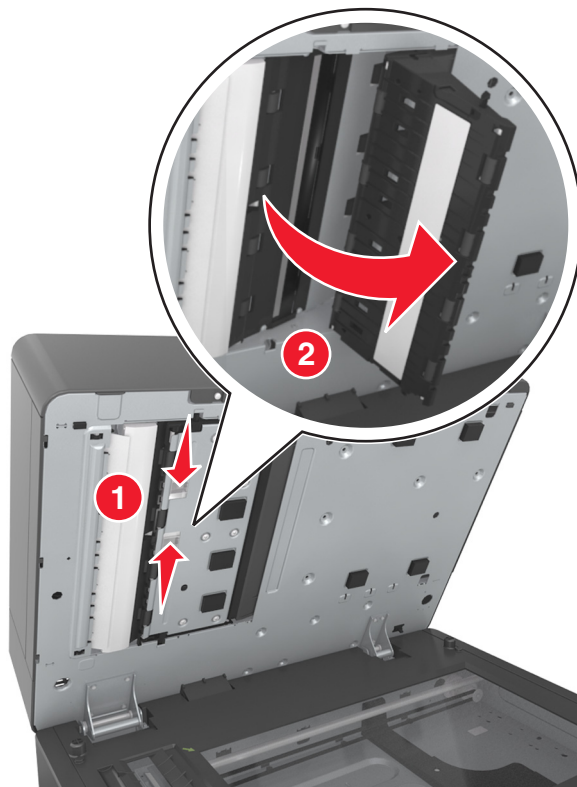

5 Przetrzyj szybę skanera pod drzwiczkami automatycznego podajnika dokumentów.

6 Zamknij dolne drzwiczki automatycznego podajnika dokumentów.

7 Połóż pokrywę skanera białym spodem na szybie skanera, a następnie zamknij pokrywę skanera.

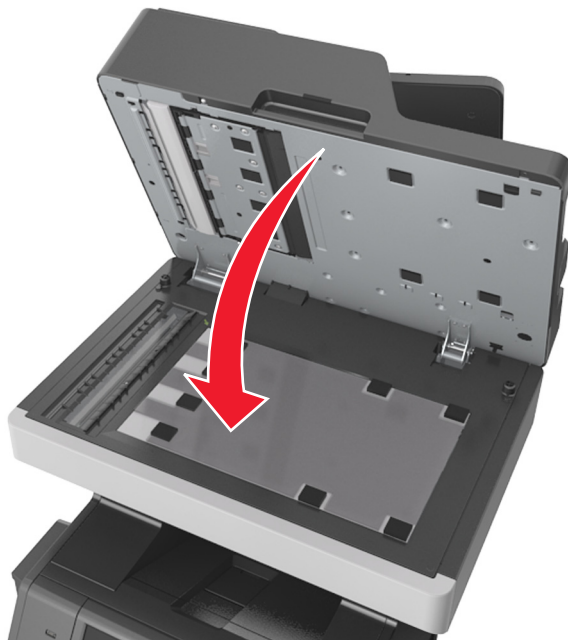

8 Przetrzyj pokazane miejsca i poczekaj, aż wyschną.



1	Biały spód pokrywy skanera
2	Szyba skanera
3	szyba automatycznego podajnika dokumentów
4	Biały spód pokrywy automatycznego podajnika dokumentów

9 Zamknij pokrywę skanera.

Sprawdzanie stanu części i materiałów eksploatacyjnych

Jeśli istnieje potrzeba wymiany któregoś z materiałów eksploatacyjnych lub potrzeba wykonania czynności konserwacyjnych, wyświetlany jest stosowny komunikat.

Sprawdzanie stanu części i materiałów eksploatacyjnych na panelu sterowania drukarki

Na ekranie głównym dotknij kolejno opcji **Stan/materiały eksploatacyjne > Wyświetl stan materiałów eksploatacyjnych**.

Sprawdzanie stanu części i materiałów eksploatacyjnych za pomocą wbudowanego serwera WWW

Uwaga: Upewnij się, że komputer i drukarka są podłączone do tej samej sieci.

1 Uruchom przeglądarkę sieci Web, a następnie w polu adresu wpisz adres IP drukarki.

Uwagi:

- Wyświetl adres IP drukarki na ekranie głównym. Adres IP zostanie wyświetlony w postaci czterech zestawów liczb oddzielonych kropkami, np. 123.123.123.123.
- W przypadku używania serwera proxy wyłącz go tymczasowo, aby prawidłowo załadować stronę sieci Web.

2 Kliknij opcje **Stan urządzenia >Więcej szczegółów**.

Zamawianie części i materiałów eksploatacyjnych

W Stanach Zjednoczonych informacje na temat lokalnych autoryzowanych dostawców części i materiałów eksploatacyjnych firmy Lexmark można uzyskać, kontaktując się z firmą Lexmark pod numerem telefonu 1-800-539-6275. W innych krajach należy odwiedzić witrynę firmy Lexmark w sieci Web pod adresem www.lexmark.com lub skontaktować się ze sprzedawcą drukarki.

Uwaga: Wszystkie oszacowane czasy eksploatacji materiałów odnoszą się do drukowania na papierze zwykłym w rozmiarze Letter lub A4.

Używanie oryginalnych części i materiałów eksploatacyjnych firmy Lexmark.

Drukarka Lexmark działa najlepiej z oryginalnymi częściami i materiałami eksploatacyjnymi firmy Lexmark. Używanie materiałów i części innych producentów może negatywnie wpłynąć na wydajność, pracę i żywotność drukarki i jej części. Używanie materiałów eksploatacyjnych lub części innych producentów może spowodować utratę gwarancji. Uszkodzenia spowodowane używaniem materiałów lub części innych producentów nie są naprawiane w ramach gwarancji. Wszelkie wskaźniki materiałów są zaprojektowane tak, by współpracować z materiałami i częściami firmy Lexmark. Ich praca może zostać zakłócona, gdy użyte zostaną materiały lub części innych producentów. Użytkowanie materiałów i części związanych z obrazami dłużej niż jest to zalecane może spowodować uszkodzenie drukarki Lexmark i jej podzespołów.

Przewidywana liczba pozostałych stron

Liczba ta jest określana w oparciu o niedawno drukowane pozycje. Dokładność może się różnić w zależności od wielu czynników, np. zawartości dokumentów, jakości druku i innych ustawień.

Dokładność co do przewidywanej liczby stron może się zmniejszać, jeśli faktyczne zapotrzebowanie na druk różni się od wcześniejszych statystyk. Należy wziąć pod uwagę poziom dokładności tych wyliczeń przed dokonaniem zakupu lub wymianą materiałów eksploatacyjnych. W przypadku braku historii drukowania uzyskanej z drukarki szacunkową wydajność naboju oblicza się, przyjmując około 5% zadrukowania strony.

Zamawianie kaset z tonerem

Uwagi:

- Szacunkowa wydajność naboju jest zgodna z normą ISO/IEC 19752.
- Stosowanie bardzo niskiego pokrycia wydruku przez dłuższy czas może pogorszyć rzeczywistą wydajność.

Element	Kaseta objęta programem zwrotu
USA i Kanada	
Kaseta z tonerem	621
Kaseta z tonerem o wysokiej wydajności	621H
Kaseta z tonerem o bardzo wysokiej wydajności	621X*

* Te naboje z tonerem są obsługiwane tylko w modelach drukarek MX711.

Więcej informacji na temat krajów znajdujących się w poszczególnych regionach można znaleźć pod adresem www.lexmark.com/regions.

Element	Kaseta objęta programem zwrotu
Unia Europejska (UE), Europejski Obszar Gospodarczy (EOG) i Szwajcaria	
Kaseta z tonerem	622
Kaseta z tonerem o wysokiej wydajności	622H
Kaseta z tonerem o bardzo wysokiej wydajności	622X*
Region Azja i Pacyfiku (w tym Australia i Nowa Zelandia)	
Kaseta z tonerem	623
Kaseta z tonerem o wysokiej wydajności	623H
Kaseta z tonerem o bardzo wysokiej wydajności	623X*
Ameryka Łacińska (w tym Portoryko i Meksyk)	
Kaseta z tonerem	624
Kaseta z tonerem o wysokiej wydajności	624H
Kaseta z tonerem o bardzo wysokiej wydajności	624X*
Afryka, Bliski Wschód, Europa Środkowo-Wschodnia (oprócz krajów UE) i Wspólnota Niepodległych Państw (WNP)	
Kaseta z tonerem	625
Kaseta z tonerem o wysokiej wydajności	625H
Kaseta z tonerem o bardzo wysokiej wydajności	625X*
* Te naboje z tonerem są obsługiwane tylko w modelach drukarek MX711. Więcej informacji na temat krajów znajdujących się w poszczególnych regionach można znaleźć pod adresem www.lexmark.com/regions .	

Element	Kaseta zwykła
Cały świat	
Kaseta z tonerem o wysokiej wydajności	620HA ¹
Kaseta z tonerem o bardzo wysokiej wydajności	620XA ²
¹ Te naboje z tonerem są obsługiwane tylko w modelach drukarek MX710.	
² Te naboje z tonerem są obsługiwane tylko w modelach drukarek MX711.	

Zamawianie zestawu obrazującego

Stosowanie bardzo niskiego pokrycia wydruku przez dłuższy czas może doprowadzić do niesprawności części składowych zestawu obrazującego przed wyczerpaniem się toneru.

Więcej informacji na temat wymiany zespołu obrazującego zawiera instrukcja dostarczona z tą częścią.

Nazwa elementu	Program zwrotu zużytych materiałów Lexmark	Standardowy
Zestaw obrazujący	520Z	520ZA

Zamawianie zestawu konserwacyjnego

Aby określić obsługiwany typ nagrzewnicy, obejrzyj jej etykietę. Wykonaj jedną z następujących czynności:

- Wyjmij kasetę z tonerem, a następnie wyjmij zespół obrazujący. Dwucyfrowy kod dla typu nagrzewnicy (np. 00 czy 01) znajdziesz na przedniej części urządzenia.

Ostrzeżenie — istnieje możliwość uszkodzenia: Nie wystawiaj zespołu obrazującego na działanie światła słonecznego przez dłużej niż 10 minut. Długotrwałe działanie światła może negatywnie wpłynąć na jakość wydruku.

- Pociągnij w dół tylne drzwiczki drukarki. Dwucyfrowy kod dla typu nagrzewnicy (np. 00 czy 01) znajdziesz na tylnej części urządzenia.

Uwagi:

- Stosowanie niektórych rodzajów papieru może spowodować konieczność częstszej wymiany elementów wchodzących w skład zestawu konserwacyjnego.
- Wałek separatora, nagrzewnica, zespół wałków odbierających i wałek przenoszący wchodzi w skład zestawu konserwacyjnego i mogą w razie potrzeby być zamawiane i wymieniane pojedynczo.
- Więcej informacji na temat wymiany części zawartych w zestawie konserwacyjnym zawiera instrukcja dostarczona z każdą częścią.

Typ zestawu konserwacyjnego nagrzewnicy objęty programem zwrotu zużytych materiałów Lexmark

Typ	Numer katalogowy
Typ 00 zestawu konserwacyjnego nagrzewnicy objęty programem zwrotu zużytych materiałów serii MX710	40X8420
Typ 01 zestawu konserwacyjnego nagrzewnicy objęty programem zwrotu zużytych materiałów serii MX710	40X8421
Typ 02 zestawu konserwacyjnego nagrzewnicy objęty programem zwrotu zużytych materiałów serii MX710	40X8422
Typ 03 zestawu konserwacyjnego nagrzewnicy objęty programem zwrotu zużytych materiałów serii MX710	40X8423
Typ 04 zestawu konserwacyjnego nagrzewnicy objęty programem zwrotu zużytych materiałów serii MX710	40X8424

Normalny typ zestawu konserwacyjnego nagrzewnicy Lexmark

Typ	Numer katalogowy
Typ 05 normalnego zestawu konserwacyjnego nagrzewnicy MX710	40X8425
Typ 06 normalnego zestawu konserwacyjnego nagrzewnicy MX710	40X8426
Typ 07 normalnego zestawu konserwacyjnego nagrzewnicy MX710	40X8427
Typ 08 normalnego zestawu konserwacyjnego nagrzewnicy MX710	40X8428
Typ 09 normalnego zestawu konserwacyjnego nagrzewnicy MX710	40X8429

Zestaw rolek Lexmark

	Numer katalogowy
Zestaw rolek MX710	40X7706

Zestaw konserwacyjny podajnika ADF Lexmark

	Numer katalogowy
Zestaw konserwacyjny podajnika ADF MX710	40X8431

Przechowywanie materiałów eksploatacyjnych

Do przechowywania materiałów eksploatacyjnych należy wybrać chłodne, czyste miejsce. Materiały eksploatacyjne należy do momentu ich użycia przechowywać skierowane prawidłową stroną do góry, w oryginalnym opakowaniu.

Materiałów eksploatacyjnych nie należy wystawiać na działanie:

- światła słonecznego,
- temperatur wyższych niż 35°C,
- dużej wilgotności (powyżej 80%),
- zasolonego powietrza,
- gazów powodujących korozję,
- silnego zapylenia.

Wymiana materiałów eksploatacyjnych

Wymiana kasety z tonerem

1 Podnieś przednią pokrywę, a następnie opuść drzwiczki podajnika do wielu zastosowań.

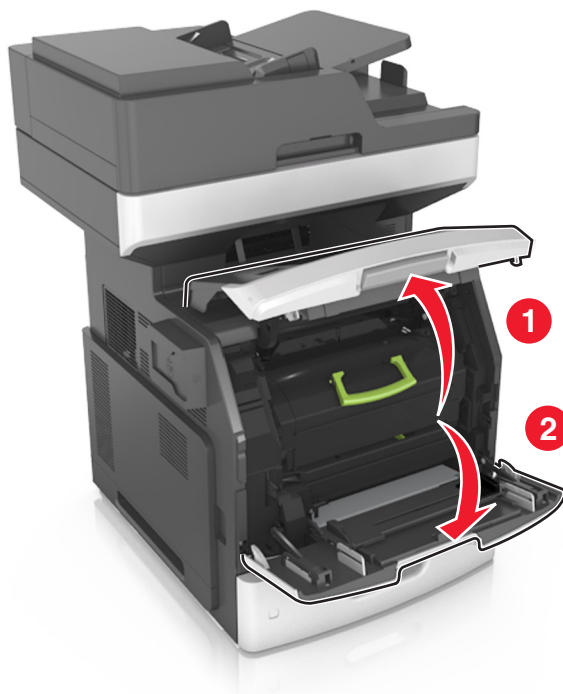

2 Wyciągnij kasetę z drukarki za pomocą rączki.

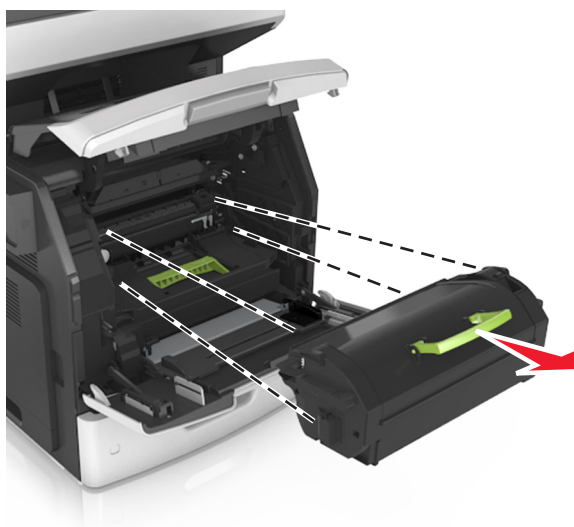

- 3 Wyjmij nowy toner, zdejmij z niego opakowanie, a następnie potrząśnij, aby wyrównać zawartość pojemnika.

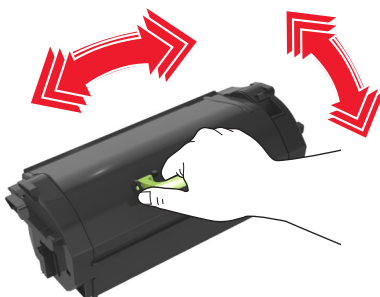

- 4 Włóż toner, zestawiając strzałki na jego bocznych szynach z takimi samymi oznaczeniami w drukarce.

Uwaga: Upewnij się, że kasetka jest w pełni wsunięta do drukarki.

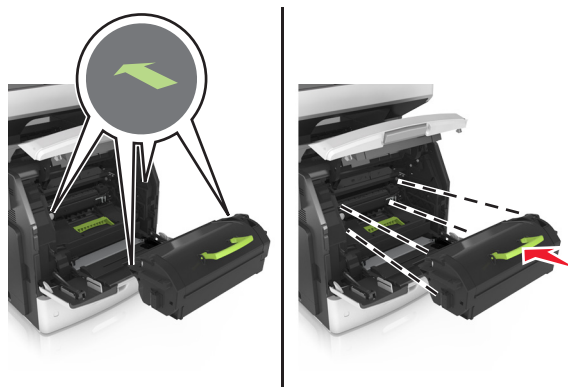

Ostrzeżenie — istnieje możliwość uszkodzenia: Wymieniając toner nie pozwól, aby nowy moduł przetwarzania obrazu był przez dłuższy czas wystawiony na bezpośrednie działanie światła. Długotrwałe działanie światła może negatywnie wpłynąć na jakość wydruku.

5 Zamknij drzwiczki podajnika do wielu zastosowań i przednią pokrywę.

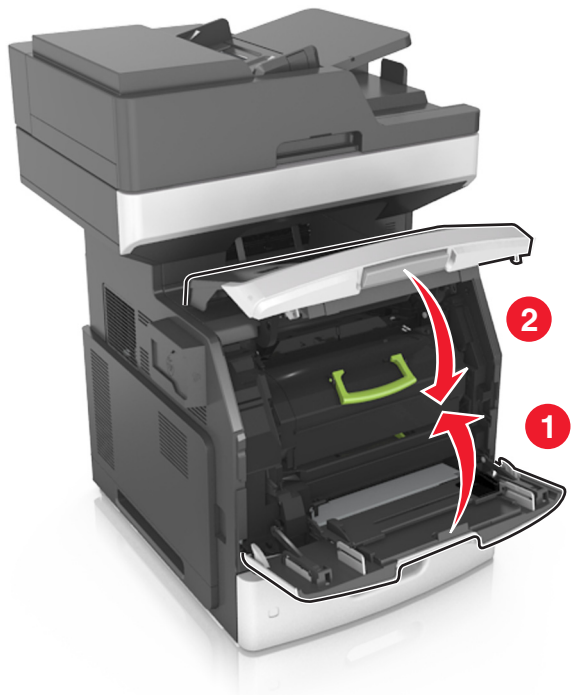

Wymiana zestawu obrazującego

1 Podnieś przednią pokrywę, a następnie opuść drzwiczki podajnika do wielu zastosowań.

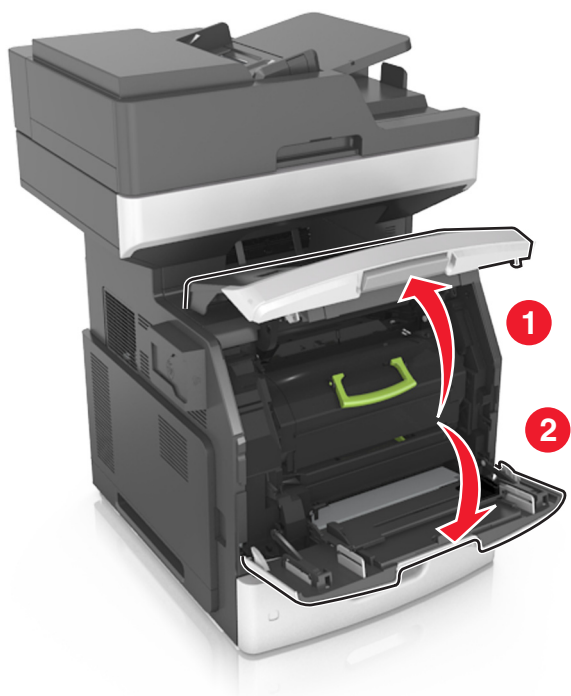

2 Wyciągnij nabój z tonerem za pomocą uchwytu.

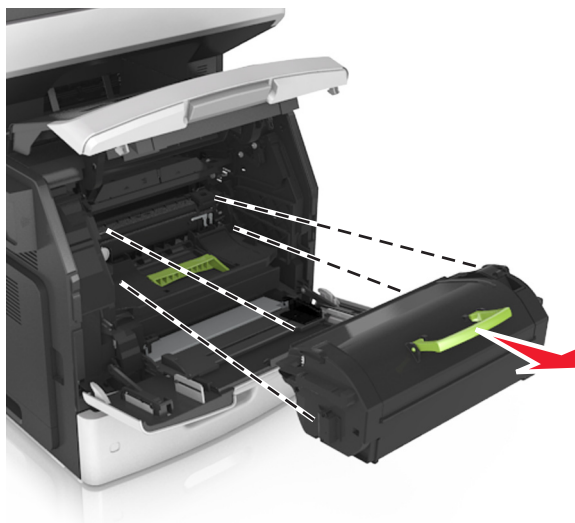

3 Podnieś zieloną dźwignię, a następnie całkowicie wyciągnij zestaw obrazujący.



4 Rozpakuj nowy zestaw obrazujący i potrząśnij nim.

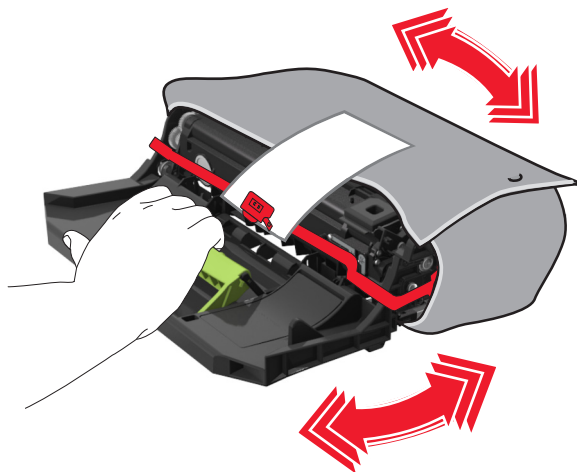

5 Usuń elementy opakowania z zestawu obrazującego.

Ostrzeżenie — istnieje możliwość uszkodzenia: Nie wystawiaj zespołu obrazującego na działanie światła słonecznego przez dłużej niż 10 minut. Długotrwałe działanie światła może negatywnie wpłynąć na jakość wydruku.

Ostrzeżenie — istnieje możliwość uszkodzenia: Nie wolno dotykać bębna fotoprzewodnika. Może to mieć wpływ na jakość wydruku kolejnych zadań drukowania.

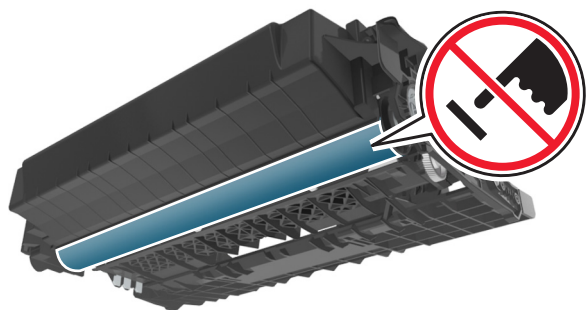

6 Włóż zestaw obrazujący, zestawiając strzałki na jego bocznych szynach z takimi samymi oznaczeniami w drukarce.

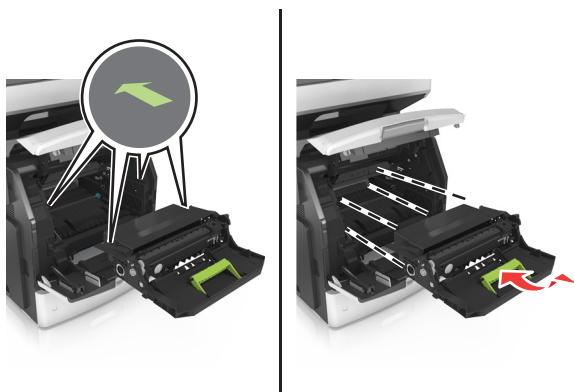

- 7 Włóż nabój z tonerem, zestawiając strzałki na jego bocznych szynach z takimi samymi oznaczeniami w drukarce.

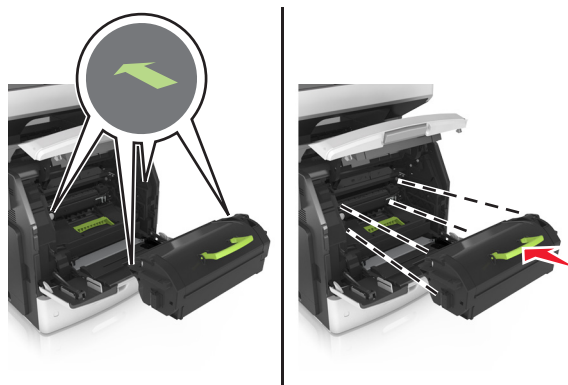

- 8 Zamknij drzwiczki podajnika do wielu zastosowań i przednią pokrywę.

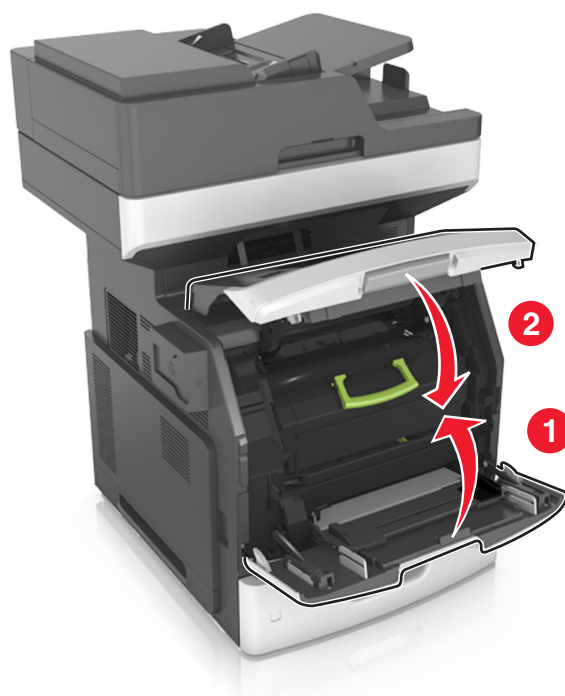

Przenoszenie drukarki

⚠ UWAGA — NIEBEZPIECZEŃSTWO USZKODZENIA CIAŁA: Drukarka waży ponad 18 kg i do jej bezpiecznego podniesienia potrzeba co najmniej dwóch przeszkolonych pracowników.

Przed przystąpieniem do przenoszenia drukarki

⚠ UWAGA — NIEBEZPIECZEŃSTWO USZKODZENIA CIAŁA: Przed przystąpieniem do przenoszenia drukarki należy wykonać poniższe zalecane czynności, aby nie dopuścić do uszkodzenia ciała ani uszkodzenia drukarki.

- Wyłączyć drukarkę przełącznikiem zasilania i wyjąć wtyczkę przewodu zasilającego z gniazda elektrycznego.
- Przed rozpoczęciem przenoszenia drukarki należy odłączyć wszystkie przewody i kable.
- Jeśli jest zainstalowany opcjonalny zasobnik, najpierw należy go usunąć z drukarki. Aby usunąć opcjonalny zasobnik, przesuwaj zatrzask z prawej strony zasobnika ku przodowi zasobnika, aż zaskoczy na miejsce.



- Przy podnoszeniu należy skorzystać z uchwytów umieszczonych na bokach drukarki.
- Podczas ustawiania drukarki należy zachować ostrożność, aby nie przycisnąć sobie palców.
- Przed konfiguracją drukarki należy upewnić się, że wokół niej pozostaje wystarczająco dużo miejsca.

Należy używać wyłącznie przewodu zasilającego dostarczonego wraz z tym produktem lub zamiennika autoryzowanego przez producenta.

Ostrzeżenie — istnieje możliwość uszkodzenia: Uszkodzenia drukarki spowodowane niewłaściwym przenoszeniem nie podlegają gwarancji.

Przenoszenie drukarki w inne miejsce

Drukarkę i jej wyposażenie można bezpiecznie przenieść w inne miejsce, przestrzegając następujących środków ostrożności:

- Jeśli drukarka jest przewożona na wózku, musi on mieć na tyle dużą powierzchnię, aby mieściła się na nim cała podstawa drukarki.
- Jeśli wyposażenie drukarki jest przewożone na wózku, musi on mieć na tyle dużą powierzchnię, aby mieściły się na nim całe podstawy opcjonalnych elementów wyposażenia.
- Przenoś drukarkę w pozycji pionowej.
- Unikaj gwałtownych wstrząsów.

Transport drukarki

Na czas transportu należy umieścić drukarkę w oryginalnym opakowaniu lub opakowaniu zastępczym, które można zamówić w punkcie zakupu drukarki.

Zarządzanie drukarką

Znajdowanie zaawansowanych informacji o sieci i informacji dla administratora

W tym rozdziale omówiono wykonywanie podstawowych zadań administracyjnych przy użyciu wbudowanego serwera WWW. Omówienie zaawansowanych zadań administracyjnych można znaleźć w *Podręczniku pracy w sieci* na dysku CD-ROM *Oprogramowanie i dokumentacja* lub w publikacji *Embedded Web Server — bezpieczeństwo: podręcznik administratora* w witrynie pomocy technicznej firmy Lexmark w sieci Web pod adresem <http://support.lexmark.com>.

Sprawdzanie wirtualnego wyświetlacza

- 1 Uruchom przeglądarkę sieci Web, a następnie w polu adresu wpisz adres IP drukarki.

Uwagi:

- Wyświetl adres IP drukarki na ekranie głównym drukarki. Adres IP ma postać czterech liczb oddzielonych kropkami. Na przykład 123.123.123.123.
- W przypadku używania serwera proxy wyłącz go tymczasowo, aby prawidłowo załadować stronę sieci Web.

- 2 Sprawdź wirtualny wyświetlacz, który pojawi się w lewym górnym rogu ekranu.

Wirtualny wyświetlacz działa podobnie jak rzeczywisty wyświetlacz na panelu sterowania drukarki.

Konfigurowanie alarmów e-mail

Skonfiguruj drukarkę do wysyłania wiadomości e-mail w przypadku, gdy kończą się materiały eksploatacyjne bądź gdy konieczna jest zmiana papieru, jego uzupełnienie lub usunięcie zacięcia.

- 1 Uruchom przeglądarkę sieci Web, a następnie w polu adresu wpisz adres IP drukarki.

Uwagi:

- Wyświetl adres IP drukarki na ekranie głównym drukarki. Adres IP ma postać czterech liczb oddzielonych kropkami. Na przykład 123.123.123.123.
- W przypadku używania serwera proxy wyłącz go tymczasowo, aby prawidłowo załadować stronę sieci Web.

- 2 Kliknij przycisk **Ustawienia**.

- 3 W menu Inne ustawienia kliknij opcję **Konfiguracja alarmów e-mail**.

- 4 Wybierz elementy, na temat których chcesz odbierać powiadomienia, a następnie wpisz adresy e-mail.

- 5 Kliknij opcję **Wyślij**.

Uwaga: Aby uzyskać więcej informacji na temat konfigurowania serwera e-mail, skontaktuj się z administratorem systemu.

Oglądanie raportów

Można wyświetlać różne raporty dotyczące wbudowanego serwera WWW. Te raporty są przydatne w celu dokonania oceny stanu drukarki, sieci i materiałów eksploatacyjnych.

1 Uruchom przeglądarkę sieci Web, a następnie w polu adresu wpisz adres IP drukarki.

Uwagi:

- Wyświetl adres IP drukarki na ekranie głównym drukarki. Adres IP ma postać czterech liczb oddzielonych kropkami. Na przykład 123.123.123.123.
- W przypadku używania serwera proxy wyłącz go tymczasowo, aby prawidłowo załadować stronę sieci Web.

2 Kliknij opcję **Raporty**, a następnie kliknij typ raportu, jaki chcesz wyświetlić.

Konfiguracja powiadomień o materiałach eksploatacyjnych z wbudowanego serwera WWW

Ustawiając wybrane alerty, można określić sposób powiadamiania o poszczególnych stanach materiałów eksploatacyjnych (na wyczerpaniu, niski poziom, bardzo niski poziom, koniec okresu eksploatacji).

Uwagi:

- Alerty można ustawić dla naboju z tonerem, wkładu światłoczułego i zestawu konserwacyjnego.
- Wszystkie alerty można ustawić do sygnalizowania stanu materiałów eksploatacyjnych: na wyczerpaniu, niski poziom oraz bardzo niski poziom. Nie wszystkie alerty można ustawić do sygnalizowania stanu końca eksploatacji materiału eksploatacyjnego. Alert e-mail jest dostępny do sygnalizowania wszystkich stanów materiałów eksploatacyjnych.
- Procent szacowanej pozostałej ilości materiału eksploatacyjnego, który będzie powodować wyświetlenie monitu, można ustawić dla niektórych materiałów eksploatacyjnych i niektórych ich stanów.

1 Uruchom przeglądarkę sieci Web, a następnie w polu adresu wpisz adres IP drukarki.

Uwagi:

- Wyświetl adres IP drukarki na ekranie głównym drukarki. Adres IP ma postać czterech liczb oddzielonych kropkami. Na przykład 123.123.123.123.
- W przypadku używania serwera proxy wyłącz go tymczasowo, aby prawidłowo załadować stronę sieci Web.

2 Kliknij kolejno **Ustawienia >Ustawienia wydruku >Powiadomienia o materiałach eksploatacyjnych**.

3 W menu rozwijanym dla każdego materiału eksploatacyjnego wybierz jedną z następujących opcji powiadamiania:

Powiadamianie	Opis
Wyłączone	Normalne zachowanie drukarki dotyczące wszystkich materiałów eksploatacyjnych.
Tylko e-mail	Drukarka utworzy wiadomość e-mail po wystąpieniu określonego stanu materiału eksploatacyjnego. Informacja o stanie materiału eksploatacyjnego pojawi się na stronie menu i stronie stanu.

Powiadamianie	Opis
Ostrzeżenie	Drukarka wyświetli komunikat ostrzeżenia i utworzy wiadomość e-mail dotyczącą stanu materiału eksploatacyjnego. Drukarka nie zatrzyma się po wystąpieniu określonego stanu materiału eksploatacyjnego.
Zatrzymanie z możliwością kontynuacji ¹	Po wystąpieniu określonego stanu materiału eksploatacyjnego drukarka zatrzyma przetwarzanie zadań. Kontynuowanie drukowania będzie wymagać naciśnięcia przycisku przez użytkownika.
Zatrzymanie bez możliwości kontynuacji ^{1,2}	Po wystąpieniu określonego stanu materiału eksploatacyjnego drukarka zatrzyma przetwarzanie zadań. Kontynuowanie drukowania będzie wymagać wymiany materiału eksploatacyjnego.
¹ Po włączeniu powiadomienia o materiale eksploatacyjnym drukarka utworzy wiadomość e-mail dotyczącą stanu materiału eksploatacyjnego. ² Gdy materiał eksploatacyjny wyczerpie się, drukarka zatrzyma się, aby zapobiec wystąpieniu uszkodzenia.	

4 Kliknij opcję **Submit** (Wyślij).

Przywracanie ustawień fabrycznych

Jeśli chcesz zachować listę aktualnych ustawień menu w celu zastosowania ich w przyszłości, przed przywróceniem domyślnych ustawień fabrycznych wydrukuj stronę ustawień menu. Więcej informacji można znaleźć w sekcji „[Drukowanie strony ustawień menu](#)” na stronie 65.

Jeśli jest potrzebna bardziej kompleksowa metoda odzyskania domyślnych ustawień fabrycznych drukarki, trzeba użyć opcji Wymaż wszystkie ustawienia. Więcej informacji można znaleźć w sekcji „[Wymazywanie zawartości pamięci nieulotnej](#)” na stronie 250.

Ostrzeżenie — istnieje możliwość uszkodzenia: Wybór opcji Przywracanie ustawień fabrycznych powoduje przywrócenie większości pierwotnych domyślnych ustawień fabrycznych drukarki. Wyjątkami są: język wyświetlacza, niestandardowe rozmiary i komunikaty, a także menu ustawienia sieci i portów. Wszystkie pobrane zasoby zapisane w pamięci RAM są usuwane. Ustawienie to nie ma wpływu na pobrane zasoby zapisane w pamięci flash lub na dysku twardym drukarki.

Z poziomu ekranu głównego przejdź do opcji:



>Ustawienia >Ustawienia ogólne >Domyślne ustawienia fabryczne >Przywróć teraz >Wyślij

Usuwanie zacięć

W większości przypadków można uniknąć zacięć dzięki starannemu doborowi papieru i nośników specjalnych oraz właściwemu sposobowi ładowania. Jeśli jednak dojdzie do zacięć, należy wykonać czynności opisane w tym rozdziale.

Ostrzeżenie — istnieje możliwość uszkodzenia: Nigdy nie korzystaj z żadnych narzędzi w celu usuwania zacięć. Takie działanie może doprowadzić do nieodwracalnego uszkodzenia grzałki.

Zapobieganie zacięciom

Prawidłowo załaduj papier

- Należy się upewnić, że papier w zasobniku leży płasko.

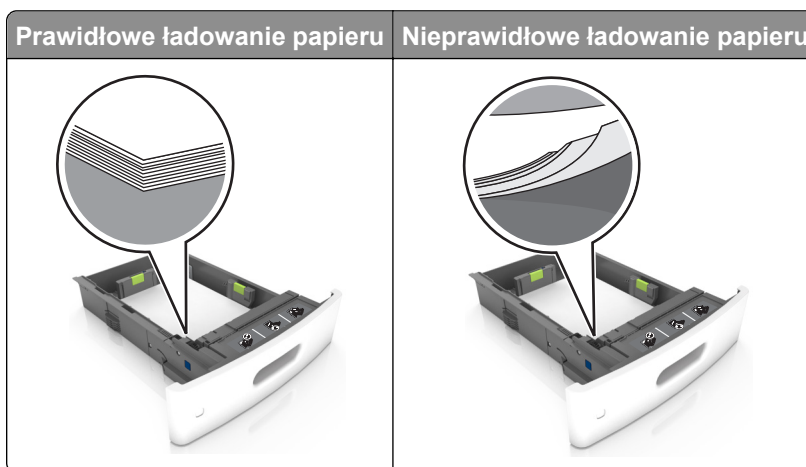

- Nie należy wyjmować zasobnika w trakcie drukowania.
- Nie należy załadowywać zasobnika w trakcie drukowania. Należy go załadować przed drukowaniem albo poczekać na monit o załadowanie go.
- Nie należy ładować zbyt dużej ilości papieru. Upewnij się, że wysokość stosu nie wykracza poza wskaźnik maksymalnego wypełnienia papierem.

- Nie należy wsuwać papieru do zasobnika. Załaduj papier tak jak przedstawiono na rysunku.

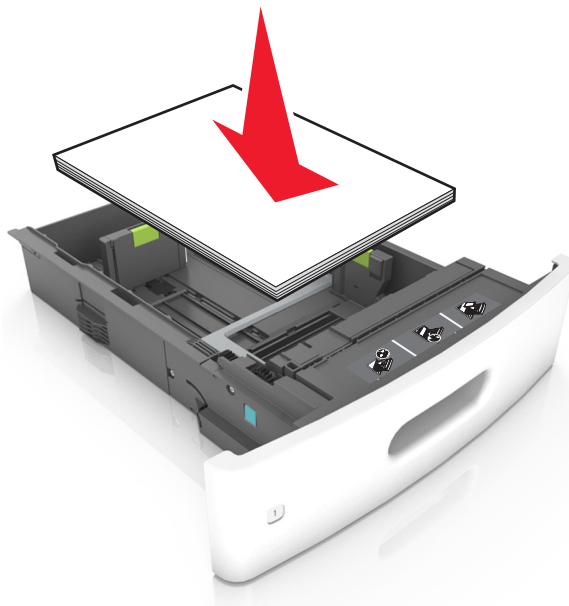

- Należy się upewnić, że prowadnice w zasobniku lub podajniku uniwersalnym są ustawione prawidłowo i nie dociskają mocno papieru lub kopert.
- Po załadowaniu papieru zasobnik należy mocno dopchnąć do drukarki.

Korzystaj z zalecanego rodzaju papieru

- Należy stosować wyłącznie zalecany papier i nośniki specjalne.
- Nie należy ładować pomarszczonego, pogniecionego, wilgotnego, zagiętego ani pozwijanego papieru.
- Przed załadowaniem papier należy wygiąć, przekartkować, a następnie wyprostować.

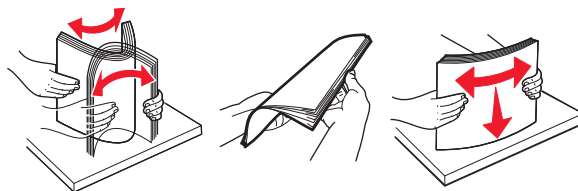

- Nie należy używać papieru pociętego lub przyciętego ręcznie.
- Nie należy jednocześnie umieszczać papieru o różnych rozmiarach, różnej gramaturze ani różnego typu w tym samym zasobniku.
- Upewnij się, że rozmiar i typ papieru są ustawione prawidłowo w komputerze lub na panelu sterowania drukarki.
- Papier należy przechowywać zgodnie z zaleceniami producenta.

Znaczenie komunikatów o zacięciu i oznaczeń miejsca ich wystąpienia

W przypadku zacięcia na wyświetlaczu drukarki pojawia się komunikat z informacją o miejscu zacięcia oraz informacjami umożliwiającymi jego usunięcie. Otwórz drzwiczki, pokrywy i zasobniki wskazane na wyświetlaczu, aby usunąć zacięcie.

Uwagi:

- Jeśli opcja Pomoc przy zacięciu jest włączona, po usunięciu zaciętego arkusza drukarka umieści niezadrukowane lub częściowo niezadrukowane strony w standardowym odbiorniku. Sprawdź, czy na wydruku znajdują się puste strony.
- Jeśli opcja Pomoc przy zacięciu ma wartość Włącz lub Auto, drukarka ponownie wydrukuje zacięte strony. Ustawienie Auto powoduje jednak ponowne wydrukowanie zaciętych stron, gdy jest dostępna odpowiednia ilość pamięci drukarki.



Obszar	Nazwa miejsca	Komunikat panelu sterowania drukarki	Co należy zrobić
1	Tylne górne drzwiczki	Zacięcie [x] stron, otwórz tylne górne drzwiczki. [202]	Otwórz tylne drzwiczki drukarki, a następnie wyjmij zacięty papier.
2	Górne drzwiczki i tylny obszar dupleksu	Zacięcie [x] stron, otwórz tylne górne i dolne drzwiczki. [231-234]	Otwórz tylne drzwiczki drukarki i tylny obszar dupleksu, a następnie wyjmij zacięty papier.
3	Zasobniki	Zacięcie [x] stron, otwórz podajnik [x]. [24x]	Wyciągnij wskazany zasobnik i wyjmij zacięty papier.
4	Obszar dupleksu	Zacięcie [x] stron papieru, wyjmij podajnik 1, aby wyczyścić dupleks. [235–239]	Całkowicie wyciągnij zasobnik 1, dociśnij przednie skrzydełko dupleksu do dołu, a następnie usuń zacięty papier.
5	Podajnik uniwersalny	Zacięcie [x] stron, opróżnij podajnik ręczny. [250]	Wyjmij cały papier z podajnika uniwersalnego, a następnie wyjmij zacięty papier.
6	Wewnątrz drukarki	Zacięcie [x] stron, podnieś przednią pokrywę, aby wyciągnąć nabój. [200–201]	Otwórz przednią pokrywę i podajnik do wielu zastosowań. Wyjmij nabój z tonerem i wkład światłoczuły, a następnie usuń zacięty papier.

Obszar	Nazwa miejsca	Komunikat panelu sterowania drukarki	Co należy zrobić
7	Odbiornik standardowy	Zacięcie [x] stron, usuń zacięcie w odbiorniku standardowym. [203]	Usuń cały papier z odbiornika standardowego, a następnie wyjmij zacięty papier.
8	Automatyczny podajnik dokumentów	Zacięcie [x] stron, otwórz pokrywę górną automatycznego podajnika. [28.y.xx]	Usuń cały papier z podajnika ADF, a następnie wyjmij zacięty papier.

Zacięcie [x] stron, podnieś przednią pokrywę, aby wyciągnąć nabój. [200–201]

UWAGA — GORĄCA POWIERZCHNIA: Wewnętrzne elementy drukarki mogą być gorące. W celu zmniejszenia ryzyka oparzenia, przed dotknięciem danego komponentu należy odczekać, aż ostygnie.

- 1 Podnieś przednią pokrywę, a następnie opuść drzwiczki podajnika do wielu zastosowań.

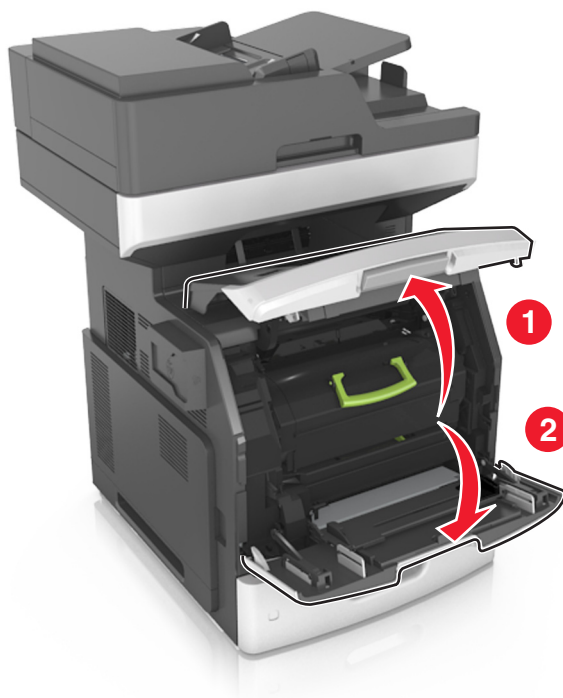

- 2 Podnieś zieloną dźwignię, a następnie wyciągnij nabój z tonerem z drukarki.

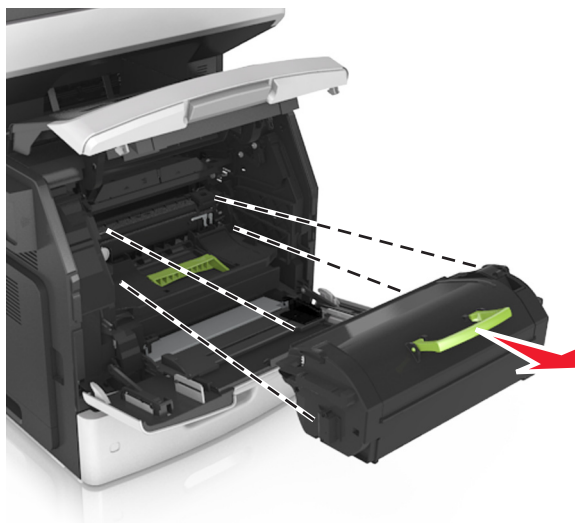

- 3 Odlóż kasetę z tonerem na bok.

- 4 Podnieś zieloną dźwignię, a następnie wyciągnij wkład światłoczuły z drukarki.

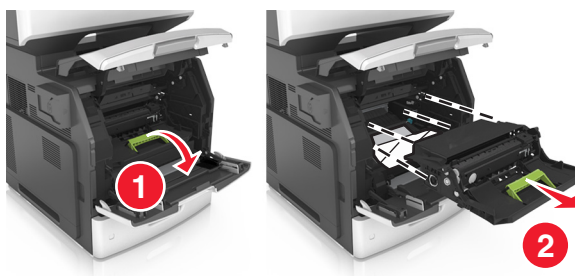

- 5 Odlóż kasetę drukującą na bok na płaskiej, gładkiej powierzchni.

Ostrzeżenie — istnieje możliwość uszkodzenia: Nie wystawiaj bębna na działanie światła słonecznego przez dłużej niż 10 minut. Długotrwałe działanie światła może negatywnie wpłynąć na jakość wydruku.

Ostrzeżenie — istnieje możliwość uszkodzenia: Nie wolno dotykać bębna fotoprzewodnika. Może to mieć wpływ na jakość wydruku kolejnych zadań drukowania.

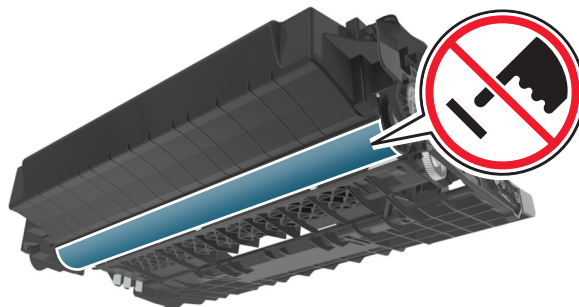

- 6 Pociągnij w prawo zacięty papier, a następnie usuń go z drukarki.

Uwaga: Upewnij się, że wszystkie kawałki papieru zostały usunięte.

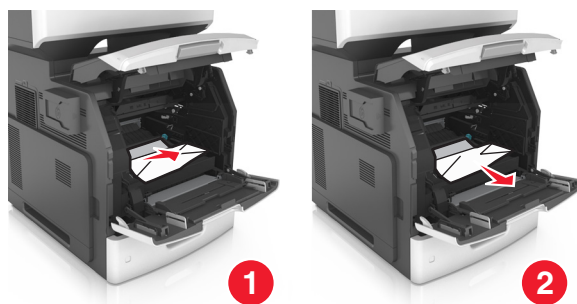

Ostrzeżenie — istnieje możliwość uszkodzenia: Zacięty papier może być pokryty tonerem, który może poplamiać skórę i ubranie.

7 Ponownie zainstaluj bęben.

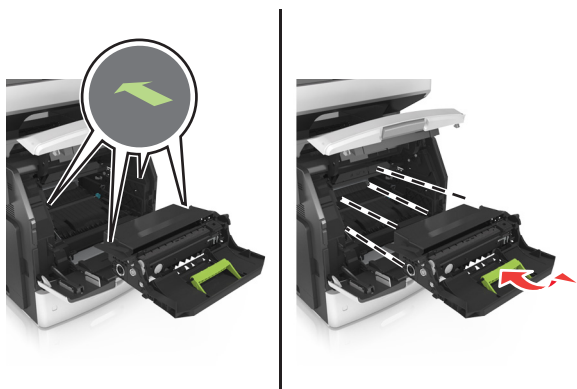

Uwaga: Użyj strzałek z boku drukarki, jako prowadnicy.

8 Umieść kasetę z tonerem w drukarce, a następnie wciśnij zielony uchwyt z powrotem na miejsce.

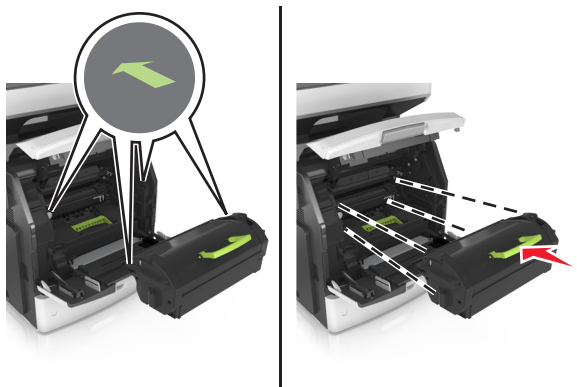

Uwagi:

- Ustaw w linii strzałki na prowadnicy kasety ze strzałkami na drukarce.
- Upewnij się, że kasetka jest w pełni wsunięta do drukarki.

9 Zamknij drzwiczki podajnika do wielu zastosowań i przednią pokrywę.

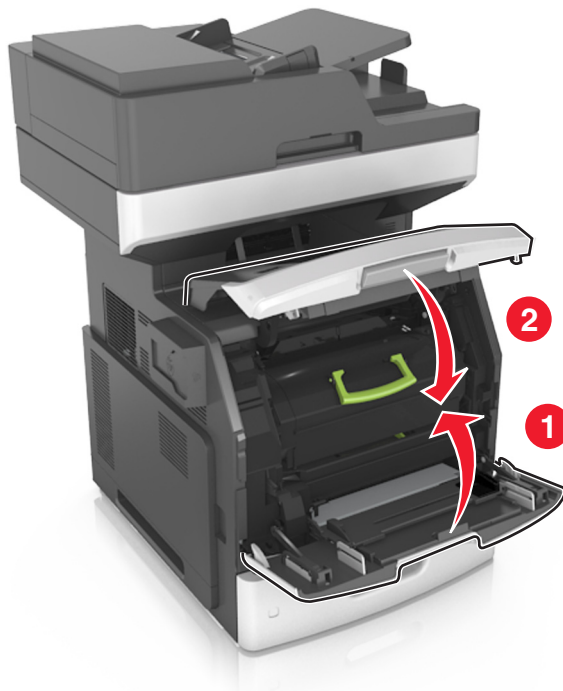

10 Na panelu sterowania drukarki dotknij opcji **Gotowe**, aby usunąć komunikat i kontynuować drukowanie.

Zacięcie [x] stron, otwórz tylne górne drzwiczki. [202]

 **UWAGA — GORĄCA POWIERZCHNIA:** Wewnętrzne elementy drukarki mogą być gorące. W celu zmniejszenia ryzyka oparzenia, przed dotknięciem danego komponentu należy odczekać, aż ostygnie.

1 Otwórz tylne drzwiczki.

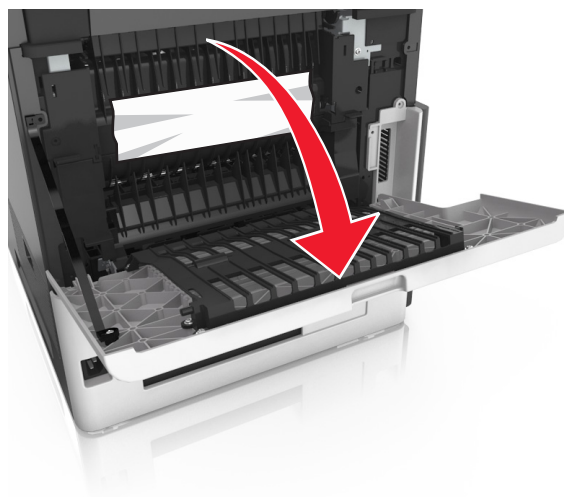

2 Chwyć mocno zacięty papier z obu stron i delikatnie go wyciągnij.

Uwaga: Upewnij się, że wszystkie kawałki papieru zostały usunięte.



3 Zamknij tylne drzwiczki.

4 Na panelu sterowania drukarki dotknij opcji **Gotowe**, aby usunąć komunikat i kontynuować drukowanie.

Zacięcie [x] stron, otwórz tylne górne i dolne drzwiczki. [231-234]

 **UWAGA — GORĄCA POWIERZCHNIA:** Wewnętrzne elementy drukarki mogą być gorące. W celu zmniejszenia ryzyka oparzenia, przed dotknięciem danego komponentu należy odczekać, aż ostygnie.

1 Otwórz tylne drzwiczki.



2 Chwyć mocno zacięty papier z obu stron i delikatnie go wyciągnij.

Uwaga: Upewnij się, że wszystkie kawałki papieru zostały usunięte.



- 3 Zamknij tylne drzwiczki.
- 4 Pchnij tylną część podajnika standardowego.

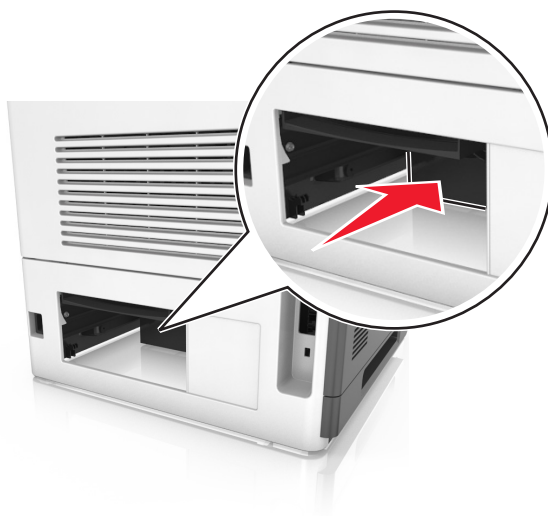

- 5 Naciśnij tylną klapę dupleksu, a następnie złap zacięty papier i wyciągnij go delikatnie.

Uwaga: Upewnij się, że wszystkie kawałki papieru zostały usunięte.

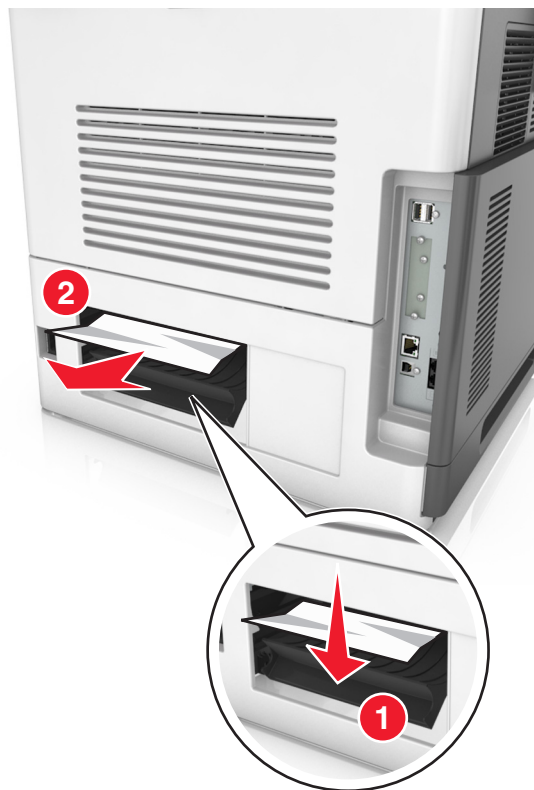

6 Włóż zasobnik standardowy.

7 Na panelu sterowania drukarki dotknij opcji **Gotowe**, aby usunąć komunikat i kontynuować drukowanie.

Zacięcie [x] stron, usuń zacięcie w odbiorniku standardowym. [203]

1 Chwyć mocno zacięty papier z obu stron i delikatnie go wyciągnij.

Uwaga: Upewnij się, że wszystkie kawałki papieru zostały usunięte.



2 Na panelu sterowania drukarki dotknij opcji **Gotowe**, aby usunąć komunikat i kontynuować drukowanie.

Zacięcie [x] stron papieru, wyjmij podajnik 1, aby wyczyścić dupleks. [235–239]

1 Wyciągnij całkowicie zasobnik.

Uwaga: Delikatnie podnieś zasobnik i wyciągnij go.

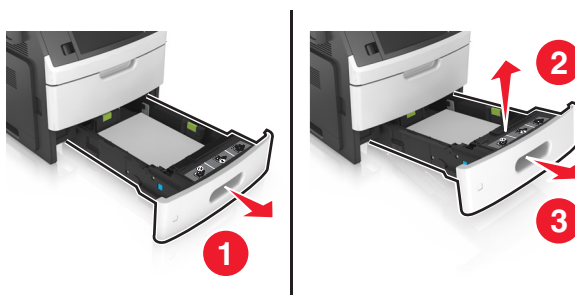

2 Naciśnij przód dupleksu, a następnie złap zacięty papier i delikatnie pociągnij go w prawą stronę.

Uwaga: Upewnij się, że wszystkie kawałki papieru zostały usunięte.

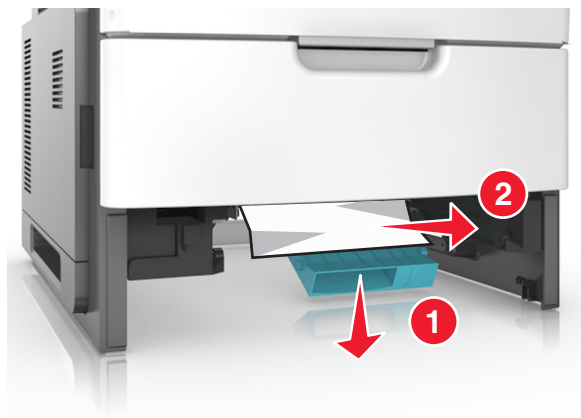

3 Włóż zasobnik.

4 Na panelu sterowania drukarki dotknij opcji **Gotowe**, aby usunąć komunikat i kontynuować drukowanie.

Zacięcie [x] stron, otwórz zasobnik [x]. [24x]

1 Sprawdź, który zasobnik jest wskazany na wyświetlaczu drukarki, a następnie wyjmij go.



2 Chwyć mocno zacięty papier z obu stron i delikatnie go wyciągnij.

Uwaga: Upewnij się, że wszystkie kawałki papieru zostały usunięte.



3 Włóż zasobnik.

4 Na panelu sterowania drukarki dotknij opcji **Gotowe**, aby usunąć komunikat i kontynuować drukowanie.

Zacięcie [x] stron, opróżnij podajnik ręczny. [250]

1 Mocno stron chwyć z obu, a następnie delikatnie wyciągnij papier zacięty w podajniku uniwersalnym.

Uwaga: Upewnij się, że wszystkie kawałki papieru zostały usunięte.



- 2 Zegnij arkusze w jedną i w drugą stronę, aby je rozdzielić, a następnie przekartkuj stos. Nie składaj ani nie marszcz papieru. Wyrównaj krawędzie stosu, opierając go na płaskiej powierzchni.

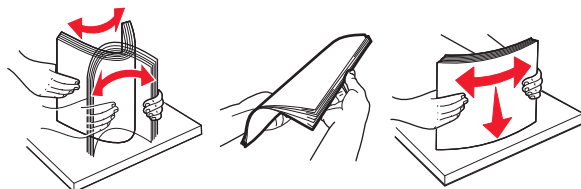

- 3 Ponownie załaduj papier do podajnika uniwersalnego.
4 Przesuń prowadnicę papieru, tak aby lekko dotykała krawędzi papieru.



- 5 Na panelu sterowania drukarki dotknij opcji **Gotowe**, aby usunąć komunikat i kontynuować drukowanie.

Zacięcie [x] stron, otwórz pokrywę górną automatycznego podajnika. [28y.xx]

- 1 Wyjmij wszystkie oryginalne dokumenty z zasobnika ADF.

Uwaga: Po wyjęciu stron z zasobnika ADF komunikat zniknie.

- 2 Otwórz pokrywę podajnika ADF.

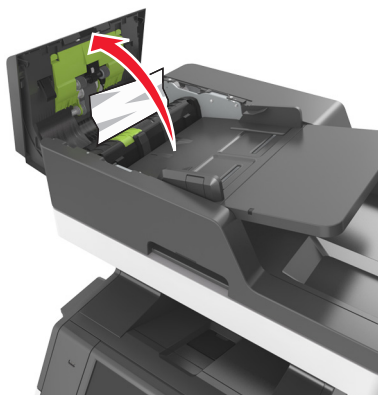

- 3 Chwyć mocno zacięty papier z obu stron i delikatnie go wyciągnij.

Uwaga: Upewnij się, że wszystkie kawałki papieru zostały usunięte.

- 4 Zamknij pokrywę podajnika ADF.

- 5 Otwórz pokrywę skanera.



- 6 Jeśli zacięcie wystąpi w obrębie dolnych drzwiczek podajnika ADF lub odbiornika podajnika ADF, otwórz dolne drzwiczki podajnika ADF i złap mocno zacięty papier z obu stron.

Uwaga: Upewnij się, że wszystkie kawałki papieru zostały usunięte.

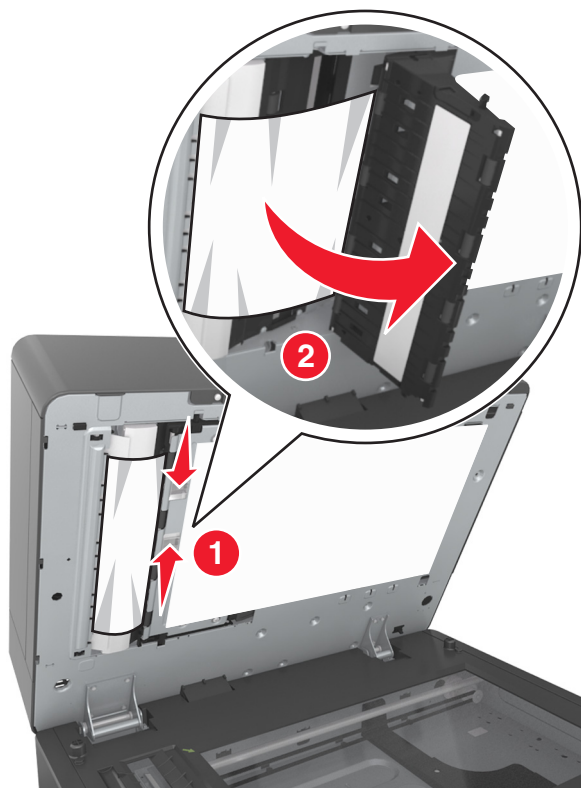

- 7 Zamknij dolne drzwiczki automatycznego podajnika dokumentów.
- 8 Wyrównaj krawędzie oryginalnych dokumentów i umieść dokumenty w zasobniku ADF, a następnie dostosuj położenie prowadnicy papieru.
- 9 Na panelu sterowania drukarki dotknij opcji **Gotowe**, aby usunąć komunikat i kontynuować drukowanie.

Rozwiązywanie problemów

Znaczenie komunikatów drukarki

Kończy się kasetka [88.xy]

Konieczne może być zamówienie kasety z tonerem. W razie potrzeby dotknij opcji **Kontynuuj** na panelu sterowania drukarki, aby usunąć komunikat i kontynuować drukowanie.

Kasetka prawie pusta [88.xy]

W razie potrzeby dotknij opcji **Kontynuuj** na panelu sterowania drukarki, aby usunąć komunikat i kontynuować drukowanie.

Bardzo niski poziom toneru w naboju, pozostało [x] stron do wydrukowania [88.xy]

Konieczna może okazać się szybka wymiana naboju z tonerem. Więcej informacji można znaleźć w sekcji „Wymiana materiałów eksploatacyjnych” w *Podręczniku użytkownika*.

W razie potrzeby dotknij opcji **Kontynuuj** na panelu sterowania drukarki, aby usunąć komunikat i kontynuować drukowanie.

Zmień [źródło papieru] na [ciąg niestandardowy], załaduj [orientacja]

Spróbuj następujących rozwiązań:

- Załaduj do zasobnika lub podajnika papier prawidłowego rozmiaru i typu. W menu Papieru na panelu sterowania drukarki określ rozmiar i typ papieru, a następnie dotknij opcji **Zmieniono papier**.
- Dotknij opcji **Zresetuj aktywny odbiornik**, aby zresetować aktywny odbiornik dla zestawu połączonych odbiorników.
- Anuluj zadanie drukowania.

Zmień [źródło papieru] na [nazwa typu niestandardowego], załaduj [orientacja]

Spróbuj następujących rozwiązań:

- Załaduj do zasobnika lub podajnika papier prawidłowego rozmiaru i typu. W menu Papieru na panelu sterowania drukarki określ rozmiar i typ papieru, a następnie dotknij opcji **Zmieniono papier**.
- Dotknij opcji **Zresetuj aktywny odbiornik**, aby zresetować aktywny odbiornik dla zestawu połączonych odbiorników.
- Anuluj zadanie drukowania.

Zmień [źródło papieru] na [rozmiar papieru], załaduj [orientacja]

Spróbuj następujących rozwiązań:

- Załaduj do zasobnika lub podajnika papier prawidłowego rozmiaru i typu. W menu Papieru na panelu sterowania drukarki określ rozmiar i typ papieru, a następnie dotknij opcji **Zmieniono papier**.
- Dotknij opcji **Zresetuj aktywny odbiornik**, aby zresetować aktywny odbiornik dla zestawu połączonych odbiorników.
- Anuluj zadanie drukowania.

Zmień [źródło papieru] na [typ papieru] [rozmiar papieru], załaduj [orientacja]

Spróbuj następujących rozwiązań:

- Załaduj do zasobnika lub podajnika papier prawidłowego rozmiaru i typu. W menu Papieru na panelu sterowania drukarki określ rozmiar i typ papieru, a następnie dotknij opcji **Zmieniono papier**.
- Dotknij opcji **Zresetuj aktywny odbiornik**, aby zresetować aktywny odbiornik dla zestawu połączonych odbiorników.
- Anuluj zadanie drukowania.

Sprawdź połączenie z zasobnikiem [x]

Wypróbuj jedną lub więcej spośród poniższych opcji:

- Wyłącz drukarkę i włącz ją z ponownie.

Jeśli błąd wystąpi po raz drugi:

- 1 Wyłącz drukarkę.
- 2 Wyjmij wtyczkę przewodu zasilającego z gniazdka elektrycznego.
- 3 Wyjmij wskazany podajnik.
- 4 Włóż ponownie podajnik.
- 5 Podłącz przewód zasilający do prawidłowo uziemionego gniazda elektrycznego.
- 6 Ponownie włącz drukarkę.

Jeśli błąd wystąpi kolejny raz:

- 1 Wyłącz drukarkę.
 - 2 Wyjmij wtyczkę przewodu zasilającego z gniazdka elektrycznego.
 - 3 Zdejmij zasobnik.
 - 4 Skontaktuj się z działem obsługi klienta.
- Na panelu sterowania drukarki dotknij opcji **Kontynuuj**, aby usunąć komunikat i wznowić wykonywanie zadania.

Close door or insert cartridge (Zamknij drzwiczki lub włóż kasetę drukującą)

Brak kasety z tonerem lub nie jest ona prawidłowo zainstalowana. Włóż kasetę, a następnie zamknij drzwiczki i pokrywy.

Zamknij pokrywę skanera i załaduj oryginały, jeśli ponownie uruchamiasz zadanie [2yy.xx]

Wypróbuj jedną lub więcej spośród poniższych opcji:

- Aby kontynuować skanowanie z automatycznego podajnika dokumentów od momentu zakończenia ostatniego pomyślnego zadania skanowania, dotknij opcji **Skanuj z automatycznego podajnika**.
- Aby kontynuować skanowanie z szyby skanera od razu po zakończeniu ostatniego pomyślnego zadania skanowania, dotknij opcji **Skanuj z płyty skanera**.
- Aby zakończyć skanowanie na ostatnim pomyślnym zadaniu skanowania, dotknij opcji **Zakończ zadanie bez dalszego skanowania**.

Uwaga: Ta opcja nie anuluje zadania skanowania. Wszystkie pomyślnie zeskanowane strony zostaną dalej przetworzone w celu kopiowania, faksowania lub wysłania w wiadomości e-mail.

- Aby usunąć komunikat i anulować zadanie skanowania, dotknij opcji **Anuluj zadanie**.

Zamknij przednie drzwiczki

Zamknij przednie drzwiczki drukarki.

Zamknij górną pokrywę dostępu

Zamknij górną pokrywę dostępu do drukarki, aby usunąć komunikat.

Złożona strona, część danych może nie zostać wydrukowanych [39]

Wypróbuj jedną lub więcej spośród poniższych opcji:

- Na panelu sterowania drukarki dotknij opcji **Kontynuuj**, aby zignorować komunikat i kontynuować drukowanie.
- Anuluj bieżące zadanie drukowania.
- Zainstaluj dodatkową pamięć drukarki.

Zmiana konfiguracji, niektóre wstrzymane zadania nie zostały przywrócone [57]

Zadania wstrzymane zostaną unieważnione z powodu następujących możliwych zmian w drukarce:

- Nastąpiła aktualizacja oprogramowania układowego.
- Zasobnik, z którego drukowano, został usunięty.
- Zadanie drukowania zostało wysłane z pamięci flash, która nie jest już podłączona do portu USB.
- Dysk twardy drukarki zawiera zadania drukowania, które zostały zapisane, gdy znajdował się on w innym modelu drukarki.

Na panelu sterowania drukarki dotknij opcji **Kontynuuj**, aby usunąć komunikat.

Wykryto uszkodzoną pamięć flash [51]

Wypróbuj jedną lub więcej spośród poniższych opcji:

- Wymień uszkodzoną kartę pamięci flash.
- Na panelu sterowania drukarki dotknij opcji **Kontynuuj**, aby zignorować komunikat i kontynuować drukowanie.
- Anuluj bieżące zadanie drukowania.

Dysk zapełniony [62]

Wypróbuj jedną lub więcej spośród poniższych opcji:

- Na panelu sterowania drukarki dotknij opcji **Kontynuuj**, aby usunąć komunikat i kontynuować przetwarzanie danych.
- Usuń czcionki, makra oraz inne dane zapisane na dysku twardym drukarki.
- Zainstaluj dysk twardy drukarki o większej pojemności.

Dysk zapełniony — anulowano zadanie skanowania

Wypróbuj jedną lub więcej spośród poniższych opcji:

- Dotknij opcji **Kontynuuj**, aby usunąć komunikat i kontynuować skanowanie.
- Usuń czcionki, makra oraz inne dane zapisane na dysku twardym drukarki.
- Zainstaluj dysk twardy o większej pojemności.

Aby używać dysku w tym urządzeniu, należy najpierw go sformatować

Na panelu sterowania drukarki dotknij opcji **Formatuj dysk**, aby sformatować dysk twardy drukarki i usunąć komunikat.

Uwaga: Formatowanie powoduje usunięcie wszystkich plików zapisanych na dysku twardym drukarki.

Dysk prawie pełny. Bezpieczne czyszczenie miejsca na dysku.

Wypróbuj jedną lub więcej spośród poniższych opcji:

- Dotknij przycisku **Kontynuuj**, aby usunąć komunikat i kontynuować drukowanie.
- Usuń czcionki, makra oraz inne dane zapisane na dysku twardym drukarki.
- Zainstaluj dysk twardy o większej pojemności.

Błąd odczytu napędu USB. Wyjmij urządzenie USB.

Włożone zostało nieobsługiwane urządzenie USB. Wyjmij to urządzenie USB, a następnie zainstaluj obsługiwane.

Błąd podczas odczytu danych z koncentratora USB. Odłącz koncentrator.

Podłączony został nieobsługiwany koncentrator USB. Odłącz ten koncentrator USB, a następnie zainstaluj obsługiwany.

Pamięć faksu pełna

Na panelu sterowania drukarki dotknij opcji **Kontynuuj**, aby usunąć komunikat.

Partycja faksu nie działa. Skontaktuj się z administratorem systemu.

Wypróbuj jedną lub więcej spośród poniższych opcji:

- Na panelu sterowania drukarki dotknij opcji **Kontynuuj**, aby usunąć komunikat.
- Wyłącz drukarkę i włącz ją z pownowie. Jeśli komunikat pojawi się ponownie, skontaktuj się z administratorem systemu.

Nie skonfigurowano formatu „Do:” serwera faksu. Skontaktuj się z administratorem systemu.

Wypróbuj jedną lub więcej spośród poniższych opcji:

- Na panelu sterowania drukarki dotknij opcji **Kontynuuj**, aby usunąć komunikat.
- Skonfiguruj serwer faksów. Jeśli komunikat pojawi się ponownie, skontaktuj się z administratorem systemu.

Nie ustawiono nazwy faksu. Skontaktuj się z administratorem systemu.

Wykonaj jedną z następujących czynności:

- Na panelu sterowania drukarki dotknij opcji **Kontynuuj**, aby usunąć komunikat.
- Skonfiguruj faks analogowy. Jeśli po zakończeniu konfiguracji komunikat pojawi się ponownie, skontaktuj się z obsługą techniczną systemu.

Nie ustawiono numeru faksu urządzenia. Skontaktuj się z administratorem systemu.

Wypróbuj jedną lub więcej spośród poniższych opcji:

- Na panelu sterowania drukarki dotknij opcji **Kontynuuj**, aby usunąć komunikat.
- Skonfiguruj faks analogowy. Jeśli po zakończeniu konfiguracji komunikat pojawi się ponownie, skontaktuj się z obsługą techniczną systemu.

Bęben pusty [84.xy]

Konieczny może być zakup nowego bębna. Na panelu sterowania drukarki dotknij opcji **Kontynuuj**, aby usunąć komunikat i kontynuować drukowanie.

Bęben prawie pusty [84.xy]

W razie potrzeby dotknij opcji **Kontynuuj** na panelu sterowania drukarki, aby usunąć komunikat i kontynuować drukowanie.

Bardzo niski poziom wkładu światłoczułego, pozostało [x] stron do wydrukowania [84.xy]

Konieczna może być szybka wymiana jednostki obrazującej. Więcej informacji można znaleźć w sekcji „Wymiana materiałów eksploatacyjnych” w *Podręczniku użytkownika*.

W razie potrzeby dotknij opcji **Kontynuuj** na panelu sterowania drukarki, aby usunąć komunikat i kontynuować drukowanie.

Niegodny zasobnik [x] [59]

Wypróbuj jedną lub więcej spośród poniższych opcji:

- Wyjmij wskazany podajnik.
- Na panelu sterowania drukarki dotknij opcji **Kontynuuj**, aby usunąć ten komunikat i kontynuować drukowanie bez wskazanego zasobnika.

Nieprawidłowy rozmiar papieru, otwórz [źródło papieru] [34]

Wypróbuj jedną lub więcej spośród poniższych opcji:

- Załaduj do zasobnika papier prawidłowego rozmiaru i typu, a następnie w menu papieru na panelu sterowania drukarki określ rozmiar i typ papieru.
- Upewnij się, czy poprawny rozmiar i typ papieru są określone w oknie Właściwości drukowania lub Drukowanie.
- Sprawdź, czy rozmiar papieru jest prawidłowo ustawiony. Jeśli na przykład dla ustawienia Rozmiar zasobnika uniwersalnego została wybrana wartość Uniwersalny, sprawdź, czy włożony nośnik jest wystarczająco duży, aby można było na nim wydrukować dane.
- Sprawdź prowadnice długości i szerokości w zasobniku oraz upewnij się, że papier jest załadowany prawidłowo.
- Na panelu sterowania drukarki dotknij opcji **Kontynuuj**, aby usunąć komunikat i wydrukować zadanie, używając innego zasobnika.
- Anuluj zadanie drukowania.

Włóż zasobnik [x]

Wypróbuj jedną lub więcej spośród poniższych opcji:

- Włóż określony zasobnik do drukarki.
- Anuluj zadanie drukowania.
- Zresetuj aktywny odbiornik dla zestawu połączonych odbiorników, dotykając opcji **Resetuj aktywny podajnik** na panelu sterowania drukarki.

Zainstaluj dupleks

Wypróbuj jedną lub więcej spośród poniższych opcji:

- Instalacja modułu dupleksu:
 - 1 Wyłącz drukarkę.
 - 2 Wyjmij wtyczkę przewodu zasilającego z gniazdka elektrycznego.

- 3 Zainstaluj moduł dupleksu.
 - 4 Podłącz przewód zasilający do prawidłowo uziemionego gniazda elektrycznego.
 - 5 Uruchom ponownie drukarkę.
- Anuluj bieżące zadanie.
 - Zresetuj aktywny odbiornik.

Zainstaluj zasobnik [x]

Wypróbuj jedną lub więcej spośród poniższych opcji:

- Zainstaluj określony zasobnik:
 - 1 Wyłącz drukarkę.
 - 2 Wyjmij wtyczkę przewodu zasilającego z gniazdka elektrycznego.
 - 3 Zainstaluj określony zasobnik.
 - 4 Podłącz przewód zasilający do prawidłowo uziemionego gniazda elektrycznego.
 - 5 Ponownie włącz drukarkę.
- Anuluj zadanie drukowania.
- Zresetuj aktywny odbiornik.

Za mało pamięci do defragmentacji pamięci flash [37]

Wypróbuj jedną lub więcej spośród poniższych opcji:

- Na panelu sterowania drukarki dotknij opcji **Kontynuuj**, aby zatrzymać defragmentację i kontynuować drukowanie.
- Usuń czcionki, makra oraz inne dane znajdujące się w pamięci drukarki.
- Zainstaluj dodatkową pamięć drukarki.

Za mało pamięci do sortowania zadań [37]

Wypróbuj jedną lub więcej spośród poniższych opcji:

- Na panelu sterowania drukarki dotknij opcji **Kontynuuj**, aby wydrukować część zadania zapisaną wcześniej w pamięci i rozpocząć sortowanie pozostałej części zadania.
- Anuluj bieżące zadanie drukowania.

Za mało pamięci do obsługi funkcji zapisu zasobów [35]

Zainstaluj dodatkową pamięć drukarki lub dotknij opcji **Kontynuuj**, aby wyłączyć zapisywanie zasobów, usunąć komunikat i kontynuować drukowanie.

Za mało pamięci, niektóre zadania wstrzymane zostały usunięte [37]

Na panelu sterowania drukarki dotknij opcji **Kontynuuj**, aby usunąć komunikat.

Za mało pamięci, nie można przywrócić niektórych wstrzymane zadania [37]

Wypróbuj jedną lub więcej spośród poniższych opcji:

- Na panelu sterowania drukarki dotknij opcji **Kontynuuj**, aby usunąć komunikat.
- Usuń inne wstrzymane zadania, aby zwolnić dodatkową pamięć drukarki.

Załaduj do [źródło papieru] papier [ciąg niestandardowy] [orientacja papieru]

Wypróbuj jedną lub więcej spośród poniższych opcji:

- Załaduj do wskazanego zasobnika lub podajnika papier odpowiedniego typu i rozmiaru.
- Aby użyć zasobnika dla właściwego rozmiaru lub typu papieru, wybierz opcję **Papier załadowany** na panelu sterowania drukarki.

Uwaga: Jeśli drukarka wykryje zasobnik zawierający papier odpowiedniego rozmiaru i typu, pobierze go z tego zasobnika. W przypadku niewykrycia zasobnika zawierającego papier odpowiedniego typu i rozmiaru wydruk zostanie wykonany na papierze z domyślnego źródła papieru.

- Anuluj bieżące zadanie.

Załaduj do [źródło papieru] papier [nazwa typu niestandardowego] [orientacja papieru]

Wypróbuj jedną lub więcej spośród poniższych opcji:

- Załaduj do zasobnika lub podajnika papier odpowiedniego typu i rozmiaru.
- Aby użyć zasobnika dla właściwego rozmiaru lub typu papieru, wybierz opcję **Papier załadowany** na panelu sterowania drukarki.

Uwaga: Jeśli drukarka wykryje zasobnik zawierający papier odpowiedniego rozmiaru i typu, pobierze go z tego zasobnika. W przypadku niewykrycia zasobnika zawierającego papier odpowiedniego rozmiaru i typu wydruk zostanie wykonany na papierze z domyślnego źródła papieru.

- Anuluj bieżące zadanie.

Załaduj do [źródło papieru] papier [rozmiar papieru] [orientacja papieru]

Wypróbuj jedną lub więcej spośród poniższych opcji:

- Załaduj do zasobnika lub podajnika papier odpowiedniego rozmiaru.
- Aby użyć zasobnika lub podajnika dla właściwego rozmiaru papieru, wybierz opcję **Papier załadowany** na panelu sterowania drukarki.

Uwaga: Jeśli drukarka wykryje zasobnik lub podajnik z papierem odpowiedniego rozmiaru, pobierze go z tego zasobnika lub z tego podajnika. W przypadku nieznaalezienia zasobnika ani podajnika z papierem odpowiedniego rozmiaru wydruk zostanie wykonany na papierze z domyślnego źródła.

- Anuluj bieżące zadanie.

Załaduj do [źródło papieru] papier [typ papieru] [rozmiar papieru] [orientacja papieru]

Wypróbuj jedną lub więcej spośród poniższych opcji:

- Załaduj do zasobnika lub podajnika papier odpowiedniego typu i rozmiaru.
- Aby użyć zasobnika lub podajnika dla właściwego rozmiaru i typu papieru, wybierz opcję **Papier załadowany** na panelu sterowania drukarki.

Uwaga: Jeśli drukarka wykryje zasobnik lub podajnik z papierem odpowiedniego typu i rozmiaru, pobierze go z tego zasobnika lub z tego podajnika. W przypadku niewykrycia zasobnika ani podajnika z papierem odpowiedniego typu i rozmiaru wydruk zostanie wykonany na papierze z domyślnego źródła.

- Anuluj bieżące zadanie.

Załaduj do podajnika ręcznego [ciąg niestandardowy] [orientacja papieru]

Wypróbuj jedną lub więcej spośród poniższych opcji:

- Załaduj do podajnika papier odpowiedniego typu i rozmiaru.
- Na panelu sterowania drukarki dotknij opcji **Monit na każdej stronie, papier załadowany** lub **Nie pytaj, papier załadowany**, aby usunąć komunikat i kontynuować drukowanie.
- Na panelu sterowania drukarki dotknij opcji **Automatyczny wybór papieru**, aby użyć papieru załadowanego do zasobnika.
- Anuluj zadanie drukowania.

Załaduj do podajnika ręcznego [nazwa typu niestandardowego] [orientacja papieru]

Wypróbuj jedną lub więcej spośród poniższych opcji:

- Załaduj do podajnika papier odpowiedniego typu i rozmiaru.
- Na panelu sterowania drukarki dotknij opcji **Monit na każdej stronie, papier załadowany** lub **Nie pytaj, papier załadowany**, aby usunąć komunikat i kontynuować drukowanie.
- Na panelu sterowania drukarki dotknij opcji **Automatyczny wybór papieru**, aby użyć papieru załadowanego do zasobnika.
- Anuluj zadanie drukowania.

Załaduj do podajnika ręcznego [rozmiar papieru] [orientacja papieru]

Wypróbuj jedną lub więcej spośród poniższych opcji:

- Załaduj do podajnika papier odpowiedniego rozmiaru.
- Na panelu sterowania drukarki dotknij opcji **Monit na każdej stronie, papier załadowany** lub **Nie pytaj, papier załadowany**, aby usunąć komunikat i kontynuować drukowanie.
- Na panelu sterowania drukarki dotknij opcji **Automatyczny wybór papieru**, aby użyć papieru załadowanego do zasobnika.
- Anuluj zadanie drukowania.

Łaładuj do podajnika ręcznego [typ papieru] [rozmiar papieru] [orientacja papieru]

Wypróbuj jedną lub więcej spośród poniższych opcji:

- Łaładuj do podajnika papier odpowiedniego typu i rozmiaru.
- Na panelu sterowania drukarki dotknij opcji **Monit na kaładej stronie, papier załadowany** lub **Nie pytaj, papier załadowany**, aby usunąć komunikat i kontynuować drukowanie.
- Na panelu sterowania drukarki dotknij opcji **Automatyczny wybór papieru**, aby użyć papieru załadowanego do zasobnika.
- Anuluj zadanie drukowania.

Zestaw konserwacyjny prawie pusty [80.xy]

Może być konieczny zakup nowego zestawu konserwacyjnego. Aby uzyskać więcej informacji, odwiedź witrynę pomocy technicznej firmy Lexmark w sieci Web pod adresem <http://support.lexmark.com> lub skontaktuj się z działem obsługi klienta, a następnie podaj treść tego komunikatu.

W razie potrzeby dotknij opcji **Kontynuuj**, aby usunąć komunikat i kontynuować drukowanie.

Zestaw konserwacyjny prawie pusty [80.xy]

Aby uzyskać więcej informacji, odwiedź witrynę pomocy technicznej firmy Lexmark w sieci Web pod adresem <http://support.lexmark.com> lub skontaktuj się z działem obsługi klienta, a następnie podaj treść tego komunikatu.

W razie potrzeby dotknij opcji **Kontynuuj**, aby usunąć komunikat i kontynuować drukowanie.

Bardzo niski poziom zestawu konserwacyjnego, pozostało [x] stron do wydrukowania [80.xy]

Konieczna może okazać się szybka wymiana zestawu konserwacyjnego. Aby uzyskać więcej informacji, odwiedź witrynę pomocy technicznej firmy Lexmark w sieci Web pod adresem <http://support.lexmark.com> lub skontaktuj się z działem obsługi klienta, a następnie podaj treść tego komunikatu.

W razie potrzeby dotknij opcji **Kontynuuj**, aby usunąć komunikat i kontynuować drukowanie.

Pamięć pełna [38]

Wypróbuj jedną lub więcej spośród poniższych opcji:

- Na panelu sterowania drukarki dotknij opcji **Anuluj zadanie**, aby usunąć komunikat.
- Zainstaluj dodatkową pamięć drukarki.

Brak pamięci, nie można drukować faksów

Na panelu sterowania drukarki dotknij opcji **Kontynuuj**, aby usunąć komunikat bez drukowania. Po ponownym uruchomieniu drukarki nastąpi próba wydrukowania wstrzymanych faksów.

Pamięć pełna, nie można wysłać faksów

- 1 Na panelu sterowania drukarki dotknij opcji **Kontynuuj**, aby usunąć komunikat i anulować zadanie faksowania.
- 2 Wypróbuj jedną lub więcej spośród poniższych opcji:
 - Zmniejsz rozdzielczość faksu i spróbuj wysłać ponownie zadanie faksowania.
 - Zmniejsz liczbę stron faksu i spróbuj wysłać ponownie zadanie faksowania.

Błąd oprogramowania sieci [x] [54]

Spróbuj następujących rozwiązań:

- Na panelu sterowania drukarki dotknij opcji **Kontynuuj**, aby kontynuować drukowanie.
- Wyłącz drukarkę, a następnie odczekaj około 10 sekund, po czym włącz ją ponownie.
- Zaktualizuj w drukarce lub na serwerze druku oprogramowanie sprzętowe do pracy w sieci. Więcej informacji można znaleźć w witrynie pomocy technicznej firmy Lexmark w sieci Web pod adresem <http://support.lexmark.com>.

Analogowa linia telefoniczna nie jest podłączona do modemu. Faks wyłączony.

Podłącz drukarkę do analogowej linii telefonicznej.

Materiał eksploatacyjny innego producenta niż Lexmark [typ materiału], patrz podręcznik użytkownika [33.xy]

Uwaga: Typem materiału eksploatacyjnego może być nabój z tonerem lub zestaw obrazujący.

System wykrył, że zainstalowano materiał lub część producenta innego niż Lexmark.

Drukarka Lexmark działa najlepiej z oryginalnymi częściami i materiałami eksploatacyjnymi firmy Lexmark. Używanie materiałów i części innych producentów może negatywnie wpłynąć na wydajność, pracę i żywotność drukarki i jej części.

Wszelkie wskaźniki materiałów są zaprojektowane tak, by współpracować z materiałami i częściami firmy Lexmark. Ich praca może zostać zakłócona, gdy użyte zostaną materiały lub części innych producentów. Użytkowanie materiałów i części związanych z obrazami dłuższej niż jest to zalecane może spowodować uszkodzenie drukarki Lexmark i jej komponentów.

Ostrzeżenie — istnieje możliwość uszkodzenia: Używanie materiałów lub części innych producentów może spowodować utratę gwarancji. Uszkodzenia spowodowane używaniem materiałów lub części innych producentów nie będą naprawiane w ramach gwarancji.

Aby zaakceptować powyższe informacje dotyczące ryzyka i korzystać z materiałów i części innych

producentów, równocześnie dotknij  oraz # na panelu sterowania drukarki i przytrzymaj przez 15 sekund, aby usunąć komunikat i kontynuować drukowanie.

Jeśli nie chcesz zaakceptować powyższych informacji, wyjmij materiały lub części innych producentów z drukarki, a następnie zainstaluj oryginalne materiały lub części Lexmark.

Uwaga: Listę obsługiwanych materiałów eksploatacyjnych można znaleźć w części „Zamawianie materiałów eksploatacyjnych” w *Podręczniku użytkownika* lub pod adresem www.lexmark.com.

Za mało wolnego miejsca w pamięci flash dla zasobów [52]

Wypróbuj jedną lub więcej spośród poniższych opcji:

- Na panelu sterowania drukarki dotknij opcji **Kontynuuj**, aby usunąć komunikat i kontynuować drukowanie.
- Usuń czcionki, makra oraz inne dane zapisane w pamięci flash.
- Zainstaluj kartę pamięci flash o większej pojemności.

Uwaga: Pobrane czcionki i makra, które nie zostały wcześniej zapisane w pamięci flash, są usuwane.

Wymagane zmiany papieru

Wypróbuj jedną lub więcej spośród poniższych opcji:

- Dotknij opcji **Używaj bieżących materiałów eksploatacyjnych**, aby usunąć komunikat i kontynuować drukowanie.
- Anuluj bieżące zadanie drukowania.

Port równoległy [x] wyłączony [56]

Wypróbuj jedną lub więcej spośród poniższych opcji:

- Na panelu sterowania drukarki dotknij opcji **Kontynuuj**, aby usunąć komunikat.
- Włącz port równoległy. Przy użyciu panelu sterowania drukarki przejdź do opcji:
Sieć/porty >Równoległe [x] >Bufor równoległy >Auto

Uwaga: Drukarka odrzuca wszystkie dane otrzymane przez port równoległy.

Drukarka musiała zostać uruchomiona ponownie. Ostatnie zadanie może być niezakończone.

Na panelu sterowania drukarki dotknij opcji **Kontynuuj**, aby usunąć komunikat i kontynuować drukowanie.

Aby uzyskać więcej informacji, odwiedź witrynę sieci Web <http://support.lexmark.com> lub skontaktuj się z działem obsługi klienta.

Ponownie zainstaluj brakującą lub nieodpowiadającą kasetę [31.xy]

Wypróbuj jedną lub więcej spośród poniższych opcji:

- Sprawdź, czy nie brakuje naboju z tonerem. Jeśli tak jest, zainstaluj go.
Więcej informacji na temat instalacji naboju można znaleźć w sekcji „Wymiana materiałów eksploatacyjnych” w *Podręczniku użytkownika*.
- Jeśli nabój z tonerem jest zainstalowany, ale nie działa, wyjmij go, a następnie zainstaluj ponownie.

Uwaga: Jeśli po ponownym zainstalowaniu komunikat nadal się pojawia, kasetka jest uszkodzona. Wymień kasetę z tonerem.

Ponownie zainstaluj brakujący lub nieodpowiadający bęben [31.xy]

Wypróbuj jedną lub więcej spośród poniższych opcji:

- Sprawdź, czy nie brakuje wkładu światłoczułego. Jeśli tak jest, zainstaluj go.

Więcej informacji na temat instalacji wkładu światłoczułego można znaleźć w sekcji „Wymiana materiałów eksploatacyjnych” w *Podręczniku użytkownika*.

- Jeśli wkład światłoczuły jest zainstalowany, ale nie działa, wyjmij go, a następnie zainstaluj ponownie.

Uwaga: Jeśli po ponownym zainstalowaniu komunikat nadal się pojawia, bęben jest uszkodzony. Wymień zestaw obrazujący.

Wyjmij uszkodzony dysk twardy [61]

Usuń i wymień uszkodzony dysk twardy drukarki.

Usuń elementy opakowania, [nazwa obszaru]

Usuń ze wskazanego miejsca wszystkie elementy opakowania.

Wyjmij papier ze standardowego odbiornika

Wyjmij stos papieru z odbiornika standardowego.

Umieść wszystkie oryginały, jeśli uruchamiasz zadanie ponownie.

Spróbuj skorzystać z co najmniej jednego z podanych sposobów:

- Aby usunąć komunikat i anulować zadanie skanowania, dotknij opcji **Anuluj zadanie**.
- Aby kontynuować skanowanie z automatycznego podajnika dokumentów od momentu zakończenia ostatniego pomyślnego zadania skanowania, dotknij opcji **Skanuj z automatycznego podajnika**.
- Aby kontynuować skanowanie ze skanera od momentu zakończenia ostatniego pomyślnego zadania skanowania, dotknij opcji **Skanuj z płyty skanera**.
- Aby zakończyć skanowanie na ostatnim pomyślnym zadaniu skanowania, dotknij opcji **Zakończ zadanie bez dalszego skanowania**.
- Aby ponowić zadanie skanowania z użyciem ostatnio obowiązujących ustawień, dotknij opcji **Ponownie uruchom zadanie**.

Wymień kasetę, pozostało 0 stron do wydrukowania [88.xy]

Wymień nabój z tonerem, aby usunąć komunikat i kontynuować drukowanie. Więcej informacji na ten temat można znaleźć w instrukcji dostarczanej z materiałem eksploatacyjnym lub w sekcji „Wymiana materiałów eksploatacyjnych” w *Podręczniku użytkownika*.

Uwaga: Jeśli nie masz zamiennego naboju, zapoznaj się z sekcją „Zamawianie materiałów eksploatacyjnych” w *Podręczniku użytkownika* lub przejdź do witryny www.lexmark.com.

Wymień kasetę, nieprawidłowy region drukarki [42,xy]

Zainstaluj nabój z tonerem zgodny z numerem regionu drukarki. Parametr x wskazuje wartość dotyczącą regionu drukarki. Parametr y wskazuje wartość dotyczącą regionu kasety. Parametry x i y mogą przyjmować następujące wartości:

Lista regionów drukarek i kaset z tonerem

Numer regionu	Region
0	Ogólnosiwiatowy
1	USA, Kanada
2	Europejski Obszar Ekonomiczny (EEA), Szwajcaria
3	Rejon Azji i Pacyfiku, Nowa Zelandia
4	Ameryka Łacińska
5	Afryka, Europa Wschodnia, reszta Europy
9	Nieprawidłowy

Uwagi:

- Wartości x i y przedstawiają składowe kodu błędu .xy wyświetlanego na panelu sterowania drukarki.
- Wartości x i y muszą być zgodne, aby można było kontynuować drukowanie.

Wymień bęben, pozostało 0 stron do wydrukowania [84.xy]

Wymień wkład światłoczuły, aby usunąć komunikat i kontynuować drukowanie. Więcej informacji na ten temat można znaleźć w instrukcji dostarczanej z materiałem eksploatacyjnym lub w sekcji „Wymiana materiałów eksploatacyjnych” w *Podręczniku użytkownika*.

Uwaga: Jeśli nie masz zamiennego wkładu światłoczułego, zapoznaj się z sekcją „Zamawianie materiałów eksploatacyjnych” w *Podręczniku użytkownika* lub przejdź do witryny www.lexmark.com.

Umieść zacięte oryginały, jeśli uruchamiasz zadanie ponownie.

Spróbuj skorzystać z co najmniej jednego z podanych sposobów:

- Aby usunąć komunikat i anulować zadanie skanowania, dotknij opcji **Anuluj zadanie**.
- Aby kontynuować skanowanie z automatycznego podajnika dokumentów od momentu zakończenia ostatniego pomyślnego zadania skanowania, dotknij opcji **Skanuj z automatycznego podajnika**.
- Aby kontynuować skanowanie ze skanera od momentu zakończenia ostatniego pomyślnego zadania skanowania, dotknij opcji **Skanuj z płyty skanera**.
- Aby zakończyć skanowanie na ostatnim pomyślnym zadaniu skanowania, dotknij opcji **Zakończ zadanie bez dalszego skanowania**.
- Aby ponowić zadanie skanowania z użyciem ostatnio obowiązujących ustawień, dotknij opcji **Ponownie uruchom zadanie**.

Umieść ostatnią skanowaną stronę i zacięte oryginały, jeśli ponownie uruchamiasz zadanie.

Spróbuj skorzystać z co najmniej jednego z podanych sposobów:

- Aby usunąć komunikat i anulować zadanie skanowania, dotknij opcji **Anuluj zadanie**.
- Aby kontynuować skanowanie z automatycznego podajnika dokumentów od momentu zakończenia ostatniego pomyślnego zadania skanowania, dotknij opcji **Skanuj z automatycznego podajnika**.
- Aby kontynuować skanowanie ze skanera od momentu zakończenia ostatniego pomyślnego zadania skanowania, dotknij opcji **Skanuj z płyty skanera**.
- Aby zakończyć skanowanie na ostatnim pomyślnym zadaniu skanowania, dotknij opcji **Zakończ zadanie bez dalszego skanowania**.
- Aby ponowić zadanie skanowania z użyciem ostatnio obowiązujących ustawień, dotknij opcji **Ponownie uruchom zadanie**.

Wymień zestaw konserwacyjny, pozostało 0 stron do wydrukowania [80.xy]

Zostanie zaplanowana konserwacja drukarki. Aby uzyskać więcej informacji, odwiedź witrynę pomocy technicznej firmy Lexmark w sieci Web pod adresem <http://support.lexmark.com> lub skontaktuj się z przedstawicielem serwisu, a następnie podaj treść tego komunikatu.

Wymień brakującą nagrzewnicę [80.xx]

- 1 Zainstaluj brakującą nagrzewnicę. Więcej informacji zawiera instrukcja dostarczona z częścią zamienną.
- 2 Na panelu sterowania drukarki dotknij opcji **Kontynuuj**, aby usunąć komunikat.

Wymień zestaw rolek [81.xx]

Spróbuj następujących rozwiązań:

- Wymień zestaw rolek. Więcej informacji na ten temat można znaleźć w instrukcji dostarczonej wraz z opcjonalnym elementem wyposażenia.
- Na panelu sterowania drukarki wybierz opcję **Kontynuuj**, aby usunąć komunikat i kontynuować drukowanie.

Wymień separator papieru

Wypróbuj jedną lub więcej spośród poniższych opcji:

- Wymień separator papieru. Więcej informacji zawiera instrukcja dostarczona z danym materiałem eksploatacyjnym.
- Na panelu sterowania drukarki dotknij opcji **Ignoruj**, aby usunąć komunikat.

Wymień nieobsługiwaną kasetę [32.xy]

Wymij nabój z tonerem, a następnie zainstaluj obsługiwany nabój, aby usunąć komunikat i kontynuować drukowanie. Więcej informacji na ten temat można znaleźć w instrukcji dostarczonej z materiałem eksploatacyjnym lub w sekcji „Wymiana materiałów eksploatacyjnych” w *Podręczniku użytkownika*.

Uwaga: Jeśli nie masz zamiennego naboju, zapoznaj się z sekcją „Zamawianie materiałów eksploatacyjnych” w *Podręczniku użytkownika* lub przejdź do witryny www.lexmark.com.

Wymień nieobsługiwany bęben [32.xy]

Wyjmij wkład światłoczuły, a następnie zainstaluj obsługiwany wkład, aby usunąć komunikat i kontynuować drukowanie. Więcej informacji na ten temat można znaleźć w instrukcji dostarczonej z materiałem eksploatacyjnym lub w sekcji „Wymiana materiałów eksploatacyjnych” w *Podręczniku użytkownika*.

Uwaga: Jeśli nie masz zamiennego wkładu światłoczułego, zapoznaj się z sekcją „Zamawianie materiałów eksploatacyjnych” w *Podręczniku użytkownika* lub przejdź do witryny www.lexmark.com.

Wymień element czyszczący

Wypróbuj jedną lub więcej spośród poniższych opcji:

- Wymień element czyszczący nagrzewnicę w drukarce.
- Dotknij przycisku **Kontynuuj**, aby usunąć komunikat i kontynuować drukowanie.

Czy przywrócić wstrzymane zadania?

Wypróbuj jedną lub więcej spośród poniższych opcji:

- Na panelu sterowania drukarki dotknij opcji **Przywróć**, aby przywrócić wszystkie zadania wstrzymane zapisane na dysku twardym drukarki.
- Na panelu sterowania drukarki dotknij opcji **Nie przywracaj**, jeśli nie chcesz przywrócić żadnego z zadań drukowania.

Skanowany dokument jest zbyt długi

Liczba stron w zadaniu skanowania przekracza dopuszczalny limit. Aby usunąć komunikat i anulować zadanie skanowania, dotknij opcji **Anuluj zadanie**.

Pokrywa automatycznego podajnika w skanerze jest otwarta

Zamknij pokrywę automatycznego podajnika dokumentów.

Skaner wyłączony przez administratora [840.01]

Drukuj bez skanera lub skontaktuj się z obsługą techniczną systemu.

Skaner jest wyłączony. Jeżeli problem nadal występuje, skontaktuj się z administratorem systemu. [840.02]

Wypróbuj jedną lub więcej spośród poniższych opcji:

- Dotknij opcji **Kontynuuj przy wyłączonym skanerze**, aby powrócić do ekranu głównego, a następnie skontaktuj się z administratorem systemu.
- Dotknij opcji **Uruchom ponownie i automatycznie włącz skaner**, aby anulować zadanie.

Uwaga: Powoduje to próbę włączenia skanera.

Zacięcie skan., usuń oryg. ze skanera [2yy.xx]

Wyjmij zacięty papier ze skanera.

Zacięcie skan., usuń zacięte oryg. ze skanera [2yy.xx]

Wyjmij zacięty papier ze skanera.

Wkrótce wymagana będzie konserwacja skanera, użyj zestawu ADF [80]

Skontaktuj się z działem obsługi klienta i zgłoś komunikat. Zostanie zaplanowana konserwacja drukarki.

Błąd opcji portu szeregowego [x] [54]

Wypróbuj jedną lub więcej spośród poniższych opcji:

- Na panelu sterowania drukarki dotknij opcji **Kontynuuj**, aby kontynuować drukowanie.
- Sprawdź, czy kabel szeregowy jest właściwie podłączony i czy używany kabel jest odpowiedni do portu szeregowego.
- Sprawdź, czy parametry interfejsu szeregowego (protokół, body, parzystość i bity danych) w drukarce i komputerze są ustawione prawidłowo.
- Wyłącz drukarkę i włącz ją z ponownie.

Port szeregowy [x] wyłączony [56]

Wypróbuj jedną lub więcej spośród poniższych opcji:

- Na panelu sterowania drukarki dotknij opcji **Kontynuuj**, aby usunąć komunikat.
Drukarka usunie wszystkie dane otrzymane przez wskazany port szeregowy.
- Sprawdź, czy Bufor szeregowy nie jest ustawiony jako Wyłączony.
- Na panelu sterowania drukarki ustaw Bufor Szeregowy jako Auto w menu Szeregowy [x].

Niektóre wstrzymane zadania nie zostały przywrócone

Na panelu sterowania drukarki dotknij opcji **Kontynuuj**, aby usunąć wskazane zadanie.

Uwaga: Nieprzywrócone zadania wstrzymane są przechowywane na dysku twardym drukarki i nie są dostępne.

Błąd oprogramowania sieci standardowej [54]

Spróbuj następujących rozwiązań:

- Na panelu sterowania drukarki dotknij opcji **Kontynuuj**, aby kontynuować drukowanie.
- Wyłącz drukarkę i włącz ją z ponownie.
- Zaktualizuj w drukarce lub na serwerze druku oprogramowanie sprzętowe do pracy w sieci. Aby uzyskać więcej informacji, odwiedź witrynę pomocy technicznej firmy Lexmark w sieci Web pod adresem <http://support.lexmark.com> lub skontaktuj się z działem obsługi klienta, a następnie podaj treść tego komunikatu.

Standardowy port USB wyłączony [56]

Wypróbuj jedną lub więcej spośród poniższych opcji:

- Na panelu sterowania drukarki dotknij opcji **Kontynuuj**, aby usunąć komunikat.
- Włącz port USB. Przy użyciu panelu sterowania drukarki przejdź do opcji:
Sieć/porty >Bufor USB >Auto

Uwaga: Drukarka usunie wszystkie dane otrzymane przez port USB.

Do zakończenia zadania potrzebny jest materiał eksploatacyjny

Wykonaj jedną z następujących czynności:

- Zainstaluj brakujący materiał, aby zakończyć zadanie.
- Anuluj bieżące zadanie.

Zbyt wiele zainstalowanych dysków [58]

- 1 Wyłącz drukarkę.
- 2 Wyjmij wtyczkę przewodu zasilającego z gniazdka elektrycznego.
- 3 Wyjmij dodatkowe dyski twarde drukarki.
- 4 Podłącz przewód zasilający do prawidłowo uziemionego gniazda elektrycznego.
- 5 Ponownie włącz drukarkę.

Za dużo zainstalowanych opcji pamięci flash [58]

- 1 Wyłącz drukarkę.
- 2 Wyjmij wtyczkę przewodu zasilającego z gniazdka elektrycznego.
- 3 Usuń nadmiarową pamięć flash.
- 4 Podłącz przewód zasilający do prawidłowo uziemionego gniazda elektrycznego.
- 5 Ponownie włącz drukarkę.

Za dużo podłączonych zasobników [58]

- 1 Wyłącz drukarkę.
- 2 Wyjmij wtyczkę przewodu zasilającego z gniazdka elektrycznego.
- 3 Usuń nadmiarowe zasobniki.
- 4 Podłącz przewód zasilający do prawidłowo uziemionego gniazda elektrycznego.
- 5 Ponownie włącz drukarkę.

Nieobsługiwany rozmiar papieru w zasobniku [x]

Wymień na papier w obsługiwanym rozmiarze.

Wykryto niesformatowaną pamięć flash [53]

Wypróbuj jedną lub więcej spośród poniższych opcji:

- Na panelu sterowania drukarki dotknij opcji **Kontynuuj**, aby zatrzymać defragmentację i kontynuować drukowanie.
- Sformatuj pamięć flash.

Uwaga: Jeśli komunikat o błędzie jest w dalszym ciągu wyświetlany, oznacza to, że pamięć flash może być uszkodzona i należy ją wymienić.

Nieobsługiwany tryb kamery. Odłącz kamerę i zmień tryb

Tryb kamery nie umożliwia obsługi technologii PictBridge.

Odłącz aparat, zmień tryb i ponownie podłącz aparat do drukarki.

Nieobsługiwany dysk

Wyjmij nieobsługiwany dysk twardy drukarki, a następnie zainstaluj obsługiwany.

Nieobsługiwana opcja w gnieździe [x] [55]

- 1 Wyłącz drukarkę.
- 2 Wyjmij wtyczkę przewodu zasilającego z gniazdka elektrycznego.
- 3 Odłącz nieobsługiwaną kartę opcji od płyty kontroli drukarki, a na jej miejsce włóż kartę obsługiwaną.
- 4 Podłącz przewód zasilający do prawidłowo uziemionego gniazda elektrycznego.
- 5 Włącz ponownie drukarkę.

Port USB [x] wyłączony [56]

Na panelu sterowania drukarki dotknij opcji **Kontynuuj**, aby usunąć komunikat.

Uwagi:

- Drukarka usunie wszystkie dane otrzymane przez port USB.
- Sprawdź, czy element menu Bufor USB nie jest ustawiony jako Wyłączony.

Nie skonfigurowano serwera Weblink. Skontaktuj się z administratorem systemu.

Na panelu sterowania drukarki dotknij opcji **Kontynuuj**, aby usunąć komunikat.

Uwaga: Jeśli komunikat pojawi się ponownie, skontaktuj się z administratorem systemu.

Rozwiązywanie problemów z drukarką

- „Podstawowe problemy z drukarką” na stronie 307
- „Problemy ze sprzętem i opcjonalnym wyposażeniem wewnętrznym” na stronie 309
- „Problemy z podawaniem papieru” na stronie 313

Podstawowe problemy z drukarką**Drukarka nie odpowiada**

Działanie	Tak	Nie
Krok 1 Upewnij się, że drukarka jest włączona. Czy drukarka jest włączona?	Przejdź do punktu 2.	Włącz drukarkę.
Krok 2 Sprawdź, czy drukarka działa w trybie czuwania lub hibernacji. Czy drukarka działa w trybie czuwania lub hibernacji?	Naciśnij przycisk czuwania, aby wyprowadzić drukarkę z trybu czuwania lub hibernacji.	Przejdź do punktu 3.
Krok 3 Sprawdź, czy jeden koniec przewodu zasilającego jest podłączony do drukarki, a drugi — do prawidłowo uziemionego gniazdka elektrycznego. Czy przewód zasilający jest podłączony do drukarki i prawidłowo uziemionego gniazdka elektrycznego?	Przejdź do punktu 4.	Podłącz jeden koniec przewodu zasilającego do drukarki, a drugi do prawidłowo uziemionego gniazdka elektrycznego.
Krok 4 Sprawdź, czy do gniazdka elektrycznego jest podłączony inny sprzęt elektryczny. Czy inny sprzęt elektryczny działa?	Odłącz inny sprzęt elektryczny, a następnie włącz drukarkę. Jeśli drukarka nie działa, ponownie podłącz inny sprzęt elektryczny.	Przejdź do punktu 5.

Działanie	Tak	Nie
<p>Krok 5 Sprawdź, czy kable łączące drukarkę i komputer są włożone do właściwych portów.</p> <p>Czy kable są włożone do właściwych portów?</p>	Przejdź do punktu 6.	<p>Należy dopasować do siebie następujące elementy:</p> <ul style="list-style-type: none"> • Symbol USB na kablu do symbolu USB na drukarce. • Odpowiedni kabel Ethernet z portem Ethernet
<p>Krok 6 Upewnij się, że gniazdo elektryczne nie jest wyłączone za pomocą wyłącznika albo bezpiecznika.</p> <p>Czy gniazdo elektryczne jest wyłączone za pomocą wyłącznika albo bezpiecznika?</p>	Włącz zasilanie wyłącznikiem lub zresetuj bezpiecznik.	Przejdź do punktu 7.
<p>Krok 7 Sprawdź, czy drukarka jest podłączona do jakichkolwiek filtrów przeciwprzepięciowych, zasilaczy awaryjnych lub przedłużaczy.</p> <p>Czy drukarka jest podłączona do jakichkolwiek filtrów przeciwprzepięciowych, zasilaczy awaryjnych lub przedłużaczy?</p>	Podłącz przewód zasilający drukarki bezpośrednio do prawidłowo uziemionego gniazda elektrycznego.	Przejdź do punktu 8.
<p>Krok 8 Sprawdź, czy jeden koniec kabla drukarki jest podłączony do portu drukarki, a drugi do komputera, serwera druku, sprzętu opcjonalnego lub innego urządzenia sieciowego.</p> <p>Czy kabel drukarki jest prawidłowo podłączony do drukarki i komputera, serwera druku, wyposażenia opcjonalnego lub innego urządzenia sieciowego?</p>	Przejdź do punktu 9.	Podłącz kabel drukarki prawidłowo do drukarki i komputera, serwera druku, wyposażenia opcjonalnego lub innego urządzenia sieciowego.
<p>Krok 9 Upewnij się, że cały sprzęt opcjonalny został zainstalowany prawidłowo i usuń wszelkie opakowania.</p> <p>Czy cały sprzęt opcjonalny został prawidłowo zainstalowany i usunięto wszystkie opakowania?</p>	Przejdź do punktu 10.	Wyłącz drukarkę, usuń wszystkie opakowania, a następnie ponownie zainstaluj sprzęt opcjonalny i włącz drukarkę.
<p>Krok 10 Sprawdź, czy w sterowniku drukarki zostały wybrane odpowiednie ustawienia portów.</p> <p>Czy ustawienia portów są poprawne?</p>	Przejdź do punktu 11.	Użyj poprawnych ustawień sterownika drukarki.
<p>Krok 11 Sprawdź zainstalowany sterownik drukarki.</p> <p>Czy jest zainstalowany odpowiedni sterownik drukarki?</p>	Przejdź do punktu 12.	Zainstaluj odpowiedni sterownik drukarki.

Działanie	Tak	Nie
<p>Krok 12 Wyłącz drukarkę, zaczekaj około 10 sekund, a następnie włącz ją ponownie.</p> <p>Czy drukarka działa?</p>	Problem został rozwiązany.	Kontakt: obsługa klienta .

Wyświetlacz drukarki jest pusty

Działanie	Tak	Nie
<p>Krok 1 Naciśnij przycisk czuwania na panelu sterowania drukarki.</p> <p>Czy na wyświetlaczu drukarki pojawia się komunikat Gotowa?</p>	Problem został rozwiązany.	Przejdź do punktu 2.
<p>Krok 2 Wyłącz drukarkę, zaczekaj około 10 sekund, a następnie włącz ją ponownie.</p> <p>Czy na wyświetlaczu drukarki pojawiają się komunikaty Czekaj i Gotowa?</p>	Problem został rozwiązany.	Wyłącz drukarkę i skontaktuj się z obsługą klienta .

Problemy ze sprzętem i opcjonalnym wyposażeniem wewnętrznym

Nie można wykryć opcjonalnego wyposażenia wewnętrznego

Działanie	Yes (Tak)	No (Nie)
<p>Krok 1 Wyłącz drukarkę, a następnie odczekaj około 10 sekund, po czym włącz drukarkę.</p> <p>Czy opcjonalne wyposażenie wewnętrzne działa prawidłowo?</p>	Problem został rozwiązany.	Przejdź do punktu 2.
<p>Krok 2 Sprawdź, czy opcjonalne wyposażenie wewnętrzne jest prawidłowo zainstalowane na płycie sterowania.</p> <p>a Należy wyłączyć drukarkę za pomocą przełącznika zasilania, a następnie wyjąć wtyczkę przewodu zasilającego z gniazdka elektrycznego.</p> <p>b Upewnij się, że opcjonalne wyposażenie wewnętrzne jest zainstalowane w odpowiednim złączu na płycie sterowania.</p> <p>c Podłącz przewód zasilający z jednej strony do drukarki, a z drugiej – do prawidłowo uziemionego gniazdka elektrycznego, a następnie włącz drukarkę.</p> <p>Czy opcjonalne wyposażenie wewnętrzne jest prawidłowo zainstalowane na płycie sterowania?</p>	Przejdź do punktu 3.	Podłącz opcjonalne wyposażenie wewnętrzne do płyty sterowania.

Działanie	Yes (Tak)	No (Nie)
<p>Krok 3</p> <p>Wydrukuj stronę ustawień menu, a następnie sprawdź, czy dane opcjonalne wyposażenie wewnętrzne jest wymienione na liście zainstalowanych funkcji.</p> <p>Czy opcjonalne wyposażenie wewnętrzne jest wymienione na stronie ustawień menu?</p>	Przejdź do punktu 4.	Zainstaluj ponownie opcjonalne wyposażenie wewnętrzne.
<p>Krok 4</p> <p>a Sprawdź, czy opcjonalne wyposażenie wewnętrzne jest zaznaczone.</p> <p>Może okazać się konieczne ręczne dodanie opcjonalnego wyposażenia wewnętrznego w sterowniku drukarki, aby stało się ono dostępne dla zadań drukowania. Więcej informacji można znaleźć w sekcji „Aktualizacja dostępnych opcji w sterowniku drukarki” na stronie 55.</p> <p>b Wyślij ponownie zadanie drukowania.</p> <p>Czy opcjonalne wyposażenie wewnętrzne działa prawidłowo?</p>	Problem został rozwiązany.	Kontakt: obsługa klienta .

Wewnętrzny serwer druku nie działa prawidłowo

Działanie	Tak	Nie
<p>Krok 1</p> <p>Zainstaluj ponownie wewnętrzny serwer druku.</p> <p>a Wymontuj i ponownie zainstaluj wewnętrzny serwer druku. Więcej informacji można znaleźć w sekcji „Instalacja portu ISP (Internal Solutions Port)” na stronie 35.</p> <p>b Wydrukuj stronę z ustawieniami menu i sprawdź, czy wewnętrzny serwer druku znajduje się na liście zainstalowanych funkcji.</p> <p>Czy wewnętrzny serwer druku znajduje się na liście zainstalowanych funkcji?</p>	Przejdź do punktu 2.	<p>Sprawdź, czy wewnętrzny serwer druku jest obsługiwany przez drukarkę.</p> <p>Uwaga: Wewnętrzny serwer druku z innej drukarki może nie działać w tym modelu.</p>
<p>Krok 2</p> <p>Sprawdź połączenia kabla i wewnętrznego serwera druku.</p> <p>Użyj odpowiedniego kabla, a następnie upewnij się, że jest on prawidłowo podłączony do wewnętrznego serwera druku.</p> <p>Czy wewnętrzny serwer druku działa prawidłowo?</p>	Problem został rozwiązany.	Kontakt: obsługa klienta .

Port ISP nie działa prawidłowo

Działanie	Tak	Nie
<p>Krok 1 Upewnij się, że port ISP jest zainstalowany.</p> <p>a Zainstaluj port ISP. Więcej informacji można znaleźć w sekcji „Instalacja portu ISP (Internal Solutions Port)” na stronie 35.</p> <p>b Wydrukuj stronę z ustawieniami menu i sprawdź, czy port ISP znajduje się na liście zainstalowanych funkcji.</p> <p>Czy port ISP znajduje się na liście zainstalowanych funkcji?</p>	Przejdź do punktu 2.	<p>Sprawdź, czy jest dostępny obsługiwany port ISP.</p> <p>Uwaga: Port ISP z innej drukarki może nie działać w tym modelu.</p>
<p>Krok 2 Sprawdź podłączenia kabla i portu ISP.</p> <p>a Użyj odpowiedniego kabla, a następnie upewnij się, że jest ono prawidłowo podłączony do portu ISP.</p> <p>b Sprawdź, czy kabel interfejsu rozwiązania ISP jest prawidłowo podłączony do odpowiedniego gniazda na płycie kontrolera.</p> <p>Uwaga: Kabel interfejsu rozwiązania ISP i odpowiednie gniazdo na płycie kontrolera są oznaczone kolorami.</p> <p>Czy port ISP działa prawidłowo?</p>	Problem został rozwiązany.	Kontakt: obsługa klienta .

Problemy z zasobnikiem

Działanie	Tak	Nie
<p>Krok 1</p> <p>a Wyciągnij podajnik, a następnie wykonaj jedną z poniższych czynności:</p> <ul style="list-style-type: none"> • Sprawdź, czy nie wystąpiło zacięcie papieru lub jego nieprawidłowe podawanie. • Ustaw prowadnice zgodnie z rozmiarem papieru, korzystając ze znaczników rozmiaru, umieszczonych na dnie zasobnika. • W przypadku drukowania na papierze o rozmiarze niestandardowym należy upewnić się, że prowadnice papieru są dosunięte do jego krawędzi. • Upewnij się, że papier nie wykracza poza wskaźnik maksymalnego wypełnienia papierem. • Należy się upewnić, że papier w zasobniku leży płasko. <p>b Sprawdź, czy zasobnik zamyka się prawidłowo.</p> <p>Czy zasobnik działa?</p>	Problem został rozwiązany.	Przejdź do punktu 2.
<p>Krok 2</p> <p>a Wyłącz drukarkę, odczekaj około 10 sekund, a następnie włącz ją ponownie.</p> <p>b Wyślij ponownie zadanie drukowania.</p> <p>Czy zasobnik działa?</p>	Problem został rozwiązany.	Przejdź do punktu 3.

Działanie	Tak	Nie
<p>Krok 3</p> <p>Sprawdź, czy zasobnik jest zainstalowany i rozpoznany przez drukarkę. Wydrukuj stronę z ustawieniami menu i sprawdź, czy zasobnik znajduje się na liście zainstalowanych funkcji.</p> <p>Czy zasobnik znajduje się na liście na stronie ustawień menu?</p>	Przejdź do punktu 4.	Ponownie zainstaluj zasobnik. Więcej informacji na ten temat można znaleźć w dokumentacji instalacyjnej dostarczonej z zasobnikiem.
<p>Krok 4</p> <p>Sprawdź, czy zasobnik jest dostępny w sterowniku drukarki.</p> <p>Uwaga: Może okazać się konieczne ręczne dodanie zasobnika w sterowniku drukarki, aby był on dostępny dla zadań drukowania. Więcej informacji można znaleźć w sekcji „Aktualizacja dostępnych opcji w sterowniku drukarki” na stronie 55.</p> <p>Czy zasobnik jest dostępny w sterowniku drukarki?</p>	Problem został rozwiązany.	Kontakt: obsługa klienta .

Karta interfejsu USB/równoległego nie działa prawidłowo

Działanie	Tak	Nie
<p>Krok 1</p> <p>Upewnij się, że karta USB lub interfejsu równoległego została zainstalowana.</p> <p>a Zainstaluj kartę USB lub interfejsu równoległego. Więcej informacji można znaleźć w sekcji „Instalacja portu ISP (Internal Solutions Port)” na stronie 35.</p> <p>b Wydrukuj stronę z ustawieniami menu i sprawdź, czy karta USB lub interfejsu równoległego znajduje się na liście zainstalowanych funkcji.</p> <p>Czy karta USB lub interfejsu równoległego znajduje się na liście zainstalowanych funkcji?</p>	Przejdź do punktu 2.	<p>Sprawdź, czy karta USB lub interfejsu równoległego jest obsługiwana.</p> <p>Uwaga: Karta USB lub interfejsu równoległego z innej drukarki może nie działać w tym modelu.</p>
<p>Krok 2</p> <p>Sprawdź kabel i połączenie karty USB lub interfejsu równoległego. Użyj odpowiedniego kabla, a następnie upewnij się, że jest on prawidłowo podłączony do portu równoległego USB.</p> <p>Czy karta interfejsu USB lub równoległego działa prawidłowo?</p>	Problem został rozwiązany.	Kontakt: obsługa klienta .

Problemy z podawaniem papieru

Zacięte strony nie są drukowane ponownie

Działanie	Tak	Nie
<p>Włącz funkcję usuwania zacięć.</p> <p>a Z poziomu ekranu głównego przejdź do opcji:</p> <p> >Ustawienia >Ustawienia ogólne >Odzyskiwanie drukowania</p> <p>b W menu Usuwanie zacięć dotknij strzałek, aby przewinąć do ustawienia Włączone lub Automatycznie.</p> <p>c Dotknij opcji Submit (Wyślij).</p> <p>Czy po usunięciu zacięcia strony są drukowane ponownie?</p>	Problem został rozwiązany.	Kontakt: obsługa klienta .

Papier często się zacina

Działanie	Tak	Nie
<p>Krok 1</p> <p>a Wyciągnij podajnik, a następnie wykonaj jedną z poniższych czynności:</p> <ul style="list-style-type: none"> Należy się upewnić, że papier w zasobniku leży płasko. Ustaw prowadnice zgodnie z rozmiarem papieru, korzystając ze znaczników rozmiaru, umieszczonych na dnie zasobnika. Sprawdź czy prowadnice papieru są wyrównane do jego brzegów. Upewnij się, że papier nie wykracza poza wskaźnik maksymalnego wypełnienia papierem. Sprawdź czy drukowanie odbywa się na zalecanym papierze (typ i rozmiar). <p>b Włóż prawidłowo podajnik.</p> <p>Jeśli jest dostępna opcja usuwania zacięć papieru, to zadania drukowania będą wznawiane automatycznie.</p> <p>Czy papier nadal często się zacina?</p>	Przejdź do punktu 2.	Problem został rozwiązany.
<p>Krok 2</p> <p>a Załaduj papier z nowego opakowania.</p> <p>Uwaga: Papier wchłonął wilgoć z powodu wysokiej wilgotności powietrza. Do chwili użycia papier należy przechowywać w oryginalnym opakowaniu.</p> <p>b Wyślij ponownie zadanie drukowania.</p> <p>Czy papier nadal często się zacina?</p>	Przejdź do punktu 3.	Problem został rozwiązany.

Działanie	Tak	Nie
<p>Krok 3</p> <p>a Poczytaj wskazówki odnośnie unikania zacięć papieru. Więcej informacji można znaleźć w sekcji „Zapobieganie zacięciom” na stronie 272.</p> <p>b Postępuj zgodnie z zaleceniami i ponownie wyślij zadanie drukowania.</p> <p>Czy papier nadal często się zacina?</p>	<p>Kontakt: obsługa klienta.</p>	<p>Problem został rozwiązany.</p>

Komunikat o zacięciu papieru nie znika po usunięciu zacięcia

Działanie	Tak	Nie
<p>Sprawdź całą ścieżkę papieru pod kątem zacięć.</p> <p>a Wyjmij zacięty papier.</p> <p>b Na panelu sterowania drukarki dotknij opcji Kontynuuj, aby usunąć komunikat.</p> <p>Czy nadal widać komunikat o zacięciu papieru?</p>	<p>Kontakt: obsługa klienta.</p>	<p>Problem został rozwiązany.</p>

Rozwiązywanie problemów z drukowaniem

Problemy z drukowaniem

Nie można drukować zadań poufnych i innych wstrzymanych zadań

Uwaga: Zadania poufne i próbne oraz wydruku odroczonego i powtarzanego są usuwane z pamięci drukarki w momencie, gdy potrzebna jest dodatkowa pamięć do przetwarzania kolejnych zadań wstrzymanych.

Działanie	Yes (Tak)	No (Nie)
<p>Krok 1</p> <p>Otwórz folder z zadaniami wstrzymanymi na wyświetlaczu drukarki, a następnie sprawdź, czy zadanie drukowania znajduje się na liście.</p> <p>Czy zadanie drukowania znajduje się na liście w folderze z zadaniami wstrzymanymi?</p>	Przejdź do punktu 2.	Wybierz jedną z opcji Drukowanie z zatrzymaniem, a następnie wyślij zadanie drukowania ponownie. Więcej informacji można znaleźć w sekcji „Drukowanie zadań poufnych i innych zadań wstrzymanych” na stronie 100.
<p>Krok 2</p> <p>Zadanie drukowania może zawierać błąd formatowania lub nieprawidłowe dane.</p> <ul style="list-style-type: none"> • Usuń zadanie drukowania, a następnie wyślij je ponownie. • W przypadku plików PDF utwórz nowy dokument PDF, a następnie wydrukuj go powtórnie. <p>W przypadku drukowania z Internetu drukarka może odczytywać wiele tytułów zadań drukowania jako duplikaty i usuwać wszystkie zadania oprócz pierwszego.</p> <p>Dla użytkowników systemu Windows</p> <p>a Otwórz folder Właściwości drukowania.</p> <p>b W oknie dialogowym Drukowanie z zatrzymaniem zaznacz pole wyboru „Zachowaj powielone dokumenty”.</p> <p>c Wprowadź kod PIN.</p> <p>Dla użytkowników komputerów Macintosh</p> <p>Zapisz wszystkie zadania drukowania, nadaj każdemu inną nazwę, a następnie wyślij poszczególne zadania do drukarki.</p> <p>Czy zadanie jest drukowane?</p>	Problem został rozwiązany.	Przejdź do punktu 3.
<p>Krok 3</p> <p>Zwolnij dodatkową pamięć drukarki poprzez usunięcie niektórych wstrzymanych zadań.</p> <p>Czy zadanie jest drukowane?</p>	Problem został rozwiązany.	Dodaj dodatkową pamięć drukarki.

Koperta skleja się podczas drukowania

Działanie	Tak	Nie
<p>a Należy używać kopert przechowywanych w suchym otoczeniu. Uwaga: Drukowanie na wilgotnych kopertach może powodować sklejanie się skrzydełek.</p> <p>b Wyślij ponownie zadanie drukowania.</p> <p>Czy koperta skleja się podczas drukowania?</p>	Kontakt: obsługa klienta .	Problem został rozwiązany.

Pojawia się komunikat o błędzie odczytu napędu flash

Działanie	Tak	Nie
<p>Krok 1 Sprawdź, czy napęd flash jest umieszczony w przednim porcie USB. Uwaga: Napęd flash nie będzie działać, jeśli zostanie umieszczony w tylnym porcie USB.</p> <p>Czy napęd flash jest umieszczony w przednim porcie USB?</p>	Przejdź do punktu 2.	Włóż napęd flash do przedniego portu USB.
<p>Krok 2 Sprawdź, czy kontrolka na panelu sterowania drukarki miga na zielono. Uwaga: Zielona migająca kontrolka wskazuje, że drukarka jest zajęta.</p> <p>Czy kontrolka miga na zielono?</p>	Zaczekaj na gotowość drukarki, wyświetl wstrzymane zadania drukowania i wydrukuj dokumenty.	Przejdź do punktu 3.
<p>Krok 3 a Sprawdź, czy na wyświetlaczu pojawiły się jakiegokolwiek komunikaty o błędzie. b Usuń komunikat.</p> <p>Czy komunikat o błędzie wciąż jest wyświetlony?</p>	Przejdź do punktu 4.	Problem został rozwiązany.
<p>Krok 4 Upewnij się, że napęd flash jest obsługiwany. Więcej informacji na temat przetestowanych i zatwierdzonych napędów USB zawiera „Obsługiwane napędy flash i typy plików” na stronie 98.</p> <p>Czy komunikat o błędzie wciąż jest wyświetlony?</p>	Przejdź do punktu 5.	Problem został rozwiązany.
<p>Krok 5 Sprawdź, czy port USB jest wyłączony przez osobę obsługującą system.</p> <p>Czy komunikat o błędzie wciąż jest wyświetlony?</p>	Kontakt: obsługa klienta .	Problem został rozwiązany.

Drukowane znaki są nieprawidłowe

Działanie	Tak	Nie
<p>Krok 1 Upewnij się, czy drukarka nie działa w trybie druku szesnastkowego. Uwaga: Jeśli na wyświetlaczu drukarki pojawił się komunikat Ready Hex (Gotowe: Druk szesnastkowy), wyłącz drukarkę, a następnie włącz ją ponownie w celu dezaktywacji trybu druku szesnastkowego.</p> <p>Czy drukarka pracuje w trybie druku szesnastkowego?</p>	Dezaktywuj tryb druku szesnastkowego.	Przejdź do punktu 2.
<p>Krok 2 a Na panelu sterowania drukarki wybierz opcję Sieć standardowa lub Sieć [x], a następnie ustaw opcję SmartSwitch na wartość Włącz. b Wyślij ponownie zadanie drukowania.</p> <p>Czy drukowane znaki są nieprawidłowe?</p>	Kontakt: obsługa klienta .	Problem został rozwiązany.

Wydruk zadania wykonywany jest na papierze pochodzącym z niewłaściwego zasobnika lub na niewłaściwym papierze

Działanie	Tak	Nie
<p>Krok 1 a Sprawdź, czy drukowanie odbywa się na papierze obsługiwany przez zasobnik. b Wyślij ponownie zadanie drukowania.</p> <p>Czy zadanie zostało wydrukowane z właściwego zasobnika lub na odpowiednim papierze?</p>	Problem został rozwiązany.	Przejdź do punktu 2.
<p>Krok 2 a W menu Papier w panelu sterowania drukarki ustaw rozmiar i typ papieru, który został załadowany do zasobnika. b Wyślij ponownie zadanie drukowania.</p> <p>Czy zadanie zostało wydrukowane z właściwego zasobnika lub na odpowiednim papierze?</p>	Problem został rozwiązany.	Przejdź do punktu 3.
<p>Krok 3 a W zależności od systemu operacyjnego otwórz okno dialogowe Preferencje drukowania lub Drukuj, a następnie określ typ papieru. b Wyślij ponownie zadanie drukowania.</p> <p>Czy zadanie zostało wydrukowane z właściwego zasobnika lub na odpowiednim papierze?</p>	Problem został rozwiązany.	Przejdź do punktu 4.
<p>Krok 4 a Sprawdź, czy zasobniki nie są połączone. b Wyślij ponownie zadanie drukowania.</p> <p>Czy zadanie zostało wydrukowane z właściwego zasobnika lub na odpowiednim papierze?</p>	Problem został rozwiązany.	Kontakt: obsługa klienta .

Duże zadania nie są sortowane

Działanie	Tak	Nie
<p>Krok 1</p> <p>a W menu Wykańczanie w panelu sterowania drukarki wybierz opcję Sortuj do (1,2,3) (1,2,3).</p> <p>b Wyślij ponownie zadanie drukowania.</p> <p>Czy zadanie zostało wydrukowane i posortowane prawidłowo?</p>	Problem został rozwiązany.	Przejdź do punktu 2.
<p>Krok 2</p> <p>a W oprogramowaniu drukarki wybierz opcję Sortuj do (1,2,3) (1,2,3).</p> <p>Uwaga: Wybranie opcji Sortuj do (1,1,1) (2,2,2) w oprogramowaniu spowoduje zastąpienie ustawienia z menu wykańczania.</p> <p>b Wyślij ponownie zadanie drukowania.</p> <p>Czy zadanie zostało wydrukowane i posortowane prawidłowo?</p>	Problem został rozwiązany.	Przejdź do punktu 3.
<p>Krok 3</p> <p>Zmniejsz stopień złożoności wykonywanego zadania wydruku, zmniejszając liczbę i rozmiary używanych czcionek, liczbę i stopień złożoności obrazów oraz liczbę drukowanych stron.</p> <p>Czy zadanie zostało wydrukowane i posortowane prawidłowo?</p>	Problem został rozwiązany.	Kontakt: obsługa klienta .

Nie można wydrukować wielojęzycznych plików PDF

Działanie	Tak	Nie
<p>Krok 1</p> <p>a Sprawdź, czy w opcjach drukowania dokumentów PDF wybrano osadzenie wszystkich czcionek.</p> <p>Więcej informacji na ten temat można znaleźć w dokumentacji dostarczonej z programem Adobe Acrobat.</p> <p>b Utwórz nowy plik PDF, a następnie ponownie wyślij zadanie drukowania.</p> <p>Czy pliki są drukowane?</p>	Problem został rozwiązany.	Przejdź do punktu 2.
<p>Krok 2</p> <p>a Otwórz dokument, który ma zostać wydrukowany, w programie Adobe Acrobat.</p> <p>b Kliknij kolejno Plik >Drukuj >Zaawansowane >Drukuj jako obraz >OK >OK.</p> <p>Czy pliki są drukowane?</p>	Problem został rozwiązany.	Kontakt: obsługa klienta .

Zadania drukowania nie są drukowane

Działanie	Tak	Nie
<p>Krok 1</p> <p>a Mając otwarty dokument, który próbujesz wydrukować, otwórz okno dialogowe Drukuj i sprawdź, czy wybrana jest właściwa drukarka.</p> <p>Uwaga: Jeśli dana drukarka nie jest drukarką domyślną, należy wybierać drukarkę do każdego dokumentu, który ma zostać wydrukowany.</p> <p>b Wyślij ponownie zadanie drukowania.</p> <p>Czy zadania są drukowane?</p>	Problem został rozwiązany.	Przejdź do punktu 2.
<p>Krok 2</p> <p>a Sprawdź, czy drukarka jest podłączona i włączona, oraz czy na jej wyświetlaczu jest wyświetlany komunikat Gotowe.</p> <p>b Wyślij ponownie zadanie drukowania.</p> <p>Czy zadania są drukowane?</p>	Problem został rozwiązany.	Przejdź do punktu 3.
<p>Krok 3</p> <p>Jeśli na wyświetlaczu drukarki jest wyświetlany komunikat o błędzie, należy go usunąć.</p> <p>Uwaga: Po usunięciu komunikatu drukarka wznowi drukowanie.</p> <p>Czy zadania są drukowane?</p>	Problem został rozwiązany.	Przejdź do punktu 4.
<p>Krok 4</p> <p>a Sprawdź, czy porty (USB, szeregowy lub Ethernet) działają i czy kable są należycie podłączone do komputera i drukarki.</p> <p>Uwaga: Więcej informacji na ten temat można znaleźć w dokumentacji instalacyjnej dostarczonej z drukarką.</p> <p>b Wyślij ponownie zadanie drukowania.</p> <p>Czy zadania są drukowane?</p>	Problem został rozwiązany.	Przejdź do punktu 5.
<p>Krok 5</p> <p>a Wyłącz drukarkę, a następnie odczekaj około 10 sekund, po czym włącz ją ponownie.</p> <p>b Wyślij ponownie zadanie drukowania.</p> <p>Czy zadania są drukowane?</p>	Problem został rozwiązany.	Przejdź do punktu 6.
<p>Krok 6</p> <p>a Odinstaluj, a następnie ponownie zainstaluj oprogramowanie drukarki. Aby uzyskać więcej informacji na ten temat, zobacz „Instalowanie oprogramowania drukarki” na stronie 54.</p> <p>Uwaga: Oprogramowanie drukarki można znaleźć pod adresem http://support.lexmark.com.</p> <p>b Wyślij ponownie zadanie drukowania.</p> <p>Czy zadania są drukowane?</p>	Problem został rozwiązany.	Skontaktuj się z obsługą klienta .

Zadania drukowania trwają dłużej niż oczekiwano

Działanie	Tak	Nie
<p>Krok 1 Zmiana ustawień środowiskowych drukarki.</p> <p>a Przy użyciu panelu sterowania drukarki przejdź do opcji: Ustawienia >Ustawienia ogólne</p> <p>b Wybierz opcję Tryb Eco-Mode lub Tryb cichy, a następnie wybierz ustawienie Wyłącz.</p> <p>Uwaga: Wyłączenie trybu Eco-Mode lub trybu cichego może zwiększyć zużycie energii lub materiałów eksploatacyjnych, albo jednego i drugiego.</p> <p>Czy zadanie zostało wydrukowane?</p>	Problem został rozwiązany.	Przejdź do punktu 2.
<p>Krok 2 Zmniejsz liczbę i rozmiar używanych czcionek, liczbę i stopień złożoności obrazów oraz liczbę drukowanych stron, a następnie ponownie wyślij zadanie</p> <p>Czy zadanie zostało wydrukowane?</p>	Problem został rozwiązany.	Przejdź do punktu 3.
<p>Krok 3</p> <p>a Usuń wstrzymane zadania przechowywane w pamięci drukarki.</p> <p>b Wyślij ponownie zadanie drukowania.</p> <p>Czy zadanie zostało wydrukowane?</p>	Problem został rozwiązany.	Przejdź do punktu 4.
<p>Krok 4</p> <p>a Wyłącz funkcję Ochrona strony. Przy użyciu panelu sterowania drukarki przejdź do opcji: Ustawienia >Ustawienia ogólne >Odzyskiwanie drukowania >Ochrona strony >Wyłącz</p> <p>b Wyślij ponownie zadanie drukowania.</p> <p>Czy zadanie zostało wydrukowane?</p>	Problem został rozwiązany.	Przejdź do punktu 5.
<p>Krok 5</p> <p>a Sprawdź, czy kable są prawidłowo podłączone do drukarki i serwera druku. Więcej informacji na ten temat można znaleźć w dokumentacji instalacyjnej dostarczonej z drukarką.</p> <p>b Wyślij ponownie zadanie drukowania.</p> <p>Czy zadanie zostało wydrukowane?</p>	Problem został rozwiązany.	Przejdź do punktu 6.
<p>Krok 6 Zainstaluj dodatkową pamięć drukarki, a następnie ponownie wyślij zadanie drukowania.</p> <p>Czy zadanie zostało wydrukowane?</p>	Problem został rozwiązany.	Kontakt: obsługa klienta .

Drukowanie jest powolne

Uwagi:

- W przypadku drukowania na wąskim papierze urządzenie obniża prędkość druku, aby zapobiec uszkodzeniu nagrzewnicy.
- Prędkość druku może zostać obniżona, gdy drukowanie trwa dłuższy czas lub odbywa się przy wysokiej temperaturze.

Działanie	Tak	Nie
<p>Krok 1</p> <p>a Upewnij się, że rozmiar papieru w podajniku zgadza się typem nagrzewnicy.</p> <p>Uwaga: W przypadku drukowania na papierze letter należy użyć nagrzewnicy 110 V, a w przypadku drukowania na papierze A4 — nagrzewnicy 220 V.</p> <p>b Wyślij ponownie zadanie drukowania.</p> <p>Czy prędkość drukowania wzrosła?</p>	Problem został rozwiązany.	Przejdź do punktu 2.
<p>Krok 2</p> <p>a Wymień nagrzewnicę. Więcej informacji na temat instalowania nagrzewnicy zawiera instrukcja dostarczona z tą częścią.</p> <p>b Wyślij ponownie zadanie drukowania.</p> <p>Czy prędkość drukowania wzrosła?</p>	Problem został rozwiązany.	Kontakt: obsługa klienta .

Funkcja łączenia zasobników nie działa

Uwagi:

- Zasobniki mogą wykrywać długość papieru.
- Podajnik do wielu zastosowań nie wykrywa automatycznie rozmiaru papieru. Należy ustawić rozmiar papieru za pomocą menu Rozmiar/typ papieru.

Działanie	Tak	Nie
<p>Krok 1</p> <p>a Otwórz zasobniki i sprawdź, czy znajduje się w nich papier tego samego rozmiaru i typu.</p> <ul style="list-style-type: none"> • Sprawdź, czy prowadnice papieru w każdym zasobniku są ustawione zgodnie z rozmiarem załadowanego papieru. • Ustaw prowadnice zgodnie z rozmiarem papieru, korzystając ze znaczników rozmiaru, umieszczonych na dnie zasobnika. <p>b Wyślij ponownie zadanie drukowania.</p> <p>Czy zasobniki są poprawnie połączone?</p>	Problem został rozwiązany.	Przejdź do punktu 2.

Działanie	Tak	Nie
<p>Krok 2</p> <p>a W menu Papier w panelu sterowania drukarki ustaw typ i rozmiar papieru odpowiadający papierowi załadowanemu do zasobników, które mają być połączone..</p> <p>Uwaga: W zasobnikach, które mają być połączone, ustawienia rozmiaru i typu papieru muszą być zgodne.</p> <p>b Wyślij ponownie zadanie drukowania.</p> <p>Czy zasobniki są poprawnie połączone?</p>	Problem został rozwiązany.	Kontakt: obsługa klienta .

Wydruk jest nieprawidłowo dzielony na strony

Działanie	Tak	Nie
<p>Wydłużenie limitu czasu oczekiwania na wydruk.</p> <p>a Z poziomu ekranu głównego przejdź do opcji:</p> <p> >Ustawienia >Ustawienia ogólne >Limity czasu oczekiwania</p> <p>b Wybierz wyższy limit czasu oczekiwania na wydruk, a następnie dotknij opcji Wyślij.</p> <p>c Wyślij ponownie zadanie drukowania.</p> <p>Czy plik został wydrukowany poprawnie?</p>	Problem został rozwiązany.	Wyszukaj ręczne podziały stron w oryginalnym pliku.

Problemy z jakością wydruku

Znaki mają postrzępione lub nierówne krawędzie

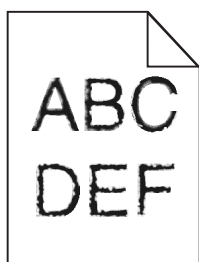

Działanie	Tak	Nie
<p>Krok 1</p> <p>a Wydrukuj listę przykładowych czcionek, aby sprawdzić, czy są one obsługiwane przez drukarkę.</p> <p>1 Przy użyciu panelu sterowania drukarki przejdź do opcji:</p> <p> >Raporty >Drukuj czcionki</p> <p>2 Dotknij opcji Czcionki PCL lub Czcionki PostScript.</p> <p>b Użyj czcionki obsługiwanej w drukarce lub zainstaluj czcionkę, z której chcesz korzystać. W celu uzyskania dalszych informacji, skontaktuj się z administratorem systemu.</p> <p>c Wyślij ponownie zadanie drukowania.</p> <p>Czy na wydrukach nadal znajdują się postrzępione znaki lub nierówne krawędzie?</p>	Przejdź do punktu 2.	Problem został rozwiązany.
<p>Krok 2</p> <p>a Użyj czcionki obsługiwanej w drukarce lub zainstaluj czcionkę, z której chcesz korzystać na komputerze. W celu uzyskania dalszych informacji, skontaktuj się z administratorem systemu.</p> <p>b Wyślij ponownie zadanie drukowania.</p> <p>Czy na wydrukach nadal znajdują się postrzępione znaki lub nierówne krawędzie?</p>	Kontakt: obsługa klienta .	Problem został rozwiązany.

Obcięte strony lub obrazy

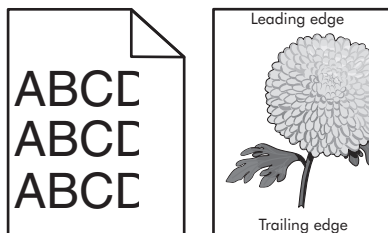

Działanie	Tak	Nie
<p>Krok 1</p> <p>a Ustaw prowadnice szerokości i długości w zasobniku zgodnie z rozmiarem załadowanego papieru.</p> <p>b Wyślij ponownie zadanie drukowania.</p> <p>Czy strona lub obraz są obcięte?</p>	Przejdź do punktu 2.	Problem został rozwiązany.

Działanie	Tak	Nie
<p>Krok 2</p> <p>W menu Papier w panelu sterowania drukarki ustaw typ i rozmiar papieru odpowiadający papierowi załadowanemu do zasobnika.</p> <p>Czy rozmiar i typ papieru odpowiada papierowi załadowanemu do zasobnika?</p>	Przejdź do punktu 3.	<p>Wykonaj co najmniej jedną spośród następujących czynności:</p> <ul style="list-style-type: none"> • Określ rozmiar papieru w ustawieniach zasobnika tak, aby odpowiadał papierowi załadowanemu do zasobnika. • Zmień papier w zasobniku tak, aby odpowiadał rozmiarowi określonym w ustawieniach zasobnika.
<p>Krok 3</p> <p>a W zależności od używanego systemu operacyjnego rozmiar papieru można ustawić za pomocą okna Preferencje drukowania lub Drukuj.</p> <p>b Wyślij ponownie zadanie drukowania.</p> <p>Czy strona lub obraz są obcięte?</p>	Przejdź do punktu 4.	Problem został rozwiązany.
<p>Krok 4</p> <p>a Ponownie zainstaluj zestaw obrazujący.</p> <ol style="list-style-type: none"> 1 Wyjmij nabój z tonerem. 2 Wyjmij zespół obrazujący. <p>Ostrzeżenie — istnieje możliwość uszkodzenia: Nie należy wystawiać zespołu obrazującego na bezpośrednie działanie światła na dłużej niż 10 minut. Długotrwałe działanie światła może negatywnie wpłynąć na jakość wydruku.</p> <ol style="list-style-type: none"> 3 Załaduj zestaw obrazujący, a następnie kasetę. <p>b Wyślij ponownie zadanie drukowania.</p> <p>Czy strona lub obraz są obcięte?</p>	Kontakt: obsługa klienta .	Problem został rozwiązany.

Spłaszczone obrazy widoczne na wydrukach

Uwaga: Drukowanie na papierze letter przy użyciu nagrzewnicy 220 V powoduje spłaszczenie obrazów.

Działanie	Tak	Nie
<p>Krok 1</p> <p>a Upewnij się, że rozmiar papieru w podajniku zgadza się typem nagrzewnicy.</p> <p>Uwaga: W przypadku drukowania na papierze letter należy użyć nagrzewnicy 110 V, a w przypadku drukowania na papierze A4 — nagrzewnicy 220 V.</p> <p>b Wyślij ponownie zadanie drukowania.</p> <p>Czy nadal widać spłaszczone obrazy?</p>	Problem został rozwiązany.	Przejdź do punktu 2.
<p>Krok 2</p> <p>a Wymień nagrzewnicę. Więcej informacji na temat instalowania nagrzewnicy zawiera instrukcja dostarczona z tą częścią.</p> <p>b Wyślij ponownie zadanie drukowania.</p> <p>Czy nadal widać spłaszczone obrazy?</p>	Problem został rozwiązany.	Kontakt: obsługa klienta .

Szare tło na wydrukach

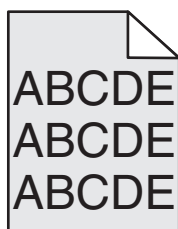

Działanie	Tak	Nie
<p>Krok 1</p> <p>a W menu Jakość panelu sterowania drukarki zmniejsz intensywność toneru.</p> <p>Uwaga: Domyślnym ustawieniem fabrycznym jest 8.</p> <p>b Wyślij ponownie zadanie drukowania.</p> <p>Czy szare tło zniknęło z wydruków?</p>	Problem został rozwiązany.	Przejdź do punktu 2.
<p>Krok 2</p> <p>Ponownie zainstaluj zespół obrazujący i kasetę z tonerem.</p> <p>a Wyjmij nabój z tonerem.</p> <p>b Wyjmij zespół obrazujący.</p> <p>Ostrzeżenie — istnieje możliwość uszkodzenia: Nie należy wystawiać zespołu obrazującego na bezpośrednie działanie światła na dłużej niż 10 minut. Długotrwałe działanie światła może negatywnie wpłynąć na jakość wydruku.</p> <p>c Załaduj zestaw obrazujący, a następnie kasetę.</p> <p>d Wyślij ponownie zadanie drukowania.</p> <p>Czy szare tło zniknęło z wydruków?</p>	Problem został rozwiązany.	Przejdź do punktu 3.

Działanie	Tak	Nie
<p>Krok 3 Wymień zespół obrazujący, a następnie wyślij ponownie zadanie drukowania.</p> <p>Czy szare tło zniknęło z wydruków?</p>	Problem został rozwiązany.	Kontakt: obsługa klienta .

Na wydrukach pojawiają się poziome puste miejsca

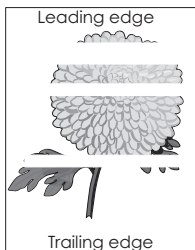

Działanie	Tak	Nie
<p>Krok 1</p> <p>a Sprawdź, czy w używanym programie ustawiony jest prawidłowy wzorzec wypełnienia.</p> <p>b Wyślij ponownie zadanie drukowania.</p> <p>Czy na wydrukach pojawiają się poziome puste miejsca?</p>	Przejdź do punktu 2.	Problem został rozwiązany.
<p>Krok 2</p> <p>a Załaduj do wskazanego zasobnika lub podajnika papier zalecanego typu.</p> <p>b Wyślij ponownie zadanie drukowania.</p> <p>Czy na wydrukach pojawiają się poziome puste miejsca?</p>	Przejdź do punktu 3.	Problem został rozwiązany.
<p>Krok 3</p> <p>a Rozprowadź toner w zespole obrazującym.</p> <ol style="list-style-type: none"> Wyjmij kasetę z tonerem, a następnie wyjmij zespół obrazujący. Mocno potrząśnij zespołem obrazującym. <p>Ostrzeżenie — istnieje możliwość uszkodzenia: Nie należy wystawiać zespołu obrazującego na bezpośrednie działanie światła na dłużej niż 10 minut. Długotrwałe działanie światła może negatywnie wpływać na jakość wydruku.</p> <ol style="list-style-type: none"> Ponownie załaduj zespół obrazujący, a następnie kasetę. <p>b Wyślij ponownie zadanie drukowania.</p> <p>Czy na wydrukach pojawiają się poziome puste miejsca?</p>	Przejdź do punktu 4.	Problem został rozwiązany.
<p>Krok 4 Wymień zespół obrazujący, a następnie wyślij ponownie zadanie drukowania.</p> <p>Czy na wydrukach pojawiają się poziome puste miejsca?</p>	Kontakt: obsługa klienta .	Problem został rozwiązany.

Nieprawidłowe marginesy na wydrukach

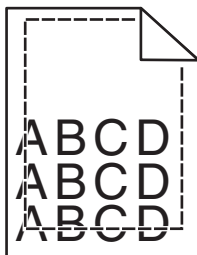

Działanie	Tak	Nie
<p>Krok 1</p> <p>a Ustaw prowadnice szerokości i długości w zasobniku zgodnie z rozmiarem załadowanego papieru.</p> <p>b Wyślij ponownie zadanie drukowania.</p> <p>Czy marginesy są prawidłowe?</p>	<p>Problem został rozwiązany.</p>	<p>Przejdź do punktu 2.</p>
<p>Krok 2</p> <p>W menu Papier w panelu sterowania drukarki ustaw rozmiar papieru odpowiadający papierowi załadowanemu do zasobnika.</p> <p>Czy rozmiar papieru odpowiada rozmiarowi papieru załadowanemu do zasobnika?</p>	<p>Przejdź do punktu 3.</p>	<p>Wykonaj co najmniej jedną spośród następujących czynności:</p> <ul style="list-style-type: none"> • Określ rozmiar papieru w ustawieniach zasobnika tak, aby odpowiadał papierowi załadowanemu do zasobnika. • Zmień papier w zasobniku tak, aby odpowiadał rozmiarowi określonym w ustawieniach zasobnika.
<p>Krok 3</p> <p>a W zależności od używanego systemu operacyjnego rozmiar papieru można ustawić za pomocą okna Preferencje drukowania lub Drukuj.</p> <p>b Wyślij ponownie zadanie drukowania.</p> <p>Czy marginesy są prawidłowe?</p>	<p>Problem został rozwiązany.</p>	<p>Kontakt: obsługa klienta.</p>

Zwijanie się papieru

Działanie	Tak	Nie
<p>Krok 1 Ustaw prowadnice szerokości i długości w zasobniku zgodnie z rozmiarem załadowanego papieru.</p> <p>Czy prowadnice szerokości i długości są ustawione prawidłowo?</p>	Przejdź do punktu 2.	Ustaw prowadnice szerokości i długości.
<p>Krok 2 W menu Papier w panelu sterowania drukarki ustaw typ i gramaturę papieru odpowiadające papierowi załadowanemu do zasobnika.</p> <p>Czy ustawienia typu i gramatury papieru odpowiadają typowi i gramaturze papieru załadowanego do zasobnika?</p>	Przejdź do punktu 3.	Zmień ustawienia typu i gramatury papieru tak, aby odpowiadały papierowi załadowanemu do zasobnika.
<p>Krok 3</p> <p>a W zależności od używanego systemu operacyjnego typ i gramaturę papieru można ustawić za pomocą okna Preferencje drukowania lub Drukuj.</p> <p>b Wyślij ponownie zadanie drukowania.</p> <p>Czy papier nadal jest zwinięty?</p>	Przejdź do punktu 4.	Problem został rozwiązany.
<p>Krok 4</p> <p>a Wyjmij papier z zasobnika i obróć go.</p> <p>b Wyślij ponownie zadanie drukowania.</p> <p>Czy papier nadal jest zwinięty?</p>	Przejdź do punktu 5.	Problem został rozwiązany.
<p>Krok 5</p> <p>a Załaduj papier z nowego opakowania.</p> <p>Uwaga: Papier wchłonał wilgoć z powodu wysokiej wilgotności powietrza. Do chwili użycia papier należy przechowywać w oryginalnym opakowaniu.</p> <p>b Wyślij ponownie zadanie drukowania.</p> <p>Czy papier nadal jest zwinięty?</p>	Kontakt: obsługa klienta .	Problem został rozwiązany.

Drukarka drukuje puste strony

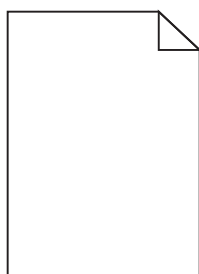

Działanie	Tak	Nie
<p>Krok 1</p> <p>a Sprawdź, czy na powierzchni zespołu obrazującego nie ma resztek opakowania.</p> <ol style="list-style-type: none"> 1 Wyjmij kasetę z tonerem, a następnie wyjmij zespół obrazujący. 2 Sprawdź, czy opakowanie zespołu obrazującego zostało usunięte całkowicie. <p>Ostrzeżenie — istnieje możliwość uszkodzenia: Nie należy wystawiać zespołu obrazującego na bezpośrednie działanie światła na dłużej niż 10 minut. Długotrwałe działanie światła może negatywnie wpłynąć na jakość wydruku.</p> <ol style="list-style-type: none"> 3 Ponownie załaduj zespół obrazujący, a następnie kasetę. <p>b Wyślij ponownie zadanie drukowania.</p> <p>Czy drukarka nadal drukuje puste strony?</p>	Przejdź do punktu 2.	Problem został rozwiązany.
<p>Krok 2</p> <p>a Rozprowadź toner w zespole obrazującym.</p> <ol style="list-style-type: none"> 1 Wyjmij kasetę z tonerem, a następnie wyjmij zespół obrazujący. 2 Mocno potrząśnij zespołem obrazującym. <p>Ostrzeżenie — istnieje możliwość uszkodzenia: Nie należy wystawiać zespołu obrazującego na bezpośrednie działanie światła na dłużej niż 10 minut. Długotrwałe działanie światła może negatywnie wpłynąć na jakość wydruku.</p> <ol style="list-style-type: none"> 3 Ponownie załaduj zespół obrazujący, a następnie kasetę. <p>b Wyślij ponownie zadanie drukowania.</p> <p>Czy drukarka nadal drukuje puste strony?</p>	Przejdź do punktu 3.	Problem został rozwiązany.
<p>Krok 3</p> <p>Wymień zespół obrazujący, a następnie wyślij ponownie zadanie drukowania.</p> <p>Czy drukarka nadal drukuje puste strony?</p>	Kontakt: obsługa klienta .	Problem został rozwiązany.

Drukarka drukuje strony jednolicie czarne



Działanie	Tak	Nie
<p>Krok 1</p> <p>a Ponownie zainstaluj zestaw obrazujący.</p> <p>1 Wyjmij kasetę z tonerem, a następnie wyjmij zespół obrazujący.</p> <p>Ostrzeżenie — istnieje możliwość uszkodzenia: Nie należy wystawiać zespołu obrazującego na bezpośrednie działanie światła na dłużej niż 10 minut. Długotrwałe działanie światła może negatywnie wpłynąć na jakość wydruku.</p> <p>2 Załaduj zestaw obrazujący, a następnie kasetę.</p> <p>b Wyślij ponownie zadanie drukowania.</p> <p>Czy drukarka drukuje strony jednolicie czarne?</p>	Przejdź do punktu 2.	Problem został rozwiązany.
<p>Krok 2</p> <p>Wymień zespół obrazujący, a następnie wyślij ponownie zadanie drukowania.</p> <p>Czy drukarka drukuje strony jednolicie czarne?</p>	Kontakt: obsługa klienta .	Problem został rozwiązany.

Nieregularności wydruku

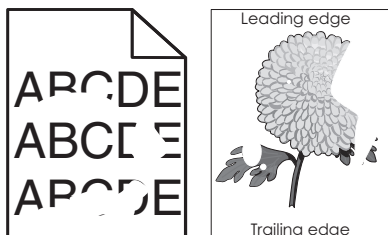

Działanie	Tak	Nie
<p>Krok 1</p> <p>a Ustaw prowadnice szerokości i długości w zasobniku zgodnie z rozmiarem papieru załadowanego do zasobnika.</p> <p>b Wyślij ponownie zadanie drukowania.</p> <p>Czy nieregularności wydruku nadal się pojawiają?</p>	Przejdź do punktu 2.	Problem został rozwiązany.
<p>Krok 2</p> <p>W menu Papier w panelu sterowania drukarki ustaw typ i rozmiar papieru odpowiadający papierowi załadowanemu do zasobnika.</p> <p>Czy ustawienia drukarki odpowiadają typowi i gramaturze papieru załadowanego do zasobnika?</p>	Przejdź do punktu 3.	Zmień ustawienia rozmiaru i typu papieru tak, aby odpowiadały papierowi załadowanemu do zasobnika.
<p>Krok 3</p> <p>a W zależności od używanego systemu operacyjnego typ i gramaturę papieru można ustawić za pomocą okna Preferencje drukowania lub Drukuj.</p> <p>b Wyślij ponownie zadanie drukowania.</p> <p>Czy nieregularności wydruku nadal się pojawiają?</p>	Przejdź do punktu 4.	Problem został rozwiązany.

Działanie	Tak	Nie
<p>Krok 4 Sprawdź, czy papier załadowany do zasobnika jest szorstki lub ma fakturę.</p> <p>Czy drukujesz na szorstkim papierze lub papierze z fakturą?</p>	<p>W menu Papier w panelu sterowania drukarki ustaw teksturę papieru odpowiadającą papierowi załadowanemu do zasobnika.</p>	<p>Przejdź do punktu 5.</p>
<p>Krok 5</p> <p>a Załaduj papier z nowego opakowania.</p> <p>Uwaga: Papier wchłonał wilgoć z powodu wysokiej wilgotności powietrza. Do chwili użycia papier należy przechowywać w oryginalnym opakowaniu.</p> <p>b Wyślij ponownie zadanie drukowania.</p> <p>Czy nieregularności wydruku nadal się pojawiają?</p>	<p>Przejdź do punktu 6.</p>	<p>Problem został rozwiązany.</p>
<p>Krok 6 Wymień zespół obrazujący, a następnie wyślij ponownie zadanie drukowania.</p> <p>Czy nieregularności wydruku nadal się pojawiają?</p>	<p>Kontakt: obsługa klienta http://support.lexmark.com lub obsługa serwisowa.</p>	<p>Problem został rozwiązany.</p>

Wydruk jest zbyt ciemny

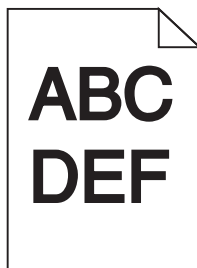

Działanie	Tak	Nie
<p>Krok 1</p> <p>a W menu Jakość panelu sterowania drukarki zmniejsz intensywność toneru.</p> <p>Uwaga: Domyślnym ustawieniem fabrycznym jest 8.</p> <p>b Wyślij ponownie zadanie drukowania.</p> <p>Czy wydruk nadal jest zbyt ciemny?</p>	<p>Przejdź do punktu 2.</p>	<p>Problem został rozwiązany.</p>

Działanie	Tak	Nie
<p>Krok 2</p> <p>a W menu Papier w panelu sterowania drukarki ustaw typ, teksturę i gramaturę papieru odpowiadającą papierowi załadowanemu do zasobnika.</p> <p>b Wyślij ponownie zadanie drukowania.</p> <p>Czy dla zasobnika ustawiono typ, teksturę i gramaturę odpowiednie dla załadowanego papieru?</p>	Przejdź do punktu 3.	<p>Wykonaj co najmniej jedną spośród następujących czynności:</p> <ul style="list-style-type: none"> • Zmień ustawienia typu, tekstury i gramatury papieru tak, aby odpowiadały papierowi załadowanemu do zasobnika. • Zmień papier załadowany w zasobniku na taki, który odpowiada ustawieniom zasobnika dotyczącym typu, tekstury i gramatury.
<p>Krok 3</p> <p>a W zależności od używanego systemu operacyjnego typ, teksturę i gramaturę papieru można ustawić za pomocą okna Preferencje drukowania lub Drukuj.</p> <p>b Wyślij ponownie zadanie drukowania.</p> <p>Czy wydruk nadal jest zbyt ciemny?</p>	Przejdź do punktu 4.	Problem został rozwiązany.
<p>Krok 4</p> <p>Sprawdź, czy papier załadowany do zasobnika jest szorstki lub ma fakturę.</p> <p>Czy drukujesz na szorstkim papierze lub papierze z fakturą?</p>	Przy użyciu panelu sterowania drukarki w menu Tekstura papieru zmień ustawienia tekstury, aby odpowiadały papierowi, na którym drukujesz.	Przejdź do punktu 5.
<p>Krok 5</p> <p>a Załaduj papier z nowego opakowania.</p> <p>Uwaga: Papier wchłonął wilgoć z powodu wysokiej wilgotności powietrza. Do chwili użycia papier należy przechowywać w oryginalnym opakowaniu.</p> <p>b Wyślij ponownie zadanie drukowania.</p> <p>Czy wydruk nadal jest zbyt ciemny?</p>	Przejdź do punktu 6.	Problem został rozwiązany.
<p>Krok 6</p> <p>Wymień zespół obrazujący, a następnie wyślij ponownie zadanie drukowania.</p> <p>Czy wydruk nadal jest zbyt ciemny?</p>	Kontakt: obsługa klienta .	Problem został rozwiązany.

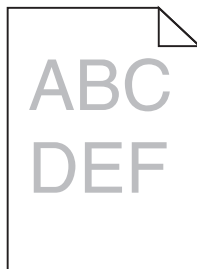
Wydruk jest zbyt jasny

Działanie	Tak	Nie
<p>Krok 1</p> <p>a W menu Jakość panelu sterowania drukarki zwiększ intensywność toneru.</p> <p>Uwaga: Domyślnym ustawieniem fabrycznym jest 8.</p> <p>b Wyślij ponownie zadanie drukowania.</p> <p>Czy wydruk nadal jest zbyt jasny?</p>	Przejdź do punktu 2.	Problem został rozwiązany.
<p>Krok 2</p> <p>W menu Papier w panelu sterowania drukarki ustaw typ, teksturę i gramaturę papieru odpowiadającą papierowi załadowanemu do zasobnika.</p> <p>Czy dla zasobnika ustawiono typ, teksturę i gramaturę odpowiednie dla załadowanego papieru?</p>	Przejdź do punktu 3.	Zmień ustawienia typu, tekstury i gramatury papieru tak, aby odpowiadały papierowi załadowanemu do zasobnika.
<p>Krok 3</p> <p>a W zależności od używanego systemu operacyjnego typ, teksturę i gramaturę papieru można ustawić za pomocą okna Preferencje drukowania lub Drukuj.</p> <p>b Wyślij ponownie zadanie drukowania.</p> <p>Czy wydruk nadal jest zbyt jasny?</p>	Przejdź do punktu 4.	Problem został rozwiązany.
<p>Krok 4</p> <p>Upewnij się, czy papier nie jest szorstki ani nie ma faktury.</p> <p>Czy drukujesz na szorstkim papierze lub papierze z fakturą?</p>	Przy użyciu panelu sterowania drukarki w menu Tekstura papieru zmień ustawienia tekstury, aby odpowiadały papierowi, na którym drukujesz.	przejdź do punktu 5.
<p>Krok 5</p> <p>a Załaduj papier z nowego opakowania.</p> <p>Uwaga: Papier wchłonał wilgoć z powodu wysokiej wilgotności powietrza. Do chwili użycia papier należy przechowywać w oryginalnym opakowaniu.</p> <p>b Wyślij ponownie zadanie drukowania.</p> <p>Czy wydruk nadal jest zbyt jasny?</p>	Przejdź do punktu 6.	Problem został rozwiązany.

Działanie	Tak	Nie
<p>Krok 6</p> <p>a Rozprowadź toner w zespole obrazującym.</p> <ol style="list-style-type: none"> 1 Wyjmij kasetę z tonerem, a następnie wyjmij zestaw obrazujący. 2 Mocno potrząśnij zespołem obrazującym. <p>Ostrzeżenie — istnieje możliwość uszkodzenia: Nie należy wystawiać zespołu obrazującego na bezpośrednie działanie światła na dłużej niż 10 minut. Długotrwałe działanie światła może negatywnie wpłynąć na jakość wydruku.</p> <ol style="list-style-type: none"> 3 Załaduj zestaw obrazujący, a następnie kasetę. <p>b Wyślij ponownie zadanie drukowania.</p> <p>Czy wydruk nadal jest zbyt jasny?</p>	Przejdź do punktu 7.	Problem został rozwiązany.
<p>Krok 7</p> <p>Wymień zespół obrazujący, a następnie wyślij ponownie zadanie drukowania.</p> <p>Czy wydruk nadal jest zbyt jasny?</p>	Kontakt: obsługa klienta .	Problem został rozwiązany.

Powtarzające się defekty wydruków

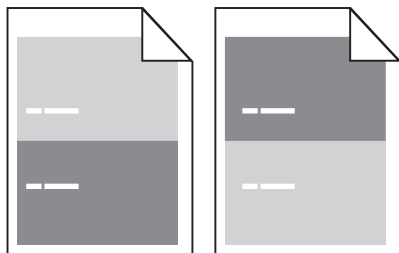

Działanie	Yes (Tak)	No (Nie)
<p>Krok 1</p> <p>a Wymień zestaw obrazujący, jeśli odległość między defektami jest równa jednej z wymienionych wartości:</p> <ul style="list-style-type: none"> • 47,8 mm (1,88 cala) • 96,8 mm (3,81 cala) • 28,5 mm (1,12 cala) <p>b Wyślij ponownie zadanie drukowania.</p> <p>Czy powtarzające się defekty nadal pojawiają się na wydrukach?</p>	Przejdź do punktu 2.	Problem został rozwiązany.
<p>Krok 2</p> <p>a Wymień nagrzewnicę, jeśli odległość między defektami jest równa jednej z wymienionych wartości:</p> <ul style="list-style-type: none"> • 94,25 mm (3,71 cala) • 95,2 mm (3,75 cala) <p>b Wyślij ponownie zadanie drukowania.</p> <p>Czy powtarzające się defekty nadal pojawiają się na wydrukach?</p>	Kontakt obsługa klienta .	Problem został rozwiązany.

Na wydrukach pojawiają się cienie

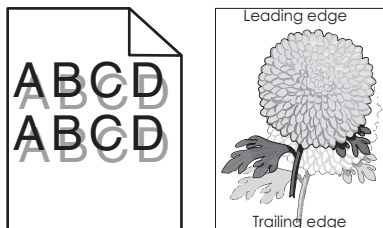

Działanie	Tak	Nie
<p>Krok 1 Załaduj do zasobnika papier o prawidłowym typie i prawidłowej gramaturze.</p> <p>Czy do zasobnika załadowano papier o prawidłowym typie i prawidłowej gramaturze?</p>	Przejdź do punktu 2.	Załaduj do zasobnika papier o prawidłowym typie i prawidłowej gramaturze.
<p>Krok 2 W menu Papier w panelu sterowania drukarki ustaw typ i gramaturę papieru odpowiadające papierowi załadowanemu do zasobnika.</p> <p>Czy dla zasobnika ustawiono odpowiedni typ i odpowiednią gramaturę papieru?</p>	Przejdź do punktu 3.	Zmień papier załadowany w zasobniku na taki, który odpowiada ustawieniom zasobnika dotyczącym typu i gramatury.
<p>Krok 3</p> <p>a W zależności od używanego systemu operacyjnego typ i gramaturę papieru można ustawić za pomocą okna Preferencje drukowania lub Drukuj.</p> <p>b Wyślij ponownie zadanie drukowania.</p> <p>Czy na wydrukach nadal pojawiają się cienie?</p>	Przejdź do punktu 4.	Problem został rozwiązany.
<p>Krok 4 Wymień zespół obrazujący, a następnie wyślij ponownie zadanie drukowania.</p> <p>Czy na wydrukach nadal pojawiają się cienie?</p>	Kontakt: obsługa klienta .	Problem został rozwiązany.

Krzywy wydruk

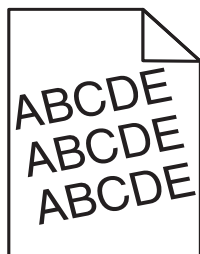

Działanie	Tak	Nie
<p>Krok 1</p> <p>a Ustaw prowadnice szerokości i długości w zasobniku zgodnie z rozmiarem załadowanego papieru.</p> <p>b Wyślij ponownie zadanie drukowania.</p> <p>Czy wydruk nadal jest przekrzywiony?</p>	Przejdź do punktu 2.	Problem został rozwiązany.
<p>Krok 2</p> <p>a Sprawdź, czy drukowanie odbywa się na papierze obsługiwany przez zasobnik.</p> <p>b Wyślij ponownie zadanie drukowania.</p> <p>Czy wydruk nadal jest przekrzywiony?</p>	Kontakt: obsługa klienta .	Problem został rozwiązany.

Na wydrukach pojawiają się poziome smugi

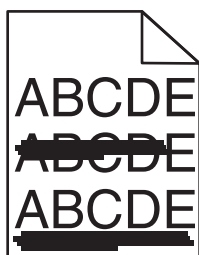

Działanie	Tak	Nie
<p>Krok 1</p> <p>a W zależności od używanego systemu operacyjnego zasobnik lub podajnik można określić za pomocą okna Preferencje drukowania lub Drukuj.</p> <p>b Wyślij ponownie zadanie drukowania.</p> <p>Czy na wydrukach pojawiają się poziome smugi?</p>	Przejdź do punktu 2.	Problem został rozwiązany.
<p>Krok 2</p> <p>W menu Papier w panelu sterowania drukarki ustaw typ i gramaturę papieru odpowiadającą papierowi załadowanemu do zasobnika.</p> <p>Czy ustawienia typu i gramatury papieru odpowiadają typowi i gramaturze papieru załadowanego do zasobnika?</p>	Przejdź do punktu 3.	Zmień ustawienia typu i gramatury papieru tak, aby odpowiadały papierowi załadowanemu do zasobnika.
<p>Krok 3</p> <p>a Załaduj papier z nowego opakowania.</p> <p>Uwaga: Papier wchłonał wilgoć z powodu wysokiej wilgotności powietrza. Do chwili użycia papier należy przechowywać w oryginalnym opakowaniu.</p> <p>b Wyślij ponownie zadanie drukowania.</p> <p>Czy na wydrukach pojawiają się poziome smugi?</p>	Przejdź do punktu 4.	Problem został rozwiązany.

Działanie	Tak	Nie
<p>Krok 4</p> <p>a Ponownie zainstaluj zestaw obrazujący.</p> <p>1 Wyjmij kasetę z tonerem, a następnie wyjmij zespół obrazujący.</p> <p>Ostrzeżenie — istnieje możliwość uszkodzenia: Nie należy wystawiać zespołu obrazującego na bezpośrednie działanie światła na dłużej niż 10 minut. Długotrwałe działanie światła może negatywnie wpłynąć na jakość wydruku.</p> <p>2 Załaduj zestaw obrazujący, a następnie kasetę.</p> <p>b Wyślij ponownie zadanie drukowania.</p> <p>Czy na wydrukach pojawiają się poziome smugi?</p>	Przejdź do punktu 5.	Problem został rozwiązany.
<p>Krok 5</p> <p>Wymień zespół obrazujący, a następnie wyślij ponownie zadanie drukowania.</p> <p>Czy na wydrukach pojawiają się poziome smugi?</p>	Kontakt: obsługa klienta .	Problem został rozwiązany.

Na wydrukach pojawiają się pionowe smugi

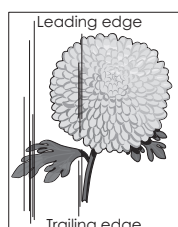
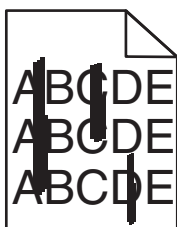

Działanie	Tak	Nie
<p>Krok 1</p> <p>a W zależności od używanego systemu operacyjnego typ, teksturę i gramaturę papieru można ustawić za pomocą okna Preferencje drukowania lub Drukuj.</p> <p>b Wyślij ponownie zadanie drukowania.</p> <p>Czy na wydrukach pojawiają się pionowe smugi?</p>	Przejdź do punktu 2.	Problem został rozwiązany.

Działanie	Tak	Nie
<p>Krok 2</p> <p>W menu Papier w panelu sterowania drukarki ustaw teksturę, typ i gramaturę papieru odpowiadającą papierowi załadowanemu do zasobnika.</p> <p>Czy ustawienia tekstury, typu i gramatury papieru odpowiadają teksturze, typowi i gramaturze papieru załadowanego do zasobnika?</p>	Przejdź do punktu 3.	<p>Wykonaj co najmniej jedną spośród następujących czynności:</p> <ul style="list-style-type: none"> • Zmień ustawienia tekstury, typu i gramatury papieru tak, aby odpowiadały papierowi załadowanemu do zasobnika. • Zmień papier załadowany w zasobniku na taki, który odpowiada ustawieniom zasobnika dotyczącym tekstury, typu i gramatury.
<p>Krok 3</p> <p>a Załaduj papier z nowego opakowania.</p> <p>Uwaga: Papier wchłonał wilgoć z powodu wysokiej wilgotności powietrza. Do chwili użycia papier należy przechowywać w oryginalnym opakowaniu.</p> <p>b Wyślij ponownie zadanie drukowania.</p> <p>Czy na wydrukach pojawiają się pionowe smugi?</p>	Przejdź do punktu 4.	Problem został rozwiązany.
<p>Krok 4</p> <p>a Ponownie zainstaluj zestaw obrazujący.</p> <p>1 Wyjmij kasetę z tonerem, a następnie wyjmij zespół obrazujący.</p> <p>Ostrzeżenie — istnieje możliwość uszkodzenia: Nie należy wystawiać zespołu obrazującego na bezpośrednie działanie światła na dłużej niż 10 minut. Długotrwałe działanie światła może negatywnie wpłynąć na jakość wydruku.</p> <p>2 Załaduj zestaw obrazujący, a następnie kasetę.</p> <p>b Wyślij ponownie zadanie drukowania.</p> <p>Czy na wydrukach pojawiają się pionowe smugi?</p>	Przejdź do punktu 5.	Problem został rozwiązany.
<p>Krok 5</p> <p>Wymień zespół obrazujący, a następnie wyślij ponownie zadanie drukowania.</p> <p>Czy na wydrukach pojawiają się pionowe smugi?</p>	Kontakt: obsługa klienta http://support.lexmark.com lub obsługa serwisowa.	Problem został rozwiązany.

Na wydrukach pojawia się mgła z toneru lub cienie w tle

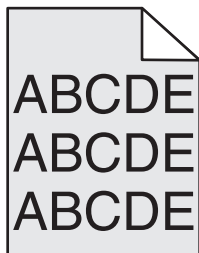

Działanie	Yes (Tak)	No (Nie)
<p>Krok 1 Ponownie zainstaluj zestaw obrazujący.</p> <p>a Wyjmij zespół obrazujący, a następnie zainstaluj go ponownie. b Wyślij ponownie zadanie drukowania.</p> <p>Czy na wydrukach pojawia się mgła lub cienie?</p>	Przejdź do punktu 2.	Problem został rozwiązany.
<p>Krok 2 Wymień zespół obrazujący, a następnie wyślij ponownie zadanie drukowania.</p> <p>Czy na wydrukach pojawia się mgła lub cienie?</p>	Skontaktuj się z obsługa klienta pod adresem http://support.lexmark.com lub z obsługą serwisową.	Problem został rozwiązany.

Toner się ściera

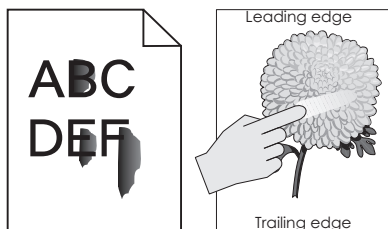

Działanie	Tak	Nie
<p>Krok 1 W menu Papier na panelu sterowania drukarki sprawdź ustawienia typu i gramatury papieru.</p> <p>Czy typ i gramatura papieru odpowiadają właściwościom nośnika w podajniku?</p>	Przejdź do punktu 2.	Zmień ustawienia typu i gramatury papieru tak, aby odpowiadały papierowi załadowanemu do zasobnika.
<p>Krok 2 Sprawdź, czy drukowanie odbywa się na papierze o wysokiej gramaturze, szorstkim lub z fakturą.</p> <p>Czy drukujesz na szorstkim papierze lub papierze z fakturą?</p>	W menu Papier na panelu sterowania drukarki ustaw teksturę papieru.	Kontakt: obsługa klienta .

Na wydrukach pojawiają się plamki toneru

Działanie	Tak	Nie
Wymień zespół obrazujący, a następnie wyślij ponownie zadanie drukowania. Czy na wydrukach pojawiają się plamki toneru?	Kontakt: obsługa klienta .	Problem został rozwiązany.

Jakość wydruku na folii jest niska

Działanie	Tak	Nie
Krok 1 W menu Papier w panelu sterowania drukarki ustaw typ papieru odpowiadający papierowi załadowanemu do zasobnika. Czy dla zasobnika typ papieru został ustawiony jako Folia?	Przejdź do punktu 2.	Ustaw typ papieru na Folia.
Krok 2 a Sprawdź, czy używany jest zalecany typ folii. b Wyślij ponownie zadanie drukowania. Czy jakość wydruku nadal jest niska?	Kontakt: obsługa klienta .	Problem został rozwiązany.

Nierówna gęstość wydruku

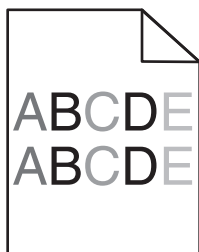

Działanie	Tak	Nie
Wymień zespół obrazujący, a następnie wyślij ponownie zadanie drukowania. Czy gęstość wydruku jest nierówna?	Kontakt: obsługa klienta .	Problem został rozwiązany.

Na wydrukach pojawiają się pionowe puste miejsca

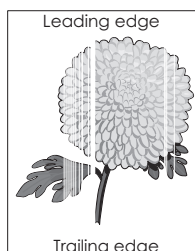

Działanie	Tak	Nie
<p>Krok 1</p> <p>a Sprawdź, czy w używanym programie ustawiony jest prawidłowy wzorzec wypełnienia.</p> <p>b Wyślij ponownie zadanie drukowania.</p> <p>Czy na wydrukach pojawiają się pionowe puste miejsca?</p>	Przejdź do punktu 2.	Problem został rozwiązany.
<p>Krok 2</p> <p>a W menu Papier w panelu sterowania drukarki ustaw typ i gramaturę papieru odpowiadające papierowi załadowanemu do zasobnika.</p> <p>b Wyślij ponownie zadanie drukowania.</p> <p>Czy na wydrukach pojawiają się pionowe puste miejsca?</p>	Przejdź do punktu 3.	Problem został rozwiązany.
<p>Krok 3</p> <p>Sprawdź, czy używany jest zalecany typ papieru.</p> <p>a Załaduj do wskazanego zasobnika lub podajnika papier zalecanego typu.</p> <p>b Wyślij ponownie zadanie drukowania.</p> <p>Czy na wydrukach pojawiają się pionowe puste miejsca?</p>	Przejdź do punktu 4.	Problem został rozwiązany.
<p>Krok 4</p> <p>a Rozprowadź toner w zespole obrazującym.</p> <ol style="list-style-type: none"> 1 Wyjmij kasetę z tonerem, a następnie wyjmij zespół obrazujący. 2 Mocno potrząśnij zespołem obrazującym. <p>Ostrzeżenie — istnieje możliwość uszkodzenia: Nie należy wystawiać zespołu obrazującego na bezpośrednie działanie światła na dłużej niż 10 minut. Długotrwałe działanie światła może negatywnie wpłynąć na jakość wydruku.</p> <ol style="list-style-type: none"> 3 Ponownie załaduj zespół obrazujący, a następnie kasetę. <p>b Wyślij ponownie zadanie drukowania.</p> <p>Czy na wydrukach pojawiają się pionowe puste miejsca?</p>	Przejdź do punktu 5.	Problem został rozwiązany.
<p>Krok 5</p> <p>Wymień zespół obrazujący, a następnie wyślij ponownie zadanie drukowania.</p> <p>Czy na wydrukach pojawiają się pionowe puste miejsca?</p>	Kontakt: obsługa klienta .	Problem został rozwiązany.

Rozwiązywanie problemów z kopiowaniem

- „Kopiarka nie odpowiada” na stronie 342
- „Skopiowano część dokumentu lub fotografii” na stronie 342
- „Niska jakość kopii” na stronie 343
- „Moduł skanera nie domyka się” na stronie 344

Kopiarka nie odpowiada

Działanie	Tak	Nie
<p>Krok 1 Sprawdź, czy na wyświetlaczu pojawiły się komunikaty o błędzie lub stanie.</p> <p>Czy pojawił się komunikat o błędzie lub stanie?</p>	Usuń komunikat o błędzie lub stanie.	Przejdź do punktu 2.
<p>Krok 2 Sprawdź, czy przewód zasilający jest podłączony do drukarki i do prawidłowo uziemionego gniazdka elektrycznego.</p> <p>Czy przewód zasilający jest podłączony do drukarki i prawidłowo uziemionego gniazdka elektrycznego?</p>	Przejdź do punktu 3.	Podłącz przewód zasilający do drukarki oraz do prawidłowo uziemionego gniazdka elektrycznego.
<p>Krok 3 Wyłącz drukarkę, zaczekaj około 10 sekund, a następnie włącz ją ponownie.</p> <p>Czy pojawiły się komunikaty Wykonywanie autotestu i Gotowa?</p>	Problem został rozwiązany.	Kontakt: obsługa klienta .

Skopiowano część dokumentu lub fotografii

Działanie	Tak	Nie
<p>Krok 1 Sprawdź ułożenie dokumentu lub fotografii. Upewnij się, że dokument lub zdjęcie jest umieszczone stroną zadrukowaną w dół na szybie skanera, w lewym górnym rogu.</p> <p>Czy dokument lub fotografia są załadowane prawidłowo?</p>	Przejdź do punktu 2.	Umieść dokument lub fotografię w lewym górnym rogu szyby skanera, stroną zadrukowaną skierowaną w dół.
<p>Krok 2 Sprawdź, czy ustawienie rozmiaru papieru odpowiada rozmiarowi papieru załadowanego do zasobnika. W menu Papier na panelu sterowania drukarki sprawdź ustawienie rozmiaru papieru.</p> <p>Czy rozmiar papieru odpowiada rozmiarowi papieru załadowanemu do zasobnika?</p>	Przejdź do punktu 3.	Zmień ustawienie rozmiaru papieru, aby dopasować je do papieru załadowanego do zasobnika lub załaduj do niego papier odpowiadający ustawieniu rozmiaru papieru.
<p>Krok 3</p> <p>a Określ rozmiar papieru. W zależności od używanego systemu operacyjnego rozmiar papieru można ustawić za pomocą okna Preferencje drukowania lub Drukuj.</p> <p>b Wyślij ponownie zadanie drukowania.</p> <p>Czy kopie drukują się prawidłowo?</p>	Problem został rozwiązany.	Kontakt: obsługa klienta .

Niska jakość kopii

Działanie	Tak	Nie
<p>Krok 1 Sprawdź, czy na wyświetlaczu pojawiły się jakiegokolwiek komunikaty o błędzie lub stanie.</p> <p>Czy pojawił się komunikat o błędzie lub stanie?</p>	Usuń komunikat o błędzie lub stanie.	Przejdź do punktu 2.
<p>Krok 2 Sprawdź jakość oryginalnego dokumentu.</p> <p>Czy jakość oryginalnego dokumentu jest zadowalająca?</p>	Przejdź do punktu 3.	Zwiększ rozdzielczość skanowania, aby otrzymać obraz o wyższej jakości.
<p>Krok 3 Jeżeli na wydrukach pojawiają się ciemne plamki, wyczyść szybę skanera i automatycznego podajnika dokumentów za pomocą czystej, niestrzępiącej się szmatki zwilżonej wodą.</p> <p>Czy szyba skanera jest czysta?</p>	Przejdź do punktu 4.	Patrz sekcja „Czyszczenie szyby skanera” na stronie 254.
<p>Krok 4 Wyślij zadanie drukowania i sprawdź, czy występują problemy z jakością druku.</p> <p>a Z poziomu menu Ustawienia ogólne dostosuj ustawienia trybu Eco Mode.</p> <p>b W menu Kopiuj wyreguluj ustawienie Intensywność.</p> <p>c Jeżeli wydruki nadal są wyblakłe, należy wymienić kasetę z tonerem.</p> <p>Czy jakość wydruku jest zadowalająca?</p>	Przejdź do punktu 5.	Patrz sekcja „Problemy z jakością wydruku” na stronie 322.
<p>Krok 5 Sprawdź ułożenie dokumentu lub fotografii.</p> <p>Upewnij się, że dokument lub zdjęcie jest umieszczone stroną zadrukowaną w dół na szybie skanera, w lewym górnym rogu.</p> <p>Czy dokument lub fotografia są załadowane prawidłowo?</p>	Przejdź do punktu 6.	Umieść dokument lub fotografię w lewym górnym rogu szyby skanera, stroną zadrukowaną skierowaną w dół.
<p>Krok 6 Sprawdź ustawienia kopiowania.</p> <p>Upewnij się, czy na ekranie kopiowania ustawienia Typ zawartości i Źródło zawartości są odpowiednie dla skanowanego dokumentu.</p> <p>Czy ustawienia Typ zawartości i Źródło zawartości są odpowiednie dla skanowanego dokumentu?</p>	Przejdź do punktu 7.	Zmień ustawienia Typ zawartości i Źródło zawartości, aby dostosować je do skanowanego dokumentu.

Działanie	Tak	Nie
<p>Krok 7 Sprawdź wzory na wydrukach.</p> <p>a Z ekranu Kopiuj przejdź do opcji: Opcje zaawansowane > Zaawansowane obrazowanie > Ostrość >wybierz niższe ustawienie. Uwaga: Upewnij się, że nie wybrano żadnej opcji skalowania.</p> <p>b Wyślij ponownie zadanie kopiowania.</p> <p>Czy na wydrukach pojawiają się wzory?</p>	Przejdź do punktu 8.	Problem został rozwiązany.
<p>Krok 8 Sprawdź, czy na wydrukach brakuje tekstu lub jest on wyblakły.</p> <p>a Z ekranu Kopiuj przejdź do opcji: Opcje zaawansowane > Zaawansowane obrazowanie</p> <p>b Dostosuj ustawienia:</p> <ul style="list-style-type: none"> • Ostrość — zwiększ bieżące ustawienie. • Kontrast — zwiększ bieżące ustawienie. <p>c Wyślij ponownie zadanie kopiowania.</p> <p>Czy na wydrukach brakuje tekstu lub jest on wyblakły?</p>	Przejdź do punktu 9.	Problem został rozwiązany.
<p>Krok 9 Sprawdź wydruk pod kątem rozmyć lub prześwitleń.</p> <p>a Z ekranu Kopiuj przejdź do opcji: Opcje zaawansowane > Zaawansowane obrazowanie</p> <p>b Dostosuj ustawienia następujących parametrów:</p> <ul style="list-style-type: none"> • Usuwanie tła — zmniejsz bieżące ustawienie. • Szczegółowość cienia — zmniejsz bieżące ustawienie. <p>c Wyślij ponownie zadanie kopiowania.</p> <p>Czy na stronach pojawiają się wydruki rozmyte lub prześwietlone?</p>	Skontaktuj się z obsługą klienta .	Problem został rozwiązany.

Moduł skanera nie domyka się

Działanie	Tak	Nie
<p>Sprawdź, czy pomiędzy modułem skanera a drukarką nie ma przeszkód.</p> <p>a Podnieś moduł skanera.</p> <p>b Usuń wszelkie elementy uniemożliwiające domknięcie modułu skanera.</p> <p>c Opuść moduł skanera.</p> <p>Czy moduł skanera domyka się prawidłowo?</p>	Problem został rozwiązany.	Kontakt: obsługa klienta .

Rozwiązywanie problemów z faksowaniem

- „Brak identyfikatora numeru dzwoniącego” na stronie 345
- „Nie można wysyłać lub otrzymywać faksów” na stronie 345
- „Można odbierać, ale nie można wysyłać faksów” na stronie 348
- „Można wysyłać, ale nie można odbierać faksów” na stronie 349
- „Nie skonfigurowano funkcji faksu ani poczty e-mail” na stronie 349
- „Wydruk otrzymanego faksu jest bardzo niskiej jakości” na stronie 350

Brak identyfikatora numeru dzwoniącego

Działanie	Tak	Nie
<p>Skontaktuj się z firmą telekomunikacyjną, aby sprawdzić, czy linia telefoniczna obsługuje usługę identyfikacji numeru dzwoniącego.</p> <p>Uwagi:</p> <ul style="list-style-type: none"> • Jeśli dany region obsługuje wiele różnych wzorców identyfikatora numeru dzwoniącego, może być konieczna zmiana ustawienia domyślnego. Dostępne są dwa ustawienia: FSK (wzorzec 1) i DTMF (wzorzec 2). • Dostępność tych ustawień w menu faksu jest uzależniona od tego, czy dany kraj lub region obsługuje wiele różnych wzorców identyfikatora numeru dzwoniącego. • Skontaktuj się z firmą telekomunikacyjną, aby sprawdzić jakiego wzorca lub rodzaju ustawień należy użyć. <p>Czy pojawia się identyfikator numeru dzwoniącego?</p>	<p>Problem został rozwiązany.</p>	<p>Kontakt: obsługa klienta.</p>

Nie można wysyłać lub otrzymywać faksów

Działanie	Tak	Nie
<p>Krok 1</p> <p>Sprawdź, czy na wyświetlaczu pojawiły się komunikaty o błędzie lub stanie.</p> <p>Czy na wyświetlaczu pojawił się komunikat o błędzie lub stanie?</p>	<p>Usuń komunikat o błędzie lub stanie.</p>	<p>Przejdź do punktu 2.</p>
<p>Krok 2</p> <p>Sprawdź, czy przewód zasilający jest podłączony do drukarki i do prawidłowo uziemionego gniazdka elektrycznego.</p> <p>Czy przewód zasilający jest podłączony do drukarki i prawidłowo uziemionego gniazdka elektrycznego?</p>	<p>Przejdź do punktu 3.</p>	<p>Podłącz przewód zasilający do drukarki oraz do prawidłowo uziemionego gniazda elektrycznego.</p>

Działanie	Tak	Nie
<p>Krok 3 Sprawdź zasilanie. Sprawdź, czy drukarka jest podłączona i włączona, oraz czy na jej wyświetlaczu pojawił się komunikat Gotowa.</p> <p>Czy drukarka jest włączona, a na jej wyświetlaczu pojawił się komunikat Gotowa?</p>	Przejdź do punktu 4.	Włącz drukarkę i zaczekaj, aż na jej wyświetlaczu pojawi się komunikat Gotowa .
<p>Krok 4 Sprawdź połączenia drukarki. Sprawdź, czy kable następującego sprzętu (jeśli istnieje) są podłączone prawidłowo:</p> <ul style="list-style-type: none"> • Telefon • Słuchawka • Automatyczna sekretarka <p>Czy kable są podłączone prawidłowo?</p>	Przejdź do punktu 5.	Podłącz kable prawidłowo.
<p>Krok 5</p> <p>a Sprawdź ścienne gniazdo telefoniczne.</p> <ol style="list-style-type: none"> 1 Podłącz kabel telefoniczny do gniazdka. 2 Sprawdź, czy słycać sygnał wybierania. 3 Jeśli nie słycać sygnału wybierania, podłącz inny kabel telefoniczny do gniazdka. 4 Jeśli nie słycać sygnału wybierania, podłącz kabel telefoniczny do innego gniazdka. 5 Jeśli słycać sygnał wybierania, drukarkę należy podłączyć do tego gniazdka. <p>b Spróbuj ponownie wysłać lub odebrać faks.</p> <p>Czy można wysłać lub odebrać faks?</p>	Problem został rozwiązany.	Przejdź do punktu 6.

Działanie	Tak	Nie
<p>Krok 6</p> <p>Sprawdź, czy drukarka jest podłączona do analogowej linii telefonicznej lub prawidłowego złącza cyfrowego.</p> <p>Modem faksu jest urządzeniem analogowym. Niektóre urządzenia można podłączyć do drukarki, aby umożliwić korzystanie z usług telefonii cyfrowej.</p> <ul style="list-style-type: none"> • Jeśli korzystasz z usługi ISDN, podłącz drukarkę do analogowego portu telefonu (port interfejsu R) na adapterze terminala ISDN. Więcej informacji można uzyskać u dostawcy usługi ISDN, u którego można złożyć zapotrzebowanie na port interfejsu R. • Jeśli korzystasz z usługi DSL, podłącz filtr DSL lub ruter współpracujący z urządzeniami analogowymi. Więcej informacji na ten temat można uzyskać u dostawcy usługi DSL. • Jeśli korzystasz z systemu telefonicznego PBX, upewnij się, że nawiązywane jest połączenie analogowe. Jeśli nie ma takiego złącza, należy rozważyć zainstalowanie analogowej linii telefonicznej na potrzeby faksu. <p>Czy drukarka jest podłączona do analogowej linii telefonicznej lub prawidłowego złącza cyfrowego?</p>	Przejdź do punktu 7.	Podłącz do drukarkę do analogowej linii telefonicznej lub odpowiedniego złącza cyfrowego.
<p>Krok 7</p> <p>Sprawdź, czy słychać sygnał wybierania.</p> <p>Czy słychać sygnał wybierania?</p>	Przejdź do punktu 8.	<ul style="list-style-type: none"> • Spróbuj wybrać numer faksu, aby upewnić się, że funkcja działa prawidłowo. • Jeśli linia telefoniczna jest używana przez inne urządzenie, odczekaj, aż zakończy ono pracę przed próbą wysłania faksu. • Jeśli korzystasz z funkcji On Hook Dial (Wybieranie numeru przy odłożonej słuchawce), zwiększ głośność, aby sprawdzić, czy słychać sygnał wybierania.
<p>Krok 8</p> <p>Tymczasowo odłącz inny sprzęt (taki jak automatyczne sekretarki, komputery z modemami oraz rozdzielacze linii telefonicznej) między drukarką i linią telefoniczną, a następnie spróbuj ponownie wysłać lub odebrać faks.</p> <p>Czy można wysłać lub odebrać faks?</p>	Problem został rozwiązany.	Przejdź do punktu 9.

Działanie	Tak	Nie
<p>Krok 9</p> <p>a Tymczasowo wyłącz funkcję oczekiwania na połączenie. Skontaktuj się z firmą telekomunikacyjną, aby uzyskać kod, który pozwala tymczasowo wyłączyć usługę oczekiwania na połączenie.</p> <p>b Spróbuj ponownie wysłać lub odebrać faks.</p> <p>Czy można wysłać lub odebrać faks?</p>	Problem został rozwiązany.	Przejdź do punktu 10.
<p>Krok 10</p> <p>a Tymczasowo wyłącz usługę poczty głosowej. Aby uzyskać więcej informacji, skontaktuj się z firmą telekomunikacyjną.</p> <p>Uwaga: Aby korzystać jednocześnie z poczty głosowej i drukarki, należy zainstalować dodatkową linię telefoniczną dla drukarki.</p> <p>b Spróbuj ponownie wysłać lub odebrać faks.</p> <p>Czy można wysłać lub odebrać faks?</p>	Problem został rozwiązany.	Przejdź do punktu 11.
<p>Krok 11</p> <p>Zeskanuj oryginalny dokument po jednej stronie.</p> <p>a Wybierz numer faksu.</p> <p>b Zeskanuj dokument (strona po stronie).</p> <p>Czy można wysłać lub odebrać faks?</p>	Problem został rozwiązany.	Kontakt: obsługa klienta .

Można odbierać, ale nie można wysłać faksów

Działanie	Tak	Nie
<p>Krok 1</p> <p>Sprawdź, czy drukarka działa w trybie faksu.</p> <p>Na ekranie głównym dotknij opcji Faks, aby przełączyć drukarkę w tryb faksu, a następnie wyślij faks.</p> <p>Uwaga: Aplikacja Wysyłanie do wielu odbiorców nie obsługuje XPS jako typu pliku wyjściowego. Aby użyć XPS, należy zastosować zwykłą metodę wysyłania faksu.</p> <p>Czy można wysłać fakсы?</p>	Problem został rozwiązany.	Przejdź do punktu 2.
<p>Krok 2</p> <p>Włóż prawidłowo oryginalny dokument.</p> <p>Włóż oryginalny dokument do automatycznego podajnika dokumentów zadrukowaną stroną do góry i krótszą krawędzią do przodu lub umieść go zadrukowaną stroną do dołu na szybie skanera, dosuwając go do lewego górnego rogu.</p> <p>Uwaga: Do automatycznego podajnika dokumentów nie należy ładować pocztówek, fotografii, niewielkich przedmiotów, folii, papieru fotograficznego ani cienkich nośników, takich jak wycinki prasowe. Należy je umieszczać na szybie skanera.</p> <p>Czy można wysłać fakсы?</p>	Problem został rozwiązany.	Przejdź do punktu 3.

Działanie	Tak	Nie
<p>Krok 3 Ustaw prawidłowo numer skrótu.</p> <ul style="list-style-type: none"> • Sprawdź, czy numer skrótu został przyporządkowany numerowi telefonu, który chcesz wybrać. • Ręcznie wybierz numer telefonu. <p>Czy można wysłać fakсы?</p>	Problem został rozwiązany.	Kontakt: obsługa klienta .



Można wysłać, ale nie można odbierać faksów

Działanie	Tak	Nie
<p>Krok 1 Sprawdź zasobnik lub podajnik. Jeśli jest pusty, załaduj papier do tego zasobnika lub do podajnika.</p> <p>Nie można odbierać faksów</p>	Problem został rozwiązany.	Przejdź do punktu 2.
<p>Krok 2 Sprawdź ustawienia opóźnienia dzwonka.</p> <p>a Uruchom przeglądarkę sieci Web, a następnie w polu adresu wpisz adres IP drukarki.</p> <p>Uwagi:</p> <ul style="list-style-type: none"> • Wyświetl adres IP drukarki na ekranie głównym drukarki. Adres IP ma postać czterech liczb oddzielonych kropkami. Na przykład 123.123.123.123. • W przypadku używania serwera proxy wyłącz go tymczasowo, aby prawidłowo załadować stronę sieci Web. <p>b Kliknij opcje Ustawienia >Ustawienia faksu >Ustawienia faksu analogowego.</p> <p>c W polu „Liczba sygnałów do odebrania” wprowadź liczbę sygnałów dzwonka przed odebraniem połączenia przez drukarkę.</p> <p>d Kliknij opcję Submit (Wyślij).</p> <p>Nie można odbierać faksów</p>	Problem został rozwiązany.	Przejdź do punktu 3.
<p>Krok 3 Wymień kasetę z tonerem. Więcej informacji zawiera instrukcja dostarczona z danym materiałem eksploatacyjnym.</p> <p>Nie można odbierać faksów</p>	Problem został rozwiązany.	Kontakt: obsługa klienta .

Nie skonfigurowano funkcji faksu ani poczty e-mail

Uwagi:

- Przed rozpoczęciem rozwiązywania problemu sprawdź, czy zostały podłączone kable faksu.
- Kontrolka wskaźnika miga na czerwono, dopóki nie zostaną skonfigurowane funkcje faksu i poczty e-mail.

Działanie	Tak	Nie
<p>a Z poziomu ekranu głównego przejdź do opcji:</p> <p> >Ustawienia >Ustawienia ogólne >Uruchom konfigurację wstępną >Tak >Wyślij</p> <p>b Wyłącz drukarkę i włącz ją z ponownie. Na wyświetlaczu drukarki pojawi się ekran „Wybierz język”.</p> <p>c Wybierz język, a następnie dotknij opcji .</p> <p>d Wybierz kraj lub region, a następnie opcji Dalej.</p> <p>e Wybierz strefę czasową, a następnie dotknij opcji Dalej.</p> <p>f Wybierz opcje Faks i E-mail, a następnie dotknij opcji Dalej.</p> <p>Czy skonfigurowano funkcje faksu i poczty e-mail?</p>	<p>Problem został rozwiązany.</p>	<p>Kontakt: obsługa klienta.</p>

Wydruk otrzymanego faksu jest bardzo niskiej jakości

Działanie	Tak	Nie
<p>Krok 1</p> <p>Poproś nadawcę o:</p> <p>a sprawdzenie, czy jakość oryginalnego dokumentu jest zadowalająca;</p> <p>b zwiększenie rozdzielczość skanowania faksu (jeśli to możliwe);</p> <p>c ponowne wysłanie faksu.</p> <p>Czy jakość wydruku faksu jest zadowalająca?</p>	<p>Problem został rozwiązany.</p>	<p>Przejdź do punktu 2.</p>

Działanie	Tak	Nie
<p>Krok 2 Zmniejsz szybkość transmisji dla odbieranych faksów.</p> <p>a Uruchom przeglądarkę sieci Web, a następnie w polu adresu wpisz adres IP drukarki.</p> <p>Uwagi:</p> <ul style="list-style-type: none"> • Wyświetl adres IP drukarki na ekranie głównym drukarki. Adres IP ma postać czterech liczb oddzielonych kropkami. Na przykład 123.123.123.123. • W przypadku używania serwera proxy wyłącz go tymczasowo, aby prawidłowo załadować stronę sieci Web. • Wydrukuj stronę konfiguracji sieci lub strony ustawień menu i odszukaj adres IP drukarki w sekcji TCP/IP. <p>b Kliknij opcję Ustawienia >> Ustawienia faksu >> Ustawienia faksu analogowego.</p> <p>c W menu Maksymalna szybkość kliknij jedną z poniższych opcji:</p> <ul style="list-style-type: none"> • 2400 • 4800 • 9600 • 14400 • 33600 <p>d Kliknij opcję Wyślij, a następnie wyślij ponownie faks.</p> <p>Czy jakość wydruku faksu jest zadowalająca?</p>	<p>Problem został rozwiązany.</p>	<p>Przejdź do punktu 3.</p>
<p>Krok 3 Wymień kasetę z tonerem. Po wyświetleniu komunikatu Niski poziom w naboju [88.xy] wymień nabój, a następnie ponownie wyślij faks.</p> <p>Czy jakość wydruku faksu jest zadowalająca?</p>	<p>Problem został rozwiązany.</p>	<p>Kontakt: obsługa klienta.</p>

Rozwiązywanie problemów ze skanerem

- „Nie można skanować przy pomocy komputera” na stronie 352
- „Zeskanowano część dokumentu lub fotografii” na stronie 352
- „Niska jakość zeskanowanego obrazu” na stronie 352
- „Zadanie skanowania nie powiodło się” na stronie 353
- „Moduł skanera nie domyka się” na stronie 354
- „Skanowanie trwa za długo lub zawiesza komputer” na stronie 354
- „Skaner nie reaguje” na stronie 355

Nie można skanować przy pomocy komputera

Działanie	Tak	Nie
<p>Krok 1 Przed zadaniem skanowania upewnij się, że drukarka jest włączona i na jej wyświetlaczu pojawił się komunikat Gotowa.</p> <p>Czy przed zadaniem skanowania pojawia się komunikat Gotowa?</p>	Przejdź do punktu 3.	Przejdź do punktu 2.
<p>Krok 2 Wyłącz drukarkę, zaczekaj około 10 sekund, a następnie włącz ją ponownie.</p> <p>Czy na wyświetlaczu drukarki pojawił się komunikat o błędzie?</p>	Usuń komunikat o błędzie.	Przejdź do punktu 3.
<p>Krok 3 Sprawdź podłączenie kabli do drukarki i do serwera druku, aby upewnić się, że są one prawidłowo zamocowane. Więcej informacji na ten temat można znaleźć w dokumentacji instalacyjnej dostarczonej z drukarką.</p> <p>Czy kable są prawidłowo podłączone do drukarki i serwera druku ?</p>	Kontakt: obsługa klienta .	Dociśnij połączenia kabli.

Zeskanowano część dokumentu lub fotografii

Działanie	Tak	Nie
<p>Sprawdź ułożenie dokumentu lub fotografii. Upewnij się, że dokument lub zdjęcie jest umieszczone stroną zadrukowaną w dół na szybie skanera, w lewym górnym rogu.</p> <p>Czy dokument lub fotografia są załadowane prawidłowo?</p>	Kontakt: obsługa klienta .	Umieść dokument lub fotografię w lewym górnym rogu szyby skanera, stroną zadrukowaną skierowaną w dół.

Niska jakość zeskanowanego obrazu

Działanie	Tak	Nie
<p>Krok 1 Sprawdź, czy na wyświetlaczu pojawił się komunikat o błędzie.</p> <p>Czy na wyświetlaczu drukarki pojawił się komunikat o błędzie?</p>	Usuń komunikat o błędzie.	Przejdź do punktu 2.
<p>Krok 2 Sprawdź jakość oryginalnego dokumentu.</p> <p>Czy jakość oryginalnego dokumentu jest zadowalająca?</p>	Przejdź do punktu 3.	Zwiększ ustawienie rozdzielczości skanowania, aby otrzymać obraz o wyższej jakości.

Działanie	Tak	Nie
<p>Krok 3</p> <p>Wyczyść szybę skanera i szybę automatycznego podajnika dokumentów, używając czystej niestrzępiącej się szmatki zwilżonej wodą.</p> <p>Czy szyba skanera jest czysta?</p>	Przejdź do punktu 4.	Zobacz „Czyszczenie szyby skanera” na stronie 254.
<p>Krok 4</p> <p>Sprawdź ułożenie dokumentu lub zdjęcia. Umieść oryginalny dokument lub fotografię w lewym górnym rogu szyby skanera, stroną zadrukowaną skierowaną w dół.</p> <p>Czy dokument lub zdjęcie są prawidłowo załadowane?</p>	Przejdź do punktu 5.	Umieść dokument lub zdjęcie w lewym górnym rogu szyby skanera, stroną zadrukowaną skierowaną w dół.
<p>Krok 5</p> <p>Wyślij zadanie drukowania, a następnie sprawdź, czy pojawiły się problemy z jakością druku.</p> <ul style="list-style-type: none"> • Wprowadź ustawienia trybu Eco-Mode w menu Ustawienia ogólne. • W menu Kopiuuj wyreguluj ustawienie intensywności. • Gdy wydruki stają się wyblakłe, należy wymienić kasetę z tonerem. <p>Czy jakość wydruku jest zadowalająca?</p>	Przejdź do punktu 6.	Zobacz „Problemy z jakością wydruku” na stronie 322.
<p>Krok 6</p> <p>Sprawdź ustawienia skanowania. Na ekranie skanowania upewnij się, że ustawienia typu zawartości i źródła zawartości są odpowiednie dla skanowanego dokumentu.</p> <p>Czy ustawienia typu zawartości i źródła zawartości są odpowiednie dla skanowanego dokumentu?</p>	Przejdź do punktu 7.	Zmień ustawienia typu zawartości i źródła zawartości, aby dopasować je do skanowanego dokumentu.
<p>Krok 7</p> <p>Zwiększ ustawienie rozdzielczości skanowania, aby otrzymać obraz o wyższej jakości.</p> <p>Czy zwiększona rozdzielczość pozwoliła otrzymać obraz o wyższej jakości?</p>	Problem został rozwiązany.	Kontakt: obsługa klienta.

Zadanie skanowania nie powiodło się

Działanie	Tak	Nie
<p>Krok 1</p> <p>Sprawdź połączenia kablowe. Upewnij się, że kabel Ethernet lub kabel USB jest prawidłowo podłączony do komputera i drukarki.</p> <p>Czy kable są prawidłowo podłączone?</p>	Przejdź do punktu 2.	Podłącz kable prawidłowo.

Działanie	Tak	Nie
<p>Krok 2 Sprawdź, czy nazwa pliku jest już w użyciu.</p> <p>Czy nazwa pliku jest już w użyciu?</p>	Zmień nazwę pliku.	Przejdź do punktu 3.
<p>Krok 3 Sprawdź, czy dokument lub zdjęcie do zeskanowania nie zostały otwarte w innej aplikacji lub nie są używane przez innego użytkownika.</p> <p>Czy plik, który ma być skanowany, został otwarty w innej aplikacji lub przez innego użytkownika?</p>	Przed rozpoczęciem skanowania zamknij plik.	Przejdź do punktu 4.
<p>Krok 4 Sprawdź, czy w ustawieniach konfiguracyjnych miejsca docelowego zaznaczono pole wyboru Dołączaj sygnaturę czasu lub Zastępuj istniejące pliki.</p> <p>Czy w ustawieniach konfiguracyjnych miejsca docelowego zaznaczono pole wyboru Dołączaj sygnaturę czasu lub Zastępuj istniejące pliki?</p>	Kontakt: obsługa klienta .	W ustawieniach konfiguracyjnych miejsca docelowego zaznacz pole wyboru Dołączaj sygnaturę czasu lub Zastępuj istniejące pliki .

Moduł skanera nie domyka się

Działanie	Tak	Nie
<p>Sprawdź, czy w module skanera nie znajdują się przeszkody.</p> <ul style="list-style-type: none"> a Podnieś moduł skanera. b Usuń wszelkie elementy uniemożliwiające domknięcie modułu skanera. c Opuść moduł skanera. <p>Czy moduł skanera domyka się prawidłowo?</p>	Problem został rozwiązany.	Kontakt: obsługa klienta .

Skanowanie trwa za długo lub zawiesza komputer

Działanie	Tak	Nie
<p>Krok 1 Sprawdź, czy inne aplikacje nie zakłócają skanowania. Zamknij wszystkie nieużywane aplikacje.</p> <p>Czy skanowanie trwa zbyt długo lub powoduje zawieszanie się komputera?</p>	Przejdź do punktu 2.	Problem został rozwiązany.
<p>Krok 2 Wybierz niższą rozdzielczość skanowania.</p> <p>Czy skanowanie trwa zbyt długo lub powoduje zawieszanie się komputera?</p>	Kontakt: obsługa klienta .	Problem został rozwiązany.

Skaner nie reaguje

Działanie	Tak	Nie
<p>Krok 1 Upewnij się, że drukarka jest włączona.</p> <p>Czy drukarka jest włączona?</p>	Przejdź do punktu 2.	Włącz drukarkę.
<p>Krok 2 Sprawdź, czy kabel drukarki jest prawidłowo podłączony do drukarki i komputera, serwera druku, wyposażenia opcjonalnego lub innego urządzenia sieciowego.</p> <p>Czy kabel drukarki jest prawidłowo podłączony do drukarki i komputera, serwera druku, wyposażenia opcjonalnego lub innego urządzenia sieciowego?</p>	Przejdź do punktu 3.	Podłącz kabel drukarki prawidłowo do drukarki i komputera, serwera druku, wyposażenia opcjonalnego lub innego urządzenia sieciowego.
<p>Krok 3 Sprawdź, czy przewód zasilający jest podłączony do drukarki i do prawidłowo uziemionego gniazda elektrycznego.</p> <p>Czy przewód zasilający jest podłączony do drukarki i prawidłowo uziemionego gniazda elektrycznego?</p>	Przejdź do punktu 4.	Podłącz przewód zasilający do drukarki i do prawidłowo uziemionego gniazda elektrycznego.
<p>Krok 4 Czy gniazdo elektryczne jest wyłączone za pomocą wyłącznika albo bezpiecznika?</p> <p>Czy gniazdo elektryczne jest wyłączone za pomocą wyłącznika albo bezpiecznika?</p>	Włącz zasilanie wyłącznikiem lub zresetuj bezpiecznik.	Przejdź do punktu 5.
<p>Krok 5 Sprawdź, czy drukarka jest podłączona do jakichkolwiek filtrów przeciwprzepięciowych, zasilaczy awaryjnych lub przedłużaczy.</p> <p>Czy drukarka jest podłączona do jakichkolwiek filtrów przeciwprzepięciowych, zasilaczy awaryjnych lub przedłużaczy?</p>	Podłącz przewód zasilający drukarki bezpośrednio do prawidłowo uziemionego gniazda elektrycznego.	Przejdź do punktu 6.
<p>Krok 6 Sprawdź, czy do gniazda elektrycznego jest podłączony inny sprzęt elektryczny.</p> <p>Czy inny sprzęt elektryczny działa?</p>	Odłącz inne urządzenia elektryczne i włącz drukarkę. Jeżeli drukarka nie działa, podłącz ponownie inne urządzenia elektryczne i przejdź do kroku 6.	Przejdź do punktu 7.
<p>Krok 7 Wyłącz drukarkę, zaczekaj około 10 sekund, a następnie włącz ją ponownie.</p> <p>Czy drukarka i skaner działają?</p>	Problem został rozwiązany.	Kontakt: obsługa klienta .

Rozwiązywanie problemów z aplikacjami na ekranie głównym

Wystąpił błąd aplikacji

Działanie	Tak	Nie
<p>Krok 1 Sprawdź dziennik systemu, aby uzyskać szczegółowe informacje odnośnie tej kwestii.</p> <p>a Uruchom przeglądarkę sieci Web, a następnie w polu adresu wpisz adres IP drukarki. Jeśli nie znasz adresu IP drukarki, możesz wykonać następujące czynności:</p> <ul style="list-style-type: none"> Wyświetl adres IP na ekranie głównym drukarki. Wydrukuj stronę konfiguracji sieci lub ustawienia menu i odszukaj adres IP drukarki w sekcji TCP/IP. <p>Uwaga: Adres IP ma postać czterech liczb oddzielonych kropkami, na przykład 123.123.123.123.</p> <p>b Kliknij opcję Ustawienia > Aplikacje > Zarządzanie aplikacjami > System, karta > Dziennik.</p> <p>c W menu Filtr wybierz stan aplikacji.</p> <p>d W menu Aplikacja wybierz aplikację, a następnie kliknij opcję Wyślij.</p> <p>Czy komunikat o błędzie pojawia się w dzienniku?</p>	Przejdź do punktu 2.	Kontakt: obsługa klienta .
<p>Krok 2 Rozwiąż problem. Czy teraz program już działa?</p>	Problem został rozwiązany.	Kontakt: obsługa klienta .

Nie można uzyskać połączenia z wbudowanym serwerem WWW

Działanie	Tak	Nie
<p>Krok 1 Upewnij się, że adres IP drukarki jest poprawny. Uzyskaj adres IP drukarki:</p> <ul style="list-style-type: none"> Na ekranie głównym drukarki W sekcji TCP/IP w menu Sieć/porty Na wydrukowanej stronie konfiguracji sieci lub stronie ustawień menu — w sekcji TCP/IP <p>Uwaga: Adres IP ma postać czterech liczb oddzielonych kropkami, na przykład 123.123.123.123.</p> <p>Czy adres IP drukarki jest prawidłowy?</p>	Przejdź do punktu 2.	<p>W polu adresu przeglądarki internetowej wpisz prawidłowy adres IP drukarki.</p> <p>Uwaga: W zależności od ustawień sieci konieczne może być wprowadzenie „https://” zamiast „http://” przed adresem IP drukarki, aby uzyskać dostęp do aplikacji Embedded Web Server.</p>

Działanie	Tak	Nie
<p>Krok 2 Upewnij się, że drukarka jest włączona.</p> <p>Czy drukarka jest włączona?</p>	Przejdź do punktu 3.	Włącz drukarkę.
<p>Krok 3 Sprawdź, czy połączenie sieciowe działa.</p> <p>Czy połączenie sieciowe działa?</p>	Przejdź do punktu 4.	Skontaktuj się z administratorem systemu.
<p>Krok 4 Sprawdź podłączenie kabli do drukarki i do serwera druku, aby upewnić się, że są one prawidłowo zamocowane. Więcej informacji na ten temat można znaleźć w dokumentacji instalacyjnej dostarczonej z drukarką.</p> <p>Czy połączenia kabli do drukarki i do serwera druku są prawidłowo zamocowane?</p>	Przejdź do punktu 5.	Sprawdź połączenia kabli.
<p>Krok 5 Tymczasowe wyłączenie serwerów proxy.</p> <p>Uwaga: Serwery proxy mogą blokować lub uniemożliwiać dostęp do pewnych stron internetowych, włącznie z aplikacją Embedded Web Server.</p> <p>Czy serwery proxy są wyłączone?</p>	Przejdź do punktu 6.	Skontaktuj się z administratorem systemu.
<p>Krok 6 Uzyskaj ponownie dostęp do wbudowanego serwera WWW drukarki, wpisując jej adres IP w polu adresu przeglądarki internetowej.</p> <p>Czy uzyskano dostęp do wbudowanego serwera WWW?</p>	Problem został rozwiązany.	Kontakt: obsługa klienta .

Kontakt z obsługą klienta

Kontaktując się z działem obsługi klienta, należy opisać występujący problem, sekwencję kontrolek panelu sterowania drukarki i podjęte środki zaradcze.

Należy znać model drukarki i jej numer seryjny. Informacje te można znaleźć na naklejce umieszczonej na wewnętrznej stronie przedniej górnej pokrywy drukarki. Numer seryjny jest również podawany na stronie z ustawieniami menu.

Lexmark zna różne sposoby rozwiązywania problemów z drukarką. Odwiedź witrynę firmy Lexmark w sieci Web pod adresem <http://support.lexmark.com> i wybierz jeden z poniższych:

Biblioteka techniczna	Przeglądanie biblioteki podręczników, dokumentacji pomocy, sterowników i innych plików do pobrania, które służą do rozwiązywania typowych problemów.
E-mail	Wysłanie do zespołu firmy Lexmark wiadomości e-mail z opisem problemu. Przedstawiciel serwisu w krótkim czasie wyśle odpowiedź z informacjami dotyczącymi rozwiązania problemu.

Rozmowa na żywo	Bezpośrednia rozmowa z przedstawicielem serwisu. Pracownicy serwisu podpowiadają, jak rozwiązać problem lub świadczą Usługi pomocy polegające na zdalnym połączeniu się z komputerem klienta, rozwiązaniu problemów, zainstalowaniu aktualizacji lub wykonaniu innych czynności usprawniających korzystanie z produktów firmy Lexmark.
------------------------	--

Można również skorzystać z pomocy telefonicznej. W USA i Kanadzie dostępny jest numer telefonu 1-800-539-6275. W innych krajach lub regionach można odwiedzić witrynę firmy Lexmark w sieci Web pod adresem <http://support.lexmark.com>.

Informacje

Informacje o produkcie

Nazwa produktu:

Lexmark MX710, MX711

Typ urządzenia:

7463

Modele:

032, 036, 037, 232, 236, 237

Informacje dotyczące wydania

czerwiec 2013

Niniejsze oświadczenie nie ma zastosowania w krajach, w których podobne postanowienia są niezgodne z obowiązującym prawem: FIRMA LEXMARK INTERNATIONAL, INC. DOSTARCZA TĘ PUBLIKACJĘ „W STANIE, W JAKIM SIĘ ZNAJDUJE”, BEZ JAKICHKOLWIEK WYRAŻNYCH LUB DOMNIEMANYCH RĘKOJMI I GWARANCJI, W TYM BEZ DOMNIEMANYCH GWARANCJI PRZYDATNOŚCI HANDLOWEJ I UŻYTECZNOŚCI DO OKREŚLONYCH CELÓW. W niektórych krajach wykluczenie gwarancji wyraźnych lub domniemanych w przypadku określonych transakcji jest niedozwolone, dlatego to oświadczenie może nie dotyczyć wszystkich użytkowników.

Niniejsza publikacja może zawierać nieścisłości techniczne lub błędy drukarskie. Przedstawione informacje podlegają okresowym zmianom; zmiany te będą uwzględniane w kolejnych wydaniach. Udoskonalenia lub zmiany opisanych tutaj produktów lub programów mogą być wprowadzane w dowolnym czasie.

Znajdujące się w niniejszej publikacji odnośniki do produktów, programów lub usług nie oznaczają, że ich producent zamierza udostępnić je we wszystkich krajach, w których działa. Umieszczenie odnośnika do produktu, programu lub usługi nie oznacza, że dozwolone jest używanie wyłącznie tego produktu, programu lub usługi. Zamiast tego produktu, programu lub usługi można użyć funkcjonalnie równoważnego zamiennika, pod warunkiem jednak, że nie narusza to niczyjej własności intelektualnej. Ocena i testowanie współdziałania z innymi produktami, programami lub usługami, poza jawnie wymienionymi przez wytwórcę, odbywa się na odpowiedzialność użytkownika.

Pomoc techniczną firmy Lexmark można uzyskać w witrynie <http://support.lexmark.com>.

Informacje o materiałach eksploatacyjnych oraz pliki do pobrania można znaleźć w witrynie www.lexmark.com.

© 2013 Lexmark International, Inc.

Wszelkie prawa zastrzeżone.

Znaki towarowe

Lexmark, Lexmark z symbolem diamentu, MarkNet i MarkVision są znakami towarowymi firmy Lexmark International, Inc., zastrzeżonymi w Stanach Zjednoczonych i/lub innych krajach.

ScanBack jest znakiem towarowym firmy Lexmark International, Inc.

Mac oraz logo Mac są znakami towarowymi firmy Apple Inc. zastrzeżonymi w Stanach Zjednoczonych i innych krajach.

PCL® jest zastrzeżonym znakiem towarowym firmy Hewlett-Packard. PCL jest oznaczeniem firmy Hewlett-Packard dla zestawu poleceń (języka) i funkcji stosowanych w drukarkach tej firmy. Ta drukarka została zaprojektowana w taki sposób, aby była zgodna z językiem PCL. Oznacza to, że ta drukarka rozpoznaje polecenia języka PCL używane w różnych aplikacjach i emuluje funkcje odpowiadające tym poleceniom.

Poniższe nazwy są znakami towarowymi lub zastrzeżonymi znakami towarowymi wymienionych firm:

Albertus	The Monotype Corporation plc
Antique Olive	Monsieur Marcel OLIVE
Apple-Chancery	Apple Computer, Inc.
Arial	The Monotype Corporation plc
CG Times	Oparta na czcionce Times New Roman, na którą licencji udzieliła firma Monotype Corporation plc, jest produktem firmy Agfa Corporation
Chicago	Apple Computer, Inc.
Clarendon	Linotype-Hell AG i/lub podmioty zależne
Eurostile	Nebiolo
Geneva	Apple Computer, Inc.
GillSans	The Monotype Corporation plc
Helvetica	Linotype-Hell AG i/lub podmioty zależne
Hoefler	Jonathan Hoefler Type Foundry
ITC Avant Garde Gothic	International Typeface Corporation
ITC Bookman	International Typeface Corporation
ITC Mona Lisa	International Typeface Corporation
ITC Zapf Chancery	International Typeface Corporation
Joanna	The Monotype Corporation plc
Marigold	Arthur Baker
Monaco	Apple Computer, Inc.
New York	Apple Computer, Inc.
Oxford	Arthur Baker
Palatino	Linotype-Hell AG i/lub podmioty zależne
Stempel Garamond	Linotype-Hell AG i/lub podmioty zależne
Taffy	Agfa Corporation
Times New Roman	The Monotype Corporation plc
Univers	Linotype-Hell AG i/lub podmioty zależne

Wszystkie pozostałe znaki towarowe są własnością odpowiednich firm.

Nazwa i logo AirPrint stanowią znaki towarowe firmy Apple Inc.

Uwagi dotyczące składnika modułowego

Niniejszy produkt może zawierać następujące składniki modułowe:

Zgodność z normami firmy Lexmark, typ/model: LEX-M01-005; identyfikator FCC: IYLLEXM01005; normy przemysłu kanadyjskiego (IC): 2376A-M01005

Oświadczenia dotyczące licencji

Wszystkie informacje dotyczące licencji tego produktu znajdują się w katalogu głównym na płycie instalacyjnej oprogramowania.

Poziomy emisji hałasu

Poniższe pomiary wykonane zostały zgodnie z normą ISO 7779 i zgłoszone zgodnie z normą ISO 9296.

Uwaga: Niektóre tryby mogą nie dotyczyć tego produktu.

Średnie ciśnienie akustyczne w odległości 1 metra, dBA	
Drukowanie	58 dBA
Skanowanie	57 dBA
Kopiuwanie	58 dBA
Gotowa	33 dBA

Wartości mogą ulec zmianie. Aktualne wartości można znaleźć na stronie www.lexmark.com.

Dyrektywa WEEE dotycząca zużytego sprzętu elektrycznego i elektronicznego



Symbol WEEE stosuje się do oznaczania produktów elektronicznych, które w krajach Unii Europejskiej podlegają specjalnym programom i procedurom recyklingu. Zachęcamy do recyklingu naszych produktów.

W razie dalszych pytań dotyczących opcji recyklingu należy odwiedzić witrynę sieci Web firmy Lexmark pod adresem www.lexmark.com, aby uzyskać numer telefonu do lokalnego biura sprzedaży.

Wyrzucanie produktów

Nie należy wyrzucać drukarki ani materiałów eksploatacyjnych w taki sam sposób, jak odpadów domowych. Informacji na temat możliwości wyrzucania i recyklingu należy zasięgnąć u lokalnych władz.

Oświadczenie dotyczące wrażliwości na wyładowania elektrostatyczne



Ten symbol oznacza części wrażliwe na wyładowania elektrostatyczne. Przed dotknięciem miejsc w pobliżu tych symboli należy dotknąć metalowej obudowy drukarki.

ENERGY STAR

Każdy produkt firmy Lexmark oznaczony symbolem ENERGY STAR na samym produkcie lub na ekranie rozruchowym posiada certyfikat zgodności z wymogami programu ENERGY STAR amerykańskiej Agencji Ochrony Środowiska (EPA) zgodnie z konfiguracją ustaloną w czasie wysyłki przez firmę Lexmark.



Informacje o temperaturze

Temperatura otoczenia podczas pracy	od 15,6°C do 32,2°C (od 60°F do 90°F)
Temperatura podczas transportu	od -40 do +43,3°C (od -40 do +110°F)
Temperatura i wilgotność względna podczas transportu	od +1 do +35°C (od +34 do +95°F) od 8 do 80% wilgotności względnej

Oświadczenie dotyczące lasera

Drukarka posiada certyfikat zgodności z wymaganiami normy amerykańskiej DHHS-21 CFR, rozdział I, podrozdział J, dla urządzeń laserowych klasy I (1) i certyfikat zgodności z wymaganiami obowiązującej w innych krajach normy IEC 60825-1 dla urządzeń laserowych klasy I (1).

Urządzenia laserowe klasy I nie są uważane za niebezpieczne. Drukarka zawiera wewnętrzny laser klasy IIIb (3b), który jest 10-miliwatowym laserem z arsenku galu działającym w zakresie długości fal od 787 do 800 nanometrów. Laser i drukarka są tak zaprojektowane, aby nigdy podczas normalnego działania, konserwacji lub zalecanych warunków serwisowych żaden człowiek nie był narażony na promieniowanie laserowe powyżej poziomu klasy I.

Naklejka z informacjami o laserze

Na drukarce może być umieszczona naklejka informująca o laserze, jak pokazano na rysunku:

DANGER - Invisible laser radiation when cartridges are removed and interlock defeated. Avoid exposure to laser beam.
 PERIGO - Radiação a laser invisível será liberada se os cartuchos forem removidos e o lacre rompido. Evite a exposição aos feixes de laser.
 Opasnost - Nevidljivo lasersko zračenje kada su kasete uklonjene i poništena sigurnosna veza. Izbjegavati izlaganje zracima.
 NEBEZPEČÍ - Když jsou vyjmuty kazety a je odblokována pojistka, ze zařízení je vysíláno neviditelné laserové záření. Nevystavujte se působení laserového paprsku.
 FARE - Usynlig laserstråling, når patroner fjernes, og spærreanordningen er slået fra. Undgå at blive udsat for laserstrålen.
 GEVAAR - Onzichtbare laserstraling wanneer cartridges worden verwijderd en een vergrendeling wordt genegeerd. Voorkom blootstelling aan de laser.
 DANGER - Rayonnements laser invisibles lors du retrait des cartouches et du déverrouillage des loquets. Éviter toute exposition au rayon laser.
 VAARA - Näkymätöntä lasersäteilyä on varottava, kun värikasetit on poistettu ja lukitus on auki. Vältä lasersäteelle altistumista.
 GEFAHR - Unsichtbare Laserstrahlung beim Herausnehmen von Druckkassetten und offener Sicherheitssperre. Laserstrahl meiden.
 ΚΙΝΔΥΝΟΣ - Έκλυση αόρατης ακτινοβολίας laser κατά την αφαίρεση των κασετών και την απασφάλιση της μανδάλωσης. Αποφεύγετε την έκθεση στην ακτινοβολία laser.
 VESZÉLY - Nem látható lézersugárzás fordulhat elő a patronok eltávolításakor és a zárószervezet felbontásakor. Kerülje a lézersugárnak való kitettséget.
 PERICOLO - Emissione di radiazioni laser invisibili durante la rimozione delle cartucce e del blocco. Evitare l'esposizione al raggio laser.
 FARE - Usynlig laserstråling når kassetene tas ut og sperren er satt ut av spill. Unngå eksponering for laserstrålen.
 NIEBEZPIECZENSTWO - niewidzialne promieniowanie laserowe podczas usuwania kaset i blokady. Należy unikać naświetlenia promieniem lasera.
 ОПАСНО! Невидимое лазерное излучение при извлеченных картриджах и снятии блокировки. Избегайте воздействия лазерных лучей.
 Pozor - Nebezpečnostvo neviditeľného laserového žiarenia pri odobratých kazetách a odblokovanej pojistke. Nevystavujte sa lúčom.
 PELIGRO: Se producen radiaciones láser invisibles al extraer los cartuchos con el interbloqueo desactivado. Evite la exposición al haz de láser.
 FARA - Osynlig laserstråling när patroner tas ur och spärrmekanismen är upphävd. Undvik exponering för laserstrålen.
 危険 - 当移除碳粉盒及互锁失效时会产生看不见的激光辐射, 请避免暴露在激光光束下。
 危険 - 移除碳粉匣與安全連續開關失效時會產生看不見的雷射輻射。請避免暴露在雷射光束下。
 危険 - カートリッジが取り外され、内部ロックが無効になると、見えないレーザー光が放射されます。このレーザー光に当たらないようにしてください。

Pobór mocy

Pobór mocy przez produkt

W poniższej tabeli przedstawiono charakterystyki poboru mocy przez produkt.

Uwaga: Niektóre tryby mogą nie dotyczyć tego produktu.

Tryb	Opis	Pobór mocy (W)
Drukowanie	Urządzenie tworzy wydruk z elektronicznych informacji wejściowych.	825 (MX710); 925 (MX711)
Kopiuje	Urządzenie tworzy wydruk z oryginałów dokumentów w postaci dokumentów drukowanych.	860 (MX710); 960 (MX711)
Skanyj	Urządzenie skanuje dokumenty drukowane.	130
Gotowa	Urządzenie oczekuje na zadanie drukowania.	110 (Ready 1); 55 (Ready 2)
tryb czuwania	Urządzenie znajduje się w trybie oszczędzania energii.	14 (MX710); 15 (MX711)
Tryb hibernacji	Urządzenie znajduje się w trybie zaawansowanego oszczędzania energii.	0.7
Wyłączone	Urządzenie jest podłączone do gniazda elektrycznego, ale przełącznik zasilania jest wyłączony.	0

Wielkości poboru mocy podane w powyższej tabeli są wartościami uśrednionymi w czasie. Chwilowy pobór mocy może być znacznie większy niż wartość średnia.

Wartości mogą ulec zmianie. Aktualne wartości można znaleźć na stronie www.lexmark.com.

Tryb czuwania

W drukarce dostępny jest tryb oszczędzania energii nazywany *trybem czuwania*. Tryb czuwania zmniejsza zużycie energii przez obniżenie poboru mocy w przedłużonych okresach bezczynności urządzenia. Tryb czuwania jest włączany automatycznie, jeśli produkt nie jest używany przez określony czas zwany *limitem czasu trybu czuwania*.

Domyślne ustawienie fabryczne limitu czasu trybu czuwania dla tego produktu (w minutach):	30
---	----

Limit czasu trybu czuwania można zmieniać w przedziale od 1 minuty do 180 minut za pomocą menu konfiguracji. Ustawienie niskiej wartości limitu czasu trybu czuwania przyczynia się do ograniczenia zużycia energii elektrycznej, jednak może być przyczyną wydłużenia czasu reakcji produktu. Ustawienie wysokiej wartości limitu czasu trybu czuwania umożliwia uzyskanie krótkiego czasu reakcji, jednak jest związane z większym zużyciem energii elektrycznej.

tryb hibernacji

To urządzenie umożliwia pracę w trybie bardzo niskiego poboru energii o nazwie *Tryb hibernacji*. Gdy urządzenie jest w trybie hibernacji, wszystkie inne systemy i urządzenia są bezpiecznie wyłączone.

Tryb hibernacji można włączyć, stosując jedną z następujących metod:

- Przy użyciu limitu czasu hibernacji
- Przy użyciu opcji Zarządzanie trybami zasilania
- Przy użyciu przycisku czuwania/hibernacji

Fabryczne ustawienie domyślne limity czasu hibernacji tego urządzenia we wszystkich krajach i regionach	Wyłączone
---	-----------

Czas mierzony od zakończenia zadania drukowania, po upływie którego drukarka przechodzi do trybu hibernacji, można ustawić w zakresie od jednej godziny do jednego miesiąca.

Tryb wyłączenia

Jeśli to urządzenie jest wyposażone w tryb wyłączenia, który wciąż pobiera niewielką ilość mocy, aby całkowicie zatrzymać pobór mocy, należy odłączyć przewód zasilający z gniazda elektrycznego.

Całkowite zużycie energii

Czasami pomocne jest obliczenie całkowitego zużycia energii przez urządzenie. Ponieważ pobór mocy wyrażany jest w watach, aby obliczyć zużycie energii, należy pomnożyć pobór mocy przez czas pracy urządzenia w każdym z trybów. Całkowite zużycie energii jest sumą zużycia energii w poszczególnych trybach.

Zgodność z dyrektywami Wspólnoty Europejskiej (EC)

Produkt ten jest zgodny z wymaganiami bezpieczeństwa opisanymi w dyrektywach Rady EC 2004/108/EC oraz 2006/95/EC dotyczącymi ujednoczenia i zharmonizowania praw państw członkowskich dotyczących zgodności elektromagnetycznej i bezpieczeństwa użytkowania urządzeń elektrycznych zaprojektowanych do użycia w pewnych zakresach napięć.

Producentem tego produktu jest: Lexmark International, Inc., 740 West New Circle Road, Lexington, KY, 40550 USA. Autoryzowanym przedstawicielem jest: Lexmark International Technology Hungária Kft., 8 Lechner Ödön fasor, Millennium Tower III, 1095 Budapest HUNGARY. Deklarację zgodności z wymaganiami dyrektyw można otrzymać po złożeniu odpowiedniego wniosku u autoryzowanego przedstawiciela.

Produkt ten spełnia ograniczenia klasy A zawarte w dyrektywie EN 55022 oraz wymagania dotyczące bezpieczeństwa zawarte w dyrektywie EN 60950.

Oświadczenie dotyczące zakłóceń radiowych

Ostrzeżenia

Ten produkt spełnia wymagania dotyczące emisji fal elektromagnetycznych zawarte w normie EN55022 oraz wymagania dotyczące odporności zawarte w normie EN55024. Ten produkt nie jest przeznaczony do użytku domowego.

Niniejszy produkt jest urządzeniem klasy A. W warunkach domowych niniejszy produkt może powodować zakłócenia fal radiowych. W takim przypadku użytkownik powinien podjąć odpowiednie środki zaradcze.

Uwagi dotyczące przepisów dla terminali komunikacyjnych

Ta sekcja zawiera informacje na temat przepisów dotyczących produktów zawierających terminale telekomunikacyjne, na przykład urządzenia faksowe.

Informacje dla użytkowników w Unii Europejskiej

Produkty oznaczone symbolem CE spełniają wymagania ochronne dyrektyw 2004/108/EWG, 2006/95/WE i 1999/5/WE Rady Wspólnot Europejskich, dotyczących dostosowania i harmonizacji przepisów państw członkowskich w zakresie kompatybilności elektromagnetycznej i bezpieczeństwa sprzętu elektrycznego przeznaczonego do pracy w określonym zakresie napięć, a także sprzętu radiowego i końcowych urządzeń telekomunikacyjnych.

Zgodność jest oznaczona za pomocą znaku CE.



Producentem urządzeń jest: Lexmark International, Inc., 740 West New Circle Road, Lexington, KY, 40550 USA. Autoryzowanym przedstawicielem jest: Lexmark International Technology Hungária Kft., 8 Lechner Ödön fasor, Millennium Tower III, 1095 Budapest WĘGRY. Deklaracja zgodności z wymogami Dyrektyw jest udostępniana na prośbę przez Autoryzowanego przedstawiciela.

Niniejszy produkt spełnia ograniczenia dla klasy A normy EN 55022 i wymagania dotyczące bezpieczeństwa normy EN 60950.

Więcej informacji na temat zgodności można znaleźć w tabeli na końcu sekcji Informacje.

Uwagi dotyczące przepisów związanych z produktami bezprzewodowymi

Ta sekcja zawiera następujące informacje dotyczące przepisów związanych z produktami bezprzewodowymi, na przykład zawierającymi nadajniki, lecz także dotyczące bezprzewodowych kart sieciowych lub zbliżeniowych czytników kart.

Zagrożenie promieniowaniem o częstotliwości radiowej

Wypromieniowywana moc wyjściowa tego urządzenia jest znacznie mniejsza niż ustalone przez komisję FCC i inne instytuty normalizacyjne limity wystawienia na promieniowanie o częstotliwości radiowej. Aby urządzenie spełniało wymagania komisji FCC i innych instytutów normalizacyjnych dotyczące zagrożenia promieniowaniem o częstotliwości radiowej, między anteną a jakąkolwiek osobą należy zachować odległość co najmniej 20 cm (8 cali).

Informacje dla użytkowników w Unii Europejskiej

Produkty opatrzone oznaczeniem CE spełniają wymagania dyrektyw 2004/108/EC, 2006/95/EC i 1999/5/EC Rady Unii Europejskiej dotyczących dostosowania przepisów państw członkowskich w zakresie zgodności elektromagnetycznej, bezpieczeństwa urządzeń elektrycznych przeznaczonych do pracy w określonym zakresie napięć oraz urządzeń radiowych i terminali telekomunikacyjnych.

Oznaczenie CE świadczy o zgodności z dyrektywami.



Producentem tego produktu jest: Lexmark International, Inc., 740 West New Circle Road, Lexington, KY, 40550 USA. Autoryzowanym przedstawicielem jest: Lexmark International Technology Hungária Kft., 8 Lechner Ödön fasor, Millennium Tower III, 1095 Budapest HUNGARY. Deklarację zgodności z wymaganiami dyrektyw można otrzymać po złożeniu odpowiedniego wniosku u autoryzowanego przedstawiciela.

Produkt ten spełnia ograniczenia klasy A zawarte w dyrektywie EN 55022 oraz wymagania dotyczące bezpieczeństwa zawarte w dyrektywie EN 60950.

Produkty wyposażone w moduł bezprzewodowej sieci LAN 2,4 GHz spełniają wymagania dyrektyw 2004/108/EC, 2006/95/EC i 1999/5/EC Rady Unii Europejskiej dotyczących dostosowania przepisów państw członkowskich w zakresie zgodności elektromagnetycznej, bezpieczeństwa urządzeń elektrycznych przeznaczonych do pracy w określonym zakresie napięć oraz urządzeń radiowych i terminali telekomunikacyjnych.

Oznaczenie CE świadczy o zgodności z dyrektywami.



Korzystanie z produktu jest dozwolone we wszystkich krajach Unii Europejskiej i krajach EFTA, ale z ograniczeniem wyłącznie do pomieszczeń zamkniętych.

Producentem tego produktu jest: Lexmark International, Inc., 740 West New Circle Road, Lexington, KY, 40550 USA. Autoryzowanym przedstawicielem jest: Lexmark International Technology Hungária Kft., 8

Lechner Ödön fasor, Millennium Tower III, 1095 Budapest HUNGARY. Deklarację zgodności z wymaganiami dyrektyw można otrzymać po złożeniu odpowiedniego wniosku u autoryzowanego przedstawiciela.

Tego produktu można używać w krajach podanych w tabeli poniżej.

Austria	Belgia	Bułgaria	Szwajcaria	Cypr	Republika Czeska	Niemcy	Dania	Estonia
Grecja	Hiszpania	Finlandia	Francja	Chorwacja	Węgry	Irlandia	Islandia	Włochy
Liechtenstein	Litwa	Luksemburg	Łotwa	Malta	Holandia	Norwegia	Polska	Portugalia
Rumunia	Szwecja	Słowenia	Słowacja	Turcja	Wielka Brytania			

Česky	Společnost Lexmark International, Inc. tímto prohlašuje, že výrobek tento výrobek je ve shodě se základními požadavky a dalšími příslušnými ustanoveními směrnice 1999/5/ES.
Dansk	Lexmark International, Inc. erklærer herved, at dette produkt overholder de væsentlige krav og øvrige relevante krav i direktiv 1999/5/EF.
Deutsch	Hiermit erklärt Lexmark International, Inc., dass sich das Gerät dieses Gerät in Übereinstimmung mit den grundlegenden Anforderungen und den übrigen einschlägigen Bestimmungen der Richtlinie 1999/5/EG befindet.
Ελληνική	ΜΕ ΤΗΝ ΠΑΡΟΥΣΑ Η LEXMARK INTERNATIONAL, INC. ΔΗΛΩΝΕΙ ΟΤΙ ΑΥΤΟ ΤΟ ΠΡΟΪΟΝ ΣΥΜΜΟΡΦΩΝΕΤΑΙ ΠΡΟΣ ΤΙΣ ΟΥΣΙΩΔΕΙΣ ΑΠΑΙΤΗΣΕΙΣ ΚΑΙ ΤΙΣ ΛΟΙΠΕΣ ΣΧΕΤΙΚΕΣ ΔΙΑΤΑΞΕΙΣ ΤΗΣ ΟΔΗΓΙΑΣ 1999/5/ΕΚ.
English	Hereby, Lexmark International, Inc., declares that this type of equipment is in compliance with the essential requirements and other relevant provisions of Directive 1999/5/EC.
Español	Por medio de la presente, Lexmark International, Inc. declara que este producto cumple con los requisitos esenciales y cualesquiera otras disposiciones aplicables o exigibles de la Directiva 1999/5/CE.
Eesti	Käesolevaga kinnitab Lexmark International, Inc., et seade see toode vastab direktiivi 1999/5/EÜ põhinõuetele ja nimetatud direktiivist tulenevatele muudele asjakohastele sätetele.
Suomi	Lexmark International, Inc. vakuuttaa täten, että tämä tuote on direktiivin 1999/5/EY oleellisten vaatimusten ja muiden sitä koskevien direktiivin ehtojen mukainen.
Français	Par la présente, Lexmark International, Inc. déclare que l'appareil ce produit est conforme aux exigences fondamentales et autres dispositions pertinentes de la directive 1999/5/CE.
Magyar	Alulírott, Lexmark International, Inc. nyilatkozom, hogy a termék megfelel a vonatkozó alapvető követelményeknek és az 1999/5/EC irányelv egyéb előírásainak.
Íslenska	Hér með lýsir Lexmark International, Inc. yfir því að þessi vara er í samræmi við grunnkröfur og aðrar kröfur, sem gerðar eru í tilskipun 1999/5/EC.
Italiano	Con la presente Lexmark International, Inc. dichiara che questo prodotto è conforme ai requisiti essenziali ed alle altre disposizioni pertinenti stabilite dalla direttiva 1999/5/CE.
Latviski	Ar šo Lexmark International, Inc. deklarē, ka šis izstrādājums atbilst Direktīvas 1999/5/EK būtiskajām prasībām un citiem ar to saistītajiem noteikumiem.
Lietuvių	Šiuo Lexmark International, Inc. deklaruoja, kad šis produktas atitinka esminius reikalavimus ir kitas 1999/5/EB direktyvos nuostatas.
Malti	Bil-preżenti, Lexmark International, Inc., jiddikjara li dan il-prodott huwa konformi mal-ħtiġijiet essenzjali u ma dispozizzjonijiet oħrajn rilevanti li jinsabu fid-Direttiva 1999/5/KE.
Nederlands	Hierbij verklaart Lexmark International, Inc. dat het toestel dit product in overeenstemming is met de essentiële eisen en de andere relevante bepalingen van richtlijn 1999/5/EG.
Norsk	Lexmark International, Inc. erklærer herved at dette produktet er i samsvar med de grunnleggende krav og øvrige relevante krav i direktiv 1999/5/EF.

Polski	Niniejszym Lexmark International, Inc. oświadcza, że niniejszy produkt jest zgodny z zasadniczymi wymogami oraz pozostałymi stosownymi postanowieniami Dyrektywy 1999/5/EC.
Português	A Lexmark International Inc. declara que este produto está conforme com os requisitos essenciais e outras disposições da Diretiva 1999/5/CE.
Slovensky	Lexmark International, Inc. týmto vyhlasuje, že tento produkt spĺňa základné požiadavky a všetky príslušné ustanovenia smernice 1999/5/ES.
Slovensko	Lexmark International, Inc. izjavlja, da je ta izdelek v skladu z bistvenimi zahtevami in ostalimi relevantnimi določili direktive 1999/5/ES.
Svenska	Härmed intygar Lexmark International, Inc. att denna produkt står i överensstämmelse med de väsentliga egenskapskrav och övriga relevanta bestämmelser som framgår av direktiv 1999/5/EG.

Indeks

A

adapter RJ-11 137
 adapter VoIP 134
 adres FTP
 tworzenie skrótów za pomocą panelu sterowania drukarki 154
 Adres FTP, skanowanie do korzystania z panelu sterowania drukarki 155
 przy użyciu numeru skrótu 155
 adres IP drukarki
 znajdowanie 20
 adres IP komputera
 znajdowanie 20
 adres IP, drukarka
 znajdowanie 20
 aktualizowanie informacji o wyposażeniu opcjonalnym w sterowniku drukarki 55
 Aktywna karta sieciowa, menu 175
 alarmy e-mail
 konfiguracja 269
 niskie poziomy materiałów eksploatacyjnych 269
 zacięcie papieru 269
 Analogowa linia telefoniczna nie jest podłączona do modemu.
 Faks wyłączony. 298
 anulowanie
 zadanie drukowania, z komputera 102
 anulowanie wiadomości e-mail 122
 anulowanie zadania drukowania przy użyciu panelu sterowania drukarki 102
 z komputera 102
 aplikacje
 ekran główny 22
 informacje 22
 aplikacje ekranu głównego
 konfiguracja 22
 znajdowanie informacji 22
 AppleTalk, menu 181
 automatyczna sekretarka
 konfiguracja 128

Automatyczny podajnik dokumentów
 używanie przy kopiowaniu 104

B

bezpieczeństwo drukarki
 informacje na następujące tematy 252
 Bęben prawie pusty [84.xy] 292
 Bęben pusty [84.xy] 292
 blokowanie niepożądanych faksów 148
 Błąd odczytu danych z koncentratora USB. Odłącz koncentrator. 291
 Błąd odczytu napędu USB. Wyjmij urządzenie USB. 291
 Błąd oprogramowania sieci [x] [54] 298
 Błąd oprogramowania sieci standardowej 54] 305
 Brak pamięci, nie można drukować faksów 297

C

charakterystyka papieru 89
 Check tray [x] connection (Sprawdź połączenie zasobnika [x]) 289
 Close door or insert cartridge (Zamknij drzwiczki lub włóż kasetę drukującą) 289
 Cyfrowa linia abonencka (DSL)
 faks, ustawienia 132
 cyfrowa usługa telefoniczna
 faks, ustawienia 135
 czas letni, ustawianie 143
 części
 korzystanie z oryginalnych materiałów firmy Lexmark 257
 sprawdzanie przy użyciu wbudowanego serwera WWW 256
 sprawdzanie stanu 256
 sprawdzanie z panelu sterowania drukarki 256

Czy przywrócić wstrzymane zadania? 303
 czyszczenie
 szyba skanera 254
 zewnętrzna obudowa drukarki 253
 czyszczenie drukarki 253

D

dane poufne
 informacje na temat zabezpieczania 252
 data i godzina, faks
 ustawianie 143
 Do zakończenia zadania potrzebny jest materiał eksploatacyjny 305
 dokumenty, drukowanie
 z komputera Macintosh 96
 z systemu Windows 96
 Domyślne źródło, menu 163
 dostępne wewnętrzne elementy opcjonalne 28
 dostosowywanie jakości kopii 110
 drukarka
 minimalne odstępy 10
 model podstawowy 11
 model z pełnym wyposażeniem 11
 przenoszenie 10, 267, 268
 transport 268
 wybór miejsca 10
 drukarka drukuje puste strony 328
 Drukarka musiała zostać uruchomiona ponownie. Ostatnie zadanie może być niezakończony. 299
 drukarka, elementy
 płyta kontrolera 28
 drukowanie
 anulowanie, za pomocą panelu sterowania drukarki 102
 formularze 96
 lista katalogów 102
 lista przykładowych czcionek 102

strona konfiguracji sieci 66
 strona ustawień menu 65
 z komputera Macintosh 96
 z napędu flash 97
 z systemu Windows 96
 z urządzenia przenośnego 99
 drukowanie dokumentu 96
 drukowanie dwustronne 109
 drukowanie formularzy 96
 drukowanie jest powolne 321
 drukowanie listy katalogów 102
 drukowanie listy przykładowych
 czcionek 102
 drukowanie przy połączeniu
 szeregowym
 konfiguracja 63
 drukowanie strony konfiguracji
 sieci 66
 drukowanie strony ustawień
 menu 65
 drukowanie z napędu flash 97
 drukowanie z urządzenia
 przenośnego 99
 drukowanie zadań poufnych i
 innych zadań wstrzymanych
 z komputera Macintosh 100
 z systemu Windows 100
 drukowanie, rozwiązywanie
 problemów
 błąd odczytu napędu flash 316
 drukowane znaki są
 nieprawidłowe 317
 Duże zadania nie są
 sortowane 318
 funkcja łączenia zasobników
 nie działa 321
 koperta skleja się podczas
 drukowania 316
 nie można wydrukować
 wielojęzycznych plików
 PDF 318
 nieprawidłowe marginesy na
 wydrukach 327
 papier często się zacina 313
 wydruk jest nieprawidłowo
 dzielony na strony 322
 wydruk zadania na
 niewłaściwym papierze 317
 wydruk zadania na nośniku
 pochodzącym z
 niewłaściwego zasobnika 317

zacięte strony nie są
 drukowane ponownie 313
 zadania drukowania trwają
 dłużej niż oczekiwano 320
 zadania nie są drukowane 319
 zadania wstrzymane nie są
 drukowane 315
 zwijanie się papieru 328
 dysk twardy drukarki
 instalacja 41
 szyfrowanie 251
 usuwanie 46
 użyłacja 249
 wycieranie 250
 dysk twardy drukarki,
 szyfrowanie 251
 Dysk zapełniony — anulowano
 zadanie skanowania 291
 Dysk zapełniony 62 291
 Dziennik audytu
 bezpieczeństwa, menu 192
 dziennik faksu
 wyświetlanie 148

E

e-mail, wysyłanie
 korzystanie z książki
 adresowej 121
 przy użyciu numeru skrótu 120
 Edytuj konfiguracje
 zabezpieczeń, menu 189
 ekran dotykowy
 przyciski 18
 ekran główny
 dostosowywanie 21
 ukrywanie ikon 21
 wyświetlanie ikon 21
 ekran kopiowania
 opcje 115
 typ zawartości 116
 źródło zawartości 116
 ekran skanowania
 typ zawartości 160
 źródło zawartości 160
 ekran wiadomości e-mail
 opcje 123, 125
 eksportowanie konfiguracji
 korzystanie z serwera
 Embedded Web Server 27
 Embedded Web Server
 dostęp 21

konfigurowanie alarmów e-
 mail 269
 problem z dostępem 356
 skanowanie do komputera przy
 użyciu 156
 sprawdzanie stanu części 256
 sprawdzanie stanu materiałów
 eksploatacyjnych 256
 tworzenie skrótów e-mail 119
 tworzenie skrótu do miejsca
 docelowego dla faksów 146
 tworzenie skrótu FTP 154
 ustawienia
 administracyjne 269
 ustawienia sieciowe 269
 wstępna konfiguracja
 faksu 127
 zmiana ustawień drukowania
 zadań poufnych 101
 Embedded Web Server —
 bezpieczeństwo: podręcznik
 administratora
 gdzie szukać 252
 Embedded Web Server —
 bezpieczeństwo: Podręcznik
 administratora
 gdzie szukać 269
 Ethernet, port 52
 etykiety, papier
 wskazówki 88

F

faks
 wysłanie w zaplanowanym
 terminie 145
 wysyłanie 144, 145
 faks, rozwiązywanie problemów
 faksy można odbierać, ale nie
 można ich wysyłać 348
 faksy można wysyłać, ale nie
 można ich odbierać 349
 identyfikator dzwoniącego nie
 jest wyświetlany 345
 nie można wysłać lub odebrać
 faksu 345
 niska jakość wydruku
 odebranego faksu 350
 faks, ustawienia
 cyfrowa usługa
 telefoniczna 135
 DSL, połączenie 132

- połączenie przez standardową linię telefoniczną 128
- typowe dla kraju lub regionu 137
- VoIP 134
- faksowanie
 - anulowanie zadania faksowania 149
 - blokowanie niepożądanych faksów 148
 - faks, ustawienia 127
 - konfigurowanie stosowania czasu letniego w drukarce 143
 - przeglądanie dziennika faksów 148
 - przekazywanie faksów 150
 - rozaśnianie i przyciemnianie faksu 147
 - tworzenie skrótów przy użyciu aplikacji Embedded Web Server 146
 - tworzenie skrótów za pomocą panelu sterowania drukarki 147
 - usługa dzwonekóww charakterystycznych 142
 - ustawianie daty i godziny 143
 - ustawianie nazwy faksu wychodzącego 142
 - ustawianie numeru faksu 142
 - wstrzymywanie faksów 149
 - wysyłanie faksu w zaplanowanym terminie 145
 - wysyłanie za pomocą panelu sterowania drukarki 143
 - zmiana rozdzielczości 147
- Filtr DSL 132
- filtr linii 132
- folie
 - kopiowanie na 105
 - ładowanie 80
 - wskazówki 89
- Formularze i ulubione konfiguracja 23
- FTP
 - Opcje FTP 159
- funkcja e-mail konfiguracja 118
- funkcje faksu i poczty e-mail konfiguracja 349
- G**
 - gniazdo kabla zasilającego 52
 - gramatury papieru obsługiwane przez drukarkę 95
- H**
 - HTML, menu 240
- I**
 - ikony na ekranie głównym
 - ukrywanie 21
 - wyświetlanie 21
 - importowanie konfiguracji korzystanie z serwera Embedded Web Server 27
 - informacje dotyczące bezpieczeństwa 7, 8
 - informacje dotyczące emisji 361, 364, 365, 366
 - informacje dotyczące konfiguracji
 - sieć bezprzewodowa 59
 - informacje dotyczące telekomunikacji 365
 - informacje komisji FCC 366
 - informacje o drukarce
 - gdzie szukać 9
 - informacje o poszczególnych ustawieniach
 - wymazywanie 250
 - informacje o przyciskach i ikonach na ekranie głównym 16
 - informacje o rozwiązaniach Embedded Solutions
 - wymazywanie 250
 - informacje o ulotności pamięci 249
 - informacje o ustawieniach urządzeń i sieci
 - wymazywanie 250
 - informacje o ustawieniach zabezpieczeń
 - wymazywanie 250
 - instalacja karty opcjonalnej 33
 - instalacja oprogramowania drukarki
 - dodawanie opcji 55
 - instalacja oprogramowania drukarki (Windows) 54
 - instalowanie drukarki w sieci
 - sieć Ethernet 57
 - instalowanie dysku twardego drukarki 41
 - instalowanie elementów opcjonalnych
 - kolejność instalacji 49
 - instalowanie portu ISP (Internal Solutions Port) 35
 - instalowanie zasobnika na 2100 arkuszy 49
 - instalowanie zasobnika na 250 arkuszy 49
 - instalowanie zasobnika na 550 arkuszy 49
 - intensywność
 - opcje e-mail 123
 - opcje faksu 151
 - opcje kopiowania 116
 - opcje skanowania 160
 - intensywność toneru
 - regulacja 97
 - IPv6, menu 179
 - J**
 - jakość kopii
 - regulacja 110
 - jakość wydruku
 - czyszczenie szyby skanera 254
 - Jakość, menu 233
 - jasność wyświetlacza, dostosowywanie 246
 - K**
 - kable
 - Ethernet 52
 - USB 52
 - karta interfejsu USB/równoległego
 - rozwiązywanie problemów 312
 - karta opcjonalna
 - instalacja 33
 - karta pamięci
 - instalacja 32
 - Karta sieciowa, menu 177
 - karta z oprogramowaniem sprzętowym 28
 - karty
 - ładowanie 80
 - wskazówki 87
 - Kaseta prawie pusta [88.xy] 288

- Kasuj menu Tymczasowe pliki danych 192
- komunikat
opcje e-mail 123
- komunikaty drukarki
Analogowa linia telefoniczna nie jest podłączona do modemu. Faks wyłączony. 298
- Bęben prawie pusty [84.xy] 292
- Bęben pusty [84.xy] 292
- Błąd odczytu danych z koncentratora USB. Odłącz koncentrator. 291
- Błąd odczytu napędu USB. Wyjmij urządzenie USB. 291
- Błąd oprogramowania sieci [x] [54] 298
- Błąd oprogramowania sieci standardowej [54] 305
- Brak pamięci, nie można drukować faksów 297
- Check tray [x] connection (Sprawdź połączenie zasobnika [x]) 289
- Close door or insert cartridge (Zamknij drzwiczki lub włóż kasetę drukującą) 289
- Czy przywrócić wstrzymane zadania? 303
- Do zakończenia zadania potrzebny jest materiał eksploatacyjny 305
- Drukarka musiała zostać uruchomiona ponownie. Ostatnie zadanie może być niezakończony. 299
- Dysk prawie pełny. Bezpieczne czyszczenie miejsca na dysku. 291
- Dysk zapelniony — anulowano zadanie skanowania 291
- Dysk zapelniony 62 291
- Kaseta prawie pusta [88.xy] 288
- Kończy się kasetka [88.xy] 288
- Materiał [typ materiału] innego producenta niż Lexmark, patrz Podręcznik użytkownika [33.xy] 298
- Nabój niemal pusty, pozostało ok. [x] stron [88.xy] 288
- Nie skonfigurowano formatu „Do:” serwera faksu. Skontaktuj się z administratorem systemu. 292
- Nie skonfigurowano serwera Weblink. Skontaktuj się z administratorem systemu. 307
- Nie ustawiono nazwy faksu. Skontaktuj się z administratorem systemu. 292
- Nie ustawiono numeru faksu urządzenia. Skontaktuj się z administratorem systemu. 292
- Niektóre wstrzymane zadania nie zostały przywrócone 304
- Nieobsługiwana opcja w gnieździe [x] [55] 306
- Nieobsługiwany dysk 306
- Nieobsługiwany koncentrator USB, wyjmij 291
- Nieobsługiwany rozmiar papieru w zasobniku [x] 306
- Nieobsługiwany tryb kamery. Odłącz kamerę i zmień tryb 306
- Niewłaściwy rozmiar papieru, otwórz [źródło papieru] [34] 293
- Niezgodny zasobnik [x] [59] 293
- Niski poziom zestawu konserwacyjnego [80.xy] 297
- Opcja seryjna [x] błąd[54] 304
- Pamięć faksu pełna 292
- Pamięć pełna [38] 297
- Pamięć pełna, nie można wysyłać faksów 298
- Partycja faksu nie działa. Skontaktuj się z administratorem systemu. 292
- Pokrywa automatycznego podajnika w skanerze jest otwarta 303
- Ponownie zainstaluj brakującą lub niereagującą kasetę [31.xy] 299
- Ponownie zainstaluj brakujący lub niereagujący bęben [31.xy] 300
- Port równoległy [x] wyłączony [56] 299
- Port szeregowy [x] wyłączony [56] 304
- Port USB [x] wyłączony [56] 306
- Potrzebne zmiany papieru 299
- Przed użyciem dysku w tym urządzeniu należy go sformatować. 291
- Skaner wyłączony przez administratora [840.01] 303
- Skaner wyłączony. Jeśli problem nie został usunięty, skontaktuj się z administratorem systemu. [840.02] 304
- Skanowany dokument jest zbyt długi 303
- Standardowy port USB wyłączony [56] 305
- Umieść ostatnią skanowaną stronę i zacięte oryginały, jeśli ponownie uruchamiasz zadanie. 302
- Umieść wszystkie oryginały, jeśli uruchamiasz zadanie ponownie. 300
- Umieść zacięte oryginały, jeśli uruchamiasz zadanie ponownie. 301
- Usuń elementy opakowania, [nazwa obszaru] 300
- Wkrótce wymagana będzie konserwacja skanera, użyj zestawu ADF [80] 304
- Włóż zasobnik [x] 293
- Wyjmij papier ze standardowego odbiornika 300
- Wyjmij uszkodzony dysk twardy [61] 300
- Wykryto niesformatowaną pamięć flash [53] 306
- Wykryto uszkodzoną pamięć flash [51] 291

- Wymień bęben, pozostało 0 stron do wydrukowania [84.xy] 301
- Wymień brakującą nagrzewnicę [80.xy] 302
- Wymień element czyszczący 303
- Wymień kasetę, nieprawidłowy region drukarki [42.xy] 301
- Wymień kasetę, pozostało 0 stron do wydrukowania [88.xy] 300
- Wymień nieobsługiwany nabój [32.xy] 302
- Wymień nieobsługiwany zestaw obrazujący [32.xy] 303
- Wymień separator papieru 302
- Wymień zestaw konserwacyjny, pozostało 0 stron do wydrukowania [80.xy] 302
- Wymień zestaw rolek [81.xx] 302
- Za dużo podłączonych zasobników [58] 306
- Za dużo zainstalowanych opcji pamięci flash [58] 305
- Za mało pamięci do defragmentacji pamięci flash [37] 294
- Za mało pamięci do obsługi funkcji zapisu zasobów [53] 294
- Za mało pamięci do sortowania zadań [37] 294
- Za mało pamięci, nie można przywrócić niektórych wstrzymanych zadań [37] 295
- Za mało pamięci, niektóre wstrzymane zadania zostały usunięte [37] 294
- Za mało wolnego miejsca w pamięci flash dla zasobów [52] 299
- Zacięcie [x] stron papieru, wyjmij podajnik 1, aby wyczyścić dupleks. [235–239] 282
- Zacięcie [x] stron, opróżnij podajnik ręczny. [250] 284
- Zacięcie [x] stron, otwórz górne i dolne drzwiczki tylne. [231–234] 279
- Zacięcie [x] stron, otwórz pokrywę górną automatycznego podajnika. [28y.xx] 286
- Zacięcie [x] stron, otwórz tylne górne drzwiczki. [202] 278
- Zacięcie [x] stron, otwórz zasobnik [x]. [24x] 283
- Zacięcie [x] stron, podnieś przednią pokrywę, aby wyciągnąć kasetę. [200–201] 275
- Zacięcie [x] stron, usuń zacięty papier z odbiornika standardowego. [203] 281
- Zacięcie skanera, usuń wszystkie oryginały ze skanera [2yy.xx] 304
- Zacięcie skanera, usuń zacięte oryginały ze skanera [2yy.xx] 304
- Zainstaluj dupleks 293
- Zainstaluj zasobnik [x] 294
- Łaładuj do podajnika ręcznego [ciąg niestandardowy] [orientacja papieru] 296
- Łaładuj do podajnika ręcznego [nazwa typu niestandardowego] [orientacja papieru] 296
- Łaładuj do podajnika ręcznego [rozmiar papieru] [orientacja papieru] 296
- Łaładuj do podajnika ręcznego [typ papieru] [rozmiar papieru] [orientacja papieru] 297
- Łaładuj papier do źródła [źródło papieru] [ciąg niestandardowy] [orientacja papieru] 295
- Łaładuj papier do źródła [źródło papieru] [nazwa typu niestandardowego] [orientacja papieru] 295
- Łaładuj papier do źródła [źródło papieru] [rozmiar papieru] [orientacja papieru] 295
- Łaładuj papier do źródła [źródło papieru] [typ papieru] [rozmiar papieru] [orientacja papieru] 296
- Zamknij górną pokrywę dostępu 290
- Zamknij pokrywę skanera i łaładuj oryginały, jeśli ponownie uruchamiasz zadanie [2yy.xx] 290
- Zamknij przednie drzwiczki 290
- Zbyt wiele zainstalowanych dysków [58] 305
- Zbyt złożona strona, część danych mogła nie zostać wydrukowana [39] 290
- Zestaw konserwacyjny niemal pusty, pozostało ok. [x] stron do wydrukowania [80.xy] 297
- Zestaw konserwacyjny prawie pusty [80.xy] 297
- Zestaw obrazujący niemal pusty, pozostało ok. [x] stron do wydrukowania [84.xy] 293
- Zmiana konfiguracji, niektóre wstrzymane zadania nie zostały przywrócone [57] 290
- Zmień [źródło papieru] na [ciąg niestandardowy], łaładuj [orientacja] 288
- Zmień [źródło papieru] na [nazwa typu niestandardowego], łaładuj [orientacja] 288
- Zmień [źródło papieru] na [rozmiar papieru], łaładuj [orientacja] 289
- Zmień [źródło papieru] na [typ papieru] [rozmiar papieru], łaładuj [orientacja] 289
- konfiguracja powiadomienia dotyczące materiałów eksploatacyjnych, nabój z tonerem 270
- powiadomienia dotyczące materiałów eksploatacyjnych, zestaw obrazujący 270
- powiadomienia o materiałach eksploatacyjnych, zestaw konserwacyjny 270
- konfiguracja drukarki w sieci Ethernet (dotyczy tylko komputerów Macintosh) 57
- w sieci Ethernet (dotyczy tylko systemu Windows) 57
- Konfiguracja podajnika do wielu zastosowań, menu 163

- konfiguracja sieci bezprzewodowej
 - korzystanie z serwera
 - Embedded Web Server 61
 - konfiguracja sieci Ethernet
 - przy użyciu systemu Windows 57
 - przygotowanie 56
 - używanie komputera
 - Macintosh 57
 - Konfiguracja SMTP, menu 187
 - Konfiguracja uniwersalna, menu 173
 - konfiguracja ustawień poczty e-mail 118
 - konfigurowanie alarmów e-mail 269
 - konfigurowanie drukowania przy użyciu portu szeregowego 63
 - konfigurowanie faksu
 - cyfrowa usługa
 - telefoniczna 135
 - DSL, połączenie 132
 - połączenie przez standardową linię telefoniczną 128
 - połączenie VoIP 134
 - typowe dla kraju lub regionu 137
 - konfigurowanie funkcji faksu i poczty e-mail 349
 - konfigurowanie powiadomień dotyczących materiałów eksploatacyjnych 270
 - konfigurowanie ustawień portu 62
 - kontakt z obsługą klienta 357
 - kontrolka 15
 - Kończy się kaseeta [88.xy] 288
 - koperty
 - ładowanie 80
 - wskazówki dotyczące użytkownika 87
 - kopiowanie
 - anulowanie zadania
 - kopiowania 114, 115
 - dodawanie tekstu nakładki 114
 - fotografie 105
 - na foliach 105
 - na obu stronach papieru (dupleks) 109
 - na papier o innym rozmiarze 107
 - na papierze firmowym 106
 - powiększanie 109
 - przy użyciu automatycznego podajnika dokumentów 104
 - przy użyciu szyby skanera 105
 - regulacja jakości 110
 - różne rozmiary papieru 108
 - sortowanie kopii 111
 - szybka kopia 104
 - tworzenie skrótów za pomocą panelu sterowania drukarki 107
 - umieszczanie arkuszy separujących między kopiami 111
 - wiele stron na arkuszu 112
 - wstawianie nagłówka lub stopki 113
 - wybór zasobnika 107
 - zadanie niestandardowe 113
 - zmniejszanie 109
 - kopiowanie dokumentów o różnych rozmiarach arkuszy 108
 - Kopiowanie kart
 - konfiguracja 23
 - kopiowanie na foliach 105
 - kopiowanie na obu stronach papieru (dupleks) 109
 - kopiowanie przy użyciu papieru z wybranego zasobnika 107
 - kopiowanie wielu stron na jednym arkuszu 112
 - kopiowanie, rozwiązywanie problemów
 - częściowe kopie dokumentów lub fotografii 342
 - kopiarka nie odpowiada 342
 - moduł skanera nie domyka się 344, 354
 - niska jakość kopii 343
 - niska jakość zeskanowanego obrazu 352
 - korzystanie z książki adresowej 121
 - wysyłanie faksu 145
 - korzystanie z opcji Formularze i ulubione 96
 - korzystanie z przycisków ekranu dotykowego 18
 - korzystanie z trybu hibernacji 246
 - kreator konfiguracji sieci bezprzewodowej
 - korzystanie 60
- L**
- liczba kopii
 - opcje kopiowania 116
 - liczba pozostałych stron oszacowanie 257
 - lista katalogów
 - drukowanie 102
 - lista przykładowych czcionek drukowanie 102
- Ł**
- ładowanie
 - folie 80
 - karty 80
 - koperty 80
 - papier firmowy w podajniku do wielu zastosowań 80
 - papier firmowy w zasobnikach 67
 - papier firmowy w zasobniku na 2100 arkuszy 74
 - podajnik do wielu zastosowań 80
 - ładowanie papieru
 - Zasobnik na 2100 arkuszy 74
 - zasobnik na 250 arkuszy 67
 - zasobnik na 550 arkuszy 67
 - ładowanie papieru firmowego
 - ułożenie papieru 88
 - Ładowanie papieru, menu 171
 - łączenie zasobników 84, 86
- M**
- Materiał [typ materiału] innego producenta niż Lexmark, patrz Podręcznik użytkownika [33.xy] 298
 - materiały eksploatacyjne
 - korzystanie z oryginalnych materiałów firmy
 - Lexmark 257
 - sprawdzanie przy użyciu wbudowanego serwera WWW 256
 - sprawdzanie stanu 256
 - sprawdzanie z panelu sterowania drukarki 256

- używanie papieru
 - makulaturowego 243
 - zapisywanie 260
 - zmniejszanie zużycia 243
 - materiały eksploatacyjne, zamawianie
 - naboje z tonerem 257
 - zestaw konserwacyjny 259
 - zestaw obrazujący 258
 - menu
 - Aktywna karta sieciowa 175
 - AppleTalk 181
 - Domyślne źródło 163
 - Dziennik audytu
 - bezpieczeństwa 192
 - Edytuj konfiguracje zabezpieczeń 189
 - Emulacja PCL 237
 - Gramatura papieru 169
 - HTML 240
 - IPv6 179
 - Jakość 233
 - Karta sieciowa 177
 - Kasuj pliki tymczasowe 192
 - Konfiguracja podajnika do wielu zastosowań 163
 - Konfiguracja SMTP 187
 - Konfiguracja uniwersalna 173
 - Ładowanie papieru 171
 - Napęd flash 225
 - Narzędzia 235
 - Nazwy niestandardowe 172
 - Niestandardowe rozmiary skanów 173
 - Obraz 241
 - PDF 236
 - Pomoc 241
 - Port równoległy [x] 183
 - Port szeregowy [x] 185
 - PostScript 236
 - Raporty 174
 - Raporty sieciowe 177
 - Rejestrowanie zadań 233
 - Rozmiar/typ papieru 164
 - Różne ustawienia
 - zabezpieczeń 190
 - schemat 162
 - Sieć [x] 176
 - Sieć bezprzewodowa 180
 - Sieć standardowa 176
 - Standardowy port USB 181
 - TCP/IP 178
 - Tekstura papieru 167
 - Tryb faksu (Ustawienia faksu analogowego) 207
 - Typy niestandardowe 172
 - Ustaw datę i godzinę 193
 - Ustawienia 230
 - Ustawienia e-mail 216
 - Ustawienia FTP 221
 - Ustawienia kopiowania 203
 - Ustawienia ogólne 194
 - Wydruk poufny 191
 - Wykańczanie 231
 - XPS 236
 - Zastęp rozmiar 167
 - Menu emulacji PCL 237
 - Menu Gramatura papieru 169
 - Menu Raporty 174
 - Menu Raporty o sieci 177
 - Menu Równoległy [x] 183
 - Menu Różne ustawienia zabezpieczeń 190
 - Menu Szeregowy [x] 185
 - Menu Ustaw datę/godzinę 193
 - Menu Ustawienia e-mail 216
 - menu, schemat 162
 - Metoda konfiguracji przycisku dociskowego
 - korzystanie 60
 - metoda osobistego numeru identyfikacyjnego
 - korzystanie 60
 - MyShortcut
 - informacje 24
- N**
- na wydrukach pojawiają się pionowe smugi 337
 - naboje z tonerem
 - recykling 248
 - zamawianie 257
 - Nabój niemal pusty, pozostało ok. [x] stron [88.xy] 288
 - nabój z tonerem
 - wymiana 261, 263
 - napęd flash
 - drukowanie 97
 - Napęd flash, menu 225
 - napędy flash
 - obsługiwane typy plików 98
 - Narzędzia, menu 235
 - nazwa faksu, ustawianie 142
 - nazwa niestandardowego typu papieru
 - tworzenie 85
 - nazwa pliku
 - opcje skanowania 159
 - Nazwy niestandardowe, menu 172
 - nie można uzyskać połączenia z wbudowanym serwerem WWW 356
 - Nie skonfigurowano formatu „Do:” serwera faksu. Skontaktuj się z administratorem systemu. 292
 - nie skonfigurowano funkcji faksu ani poczty e-mail 349
 - Nie skonfigurowano serwera Weblink. Skontaktuj się z administratorem systemu. 307
 - Nie ustawiono nazwy faksu. Skontaktuj się z administratorem systemu. 292
 - Nie ustawiono numeru faksu urzędnika. Skontaktuj się z administratorem systemu. 292
 - Niektóre wstrzymane zadania nie zostały przywrócone 304
 - Nieobsługiwana opcja w gnieździe [x] [55] 306
 - Nieobsługiwany koncentrator USB, wyjmij 291
 - Nieobsługiwany rozmiar papieru w zasobniku [x] 306
 - Nieobsługiwany tryb kamery. Odłącz kamerę i zmień tryb 306
 - nieregularności wydruku 330
 - nierówna gęstość wydruku 340
 - Niestandardowe rozmiary skanów, menu 173
 - niestandardowy typ papieru
 - przypisywanie 86
 - Niewłaściwy rozmiar papieru, otwórz [źródło papieru] [34] 293
 - Niezgodny zasobnik [x] [59] 293
 - Niski poziom zestawu konserwacyjnego [80.xy] 297
 - numer faksu, ustawianie 142
- O**
- Obraz, menu 241
 - obsługa klienta
 - kontakt 357

- obsługiwane gramatury papieru 95
 - obsługiwane napędy flash 98
 - obsługiwane rozmiary papieru 93
 - obsługiwane typy papieru 95
 - odbiorcy
 - opcje e-mail 123
 - Opcja seryjna [x] błąd[54] 304
 - opcje
 - aktualizowanie w sterowniku drukarki 55
 - dysk twardey drukarki, instalowanie 41
 - dysk twardey drukarki, wyjmowanie 46
 - karta pamięci 28, 32
 - karty z oprogramowaniem drukarki 28
 - port ISP (Internal Solutions Port), instalowanie 35
 - zasobnik na 2100 arkuszy, instalowanie 49
 - zasobnik na 250 arkuszy, instalacja 49
 - zasobnik na 550 arkuszy, instalacja 49
 - opcje e-mail
 - intensywność 123
 - komunikat 123
 - odbiorcy 123
 - opcje zaawansowane 125
 - rozdzielczość 123
 - rozmiar oryginału 123
 - temat 123
 - ustawienia strony 125
 - wyślij jako 124
 - Zapisz jako skrót 123
 - opcje faksu
 - intensywność 151
 - opcje zaawansowane 152
 - opóźnione wysyłanie 152
 - podgląd skanowania 152
 - rozdzielczość 151
 - typ zawartości 150
 - ustawienia strony 151
 - źródło zawartości 150
 - Opcje FTP
 - FTP 159
 - opcje zaawansowane 161
 - opcje kopiowania
 - intensywność 116
 - liczba kopii 116
 - opcje zaawansowane 117
 - sides (duplex) (strony (dupleks)) 116
 - sortowanie 116
 - Zapisz jako skrót 117
 - opcje skanowania
 - intensywność 160
 - nazwa pliku 159
 - Podgląd skanowania 161
 - rozdzielczość 160
 - rozmiar oryginału 159
 - ustawienia strony 160
 - wyślij jako 159
 - Zapisz jako skrót 159
 - opcje zaawansowane
 - opcje e-mail 125
 - opcje faksu 152
 - Opcje FTP 161
 - opcje kopiowania 117
 - opcje, ekran dotykowy
 - kopiowanie 115
 - wiadomość e-mail 123, 125
 - opcje, ekran kopiowania
 - kopij z 115
 - skaluj 115
 - opóźnione wysyłanie
 - opcje faksu 152
 - oprogramowanie drukarki, instalowanie (Windows) 54
 - oszczędzanie papieru 112
 - oświadczenia 359, 361, 362, 363, 364, 365, 366, 367
- P**
- pamięć
 - typy zainstalowanej w drukarce 249
 - pamięć dysku twardego drukarki
 - wymazywanie 250
 - Pamięć faksu pełna 292
 - pamięć nieulotna 249
 - wymazywanie 250
 - Pamięć pełna [38] 297
 - Pamięć pełna, nie można wysłać faksów 298
 - pamięć ulotna 249
 - wymazywanie 249
 - panel sterowania drukarki 15
 - kontrolka 15
 - kontrolka przycisku czuwania 15
 - ustawienia fabryczne, przywracanie 271
 - papier
 - formularze z nadrukiem 91
 - makulaturowy 91
 - niedozwolony 91
 - papier firmowy 91
 - przechowywanie 89, 93
 - różne rozmiary, kopiowanie 108
 - Uniwersalny, ustawienie rozmiaru 67
 - używanie papieru makulaturowego 243
 - właściwości 89
 - wybieranie 90
 - zapisywanie 112
 - papier firmowy
 - kopiowanie na 106
 - ładowanie, podajnik do wielu zastosowań 80, 88
 - ładowanie, zasobnik na 2100 arkuszy 74
 - ładowanie, zasobniki 67, 88
 - papier makulaturowy
 - korzystanie 91, 243
 - Partycja faksu nie działa. Skontaktuj się z administratorem systemu. 292
 - PDF, menu 236
 - płyta kontrolera
 - dostęp 28
 - poczta e-mail
 - anulowanie 122
 - poczta głosowa
 - konfiguracja 128
 - podajnik do wielu zastosowań
 - ładowanie 80
 - podawanie papieru, rozwiązywanie problemów
 - komunikat o zacięciu papieru nie znika po usunięciu zacięcia 314
 - podgląd skanowania
 - opcje faksu 152
 - Podgląd skanowania
 - opcje skanowania 161
 - podłączanie do sieci bezprzewodowej
 - korzystanie z metody konfiguracji Push Button (PBC) 60

- korzystanie z metody osobistego numeru identyfikacyjnego (PIN) 60
 - korzystanie z serwera Embedded Web Server 61
 - używanie kreatora konfiguracji sieci bezprzewodowej 60
 - podłączanie drukarki do usługi dzwonekóww charakterystycznych 142
 - podłączanie kabli 52
 - Podręcznik do pracy w sieci gdzie szukać 269
 - pojawiają się pionowe puste miejsca 340
 - pojawiają się puste miejsca 340
 - pojawiają się smugi 340
 - Pokrywa automatycznego podajnika w skanerze jest otwarta 303
 - Pomoc, menu 241
 - Ponownie zainstaluj brakującą lub niereagującą kasetę [31.xy] 299
 - Ponownie zainstaluj brakujący lub niereagujący bęben [31.xy] 300
 - port EXT 52
 - port faksu 52
 - Port ISP (Internal Solutions Port) instalacja 35
 - rozwiązywanie problemów 311
 - zmiana ustawień portu 62
 - port LINE 52
 - Port równoległy [x] wyłączony [56] 299
 - Port szeregowy [x] wyłączony [56] 304
 - port USB 52
 - Port USB [x] wyłączony [56] 306
 - PostScript, menu 236
 - Potrzebne zmiany papieru 299
 - poufne zadania drukowania 99
 - drukowanie z komputera Macintosh 100
 - drukowanie z systemu Windows 100
 - powiadomienia o materiałach eksploatacyjnych konfigurowanie 270
 - powiększanie kopii 109
 - powtarzające się defekty pojawiają się na wydrukach 334
 - pozbywanie się dysku twardego drukarki 249
 - poziome smugi widoczne na wydrukach 336
 - poziomy natężenia hałasu 361
 - problemy z drukarką, rozwiązywanie podstawowych problemów 307
 - próbne zadania drukowania 99
 - drukowanie z komputera Macintosh 100
 - drukowanie z systemu Windows 100
 - przechowywanie zadań drukowania 99
 - Przed użyciem dysku w tym urządzeniu należy go sformatować. 291
 - przeglądanie dziennika faksów 148
 - przekazywanie faksów 150
 - przenoszenie drukarki 10, 267, 268
 - przy użyciu numeru skrótu skanowanie z wysłaniem na adres FTP 155
 - przyciski i ikony na ekranie głównym opis 16
 - przyciski, ekran dotykowy korzystanie 18
 - przyciski, panel sterowania drukarki 15
 - przygotowanie do konfiguracji drukarki w sieci Ethernet 56
 - przywracanie domyślnych ustawień fabrycznych 271
 - publikacje gdzie szukać 9
- R**
- raporty wyświetlanie 270
 - recykling naboje z tonerem 248
 - opakowania Lexmark 247
 - produkty Lexmark 247
 - regulacja jasności Embedded Web Server 246
 - wyświetlacz drukarki 246
 - regulacja trybu czuwania 245
 - regulowanie intensywności toneru 97
 - Rejestrowanie zadań, menu 233
 - rozdzielczość
 - opcje e-mail 123
 - opcje faksu 151
 - opcje skanowania 160
 - rozdzielczość, faks zmiana 147
 - rozgałęziacz telefoniczny 134
 - rozłączanie zasobników 84, 86
 - rozmiar oryginału
 - opcje e-mail 123
 - opcje skanowania 159
 - rozmiar papieru ustawianie 67
 - Rozmiar/typ papieru, menu 164
 - rozmiary papieru obsługiwane przez drukarkę 93
 - rozwiązywanie problemów nie można uzyskać połączenia z wbudowanym serwerem WWW 356
 - nie skonfigurowano funkcji faksu ani poczty e-mail 349
 - rozwiązywanie podstawowych problemów dotyczących drukarki 307
 - skaner nie reaguje 355
 - sprawdzanie drukarki, której nie można uruchomić 307
 - wystąpił błąd aplikacji 356
 - rozwiązywanie problemów z faksem
 - faksy można odbierać, ale nie można ich wysłać 348
 - faksy można wysłać, ale nie można ich odbierać 349
 - identyfikator dzwoniącego nie jest wyświetlany 345
 - nie można wysłać lub odebrać faksu 345
 - niska jakość wydruku odebranego faksu 350
 - rozwiązywanie problemów z jakością druku
 - białe smugi na stronie 340
 - cienie na wydrukach 335
 - drukarka drukuje strony jednolicie czarne 329

- jakość wydruku na folii jest niska 340
- na stronie pojawia się mgła z toneru lub cienie w tle 339
- na wydrukach pojawiają się plamki toneru 340
- na wydrukach pojawiają się poziome puste miejsca 326
- nieregularności wydruku 330
- nierówna gęstość wydruku 340
- obcięte strony lub obrazy 323
- pionowe smugi 337
- powtarzające się defekty pojawiają się na wydrukach 334
- poziome smugi widoczne na wydrukach 336
- przekrzywiony wydruk 335
- puste strony 328
- splaszczone obrazy widoczne na wydrukach 324
- szare tło na wydrukach 325
- toner się ściera 339
- wydruk jest zbyt ciemny 331
- wydruk jest zbyt jasny 333
- znaki mają postrzępione krawędzie 322
- rozwiązywanie problemów z jakością wydruku
 - białe smugi 340
 - cienie na wydrukach 335
 - drukarka drukuje strony jednolicie czarne 329
 - jakość wydruku na folii jest niska 340
 - na stronie pojawia się mgła z toneru lub cienie w tle 339
 - na wydrukach pojawiają się plamki toneru 340
 - na wydrukach pojawiają się poziome puste miejsca 326
 - nieregularności wydruku 330
 - nierówna gęstość wydruku 340
 - obcięte strony lub obrazy 323
 - pionowe smugi 337
 - powtarzające się defekty pojawiają się na wydrukach 334
 - poziome smugi widoczne na wydrukach 336
 - przekrzywiony wydruk 335
 - puste strony 328
- splaszczone obrazy widoczne na wydrukach 324
- szare tło na wydrukach 325
- toner się ściera 339
- wydruk jest zbyt ciemny 331
- wydruk jest zbyt jasny 333
- znaki mają postrzępione krawędzie 322
- rozwiązywanie problemów z kopiowaniem
 - częściowe kopie dokumentów lub fotografii 342
 - kopiarka nie odpowiada 342
 - moduł skanera nie domyka się 344, 354
 - niska jakość kopii 343
 - niska jakość zeskanowanego obrazu 352
- rozwiązywanie problemów z opcjonalnym wyposażeniem drukarki
 - karta interfejsu USB/równoległego 312
 - nie wykryto wewnętrznego elementu opcjonalnego 309
 - Port ISP (Internal Solutions Port) 311
 - problemy z zasobnikami 311
 - wewnętrzny serwer druku 310
- rozwiązywanie problemów z podawaniem papieru
 - komunikat o zacięciu papieru nie znika po usunięciu zacięcia 314
- rozwiązywanie problemów z wyświetlaczem
 - wyświetlacz drukarki jest pusty 309
- rozwiązywanie problemów ze skanowaniem
 - częściowe skany dokumentów lub fotografii 352
 - moduł skanera nie domyka się 344, 354
 - nie można skanować przy pomocy komputera 352
 - skanowanie trwa za długo lub powoduje zawieszenie komputera 354
 - zadanie skanowania nie powiodło się 353
- rozwiązywanie problemów, drukowanie
 - błąd odczytu napędu flash 316
 - drukowane znaki są nieprawidłowe 317
 - drukowanie jest powolne 321
 - Duże zadania nie są sortowane 318
 - funkcja łączenia zasobników nie działa 321
 - koperta skleja się podczas drukowania 316
 - nie można wydrukować wielojęzycznych plików PDF 318
 - nieprawidłowe marginesy na wydrukach 327
 - papier często się zacina 313
 - wydruk jest nieprawidłowo dzielony na strony 322
 - wydruk zadania na niewłaściwym papierze 317
 - wydruk zadania na nośniku pochodzącym z niewłaściwego zasobnika 317
 - zacięte strony nie są drukowane ponownie 313
 - zadania drukowania trwają dłużej niż oczekiwano 320
 - zadania nie są drukowane 319
 - zadania wstrzymane nie są drukowane 315
 - zwijanie się papieru 328
- rozwiązywanie problemów, opcjonalne wyposażenie drukarki
 - karta interfejsu USB/równoległego 312
 - nie wykryto wewnętrznego elementu opcjonalnego 309
 - Port ISP (Internal Solutions Port) 311
 - problemy z zasobnikami 311
 - wewnętrzny serwer druku 310
- rozwiązywanie problemów, skanowanie
 - częściowe skany dokumentów lub fotografii 352
 - moduł skanera nie domyka się 344, 354
 - nie można skanować przy pomocy komputera 352

skanowanie trwa za długo lub powoduje zawieszenie komputera 354
zadanie skanowania nie powiodło się 353
różne rozmiary papieru, kopiowanie 108

S

sides (duplex) (strony (dupleks))
opcje kopiowania 116
Sieć [x], menu 176
sieć bezprzewodowa
informacje dotyczące konfiguracji 59
Sieć bezprzewodowa, menu 180
sieć Ethernet
Komputer Macintosh 57
Windows 57
Sieć Ethernet
przygotowanie do konfiguracji drukowania w sieci Ethernet 56
Sieć standardowa, menu 176
skaner
Automatyczny podajnik dokumentów 14
funkcje 13
szyba skanera 14
skaner nie reaguje 355
Skaner wyłączony przez administratora [840.01] 303
Skaner wyłączony. Jeśli problem nie został usunięty, skontaktuj się z administratorem systemu. [840.02] 304
skanowanie
do komputera 157
do komputera przy użyciu aplikacji Embedded Web Server 156
szybka kopia 104
z napędu flash 158
z wysłaniem na adres FTP 155
skanowanie do komputera 157
korzystanie z serwera Embedded Web Server 156
Skanowanie do komputera konfiguracja 157

skanowanie do miejsc sieciowych 153
skanowanie do napędu flash 158
skanowanie z wysłaniem na adres FTP
korzystanie z książki adresowej 155
korzystanie z panelu sterowania drukarki 155
przy użyciu numeru skrótu 155
tworzenie skrótów przy użyciu komputera 154
Skanowany dokument jest zbyt długi 303
Skanuj przez sieć konfiguracja 25
korzystanie 153
skróty e-mail, tworzenie
korzystanie z serwera Embedded Web Server 119
skróty, tworzenie
adres FTP 154
ekran kopiowania 107
miejsce docelowe faksu 146, 147
miejsce docelowe FTP 154
poczta e-mail 119
sortowanie
opcje kopiowania 116
sortowanie kopii 111
spłaszczone obrazy widoczne na wydrukach 324
sprawdzanie drukarki, której nie można uruchomić 307
sprawdzanie stanu części i materiałów eksploatacyjnych 256
sprawdzanie wirtualnego wyświetlacza
korzystanie z serwera Embedded Web Server 269
stan części
sprawdzanie 256
stan materiałów eksploatacyjnych
sprawdzanie 256
Standardowy port USB wyłączony [56] 305
Standardowy port USB, menu 181

strona konfiguracji sieci drukowanie 66
strona ustawień menu drukowanie 65
strona zabezpieczeń w sieci Web
gdzie szukać 252
szyba skanera
czyszczenie 254
używanie przy kopiowaniu 105
szyfrowanie dysku twardego drukarki 251

T

TCP/IP, menu 178
Tekstura papieru, menu 167
temat i treść wiadomości
dodawanie do wiadomości e-mail 121
transport drukarki 268
tryb cichy 244
tryb czuwania
regulacja 245
Tryb Eco-Mode, ustawienie 244
Tryb faksowania (ustawienia faksu analogowego), menu 207
tryb hibernacji
korzystanie 246
tworzenie skrótu do miejsca docelowego dla faksów
korzystanie z serwera Embedded Web Server 146
tworzenie skrótu FTP
korzystanie z serwera Embedded Web Server 154
Typ niestandardowy [x]
zmiana nazwy 85
typ papieru
ustawianie 67
typ pliku wyjściowego
zmiana 122
typ zawartości
opcje faksu 150
ustawienia poczty e-mail 124
Typy niestandardowe, menu 172
typy papieru
obsługiwane przez drukarkę 95

U

ukrywanie ikon na ekranie głównym 21
ulotność
informacje o 249
ułożenie kabli 52
umieszczanie arkuszy separujących między kopiami 111
Umieść ostatnią skanowaną stronę i zacięte oryginały, jeśli ponownie uruchamiasz zadanie. 302
Umieść wszystkie oryginały, jeśli uruchamiasz zadanie ponownie. 300
Umieść zacięte oryginały, jeśli uruchamiasz zadanie ponownie. 301
Uniwersalny rozmiar papieru ustawianie 67
urządzenie przenośne drukowanie 99
usługa dzwonek charakterystycznych, faks podłączanie do 142
ustawianie
adres TCP/IP 178
rozmiar papieru 67
typ papieru 67
ustawianie nazwy faksu wychodzącego 142
ustawianie numeru faksu 142
ustawianie uniwersalnego rozmiaru papieru 67
ustawienia administracyjne Embedded Web Server 269
ustawienia ekologiczne jasność wyświetlacza, dostosowywanie 246
tryb cichy 244
tryb czuwania 245
tryb Eco-Mode 244
tryb hibernacji 246
zmniejszanie zużycia materiałów eksploatacyjnych 243
ustawienia fabryczne przywracanie 271
Ustawienia FTP, menu 221

Ustawienia kopiowania, menu 203
Ustawienia ogólne, menu 194
ustawienia portu konfigurowanie 62
ustawienia serwisowe jasność, regulacja 246
tryb cichy 244
tryb czuwania 245
tryb Eco-Mode 244
tryb hibernacji 246
zmniejszanie zużycia materiałów eksploatacyjnych 243
ustawienia sieci Embedded Web Server 269
ustawienia strony opcje e-mail 125
opcje faksu 151
opcje skanowania 160
Ustawienia, menu 230
Usuń elementy opakowania, [nazwa obszaru] 300
uzyskiwanie dostępu do serwera Embedded Web Server 21
używanie papieru makulaturowego 243
używanie skrótów wysyłanie faksu 145

V

Voice over Internet Protocol (VoIP)
faks, ustawienia 134

W

wewnętrzne elementy opcjonalne 28
wewnętrzny serwer druku rozwiązywanie problemów 310
wirtualny wyświetlacz sprawdzanie przy użyciu wbudowanego serwera WWW 269
Wkrótce wymagana będzie konserwacja skanera, użyj zestawu ADF [80] 304
Włóż zasobnik [x] 293
wskazówki etykiety, papier 88
folie 89
karty 87
korzystanie z kopert 87
korzystanie z papieru firmowego 88
wskazówki dotyczące korzystania z kopert 87
wskazówki dotyczące korzystania z papieru firmowego 88
wstawianie nagłówka lub stopki 113
wstępna konfiguracja faksu 127
korzystanie z serwera Embedded Web Server 127
wstrzymywanie faksów 149
wtyczka adaptera 137
wybór miejsca na drukarkę 10
wybór papieru 90
Wydruk poufny, menu 191
Wyjmij papier ze standardowego odbiornika 300
Wyjmij uszkodzony dysk twardy [61] 300
wyjmowanie dysku twardego drukarki 46
Wykańczanie, menu 231
Wykryto niesformatowaną pamięć flash [53] 306
Wykryto uszkodzoną pamięć flash [51] 291
wymazywanie dysku 250
wymazywanie dysku twardego drukarki 250
wymazywanie zawartości dysku twardego 250
wymazywanie zawartości pamięci nieulotnej 250
wymazywanie zawartości pamięci ulotnej 249
wymiana naboju z tonerem 261, 263
Wymień bęben, pozostało 0 stron do wydrukowania [84.xy] 301
Wymień brakującą nagrzewnicę [80.xy] 302
Wymień element czyszczący 303
Wymień kasetę, nieprawidłowy region drukarki [42.xy] 301

- Wymień kasetę, pozostało 0 stron do wydrukowania [88.xy] 300
- Wymień nieobsługiwany nabój [32.xy] 302
- Wymień nieobsługiwany zestaw obrazujący [32.xy] 303
- Wymień separator papieru 302
- Wymień zestaw konserwacyjny, pozostało 0 stron do wydrukowania [80.xy] 302
- Wymień zestaw rolek [81.xx] 302
- wyposażenie drukarki 11
- wysyłanie do wielu odbiorców
dodawanie profilu 25
konfiguracja 25
- wysyłanie faksu 144
korzystanie z książki adresowej 145
używanie skrótów 145
- wysyłanie faksu przy użyciu książki adresowej 145
- wysyłanie faksu przy użyciu panelu sterowania drukarki 143
- wysyłanie faksu w zaplanowanym terminie 145
- wysyłanie wiadomości e-mail
dodawanie wiersza tematu 121
dodawanie wiersza treści wiadomości 121
konfiguracja ustawień poczty e-mail 118
konfigurowanie funkcji e-mail 118
korzystanie z książki adresowej 121
korzystanie z panelu sterowania drukarki 120
przy użyciu numeru skrótu 120
tworzenie skrótów przy użyciu aplikacji Embedded Web Server 119
tworzenie skrótów za pomocą panelu sterowania drukarki 119
zmiana typu pliku wyjściowego 122
- wysyłanie wiadomości e-mail przy użyciu panelu sterowania drukarki 120
- wyślij jako
opcje e-mail 124
opcje skanowania 159
- wyświetlacz, panel sterowania drukarki 15
regulacja jasności 246
- wyświetlanie raporty 270
- wyświetlanie ikon na ekranie głównym 21
- X**
- XPS, menu 236
- Z**
- Za dużo podłączonych zasobników [58] 306
- Za dużo zainstalowanych opcji pamięci flash [58] 305
- Za mało pamięci do defragmentacji pamięci flash [37] 294
- Za mało pamięci do obsługi funkcji zapisu zasobów [53] 294
- Za mało pamięci do sortowania zadań [37] 294
- Za mało pamięci, nie można przywrócić niektórych wstrzymanych zadań [37] 295
- Za mało pamięci, niektóre wstrzymane zadania zostały usunięte [37] 294
- Za mało wolnego miejsca w pamięci flash dla zasobów [52] 299
- zabezpieczenia
zmiana ustawień drukowania zadań poufnych 101
- zacięcia
dostęp 274
komunikaty 274
zapobieganie 272
- zacięcia papieru
zapobieganie 272
- zacięcia papieru, usuwanie
dupleks 282
tylne grn. drzwi 278
w podajniku ręcznym 284
w pokrywie górnej automatycznego podajnika dokumentów 286
- w zasobniku [x] 283
wewnątrz drukarki 275
za tylnymi drzwiczkami 279
zacięcie w odbiorniku standardowym 281
- zacięcia, usuwanie
dupleks 282
tylne drzwi 278
w podajniku ręcznym 284
w pokrywie górnej automatycznego podajnika dokumentów 286
w zasobniku [x] 283
wewnątrz drukarki 275
za tylnymi drzwiczkami 279
zacięcie w odbiorniku standardowym 281
- Zacięcie [x] stron papieru, wyjmij podajnik 1, aby wyczyścić dupleks. [235–239] 282
- Zacięcie [x] stron, opróżnij podajnik ręczny. [250] 284
- Zacięcie [x] stron, otwórz górne i dolne drzwiczki tylne. [231–234] 279
- Zacięcie [x] stron, otwórz pokrywę górną automatycznego podajnika. [28y.xx] 286
- Zacięcie [x] stron, otwórz tylne górne drzwiczki. [202] 278
- Zacięcie [x] stron, otwórz zasobnik [x]. [24x] 283
- Zacięcie [x] stron, podnieś przednią pokrywę, aby wyciągnąć kasetę. [200–201] 275
- Zacięcie [x] stron, usuń zacięty papier z odbiornika standardowego. [203] 281
- Zacięcie skanera, usuń wszystkie oryginały ze skanera [2yy.xx] 304
- Zacięcie skanera, usuń zacięte oryginały ze skanera [2yy.xx] 304
- zadania poufne
zmiana ustawień drukowania 101
zadania wstrzymane 99
drukowanie z komputera Macintosh 100

- drukowanie z systemu
 - Windows 100
- zadania wydruku
 - odroczonego 99
 - drukowanie z komputera
 - Macintosh 100
 - drukowanie z systemu
 - Windows 100
- zadania wydruku
 - powtarzanego 99
 - drukowanie z komputera
 - Macintosh 100
 - drukowanie z systemu
 - Windows 100
- zadanie drukowania
 - anulowanie, z komputera 102
- zadanie kopiowania, anulowanie
 - przy użyciu automatycznego
 - podajnika dokumentów 114
 - przy użyciu szyby skanera 114
- Zainstaluj dupleks 293
- Zainstaluj zasobnik [x] 294
- Załaduj do podajnika ręcznego
 - [ciąg niestandardowy] [orientacja
 - papieru] 296
 - do podajnika ręcznego
 - [nazwa typu niestandardowego]
 - [orientacja papieru] 296
 - do podajnika ręcznego
 - [rozmiar papieru] [orientacja
 - papieru] 296
 - do podajnika ręcznego
 - [typ papieru] [rozmiar papieru]
 - [orientacja papieru] 297
 - do źródła [źródło
 - papieru] [ciąg niestandardowy]
 - [orientacja papieru] 295
 - do źródła [źródło
 - papieru] [nazwa typu
 - niestandardowego] [orientacja
 - papieru] 295
 - do źródła [źródło
 - papieru] [rozmiar papieru]
 - [orientacja papieru] 295
 - do źródła [źródło
 - papieru] [typ papieru] [rozmiar
 - papieru] [orientacja papieru] 296
 - zamawianie
 - zestaw konserwacyjny 259
 - zestaw obrazujący 258
 - zamawianie materiałów
 - eksploatacyjnych
 - naboje z tonerem 257
 - Zamknij górną pokrywę
 - dostępu 290
 - Zamknij pokrywę skanera i
 - załaduj oryginały, jeśli ponownie
 - uruchamiasz zadanie
 - [2yy.xx] 290
 - Zamknij przednie drzwiczki 290
 - zapisywanie
 - materiały eksploatacyjne 260
 - papier 93
 - Zapisz jako skrót
 - opcje e-mail 123
 - opcje kopiowania 117
 - opcje skanowania 159
 - zapobieganie zacięciom 93
 - zapobieganie zacięciom
 - papieru 272
 - zasobnik
 - ładowanie 67
 - Zasobnik na 2100 arkuszy
 - instalacja 49
 - ładowanie papieru 74
 - zasobnik na 250 arkuszy
 - instalacja 49
 - ładowanie 67
 - zasobnik na 550 arkuszy
 - instalacja 49
 - ładowanie 67
 - zasobniki
 - łączenie 84, 86
 - rozłączanie 84, 86
 - Zastąp rozmiar, menu 167
 - zawartość
 - ustawienia poczty e-mail 124
 - Zbyt wiele zainstalowanych
 - dysków [58] 305
 - Zbyt złożona strona, część
 - danych mogła nie zostać
 - wydrukowana [39] 290
 - Zdalny panel operatora
 - konfiguracja 26
 - zdjęcia
 - kopiowanie 105
 - zestaw konserwacyjny
 - zamawianie 259
 - Zestaw konserwacyjny niemal
 - pusty, pozostało ok. [x] stron do
 - wydrukowania [80.xy] 297
 - Zestaw konserwacyjny prawie
 - pusty [80.xy] 297
 - zestaw obrazujący
 - zamawianie 258
 - Zestaw obrazujący niemal pusty,
 - pozostało ok. [x] stron do
 - wydrukowania [84.xy] 293
 - zewnątrzna obudowa drukarki
 - czyszczenie 253
 - Zmiana konfiguracji, niektóre
 - wstrzymane zadania nie zostały
 - przywrócone [57] 290
 - Zmień [źródło papieru] na [ciąg
 - niestandardowy], załaduj
 - [orientacja] 288
 - Zmień [źródło papieru] na
 - [nazwa typu niestandardowego],
 - załaduj [orientacja] 288
 - Zmień [źródło papieru] na
 - [rozmiar papieru], załaduj
 - [orientacja] 289
 - Zmień [źródło papieru] na [typ
 - papieru] [rozmiar papieru],
 - załaduj [orientacja] 289
 - zmniejszanie hałasu 244
 - zmniejszanie kopii 109
 - zmniejszanie zużycia materiałów
 - eksploatacyjnych 243
 - znajdowanie adresu IP
 - drukarki 20
 - znajdowanie dokładniejszych
 - informacji o drukarce 9

Ź

 - źródło zawartości
 - opcje faksu 150
 - ustawienia poczty e-mail 124