



MS312, MS315, MS317, MS415 i MS417

Podręcznik użytkownika

Czerwiec 2017

www.lexmark.com

Typ(y) urządzeń:

4514

Model(e):

330, 335, 530

Zawartość

Informacje dotyczące bezpieczeństwa.....	6
Definicje pojęć.....	6
Informacje na temat drukarki.....	9
Korzystanie z niniejszej instrukcji.....	9
Znajdowanie informacji na temat drukarki.....	9
Wybór miejsca na drukarkę.....	11
Wyposażenie drukarki.....	12
Dodatkowa konfiguracja drukarki.....	14
Instalowanie wewnętrznych elementów opcjonalnych.....	14
Dostępne wewnętrzne elementy opcjonalne.....	14
Uzyskiwanie dostępu do płyty sterowania.....	14
Instalowanie dodatkowej karty	15
Instalowanie wyposażenia opcjonalnego.....	17
Instalowanie zasobników opcjonalnych	17
Podłączanie kabli	18
Konfigurowanie oprogramowania drukarki.....	19
Instalowanie oprogramowania drukarki.....	19
Dodawanie opcji dostępnych w sterowniku drukarki.....	20
Sieć.....	20
Przygotowanie do konfiguracji drukarki w sieci Ethernet	20
Przygotowanie do konfiguracji drukarki w sieci bezprzewodowej	21
MS315 i MS415 — Kreator konfiguracji sieci bezprzewodowej	22
MS312 — Wi-Fi Protected Setup	22
MS315 i MS415 — Wi-Fi Protected Setup.....	23
Podłączanie MS312 do sieci bezprzewodowej za pomocą oprogramowania drukarki	24
Podłączanie drukarki do sieci bezprzewodowej przy użyciu wbudowanego serwera WWW...	25
Weryfikacja konfiguracji drukarki.....	26
MS312 i MS317 — drukowanie stron ustawień menu i konfiguracji sieci	26
MS315, MS415 i MS417 — drukowanie stron ustawień menu i konfiguracji sieci	26
Korzystanie z urządzeń z serii MS312 i MS317.....	28
Przy użyciu panelu sterowania drukarki.....	28
Opis kolorów przycisku czuwania i kontrolki wskaźnika.....	29
Instalacja narzędzia do konfiguracji drukarki lokalnej.....	29
Korzystanie z narzędzia do konfiguracji drukarki lokalnej.....	30

Korzystanie z urządzeń z serii MS315, MS415 i MS417.....	31
Korzystanie z panelu sterowania.....	31
Opis kolorów przycisku czuwania i kontrolki wskaźnika.....	32
Dostęp do wbudowanego serwera WWW.....	32
Ładowanie papieru i nośników specjalnych.....	33
MS312 i MS317 — konfiguracja rozmiaru i rodzaju papieru.....	33
MS315, MS415 i MS417 — konfiguracja rozmiaru i rodzaju papieru.....	34
Korzystanie z odbiornika standardowego i ogranicznika papieru.....	35
Ładowanie zasobników.....	36
Ładowanie nośników do podajnika uniwersalnego.....	40
Łączenie i rozłączanie zasobników.....	44
Wskazówki dotyczące papieru i nośników specjalnych.....	49
Wskazówki dotyczące papieru.....	49
Korzystanie z nośników specjalnych.....	53
Obsługiwane rozmiary, typy i gramatury papieru.....	56
Drukowanie.....	59
Drukowanie dokumentu.....	59
Drukowanie z urządzenia przenośnego.....	60
MS315, MS415 i MS417 — drukowanie zadań poufnych i innych zadań wstrzymanych.....	62
Drukowanie stron z informacjami.....	63
Anulowanie zadania drukowania.....	64
Ochrona środowiska i uzyskiwanie oszczędności.....	65
Oszczędzanie papieru i toneru.....	65
Recykling.....	66
Zarządzanie drukarką.....	67
Znajdowanie zaawansowanych informacji o sieci i informacji dla administratora.....	67
Kopiowanie ustawień drukarki do innych drukarek.....	67
Konfiguracja powiadomień o materiałach eksploatacyjnych z wbudowanego serwera WWW.....	67
MS312 i MS317 — zarządzanie drukarką.....	68
MS315, MS415 i MS417 — zarządzanie drukarką.....	72
Dostosowywanie Trybu czuwania.....	77

Zabezpieczanie drukarki.....	78
Korzystanie z blokady.....	78
Informacje o ulotności pamięci.....	78
Wymazywanie zawartości pamięci ulotnej.....	78
Wymazywanie zawartości pamięci nieulotnej.....	79
Znajdowanie informacji o zabezpieczeniach drukarki.....	80
Opis menu drukarki.....	81
MS312 i MS317 — lista menu.....	81
MS315, MS415 i MS417 — lista menu.....	81
Menu papieru.....	82
Menu Raporty.....	94
Network/Ports, menu.....	95
Bezpieczeństwo, menu.....	107
Menu Ustawienia.....	109
MS315, MS415 i MS417 — menu pomocy.....	131
Usuwanie zacięć.....	133
Zapobieganie zacięciom.....	133
Ustalanie miejsca wystąpienia zacięcia.....	134
Zacięcie papieru w przednich drzwiczkach.....	135
Zacięcie papieru w obszarze tylnych drzwiczek.....	137
Zacięcie papieru w pojemniku standardowym.....	138
Zacięcie papieru w module dupleksu.....	139
Zacięcie papieru w zasobnikach.....	140
Zacięcie papieru w podajniku uniwersalnym.....	140
Przegląd drukarki.....	142
Czyszczenie drukarki.....	142
Sprawdzanie stanu części i materiałów eksploatacyjnych.....	142
Przewidywana liczba pozostałych stron.....	143
Zamawianie części i materiałów eksploatacyjnych.....	143
Przechowywanie materiałów eksploatacyjnych.....	145
Wymiana materiałów eksploatacyjnych.....	146
Przenoszenie drukarki.....	149

Rozwiązywanie problemów.....	151
Opis komunikatów drukarki.....	151
Rozwiązywanie problemów z drukarką.....	168
Rozwiązywanie problemów z drukiem.....	175
Nie można uzyskać połączenia z wbudowanym serwerem WWW.....	203
Kontakt z obsługą klienta.....	204
Oświadczenia.....	205
Informacje o produkcie.....	205
Informacje o wydaniu.....	205
Zużycie energii.....	209
Indeks.....	212

Informacje dotyczące bezpieczeństwa

Definicje pojęć

Uwaga: *uwaga* zawiera informacje, które mogą okazać się pomocne.

Ostrzeżenie: *ostrzeżenie* informuje o sytuacji, która może spowodować uszkodzenie sprzętu lub oprogramowania produktu.

PRZESTROGA: *przestroga* informuje o potencjalnie niebezpiecznej sytuacji, która może spowodować obrażenie ciała użytkownika.

Różne rodzaje komunikatów zawierających przestroge:

 **UWAGA — NIEBEZPIECZEŃSTWO USZKODZENIA CIAŁA:** oznacza ryzyko obrażeń ciała.

 **UWAGA — NIEBEZPIECZEŃSTWO PORAŻENIA PRĄDEM:** oznacza ryzyko porażenia prądem elektrycznym.

 **UWAGA — GORĄCA POWIERZCHNIA:** oznacza ryzyko poparzenia w przypadku dotknięcia.

 **UWAGA — NIEBEZPIECZEŃSTWO PRZEWRÓCENIA:** oznacza ryzyko zmiżdżenia.

 **UWAGA — RYZYKO PRZYTRZAŚNIĘCIA:** oznacza ryzyko przytrzaśnięcia między częściami ruchomymi.

 **UWAGA — NIEBEZPIECZEŃSTWO USZKODZENIA CIAŁA:** Aby uniknąć ryzyka pożaru lub porażenia prądem elektrycznym, podłącz przewód zasilający do prawidłowo uziemionego, łatwo dostępnego gniazdka elektrycznego o odpowiednich parametrach znajdującego się w pobliżu urządzenia.





 **UWAGA — NIEBEZPIECZEŃSTWO USZKODZENIA CIAŁA:** Nie należy używać tego urządzenia z przedłużaczami, listwami zasilającymi o wielu gniazdkach, przedłużaczami o wielu gniazdkach lub urządzeniami UPS. Drukarka laserowa może łatwo przekroczyć moc znamionową tego rodzaju urządzeń, co może spowodować ryzyko pożaru, uszkodzenia mienia lub niską wydajność drukarki.

 **UWAGA — NIEBEZPIECZEŃSTWO PORAŻENIA PRĄDEM:** Aby uniknąć ryzyka porażenia prądem elektrycznym, nie należy umieszczać ani używać tego produktu w pobliżu wody lub w miejscach o dużej wilgotności.

 **UWAGA — NIEBEZPIECZEŃSTWO USZKODZENIA CIAŁA:** Niniejszy produkt wykorzystuje technologię laserową. Użycie elementów sterujących, ustawień lub zastosowanie procedur innych niż podane w *Podręczniku użytkownika* może spowodować ekspozycję na szkodliwe promieniowanie.

Podczas drukowania w urządzeniu dochodzi do nagrzewania się nośników wydruku, a wysoka temperatura może powodować emisję szkodliwych wyciewów z tych nośników. W celu uniknięcia ewentualnej emisji szkodliwych wyciewów, należy zapoznać się z fragmentem instrukcji obsługi, w którym podano wytyczne dotyczące wyboru nośników wydruku.



 **UWAGA — NIEBEZPIECZEŃSTWO USZKODZENIA CIAŁA:** Bateria litowa stosowana w tym produkcie nie jest przeznaczona do wymiany. Nieprawidłowa wymiana baterii litowej grozi wybuchem. Nie należy ładować, demontować ani palić baterii litowej. Zużytych baterii litowych należy pozbywać się zgodnie z instrukcjami producenta i lokalnymi przepisami.

-  **UWAGA — NIEBEZPIECZEŃSTWO USZKODZENIA CIAŁA:** Zastosowanie się do poniższych wskazówek pozwoli uniknąć obrażeń ciała oraz uszkodzenia drukarki podczas jej przenoszenia:
- Upewnij się, że wszystkie drzwiczki i zasobniki są zamknięte.
 - Wyłącz drukarkę, a następnie wyjmij przewód zasilający z gniazdka elektrycznego.
 - Odłącz wszystkie przewody i kable.
 - Jeśli drukarka jest wyposażona w podstawę na kółkach, przesuń drukarkę ostrożnie na nowe miejsce. Należy zachować ostrożność przy przechodzeniu przez progi i uważać na przerwy w podłodze.
 - Jeżeli drukarka nie jest wyposażona w podstawę na kółkach, ale jest skonfigurowana do obsługi zasobników opcjonalnych, podnieś drukarkę z zasobników. Drukarki i zasobników nie należy podnosić jednocześnie.
 - Przy podnoszeniu drukarki należy zawsze używać uchwytów.
 - Jeśli drukarka jest przewożona na wózku, musi on mieć na tyle dużą powierzchnię, aby mieściła się na nim cała podstawa drukarki.
 - Jeśli wyposażenie opcjonalne jest przewożone na wózku, musi on mieć na tyle dużą powierzchnię, aby w pełni mieściły się na nim opcjonalne elementy wyposażenia.
 - Drukarka musi pozostawać w pozycji pionowej.
 - Należy unikać gwałtownych wstrząsów.
 - Podczas ustawiania drukarki należy zachować ostrożność, aby nie przycisnąć sobie palców.
 - Upewnij się, że wokół drukarki znajduje się wystarczająco dużo wolnego miejsca.
-  **UWAGA — NIEBEZPIECZEŃSTWO USZKODZENIA CIAŁA:** W celu uniknięcia ryzyka pożaru lub porażenia prądem należy korzystać wyłącznie z przewodu zasilającego dołączonego do tego produktu lub z części zamiennych autoryzowanych przez producenta.
-  **UWAGA — GORĄCA POWIERZCHNIA:** Wewnętrzne elementy drukarki mogą być gorące. W celu zmniejszenia ryzyka oparzenia, przed dotknięciem danej części należy odczekać, aż ostygnie.
-  **UWAGA — NIEBEZPIECZEŃSTWO PORAŻENIA PRĄDEM:** W przypadku uzyskiwania dostępu do płyty kontrolera bądź instalowania opcjonalnego sprzętu lub urządzeń pamięci masowej po zainstalowaniu samej drukarki a przed przystąpieniem do dalszych czynności należy wyłączyć drukarkę i wyjąć wtyk przewodu zasilającego z gniazda elektrycznego. Jeśli do drukarki są podłączone inne urządzenia, należy również je wyłączyć i rozłączyć kable łączące je z drukarką.
-  **UWAGA — NIEBEZPIECZEŃSTWO PORAŻENIA PRĄDEM:** Aby uniknąć ryzyka porażenia prądem elektrycznym, należy upewnić się, że wszystkie połączenia zewnętrzne (np. Ethernet i połączenia systemu telefonicznego) są odpowiednio zainstalowane w oznaczonych gniazdach.

Produkt został zaprojektowany z wykorzystaniem określonych podzespołów producenta i zatwierdzony jako spełniający surowe światowe normy bezpieczeństwa. Rola niektórych podzespołów w zachowaniu bezpieczeństwa nie zawsze jest oczywista. Producent nie ponosi odpowiedzialności za skutki stosowania innych części zamiennych.

-  **UWAGA — NIEBEZPIECZEŃSTWO USZKODZENIA CIAŁA:** Nie należy przecinać, skręcać, zawiązywać ani załamywać przewodu zasilającego, a także stawiać na nim ciężkich przedmiotów. Nie należy narażać przewodu zasilającego na ścieranie ani zgniatanie. Nie należy ścisnąć przewodu zasilającego między przedmiotami, np. meblami i ścianą. Jeśli wystąpi któraś z tych okoliczności, powstanie ryzyko wywołania pożaru lub porażenia prądem. Należy regularnie sprawdzać przewód zasilający pod kątem oznak takich problemów. Przed przystąpieniem do sprawdzania stanu przewodu zasilającego należy odłączyć przewód od gniazda elektrycznego.

Wszelkie naprawy i czynności serwisowe, oprócz opisanych w dokumentacji użytkownika, powinny być wykonywane przez serwisanta.

-  **UWAGA — NIEBEZPIECZEŃSTWO PORAŻENIA PRĄDEM:** Aby uniknąć porażenia prądem elektrycznym podczas czyszczenia zewnętrznej powierzchni drukarki, należy najpierw wyjąć przewód zasilający z gniazdka elektrycznego, a następnie odłączyć wszystkie kable prowadzące do urządzenia.
-  **UWAGA — NIEBEZPIECZEŃSTWO USZKODZENIA CIAŁA:** Aby zmniejszyć ryzyko niestabilności sprzętu, każdy zasobnik należy ładować oddzielnie. Dopóki nie będą potrzebne, wszystkie pozostałe zasobniki powinny być zamknięte.
-  **UWAGA — NIEBEZPIECZEŃSTWO PORAŻENIA PRĄDEM:** Podczas burzy nie należy instalować urządzenia ani podłączać żadnych przewodów (np. faksu, przewodu zasilania lub kabla telefonicznego).

NINIEJSZĄ INSTRUKCJĘ NALEŻY ZACHOWAĆ.

Informacje na temat drukarki

Korzystanie z niniejszej instrukcji

Ta *instrukcja obsługi* zawiera ogólne i szczegółowe informacje dotyczące korzystania z modeli drukarek przedstawionych na okładce.

Poniższe rozdziały zawierają informacje dla wszystkich modeli drukarek:

- [Informacje dotyczące bezpieczeństwa](#)
- [Informacje na temat drukarki](#)
- [Dodatkowa konfiguracja drukarki](#)
- [Ładowanie papieru i nośników specjalnych](#)
- [Wskazówki dotyczące papieru i nośników specjalnych](#)
- [Drukowanie](#)
- [Ochrona środowiska i uzyskiwanie oszczędności](#)
- [Zarządzanie drukarką](#)
- [Zabezpieczanie drukarki](#)
- [Opis menu drukarki](#)
- [Usuwanie zacięć](#)
- [Przegląd drukarki](#)
- [Rozwiązywanie problemów](#)

Aby znaleźć informacje o Twoim modelu:

- Skorzystaj ze spisu treści.
- Skorzystaj z funkcji wyszukiwania na pasku narzędzi.

Znajdowanie informacji na temat drukarki

Czego szukasz?	Znajdziesz to tu
Informacje dotyczące wstępnej konfiguracji: <ul style="list-style-type: none">• Podłączanie drukarki• Instalowanie oprogramowania drukarki	Dokumentacja instalacyjna – ta dokumentacja została dołączona do drukarki i jest również dostępna pod adresem http://support.lexmark.com .

Czego szukasz?	Znajdziesz to tu
<p>Dodatkowe ustawienia i instrukcje dotyczące korzystania z drukarki:</p> <ul style="list-style-type: none"> • Wybieranie i przechowywanie papieru i nośników specjalnych • Ładowanie papieru • Konfigurowanie ustawień drukarki • Wyświetlanie i drukowanie dokumentów i zdjęć • Instalowanie i używanie oprogramowania drukarki • Konfigurowanie drukarki w sieci • Obchodzenie się z drukarką i jej konserwacja • Rozwiązywanie problemów 	<p><i>Podręcznik użytkownika</i> i <i>Skrócona instrukcja obsługi</i> są dostępne pod adresem http://support.lexmark.com.</p> <p>Uwaga: Podręczniki te są również dostępne w kilku językach.</p>
<p>Informacje dotyczące przygotowania i konfiguracji funkcji dostępności drukarki</p>	<p><i>Przewodnik po dostępności Lexmark</i>—Ten przewodnik jest dostępny pod adresem http://support.lexmark.com.</p>
<p>Pomoc dotycząca korzystania z oprogramowania drukarki</p>	<p>Pomoc dotycząca korzystania z systemów operacyjnych Windows lub Mac – Otwórz oprogramowanie drukarki lub aplikację i kliknij opcję Pomoc.</p> <p>Kliknij opcję , aby zostały wyświetlone informacje uzależnione od kontekstu.</p> <p>Uwagi:</p> <ul style="list-style-type: none"> • Pomoc jest automatycznie instalowana wraz z oprogramowaniem drukarki. • Oprogramowanie drukarki znajduje się w folderze programów drukarki lub na pulpicie, w zależności od używanego systemu operacyjnego.
<p>Najnowsze informacje uzupełniające, aktualizacje oraz obsługa klienta:</p> <ul style="list-style-type: none"> • Dokumentacja • Pobieranie sterowników • Obsługa chatu • Obsługa wiadomości e-mail • Pomoc telefoniczna 	<p>Witryna internetowa pomocy technicznej firmy Lexmark – http://support.lexmark.com</p> <p>Uwaga: Wybierz kraj lub region, a następnie produkt, aby wyświetlić odpowiednią witrynę pomocy technicznej.</p> <p>Numery telefonów pomocy technicznej oraz godziny pracy dla danego kraju lub regionu można znaleźć w witrynie pomocy technicznej w sieci Web lub wewnątrz gwarancji dostarczonej wraz z drukarką.</p> <p>Poniższe informacje (znajdujące się na dowodzie zakupu oraz z tyłu drukarki) powinny zostać zanotowane i podczas kontaktowania się z działem obsługi klienta powinny znajdować się pod ręką, co umożliwi szybsze udzielenie pomocy:</p> <ul style="list-style-type: none"> • Numer typu urządzenia • Numer seryjny • Data zakupu • Punkt sprzedaży
<p>Informacje o gwarancji</p>	<p>Informacje dotyczące gwarancji mogą różnić się w zależności od kraju czy regionu:</p> <ul style="list-style-type: none"> • W Stanach Zjednoczonych – należy zapoznać się z Oświadczeniem o ograniczonej gwarancji dostarczonym razem z tą drukarką lub opublikowanym pod adresem http://support.lexmark.com. • W innych krajach i regionach – należy zapoznać się z drukowaną gwarancją dołączoną do drukarki.

Wybór miejsca na drukarkę

Umieszczając drukarkę w danej lokalizacji, należy pozostawić wystarczającą ilość miejsca, aby zasobniki, pokrywy i drzwiczki swobodnie się otwierały. Jeśli planowana jest instalacja jakiegokolwiek opcjonalnego sprzętu, należy zapewnić dodatkowe wolne miejsce. Ważne jest, aby:

- Zainstalować drukarkę w pobliżu odpowiednio uziemionego i łatwo dostępnego gniazda elektrycznego.
- Należy upewnić się, czy przepływ powietrza w pomieszczeniu spełnia wymagania najnowszej wersji standardu ASHRAE 62 lub standardu CEN Technical Committee 156.
- zadbać o płaską, mocną i stabilną powierzchnię.
- Drukarkę należy:
 - utrzymywać w czystości i dbać, aby była sucha i nie osadzał się na niej kurz;
 - trzymać z dala od zszywek i spinaczy do papieru;
 - trzymać z dala od bezpośredniego przepływu powietrza klimatyzatorów, grzejników lub wentylatorów;
 - trzymać w miejscu nienarażonym na bezpośrednio padające promienie słoneczne, dużą wilgotność lub gwałtowne zmiany temperatury.
- Należy przestrzegać zalecanych temperatur i unikać ich wahań.

Temperatura otoczenia	Od 16°C do 32°C (od 60°F do 90°F)
Temperatura przechowywania	od -20°C do 40°C (od -4°F do 104°F)

- Aby zapewnić odpowiednią wentylację, należy pozostawić następującą zalecaną ilość wolnego miejsca wokół drukarki:

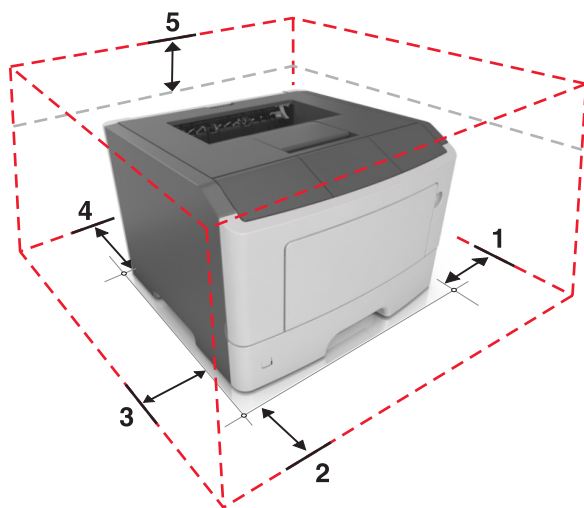

1	Prawa strona	110 mm (4,33 cala)
2	Przód	305 mm (12 cali)
3	Lewa strona	65 mm (2,56 cala)
4	Tył	100 mm (3,94 cala)
5	Góra	305 mm (12 cali)

Wyposażenie drukarki

⚠ UWAGA — NIEBEZPIECZEŃSTWO USZKODZENIA CIAŁA: Aby zmniejszyć ryzyko niestabilności sprzętu, każdy zasobnik należy ładować oddzielnie. Dopóki nie będą potrzebne, wszystkie pozostałe zasobniki powinny być zamknięte.

Drukarkę można skonfigurować, dodając jeden opcjonalny zasobnik na 250 lub 550 arkuszy. Instrukcje na temat instalacji opcjonalnego zasobnika zawiera dokument „[Instalowanie zasobników opcjonalnych](#)” na [str. 17](#).

Model drukarki MS312

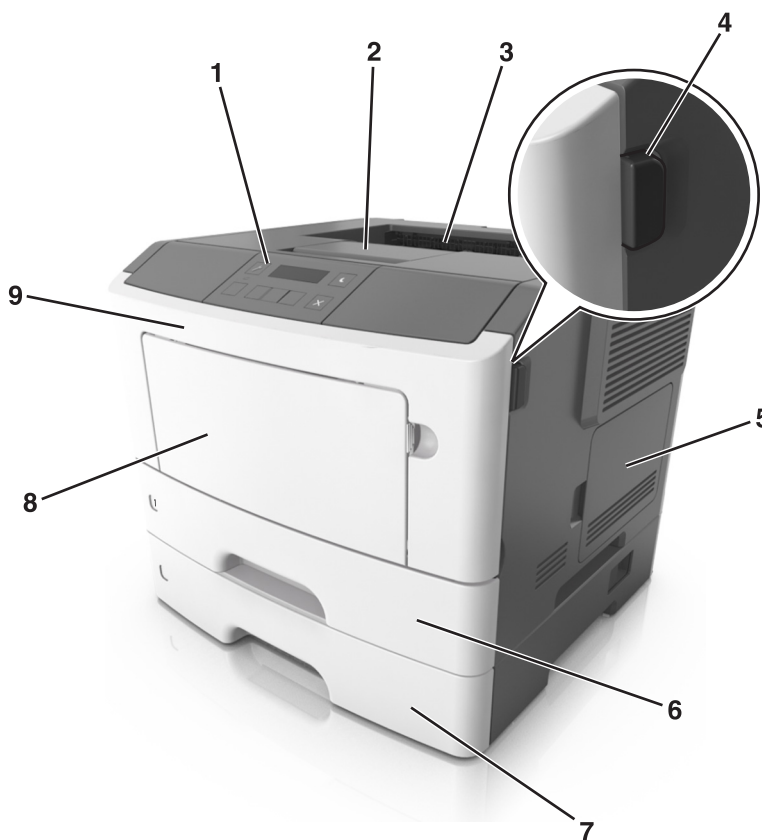

1	Panel operacyjny
2	Ogranicznik papieru
3	Odbiornik standardowy
4	Przycisk zwalniający przednie drzwiczki
5	Pokrywa dostępu do płyty kontrolera
6	Standardowy zasobnik na 250-arkuszy
7	Opcjonalna szuflada na 250 lub 550 arkuszy
8	Podajnik do wielu zastosowań na 50 arkuszy
9	Przednie drzwiczki

Modele drukarek MS315 i MS415

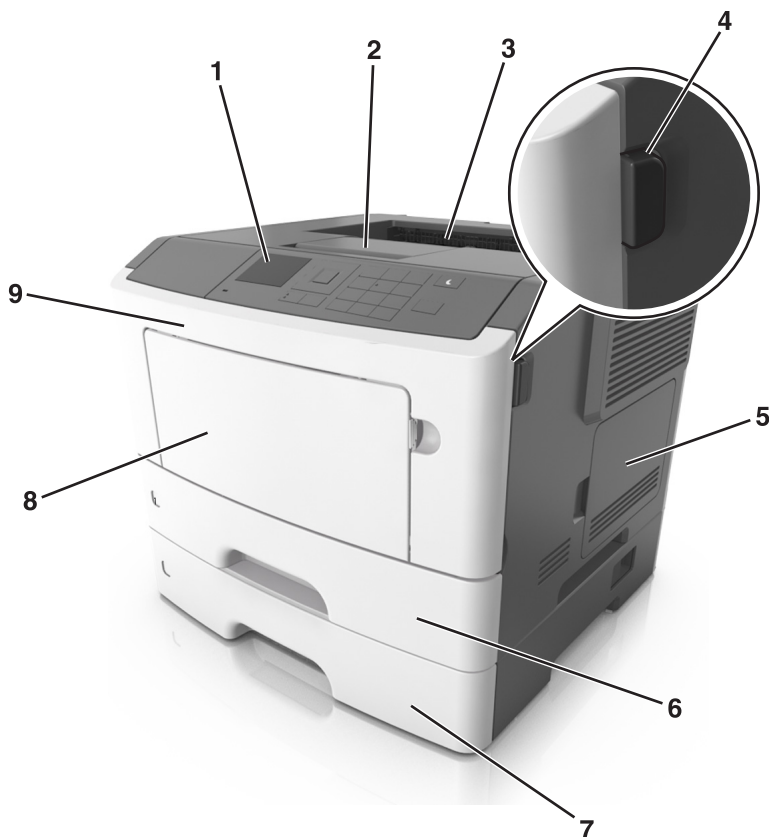

1	Panel operacyjny
2	Ogranicznik papieru
3	Odbiornik standardowy
4	Przycisk zwalniający przednie drzwiczki
5	Pokrywa dostępu do płyty kontrolera
6	Standardowy zasobnik na 250-arkuszy
7	Opcjonalna szuflada na 250 lub 550 arkuszy
8	Podajnik do wielu zastosowań na 50 arkuszy
9	Przednie drzwiczki

Dodatkowa konfiguracja drukarki

Instalowanie wewnętrznych elementów opcjonalnych

⚠ UWAGA — NIEBEZPIECZEŃSTWO PORAŻENIA PRĄDEM: W przypadku uzyskiwania dostępu do płyty kontrolera bądź instalowania opcjonalnego sprzętu lub urządzeń pamięci masowej po zainstalowaniu samej drukarki a przed przystąpieniem do dalszych czynności należy wyłączyć drukarkę i wyjąć wtyk przewodu zasilającego z gniazda elektrycznego. Jeśli do drukarki podłączone są inne urządzenia, należy je także wyłączyć i rozłączyć kable łączące je z drukarką.

Ostrzeżenie — możliwość uszkodzenia: Elementy elektroniczne płyty sterowania są narażone na uszkodzenia elektrostatyczne. Przed dotknięciem elektronicznych elementów płyty sterowania lub złączy należy dotknąć metalowej powierzchni drukarki.

Dostępne wewnętrzne elementy opcjonalne

- Pamięć flash
 - Czcionki

Uzyskiwanie dostępu do płyty sterowania

⚠ UWAGA — NIEBEZPIECZEŃSTWO PORAŻENIA PRĄDEM: W przypadku uzyskiwania dostępu do płyty kontrolera bądź instalowania opcjonalnego sprzętu lub urządzeń pamięci masowej po zainstalowaniu samej drukarki a przed przystąpieniem do dalszych czynności należy wyłączyć drukarkę i wyjąć wtyk przewodu zasilającego z gniazda elektrycznego. Jeśli do drukarki podłączone są inne urządzenia, należy również je wyłączyć i rozłączyć kable łączące je z drukarką.

- 1 Otwórz drzwiczki dostępu do płyty sterowania.

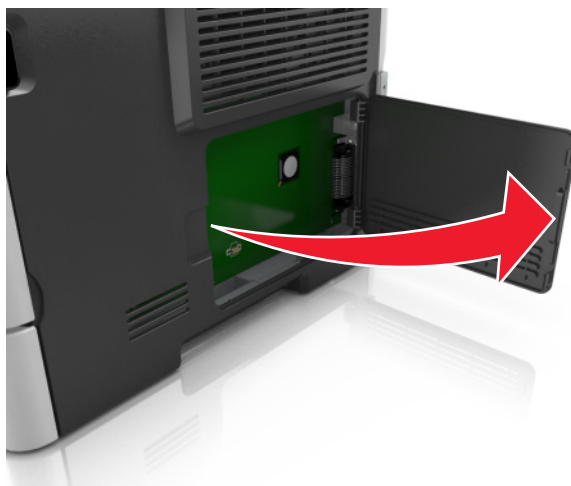

- 2 Znajdź złącze karty pamięci flash.

Ostrzeżenie — możliwość uszkodzenia: Elementy elektroniczne płyty sterowania są narażone na uszkodzenia elektrostatyczne. Przed dotknięciem elektronicznych elementów płyty sterowania lub złączy należy dotknąć metalowej powierzchni drukarki.

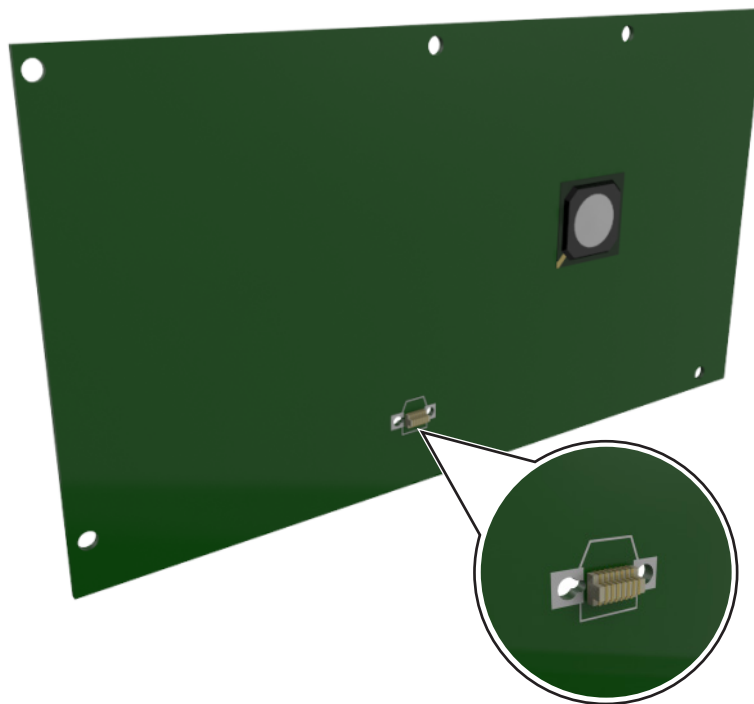

Instalowanie dodatkowej karty

⚠ UWAGA — NIEBEZPIECZEŃSTWO PORAŻENIA PRĄDEM: W przypadku uzyskiwania dostępu do płyty kontrolera bądź instalowania opcjonalnego sprzętu lub urządzeń pamięci masowej po zainstalowaniu samej drukarki a przed przystąpieniem do dalszych czynności należy wyłączyć drukarkę i wyjąć wtyk przewodu zasilającego z gniazda elektrycznego. Jeśli do drukarki podłączone są inne urządzenia, należy je także wyłączyć i rozłączyć kable łączące je z drukarką.

Ostrzeżenie — możliwość uszkodzenia: Elementy elektroniczne płyty sterowania są narażone na uszkodzenia elektrostatyczne. Przed dotknięciem elektronicznych elementów płyty sterowania lub złączy należy dotknąć metalowej powierzchni drukarki.

1 Dostań się do płyty sterowania.

Więcej informacji można znaleźć w sekcji [„Uzyskiwanie dostępu do płyty sterowania” na str. 14.](#)

2 Rozpakuj dodatkową kartę.

Ostrzeżenie — możliwość uszkodzenia: Należy unikać dotykania punktów połączeniowych ulokowanych wzdłuż krawędzi karty.

3 Trzymając kartę za krawędzie, dopasuj plastikowe bolce (1) na karcie do otworów (2) w płycie systemowej.

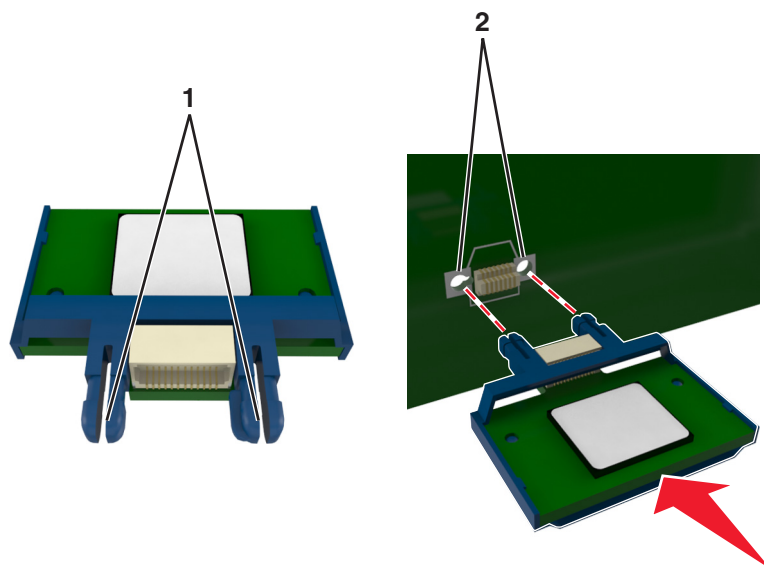

4 Dociśnij kartę, tak jak pokazano na rysunku.

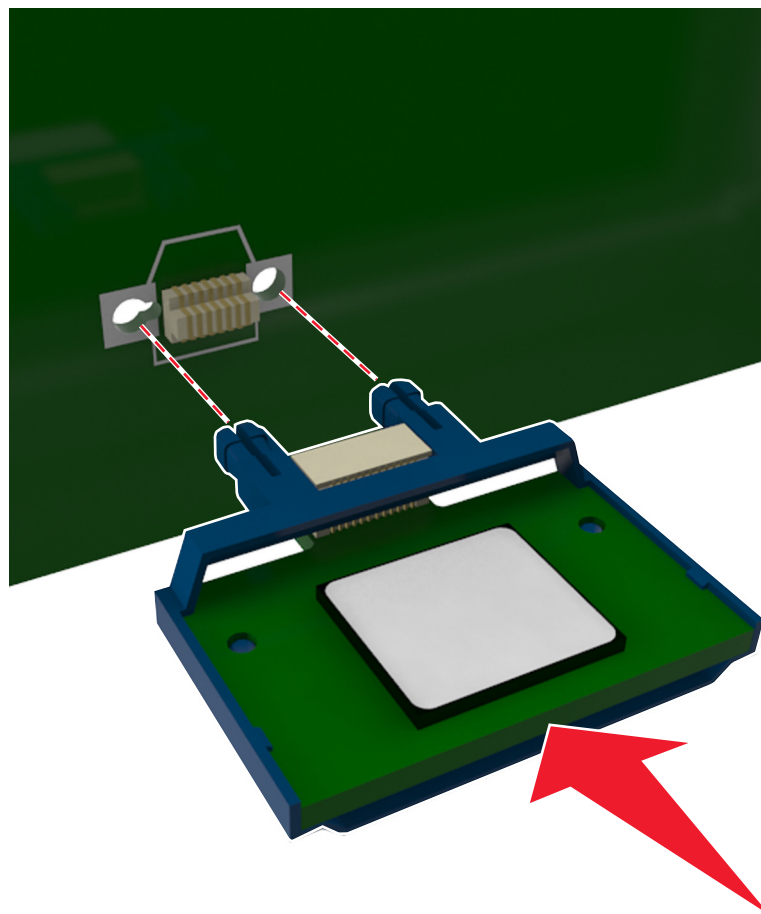

Ostrzeżenie — możliwość uszkodzenia: Niewłaściwe zamontowanie karty może doprowadzić do jej uszkodzenia lub do zniszczenia płyty systemowej.

Uwaga: Złącze na karcie musi dotykać płyty systemowej i być w równej linii ze złączem na płycie systemowej na całej swojej długości.

5 Zamknij drzwiczki dostępu do płyty systemowej.

Uwaga: Po instalacji oprogramowania i wszystkich dodatków konieczne może okazać się ręczne dodanie opcji w sterowniku drukarki, aby były dostępne dla zadań drukowania. Więcej informacji można znaleźć w sekcji „[Dodawanie opcji dostępnych w sterowniku drukarki](#)” na str. 20.

Instalowanie wyposażenia opcjonalnego

Instalowanie zasobników opcjonalnych

⚠ UWAGA — NIEBEZPIECZEŃSTWO PORAŻENIA PRĄDEM: W przypadku uzyskiwania dostępu do płyty kontrolera bądź instalowania opcjonalnego sprzętu lub urządzeń pamięci masowej po zainstalowaniu samej drukarki a przed przystąpieniem do dalszych czynności należy wyłączyć drukarkę i wyjąć wtyk przewodu zasilającego z gniazda elektrycznego. Jeśli do drukarki podłączone są inne urządzenia, należy je także wyłączyć i rozłączyć kable łączące je z drukarką.

1 Należy wyłączyć drukarkę za pomocą przełącznika zasilania, a następnie wyjąć wtyczkę przewodu zasilającego z gniazdko elektrycznego.



2 Rozpakuj zasobnik i usuń wszystkie pozostałości opakowania.

3 Wyjmij zasobnik z podstawy.

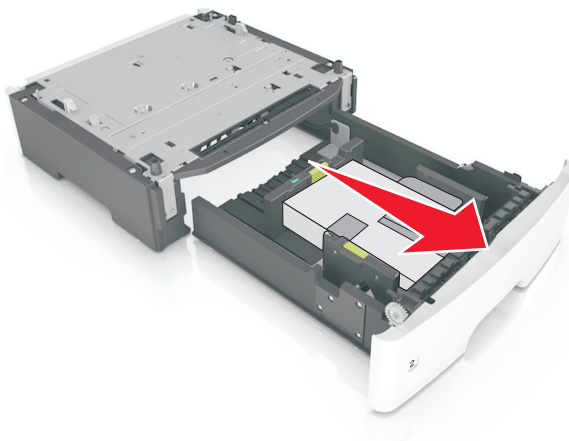

- 4 Usuń z zasobnika wszystkie pozostałości opakowania.
- 5 Włóż zasobnik do podstawy.
- 6 Umieść zasobnik w pobliżu drukarki.
- 7 Wyrównaj drukarkę z zasobnikiem i wolno opuść drukarkę na miejsce.



- 8 Podłącz przewód zasilający z jednej strony do drukarki, a z drugiej do prawidłowo uziemionego gniazdka elektrycznego, a następnie włącz drukarkę.



Uwaga: Po zainstalowaniu oprogramowania drukarki i wszystkich opcji sprzętowych konieczne może okazać się ręczne dodanie opcji w sterowniku drukarki, aby były dostępne dla zadań drukowania. Więcej informacji można znaleźć w sekcji „[Dodawanie opcji dostępnych w sterowniku drukarki](#)” na [str. 20](#).

Podłączanie kabli

Podłącz drukarkę do komputera za pomocą kabla USB lub kabla równoległego albo do sieci za pomocą kabla Ethernet.

Należy dopasować do siebie następujące elementy:

- Symbol USB na kablu do symbolu USB na drukarce.
- Odpowiedni kabel równoległy do portu równoległego.

- Odpowiedni kabel Ethernet do portu Ethernet.

Ostrzeżenie — możliwość uszkodzenia: Podczas drukowania nie należy dotykać kabla USB, żadnej karty sieciowej ani części drukarki pokazanych na rysunku. Dane mogą zostać utracone lub drukarka może działać nieprawidłowo.

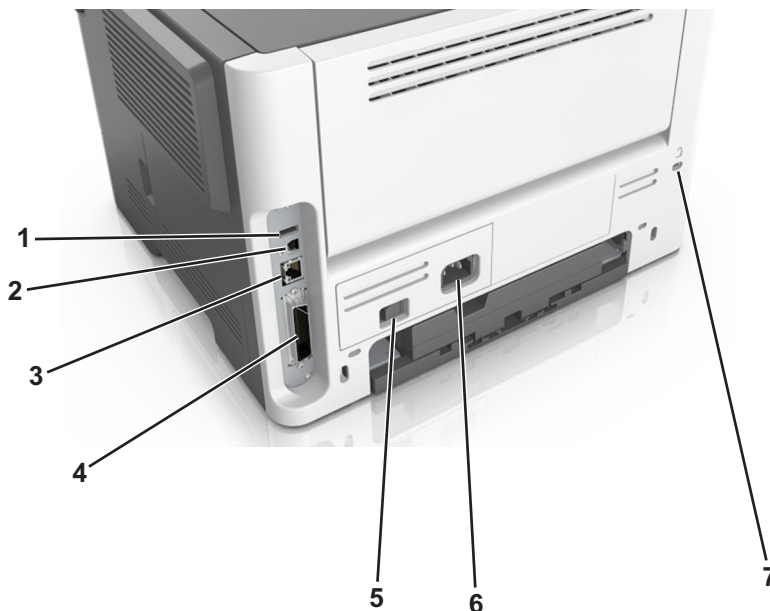

	Użyj	Do
1	USB, port	Pozwala włożyć dodatkową kartę sieci bezprzewodowej.
2	Port USB drukarki	Łączy drukarkę z komputerem.
3	Port Ethernet	Łączy drukarkę z siecią.
4	Port równoległy	Łączy drukarkę z komputerem.
5	Przycisk zasilania	Włączanie i wyłączanie drukarki.
6	Gniazdo przewodu zasilającego drukarki	Podłączanie drukarki do gniazda elektrycznego.
7	Gniazdo zabezpieczenia	Mocowanie blokady, która unieruchomi drukarkę w danym miejscu.

Konfigurowanie oprogramowania drukarki

Instalowanie oprogramowania drukarki

- 1 Przygotuj kopię pakietu instalatora oprogramowania.
 - Z dysku CD z oprogramowaniem dostarczonego z drukarką.
 - Przejdź pod adres <http://support.lexmark.com>, a następnie wybierz drukarkę i system operacyjny.
- 2 Uruchom instalator, a następnie wykonaj instrukcje wyświetlane na ekranie komputera.
- 3 Dotyczy użytkowników komputerów Macintosh, dodaj drukarkę

Uwaga: Uzyskaj adres IP drukarki w sekcji TCP/IP (menu Sieć/porty).

Dodawanie opcji dostępnych w sterowniku drukarki

Użytkownicy systemu Windows

- 1 Otwórz folder drukarek.
- 2 Wybierz drukarkę, którą chcesz zaktualizować, i wykonaj następujące czynności:
 - W systemie Windows 7 lub nowszym wybierz polecenie **Właściwości drukarki**.
 - W przypadku starszych systemów wybierz polecenie **Właściwości**.
- 3 Przejdź na kartę Konfiguracja, a następnie wybierz opcję **Aktualizuj teraz — odpytaj drukarkę**.
- 4 Zastosuj zmiany.

Użytkownicy komputerów Macintosh

- 1 W menu Apple wybierz opcję System Preferences (Ustawienia systemu), przejdź do drukarki, a następnie wybierz **Options & Supplies** (Opcje i materiały eksploatacyjne).
- 2 Przejdź do listy opcji sprzętu, a następnie dodaj zainstalowane opcje.
- 3 Zastosuj zmiany.

Sieć

Uwagi:

- Przed skonfigurowaniem drukarki do pracy w sieci bezprzewodowej należy zakupić kartę sieci bezprzewodowej <trademark registered="yes">MarkNet</trademark> N8352. Informacje na temat zgodnej karty można znaleźć pod adresem www.lexmark.com.
- Identyfikator zestawu usług (SSID) jest to nazwa przypisana sieci bezprzewodowej. Wired Equivalent Privacy (WEP), Wi-Fi Protected Access (WPA), WPA2 oraz 802.1X - RADIUS to typy zabezpieczeń używanych w sieci.

Przygotowanie do konfiguracji drukarki w sieci Ethernet

Przed rozpoczęciem konfigurowania drukarki do pracy w sieci Ethernet przygotuj następujące informacje:

Uwaga: Jeśli sieć automatycznie przypisuje adresy IP do komputerów i drukarek, przejdź do instalowania drukarki.

- Prawidłowy, unikatowy adres IP drukarki, który ma być używany w sieci.
- Brama sieciowa.
- Maskę sieci.
- Nazwa drukarki (opcjonalnie).

Uwaga: Nazwa drukarki może ułatwić identyfikowanie drukarki w sieci. Można wybrać domyślną nazwę drukarki lub przypisać nazwę łatwiejszą do zapamiętania.

Niezbędne są kabel sieci Ethernet oraz dostępny port umożliwiające fizyczne podłączenie drukarki do sieci. Jeśli to możliwe, należy użyć nowego kabla sieciowego, aby uniknąć potencjalnych problemów związanych z uszkodzeniem przewodu.

Przygotowanie do konfiguracji drukarki w sieci bezprzewodowej

Uwagi:

- Upewnij się, że w drukarce jest zainstalowana bezprzewodowa karta sieciowa, która działa prawidłowo. Więcej informacji na ten temat można znaleźć w instrukcji dostarczonej z bezprzewodową kartą sieciową.
- Upewnij się, że punkt dostępu (router bezprzewodowy) jest włączony i działa prawidłowo.

Przed rozpoczęciem konfiguracji drukarki do pracy w sieci bezprzewodowej należy znać następujące informacje:

- **SSID** — identyfikator SSID jest również określany jako nazwa sieciowa.
- **Tryb bezprzewodowy (lub tryb sieciowy)** — trybem może być infrastruktura lub ad hoc.
- **Kanał (dla sieci ad hoc)** — dla sieci w trybie infrastruktury domyślnie kanał jest ustawiany automatycznie.

Niektóre sieci ad hoc wymagają również ustawienia automatycznego. Jeśli nie wiadomo, który kanał wybrać, należy skontaktować się z administratorem systemu.

- **Metoda zabezpieczeń** — istnieją cztery podstawowe opcje dla metody zabezpieczeń:
 - Klucz WEP
Jeśli sieć używa więcej niż jednego klucza WEP, wprowadź w udostępnionych obszarach maksymalnie cztery klucze. Wybierz klucz aktualnie używany w sieci za pomocą opcji Domyślny klucz transmisji WEP.
 - Klucz wstępny lub hasło WPA/WPA2
Zabezpieczenia WPA obejmują szyfrowanie jako dodatkową warstwę zabezpieczeń. Możliwe jest szyfrowanie AES lub TKIP. Szyfrowanie skonfigurowane w routerze i drukarce musi być tego samego typu, w przeciwnym razie drukarka nie będzie mogła komunikować się w sieci.
 - 802.1X–RADIUS
Do zainstalowania drukarki w sieci 802.1X wymagane mogą być następujące informacje:
 - Typ uwierzytelniania
 - Wewnętrzny typ uwierzytelniania
 - Nazwa i hasło użytkownika 802.1X
 - Certyfikaty
 - Brak zabezpieczeń
Jeśli sieć bezprzewodowa nie korzysta z żadnego typu zabezpieczeń, nie będą wyświetlane żadne informacje o zabezpieczeniach.

Uwaga: Nie zaleca się korzystania z niezabezpieczonej sieci bezprzewodowej.

Uwagi:





- Jeśli identyfikator SSID sieci, z którą połączony jest komputer, nie jest znany, uruchom narzędzie do obsługi bezprzewodowej karty sieciowej komputera i wyszukaj nazwę sieci. Jeśli nie można znaleźć identyfikatora SSID lub informacji dotyczących zabezpieczeń w danej sieci, skorzystaj z dokumentacji dostarczonej z punktem dostępu lub skontaktuj się z administratorem systemu.
- Klucz wstępny lub hasło WPA/WPA2 dla danej sieci bezprzewodowej można znaleźć w dokumentacji dostarczonej z punktem dostępu bezprzewodowego lub na wbudowanym serwerze WWW powiązonym z punktem dostępu albo uzyskać od administratora systemu.

MS315 i MS415 – Kreator konfiguracji sieci bezprzewodowej

Podłączanie drukarki przy użyciu Kreatora konfiguracji sieci bezprzewodowej

Zanim rozpoczniesz, upewnij się że:

- Karta sieci bezprzewodowej jest zainstalowana w drukarce i działa prawidłowo. Więcej informacji na ten temat można znaleźć w arkuszu instrukcji dostarczonej wraz z kartą.
- Kabel Ethernet jest odłączony od drukarki.
- Opcja Aktywna karta sieciowa ma ustawioną wartość Automatycznie. Aby zmienić ustawienie na Automatycznie, w panelu sterowania przejdź do opcji:

 > Ustawienia >  > Sieć/Porty >  > Aktywna karta sieciowa >  > Automatycznie > 

Uwaga: Wyłącz drukarkę, a następnie odczekaj około 5 sekund, po czym włącz drukarkę.

1 Przy użyciu panelu sterowania drukarki przejdź do opcji:

 > Ustawienia >  > Sieć/porty >  > Sieć [x] >  > Konfiguracja sieci [x] >  > Bezprzewodowe >  > Konfiguracja połączenia bezprzewodowego > 

2 Wybierz konfigurację połączenia z siecią bezprzewodową.

Zastosowanie	Działanie
Szukaj sieci	Pokazuje dostępne połączenia bezprzewodowe. Uwaga: Ten element menu pokazuje wszystkie rozpowszechnione zabezpieczone i niezabezpieczone identyfikatory SSID.
Wpisz nazwę sieci	Umożliwia ręczne wpisanie identyfikatora SSID.
Konfiguracja bezpiecznego dostępu do sieci Wi-Fi	Podłącza drukarkę do sieci bezprzewodowej za pomocą funkcji Wi-Fi Protected Setup.

3 Postępuj według instrukcji widocznych na wyświetlaczu drukarki.

MS312 – Wi-Fi Protected Setup



Podłączanie drukarki do sieci bezprzewodowej za pomocą funkcji Wi-Fi Protected Setup

Przed podłączeniem drukarki do sieci bezprzewodowej, upewnij się, że spełnione są następujące warunki:

- Punkt dostępu (router bezprzewodowy) jest zatwierdzony do pracy z funkcją Wi-Fi Protected Setup (WPS) lub jest z nią zgodny. Więcej informacji można znaleźć w dokumentacji dostarczonej z punktem dostępu.
- Karta sieci bezprzewodowej zainstalowana w drukarce jest podłączona i działa prawidłowo. Więcej informacji zawiera instrukcja dostarczona z kartą sieci bezprzewodowej.

Korzystanie z metody konfiguracji Push Button (PBC)

1 Przy użyciu panelu sterowania drukarki przejdź do opcji:

 > Sieci/porty >  > Sieć [x] >  > Konfiguracja sieci [x] >  > Bezprzewodowy >  > Wi-Fi Protected Setup >  > Metoda przyciskowa > 

2 Postępuj według instrukcji widocznych na wyświetlaczu drukarki.

Korzystanie z metody osobistego numeru identyfikacyjnego (PIN)

1 Przy użyciu panelu sterowania drukarki przejdź do opcji:

 > Sieci/Porty >  > Sieć [x] >  > Konfiguracja sieci [x] >  > Bezprzewodowy >  > Wi-Fi Protected Setup >  > Metoda kodu PIN > 

2 Skopiuj ośmiocyfrowy kod PIN funkcji WPS.

3 Uruchom przeglądarkę sieci Web, a następnie wprowadź adres IP punktu dostępu w polu adresu.

Uwagi:

- Adres IP ma postać czterech liczb oddzielonych kropkami. Na przykład 123.123.123.123.
- W przypadku używania serwera proxy wyłącz go tymczasowo, aby prawidłowo załadować stronę sieci Web.

4 Otwórz ustawienia funkcji WPS. Więcej informacji można znaleźć w dokumentacji dostarczonej z punktem dostępu.

5 Wprowadź ośmiocyfrowy kod PIN, a następnie zapisz ustawienie.









MS315 i MS415 — Wi-Fi Protected Setup**Podłączanie drukarki do sieci bezprzewodowej za pomocą funkcji Wi-Fi Protected Setup**

Przed podłączeniem drukarki do sieci bezprzewodowej sprawdź, czy:

- Punkt dostępu (router bezprzewodowy) ma certyfikat Wi-Fi Protected Setup (WPS) lub jest zgodny z WPS. Więcej informacji na ten temat można znaleźć w dokumentacji punktu dostępu.
- Karta sieci bezprzewodowej jest zainstalowana w drukarce i działa prawidłowo. Więcej informacji na ten temat można znaleźć w arkuszu instrukcji dostarczonej wraz z kartą.

Korzystanie z metody konfiguracji Push Button (PBC)









1 Przy użyciu panelu sterowania drukarki przejdź do opcji:

 > Ustawienia >  > Sieć/Porty Sieć[x] >  > Konfiguracja >  > sieci[x] >  > Bezprzewodowe >  > Konfiguracja połączenia bezprzewodowego >  > Wi-Fi Protected Setup >  > Włącz metodę przycisku dociskowego > 

2 Postępuj według instrukcji widocznych na wyświetlaczu drukarki.

Korzystanie z metody osobistego numeru identyfikacyjnego (PIN)

1 Przy użyciu panelu sterowania drukarki przejdź do opcji:

 > **Ustawienia** >  > **Sieć/PortySieć[x]** >  > **Konfiguracja** >  > **sieci[x]** >  > **Bezprzewodowe** >  > **Konfiguracja połączenia bezprzewodowego** >  > **Wi-Fi Protected Setup** >  > **Włącz metodę kodu PIN** > 

2 Skopiuuj ośmiocyfrowy kod PIN funkcji WPS.

3 Uruchom przeglądarkę sieci Web, a następnie wprowadź adres IP punktu dostępu w polu adresu.

Uwagi:

- Adres IP ma postać czterech liczb oddzielonych kropkami. Na przykład 123.123.123.123.
 - W przypadku uzyskiwania dostępu do serwera proxy wyłącz go tymczasowo, aby prawidłowo załadować stronę sieci Web.
- 4 Przejdź do ustawień WPS. Więcej informacji na ten temat można znaleźć w dokumentacji punktu dostępu.
- 5 Wprowadź ośmiocyfrowy kod PIN, a następnie zapisz konfigurację.

Podłączanie MS312 do sieci bezprzewodowej za pomocą oprogramowania drukarki

Uwagi:

- Upewnij się, że drukarka jest włączona.
- Upewnij się, że w drukarce jest zainstalowana bezprzewodowa karta sieciowa, która działa prawidłowo. Informacje na ten temat można znaleźć w arkuszu instrukcji dostarczonej wraz z kartą.

Korzystanie z narzędzia Wireless Setup Utility (dotyczy tylko systemu Windows)

- 1 Sprawdź, czy oprogramowanie drukarki zostało już zainstalowane.
- 2 Korzystając z narzędzia wyszukiwania w menu Start, odszukaj Stronę główną drukarki
- 3 Otwórz Stronę główną drukarki, a następnie kliknij **Ustawienia > Wireless Setup Utility**.
- 4 Postępuj zgodnie z krokami wyświetlanymi na ekranie komputera.

Korzystanie z Asystenta konfiguracji bezprzewodowej (dotyczy tylko komputerów Macintosh)

Asystent konfiguracji bezprzewodowej umożliwia:

- Skonfigurowanie drukarki w celu dodania jej do istniejącej sieci bezprzewodowej.
- Dodanie drukarki do istniejącej sieci typu ad hoc.
- Zmianę ustawień komunikacji bezprzewodowej po instalacji.
- Zainstalowanie drukarki na dodatkowych komputerach w sieci.

Instalowanie Asystenta konfiguracji bezprzewodowej

- 1 Przejdź do witryny firmy Lexmark w sieci Web pod adresem <http://support.lexmark.com>.
- 2 Pobierz najnowszą aplikację Asystenta konfiguracji bezprzewodowej.
- 3 Kliknij dwukrotnie pobrany pakiet instalatora oprogramowania.
- 4 Postępuj według instrukcji wyświetlanych na ekranie komputera.

Uruchamianie Asystenta konfiguracji bezprzewodowej

Uwagi:

- Upewnij się, że drukarka jest włączona.
- Upewnij się, że karta sieci bezprzewodowej jest zainstalowana w drukarce i działa prawidłowo.

- 1 W programie Finder przejdź do opcji:

Aplikacje > wybierz folder drukarki.

- 2 Kliknij dwukrotnie opcję **Asystent konfiguracji bezprzewodowej**, a następnie postępuj zgodnie z instrukcjami wyświetlanymi na ekranie komputera.

Uwaga: W przypadku napotkania problemów przy uruchamianiu tej aplikacji kliknij przycisk .

Podłączanie drukarki do sieci bezprzewodowej przy użyciu wbudowanego serwera WWW

Zanim rozpoczniesz, upewnij się że:

- Drukarka jest tymczasowo podłączona do sieci Ethernet.
- W drukarce jest zainstalowana bezprzewodowa karta sieciowa, która działa prawidłowo. Więcej informacji na ten temat można znaleźć w instrukcji dostarczonej z bezprzewodową kartą sieciową.

- 1 Uruchom przeglądarkę sieci Web, a następnie w polu adresu wpisz adres IP drukarki.

Uwagi:

- Wyświetl adres IP drukarki na panelu sterowania drukarki. Adres IP ma postać czterech liczb oddzielonych kropkami, np. 123.123.123.123.
- W przypadku używania serwera proxy wyłącz go tymczasowo, aby prawidłowo załadować stronę sieci Web.

- 2 Kliknij opcje **Ustawienia** > **Sieć/Porty** > **Bezprzewodowy**.

- 3 Zmodyfikuj ustawienia tak, aby były zgodne z ustawieniami punktu dostępu (routera bezprzewodowego).

Uwaga: Upewnij się, że wprowadzony został poprawny identyfikator SSID.

- 4 Kliknij opcję **Wyślij**.

- 5 Wyłącz drukarkę, a następnie odłącz kabel Ethernet. Następnie odczekaj około pięciu sekund, po czym włącz drukarkę ponownie.

- 6 Aby sprawdzić, czy drukarka jest podłączona do sieci, wydrukuj stronę z informacjami o konfiguracji sieci. Następnie w sekcji Karta sieciowa [x] sprawdź, czy karta ma stan Połączona.

Weryfikacja konfiguracji drukarki

MS312 i MS317 — drukowanie stron ustawień menu i konfiguracji sieci

Drukowanie strony ustawień menu

W celu przejrzania bieżących ustawień drukarki i sprawdzenia, czy opcjonalne elementy wyposażenia drukarki są zainstalowane prawidłowo, można wydrukować stronę ustawień menu.

Uwaga: Jeśli ustawienia menu nie zostały zmienione, na stronie ustawień menu widoczne będą wszystkie domyślne ustawienia fabryczne. Po wybraniu w menu innych ustawień i ich zapisaniu zastępują one domyślne ustawienia fabryczne jako *domyślne ustawienia użytkownika*. Ustawienie domyślne użytkownika pozostaje aktywne do momentu ponownego przejścia do menu, wybrania innej wartości i zapisania jej.

Przy użyciu panelu sterowania drukarki przejdź do opcji:

 > Raporty >  > Strona ustawień menu > 

Drukowanie strony z konfiguracją sieci

Jeśli drukarka jest podłączona do sieci, wydrukuj stronę z konfiguracją sieci w celu sprawdzenia połączenia sieciowego. Na stronie tej znajdują się również istotne informacje ułatwiające konfigurowanie drukarki do drukowania za pośrednictwem sieci.

1 Przy użyciu panelu sterowania drukarki przejdź do opcji:

 > Raporty >  > Strona konfiguracji sieci > 

Uwaga: Jeśli jest zainstalowany opcjonalny serwer druku, zostanie wyświetlona opcja **Drukuj stronę konfiguracji sieci [x]**.

2 Sprawdź pierwszą sekcję strony z konfiguracją sieci i potwierdź, że połączenie sieciowe jest aktywne.

Jeśli stan ma wartość Niepodłączona, może to oznaczać, że sieć LAN nie działa lub jest uszkodzony kabel sieciowy. Skonsultuj się z administratorem systemu w celu rozwiązania problemu, a następnie wydrukuj kolejną stronę konfiguracji sieci.

MS315, MS415 i MS417 — drukowanie stron ustawień menu i konfiguracji sieci

Drukowanie strony ustawień menu

W celu wyświetlenia bieżących ustawień menu i sprawdzenia, czy opcjonalne elementy wyposażenia drukarki są zainstalowane prawidłowo, można wydrukować stronę ustawień menu.

Przy użyciu panelu sterowania drukarki przejdź do opcji:

 > Ustawienia > Raporty >  > Strona ustawień menu > 

Uwaga: Jeśli ustawienia menu nie zostały zmienione, na stronie ustawień menu widoczne będą wszystkie domyślne ustawienia fabryczne. Ustawienia zapisane w menu zastępują domyślne ustawienia fabryczne jako *domyślne ustawienia użytkownika*. Domyślne ustawienia użytkownika pozostają aktywne do momentu ponownego otwarcia menu, a następnie wybrania i zapisania innych wartości.

Drukowanie strony konfiguracji sieci

Jeśli drukarka jest podłączona do sieci, można na niej wydrukować stronę z informacjami na temat ustawień sieci, aby sprawdzić prawidłowość połączenia sieciowego. Na stronie tej znajdują się również istotne informacje ułatwiające konfigurowanie drukarki do drukowania za pośrednictwem sieci.

- 1 Przy użyciu panelu sterowania drukarki przejdź do opcji:



> **Ustawienia** > **Raporty** > **OK** > **Strona konfiguracji sieci** > **OK**

Uwaga: Jeśli zainstalowano opcjonalny wewnętrzny serwer druku, na wyświetlaczu pojawi się komunikat **Drukuj stronę konfiguracji sieci [x]**.

- 2 Sprawdź w pierwszej sekcji strony z informacjami na temat konfiguracji sieci, czy stan drukarki to **Podłączona**.

Jeśli stan ma wartość **Niepodłączona**, może to oznaczać, że sieć LAN nie działa lub jest uszkodzony kabel sieciowy. Skonsultuj się z administratorem systemu w celu rozwiązania problemu, a następnie wydrukuj kolejną stronę konfiguracji sieci.

Korzystanie z urządzeń z serii MS312 i MS317

Przy użyciu panelu sterowania drukarki

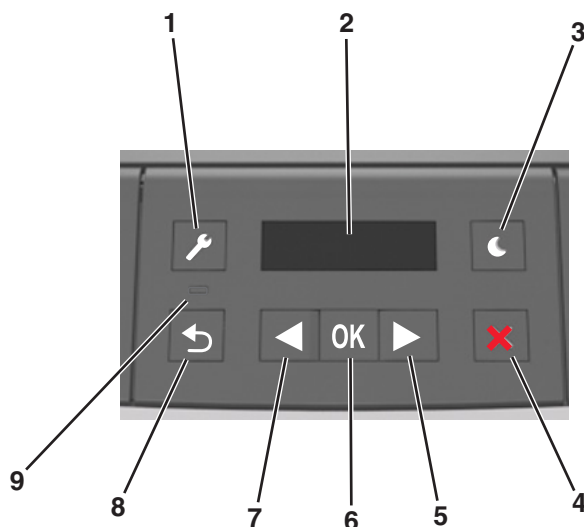

	Przyciski	Przeznaczenie
1	Przycisk Menu	Umożliwia otwarcie menu. Uwagi: <ul style="list-style-type: none"> • Menu są dostępne, tylko gdy drukarka znajduje się w stanie Gotowa. • Naciśnięcie przycisku przy otwartym menu powoduje pojawienie się panelu sterowania drukarki na ekranie najwyższego menu.
2	Wyświetlanie	Wyświetlanie opcji drukowania oraz komunikatów o stanie i błędach.
3	Przycisk Czuwanie	Powoduje włączenie trybu czuwania lub hibernacji. Uwagi: <ul style="list-style-type: none"> • Naciśnięcie dowolnego przycisku sprzętowego powoduje wyprowadzenie drukarki z trybu czuwania. • Naciśnięcie przycisku Czuwanie lub przełącznika zasilania spowoduje wyjście drukarki z trybu hibernacji.
4	przycisk Zatrzymaj	<ul style="list-style-type: none"> • Powoduje opuszczenie menu, aby drukarka powróciła do stanu gotowości. • Powoduje przerwanie bieżącego działania drukarki, np. pobierania czcionek lub drukowania.
5	Strzałka w prawo	<ul style="list-style-type: none"> • Umożliwia przewijanie pomiędzy menu oraz przechodzenie pomiędzy ekranami i opcjami menu. • Umożliwia przewijanie tekstu lub ustawień. W przypadku menu z wartościami numerycznymi naciśnięcie i przytrzymanie tego przycisku spowoduje przewinięcie ustawień. Gdy pojawi się potrzebna wartość, należy zwolnić przycisk.

	Przyciski	Przeznaczenie
6	Przycisk Wybierz	<ul style="list-style-type: none"> Otwieranie menu. Wyświetlanie możliwych wartości lub ustawień menu. Gwiazdka (*) oznacza bieżące ustawienie domyślne. Umożliwia zapisanie wyświetlonej wartości jako nowego domyślnego ustawienia użytkownika.
7	Strzałka w lewo	<ul style="list-style-type: none"> Umożliwia przewijanie pomiędzy menu oraz przechodzenie pomiędzy ekranami i opcjami menu. Umożliwia przewijanie tekstu lub ustawień. W przypadku menu z wartościami numerycznymi naciśnięcie i przytrzymanie tego przycisku spowoduje przewinięcie ustawień. Gdy pojawi się potrzebna wartość, należy zwolnić przycisk.
8	Przycisk Wstecz	Powrót do poprzedniego ekranu.
9	Kontrolka	Umożliwia sprawdzenie stanu drukarki.

Opis kolorów przycisku czuwania i kontrolki wskaźnika

Kolory przycisku czuwania i kontrolki wskaźnika na panelu sterowania informują o określonym stanie drukarki.

Kontrolka	Stan drukarki
Wyłączone	Drukarka jest wyłączona lub znajduje się w trybie hibernacji.
Migające zielone światło	Drukarka się nagrzewa, przetwarza dane lub drukuje zadanie.
Ciągłe zielone światło	Drukarka jest włączona, ale bezczynna.
Migające czerwone światło	Drukarka wymaga interwencji użytkownika.

Kontrolka przycisku czuwania	Stan drukarki
Wyłączone	Drukarka jest wyłączona, bezczynna lub jest w stanie gotowości.
Ciągłe bursztynowe światło	Drukarka jest w trybie czuwania.
Migający kolor bursztynowy	Drukarka przechodzi w tryb hibernacji lub jest z niego wybudzana
Migające bursztynowe światło włącza się na 0,1 sekundy i całkowicie wyłącza na 1,9 sekundy.	Drukarka znajduje się w trybie hibernacji.

Instalacja narzędzia do konfiguracji drukarki lokalnej

- Przejdź do witryny <http://support.lexmark.com>, a następnie pobierz oprogramowanie.
- Kliknij dwukrotnie pakiet instalatora oprogramowania.
- Wybierz rodzaj instalacji, a następnie kliknij przycisk **Instaluj**.
- Kliknij przycisk **Instaluj**, aby rozpocząć instalację.
- Kliknij przycisk **Zgadzam się**, aby zaakceptować umowę licencyjną.
- Kliknij przycisk **Kontynuuj** i postępuj zgodnie z instrukcjami wyświetlanymi na ekranie komputera.

Uwagi:

- Użyj Narzędzia do konfiguracji drukarki lokalnej, aby zmienić ustawienia intensywności toneru, oszczędzania energii i rozmiaru papieru dla wszystkich zadań drukowania. Aby zmienić ustawienia dla pojedynczych zadań drukowania, należy użyć oprogramowania drukarki.
- To narzędzie jest obsługiwane tylko w wybranych modelach drukarek.

Korzystanie z narzędzia do konfiguracji drukarki lokalnej

- 1 Przejdź do narzędzia Local Printer Settings Utility (Narzędzie do konfiguracji drukarki lokalnej) na liście aplikacji lub w menu Start, aby dostosować ustawienia drukarki.
- 2 Zapisz zmiany przy użyciu menu Actions (Akcje).

Uwaga: Aby przesłać ustawienia do innych drukarek, zapisz ustawienia w pliku poleceń.

Korzystanie z urządzeń z serii MS315, MS415 i MS417

Korzystanie z panelu sterowania

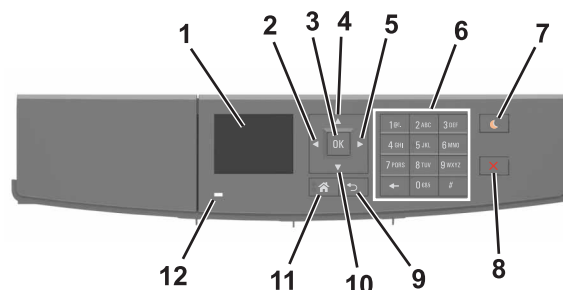

	Użyj	Działanie
1	Wyświetlanie	Wyświetlanie stanu drukarki i jej komunikatów. Konfigurowanie i obsługa drukarki.
2	Strzałka w lewo	Przewijanie w lewo.
3	Przycisk wyboru	Wybieranie opcji menu. Zapisanie ustawień.
4	Przycisk strzałki w górę	Przewijanie w górę.
5	Strzałka w prawo	Przewijanie w prawo.
6	Klawiatura	Służy do wprowadzania cyfr, liter i symboli.
7	Przycisk Czuwanie	Powoduje włączenie trybu czuwania lub hibernacji. Następujące czynności powodują wyjście drukarki z trybu czuwania: <ul style="list-style-type: none"> Naciśnięcie dowolnego przycisku sprzętowego Wysłanie zadania drukowania z komputera. Wykonywanie operacji zerowania po włączeniu zasilania za pomocą głównego włącznika zasilania Następujące czynności powodują wyjście drukarki z trybu hibernacji: <ul style="list-style-type: none"> Naciskanie przycisku uśpienia aż do wybudzenia drukarki Wykonywanie operacji zerowania po włączeniu zasilania za pomocą głównego włącznika zasilania
8	Przycisk Stop lub Anuluj	Zatrzymanie działania drukarki.
9	Przycisk Wstecz	Powrót do poprzedniego ekranu.
10	Przycisk strzałki w dół	Przewijanie w dół.
11	przycisk Strona główna	Przejdźcie do ekranu głównego.
12	Kontrolka	Sprawdzenie stanu drukarki.

Opis kolorów przycisku czuwania i kontrolki wskaźnika

Kolory przycisku czuwania i kontrolki wskaźnika na panelu sterowania drukarki informują o określonym stanie drukarki.

Kontrolka	Stan drukarki
Wyłączona	Drukarka jest wyłączona lub znajduje się w trybie hibernacji.
Migające zielone światło	Drukarka się nagrzewa, przetwarza dane lub drukuje zadanie.
Ciągłe zielone światło	Drukarka jest włączona, ale bezczynna.
Migające czerwone światło	Drukarka wymaga interwencji użytkownika.

Kontrolka przycisku Czuwanie	Stan drukarki
Tryb wyłączenia	Drukarka jest wyłączona, bezczynna lub w stanie gotowości.
Ciągłe bursztynowe światło	Drukarka jest w trybie czuwania.
Migający kolor bursztynowy	Drukarka jest wyprowadzana z — lub wprowadzana do stanu hibernacji.
Migające bursztynowe światło włącza się na 0,1 sekundy i całkowicie wyłącza na 1,9 sekundy.	Drukarka znajduje się w trybie hibernacji.

Dostęp do wbudowanego serwera WWW.

Wbudowany serwer WWW to strona internetowa drukarki, na której można sprawdzić i zdalnie skonfigurować ustawienia drukarki, nie będąc w pobliżu urządzenia.

1 Uzyskaj adres IP drukarki:

- Na ekranie głównym panelu sterowania drukarki
- W sekcji TCP/IP w menu Sieć/porty
- Na wydrukowanej stronie konfiguracji sieci lub stronie ustawień menu — w sekcji TCP/IP

Uwaga: Adres IP ma postać czterech liczb oddzielonych kropkami, na przykład **123.123.123.123**.

2 Uruchom przeglądarkę sieci Web, a następnie w polu adresu wpisz adres IP drukarki.

3 Naciśnij klawisz **Enter**.

Uwaga: W przypadku używania serwera proxy wyłącz go tymczasowo, aby prawidłowo załadować stronę sieci Web.

Ładowanie papieru i nośników specjalnych

MS312 i MS317 — konfiguracja rozmiaru i rodzaju papieru

Ustawianie rozmiaru i typu papieru

1 Przy użyciu panelu sterowania drukarki przejdź do opcji:

 > **Menu Papier** >  > **Rozmiar/typ papieru** > 

2 Wybierz opcję **Rozmiar w zasobniku [x]** lub **Typ w zasobniku [x]**, a następnie naciśnij przycisk .

3 Zmień ustawienia rozmiaru i typu papieru, a następnie naciśnij przycisk .

Uwagi:

- W przypadku zasobnika standardowego na 250 arkuszy (zasobnik 1), opcjonalnego zasobnika na 250 lub 550 arkuszy (zasobnik 2) i podajnika do wielu zastosowań wartość opcji rozmiaru papieru należy ustawić ręcznie w menu Rozmiar papieru.
- Domyślnym ustawieniem fabrycznym typu papieru dla zasobnika 1 jest Zwykły papier.
- Domyślnym ustawieniem fabrycznym typu papieru dla podajnika do wielu zastosowań jest opcja Typ niestandardowy 6.
- Ustawienie typu papieru należy określić ręcznie dla wszystkich zasobników.

Konfigurowanie ustawień uniwersalnego rozmiaru papieru

Definiowane przez użytkownika ustawienie Uniwersalny rozmiar papieru umożliwia drukowanie na papierze o rozmiarze, który nie jest dostępny w menu drukarki.

Uwagi:

- Najmniejszy uniwersalny rozmiar papieru to 76 x 127 mm (3 x 5 cali) i jest on obsługiwany wyłącznie przez podajnik uniwersalny.
- Największy uniwersalny rozmiar papieru to 216 x 355,6 mm (8,5 x 14 cali) i jest on obsługiwany przez wszystkie źródła papieru.

Przy użyciu panelu sterowania drukarki przejdź do opcji:

 > **Menu Papier** >  > **Konfiguracja uniwersalna** >  > **Jednostki miary** >  > wybierz jednostkę miary > 

Określanie wysokości i szerokości papieru

1 Przy użyciu panelu sterowania drukarki przejdź do opcji:

 > **Menu Papier** >  > **Konfiguracja uniwersalna** >  > **Jednostki miary** >  > wybierz jednostkę miary > 

2 Naciskaj klawisze strzałek aż do wyświetlenia opcji **Wysokość w pionie** lub **Szerokość w pionie**, a następnie naciśnij przycisk .

3 Zmień ustawienia, a następnie naciśnij przycisk .

MS315, MS415 i MS417 — konfiguracja rozmiaru i rodzaju papieru

Ustawianie rozmiaru i typu papieru

1 Przy użyciu panelu sterowania drukarki przejdź do opcji:

 > **Ustawienia** >  > **Menu papieru** >  > **Rozmiar/typ papieru** > 

2 Naciskaj przyciski strzałek w górę lub w dół, aby wybrać zasobnik lub podajnik, a następnie naciśnij przycisk .

3 Naciskaj przyciski strzałek w górę lub w dół, aby wybrać rozmiar papieru, a następnie naciśnij przycisk .

4 Naciskaj przyciski strzałek w górę lub w dół, aby wybrać typ papieru, a następnie naciśnij przycisk ,

aby zmienić ustawienia.

Konfigurowanie ustawień uniwersalnego rozmiaru papieru

Definiowane przez użytkownika ustawienie Uniwersalny rozmiar papieru umożliwia drukowanie na papierze o rozmiarze, który nie jest dostępny w menu drukarki.

Uwagi:

- Najmniejszy uniwersalny rozmiar papieru to 6 x 127 mm (3 x 5 cali) i jest on obsługiwany wyłącznie przez podajnik uniwersalny.
- Największy uniwersalny rozmiar papieru to 216 x 355,6 mm (8,5 x 14 cali) i jest on obsługiwany przez wszystkie źródła papieru.

1 Przy użyciu panelu sterowania drukarki przejdź do opcji:

 > **Ustawienia** >  > **Menu papieru** >  > **Konfiguracja uniwersalna** >  > **Jednostki miary** >  > wybierz jednostkę miary > 

2 Wybierz opcję **Szerokość w pionie** lub **Wysokość w pionie**, a następnie naciśnij przycisk .

3 Użyj przycisków strzałek w prawo lub w lewo, aby zmienić ustawienie, a następnie naciśnij przycisk .

Korzystanie z odbiornika standardowego i ogranicznika papieru

W standardowym odbiorniku może znajdować się do 150 arkuszy papieru o gramaturze 75 g/m². Wydruki układane są w nim stroną zadrukowaną w dół. Standardowy odbiornik jest wyposażony w ogranicznik papieru uniemożliwiający wysuwanie się papieru z przodu odbiornika w miarę jego zbierania się.

W celu otwarcia ogranicznika papieru wyciągnij go tak, aby rozłożył się do przodu.

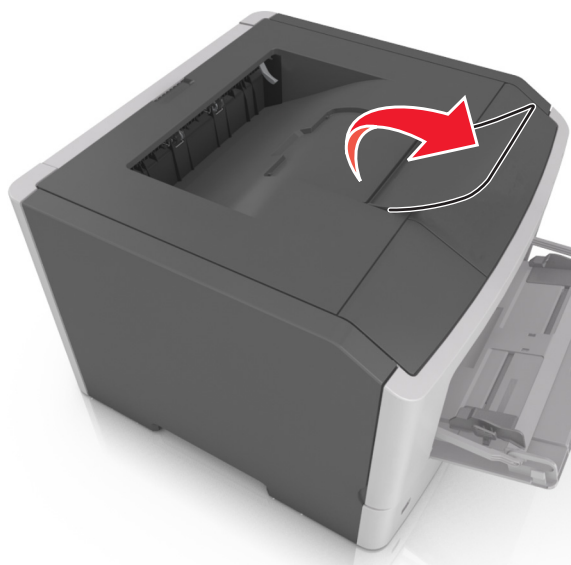

Uwaga: Zamknij ogranicznik papieru, gdy drukarka ma zostać przeniesiona w inne miejsce.

Ładowanie zasobników

⚠ UWAGA — NIEBEZPIECZEŃSTWO USZKODZENIA CIAŁA: Aby zmniejszyć ryzyko niestabilności sprzętu, każdy zasobnik należy ładować oddzielnie. Dopóki nie będą potrzebne, wszystkie pozostałe zasobniki powinny być zamknięte.

1 Wyciągnij całkowicie zasobnik.

Uwaga: Nie należy wyjmować zasobników w trakcie drukowania zadania ani gdy na wyświetlaczu drukarki widoczny jest komunikat **Zajęta**. Może to spowodować zacięcie nośnika.



2 Ściśnij wypięty prowadnicę szerokości i przesunij ją w położenie zgodne z rozmiarem ładowanego papieru.

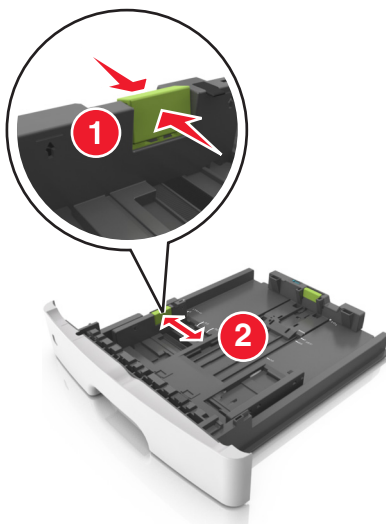

3 Ściśnij występ prowadnicy długości i przesunij ją w położenie zgodne z rozmiarem ładowanego papieru.

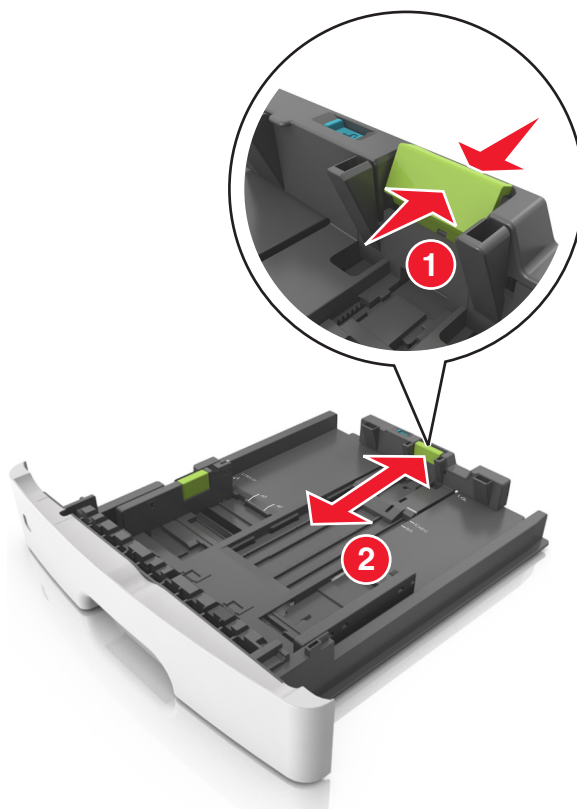

Uwagi:

- W przypadku niektórych rozmiarów papieru, np. Letter, Legal i A4, ściśnij występ prowadnicy długości i przesunij ją do tyłu w celu dostosowania jej do długości papieru.
- Przy ładowaniu papieru o rozmiarze Legal prowadnica długości jest wysunięta poza podstawę, co naraża papier na działanie kurzu. W celu ochrony papieru można nabyć oddzielnie osłonę przed kurzem. Aby uzyskać więcej informacji, skontaktuj się z działem obsługi klienta.
- W przypadku ładowania do standardowej tacy papieru o rozmiarze A6 ściśnij występ prowadnicy długości i przesunij ją w kierunku środka tacy w położenie zgodne z rozmiarem A6.
- Ustaw prowadnice długości i szerokości zgodnie z rozmiarem papieru, korzystając ze znaczników rozmiaru papieru umieszczonych na dnie tacy.

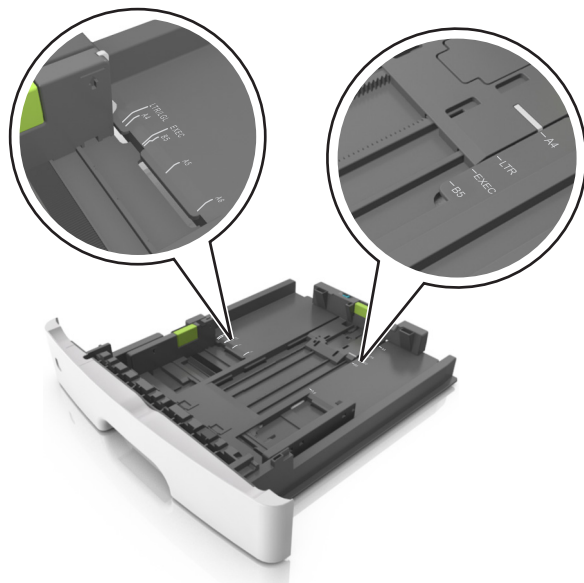

4 Zegnij arkusze w jedną i w drugą stronę, aby je rozdzielić, a następnie przekartkuj stos. Nie składaj ani nie marszcz papieru. Wyrównaj krawędzie stosu, opierając go na płaskiej powierzchni.

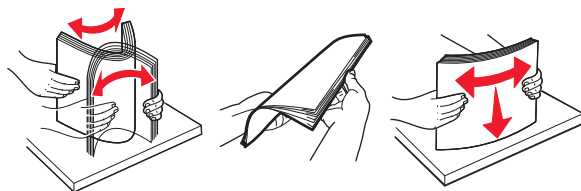

5 Załaduj stos papieru.



Uwagi:

- W przypadku stosowania papieru makulaturowego lub z nadrukiem załaduj go stroną przeznaczoną do zadrukowania skierowaną w dół.

- Załaduj papier perforowany w taki sposób, aby otwory na górnej krawędzi arkusza były skierowane w stronę przodu tacy.
- Załaduj papier firmowy stroną przeznaczoną do zadrukowania skierowaną w dół, górną krawędzią arkusza w kierunku przodu tacy. W przypadku wydruków dwustronnych załaduj papier firmowy stroną przeznaczoną do zadrukowania skierowaną w górę, dolną krawędzią arkusza w kierunku przodu tacy.
- Upewnij się, że stos papieru nie wykracza poza wskaźnik maksymalnego wypełnienia papierem z boku prowadnicy szerokości.

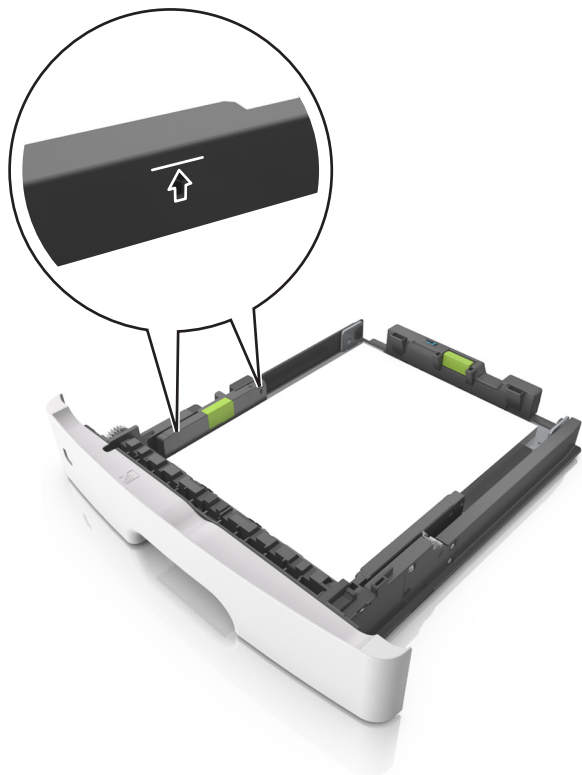

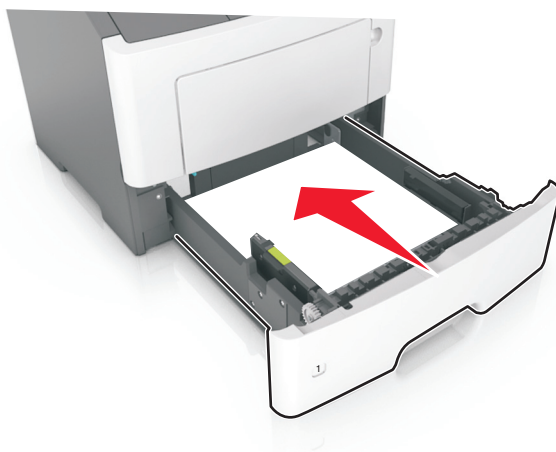
6 Włóż zasobnik.**7** W menu Papier w panelu sterowania drukarki ustaw typ i rozmiar papieru odpowiadający papierowi załadowanemu do zasobnika.

Uwaga: Ustaw prawidłowy rozmiar i typ papieru, aby zapobiec jego zacięciom i problemom z jakością wydruku.

Ładowanie nośników do podajnika uniwersalnego

Podajnika do wielu zastosowań można używać do drukowania na papierze o różnym rozmiarze i różnego typu albo na nośnikach specjalnych, takich jak karty, folie, etykiety papierowe i koperty. Można go też używać do zadań wydrukowania jednej strony na papierze firmowym.

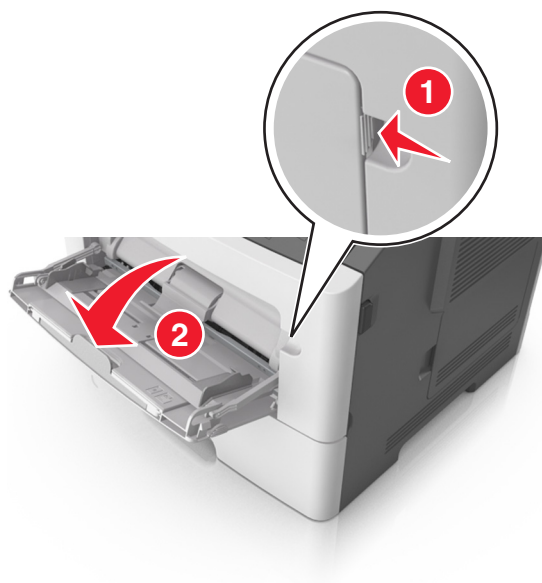
1 Otwórz podajnik uniwersalny.

a Pociągnij przedłużenie podajnika uniwersalnego.



b Delikatnie pociągnij przedłużenie, aby całkowicie wysunąć i otworzyć podajnik do wielu zastosowań.

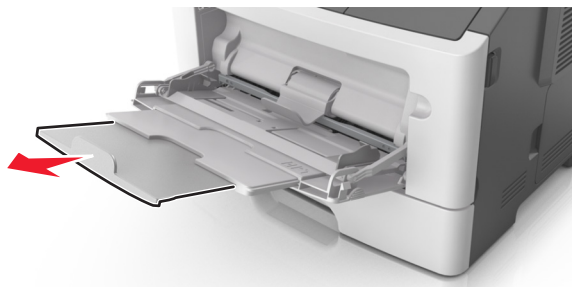

2 Ściśnij występ na lewej prowadnicy szerokości, a następnie przesunij prowadnice dla ładowanego papieru.

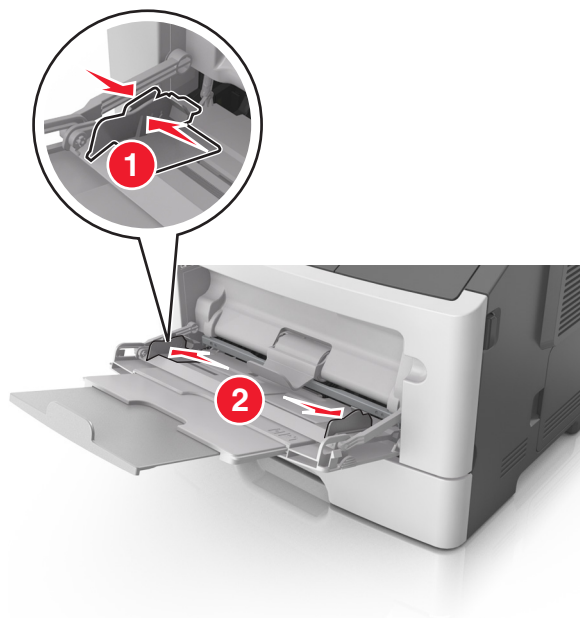

3 Przygotuj do załadowania papier lub nośniki specjalne.

- Zegnij arkusze papieru w jedną i w drugą stronę, aby je rozdzielić, a następnie przekartkuj stos. Nie składaj ani nie marszcz papieru. Wyrównaj krawędzie stosu, opierając go na płaskiej powierzchni.

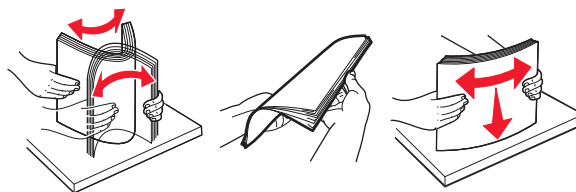

- Folie trzymaj za krawędzie. Wygnij stos folii w jedną i w drugą stronę, aby rozdzielić arkusze, a następnie przekartkuj go. Wyrównaj krawędzie stosu, opierając go na płaskiej powierzchni.

Uwaga: Należy unikać dotykania strony folii przeznaczony do zadrukowania. Należy uważać, żeby jej nie porysować.

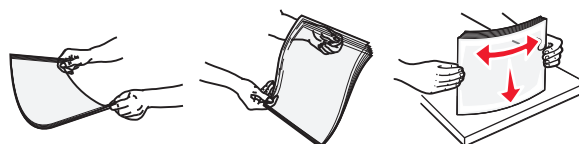

- Przed załadowaniem zegnij stos kopert w jedną i w drugą stronę, aby je rozdzielić, a następnie przekartkuj je. Wyrównaj krawędzie stosu, opierając go na płaskiej powierzchni.



4 Załaduj papier lub nośnik specjalny.

Uwagi:

- Nie wciskaj papieru ani nośników specjalnych do wnętrza podajnika do wielu zastosowań.
- Wysokość papieru lub nośników specjalnych nie może wykraczać poza wskaźnik maksymalnego wypełnienia papierem znajdujący się na prowadnicach papieru. Umieszczenie zbyt dużej liczby arkuszy może spowodować zacięcia papieru.

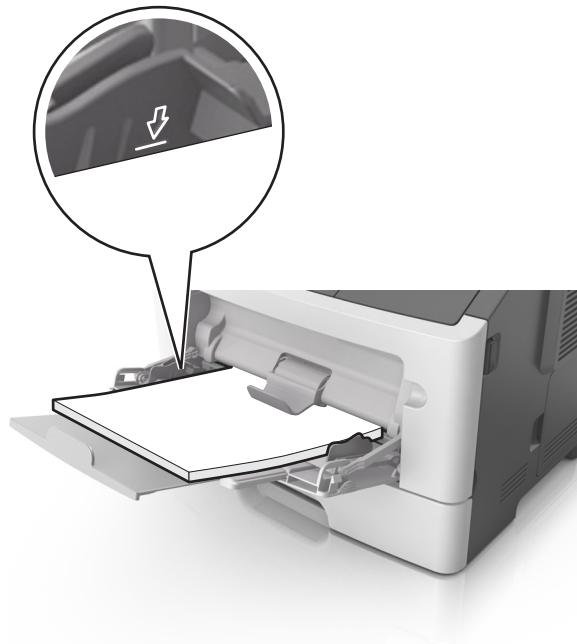

- Papier, karty i folie ładuj stroną do drukowania skierowaną w górę i górną krawędzią w kierunku drukarki. Aby uzyskać więcej informacji na temat ładowania folii, zapoznaj się z instrukcjami na ich opakowaniu.



Uwaga: Przy ładowaniu papieru formatu A6 upewnij się, że przedłużenie podajnika do wielu zastosowań opiera się lekko na krawędzi papieru w taki sposób, aby kilka ostatnich arkuszy papieru pozostawało na miejscu.

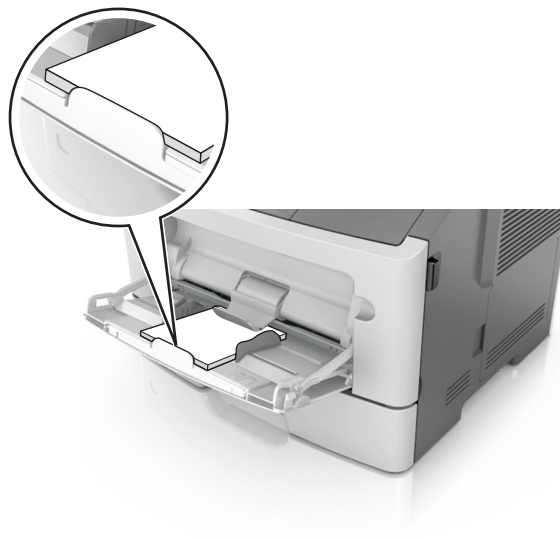

- Papier firmowy należy ładować stroną do druku skierowaną w górę, najpierw wkładając do drukarki górną krawędź. W przypadku wydruków dwustronnych załaduj papier firmowy stroną przeznaczoną do zadrukowania skierowaną w dół, dolną krawędzią do przodu.



- Koperty należy ładować stroną ze skrzydełkiem skierowaną w dół i na lewo.

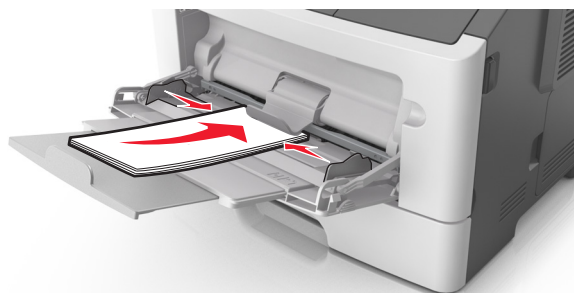

Ostrzeżenie — możliwość uszkodzenia: Nie należy używać kopert ze znaczkami, wyścielanych, z kłamrami, zatrzaskami, okienkami lub z samoprzylepnymi skrzydełkami. Koperty tego typu mogą poważnie uszkodzić drukarkę.

- 5 W menu Papier w panelu sterowania drukarki ustaw rozmiar i typ papieru odpowiadający papierowi lub nośnikowi specjalnemu załadowanemu do podajnika do wielu zastosowań.

Łączenie i rozłączanie zasobników

Jeśli ustawiono taki sam rozmiar papieru oraz jego typ, drukarka łączy zasobniki. Po opróżnieniu jednego połączanego zasobnika papier będzie pobierany z kolejnego. Aby uniemożliwić łączenie zasobników, należy przypisać niepowtarzalną nazwę niestandardowemu typowi papieru.

MS312 i MS317 — łączenie zasobników

Łączenie i rozłączanie zasobników

Korzystanie z wbudowanego serwera WWW

- 1 Uruchom przeglądarkę sieci Web, a następnie w polu adresu wpisz adres IP drukarki.

Uwagi:

- Wyświetl adres IP drukarki w sekcji TCP/IP w menu Sieć/Porty. Adres IP ma postać czterech liczb oddzielonych kropkami. Na przykład 123.123.123.123.
- W przypadku używania serwera proxy wyłącz go tymczasowo, aby prawidłowo załadować stronę sieci Web.

2 Kliknij opcje **Ustawienia > Menu papieru**.

3 Zmień ustawienia zasobnika, aby określić rozmiar i typ papieru dla niego.

- Aby połączyć zasobniki, upewnij się, że rozmiar i typ papieru w każdym z nich jest taki sam.
- Aby rozłączyć zasobniki, upewnij się, że rozmiar lub typ papieru w każdym z nich *różnią się*.

4 Kliknij opcję **Wyślij**.

Korzystanie z ustawień drukarki na komputerze

W zależności od używanego systemu operacyjnego dostęp do menu Papier można uzyskać, używając Narzędzia do konfiguracji drukarki lokalnej lub Ustawień drukarki.

Uwaga: Rozmiar i typ papieru dla zasobnika można również określić przy użyciu panelu sterowania drukarki. Więcej informacji można znaleźć w sekcji „[Ustawianie rozmiaru i typu papieru](#)” na str. 33.

Ostrzeżenie — możliwość uszkodzenia: Papier załadowany w zasobniku powinien odpowiadać nazwie typu papieru określonego w drukarce. W zależności od określonego typu papieru dobierana jest temperatura nagrzewnicy. Nieprawidłowa konfiguracja ustawień może doprowadzić do problemów związanych z drukowaniem.

Konfigurowanie niestandardowego typu papieru**Korzystanie z wbudowanego serwera WWW**

1 Uruchom przeglądarkę sieci Web, a następnie w polu adresu wpisz adres IP drukarki.

Uwagi:

- Wydrukuj stronę konfiguracji sieci lub stronę ustawień menu, a następnie odszukaj adres IP w sekcji TCP/IP. Adres IP ma postać czterech liczb oddzielonych kropkami. Na przykład 123.123.123.123.
- W przypadku używania serwera proxy wyłącz go tymczasowo, aby prawidłowo załadować stronę sieci Web.

2 Kliknij opcje **Ustawienia > Menu papieru > Typy niestandardowe**.

3 Wybierz nazwę niestandardowego typu papieru, a następnie wybierz niestandardowy typ papieru.

Uwaga: Domyślnym typem papieru dla wszystkich nazw niestandardowych zdefiniowanych przez użytkownika jest typ Zwykły papier.

4 Kliknij opcję **Wyślij**.

Korzystanie z ustawień drukarki na komputerze

Uzyskaj dostęp do menu Niestandardowe, używając Narzędzia do konfiguracji drukarki lokalnej lub okna Printer Settings (Ustawienia drukarki), w zależności od używanego systemu operacyjnego.

Przypisywanie niestandardowego typu papieru

Korzystanie z wbudowanego serwera WWW

1 Uruchom przeglądarkę sieci Web, a następnie w polu adresu wpisz adres IP drukarki.

Uwagi:

- Wydrukuj stronę konfiguracji sieci lub stronę ustawień menu i odszukaj adres IP drukarki w sekcji TCP/IP. Adres IP ma postać czterech liczb oddzielonych kropkami. Na przykład 123.123.123.123.
- W przypadku używania serwera proxy wyłącz go tymczasowo, aby prawidłowo załadować stronę sieci Web.

2 Kliknij opcje **Ustawienia > Menu papieru**.

3 W sekcji Konfiguracja zasobnika wybierz źródło papieru, a następnie z kolumny z typem papieru wybierz niestandardowy typ papieru.

4 Kliknij opcję **Wyślij**.

Korzystanie z ustawień drukarki na komputerze

W zależności od używanego systemu operacyjnego dostęp do menu papieru można uzyskać, używając narzędzia do konfiguracji drukarki lokalnej lub narzędzia Ustawienia drukarki.

MS315, MS415 i MS417 — łączenie zasobników

Łączenie i rozłączanie zasobników

1 Uruchom przeglądarkę sieci Web, a następnie w polu adresu wpisz adres IP drukarki.

Uwagi:

- Wyświetl adres IP drukarki na panelu sterowania w sekcji TCP/IP menu Sieć/Porty. Adres IP ma postać czterech liczb oddzielonych kropkami. Na przykład 123.123.123.123.
- W przypadku używania serwera proxy wyłącz go tymczasowo, aby prawidłowo załadować stronę sieci Web.

2 Kliknij opcję **Ustawienia > Menu Papier**.

3 Zmień rozmiar i typ papieru dla łączonych zasobników.

- Aby połączyć zasobniki, upewnij się, że ich ustawienia rozmiaru i typu papieru są ze sobą zgodne.
- Aby rozłączyć zasobniki, upewnij się, że ich ustawienia rozmiaru lub typu papieru są ze sobą niezgodne.

4 Kliknij opcję **Wyślij**.

Uwaga: Ustawienia rozmiaru i typu papieru można również zmienić przy użyciu panelu sterowania. Więcej informacji można znaleźć w sekcji [„Ustawianie rozmiaru i typu papieru” na str. 34](#).

Ostrzeżenie — możliwość uszkodzenia: Papier załadowany w zasobniku powinien odpowiadać nazwie typu papieru określonego w drukarce. W zależności od określonego typu papieru dobierana jest temperatura nagrzewnicy. Nieprawidłowa konfiguracja ustawień może doprowadzić do problemów związanych z drukowaniem.

Tworzenie niestandardowej nazwy typu papieru

Korzystanie z wbudowanego serwera WWW

1 Uruchom przeglądarkę sieci Web, a następnie w polu adresu wpisz adres IP drukarki.

Uwagi:

- Wyświetla adres IP drukarki w sekcji TCP/IP (menu Sieć / porty). Adres IP ma postać czterech liczb oddzielonych kropkami. Na przykład 123.123.123.123.
- W przypadku używania serwera proxy wyłącz go tymczasowo, aby prawidłowo załadować stronę sieci Web.

2 Kliknij opcje **Ustawienia > Menu papieru > Nazwy niestandardowe**.

3 Wybierz niestandardową nazwę i wpisz nową nazwę niestandardowego typu papieru.

4 Kliknij opcję **Submit** (Wyślij).

5 Kliknij **Typy niestandardowe**, a następnie sprawdź, czy typ papieru jest prawidłowo powiązany z nazwą niestandardową.

Korzystanie z panelu sterowania drukarki

1 Przy użyciu panelu sterowania drukarki przejdź do opcji:

 > **Ustawienia** >  > **Menu papieru** >  > **Nazwy niestandardowe**

2 Wybierz niestandardową nazwę i wpisz nową nazwę niestandardowego typu papieru.

3 Naciśnij przycisk .

4 Naciśnij **Typy niestandardowe**, a następnie sprawdź, czy typ papieru jest prawidłowo powiązany z nazwą niestandardową.

Przypisywanie nazwy niestandardowemu typowi papieru

Korzystanie z wbudowanego serwera WWW

1 Uruchom przeglądarkę sieci Web, a następnie w polu adresu wpisz adres IP drukarki.

Uwagi:

- Wyświetla adres IP drukarki w sekcji TCP/IP (menu Sieć / porty). Adres IP ma postać czterech liczb oddzielonych kropkami. Na przykład 123.123.123.123.
- W przypadku używania serwera proxy wyłącz go tymczasowo, aby prawidłowo załadować stronę sieci Web.

2 Kliknij opcje **Ustawienia > Menu papieru > Typy niestandardowe**.

3 Wybierz nazwę niestandardowego typu papieru i wybierz typ papieru

Uwaga: Domyślnym typem papieru dla wszystkich nazw niestandardowych zdefiniowanych przez użytkownika jest typ Zwykły papier.

4 Kliknij opcję **Submit** (Wyślij).

Korzystanie z panelu sterowania drukarki

1 Przy użyciu panelu sterowania drukarki przejdź do opcji:

 > **Ustawienia** >  > **Menu papieru** >  > **Typy niestandardowe**

2 Wybierz nazwę niestandardowego typu papieru i wybierz typ papieru

Uwaga: Domyślnym typem papieru dla wszystkich nazw niestandardowych zdefiniowanych przez użytkownika jest typ Zwykły papier.

3 Naciśnij przycisk .

Wskazówki dotyczące papieru i nośników specjalnych

Wskazówki dotyczące papieru

Charakterystyka papieru

Przedstawiona poniżej charakterystyka papieru ma wpływ na jakość wydruku i niezawodność drukowania. Charakterystykę tę należy brać pod uwagę przy ocenie przydatności nowego papieru.

Gramatura

Standardowe zasobniki drukarki mogą automatycznie pobierać papier dokumentowy z włóknami wzdłuż strony o gramaturze do 90 g/m². Podajnik do wielu zastosowań może automatycznie pobierać papier dokumentowy z włóknami wzdłuż strony o gramaturze do 163 g/m². Papier o gramaturze mniejszej niż 60 g/m² może nie być wystarczająco sztywny, co może skutkować problemami z podawaniem papieru i jego zacięciami. Najlepsze rezultaty uzyskuje się, stosując papier z włóknami wzdłuż strony, o gramaturze 75 g/m². W przypadku papieru o rozmiarze mniejszym niż 182 x 257 mm (7,2 x 10,1 cala) zalecane jest użycie papieru o gramaturze 90 g/m² lub cięższego.

Uwaga: Drukowanie dwustronne jest obsługiwane tylko dla papieru dokumentowego o gramaturze od 60 do 90 g/m².

Zwijanie

Zwijanie to tendencja papieru do zakrzywiania się na brzegach. Nadmierne zwijanie się może spowodować problemy z podawaniem papieru. Papier może zwijać się po przejściu przez drukarkę, gdzie wystawiony jest na działanie wysokiej temperatury. Trzymanie rozpakowanego papieru w warunkach o dużej wilgotności lub bardzo suchych, w wysokiej lub niskiej temperaturze, nawet w zasobnikach, może przyczynić się do zawinięcia brzegów przed drukowaniem i spowodować problemy z podawaniem.

Gładkość

Gładkość papieru ma bezpośredni wpływ na jakość wydruku. Jeśli papier jest zbyt szorstki, toner nie zostanie prawidłowo wtopiony w arkusz. Zbyt gładki papier może spowodować problemy z podawaniem lub jakością wydruku. Należy stosować papier o gładkości zawierającej się w przedziale od 100 do 300 punktów Sheffielda; najlepszą jakość wydruków osiąga się jednak, stosując papier o gładkości 150 – 250 punktów Sheffielda.

Zawartość wilgoci

Ilość wilgoci zawartej w papierze ma wpływ zarówno na jakość wydruków, jak i zdolność do prawidłowego podawania papieru przez drukarkę. Papier należy pozostawić w oryginalnym opakowaniu do momentu jego użycia. Dzięki temu papier będzie mniej narażony na zmiany wilgotności, niekorzystnie wpływające na jego parametry.

Od 24 do 48 godzin przed drukowaniem papier w oryginalnym opakowaniu należy umieścić w tym samym środowisku, co drukarkę. Powyższy okres należy przedłużyć do kilku dni, jeśli warunki przechowywania lub transportu papieru znacznie różnią się od warunków, w których znajduje się drukarka. Również gruby papier może wymagać dłuższego okresu kondycjonowania.

Kierunek ułożenia włókien

Kierunek włókien określa sposób ułożenia włókien papieru w arkuszu. Kierunek włókien może być *wzdłużny*, czyli równoległy do długości papieru, lub *poprzeczny*, czyli równoległy do szerokości papieru.

Dla papieru dokumentowego o gramaturze z zakresu 60–90 g/m² zaleca się używanie papieru z włóknami wzdłuż strony.

Zawartość włókien

Większość papieru kserograficznego wysokiej jakości wykonana jest w 100% z przetworzonej chemicznie papierówki. Taki skład masy pozwala uzyskać papier o wysokim stopniu stabilności, gwarantującym mniejsze problemy z podawaniem papieru w drukarce i lepszą jakość wydruków. Papier zawierający inne włókna, np. bawełny, może powodować problemy podczas drukowania.

Niedozwolone rodzaje papieru

Nie zaleca się stosowania w drukarce niżej wymienionych rodzajów papieru:

- Papier przetworzony chemicznie używany do kopiowania bez zastosowania kalki, znany także jako papier samokopiujący
- Papier z nadrukiem zawierającym substancje mogące zanieczyścić drukarkę
- Papier z nadrukiem nieodpornym na wysoką temperaturę panującą w nagrzewnicy drukarki
- Papier z nadrukiem wymagającym kalibracji (precyzyjnego usytuowania nadruku na stronie) mniej dokładnej niż $\pm 2,5$ mm ($\pm 0,10$ cali), np. formularze stosowane w optycznym rozpoznawaniu znaków (OCR)
Aby właściwie drukować na takich formularzach, w niektórych przypadkach można dostosować kalibrację za pomocą oprogramowania:
- Papier powlekany (papier dokumentowy podatny na wycieranie), papier syntetyczny, papier termiczny
- Papier o nierównych krawędziach, papier szorstki lub papier o powierzchni z wyraźną teksturą bądź papier pofałdowany
- Papier makulaturowy niespełniający wymagań europejskiej normy EN12281:2002
- Na papierze o gramaturze mniejszej niż 60 g/m²
- Formularze lub dokumenty wieloczęściowe

Wybór papieru

Stosowanie odpowiednich rodzajów papieru pomaga uniknąć zacięć i zapewnić bezproblemowe drukowanie.

W celu uniknięcia zacięć papieru i niskiej jakości wydruku:

- *Zawsze* należy używać nowego, nieuszkodzonego papieru.
- Przed załadowaniem papieru należy sprawdzić, która strona jest stroną zalecaną do zadrukowania. Informacja ta zazwyczaj znajduje się na opakowaniu papieru.
- *Nie należy* używać papieru przeciętego lub przyciętego ręcznie.
- *Nie należy* jednocześnie umieszczać papieru o różnych rozmiarach, rodzajach lub gramaturach w tym samym zasobniku, gdyż może to powodować zacięcia.
- *Nie należy* stosować papieru powlekanego, za wyjątkiem papierów powlekanych przeznaczonych do drukowania elektrofotograficznego.

Wybór formularzy z nadrukiem i papieru firmowego

Wybierając formularze z nadrukiem oraz papier firmowy, należy stosować się do poniższych wskazówek:

- Należy stosować papier z włóknami wzdłuż strony o gramaturze od 60 do 90 g/m².
- Należy używać wyłącznie formularzy i papieru firmowego zadrukowanych metodą litografii offsetowej lub druku wklęsłego.
- Nie należy stosować papieru szorstkiego lub o powierzchni z wyraźną teksturą.

Należy używać papieru zadrukowanego farbą odporną na wysoką temperaturę, przeznaczonego do kopiarek kserograficznych. Farba musi być odporna na temperatury do 230°C, tzn. w tej temperaturze nie może ulegać stopieniu ani wydzielać szkodliwych wyziewów. Należy używać farby drukarskiej odpornej na działanie żywicy w tonerze. Farba drukarska utrwalana przez utlenianie lub farba na bazie oleju z reguły spełnia te wymagania, natomiast lateksowa farba drukarska może ich nie spełniać. W razie wątpliwości należy skontaktować się z dostawcą papieru.

Papier z nadrukiem, np. papier firmowy, musi być odporny na temperatury do 230°C, tzn. w tej temperaturze nie może ulegać stopieniu ani wydzielać szkodliwych wyziewów.

Używanie papieru makulaturowego i innych papierów biurowych

Firma Lexmark jest wrażliwa na problemy środowiska naturalnego, dlatego wspiera korzystanie z papieru makulaturowego przeznaczonego do drukarek laserowych (fotoelektrycznych).

Mimo że nie można zagwarantować zgodności wszystkich rodzajów papieru makulaturowego, firma Lexmark stale testuje dostępne na rynku papiery makulaturowe w różnych formatach. Testy są przeprowadzane metodą naukową z zachowaniem odpowiednich procedur i warunków. Do czynników uwzględnianych pojedynczo i w całości należą m.in.:

- Ilość odpadów po użytku (firma Lexmark testuje maksymalnie 100% odpadów po użytku).
- Temperatura i wilgotność powietrza (w pomieszczeniach testowych symulowane są warunki klimatyczne we wszystkich regionach świata).
- Zawartość wilgoci (papiery biznesowe powinny charakteryzować się niską wilgotnością: 4–5%.)
- Odporność na zginanie i odpowiednia sztywność zapewniają optymalny sposób podawania papieru.
- Grubość (wpływa na liczbę arkuszy, które można załadować do zasobnika).
- Szorstkość powierzchni (mierzona w jednostkach Sheffield, wpływa na wyraźność wydruków i stopień przylegania tonera do papieru).
- Opór tarcia powierzchni (decyduje o łatwości rozdzielania arkuszy).
- Ziarnistość i struktura (wpływa na zwijanie się papieru, co z kolei decyduje o jego właściwościach mechanicznych w drukarce).
- Jasność i faktura (wygląd oraz wrażenia dotykowe).

Papiery makulaturowe są lepsze niż kiedykolwiek wcześniej, jednak ilość składników makulaturowych w papierze wpływa na poziom kontroli nad substancjami obcymi. Papiery makulaturowe, choć umożliwiają drukowanie w sposób bezpieczny dla środowiska, nie są idealne. Uzyskanie energii niezbędnej do usunięcia atramentu i dodatków, takich jak barwniki i substancje spajające, często wiąże się z większą emisją dwutlenku węgla niż w przypadku produkcji papieru zwykłego. Papiery makulaturowe zapewniają jednak lepsze ogólne możliwości zarządzania zasobami.

Firma Lexmark dba o odpowiedzialne używanie papieru, oceniając cykle eksploatacji swoich produktów. Aby uzyskać bardziej szczegółowe informacje na temat wpływu drukarek na środowisko, firma zleciła przeprowadzenie ocen cykli eksploatacji. Okazało się, że papier jest głównym czynnikiem emisji gazów cieplarnianych (do 80%) w całym cyklu eksploatacji urządzenia (od etapu projektu po wycofanie). Jest to spowodowane energochłonnymi procesami produkcji papieru.

W związku z tym firma Lexmark chce przekazywać klientom i partnerom informacje dotyczące ograniczenia wpływu papieru na środowisko. Jednym ze sposobów jest używanie papieru makulaturowego. Innym rozwiązaniem jest wyeliminowanie nadmiernego lub zbędnego zużycia papieru. Firma Lexmark ułatwia klientom ograniczenie ilości odpadów związanych z drukowaniem i kopiowaniem. Dodatkowo zachęcamy do kupowania papieru od dostawców, którzy potwierdzają swoje zaangażowanie w racjonalną gospodarkę leśną.

Firma Lexmark nie zaleca korzystania z oferty konkretnych dostawców, choć prowadzona jest lista produktów przeznaczonych do zastosowań specjalnych. Wpływ drukowania na środowisko można jednak ograniczyć, przestrzegając następujących wytycznych dotyczących wyboru papieru:

- 1 Ograniczenie zużycia papieru.
- 2 Staranne dobieranie włókien drzewnych na podstawie ich pochodzenia. Kupowanie produktów u dostawców dysponujących certyfikatami Forestry Stewardship Council (FSC) lub Program for the Endorsement of Forest Certification (PEFC). Certyfikaty te gwarantują stosowanie przez producenta pulpy drzewnej pochodzącej z lasów zarządzanych przez organizacje stosujące bezpieczne dla środowiska i społeczeństwa procedury zarządzania zasobami leśnymi i ich odtwarzania.
- 3 Stosowanie papieru odpowiedniego do potrzeb: papieru zwykłego certyfikowanego o gramaturze 75 lub 80 g/m², papieru o zmniejszonej gramaturze lub papieru makulaturowego.

Przykłady niewłaściwego papieru

Wyniki testów wskazują, że następujące rodzaje papieru nie powinny być stosowane w drukarkach laserowych:

- Papier przetwarzany chemicznie służący do kopiowania bez użycia kalki, zwany również *papierem bezwęglowym*
- Papier z nadrukiem zawierającym substancje mogące zanieczyścić drukarkę
- Papier z nadrukiem nieodpornym na wysoką temperaturę panującą w nagrzewnicy drukarki
- Papier z nadrukiem wymagającym kalibracji (precyzyjnego usytuowania nadruku na stronie) dokładniejszej niż $\pm 2,3$ mm ($\pm 0,9$ cala), np. formularze stosowane w optycznym rozpoznawaniu znaków (OCR). Aby właściwie drukować na takich formularzach, w niektórych przypadkach można dostosować kalibrację za pomocą oprogramowania.
- Papier powlekany (papier dokumentowy podatny na wycieranie), papier syntetyczny, papier termiczny
- Papier o nierównych krawędziach, papier szorstki lub papier o powierzchni z wyraźną teksturą bądź papier pofałdowany
- Papier makulaturowy, który nie uzyskał europejskiego certyfikatu EN12281:2002
- Na papierze o gramaturze mniejszej niż 60 g/m²
- Formularze lub dokumenty wieloczęściowe

Więcej informacji na temat firmy Lexmark można znaleźć w witrynie internetowej pod adresem www.lexmark.com. Ogólne informacje na temat ochrony środowiska można znaleźć na stronie dostępnej po kliknięciu łącza **Zrównoważona ochrona środowiska**.

Przechowywanie papieru

Aby uniknąć problemów z zacięciami papieru i nierówną jakością wydruku, należy zastosować się do poniższych wskazówek:

- Aby uzyskać jak najlepszą jakość wydruków, papier należy przechowywać w miejscu o temperaturze +21°C i wilgotności względnej 40%. Większość producentów etykiet zaleca drukowanie w temperaturze od +18 do +24°C i wilgotności względnej od 40 do 60%.
- Papier należy przechowywać w kartonach, a te umieszczać na paletach lub półkach, a nie na podłodze.
- Pojedyncze paczki papieru należy przechowywać na płaskiej powierzchni.
- Na pojedynczych paczkach papieru nie należy umieszczać żadnych przedmiotów.
- Papier należy wyjmować z kartonu lub opakowania tylko bezpośrednio przed załadowaniem do drukarki. Dzięki przechowywaniu w kartonie i opakowaniu papier pozostaje czysty, suchy i płaski.

Korzystanie z nośników specjalnych

Wskazówki dotyczące używania kart

Karty są jednowarstwowymi nośnikami wydruku o dużej gramaturze. Wiele ich właściwości, takich jak zawartość wilgoci, grubość i tekstura, może mieć znaczący wpływ na jakość wydruku. Należy zrobić próbny wydruk na kartach przed zakupieniem dużej ich ilości.

W przypadku drukowania na kartach:

- Upewnij się, że jako typ papieru wybrano Karty.
- Wybierz odpowiednie ustawienie opcji Tekstura papieru.
- Należy pamiętać, że stosowanie kart zadrukowanych, perforowanych oraz składanych może znacząco obniżyć jakość wydruku i spowodować zacinać się nośnika lub inne problemy z podawaniem.
- Należy upewnić się u producenta lub dostawcy, czy karty są odporne na temperatury sięgające 240°C (464°F), tzn. w tej temperaturze nie wydzielają niebezpiecznych gazów.
- Nie należy używać kart z nadrukiem zawierającym substancje chemiczne mogące zanieczyścić drukarkę. W przypadku stosowania materiałów z nadrukiem do drukarki mogą dostawać się półciekłe i lotne substancje.
- Należy w miarę możliwości używać kart z ziarnem w poprzek strony.

Wskazówki dotyczące korzystania z kopert

Przed zakupieniem dużej ilości kopert należy zrobić na nich próbny wydruk.

- Należy używać kopert przeznaczonych specjalnie do drukarek laserowych. Należy dowiedzieć się od producenta lub sprzedawcy, czy koperty są odporne na temperatury rzędu 230°C, tzn. w tej temperaturze nie zaklejają się, nie marszczą się, nie zwijają się nadmiernie i nie wydzielają szkodliwych wyziewów.
- Najlepsze rezultaty można uzyskać, stosując koperty z papieru o gramaturze 90 g/m² lub zawierającego 25% bawełny. Gramatura kopert wykonanych w 100% z bawełny nie powinna przekraczać 70 g/m².
- Należy używać tylko kopert nowych i nieuszkodzonych.
- W celu osiągnięcia optymalnych rezultatów oraz uniknięcia zacięć nie należy używać kopert, które:
 - są nadmiernie pozwijane lub poskręcane;
 - są sklezione razem lub w jakiś sposób uszkodzone;

- mają okienka, otwory, perforację, wycięcia lub wytłoczenia;
 - mają metalowe klamry, tasiemki do wiązania lub zginane paski;
 - mają zazębiające się elementy;
 - mają naklejone znaczki pocztowe;
 - mają klej znajdujący się na odkrytej powierzchni, gdy skrzydełko koperty jest zaklejone lub zamknięte;
 - mają zgięte rogi;
 - mają szorstkie, faliste lub żeberkowane wykończenie.
- Prowadnice szerokości należy dopasować do szerokości stosowanych kopert.

Uwaga: Połączenie dużej wilgotności (ponad 60%) oraz wysokiej temperatury drukowania może powodować marszczenie lub zaklejenie kopert.

Wskazówki dotyczące korzystania z etykiet

Należy zrobić próbny wydruk na etykietach przed zakupieniem dużej ich ilości.

Uwaga: Używaj wyłącznie arkuszy etykiet papierowych. Etykiety winylowe, apteczne i dwustronne nie są obsługiwane.

Więcej informacji na temat drukowania etykiet, ich charakterystyk i wzorów zawiera *Przewodnik po kartach i etykietach* dostępny pod adresem <http://support.lexmark.com>.

W przypadku drukowania na etykietach:

- Należy używać etykiet przeznaczonych specjalnie do drukarek laserowych. Należy dowiedzieć się od producenta lub sprzedawcy, czy:
 - Etykiety są odporne na temperatury do 240°C, tzn. w tych temperaturach nie ulegają zaklejeniu, nadmiernemu zwijaniu ani marszczeniu się, jak również nie wydzielają szkodliwych wyziewów.
 - Klej etykiet, strony wierzchnie (materiał przeznaczony do zadrukowania) oraz warstwy wierzchnie są odporne na ciśnienie 172 kPa i nie ulegają rozwarstwieniu, ich powierzchnia i krawędzie nie ulegają stopieniu ani nie wydzielają szkodliwych wyziewów.
- Nie należy stosować etykiet ze śliskim materiałem podłożowym.
- Używane są pełne arkusze etykiet. W przypadku niekompletnych arkuszy etykiety mogą ulec odklejeniu podczas drukowania, co może spowodować zacięcie papieru w drukarce. Niekompletne arkusze etykiet powodują również zanieczyszczenie drukarki i kasety klejem, co może doprowadzić do unieważnienia gwarancji na drukarkę i kasetę z tonerem.
- Nie należy używać etykiet, na których występuje odkryty klej.
- Nie należy drukować wewnątrz obszaru leżącego bliżej niż 1 mm od krawędzi etykiet lub perforacji ani pomiędzy wykrojeniami etykiet.
- Upewnij się, że klej na etykietach nie sięga krawędzi arkusza. Zaleca się, aby strefa pokryta klejem była oddalona od krawędzi o co najmniej 1 mm. Substancja klejąca powoduje zanieczyszczenie drukarki, co może doprowadzić do unieważnienia gwarancji.
- Jeśli odpowiednie oddalenie strefy powlekanej warstwą klejącą nie jest możliwe, z krawędzi przedniej i krawędzi znajdującej się po stronie mechanizmu napędzającego należy oderwać pasek o szerokości 2 mm, a następnie zastosować niesączącą się substancję klejącą.
- Zaleca się korzystanie z orientacji pionowej szczególnie podczas drukowania kodów kreskowych.

Wskazówki dotyczące korzystania z papieru firmowego

- Należy używać papieru firmowego przeznaczonego specjalnie do drukarek laserowych.
- Przed zakupieniem dużej ilości papieru firmowego należy zrobić na nim próbny wydruk.
- Przed załadowaniem papieru firmowego do drukarki należy zgiąć stos arkuszy, przerzucić go i wyrównać, co pozwoli uniknąć ich zlepiania się.
- W przypadku drukowania na papierze firmowym istotna jest orientacja arkuszy papieru. Aby uzyskać więcej informacji na temat ładowania papieru firmowego, zobacz:
 - [„Ładowanie zasobników” na str. 36](#)
 - [„Ładowanie nośników do podajnika uniwersalnego” na str. 40](#)

Wskazówki dotyczące korzystania z folii

- Przed zakupieniem dużej ilości folii należy wydrukować na niej stronę testową.
- Folie mogą być podawane do drukarki ze standardowej tacy lub z podajnika do wielu zastosowań.
- Należy używać folii przeznaczonych specjalnie do drukarek laserowych. Folie muszą być odporne na temperatury do 185°C, tzn. w tej temperaturze folia nie może ulegać stopieniu, odbarwieniu, przesunięciu ani wydzielać niebezpiecznych wyziewów.

Uwaga: Folie można drukować w temperaturze nie wyższej niż 195°C, jeśli w Menu papieru dla gramatury folii zostało wybrane ustawienie Ciężka, a dla tekstury folii zostało wybrane ustawienie Gruba.

- Należy unikać pozostawiania odcisków palców na folii, aby zapobiec problemom z jakością wydruku.
- Przed załadowaniem folii do drukarki należy zgiąć stos arkuszy, przerzucić go i wyrównać, co pozwoli uniknąć ich zlepiania się.

Obsługiwane rozmiary, typy i gramatury papieru

Informacje dotyczące kart i etykiet znajdują się w dokumencie *Card Stock & Label Guide* dostępnym pod adresem <http://support.lexmark.com>.

Obsługiwane rozmiary papieru

Rozmiar papieru	Standardowa taca	Opcjonalny zasobnik na 250 lub 550 arkuszy	Podajnik uniwersalny	Tryb dupleksu
A4 210 x 297 mm (8,3 x 11,7 cala)	✓	✓	✓	✓
A5 148 x 210 mm (5,8 x 8,3 cali)	✓	✓	✓	x
A6 105 x 148 mm (4,1 x 5,8 cali)	✓	x	✓	x
B5 JIS 182 x 257 mm (7,2 x 10,1 cali)	✓	✓	✓	x
Letter 216 x 279 mm (8,5 x 11 cali)	✓	✓	✓	✓
Legal 216 x 356 mm (8,5 x 14 cali)	✓	✓	✓	✓
Executive 184 x 267 mm (7,3 x 10,5 cala)	✓	✓	✓	x
Oficio (Meksyk) 216 x 340 mm (8,5 x 13,4 cala)	✓	✓	✓	✓
Folio 216 x 330 mm (8,5 x 13 cali)	✓	✓	✓	✓
Statement 140 x 216 mm (5,5 x 8,5 cala)	✓	✓	✓	x

¹ Jeśli rozmiar nie zostanie określony za pomocą programu, przy tym ustawieniu strona ma wymiary 216 x 356 mm (8,5 x 14 cala).

² Papier Uniwersalny jest obsługiwany przez standardową tacę, tylko jeśli jego rozmiar wynosi co najmniej 105 x 148 mm (4,1 x 5,8 cala). Papier Uniwersalny jest obsługiwany przez opcjonalny podajnik o pojemności 250 lub 550 arkuszy, tylko jeśli rozmiar papieru wynosi co najmniej 148 x 210 mm (5,8 x 8,3 cala). Papier Uniwersalny jest obsługiwany w trybie dupleksu, tylko jeśli jego szerokość wynosi co najmniej 210 mm (8,3 cala), a długość — co najmniej 279 mm (11 cali). Najmniejszy obsługiwany rozmiar papieru Uniwersalny można stosować wyłącznie w podajniku do wielu zastosowań.

Rozmiar papieru	Standardowa taca	Opcjonalny zasobnik na 250 lub 550 arkuszy	Podajnik uniwersalny	Tryb dupleksu
Uniwersalny ^{1, 2} od 76.2 x 127 mm (3 x 5 cala) do 216 x 356 mm (8,5 x 14 cali)	✓	✓	✓	✓
Koperta 7 3/4 (Monarch) 98 x 191 mm (3,9 x 7.5 cali)	X	X	✓	X
Koperta 9 98 x 225 mm (3,9 x 8.9 cali)	X	X	✓	X
Envelope 10 105 x 241 mm (4,1 x 9.5 cali)	X	X	✓	X
Koperta DL 110 x 220 mm (4,3 x 8.7 cali)	X	X	✓	X
Koperta C5 162 x 229 mm (6,4 x 9 cali)	X	X	✓	X
Koperta B5 176 x 250 mm (6,9 x 9.8 cali)	X	X	✓	X
Inne koperty 229 x 356 mm (9 x 14 cali)	X	X	✓	X

¹ Jeśli rozmiar nie zostanie określony za pomocą programu, przy tym ustawieniu strona ma wymiary 216 x 356 mm (8,5 x 14 cali).

² Papier Uniwersalny jest obsługiwany przez standardową tacę, tylko jeśli jego rozmiar wynosi co najmniej 105 x 148 mm (4,1 x 5,8 cala). Papier Uniwersalny jest obsługiwany przez opcjonalny podajnik o pojemności 250 lub 550 arkuszy, tylko jeśli rozmiar papieru wynosi co najmniej 148 x 210 mm (5,8 x 8,3 cala). Papier Uniwersalny jest obsługiwany w trybie dupleksu, tylko jeśli jego szerokość wynosi co najmniej 210 mm (8,3 cala), a długość — co najmniej 279 mm (11 cali). Najmniejszy obsługiwany rozmiar papieru Uniwersalny można stosować wyłącznie w podajniku do wielu zastosowań.

Obsługiwane typy i gramatury papieru

Zasobnik standardowy obsługuje papier o gramaturze od 60 do 90 g/m². Zasobnik opcjonalny obsługuje papier o gramaturze od 60 do 120 g/m². Podajnik do wielu zastosowań obsługuje papier o gramaturze od 60 do 163 g/m².

Typ papieru	Zasobnik na 250 lub 550 arkuszy	Podajnik uniwersalny	Tryb dupleksu
Plain Paper (Zwykły papier)	✓	✓	✓
Karty	X	✓	X
Folie	✓	✓	X

Typ papieru	Zasobnik na 250 lub 550 arkuszy	Podajnik uniwersalny	Tryb dupleksu
Makulaturowy	✓	✓	✓
Papier błyszczący	x	x	x
Etykiety papierowe¹	✓	✓	x
Etykiety winylowe	x	x	x
Papier dokumentowy²	✓	✓	✓
Koperta	x	✓	x
Koperta gruboziarnista	x	✓	x
Papier firmowy	✓	✓	✓
Formularze	✓	✓	✓
Papier kolorowy	✓	✓	✓
Lekki papier	✓	✓	✓
Papier ciężki²	✓	✓	✓
Gruby/bawełniany	✓	✓	x

¹ Papierowych etykiet jednostronnych przeznaczonych do drukarek laserowych można używać sporadycznie. Zaleca się drukowanie nie więcej niż 20 stron etykiet papierowych miesięcznie. Etykiety winylowe, apteczne i dwustronne nie są obsługiwane.

² Papier dokumentowy i ciężki są obsługiwane w trybie dupleksowym do gramatury 90 g/m².

Drukowanie

Drukowanie dokumentu

Drukowanie z komputera

Uwaga: W przypadku etykiet, kart i kopert, przed wysłaniem zadania drukowania ustaw rozmiar i typ papieru w drukarce.

- 1 W dokumencie, który chcesz wydrukować, otwórz okno Drukuj.
- 2 W razie potrzeby dostosuj ustawienia.
- 3 Wyślij zadanie drukowania.

MS312 i MS317 — regulacja intensywności toneru

Regulowanie intensywności tonera

Korzystanie z wbudowanego serwera WWW

- 1 Uruchom przeglądarkę sieci Web, a następnie w polu adresu wpisz adres IP drukarki.

Uwagi:

- Wyświetl adres IP drukarki w sekcji TCP/IP w menu Sieć/Porty. Adres IP ma postać czterech liczb oddzielonych kropkami. Na przykład 123.123.123.123.
- W przypadku używania serwera proxy wyłącz go tymczasowo, aby prawidłowo załadować stronę sieci Web.





- 2 Kliknij opcje **Ustawienia > Ustawienia drukowania > Menu jakości > Intensywność toneru**.
- 3 Wyreguluj ustawienie intensywności tonera.
- 4 Kliknij opcję **Wyślij**.

Korzystanie z ustawień drukarki na komputerze

Skoryguj ustawienia intensywności toneru, używając Narzędzia do konfiguracji drukarki lokalnej lub okna Printer Settings (Ustawienia drukarki), w zależności od używanego systemu operacyjnego.

Przy użyciu panelu sterowania drukarki

- 1 Przy użyciu panelu sterowania drukarki przejdź do opcji:

 > **Ustawienia** >  > **Ustawienia drukowania** >  > **Menu jakości** >  > **Intensywność toneru** > 

- 2 Wyreguluj intensywność tonera.

- 3 Naciśnij przycisk .

MS315, MS415 i MS417 — regulacja intensywności toneru

Regulowanie intensywności tonera

Korzystanie z wbudowanego serwera WWW

1 Otwórz przeglądarkę sieci Web, a następnie w polu adresu wpisz adres IP drukarki.

Uwagi:

- Wyświetla adres IP drukarki w sekcji TCP/IP (menu Sieć / porty). Adres IP ma postać czterech liczb oddzielonych kropkami. Na przykład 123.123.123.123.
- W przypadku używania serwera proxy wyłącz go tymczasowo, aby prawidłowo załadować stronę sieci Web.

2 Kliknij opcje **Ustawienia > Ustawienia drukowania > Menu jakości > Intensywność toneru**.

3 Dostosuj intensywność tonera, a następnie kliknij przycisk **Wyślij**.

Korzystanie z panelu sterowania drukarki

1 Przy użyciu panelu sterowania drukarki przejdź do opcji:

 > **Ustawienia** >  > **Ustawienia drukowania** >  > **Menu jakości** >  > **Intensywność toneru**

2 Dostosuj intensywność tonera, a następnie naciśnij przycisk .

Drukowanie z urządzenia przenośnego

Uwaga: Upewnij się, że zarówno drukarka, jak i urządzenie przenośne korzystają z tej samej sieci bezprzewodowej. Więcej informacji na temat konfiguracji ustawień sieci bezprzewodowej w urządzeniu przenośnym można znaleźć w dokumentacji dostarczonej z tym urządzeniem.

Drukowanie z urządzenia przenośnego za pomocą usługi drukowania Mopria

Usługa drukowania Mopria® to mobilne rozwiązanie do drukowania dla urządzeń przenośnych z systemem Android 4.4 lub nowszym. Umożliwia bezpośrednie drukowanie na dowolnej drukarce kompatybilnej z usługą drukowania Mopria.

Uwaga: Przed rozpoczęciem drukowania należy upewnić się, że usługa drukowania Mopria jest włączona.

1 Włącz kompatybilną aplikację z poziomu ekranu głównego urządzenia przenośnego.

2 Dotknij opcji **Drukuj**, a następnie wybierz drukarkę.

3 Wyślij zadanie drukowania.

Drukowanie z urządzenia przenośnego za pomocą usługi Google Cloud Print

Google Cloud Print™ to mobilna usługa drukowania, która umożliwia określonym aplikacjom na urządzeniach przenośnych drukowanie na dowolnej drukarce kompatybilnej z usługą Google Cloud Print.

- 1 Włącz określoną aplikację z poziomu ekranu głównego urządzenia przenośnego.
- 2 Dotknij opcji **Drukuj**, a następnie wybierz drukarkę.
- 3 Wyślij zadanie drukowania.

Drukowanie z urządzenia przenośnego za pomocą funkcji AirPrint

AirPrint to mobilne rozwiązanie, które umożliwia bezpośrednie drukowanie z urządzeń firmy Apple na drukarkach kompatybilnych z tą funkcją.

Uwagi:

- Ta aplikacja jest obsługiwana tylko w niektórych urządzeniach firmy Apple.
 - Ta aplikacja jest obsługiwana tylko w niektórych modelach drukarek.
- 1 Włącz kompatybilną aplikację z poziomu ekranu głównego urządzenia przenośnego.
 - 2 Wybierz element do druku i dotknij ikony udostępniania.
 - 3 Dotknij opcji **Drukuj**, a następnie wybierz drukarkę.
 - 4 Wydrukuj dokument.

Drukowanie z urządzenia przenośnego za pomocą usługi Lexmark Mobile Print

Lexmark™ Usługa Mobile Print umożliwia wysyłanie dokumentów i obrazów bezpośrednio do obsługiwanego urządzenia Lexmark.

- 1 Otwórz dokument, a następnie prześlij lub udostępnij go w usłudze Lexmark Mobile Print.
Uwaga: Niektóre aplikacje innych producentów mogą nie obsługiwać funkcji wysyłania i udostępniania. Więcej informacji na ten temat można znaleźć w dokumentacji dostarczonej z aplikacją.
- 2 Wybieranie drukarki z listy.
- 3 Wydrukuj dokument.

MS315, MS415 i MS417 – drukowanie zadań poufnych i innych zadań wstrzymanych

Przechowywanie zadań drukowania w drukarce

1 Przy użyciu panelu sterowania drukarki przejdź do opcji:



> Bezpieczeństwo > Drukowanie poufne

2 Wybierz typ zadania drukowania.

Opcja	Działanie
Wygaśnięcie ważności zadania poufnego	Umożliwia przechowywanie zadań drukowania na komputerze do czasu wprowadzenia numeru PIN na panelu sterowania drukarki. Uwaga: Numer PIN jest ustawiany na komputerze. Numer PIN musi składać się z 4 cyfr z zakresu 0–9.
Maksymalna liczba błędnych numerów PIN	Ograniczenie liczby powtórzeń podczas wprowadzania błędnego numeru PIN. Uwaga: Po osiągnięciu limitu prób zadania drukowania dla tej nazwy użytkownika i numeru PIN są usuwane.
Powtórz wygaśnięcie ważności zadania	Umożliwia wydrukowanie zadań drukowania oraz zapisanie ich w pamięci drukarki.
Odrocz wygaśnięcie zadania drukowania	Umożliwia przechowywanie zadań drukowania w drukarce w celu wydrukowania ich w późniejszym czasie. Uwaga: Zadania drukowania są przechowywane, dopóki nie zostaną usunięte za pośrednictwem menu Zadania wstrzymane.
Sprawdź wygaśnięcie ważności zadania	Umożliwia drukowanie pojedynczej kopii zadania drukowania i przechowanie pozostałych kopii. W ten sposób można sprawdzić, czy pierwsza kopia jest zadowalająca. Uwaga: Po wydrukowaniu wszystkich kopii zadanie drukowania jest automatycznie usuwane z pamięci drukarki.
Uwagi: <ul style="list-style-type: none"> • Zadania poufne i próbne oraz wydruki odroczonego i powtarzanego są usuwane z pamięci drukarki w momencie, gdy potrzebna jest dodatkowa pamięć do przetwarzania kolejnych zadań wstrzymanych. • Można ustawić w drukarce przechowywanie zadań drukowania w pamięci urządzenia do czasu rozpoczęcia zadania drukowania z poziomu panelu sterowania drukarki. • Wszystkie zadania drukowania, które użytkownik może uruchomić przy drukarce, nazywane są <i>zadaniami wstrzymanymi</i>. 	

3 Naciśnij przycisk .

Drukowanie stron z informacjami

Informacje na temat drukowania strony ustawień menu lub strony konfiguracji sieci można znaleźć w sekcji:

- „[Drukowanie strony ustawień menu](#)” na str. 26 i „[Drukowanie strony z konfiguracją sieci](#)” na str. 26 w przypadku MS312
- „[Drukowanie strony ustawień menu](#)” na str. 26 i „[Drukowanie strony konfiguracji sieci](#)” na str. 27 w przypadku MS315 i MS415

MS312 i MS317 — strony z informacjami

Drukowanie listy wzorców czcionek

Na panelu sterowania drukarki przejdź do jednej z następujących opcji:

 > Raporty >  > Drukuj czcionki >  > Czcionki PCL > 

lub

 > Raporty >  > Drukuj czcionki >  > Czcionki PostScript > 

MS315, MS415 i MS417 — strony z informacjami

Drukowanie listy przykładowych czcionek

1 Przy użyciu panelu sterowania drukarki przejdź do opcji:

 > Ustawienia >  > Raporty >  > Drukuj czcionki

2 Naciskaj przycisk strzałki w dół lub w górę, aby wybrać ustawienie czcionki.

3 Naciśnij przycisk .

Uwaga: Polecenie Czcionki PPDS jest dostępne tylko po włączeniu strumienia danych PPDS.

Drukowanie listy katalogów

Przy użyciu panelu sterowania drukarki przejdź do opcji:

 > Ustawienia > Raporty >  > Drukuj katalog > 

Uwaga: Element menu Drukuj katalog pojawia się tylko wtedy, gdy zainstalowano opcjonalną kartę pamięci flash.

Anulowanie zadania drukowania

Anulowanie zadania drukowania z panelu sterowania drukarki

Naciśnij przycisk  >  na panelu operacyjnym.

Anulowanie zadania drukowania przy użyciu komputera

- 1 W zależności od systemu operacyjnego wykonaj następujące czynności:
 - Otwórz folder drukarek, a następnie wybierz drukarkę.
 - Przejdź do drukarki w obszarze System Preferences (Preferencje systemowe) menu Apple.
- 2 Wybierz zadanie drukowania, które chcesz anulować.

Ochrona środowiska i uzyskiwanie oszczędności

Firma Lexmark podejmuje wszelkie działania mające na celu ochronę środowiska naturalnego i nieustannie stara się ulepszać swoje drukarki w celu zredukowania ich negatywnego wpływu na środowisko. Projektujemy z myślą o ochronie środowiska naturalnego, staramy się zużywać w procesie pakowania jak najmniej materiałów oraz zapewniamy programy zbierania i recyklingu. Więcej informacji można w następujących miejscach:

- Rozdział Oświadczenia
- Sekcja poświęcona ochronie środowiska w witrynie sieci internetowej firmy Lexmark pod adresem www.lexmark.com/environment
- Program recyklingu firmy Lexmark pod adresem www.lexmark.com/recycle

Wybierając pewne ustawienia lub zadania drukarki, można jeszcze bardziej zmniejszyć jej negatywny wpływ na środowisko. Ten rozdział przedstawia ustawienia i zadania, które mogą mieć dobroczynne skutki dla środowiska naturalnego.

Oszczędzanie papieru i toneru

Badania wykazały, że aż osiemdziesiąt procent wpływu, jaki drukarka ma na środowisko, jest związane ze zużyciem papieru. Wpływ ten można znacznie zmniejszyć, korzystając z papieru makulaturowego, oraz stosując się do następujących zasad drukowania: drukowania po obu stronach papieru czy drukowania wielu stron na jednej stronie arkusza papieru.

Informacje o wygodnym oszczędzaniu papieru i energii za pomocą jednego ustawienia znajdują się w rozdziale „[Korzystanie z trybu oszczędnego](#)” na str. 70 (MS312) lub „[Korzystanie z trybu Eco-Mode](#)” na str. 73 (MS315 i MS415).

Używanie papieru makulaturowego

Firma Lexmark jest wrażliwa na problemy środowiska naturalnego, dlatego wspiera korzystanie z biurowego papieru makulaturowego do drukarek laserowych. Więcej informacji na temat rodzajów papieru makulaturowego nadających się do danej drukarki zawiera sekcja „[Używanie papieru makulaturowego i innych papierów biurowych](#)” na str. 51.

Zmniejszanie zużycia materiałów eksploatacyjnych

- Drukowanie dwustronne.
Uwaga: Domyślnym ustawieniem sterownika drukarki jest druk dwustronny.
- Drukowanie wielu stron na jednej stronie arkusza papieru.
- Korzystanie z funkcji podglądu, aby zobaczyć dokument przed jego wydrukowaniem.
- Wydrukuj jeden egzemplarz dokumentu, aby sprawdzić poprawność jego zawartości i formatu.

Recykling

Firma Lexmark zapewnia programy zbierania oraz innowacyjne metody recyklingu. Więcej informacji można w następujących miejscach:

- Rozdział Oświadczenia
- Sekcja poświęcona ochronie środowiska w witrynie sieci internetowej firmy Lexmark pod adresem www.lexmark.com/environment
- Program recyklingu firmy Lexmark pod adresem www.lexmark.com/recycle

Recykling produktów Lexmark

Aby zwrócić produkty firmy Lexmark w celu recyklingu:

- 1 Odwiedź stronę www.lexmark.com/recycle.
- 2 Wybierz produkt, który chcesz poddać recyklingowi.

Uwaga: Materiały eksploatacyjne i sprzęt nieobjęte programem recyklingu firmy Lexmark można poddać recyklingowi w lokalnym centrum recyklingu.

Recykling opakowań firmy Lexmark

Firma Lexmark stale dąży do minimalizacji ilości materiału pakunkowego. Mniej materiału pakunkowego zapewnia, że drukarki firmy Lexmark są transportowane w sposób możliwie najbardziej efektywny i sprzyjający środowisku naturalnemu oraz że jest mniej materiału pakunkowego do wyrzucenia. Przyczynia się to do zmniejszenia emisji gazów cieplarnianych, oszczędności energii oraz oszczędzania zasobów naturalnych.

Kartony firmy Lexmark podlegają w 100% recyklingowi, o ile trafią do zakładu utylizującego tekturę. Nie wszędzie takie zakłady istnieją.

Pianka używana w opakowaniach firmy Lexmark podlega recyklingowi, o ile trafi do zakładu utylizującego piankę. Nie wszędzie takie zakłady istnieją.

Zwracając kasetę firmie Lexmark, można ponownie użyć pudełka, w którym kaseeta została dostarczona. Firma Lexmark podda pudełko recyklingowi.

Zwrot kaset firmy Lexmark w celu ponownego użycia lub recyklingu

Program zbierania kaset firmy Lexmark pozwala na bezpłatny zwrot zużytych kaset firmie Lexmark w celu ponownego użycia lub recyklingu. Ponownie używanych lub przetwarzanych w ramach recyklingu jest sto procent zużytych kaset zwróconych do firmy Lexmark. Opakowania użyte do zwrotu kaset są również poddawane recyklingowi.

Aby zwrócić kasety firmy Lexmark w celu ponownego użycia lub recyklingu, należy wykonać następujące czynności:

- 1 Odwiedź stronę www.lexmark.com/recycle.
- 2 Wybierz produkt, który chcesz poddać recyklingowi.

Zarządzanie drukarką

Znajdowanie zaawansowanych informacji o sieci i informacji dla administratora

W tym rozdziale omówiono wykonywanie podstawowych zadań administracyjnych przy użyciu wbudowanego serwera WWW. Omówienie zaawansowanych zadań administracyjnych można znaleźć w *Podręczniku pracy w sieci* na dysku CD-ROM *Oprogramowanie i dokumentacja* lub w publikacji *Embedded Web Server — bezpieczeństwo: podręcznik administratora* w witrynie pomocy technicznej firmy Lexmark w sieci Web pod adresem <http://support.lexmark.com>.

Kopiowanie ustawień drukarki do innych drukarek

Uwaga: Ta funkcja jest dostępna tylko dla drukarek sieciowych.

- 1 Uruchom przeglądarkę sieci Web, a następnie w polu adresu wpisz adres IP drukarki.

Uwagi:

- Wyświetla adres IP drukarki w sekcji TCP/IP (menu Sieć / porty). Adres IP ma postać czterech liczb oddzielonych kropkami. Na przykład 123.123.123.123.
- W przypadku używania serwera proxy wyłącz go tymczasowo, aby prawidłowo załadować stronę sieci Web.

- 2 Kliknij pozycję **Kopiuj ustawienia drukarki**.

- 3 Aby zmienić język, wybierz go z rozwijanej listy, a następnie wybierz opcję **Kliknij tutaj, aby ustawić język**.

- 4 Kliknij pozycję **Ustawienia drukarki**.

- 5 Wpisz adresy IP dla drukarek źródłowych i docelowych, korzystając z odpowiednich pól.

Uwaga: Jeżeli chcesz dodać lub usunąć docelową drukarkę, kliknij opcję **Dodaj docelowy adres IP** lub **Usuń docelowy adres IP**.

- 6 Kliknij pozycję **Kopiuj ustawienia drukarki**.

Konfiguracja powiadomień o materiałach eksploatacyjnych z wbudowanego serwera WWW

Ustawiając wybrane alerty, można określić sposób powiadamiania o poszczególnych stanach materiałów eksploatacyjnych (na wyczerpaniu, niski poziom, bardzo niski poziom, koniec okresu eksploatacji).

Uwagi:

- Alerty do wyboru można ustawić w odniesieniu do naboju z tonerem i jednostki obrazującej.
- Wszystkie alerty można ustawić do sygnalizowania stanu materiałów eksploatacyjnych: na wyczerpaniu, niski poziom oraz bardzo niski poziom. Nie wszystkie alerty można ustawić do sygnalizowania stanu końca eksploatacji materiału eksploatacyjnego. Alert e-mail jest dostępny do sygnalizowania wszystkich stanów materiałów eksploatacyjnych.

- Procent szacowanej pozostałej ilości materiału eksploatacyjnego, który będzie powodować wyświetlenie monitu, można ustawić dla niektórych materiałów eksploatacyjnych i niektórych ich stanów.

1 Uruchom przeglądarkę sieci Web, a następnie w polu adresu wpisz adres IP drukarki.

Uwagi:

- Wyświetla adres IP drukarki w sekcji TCP/IP (menu Sieć / porty). Adres IP ma postać czterech liczb oddzielonych kropkami. Na przykład 123.123.123.123.
- W przypadku używania serwera proxy wyłącz go tymczasowo, aby prawidłowo załadować stronę sieci Web.

2 Kliknij kolejno **Ustawienia > Ustawienia wydruku > Powiadomienia o materiałach eksploatacyjnych**.

3 W menu rozwijanym dla każdego materiału eksploatacyjnego wybierz jedną z następujących opcji powiadamiania:

Powiadamianie	Opis
Wyłączone	Normalne zachowanie drukarki dotyczące wszystkich materiałów eksploatacyjnych.
Tylko SNMP	Gdy wystąpi określony stan materiału eksploatacyjnego, drukarka wygeneruje alarm SNMP. Informacja o stanie materiału eksploatacyjnego pojawi się na stronie menu i stronie stanu.
Tylko e-mail	Drukarka utworzy wiadomość e-mail po wystąpieniu określonego stanu materiału eksploatacyjnego. Informacja o stanie materiału eksploatacyjnego pojawi się na stronie menu i stronie stanu.
Ostrzeżenie	Drukarka wyświetli komunikat ostrzeżenia i utworzy wiadomość e-mail dotyczącą stanu materiału eksploatacyjnego. Drukarka nie zatrzyma się po wystąpieniu określonego stanu materiału eksploatacyjnego.
Zatrzymanie z możliwością kontynuacji ¹	Po wystąpieniu określonego stanu materiału eksploatacyjnego drukarka zatrzyma przetwarzanie zadań. Kontynuowanie drukowania będzie wymagać naciśnięcia przycisku przez użytkownika.
Zatrzymanie bez możliwości kontynuacji ^{1,2}	Drukarka nie zatrzyma się po wystąpieniu określonego stanu materiału eksploatacyjnego. Kontynuowanie drukowania będzie wymagać wymiany materiału eksploatacyjnego.
¹ Po włączeniu powiadomienia o materiale eksploatacyjnym drukarka utworzy wiadomość e-mail dotyczącą stanu materiału eksploatacyjnego.	
² Gdy materiał eksploatacyjny wyczerpie się, drukarka zatrzyma się, aby zapobiec wystąpieniu uszkodzenia.	

4 Kliknij opcję **Wyślij**.

MS312 i MS317 — zarządzanie drukarką

Uzyskiwanie dostępu do zdalnego panelu sterowania

Zdalny panel sterowania na ekranie komputera umożliwia interakcję z panelem sterowania drukarki sieciowej nawet bez fizycznego dostępu do niej. Na ekranie można wyświetlić informacje o stanie drukarki oraz zadaniach związanych z drukowaniem.

1 Uruchom przeglądarkę sieci Web, a następnie w polu adresu wpisz adres IP drukarki.

Uwagi:

- Wydrukuj stronę konfiguracji sieci lub strony ustawień menu i odszukaj adres IP drukarki w sekcji TCP/IP. Adres IP ma postać czterech liczb oddzielonych kropkami. Na przykład 123.123.123.123.
- W przypadku używania serwera proxy wyłącz go tymczasowo, aby prawidłowo załadować stronę sieci Web.

2 Naciśnij klawisz **Enter**, aby otworzyć stronę internetową drukarki.

3 Kliknij kolejno pozycje **Ust. zdalnego panelu oper. > Uruch. zd. panel.**

Uwaga: Do uruchomienia zdalnego panelu sterowania potrzebny jest dodatek Java.

Oglądanie raportów

Można wyświetlać różne raporty dotyczące wbudowanego serwera WWW. Te raporty są przydatne w celu dokonania oceny stanu drukarki, sieci i materiałów eksploatacyjnych.

1 Uruchom przeglądarkę sieci Web, a następnie w polu adresu wpisz adres IP drukarki.

Uwagi:

- Wyświetl adres IP drukarki w sekcji TCP/IP w menu Sieć/Porty. Adres IP ma postać czterech liczb oddzielonych kropkami. Na przykład 123.123.123.123.
- W przypadku używania serwera proxy wyłącz go tymczasowo, aby prawidłowo załadować stronę sieci Web.

2 Kliknij opcję **Raporty**, a następnie kliknij typ raportu, jaki chcesz wyświetlić.

Przywracanie ustawień fabrycznych

Jeśli chcesz zachować listę aktualnych ustawień menu w celu zastosowania ich w przyszłości, przed przywróceniem domyślnych ustawień fabrycznych wydrukuj stronę ustawień menu. Aby uzyskać więcej informacji na ten temat, zobacz [„Drukowanie strony ustawień menu” na str. 26](#).

Jeśli jest potrzebna bardziej kompleksowa metoda odzyskania domyślnych ustawień fabrycznych drukarki, trzeba użyć opcji Wymaż wszystkie ustawienia. Więcej informacji można znaleźć w sekcji [„Wymazywanie zawartości pamięci nieulotnej” na str. 79](#).

Ostrzeżenie — możliwość uszkodzenia: Wybór opcji Przywracanie ustawień fabrycznych powoduje przywrócenie większości pierwotnych domyślnych ustawień fabrycznych drukarki. Do wyjątków należą język wyświetlacza, niestandardowe rozmiary i komunikaty oraz ustawienia menu Sieć/porty. Wszystkie pobrane zasoby zapisane w pamięci RAM są usuwane.

Przy użyciu panelu sterowania drukarki przejdź do opcji:

 > **Ustawienia** >  > **Ustawienia ogólne** >  > **Ustawienia fabryczne** >  > **Przywróć teraz**
> 

Tworzenie kodu PIN do panelu sterowania drukarki

Menu Ochrona panelu numerem PIN pozwala na ograniczenie dostępu do menu z panelu sterowania drukarki. W celu ograniczenia dostępu do menu należy utworzyć kod PIN (Personal Identification Number), a następnie przypisać ten kod do poszczególnych menu.

1 Uruchom przeglądarkę sieci Web, a następnie w polu adresu wpisz adres IP drukarki.

Uwagi:

- Wyświetl adres IP drukarki w sekcji TCP/IP w menu Sieć/Porty. Adres IP ma postać czterech liczb oddzielonych kropkami. Na przykład 123.123.123.123.
- W przypadku używania serwera proxy wyłącz go tymczasowo, aby prawidłowo załadować stronę sieci Web.

2 Kliknij opcję **Ustawienia > Bezpieczeństwo > Ochrona panelu numerem PIN**.

3 Wprowadź swój kod PIN w sekcji Utwórz PIN użytkownika lub Utwórz PIN administratora

Uwaga: Kod PIN może mieć maksymalnie 16 cyfr.

4 Kliknij przycisk **Modyfikuj**.

5 Z dowolnego menu w Menu administracyjnym, z sekcji Zarządzanie lub Dostęp do funkcji wybierz **Ochrona PIN'em użytkownika, Ochrona PIN'em administratora lub Ochrona PIN'em administratora i użytkownika**.

Uwaga: Korzystając z kodu PIN administratora, można nadal mieć dostęp do menu, którym przypisano kod PIN użytkownika.

6 Kliknij opcję **Wyślij**.

W przypadku próby dostępu do menu chronionego kodem PIN z panelu sterowania drukarki pojawi się monit o wprowadzenie kodu PIN.





Uwaga: Po podaniu ostatniej cyfry kodu PIN należy nacisnąć przycisk  na panelu sterowania drukarki i przytrzymać go dłużej niż trzy sekundy.

Oszczędzanie energii

Korzystanie z trybu oszczędnego

Tryb oszczędny służy do szybkiego wybierania jednego lub większej liczby metod ograniczania niekorzystnego wpływu drukarki na środowisko.

1 Przy użyciu panelu sterowania drukarki przejdź do opcji:

 > **Ustawienia** >  > **Ustawienia ogólne** >  > **Tryb oszczędny** >  > wybierz żądane ustawienie

Opcja	Działanie
Wyłącz	Powoduje użycie ustawień fabrycznych w przypadku wszystkich ustawień powiązanych z trybem Eco-Mode. To ustawienie umożliwia uzyskanie wydajności drukarki zgodnej z jej danymi technicznymi.
Energy (Energia)	Ograniczenie zużycia energii, zwłaszcza gdy drukarka jest w stanie bezczynności. <ul style="list-style-type: none"> Silniki drukarki są uruchamiane dopiero wtedy, gdy dokument jest gotowy do wydruku. Pierwsza strona może zostać wydrukowana z niewielkim opóźnieniem. Drukarka przechodzi w tryb czuwania po minucie bezczynności.
Energia/Papier	Umożliwia użycie wszystkich ustawień powiązanych z trybami Energia i Papier.
Paper (Papier)	<ul style="list-style-type: none"> Umożliwia automatyczną funkcję drukowania dwustronnego (dupleksu). Wyłączenie funkcji dziennika drukowania.

2 Naciśnij przycisk .

Korzystanie z trybu hibernacji

Hibernacja to tryb działania o bardzo niskim poborze energii.

Uwagi:

- Domyślny czas, po którym drukarka przechodzi w stan Hibernacji, wynosi trzy dni.
- Przed wysłaniem zadania drukowania należy upewnić się, że drukarka nie działa już w trybie hibernacji. Drukarkę można wybudzić ze stanu hibernacji, wykonując reset sprzętowy lub przytrzymując dłużej przycisk czuwania.
- Jeśli drukarka znajduje się w trybie hibernacji, wbudowany serwer WWW jest wyłączony.

1 Przy użyciu panelu sterowania drukarki przejdź do opcji:

 > **Ustawienia** >  > **Ustawienia ogólne** > 

2 Naciśnij przycisk **Naciśnięcie przycisku Czuwanie** lub **Naciśnięcie i przytrzymanie przycisku Czuwanie**, a następnie naciśnij przycisk .

3 Naciśnij opcję **Tryb hibernacji** > .

Ustawianie limitu czasu trybu hibernacji

Opcja Limit czasu trybu hibernacji umożliwia ustawienie czasu, po upływie którego drukarka ma przejść do trybu oszczędzania energii po przetworzeniu zadania.

Korzystanie z wbudowanego serwera WWW

1 Uruchom przeglądarkę sieci Web, a następnie w polu adresu wpisz adres IP drukarki.

Uwagi:

- Wydrukuj stronę konfiguracji sieci lub stronę ustawień menu i odszukaj adres IP drukarki w sekcji TCP/IP. Adres IP ma postać czterech liczb oddzielonych kropkami. Na przykład 123.123.123.123.

- W przypadku używania serwera proxy wyłącz go tymczasowo, aby prawidłowo załadować stronę sieci Web.

2 Kliknij kolejno opcje: **Ustawienia > Ustawienia ogólne > Limity czasu oczekiwania**.

3 W menu Limit czasu trybu hibernacji wybierz liczbę godzin, dni, tygodni i miesięcy, po upływie którego drukarka ma przejść do trybu oszczędzania energii po przetworzeniu zadania.

4 Kliknij opcję **Wyślij**.

Korzystanie z ustawień drukarki na komputerze

Uzyskaj dostęp do menu Limit czasu trybu hibernacji, używając Narzędzia do konfiguracji drukarki lokalnej lub okna Ustawienia wydruku, w zależności od używanego systemu operacyjnego.

Zarządzanie trybami zasilania

Funkcja zarządzania trybami zasilania umożliwia użytkownikowi zaplanowanie, kiedy drukarka ma przejść do trybu oszczędzania energii lub stanu gotowości.

Korzystanie z wbudowanego serwera WWW

1 Uruchom przeglądarkę sieci Web, a następnie w polu adresu wpisz adres IP drukarki.

Uwagi:

- Wydrukuj stronę konfiguracji sieci lub stronę ustawień menu i odzyskaj adres IP drukarki w sekcji TCP/IP. Adres IP ma postać czterech liczb oddzielonych kropkami. Na przykład 123.123.123.123.
- W przypadku używania serwera proxy wyłącz go tymczasowo, aby prawidłowo załadować stronę sieci Web.

2 Kliknij kolejno opcje **Ustawienia > Ustawienia ogólne > Zarządzania trybami zasilania**.

3 W menu Działanie wybierz tryb energii.

4 W menu Godzina wybierz godzinę.

5 W menu Dni wybierz dzień lub dni.

6 Kliknij opcję **Dodaj**.

Korzystanie z ustawień drukarki na komputerze (tylko system Windows)

- Uzyskaj dostęp do menu Zarządzanie trybami zasilania przy użyciu Narzędzia do konfiguracji drukarki lokalnej.

MS315, MS415 i MS417 — zarządzanie drukarką

Sprawdzanie wirtualnego wyświetlacza

1 Uruchom przeglądarkę sieci Web, a następnie w polu adresu wpisz adres IP drukarki.

Uwagi:

- Wyświetla adres IP drukarki w sekcji TCP/IP (menu Sieć / porty). Adres IP ma postać czterech liczb oddzielonych kropkami. Na przykład 123.123.123.123.

- W przypadku używania serwera proxy wyłącz go tymczasowo, aby prawidłowo załadować stronę sieci Web.

2 Sprawdź wirtualny wyświetlacz widoczny w lewym górnym rogu ekranu.

Wirtualny wyświetlacz działa podobnie jak rzeczywisty wyświetlacz na panelu sterowania drukarki.

Zmiana ustawień drukowania zadań poufnych

Uwaga: Ta funkcja jest dostępna tylko w drukarkach sieciowych lub podłączonych do serwerów druku.

1 Uruchom przeglądarkę sieci Web, a następnie w polu adresu wpisz adres IP drukarki.

Uwagi:

- Wyświetl adres IP drukarki w sekcji TCP/IP w menu Sieć/Porty. Adres IP ma postać czterech liczb oddzielonych kropkami. Na przykład 123.123.123.123.
- W przypadku używania serwera proxy wyłącz go tymczasowo, aby prawidłowo załadować stronę sieci Web.

2 Kliknij kartę **Ustawienia > Bezpieczeństwo > Konfiguracja druku poufnego**.

3 Zmień ustawienia

- Ustaw maksymalną liczbę prób wprowadzania numeru PIN. Kiedy użytkownik przekroczy dozwoloną liczbę prób wprowadzenia numeru PIN, wszystkie jego zadania drukowania zostaną usunięte.
- Wyznacz czas wygaśnięcia ważności zadania drukowania poufnego. Jeśli użytkownik nie wydrukuje swoich zadań w wyznaczonym czasie, zostaną one usunięte.



4 Zapisz zmienione ustawienia.

Oszczędzanie energii

Korzystanie z trybu Eco-Mode

Tryb Eco-Mode służy do szybkiego wybierania jednej lub większej liczby metod ograniczania niekorzystnego wpływu drukarki na środowisko.

1 Przy użyciu panelu sterowania drukarki przejdź do opcji:

 > **Ustawienia > Ustawienia** >  > **Ustawienia ogólne** >  > **Tryb Eco-Mode** >  > wybierz potrzebne ustawienie.

Ustawienia	Przeznaczenie
Wyłącz	Powoduje użycie ustawień fabrycznych w przypadku wszystkich ustawień powiązanych z trybem Eco-Mode. To ustawienie umożliwia uzyskanie wydajności zgodnej z danymi technicznymi drukarki.
Energia	Umożliwia ograniczenie zużycia energii, szczególnie w czasie, gdy drukarka jest w stanie bezczynności. <ul style="list-style-type: none"> • Silniki drukarki są uruchamiane dopiero wtedy, gdy zadanie jest gotowe do wydruku. Pierwsza strona może zostać wydrukowana z niewielkim opóźnieniem. • Drukarka przechodzi w tryb czuwania po minucie bezczynności.
Energia/Papier	Umożliwia użycie wszystkich ustawień powiązanych z trybami Energia i Papier.

Ustawienia	Przeznaczenie
Zwykły papier	<ul style="list-style-type: none"> • Włącz funkcję automatycznego druku dwustronnego (dupleksu). • Wyłączenie funkcji dziennika drukowania.

2 Naciśnij przycisk .

Zmniejszanie hałasu wytwarzanego przez drukarkę

Trybu cichego należy używać w celu zmniejszenia hałasu wytwarzanego przez drukarkę.

1 Przy użyciu panelu sterowania drukarki przejdź do opcji:

 > **Ustawienia** > **Ustawienia** >  > **Ustawienia ogólne** >  > **Tryb cichy** > 

2 Wybierz żądane ustawienie.

Opcja	Działanie
On (Włącz)	Zmniejszenie hałasu wytwarzanego przez drukarkę. Uwagi: <ul style="list-style-type: none"> • Zadania drukowania będą przetwarzane ze zmniejszoną prędkością. • Silniki drukarki są uruchamiane dopiero wtedy, gdy dokument jest gotowy do wydruku. Pierwsza strona zostanie wydrukowana z niewielkim opóźnieniem.
Wyłącz	Użycie ustawień fabrycznych. Uwaga: To ustawienie umożliwia uzyskanie wydajności drukarki zgodnej z jej danymi technicznymi.

3 Naciśnij przycisk .

Korzystanie z trybu hibernacji

Hibernacja to tryb działania o bardzo niskim poborze energii.

Uwagi:

- Domyślny czas, po którym drukarka przechodzi w stan Hibernacji, wynosi trzy dni.
- Przed wysłaniem zadania drukowania należy upewnić się, że drukarka nie działa już w trybie hibernacji. Drukarkę można wybudzić ze stanu hibernacji, wykonując reset sprzętowy lub przytrzymując dłużej przycisk czuwania.
- Jeśli drukarka znajduje się w trybie hibernacji, wbudowany serwer WWW jest wyłączony.

1 Przy użyciu panelu sterowania drukarki przejdź do opcji:

 > **Ustawienia** >  > **Ustawienia** >  > **Ustawienia ogólne** > 

2 Wybierz opcję **Naciśnięcie przycisku Czuwanie** lub **Naciśnięcie i przytrzymanie przycisku**

Czuwanie, a następnie naciśnij przycisk .

3 Naciśnij opcję **Tryb hibernacji** > .

Ustawianie limitu czasu trybu hibernacji

Opcja Limit czasu trybu hibernacji umożliwia ustawienie czasu, po upływie którego drukarka ma przejść do trybu oszczędzania energii po przetworzeniu zadania.

Korzystanie z wbudowanego serwera WWW

1 Uruchom przeglądarkę sieci Web, a następnie w polu adresu wpisz adres IP drukarki.

Uwagi:

- Wyświetla adres IP drukarki w sekcji TCP/IP (menu Sieć / porty). Adres IP ma postać czterech liczb oddzielonych kropkami. Na przykład 123.123.123.123.
- W przypadku używania serwera proxy wyłącz go tymczasowo, aby prawidłowo załadować stronę sieci Web.

2 Kliknij kolejno opcje: **Ustawienia > Ustawienia ogólne > Limity czasu oczekiwania.**

3 W menu Limit czasu trybu hibernacji wybierz liczbę godzin, dni, tygodni i miesięcy, po upływie którego drukarka ma przejść do trybu oszczędzania energii po przetworzeniu zadania.

4 Kliknij opcję **Wyślij**.

Korzystanie z panelu sterowania

1 Przy użyciu panelu sterowania drukarki przejdź do opcji:

 > **Ustawienia** >  > **Ustawienia** >  > **Ustawienia ogólne** >  > **Limity czasu oczekiwania**
>  > **Limit czasu trybu hibernacji** > 

2 Umożliwia ustawienie czasu, po którym drukarka przechodzi do trybu hibernacji po przetworzeniu zadania.

3 Naciśnij przycisk .

Zarządzanie trybami zasilania

Funkcja zarządzania trybami zasilania umożliwia użytkownikowi zaplanowanie, kiedy drukarka ma przejść do trybu oszczędzania energii lub stanu gotowości.

Uwaga: Ta funkcja jest dostępna tylko w drukarkach sieciowych lub podłączonych do serwerów druku.

Korzystanie z wbudowanego serwera WWW

1 Uruchom przeglądarkę sieci Web, a następnie w polu adresu wpisz adres IP drukarki.

Uwagi:

- Wyświetla adres IP drukarki w sekcji TCP/IP (menu Sieć / porty). Adres IP ma postać czterech liczb oddzielonych kropkami. Na przykład 123.123.123.123.
- W przypadku używania serwera proxy wyłącz go tymczasowo, aby prawidłowo załadować stronę sieci Web.

2 Kliknij kolejno opcje **Ustawienia > Ustawienia ogólne > Zarządzania trybami zasilania.**

3 W menu Działanie wybierz tryb energii.

4 W menu Godzina wybierz godzinę.

5 W menu Dni wybierz dzień lub dni.

6 Kliknij opcję **Dodaj**.

Regulacja jasności wyświetlacza drukarki

W celu oszczędzania energii lub w razie problemów z odczytaniem informacji na wyświetlaczu można wyregulować jego jasność.

Korzystanie z wbudowanego serwera WWW

1 Uruchom przeglądarkę sieci Web, a następnie w polu adresu wpisz adres IP drukarki.

Uwagi:

- Wyświetla adres IP drukarki w sekcji TCP/IP (menu Sieć / porty). Adres IP ma postać czterech liczb oddzielonych kropkami. Na przykład 123.123.123.123.
- W przypadku używania serwera proxy wyłącz go tymczasowo, aby prawidłowo załadować stronę sieci Web.

2 Kliknij opcje **Ustawienia > Ustawienia ogólne**.

3 W polu Jasność wyświetlacza wprowadź żadaną wartość procentową jasności wyświetlacza.

4 Kliknij opcję **Submit** (Wyślij).

Przywracanie ustawień fabrycznych

Jeśli chcesz zachować listę aktualnych ustawień menu w celu zastosowania ich w przyszłości, przed przywróceniem domyślnych ustawień fabrycznych wydrukuj stronę ustawień menu. Więcej informacji można znaleźć w sekcji [„Drukowanie strony ustawień menu” na str. 26](#).

Jeśli jest potrzebna bardziej kompleksowa metoda odzyskania domyślnych ustawień fabrycznych drukarki, trzeba użyć opcji Wymaż wszystkie ustawienia. Więcej informacji można znaleźć w sekcji [„Wymazywanie zawartości pamięci nieulotnej” na str. 79](#).

Ostrzeżenie — możliwość uszkodzenia: Wybór opcji Przywracanie ustawień fabrycznych powoduje przywrócenie większości pierwotnych domyślnych ustawień fabrycznych drukarki. Wyjątkami są: język wyświetlacza, niestandardowe rozmiary i komunikaty, a także menu ustawienia sieci i portów. Wszystkie pobrane zasoby zapisane w pamięci RAM są usuwane. Ustawienie to nie dotyczy zasobów zapisanych na karcie pamięci flash.

Przy użyciu panelu sterowania drukarki przejdź do opcji:

 > **Ustawienia > Ustawienia >  > Ustawienia ogólne >  > Ustawienia fabryczne >  >**





Przywróć teraz > 

Dostosowywanie Trybu czuwania

Aby zaoszczędzić energię, można zmniejszyć liczbę minut, po upływie których drukarka przechodzi do trybu uśpienia.

Uwaga: Przechodzenie w tryb czuwania może następować zgodnie z harmonogramem. Więcej informacji można znaleźć w sekcji [„Zarządzanie trybami zasilania” na str. 72](#).

1 Przy użyciu panelu sterowania drukarki przejdź do opcji:

 > Ustawienia >  > Ustawienia ogólne >  > Limity czasu oczekiwania >  > Tryb czuwania > 

2 Określ liczbę minut, po upływie których drukarka przechodzi do trybu czuwania.

3 Zapisz zmiany.

Zabezpieczanie drukarki

Korzystanie z blokady

Drukarka jest wyposażona w blokadę. Aby zabezpieczyć komputer, zamocuj blokadę zabezpieczającą zgodną z większością laptopów w miejscu pokazanym poniżej.



Informacje o ulotności pamięci

Drukarka jest wyposażona w różnego rodzaju pamięci mogące przechowywać ustawienia urządzenia i sieci oraz dane użytkowników.

Typ pamięci	Opis
Pamięć ulotna	Drukarka korzysta ze standardowej <i>pamięci o dostępie swobodnym</i> (RAM) w celu czasowego zbuforowania danych użytkownika podczas prostych zadań drukowania.
Pamięć nieulotna	Drukarka może wykorzystywać dwa rodzaje pamięci nieulotnej: EEPROM i NAND (pamięć flash). Oba typy są używane do zapisu informacji o systemie operacyjnym, ustawieniach urządzenia oraz sieci.

Wymaż zawartość dowolnych zainstalowanych pamięci drukarki w następujących sytuacjach:

- Drukarka jest wycofywana z użycia.
- Drukarka jest przenoszona do innego działu lub lokalizacji.
- Osoba spoza organizacji wykonuje serwis drukarki.
- W celach serwisowych drukarka ma znaleźć się poza siedzibą organizacji.
- Drukarka jest sprzedawana innej organizacji.



Wymazywanie zawartości pamięci ulotnej

Pamięć ulotna (RAM) zainstalowana w drukarce wymaga zasilania w celu przechowywania informacji. Aby usunąć zbuforowane dane, wystarczy wyłączyć drukarkę.

Wymazywanie zawartości pamięci nieulotnej

MS312 i MS317 — wymazywanie zawartości pamięci nieulotnej

Wymazywanie zawartości pamięci nieulotnej

- 1 Wyłącz drukarkę.
- 2 Przytrzymaj przycisk  i przycisk prawej strzałki na panelu sterowania drukarki podczas jej włączania. Zwolnij przyciski zaraz po wyświetleniu menu konfiguracji.
- 3 Naciskaj klawisze strzałek aż do wyświetlenia opcji **Wymaż wszystkie ustawienia**, a następnie naciśnij przycisk .
Podczas tego procesu drukarka zostanie kilkakrotnie ponownie uruchomiona.
Uwaga: Opcja Wymaż wszystkie ustawienia bezpiecznie usuwa ustawienia urządzenia, rozwiązania, zadania i hasła z pamięci drukarki.
- 4 Naciskaj przyciski strzałek, aż pojawi się opcja **Opuść menu konfiguracji**, a następnie naciśnij przycisk .

Drukarka zresetuje się i powróci do normalnego trybu pracy.

MS315, MS415 i MS417 — wymazywanie zawartości pamięci nieulotnej

Wymazywanie zawartości pamięci nieulotnej

Wymaż poszczególne ustawienia, ustawienia urządzeń i sieci, ustawienia zabezpieczeń oraz wbudowane rozwiązania, wykonując następujące czynności:

- 1 Wyłącz drukarkę.
- 2 Włączając drukarkę, przytrzymaj wciśnięte przyciski **2** i **6** na klawiaturze. Zwolnij przyciski dopiero wówczas, gdy na wyświetlaczu pojawi się pasek postępu.
Zostanie przeprowadzona sekwencja uruchamiania drukarki, a następnie pojawi się menu konfiguracyjne. Po zakończeniu uruchamiania drukarki na jej wyświetlaczu pojawi się lista funkcji.
- 3 Naciskaj przycisk strzałki w dół lub w górę, aż pojawi się opcja **Wymaż wszystkie ustawienia**.
Podczas tego procesu drukarka zostanie kilkakrotnie ponownie uruchomiona.
Uwaga: Opcja Wymaż wszystkie ustawienia usuwa z pamięci drukarki ustawienia sprzętowe, rozwiązania, zadania i hasła.
- 4 Przejdź do opcji:
Wstecz > Opuść menu konfiguracji

Drukarka zresetuje się i powróci do normalnego trybu pracy.

Znajdowanie informacji o zabezpieczeniach drukarki

W środowisku wymagającym wysokiego poziomu bezpieczeństwa może być konieczne podjęcie dodatkowych działań w celu upewnienia się, że dostęp do danych poufnych znajdujących się na dysku twardym drukarki będzie niemożliwy dla osób bez autoryzacji. Więcej informacji można znaleźć na [stronie internetowej zabezpieczeń firmy Lexmark](#) lub w *Podręczniku administratora wbudowanego serwera WWW — bezpieczeństwo* pod adresem <http://support.lexmark.com>.

Opis menu drukarki

MS312 i MS317 — lista menu

Lista menu

Menu papieru	Raporty	Network/Ports (Sieć/Porty)
Domyślne źródło	Strona ustawień menu	aktywna karta sieciowa
Rozmiar/typ papieru	Statystyki urządzenia	Sieć standardowa ²
Konfiguruj adres MP	Strona konfiguracji sieci ¹	Standardowy port USB
Substitute Size (Zastęp rozmiar)	Drukuj czcionki	Standardowy równoległy
Tekstura papieru	Drukuj katalog	Ustawienia SMTP
Gramatura papieru	Print Demo (Drukuj demonstrację)	
Ładowanie papieru	Asset Report (Raport inwentaryzacji)	
Custom Types (Typy niestandardowe)	Print Demo (Drukuj demonstrację)	
Konfiguracja uniwersalna		

Bezpieczeństwo

Ustaw datę i godzinę

Ustawienia

Ustawienia ogólne
Ustawienia druk.

¹ W zależności od ustawień drukarki ten element menu wyświetla się jako Strona ustawień sieci lub Strona ustawień sieci [x].

² W zależności od konfiguracji drukarki ten element menu występuje jako Sieć standardowa lub Sieć [x].

MS315, MS415 i MS417 — lista menu

Lista menu

Menu papieru	Raporty	Network/Ports (Sieć/Porty)
Domyślne źródło	Strona ustawień menu	aktywna karta sieciowa
Rozmiar/typ papieru	Statystyki urządzenia	Sieć standardowa ²
Konfiguruj adres MP	Strona konfiguracji sieci ¹	Standardowy port USB
Substitute Size (Zastęp rozmiar)	Drukuj czcionki	Standardowy równoległy
Tekstura papieru	Drukuj katalog	Ustawienia SMTP
Gramatura papieru	Print Demo (Drukuj demonstrację)	
Ładowanie papieru	Asset Report (Raport inwentaryzacji)	
Custom Types (Typy niestandardowe)	Podsumowanie dziennika zdarzeń	
Konfiguracja uniwersalna		

Bezpieczeństwo

Wydruk poufny
Dziennik audytu bezpieczeństwa
Ustaw datę i godzinę

Ustawienia

Ustawienia ogólne
Ustawienia druk.

Pomoc

Drukuj wszystkie podręczniki
Jakość wydruku
Drukowanie
Nośniki
Usuwanie defektów wydruków
Mapa menu
Informacje
Połączenia
Przenoszenie
Materiały eksploatacyjne

¹ W zależności od ustawień drukarki ten element menu wyświetla się jako Strona ustawień sieci lub Strona ustawień sieci [x].

² W zależności od konfiguracji drukarki ten element menu występuje jako Sieć standardowa lub Sieć [x].

Menu papieru

MS312 i MS317 — menu papieru

Domyślne źródło, menu

Opcja	Działanie
Domyślne źródło Zasobnik [x] Podajnik uniwersalny Ręczny podajnik papieru Ręczny kopert	Ustawienie domyślnego źródła papieru dla wszystkich zadań drukowania. Uwagi: <ul style="list-style-type: none"> • Domyślnym ustawieniem fabrycznym jest Zasobnik 1 (zasobnik standardowy). • Aby Podajnik uniwersalny pojawiał się jako ustawienie menu, Konfiguracja podajnika do wielu zastosowań w Menu papieru musi być ustawiona na wartość Kaseta. • Jeśli do dwóch zasobników został włożony papier tego samego typu i o takim samym rozmiarze (i elementy menu Rozmiar papieru i Typ papieru są prawidłowo ustawione), zasobniki te zostaną automatycznie połączone. Po opróżnieniu jednego zasobnika zadanie drukowania jest realizowane przy użyciu połączonego zasobnika.

Rozmiar/typ papieru, menu

Opcja	Działanie
Rozmiar w zasobniku [x] A4 A5 A6 JIS-B5 Letter Legal Executive Oficio (Meksyk) Folio Statement Uniwersalny	Określa rozmiar papieru załadowanego do każdego zasobnika. Uwagi: <ul style="list-style-type: none"> • Domyślnym amerykańskim ustawieniem fabrycznym jest Letter. Domyślnym międzynarodowym ustawieniem fabrycznym jest A4. • Jeśli dwa zasobniki zawierają papier tego samego typu i o takim samym rozmiarze, a ustawienia zasobników są takie same, zasobniki te zostaną automatycznie połączone. Po opróżnieniu jednego zasobnika zadanie drukowania jest realizowane przy użyciu połączonego zasobnika. • Papier o rozmiarze A6 jest obsługiwany tylko w zasobniku 1 i w podajniku uniwersalnym.
Typ w zasobniku [x] Zwykły papier Transparency (Folie) Makulaturowy Etykiety Papier dokumentowy Papier firmowy Formularze Papier kolorowy Lekki papier Ciężki papier Gruby/bawełniany Typ niestandardowy [x]	Określa typ papieru załadowanego do każdego zasobnika. Uwagi: <ul style="list-style-type: none"> • Domyślnym ustawieniem fabrycznym dla zasobnika 1 jest zwykły papier. Domyślnym ustawieniem fabrycznym dla pozostałych zasobników jest Typ niestandardowy [x]. • Jeśli dostępna jest nazwa zdefiniowana przez użytkownika, będzie ona wyświetlana zamiast opcji Typ niestandardowy [x]. • To menu służy do konfigurowania automatycznego łączenia zasobników.
Rozmiar zasob. uniw. A4 A5 A6 B5 JIS Letter Legal Executive Oficio (Meksyk) Folio Statement Uniwersalny Koperta 7 3/4 Koperta 9 Koperta 104 × 239,4 mm Koperta DL Koperta 162 x 229 mm (C5) Koperta B5 Inne koperty	Określa rozmiar papieru załadowanego do podajnika do wielu zastosowań. Uwagi: <ul style="list-style-type: none"> • Domyślnym amerykańskim ustawieniem fabrycznym jest Letter. Domyślnym międzynarodowym ustawieniem fabrycznym jest A4. • W Menu papieru należy dla ustawienia Konfiguracja podajnika uniwersalnego wybrać wartość „Kaseta”, aby pojawiło się menu Rozmiar zasobnika uniwersalnego. • Podajnik do wielu zastosowań nie wykrywa automatycznie rozmiaru papieru. Upewnij się, że ustawiona jest wartość rozmiaru papieru.
Uwaga: W tym menu znajdują się wyłącznie zainstalowane zasobniki i podajniki.	

Opcja	Działanie
Typ podajni. uniwers. Zwykły papier Karty Transparency (Folie) Makulaturowy Etykiety Papier dokumentowy Koperta Rough Envelope (Gruba koperta) Papier firmowy Formularze Papier kolorowy Lekki papier Ciężki papier Gruby/bawełniany Typ niestandardowy [x]	Określa typ papieru załadowanego do podajnika do wielu zastosowań. Uwagi: <ul style="list-style-type: none"> • Domyślnym ustawieniem fabrycznym jest Typ niestandardowy [x]. • W Menu papieru należy dla ustawienia Konfiguracja podajnika uniwersalnego wybrać wartość „Kaseta”, aby pojawiło się menu Typ podajnika uniwersalnego.
Rozmiar papieru podawanego ręcznie A4 A5 A6 B5 JIS Letter Legal Executive Oficio (Meksyk) Folio Statement Uniwersalny	Określa rozmiar papieru ładowanego ręcznie. Uwaga: Domyślnym amerykańskim ustawieniem fabrycznym jest Letter. Domyślnym międzynarodowym ustawieniem fabrycznym jest A4.
Typ papieru podawanego ręcznie Zwykły papier Karty Transparency (Folie) Makulaturowy Etykiety Papier dokumentowy Papier firmowy Formularze Papier kolorowy Lekki papier Ciężki papier Gruby/bawełniany Typ niestandardowy [x]	Określa typ papieru ładowanego ręcznie. Uwagi: <ul style="list-style-type: none"> • Domyślnym ustawieniem fabrycznym jest Zwykły papier. • W Menu papieru należy dla ustawienia Konfiguracja podajnika uniwersalnego wybrać wartość „Ręcznie”, aby pojawiło się menu Typ papieru podawanego ręcznie.
Uwaga: W tym menu znajdują się wyłącznie zainstalowane zasobniki i podajniki.	

Opcja	Działanie
Rozmiar kopert podawanych ręcznie Koperta 7 3/4 Koperta 9 Koperta 10 Koperta DL Koperta C5 Koperta B5 Inne koperty	Określa rozmiar kopert ładowanych ręcznie. Uwaga: Domyślnym amerykańskim ustawieniem fabrycznym jest Koperta 10. Domyślnym międzynarodowym ustawieniem fabrycznym jest Koperta DL.
Typ kopert podawanych ręcznie Koperta Rough Envelope (Gruba koperta) Typ niestandardowy [x]	Określa typ kopert podawanych ręcznie. Uwaga: Domyślnym ustawieniem fabrycznym jest Koperta.
Uwaga: W tym menu znajdują się wyłącznie zainstalowane zasobniki i podajniki.	

MS315, MS415 i MS417 – menu papieru

Domyślne źródło, menu

Zastosowanie	Działanie
Domyślne źródło Zasobnik [x] Podajnik uniwersalny Ręczny podajnik papieru Ręczny kopert	Ustawienie domyślnego źródła papieru dla wszystkich zadań drukowania. Uwagi: <ul style="list-style-type: none"> Domyślnym ustawieniem fabrycznym jest Zasobnik 1 (zasobnik standardowy). Aby Podajnik uniwersalny pojawiał się jako ustawienie menu, w konfiguracji podajnika uniwersalnego w menu papieru musi być ustawiona wartość Kasety.

Rozmiar/typ papieru, menu

Zastosowanie	Działanie
Rozmiar zasob. [x] A4 A5 A6 B5 JIS Letter Legal Executive Oficio (Meksyk) Folio Statement Uniwersalny	Określa rozmiar papieru załadowanego do każdego zasobnika. Uwagi: <ul style="list-style-type: none"> Letter jest domyślnym ustawieniem fabrycznym w Stanach Zjednoczonych. Domyślnym międzynarodowym ustawieniem fabrycznym jest A4. Papier o rozmiarze A6 jest obsługiwany tylko w zasobniku 1 i w podajniku uniwersalnym.
Uwaga: W tym menu są wyświetlane wyłącznie zainstalowane zasobniki i podajniki.	

Zastosowanie	Działanie
<p>Typ zasob. [x]</p> <ul style="list-style-type: none"> Zwykły papier Folie Makulaturowy Etykiety Papier dokumentowy Papier firmowy Formularze Papier kolorowy Lekki papier Papier o dużej gramaturze Szorstki/bawełniany Typ niestandardowy [x] 	<p>Określa typ papieru załadowanego do każdego zasobnika.</p> <p>Uwagi:</p> <ul style="list-style-type: none"> • Domyślne ustawienie fabryczne dla zasobnika 1 to Zwykły papier. Domyślnym ustawieniem fabrycznym dla pozostałych zasobników jest Typ niestandardowy [x]. • Jeśli dostępna jest nazwa zdefiniowana przez użytkownika, będzie ona wyświetlana zamiast opcji Typ niestandardowy [x]. • To menu służy do konfigurowania automatycznego łączenia zasobników.
<p>Rozmiar w podajniku do wielu zastosowań</p> <ul style="list-style-type: none"> A4 A5 A6 B5 JIS Letter Legal Executive Oficio (Meksyk) Folio Statement Uniwersalny 7 3/4 Envelope (Koperta 7 3/4) Koperta 98 x 225 mm Koperta 104 × 239,4 mm Koperta DL (110 × 220 mm) Koperta 162 x 229 mm (C5) Koperta 176 x 250 mm (B5) Inna koperta 	<p>Określa rozmiar papieru załadowanego do podajnika do wielu zastosowań.</p> <p>Uwagi:</p> <ul style="list-style-type: none"> • Letter jest domyślnym ustawieniem fabrycznym w Stanach Zjednoczonych. Domyślnym międzynarodowym ustawieniem fabrycznym jest A4. • Aby w menu było dostępne ustawienie Rozmiar w podajniku do wielu zastosowań, w menu Papier należy dla ustawienia Konfiguracja podajnika uniwersalnego wybrać wartość Kasety. • Podajnik do wielu zastosowań nie wykrywa automatycznie rozmiaru papieru. Należy ustawić rozmiar papieru.
<p>Uwaga: W tym menu są wyświetlane wyłącznie zainstalowane zasobniki i podajniki.</p>	

Zastosowanie	Działanie
<p>Typ w podajniku do wielu zastosowań</p> <p>Zwykły papier Karty Folie Makulaturowy Etykiety Papier dokumentowy Koperta Koperta gruboziarnista Papier firmowy Formularze Papier kolorowy Lekki papier Papier o dużej gramaturze Szosztki/bawełniane Typ niestandardowy [x]</p>	<p>Określa typ papieru załadowanego do podajnika do wielu zastosowań.</p> <p>Uwagi:</p> <ul style="list-style-type: none"> • Domyślnym ustawieniem fabrycznym jest Zwykły papier. • Aby w menu było dostępne ustawienie Typ w podajniku do wielu zastosowań, w menu Papier należy dla ustawienia Konfiguracja podajnika uniwersalnego wybrać wartość Kaset.
<p>Rozmiar papieru podawanego ręcznie</p> <p>A4 A5 A6 B5 JIS Letter Legal Executive Oficio (Meksyk) Folio Statement Uniwersalny</p>	<p>Określa rozmiar papieru ładowanego ręcznie.</p> <p>Uwaga: Letter jest domyślnym ustawieniem fabrycznym w Stanach Zjednoczonych. Domyślnym międzynarodowym ustawieniem fabrycznym jest A4.</p>
<p>Typ papieru podawanego ręcznie</p> <p>Zwykły papier Karty Folie Makulaturowy Etykiety Papier dokumentowy Papier firmowy Formularze Papier kolorowy Lekki papier Papier o dużej gramaturze Szosztki/bawełniane Typ niestandardowy [x]</p>	<p>Określa typ papieru ładowanego ręcznie.</p> <p>Uwagi:</p> <ul style="list-style-type: none"> • Domyślnym ustawieniem fabrycznym jest Zwykły papier. • Aby w menu było dostępne ustawienie Typ papieru podawanego ręcznie, w menu Papier należy dla ustawienia Konfiguracja podajnika do wielu zastosowań wybrać wartość Ręczny.
<p>Uwaga: W tym menu są wyświetlane wyłącznie zainstalowane zasobniki i podajniki.</p>	

Zastosowanie	Działanie
Rozmiar kopert podawanych ręcznie 7 3/4 Envelope (Koperta 7 3/4) Koperta 98 x 225 mm Koperta 104 x 239,4 mm Koperta DL (110 x 220 mm) Koperta 162 x 229 mm (C5) Koperta 176 x 250 mm (B5) Inna koperta	Określa rozmiar kopert ładowanych ręcznie. Uwaga: Koperta 10 Envelope jest ustawieniem fabrycznym w Stanach Zjednoczonych. Domyślnym międzynarodowym ustawieniem fabrycznym jest Envelope DL.
Typ kopert podawanych ręcznie Koperta Koperta gruboziarnista Typ niestandardowy [x]	Określa typ kopert ładowanych ręcznie. Uwaga: Domyślnym ustawieniem fabrycznym jest Koperta.
Uwaga: W tym menu są wyświetlane wyłącznie zainstalowane zasobniki i podajniki.	

Konfiguracja podajnika uniwersalnego, menu

Opcja	Działanie
Konfiguracja podajnika uniwersalnego Kasetą Ręcznie Pierwszy	Wskazanie, kiedy drukarka ma pobierać papier z podajnika uniwersalnego. Uwagi: <ul style="list-style-type: none"> • Domyślnym ustawieniem fabrycznym jest Kasetą. Za pomocą ustawienia Kasetą można skonfigurować podajnik do wielu zastosowań jako domyślne źródło papieru. • Za pomocą opcji Ręcznie można skonfigurować podajnik uniwersalny do wyłącznej obsługi zadań drukowania z podawaniem ręcznym. • Za pomocą ustawienia Pierwszy można skonfigurować podajnik do wielu zastosowań jako główne źródło papieru niezależnie od ustawień.

Menu Zastęp rozmiar

Element	Przeznaczenie
Zastęp rozmiar Wyłącz Statement/A5 Letter/A4 Cała lista	Zastępuje określony rozmiar papieru, jeśli żądany rozmiar nie jest dostępny. Uwagi: <ul style="list-style-type: none"> • Domyślnym ustawieniem fabrycznym jest Cała lista. Dozwolone są wszystkie dostępne możliwości zastępowania. • Ustawienie Wyłącz oznacza, że zastępowanie rozmiaru papieru nie jest dozwolone. • Ustawienie zastępowania rozmiaru umożliwi kontynuację zadania drukowania bez otrzymywania komunikatu Zmień papier.

Tekstura papieru, menu

Opcja	Działanie
Tekstura zwykła Gładka Normal (Normalny) Gruboziarnista	Określa względną teksturę załadowanego zwykłego papieru. Uwaga: Domyślnym ustawieniem fabrycznym jest Normal (Normalny).
Tekstura kart Gładka Normal (Normalny) Gruboziarnista	Określa względną teksturę załadowanych kart. Uwagi: <ul style="list-style-type: none"> • Domyślnym ustawieniem fabrycznym jest Normal (Normalny). • Opcje są wyświetlane tylko wtedy, gdy karty są obsługiwane.
Tekstura folii Gładka Normal (Normalny) Gruboziarnista	Określa względną teksturę załadowanych folii. Uwaga: Domyślnym ustawieniem fabrycznym jest Normal (Normalny).
Tekstura p. makulaturowego Gładka Normal (Normalny) Gruboziarnista	Określa względną teksturę załadowanego papieru makulaturowego. Uwaga: Domyślnym ustawieniem fabrycznym jest Normal (Normalny).
Tekstura etykiet Gładka Normal (Normalny) Gruboziarnista	Określa względną teksturę załadowanych etykiet. Uwaga: Domyślnym ustawieniem fabrycznym jest Normal (Normalny).
Tekstura pap. dokument. Gładka Normal (Normalny) Gruboziarnista	Określa względną teksturę załadowanego papieru dokumentowego. Uwaga: Domyślnym ustawieniem fabrycznym jest Gruboziarnista.
Tekstura kopert Gładka Normal (Normalny) Gruboziarnista	Określa względną teksturę załadowanych kopert. Uwaga: Domyślnym ustawieniem fabrycznym jest Normal (Normalny).
Tekstura grubej koperty Gruboziarnista	Określa względną teksturę załadowanych kopert gruboziarnistych.
Tekstura pap. firmowego Gładka Normal (Normalny) Gruboziarnista	Określa względną teksturę załadowanego papieru firmowego. Uwaga: Domyślnym ustawieniem fabrycznym jest Normal (Normalny).
Tekstura formularzy Gładka Normal (Normalny) Gruboziarnista	Określa względną teksturę załadowanych formularzy. Uwaga: Domyślnym ustawieniem fabrycznym jest Normal (Normalny).
Tekstura papieru kolor. Gładka Normal (Normalny) Gruboziarnista	Określa względną teksturę załadowanego papieru kolorowego Uwaga: Domyślnym ustawieniem fabrycznym jest Normal (Normalny).

Opcja	Działanie
Tekstura papieru lekkiego Gładka Normal (Normalny) Gruboziarnista	Określa względną teksturę załadowanego papieru. Uwaga: Domyślnym ustawieniem fabrycznym jest Normal (Normalny).
Tekstura papieru ciężkiego Gładka Normal (Normalny) Gruboziarnista	Określa względną teksturę załadowanego papieru. Uwaga: Domyślnym ustawieniem fabrycznym jest Normal (Normalny).
Gruby/bawełniany – tekstura Gruboziarnista	Określa względną teksturę załadowanego papieru bawełnianego.
Tekstura niestandardowa [x] Gładka Normal (Normalny) Gruboziarnista	Określa względną teksturę załadowanego papieru niestandardowego. Uwagi: <ul style="list-style-type: none"> • Domyślnym ustawieniem fabrycznym jest Normal (Normalny). • Opcje są wyświetlane tylko wtedy, gdy jest obsługiwany typ niestandardowy.

Menu Gramatura papieru

Zastosowanie	Działanie
Gram. - papier zwykły <input type="radio"/> małej gramaturze <input type="radio"/> Normalny <input type="radio"/> dużej gramaturze	Określa względną gramaturę załadowanego zwykłego papieru. Uwaga: Domyślnym ustawieniem fabrycznym jest Normalny.
Gramatura - karty <input type="radio"/> małej gramaturze <input type="radio"/> Normalny <input type="radio"/> dużej gramaturze	Określa względną gramaturę załadowanych kart. Uwaga: Domyślnym ustawieniem fabrycznym jest Normalny.
Gramatura - folie <input type="radio"/> małej gramaturze <input type="radio"/> Normalny <input type="radio"/> dużej gramaturze	Określa względną gramaturę załadowanych folii. Uwaga: Domyślnym ustawieniem fabrycznym jest Normalny.
Gramatura p. makulat. <input type="radio"/> małej gramaturze <input type="radio"/> Normalny <input type="radio"/> dużej gramaturze	Określa względną gramaturę załadowanego papieru makulaturowego. Uwaga: Domyślnym ustawieniem fabrycznym jest Normalny.
Gramatura - etykiety <input type="radio"/> małej gramaturze <input type="radio"/> Normalny <input type="radio"/> dużej gramaturze	Określa względną gramaturę załadowanych etykiet. Uwaga: Domyślnym ustawieniem fabrycznym jest Normalny.
Gramatura - pap. dok. <input type="radio"/> małej gramaturze <input type="radio"/> Normalny <input type="radio"/> dużej gramaturze	Określa względną gramaturę załadowanego papieru dokumentowego. Uwaga: Domyślnym ustawieniem fabrycznym jest Normalny.

Zastosowanie	Działanie
Gramatura - koperty <input type="radio"/> małej gramaturze Normalny <input type="radio"/> dużej gramaturze	Określa względną gramaturę załadowanych kopert. Uwaga: Domyślnym ustawieniem fabrycznym jest Normalny.
Gramatura grubych kopert <input type="radio"/> małej gramaturze Normalny <input type="radio"/> dużej gramaturze	Określa względną gramaturę załadowanych kopert gruboziarnistych. Uwaga: Domyślnym ustawieniem fabrycznym jest Normalny.
Gramatura - pap. firm. <input type="radio"/> małej gramaturze Normalny <input type="radio"/> dużej gramaturze	Określa względną gramaturę załadowanego papieru firmowego. Uwaga: Domyślnym ustawieniem fabrycznym jest Normalny.
Gramatura formularzy <input type="radio"/> małej gramaturze Normalny <input type="radio"/> dużej gramaturze	Określa względną gramaturę załadowanych formularzy. Uwaga: Domyślnym ustawieniem fabrycznym jest Normalny.
Gram. - pap. kolor. <input type="radio"/> małej gramaturze Normalny <input type="radio"/> dużej gramaturze	Określa względną gramaturę załadowanego papieru kolorowego. Uwaga: Domyślnym ustawieniem fabrycznym jest Normalny.
Gram. - pap. lekki <input type="radio"/> małej gramaturze	Określa małą gramaturę załadowanego papieru.
Gram. - pap. ciężki <input type="radio"/> dużej gramaturze	Określa dużą gramaturę załadowanego papieru.
Gruby/bawełniany - gramatura <input type="radio"/> małej gramaturze Normalny <input type="radio"/> dużej gramaturze	Określa względną gramaturę załadowanego papieru bawełnianego lub chropowatego. Uwaga: Domyślnym ustawieniem fabrycznym jest wartość Ciężki.
Gramatura niestandardowa [x] <input type="radio"/> małej gramaturze Normalny <input type="radio"/> dużej gramaturze	Określa względną gramaturę załadowanego papieru niestandardowego. Uwagi: <ul style="list-style-type: none"> • Domyślnym ustawieniem fabrycznym jest Normalny. • Opcje są wyświetlane tylko wtedy, gdy jest obsługiwany dany typ niestandardowy.

Ładowanie papieru, menu

Opcja	Działanie
Ładowanie p. makulat. Dupleks Wyłącz	Określa i ustawia drukowanie dwustronne dla wszystkich zadań drukowania, dla których wybranym typem papieru jest Makulaturowy.
Ładowanie pap. dok. Dupleks Wyłącz	Określa i ustawia drukowanie dwustronne dla wszystkich zadań drukowania, dla których wybranym typem papieru jest Papier dokumentowy.
Ładowanie pap. firm. Druk dwustronny Wyłącz	Określa i ustawia drukowanie dwustronne dla wszystkich zadań drukowania, dla których wybranym typem papieru jest Papier firmowy.
Ładowanie formularzy Druk dwustronny Wyłącz	Określa i ustawia drukowanie dwustronne dla wszystkich zadań drukowania, dla których wybranym typem papieru jest Formularz.
Ładowanie pap. kolor. Druk dwustronny Wyłącz	Określa i ustawia drukowanie dwustronne dla wszystkich zadań drukowania, dla których wybranym typem papieru jest Kolorowy.
Light Loading (Ładowanie - lekki) Druk dwustronny Wyłącz	Określa i ustawia drukowanie dwustronne dla wszystkich zadań drukowania, dla których wybranym typem papieru jest Lekki.
Heavy Loading (Ładowanie - ciężki) Druk dwustronny Wyłącz	Określa i ustawia drukowanie dwustronne dla wszystkich zadań drukowania, dla których wybranym typem papieru jest Ciężki.
Ładowanie niestand. [x] Dupleks Wyłącz	Określa i ustawia drukowanie dwustronne dla wszystkich zadań drukowania, dla których wybranym typem papieru jest Niestandardowy [x]. Uwaga: Opcja ładowania niestandardowego [x] jest dostępna tylko wtedy, gdy jest obsługiwany określony typ niestandardowy.
Uwagi: <ul style="list-style-type: none"> Wybranie ustawienia Dupleks sprawia, że wszystkie zadania drukowania będą domyślnie drukowane dwustronnie, chyba że w oknie dialogowym Preferencje drukowania lub Drukowanie zostanie ustawione drukowanie jednostronne. Wybranie ustawienia Dupleks sprawia, że wszystkie zadania drukowania, w tym także jednostronne, są wysyłane przez moduł dupleksu. Domyślnym ustawieniem fabrycznym dla wszystkich opcji menu jest Wyłącz. 	

Typy niestandardowe, menu

Opcja	Działanie
Typ niestandardowy [x] Papier (Papier) Karty Transparency (Folie) Gruby/bawełniany Etykiety Koperta	Powiązanie papieru lub typu nośnika specjalnego z nazwą opcji Typ niestandardowy [x]. Uwagi: <ul style="list-style-type: none"> Domyślnym ustawieniem fabrycznym dla opcji Typ niestandardowy [x] jest Papier. Typ specjalnego nośnika musi być obsługiwany przez wybrany zasobnik lub podajnik, aby można było z nich drukować.
Makulaturowy Papier (Papier) Karty Transparency (Folie) Gruby/bawełniany Etykiety Koperta Bawełna	Określenie typu papieru, gdy w innych menu wybrano ustawienie Makulaturowy. Uwagi: <ul style="list-style-type: none"> Domyślnym ustawieniem fabrycznym jest Papier. Papier makulaturowy musi być obsługiwany przed wybrany zasobnik lub podajnik, aby można było z nich drukować.

Konfiguracja uniwersalna, menu

Opcja	Działanie
Jednostki miary Cali Milimetry	Określa jednostki miary. Uwagi: <ul style="list-style-type: none"> Domyślnym ustawieniem fabrycznym w USA są cale. Domyślnym międzynarodowym ustawieniem fabrycznym są milimetry.
Portrait Width (Szerokość w pionie) 3–8,5 cala 76–216 mm	Ustawia szerokość w pionie. Uwagi: <ul style="list-style-type: none"> Jeśli ustawiona wartość przekracza szerokość maksymalną, drukarka wykorzysta maksymalną dozwoloną szerokość. Domyślnym amerykańskim ustawieniem fabrycznym jest 8,5 cala. Szerokość można zwiększać z przyrostem o 0,01 cala. Domyślnym międzynarodowym ustawieniem fabrycznym jest 216 mm. Szerokość można zwiększać z przyrostem o 1 mm.
Portrait Height (Wysokość w pionie) 3–14,17 cala 76–360 mm	Ustawia wysokość w pionie. Uwagi: <ul style="list-style-type: none"> Jeśli ustawiona wartość przekracza wysokość maksymalną, drukarka wykorzysta maksymalną dozwoloną wysokość. Domyślnym amerykańskim ustawieniem fabrycznym jest 14 cali. Wysokość można zwiększać z przyrostem o 0,01 cala. Domyślnym międzynarodowym ustawieniem fabrycznym jest 356 mm. Wysokość można zwiększać z przyrostem o 1 mm.

Opcja	Działanie
Kierunek podawania Krótsza krawędź Dłuższa krawędź	Określa kierunek podawania, jeśli papier można ładować z obu kierunków. Uwagi: <ul style="list-style-type: none"> Domyślnym ustawieniem fabrycznym jest Krótka krawędź. Wartość Długa krawędź jest wyświetlana tylko wtedy, gdy najdłuższa krawędź jest krótsza niż maksymalna szerokość obsługiwana przez zasobnik.

Menu Raporty

Menu Raporty

Zastosowanie	Działanie
Strona ustawień menu	Umożliwia wydrukowanie raportu zawierającego dane dotyczące papieru załadowanego do zasobników, zainstalowanej pamięci, całkowitej liczby stron, alarmów, limitów czasu oczekiwania, języka panelu sterowania, adresu TCP/IP, stanu materiałów eksploatacyjnych, stanu połączenia sieciowego oraz inne informacje.
Statystyki urządzenia	Umożliwia wydrukowanie raportu zawierającego statystyki drukarki, np. informacje dotyczące materiałów eksploatacyjnych i szczegółowe informacje o wydrukowanych stronach.
Strona konfiguracji sieci	Umożliwia wydrukowanie raportu zawierającego informacje na temat ustawień drukarki sieciowej, np. adres TCP/IP. Uwaga: Ten element menu jest wyświetlany tylko w przypadku drukarek sieciowych lub drukarek podłączonych do serwerów druku.
Lista profili	Umożliwia wydrukowanie listy profili przechowywanych na drukarce. Uwaga: Ten element menu jest wyświetlany tylko wtedy, gdy włączono pakiet LDSS.
Drukuj czcionki Czcionki PCL Czcionki PostScript	Umożliwia wydrukowanie raportu na temat wszystkich czcionek dostępnych dla aktualnie wybranego języka drukarki. Uwaga: Dostępne są oddzielne listy dla emulacji PCL i PostScript.
Drukuj katalog	Umożliwia wydrukowanie listy wszystkich zasobów przechowywanych na opcjonalnej karcie pamięci flash. Uwagi: <ul style="list-style-type: none"> Rozmiar bufora zadań musi być ustawiony na 100%. Upewnij się, że opcjonalna karta pamięci flash jest prawidłowo zainstalowana i działa właściwie. Ten element menu pojawia się tylko wtedy, gdy zainstalowana jest opcjonalna karta pamięci flash.
Asset Report (Raport inwentaryzacji)	Umożliwia wydrukowanie raportu zawierającego informacje inwentaryzacyjne na temat drukarki, np. numer seryjny i nazwę modelu.
Podsumowanie dziennika zdarzeń	Umożliwia wydrukowanie raportu zawierającego podsumowanie wszystkich zarejestrowanych zdarzeń.

Network/Ports, menu

Menu w tej sekcji są dostępne tylko w drukarkach sieciowych lub drukarkach podłączonych do serwerów druku.

Menu Aktywna karta sieciowa

Element	Przeznaczenie
Aktywna karta sieciowa Automatycznie [lista dostępnych kart sieciowych]	Uwagi: <ul style="list-style-type: none"> • Domyślnym ustawieniem fabrycznym jest ustawienie Automatycznie. • Ten element menu pojawia się tylko wtedy, gdy zainstalowana jest opcjonalna karta sieciowa.

MS312 i MS317 – menu sieci/portów

Menu Sieć standardowa lub Sieć [x]

Uwaga: W tym menu zostają wyświetlone tylko porty aktywne. Wszystkie porty nieaktywne zostają pominięte.

Zastosowanie	Działanie
PCL SmartSwitch Włączone Wyłączone	Konfiguruje drukarkę tak, aby automatycznie przełączała się na emulację PCL, jeśli zadanie drukowania tego wymaga, bez względu na domyślny język drukarki. Uwagi: <ul style="list-style-type: none"> • Domyślnym ustawieniem fabrycznym jest On (Włącz). • Jeśli opcja PCL SmartSwitch jest wyłączona, drukarka nie analizuje danych przychodzących i korzysta z domyślnego języka drukarki, który został określony w menu Konfiguracja.
PS SmartSwitch Włączone Wyłączone	Konfiguruje drukarkę tak, aby automatycznie przełączała się na emulację PS, jeśli zadanie drukowania tego wymaga, bez względu na domyślny język drukarki. Uwagi: <ul style="list-style-type: none"> • Domyślnym ustawieniem fabrycznym jest On (Włącz). • Jeśli opcja PS SmartSwitch jest wyłączona, drukarka nie analizuje danych przychodzących i korzysta z domyślnego języka drukarki, który został określony w menu Konfiguracja.
Tryb NPA Wyłączone Automatyczny	Konfiguruje drukarkę tak, aby wykonywała operacje przetwarzania wymagane w komunikacji dwukierunkowej, zgodnie ze standardem NPA Protocol. Uwagi: <ul style="list-style-type: none"> • Domyślnym ustawieniem fabrycznym jest Auto (Automatycznie). • Zmiana tego ustawienia na panelu operacyjnym i wyjście z menu powodują ponowne uruchomienie drukarki. Wybór menu jest następnie aktualizowany.

Zastosowanie	Działanie
Bufor sieciowy Wyłączone Automatyczny Od 3 KB do [maksymalnego dozwolonego rozmiaru]	Konfiguruje rozmiar buforu wejściowego połączenia sieciowego. Uwagi: <ul style="list-style-type: none"> • Domyślnym ustawieniem fabrycznym jest Auto (Automatycznie). • Wartość można zmieniać z przyrostem 1 KB. • Maksymalny dozwolony rozmiar bufora zależy od ilości pamięci w drukarce, rozmiaru innych buforów łączy oraz od tego, czy dla elementu menu Resource Save (Zapis zasobu) wybrano opcję On (Włącz) czy Off (Wyłącz). • Aby maksymalnie zwiększyć dostępny rozmiar bufora sieciowego, należy wyłączyć bufor równoległy, bufor szeregowy i bufor USB lub zmniejszyć ich rozmiary. • Zmiana tego ustawienia na panelu operacyjnym i wyjście z menu powodują ponowne uruchomienie drukarki. Wybór menu jest następnie aktualizowany.
Binary PS (Mac) Włączone Wyłączone Automatyczny	Konfiguruje drukarkę w celu przetwarzania binarnych zadań drukowania w języku PostScript pochodzących z komputerów Macintosh. Uwagi: <ul style="list-style-type: none"> • Domyślnym ustawieniem fabrycznym jest Auto (Automatycznie). • Ustawienie Wyłącz umożliwia filtrowanie zadań drukowania za pomocą standardowego protokołu. • Ustawienie Włącz umożliwia przetwarzanie binarnych zadań drukowania w języku PostScript.
Konfiguracja sieci standardowej LUB Konfiguracja sieci [x] Raporty Karta sieciowa TCP/IP IPv6 Łączność bezprzewodowa AppleTalk	Wyświetlanie i konfiguracja ustawień sieciowych drukarki. Uwaga: Menu Wireless (Bezprzewodowy) jest dostępne tylko wtedy, gdy drukarka jest połączona z siecią bezprzewodową.

Menu Raporty

Aby uzyskać dostęp do menu, przejdź do jednej z następujących opcji:

- Sieć/Porty > Sieć standardowa > Konfiguracja sieci standardowej > Raporty
- Sieć/Porty > Sieć [x] > Konfiguracja sieci [x] > Raporty

Opcja	Działanie
Drukuj stronę konfiguracji sieci	Umożliwia wydrukowanie raportu zawierającego informacje na temat ustawień drukarki sieciowej, np. adres TCP/IP.

Bezprzewodowy, menu

Uwaga: To menu jest dostępne tylko w drukarkach podłączonych do sieci bezprzewodowej lub modelach drukarek z bezprzewodową kartą sieciową.

Aby uzyskać dostęp do menu, przejdź do jednej z następujących opcji:

- **Sieć/Porty > Sieć <x> > Konfiguracja sieci <x> > Sieć bezprzewodowa**

Opcja	Przeznaczenie
Tryb sieciowy Infrastruktura Tryb Ad hoc	Określa tryb sieci. Uwagi: <ul style="list-style-type: none"> • Domyślnym ustawieniem fabrycznym jest Ad hoc. Ten tryb umożliwia konfigurację bezpośredniego połączenia bezprzewodowego drukarki z komputerem. • Tryb infrastruktury umożliwia dostęp drukarki do sieci przez punkt dostępu.
Zgodność 802.11b/g 802.11b/g/n	Określa standard sieci bezprzewodowej. Uwaga: Domyślnym ustawieniem fabrycznym jest 802.11b/g/n.
Wybierz sieć	Umożliwia wybór sieci używanej przez drukarkę.
Wyświetl jakość sygnału	Umożliwia wyświetlenie informacji o jakości połączenia bezprzewodowego.
Wyświetl tryb bezpieczeństwa	Umożliwia wyświetlenie informacji o metodzie szyfrowania w sieci bezprzewodowej.

MS315, MS415 i MS417 — menu sieci/portów

Menu Sieć standardowa lub Sieć [x]

Uwaga: W tym menu zostają wyświetlone tylko porty aktywne.

Zastosowanie	Działanie
Energoozczędny Ethernet Włącz opcję Wyłącz	Skonfiguruj połączenie Ethernet drukarki w trybie oszczędzania energii. Uwaga: Domyślnym ustawieniem fabrycznym jest Włącz.
PCL SmartSwitch Włączone Wyłączone	Konfiguruje drukarkę tak, aby automatycznie przełączała się na emulację PCL, jeśli zadanie drukowania tego wymaga, bez względu na domyślny język drukarki. Uwagi: <ul style="list-style-type: none"> • Domyślnym ustawieniem fabrycznym jest On (Włącz). • Jeśli wybrano ustawienie Wyłącz, drukarka nie analizuje otrzymywanych danych. Jeśli w przypadku opcji PS SmartSwitch wybrane jest ustawienie Włącz, w drukarce stosowana jest emulacja PostScript. Jeśli opcja PS SmartSwitch jest wyłączona, używany jest domyślny język drukarki określony w Menu ustawień.
PS SmartSwitch Włączone Wyłączone	Konfiguruje drukarkę tak, aby automatycznie przełączała się na emulację PS, jeśli zadanie drukowania tego wymaga, bez względu na domyślny język drukarki. Uwagi: <ul style="list-style-type: none"> • Domyślnym ustawieniem fabrycznym jest On (Włącz). • Jeśli wybrano ustawienie Wyłącz, drukarka nie analizuje otrzymywanych danych. Jeśli w przypadku opcji PCL SmartSwitch wybrane jest ustawienie Włącz, w drukarce stosowana jest emulacja PCL. Jeśli opcja PCL SmartSwitch jest wyłączona, używany jest domyślny język drukarki określony w Menu ustawień.

Zastosowanie	Działanie
Tryb NPA Wyłączone Automatyczny	Konfiguruje drukarkę tak, aby wykonywała operacje przetwarzania wymagane w komunikacji dwukierunkowej, zgodnie ze standardem NPA Protocol. Uwagi: <ul style="list-style-type: none"> • Domyślnym ustawieniem fabrycznym jest Auto (Automatycznie). • Zmiana tego ustawienia na panelu sterowania i wyjście z menu powodują ponowne uruchomienie drukarki. Wybór menu jest następnie aktualizowany.
Bufor sieciowy Automatyczny Od 3 KB do [maksymalnego dozwolonego rozmiaru]	Konfiguruje rozmiar bufora wejściowego połączenia sieciowego. Uwagi: <ul style="list-style-type: none"> • Domyślnym ustawieniem fabrycznym jest Auto (Automatycznie). • Wartość można zmieniać z przyrostem 1 KB. • Maksymalny dozwolony rozmiar bufora zależy od ilości pamięci w drukarce, rozmiaru innych buforów łączy oraz od tego, czy dla elementu menu Resource Save (Zapis zasobu) wybrano opcję On (Włącz) czy Off (Wyłącz). • Aby maksymalnie zwiększyć dostępny rozmiar bufora sieciowego, należy wyłączyć bufor równoległy, bufor szeregowy i bufor USB lub zmniejszyć ich rozmiary. • Zmiana tego ustawienia na panelu operacyjnym i wyjście z menu powodują ponowne uruchomienie drukarki. Wybór menu jest następnie aktualizowany.
Binary PS (Mac) Włączone Wyłączone Automatyczny	Konfiguruje drukarkę w celu przetwarzania binarnych zadań drukowania w języku PostScript pochodzących z komputerów Macintosh. Uwagi: <ul style="list-style-type: none"> • Domyślnym ustawieniem fabrycznym jest Auto (Automatycznie). • Ustawienie Wyłącz umożliwia filtrowanie zadań drukowania za pomocą standardowego protokołu. • Ustawienie Włącz umożliwia przetwarzanie binarnych zadań drukowania w języku PostScript.
Konfiguracja sieci standardowej LUB Konfiguracja sieci [x] Raporty Karta sieciowa TCP/IP IPv6 Łączność bezprzewodowa AppleTalk	Wyświetlanie i konfiguracja ustawień sieciowych drukarki. Uwaga: Menu Wireless (Bezprzewodowy) jest dostępne tylko wtedy, gdy drukarka jest połączona z siecią bezprzewodową.

Menu Raporty

Zastosowanie	Działanie
Drukuj stronę konfiguracji sieci	Umożliwia wydrukowanie raportu zawierającego informacje na temat ustawień drukarki sieciowej, np. adres TCP/IP.

Bezprzewodowy, menu

Uwaga: To menu jest dostępne tylko w modelach drukarek połączonych do sieci bezprzewodowej.

Zastosowanie	Działanie
Konfiguracja bezpiecznego dostępu do sieci Wi-Fi (WPS) Metoda z przyciskiem Metoda kodu PIN	Ustanowienie połączenia bezprzewodowego oraz włączenie zabezpieczeń sieci. Uwagi: <ul style="list-style-type: none"> • Metoda z przyciskiem umożliwia połączenie drukarki do sieci bezprzewodowej przez naciśnięcie przycisków na drukarce i na punkcie dostępu (routerze bezprzewodowym) w określonym przedziale czasu. • Metoda kodu PIN umożliwia połączenie drukarki do sieci bezprzewodowej przy użyciu kodu PIN z drukarki, który należy wprowadzić do ustawień sieci bezprzewodowej punktu dostępu.
Włączenie/wyłączenie automatycznego wykrywania WPS Włącz opcję Wyłącz	Umożliwia automatyczne wykrywanie metody łączenia z siecią stosowanej przez punkt dostępu obsługujący funkcję WPS — metody z przyciskiem lub metody kodu PIN. Uwaga: Domyślnym ustawieniem fabrycznym jest Wyłącz.
Network Mode (Tryb sieciowy) Infrastruktura Tryb Ad hoc	Określa tryb sieci. Uwagi: <ul style="list-style-type: none"> • Domyślnym ustawieniem fabrycznym jest Ad hoc. Ten tryb umożliwia konfigurację bezpośredniego połączenia bezprzewodowego drukarki z komputerem. • Tryb infrastruktury umożliwia dostęp drukarki do sieci przez punkt dostępu.
Zgodność 802.11b/g 802.11b/g/n	Określa standard sieci bezprzewodowej. Uwaga: Domyślnym ustawieniem fabrycznym jest 802.11b/g/n.
Wybierz sieć	Umożliwia wybór sieci używanej przez drukarkę.
Wyświetl jakość sygnału	Umożliwia wyświetlenie informacji o jakości połączenia bezprzewodowego.
Wyświetl tryb bezpieczeństwa	Umożliwia wyświetlenie informacji o metodzie szyfrowania w sieci bezprzewodowej.

Menu karty sieciowej

Zastosowanie	Działanie
Wyświetl stan karty Podłączona Odłączona	Umożliwia wyświetlenie stanu połączenia karty sieciowej.
Wyświetl szybkość karty	Umożliwia wyświetlenie szybkości aktywnej karty sieciowej.
Adres sieciowy UAA LAA	Umożliwia wyświetlenie adresów sieciowych.
Czas oczekiwania na zadanie 0–255 sekund	Określa czas przed anulowaniem zadania drukowania sieciowego. Uwagi: <ul style="list-style-type: none"> • Domyślnym ustawieniem fabrycznym jest 90 sekund. • Jeśli wartość zostanie ustawiona na 0, czas oczekiwania zostanie wyłączony. • Jeśli zostanie wybrana wartość 1–9, ustawienie zostanie zapisane jako 10.

Zastosowanie	Działanie
Strona tytułowa Wyłączone Włączone	Umożliwia włączenie stron tytułowych. Uwaga: Domyślnym ustawieniem fabrycznym jest ustawienie Wyłącz.

TCP/IP, menu

Uwaga: To menu jest dostępne tylko w drukarkach sieciowych lub drukarkach podłączonych do serwerów druku.

Zastosowanie	Działanie
Ustaw nazwę hosta	Umożliwia ustawienie nazwy hosta. Uwagi: <ul style="list-style-type: none"> To ustawienie można zmienić tylko przy użyciu wbudowanego serwera WWW. Nazwa hosta może mieć maksymalnie 15 znaków i zawierać znaki z kodowania US-ASCII, alfanumeryczne lub łącznik.
Adres IP	Umożliwia wyświetlenie lub zmianę bieżącego adresu TCP/IP. Uwaga: Ręczne ustawienie adresu IP powoduje wyłączenie opcji Enable DHCP (Włącz DHCP) i Enable Auto IP (Włącz Auto IP). W systemach z obsługą protokołów BOOTP i RARP zostaną również wyłączone opcje Enable BOOTP (Włącz BOOTP) i Enable RARP (Włącz RARP).
Maska sieci	Umożliwia wyświetlenie lub zmianę bieżącej maski sieci TCP/IP.
Brama	Umożliwia wyświetlenie lub zmianę bieżącej bramy TCP/IP.
Włącz funkcję DHCP Włączone Wyłączone	Określa adres DHCP i przypisanie parametrów. Uwaga: Domyślnym ustawieniem fabrycznym jest On (Włącz).
Włącz funkcję AutoIP Tak Nie	Umożliwia określenie ustawienia pracy w sieci przy zerowej konfiguracji. Uwaga: Domyślnym ustawieniem fabrycznym jest Yes (Tak).
Włącz funkcję FTP/TFTP Tak Nie	Powoduje włączenie wbudowanego serwera FTP umożliwiającego wysyłanie plików do drukarki przy użyciu protokołu FTP. Uwaga: Domyślnym ustawieniem fabrycznym jest Yes (Tak).
Enable HTTP Server (Włącz serwer HTTP) Tak Nie	Powoduje włączenie wbudowanego serwera WWW. Po włączeniu tej opcji można zdalnie monitorować działanie drukarki i zarządzać nią przy użyciu przeglądarki internetowej. Uwaga: Domyślnym ustawieniem fabrycznym jest Yes (Tak).
Adres serwera WINS	Umożliwia wyświetlenie lub zmianę bieżącego adresu serwera WINS.
Włącz funkcję DDNS Tak Nie	Umożliwia wyświetlenie lub zmianę bieżącej wartości ustawienia DDNS. Uwaga: Domyślnym ustawieniem fabrycznym jest Yes (Tak).
Enable mDNS (Włącz mDNS) Tak Nie	Umożliwia wyświetlenie lub zmianę bieżącej wartości ustawienia mDNS. Uwaga: Domyślnym ustawieniem fabrycznym jest Yes (Tak).
Adres serwera DNS	Umożliwia wyświetlenie lub zmianę bieżącego adresu serwera DNS.

Zastosowanie	Działanie
Adres zapasowego serwera DNS	Umożliwia wyświetlenie i zmianę zapasowych adresów serwerów DNS.
Adres zapasowego serwera DNS 2	
Adres zapasowego serwera DNS 3	
Włącz funkcję HTTPS Tak Nie	Umożliwia wyświetlenie lub zmianę bieżącej wartości ustawienia HTTPS. Uwaga: Domyślnym ustawieniem fabrycznym jest Yes (Tak).

Menu IPv6

Aby uzyskać dostęp do menu, przejdź do jednej z następujących opcji:

- **Sieć/Porty > Sieć standardowa > Konfiguracja sieci standardowej > IPv6**
- **Sieć/Porty > Sieć [x] > Konfiguracja sieci [x] > IPv6**

Uwaga: To menu jest dostępne tylko w drukarkach sieciowych lub drukarkach podłączonych do serwerów druku.

Opcja	Działanie
Włącz IPv6 On (Włącz) Wyłącz	Włącza w drukarce protokół IP w wersji 6 (IPv6). Protokół IPv6 używa do tworzenia adresów IP większej liczby numerów. Uwaga: Domyślnym ustawieniem fabrycznym jest On (Włącz).
Automat. konfiguracja On (Włącz) Wyłącz	Określa możliwość zaakceptowania przez kartę sieciową drukarki automatycznych wpisów konfiguracji adresu IPv6 dostarczonych przez router. Uwaga: Domyślnym ustawieniem fabrycznym jest On (Włącz).
Ustaw nazwę hosta*	Umożliwia ustawienie nazwy hosta. Uwaga: Nazwa hosta może mieć maksymalnie 15 znaków i składać się ze znaków alfanumerycznych oraz łącznika z kodowania US-ASCII.
Pokaż adres*	Wyświetla aktualny adres IPv6.
Pokaż adres routera*	Wyświetla aktualny adres routera.
Włącz DHCPv6 On (Włącz) Wyłącz	Włącza obsługę protokołu DHCPv6 w drukarce. Uwaga: Domyślnym ustawieniem fabrycznym jest On (Włącz).

* Te ustawienia można zmienić tylko za pomocą wbudowanego serwera WWW.

Standardowy port USB, menu

Opcja	Działanie
PCL SmartSwitch On (Włącz) Wyłącz	<p>Konfiguruje drukarkę tak, aby automatycznie przełączała się na emulację języka PCL, jeśli wymaga tego zadanie drukowania otrzymane przez port USB, bez względu na domyślny język drukarki.</p> <p>Uwagi:</p> <ul style="list-style-type: none"> • Domyślnym ustawieniem fabrycznym jest ustawienie Włącz. • Jeśli wybrane jest ustawienie Wyłącz, drukarka nie analizuje otrzymywanych danych. Jeśli w przypadku opcji PS SmartSwitch wybrane jest ustawienie Włącz, w drukarce stosowana jest emulacja PostScript. Jeśli opcja PS SmartSwitch jest wyłączona, używany jest domyślny język drukarki określony w menu Ustawienia.
PS SmartSwitch Włącz Wyłącz	<p>Konfiguruje drukarkę tak, aby automatycznie przełączała się na emulację języka PS, jeśli wymaga tego zadanie drukowania otrzymane przez port USB, bez względu na domyślny język drukarki.</p> <p>Uwagi:</p> <ul style="list-style-type: none"> • Domyślnym ustawieniem fabrycznym jest ustawienie Włącz. • Jeśli wybrane jest ustawienie Wyłącz, drukarka nie analizuje otrzymywanych danych. Jeśli w przypadku opcji PCL SmartSwitch wybrane jest ustawienie Włącz, w drukarce stosowana jest emulacja PCL. Jeśli opcja PCL SmartSwitch jest wyłączona, używany jest domyślny język drukarki określony w menu Ustawienia.
Tryb NPA Włącz Wyłącz Automatycznie	<p>Konfiguruje drukarkę tak, aby wykonywała operacje przetwarzania wymagane w komunikacji dwukierunkowej, zgodnie ze standardem NPA Protocol.</p> <p>Uwagi:</p> <ul style="list-style-type: none"> • Domyślnym ustawieniem fabrycznym jest ustawienie Automatycznie. Jeśli wybrane jest ustawienie Automatycznie, drukarka analizuje dane, określa format, a następnie odpowiednio przetwarza dane. • Zmiana tego ustawienia w panelu sterowania drukarki powoduje automatyczne ponowne uruchomienie drukarki. Wybór menu jest następnie aktualizowany.
USB Buffer (Bufor USB) Wyłączony Automatycznie Od 3 K do [maksymalny dozwolony rozmiar]	<p>Konfiguruje rozmiar bufora wejściowego portu USB.</p> <p>Uwagi:</p> <ul style="list-style-type: none"> • Domyślnym ustawieniem fabrycznym jest Auto (Automatycznie). • Ustawienie Wyłączony wyłącza buforowanie zadań. • Rozmiar bufora USB można zmieniać z przyrostem o 1 KB. • Maksymalny dozwolony rozmiar bufora zależy od ilości pamięci w drukarce, rozmiaru innych buforów łączy oraz od tego, czy dla elementu menu Zapis zasobu wybrano opcję Włącz czy Wyłącz. • Aby maksymalnie zwiększyć dostępny rozmiar buforu USB, należy wyłączyć bufor równoległy, bufor szeregowy i bufor sieciowy lub zmniejszyć ich rozmiary. • Zmiana tego ustawienia w panelu sterowania drukarki powoduje automatyczne ponowne uruchomienie drukarki. Wybór menu jest następnie aktualizowany.

Opcja	Działanie
Binary PS (Mac) On (Włącz) Wyłącz Auto (Automatycznie)	Konfiguruje drukarkę w celu przetwarzania binarnych zadań drukowania w języku PostScript pochodzących z komputerów Macintosh. Uwagi: <ul style="list-style-type: none"> Domyślnym ustawieniem fabrycznym jest ustawienie Automatycznie. Ustawienie Włącz umożliwia przetwarzanie binarnych zadań drukowania w języku PostScript. Ustawienie Wyłącz umożliwia filtrowanie zadań drukowania za pomocą standardowego protokołu.
Adres ENA yyy.yyy.yyy.yyy	Konfiguruje informacje dotyczące adresu sieciowego zewnętrznego serwera druku. Uwaga: To menu jest dostępne tylko jeśli drukarka jest podłączona do zewnętrznego serwera druku za pomocą portu USB.
Maska sieci ENA yyy.yyy.yyy.yyy	Konfiguruje informacje dotyczące maski sieci zewnętrznego serwera druku. Uwaga: To menu jest dostępne tylko jeśli drukarka jest podłączona do zewnętrznego serwera druku za pomocą portu USB.
Brama ENA yyy.yyy.yyy.yyy	Konfiguruje informacje dotyczące bramy zewnętrznego serwera druku. Uwaga: To menu jest dostępne tylko jeśli drukarka jest podłączona do zewnętrznego serwera druku za pomocą portu USB.

Menu Standardowy port równoległy

Zastosowanie	Działanie
PCL SmartSwitch Włączone Wyłączone	Ustawia drukarkę na automatyczne przełączanie się na emulację języka PCL, jeśli wymaga tego zadanie drukowania otrzymane przez port szeregowy, bez względu na domyślny język drukarki. Uwagi: <ul style="list-style-type: none"> Domyślnym ustawieniem fabrycznym jest On (Włącz). Jeśli wybrane jest ustawienie Wyłącz, drukarka nie analizuje otrzymywanych danych. Jeśli w przypadku opcji PS SmartSwitch wybrane jest ustawienie Włącz, w drukarce stosowana jest emulacja PostScript. Jeśli opcja PS SmartSwitch jest wyłączona, używany jest domyślny język drukarki określony w Menu ustawień.
PS SmartSwitch Włączone Wyłączone	Ustawia drukarkę na automatyczne przełączanie się na emulację języka PS, jeśli wymaga tego zadanie drukowania otrzymane przez port szeregowy, bez względu na domyślny język drukarki. Uwagi: <ul style="list-style-type: none"> Domyślnym ustawieniem fabrycznym jest On (Włącz). Jeśli wybrane jest ustawienie Wyłącz, drukarka nie analizuje otrzymywanych danych. Jeśli w przypadku opcji PCL SmartSwitch wybrane jest ustawienie Włącz, w drukarce stosowana jest emulacja PCL. Jeśli opcja PCL SmartSwitch jest wyłączona, używany jest domyślny język drukarki określony w Menu ustawień.

Zastosowanie	Działanie
Tryb NPA Włączone Wyłączone Automatyczny	Konfiguruje drukarkę tak, aby wykonywała operacje przetwarzania wymagane w komunikacji dwukierunkowej, zgodnie ze standardem NPA Protocol. Uwagi: <ul style="list-style-type: none"> • Domyślnym ustawieniem fabrycznym jest Auto (Automatycznie). • Zmiana tego ustawienia na panelu operacyjnym i wyjście z menu powodują ponowne uruchomienie drukarki. Wybór menu jest następnie aktualizowany.
Parallel Buffer (Bufor równoległy) Wyłączone Automatyczny Od 3 K do [maksymalny dozwolony rozmiar]	Ustawia rozmiar bufora wejściowego portu równoległego. Uwagi: <ul style="list-style-type: none"> • Domyślnym ustawieniem fabrycznym jest Auto (Automatycznie). • Ustawienie Wyłączony wyłącza buforowanie zadań. Wszystkie zadania drukowania zbuforowane wcześniej na dysku twardym drukarki są drukowane, a następnie zostaje wznowione normalne przetwarzanie zadań. • Rozmiar bufora równoległego można zmieniać z przyrostem o 1 KB. • Maksymalny dozwolony rozmiar bufora zależy od ilości pamięci w drukarce, rozmiaru innych buforów łączy oraz od tego, czy dla elementu menu Resource Save (Zapis zasobu) wybrano opcję On (Włącz) czy Off (Wyłącz). • Aby maksymalnie zwiększyć rozmiar bufora równoległego, należy wyłączyć bufor USB, bufor szeregowy i bufor sieciowy lub zmniejszyć ich rozmiary. • Zmiana tego ustawienia na panelu operacyjnym i wyjście z menu powodują ponowne uruchomienie drukarki. Wybór menu jest następnie aktualizowany.
Advanced Status (Stan zaawansowany) Włączone Wyłączone	Włącza komunikację dwukierunkową dla portu równoległego. Uwagi: <ul style="list-style-type: none"> • Domyślnym ustawieniem fabrycznym jest On (Włącz). • Ustawienie Wyłącz wyłącza komunikację dwukierunkową.
Protokół Zwykła Fastbytes	Określa protokół portu równoległego. Uwagi: <ul style="list-style-type: none"> • Domyślnym ustawieniem fabrycznym jest Fastbytes. Zapewnia ono zgodność z większością portów równoległych i jest to zalecane ustawienie. • Ustawienie Standardowy ułatwia rozwiązywanie problemów dotyczących komunikacji za pomocą portu równoległego.
Honor Init (Przyjmuj inicjacje) Włączone Wyłączone	Określa, czy drukarka ma przyjmować żądania inicjacji sprzętu pochodzące z komputera. Uwagi: <ul style="list-style-type: none"> • Domyślnym ustawieniem fabrycznym jest Wyłącz. • Komputer zgłasza żądanie inicjacji przez aktywację sygnału Init z portu równoległego. Wiele komputerów PC aktywuje sygnał Init przy każdym włączeniu komputera.
Parallel Mode 2 (Tryb równoległy 2) Włączone Wyłączone	Określa, czy dane portu równoległego są próbkowane na wznoszącym, czy na opadającym zboczach sygnału próbkującego. Uwaga: Domyślnym ustawieniem fabrycznym jest On (Włącz).

Zastosowanie	Działanie
Binary PS (Mac) Włączone Wyłączone Automatyczny	Konfiguruje drukarkę w celu przetwarzania binarnych zadań drukowania w języku PostScript pochodzących z komputerów Macintosh. Uwagi: <ul style="list-style-type: none"> • Domyślnym ustawieniem fabrycznym jest Auto (Automatycznie). • Ustawienie Wyłącz umożliwia filtrowanie zadań drukowania za pomocą standardowego protokołu. • Ustawienie Włącz umożliwia przetwarzanie binarnych zadań drukowania w języku PostScript.
Adres ENA yyy.yyy.yyy.yyy	Konfiguruje informacje dotyczące adresu sieciowego zewnętrznego serwera druku. Uwaga: Ten element menu jest dostępny tylko, jeśli drukarka jest podłączona do zewnętrznego serwera druku za pomocą portu USB.
Maska sieci ENA yyy.yyy.yyy.yyy	Konfiguruje informacje dotyczące maski sieci zewnętrznego serwera druku. Uwaga: Ten element menu jest dostępny tylko, jeśli drukarka jest podłączona do zewnętrznego serwera druku za pomocą portu USB.
Brama ENA yyy.yyy.yyy.yyy	Konfiguruje informacje dotyczące bramy zewnętrznego serwera druku. Uwaga: Ten element menu jest dostępny tylko, jeśli drukarka jest podłączona do zewnętrznego serwera druku za pomocą portu USB.

AppleTalk, menu

Aby uzyskać dostęp do menu, przejdź do jednej z następujących opcji:

- Sieć/Porty > Sieć standardowa > Konfiguracja sieci standardowej > Apple Talk
- Sieć/Porty > Sieć [x] > Konfiguracja sieci [x] > AppleTalk

Zastosowanie	Działanie
Włącz Tak Nie	Włącza lub wyłącza obsługę protokołu AppleTalk. Uwaga: Domyślnym ustawieniem fabrycznym jest No (Nie).
Wyświetl nazwę	Wyświetla przypisaną nazwę AppleTalk. Uwaga: Nazwę AppleTalk można zmienić tylko za pomocą wbudowanego serwera WWW.
Wyświetl adres	Wyświetla przypisany adres AppleTalk. Uwaga: Adres AppleTalk można zmienić tylko za pomocą wbudowanego serwera WWW.
Ustaw strefę [lista stref dostępnych w sieci]	Wyświetla listę stref AppleTalk dostępnych w sieci. Uwaga: Domyślną strefą dla sieci jest ustawienie fabryczne.

Menu Konfiguracja SMTP

Opcja	Działanie
Podstawowa brama SMTP	Określa bramę serwera SMTP oraz port. Uwaga: Domyślnym portem bramy SMTP jest 25.
Port podstawowej bramy SMTP	
Dodatkowa brama SMTP	
Port dodatkowej bramy SMTP	
Limit czasu SMTP 5–30	Określa czas w sekundach, po którym serwer przestaje próbować wysłać wiadomość e-mail. Uwaga: Domyślnym ustawieniem fabrycznym jest 30 sekund.
Adres zwrotny	Określa adres zwrotny dla wiadomości e-mail wysyłanych przez drukarkę, składający się z maksymalnie 128 znaków.
Zastosuj protokół SSL Wyłączone Negocjuj Wymagane	Konfiguruje drukarkę do korzystania z protokołu SSL w celu zapewnienia zwiększonego bezpieczeństwa podczas łączenia z serwerem SMTP. Uwagi: <ul style="list-style-type: none"> • Domyślnym ustawieniem fabrycznym jest Wyłączone. • W przypadku używania ustawienia Negocjuj to serwer SMTP określa, czy będzie stosowany protokół SSL.
Uwierzytelnianie serwera SMTP Nie wymaga uwierzytelnienia Logowanie/Zwykły CRAM-MD5 Digest-MD5 NTLM Kerberos 5	Określa typ uwierzytelniania użytkownika wymagany dla uprawnień drukowania. Uwaga: Domyślne ustawienie fabryczne to „Nie wymaga uwierzytelniania”
Urządzenie – zainicjowany adres e-mail Brak Stosuj dane identyfikacyjne SMTP urządzenia	Określa typ poświadczeń stosowanych podczas komunikacji z serwerem SMTP. Niektóre serwery SMTP wymagają poświadczeń do wysyłania wiadomości e-mail. Uwagi: <ul style="list-style-type: none"> • Domyślnym ustawieniem fabrycznym dla opcji Urządzenie – zainicjowany adres e-mail jest Brak. • Po wybraniu opcji „Użyj poświadczeń SMTP urządzenia” do logowania na serwerze SMTP stosowane są wartości Identyfikator użytkownika urządzenia oraz Hasło urządzenia.
Nazwa użytkownika urządzenia	
Hasło urządzenia	

Bezpieczeństwo, menu

MS315, MS415 i MS417 – menu zabezpieczeń

Drukowanie poufne, menu

Zastosowanie	Działanie
Maksymalna liczba błędnych numerów PIN Wyłączone 2–10	Ograniczenie liczby powtórzeń podczas wprowadzania błędnego numeru PIN. Uwaga: Po osiągnięciu limitu prób zadania drukowania dla tej nazwy użytkownika i numeru PIN są usuwane.
Wygaśnięcie ważności zadania poufnego Wyłączone 1 godzina 4 godziny 24 godziny 1 tydzień	Ograniczenie czasu, przez który poufne zadanie drukowania pozostaje w drukarce, zanim zostanie usunięte. Uwagi: <ul style="list-style-type: none"> Jeśli ustawienie Wygaśnięcie ważności zadania poufnego zostanie zmienione, gdy poufne zadania drukowania znajdują się w pamięci RAM drukarki, czas wygaśnięcia tych zadań drukowania nie zostanie zaktualizowany nową wartością domyślną. Jeśli drukarka zostanie wyłączona, wówczas wszystkie zadania poufne przechowywane w pamięci RAM drukarki zostaną usunięte.
Wygaśnięcie ważności zadań wydruku powtarzanego Wyłączone 1 godzina 4 godziny 24 godziny 1 tydzień	Ustawienie limitu czasu, przez który drukarka przechowuje zadania drukowania.
Wygaśnięcie ważności zadań wydruku próbnego Wyłączone 1 godzina 4 godziny 24 godziny 1 tydzień	Ustawienie limitu czasu, przez który drukarka przechowuje zadania drukowania wymagające weryfikacji.
Wygaśnięcie zadań odroczonech Wyłączone 1 godzina 4 godziny 24 godziny 1 tydzień	Ustawienie limitu czasu, przez który drukarka przechowuje zadania drukowania do wydrukowania w późniejszym terminie.
Uwaga: Domyślnym ustawieniem fabrycznym jest Wyłącz.	

Dziennik audytu bezpieczeństwa, menu

Zastosowanie	Działanie
Delete Log (Usuń dziennik) Delete now (Usuń teraz) Do not delete (Nie usuwaj)	Określa, czy dzienniki audytu są usuwane. Uwaga: Domyślnym ustawieniem fabrycznym jest Delete now (Usuń teraz).
Configure Log (Konfiguruj dziennik) Enable Audit (Włącz audyt) Tak Nie Enable Remote Syslog (Włącz zdalny dziennik systemowy) Nie Tak Remote Syslog Facility (Zdalny obiekt dziennika systemowego) 0–23 Severity of events to log (Ważność zdarzeń do raportowania) 0–7	Określa, czy dzienniki audytu są tworzone i w jaki sposób. Uwagi: <ul style="list-style-type: none"> Włączenie audytu określa, czy zdarzenia są zapisywane w dzienniku audytu bezpieczeństwa i w dzienniku systemowym. Domyślnym ustawieniem fabrycznym jest No (Nie). Włączenie zdalnego dziennika systemowego określa, czy dzienniki są wysyłane na serwer zdalny. Domyślnym ustawieniem fabrycznym jest No (Nie). Obiekt zdalnego dziennika systemowego określa wartość używaną do wysyłania dzienników na zdalny serwer. Domyślne ustawienie fabryczne to 4 sekund. Gdy włączony jest dziennik audytu bezpieczeństwa, zapisywana jest ważność każdego zdarzenia. Domyślne ustawienie fabryczne to 4 sekund.

Menu Ustaw datę i godzinę

Opcja	Działanie
Aktualna data i godzina	Wyświetla aktualne ustawienia daty i godziny drukarki. Uwaga: Format daty i godziny to RRRR-MM-DD GG:MM.
Ustaw datę i godzinę ręcznie [wprowadzana data/godzina]	Umożliwia wprowadzenie daty i godziny. Uwaga: Ustawienie daty i godziny przy użyciu tego menu powoduje automatyczne wyłączenie opcji Włącz NTP.
Strefa czasowa [lista stref czasowych]	Umożliwia wybranie strefy czasowej. Uwaga: Domyślnym ustawieniem fabrycznym jest GMT.
Automatycznie przestrzegaj czasu letniego Włącz Wyłącz	Umożliwia zastosowanie w drukarce funkcji czasu letniego (DST — Daylight Saving Time) zgodnie z ustawieniami początku i końca tego okresu powiązanych z ustawieniem strefy czasowej drukarki. Uwaga: Domyślnym ustawieniem fabrycznym jest ustawienie Włącz.
Włącz NTP Włącz Wyłącz	Umożliwia korzystanie z protokołu NTP (Network Time Protocol), synchronizującego zegary urządzeń w sieci. Uwagi: <ul style="list-style-type: none"> Domyślnym ustawieniem fabrycznym jest On (Włącz). Ręczne ustawienie daty i godziny powoduje automatyczne wyłączenie opcji Włącz NTP.

Menu Ustawienia

MS312 i MS317 – ustawienia ogólne

Menu ustawień ogólnych

Zastosowanie	Działanie
Display Language (Język wyświetlany) Angielski Francais Deutsch Italiano Espanol Dansk Norsk Nederlands Svenska Portugalski Suomi Rosyjski Polski Grecki Magyar Turkce Cesky Chiński uproszczony Chiński tradycyjny Koreański Japoński	Wybranie języka, w jakim będzie wyświetlany tekst na wyświetlaczu.
Pokaż szacunkowe czasy eksploatacji materiałów Pokaż szacunki Nie pokazuj szacunków	Umożliwia wyświetlenie oszacowań materiałów eksploatacyjnych na panelu sterowania, wbudowanym serwerze WWW, w ustawieniach menu oraz raportach ze statystykami dotyczącymi urządzenia.
Tryb oszczędny Wyłączone Energy (Energia) Energy/Paper (Energia/papier) Papier	Minimalizuje zużycie energii, papieru lub nośników specjalnych. Uwaga: Domyślnym ustawieniem fabrycznym jest Wyłącz. Ta opcja umożliwia przywrócenie domyślnych ustawień fabrycznych drukarki.
Tryb cichy Wyłączone Włączone	Minimalizacja hałasu wytwarzanego przez drukarkę. Uwaga: Domyślnym ustawieniem fabrycznym jest Wyłącz.
Run Initial Setup (Uruchom konfigurację wstępną) Tak Nie	Uruchamia Kreatora konfiguracji.

Zastosowanie	Działanie
Paper Sizes (Rozmiary papieru) USA Metric (Metryczny)	Określa jednostkę miary dla rozmiarów papieru. Uwagi: <ul style="list-style-type: none"> • Domyślnym ustawieniem fabrycznym jest US. • Ustawienie początkowe zależy od kraju lub regionu wybranego w początkowym kreatorze konfiguracji.
Limity czasu oczekiwania tryb czuwania Wyłączone 1–120	Określa czas (w minutach) liczony od zakończenia wydruku zadania, po upływie którego drukarka przechodzi do trybu oszczędzania energii. Uwagi: <ul style="list-style-type: none"> • Domyślne ustawienie fabryczne to 20 sekund. • Wartość Wyłączone jest wyświetlana tylko wtedy, gdy opcja Oszczędzanie energii jest wyłączona. • Po wyłączeniu opcji oszczędzania energii maksymalna ilość czasu zwiększy się do 240 minut. • Dzięki niższym ustawieniom oszczędza się więcej energii, ale potrzeba więcej czasu na nagrzanie urządzenia. • Jeśli drukarka jest stale użytkowana, należy wybrać wysoką wartość ustawienia. W większości przypadków umożliwia to utrzymywanie gotowości drukarki do drukowania i skrócenie czasu nagrzewania do minimum.
Limity czasu oczekiwania Drukuj z wył. wyświetlaczem Umożliwia drukowanie z wył. wyświetlaczem Wyświetlacz wł. podczas drukowania	Umożliwia drukowanie zadania przy wyłączonym wyświetlaczu. Uwaga: Domyślnym ustawieniem fabrycznym jest ustawienie Wyświetlacz wł. podczas drukowania.
Limity czasu oczekiwania Limit czasu hibernacji Wyłączone 1–3 godziny 6 godziny 1–3 dni 2 tyg. 1 mies	Umożliwia ustawienie czasu, po upływie którego drukarka przechodzi w tryb hibernacji. Uwaga: Domyślnym ustawieniem fabrycznym są 3 dni.
Limity czasu oczekiwania Limit czasu hibernacji przy połączeniu Tryb hibernacji Nie hibernuj	Umożliwia ustawienie drukarki w tryb hibernacji nawet podczas aktywnego połączenia Ethernet. Uwaga: Domyślnym ustawieniem fabrycznym jest Nie hibernuj.
Limity czasu oczekiwania Czas oczekiwania ekranu 15–300	Ustaw ilość czasu w sekundach, po którym panel sterowania ma powrócić do trybu gotowości. Uwaga: Domyślne ustawienie fabryczne to 30 sekund.

Zastosowanie	Działanie
Limity czasu oczekiwania Print Timeout (Oczekiwanie na wydruk) Wyłączone 1–255	Określa czas w sekundach, przez który drukarka oczekuje na komunikat zakończenia zadania, zanim pozostała część zadania zostanie anulowana. Uwagi: <ul style="list-style-type: none"> • Domyślne ustawienie fabryczne to 90 sekund. • Po upływie tego czasu zostaną wydrukowane wszystkie częściowo sformatowane strony znajdujące się w drukarce. Dodatkowo drukarka sprawdza, czy nie ma nowych zadań oczekujących. • Opcja Print Timeout (Oczekiwanie na wydruk) jest dostępna tylko w przypadku korzystania z emulacji języka PCL. To ustawienie nie oddziałuje w żaden sposób na zadania drukowania korzystające z emulacji języka PostScript.
Limity czasu oczekiwania Wait Timeout (Czas oczekiwania) Wyłączone 15–65535	Określa czas w sekundach, przez który drukarka oczekuje na dodatkowe dane, zanim zadanie drukowania zostanie anulowane. Uwaga: Domyślne ustawienie fabryczne to 40 sekund.
Usuwanie błędu Automatyczne ponowne uruchomienie Ponowne uruchomienie przy bezczynności Zawsze uruchamiaj ponownie Nigdy nie uruchamiaj ponownie Maksymalna liczba automat. ponownych uruchomień 1-20	Po wystąpieniu błędu drukarka zostanie uruchomiona ponownie. Uwagi: <ul style="list-style-type: none"> • Domyślnym ustawieniem fabrycznym dla opcji Automatyczne ponowne uruchomienie jest Zawsze uruchamiaj ponownie. • Domyślnym ustawieniem fabrycznym dla opcji Maksymalna liczba automat. ponownych uruchomień jest 2.
Odzyskiwanie drukowania Auto Continue (Autokontynuacja) Wyłączone 5-255	Umożliwia automatyczną kontynuację pracy drukarki po przejściu w tryb offline, jeśli problem nie zostanie rozwiązany po upływie określonego czasu. Uwaga: Domyślnym ustawieniem fabrycznym jest Disabled (Wyłączone).
Odzyskiwanie drukowania Jam Recovery (Zacięcia - ponów) Włączone Wyłączone Automatyczny	Określa, czy drukarka ma ponownie drukować zacięte arkusze. Uwaga: Domyślnym ustawieniem fabrycznym jest Auto (Automatycznie). Strony, które uległy zacięciu, są ponownie drukowane, chyba że pamięć wymagana do przetworzenia tych stron jest potrzebna do realizacji innych zadań.
Odzyskiwanie drukowania Pomoc przy zac. Włączone Wyłączone	Umożliwia ustawienie automatycznego wykrywania zacięcia papieru w drukarce. Uwagi: <ul style="list-style-type: none"> • Domyślnym ustawieniem fabrycznym jest On (Włącz). Ta opcja powoduje, że puste lub częściowo zadrukowane strony są automatycznie wyładowywane do odbiornika standardowego po usunięciu zaciętej strony. • Wybranie opcji Wyłącz powoduje konieczność usunięcia wszystkich stron ze wszystkich możliwych miejsc, gdzie może wystąpić zacięcie.

Zastosowanie	Działanie
Odzyskiwanie drukowania Page Protect (Ochrona strony) Wyłączone Włączone	Umożliwia prawidłowe drukowanie strony, która w innym przypadku mogłaby nie zostać wydrukowana. Uwagi: <ul style="list-style-type: none"> • Domyślnym ustawieniem fabrycznym jest Wyłącz. Powoduje wydrukowanie tylko części danych z określonej strony, jeśli pamięć jest zbyt mała do przetworzenia całej strony. • Wartość On (Włącz) sprawia, że drukarka przetwarza i drukuje całą stronę.
Naciśnięcie przycisku Czuwanie Nie rób nic Sleep (Czuwanie) Tryb hibernacji	Określa sposób reakcji drukarki na krótkie naciśnięcie przycisku Czuwanie w czasie, gdy drukarka jest w trybie bezczynności. Uwaga: Domyślnym ustawieniem fabrycznym jest Czuwanie.
Naciśnięcie i przytrzymanie przycisku Czuwanie Nie rób nic Sleep (Czuwanie) Tryb hibernacji	Określa sposób, w jaki drukarka w stanie bezczynności reaguje na długie naciśnięcie przycisku Czuwanie. Uwaga: Domyślnym ustawieniem fabrycznym jest Nie rób nic.
Ustawienia fabryczne Do Not Restore (Nie przywracaj) Restore Now (Przywróć teraz)	Korzystaj z domyślnych ustawień fabrycznych drukarki oprócz ustawień menu Sieć/Porty. Uwagi: <ul style="list-style-type: none"> • Domyślnym ustawieniem fabrycznym jest Do Not Restore (Nie przywracaj). • Opcja Przywróć teraz powoduje usunięcie wszystkich pobranych zasobów zapisanych w pamięci RAM. Ustawienie to nie dotyczy zasobów zapisanych w pamięci flash.
Custom Home Message (Niestandardowy komunikat na ekranie głównym) Wyłączone Adres IP Nazwa hosta Nazwa kontaktu Lokalizacja Nazwa konfiguracji zerowej Custom Text 1 (Tekst niestandardowy 1)	Wybierz niestandardowy komunikat ekranu głównego, który jest wyświetlany jako alternatywna informacja o stanie drukarki. Uwaga: Domyślnym ustawieniem fabrycznym jest Wyłącz.

MS315, MS415 i MS417 – ustawienia ogólne

Menu ustawień ogólnych

Zastosowanie	Działanie
Język wyświetlany Angielski Francuski Niemiecki Włoski Hiszpański Duński Norweski Niderlandzki Szwedzki Portuguesese Fiński Rosyjski Polski Grecki Węgierski Turecki Czeski Chiński uproszczony Chiński tradycyjny Koreański Japoński	Wybranie języka, w jakim będzie wyświetlany tekst na wyświetlaczu. Uwaga: Niektóre języki są dostępne tylko w wybranych modelach drukarek. Korzystanie z niektórych języków może wymagać zainstalowania specjalnego oprzyrządowania.
Pokaż szacunkowe czasy eksploatacji materiałów Pokaż szacunki Nie pokazuj szacunków	Umożliwia wyświetlenie oszacowań materiałów eksploatacyjnych na panelu sterowania, wbudowanym serwerze WWW, w ustawieniach menu oraz raportach ze statystykami dotyczącymi urządzenia.
Tryb oszczędny Wyłączony Energia Energia/papier Papier	Minimalizuje zużycie energii, papieru lub nośników specjalnych. Uwagi: <ul style="list-style-type: none"> • Domyślnym ustawieniem fabrycznym jest Wyłącz. Ta opcja umożliwia przywrócenie domyślnych ustawień fabrycznych. • Jeżeli opcję Tryb Eko ustawiono na wartość Energia lub Papier, pogorszeniu może ulec wydajność, ale nie jakość druku.
Tryb cichy Wyłączony Włączony	Minimalizacja hałasu wytwarzanego przez drukarkę. Uwaga: Domyślnym ustawieniem fabrycznym jest Wyłącz.
Run Initial Setup (Uruchom konfigurację wstępną) Tak Nie	Uruchamia Kreatora konfiguracji.

Zastosowanie	Działanie
Rozmiary papieru US Metryczne	Określa jednostkę miary dla rozmiarów papieru. Uwagi: <ul style="list-style-type: none"> Domyślnym ustawieniem fabrycznym jest US. Ustawienie początkowe zależy od kraju lub regionu wybranego w początkowym kreatorze konfiguracji.
Dostosowywanie ekranu głównego Zmień język Wyszukaj wstrzymane zadania Wstrzymane zadania Napęd USB	Umożliwia zmianę ikon wyświetlanych na ekranie głównym. Dla każdej ikony są dostępne następujące opcje: Wyświetlaj Nie wyświetlaj
Alarmy¹ Sterowanie alarmem Alarm dot. kasety	Ustawia alarm uruchamiany, gdy drukarka wymaga interwencji użytkownika. Dla każdego typu alarmu do wyboru są następujące opcje: Wyłączony Pojedynczy Ciągły Uwagi: <ul style="list-style-type: none"> Domyślnym ustawieniem fabrycznym dla funkcji Sterowanie alarmem jest Pojedynczy. Ustawienie Off (Wyłącz) jest domyślnym ustawieniem fabrycznym dla opcji Cartridge Alarm (Alarm dotyczący kasety). Ustawienie Ciągły sprawia, że drukarka powtarza trzy sygnały dźwiękowe co 10 sekund.
Limity czasu oczekiwania Tryb czuwania Wyłączona 1-120	Określa czas (w minutach) liczony od zakończenia wydruku zadania, po upływie którego drukarka przechodzi do trybu oszczędzania energii. Uwagi: <ul style="list-style-type: none"> Domyślne ustawienie fabryczne to 20. Wartość Wyłączone jest wyświetlana tylko wtedy, gdy opcja Oszczędzanie energii jest wyłączona. Dzięki niższym ustawieniom oszczędza się więcej energii, ale potrzeba więcej czasu na nagrzanie urządzenia. Jeśli drukarka jest stale użytkowana, należy wybrać wysoką wartość ustawienia. W większości przypadków umożliwia to utrzymywanie gotowości drukarki do drukowania i skrócenie czasu nagrzewania do minimum.
Limity czasu oczekiwania Drukuj z wył. wyświetlaczem Umożliwia drukowanie z wył. wyświetlaczem Wyświetlacz wł. podczas drukowania	Umożliwia drukowanie zadania przy wyłączonym wyświetlaczu. Uwaga: Domyślnym ustawieniem fabrycznym jest ustawienie Wyświetlacz wł. podczas drukowania.

Zastosowanie	Działanie
Limity czasu oczekiwania Limit czasu hibernacji Wyłączona 20 minut 1–3 godziny 6 godziny 1–3 dni 1–2 tyg. 1 miesiąc	Umożliwia ustawienie czasu, po upływie którego drukarka przechodzi w tryb hibernacji. Uwaga: Domyślnym ustawieniem fabrycznym są 3 dni.
Limity czasu oczekiwania Limit czasu hibernacji przy połączeniu Tryb hibernacji Nie hibernuj	Umożliwia ustawienie drukarki w tryb hibernacji nawet podczas aktywnego połączenia Ethernet lub faksu. Uwaga: Domyślne ustawienie fabryczne to Hibernacja.
Limity czasu oczekiwania Czas oczekiwania ekranu 15-300	Ustaw ilość czasu w sekundach, po którym panel sterowania ma powrócić do trybu gotowości. Uwaga: Domyślne ustawienie fabryczne to 30.
Limity czasu oczekiwania Oczekiwanie na wydruk Wyłączona 1-255	Określa czas w sekundach, przez który drukarka oczekuje na komunikat zakończenia zadania, zanim pozostała część zadania drukowania zostanie anulowana. Uwagi: <ul style="list-style-type: none"> • Domyślne ustawienie fabryczne to 90. • Po upływie tego czasu zostaną wydrukowane wszystkie częściowo sformatowane strony znajdujące się w drukarce. Dodatkowo drukarka sprawdza, czy nie ma nowych zadań oczekujących. • Opcja Oczekiwanie na wydruk jest dostępna tylko w przypadku korzystania z emulacji języka PCL. To ustawienie nie oddziałuje w żaden sposób na zadania drukowania korzystające z emulacji języka PostScript.
Limity czasu oczekiwania Czas oczekiwania Wyłączona 15-65535	Określa czas w sekundach, przez który drukarka oczekuje na dodatkowe dane, zanim zadanie drukowania zostanie anulowane. Uwagi: <ul style="list-style-type: none"> • Domyślne ustawienie fabryczne to 40. • Element Czas oczekiwania jest dostępny tylko w przypadku korzystania z emulacji języka PostScript. To ustawienie nie oddziałuje w żaden sposób na zadania drukowania korzystające z emulacji języka PCL.
Usuwanie błędów Automatyczne ponowne uruchomienie Ponowne uruchomienie przy bezczynności Zawsze uruchamiaj ponownie Nigdy nie uruchamiaj ponownie	Po wystąpieniu błędu drukarka zostanie uruchomiona ponownie. Uwaga: Domyślnym ustawieniem fabrycznym jest Zawsze uruchom ponownie.
Usuwanie błędów Maksymalna liczba automat. ponownych uruchomień 1-20	Określa maksymalną liczbę automatycznych ponownych uruchomień drukarki. Uwaga: Domyślne ustawienie fabryczne to 2.

Zastosowanie	Działanie
Odzyskiwanie drukowania Autokontynuacja Wyłączona 5–255 s	Umożliwia automatyczną kontynuację pracy drukarki po przejściu w tryb offline, jeśli problem nie zostanie rozwiązany po upływie określonego czasu. Uwaga: Domyślnym ustawieniem fabrycznym jest Wyłączona.
Odzyskiwanie drukowania Zacięcia – ponów Włączony Wyłączony Automatem	Określa, czy drukarka ma ponownie drukować zacięte arkusze. Uwaga: Domyślnym ustawieniem fabrycznym jest Auto. Strony, które uległy zacięciu, są ponownie drukowane, chyba że pamięć wymagana do przetworzenia tych stron jest potrzebna do realizacji innych zadań.
Odzyskiwanie drukowania Pomoc przy zac. Włączony Wyłączony	Umożliwia ustawienie automatycznego wykrywania zacięcia papieru. Uwaga: Domyślnym ustawieniem fabrycznym jest On (Włącz).
Odzyskiwanie drukowania Page Protect (Ochrona strony) Wyłączony Włączony	Umożliwia prawidłowe drukowanie strony, która w innym przypadku mogłaby nie zostać wydrukowana. Uwagi: <ul style="list-style-type: none"> • Domyślnym ustawieniem fabrycznym jest Wyłącz. Powoduje wydrukowanie tylko części danych z określonej strony, jeśli pamięć jest zbyt mała do przetworzenia całej strony. • Wartość Włącz sprawia, że drukuje całą stronę.
Informacje wysyłane do Lexmark Zużycie materiałów eksploatacyjnych i arkuszy (anonimowe) Włączony Wyłączony	Wysyłaj anonimowe informacje o użytkowaniu urządzenia do firmy Lexmark. Uwaga: Wartość domyślna zależy od wyboru dokonanego podczas wstępnej konfiguracji.
Informacje wysyłane do Lexmark Wydajność urządzenia (anonimowe) Włączony Wyłączony	Wysyłaj anonimowe informacje na temat funkcjonowania i błędów urządzenia do firmy Lexmark. Uwaga: Wartość domyślna zależy od wyboru dokonanego podczas wstępnej konfiguracji.
Informacje wysyłane do Lexmark Rozpocznij wysyłanie Zatrzymaj wysyłanie	Ustaw godzinę wysyłania anonimowych informacji do firmy Lexmark.
Naciśnięcie przycisku Czuwanie Nie rób nic Sleep (Czuwanie) Tryb hibernacji	Określa sposób reakcji drukarki na krótkie naciśnięcie przycisku Czuwanie w czasie, gdy drukarka jest w trybie bezczynności. Uwaga: Domyślnym ustawieniem fabrycznym jest Czuwanie.
Naciśnięcie i przytrzymanie przycisku Czuwanie Nie rób nic Sleep (Czuwanie) Tryb hibernacji	Określa sposób, w jaki drukarka w stanie bezczynności reaguje na długie naciśnięcie przycisku Czuwanie. Uwaga: Domyślnym ustawieniem fabrycznym jest Nie rób nic.

Zastosowanie	Działanie
Ustawienia fabryczne Do Not Restore (Nie przywracaj) Restore Now (Przywróć teraz)	Przywracanie domyślnych ustawień fabrycznych drukarki. Uwagi: <ul style="list-style-type: none"> Domyślnym ustawieniem fabrycznym jest Do Not Restore (Nie przywracaj). Opcja Restore Now (Przywróć teraz) powoduje przywrócenie domyślnych ustawień fabrycznych drukarki z wyjątkiem ustawień menu Networks/Ports (Sieć/Porty). Wszystkie pobrane zasoby zapisane w pamięci RAM są usuwane. Ustawienie to nie ma wpływu na pobrane zasoby zapisane w pamięci flash lub na dysku twardym.
Eksportuj plik konfiguracji¹ Eksport	Eksportuj pliki konfiguracji na pamięć flash.

Ustawienia druk.

Menu ustawień

Opcja	Działanie
Printer Language (Język drukarki) Emulacja PCL PS Emulation (Emulacja PS)	Umożliwia ustawienie domyślnego języka drukarki. Uwagi: <ul style="list-style-type: none"> Domyślnym ustawieniem fabrycznym jest Emulacja PCL. Emulacja PostScript wykorzystuje interpreter języka PostScript do przetwarzania zadań drukowania. Emulacja PCL wykorzystuje interpreter języka PCL do przetwarzania zadań drukowania. Ustawienie konkretnego języka drukarki jako domyślnego nie wyklucza możliwości wysyłania przy użyciu programu zadań drukowania korzystających z innego języka drukarki.
Print Area (Obszar wydruku) Normal (Normalny) Whole Page (Cała strona)	Określa logiczny i fizyczny obszar przeznaczony do zadrukowania. Uwagi: <ul style="list-style-type: none"> Domyślnym ustawieniem fabrycznym jest Normalny. Próba wydrukowania jakichkolwiek danych poza obszarem przeznaczonym do zadrukowania, określonym przez opcję Normalny, spowoduje obcięcie obrazu do granic określonych przez tę opcję. Ustawienie Whole Page (Cała strona) umożliwi przeniesienie obrazu do obszaru nieprzeznaczonego do drukowania określonego przez ustawienie Normalny. Ustawienie ma wpływ tylko na strony drukowane przy użyciu interpretera języka PCL 5 i nie zmienia stron drukowanych przy użyciu interpretera języków PCL XL lub PostScript.
Download Target (Miejsce zapisu) RAM (Pamięć RAM) Pamięć flash	Umożliwia określenie miejsca przechowywania pobranych zasobów. Uwagi: <ul style="list-style-type: none"> Domyślnym ustawieniem fabrycznym jest RAM. Zasoby są przechowywane w pamięci RAM tymczasowo. Pobrane pliki umieszczone w pamięci flash są zapisane w sposób trwały. Pobrane pliki pozostaną w pamięci flash nawet po wyłączeniu drukarki. Ten element menu pojawia się tylko wtedy, gdy zainstalowana jest opcjonalna pamięć flash.

Opcja	Działanie
Zapis zasobów Włączone Wyłączone	<p>Określa sposób obsługi pobranych zasobów, np. czcionek i makr, tymczasowo przechowywanych w pamięci RAM, w przypadku otrzymania zadania drukowania wymagającego większej ilości pamięci, niż jest dostępna.</p> <p>Uwagi:</p> <ul style="list-style-type: none"> • Domyślnym ustawieniem fabrycznym jest Off (Wyłącz). Ustawienie Wyłącz sprawia, że drukarka zachowuje pobrane zasoby tylko do momentu, gdy potrzebna jest dodatkowa pamięć. Pobrane zasoby są usuwane, by umożliwić przetwarzanie zadań drukowania. • Ustawienie Włącz sprawia, że podczas zmian języka i operacji resetowania drukarki pobrane zasoby są zachowywane. Jeśli w drukarce zabraknie pamięci, na wyświetlaczu drukarki pojawi się komunikat Pamięć pełna [38], ale pobrane elementy nie zostaną usunięte.

Menu wykańczania

Opcja	Działanie
Strony (dupleks) 1 sided (1-stronnie) 2 sided (2-stronnie)	<p>Określa, czy drukowanie w trybie dwustronnym (dupleks) ma być ustawieniem domyślnym dla wszystkich zadań drukowania.</p> <p>Uwagi:</p> <ul style="list-style-type: none"> • Domyślnym ustawieniem fabrycznym jest ustawienie Jednostronne. • Drukowanie dwustronne można ustawić z poziomu oprogramowania. <p>Użytkownicy systemu Windows:</p> <ol style="list-style-type: none"> 1 Kliknij kolejno opcje Plik > Drukuj. 2 Kliknij opcję Właściwości, Preferencje, Opcje lub Ustawienia. <p>Użytkownicy komputerów Macintosh:</p> <ol style="list-style-type: none"> 1 Wybierz kolejno opcje File (Plik) > Print (Drukuj). 2 Skoryguj ustawienia, korzystając z okna dialogowego drukowania i menu podręcznych.
Duplex Binding (Brzeg na oprawę) Długa krawędź Krótka krawędź	<p>Zdefiniuj sposób, w jaki dwustronnie drukowane strony są łączone i drukowane.</p> <p>Uwagi:</p> <ul style="list-style-type: none"> • Domyślnym ustawieniem fabrycznym jest Długa krawędź. Opcja Długa krawędź powoduje, że strony będą łączone wzdłuż długiej krawędzi (czyli lewej w przypadku orientacji pionowej i górnej w przypadku orientacji poziomej). • Opcja Krótka krawędź powoduje, że strony będą łączone wzdłuż krótkiej krawędzi (czyli górnej w przypadku orientacji pionowej i lewej w przypadku orientacji poziomej).
Liczba kopii 1–999	<p>Określa domyślną liczbę kopii dla każdego zadania drukowania.</p> <p>Uwaga: Domyślnym ustawieniem fabrycznym jest ustawienie 1.</p>
Blank Pages (Puste strony) Nie drukuj Drukuj	<p>Określ, czy w zadaniu drukowania mają być umieszczane puste strony.</p> <p>Uwaga: Domyślnym ustawieniem fabrycznym jest Nie drukuj.</p>
Sortuj (1,1,1) (2,2,2) (1,2,3) (1,2,3)	<p>Układanie stron po kolei w przypadku drukowania wielu kopii strony.</p> <p>Uwaga: Domyślnym ustawieniem fabrycznym jest (1,2,3) (1,2,3).</p>

Opcja	Działanie
Separator Sheets (Arkusze separujące) Wyłącz Między kopiami Między zadaniami Między stronami	Określ, czy w zadaniu drukowania mają być umieszczane arkusze separujące. Uwagi: <ul style="list-style-type: none"> • Domyślnym ustawieniem fabrycznym jest Off (Wyłącz). • Opcja Między kopiami powoduje umieszczanie pustego arkusza między poszczególnymi kopiami zadania drukowania, jeśli opcja Sortowanie ma ustawienie (1,1,1) (2,2,2). Jeśli opcja Sortowanie ma ustawienie (1,2,3) (1,2,3), puste strony są umieszczane między poszczególnymi zestawami wydrukowanych stron (na przykład po wszystkich stronach 2 i po wszystkich stronach 3). • Wartość Między zadaniami powoduje, że puste arkusze są umieszczane między zadaniami. • Wartość Między stronami powoduje, że puste arkusze są umieszczane między poszczególnymi stronami zadania drukowania. To ustawienie jest użyteczne w przypadku drukowania na foliach lub umieszczania w dokumencie pustych stron.
Separator Source (Źródło separatorów) Zasobnik [x] Multi-Purpose Feeder (Podajnik uniwersalny)	Określenie źródła papieru dla arkuszy separujących. Uwaga: Domyślnym ustawieniem fabrycznym jest Zasobnik 1 (zasobnik standardowy).
Oszczędność papieru Wyłącz 2 na arkuszu 3 na arkuszu 4 na arkuszu 6 na arkuszu 9 na arkuszu 12 na arkuszu 16 na arkuszu	Drukuj na jednej stronie papieru obrazy wielostronicowe. Uwagi: <ul style="list-style-type: none"> • Domyślnym ustawieniem fabrycznym jest Off (Wyłącz). • Wybrana liczba odpowiada liczbie stron drukowanych na jednej stronie arkusza.
Oszczędność papieru — kolejność Poziomo Odwróć w poziomie Odwróć w pionie Pionowo	Określ ustawienie obrazów wielu stron na jednym arkuszu w przypadku użycia opcji Oszczędność papieru. Uwagi: <ul style="list-style-type: none"> • Domyślnym ustawieniem fabrycznym jest Poziomo. • Rozmieszczenie obrazów stron zależy od ich liczby oraz orientacji, która może być pionowa lub pozioma.
Oszczędność papieru — orientacja Automatycznie Poziomo Pionowo	Określa orientację dokumentu wielostronicowego. Uwaga: Domyślnym ustawieniem fabrycznym jest Automatycznie. Drukarka sama wybiera orientację pionową lub poziomą.
Oszczędność papieru — obramowanie Brak Pełne	Drukuj obramowanie w przypadku użycia opcji Oszczędność papieru. Uwaga: Domyślnym ustawieniem fabrycznym jest Brak.

Jakość, menu

Zastosowanie	Działanie
Print Resolution (Rozdzielczość wydruku) 300 dpi 600 dpi 1200 dpi 1200 Image Q 2400 Image Q	Określa rozdzielczość wydruku w punktach na cal. Uwaga: Domyślne ustawienie fabryczne to 600 dpi.
Poprawa ostrości obrazu Wyłączone Czcionki Poziomo Pionowo W obu kierunkach	Umożliwia drukowanie większej liczby pikseli w zbitkach w celu zwiększenia wyrazistości druku, poprawienia wyglądu obrazów w poziomie lub w pionie albo wyglądu czcionki. Uwaga: Domyślnym ustawieniem fabrycznym jest Wyłącz.
Intensywność toneru 1–10	Rozjaśnianie lub przyciemnianie wydruku. Uwagi: <ul style="list-style-type: none"> • Domyślne ustawienie fabryczne to 8 sekund. • Wybranie mniejszej wartości przyczynia się do zmniejszenia zużycia toneru.
Poprawa dokładności linii Włączone Wyłączone	Włączenie trybu drukowania bardziej odpowiedniego dla takich plików, jak np. rysunki architektoniczne, mapy, schematy układów elektronicznych i diagramy sekwencji działań. Uwagi: <ul style="list-style-type: none"> • Domyślnym ustawieniem fabrycznym jest Wyłącz. • Tę opcję można ustawić w oprogramowaniu drukarki. W systemie Windows kliknij Plik > Drukuj, a następnie kliknij Właściwości, Preferencje, Opcje lub Ustawienia. W przypadku komputera Macintosh wybierz kolejno opcje File > Print (Plik > Drukuj), a następnie dostosuj ustawienia w oknie dialogowym drukowania i w menu kontekstowym. • Aby ustawić tę opcję za pomocą oprogramowania Embedded Web Server, w polu adresu przeglądarki wprowadź adres IP drukarki sieciowej.
Korekta skali szarości Automatyczny Wyłączone	Automatyczna regulacja poprawy kontrastu stosowanego w obrazach. Uwaga: Domyślnym ustawieniem fabrycznym jest Auto (Automatycznie).
Jasność Od -6 do 6	Dostosowanie wydruków poprzez rozjaśnianie lub przyciemnianie. Rozjaśniając druk, można oszczędzać toner. Uwaga: Domyślne ustawienie fabryczne to 0 sekund.
Kontrast 0–5	Dostosowanie kontrastu wydruków. Uwaga: Domyślne ustawienie fabryczne to 0 sekund.

Menu XPS

Opcja	Przeznaczenie
Wydruk str. z błęd. Wyłączone Włączone	Powoduje drukowanie stron zawierających informacje o błędach, w tym błędach znaczników języka XML. Uwaga: Domyślnym ustawieniem fabrycznym jest ustawienie Wyłączone.

Menu PostScript

Opcja	Przeznaczenie
Drukuj błąd PS On (Włącz) Wyłącz	Drukuje stronę opisującą błąd PostScript. Uwaga: Domyślnym ustawieniem fabrycznym jest Wyłącz.
Zablokuj tryb startowy PS Włączone Wyłączone	Wyłączenie pliku SysStart. Uwaga: Domyślnym ustawieniem fabrycznym jest Wyłącz.
Priorytet czcionek Rezydentne Pamięć flash	Określa kolejność wyszukiwania czcionek. Uwagi: <ul style="list-style-type: none"> • Domyślnym ustawieniem fabrycznym jest Rezydentne. • Ten element menu jest dostępny tylko wtedy, gdy zainstalowana jest działająca prawidłowo sformatowana karta pamięci flash. • Upewnij się, że karta pamięci flash nie jest chroniona przed odczytem i zapisem, przed samym zapisem lub nie jest chroniona hasłem. • Rozmiar bufora zadań nie może być ustawiony na 100%.

MS312 i MS317 — ustawienia drukowania

Menu narzędzi

Zastosowanie	Działanie
Formatuj pamięć flash Tak Nie	Sformatuj pamięć flash. Ostrzeżenie — możliwość uszkodzenia: Podczas formatowania pamięci flash nie wolno wyłączać drukarki. Uwagi: <ul style="list-style-type: none"> • Termin pamięć flash odnosi się do pamięci dodanej przez zainstalowanie w drukarce karty pamięci flash. • Opcja Tak powoduje usunięcie wszystkich danych zapisanych w pamięci flash. • Opcja No (Nie) powoduje anulowanie żądania formatowania. • Opcjonalna karta pamięci flash nie może być chroniona przed odczytem i zapisem ani przed samym zapisem. • Ten element menu pojawia się tylko wtedy, gdy zainstalowana jest sprawna karta pamięci flash.

Zastosowanie	Działanie
Włącz druk szesnastkowy	<p>Umożliwia zlokalizowanie źródła problemu występującego w zadaniu drukowania.</p> <p>Uwagi:</p> <ul style="list-style-type: none"> Po włączeniu tej opcji wszystkie dane wysłane do drukarki są drukowane w postaci szesnastkowej i znakowej, a kody sterujące nie są przetwarzane. Aby zakończyć lub wyłączyć tryb druku szesnastkowego, należy ponownie uruchomić drukarkę.
Estymator pokrycia Wyłączone Włączone	<p>Udostępnia szacunkową wartość procentową pokrycia strony tonerem. Wartość szacunkowa jest drukowana na osobnej stronie na końcu każdego zadania drukowania.</p> <p>Uwaga: Domyślnym ustawieniem fabrycznym jest Wyłącz.</p>

Menu emulacji PCL

Zastosowanie	Działanie
Źródło czcionek Rezydentne Pobierz Pamięć flash Wszystko	<p>Określa zestaw czcionek używanych w menu Nazwa czcionki.</p> <p>Uwagi:</p> <ul style="list-style-type: none"> Domyślnym ustawieniem fabrycznym jest Rezydentne. Umożliwia wyświetlenie domyślnego zestawu czcionek załadowanych do pamięci RAM. Ustawienie Pobrane powoduje wyświetlenie wszystkich czcionek pobranych do pamięci RAM. Ustawienie Pamięć flash powoduje wyświetlenie wszystkich czcionek zapisanych w tym elemencie opcjonalnym. Opcjonalna karta pamięci flash musi być odpowiednio sformatowana i nie może być chroniona przed odczytem i zapisem ani przed samym zapisem i nie może być zabezpieczona hasłem. Ustawienie Wszystkie powoduje wyświetlenie czcionek dostępnych dla wszystkich opcji.
Nazwa czcionki Courier 10	<p>Określenie konkretnej czcionki i miejsca jej zapisu.</p> <p>Uwaga: Domyślnym ustawieniem fabrycznym jest Courier 10. To ustawienie powoduje wyświetlenie nazwy czcionki, jej identyfikatora i miejsca zapisu w drukarce. Stosowane są następujące skróty dla źródeł czcionek: R — rezydentne, F — pamięć flash i D — pobrane.</p>
Zestaw znaków 10U PC-8 12U PC-850	<p>Określenie zestawu znaków dla poszczególnych czcionek.</p> <p>Uwagi:</p> <ul style="list-style-type: none"> 10U PC-8 jest ustawieniem fabrycznym w Stanach Zjednoczonych. Domyślnym międzynarodowym ustawieniem fabrycznym jest 12U PC-850. Zestaw znaków to zbiór znaków alfanumerycznych, interpunkcyjnych i symboli specjalnych. Zestawy znaków umożliwiają obsługę poszczególnych języków lub programów, np. symboli matematycznych w tekście naukowym. Wyświetlane są tylko obsługiwane zestawy znaków.

Zastosowanie	Działanie
Ustaw. emulacji PCL Rozmiar czcionki 1,00–1008,00	Zmiana rozmiaru czcionki (wyrażonej w punktach) dla skalowalnych czcionek typograficznych. Uwagi: <ul style="list-style-type: none"> • Domyślne ustawienie fabryczne to 12 sekund. • Element Rozmiar czcionki (wyrażony w punktach) określa wysokość znaków określonej czcionki. Jeden punkt typograficzny równa się w przybliżeniu 0,014 cala (0,036 mm). • Rozmiar czcionki można zmieniać z przyrostem o 0,25 punktu.
Ustaw. emulacji PCL Wielkość 0,08–100	Określa gęstość znaków dla skalowalnych czcionek o stałej szerokości (nieproporcjonalnych). Uwagi: <ul style="list-style-type: none"> • Domyślne ustawienie fabryczne to 10 sekund. • Element Wielkość określa liczbę znaków czcionki o stałej szerokości przypadających na jeden cal. • Wielkość można zmieniać z przyrostem o 0,01 znaku na cal. • W przypadku nieskalowalnych czcionek o stałej szerokości wielkość jest wyświetlana, ale nie można jej zmienić.
Ustaw. emulacji PCL Orientacja Pionowa Pozioma	Określenie orientacji tekstu i grafiki na stronie. Uwagi: <ul style="list-style-type: none"> • Domyślnym ustawieniem fabrycznym jest Pionowo. Ustawienie Pionowo powoduje, że tekst i grafika są drukowane wzdłuż krótszego brzegu arkusza. • Ustawienie Poziomo powoduje, że tekst i grafika są drukowane wzdłuż dłuższego brzegu arkusza.
Ustaw. emulacji PCL Wierszy na stronę 1–255	Określa liczbę wierszy drukowanych na poszczególnych stronach. Uwagi: <ul style="list-style-type: none"> • Domyślnym amerykańskim ustawieniem fabrycznym jest 60. Domyślnym ustawieniem międzynarodowym jest 64. • Odstęp między poszczególnymi wierszami jest określany na podstawie następujących ustawień: Wierszy na stronę, Rozmiar papieru i Orientacja. Przed ustawieniem opcji Wierszy na stronę należy ustawić żądany rozmiar papieru i orientację.
Ustaw. emulacji PCL A4 Width (Szerokość A4) 198 mm 203 mm	Konfiguracja drukarki do drukowania na papierze o rozmiarze A4. Uwagi: <ul style="list-style-type: none"> • Domyślnym ustawieniem fabrycznym jest 198 mm. • Wartość 203 mm powoduje ustawienie szerokości strony, która umożliwi wydrukowanie 80 znaków o parametrze Wielkość równym 10.
Ustaw. emulacji PCL Autom. CR po LF Włączone Wyłączone	Określenie, czy po poleceniu przejścia do nowego wiersza (LF) automatycznie wykonywana jest operacja powrotu karetki (CR). Uwaga: Domyślnym ustawieniem fabrycznym jest Wyłącz.

Zastosowanie	Działanie
<p>Ustaw. emulacji PCL Auto LF after CR (Autom. LF po CR) Włączone Wyłączone</p>	<p>Określenie, czy po poleceniu powrotu karetki (CR) automatycznie wykonywana jest operacja przejścia do nowego wiersza (LF). Uwaga: Domyślnym ustawieniem fabrycznym jest Wyłącz.</p>
<p>Zmiana numerów zasobników Przypisz podajnik uniwersalny Wyłączone Brak 0–199 Przypisz zasobnik [x] Wyłączone Brak 0–199 Przypisz papier ręcznie Wyłączone Brak 0–199 Przypisz ręczny podajnik kopert Wyłączone Brak 0–199</p>	<p>Konfiguracja drukarki do pracy z oprogramowaniem drukarki lub programami używającymi innych numerów źródeł przypisanych do zasobników i podajników. Uwagi:</p> <ul style="list-style-type: none"> • Domyślnym ustawieniem fabrycznym jest Wyłącz. • Nie można wybrać ustawienia Brak. Opcja wyświetlana jest tylko wtedy, gdy zostanie wybrana przez interpreter języka PCL5. Ustawienie to powoduje również ignorowanie polecenia wyboru podawania papieru. • Wartości 0–199 umożliwiają przypisywanie ustawień niestandardowych.
<p>Zmiana numerów zasobników Wyświetl ustawienia fabryczne MPF Default (Domyślny nr podajnika wielofunkcyjnego) = 8 T1 Default (Domyślny nr ręcznego podajnika kopert) = 1 T1 Default (Domyślny nr ręcznego podajnika kopert) = 4 T1 Default (Domyślny nr ręcznego podajnika kopert) = 5 T1 Default (Domyślny nr ręcznego podajnika kopert) = 20 T1 Default (Domyślny nr ręcznego podajnika kopert) = 21 Env Default (Domyślny nr podajnika kopert) = 6 MPaper Default (Domyślny nr ręcznego podajnika papieru) = 2 MEnv Default (Domyślny nr ręcznego podajnika kopert) = 3</p>	<p>Wyświetla domyślną wartość fabryczną przypisaną do poszczególnych zasobników lub podajników.</p>
<p>Zmiana numerów zasobników Przywróć domyślne Tak Nie</p>	<p>Przywraca domyślne wartości fabryczne wszystkim numerom przypisanym do zasobników i podajników.</p>

MS315, MS415 i MS417 — ustawienia drukowania

Rejestrowanie zadań, menu

Uwaga: Ten element menu pojawia się tylko wtedy, gdy zainstalowana jest opcjonalna karta pamięci flash.

Zastosowanie	Działanie
Dziennik rejestrowania zadań Wyłączone Włączone	Określa, czy tworzony jest dziennik otrzymywanych przez drukarkę zadań drukowania Uwaga: Domyślnym ustawieniem fabrycznym jest Wyłącz.
Rejestrowanie zadań, narzędzia	Umożliwia drukowanie i usuwanie plików dziennika lub ich eksportowanie do napędu flash.
Rejestrowanie zadań, częstotliwość Codziennie Co tydzień Co miesiąc	Określa, jak często tworzony jest plik dziennika. Uwaga: Domyślnym ustawieniem fabrycznym jest Comiesięczne.
Reakcja dziennika pod koniec okresu rejestrowania zadań Brak Wyślij bieżący dziennik na pocztę e-mail Wyślij bieżący dziennik na pocztę e-mail, a następnie go usuń Publikuj bieżący dziennik Publikuj i usuń bieżący dziennik	Określa rodzaj reakcji drukarki po upływie okresu zdefiniowanego przez ustawienie częstotliwości. Uwaga: Domyślnym ustawieniem fabrycznym jest Brak.
Dziennik prawie pełny Wyłączone Dla opcjonalnych kart pamięci flash: od 1 do 49	Określa maksymalny rozmiar pliku dziennika, zanim drukarka wykona akcję Reakcja dziennika przy ustawieniu Prawie pełny. Uwaga: Domyślne ustawienie fabryczne to 5 sekund.
Rejestrowanie działań, gdy prawie pełny Brak Wyślij bieżący dziennik na pocztę e-mail Wyślij bieżący dziennik na pocztę e-mail, a następnie go usuń Wyślij najstarszy dziennik na pocztę e-mail, a następnie go usuń Publikuj bieżący dziennik Publikuj i usuń bieżący dziennik Publikuj i usuń najstarszy dziennik Usuń bieżący dziennik Usuń najstarszy dziennik Usuń wszystkie dzienniki Usuń wszystkie oprócz bieżącego	Określa rodzaj reakcji drukarki, gdy pamięć flash jest prawie pełna. Uwagi: <ul style="list-style-type: none"> Domyślnym ustawieniem fabrycznym jest Brak. Wartość zdefiniowana w ustawieniu Dziennik prawie pełny — poziom określa, kiedy jest przeprowadzane działanie.

Zastosowanie	Działanie
Rejestrowanie działań, gdy pełny Brak Wyślij bieżący dziennik na pocztę e-mail, a następnie go usuń Wyślij najstarszy dziennik na pocztę e-mail, a następnie go usuń Publikuj i usuń bieżący dziennik Publikuj i usuń najstarszy dziennik Usuń bieżący dziennik Usuń najstarszy dziennik Usuń wszystkie dzienniki Usuń wszystkie oprócz bieżącego	Określa rodzaj reakcji drukarki po osiągnięciu maksymalnego limitu zapelnienia pamięci flash (100 MB). Uwaga: Domyślnym ustawieniem fabrycznym jest Brak.
Adres URL do publikacji dzienników	Określa lokalizację, w której drukarka publikuje dzienniki rejestrowania zadań.
Adres e-mail do wysyłania dzienników	Określa adres e-mail, na który urządzenie wysyła dzienniki rejestrowania zadań.
Prefiks pliku dziennika	Określa żądany prefiks nazwy pliku dziennika. Uwaga: Domyślnie używanym prefiksem pliku dziennika jest bieżąca nazwa hosta zdefiniowana w menu TCP/IP.

Menu narzędzi

Zastosowanie	Działanie
Formatuj pamięć flash Tak Nie	Sformatuj pamięć flash. Ostrzeżenie — możliwość uszkodzenia: Podczas formatowania pamięci flash nie wolno wyłączać drukarki. Uwagi: <ul style="list-style-type: none"> • Opcja Yes (Tak) powoduje usunięcie wszystkich danych zapisanych w pamięci flash. • Opcja No (Nie) powoduje anulowanie żądania formatowania. • Termin pamięć flash odnosi się do pamięci dodanej przez zainstalowanie w drukarce karty pamięci flash. • Opcjonalna karta pamięci flash nie może być chroniona przed odczytem i zapisem ani przed samym zapisem. • Ten element menu pojawia się tylko wtedy, gdy zainstalowana jest sprawna karta pamięci flash.
Włącz druk szesnastkowy	Umożliwia zlokalizowanie źródła problemu występującego w zadaniu drukowania. Uwagi: <ul style="list-style-type: none"> • Po włączeniu tej opcji wszystkie dane wysłane do drukarki są drukowane w postaci szesnastkowej i znakowej, a kody sterujące nie są przetwarzane. • Aby zakończyć lub wyłączyć tryb druku szesnastkowego, należy ponownie uruchomić drukarkę.
Estymator pokrycia Wyłączone Włączone	Udostępnia szacunkową wartość procentową pokrycia strony tonerem. Wartość szacunkowa jest drukowana na osobnej stronie na końcu każdego zadania drukowania. Uwaga: Domyślnym ustawieniem fabrycznym jest Wyłącz.

Menu PDF

Element	Działanie
Skaluj do rozmiaru Tak Nie	Powoduje dopasowanie zawartości strony do wybranego rozmiaru papieru. Uwaga: Domyślnym ustawieniem fabrycznym jest Nie.
Adnotacje Nie drukuj Drukuj	Powoduje drukowanie komentarzy z pliku PDF. Uwaga: Domyślnym ustawieniem fabrycznym jest ustawienie Nie drukuj.

Menu emulacji PCL

Zastosowanie	Działanie
Źródło czcionek Rezydentne Pobierz Pamięć flash Wszystkie	Określa zestaw czcionek używanych w menu Nazwa czcionki. Uwagi: <ul style="list-style-type: none"> Domyślnym ustawieniem fabrycznym jest Rezydentne. Umożliwia wyświetlenie domyślnego zestawu czcionek załadowanych do pamięci RAM. Ustawienie Pobrane powoduje wyświetlenie wszystkich czcionek pobranych do pamięci RAM. Ustawienie Pamięć flash powoduje wyświetlenie wszystkich czcionek zapisanych w tym elemencie opcjonalnym. Opcjonalna karta pamięci flash musi być odpowiednio sformatowana i nie może być chroniona przed odczytem i zapisem ani przed samym zapisem i nie może być zabezpieczona hasłem. Ustawienie Wszystkie powoduje wyświetlenie czcionek dostępnych dla wszystkich opcji.
Nazwa czcionki Courier 10	Określenie konkretnej czcionki i miejsca jej zapisu. Uwaga: Domyślnym ustawieniem fabrycznym jest Courier 10. Wartość Courier 10 pokazuje nazwę czcionki, jej identyfikator i miejsce zapisu w drukarce. Stosowane są następujące skróty dla źródeł czcionek: R — rezydentne, F — pamięć flash i D — pobrane.
Zestaw znaków 10U PC-8 12U PC-850	Określenie zestawu znaków dla poszczególnych czcionek. Uwagi: <ul style="list-style-type: none"> 10U PC-8 jest ustawieniem fabrycznym w Stanach Zjednoczonych. Domyślnym międzynarodowym ustawieniem fabrycznym jest 12U PC-850. Zestaw znaków to zbiór znaków alfanumerycznych, interpunkcyjnych i symboli specjalnych. Zestawy znaków umożliwiają obsługę poszczególnych języków lub programów, np. symboli matematycznych w tekście naukowym. Wyświetlane są tylko obsługiwane zestawy znaków.

Zastosowanie	Działanie
Ustaw. emulacji PCL Rozmiar czcionki 1,00–1008,00	Zmiana rozmiaru czcionki (wyrażonej w punktach) dla skalowalnych czcionek typograficznych. Uwagi: <ul style="list-style-type: none"> • Domyślne ustawienie fabryczne to 12 sekund. • Element Rozmiar czcionki (wyrażony w punktach) określa wysokość znaków określonej czcionki. Jeden punkt typograficzny równa się w przybliżeniu 0,014 cala (0,036 mm). • Rozmiar czcionki można zmieniać z przyrostem o 0,25 punktu.
Ustaw. emulacji PCL Wielkość 0,08–100	Określa gęstość znaków dla skalowalnych czcionek o stałej szerokości (nieproporcjonalnych). Uwagi: <ul style="list-style-type: none"> • Domyślne ustawienie fabryczne to 10 sekund. • Element Wielkość określa liczbę znaków czcionki o stałej szerokości przypadających na jeden cal. • Wielkość można zmieniać z przyrostem o 0,01 znaku na cal. • W przypadku nieskalowalnych czcionek o stałej szerokości wielkość jest wyświetlana, ale nie można jej zmienić.
Ustaw. emulacji PCL Orientacja Pionowa Pozioma	Określenie orientacji tekstu i grafiki na stronie. Uwagi: <ul style="list-style-type: none"> • Domyślnym ustawieniem fabrycznym jest Pionowo. Ustawienie Pionowo powoduje, że tekst i grafika są drukowane wzdłuż krótszego brzegu arkusza. • Ustawienie Poziomo powoduje, że tekst i grafika są drukowane wzdłuż dłuższego brzegu arkusza.
Ustaw. emulacji PCL Wierszy na stronę 1–255	Określa liczbę wierszy drukowanych na poszczególnych stronach. Uwagi: <ul style="list-style-type: none"> • 60 jest ustawieniem fabrycznym w Stanach Zjednoczonych. Domyślnym ustawieniem międzynarodowym jest 64. • Odstęp między poszczególnymi wierszami jest określany na podstawie następujących ustawień: Wierszy na stronę, Rozmiar papieru i Orientacja. Przed ustawieniem opcji Wierszy na stronę należy ustawić żądany rozmiar papieru i orientację.
Ustaw. emulacji PCL A4 Width (Szerokość A4) 198 mm 203 mm	Konfiguracja drukarki do drukowania na papierze o rozmiarze A4. Uwagi: <ul style="list-style-type: none"> • Domyślnym ustawieniem fabrycznym jest 198 mm. • Wartość 203 mm powoduje ustawienie szerokości strony, która umożliwi wydrukowanie 80 znaków o parametrze Wielkość równym 10.
Ustaw. emulacji PCL Autom. CR po LF Włączone Wyłączone	Określenie, czy po poleceniu przejścia do nowego wiersza (LF) automatycznie wykonywana jest operacja powrotu karetki (CR). Uwaga: Domyślnym ustawieniem fabrycznym jest Wyłącz.

Zastosowanie	Działanie
Ustaw. emulacji PCL Auto LF after CR (Autom. LF po CR) Włączone Wyłączone	Określenie, czy po poleceniu powrotu karetki (CR) automatycznie wykonywana jest operacja przejścia do nowego wiersza (LF). Uwaga: Domyślnym ustawieniem fabrycznym jest Wyłącz.
Zmiana numerów zasobników Przypisz podajnik do wielu zastosowań Wyłączone Brak 0–199 Przypisz zasobnik [x] Wyłączone Brak 0–199 Przypisz papier ręcznie Wyłączone Brak 0–199 Przypisz ręczny podajnik kopert Wyłączone Brak 0–199	Konfiguracja drukarki do pracy z oprogramowaniem drukarki lub programami używającymi innych numerów źródeł przypisanych do zasobników i podajników. Uwagi: <ul style="list-style-type: none"> • Domyślnym ustawieniem fabrycznym jest Wyłącz. • Nie można wybrać ustawienia Brak. Opcja wyświetlana jest tylko wtedy, gdy zostanie wybrana przez interpreter języka PCL5. Ustawienie to powoduje również ignorowanie polecenia wyboru podawania papieru. • Wartości 0–199 umożliwiają przypisywanie ustawień niestandardowych.
Zmiana numerów zasobników Wyświetl ustawienia fabryczne MPF Default (Domyślny nr podajnika wielofunkcyjnego) = 8 T1 Default (Domyślny nr ręcznego podajnika kopert) = 1 T2 Default (Domyślny nr zasobnika 2) = 4 T3 Default (Domyślny nr zasobnika 3) = 5 T4 Default (Domyślny nr zasobnika 4) = 20 T5 Default (Domyślny nr zasobnika 5) = 21 Env Default (Domyślny nr podajnika kopert) = 6 MPaper Default (Domyślny nr ręcznego podajnika papieru) = 2 MEnv Default (Domyślny nr ręcznego podajnika kopert) = 3	Wyświetla domyślną wartość fabryczną przypisaną do poszczególnych zasobników lub podajników.
Zmiana numerów zasobników Przywróć domyślne Tak Nie	Przywraca domyślne wartości fabryczne wszystkim numerom przypisanym do zasobników i podajników.

Menu HTML

Opcja		Przeznaczenie
Nazwa czcionki Albertus MT Antique Olive Apple Chancery Arial MT Avant Garde Bodoni Bookman Chicago Clarendon Cooper Black Copperplate Coronet Courier Eurostile Garamond Geneva Gill Sans Goudy Helvetica Hoefler Text Intl CG Times Intl Courier Intl Univers	Joanna MT Letter Gothic Lubalin Graph Marigold MonaLisa Recut Monaco New CenturySbk New York Optima Oxford Palatino StempelGaramond Taffy Times TimesNewRoman Univers Zapf Chancery NewSansMTCS NewSansMTCT New SansMTJA NewSansMTKO	Ustawia domyślną czcionkę używaną w dokumentach HTML. Uwaga: W dokumentach HTML, w których nie określono czcionki, jest używana czcionka Times.

Opcja	Przeznaczenie
Rozmiar czcionki 1–255 punktów	Ustawia domyślny rozmiar czcionki używanej w dokumentach HTML. Uwagi: <ul style="list-style-type: none"> • Domyślnym ustawieniem fabrycznym jest 12 punktów. • Rozmiar czcionki może być zwiększany z przyrostem 1 punktu.
Skala 1–400%	Skaluje domyślną czcionkę używaną w dokumentach HTML. Uwagi: <ul style="list-style-type: none"> • Domyślnym ustawieniem fabrycznym jest 100%. • Skalowanie można zwiększać z przyrostem 1%.
Orientacja Pionowa Pozioma	Określa orientację strony w dokumentach HTML. Uwaga: Domyślnym ustawieniem fabrycznym jest ustawienie Pionowa.
Rozmiar marginesów 8–255 mm	Ustawia margines strony w dokumentach HTML. Uwagi: <ul style="list-style-type: none"> • Domyślnym ustawieniem fabrycznym jest 19 mm. • Rozmiar marginesów można zwiększać z przyrostem 1 mm.

Opcja	Przeznaczenie
Tła Nie drukuj Drukuj	Określa, czy w dokumentach HTML mają być drukowane tła. Uwaga: Domyślnym ustawieniem fabrycznym jest Drukuj.

Obraz, menu

Opcja	Przeznaczenie
Automatyczne dopasowanie Włączone Wyłączone	Umożliwia wybór optymalnych ustawień rozmiaru, skalowania i orientacji papieru. Uwaga: Domyślnym ustawieniem fabrycznym jest ustawienie Włączone. To ustawienie przesłania ustawienia skali i orientacji w przypadku niektórych obrazów.
Odwróć Włączone Wyłączone	Odwraca bitonalne obrazy monochromatyczne. Uwagi: <ul style="list-style-type: none"> Domyślnym ustawieniem fabrycznym jest ustawienie Wyłączone. To ustawienie nie ma zastosowania w przypadku obrazów w formacie GIF lub JPEG.
Skalowanie U góry z lewej strony Najlepsze dopasowanie Na środku Dopasuj wys./szer. Dopasuj wysokość Dopasuj szerokość	Dopasowuje obraz do wybranego rozmiaru papieru. Uwagi: <ul style="list-style-type: none"> Domyślnym ustawieniem fabrycznym jest Najlepsze dopasowanie. Jeśli opcja Automatyczne dopasowanie jest włączona, opcja Skalowanie zostaje automatycznie ustawiona jako Najlepsze dopasowanie.
Orientacja Pionowa Pozioma Odwróć w pionie Odwróć w poziomie	Określa orientację obrazu. Uwaga: Domyślnym ustawieniem fabrycznym jest ustawienie Pionowa.

MS315, MS415 i MS417 – menu pomocy

Menu Pomoc

Menu Pomoc składa się z serii stron pomocy przechowywanych w drukarce w formacie PDF. Zawierają one informacje na temat korzystania z drukarki i wykonywania zadań drukowania.

W drukarce przechowywane są wersje w językach angielskim, francuskim, hiszpańskim i niemieckim. Tłumaczenia na inne języki są dostępne pod adresem <http://support.lexmark.com>.

Opcja	Działanie
Drukuj wszystkie podręczniki	Powoduje wydrukowanie wszystkich podręczników.
Jakość wydruku	Powoduje wydrukowanie informacji dotyczących rozwiązywania problemów z jakością wydruku.
Drukowanie	Powoduje wydrukowanie informacji dotyczących ładowania papieru i innych nośników specjalnych.

Opcja	Działanie
Nośniki	Powoduje wydrukowanie listy rozmiarów papieru obsługiwanych przez tace i podajniki.
Usuwanie defektów wydruków	Powoduje wydrukowanie informacji dotyczących usuwania defektów wydruków.
Mapa menu	Powoduje wydrukowanie listy menu i ustawień panelu sterowania drukarki.
Informacje	Powoduje wydrukowanie podręcznika znajdowania dodatkowych informacji.
Połączenia	Powoduje wydrukowanie informacji dotyczących podłączania drukarki lokalnie (kablem USB) lub do sieci.
Przenoszenie	Powoduje wydrukowanie instrukcji dotyczących bezpiecznego przenoszenia drukarki.
Materiały eksploatacyjne	Powoduje wydrukowanie numerów katalogowych używanych do zamawiania materiałów eksploatacyjnych.

Usuwanie zacięć

Zapobieganie zacięciom

Prawidłowo załaduj papier

- Upewnij się, że papier w zasobniku leży płasko.

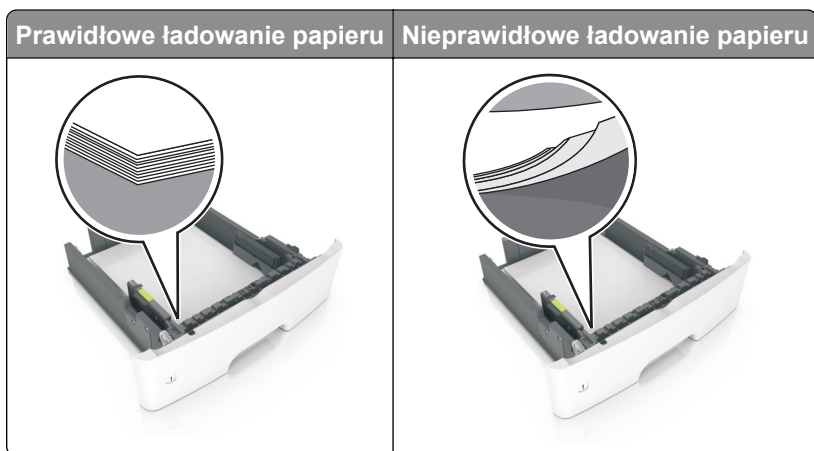

- Nie należy ładować zasobnika w trakcie drukowania.
- Nie należy ładować zbyt dużej ilości papieru naraz. Upewnij się, że wysokość stosu nie wykracza poza wskaźnik maksymalnego wypełnienia papierem.
- Nie należy wsuwać papieru do zasobnika. Załaduj papier tak jak przedstawiono na rysunku.



- Upewnij się, że prowadnice papieru zostały prawidłowo umieszczone i nie obejmują zbyt ciasno papieru lub kopert.
- Po załadowaniu papieru zasobnik należy mocno dopchnąć do drukarki.

Korzystaj z zalecanego rodzaju papieru

- Należy stosować wyłącznie zalecany papier i nośniki specjalne.
- Nie należy ładować pomarszczonego, pogniętego, wilgotnego, zgiętego lub zwiniętego papieru.
- Przed załadowaniem papier należy wygiąć, przekartkować i wyrównać.

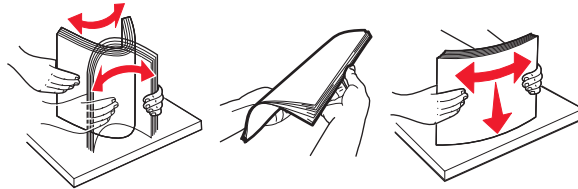

- Nie należy używać papieru wyciętego lub przyciętego ręcznie.
- Nie należy jednocześnie umieszczać papieru o różnych rozmiarach, różnej gramaturze ani różnego typu w tym samym zasobniku.
- Upewnij się, że rozmiar i typ papieru są ustawione prawidłowo w komputerze lub na panelu sterowania drukarki.
- Papier należy przechowywać zgodnie z zaleceniami producenta.

Ustalanie miejsca wystąpienia zacięcia

Uwagi:

- Jeśli opcja Pomoc przy zacięciu jest włączona, po usunięciu zaciętego arkusza drukarka automatycznie usunie niezadrukowane lub częściowo niezadrukowane strony. Sprawdź, czy na wydruku znajdują się puste strony.
- Jeśli opcja Pomoc przy zacięciu ma wartość Włącz lub Auto, drukarka ponownie wydrukuje zacięte strony.

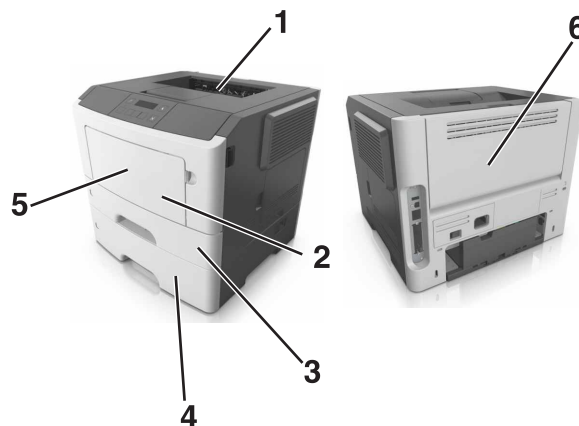

	Miejsce zacięcia
1	Odbiornik standardowy
2	Podajnik uniwersalny
3	Zasobnik 1
4	Zasobnik [x]
5	Przednie drzwiczki

	Miejsce zacięcia
6	Tylne drzwiczki

Zacięcie papieru w przednich drzwiczkach

UWAGA — GORĄCA POWIERZCHNIA: Wewnętrzne elementy drukarki mogą być gorące. W celu zmniejszenia ryzyka oparzenia, przed dotknięciem danej części należy odczekać, aż ostygnie.

- 1 Otwórz przednie drzwiczki.

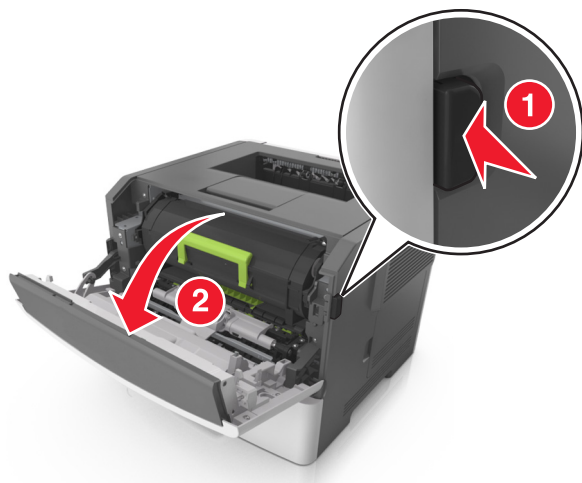

- 2 Wyjmij kasetę z tonerem.



3 Wyjmij zespół obrazujący.



Ostrzeżenie — możliwość uszkodzenia: Nie wystawiaj zespołu obrazującego na działanie światła słonecznego przez dłużej niż 10 minut. Długotrwałe działanie światła może negatywnie wpłynąć na jakość wydruku.

Ostrzeżenie — możliwość uszkodzenia: Nie dotykaj błyszczącego bębna fotoprzewodnika pod zestawem obrazowania. Może to wpłynąć na jakość kolejnych zadań drukowania.

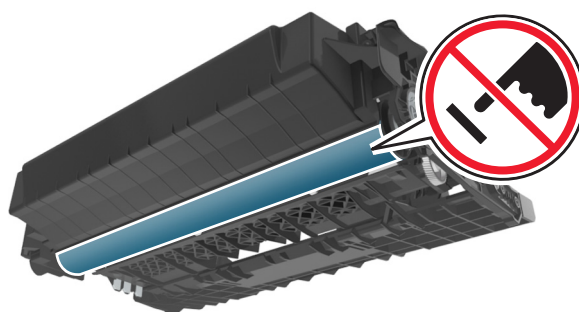

4 Wyjmij zacięty papier.

Uwaga: Upewnij się, że wszystkie kawałki papieru zostały usunięte.

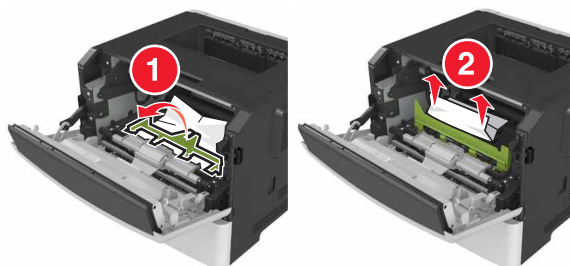

5 Włóż zespół obrazujący.

Uwaga: Użyj strzałek wewnątrz drukarki, jako prowadnic.

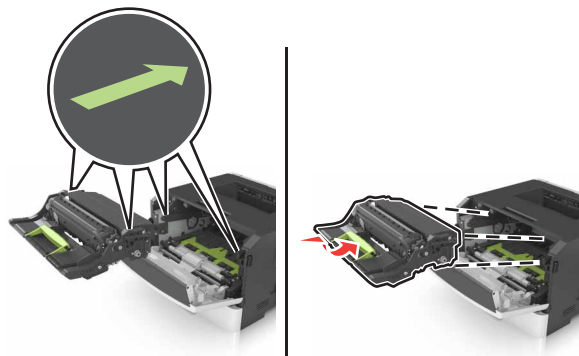

6 Włóż kasetę z tonerem.

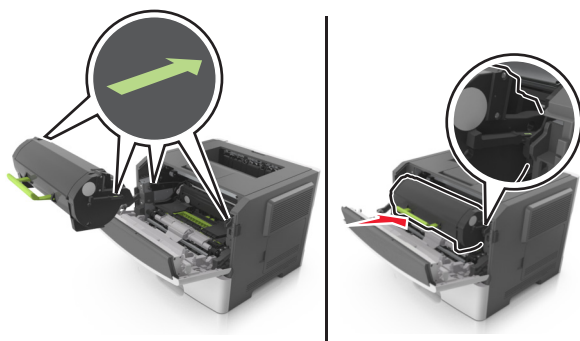

7 Zamknij przednie drzwiczki.

8 Naciśnij przycisk **OK** na panelu operacyjnym.

Zacięcie papieru w obszarze tylnych drzwiczek

1 Otwórz tylne drzwiczki.

 **UWAGA — GORĄCA POWIERZCHNIA:** Wewnętrzne elementy drukarki mogą być gorące. W celu zmniejszenia ryzyka oparzenia, przed dotknięciem danej części należy odczekać, aż ostygnie.

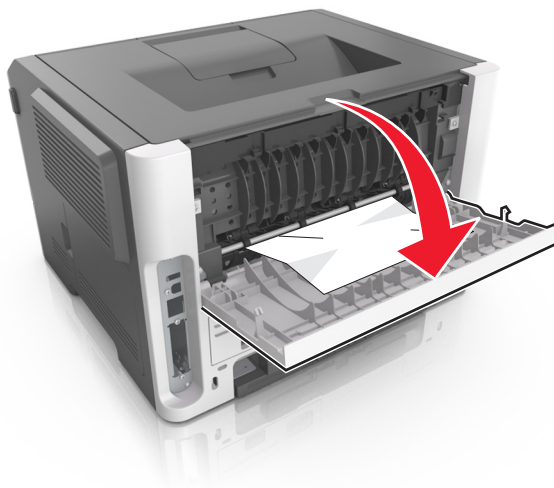

2 Wyjmij zacięty papier.

Uwaga: Upewnij się, że wszystkie kawałki papieru zostały usunięte.

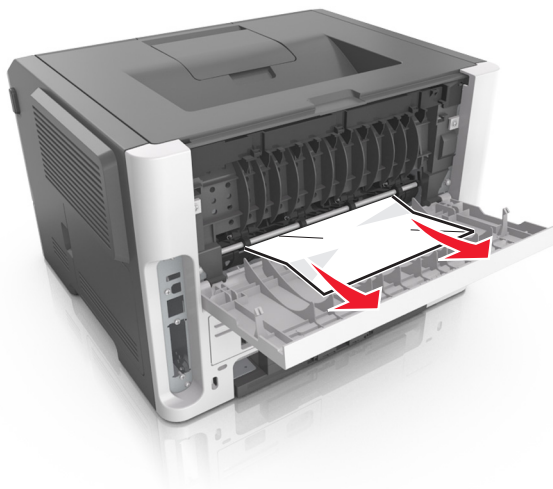

3 Zamknij tylne drzwiczki.

4 Naciśnij przycisk **OK** na panelu operacyjnym.

Zacięcie papieru w pojemniku standardowym

1 Wyjmij zacięty papier.

Uwaga: Upewnij się, że wszystkie kawałki papieru zostały usunięte.



2 Naciśnij przycisk **OK** na panelu operacyjnym.

Zacięcie papieru w module dupleksu

1 Zdejmij zasobnik.

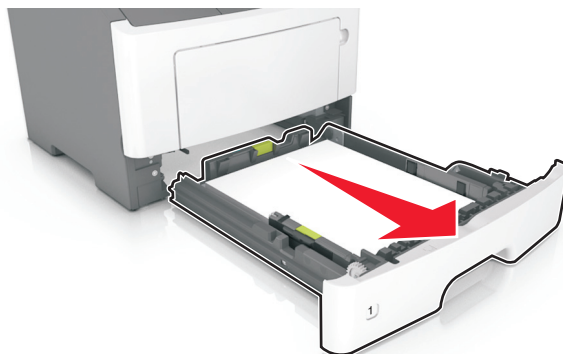

2 Wyjmij zacięty papier.

Uwaga: Upewnij się, że wszystkie kawałki papieru zostały usunięte.

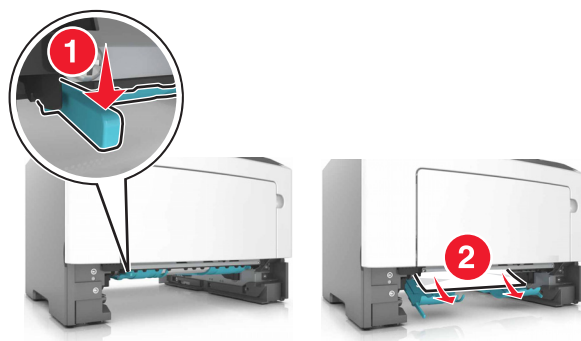

3 Włóż zasobnik.

4 Naciśnij przycisk **OK** na panelu operacyjnym.

Zacięcie papieru w zasobnikach

- 1 Zdejmij zasobnik.

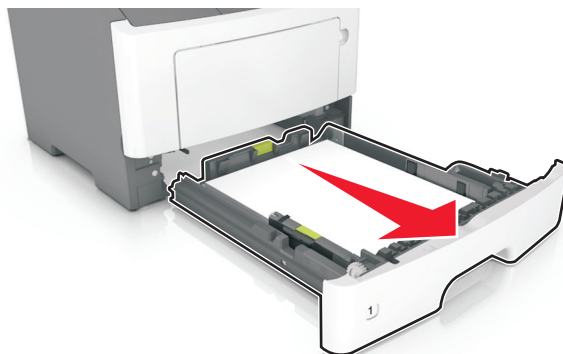

- 2 Wyjmij zacięty papier.

Uwaga: Upewnij się, że wszystkie kawałki papieru zostały usunięte.

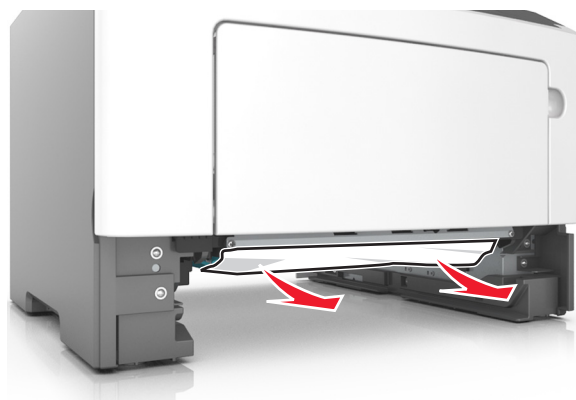

- 3 Włóż zasobnik.

- 4 Naciśnij przycisk **OK** na panelu operacyjnym.

Zacięcie papieru w podajniku uniwersalnym

- 1 Wyjmij zacięty papier.

Uwaga: Upewnij się, że wszystkie kawałki papieru zostały usunięte.

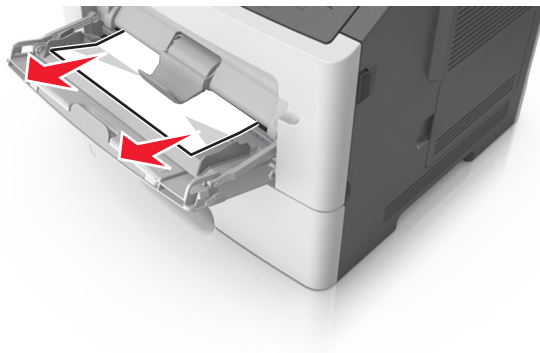

2 Naciśnij przycisk **OK** na panelu operacyjnym.

Przegląd drukarki

Ostrzeżenie — możliwość uszkodzenia: Zaniedbanie działań mających na celu zachowanie optymalnej jakości wydruków bądź wymiany części lub materiałów eksploatacyjnych może spowodować uszkodzenie drukarki.

Czyszczenie drukarki

 **UWAGA — NIEBEZPIECZEŃSTWO PORAŻENIA PRĄDEM:** Aby uniknąć porażenia prądem elektrycznym podczas czyszczenia zewnętrznej powierzchni drukarki, należy najpierw wyjąć przewód zasilający z gniazdka elektrycznego, a następnie odłączyć wszystkie kable prowadzące do urządzenia.

Uwagi:

- Czynność tę należy wykonywać raz na kilka miesięcy.
- Uszkodzenia drukarki spowodowane niewłaściwą obsługą nie podlegają gwarancji.

- 1 Wyłącz drukarkę, a następnie wyjmij przewód zasilający z gniazdka elektrycznego.
- 2 Wyjmij papier z odbiornika standardowego i podajnika uniwersalnego.
- 3 Przy pomocy miękkiej szczoteczki lub odkurzacza usuń kurz i kawałki papieru znajdujące się dookoła drukarki.
- 4 Przetrzyj zewnętrzne powierzchnie drukarki za pomocą wilgotnej, miękkiej, niestrzępiącej się szmatki.

Uwagi:

- Nie należy używać środków czyszczących ani detergentów stosowanych w gospodarstwie domowym, gdyż mogą one uszkodzić wykończenie drukarki.
- Upewnij się, że po czyszczeniu wszystkie powierzchnie drukarki są suche.

- 5 Podłącz przewód zasilający do gniazdka elektrycznego, a następnie włącz drukarkę.

 **UWAGA — NIEBEZPIECZEŃSTWO USZKODZENIA CIAŁA:** Aby uniknąć ryzyka pożaru lub porażenia prądem elektrycznym, podłącz przewód zasilający do prawidłowo uziemionego, łatwo dostępnego gniazdka elektrycznego o odpowiednich parametrach, znajdującego się w pobliżu urządzenia.

Sprawdzanie stanu części i materiałów eksploatacyjnych

Korzystanie z wbudowanego serwera WWW

- 1 Uruchom przeglądarkę sieci Web, a następnie w polu adresu wpisz adres IP drukarki.

Uwagi:

- Wyświetla adres IP drukarki w sekcji TCP/IP (menu Sieć / porty). Adres IP ma postać czterech liczb oddzielonych kropkami. Na przykład 123.123.123.123.
- W przypadku używania serwera proxy wyłącz go tymczasowo, aby prawidłowo załadować stronę sieci Web.

- 2 Kliknij opcję **Stan urządzenia**.

Korzystanie z panelu sterowania

W zależności od modelu drukarki przejdź do jednej z następujących opcji:

-  > Raporty >  > Statystyki urządzenia > 

Uwaga: Stan części i materiałów eksploatacyjnych można znaleźć na wydrukowanych stronach w sekcji Informacje o materiałach eksploatacyjnych.

-  > Stan/Materiały eksploatacyjne >  > Wyświetl stan materiałów eksploatacyjnych > 

Przewidywana liczba pozostałych stron

Liczba ta jest określana w oparciu o niedawno drukowane pozycje. Dokładność może się różnić w zależności od wielu czynników, np. zawartości dokumentów, jakości druku i innych ustawień.

Dokładność co do przewidywanej liczby stron może się zmniejszać, jeśli faktyczne zapotrzebowanie na druk różni się od wcześniejszych statystyk. Należy wziąć pod uwagę poziom dokładności tych wyliczeń przed dokonaniem zakupu lub wymianą materiałów eksploatacyjnych. Zanim uzyska się właściwą historię drukowania, wstępne szacowanie zakłada zużycie oparte na metodach testowych i zawartości stron wyliczone przez organizację International Organization for Standardization*.

* Średnia deklarowana wydajność przy ciągłym korzystaniu z czarnego tuszu zgodna z normą ISO/IEC 19752.

Zamawianie części i materiałów eksploatacyjnych

W Stanach Zjednoczonych informacje na temat lokalnych autoryzowanych dostawców materiałów eksploatacyjnych firmy Lexmark można uzyskać, kontaktując się z firmą Lexmark pod numerem telefonu 1-800-539-6275. W innych krajach należy odwiedzić witrynę internetową www.lexmark.com lub skontaktować się z punktem sprzedaży, w którym nabyto drukarkę.

Uwaga: Wszystkie oszacowane czasy eksploatacji materiałów odnoszą się do drukowania na papierze zwykłym w rozmiarze Letter lub A4.

Używanie oryginalnych części i materiałów eksploatacyjnych firmy Lexmark.

Drukarka Lexmark działa najlepiej z oryginalnymi częściami i materiałami eksploatacyjnymi firmy Lexmark. Używanie materiałów i części innych producentów może negatywnie wpłynąć na wydajność, pracę i żywotność drukarki i jej części. Używanie materiałów eksploatacyjnych lub części innych producentów może spowodować utratę gwarancji. Uszkodzenia spowodowane używaniem materiałów lub części innych producentów nie są naprawiane w ramach gwarancji. Wszelkie wskaźniki materiałów są zaprojektowane tak, by współpracować z materiałami i częściami firmy Lexmark. Ich praca może zostać zakłócona, gdy użyte zostaną materiały lub części innych producentów. Użytkowanie materiałów i części związanych z obrazami dłużej niż jest to zalecane może spowodować uszkodzenie drukarki Lexmark i jej podzespołów.

Zamawianie kaset z tonerem

Uwagi:

- Szacunkowa wydajność naboju jest zgodna z normą ISO/IEC 19752.
- Stosowanie bardzo niskiego pokrycia wydruku przez dłuższy czas może zmniejszyć rzeczywistą wydajność.

Zwrotne kasety do urządzeń z serii MS312, MS315 i MS415

Element	USA i Kanada	Europejski Obszar Gospodarczy (EEA+)	Pozostała część Europy, Bliski Wschód i Afryka (RoEMEA)	Dystrybucja w Ameryce Łacińskiej (LAD)	Pozostała część Azji i Pacyfiku (RoAP)	Australia i Nowa Zelandia (ANZ)
Kaseta z tonerem	50F1000	50F2000	50F5000	50F4000	50F3000	50F3000
Kaseta z tonerem o wysokiej wydajności	50F1H00	51F2H00	51F5H00	50F4H00	50F3H00	50F3H00
Kaseta z tonerem o bardzo wysokiej wydajności*	50F1X00	50F2X00	50F5X00	50F4X00	50F3X00	50F3X00

* Ten materiał eksploatacyjny jest obsługiwany tylko w drukarce MS415.

Więcej informacji na temat krajów znajdujących się w poszczególnych regionach można znaleźć pod adresem www.lexmark.com/regions.

Zwykłe kasety do urządzeń z serii MS312, MS315 i MS415

Element	Cały świat
Kaseta z tonerem o wysokiej wydajności	51F0HA0
Kaseta z tonerem o bardzo wysokiej wydajności*	50F0XA0

* Ten materiał eksploatacyjny jest obsługiwany tylko w drukarce MS415.

Więcej informacji na temat krajów znajdujących się w poszczególnych regionach można znaleźć pod adresem www.lexmark.com/regions.

Zwrotne kasety do urządzeń z serii MS317 i MS417

Element	USA i Kanada	Europejski Obszar Gospodarczy (EEA+)	Pozostała część Europy, Bliski Wschód i Afryka (RoEMEA)	Dystrybucja w Ameryce Łacińskiej (LAD)	Pozostała część Azji i Pacyfiku (RoAP)	Australia i Nowa Zelandia (ANZ)
Kaseta z tonerem	51B1000	51B2000	51B5000	51B4000	51B3000	51B6000
Kaseta z tonerem o wysokiej wydajności*	51B1H00	51B2H00	51B5H00	51B4H00	51B3H00	51B6H00

* Ten materiał eksploatacyjny jest obsługiwany tylko w drukarce MS417.

Więcej informacji na temat krajów znajdujących się w poszczególnych regionach można znaleźć pod adresem www.lexmark.com/regions.

Zwykłe kasety do urządzeń z serii MS317 i MS417

Element	Cały świat
Kaseta z tonerem	51B00A0 ¹
Kaseta z tonerem o wysokiej wydajności	51B0HA0 ²

¹ Ten materiał eksploatacyjny jest obsługiwany tylko w drukarce MS317.

² Ten materiał eksploatacyjny jest obsługiwany tylko w drukarce MS417.

Więcej informacji na temat krajów znajdujących się w poszczególnych regionach można znaleźć pod adresem www.lexmark.com/regions.

Zamawianie zestawu obrazującego

Stosowanie bardzo niskiego pokrycia wydruku przez dłuższy czas może doprowadzić do niesprawności części składowych naboju przed wyczerpaniem się toneru.

Więcej informacji na temat wymiany zespołu obrazującego zawiera instrukcja dostarczona z tym elementem.

Nazwa elementu	Program zwrotu zużytych materiałów Lexmark	Normalny
Zestaw obrazujący	500Z	500ZA

Przechowywanie materiałów eksploatacyjnych

Do przechowywania materiałów eksploatacyjnych należy wybrać chłodne, czyste miejsce. Materiały eksploatacyjne należy do momentu ich użycia przechowywać skierowane prawidłową stroną do góry, w oryginalnym opakowaniu.

Materiałów eksploatacyjnych nie należy wystawiać na działanie:

- światła słonecznego,
- temperatur wyższych niż 35°C,
- dużej wilgotności (powyżej 80%),
- zaslonego powietrza,

- gazów powodujących korozję,
- silnego zapylenia.

Wymiana materiałów eksploatacyjnych

Wymiana kasety z tonerem

1 Naciśnij przycisk po prawej stronie drukarki, a następnie otwórz przednie drzwiczki.

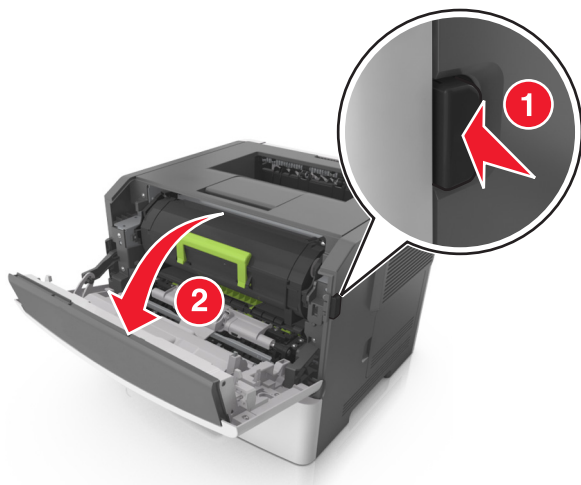

2 Wyciągnij kasetę z tonerem za pomocą uchwytu.



3 Rozpakuj kasetę z tonerem, a następnie usuń wszystkie elementy opakowania.

4 Potrząśnij nową kasetą, aby rozproszyc toner.

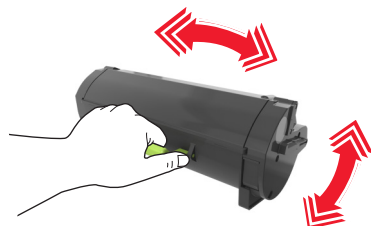

5 Włóż kasetę z tonerem do drukarki, wyrównując boczne szyny kasety ze strzałkami na bocznych szynach w drukarce.

Ostrzeżenie — możliwość uszkodzenia: Nie należy wystawiać bębna na bezpośrednie działanie światła na dłużej niż 10 minut. Długotrwałe działanie światła może negatywnie wpłynąć na jakość wydruku.

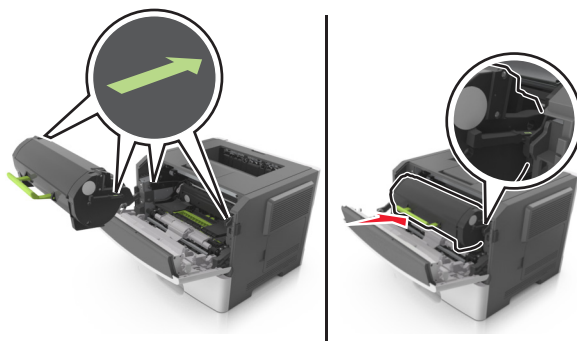

6 Zamknij przednie drzwiczki.

Wymiana zespołu obrazującego

1 Naciśnij przycisk po prawej stronie drukarki, a następnie otwórz przednie drzwiczki.

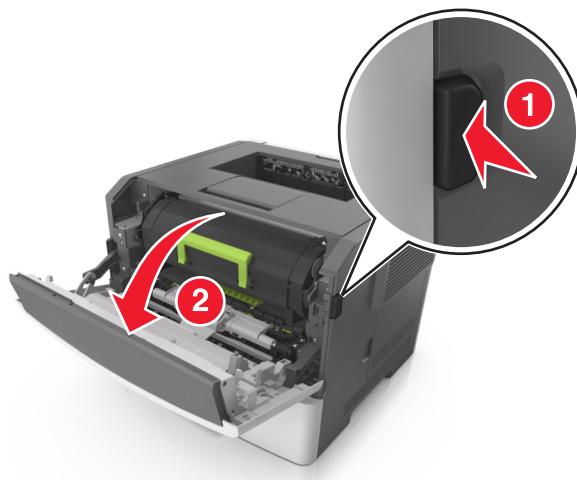

2 Wyciągnij kasetę z tonerem za pomocą uchwytu.

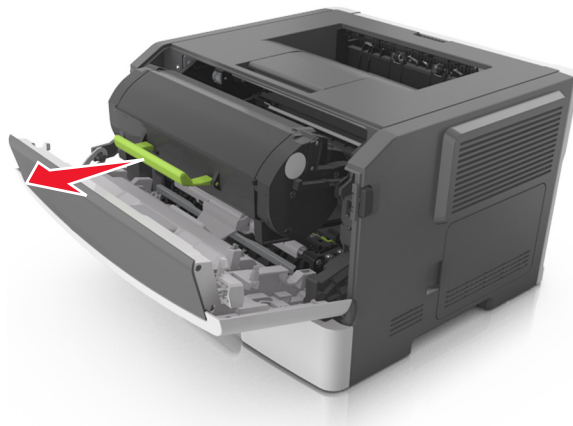

3 Podnieś zieloną dźwignię, a następnie całkowicie wyciągnij bęben z drukarki.

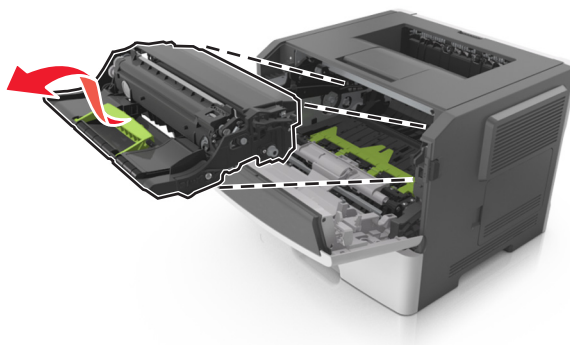

4 Rozpakuj nowy zestaw obrazujący, a następnie nim potrząśnij.

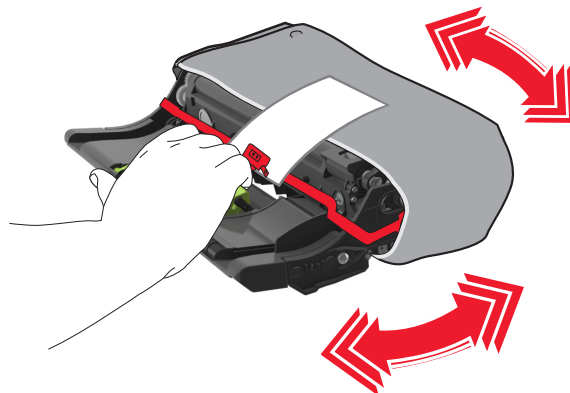

5 Usuń wszystkie elementy opakowania z zestawu obrazującego.

Ostrzeżenie — możliwość uszkodzenia: Nie należy wystawiać bębna na bezpośrednie działanie światła na dłużej niż 10 minut. Długotrwałe działanie światła może negatywnie wpłynąć na jakość wydruku.

Ostrzeżenie — możliwość uszkodzenia: Nie wolno dotykać bębna fotoprzewodnika. Może to mieć wpływ na jakość wydruku kolejnych zadań drukowania.

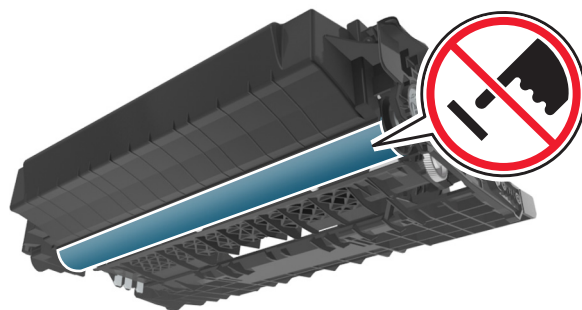

- 6 Włóż zestaw obrazujący do drukarki, wyrównując strzałki na bocznych szynach zestawu obrazującego ze strzałkami na bocznych szynach w drukarce.

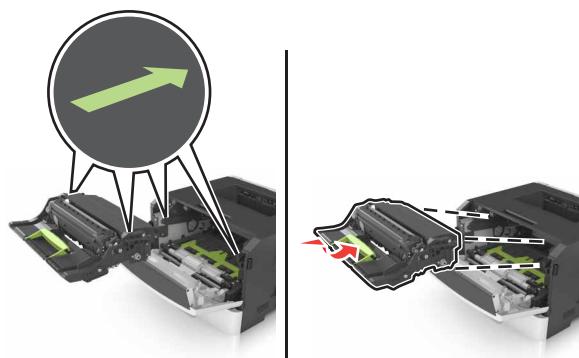

- 7 Włóż kasetę z tonerem do drukarki, wyrównując boczne szyny kasety ze strzałkami na bocznych szynach w drukarce.

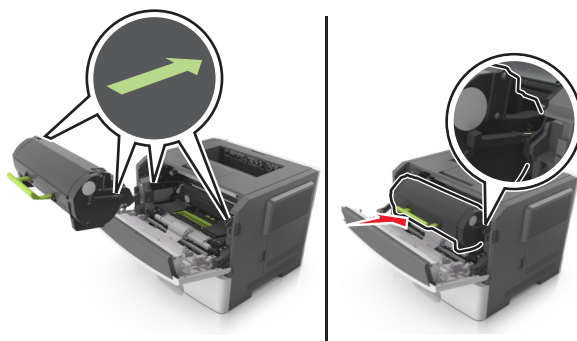

- 8 Zamknij przednie drzwiczki.

Przenoszenie drukarki

Przenoszenie drukarki w inne miejsce

- ⚠ UWAGA — NIEBEZPIECZEŃSTWO USZKODZENIA CIAŁA:** Waga drukarki jest większa niż 18 kg i do jej bezpiecznego podniesienia potrzeba co najmniej dwóch przeszkolonych pracowników.
- ⚠ UWAGA — NIEBEZPIECZEŃSTWO USZKODZENIA CIAŁA:** W celu uniknięcia ryzyka pożaru lub porażenia prądem należy korzystać wyłącznie z przewodu zasilającego dołączonego do tego produktu lub z części zamiennych autoryzowanych przez producenta.

 **UWAGA — NIEBEZPIECZEŃSTWO USZKODZENIA CIAŁA:** Zastosowanie się do poniższych wskazówek pozwoli uniknąć obrażeń ciała oraz uszkodzenia drukarki podczas jej przenoszenia:

- Upewnij się, że wszystkie drzwiczki i zasobniki są zamknięte.
- Wyłącz drukarkę, a następnie wyjmij przewód zasilający z gniazdka elektrycznego.
- Odłącz wszystkie przewody i kable.
- Jeśli drukarka jest wyposażona w podstawę na kółkach, przesuń drukarkę ostrożnie na nowe miejsce. Należy zachować ostrożność przy przechodzeniu przez progi i uważać na przerwy w podłodze.
- Jeżeli drukarka nie jest wyposażona w podstawę na kółkach, ale jest skonfigurowana do obsługi zasobników opcjonalnych, podnieś drukarkę z zasobników. Drukarki i zasobników nie należy podnosić jednocześnie.
- Przy podnoszeniu drukarki należy zawsze używać uchwytów.
- Jeśli drukarka jest przewożona na wózku, musi on mieć na tyle dużą powierzchnię, aby mieściła się na nim cała podstawa drukarki.
- Jeśli wyposażenie opcjonalne jest przewożone na wózku, musi on mieć na tyle dużą powierzchnię, aby w pełni mieściły się na nim opcjonalne elementy wyposażenia.
- Drukarka musi pozostawać w pozycji pionowej.
- Należy unikać gwałtownych wstrząsów.
- Podczas ustawiania drukarki należy zachować ostrożność, aby nie przycisnąć sobie palców.
- Upewnij się, że wokół drukarki znajduje się wystarczająco dużo wolnego miejsca.

Uwaga: Uszkodzenie drukarki spowodowane jej nieprawidłowym przenoszeniem nie jest objęte gwarancją.

Transport drukarki

Na czas transportu należy umieścić drukarkę w oryginalnym opakowaniu lub opakowaniu zastępczym, które można zamówić w punkcie zakupu drukarki.

Rozwiązywanie problemów

Opis komunikatów drukarki

MS312 i MS317 — komunikaty drukarki

Odbiornik pełny. Wyjmij papier.

Wyjmij stos papieru z odbiornika standardowego.

Nie można posortować dużego dokumentu [37]

Wypróbuj jedną lub więcej spośród poniższych opcji:

- Na panelu sterowania drukarki naciśnij przycisk , aby wydrukować część zadania już zapisaną w pamięci i rozpocząć sortowanie pozostałej części zadania drukowania.
- Anuluj bieżące zadanie drukowania.

Nie można zdefragmentować pamięci flash [37]

Wypróbuj jedną lub więcej spośród poniższych opcji:

- Na panelu sterowania drukarki naciśnij przycisk , aby zatrzymać defragmentację i kontynuować drukowanie.
- Usuń czcionki, makra oraz inne dane znajdujące się w pamięci drukarki. Przy użyciu panelu sterowania drukarki przejdź do opcji:

 > Ustawienia >  > Ustawienia drukowania >  > Menu Narzędzia >  > Formatuj pamięć flash >  > Tak > 

- Zainstaluj dodatkową pamięć drukarki.

Zmień [źródło papieru] na [ciąg niestandardowy] załaduj [orientacja]

Spróbuj następujących rozwiązań:

- Włóż do zasobnika lub podajnika papier prawidłowego rozmiaru i typu. W menu Papier na panelu sterowania określ rozmiar i typ papieru, a następnie dotknij opcji .
- Wybierz opcję **Ignoruj**, aby skorzystać z rozmiaru i typu papieru dostępnego w podajniku.
- Anuluj zadanie drukowania.

Zmień [źródło papieru] na [niestandardowy typ nazwy] załaduj [orientacja]

Spróbuj następujących rozwiązań:

- Włóż do zasobnika lub podajnika papier prawidłowego rozmiaru i typu. W menu Papier na panelu sterowania określ rozmiar i typ papieru, a następnie dotknij opcji **OK**.
- Wybierz opcję **Ignoruj**, aby skorzystać z rozmiaru i typu papieru dostępnego w podajniku.
- Anuluj zadanie drukowania.

Zmiana [źródło papieru] na ładowanie [orientacja] [rozmiar papieru]

Spróbuj następujących rozwiązań:

- Włóż do zasobnika lub podajnika papier prawidłowego rozmiaru i typu. W menu Papier na panelu sterowania określ rozmiar i typ papieru, a następnie dotknij opcji **OK**.
- Wybierz opcję **Ignoruj**, aby skorzystać z rozmiaru i typu papieru dostępnego w podajniku.
- Anuluj zadanie drukowania.

Zmień [źródło papieru] na [typ papieru] [rozmiar papieru], załaduj [orientacja]

Spróbuj następujących rozwiązań:

- Włóż do zasobnika lub podajnika papier prawidłowego rozmiaru i typu. W menu Papier na panelu sterowania określ rozmiar i typ papieru, a następnie dotknij opcji **OK**.
- Wybierz opcję **Ignoruj**, aby skorzystać z rozmiaru i typu papieru dostępnego w podajniku.
- Anuluj zadanie drukowania.

Zł.str.może być źle wydr. [39]

Wypróbuj jedną lub więcej spośród poniższych opcji:

- Na panelu sterowania drukarki naciśnij przycisk **OK**, aby usunąć komunikat i kontynuować drukowanie.
- Zmniejsz liczbę i rozmiar używanych czcionek, liczbę i stopień złożoności obrazów oraz liczbę drukowanych stron.
- Anuluj zadanie drukowania.
- Zainstaluj dodatkową pamięć drukarki.

Uszkodzona pamięć flash [51]





Wypróbuj jedną lub więcej spośród poniższych opcji:

- Wymień uszkodzoną kartę pamięci flash.
- Na panelu sterowania drukarki naciśnij przycisk **OK**, aby zignorować komunikat i kontynuować drukowanie.
- Anuluj bieżące zadanie drukowania.

Pamięć flash pełna [52]

Wypróbuj jedną lub więcej spośród poniższych opcji:

- Na panelu sterowania drukarki naciśnij przycisk , aby usunąć komunikat i kontynuować drukowanie.
- Usuń czcionki, makra oraz inne dane zapisane w pamięci flash. Przy użyciu panelu sterowania drukarki przejdź do opcji:

 > **Ustawienia** >  > **Ustawienia drukowania** >  > **Menu narzędzi** >  > **Formatuj pamięć flash** >  > **Tak** > 

- Użyj karty pamięci flash o większej pojemności.

Uwaga: Załadowane czcionki i makra, które nie zostały wcześniej zapisane w pamięci flash, są usuwane w momencie wyłączenia lub ponownego uruchomienia drukarki.

Niesformatowana pamięć flash [53]

Wypróbuj jedną lub więcej spośród poniższych opcji:

- Na panelu sterowania drukarki naciśnij przycisk , aby zatrzymać defragmentację i kontynuować drukowanie.
- Sformatuj moduł pamięci flash.

Uwaga: Jeśli komunikat o błędzie jest w dalszym ciągu wyświetlany, moduł pamięci flash może być uszkodzony i wymagać wymiany.

Mało pamięci, brak Zapisu zasobów [35]

Wypróbuj jedną lub więcej spośród poniższych opcji:

- Na panelu sterowania drukarki naciśnij przycisk , aby wyłączyć funkcję zapisu zasobów, usunąć komunikat i kontynuować drukowanie.
- Zainstaluj dodatkową pamięć drukarki.

Błąd sieci, port [x] [54]

Wypróbuj jedną lub więcej spośród poniższych opcji:

- Na panelu sterowania drukarki naciśnij przycisk , aby usunąć komunikat i kontynuować drukowanie.
- Wyjmij wtyczkę przewodu zasilającego routera z gniazdka elektrycznego, odczekaj 30 sekund, a następnie włóż ją ponownie.
- Wyłącz drukarkę, a następnie odczekaj około 10 sekund, po czym włącz ją ponownie.
- Zaktualizuj oprogramowanie sprzętowe do pracy w sieci w drukarce lub na serwerze druku. Więcej informacji można znaleźć w witrynie firmy Lexmark w sieci Web pod adresem <http://support.lexmark.com>.

Błąd sieci, port standardowy [54]

Wypróbuj jedną lub więcej spośród poniższych opcji:

- Na panelu sterowania drukarki naciśnij przycisk , aby usunąć komunikat i kontynuować drukowanie.
- Wyjmij wtyczkę przewodu zasilającego routera z gniazdka elektrycznego, odczekaj 30 sekund, a następnie włóż ją ponownie.
- Wyłącz drukarkę, a następnie odczekaj około 10 sekund, po czym włóż ją ponownie.
- Zaktualizuj oprogramowanie sprzętowe do pracy w sieci w drukarce lub na serwerze druku. Więcej informacji można znaleźć w witrynie firmy Lexmark w sieci Web pod adresem <http://support.lexmark.com>.

Za krótki papier [34]

Wypróbuj jedną lub więcej spośród poniższych opcji:

- Załaduj do zasobnika papier o odpowiednim rozmiarze.
- Na panelu sterowania drukarki naciśnij przycisk , aby usunąć komunikat i wydrukować zadanie przy użyciu innego zasobnika.
- Sprawdź prowadnice długości i szerokości w zasobniku, upewniając się, że papier jest prawidłowo załadowany.
- Upewnij się, czy prawidłowy rozmiar i typ papieru są określone w oknie Właściwości drukowania lub Drukowanie.
- Upewnij się, że ustawienia rozmiaru i typu papieru są określone w Menu papieru na panelu sterowania drukarki.
- Upewnij się, że ustawiony jest poprawny rozmiar papieru. Jeśli na przykład dla ustawienia Rozmiar podajnika uniwersalnego została wybrana wartość Uniwersalny, sprawdź, czy włożony nośnik jest wystarczająco duży, aby można było na nim wydrukować dane.
- Anuluj zadanie drukowania.

Ponowne uruchamianie drukarki. Sprawdzanie ostatniego zadania.

Na panelu sterowania drukarki naciśnij przycisk , aby usunąć komunikat i kontynuować drukowanie.

Aby uzyskać więcej informacji, odwiedź witrynę sieci Web <http://support.lexmark.com> lub skontaktuj się z działem obsługi klienta.

Tylny port USB wyłączony [56]

Wypróbuj jedną lub więcej spośród poniższych opcji:

- Na panelu sterowania drukarki naciśnij przycisk , aby usunąć komunikat i kontynuować drukowanie.

Uwaga: Drukarka odrzuca wszystkie dane otrzymywane przez port USB.

- Na panelu sterowania drukarki skonfiguruj opcję Bufor USB na wartość Automatycznie.

Za dużo zasobników. Usuń niektóre. [58]

- 1 Wyłącz drukarkę.
- 2 Wyjmij wtyczkę przewodu zasilającego z gniazdka elektrycznego.
- 3 Usuń nadmiarowe zasobniki.
- 4 Podłącz przewód zasilający do gniazda elektrycznego.
- 5 Włącz ponownie drukarkę.

MS315, MS415 i MS417 — komunikaty drukarki

Zmień [źródło papieru] na [ciąg niestandardowy] załaduj [orientacja]

Spróbuj następujących rozwiązań:

- Załaduj do zasobnika papier odpowiedniego typu i rozmiaru, a następnie naciśnij przycisk  na panelu sterowania.

Uwaga: Upewnij się, że ustawienia rozmiaru i typu papieru są określone w menu Papier na panelu sterowania.

- Wybierz opcję **Użyj obecnego [źródło papieru]** na panelu sterowania, aby usunąć komunikat i kontynuować drukowanie, korzystając z aktualnego rozmiaru i typu papieru w zasobniku.
- Anuluj zadanie drukowania.

Zmień [źródło papieru] na [niestandardowy typ nazwy] załaduj [orientacja]

Spróbuj następujących rozwiązań:

- Załaduj do zasobnika papier odpowiedniego typu i rozmiaru, a następnie naciśnij przycisk  na panelu sterowania.

Uwaga: Upewnij się, że ustawienia rozmiaru i typu papieru są określone w menu Papier na panelu sterowania.

- Wybierz opcję **Użyj obecnego [źródło papieru]** na panelu sterowania, aby usunąć komunikat i kontynuować drukowanie, korzystając z aktualnego rozmiaru i typu papieru w zasobniku.
- Anuluj zadanie drukowania.

Zmiana [źródło papieru] na ładowanie [orientacja] [rozmiar papieru]

Spróbuj następujących rozwiązań:

- Załaduj do zasobnika papier odpowiedniego typu i rozmiaru, a następnie naciśnij przycisk  na panelu sterowania.

Uwaga: Upewnij się, że ustawienia rozmiaru i typu papieru są określone w menu Papier na panelu sterowania.

- Wybierz opcję **Użyj obecnego [źródło papieru]** na panelu sterowania, aby usunąć komunikat i kontynuować drukowanie, korzystając z aktualnego rozmiaru i typu papieru w zasobniku.
- Anuluj zadanie drukowania.

Zmień [źródło papieru] na [typ papieru] [rozmiar papieru], załaduj [orientacja]

Spróbuj następujących rozwiązań:

- Załaduj do zasobnika papier odpowiedniego typu i rozmiaru, a następnie naciśnij przycisk  na panelu sterowania.

Uwaga: Upewnij się, że ustawienia rozmiaru i typu papieru są określone w menu Papier na panelu sterowania.

- Wybierz opcję **Użyj obecnego [źródło papieru]** na panelu sterowania, aby usunąć komunikat i kontynuować drukowanie, korzystając z aktualnego rozmiaru i typu papieru w zasobniku.
- Anuluj zadanie drukowania.

Zbyt złożona strona, część danych mogła nie zostać wydrukowana [39]

Wypróbuj jedną lub więcej spośród poniższych opcji:

- Na panelu sterowania drukarki naciśnij przycisk , aby usunąć komunikat i kontynuować drukowanie.
- Zmniejsz liczbę i rozmiar używanych czcionek, liczbę i stopień złożoności obrazów oraz liczbę drukowanych stron.
- Anuluj zadanie drukowania.
- Zainstaluj dodatkową pamięć drukarki.

Zmiana konfiguracji, niektóre wstrzymane zadania nie zostały przywrócone [57]

Na panelu sterowania naciśnij przycisk , aby usunąć komunikat i kontynuować drukowanie.

Wykryto uszkodzoną pamięć flash [51]

Wypróbuj jedną lub więcej spośród poniższych opcji:

- Wymień uszkodzoną kartę pamięci flash.
- Na panelu sterowania drukarki naciśnij przycisk , aby zignorować komunikat i kontynuować drukowanie.
- Anuluj bieżące zadanie drukowania.

Nieprawidłowy rozmiar papieru, otwórz [źródło papieru] [34]

Uwaga: Źródłem papieru może być zasobnik lub podajnik.

Spróbuj następujących rozwiązań:

- Załaduj do źródła papier o odpowiednim rozmiarze.
- Na panelu sterowania naciśnij przycisk , aby usunąć komunikat i wydrukować zadanie przy użyciu innego źródła papieru.
- Sprawdź prowadnice długości i szerokości w źródle papieru i upewnij się, że papier jest prawidłowo załadowany.

- Upewnij się, czy prawidłowy rozmiar i typ papieru są określone w oknie Właściwości drukowania lub Drukowanie.
- Upewnij się, że rozmiar i typ papieru są określone w menu Papier na panelu sterowania.
- Upewnij się, że ustawiony jest poprawny rozmiar papieru. Jeśli na przykład dla ustawienia Multipurpose Feeder Size (Rozmiar w podajniku do wielu zastosowań) została wybrana wartość Uniwersalny, sprawdź, czy włożony papier jest wystarczająco duży, aby można było na nim wydrukować dane.
- Anuluj zadanie drukowania.

Za mało pamięci do obsługi funkcji zapisu zasobów [35]

Wypróbuj jedną lub więcej spośród poniższych opcji:

- Na panelu sterowania drukarki naciśnij przycisk , aby wyłączyć funkcję zapisu zasobów, usunąć komunikat i kontynuować drukowanie.
- Zainstaluj dodatkową pamięć drukarki.

Za mało pamięci do sortowania zadań [37]

Wypróbuj jedną lub więcej spośród poniższych opcji:

- Na panelu sterowania drukarki naciśnij przycisk , aby wydrukować część zadania już zapisaną w pamięci i rozpocząć sortowanie pozostałej części zadania drukowania.
- Anuluj bieżące zadanie drukowania.

Za mało pamięci do defragmentacji pamięci flash [37]

Wypróbuj jedną lub więcej spośród poniższych opcji:

- Na panelu sterowania drukarki naciśnij przycisk , aby zatrzymać defragmentację i kontynuować drukowanie.
- Usuń czcionki, makra oraz inne dane znajdujące się w pamięci drukarki. Przy użyciu panelu sterowania drukarki przejdź do opcji:

 > Ustawienia >  > Ustawienia >  > Ustawienia drukowania >  > Menu narzędzi >  > Formatuj pamięć flash >  > Tak > 

- Zainstaluj dodatkową pamięć drukarki.

Za mało pamięci, niektóre zadania wstrzymane zostały usunięte [37]

Na panelu sterowania drukarki naciśnij przycisk , aby usunąć komunikat.

Za mało pamięci, nie można przywrócić niektórych wstrzymane zadania [37]

Wykonaj jedną z następujących czynności:

- Na panelu sterowania drukarki naciśnij przycisk , aby usunąć komunikat.
- Usuń inne wstrzymane zadania, aby zwolnić dodatkową pamięć drukarki.

Błąd oprogramowania sieci [x] [54]

Spróbuj następujących rozwiązań:

- Na panelu sterowania naciśnij przycisk , aby kontynuować drukowanie.
- Wyłącz drukarkę, a następnie odczekaj około 10 sekund, po czym włącz ją ponownie.
- Zaktualizuj oprogramowanie sprzętowe do pracy w sieci w drukarce lub serwerze druku. Więcej informacji można uzyskać pod adresem <http://support.lexmark.com>.

Za mało wolnego miejsca w pamięci flash dla zasobów [52]

Wypróbuj jedną lub więcej spośród poniższych opcji:

- Na panelu sterowania drukarki naciśnij przycisk , aby usunąć komunikat i kontynuować drukowanie.
- Usuń czcionki, makra oraz inne dane zapisane w pamięci flash.

Przy użyciu panelu sterowania drukarki przejdź do opcji:

 > **Ustawienia** >  > **Ustawienia** >  > **Ustawienia drukowania** >  > **Menu narzędzi**
>  > **Formatuj pamięć flash** >  > **Tak** > 

- Użyj karty pamięci flash o większej pojemności.

Uwaga: Załadowane czcionki i makra, które nie zostały wcześniej zapisane w pamięci flash, są usuwane w momencie wyłączenia lub ponownego uruchomienia drukarki.

Drukarka wymagała ponownego uruchomienia. Ostatnie zadanie może być niezakończone.

Na panelu sterowania drukarki wybierz opcję **Kontynuuj**, aby usunąć komunikat i kontynuować drukowanie.

Więcej informacji można znaleźć pod adresem <http://support.lexmark.com> lub skontaktuj się z obsługą klienta.

Wymij papier ze standardowego odbiornika

Wymij stos papieru z odbiornika standardowego.

Błąd opcji portu szeregowego [x] [54]

Spróbuj następujących rozwiązań:

- Sprawdź, czy przewód szeregowy jest prawidłowo podłączony oraz czy jest odpowiedni do używanego portu szeregowego.
- Sprawdź, czy parametry interfejsu szeregowego (protokół, body, parzystość i bity danych) w drukarce i komputerze są ustawione prawidłowo.
- Na panelu sterowania drukarki naciśnij przycisk , aby kontynuować drukowanie.
- Wyłącz drukarkę i włącz ją z ponownie.

Nie skonfigurowano serwera SMTP. Skontaktuj się z administratorem systemu.

Na panelu sterowania drukarki naciśnij przycisk , aby usunąć komunikat.

Uwaga: Jeśli komunikat pojawi się ponownie, skontaktuj się z administratorem systemu.

Błąd oprogramowania sieci standardowej [54]

Spróbuj następujących rozwiązań:

- Na panelu sterowania drukarki naciśnij przycisk , aby potwierdzić.
- Wyjmij wtyczkę przewodu zasilającego routera z gniazdka elektrycznego, a następnie odczekaj 30 sekund, po czym włóż ją ponownie.
- Wyłącz drukarkę i włącz ją z ponownie.
- Zaktualizuj oprogramowanie sprzętowe do pracy w sieci w drukarce lub na serwerze druku. Więcej informacji można znaleźć w witrynie internetowej firmy Lexmark pod adresem <http://support.lexmark.com>.

Standardowy port równoległy wyłączony [56]

- Na panelu sterowania drukarki naciśnij przycisk , aby usunąć komunikat.

Uwagi:

- Drukarka odrzuca wszystkie dane otrzymane przez port równoległy.
- Sprawdź, czy menu Bufor równoległy nie ma ustawionej opcji Wyłączony.

Standardowy port USB wyłączony [56]

Wypróbuj jedną lub więcej spośród poniższych opcji:

- Na panelu sterowania drukarki naciśnij przycisk , aby usunąć komunikat i kontynuować drukowanie.

Uwaga: Drukarka odrzuca wszystkie dane otrzymywane przez port USB.

- Na panelu sterowania drukarki skonfiguruj opcję Bufor USB na wartość Automatycznie.

Za dużo zainstalowanych opcji pamięci flash [58]

- 1 Wyłącz drukarkę.
- 2 Wyjmij wtyczkę przewodu zasilającego z gniazdka elektrycznego.
- 3 Usuń nadmiarową pamięć flash.
- 4 Podłącz przewód zasilający do prawidłowo uziemionego gniazda elektrycznego.
- 5 Ponownie włącz drukarkę.

Za dużo podłączonych zasobników [58]

- 1 Wyłącz drukarkę.
- 2 Wyjmij wtyczkę przewodu zasilającego z gniazdka elektrycznego.
- 3 Usuń nadmiarowe zasobniki.
- 4 Podłącz przewód zasilający do prawidłowo uziemionego gniazda elektrycznego.
- 5 Ponownie włącz drukarkę.

Wykryto niesformatowaną pamięć flash [53]

Wypróbuj jedną lub więcej spośród poniższych opcji:

- Na panelu sterowania drukarki naciśnij przycisk , aby zatrzymać defragmentację i kontynuować drukowanie.
- Sformatuj moduł pamięci flash.

Uwaga: Jeśli komunikat o błędzie jest w dalszym ciągu wyświetlany, moduł pamięci flash może być uszkodzony i wymagać wymiany.

Nieobsługiwana opcja w gnieździe [x] [55]

- 1 Wyłącz drukarkę.
- 2 Wyjmij wtyczkę przewodu zasilającego z gniazdka elektrycznego.
- 3 Odłącz nieobsługiwaną kartę opcji od płyty kontroli drukarki, a na jej miejsce włóż kartę obsługiwaną.
- 4 Podłącz przewód zasilający do prawidłowo uziemionego gniazda elektrycznego.
- 5 Włącz ponownie drukarkę.

Nie skonfigurowano serwera Weblink. Skontaktuj się z administratorem systemu.

Na panelu sterowania drukarki naciśnij przycisk , aby usunąć komunikat.

Uwaga: Jeśli komunikat pojawi się ponownie, skontaktuj się z administratorem systemu.

Błąd parowania kasety i bębna [41.xy]

- 1 Upewnij się, że zarówno nabój z tonerem, jak i wkład światłoczuły mają autoryzowane przez Lexmark oznaczenie MICR (Magnetic Ink Character Recognition) lub go nie mają.
- 2 Wymień kasetę lub bęben, by oba materiały miały autoryzowane przez Lexmark oznaczenie MICR, lub go nie miały.

Uwagi:

- Listę obsługiwanych materiałów eksploatacyjnych można znaleźć w części „Zamawianie materiałów eksploatacyjnych” w *Podręczniku użytkownika* lub w witrynie internetowej pod adresem www.lexmark.com.
- Więcej informacji o MICR można znaleźć w witrynie internetowej pod adresem www.lexmark.com.

Kaseta prawie pusta [88.xy]

W razie potrzeby na panelu sterowania drukarki naciśnij przycisk , aby usunąć komunikat i kontynuować drukowanie.

Kończy się kaseta [88.xy]

Konieczne może być zamówienie kasety z tonerem. W razie potrzeby na panelu sterowania drukarki naciśnij przycisk , aby usunąć komunikat i kontynuować drukowanie.

Bardzo niski poziom toneru w kasecie drukującej, pozostało [x] stron do wydrukowania [88.xy]

Konieczna może okazać się szybka wymiana kasety z tonerem. Więcej informacji można znaleźć w sekcji „Wymiana materiałów eksploatacyjnych” w *Podręczniku użytkownika*.

W razie potrzeby na panelu sterowania drukarki naciśnij przycisk , aby usunąć komunikat i kontynuować drukowanie.

Zamknij przednie drzwiczki

Zamknij przednie drzwiczki drukarki.

Nieprawidłowe dane identyfikacyjne. Zadanie drukowania anulowane.

Wprowadź prawidłowe dane identyfikacyjne lub skontaktuj się z administratorem systemu.

Bęben prawie pusty [84.xy]

W razie potrzeby na panelu sterowania drukarki naciśnij przycisk , aby usunąć komunikat i kontynuować drukowanie.

Bęben pusty [84.xy]

Konieczny może być zakup nowego bębna. W razie potrzeby na panelu sterowania drukarki naciśnij przycisk , aby usunąć komunikat i kontynuować drukowanie.

Bardzo niski poziom zestawu obrazującego, pozostało [x] stron do wydrukowania [84.xy]

Konieczna może być szybka wymiana jednostki obrazującej. Więcej informacji można znaleźć w sekcji „Wymiana materiałów eksploatacyjnych” w *Podręczniku użytkownika*.

W razie potrzeby na panelu sterowania drukarki naciśnij przycisk , aby usunąć komunikat i kontynuować drukowanie.

Włóż zasobnik [x]

Włóż wskazany zasobnik do drukarki.

Załaduj papier do źródła [źródło papieru] [ciąg niestandardowy] [orientacja]

Wypróbuj jedną lub więcej spośród poniższych opcji:

- Załaduj do wskazanego zasobnika lub podajnika papier odpowiedniego typu i rozmiaru.
- Na panelu sterowania drukarki naciśnij przycisk , aby usunąć komunikat i kontynuować drukowanie.

Uwaga: Jeśli drukarka wykryje zasobnik zawierający papier odpowiedniego typu i rozmiaru, pobierze papier z tego zasobnika. W przypadku nieznaalezienia zasobnika zawierającego papier odpowiedniego typu i rozmiaru wydruk zostanie wykonany na papierze z domyślnego źródła papieru.

- Anuluj bieżące zadanie.

Załaduj papier do źródła [źródło papieru] [nazwa typu niestandardowego] [orientacja]

Wypróbuj jedną lub więcej spośród poniższych opcji:

- Załaduj do zasobnika lub podajnika papier odpowiedniego typu i rozmiaru.
- Na panelu sterowania drukarki naciśnij przycisk , aby usunąć komunikat i kontynuować drukowanie.

Uwaga: Jeśli drukarka wykryje zasobnik zawierający papier odpowiedniego typu i rozmiaru, pobierze go z tego zasobnika. W przypadku nieznaalezienia zasobnika zawierającego papier odpowiedniego typu i rozmiaru wydruk zostanie wykonany na papierze z domyślnego źródła papieru.

- Anuluj bieżące zadanie.

Załaduj papier do źródła [źródło papieru] [rozmiar papieru] [orientacja]

Wypróbuj jedną lub więcej spośród poniższych opcji:

- Załaduj do zasobnika lub podajnika papier prawidłowego rozmiaru.
- Na panelu sterowania drukarki naciśnij przycisk , aby usunąć komunikat i kontynuować drukowanie.

Uwaga: Jeśli drukarka wykryje zasobnik zawierający papier odpowiedniego rozmiaru, pobierze go z tego zasobnika. W przypadku nieznaledzenia zasobnika zawierającego papier odpowiedniego rozmiaru wydruk zostanie wykonany na papierze z domyślnego źródła papieru.

- Anuluj bieżące zadanie.

Załaduj papier do źródła [źródło papieru] [typ papieru] [rozmiar papieru] [orientacja]

Wypróbuj jedną lub więcej spośród poniższych opcji:

- Załaduj do zasobnika lub podajnika papier odpowiedniego typu i rozmiaru.
- Na panelu sterowania drukarki naciśnij przycisk , aby usunąć komunikat i kontynuować drukowanie.

Uwaga: Jeśli drukarka wykryje zasobnik zawierający papier odpowiedniego typu i rozmiaru, pobierze go z tego zasobnika. W przypadku nieznaledzenia zasobnika zawierającego papier odpowiedniego typu i rozmiaru wydruk zostanie wykonany na papierze z domyślnego źródła papieru.

- Anuluj bieżące zadanie.

Ładowanie do podajnika uniwersalnego [nazwa typu niestandardowego] [orientacja]

Spróbuj następujących rozwiązań:

- Włóż papier do podajnika do wielu zastosowań, pamiętając o właściwym rozmiarze i typie papieru.
- W zależności od modelu drukarki dotknij opcji **Kontynuuj** lub wciśnij , aby usunąć wiadomość i kontynuować drukowanie.

Uwaga: Jeżeli w podajniku uniwersalnym zabrakło papieru, drukarka pominię to polecenie i rozpocznie drukowanie z automatycznie wybranego zasobnika.

- Anuluj bieżące zadanie.

Włóż do podajnika do wielu zastosowań [ciąg niestandardowy] [orientacja papieru]

Spróbuj następujących rozwiązań:

- Załaduj do podajnika papier prawidłowego rozmiaru i typu.
- W zależności od modelu drukarki dotknij opcji **Kontynuuj** lub wciśnij , aby usunąć wiadomość i kontynuować drukowanie.

Uwaga: Jeżeli w podajniku uniwersalnym zabrakło papieru, drukarka pominię to polecenie i rozpocznie drukowanie z automatycznie wybranego zasobnika.

- Anuluj bieżące zadanie.

Włóż do podajnika do wielu zastosowań [rozmiar papieru] [orientacja papieru]

Spróbuj następujących rozwiązań:

- Załaduj do podajnika uniwersalnego papier o właściwym rozmiarze.
- W zależności od modelu drukarki dotknij opcji **Kontynuuj** lub wciśnij , aby usunąć wiadomość i kontynuować drukowanie.

Uwaga: Jeżeli w podajniku uniwersalnym zabrakło papieru, drukarka pominię to polecenie i rozpocznie drukowanie z automatycznie wybranego zasobnika.

- Anuluj bieżące zadanie.

Włóż do podajnika do wielu zastosowań [typ papieru] [rozmiar papieru] [orientacja]

Spróbuj następujących rozwiązań:

- Włóż papier do podajnika do wielu zastosowań, pamiętając o właściwym rozmiarze i typie papieru.
- W zależności od modelu drukarki dotknij opcji **Kontynuuj** lub wciśnij , aby usunąć wiadomość i kontynuować drukowanie.

Uwaga: Jeżeli w podajniku uniwersalnym zabrakło papieru, drukarka pominię to polecenie i rozpocznie drukowanie z automatycznie wybranego zasobnika.

- Anuluj bieżące zadanie.

Pamięć pełna [38]

Wypróbuj jedną lub więcej spośród poniższych opcji:

- Na panelu sterowania drukarki naciśnij przycisk , aby usunąć komunikat.
- Zmniejsz wartość ustawienia rozdzielczości.
- Zainstaluj dodatkową pamięć drukarki.

[typ materiału] innego producenta niż Lexmark, patrz Podręcznik użytkownika [33.xy]

Uwaga: Typem materiału eksploatacyjnego może być nabój z tonerem lub bęben.



System wykrył, że zainstalowano materiał lub część producenta innego niż Lexmark.

Drukarka Lexmark działa najlepiej z oryginalnymi materiałami i częściami firmy Lexmark. Używanie materiałów i części innych producentów może negatywnie wpłynąć na wydajność, pracę i żywotność drukarki oraz jej części. Więcej informacji można znaleźć w sekcji „[Używanie oryginalnych części i materiałów eksploatacyjnych firmy Lexmark.](#)” na str. 143.

Wszelkie wskaźniki materiałów są zaprojektowane tak, by współpracować z materiałami i częściami Lexmark i ich praca może zostać zakończona, gdy użyte zostaną materiały innych producentów. Użytkowanie materiałów i części związanych z obrazami dłużej niż jest to zalecane może spowodować uszkodzenie drukarki Lexmark i jej komponentów.

Ostrzeżenie — możliwość uszkodzenia: Używanie materiałów lub części innych producentów może spowodować utratę gwarancji. Uszkodzenia spowodowane używaniem materiałów lub części innych producentów nie będą naprawiane w ramach gwarancji.

Aby zaakceptować powyższe informacje dotyczące ryzyka i korzystać z materiałów i części innych producentów, jednocześnie naciśnij i przytrzymaj przyciski  i # na panelu sterowania przez 15 sekund.

W drukarkach bez ekranu dotykowego jednocześnie naciśnij przyciski  i  na panelu sterowania i przytrzymaj je 15 sekund, aby usunąć ten komunikat i kontynuować drukowanie.

Jeśli nie chcesz zaakceptować powyższych informacji, wyjmij materiały lub części innych producentów z drukarki, a następnie zainstaluj oryginalne materiały lub części Lexmark.

Uwaga: Listę obsługiwanych materiałów eksploatacyjnych można znaleźć w części „Zamawianie materiałów eksploatacyjnych” lub w witrynie internetowej pod adresem www.lexmark.com.

Port równoległy wyłączony [56]

- W zależności od modelu drukarki dotknij opcji **Kontynuuj** lub wciśnij , aby usunąć wiadomość i kontynuować drukowanie.

Uwagi:

- Drukarka odrzuca wszystkie dane otrzymane przez port równoległy.
- Sprawdź czy menu Buforu równoległego nie zostało wyłączone.

Przekroczony limit drukowania. Zadanie drukowania anulowane.

Skontaktuj się z administratorem systemu.

Przekroczony limit drukowania. Zadanie drukowania nieukończone.

Skontaktuj się z administratorem systemu.

Ponownie zainstaluj brakującą lub niereagującą kasetę [31.xy]

Spróbuj następujących rozwiązań:

- Sprawdź, czy nie brakuje naboju z tonerem. Jeśli tak jest, zainstaluj nabój z tonerem. Więcej informacji na temat instalacji naboju z tonerem można znaleźć w sekcji „Wymiana materiałów eksploatacyjnych”.
- Jeżeli zainstalowano nabój z tonerem, wyjmij go i zainstaluj ponownie.

Uwaga: Jeśli po ponownym zainstalowaniu komunikat nadal się pojawia, nabój jest uszkodzony. Nabój może być wadliwy lub został wyprodukowany przez firmę inną niż Lexmark. Więcej informacji można znaleźć w sekcji „[Używanie oryginalnych części i materiałów eksploatacyjnych firmy Lexmark.](#)” na str. 143.

Ponownie zainstaluj brakujący lub niereagujący bęben [31.xy]

Spróbuj następujących rozwiązań:

- Sprawdź, czy nie brakuje wkładu światłoczułego. Jeśli tak jest, zainstaluj go. Więcej informacji na temat instalacji wkładu światłoczułego można znaleźć w sekcji „Wymiana materiałów eksploatacyjnych”.
- Jeżeli zainstalowano wkład światłoczuły, wyjmij go i zainstaluj ponownie.

Uwaga: Jeśli po ponownym zainstalowaniu komunikat nadal się pojawia, wkład światłoczuły jest uszkodzony. Wkład światłoczuły może być wadliwy lub został wyprodukowany przez firmę inną niż Lexmark. Więcej informacji można znaleźć w sekcji „[Używanie oryginalnych części i materiałów eksploatacyjnych firmy Lexmark.](#)” na str. 143.

Wymień kasetę, pozostało 0 stron do wydrukowania [88.xy]

Wymień nabój z tonerem, aby usunąć komunikat i kontynuować drukowanie. Więcej informacji na ten temat można znaleźć w instrukcji dostarczanej z materiałem eksploatacyjnym lub w sekcji „Wymiana materiałów eksploatacyjnych” w *Podręczniku użytkownika*.

Uwaga: Jeśli nie masz zamiennego naboju, zapoznaj się z sekcją „Zamawianie materiałów eksploatacyjnych” w *Podręczniku użytkownika* lub przejdź do witryny www.lexmark.com.

Wymień kasetę, nieprawidłowy region drukarki [42.xy]

Zainstaluj nabój z tonerem zgodny z numerem regionu drukarki. Parametr x wskazuje wartość dotyczącą regionu drukarki. Parametr y wskazuje wartość dotyczącą regionu kasety. Parametry x i y mogą przyjmować następujące wartości:

Lista regionów drukarek i kaset z tonerem

Numer regionu	Region
0	Ogólnoświatowy
1	USA, Kanada
2	Europejski Obszar Ekonomiczny (EEA), Szwajcaria
3	Rejon Azji i Pacyfiku, Nowa Zelandia

Numer regionu	Region
4	Ameryka Łacińska
5	Afryka, Europa Wschodnia, reszta Europy
9	Nieprawidłowy

Uwagi:

- Wartości x i y przedstawiają składowe kodu błędu .xy wyświetlanego na panelu sterowania drukarki.
- Wartości x i y muszą być zgodne, aby można było kontynuować drukowanie.

Wymień bęben, pozostało 0 stron do wydrukowania [84.xy]

Wymień wkład światłoczuły, aby usunąć komunikat i kontynuować drukowanie. Więcej informacji na ten temat można znaleźć w instrukcji dostarczanej z materiałem eksploatacyjnym lub w sekcji „Wymiana materiałów eksploatacyjnych” w *Podręczniku użytkownika*.

Uwaga: Jeśli nie masz zamiennego wkładu światłoczułego, zapoznaj się z sekcją „Zamawianie materiałów eksploatacyjnych” w *Podręczniku użytkownika* lub przejdź do witryny www.lexmark.com.

Wymień zestaw konserwacyjny [80.xy]

Zostanie zaplanowana konserwacja drukarki. Więcej informacji można uzyskać pod adresem <http://support.lexmark.com> lub kontaktując się z obsługą serwisową, podając następnie treść tego komunikatu.

Wymień nieobsługiwaną kasetę [32,.xy]

Wyjmij nabój z tonerem, a następnie zainstaluj obsługiwany nabój, aby usunąć komunikat i kontynuować drukowanie. Więcej informacji zawiera instrukcja dostarczona z danym materiałem eksploatacyjnym.

Błąd ten może być również wywołany zainstalowaniem oryginalnego naboju firmy Lexmark, takiego jak wydajny nabój, który nie jest przeznaczony do użytku z tym produktem.

Poniższe kody błędów wskazują, że zainstalowano kasetę z tonerem producenta innego niż Lexmark:

32,13
32,16
32,19
32,22
32,25
32,28
32,31
32,34
32,37

Więcej informacji można znaleźć w sekcji „[Używanie oryginalnych części i materiałów eksploatacyjnych firmy Lexmark.](#)” na str. 143.

Uwaga: Jeśli nie masz zamienną kasetę z tonerem, zapoznaj się z sekcją „Zamawianie materiałów eksploatacyjnych” lub odwiedź stronę www.lexmark.com.

Wymień nieobsługiwany moduł obrazujący [32.xy]

Wyjmij wkład światłoczuły, a następnie zainstaluj obsługiwany wkład, aby usunąć komunikat i kontynuować drukowanie. Więcej informacji zawiera instrukcja dostarczona z danym materiałem eksploatacyjnym.

Ten błąd może też wynikać z zainstalowania oryginalnego modułu obrazującego Lexmark, np. modułu MICR, który nie jest przeznaczony do użytku z tym produktem.

Następujące kody błędów informują o tym, że zainstalowany jest nieoryginalny moduł obrazujący Lexmark:

32.14
32.17
32.20
32.23
32.26
32.29
32.32
32.35
32.38

Więcej informacji można znaleźć w sekcji [„Używanie oryginalnych części i materiałów eksploatacyjnych firmy Lexmark.” na str. 143.](#)

Uwaga: Jeśli nie masz zapasowego modułu obrazującego, zapoznaj się z sekcją „Zamawianie materiałów eksploatacyjnych” lub odwiedź stronę www.lexmark.com.

Rozwiązywanie problemów z drukarką

- „Podstawowe problemy z drukarką” na str. 168
- „Problemy z opcjami” na str. 171
- „MS312 i MS317 — problemy z podawaniem papieru” na str. 173
- „MS315, MS415 i MS417 — problemy z podawaniem papieru” na str. 174

Podstawowe problemy z drukarką

Drukarka nie odpowiada

Działanie	Tak	Nie
<p>Etap 1 Upewnij się, że drukarka jest włączona.</p> <p>Czy drukarka jest włączona?</p>	Przejdź do punktu 2.	Włącz drukarkę.
<p>Etap 2 Sprawdź, czy drukarka działa w trybie czuwania lub hibernacji.</p> <p>Czy drukarka działa w trybie czuwania lub hibernacji?</p>	Naciśnij przycisk czuwania, aby wyprowadzić drukarkę z trybu czuwania lub hibernacji.	Przejdź do punktu 3.

Działanie	Tak	Nie
<p>Etap 3</p> <p>Sprawdź, czy jeden koniec przewodu zasilającego jest podłączony do drukarki, a drugi — do prawidłowo uziemionego gniazdka elektrycznego.</p> <p>Czy przewód zasilający jest podłączony do drukarki i prawidłowo uziemionego gniazdka elektrycznego?</p>	Przejdź do punktu 4.	Podłącz jeden koniec przewodu zasilającego do drukarki, a drugi do prawidłowo uziemionego gniazda elektrycznego.
<p>Etap 4</p> <p>Sprawdź, czy do gniazdka elektrycznego jest podłączony inny sprzęt elektryczny.</p> <p>Czy inny sprzęt elektryczny działa?</p>	Odłącz inny sprzęt elektryczny, a następnie włącz drukarkę. Jeśli drukarka nie działa, ponownie podłącz inny sprzęt elektryczny.	Przejdź do punktu 5.
<p>Etap 5</p> <p>Sprawdź, czy kable łączące drukarkę i komputer są włożone do właściwych portów.</p> <p>Czy kable są włożone do właściwych portów?</p>	Przejdź do punktu 6.	<p>Należy dopasować do siebie następujące elementy:</p> <ul style="list-style-type: none"> • Symbol USB na kablu do symbolu USB na drukarce. • Odpowiedni kabel Ethernet z portem Ethernet
<p>Etap 6</p> <p>Upewnij się, że gniazdo elektryczne nie jest wyłączone za pomocą wyłącznika albo bezpiecznika.</p> <p>Czy gniazdo elektryczne jest wyłączone za pomocą wyłącznika albo bezpiecznika?</p>	Włącz zasilanie wyłącznikiem lub zresetuj bezpiecznik.	Przejdź do punktu 7.
<p>Etap 7</p> <p>Sprawdź, czy drukarka jest podłączona do jakichkolwiek filtrów przeciwprzepięciowych, zasilaczy awaryjnych lub przedłużaczy.</p> <p>Czy drukarka jest podłączona do jakichkolwiek filtrów przeciwprzepięciowych, zasilaczy awaryjnych lub przedłużaczy?</p>	Podłącz przewód zasilający drukarki bezpośrednio do prawidłowo uziemionego gniazda elektrycznego.	Przejdź do punktu 8.
<p>Etap 8</p> <p>Sprawdź, czy jeden koniec kabla drukarki jest podłączony do portu drukarki, a drugi do komputera, serwera druku, sprzętu opcjonalnego lub innego urządzenia sieciowego.</p> <p>Czy kabel drukarki jest prawidłowo podłączony do drukarki i komputera, serwera druku, wyposażenia opcjonalnego lub innego urządzenia sieciowego?</p>	Przejdź do punktu 9.	Podłącz kabel drukarki prawidłowo do drukarki i komputera, serwera druku, wyposażenia opcjonalnego lub innego urządzenia sieciowego.

Działanie	Tak	Nie
<p>Etap 9 Upewnij się, że cały sprzęt opcjonalny został zainstalowany prawidłowo i usuń wszelkie opakowania.</p> <p>Czy cały sprzęt opcjonalny został prawidłowo zainstalowany i usunięto wszystkie opakowania?</p>	Przejdź do punktu 10.	Wyłącz drukarkę, usuń wszystkie opakowania, a następnie ponownie zainstaluj sprzęt opcjonalny i włącz drukarkę.
<p>Etap 10 Sprawdź, czy w sterowniku drukarki zostały wybrane odpowiednie ustawienia portów.</p> <p>Czy ustawienia portów są poprawne?</p>	Przejdź do punktu 11.	Użyj poprawnych ustawień sterownika drukarki.
<p>Etap 11 Sprawdź zainstalowany sterownik drukarki.</p> <p>Czy jest zainstalowany odpowiedni sterownik drukarki?</p>	Przejdź do punktu 12.	Zainstaluj odpowiedni sterownik drukarki.
<p>Etap 12 Wyłącz drukarkę, zaczekaj około 10 sekund, a następnie włącz ją ponownie.</p> <p>Czy drukarka działa?</p>	Problem został rozwiązany.	Kontakt: obsługa klienta .

Wyświetlacz drukarki jest pusty

Działanie	Tak	Nie
<p>Etap 1 Naciśnij przycisk czuwania na panelu sterowania drukarki.</p> <p>Czy na wyświetlaczu drukarki pojawia się komunikat Gotowa?</p>	Problem został rozwiązany.	Przejdź do punktu 2.
<p>Etap 2 Wyłącz drukarkę, zaczekaj około 10 sekund, a następnie włącz ją ponownie.</p> <p>Czy na wyświetlaczu drukarki pojawiają się komunikaty Czekaj i Gotowa?</p>	Problem został rozwiązany.	Wyłącz drukarkę i skontaktuj się z obsługą klienta .

Problemy z opcjami

Nie można wykryć opcjonalnego wyposażenia wewnętrznego

Działanie	Yes (Tak)	No (Nie)
<p>Etap 1 Wyłącz drukarkę, a następnie odczekaj około 10 sekund, po czym włącz drukarkę.</p> <p>Czy opcjonalne wyposażenie wewnętrzne działa prawidłowo?</p>	Problem został rozwiązany.	Przejdź do punktu 2.
<p>Etap 2 Sprawdź, czy opcjonalne wyposażenie wewnętrzne jest prawidłowo zainstalowane na płycie sterowania.</p> <p>a Należy wyłączyć drukarkę za pomocą przełącznika zasilania, a następnie wyjąć wtyczkę przewodu zasilającego z gniazdka elektrycznego.</p> <p>b Upewnij się, że opcjonalne wyposażenie wewnętrzne jest zainstalowane w odpowiednim złączu na płycie sterowania.</p> <p>c Podłącz przewód zasilający z jednej strony do drukarki, a z drugiej – do prawidłowo uziemionego gniazdka elektrycznego, a następnie włącz drukarkę.</p> <p>Czy opcjonalne wyposażenie wewnętrzne jest prawidłowo zainstalowane na płycie sterowania?</p>	Przejdź do punktu 3.	Podłącz opcjonalne wyposażenie wewnętrzne do płyty sterowania.
<p>Etap 3 Wydrukuj stronę ustawień menu, a następnie sprawdź, czy dane opcjonalne wyposażenie wewnętrzne jest wymienione na liście zainstalowanych funkcji.</p> <p>Czy opcjonalne wyposażenie wewnętrzne jest wymienione na stronie ustawień menu?</p>	Przejdź do punktu 4.	Zainstaluj ponownie opcjonalne wyposażenie wewnętrzne.
<p>Etap 4 a Sprawdź, czy opcjonalne wyposażenie wewnętrzne jest zaznaczone. Może okazać się konieczne ręczne dodanie opcjonalnego wyposażenia wewnętrznego w sterowniku drukarki, aby stało się ono dostępne dla zadań drukowania. Więcej informacji można znaleźć w sekcji „Dodawanie opcji dostępnych w sterowniku drukarki” na str. 20.</p> <p>b Wyślij ponownie zadanie drukowania.</p> <p>Czy opcjonalne wyposażenie wewnętrzne działa prawidłowo?</p>	Problem został rozwiązany.	Kontakt: obsługa klienta .

Problemy z zasobnikiem







Działanie	Tak	Nie
<p>Etap 1</p> <p>a Otwórz zasobnik i wykonaj przynajmniej jedną z poniższych czynności:</p> <ul style="list-style-type: none"> • Sprawdź, czy nie wystąpiło zacięcie papieru lub jego nieprawidłowe podawanie. • Ustaw prowadnice zgodnie z rozmiarem papieru, korzystając ze znaczników rozmiaru, umieszczonych na dnie zasobnika. • W przypadku drukowania na papierze o rozmiarze niestandardowym należy upewnić się, że prowadnice papieru są dosunięte do jego krawędzi. • Upewnij się, że papier nie wykracza poza wskaźnik maksymalnego wypełnienia papierem. • Należy się upewnić, że papier w zasobniku leży płasko. <p>b Sprawdź, czy zasobnik zamyka się prawidłowo.</p> <p>Czy zasobnik działa?</p>	Problem został rozwiązany.	Przejdź do punktu 2.
<p>Etap 2</p> <p>a Wyłącz drukarkę, odczekaj około 10 sekund, a następnie włącz ją ponownie.</p> <p>b Wyślij ponownie zadanie drukowania.</p> <p>Czy zasobnik działa?</p>	Problem został rozwiązany.	Przejdź do punktu 3.
<p>Etap 3</p> <p>Sprawdź, czy zasobnik jest zainstalowany i rozpoznany przez drukarkę.</p> <p>Wydrukuj stronę z ustawieniami menu i sprawdź, czy zasobnik znajduje się na liście zainstalowanych funkcji.</p> <p>Czy zasobnik znajduje się na liście na stronie ustawień menu?</p>	Przejdź do punktu 4.	Ponownie zainstaluj zasobnik. Więcej informacji na ten temat można znaleźć w dokumentacji instalacyjnej dostarczonej z zasobnikiem.
<p>Etap 4</p> <p>Sprawdź, czy zasobnik jest dostępny w sterowniku drukarki.</p> <p>Uwaga: Może okazać się konieczne ręczne dodanie zasobnika w sterowniku drukarki, aby był on dostępny dla zadań drukowania. Więcej informacji można znaleźć w sekcji „Dodawanie opcji dostępnych w sterowniku drukarki” na str. 20.</p> <p>Czy zasobnik jest dostępny w sterowniku drukarki?</p>	Przejdź do punktu 5.	Ręcznie dodaj zasobnik w sterowniku drukarki.
<p>Etap 5</p> <p>Sprawdź, czy jest zaznaczona odpowiednia opcja.</p> <p>a Zaznacz opcję w używanej aplikacji. Użytkownicy systemu operacyjnego Mac OS X 9 powinni sprawdzić, czy drukarka jest skonfigurowana w programie Chooser.</p> <p>b Wyślij ponownie zadanie drukowania.</p> <p>Czy zasobnik działa?</p>	Problem został rozwiązany.	Kontakt: obsługa klienta .

MS312 i MS317 — problemy z podawaniem papieru

Komunikat o zacięciu papieru nie znika po usunięciu zacięcia

Działanie	Yes (Tak)	No (Nie)
<p>Otwórz przednie drzwiczki i wyjmij wszystkie zasobniki.</p> <p>a Usuń wszystkie zacięte strony.</p> <p>Uwaga: Upewnij się, że wszystkie kawałki papieru zostały usunięte.</p> <p>b Naciśnij przycisk , aby usunąć komunikat i kontynuować drukowanie.</p> <p>Czy komunikat o zacięciu papieru pozostaje?</p>	<p>Kontakt obsługa klienta.</p>	<p>Problem został rozwiązany.</p>

Zacięte strony nie są drukowane ponownie



Działanie	Yes (Tak)	No (Nie)
<p>a Powoduje włączenie funkcji usuwania zacięć.</p> <p>1 Przy użyciu panelu sterowania drukarki przejdź do opcji:</p> <p> > Ustawienia >  > Ustawienia ogólne >  ></p> <p>Odzyskiwanie drukowania >  > Zacięcia — ponów > </p> <p>2 Naciskaj klawisze strzałek aż do wyświetlenia opcji Włącz lub Automatycznie, a następnie naciśnij przycisk .</p> <p>b Wsyłaj ponownie strony, które nie zostały wydrukowane.</p> <p>Czy zacięte strony zostały wydrukowane?</p>	<p>Problem został rozwiązany.</p>	<p>Kontakt obsługa klienta.</p>

MS315, MS415 i MS417 — problemy z podawaniem papieru

Papier często się zacina

Działanie	Tak	Nie
<p>Etap 1</p> <p>a Wyciągnij podajnik, a następnie wykonaj jedną z poniższych czynności:</p> <ul style="list-style-type: none"> Należy się upewnić, że papier w zasobniku leży płasko. Ustaw prowadnice zgodnie z rozmiarem papieru, korzystając ze znaczników rozmiaru, umieszczonych na dnie zasobnika. Sprawdź czy prowadnice papieru są wyrównane do jego brzegów. Upewnij się, że papier nie wykracza poza wskaźnik maksymalnego wypełnienia papierem. Sprawdź czy drukowanie odbywa się na zalecanym papierze (typ i rozmiar). <p>b Włóż prawidłowo podajnik. Jeśli jest dostępna opcja usuwania zacięć papieru, to zadania drukowania będą wznawiane automatycznie.</p> <p>Czy papier nadal często się zacina?</p>	Przejdź do punktu 2.	Problem został rozwiązany.
<p>Etap 2</p> <p>a Załaduj papier z nowego opakowania. Uwaga: Papier wchłonał wilgoć z powodu wysokiej wilgotności powietrza. Do chwili użycia papier należy przechowywać w oryginalnym opakowaniu.</p> <p>b Wyślij ponownie zadanie drukowania.</p> <p>Czy papier nadal często się zacina?</p>	Przejdź do punktu 3.	Problem został rozwiązany.
<p>Etap 3</p> <p>a Poczytaj wskazówki odnośnie unikania zacięć papieru. Więcej informacji można znaleźć w sekcji „Zapobieganie zacięciom” na str. 133.</p> <p>b Postępuj zgodnie z zaleceniami i ponownie wyślij zadanie drukowania.</p> <p>Czy papier nadal często się zacina?</p>	Kontakt: obsługa klienta .	Problem został rozwiązany.

Komunikat o zacięciu papieru nie znika po usunięciu zacięcia

Działanie	Tak	Nie
<p>a Przy użyciu panelu sterowania drukarki przejdź do opcji:</p> <p>Następnie >  > Usuń zacięcie i naciśnij przycisk OK. > </p> <p>b Postępuj według instrukcji widocznych na wyświetlaczu drukarki.</p> <p>Czy nadal widać komunikat o zacięciu papieru?</p>	Kontakt: obsługa klienta .	Problem został rozwiązany.

Zacięte strony nie są drukowane ponownie

Działanie	Tak	Nie
<p>a Włączanie funkcji usuwania zacięć</p> <ol style="list-style-type: none"> Przy użyciu panelu sterowania drukarki przejdź do opcji: Ustawienia > Ustawienia ogólne > Odzyskiwanie drukowania > Zacięcia - ponów Wybierz ustawienie Włącz lub Auto. W zależności od modelu drukarki naciśnij przycisk . <p>b Ponownie wyślij strony, które nie zostały wydrukowane.</p> <p>Czy zacięte strony zostały wydrukowane ponownie?</p>	Problem został rozwiązany.	Skontaktuj się z obsługą klienta .

Rozwiązywanie problemów z drukiem

Problemy z drukowaniem

Zadania drukowania nie są drukowane

Działanie	Tak	Nie
<p>Etap 1</p> <p>a Mając otwarty dokument, który próbujesz wydrukować, otwórz okno dialogowe Drukuj i sprawdź, czy wybrana jest właściwa drukarka.</p> <p>Uwaga: Jeśli dana drukarka nie jest drukarką domyślną, należy wybierać drukarkę do każdego dokumentu, który ma zostać wydrukowany.</p> <p>b Wyślij ponownie zadanie drukowania.</p> <p>Czy zadania są drukowane?</p>	Problem został rozwiązany.	Przejdź do punktu 2.

Działanie	Tak	Nie
<p>Etap 2</p> <p>a Sprawdź, czy drukarka jest podłączona i włączona, oraz czy na jej wyświetlaczu jest wyświetlany komunikat Gotowe.</p> <p>b Wyślij ponownie zadanie drukowania.</p> <p>Czy zadania są drukowane?</p>	Problem został rozwiązany.	Przejdź do punktu 3.
<p>Etap 3</p> <p>Jeśli na wyświetlaczu drukarki jest wyświetlany komunikat o błędzie, należy go usunąć.</p> <p>Uwaga: Po usunięciu komunikatu drukarka wznowi drukowanie.</p> <p>Czy zadania są drukowane?</p>	Problem został rozwiązany.	Przejdź do punktu 4.
<p>Etap 4</p> <p>a Sprawdź, czy porty (USB, szeregowy lub Ethernet) działają i czy kable są należycie podłączone do komputera i drukarki.</p> <p>Uwaga: Więcej informacji na ten temat można znaleźć w dokumentacji instalacyjnej dostarczonej z drukarką.</p> <p>b Wyślij ponownie zadanie drukowania.</p> <p>Czy zadania są drukowane?</p>	Problem został rozwiązany.	Przejdź do punktu 5.
<p>Etap 5</p> <p>a Wyłącz drukarkę, a następnie odczekaj około 10 sekund, po czym włącz ją ponownie.</p> <p>b Wyślij ponownie zadanie drukowania.</p> <p>Czy zadania są drukowane?</p>	Problem został rozwiązany.	Przejdź do punktu 6.
<p>Etap 6</p> <p>a Odinstaluj, a następnie ponownie zainstaluj oprogramowanie drukarki. Aby uzyskać więcej informacji na ten temat, zobacz „Instalowanie oprogramowania drukarki” na str. 19.</p> <p>Uwaga: Oprogramowanie drukarki można znaleźć pod adresem http://support.lexmark.com.</p> <p>b Wyślij ponownie zadanie drukowania.</p> <p>Czy zadania są drukowane?</p>	Problem został rozwiązany.	Skontaktuj się z obsługą klienta .

Drukowanie jest powolne

Uwagi:

- Podczas drukowania na wąskim papierze drukarka pracuje wolniej, aby zapobiec uszkodzeniu nagrzewnicy.
- Szybkość drukarki może ulec zmniejszeniu, jeśli drukowanie trwa przez dłuższy czas lub odbywa się przy podwyższonej temperaturze.
- Ustawienie rozdzielczości wydruku 1200 dpi również może spowodować spadek szybkości drukarki.

Działanie	Yes (Tak)	No (Nie)
Umieść w zasobniku papier rozmiaru Letter lub A4, a następnie wyślij ponownie zadanie drukowania. Czy szybkość drukowania wzrosła?	Problem został rozwiązany.	Kontakt obsługa klienta .

Wydruk zadania wykonywany jest na papierze pochodzącym z niewłaściwego zasobnika lub na niewłaściwym papierze

Działanie	Tak	Nie
Etap 1 a Sprawdź, czy drukowanie odbywa się na papierze obsługiwanym przez zasobnik. b Wyślij ponownie zadanie drukowania. Czy zadanie zostało wydrukowane z właściwego zasobnika lub na odpowiednim papierze?	Problem został rozwiązany.	Przejdź do punktu 2.
Etap 2 a W menu Papier w panelu sterowania drukarki ustaw rozmiar i typ papieru, który został załadowany do zasobnika. b Wyślij ponownie zadanie drukowania. Czy zadanie zostało wydrukowane z właściwego zasobnika lub na odpowiednim papierze?	Problem został rozwiązany.	Przejdź do punktu 3.
Etap 3 a W zależności od systemu operacyjnego otwórz okno dialogowe Preferencje drukowania lub Drukuj, a następnie określ typ papieru. b Wyślij ponownie zadanie drukowania. Czy zadanie zostało wydrukowane z właściwego zasobnika lub na odpowiednim papierze?	Problem został rozwiązany.	Przejdź do punktu 4.
Etap 4 a Sprawdź, czy zasobniki nie są połączone. b Wyślij ponownie zadanie drukowania. Czy zadanie zostało wydrukowane z właściwego zasobnika lub na odpowiednim papierze?	Problem został rozwiązany.	Kontakt: obsługa klienta .

Drukowane znaki są nieprawidłowe

Działanie	Tak	Nie
<p>Etap 1 Upewnij się, czy drukarka nie działa w trybie druku szesnastkowego.</p> <p>Uwaga: Jeśli na wyświetlaczu drukarki pojawił się komunikat Ready Hex (Gotowe: Druk szesnastkowy), wyłącz drukarkę, a następnie włącz ją ponownie w celu dezaktywacji trybu druku szesnastkowego.</p> <p>Czy drukarka pracuje w trybie druku szesnastkowego?</p>	Dezaktywuj tryb druku szesnastkowego.	Przejdź do punktu 2.
<p>Etap 2</p> <p>a Na panelu sterowania drukarki wybierz opcję Sieć standardowa lub Sieć [x], a następnie ustaw opcję SmartSwitch na wartość Włącz.</p> <p>b Wyślij ponownie zadanie drukowania.</p> <p>Czy drukowane znaki są nieprawidłowe?</p>	Kontakt: obsługa klienta .	Problem został rozwiązany.

Funkcja łączenia zasobników nie działa

Uwaga: Zasobniki i podajnik do wielu zastosowań nie wykrywają automatycznie rozmiaru papieru. Należy ustawić rozmiar papieru za pomocą menu Rozmiar/typ papieru.

Działanie	Yes (Tak)	No (Nie)
<p>a W menu Papier w panelu sterowania drukarki ustaw typ i rozmiar papieru odpowiadający papierowi załadowanemu do zasobników, które mają być połączone.</p> <p>Uwaga: Rozmiar i typ papieru muszą pasować do zasobników, które mają być połączone.</p> <p>b Wyślij ponownie zadanie drukowania.</p> <p>Czy zasobniki są połączone prawidłowo?</p>	Problem został rozwiązany.	Kontakt obsługa klienta .

Duże zadania nie są sortowane

Działanie	Tak	Nie
<p>Etap 1</p> <p>a W menu Wykańczanie w panelu sterowania drukarki wybierz opcję Sortuj do (1,2,3) (1,2,3).</p> <p>b Wyślij ponownie zadanie drukowania.</p> <p>Czy zadanie zostało wydrukowane i posortowane prawidłowo?</p>	Problem został rozwiązany.	Przejdź do punktu 2.











Działanie	Tak	Nie
<p>Etap 2</p> <p>a W oprogramowaniu drukarki wybierz opcję Sortuj do (1,2,3) (1,2,3).</p> <p>Uwaga: Wybranie opcji Sortuj do (1,1,1) (2,2,2) w oprogramowaniu spowoduje zastąpienie ustawienia z menu wykańczania.</p> <p>b Wyślij ponownie zadanie drukowania.</p> <p>Czy zadanie zostało wydrukowane i posortowane prawidłowo?</p>	Problem został rozwiązany.	Przejdź do punktu 3.
<p>Etap 3</p> <p>Zmniejsz stopień złożoności wykonywanego zadania wydruku, zmniejszając liczbę i rozmiary używanych czcionek, liczbę i stopień złożoności obrazów oraz liczbę drukowanych stron.</p> <p>Czy zadanie zostało wydrukowane i posortowane prawidłowo?</p>	Problem został rozwiązany.	Kontakt: obsługa klienta .

Wydruk jest nieprawidłowo dzielony na strony

Działanie	Tak	Nie
<p>Etap 1</p> <p>Dostosuj ustawienia limit czasu drukowania.</p> <p>a Przy użyciu panelu sterowania drukarki przejdź do opcji: Ustawienia > Ustawienia ogólne > Limity czasu oczekiwania > Oczekiwanie na wydruk</p> <p>b Wybierz wyższą wartość, a następnie (w zależności od modelu drukarki) wybierz opcję  lub Wyślij.</p> <p>c Wyślij ponownie zadanie drukowania.</p> <p>Czy plik został wydrukowany poprawnie?</p>	Problem został rozwiązany.	Przejdź do punktu 2.
<p>Etap 2</p> <p>a Wyszukaj ręczne podziały stron w oryginalnym pliku.</p> <p>b Wyślij ponownie zadanie drukowania.</p> <p>Czy plik został wydrukowany poprawnie?</p>	Problem został rozwiązany.	Kontakt: obsługa klienta .

MS312 i MS317 — problemy z drukowaniem

Zadania drukowania trwają dłużej niż oczekiwano

Działanie	Yes (Tak)	No (Nie)
<p>Etap 1 Zmniejsz liczbę i rozmiary używanych czcionek, liczbę i stopień złożoności obrazów oraz liczbę drukowanych stron, a następnie wyślij ponownie zadanie drukowania.</p> <p>Czy zadanie drukowania nadal długo trwa?</p>	Przejdź do punktu 2.	Problem został rozwiązany.
<p>Etap 2 Wyłącz funkcję Ochrona strony. Przy użyciu panelu sterowania drukarki przejdź do opcji:</p> <p> > Ustawienia >  > Ustawienia ogólne >  ></p> <p>Odzyskiwanie drukowania >  > Ochrona strony >  ></p> <p>Wyłącz > </p> <p>Czy zadanie drukowania nadal długo trwa?</p>	Przejdź do punktu 3.	Problem został rozwiązany.
<p>Etap 3 Zmień ustawienia dotyczące wpływu na środowisko. Przy użyciu panelu sterowania drukarki przejdź do opcji:</p> <p>Opcje  > Ustawienia >  > Ustawienia ogólne >  ></p> <p>Tryb Eco-Mode > , a następnie wybierz ustawienie > .</p> <p>Uwaga: Przy korzystaniu z ustawienia Eco-Mode może nastąpić spadek wydajności.</p> <p>Czy zadanie drukowania nadal długo trwa?</p>	Zainstaluj dodatkową pamięć drukarki. W celu uzyskania dodatkowych informacji należy skontaktować się z obsługą klienta .	Problem został rozwiązany.

MS315, MS415 i MS417 — problemy z drukowaniem

Nie można wydrukować wielojęzycznych plików PDF

Działanie	Tak	Nie
<p>Etap 1</p> <p>a Sprawdź, czy w opcjach drukowania dokumentów PDF wybrano osadzenie wszystkich czcionek.</p> <p>b Utwórz nowy plik PDF, a następnie ponownie wyślij zadanie drukowania.</p> <p>Czy pliki są drukowane?</p>	Problem został rozwiązany.	Przejdź do punktu 2.

Działanie	Tak	Nie
<p>Etap 2</p> <p>a Otwórz dokument, który ma zostać wydrukowany, w programie Adobe Acrobat.</p> <p>b Kliknij kolejno Plik > Drukuj > Zaawansowane > Drukuj jako obraz > OK > OK.</p> <p>Czy pliki są drukowane?</p>	Problem został rozwiązany.	Kontakt: obsługa klienta .

Nie można drukować zadań poufnych i innych wstrzymanych zadań

Uwaga: Zadania poufne i próbne oraz wydruku odroczonego i powtarzanego są usuwane z pamięci drukarki w momencie, gdy potrzebna jest dodatkowa pamięć do przetwarzania kolejnych zadań wstrzymanych.

Działanie	Tak	Nie
<p>Etap 1</p> <p>Otwórz folder z zadaniami wstrzymanymi na wyświetlaczu, a następnie sprawdź, czy zadanie drukowania znajduje się na liście.</p> <p>Czy zadanie drukowania znajduje się na liście w folderze z zadaniami wstrzymanymi?</p>	Przejdź do punktu 2.	Wybierz jedną z opcji Drukowanie z zatrzymaniem, a następnie wyślij zadanie drukowania ponownie. Więcej informacji można znaleźć w sekcji „Przechowywanie zadań drukowania w drukarce” na str. 62.
<p>Etap 2</p> <p>Zadanie drukowania może zawierać błąd formatowania lub nieprawidłowe dane.</p> <ul style="list-style-type: none"> • Usuń zadanie drukowania, a następnie wyślij je ponownie. • W przypadku plików PDF utwórz nowy dokument PDF, a następnie wydrukuj go powtórnie. <p>W przypadku drukowania z Internetu drukarka może odczytywać wiele tytułów zadań drukowania jako duplikaty i usuwać wszystkie zadania oprócz pierwszego.</p> <p>Dla użytkowników komputerów Macintosh</p> <p>Zapisz wszystkie zadania drukowania, nadaj każdemu inną nazwę, a następnie wyślij poszczególne zadania do drukarki.</p> <p>Czy zadanie jest drukowane?</p>	Problem został rozwiązany.	Przejdź do punktu 3.
<p>Etap 3</p> <p>Zwolnij dodatkową pamięć drukarki poprzez usunięcie niektórych wstrzymanych zadań.</p> <p>Czy zadanie jest drukowane?</p>	Problem został rozwiązany.	Dodaj dodatkową pamięć drukarki.

Zadania drukowania trwają dłużej niż oczekiwano

Działanie	Tak	Nie
<p>Etap 1 Zmiana ustawień środowiskowych drukarki.</p> <p>a Przy użyciu panelu sterowania drukarki przejdź do opcji: Ustawienia > Ustawienia ogólne</p> <p>b Wybierz opcję Tryb Eco-Mode lub Tryb cichy, a następnie wybierz ustawienie Wyłącz.</p> <p>Uwaga: Wyłączenie trybu Eco-Mode lub trybu cichego może zwiększyć zużycie energii lub materiałów eksploatacyjnych, albo jednego i drugiego.</p> <p>Czy zadanie zostało wydrukowane?</p>	Problem został rozwiązany.	Przejdź do punktu 2.
<p>Etap 2 Zmniejsz rozmiar czcionki, liczbę i stopień złożoności obrazów oraz liczbę drukowanych stron w zadaniu drukowania, a następnie wyślij je ponownie</p> <p>Czy zadanie zostało wydrukowane?</p>	Problem został rozwiązany.	Przejdź do punktu 3.
<p>Etap 3 a Usuń wstrzymane zadania przechowywane w pamięci drukarki. b Wyślij ponownie zadanie drukowania.</p> <p>Czy zadanie zostało wydrukowane?</p>	Problem został rozwiązany.	Przejdź do punktu 4.
<p>Etap 4 a Wyłącz funkcję Ochrona strony. Przy użyciu panelu sterowania drukarki przejdź do opcji: Ustawienia > Ustawienia ogólne > Odzyskiwanie drukowania > Ochrona strony > Wyłącz</p> <p>b Wyślij ponownie zadanie drukowania.</p> <p>Czy zadanie zostało wydrukowane?</p>	Problem został rozwiązany.	Przejdź do punktu 5.
<p>Etap 5 Zainstaluj dodatkową pamięć drukarki, a następnie ponownie wyślij zadanie drukowania.</p> <p>Czy zadanie zostało wydrukowane?</p>	Problem został rozwiązany.	Skontaktuj się z obsługą klienta .

Problemy z jakością wydruku

Obcięte strony lub obrazy

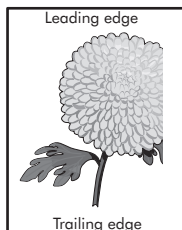
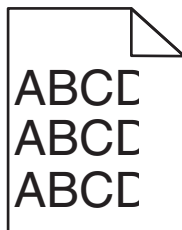

Działanie	Tak	Nie
<p>Etap 1</p> <p>a Ustaw prowadnice szerokości i długości w zasobniku zgodnie z rozmiarem załadowanego papieru.</p> <p>b Wyślij ponownie zadanie drukowania.</p> <p>Czy strona lub obraz są obcięte?</p>	Przejdź do punktu 2.	Problem został rozwiązany.
<p>Etap 2</p> <p>W menu Papier w panelu sterowania drukarki ustaw typ i rozmiar papieru odpowiadający papierowi załadowanemu do zasobnika.</p> <p>Czy rozmiar i typ papieru odpowiada papierowi załadowanemu do zasobnika?</p>	Przejdź do punktu 3.	<p>Wykonaj co najmniej jedną spośród następujących czynności:</p> <ul style="list-style-type: none"> • Określ rozmiar papieru w ustawieniach zasobnika tak, aby odpowiadał papierowi załadowanemu do zasobnika. • Zmień papier w zasobniku tak, aby odpowiadał rozmiarowi określonym w ustawieniach zasobnika.
<p>Etap 3</p> <p>a W zależności od używanego systemu operacyjnego rozmiar papieru można ustawić za pomocą okna Preferencje drukowania lub Drukuj.</p> <p>b Wyślij ponownie zadanie drukowania.</p> <p>Czy strona lub obraz są obcięte?</p>	Przejdź do punktu 4.	Problem został rozwiązany.

Działanie	Tak	Nie
<p>Etap 4</p> <p>a Ponownie zainstaluj zestaw obrazujący.</p> <ol style="list-style-type: none"> 1 Wyjmij nabój z tonerem. 2 Wyjmij zespół obrazujący. <p>Ostrzeżenie — możliwość uszkodzenia: Nie należy wystawiać zespołu obrazującego na bezpośrednie działanie światła na dłużej niż 10 minut. Długotrwałe działanie światła może negatywnie wpłynąć na jakość wydruku.</p> <ol style="list-style-type: none"> 3 Załaduj zestaw obrazujący, a następnie kasetę. <p>b Wyślij ponownie zadanie drukowania.</p> <p>Czy strona lub obraz są obcięte?</p>	<p>Kontakt: obsługa klienta.</p>	<p>Problem został rozwiązany.</p>

Na wydrukach pojawiają się cienie

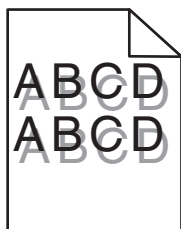

Działanie	Tak	Nie
<p>Etap 1</p> <p>Załaduj do zasobnika papier o prawidłowym typie i prawidłowej gramaturze.</p> <p>Czy do zasobnika załadowano papier o prawidłowym typie i prawidłowej gramaturze?</p>	<p>Przejdź do punktu 2.</p>	<p>Załaduj do zasobnika papier o prawidłowym typie i prawidłowej gramaturze.</p>
<p>Etap 2</p> <p>W menu Papier w panelu sterowania drukarki ustaw typ i gramaturę papieru odpowiadające papierowi załadowanemu do zasobnika.</p> <p>Czy dla zasobnika ustawiono odpowiedni typ i odpowiednią gramaturę papieru?</p>	<p>Przejdź do punktu 3.</p>	<p>Zmień papier załadowany w zasobniku na taki, który odpowiada ustawieniom zasobnika dotyczącym typu i gramatury.</p>
<p>Etap 3</p> <p>a W zależności od używanego systemu operacyjnego typ i gramaturę papieru można ustawić za pomocą okna Preferencje drukowania lub Drukuj.</p> <p>b Wyślij ponownie zadanie drukowania.</p> <p>Czy na wydrukach nadal pojawiają się cienie?</p>	<p>Przejdź do punktu 4.</p>	<p>Problem został rozwiązany.</p>

Działanie	Tak	Nie
<p>Etap 4 Wymień zespół obrazujący, a następnie wyślij ponownie zadanie drukowania.</p> <p>Czy na wydrukach nadal pojawiają się cienie?</p>	Kontakt: obsługa klienta .	Problem został rozwiązany.

Szare tło na wydrukach

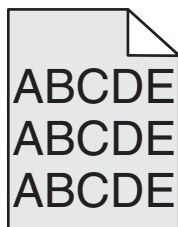

Działanie	Tak	Nie
<p>Etap 1 a W menu Jakość panelu sterowania drukarki zmniejsz intensywność toneru. Uwaga: Domyślnym ustawieniem fabrycznym jest 8. b Wyślij ponownie zadanie drukowania.</p> <p>Czy szare tło zniknęło z wydruków?</p>	Problem został rozwiązany.	Przejdź do punktu 2.
<p>Etap 2 Ponownie zainstaluj zespół obrazujący i kasetę z tonerem. a Wyjmij nabój z tonerem. b Wyjmij zespół obrazujący. Ostrzeżenie — możliwość uszkodzenia: Nie należy wystawiać zespołu obrazującego na bezpośrednie działanie światła na dłużej niż 10 minut. Długotrwałe działanie światła może negatywnie wpłynąć na jakość wydruku. c Załaduj zestaw obrazujący, a następnie kasetę. d Wyślij ponownie zadanie drukowania.</p> <p>Czy szare tło zniknęło z wydruków?</p>	Problem został rozwiązany.	Przejdź do punktu 3.
<p>Etap 3 Wymień zespół obrazujący, a następnie wyślij ponownie zadanie drukowania.</p> <p>Czy szare tło zniknęło z wydruków?</p>	Problem został rozwiązany.	Kontakt: obsługa klienta .

Nieprawidłowe marginesy na wydrukach

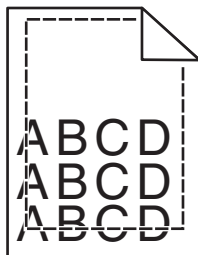

Działanie	Tak	Nie
<p>Etap 1</p> <p>a Ustaw prowadnice szerokości i długości w zasobniku zgodnie z rozmiarem załadowanego papieru.</p> <p>b Wyślij ponownie zadanie drukowania.</p> <p>Czy marginesy są prawidłowe?</p>	<p>Problem został rozwiązany.</p>	<p>Przejdź do punktu 2.</p>
<p>Etap 2</p> <p>W menu Papier w panelu sterowania drukarki ustaw rozmiar papieru odpowiadający papierowi załadowanemu do zasobnika.</p> <p>Czy rozmiar papieru odpowiada rozmiarowi papieru załadowanemu do zasobnika?</p>	<p>Przejdź do punktu 3.</p>	<p>Wykonaj co najmniej jedną spośród następujących czynności:</p> <ul style="list-style-type: none"> • Określ rozmiar papieru w ustawieniach zasobnika tak, aby odpowiadał papierowi załadowanemu do zasobnika. • Zmień papier w zasobniku tak, aby odpowiadał rozmiarowi określonym w ustawieniach zasobnika.
<p>Etap 3</p> <p>a W zależności od używanego systemu operacyjnego rozmiar papieru można ustawić za pomocą okna Preferencje drukowania lub Drukuj.</p> <p>b Wyślij ponownie zadanie drukowania.</p> <p>Czy marginesy są prawidłowe?</p>	<p>Problem został rozwiązany.</p>	<p>Kontakt: obsługa klienta.</p>

Zwijanie się papieru

Działanie	Tak	Nie
<p>Etap 1 Ustaw prowadnice szerokości i długości w zasobniku zgodnie z rozmiarem załadowanego papieru.</p> <p>Czy prowadnice szerokości i długości są ustawione prawidłowo?</p>	Przejdź do punktu 2.	Ustaw prowadnice szerokości i długości.
<p>Etap 2 W menu Papier w panelu sterowania drukarki ustaw typ i gramaturę papieru odpowiadające papierowi załadowanemu do zasobnika.</p> <p>Czy ustawienia typu i gramatury papieru odpowiadają typowi i gramaturze papieru załadowanego do zasobnika?</p>	Przejdź do punktu 3.	Zmień ustawienia typu i gramatury papieru tak, aby odpowiadały papierowi załadowanemu do zasobnika.
<p>Etap 3</p> <p>a W zależności od używanego systemu operacyjnego typ i gramaturę papieru można ustawić za pomocą okna Preferencje drukowania lub Drukuj.</p> <p>b Wyślij ponownie zadanie drukowania.</p> <p>Czy papier nadal jest zwinięty?</p>	Przejdź do punktu 4.	Problem został rozwiązany.
<p>Etap 4</p> <p>a Wyjmij papier z zasobnika i obróć go.</p> <p>b Wyślij ponownie zadanie drukowania.</p> <p>Czy papier nadal jest zwinięty?</p>	Przejdź do punktu 5.	Problem został rozwiązany.
<p>Etap 5</p> <p>a Załaduj papier z nowego opakowania.</p> <p>Uwaga: Papier wchłonął wilgoć z powodu wysokiej wilgotności powietrza. Do chwili użycia papier należy przechowywać w oryginalnym opakowaniu.</p> <p>b Wyślij ponownie zadanie drukowania.</p> <p>Czy papier nadal jest zwinięty?</p>	Kontakt: obsługa klienta .	Problem został rozwiązany.

Nieregularności wydruku

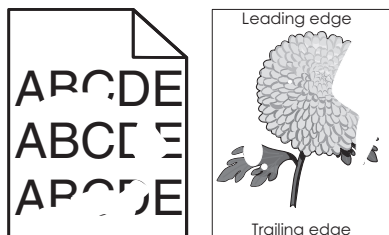

Działanie	Tak	Nie
<p>Etap 1</p> <p>a Ustaw prowadnice szerokości i długości w zasobniku zgodnie z rozmiarem papieru załadowanego do zasobnika.</p> <p>b Wyślij ponownie zadanie drukowania.</p> <p>Czy nieregularności wydruku nadal się pojawiają?</p>	Przejdź do punktu 2.	Problem został rozwiązany.
<p>Etap 2</p> <p>W menu Papier w panelu sterowania drukarki ustaw typ i rozmiar papieru odpowiadający papierowi załadowanemu do zasobnika.</p> <p>Czy ustawienia drukarki odpowiadają typowi i gramaturze papieru załadowanego do zasobnika?</p>	Przejdź do punktu 3.	Zmień ustawienia rozmiaru i typu papieru tak, aby odpowiadały papierowi załadowanemu do zasobnika.
<p>Etap 3</p> <p>a W zależności od używanego systemu operacyjnego typ i gramaturę papieru można ustawić za pomocą okna Preferencje drukowania lub Drukuj.</p> <p>b Wyślij ponownie zadanie drukowania.</p> <p>Czy nieregularności wydruku nadal się pojawiają?</p>	Przejdź do punktu 4.	Problem został rozwiązany.
<p>Etap 4</p> <p>Sprawdź, czy papier załadowany do zasobnika jest szorstki lub ma fakturę.</p> <p>Czy drukujesz na szorstkim papierze lub papierze z fakturą?</p>	W menu Papier w panelu sterowania drukarki ustaw teksturę papieru odpowiadającą papierowi załadowanemu do zasobnika.	Przejdź do punktu 5.
<p>Etap 5</p> <p>a Załaduj papier z nowego opakowania.</p> <p>Uwaga: Papier wchłonał wilgoć z powodu wysokiej wilgotności powietrza. Do chwili użycia papier należy przechowywać w oryginalnym opakowaniu.</p> <p>b Wyślij ponownie zadanie drukowania.</p> <p>Czy nieregularności wydruku nadal się pojawiają?</p>	Przejdź do punktu 6.	Problem został rozwiązany.
<p>Etap 6</p> <p>Wymień zespół obrazujący, a następnie wyślij ponownie zadanie drukowania.</p> <p>Czy nieregularności wydruku nadal się pojawiają?</p>	Kontakt: obsługa klienta http://support.lexmark.com lub obsługa serwisowa.	Problem został rozwiązany.

Powtarzające się defekty wydruków

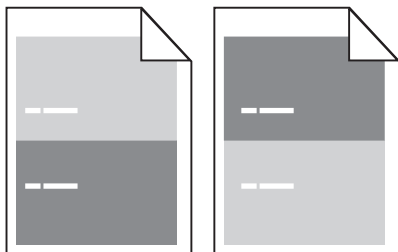

Działanie	Yes (Tak)	No (Nie)
<p>Etap 1 Zmierz odległość między defektami. Sprawdź, czy odległość między defektami jest równa:</p> <ul style="list-style-type: none"> • 97 mm • 47 mm • 38 mm <p>Czy odległość między defektami jest równa jednej z wymienionych wartości?</p>	Przejdź do punktu 2.	<p>1 Sprawdź, czy odległość między defektami jest równa 80 mm</p> <p>2 Zanotuj odległość, a następnie skontaktuj się z obsługą klienta pod adresem http://support.lexmark.com lub z obsługą serwisową.</p>
<p>Etap 2 Wymień zespół obrazujący, a następnie wyślij ponownie zadanie drukowania. Czy nadal pojawiają się powtarzające się defekty?</p>	Skontaktuj się z obsługą klienta pod adresem http://support.lexmark.com lub z obsługą serwisową.	Problem został rozwiązany.

Wydruk jest zbyt ciemny

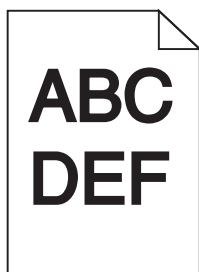

Działanie	Tak	Nie
<p>Etap 1</p> <p>a W menu Jakość panelu sterowania drukarki zmniejsz intensywność toneru.</p> <p>Uwaga: Domyślnym ustawieniem fabrycznym jest 8.</p> <p>b Wyślij ponownie zadanie drukowania.</p> <p>Czy wydruk nadal jest zbyt ciemny?</p>	Przejdź do punktu 2.	Problem został rozwiązany.
<p>Etap 2</p> <p>a W menu Papier w panelu sterowania drukarki ustaw typ, teksturę i gramaturę papieru odpowiadającą papierowi załadowanemu do zasobnika.</p> <p>b Wyślij ponownie zadanie drukowania.</p> <p>Czy dla zasobnika ustawiono typ, teksturę i gramaturę odpowiednie dla załadowanego papieru?</p>	Przejdź do punktu 3.	<p>Wykonaj co najmniej jedną spośród następujących czynności:</p> <ul style="list-style-type: none"> • Zmień ustawienia typu, tekstury i gramatury papieru tak, aby odpowiadały papierowi załadowanemu do zasobnika. • Zmień papier załadowany w zasobniku na taki, który odpowiada ustawieniom zasobnika dotyczącym typu, tekstury i gramatury.
<p>Etap 3</p> <p>a W zależności od używanego systemu operacyjnego typ, teksturę i gramaturę papieru można ustawić za pomocą okna Preferencje drukowania lub Drukuj.</p> <p>b Wyślij ponownie zadanie drukowania.</p> <p>Czy wydruk nadal jest zbyt ciemny?</p>	Przejdź do punktu 4.	Problem został rozwiązany.
<p>Etap 4</p> <p>Sprawdź, czy papier załadowany do zasobnika jest szorstki lub ma fakturę.</p> <p>Czy drukujesz na szorstkim papierze lub papierze z fakturą?</p>	Przy użyciu panelu sterowania drukarki w menu Tekstura papieru zmień ustawienia tekstury, aby odpowiadały papierowi, na którym drukujesz.	Przejdź do punktu 5.

Działanie	Tak	Nie
<p>Etap 5</p> <p>a Załaduj papier z nowego opakowania.</p> <p>Uwaga: Papier wchłonał wilgoć z powodu wysokiej wilgotności powietrza. Do chwili użycia papier należy przechowywać w oryginalnym opakowaniu.</p> <p>b Wyślij ponownie zadanie drukowania.</p> <p>Czy wydruk nadal jest zbyt ciemny?</p>	Przejdź do punktu 6.	Problem został rozwiązany.
<p>Etap 6</p> <p>Wymień zespół obrazujący, a następnie wyślij ponownie zadanie drukowania.</p> <p>Czy wydruk nadal jest zbyt ciemny?</p>	Kontakt: obsługa klienta .	Problem został rozwiązany.

Wydruk jest zbyt jasny

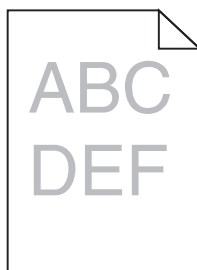

Działanie	Tak	Nie
<p>Etap 1</p> <p>a W menu Jakość panelu sterowania drukarki zwiększ intensywność toneru.</p> <p>Uwaga: Domyślnym ustawieniem fabrycznym jest 8.</p> <p>b Wyślij ponownie zadanie drukowania.</p> <p>Czy wydruk nadal jest zbyt jasny?</p>	Przejdź do punktu 2.	Problem został rozwiązany.
<p>Etap 2</p> <p>W menu Papier w panelu sterowania drukarki ustaw typ, teksturę i gramaturę papieru odpowiadającą papierowi załadowanemu do zasobnika.</p> <p>Czy dla zasobnika ustawiono typ, teksturę i gramaturę odpowiednie dla załadowanego papieru?</p>	Przejdź do punktu 3.	Zmień ustawienia typu, tekstury i gramatury papieru tak, aby odpowiadały papierowi załadowanemu do zasobnika.
<p>Etap 3</p> <p>a W zależności od używanego systemu operacyjnego typ, teksturę i gramaturę papieru można ustawić za pomocą okna Preferencje drukowania lub Drukuj.</p> <p>b Wyślij ponownie zadanie drukowania.</p> <p>Czy wydruk nadal jest zbyt jasny?</p>	Przejdź do punktu 4.	Problem został rozwiązany.

Działanie	Tak	Nie
<p>Etap 4</p> <p>Upewnij się, czy papier nie jest szorstki ani nie ma faktury.</p> <p>Czy drukujesz na szorstkim papierze lub papierze z fakturą?</p>	<p>Przy użyciu panelu sterowania drukarki w menu Tekstura papieru zmień ustawienia tekstury, aby odpowiadały papierowi, na którym drukujesz.</p>	<p>przejdź do punktu 5.</p>
<p>Etap 5</p> <p>a Załaduj papier z nowego opakowania.</p> <p>Uwaga: Papier wchłonał wilgoć z powodu wysokiej wilgotności powietrza. Do chwili użycia papier należy przechowywać w oryginalnym opakowaniu.</p> <p>b Wyślij ponownie zadanie drukowania.</p> <p>Czy wydruk nadal jest zbyt jasny?</p>	<p>Przejdź do punktu 6.</p>	<p>Problem został rozwiązany.</p>
<p>Etap 6</p> <p>a Rozprowadź toner w zespole obrazującym.</p> <p>1 Wymij kasetę z tonerem, a następnie wymij zestaw obrazujący.</p> <p>2 Mocno potrząśnij zespołem obrazującym.</p> <p>Ostrzeżenie — możliwość uszkodzenia: Nie należy wystawiać zespołu obrazującego na bezpośrednie działanie światła na dłużej niż 10 minut. Długotrwałe działanie światła może negatywnie wpłynąć na jakość wydruku.</p> <p>3 Załaduj zestaw obrazujący, a następnie kasetę.</p> <p>b Wyślij ponownie zadanie drukowania.</p> <p>Czy wydruk nadal jest zbyt jasny?</p>	<p>Przejdź do punktu 7.</p>	<p>Problem został rozwiązany.</p>
<p>Etap 7</p> <p>Wymień zespół obrazujący, a następnie wyślij ponownie zadanie drukowania.</p> <p>Czy wydruk nadal jest zbyt jasny?</p>	<p>Kontakt: obsługa klienta.</p>	<p>Problem został rozwiązany.</p>

Drukarka drukuje puste strony

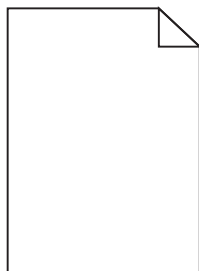

Działanie	Tak	Nie
<p>Etap 1</p> <p>a Sprawdź, czy na powierzchni zespołu obrazującego nie ma resztek opakowania.</p> <ol style="list-style-type: none"> 1 Wyjmij kasetę z tonerem, a następnie wyjmij zespół obrazujący. 2 Sprawdź, czy opakowanie zespołu obrazującego zostało usunięte całkowicie. <p>Ostrzeżenie — możliwość uszkodzenia: Nie należy wystawiać zespołu obrazującego na bezpośrednie działanie światła na dłużej niż 10 minut. Długotrwałe działanie światła może negatywnie wpłynąć na jakość wydruku.</p> <ol style="list-style-type: none"> 3 Ponownie załaduj zespół obrazujący, a następnie kasetę. <p>b Wyślij ponownie zadanie drukowania.</p> <p>Czy drukarka nadal drukuje puste strony?</p>	Przejdź do punktu 2.	Problem został rozwiązany.
<p>Etap 2</p> <p>a Rozprowadź toner w zespole obrazującym.</p> <ol style="list-style-type: none"> 1 Wyjmij kasetę z tonerem, a następnie wyjmij zespół obrazujący. 2 Mocno potrząśnij zespołem obrazującym. <p>Ostrzeżenie — możliwość uszkodzenia: Nie należy wystawiać zespołu obrazującego na bezpośrednie działanie światła na dłużej niż 10 minut. Długotrwałe działanie światła może negatywnie wpłynąć na jakość wydruku.</p> <ol style="list-style-type: none"> 3 Ponownie załaduj zespół obrazujący, a następnie kasetę. <p>b Wyślij ponownie zadanie drukowania.</p> <p>Czy drukarka nadal drukuje puste strony?</p>	Przejdź do punktu 3.	Problem został rozwiązany.
<p>Etap 3</p> <p>Wymień zespół obrazujący, a następnie wyślij ponownie zadanie drukowania.</p> <p>Czy drukarka nadal drukuje puste strony?</p>	Kontakt: obsługa klienta .	Problem został rozwiązany.

Krzywy wydruk

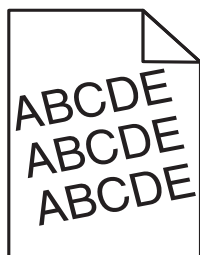

Działanie	Tak	Nie
<p>Etap 1</p> <p>a Ustaw prowadnice szerokości i długości w zasobniku zgodnie z rozmiarem załadowanego papieru.</p> <p>b Wyślij ponownie zadanie drukowania.</p> <p>Czy wydruk nadal jest przekrzywiony?</p>	Przejdź do punktu 2.	Problem został rozwiązany.
<p>Etap 2</p> <p>a Sprawdź, czy drukowanie odbywa się na papierze obsługiwany przez zasobnik.</p> <p>b Wyślij ponownie zadanie drukowania.</p> <p>Czy wydruk nadal jest przekrzywiony?</p>	Kontakt: obsługa klienta .	Problem został rozwiązany.

Drukarka drukuje strony jednolicie czarne



Działanie	Tak	Nie
<p>Etap 1</p> <p>a Ponownie zainstaluj zestaw obrazujący.</p> <p>1 Wyjmij kasetę z tonerem, a następnie wyjmij zespół obrazujący.</p> <p>Ostrzeżenie — możliwość uszkodzenia: Nie należy wystawiać zespołu obrazującego na bezpośrednie działanie światła na dłużej niż 10 minut. Długotrwałe działanie światła może negatywnie wpłynąć na jakość wydruku.</p> <p>2 Załaduj zestaw obrazujący, a następnie kasetę.</p> <p>b Wyślij ponownie zadanie drukowania.</p> <p>Czy drukarka drukuje strony jednolicie czarne?</p>	Przejdź do punktu 2.	Problem został rozwiązany.
<p>Etap 2</p> <p>Wymień zespół obrazujący, a następnie wyślij ponownie zadanie drukowania.</p> <p>Czy drukarka drukuje strony jednolicie czarne?</p>	Kontakt: obsługa klienta .	Problem został rozwiązany.

Jakość wydruku na folii jest niska

Działanie	Tak	Nie
<p>Etap 1 W menu Papier w panelu sterowania drukarki ustaw typ papieru odpowiadający papierowi załadowanemu do zasobnika.</p> <p>Czy dla zasobnika typ papieru został ustawiony jako Folia?</p>	Przejdź do punktu 2.	Ustaw typ papieru na Folia.
<p>Etap 2 a Sprawdź, czy używany jest zalecany typ folii. b Wyślij ponownie zadanie drukowania.</p> <p>Czy jakość wydruku nadal jest niska?</p>	Kontakt: obsługa klienta .	Problem został rozwiązany.

Na wydrukach pojawiają się poziome smugi

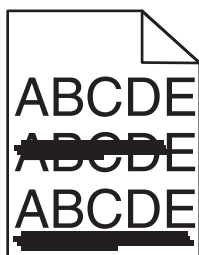

Działanie	Tak	Nie
<p>Etap 1 a W zależności od używanego systemu operacyjnego zasobnik lub podajnik można określić za pomocą okna Preferencje drukowania lub Drukuj. b Wyślij ponownie zadanie drukowania.</p> <p>Czy na wydrukach pojawiają się poziome smugi?</p>	Przejdź do punktu 2.	Problem został rozwiązany.
<p>Etap 2 W menu Papier w panelu sterowania drukarki ustaw typ i gramaturę papieru odpowiadającą papierowi załadowanemu do zasobnika.</p> <p>Czy ustawienia typu i gramatury papieru odpowiadają typowi i gramaturze papieru załadowanego do zasobnika?</p>	Przejdź do punktu 3.	Zmień ustawienia typu i gramatury papieru tak, aby odpowiadały papierowi załadowanemu do zasobnika.
<p>Etap 3 a Załaduj papier z nowego opakowania. Uwaga: Papier wchłonął wilgoć z powodu wysokiej wilgotności powietrza. Do chwili użycia papier należy przechowywać w oryginalnym opakowaniu. b Wyślij ponownie zadanie drukowania.</p> <p>Czy na wydrukach pojawiają się poziome smugi?</p>	Przejdź do punktu 4.	Problem został rozwiązany.

Działanie	Tak	Nie
<p>Etap 4</p> <p>a Ponownie zainstaluj zestaw obrazujący.</p> <p>1 Wyjmij kasetę z tonerem, a następnie wyjmij zespół obrazujący.</p> <p>Ostrzeżenie — możliwość uszkodzenia: Nie należy wystawiać zespołu obrazującego na bezpośrednie działanie światła na dłużej niż 10 minut. Długotrwałe działanie światła może negatywnie wpłynąć na jakość wydruku.</p> <p>2 Załaduj zestaw obrazujący, a następnie kasetę.</p> <p>b Wyślij ponownie zadanie drukowania.</p> <p>Czy na wydrukach pojawiają się poziome smugi?</p>	Przejdź do punktu 5.	Problem został rozwiązany.
<p>Etap 5</p> <p>Wymień zespół obrazujący, a następnie wyślij ponownie zadanie drukowania.</p> <p>Czy na wydrukach pojawiają się poziome smugi?</p>	Kontakt: obsługa klienta .	Problem został rozwiązany.

Na wydrukach pojawiają się pionowe smugi

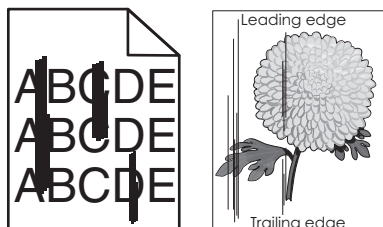

Działanie	Tak	Nie
<p>Etap 1</p> <p>a W zależności od używanego systemu operacyjnego typ, teksturę i gramaturę papieru można ustawić za pomocą okna Preferencje drukowania lub Drukuj.</p> <p>b Wyślij ponownie zadanie drukowania.</p> <p>Czy na wydrukach pojawiają się pionowe smugi?</p>	Przejdź do punktu 2.	Problem został rozwiązany.

Działanie	Tak	Nie
<p>Etap 2</p> <p>W menu Papier w panelu sterowania drukarki ustaw teksturę, typ i gramaturę papieru odpowiadającą papierowi załadowanemu do zasobnika.</p> <p>Czy ustawienia tekstury, typu i gramatury papieru odpowiadają teksturze, typowi i gramaturze papieru załadowanego do zasobnika?</p>	Przejdź do punktu 3.	<p>Wykonaj co najmniej jedną spośród następujących czynności:</p> <ul style="list-style-type: none"> • Zmień ustawienia tekstury, typu i gramatury papieru tak, aby odpowiadały papierowi załadowanemu do zasobnika. • Zmień papier załadowany w zasobniku na taki, który odpowiada ustawieniom zasobnika dotyczącym tekstury, typu i gramatury.
<p>Etap 3</p> <p>a Załaduj papier z nowego opakowania.</p> <p>Uwaga: Papier wchłonał wilgoć z powodu wysokiej wilgotności powietrza. Do chwili użycia papier należy przechowywać w oryginalnym opakowaniu.</p> <p>b Wyślij ponownie zadanie drukowania.</p> <p>Czy na wydrukach pojawiają się pionowe smugi?</p>	Przejdź do punktu 4.	Problem został rozwiązany.
<p>Etap 4</p> <p>a Ponownie zainstaluj zestaw obrazujący.</p> <p>1 Wyjmij kasetę z tonerem, a następnie wyjmij zespół obrazujący.</p> <p>Ostrzeżenie — możliwość uszkodzenia: Nie należy wystawiać zespołu obrazującego na bezpośrednie działanie światła na dłużej niż 10 minut. Długotrwałe działanie światła może negatywnie wpłynąć na jakość wydruku.</p> <p>2 Załaduj zestaw obrazujący, a następnie kasetę.</p> <p>b Wyślij ponownie zadanie drukowania.</p> <p>Czy na wydrukach pojawiają się pionowe smugi?</p>	Przejdź do punktu 5.	Problem został rozwiązany.
<p>Etap 5</p> <p>Wymień zespół obrazujący, a następnie wyślij ponownie zadanie drukowania.</p> <p>Czy na wydrukach pojawiają się pionowe smugi?</p>	Kontakt: obsługa klienta http://support.lexmark.com lub obsługa serwisowa.	Problem został rozwiązany.

Na wydrukach pojawiają się poziome puste miejsca

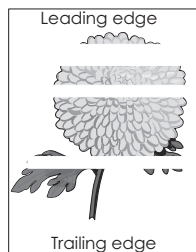

Działanie	Tak	Nie
<p>Etap 1</p> <p>a Sprawdź, czy w używanym programie ustawiony jest prawidłowy wzorzec wypełnienia.</p> <p>b Wyślij ponownie zadanie drukowania.</p> <p>Czy na wydrukach pojawiają się poziome puste miejsca?</p>	Przejdź do punktu 2.	Problem został rozwiązany.
<p>Etap 2</p> <p>a Załaduj do wskazanego zasobnika lub podajnika papier zalecanego typu.</p> <p>b Wyślij ponownie zadanie drukowania.</p> <p>Czy na wydrukach pojawiają się poziome puste miejsca?</p>	Przejdź do punktu 3.	Problem został rozwiązany.
<p>Etap 3</p> <p>a Rozprowadź toner w zespole obrazującym.</p> <p>1 Wyjmij kasetę z tonerem, a następnie wyjmij zespół obrazujący.</p> <p>2 Mocno potrząśnij zespołem obrazującym.</p> <p>Ostrzeżenie — możliwość uszkodzenia: Nie należy wystawiać zespołu obrazującego na bezpośrednie działanie światła na dłużej niż 10 minut. Długotrwałe działanie światła może negatywnie wpłynąć na jakość wydruku.</p> <p>3 Ponownie załaduj zespół obrazujący, a następnie kasetę.</p> <p>b Wyślij ponownie zadanie drukowania.</p> <p>Czy na wydrukach pojawiają się poziome puste miejsca?</p>	Przejdź do punktu 4.	Problem został rozwiązany.
<p>Etap 4</p> <p>Wymień zespół obrazujący, a następnie wyślij ponownie zadanie drukowania.</p> <p>Czy na wydrukach pojawiają się poziome puste miejsca?</p>	Kontakt: obsługa klienta .	Problem został rozwiązany.

Na wydrukach pojawiają się pionowe puste miejsca

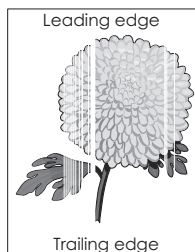

Działanie	Tak	Nie
<p>Etap 1</p> <p>a Sprawdź, czy w używanym programie ustawiony jest prawidłowy wzorzec wypełnienia.</p> <p>b Wyślij ponownie zadanie drukowania.</p> <p>Czy na wydrukach pojawiają się pionowe puste miejsca?</p>	Przejdź do punktu 2.	Problem został rozwiązany.
<p>Etap 2</p> <p>a W menu Papier w panelu sterowania drukarki ustaw typ i gramaturę papieru odpowiadające papierowi załadowanemu do zasobnika.</p> <p>b Wyślij ponownie zadanie drukowania.</p> <p>Czy na wydrukach pojawiają się pionowe puste miejsca?</p>	Przejdź do punktu 3.	Problem został rozwiązany.
<p>Etap 3</p> <p>Sprawdź, czy używany jest zalecany typ papieru.</p> <p>a Załaduj do wskazanego zasobnika lub podajnika papier zalecanego typu.</p> <p>b Wyślij ponownie zadanie drukowania.</p> <p>Czy na wydrukach pojawiają się pionowe puste miejsca?</p>	Przejdź do punktu 4.	Problem został rozwiązany.
<p>Etap 4</p> <p>a Rozprowadź toner w zespole obrazującym.</p> <ol style="list-style-type: none"> 1 Wyjmij kasetę z tonerem, a następnie wyjmij zespół obrazujący. 2 Mocno potrząśnij zespołem obrazującym. <p>Ostrzeżenie — możliwość uszkodzenia: Nie należy wystawiać zespołu obrazującego na bezpośrednie działanie światła na dłużej niż 10 minut. Długotrwałe działanie światła może negatywnie wpłynąć na jakość wydruku.</p> <ol style="list-style-type: none"> 3 Ponownie załaduj zespół obrazujący, a następnie kasetę. <p>b Wyślij ponownie zadanie drukowania.</p> <p>Czy na wydrukach pojawiają się pionowe puste miejsca?</p>	<p>Kontakt obsługa klienta.</p> <p>Uwaga: Moduł skanera laserowego może być uszkodzony.</p>	Problem został rozwiązany.

Na wydrukach pojawiają się plamki toneru

Działanie	Tak	Nie
Wymień zespół obrazujący, a następnie wyślij ponownie zadanie drukowania. Czy na wydrukach pojawiają się plamki toneru?	Kontakt: obsługa klienta .	Problem został rozwiązany.

Na wydrukach pojawia się mgła z toneru lub cienie w tle

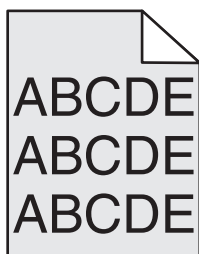

Działanie	Yes (Tak)	No (Nie)
Etap 1 Ponownie zainstaluj zestaw obrazujący. a Wyjmij zespół obrazujący, a następnie zainstaluj go ponownie. b Wyślij ponownie zadanie drukowania. Czy na wydrukach pojawia się mgła lub cienie?	Przejdź do punktu 2.	Problem został rozwiązany.
Etap 2 Wymień zespół obrazujący, a następnie wyślij ponownie zadanie drukowania. Czy na wydrukach pojawia się mgła lub cienie?	Skontaktuj się z obsługą klienta pod adresem http://support.lexmark.com lub z obsługą serwisową.	Problem został rozwiązany.

Toner się ściera

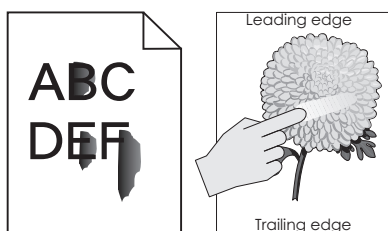

Działanie	Tak	Nie
<p>Etap 1</p> <p>W menu Papier na panelu sterowania drukarki sprawdź ustawienia typu, faktury i gramatury papieru.</p> <p>Czy ustawienia typu, faktury i gramatury papieru odpowiadają papierowi załadowanemu do zasobnika?</p>	Przejdź do punktu 2.	Zmień ustawienia typu, tekstury i gramatury papieru tak, aby odpowiadały papierowi załadowanemu do zasobnika.
<p>Etap 2</p> <p>Wyślij ponownie zadanie drukowania.</p> <p>Czy toner nadal się ściera?</p>	Skontaktuj się z obsługą klienta .	Problem został rozwiązany.

Nierówna gęstość wydruku

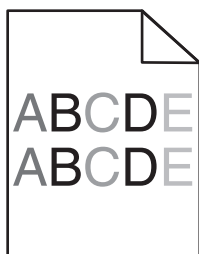



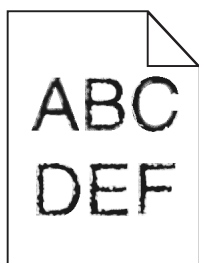

Działanie	Tak	Nie
<p>Wymień zespół obrazujący, a następnie wyślij ponownie zadanie drukowania.</p> <p>Czy gęstość wydruku jest nierówna?</p>	Kontakt: obsługa klienta .	Problem został rozwiązany.

MS312 i MS317 – problemy z jakością wydruku

Znaki mają postrzępione lub nierówne krawędzie



Działanie	Tak	Nie
<p>Etap 1</p> <p>a Wydrukuj listę przykładowych czcionek, aby sprawdzić, czy są one obsługiwane przez drukarkę.</p> <p>1 Przy użyciu panelu sterowania drukarki przejdź do opcji:</p> <p> > Raporty >  > Drukuj czcionki > </p> <p>2 Naciskaj przyciski strzałek, aż pojawi się opcja Czcionki PCL lub Czcionki PostScript, a następnie naciśnij przycisk .</p> <p>b Użyj czcionki obsługiwanej przez drukarkę lub zainstaluj czcionkę, którą chcesz użyć. W celu uzyskania dalszych informacji, skontaktuj się z administratorem systemu.</p> <p>c Wyślij ponownie zadanie drukowania.</p> <p>Czy wydruki nadal zawierają znaki, które mają postrzępione lub nierówne krawędzie?</p>	Przejdź do punktu 2.	Problem został rozwiązany.
<p>Etap 2</p> <p>a Użyj czcionki obsługiwanej przez drukarkę lub zainstaluj czcionkę, którą chcesz użyć na swoim komputerze. W celu uzyskania dalszych informacji, skontaktuj się z administratorem systemu.</p> <p>b Wyślij ponownie zadanie drukowania.</p> <p>Czy wydruki nadal zawierają znaki, które mają postrzępione lub nierówne krawędzie?</p>	Kontakt: obsługa klienta .	Problem został rozwiązany.

MS315, MS415 i MS417 — problemy z jakością wydruku

Znaki mają postrzępione lub nierówne krawędzie

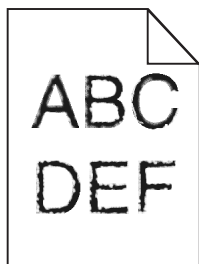

Działanie	Tak	Nie
<p>Etap 1</p> <p>a Wydrukuj listę przykładowych czcionek, aby sprawdzić, czy są one obsługiwane przez drukarkę.</p> <p>1 Przy użyciu panelu sterowania drukarki przejdź do opcji: Menu > Raporty > Drukuj czcionki</p> <p>2 Wybierz opcję Czcionki PCL lub Czcionki PostScript.</p> <p>b Wyślij ponownie zadanie drukowania.</p> <p>Czy używasz czcionek obsługiwanych przez drukarkę?</p>	Przejdź do punktu 2.	Wybierz czcionkę obsługiwaną przez drukarkę.
<p>Etap 2</p> <p>Sprawdź, czy czcionki zainstalowane w komputerze są obsługiwane przez drukarkę.</p> <p>Czy czcionki zainstalowane w komputerze są obsługiwane przez drukarkę?</p>	Problem został rozwiązany.	Skontaktuj się z obsługą klienta .

Nie można uzyskać połączenia z wbudowanym serwerem WWW

Działanie	Tak	Nie
<p>Etap 1</p> <p>a Włącz drukarkę.</p> <p>b Uruchom przeglądarkę sieci Web, a następnie wpisz adres IP drukarki.</p> <p>c Naciśnij klawisz Enter.</p> <p>Czy wbudowany serwer WWW uruchamia się?</p>	Problem został rozwiązany.	Przejdź do punktu 2.
<p>Etap 2</p> <p>Upewnij się, że adres IP drukarki jest poprawny.</p> <p>a Wyświetl adres IP drukarki:</p> <ul style="list-style-type: none"> W sekcji TCP/IP w menu Sieć/porty Na wydrukowanej stronie konfiguracji sieci lub stronie ustawień menu — w sekcji TCP/IP <p>Uwaga: Adres IP ma postać czterech liczb oddzielonych kropkami, na przykład 123.123.123.123.</p> <p>b Uruchom przeglądarkę sieci Web, a następnie wpisz adres IP.</p> <p>Uwaga: W zależności od ustawień sieci konieczne może być wprowadzenie „https://” zamiast „http://” przed adresem IP drukarki, aby uzyskać dostęp do wbudowanego serwera WWW.</p> <p>c Naciśnij klawisz Enter.</p> <p>Czy wbudowany serwer WWW uruchamia się?</p>	Problem został rozwiązany.	Przejdź do punktu 3.

Działanie	Tak	Nie
<p>Etap 3 Sprawdź, czy sieć działa.</p> <p>a Wydrukuj stronę z konfiguracją sieci.</p> <p>b Sprawdź w pierwszej sekcji strony z informacjami na temat konfiguracji sieci, czy stan drukarki to Podłączona.</p> <p>Uwaga: Jeśli stan ma wartość Niepodłączona, może to oznaczać, że połączenie zostało przerwane lub jest uszkodzony kabel sieciowy. Skontaktuj się z administratorem systemu w celu rozwiązania problemu, a następnie wydrukuj kolejną stronę konfiguracji sieci.</p> <p>c Uruchom przeglądarkę sieci Web, a następnie wpisz adres IP drukarki.</p> <p>d Naciśnij klawisz Enter.</p> <p>Czy wbudowany serwer WWW uruchamia się?</p>	Problem został rozwiązany.	Przejdź do punktu 4.
<p>Etap 4 Sprawdź, czy kable są prawidłowo podłączone do drukarki i serwera druku.</p> <p>a Podłącz kable prawidłowo. Więcej informacji na ten temat można znaleźć w dokumentacji instalacyjnej dostarczonej z drukarką.</p> <p>b Uruchom przeglądarkę sieci Web, a następnie wpisz adres IP drukarki.</p> <p>c Naciśnij klawisz Enter.</p> <p>Czy wbudowany serwer WWW uruchamia się?</p>	Problem został rozwiązany.	Przejdź do punktu 5.
<p>Etap 5 Tymczasowo wyłącz serwery proxy sieci Web.</p> <p>Serwery proxy mogą blokować lub uniemożliwiać dostęp do pewnych stron internetowych, włącznie z aplikacją Embedded Web Server.</p> <p>Czy wbudowany serwer WWW uruchamia się?</p>	Problem został rozwiązany.	Skontaktuj się z administratorem systemu.

Kontakt z obsługą klienta

Przed skontaktowaniem się z obsługą klienta upewnij się, że masz następujące informacje:

- Problem z drukarką
- Komunikat o błędzie
- Typ modelu drukarki i numer seryjny

Przejdź pod adres <http://support.lexmark.com>, aby otrzymać wsparcie za pośrednictwem wiadomości e-mail lub czatu albo przejrzeć bibliotekę podręczników, dokumentacji wsparcia, sterowników i pozostałych plików do pobrania.

Dostępne jest również telefoniczne wsparcie techniczne. W Stanach Zjednoczonych lub Kanadzie można się kontaktować pod numerem telefonu 1-800-539-6275. Jeśli przebywasz w innym kraju lub regionie, przejdź pod adres <http://support.lexmark.com>.

Oświadczenia

Informacje o produkcie

Nazwa produktu:

Lexmark MS312dn, MS315dn, MS317dn, MS415dn, MS417dn

Typ urządzenia:

4514

Modele:

330, 335, 530

Informacje o wydaniu

Czerwiec 2017

Niniejsze oświadczenie nie ma zastosowania w krajach, w których podobne postanowienia są niezgodne z obowiązującym prawem: FIRMA LEXMARK INTERNATIONAL, INC. DOSTARCZA TĘ PUBLIKACJĘ „W STANIE, W JAKIM SIĘ ZNAJDUJE”, BEZ JAKICHKOLWIEK WYRAŻNYCH LUB DOMNIEMANYCH RĘKOJMI I GWARANCJI, W TYM BEZ DOMNIEMANYCH GWARANCJI PRZYDATNOŚCI HANDLOWEJ I UŻYTECZNOŚCI DO OKREŚLONYCH CELÓW. W niektórych krajach wykluczenie gwarancji wyraźnych lub domniemanych w przypadku określonych transakcji jest niedozwolone, dlatego to oświadczenie może nie dotyczyć wszystkich użytkowników.

Niniejsza publikacja może zawierać nieścisłości techniczne lub błędy drukarskie. Przedstawione informacje podlegają okresowym zmianom; zmiany te będą uwzględniane w kolejnych wydaniach. Udoskonalenia lub zmiany opisanych tutaj produktów lub programów mogą być wprowadzane w dowolnym czasie.

Znajdujące się w niniejszej publikacji odnośniki do produktów, programów lub usług nie oznaczają, że ich producent zamierza udostępnić je we wszystkich krajach, w których działa. Umieszczenie odnośnika do produktu, programu lub usługi nie oznacza, że dozwolone jest używanie wyłącznie tego produktu, programu lub usługi. Zamiast tego produktu, programu lub usługi można użyć funkcjonalnie równoważnego zamiennika, pod warunkiem jednak, że nie narusza to niczyjej własności intelektualnej. Ocena i testowanie współdziałania z innymi produktami, programami lub usługami, poza jawnie wymienionymi przez wytwórcę, odbywa się na odpowiedzialność użytkownika.

Pomoc techniczną firmy Lexmark można uzyskać w witrynie <http://support.lexmark.com>.

Informacje o materiałach eksploatacyjnych oraz pliki do pobrania można znaleźć w witrynie www.lexmark.com.

© 2017 Lexmark International, Inc.

Wszelkie prawa zastrzeżone.

Znaki towarowe

Lexmark, logo Lexmark, MarkNet oraz MarkVision są znakami towarowymi lub zastrzeżonymi znakami towarowymi firmy Lexmark International, Inc. w Stanach Zjednoczonych i/lub innych krajach.

Google Cloud Print jest znakiem towarowym firmy Google Inc.

Mac oraz logo Mac są znakami towarowymi firmy Apple Inc. zastrzeżonymi w Stanach Zjednoczonych i innych krajach.

Microsoft i Windows są zastrzeżonymi znakami towarowymi lub znakami towarowymi grupy przedsiębiorstw Microsoft w USA i innych krajach.

Mopria®, logo Mopria® oraz logo Mopria® Alliance są zastrzeżonymi znakami towarowymi i usługowymi firmy Mopria Alliance, Inc. w Stanach Zjednoczonych i innych krajach. Niedozwolone wykorzystanie jest surowo zabronione.

PCL® jest zastrzeżonym znakiem towarowym firmy Hewlett-Packard. PCL jest oznaczeniem firmy Hewlett-Packard dla zestawu poleceń (języka) i funkcji stosowanych w drukarkach tej firmy. Ta drukarka została zaprojektowana w taki sposób, aby była zgodna z językiem PCL. Oznacza to, że ta drukarka rozpoznaje polecenia języka PCL używane w różnych aplikacjach i emuluje funkcje odpowiadające tym poleceniom.

PostScript jest zastrzeżonym znakiem towarowym firmy Adobe Systems Incorporated w Stanach Zjednoczonych i/lub w innych krajach.

Poniższe nazwy są znakami towarowymi lub zastrzeżonymi znakami towarowymi wymienionych firm:

Albertus	The Monotype Corporation plc
Antique Olive	Monsieur Marcel OLIVE
Apple-Chancery	Apple Computer, Inc.
Arial	The Monotype Corporation plc
CG Times	Oparta na czcionce Times New Roman, na którą licencji udzieliła firma Monotype Corporation plc, jest produktem firmy Agfa Corporation
Chicago	Apple Computer, Inc.
Clarendon	Linotype-Hell AG i/lub podmioty zależne
Eurostile	Nebiolo
Geneva	Apple Computer, Inc.
GillSans	The Monotype Corporation plc
Helvetica	Linotype-Hell AG i/lub podmioty zależne
Hoefler	Jonathan Hoefler Type Foundry
ITC Avant Garde Gothic	International Typeface Corporation
ITC Bookman	International Typeface Corporation
ITC Mona Lisa	International Typeface Corporation
ITC Zapf Chancery	International Typeface Corporation
Joanna	The Monotype Corporation plc
Marigold	Arthur Baker
Monaco	Apple Computer, Inc.
New York	Apple Computer, Inc.
Oxford	Arthur Baker
Palatino	Linotype-Hell AG i/lub podmioty zależne
Stempel Garamond	Linotype-Hell AG i/lub podmioty zależne
Taffy	Agfa Corporation

Times New Roman	The Monotype Corporation plc
Univers	Linotype-Hell AG i/lub podmioty zależne

Wszystkie pozostałe znaki towarowe są własnością odpowiednich firm.

Nazwa i logo AirPrint stanowią znaki towarowe firmy Apple Inc.

Informacje dotyczące licencji

Wszystkie informacje dotyczące licencji związane z tym produktem można znaleźć w katalogu głównym dysku CD z dokumentacją.

Poziomy emisji hałasu

Poniższe pomiary wykonane zostały zgodnie z normą ISO 7779 i zgłoszone zgodnie z normą ISO 9296.

Uwaga: Niektóre tryby mogą nie dotyczyć tego produktu.

Średnie ciśnienie akustyczne w odległości 1 metra, dBA	
Drukowanie	Wydruk jednostronny: 53 (MS312, MS315, MS317), 54 (MS415, MS417); dwustronnie: 52 (MS312, MS317), 53 (MS315), 54 (MS415, MS417)
Gotowa	15

Wartości mogą ulec zmianie. Aktualne wartości można znaleźć na stronie www.lexmark.com.

Dyrektywa WEEE dotycząca zużytego sprzętu elektrycznego i elektronicznego



Symbol WEEE stosuje się do oznaczania produktów elektronicznych, które w krajach Unii Europejskiej podlegają specjalnym programom i procedurom recyklingu. Zachęcamy do recyklingu naszych produktów.

W razie dalszych pytań dotyczących opcji recyklingu należy odwiedzić witrynę sieci Web firmy Lexmark pod adresem www.lexmark.com, aby uzyskać numer telefonu do lokalnego biura sprzedaży.

Wyrzucanie produktów

Nie należy wyrzucać drukarki ani materiałów eksploatacyjnych w taki sam sposób, jak odpadów domowych. Informacji na temat możliwości wyrzucania i recyklingu należy zasięgnąć u lokalnych władz.

Ostrzeżenie o podatności na ładunki elektrostatyczne

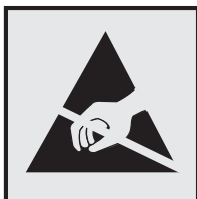

Symbol ten służy do oznaczenia podzespołów podatnych na działanie ładunków elektrostatycznych. Nie należy dotykać obszarów oznaczonych tym symbolem bez uprzedniego dotknięcia metalowej powierzchni znajdującej się z dala od symbolu.

ENERGY STAR

Każdy produkt firmy Lexmark oznaczony symbolem ENERGY STAR na samym produkcie lub na ekranie rozruchowym posiada certyfikat zgodności z wymogami programu ENERGY STAR amerykańskiej Agencji Ochrony Środowiska (EPA) zgodnie z konfiguracją ustaloną w czasie wysyłki przez firmę Lexmark.



Informacje o temperaturze

Temperatura otoczenia podczas pracy	Od 16°C do 32°C (od 60°F do 90°F)
Temperatura podczas transportu	Od -40 do 43,3°C (od -40 do 110°F)
Temperatura i wilgotność względna podczas transportu	Od +2 do +35°C (od +34 do +95°F) Od 8 do 80% wilgotności względnej

Oświadczenie dotyczące lasera

Drukarka ma certyfikat zgodności z wymaganiami normy amerykańskiej DHHS-21 CFR, rozdział I, podrozdział J, dla urządzeń laserowych klasy I (1) i certyfikat zgodności z wymaganiami obowiązującej w innych krajach normy IEC 60825-1 dla urządzeń laserowych klasy I (1). 2014.

Urządzenia laserowe klasy I nie są uważane za niebezpieczne. Drukarka zawiera wewnętrzny laser klasy IIIb (3b), który jest 12-miliwatowym laserem z arsenku galu działającym w zakresie długości fal od 655 do 675 nanometrów. Laser i drukarka są tak zaprojektowane, aby nigdy podczas normalnego działania, konserwacji lub zalecanych warunków serwisowych żaden człowiek nie był narażony na promieniowanie laserowe powyżej poziomu klasy I.

Naklejka z informacjami o laserze

Na drukarce może być umieszczona naklejka informująca o laserze, jak pokazano na rysunku:

DANGER - Invisible laser radiation when cartridges are removed and interlock defeated. Avoid exposure to laser beam.

PERIGO - Radiação a laser invisível será liberada se os cartuchos forem removidos e o lacre rompido. Evite a exposição aos feixes de laser.

Opasnost - Nevidljivo lasersko zračenje kada su kasete uklonjene i poništena sigurnosna veza. Izbjegavati izlaganje zracima.

NEBEZPEČÍ - Když jsou vyjmuty kazety a je odblokována pojistka, ze zařízení je vysíláno neviditelné laserové záření. Nevystavujte se působení laserového paprsku.

FARE - Usynlig laserstråling, når patroner fjernes, og spærreanordningen er slået fra. Undgå at blive udsat for laserstrålen.

GEVAAR - Onzichtbare laserstraling wanneer cartridges worden verwijderd en een vergrendeling wordt genegeerd. Voorkom blootstelling aan de laser.

DANGER - Rayonnements laser invisibles lors du retrait des cartouches et du déverrouillage des loquets. Éviter toute exposition au rayon laser.

VAARA - Näkymätöntä lasersäteilyä on varottava, kun värikasetit on poistettu ja lukitus on auki. Vältä lasersäteelle altistumista.

GEFAHR - Unsichtbare Laserstrahlung beim Herausnehmen von Druckkassetten und offener Sicherheitssperre. Laserstrahl meiden.

ΚΙΝΔΥΝΟΣ - Έκλυση αόρατης ακτινοβολίας laser κατά την αφαίρεση των κασετών και την απασφάλιση της μανδάλωσης. Αποφεύγετε την έκθεση στην ακτινοβολία laser.

VESZÉLY - Nem látható lézersugárzás fordulhat elő a patronok eltávolításakor és a zárószervezet felbontásakor. Kerülje a lézersugárnak való kitettséget.

PERICOLO - Emissione di radiazioni laser invisibili durante la rimozione delle cartucce e del blocco. Evitare l'esposizione al raggio laser.

FARE - Usynlig laserstråling når kassetene tas ut og sperren er satt ut av spill. Unngå eksponering for laserstrålen.

NIEBEZPIECZENSTWO - niewidzialne promieniowanie laserowe podczas usuwania kaset i blokady. Należy unikać naświetlenia promieniem lasera.

ОПАСНО! Невидимое лазерное излучение при извлеченных картриджах и снятии блокировки. Избегайте воздействия лазерных лучей.

Pozor - Nebezpečnostvo neviditeľného laserového žiarenia pri odobratých kazetách a odblokovanej pojistke. Nevystavujte sa lúčom.

PELIGRO: Se producen radiaciones láser invisibles al extraer los cartuchos con el interbloqueo desactivado. Evite la exposición al haz de láser.

FARA - Osynlig laserstråling när patroner tas ur och spärrmekanismen är upphävd. Undvik exponering för laserstrålen.

危険 - 当移除碳粉盒及互锁失效时会产生看不见的激光辐射, 请避免暴露在激光光束下。

危険 - 移除碳粉匣與安全連續開關失效時會產生看不見的雷射輻射。請避免暴露在雷射光束下。

危険 - カートリッジが取り外され、内部ロックが無効になると、見えないレーザー光が放射されます。このレーザー光に当たらないようにしてください。

Zużycie energii

Pobór mocy przez produkt

W poniższej tabeli przedstawiono charakterystyki poboru mocy przez produkt.

Uwaga: Niektóre tryby mogą nie dotyczyć tego produktu.

Tryb	Opis	Pobór mocy (W)
Drukowanie	Urządzenie tworzy wydruk z elektronicznych informacji wejściowych.	MS312, MS317: 520 (druk jednostronny); 340 (druk dwustronny); MS315, MS415, MS417: 560 (druk jednostronny); 380 (druk dwustronny)
Kopiuje	Urządzenie tworzy wydruk z oryginałów dokumentów w postaci dokumentów drukowanych.	ND
Skanuje	Urządzenie skanuje dokumenty drukowane.	ND
Gotowa	Urządzenie oczekuje na zadanie drukowania.	7
tryb czuwania	Urządzenie znajduje się w trybie oszczędzania energii.	3
Tryb hibernacji	Urządzenie znajduje się w trybie zaawansowanego oszczędzania energii.	0,5
Wyłączone	Urządzenie jest podłączone do gniazda elektrycznego, ale przełącznik zasilania jest wyłączony.	0,0

Wielkości poboru mocy podane w powyższej tabeli są wartościami uśrednionymi w czasie. Chwilowy pobór mocy może być znacznie większy niż wartość średnia.

Wartości mogą ulec zmianie. Aktualne wartości można znaleźć na stronie www.lexmark.com.

Tryb czuwania

W drukarce dostępny jest tryb oszczędzania energii nazywany *trybem czuwania*. Tryb czuwania zmniejsza zużycie energii przez obniżenie poboru mocy w przedłużonych okresach bezczynności urządzenia. Tryb czuwania jest włączany automatycznie, jeśli produkt nie jest używany przez określony czas zwany *limitem czasu trybu czuwania*.

Domyślne ustawienie fabryczne limitu czasu trybu czuwania dla tego produktu (w minutach):	20
---	----

Limit czasu trybu czuwania można zmieniać w przedziale od 1 minuty do 120 minut za pomocą menu konfiguracji. Ustawienie niskiej wartości limitu czasu trybu czuwania przyczynia się do ograniczenia zużycia energii elektrycznej, jednak może być przyczyną wydłużenia czasu reakcji produktu. Ustawienie wysokiej wartości limitu czasu trybu czuwania umożliwia uzyskanie krótkiego czasu reakcji, jednak jest związane z większym zużyciem energii elektrycznej.

tryb hibernacji

To urządzenie umożliwia pracę w trybie bardzo niskiego poboru energii o nazwie *Tryb hibernacji*. Gdy urządzenie jest w trybie hibernacji, wszystkie inne systemy i urządzenia są bezpiecznie wyłączone.

Tryb hibernacji można włączyć, stosując jedną z następujących metod:

- Przy użyciu limitu czasu hibernacji
- Przy użyciu opcji Zarządzanie trybami zasilania
- Przy użyciu przycisku czuwania/hibernacji

Fabryczne ustawienie domyślne limity czasu hibernacji tego urządzenia we wszystkich krajach i regionach	3 dni
---	-------

Czas mierzony od zakończenia zadania drukowania, po upływie którego drukarka przechodzi do trybu hibernacji, można ustawić w zakresie od jednej godziny do jednego miesiąca.

Tryb wyłączenia

Jeśli to urządzenie jest wyposażone w tryb wyłączenia, który wciąż pobiera niewielką ilość mocy, aby całkowicie zatrzymać pobór mocy, należy odłączyć przewód zasilający z gniazda elektrycznego.

Całkowite zużycie energii

Czasami pomocne jest obliczenie całkowitego zużycia energii przez urządzenie. Ponieważ pobór mocy wyrażany jest w watach, aby obliczyć zużycie energii, należy pomnożyć pobór mocy przez czas pracy urządzenia w każdym z trybów. Całkowite zużycie energii jest sumą zużycia energii w poszczególnych trybach.

Zgodność z dyrektywami Wspólnoty Europejskiej

Ten produkt spełnia wymagania ochronne dyrektyw 2014/30/UE, 2014/35/UE, 2009/125/UE i 2011/65/UE Rady Wspólnoty Europejskiej dotyczących dostosowania i harmonizacji przepisów państw członkowskich w zakresie zgodności elektromagnetycznej, bezpieczeństwa sprzętu elektrycznego przeznaczonego do pracy

w określonym zakresie napięć, ekologicznej konstrukcji produktów związanych ze zużyciem energii, a także ograniczeń związanych ze stosowaniem niektórych substancji niebezpiecznych w urządzeniach elektrycznych i elektronicznych.

Producentem urządzeń jest: Lexmark International, Inc., 740 West New Circle Road, Lexington, KY, 40550 USA. Autoryzowanym przedstawicielem jest: Lexmark International Technology Hungária Kft., 8 Lechner Ödön fasor, Millennium Tower III, 1095 Budapeszt, WĘGRY. Deklaracja zgodności z wymaganiami dyrektyw jest dostępna na życzenie u autoryzowanego przedstawiciela lub pod adresem www.lexmark.com/en_us/about/regulatory-compliance/european-union-declaration-of-conformity.html

Niniejszy produkt spełnia ograniczenia dla klasy B norm EN 55022 i EN 55032 oraz wymagania dotyczące bezpieczeństwa normy EN 60950-1 lub EN 62368-1.

Patent acknowledgment

The use of this product or service is subject to the reasonable, non-discriminatory terms in the Intellectual Property Rights (IPR) Disclosure of Certicom Corp. at the IETF for Elliptic Curve Cryptography (ECC) Cipher Suites for Transport Layer Security (TLS) implemented in the product or service.

The use of this product or service is subject to the reasonable, non-discriminatory terms in the Intellectual Property Rights (IPR) Disclosure of Certicom Corp. at the IETF for TLS Elliptic Curve Cipher Suites with SHA-256/382 and AES Galois Counter Mode (GCM) implemented in the product or service.

The use of this product or service is subject to the reasonable, non-discriminatory terms in the Intellectual Property Rights (IPR) Disclosure of Certicom Corp. at the IETF for TLS Suite B Profile for Transport Layer Security (TLS) implemented in the product or service.

The use of this product or service is subject to the reasonable, non-discriminatory terms in the Intellectual Property Rights (IPR) Disclosure of Certicom Corp. at the IETF for Addition of the Camellia Cipher Suites to Transport Layer Security (TLS) implemented in the product or service.

The use of certain patents in this product or service is subject to the reasonable, non-discriminatory terms in the Intellectual Property Rights (IPR) Disclosure of Certicom Corp. at the IETF for AES-CCM ECC Cipher Suites for TLS implemented in the product or service.

The use of this product or service is subject to the reasonable, non-discriminatory terms in the Intellectual Property Rights (IPR) Disclosure of Certicom Corp. at the IETF for IKE and IKEv2 Authentication Using the Elliptic Curve Digital Signature Algorithm (ECDSA) implemented in the product or service.

The use of this product or service is subject to the reasonable, non-discriminatory terms in the Intellectual Property Rights (IPR) Disclosure of Certicom Corp. at the IETF for Suite B Cryptographic Suites for IPsec implemented in the product or service.

The use of this product or service is subject to the reasonable, non-discriminatory terms in the Intellectual Property Rights (IPR) Disclosure of Certicom Corp. at the IETF for Algorithms for Internet Key Exchange version 1 (IKEv1) implemented in the product or service.

Indeks

- [
[typ materiału] innego
producenta niż Lexmark, patrz
Podręcznik użytkownika
[33.xy] 165
- A**
AirPrint
korzystanie 61
Aktywnej karta sieciowa,
menu 95
anulowanie zadania drukowania
z komputera 64
z panelu operacyjnego
drukarki 64
AppleTalk, menu 105
- B**
bezpieczeństwo drukarki
Informacje na następujące
tematy: 80
Bezprzewodowy, menu 96, 98
Bęben prawie pusty [84.xy] 161
Bęben pusty [84.xy] 162
blokada zabezpieczająca 78
Błąd oprogramowania sieci [x]
[54] 158
Błąd oprogramowania sieci
standardowej [54] 159
Błąd parowania kasety i bębna
[41.xy] 161
Błąd sieci, port [x] [54] 153
Błąd sieci, port standardowy
[54] 154
- C**
części
korzystanie z oryginalnych
materiałów firmy
Lexmark 143
sprawdzanie stanu 142
czyszczenie
wnętrze drukarki 142
zewnętrzna obudowa
drukarki 142
czyszczenie drukarki 142
- D**
dane poufne
informacje na temat
zabezpieczania 80
Dodatkowa karta
instalowanie 15
dodawanie opcji sprzętowych
sterownik drukarki 20
dodawanie opcji wewnętrznych
sterownik drukarki 20
dokumenty, drukowanie
z komputera 59
z urządzenia przenośnego 61
Domyślne źródło, menu 82, 85
dostępne wewnętrzne elementy
opcjonalne 14
dostosowywanie Trybu
uśpienia 77
drukarka
minimalne odstępy 11
model podstawowy 12
przenoszenie 11, 149
transport 150
wybór miejsca 11
drukarka drukuje puste
strony 192
Drukarka wymagała ponownego
uruchomienia. Ostatnie zadanie
może być niezakończone. 158
drukarka, rozwiązywanie
podstawowych problemów 168
drukowanie
lista katalogów 63
lista wzorców czcionek 63
strona konfiguracji sieci 26, 27
strona z ustawieniami
menu 26
z komputera 59
z urządzenia
przenośnego 60, 61
Drukowanie poufne, menu 107
drukowanie strony konfiguracji
sieci 27
drukowanie, rozwiązywanie
problemów
drukowane znaki są
nieprawidłowe 178
drukowanie jest powolne 177
- Duże zadania nie są
sortowane 178
funkcja łączenia zasobników
nie działa 178
nie można wydrukować
wielojęzycznych plików
PDF 180
nieprawidłowe marginesy na
wydrukach 186
papier często się zacina 174
wstrzymane zadania nie są
drukowane 181
wydruk jest nieprawidłowo
dzielony na strony 179
wydruk zadania na
niewłaściwym papierze 177
wydruk zadania na nośniku
pochodzącym z
niewłaściwego zasobnika 177
zacięte strony nie są
drukowane
ponownie 173, 175
zadania drukowania trwają
dłużej niż
oczekiwano 180, 182
zadania nie są drukowane 175
zwijanie się papieru 187
Dziennik audytu
bezpieczeństwa, menu 108
- E**
Embedded Web Server
dostęp 32
kopiowanie ustawień na inne
drukarki 67
problem z dostępem 203
regulacja jasności 76
ustawienia administracyjne 67
ustawienia sieciowe 67
uzyskiwanie dostępu do
zdalnego panelu
sterowania 68
zmiana ustawień drukowania
zadań poufnych 73
Embedded Web Server —
bezpieczeństwo: podręcznik
administratora
gdzie szukać 80

Embedded Web Server —
bezpieczeństwo: Podręcznik
administratora
gdzie szukać 67
Ethernet, port 18
etykiety papierowe
ładowanie, podajnik
uniwersalny 40
etykiety, papier
wskazówki dotyczące
użytkowania 54

F

folie
ładowanie, podajnik
uniwersalny 40
wskazówki 55

G

Google Cloud Print
korzystanie 61

H

HTML, menu 130

I

informacje dotyczące
bezpieczeństwa 6, 7, 8
informacje dotyczące
konfiguracji
sieć bezprzewodowa 21
informacje o drukarce
gdzie szukać 9
informacje o ulotności
pamięci 78
instalacja oprogramowania
Local Printer Settings Utility
(Narzędzie do konfiguracji
drukarki lokalnej) 29
instalowanie
zasobnik opcjonalny 17
instalowanie oprogramowania
drukarki 19
instalowanie zasobnika
opcjonalnego 17
intensywność toneru
dostosowywanie 59, 60
IPv6, menu 101

J

jakość druku, rozwiązywanie
problemów
białe smugi 199
cienie na wydrukach 184
drukarka drukuje strony
jednolicie czarne 194
jakość wydruku na folii jest
niska 195
krzywy wydruk 193
na stronie pojawia się mgła z
toneru lub cienie w tle 200
na wydrukach pojawiają się
plamki toneru 200
na wydrukach pojawiają się
poziome puste miejsca 198
na wydrukach występują
powtarzające się defekty 189
nieregularności wydruku 187
nierówna gęstość wydruku 201
obcięte strony lub obrazy 183
pionowe smugi 196
poziome smugi widoczne na
wydrukach 195
puste strony 192
szare tło na wydrukach 185
toner się ściera 200
wydruk jest zbyt ciemny 189
wydruk jest zbyt jasny 191
znaki mają postrzępione
krawędzie 201, 202
Jakość, menu 120

K

kable
Ethernet 18
równoległy 18
USB 18
karta pamięci 14
karta z oprogramowaniem
drukarki 14
karty
ładowanie, podajnik
uniwersalny 40
wskazówki 53
Kaseta prawie pusta [88.xy] 161
kasyety z tonerem
recykling 66
zamawianie 144

kod PIN panelu sterowania
drukarki
tworzenie 70
komunikaty drukarki
[typ materiału] innego
producenta niż Lexmark, patrz
Podręcznik użytkownika
[33.xy] 165
Bęben prawie pusty
[84.xy] 161
Bęben pusty [84.xy] 162
Błąd oprogramowania sieci [x]
[54] 158
Błąd oprogramowania sieci
standardowej [54] 159
Błąd parowania kasety i bębna
[41.xy] 161
Błąd sieci, port [x] [54] 153
Błąd sieci, port standardowy
[54] 154
Drukarka wymagała
ponownego uruchomienia.
Ostatnie zadanie może być
niezakończony. 158
Kaseta prawie pusta
[88.xy] 161
Kończy się kaseta [88.xy] 161
Ładowanie do podajnika
uniwersalnego [nazwa typu
niestandardowego]
[orientacja] 163
Mało pamięci, brak Zapisu
zasobów [35] 153
Nabój niemal pusty, pozostało
ok. [x] stron do wydrukowania
[88.xy] 161
Nie można posortować dużego
dokumentu [37] 151
Nie można zdefragmentować
pamięci flash [37] 151
Nie skonfigurowano serwera
SMTP. Skontaktuj się z
administratorem
systemu. 159, 160
Nieobsługiwana opcja w
gnieździe [x] [55] 160
Nieprawidłowe dane
identyfikacyjne. Zadanie
drukowania anulowane. 161
Nieprawidłowy rozmiar papieru,
otwórz [źródło papieru]
[34] 156

- Niesformatowana pamięć flash [53] 153
- Odbiornik pełny. Usuń papier. 151
- Opcja seryjna [x] błąd[54] 159
- Pamięć flash pełna [52] 153
- Pamięć pełna [38] 164
- Ponowne uruchamianie drukarki. Sprawdzanie ostatniego zadania. 154
- Ponownie zainstaluj brakującą lub niereagującą kasetę [31.xy] 166
- Ponownie zainstaluj brakujący lub niereagujący bęben [31.xy] 166
- Port równoległy wyłączony [56] 165
- Przekroczony limit drukowania. Zadanie drukowania anulowane. 165
- Przekroczony limit drukowania. Zadanie drukowania nieukończone. 165
- Standardowy port równoległy wyłączony [56] 159
- Standardowy port USB wyłączony [56] 159
- Tylny port USB wyłączony [56] 154
- Uszkodzona pamięć flash [51] 152
- Włóż do podajnika do wielu zastosowań [ciąg niestandardowy] [orientacja papieru] 164
- Włóż do podajnika do wielu zastosowań [rozmiar papieru] [orientacja papieru] 164
- Włóż do podajnika do wielu zastosowań [typ papieru] [rozmiar papieru] [orientacja] 164
- Włóż zasobnik [x] 162
- Wyjmij papier ze standardowego odbiornika 158
- Wykryto niesformatowaną pamięć flash [53] 160
- Wykryto uszkodzoną pamięć flash [51] 156
- Wymień bęben, pozostało 0 stron do wydrukowania [84.xy] 167
- Wymień kasetę, nieprawidłowy region drukarki [42.xy] 166
- Wymień kasetę, pozostało 0 stron do wydrukowania [88.xy] 166
- Wymień nieobsługiwaną kasetę [32,.xy] 167
- Wymień nieobsługiwany bęben [32,.xy] 168
- Wymień zestaw konserwacyjny [80.xy] 167
- Za dużo podłączonych zasobników [58] 160
- Za dużo zainstalowanych opcji pamięci flash [58] 160
- Za dużo zasobników. Usuń niektóre. [58] 155
- Za krótki papier [34] 154
- Za mało pamięci do defragmentacji pamięci flash [37] 157
- Za mało pamięci do obsługi funkcji zapisu zasobów [35] 157
- Za mało pamięci do sortowania zadań [37] 157
- Za mało pamięci, nie można przywrócić niektórych wstrzymane zadania [37] 158
- Za mało pamięci, niektóre wstrzymane zadania zostały usunięte [37] 157
- Za mało wolnego miejsca w pamięci flash dla zasobów [52] 158
- Załaduj papier do źródła [źródło papieru] [ciąg niestandardowy] [orientacja] 162
- Załaduj papier do źródła [źródło papieru] [nazwa typu niestandardowego] [orientacja] 162
- Załaduj papier do źródła [źródło papieru] [rozmiar papieru] [orientacja] 163
- Załaduj papier do źródła [źródło papieru] [typ papieru] [rozmiar papieru] [orientacja] 163
- Zamknij przednie drzwiczki 161
- Zestaw obrazujący niemal pusty, pozostało ok. [x] stron do wydrukowania [84.xy] 162
- Złożona strona może być źle wydrukowana [39] 152
- Złożona strona, część danych może nie zostać wydrukowana [39] 156
- Zmiana [źródło papieru] na ładowanie [orientacja] [rozmiar papieru] 152, 155
- Zmiana konfiguracji, niektóre wstrzymane zadania nie zostały przywrócone [57] 156
- Zmień [źródło papieru] na [ciąg niestandardowy] załaduj [orientacja] 151, 155
- Zmień [źródło papieru] na [niestandardowy typ nazwy] załaduj [orientacja] 152, 155
- Zmień [źródło papieru] na [typ papieru] [rozmiar papieru], załaduj [orientacja] 152, 156
- konfiguracja powiadomienia o materiałach eksploatacyjnych, nabój z tonerem 67
- powiadomienia o materiałach eksploatacyjnych, wkład światłoczuły 67
- wiele drukarek 67
- Konfiguracja podajnika uniwersalnego, menu 88
- konfiguracja sieci bezprzewodowej korzystanie z wbudowanego serwera WWW 25
- konfiguracja sieci Ethernet przygotowanie do 20
- Konfiguracja uniwersalna, menu 93
- konfiguracji drukarka 12
- konfigurowanie niestandardowych typów papieru 45
- konfigurowanie powiadomień dotyczących materiałów eksploatacyjnych 67

konfigurowanie ustawień
rozmiaru papieru
uniwersalnego 35
kontakt z obsługą klienta 204
Kończy się kaseeta [88.xy] 161
koperty
ładowanie, podajnik
uniwersalny 40
wskazówki dotyczące
użytkowania 53
korzystanie
Wireless Setup Assistant 24
korzystanie z programu Wireless
Setup Utility 24
korzystanie z trybu
hibernacji 71, 74
kreator instalacji
bezprzewodowej
korzystanie 22

L

Lexmark Mobile Print
korzystanie 61
liczba pozostałych stron
wylisz 143
Limit czasu hibernacji
ustawianie 71, 75
lista katalogów
drukowanie 63
lista menu 81
lista wzorców czcionek
drukowanie 63
lista wzorców czcionek,
drukowanie 63
Local Printer Settings Utility
(Narzędzie do konfiguracji
drukarki lokalnej)
instalowanie 29
korzystanie 30
lokalizowanie zacięcia
papieru 134

Ł

ładowanie
podajnik uniwersalny 40
zasobniki 36
ładowanie do opcjonalnego
zasobnika 36
ładowanie do podajnika
uniwersalnego [nazwa typu

niestandardowego]
[orientacja] 163
ładowanie do standardowego
zasobnika 36
ładowanie papieru, menu 92
łączenie zasobników 44, 46

M

Mało pamięci, brak Zapisu
zasobów [35] 153
materiały eksploatacyjne
korzystanie z oryginalnych
materiałów firmy
Lexmark 143
sprawdzanie stanu 142
używanie papieru
makulaturowego 65
zapisywanie 145
zmniejszanie zużycia 65
materiały eksploatacyjne,
zamawianie
kasety z tonerem 144
zestaw obrazujący 145
menu
aktywna karta sieciowa 95
AppleTalk 105
Custom Types (Typy
niestandardowe) 93
Domyślne źródło 82, 85
Dziennik audytu
bezpieczeństwa 108
Emulacja PCL 122, 127
Gramatura papieru 90
HTML 130
IPv6 101
Jakość 120
Karta sieciowa 99
Konfiguracja uniwersalna 93
Konfiguruj adres MP 88
lista 81
ładowanie papieru 92
łączność bezprzewodowa 98
łączność bezprzewodowa 96
Menu Konfiguracja SMTP 106
Narzędzia 121, 126
Obraz 131
Plik PDF 127
Pomoc 131
PostScript 121
Raporty 94, 98
Raporty sieciowe 96
Rejestrowanie zadań 125
Rozmiar/typ papieru 83, 85
Sieć [x] 95, 97
Sieć standardowa 95, 97
Standardowy port USB 102
Standardowy równoległy 103
Substitute Size (Zastęp
rozmiar) 88
TCP/IP 100
Tekstura papieru 89
Ustaw datę i godzinę 108
Ustawienia 117
Ustawienia ogólne 109, 113
w narzędziu do konfiguracji
drukarki lokalnej 30
Wydruk poufny 107
Wykańczanie 118
XPS 121
Menu emulacji PCL 122, 127
Menu Gramatura papieru 90
Menu karty sieciowej 99
Menu Konfiguracja SMTP 106
Menu narzędzi 121, 126
Menu Pomoc 131
Menu Raporty 94, 98
Menu Raporty o sieci 96
Menu Sieć standardowa 95, 97
Menu Standardowy port
równoległy 103
Menu Ustaw datę i godzinę 108
Menu ustawień 117
Menu ustawień
ogólnych 109, 113
Metoda konfiguracji przycisku
dociskowego
korzystanie 22, 23
metoda osobistego numeru
identyfikacyjnego
korzystanie 22, 23
montaż dodatkowej karty 15

N

na wydrukach pojawiają się
pionowe smugi 196
na wydrukach występują
powtarzające się defekty 189
Nabój niemal pusty, pozostało
ok. [x] stron do wydrukowania
[88.xy] 161
nabój z tonerem
wymiana 146

nazwa niestandardowego typu papieru
tworzenie 47
Nazwa typu niestandardowego [x]
tworzenie 47
Nie można posortować dużego dokumentu [37] 151
nie można uzyskać połączenia z wbudowanym serwerem WWW 203
Nie można zdefragmentować pamięci flash [37] 151
Nie skonfigurowano serwera SMTP. Skontaktuj się z administratorem systemu. 159, 160
niedozwolone rodzaje papieru 50
Nieobsługiwana opcja w gnieździe [x] [55] 160
Nieprawidłowe dane identyfikacyjne. Zadanie drukowania anulowane. 161
Nieprawidłowy rozmiar papieru, otwórz [źródło papieru] [34] 156
nieregularności wydruku 187
nierówna gęstość wydruku 201
Niesformatowana pamięć flash [53] 153
niestandardowy typ papieru konfiguracja 45
przypisywanie 46, 47

O

Obraz, menu 131
obsługiwane rozmiary papieru 56
obsługiwane typy i gramatury papieru 57
Odbiornik pełny. Usuń papier. 151
ogranicznik papieru, używanie 35
Opcja seryjna [x] błąd[54] 159
opcje
karty pamięci 14
karty z oprogramowaniem drukarki 14
opcje sprzętowe, dodawanie sterownik drukarki 20

opcje wewnętrzne, dodawanie sterownik drukarki 20
oprogramowanie drukarki, instalacja 19
oświadczenia dotyczące emisji 207

P

pamięć
typy zainstalowanej w drukarce 78
Pamięć flash pełna [52] 153
pamięć nieulotna 78
wymazywanie 79
Pamięć pełna [38] 164
pamięć ulotna 78
wymazywanie 78
panel operacyjny 31
kontrolka 29
Kontrolka przycisku czuwania 29
korzystanie 31
ustawienia fabryczne, przywracanie 76
panel operacyjny, drukarka kontrolka 28, 32
Kontrolka przycisku czuwania 32
korzystanie 28
przyciski 28
panel sterowania drukarki kontrolka 28, 32
Kontrolka przycisku czuwania 32
korzystanie 28
przyciski 28
regulacja jasności 76
ustawienia fabryczne, przywracanie 69
panel sterowania drukarki, wirtualny wyświetlacz korzystanie z wbudowanego serwera WWW 72
papier
formularze z nadrukiem 51
ładowanie, podajnik uniwersalny 40
makulaturowy 51
niedozwolony 50, 51
papier firmowy 51
Uniwersalny, ustawienie rozmiaru 34, 35
ustawianie rozmiaru 34
ustawianie typu 34
używanie papieru makulaturowego 65
właściwości 49
wybieranie 50
zapisywanie 53
papier firmowy
ładowanie, podajnik uniwersalny 40
wskazówki dotyczące użytkowania 55
papier makulaturowy korzystanie 51, 65
PDF, menu 127
płyta kontrolera dostęp 14
podajnik uniwersalny ładowanie 40
podawanie papieru, rozwiązywanie problemów komunikat o zacięciu papieru nie znika po usunięciu zacięcia 173, 175
podłączanie do sieci bezprzewodowej korzystanie z kreatora instalacji bezprzewodowej 22
korzystanie z metody konfiguracji Push Button (PBC) 22, 23
korzystanie z metody osobistego numeru identyfikacyjnego (PIN) 22, 23
korzystanie z wbudowanego serwera WWW 25
podłączanie kabli 18
Podręcznik pracy w sieci gdzie szukać 67
Podręcznik użytkownika korzystanie 9
pojawiają się pionowe puste miejsca 199
pojawiają się puste miejsca 199
pojawiają się smugi 199
Ponowne uruchamianie drukarki. Sprawdzanie ostatniego zadania. 154
Ponownie zainstaluj brakującą lub niereagującą kasetę [31.xy] 166

Ponownie zainstaluj brakujący lub niereagujący bęben [31.xy] 166
port równoległy 18
Port równoległy wyłączony [56] 165
Port USB 18
PostScript, menu 121
poszczególne ustawienia
wymazywanie 79
poufne zadania drukowania 62
powiadomienia o materiałach eksploatacyjnych
konfiguracja 67
poziome smugi widoczne na wydrukach 195
poziomy natężenia hałasu 207
próbne zadania drukowania 62
przechowywanie zadań drukowania 62
Przekroczony limit drukowania. Zadanie drukowania anulowane. 165
Przekroczony limit drukowania. Zadanie drukowania nieukończone. 165
przenoszenie drukarki 11, 149
przygotowanie do konfiguracji drukarki w sieci Ethernet 20
przypisywanie niestandardowych typów papieru 46
przywracanie ustawień fabrycznych 69
publikacje
gdzie szukać 9

R

recykling
kasety z tonerem 66
opakowania Lexmark 66
produkty Lexmark 66
regulacja jasności wyświetlacza drukarki 76
regulowanie intensywności toneru 59, 60
Rejestrowanie zadań, menu 125
reports (raporty)
wyświetlanie 69
rozłączanie zasobników 44, 46
rozmiar papieru
ustawianie 33

Rozmiar/typ papieru, menu 83, 85
rozmiary papieru
obsługiwane przez drukarkę 56
rozwiązywanie problemów
nie można uzyskać połączenia z wbudowanym serwerem WWW 203
rozwiązywanie podstawowych problemów dotyczących drukarki 168
sprawdzanie drukarki, której nie można uruchomić 168
rozwiązywanie problemów z drukowaniem
drukowane znaki są nieprawidłowe 178
drukowanie jest powolne 177
Duże zadania nie są sortowane 178
funkcja łączenia zasobników nie działa 178
nie można wydrukować wielojęzycznych plików PDF 180
nieprawidłowe marginesy na wydrukach 186
papier często się zacina 174
wstrzymane zadania nie są drukowane 181
wydruk jest nieprawidłowo dzielony na strony 179
wydruk zadania na niewłaściwym papierze 177
wydruk zadania na nośniku pochodzącym z niewłaściwego zasobnika 177
zacięte strony nie są drukowane ponownie 173, 175
zadania drukowania trwają dłużej niż oczekiwano 180, 182
zadania nie są drukowane 175
zwijanie się papieru 187
rozwiązywanie problemów z jakością druku
białe smugi na stronie 199
cienie na wydrukach 184
drukarka drukuje strony jednolicie czarne 194

jakość wydruku na folii jest niska 195
krzywy wydruk 193
na stronie pojawia się mgła z toneru lub cienie w tle 200
na wydrukach pojawiają się plamki toneru 200
na wydrukach pojawiają się poziome puste miejsca 198
na wydrukach występują powtarzające się defekty 189
nieregularności wydruku 187
nierówna gęstość wydruku 201
obcięte strony lub obrazy 183
pionowe smugi 196
poziome smugi widoczne na wydrukach 195
puste strony 192
szare tło na wydrukach 185
toner się ściera 200
wydruk jest zbyt ciemny 189
wydruk jest zbyt jasny 191
znaki mają postrzępione krawędzie 201, 202
rozwiązywanie problemów z opcjonalnym wyposażeniem drukarki
nie wykryto opcjonalnego elementu wyposażenia wewnętrznego 171
problemy z zasobnikiem 172
rozwiązywanie problemów z podawaniem papieru
komunikat o zacięciu papieru nie znika po usunięciu zacięcia 173, 175
rozwiązywanie problemów z wyświetlaczem
wyświetlacz drukarki jest pusty 170
rozwiązywanie problemów, opcjonalne wyposażenie drukarki
nie wykryto opcjonalnego elementu wyposażenia wewnętrznego 171
problemy z zasobnikiem 172

S

Sieć [x], menu 95, 97

sieć bezprzewodowa
informacje dotyczące konfiguracji 21

Sieć Ethernet
przygotowanie do konfiguracji drukowania w sieci Ethernet 20

sprawdzanie drukarki, której nie można uruchomić 168

sprawdzanie stanu części i materiałów eksploatacyjnych 142

sprawdzanie wirtualnego wyświetlacza
korzystanie z wbudowanego serwera WWW 72

standardowy odbiornik, używanie 35

Standardowy port równoległy wyłączony [56] 159

Standardowy port USB wyłączony [56] 159

Standardowy port USB, menu 102

sterownik drukarki
opcje sprzętowe, dodawanie 20

strona konfiguracji sieci drukowania 26, 27

strona z ustawieniami menu drukowania 26

strona zabezpieczeń w sieci Web
informacji o zabezpieczeniach drukarki 80

T

TCP/IP, menu 100

Tekstura papieru, menu 89

transport drukarki 150

Tryb cichy 74

Tryb czuwania
dostosowywanie 77

Tryb hibernacji
korzystanie 71, 74

tworzenie kodu PIN panelu sterowania drukarki 70

Tylny port USB wyłączony [56] 154

Typ niestandardowy [x]
przypisywanie typu papieru 47

typ papieru
ustawianie 33

Typy niestandardowe, menu 93

typy papieru
gdzie ładować 57

obsługa druku
dwustronnego 57

obsługiwane przez drukarkę 57

U

ulotność
informacje o 78

Uniwersalny rozmiar papieru
ustawianie 34

urządzenie przenośne
drukowanie 60, 61

Usługa drukowania Mopria
korzystanie 60

ustalanie miejsca wystąpienia zacięcia 134

ustawianie
adres TCP/IP 100

rozmiar papieru 33, 34

typ papieru 33, 34

Uniwersalny rozmiar papieru 34

ustawianie limitu czasu trybu hibernacji 71, 75

ustawianie rozmiaru papieru uniwersalnego konfiguracja 35

ustawienia administracyjne Embedded Web Server 67

ustawienia ekologiczne
jasność wyświetlacza drukarki, regulacja 76

Limit czasu hibernacji 71, 75, 71, 75

Tryb cichy 74

Tryb czuwania 77

Tryb ekologiczny 70, 73, 70, 73

Tryb hibernacji 71, 74, 71, 74

zarządzanie trybami zasilania 72, 75, 72, 75

ustawienia fabryczne, przywracanie 69, 76

ustawienia menu
ładowanie do wielu drukarek 67

ustawienia serwisowe
jasność, regulacja 76

Limit czasu hibernacji 71, 75

Tryb cichy 74

Tryb czuwania 77

Tryb ekologiczny 70, 73

Tryb hibernacji 71, 74

zarządzanie trybami zasilania 72, 75

ustawienia sieci
Embedded Web Server 67

ustawienia trybu ekologicznego 70, 73

ustawienia urządzeń i sieci
wymazywanie 79

ustawienia zabezpieczeń
wymazywanie 79

Uszkodzona pamięć flash [51] 152

uzyskiwanie dostępu do płyty sterowania 14

uzyskiwanie dostępu do wbudowanego serwera WWW 32

uzyskiwanie dostępu do zdalnego panelu sterowania Embedded Web Server 68

używanie papieru makulaturowego 65

W

wbudowane rozwiązania
wymazywanie 79

wewnętrzne opcjonalne elementy wyposażenia 14

Wireless Setup Assistant
korzystanie 24

Wireless Setup Utility
korzystanie 24

wirtualny wyświetlacz
sprawdzanie przy użyciu wbudowanego serwera WWW 72

Włóż do podajnika do wielu zastosowań [ciąg niestandardowy] [orientacja papieru] 164

Włóż do podajnika do wielu zastosowań [rozmiar papieru] [orientacja papieru] 164

Włóż do podajnika do wielu zastosowań [typ papieru] [rozmiar papieru] [orientacja] 164

Włóż zasobnik [x] 162

- wskazówki
 - folie 55
 - karty 53
 - korzystanie z etykiet 54
 - korzystanie z kopert 53
 - papier firmowy 55
 - wskazówki dotyczące
 - korzystania z kopert 53
 - wstrzymane zadania 62
 - wybór miejsca na drukarkę 11
 - wybór papieru 50
 - Wyjmij papier ze standardowego odbiornika 158
 - Wykańczanie, menu 118
 - Wykryto niesformatowaną pamięć flash [53] 160
 - Wykryto uszkodzoną pamięć flash [51] 156
 - wymazywanie zawartości pamięci nieulotnej 79
 - wymazywanie zawartości pamięci ulotnej 78
 - wymiana
 - nabój z tonerem 146
 - zestaw obrazujący 147
 - Wymień bęben, pozostało 0 stron do wydrukowania [84.xy] 167
 - Wymień kasetę, nieprawidłowy region drukarki [42.xy] 166
 - Wymień kasetę, pozostało 0 stron do wydrukowania [88.xy] 166
 - Wymień nieobsługiwana kasetę [32,.xy] 167
 - Wymień nieobsługiwany bęben [32,.xy] 168
 - Wymień zestaw konserwacyjny [80.xy] 167
 - wyposażenie drukarki 12
 - wyświetlacz, panel operacyjny drukarki
 - regulacja jasności 76
 - wyświetlanie
 - reports (raporty) 69
- X**
- XPS, menu 121
- Z**
- z obsługą klienta
 - kontakt 204
 - Za dużo podłączonych zasobników [58] 160
 - Za dużo zainstalowanych opcji pamięci flash [58] 160
 - Za dużo zasobników. Usuń niektóre. [58] 155
 - Za krótki papier [34] 154
 - Za mało pamięci do defragmentacji pamięci flash [37] 157
 - Za mało pamięci do obsługi funkcji zapisu zasobów [35] 157
 - Za mało pamięci do sortowania zadań [37] 157
 - Za mało pamięci, nie można przywrócić niektórych wstrzymane zadania [37] 158
 - Za mało pamięci, niektóre wstrzymane zadania zostały usunięte [37] 157
 - Za mało wolnego miejsca w pamięci flash dla zasobów [52] 158
 - za pomocą panelu operacyjnego 31
 - zabezpieczenia
 - zmiana ustawień drukowania zadań poufnych 73
 - zabezpieczenie, blokada 78
 - zacięcia
 - zapobieganie 133
 - zacięcia papieru
 - zapobieganie 133
 - zacięcia papieru w zasobnikach 140
 - zacięcie papieru w module dupleksu 139
 - zacięcie papieru w obszarze tylnych drzwiczek 137
 - zacięcie papieru w podajniku uniwersalnym 140
 - zacięcie papieru w pojemniku standardowym 138
 - zacięcie papieru w przednich drzwiczkach 135
 - zacięcie papieru, usuwanie
 - w module dupleksu 139
 - w obszarze drzwiczek przednich 135
 - w odbiorniku standardowym 138
 - w podajniku do wielu zastosowań 140
 - w zasobnikach 140
 - za tylnymi drzwiczkami 137
 - zadania poufne
 - zmiana ustawień drukowania 73
 - zadania wydruku powtarzanego 62
 - zadanie drukowania
 - anulowanie z komputera 64
 - anulowanie za pomocą panelu operacyjnego drukarki 64
 - Załaduj papier do źródła [źródło papieru] [ciąg niestandardowy] [orientacja] 162
 - Załaduj papier do źródła [źródło papieru] [nazwa typu niestandardowego] [orientacja] 162
 - Załaduj papier do źródła [źródło papieru] [rozmiar papieru] [orientacja] 163
 - Załaduj papier do źródła [źródło papieru] [typ papieru] [rozmiar papieru] [orientacja] 163
 - zamawianie
 - zestaw obrazujący 145
 - zamawianie materiałów eksploatacyjnych
 - kasety z tonerem 144
 - Zamknij przednie drzwiczki 161
 - zapisywanie
 - materiały eksploatacyjne 145
 - papier 53
 - zapobieganie zacięciom 53
 - zapobieganie zacięciom papieru 133
 - zarządzanie trybami zasilania 72, 75
 - korzystanie 72, 75
 - zasobnik opcjonalny
 - instalowanie 17
 - ładowanie 36
 - zasobnik standardowy
 - ładowanie 36
 - zasobniki
 - ładowanie 36

łączenie 44, 46
rozłączanie 44, 46
Zastęp rozmiar, menu 88
zdalny panel sterowania
przy użyciu programu
 Embedded Web Server 68
zestaw obrazujący
 wymiana 147
 zamawianie 145
Zestaw obrazujący niemal pusty,
pozostało ok. [x] stron do
wydrukowania [84.xy] 162
Złożona strona może być źle
wydrukowana [39] 152
Złożona strona, część danych
może nie zostać wydrukowana
[39] 156
Zmiana [źródło papieru] na
ładowanie [orientacja] [rozmiar
papieru] 152, 155
Zmiana konfiguracji, niektóre
wstrzymane zadania nie zostały
przywrócone [57] 156
Zmień [źródło papieru] na [ciąg
niestandardowy] załaduj
[orientacja] 151, 155
Zmień [źródło papieru] na
[niestandardowy typ nazwy]
załaduj [orientacja] 152, 155
Zmień [źródło papieru] na [typ
papieru] [rozmiar papieru],
załaduj [orientacja] 152, 156
zmniejszanie hałasu 74
zmniejszanie zużycia materiałów
eksploatacyjnych 65
znajdowanie dokładniejszych
informacji o drukarce 9