

ML-451x Series
ML-501x Series

Podręcznik użytkownika Podstawowy

imagine the possibilities

Niniejszy podręcznik zawiera informacje dotyczące instalacji, podstawowej obsługi oraz rozwiązywania problemów w systemie Windows.



1. Wprowadzenie

- 5 Główne korzyści
- 7 Funkcje poszczególnych modeli
- 8 Przydatne informacje
- 9 Informacje o podręczniku użytkownika
- 10 Informacje o bezpieczeństwie
- 17 Przegląd urządzenia
- 20 Omówienie panelu sterowania
- 22 Włączanie urządzenia
- 23 Lokalna instalacja sterownika
- 24 Ponowna instalacja sterownika



2. Przegląd menu i konfiguracja podstawowa

- 26 Przegląd menu
- 32 Drukowanie strony testowej
- 33 Zmiana języka wyświetlacza
- 34 Nośniki i zasobnik
- 46 Drukowanie podstawowe
- 51 Korzystanie z pamięci USB



3. Konserwacja

- 55 Zamawianie materiałów eksploatacyjnych i akcesoriów
- 56 Dostępne materiały eksploatacyjne
- 57 Dostępne akcesoria
- 59 Dostępne części do konserwacji
- 60 Rozprowadzanie tonera
- 62 Wymiana kasety z tonerem
- 64 Wymiana zespołu obrazującego
- 66 Rozbudowa modułu pamięci
- 67 Instalowanie urządzenia pamięci masowej
- 68 Wymiana zasobnika zszywek
- 69 Monitorowanie stanu zużycia materiałów eksploatacyjnych
- 70 Ustawianie alertu niskiego poziomu toneru
- 71 Czyszczenie urządzenia



4. Rozwiązywanie problemów

- 76 Wskazówki dotyczące unikania zakleszczeń papieru
- 77 Usuwanie zakleszczeń papieru
- 93 Objaśnienie diod LED stanu
- 95 Opis komunikatów na wyświetlaczu



5. Dodatek

111 Dane techniczne

122 Informacje prawne

132 Prawa autorskie



1. Wprowadzenie

Niniejszy rozdział zawiera informacje, z którymi należy zapoznać się przed rozpoczęciem użytkowania urządzenia.

- **Główne korzyści** 5
- **Funkcje poszczególnych modeli** 7
- **Przydatne informacje** 8
- **Informacje o podręczniku użytkownika** 9
- **Informacje o bezpieczeństwie** 10
- **Przegląd urządzenia** 17
- **Omówienie panelu sterowania** 20
- **Włączanie urządzenia** 22
- **Lokalna instalacja sterownika** 23
- **Ponowna instalacja sterownika** 24

Główne korzyści

Brak szkodliwości dla środowiska



- Urządzenie wyposażone jest w funkcję Eco, co zapewnia oszczędność toneru i papieru.
- W celu zaoszczędzenia papieru można drukować wiele stron na jednym arkuszu (patrz Zaawansowany podręcznik).
- Aby zmniejszyć zużycie papieru, można drukować po obu stronach kartki (drukowanie dwustronne) (patrz Zaawansowany podręcznik).
- Urządzenie umożliwia automatyczne oszczędzanie energii dzięki znacznemu zmniejszeniu poboru mocy, gdy nie jest używane.

Druk o doskonałej jakości i z dużą szybkością



- Wydruki mogą być wykonywane z rozdzielczością efektywną do 1200 x 1200 dpi.
- Szybkie drukowanie na żądanie.
Dla ML-451x Series:
 - Do druku jednostronnego, 43 str./min (A4) lub 45 str./min (Letter).
 - Do druku dwustronnego, 27 str./min (A4) lub 28 str./min (Letter).
- Dla ML-501x Series:
 - Do druku jednostronnego, 48 str./min (A4) lub 50 str./min (Letter).
 - Do druku dwustronnego, 31 str./min (A4) lub 32 str./min (Letter).

Główne korzyści

Wygoda

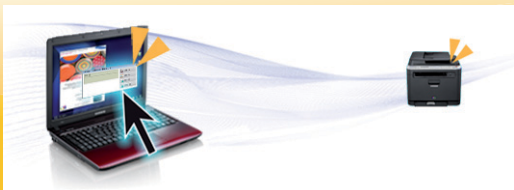

- Aplikacje Samsung Easy Printer Manager i Stan drukarki Samsung (lub Smart Panel) służą do monitorowania i informowania użytkownika o stanie urządzenia i umożliwiają dostosowanie jego ustawień (patrz Zaawansowany podręcznik).
- W porównaniu ze zwykłymi programami, narzędzie AnyWeb Print ułatwia tworzenie zrzutów ekranu, a także ich podgląd, usuwanie i drukowanie w przeglądarce Windows Internet Explorer (patrz Zaawansowany podręcznik).

Szeroki zakres obsługiwanych funkcji i aplikacji



- Obsługa wielu rozmiarów papieru (patrz „Dane techniczne nośnika druku” na stronie 113).
- Drukowanie znaków wodnych: Dokumenty można dostosować, umieszczając na nich dodatkowe napisy, np. „Poufne” (patrz Zaawansowany podręcznik).
- Drukowanie plakatów: Tekst i obrazy znajdujące się na każdej stronie dokumentu są powiększane i drukowane na oddzielnych arkuszach papieru, które następnie można skleić w celu utworzenia plakatu (patrz Zaawansowany podręcznik).
- Drukowanie można wykonywać w wielu systemach operacyjnych (patrz „Wymagania systemowe” na stronie 117).
- Urządzenie jest wyposażone w interfejs USB lub interfejs sieciowy.

Rozszerzanie możliwości urządzenia

- Urządzenie jest wyposażone w dodatkowe gniazdo pamięci umożliwiające zwiększenie ilości dostępnej pamięci (patrz „Dostępne akcesoria” na stronie 57).

Funkcje poszczególnych modeli

Niektóre funkcje oraz akcesoria opcjonalne mogą nie być dostępne, w zależności od modelu lub kraju (patrz tabela poniżej).

Funkcje	ML-451x Series	ML-501x Series
Interfejs USB 2.0 o dużej szybkości	●	●
Połączenie równoległe IEEE 1284 ^a	○	○
Karta sieci przewodowej LAN 10/100/1000 Base TX	●	●
Drukowanie Ekologiczne	●	●
Druk dwustronny	●	●
Interfejs pamięci USB		●
Moduł pamięci (512 MB)	○	○
Zasobnik opcjonalny	○	○
Urządzenie pamięci masowej		○
Odbiornik papieru z wieloma zasobnikami		○
Moduł wykańczania (układarka i zszywacz)		○
Podstawka		○

a. Jeśli używasz portu równoległego, nie możesz używać kabla USB.

(●: funkcja dostępna, ○: funkcja opcjonalna, Puste pole: funkcja niedostępna)

Przydatne informacje



Urządzenie nie drukuje.

- Otwórz listę zadań drukowania oczekujących w kolejce i usuń dokument z listy (patrz „Anulowanie zadania drukowania” na stronie 46).
- Usuń sterownik i zainstaluj go ponownie (patrz „Lokalna instalacja sterownika” na stronie 23).
- Wybierz urządzenie jako urządzenie domyślne w systemie operacyjnych.



Gdzie mogę kupić akcesoria lub materiały eksploatacyjne?

- Zwróć się z pytaniem do dystrybutora firmy Samsung lub sprzedawcy.
- Odwiedź stronę www.samsung.com/supplies. Wybierz kraj/region, aby wyświetlić informacje o serwisie produktu.



Dioda LED stanu miga lub ciągle się świeci.

- Wyłącz i włącz ponownie produkt.
- Sprawdź znaczenie wskazań diody LED w niniejszym podręczniku i zastosuj odpowiednie rozwiązanie problemu (patrz „Objaśnienie diod LED stanu” na stronie 93).



Nastąpiło zakleszczenie papieru.

- Otwórz i zamknij przednie drzwiczki.
- Sprawdź instrukcje usuwania zakleszczonego papieru w niniejszym podręczniku i zastosuj odpowiednie rozwiązanie problemu (patrz „Usuwanie zakleszczeń papieru” na stronie 77).



Wydruki są niewyraźne.

- Poziom toner może być niski lub nierówny. Potrząśnij kasetą z tonerem, aby rozproszyc pozostałości toneru w kasecie.
- Wypróbuj inne ustawienie rozdzielczości drukowania.
- Wymień kasetę z tonerem.



Skąd mogę pobrać sterownik urządzenia?

- Odwiedź stronę www.samsung.com/printer, aby pobrać najnowsze sterowniki urządzenia i zainstalować je na komputerze.

Niniejszy podręcznik użytkownika zawiera podstawowy opis urządzenia oraz szczegółowe objaśnienia jego użytkowania.

- Przed rozpoczęciem korzystania z urządzenia należy przeczytać informacje o bezpieczeństwie.
- W przypadku problemów związanych z użytkowaniem urządzenia, należy zapoznać się z rozdziałem dotyczącym rozwiązywania problemów.
- Pojęcia używane w niniejszym podręczniku użytkownika opisano w glosariuszu.
- Wszystkie ilustracje w tym podręczniku użytkownika mogą się różnić od zakupionego urządzenia w zależności od opcji i modelu.
- Zrzuty ekranu w niniejszym podręczniku mogą różnić się od urządzenia w zależności od wersji oprogramowania/sterownika urządzenia.
- Procedury znajdujące się w tym podręczniku użytkownika dotyczą przeważnie systemu Windows 7.





Konwencje

Niektóre terminy zawarte w tym podręczniku używane są zamiennie, jak w przykładzie poniżej:

- Słowo „dokument” stosowane jest zamiennie ze słowem „oryginał”.
- Słowo „papier” stosowane jest zamiennie z terminami „nośnik” lub „nośnik druku”.
- Słowo „urządzenie” oznacza „drukarkę” lub „urządzenie wielofunkcyjne”.



Ogólne ikony

Ikona	Tekst	Opis
	Przestroga	Zawiera informacje dla użytkowników o ochronie urządzenia przed potencjalnym uszkodzeniem mechanicznym lub awarią.
	Uwaga	Zawiera dodatkowe informacje lub szczegółowe dane dotyczące działania funkcji urządzenia.

Niniejsze ostrzeżenia i środki ostrożności zamieszczono, aby zapobiec obrażeniom ciała u osób, a także aby zapobiec możliwemu uszkodzeniu urządzenia. Przed rozpoczęciem używania urządzenia należy przeczytać ze zrozumieniem wszystkie znajdujące się w tym rozdziale instrukcje. Po przeczytaniu tej części należy ją zachować w celu wykorzystania w przyszłości.



Ważne symbole bezpieczeństwa

Objaśnienie wszystkich ikon i oznaczeń użytych w niniejszym rozdziale

	Ostrzeżenie	Zagrożenia lub niebezpieczne postępowanie, które może skutkować poważnymi obrażeniami ciała lub śmiercią.
	Przeostrożność	Zagrożenia lub niebezpieczne postępowanie, które może skutkować niewielkimi obrażeniami ciała lub uszkodzeniem sprzętu.
	Nie próbować.	



Środowisko pracy



Ostrzeżenie



Nie używać, jeśli kabel zasilający jest uszkodzony lub gdy gniazdko elektryczne nie jest uziemione.

Może to doprowadzić do porażenia prądem lub pożaru.



Nie wolno umieszczać przedmiotów na urządzeniu (wody, małych metalowych lub ciężkich obiektów, świeczek, zapalonych papierosów itp).

Może to doprowadzić do porażenia prądem lub pożaru.

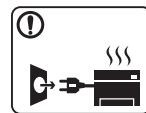

- W przypadku przegrzania urządzenia, wydobywania się z niego dymu, wydawania dziwnych dźwięków lub występowania dziwnego zapachu należy natychmiast wyłączyć urządzenie i odłączyć je od zasilania.

- W razie awarii wymagających odłączenia urządzenia od zasilania, użytkownik powinien mieć możliwość uzyskania dostępu do gniazda.

Może to doprowadzić do porażenia prądem lub pożaru.



Nie wolno zaginać kabla zasilającego ani umieszczać na nim ciężkich przedmiotów.

Nadepnięcie lub zgniecenie kabla zasilającego ciężkim przedmiotem może doprowadzić do porażenia prądem lub pożaru.



Nie wolno wyjmować wtyczki z gniazdka pociągając za kabel. Nie wolno chwytać wtyczki mokrymi dłońmi.

Może to doprowadzić do porażenia prądem lub pożaru.

Przestroga

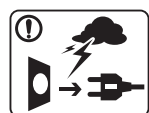

W przypadku burzy z piorunami lub gdy urządzenie nie jest używane przez pewien czas, należy odłączyć wtyczkę kabla zasilającego od gniazdka elektrycznego.

Może to doprowadzić do porażenia prądem lub pożaru.



Należy zachować ostrożność. Obszar wyjścia papieru może być gorący.

Istnieje ryzyko poparzenia.



W przypadku upuszczenia urządzenia lub powstania uszkodzeń obudowy należy odłączyć od urządzenia wszystkie podłączenia interfejsów i wezwać przeszkolony personel serwisowy.

W przeciwnym razie może dojść do porażenia prądem lub pożaru.



Jeśli wtyczka nie daje się w łatwy sposób włożyć do gniazdka elektrycznego, nie wolno wkładać jej na siłę.

Należy wezwać elektryka w celu wymiany gniazdka elektrycznego. W przeciwnym razie może dojść do porażenia prądem.



Nie należy dopuścić, aby przewód zasilania, telefoniczny lub łączący urządzenie z komputerem PC zostały pogryzione przez zwierzęta.

Może to spowodować porażenie prądem, pożar i/lub obrażenia zwierzęcia.



Jeśli pomimo postępowania zgodnie z niniejszymi instrukcjami urządzenie nie działa prawidłowo, należy odłączyć od urządzenia wszystkie podłączenia interfejsów i wezwać przeszkolony personel serwisowy.

W przeciwnym razie może dojść do porażenia prądem lub pożaru.



Metoda obsługi



Przeostroga



Nie wolno wyjmować papieru na siłę podczas drukowania.
Może to doprowadzić do uszkodzenia urządzenia.



Należy uważać, aby nie wkładać dłoni pomiędzy urządzenie i zasobnik papieru.
Może dojść do obrażeń ciała.



Nie wolno blokować otworu wentylacyjnego ani wkładać do niego przedmiotów.
Może to doprowadzić do wzrostu temperatury podzespołów i skutkować uszkodzeniami lub pożarem.



Należy zachować ostrożność podczas wymiany papieru i wyjmowania zablokowanego papieru.
Krawędzie nowo otwartego papieru są ostre i mogą spowodować bolesne skaleczenia.



W przypadku drukowania dużej liczby arkuszy dolna część obszaru wyjścia papieru może stać się gorąca. Należy zabronić dzieciom dotykania tego obszaru. Istnieje ryzyko poparzenia.



Podczas usuwania zakleszczonego papieru nie wolno używać szczypec lub ostrych metalowych przedmiotów.
Może to spowodować uszkodzenie urządzenia.



Nie wolno dopuścić do powstania zbyt dużego stosu arkuszy w wyjściowym zasobniku papieru.
Może to spowodować uszkodzenie urządzenia.



Urządzeniem odbiorczym zasilania tego urządzenia jest kabel zasilający.
Aby wyłączyć zasilanie, należy odłączyć kabel zasilający od gniazdka elektrycznego.



Instalacja/przenoszenie



Ostrzeżenie

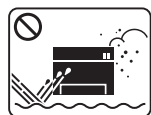

Nie wolno umieszczać urządzenia w miejscu narażonym na działanie kurzu, wilgoć lub wycieki wody.

Może to doprowadzić do porażenia prądem lub pożaru.



Przeostroga



Przed przeniesieniem urządzenia należy wyłączyć jego zasilanie i odłączyć wszystkie przewody.

Następnie należy podnieść urządzenie.

- Jeśli urządzenie waży poniżej 20 kg, może je podnieść 1 osoba.
- Jeśli urządzenie waży 20 kg, powinny je podnosić 2 osoby.
- Jeśli urządzenie waży 40 kg, powinny je podnosić minimum 4 osoby.

Urządzenie może spaść, powodując zranienie ciała bądź uszkodzenie samego urządzenia.



Nie należy umieszczać urządzenia na niestabilnej powierzchni.

Urządzenie może spaść, powodując zranienie ciała bądź uszkodzenie samego urządzenia.



Urządzenie powinno być podłączone do źródła zasilania o poziomie zasilania zgodnym z danymi wyszczególnionymi na etykiecie.

W przypadku wątpliwości i konieczności sprawdzenia poziomu zasilania, należy skontaktować się z dostawcą energii elektrycznej.



Należy używać wyłącznie kabli AWG^a nr 26 lub w razie potrzeby większych liniowych kabli telefonicznych.

W przeciwnym razie może dojść do uszkodzenia urządzenia.



Nie wolno zakrywać urządzenia ani umieszczać go w słabo wentylowanych pomieszczeniach, np. w szafie.

Jeżeli urządzenie nie jest dostatecznie wentylowane, może dojść do pożaru.



Należy upewnić się, że kabel zasilający podłączono do uziemionego gniazdka elektrycznego.

W przeciwnym razie może dojść do porażenia prądem lub pożaru.



Nie należy powodować przeciążenia gniazdek sieciowych lub przedłużaczy.

Może to doprowadzić do obniżenia wydajności i skutkować porażeniem prądem lub pożarem.



W celu bezpiecznego korzystania z urządzenia należy używać kabla zasilającego dostarczonego z urządzeniem. W przypadku używania kabla dłuższego niż 2 m z urządzeniem zasilanym napięciem 110 V należy zastosować kabel AWG 16 lub większy.

W przeciwnym razie może dojść do uszkodzenia urządzenia oraz porażenia prądem lub pożaru.

a. AWG: American Wire Gauge



Konserwacja/sprawdzenie



Przeostroga



Przed czyszczeniem wnętrza urządzenia należy odłączyć kabel zasilający z gniazdka ściennego. Nie wolno czyścić urządzenia benzenem, rozcieńczalnikiem do farb lub alkoholem. Nie wolno rozpylać wody bezpośrednio na urządzenie.

Może to doprowadzić do porażenia prądem lub pożaru.



Nie wolno włączać urządzenia podczas wykonywania prac we wnętrzu urządzenia, wymiany materiałów eksploatacyjnych ani czyszczenia wnętrza.

Może dojść do obrażeń ciała.



Kabel zasilający i powierzchnię styku wtyczki należy chronić przed kurzem i wodą.

W przeciwnym razie może dojść do porażenia prądem lub pożaru.



- Nie wolno zdejmować osłon ani pokryw przymocowanych śrubami.
- Naprawę zespołów utrwalających może przeprowadzać wyłącznie technik serwisowy. Naprawa przez nieuprawnione osoby może doprowadzić do pożaru lub porażenia prądem.

Naprawę urządzenia może przeprowadzać wyłącznie technik serwisowy firmy Samsung.



Środki do czyszczenia należy trzymać z dala od dzieci.

Dzieci mogą doznać obrażeń.



Nie wolno samodzielnie rozmontowywać, naprawiać i ponownie montować urządzenia.

Może to spowodować uszkodzenie urządzenia. Jeżeli urządzenie wymaga naprawy, należy wezwać certyfikowanego technika.



Czyszczenie i obsługę urządzenia należy przeprowadzać zgodnie z podręcznikiem użytkownika dostarczonym z urządzeniem. W przeciwnym razie urządzenie może ulec uszkodzeniu.



Korzystanie z materiałów eksploatacyjnych



Przeostroga



Nie należy rozmontowywać kasety z tonerem. Wdychanie bądź połknięcie pyłu pochodzącego z toneru może być niebezpieczne.



Nie wolno spalać materiałów eksploatacyjnych, takich jak kasetka z tonerem lub zespół utrwalający. Może to spowodować wybuch lub pożar.



Podczas wymiany kasety z tonerem lub wyjmowania zakleszczonego papieru należy zachować ostrożność i nie dopuścić do kontaktu pyłu toneru z ciałem lub ubraniem. Wdychanie bądź połknięcie pyłu pochodzącego z toneru może być niebezpieczne.



Przechowywane materiały, takie jak kasety z tonerem, należy trzymać z dala od dzieci.

Wdychanie bądź połknięcie pyłu pochodzącego z toneru może być niebezpieczne.



Korzystanie z regenerowanych materiałów eksploatacyjnych, takich jak toner, może doprowadzić do uszkodzenia urządzenia.

W przypadku powstania uszkodzeń w wyniku zastosowania regenerowanych materiałów eksploatacyjnych za naprawę zostanie pobrana opłata.



W przypadku zabrudzenia ubrań tonerem nie należy usuwać go przy użyciu gorącej wody.

Użycie gorącej wody spowoduje utrwalenie toneru na tkaninie. Należy użyć zimnej wody.



Akcesoria



Kabel zasilania

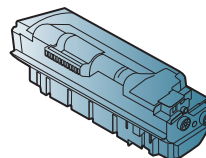

Kaseta toneru

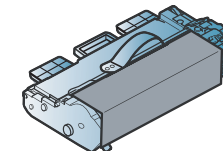

Zespół obrazujący



Płyta z oprogramowaniem^a



Skrócona instrukcja instalacji

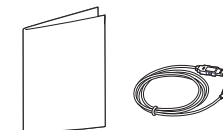

Różne akcesoria^b

a. Płyta CD z oprogramowaniem zawiera sterowniki drukarki i aplikacje.

b. Akcesoria dostarczane z urządzeniem różnią się w zależności od kraju zakupu i modelu.



Widok z przodu



- W zależności od modelu urządzenie przedstawione na ilustracji może się różnić od tego, które posiada użytkownik.
- Niektóre funkcje oraz wyposażenie opcjonalne mogą nie być dostępne, w zależności od modelu lub kraju.

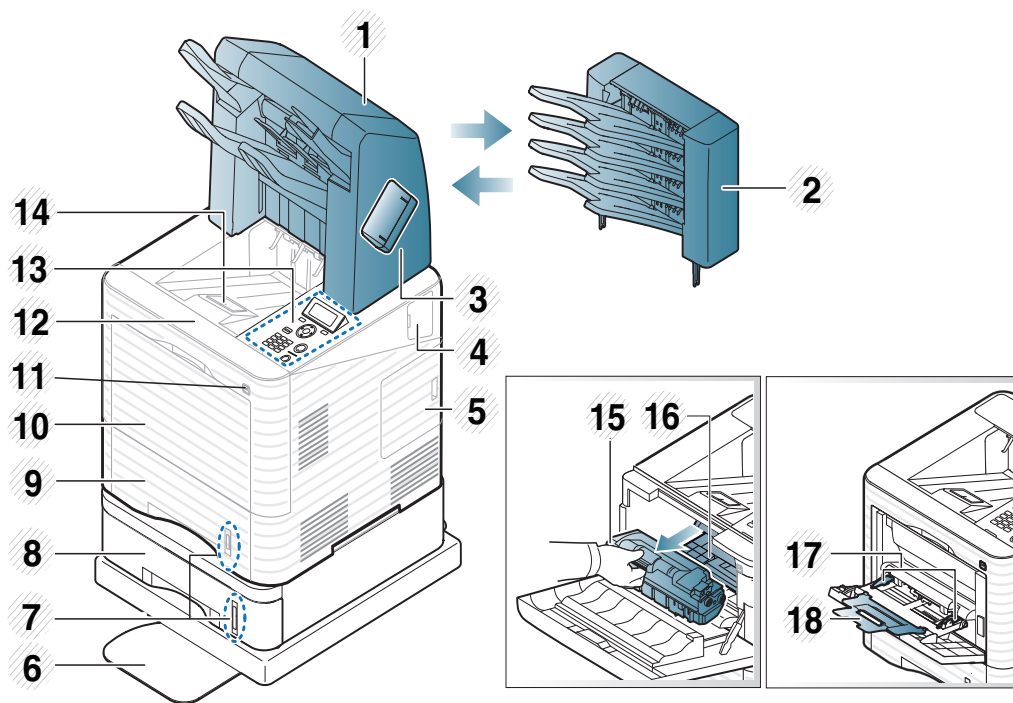

1	Moduł wykańczania (układarka i zszywacz)	10	Pokrywa podajnika uniwersalnego
2	Odbiornik papieru	11	Port pamięci USB
3	Pokrywa zszywacza	12	Pokrywa przednia
4	Opcjonalna osłona elementów bezprzewodowych	13	Panel sterowania
5	Pokrywa płyty sterowania	14	Taca wyjściowa
6	Podstawka	15	Kaseta toneru
7	Wskaźnik poziomu papieru	16	Zespół obrazujący
8	Zasobnik opcjonalny	17	Prowadnice uniwersalnego podajnika papieru
9	Zasobnik 1	18	Rozszerzenie uniwersalnego podajnika papieru



Widok z tyłu



- W zależności od modelu urządzenie przedstawione na ilustracji może się różnić od tego, które posiada użytkownik.
- Niektóre funkcje oraz wyposażenie opcjonalne mogą nie być dostępne, w zależności od modelu lub kraju.

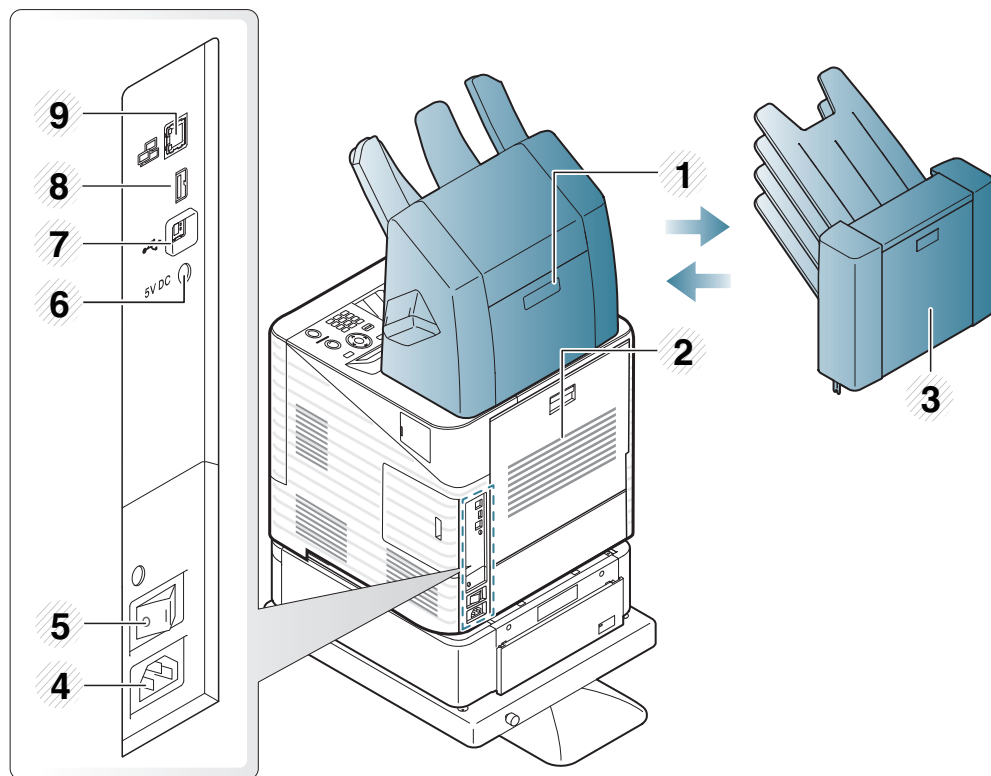

1	Pokrywa modułu wykańczania (układarka i zszywacz)	6	Połączenie równoległe IEEE 1284
2	Pokrywa tylna	7	Port USB
3	Pokrywa odbiornika papieru	8	Port pamięci USB
4	Gniazdo zasilania	9	Port sieciowy
5	Wyłącznik zasilania		



W zależności od modelu panel sterowania urządzenia może się różnić. Istnieją różne typy paneli sterowania.



Typ A

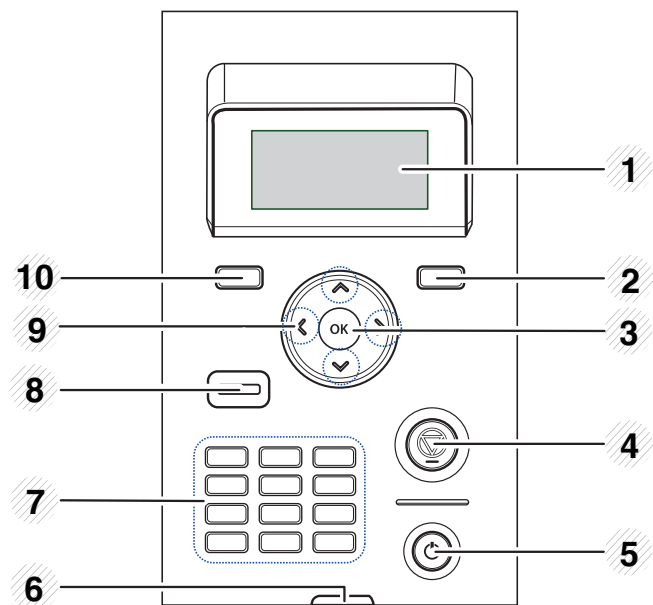



1	Wyświetlacz	Wyświetla bieżący stan i monity podczas działania.
2	(Tył)	Umożliwia przejście na wyższy poziom menu.

3	OK	potwierdza wybór na wyświetlaczu.
4	(Anuluj)	Zatrzymuje bieżące działanie.
5	(Zasilanie)	Za pomocą tego przycisku można również włączać i wyłączać zasilanie. Umożliwia także wybudzenie urządzenia z trybu oszczędzania energii.
6	(Dioda LED Stan)	Informuje o stanie urządzenia (patrz „Objaśnienie diod LED stanu” na stronie 93).
7	Numeric keypad	Służy do wprowadzania cyfr i znaków.
8	Eco	Powoduje przejście do trybu Eco, aby zmniejszyć zużycie toneru i papieru (patrz „Opcje Ekologiczne” na stronie 50).
9	Strzałki	Umożliwiają nawigację między dostępnymi wartościami poprzez przechodzenie do następnej lub poprzedniej opcji.
10	(Menu)	Umożliwia przejście do trybu menu i przewijanie dostępnych menu.

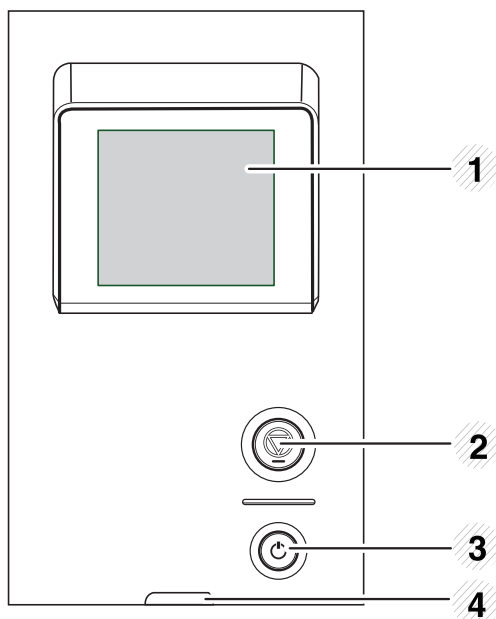

Typ B

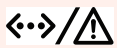

1	Wyświetlacz	Wyświetla bieżący stan i monity podczas działania.
2	 (Anuluj)	Zatrzymuje bieżące działanie. Na ekranie wyświetlane jest okno wyskakujące, za pomocą którego użytkownik może zatrzymać lub wznowić działanie urządzenia.

3	 (Zasilanie)	Za pomocą tego przycisku można również włączać i wyłączać zasilanie. Umożliwia także wybudzenie urządzenia z trybu oszczędzania energii.
4	 (Dioda LED Stan)	Informuje o stanie urządzenia (patrz „Objaśnienie diod LED stanu” na stronie 93).

- 1 Najpierw podłącz urządzenie do źródła zasilania.

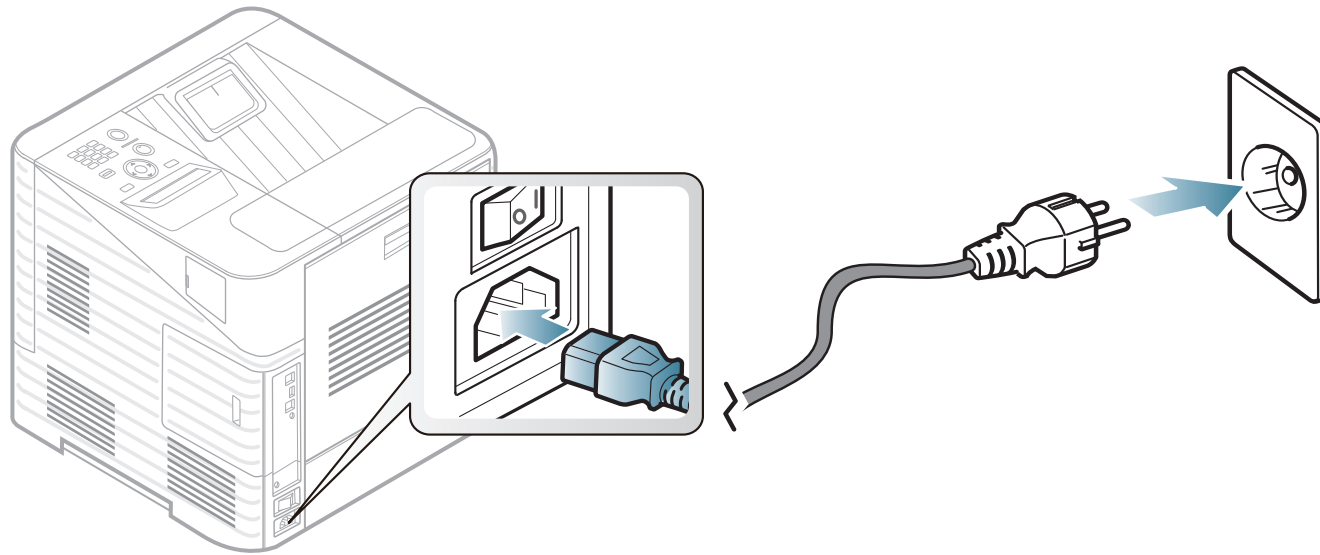

- 2 Włącz urządzenie za pomocą włącznika zasilania.

Urządzenie podłączone lokalnie to urządzenie podłączone do komputera bezpośrednio za pomocą kabla. Jeśli urządzenie jest podłączone do sieci, należy pominąć poniższe kroki i przejść do instalacji sterownika dla urządzenia podłączonego do sieci (patrz Zaawansowany podręcznik).



- Użytkownicy systemów Macintosh, Linux lub Unix OS powinni zapoznać się z Zaawansowany podręcznikiem.
- Okno instalacji przedstawione w tym Podręcznik użytkownika może różnić się w zależności od urządzenia oraz używanego interfejsu.
- Wybieranie opcji **Instalacja zaawansowana** > **Instalacja niestandardowa** umożliwia wybranie programu do zainstalowania.
- Nie należy używać kabli USB dłuższych niż 3 metry.



Windows

- 1 Upewnij się, że urządzenie jest włączone i podłączone do komputera.



Jeśli podczas instalacji zostanie wyświetlone okno „Kreator znajdowania nowego sprzętu”, kliknij przycisk **Anuluj**, aby je zamknąć.

- 2 Włóż dostarczoną płytę CD z oprogramowaniem do napędu CD-ROM.

Płyta CD-ROM z oprogramowaniem powinna się uruchomić automatycznie i powinno zostać wyświetlone okno instalacji.

- 3 Wybierz opcję **Zainstaluj teraz**.

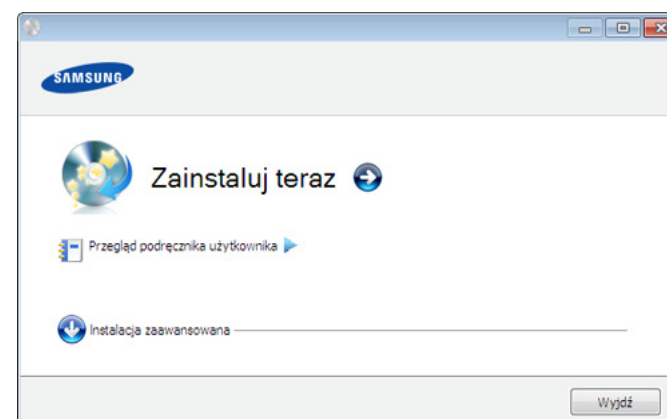

- 4 Przeczytaj dokument **Umowa licencyjna** i wybierz opcję **Akceptuję warunki Umowy licencyjnej**. Następnie kliknij **Dalej**.

- 5 Należy postępować zgodnie z instrukcjami w oknie instalacji.

Jeśli drukarka nie działa poprawnie, wykonaj poniższe kroki, aby ponownie zainstalować sterownik.



Windows

- 1** Upewnij się, że urządzenie jest włączone i podłączone do komputera.
- 2** Z menu **Start** wybierz opcję **Programy** lub **Wszystkie programy** > **Samsung Printers** > **nazwa sterownika drukarki** > **Odinstaluj**.
- 3** Należy postępować zgodnie z instrukcjami w oknie instalacji.
- 4** Włóż płytę CD z oprogramowaniem do napędu CD-ROM i spróbuj zainstalować sterownik ponownie (patrz „Lokalna instalacja sterownika” na stronie 23).



2. Przegląd menu i konfiguracja podstawowa

Po ukończeniu instalacji zalecane jest skonfigurowanie ustawień domyślnych urządzenia. Aby wybrać lub zmienić określone wartości, należy zapoznać się z następną sekcją. Niniejszy rozdział zawiera informacje o ogólnej strukturze menu i podstawowych opcjach konfiguracji.

- **Przegląd menu** 26
- **Drukowanie strony testowej** 32
- **Zmiana języka wyświetlacza** 33
- **Nośniki i zasobnik** 34
- **Drukowanie podstawowe** 46
- **Korzystanie z pamięci USB** 51

Panel sterowania udostępnia szereg menu umożliwiających konfigurację urządzenia i korzystanie z jego funkcji.



ML-451x Series/ ML-501x Series



- Aby uzyskać dostęp do menu, należy nacisnąć przycisk  (**Menu**). Naciskaj strzałki do momentu wyświetlenia odpowiedniej pozycji menu, następnie naciśnij przycisk **OK**.
- Obok bieżącego menu wyświetlona zostanie gwiazdka (*).
- W zależności od opcji lub modelu niektóre menu mogą nie być wyświetlane. Oznacza to, że opcja nie dotyczy danego urządzenia.
- Niektóre nazwy menu w danym urządzeniu mogą się różnić w zależności od ich opcji lub modeli.

Elementy	Opcje
Informacje	Mapa menu
	Konfiguracja
	Info o mat.eksploatac
	Strona testowa
	Czcionka PCL
	Czcionka PS
	Czcionka EPSON
	Zapisane zadania
	Ukończone zadania
	Licznik użycia
Konto	
Układ	Orientacja
	Margines wspólny
	Zasobnik wieloczyn.
	<Zasobnik X>
	Margines emulacji
	Dupleks
Położenie zszywania w poziomie	

Elementy	Opcje
Papier	Liczba kopii Zasobnik MP/ [Zasobnik <x>] Źródło papieru Autom.przeł.zasob. Potwierdz. zasobnika
Grafika	Rozdzielczość Usuń tekst Zaciemnienie

Elementy	Opcje
Konfiguracja systemu	Data i godzina Tryb zegara Menu formatu Wybierz formularz Buforowanie Język Domyślny rozmiar pap. Osz.ener Zdarzenie budzenia Autom. kontynuacja Korekta wysokości Automatyczny CR Limit czasu zadania Wiele zasobników Importuj ustawienie Eksportuj ustawienie Ustawienia eko Wyczyść ustawienia
Emulacja	Typ emulacji Konfiguracja

Elementy	Opcje
Sieć	Szybkość Ethernet
	802.1x
	TCP/IP (IPv4)
	TCP/IP (IPv6)
	Wyczyść ustawienia
	Konfiguracja sieci
	Aktywacja sieci
Aktywacja HTTP	
Bezpośredni USB	
Zarządzanie zadaniami	Zadanie aktywne
	Zapisane zadanie
	Zasady pliku
	Limit wstrzymania zad.
	Nadpisanie obrazu
Ustawienia admina	Ochrona hasłem
	Zmien hasło
	Konserwacja



ML-5015 Series/ ML-5017 Series

Możesz łatwo ustawić menu za pomocą ekranu dotykowego.





- Ekran **główny** wyświetlany jest na panelu sterowania na ekranie dotykowym.
- W zależności od opcji lub modeli niektóre menu są wyszarzone.
- Niektóre nazwy menu w danym urządzeniu mogą się różnić w zależności od ich opcji lub modeli.

Elementy	Opcje
Informacje	Lista pomocy
	Konfiguracja
	Info o mat.eksploatac
	Strona testowa
	Lista czcionek
Raporty o zadan.	
Eco	Eco-Wł.
	Ustawienia
	Symulator podglądu

Elementy	Opcje
Bezpośredni USB 	Drukuj z Zarządzanie plikami Pokaż miejsce

Elementy	Opcje
System	Data i godzina Tryb zegara Menu formatu Buforowanie Język Konserwacja Domyślny rozmiar pap. Osz.ener Autom. kontynuacja Korekta wysokosci Automatyczny CR Limit czasu zadania Zasady pliku Limit wstrzymania zad. Nadpisanie obrazu Wiele zasobników Importuj ustawienie Eksportuj ustawienie Zdarzenie budzenia Wyczyść ustawienia
Konfiguracja 	







Elementy	Opcje	
Konfiguracja (kontynuacja)	Sieć	Szybkość Ethernet TCP/IP (IPv4) TCP/IP (IPv6) 802.1x Konfiguracja sieci Aktywuj Ethernet Aktywacja HTTP Wyczyść ustawienia
	Układ	Orientacja Margines wspólny Zasobnik wieloczyn. Zasobnik 1 Zasobnik 2-5 Margines emulacji Dupleks Położenie zszywania w poziomie

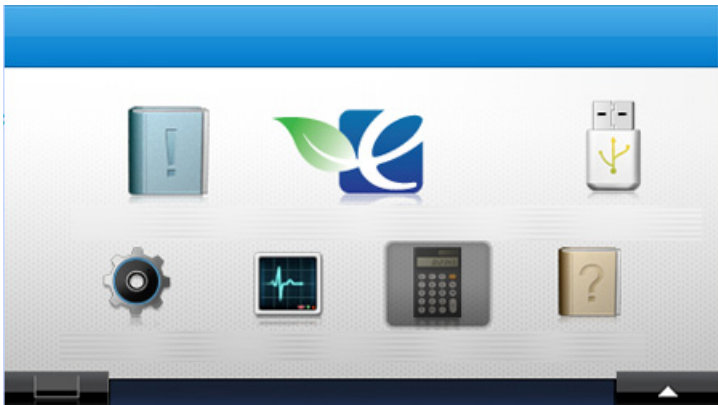



Elementy	Opcje	
Konfiguracja (kontynuacja)	Papier	Liczba kopii Zasobnik 1 Zasobnik 2-5 Zasobnik wieloczyn. Źródło papieru Autom.przeł.zasob. Potwierdz. zasobnika
	Grafika	Rozdzielczość Usuń tekst Zaciemnienie
	Emulacja	Typ emulacji Konfiguracja
Stan zadania 	Bieżące zad. Zabezpiecz zadanie Zapisane zadanie Zadanie zakończone	
Licznik 		
Pomoc 	Pod. prz. zad. Konserwacja Rozwiązywanie problemów	

Wprowadzenie do ekranu dotykowego

► Ekran dotykowy



-  (**Informacje**): Podaje szczegółowe informacje dotyczące urządzenia.
-  (**Eco**): Wyświetla ustawienia trybu eco.
-  (**Bezpośredni USB**): Wyświetla menu USB po włożeniu pamięci USB do portu urządzenia.
-  (**Konfiguracja**): Umożliwia przeglądanie bieżących ustawień urządzenia lub ich zmianę.
-  (**Stan zadania**): Wyświetla zadania bieżące i w kolejce.
-  (**Licznik**): Umożliwia sprawdzenie liczby drukowanych stron.

-  (**Pomoc**): Umożliwia uzyskanie szczegółowych informacji dotyczących urządzenia, raportów, podręcznika rozwiązywania problemów.
-  : Wyświetla stan toneru.
-  : Pozwala ustawić jasność wyświetlacza LCD, język i przeprowadzenie diagnostyki.
-  : Umożliwia przewijanie dostępnych opcji.

W celu sprawdzenia, czy drukarka działa poprawnie, należy wydrukować stronę testową.



ML-451x Series/ ML-501x Series

- 1 Naciśnij przycisk  (**Menu**) na panelu sterowania.
- 2 Naciśnij **Informacje** > **OK** > **Strona testowa** > **OK**.
- 3 Naciśnij **Drukować?** > **Tak** > **OK**.
Zostanie wydrukowana strona testowa.



ML-5015 Series/ ML-5017 Series

- 1 Naciśnij **Informacje** na ekranie **głównym**.
- 2 Naciśnij **Strona testowa** > **Drukuj**.
Zostanie wydrukowana strona testowa.

Aby zmienić język wyświetlany na panelu sterowania, należy wykonać następujące czynności:



ML-451x Series/ ML-501x Series

- 1 Naciśnij przycisk  (**Menu**) na panelu sterowania.
- 2 Naciśnij **Konfiguracja systemu > OK > Język > OK**.
- 3 Wybierz żądaną opcję i naciśnij przycisk **OK**.



ML-5015 Series/ ML-5017 Series

- 1 Naciśnij **Konfiguracja** na ekranie **głównym**.
- 2 Naciśnij **System > Dalej > Język**.
- 3 Wybierz żądany język.
- 4 Naciśnij ikonę ekranu głównego () , aby powrócić do trybu gotowości.

W tym rozdziale opisano sposoby ładowania nośników druku do urządzenia.



- Korzystanie z nośników druku, które nie są zgodne ze specyfikacjami może spowodować problemy lub konieczność przeprowadzenia napraw. Naprawy nie są objęte gwarancją ani umowami serwisowymi firmy Samsung.
- W urządzeniu stosować wyłącznie odpowiedniego papieru nie używać papieru fotograficznego lub drukarek, ponieważ może spowodować uszkodzenie urządzenia.
- Korzystanie z łatwopalnych nośników druku może wywołać pożar.
- Korzystaj wyłącznie z typu, rozmiaru i gramatury nośnika druku dla urządzenia opisanego w specyfikacjach nośnika druku (patrz „Dane techniczne nośnika druku” na stronie 113).



Korzystanie z nośników łatwopalnych lub pozostawienie ciał obcych w drukarce może doprowadzić do przegrzania urządzenia, a w rzadkich przypadkach może spowodować to pożar.



Przegląd zasobnika

Aby zmienić rozmiar, należy dopasować prowadnice papieru.

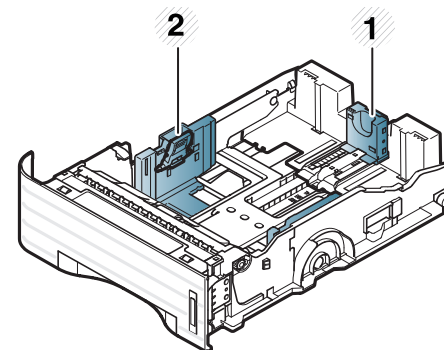

- 1 Prowadnica długości papieru
- 2 Prowadnica szerokości papieru



Wskaźniki ilości papieru informują o ilości papieru znajdującego się w zasobniku.

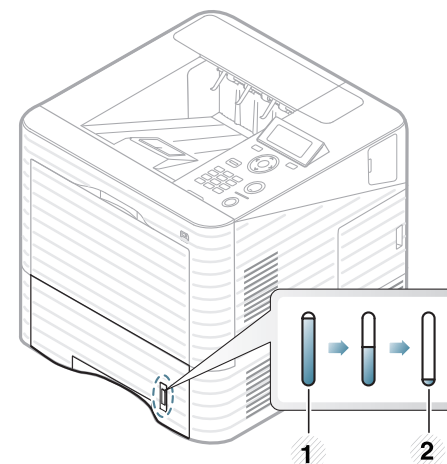

- 1 Pełny
- 2 Pusty



Ładowanie papieru do zasobnika / opcjonalnego zasobnika

- 1 Wysuń zasobnik papieru (patrz „Przegląd zasobnika” na stronie 34).
- 2 Stos papieru należy wygiąć lub przekartkować, aby rozdzielić poszczególne kartki przed ich załadowaniem.

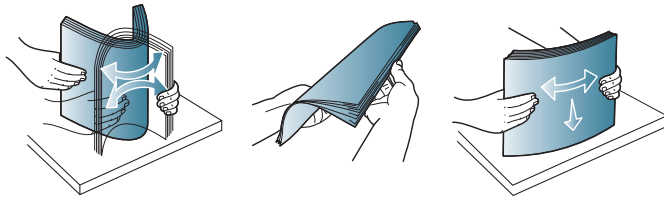

- 3 Aby dostosować rozmiar, ściśnij prowadnicę papieru i dźwignię długości papieru ustawiając je w odpowiednim rowku rozmiaru papieru oznaczonym u dołu zasobnika.

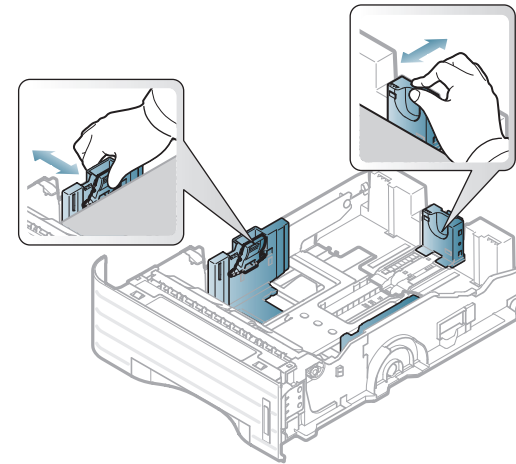

- 4 Umieść papier stronę do drukowania do dołu.

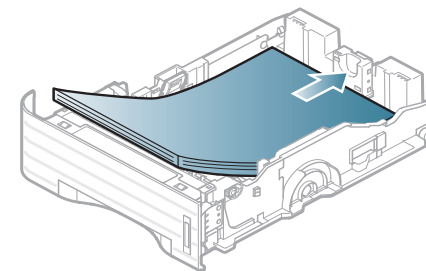

- 5** Przesuń prowadnicę długości papieru, aż delikatnie dotknie końca stosu papieru.

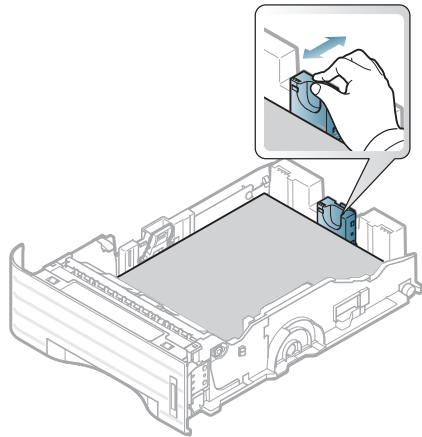

- 6** Ściśnij prowadnicę długości papieru i dosuń ją do brzegu stosu papieru, nie powodując zgięć.

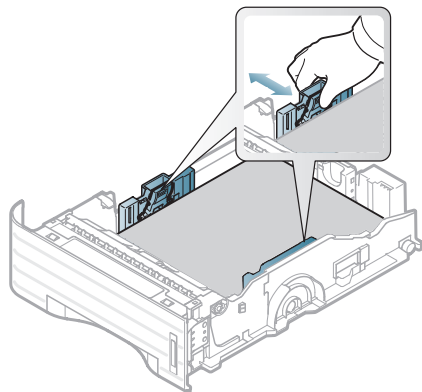

- Prowadnicy szerokości papieru nie należy przesuwania za daleko, ponieważ może to spowodować wygięcie nośnika.
- Jeśli prowadnica szerokości papieru nie zostanie dopasowana, może to spowodować zakleszczenia papieru.

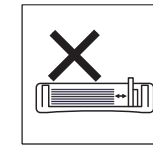
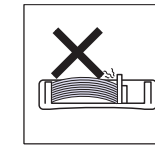
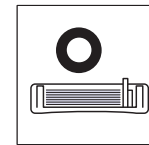

- Nie należy używać papieru, którego krawędź wiodąca podwija się, mogłoby to spowodować zakleszczenie papieru lub pomarszczenie.

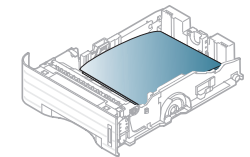
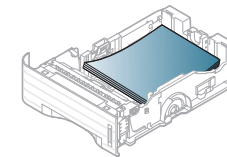
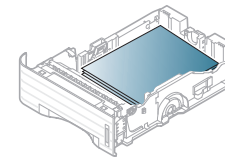

- 7** Włóż zasobnik z powrotem do urządzenia.

- 8** Ustaw typ i rozmiar papieru dla zasobnika 1 (patrz „Ustawianie rozmiaru i typu papieru” na stronie 45).



Ustawienia wprowadzone w sterowniku urządzenia mają pierwszeństwo przed ustawieniami wprowadzonymi na panelu sterowania.

- a Aby wydrukować z aplikacji, należy ją uruchomić i przejść do menu drukowania.
- b Otwórz opcję **Preferencje drukowania** (patrz „Otwieranie preferencji drukowania” na stronie 47).
- c W oknie **Papier** wybierz kartę **Preferencje drukowania**, a następnie wybierz odpowiedni typ papieru.



Papier w podajniku uniwersalnym

Do podajnika uniwersalnego można ładować materiały specjalnych typów i rozmiarów, np. pocztówki, karty i koperty.



Wskazówki dotyczące korzystania z podajnika uniwersalnego

- Aby uniknąć zakleszczeń papieru, papier w podajniku uniwersalnym należy uzupełniać dopiero, gdy jest on pusty, a nie podczas drukowania.
- Materiały do drukowania należy ładować stroną do zadrukowania do góry, z górnym brzegiem skierowanym do podajnika uniwersalnego, i należy je umieszczać na środku podajnika.

- Aby zapewnić jakość wydruku i zapobiec zakleszczeniu papieru, należy zawsze stosować odpowiedni papier (patrz „Dane techniczne nośnika druku” na stronie 113).
- Należy rozprostować wszystkie fałdy na kartkach pocztowych, kopertach i etykietach przed załadowaniem ich do podajnika uniwersalnego.
- W przypadku drukowania na nośniku specjalnym należy postępować zgodnie ze wskazówkami dotyczącymi ładowania papieru (patrz „Drukowanie na nośnikach specjalnych” na stronie 39).
- Jeśli w przypadku drukowania z podajnika uniwersalnego arkusze papieru nakładają się na siebie, należy otworzyć zasobnik 1 i usunąć nakładające się arkusze, a następnie spróbować ponownie drukowanie.
- Jeśli papier nie jest podawany podczas drukowania, należy popchnąć papier ręcznie do momentu, gdy zacznie być podawany automatycznie.

- 1 Otwórz podajnik uniwersalny i odchyl przedłużacz podajnika w pokazany sposób.

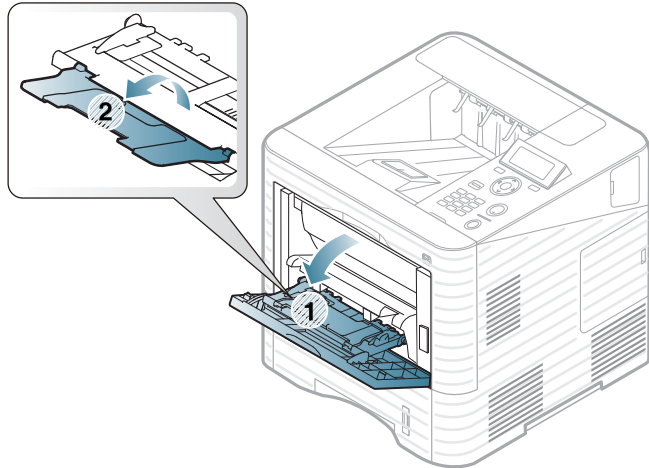

- 2 Dostosuj prowadnice szerokości papieru podajnika uniwersalnego do szerokości nośnika.

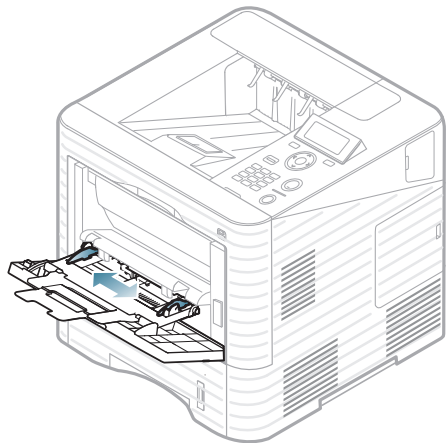

- 3 Stos papieru należy wygiąć lub przekartkować, aby rozdzielić poszczególne arkusze przed ich załadowaniem.

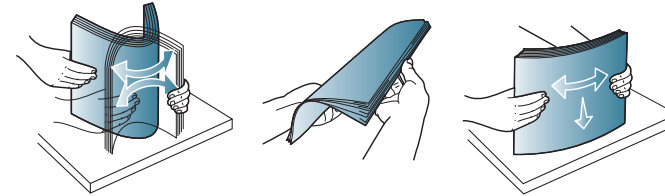

- 4 Załaduj papier. Ściśnij prowadnice szerokości papieru podajnika uniwersalnego i dopasuj je do szerokości papieru.

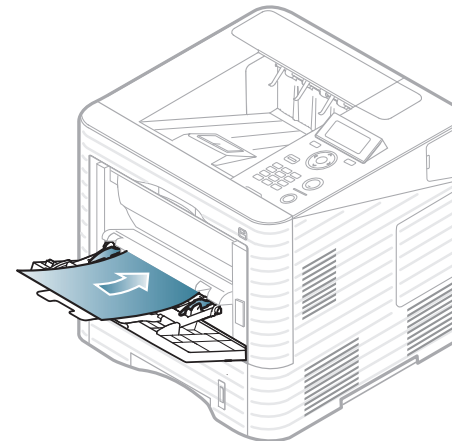

- 5 Ustaw typ i rozmiar papieru w panelu sterowania (patrz „Ustawianie rozmiaru i typu papieru” na stronie 45).



Ustawienia wprowadzone w sterowniku urządzenia mają pierwszeństwo przed ustawieniami wprowadzonymi na panelu sterowania.

- a Aby wydrukować z aplikacji, należy ją uruchomić i przejść do menu drukowania.
- b Otwórz opcję **Preferencje drukowania** (patrz „Otwieranie preferencji drukowania” na stronie 47).
- c W oknie **Papier** wybierz kartę **Preferencje drukowania**, a następnie wybierz odpowiedni typ papieru.
Na przykład jeśli chcesz użyć etykiety, ustaw typ papieru na **Etykiety**.
- d Wybierz opcję **Zasobnik uniwersalny** w obszarze źródła papieru, a następnie naciśnij **OK**.
- e Rozpocznij drukowanie w aplikacji.



W przypadku korzystania z nośników specjalnych zaleca się podawanie po jednym arkuszu (patrz „Dane techniczne nośnika druku” na stronie 113).

Aby sprawdzić gramaturę każdego arkusza, zapoznaj się z „Dane techniczne nośnika druku” na stronie 113.



Drukowanie na nośnikach specjalnych

W poniższej tabeli przedstawiono nośniki specjalne dostępne dla poszczególnych zasobników.

Typy nośników druku są wyświetlone w menu **Preferencje drukowania**. Wybierz odpowiedni typ nośnika, aby uzyskać najwyższą jakość wydruku.

Typy	Zasobnik 1	Zasobnik opcjonalny	Podajnik uniwersalny
Zwykły	•	•	•
Gruby	•	•	•
Grubszy			•
Cienki	•	•	•
Dokumentowy	•	•	•
Kolorowy	•	•	•
Brystol	•	•	•
Etykiety	•	•	•
Folia	•		•
Koperta	•	• ^a	•
Z nadrukiem	•	•	•

Typy	Zasobnik 1	Zasobnik opcjonalny	Podajnik uniwersalny
Bawełna	•	•	•
Wtórny ^b	•	•	•
Papier niepalący	•	•	•
Papier firmowy	•	•	•
Dziurkowany	•	•	•

a. Dotyczy tylko opcjonalnego zasobnika2.

b. W przypadku korzystania z papieru wtórnego wydruk może być pomarszczony lub może wystąpić zakleszczenie spowodowane nadmiernym zagięciem.

(•: funkcja dostępna, pusta komórka: funkcja niedostępna)

Koperta

Wyniki drukowania na kopertach zależą od jakości kopert.

Aby zadrukować kopertę, umieść ją w sposób przedstawiony na poniższym rysunku.

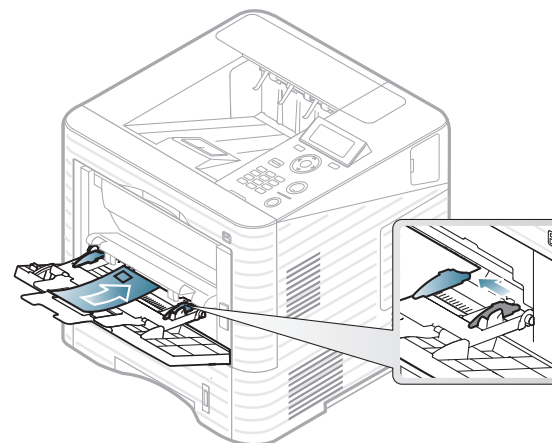

- Podczas wybierania kopert należy uwzględnić następujące czynniki:
 - **Ciężar:** nie powinien przekraczać 90 g/m², w przeciwnym razie może dojść do zakleszczenia.
 - **Budowa:** powinny leżeć płasko, z zagięciem nieprzekraczającym 6 mm, i nie powinny być wypełnione powietrzem.
 - **Stan:** nie powinny być pomarszczone, zgięte ani uszkodzone.
 - **Temperatura:** powinny być wytrzymałe na temperaturę i nacisk urządzenia w czasie działania.

- Należy używać tylko dobrze wykonanych kopert, z ostrymi, dobrze sprasowanymi zagięciami.
- Nie należy używać kopert z naklejonymi znaczkami.
- Nie należy używać kopert ze spinaczami, zatraskami, okienkami, wewnętrzną wyściółką, z warstwami samoprzylepnymi ani zawierających inne materiały syntetyczne.
- Nie należy używać uszkodzonych lub niedokładnie wykonanych kopert.
- Należy się upewnić, że zakładki na obu końcach koperty dochodzą do samych rogów koperty.

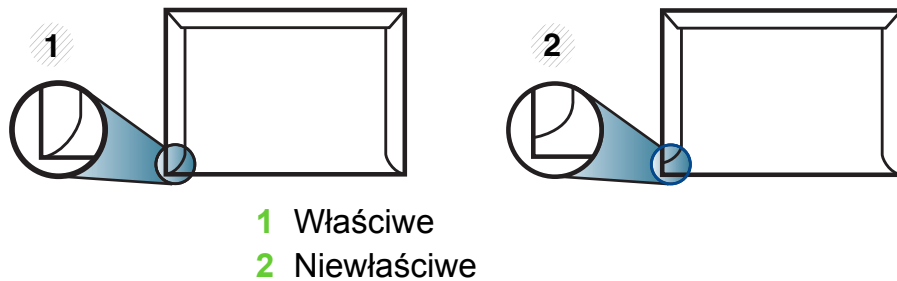

- Koperty z paskiem samoprzylepnym lub z więcej niż jedną zakładką, która składa się na zamknięcie, muszą wykorzystywać kleje odpowiednie do temperatury utrwalania urządzenia (ok. 170 °C) przez 0,1 s. Dodatkowe klapki i paski mogą powodować marszczenie, fałdowanie lub zakleszczanie, a nawet mogą uszkodzić zespół utrwalający.
- W celu zapewnienia najlepszej jakości druku należy ustawić marginesy nie bliżej niż 15 mm od brzegu koperty.
- Nie należy drukować w miejscach połączeń szwów koperty.

Folia



W przypadku drukowania w kolorze na folii jakość obrazu będzie niższa niż w przypadku drukowania jednokolorowego, jeśli wydruki służą do wyświetlenia za pomocą projektora.

Aby uniknąć uszkodzenia urządzenia, należy używać tylko folii przeznaczonych do stosowania w drukarkach laserowych.

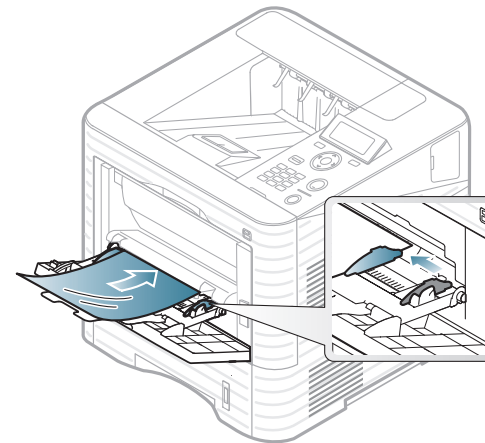

- Folia musi być odporna na temperaturę utrwalania urządzenia.
- Należy je umieścić na płaskiej powierzchni po wyjęciu z urządzenia.

- Nie należy zostawiać nieużywanej folii w tacy odbiorczej papieru przez dłuższy czas. Może się na nich zbierać kurz i brud, czego efektem będzie poplamiony wydruk.
- Aby uniknąć smug spowodowanych odciskami palców, należy je chwytać ostrożnie.
- Aby uniknąć blaknięcia, nie należy wystawiać wydrukowanych folii na długotrwałe działanie promieni słonecznych.
- Należy się upewnić, że folie nie mają postrzępionych krawędzi, nie są pomarszczone lub wygięte.
- Nie należy używać folii odklejających się od podłoża.
- Aby folie nie przylepiały się do siebie, nie pozwól, aby leżały na sobie po zadrukowaniu.
- Zalecane nośniki: Folie do kolorowej drukarki laserowej Xerox to np. 3R 91331 (A4), 3R 2780 (Letter).

Etykiety

Aby uniknąć uszkodzenia urządzenia, należy używać tylko etykiet przeznaczonych do stosowania w drukarkach laserowych.

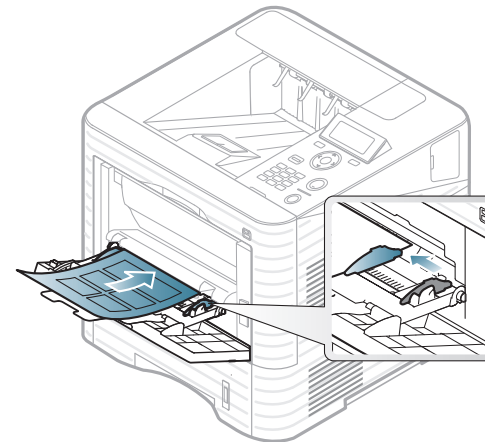

- Podczas wybierania etykiet należy uwzględnić następujące czynniki:
 - **Kleje:** Muszą wytrzymać temperaturę utrwalania urządzenia. Temperaturę utrwalania urządzenia można znaleźć w danych technicznych urządzenia (około 170 °C).
 - **Rozmieszczenie:** Należy używać arkuszy etykiet bez odsłoniętych miejsc pomiędzy poszczególnymi etykietami. Etykiety mogą się odklejać od arkuszy, na których między etykietami są odstępy, co może powodować poważne zakleszczenia.

- **Podwinięcie:** Muszą leżeć płasko, z zagięciem nieprzekraczającym 13 mm w dowolnym kierunku.
- **Stan:** Nie należy używać etykiet pomarszczonych, z pęcherzykami lub innymi oznakami odklejania się.
- Należy się upewnić, że między naklejkami nie ma odsłoniętej warstwy samoprzylepnej. Odsłonięte obszary mogą powodować odklejanie się etykiet podczas drukowania, co może spowodować zakleszczenie papieru. Odsłonięty klej może spowodować uszkodzenie elementów urządzenia.
- Nie wolno przepuszczać arkusza z etykietami przez urządzenie więcej niż raz. Warstwa samoprzylepna wytrzyma tylko jedno przejście przez urządzenie.
- Nie należy używać etykiet z odsłoniętą warstwą samoprzylepną ani takich, które są pomarszczone, mają pęcherzyki powietrza lub są w inny sposób uszkodzone.

Karton lub materiały o niestandardowych rozmiarach

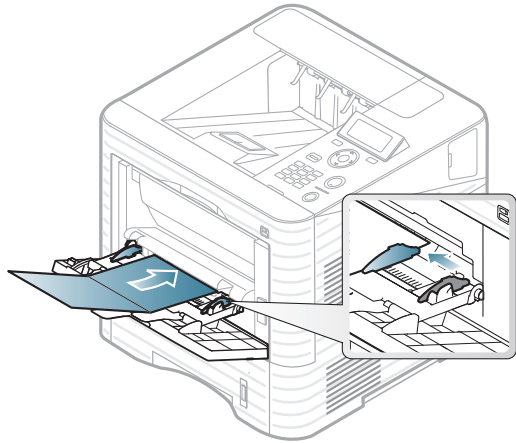

- W oprogramowaniu należy ustawić marginesy co najmniej na 6,4 mm od krawędzi materiału.

Papier firmowy/Z nadrukiem

W przypadku wkładania papieru z nadrukiem zadrukowana strona powinna być skierowana w górę, z niezagiętą krawędzią skierowaną do przodu. Jeżeli wystąpią problemy z podawaniem papieru, obróć papier. Należy pamiętać, że jakość druku nie jest gwarantowana.

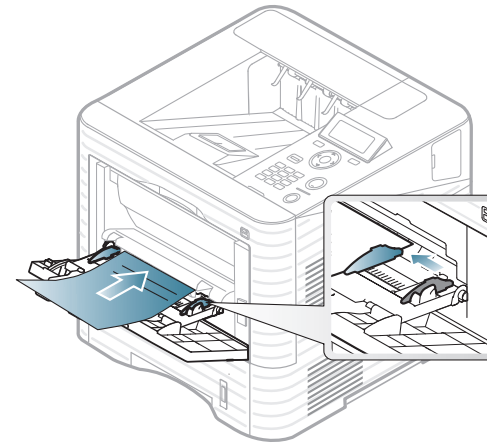

- Nadruki należy wykonywać przy użyciu tuszu odpornego na działanie wysokich temperatur, który nie rozmaże się, nie wyparuje ani nie spowoduje wydzielania niebezpiecznych substancji wskutek poddania go temperaturze utrwalania urządzenia (ok. 170 °C) przez okres 0,1 sekundy.
- Tusz musi być niepalny i nie może wywierać niekorzystnego wpływu na wałki urządzenia.
- Przed włożeniem papieru z nadrukiem upewnij się, że tusz na papierze wysechł. W trakcie procesu utrwalania wilgotny tusz może rozmazać się na papierze, co pogorszy jakość wydruku.



Ustawianie rozmiaru i typu papieru

Po załadowaniu papieru do zasobnika papieru należy ustawić rozmiar i typ papieru za pomocą przycisków na panelu sterowania.





- Ustawienia wprowadzone w sterowniku urządzenia mają pierwszeństwo przed ustawieniami wprowadzonymi na panelu sterowania.
- Aby użyć papieru o nietypowym formacie, jak papier do druku faktur, wybierz opcję **Niestandardowa** na karcie **Papier** w menu **Preferencje drukowania** (patrz „Otwieranie preferencji drukowania” na stronie 47).

ML-451x Series/ ML-501x Series

- 1 Naciśnij przycisk  (**Menu**) na panelu sterowania.
- 2 Naciśnij **Papier** > **OK** > Wybierz żądany zasobnik > **OK**.
- 3 Naciśnij **Rozmiar papieru** > **OK** > Wybierz żądaną opcję > **OK**.
- 4 Naciśnij **Typ papieru** > **OK** > Wybierz żądaną opcję > **OK**.

- 5 Naciśnij  (**Anuluj**), aby powrócić do trybu gotowości.

ML-5015 Series/ ML-5017 Series

- 1 Naciśnij **Konfiguracja** na ekranie **głównym**.
- 2 Naciśnij **System** > **Papier** > **Dalej**.
- 3 Naciśnij żądany zasobnik.
- 4 Naciśnij **Rozmiar papieru** > Wybierz żądaną opcję.
- 5 Naciśnij przycisk .
- 6 Naciśnij **Typ papieru** > Wybierz żądaną opcję.
- 7 Naciśnij ikonę ekranu głównego () , aby powrócić do trybu gotowości.



Drukowanie



Użytkownicy systemów Macintosh, Linux lub Unix OS powinni zapoznać się z Zaawansowany podręcznikiem.

Poniższe okno **Preferencje drukowania** dotyczy Notatnika w systemie Windows 7.

- 1 Otwórz dokument, który ma być wydrukowany.
- 2 Wybierz pozycję **Drukuj** z menu **Plik**.
- 3 Wybierz urządzenie z listy **Wybieranie drukarki**.

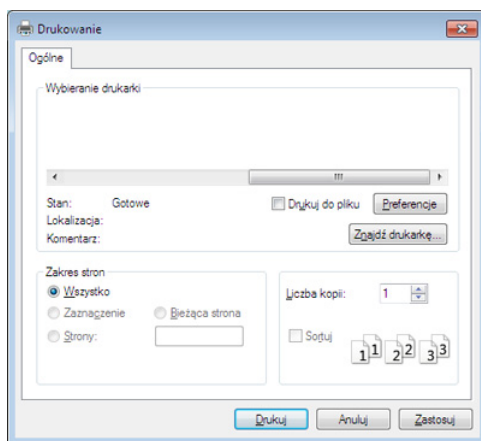

- 4 Podstawowe ustawienia drukowania, łącznie z liczbą kopii i zasięgiem wydruku, można wybrać w oknie **Drukuj**.





Aby wykorzystać zaawansowane funkcje drukowania, kliknij **Właściwości** lub **Preferencje** w oknie **Drukuj**. (patrz „Otwieranie preferencji drukowania” na stronie 47).

- 5 Aby rozpocząć zadanie drukowania, kliknij przycisk **OK** lub polecenie **Drukuj** w oknie **Drukuj**.



Anulowanie zadania drukowania





Jeśli zadanie drukowania oczekuje w kolejce wydruku lub w buforze wydruku, anuluj zadanie w podany sposób:

- Do tego okna można również łatwo przejść, klikając dwukrotnie ikonę urządzenia () na pasku zadań systemu Windows.
- Bieżące zadanie drukowania można także anulować przez naciśnięcie przycisku  (**Anuluj**) na panelu sterowania.



Otwieranie preferencji drukowania



- Okno **Preferencje drukowania** przedstawione w tym Podręczniku użytkownika może różnić się w zależności od urządzenia. Jednak układ okna **Preferencje drukowania** jest zbliżony.
- Po wybraniu opcji w oknie **Preferencje drukowania** może być widoczny znak ostrzegawczy,  lub . Wykrzyknik  oznacza, że można wybrać daną opcję, ale nie jest to zalecane. Znak (x)  oznacza, że danej opcji nie można wybrać z powodu ustawień komputera lub środowiska.

- 1 Otwórz dokument, który ma być wydrukowany.
- 2 Wybierz polecenie **Drukuj** z menu Plik.
- 3 Wybierz urządzenie z listy **Wybierz drukarkę**.

4 Kliknij opcję **Właściwości** lub **Preferencje**.

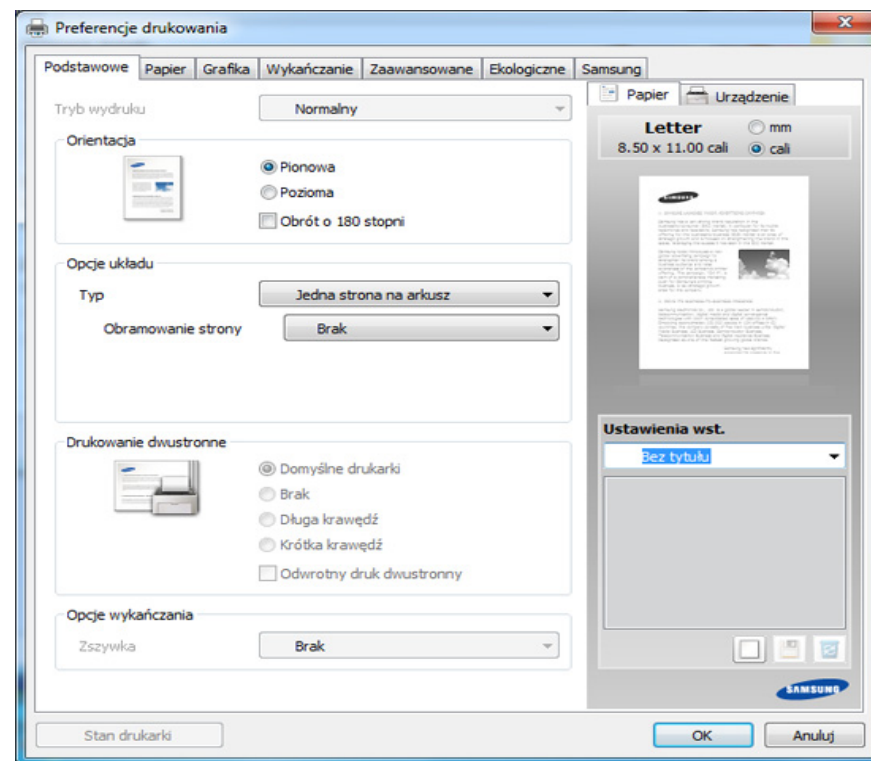

Możesz sprawdzić bieżący stan urządzenia naciskając przycisk **Stan drukarki** (patrz Zaawansowany podręcznik).

Korzystanie z ulubionych ustawień

Opcja **Ustawienia wst.**, która jest dostępna z każdej karty właściwości oprócz karty **Samsung**, umożliwia zapisanie obecnych ustawień do przyszłego zastosowania.

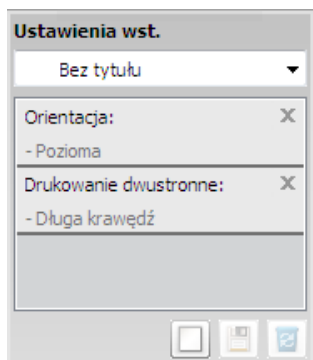

Aby zachować pozycję **Ustawienia wst.**, wykonaj poniższe kroki:

- 1 Zmień ustawienia na odpowiednich kartach.
- 2 Wprowadź nazwę pozycji w polu tekstowym **Ustawienia wst.**



- 3 Kliknij przycisk  (**Dodaj**). Po zapisaniu opcji **Ustawienia wst.** wszystkie obecne ustawienia sterownika zostaną zapisane.



Wybierz więcej opcji i kliknij opcję  (**Aktualizuj**); ustawienia zostaną dodane do wprowadzonych Ustawień wstępnych. Aby użyć zapisanych ustawień, wybierz je z listy rozwijanej **Ustawienia wst.** Urządzenie zostało skonfigurowane do drukowania zgodnie z wybranymi ustawieniami. Aby usunąć zapisane ustawienia, wybierz je z listy rozwijanej **Ustawienia wst.** i kliknij opcję  (**Usuń**).

Domyślne ustawienia sterownika drukarki można również przywrócić, wybierając z listy rozwijanej **Domyślne ustawienie wst.** pozycję **Ustawienia wst.**



Korzystanie z pomocy

W oknie **Preferencje drukowania** kliknij opcję, o której chcesz dowiedzieć się więcej i naciśnij klawisz **F1** na klawiaturze.



Drukowanie Ekologiczne

Funkcja **Eco** pozwala zmniejszyć zużycie toneru i papieru. Funkcja **Eco** umożliwia także oszczędzanie zasobów drukowania i zapewnia ekologiczne drukowanie.

Tryb ekologiczny włączany jest po naciśnięciu przycisku **Eco** w panelu sterowania. Domyślne ustawienie trybu ekologicznego to dupleks (długa krawędź), 2 strony na arkusz, pominięcie pustych stron i oszczędzanie toneru.

Konfiguracja trybu eco z panelu sterowania



- Ustawienia wprowadzone w sterowniku urządzenia mają pierwszeństwo przed ustawieniami wprowadzonymi na panelu sterowania.
- Funkcja ta nie dotyczy modeli bez wyświetlacza na panelu sterowania.

► ML-451x Series/ ML-501x Series

- 1 Naciśnij przycisk  (**Menu**) na panelu sterowania.
- 2 Naciśnij **Konfiguracja systemu > OK > Ustawienia Eco > OK**.
- 3 Naciśnij **OK**, aby wybrać żądany tryb.
 - **Tryb domyślny:** Zaznacz, aby włączyć lub wyłączyć tryb eco. (Dupleks (długa krawędź)/Oszcz. toneru/2 str./ark./Pomiń puste strony)
 - **Wyłączone:** Wyłącza tryb eco.
 - **Włączone:** Włącza tryb eco.



Jeśli tryb eco zostanie włączony z hasłem z usługi SyncThru™ Web Service (karta **Ustawienia > Ustawienia urządzenia > System > Eko > Ustawienia**), zostanie wyświetlony komunikat **Tr. gotowości**. Aby zmienić stan trybu eco, należy wprowadzić hasło.

- **Zmień szablon:** Wybierz szablon eco.
 - **Domyślne Eco:** Domyślne ustawienie trybu ekologicznego to dupleks, 2 strony na arkusz, pominięcie pustych stron i oszczędzanie toneru.
 - **Niestandardowe Eco:** Zastosuj ustawienia usługi Syncthu™ Web Service. Zanim wybierzesz tę opcję, skonfiguruj funkcję eco w SyncThru™ Web Service > karta **Ustawienia > Ustawienia urządzenia > System > Eko > Ustawienia**.

► ML-5015 Series/ ML-5017 Series

- 1 Naciśnij **Eco** na ekranie głównym.
- 2 Naciśnij żądaną opcję.

Możesz wyświetlić opis bieżącej opcji.
- 3 Naciśnij ikonę ekranu głównego (), aby powrócić do trybu gotowości.

Konfiguracja trybu eco sterownika

Aby skonfigurować tryb eco, otwórz kartę Eco. Jeśli wyświetlona jest ikona trybu ekologicznego (🌱), oznacza to, że tryb jest włączony.

► Opcje Ekologiczne

- **Domyślne drukarki:** Zastosowane są ustawienia z panelu sterowania urządzenia.
- **Brak:** Wyłącza tryb eco.
- **Drukowanie Ekologiczne:** Włącza tryb eco. Włącz opcje trybu eco, z których chcesz korzystać.
- **Hasło:** Jeśli administrator wprowadził hasło do trybu eco, należy je podać, aby możliwa była zmiana stanu.

► Symulator wyników

Symulator wyników wskazuje wyniki zmniejszonej emisji dwutlenku węgla, zużytej energii oraz ilość papieru zaoszczędzonego dzięki zastosowanym ustawieniom.

- Wyniki obliczane są w oparciu o założenie, że przy wyłączonym trybie eco całkowita ilość zadrukowanego papieru to sto, z wyłączeniem pustej strony.
- Zapoznaj się ze wskaźnikiem dotyczącym CO₂, energii oraz opracowaniem **IEA**, wskaźnikiem Ministerstwa Spraw Wewnętrznych i Komunikacji Japonii oraz stroną www.remanufacturing.org.uk. Każdy model charakteryzuje się innym wskaźnikiem.
- Zużycie energii w trybie drukowania oznacza zużycie średnie.
- Rzeczywiste oszczędności lub zmniejszenie zużycia mogą być różne, w zależności od używanego systemu operacyjnego, wydajności komputera, oprogramowania, metody połączenia, rozmiarów nośników, złożoności zadania itp.



Informacje o pamięci USB

Pamięci USB mają różne pojemności, aby zapewnić więcej miejsca na zapisywanie dokumentów, prezentacji, plików muzycznych i wideo, zdjęć wysokiej rozdzielczości lub jakichkolwiek innych plików, które należy zapisać lub przenieść.

Urządzenie obsługuje pamięci USB z systemem plików FAT16/FAT32 i rozmiarem sektora 512 bajtów.

System plików pamięci USB można sprawdzić u sprzedawcy.

Można używać tylko autoryzowanych urządzeń pamięci USB ze złączem wtykowym typu A.

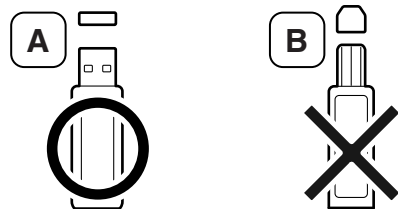

Należy używać tylko ekranowanych metalem urządzeń pamięci USB.

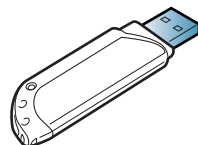

Należy używać wyłącznie zgodnej pamięci USB, w przeciwnym razie urządzenie może nie rozpoznać pamięci.



- Nie odłączać pamięci USB, gdy jest ona używana. Gwarancja na urządzenie nie obejmuje uszkodzeń powstałych w wyniku nieprawidłowej eksploatacji.
- Jeśli urządzenie pamięci USB posiada funkcje, takie jak ustawienia zabezpieczeń i hasła, urządzenie może nie wykryć ich automatycznie. Szczegółowe informacje dotyczące tych funkcji można znaleźć w Podręczniku użytkownika obsługi urządzenia pamięci USB.



Drukowanie z pamięci USB

Można bezpośrednio wydrukować pliki zapisane w pamięci USB.

Typy plików obsługiwane przez funkcję wydruku bezpośredniego:

- **PRN:** Zgodne są tylko pliki utworzone za pomocą dostarczonego sterownika w urządzeniu.



Wydruk będzie inny w przypadku drukowania plików PRN utworzonych na innym urządzeniu.

- **BMP:** Nieskompresowane pliki BMP
- **TIFF:** TIFF 6.0 Baseline
- **JPEG:** JPEG Baseline
- **PDF:** PDF 1.4 i wersja niższa
- **XPS**

Aby wydrukować dokument z pamięci USB, możesz użyć tych funkcji z menu **Bezpośredni USB > Druk z USB** lub **Drukuj z** (patrz „Przegląd menu” na stronie 26).



Jeśli przed nazwą folderu jest znak [+] lub litera [D], to w wybranym folderze jest przynajmniej jeden plik lub folder.



Przeglądanie stanu pamięci USB

Można sprawdzić pojemność pamięci dostępnej dla zapisywania dokumentów.

Możesz użyć tych funkcji z menu **Bezpośredni USB > Pokaż miejsce** (patrz „Przegląd menu” na stronie 26).



Wykonywanie kopii zapasowych danych

Dane w pamięci urządzenia mogą zostać przypadkowo usunięte w wyniku awarii zasilania lub pamięci masowej.

Możesz użyć tych funkcji z menu **Konfiguracja systemu** (lub **Konfiguracja > System**) > **Eksportuj ustawienie i Importuj ustawienie** (patrz „Przegląd menu” na stronie 26).



Zarządzanie pamięcią USB

Można usunąć pliki obrazów zapisane w pamięci USB pojedynczo lub wszystkie naraz, ponownie formatując urządzenie.

Możesz użyć tych funkcji z menu **Bezpośredni USB > Zarządzanie plikami** (patrz „Przegląd menu” na stronie 26).



Jeśli przed nazwą folderu jest znak **+**, to w wybranym folderze jest przynajmniej jeden plik lub folder.



Po usunięciu plików lub ponownym sformatowaniu pamięci USB nie można odtworzyć plików. W związku z tym przed usunięciem danych należy potwierdzić, że nie są one już potrzebne.

3. Konserwacja

Ten rozdział zawiera informacje na temat zakupu materiałów eksploatacyjnych i części do konserwacji dostępnych dla urządzenia.



- **Zamawianie materiałów eksploatacyjnych i akcesoriów** 55
- **Dostępne materiały eksploatacyjne** 56
- **Dostępne akcesoria** 57
- **Dostępne części do konserwacji** 59
- **Rozprowadzanie tonera** 60
- **Wymiana kasety z tonerem** 62
- **Wymiana zespołu obrazującego** 64
- **Rozbudowa modułu pamięci** 66
- **Instalowanie urządzenia pamięci masowej** 67
- **Wymiana zasobnika zszywek** 68
- **Monitorowanie stanu zużycia materiałów eksploatacyjnych** 69
- **Ustawianie alertu niskiego poziomu toneru** 70
- **Czyszczenie urządzenia** 71



Dostępne akcesoria mogą się różnić w zależności od kraju sprzedaży. Aby uzyskać listę dostępnych materiałów eksploatacyjnych i części do konserwacji, należy skontaktować się ze sprzedawcą.

Aby zamówić materiały eksploatacyjne, akcesoria i części do konserwacji zatwierdzone przez firmę Samsung, należy skontaktować się z przedstawicielem firmy Samsung lub ze sprzedawcą urządzenia. Można również odwiedzić witrynę www.samsung.com/supplies, wybrać swój kraj/region i otrzymać informacje kontaktowe serwisu.

Gdy materiały eksploatacyjne zużyją się, dla urządzenia można zamówić następujące typy materiałów:

Typ	Średnia wydajność ^a	Nazwa części
Standardowa wydajność kasety z tonerem	Okolo 7,000 stron	MLT-D307S
Kaseta z tonerem o wysokiej wydajności	Okolo 15,000 stron	MLT-D307L
Kaseta z tonerem o bardzo wysokiej wydajności ^b	Okolo 20,000 stron	MLT-D307E
Zespół obrazujący	Okolo 60,000 stron	MLT-R307

a. Deklarowana wydajność zgodnie ze standardem ISO/IEC 19752. Liczba stron może różnić się w zależności środowiska pracy, częstotliwości drukowania oraz typu i rozmiaru nośników druku.

b. Dodatkowa kaseta z tonerem dostępna jest wyłącznie dla modeli serii ML-501x Series.



Czas eksploatacji kasety z tonerem może być różny w zależności od modelu oraz kraju.



Nowe kasety z tonerem lub inne materiały eksploatacyjne należy kupować w tym samym kraju, gdzie jest używane urządzenie. W przeciwnym razie nowe kasety lub inne materiały eksploatacyjne będą nieobsługiwane przez urządzenie z powodu specyficznych dla każdego kraju różnic w konfiguracji kasety lub materiałów.





Firma Samsung nie zaleca używania nieoryginalnych kaset z tonerem, innych niż firmy Samsung, na przykład napełnianych lub odnawianych. Firma Samsung nie gwarantuje jakości kaset z tonerem innych niż oryginalne kasety z tonerem firmy Samsung. Koszty usług serwisowych lub naprawczych wynikających z korzystania z nieoryginalnych kaset z tonerem Samsung nie są pokrywane w ramach gwarancji na urządzenie.

Akcesoria mogą być kupione i zainstalowane w celu zwiększenia wydajności i możliwości urządzenia.



Niektóre funkcje oraz wyposażenie opcjonalne mogą nie być dostępne, w zależności od modelu lub kraju (patrz „Funkcje poszczególnych modeli” na stronie 7).

Akcesoria	Funkcja	Nazwa części
Moduł pamięci	Zwiększa pojemność pamięci urządzenia.	ML-MEM170: 512 MB
Zasobnik opcjonalny	Jeśli często występują problemy z brakiem papieru, można dołączyć dodatkowy zasobnik.	<ul style="list-style-type: none"> ML-451x Series/ ML-501x Series: ML-S5010A ML-4512 Series/ ML-5012 Series: ML-S5012A
Połączenie równoległe IEEE 1284	<p>Umożliwia korzystanie z różnych interfejsów.</p> <div style="border: 1px solid gray; padding: 5px; margin-top: 10px;">  <ul style="list-style-type: none"> W przypadku instalacji sterownika drukarki z połączeniem równoległym IEEE1284 urządzenie może nie zostać wykryte i po zainstalowaniu sterownika drukarki dostępne są tylko podstawowe funkcje drukowania. Aby sprawdzić stan urządzenia lub wybrać ustawienia, należy podłączyć urządzenie do komputera za pomocą kabla USB lub sieci. W przypadku korzystania z połączenia równoległego IEEE 1284 nie można używać kabla USB. </div>	ML-PAR100

Akcesoria	Funkcja	Nazwa części
Urządzenie pamięci masowej	Rozszerza możliwości urządzenia i pozwala na drukowanie na różne sposoby.	ML-HDK470
Moduł wykańczania (układarka i zszywacz)	<p>Umożliwia sortowanie i zszywanie wydruków.</p> <div data-bbox="479 483 1570 703" style="border: 1px solid #ccc; padding: 10px; background-color: #f9f9f9;">  <p>Aby korzystać z niektórych opcji powiązanych z modułem wykańczania drukarki, należy zainstalować urządzenie pamięci masowej.</p> </div>	ML-OCT65
Podstawka	Umożliwia łatwe przesuwanie urządzenia za pomocą podstawki na kółkach.	ML-DSK65S
Odbiornik papieru z wieloma zasobnikami	Możesz układać wydruki w 4 różnych grupach.	ML-MBT65
Zasobnik zszywek	Umożliwia zszywanie wydruków.	SCX-STP000

Aby zakupić części do konserwacji, należy skontaktować się ze sprzedawcą, od którego zakupiono urządzenie. Wymiana części do konserwacji może być przeprowadzana tylko przez autoryzowany serwis, przedstawiciela lub sprzedawcę, od którego zakupiono urządzenie. Gwarancja nie obejmuje wymiany żadnych części do konserwacji po upływie okresu „średniej wydajności”.

Części do konserwacji są wymieniane w określonych odstępach czasu, aby zapobiec problemom z jakością drukowania i podawaniem papieru związanym ze zużytymi częściami (patrz tabela poniżej). Ma to na celu utrzymanie optymalnej sprawności urządzenia. Wymienione poniżej części zamienne powinny zostać wymienione, gdy skończy się ich okres eksploatacji.

Części	Średnia wydajność ^a
Walek transferowy	Okolo 100 000 stron
Zesp. utrwal.	Okolo 100,000 stron
Rolka odbierająca/ Rolka podająca	Okolo 100,000 stron
Walek opóźniający	Okolo 100,000 stron

a. Zależy od używanego systemu operacyjnego, wydajności komputera, oprogramowania, metody połączenia, typu nośników, rozmiarów nośników oraz złożoności zadania.

Gdy zaraz nastąpi koniec czasu eksploatacji kasety z tonerem:

- Na wydruku występują białe plamy, wydruk jest jasny lub występują różnice w gęstości.
- Dioda LED **Stan** miga na czerwono.

W takim przypadku można czasowo polepszyć jakość druku, rozprowadzając toner pozostały w kasecie. W niektórych przypadkach białe plamy i jasny wydruk będą nadal występować nawet po rozprowadzeniu tonera.

- 1 Otwórz pokrywę przednią i wyciągnij kasetę z tonerem.

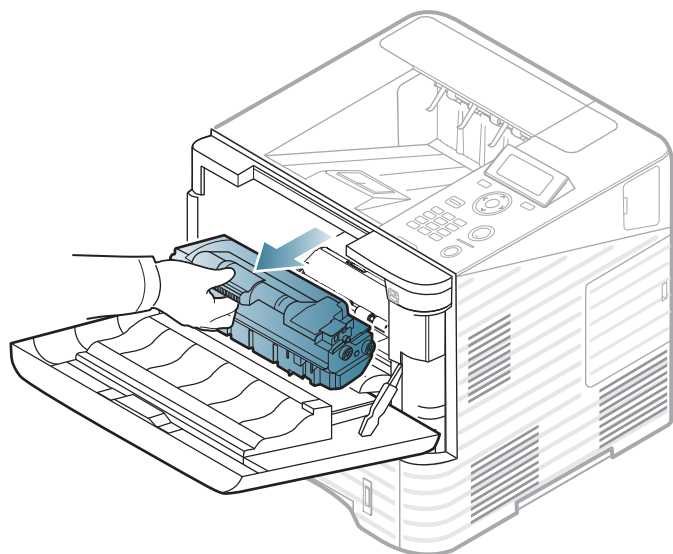

- 2 Dokładnie obróć kasetę 5 lub 6 razy, aby równomiernie rozprowadzić toner wewnątrz kasety.

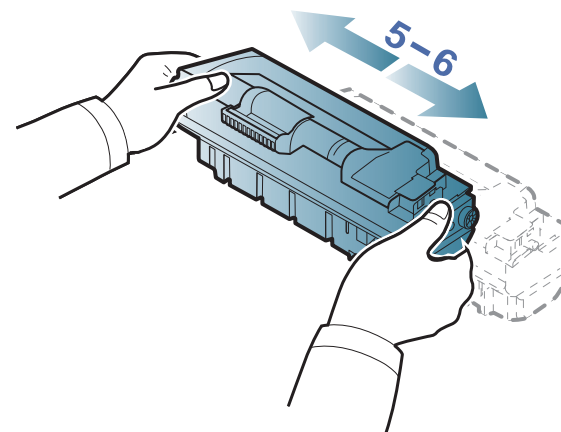

Jeśli toner zabrudzi ubranie, należy go zetrzeć suchą szmatką i wyprać ubranie w zimnej wodzie. Użycie gorącej wody spowoduje utrwalenie toneru na tkaninie.

- 3** Trzymając kasetę z tonerem za uchwyt, powoli włóż kasetę w otwór w urządzeniu.

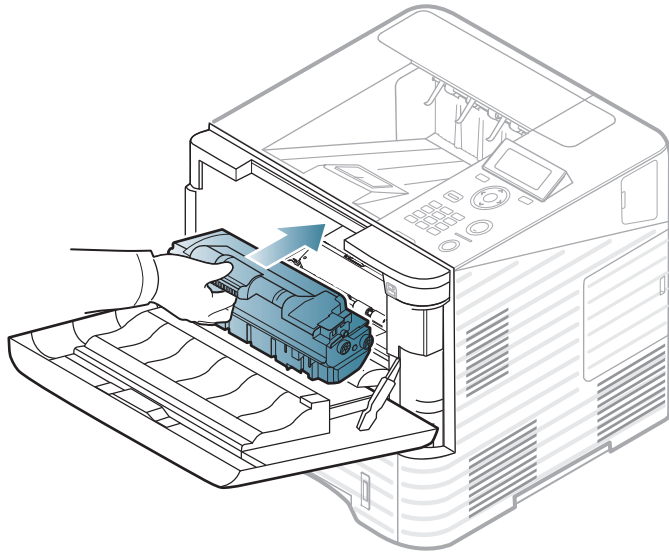

- 4** Zamknij pokrywę przednią. Upewnij się, że drzwiczki są dokładnie zamknięte.

Gdy kasetka z tonerem osiągnie koniec szacowanego czasu eksploatacji, urządzenie przestanie drukować (patrz „Dostępne materiały eksploatacyjne” na stronie 56).

- 1 Otwórz pokrywę przednią i wyciągnij kasetę z tonerem.

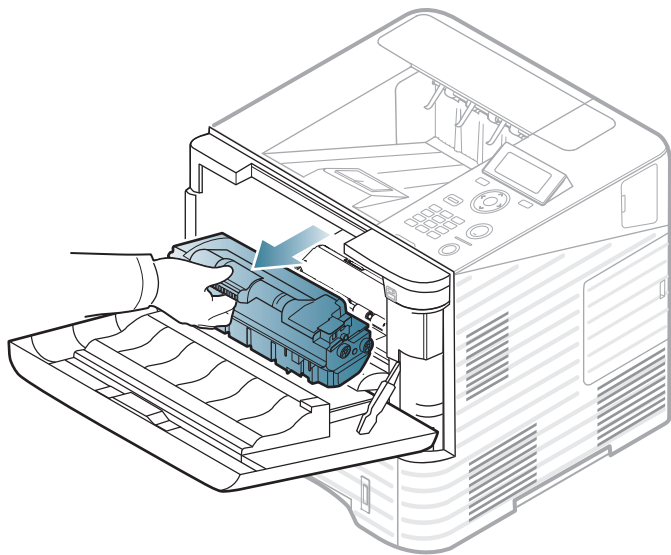

- 2 Wyjmij nową kasetę z tonerem z opakowania.

- 3 Dokładnie potrząśnij kasetą w poziomie pięć lub sześć razy, aby równomiernie rozprowadzić toner wewnątrz kasety.

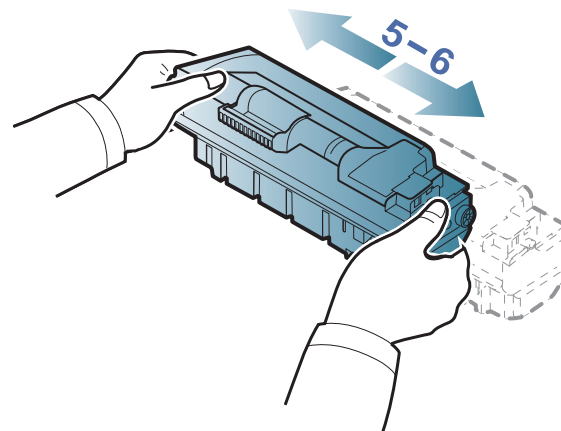

Jeśli toner zabrudzi ubranie, należy go zetrzeć suchą szmatką i wyprać ubranie w zimnej wodzie. Użycie gorącej wody spowoduje utwalenie toneru na tkaninie.

- 4** Trzymając kasetę z tonerem za uchwyt, powoli włóż kasetę w otwór w urządzeniu.

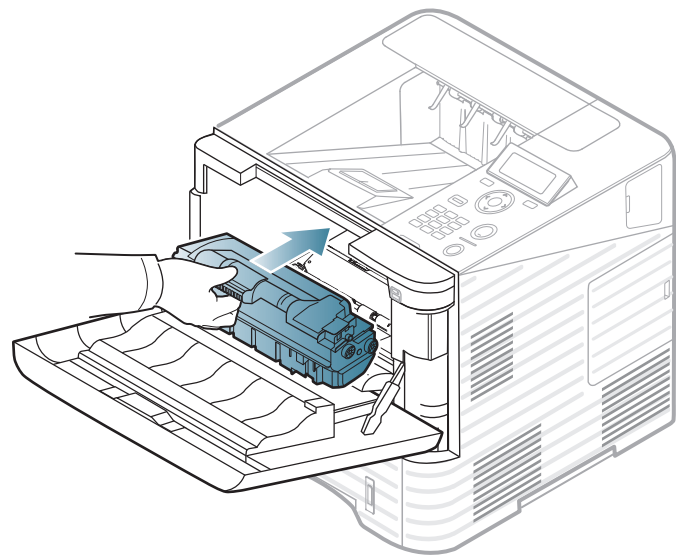

- 5** Zamknij pokrywę przednią. Upewnij się, że drzwiczki są dokładnie zamknięte.



Kliknij to łącze, aby otworzyć animację na temat wymiany zespołu obrazującego.

Gdy zespół obrazujący osiągnie koniec szacowanego czasu eksploatacji, urządzenie przestanie drukować (patrz „Dostępne materiały eksploatacyjne” na stronie 56).

1 Otwórz pokrywę przednią i wyciągnij kasetę z tonerem.

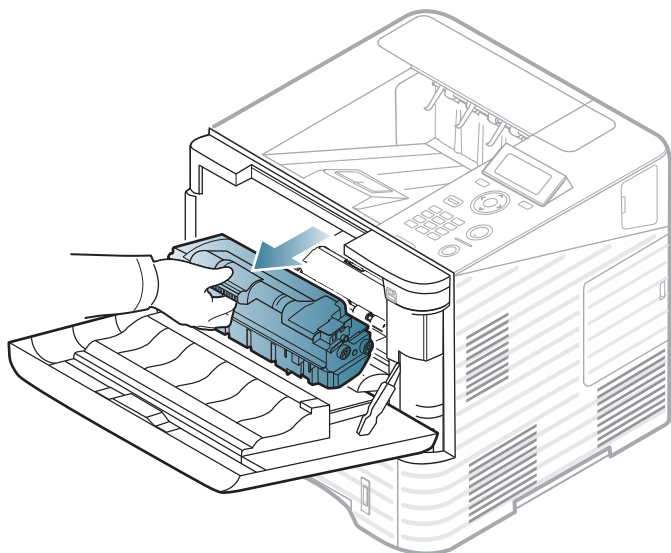

2 Wyjmij zespół obrazujący.

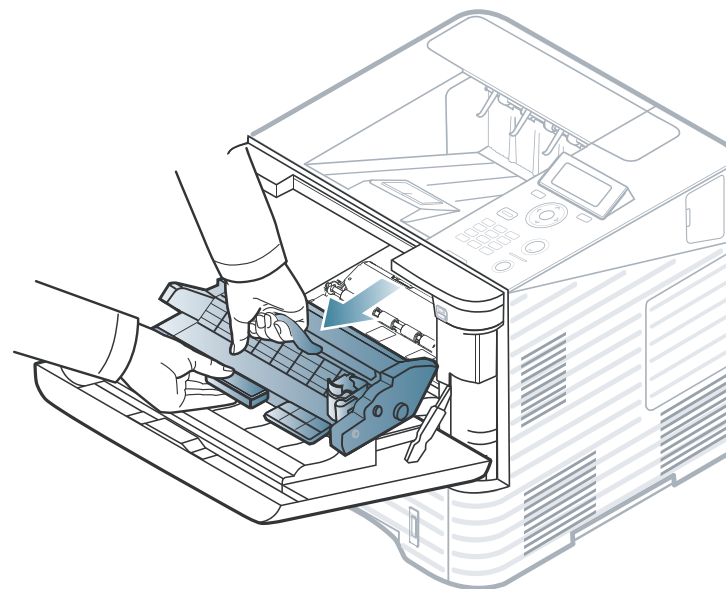

3 Wyjmij nowy zespół obrazujący z opakowania.



- Nie używaj ostrych przedmiotów, np. noża lub nożyczek do otwierania opakowania kasety z tonerem. Mogą one zarysować bęben kasety.
- Aby zapobiec uszkodzeniu zespołu obrazującego, nie należy wystawiać go na działanie światła na dłużej niż kilka minut. Jeśli to konieczne, należy ją przykryć kartką papieru.

- 4** Dokładnie potrząśnij zespołem obrazującym 5 lub 6 raz, aby równomiernie rozprowadzić toner wewnątrz zespołu.

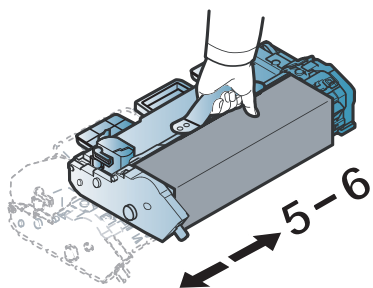

- 5** Zdejmij osłonę i zamknięcie.

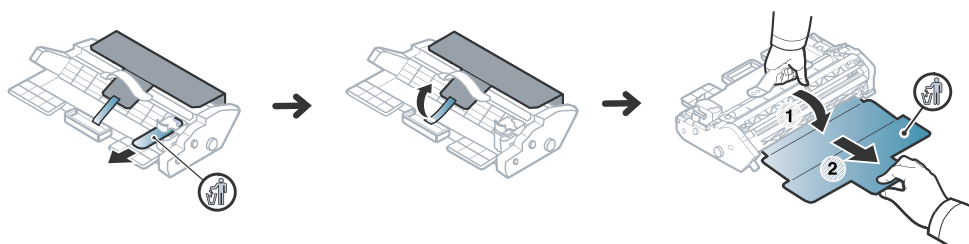

- 6** Trzymając nowy zespół obrazujący za uchwyt, powoli włóż go w otwór w urządzeniu.

Wystające elementy z boku zespołu obrazującego oraz odpowiadające im rowki w urządzeniu umożliwią umieszczenie zespołu obrazującego w odpowiednim położeniu po zablokowaniu się zespołu na swoim miejscu.

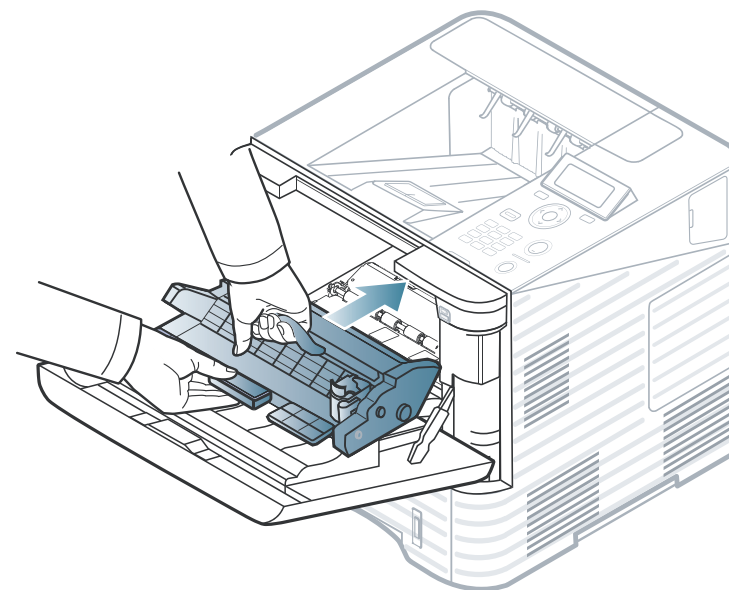

- Nie należy dotykać oznaczonego na zielono obszaru zespołu obrazującego.
- Aby zapobiec uszkodzeniu zespołu obrazującego, nie należy wystawiać go na działanie światła na dłużej niż kilka minut. Jeśli to konieczne, należy ją przykryć kartką papieru.

- 7** Włóż zespół obrazujący ponownie.

- 8** Zamknij pokrywę przednią. Upewnij się, że drzwiczki są dokładnie zamknięte.

Dostępne są informacje dotyczące zamawiania akcesoriów opcjonalnych (patrz „Dostępne akcesoria” na stronie 57).

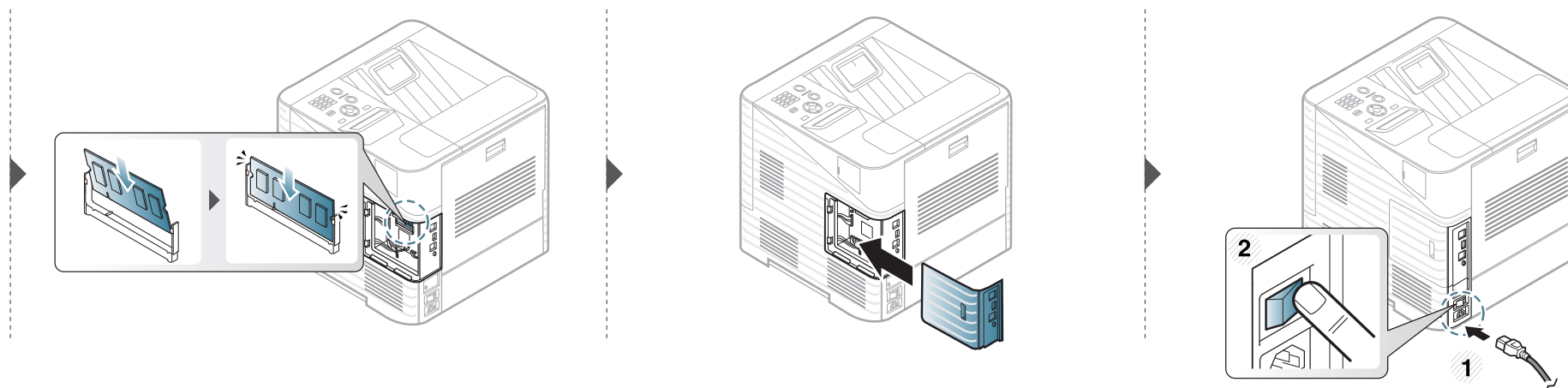
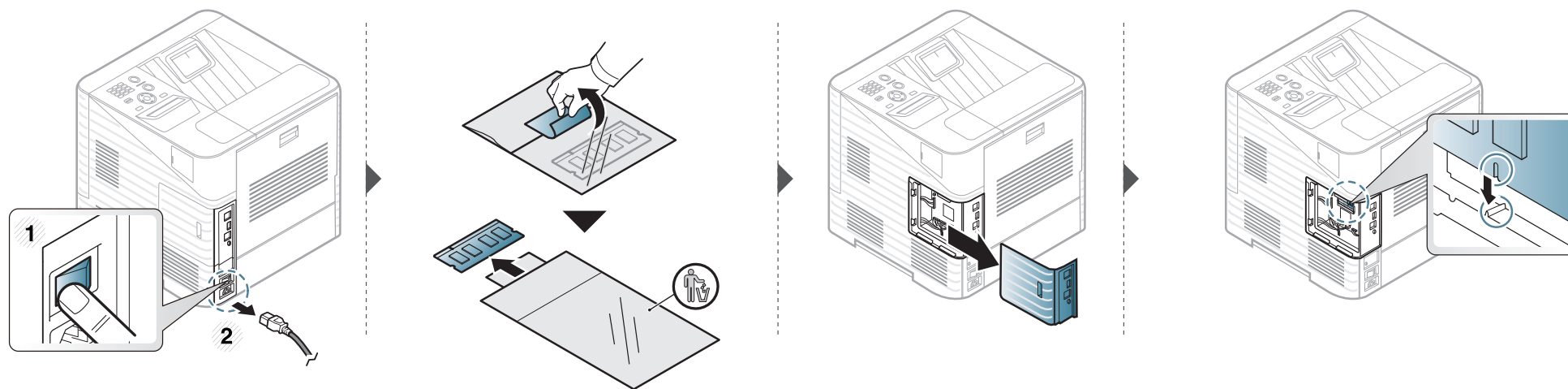



Do tego rodzaju urządzeń nie są niezbędne śruby typu A.

Dostępne są informacje dotyczące zamawiania akcesoriów opcjonalnych (patrz „Dostępne akcesoria” na stronie 57).

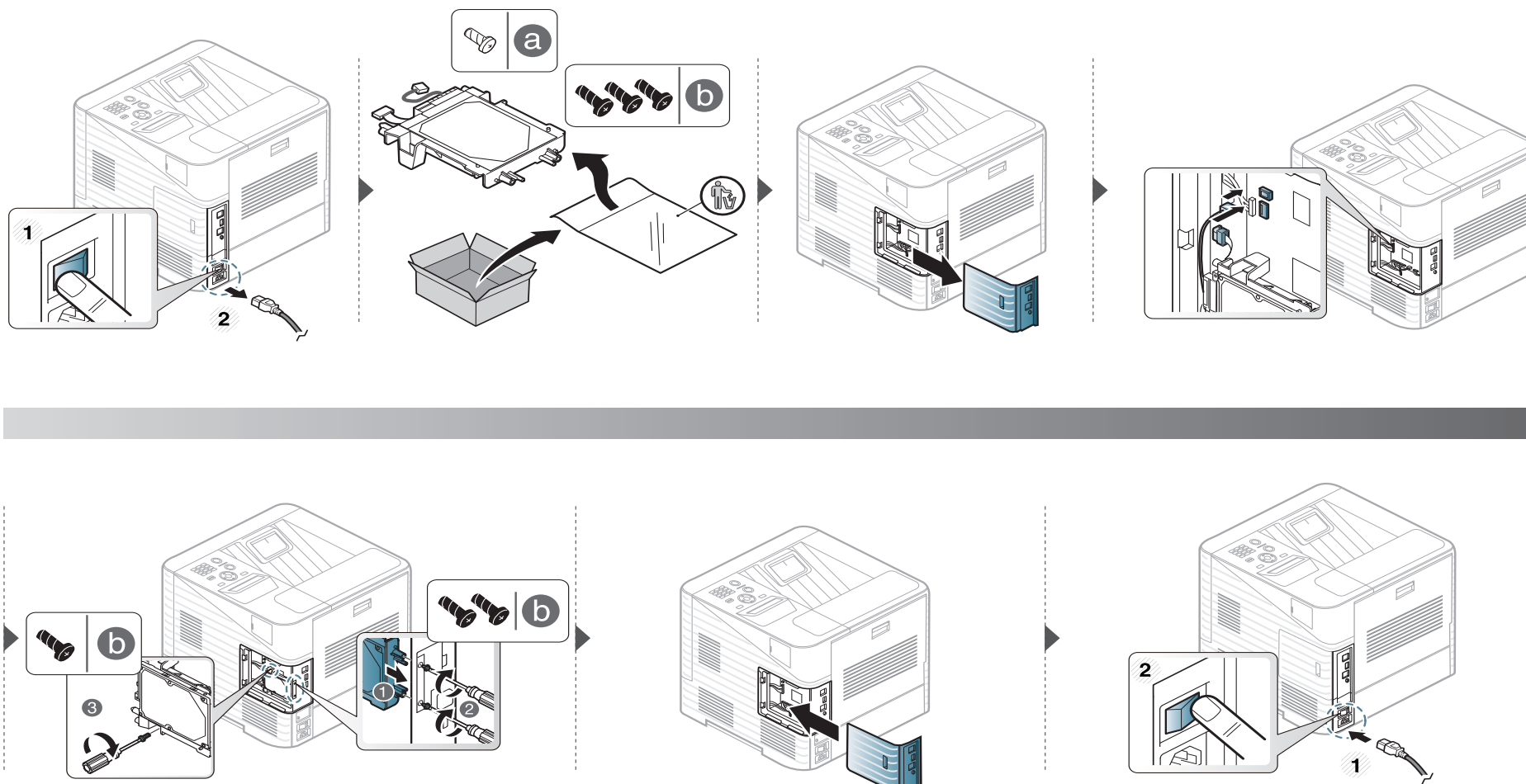

Dostępne są informacje dotyczące zamawiania akcesoriów opcjonalnych (patrz „Dostępne akcesoria” na stronie 57).

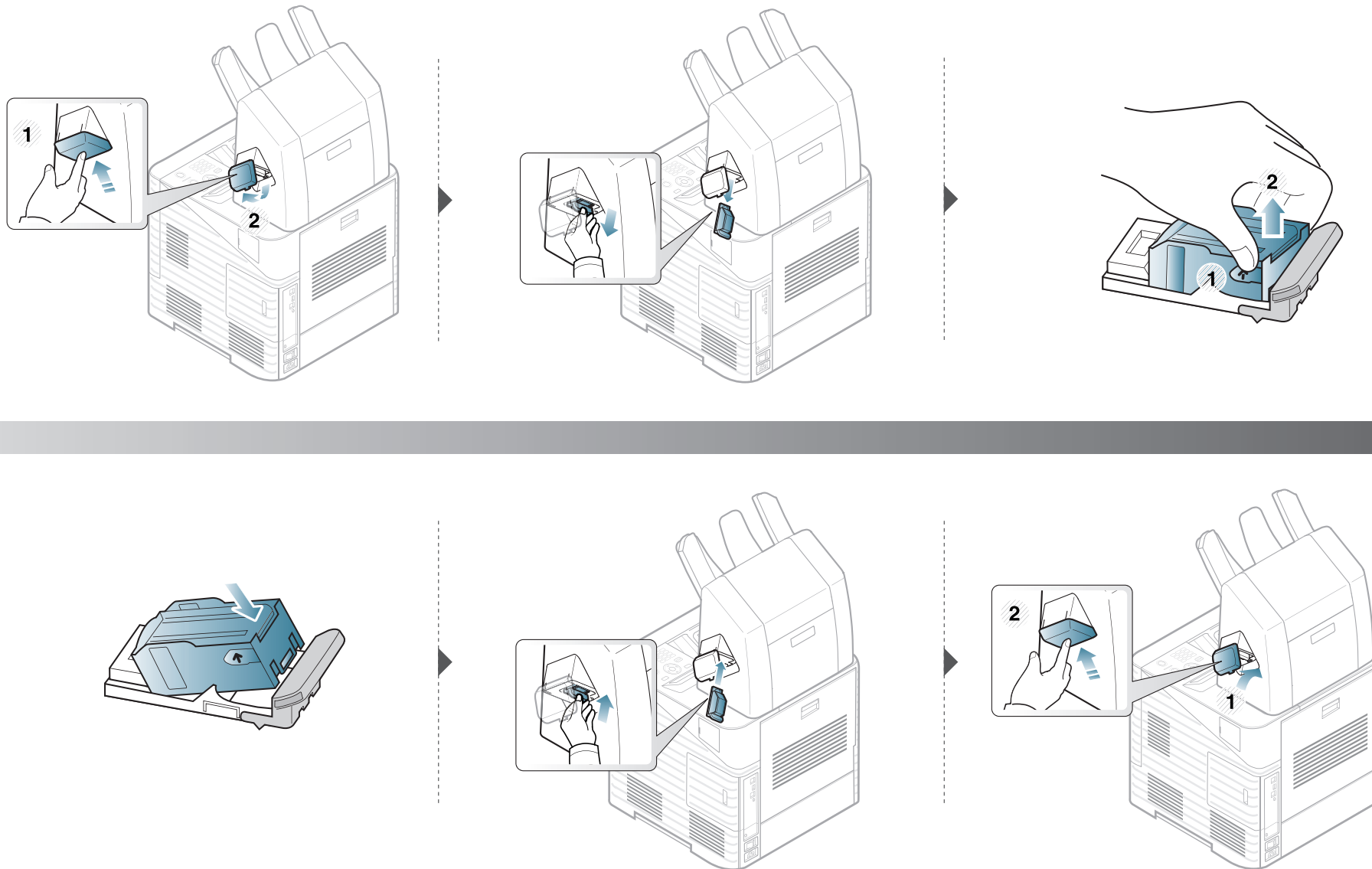



ML-451x Series/ ML-501x Series

- 1 Naciśnij przycisk  (**Menu**) na panelu sterowania.
- 2 Naciśnij **Konfiguracja systemu > OK > Konserwacja > OK**.
- 3 Naciśnij **Info o mat.eksplloatac > OK**.
- 4 Naciśnij **OK**, aby wybrać żadaną opcję.



ML-5015 Series/ ML-5017 Series

- 1 Naciśnij **Konfiguracja** na ekranie **głównym**.
- 2 Naciśnij **System > Dalej > Konserwacja > Info o mat eksp.**
- 3 Naciśnij żadaną opcję.
- 4 Naciśnij ikonę ekranu głównego (), aby powrócić do trybu gotowości.

Jeśli w kasecie pozostało niewiele toneru, zostanie wyświetlony komunikat informujący użytkownika o konieczności wymiany kasety lub zapali się dioda LED. Istnieje możliwość ustawienia opcji kontrolującej wyświetlanie komunikatu lub zapalenie diody LED.



ML-451x Series/ ML-501x Series

- 1 Naciśnij przycisk  (**Menu**) na panelu sterowania.
- 2 Naciśnij **Konfiguracja systemu > OK > Konserwacja > OK**.
- 3 Naciśnij **Alarm nisk.poz. ton. > OK**.
- 4 Wybierz żądaną opcję i naciśnij przycisk **OK**.



ML-5015 Series/ ML-5017 Series

- 1 Naciśnij **Konfiguracja** na ekranie **głównym**.
- 2 Naciśnij **System > Dalej > Konserwacja**.
- 3 Naciśnij **Alarm stanu toneru**.
- 4 Naciśnij żądaną opcję.
- 5 Naciśnij ikonę ekranu głównego () , aby powrócić do trybu gotowości.

Jeśli występują problemy z jakością wydruku lub urządzenie znajduje się w zakurzonej pomieszczeniu, należy je regularnie czyścić, aby zapewnić najlepsze warunki drukowania i długotrwałe działanie urządzenia.



- Czyszczenie obudowy urządzenia za pomocą materiałów czyszczących zawierających duże ilości alkoholu, rozpuszczalnika lub innych agresywnych substancji może powodować odbarwienie lub odkształcenie obudowy.
- Jeśli urządzenie lub jego otoczenie jest zanieczyszczone tonerem, zaleca się wyczyszczenie go za pomocą szmatki lub chusteczki zwilżonej wodą. W przypadku użycia odkurzacza toner zostałby uniesiony w powietrze, co mogłoby być szkodliwe dla użytkownika.



Czyszczenie elementów zewnętrznych

Obudowę urządzenia należy czyścić miękką, niepozostawiającą włókien szmatką. Ściereczkę można lekko zwilżyć wodą, ale nie wolno pozwolić, aby woda kapała na urządzenie lub do jego wnętrza.



Czyszczenie elementów wewnętrznych

Podczas procesu drukowania papier, toner i cząsteczki kurzu mogą się zbierać wewnątrz urządzenia. Ich nagromadzenie może powodować problemy z jakością wydruku, takie jak plamki tonera lub smugi. Wyczyszczenie wnętrza urządzenia powoduje zmniejszenie lub ustąpienie tych problemów.



Do czyszczenia elementów wewnątrz urządzenia należy zastosować suchą, niepozostawiającą włókien ściereczkę, zachować ostrożność, aby nie uszkodzić wałka transferowego oraz innych elementów wewnętrznych. Nie należy używać rozpuszczalników takich jak benzen lub rozcieńczalnik. W przeciwnym razie mogą wystąpić problemy z jakością wydruku oraz uszkodzenie urządzenia.

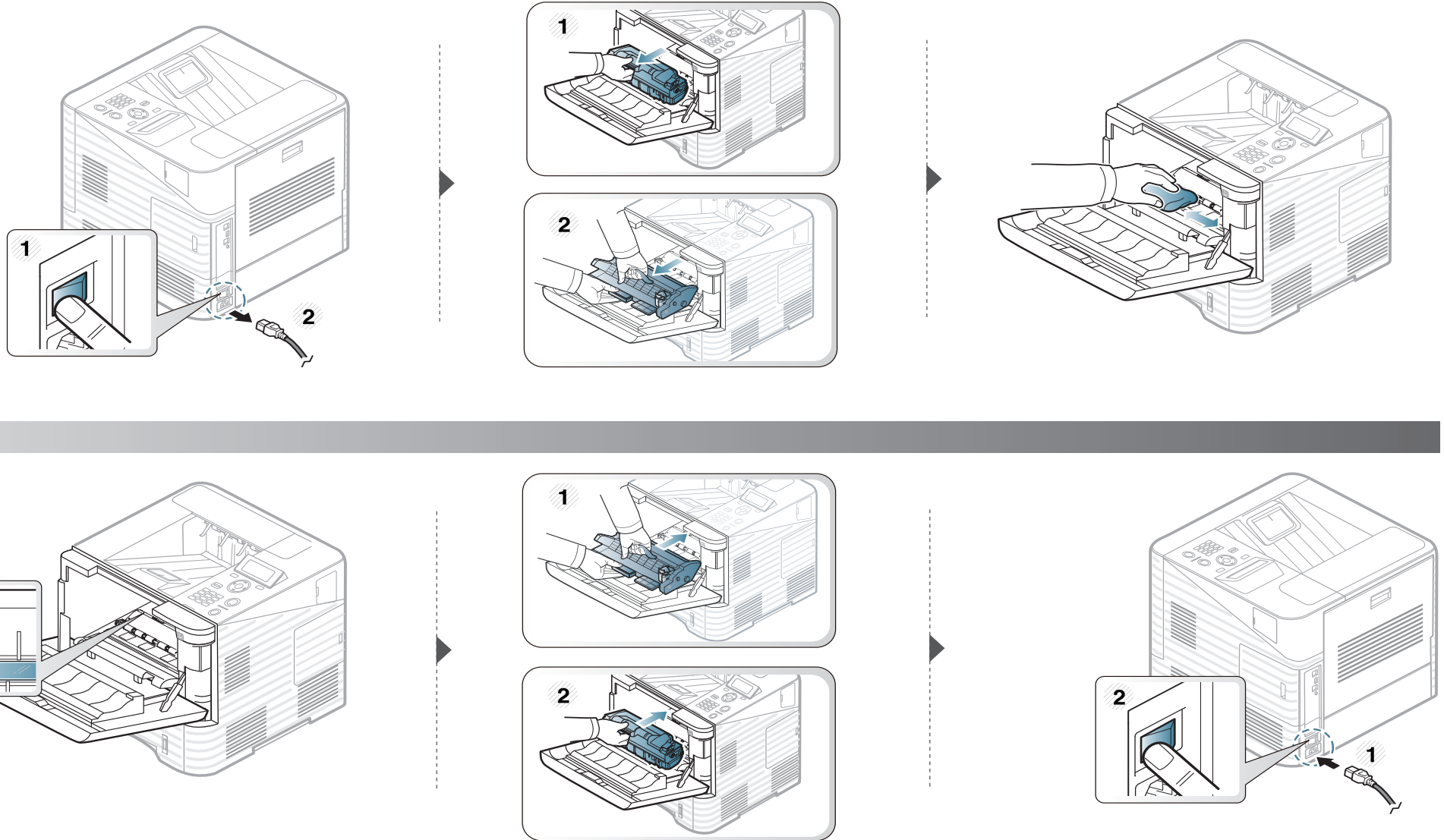



Czyszczenie rolki odbierającej

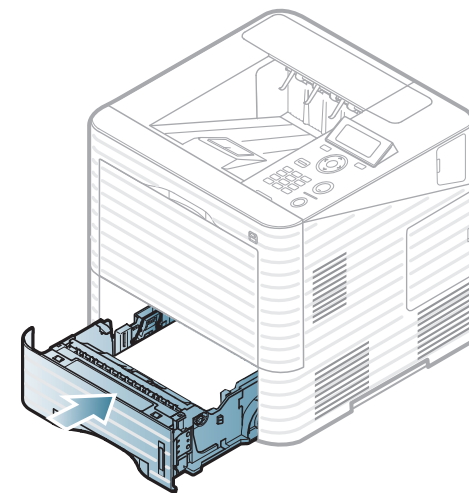
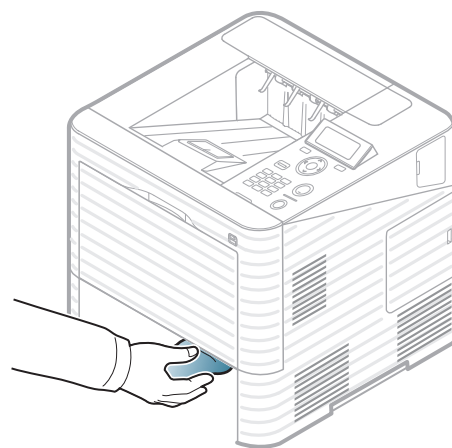
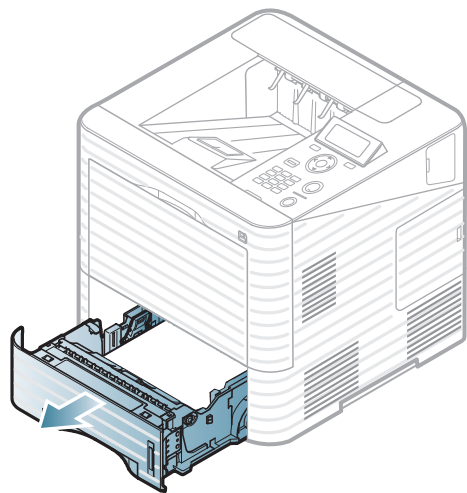



4. Rozwiązywanie problemów

Ten rozdział zawiera przydatne informacje dotyczące postępowania w przypadku wystąpienia błędu.

- **Wskazówki dotyczące unikania zakleszczeń papieru** 76
- **Usuwanie zakleszczeń papieru** 77
- **Objaśnienie diod LED stanu** 93
- **Opis komunikatów na wyświetlaczu** 95



Niniejszy rozdział zawiera przydatne informacje dotyczące postępowania w przypadku wystąpienia błędu. Jeśli urządzenie wyposażone jest w wyświetlacz, najpierw sprawdź wyświetlany komunikat. Jeśli ten rozdział nie zawiera rozwiązania problemu, zapoznaj się z rozdziałem **Rozwiązywanie problemów** w Zaawansowany Podręcznik użytkownika. Jeśli w Podręcznik użytkownika nie znajdziesz rozwiązania, lub jeśli problem nadal występuje, skontaktuj się z serwisem.

Wybierając prawidłowe typy nośników, można uniknąć większości zakleszczeń papieru. Aby uniknąć zakleszczenia papieru, zapoznaj się z następującymi wskazówkami:

- Należy się upewnić, że prowadnice znajdują się we właściwym położeniu (patrz „Przegląd zasobnika” na stronie 34).
- Nie należy przepelniać zasobnika papieru. Należy się upewnić, że poziom papieru znajduje się poniżej oznaczenia pojemności papieru na wewnętrznej ścianie zasobnika.
- Nie należy wyjmować papieru z zasobnika, gdy urządzenie drukuje.
- Przed załadowaniem papier należy wygiąć, przekartkować i rozprostować.
- Nie należy używać pogiętego, wilgotnego ani zawijającego się papieru.
- Nie należy wkładać do zasobnika różnych rodzajów papieru jednocześnie.
- Do drukowania należy używać tylko zalecanych nośników (patrz „Dane techniczne nośnika druku” na stronie 113).



Aby uniknąć rozdarcia zakleszczonego papieru, należy go wyciągać powoli i delikatnie.



W zasobniku 1

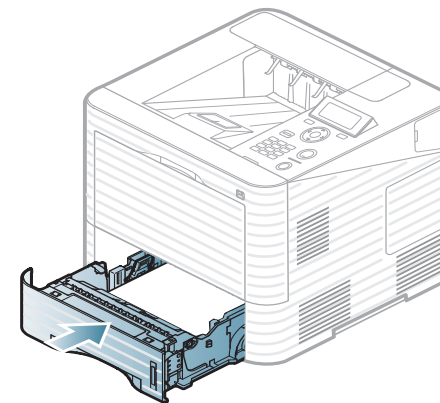
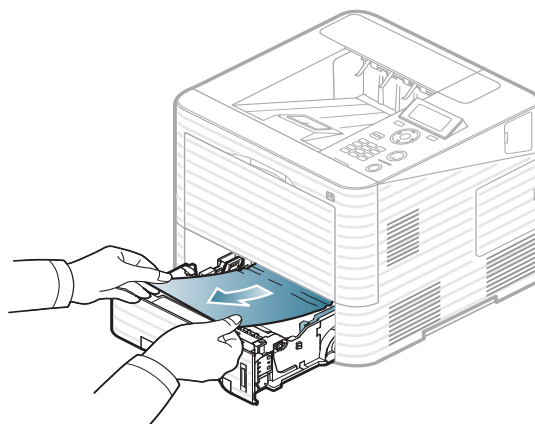
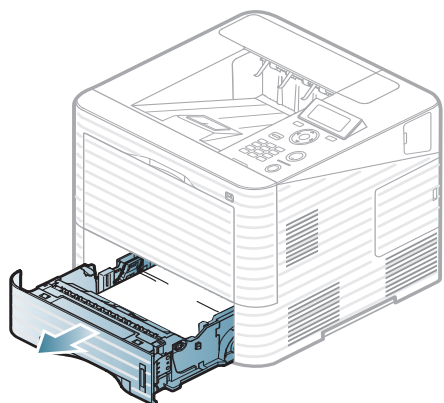



W zasobniku opcjonalnym

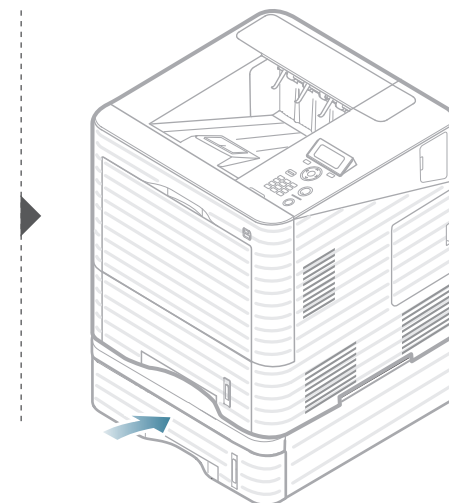
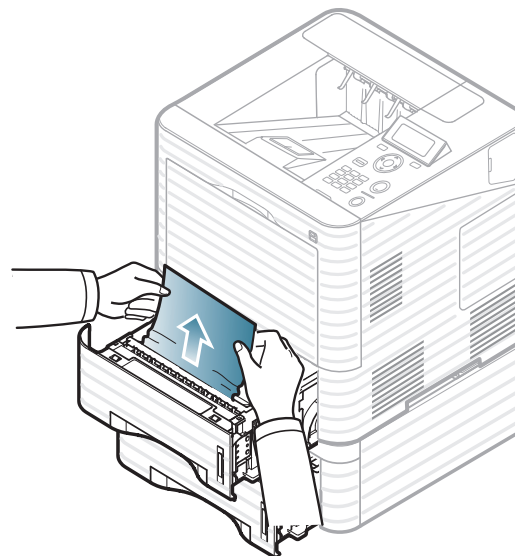
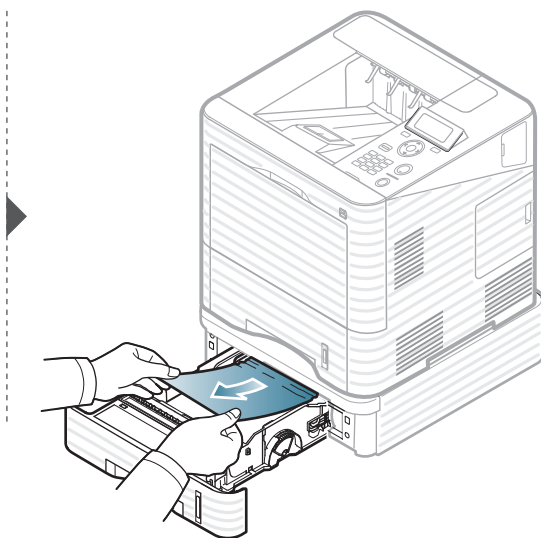
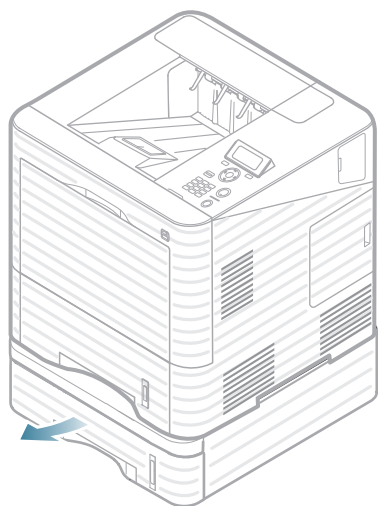



W podajniku uniwersalnym

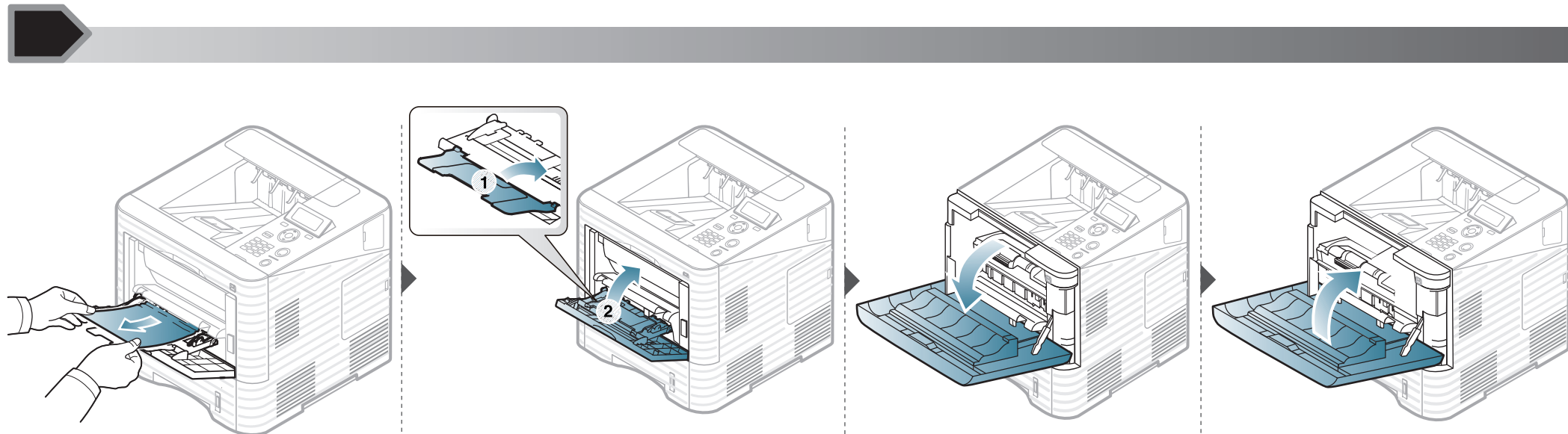



Wewnątrz urządzenia



- Obszar utrwalacza jest gorący. Należy zachować ostrożność podczas wyjmowania papieru z urządzenia.



- Nie należy dotykać oznaczonego na zielono obszaru zespołu obrazującego.
- Aby zapobiec uszkodzeniu zespołu obrazującego, nie należy wystawiać go na działanie światła na dłużej niż kilka minut. Jeśli to konieczne, należy ją przykryć kartką papieru.

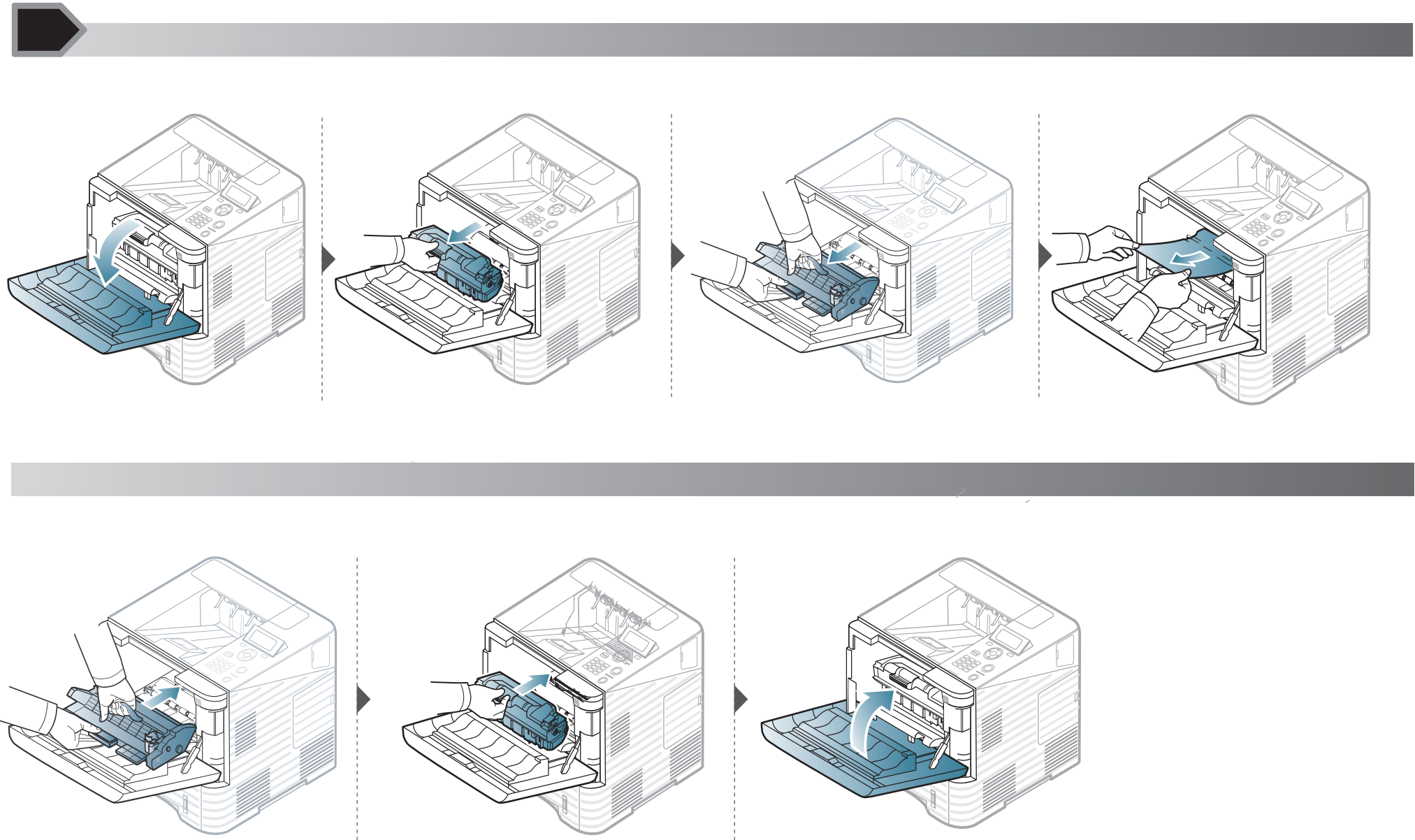

Jeżeli nie widać papieru w tym obszarze, przerwij i przejdź do następnego kroku:

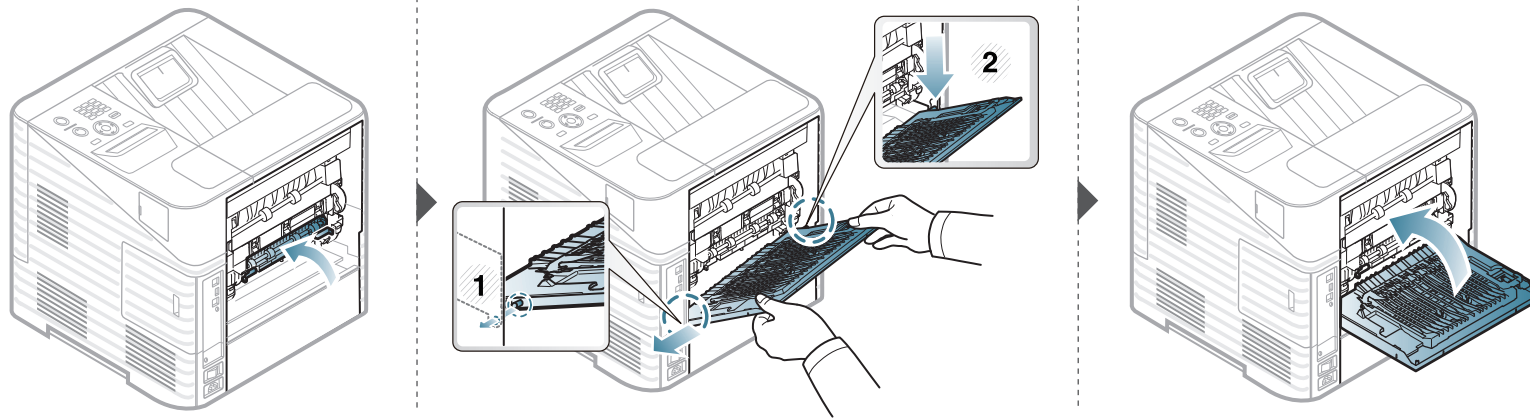
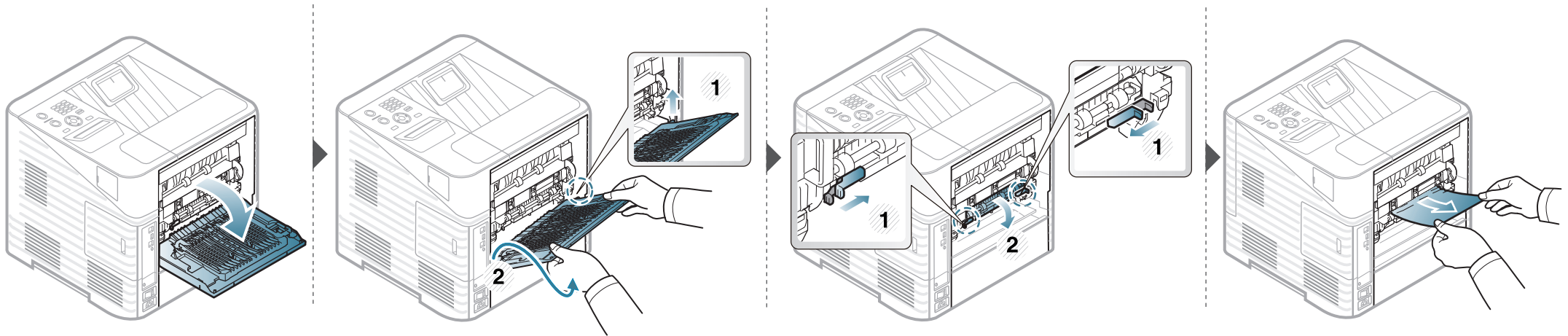



W obszarze odbioru



- Obszar utrwalacza jest bardzo gorący. Należy zachować ostrożność podczas wyjmowania papieru z urządzenia, aby uniknąć oparzeń.

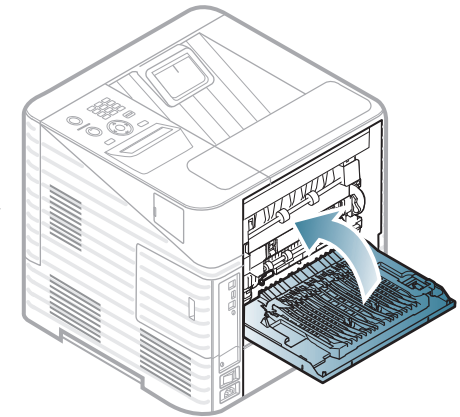
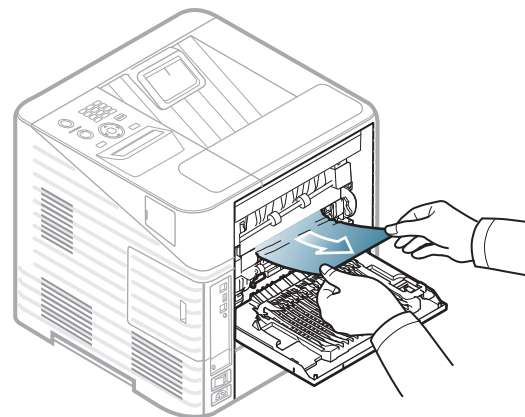
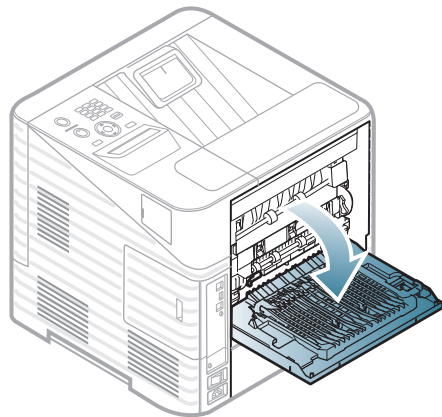
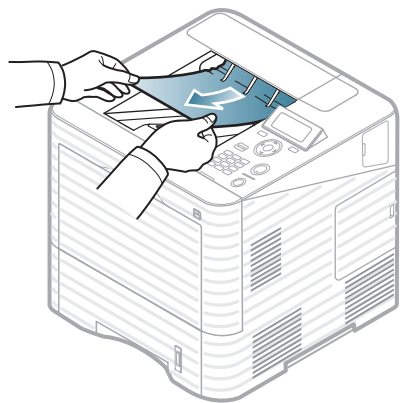



W obszarze modułu druku dwustronnego



- Obszar utrwalacza jest bardzo gorący. Należy zachować ostrożność podczas wyjmowania papieru z urządzenia, aby uniknąć oparzeń.

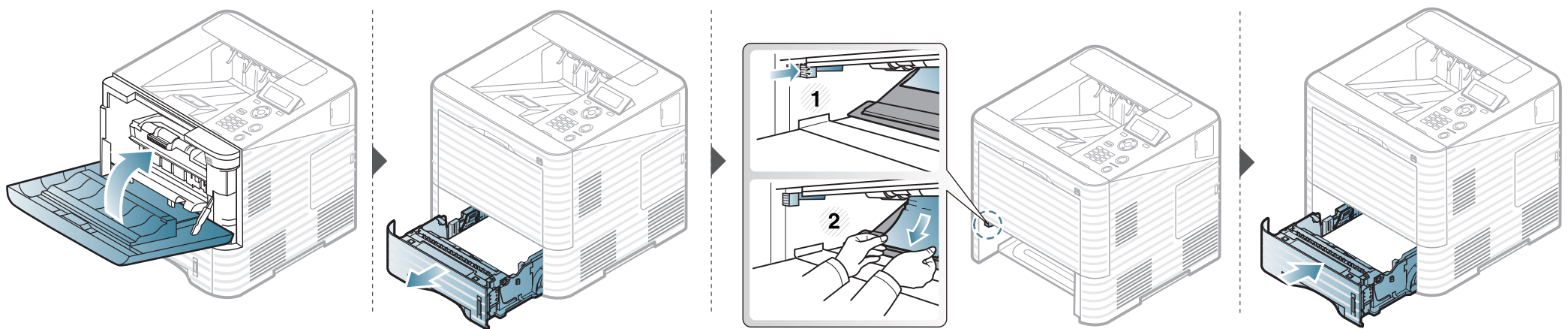
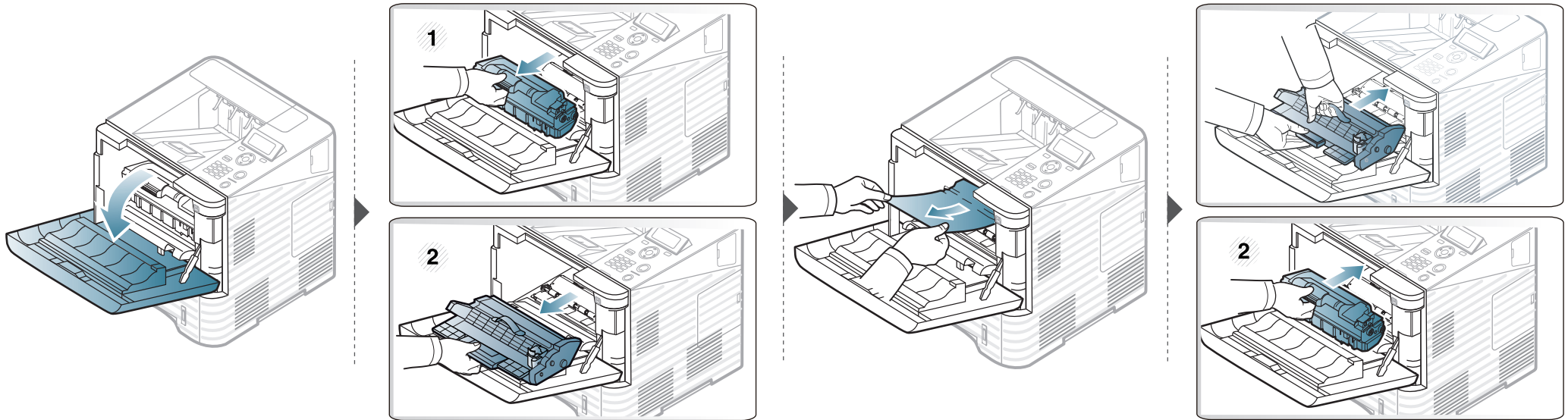

Jeżeli nie widać papieru w tym obszarze, przerwij i przejdź do następnego kroku:

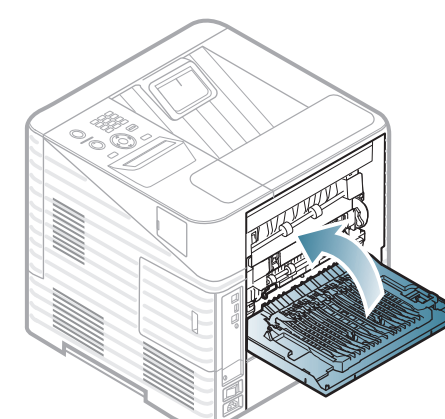
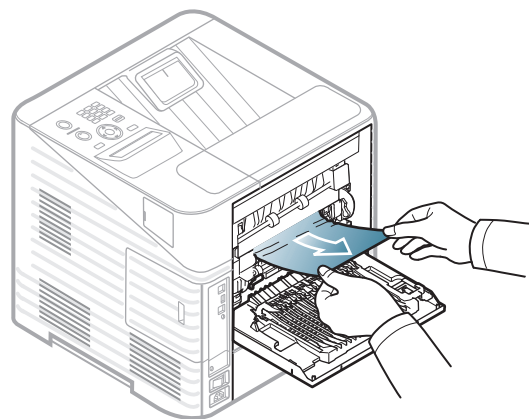
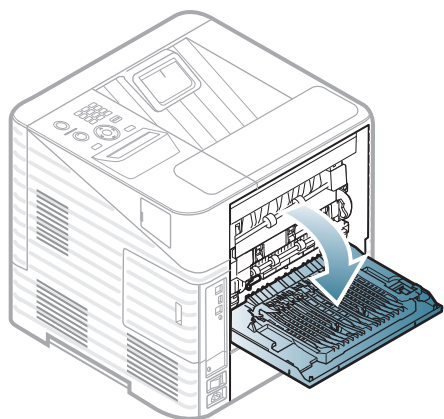



W opcjonalnym module wykańczania (układarka i zszywacz)

Zacięcie papieru z przodu modułu wykańczania

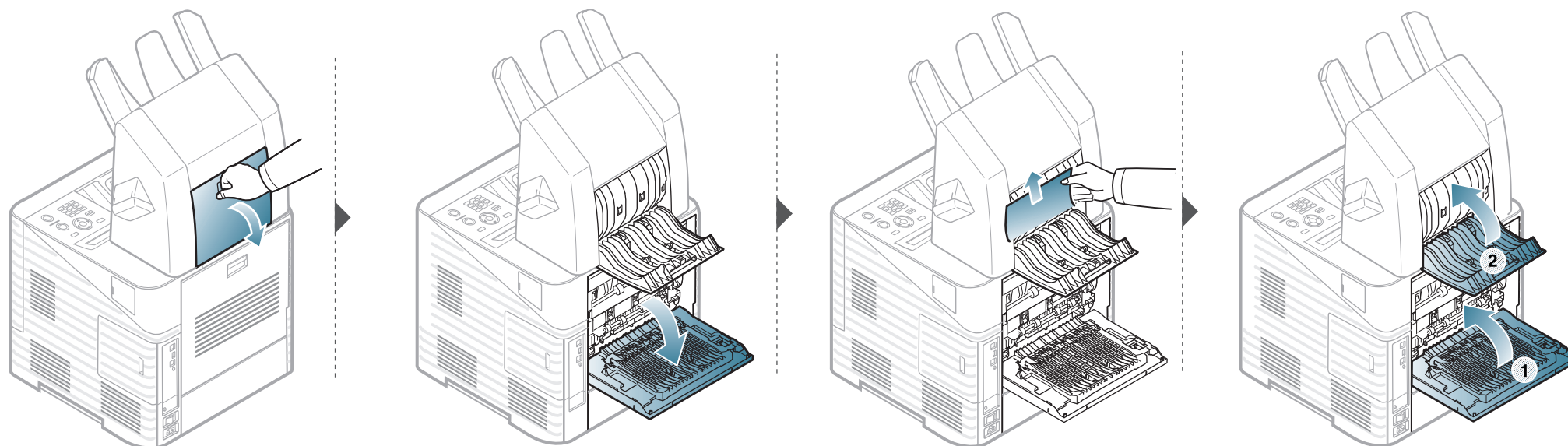

Zacięcie papieru wewnątrz modułu wykańczania

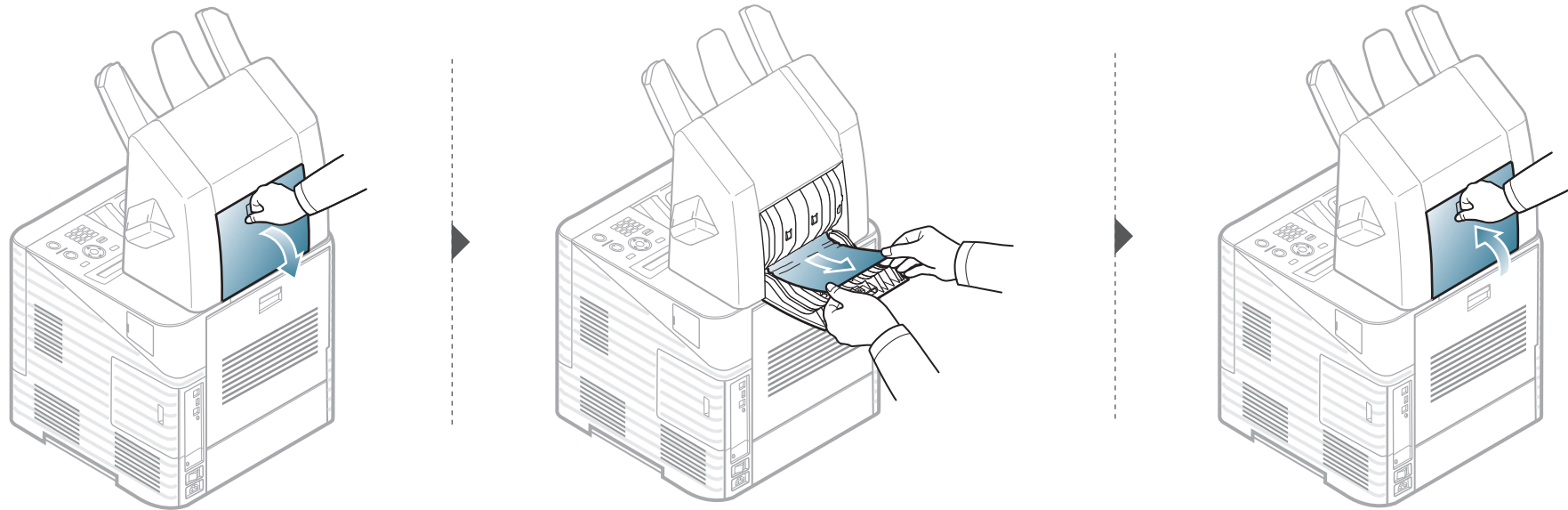

Zacięcie papieru przy wyjściu modułu wykańczania

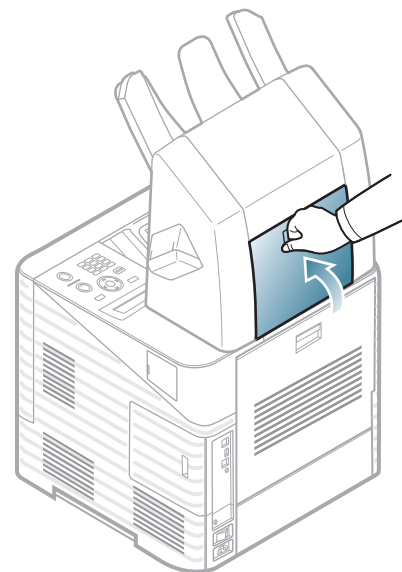
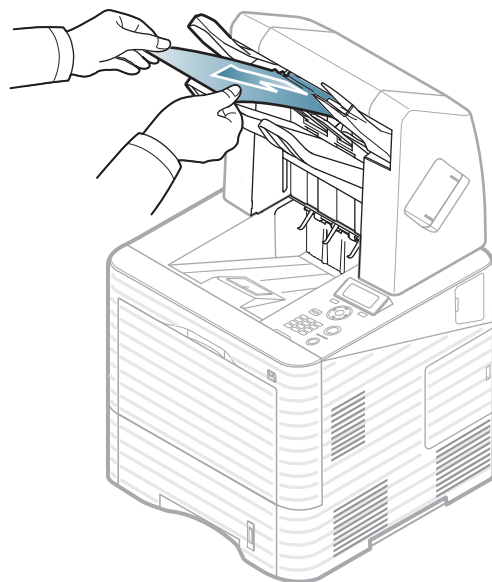



W opcjonalnym odbiorniku z wieloma zasobnikami

Zacięcie papieru z przodu odbiornika z wieloma zasobnikami

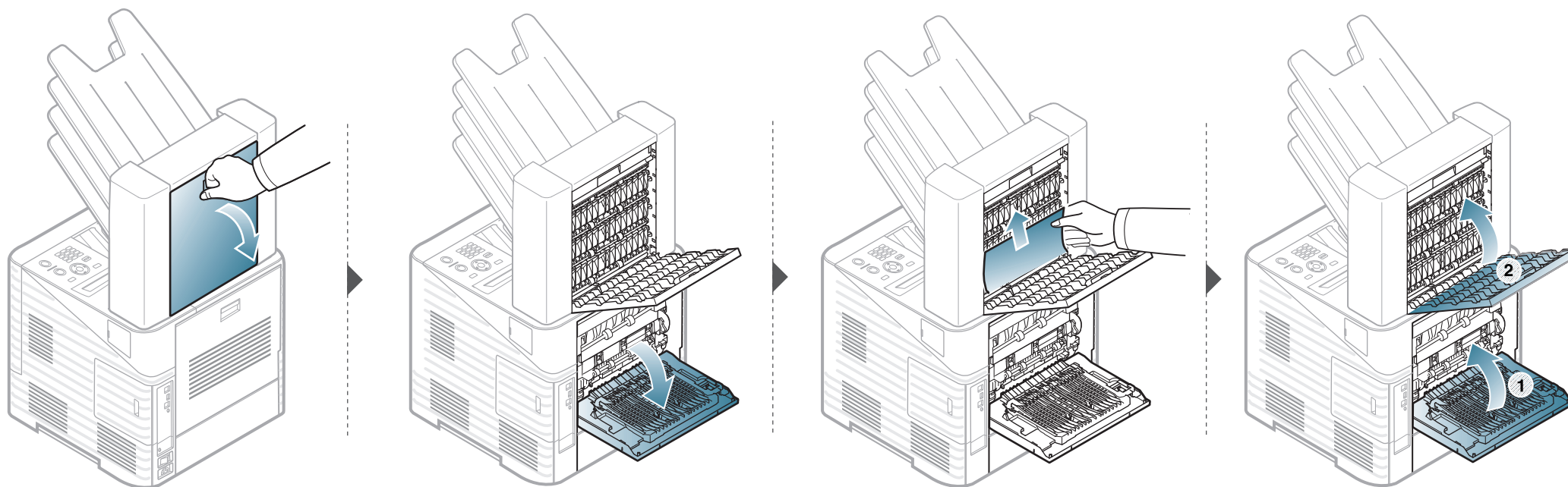

Zacięcie papieru wewnątrz odbiornika z wieloma zasobnikami

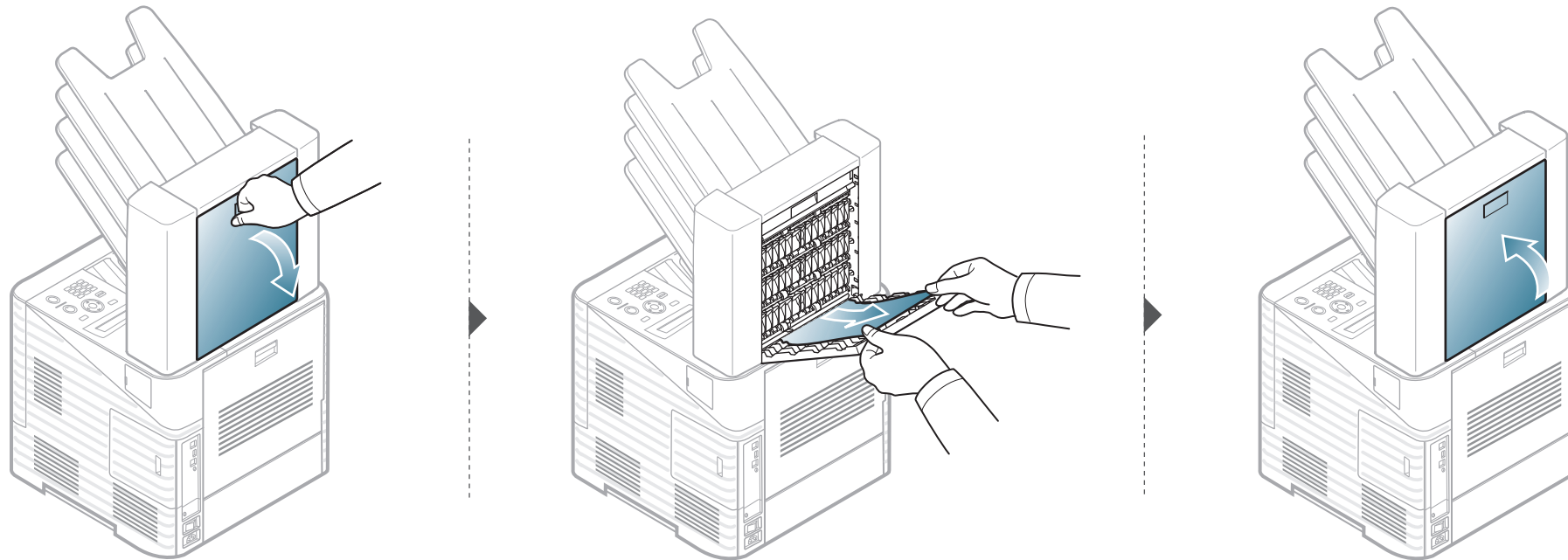

Zacięcie papieru przy wyjściu odbiornika z wieloma zasobnikami

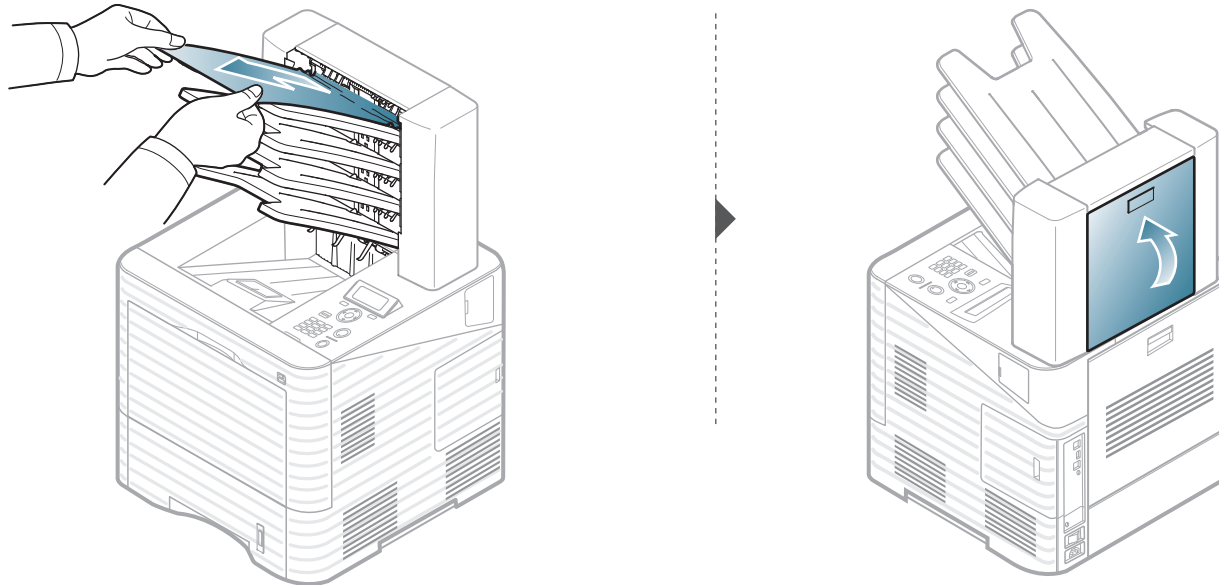

Kolor diody LED wskazuje bieżący stan urządzenia.



- Niektóre diody LED mogą nie być dostępne w zależności od modelu lub kraju.
- Aby rozwiązać problem, sprawdź komunikat o błędzie oraz instrukcje w części dotyczącej rozwiązywania problemów.
- Możesz także rozwiązać problem opierając się na wskazówkach zawartych w oknie aplikacji Stan drukarki Samsung lub Smart Panel.
- Jeżeli problem nie ustąpi, skontaktuj się z pracownikiem serwisu.

LED	Stan	Opis	
	Wył.	Urządzenie pracuje w trybie off-line.	
	Zielona	Miga	<ul style="list-style-type: none"> Gdy podświetlenie miga powoli, urządzenie odbiera dane z komputera. Gdy podświetlenie miga szybko, drukarka drukuje dane.
		Wł.	<ul style="list-style-type: none"> Urządzenie jest włączone i można go używać.
	Czerwona	Miga	<ul style="list-style-type: none"> Wystąpił błąd o mniejszym znaczeniu i urządzenie czeka na jego naprawę. Sprawdź komunikat o błędzie na wyświetlaczu. Po usunięciu problemu urządzenie wznowi pracę. Funkcja ta nie dotyczy modeli bez wyświetlacza na panelu sterowania. W kasecie pozostaje niewielka ilość toneru. Szacowany czas eksploatacji kasety^a z tonerem zbliża się do końca. Przygotuj nową kasety z tonerem do wymiany. Można tymczasowo poprawić jakość wydruku, rozprowadzając toner (patrz „Rozprowadzanie tonera” na stronie 60).
		Wł.	<ul style="list-style-type: none"> Zbliża się koniec szacowanego czasu eksploatacji kasety z tonerem^a. Zalecana jest wymiana kasety z tonerem (patrz „Wymiana kasety z tonerem” na stronie 62). Pokrywa jest otwarta. Zamknij pokrywę. Brak papieru w zasobniku. Załaduj papier do zasobnika. Urządzenie zatrzymało się z powodu poważnego błędu. Sprawdź komunikat o błędzie na wyświetlaczu (patrz „Opis komunikatów na wyświetlaczu” na stronie 95). Nastąpiło zakleszczenie papieru (patrz „Usuwanie zakleszczeń papieru” na stronie 77).

a. Szacowany czas eksploatacji kasety z tonerem to spodziewany lub szacowany czas eksploatacji kasety informujący o uśrednionej liczbie wydruków i zgodny z normą ISO/IEC 19752. Liczba stron może różnić się w zależności od środowiska pracy, częstotliwości drukowania, liczby elementów graficznych oraz typu i rozmiaru nośników druku. W kasecie może znajdować się pewna ilość toneru nawet po zapaleniu się diody LED i przerwaniu drukowania przez drukarkę.

Komunikaty są wyświetlane na wyświetlaczu panelu sterowania i wskazują stan lub błędy urządzenia. W poniższych tabelach przedstawiono komunikaty, ich znaczenie oraz sposób rozwiązania problemu (w razie potrzeby).



Sprawdzanie komunikatów na wyświetlaczu



- Jeśli komunikat nie znajduje się w tabeli, należy ponownie włączyć urządzenie, a następnie wznowić zadanie drukowania.
- W przypadku kontaktowania się z serwisem przedstawicielowi serwisu należy podać treść wyświetlanego komunikatu.
- W zależności od opcji lub modelu niektóre komunikaty mogą nie być wyświetlane.
- [numer błędu] wskazuje numer błędu.

Komunikaty powiązane z zakleszczeniem papieru

Komunikat	Znaczenie	Sugerowane rozwiązania
<ul style="list-style-type: none">• Zacięcie papieru w zasobniku odbiornika [numer]• Zacięcie papieru w zasobniku odbiornika [numer]. Usuń zac.	Papier zakleszczył się w obszarze odbiornika.	Usuń zakleszczenie papieru (patrz „W opcjonalnym odbiorniku z wieloma zasobnikami” na stronie 90).
Zac. doIn.mod.dwust	Papier zakleszczył się w obszarze druku dwustronnego.	Usuń zakleszczenie papieru (patrz „W obszarze modułu druku dwustronnego” na stronie 84).

Komunikat	Znaczenie	Sugerowane rozwiązania
<ul style="list-style-type: none"> • Zac. wyjś. mod.wyk • Zac. pap. przy wyj. mod. wyk. 	Papier zakleszczył się w obszarze modułu wykańczającego.	Usuń zakleszczenie papieru (patrz „Zacięcie papieru przy wyjściu modułu wykańczania” na stronie 89).
<ul style="list-style-type: none"> • Zacięcie przód skrz. • Zacięcie z przodu odbiornika. Usuń zac. • Zacięcie papieru z przodu zasobnika [numer]. • Zacięcie papieru z przodu zasobnika [numer]. Usuń zac. 	Papier zakleszczył się w obszarze odbiornika.	Usuń zakleszczenie papieru (patrz „Zacięcie papieru z przodu odbiornika z wieloma zasobnikami” na stronie 90).



Komunikat	Znaczenie	Sugerowane rozwiązania
<ul style="list-style-type: none"> • Zac. z prz.mod.wyk • Zacięcie papieru z przodu modułu wykańczania 	Papier zakleszczył się w obszarze modułu wykańczania.	Usuń zakleszczenie papieru (patrz „Zacięcie papieru z przodu modułu wykańczania” na stronie 87).
Zac. w obsz. wyj.	Papier zakleszczył się w obszarze wyjścia.	Usuń zakleszczenie papieru (patrz „W obszarze odbioru” na stronie 83).
<ul style="list-style-type: none"> • Zac. wew. mod.wyk • Zacięcie pap. wewn.z mod. wykańczania 	Papier zakleszczył się w obszarze modułu wykańczania.	Usuń zakleszczenie papieru (patrz „Zacięcie papieru wewnątrz modułu wykańczania” na stronie 88).

Komunikat	Znaczenie	Sugerowane rozwiązania
Zac. wewn. urz.	Nastąpiło zacięcie papieru wewnątrz urządzenia.	Usuń zakleszczenie papieru (patrz „Wewnątrz urządzenia” na stronie 80).
<ul style="list-style-type: none"> • Zacięcie skrz. poczt. • Zacięcie papieru w skrz. poczt. Usuń zac. 	Papier zakleszczył się w obszarze odbiornika.	Usuń zakleszczenie papieru (patrz „Zacięcie papieru wewnątrz odbiornika z wieloma zasobnikami” na stronie 91).
Zacięcie papieru w [typ zasobnika]	Papier zakleszczył się w obszarze zasobnika.	Usuń zakleszczenie. <ul style="list-style-type: none"> • Patrz „W zasobniku 1” na stronie 77. • Patrz „W zasobniku opcjonalnym” na stronie 78.

Komunikat	Znaczenie	Sugerowane rozwiązania
Zac.pap.w zas.wiel	Zakleszczenie papieru w obszarze zasobnika uniwersalnego.	Usuń zakleszczenie papieru (patrz „W podajniku uniwersalnym” na stronie 79).



Komunikaty związane z kasetą z tonerem

Komunikat	Znaczenie	Sugerowane rozwiązania
<ul style="list-style-type: none">• Zes. obr. niekompatybilny• Zespół obrazujący nie jest zgodny z urządzeniem. Patrz podręcznik użytk.	Zainstalowany zespół obrazujący jest przeznaczony dla innego urządzenia.	Zainstaluj oryginalny zespół obrazujący firmy Samsung przeznaczony dla tego urządzenia.
<ul style="list-style-type: none">• Zes. obr. nie zainstalowany• Zespół obrazujący nie jest zainstalowany. Zainstaluj zespół.	Zespół obrazujący nie jest zainstalowany lub moduł CRUM zespołu nie został poprawnie podłączony.	Zainstaluj ponownie zespół obrazujący dwa lub trzy razy. Jeżeli problem nie ustąpi, skontaktuj się z serwisem.
<ul style="list-style-type: none">• Brak dostarczania ton.• Nie dostar. dość toner.• Zainstal.ponownie ton	Urządzenie nie podaje toner.	Dokładnie obróć kasetę 5 lub 6 razy, aby równomiernie rozprowadzić toner wewnątrz kasety.
<ul style="list-style-type: none">• Przygotuj jednostkę przet. obrazu• Przygotuj nową jednostkę prz. obrazu	Szacowany okres eksploatacji zespołu obrazującego dobiega końca.	Przygotuj nowy zespół do wymiany.

Komunikat	Znaczenie	Sugerowane rozwiązania
<ul style="list-style-type: none"> • Wymień zespół na nowy • Włóż nową jednostkę przet. obrazu 	<p>Prawie upłynął szacowany okres eksploatacji wskazanego zespołu obrazującego.</p> <div style="border: 1px solid #ccc; padding: 10px; margin-top: 10px;">  <p>Szacowany czas eksploatacji zespołu obrazującego to spodziewany lub szacowany czas eksploatacji informujący o uśrednionej liczbie wydruków i zgodny z normą ISO/IEC 19752. Liczba stron może różnić się w zależności od stopnia pokrycia, środowiska pracy, częstotliwości drukowania oraz typu i rozmiaru nośników druku. W zespole może znajdować się pewna ilość toneru nawet po zapaleniu się czerwonej diody LED i przerwaniu drukowania przez drukarkę.</p> </div>	<ul style="list-style-type: none"> • Można wybrać jedną z pozycji wyświetlanych na panelu sterowania: Stop lub Kontynuuj. Wybranie opcji Stop spowoduje zatrzymanie drukowania. Dalsze drukowanie będzie możliwe dopiero po wymianie zespołu obrazującego. W przypadku wybrania opcji Kontynuuj urządzenie będzie drukować dalej, jednak jakość nie będzie zagwarantowana. Aby zapewnić jak najwyższą jakość wydruków, należy wymienić zespół obrazujący po wyświetleniu tego komunikatu. Dalsze używanie tego samego zespołu może skutkować pogorszeniem jakości wydruków (patrz „Wymiana zespołu obrazującego” na stronie 64). <div style="border: 1px solid #ccc; padding: 10px; margin-top: 10px;">  <p>Firma Samsung nie zaleca używania nieoryginalnych zespołów obrazujących, innych niż firmy Samsung, na przykład napełnianych lub odnawianych. Firma Samsung nie gwarantuje jakości kaset z tonerem innych niż oryginalne kasety z tonerem firmy Samsung. Koszty usług serwisowych lub naprawczych wynikających z korzystania z nieoryginalnych zespołów obrazujących firmy innej niż Samsung nie są pokrywane w ramach gwarancji na urządzenie.</p> </div> <ul style="list-style-type: none"> • Gdy urządzenie przestanie drukować, zaleca się wymianę zespołu obrazującego (patrz „Wymiana zespołu obrazującego” na stronie 64).

Komunikat	Znaczenie	Sugerowane rozwiązania
<ul style="list-style-type: none">• Wym. zespół obrazu• Koniec okresu użycia, włóż nową jed. przet. obr.	<p>Upłynął szacowany okres eksploatacji wskazanego zespołu obrazującego. Urządzenie może przestać drukować.</p> <div data-bbox="689 459 1346 1337" style="border: 1px solid #ccc; padding: 10px;"><p>Szacowany czas eksploatacji zespołu obrazującego to spodziewany lub szacowany czas eksploatacji informujący o uśrednionej liczbie wydruków i zgodny z normą ISO/IEC 19752. Liczba stron może różnić się w zależności od stopnia pokrycia, środowiska pracy, częstotliwości drukowania oraz typu i rozmiaru nośników druku. W zespole może znajdować się pewna ilość toneru nawet po zapaleniu się czerwonej diody LED i przerwaniu drukowania przez drukarkę.</p></div>	<p>Wymień zespół obrazujący (patrz „Wymiana zespołu obrazującego” na stronie 64).</p>

Komunikat	Znaczenie	Sugerowane rozwiązania
<ul style="list-style-type: none">• Przyg. nowy toner• Przygotuj nowa kasete toneru	W kasecie pozostaje niewielka ilość toneru. Wkrótce nastąpi koniec szacowanego okresu eksploatacji tonera.	Przygotuj nową kasetę z tonerem do wymiany. Można tymczasowo poprawić jakość wydruku, rozprowadzając toner (patrz „Rozprowadzanie tonera” na stronie 60).

Komunikat	Znaczenie	Sugerowane rozwiązania
<ul style="list-style-type: none"> • Wymień nowy toner • Włóż nową kasetę toneru 	<p>Prawie upłynął szacowany okres eksploatacji wskazanej kasety z tonerem.</p> <div style="border: 1px solid #ccc; padding: 10px; margin-top: 10px;">  <p>Szacowany czas eksploatacji kasety z tonerem to spodziewany lub szacowany czas eksploatacji informujący o uśrednionej liczbie wydruków i zgodny z normą ISO/IEC 19752. Liczba stron może różnić się w zależności od stopnia pokrycia, środowiska pracy, częstotliwości drukowania oraz typu i rozmiaru nośników druku. W zespole może znajdować się pewna ilość toneru nawet po zapaleniu się czerwonej diody LED i przerwaniu drukowania przez drukarkę.</p> </div>	<ul style="list-style-type: none"> • Można wybrać jedną z pozycji wyświetlanych na panelu sterowania: Stop lub Kontynuuj. Wybranie opcji Stop spowoduje zatrzymanie drukowania. Dalsze drukowanie będzie możliwe dopiero po wymianie kasety z tonerem. W przypadku wybrania opcji Kontynuuj urządzenie będzie drukować dalej, jednak jakość nie będzie zagwarantowana. Aby zapewnić jak najwyższą jakość wydruków, należy wymienić kasetę z tonerem po wyświetleniu tego komunikatu. Dalsze używanie tej samej kasety może skutkować pogorszeniem jakości wydruków (patrz „Wymiana kasety z tonerem” na stronie 62). <div style="border: 1px solid #ccc; padding: 10px; margin-top: 10px;">  <p>Firma Samsung nie zaleca używania nieoryginalnych kaset z tonerem, innych niż firmy Samsung, na przykład napełnianych lub odnawianych. Firma Samsung nie gwarantuje jakości kaset z tonerem innych niż oryginalne kasety z tonerem firmy Samsung. Koszty usług serwisowych lub naprawczych wynikających z korzystania z nieoryginalnych kaset z tonerem firmy innej niż Samsung nie są pokrywane w ramach gwarancji na urządzenie.</p> </div> <ul style="list-style-type: none"> • Gdy urządzenie przestanie drukować, zaleca się wymianę kasety z tonerem (patrz „Wymiana kasety z tonerem” na stronie 62).

Komunikat	Znaczenie	Sugerowane rozwiązania
<ul style="list-style-type: none">• Wymień nowy toner• Koniec czasu eksploatacji. Włóż nową kasetę toneru	<p>Upłynął szacowany okres eksploatacji wskazanej kasety z tonerem. Urządzenie może przestać drukować.</p> <div data-bbox="689 459 1350 1270"><p>Szacowany czas eksploatacji kasety z tonerem to spodziewany lub szacowany czas eksploatacji informujący o uśrednionej liczbie wydruków i zgodny z normą ISO/IEC 19752. Liczba stron może różnić się w zależności od stopnia pokrycia, środowiska pracy, częstotliwości drukowania oraz typu i rozmiaru nośników druku. W zespole może znajdować się pewna ilość toneru nawet po zapaleniu się czerwonej diody LED i przerwaniu drukowania przez drukarkę.</p></div>	<p>Wymień kasetę z tonerem (patrz „Wymiana kasety z tonerem” na stronie 62)</p>
<ul style="list-style-type: none">• Potrząśnij tonerem.• Potrząśnij kasetą tonera i zainstaluj ją.	<p>Toner nie jest równomiernie rozprowadzony.</p>	<p>Rozprowadź toner (patrz „Rozprowadzanie tonera” na stronie 60).</p>

Komunikat	Znaczenie	Sugerowane rozwiązania
<ul style="list-style-type: none">• Niezgodny toner• Kaseta z tonerem nie jest zgodna z urządzeniem. Patrz podręcznik użytk.	Używana kaseta z tonerem jest przeznaczona dla innego urządzenia.	Zainstaluj oryginalną kasetę z tonerem firmy Samsung przeznaczoną dla tego urządzenia.
<ul style="list-style-type: none">• Toner niezainstalowany• Kaseta z tonerem nie jest zainstalowana. Zainstaluj ją.	Kaseta z tonerem nie jest zainstalowana lub moduł CRUM kasety nie jest poprawnie podłączony.	Zainstaluj ponownie kasetę z tonerem dwa lub trzy razy. Jeżeli problem nie ustąpi, skontaktuj się z serwisem.

Komunikaty związane z zasobnikiem

Komunikat	Znaczenie	Sugerowane rozwiązania
<ul style="list-style-type: none"> • Poj. wyjściowy pełen • Za dużo papieru w zasobniku wyjściowym [nr zas.]. Wyjmij zadr. pap. 	Zbyt dużo papieru w zasobniku wyjściowym.	Wyjmij zadrukowany papier.
<ul style="list-style-type: none"> • Brak papieru w [typ zasobnika] • Brak pap. w [typ zas.]. Załaduj papier. 	Brak papieru w zasobniku.	Załaduj papier do zasobnika (patrz „Ładowanie papieru do zasobnika / opcjonalnego zasobnika” na stronie 35).

Komunikat	Znaczenie	Sugerowane rozwiązania
<ul style="list-style-type: none"> • [Typ zas.] nie zainstalowany • [Typ zas.] nie jest zainstalowany. Zainstaluj zasobnik. 	Zasobnik nie jest zainstalowany.	Zainstaluj zasobnik (patrz „Ładowanie papieru do zasobnika / opcjonalnego zasobnika” na stronie 35).
<ul style="list-style-type: none"> • Wyjęta kasetka [typ zas.] • Kasetka [typ zas.] jest wyjęta. Włóż poprawnie. 	Zasobnik nie jest poprawnie włożony.	Zamknij zasobnik.

Komunikaty związane z siecią

Komunikat	Znaczenie	Sugerowane rozwiązania
<ul style="list-style-type: none"> • Konflikt adresu IP • Ten adres IP koliduje z adresem innego systemu. Sprawdź. 	Ustawiony adres IP jest już używany.	Sprawdź adres IP i zmień go w razie potrzeby (patrz Zaawansowany podręcznik).
<ul style="list-style-type: none"> • Błąd sieci 802.1x • Błąd sieci 802.1x Kontakt z admin. 	Uwierzytelnienie nie powiodło się.	Sprawdź protokół uwierzytelniania sieciowego. Jeśli problem nadal występuje, skontaktuj się z administratorem sieci.

Komunikaty związane z błędami

Komunikat	Znaczenie	Sugerowane rozwiązania
<p>Błąd:</p> <ul style="list-style-type: none"> • #H1-1230 • #H1-1253 • #H1-1330 • #H1-1353 • #H1-1430 • #H1-1453 • #H1-1530 • #H1-1553 	Brak komunikacji urządzenia z zasobnikiem opcjonalnym.	Zainstaluj ponownie zasobnik(i) opcjonalny. Jeżeli problem nie ustąpi, skontaktuj się z serwisem.
<p>Błąd:</p> <ul style="list-style-type: none"> • #C1-1311 • #C1-1330 	Toner nie jest równomiernie rozprowadzony.	Wstrząśnij kasetą z tonerem i zainstaluj kasetę ponownie (patrz „Rozprowadzanie tonera” na stronie 60).
<p>Błąd:</p> <ul style="list-style-type: none"> • #C3-1312 • #C3-1315 • #C3-1320 • #C3-1330 	Zespół obrazujący nie jest zainstalowany.	Zainstaluj zespół obrazujący ponownie.

Komunikat	Znaczenie	Sugerowane rozwiązania
Błąd: <ul style="list-style-type: none"> • #A1-1110 • #A1-2110 (T) 	Wystąpił problem z silnikiem.	Wyłącz i włącz. Jeżeli problem nie ustąpi, skontaktuj się z serwisem.
Błąd: <ul style="list-style-type: none"> • #A2-1210 • #A2-2110 • #A2-2410 	Wystąpił problem z wentylatorem.	
Błąd: <ul style="list-style-type: none"> • #A3-3211 • #A3-3212 • #A3-3311 • #A3-3312 • #A3-3411 • #A3-3412 	Wystąpił problem z czujnikiem.	Wyłącz i włącz. Jeżeli problem nie ustąpi, skontaktuj się z serwisem.

Komunikat	Znaczenie	Sugerowane rozwiązania
Błąd: <ul style="list-style-type: none"> • #H2-1710 • #H2-1711 • #H2-1720 • #H2-1721 • #H2-1730 • #H2-1731 • #H2-1750 • #H2-1751 • #H2-1752 • #H2-1753 • #H2-1760 • #H2-1761 • #H2-1800 • #H2-1A50 • #H2-1A52 • #H2-1A70 • #H2-1A80 	Wystąpił problem z modulem wykończania.	Wyłącz i włącz. Jeżeli problem nie ustąpi, skontaktuj się z serwisem.

Komunikat	Znaczenie	Sugerowane rozwiązania
Błąd: <ul style="list-style-type: none"> • #H2-4700 • #H2-4701 • #H2-4710 • #H2-4711 • #H2-4A50 	Wystąpił problem z odbiornikiem.	Wyłącz i włącz. Jeżeli problem nie ustąpi, skontaktuj się z serwisem.
Błąd: <ul style="list-style-type: none"> • #U1-2115 • #U1-2116 • #U1-2117 • #U1-2320 • #U1-2327 • #U1-2330 • #U1-2340 	Wystąpił problem z zespołem utrwalającym.	
Błąd: <ul style="list-style-type: none"> • #U2-1111 • #U2-1113 	Wystąpił problem z modułem LSU.	
Błąd: <ul style="list-style-type: none"> • #S2-1320 	Wystąpił problem z silnikiem.	
Błąd: <ul style="list-style-type: none"> • #M1-1411 	Wystąpił problem z systemem głównym.	

Komunikaty związane z urządzeniem

Komunikat	Znaczenie	Sugerowane rozwiązania
<ul style="list-style-type: none"> • Drzwi mod.wyk.otw. • Drzwi modułu wykańczania są otwarte. Zamknij je. 	Drzwi modułu wykańczania są otwarte.	Zamknij drzwi modułu.
<ul style="list-style-type: none"> • Ukł.mod.wyk. pełna • Za dużo pap. w mod. wyk. układ. 	Zbyt dużo papieru w układarce modułu wykańczania.	Wyjmij zadrukowany papier.
<ul style="list-style-type: none"> • Zainstaluj zesp. utr. • Zespół utrwalający niezainstalowany. Zainstaluj go. 	Zespół utrwalający nie jest zainstalowany.	Zainstaluj zespół.

Komunikat	Znaczenie	Sugerowane rozwiązania
<ul style="list-style-type: none"> • Zasobnik skrz. poczt. [numer] pełny • Za dużo papieru w pojemniku [numer]. Wyjmij zadr. pap. 	Zbyt dużo papieru w układarce odbiornika.	Wyjmij zadrukowany papier.
<ul style="list-style-type: none"> • Dr.skrz.poczt.otw • Drzwi odbiornika są otwarte. Zamknij je. 	Drzwi odbiornika są otwarte.	Zamknij drzwi.
<ul style="list-style-type: none"> • Zszywacz pusty • Kaseta zszywek jest pusta. Wymień ją. 	Zasobnik zszywacza jest pusty.	Wymień zasobnik zszywek (patrz „Wymiana zasobnika zszywek” na stronie 68).
<ul style="list-style-type: none"> • Niski poziom zszywek • W kasecie jest mało zszywek. Wymień ją. 	Zasobnik zszywacza jest prawie pusty.	Przygotuj nowy zasobnik.

Komunikaty różne

Komunikat	Znaczenie	Sugerowane rozwiązania
<ul style="list-style-type: none"> • Przednie drzwi są otwarte. Zamknij je • Przednie drzwi są otwarte. Zamknij je. 	Drzwi przednie są otwarte.	Zamknij drzwi przednie.
<ul style="list-style-type: none"> • Tylne drzwi otwarte • Tylne drzwi są otwarte. Zamknij je. 	Drzwi tylne są otwarte.	Zamknij drzwi.

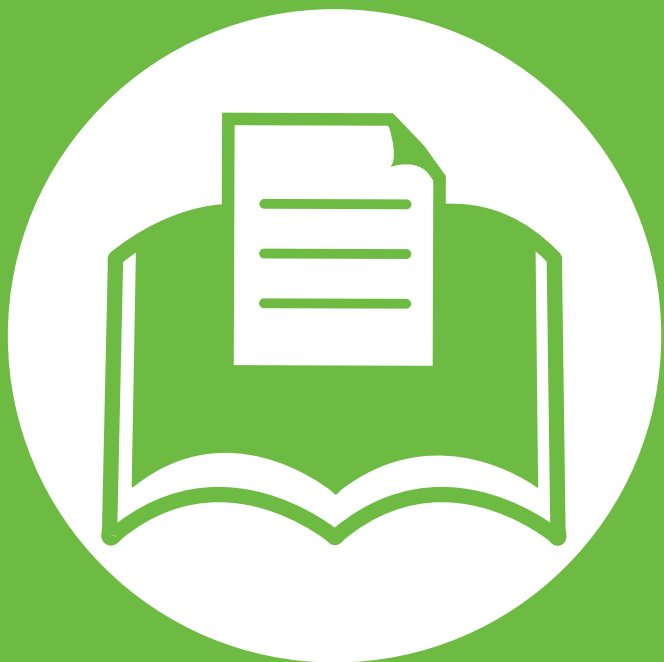

5. Dodatek

Niniejszy rozdział zawiera dane techniczne i informacje o obowiązujących przepisach.

- **Dane techniczne** 111
- **Informacje prawne** 122
- **Prawa autorskie** 132





Ogólne dane techniczne



Wartości specyfikacji podane poniżej mogą ulec zmianie bez wcześniejszego powiadomienia. Informacje na temat ewentualnych zmian znajdują się na stronie www.samsung.com/printer.

Elementy		Opis
Wymiary	Szerokość x Długość x Wysokość	418 x 435 x 358 mm bez zasobnika opcjonalnego
Ciężar	Urządzenie razem z materiałami eksploatacyjnymi	22,96 kg
Poziom hałasu ^a	Tryb gotowości	30 dB(A)
	Tryb druku	54 dB(A)
Temperatura	Działanie	od 10 do 30 °C
	Przechowywanie (w opakowaniu)	od -20 do 40 °C
Wilgotność	Działanie	od 10 do 85% wilgotności względnej
	Przechowywanie (w opakowaniu)	od 10 do 90% wilgotności względnej

Elementy		Opis
Zasilanie ^b	Modele 110 V	AC 110–127 V
	Modele 220 V	AC 220–240 V
Zużycie energii	Przeciętny tryb pracy	<ul style="list-style-type: none"> • ML-451x Series: Poniżej 850 W • ML-501x Series: Poniżej 900 W
	Tryb gotowości	<ul style="list-style-type: none"> • ML-451x Series: Poniżej 12 W • ML-501x Series: Poniżej 15 W
	Tryb oszczędzania energii	Poniżej 4,5 W
	Tryb wyłączania	Poniżej 0,5 W

a. Natężenie dźwięku, ISO 7779. Testowana konfiguracja: podstawowa instalacja urządzenia, papier A4, drukowanie jednostronne.

b. Informacje na temat właściwego napięcia (V), częstotliwości prądu (Hz) oraz rodzaju prądu zasilającego (A) urządzenia znajdują się na tabliczce znamionowej.



Dane techniczne nośnika druku

Typ	Rozmiar	Wymiary	Gramatura nośnika druku ^{ab} /Pojemność ^c	
			Zasobnik1/Zasobnik opcjonalny	Podajnik uniwersalny
Zwykły papier	Letter	216 x 279 mm	Od 70 do 90 g/m ² (papier dokumentowy) • 520 arkuszy (80 g/m ²)	Od 70 do 90 g/m ² (papier dokumentowy) • 100 arkuszy
	Legal	216 x 356 mm		
	US Folio	216 x 330 mm		
	A4	210 x 297 mm		
	Oficio	216 x 343 mm		
	JIS B5	182 x 257 mm		
	ISO B5	176 x 250 mm		
	Executive	184 x 267 mm		
	Statement	140 x 216 mm		
	A5	148 x 210 mm		
	A6	105 x 148 mm	Od 70 do 90 g/m ² (papier dokumentowy) • 250 do zasobnika 1. • Niedostępne w zasobnikach opcjonalnych.	

Typ	Rozmiar	Wymiary	Gramatura nośnika druku ^{ab} /Pojemność ^c	
			Zasobnik1/Zasobnik opcjonalny	Podajnik uniwersalny
Koperta	Koperta nr 9	98 x 225 mm	Od 75 do 90 g/m ² (papier dokumentowy) • 50 arkuszy tylko na zasobnik1 i opcjonalny zasobnik2.	Od 75 do 90 g/m ² (papier dokumentowy) • 10 arkuszy
	Koperta nr 10	105 x 241 mm		
	DL-Koperta	110 x 220 mm		
	C5-Koperta	162 x 229 mm		
	C6-Koperta	114 x 162 mm		
	Koperta Monarch	98 x 191 mm		
Papier gruby	Patrz sekcja Zwykły papier	Patrz sekcja Zwykły papier	Od 90 do 120 g/m ² (papier dokumentowy) • 250 arkuszy	Od 90 do 120 g/m ² (papier dokumentowy) • 40 arkuszy
Grubszy papier	Patrz sekcja Zwykły papier	Patrz sekcja Zwykły papier	Niedostępne w zasobniku 1/ zasobniku opcjonalnym.	Od 163 do 216 g/m ² (papier dokumentowy) • 10 arkuszy
Papier cienki	Patrz sekcja Zwykły papier	Patrz sekcja Zwykły papier	Od 60 do 70 g/m ² (papier dokumentowy) • 520 arkuszy	Od 60 do 70 g/m ² (papier dokumentowy) • 100 arkuszy

Typ	Rozmiar	Wymiary	Gramatura nośnika druku ^{ab} /Pojemność ^c	
			Zasobnik1/Zasobnik opcjonalny	Podajnik uniwersalny
Folia	Patrz sekcja Zwykły papier	Patrz sekcja Zwykły papier	Niedostępne w zasobniku opcjonalnym. • 50 arkuszy	Od 138 do 146 g/m ² (papier dokumentowy) • 10 arkuszy
Etykiety ^d	Patrz sekcja Zwykły papier	Patrz sekcja Zwykły papier	Od 120 do 150 g/m ² (papier dokumentowy) • 50 arkuszy	Od 120 do 150 g/m ² (papier dokumentowy) • 10 arkuszy
Brystol	Patrz sekcja Zwykły papier	Patrz sekcja Zwykły papier	Od 120 do 163 g/m ² (papier dokumentowy) • 50 arkuszy	Od 120 do 163 g/m ² (papier dokumentowy) • 10 arkuszy
Dokumentowy	Patrz sekcja Zwykły papier	Patrz sekcja Zwykły papier	Od 106 do 120 g/m ² (papier dokumentowy) • 50 arkuszy	Od 106 do 120 g/m ² (papier dokumentowy) • 10 arkuszy
Z nadrukiem, Kolorowy, Bawełna, Wtórny, Papier firmowy, Dziurkowany	Patrz sekcja Zwykły papier	Patrz sekcja Zwykły papier		

Typ	Rozmiar	Wymiary	Gramatura nośnika druku ^{ab} /Pojemność ^c	
			Zasobnik1/Zasobnik opcjonalny	Podajnik uniwersalny
Pocztówka	Patrz sekcja Zwykły papier	<ul style="list-style-type: none"> Pocztówka 4 x 6 mm Pocztówka 100 x 148 mm Fiszka 		
Rozmiar minimalny (niestandardowy) ^e		<ul style="list-style-type: none"> 76 x 127 mm: Podajnik uniwersalny 98,6 x 148,5 mm: Podajnik uniwersalny, Zasobnik 1 98,6 x 210 mm: Podajnik uniwersalny, Zasobnik 1, Zasobnik opcjonalny 		
Rozmiar maksymalny (niestandardowy)		216 x 356 mm		

a. Jeśli gramatura nośnika druku przekracza 105 g/m², należy ładować papier do zasobnika pojedynczo.

b. Moduł wykańczania nie obsługuje papieru o gramaturze 60 g/m² (papier dokumentowy).

c. Pojemność maksymalna może się różnić w zależności od gramatury i grubości nośnika oraz warunków panujących w otoczeniu.

d. Gładkość etykiet używanych w tym urządzeniu wynosi od 100 do 250 (sheffield). Jest to wartość liczbowa gładkości.

e. Minimalna gramatura przy minimalnym rozmiarze to 105 g/m² (papier dokumentowy).



Wymagania systemowe

Microsoft® Windows®

System operacyjny	Wymagania (zalecane)		
	Procesor	Pamięć RAM	wolne miejsce na dysku twardym
Windows® 2000	Procesor Intel® Pentium® II 400 MHz (Pentium III 933 MHz)	64 MB (128 MB)	600 MB
Windows® XP	Procesor Intel® Pentium® III 933 MHz (Pentium IV 1 GHz)	128 MB (256 MB)	1,5 GB
Windows Server® 2003	Procesor Intel® Pentium® III 933 MHz (Pentium IV 1 GHz)	128 MB (512 MB)	od 1,25 GB do 2 GB
Windows Server® 2008	Procesor Intel® Pentium® IV 1 GHz (Pentium IV 2 GHz)	512 MB (2 GB)	10 GB
Windows Vista®	Procesor Intel® Pentium® IV 3 GHz	512 MB (1 GB)	15 GB
Windows® 7	Procesor Intel® Pentium® IV 1 GHz 32-bitowy lub 64-bitowy lub szybszy	1 GB (2 GB)	16 GB
	<ul style="list-style-type: none"> • Obsługuje sterowniki DirectX® 9 z pamięcią 128 MB (aby uruchomić funkcję Aero). • Napęd DVD-R/W 		
Windows Server® 2008 R2	Procesory Intel® Pentium® IV 1 GHz (x86) lub 1,4 GHz (x64) (2 GHz lub szybsze)	512 MB (2 GB)	10 GB



- Dla wszystkich systemów operacyjnych Windows wymagany jest program Internet Explorer w wersji 6.0 lub nowszej.
- Program ten mogą zainstalować użytkownicy z uprawnieniami administratora.
- Usługi **Windows Terminal Services** są kompatybilne z tym urządzeniem.
- W przypadku systemu Windows 2000 wymagany jest pakiet Services Pack 4 lub wyższy.

Macintosh

System operacyjny	Wymagania (zalecane)		
	Procesor	Pamięć RAM	Wolne miejsce na dysku twardym
Mac OS X 10.3 ~ 10.4	<ul style="list-style-type: none">• Procesory Intel• Procesor PowerPC G4/G5	<ul style="list-style-type: none">• 128 MB dla komputera Mac opartego na procesorze PowerPC (512 MB)• 512 MB w przypadku komputerów Mac z procesorem Intel (1 GB)	1 GB
Mac OS X 10.5	<ul style="list-style-type: none">• Procesory Intel• Power PC G4/G5 867 MHz lub szybszy	512 MB (1 GB)	1 GB
Mac OS X 10.6	<ul style="list-style-type: none">• Procesory Intel	1 GB (2 GB)	1 GB

Linux

Elementy	Wymagania
System operacyjny	Redhat® Enterprise Linux WS 4, 5 (32/64-bitowy) Fedora 5, 6, 7, 8, 9, 10, 11, 12, 13 (32/ 64-bitowy) SuSE Linux 10.1 (32 bitowy) OpenSuSE® 10.2, 10.3, 11.0, 11.1, 11.2 (32/64-bitowy) Mandriva 2007, 2008, 2009, 2009.1, 2010 (32/64-bitowy) Ubuntu 6.06, 6.10, 7.04, 7.10, 8.04, 8.10, 9.04, 9.10, 10.04 (32/64 bit-owy) SuSE Linux Enterprise Desktop 10, 11 (32/64-bitowy) Debian 4.0, 5.0 (32/64-bitowy)
Procesor	Procesor Pentium IV 2.4GHz (Intel Core™2)
Pamięć RAM	512 MB (1 GB)
Wolne miejsce na dysku twardym	1 GB (2 GB)

Unix

Elementy	Wymagania
System operacyjny	Sun Solaris 9, 10 (x86, SPARC) HP-UX 11.0, 11i v1, 11i v2, 11i v3 (PA-RISC, Itanium) IBM AIX 5.1, 5.2, 5.3, 5.4
Wolne miejsce na dysku twardym	Do 100 MB



Środowisko sieciowe



Tylko model sieciowy (patrz „Funkcje poszczególnych modeli” na stronie 7).

Aby urządzenie mogło pracować jako urządzenie sieciowe, należy skonfigurować w nim protokoły sieciowe. W poniższej tabeli przedstawiono listę środowisk sieciowych obsługiwanych przez urządzenie.

Elementy	Dane techniczne
Karta sieciowa	<ul style="list-style-type: none">Ethernet 10/100/1000 Base-TX

Elementy	Dane techniczne
Sieciowy system operacyjny	<ul style="list-style-type: none">• Windows 2000/Server 2003/Server 2008/XP/Vista/7/Server 2008 R2• Różne dystrybucje systemu Linux• Mac OS X 10.3 ~ 10.6• Unix
Protokoły sieciowe	<ul style="list-style-type: none">• TCP/IPv4• DHCP, BOOTP• DNS, WINS, Bonjour, SLP, UPnP• Standardowe drukowanie TCP/IP (RAW), LPR, IPP, WSD• SNMPv 1/2/3, HTTP(S), IPSec• TCP/IPv6 (DHCP, DNS, RAW, LPR, SNMPv 1/2/3, HTTP (S), IPSec)

Niniejsze urządzenie zaprojektowano do wykorzystania w normalnym środowisku pracy i jest zgodne z wieloma regulacjami prawnymi.



Oświadczenie o bezpieczeństwie lasera

Niniejsza drukarka otrzymała w Stanach Zjednoczonych certyfikat potwierdzający spełnienie warunków zgodności z normą DHHS 21 CFR, rozdział 1, podrozdział J, dla urządzeń laserowych klasy I (1), a w innych krajach certyfikat urządzenia laserowego klasy I zgodnego z normą IEC 60825-1: 2007.

Produkty laserowe klasy I uważane są za bezpieczne. System lasera oraz drukarka są skonstruowane w taki sposób, aby podczas normalnej eksploatacji, konserwacji lub wystąpienia awarii nigdy nie dochodziło do kontaktu użytkowników z promieniowaniem laserowym powyżej klasy I.

- **Długość fali:** 800 nm
- **Rozbieżność promienia**
 - **Równoległe:** 12 stopni
 - **Prostopadłe:** 35 stopni
- **Maksymalna moc:** 15 mW

Ostrzeżenie

Nigdy nie należy uruchamiać ani dokonywać czynności konserwacji drukarki, kiedy pokrywa zespołu lasera/skanera jest zdjęta. Odbita wiązka, choć niewidoczna, może uszkodzić wzrok.

Podczas użytkowania tego produktu stosuj podane niżej środki ostrożności, aby zmniejszyć ryzyko pożaru, porażenia elektrycznego lub obrażeń ciała:

	CAUTION - CLASS 3B LASER RADIATION WHEN OPEN AVOID EXPOSURE TO THE BEAM. DANGER - LASER RADIATION AVOID DIRECT EXPOSURE TO BEAM.
	DANGER - RADIATIONS INVISIBLES DU LASER EN CAS D'OUVERTURE. EVITER TOUTE EXPOSITION DIRECTE AU FAISCEAU.
	VORSICHT - UNSICHTBARE LASERSTRAHLUNG, WENN ABDECKUNG GEÖFFNET. NICHT DEM STRAHL AUSSETZEN.
	ATTENZIONE - RADIAZIONE LASER INVISIBILE IN CASO DI APERTURA. EVITARE L'ESPOSIZIONE AL FASCIO.
	PRECAUCIÓN - RADIACIÓN LASER INVISIBLE CUANDO SE ABRE. EVITAR EXPONERSE AL RAYO.
	PERIGO - RADIAÇÃO LASER INVISÍVEL AO ABRIR. EVITE EXPOSIÇÃO DIRECTA AO FEIXE.
	GEVAAR - ONZICHTBARE LASERSTRALEN BIJ GEOPENDE KLEP. DEZE KLEP NIET OPENEN.
	ADVARSEL - USYNLIG LASERSTRÅLNING VED ÅBNING. UNNGÅ UDSAETTELSE FOR STRÅLNING.
	ADVARSEL - USYNLIG LASERSTRÅLNING NÅR DEKSEL ÅPNES, UNNGÅ EKSPONERING FOR STRÅLEN.
	VARNING - OSYNLIG LASERSTRÅLNING NÅR DENNA DEL ÄR ÖPPEN, STRÅLEN ÄR FARLIG.
	VAROITUS - NÄKYMÄTÖNTÄ LASERSÄTELYÄ AVATTAESSA. VARO SUORAA ALTISTUMISTA SÄTEELLE.
	注意 - 严禁揭开此盖, 以免激光泄露灼伤
	주의 - 이 덮개를 열면 레이저광에 노출될 수 있으므로 주의하십시오.



Dotyczy tylko Tajwanu

警告使用者：

此為甲類資訊技術設備，於居住環境中使用時，可能會造成射頻擾動，在此種情況下，使用者會被要求採取某此適當的對策。



Środki bezpieczeństwa dotyczące ozonu



Emisja ozonu przez to urządzenie wynosi mniej niż 0,1 ppm. Ze względu że ozon jest cięższy od powietrza, należy urządzenie umieścić w miejscu o dobrej wentylacji.



Oszczędzanie energii



Drukarkę wyposażono w zaawansowaną technologię oszczędzania energii, pozwalającą na zmniejszenie jej poboru w sytuacji, kiedy urządzenie nie jest używane.

Jeśli drukarka nie odbiera danych przez dłuższy czas, pobór energii zostaje automatycznie obniżony.

ENERGY STAR i znak ENERGY STAR są znakami towarowymi zastrzeżonymi w Stanach Zjednoczonych.

Aby uzyskać więcej informacji o programie ENERGY STAR, należy odwiedzić witrynę <http://www.energystar.gov>



Utylizacja



Opakowania urządzenia należy utylizować w sposób nieszkodliwy dla środowiska.



Dotyczy tylko Chin

回收和再循环

为了保护环境，我公司已经为废弃的产品建立了回收和再循环系统。我们会为您无偿提供回收同类废旧产品的服务。当您要废弃您正在使用的产品时，请您及时与工厂取得联系，我们会及时为您提供服务。



Prawidłowa utylizacja urządzenia (zużyty sprzęt elektryczny i elektroniczny)

(Przepisy mające zastosowanie w krajach Unii Europejskiej i innych krajach stosujących różne systemy utylizacji odpadów)



To oznaczenie umieszczone na produkcie, akcesoriach lub dokumentacji oznacza, że po zakończeniu eksploatacji nie należy tego produktu ani jego akcesoriów (np. ładowarki, zestawu słuchawkowego, przewodu USB) wyrzucać wraz ze zwykłymi odpadami gospodarstwa domowego. Aby uniknąć szkodliwego wpływu na środowisko naturalne i zdrowie ludzi wskutek niekontrolowanego usuwania odpadów, prosimy o oddzielenie tych przedmiotów od odpadów innego typu oraz o odpowiedzialny recykling i praktykowanie ponownego wykorzystania materiałów.

W celu uzyskania informacji na temat miejsca i sposobu bezpiecznego dla środowiska recyklingu tych przedmiotów, użytkownicy w gospodarstwach domowych powinni skontaktować się z punktem sprzedaży detalicznej, w którym dokonali zakupu produktu, lub z organem władz lokalnych.

Użytkownicy w firmach powinni skontaktować się ze swoim dostawcą i sprawdzić warunki umowy zakupu. Produktu ani jego akcesoriów nie należy usuwać razem z innymi odpadami komercyjnymi.

Tylko Stany Zjednoczone

Urządzenia elektroniczne należy utylizować za pośrednictwem uprawnionego podmiotu. Aby znaleźć najbliższy punkt recyklingu, przejdź do strony www.samsung.com/recyclingdirect lub zadzwoń pod numer (877) 278 - 0799.



Sposób poprawnej utylizacji baterii, w które wyposażony jest niniejszy produkt

(Dotyczy obszaru Unii Europejskiej oraz innych krajów europejskich posiadających oddzielne systemy zwrotu zużytych baterii.)



Takie oznaczenie na baterii, instrukcji obsługi lub opakowaniu oznacza, że po upływie okresu użytkowania baterie, w które był wyposażony dany produkt, nie mogą zostać usunięte wraz z innymi odpadami pochodzącymi z gospodarstw domowych. Oznaczenia chemicznych symboli Hg, Cd lub Pb świadczą o przekroczeniu w baterii dopuszczalnego poziomu zawartości rtęci, kadmu lub ołowiu określonych w dyrektywie 2006/66/WE. Jeśli nie nastąpi prawidłowa utylizacja tych baterii, substancje te mogą zaszkodzić zdrowiu ludzi lub środowisku. Aby chronić zasoby naturalne i promować ponowne wykorzystanie materiałów, należy oddzielać baterie od innego typu odpadów i poddawać je utylizacji poprzez lokalny, bezpłatny system zwrotu baterii.



Emisja fal radiowych

Informacje dla użytkownika o przepisach FCC

To urządzenie spełnia wymagania zawarte w części 15 przepisów FCC. Użytkowanie urządzenia podlega następującym warunkom:

- Urządzenie nie może wywoływać szkodliwych zakłóceń.
- Urządzenie musi pochłaniać wszystkie odbierane zakłócenia, w tym takie, które mogą spowodować jego nieprawidłowe działanie.

To urządzenie zostało przebadane i potwierdzono jego zgodność z ograniczeniami dotyczącymi urządzeń cyfrowych klasy A, zgodnie z częścią 15 przepisów FCC. Powyższe normy zostały opracowane z myślą o zapewnieniu odpowiedniej ochrony przed szkodliwymi zakłóceniami mogącymi wystąpić w instalacjach domowych. To urządzenie generuje, wykorzystuje i może emitować energię o częstotliwości radiowej. W przypadku zainstalowania i użytkowania niezgodnego z instrukcjami może ono powodować występowanie szkodliwych zakłóceń w łączności radiowej. Jednakże nie ma gwarancji, że zakłócenia nie wystąpią w danej instalacji. Jeżeli urządzenie będzie powodować szkodliwe zakłócenia w odbiorze radiowym lub telewizyjnym, które można wykryć, wyłączając i włączając urządzenie, zaleca się podjęcie próby wyeliminowania takich zakłóceń przez zastosowanie jednego lub więcej poniższych środków:

- Zmiana orientacji lub lokalizacji anteny odbiorczej.
- Poprawienie separacji między urządzeniem a odbiornikiem.

- Podłączenie urządzenia do gniazda znajdującego się w innym obwodzie elektrycznym niż gniazdo, do którego podłączony jest odbiornik.
- Aby uzyskać pomoc, należy skontaktować się ze sprzedawcą lub doświadczonym technikiem RTV.



Zmiany lub modyfikacje, które nie zostaną wyraźnie zatwierdzone przez producenta odpowiedzialnego za zgodność urządzenia z normami mogą spowodować unieważnienie prawa użytkownika do korzystania z urządzenia.

Kanadyjskie przepisy dotyczące zakłóceń radiowych

Niniejsze urządzenie cyfrowe nie powoduje większej emisji zakłóceń radiowych niż przewidziana dla urządzeń cyfrowych klasy A, zgodnie ze standardem przewidzianym dla urządzeń wywołujących zakłócenia, określonym w dokumencie „Digital Apparatus” (Urządzenia cyfrowe), ICES-003 Kanadyjskiego Urzędu ds. Przemysłu i Nauki.

Cet appareil numérique respecte les limites de bruits radioélectriques applicables aux appareils numériques de Classe A prescrites dans la norme sur le matériel brouilleur : “Appareils Numériques”, ICES-003 édictée par l’Industrie et Sciences Canada.



Dotyczy tylko Tajwanu

低功率電波輻射性電機管理辦法

第十二條 經型式認證合格之低功率射頻電機，非經許可，公司、商號或使用者均不得擅自變更頻率、加大功率或變更原設計之特性及功能。

第十四條 低功率射頻電機之使用不得影響飛航安全及干擾合法通信；經發現有干擾現象時，應立即停用，並改善至無干擾時方得繼續使用。前項合法通信，指依電信法規定作業之無線電通信。低功率射頻電機須忍受合法通信或工業、科學及醫療用電波輻射性電機設備之干擾。



Dotyczy tylko Rosji



Dotyczy tylko Niemiec

Das Gerät ist nicht für die Benutzung am Bildschirmarbeitsplatz gemäß BildschirmV vorgesehen.



Dotyczy tylko Turcji

- RoHS
EEE Yönetmeliğine Uygundur.
This EEE is compliant with RoHS.
- Bu ürünün ortalama yaşam süresi 7 yıl, garanti süresi 2 yıldır.



Wymiana wtyczki (dotyczy tylko Wielkiej Brytanii)

Ważne

Przewód sieciowy tego urządzenia jest wyposażony w znormalizowaną wtyczkę (BS 1363) 13 A z wkładem topikowym 13 A. W razie wymiany lub sprawdzania wkładu topikowego należy założyć właściwy wkład 13 A. Następnie należy założyć z powrotem pokrywę bezpieczników. W razie zagubienia pokrywy nie należy używać wtyczki bez założonej nowej pokrywy.

Należy skontaktować się ze sprzedawcą urządzenia.

Wtyczka 13-ampierowa jest powszechnie stosowana na terenie Wielkiej Brytanii i powinna być odpowiednia. Jednak w niektórych budynkach (głównie starszych) nie ma typowych 13-ampierowych gniazd. W takiej sytuacji należy zakupić odpowiedni adapter. Nie należy demontować zintegrowanej wtyczki.



W przypadku odcięcia zintegrowanej wtyczki, należy ją natychmiast wyrzucić. Ponowne podłączanie wtyczki jest zabronione — włożenie jej do gniazda grozi porażeniem prądem.

Ważne ostrzeżenie:



Urządzenie musi być uziemione.

Przewody kabla zasilania mają następujące oznaczenia kolorystyczne:

- **Zielono-żółty:** uziemienie
- **Niebieski:** zero
- **Brazowy:** faza

Jeśli przewody kabla zasilania są innego koloru niż oznaczenia barwne na wtyczce:

Zielono-żółty przewód należy podłączyć do wtyku oznaczonego literą „E” lub symbolem uziemienia bądź kolorem zielono-żółtym lub zielonym.

Niebieski przewód należy podłączyć do wtyku oznaczonego literą „N” lub kolorem czarnym.

Brazowy przewód należy podłączyć do wtyku oznaczonego literą „L” lub kolorem czerwonym.

We wtyczce, adapterze lub na tablicy rozdzielczej musi być założona wkładka topikowa 13 A.



Oświadczenie o zgodności (państwa europejskie)

Zatwierdzenia i certyfikaty

Firma Samsung Electronics oświadcza, że urządzenie [ML-451x Series / ML-501x Series] jest zgodne z podstawowymi wymogami i innymi stosownymi postanowieniami dyrektywy niskonapięciowej (2006/95/WE), dyrektywy o zgodności elektromagnetycznej (2004/108/EC)



Deklarację zgodności można sprawdzić na stronie internetowej www.samsung.com/printer, przejdź do strony Wsparcie > Centrum pobierania i wprowadź nazwę drukarki (urządzenia wielofunkcyjnego), aby przejść do dokumentu EuDoC.

1 stycznia 1995 r.: Dyrektywa Rady 2006/95/WE — w sprawie zbliżenia ustawodawstw państw członkowskich związanych z urządzeniami niskonapięciowymi.

1 stycznia 1996 r.: Dyrektywa Rady 2004/108/WE — w sprawie zbliżenia ustawodawstw państw członkowskich odnoszących się do kompatybilności elektromagnetycznej.

9 marca 1999 r.: Dyrektywa Rady 1999/5/WE — w sprawie urządzeń radiowych i końcowych urządzeń telekomunikacyjnych oraz wzajemnego uznawania ich zgodności. Pełną treść deklaracji, przywołującej odpowiednie dyrektywy oraz odnośne normy można uzyskać od przedstawiciela firmy Samsung Electronics Co., Ltd.

► Certyfikat EC

Certyfikat zgodnie z dyrektywą 1999/5/WE w sprawie urządzeń radiowych i końcowych urządzeń telekomunikacyjnych (FAX)

Niniejszy produkt firmy Samsung został poddany samocertyfikacji przez firmę Samsung zgodnie z dyrektywą nr 1999/5/WE dotyczącą ogólnoeuropejskiego podłączenia do pojedynczych terminali do publicznych analogowych sieci telefonicznych (PSTN). Produkt zaprojektowano tak, aby współpracował z krajowymi sieciami PSTN i zgodnymi systemami PBX w krajach europejskich:

W przypadku wystąpienia problemów należy w pierwszej kolejności skontaktować się z Laboratorium ZJ na Europę firmy Samsung Electronics Co., Ltd.

Produkt został przetestowany zgodnie ze standardem TBR21. W celu wsparcia użytkownika i stosowania urządzeń końcowych zgodnych z tym standardem, Europejski Instytut Norm Telekomunikacyjnych (European Telecommunication Standards Institute, ETSI) wydał dokument pomocniczy (EG 201 121) zawierający uwagi i dodatkowe wymagania mające za zadanie zapewnienie zgodności sieci terminali TBR21. Produkt został zaprojektowany w oparciu o odpowiednie uwagi pomocnicze zawarte w dokumencie i w pełni spełnia jego wymogi.



Dotyczy tylko Chin

产品中有害有毒物质或元素的名称及含量

部件名称	有害有毒物质或元素					
	铅 (Pb)	汞 (Hg)	镉 (Cd)	六价铬 (Cr ⁶⁺)	多溴联苯 (PBB)	多溴联苯醚 (PBDE)
塑料	○	○	○	○	○	○
金属 (机箱)	X	○	○	○	○	○
印刷电路部件 (PCA)	X	○	○	○	○	○
电缆 / 连接器	X	○	○	○	○	○
电源设备	X	○	○	○	○	○
电源线	X	○	○	○	○	○
机械部件	X	○	○	○	○	○
卡盒部件	X	○	○	○	○	○
定影部件	X	○	○	○	○	○
扫描仪部件 - CCD (如果有)	X	X	○	○	○	○
扫描仪部件 - 其它 (如果有)	X	○	○	○	○	○
印刷电路板部件 (PBA)	X	○	○	○	○	○
墨粉	○	○	○	○	○	○
滚筒	○	○	○	○	○	○

○：表示该有害有毒物质在该部件所有均质材料中的含量均在 SJ/T 11363-2006 标准规定的限量要求以下。

×：表示该有害有毒物质至少在该部件的某一均质材料中的含量超出 SJ/T 11363-2006 标准规定的限量要求。

以上表为目前本产品含有有害有毒物质的信息。本信息由本公司的配套厂家提供，经本公司审核后而做成，本产品的部分部件含有有害有毒物质，这些部件是在现有科学技术水平下暂时无可替代物质，但三星电子将会一直为满足 SJ/T 11363-2006 标准而做不懈的努力。

© 2011 Samsung Electronics Co., Ltd. Wszelkie prawa zastrzeżone.

Ten podręcznik użytkownika udostępniono wyłącznie w celach informacyjnych. Wszystkie informacje zawarte w tym podręczniku mogą ulec zmianie bez powiadomienia.

Firma Samsung Electronics nie ponosi odpowiedzialności za jakiegokolwiek szkody bezpośrednie lub pośrednie wynikające z korzystania z niniejszego podręcznika.

- Samsung i logo Samsung są znakami towarowymi firmy Samsung Electronics Co., Ltd.
- Microsoft, Windows, Windows Vista, Windows 7 i Windows Server 2008 R2 są znakami towarowymi lub zastrzeżonymi znakami towarowymi firmy Microsoft Corporation.
- TrueType, LaserWriter i Macintosh są znakami towarowymi firmy Apple Computer, Inc.
- Wszystkie inne marki lub nazwy produktów są znakami towarowymi odpowiednich firm lub organizacji.

Informacje na temat licencji Open Source znajdują się w pliku „**LICENSE.txt**” na dostarczonym dysku CD-ROM.

REV. 1.00

A

akcesoria	
zamawianie	57

B

bezpieczeństwo	
informacje	10
symbole	10

C

części do konserwacji	59
czyszczenie	
na zewnątrz	71
rolka odbierająca	74
wewnątrz	72
czyszczenie urządzenia	71

D

Drukowanie	46
dane techniczne	111
nośnik druku	113
drukowanie	
drukowanie dokumentu	
Windows	46
drukowanie ekologiczne	48

F

funkcje	5
funkcje nośnika druku	113

I

informacje prawne	122
instalacja	
urządzenie pamięci masowej	67
zasobnika zszywek	68

K

kaseta z tonerem	
rozprowadzanie tonera	60
wymiana kasety	62
klawiatura numeryczna	20
komunikat o błędzie	95
konwencja	9
korzystanie z pomocy	48

L

lokalny	
instalacja sterownika	23
ponowna instalacja sterownika	24

Ł

ładowanie	
nośniki specjalne	39
papier w podajniku uniwersalnym	37
papier w zasobniku 1	35

M

Macintosh	
wymagania systemowe	118
materiały eksploatacyjne	
dostępne materiały eksploatacyjne	56
monitorowanie stanu zużycia materiałów eksploatacyjnych	69
wymiana kasety z tonerem	62
wymiana zespołu obrazującego	64
zamawianie	56

N

nośnik druku	
etykiety	43
folia	41
karton	44
koperta	40
nośniki specjalne	39
papier z nadrukiem	44
ustawianie rozmiaru papieru	45

ustawianie typu papieru	45
wspornik wyjściowy	113

O

ogólne ikony	9
opis diody LED stanu	93

P

Pamięć USB	
drukowanie	52
pamięć	
rozbudowa modułu pamięci	66
pamięć USB	
wykonywanie kopii zapasowych	52
zarządzanie	53
panel sterowania	20
ekran dotykowy	31
podajnik uniwersalny	
korzystanie z nośników specjalnych	39
ładowanie	37
wskazówki dotyczące korzystania	37
przegląd menu	26
przycisk eco	20
przycisk zasilania	20

R

Równoległy	
zamawianie	57

S

sieć	
środowisko instalacji	120
strzałki	20

U

Unix	
wymagania systemowe	119, 120
ustawienia domyślne	
ustawienia zasobnika	45
ustawienie ulubione drukowania	48

W

Windows	
instalacja sterownika przy podłączonym kablu USB	23, 24
wymagania systemowe	117
widok z przodu	18
widok z tyłu	19
wykonywanie kopii zapasowych danych	52

Z

Zarz	53
zakleszczenie	
usuwanie papieru	77
wskazówki dotyczące unikania zakleszczeń papieru	76
zarządzanie pamięcią USB	53
zasobnik	
dostosowywanie szerokości i długości	34
ładowanie do podajnika uniwersalnego	37
ustawianie rozmiaru i typu papieru	45
zamawianie zasobnika opcjonalnego	57
zmiana rozmiaru zasobnika	34
zasobnik opcjonalny	57
ładowanie papieru	35
zamawianie	57
zespół obrazujący	
wymiana zespołu obrazującego	64

ML-451x Series
ML-501x Series

Podręcznik użytkownika Zaawansowany

imagine the possibilities

Niniejszy podręcznik zawiera informacje dotyczące instalacji, zaawansowanej konfiguracji, obsługi i rozwiązywania problemów w środowiskach różnych systemów operacyjnych. Niektóre funkcje mogą nie być dostępne w zależności od modelu lub kraju.



1. Instalacja oprogramowania

- 2 Instalacja na komputerach Macintosh
- 4 Przeinstalowanie na komputerach Macintosh
- 5 Instalacja w systemie Linux
- 7 Przeinstalowanie w systemie Linux



1. Korzystanie z urządzenia połączonego z siecią

- 2 Użyteczne programy sieciowe
- 3 Konfiguracja sieci przewodowej
- 7 Instalowanie sterownika przez sieć
- 21 konfiguracja protokołu IPv6
- 24 Konfiguracja sieci bezprzewodowej



1. Użyteczne menu ustawień

- 2 Informacja
- 3 Układ
- 4 Papier
- 5 Grafika

- 6 Konfiguracja systemu
- 10 Emulacja
- 11 Sieć
- 12 Ustawienia admina
- 13 Eco
- 14 Stan zadania



1. Funkcje specjalne

- 2 Ustawianie wysokości
- 3 Zmiana ustawień czcionek
- 4 Zmiana domyślnych ustawień drukowania
- 5 Ustawianie urządzenia jako domyślnego
- 6 Korzystanie z zaawansowanych funkcji drukowania
- 15 Korzystanie z aplikacji Narzędzie do drukowania bezpośredniego (tylko w systemie Windows)
- 17 Korzystanie z urządzenia pamięci masowej
- 19 Drukowanie na komputerach Macintosh
- 21 Drukowanie w systemie Linux
- 23 Drukowanie w systemie UNIX



1. Konserwacja

- 2 Przechowywanie kasety z tonerem (lub zespołu obrazowania)
- 4 Wskazówki dotyczące przenoszenia i przechowywania urządzenia
- 5 Użyteczne narzędzia do zarządzania



1. Rozwiązywanie problemów

- 2 Problemy z podawaniem papieru
- 4 Problemy z zasilaniem i podłączaniem kabla
- 5 Problemy z drukowaniem
- 10 Problemy z jakością wydruków
- 18 Problemy związane z systemem operacyjnym

Contact SAMSUNG worldwide

Glosariusz

1. Instalacja oprogramowania



Niniejszy rozdział zawiera instrukcje instalacji podstawowego i użytecznego oprogramowania do użytku w przypadku, gdy urządzenie podłączone jest za pomocą kabla. Urządzenie podłączone lokalnie to urządzenie podłączone do komputera bezpośrednio za pomocą kabla. Jeśli urządzenie jest podłączone do sieci, należy pominąć poniższe kroki i przejść do instalacji sterownika dla urządzenia podłączonego do sieci (patrz Instalowanie sterownika przez sieć7).

- **Instalacja na komputerach Macintosh** 2
- **Przeinstalowanie na komputerach Macintosh** 4
- **Instalacja w systemie Linux** 5
- **Przeinstalowanie w systemie Linux** 7



- Użytkownicy systemu operacyjnego Windows powinni zapoznać się z Podstawowym podręcznikiem, zawierającym informacje o instalacji sterownika drukarki.
- Nie należy używać kabli USB dłuższych niż 3 metry.

- 1 Upewnij się, że urządzenie jest włączone i podłączone do komputera.
- 2 Włóż dostarczoną płytę CD z oprogramowaniem do napędu CD-ROM.
- 3 Kliknij dwukrotnie ikonę CD-ROM, która zostanie wyświetlona na pulpicie komputera Macintosh.
- 4 Kliknij dwukrotnie folder **MAC_Installer** > ikonę **Installer OS X**.
- 5 Podaj hasło i kliknij **OK**.
- 6 Kliknij przycisk **Continue**.
- 7 Przeczytaj umowę licencyjną i kliknij przycisk **Continue**.
- 8 Kliknij przycisk **Agree**, aby zaakceptować umowę licencyjną.
- 9 Wybierz opcję **Easy Install** i kliknij przycisk **Install**. Dla większości użytkowników zalecane jest wybranie opcji **Easy Install**. Zostaną zainstalowane wszystkie składniki niezbędne do pracy urządzenia.
W przypadku wybrania opcji **Custom Install** można wybrać poszczególne składniki do zainstalowania.
- 10 Zostanie wyświetlony komunikat z ostrzeżeniem, że wszystkie aplikacje zostaną zamknięte. Kliknij **Continue**.
- 11 Wybierz opcję **Typical installation for a local printer** i kliknij przycisk **OK**.
- 12 Kliknij przycisk **Continue** w oknie **Read Me**.
- 13 Po ukończeniu instalacji kliknij przycisk **Quit**.
- 14 Otwórz kolejno foldery **Applications** > **Utilities** > **Print Setup Utility**.
 - W systemie Mac OS X 10.5–10.6 otwórz kolejno foldery **Applications** > **System Preferences** i kliknij pozycję **Print & Fax**.
- 15 Kliknij przycisk **Add** w obszarze **Printer List**.
 - W systemach Mac OS X 10.5–10.6 kliknij ikonę „+”. Zostanie otwarte okno.
- 16 W systemie Mac OS X 10.3 wybierz kartę **USB**.
 - W systemie Mac OS X 10.4 kliknij **Default Browser** i znajdź połączenie USB.
 - W systemie Mac OS X 10.5–10.6 kliknij opcję **Default** i znajdź połączenie USB.

17 W systemie Mac OS X 10.3, jeżeli funkcja automatycznego wyboru nie działa prawidłowo, w polu **Samsung** wybierz pozycję **Printer Model** oraz wprowadź nazwę urządzenia w polu **Model Name**.

- W systemie Mac OS X 10.4, jeżeli funkcja Auto Select nie działa prawidłowo, wybierz pozycję **Samsung** w obszarze **Print Using** i nazwę używanego urządzenia w polu **Model**.
- W systemie Mac OS X 10.5–10.6, jeżeli funkcja Automatyczny wybór nie działa prawidłowo, wybierz pozycję **Select a driver to use...** i nazwę używanego urządzenia w polu **Print Using**.

Urządzenie zostanie wyświetlone w obszarze **Printer List** i ustawione jako urządzenie domyślne.

18 Kliknij przycisk **Add**.

Jeśli sterownik drukarki nie działa prawidłowo, odinstaluj sterownik i zainstaluj go ponownie.

- 1 Upewnij się, że urządzenie jest włączone i podłączone do komputera.
- 2 Włóż dostarczoną płytę CD z oprogramowaniem do napędu CD-ROM.
- 3 Kliknij dwukrotnie ikonę CD-ROM, która zostanie wyświetlona na pulpicie komputera Macintosh.
- 4 Kliknij dwukrotnie folder **MAC_Installer** > ikonę **Installer OS X**.
- 5 Podaj hasło i kliknij **OK**.
- 6 Kliknij przycisk **Continue**.
- 7 Przeczytaj umowę licencyjną i kliknij przycisk **Continue**.
- 8 Kliknij przycisk **Agree**, aby zaakceptować umowę licencyjną.
- 9 Wybierz opcję **Uninstall** i kliknij przycisk **Uninstall**.

10 Zostanie wyświetlony komunikat z ostrzeżeniem o zamknięciu wszystkich aplikacji. Kliknij **Continue**.

11 Po ukończeniu dezinstalacji kliknij przycisk **Quit**.



Jeśli urządzenie zostało już dodane, usuń je w oknie **Print Setup Utility** lub **Print & Fax**.

Aby zainstalować oprogramowanie do drukarki, należy pobrać pakiety z oprogramowaniem dla systemu Linux, które są dostępne na stronie internetowej firmy Samsung (<http://www.samsung.com/printer>).



Instalacja zunifikowanego sterownika Unified Linux Driver

- 1 Upewnij się, że urządzenie jest włączone i podłączone do komputera.
- 2 Po wyświetleniu okna **Administrator Login** wpisz „root” w polu **Login** i podaj hasło systemowe.



Aby zainstalować oprogramowanie urządzenia, należy się zalogować jako administrator (root). Jeżeli użytkownik nie ma odpowiednich uprawnień, powinien je uzyskać od administratora.

- 3 Z witryny firmy Samsung pobierz pakiet sterownika Unified Linux.
- 4 Kliknij prawym przyciskiem pakiet **Unified Linux Driver** i wyodrębnij pliki.

- 5 Kliknij dwukrotnie pozycję **cdroot > autorun**.
- 6 Po wyświetleniu okna powitalnego kliknij przycisk **Next**.
- 7 Po ukończeniu instalacji kliknij przycisk **Finish**.

Dla wygody program instalacyjny dodaje do menu systemowego ikonę programu Unified Driver Configurator oraz Unified Driver. W razie problemów należy skorzystać z pomocy ekranowej dostępnej za pośrednictwem menu systemowego lub aplikacji pakietu sterownika, np. **Unified Driver Configurator** lub **Image Manager**.



Instalowanie aplikacji Smart Panel

- 1 Upewnij się, że urządzenie jest włączone i podłączone do komputera.
- 2 Po wyświetleniu okna **Administrator Login** wpisz „root” w polu **Login** i podaj hasło systemowe.



Aby zainstalować oprogramowanie urządzenia, należy się zalogować jako administrator (root). Jeżeli użytkownik nie ma odpowiednich uprawnień, powinien je uzyskać od administratora.

- 3 Z witryny firmy Samsung pobierz pakiet **Smart Panel**.
- 4 Kliknij prawym przyciskiem myszy plik Smart Panel i go rozpakuj.
- 5 Kliknij dwukrotnie pozycję **cdroot > Linux > smartpanel > install.sh**.

- 4 Kliknij prawym przyciskiem pakiet **Printer Settings Utility** i wyodrębnij pliki.
- 5 Kliknij dwukrotnie **cdroot > Linux > psu > install.sh**.



Instalowanie programu do ustawiania opcji drukarki

- 1 Upewnij się, że urządzenie jest włączone i podłączone do komputera.
- 2 Po wyświetleniu okna **Administrator Login** wpisz „root” w polu **Login** i podaj hasło systemowe.



Aby zainstalować oprogramowanie urządzenia, należy się zalogować jako administrator (root). Jeżeli użytkownik nie ma odpowiednich uprawnień, powinien je uzyskać od administratora.

- 3 Z witryny internetowej firmy Samsung pobierz na komputer pakiet Printer Settings Utility.

Jeśli sterownik drukarki nie działa prawidłowo, odinstaluj sterownik i zainstaluj go ponownie.

1 Upewnij się, że urządzenie jest włączone i podłączone do komputera.

2 Po wyświetleniu okna **Administrator Login** wpisz „root” w polu **Login** i podaj hasło systemowe.

Aby odinstalować oprogramowanie urządzenia, należy zalogować się jako administrator (root). Jeżeli użytkownik nie ma odpowiednich uprawnień, powinien je uzyskać od administratora.

3 Kliknij ikonę znajdującą się na dole pulpitu. Po wyświetleniu okna Terminal wpisz:

```
[root@localhost root]#cd /opt/Samsung/mfp/uninstall/  
[root@localhost uninstall]#./uninstall.sh
```

4 Kliknij przycisk **Uninstall**.

5 Kliknij przycisk **Next**.

6 Kliknij przycisk **Finish**.

2. Korzystanie z urządzenia połączanego z siecią



Ten rozdział zawiera instrukcje krok po kroku dotyczące konfigurowania urządzenia podłączonego do sieci i oprogramowania.

- **Użyteczne programy sieciowe** 12
- **Konfiguracja sieci przewodowej** 13
- **Instalowanie sterownika przez sieć** 17
- **konfiguracja protokołu IPv6** 31
- **Konfiguracja sieci bezprzewodowej** 34



Obsługiwane urządzenia i funkcje opcjonalne mogą się różnić w zależności od modelu.

Istnieje kilka programów umożliwiających łatwą konfigurację ustawień sieciowych w środowisku sieciowym. Dzięki nim administrator sieci może zarządzać wieloma urządzeniami znajdującymi się w sieci.



Przed rozpoczęciem korzystania z programów opisanych poniżej należy ustawić adres IP.



SyncThru™ Web Service

Jest to wbudowany serwer WWW urządzenia sieciowego, który umożliwia wykonanie poniższych zadań (patrz „Korzystanie z programu SyncThru™ Web Service” na stronie 33).

- Sprawdź informacje o materiałach eksploatacyjnych i stanie.
- Dostosowywanie ustawień urządzenia.
- Skonfiguruj opcję powiadomień e-mail. Po ustawieniu tej opcji informacje o stanie urządzenia (np. poziom zużycia kasy z tonerem lub błąd urządzenia) będą automatycznie wysyłane na adres e-mail określonej osoby.
- Konfigurowanie parametrów sieciowych, niezbędnych do podłączenia urządzenia do różnych środowisk sieciowych.



SyncThru™ Web Admin Service

Oparte na sieci Web rozwiązanie do zarządzania urządzeniem przeznaczone dla administratorów sieci. Program SyncThru™ Web Admin Service umożliwia efektywne zarządzanie urządzeniami sieciowymi i zdalne monitorowanie oraz rozwiązywanie problemów związanych z urządzeniami sieciowymi z dowolnego miejsca, w którym można uzyskać dostęp do firmowej sieci intranet. Pobierz ten program z witryny <http://solution.samsungprinter.com>.



SetIP

Program narzędziowy umożliwiający wybieranie interfejsów sieciowych i ręczne konfigurowanie adresów IP używanych w przypadku protokołu TCP/IP.

- Patrz „Ustawianie adresu IPv4 za pomocą programu SetIP (system Windows)” na stronie 14.
- Patrz „Ustawianie adresu IPv4 za pomocą programu SetIP (system Macintosh)” na stronie 15.
- Patrz „Ustawianie adresu IPv4 za pomocą programu SetIP (system Linux)” na stronie 16.



Protokół TCP/IPv6 nie jest obsługiwany przez ten program.

Aby móc używać drukarki jako urządzenia sieciowego, należy skonfigurować protokoły sieciowe.

Z sieci można korzystać po podłączeniu kabla sieciowego do odpowiedniego portu urządzenia.



- W przypadku modeli bez wyświetlacza na panelu sterowania należy użyć programu SyncThru™ Web Service lub SetIP.
 - Patrz „Korzystanie z usługi SyncThru™ Web Service” na stronie 105.
 - Patrz „Ustawianie adresu IP” na stronie 14.
- W przypadku modeli z wyświetlaczem na panelu sterowania należy skonfigurować ustawienia sieci naciskając przycisk **Sieć** (patrz „Sieć” na stronie 73).



Drukowanie raportu konfiguracji sieci

Możesz wydrukować **Raport konfiguracji sieci**

przedstawiający bieżące ustawienia sieciowe urządzenia można wydrukować z poziomu panelu sterowania urządzenia. Jest to pomocne w konfigurowaniu sieci.

- **Urządzenie z wyświetlaczem:** Naciśnij przycisk  (**Menu**) na panelu sterowania i wybierz opcje **Sieć > Konfiguracja sieci (Konfiguracja sieci) > Tak**.
- **Urządzenie z ekranem dotykowym:** Naciśnij **Konfiguracja** na ekranie **głównym > Sieć > Dalej > Konfiguracja sieci**.
- **Urządzenie bez wyświetlacza:** Naciśnij i przytrzymaj przycisk  (**Anuluj** lub **Zatrzymaj/Wyczyść**) na panelu sterowania przez ponad 5 sekund.

W **raporcie konfiguracji sieci** można znaleźć adresy MAC i IP urządzenia.

Na przykład:

- Adres MAC: 00:15:99:41:A2:78
- Adres IP: 192.0.0.192



Ustawianie adresu IP

Najpierw należy ustawić adres IP używany do drukowania i zarządzania przez sieć. W większości przypadków nowy adres IP zostanie automatycznie przypisany przez serwer DHCP znajdujący się w sieci.

Ustawianie adresu IPv4 za pomocą programu SetIP (system Windows)

Przed użyciem programu SetIP należy wyłączyć zaporę komputera w **Panel sterowania > Centrum zabezpieczeń > Zapora systemu Windows**.

- 1 Zainstaluj ten program z dostarczonej płyty CD-ROM klikając dwukrotnie opcję **Application > SetIP > Setup.exe**.
- 2 Należy postępować zgodnie z instrukcjami w oknie instalacji.
- 3 Podłącz urządzenie do sieci za pomocą kabla sieciowego.
- 4 Włącz urządzenie.

- 5 Z menu **Start** systemu Windows wybierz kolejno opcje **Wszystkie programy > Samsung Printers > SetIP > SetIP**.
- 6 Kliknij ikonę  (trzecia od lewej) w oknie SetIP, aby otworzyć okno konfiguracji TCP/IP.
- 7 Wprowadź nowe informacje o urządzeniu w oknie konfiguracji. W przypadku firmowej sieci intranet konieczne może być wcześniejsze przypisanie tych informacji przez administratora sieci.

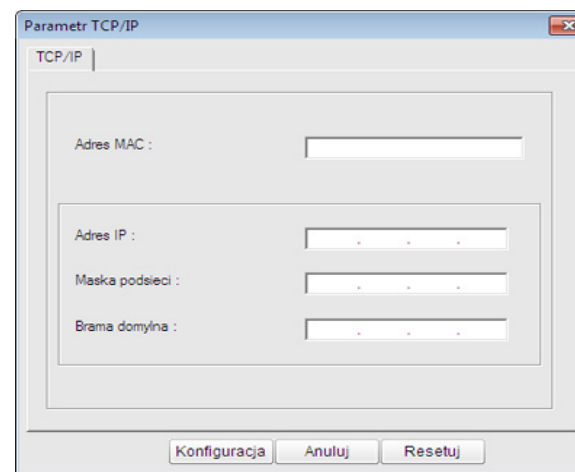



Odszukaj adres MAC urządzenia w **Raporcie konfiguracji sieci** (patrz „Drukowanie raportu konfiguracji sieci” na stronie 13) i wprowadź go bez używania dwukropków. Na przykład adres 00:15:99:29:51:A8 wprowadzany jest jako 0015992951A8.

- 8 Kliknij przycisk **Konfiguracja**, a następnie kliknij **OK**. W urządzeniu zostanie automatycznie wydrukowany **Raport konfiguracji sieci**. Sprawdź, czy wszystkie ustawienia są prawidłowe.

Ustawianie adresu IPv4 za pomocą programu SetIP (system Macintosh)

Przed użyciem programu SetIP, należy wyłączyć zaporę ogniową komputera w **System Preferences > Security > Firewall**.



Poniższe instrukcje mogą się różnić w zależności od modelu drukarki.

- 1 Podłącz urządzenie do sieci za pomocą kabla sieciowego.
- 2 Włóż instalacyjną płytę CD i otwórz okno płyty, a następnie wybierz opcję **MAC_Installer > MAC_Printer > SetIP > SetIPApplet.html**.
- 3 Kliknij dwukrotnie plik. Zostanie automatycznie otwarta aplikacja **Safari**. Wybierz opcję **Trust**. W przeglądarce internetowej zostanie wyświetlona strona **SetIPApplet.html**, na której znajdują się nazwa i adres IP drukarki.
- 4 Kliknij ikonę  (trzecia od lewej) w oknie SetIP, aby otworzyć okno konfiguracji TCP/IP.
- 5 Wprowadź nowe informacje o urządzeniu w oknie konfiguracji. W przypadku firmowej sieci intranet konieczne może być wcześniejsze przypisanie tych informacji przez administratora sieci.



Odszukaj adres MAC urządzenia w **Raporcie konfiguracji sieci** (patrz „Drukowanie raportu konfiguracji sieci” na stronie 13) i wprowadź go bez używania dwukropków. Na przykład adres 00:15:99:29:51:A8 wprowadzany jest jako 0015992951A8.

6 Kliknij przycisk **Apply**, przycisk **OK** i ponownie przycisk **OK**.

7 Zamknij program **Safari**.

Ustawianie adresu IPv4 za pomocą programu SetIP (system Linux)

Przed użyciem programu SetIP należy wyłączyć zaporę sieciową komputera w **System Preferences** lub **Administrator**.



Poniższe instrukcje mogą się różnić, w zależności od używanego modelu i systemów operacyjnych.

- 1** Otwórz katalog `/opt/Samsung/mfp/share/utils/`.
- 2** Kliknij dwukrotnie plik **SetIPApplet.html**.
- 3** Kliknij, aby otworzyć okno konfiguracji protokołu TCP/IP.
- 4** Wprowadź nowe informacje o urządzeniu w oknie konfiguracji. W przypadku firmowej sieci intranet konieczne może być wcześniejsze przypisanie tych informacji przez administratora sieci.



Odszukaj adres MAC urządzenia w **Raporcie konfiguracji sieci** (patrz „Drukowanie raportu konfiguracji sieci” na stronie 13) i wprowadź go bez używania dwukropków. Na przykład adres 00:15:99:29:51:A8 wprowadzany jest jako 0015992951A8.

- 5** W urządzeniu zostanie automatycznie wydrukowany **Raport konfiguracji sieci**.



Windows

- 1 Upewnij się, że urządzenie jest podłączone do sieci i włączone. Sprawdź też, czy ustawiono adres IP urządzenia (patrz „Ustawianie adresu IP” na stronie 14).



Jeśli podczas instalacji zostanie wyświetlone okno „**Kreator znajdowania nowego sprzętu**”, kliknij przycisk **Anuluj**, aby je zamknąć.

- 2 Włóż dostarczoną płytę CD z oprogramowaniem do napędu CD-ROM.
Płyta CD-ROM z oprogramowaniem powinna się uruchomić automatycznie i powinno zostać wyświetlone okno instalacji.

- 3 Wybierz opcję **Zainstaluj teraz**.



Po kliknięciu opcji **Instalacja zaawansowana** można użyć opcji **Instalacja niestandardowa**. Opcja **Instalacja niestandardowa** umożliwia wybranie połączenia urządzenia i wybranie indywidualnych składników do zainstalowania. Postępuj zgodnie z instrukcjami przedstawianymi w oknie.

- 4 Przeczytaj dokument **Umowa licencyjna** i wybierz opcję **I accept the terms of the License Agreement**. Następnie kliknij **Dalej**.

Program wyszuka urządzenie.



Jeżeli urządzenie nie zostanie znalezione w sieci lub lokalnie, zostanie wyświetlony komunikat o błędzie.

- **Zaznacz, aby zainstalować oprogramowanie bez podłączania drukarki.**
 - Zaznacz tę opcję, aby zainstalować program bez podłączania urządzenia. W takim przypadku okno drukowania strony testowej zostanie pominięte, a instalacja zostanie zakończona.

- **Wyszukaj ponownie**

Po naciśnięciu tego przycisku zostanie wyświetlone okno powiadomienia zapory.

- Wyłącz zaporę i użyj opcji **Wyszukaj ponownie**. W systemie operacyjnym Windows kliknij kolejno opcje **Start > Panel sterowania > Zapora systemu Windows** i dezaktywuj tę opcję.
- Wyłącz zaporę w programie innej firmy uruchomionym w systemie operacyjnym. Patrz podręcznik dostarczony razem z danym programem.

- **Bezpośrednie wprowadzanie**

Opcja **Bezpośrednie wprowadzanie** umożliwia wyszukanie określonego urządzenia w sieci.

- **Wyszukaj według adresu IP**: wprowadź adres IP lub nazwę hosta. Następnie kliknij przycisk **Dalej**. Aby sprawdzić adres IP urządzenia, wydrukuj Raport konfiguracji sieci (patrz „Drukowanie raportu konfiguracji sieci” na stronie 13).
- **Wyszukaj według ścieżki sieciowej**: Aby znaleźć drukarkę współużytkowaną (ścieżkę UNC), wprowadź nazwę drukarki ręcznie lub znajdź współużytkowaną drukarkę przy użyciu przycisku **Przełóżaj**. Następnie kliknij przycisk **Dalej**.

- **Pomoc**

Jeśli urządzenie nie jest podłączone do komputera lub sieci, ten przycisk pomocy umożliwia dostęp do szczegółowych informacji o sposobie podłączania urządzenia.

- **Nazwa wspólnoty SNMP**

Jeśli administrator systemu ustawi nową wartość parametru **Nazwa wspólnoty SNMP**, będzie możliwe znalezienie urządzenia w sieci. Skontaktuj się z administratorem system w sprawie nowej wartości parametru **Nazwa wspólnoty SNMP**.

5 Wyszukane urządzenia zostaną pokazane na ekranie. Zaznacz to, którego chcesz użyć, i kliknij przycisk **OK**.



Jeśli sterownik wyszuka tylko jedno urządzenie, zostanie wyświetlone okno potwierdzenia.

6 Należy postępować zgodnie z instrukcjami w oknie instalacji.

Tryb cichej instalacji

Tryb cichej instalacji jest metodą, która nie wymaga interwencji użytkownika. Po rozpoczęciu instalacji sterownik urządzenia i oprogramowanie są automatycznie instalowane na komputerze. Cicha instalacja może zostać rozpoczęta poprzez wpisanie polecenia **/s** lub **/S** w oknie poleceń.

► Parametry wiersza poleceń

Poniższa tabela wskazuje polecenia, które można wpisać w oknie poleceń.





Następujące polecenia działają w połączeniu z wyrażeniami **/s** lub **/S**. Jednak **/h**, **/H** lub **/?** są poleceniami specjalnymi, które mogą być stosowane samodzielnie.

Wiersz poleceń	Definicja	Opis
/s lub /S	Powoduje rozpoczęcie cichej instalacji.	Wykonuje instalację sterowników urządzenia bez potrzeby interwencji użytkownika.

Wiersz poleceń	Definicja	Opis
/p„<nazwa portu>” lub /P„<nazwa portu>”	 Port sieciowy zostanie utworzony poprzez wykorzystanie standardowego monitora portu TCP/IP. W przypadku portu lokalnego taki port musi istnieć w systemie przed określeniem za pomocą polecenia.	Nazwa portu drukarki może być określona jako adres IP, nazwa hosta, nazwa lokalnego portu USB lub IEEE1284. Na przykład: <ul style="list-style-type: none">• /p„xxx.xxx.xxx.xxx”, gdzie „xxx.xxx.xxx.xxx” oznacza adres IP drukarki sieciowej. /p„USB001”, /P„LPT1:”, /p„nazwa hosta”• W przypadku języka koreańskiego podczas cichej instalacji sterownika, należy wpisać polecenie Setup.exe /s /L"0x0012" or Setup.exe /s /L"18".

Wiersz poleceń	Definicja	Opis
/ a,„ścieżka_doc el>” lub / A,„ścieżka_doc el>”	Określa ścieżkę docelową procesu instalacji.  Ścieżka docelowa musi być pełną ścieżką.	Z uwagi na to, że sterowniki urządzenia powinny być zainstalowane w określonej lokalizacji systemu operacyjnego, polecenie to dotyczy wyłącznie oprogramowania.

Wiersz poleceń	Definicja	Opis
/i,„nazwa pliku skryptowego” lub /I,„nazwa pliku skryptowego”	Określa dostosowany plik skryptowy instalacji przeznaczony do zindywidualizowanej obsługi.  Nazwa pliku skryptowego powinna być pełną nazwą.	Dostosowany plik skryptowy może być przydzielony do dostosowanej cichej instalacji. Ten plik skryptowy może być dostosowany lub zmodyfikowany za pomocą dostarczonego narzędzia dostosowania programu instalacyjnego lub edytora tekstowego.  Dostosowany plik skryptowy jest wykonywany przed domyślnymi ustawieniami i programu instalacyjnego, ale później niż parametry wiersza poleceń.

Wiersz poleceń	Definicja	Opis
/n,<Nazwa drukarki>” lub /N,<Nazwa drukarki>”	Określa nazwę drukarki. Wystąpienie drukarki powinno zostać utworzone jako określona nazwa drukarki.	Za pomocą tego parametru można dowolnie dodawać wystąpienia drukarki.
/nd lub /ND	Polecenia nieustawiania zainstalowanego sterownika jako domyślnego sterownika urządzenia.	Oznacza to, że zainstalowane sterowniki urządzenia nie będą domyślnym sterownikiem urządzenia, jeżeli zainstalowany jest jeden lub kilka sterowników domyślnych. Jeśli w systemie nie zainstalowano sterownika urządzenia, ta opcja nie będzie stosowana, ponieważ system operacyjny Windows określi zainstalowany sterownik drukarki jako domyślny.

Wiersz poleceń	Definicja	Opis
/x lub /X	Wykorzystuje istniejące pliki sterownika urządzenia do utworzenia wystąpienia drukarki, jeśli jest ona już zainstalowana.	To polecenie zapewnia sposób instalacji wystąpienia drukarki, które wykorzystuje zainstalowane pliki sterownika drukarki bez instalacji dodatkowego sterownika.
/up,<nazwa drukarki>” lub /UP,<nazwa drukarki>”	Usuwa wyłącznie określone wystąpienie drukarki, a nie pliki sterownika.	To polecenie stanowi metodę usunięcia wyłącznie określonego wystąpienia drukarki z systemu, bez wpływu na inne sterowniki drukarki. Nie spowoduje to usunięcia plików sterownika drukarki z systemu.

Wiersz poleceń	Definicja	Opis
/d lub /D	Odinstalowuje wszystkie sterowniki i aplikacje urządzenia z systemu.	To polecenie powoduje usunięcie wszystkich zainstalowanych sterowników i aplikacji urządzenia z systemu.
/v „<nazwa udostępnienia>” lub /V „<nazwa udostępnienia>”	Udostępnia zainstalowane urządzenie lub dodaje inne dostępne sterowniki platformy dla funkcji Point & Print.	Polecenie spowoduje zainstalowanie wszystkich obsługiwanych sterowników urządzenia platformy systemu Windows w systemie i udostępnienie ich dla określonego elementu <nazwa udostępnienia> dla funkcji Point & Print.
/o lub /O	Otwiera folder Drukarki i faksy po instalacji.	Polecenie otworzy folder Drukarki i faksy po przeprowadzeniu cichej instalacji.

Wiersz poleceń	Definicja	Opis
/f „<nazwa pliku dziennika>” lub /F „<nazwa pliku dziennika>”	Określa nazwę pliku dziennika. Jeżeli parametr nie zostanie określony, w systemowym folderze tymczasowym utworzony zostaje domyślny plik dziennika.	Utworzy plik dziennika w określonym folderze.
/h, /H lub /?	Wyświetla wykorzystanie wiersza poleceń.	

► Kod języka

Kod	Język
0X0009	angielski
0X0012	koreański
0X0804	chiński uproszczony
0X0404	chiński tradycyjny
0x040c	francuski
0X0007	niemiecki
0X0010	włoski
0X000a	hiszpański
0X0013	holenderski
0X001D	szwedzki
0X0006	duński
0X000b	fiński
0X0014	norweski
0X0019	rosyjski
0X0005	czeski
0X000e	węgierski
0X0008	grecki

Kod	Język
0X0816	portugalski standardowy
0X0416	portugalski brazylijski
0X0015	polski
0X001F	turecki
0X0001	arabski
0X000D	hebrajski
0x0424	słoweński
0X0418	rumuński
0X0402	bułgarski
0X041A	chorwacki
0X081A	serbski
0X0422	ukraiński
0X041B	słowacki
0X0421	indonezyjski
0x041E	tajski
0X0429	perski



Macintosh

- 1 Upewnij się, że urządzenie jest włączone i podłączone do sieci. Sprawdź też, czy ustawiono adres IP urządzenia (patrz „Ustawianie adresu IP” na stronie 14).
- 2 Włóż dostarczoną płytę CD z oprogramowaniem do napędu CD-ROM.
- 3 Kliknij dwukrotnie ikonę CD-ROM, która zostanie wyświetlona na pulpicie komputera Macintosh.
- 4 Kliknij dwukrotnie folder **MAC_Installer** > ikonę **Installer OS X**.
- 5 Podaj hasło i kliknij **OK**.
- 6 Kliknij przycisk **Continue**.
- 7 Przeczytaj umowę licencyjną i kliknij przycisk **Continue**.
- 8 Kliknij przycisk **Agree**, aby zaakceptować umowę licencyjną.
- 9 Wybierz opcję **Easy Install** i kliknij przycisk **Install**. Dla większości użytkowników zalecane jest wybranie opcji **Easy Install**. Zostaną zainstalowane wszystkie składniki niezbędne do pracy urządzenia.
W przypadku wybrania opcji **Custom Install** można wybrać poszczególne składniki do zainstalowania.
- 10 Zostanie wyświetlony komunikat z ostrzeżeniem o zamknięciu wszystkich aplikacji. Kliknij **Continue**.
- 11 Wybierz opcję **Typical installation for a network printer** i kliknij przycisk **OK**.
- 12 Zostanie automatycznie uruchomiony program SetIP.
- 13 Kliknij przycisk **OK**, aby kontynuować instalację.
- 14 Kliknij przycisk **Continue** w oknie **Read me**.
- 15 Po ukończeniu instalacji kliknij przycisk **OK**.

16 Otwórz kolejno foldery **Applications > Utilities > Print Setup Utility**.

- W systemie Mac OS X 10.5–10.6 otwórz kolejno foldery **Applications > System Preferences** i kliknij pozycję **Print & Fax**.

17 Kliknij przycisk **Add** w obszarze **Printer List**.

- W systemie Mac OS X 10.5–10.6 kliknij przycisk „+”. Zostanie wyświetlone okno.

18 W systemie Mac OS X 10.3 wybierz kartę **IP Printing**.

- W systemie Mac OS X 10.4 kliknij pozycję **IP Printer**.
- W systemie Mac OS X 10.5–10.6 kliknij przycisk **IP**.

19 Wybierz opcję **HP Jetdirect /Socket** w obszarze **Protocol**.



Podczas drukowania dokumentu składającego się z wielu stron wydajność drukowania można zwiększyć przez wybranie ustawienia **Socket** dla opcji **Printer Type**.

20 Podaj adres IP urządzenia w polu **Address**.

21 Wprowadź nazwę kolejki w polu **Queue**. Jeśli nie można określić nazwy kolejki, najpierw należy użyć domyślnej nazwy kolejki.

22 W systemie Mac OS X 10.3, jeżeli funkcja automatycznego wyboru nie działa prawidłowo, w polu **Samsung** wybierz pozycję **Printer Model** oraz wprowadź nazwę urządzenia w polu **Model Name**.

- W systemie Mac OS X 10.4, jeżeli funkcja Auto Select nie działa prawidłowo, wybierz pozycję **Samsung** w obszarze **Print Using** i nazwę używanego urządzenia w polu **Model**.
- W systemie Mac OS X 10.5–10.6, jeżeli funkcja Auto Select nie działa prawidłowo, wybierz opcję **Select Printer Software**, a następnie wybierz nazwę urządzenia w obszarze **Print Using**.

23 Kliknij przycisk **Add**.

Urządzenie zostanie wyświetlone w obszarze **Printer List** i ustawione jako urządzenie domyślne.



Linux

Aby zainstalować oprogramowanie do drukarki, należy pobrać pakiety z oprogramowaniem dla systemu Linux, które są dostępne na stronie internetowej firmy Samsung (<http://www.samsung.com/printer>).



Instalacja innych programów:

- Patrz „Instalowanie aplikacji Smart Panel” na stronie 8.
- Patrz „Instalowanie programu do ustawiania opcji drukarki” na stronie 9.

Instalacja sterownika w systemie Linux i dodawanie drukarki sieciowej

- 1 Upewnij się, że urządzenie jest włączone i podłączone do sieci. Sprawdź też, czy ustawiono adres IP urządzenia.
- 2 Pobierz pakiet Unified Linux Driver z witryny firmy Samsung.
- 3 Wyodrębnij plik UnifiedLinuxDriver.tar.gz i otwórz nowy katalog.

- 4 Kliknij dwukrotnie folder **Linux** > ikonę **install.sh**.
- 5 Zostanie otwarte okno Samsung Installer. Kliknij przycisk **Continue**.
- 6 Zostanie otwarte okno kreatora dodawania drukarki. Kliknij przycisk **Next**.
- 7 Wybierz drukarkę sieciową i kliknij przycisk **Search**.
- 8 W polu listy zostanie wyświetlony adres IP urządzenia oraz nazwa modelu.
- 9 Wybierz urządzenie i kliknij przycisk **Next**.
- 10 Wprowadź opis drukarki i naciśnij przycisk **Next**.
- 11 Po dodaniu urządzenia kliknij **Finish**.
- 12 Po zakończeniu instalacji kliknij przycisk **Finish**.

Dodawanie drukarki sieciowej

- 1 Kliknij dwukrotnie ikonę **Unified Driver Configurator**.
- 2 Kliknij ikonę **Add Printer**.
- 3 Zostanie otwarte okno **Add printer wizard**. Kliknij przycisk **Next**.
- 4 Wybierz ustawienie **Network printer** i kliknij przycisk **Search**.
- 5 Adres IP drukarki i nazwa modelu pojawią się w polu listy.
- 6 Wybierz urządzenie i kliknij przycisk **Next**.
- 7 Wprowadź opis drukarki i kliknij przycisk **Next**.
- 8 Po dodaniu urządzenia kliknij **Finish**.



UNIX



Przed zainstalowaniem sterownika drukarki dla systemu UNIX upewnij się, że urządzenie obsługuje system operacyjny UNIX.

W celu skorzystania ze sterownika drukarki dla systemu UNIX konieczna jest instalacja pakietu sterowników drukarki dla systemu UNIX oraz skonfigurowanie drukarki. Pakiet sterowników drukarki dla systemu UNIX można pobrać z witryny internetowej Samsung.

Instalacja pakietu sterowników drukarki dla systemu UNIX

Procedura instalacji jest identyczna dla wszystkich wymienionych wariantów systemu operacyjnego UNIX.

- 1 Z witryny internetowej Samsung pobierz pakiet sterowników drukarki dla systemu UNIX i rozpakuj.
- 2 Zaloguj się na konto root.
`su -`

- 3 Skopiuj odpowiednie archiwum sterowników do docelowego komputera z systemem UNIX.



Szczegółowe informacje można znaleźć w podręczniku administratora danego systemu UNIX.

- 4 Rozpakuj archiwum pakietu sterowników drukarki dla systemu UNIX.

Przykładowo w systemie IBM AIX użyj następującego polecenia (bez „”).

```
gzip -d < „nazwa pakietu” | tar xf -
```

Folder „**binaries**” zawiera pliki i foldery **binz**, **install** i **share**.

- 5 Przejdź do katalogu „**binaries**” sterownika.

Na przykład, w przypadku IBM AIX,

```
cd aix_power/binaries
```

- 6 Uruchom skrypt instalacyjny.

```
./install
```

install to plik skryptu instalacyjnego, używanego do instalowania i odinstalowania pakietu sterowników UNIX PrinterDriver.

Polecenie „**chmod 755 install**” umożliwia przyznanie uprawnień skryptowi instalacyjnemu.

- 7 Aby sprawdzić wynik instalacji, wprowadź polecenie „**/ install -c**”, aby sprawdzić wyniki instalacji.

- 8 Uruchom program „**installprinter**” z wiersza poleceń. Spowoduje to wyświetlenie okna **Add Printer Wizard**. W wyświetlonym oknie wprowadź konfigurację drukarki, zgodnie z poniższymi poleceniami:



W niektórych systemach UNIX, na przykład Solaris 10, drukarka może nie być dostępna i/lub może nie przyjmować zadań bezpośrednio po dodaniu. W takim przypadku należy wprowadzić następujące polecenia w terminalu roota:

```
accept <printer_name>
```

```
enable <printer_name>
```

Deinstalacja pakietu sterowników drukarki



W celu usunięcia drukarki zainstalowanej w systemie należy użyć narzędzia deinstalacji drukarki.

- a Wprowadź w terminalu polecenie „**uninstallprinter**”. Spowoduje to otwarcie okna **Uninstall Printer Wizard**. Wszystkie zainstalowane drukarki zostaną wyświetlone w formie listy rozwijanej.
- b Wybierz drukarkę do usunięcia.
- c Kliknij przycisk **Delete**, aby usunąć drukarkę z systemu.
- d Aby sprawdzić wynik instalacji, wprowadź polecenie „**/install -d**”.
- e Aby sprawdzić wyniki deinstalacji, wprowadź polecenie „**/install -c**”.

Aby wykonać ponowną instalację plików binarnych, wprowadź polecenie „**/install**”.

Konfigurowanie drukarki

Aby dodać drukarkę do systemu UNIX, wprowadź polecenie „installprinter” w wierszu poleceń. Spowoduje to wyświetlenie okna kreatora dodawania drukarki. W wyświetlonym oknie wprowadź konfigurację drukarki, zgodnie z poniższymi poleceniami:

- 1 Wprowadź nazwę drukarki.
- 2 Wybierz odpowiedni model drukarki z listy.
- 3 Wprowadź dowolny opis odpowiadający typowi drukarki w polu **Type**. Pole to jest opcjonalne.
- 4 Określ dowolny opis drukarki w polu **Description**. Pole to jest opcjonalne.
- 5 W polu **Location** określ lokalizację drukarki.
- 6 W polu tekstowym **Device** wprowadź adres IP lub nazwę DNS drukarki (w przypadku drukarek sieciowych). W przypadku systemu IBM AIX z funkcją **jetdirect Queue type** możliwe jest wprowadzenie jedynie nazwy DNS, cyfrowe adresy IP nie są dozwolone.
- 7 Funkcja **Queue type** określa połączenie jako **lpd** lub **jetdirect** w odpowiednim polu. W przypadku systemu operacyjnego Sun Solaris dostępny jest dodatkowy typ **usb**.
- 8 Wybierz opcję **Copies**, aby określić liczbę kopii.
- 9 Zaznacz opcję **Collate**, aby drukarka automatycznie sortowała kopie.

- 10 Zaznacz opcję **Reverse Order**, aby drukować kopie w odwrotnym porządku.
- 11 Zaznacz opcję **Make Default**, aby określić daną drukarkę jako domyślną.
- 12 Kliknij przycisk **OK**, aby dodać drukarkę.



Protokół **IPv6** jest obsługiwany prawidłowo tylko w systemie Windows Vista lub nowszym.



Aktywacja protokołu IPv6

- 1 Naciśnij przycisk  (**Menu**) na panelu sterowania.
- 2 Naciśnij **Sieć > TCP/IP (IPv6) > Aktywuj IPv6**.
- 3 Wybierz opcję **Włączone** i naciśnij przycisk **OK**.
- 4 Wyłącz urządzenie i włącz je ponownie.
- 5 Zainstaluj ponownie sterownik drukarki.



W przypadku modeli z ekranem dotykowym na panelu sterowania wykonaj poniższą procedurę:

- a Naciśnij **Konfiguracja** na ekranie **głównym**.
- b Naciśnij **Sieć > Dalej > TCP/IP (IPv6)**.

c Wybierz opcję **Włączone**.

d Naciśnij ikonę ekranu głównego (), aby powrócić do trybu gotowości.



Korzystanie z protokołu IPv6

Aby korzystać ze środowiska sieciowego IPv6, należy wykonać poniższą procedurę w celu użycia adresu IPv6.

- 1 Podłącz urządzenie do sieci za pomocą kabla sieciowego.
- 2 Włącz urządzenie.
- 3 Wydrukuj **Raport konfiguracji sieci**, który pozwoli sprawdzić adresy IPv6 (patrz „Drukowanie raportu konfiguracji sieci” na stronie 13).
- 4 Wybierz kolejno opcje **Start > Panel sterowania > Drukarki i faksy**.
- 5 Kliknij polecenie **Dodaj drukarkę** w lewym rogu okna **Drukarki i faksy**.

6 W oknach **Dodaj drukarkę sieciową, bezprzewodową lub Bluetooth** kliknij polecenie **Dodaj drukarkę**.

7 Postępuj zgodnie z instrukcjami przedstawianymi w oknie.



Jeśli urządzenie nie działa w środowisku sieciowym, aktywuj protokół IPv6.



Ustawianie adresów IPv6

Urządzenie obsługuje następujące adresy IPv6 do celów wydruków sieciowych i administracji.

- **Link-local Address:** Samodzielnie skonfigurowany lokalny adres IPv6 (adres zaczyna się od FE80).
- **Stateless Address:** Automatycznie skonfigurowany przez router sieciowy adres IPv6.
- **Stateful Address:** Adres IPv6 skonfigurowany przez serwer DHCPv6.
- **Manual Address:** Adres IPv6 ręcznie wprowadzony przez użytkownika.

Konfiguracja DHCPv6 (typu stateful)

Jeśli w sieci znajduje się serwer DHCPv6, możesz wybrać jedną z poniższych opcji domyślne dynamicznej konfiguracji hosta.

- 1** Naciśnij przycisk  (**Menu**) na panelu sterowania.
- 2** Naciśnij **Sieć > TCP/IP (IPv6) > Konfiguracja DHCPv6**.
- 3** Naciśnij **OK**, aby wybrać żądaną wartość.
 - **Adres DHCPv6:** Zawsze używaj protokołu DHCPv6, niezależnie od żądania routera.
 - **DHCPv6 wyłączony:** Nigdy nie używaj protokołu DHCPv6, niezależnie od żądania routera.
 - **Router:** Używaj protokołu DHCPv6 tylko na żądanie routera.



W przypadku modeli z ekranem dotykowym na panelu sterowania, wykonaj poniższą procedurę:

- Naciśnij **Konfiguracja** na ekranie **głównym**.
- Naciśnij **Sieć > Dalej > TCP/IP (IPv6) > Konfiguracja DHCPv6**.
- Wybierz żądaną wartość.
- Naciśnij ikonę ekranu głównego () , aby powrócić do trybu gotowości.

Ręczna konfiguracja adresu

- 1 Uruchom przeglądarkę internetową, która obsługuje wpisywanie adresów IPv6 jako adresy URL (np. Internet Explorer).
- 2 Po wyświetleniu okna **SyncThru™ Web Service** przenieś kursor na górny pasek menu w części **Ustawienia** i kliknij polecenie **Ustawienia sieciowe**.
- 3 Kliknij polecenie **TCP/IPv6** w lewej części witryny internetowej.
- 4 Zaznacz pole wyboru **Ręczny adres**. Zostanie wówczas aktywowane pole **Adres/Prefiks**.
- 5 Wprowadź adres IPv6 i długość prefiksu (np.: 3FFE:10:88:194::AAAA/64).
- 6 Kliknij przycisk **Zastosuj**.



Korzystanie z programu SyncThru™ Web Service

- 1 Uruchom przeglądarkę internetową, która obsługuje wpisywanie adresów IPv6 jako adresy URL (np. Internet Explorer).
- 2 Wybierz jeden z adresów IPv6 (**Link-local Address**, **Stateless Address**, **Stateful Address**, **Manual Address**) z opcji **Raport konfiguracji sieci** (patrz część „Drukowanie raportu konfiguracji sieci” na stronie 13).
- 3 Wprowadź adresy IPv6 (np.: http:// [FE80::215:99FF:FE66:7701]).



Adresy muszą być zawarte w nawiasach kwadratowych [].



Upewnij się, że urządzenie obsługuje sieć bezprzewodową. W zależności od modelu sieć bezprzewodowa może nie być dostępna.



Rozpoczęcie pracy

Objaśnienie rodzajów sieci

Zwykle między komputerem a urządzeniem może istnieć tylko jedno połączenie w danym czasie.



Tryb infrastruktury

Jest to środowisko używane zazwyczaj w sieciach domowych lub w sieciach typu SOHO (Small Office/Home Office). W tym trybie do komunikacji z urządzeniem bezprzewodowym wykorzystywany jest punkt dostępu.



Tryb Ad-hoc

Ten tryb nie wykorzystuje punktu dostępu. Komputer bezprzewodowy oraz urządzenie bezprzewodowe komunikują się bezpośrednio.

Nazwa sieci bezprzewodowej i klucz sieciowy

Sieci bezprzewodowe wymagają większego poziomu zabezpieczeń, dlatego przy pierwszej konfiguracji punktu dostępu tworzone są nazwa sieci (SSID), używany typ zabezpieczeń i klucz sieciowy. Przed kontynuowaniem instalacji urządzenia należy znaleźć te informacje.



Wybieranie typu instalacji

Istnieje możliwość zainstalowania sieci bezprzewodowej z poziomu panelu sterowania komputera.

Za pomocą panelu sterowania

Parametry sieci bezprzewodowej można skonfigurować za pomocą panelu sterowania.

- Patrz „Korzystanie z funkcji WPS” na stronie 35.
- Patrz „Korzystanie z sieci WLAN” na stronie 40.

Z poziomu komputera

W przypadku większości komputerów zalecane jest stosowanie kabla USB oraz programu dostarczonego na dołączonej płycie CD z oprogramowaniem.

Patrz „Konfiguracja w systemie Windows” na stronie 41.

- **Przez kabel USB:** Użytkownik konfiguruje sieć bezprzewodową za pomocą programu znajdującego się na dostarczonym dysku CD z oprogramowaniem. Obsługiwane są tylko systemy operacyjne Windows i Macintosh (patrz „Konfiguracja w systemie Windows” na stronie 41 lub „Konfiguracja na komputerze Macintosh” na stronie 50).



Sieć bezprzewodową można również zainstalować za pomocą narzędzia Samsung Easy Printer Manager (**Ustawienia urządzenia**) lub Printer Settings Utility przy użyciu kabla USB po zainstalowaniu sterownika. (Obsługiwane są systemy operacyjne Windows i Macintosh).

- **Przez kabel sieciowy:** Sieć bezprzewodową można skonfigurować za pomocą programu SyncThru™ Web Service (patrz „Korzystanie z kabla sieciowego” na stronie 57).



Korzystanie z funkcji WPS



Niektóre modele mogą nie obsługiwać tej funkcji.

Jeśli urządzenie lub punkt dostępu (router bezprzewodowy) obsługują funkcję Wi-Fi Protected Setup™ (WPS), to bez użycia komputera można w prosty sposób określić ustawienia sieci bezprzewodowej.



Aby możliwe było korzystanie z sieci bezprzewodowej w trybie infrastruktury, należy upewnić się, że kabel sieciowy jest odłączony od urządzenia. W zależności od używanego punktu dostępu (routera bezprzewodowego) do łączenia z punktem dostępu używany jest przycisk **WPS (PBC)** lub konieczne jest wpisanie numeru PIN z komputera. Więcej informacji można znaleźć w podręczniku użytkownika dołączonym do używanego punktu dostępowego (lub routera bezprzewodowego).

Co należy przygotować

- Sprawdź, czy punkt dostępu (lub router bezprzewodowy) obsługuje funkcję WPS (Wi-Fi Protected Setup™).
- Sprawdź, czy dane urządzenie obsługuje funkcję WPS (Wi-Fi Protected Setup™).
- Komputer podłączony do sieci (tylko w trybie PIN)

Wybieranie typu

Metoda **konfiguracji przycisków (PBC)** umożliwia podłączenie urządzenia do sieci bezprzewodowej poprzez naciśnięcie przycisku **WPS** na panelu sterowania urządzenia oraz przycisku WPS (PBC) odpowiednio punktu dostępu z obsługą funkcji Wi-Fi Protected Setup™ (WPS) lub routera bezprzewodowego.

Metoda z wykorzystaniem **osobistego numeru identyfikacyjnego (PIN)** umożliwia podłączenie urządzenia do sieci bezprzewodowej poprzez wprowadzenie dostarczonego numeru PIN w punkcie dostępu z obsługą funkcji WPS (Wi-Fi Protected Setup™) (lub routerze bezprzewodowym).



Aby zmienić tryb WPS, naciśnij  (**Menu**) > **Sieć** > **Bezprzewodowy** > **Ustawienia WPS**.

W przypadku modeli z ekranem dotykowym na panelu sterowania, wykonaj poniższą procedurę:

- a Naciśnij **Konfiguracja** na ekranie **głównym**.
- b Naciśnij **Sieć** > **Dalej** > **Bezprzewodowy** > **Ustawienia WPS**.
- c Wybierz żadaną metodę konfiguracji.

Urządzenia z wyświetlaczem (lub ekranem dotykowym)

► Łączenie w trybie PBC (zalecane)

- 1 Naciśnij  (**Menu**) > **Sieć** > **Bezprzewodowy** > **Ustawienia WPS**.

W przypadku modeli z ekranem dotykowym na panelu sterowania naciśnij **Konfiguracja** > **Sieć** > **Dalej** > **Bezprzewodowy** > **Ustawienia WPS**.

- 2 Naciśnij **PBC** (lub **Połącz przez PBC**).

- 3 Po wyświetleniu okna potwierdzenia naciśnij **OK**.
Zostanie wyświetlone okno informacji wskazujące 2-minutowy czas przetwarzania połączenia.
- 4 Naciśnij przycisk **WPS (PBC)** na punkcie dostępowym (lub routerze bezprzewodowym).
Komunikaty pokazywane na wyświetlaczu w poniższej kolejności:
 - a **Laczenie:** Urządzenie łączy się z punktem dostępu (lub routerem bezprzewodowym).
 - b **Podłączone:** Gdy urządzenie nawiąże połączenie z siecią bezprzewodową, dioda LED WPS pozostanie włączona.
 - c **SSID punktu dostępowego:** Po zakończeniu procesu łączenia z siecią bezprzewodową na wyświetlaczu ukażą się dane SSID punktu dostępu.

► Łączenie w trybie PIN

- 1 Naciśnij  (Menu) > Sieć > Bezprzewodowy > Ustawienia WPS.
W przypadku modeli z ekranem dotykowym na panelu sterowania naciśnij **Konfiguracja > Sieć > Dalej > Bezprzewodowy > Ustawienia WPS**.
- 2 Naciśnij **PIN** (lub **Połącz przez PIN**).



- 3 Po wyświetleniu okna potwierdzenia naciśnij **OK**.
- 4 Zostanie wyświetlony ośmiocyfrowy kod PIN.
Ten ośmiocyfrowy numer PIN należy wprowadzić w komputerze podłączonym do punktu dostępu (lub routera bezprzewodowego) w ciągu dwóch minut.
Komunikaty pokazywane na wyświetlaczu w poniższej kolejności:
 - a **Laczenie:** Urządzenie jest podłączone do sieci bezprzewodowej.
 - b **Podłączone:** Gdy urządzenie nawiąże połączenie z siecią bezprzewodową, dioda LED WPS pozostanie włączona.
 - c **SSID punktu dostępowego:** Po zakończeniu procesu łączenia z siecią bezprzewodową na wyświetlaczu LCD ukażą się dane SSID punktu dostępu.

Urządzenia bez wyświetlacza

► Łączenie w trybie PBC (zalecane)

- 1 Naciśnij przycisk  (WPS) na panelu sterowania i przytrzymaj go przez 2-4 sekundy, aż dioda LED stanu zacznie szybko migać.
Oznacza to nawiązywanie połączenia z siecią bezprzewodową. Dioda LED miga powoli przez ok. 2 minuty, do momentu naciśnięcia przycisku PBC na punkcie dostępowym (lub routerze bezprzewodowym).
- 2 Naciśnij przycisk **WPS (PBC)** na punkcie dostępowym (lub routerze bezprzewodowym).
 - a Dioda LED sieci bezprzewodowej zacznie migać szybko. Urządzenie łączy się z punktem dostępu (lub routerem bezprzewodowym).
 - b Gdy urządzenie nawiąże połączenie z siecią bezprzewodową, dioda LED WPS pozostanie włączona.

► Łączenie w trybie PIN

- 1 Należy wydrukować raport konfiguracji sieci zawierający numer PIN.
W trybie gotowości należy nacisnąć i przytrzymać przez mniej więcej 5 sekund przycisk  (**Anuluj** lub **Zatrzymaj/Wyczyść**) znajdujący się na panelu sterowania. Umożliwia wyświetlenie numeru PIN urządzenia.
- 2 Naciśnij i przytrzymaj przycisk  (WPS) na panelu kontrolnym przez ponad 4 sekundy, aż dioda LED stanu zaświeci się.
Oznacza to, że urządzenie nawiązuje połączenie z punktem dostępowym (lub routerem bezprzewodowym).

3 Ten ośmiocyfrowy numer PIN należy wprowadzić w komputerze podłączonym do punktu dostępu (lub routera bezprzewodowego) w ciągu dwóch minut.

Dioda LED miga powoli przez ok. 2 minuty, do momentu wprowadzenia 8-cyfrowego numeru PIN.

Dioda LED sieci bezprzewodowej miga w niżej opisany sposób:

- a Dioda LED sieci bezprzewodowej zacznie migać szybko. Urządzenie łączy się z punktem dostępu (lub routerem bezprzewodowym).
- b Gdy urządzenie nawiąże połączenie z siecią bezprzewodową, dioda LED WPS pozostanie włączona.

Ponowne łączenie się z siecią

Kiedy funkcja połączenia bezprzewodowego jest wyłączona, urządzenie automatycznie próbuje ponownie połączyć się z punktem dostępu (lub routerem bezprzewodowym) przy użyciu poprzednio używanych ustawień połączenia i adresu.





Urządzenie automatycznie łączy się ponownie z siecią bezprzewodową w następujących przypadkach:

- Urządzenie zostanie wyłączone i ponownie włączone.
- Punkt dostępu (lub router bezprzewodowy) zostanie wyłączony i ponownie włączony.

Anulowanie procesu łączenia

Aby anulować podłączanie do sieci bezprzewodowej w czasie łączenia się urządzenia z siecią bezprzewodową, naciśnij i zwolnij przycisk  (**Anuluj** lub **Zatrzymaj/Wyczyść**) na panelu sterowania. **Należy poczekać 2 minuty, aż ponownie zostanie nawiązana komunikacja z siecią bezprzewodową.**

Rozłączanie połączenia z siecią

Aby rozłączyć połączenie z siecią bezprzewodową, naciśnij przycisk  (WPS) lub  (**Anuluj** lub **Zatrzymaj/Wyczyść**) na panelu sterowania przez ponad dwie sekundy.

- **Sieć Wi-Fi pracuje w trybie bezczynności:** Urządzenie jest natychmiast odłączane do sieci bezprzewodowej.
- **Sieć Wi-Fi jest używana:** Podczas oczekiwania urządzenia na zakończenie bieżącego zadania drukowania dioda LED sieci bezprzewodowej miga szybko. Następnie połączenie z siecią bezprzewodową jest automatycznie rozłączane.



Korzystanie z sieci WLAN



Niektóre modele mogą nie obsługiwać tej funkcji.

Przed rozpoczęciem sprawdź nazwę sieciową (SSID) swojej sieci bezprzewodowej i klucz sieciowy, jeśli jest szyfrowana. Ta informacja została ustawiona podczas instalacji punktu dostępu (lub routera bezprzewodowego). W przypadku braku wiedzy na temat środowiska swojej sieci bezprzewodowej skontaktuj się z osobą, która ją konfigurowała.



Po nawiązaniu połączenia sieci bezprzewodowej należy zainstalować sterownik urządzenia za pomocą aplikacji (patrz „Instalowanie sterownika przez sieć” na stronie 17).

- 1 Naciśnij przycisk  (**Menu**) na panelu sterowania.
- 2 Naciśnij **Sieć > Bezprzewodowy > WLAN Ustawienia**.
- 3 Naciśnij **OK**, aby wybrać żadaną metodę konfiguracji.
 - **Kreator** (zalecane): W tym trybie konfiguracja jest automatyczna. Urządzenie wyświetli listę dostępnych sieci. Po wybraniu sieci zostanie wyświetlony monit o podanie odpowiedniego klucza zabezpieczeń.
 - **Niestandard.:** W tym trybie użytkownicy mogą podać własny identyfikator SSID lub go edytować, wybrać zabezpieczenie ręcznie i zastosować ustawienia.



- W przypadku modeli z ekranem dotykowym na panelu sterowania, wykonaj poniższą procedurę:
 - a Naciśnij **Konfiguracja** na ekranie **głównym**.
 - b Naciśnij **Sieć > Dalej > Bezprzewodowy > WLAN Ustawienia**.
 - c Wybierz żądaną metodę konfiguracji.
- Jeśli urządzenie jest połączone do sieci, sieć WLAN można skonfigurować przy użyciu programu SyncThru™ Web Service.



Konfiguracja w systemie Windows



Skrót do **Konfiguracja połączenia bezprzewodowego** bez płyty CD: Jeśli sterownik drukarki został wcześniej zainstalowany, możesz uzyskać dostęp do **Konfiguracja połączenia bezprzewodowego** bez płyty CD. Z menu Start wybierz opcję **Programy** lub **Wszystkie programy > Samsung Printers > nazwa sterownika drukarki > Program ustawiania sieci bezprzewodowej**.

Punkt dostępu przez kabel USB

► Co należy przygotować

- punkt dostępu
- komputer podłączony do sieci
- dysk CD dostarczony z urządzeniem
- urządzenie zainstalowane z interfejsem sieci bezprzewodowej
- kabel USB.

► Tworzenie infrastruktury sieci

- 1 Sprawdź, czy kabel USB jest podłączony do urządzenia.
- 2 Włącz komputer, punkt dostępu i urządzenie.
- 3 Włóż dostarczoną płytę CD z oprogramowaniem do napędu CD-ROM.

- 4 Wybierz opcję **Instalacja i konfiguracja połączenia bezprzewodowego**.

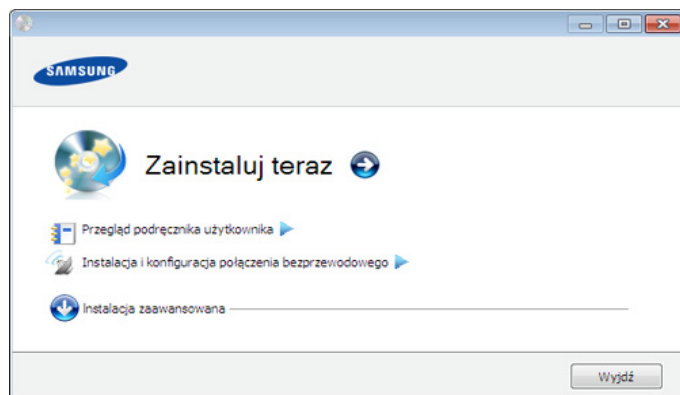

- **Zainstaluj teraz:** Jeśli sieć bezprzewodowa została skonfigurowana, kliknij ten przycisk, aby zainstalować sterownik urządzenia, który umożliwi korzystanie z urządzenia w sieci. Jeśli sieć bezprzewodowa nie została skonfigurowana, przed kliknięciem tego przycisku kliknij przycisk **Instalacja i konfiguracja połączenia bezprzewodowego**, aby skonfigurować sieć.
- **Instalacja i konfiguracja połączenia bezprzewodowego:** Skonfiguruj ustawienia sieci bezprzewodowej urządzenia za pomocą kabla USB, a następnie zainstaluj sterownik urządzenia. Dotyczy tylko użytkowników, którzy wcześniej nie skonfigurowali połączenia bezprzewodowego.

- 5 Przeczytaj dokument **Umowa licencyjna** i wybierz opcję **Akceptuję warunki Umowy licencyjnej**. Następnie kliknij **Dalej**.

- 6 Oprogramowanie wyszukuje sieci bezprzewodowe.



Jeśli w wyniku wyszukiwania nie odnaleziono żadnych urządzeń, sprawdź, czy kabel USB jest prawidłowo podłączony pomiędzy komputerem a urządzeniem i postępuj zgodnie z instrukcjami wyświetlanymi na ekranie.

- 7 Po zakończeniu wyszukiwania w oknie zostaną wyświetlone urządzenia z obsługą sieci bezprzewodowej. Wybierz nazwę (identyfikator SSID) używanego punktu dostępu i kliknij przycisk **Dalej**.



Jeżeli nie możesz znaleźć żądanej nazwy sieci lub jeżeli chcesz skonfigurować sieć bezprzewodową ręcznie, kliknij opcję **Ustawienia zaawansowane**.

- **Wprowadź nazwę sieci bezprzewodowej:** Wpisz identyfikator SSID żądanego punktu dostępu (w identyfikatorze SSID rozróżniane są wielkie i małe litery).
- **Tryb działania:** Wybierz opcję **Tryb infrastr.**

- **Uwierzytelnianie:** Wybierz typ uwierzytelniania.
System otw.: Uwierzytelnianie nie jest używane, a szyfrowanie może, ale nie musi być używane, w zależności od potrzeby zabezpieczenia danych.
Klucz wsp.: Stosowana jest funkcja uwierzytelniania. Urządzenie mające odpowiedni klucz WEP może uzyskać dostęp do sieci.
WPA Personal lub WPA2 Personal: Wybierz jedną z tych opcji, aby przeprowadzać uwierzytelnianie serwera wydruku przy pomocy wcześniej udostępnionego klucza WPA. Używany jest tu udostępniony tajny klucz (ogólnie nazywany kluczem wstępnym), który należy ręcznie skonfigurować w punkcie dostępowym i u każdego klienta.
- **Szyfrowanie:** Wybierz szyfrowanie (Brak, WEP64, WEP128, TKIP, AES, TKIP AES).
- **Klucz sieciowy:** Wprowadź wartość klucza sieciowego dla szyfrowania.
- **Potwierdź klucz sieciowy:** Potwierdź wartość klucza sieciowego szyfrowania.
- **Indeks klucza WEP:** Jeśli korzystasz z szyfrowania WEP, wybierz odpowiedni **Indeks klucza WEP**.



Jeśli punkt dostępu ma ustawienia zabezpieczeń, wyświetlone zostanie okno zabezpieczeń sieci bezprzewodowej.

Zostanie wyświetlone okno zabezpieczeń sieci bezprzewodowej. Wyświetlane okno może się różnić w zależności od wybranego trybu zabezpieczeń: WEP lub WPA.

- **WEP**
Wybierz typ uwierzytelniania **System otw.** lub **Klucz wsp.** i wprowadź klucz zabezpieczeń WEP. Kliknij przycisk **Dalej**.
WEP (Wired Equivalent Privacy) to protokół zabezpieczeń zapobiegający nieuprawnionemu dostępowi do sieci bezprzewodowej. Protokół WEP szyfruje fragment z danymi w każdym pakiecie wymienianym w sieci bezprzewodowej za pomocą 64- lub 128-bitowego klucza szyfrującego WEP.
- **WPA**
Wprowadź klucz współdzielony WPA i kliknij przycisk **Dalej**.
WPA uwierzytelnia i identyfikuje użytkowników na podstawie tajnego klucza, który jest automatycznie zmieniany w regularnych odstępach czasu. W standardzie WPA do szyfrowania danych są używane również protokoły TKIP (Temporal Key Integrity Protocol) i AES (Advanced Encryption Standard).

8 Sprawdź, czy ustawienia sieci bezprzewodowej wyświetlane w tym oknie są prawidłowe. Kliknij przycisk **Dalej**.

- W przypadku metody z wykorzystaniem serwera DHCP.

Jeśli adres IP jest przypisywany za pomocą serwera DHCP, sprawdź, czy serwer ten jest wyświetlany w oknie. Jeśli wyświetlana jest metoda adresu statycznego (Statyczny), kliknij przycisk **Zmień TCP/IP**, aby zmienić metodę przypisywania na DHCP.

- W przypadku metody z wykorzystaniem adresu statycznego

Jeśli adres IP jest przypisywany statycznie, sprawdź, czy opcja Statyczny jest wyświetlana w oknie. Jeśli jednak jest wyświetlana metoda DHCP, kliknij przycisk **Zmień TCP/IP**, aby wprowadzić adres IP oraz inne wartości konfiguracji sieci dla urządzenia. Przed wprowadzeniem adresu IP urządzenia należy sprawdzić informacje o konfiguracji sieciowej komputera. Jeśli komputer łączy się z siecią metodą wykorzystującą serwer DHCP, należy skontaktować się z administratorem sieci w sprawie przydzielenia statycznego adresu IP.

Na przykład:

Jeśli ustawienia sieciowe w komputerze wyglądają następująco:

- Adres IP: 169.254.133.42
- Maska podsieci: 255.255.0.0

W takim przypadku ustawienia sieci urządzenia powinny być następujące:

- Adres IP: 169.254.133.**43**
- Maska podsieci: 255.255.0.0 (użyj maski podsieci komputera)
- Brama: 169.254.133.**1**

9 Po zakończeniu konfigurowania ustawień sieci bezprzewodowej odłącz kabel USB od komputera i drukarki. Kliknij przycisk **Dalej**.

10 Zostanie wyświetlone okno **Konfigurowanie sieci bezprzewodowej zakończone**.

Wybierz opcję **Tak**, jeśli akceptujesz aktualne ustawienia, i przejdź do procedury instalacji.

Wybierz opcję **Nie**, aby wrócić do ekranu początkowego.

Następnie kliknij **Dalej**.

11 Gdy zostanie wyświetlone okno **Next**, kliknij przycisk **Confirm Printer Connection**.

12 Wybierz składniki, które mają zostać zainstalowane. Kliknij przycisk **Dalej**.

13 Po wybraniu składników możesz również zmienić nazwę urządzenia, wybrać, czy ma być ono udostępniane w sieci, ustawić je jako urządzenie domyślne oraz zmienić nazwę portu dla każdego urządzenia. Kliknij przycisk **Dalej**.

14 Po zakończeniu instalacji zostanie wyświetlone okno z monitem o wydrukowanie strony testowej. Aby wydrukować stronę testową, kliknij przycisk **Drukuj stronę testową**.

W przeciwnym razie kliknij przycisk **Dalej** i przejdź do kroku 16.

15 Jeżeli strona testowa została wydrukowana poprawnie, kliknij przycisk **Tak**.

W przeciwnym razie kliknij przycisk **Nie**, aby wydrukować ją ponownie.

16 Aby zarejestrować się jako użytkownik urządzenia i otrzymywać informacje od firmy Samsung, kliknij opcję **Rejestracja online**.

17 Kliknij przycisk **Zakończ**.

Połączenie Ad-hoc przez kabel USB

Jeśli użytkownik nie posiada punktu dostępu, może podłączyć urządzenie bezprzewodowo do komputera, konfigurując sieć bezprzewodową w trybie Ad-hoc według poniższych prostych czynności.

► Co należy przygotować

- komputer podłączony do sieci
- dysk CD dostarczony z urządzeniem
- urządzenie zainstalowane z interfejsem sieci bezprzewodowej
- kabel USB.

► Tworzenie sieci ad-hoc w systemie Windows

- 1** Sprawdź, czy kabel USB jest podłączony do urządzenia.
- 2** Włącz komputer i urządzenie sieci bezprzewodowej.
- 3** Włóż dostarczoną płytę CD z oprogramowaniem do napędu CD-ROM.

- 4 Wybierz opcję **Instalacja i konfiguracja połączenia bezprzewodowego**.

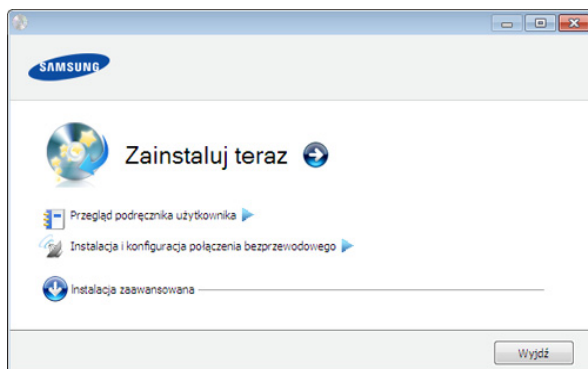

- **Zainstaluj teraz:** Jeśli sieć bezprzewodowa została skonfigurowana, kliknij ten przycisk, aby zainstalować sterownik urządzenia, który umożliwi korzystanie z urządzenia w sieci. Jeśli sieć bezprzewodowa nie została skonfigurowana, przed kliknięciem tego przycisku kliknij przycisk **Instalacja i konfiguracja połączenia bezprzewodowego**, aby skonfigurować sieć.
- **Instalacja i konfiguracja połączenia bezprzewodowego:** Skonfiguruj ustawienia sieci bezprzewodowej urządzenia za pomocą kabla USB, a następnie zainstaluj sterownik urządzenia. Dotyczy tylko użytkowników, którzy wcześniej nie skonfigurowali połączenia bezprzewodowego.

- 5 Przeczytaj dokument **Umowa licencyjna** i wybierz opcję **Akceptuję warunki Umowy licencyjnej** Następnie kliknij **Dalej**.

- 6 Oprogramowanie wyszukuje sieci bezprzewodowe.



Jeśli oprogramowanie nie wyszuka sieci, może być konieczne sprawdzenie, czy kabel USB łączący komputer z urządzeniem jest podłączony prawidłowo, a następnie wykonanie instrukcji wyświetlanych w oknie.

- 7 Po wyszukiwaniu sieci bezprzewodowych zostanie wyświetlona lista sieci bezprzewodowych wyszukanych przez urządzenie.

Aby użyć domyślnych ustawień sieci Ad-hoc firmy Samsung, wybierz ostatnią sieć bezprzewodową na liście, której **Nazwa sieci (SSID)** to **portthru**, a **Sygnal** to **Sieć wewn. drukarki**.

Następnie kliknij **Dalej**.

Aby użyć innych ustawień trybu Ad-hoc, wybierz inną sieć bezprzewodową na liście.



Aby zmienić ustawienia Ad-Hoc, kliknij przycisk **Ustawienia zaawansowane**.

- **Wprowadź nazwę sieci bezprzewodowej:** Wpisz identyfikator SSID (w identyfikatorze SSID rozróżniane są wielkie i małe litery).
- **Tryb działania:** Wybierz opcję Ad-Hoc.
- **Kanał:** Wybierz kanał. (**Ust. autom.** lub wartość z zakresu od 2412 MHz do 2467 MHz).
- **Uwierzytelnianie:** Wybierz typ uwierzytelniania.
System otw.: Uwierzytelnianie nie jest używane, a szyfrowanie może, ale nie musi być używane, w zależności od potrzeby zabezpieczenia danych.
Klucz wsp.: Stosowana jest funkcja uwierzytelniania. Urządzenie mające odpowiedni klucz WEP może uzyskać dostęp do sieci.
- **Szyfrowanie:** Wybierz typ szyfrowania (brak, WEP64, WEP128).
- **Klucz sieciowy:** wprowadź wartość klucza sieciowego dla szyfrowania.
- **Potwierdź klucz sieciowy:** Potwierdź wartość klucza sieciowego szyfrowania.
- **Indeks klucza WEP:** Jeśli korzystasz z szyfrowania WEP, wybierz odpowiedni **Indeks klucza WEP**.

Jeśli sieć Ad-hoc ma określone ustawienia zabezpieczeń, zostanie wyświetlone okno zabezpieczeń sieci bezprzewodowej.

Zostanie wyświetlone okno zabezpieczeń sieci bezprzewodowej. Wybierz typ uwierzytelniania **System otw.** lub **Klucz wsp.** i kliknij przycisk **Dalej**.

- WEP (Wired Equivalent Privacy) to protokół zabezpieczeń zapobiegający nieuprawnionemu dostępowi do sieci bezprzewodowej. Protokół WEP szyfruje fragment z danymi w każdym pakiecie wymienianym w sieci bezprzewodowej za pomocą 64- lub 128-bitowego klucza szyfrującego WEP.

8

Zostanie wyświetlone okno zawierające ustawienia sieci bezprzewodowej. Sprawdź ustawienia i kliknij przycisk **Dalej**.



Przed wprowadzeniem adresu IP urządzenia należy sprawdzić informacje o konfiguracji sieciowej komputera. Jeśli w komputerze z obsługą sieci bezprzewodowej ustawiona jest metoda DHCP, to ustawienie sieci bezprzewodowej również powinno być ustawione na DHCP. Podobnie jeśli w komputerze z obsługą sieci bezprzewodowej ustawiona jest metoda Statyczny, to ustawienie sieci bezprzewodowej również powinno być ustawione na Statyczny.

Jeśli w komputerze z obsługą sieci bezprzewodowej ustawiona jest metoda DHCP, aby użyć ustawienia statycznego adresu sieci bezprzewodowej, należy skontaktować się z administratorem sieci w celu uzyskania statycznego adresu IP.

- **W przypadku metody z wykorzystaniem serwera DHCP.**

Jeśli metodą przypisywania adresu IP jest DHCP, sprawdź, czy w oknie **Potwierdzenie ustawień sieci bezprzewodowej** jest wyświetlana wartość DHCP. Jeśli wyświetlana jest metoda adresu statycznego (Stacyjny), kliknij przycisk **Zmień TCP/IP**, aby zmienić metodę przypisywania na **Otrzymuj adres IP automatycznie (DHCP)**.

- **W przypadku metody z wykorzystaniem adresu statycznego**

Jeśli metodą przypisywania adresu IP jest Statyczny, sprawdź, czy w oknie **Potwierdzenie ustawień sieci**

bezprzewodowej jest wyświetlana wartość Statyczny. Jeśli jednak jest wyświetlana metoda DHCP, kliknij przycisk **Zmień TCP/IP**, aby wprowadzić adres IP oraz inne wartości konfiguracji sieci dla urządzenia.

Na przykład:

Jeśli ustawienia sieciowe w komputerze wyglądają następująco:

- Adres IP: 169.254.133.42
- Maska podsieci: 255.255.0.0

W takim przypadku ustawienia sieci urządzenia powinny być następujące:

- Adres IP: 169.254.133.**43**
- Maska podsieci: 255.255.0.0 (użyj maski podsieci komputera)
- Brama: 169.254.133.1

- 9 Po zakończeniu konfiguracji ustawień sieci bezprzewodowej odłącz kabel USB od komputera i drukarki. Kliknij przycisk **Dalej**.



Jeżeli zostanie wyświetlone okno **Zmień ustawienia sieciowe komputera**, wykonaj czynności podane w tym oknie.

Po zakończeniu konfigurowania ustawień sieci bezprzewodowej komputera kliknij przycisk **Dalej**.

W przypadku ustawienia sieci bezprzewodowej komputera na DHCP nadanie adresu IP może potrwać kilka minut.

10 Zostanie wyświetlone okno **Konfigurowanie sieci bezprzewodowej zakończone**.

Wybierz opcję **Tak**, jeśli akceptujesz aktualne ustawienia, i przejdź do procedury instalacji.

Wybierz opcję **Nie**, aby wrócić do ekranu początkowego.

Następnie kliknij **Dalej**.

11 Gdy zostanie wyświetlone okno **Dalej**, kliknij przycisk **Potwierdź połączenie drukarki**.

12 Wybierz składniki, które mają zostać zainstalowane. Kliknij przycisk **Dalej**.

13 Po wybraniu składników możesz również zmienić nazwę urządzenia, wybrać, czy ma być ono udostępniane w sieci, ustawić je jako urządzenie domyślne oraz zmienić nazwę portu dla każdego urządzenia. Kliknij przycisk **Dalej**.

14 Po zakończeniu instalacji zostanie wyświetlone okno z monitem o wydrukowanie strony testowej. Aby wydrukować stronę testową, kliknij przycisk **Drukuj stronę testową**.

W przeciwnym razie kliknij przycisk **Dalej** i przejdź do kroku 16.

15 Jeżeli strona testowa została wydrukowana poprawnie, kliknij przycisk **Tak**.

W przeciwnym razie kliknij przycisk **Nie**, aby wydrukować ją ponownie.

16 Aby zarejestrować się jako użytkownik urządzenia i otrzymywać informacje od firmy Samsung, kliknij opcję **Rejestracja online**.

17 Kliknij przycisk **Zakończ**.



Konfiguracja na komputerze Macintosh

Co należy przygotować

- punkt dostępu
- komputer podłączony do sieci
- dysk CD dostarczony z urządzeniem
- urządzenie zainstalowane z interfejsem sieci bezprzewodowej
- kabel USB.

Punkt dostępu przez kabel USB

- 1 Sprawdź, czy kabel USB jest podłączony do urządzenia.
- 2 Włącz komputer, punkt dostępu i urządzenie.
- 3 Włóż dostarczoną płytę CD z oprogramowaniem do napędu CD-ROM.
- 4 Kliknij dwukrotnie ikonę CD-ROM, która zostanie wyświetlona na pulpicie komputera Macintosh.
- 5 Kliknij dwukrotnie folder **MAC_Installer**.

- 6 Kliknij dwukrotnie ikonę **Installer OS X**.
- 7 Podaj hasło i kliknij **OK**.
- 8 Kliknij przycisk **Continue**.
- 9 Przeczytaj umowę licencyjną i kliknij przycisk **Continue**.
- 10 Kliknij przycisk **Agree**, aby zaakceptować umowę licencyjną.
- 11 Kliknij przycisk **Continue**.
- 12 Wybierz opcję **Easy Install** i kliknij przycisk **Install**. Dla większości użytkowników zalecane jest wybranie opcji **Easy Install**. Zostaną zainstalowane wszystkie składniki niezbędne do pracy urządzenia.
W przypadku wybrania opcji **Custom Install** można wybrać poszczególne składniki do zainstalowania.
- 13 Wybierz opcję **Wireless Setting and Installation**.
- 14 Oprogramowanie wyszukuje sieci bezprzewodowe.



Jeśli w wyniku wyszukiwania nie odnaleziono żadnych urządzeń, sprawdź, czy kabel USB jest prawidłowo podłączony pomiędzy komputerem a urządzeniem i postępuj zgodnie z instrukcjami wyświetlanymi na ekranie.

- 15** Po zakończeniu wyszukiwania w oknie zostaną wyświetlone urządzenia z obsługą sieci bezprzewodowej. Wybierz nazwę (identyfikator SSID) używanego punktu dostępu i kliknij przycisk **Next**.



Po ręcznym skonfigurowaniu obsługi sieci bezprzewodowej kliknij opcję **Advanced Setting**.

- **Enter the wireless Network Name:** Wpisz identyfikator SSID żadanego punktu dostępu (w identyfikatorze SSID rozróżniane są wielkie i małe litery).
- **Operation Mode:** Wybierz opcję **Infrastructure**.

- **Authentication:** Wybierz typ uwierzytelniania.
Open System: Uwierzytelnianie nie jest używane, a szyfrowanie może, ale nie musi być używane, w zależności od potrzeby zabezpieczenia danych.
Shared Key: Stosowana jest funkcja uwierzytelniania. Urządzenie mające odpowiedni klucz WEP może uzyskać dostęp do sieci.
WPA Personal lub WPA2 Personal: Wybierz jedną z tych opcji, aby przeprowadzać uwierzytelnianie serwera wydruku przy pomocy wcześniej udostępnionego klucza WPA. Używany jest tu udostępniony tajny klucz (ogólnie nazywany kluczem wstępnym), który należy ręcznie skonfigurować w punkcie dostępowym i u każdego klienta.
- **Encryption:** Wybierz szyfrowanie. (brak, WEP64, WEP128, TKIP, AES, TKIP AES)
- **Network Key:** Wprowadź wartość klucza sieciowego dla szyfrowania.
- **Confirm Network Key:** Potwierdź wartość klucza sieciowego szyfrowania.
- **WEP Key Index:** Jeśli korzystasz z szyfrowania WEP, wybierz odpowiedni **WEP Key Index**.

Jeśli punkt dostępu ma ustawienia zabezpieczeń, wyświetlone zostanie okno zabezpieczeń sieci bezprzewodowej.

Zostanie wyświetlone okno zabezpieczeń sieci bezprzewodowej. Wyświetlane okno może się różnić w zależności od wybranego trybu zabezpieczeń: WEP lub WPA.

- **WEP**

Wybierz typ uwierzytelniania **Open System** lub **Shared Key** i wprowadź klucz zabezpieczeń WEP. Kliknij przycisk **Next**.

WEP (Wired Equivalent Privacy) to protokół zabezpieczeń zapobiegający nieuprawnionemu dostępowi do sieci bezprzewodowej. Protokół WEP szyfruje fragment z danymi w każdym pakiecie wymienianym w sieci bezprzewodowej za pomocą 64- lub 128-bitowego klucza szyfrującego WEP.

- **WPA**

Wprowadź klucz współdzielony WPA i kliknij przycisk **Next**.

WPA uwierzytelnia i identyfikuje użytkowników na podstawie tajnego klucza, który jest automatycznie zmieniany w regularnych odstępach czasu. W standardzie WPA do szyfrowania danych są używane również protokoły TKIP (Temporal Key Integrity Protocol) i AES (Advanced Encryption Standard).

16 Sprawdź, czy ustawienia sieci bezprzewodowej wyświetlane w tym oknie są prawidłowe. Kliknij przycisk **Next**.

- **W przypadku metody z wykorzystaniem serwera DHCP**

Jeśli adres IP jest przypisywany za pomocą serwera DHCP, sprawdź, czy serwer ten jest wyświetlany w oknie. Jeśli wyświetlana jest metoda adresu statycznego (Statyczny), kliknij przycisk **Change TCP/IP**, aby zmienić metodę przypisywania na DHCP.

- **W przypadku metody z wykorzystaniem adresu statycznego**

Jeśli adres IP jest przypisywany statycznie, sprawdź, czy opcja Static jest wyświetlana w oknie. Jeśli jednak jest wyświetlana metoda DHCP, kliknij przycisk **Change TCP/IP**, aby wprowadzić adres IP oraz inne wartości konfiguracji sieci dla urządzenia. Przed wprowadzeniem adresu IP urządzenia należy sprawdzić informacje o konfiguracji sieciowej komputera. Jeśli komputer łączy się z siecią metodą wykorzystującą serwer DHCP, należy skontaktować się z administratorem sieci w sprawie przydzielenia statycznego adresu IP.

Na przykład:

Jeśli ustawienia sieciowe w komputerze wyglądają następująco:

- Adres IP: 169.254.133.42
- Maska podsieci: 255.255.0.0

W takim przypadku ustawienia sieci urządzenia powinny być następujące:

- Adres IP: 169.254.133.**43**
- Maska podsieci: 255.255.0.0 (użyj maski podsieci komputera)
- Brama: 169.254.133.1

17 Połączenie z siecią bezprzewodową jest nawiązywane zgodnie z konfiguracją sieci.

18 Po zakończeniu konfiguracji ustawień sieci bezprzewodowej odłącz kabel USB od komputera i drukarki.

19 Postępuj zgodnie z instrukcjami wyświetlanymi na ekranie, aby zakończyć instalację. Po zakończeniu instalacji kliknij przycisk **Quit** lub **Restart**.

Połączenie Ad-hoc przez kabel USB

Jeśli użytkownik nie posiada punktu dostępu, może podłączyć urządzenie bezprzewodowo do komputera, konfigurując sieć bezprzewodową w trybie Ad-hoc według poniższych prostych wskazówek.

► Co należy przygotować

- komputer podłączony do sieci
- Płyta CD-ROM z oprogramowaniem drukarki (dostarczona z komputerem)
- urządzenie zainstalowane z interfejsem sieci bezprzewodowej
- kabel USB.

► Tworzenie sieci w trybie Ad-hoc w systemie Macintosh

- 1** Sprawdź, czy kabel USB jest podłączony do urządzenia.
- 2** Włącz komputer i urządzenie.
- 3** Włóż dostarczoną płytę CD z oprogramowaniem do napędu CD-ROM.
- 4** Kliknij dwukrotnie ikonę CD-ROM, która zostanie wyświetlona na pulpicie komputera Macintosh.

- 5 Kliknij dwukrotnie folder **MAC_Installer**.
- 6 Kliknij dwukrotnie ikonę **Installer OS X**.
- 7 Podaj hasło i kliknij **OK**.
- 8 Kliknij przycisk **Continue**.
- 9 Przeczytaj umowę licencyjną i kliknij przycisk **Continue**.
- 10 Kliknij przycisk **Agree**, aby zaakceptować umowę licencyjną.
- 11 Wybierz opcję **Easy Install** i kliknij przycisk **Install**. Dla większości użytkowników zalecane jest wybranie opcji **Easy Install**. Zostaną zainstalowane wszystkie składniki niezbędne do pracy urządzenia.
W przypadku wybrania opcji **Custom Install** można wybrać poszczególne składniki do zainstalowania.
- 12 Kliknij opcję **Wireless Setting and Installation**.
- 13 Oprogramowanie wyszukuje urządzenia z obsługą sieci bezprzewodowej.



Jeśli w wyniku wyszukiwania nie odnaleziono żadnych urządzeń, sprawdź, czy kabel USB jest prawidłowo podłączony pomiędzy komputerem a urządzeniem i postępuj zgodnie z instrukcjami wyświetlanymi na ekranie.

- 14 Po wyszukiwaniu sieci bezprzewodowych zostanie wyświetlona lista sieci bezprzewodowych wyszukanych przez urządzenie.

Jeśli chcesz użyć domyślnych ustawień Ad-Hoc firmy Samsung, wybierz ostatnią sieć bezprzewodową na liście, której **Network Name(SSID)** to **portthru**, a **Signal** to **Printer Self Network**.

Następnie kliknij **Next**.

Aby użyć innych ustawień trybu Ad-hoc, wybierz inną sieć bezprzewodową na liście.



Aby zmienić ustawienia Ad-Hoc, kliknij przycisk **Advanced Setting**.

- **Enter the wireless Network Name:** Wpisz identyfikator SSID (w identyfikatorze SSID rozróżniane są wielkie i małe litery).
- **Operation Mode:** Wybierz opcję Ad-Hoc.

- **Channel:** Wybierz kanał (**Auto Setting** lub wartość z zakresu od 2412 MHz do 2467 MHz).
- **Authentication:** Wybierz typ uwierzytelniania.
Open System: Uwierzytelnianie nie jest używane, a szyfrowanie może, ale nie musi być używane, w zależności od potrzeby zabezpieczenia danych.
Shared Key: Stosowana jest funkcja uwierzytelniania. Urządzenie mające odpowiedni klucz WEP może uzyskać dostęp do sieci.
- **Encryption:** Wybierz typ szyfrowania (brak, WEP64, WEP128).
- **Network Key:** Wprowadź wartość klucza sieciowego dla szyfrowania.
- **Confirm Network Key:** Potwierdź wartość klucza sieciowego szyfrowania.
- **WEP Key Index:** Jeśli korzystasz z szyfrowania WEP, wybierz odpowiedni **WEP Key Index**.



Jeśli sieć Ad-hoc ma określone ustawienia zabezpieczeń, zostanie wyświetlone okno zabezpieczeń sieci bezprzewodowej.

Zostanie wyświetlone okno zabezpieczeń sieci bezprzewodowej. Wybierz typ uwierzytelniania **Open System** lub **Shared Key** i kliknij przycisk **Next**.

- WEP (Wired Equivalent Privacy) to protokół zabezpieczeń zapobiegający nieuprawnionemu dostępowi do sieci bezprzewodowej. Protokół WEP szyfruje fragment z danymi w każdym pakiecie wymienianym w sieci bezprzewodowej za pomocą 64- lub 128-bitowego klucza szyfrującego WEP.

15 Zostanie wyświetlone okno zawierające ustawienia sieci bezprzewodowej. Sprawdź ustawienia i kliknij przycisk **Next**.



Przed wprowadzeniem adresu IP urządzenia należy sprawdzić informacje o konfiguracji sieciowej komputera. Jeśli w komputerze z obsługą sieci bezprzewodowej ustawiona jest metoda DHCP, to ustawienie sieci bezprzewodowej również powinno być ustawione na DHCP. Podobnie jeśli w komputerze z obsługą sieci bezprzewodowej ustawiona jest metoda Statyczny, to ustawienie sieci bezprzewodowej również powinno być ustawione na Statyczny.

Jeśli w komputerze z obsługą sieci bezprzewodowej ustawiona jest metoda DHCP, aby użyć ustawienia statycznego adresu sieci bezprzewodowej, należy skontaktować się z administratorem sieci w celu uzyskania statycznego adresu IP.

- **W przypadku metody z wykorzystaniem serwera DHCP**

Jeśli metodą przypisywania adresu IP jest DHCP, sprawdź, czy w oknie **Wireless Network Setting Confirm** jest wyświetlana wartość DHCP. Jeśli wyświetlana jest metoda adresu statycznego (Stacyjny), kliknij przycisk **Change TCP/IP**, aby zmienić metodę przypisywania na **Receive IP address automatically (DHCP)**.

- **W przypadku metody z wykorzystaniem adresu statycznego**

Jeśli metodą przypisywania adresu IP jest Statyczny, sprawdź, czy w oknie **Potwierdzenie ustawień sieci**

bezprzewodowej jest wyświetlana wartość Statyczny. Jeśli jednak jest wyświetlana metoda DHCP, kliknij przycisk **Zmień TCP/IP**, aby wprowadzić adres IP oraz inne wartości konfiguracji sieci dla urządzenia.

Na przykład:

Jeśli ustawienia sieciowe w komputerze wyglądają następująco:

- Adres IP: 169.254.133.42
- Maska podsieci: 255.255.0.0

W takim przypadku ustawienia sieci urządzenia powinny być następujące:

- Adres IP: 169.254.133.**43**
- Maska podsieci: 255.255.0.0 (użyj maski podsieci komputera)
- Brama: 169.254.133.1

16 Połączenie z siecią bezprzewodową jest nawiązywane zgodnie z konfiguracją sieci.

17 Po zakończeniu konfigurowania ustawień sieci bezprzewodowej odłącz kabel USB od komputera i drukarki.

18 Postępuj zgodnie z instrukcjami wyświetlanymi na ekranie, aby zakończyć instalację. Po zakończeniu instalacji kliknij przycisk **Quit** lub **Restart**.



Korzystanie z kabla sieciowego

Urządzenie jest zgodne z siecią. Aby umożliwić urządzeniu pracę z siecią, należy wykonać pewne procedury konfiguracyjne.



- Po podłączeniu sieci bezprzewodowej należy zainstalować sterownik urządzenia, aby możliwe było drukowanie z poziomu aplikacji (patrz „Instalowanie sterownika przez sieć” na stronie 17).
- Skontaktuj się z administratorem sieci lub osobą odpowiedzialną za konfigurację sieci bezprzewodowej w celu uzyskania informacji na temat konfiguracji sieci.

Co należy przygotować

- punkt dostępu
- komputer podłączony do sieci
- dysk CD dostarczony z urządzeniem
- urządzenie zainstalowane z interfejsem sieci bezprzewodowej
- kabel sieciowy.

Drukowanie raportu konfiguracji sieci

Ustawienia sieciowe urządzenia można sprawdzić, drukując raport konfiguracji sieciowej.

Patrz „Drukowanie raportu konfiguracji sieci” na stronie 13.

Ustawianie adresu IP za pomocą programu SetIP (system Windows)

Ten program ten służy do ręcznego ustawiania adresu IP używanego urządzenia. Komunikacja z urządzeniem odbywa się za pomocą jego adresu MAC. Adres MAC to sprzętowy numer seryjny karty sieciowej drukarki. Można go znaleźć w **Raporcie konfiguracji sieci**.

Patrz „Ustawianie adresu IP” na stronie 14.

Konfigurowanie sieci bezprzewodowej w urządzeniu

Przed rozpoczęciem sprawdź nazwę sieciową (SSID) swojej sieci bezprzewodowej i klucz sieciowy, jeśli jest szyfrowany. Ta informacja została ustawiona podczas instalacji punktu dostępu (lub routera bezprzewodowego). W przypadku braku wiedzy na temat środowiska swojej sieci bezprzewodowej skontaktuj się z osobą, która ją konfigurowała.

Parametry sieci bezprzewodowej można skonfigurować za pomocą programu **SyncThru™ Web Service**.

Korzystanie z programu SyncThru™ Web Service

Przed rozpoczęciem konfiguracji parametrów sieci bezprzewodowej sprawdź stan połączenia kablem sieciowym.

1 Sprawdź, czy kabel sieciowy jest prawidłowo podłączony do urządzenia. Jeżeli nie jest, podłącz urządzenie, używając standardowego kabla sieciowego.

2 Uruchom przeglądarkę internetową, na przykład Internet Explorer, Safari lub Firefox i wprowadź nowy adres IP urządzenia w oknie przeglądarki.

Na przykład:

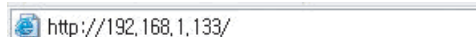

3 Kliknij polecenie **Logowanie** w górnej prawej części witryny SyncThru™ Web Service.

4 Wpisz **ID** i **Hasło**, a następnie kliknij przycisk **Logowanie**.

- **ID:** admin
- **Hasło:** sec00000

5 Po otwarciu okna **SyncThru™ Web Service** kliknij opcję **Ustawienia sieciowe**.

6 Kliknij przycisk **Bezprzewodowa > Kreator**.



Kreator pomoże w ustawieniu konfiguracji sieci bezprzewodowej. Jednak aby bezpośrednio skonfigurować sieć bezprzewodową, należy wybrać opcję **UŻYTKOWNIKA**.

7 Wybierz jedną nazwę sieciową **Nazwa sieci (SSID)** z listy.

- **SSID:** Nazwa SSID (Service Set Identifier) identyfikuje sieć bezprzewodową. Punkty dostępu i urządzenia bezprzewodowe próbujące się połączyć z daną siecią bezprzewodową muszą używać takiego samego identyfikatora SSID. W identyfikatorze SSID uwzględniana jest wielkość liter.
- **Tryb działania:** **Tryb działania** oznacza typ połączeń bezprzewodowych (patrz „Nazwa sieci bezprzewodowej i klucz sieciowy” na stronie 34).
 - **Ad-hoc:** Umożliwia bezpośrednią komunikację między urządzeniami bezprzewodowymi w środowisku peer-to-peer.
 - **InfraStruktura:** Umożliwia komunikację między urządzeniami bezprzewodowymi za pośrednictwem punktu dostępu.



Jeśli opcja **Tryb działania** jest ustawiona na wartość **InfraStruktura**, wybierz identyfikator SSID punktu dostępu. Jeśli w opcji **Tryb działania** ustawiono wartość **Ad-hoc**, wybierz identyfikator SSID urządzenia. Zauważ, że domyślny identyfikator SSID używanego urządzenia to „portthru”.

8 Kliknij przycisk **Dalej**.

Jeśli wyświetlone zostanie okno ustawień bezpieczeństwa sieci bezprzewodowej, wpisz zarejestrowane hasło (klucz sieciowy) i kliknij przycisk **Dalej**.

9 Wyświetlone zostanie okno potwierdzenia, w którym należy sprawdzić ustawienia sieci bezprzewodowej. Jeśli ustawienia są prawidłowe, kliknij przycisk **Zastosuj**.



Odłącz kabel sieciowy (standardowy lub sieciowy). Urządzenie powinno zacząć komunikować się bezprzewodowo z siecią. W przypadku trybu Ad-hoc istnieje możliwość jednoczesnego używania bezprzewodowej i przewodowej sieci LAN.



Włączanie/wyłączanie sieci Wi-Fi

- 1** Sprawdź, czy kabel sieciowy jest prawidłowo podłączony do urządzenia. Jeżeli nie jest, podłącz urządzenie, używając standardowego kabla sieciowego.
- 2** Uruchom przeglądarkę internetową, na przykład Internet Explorer, Safari lub Firefox i wprowadź nowy adres IP urządzenia w oknie przeglądarki.

Na przykład:



http://192.168.1.133/

- 3** Kliknij polecenie **Logowanie** w górnej prawej części witryny SyncThru™ Web Service.
- 4** Wpisz **ID** i **Hasło**, a następnie kliknij przycisk **Logowanie**.
 - **ID: admin**
 - **Hasło: sec00000**
- 5** Po otwarciu okna **SyncThru™ Web Service** kliknij opcję **Ustawienia sieciowe**.
- 6** Kliknij kolejno opcje **Bezprzewodowa > UŻYTKOWNIKA**. Sieć Wi-Fi można włączyć i wyłączyć.



Rozwiązywanie problemów

Problemy występujące w trakcie konfiguracji lub instalacji sterownika

► Nie znaleziono drukarek

- Urządzenie może nie być włączone. Włącz komputer i urządzenie.
- Kabel USB nie jest podłączony do komputera i urządzenia. Podłącz urządzenie do komputera, używając kabla USB.
- Urządzenie nie obsługuje sieci bezprzewodowej. Zapoznaj się z podręcznikiem użytkownika urządzenia, który znajduje się na dołączonej do urządzenia płycie CD-ROM z oprogramowaniem, i przygotuj bezprzewodowe urządzenie sieciowe.

► Awaria podłączania — Nie znaleziono nazwy SSID

- Nie udało się wyszukać wybranej lub wprowadzonej nazwy sieci (SSID). Sprawdź nazwę sieci (identyfikator SSID) w punkcie dostępu i spróbuj połączyć się ponownie.
- Punkt dostępu nie jest włączony. Włącz punkt dostępu.

► Awaria podłączania — Nieprawidłowe zabezpieczenia

- Zabezpieczenia nie zostały prawidłowo skonfigurowane. Sprawdź skonfigurowane opcje zabezpieczeń w punkcie dostępu i urządzeniu.

► Awaria podłączania — Ogólny błąd połączenia

- Komputer nie odbiera sygnału z urządzenia. Sprawdź podłączenie kabla USB i zasilanie urządzenia.

► Awaria podłączania — Połączenie z siecią przewodową

- Urządzenie jest podłączone za pomocą kabla sieciowego. Odłącz kabel sieciowy od urządzenia.

► Błąd połączenia z komputerem

- Wprowadzony adres sieciowy nie umożliwia połączenia komputera z urządzeniem

- W środowisku sieciowym z adresowaniem DHCP

Jeśli komputer jest skonfigurowany do obsługi serwera DHCP, drukarka pobiera adres IP w sposób automatyczny (przez serwer DHCP).

- W środowisku sieciowym z adresowaniem statycznym

Urządzenie wykorzystuje statyczny adres IP, jeśli komputer skonfigurowany jest do jego obsługi.

Na przykład:

Jeśli ustawienia sieciowe w komputerze wyglądają następująco:

- Adres IP: 169.254.133.42
- Maska podsieci: 255.255.0.0

W takim przypadku ustawienia sieci urządzenia powinny być następujące:

- Adres IP: 169.254.133.**43**
- Maska podsieci: 255.255.0.0 (użyj maski podsieci komputera)
- Brama: 169.254.133.1

Inne problemy

Jeśli podczas używania urządzenia w sieci wystąpią problemy, sprawdź poniższe informacje:



Aby dowiedzieć się więcej na temat punktu dostępu (lub bezprzewodowego routera), zapoznaj się z jego instrukcją obsługi.

- Być może komputer, punkt dostępu (lub router bezprzewodowy) bądź urządzenie są wyłączone.
- Sprawdź sygnał sieci bezprzewodowej w pobliżu urządzenia. Jeśli router znajduje się daleko od urządzenia lub jego odbiór zakłóca jakaś przeszkoda, np. ściana, mogą występować trudności z łącznością.
- Wyłącz i ponownie włącz punkt dostępu (lub bezprzewodowy router), urządzenie i komputer. Czasami wyłączenie i ponowne włączenie pomaga przywrócić łączność sieciową.
- Sprawdź, czy oprogramowanie zapory sieciowej (V3, Norton lub inne oprogramowanie antywirusowe) nie blokuje łączności.

Jeśli komputer i urządzenie są połączone do tej samej sieci, ale nie można znaleźć urządzenia, oprogramowanie funkcjonujące jako zaporę może blokować łączność. Wyłącz to oprogramowanie, postępując zgodnie z procedurą opisaną w jego instrukcji obsługi, i spróbuj ponownie wyszukać urządzenie.

- Sprawdź, czy adres IP urządzenia został prawidłowo przydzielony. Adres IP można sprawdzić, drukując raport konfiguracji sieci.
- Sprawdź, czy punkt dostępu (lub bezprzewodowy router) ma skonfigurowane zabezpieczenie (hasło). Jeśli posiada hasło, skontaktuj się z administratorem punktu dostępu (lub bezprzewodowego routera).
- Sprawdź adres IP urządzenia. Ponownie zainstaluj sterownik urządzenia i zmień ustawienia w celu połączenia urządzenia do sieci. Z powodu właściwości protokołu DHCP przydzielony adres IP mógł się zmienić, jeśli urządzenie nie było używane przez długi czas lub punkt dostępu został zresetowany.
- Sprawdź środowisko sieci bezprzewodowej. Może nie być możliwe połączenie do sieci w trybie infrastruktury, w którym przed połączeniem z punktem dostępu (lub bezprzewodowym routerem) konieczne jest wprowadzenie danych użytkownika.

- To urządzenie jest kompatybilne tylko z sieciami IEEE 802.11b/g/n i Wi-Fi. Inne typy komunikacji bezprzewodowej (np. Bluetooth) nie są obsługiwane.
- W przypadku używania trybu Ad-Hoc w systemach operacyjnych takich jak Windows Vista konfiguracja ustawienia połączenia bezprzewodowego może być konieczna przy każdym użyciu urządzenia bezprzewodowego.
- Bezprzewodowe urządzenie sieciowe firmy Samsung nie umożliwia jednocześnie korzystania z trybów infrastruktury i Ad-Hoc.
- Urządzenie znajduje się w zasięgu sieci bezprzewodowej.
- Urządzenie znajduje się z daleka od przeszkód, które mogłyby blokować sygnał bezprzewodowy.
Usuń duże metalowe przedmioty pomiędzy punktu dostępu (lub routera bezprzewodowego) i urządzenia.
Upewnij się, że urządzenie i bezprzewodowy punkt dostępu (lub router bezprzewodowy) nie są oddzielone słupami, ścianami lub kolumnami wspornikowymi składającymi się z metalu lub betonu.
- Urządzenie znajduje się z daleka od innych urządzeń elektronicznych, które mogą zakłócać sygnał bezprzewodowy.

Wiele urządzeń może zakłócać sygnał bezprzewodowy, w tym kuchenka mikrofalowa i niektóre urządzenia Bluetooth.

3. Użyteczne menu ustawień



Ten rozdział zawiera informacje na temat uzyskiwania danych o stanie urządzenia oraz metodach wybierania ustawień konfiguracji zaawansowanej.

• Informacja	64
• Układ	65
• Papier	66
• Grafika	67
• Konfiguracja systemu	68
• Emulacja	72
• Sieć	73
• Ustawienia admina	74
• Eco	75
• Stan zadania	76



Panel sterowania udostępnia szereg menu umożliwiających konfigurację urządzenia i korzystanie z jego funkcji.

- W zależności od opcji lub modelu niektóre menu mogą nie być wyświetlane. Oznacza to, że opcja nie dotyczy danego urządzenia.
- Funkcja ta nie dotyczy modeli bez wyświetlacza na panelu sterowania.
- Niektóre nazwy menu w danym urządzeniu mogą się różnić w zależności od ich opcji lub modeli.

Element	Opis
Mapa menu(Lista pomocy)	Drukuje mapę menu, która pokazuje układ i bieżące ustawienia urządzenia.
Konfiguracja	Drukuje raport zawierający informacje o konfiguracji ogólnej urządzenia.
Info o mat.eksploatac	Wydruk strony z informacjami o materiałach eksploatacyjnych.
Strona testowa	Drukuje stronę testową w celu sprawdzenia, czy urządzenie drukuje poprawnie.
Czcionka PCL	Drukuje listę czcionek PCL.
Czcionka PS	Drukuje listę czcionek PS.
Czcionka EPSON	Drukuje listę czcionek EPSON.
Czcionka KSC5843	Drukuje listę czcionek KS.
KSC5895	Drukuje listę czcionek KS5895.
Czcionka KSSM	Drukuje listę czcionek KSSM.
Zapisane zadanie	Drukuje zadania zapisane w pamięci opcjonalnej lub pamięci masowej.
Licznik użycia	Drukuje stronę użytkownika. Strona użytkownika wyświetla całkowitą liczbę wydrukowanych stron.

Element	Opis
Zadanie zakończone	Drukuje listę zadań zakończonych.
Raport rozliczania	Ta opcja dostępna jest tylko wtedy, gdy opcja rozliczania zadań włączona jest na poziomie usługi SyncThru™ Web Admin Service. Można wydrukować raport dotyczący zadań drukowania dla każdego użytkownika.
Czcionka	Drukuje listy czcionek.
Raporty o zadaniach.	Drukuje raporty o zadaniach.

Element	Opis
Orientacja	Wybierz kierunek wydruku danych na stronie.
Margines wspólny	<ul style="list-style-type: none"> • Simpleks: Umożliwia ustawienie marginesu dla drukowania jednostronnego. • Dupleks: Umożliwia ustawienie marginesu dla drukowania dwustronnego. • Oprawa: Podczas drukowania na obu stronach papieru, margines strony A najbliżej oprawy będzie taki sam, jak bliższy oprawie margines strony B. I podobnie, marginesy boczne znajdujące się dalej od oprawy będą tej samej szerokości.
Zasobnik wieloczyn.	<p>Włóż papier do Podajnik uniwersalny.</p> <ul style="list-style-type: none"> • Simpleks: Umożliwia ustawienie marginesu dla drukowania jednostronnego. • Dupleks: Umożliwia ustawienie marginesu dla drukowania dwustronnego.
Zasobnik X	<p>Umożliwia ustawienie marginesów papieru w zasobnikach.</p> <ul style="list-style-type: none"> • Simpleks: Umożliwia ustawienie marginesu dla drukowania jednostronnego. • Dupleks: Umożliwia ustawienie marginesu dla drukowania dwustronnego.

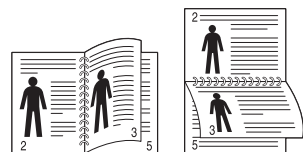
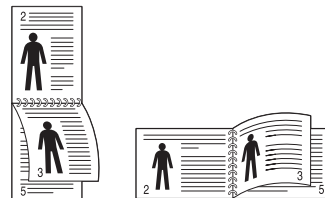
Element	Opis
Margines emulacji	<p>Pozwala ustawić marginesy papieru dla strony w trybie emulacji.</p> <ul style="list-style-type: none"> • Margines górny: Ustawianie górnego marginesu; zakres od 0,0 mm do 250 mm. • Margines lewy: Ustawianie lewego marginesu; zakres od 0,0 mm do 164 mm.
Dupleks	<p>Aby drukować na obu stronach arkusza papieru, należy wybrać krawędź zszycia.</p> <ul style="list-style-type: none"> • Wyłączone: wyłączenie tej funkcji. • Długa krawędź: typowy układ używany przy oprawianiu książek.  <ul style="list-style-type: none"> • Krótka krawędź: Ta opcja to typowy układ używany w kalendarzach. 
Położenie zszywania w poziomie	Wybór położenia zszywki.

Element	Opis
Liczba kopii	Wybiera liczbę kopii.
Zasobnik MP / [Zasobnik x]	<ul style="list-style-type: none">• Rozmiar papieru: Wybiera domyślny rozmiar papieru.• Typ papieru: Wybiera rodzaj papieru załadowanego aktualnie do zasobnika.
Źródło papieru	Ustawia zasobnik, który ma być użyty jako domyślny.
Autom.przeł.za sob.	<p>W przypadku wybrania dowolnej innej wartości niż opcja Automatycznie dla ustawienia Źródło papieru, gdy wybrany zasobnik jest pusty, można skonfigurować urządzenie do automatycznego drukowania z innych zasobników, gdy wymagany jest papier o podobnym rozmiarze.</p> <div><p>W przypadku wybrania opcji Automatycznie dla ustawienia Źródło papieru, komunikat ten nie jest wyświetlany.</p></div>

Element	Opis
Potwierdz. zasobnika	Włącza komunikat potwierdzenia zasobnika. W przypadku otwarcia i zamknięcia zasobnika wyświetlone zostanie okno z pytaniem, czy ustawić rozmiar i typ papieru dla otwartego zasobnika.

Element	Opis
Rozdzielczość	Określenie liczby punktów drukowanych na cal (dpi). Im wyższa wartość, tym drukowane znaki i grafika są wyraźniejsze.
Usuń tekst	Drukowany tekst jest ciemniejszy niż w przypadku zwykłego dokumentu.
Zaciemnienie	Rozjaśnia lub przyciemna druk na stronie. Ustawienie Normalny zazwyczaj daje najlepsze wyniki. W celu zaoszczędzenia toneru należy użyć ustawienia gęstości Jasny .

Element	Opis
Data i godzina	Ustawia datę i godzinę.
Tryb zegara	Wybiera format wyświetlania godziny — 12- lub 24-godzinny.
Menu formatu	<ul style="list-style-type: none">• Wyłączone: Drukuje w trybie normalnym.• Formularz pojedynczy: Drukuje wszystkie strony przy użyciu pierwszego formularza.• Formularz podwójny: Drukuje stronę tytułową przy użyciu pierwszego formularza oraz tylną stronę przy użyciu drugiego formularza.
Wybierz formularz	Nakładka to obrazy przechowywane w pamięci masowej drukarki w formie pliku w specjalnym formacie, które można wydrukować w formie warstw na dowolnym dokumencie.
Buforowanie	Gdy funkcja ta jest Włączona , partycja dysku używana jest do obsługi buforowania zadań drukowania z kolejki pamięci masowej.
Język	Umożliwia ustawienie języka tekstu wyświetlanego na wyświetlaczu panelu sterowania.
Domyślny rozmiar pap.	Można wybrać domyślny rozmiar papieru.

Element	Opis
Osz.ener	Pozwala ustawić okres, po którym urządzenie przejdzie do trybu oszczędzania energii. Jeżeli przez dłuższy czas do drukarki nie są przesyłane żadne dane, pobór mocy zostanie automatycznie obniżony.
Zdarzenie budzenia	Umożliwia ustawienie warunku wybudzenia z trybu oszczędzania energii. Ustaw tę pozycję na włączoną. <ul style="list-style-type: none">• Naciśnięcie przycisku: Gdy zostanie naciśnięty dowolny przycisk oprócz przycisku zasilania, urządzenie zostaje wybudzone z trybu oszczędzania energii.• Drukarka: Urządzenie zostaje wybudzone z trybu oszczędzania energii w przypadku otwarcia lub zamknięcia zasobnika papieru.

Element	Opis
Autom. kontynuacja	<p>Pozwala określić, czy urządzenie ma kontynuować drukowanie w przypadku wykrycia, że załadowany papier nie odpowiada ustawieniom.</p> <ul style="list-style-type: none">• Wyłączone: W razie niezgodności papieru urządzenie czeka, aż użytkownika załaduje odpowiedni papier.• Włączone: W przypadku niezgodności papieru zostanie wyświetlony komunikat o błędzie. Urządzenie odczeka 30 sekund, a następnie automatycznie skasuje komunikat i będzie kontynuować drukowanie.
Korekta wysokości	<p>Umożliwia optymalizację jakości wydruku w zależności od wysokości, na jakiej pracuje urządzenie.</p>
Automatyczny CR	<p>To menu umożliwia dopisanie znaku powrotu karetki do każdego znaku końca wiersza, co jest przydatne w przypadku użytkowników systemu Unix lub DOS.</p>
Limit czasu zadania	<p>Jeżeli przez określony czas nie zostaną wprowadzone żadne polecenia, urządzenie opuszcza bieżącą lokalizację. Można ustawić czas oczekiwania urządzenia przez anulowanie zadania.</p>

Element	Opis
Wiele zasobników	<ul style="list-style-type: none">• Tryb: Umożliwia wybór trybu wielu zasobników, którego chcesz użyć.• Domyślny zasobnik: Pozwala wybrać zasobnik, który ma być użyty jako domyślny.

Element	Opis
Konserwacja	<ul style="list-style-type: none">• Oczyść bęben: Czyści bęben OPC kasety poprzez wydrukowanie strony.• Oczyść z.utrwalający: Czyści zespół utrwalający poprzez wydrukowanie strony.• Usuń pustą wiad.: Opcja ta wyświetlana jest tylko wtedy, gdy kaseca z tonerem jest pusta.• Info o mat.eksploatac (Info o mat eksp): umożliwi sprawdzenie liczby wydrukowanych stron oraz ilości toneru pozostałego w kasecie.• MaloTon-alarm: Jeśli kaseca z tonerem jest pusta, wyświetlany jest komunikat informujący użytkownika o konieczności wymiany kasety. Istnieje możliwość ustawienia opcji kontrolującej wyświetlanie tego komunikatu.• Układanie papieru: W przypadku korzystania z urządzenia w wilgotnym środowisku lub używania nośników druku zawilgoconych w wyniku wysokiej wilgotności powietrza, wydruki w zasobniku wyjściowym mogą być pozaginane i mogą nie układać się prawidłowo w stos. W takim przypadku, można włączyć w urządzeniu tę funkcję w celu prawidłowego układania wydruków w stos. Jednak korzystanie z tej funkcji sprawi, że zmniejszy się prędkość wydruku.

Element	Opis
Importuj ustawienie	Importuje dane zapisane na pamięci USB do urządzenia.
Eksportuj ustawienie	Eksportuje dane zapisane na pamięci USB do urządzenia.
Oszcz. toneru	Włączenie tego trybu zwiększa wydajność kasety z tonerem i zmniejsza koszt wydrukowania strony w stosunku do drukowania w normalnym trybie, ale również pogarsza jakość wydruku.
Tryb cichy	Włączenie tego menu pozwala zmniejszyć poziom hałasu emitowanego przez urządzenie. Jednak wiązać się to może z obniżeniem prędkości drukowania i jakości.

Element	Opis
Ustawienia Eco	<p>Pozwala oszczędzać zasoby drukowania i zapewnia ekologiczne drukowanie.</p> <ul style="list-style-type: none">• Tryb domyślny: Pozwala włączyć lub wyłączyć tryb Eco. <div data-bbox="353 512 1079 730"><p>Tr. gotowości: Włącza tryb Eco. Jeśli użytkownik chce wyłączyć tryb Eco, musi wpisać hasło.</p></div> <ul style="list-style-type: none">• Zmień szablon: Umożliwia zmianę szablonu ustawień eco w usłudze SyncThru™ Web Service.
Wyczyść ustawienie	Przywraca fabryczne ustawienia domyślne.

Element	Opis
Typ emulacji	Język urządzenia określa, w jaki sposób komputer komunikuje się z urządzeniem.
Konfiguracja	Pozwala skonfigurować szczegółowe wybranego rodzaju emulacji.

Opcja	Opis
TCP/IP (IPv4)	<p>Wybieranie odpowiedniego protokołu i konfigurowanie parametrów korzystania ze środowiska sieciowego.</p> <div style="border: 1px solid #ccc; padding: 10px; margin-top: 10px;">  <p>Można ustawić wiele parametrów. Dlatego jeżeli nie masz pewności co do znaczenia parametrów, pozostaw bieżące ustawienia lub skonsultuj się z administratorem sieci.</p> </div>
TCP/IP (IPv6)	Wybierz tę opcję, aby w środowisku sieciowym używać protokołu IPv6 (patrz „konfiguracja protokołu IPv6” na stronie 31).
Szybkość Ethernet	Konfigurowanie szybkości transmisji sieci.
802.1x	Można wybrać uwierzytelnianie użytkownika w komunikacji sieciowej. Aby uzyskać szczegółowe informacje, skonsultuj się z administratorem sieci.
Bezprzewodowy	Wybierz tę opcję, aby użyć sieci bezprzewodowej.

Opcja	Opis
Wyczyść ustawienie	Przywraca ustawienia sieci do wartości domyślnych.
Konfiguracja sieci	Na tej liście znajdują się informacje o połączeniu i konfiguracji sieciowej urządzenia.
Aktywacja sieci	Możesz włączyć lub wyłączyć Ethernet.
Aktywacja HTTP	Można włączyć lub wyłączyć SyncThru™ Web Service funkcję.

Element	Opis
Ochrona hasłem	Pozwala ustawić hasło do menu Ustawienia admina . Wybierz Włączone , aby użyć tej opcji i wprowadzić hasło.
Zmien hasło	Pozwala zmienić hasło w urządzeniu umożliwiające dostęp do Ustawienia admina .
Konserwacja	<ul style="list-style-type: none">• Oczyść z.utrwalający: Czyści zespół utrwalający poprzez wydrukowanie strony. Na zadrukowanym arkuszu są plamy toneru.• Usuń pustą wiad.: zapobiega wyświetlaniu komunikatu MaloTon-alarm na wyświetlaczu.• Info o mat.eksplloatac: umożliwia sprawdzenie liczby wydrukowanych stron oraz ilości toneru pozostałego w kasecie.• MaloTon-alarm: Jeśli kasetka z tonerem jest pusta, wyświetlany jest komunikat informujący użytkownika o konieczności wymiany kasetki. Istnieje możliwość ustawienia opcji kontrolującej wyświetlanie tego komunikatu.• Ram dysk: Włącza / wyłącza dysk RAM w celu zarządzania zadaniami. W zależności od rozmiaru zainstalowanej pamięci opcjonalnej, można ustawić rozmiar dysku RAM w zakresie od 32 do 64 MB. Opcja ta nie jest wyświetlana jeśli zainstalowano pamięć masową.• Kalibracja gęstości: Można ręcznie skalibrować gęstość tonera w urządzeniu, aby uzyskać najlepszą możliwą jakość wydruku.• Wykrywanie gęstości: Automatycznie oblicza zużycie materiałów eksploatacyjnych, np. toneru lub części i na podstawie obliczeń dostosowuje gęstość.• Sterowanie gęstością: Urządzenie automatycznie kalibruje gęstość tonera w urządzeniu, aby uzyskać najlepszą możliwą jakość wydruku. W przypadku wybrania opcji Wyłączone, urządzenie kalibrowane jest do domyślnej gęstości fabrycznej tonera.

Element	Opis
Eco-Wł.	Możesz zmienić opcję włączone/ wyłączone.
Ustawienia	Wyświetla bieżące ustawienia ekologiczne i zmienia ustawienia domyślne.
Symulator podglądu	Umożliwia wyświetlenie podsumowania, jeśli zastosowane są ustawienia trybu eco.

Element	Opis
Bieżące zad.	Wyświetla listę zadań w toku.
Zabezpiecz zadanie	Wyświetla listę zabezpieczonych zadań.
Zapisane zadanie	Wyświetla listę zapisanych zadań.
Zadanie zakończone	Wyświetla listę ukończonych zadań.

4. Funkcje specjalne



Ten rozdział zawiera informacje na temat specjalnych funkcji drukowania.

- **Ustawianie wysokości** 2
- **Zmiana ustawień czcionek** 3
- **Zmiana domyślnych ustawień drukowania** 4
- **Ustawianie urządzenia jako domyślnego** 5
- **Korzystanie z zaawansowanych funkcji drukowania** 6
- **Korzystanie z aplikacji Narzędzie do drukowania bezpośredniego (tylko w systemie Windows)** 15
- **Korzystanie z urządzenia pamięci masowej** 17
- **Drukowanie na komputerach Macintosh** 19
- **Drukowanie w systemie Linux** 21
- **Drukowanie w systemie UNIX** 23



Procedury znajdujące się w tym rozdziale dotyczą przeważnie systemu Windows 7.

Na jakość wydruku wpływ ma ciśnienie atmosferyczne, zależne od wysokości nad poziomem morza, na której urządzenie jest używane. Poniższe informacje pozwalają na skonfigurowanie urządzenia w celu uzyskania jak najwyższej jakości wydruku.

Przed ustawieniem wartości wysokości należy określić wysokość, na której znajduje się urządzenie.

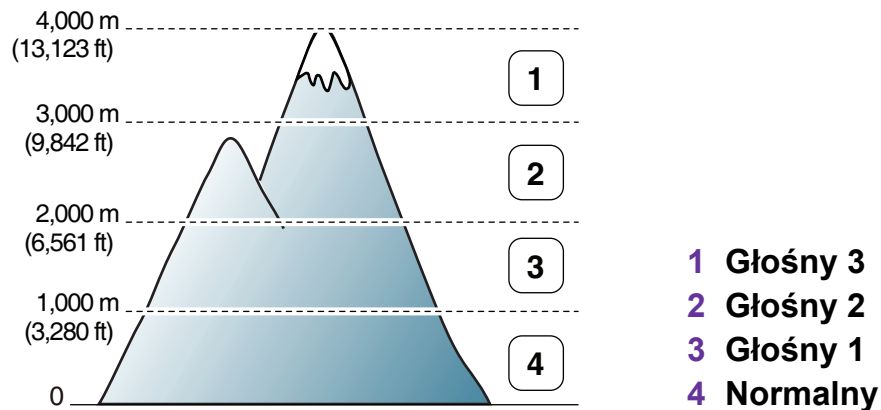

- Użytkownicy systemu Windows powinni zapoznać się z częścią „Ustawienia urządzenia” na stronie 10.
- Użytkownicy komputerów Macintosh, systemów Linux lub Unix powinni zapoznać się z częścią „Używanie programu Smart Panel (tylko Macintosh i Linux)” na stronie 13.



- Jeśli urządzenie jest podłączone do sieci, wysokość możesz ustawić przy użyciu programu SyncThru™ Web Service.
- Wysokość możesz także ustawić przy użyciu opcji **Konfiguracja systemu** (lub **System**) na ekranie urządzenia.

Urządzenie ma wstępnie zdefiniowane ustawienia czcionki odpowiednie dla regionu lub kraju użytkownika.

Aby zmienić czcionkę lub ustawić czcionkę używaną w specjalnych warunkach, np. w środowisku DOS, należy zmienić ustawienie czcionki w części **Ustawienia urządzenia** w **Emulacja**.

- Użytkownicy systemu Windows powinni zapoznać się z częścią „Ustawienia urządzenia” na stronie 10.
- Użytkownicy komputerów Macintosh, systemów Linux lub Unix powinni zapoznać się z częścią „Używanie programu Smart Panel (tylko Macintosh i Linux)” na stronie 13.



- Jeśli urządzenie jest podłączone do sieci, czcionkę możesz ustawić przy użyciu programu SyncThru™ Web Service.
- Ustawienie czcionki można zmienić także w opcji **Emulacja** na wyświetlaczu urządzenia.
- Poniżej przedstawiono informacje dotyczące odpowiednich zestawów czcionek dla podanych języków.
 - **rosyjski**: CP866, ISO 8859/5 Latin Cyrillic.
 - **hebrajski**: Hebrew 15Q, Hebrew-8, Hebrew-7 (tylko Izrael).
 - **grecki**: ISO 8859/7 Latin Greek, PC-8 Latin/Greek.

- **Arabski i perski**: HP Arabic-8, Windows Arabic, Code Page 864, Farsi, ISO 8859/6 Latin Arabic.
- **OCR**: OCR-A, OCR-B.

- 1 Kliknij przycisk **Start** w systemie Windows.
- 2 W systemie Windows Server 2000 wybierz kolejno pozycje **Ustawienia > Drukarki**.
 - W systemie Windows XP/Server 2003 wybierz pozycję **Drukarki i faksy**.
 - W systemie Windows Server 2008/Vista wybierz polecenie **Panel sterowania > Sprzęt i dźwięk > Drukarki**.
 - W systemie Windows 7 wybierz pozycję **Panel sterowania > Urządzenia i drukarki**.
 - W systemie Server 2008 R2 wybierz kolejno pozycje **Panel sterowania > Sprzęt > Urządzenia i drukarki**.
- 3 Prawym przyciskiem myszy kliknij używane urządzenie.
- 4 W systemie Windows XP/Server 2003/Server 2008/Vista wybierz opcję **Preferencje drukowania**.

W systemie Windows 7 lub Windows Server 2008 R2 w menu kontekstowym wybierz opcję **Preferencje drukowania**.



Jeśli polecenie **Preferencje drukowania** ma oznaczenie ►, można wybrać inne sterowniki drukarki powiązane z wybraną drukarką.

5 Zmień ustawienia na każdej karcie.

6 Kliknij przycisk **OK**.



Możesz zmienić ustawienia dla poszczególnych zadań drukowania w opcji **Preferencje drukowania**.

- 1 Kliknij przycisk **Start** w systemie Windows.
- 2 W systemie Windows Server 2000 wybierz kolejno pozycje **Ustawienia > Drukarki**.
 - W systemie Windows XP/Server 2003 wybierz pozycję **Drukarki i faksy**.
 - W systemie Windows Server 2008/Vista wybierz polecenie **Panel sterowania > Sprzęt i dźwięk > Drukarki**.
 - W systemie Windows 7 wybierz pozycję **Panel sterowania > Urządzenia i drukarki**.
 - W systemie Server 2008 R2 wybierz kolejno pozycje **Panel sterowania > Sprzęt > Urządzenia i drukarki**.
- 3 Wybierz urządzenie.
- 4 Kliknij prawym przyciskiem myszy urządzenie i wybierz **Ustaw jako drukarkę domyślną**.



W przypadku systemów Windows 7 lub Windows Server 2008 R2: jeśli polecenie **Ustaw jako drukarkę domyślną** ma oznaczenie ►, można wybrać inne sterowniki drukarki powiązane z wybraną drukarką.



Sterownik XPS drukarki: stosowany do drukowania plików w formacie XPS.

- Sterownik XPS może być instalowany tylko w środowiskach Windows Vista lub nowszych.
- Sterownik drukarki XPS można zainstalować po włożeniu płyty CD z oprogramowaniem do napędu CD-ROM. Po wyświetleniu okna instalacji wybierz polecenia **Instalacja zaawansowana > Instalacja niestandardowa**. Sterownik drukarki XPS można wybrać w oknie **Wybierz oprogramowanie i programy narzędziowe do zainstalowania**.
- Dodaj opcjonalną pamięć, gdy zadania XPS nie są drukowane z powodu braku pamięci drukarki.



Drukowanie do pliku (PRN)

Czasem konieczne może być zapisanie danych drukowania w formie pliku.

1 Zaznacz pole **Drukuj do pliku** w oknie **Drukuj**.

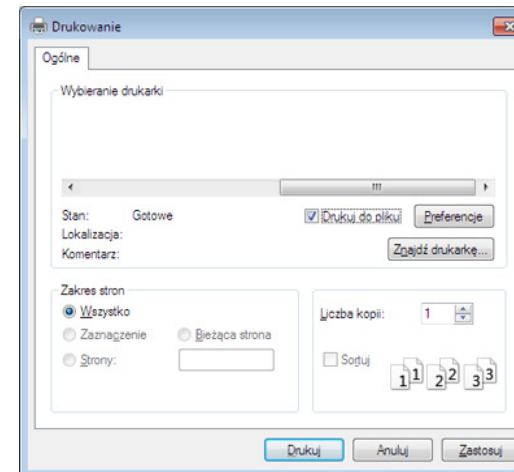

2 Kliknij przycisk **Drukuj**.

3 Wprowadź ścieżkę docelową i nazwę pliku, a następnie kliknij przycisk **OK**.

Przykład: **c:\Temp\nazwa pliku**.



W przypadku wprowadzenia samej nazwy pliku zostanie on zapisany automatycznie w folderze **Moje dokumenty**, **Documents and Settings** lub **Użytkownicy**. Zapisany folder może wyglądać inaczej w zależności od systemu i używanej aplikacji.



Objaśnienie specjalnych funkcji drukarki





Podczas korzystania z urządzenia można używać zaawansowanych funkcji drukowania.

Aby skorzystać z opcji drukarki udostępnianych przez sterownik drukarki i zmienić ustawienia drukowania, kliknij **Właściwości** lub **Preferencje** w oknie **Drukuj** używanej aplikacji. Nazwa urządzenia, która jest wyświetlana w oknie właściwości drukarki, może się różnić w zależności od używanego urządzenia.



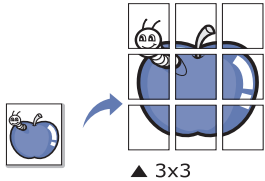
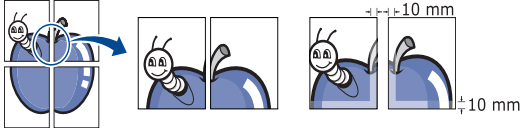
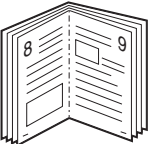



W zależności od opcji lub modelu niektóre menu mogą nie być wyświetlane. Oznacza to, że opcja nie dotyczy danego urządzenia.

Element	Opis
<p>Wiele stron na arkusz</p> 	<p>Umożliwia wybór liczby stron do wydrukowania na jednym arkuszu papieru. Aby wydrukować więcej niż jedną stronę na arkusz, strony zostaną zmniejszone i ułożone w określonym porządku. Na jednym arkuszu można wydrukować do 16 stron.</p>

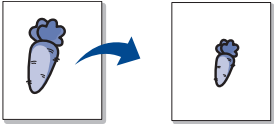
Element	Opis
<p data-bbox="49 347 394 384">Drukowanie plakatu</p> 	<p data-bbox="465 276 2141 360">Dokument zajmujący jedną stronę można wydrukować na 4 (Plakat 2x2), 9 (Plakat 3x3) lub 16 arkuszach (Plakat 4x4). Później te arkusze można skleić w jeden duży plakat.</p> <p data-bbox="465 384 2186 512">Wybierz wartość opcji Nakładanie się plakatu. Aby łączenie arkuszy było łatwiejsze, określ wartość opcji Nakładanie się plakatu w milimetrach lub calach, klikając przycisk wyboru znajdujący się w prawym górnym rogu karty Podstawowe.</p> 
<p data-bbox="49 842 421 879">Drukowanie broszury</p> 	<p data-bbox="465 715 2186 799">Drukuj dokument po obu stronach kartki i rozmieszczaj kartki tak, aby po złożeniu wydruku na pół można było otrzymać broszurę.</p> <p data-bbox="465 823 2085 860">Aby utworzyć broszurę, należy drukować na nośniku w formacie Letter, Legal, A4, US Folio lub Oficio.</p> <div data-bbox="465 911 2199 1198" style="background-color: #f0f0f0; padding: 10px;"> <p data-bbox="488 951 2067 1038"> Opcja Drukowanie broszury nie jest dostępna dla wszystkich rozmiarów papieru. Wybierz dostępną opcję Rozmiar papieru na karcie Papier, aby sprawdzić dostępne rozmiary.</p> <p data-bbox="613 1062 2186 1150">W przypadku wybrania niedostępnego rozmiaru papieru, wybór zostanie automatycznie anulowany. Wybierz tylko dostępny papier (papier bez znaku  lub .</p> </div>

Element	Opis
<p>Drukowanie dwustronne</p>	<p>Można drukować na obu stronach papieru (dupleks). Przed drukowaniem należy wybrać orientację dokumentu.</p> <div data-bbox="488 448 577 536" data-label="Image"> </div> <ul style="list-style-type: none"> • Z funkcji można korzystać w przypadku stosowania papieru o rozmiarze Letter, Legal, A4, US Folio lub Oficio. • Jeśli urządzenie nie ma zespołu druku dwustronnego, należy ręcznie dokończyć zadanie drukowania. Najpierw zostanie wydrukowana każda co druga strona dokumentu. Potem na ekranie wyświetlona zostanie wiadomość. • Funkcja Pomiń puste strony nie działa w przypadku wybrania opcji drukowania dwustronnego.
<p>Drukowanie dwustronne (Opcja)</p>	<ul style="list-style-type: none"> • Domyślne drukarki: Jeśli wybierzesz tę opcję, działanie tej funkcji zależy od ustawień wprowadzonych z panelu sterowania drukarki. Funkcja jest dostępna tylko wtedy, gdy używany jest sterownik drukarki PCL/ XPS. • Brak: wyłączenie tej funkcji. • Długa krawędź: typowy układ używany przy oprawianiu książek. <div data-bbox="501 1086 714 1197" data-label="Image"> </div> <ul style="list-style-type: none"> • Krótką krawędź: typowy układ używany przy oprawianiu kalendarzy. <div data-bbox="501 1286 719 1420" data-label="Image"> </div> <ul style="list-style-type: none"> • Odwrotny druk dwustronny: Zaznacz tę opcję, aby odwrócić kolejność drukowania podczas drukowania dwustronnego.

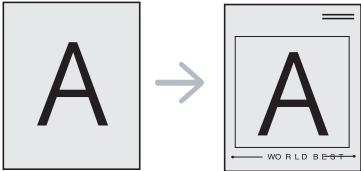
Element	Opis
<p>Opcje papieru</p> 	<p>Zmienia rozmiar dokumentu, aby na wydrukowanej stronie był on większy lub mniejszy, poprzez wprowadzenie wartości procentowej, o którą dokument ma zostać zwiększony lub zmniejszony.</p>
<p>Znak wodny</p> 	<p>Opcja znaku wodnego umożliwi drukowanie tekstu na istniejącym dokumencie. Można jej użyć, jeżeli na przykład chcesz wydrukować duży szary napis „DRAFT” lub „CONFIDENTIAL” ukośnie na pierwszej stronie lub na wszystkich stronach dokumentu.</p>
<p>Znak wodny (Tworzenie znaku wodnego)</p>	<ol style="list-style-type: none"> Aby zmienić ustawienia drukowania z aplikacji oprogramowania, należy otworzyć okno Preferencje drukowania. Z karty Zaawansowane wybierz Edytuj z listy rozwijanej Znak wodny. Zostanie wyświetlone okno Edycja znaków wodnych. Wpisz tekst w polu Komunikat znaku wodnego. Można wpisać do 256 znaków. Tekst zostanie wyświetlony w oknie podglądu obrazu.
<p>Znak wodny (Edycja znaku wodnego)</p>	<ol style="list-style-type: none"> Aby zmienić ustawienia drukowania z aplikacji oprogramowania, należy otworzyć okno Preferencje drukowania. Z karty Zaawansowane wybierz Edytuj z listy rozwijanej Znak wodny. Zostanie wyświetlone okno Edycja znaków wodnych. Aby zmienić tekst znaku wodnego i jego opcje, należy wybrać żądany znak wodny z listy Aktualne znaki wodne. Kliknij Aktualizuj, aby zachować zmiany. Kliknij przycisk OK lub Drukuj przed opuszczeniem okna Drukuj.

Element	Opis
<p>Znak wodny (Usuwanie znaku wodnego)</p>	<p>a Aby zmienić ustawienia drukowania z aplikacji oprogramowania, należy otworzyć okno Preferencje drukowania.</p> <p>b Z karty Zaawansowane wybierz Edytuj z listy rozwijanej Znak wodny. Zostanie wyświetlone okno Edycja znaków wodnych.</p> <p>c Wybierz znak wodny, który chcesz usunąć z listy Aktualne znaki wodne, i kliknij Usuń.</p> <p>d Kliknij przycisk OK lub Drukuj przed opuszczeniem okna Drukuj.</p>
<p>Nakładka</p> 	<p>Funkcja jest dostępna tylko wtedy, gdy używany jest sterownik drukarki PCL.</p> <p>Nakładka to tekst i/lub obrazy przechowywane na dysku twardym komputera w formie pliku (w specjalnym formacie), które można wydrukować na dowolnym dokumencie. Nakładki umożliwiają zastąpienie papieru firmowego odpowiednim nadrukiem. Zamiast używania wcześniej wydrukowanego papieru firmowego, można utworzyć nakładkę zawierającą dokładnie te same informacje co papier firmowy. Aby wydrukować list z logo i danymi firmy, nie trzeba wkładać gotowego papieru firmowego do urządzenia — wystarczy wydrukować nakładkę firmową na dokumencie.</p> <p>Aby użyć nakładki strony, należy ją najpierw utworzyć. Nowa nakładka powinna zawierać logo lub obraz.</p> <ul style="list-style-type: none">  • Rozmiar dokumentu nakładki musi być taki sam jak rozmiar dokumentu, który będzie drukowany z nakładką. Nie należy tworzyć nakładek ze znakami wodnymi. • Rozdzielczość dokumentu nakładki musi być taka sama jak rozdzielczość dokumentu, na którym będzie drukowana nakładka.

Element	Opis
<p>Nakładka (Tworzenie nowej nakładki strony)</p>	<p>a Aby zapisać dokument jako nakładkę, otwórz okno Preferencje drukowania.</p> <p>b Kliknij kartę Zaawansowane i wybierz opcję Edytuj z listy rozwijanej Tekst. Wyświetlone zostanie okno Edycja nakładki.</p> <p>c W oknie Edycja nakładki kliknij przycisk Utwórz.</p> <p>d W oknie Zapisz jako wpisz nazwę o długości do ośmiu znaków w polu Nazwa zadania. Jeżeli jest to konieczne, wybierz ścieżkę docelową. (Ścieżka domyślna to C:\Formover.)</p> <p>e Kliknij przycisk zapisz. Nazwa zostanie wyświetlona w polu Lista nakładek.</p> <p>f Kliknij przycisk OK lub Drukuj przed opuszczeniem okna Drukuj. Plik nie zostanie wydrukowany. Zostanie natomiast zapisany na dysku twardym komputera.</p>
<p>Nakładka (Korzystanie z nakładek stron)</p>	<p>a Kliknij kartę Zaawansowane.</p> <p>b Z listy rozwijanej Tekst wybierz żadaną nakładkę.</p> <p>c Jeżeli żądany plik nakładki nie znajduje się na liście rozwijanej Tekst, wybierz z listy opcję Edytuj... i kliknij Załaduj. Wybierz plik nakładki, z której chcesz skorzystać. Jeżeli wybrany plik nakładki jest przechowywany w zewnętrznym źródle, można go również załadować po otwarciu okna Otwórz. Po wybraniu pliku kliknij przycisk Otwórz. Plik zostanie wyświetlony na liście Lista nakładek i będzie można go użyć do drukowania. Wybierz nakładkę z listy Lista nakładek.</p> <p>d W razie potrzeby zaznacz pole Potwierdź nakładanie stron podczas druku. Jeśli to pole wyboru jest zaznaczone, za każdym razem po wysłaniu dokumentu do drukowania wyświetlany będzie monit o potwierdzenie, czy na dokumencie ma być drukowana nakładka. Jeśli to pole nie jest zaznaczone, a nakładka została wybrana, będzie ona automatycznie drukowana razem z dokumentem.</p> <p>e Kliknij przycisk OK lub Drukuj przed opuszczeniem okna Drukuj.</p>

Element	Opis
Nakładka (Korzystanie z nakładek stron)	<ul style="list-style-type: none">a W oknie Printing Preferences kliknij kartę Zaawansowane.b Z listy rozwijanej Edytuj wybierz opcję Tekst.c Wybierz nakładkę, którą chcesz usunąć z listy Lista nakładek.d Kliknij przycisk Usuń.e Po wyświetleniu komunikatu z prośbą o potwierdzenie kliknij przycisk Tak.f Kliknij przycisk OK lub Drukuj przed opuszczeniem okna Drukuj. Nieużywane nakładki stron można usunąć.

Element	Opis
Tryb wydruku	 <ul style="list-style-type: none"> • Funkcja ta dostępna jest wyłącznie po zainstalowaniu opcjonalnego urządzenia pamięci masowej lub ustawieniu dysku RAM. Aby ustawić dysk RAM, należy uruchomić go za pomocą aplikacji SyncThru™ Web Service > Ustawienia > Ustawienia urządzenia > Dysk RAM. • W zależności od opcji lub modelu niektóre menu mogą nie być wyświetlane. Oznacza to, że opcja nie dotyczy danego urządzenia. • Listę zadań drukowania można wyświetlić w opcji Tryb wydruku sterownika drukarki, w menu Zarządzanie zadaniami (patrz „Za pomocą panelu sterowania” na stronie 17). <ul style="list-style-type: none"> • Tryb wydruku: Wartość domyślna opcji Tryb wydruku to Normalna. Ustawienie to dotyczy drukowania bez zapisywania drukowanego pliku w pamięci. <ul style="list-style-type: none"> - Normalna: W tym trybie drukowanie wykonywane jest bez zapisywania dokumentu w pamięci opcjonalnej. - Korekta: Ten tryb jest przydatny podczas druku więcej niż jednej kopii. Na początku można wydrukować jedną kopię próbną, a pozostałe kopie w późniejszym czasie. - Poufne: Ten tryb jest używany do druku dokumentów poufnych. W celu wydrukowania dokumentu należy podać hasło. - Zapisz: Wybranie tego ustawienia powoduje zapisanie dokumentu na urządzeniu pamięci masowej bez drukowania. - Zapisz i wydrukuj: Ten tryb stosowany jest podczas jednoczesnego drukowania i zapisywania dokumentu. - Buforowanie: Ta opcja przydaje się do obsługi dużych ilości danych. W przypadku wybrania tego ustawienia drukarka buforuje dokument w urządzeniu pamięci masowej, a następnie drukuje dokument z kolejki pamięci, zmniejszając obciążenie komputera. - Harmonogram drukowania: Wybranie tego ustawienia powoduje, że dokument zostanie wydrukowany o określonym czasie. • Identyfikator użytkownika: Ta opcja jest używana jeśli zachodzi potrzeba znalezienia drukowanego pliku przy użyciu panelu sterowania. • Nazwa zadania: Ta opcja jest używana jeśli zachodzi potrzeba znalezienia drukowanego pliku przy użyciu panelu sterowania.



Czym jest program Narzędzie do drukowania bezpośredniego?

Program Narzędzie do drukowania bezpośredniego pozwala na wysyłanie plików PDF do urządzenia w celu wydrukowania, bez konieczności ich otwierania.

Aby zainstalować program, należy wybrać opcję **Instalacja zaawansowana > Instalacja niestandardowa** i zaznaczyć pole wyboru tego programu podczas instalowania sterownika drukarki.



- W przypadku niektórych modeli, aby poprawnie uruchomić narzędzia, należy zainstalować urządzenie pamięci masowej. W przeciwnym wypadku należy je zainstalować.
- Nie można drukować plików PDF z ograniczeniami druku. Należy wyłączyć funkcję ograniczającą drukowanie i spróbować ponownie.
- Nie można drukować plików PDF, do których dostęp ograniczony jest hasłem. Należy wyłączyć funkcję ograniczania dostępu hasłem i spróbować ponownie.

- Możliwość drukowania pliku PDF za pomocą programu Narzędzie do drukowania bezpośredniego zależy od sposobu utworzenia pliku PDF.
- Program Narzędzie do drukowania bezpośredniego obsługuje pliki PDF w wersji 1.7 lub starszej. W przypadku wersji nowszych w celu wydrukowania plik należy otworzyć.



Drukowanie

Istnieje kilka metod drukowania za pomocą programu Narzędzie do drukowania bezpośredniego.

- 1 W menu **Start** wybierz opcje **Programy** lub **Wszystkie programy > Samsung Printers > Narzędzie do drukowania bezpośredniego > Narzędzie do drukowania bezpośredniego**.
Zostanie otwarte okno programu Narzędzie do drukowania bezpośredniego.
- 2 Wybierz drukarkę z listy rozwijanej **Wybierz drukarkę** i kliknij przycisk **Przeglądaj**.
- 3 Wybierz plik do wydrukowania i kliknij przycisk **Otwórz**. Plik zostanie dodany do sekcji **Wybierz pliki**.

- 4 Dostosuj ustawienia urządzenia zgodnie z wymaganiami.
- 5 Kliknij przycisk **Drukuj**. Wybrany plik PDF zostanie wysłany do urządzenia.



Korzystając z menu kontekstowego

- 1 Kliknij prawym przyciskiem myszy plik PDF do wydrukowania i wybierz polecenie **Drukowanie bezpośrednie**.
Zostanie otwarte okno programu Narzędzie do drukowania bezpośredniego z dodanym plikiem PDF.
- 2 Wybierz urządzenie, którego chcesz użyć.
- 3 Dostosuj ustawienia urządzenia.
- 4 Kliknij przycisk **Drukuj**. Wybrany plik PDF zostanie wysłany do urządzenia.



W zależności od opcji lub modelu niektóre menu mogą nie być wyświetlane. Oznacza to, że opcja nie dotyczy danego urządzenia.



Ze sterownika drukarki

Po zainstalowaniu pamięci opcjonalnej można korzystać z takich zaawansowanych funkcji drukowania, jak sprawdzanie zadania i określanie drukowania zadania prywatnego w oknie **Drukuj**. Wybierz **Właściwości** lub **Preferencje** i skonfiguruj tryb drukowania.



Za pomocą panelu sterowania

Jeśli urządzenie ma opcjonalną pamięć lub urządzenie pamięci masowej, można użyć tych funkcji z menu **Zarządzanie zadaniami**.

- **Zadanie aktywne:** Wszystkie zadania drukowania oczekujące na wydrukowanie wymienione są na liście kolejki aktywnych zadań w kolejności wysłania ich na drukarkę. Można usunąć zadanie z kolejki przed wydrukowaniem lub przesunąć je do przodu, aby zostało wydrukowane wcześniej.
- **Zasady pliku:** Można ustawić regułę dla plików, zgodnie z którą nazwa pliku generowana jest przed wykonaniem zadania z pamięci opcjonalnej. Jeśli w pamięci opcjonalnej znajduje się plik o nazwie identycznej z nazwą nowego pliku, można zmienić nazwę pliku lub nadpisać plik.
- **Zapisane zadanie:** Możesz wydrukować lub usunąć zapisane zadanie.
- **Limit wstrzymania zad.:** Urządzenie może automatycznie usunąć zapisane zadanie po określonym czasie. Można ustawić czas oczekiwania urządzenia przez usunięciem zapisanego zadania.

- **Nadpisanie obrazu:** Nadpisanie obrazu to środek bezpieczeństwa dla tych użytkowników, którzy obawiają się nieuprawnionego dostępu i skopiowania poufnego lub prywatnego dokumentu.



Po zainstalowaniu urządzenia pamięci masowej można także wydrukować zdefiniowane szablony dokumentów z **Menu formatu**.



Drukowanie dokumentu

Podczas drukowania z komputera Macintosh należy sprawdzić ustawienia sterownika drukarki w każdej aplikacji. Aby drukować z komputera Macintosh, wykonaj poniższe kroki:

- 1 Otwórz dokument do wydruku.
- 2 Otwórz menu **File** i kliknij polecenie **Page Setup** (w niektórych programach **Document Setup**).
- 3 Wybierz rozmiar papieru, orientację strony, skalowanie i inne opcje oraz upewnij się, że wybrane jest urządzenie użytkownika. Kliknij przycisk **OK**.
- 4 Otwórz menu **File** i kliknij polecenie **Print**.
- 5 Wybierz liczbę kopii i zaznacz, które strony mają zostać wydrukowane.
- 6 Kliknij przycisk **Print**.



Zmiana ustawień drukarki

Podczas korzystania z urządzenia można używać zaawansowanych funkcji drukowania.

Otwórz aplikację i wybierz opcję **Print** z menu **File**. Nazwa urządzenia, która jest wyświetlana w oknie właściwości drukarki, może się różnić w zależności od używanego urządzenia. Z wyjątkiem nazwy układ okna właściwości drukarki jest podobny do okna przedstawionego poniżej.



Drukowanie wielu stron na jednym arkuszu

Na jednym arkuszu papieru można drukować więcej niż jedną stronę. Jest to oszczędny sposób na drukowanie stron szkicowych.

- 1 Otwórz aplikację i wybierz opcję **Print** z menu **File**.
- 2 Wybierz opcję **Layout** z listy rozwijanej pod opcją **Orientation**. Z listy rozwijanej **Pages per Sheet** wybierz liczbę stron do wydrukowania na jednym arkuszu papieru.
- 3 Wybierz inne opcje, których chcesz użyć.

4 Kliknij przycisk **Print**.

Urządzenie wydrukuje wybraną liczbę stron na jednym arkuszu papieru.



Drukowanie na obydwu stronach papieru

Przed rozpoczęciem drukowania w trybie dwustronnym należy wybrać krawędź oprawiania dokumentu. Dostępne opcje oprawiania to:

- **Long-Edge Binding:** Typowy układ przy oprawianiu książek.
- **Short-Edge Binding:** Opcja stosowana często w przypadku kalendarzy.

1 W aplikacji systemu Macintosh należy wybrać polecenie **Print** z menu **File**.

2 Wybierz opcję **Layout** z listy rozwijanej pod opcją **Orientation**.

3 Wybierz orientację oprawy w obszarze **Two-Sided**.

4 Wybierz inne opcje, których chcesz użyć.

5 Kliknij przycisk **Print**, aby drukować na obu stronach arkusza.



Jeżeli drukujesz więcej niż dwie kopie, pierwsza i druga kopia mogą zostać wydrukowane na tym samym arkuszu. Kiedy drukujesz więcej niż jedną kopię, unikaj drukowania na obu stronach papieru.



Korzystanie z pomocy

Kliknij znak zapytania dostępny w lewym dolnym rogu okna i kliknij temat, o którym chcesz dowiedzieć się więcej. Zostanie wyświetlone okno wyskakujące z informacjami o obsługiwanych przez sterownik cechach tej opcji.

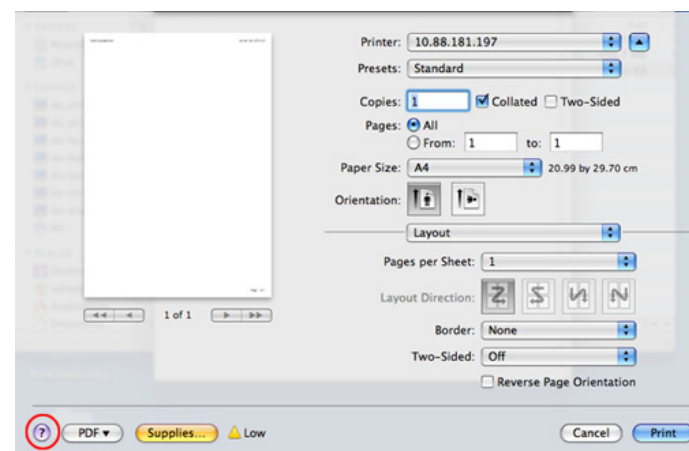



Drukowanie z poziomu aplikacji

Istnieje wiele aplikacji systemu Linux, które umożliwiają drukowanie za pomocą systemu Common UNIX Printing System (CUPS). Urządzenie może drukować z poziomu dowolnej aplikacji tego typu.

- 1 Otwórz aplikację i wybierz opcję **Print** z menu **File**.
- 2 Wybierz opcję **Print** bezpośrednio korzystając z lpr.
- 3 W oknie graficznego interfejsu użytkownika LPR wybierz odpowiednią nazwę modelu urządzenia z listy drukarek i kliknij przycisk **Properties**.
- 4 Zmień właściwości zadania drukowania, używając następujących czterech kart wyświetlonych u góry okna.
 - **General:** Umożliwia zmianę rozmiaru papieru oraz orientację dokumentów. Umożliwia również drukowanie dwustronne, dodawanie nagłówka początkowego i końcowego oraz zmianę liczby stron drukowanych na jednym arkuszu.
 - **Text:** Umożliwia określenie marginesów strony i ustawia takie opcje tekstu, jak odstępy i kolumny.

- **Graphics:** Umożliwia ustawianie opcji obrazu używanych podczas drukowania plików obrazów, np. opcje kolorów, rozmiar lub położenie obrazu.
- **Advanced:** umożliwia ustawienie rozdzielczości druku, źródła papieru i miejsca docelowego.

5 Kliknij przycisk **Apply**, aby zastosować zmiany i zamknąć okno **Properties**.

6 Kliknij przycisk **OK** w oknie **LPR GUI**, aby rozpocząć drukowanie.

7 Zostanie wyświetlone okno Printing, umożliwiające kontrolowanie stanu zadania drukowania.

Aby anulować bieżące zadanie, kliknij przycisk **Cancel**.



Drukowanie plików

Korzystając z systemu CUPS można drukować wiele różnych typów plików – bezpośrednio z poziomu wiersza polecenia. Umożliwia to narzędzie CUPS lpr, ale pakiet sterowników zastępuje standardowe narzędzie lpr bardziej wygodnym dla użytkownika programem LPR GUI.

Aby wydrukować dowolny plik dokumentu:

- 1 W wierszu polecenia systemu Linux wpisz polecenie „lpr <nazwa_pliku>” i naciśnij klawisz Enter. Zostanie wyświetlone okno **LPR GUI**.
Jeśli wpiszesz tylko „lpr” i naciśniesz klawisz **Enter**, najpierw pojawi się okno **Select file(s) to print**. Wybierz pliki, które chcesz wydrukować, i kliknij przycisk **Open**.
- 2 W oknie programu **LPR GUI** wybierz urządzenie z listy i zmień właściwości zadania drukowania.
- 3 Kliknij przycisk **OK**, aby rozpocząć drukowanie.



Konfigurowanie właściwości drukarki

W oknie **Printer Properties** w module **Printers configuration** można zmieniać różnorodne właściwości urządzenia używanego jako drukarka.

- 1 Otwórz program **Unified Driver Configurator**.
W razie potrzeby przejdź do modułu **Printers configuration**.
- 2 Z listy dostępnych drukarek wybierz odpowiednie urządzenie i kliknij przycisk **Properties**.

- 3 Zostanie otwarte okno **Printer Properties**.

U góry okna widocznych jest pięć następujących kart:

- **General:** umożliwia zmianę lokalizacji i nazwy drukarki. Nazwa wpisana na tej karcie jest widoczna na liście drukarek na panelu **Printers configuration**.
- **Connection:** umożliwia przeglądanie lub wybór innego portu. W przypadku zmiany używanego portu urządzenia z portu USB na port równoległy (lub odwrotnie) należy na tej karcie ponownie skonfigurować port urządzenia.
- **Driver:** umożliwia przeglądanie lub wybór innego sterownika drukarki. Klikając przycisk **Options**, można ustawić domyślne opcje urządzenia.
- **Jobs:** wyświetla listę zadań drukowania. Kliknij przycisk **Cancel job**, aby anulować wybrane zadanie i zaznacz pole wyboru **Show completed jobs**, aby wyświetlić poprzednie zadania na liście zadań.
- **Classes:** Ta opcja pokazuje klasę danej drukarki. Aby dodać urządzenie do danej klasy, kliknij przycisk **Add to Class** lub kliknij przycisk **Remove from Class**, aby usunąć urządzenie z wybranej klasy.

- 4 Kliknij przycisk **OK**, aby zastosować zmiany i zamknąć okno **Printer Properties**.



Przetwarzanie zadania wydruku

Po zainstalowaniu drukarki wybierz dowolny obraz, plik tekstowy lub plik w formacie PS lub HGL, który chcesz wydrukować.

- 1 Wykonaj polecenie „**printui <file_name_to_print>**”.
Na przykład, w przypadku drukowania pliku o nazwie „**document1**”

```
printui document1
```

Spowoduje to otwarcie okna **Print Job Manager** sterownika drukarki dla systemu UNIX, umożliwiającego określenie różnych opcji drukowania.

- 2 Wybierz dodaną wcześniej drukarkę.
- 3 Wybierz w oknie opcje drukowania, takie jak **Page Selection**.
- 4 Wybierz liczbę kopii w polu **Number of Copies**.



Aby skorzystać z funkcji drukarki oferowanych przez sterownik drukarki, naciśnij przycisk **Properties** (patrz „Zmiana ustawień drukarki” na stronie 19).

- 5 Naciśnij przycisk **OK**, aby rozpocząć zadanie drukowania.



Zmiana ustawień urządzenia

Okno **Print Job Manager** sterownika drukarki dla systemu UNIX umożliwia wybór różnych opcji drukowania za pomocą opcji **Properties**.

Dostępne są także następujące klawisze skrótów: „H” – **Help**, „O” – **OK**, „A” – **Apply** i „C” – **Cancel**.

Karta General

- **Paper Size:** Określ rozmiar papieru A4, Letter lub inny, zgodnie ze swoimi preferencjami.
- **Paper Type:** Wybierz typ papieru. Dostępne opcje to **Printer Default**, **Plain** i **Thick**.
- **Paper Source:** Wybierz zasobnik, z którego pobrany zostanie papier. Domyślne źródło to **Auto Selection**.
- **Orientation:** Wybierz kierunek wydruku danych na stronie.
- **Duplex:** Drukuj na obu stronach arkusza, co zapewnia oszczędność papieru.
- **Multiple pages:** Drukuj kilka stron na jednej stronie arkusza papieru.
- **Page Border:** Wybierz dowolny styl krawędzi (np. **Single-line hairline**, **Double-line hairline**)

Karta Image

Ta karta umożliwia zmianę jasności, rozdzielczości i położenia obrazu w dokumencie.

Karta Text

Określ margines znaków oraz odstęp między wierszami i kolumnami na wydruku.

Karta HPGL/2

- **Use only black pen:** Wydruk wszystkich obrazów w czerni.
- **Fit plot to page:** Wydruk całej grafiki na jednej stronie.
- **Pen Width:** Zmień wartość, aby zwiększyć grubość linii pióra. Domyślna wartość to 1000.

Karta Margins

- **Use Margins:** Określ marginesy dokumentu. Domyślnie marginesy są wyłączone. Użytkownik może zmienić ustawienia marginesów, zmieniając wartość odpowiednich pól. Wartości domyślne są zależne od wybranego rozmiaru strony.
- **Unit:** Zmień jednostki na punkty, cale lub centymetry.

Karta Printer-Specific Settings

Określ różne wartości w ramach **JCL** i **General**, aby dostosować różne ustawienia. Opcje te są różne dla poszczególnych modeli drukarek i zależne od pliku PPD.

5. Konserwacja

W tym rozdziale opisano narzędzia do zarządzania pomocne w pełnym wykorzystaniu możliwości urządzenia. Rozdział zawiera także informacje dotyczące konserwacji kasety z tonerem.

- **Przechowywanie kasety z tonerem (lub zespołu obrazowania)** 2
- **Wskazówki dotyczące przenoszenia i przechowywania urządzenia** 4
- **Użyteczne narzędzia do zarządzania** 5



Kaseta z tonerem (lub zespół obrazowania) zawiera elementy wrażliwe na światło, temperaturę i wilgoć. Firma Samsung sugeruje, aby przestrzegać podanych zaleceń. Pozwoli to zapewnić najwyższą wydajność i jakość oraz najdłuższy czas pracy nowej kasety z tonerem Samsung.

Kasetę należy przechowywać w tym otoczeniu, w którym będzie używana drukarka. Powinno być to pomieszczenie o kontrolowanej temperaturze i wilgotności. Kaseta z tonerem (lub zespół obrazujący) powinna pozostać w oryginalnym, zamkniętym opakowaniu aż do momentu instalacji. Jeśli oryginalne opakowanie nie jest dostępne, należy przykryć górny otwór kasety papierem i przechowywać ją w ciemnej szafce.

Otwarcie opakowania kasety spowoduje znaczący spadek przydatności do użycia i czasu pracy. Nie należy przechowywać na podłodze. Po wyjęciu kasety z tonerem (lub zespołu obrazującego) należy postępować zgodnie z poniższymi zaleceniami przechowywania kasety (lub zespołu obrazującego).

- Wewnątrz torby ochronnej zachowanej z oryginalnego opakowania;
- Przechowywać poziomo (nie stawiać pionowo), tą samą stroną do góry, jak przy zainstalowaniu w maszynie.
- Nie należy przechowywać materiałów eksploatacyjnych w niżej opisanych warunkach:
 - temperaturze wyższej niż 40 °C.

- wilgotności mniejszej niż 20% i większej niż 80%.
- w środowisku cechującym się gwałtownymi zmianami temperatury lub wilgotności.
- w miejscu wystawionym na bezpośrednie oddziaływanie promieni słonecznych lub oświetlenia pokojowego.
- miejscu zakurczonym.
- samochodzie (w przypadku przechowywania przez dłuższy czas).
- w środowisku w którym występują gazy korozyjne.
- w środowisku o dużym stopniu zasolenia powietrza.



Instrukcja obsługi

- Nie wolno dotykać powierzchni światłoprzewodzącej w bębnie kasety.
- Nie wolno narażać kasety na niepotrzebne wibracje lub wstrząsy.
- Nie wolno ręcznie obracać bębna, zwłaszcza w kierunku wstecznym. Może to spowodować wewnętrzne uszkodzenie i rozsypanie toneru.



Korzystanie z kasety z tonerem (lub zespołu obrazującego)

Firma Samsung nie zaleca i nie aprobuje używania kaset z tonerem (lub zespołów obrazujących) innych niż wyprodukowane przez firmę Samsung (w tym kaset bezmarkowych, z marką sklepu, ponownie napełnianych lub ponownie produkowanych).



Gwarancja na drukarkę Samsung nie obejmuje uszkodzeń spowodowanych przez użycie kaset ponownie napełnianych, regenerowanych lub wyprodukowanych przez inne firmy.



Szacowany czas eksploatacji kasety z tonerem

Szacowany okres eksploatacji kasety (okres przydatności kasety z tonerem lub zespołu obrazującego do użycia) jest uzależniony od ilości toneru wymaganej do zadań wydruku. Rzeczywista liczba wydruków może być różna w zależności od gęstości zadruku stron, środowiska pracy, przerw w drukowaniu, typu i/lub rozmiaru nośnika. Na przykład drukowanie dużej liczby grafik powoduje wyższe zużycie toneru i może spowodować konieczność częstszej wymiany kasety z tonerem.

- Podczas przenoszenia urządzenia nie wolno go przechylać ani odwracać. W przeciwnym razie wewnątrz urządzenia może zostać zanieczyszczony tonerem, co może spowodować uszkodzenie urządzenia lub niską jakość wydruków.
- Podczas przenoszenia urządzenia należy się upewnić, że jest ono podtrzymywane bezpiecznie przez co najmniej dwie osoby.



Samsung AnyWeb Print

To narzędzie umożliwia tworzenie zrzutów ekranu stron w przeglądarce Windows Internet Explorer, a także ich podgląd, usuwanie i drukowanie. Wybierz opcję **Start > Wszystkie programy > Samsung Printers > Samsung AnyWeb Print > Download the latest version**, aby przejść do witryny WWW umożliwiającej pobranie narzędzia.



Korzystanie z usługi SyncThru™ Web Service



- Do działania aplikacji SyncThru™ Web Service wymagane jest zainstalowanie przeglądarki Internet Explorer 6.0 lub nowszej.
- objaśnienia dotyczące usługi SyncThru™ Web Service zawarte w tym podręczniku użytkownika mogą się różnić od zakupionego urządzenia, w zależności od opcji i modelu.
- Tylko model sieciowy.

Uzyskiwanie dostępu do usługi SyncThru™ Web Service

1 Uruchom przeglądarkę internetową, na przykład program Internet Explorer, w systemie Windows.

W polu adresu podaj adres IP drukarki (http://xxx.xxx.xxx.xxx) i naciśnij klawisz Enter lub kliknij opcję **Przejdź**.

2 Zostanie otwarta wbudowana witryna internetowa urządzenia.

► Logowanie do programu SyncThru™ Web Service.

Przed ustawieniem opcji usługi SyncThru™ Web Service należy zalogować się jako administrator. Z usługi SyncThru™ Web Service można korzystać bez logowania, ale w takim przypadku dostęp do kart **Ustawienia** i **Zabezpieczenia** będzie niemożliwy.

1 Kliknij polecenie **Logowanie** w górnej prawej części witryny SyncThru™ Web Service.

2 Wpisz **ID** i **Hasło**, a następnie kliknij przycisk **Logowanie**.

- **ID: admin**
- **Hasło: sec00000**

Program SyncThru™ Web Service — przegląd



W zależności od używanego modelu urządzenia niektóre karty mogą nie być wyświetlane.

► Karta Informacje

Ta karta przedstawia ogólne informacje dotyczące urządzenia. Można sprawdzić na przykład, ile toneru pozostało. Można również wydrukować raporty, np. raport błędów.

- **Aktywne alerty:** Wskazuje alerty, które wystąpiły w urządzeniu oraz ich ważność.
- **Materiały:** Wskazuje, ile stron zostało zadrukowanych oraz ilość toneru pozostałego w kasecie.
- **Liczniki użycia:** Wskazuje obciążenia pracą w rozbiciu na typu wydruków: jednostronne i dwustronne.
- **Bieżące ustawienia:** Wyświetla dane urządzenia i sieci.
- **Drukuj informacje:** Drukuje raporty dotyczące np. systemu i czcionki.

► Karta Ustawienia

Ta karta umożliwia ustawienie opcji konfiguracji dostępnych w urządzeniu i sieci. Aby karta była widoczna, należy zalogować się jako administrator.

- **Karta Ustawienia urządzenia:** Umożliwia ustawienie opcji dostępnych w urządzeniu.
- **Karta Ustawienia sieciowe:** Wyświetla opcje środowiska sieciowego. Pozwala na ustawienie opcji takich jak TCP/IP oraz protokołów sieciowych.

► Karta Zabezpieczenia

Ta karta umożliwia ustawienie informacji bezpieczeństwa systemu i sieci. Aby karta była widoczna, należy zalogować się jako administrator.

- **Zabezpieczenia komputera:** Umożliwia określenie informacji dotyczących administratora systemu. Można także włączać lub wyłączać funkcje urządzenia.
- **Zabezpieczenia Sieci:** Umożliwia określenie ustawień protokołów HTTP, IPSec, filtrowania IPv4/IPv6 i protokołu 802.1x.

► Karta Konserwacja

Ta karta umożliwia konserwację urządzenia poprzez aktualizację oprogramowania układowego i ustawienie informacji kontaktowych do wysyłania poczty elektronicznej. Po wybraniu menu **Łącze** można również połączyć się z witryną Samsung lub pobrać sterowniki.

- **Aktualizacja oprogramowania systemowego:** Aktualizuj oprogramowanie systemowe urządzenia.
- **Informacje kontaktowe:** Konfiguracja informacji kontaktowych.
- **Łącze:** Wyświetla łącza do przydatnych witryn, na których można przeczytać lub pobrać informacje.
- **Zarządzanie licencją:** Można dodać lub usunąć licencję. W przypadku dodania aplikacji należy aktywować licencję zainstalowanej aplikacji. Funkcja ta dostępna jest także w urządzeniu

Konfiguracja powiadomienia e-mail

Włączenie tej opcji umożliwia odbieranie wiadomości e-mail z informacjami o stanie urządzenia. Dzięki ustawieniu takich informacji, jak adres IP, nazwa hosta, adres e-mail i dane serwera SMTP, informacje o stanie urządzenia (np. poziom zużycia kasety z tonerem lub błąd urządzenia) będą automatycznie wysyłane na adres e-mail określonej osoby. Z tej opcji może częściej korzystać administrator urządzenia.

- 1 Uruchom przeglądarkę internetową, na przykład program Internet Explorer, w systemie Windows.
W polu adresu podaj adres IP urządzenia (http://xxx.xxx.xxx.xxx) i naciśnij klawisz Enter lub kliknij opcję **Przejdź**.
- 2 Zostanie otwarta wbudowana witryna internetowa urządzenia.
- 3 Z karty **Ustawienia** wybierz kolejno **Ustawienia urządzenia > Powiadomienie e-mail**.



Jeżeli nie skonfigurowano wcześniej środowiska serwera poczty wychodzącej, należy przejść do obszaru **Ustawienia > Ustawienia sieciowe > Serwer poczty wychodzącej SMTP**, aby skonfigurować środowisko sieciowe przed wysłaniem powiadomienia e-mail.

4 Zaznacz pole **WCZ** znajdujące się obok opcji **Powiadomienie e-mail**.

5 Kliknij przycisk **Dodaj**, aby dodać użytkownika korzystającego z powiadomienia e-mail.

Określ imię i nazwisko odbiorcy oraz adres(-y) e-mail, razem z elementami powiadomienia, o których chcesz otrzymywać informacje.

6 Kliknij przycisk **Zastosuj**.



Jeśli włączona jest zapora internetowa, wiadomość e-mail może nie zostać wysłana prawidłowo. W takiej sytuacji należy skontaktować się z administratorem sieci.

Ustawianie informacji dotyczących administratora systemu

To ustawienie jest niezbędne do używania opcji powiadomienia e-mail.

1 Uruchom przeglądarkę internetową, na przykład program Internet Explorer, w systemie Windows.

W polu adresu podaj adres IP urządzenia (<http://xxx.xxx.xxx.xxx>) i naciśnij klawisz Enter lub kliknij opcję **Przejdź**.

2 Zostanie otwarta wbudowana witryna internetowa urządzenia.

3 Z karty **Zabezpieczenia** wybierz kolejno **Zabezpieczenia komputera > Administrator systemu**.

4 Wprowadź imię i nazwisko administratora, numer telefonu, lokalizację i adres e-mail.

5 Kliknij przycisk **Zastosuj**.



Korzystanie z aplikacji Samsung Easy Printer Manager (tylko system Windows)

Narzędzie Samsung Easy Printer Manager to aplikacja systemu Windows, która gromadzi wszystkie ustawienia urządzenia firmy Samsung w jednym miejscu. Narzędzie Samsung Easy Printer Manager obejmuje ustawienia urządzenia, a także środowiska drukowania, ustawienia/działania oraz uruchamianie. Wszystkie te funkcje gwarantują wygodę użytkownika urządzenia firmy Samsung. Narzędzie Samsung Easy Printer Manager obejmuje dwa różne interfejsy użytkownika: podstawowy oraz zaawansowany. Przełączanie pomiędzy dwoma interfejsami jest proste: wystarczy kliknąć przycisk.



Do korzystania z programu Samsung Easy Printer Manager wymagany jest program Internet Explorer w wersji 6.0.

Opis narzędzia Samsung Easy Printer Manager



Otwieranie programu:

Wybierz **Start > Programy** lub **Wszystkie programy > Samsung Printers > Samsung Easy Printer Manager > Samsung Easy Printer Manager**.

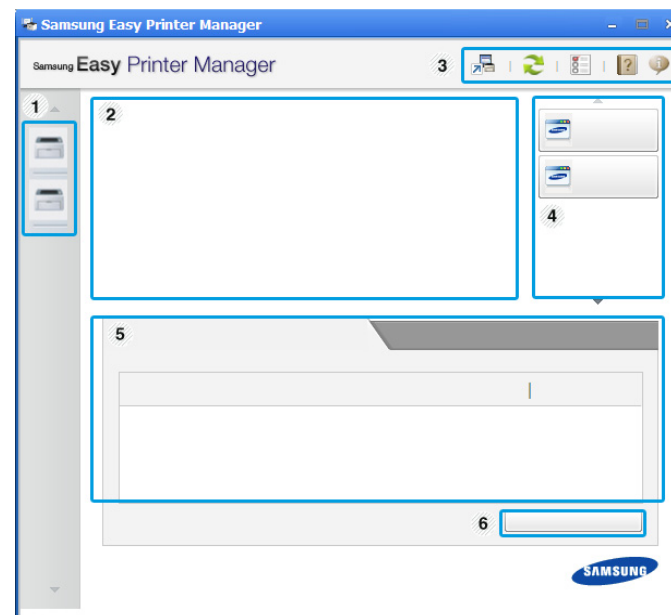
Interfejs aplikacji Samsung Easy Printer Manager składa się z różnych prostych sekcji opisanych w poniższej tabeli:



1	Lista drukarek	Lista drukarek wyświetla ikony drukarek zainstalowanych w komputerze.
---	-----------------------	---

2	Informacje o drukarce	<p>Tutaj znajdują się informacje ogólne na temat urządzenia. Można tu sprawdzić takie informacje, jak nazwa modelu urządzenia, adres IP (lub nazwa portu) oraz stan urządzenia.</p> <div data-bbox="344 485 1086 842" style="background-color: #f0f0f0; padding: 10px; margin-top: 10px;">  <p>Przycisk Podręcznik użytkownika: W przypadku wystąpienia błędu ten przycisk otwiera Pod. wyk. i usuw. usterek. Umożliwia to bezpośrednio otwieranie odpowiedniej części w podręczniku użytkownika.</p> </div>
3	Informacje o aplikacji	<p>Obejmuje łącza do zmian zaawansowanych ustawień, preferencji, pomocy i informacji o aplikacji.</p> <div data-bbox="344 1059 1086 1294" style="background-color: #f0f0f0; padding: 10px; margin-top: 10px;">  <p>Przycisk  służy do zmiany interfejsu użytkownika na interfejs ustawień zaawansowanych.</p> </div>
4	Szybkie łącza	<p>Wyświetla Szybkie łącza do określonych funkcji urządzenia. Ta sekcja zawiera także łącza do aplikacji w ustawieniach zaawansowanych.</p>

5	Obszar zawartości	<p>Wyświetla informacje o wybranym urządzeniu, pozostałym poziomie toneru i papieru. Informacje te różnić się będą w zależności od wybranego urządzenia. Niektóre urządzenia nie obsługują tej funkcji.</p>
6	Zamów materiały eksploatacyjne	<p>Kliknij przycisk Zamów w oknie zamówienia materiałów. Nowe kasety z tonerem zamawiać można za pośrednictwem Internetu.</p>



Kliknij przycisk **Pomoc** (🔍) w prawym górnym rogu okna, a następnie kliknij dowolną opcję, aby uzyskać informacje na jej temat.

Przegląd interfejsu ustawień zaawansowanych

Interfejs zaawansowany przeznaczony jest dla osób zarządzających siecią i urządzeniami.

► Ustawienia urządzenia

Umożliwia skonfigurowanie różnych ustawień np. konfiguracji urządzenia, papieru, układu strony, emulacji, sieci i informacji o drukowaniu.

► Ustawienia ostrzeżeń

To menu zawiera ustawienia powiązane z alarmami o błędach.

- **Ostrzeżenie drukarki:** Obejmuje ustawienia czasu otrzymania alarmu.
- **Ostrzeżenie e-mail:** Zawiera opcje dotyczące otrzymywania alertów pocztą elektroniczną.
- **Historia ostrzeżeń :** Obejmuje alerty dotyczące historii urządzenia i toneru.

► Rozliczanie zadań

Umożliwia obsługę zapytań dotyczących informacji o przydziałach określonego użytkownika rozliczania zadań. Informacje o przydziałach mogą być tworzone i stosowane do urządzeń przez oprogramowanie do rozliczania zadań, np. oprogramowanie administracyjne SyncThru™ lub CounThru™.



Korzystanie z aplikacji Stan drukarki Samsung (tylko system Windows)

Aplikacja Stan drukarki Samsung to program służący do monitorowania stanu drukarki i informowania o nim.





- Okno programu Stan drukarki Samsung i jego zawartość, pokazane w tym podręczniku użytkownika, mogą się różnić w zależności od urządzenia i używanego systemu operacyjnego.
- Należy sprawdzić, czy system operacyjny jest zgodny z urządzeniem (patrz Podręcznik podstawowy).

Przegląd Stan drukarki Samsung

W programie Stan drukarki Samsung można uzyskać informacje o błędach, które wystąpiły podczas pracy. Aplikacja Stan drukarki Samsung instalowana jest automatycznie podczas instalacji oprogramowania urządzenia.

Program Stan drukarki Samsung można także uruchomić ręcznie. Przejdź do **Preferencje drukowania**, kliknij kartę **Podstawowe** > przycisk **Stan drukarki**.

Na pasku zadań systemu Windows wyświetlone zostaną następujące ikony:

Ikona	Znaczenie	Opis
	Normalny	Urządzenie jest w trybie gotowości, nie występują błędy ani ostrzeżenia.
	Ostrzeżenie	Stan urządzenia może spowodować wystąpienie błędu w przyszłości. Na przykład, poziom toneru może być niski, co oznacza, że niedługo może dojść do jego wyczerpania.
	Wskaźnik błędu	Wystąpił przynajmniej jeden błąd.

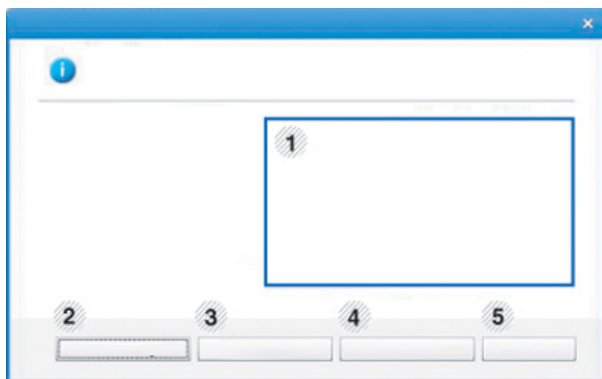

1	Poziom toneru	Możesz sprawdzić poziom toneru w każdej kasecie. Urządzenie i liczba kaset z tonerem wyświetlane w powyższym oknie mogą się różnić w zależności od używanego urządzenia. Niektóre urządzenia nie obsługują tej funkcji.
---	----------------------	---

2	Ustaw. ostrzeżenia	Wybierz wymagane ustawienia w oknie opcji.
3	Zamów mat. ekspl.	Nowe kasety z tonerem zamawiać można za pośrednictwem Internetu.
4	Rozwiż. problemów	Umożliwia to otwieranie sekcji rozwiązywania problemów bezpośrednio w podręczniku użytkownika.
5	Zamknij	Zamknij okno.



Używanie programu Smart Panel (tylko Macintosh i Linux)

Smart Panel to program, który monitoruje pracę urządzenia i informuje o jego stanie, a także umożliwia dostosowanie jego ustawień. W przypadku systemu Macintosh, program Smart Panel instaluje się automatycznie podczas instalacji oprogramowania urządzenia. W przypadku systemu Linux program Smart Panel można pobrać ze strony firmy Samsung (patrz „Instalowanie aplikacji Smart Panel” na stronie 8).



Używanie programu Smart Panel (tylko Macintosh i Linux)



Smart Panel to program, który monitoruje pracę urządzenia i informuje o jego stanie, a także umożliwia dostosowanie jego ustawień. W przypadku systemu Macintosh, program Smart Panel instaluje się automatycznie podczas instalacji oprogramowania urządzenia. W przypadku systemu Linux program Smart Panel można pobrać ze strony firmy Samsung (patrz „Instalowanie aplikacji Smart Panel” na stronie 5).



- Okno Smart Panel i jego zawartość przedstawione w tym podręczniku użytkownika mogą różnić się w zależności od urządzenia i stosowanego systemu operacyjnego.
- Należy sprawdzić, czy system operacyjny jest zgodny z urządzeniem (patrz Podstawowy podręcznik).



Przegląd programu Smart Panel

W programie Smart Panel można uzyskać informacje o błędach, które wystąpiły podczas pracy. Program Smart Panel można także uruchomić ręcznie.

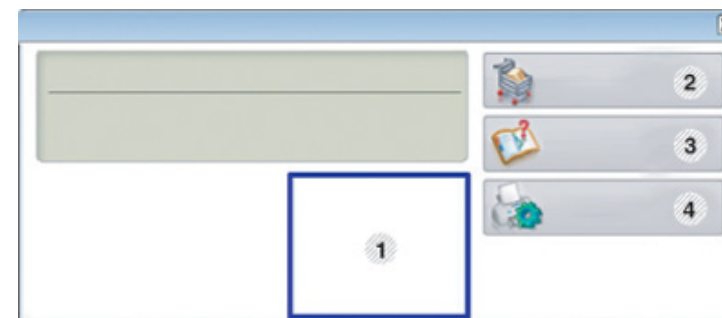
Macintosh		Kliknij ikonę programu Smart Panel na pasku menu.
Linux		Kliknij dwukrotnie ikonę programu Smart Panel w obszarze powiadamiania.



1	Poziom toneru	Możesz sprawdzić poziom toneru w każdej kasecie. Urządzenie i liczba kaset z tonerem wyświetlane w powyższym oknie mogą się różnić w zależności od używanego urządzenia. Niektóre urządzenia nie obsługują tej funkcji.
2	Buy Now	Nowe kasety z tonerem zamawiać można za pośrednictwem Internetu.

3	User's Guide	<p>Umożliwia wyświetlenie Podręcznik użytkownika.</p> <p> W przypadku wystąpienia błędu ten przycisk otwiera Troubleshooting Guide. Umożliwia to otwieranie sekcji rozwiązywania problemów bezpośrednio w podręczniku użytkownika.</p>
4	Printer Setting	<p>Można skonfigurować różne ustawienia urządzenia w oknie programu Printer Settings Utility. Niektóre urządzenia nie obsługują tej funkcji.</p> <p> Jeśli drukarka jest podłączona do sieci, okno SyncThru™ Web Service zostanie wyświetlone zamiast okna programu Printer Settings Utility.</p>

Zmianie ustawień programu Smart Panel

W systemach Linux lub Mac OS X kliknij prawym przyciskiem myszy ikonę programu Smart Panel i wybierz **Options**. Wybierz wymagane ustawienia w oknie **Options**.



Korzystanie z programu Unified Driver Configurator w systemie Linux

Unified Driver Configurator to narzędzie służące głównie do konfigurowania urządzeń wielofunkcyjnych. Stosowanie narzędzia Unified Driver Configurator wymaga zainstalowania zunifikowanego sterownika dla systemu Linux (Unified Linux Driver) (patrz „Instalacja w systemie Linux” na stronie 5).

Po zainstalowaniu sterownika Unified Linux Driver w systemie Linux na pulpicie zostanie automatycznie utworzona ikona pakietu Unified Driver Configurator.

Uruchamianie programu Unified Driver Configurator

- 1 Dwukrotnie kliknij ikonę **Unified Driver Configurator**, znajdującą się na pulpicie.
Można również kliknąć ikonę menu **Startup** i wybrać kolejno opcje **Samsung Unified Driver > Unified Driver Configurator**.
- 2 Aby przejść do okna konfiguracji danego modułu, należy kliknąć odpowiednie przyciski po lewej stronie.

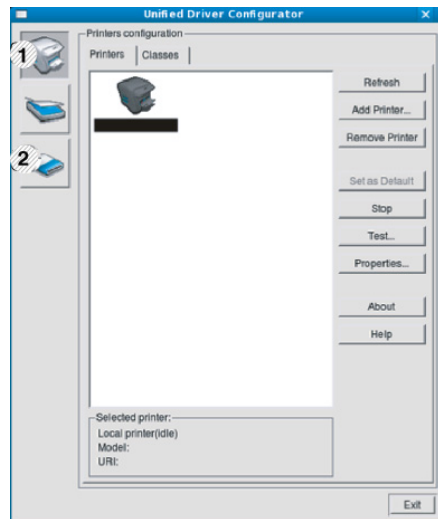

- 1 Printer Configuration
- 2 Port Configuration



Aby skorzystać z pomocy ekranowej, kliknij **Help**.

- 3 Po zmianie konfiguracji kliknij przycisk **Exit**, aby zamknąć aplikację **Unified Driver Configurator**.

Printers configuration

Menu **Printers configuration** ma dwie karty: **Printers** i **Classes**.

► Karta Printers

Klikając przycisk z ikoną urządzenia z lewej strony okna programu **Unified Driver Configurator**, można wyświetlić bieżącą konfigurację drukarki systemowej.

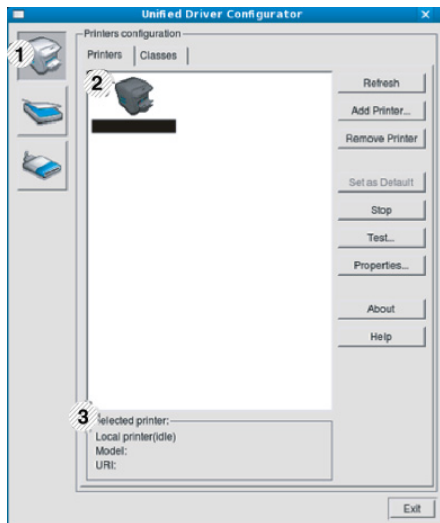

- 1 Przełącza do opcji **Printers configuration**.
- 2 Wyświetla wszystkie zainstalowane urządzenia.
- 3 Wyświetla stan, nazwę modelu i URI dla urządzenia.

przyciski sterujące drukarką są następujące:

- **Refresh:** Odświeża listę dostępnych urządzeń.
- **Add Printer:** Umożliwia dodanie nowych urządzeń.
- **Remove Printer:** Usuwa wybrane urządzenie.
- **Set as Default:** Ustawia wybrane urządzenie jako domyślne.
- **Stop/Start:** Zatrzymuje/uruchamia urządzenie.
- **Test:** Umożliwia wydruk strony testowej w celu sprawdzenia, czy urządzenie działa poprawnie.
- **Properties:** Umożliwia przeglądanie i zmianę właściwości drukarki.

► Karta Classes

Na karcie **Classes** znajduje się lista dostępnych klas urządzeń.



- 1 Wyświetla wszystkie klasy urządzeń.
- 2 Wyświetla stan klasy i liczbę urządzeń w tej klasie.

- **Refresh:** Odświeża listę klas.
- **Add Class:** Umożliwia dodanie nowej klasy urządzeń.
- **Remove Class:** Usuwa wybraną klasę urządzeń.

Ports configuration

W tym oknie można wyświetlać listę dostępnych portów, sprawdzać ich stan oraz zwalniać porty, które zostały zablokowane jako zajęte w momencie, kiedy proces nadrzędny został przerwany.

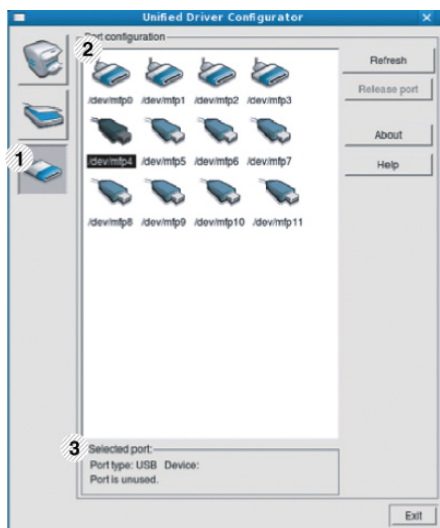

- 1 Przełącza do opcji **Ports configuration**.
- 2 Wyświetla wszystkie dostępne porty.
- 3 Wyświetla rodzaj portu, urządzenie podłączone do tego portu oraz stan.

- **Refresh:** odświeża listę dostępnych portów.
- **Release port:** Zwalnia wybrany port.

6. Rozwiązywanie problemów

Ten rozdział zawiera przydatne informacje dotyczące postępowania w przypadku wystąpienia błędu.



- **Problemy z podawaniem papieru** 119
- **Problemy z zasilaniem i podłączaniem kabla** 121
- **Problemy z drukowaniem** 122
- **Problemy z jakością wydruków** 127
- **Problemy związane z systemem operacyjnym** 135

Stan	Sugerowane rozwiązania
Papier zakleszcza się podczas drukowania	Usuń zakleszczenie papieru.
Papier skleja się.	<ul style="list-style-type: none">• Sprawdź maksymalną pojemność zasobnika.• Upewnij się, że użyto właściwego typu papieru.• Wyjmij papier z zasobnika papieru i wygnij go lub przekartkuj.• Wilgoć może powodować sklejanie się niektórych typów papieru.
Arkusze papieru nie są podawane ze stosu.	W zasobniku mogą znajdować się różne typy papieru. Załaduj do zasobnika papier jednego typu, rozmiaru i o jednakowej gramaturze.
Papier nie jest podawany do urządzenia.	<ul style="list-style-type: none">• Usuń wszystkie przeszkody z wnętrza urządzenia.• Papier nie został prawidłowo załadowany. Usuń papier z zasobnika i załaduj go prawidłowo.• W zasobniku znajduje się zbyt duża ilość papieru. Wyjmij nadmiar papieru.• Papier jest za gruby. Używaj tylko papieru zgodnego z wymaganiami technicznymi danego urządzenia.
Papier nadal ulega zakleszczeniu.	<ul style="list-style-type: none">• W zasobniku znajduje się zbyt duża ilość papieru. Wyjmij nadmiar papieru. Jeśli drukowanie odbywa się na materiałach specjalnych, użyj podajnika uniwersalnego (lub podajnika ręcznego).• Używany jest niewłaściwy typ papieru. Używaj tylko papieru zgodnego z wymaganiami technicznymi danego urządzenia.• Wewnątrz urządzenia mogą znajdować się resztki papieru. Otwórz pokrywę przednią i wyjmij resztki papieru.
Folie skleją się ze sobą przy wysuwaniu.	Używaj tylko folii przeznaczonych specjalnie do drukarek laserowych. Arkusz folii należy wyjmować zaraz po wysunięciu go z urządzenia.

Stan	Sugerowane rozwiązania
Koperty przekrzywiają się lub nie są podawane prawidłowo.	Upewnij się, że prowadnice papieru dotykają koperty po obu jej stronach.



Kliknij to łącze, aby odtworzyć animację na temat rozwiązywania problemów z zasilaniem.

Stan	Sugerowane rozwiązania
Urządzenie nie jest zasilane lub kabel łączący urządzenie z komputerem nie jest podłączony prawidłowo.	<ul style="list-style-type: none"><li data-bbox="658 491 2186 635">• Najpierw podłącz urządzenie do źródła zasilania. Jeśli urządzenie wyposażone jest w przycisk  (Zasilanie) na panelu sterowania, należy nacisnąć przycisk i przytrzymać do momentu włączenia urządzenia.<li data-bbox="658 651 1464 692">• Odłącz kabel urządzenia i podłącz go ponownie.

Stan	Możliwa przyczyna	Sugerowane rozwiązania
Urządzenie nie drukuje.	Urządzenie nie jest zasilane.	Najpierw podłącz urządzenie do źródła zasilania. Jeśli urządzenie wyposażone jest w przycisk  (Zasilanie) na panelu sterowania, należy nacisnąć przycisk i przytrzymać do momentu włączenia urządzenia.
	Urządzenie nie jest wybrane jako urządzenie domyślne.	Wybierz urządzenie jako urządzenie domyślne w systemie Windows.
	Sprawdź następujące możliwości: <ul style="list-style-type: none"> • Przednia pokrywa nie jest zamknięta. Zamknij pokrywę przednią. • Wystąpiło zakleszczenie papieru. Usuń zakleszczenie papieru. • Nie załadowano papieru do podajnika. Załaduj papier. • Nie zainstalowano kasety z tonerem. Zainstaluj kasetę z tonerem. Jeśli wystąpił błąd systemowy, skontaktuj się z przedstawicielem serwisu.	
	Kabel łączący urządzenie z komputerem nie jest podłączony prawidłowo.	Odłącz kabel urządzenia i podłącz go ponownie.
	Kabel łączący urządzenie z komputerem jest uszkodzony.	Jeśli to możliwe, podłącz kabel do innego sprawnego komputera i wykonaj wydruk. Można także spróbować użyć innego kabla urządzenia.
	Ustawienia portu są nieprawidłowe.	Sprawdź ustawienia drukarki w systemie Windows, aby określić, czy zadanie drukowania zostało wysłane do prawidłowego portu. Jeśli komputer wyposażony jest w więcej niż jeden port, upewnij się, że urządzenie jest podłączone do prawidłowego portu.
	Urządzenie może być nieprawidłowo skonfigurowane.	Sprawdź okno Preferencje drukowania , aby się upewnić, że wszystkie ustawienia są prawidłowe.

Stan	Możliwa przyczyna	Sugerowane rozwiązania
Urządzenie nie drukuje.	Sterownik drukarki został nieprawidłowo zainstalowany.	Odinstaluj i zainstaluj ponownie sterownik urządzenia.
	Urządzenie nie działa prawidłowo.	Sprawdź, czy urządzenie nie wyświetla błędu systemowego na wyświetlaczu panelu sterowania. Skontaktuj się z serwisem.
	Rozmiar dokumentu jest zbyt duży – brakuje pamięci dyskowej komputera, aby umożliwić dostęp do tego zadania drukowania.	Zwolnij więcej przestrzeni na dysku i wydrukuj dokument ponownie.
	Zasobnik odbiorczy jest pełny.	Po wyjęciu papieru z zasobnika wyjściowego urządzenie wznowi drukowanie.
Urządzenie wybiera materiały do drukowania z niewłaściwego źródła papieru.	Opcje papieru wybrane w oknie Preferencje drukowania mogą być nieprawidłowe.	W wielu aplikacjach źródło papieru można wybrać na karcie Papier w oknie Preferencje drukowania . Wybierz właściwe źródło papieru. Patrz ekran pomocy sterownika drukarki.
Wykonywanie zadania drukowania trwa bardzo długo.	Zadanie może być bardzo złożone.	Zmniejsz złożoność strony lub zmień ustawienia jakości wydruku.



Stan	Możliwa przyczyna	Sugerowane rozwiązania
Połowa strony jest pusta.	Mogła zostać wybrana niewłaściwa orientacja strony.	Zmień orientację strony w aplikacji. Patrz ekran pomocy sterownika drukarki.
	Rzeczywisty rozmiar papieru oraz ustawienia rozmiaru papieru nie są zgodne.	Upewnij się, że rozmiar papieru w ustawieniach sterownika drukarki odpowiada arkuszom znajdującym się w zasobniku. Upewnij się także, czy rozmiar papieru w ustawieniach sterownika drukarki odpowiada papierowi wybranemu w ustawieniach używanej aplikacji oprogramowania.
Urządzenie drukuje, ale tekst jest niepoprawny, zniekształcony lub niepełny.	Kabel urządzenia jest nieprawidłowo podłączony lub uszkodzony.	Odłącz kabel urządzenia i podłącz go ponownie. Spróbuj wydrukować dokument, który wcześniej został już prawidłowo wydrukowany. Jeśli to możliwe, podłącz kabel i urządzenie do innego komputera i spróbuj wydrukować zadanie, które na pewno jest poprawne. Jeśli problem nie zostanie rozwiązany, wymień kabel urządzenia.
	Wybrano niewłaściwy sterownik drukarki.	Sprawdź menu wyboru drukarki w aplikacji, aby się upewnić, że wybrano właściwe urządzenie.
	Aplikacja działa nieprawidłowo.	Spróbuj wydrukować dokument z innej aplikacji.
	System operacyjny działa nieprawidłowo.	Zamknij system Windows i ponownie uruchom komputer. Wyłącz i włącz ponownie urządzenie.
	W przypadku pracy w środowisku systemu DOS ustawienie czcionki urządzenia może być nieprawidłowe.	Patrz „Zmiana ustawień czcionek” na stronie 79.

Stan	Możliwa przyczyna	Sugerowane rozwiązania
Strony są drukowane, ale są puste.	Kaseta z tonerem jest uszkodzona lub pusta.	W razie potrzeby wstrząśnij kasetą z tonerem. W razie konieczności wymień kasetę z tonerem.
	Plik może zawierać puste strony.	Sprawdź, czy w pliku nie ma pustych stron.
	Niektóre elementy, np. kontroler lub płyta główna, są uszkodzone.	Skontaktuj się z serwisem.
Urządzenie niepoprawnie drukuje pliki PDF. Brakuje niektórych elementów graficznych, tekstu lub ilustracji.	Niezgodność między plikiem PDF a produktami firmy Acrobat.	Wydrukowanie pliku PDF jako obrazu może umożliwić tę czynność. Włącz opcję Drukuj jako obraz w opcjach drukowania programu Acrobat.  Drukowanie potrwa dłużej w przypadku drukowania pliku PDF jako obrazu.
Jakość druku zdjęć nie jest dobra. Obrazy nie są wyraźne.	Rozdzielczość zdjęcia jest bardzo niska.	Zmniejsz rozmiar zdjęcia. Po zwiększeniu rozmiaru w aplikacji rozdzielczość zostaje zmniejszona.
Przed rozpoczęciem drukowania urządzenie wydziela parę w pobliżu zasobnika wyjściowego.	Używanie wilgotnego papieru może spowodować powstawanie pary podczas wydruku.	To nie stanowi problemu. Można kontynuować drukowanie lub załadować nowy papier.

Stan	Możliwa przyczyna	Sugerowane rozwiązania
Drukarka nie drukuje na papierze o nietypowym formacie, jak papier do druku faktur.	Rzeczywisty rozmiar papieru i ustawiony rozmiar papieru nie są zgodne.	Wybierz właściwy rozmiar papieru w obszarze Niestandardowa na karcie Papier w oknie Preferencje drukowania .
Zadrukowany papier z fakturami jest zawinięty.	Ustawienia typu papieru nie pasują do siebie.	Zmień opcję drukarki i spróbuj ponownie. Przejdź do okna Preferencje drukowania , kliknij kartę Papier i ustaw typ na Gruby .

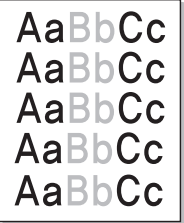
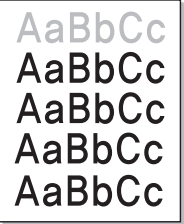
Jeśli wewnątrz urządzenia jest brudne lub jeśli papier został załadowany nieprawidłowo, jakość wydruku może się pogorszyć. Poniższa tabela zawiera informacje dotyczące usuwania problemu.

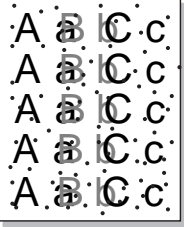
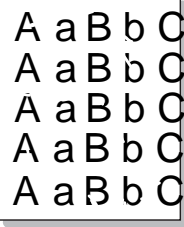
Stan	Sugerowane rozwiązania
<p>Zbyt jasny lub wyblakły wydruk</p> 	<ul style="list-style-type: none">• Jeżeli na stronie występują pionowe, białe pasma lub wyblakłe obszary, kończy się zapas toneru. Zainstaluj nową kasetę z tonerem.• Papier może być niezgodny ze specyfikacjami, np. jest zbyt wilgotny lub zbyt chropowaty.• Jeśli cała strona jest jasna, ustawienie rozdzielczości druku jest zbyt niskie lub włączony jest tryb oszczędzania toneru. Ustaw rozdzielczość wydruku i wyłącz tryb oszczędzania toneru. Patrz ekran pomocy sterownika drukarki.• Obecność wyblakłych powierzchni i plam sugeruje konieczność wyczyszczenia kasety z tonerem. Wyczyść wewnątrz urządzenia.• Powierzchnia modułu LSU wewnątrz urządzenia może być zabrudzona. Wyczyść wewnątrz urządzenia. Jeśli te czynności nie spowodują rozwiązania problemu, skontaktuj się z serwisem.
<p>Górna część papieru jest zadrukowywana jaśniejszymi kolorami niż pozostała część</p> 	<p>Toner może nie przylegać prawidłowo do tego typu papieru.</p> <ul style="list-style-type: none">• Zmień opcję drukarki i spróbuj ponownie. Przejdź do okna Preferencje drukowania, kliknij kartę Papier i ustaw typ papieru na Wtórny.

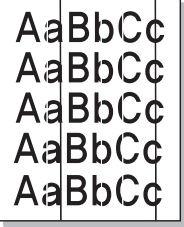
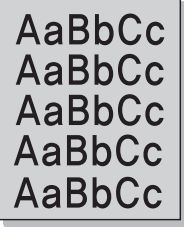
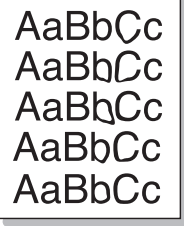

Stan	Sugerowane rozwiązania
<p>Plamy toneru</p> 	<ul style="list-style-type: none">• Papier może być niezgodny ze specyfikacjami, np. jest zbyt wilgotny lub zbyt chropowaty.• Wałek transferowy może być brudny. Wyczyść wnętrze urządzenia.• Ścieżka papieru może wymagać wyczyszczenia. Skontaktuj się z serwisem.
<p>Wyblakłe obszary</p> 	<p>Jeśli w różnych miejscach na stronie występują wyblakłe, zazwyczaj okrągłe obszary:</p> <ul style="list-style-type: none">• Jeden z arkuszy papieru może być wadliwy. Spróbuj ponownie wydrukować zadanie.• Zawartość wilgoci w papierze jest nierównomierna lub papier ma wilgotne plamy. Użyj papieru innej marki.• Zła partia papieru. Błędy w procesie produkcyjnym mogą sprawić, że niektóre obszary papieru nie wchłaniają toneru. Użyj papieru innego typu lub innej marki.• Zmień opcję drukarki i spróbuj ponownie. Przejdź do opcji Preferencje drukowania, kliknij kartę Papier oraz ustaw typ w opcji Gruby lub Grubszy (gramatura papieru podana jest w Podstawowy podręcznik). <p>Jeśli te czynności nie spowodują rozwiązania problemu, skontaktuj się z serwisem.</p>
<p>Białe plamy</p> 	<p>Jeśli na stronie widoczne są białe plamy:</p> <ul style="list-style-type: none">• Papier jest zbyt chropowaty i jego drobiny są przenoszone na części wewnętrzne urządzenia, co powoduje zabrudzenie wałka transferowego. Wyczyść wnętrze urządzenia.• Ścieżka papieru może wymagać wyczyszczenia. Wyczyść wnętrze urządzenia. <p>Jeśli te czynności nie spowodują rozwiązania problemu, skontaktuj się z serwisem.</p>

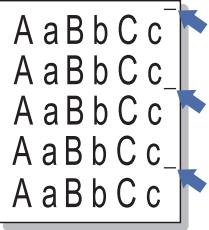
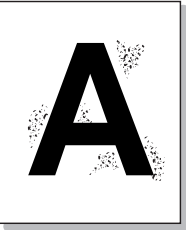
Stan	Sugerowane rozwiązania
Pionowe linie na wydruku 	<p>Jeśli na stronie występują pionowe smugi:</p> <ul style="list-style-type: none">• Powierzchnia (część bębna) zespołu obrazowania wewnątrz urządzenia została prawdopodobnie zarysowana. Wyjmij kasetę z tonerem i zainstaluj nową. <p>Jeśli na stronie występują białe pionowe smugi:</p> <ul style="list-style-type: none">• Powierzchnia modułu LSU wewnątrz urządzenia może być zabrudzona. Wyczyść wnętrze urządzenia. Jeśli te czynności nie spowodują rozwiązania problemu, skontaktuj się z serwisem.
Czarne tło 	<p>Jeśli stopień zaciemnienia tła jest zbyt duży:</p> <ul style="list-style-type: none">• Zmień papier na papier o mniejszej gramaturze.• Sprawdź warunki panujące w miejscu, w którym ustawiono urządzenie: bardzo suche lub bardzo wilgotne powietrze (wilgotność względna wyższa niż 80%) może powodować większe cieniowanie tła.• Wyjmij stary zespół obrazujący i zainstaluj nowy.
Smugi toneru 	<ul style="list-style-type: none">• Wyczyść wnętrze urządzenia.• Sprawdź typ i jakość papieru.• Wyjmij zespół obrazujący i zainstaluj nowy.

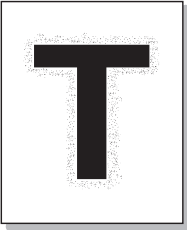
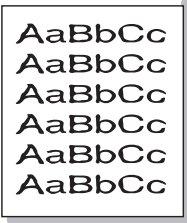
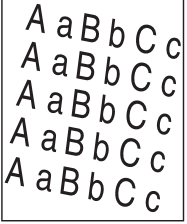
Stan	Sugerowane rozwiązania
<p>Powtarzające się pionowe pasy</p> 	<p>Jeśli na drukowanej stronie występują powtarzające się pionowe ślady:</p> <ul style="list-style-type: none">• Zespół obrazujący może być uszkodzony. Jeśli wciąż występują te same problemy, wyjmij zespół obrazujący i zainstaluj nowy.• Na niektórych częściach urządzenia może znajdować się toner. Jeśli wady występują na tylnej części strony, problem zostanie prawdopodobnie rozwiązany po wydrukowaniu kilku następnych stron.• Zespół utrwalający może być uszkodzony. Skontaktuj się z serwisem.
<p>Rozproszenie toneru w tle</p> 	<p>Plamki w tle powstają z drobin toneru rozproszonych w sposób przypadkowy na drukowanej stronie.</p> <ul style="list-style-type: none">• Papier może być zbyt wilgotny. Użyj papieru z innej partii. Nie otwieraj opakowania papieru, jeżeli nie jest to konieczne, aby papier nie wchłonił zbyt wiele wilgoci.• Jeśli rozproszenie toneru w tle pojawia się na kopercie, zmień układ wydruku, aby uniknąć drukowania w obszarach, które mają nachodzące na siebie połączenia po drugiej stronie. Drukowanie na połączeniach może powodować problemy.• Jeżeli plamki w tle pokrywają całą powierzchnię drukowanej strony, dostosuj rozdzielczość drukowania z poziomu aplikacji lub w oknie Preferencje drukowania. Upewnij się, że wybrany został odpowiedni typ papieru. Na przykład: Jeśli wybrano Grubszy papier, a zastosowano Zwykły papier, może wystąpić nagromadzenie toneru, co powoduje ten problem z jakością.

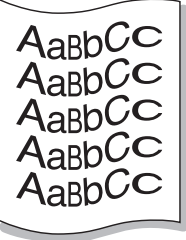
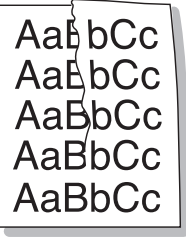
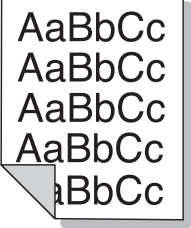
Stan	Sugerowane rozwiązania
<p data-bbox="49 276 465 408">Wokół pogrubionych znaków lub obrazów widać cząsteczki toneru</p> 	<p data-bbox="517 276 1473 316">Toner może nie przylegać prawidłowo do tego typu papieru.</p> <ul data-bbox="517 336 2201 507" style="list-style-type: none">• Zmień opcję drukarki i spróbuj ponownie. Przejdź do okna Preferencje drukowania, kliknij kartę Papier i ustaw typ papieru na Wtórny. Upewnij się, że wybrany został odpowiedni typ papieru. Na przykład: Jeśli wybrano Grubszy papier, a zastosowano Zwykły papier, może wystąpić nagromadzenie toneru, co powoduje ten problem z jakością.
<p data-bbox="49 715 414 754">Zniekształcone znaki</p> 	<ul data-bbox="517 715 2161 802" style="list-style-type: none">• Jeżeli litery są zniekształcone, a obrazy niekompletne, używany papier może być zbyt śliski. Spróbuj użyć innego papieru.
<p data-bbox="49 1058 432 1098">Przekrzywienie strony</p> 	<ul data-bbox="517 1058 1870 1217" style="list-style-type: none">• Upewnij się, że papier został poprawnie załadowany.• Sprawdź typ i jakość papieru.• Upewnij się, że prowadnice nie obejmują stosu arkuszy zbyt ciasno ani zbyt luźno.

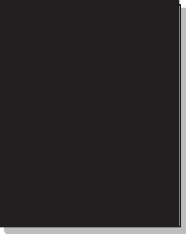
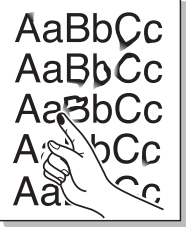
Stan	Sugerowane rozwiązania
Podwijanie się i falowanie 	<ul style="list-style-type: none">• Upewnij się, że papier został poprawnie załadowany.• Sprawdź typ i jakość papieru. Zwijanie się papieru może być spowodowane wysoką temperaturą i wilgotnością.• Odwróć stos papieru w zasobniku. Spróbuj także obrócić papier w zasobniku o 180° lub włóż nowy papier.
Marszczenie papieru 	<ul style="list-style-type: none">• Upewnij się, że papier został poprawnie załadowany.• Sprawdź typ i jakość papieru.• Odwróć stos papieru w zasobniku. Spróbuj także obrócić papier w zasobniku o 180° lub włóż nowy papier.
Zabrudzenie tylnych stron wydruków 	<ul style="list-style-type: none">• Sprawdź, czy toner nie wysypuje się z kasety. Wyczyść wnętrze urządzenia.

Stan	Sugerowane rozwiązania
<p>Jednokolorowe lub czarne strony</p> 	<ul style="list-style-type: none">• Zespół obrazujący może być nieprawidłowo zainstalowany. Wyjmij zespół obrazujący i włóż go ponownie.• Zespół obrazujący może być uszkodzony. Wyjmij zespół obrazujący i zainstaluj nowy.• Urządzenie może wymagać naprawy. Skontaktuj się z serwisem.
<p>Wysypywanie się toneru z kasy</p> 	<ul style="list-style-type: none">• Wyczyść wnętrze urządzenia.• Sprawdź typ i jakość papieru.• Wyjmij zespół obrazujący i zainstaluj nowy. <p>Jeśli problem występuje nadal, urządzenie może wymagać naprawy. Skontaktuj się z serwisem.</p>
<p>Niewypełnione znaki</p> 	<p>W częściach znaków występują białe plamy w miejscach, gdzie powinny znajdować się wypełnione powierzchnie:</p> <ul style="list-style-type: none">• W przypadku folii przezroczystych użyj ich innego typu. Ze względu na skład folii puste wypełnienia niektórych znaków są zjawiskiem normalnym.• Druk może odbywać się na niewłaściwej stronie papieru. Wyciągnij papier i odwróć go.• Papier może być niezgodny ze specyfikacjami.

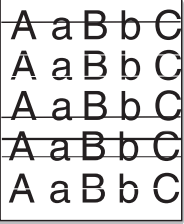
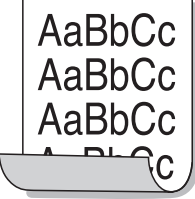
Stan	Sugerowane rozwiązania
<p>Poziome smugi</p> 	<p>Jeśli wystąpią poziome równoległe czarne paski lub smugi:</p> <ul style="list-style-type: none">• Zespół obrazujący może być nieprawidłowo zainstalowany. Wyjmij zespół obrazujący i włóż go ponownie.• Zespół obrazujący może być uszkodzony. Wyjmij zespół obrazujący i zainstaluj nowy. <p>Jeśli problem występuje nadal, urządzenie może wymagać naprawy. Skontaktuj się z serwisem.</p>
<p>Podwinięcie</p> 	<p>Jeśli zadrukowany papier jest pozwijany lub papier nie jest podawany do drukarki:</p> <ul style="list-style-type: none">• Odwróć stos papieru w zasobniku. Spróbuj także obrócić papier w zasobniku o 180° lub włóż nowy papier.• Zmień opcję papieru w drukarce i spróbuj ponownie. Przejdź do okna Preferencje drukowania, kliknij kartę Papier i ustaw typ na Cienki.
<ul style="list-style-type: none">• Nieznany obraz pojawia się wielokrotnie na kilku arkuszach• Wysypywanie się toneru z kasety• Wydruk jest jasny lub występują zabrudzenia	<p>Korzystanie z urządzenia na wysokości większej niż 1000 m może mieć niekorzystny wpływ na jakość wydruku np. powodując wysypywanie się toneru lub zbyt jasne wydruki. Należy poprawić ustawienie wysokości w urządzeniu (patrz „Ustawianie wysokości” na stronie 78).</p>



Typowe problemy w systemie Windows

Stan	Sugerowane rozwiązania
Podczas instalacji pojawia się komunikat „Plik w użyciu”	Zamknij wszystkie aplikacje. Usuń wszystkie aplikacje z grupy Autostart, a następnie uruchom system Windows ponownie. Ponownie zainstaluj sterownik drukarki.
Wyświetlane są komunikaty: „Ogólny błąd ochrony”, „Wyjątek OE”, „Spool 32” lub „Niedozwolona operacja”	Zamknij wszystkie aplikacje, uruchom ponownie system Windows i ponownie wydrukuj zadanie.
Pojawiają się komunikaty: „Drukowanie nie powiodło się”, „Przekroczony limit czasu drukarki”.	Takie komunikaty mogą zostać wyświetlone podczas drukowania. Wystarczy poczekać, aż urządzenie zakończy drukowanie. Jeżeli komunikat pojawi się w trybie gotowości lub po ukończeniu drukowania, sprawdź połączenie i/lub określ, czy wystąpił błąd.



Więcej informacji na temat komunikatów o błędach systemu Microsoft Windows znajduje się w podręczniku użytkownika systemu Microsoft Windows dostarczonym wraz z komputerem.



Typowe problemy na komputerach Macintosh

Stan	Sugerowane rozwiązania
Urządzenie niepoprawnie drukuje pliki PDF. Brakuje niektórych elementów graficznych, tekstu lub ilustracji.	<p>Wydrukowanie pliku PDF jako obrazu może umożliwić tę czynność. Włącz opcję Drukuj jako obraz w opcjach drukowania programu Acrobat.</p> <p> Drukowanie potrwa dłużej w przypadku drukowania pliku PDF jako obrazu.</p>
Dokument został wydrukowany, ale zadanie drukowania nie zostało usunięte z bufora w systemie Mac OS X 10.3.2.	Zaktualizuj system operacyjny Mac OS do wersji MAC OS X 10.3.3 lub nowszej.
Niektóre litery nie są normalnie wyświetlane podczas drukowania okładki.	System Mac OS nie może utworzyć czcionki podczas drukowania strony tytułowej. Litery alfabetu angielskiego i cyfry wyświetlane są prawidłowo na okładce.
Podczas drukowania dokumentu na komputerze Macintosh w programie Acrobat Reader w wersji 6.0 lub nowszej kolory drukowane są nieprawidłowo.	Upewnij się, że wybrane ustawienie rozdzielczości jest takie samo w sterowniku urządzenia i w programie Acrobat Reader.



Więcej informacji na temat komunikatów o błędach systemu Macintosh znajduje się w podręczniku użytkownika systemu Macintosh dostarczonym wraz z komputerem.



Typowe problemy w systemie Linux

Stan	Sugerowane rozwiązania
Urządzenie nie drukuje.	<ul style="list-style-type: none">• Sprawdź, czy w systemie zainstalowano sterownik drukarki. Otwórz program Unified Driver Configurator i przejdź do karty Printers w oknie Printers configuration, aby wyświetlić listę dostępnych drukarek. Sprawdź, czy dane urządzenie znajduje się na tej liście. Jeśli nie ma go tam, uruchom kreatora Add new printer wizard w celu skonfigurowania urządzenia.• Sprawdź, czy urządzenie jest uruchomione. Otwórz okno Printers configuration i wybierz urządzenie z listy drukarek. Zapoznaj się z opisem w panelu Selected printer. Jeśli w obszarze stanu widoczny jest ciąg „Stopped”, naciśnij przycisk Start. Spowoduje to wznowienie normalnej pracy drukarki. Stan „stopped” może zostać uaktywniony, gdy wystąpią problemy podczas drukowania.• Sprawdź, czy dla aplikacji wybrano specjalną opcję drukowania, np. „-oraw”. Jeśli w wierszu poleceń wpisano parametr „-oraw”, skasuj go, aby drukowanie przebiegało prawidłowo. W aplikacji Gimp wybierz „print” —> „Setup printer” i edytuj parametr w wierszu poleceń.
Urządzenie nie drukuje całych stron; strony są zadrukowane w połowie.	<p>To znany problem występujący w przypadku korzystania z urządzeń kolorowych z wersjami programu Ghostscript (8.51 lub wcześniejszymi) w 64-bitowym środowisku Linux. Usterka jest zgłoszona w witrynie bugs.ghostscript.com jako Ghostscript Bug 688252. Problem został rozwiązany w oprogramowaniu AFPL Ghostscript w wersji 8.52 i nowszych. Aby rozwiązać problem, pobierz oprogramowanie AFPL Ghostscript z witryny http://sourceforge.net/projects/ghostscript/ i zainstaluj je.</p>

Stan	Sugerowane rozwiązania
Podczas drukowania dokumentu wyświetlany jest komunikat o błędzie „Cannot open port device file”.	Należy unikać zmiany parametrów zadania drukowania (na przykład przy pomocy interfejsu użytkownika LPR), gdy zadanie drukowania jest w toku. Znane wersje serwera CUPS przerywają zadanie drukowania zawsze po zmianie opcji drukowania, po czym drukowanie zadania jest rozpoczynane ponownie. Ponieważ sterownik Unified Linux Driver blokuje port w trakcie drukowania, nagłe przerwanie jego pracy powoduje, że port pozostaje zablokowany i nie jest dostępny dla kolejnych zadań drukowania. Jeśli wystąpi taka sytuacja, spróbuj zwolnić port, wybierając opcję Release port w oknie Port configuration .



Więcej informacji na temat komunikatów o błędach systemu Linux znajduje się w podręczniku użytkownika systemu Linux dostarczonym wraz z komputerem.



Typowe problemy z językiem PostScript

Następujące sytuacje dotyczą wyłącznie języka PS i mogą wystąpić w przypadku używania kilku języków drukarki.

Problem	Możliwa przyczyna	Rozwiązanie
Nie można wydrukować pliku PostScript.	Sterownik PostScript może nie być prawidłowo zainstalowany.	<ul style="list-style-type: none">• Zainstaluj sterownik języka PostScript (patrz „Instalacja oprogramowania” na stronie 4).• Wydrukuj stronę konfiguracyjną i sprawdź, czy wersja PS jest dostępna do drukowania.• Jeżeli problem nie ustąpi, skontaktuj się z pracownikiem serwisu.
Drukowany jest raport Błąd przekroczenia limitu.	Zadanie drukowania było zbyt złożone.	Może być konieczne zmniejszenie złożoności strony lub zainstalowanie większej ilości pamięci.
Została wydrukowana strona błędu języka PostScript.	Zadanie drukowania może nie być zadaniem PostScript.	Upewnij się, że zadanie drukowania jest zadaniem używającym języka PostScript. Sprawdź, czy aplikacja oczekiwała na wysłanie do urządzenia konfiguracji lub pliku nagłówka PostScript.
W sterowniku nie wybrano zasobnika opcjonalnego.	Konfiguracja sterownika drukarki uniemożliwia rozpoznanie zasobnika opcjonalnego.	Otwórz właściwości sterownika PostScript, wybierz kartę Opcje urządzenia i ustaw opcję zasobnika.

If you have any comments or questions regarding Samsung products, contact the Samsung customer care center.

Country/ Region	Customer Care Center	Web Site
ALBANIA	42 27 5755	
ARGENTINE	0800-333-3733	www.samsung.com
ARMENIA	0-800-05-555	
AUSTRALIA	1300 362 603	www.samsung.com
AUSTRIA	0810-SAMSUNG (7267864, € 0.07/min)	www.samsung.com
AZERBAIJAN	088-55-55-555	
BAHRAIN	8000-4726	www.samsung.com
BELARUS	810-800-500-55-500	
BELGIUM	02-201-24-18	www.samsung.com /be (Dutch) www.samsung.com /be_fr (French)
BOSNIA	05 133 1999	
BRAZIL	0800-124-421 4004-0000	www.samsung.com

Country/ Region	Customer Care Center	Web Site
BULGARIA	07001 33 11	www.samsung.com
CANADA	1-800-SAMSUNG (726-7864)	www.samsung.com
CHILE	800-SAMSUNG (726-7864)	www.samsung.com
CHINA	400-810-5858	www.samsung.com
COLOMBIA	01-8000112112	www.samsung.com
COSTA RICA	0-800-507-7267	www.samsung.com
CROATIA	062 SAMSUNG (062 726 7864)	www.samsung.com
CZECH REPUBLIC	800-SAMSUNG (800-726786) Samsung Zrt., česká organizační složka, Oasis Florenc, Sokolovská394/17, 180 00, Praha 8	www.samsung.com
DENMARK	70 70 19 70	www.samsung.com
DOMINICA	1-800-751-2676	www.samsung.com
ECUADOR	1-800-10-7267	www.samsung.com
EGYPT	0800-726786	www.samsung.com
EIRE	0818 717100	www.samsung.com

Country/ Region	Customer Care Center	Web Site
EL SALVADOR	800-6225	www.samsung.com
ESTONIA	800-7267	www.samsung.com
FINLAND	030-6227 515	www.samsung.com
FRANCE	01 48 63 00 00	www.samsung.com
GERMANY	01805 - SAMSUNG (726-7864 € 0,14/min)	www.samsung.com
GEORGIA	8-800-555-555	
GREECE	IT and Mobile : 80111-SAMSUNG (80111 7267864) from land line, local charge/ from mobile, 210 6897691 Cameras, Camcorders, Televisions and Household Appliances From mobile and fixed 2106293100	www.samsung.com
GUATEMALA	1-800-299-0013	www.samsung.com
HONDURAS	800-27919267	www.samsung.com

Country/ Region	Customer Care Center	Web Site
HONG KONG	(852) 3698-4698	www.samsung.com /hk www.samsung.com /hk_en/
HUNGARY	06-80-SAMSUNG (726-7864)	www.samsung.com
INDIA	3030 8282 1800 3000 8282	www.samsung.com
INDONESIA	0800-112-8888 021-5699-7777	www.samsung.com
IRAN	021-8255	www.samsung.com
ITALY	800-SAMSUNG (726-7864)	www.samsung.com
JAMAICA	1-800-234-7267	www.samsung.com
JAPAN	0120-327-527	www.samsung.com
JORDAN	800-22273	www.samsung.com
KAZAKHSTAN	8-10-800-500-55-500 (GSM:7799)	www.samsung.com
KOSOVO	+381 0113216899	

Country/ Region	Customer Care Center	Web Site
KUWAIT	183-2255	www.samsung.com
KYRGYZSTAN	00-800-500-55-500	www.samsung.com
LATVIA	8000-7267	www.samsung.com
LITHUANIA	8-800-77777	www.samsung.com
LUXEMBURG	261 03 710	www.samsung.com
MALAYSIA	1800-88-9999	www.samsung.com
MACEDONIA	023 207 777	
MEXICO	01-800-SAMSUNG (726-7864)	www.samsung.com
MOLDOVA	00-800-500-55-500	
MONTENEGRO	020 405 888	
MOROCCO	080 100 2255	www.samsung.com
NIGERIA	080-SAMSUNG(726-7864)	www.samsung.com
NETHERLANDS	0900-SAMSUNG (0900-7267864) (€ 0,10/min)	www.samsung.com
NEW ZEALAND	0800 SAMSUNG (0800 726 786)	www.samsung.com

Country/ Region	Customer Care Center	Web Site
NICARAGUA	00-1800-5077267	www.samsung.com
NORWAY	815-56 480	www.samsung.com
OMAN	800-SAMSUNG (726-7864)	www.samsung.com
PANAMA	800-7267	www.samsung.com
PERU	0-800-777-08	www.samsung.com
PHILIPPINES	1800-10-SAMSUNG (726-7864) 1-800-3-SAMSUNG (726-7864) 1-800-8-SAMSUNG (726-7864) 02-5805777	www.samsung.com
POLAND	0 801 1SAMSUNG (172678) 022-607-93-33	www.samsung.com
PORTUGAL	80820-SAMSUNG (726-7864)	www.samsung.com
PUERTO RICO	1-800-682-3180	www.samsung.com

Country/ Region	Customer Care Center	Web Site
RUMANIA	08010 SAMSUNG (08010 726 7864) only from landline, local network Romtelecom - local tariff /021 206 01 10 for landline and mobile, normal tariff.	www.samsung.com
RUSSIA	8-800-555-55-55	www.samsung.com
SAUDI ARABIA	9200-21230	www.samsung.com
SERBIA	0700 SAMSUNG (0700 726 7864)	www.samsung.com
SINGAPORE	1800-SAMSUNG (726-7864)	www.samsung.com
SLOVAKIA	0800-SAMSUNG (726-7864)	www.samsung.com
SOUTH AFRICA	0860 SAMSUNG (726-7864)	www.samsung.com
SPAIN	902-1-SAMSUNG(902 172 678)	www.samsung.com
SWEDEN	0771 726 7864 (SAMSUNG)	www.samsung.com

Country/ Region	Customer Care Center	Web Site
SWITZERLAND	0848-SAMSUNG (7267864, CHF 0.08/min)	www.samsung.com /ch www.samsung.com /ch_fr/
TADJIKISTAN	8-10-800-500-55-500	www.samsung.com
TAIWAN	0800-329-999	www.samsung.com
THAILAND	1800-29-3232 02-689-3232	www.samsung.com
TRINIDAD & TOBAGO	1-800-SAMSUNG (726-7864)	www.samsung.com
TURKEY	444 77 11	www.samsung.com
U.A.E	800-SAMSUNG (726-7864)	www.samsung.com
U.K	0330 SAMSUNG (726-7864)	www.samsung.com
U.S.A	1-800-SAMSUNG (726-7864)	www.samsung.com
UKRAINE	0-800-502-000	www.samsung.ua www.samsung.com /ua_ru

Country/ Region	Customer Care Center	Web Site
UZBEKISTAN	8-10-800-500-55-500	www.samsung.com
VENEZUELA	0-800-100-5303	www.samsung.com
VIETNAM	1 800 588 889	www.samsung.com



W celu ułatwienia korzystania z urządzenia w niniejszym glosariuszu omówiono terminologię powszechnie stosowaną w odniesieniu do drukowania, a także terminy stosowane w tym podręczniku użytkownika.

802.11

802.11 to zbiór standardów dotyczących komunikacji w bezprzewodowej sieci lokalnej (WLAN), opracowany przez IEEE LAN/MAN Standards Committee (IEEE 802).

802.11b/g/n

Tryb 802.11b/g/n jest obsługiwany przez ten sam sprzęt i korzysta z pasma 2,4 GHz. Tryb 802.11b obsługuje przepustowość do 11 Mb/s, a tryb 802.11n przepustowość do 150 Mb/s. Praca urządzeń 802.11b/g/n może w pewnych przypadkach być zakłócana przez kuchenki mikrofalowe, telefony bezprzewodowe i urządzenia Bluetooth.

Punkt dostępu

Punkt dostępowy (AP) lub bezprzewodowy punkt dostępowy (WAP) to urządzenie sprzęgające urządzenia komunikacji bezprzewodowej w lokalną sieć bezprzewodową (WLAN). Działa jako centralny nadajnik i odbiornik radiowych sygnałów WLAN.

ADF

Automatyczny podajnik dokumentów (ADF) to moduł skanowania, który automatycznie podaje arkusz papieru oryginału, tak że urządzenie może natychmiast zeskanować pewną jego część.

AppleTalk

AppleTalk to zastrzeżony zestaw protokołów stworzony przez firmę Apple, Inc. dla sieci komputerowych. Był dołączony do oryginalnego komputera Macintosh (1984). Obecnie firma Apple zastępuje go protokołem sieciowym TCP/IP.

Głębia bitowa

Termin z dziedziny grafiki komputerowej oznaczający liczbę bitów używanych do przedstawienia barwy pojedynczego piksela mapy bitowej. Im większa głębia barwy, tym szerszy zakres odrębnych barw. W miarę zwiększania liczby bitów liczba możliwych barw staje się w praktyce zbyt duża dla mapy kolorów. Kolor 1-bitowy jest powszechnie nazywany monochromatycznym lub czarno-białym.

BMP

Format grafiki bitmapowej, używany wewnątrz w podsystemie grafiki (GDI) systemu Microsoft Windows, powszechnie używany jako prosty format plików graficznych na tej platformie.

BOOTP

Protokół BOOTP. Protokół sieciowy używany przez klienta sieciowego w celu automatycznego przydzielenia adresu IP. Zazwyczaj odbywa się to w trakcie wykonywania procedury startowej komputera lub systemu operacyjnego. Serwery BOOTP przypisują każdemu klientowi adres IP z puli adresów. Protokół BOOTP umożliwia „komputerom bezdyskowym” uzyskanie adresu IP przed uruchomieniem zaawansowanego systemu operacyjnego.

CCD

Moduł CCD (Charge Coupled Device) to sprzęt umożliwiający wykonywanie zadań skanowania. Mechanizm blokowania modułu CCD jest używany do ochrony modułu CCD przed uszkodzeniami podczas przenoszenia urządzenia.

Sortowanie

Sortowanie to proces drukowania zadania kopiowania wielu dokumentów w zestawach. Kiedy wybrana jest opcja sortowania, urządzenie drukuje cały zestaw przed wydrukowaniem dodatkowych kopii.

Panel sterowania

Panel sterowania to płaski, zwykle pionowo zorientowany obszar, na którym wyświetlane są elementy odpowiadające za sterowanie i monitorowanie. Panel sterowania znajduje się zazwyczaj w przedniej części urządzenia.

Pokrycie

Termin z dziedziny technologii druku, określający stopień zużycia toneru w czasie drukowania. Na przykład pokrycie 5% oznacza, że strona papieru A4 jest w około 5% pokryta obrazem lub tekstem. Jeżeli więc na dokumencie lub oryginale znajdują się złożone obrazy lub duża ilość tekstu, pokrycie będzie większe i w związku z tym zużycie toneru będzie tak duże jak pokrycie.

CSV

Wartości oddzielane przecinkami (CSV). Format plików CSV jest używany do wymiany danych między różnymi aplikacjami. Ten format plików, używany w programie Microsoft Excel, stał się faktycznym standardem w branży, nawet w przypadku platform innych niż firmy Microsoft.

DADF

Podajnik dwustronny DADF (Duplex Automatic Document Feeder) to moduł skanowania, który automatycznie podaje i odwraca arkusz oryginału, tak że obie strony mogą zostać zeskanowane.

Domyślny

Wartość lub ustawienie obowiązujące w nowo zakupionych urządzeniach, a także po ich zresetowaniu oraz uruchomieniu.

DHCP

Protokół DHCP (Dynamic Host Configuration Protocol) to protokół sieciowy klient-serwer. Serwer DHCP udostępnia parametry konfiguracyjne specyficzne dla klienta DHCP hosta żądającego zazwyczaj informacji wymaganych przez hosta klienta w celu włączenia się do sieci IP. Oprócz tego protokół DHCP zapewnia mechanizm przydzielania adresów IP hostom klienta.

DIMM

Moduł pamięci DIMM (Dual Inline Memory Module) to niewielka płytko drukowana przechowująca pamięć. Moduł DIMM przechowuje w urządzeniu wszystkie dane, takie jak dane drukowania lub dane odebranego faksu.

DLNA

Standard opracowany przez organizację DLNA (Digital Living Network Alliance) umożliwia urządzeniom podłączonym do sieci domowej przesyłanie informacji za pośrednictwem sieci.

DNS

Serwer DNS (Domain Name Server) to komputer przechowujący informacje powiązane z nazwami domen w rozproszonej bazie danych w sieciach, na przykład w Internecie.

Drukarka igłowa

Drukarka igłowa to rodzaj drukarki wyposażonej w głowicę drukującą przesuwającą się wzdłuż strony i drukującą poprzez nacisk, przy uderzaniu nasączoną atramentem taśmą o papier (podobnie jak w maszynie do pisania).

DPI

Jednostka DPI (Dots Per Inch) to jednostka, za pomocą której opisywana jest rozdzielczość używana przy drukowaniu i skanowaniu. Zwykle im wyższa wartość DPI, tym wyższa rozdzielczość, więcej szczegółów widocznych w obrazie oraz większy rozmiar pliku.

DRPD

Distinctive Ring Pattern Detection. Distinctive Ring to usługa firm telekomunikacyjnych, która umożliwia użytkownikowi używanie jednej linii telefonicznej do odbierania kilku różnych numerów telefonów.

Drukowanie dwustronne

Mechanizm, który automatycznie odwraca arkusz papieru, aby urządzenie mogło drukować na obu stronach papieru (lub skanować z obu stron). Drukarka wyposażona w moduł druku dwustronnego może drukować na dwóch stronach arkusza podczas jednej operacji drukowania.

Cykl eksploatacyjny

Cykl eksploatacyjny to liczba stron, których wydrukowanie w ciągu miesiąca nie wpływa na wydajność drukarki. Do drukarki odnoszą się ograniczenia dotyczące okresu eksploatacji, takie jak liczba wydrukowanych w ciągu roku stron. Okres eksploatacji oznacza średnią liczbę wydruków, zwykle podczas okresu gwarancji. Jeśli na przykład cykl eksploatacyjny wynosi 48 000 stron na miesiąc liczący 20 dni roboczych, drukarka ma drukowanie ograniczone do 2400 stron dziennie.

ECM

Tryb ECM (Error Correction Mode) to opcjonalny tryb transmisji dostępny w faksach i modemach klasy 1. Automatycznie wykrywa i naprawia błędy podczas transmisji danych faksu, powodowane przez zakłócenia na linii telefonicznej.

Emulacja

Emulacja to technologia pozwalająca danemu urządzeniu na osiągnięcie takich samych wyników, jakie osiąga inne urządzenie.

Emulator kopiuje funkcje jednego systemu w innym systemie, w wyniku czego drugi system działa tak jak pierwszy. Emulacja polega na dokładnym kopiowaniu zewnętrznych działań systemu, natomiast symulacja dotyczy symulowania działania danego modelu systemu, często z uwzględnieniem jego operacji wewnętrznych.

Ethernet

Ethernet to oparta na ramkach technologia sieci komputerowych dla sieci lokalnych (LAN). Definiuje ona okablowanie i sygnały dla warstwy fizycznej oraz formaty ramek i protokoły dla warstwy MAC/łącza danych modelu OSI. Ethernet jest przeważnie standaryzowany jako IEEE 802.3. Jest to najszerzej rozpowszechniona technologia LAN, znajdująca się w użyciu od lat 90. aż do dzisiaj.

EtherTalk

Zestaw protokołów opracowany przez firmę Apple Computer dla sieci komputerowych. Był dołączony do oryginalnego komputera Macintosh (1984). Obecnie firma Apple zastępuje go protokołem sieciowym TCP/IP.

FDI

Interfejs FDI (Foreign Device Interface) to karta instalowana wewnątrz urządzenia, która pozwala na użytkowanie innych urządzeń, takich jak urządzenie na monety lub czytnik kart. Urządzenia tego typu umożliwiają wprowadzenie opłat za drukowanie za pomocą danego urządzenia.

FTP

Protokół FTP (File Transfer Protocol) to powszechnie stosowany protokół do wymiany plików w dowolnej sieci obsługującej protokół TCP/IP (na przykład internet lub intranet).

Zespół utrwalający

Część drukarki laserowej utrwalająca toner na powierzchni nośnika druku. Składa się z wałka termicznego i wałka dociskowego. Po naniesieniu toneru na papier jednostka utrwalacza rozpoczyna obróbkę cieplną i ciśnieniową w celu utrwalenia toneru na papierze; z tego powodu papier po opuszczeniu drukarki laserowej jest ciepły.

Brama

Połączenie między sieciami komputerowymi lub między siecią komputerową i linią telefoniczną. Zazwyczaj jest to komputer lub sieć umożliwiająca dostęp do innego komputera lub sieci.

Skala szarości

Odcienie szarości, odpowiadające jasnym i ciemnym częściom dokumentu, stosowane w przypadku przekształcania obrazu kolorowego na obraz w skali szarości; poszczególnym kolorom odpowiadają różne odcienie koloru szarego.

Półtony

Obraz, na którym skala szarości jest symulowana za pomocą różnic w ilości punktów. Na obszarach o dużym natężeniu kolorów występuje duża liczba punktów, podczas gdy na obszarach jaśniejszych występuje mniejsza liczba punktów.

Urządzenie pamięci masowej

Urządzenie pamięci masowej, zwane potocznie dyskiem twardym, to urządzenie do trwałego zapisu danych, przechowujące dane zakodowane cyfrowo na szybko obracających się płytach o magnetycznych powierzchniach.

IEEE

Instytut IEEE (Institute of Electrical and Electronics Engineers) to międzynarodowa, profesjonalna organizacja typu non-profit, zajmująca się rozwojem technologii związanych z elektrycznością.

IEEE 1284

Standard portu równoległego 1284 został opracowany przez instytut IEEE. Termin „1284-B” odnosi się do określonego typu łącza na końcu kabla równoległego podłączanego do urządzenia peryferyjnego (na przykład drukarki).

Intranet

Prywatna sieć wykorzystująca protokoły internetowe IP, połączenia sieciowe i ewentualnie publiczny system telekomunikacyjny w celu bezpiecznego udostępniania części informacji pracownikom organizacji lub umożliwiania im brania udziału w operacjach. Czasami ten termin dotyczy tylko najbardziej widocznej usługi: wewnętrznej witryny sieciowej.

Adres IP lub nazwa hosta

Adres protokołu internetowego (IP) to unikatowa liczba używana przez urządzenia w celu wzajemnej identyfikacji i komunikacji w sieci korzystającej ze standardu IP.

IPM

Jednostka obr./min (IPM) służy do określania szybkości drukarki. Szybkość w obrazach na minutę to liczba jednostronnych arkuszy, jakie drukarka może wydrukować w ciągu minuty.

IPP

Protokół IPP (Internet Printing Protocol) to standardowy protokół zarówno drukowania jak i zarządzania zadaniami drukowania, rozmiarami nośników, rozdzielczością itd. Protokołu IPP można używać lokalnie lub przez internet, łącząc się z wieloma drukarkami. Obsługuje on także funkcje kontroli dostępu, uwierzytelniania oraz szyfrowania, jest więc znacznie bardziej przydatny i bezpieczny od starszych rozwiązań z zakresu drukowania.

IPX/SPX

IPX/SPX to skrót od angielskiej nazwy Internet Packet Exchange/Sequenced Packet Exchange. Jest to protokół sieciowy używany w systemach operacyjnych Novell NetWare. Oba protokoły, IPX i SPX, zapewniają usługi połączenia podobne do protokołów TCP/IP. Protokół IPX przypomina protokół IP, a SPX — protokół TCP. IPX/SPX był początkowo projektowany dla sieci lokalnych (LAN); jest niezwykle wydajny w takich zastosowaniach (jego wydajność w sieci LAN jest zwykle znacznie większa od wydajności protokołu TCP/IP).

ISO

Międzynarodowa Organizacja Normalizacyjna (ISO) to międzynarodowa instytucja ustanawiająca standardy, złożona z przedstawicieli instytucji narodowych. Ustanawia globalne standardy obowiązujące w przemyśle i handlu.

ITU-T

ITU (International Telecommunication Union) jest międzynarodową organizacją założoną w celu utworzenia standardów i regulacji międzynarodowych usług radiowych i telekomunikacyjnych. Do jego podstawowych zadań należy standaryzacja, przydział pasm radiowych oraz organizacja umów w zakresie połączeń pomiędzy krajami w celu umożliwienia międzynarodowych rozmów telefonicznych. Litera T ze skrótu ITU-T oznacza telekomunikację.

Arkusze ITU-T Nr 1

Schemat ustandaryzowanego testu opublikowany przez instytut ITU-T dla transmisji dokumentów faksowych.

JBIG

JBIG (Joint Bi-level Image experts Group) to standard kompresji obrazów, zapewniający brak utraty dokładności i jakości, opracowany na potrzeby kompresji obrazów binarnych, szczególnie faksów. Może być używany również w przypadku innych obrazów.

JPEG

JPEG (Joint Photographic Experts Group) to najczęściej wykorzystywana w przypadku obrazów fotograficznych standardowa metoda kompresji stratnej. Jest to format używany do przechowywania i przesyłania zdjęć w sieci WWW.

LDAP

LDAP (Lightweight Directory Access Protocol) to protokół sieciowy służący do modyfikacji i wysyłania zapytań do usług katalogowych działających zgodnie z protokołem TCP/IP.

LED

Dioda emitująca światło (LED) to urządzenie półprzewodnikowe informujące o stanie urządzenia.

Moduł LSU

Moduł LSU to moduł skanowania, który tworzy obraz na bębnie OPC poprzez skupienie wiązki lasera i skierowanie jej na obracające się lustro wielokątne, następnie wiązka przechodzi przez soczewkę.

Adres MAC

Adres MAC (Media Access Control) to unikatowy identyfikator przypisany do karty sieciowej. Adres MAC to unikatowy 48-bitowy identyfikator, zazwyczaj zapisywany jako 12 szesnastkowych znaków pogrupowanych w pary (np. 00-00-0c-34-11-4e). Adres ten jest zwykle zakodowany na karcie sieciowej przez producenta. Umożliwia lokalizowanie przez routery urządzeń w dużych sieciach.

MFP

Urządzenie wielofunkcyjne (MFP) to urządzenie biurowe łączące funkcjonalność drukarki, kopiarki, faksu, skanera itd.

MH

MH (Modified Huffman) to metoda kompresji rekomendowana przez ITU-T T.4, polegająca na zmniejszaniu ilości danych, które mają być przesłane jako obrazy pomiędzy urządzeniami faksującymi. MH to schemat kodowania długości serii, wykorzystujący książkę kodów, zoptymalizowany pod kątem efektywnego kompresowania białych obszarów. Ponieważ większość faksów składa się głównie z białego tła, metoda ta skraca czas transmisji w przypadku większości faksów.

MMR

MMR (Modified Modified READ) to metoda kompresji rekomendowana przez ITU-T T.6.

Modem

Urządzenie do modulowania sygnału informacyjnego w celu zakodowania informacji cyfrowych, a także do demodulacji takiego sygnału w celu odkodowania przesłanych informacji.

MR

MR (Modified READ) to metoda kompresji rekomendowana przez ITU-T T.4. W metodzie MR pierwsza zeskanowana linia jest dekodowana za pomocą metody MH. Druga linia jest porównywana z pierwszą. Ustalone różnice są kodowane i przesyłane.

NetWare

Sieciowy system operacyjny opracowany przez firmę Novell, Inc. Początkowo system ten używał systemu wielozadaniowości równoległej do uruchamiania różnych usług na komputerze PC, a protokoły sieciowe były oparte na archetypowym stosie Xerox XNS. Obecnie NetWare obsługuje zarówno protokoły TCP/IP jak i IPX/SPX.

OPC

OPC (Organic Photo Conductor) to mechanizm tworzący za pomocą wiązki laserowej, emitowanej z drukarki laserowej, wirtualny obraz do wydrukowania; zwykle jest koloru zielonego lub rdzawego, o cylindrycznym kształcie.

Zespół obrazowania wyposażony w bęben powoduje powolne zużycie powierzchni bębna na skutek kontaktu ze szczotką wywoływaczą, mechanizmem czyszczącym oraz papierem i wymaga odpowiednio częstej wymiany.

Oryginał

Pierwszy egzemplarz, na przykład dokumentu, fotografii lub tekstu itd., który jest kopiowany, reprodukowany lub tłumaczony w celu utworzenia kolejnych egzemplarzy. Oryginał nie jest kopią ani nie pochodzi od innej rzeczy.

OSI

OSI (Open Systems Interconnection) to model komunikacji opracowany przez organizację ISO (International Organization for Standardization). Model OSI to standardowa, modułarna wizja budowy sieci, w której wymagany zbiór złożonych funkcji jest podzielony na łatwe do zarządzania, niezależne i funkcjonalne warstwy. Poszczególne warstwy, od górnej do dolnej: warstwa aplikacji, warstwa prezentacji, warstwa sesji, warstwa transportowa, warstwa sieciowa, warstwa łącza danych, warstwa fizyczna.

PABX

PABX (Private Automatic Branch Exchange) to wewnętrzna automatyczna centrala telefoniczna prywatnego przedsiębiorstwa.

PCL

PCL (Printer Command Language) to język opisu strony (PDL), opracowany przez firmę HP jako protokół drukarki, który stał się standardem branżowym. Opracowany dla wczesnych drukarek atramentowych, język PCL został wydany w różnych wersjach dla drukarek termicznych, igłowych i drukarek laserowych.

PDF

PDF (Portable Document Format) to zastrzeżony format pliku, opracowany przez firmę Adobe Systems, umożliwiający wyświetlanie dwuwymiarowych dokumentów w formacie niezależnym od urządzenia i rozdzielczości.

PostScript

Język PS (PostScript) to język opisu strony i język programowania, używany głównie w zastosowaniach elektronicznych i DTP. Jest wykorzystywany przez interpreter do wygenerowania obrazu.

Printer Driver

Program używany do wysyłania poleceń i przesyłania danych z komputera do drukarki.

Nośnik druku

Nośnik, taki jak papier, koperty, etykiety i przezrocza, który może być używany w drukarkach, skanerach, faksach i kopiarkach.

PPM

PPM (Pages Per Minute) to metoda określania szybkości działania drukarki, oznaczającą ilość stron, które drukarka jest w stanie wydrukować w ciągu minuty.

Plik PRN

Interfejs sterownika urządzenia, umożliwiający oprogramowaniu współpracę ze sterownikiem urządzenia przy użyciu standardowych systemowych wywołań wejścia/wyjścia, co upraszcza wykonywanie wielu zadań.

Protokół

Konwencja lub standard sterujący bądź uaktywniający połączenie, komunikację i przesyłanie danych między dwoma punktami końcowymi sieci.

PS

Patrz PostScript.

PSTN

PSTN (Public-Switched Telephone Network) to publiczna komutowana sieć telefoniczna, która w warunkach przemysłowych jest zazwyczaj poddana routingowi przez centralę telefoniczną.

RADIUS

RADIUS (Remote Authentication Dial In User Service) to protokół służący do zdalnego uwierzytelniania i autoryzacji użytkowników. RADIUS umożliwia centralne zarządzanie danymi uwierzytelniającymi, np. nazwami użytkowników i hasłami. Do celów zarządzania dostępem do sieci wykorzystywana jest koncepcja AAA (uwierzytelnianie, autoryzacja, rozliczanie).

Rozdzielczość

Ostrość obrazu, mierzona w punktach na cale (DPI). Im wyższy parametr dpi, tym większa rozdzielczość.

SMB

SMB (Server Message Block) to protokół sieciowy używany głównie do udostępniania plików, drukarek, portów szeregowych oraz różnych typów komunikacji pomiędzy węzłami w sieci. Zapewnia również uwierzytelniony mechanizm komunikacji międzyprocesowej.

SMTP

SMTP (Simple Mail Transfer Protocol) to standard przesyłania wiadomości e-mail w Internecie. SMTP to względnie prosty, oparty na tekście protokół, w którym określony zostaje jeden lub większa liczba odbiorców, a następnie przesyłany jest tekst wiadomości. Jest to protokół typu klient-serwer, w którym klient przesyła wiadomość e-mail na serwer.

SSID

Identyfikator Service Set Identifier (SSID) to nazwa bezprzewodowej sieci lokalnej (WLAN). Wszystkie urządzenia bezprzewodowe w sieci WLAN używają do wzajemnej komunikacji tego samego SSID. W przypadku identyfikatorów SSID ważna jest wielkość liter, natomiast długość identyfikatora nie może przekraczać 32 znaków.

Subnet Mask

Maska podsieci jest używana w połączeniu z adresem sieciowym, aby ustalić, która część adresu jest adresem sieciowym, a która adresem hosta.

TCP/IP

Protokół kontroli transmisji (TCP) i protokół IP to zbiór protokołów komunikacyjnych, implementujących stos protokołów, z którego korzysta sieć Internet oraz większość sieci komercyjnych.

TCR

Raport TCR (Transmission Confirmation Report) zawiera szczegóły każdej transmisji, takie jak stan zadania, wynik transmisji i liczba wysłanych stron. Można ustawić funkcję drukowania raportu po każdym zadaniu lub tylko po transmisjach zakończonych niepowodzeniem.

TIFF

TIFF (Tagged Image File Format) to format map bitowych o zmiennej rozdzielczości. TIFF opisuje dane obrazów, które zazwyczaj pochodzą ze skanera. Obrazy TIFF wykorzystują tagi — słowa kluczowe definiujące charakterystykę obrazu dołączone do pliku. Ten elastyczny i niezależny od platformy format może być używany dla obrazów utworzonych przez różne aplikacje do przetwarzania obrazu.

Kaseta z tonerem

Rodzaj pojemnika z tonerem używanego w urządzeniu takim jak drukarka. Toner to proszek tworzący na drukowanym papierze tekst i zdjęcia, wykorzystywany w laserowych drukarkach i fotokopiarkach. Toner może być utrwalany przez połączenie ciepła i ciśnienia pochodzących z utrwalacza, co umożliwia wiązanie go z włóknami papieru.

TWAIN

Standard przemysłowy dla skanerów i oprogramowania. W przypadku korzystania zarówno ze skanera, jak i programu zgodnego ze standardem TWAIN, można zainicjować proces skanowania bezpośrednio z programu. Jest to interfejs API przechwytywania obrazów dla systemów operacyjnych Microsoft Windows i Apple Macintosh.

Ścieżka UNC

UNC (Uniform Naming Convention) to standardowy sposób na uzyskanie dostępu do udziałów sieciowych w systemie Windows NT i innych produktach firmy Microsoft. Format ścieżki UNC: \\<nazwaserwera>\<nazwaudziału>\<dodatkový katalog>

URL

URL (Uniform Resource Locator) to globalny adres dokumentów i zasobów w sieci Internet. Pierwsza część adresu zawiera informację o protokole, który ma zostać użyty, druga określa adres IP lub nazwę domeny, w której zlokalizowano zasoby.

USB

USB (Universal Serial Bus) to standard podłączania komputerów i urządzeń peryferyjnych opracowany przez organizację USB Implementers Forum, Inc. W odróżnieniu od portów równoległych porty USB są zaprojektowane w celu równoczesnego podłączania do pojedynczego komputera wielu urządzeń peryferyjnych.

Znak wodny

Znak wodny to rozpoznawalny obraz lub wzór na papierze, który wydaje się jaśniejszy, kiedy jest oglądany pod światło. Pierwsze znaki wodne wprowadzono w Bolonii we Włoszech w 1282 roku; używane były przez wytwórców papieru do identyfikacji ich produktów, a także na znaczkach pocztowych, pieniądzach i innych dokumentach państwowych w celu utrudnienia sfalszowania.

WEP

WEP (Wired Equivalent Privacy) to protokół szyfrowania określony w standardzie IEEE 802.11, zapewniający taki sam poziom bezpieczeństwa jak w kablowej sieci LAN. WEP zapewnia bezpieczeństwo poprzez szyfrowanie danych przesyłanych radiowo. Dzięki temu są one chronione podczas przekazywania ich z jednego punktu do innego.

WIA

WIA (Windows Imaging Architecture) to architektura obrazów, która została oryginalnie wprowadzona w systemach Windows Me i Windows XP. W tych systemach operacyjnych można zainicjować skanowanie z użyciem skanera zgodnego z architekturą WIA.

WPA

Wi-Fi Protected Access (WPA) to standard szyfrowania służący do zabezpieczania komputerowych sieci bezprzewodowych (Wi-Fi), opracowany w celu poprawienia poziomu bezpieczeństwa zapewnianego przez protokół WEP.

WPA-PSK

WPA-PSK (WPA Pre-Shared Key) to specjalny tryb WPA, przeznaczony dla małych biur i użytkowników domowych. Klucz udostępniony lub hasło są konfigurowane w bezprzewodowych punkcie dostępowych (WAP) i w dowolnym laptopie bezprzewodowym lub urządzeniu biurkowym. W celu zwiększenia bezpieczeństwa protokół WPA-PSK generuje unikalny klucz dla każdej sesji nawiązywanej pomiędzy klientem bezprzewodowym oraz powiązaniem punktem dostępowym.

WPS

Standard WPS (Wi-Fi Protected Setup) służy do konfiguracji bezprzewodowej sieci domowej. Jeśli bezprzewodowy punkt dostępowy obsługuje standard WPS, połączenie sieci bezprzewodowej można łatwo skonfigurować bez korzystania z komputera.

XPS

XPS (XML Paper Specification) to opracowana przez firmę Microsoft specyfikacja języka opisu strony (PDL) i nowego formatu dokumentu, przynosząca korzyści w przypadku dokumentów przenośnych i elektronicznych. Jest to specyfikacja na bazie języka XML, wykorzystująca nową procedurę print path i wektorowy format dokumentów, niezależny od urządzenia.

B

bezprzewodowa

instalowanie	24
kabel USB	31
komputer	25
panel sterowania	24
Tryb Adhoc	24
Tryb infrastruktury	24
WPS	
odłączanie	26, 27
WPS urządzenie bez wyświetlacza	
PBC	28
PIN	28

D

drukowanie

drukowanie do pliku	6
drukowanie na obydwu stronach papieru	
Macintosh	20
korzystanie z narzędzia do drukowanie bezpośredniego	15
Linux	21
Macintosh	19
UNIX	23
wielu stron na pojedynczym arkuszu papieru	

Macintosh	19
zmiana domyślnych ustawień drukowania	4
drukowanie dokumentu	
Linux	21
Macintosh	19
UNIX	23
drukowanie nakładki	
drukowanie	12
tworzenie	12
usuwanie	13
drukowanie wielu stron na jednym arkuszu	
Macintosh	19

F

funkcje

funkcje urządzenia	1
--------------------	---

G

general settings	6
glosariusz	1

I

informacje	
stan urządzenia	2

informacje o urządzeniu	2
instalacja sterownika	
Unix	17

K

Kaseta z tonerem

inna niż firmy Samsung i ponowne napełnianie	3
instrukcje dotyczące przenoszenia	2
szacowany czas eksploatacji	3

kabel USB

instalacja sterownika	2, 5
przeinstalowanie sterownika	4, 7

kaseta z tonerem

zapisywanie	2
-------------	---

L

Linux

drukowanie	21
instalacja sterownika przy podłączonej sieci	16
instalacja sterownika przy podłączonym kablu USB	5
korzystanie z programu SetIP	6
przeinstalowanie sterownika przy podłączonym kablu USB	7

typowe problemy w systemie Linux	20
unified driver configurator	14
właściwości drukarki	22

M

Macintosh	
drukowanie	19
instalacja sterownika przy podłączonej sieci	14
instalacja sterownika przy podłączonym kablu USB	2
korzystanie z programu SetIP	5
przeinstalowanie sterownika przy podłączonym kablu USB	4
typowe problemy z systemem Macintosh	19
macintosh	
korzystanie z pomocy	20
mapa menu	2
materiały eksploatacyjne	
informacje o urządzeniu	2
szacowany czas eksploatacji kasety z tonerem	3

N

narzędzie do drukowania bezpośredniego	15
--	----

P

papier	4
preferencje drukarki	
Linux	22
problemy	
problemy z drukowaniem	5
problemy z jakością wydruków	10
problemy z podawaniem papieru	2
problemy z zasilaniem	4
program SetIP	4, 47

S

Sterownik PostScript	
rozwiązywanie problemów	22
service contact numbers	1
sieć	
instalacja sterownika	
Linux	16
Macintosh	14
UNIX	17
Windows	7
konfiguracja ogólna	11
konfiguracja protokołu IPv6	21
program SetIP	4, 5, 6, 47
wprowadzenie do programów sieciowych	

2

sieć bezprzewodowa	
kabel sieciowy	47
specjalne funkcje drukowania	1
stan drukarki	
informacje ogólne	11, 13

U

UNIX	
drukowanie	23
instalacja sterownika przy podłączonej sieci	17
układ	3
umieszczanie urządzenia	
ustawianie wysokości	2
usługa SyncThru Web Service	
informacje ogólne	5
ustawianie rozdzielczości drukowania	
Linux	21
ustawienia czcionki	3

W

Windows	
instalacja sterownika przy podłączonej sieci	7
korzystanie z programu SetIP	4, 47

typowe problemy w systemie Windows
18

Z

Zmiana	3
znak wodny	
edycja	10
tworzenie	10
usuwanie	11