

brother

# Podręcznik Użytkownika

Krótkie instrukcje, dla podstawowych operacji

**DCP-L5500DN**  
**DCP-L6600DW**  
**MFC-L5700DN**  
**MFC-L5750DW**  
**MFC-L6800DW**  
**MFC-L6900DW**

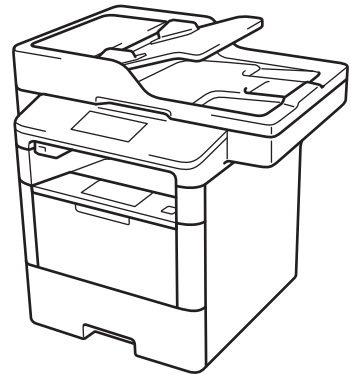

Brother poleca trzymać ten podręcznik niedaleko urządzenia, aby w razie konieczności mieć do niego szybki dostęp.

## **Podręcznik Użytkownika Online**

*Podręcznik Użytkownika* zawiera podstawowe instrukcje i informacje na temat twojego urządzenia Brother.

Aby uzyskać uzyskać dokładniejsze informacje i bardziej zaawansowane instrukcje zobacz

*Podręcznik Użytkownika Online*  
[solutions.brother.com/manuals](http://solutions.brother.com/manuals)



# Podręczniki użytkownika i gdzie je znaleźć?

Który podręcznik?	Co zawiera?	Gdzie jest?
Przewodnik Bezpieczeństwa Produktu	Najpierw przeczytaj ten przewodnik. Przed rozpoczęciem konfigurowania urządzenia przeczytaj Instrukcje dotyczące bezpieczeństwa. W tym podręczniku znajdują się informacje na temat znaków handlowych oraz ograniczeń prawnych.	Wydrukowany / w opakowaniu
Podręcznik szybkiej obsługi	Postępuj zgodnie z instrukcjami konfigurowania urządzenia i instalowania sterowników oprogramowania dla danego systemu operacyjnego i typu połączenia.	Wydrukowany / w opakowaniu
Podręcznik Użytkownika	Poznaj podstawowe operacje faksowania, kopiowania i skanowania oraz podstawowe zasady konserwacji urządzenia. Patrz wskazówki dotyczące rozwiązywania problemów.	Wydrukowany / w opakowaniu
Podręcznik Użytkownika Online	Niniejszy podręcznik zawiera dodatkowe informacje z Podręcznika referencyjnego. Oprócz informacji na temat operacji drukowania, skanowania, kopiowania, faksowania i Brother ControlCenter, podano przydatne informacje na temat używania urządzenia w sieci.	Plik HTML i PDF / Brother Solutions Center <sup>1</sup>
Przewodnik Usług Internetowych	Niniejszy podręcznik zawiera przydatne informacje na temat uzyskiwania dostępu do usług internetowych z poziomu urządzenia Brother oraz pobierania obrazów, drukowania danych i wysyłania plików bezpośrednio do usług internetowych.	Plik PDF / Brother Solutions Center <sup>1</sup>
Przewodnik AirPrint	Niniejszy podręcznik zawiera informacje na temat korzystania z usługi AirPrint do drukowania z systemu OS X 10.8.5 lub nowszego oraz telefonu iPhone, urządzeń iPod touch, iPad i innych urządzeń z systemem iOS do urządzenia Brother, bez instalowania sterownika drukarki.	Plik PDF / Brother Solutions Center <sup>1</sup>
Przewodnik Google Cloud Print	Niniejszy podręcznik zawiera szczegółowe informacje na temat używania usług Google Cloud Print™ do drukowania przez Internet.	Plik PDF / Brother Solutions Center <sup>1</sup>
Mobile Print/Scan Guide for Brother iPrint&Scan (Przewodnik Przenośnego Drukowania/Skanowania)	Niniejszy podręcznik zawiera przydatne informacje na temat drukowania z poziomu urządzenia mobilnego i skanowania z urządzenia Brother do urządzenia mobilnego połączonego z siecią Wi-Fi®.	Plik HTML lub PDF/ Brother Solutions Center <sup>1</sup>

<sup>1</sup> Odwiedź stronę [solutions.brother.com/manuals](http://solutions.brother.com/manuals).

# Podręcznik Użytkownika Online pomaga wykorzystać wszystkie możliwości urządzenia

Mamy nadzieję, że będzie on pomocny. Aby dowiedzieć się więcej na temat funkcji urządzenia, należy skorzystać z Podręcznik Użytkownika Online. Jego zalety:

## Szybsza nawigacja!

- ✓ Pole wyszukiwania
- ✓ Indeks nawigacyjny na osobnym panelu

## Bogactwo informacji!

- ✓ Każdy temat w jednym podręczniku

## Uproszczony układ!

- ✓ Instrukcje krok po kroku
- ✓ Podsumowanie funkcji na górze strony



1. Pole wyszukiwania
2. Nawigacja
3. Podsumowanie
4. Instrukcje krok po kroku

## Aby wyświetlić Podręcznik użytkownika online

Aby wyświetlić Podręcznik Użytkownika Online i inne dostępne podręczniki, odwiedź stronę [solutions.brother.com/manuals](http://solutions.brother.com/manuals).

(Windows®)

Do podręczników urządzenia można przejść również za pomocą narzędzia Brother Utilities. Narzędzie Brother Utilities jest dołączone w standardowej instalacji i po zainstalowaniu można znaleźć je albo w postaci skrótu na pulpicie, albo w menu **Start** systemu Windows®.

## **Pytania lub problemy? Zjrzyj do naszych odpowiedzi na często zadawane pytania, rozwiązań problemów i filmów wideo online.**

Przejdź do strony często zadawanych pytań i rozwiązywania problemów danego urządzenia w witrynie Brother Solutions Center pod adresem

[support.brother.com](http://support.brother.com).

- **Różne sposoby wyszukiwania!**
- **Wyświetlanie powiązanych pytań w celu uzyskania większej ilości informacji**
- **Regularne aktualizacje na podstawie opinii klientów**

# Odpowiedzi na często zadawane pytania i rozwiązywanie problemów

Skategoryzowane Popularne Najnowsze

 **Sposoby / rozwiązywanie problemów**

[▶ Komunikaty o błędach](#) [▶ Podawanie papieru/zacięcie papieru](#)

[▶ Drukowanie](#) [▶ Skanowanie](#) [▶ Kopiowanie](#) [▶ Telefon](#) [▶ Faks](#)

[▶ Mobilne](#) [▶ Chmura](#) [▶ Inne](#)

 **Konfiguracja / ustawienia**

[▶ Konfiguracja urządzenia](#) [▶ Sterownik/oprogramowanie](#)

 **Materiały eksploatacyjne i akcesoria / konserwacja rutynowa**

[▶ Materiały eksploatacyjne/papier/akcesoria](#) [▶ Czyszczenie](#)

 **Inne**

[▶ Specyfikacja](#) [▶ Informacje dotyczące obsługiwanych systemów operacyjnych](#)

---

**Wyszukaj według słów kluczowych**

[▶ Wyszukaj według numeru identyfikacyjnego odpowiedzi na często zadawane pytania](#)

[▶](#)

Skategoryzowane Popularne Najnowsze

W związku z regularnymi aktualizacjami witryny Brother Solutions Center ten ekran może się zmieniać bez powiadomienia.

## Ważna informacja

- Poniższa dokumentacja dotyczy zarówno modeli MFC, jak i DCP. Symbol „XXX-XXXX” należy interpretować jako „MFC/DCP-XXXX” (przy czym XXXX to nazwa posiadanego modelu).

## Panel sterowania – informacje ogólne

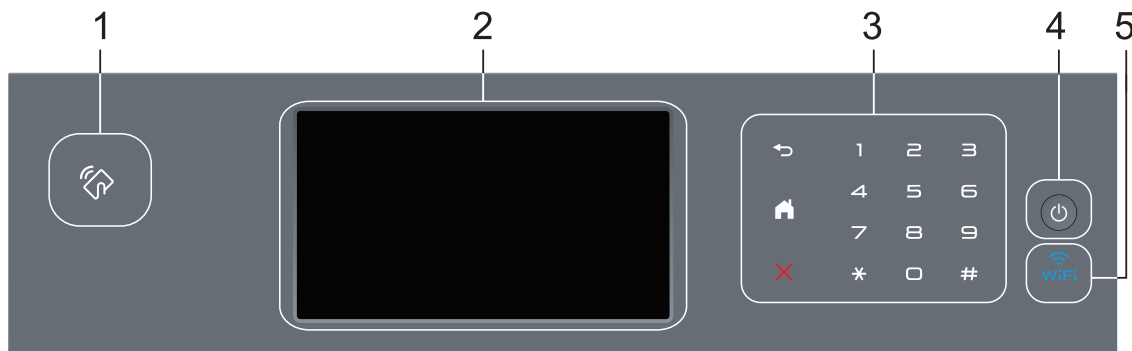

### 1. Czytnik NFC (dostępny tylko w przypadku niektórych modeli)

Uwierzelniania za pomocą karty można użyć, dotykając kartą IC czytnika NFC na panelu sterowania.

Jeśli dane urządzenie Android™ obsługuje funkcję NFC, można w ten sam sposób drukować z urządzenia lub skanować dokumenty do urządzenia.

### 2. Dotykowy ekran ciekłokrystaliczny (LCD)

Dostęp do menu i opcji uzyskuje się poprzez ich naciskanie na ekranie dotykowym.

### 3. Panel dotykowy



(Wstecz)

Naciśnij, aby powrócić do poprzedniego menu.



(Ekran główny)

- Naciśnij, aby powrócić do ekranu głównego.
- Gdy urządzenie jest w trybie spoczynku, ikona Strona główna miga.





(Anuluj)

Naciśnij, aby anulować operację (funkcja dostępna, gdy jest podświetlona).

### Klawiatura (przyciski numeryczne)

Korzystając z cyfr na panelu dotykowym, można wybrać numer telefonu lub faksu bądź wprowadzić liczbę kopii.

#### 4. Włączenie/wyłączenie zasilania

- Włącz urządzenie, naciskając przycisk .
- Wyłącz urządzenie naciskając i przytrzymując . Na ekranie LCD przez kilka sekund wyświetlany jest komunikat [Wyłączanie], zanim ekran zgaśnie. W przypadku podłączenia zewnętrznego telefonu lub automatu zgłoszeniowego urządzenia te są zawsze dostępne.

#### 5. (WiFi)

(Do trybu infrastruktury)

Gdy kontrolka **WiFi** świeci, urządzenie Brother jest połączone z punktem dostępowym do sieci bezprzewodowej. Gdy miga kontrolka **WiFi**, połączenie bezprzewodowe nie działa lub urządzenie jest w trakcie nawiązywania połączenia z punktem dostępowym sieci bezprzewodowej.

(Do trybu Ad-hoc)

Dioda LED **WiFi** jest zawsze wyłączona.

# Ekran dotykowy LCD – informacje ogólne

Aby ustawić ekran główny, można wybrać spośród dwóch rodzajów ekranów: ekrany funkcyjne i ekrany skrótów. Podczas wyświetlania ekranu Funkcja przeciągnij palcem w lewo lub w prawo lub naciśnij przycisk ◀ lub ▶, aby wyświetlić inne ekrany Funkcji.

Na ekranie głównym wyświetlany jest aktualny stan urządzenia podczas bezczynności. Ten ekran jest też określany ekranem trybu gotowości. Gdy jest on wyświetlany, oznacza to, że urządzenie jest gotowe na następne polecenie.

Jeśli włączone jest uwierzytelnianie Active Directory® lub LDAP, panel sterowania urządzenia zostanie zablokowany.

Dostępne funkcje będą się różnić w zależności od modelu urządzenia.

## Ekran funkcji

Ekran funkcji zapewniają dostęp do funkcji, takich jak Faks, Kopiowanie i Skanowanie.

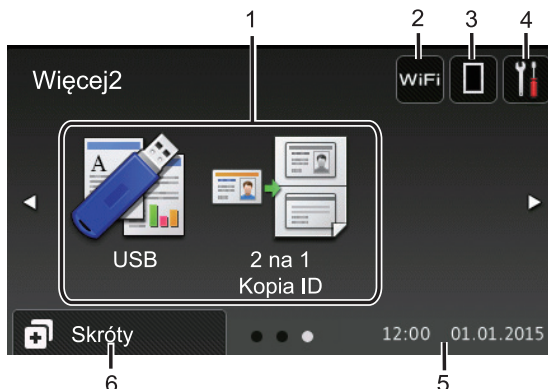
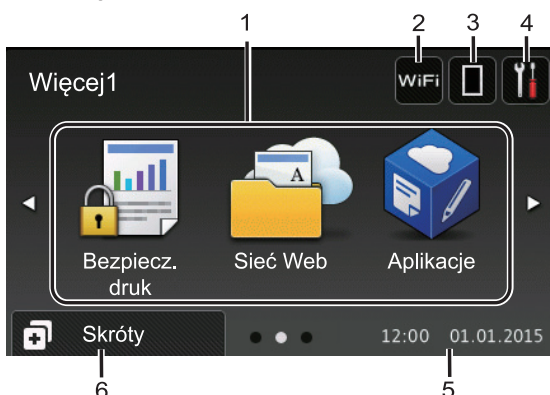
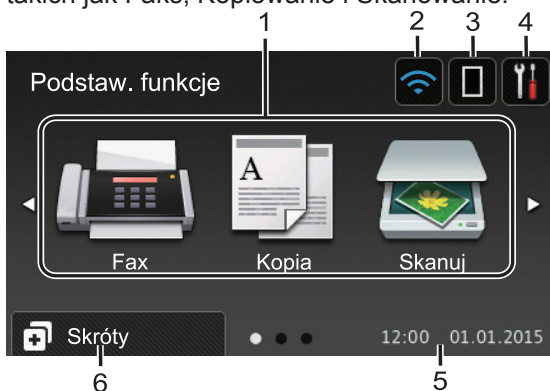

## Ekran skrótów

Utwórz skróty do często używanych operacji, takich jak wysyłanie faksów, kopiowanie, skanowanie i korzystanie z sieci Web.

✎ Dostępnych jest osiem kart skrótów, a na każdej można umieścić sześć skrótów. Dostępnych jest łącznie 48 skrótów.



## 1. Tryby

- [Fax]  
Naciśnij, aby wejść w tryb faksu.
- [Kopia]  
Naciśnij, aby wejść w tryb kopiowania.
- [Skanuj]  
Naciśnij, aby wejść w tryb skanowania.
- [Bezpiecz. druk]  
Naciśnij, aby uzyskać dostęp do opcji [Druk bezpieczny].



•  [Sieć Web]

Naciśnięcie umożliwia połączenie urządzenia Brother z usługami internetowymi. Więcej informacji >> *Przewodnik Usług Internetowych*  
Przejdź do strony **Podręczniki** dla posiadanego modelu w witrynie Brother Solutions Center pod adresem [support.brother.com](http://support.brother.com), aby pobrać przewodnik.

•  [Aplikacje]

Naciśnięcie umożliwia połączenie urządzenia Brother z usługą Aplikacje Brother. Więcej informacji >> *Przewodnik Usług Internetowych*  
Przejdź do strony **Podręczniki** dla posiadanego modelu w witrynie Brother Solutions Center pod adresem [support.brother.com](http://support.brother.com), aby pobrać przewodnik.

•  [USB]

Naciśnij, aby uzyskać dostęp do menu Druk bezpośredni oraz Skanuj do USB.

•  [2 na 1 Kopia ID]

Naciśnij, aby uzyskać dostęp do opcji kopiowania obu stron dowodów tożsamości na jednej kartce.

2.  lub  (Stan sieci bezprzewodowej)

Naciśnij, aby skonfigurować ustawienia sieci bezprzewodowej.

W przypadku korzystania z połączenia bezprzewodowego, czteropozomowy wskaźnik na ekranie przedstawia aktualną siłę sygnału.



3.  (Toner)

Wyświetla pozostałą żywotność toneru. Naciśnięcie umożliwia dostęp do menu [Toner].

4.  (Ustawienia)

Naciśnij, aby uzyskać dostęp do menu [Ustawienia].

Jeżeli włączono blokadę ustawień, na ekranie LCD zostanie wyświetlona ikona kłódki . Należy odblokować urządzenie, aby zmienić ustawienia.

5. **Data i godzina**

Wyświetla datę i czas ustawiony w urządzeniu.

6.  [Skróty]

Naciśnij, aby uzyskać dostęp do ekranu [Skróty].

7.  (Ekran funkcji)

Naciśnij, aby wejść do ekranów Funkcji.

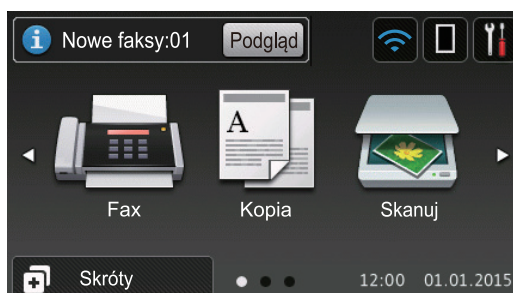

**Nowy faks**

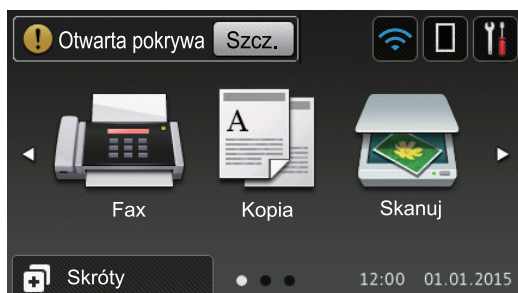

Po ustawieniu [Podgląd faxu] na [Wł.] na górze ekranu zostanie wyświetlona liczba nowych faksów odebranych do pamięci.

## Ikona ostrzeżenia







Ikona ostrzeżenia  jest wyświetlana, gdy wystąpi komunikat o błędzie lub konserwacji. Aby wyświetlić komunikat, naciśnij przycisk , a następnie naciśnij przycisk  w celu powrotu do trybu gotowości.

## INFORMACJA

Niniejszy produkt wykorzystuje czcionkę firmy ARPHIC TECHNOLOGY CO., LTD.

## Jak poruszać się po ekranie dotykowym LCD

Naciśnij palcem ekran LCD, aby go obsługiwać. Aby wyświetlić i uzyskać dostęp do wszystkich opcji, przesuвай w lewo, prawo, w górę, w dół albo naciśnij  lub  albo  lub  na ekranie LCD w celu przewijania.



W poniższych krokach wyjaśniono, jak zmieniać ustawienia urządzenia. W tym przykładzie ustawienie podświetlenia ekranu LCD zostało zmienione z [Jasny] na [Średnio].

### WAŻNE



NIE należy naciskać ekranu LCD ostrymi przedmiotami, takimi jak długopis lub rysik. Może to uszkodzić urządzenie.

## INFORMACJA

NIE dotykaj ekranu LCD natychmiast po podłączeniu przewodu zasilającego lub po włączeniu urządzenia. Może to spowodować wystąpienie błędu.

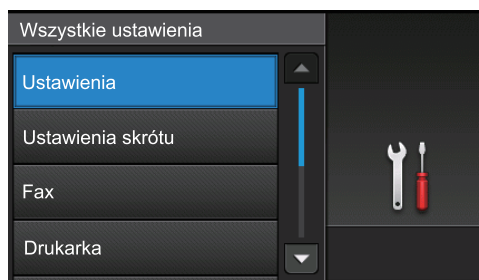
- 1 Naciśnij  [Ustawienia].
- 2 Naciśnij przycisk [Ustawienia].
- 3 Przeciągnij palcem w górę lub w dół bądź naciśnij  lub , aby wyświetlić opcję [Ustawienia], a następnie naciśnij [Ustawienia].



- 4 Przeciągnij palcem w górę lub w dół bądź naciśnij  lub , aby wyświetlić opcję [Ustawienia LCD], a następnie naciśnij [Ustawienia LCD].

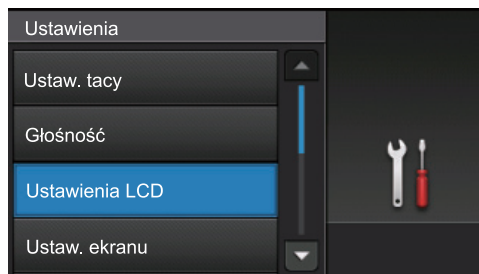

- 5 Naciśnij [Podświetlenie].

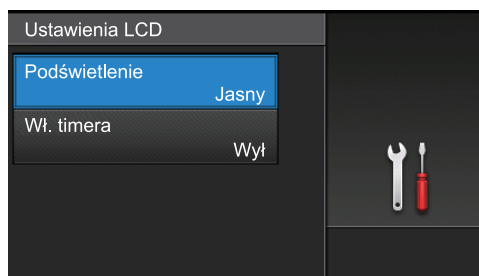

## 6 Naciśnij [Średnio].

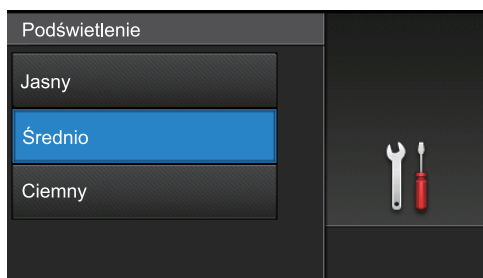

## 7 Naciśnij .

# Dostęp do programu Brother Utilities (Windows®)

**Brother Utilities** to program do uruchamiania aplikacji, który zapewnia wygodny dostęp do wszystkich aplikacji Brother zainstalowanych w komputerze.

## 1 Wykonaj jedną z następujących czynności:

- (Windows® XP, Windows Vista®, Windows® 7, Windows Server® 2003, Windows Server® 2008 i Windows Server® 2008 R2)

Kliknij  (**Start**) > **Wszystkie programy** > **Brother** > **Brother Utilities**.

- (Windows® 8 i Windows Server® 2012)

Dotknij lub kliknij  (**Brother Utilities**) na ekranie **Start** lub na pulpicie.

- (Windows® 8.1 i Windows Server® 2012 R2)

Przesuń wskaźnik myszy w lewy dolny róg ekranu **Start** i kliknij  (w przypadku używania urządzenia dotykowego przesun palcem w górę od dolnej krawędzi ekranu **Start**, aby wyświetlić ekran **Aplikacje**).

Po wyświetleniu ekranu **Aplikacje** dotknij lub kliknij  (**Brother Utilities**).

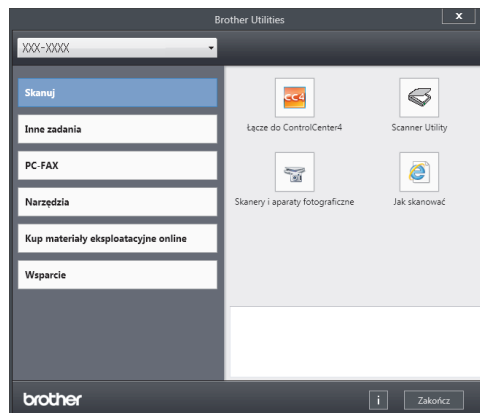

## 2 Wybierz posiadane urządzenie (gdzie XXXX jest nazwą używanego modelu).



## 3 Wybierz operację, której chcesz użyć.

## Wkładanie papieru do tacy papieru

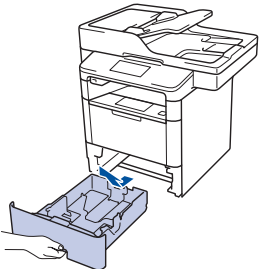
Używaj tacy papieru w przypadku drukowania na następujących nośnikach:

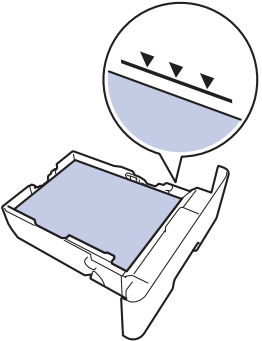

<p>Papier zwykły Papier cienki Papier z recyklingu Papier firmowy Papier kolorowy Gruby papier <sup>1</sup></p>	  <ul style="list-style-type: none"> <li>• Wyreguluj prowadnice</li> <li>• Przewertuj papier</li> </ul> 
---	---

<sup>1</sup> Otwórz pokrywę tylną (taca odbiorcza stroną zadrukowaną do góry) przed wydrukowaniem, aby umożliwić odbiór wydruku na tacę odbiorczą stroną zadrukowaną do góry.

Więcej informacji >>> *Podręcznik Użytkownika Online: Ładowanie i drukowanie przy użyciu tacy papieru*

## Wkładanie papieru do podajnika wielofunkcyjnego

Używaj podajnika wielofunkcyjnego podczas drukowania na następujących nośnikach:

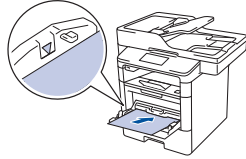
<p>Papier zwykły Papier cienki Papier z recyklingu Papier Bond Papier firmowy Papier kolorowy Gruby papier <sup>1</sup> Etykiety <sup>1</sup> Koperty <sup>1</sup></p>	  <ul style="list-style-type: none"> <li>• Wyregulować prowadnice</li> <li>• Przewertuj papier</li> </ul> 
--	---

<sup>1</sup> Otwórz pokrywę tylną (taca odbiorcza stroną zadrukowaną do góry) przed wydrukowaniem, aby umożliwić odbiór wydruku na tacę odbiorczą stroną zadrukowaną do góry.

Więcej informacji >>> *Podręcznik Użytkownika Online: Ładowanie i drukowanie przy użyciu podajnika wielofunkcyjnego*

## Drukowanie z komputera

### Drukowanie dokumentu (Macintosh)

Aby uzyskać instrukcje dotyczące drukowania  
 >> *Podręcznik Użytkownika Online: Drukowanie z komputera (Macintosh)*

### Drukowanie dokumentu (Windows®)

- 1 Wybierz polecenie drukowania w aplikacji.
- 2 Wybierz pozycję **Brother XXX-XXXX** (gdzie XXXX jest nazwą używanego modelu).
- 3 Kliknij przycisk **Drukuj**.
- 4 Wykonaj operację drukowania.



Więcej informacji >> *Podręcznik Użytkownika Online: Drukowanie z komputera (Windows®)*

### Drukowanie więcej niż jednej strony na jednym arkuszu papieru (Wiele obok siebie) (Windows®)



- 1 Wybierz polecenie drukowania w aplikacji.
- 2 Wybierz pozycję **Brother XXX-XXXX** (gdzie XXXX jest nazwą używanego modelu), a następnie kliknij przycisk właściwości lub preferencji drukowania. Zostanie wyświetlone okno sterownika drukarki.
- 3 Kliknij listę rozwijaną **Druk wielostronicowy**, a następnie wybierz opcję **2 na 1**, **4 na 1**, **9 na 1**, **16 na 1**, lub **25 na 1**.
- 4 Kliknij przycisk **OK**.
- 5 Wykonaj operację drukowania.

## Kopiowanie dokumentu

1 Upewnij się, że na tacę papieru załadowany został właściwy rozmiar papieru.

2 Wykonaj jedną z następujących czynności:

- Umieść dokument w podajniku ADF *wydrukiem skierowanym do góry*.

(W przypadku kopiowania wielu stron, zalecamy korzystanie z podajnika ADF).

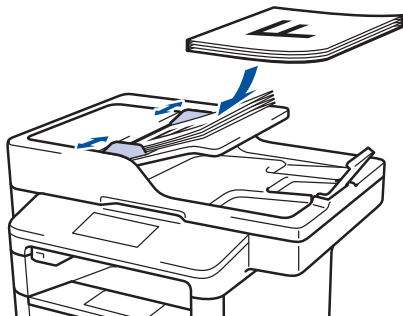

- Umieść dokument na szybie skanera *stroną przeznaczoną do skanowania skierowaną do dołu*.

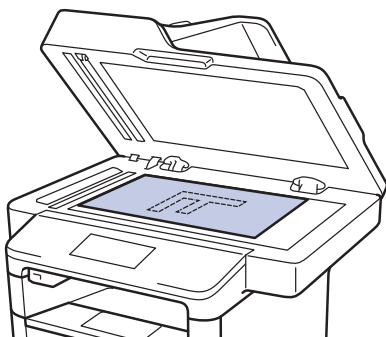

3 Naciśnij  [Kopia].

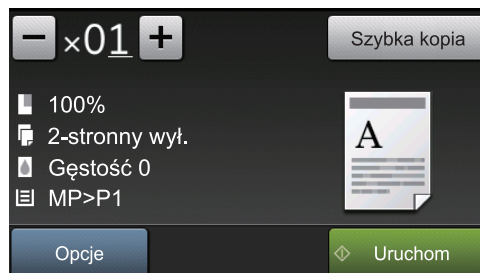

Na wyświetlaczu LCD pojawi się następujący ekran:



4 W razie potrzeby zmień ustawienia kopiowania.

- **x01** (Liczba kopii)

Wprowadź liczbę kopii w jeden z następujących sposobów:

- Naciśnij  lub  na ekranie LCD.
- Naciśnij numery na panelu sterowania.

- [Opcje]

Aby zmienić ustawienia kopiowania tylko dla następnej kopii, naciśnij przycisk .

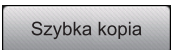

- Po zakończeniu naciśnij [OK].
- Po zakończeniu wybierania nowych opcji można je zapisać poprzez naciśnięcie przycisku [Zapisz jako skrót].

- [Szybka kopia]

Aby uzyskać dostęp do zaprogramowanych ustawień kopiowania, naciśnij .

- Wskazania bieżących ustawień

Naciskając poniższe ikony można zmienić te ustawienia jedynie dla kolejnej kopii.

-  [Pow. / zmniejsz]
-  [Kopia 2-str.]
-  [Gęstość]
-  [Wyb. tacę]

**5** Naciśnij [Uruchom].



---

Aby zakończyć kopiowanie, naciśnij przycisk .

---



## Zeskanuj dokument

### Skanowanie z komputera

Dostępnych jest kilka sposobów korzystania z komputera w celu skanowania zdjęć i dokumentów za pomocą urządzenia Brother. Użyj programów dostarczonych przez firmę Brother lub z ulubionej aplikacji do skanowania.

Więcej informacji ►► *Podręcznik Użytkownika Online: Skanowanie z komputera (Windows®)* lub *Skanowanie z komputera (Macintosh)*

### Skanowanie za pomocą przycisku skanowania urządzenia

**1** Wykonaj jedną z następujących czynności:

- Umieść dokument w podajniku ADF wydrukiem skierowanym do góry.

(W przypadku skanowania wielu stron zalecamy korzystanie z podajnika ADF).

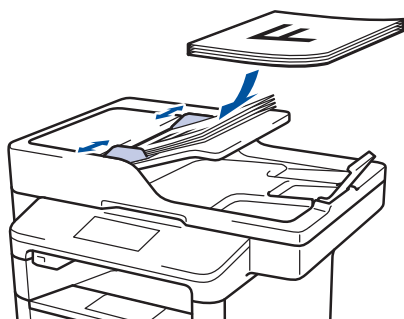

- Umieść dokument na szybie skanera stroną przeznaczoną do skanowania skierowaną *do dołu*.

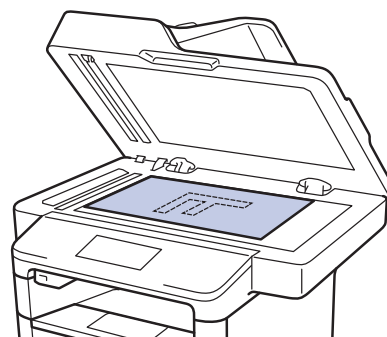

**2** Naciśnij  [Skanuj].

**3** Przeciągnij palcem w lewo lub w prawo albo naciśnij przycisk ◀ lub ▶, aby wyświetlić ikonę trybu skanowania.

Ikona zostanie podświetlona i przeniesiona na środek wyświetlacza LCD.

Opcja	Opis
	Naciśnij ten przycisk, aby skanować dokumenty i zapisać je w folderze na dysku komputera.

Informacje o innych opcjach skanowania ►► *Podręcznik Użytkownika Online: Skanowanie przy użyciu przycisku skanowania urządzenia Brother*

**4** Naciśnij  [do pliku].

**5** Jeśli urządzenie jest podłączone do sieci, naciśnij przycisk ▲ lub ▼, aby wyświetlić komputer, do którego chcesz wysłać dokument, a następnie naciśnij nazwę komputera.

**6** Wykonaj jedną z następujących czynności:

- Aby zmienić ustawienia, naciśnij przycisk [Opcje], a następnie przejdź do kolejnego kroku.
- Aby użyć ustawień domyślnych, naciśnij przycisk [Uruchom].

Urządzenie rozpocznie skanowanie dokumentu.

**7** Wybierz ustawienia skanowania, które chcesz zmienić:

- [Skan. 2-stronne]
- [Ustaw.skan.]
- [Typ skanowania]
- [Rozdzielczość]
- [Typ pliku]
- [Rozm. dokumentu]
- [Jasność]
- [Kontrast]
- [Auto. prostowanie ADF]
- [Pomiń puste strony]
- [Usuń kolor tła]

(dostępny tylko w przypadku opcji [Kolor] i [Szary].)

**8** Dokonaj preferowanych zmian i naciśnij [OK].

**9** Naciśnij [Uruchom].

Urządzenie rozpocznie skanowanie dokumentu.

## INFORMACJA

---

Użyj przycisku skanowania na urządzeniu, aby wprowadzić tymczasowe zmiany w ustawieniach skanowania. Aby wprowadzić stałe zmiany, skorzystaj z oprogramowania ControlCenter firmy Brother.

---

## Przed faksowaniem

### Ustawianie Kompatybilności linii telefonicznej dla zakłóceń i systemów VoIP

#### Pokrewne Modele:

MFC-L5700DN/MFC-L5750DW/MFC-L6800DW/  
MFC-L6900DW

Problemy z wysyłaniem i odbieraniem faksów z powodu możliwych zakłóceń na linii telefonicznej można rozwiązać poprzez obniżenie prędkości modemu w celu zminimalizowania błędów w przesyłaniu faksów. Jeśli korzystasz z usługi Voice over IP (VoIP), firma Brother zaleca zmianę zgodności na podstawową (dla VoIP).



- VoIP to typ systemu telefonicznego, wykorzystujący połączenie internetowe zamiast tradycyjnej linii telefonicznej.
- Dostawcy usług telefonicznych często świadczą usługę VoIP razem z usługami internetowymi i kablowymi.

**1** Naciśnij  [Ustawienia] >  
[Ustawienia] > [Wstępne ustaw.]  
> [Kompatybilność].

**2** Naciśnij żądaną opcję.

- Wybierz [Wysoka], aby ustawić prędkość modemu na 33 600 b/s.
- Wybierz [Normalna], aby ustawić prędkość modemu na 14 400 b/s.
- Wybierz [Podst. (VoIP)], aby zmniejszyć prędkość modemu do 9600 b/s i wyłączyć tryb korekcji błędów (ECM). O ile zakłócenia nie są powtarzającym się problemem na danej linii telefonicznej, możesz

korzystać z tego ustawienia tylko wtedy, gdy zachodzi taka potrzeba.

**3** Naciśnij .

## Wybór właściwego trybu odbioru

### Pokrewne Modele:

MFC-L5700DN/MFC-L5750DW/MFC-L6800DW/MFC-L6900DW

Należy wybrać tryb odbioru odpowiedni dla posiadanych urządzeń zewnętrznych oraz usług telefonicznych.

Domyślnie urządzenie będzie automatycznie odbierać wszystkie fakсы, które zostaną do niego wysłane. Poniższy schemat pomoże wybrać odpowiedni tryb.

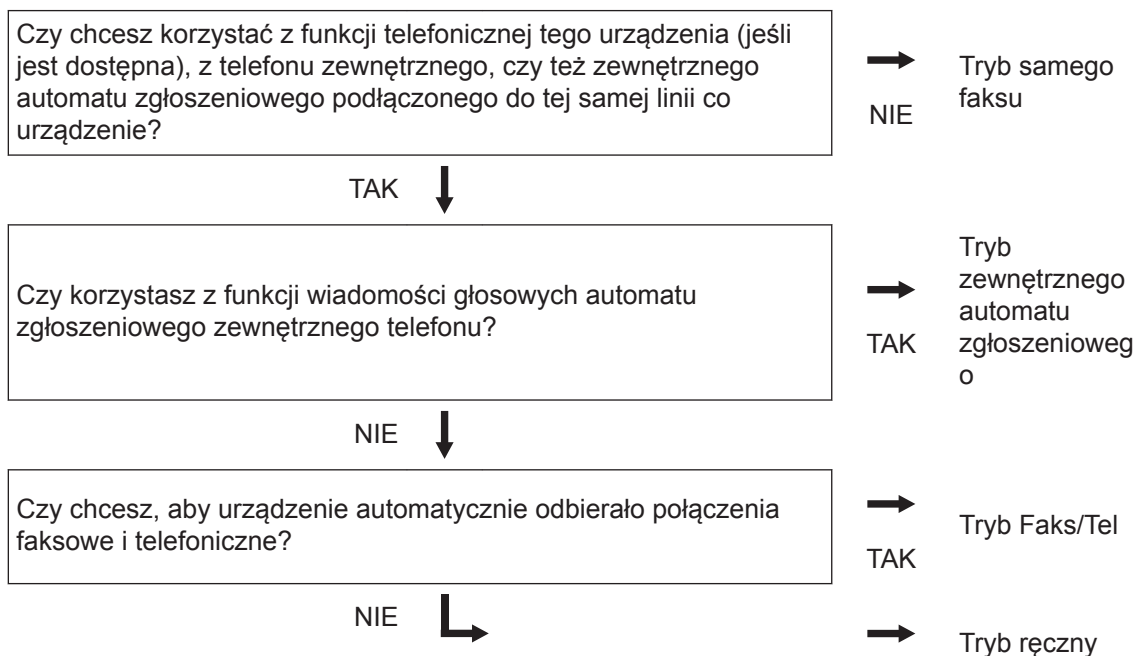

**1** Naciśnij  [Ustawienia] > [Ustawienia] > [Fax] > [Ustaw.odbiór] > [Tryb odbioru].

**2** Naciśnij [Fax], [Fax/tel], [Zew.tel /a.sekr.] lub [Ręczny].

**3** Naciśnij .

# Faksuj za pomocą urządzenia

## Wysyłanie faksu

### Pokrewne Modele:

MFC-L5700DN/MFC-L5750DW/MFC-L6800DW/  
MFC-L6900DW

**1** Wykonaj jedną z następujących czynności:

- Umieść dokument w podajniku ADF wydrukiem skierowanym do góry.

(W przypadku faksowania wielu stron, zalecamy korzystanie z podajnika ADF).

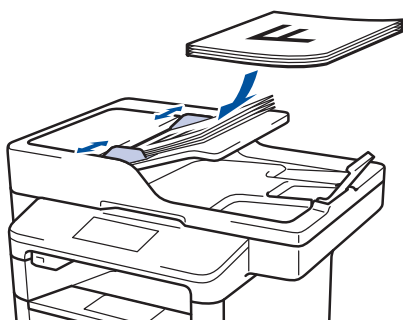

- Umieść dokument na szybie skanera stroną przeznaczoną do skanowania skierowaną do dołu.

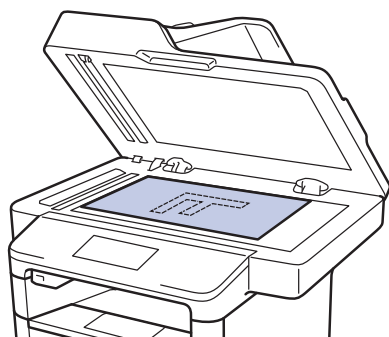

**2** Naciśnij  [Fax].

**3** Wprowadź numer faksu.

- **Korzystanie z klawiatury telefonicznej**

Naciskając cyfry wprowadź numer faksu.

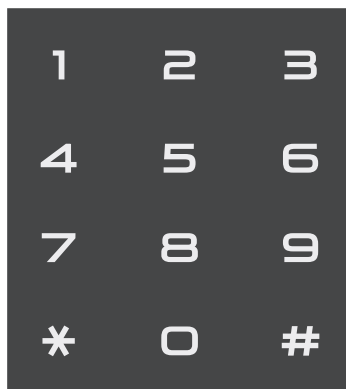

- **Korzystanie z książki adresowej**

Naciśnij  ([Książka adres]), a następnie wykonaj jedną z następujących czynności:

- Przeciągnij palcem w górę lub w dół, bądź naciśnij przycisk ▲ lub ▼, aby wyświetlić żądany numer, a następnie go naciśnij.
- Naciśnij , a następnie wprowadź nazwę i naciśnij [OK]. Naciśnij nazwę, która ma zostać wybrana.

Po zakończeniu naciśnij [Zastosuj].

- **Korzystanie z historii połączeń**

Naciśnij opcję  [Historia połą.], a następnie [Tel. wych].

Przeciągnij palcem w górę lub w dół, bądź naciśnij przycisk ▲ lub ▼, aby wyświetlić żądany numer faksu, a następnie go naciśnij.

Aby wysłać faks, naciśnij [Zastosuj].

#### 4 Naciśnij [Uruchom faks].

Urządzenie skanuje i wysyła dokument.

**Jeśli dokument został umieszczony na szybie skanera, postępuj zgodnie z instrukcjami zawartymi w tabeli.**

Opcja	Opis
Tak	Aby zeskanować kolejną stronę, naciśnij opcję <b>Tak</b> i umieść następną stronę na szybie skanera.  Naciśnij <b>OK</b> , aby zeskanować stronę.
Nie	Po zeskanowaniu ostatniej strony naciśnij opcję <b>Nie</b> .  Urządzenie wysyła dokument.

Aby zatrzymać faksowanie, naciśnij .







Ta sekcja pomaga w rozwiązywaniu problemów, jakie mogą wystąpić podczas eksploatacji urządzenia Brother.

## Zidentyfikuj problem

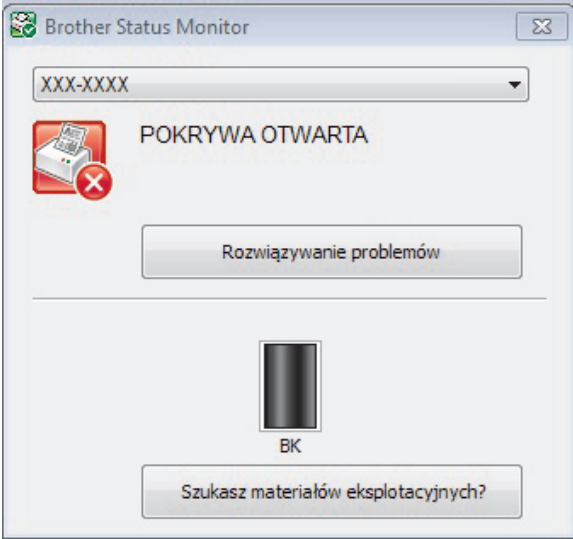
Nawet jeśli wydaje się, że występuje problem z urządzeniem, większość problemów można usunąć samodzielnie.

Najpierw sprawdź, czy:

- Przewód zasilający urządzenia jest podłączony prawidłowo i zasilanie urządzenia jest włączone.
- Wszystkie pomarańczowe części zabezpieczające urządzenie zostały usunięte.
- (W przypadku modeli sieciowych) Punkt dostępowy (dla sieci bezprzewodowej), router lub koncentrator jest włączony i miga jego przycisk połączenia.
- Papier został odpowiednio włożony do tacy papieru.
- Kable interfejsu są prawidłowo podłączone do urządzenia i komputera.
- Sprawdź wyświetlacz LCD lub stan urządzenia w programie **Brother Status Monitor** na komputerze.

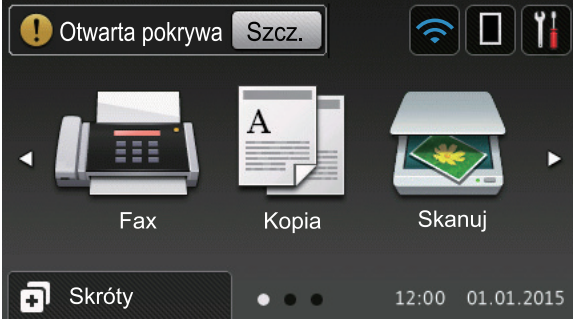
Znajdź błąd	Znajdź rozwiązanie
<p>Użycie Monitora statusu</p>  <ul style="list-style-type: none"> <li>• Kliknij dwukrotnie ikonę  w obszarze powiadomień na pasku zadań.</li> <li>• (Windows®) Jeśli zaznaczysz pole wyboru <b>Załaduj program Status Monitor przy uruchamianiu</b>, program Status Monitor będzie uruchamiał się automatycznie za każdym razem po włączeniu komputera.</li> </ul>	<ul style="list-style-type: none"> <li>• Zielony kolor ikony oznacza normalny tryb gotowości do pracy. </li> <li>• Żółty kolor ikony oznacza ostrzeżenie. </li> <li>• Czerwony kolor ikony oznacza, że wystąpił błąd. </li> <li>• Szary kolor ikony oznacza, że urządzenie pracuje w trybie offline. </li> <li>• Kliknij przycisk <b>Rozwiązywanie problemów</b>, aby uzyskać dostęp do witryny rozwiązywania problemów firmy Brother.</li> </ul>
<p>Korzystanie z wyświetlacza LCD</p> 	<ol style="list-style-type: none"> <li>1. Postępuj zgodnie z komunikatami na wyświetlaczu LCD.</li> <li>2. Zapoznaj się z instrukcjami w poniższej tabeli.</li> <li>3. Jeżeli nie możesz rozwiązać problemu &gt;&gt; <i>Podręcznik Użytkownika Online: Komunikaty o błędach i konserwacji</i> lub patrz: Odpowiedzi na często zadawane pytania i rozwiązywanie problemów w Brother Solutions Center pod adresem <a href="http://support.brother.com">support.brother.com</a>.</li> </ol>



# Komunikaty o błędach i konserwacji



(DCP-L6600DW/MFC-L6800DW/MFC-L6900DW)

Jeśli na ekranie LCD są wyświetlane komunikaty o błędach, a urządzenie Android™ obsługuje funkcję NFC, przyłóż urządzenie do logo NFC na urządzeniu Brother, aby przejść do witryny Brother Solutions Center i zapoznać się z najnowszą wersją odpowiedzi na najczęściej zadawane pytania (FAQ) dotyczące danego urządzenia. (Mogą obowiązywać stawki opłat za transmisję wiadomości i danych określone przez dostawcę usług telefonicznych).

Upewnij się, że funkcje NFC w urządzeniu Brother i w urządzeniu Android™ są włączone.

Najczęściej występujące komunikaty o błędach i konserwacji zostały przedstawione w tabeli.

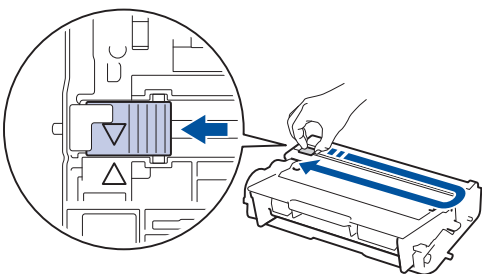
Komunikat o błędzie	Przyczyna	Działanie
Bęben !	Drut koronowy w zespole bębna wymaga wyczyszczenia.	Oczyść drut koronowy w zespole bębna.  ►► <i>Podręcznik Użytkownika Online: Czyszczenie drutu koronowego</i> Jeśli problem nie zniknie, wymień zespół bębna na nowy.
	Zespół bębna lub zespół kasety z tonerem i bębna nie jest zainstalowany prawidłowo.	Zdemontuj zespół bębna, wymontuj kasetę z tonerem z zespołu bębna, a następnie włóż kasetę z tonerem z powrotem do zespołu bębna. Zainstaluj ponownie zespół bębna w urządzeniu.
Błąd wkładu	Kaseta z tonerem nie jest zainstalowana prawidłowo.	Wymij zespół kasety z tonerem i bębna. Wymij kasetę z tonerem i ponownie włóż ją do zespołu bębna. Ponownie zainstaluj zespół kasety z tonerem i bębna w urządzeniu.  Jeśli problem występuje nadal, skontaktuj się z działem obsługi klienta firmy Brother lub z lokalnym przedstawicielem firmy Brother.
Brak jednostki bębna	Zespół bębna nie jest zainstalowany prawidłowo.	Zainstaluj ponownie zespół toneru i bębna.

Komunikat o błędzie	Przyczyna	Działanie
Brak papieru	W urządzeniu brakuje papieru lub papier nie jest prawidłowo umieszczony na tacy papieru.	<ul style="list-style-type: none"> <li>• Uzupełnij papier w tacy papieru. Upewnij się, że prowadnice papieru są ustawione na prawidłowy rozmiar.</li> <li>• Jeżeli na tacy znajduje się papier, zdejmij go i włóż ponownie. Upewnij się, że prowadnice papieru są ustawione na prawidłowy rozmiar.</li> <li>• Nie przepelniaj tacy papieru.</li> </ul>
Brak papieru Brak papieru P1 Brak papieru P2 Brak papieru P3	Urządzenie nie podało papieru ze wskazanej tacy papieru.	<p>Wykonaj jedną z następujących czynności:</p> <ul style="list-style-type: none"> <li>• Uzupełnij papier na tacy papieru wskazanej na ekranie LCD. Upewnij się, że prowadnice papieru są ustawione na prawidłowy rozmiar.</li> <li>• Jeżeli na tacy znajduje się papier, zdejmij go i włóż ponownie. Upewnij się, że prowadnice papieru są ustawione na prawidłowy rozmiar.</li> </ul> <p>Nie przepelniaj tacy papieru.</p>
Brak papieru MP	W podajniku wielofunkcyjnym brakuje papieru lub papier nie jest prawidłowo umieszczony w podajniku wielofunkcyjnym.	<p>Wykonaj jedną z następujących czynności:</p> <ul style="list-style-type: none"> <li>• Uzupełnij papier w podajniku wielofunkcyjnym. Upewnij się, że prowadnice papieru są ustawione na prawidłowy rozmiar.</li> <li>• Jeżeli na tacy znajduje się papier, zdejmij go i włóż ponownie. Upewnij się, że prowadnice papieru są ustawione na prawidłowy rozmiar.</li> </ul>
Brak toneru	Kaseta z tonerem lub zespół kasety z tonerem i bębna nie są prawidłowo zainstalowane.	Wymij zespół kasety z tonerem i bębna. Wymij kasetę z tonerem z zespołu bębna i ponownie zainstaluj kasetę z tonerem w zespole bębna. Ponownie zainstaluj zespół kasety z tonerem i bębna w urządzeniu. Jeśli problem nie zostanie rozwiązany, wymień kasetę z tonerem na nową.
Materiały eksploatacyjne Duże zużycie bębna	Zespół bębna jest bliski zużycia.	Należy zamówić nowy zespół bębna zanim na wyświetlaczu LCD zostanie wyświetlony komunikat Wymień bębny.

Komunikat o błędzie	Przyczyna	Działanie
Materiały eksploatacyjne Przygotuj nową kasetę z tonerem.	Jeśli na ekranie LCD wciąż jest wyświetlany ten komunikat, nadal można drukować. Kończy się okres eksploatacji toneru.	Zamów nową kasetę toneru, aby zamienna kasetka toneru była dostępna, gdy na ekranie LCD zostanie wyświetlony komunikat <i>Wymień toner.</i>
Materiały eksploatacyjne Wymień bęben	Czas wymienić zespół bębna. Licznik zespołu bębna nie został zresetowany po zainstalowaniu nowego bębna.	Wymień zespół bębna na nowy. Zresetuj licznik zespołu bębna. Zapoznaj się z instrukcją dołączoną do nowego zespołu bębna.
Nie pod. pap. P1 Nie pod. pap. P2 Nie pod. pap. P3	Urządzenie nie podało papieru ze wskazanej tacy papieru.	Wyciągnij tacę papieru wskazaną na wyświetlaczu LCD i usuń cały zacięty papier.
Podajnik wyj. pełny	Taca wyjściowa jest pełna.	Usuń zadrukowany papier z tacy wyjściowej wskazanej na ekranie LCD.
Wymień toner	Skończył się okres eksploatacji toneru. Urządzenie zatrzyma wszystkie operacje drukowania. O ile dostępna jest pamięć, faksy będą przechowywane w pamięci.	Wymień kasetę z tonerem na nową.
Zac. podajnik. 1 Zac. podajnik. 2 Zac. podajnik. 3	Papier jest zacięty we wskazanej tacy papieru.	Wyciągnij tacę papieru i usuń cały zacięty papier, jak przedstawiono w animacji na wyświetlaczu LCD.
Zacięcie dokum.	Dokument nie został prawidłowo ułożony lub podany bądź dokument skanowany z podajnika ADF był zbyt długi.	Usuń zakleszczony papier z podajnika ADF. Usuń wszelkie zanieczyszczenia lub skrawki papieru ze ścieżki papieru podajnika ADF. Naciśnij  .
Zacięcie podajnika MP	Papier jest zablokowany w podajniku wielofunkcyjnym.	Usuń cały zacięty papier z wnętrza i z okolic podajnika wielofunkcyjnego. Naciśnij <i>Ponów</i> .
Zacięcie w środku	Papier zaciął się wewnątrz urządzenia.	Otwórz przednią pokrywę, wyjmij toner i zespół bębna, a następnie usuń cały zacięty papier. Zamknij przednią pokrywę.

Komunikat o błędzie	Przyczyna	Działanie
Zacięcie z tyłu	Papier zaciął się w tylnej części urządzenia.	Otwórz pokrywę zespołu utrwalania i usuń cały zacięty papier. Zamknij pokrywę zespołu utrwalania.
Zakleszcz. obustr.	Papier jest zakleszczony w tacy dwustronnej lub wewnątrz pokrywy tylnej.	Wymij tacę dwustronną i otwórz tylną pokrywę, aby usunąć cały zacięty papier.

# Zacięcia dokumentów i papieru

Komunikat o błędzie sygnalizujący miejsce, w którym w urządzeniu zaciął się papier.

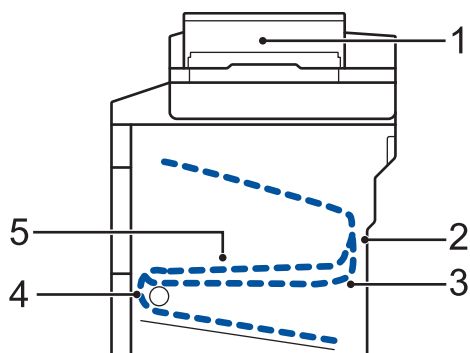

Komunikaty o błędach:

1. Zacięcie dokumentu
2. Zacięcie z tyłu
3. Zacięcie w podajniku dwustronnym
4. Zacięcie w tacy
5. Zacięcie w środku

## Rozwiązania dotyczące połączenia bezprzewodowego



Jeżeli nie możesz połączyć urządzenia Brother z siecią bezprzewodową, sprawdź następujące informacje:

- *Podręcznik Użytkownika Online: Wydrukuj Raport WLAN*
- *Podręcznik szybkiej obsługi: Zmień metodę konfiguracji sieci bezprzewodowej (Kreator konf.)*

## Wprowadzanie tekstu w urządzeniu Brother

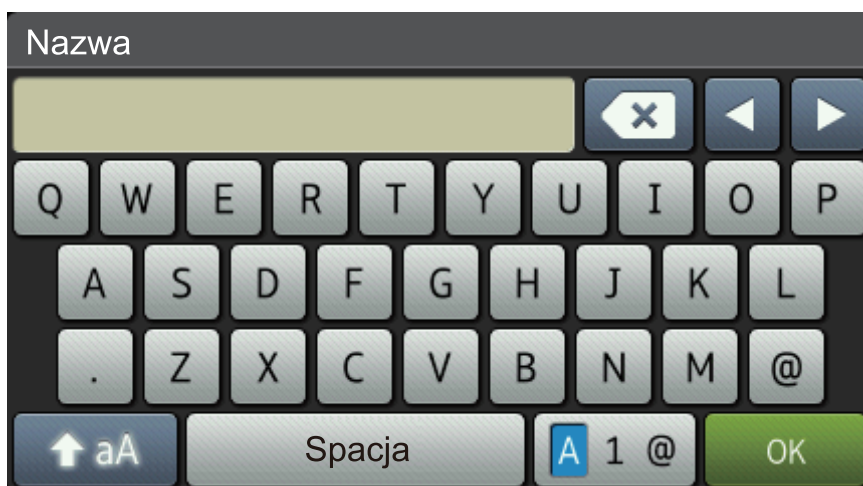
- Gdy w urządzeniu Brother konieczne będzie wprowadzenie tekstu, na ekranie LCD pojawi się klawiatura.
- Dostępne znaki mogą być różne w różnych krajach.
- Układ klawiatury może się różnić w zależności od wykonywanej czynności.





- Naciskaj , aby przełączać między trybem liter, cyfr i znaków specjalnych.
- Naciskaj , aby przełączać między trybem małych i wielkich liter.
- Aby przesunąć kursor w lewo lub prawo, naciśnij ◀ lub ▶.

### Wstawianie spacji

- Aby wstawić spację, naciśnij przycisk [Spacja] lub ▶.

### Dokonywanie poprawek

- Jeśli wprowadzono niepoprawny znak i trzeba go zmienić, naciśnij przycisk ◀ lub ▶, aby przesunąć kursor na niepoprawny znak, a następnie naciśnij przycisk . Wprowadź prawidłowy znak.
- Aby wstawić znak, naciśnij ◀ lub ▶, aby przestawić kursor w prawidłowe miejsce, a następnie wprowadź znak.
- Naciśnij  dla każdego znaku, który chcesz usunąć, lub naciśnij i przytrzymaj , aby skasować wszystkie znaki.

# Informacja na temat zgodności z Rozporządzeniem Komisji 801/2013

Zużycie energii Czuwanie w sieci <sup>1</sup>	DCP-L5500DN	MFC-L5700DN	MFC-L5750DW	DCP-L6600DW/ MFC-L6800DW/ MFC-L6900DW
	Okolo 1,9 W	Okolo 2,0 W	Okolo 3,5 W	Okolo 3,7 W

<sup>1</sup> Wszystkie porty sieciowe aktywowane i połączone

## **Jak włączyć/wyłączyć funkcję bezprzewodowej sieci LAN**

Aby włączyć lub wyłączyć połączenie z siecią bezprzewodową, naciśnij przycisk 

[Ustawienia] > [Sieć] > [WLAN] > [WLAN wł.] > [Wł.] lub [Wył].

## **Drukowanie i skanowanie za pomocą urządzenia mobilnego**

Program Brother iPrint&Scan umożliwia korzystanie z funkcji urządzenia Brother bezpośrednio z urządzenia mobilnego, bez użycia komputera. Pobierz *Mobile Print/Scan Guide for Brother iPrint&Scan (Przewodnik Przenośnego Drukowania/Skanowania)* ze strony: [solutions.brother.com/manuals](http://solutions.brother.com/manuals).



# Materiały eksploatacyjne

Jeśli elementy eksploatacyjne, np. toner lub bęben, wymagają już wymiany, na panelu sterowania urządzenia lub w programie Status Monitor zostanie wyświetlony komunikat o błędzie. Aby uzyskać więcej informacji na temat materiałów eksploatacyjnych dla danego urządzenia, odwiedź witrynę internetową pod adresem <http://www.brother.com/original/index.html> lub skontaktuj się z lokalnym przedstawicielem firmy Brother.

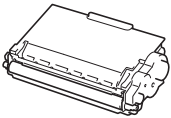
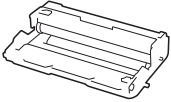

Toner i zespół bębna stanowią dwa odrębne podzespoły.

Materiały eksploatacyjne	Nazwa modelu materiału eksploatacyjnego	Przybliżona żywotność (Wydajność wyrażona w liczbie stron)	Opisywane modele
<b>Toner</b> 	Toner standardowy: TN-3430	Okolo 3 000 stron <sup>1</sup> 2	DCP-L5500DN/DCP-L6600DW/ MFC-L5700DN/MFC-L5750DW/ MFC-L6800DW/MFC-L6900DW
	Toner o dużej wydajności: TN-3480	Okolo 8 000 stron <sup>1</sup> 2	DCP-L5500DN/DCP-L6600DW/ MFC-L5700DN/MFC-L5750DW/ MFC-L6800DW/MFC-L6900DW
	Toner o bardzo dużej wydajności: TN-3512	Okolo 12 000 stron <sup>1</sup> 2	DCP-L6600DW/MFC-L6800DW/ MFC-L6900DW
	Toner o ultrawysokiej wydajności: TN-3520	Okolo 20 000 stron <sup>1</sup> 2	MFC-L6900DW
<b>Zespół bębna</b> 	DR-3400	Okolo 30 000 stron / 50 000 stron <sup>3</sup>	DCP-L5500DN/DCP-L6600DW/ MFC-L5700DN/MFC-L5750DW/ MFC-L6800DW/MFC-L6900DW

<sup>1</sup> Przeciętna deklarowana wydajność toneru jest zgodna z normą ISO/IEC 19752.

<sup>2</sup> Arkusze jednostronne w formacie A4 lub Letter

<sup>3</sup> Okolo 30 000 stron przy założeniu 1 strony na pracę oraz 50 000 przy założeniu 3 stron na pracę [strony formatu A4/ Letter zadrukowane jednostronnie]. Na liczbę stron mogą wpływać różnorodne czynniki, w tym m.in. rodzaj oraz rozmiar nośnika.





Jeśli korzystasz z systemu Windows®, kliknij dwukrotnie ikonę **Brother Creative Center**  na pulpicie, aby uzyskać dostęp do naszej **BEZPŁATNEJ** strony internetowej, będącej źródłem zasobów pomagających w łatwym tworzeniu i drukowaniu dostosowanych materiałów do użytku firmowego i domowego z zastosowaniem zdjęć, tekstu i kreatywności.

Użytkownicy komputerów Mac mogą uzyskać dostęp do witryny Brother CreativeCenter pod adresem:

<http://www.brother.com/creativecenter>

# brother

Odwiedź naszą witrynę internetową  
[www.brother.com](http://www.brother.com)



D005PP001-00  
POL  
Wersja 0