



# Podręcznik Użytkownika Online

**HL-L2400DW**  
**HL-L2400DWE**  
**HL-L2402D**  
**HL-L2442DW**  
**HL-L2445DW**  
**HL-L2447DW**  
**HL-L2460DN**  
**HL-L2865DW**

## Spis Treści

<b>Przed użyciem urządzenia</b> .....	<b>1</b>
Definicje dotyczące oznaczeń.....	2
Znaki handlowe.....	3
Licencja Open Source.....	4
Prawo autorskie i licencja.....	5
Ważne informacje.....	6
<b>Wprowadzenie do urządzenia</b> .....	<b>7</b>
Przed użyciem urządzenia.....	8
Widok z przodu i z tyłu.....	9
Panel sterowania – informacje ogólne.....	10
Stany i wskazania diod (dotyczy modeli z ekranem LCD).....	13
Wprowadzanie tekstu w urządzeniu.....	15
Dostęp do aplikacji Brother Utilities (Windows).....	16
Odinstalowanie oprogramowania i sterowników (Windows).....	18
Dostęp do Brother iPrint&Scan (Windows/Mac).....	19
Umieszczenie portów wejściowych/wyjściowych w urządzeniu.....	20
<b>Obsługa papieru</b> .....	<b>21</b>
Umieszczanie papieru.....	22
Ładowanie papieru do tacy papieru.....	23
Wkładanie i drukowanie na papierze zwykłym, papierze cienkim, papierze z recyklingu i papierze Bond przy użyciu gniazda podawania ręcznego.....	26
Załaduj i drukuj na grubym papierze oraz etykietach w gnieździe ręcznego podawania.....	27
Wkładanie kopert i drukowanie na nich z gniazda podawania ręcznego.....	29
Ustawienia papieru.....	31
Zmiana rozmiaru papieru i typu papieru.....	32
Zmiana ustawienia sprawdzania papieru.....	33
Obszar niezadrukowywany.....	34
Zalecane nośniki druku.....	35
Używanie papieru specjalnego.....	36
<b>Drukowanie</b> .....	<b>37</b>
Drukowanie z komputera (Windows).....	38
Drukowanie dokumentu (Windows).....	39
Drukowanie po obu stronach papieru (Windows).....	41
Zmienianie domyślnych ustawień drukowania (Windows).....	44
Ustawienia wydruku (Windows).....	45
Monitorowanie stanu urządzenia za pomocą komputera (Windows).....	50
Drukowanie z komputera (Mac).....	51
Drukowanie przy użyciu funkcji AirPrint.....	52
Wkładanie kopert i drukowanie na nich z gniazda podawania ręcznego.....	53
Drukowanie załącznika do wiadomości e-mail.....	55
Zmień ustawienia drukowania przy użyciu panelu sterowania.....	56
Anulowanie zadania drukowania.....	57
Wydruk testowy.....	58
<b>Sieć</b> .....	<b>59</b>
Obsługiwane podstawowe funkcje sieciowe.....	60

Konfiguracja ustawień sieciowych.....	61
Konfiguracja szczegółów sieci przy użyciu panelu sterowania .....	62
Ustawienia sieci bezprzewodowej.....	63
Używanie sieci bezprzewodowej.....	64
Korzystanie z Wi-Fi Direct®.....	78
Włączanie/wyłączanie bezprzewodowej sieci LAN .....	82
Wydrukuj Raport WLAN .....	83
Funkcje sieciowe.....	87
Włącz/wyłącz zarządzanie przez interfejs webowy przy użyciu panelu sterowania.....	88
Drukowanie Raportu konfiguracji sieci .....	89
Resetowanie ustawień sieciowych do fabrycznych ustawień domyślnych.....	90
<b>Bezpieczeństwo .....</b>	<b>91</b>
Przed użyciem funkcji zabezpieczeń sieci .....	92
Wyłączanie niepotrzebnych protokołów .....	93
Konfiguracja certyfikatów bezpieczeństwa urządzenia .....	94
Obsługiwane funkcje certyfikatu zabezpieczającego .....	95
Jak utworzyć i zainstalować certyfikat.....	96
Tworzenie certyfikatu podpisanego samodzielnie .....	97
Tworzenie żądania podpisania certyfikatu (Certificate Signing Request, CSR) i instalacja certyfikatu z urzędu certyfikacji (CA).....	98
Importowanie i eksportowanie certyfikatu oraz klucza prywatnego.....	102
Importowanie i eksportowanie certyfikatu CA .....	105
Zarządzanie wieloma certyfikatami .....	108
Używanie protokołu SSL/TLS .....	109
Wprowadzenie do protokołu SSL/TLS .....	110
Bezpieczne zarządzanie urządzeniem sieciowym przy użyciu protokołu SSL/TLS .....	113
Bezpieczne drukowanie dokumentów przy użyciu protokołu SSL/TLS .....	118
Używanie protokołu SNMPv3.....	120
Bezpieczne zarządzanie urządzeniem sieciowym za pomocą SNMPv3 .....	121
Użyj uwierzytelniania IEEE 802.1x.....	123
Czym jest uwierzytelnianie IEEE 802.1x? .....	124
Konfiguracja uwierzytelniania IEEE 802.1x dla sieci przewodowej lub bezprzewodowej przy użyciu zarządzania przez interfejs webowy (przeglądarka internetowa).....	125
Metody uwierzytelniania IEEE 802.1x .....	127
Bezpieczne wysyłanie wiadomości e-mail .....	128
Konfigurowanie bezpiecznego wysyłania wiadomości e-mail przy użyciu funkcji Zarządzanie przez interfejs webowy .....	129
Wysyłanie wiadomości e-mail z uwierzytelnianiem użytkownika .....	130
Bezpieczne wysyłanie wiadomości e-mail z użyciem protokołu SSL/TLS .....	131
Blokada ustawień urządzenia za pomocą panelu sterowania.....	132
Omówienie funkcji blokady ustawień.....	133
Użyj funkcji wykrywania sieci globalnej.....	137
Włącz funkcję wykrywania globalnych adresów IP .....	138
Blokowanie komunikacji z sieci globalnej.....	139
<b>Połączenie mobilne.....</b>	<b>140</b>
AirPrint .....	141
Omówienie funkcji AirPrint .....	142
Przed użyciem funkcji AirPrint (macOS) .....	143

Drukowanie przy użyciu funkcji AirPrint .....	144
Mopria™ Print Service .....	147
Brother Mobile Connect .....	148
<b>Rozwiązywanie problemów .....</b>	<b>149</b>
Wskazania LED dotyczące błędów i czynności konserwacyjnych .....	150
Komunikaty dotyczące błędów i czynności konserwacyjnych .....	155
Zacięcia papieru .....	159
Usuwanie zacięć papieru .....	160
Papier zaciął się w tacy papieru .....	161
Papier zaciął się w tylnej części urządzenia .....	162
Papier zaciął się wewnątrz urządzenia .....	164
Papier zaciął się w tacy dwustronnej .....	165
Problemy z drukowaniem .....	167
Poprawa jakości druku .....	170
Problemy z siecią .....	176
Komunikaty o błędach .....	177
Użyj narzędzia Network Connection Repair Tool (Narzędzie do naprawy połączenia sieciowego) (Windows) .....	178
Sprawdzanie ustawień sieciowych urządzenia .....	179
Problemy z siecią urządzenia .....	180
Problemy związane z funkcją AirPrint .....	187
Inne problemy .....	188
Sprawdzanie informacji o urządzeniu .....	189
Aktualizacja oprogramowania sprzętowego urządzenia .....	190
Funkcje resetowania .....	191
Resetowanie urządzenia .....	192
Resetowanie sieci .....	193
Przywracanie ustawień fabrycznych .....	194
<b>Rutynowa obsługa konserwacyjna .....</b>	<b>195</b>
Wymiana materiałów eksploatacyjnych .....	196
Wymiana toneru .....	198
Wymiana zespołu bębna .....	201
Resetowanie licznika bębna .....	203
Czyszczenie urządzenia .....	204
Czyszczenie drutu koronowego .....	206
Czyszczenie zespołu bębna .....	207
Czyszczenie rolek pobierania papieru .....	213
Sprawdź żywotność pozostałych części .....	214
Zapakuj i wyślij urządzenie .....	215
<b>Ustawienia urządzenia .....</b>	<b>217</b>
Sprawdź hasło do swojego urządzenia .....	218
Zmiana ustawień urządzenia za pomocą panelu sterowania .....	219
Ustawienia ogólne .....	220
Tabela menu (dla modeli z wyświetlaczem LCD) .....	228
Drukowanie listy ustawień drukarki .....	239
Zmiana ustawień urządzenia z poziomu sterownika drukarki Windows .....	240
Zmiana ustawień urządzenia przy użyciu funkcji Zarządzanie przez interfejs webowy .....	241







Czym jest funkcja Zarządzanie przez interfejs webowy? .....	242
Dostęp do funkcji Zarządzanie przez interfejs webowy.....	243
Zmiana hasła logowania przy użyciu funkcji Zarządzanie przez interfejs webowy .....	246
<b>Załącznik .....</b>	<b>247</b>
Specyfikacje .....	248
Materiały eksploatacyjne.....	253
Informacje dotyczące środowiska i zgodności .....	255
Informacje dotyczące papieru z recyklingu .....	256
Dostępność części zamiennych .....	257
Substancje chemiczne (UE REACH) .....	258
Pomoc i obsługa klienta firmy Brother.....	259

## Przed użyciem urządzenia

- [Definicje dotyczące oznaczeń](#)
- [Znaki handlowe](#)
- [Licencja Open Source](#)
- [Prawo autorskie i licencja](#)
- [Ważne informacje](#)

## Definicje dotyczące oznaczeń

W tym Podręczniku Użytkownika stosowane są następujące symbole i konwencje:

 <b>OSTRZEŻENIE</b>	OSTRZEŻENIE określa potencjalnie niebezpieczną sytuację która, jeśli się jej nie uniknie, może spowodować śmierć lub poważne obrażenia.
 <b>UWAGA</b>	UWAGA wskazuje na potencjalnie niebezpieczną sytuację, która, jeśli nastąpi, może doprowadzić do lekkich lub średnich obrażeń.
<b>WAŻNE</b>	WAŻNE wskazuje na potencjalnie niebezpieczną sytuację, która, jeśli nastąpi, może doprowadzić do uszkodzeń mienia lub utraty funkcjonalności produktu.
<b>INFORMACJA</b>	INFORMACJA określają środowisko pracy, warunki instalacji lub specjalne warunki eksploatacji.
	Ikony podpowiedzi oznaczają przydatne wskazówki i dodatkowe informacje.
	Ikony wskazujące na zagrożenie elektryczne ostrzegają o możliwym porażeniu elektrycznym.
	Ikony zagrożenia pożarem ostrzegają o możliwości wystąpienia pożaru.
	Ikony wskazujące na gorącą powierzchnię ostrzegają, aby nie dotykać gorących części urządzenia.
	Ikony zakazu wskazują czynności zakazane.
<b>Pogrubienie</b>	Pogrubieniem oznaczone są przyciski na panelu sterowania urządzenia lub na ekranie komputera.
<i>Kursywa</i>	Kursywa podkreśla ważny punkt lub wskazuje powiązany temat.
Courier New	Czcionką Courier New napisane są komunikaty pokazywane na wyświetlaczu LCD urządzenia.



### Powiązane informacje

- [Przed użyciem urządzenia](#)

## Znaki handlowe

Apple, App Store, AirPrint, logo AirPrint, Mac, macOS, iPadOS, iPad, iPhone, iPod touch i Safari są znakami handlowymi firmy Apple Inc., zastrzeżonymi w Stanach Zjednoczonych i w innych krajach.

Adobe® i Reader® są zastrzeżonymi znakami handlowymi lub znakami handlowymi firmy Adobe Systems Incorporated Stanach Zjednoczonych i/lub innych krajach.

Wi-Fi®, Wi-Fi Alliance® i Wi-Fi Direct® są zastrzeżonymi znakami handlowymi Wi-Fi Alliance®.

WPA™, WPA2™, WPA3™, Wi-Fi CERTIFIED i Wi-Fi Protected Setup są znakami handlowymi Wi-Fi Alliance®.

Android, Google Drive i Google Play są znakami handlowymi firmy Google LLC. Korzystanie z tych znaków handlowych wymaga zezwoleń firmy Google.

Mopria™ i logo Mopria™ są zastrzeżonymi i/lub niezastrzeżonymi znakami handlowymi i usługowymi firmy Mopria Alliance, Inc. na terenie Stanów Zjednoczonych i innych krajów. Nieupoważnione użycie jest surowo zabronione.

Logotyp Bluetooth® jest zastrzeżonym znakiem handlowym firmy Bluetooth SIG, Inc. Firma Brother Industries, Ltd. korzysta z niego na mocy licencji. Inne znaki handlowe i nazwy handlowe są własnością ich prawnych właścicieli.

Każda firma, której nazwa oprogramowania jest wymieniona w tym podręczniku, posiada umowę licencyjną oprogramowania dotyczącą programów będących jej własnością.

### Znaki handlowe oprogramowania

FlashFX® to zastrzeżony znak handlowy firmy Datalight, Inc.

FlashFX® Pro™ to znak handlowy firmy Datalight, Inc.

FlashFX® Tera™ to znak handlowy firmy Datalight, Inc.

Reliance™ to znak handlowy firmy Datalight, Inc.

Reliance Nitro™ to znak handlowy firmy Datalight, Inc.

Datalight® to zastrzeżony znak handlowy firmy Datalight, Inc.

**Wszelkie nazwy handlowe lub nazwy produktów widoczne na produktach Brother, a także w powiązanych dokumentach lub innych materiałach, to znaki handlowe lub zarejestrowane znaki handlowe firm będących ich właścicielami.**



### Powiązane informacje

- [Przed użyciem urządzenia](#)



## Licencja Open Source

Produkt zawiera oprogramowanie Open Source.

Aby wyświetlić uwagi dotyczące licencji na oprogramowanie typu open source oraz informacje o prawach autorskich, przejdź do strony **Podręczniki** swojego modelu pod adresem [support.brother.com/manuals](http://support.brother.com/manuals).



### Powiązane informacje

- [Przed użyciem urządzenia](#)
-

## **Prawo autorskie i licencja**

©2023 Brother Industries, Ltd. Wszelkie prawa zastrzeżone.

Produkt zawiera oprogramowanie opracowane przez następujących producentów:

Produkt zawiera oprogramowanie „KASAGO TCP/IP” opracowane przez firmę ZUKEN ELMIC, Inc.

Copyright 1989-2020 Datalight, Inc. Wszelkie prawa zastrzeżone.

FlashFX® Copyright 1998-2020 Datalight, Inc.



### **Powiązane informacje**

- [Przed użyciem urządzenia](#)
-

## Ważne informacje

- Sprawdź [support.brother.com/downloads](http://support.brother.com/downloads), czy są dostępne aktualizacje sterowników i oprogramowania firmy Brother.
- Aby oprogramowanie urządzenia było zawsze aktualne, należy regularnie sprawdzać na stronie [support.brother.com/downloads](http://support.brother.com/downloads), czy dostępne są najnowsze aktualizacje oprogramowania sprzętowego. W przeciwnym wypadku niektóre funkcje urządzenia mogą być niedostępne.
- Nie należy używać go poza krajem, w którym został zakupiony, gdyż może to doprowadzić do naruszenia przepisów dotyczących komunikacji bezprzewodowej i przepisów energetycznych obowiązujących w danym kraju.
- Nie wszystkie modele dostępne są we wszystkich krajach.
- Przed przekazaniem urządzenia innej osobie, jego wymianą lub utylizacją zdecydowanie zalecamy przywrócenie ustawień fabrycznych w celu usunięcia wszystkich informacji osobistych.
- Windows 10 w tym dokumencie oznacza system Windows 10 Home, Windows 10 Pro, Windows 10 Education oraz Windows 10 Enterprise.
- Windows 11 w tym dokumencie oznacza system Windows 11 Home, Windows 11 Pro, Windows 11 Education oraz Windows 11 Enterprise.
- W tym Podręczniku użytkownika stosowane są komunikaty wyświetlane na wyświetlaczu LCD HL-L2447DW, chyba że podano inaczej.
- W tym Podręczniku użytkownika stosowane są ilustracje HL-L2447DW, chyba że podano inaczej.
- Ekrany lub przedstawione w tym podręczniku użytkownika służą jedynie jako ilustracje i mogą się różnić od rzeczywistych produktów.
- Jeśli nie podano inaczej, ekrany w tej instrukcji pochodzą z systemu Windows 10. Ekrany wyświetlane na komputerze mogą różnić się w zależności od systemu operacyjnego.
- Zawartość niniejszego dokumentu i specyfikacje produktu mogą ulec zmianie bez powiadomienia.
- Nie wszystkie funkcje są dostępne w krajach, w których obowiązują ograniczenia eksportowe.



### Powiązane informacje

- [Przed użyciem urządzenia](#)

## Wprowadzenie do urządzenia

- Przed użyciem urządzenia
- Widok z przodu i z tyłu
- Panel sterowania – informacje ogólne
- Stany i wskazania diod (dotyczy modeli z ekranem LCD)
- Wprowadzanie tekstu w urządzeniu
- Dostęp do aplikacji Brother Utilities (Windows)
- Dostęp do Brother iPrint&Scan (Windows/Mac)
- Umieszczenie portów wejściowych/wyjściowych w urządzeniu

## Przed użyciem urządzenia

Przed rozpoczęciem drukowania sprawdź poniższe:

- Upewnij się, że oprogramowanie i sterowniki odpowiednie dla urządzenia są zainstalowane.
- W przypadku korzystania z połączenia USB lub sieci przewodowej: upewnij się, że przewód interfejsu został prawidłowo podłączony.

### Zapora (Windows)

Jeśli komputer jest chroniony przez zaporę i nie można korzystać z funkcji druku sieciowego, konieczne może być skonfigurowanie ustawień zapory. Jeśli używana jest zapora systemu Windows i, wykonując instrukcje programu instalacyjnego, zainstalowano sterowniki, niezbędne ustawienia zapory zostały już skonfigurowane. Jeśli używasz innej zapory, sprawdź odpowiednie informacje w podręczniku użytkownika lub skontaktuj się z producentem oprogramowania.



### Powiązane informacje

- [Wprowadzenie do urządzenia](#)
-

## Widok z przodu i z tyłu

### Widok z przodu

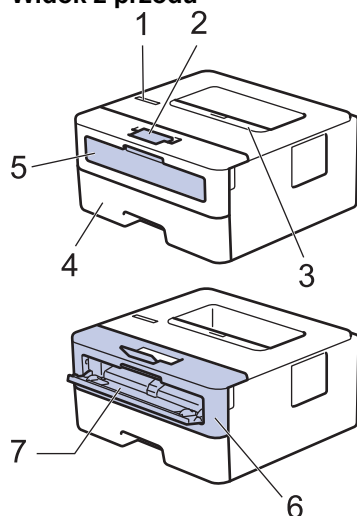

### Widok z tyłu

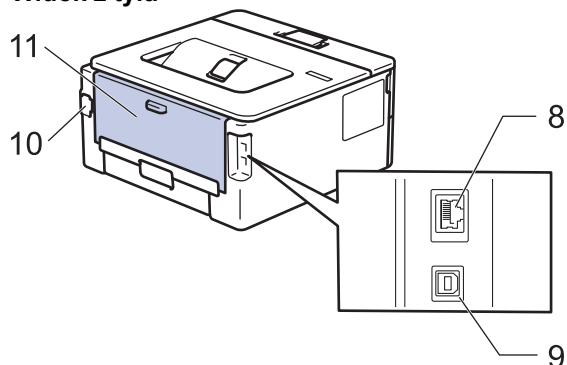

1. Panel sterowania
2. Klapka podpory tacy wydruku kładzionego stroną zadrukowaną w dół
3. Taca wydruku kładzionego stroną zadrukowaną w dół
4. Taca papieru
5. Pokrywa gniazda podawania ręcznego
6. Przednia pokrywa
7. Gniazdo podawania ręcznego
8. (Dla modeli do pracy w sieci przewodowej)  
Port 10BASE-T/100BASE-TX
9. Port USB
10. Złącze zasilania prądem zmiennym
11. Pokrywa tylna (taca wydruku kładzionego stroną zadrukowaną w górę)



Niektóre modele urządzenia są wyposażone w zamocowany na stałe przewód zasilający.



### Powiązane informacje

- [Wprowadzenie do urządzenia](#)

## Panel sterowania – informacje ogólne



>> HL-L2402D

>> HL-L2400DW/HL-L2400DWE/HL-L2442DW/HL-L2445DW/HL-L2447DW/HL-L2460DN/HL-L2865DW

### HL-L2402D



#### 1. Włącznik/wyłącznik zasilania

- Włącz urządzenie, naciskając przycisk .
- Wyłącz urządzenie, naciskając i przytrzymując .

#### 2. LED Toner

Dioda **Toner** oznacza niski poziom toneru.

#### 3. LED Drum (Bęben)

Dioda LED **Drum (Bęben)** sygnalizuje, że należy wkrótce wymienić Zespół bębna.

#### 4. LED Paper (Papier)

Dioda **Paper (Papier)** oznacza, że wystąpił błąd związany z podawaniem papieru.

#### 5. LED Ready (Gotowe)

Migająca dioda **Ready (Gotowe)** wskazuje stan urządzenia.

#### 6. Przycisk Go (Idź)

- Naciśnij przycisk **Go (Idź)**, aby usunąć określone błędy.
- Naciśnij **Go (Idź)**, aby wydrukować wszelkie dane pozostające w pamięci urządzenia.
- Aby anulować bieżące zadanie drukowania, naciśnij **Go (Idź)** i przytrzymaj przez około dwie sekundy.

**HL-L2400DW/HL-L2400DWE/HL-L2442DW/HL-L2445DW/HL-L2447DW/HL-L2460DN/  
HL-L2865DW**

Panel sterowania może się różnić w zależności od modelu urządzenia.



### 1. Wyświetlacz ciekłokrystaliczny (LCD)



Wyświetla komunikaty pomagające użytkownikowi w skonfigurowaniu i korzystaniu z urządzenia.

Modele bezprzewodowe:

Czteropoziomowy wskaźnik pokazuje siłę sygnału bezprzewodowego w przypadku korzystania z połączenia bezprzewodowego.



### 2. Włącznik/wyłącznik zasilania

- Włącz urządzenie, naciskając przycisk .
- Wyłącz urządzenie, naciskając i przytrzymując . Na ekranie LCD przez kilka sekund wyświetlany jest komunikat [Wyłączanie], zanim ekran zgaśnie.

### 3. Przyciski sieci

- Modele z siecią bezprzewodową:

#### Wi-Fi

Naciśnij i przytrzymaj przycisk **Wi-Fi**, a następnie uruchom w komputerze instalator sieci bezprzewodowej. Postępuj zgodnie z instrukcjami wyświetlanymi na ekranie, aby skonfigurować połączenie bezprzewodowe pomiędzy urządzeniem a siecią.

Gdy kontrolka **Wi-Fi** świeci, urządzenie Brother jest połączone z punktem dostępowym do sieci bezprzewodowej. Gdy miga kontrolka **Wi-Fi**, połączenie bezprzewodowe nie działa lub urządzenie jest w trakcie nawiązywania połączenia z punktem dostępowym sieci bezprzewodowej.

- Tylko modele z siecią przewodową:

#### Network (SIEĆ)

Naciśnij **Network (SIEĆ)**, aby skonfigurować ustawienia sieci przewodowej.

- Modele bez funkcji sieciowej:

#### Report (Raport)

Naciśnij **Report (Raport)**, aby drukować Ustawienia drukarki.

### 4. Przyciski menu

#### OK

Naciśnij, aby zapisać ustawienia urządzenia. Po zmianie ustawienia urządzenie powróci do poprzedniego poziomu menu.



---

### Back (Wstecz)

- Naciśnij, aby cofnąć się o jeden poziom w menu.
- Podczas wprowadzania liczb naciśnij, aby wybrać poprzednią cyfrę.

### ▲ lub ▼ (+ lub -)

- Naciśnij, aby przewijać menu i opcje.
- Naciśnij, aby wpisać lub aby zwiększyć albo zmniejszyć liczbę. Naciśnij i przytrzymaj przycisk ▲ lub ▼, aby przewijać szybciej. Gdy zobaczysz żądaną liczbę, naciśnij **OK**.

### 5. Przycisk Go (Idź)

- Naciśnij, aby usunąć określone komunikaty o błędach. Aby usunąć pozostałe błędy, postępuj zgodnie z instrukcjami wyświetlanymi na panelu sterowania.
- Naciśnij, aby wydrukować wszelkie dane pozostające w pamięci urządzenia.
- Naciśnij, aby wybrać wyświetlaną opcję. Po zmianie ustawienia urządzenie powróci do trybu gotowości.
- Aby anulować bieżące zadanie drukowania, naciśnij **Go (Idź)** i przytrzymaj przez około dwie sekundy.



### Powiązane informacje







- [Wprowadzenie do urządzenia](#)
-

## Stany i wskazania diod (dotyczy modeli z ekranem LCD)

























Pokrewne Modele: HL-L2402D





Diody na panelu sterowania urządzenia zapalają się lub migają, aby zasygnalizować stan urządzenia.

**Wskazania diod definiuje poniższa tabela.**

	Dioda LED jest wyłączona.
 lub 	Dioda LED jest włączona.
	Dioda LED jest przyciemniona.
 lub 	Dioda LED miga.

**W niniejszej tabeli zdefiniowano stany wskazywane przez zapalanie się, gaśnięcie lub miganie diod.**

Wskazania diod LED	Stan	Znaczenie
<ul style="list-style-type: none"> <li>  Toner</li> <li>  Drum</li> <li>  Paper</li> <li>  Ready</li> </ul>	Spoczynek	W trybie spoczynku (trybie oszczędzania energii) urządzenie zachowuje się tak, jakby było wyłączone, ale wciąż może odbierać dane. Otrzymanie zadania drukowania przerwie tryb spoczynku urządzenia i rozpocznie się drukowanie.
<ul style="list-style-type: none"> <li>  Toner</li> <li>  Drum</li> <li>  Paper</li> <li>  Ready</li> </ul>	Gotowość	Urządzenie jest gotowe do druku.
<ul style="list-style-type: none"> <li>  Toner</li> <li>  Drum</li> <li>  Paper</li> <li>  Ready</li> </ul>	Proszę czekać	Urządzenie się nagrzewa.
	Drukowanie	Urządzenie drukuje.
	Stygnięcie	Urządzenie się ochładza. Odczekaj 10 minut lub dopóki wewnątrz urządzenia nie ostygnie.

Wskazania diod LED	Stan	Znaczenie
 Toner  Drum  Paper  Ready	Anuluj drukowanie	Urządzenie anuluje zadanie.



### Powiązane informacje

- [Wprowadzenie do urządzenia](#)

## Wprowadzanie tekstu w urządzeniu

**Pokrewne Modele:** HL-L2400DW/HL-L2400DWE/HL-L2442DW/HL-L2445DW/HL-L2447DW/HL-L2460DN/HL-L2865DW

Jeśli wymagany jest tekst, wprowadź znaki w urządzeniu. Dostępne znaki mogą się różnić w zależności od wykonywanej czynności.

- Przytrzymaj lub kilkakrotnie naciśnij ▲ lub ▼, aby wybrać znak z poniższej listy:  
0123456789abcdefghijklmnopqrstuvwxyzABCDEFGHIJKLMNOPQRSTUVWXYZ(space)!"#\$%&'()\*+,-./:;<=>?  
@[^\_`{|}~
- Naciśnij **OK**, gdy wyświetlany jest żądany znak lub symbol, a następnie wprowadź kolejny znak.
- Naciśnij **Back (Wstecz)**, aby usunąć błędnie wprowadzone znaki.



### Powiązane informacje

- [Wprowadzenie do urządzenia](#)

#### Powiązane tematy:

- [Konfiguracja urządzenia do pracy w sieci bezprzewodowej przy użyciu Kreatora konfiguracji panelu sterowania urządzenia](#)
- [Konfiguracja urządzenia do pracy w sieci bezprzewodowej, gdy identyfikator SSID nie jest nadawany](#)
- [Ustawianie hasła blokady ustawień](#)

## Dostęp do aplikacji Brother Utilities (Windows)

**Brother Utilities** to program do uruchamiania aplikacji, który zapewnia wygodny dostęp do wszystkich aplikacji Brother zainstalowanych w komputerze.

1. Wykonaj jedną z poniższych czynności:

- (Windows 11)

Kliknij  > **Wszystkie aplikacje** > **Brother** > **Brother Utilities**.

- (Windows 10, Windows Server 2016, Windows Server 2019 i Windows Server 2022)

Kliknij  > **Brother** > **Brother Utilities**.

- (Windows Server 2012 R2)

Przesuń wskaźnik myszy w lewy dolny róg ekranu **Start** i kliknij  (w przypadku używania urządzenia dotykowego przesuń palcem w górę od dolnej krawędzi ekranu **Start**, aby wyświetlić ekran **Aplikacje**).

Po wyświetleniu **Aplikacje** stuknij lub kliknij  (**Brother Utilities**).

- (Windows Server 2012)

Stuknij lub kliknij ikonę  (**Brother Utilities**) na ekranie **Start** lub na pulpicie.

2. Wybierz urządzenie.

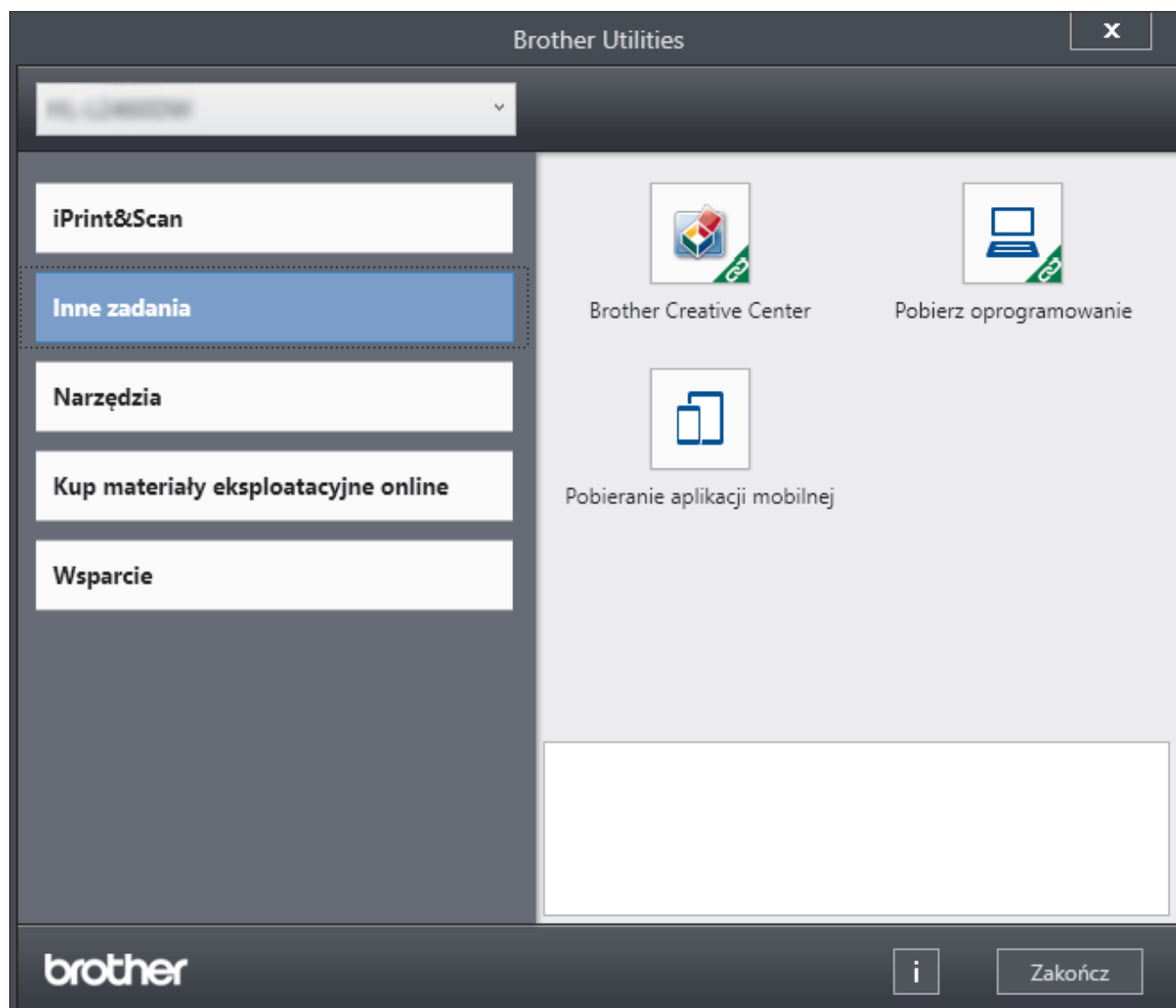

3. Wybierz żadaną opcję.



## Powiązane informacje

- Wprowadzenie do urządzenia
- Odinstalowanie oprogramowania i sterowników (Windows)

## Odinstalowanie oprogramowania i sterowników (Windows)

1. Wykonaj jedną z poniższych czynności:

- Windows 11

Kliknij  > **Wszystkie aplikacje** > **Brother** > **Brother Utilities**.

- Windows 10, Windows Server 2016, Windows Server 2019 i Windows Server 2022

Kliknij  > **Brother** > **Brother Utilities**.

- System Windows Server 2012 R2

Przesuń wskaźnik myszy w lewy dolny róg ekranu **Start** i kliknij  (w przypadku używania urządzenia dotykowego przesun palcem w górę od dolnej krawędzi ekranu **Start**, aby wyświetlić ekran **Aplikacje**).

Po wyświetleniu **Aplikacje** stuknij lub kliknij  (**Brother Utilities**).

- Windows Server 2012

Stuknij lub kliknij ikonę  (**Brother Utilities**) na ekranie **Start** lub na pulpicie.

2. Wybierz posiadany model z listy rozwijanej (jeśli nie został jeszcze wybrany).

3. Kliknij **Narzędzia** na lewym pasku nawigacyjnym.

- Jeśli widoczna jest ikona **Powiadomienie o aktualizacji oprogramowania**, wybierz ją, a następnie kliknij **Sprawdź teraz** > **Sprawdź dostępność aktualizacji oprogramowania** > **Aktualizuj**. Postępuj zgodnie z instrukcjami wyświetlanymi na ekranie.

- Jeśli ikona **Powiadomienie o aktualizacji oprogramowania** nie jest widoczna, przejdź do kolejnego kroku.

4. Kliknij **Odinstaluj** w sekcji **Narzędzia** w **Brother Utilities**.

Wykonaj instrukcje wyświetlane w oknie dialogowym, aby odinstalować oprogramowanie i sterowniki.



### Powiązane informacje

- [Dostęp do aplikacji Brother Utilities \(Windows\)](#)

## Dostęp do Brother iPrint&Scan (Windows/Mac)

Użyj aplikacji Brother iPrint&Scan dla systemu Windows i komputerów Mac, aby drukować z komputera.

- Ta funkcja nie jest dostępna w krajach, w których obowiązują przepisy dotyczące eksportu.
- **Aby pobrać najnowszą wersję:**
  - System Windows:  
Przejdź na stronę **Pobieranie** swojego modelu pod adresem [support.brother.com/downloads](http://support.brother.com/downloads), a następnie pobierz i zainstaluj Brother iPrint&Scan.
  - Komputery Mac: (HL-L2400DW/HL-L2400DWE/HL-L2442DW/HL-L2445DW/HL-L2447DW/HL-L2460DN/HL-L2865DW)  
Pobierz i zainstaluj aplikację Brother iPrint&Scan z serwisu Apple App Store.

W razie wyświetlenia monitu zainstaluj sterownik i oprogramowanie wymagane do korzystania z urządzenia. Pobierz najnowszy sterownik i oprogramowanie dla swojego urządzenia ze strony **Pobieranie** posiadanego modelu pod adresem [support.brother.com/downloads](http://support.brother.com/downloads).

1. Wykonaj jedną z poniższych czynności:

- Windows 11

Kliknij  > **Wszystkie aplikacje** > **Brother** > **Brother iPrint&Scan**.

- Windows 10

Kliknij  > **Brother** > **Brother iPrint&Scan**.

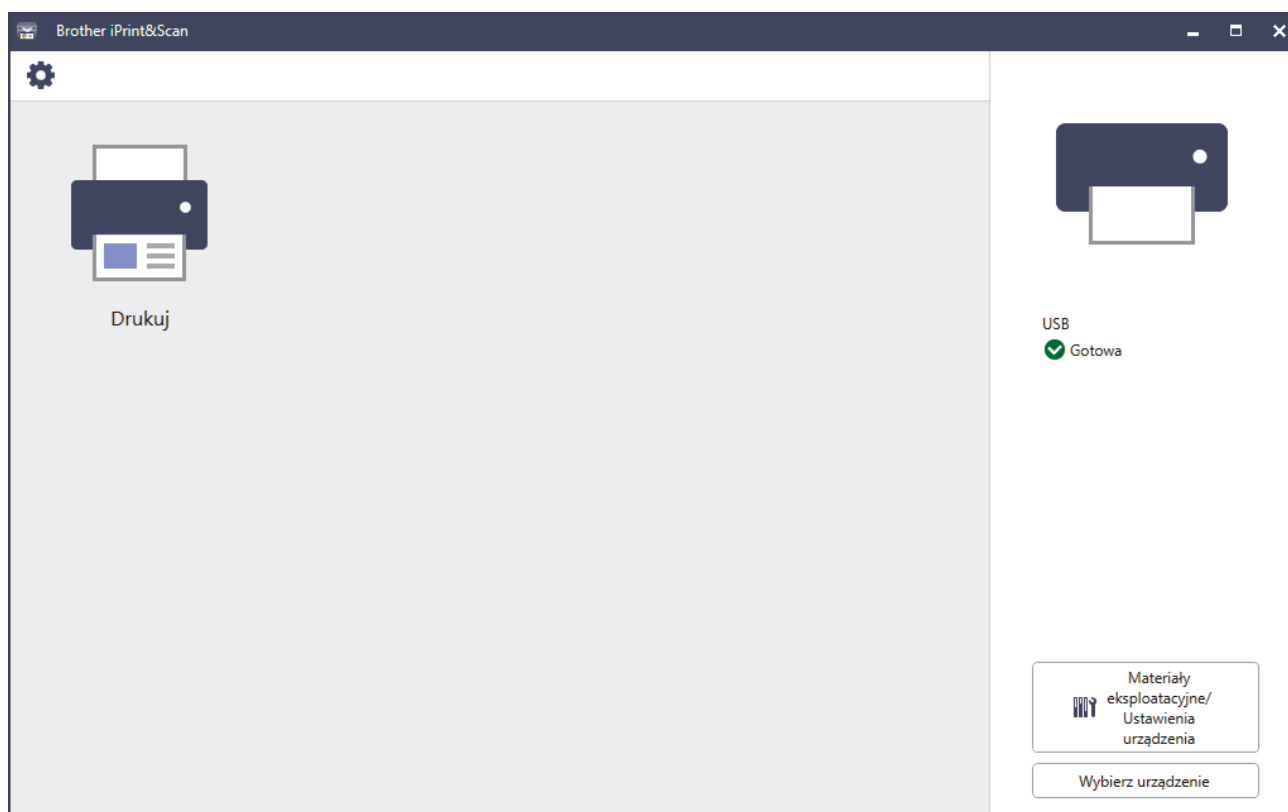

Rzeczywisty ekran może różnić się w zależności od wersji aplikacji.

### Powiązane informacje

- [Wprowadzenie do urządzenia](#)



## Umieszczenie portów wejściowych/wyjściowych w urządzeniu

Porty wejściowe/wyjściowe znajdują się z przodu i z tyłu urządzenia.

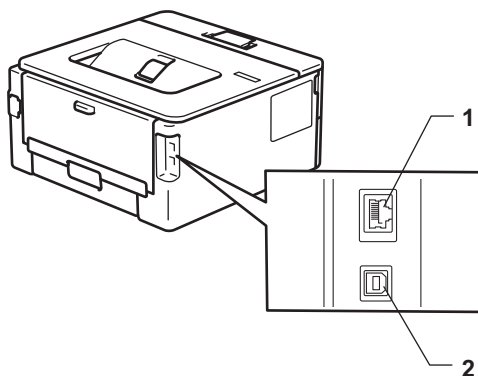

1. Port 10BASE-T/100BASE-TX (W przypadku modeli sieciowych)
2. Port USB

W przypadku podłączenia kabla USB lub sieciowego, postępuj zgodnie z instrukcjami zawartymi w oprogramowaniu/instalatorze sterownika.

Aby zainstalować sterownik i oprogramowanie niezbędne do obsługi urządzenia, przejdź na stronę **Pobieranie** swojego modelu w witrynie [support.brother.com/downloads](http://support.brother.com/downloads).



### Powiązane informacje

- [Wprowadzenie do urządzenia](#)

## Obsługa papieru

- [Umieszczanie papieru](#)
- [Ustawienia papieru](#)
- [Obszar niezadrukowywany](#)
- [Zalecane nośniki druku](#)
- [Używanie papieru specjalnego](#)

## Umieszczanie papieru

- Ładowanie papieru do tacy papieru
- Wkładanie i drukowanie na papierze zwykłym, papierze cienkim, papierze z recyklingu i papierze Bond przy użyciu gniazda podawania ręcznego
- Załaduj i drukuj na grubym papierze oraz etykietach w gnieździe ręcznego podawania
- Wkładanie kopert i drukowanie na nich z gniazda podawania ręcznego

## Ładowanie papieru do tacy papieru

- Jeśli włączone jest ustawienie Sprawdzania papieru i taca papieru zostanie wyciągnięta z urządzenia, na ekranie LCD pojawi się komunikat z pytaniem, czy chcesz zmienić typ i rozmiar papieru. Zmień te ustawienia w razie potrzeby, zgodnie z instrukcjami na ekranie LCD.
- Jeżeli do tacy zostanie włożony papier różnego rozmiaru i typu, należy również zmienić ustawienia Rozmiaru papieru i Typu papieru w urządzeniu lub komputerze.

1. Wysuń całkowicie tacę papieru z urządzenia.

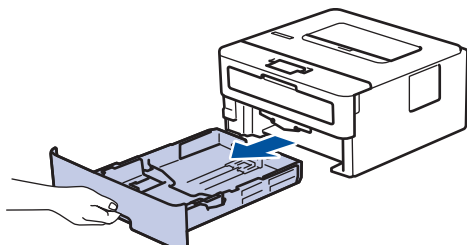

2. Naciśnij i przesunij prowadnice papieru tak, aby dopasować je do papieru.  
Naciśnij zielone dźwignie zwalniające, aby przesunąć prowadnice papieru.

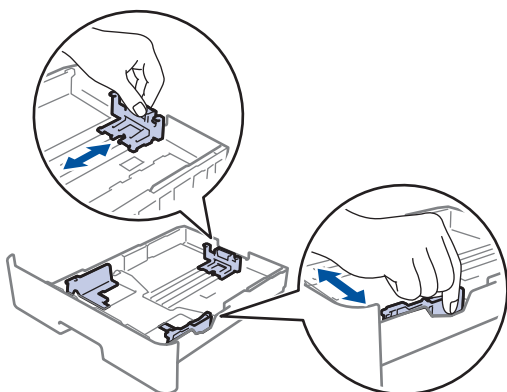

3. Przekartkuj dobrze stos papieru.
4. Włóż papier do tacy papieru stroną do drukowania skierowaną *do dołu*.
5. Upewnij się, że papier znajduje się poniżej znaku maksymalnej ilości papieru (▼▼▼).  
Przepełnienie tacy papieru spowoduje zacięcie papieru.

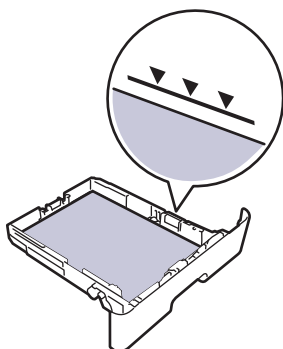

6. Powoli wsuń całą tacę papieru do urządzenia.
7. Podnieś klapkę podpory, aby zapobiec ześlizgiwaniu się papieru z tacy wydruków.

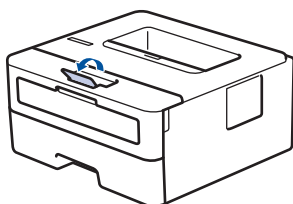



## **Powiązane informacje**

- Umieszczanie papieru
- Zmianie ustawień urządzenia, aby drukować na papierze zadrukowanym za pomocą tacy papieru

## Zmianie ustawień urządzenia, aby drukować na papierze zadrukowanym za pomocą tacy papieru

**Pokrewne Modele:** HL-L2400DW/HL-L2400DWE/HL-L2442DW/HL-L2445DW/HL-L2447DW/HL-L2460DN/HL-L2865DW

W przypadku korzystania z papieru zadrukowanego do dwustronnego drukowania należy zmienić ustawienia urządzenia.



- NIE należy wkładać na tacę równocześnie różnych rozmiarów oraz typów papieru. Może to spowodować zacięcie papieru lub nieprawidłowe podawanie.
- Jeśli pozycja drukowania jest ustawiona niewspółosiowo ze wstępnie wydrukowanymi obiektami, można ją zmienić przy użyciu ustawienia Pozycja drukowania dla tacy papieru.
- Niektóre wstępnie zadrukowane papiery mogą powodować plamy na wydruku, w zależności od metody drukowania i rodzaju atramentu.

### Orientacja

	Do drukowania jednostronnego <ul style="list-style-type: none"><li>• skierowany w dół</li><li>• skierowany krawędzią górną do przodu tacy papieru</li></ul>
	Do automatycznego drukowania dwustronnego (bindowanie wzdłuż dłuższej krawędzi) <ul style="list-style-type: none"><li>• skierowany w górę</li><li>• skierowany krawędzią dolną do przodu tacy papieru</li></ul>

1. Naciśnij ▲ lub ▼, aby wybrać następujące opcje:
  - a. Wybierz [Drukarka]. Naciśnij **OK**.
  - b. Wybierz [Obustronne]. Naciśnij **OK**.
  - c. Wybierz [Pojed. obraz]. Naciśnij **OK**.
2. Naciśnij ▲ lub ▼, aby wybrać [Podaw. 2-stron.], a następnie naciśnij **Go (Idź)**.



### Powiązane informacje

- [Ładowanie papieru do tacy papieru](#)

## Wkładanie i drukowanie na papierze zwykłym, papierze cienkim, papierze z recyklingu i papierze Bond przy użyciu gniazda podawania ręcznego

Jeśli do tacy wkładany jest papier o innym rozmiarze, należy jednocześnie zmienić ustawienie rozmiaru papieru w urządzeniu lub w komputerze.

1. Podnieś klapkę podpory, aby uniemożliwić ześlizgnięcie się papieru z tacy wydruku kładzonego stroną zadrukowaną w dół.

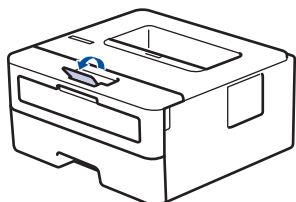

2. Otwórz pokrywę gniazda podawania ręcznego.

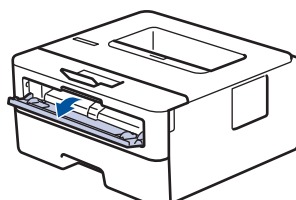

3. Używając obu rąk, dostosuj prowadnice gniazda podawania ręcznego do szerokości używanego papieru.

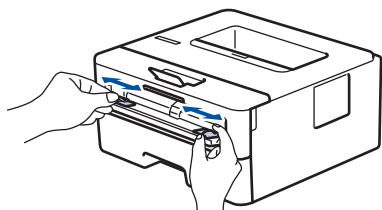

4. Oburącz wsuwaj jeden arkusz papieru do gniazda podawania ręcznego, aż przednia krawędź dotknie rolki podajnika papieru. Puść kartkę, gdy urządzenie ją pociągnie.

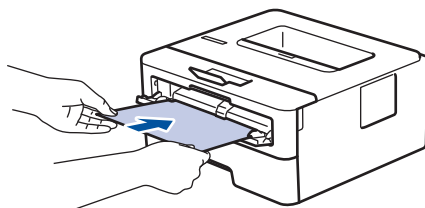

- Załaduj papier do podajnika ręcznego stroną zadrukowaną *do góry*.
- Upewnij się, że papier jest prosty i prawidłowo ułożony w gnieździe podawania ręcznego. Jeśli nie, papier może zostać nieprawidłowo podany, co spowoduje przekrzywienie wydruku lub zacięcie papieru.

5. Wyślij zadanie drukowania do urządzenia.



Zmień preferencje drukowania na ekranie wydruku.

6. Po wyjściu wydrukowanej strony z urządzenia włóż następny arkusz papieru do gniazda podajnika ręcznego. Powtórz tę czynność dla każdej strony, która ma zostać wydrukowana.



### Powiązane informacje

- [Umieszczanie papieru](#)

## Załaduj i drukuj na grubym papierze oraz etykietach w gnieździe ręcznego podawania

Jeśli do tacy wkładany jest papier o innym rozmiarze, należy jednocześnie zmienić ustawienie rozmiaru papieru w urządzeniu lub w komputerze.

1. Otwórz pokrywę tylną urządzenia (taca wydruku kładzionego stroną zadrukowaną w górę).

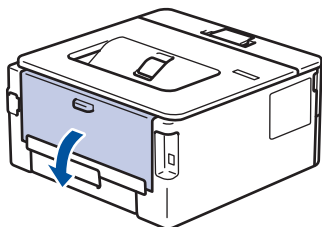

Po włożeniu papieru do gniazda podawania ręcznego urządzenie automatycznie włączy tryb ręcznego podawania papieru.

2. Z przodu urządzenia otwórz pokrywę gniazda podawania ręcznego.

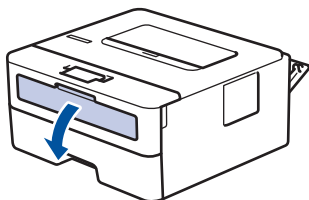

3. Używając obu rąk, dostosuj prowadnice gniazda podawania ręcznego do szerokości używanego papieru.

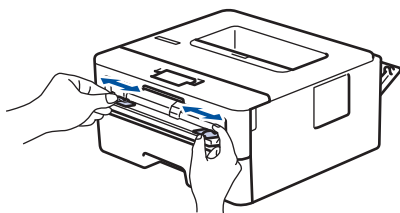

4. Oburącz wsuwaj jeden arkusz papieru do gniazda podawania ręcznego, aż przednia krawędź dotknie rolki podajnika papieru. Puść kartkę, gdy urządzenie ją pociągnie.

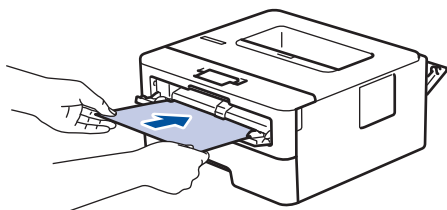

- Załaduj papier do podajnika ręcznego stroną zadrukowaną *do góry*.
- Jeśli musisz ponownie włożyć papier do gniazda podawania ręcznego, wyciągnij papier do końca.
- Do gniazda podawania ręcznego nie wkładaj jednorazowo więcej niż jednego arkusza papieru, ponieważ może to spowodować zacięcie papieru.
- Upewnij się, że papier jest prosty i prawidłowo ułożony w gnieździe podawania ręcznego. Jeśli nie, papier może zostać nieprawidłowo podany, co spowoduje przekrzywienie wydruku lub zacięcie papieru.

5. Wyślij zadanie drukowania do urządzenia.

Zmień preferencje drukowania na ekranie wydruku.

6. Po wyjściu wydrukowanej strony z tyłu urządzenia, włóż następny arkusz papieru do gniazda podajnika ręcznego. Powtórz tę czynność dla każdej strony, która ma zostać wydrukowana.



- 
7. Po zakończeniu zamknij tylną pokrywę (taca wydruku kładzionego stroną zadrukowaną w górę), aż zablokuje się w położeniu zamkniętym.



### **Powiązane informacje**

- [Umieszczanie papieru](#)
-

## Wkładanie kopert i drukowanie na nich z gniazda podawania ręcznego

Przed załadowaniem dociśnij rogi i krawędzie koperty, tak aby były jak najbardziej spłaszczone.

Jeśli do tacy wkładany jest papier o innym rozmiarze, należy jednocześnie zmienić ustawienie rozmiaru papieru w urządzeniu lub w komputerze.

1. Otwórz pokrywę tylną urządzenia (taca wydruku kładzonego stroną zadrukowaną w górę).

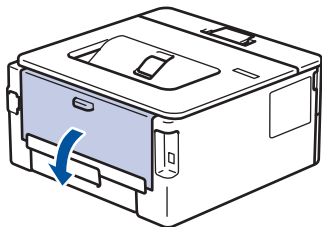

Po włożeniu papieru do gniazda podawania ręcznego urządzenie automatycznie włączy tryb ręcznego podawania papieru.

2. Pociągnij w dół dwie zielone dźwignie, jedną po lewej i jedną po prawej stronie, jak pokazano na ilustracji.

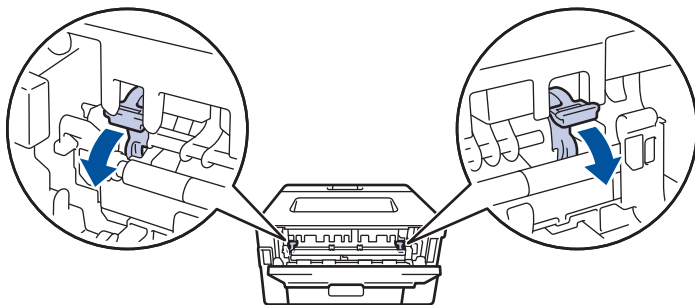

3. Z przodu urządzenia otwórz pokrywę gniazda podawania ręcznego.

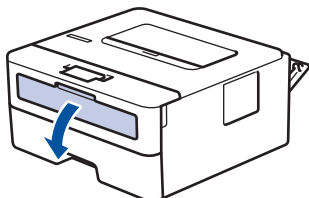

4. Używając obu rąk, dostosuj prowadnice gniazda podawania ręcznego do szerokości używanego papieru.

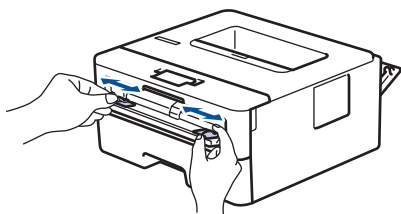

5. Oburącz wsuń jedną kopertę do gniazda podawania ręcznego, aż przednia krawędź dotknie rolki podajnika papieru. Puść kartkę, gdy urządzenie ją pociągnie.

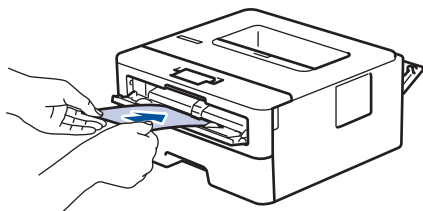



- Załaduj kopertę do podajnika ręcznego stroną do druku *do góry*.
- Jeśli ponownie wkładasz kopertę do gniazda podawania ręcznego, wyciągnij ją do końca.
- Do gniazda podawania ręcznego nie wkładaj jednorazowo więcej niż jednej koperty, ponieważ może to spowodować zacięcie papieru.
- Upewnij się, że koperta jest prosta i prawidłowo ułożona w gnieździe podawania ręcznego. Jeśli nie, koperta może zostać nieprawidłowo podana, co spowoduje przekrzywienie wydruku lub zacięcie papieru.

6. Wyślij zadanie drukowania do urządzenia.



Zmień preferencje drukowania w oknie dialogowym wydruku.

Ustawienia	Opcje dla kopert
Format papieru	Com-10 DL C5 Monarch
Typ nośnika	Koperty Kop. grube Kop. cienkie

7. Po wysunięciu wydrukowanej koperty z urządzenia włóż następną kopertę. Powtórz tę czynność dla każdej koperty, która ma zostać wydrukowana.
8. Po zakończeniu drukowania przesun dwie zielone dźwignie, które wyregulowano w poprzednim etapie, z powrotem do początkowego położenia.
9. Po zakończeniu zamknij tylną pokrywę (taca wydruku kładzionego stroną zadrukowaną w górę), aż zablokuje się w położeniu zamkniętym.



### Powiązane informacje

- [Umieszczanie papieru](#)
- [Drukowanie](#)

## Ustawienia papieru

- [Zmiana rozmiaru papieru i typu papieru](#)
- [Zmiana ustawienia sprawdzania papieru](#)
- [Drukowanie dokumentu \(Windows\)](#)

## Zmiana rozmiaru papieru i typu papieru

**Pokrewne Modele:** HL-L2400DW/HL-L2400DWE/HL-L2442DW/HL-L2445DW/HL-L2447DW/HL-L2460DN/HL-L2865DW

Jeżeli zostanie zmieniony rozmiar i typ papieru wkładanego do tacy, należy także zmienić ustawienia rozmiaru i typu papieru na wyświetlaczu LCD.

1. Naciśnij ▲ lub ▼, aby wybrać następujące opcje:
  - a. Wybierz [Ustawienia]. Naciśnij **OK**.
  - b. Wybierz [Ustaw. tacy]. Naciśnij **OK**.
  - c. Wybierz [Typ papieru]. Naciśnij **OK**.
2. Naciśnij ▲ lub ▼, aby wyświetlić żądany typ papieru, a następnie naciśnij **OK**.
3. Naciśnij ▲ lub ▼, aby wyświetlić opcję [Rozm.papieru], a następnie naciśnij **OK**.
4. Naciśnij ▲ lub ▼, aby wyświetlić żądany rozmiar papieru, a następnie naciśnij **Go (Idź)**.



### Powiązane informacje

- [Ustawienia papieru](#)

## Zmiana ustawienia sprawdzania papieru

**Pokrewne Modele:** HL-L2400DW/HL-L2400DWE/HL-L2442DW/HL-L2445DW/HL-L2447DW/HL-L2460DN/HL-L2865DW

Jeśli włączone jest ustawienie Sprawdzania papieru i taca papieru zostanie wyciągnięta z urządzenia, na ekranie LCD zostanie wyświetlony komunikat z pytaniem, czy chcesz zmienić typ i rozmiar papieru.

Funkcja ta jest domyślnie włączona.

1. Naciśnij ▲ lub ▼, aby wybrać następujące opcje:
  - a. Wybierz [Ustawienia]. Naciśnij **OK**.
  - b. Wybierz [Ustaw. tacy]. Naciśnij **OK**.
  - c. Wybierz [Sprawdź papier]. Naciśnij **OK**.
2. Naciśnij ▲ lub ▼, aby wybrać opcję [Wł. ] lub [Wył. ], a następnie naciśnij **Go (Idź)**.



### Powiązane informacje

- [Ustawienia papieru](#)

## Obszar niezadrukowywany

Wymiary w poniższej tabeli określają maksymalne niezadrukowywane obszary przy krawędziach papieru dla najczęściej używanych rozmiarów papieru. Wymiary mogą się różnić w zależności od formatu papieru lub ustawień w używanej aplikacji.

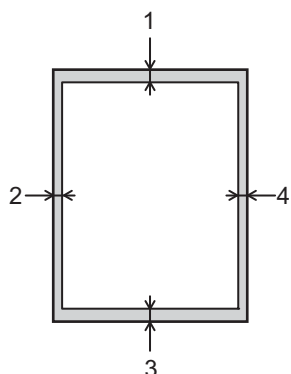

Nie próbuj drukować w tych obszarach, ponieważ na wydruku pozostaną one puste.

Zastosowanie	Rozmiar dokumentu	Góra (1) Dół (3)	Lewa (2) Prawa (4)
Drukuj	Letter	4,2 mm	4,2 mm
	A4	4,2 mm	4,2 mm
	Legal	4,2 mm	4,2 mm



### Powiązane informacje

- [Obsługa papieru](#)

## Zalecane nośniki druku

W celu uzyskania najlepszej jakości druku zalecamy używanie papieru podanego w tabeli.

Typ papieru	Element
Papier zwykły	Xerox Premier TCF 80 g/m <sup>2</sup>
	Xerox Business 80 g/m <sup>2</sup>
Papier z recyklingu	Steinbeis Evolution White 80 g/m <sup>2</sup>
Etykiety	Etykiety do druku laserowego Avery L7163
Koperty	Seria Antalis River (DL)



### Powiązane informacje

- [Obsługa papieru](#)



## Używanie papieru specjalnego

Przed zakupem papieru najpierw należy przetestować kilka próbek, aby przekonać się, że uzyskiwane efekty są właściwe.

- NIE należy używać papieru do drukarek atramentowych, ponieważ może to spowodować zacięcie papieru lub uszkodzenie urządzenia.
- Jeśli używany jest papier bond, papier o chropowatej powierzchni, papier pomarszczony lub pofałdowany, jakość wydruku może ulec pogorszeniu.

Papier należy przechowywać w oryginalnym, zamkniętym opakowaniu. Papier powinien leżeć płasko i nie być narażony na działanie wilgoci, bezpośrednie działanie światła słonecznego oraz ciepła.

### WAŻNE

Niektóre typy papieru mogą nie sprawdzać się lub po ich użyciu może dojść do uszkodzenia urządzenia.

Papier, jakiego NIE należy używać:

- silnie teksturowany
- bardzo gładki lub błyszczący
- pomarszczony lub wygięty
- powlekany lub wykończony chemicznie
- uszkodzony, pofałdowany lub pozaginany
- o gramaturze większej niż określona w specyfikacji w niniejszym podręczniku
- z zakładkami i zszywkami
- wielowarstwowy lub bez zawartości węgla
- przeznaczony do drukowania za pomocą drukarki atramentowej

Stosowanie któregoś z wyżej wymienionych rodzajów papieru może spowodować uszkodzenie urządzenia. Uszkodzenie to nie jest objęte gwarancją firmy Brother lub umową serwisową.



### Powiązane informacje

- [Obsługa papieru](#)

## Drukowanie

- [Drukowanie z komputera \(Windows\)](#)
- [Drukowanie z komputera \(Mac\)](#)
- [Wkładanie kopert i drukowanie na nich z gniazda podawania ręcznego](#)
- [Drukowanie załącznika do wiadomości e-mail](#)
- [Zmień ustawienia drukowania przy użyciu panelu sterowania](#)
- [Anulowanie zadania drukowania](#)
- [Wydruk testowy](#)

## **Drukowanie z komputera (Windows)**

- [Drukowanie dokumentu \(Windows\)](#)
- [Drukowanie po obu stronach papieru \(Windows\)](#)
- [Zmianie domyślnych ustawień drukowania \(Windows\)](#)
- [Ustawienia wydruku \(Windows\)](#)
- [Monitorowanie stanu urządzenia za pomocą komputera \(Windows\)](#)

## Drukowanie dokumentu (Windows)

Zmiany ustawień drukowania dokonane w aplikacji zostaną zastosowane wyłącznie do dokumentów drukowanych z tej aplikacji.



- W zależności od modelu drukowanie dwustronne może być domyślne. W przypadku drukowania jednostronnego należy wyłączyć ustawienia drukowania dwustronnego w sterowniku drukarki.
- Aby zmienić ustawienia drukowania dla wszystkich aplikacji Windows, należy skonfigurować właściwości sterownika drukarki.

Więcej informacji ►► *Powiązane informacje: Zmianianie domyślnych ustawień drukowania (Windows)*

- Włóż papier do tacy papieru.
- Wybierz polecenie drukowania w aplikacji.
- Wybierz nazwę swojego modelu, a następnie kliknij przycisk właściwości lub preferencji drukarki.

Zostanie wyświetlone okno sterownika drukarki.

- Upewnij się, że na tacę papieru załadowany został właściwy rozmiar papieru.
- Kliknij listę rozwijaną **Format papieru**, a następnie wybierz format papieru.
- W polu **Orientacja** wybierz opcję **Pionowa** lub **Pozioma**, aby ustawić orientację wydruku.



Jeżeli dana aplikacja zawiera podobne ustawienie, zalecamy ustawienie orientacji za pomocą aplikacji.

- 
7. Wpisz żadaną liczbę kopii (1 – 999) w polu **Ilość kopii** .
  8. Kliknij listę rozwijaną **Typ nośnika**, a następnie wybierz typ używanego papieru.
  9. Aby wydrukować wiele stron dokumentu na jednym arkuszu papieru lub aby wydrukować jedną stronę dokumentu na wielu arkuszach, kliknij listę rozwijaną **Druk wielostronicowy** i wybierz właściwą opcję.
  10. Kliknij listę rozwijaną **Druk dwustronny / Broszura**, a następnie wybierz żadaną opcję.
  11. W razie potrzeby zmień inne ustawienia drukarki.
  12. Kliknij przycisk **OK**.
  13. Wykonaj operację drukowania.



### **Powiązane informacje**

- [Drukowanie z komputera \(Windows\)](#)

#### **Powiązane tematy:**

- [Zmianie domyślnych ustawień drukowania \(Windows\)](#)
  - [Problemy z drukowaniem](#)
  - [Ustawienia papieru](#)
  - [Ustawienia wydruku \(Windows\)](#)
-

## Drukowanie po obu stronach papieru (Windows)

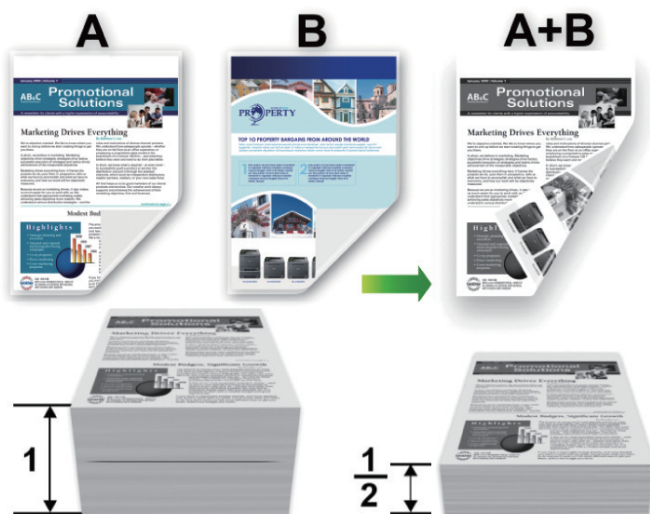

W przypadku korzystania z funkcji automatycznego drukowania dwustronnego wybierz papier o rozmiarze A4.

- Należy się upewnić, że tylna pokrywa jest zamknięta.
- Jeśli papier jest pofalowany, należy go wyprostować i ponownie umieścić w tacy papieru.
- Należy używać standardowego lub cienkiego papieru. NIE należy używać papieru dokumentowego bond.
- Jeśli papier jest zbyt cienki, może się pomarszczyć.
- Podczas korzystania z funkcji ręcznego drukowania dwustronnego może dojść do zacinania się papieru lub druk może mieć niską jakość.

1. Wybierz polecenie drukowania w aplikacji.
2. Wybierz nazwę swojego modelu, a następnie kliknij przycisk właściwości lub preferencji drukarki. Zostanie wyświetlone okno sterownika drukarki.
3. W polu **Orientacja** wybierz opcję **Pionowa** lub **Pozioma**, aby ustawić orientację wydruku.





Jeżeli dana aplikacja zawiera podobne ustawienie, zalecamy ustawienie orientacji za pomocą aplikacji.

4. Kliknij listę rozwijaną **Druk dwustronny / Broszura**, a następnie wybierz opcję **Druk dwustronny** lub **Druk dwustronny (Ręczny)**.

Opcja	Opis
<b>Druk dwustronny</b> (dostępne w przypadku niektórych modeli)	Automatycznie drukuje po obu stronach papieru.
<b>Druk dwustronny (Ręczny)</b>	Urządzenie najpierw drukuje wszystkie strony parzyste na jednej stronie arkusza. Następnie sterownik drukarki informuje użytkownika (w formie wyświetlanego komunikatu) o konieczności ponownego włożenia papieru.

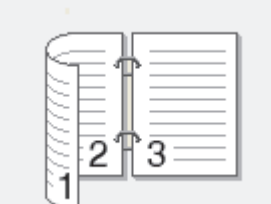
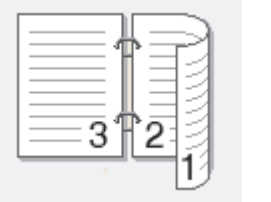
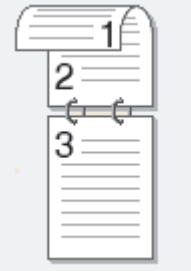
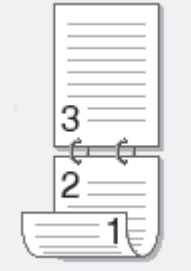
5. Kliknij przycisk **Ustawienia druku dwustronnego**.
6. Wybierz jedną z opcji z menu **Rodzaj druku dwustronnego**.  
W przypadku wybrania opcji druku dwustronnego, dla każdej orientacji dostępne są cztery typy oprawy druku dwustronnego.

Opcje w przypadku orientacji pionowej	Opis
Długa krawędź (lewa strona)	
Długa krawędź (prawa strona)	
Krótka krawędź (górze)	
Krótka krawędź (dół)	
Opcje w przypadku orientacji poziomej	Opis
Długa krawędź (górze)	
Długa krawędź (dół)	

Opcje w przypadku orientacji poziomej	Opis
---------------------------------------	------

Krótką krawędź (prawa strona)

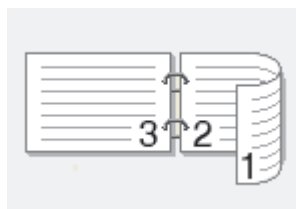

Krótką krawędź (lewa strona)

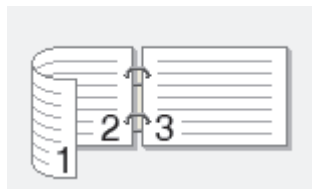

7. Zaznacz pole wyboru **Obszar nie do drukowania**, aby określić przesunięcie dla oprawy w calach lub milimetrach.
8. Kliknij przycisk **OK**.
9. W razie potrzeby zmień inne ustawienia drukarki.
10. Wykonaj jedną z poniższych czynności:
  - W przypadku automatycznego drukowania dwustronnego kliknij ponownie przycisk **OK**, a następnie zakończ operację drukowania.
  - W przypadku ręcznego drukowania dwustronnego kliknij ponownie **OK** i postępuj zgodnie z instrukcjami wyświetlanymi na ekranie.

Jeśli papier nie jest podawany prawidłowo, może zostać pofałdowany. Wyjmij papier, wyprostuj go, a następnie włóż go z powrotem do tacy papieru.





### Powiązane informacje

- [Drukowanie z komputera \(Windows\)](#)



## Zmianie domyślnych ustawień drukowania (Windows)

Zmiany ustawień drukowania dokonane w aplikacji zostaną zastosowane wyłącznie do dokumentów drukowanych z tej aplikacji. Aby zmienić ustawienia drukowania dla wszystkich aplikacji Windows, należy skonfigurować właściwości sterownika drukarki.

1. Przytrzymaj przycisk  i naciśnij  na klawiaturze komputera, aby uruchomić **Uruchamianie**.
2. Wpisz "**control printers**" w polu **Otwórz:** i kliknij **OK**.

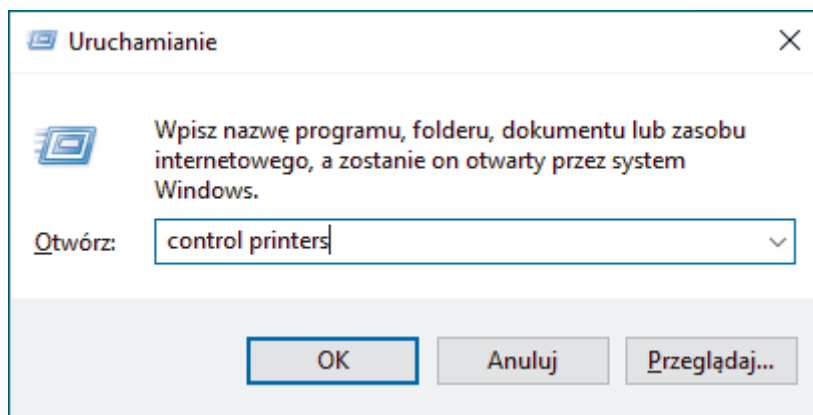

Wyświetlone zostanie okno **Urządzenia i drukarki**.



Jeśli okno **Urządzenia i drukarki** nie zostanie wyświetlone, kliknij **Wyświetl więcej urządzeń > Więcej ustawień urządzeń i drukarek**.

3. Kliknij prawym przyciskiem myszy ikonę swojego modelu, a następnie wybierz **Właściwości drukarki**. (Po wyświetleniu opcji sterowników drukarki wybierz sterownik drukarki).  
Wyświetlone zostanie okno dialogowe właściwości drukarki.
4. Kliknij kartę **Ogólne**, a następnie kliknij przycisk **Preferencje drukowania** lub **Preferencje....**  
Zostanie wyświetlone okno dialogowe sterownika drukarki.



- Aby skonfigurować ustawienia tacy, kliknij kartę **Ustawienia urządzenia** (dostępna dla niektórych modeli).
- Aby zmienić port drukarki, kliknij kartę **Porty**.

5. Wybierz ustawienia drukowania, które mają być stosowane jako domyślne dla wszystkich programów systemu Windows.
6. Kliknij przycisk **OK**.
7. Zamknij okno dialogowe właściwości drukarki.



### Powiązane informacje

- [Drukowanie z komputera \(Windows\)](#)

#### Powiązane tematy:

- [Drukowanie dokumentu \(Windows\)](#)
- [Ustawienia wydruku \(Windows\)](#)
- [Problemy z drukowaniem](#)

## Ustawienia wydruku (Windows)



- Zmiany ustawień drukowania dokonane w aplikacji zostaną zastosowane wyłącznie do dokumentów drukowanych z tej aplikacji.  
Więcej informacji >> *Powiązane informacje: Drukowanie dokumentu (Windows)*
- Aby zmienić domyślne ustawienia drukowania, należy skonfigurować właściwości sterownika drukarki.  
Więcej informacji >> *Powiązane informacje: Zmianie domyślnych ustawień drukowania (Windows)*

>> Karta **Ustawienia Podstawowe**

>> Karta **Ustawienia Zaawansowane**

### Karta Ustawienia Podstawowe

The screenshot shows the 'Ustawienia Podstawowe' (Basic Settings) tab of the Brother printer settings dialog. The window title is 'brother'. On the left, there is a preview of a document with a magnifying glass over a grid pattern. Below the preview, the following settings are listed: Format papieru : A4 (210 x 297 mm / 8.3 x 11.7 cali), Typ nośnika : Standardowy, Ilość kopii : 1, Rozdzielczość : 600 dpi, Druk dwustronny / Broszura : Dru..., Skalowanie : Wył., Znak Wodny : Wył., and Bezpiecznego drukowania : Wył. At the bottom left of this section are buttons for 'Dodaj profil(V)...' and 'Wsparcie...'. The main area contains several settings: 'Format papieru' (A4), 'Orientacja' (Pionowa(H) selected, Pozioma(Q) unselected), 'Ilość kopii' (1) with a 'Sortuj kopie' checkbox, 'Typ nośnika' (Standardowy), 'Rozdzielczość' (600 dpi), and 'Ustawienia strony' (Grafika) with a 'Ustawienia ręczne...' button. Below these are 'Druk wielostronicowy' (Normalny), 'Kolejność stron(B)' (W prawo i w dół), 'Linia oddzielająca', and 'Druk dwustronny / Broszura' (Druk dwustronny) with a 'Ustawienia druku dwustronnego...' button. At the bottom of the main area are 'Źródło papieru' settings: 'Pierwsza strona(G)' (Automatyczne wybieranie) and 'Inne strony' (Tak samo jak w pierwszej stronie), and a 'Domyślne' button. At the very bottom of the dialog are 'OK', 'Anuluj', and 'Pomoc' buttons.

#### 1. Format papieru

Wybierz rozmiar papieru, którego chcesz użyć. Możesz wybrać spośród standardowych rozmiarów papieru lub utworzyć specjalny rozmiar papieru.

#### 2. Orientacja

Wybierz orientację (pionową lub poziomą) wydruku.

Jeżeli dana aplikacja zawiera podobne ustawienie, zalecamy ustawienie orientacji za pomocą aplikacji.

### 3. Ilość kopii

W tym polu wpisz liczbę kopii (1-999), jaką chcesz wydrukować.

#### Sortuj kopie

Wybierz tę opcję, aby wydrukować zestawy dokumentów wielostronicowych z oryginalną kolejnością stron. Po zaznaczeniu tej opcji zostanie wydrukowana jedna kompletna kopia dokumentu, a następnie kolejne, w zależności od wybranej liczby kopii. Jeżeli ta opcja nie zostanie wybrana, każda strona zostanie wydrukowana zgodnie z ustawioną liczbą kopii, a następnie zostanie wydrukowana kolejna strona dokumentu.

### 4. Typ nośnika

Wybierz typ nośnika, którego chcesz użyć. Aby uzyskać najlepszy efekt drukowania, urządzenie automatycznie dostosowuje ustawienia drukowania do wybranego rodzaju nośnika.

### 5. Rozdzielczość

Wybierz rozdzielczość druku. Ponieważ rozdzielczość i prędkość druku są ze sobą powiązane, im wyższa rozdzielczość, tym dłużej trwa wydrukowanie dokumentu.

### 6. Ustawienia strony

Wybierz typ dokumentu, który ma zostać wydrukowany.

#### Ustawienia ręczne...

Podaj ustawienia dodatkowe, takie jak jasność, kontrast i inne.

#### Grafika

##### Użyj półtonów drukarki

Wybierz tę opcję, aby użyć sterownika drukarki w celu wyrażenia półtonów.

##### Jasność

Dostosuj jasność.

##### Kontrast

Dostosuj kontrast.

##### Grafika i Jakość

Wybierz opcję Grafika lub Tekst, aby uzyskać najwyższą jakość druku, w zależności od rodzaju drukowanego dokumentu.

##### Drukowanie w polepszonej szarości

Wybierz tę opcję, aby poprawić jakość zacienionych obszarów obrazu.

##### Korekta wydruku wzorów

Wybierz tę opcję, aby poprawić drukowanie wzorów, jeśli wydrukowane wypełnienia i wzory wyglądają inaczej niż na ekranie monitora.

##### Popraw krawędzie

Wybierz tę opcję, aby poprawić jakość cienkich linii obrazu.

##### Użyj półtonów systemowych

Wybierz tę opcję, aby użyć funkcji systemu Windows w celu wyrażenia półtonów.

#### Tryb TrueType (dostępne w przypadku niektórych modeli)

##### Tryb

Wybierz sposób przetwarzania czcionek do drukowania.

##### Użyj czcionek drukarki i TrueType

Wybierz, czy do przetwarzania czcionek mają być użyte czcionki wbudowane.

### 7. Druk wielostronicowy

Wybierz tę opcję, aby wydrukować wiele stron na jednej kartce papieru lub wydrukować jedną stronę dokumentu na wielu kartkach.

## Kolejność stron

Wybierz kolejność stron podczas drukowania wielu stron na jednej kartce papieru.

## Linia oddzielająca

Wybierz rodzaj obramowania, który ma zostać użyty do drukowania wielu stron na jednej kartce papieru.

## 8. Druk dwustronny / Broszura

Wybierz tę opcję, aby drukować na obu stronach kartki lub wydrukować dokument w formacie broszury za pomocą funkcji druku dwustronnego.

### Ustawienia druku dwustronnego

Kliknij ten przycisk, aby wybrać rodzaj oprawy wydruku dwustronnego. Dostępne są cztery rodzaje opraw dla każdej orientacji.

## 9. Źródło papieru

Wybierz ustawienie źródła papieru odpowiednio do warunków lub przeznaczenia wydruku.

### Pierwsza strona

Wybierz źródło papieru, które ma być użyte do wydrukowania pierwszej strony.

### Inne strony

Wybierz źródło papieru, które ma być użyte do wydrukowania drugiej i kolejnych stron.

## Karta Ustawienia Zaawansowane

The screenshot shows the 'Ustawienia Zaawansowane' (Advanced Settings) tab in the Brother printer software. The interface is divided into several sections:

- Format papieru:** A4 (210 x 297 mm / 8.3 x 11.7 cali)
- Typ nośnika:** Standardowy
- Ilość kopii:** 1
- Rozdzielczość:** 600 dpi
- Druk dwustronny / Broszura:** Dru...
- Skalowanie:** Wył.
- Znak Wodny:** Wył.
- Bezpiecznego drukowania:** Wył.

The main settings area includes:

- Skalowanie:**  Wył.,  Dostosuj do rozmiaru papieru (A4),  Dowlone [ 25 - 400 % ] (100)
- Druk odwrócony
- Użyj znaku wodnego (Ustawienia...)
- Druk nagłówek/stopki (Ustawienia...)
- Tryb oszczędzania tonera
- Bezpiecznego drukowania** (Ustawienia...)
- Uwierzelnianie użytkownika** (Ustawienia...)
- Inne opcje drukowania...
- Domyślne

Buttons at the bottom: OK, Anuluj, Pomoc.

## 1. Skalowanie

Wybierz te opcje, aby powiększyć lub zmniejszyć rozmiar stron w dokumencie.

### Dostosuj do rozmiaru papieru

Wybierz tę opcję, aby powiększyć lub zmniejszyć strony dokumentu, aby dopasować je do określonego rozmiaru papieru. W przypadku wybrania tej opcji, wybierz żądany rozmiar papieru z listy rozwijanej.

### Dowolne [ 25 - 400 % ]

Wybierz tę opcję, aby ręcznie powiększyć lub zmniejszyć strony dokumentu. Po wybraniu tej opcji wpisz wartość w polu.

## 2. Druk odwrócony

Wybierz tę opcję, aby obrócić drukowany obraz o 180 stopni.

## 3. Użyj znaku wodnego

Wybierz tę opcję, aby wydrukować na dokumencie logo lub tekst jako znak wodny. Wybierz jeden z wcześniej zdefiniowanych znaków wodnych, dodaj nowy znak wodny lub użyj utworzonego pliku obrazu.

## 4. Druk nagłówka/stopki

Wybierz tę opcję, aby wydrukować na dokumencie datę, godzinę oraz nazwę użytkownika używaną do logowania.

## 5. Tryb oszczędzania toneru

Wybierz tę funkcję, aby używać mniejszej ilości toneru do drukowania dokumentów; wydruki będą jaśniejsze, ale nadal czytelne.

## 6. Zarządzanie

Ta funkcja umożliwia zmianę hasła administratora oraz ogranicza różne funkcje wydruku.

## 7. Uwierzytelnianie użytkownika (dostępne w przypadku niektórych modeli)

Ta funkcja umożliwia potwierdzanie ograniczeń dla poszczególnych użytkowników.

## 8. Inne opcje drukowania

### Czas usypiania

Wybierz tę opcję, aby ustawić urządzenie na przechodzenie do trybu spoczynku zaraz po drukowaniu.

### Makro (dostępne w przypadku niektórych modeli)

Wybierz tę funkcję, aby wydrukować druk elektroniczny (makro), który został zapisany w pamięci urządzenia, jako nakładkę na zadanie drukowania.

### Nasycenie

Określ gęstość druku.

### Poprawa jakości druku

Wybierz tę opcję, aby zmniejszyć stopień podwinięcia papieru i poprawić utrwalanie toneru.

### Pomiń pustą stronę

Wybierz tę opcję, aby umożliwić sterownikowi drukarki automatyczne wykrywanie pustych stron i wykluczanie ich z drukowania.

### Drukuj tekst w kolorze czarnym

Wybierz tę opcję, aby wydrukować tekst kolorowy na czarno.

### Archiwum wydruku

Wybierz tę opcję, aby zapisać dane wydruku jako plik PDF w komputerze.

### Ustawienia eko

Wybierz tę opcję, aby zmniejszyć hałas powstający podczas drukowania.



## Powiązane informacje

- [Drukowanie z komputera \(Windows\)](#)

---



**Powiązane tematy:**

- [Zmianie domyślnych ustawień drukowania \(Windows\)](#)
  - [Drukowanie dokumentu \(Windows\)](#)
-

## Monitorowanie stanu urządzenia za pomocą komputera (Windows)

Status Monitor to konfigurowalne oprogramowanie do monitorowania stanu jednego urządzenia lub większej ich liczby, umożliwiające natychmiastowe wyświetlanie powiadomienia o błędach.

Wykonaj jedną z poniższych czynności:

- Kliknij dwukrotnie ikonę  w obszarze powiadomień na pasku zadań.
- Uruchom  (**Brother Utilities**), a następnie kliknij listę rozwijaną i wybierz z niej nazwę posiadanego modelu (jeśli nie jest jeszcze zaznaczona). Kliknij przycisk **Narzędzia** na lewym pasku nawigacji, a następnie kliknij opcję **Status Monitor**.

### Rozwiązywanie problemów

Kliknij przycisk **Rozwiązywanie problemów**, aby przejść do witryny wsparcia technicznego.

### Odwiedź stronę internetową autoryzowanego dostawcy

Aby uzyskać dodatkowe informacje dotyczące oryginalnych materiałów eksploatacyjnych firmy Brother, kliknij przycisk **Odwiedź stronę internetową autoryzowanego dostawcy**.



### Powiązane informacje

- [Drukowanie z komputera \(Windows\)](#)

#### Powiązane tematy:

- [Problemy z drukowaniem](#)

## **Drukowanie z komputera (Mac)**

- [Drukowanie przy użyciu funkcji AirPrint](#)



## **Drukowanie przy użyciu funkcji AirPrint**

- Drukowanie z urządzeń iPad, iPhone lub iPod touch
- Drukowanie przy użyciu funkcji AirPrint (macOS)

## Wkładanie kopert i drukowanie na nich z gniazda podawania ręcznego

Przed załadowaniem dociśnij rogi i krawędzie koperty, tak aby były jak najbardziej spłaszczone.

Jeśli do tacy wkładany jest papier o innym rozmiarze, należy jednocześnie zmienić ustawienie rozmiaru papieru w urządzeniu lub w komputerze.

1. Otwórz pokrywę tylną urządzenia (taca wydruku kładzonego stroną zadrukowaną w górę).

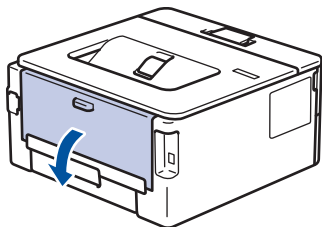

Po włożeniu papieru do gniazda podawania ręcznego urządzenie automatycznie włączy tryb ręcznego podawania papieru.

2. Pociągnij w dół dwie zielone dźwignie, jedną po lewej i jedną po prawej stronie, jak pokazano na ilustracji.

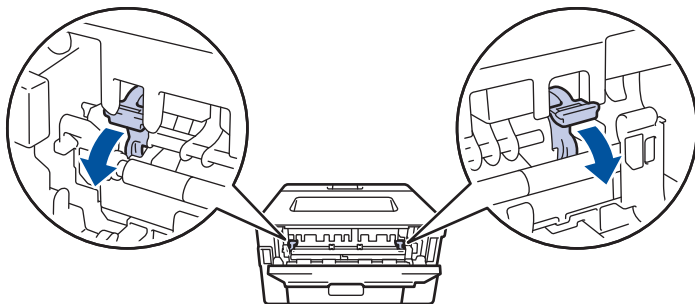

3. Z przodu urządzenia otwórz pokrywę gniazda podawania ręcznego.

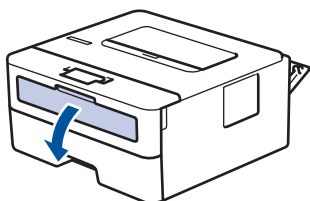

4. Używając obu rąk, dostosuj prowadnice gniazda podawania ręcznego do szerokości używanego papieru.

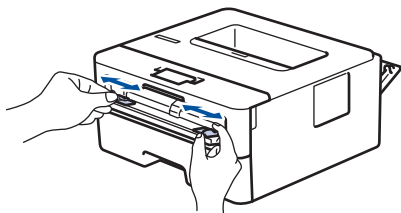

5. Oburącz wsuń jedną kopertę do gniazda podawania ręcznego, aż przednia krawędź dotknie rolki podajnika papieru. Puść kartkę, gdy urządzenie ją pociągnie.

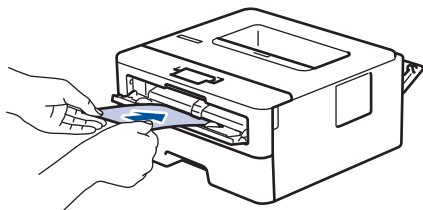



- Załaduj kopertę do podajnika ręcznego stroną do druku *do góry*.
- Jeśli ponownie wkładasz kopertę do gniazda podawania ręcznego, wyciągnij ją do końca.
- Do gniazda podawania ręcznego nie wkładaj jednorazowo więcej niż jednej koperty, ponieważ może to spowodować zacięcie papieru.
- Upewnij się, że koperta jest prosta i prawidłowo ułożona w gnieździe podawania ręcznego. Jeśli nie, koperta może zostać nieprawidłowo podana, co spowoduje przekrzywienie wydruku lub zacięcie papieru.

6. Wyślij zadanie drukowania do urządzenia.



Zmień preferencje drukowania w oknie dialogowym wydruku.

Ustawienia	Opcje dla kopert
Format papieru	Com-10 DL C5 Monarch
Typ nośnika	Koperty Kop. grube Kop. cienkie

7. Po wysunięciu wydrukowanej koperty z urządzenia włóż następną kopertę. Powtórz tę czynność dla każdej koperty, która ma zostać wydrukowana.
8. Po zakończeniu drukowania przesunij dwie zielone dźwignie, które wyregulowano w poprzednim etapie, z powrotem do początkowego położenia.
9. Po zakończeniu zamknij tylną pokrywę (taca wydruku kładzionego stroną zadrukowaną w górę), aż zablokuje się w położeniu zamkniętym.



### Powiązane informacje

- [Umieszczanie papieru](#)
- [Drukowanie](#)

## Drukowanie załącznika do wiadomości e-mail

Pliki można drukować poprzez wysłanie ich do urządzenia Brother.

- Upewnij się, że funkcja Zarządzanie przez interfejs webowy jest ustawiona na Wł. Aby uzyskać dodatkowe informacje, >> *Powiązane informacje*
- Do wiadomości e-mail można dołączyć maksymalnie 10 dokumentów, ważących łącznie maksymalnie 20 MB.
- Funkcja ta obsługuje następujące formaty:
  - Pliki dokumentów: PDF, TXT i pliki pakietu Microsoft Office
  - Pliki obrazów: JPEG, BMP, GIF, PNG i TIFF
- Domyślnie urządzenie drukuje treść wiadomości e-mail oraz załączniki. Aby drukować tylko załączniki, należy odpowiednio zmienić ustawienia.

1. Uruchom przeglądarkę internetową.
2. Wprowadź „https://adres IP urządzenia” w polu adresu przeglądarki (gdzie „adres IP urządzenia” jest adresem IP urządzenia).

Na przykład:

https://192.168.1.2

3. Jeśli jest to wymagane, wprowadź hasło w polu **Zaloguj**, a następnie kliknij **Zaloguj**.



Domyślne hasło do zarządzania ustawieniami tego urządzenia znajduje się z tyłu urządzenia i jest oznaczone napisem „Pwł”. Po zalogowaniu się po raz pierwszy zmień domyślne hasło, postępując zgodnie z instrukcjami wyświetlanymi na ekranie.

4. Na lewym pasku nawigacyjnym kliknij **Funkcje online > Ustawienia funkcji online**.



- Jeśli lewy pasek nawigacyjny nie jest widoczny, rozpocznij nawigację od ☰.
- Jeśli ta funkcja jest zablokowana, skontaktuj się z administratorem sieci, aby uzyskać do niej dostęp.

5. Kliknij przycisk **Akceptuję warunki korzystania**.
6. Przejdź do urządzenia i wykonaj instrukcje wyświetlane w urządzeniu, aby włączyć ustawienia.
7. Na komputerze kliknij **Ustawienia ogólne**.

Wyświetlony zostanie ekran **Email Print: Ustawienia ogólne**.

8. Kliknij przycisk **Enable (Włącz)**.  
Urządzenie wydrukuje arkusz instrukcji.
9. Wyślij wiadomość e-mail na adres e-mail widoczny na arkuszu. Urządzenie wydrukuje załączniki do wiadomości e-mail.



Aby zmienić ustawienia, łącznie z adresem e-mail i ustawieniami drukarki, kliknij przycisk **Strona ustawień funkcji online**.



### Powiązane informacje

- [Drukowanie](#)

#### Powiązane tematy:

- [Włącz/wyłącz zarządzanie przez interfejs webowy przy użyciu panelu sterowania](#)

## Zmień ustawienia drukowania przy użyciu panelu sterowania

**Pokrewne Modele:** HL-L2460DN/HL-L2865DW

Wybierz typ dokumentu, który ma zostać wydrukowany.

1. Naciśnij ▲ lub ▼, aby wyświetlić opcję [Drukarka], a następnie naciśnij **OK**.
2. Naciśnij ▲ lub ▼, aby wyświetlić opcję [Ustawienia druku], a następnie naciśnij **OK**.
3. Naciśnij ▲ lub ▼, aby wyświetlić opcję [Grafika] lub [Tekst], a następnie naciśnij żadaną opcję.
4. Naciśnij **Go (Idź)**.



### Powiązane informacje

- [Drukowanie](#)

## Anulowanie zadania drukowania

Aby anulować bieżące zadanie drukowania, na panelu sterowania urządzenia naciśnij **Go (Idź)** i przytrzymaj przez około dwie sekundy.



Aby anulować wiele zadań drukowania, naciśnij i przytrzymaj przez sześć sekund przycisk **Go (Idź)**.



### Powiązane informacje

- [Drukowanie](#)

#### Powiązane tematy:

- [Problemy z drukowaniem](#)

## Wydruk testowy

**Pokrewne Modele:** HL-L2400DW/HL-L2400DWE/HL-L2442DW/HL-L2445DW/HL-L2447DW/HL-L2460DN/HL-L2865DW

Jeśli występują problemy z jakością druku, wykonaj poniższe instrukcje, aby wykonać wydruk testowy:

1. Naciśnij ▲ lub ▼, aby wyświetlić opcję [Drukarka], a następnie naciśnij **OK**.
2. (HL-L2460DN/HL-L2865DW) Naciśnij ▲ lub ▼, aby wyświetlić opcję [Opcje wydruku], a następnie naciśnij **OK**.
3. Naciśnij przycisk ▲ lub ▼, aby wyświetlić opcję [Wydruk testowy], a następnie naciśnij przycisk **OK**.
4. Naciśnij **Go (Idź)**.

Urządzenie wydrukuje stronę testową.



### Powiązane informacje

- [Drukowanie](#)

#### Powiązane tematy:

- [Poprawa jakości druku](#)

## Sieć

**Pokrewne Modele:** HL-L2400DW/HL-L2400DWE/HL-L2442DW/HL-L2445DW/HL-L2447DW/HL-L2460DN/  
HL-L2865DW

- [Obsługiwane podstawowe funkcje sieciowe](#)
- [Konfiguracja ustawień sieciowych](#)
- [Ustawienia sieci bezprzewodowej](#)
- [Funkcje sieciowe](#)



## Obsługiwane podstawowe funkcje sieciowe

**Pokrewne Modele:** HL-L2400DW/HL-L2400DWE/HL-L2442DW/HL-L2445DW/HL-L2447DW/HL-L2460DN/HL-L2865DW

Urządzenie obsługuje różne funkcje w zależności od systemu operacyjnego. W tabeli przedstawiono funkcje sieciowe i połączenia obsługiwane w poszczególnych systemach operacyjnych.

Systemy operacyjne	Windows	Windows Server	macOS
Drukowanie	Tak	Tak	Tak
Zarządzanie przez interfejs webowy <sup>1</sup>	Tak	Tak	Tak
Status Monitor	Tak		
Kreator instalacji sterowników	Tak	Tak	

<sup>1</sup> Domyślne hasło do zarządzania ustawieniami tego urządzenia znajduje się z tyłu urządzenia i jest oznaczone napisem „Pwrd”. Zalecamy niezwłoczną zmianę domyślnego hasła w celu ochrony urządzenia przed nieupoważnionym dostępem.



- Podczas podłączania urządzenia do sieci zewnętrznej, np. do Internetu, upewnij się, że środowisko sieciowe jest chronione osobną zaporą lub innymi środkami, aby zapobiec wyciekowi informacji z powodu nieodpowiednich ustawień lub nieupoważnionego dostępu ze strony innych podmiotów o złych zamiarach.
- Po podłączeniu urządzenia do sieci globalnej zostanie wyświetlone ostrzeżenie. W przypadku wyświetlenia takiego ostrzeżenia, zdecydowanie zalecamy potwierdzenie ustawień sieciowych, a następnie ponowne połączenie się z bezpieczną siecią.
- Włączenie funkcji filtrowania komunikacji w sieci globalnej urządzenia blokuje dostęp z sieci globalnej. Funkcja filtrowania komunikacji w sieci globalnej może uniemożliwić urządzeniu odbieranie określonych zadań drukowania z komputera lub urządzenia mobilnego, korzystających z globalnego adresu IP.



### Powiązane informacje

- [Sieć](#)

#### Powiązane tematy:

- [Zmiana hasła logowania przy użyciu funkcji Zarządzanie przez interfejs webowy](#)

## Konfiguracja ustawień sieciowych

**Pokrewne Modele:** HL-L2400DW/HL-L2400DWE/HL-L2442DW/HL-L2445DW/HL-L2447DW/HL-L2460DN/  
HL-L2865DW

- [Konfiguracja szczegółów sieci przy użyciu panelu sterowania](#)
- [Zmiana ustawień urządzenia przy użyciu funkcji Zarządzanie przez interfejs webowy](#)

## Konfiguracja szczegółów sieci przy użyciu panelu sterowania

**Pokrewne Modele:** HL-L2400DW/HL-L2400DWE/HL-L2442DW/HL-L2445DW/HL-L2447DW/HL-L2460DN/HL-L2865DW

Aby skonfigurować urządzenie pod kątem własnej sieci, przejdź do panelu sterowania i użyj menu [Sieć].



- Aby uzyskać informacje na temat ustawień sieci, które można skonfigurować, korzystając z panelu sterowania ►► *Powiązane informacje: Tabele ustawień*
- Funkcji Zarządzanie przez interfejs webowy możesz także użyć, aby skonfigurować i zmienić ustawienia sieci urządzenia.

1. Naciśnij przycisk ▲ lub ▼, aby wybrać opcję [Sieć], a następnie naciśnij przycisk **OK**.
2. Naciśnij ▲ lub ▼, aby wybrać żądaną opcję sieciową, a następnie naciśnij **OK**. Powtarzaj ten krok do czasu uzyskania dostępu do menu, które chcesz skonfigurować, a następnie wykonaj instrukcje wyświetlane na ekranie LCD.



### Powiązane informacje

- [Konfiguracja ustawień sieciowych](#)

#### Powiązane tematy:

- [Tabele ustawień \(HL-L2400DW/HL-L2400DWE/HL-L2442DW/HL-L2445DW/HL-L2447DW/HL-L2460DN/HL-L2865DW\)](#)
- [Obsługiwane podstawowe funkcje sieciowe](#)

## Ustawienia sieci bezprzewodowej

**Pokrewne Modele:** HL-L2400DW/HL-L2400DWE/HL-L2442DW/HL-L2445DW/HL-L2447DW/HL-L2865DW

- [Używanie sieci bezprzewodowej](#)
- [Korzystanie z Wi-Fi Direct®](#)
- [Włączanie/wyłączanie bezprzewodowej sieci LAN](#)
- [Wydrukuj Raport WLAN](#)

## Używanie sieci bezprzewodowej

**Pokrewne Modele:** HL-L2400DW/HL-L2400DWE/HL-L2442DW/HL-L2445DW/HL-L2447DW/HL-L2865DW

- Przed skonfigurowaniem urządzenia w sieci bezprzewodowej
- Konfiguracja urządzenia do pracy w sieci bezprzewodowej przy użyciu Kreatora konfiguracji z komputera
- Konfiguracja urządzenia do pracy w sieci bezprzewodowej przy użyciu Kreatora konfiguracji panelu sterowania urządzenia
- Konfiguracja urządzenia do pracy w sieci bezprzewodowej przy użyciu metody jedнопрыцыскавага trybu Wi-Fi Protected Setup™ (WPS)
- Konfiguracja urządzenia do pracy w sieci bezprzewodowej przy użyciu metody PIN trybu Wi-Fi Protected Setup™ (WPS)
- Konfiguracja urządzenia do pracy w sieci bezprzewodowej, gdy identyfikator SSID nie jest nadawany
- Konfigurowanie urządzenia do pracy w firmowej sieci bezprzewodowej

## Przed skonfigurowaniem urządzenia w sieci bezprzewodowej

**Pokrewne Modele:** HL-L2400DW/HL-L2400DWE/HL-L2442DW/HL-L2445DW/HL-L2447DW/HL-L2865DW

Przed próbą skonfigurowania sieci bezprzewodowej należy sprawdzić poniższe elementy:

- W przypadku korzystania z korporacyjnej sieci bezprzewodowej należy uzyskać identyfikator użytkownika i hasło.
- Aby osiągnąć optymalne wyniki podczas codziennego drukowania dokumentów, urządzenie należy umieścić jak najbliżej punktu dostępowego/routera bezprzewodowej sieci LAN, przy jak najmniejszej liczbie przeszkód. Duże przedmioty oraz ściany znajdujące się pomiędzy obydwooma urządzeniami oraz zakłócenia wywołane przez inne urządzenia elektroniczne mogą mieć wpływ na szybkość transmisji danych dokumentów.

Ze względu na te czynniki sieć bezprzewodowa może nie być najlepszą metodą połączenia w przypadku niektórych typów dokumentów i aplikacji. W przypadku drukowania dużych plików, na przykład wielostronicowych dokumentów zawierających tekst i duże grafiki, należy rozważyć wybór przewodowej sieci Ethernet, która zapewnia szybszy transfer danych (tylko w przypadku obsługiwanych modeli), ewentualnie połączenia USB zapewniającego największą przepustowość.

- Mimo tego, że urządzenie może być używane w sieci przewodowej i bezprzewodowej (tylko w przypadku obsługiwanych modeli), w danym czasie można korzystać tylko z jednej metody połączenia. Możliwe jest jednak nawiązanie jednoczesnego połączenia z siecią bezprzewodową i z siecią Wi-Fi Direct albo połączenia z siecią przewodową (tylko obsługiwane modele) i z siecią Wi-Fi Direct.
- Jeśli w okolicy jest dostępny sygnał, bezprzewodowa sieć LAN umożliwia swobodne wykonywanie połączeń LAN. Jednak jeśli ustawienia bezpieczeństwa nie zostaną prawidłowo skonfigurowane, sygnał może zostać przechwycony przez inne podmioty o złych zamiarach, co może doprowadzić do:
  - kradzieży danych osobowych lub informacji poufnych,
  - niewłaściwego przekazywania informacji do podmiotów podszywających się pod określone osoby,
  - rozpowszechniania transkrypcji przechwyconych rozmów.



Upewnij się, że znasz nazwę sieciową (SSID) swojego routera bezprzewodowego/punktu dostępu oraz klucz sieciowy (hasło). Jeśli nie możesz znaleźć tych informacji, skonsultuj się z producentem routera bezprzewodowego/punktu dostępu, administratorem systemu lub dostawcą Internetu. Brother nie jest w stanie udzielić tych informacji.



### Powiązane informacje

- [Używanie sieci bezprzewodowej](#)

▲ Strona główna > Sieć > Ustawienia sieci bezprzewodowej > Używanie sieci bezprzewodowej > Konfiguracja urządzenia do pracy w sieci bezprzewodowej przy użyciu Kreatora konfiguracji z komputera

## Konfiguracja urządzenia do pracy w sieci bezprzewodowej przy użyciu Kreatora konfiguracji z komputera

**Pokrewne Modele:** HL-L2400DW/HL-L2400DWE/HL-L2442DW/HL-L2445DW/HL-L2447DW/HL-L2865DW

1. Pobierz instalator ze strony **Pobieranie** swojego modelu w witrynie [support.brother.com/downloads](http://support.brother.com/downloads).
2. Uruchom program instalacyjny, a następnie postępuj zgodnie z instrukcjami wyświetlanymi na ekranie.
3. Wybierz opcję **Bezprzewodowe połączenie sieciowe (Wi-Fi)**, a następnie kliknij **Dalej** .
4. Postępuj zgodnie z instrukcjami wyświetlanymi na ekranie.

Zakończono wprowadzanie konfiguracji sieci bezprzewodowej.



### Powiązane informacje

- [Używanie sieci bezprzewodowej](#)

## Konfiguracja urządzenia do pracy w sieci bezprzewodowej przy użyciu Kreatora konfiguracji panelu sterowania urządzenia

**Pokrewne Modele:** HL-L2400DW/HL-L2400DWE/HL-L2442DW/HL-L2445DW/HL-L2447DW/HL-L2865DW

Przed rozpoczęciem konfiguracji urządzenia zalecamy zapisanie ustawień sieci bezprzewodowej. Te informacje będą potrzebne w trakcie konfiguracji.

1. Sprawdź i zanotuj bieżące ustawienia sieci bezprzewodowej komputera, z którym próbujesz nawiązać połączenie.

Nazwa sieci (SSID)

Klucz sieciowy

Na przykład:

Nazwa sieci (SSID)
HELLO

Klucz sieciowy
12345



- Twój punkt dostępowy/router może obsługiwać użycie kilku kluczy WEP, ale urządzenie Brother obsługuje użycie wyłącznie pierwszego klucza WEP.
- Jeżeli potrzebujesz pomocy podczas konfiguracji i chcesz skontaktować się z działem obsługi klienta firmy Brother, przygotuj identyfikator SSID (Nazwę sieci) oraz Klucz sieciowy (Hasło). Nie mamy możliwości udzielenia pomocy w zlokalizowaniu tych informacji.
- Jeśli te informacje (nazwa SSID i klucz sieciowy) nie są znane, nie można kontynuować konfiguracji połączenia bezprzewodowego.

### Jak mogę znaleźć te informacje?

- Sprawdź dokumentację dostarczoną z bezprzewodowym punktem dostępowym/routerem.
- Początkowym identyfikatorem SSID może być nazwa producenta lub nazwa modelu.
- Jeśli te dane zabezpieczeń nie są znane, należy skontaktować się z producentem routera, administratorem systemu lub dostawcą usług internetowych.

2. Naciśnij przycisk ▲ lub ▼, aby wybrać opcję [Sieć], a następnie naciśnij przycisk **OK**.
3. Naciśnij przycisk ▲ lub ▼, aby wybrać opcję [WLAN (Wi-Fi)], a następnie naciśnij przycisk **OK**.
4. Naciśnij przycisk ▲ lub ▼, aby wybrać opcję [Znajdź sieć], a następnie naciśnij przycisk **OK**.
5. Gdy na ekranie wyświetli się [WLAN wł. ?], wybierz opcję **Wł.**  
Uruchomiony zostanie kreator konfiguracji bezprzewodowej.
6. Urządzenie wyszuka sieci bezprzewodowe i wyświetli listę dostępnych identyfikatorów SSID. Po wyświetleniu listy identyfikatorów SSID naciśnij ▲ lub ▼, aby wybrać żądany identyfikator SSID.
7. Naciśnij **OK**.
8. Wykonaj jedną z poniższych czynności:



- 
- W przypadku korzystania z metody uwierzytelniania lub szyfrowania, która wymaga Klucza sieciowego, wprowadź Klucz sieciowy zapisany w pierwszym kroku.  
Po wprowadzeniu wszystkich znaków naciśnij **OK**.  
Aby zastosować ustawienia, wybierz [Tak].
  - Jeśli używana jest metoda uwierzytelniania Otwarty system, a tryb szyfrowania to Brak, przejdź do następnego kroku.

9. Urządzenie rozpocznie próbę połączenia z wybranym urządzeniem bezprzewodowym.

Jeśli urządzenie bezprzewodowe zostanie pomyślnie połączone, na wyświetlaczu LCD pojawi się komunikat [Połączony].

Zakończono konfigurowanie sieci bezprzewodowej. Aby zainstalować sterowniki i oprogramowanie niezbędne do obsługi urządzenia, przejdź na stronę **Pobieranie** swojego modelu w witrynie [support.brother.com/downloads](http://support.brother.com/downloads).



### **Powiązane informacje**

- [Używanie sieci bezprzewodowej](#)

#### **Powiązane tematy:**

- [Wprowadzanie tekstu w urządzeniu](#)
  - [Kody błędów w raporcie bezprzewodowej sieci LAN](#)
-

## Konfiguracja urządzenia do pracy w sieci bezprzewodowej przy użyciu metody jedнопrzyciskowej trybu Wi-Fi Protected Setup™ (WPS)

**Pokrewne Modele:** HL-L2400DW/HL-L2400DWE/HL-L2442DW/HL-L2445DW/HL-L2447DW/HL-L2865DW

Jeśli bezprzewodowy punkt dostępowy/router obsługuje standard WPS (PBC, ang. Push Button Configuration), można użyć metody WPS z poziomu menu panelu sterowania urządzenia w celu konfiguracji ustawień sieci bezprzewodowej.

1. Naciśnij przycisk ▲ lub ▼, aby wybrać opcję [Sieć], a następnie naciśnij przycisk **OK**.
2. Naciśnij przycisk ▲ lub ▼, aby wybrać opcję [WLAN (Wi-Fi)], a następnie naciśnij przycisk **OK**.
3. Naciśnij przycisk ▲ lub ▼, aby wybrać opcję [Przycisk WPS/PBC], a następnie naciśnij przycisk **OK**.
4. Gdy na ekranie wyświetli się [WLAN wł.?), wybierz opcję **Wł.**  
Uruchomiony zostanie kreator konfiguracji bezprzewodowej.
5. Po wyświetleniu komunikatu [Nac.klaw.na rout] na wyświetlaczu LCD naciśnij przycisk WPS na bezprzewodowym punkcie dostępowym/routerze. Następnie wykonaj instrukcje wyświetlone na ekranie LCD urządzenia. Urządzenie automatycznie wykryje bezprzewodowy punkt dostępowy/router i podejmie próbę połączenia się z siecią bezprzewodową.

Jeśli urządzenie bezprzewodowe zostanie pomyślnie połączone, na wyświetlaczu LCD pojawi się komunikat [Połączony].

Zakończono konfigurowanie sieci bezprzewodowej. Aby zainstalować sterowniki i oprogramowanie niezbędne do obsługi urządzenia, przejdź na stronę **Pobieranie** swojego modelu w witrynie [support.brother.com/downloads](http://support.brother.com/downloads).



### Powiązane informacje

- [Używanie sieci bezprzewodowej](#)

#### Powiązane tematy:

- [Kody błędów w raporcie bezprzewodowej sieci LAN](#)

## Konfiguracja urządzenia do pracy w sieci bezprzewodowej przy użyciu metody PIN trybu Wi-Fi Protected Setup™ (WPS)

**Pokrewne Modele:** HL-L2400DW/HL-L2400DWE/HL-L2442DW/HL-L2445DW/HL-L2447DW/HL-L2865DW

Jeśli punkt dostępowy/router bezprzewodowej sieci LAN obsługuje tryb WPS, ustawienia sieci bezprzewodowej można skonfigurować, wykorzystując metodę osobistego numeru identyfikacyjnego (PIN).

Metoda PIN to jedna z metod połączenia opracowana przez organizację Wi-Fi Alliance®. Po wysłaniu kodu PIN utworzonego przez klienta (urządzenie użytkownika) do serwera Registrar (urządzenie zarządzające bezprzewodową siecią LAN) można skonfigurować ustawienia sieci bezprzewodowej i zabezpieczeń. Aby uzyskać dodatkowe informacje dotyczące sposobu uzyskania dostępu do trybu WPS, zapoznaj się z instrukcjami dołączonymi do bezprzewodowego punktu dostępowego/routera.

### Typ A

Połączenie, gdy punkt dostępowy/router bezprzewodowej sieci LAN (1) działa jako serwer Registrar:

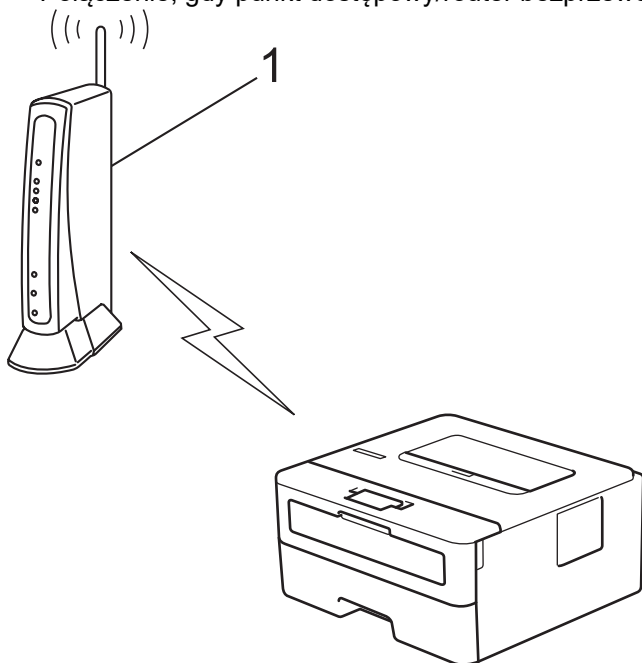

### Typ B

Połączenie, w którym inne urządzenie (2), np. komputer, służy jako serwer Registrar:

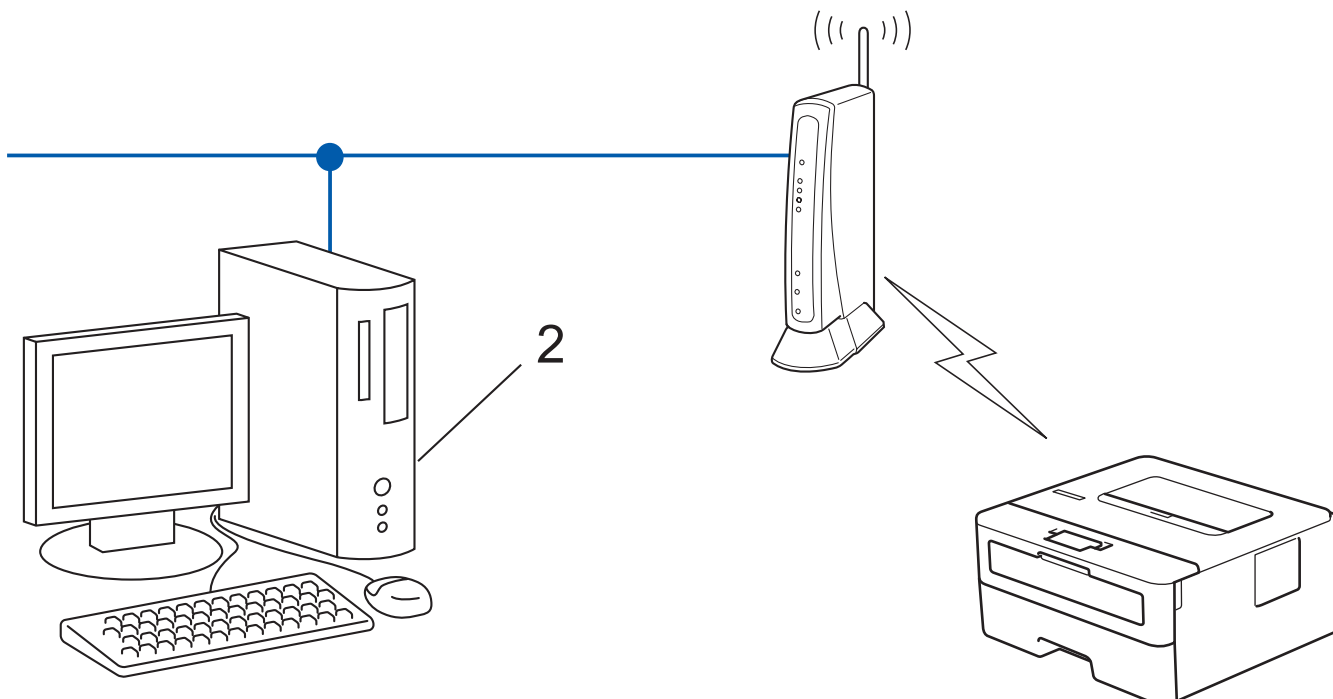



1. Naciśnij przycisk ▲ lub ▼, aby wybrać opcję [Sieć], a następnie naciśnij przycisk **OK**.
2. Naciśnij przycisk ▲ lub ▼, aby wybrać opcję [WLAN (Wi-Fi)], a następnie naciśnij przycisk **OK**.
3. Naciśnij przycisk ▲ lub ▼, aby wybrać opcję [WPS/kod PIN], a następnie naciśnij przycisk **OK**.
4. Gdy na ekranie wyświetli się [WLAN wł. ?], wybierz opcję **Wł.**  
Uruchomiony zostanie kreator konfiguracji bezprzewodowej.
5. Na wyświetlaczu LCD pojawi się ośmiocyfrowy kod PIN, a urządzenie rozpocznie wyszukiwanie punktu dostępowego/routera bezprzewodowej sieci LAN.
6. W komputerze podłączonym do sieci wpisz w pasku adresu przeglądarki adres IP urządzenia używanego jako Registrar (na przykład: <http://192.168.1.2>).
7. Przejdź do strony ustawień WPS, wprowadź kod PIN, a następnie postępuj zgodnie z instrukcjami wyświetlanymi na ekranie.



- Funkcję serwera Registrar pełni zwykle punkt dostępowy/router bezprzewodowej sieci LAN.
- Wygląd strony ustawień może się różnić zależnie od marki punktu dostępowego/routera bezprzewodowej sieci LAN. Aby uzyskać więcej informacji, zapoznaj się z instrukcjami dołączonymi do punktu dostępowego/routera bezprzewodowej sieci LAN.

**Jeśli funkcję serwera Registrar pełni komputer z systemem Windows 10 lub Windows 11 wykonaj następujące czynności:**

8. Przytrzymaj przycisk  i naciśnij  na klawiaturze komputera, aby uruchomić **Uruchamianie**.
9. Wpisz "**control printers**" w polu **Otwórz:** i kliknij **OK**.

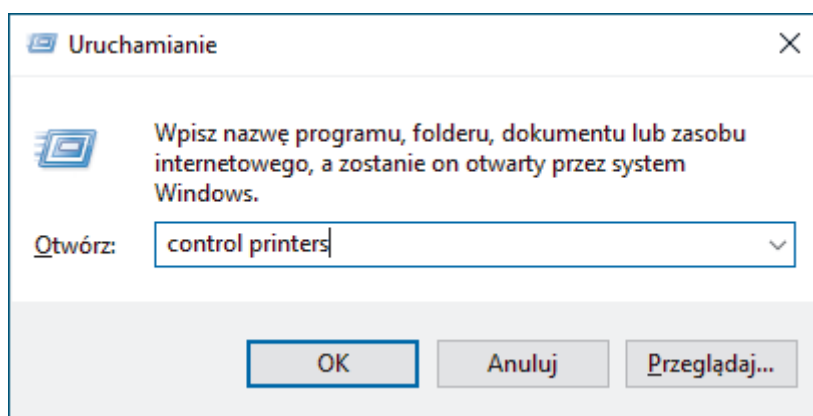

Wyświetlone zostanie okno **Urządzenia i drukarki**.



Jeśli okno **Urządzenia i drukarki** nie zostanie wyświetlone, kliknij **Wyświetl więcej urządzeń > Więcej ustawień urządzeń i drukarek**.

10. Kliknij **Dodaj urządzenie**.



- Aby w roli serwera Registrar użyć komputera z systemem Windows 10 lub Windows 11 należy go wcześniej zarejestrować w sieci. Aby uzyskać więcej informacji, zapoznaj się z instrukcjami dołączonymi do punktu dostępowego/routera bezprzewodowej sieci LAN.
- W przypadku korzystania z systemu Windows 10 lub Windows 11 w roli serwera Registrar, można zainstalować sterownik drukarki po skonfigurowaniu połączenia bezprzewodowego przez wykonanie instrukcji wyświetlanych na ekranie. Aby zainstalować sterowniki i oprogramowanie niezbędne do obsługi urządzenia, przejdź na stronę **Pobieranie** swojego modelu w witrynie [support.brother.com/downloads](http://support.brother.com/downloads).

11. Wybierz posiadane urządzenie, a następnie kliknij przycisk **Dalej**.

12. Wprowadź kod PIN podany na wyświetlaczu LCD urządzenia, a następnie kliknij przycisk **Dalej**.

13. Kliknij przycisk **Zamknij**.

Jeśli urządzenie bezprzewodowe zostanie pomyślnie połączone, na wyświetlaczu LCD pojawi się komunikat [Połączony].

Zakończono konfigurowanie sieci bezprzewodowej. Aby zainstalować sterowniki i oprogramowanie niezbędne do obsługi urządzenia, przejdź na stronę **Pobieranie** swojego modelu w witrynie [support.brother.com/downloads](http://support.brother.com/downloads).



### Powiązane informacje

- [Używanie sieci bezprzewodowej](#)

#### Powiązane tematy:

- [Kody błędów w raporcie bezprzewodowej sieci LAN](#)

## Konfiguracja urządzenia do pracy w sieci bezprzewodowej, gdy identyfikator SSID nie jest nadawany

**Pokrewne Modele:** HL-L2400DW/HL-L2400DWE/HL-L2442DW/HL-L2445DW/HL-L2447DW/HL-L2865DW

Przed rozpoczęciem konfiguracji urządzenia zalecamy zapisanie ustawień sieci bezprzewodowej. Te informacje będą potrzebne w trakcie konfiguracji.

1. Sprawdź i zapisz bieżące ustawienia sieci bezprzewodowej.

Nazwa sieci (SSID)		
Authentication Method (Metoda uwierzytelniania)	Tryb szyfrowania	Klucz sieciowy
System otwarty	BRAK	-
	WEP	
Klucz wspólny	WEP	
WPA/WPA2-PSK	AES	
	TKIP	
WPA3-SAE	AES	

Na przykład:

Nazwa sieci (SSID)		
HELLO		
Authentication Method (Metoda uwierzytelniania)	Tryb szyfrowania	Klucz sieciowy
WPA2-PSK	AES	12345678



Jeśli router korzysta z szyfrowania WEP, wprowadź klucz używany jako pierwszy klucz WEP. To urządzenie firmy Brother obsługuje tylko pierwszy klucz WEP.

2. Naciśnij przycisk ▲ lub ▼, aby wybrać opcję [Sieć], a następnie naciśnij przycisk **OK**.
3. Naciśnij przycisk ▲ lub ▼, aby wybrać opcję [WLAN (Wi-Fi)], a następnie naciśnij przycisk **OK**.
4. Naciśnij przycisk ▲ lub ▼, aby wybrać opcję [Znajdź sieć], a następnie naciśnij przycisk **OK**.
5. Gdy na ekranie wyświetli się [WLAN wł.?), wybierz opcję **Wł.**  
Uruchomiony zostanie kreator konfiguracji bezprzewodowej.
6. Urządzenie wyszuka sieci bezprzewodowe i wyświetli listę dostępnych identyfikatorów SSID. Naciśnij przycisk ▲ lub ▼, aby wybrać opcję [<Nowy SSID>], a następnie naciśnij przycisk **OK**.
7. Wprowadź nazwę SSID, a następnie naciśnij przycisk **OK**.
8. Naciśnij przycisk ▲ lub ▼, aby wybrać żądaną metodę uwierzytelniania, a następnie naciśnij przycisk **OK**.
9. Wykonaj jedną z poniższych czynności:
  - Jeśli została wybrana opcja [Otw. System], naciśnij przycisk ▲ lub ▼, aby wybrać typ szyfrowania [Brak] lub [WEP], a następnie naciśnij przycisk **OK**.

---

Jeśli została wybrana opcja [WEP] typu szyfrowania, wprowadź klucz WEP, a następnie naciśnij przycisk **OK**.

- Jeśli została wybrana opcja [Shared key], wprowadź klucz WEP, a następnie naciśnij przycisk **OK**.
- Jeśli została wybrana opcja [WPA-Personal], naciśnij przycisk ▲ lub ▼, aby wybrać typ szyfrowania [TKIP+AES] lub [AES], a następnie naciśnij przycisk **OK**.

Wprowadź klucz WPA™, a następnie naciśnij **OK**.

- Jeśli została wybrana opcja [WPA3-SAE], wybierz typ szyfrowania [AES], a następnie go naciśnij **OK**.  
Wprowadź klucz WPA™, a następnie naciśnij **OK**.



---

To urządzenie firmy Brother obsługuje tylko pierwszy klucz WEP.

---

10. Aby zastosować ustawienia, wybierz [Tak].

11. Urządzenie rozpocznie próbę połączenia z wybranym urządzeniem bezprzewodowym.

Jeśli urządzenie bezprzewodowe zostanie pomyślnie połączone, na wyświetlaczu LCD pojawi się komunikat [Połączony].

Zakończono konfigurowanie sieci bezprzewodowej. Aby zainstalować sterowniki i oprogramowanie niezbędne do obsługi urządzenia, przejdź na stronę **Pobieranie** swojego modelu w witrynie [support.brother.com/downloads](http://support.brother.com/downloads).



### Powiązane informacje

- [Używanie sieci bezprzewodowej](#)

#### Powiązane tematy:

- [Nie można zakończyć konfiguracji sieci bezprzewodowej](#)
  - [Wprowadzanie tekstu w urządzeniu](#)
  - [Kody błędów w raporcie bezprzewodowej sieci LAN](#)
-

## Konfigurowanie urządzenia do pracy w firmowej sieci bezprzewodowej

**Pokrewne Modele:** HL-L2400DW/HL-L2400DWE/HL-L2442DW/HL-L2445DW/HL-L2447DW/HL-L2865DW

Przed rozpoczęciem konfiguracji urządzenia zalecamy zapisanie ustawień sieci bezprzewodowej. Te informacje będą potrzebne w trakcie konfiguracji.

1. Sprawdź i zapisz bieżące ustawienia sieci bezprzewodowej.

Nazwa sieci (SSID)			
Authentication Method (Metoda uwierzytelniania)	Tryb szyfrowania	ID użytkownika	hasło.
EAP-FAST/NONE	AES		
	TKIP		
EAP-FAST/MS-CHAPv2	AES		
	TKIP		
EAP-FAST/GTC	AES		
	TKIP		
PEAP/MS-CHAPv2	AES		
	TKIP		
PEAP/GTC	AES		
	TKIP		
EAP-TTLS/CHAP	AES		
	TKIP		
EAP-TTLS/MS-CHAP	AES		
	TKIP		
EAP-TTLS/MS-CHAPv2	AES		
	TKIP		
EAP-TTLS/PAP	AES		
	TKIP		
EAP-TLS	AES		-
	TKIP		-

Na przykład:

Nazwa sieci (SSID)			
HELLO			
Authentication Method (Metoda uwierzytelniania)	Tryb szyfrowania	ID użytkownika	hasło.
EAP-FAST/MS-CHAPv2	AES	Brother	12345678





- W przypadku konfiguracji urządzenia z wykorzystaniem uwierzytelniania EAP-TLS należy przed rozpoczęciem konfiguracji zainstalować certyfikat klienta wydany przez odpowiednią instytucję certyfikacyjną. Aby uzyskać certyfikat klienta, skontaktuj się z administratorem sieci. Jeśli został zainstalowany więcej niż jeden certyfikat, zalecamy zapisanie nazwy certyfikatu, który ma być używany.
- Jeśli urządzenie jest weryfikowane przy użyciu wspólnej nazwy certyfikatu serwera, zalecamy zapisanie wspólnej nazwy przed rozpoczęciem konfiguracji. Aby uzyskać wspólną nazwę certyfikatu serwera, skontaktuj się z administratorem sieci.

2. Naciśnij przycisk ▲ lub ▼, aby wybrać opcję [Sieć], a następnie naciśnij przycisk **OK**.
3. Naciśnij przycisk ▲ lub ▼, aby wybrać opcję [WLAN (Wi-Fi)], a następnie naciśnij przycisk **OK**.
4. Naciśnij przycisk ▲ lub ▼, aby wybrać opcję [Znajdź sieć], a następnie naciśnij przycisk **OK**.
5. Gdy na ekranie wyświetli się [WLAN wł. ?], wybierz opcję **Wł.**  
Uruchomiony zostanie kreator konfiguracji bezprzewodowej.
6. Urządzenie wyszuka sieci bezprzewodowe i wyświetli listę dostępnych identyfikatorów SSID. Naciśnij przycisk ▲ lub ▼, aby wybrać opcję [<Nowy SSID>], a następnie naciśnij przycisk **OK**.
7. Wprowadź nazwę SSID, a następnie naciśnij przycisk **OK**.
8. Naciśnij przycisk ▲ lub ▼, aby wybrać żądaną metodę uwierzytelniania, a następnie naciśnij przycisk **OK**.
9. Wykonaj jedną z poniższych czynności:
  - Jeśli wybrano opcję [EAP-FAST], [PEAP] lub [EAP-TTLS], naciśnij ▲ lub ▼, aby wybrać wewnętrzną metodę uwierzytelniania [NONE], [CHAP], [MS-CHAP], [MS-CHAPv2], [PAP] lub [GTC], a następnie naciśnij **OK**.



W zależności od metody uwierzytelniania dostępne metody uwierzytelniania wewnętrznego mogą się różnić.

Naciśnij ▲ lub ▼, aby wybrać typ szyfrowania [TKIP+AES] lub [AES], a następnie naciśnij **OK**.

Naciśnij przycisk ▲ lub ▼, aby wybrać metodę weryfikacji [Bez weryfikacji], [CA] lub [CA + ID serwera], a następnie naciśnij przycisk **OK**.

- Jeśli została wybrana opcja [CA + ID serwera], wprowadź identyfikator serwera i użytkownika oraz hasło (jeśli jest wymagane), a następnie naciśnij przycisk **OK** dla każdej opcji.
- W przypadku innych opcji wprowadź identyfikator użytkownika i hasło, a następnie naciśnij **OK** dla każdej opcji.



Jeśli do urządzenia nie zaimportowano certyfikatu CA, wyświetli ono komunikat [Bez weryfikacji].

- Jeśli została wybrana opcja [EAP-TLS], naciśnij przycisk ▲ lub ▼, aby wybrać typ szyfrowania [TKIP+AES] lub [AES], a następnie naciśnij przycisk **OK**.

Gdy urządzenie wyświetli listę dostępnych certyfikatów klienckich, wybierz żądany certyfikat.

Naciśnij przycisk ▲ lub ▼, aby wybrać metodę weryfikacji [Bez weryfikacji], [CA] lub [CA + ID serwera], a następnie naciśnij przycisk **OK**.

- Jeśli została wybrana opcja [CA + ID serwera], wprowadź identyfikator serwera i użytkownika, a następnie naciśnij przycisk **OK** dla każdej opcji.
- W przypadku innych opcji wprowadź identyfikator użytkownika, a następnie naciśnij **OK**.

10. Aby zastosować ustawienia, naciśnij ▲. Aby anulować, naciśnij ▼.
11. Urządzenie rozpocznie próbę połączenia z wybranym urządzeniem bezprzewodowym.

Jeśli urządzenie bezprzewodowe zostanie pomyślnie połączone, na wyświetlaczu LCD pojawi się komunikat [Połączony].

Zakończono konfigurowanie sieci bezprzewodowej. Aby zainstalować sterowniki lub aplikację niezbędne do obsługi urządzenia, przejdź na stronę **Pobieranie** swojego modelu w witrynie [support.brother.com/downloads](http://support.brother.com/downloads).



## Powiązane informacje

- [Używanie sieci bezprzewodowej](#)

### **Powiązane tematy:**

- [Kody błędów w raporcie bezprzewodowej sieci LAN](#)

## Korzystanie z Wi-Fi Direct®

**Pokrewne Modele:** HL-L2400DW/HL-L2400DWE/HL-L2442DW/HL-L2445DW/HL-L2447DW/HL-L2865DW

- [Wi-Fi Direct — przegląd](#)
- [Ręczna konfiguracja sieci Wi-Fi Direct](#)
- [Konfiguracja sieci Wi-Fi Direct przy użyciu metody przyciskowej](#)

## Wi-Fi Direct — przegląd

**Pokrewne Modele:** HL-L2400DW/HL-L2400DWE/HL-L2442DW/HL-L2445DW/HL-L2447DW/HL-L2865DW

Wi-Fi Direct to jedna z metod konfiguracji sieci bezprzewodowej, opracowana przez Wi-Fi Alliance®. Pozwala ona bezpiecznie połączyć urządzenie mobilne z urządzeniem bez użycia routera sieci bezprzewodowej/punktu dostępowego.

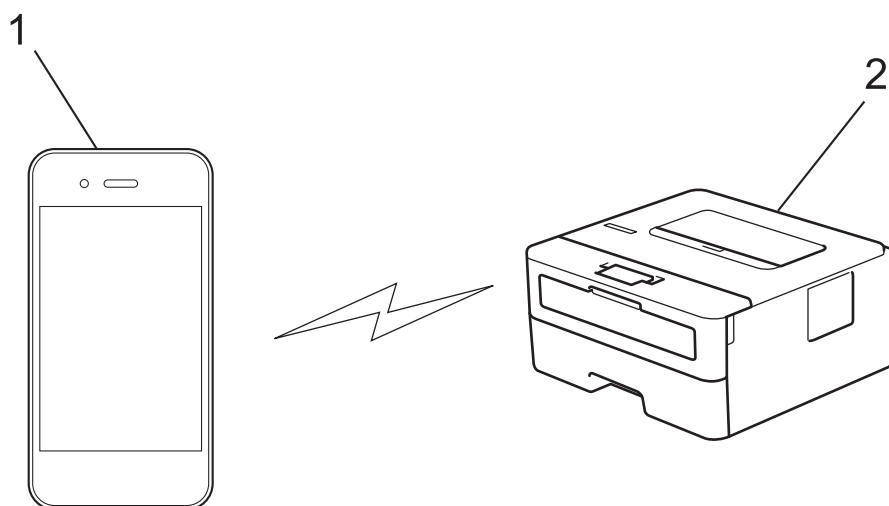

1. Urządzenie mobilne
2. Twoje urządzenie



- Można korzystać z Wi-Fi Direct jednocześnie z przewodowym lub bezprzewodowym połączeniem sieciowym.
- Urządzenie obsługujące funkcję Wi-Fi Direct może być właścicielem grupy. Po skonfigurowaniu sieci Wi-Fi Direct właściciel grupy pełni funkcję punktu dostępowego.



### Powiązane informacje

- [Korzystanie z Wi-Fi Direct®](#)

#### Powiązane tematy:

- [Ręczna konfiguracja sieci Wi-Fi Direct](#)
- [Konfiguracja sieci Wi-Fi Direct przy użyciu metody przyciskowej](#)

## Ręczna konfiguracja sieci Wi-Fi Direct

**Pokrewne Modele:** HL-L2400DW/HL-L2400DWE/HL-L2442DW/HL-L2445DW/HL-L2447DW/HL-L2865DW

Jeśli urządzenie przenośne nie obsługuje funkcji Wi-Fi Direct lub WPS, należy skonfigurować sieć Wi-Fi Direct ręcznie.

1. Naciśnij przycisk ▲ lub ▼, aby wybrać opcję [Sieć], a następnie naciśnij przycisk **OK**.
2. Naciśnij przycisk ▲ lub ▼, aby wybrać opcję [Wi-Fi Direct], a następnie naciśnij przycisk **OK**.
3. Naciśnij przycisk ▲ lub ▼, aby wybrać opcję [Ręczny], a następnie naciśnij przycisk **OK**.
4. Gdy na ekranie wyświetli się [Wi-Fi Dir. wł.?], wybierz opcję **Wł.**
5. Urządzenie wyświetli nazwę SSID i hasło. Przejdź do ekranu ustawień sieci bezprzewodowej urządzenia mobilnego, wybierz nazwę SSID i wprowadź hasło.
6. Jeśli urządzenie mobilne zostanie pomyślnie połączone, na wyświetlaczu LCD urządzenia wyświetlony zostanie komunikat [Połączony]. Ukończono konfigurację sieci Wi-Fi Direct.



### Powiązane informacje

- [Korzystanie z Wi-Fi Direct®](#)

#### Powiązane tematy:

- [Wi-Fi Direct — przegląd](#)
- [Konfiguracja sieci Wi-Fi Direct przy użyciu metody przyciskowej](#)

## Konfiguracja sieci Wi-Fi Direct przy użyciu metody przyciskowej

**Pokrewne Modele:** HL-L2400DW/HL-L2400DWE/HL-L2442DW/HL-L2445DW/HL-L2447DW/HL-L2865DW

Jeśli urządzenie przenośne obsługuje sieć Wi-Fi Direct, należy wykonać poniższe kroki w celu skonfigurowania sieci Wi-Fi Direct:

1. Naciśnij przycisk ▲ lub ▼, aby wybrać opcję [Sieć], a następnie naciśnij przycisk **OK**.
2. Naciśnij przycisk ▲ lub ▼, aby wybrać opcję [Wi-Fi Direct], a następnie naciśnij przycisk **OK**.
3. Naciśnij przycisk ▲ lub ▼, aby wybrać opcję [Przycisk PBC], a następnie naciśnij przycisk **OK**.
4. Gdy na ekranie wyświetli się [Wi-Fi Dir. wł.?], wybierz opcję **Wł.**



Jeśli urządzenie mobilne nie obsługuje technologii Wi-Fi Direct, wykonaj następujące czynności:

- a. Naciśnij przycisk ▲ lub ▼, aby wybrać opcję [Sieć], a następnie naciśnij przycisk **OK**.
  - b. Naciśnij przycisk ▲ lub ▼, aby wybrać opcję [Wi-Fi Direct], a następnie naciśnij przycisk **OK**.
  - c. Naciśnij przycisk ▲ lub ▼, aby wybrać opcję [Właścic. grupy], a następnie naciśnij przycisk **OK**.
  - d. Naciśnij przycisk ▲ lub ▼, aby wybrać opcję [Wł.], a następnie naciśnij przycisk **OK**.
  - e. Naciśnij przycisk ▲ lub ▼, aby wybrać opcję [Przycisk PBC], a następnie naciśnij przycisk **OK**.
5. Aktywuj funkcję Wi-Fi Direct w urządzeniu przenośnym (szczegółowe instrukcje znajdują się w instrukcji obsługi urządzenia przenośnego) po wyświetleniu komunikatu [Włącz Wi-Fi Direct na drugim urządzeniu i naciśnij OK.] na wyświetlaczu LCD urządzenia. Naciśnij **OK** w urządzeniu. Spowoduje to uruchomienie konfiguracji Wi-Fi Direct.
  6. Wykonaj jedną z poniższych czynności:
    - Jeśli urządzenie mobilne wyświetla listę urządzeń z włączoną funkcją Wi-Fi Direct, wybierz swoje urządzenie Brother.
    - Jeśli urządzenie Brother wyświetla listę urządzeń mobilnych z włączoną funkcją Wi-Fi Direct, wybierz swoje urządzenie mobilne. Naciśnij ▲ lub ▼, aby wybrać urządzenie mobilne, z którym ma zostać nawiązane połączenie, a następnie naciśnij **OK**. Aby ponownie wyszukać dostępne urządzenia, naciśnij [**<Skanuj>**], a następnie naciśnij **OK**.
  7. Jeśli urządzenie mobilne zostanie pomyślnie połączone, na wyświetlaczu LCD urządzenia wyświetlony zostanie komunikat [Połączony]. Ukończono konfigurację sieci Wi-Fi Direct.



### Powiązane informacje

- [Korzystanie z Wi-Fi Direct®](#)

#### Powiązane tematy:

- [Wi-Fi Direct — przegląd](#)
- [Ręczna konfiguracja sieci Wi-Fi Direct](#)

## Włączanie/wyłączanie bezprzewodowej sieci LAN

**Pokrewne Modele:** HL-L2400DW/HL-L2400DWE/HL-L2442DW/HL-L2445DW/HL-L2447DW/HL-L2865DW

1. Naciśnij przycisk ▲ lub ▼, aby wybrać opcję [Sieć], a następnie naciśnij przycisk **OK**.
2. Naciśnij przycisk ▲ lub ▼, aby wybrać opcję [WLAN (Wi-Fi)], a następnie naciśnij przycisk **OK**.
3. Naciśnij przycisk ▲ lub ▼, aby wybrać opcję [WLAN wł.], a następnie naciśnij przycisk **OK**.
4. Wykonaj jedną z poniższych czynności:
  - Aby włączyć Wi-Fi, wybierz [Wł.].
  - Aby wyłączyć Wi-Fi, wybierz [Wył.].
5. Naciśnij **Go (Idź)**.



### Powiązane informacje

- [Ustawienia sieci bezprzewodowej](#)

## Wydrukuj Raport WLAN

**Pokrewne Modele:** HL-L2400DW/HL-L2400DWE/HL-L2442DW/HL-L2445DW/HL-L2447DW/HL-L2865DW

Raport WLAN przedstawia stan sieci bezprzewodowej urządzenia. Jeśli nie można było nawiązać połączenia bezprzewodowego, sprawdź kod błędu w wydrukowanym raporcie.

1. Naciśnij przycisk ▲ lub ▼, aby wybrać opcję [Druk raportów], a następnie naciśnij przycisk **OK**.
2. Naciśnij przycisk ▲ lub ▼, aby wybrać opcję [Raport WLAN], a następnie naciśnij przycisk **OK**.
3. Naciśnij **Go (Idź)**.

Urządzenie wydrukuje Raport WLAN.

### ✓ Powiązane informacje

- [Ustawienia sieci bezprzewodowej](#)
  - [Kody błędów w raporcie bezprzewodowej sieci LAN](#)

#### **Powiązane tematy:**

- [Urządzenie nie drukuje dokumentów w sieci](#)
- [Chcę sprawdzić, czy urządzenia sieciowe działają prawidłowo](#)



## Kody błędów w raporcie bezprzewodowej sieci LAN

**Pokrewne Modele:** HL-L2400DW/HL-L2400DWE/HL-L2442DW/HL-L2445DW/HL-L2447DW/HL-L2865DW

Jeśli raport bezprzewodowej sieci LAN wskazuje, że połączenie nie powiodło się, sprawdź kod błędu na wydrukowanym raporcie i zapoznaj się z odpowiednimi instrukcjami w tabeli:

Kod błędu	Problem i zalecane rozwiązania
TS-01	<p>Sieć WLAN (Wi-Fi) nie jest włączona.</p> <p>Sprawdź następujące punkty i spróbuj ponownie skonfigurować połączenie bezprzewodowe:</p> <ul style="list-style-type: none"><li>• Włącz WLAN w urządzeniu.</li><li>• Jeżeli kabel sieciowy jest podłączony do Twojego urządzenia, odłącz go.</li></ul>
TS-02	<p>Nie można wykryć bezprzewodowego routera lub punktu dostępu.</p> <p>Sprawdź następujące punkty i spróbuj ponownie skonfigurować połączenie bezprzewodowe:</p> <ul style="list-style-type: none"><li>• Upewnij się, że bezprzewodowy router lub punkt dostępu jest włączony.</li><li>• Tymczasowo umieść urządzenie bliżej bezprzewodowego punktu dostępowego/routera na czas konfigurowania ustawień bezprzewodowych.</li><li>• Jeżeli Twój bezprzewodowy router/punkt dostępu korzysta z filtrowania adresów MAC, potwierdź, że adres MAC urządzenia jest dozwolony w filtrze. Adres MAC możesz znaleźć, drukując Raport o konfiguracji sieci.</li><li>• Jeżeli Nazwę sieci (SSID) oraz Informacje o zabezpieczeniach (metodę uwierzytelniania/metodę szyfrowania) wprowadzono ręcznie, informacje mogą być nieprawidłowe. Sprawdź ponownie Nazwę sieci oraz informacje o zabezpieczeniach i wprowadź prawidłowe dane.</li><li>• Uruchom ponownie router lub punkt dostępu. Jeżeli nie możesz znaleźć Nazwy sieci (SSID) oraz informacji o zabezpieczeniach, sprawdź dokumentację dostarczoną z bezprzewodowym routerem lub punktem dostępu lub skontaktuj się z producentem routera, administratorem sieci lub dostawcą Internetu.</li></ul>
TS-03	<p>Wprowadzone ustawienia bezprzewodowej sieci firmy oraz zabezpieczeń mogą być nieprawidłowe.</p> <p>Sprawdź następujące punkty i spróbuj ponownie skonfigurować połączenie bezprzewodowe:</p> <p>Sprawdź następujące informacje:</p> <ul style="list-style-type: none"><li>- Nazwę sieci (SSID) wybraną do konfiguracji urządzenia.</li><li>- Informacje o zabezpieczeniach wybrane do konfiguracji urządzenia (takie jak metoda uwierzytelniania, metoda szyfrowania lub identyfikator użytkownika).</li></ul> <p>Jeżeli wciąż nie możesz znaleźć Nazwy sieci (SSID) oraz informacji o zabezpieczeniach, sprawdź dokumentację dostarczoną z bezprzewodowym routerem lub punktem dostępu lub skontaktuj się z producentem routera, administratorem sieci lub dostawcą Internetu.</p>

Kod błędu	Problem i zalecane rozwiązania
TS-04	<p>Twoje urządzenie nie obsługuje metod uwierzytelniania i szyfrowania używanych przez wybrany bezprzewodowy router lub punkt dostępu.</p> <p>Dla trybu infrastruktury (najpopularniejszego)</p> <p>Zmień metody uwierzytelniania i szyfrowania używane w bezprzewodowym routerze/punkcie dostępowym. Twoje urządzenie obsługuje następujące metody uwierzytelniania i szyfrowania:</p> <ul style="list-style-type: none"> <li>• WPA-Personal: TKIP / AES</li> <li>• WPA2-Personal: TKIP / AES</li> <li>• WPA3-Personal: AES</li> <li>• OPEN: WEP / NONE (bez szyfrowania)</li> <li>• Klucz wspólny: WEP</li> </ul> <p>Jeśli problem nie został rozwiązany, wprowadzona nazwa sieci (SSID) lub ustawienia sieci mogą być nieprawidłowe. Sprawdź, czy ustawienia sieci bezprzewodowej są prawidłowe dla Twojej sieci.</p>
TS-05	<p>Nazwa sieci (SSID) i Klucz sieciowy (hasło) są nieprawidłowe.</p> <p>Sprawdź następujące punkty i spróbuj ponownie skonfigurować połączenie bezprzewodowe:</p> <ul style="list-style-type: none"> <li>• Potwierdź Nazwę sieci (SSID) i Klucz sieciowy (hasło).</li> <li>• Jeżeli Twój Klucz sieciowy zawiera duże i małe litery, upewnij się, że wprowadzono je prawidłowo.</li> <li>• Jeśli nie możesz znaleźć nazwy sieci (SSID) i danych zabezpieczeń, zapoznaj się dokumentacją bezprzewodowego routera/punktu dostępowego lub skontaktuj się z administratorem systemu lub dostawcą usług internetowych.</li> <li>• Jeśli bezprzewodowy router/punkt dostępowy używa szyfrowania WEP z wieloma kluczami WEP, zapisz i używaj wyłącznie pierwszego klucza WEP.</li> </ul>
TS-06	<p>Informacje o zabezpieczeniach bezprzewodowych (metoda uwierzytelniania/metoda szyfrowania/Klucz sieciowy (Hasło)) są nieprawidłowe.</p> <p>Sprawdź następujące punkty i spróbuj ponownie skonfigurować połączenie bezprzewodowe:</p> <ul style="list-style-type: none"> <li>• Potwierdź klucz sieciowy. Jeżeli Twój Klucz sieciowy zawiera duże i małe litery, upewnij się, że wprowadzono je prawidłowo.</li> <li>• Potwierdź, czy wprowadzona metoda uwierzytelniania i metoda uwierzytelniania lub metoda szyfrowania obsługiwane przez bezprzewodowy router/punkt dostępowy są takie same.</li> <li>• Jeżeli potwierdzono klucz sieciowy, metodę uwierzytelniania i metodę szyfrowania, uruchom ponownie router lub punkt dostępu oraz urządzenie.</li> <li>• Jeżeli włączono tryb niewidzialności w bezprzewodowym routerze lub punkcie dostępu, być może będzie trzeba go wyłączyć, aby połączyć się z siecią bezprzewodową.</li> </ul> <p>Jeżeli nie możesz znaleźć Nazwy sieci (SSID) oraz informacji o zabezpieczeniach, sprawdź dokumentację dostarczoną z bezprzewodowym routerem lub punktem dostępu lub skontaktuj się z producentem routera, administratorem sieci lub dostawcą Internetu.</p>

Kod błędu	Problem i zalecane rozwiązania
TS-07	<p>Urządzenie nie może wykryć bezprzewodowego routera lub punktu dostępu, który ma włączony protokół WPS (Wi-Fi Protected Setup).</p> <p>Sprawdź następujące punkty i spróbuj ponownie:</p> <ul style="list-style-type: none"> <li>• Aby sprawdzić, czy bezprzewodowy router/punkt dostępu obsługuje funkcję WPS, poszukaj symbolu WPS na routerze/punkcie dostępowym. Aby uzyskać więcej informacji, zapoznaj się z dokumentacją dołączoną do bezprzewodowego routera/punktu dostępowego.</li> <li>• Aby skonfigurować połączenie bezprzewodowe protokołem WPS, należy skonfigurować urządzenie oraz bezprzewodowy router lub punkt dostępu. Aby uzyskać bardziej szczegółowe informacje, zapoznaj się z instrukcją użytkownika.</li> <li>• Jeśli nie wiesz, jak skonfigurować bezprzewodowy router/punkt dostępu, używając funkcji WPS, zapoznaj się z dokumentacją dostarczoną z bezprzewodowym routerem/punktem dostępowym lub skontaktuj się z producentem routera, administratorem systemu albo dostawcą usług internetowych.</li> </ul>
TS-08	<p>Wykryto co najmniej dwa bezprzewodowe routery lub punkty dostępu z włączonym protokołem WPS.</p> <p>Sprawdź następujące punkty i spróbuj ponownie:</p> <ul style="list-style-type: none"> <li>• Upewnij się, że tylko jeden bezprzewodowy router/punkt dostępu w zasięgu ma włączoną funkcję WPS, a następnie spróbuj ponownie nawiązać połączenie.</li> <li>• Spróbuj nawiązać połączenie ponownie za kilka minut, aby uniknąć zakłóceń pochodzących od innych punktów dostępowych/routerów.</li> </ul>



Jak potwierdzić informacje o zabezpieczeniach w sieci bezprzewodowej (SSID/metoda uwierzytelniania/metoda szyfrowania/Klucz sieciowy) punkt dostępowego/routera WLAN:

1. Domyślne ustawienia zabezpieczeń mogą być podane na etykiecie dołączonej do punktu dostępowego WLAN/routera. Ewentualnie jako domyślne ustawienia zabezpieczeń może służyć nazwa producenta lub numer modelu punktu dostępowego/routera WLAN.
2. Informacje dotyczące sposobu poszukiwania ustawień zabezpieczeń można znaleźć w dokumentacji dołączonej do punktu dostępowego/routera sieci WLAN.
  - Jeśli punkt dostępowy WLAN/router ma wprowadzone ustawienie uniemożliwiające nadawanie identyfikatora SSID, SSID nie zostanie wykryty automatycznie. Nazwę SSID będzie trzeba wprowadzić ręcznie.
  - Klucz sieciowy może także być nazywany hasłem, kluczem zabezpieczeń lub kluczem szyfrowania.

Jeśli SSID oraz ustawienia zabezpieczeń sieci bezprzewodowej danego punktu dostępowego sieci WLAN/routera lub sposób zmiany konfiguracji nie są znane, zapoznaj się z dokumentacją dołączoną do punktu dostępowego WLAN/routera, skontaktuj się z producentem punktu dostępowego/routera lub dowiedz się od dostawcy Internetu lub administratora sieci.



## Powiązane informacje

- [Wydrukuj Raport WLAN](#)

### Powiązane tematy:

- [Urządzenie nie drukuje dokumentów w sieci](#)
- [Chcę sprawdzić, czy urządzenia sieciowe działają prawidłowo](#)
- [Konfiguracja urządzenia do pracy w sieci bezprzewodowej przy użyciu metody jednoprzyciskowej trybu Wi-Fi Protected Setup™ \(WPS\)](#)
- [Konfiguracja urządzenia do pracy w sieci bezprzewodowej przy użyciu metody PIN trybu Wi-Fi Protected Setup™ \(WPS\)](#)
- [Konfiguracja urządzenia do pracy w sieci bezprzewodowej przy użyciu Kreatora konfiguracji panelu sterowania urządzenia](#)
- [Konfiguracja urządzenia do pracy w sieci bezprzewodowej, gdy identyfikator SSID nie jest nadawany](#)
- [Konfigurowanie urządzenia do pracy w firmowej sieci bezprzewodowej](#)

## Funkcje sieciowe

**Pokrewne Modele:** HL-L2400DW/HL-L2400DWE/HL-L2442DW/HL-L2445DW/HL-L2447DW/HL-L2460DN/HL-L2865DW

- [Włącz/wyłącz zarządzanie przez interfejs webowy przy użyciu panelu sterowania](#)
- [Drukowanie Raportu konfiguracji sieci](#)
- [Resetowanie ustawień sieciowych do fabrycznych ustawień domyślnych](#)
- [Zmiana ustawień urządzenia przy użyciu funkcji Zarządzanie przez interfejs webowy](#)
- [Drukowanie Raportu konfiguracji sieci](#)

## Włącz/wyłącz zarządzanie przez interfejs webowy przy użyciu panelu sterowania

**Pokrewne Modele:** HL-L2400DW/HL-L2400DWE/HL-L2442DW/HL-L2445DW/HL-L2447DW/HL-L2460DN/HL-L2865DW

1. Naciśnij przycisk ▲ lub ▼, aby wybrać opcję [Sieć], a następnie naciśnij przycisk **OK**.
2. Naciśnij przycisk ▲ lub ▼, aby wybrać opcję [zarządz. web.], a następnie naciśnij przycisk **OK**.
3. Naciśnij ▲ lub ▼, aby wybrać żadaną opcję, a następnie naciśnij **OK**.



W przypadku włączenia tej funkcji upewnij się, że określona zostanie metoda połączenia z funkcją Zarządzanie przez interfejs webowy.



### Powiązane informacje

- [Funkcje sieciowe](#)

#### Powiązane tematy:

- [Drukowanie załącznika do wiadomości e-mail](#)

## Drukowanie Raportu konfiguracji sieci

**Pokrewne Modele:** HL-L2400DW/HL-L2400DWE/HL-L2442DW/HL-L2445DW/HL-L2447DW/HL-L2460DN/HL-L2865DW

Raport konfiguracji sieci zawiera konfigurację sieci, w tym ustawienia serwera druku sieciowego.



- Nazwa węzła pojawi się jest w bieżącym Raporcie konfiguracji sieci. Domyślna nazwa węzła to: „BRN123456abcdeF” w przypadku sieci przewodowej lub „BRW123456abcdeF” w przypadku sieci bezprzewodowej (gdzie „123456abcdeF” to adres MAC/adres Ethernet urządzenia).
- Jeśli pole adresu IP w Raporcie konfiguracji sieci zawiera wartość 0.0.0.0, poczekaj minutę, a następnie spróbuj wydrukować raport ponownie.
- W raporcie można znaleźć ustawienia urządzenia takie jak adres IP, maska podsieci, nazwa węzła oraz adres MAC, na przykład:
  - Adres IP: 192.168.0.5
  - Maska podsieci: 255.255.255.0
  - Nazwa węzła: BRN000ca0000499
  - Adres MAC: 00-0c-a0-00-04-99

- Naciśnij przycisk ▲ lub ▼, aby wybrać opcję [Druk raportów], a następnie naciśnij przycisk **OK**.
- Naciśnij przycisk ▲ lub ▼, aby wybrać opcję [Konfig sieci], a następnie naciśnij przycisk **OK**.
- Naciśnij **Go (Idź)**.

Urządzenie wydrukuje Raport konfiguracji sieci.



### Powiązane informacje

- [Funkcje sieciowe](#)

#### Powiązane tematy:

- [Sprawdzanie ustawień sieciowych urządzenia](#)
- [Użyj narzędzia Network Connection Repair Tool \(Narzędzie do naprawy połączenia sieciowego\) \(Windows\)](#)
- [Komunikaty o błędach](#)
- [Chcę sprawdzić, czy urządzenia sieciowe działają prawidłowo](#)
- [Dostęp do funkcji Zarządzanie przez interfejs webowy](#)

## Resetowanie ustawień sieciowych do fabrycznych ustawień domyślnych

**Pokrewne Modele:** HL-L2400DW/HL-L2400DWE/HL-L2442DW/HL-L2445DW/HL-L2447DW/HL-L2460DN/HL-L2865DW

Do resetowania do fabrycznych ustawień domyślnych sieci urządzenia można użyć panelu sterowania urządzenia. Spowoduje to zresetowanie wszystkich informacji poza hasłem administratora.



Fabryczne ustawienia serwera wydruku można również przywrócić za pomocą funkcji Zarządzanie przez interfejs webowy.

1. Naciśnij przycisk ▲ lub ▼, aby wybrać opcję [Sieć], a następnie naciśnij przycisk **OK**.
2. Naciśnij ▲ lub ▼, aby wybrać opcję [Resetuj sieć], a następnie naciśnij **OK**.
3. Postępuj według instrukcji urządzenia, aby zresetować ustawienia sieciowe.  
Urządzenie zostanie uruchomione ponownie.



### Powiązane informacje

- [Funkcje sieciowe](#)

#### Powiązane tematy:

- [Funkcje resetowania](#)

## Bezpieczeństwo

**Pokrewne Modele:** HL-L2400DW/HL-L2400DWE/HL-L2442DW/HL-L2445DW/HL-L2447DW/HL-L2460DN/HL-L2865DW

- Przed użyciem funkcji zabezpieczeń sieci
- Konfiguracja certyfikatów bezpieczeństwa urządzenia
- Używanie protokołu SSL/TLS
- Używanie protokołu SNMPv3
- Użyj uwierzytelniania IEEE 802.1x
- Bezpieczne wysyłanie wiadomości e-mail
- Blokada ustawień urządzenia za pomocą panelu sterowania
- Użyj funkcji wykrywania sieci globalnej



## Przed użyciem funkcji zabezpieczeń sieci

**Pokrewne Modele:** HL-L2400DW/HL-L2400DWE/HL-L2442DW/HL-L2445DW/HL-L2447DW/HL-L2460DN/HL-L2865DW

W urządzeniu zastosowano niektóre z najnowocześniejszych obecnie protokołów zabezpieczeń sieciowych i szyfrowania. Te funkcje sieciowe można zintegrować z ogólnym planem zabezpieczeń sieciowych, aby ułatwić ochronę danych i zapobiegać próbom dostępu do urządzenia bez uprawnień.



Zalecamy wyłączenie protokołów FTP i TFTP. Dostęp do urządzenia przy użyciu tych protokołów nie jest bezpieczny.



### Powiązane informacje

- [Bezpieczeństwo](#)
  - [Wyłączanie niepotrzebnych protokołów](#)

## Wyłączanie niepotrzebnych protokołów

**Pokrewne Modele:** HL-L2400DW/HL-L2400DWE/HL-L2442DW/HL-L2445DW/HL-L2447DW/HL-L2460DN/HL-L2865DW

1. Uruchom przeglądarkę internetową.
2. Wprowadź „https://adres IP urządzenia” w polu adresu przeglądarki (gdzie „adres IP urządzenia” jest adresem IP urządzenia).  
Na przykład:  
https://192.168.1.2
3. Jeśli jest to wymagane, wprowadź hasło w polu **Zaloguj**, a następnie kliknij **Zaloguj**.



Domyślne hasło do zarządzania ustawieniami tego urządzenia znajduje się z tyłu urządzenia i jest oznaczone napisem „Pwd”. Po zalogowaniu się po raz pierwszy zmień domyślne hasło, postępując zgodnie z instrukcjami wyświetlanymi na ekranie.

4. Na lewym pasku nawigacyjnym kliknij **Sieć > Sieć > Protokół**.



Jeśli lewy pasek nawigacyjny nie jest widoczny, rozpocznij nawigację od ☰.

5. Usuń zaznaczenia pól wyboru niepotrzebnych protokołów, aby je wyłączyć.
6. Kliknij przycisk **Prześlij**.
7. Uruchom ponownie urządzenie Brother, aby aktywować konfigurację.



### Powiązane informacje

- [Przed użyciem funkcji zabezpieczeń sieci](#)

## Konfiguracja certyfikatów bezpieczeństwa urządzenia

**Pokrewne Modele:** HL-L2400DW/HL-L2400DWE/HL-L2442DW/HL-L2445DW/HL-L2447DW/HL-L2460DN/HL-L2865DW

Aby możliwe było bezpieczne zarządzanie urządzeniem sieciowym przy użyciu protokołu SSL/TLS, należy skonfigurować certyfikat. Do skonfigurowania certyfikatu należy użyć funkcji Zarządzanie przez interfejs webowy.

- [Obsługiwane funkcje certyfikatu zabezpieczającego](#)
- [Jak utworzyć i zainstalować certyfikat](#)
- [Tworzenie certyfikatu podpisanego samodzielnie](#)
- [Tworzenie żądania podpisania certyfikatu \(Certificate Signing Request, CSR\) i instalacja certyfikatu z urzędu certyfikacji \(CA\)](#)
- [Importowanie i eksportowanie certyfikatu oraz klucza prywatnego](#)
- [Importowanie i eksportowanie certyfikatu CA](#)
- [Zarządzanie wieloma certyfikatami](#)

## Obsługiwane funkcje certyfikatu zabezpieczającego

**Pokrewne Modele:** HL-L2400DW/HL-L2400DWE/HL-L2442DW/HL-L2445DW/HL-L2447DW/HL-L2460DN/HL-L2865DW

Urządzenie umożliwia korzystanie z wielu certyfikatów zabezpieczających, co umożliwia bezpieczne zarządzanie, uwierzytelnianie i komunikację z urządzeniem. Urządzenie umożliwia korzystanie z następujących funkcji certyfikatu zabezpieczającego:

- Komunikacja z użyciem protokołu SSL/TLS
- Komunikacja SSL na potrzeby protokołu SMTP
- Uwierzytelnianie IEEE 802.1x

Twoje urządzenie obsługuje:

- Wstępnie zainstalowany certyfikat

Urządzenie dysponuje wstępnie zainstalowanym samopodpisanym certyfikatem. Ten certyfikat umożliwia użycie protokołu SSL/TLS w komunikacji bez potrzeby tworzenia lub instalowania innego certyfikatu.



Wstępnie zainstalowany samopodpisany certyfikat stanowi do pewnego stopnia zabezpieczenie komunikacji. Aby zapewnić wyższy stopień bezpieczeństwa, zalecamy stosowanie certyfikatu wydanego przez zaufaną organizację.

- Certyfikat samopodpisany

Ten serwer wydruku wystawia swój własny certyfikat. Ten certyfikat umożliwia użycie protokołu SSL/TLS w komunikacji bez potrzeby tworzenia lub instalowania innego certyfikatu z ośrodka certyfikacji.

- Certyfikat z ośrodka certyfikacji (CA)

Istnieją dwie metody instalowania certyfikatu pochodzącego z CA. W przypadku posiadania certyfikatu pochodzącego z ośrodka certyfikacji lub w celu użycia certyfikatu pochodzącego z zewnętrznego, zaufanego ośrodka certyfikacji:

- Użycie żądania podpisania certyfikatu (CSR) z tego serwera wydruku.
- Importowanie certyfikatu i klucza prywatnego.

- Certyfikat ośrodka certyfikacji (CA)

Aby użyć certyfikatu CA, który identyfikuje ośrodek certyfikacji i posiadany przez niego klucz prywatny, należy przed skonfigurowaniem funkcji zabezpieczeń w sieci zaimportować certyfikat CA z ośrodka certyfikacji.



- Jeśli planowane jest użycie protokołu SSL/TLS w komunikacji, zalecamy w pierwszej kolejności skontaktowanie się z administratorem systemu.
- Przywrócenie fabrycznych ustawień domyślnych serwera wydruku powoduje usunięcie zainstalowanego certyfikatu i klucza prywatnego. Aby zachować ten sam certyfikat i klucz prywatny po zresetowaniu serwera wydruku, należy je wyeksportować przed zresetowaniem, a następnie ponownie zainstalować.



### Powiązane informacje

- [Konfiguracja certyfikatów bezpieczeństwa urządzenia](#)

## Jak utworzyć i zainstalować certyfikat

**Pokrewne Modele:** HL-L2400DW/HL-L2400DWE/HL-L2442DW/HL-L2445DW/HL-L2447DW/HL-L2460DN/HL-L2865DW

Przy wyborze certyfikatu zabezpieczeń dostępne są dwie opcje: można użyć samodzielnie podpisanego certyfikatu lub certyfikatu wystawionego przez urząd certyfikacji.

### Opcja 1

#### Certyfikat podpisany samodzielnie

1. Utwórz samodzielnie podpisany certyfikat przy użyciu funkcji Zarządzanie przez interfejs webowy.
2. Zainstaluj samodzielnie podpisany certyfikat na komputerze.

### Opcja 2

#### Certyfikat wydany przez urząd certyfikacji

1. Utwórz żądanie podpisania certyfikatu (CSR) za pomocą narzędzia Zarządzanie przez interfejs webowy.
2. Zainstaluj certyfikat wydany przez urząd certyfikacji (CA) w urządzeniu Brother przy użyciu funkcji Zarządzanie przez interfejs webowy.
3. Zainstaluj certyfikat na komputerze.



#### Powiązane informacje

- [Konfiguracja certyfikatów bezpieczeństwa urządzenia](#)

## Tworzenie certyfikatu podpisanego samodzielnie

**Pokrewne Modele:** HL-L2400DW/HL-L2400DWE/HL-L2442DW/HL-L2445DW/HL-L2447DW/HL-L2460DN/HL-L2865DW

1. Uruchom przeglądarkę internetową.
2. Wprowadź „https://adres IP urządzenia” w polu adresu przeglądarki (gdzie „adres IP urządzenia” jest adresem IP urządzenia).

Na przykład:

https://192.168.1.2



- Jeśli używany jest system DNS (Domain Name System) lub aktywna jest nazwa NetBIOS, zamiast adresu IP można wprowadzić inną nazwę, np. „DrukarkaOgolna”.

Na przykład: https://DrukarkaOgolna

- Jeśli aktywna jest nazwa NetBIOS, można również użyć nazwy węzła.  
Na przykład: https://brn123456abcdef
- Nazwę NetBIOS można znaleźć w Raporcie konfiguracji sieci.

3. Jeśli jest to wymagane, wprowadź hasło w polu **Zaloguj**, a następnie kliknij **Zaloguj**.



Domyślne hasło do zarządzania ustawieniami tego urządzenia znajduje się z tyłu urządzenia i jest oznaczone napisem „Pwd”. Po zalogowaniu się po raz pierwszy zmień domyślne hasło, postępując zgodnie z instrukcjami wyświetlanymi na ekranie.

4. Na lewym pasku nawigacyjnym kliknij **Sieć > Bezpieczeństwo > Certyfikat**.



Jeśli lewy pasek nawigacyjny nie jest widoczny, rozpocznij nawigację od ☰.

5. Kliknij przycisk **Utwórz certyfikat z własnym podpisem**.
6. Wprowadź informacje w polach **Nazwa pospolita** i **Data ważności**.
  - Długość tekstu w polu **Nazwa pospolita** jest mniejsza niż 64 bajty. Wprowadź identyfikator, taki jak adres IP, nazwa węzła lub nazwa domeny, używany w celu uzyskania dostępu do urządzenia za pośrednictwem komunikacji z wykorzystaniem protokołu SSL/TLS. Domyślnie wyświetlana jest nazwa węzła.
  - W przypadku korzystania z komunikacji z wykorzystaniem protokołu IPPS lub HTTPS i wprowadzenia w polu adresu URL innej nazwy niż w używanej przez samodzielnie podpisany certyfikat w polu **Nazwa pospolita** zostanie wyświetlone okno ostrzeżenia.
7. Wybierz ustawienie z listy rozwijanej **Algorytm klucza publicznego**. Domyślne ustawienie to **EC(256bit)**.
8. Wybierz ustawienie z listy rozwijanej **Algorytm skrótu**. Domyślne ustawienie to **SHA256**.
9. Kliknij przycisk **Prześlij**.



### Powiązane informacje

- [Konfiguracja certyfikatów bezpieczeństwa urządzenia](#)

## Tworzenie żądania podpisania certyfikatu (Certificate Signing Request, CSR) i instalacja certyfikatu z urzędu certyfikacji (CA)

**Pokrewne Modele:** HL-L2400DW/HL-L2400DWE/HL-L2442DW/HL-L2445DW/HL-L2447DW/HL-L2460DN/HL-L2865DW

Jeśli posiadasz już certyfikat z zaufanego, zewnętrznego urzędu certyfikacji (CA), możesz zapisać certyfikat i klucz prywatny na urządzeniu i zarządzać nimi poprzez importowanie i eksportowanie. Jeżeli nie posiadasz certyfikatu z zaufanego zewnętrznego urzędu certyfikacji, utwórz żądanie podpisania certyfikatu (CSR), wyślij je do urzędu certyfikacji w celu uwierzytelnienia, a następnie zainstaluj odesłany certyfikat w urządzeniu.

- [Tworzenie żądania podpisania certyfikatu \(Certificate Signing Request, CSR\)](#)
- [Instalowanie certyfikatu w urządzeniu](#)

## Tworzenie żądania podpisania certyfikatu (Certificate Signing Request, CSR)

**Pokrewne Modele:** HL-L2400DW/HL-L2400DWE/HL-L2442DW/HL-L2445DW/HL-L2447DW/HL-L2460DN/HL-L2865DW

Żądanie podpisania certyfikatu (Certificate Signing Request, CSR) to żądanie wysyłane do urzędu certyfikacji w celu uwierzytelnienia poświadczeń zawartych w certyfikacie.

Przed utworzeniem żądania CSR zalecamy zainstalowanie na komputerze certyfikatu głównego z urzędu certyfikacji.

1. Uruchom przeglądarkę internetową.
2. Wprowadź „https://adres IP urządzenia” w polu adresu przeglądarki (gdzie „adres IP urządzenia” jest adresem IP urządzenia).

Na przykład:

https://192.168.1.2



- Jeśli używany jest system DNS (Domain Name System) lub aktywna jest nazwa NetBIOS, zamiast adresu IP można wprowadzić inną nazwę, np. „DrukarkaOgolna”.

Na przykład: https://DrukarkaOgolna

- Jeśli aktywna jest nazwa NetBIOS, można również użyć nazwy węzła.

Na przykład: https://brn123456abcdef

- Nazwę NetBIOS można znaleźć w Raporcie konfiguracji sieci.

3. Jeśli jest to wymagane, wprowadź hasło w polu **Zaloguj**, a następnie kliknij **Zaloguj**.



Domyślne hasło do zarządzania ustawieniami tego urządzenia znajduje się z tyłu urządzenia i jest oznaczone napisem „Pwł”. Po zalogowaniu się po raz pierwszy zmień domyślne hasło, postępując zgodnie z instrukcjami wyświetlanymi na ekranie.

4. Na lewym pasku nawigacyjnym kliknij **Sieć > Bezpieczeństwo > Certyfikat**.



Jeśli lewy pasek nawigacyjny nie jest widoczny, rozpocznij nawigację od ☰.

5. Kliknij przycisk **Utwórz CSR**.
6. Wpisz **Nazwa popoliła** (wymagane) i dodaj inne informacje o **Organizacja** (opcjonalne).



- Wymagane jest podanie szczegółowych informacji na temat firmy, aby urząd certyfikacji mógł potwierdzić tożsamość użytkownika i poświadczyć jej prawdziwość przed światem zewnętrznym.
- Długość tekstu w polu **Nazwa popoliła** musi być mniejsza niż 64 bajty. Wprowadź identyfikator, taki jak adres IP, nazwa węzła lub nazwa domeny, używany w celu uzyskania dostępu do urządzenia za pośrednictwem komunikacji z wykorzystaniem protokołu SSL/TLS. Domyślnie wyświetlana jest nazwa węzła. Podanie informacji w polu **Nazwa popoliła** jest wymagane.
- Wprowadzenie w polu adresu URL nazwy innej niż nazwa zwykła używana przez certyfikat spowoduje wyświetlenie okna wyskakującego z ostrzeżeniem.
- Długość tekstu w polach **Organizacja**, **Jednostka organizacyjna**, **Miasto/miejscowość** i **Województwo/stan** musi być mniejsza niż 64 bajty.
- Pozycję **Kraj/region** powinien stanowić dwuliterowy kod kraju według normy ISO 3166.
- W przypadku konfigurowania rozszerzenia certyfikatu X.509v3 zaznacz pole wyboru **Skonfiguruj partycję rozszerzoną**, a następnie wybierz opcję **Auto (rejestr. IPv4)** lub **Ręczne**.



- 
7. Wybierz ustawienie z listy rozwijanej **Algorytm klucza publicznego**. Domyślne ustawienie to **EC(256bit)**.
  8. Wybierz ustawienie z listy rozwijanej **Algorytm skrótu**. Domyślne ustawienie to **SHA256**.
  9. Kliknij przycisk **Prześlij**.  
CSR wyświetla się na ekranie. Zapisz CSR jako plik lub przeklej do formularza CSR online zapewnionego przez urząd certyfikacji.
  10. Kliknij **Zapisz**.



- 
- Należy postępować według zasad urzędu certyfikacji dotyczących przesyłania do niego informacji o uwierzytelnianiu po stronie klienta.
  - W przypadku korzystania z opcji „Główny urząd certyfikacji przedsiębiorstwa” w systemie Windows Server 2012/2012 R2/2016/2019/2022 podczas tworzenia certyfikatu klienckiego w celu bezpiecznego zarządzania zalecamy użycie szablonu certyfikatu z serwera WWW. W przypadku tworzenia certyfikatu klienckiego dla środowiska IEEE 802.1x z uwierzytelnianiem EAP-TLS zalecamy użycie użytkownika jako szablonu certyfikatu.
- 



### **Powiązane informacje**

- [Tworzenie żądania podpisania certyfikatu \(Certificate Signing Request, CSR\) i instalacja certyfikatu z urzędu certyfikacji \(CA\)](#)
-

## Instalowanie certyfikatu w urządzeniu

**Pokrewne Modele:** HL-L2400DW/HL-L2400DWE/HL-L2442DW/HL-L2445DW/HL-L2447DW/HL-L2460DN/HL-L2865DW

Wykonaj poniższe kroki, aby zainstalować certyfikat na serwerze wydruku po otrzymaniu go z urzędu certyfikacji:

W urządzeniu można zainstalować tylko certyfikat wydany na żądaniem podpisania certyfikatu (CSR) dla tego urządzenia. Aby utworzyć nowe żądanie CSR, należy się najpierw upewnić, że dany certyfikat jest zainstalowany. Utwórz kolejne żądanie CSR tylko po zainstalowaniu certyfikatu w urządzeniu, w przeciwnym razie żądanie CSR złożone przed zainstalowaniem nowego CSR będzie nieważne.

1. Uruchom przeglądarkę internetową.
2. Wprowadź „https://adres IP urządzenia” w polu adresu przeglądarki (gdzie „adres IP urządzenia” jest adresem IP urządzenia).

Na przykład:

https://192.168.1.2



- Jeśli używany jest system DNS (Domain Name System) lub aktywna jest nazwa NetBIOS, zamiast adresu IP można wprowadzić inną nazwę, np. „DrukarkaOgolna”.

Na przykład: https://DrukarkaOgolna

- Jeśli aktywna jest nazwa NetBIOS, można również użyć nazwy węzła.

Na przykład: https://brn123456abcdef

- Nazwę NetBIOS można znaleźć w Raporcie konfiguracji sieci.

3. Jeśli jest to wymagane, wprowadź hasło w polu **Zaloguj**, a następnie kliknij **Zaloguj**.



Domyślne hasło do zarządzania ustawieniami tego urządzenia znajduje się z tyłu urządzenia i jest oznaczone napisem „PwD”. Po zalogowaniu się po raz pierwszy zmień domyślne hasło, postępując zgodnie z instrukcjami wyświetlanymi na ekranie.

4. Na lewym pasku nawigacyjnym kliknij **Sieć > Bezpieczeństwo > Certyfikat**.



Jeśli lewy pasek nawigacyjny nie jest widoczny, rozpocznij nawigację od ☰.

5. Kliknij przycisk **Zainstaluj certyfikat**.
6. Wyszukaj plik zawierający certyfikat wystawiony przez urząd certyfikacji, a następnie kliknij **Prześlij**.  
Certyfikat został utworzony i pomyślnie zapisany w pamięci urządzenia.

Aby korzystać z komunikacji z zastosowaniem protokołu SSL/TLS, należy zainstalować na komputerze certyfikat główny z urzędu certyfikacji. Skontaktuj się z administratorem sieci.



### Powiązane informacje

- [Tworzenie żądania podpisania certyfikatu \(Certificate Signing Request, CSR\) i instalacja certyfikatu z urzędu certyfikacji \(CA\)](#)

## Importowanie i eksportowanie certyfikatu oraz klucza prywatnego

**Pokrewne Modele:** HL-L2400DW/HL-L2400DWE/HL-L2442DW/HL-L2445DW/HL-L2447DW/HL-L2460DN/HL-L2865DW

Zapisz certyfikat i prywatny klucz w urządzeniu i zarządzaj nimi poprzez importowanie i eksportowanie.

- [Importowanie certyfikatu i klucza prywatnego](#)
- [Eksportowanie certyfikatu i klucza prywatnego](#)

## Importowanie certyfikatu i klucza prywatnego

**Pokrewne Modele:** HL-L2400DW/HL-L2400DWE/HL-L2442DW/HL-L2445DW/HL-L2447DW/HL-L2460DN/HL-L2865DW

1. Uruchom przeglądarkę internetową.
2. Wprowadź „https://adres IP urządzenia” w polu adresu przeglądarki (gdzie „adres IP urządzenia” jest adresem IP urządzenia).

Na przykład:

https://192.168.1.2



- Jeśli używany jest system DNS (Domain Name System) lub aktywna jest nazwa NetBIOS, zamiast adresu IP można wprowadzić inną nazwę, np. „DrukarkaOgolna”.

Na przykład: https://DrukarkaOgolna

- Jeśli aktywna jest nazwa NetBIOS, można również użyć nazwy węzła.  
Na przykład: https://brn123456abcdef
- Nazwę NetBIOS można znaleźć w Raporcie konfiguracji sieci.

3. Jeśli jest to wymagane, wprowadź hasło w polu **Zaloguj**, a następnie kliknij **Zaloguj**.



Domyślne hasło do zarządzania ustawieniami tego urządzenia znajduje się z tyłu urządzenia i jest oznaczone napisem „Pwd”. Po zalogowaniu się po raz pierwszy zmień domyślne hasło, postępując zgodnie z instrukcjami wyświetlanymi na ekranie.

4. Na lewym pasku nawigacyjnym kliknij **Sieć > Bezpieczeństwo > Certyfikat**.



Jeśli lewy pasek nawigacyjny nie jest widoczny, rozpocznij nawigację od ☰.

5. Kliknij przycisk **Importuj certyfikat i klucz prywatny**.
6. Przejdź do pliku, który ma zostać importowany.
7. Jeżeli plik jest zaszyfrowany, wprowadź hasło, a następnie kliknij przycisk **Prześlij**.

Certyfikat i klucz prywatny zostaną importowane do urządzenia.



### Powiązane informacje

- [Importowanie i eksportowanie certyfikatu oraz klucza prywatnego](#)

## Eksportowanie certyfikatu i klucza prywatnego

**Pokrewne Modele:** HL-L2400DW/HL-L2400DWE/HL-L2442DW/HL-L2445DW/HL-L2447DW/HL-L2460DN/HL-L2865DW

1. Uruchom przeglądarkę internetową.
2. Wprowadź „https://adres IP urządzenia” w polu adresu przeglądarki (gdzie „adres IP urządzenia” jest adresem IP urządzenia).

Na przykład:

https://192.168.1.2



- Jeśli używany jest system DNS (Domain Name System) lub aktywna jest nazwa NetBIOS, zamiast adresu IP można wprowadzić inną nazwę, np. „DrukarkaOgolna”.

Na przykład: https://DrukarkaOgolna

- Jeśli aktywna jest nazwa NetBIOS, można również użyć nazwy węzła.

Na przykład: https://brn123456abcdef

- Nazwę NetBIOS można znaleźć w Raporcie konfiguracji sieci.

3. Jeśli jest to wymagane, wprowadź hasło w polu **Zaloguj**, a następnie kliknij **Zaloguj**.



Domyślne hasło do zarządzania ustawieniami tego urządzenia znajduje się z tyłu urządzenia i jest oznaczone napisem „Pwd”. Po zalogowaniu się po raz pierwszy zmień domyślne hasło, postępując zgodnie z instrukcjami wyświetlanymi na ekranie.

4. Na lewym pasku nawigacyjnym kliknij **Sieć > Bezpieczeństwo > Certyfikat**.



Jeśli lewy pasek nawigacyjny nie jest widoczny, rozpocznij nawigację od ☰.

5. Kliknij przycisk **Eksportuj** widoczny z **Lista certyfikatów**.
6. Wprowadź hasło, jeżeli chcesz zaszyfrować plik.  
W przypadku niewpisania hasła plik nie zostanie zaszyfrowany.
7. Wprowadź ponownie hasło w celu potwierdzenia i kliknij przycisk **Prześlij**.
8. Kliknij **Zapisz**.

Certyfikat i klucz prywatny zostały wyeksportowane na komputer.

Możesz również zaimportować certyfikat na swój komputer.



### Powiązane informacje

- [Importowanie i eksportowanie certyfikatu oraz klucza prywatnego](#)

## Importowanie i eksportowanie certyfikatu CA

**Pokrewne Modele:** HL-L2400DW/HL-L2400DWE/HL-L2442DW/HL-L2445DW/HL-L2447DW/HL-L2460DN/HL-L2865DW

Urządzenie Brother umożliwia importowanie, eksportowanie i zapisywanie certyfikatów CA.

- [Importowanie certyfikatu CA](#)
- [Eksportowanie certyfikatu CA](#)

## Importowanie certyfikatu CA

**Pokrewne Modele:** HL-L2400DW/HL-L2400DWE/HL-L2442DW/HL-L2445DW/HL-L2447DW/HL-L2460DN/HL-L2865DW

1. Uruchom przeglądarkę internetową.
2. Wprowadź „https://adres IP urządzenia” w polu adresu przeglądarki (gdzie „adres IP urządzenia” jest adresem IP urządzenia).

Na przykład:

https://192.168.1.2



- Jeśli używany jest system DNS (Domain Name System) lub aktywna jest nazwa NetBIOS, zamiast adresu IP można wprowadzić inną nazwę, np. „DrukarkaOgolna”.

Na przykład: https://DrukarkaOgolna

- Jeśli aktywna jest nazwa NetBIOS, można również użyć nazwy węzła.

Na przykład: https://brn123456abcdef

- Nazwę NetBIOS można znaleźć w Raporcie konfiguracji sieci.

3. Jeśli jest to wymagane, wprowadź hasło w polu **Zaloguj**, a następnie kliknij **Zaloguj**.



Domyślne hasło do zarządzania ustawieniami tego urządzenia znajduje się z tyłu urządzenia i jest oznaczone napisem „**Pwd**”. Po zalogowaniu się po raz pierwszy zmień domyślne hasło, postępując zgodnie z instrukcjami wyświetlanymi na ekranie.

4. Na lewym pasku nawigacyjnym kliknij **Sieć > Bezpieczeństwo > Certyfikat CA**.



Jeśli lewy pasek nawigacyjny nie jest widoczny, rozpocznij nawigację od ☰.

5. Kliknij **Importuj certyfikat urzędu certyfikacji**.
6. Znajdź plik, który chcesz importować.
7. Kliknij przycisk **Prześlij**.



### Powiązane informacje

- [Importowanie i eksportowanie certyfikatu CA](#)

## Eksportowanie certyfikatu CA

**Pokrewne Modele:** HL-L2400DW/HL-L2400DWE/HL-L2442DW/HL-L2445DW/HL-L2447DW/HL-L2460DN/HL-L2865DW

1. Uruchom przeglądarkę internetową.
2. Wprowadź „https://adres IP urządzenia” w polu adresu przeglądarki (gdzie „adres IP urządzenia” jest adresem IP urządzenia).

Na przykład:

https://192.168.1.2



- Jeśli używany jest system DNS (Domain Name System) lub aktywna jest nazwa NetBIOS, zamiast adresu IP można wprowadzić inną nazwę, np. „DrukarkaOgolna”.

Na przykład: https://DrukarkaOgolna

- Jeśli aktywna jest nazwa NetBIOS, można również użyć nazwy węzła.

Na przykład: https://brn123456abcdef

- Nazwę NetBIOS można znaleźć w Raporcie konfiguracji sieci.

3. Jeśli jest to wymagane, wprowadź hasło w polu **Zaloguj**, a następnie kliknij **Zaloguj**.



Domyślne hasło do zarządzania ustawieniami tego urządzenia znajduje się z tyłu urządzenia i jest oznaczone napisem „**Pwd**”. Po zalogowaniu się po raz pierwszy zmień domyślne hasło, postępując zgodnie z instrukcjami wyświetlanymi na ekranie.

4. Na lewym pasku nawigacyjnym kliknij **Sieć > Bezpieczeństwo > Certyfikat CA**.



Jeśli lewy pasek nawigacyjny nie jest widoczny, rozpocznij nawigację od ☰.

5. Wybierz certyfikat, który ma zostać wyeksportowany, a następnie kliknij przycisk **Eksportuj**.
6. Kliknij przycisk **Prześlij**.



### Powiązane informacje

- [Importowanie i eksportowanie certyfikatu CA](#)



## Zarządzanie wieloma certyfikatami

**Pokrewne Modele:** HL-L2400DW/HL-L2400DWE/HL-L2442DW/HL-L2445DW/HL-L2447DW/HL-L2460DN/HL-L2865DW

Funkcja obsługi wielu certyfikatów umożliwia zarządzanie poszczególnymi certyfikatami zainstalowanymi w urządzeniu przy użyciu funkcji Zarządzanie przez interfejs webowy. Na ekranie **Certyfikat** lub **Certyfikat CA** funkcji Zarządzanie przez interfejs webowy można wyświetlać zawartość certyfikatu, a także usuwać lub eksportować certyfikaty.

	Maksymalna liczba certyfikatów zapisanych w urządzeniu Brother
Certyfikat samopodpisany lub certyfikat wydany przez ośrodek certyfikacji	6
Certyfikat CA	5

Zalecamy przechowywanie mniejszej liczby certyfikatów, niż to jest dozwolone, w celu rezerwacji pustego miejsca na wypadek utraty ważności certyfikatu. Gdy certyfikat utraci ważność, można zaimportować nowy certyfikat w zarezerwowane miejsce, a następnie usunąć certyfikat, którego ważność wygasła. Pozwoli to uniknąć błędów konfiguracji.



- Korzystając z protokołów HTTPS/IPPS lub IEEE 802.1x, należy wybrać certyfikat, który jest używany.
- Korzystając z protokołu SSL w komunikacji SMTP, nie ma potrzeby wybierania certyfikatu. Niezbędny certyfikat jest wybierany automatycznie.



### Powiązane informacje

- [Konfiguracja certyfikatów bezpieczeństwa urządzenia](#)

## Używanie protokołu SSL/TLS

**Pokrewne Modele:** HL-L2400DW/HL-L2400DWE/HL-L2442DW/HL-L2445DW/HL-L2447DW/HL-L2460DN/HL-L2865DW

- [Wprowadzenie do protokołu SSL/TLS](#)
- [Bezpieczne zarządzanie urządzeniem sieciowym przy użyciu protokołu SSL/TLS](#)
- [Bezpieczne drukowanie dokumentów przy użyciu protokołu SSL/TLS](#)
- [Bezpieczne wysyłanie wiadomości e-mail](#)

## Wprowadzenie do protokołu SSL/TLS

**Pokrewne Modele:** HL-L2400DW/HL-L2400DWE/HL-L2442DW/HL-L2445DW/HL-L2447DW/HL-L2460DN/HL-L2865DW

Protokół Secure Socket Layer (SSL) lub Transport Layer Security (TLS) jest efektywną metodą ochrony danych wysyłanych w sieci lokalnej lub rozległej (LAN lub WAN). Jego działanie polega na szyfrowaniu danych wysyłanych przez sieć, takich jak zadanie drukowania, więc osoby próbujące przechwycić dane nie będą mogli ich odczytać.

Protokół SSL/TLS można skonfigurować w sieciach zarówno przewodowych, jak i bezprzewodowych, i działa on z innymi środkami zabezpieczającymi, takimi jak klucze WPA i zapory.



### Powiązane informacje

- [Używanie protokołu SSL/TLS](#)
  - [Krótka historia protokołu SSL/TLS](#)
  - [Korzyści z używania protokołu SSL/TLS](#)

## Krótka historia protokołu SSL/TLS

**Pokrewne Modele:** HL-L2400DW/HL-L2400DWE/HL-L2442DW/HL-L2445DW/HL-L2447DW/HL-L2460DN/HL-L2865DW

Protokół SSL/TLS został pierwotnie utworzony do zabezpieczenia informacji w ruchu internetowym, w szczególności danych przesyłanych pomiędzy przeglądarki internetowymi a serwerami. Protokół SSL jest aktualnie używany w dodatkowych aplikacjach, takich jak Telnet, oprogramowanie drukarek i FTP, aby stać się uniwersalnym rozwiązaniem dla bezpieczeństwa w trybie online. Dziś jest on nadal używany zgodnie z pierwotnym przeznaczeniem przez wielu sprzedawców internetowych i banki do zabezpieczania poufnych danych, takich jak numery kart kredytowych, dane klientów itd.

Protokół SSL/TLS używa bardzo silnego szyfrowania i cieszy się zaufaniem wielu banków na całym świecie.



### Powiązane informacje

- [Wprowadzenie do protokołu SSL/TLS](#)

## Korzyści z używania protokołu SSL/TLS

**Pokrewne Modele:** HL-L2400DW/HL-L2400DWE/HL-L2442DW/HL-L2445DW/HL-L2447DW/HL-L2460DN/HL-L2865DW

Główną korzyścią wynikającą z używania protokołu SSL/TLS jest zagwarantowanie bezpiecznego drukowania w sieci IP poprzez ograniczenie nieupoważnionym użytkownikom możliwości odczytu danych wysyłanych do urządzenia. Najważniejszą zaletą protokołu SSL jest możliwość bezpiecznego drukowania poufnych danych. Na przykład, dział kadr dużej firmy może regularnie drukować listy płac. Bez szyfrowania dane zawarte na tych listach płac mogłyby zostać odczytane przez innych użytkowników sieci. Jednak dzięki protokołowi SSL/TLS osoba próbująca przechwycić dane zobaczy stronę z kodem, a nie rzeczywistą listę płac.



### Powiązane informacje

- [Wprowadzenie do protokołu SSL/TLS](#)

## Bezpieczne zarządzanie urządzeniem sieciowym przy użyciu protokołu SSL/TLS

**Pokrewne Modele:** HL-L2400DW/HL-L2400DWE/HL-L2442DW/HL-L2445DW/HL-L2447DW/HL-L2460DN/HL-L2865DW

- [Konfiguracja certyfikatu dla SSL/TLS i dostępnych protokołów](#)
- [Dostęp do funkcji Zarządzanie przez interfejs webowy przez protokół SSL/TLS](#)
- [Instalowanie samodzielnie podpisanego certyfikatu dla użytkowników systemu Windows jako Administratorów](#)
- [Konfiguracja certyfikatów bezpieczeństwa urządzenia](#)

## Konfiguracja certyfikatu dla SSL/TLS i dostępnych protokołów

**Pokrewne Modele:** HL-L2400DW/HL-L2400DWE/HL-L2442DW/HL-L2445DW/HL-L2447DW/HL-L2460DN/HL-L2865DW

Skonfiguruj certyfikat urządzenia, używając funkcji Zarządzania przez interfejs webowy przed rozpoczęciem korzystania z komunikacji przez protokoły SSL/TLS.

1. Uruchom przeglądarkę internetową.
2. Wprowadź „https://adres IP urządzenia” w polu adresu przeglądarki (gdzie „adres IP urządzenia” jest adresem IP urządzenia).

Na przykład:

https://192.168.1.2



- Jeśli używany jest system DNS (Domain Name System) lub aktywna jest nazwa NetBIOS, zamiast adresu IP można wprowadzić inną nazwę, np. „DrukarkaOgolna”.

Na przykład: https://DrukarkaOgolna

- Jeśli aktywna jest nazwa NetBIOS, można również użyć nazwy węzła.

Na przykład: https://brn123456abcdef

- Nazwę NetBIOS można znaleźć w Raporcie konfiguracji sieci.

3. Jeśli jest to wymagane, wprowadź hasło w polu **Zaloguj**, a następnie kliknij **Zaloguj**.



Domyślne hasło do zarządzania ustawieniami tego urządzenia znajduje się z tyłu urządzenia i jest oznaczone napisem „Pwd”. Po zalogowaniu się po raz pierwszy zmień domyślne hasło, postępując zgodnie z instrukcjami wyświetlanymi na ekranie.

4. Na lewym pasku nawigacyjnym kliknij **Sieć > Sieć > Protokół**.



Jeśli lewy pasek nawigacyjny nie jest widoczny, rozpocznij nawigację od ☰.

5. Kliknij **Ustawienia serwera HTTP**.
6. Wybierz certyfikat, który chcesz skonfigurować, z listy rozwijanej **Wybierz certyfikat**.
7. Kliknij **Prześlij**.
8. Kliknij **Tak**, aby uruchomić ponownie serwer druku.



### Powiązane informacje

- [Bezpieczne zarządzanie urządzeniem sieciowym przy użyciu protokołu SSL/TLS](#)

## Dostęp do funkcji Zarządzanie przez interfejs webowy przez protokół SSL/TLS

**Pokrewne Modele:** HL-L2400DW/HL-L2400DWE/HL-L2442DW/HL-L2445DW/HL-L2447DW/HL-L2460DN/HL-L2865DW

Aby bezpiecznie zarządzać urządzeniem sieciowym, należy korzystać z funkcji Zarządzania przez interfejs webowy przy użyciu protokołu HTTPS.



- Aby użyć protokołu HTTPS, w urządzeniu musi być włączona funkcja HTTPS. Domyślnie włączony jest protokół HTTPS.
- Można zmienić ustawienia protokołu HTTPS przy użyciu funkcji Zarządzania przez interfejs webowy.

1. Uruchom przeglądarkę internetową.
2. Wpisz w pasku adresowym przeglądarki „https://Nazwa własna” (gdzie „Nazwa własna” oznacza nazwę własną przypisaną do certyfikatu; może to być adres IP, nazwa węzła lub nazwa domeny).
3. Jeśli jest to wymagane, wprowadź hasło w polu **Zaloguj**, a następnie kliknij **Zaloguj**.



Domyślne hasło do zarządzania ustawieniami tego urządzenia znajduje się z tyłu urządzenia i jest oznaczone napisem „Pwd”. Po zalogowaniu się po raz pierwszy zmień domyślne hasło, postępując zgodnie z instrukcjami wyświetlanymi na ekranie.

4. Teraz można uzyskać dostęp do urządzenia za pomocą protokołu HTTPS.



### Powiązane informacje

- [Bezpieczne zarządzanie urządzeniem sieciowym przy użyciu protokołu SSL/TLS](#)



## Instalowanie samodzielnie podpisanego certyfikatu dla użytkowników systemu Windows jako Administratorów

**Pokrewne Modele:** HL-L2400DW/HL-L2400DWE/HL-L2442DW/HL-L2445DW/HL-L2447DW/HL-L2460DN/HL-L2865DW

- Poniższe kroki dotyczą programu Microsoft Edge. W przypadku korzystania z innej przeglądarki internetowej instrukcje dotyczące instalowania certyfikatów znajdują się w dokumentacji lub pomocy online przeglądarki.
- Upewnij się, że samodzielnie podpisany certyfikat został utworzony za pomocą funkcji Zarządzanie przez interfejs webowy.

1. Kliknij prawym przyciskiem myszy ikonę **Microsoft Edge**, a następnie kliknij **Uruchom jako administrator**. Jeśli wyświetlony zostanie ekran **Kontrola konta użytkownika**, kliknij **Tak**.

2. Wprowadź „https://adres IP urządzenia” w polu adresu przeglądarki (gdzie „adres IP urządzenia” jest adresem IP urządzenia).

Na przykład:

https://192.168.1.2



- Jeśli używany jest system DNS (Domain Name System) lub aktywna jest nazwa NetBIOS, zamiast adresu IP można wprowadzić inną nazwę, np. „DrukarkaOgolna”.

Na przykład: https://DrukarkaOgolna

- Jeśli aktywna jest nazwa NetBIOS, można również użyć nazwy węzła.

Na przykład: https://brn123456abcdef

- Nazwę NetBIOS można znaleźć w Raplocie konfiguracji sieci.

3. Jeśli połączenie nie jest prywatne, kliknij przycisk **Zaawansowane**, a następnie przejdź do witryny internetowej.

4. Jeśli jest to wymagane, wprowadź hasło w polu **Zaloguj**, a następnie kliknij **Zaloguj**.



Domyślne hasło do zarządzania ustawieniami tego urządzenia znajduje się z tyłu urządzenia i jest oznaczone napisem „Pwł”. Po zalogowaniu się po raz pierwszy zmień domyślne hasło, postępując zgodnie z instrukcjami wyświetlanymi na ekranie.

5. Na lewym pasku nawigacyjnym kliknij **Siec > Bezpieczeństwo > Certyfikat**.



Jeśli lewy pasek nawigacyjny nie jest widoczny, rozpocznij nawigację od ☰.

6. Kliknij **Eksportuj**.

7. Aby zaszyfrować wydrukowany plik, wpisz hasło w polu **Wprowadź hasło**. Jeśli pole **Wprowadź hasło** jest puste, plik wyjściowy nie zostanie zaszyfrowany.

8. Wprowadź ponownie hasło w polu **Wpisz hasło pon.**, a następnie kliknij przycisk **Prześlij**.

9. Kliknij pobrany plik, aby go otworzyć.

10. Po wyświetleniu okna **Kreator importu certyfikatów** kliknij przycisk **Dalej**.

11. Kliknij przycisk **Dalej**.

12. W razie potrzeby wpisz hasło i kliknij **Dalej**.

13. Wybierz **Umieść wszystkie certyfikaty w następującym magazynie**, a następnie kliknij **Przeglądaj...**

14. Wybierz **Zaufane główne urzędy certyfikacji**, a następnie kliknij przycisk **OK**.

15. Kliknij przycisk **Dalej**.

16. Kliknij przycisk **Zakończ**.

---

17. Kliknij przycisk **Tak**, jeżeli odcisk palca jest prawidłowy.

18. Kliknij przycisk **OK**.



### **Powiązane informacje**

- [Bezpieczne zarządzanie urządzeniem sieciowym przy użyciu protokołu SSL/TLS](#)
-

## Bezpieczne drukowanie dokumentów przy użyciu protokołu SSL/TLS

**Pokrewne Modele:** HL-L2400DW/HL-L2400DWE/HL-L2442DW/HL-L2445DW/HL-L2447DW/HL-L2460DN/HL-L2865DW

- [Drukowanie dokumentów za pomocą IPP](#)
- [Konfiguracja certyfikatu dla SSL/TLS i dostępnych protokołów](#)
- [Konfiguracja certyfikatów bezpieczeństwa urządzenia](#)

## Drukowanie dokumentów za pomocą IPP

**Pokrewne Modele:** HL-L2400DW/HL-L2400DWE/HL-L2442DW/HL-L2445DW/HL-L2447DW/HL-L2460DN/HL-L2865DW

W celu bezpiecznego wydrukowania dokumentów za pomocą protokołu IPP użyj protokołu IPPS.

1. Uruchom przeglądarkę internetową.
2. Wprowadź „https://adres IP urządzenia” w polu adresu przeglądarki (gdzie „adres IP urządzenia” jest adresem IP urządzenia).

Na przykład:

https://192.168.1.2



- Jeśli używany jest system DNS (Domain Name System) lub aktywna jest nazwa NetBIOS, zamiast adresu IP można wprowadzić inną nazwę, np. „DrukarkaOgolna”.

Na przykład: https://DrukarkaOgolna

- Jeśli aktywna jest nazwa NetBIOS, można również użyć nazwy węzła.

Na przykład: https://brn123456abcdef

- Nazwę NetBIOS można znaleźć w Raporcie konfiguracji sieci.

3. Jeśli jest to wymagane, wprowadź hasło w polu **Zaloguj**, a następnie kliknij **Zaloguj**.



Domyślne hasło do zarządzania ustawieniami tego urządzenia znajduje się z tyłu urządzenia i jest oznaczone napisem „Pw”. Po zalogowaniu się po raz pierwszy zmień domyślne hasło, postępując zgodnie z instrukcjami wyświetlanymi na ekranie.

4. Na lewym pasku nawigacyjnym kliknij **Sieć > Sieć > Protokół**.



Jeśli lewy pasek nawigacyjny nie jest widoczny, rozpocznij nawigację od ☰.

5. Potwierdź, że zaznaczone jest pole wyboru **IPP**.



Jeśli pole wyboru **IPP** nie jest zaznaczone, zaznacz pole wyboru **IPP**, a następnie kliknij **Prześlij**.

Uruchom ponownie urządzenie, aby aktywować konfigurację.

Po ponownym uruchomieniu urządzenia wróć na stronę internetową urządzenia, wpisz hasło, a następnie na lewym pasku nawigacyjnym kliknij **Sieć > Sieć > Protokół**.

6. Kliknij przycisk **Ustawienia serwera HTTP**.
7. Zaznacz pole wyboru **HTTPS** w obszarze **IPP**, a następnie kliknij **Prześlij**.
8. Uruchom ponownie urządzenie, aby aktywować konfigurację.

Komunikacja za pośrednictwem protokołu IPPS nie zapobiega nieuprawnionemu dostępowi do serwera druku.



### Powiązane informacje

- [Bezpieczne drukowanie dokumentów przy użyciu protokołu SSL/TLS](#)

## Używanie protokołu SNMPv3

**Pokrewne Modele:** HL-L2400DW/HL-L2400DWE/HL-L2442DW/HL-L2445DW/HL-L2447DW/HL-L2460DN/  
HL-L2865DW

- [Bezpieczne zarządzanie urządzeniem sieciowym za pomocą SNMPv3](#)

## Bezpieczne zarządzanie urządzeniem sieciowym za pomocą SNMPv3

**Pokrewne Modele:** HL-L2400DW/HL-L2400DWE/HL-L2442DW/HL-L2445DW/HL-L2447DW/HL-L2460DN/HL-L2865DW

Protokół SNMPv3 (ang. Simple Network Management Protocol version 3) zapewnia uwierzytelnianie użytkowników i szyfrowanie danych umożliwiające bezpieczne zarządzanie urządzeniami sieciowymi.

1. Uruchom przeglądarkę internetową.
2. Wpisz w pasku adresowym przeglądarki „https://Nazwa własna” (gdzie „Nazwa własna” oznacza nazwę własną przypisaną do certyfikatu; może to być adres IP, nazwa węzła lub nazwa domeny).
3. Jeśli jest to wymagane, wprowadź hasło w polu **Zaloguj**, a następnie kliknij **Zaloguj**.



Domyślne hasło do zarządzania ustawieniami tego urządzenia znajduje się z tyłu urządzenia i jest oznaczone napisem „Pw”. Po zalogowaniu się po raz pierwszy zmień domyślne hasło, postępując zgodnie z instrukcjami wyświetlanymi na ekranie.

4. Na lewym pasku nawigacyjnym kliknij **Sieć > Sieć > Protokół**.



Jeśli lewy pasek nawigacyjny nie jest widoczny, rozpocznij nawigację od ☰.

5. Sprawdź, czy włączone jest ustawienie **SNMP**, a następnie kliknij przycisk **Ustawienia zaawansowane**.
6. Skonfiguruj ustawienia trybu SNMPv1/v2c.

Opcja	Opis
<b>SNMP v1/v2c — dostęp do odczytu i zapisu</b>	Serwer drukowania korzysta z wersji 1 i 2c protokołu SNMP. Korzystając z tego trybu, można używać wszystkich aplikacji urządzenia. Nie jest to jednak bezpieczne, ponieważ nie uwierzytelnia on użytkownika, a dane nie są szyfrowane.
<b>SNMP v1/v2c tylko do odczytu</b>	Serwer drukowania korzysta z wersji 1 i 2c protokołu SNMP funkcji dostępu w trybie tylko do odczytu.
<b>Wyłączone</b>	Wyłącz wersję 1 i 2c protokołu SNMP. Wszystkie aplikacje korzystające z SNMPv1/v2c zostaną ograniczone. Aby umożliwić działanie aplikacji korzystających z protokołu SNMPv1/v2c, należy użyć trybu <b>SNMP v1/v2c tylko do odczytu</b> lub <b>SNMP v1/v2c — dostęp do odczytu i zapisu</b> .

7. Skonfiguruj ustawienia trybu SNMPv3.

Opcja	Opis
<b>Włączone</b>	Serwer drukowania korzysta z wersji 3 protokołu SNMP. Aby bezpiecznie zarządzać serwerem druku, użyj trybu SNMPv3.
<b>Wyłączone</b>	Wyłącz wersję 3 protokołu SNMP. Wszystkie aplikacje korzystające z SNMPv3 zostaną ograniczone. Aby umożliwić działanie aplikacji korzystających z protokołu SNMPv3, należy użyć trybu SNMPv3.

8. Kliknij **Prześlij**.



Jeśli na urządzeniu wyświetlone zostaną opcje ustawień protokołu, wybierz żądane opcje.

9. Uruchom ponownie urządzenie, aby aktywować konfigurację.



## Powiązane informacje

- Używanie protokołu SNMPv3
-

## Użyj uwierzytelniania IEEE 802.1x

**Pokrewne Modele:** HL-L2400DW/HL-L2400DWE/HL-L2442DW/HL-L2445DW/HL-L2447DW/HL-L2460DN/  
HL-L2865DW

- [Czym jest uwierzytelnianie IEEE 802.1x?](#)
- [Konfiguracja uwierzytelniania IEEE 802.1x dla sieci przewodowej lub bezprzewodowej przy użyciu zarządzania przez interfejs webowy \(przeglądarka internetowa\)](#)
- [Metody uwierzytelniania IEEE 802.1x](#)



## Czym jest uwierzytelnianie IEEE 802.1x?

**Pokrewne Modele:** HL-L2400DW/HL-L2400DWE/HL-L2442DW/HL-L2445DW/HL-L2447DW/HL-L2460DN/HL-L2865DW

IEEE 802.1x to standard IEEE, który ogranicza dostęp z nieuprawnionych urządzeń sieciowych. Urządzenie Brother wysyła żądanie uwierzytelniania do serwera RADIUS (serwer uwierzytelniania) za pośrednictwem punktu dostępowego lub koncentratora. Po zweryfikowaniu żądania przez serwer RADIUS urządzenie może uzyskać dostęp do sieci.



### Powiązane informacje

- [Użyj uwierzytelniania IEEE 802.1x](#)

## Konfiguracja uwierzytelniania IEEE 802.1x dla sieci przewodowej lub bezprzewodowej przy użyciu zarządzania przez interfejs webowy (przeglądarka internetowa)

**Pokrewne Modele:** HL-L2400DW/HL-L2400DWE/HL-L2442DW/HL-L2445DW/HL-L2447DW/HL-L2460DN/HL-L2865DW

- W przypadku konfiguracji urządzenia z wykorzystaniem uwierzytelniania EAP-TLS należy przed rozpoczęciem konfiguracji zainstalować certyfikat klienta wydany przez odpowiednią instytucję certyfikacyjną. Aby uzyskać certyfikat klienta, skontaktuj się z administratorem sieci. Jeśli został zainstalowany więcej niż jeden certyfikat, zalecamy zapisanie nazwy certyfikatu, który ma być używany.
- Przed zweryfikowaniem certyfikatu serwera należy zaimportować certyfikat CA wystawiony przez ośrodek certyfikacji, który podpisał certyfikat serwera. Skontaktuj się z administratorem sieci lub dostawcą usług internetowych (ISP), aby potwierdzić konieczność zaimportowania certyfikatu CA.



Można także zsynchronizować uwierzytelnianie IEEE 802.1x przy użyciu Kreatora bezprzewodowej konfiguracji z poziomu panelu sterowania (sieć bezprzewodowa).

1. Uruchom przeglądarkę internetową.
2. Wprowadź „https://adres IP urządzenia” w polu adresu przeglądarki (gdzie „adres IP urządzenia” jest adresem IP urządzenia).

Na przykład:

https://192.168.1.2



- Jeśli używany jest system DNS (Domain Name System) lub aktywna jest nazwa NetBIOS, zamiast adresu IP można wprowadzić inną nazwę, np. „DrukarkaOgolna”.

Na przykład: https://DrukarkaOgolna

- Jeśli aktywna jest nazwa NetBIOS, można również użyć nazwy węzła.

Na przykład: https://brn123456abcdef

- Nazwę NetBIOS można znaleźć w Raplocie konfiguracji sieci.

3. Jeśli jest to wymagane, wprowadź hasło w polu **Zaloguj**, a następnie kliknij **Zaloguj**.



Domyślne hasło do zarządzania ustawieniami tego urządzenia znajduje się z tyłu urządzenia i jest oznaczone napisem „Pwd”. Po zalogowaniu się po raz pierwszy zmień domyślne hasło, postępując zgodnie z instrukcjami wyświetlanymi na ekranie.

4. Na lewym pasku nawigacyjnym kliknij **Sieć**.



Jeśli lewy pasek nawigacyjny nie jest widoczny, rozpocznij nawigację od ☰.

5. Wykonaj jedną z poniższych czynności:
  - Sieć przewodowa  
Kliknij **Przewodowa > Uwierzytelnianie 802.1x (przewod.)**.
  - Sieć bezprzewodowa  
Kliknij **Bezprzewodowa > Bezprzewodowa (firmowa)**.
6. Konfiguruj ustawienia uwierzytelnienia IEEE 802.1x.



- Aby włączyć uwierzytelnianie IEEE 802.1x dla sieci przewodowej, wybierz ustawienie **Włączone** dla **Stan sieci przew. 802.1x** na stronie **Uwierzytelnianie 802.1x (przewod.)**.
- W przypadku używania uwierzytelniania **EAP-TLS** należy wybrać z listy rozwijanej **Certyfikat klienta** zainstalowany certyfikat kliencki (wyświetlany z nazwą certyfikatu) w celu weryfikacji.
- Jeśli wybierzesz uwierzytelnienie **EAP-FAST**, **PEAP**, **EAP-TTLS** lub **EAP-TLS**, wybierz metodę weryfikacji z listy rozwijanej **Weryfikacja cert. serwera**. Zweryfikuj certyfikat serwera przy użyciu certyfikatu CA zaimportowanego wcześniej do urządzenia, wydanego przez urząd certyfikacji, który zatwierdził certyfikat serwera.

Z listy rozwijanej **Weryfikacja cert. serwera** wybierz jedną z następujących metod weryfikacji:

Opcja	Opis
<b>Bez weryfikacji</b>	Certyfikatowi serwera można zawsze ufać. Weryfikacja nie jest przeprowadzana.
<b>Cert. urzędu cert.</b>	Metoda weryfikacji urzędu certyfikacji, który wydał certyfikat serwera, przy użyciu certyfikatu CA wydanego przez urząd certyfikacji, który zatwierdził certyfikat serwera.
<b>Cert. urzędu cert. + ServerID</b>	Metoda weryfikacji wartości nazwy zwykłej <sup>1</sup> i wartości certyfikatu serwera, oprócz sprawdzania urzędu certyfikacji, który wydał certyfikat serwera.

7. Po zakończeniu konfiguracji kliknij **Prześlij**.

W przypadku sieci przewodowej: Po skonfigurowaniu podłącz urządzenie do sieci obsługującej standard IEEE 802.1x. Po kilku minutach wydrukuj Raport konfiguracji sieci w celu sprawdzenia stanu <**Wired IEEE 802.1x**>.

Opcja	Opis
<b>Success</b>	Funkcja przewodowa IEEE 802.1x jest włączona i uwierzytelnianie się powiodło.
<b>Failed</b>	Funkcja przewodowa IEEE 802.1x jest włączona, ale uwierzytelnianie się nie powiodło.
<b>Wył.</b>	Funkcja przewodowa IEEE 802.1x nie jest dostępna.



## Powiązane informacje

- [Użyj uwierzytelniania IEEE 802.1x](#)

### Powiązane tematy:

- [Konfiguracja certyfikatów bezpieczeństwa urządzenia](#)

<sup>1</sup> Weryfikacja nazwy zwykłej polega na porównaniu nazwy zwykłej certyfikatu serwera z ciągiem znaków ustawionym dla opcji **ID serwera**. Przed użyciem tej metody skontaktuj się z administratorem systemu w sprawie nazwy zwykłej certyfikatu serwera, a następnie skonfiguruj ustawienie **ID serwera**.

## Metody uwierzytelniania IEEE 802.1x

**Pokrewne Modele:** HL-L2400DW/HL-L2400DWE/HL-L2442DW/HL-L2445DW/HL-L2447DW/HL-L2460DN/HL-L2865DW

### EAP-FAST

Protokół EAP-FAST (Extensible Authentication Protocol-Flexible Authentication via Secured Tunneling) został opracowany przez firmę Cisco Systems, Inc. Do uwierzytelniania wykorzystuje on ID oraz hasło, a do uwierzytelniania tunelowego wykorzystuje algorytmy kluczy symetrycznych.

Urządzenie Brother obsługuje następujące wewnętrzne metody uwierzytelniania:

- EAP-FAST/NONE
- EAP-FAST/MS-CHAPv2
- EAP-FAST/GTC

### EAP-MD5 (Sieć przewodowa)

Algorytm EAP-MD5 (Extensible Authentication Protocol-Message Digest Algorithm 5) korzysta z ID użytkownika i hasła dla uwierzytelniania typu wyzwanie-odpowieź.

### PEAP

Protokół PEAP (Protected Extensible Authentication Protocol) to wersja metody EAP stworzona przez Cisco Systems, Inc., Microsoft Corporation i RSA Security. PEAP tworzy zaszyfrowany tunel Secure Sockets Layer (SSL)/Transport Layer Security (TLS) pomiędzy klientem i serwerem uwierzytelniania, w celu wysłania ID i hasła. PEAP zapewnia wzajemne uwierzytelnianie pomiędzy serwerem a klientem.

Urządzenie Brother obsługuje następujące wewnętrzne metody uwierzytelniania:

- PEAP/MS-CHAPv2
- PEAP/GTC

### EAP-TTLS

Protokół EAP-TTLS (Extensible Authentication Protocol-Tunneled Transport Layer Security) został opracowany przez firmy Funk Software i Certicom. EAP-TTLS tworzy podobny szyfrowany tunel SSL do PEAP pomiędzy klientem a serwerem uwierzytelniania, umożliwiając wysyłanie identyfikatora użytkownika i hasła. EAP-TTLS zapewnia wzajemne uwierzytelnianie pomiędzy serwerem a klientem.

Urządzenie Brother obsługuje następujące wewnętrzne metody uwierzytelniania:

- EAP-TTLS/CHAP
- EAP-TTLS/MS-CHAP
- EAP-TTLS/MS-CHAPv2
- EAP-TTLS/PAP

### EAP-TLS

Protokół EAP-TLS (Extensible Authentication Protocol-Transport Layer Security) wymaga uwierzytelniania certyfikatem cyfrowym zarówno po stronie klienta, jak i serwera uwierzytelniania.



### Powiązane informacje

- [Użyj uwierzytelniania IEEE 802.1x](#)

## Bezpieczne wysyłanie wiadomości e-mail

**Pokrewne Modele:** HL-L2400DW/HL-L2400DWE/HL-L2442DW/HL-L2445DW/HL-L2447DW/HL-L2460DN/HL-L2865DW

- [Konfigurowanie bezpiecznego wysyłania wiadomości e-mail przy użyciu funkcji Zarządzanie przez interfejs webowy](#)
- [Wysyłanie wiadomości e-mail z uwierzytelnianiem użytkownika](#)
- [Bezpieczne wysyłanie wiadomości e-mail z użyciem protokołu SSL/TLS](#)

## Konfigurowanie bezpiecznego wysyłania wiadomości e-mail przy użyciu funkcji Zarządzanie przez interfejs webowy

**Pokrewne Modele:** HL-L2400DW/HL-L2400DWE/HL-L2442DW/HL-L2445DW/HL-L2447DW/HL-L2460DN/HL-L2865DW

Do konfigurowania bezpiecznego wysyłania wiadomości e-mail z uwierzytelnianiem użytkownika lub wysyłania wiadomości e-mail z użyciem protokołu SSL/TLS zalecamy używanie funkcji Zarządzanie przez interfejs webowy.

1. Uruchom przeglądarkę internetową.
2. Wprowadź „https://adres IP urządzenia” w polu adresu przeglądarki (gdzie „adres IP urządzenia” jest adresem IP urządzenia).  
Na przykład:  
https://192.168.1.2
3. Jeśli jest to wymagane, wprowadź hasło w polu **Zaloguj**, a następnie kliknij **Zaloguj**.



Domyślne hasło do zarządzania ustawieniami tego urządzenia znajduje się z tyłu urządzenia i jest oznaczone napisem „Pwd”. Po zalogowaniu się po raz pierwszy zmień domyślne hasło, postępując zgodnie z instrukcjami wyświetlanymi na ekranie.

4. Na lewym pasku nawigacyjnym kliknij **Sieć > Sieć > Protokół**.



Jeśli lewy pasek nawigacyjny nie jest widoczny, rozpocznij nawigację od ☰.

5. W polu **Klient SMTP** kliknij opcję **Ustawienia zaawansowane**, a następnie upewnij się, że dla opcji **Klient SMTP** została wybrana wartość **Włączone**.



Jeśli zostanie wyświetlony ekran wyboru **Metoda uwierzytelniania.**, wybierz metodę uwierzytelniania, a następnie postępuj zgodnie z instrukcjami wyświetlanymi na ekranie.

6. Skonfiguruj ustawienia **Klient SMTP**.
  - Potwierdź poprawność konfiguracji poczty e-mail, wysyłając testową wiadomość e-mail.
  - Jeśli ustawienia serwera SMTP nie są znane, skontaktuj się z administratorem sieci lub dostawcą usług internetowych (Internet Service Provider, ISP).
7. Po zakończeniu kliknij **Prześlij**.  
Wyświetlone zostanie okno dialogowe **Test konfig. wysyłania wiad. e-mail**.
8. Wykonaj instrukcje wyświetlane w oknie dialogowym, aby przetestować bieżące ustawienia.



### Powiązane informacje

- [Bezpieczne wysyłanie wiadomości e-mail](#)

## Wysyłanie wiadomości e-mail z uwierzytelnianiem użytkownika

**Pokrewne Modele:** HL-L2400DW/HL-L2400DWE/HL-L2442DW/HL-L2445DW/HL-L2447DW/HL-L2460DN/HL-L2865DW

Urządzenie wysyła wiadomości e-mail za pośrednictwem serwera e-mail, które wymaga uwierzytelnienia użytkownika. Ta metoda uniemożliwia dostęp nieuprawnionych użytkowników do serwera poczty e-mail.

Powiadomienia e-mail i raporty e-mail można wysłać przy użyciu uwierzytelniania użytkownika.



Zalecamy używanie funkcji Zarządzanie przez interfejs webowy do konfigurowania metody uwierzytelniania SMTP.

### Ustawienia serwera poczty e-mail

Należy skonfigurować w urządzeniu tę samą metodę uwierzytelniania SMTP, która jest stosowana na serwerze poczty e-mail. Aby uzyskać szczegółowe informacje dotyczące ustawień serwera poczty e-mail, skontaktuj się z administratorem sieci lub dostawcą usług internetowych (Internet Service Provider, ISP).



Aby włączyć uwierzytelnianie serwera SMTP, na ekranie **Klient SMTP** funkcji Zarządzania przez interfejs webowy w obszarze **Metoda uwierz. serwera**, należy wybrać metodę uwierzytelniania.



### Powiązane informacje

- [Bezpieczne wysyłanie wiadomości e-mail](#)

## Bezpieczne wysyłanie wiadomości e-mail z użyciem protokołu SSL/TLS

**Pokrewne Modele:** HL-L2400DW/HL-L2400DWE/HL-L2442DW/HL-L2445DW/HL-L2447DW/HL-L2460DN/HL-L2865DW

To urządzenie obsługuje protokoły komunikacyjne SSL/TLS. Aby użyć serwera poczty e-mail korzystającego z protokołu SSL/TLS, należy skonfigurować następujące ustawienia.



Do konfigurowania protokołów SSL/TLS zalecamy używanie funkcji Zarządzanie przez interfejs webowy.

### Weryfikowanie certyfikatu serwera

Jeśli w obszarze **SSL/TLS** została wybrana opcja **SSL** lub **TLS**, wówczas pole wyboru **Zweryfikuj certyfikat serwera** zostanie zaznaczone automatycznie.



- Przed zweryfikowaniem certyfikatu serwera należy zaimportować certyfikat CA wystawiony przez ośrodek certyfikacji, który podpisał certyfikat serwera. Skontaktuj się z administratorem sieci lub dostawcą usług internetowych (ISP), aby potwierdzić konieczność zaimportowania certyfikatu CA.
- Jeśli weryfikacja certyfikatu serwera nie jest potrzebna, usuń zaznaczenie pola wyboru **Zweryfikuj certyfikat serwera**.

### Numer portu

Jeśli zostanie wybrana opcja **SSL** lub **TLS**, wartość **Port** zostanie zmieniona na odpowiednią dla danego protokołu. Aby zmienić numer portu ręcznie, wybierz opcję **SSL/TLS**, a następnie wpisz numer portu.

Należy skonfigurować w urządzeniu tę samą metodę komunikacji, która jest stosowana na serwerze poczty e-mail. Aby uzyskać szczegółowe informacje dotyczące ustawień serwera poczty e-mail, skontaktuj się z administratorem sieci lub dostawcą usług internetowych (ISP).

W większości przypadków zabezpieczone usługi pocztowe wymagają następujących ustawień:

SMTP	<b>Port</b>	587
	<b>Metoda uwierz. serwera</b>	<b>SMTP-AUTH</b>
	<b>SSL/TLS</b>	<b>TLS</b>



### Powiązane informacje

- [Bezpieczne wysyłanie wiadomości e-mail](#)

#### Powiązane tematy:

- [Konfiguracja certyfikatów bezpieczeństwa urządzenia](#)



## **Blokada ustawień urządzenia za pomocą panelu sterowania**

Przed włączeniem blokady ustawień urządzenia należy zanotować i zapisać hasło. W przypadku zapomnienia hasła konieczne jest zresetowanie wszystkich haseł zapisanych w urządzeniu. W tym celu należy się skontaktować z administratorem systemu lub działem obsługi klienta firmy Brother.

- [Omówienie funkcji blokady ustawień](#)

## Omówienie funkcji blokady ustawień

**Pokrewne Modele:** HL-L2400DW/HL-L2400DWE/HL-L2442DW/HL-L2445DW/HL-L2447DW/HL-L2460DN/HL-L2865DW

Użyj funkcji Blokady ustawień, aby zablokować nieupoważniony dostęp do ustawień urządzenia. Gdy blokada ustawień jest włączona, dostęp do ustawień urządzenia wymaga wprowadzenia hasła.

- [Ustawianie hasła blokady ustawień](#)
- [Zmiana hasła blokady ustawień](#)
- [Włączanie blokady ustawień](#)

## Ustawianie hasła blokady ustawień

**Pokrewne Modele:** HL-L2400DW/HL-L2400DWE/HL-L2442DW/HL-L2445DW/HL-L2447DW/HL-L2460DN/HL-L2865DW

1. Naciśnij ▲ lub ▼, aby wyświetlić opcję [Ustawienia], a następnie naciśnij **OK**.
2. Naciśnij ▲ lub ▼, aby wyświetlić opcję [Ust. blokady], a następnie naciśnij **OK**.
3. Wprowadź czterocyfrową liczbę jako hasło.  
Aby wprowadzić daną cyfrę, naciśnij ▲ lub ▼ w celu wybrania numeru, a następnie naciśnij **OK**.
4. Gdy na wyświetlaczu LCD wyświetlony zostanie komunikat [Weryfikuj:], wpisz ponownie hasło.



### Powiązane informacje

- [Omówienie funkcji blokady ustawień](#)

#### Powiązane tematy:

- [Wprowadzanie tekstu w urządzeniu](#)

## Zmiana hasła blokady ustawień

**Pokrewne Modele:** HL-L2400DW/HL-L2400DWE/HL-L2442DW/HL-L2445DW/HL-L2447DW/HL-L2460DN/HL-L2865DW

1. Naciśnij ▲ lub ▼, aby wyświetlić opcję [Ustawienia], a następnie naciśnij **OK**.
2. Naciśnij ▲ lub ▼, aby wyświetlić opcję [Ust. blokady], a następnie naciśnij **OK**.
3. Naciśnij ▲ lub ▼, aby wybrać opcję [Ustaw hasło], a następnie naciśnij **OK**.
4. Wprowadź bieżące 4-cyfrowe hasło.  
Aby wprowadzić daną cyfrę, naciśnij ▲ lub ▼ w celu wybrania numeru, a następnie naciśnij **OK**.
5. Wprowadź nowe czterocyfrowe hasło.  
Aby wprowadzić daną cyfrę, naciśnij ▲ lub ▼ w celu wybrania numeru, a następnie naciśnij **OK**.
6. Gdy na wyświetlaczu LCD wyświetlony zostanie komunikat [Weryfikuj:], wpisz ponownie nowe hasło.



### Powiązane informacje

- [Omówienie funkcji blokady ustawień](#)

## Włączanie blokady ustawień

**Pokrewne Modele:** HL-L2400DW/HL-L2400DWE/HL-L2442DW/HL-L2445DW/HL-L2447DW/HL-L2460DN/HL-L2865DW

1. Naciśnij ▲ lub ▼, aby wyświetlić opcję [Ustawienia], a następnie naciśnij **OK**.
2. Naciśnij ▲ lub ▼, aby wyświetlić opcję [Ust. blokady], a następnie naciśnij **OK**.
3. Naciśnij **OK** po wyświetleniu na wyświetlaczu LCD komunikatu [Wł.].
4. Wprowadź bieżące 4-cyfrowe hasło.  
Aby wprowadzić daną cyfrę, naciśnij ▲ lub ▼ w celu wybrania numeru, a następnie naciśnij **OK**.



### Powiązane informacje

- [Omówienie funkcji blokady ustawień](#)

## Użyj funkcji wykrywania sieci globalnej

Jeśli używasz urządzenia w sieci prywatnej, skorzystaj z funkcji Wykrywanie sieci globalnej, aby uniknąć ryzyka związanego z niespodziewanymi atakami z sieci globalnej.

- [Włącz funkcję wykrywania globalnych adresów IP](#)
- [Blokowanie komunikacji z sieci globalnej](#)

## Włącz funkcję wykrywania globalnych adresów IP

**Pokrewne Modele:** HL-L2400DW/HL-L2400DWE/HL-L2442DW/HL-L2445DW/HL-L2447DW/HL-L2460DN/HL-L2865DW

Przy użyciu tej funkcji można sprawdzić adres IP urządzenia. Po przypisaniu urządzenia do globalnego adresu IP w urządzeniu zostanie wyświetlone ostrzeżenie.

1. Naciśnij przycisk ▲ lub ▼, aby wybrać opcję [Sieć], a następnie naciśnij przycisk **OK**.
2. Naciśnij przycisk ▲ lub ▼, aby wybrać opcję [Glob. wykryw.], a następnie naciśnij przycisk **OK**.
3. Naciśnij przycisk ▲ lub ▼, aby wybrać opcję [Zez. na wyk.], a następnie naciśnij przycisk **OK**.
4. Naciśnij ▲ lub ▼, aby wybrać [Wł.], a następnie naciśnij **Go (Idź)**.



### Powiązane informacje

- [Użyj funkcji wykrywania sieci globalnej](#)

## Blokowanie komunikacji z sieci globalnej

**Pokrewne Modele:** HL-L2400DW/HL-L2400DWE/HL-L2442DW/HL-L2445DW/HL-L2447DW/HL-L2460DN/HL-L2865DW



Włączenie tej funkcji powoduje ograniczenie odbierania zadań z urządzeń o globalnych adresach IP

1. Naciśnij przycisk ▲ lub ▼, aby wybrać opcję [Sieć], a następnie naciśnij przycisk **OK**.
2. Naciśnij przycisk ▲ lub ▼, aby wybrać opcję [Glob. wykryw.], a następnie naciśnij przycisk **OK**.
3. Naciśnij przycisk ▲ lub ▼, aby wybrać opcję [Odrzuć dostęp], a następnie naciśnij przycisk **OK**.
4. Naciśnij ▲ lub ▼, aby wybrać [Wł.], a następnie naciśnij **Go (Idź)**.



### Powiązane informacje

- [Użyj funkcji wykrywania sieci globalnej](#)



## **Połączenie mobilne**

- [AirPrint](#)
- [Mopria™ Print Service](#)
- [Brother Mobile Connect](#)

## AirPrint

- [Omówienie funkcji AirPrint](#)
- [Przed użyciem funkcji AirPrint \(macOS\)](#)
- [Drukowanie przy użyciu funkcji AirPrint](#)

## Omówienie funkcji AirPrint

**Pokrewne Modele:** HL-L2400DW/HL-L2400DWE/HL-L2442DW/HL-L2445DW/HL-L2447DW/HL-L2460DN/HL-L2865DW

Funkcja AirPrint to rozwiązanie drukowania dla systemów operacyjnych Apple umożliwiające bezprzewodowe drukowanie zdjęć, wiadomości e-mail, stron internetowych i dokumentów z urządzeń iPad, iPhone oraz iPod touch, a także komputerów Mac bez potrzeby instalowania sterownika.

Dodatkowe informacje można uzyskać na stronie internetowej firmy Apple.

Stosowanie etykiety Works with Apple oznacza, że akcesorium zostało zaprojektowane specjalnie, aby pracować z technologią podaną na etykiecie, i jest certyfikowane przez dewelopera, jako spełniające standardy wydajności Apple.



### Powiązane informacje

- [AirPrint](#)

#### **Powiązane tematy:**

- [Problemy związane z funkcją AirPrint](#)

## Przed użyciem funkcji AirPrint (macOS)

**Pokrewne Modele:** HL-L2400DW/HL-L2400DWE/HL-L2442DW/HL-L2445DW/HL-L2447DW/HL-L2460DN/HL-L2865DW

Przed rozpoczęciem drukowania w systemie macOS dodaj urządzenie do listy drukarek w komputerze Mac.

- Wykonaj jedną z poniższych czynności:
  - macOS v13  
Wybierz **System Settings (Ustawienia systemowe)** z menu Apple.
  - macOS v12 i macOS v11  
Wybierz **System Preferences (Preferencje systemowe)** z menu Apple.
- Wybierz **Printers & Scanners (Drukarki i skanery)**.
- Wykonaj jedną z poniższych czynności:
  - macOS v13  
Kliknij **Add Printer, Scanner, or Fax... (Dodaj drukarkę, skaner lub faks...)**.
  - macOS v12 i macOS v11  
Kliknij ikonę + pod panelem drukarek, po lewej stronie.  
Wyświetlony zostanie ekran **Add Printer (Dodaj drukarkę)**.
- Wykonaj jedną z poniższych czynności:
  - macOS v13 i macOS v12  
Wybierz urządzenie, a następnie wybierz nazwę swojego modelu z menu podręcznego **Use (Użycie)**.
  - macOS v11  
Wybierz urządzenie, a następnie wybierz **AirPrint** z menu podręcznego **Use (Użycie)**.
- Kliknij **Add (Dodaj)**.



### Powiązane informacje

- [AirPrint](#)



## **Drukowanie przy użyciu funkcji AirPrint**

- [Drukowanie z urządzeń iPad, iPhone lub iPod touch](#)
- [Drukowanie przy użyciu funkcji AirPrint \(macOS\)](#)

## Drukowanie z urządzeń iPad, iPhone lub iPod touch

**Pokrewne Modele:** HL-L2400DW/HL-L2400DWE/HL-L2442DW/HL-L2445DW/HL-L2447DW/HL-L2460DN/HL-L2865DW

Procedura drukowania może się różnić w zależności od aplikacji. W poniższym przykładzie założono korzystanie z przeglądarki Safari.

1. Upewnij się, że urządzenie jest włączone.
2. Włóż papier do tacy papieru i zmień ustawienia tacy papieru w urządzeniu.
3. Za pomocą przeglądarki Safari otwórz stronę, która ma zostać wydrukowana.
4. Dotknij  lub .
5. Dotknij **Print (Drukuj)**.
6. Upewnij się, że urządzenie jest wybrane.
7. Jeśli wybrane jest inne urządzenie (lub żadne urządzenie nie jest wybrane), dotknij **Printer (Drukarka)**.  
Zostanie wyświetlona lista dostępnych urządzeń.
8. Wybierz z listy nazwę swojego urządzenia.
9. Wybierz żądane opcje, takie jak liczba stron do wydrukowania czy drukowanie 2-stronne (jeśli jest obsługiwane przez urządzenie).
10. Dotknij **Print (Drukuj)**.



### Powiązane informacje

- [Drukowanie przy użyciu funkcji AirPrint](#)

## Drukowanie przy użyciu funkcji AirPrint (macOS)

**Pokrewne Modele:** HL-L2400DW/HL-L2400DWE/HL-L2442DW/HL-L2445DW/HL-L2447DW/HL-L2460DN/HL-L2865DW

Procedura drukowania może się różnić w zależności od aplikacji. W poniższym przykładzie założono korzystanie z przeglądarki Safari. Przed rozpoczęciem drukowania upewnij się, czy urządzenie znajduje się na liście drukarek na komputerze Mac.

1. Upewnij się, że urządzenie jest włączone.
2. Włóż papier do tacy papieru i zmień ustawienia tacy papieru w urządzeniu.
3. Na komputerze Mac za pomocą przeglądarki Safari otwórz stronę, która ma zostać wydrukowana.
4. Kliknij menu **File (Plik)**, a następnie wybierz **Print (Drukuj)**.
5. Upewnij się, że urządzenie jest wybrane. Jeżeli wybrane jest inne urządzenie (lub nie jest wybrane żadne urządzenie), kliknij menu podręczne **Printer (Drukarka)** i wybierz swoje urządzenie.
6. Wybierz żądane opcje, takie jak liczba stron do wydrukowania czy drukowanie dwustronne (jeśli jest obsługiwane przez urządzenie).
7. Kliknij **Print (Drukuj)**.



### Powiązane informacje

- [Drukowanie przy użyciu funkcji AirPrint](#)

#### Powiązane tematy:

- [Przed użyciem funkcji AirPrint \(macOS\)](#)

## Mopria™ Print Service

**Pokrewne Modele:** HL-L2400DW/HL-L2400DWE/HL-L2442DW/HL-L2445DW/HL-L2447DW/HL-L2460DN/HL-L2865DW

Mopria™ Print Service jest funkcją drukowania przeznaczoną dla urządzeń mobilnych z systemem Android™ i opracowaną przez Mopria Alliance™. Dzięki tej usłudze można łączyć się z siecią, z którą połączone jest urządzenie, i drukować bez dodatkowej konfiguracji.

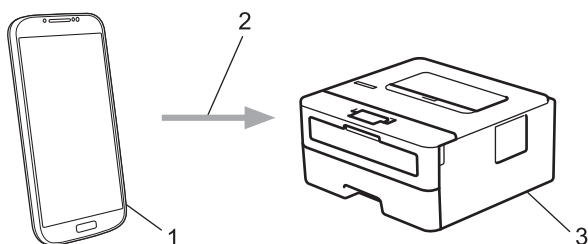

1. Urządzenie mobilne z systemem Android™
2. Połączenie Wi-Fi®
3. Twoje urządzenie

Należy pobrać aplikację Mopria™ Print Service ze sklepu Google Play™ i zainstalować ją w urządzeniu z systemem Android™. Przed użyciem tej funkcji Mopria™, upewnij się, że jest ona włączona na posiadanym urządzeniu mobilnym.

### ✓ Powiązane informacje

- [Połączenie mobilne](#)



## Brother Mobile Connect

**Pokrewne Modele:** HL-L2400DW/HL-L2400DWE/HL-L2442DW/HL-L2445DW/HL-L2447DW/HL-L2460DN/HL-L2865DW

Przy użyciu aplikacji Brother Mobile Connect można drukować z urządzenia mobilnego.

- W przypadku urządzeń z systemem Android™:

Aplikacja Brother Mobile Connect umożliwia używanie funkcji urządzenia Brother bezpośrednio z urządzenia z systemem Android™.

Pobierz i zainstaluj program Brother Mobile Connect ze sklepu Google Play™.

- W przypadku wszystkich obsługiwanych urządzeń z systemem iOS lub iPadOS, w tym iPhone, iPad i iPod touch:

Aplikacja Brother Mobile Connect umożliwia używanie funkcji urządzenia Brother bezpośrednio z urządzenia z systemem iOS lub iPadOS.

Pobierz i zainstaluj aplikację Brother Mobile Connect z serwisu App Store.



### Powiązane informacje

- [Połączenie mobilne](#)

## Rozwiązywanie problemów

Ta sekcja pomaga w rozwiązywaniu typowych problemów, jakie mogą wystąpić podczas eksploatacji urządzenia. Większość problemów można usunąć samodzielnie.

### WAŻNE

Aby uzyskać pomoc techniczną, skontaktuj się z działem obsługi klienta firmy Brother lub lokalnym dealerem firmy Brother.



Jeśli potrzebujesz dalszej pomocy, odwiedź stronę [support.brother.com](http://support.brother.com).

Najpierw sprawdź, czy:

- Przewód zasilający urządzenia jest podłączony prawidłowo i zasilanie urządzenia jest włączone. >> *Podręcznik szybkiej obsługi*
- Wszystkie materiały ochronne zostały usunięte. >> *Podręcznik szybkiej obsługi*
- Papier jest prawidłowo załadowany do tacy papieru.
- Przewody interfejsu są dokładnie podłączone do urządzenia i komputera lub połączenie bezprzewodowe jest skonfigurowane zarówno w urządzeniu, jak i w komputerze.
- Komunikaty o błędach i konserwacyjne

Jeżeli problem nie został rozwiązany dzięki czynnościom kontrolnym, zidentyfikuj problem, a następnie >> *Powiązane informacje*



### Powiązane informacje

- Wskazania LED dotyczące błędów i czynności konserwacyjnych
- Komunikaty dotyczące błędów i czynności konserwacyjnych
- Zacięcia papieru
- Problemy z drukowaniem
- Poprawa jakości druku
- Problemy z siecią
- Problemy związane z funkcją AirPrint
- Inne problemy
- Sprawdzanie informacji o urządzeniu
- Aktualizacja oprogramowania sprzętowego urządzenia
- Funkcje resetowania









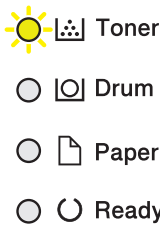
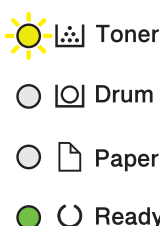











## Wskazania LED dotyczące błędów i czynności konserwacyjnych













Pokrewne Modele: HL-L2402D















W przypadku każdego zaawansowanego urządzenia biurowego mogą pojawiać się błędy, a materiały eksploatacyjne mogą wymagać wymiany. Jeśli dojdzie do takiej sytuacji, urządzenie samoczynnie zidentyfikuje błąd lub wymaganą czynność konserwacyjną, a program Status Monitor wyświetli odpowiedni komunikat. Najczęściej występujące komunikaty o błędach i potrzebach konserwacyjnych zostały przedstawione w poniższej tabeli.

Wykonaj instrukcje podane w kolumnie Działanie, aby poprawić stan.

Wskazania diod LED	Status Monitor	Przyczyna	Działanie
	<b>Błąd wkładu</b>	Toner nie jest zainstalowany prawidłowo.	Wymij zespół kasety z tonerem i bębna z urządzenia. Wymij kasetę z tonerem i ponownie włóż ją do zespołu bębna. Ponownie zainstaluj toner i zespół bębna w urządzeniu. Jeśli problem wciąż będzie występował, skontaktuj się z działem obsługi klienta firmy Brother lub lokalnym dealerem firmy Brother.
	<b>Brak toneru</b>	Toner lub toner z zespołem bębna nie są prawidłowo zainstalowane.	Wymij toner z zespołem bębna. Wymij toner z zespołu bębna i ponownie zainstaluj toner w zespole bębna. Ponownie zainstaluj toner i zespół bębna w urządzeniu. Jeśli problem nie zostanie rozwiązany, wymień toner na nowy. <b>» Powiązane informacje:</b> <i>Wymiana toneru</i>
	<b>Niepr. toner</b>	Zainstalowany toner jest nieprawidłowy dla tego urządzenia.	Wymij toner z zespołu bębna i ponownie zainstaluj toner o prawidłowym kodzie materiału eksploatacyjnego.
	<b>Mało toneru</b>	Jeśli w programie Status Monitor wyświetlany jest komunikat <b>Mało toneru</b> , nadal można drukować, ale urządzenie informuje o zbliżającym się końcu okresu eksploatacji kasety z tonerem.	Zamów nową kasetę z tonerem, aby zamienna kasetka z tonerem była dostępna, gdy w programie Status Monitor zostanie wyświetlony komunikat <b>Wymień toner</b> .

Wskazania diod LED	Status Monitor	Przyczyna	Działanie
 Toner  Drum  Paper  Ready	<b>Brak zesp. bębna</b>	Zespół bębna nie jest zainstalowany prawidłowo.	Ponownie zainstaluj toner i zespół bębna. <b>➤➤ Powiązane informacje:</b> <i>Wymiana zespołu bębna</i>
 Toner  Drum  Paper  Ready	<b>Wymień toner</b>	Skończył się okres eksploatacji toneru.	Wymień toner na nowy. <b>➤➤ Powiązane informacje:</b> <i>Wymiana toneru</i>
 Toner  Drum  Paper  Ready	<b>Wymień toner</b> (Tryb kontynuacji)		
 Toner  Drum  Paper  Ready	<b>Koniec toneru</b> (Tryb kontynuacji)	Nadszedł czas wymiany toneru.	Wymień toner na nowy. <b>➤➤ Powiązane informacje:</b> <i>Wymiana toneru</i>
 Toner  Drum  Paper  Ready	<b>Bęben !</b>	<p>Drut koronowy w zespole bębna musi zostać oczyszczony.</p> <p>Zespół bębna lub toner z zespołem bębna nie są zainstalowane prawidłowo.</p>	<p>Oczyść drut koronowy w zespole bębna.  <b>➤➤ Powiązane informacje:</b>  <i>Czyszczenie drutu koronowego</i>          Jeśli problem nie zniknie, wymień zespół bębna na nowy.</p> <p>Wymij toner z zespołem bębna. Wymij toner z zespołu bębna i ponownie zainstaluj toner w zespole bębna. Ponownie zainstaluj toner i zespół bębna w urządzeniu.          Jeśli problem nie zniknie, wymień zespół bębna na nowy.</p>

Wskazania diod LED	Status Monitor	Przyczyna	Działanie
 Toner  Drum  Paper  Ready	<b>DUŻE ZUŻ. BĘBNA</b>	Zespół bębna jest bliski zużycia.	Zamów nowy zespół bębna, zanim urządzenie wyświetli polecenie Wymień bęben.
 Toner  Drum  Paper  Ready	<b>Wymień bęben</b>	Czas wymienić zespół bębna.	Wymień zespół bębna na nowy. <b>»» Powiązane informacje:</b> <i>Wymiana zespołu bębna</i>
		Jeśli ten komunikat pojawi się po wymianie zespołu bębna, oznacza to, że licznik zespołu bębna nie został zresetowany.	Zresetuj licznik zespołu bębna. <b>»» Powiązane informacje:</b> <i>Resetowanie licznika bębna</i>
 Toner  Drum  Paper  Ready	<b>Otwarta obudowa</b>	Pokrywa przednia nie jest całkowicie zamknięta.	Otwórz, a następnie zdecydowanym ruchem zamknij przednią pokrywę urządzenia.
		Pokrywa nagrzewnicy nie jest całkowicie zamknięta lub doszło do blokady papieru z tyłu urządzenia po włączeniu zasilania.	<ul style="list-style-type: none"> <li>Zamknij pokrywę nagrzewnicy, znajdującą się wewnątrz tylnej pokrywy urządzenia.</li> <li>Sprawdź, czy papier nie jest zakleszczony pod tylną pokrywą urządzenia, a następnie zamknij pokrywę nagrzewnicy.</li> </ul>
	<b>Obustronne wył.</b>	Tyłna pokrywa urządzenia nie jest całkowicie zamknięta.	Zamknij tylną pokrywę urządzenia, aż zablokuje się w pozycji zamkniętej.
		Taca dwustronna nie jest zainstalowana prawidłowo.	Wsuń tacę dwustronną do urządzenia zdecydowanym ruchem.
	<b>Zacięc. obustr.</b>	Papier zaciął się pod tacą dwustronną lub w zespole nagrzewnicy.	Usuń zacięty papier z tacy dwustronnej lub zespołu nagrzewnicy.
	<b>Zacięc. w środku</b>	Papier zaciął się wewnątrz urządzenia.	Otwórz przednią pokrywę, wyjmij bęben i toner i usuń zacięty papier.
	<b>Zacięcie z tyłu</b>	Papier zaciął się w tylnej części urządzenia.	Otwórz pokrywę nagrzewnicy i usuń cały zacięty papier. Zamknij pokrywę nagrzewnicy.
	<b>ZAC. W PODAJN.1</b>	Papier jest zablokowany w tacy papieru.	Wyciągnij całkowicie tacę papieru i usuń cały zacięty papier.
	<b>Brak pamięci</b>	Pamięć urządzenia jest pełna.	Zmniejsz rozdzielczość druku.
<b>BŁĄD ROZMIARU</b>	Rozmiar papieru określony w sterowniku drukarki nie jest odpowiedni do automatycznego drukowania dwustronnego.	Włóż papier o właściwym rozmiarze do tacy i ustaw tacę do tego rozmiaru papieru.	

Wskazania diod LED	Status Monitor	Przyczyna	Działanie
		Papier znajdujący się w tacy jest nieprawidłowego rozmiaru i nie może być użyty do automatycznego drukowania dwustronnego.	Rozmiar papieru odpowiedni do automatycznego drukowania dwustronnego to A4.
	<b>Niepasujący rozm</b>	Nieprawidłowy format papieru na tacy.	Włóż właściwy rozmiar papieru do tacy i ustaw rozmiar papieru w tacy. <b>Naciśnij Go (Idź).</b>
		Wybrana taca papieru nie obsługuje rozmiaru papieru określonego w sterowniku drukarki.	Zmień ustawienia sterownika drukarki lub ustawienia tacy urządzenia, aby rozmiar papieru wybrany w sterowniku drukarki odpowiadał rozmiarowi papieru załadowanego do wybranej tacy.
	<b>Błąd rozmiaru</b>	Wybrana taca papieru nie obsługuje rozmiaru papieru określonego w sterowniku drukarki.	Zmień ustawienia sterownika drukarki lub ustawienia tacy urządzenia, aby rozmiar papieru wybrany w sterowniku drukarki odpowiadał rozmiarowi papieru załadowanego do wybranej tacy.
<input type="radio"/>  Toner <input type="radio"/>  Drum <input checked="" type="radio"/>  Paper <input type="radio"/>  Ready	<b>Ręczne podaw.</b>	<b>Ręczne</b> ustawiono jako źródło papieru w sterowniku drukarki, podczas gdy w otworze podawania ręcznego nie było papieru.	Umieść papier w otworze ręcznego podawania.
	<b>Brak papieru T1</b>	W urządzeniu brakuje papieru lub papier nie jest prawidłowo umieszczony na tacy papieru.	<ul style="list-style-type: none"> <li>• Uzupełnij papier w tacach papieru. Upewnij się, że prowadnice papieru są ustawione na prawidłowy rozmiar.</li> <li>• Jeżeli na tacy znajduje się papier, zdejmij go i włóż ponownie. Upewnij się, że prowadnice papieru są ustawione na prawidłowy rozmiar.</li> </ul>
<input checked="" type="radio"/>  Toner <input checked="" type="radio"/>  Drum <input checked="" type="radio"/>  Paper <input type="radio"/>  Ready	<b>Nie można drukować</b>	W urządzeniu wystąpił problem mechaniczny.	Naciśnij i przytrzymaj  , aby wyłączyć urządzenie, odczekaj kilka minut, a następnie włącz je ponownie.
<input checked="" type="radio"/>  Toner <input checked="" type="radio"/>  Drum <input checked="" type="radio"/>  Paper <input checked="" type="radio"/>  Ready	<b>Autodiagnostyka</b>	Zespół nagrzewnicy działa nieprawidłowo.	Naciśnij i przytrzymaj  , aby wyłączyć urządzenie, odczekaj kilka sekund, a następnie włącz je ponownie. Pozostaw urządzenie bezczynne i włączone na 15 minut.
	<b>Nie można drukować</b>	Zespół nagrzewnicy jest zbyt gorący.	

---

Wskazania diod LED	Status Monitor	Przyczyna	Działanie
			<ul style="list-style-type: none"><li>• Jeśli problem wciąż będzie występował, skontaktuj się z działem obsługi klienta firmy Brother lub lokalnym dealerem firmy Brother.</li></ul>



### Powiązane informacje

- [Rozwiązywanie problemów](#)

#### **Powiązane tematy:**

- [Wymiana materiałów eksploatacyjnych](#)
  - [Wymiana toneru](#)
  - [Wymiana zespołu bębna](#)
  - [Resetowanie licznika bębna](#)
  - [Czyszczenie drutu koronowego](#)
-

## Komunikaty dotyczące błędów i czynności konserwacyjnych

W przypadku każdego zaawansowanego urządzenia biurowego mogą pojawiać się błędy, a materiały eksploatacyjne mogą wymagać wymiany. Jeśli dojdzie do takiej sytuacji, urządzenie samoczynnie zidentyfikuje błąd lub wymaganą czynność konserwacyjną i wyśle odpowiedni komunikat. Najczęściej występujące komunikaty o błędach i konserwacji zostały przedstawione w tabeli.

Postępuj według instrukcji w kolumnie **Działanie**, aby rozwiązać błąd i usunąć komunikat.

Możesz samodzielnie skorygować większość błędów i wykonać rutynowe prace konserwacyjne. W celu uzyskania dalszych informacji odwiedź stronę: [support.brother.com/faqs](http://support.brother.com/faqs).

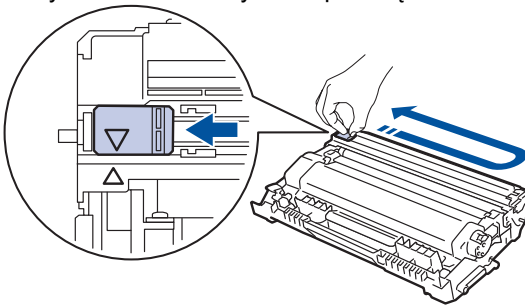
Komunikat o błędzie	Przyczyna	Działanie
Autodiagnostyka	Zespół nagrzewnicy działa nieprawidłowo. Zespół nagrzewnicy jest zbyt gorący.	Naciśnij i przytrzymaj  , aby wyłączyć urządzenie, odczekaj kilka sekund, a następnie włącz je ponownie. Pozostaw urządzenie bezczynne i włączone na 15 minut.
Bęben!	Drut koronowy w zespole bębna musi zostać oczyszczony.	Oczyść drut koronowy w zespole bębna.  <b>»» Powiązane informacje: Czyszczenie drutu koronowego</b> Jeśli problem nie zniknie, wymień zespół bębna na nowy.
	Zespół bębna lub toner z zespołem bębna nie są zainstalowane prawidłowo.	Zdemontuj zespół bębna, wymontuj toner z zespołu bębna, a następnie włóż toner z powrotem do zespołu bębna. Zainstaluj ponownie zespół bębna w urządzeniu.
Błąd rozmiaru	Wybrana taca papieru nie obsługuje rozmiaru papieru określonego w sterowniku drukarki.	Zmień ustawienia sterownika drukarki lub ustawienia tacy urządzenia, aby rozmiar papieru wybrany w sterowniku drukarki odpowiadał rozmiarowi papieru załadowanego do wybranej tacy.
Błąd rozmiaru DX	Rozmiar papieru określony w ustawieniu rozmiaru papieru w urządzeniu nie jest odpowiedni do automatycznego drukowania dwustronnego. Papier znajdujący się w tacy jest nieprawidłowego rozmiaru i nie może być użyty do automatycznego drukowania dwustronnego.	Załaduj papier o właściwym rozmiarze do tacy i ustaw tacę do tego rozmiaru papieru. Wybierz rozmiar papieru, który jest odpowiedni do drukowania dwustronnego. Naciśnij <b>Go (Idź)</b> . Rozmiar papieru odpowiedni do automatycznego drukowania dwustronnego to A4.
Błąd wkładu	Toner nie jest zainstalowany prawidłowo.	Wyjmij toner z zespołem bębna. Wyjmij kasetę z tonerem i ponownie włóż ją do zespołu bębna. Ponownie zainstaluj toner i zespół bębna w urządzeniu.
Brak jedn. bębna	Zespół bębna nie jest zainstalowany prawidłowo.	Ponownie zainstaluj toner i zespół bębna. <b>»» Powiązane informacje: Wymiana zespołu bębna</b>



Komunikat o błędzie	Przyczyna	Działanie
Brak pamięci	Pamięć urządzenia jest pełna.	Naciśnij <b>Go (Idź)</b> i przytrzymaj przez około dwie sekundy, a następnie zmniejsz rozdzielczość druku.
Brak papieru	W urządzeniu brakuje papieru lub papier nie jest prawidłowo umieszczony na tacy papieru.	<ul style="list-style-type: none"> <li>• Uzupełnij papier w tacach papieru. Upewnij się, że prowadnice papieru są ustawione na prawidłowy rozmiar.</li> <li>• Jeżeli na tacy znajduje się papier, zdejmij go i włóż ponownie. Upewnij się, że prowadnice papieru są ustawione na prawidłowy rozmiar.</li> <li>• Nie przepelniaj tacy papieru.</li> </ul>
Brak papieru P1	Urządzenie nie podało papieru ze wskazanej tacy papieru.	<p>Wykonaj jedną z następujących czynności:</p> <ul style="list-style-type: none"> <li>• Uzupełnij papier na tacy papieru wskazanej na ekranie LCD. Upewnij się, że prowadnice papieru są ustawione na prawidłowy rozmiar.</li> <li>• Jeżeli na tacy znajduje się papier, zdejmij go i włóż ponownie. Upewnij się, że prowadnice papieru są ustawione na prawidłowy rozmiar.</li> <li>• Nie przepelniaj tacy papieru.</li> </ul>
Brak toneru	Toner lub toner z zespołem bębna nie są prawidłowo zainstalowane.	<p>Wymij toner z zespołem bębna. Wymij toner z zespołu bębna i ponownie zainstaluj toner w zespole bębna.</p> <p>Ponownie zainstaluj toner i zespół bębna w urządzeniu. Jeśli problem nie zostanie rozwiązany, wymień toner na nowy.</p> <p>➤➤ <i>Powiązane informacje: Wymiana toneru</i></p>
Chłodzenie	Temperatura wewnątrz urządzenia jest zbyt wysoka. Urządzenie przerwie bieżące zadanie drukowania i przejdzie w tryb chłodzenia.	<p>Poczekaj, aż urządzenie ostygnie. Upewnij się, że żaden otwór wentylacyjny w urządzeniu nie jest zasłonięty.</p> <p>Kiedy urządzenie ostygnie, drukowanie zostanie wznowione.</p>
Druk. ob. wył.	Tylna pokrywa urządzenia nie jest całkowicie zamknięta.	Zamknij tylną pokrywę urządzenia, aż zablokuje się w pozycji zamkniętej.
	Taca dwustronna nie jest zainstalowana prawidłowo.	Wsун tace dwustronną do urządzenia zdecydowanym ruchem.
Duże zuż. Bębna	Zespół bębna jest bliski zużycia.	Należy zamówić nowy zespół bębna, zanim na wyświetlaczu LCD zostanie wyświetlony komunikat <i>Wymień bęben</i> .
Koniec toneru	Nadszedł czas wymiany toneru.	<p>Wymień toner na nowy.</p> <p>➤➤ <i>Powiązane informacje: Wymiana toneru</i></p>
Mało toneru	Jeśli na ekranie LCD wciąż jest wyświetlany ten komunikat, nadal można drukować. Kończy się okres eksploatacji toneru.	Zamów nowy toner teraz, aby być przygotowanym, gdy na ekranie LCD zostanie wyświetlony komunikat <i>Wymień toner</i> .
Nie można wydr. ##	W urządzeniu wystąpił problem mechaniczny.	<ul style="list-style-type: none"> <li>• Naciśnij i przytrzymaj , aby wyłączyć urządzenie, odczekaj kilka minut, a następnie włącz je ponownie.</li> <li>• Jeśli problem wciąż będzie występował, skontaktuj się z działem obsługi klienta firmy Brother lub lokalnym dealerem firmy Brother.</li> </ul>

Komunikat o błędzie	Przyczyna	Działanie
Nie można wykryć	Urządzenie nie wykrywa toneru.	Wyjmij toner z zespołem bębna. Wyjmij toner z zespołu bębna i ponownie zainstaluj toner w zespole bębna. Ponownie zainstaluj toner i zespół bębna w urządzeniu. ➤➤ <i>Powiązane informacje: Wymiana toneru</i>
	Urządzenie nie wykrywa zespołu bębna.	
Niepasujący rozm	Nieprawidłowy format papieru na tacy.	załaduj właściwy rozmiar papieru do tacy wskazanej na ekranie LCD i ustaw rozmiar papieru w tacy. Naciśnij <b>Go (Idź)</b> .
Niezg. nośnika	Rodzaj nośnika podany w sterowniku drukarki różni się od rodzaju papieru podanego w menu urządzenia.	Włóż prawidłowy rodzaj papieru do tacy papieru wskazanej na ekranie LCD, a następnie wybierz prawidłowy rodzaj nośnika w ustawieniu Typ papieru w urządzeniu. Naciśnij <b>Go (Idź)</b> .
Otwarta obudowa	Pokrywa przednia nie jest całkowicie zamknięta.	Otwórz, a następnie zdecydowanym ruchem zamknij przednią pokrywę urządzenia.
	Pokrywa nagrzewnicy nie jest całkowicie zamknięta.	Zamknij pokrywę nagrzewnicy, znajdującą się wewnątrz tylnej pokrywy urządzenia.
Podajnik ręczny	<b>Ręczne</b> ustawiono jako źródło papieru w sterowniku drukarki, podczas gdy w otworze podawania ręcznego nie było papieru.	Umieść papier w otworze ręcznego podawania.
Wymień bęben	Czas wymienić zespół bębna.	Wymień zespół bębna na nowy. ➤➤ <i>Powiązane informacje: Wymiana zespołu bębna</i>
	Jeśli ten komunikat pojawi się po wymianie zespołu bębna, oznacza to, że licznik zespołu bębna nie został zresetowany.	Zresetuj licznik zespołu bębna. ➤➤ <i>Powiązane informacje: Resetowanie licznika bębna</i>
Wymień toner	Skończył się okres eksploatacji toneru.	Wymień toner na nowy. ➤➤ <i>Powiązane informacje: Wymiana toneru</i>
Zac. w tacy 1	Papier jest zacięty we wskazanej tacy papieru.	Wyciągnij tacę papieru wskazaną na wyświetlaczu LCD i usuń cały zacięty papier.
Zacięc. obustr.	Papier jest zakleszczony w tacy dwustronnej lub wewnątrz pokrywy tylnej.	Usuń zacięty papier z tacy dwustronnej lub zespołu nagrzewnicy.
Zacięcie w środku	Papier zaciął się wewnątrz urządzenia.	Otwórz przednią pokrywę, wyjmij bęben i toner i usuń zacięty papier.
Zacięcie z tyłu	Papier zaciął się w tylnej części urządzenia.	Otwórz pokrywę nagrzewnicy i usuń cały zacięty papier. Zamknij pokrywę nagrzewnicy. Jeżeli komunikat o błędzie pozostanie, naciśnij <b>Go (Idź)</b> .
Zmienić pap. P1?	Standardowa taca papieru nie jest zainstalowana lub jest zainstalowana nieprawidłowo.	Zainstaluj ponownie standardową tacę papieru.



### Powiązane informacje

- [Rozwiązywanie problemów](#)

#### Powiązane tematy:

- [Wymiana materiałów eksploatacyjnych](#)
- [Wymiana toneru](#)

- 
- Wymiana zespołu bębna
  - Resetowanie licznika bębna
  - Czyszczenie drutu koronowego
-

## Zacięcia papieru

Zawsze wydaj pozostały papier z tacy papieru, przekartkuj stos i wyrównuj podczas wkładania nowego papieru. Pomaga to zapobiec zacięciom papieru.

- Usuwanie zacięć papieru
- Papier zaciął się w tacy papieru
- Papier zaciął się w tylnej części urządzenia
- Papier zaciął się wewnątrz urządzenia
- Papier zaciął się w tacy dwustronnej

## Usuwanie zacięć papieru

W przypadku częstego zacinania się papieru lub jednoczesnego podawania kilku arkuszy wykonaj następujące czynności:

- Wyczyść rolki pobierania papieru i przekładkę tac papieru.
  - *Powiązane informacje: Czyszczenie rolek pobierania papieru*
- Włóż prawidłowo papier do tacy.
  - *Powiązane informacje: Umieszczanie papieru*
- Ustaw w urządzeniu prawidłowy rozmiar papieru i typ papieru.
  - *Powiązane informacje: Ustawienia papieru*
- Ustaw na komputerze prawidłowy rozmiar papieru i typ papieru.
  - *Powiązane informacje: Drukowanie dokumentu (Windows)*
  - *Powiązane informacje: Drukowanie przy użyciu funkcji AirPrint*
- Korzystaj z zalecanego papieru.
  - *Powiązane informacje: Używanie papieru specjalnego*
  - *Powiązane informacje: Zalecane nośniki druku*



### Powiązane informacje

- [Zacięcia papieru](#)

#### **Powiązane tematy:**

- [Czyszczenie rolek pobierania papieru](#)
- [Umieszczanie papieru](#)
- [Ustawienia papieru](#)
- [Drukowanie dokumentu \(Windows\)](#)
- [Drukowanie przy użyciu funkcji AirPrint](#)
- [Używanie papieru specjalnego](#)
- [Zalecane nośniki druku](#)

## Papier zaciął się w tacy papieru

Jeśli panel sterowania urządzenia lub aplikacja Status Monitor wskazują zacięcie papieru na tacy papieru, wykonaj poniższe czynności:

1. Wysuń całkowicie tacę papieru z urządzenia.

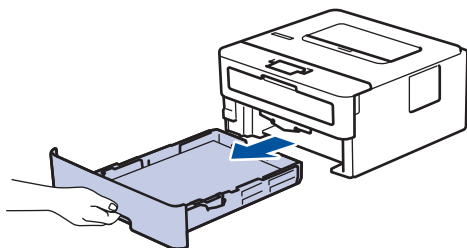

2. Powoli wyciągnij zacięty papier.

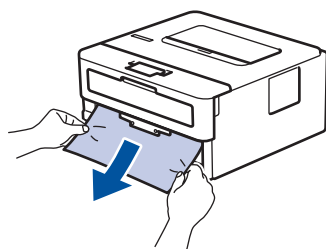

Pociągnięcie zablokowanego papieru oburącz w dół ułatwia jego usunięcie.

3. Przekartkuj stos papieru, aby zapobiec kolejnym zacięciom, i ustaw prowadnice papieru tak, aby pasowały do jego rozmiaru. Włóż papier do tacy papieru.

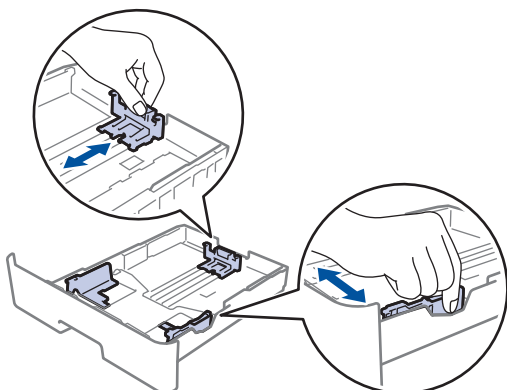

4. Upewnij się, że papier znajduje się poniżej znaku maksymalnej ilości papieru (▼▼▼).

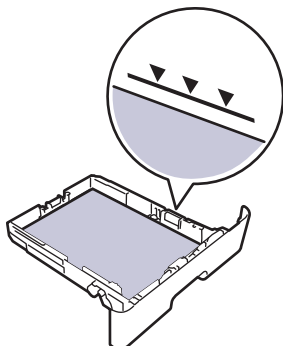

5. Odpowiednio mocno wsuń tacę papieru ponownie do urządzenia.



### Powiązane informacje

- [Zacięcia papieru](#)

## Papier zaciął się w tylnej części urządzenia

Jeżeli panel sterowania urządzenia lub program Status Monitor informuje o zacięciu papieru z tyłu urządzenia (Zacięcie z tyłu), wykonaj następujące czynności:

1. Pozostaw urządzenie włączone przez 10 minut, aby wewnętrzny wentylator schłodził bardzo gorące części znajdujące się wewnątrz urządzenia.
2. Otwórz tylną pokrywę.

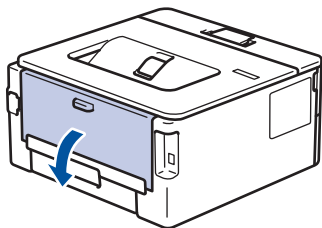

3. Pociągnij niebieskie zapadki po lewej i prawej stronie do siebie, aby zwolnić pokrywę nagrzewnicy.

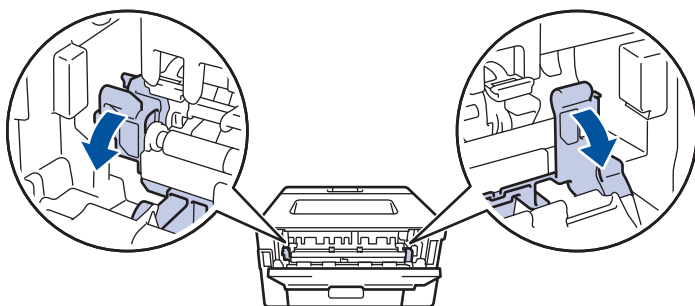

### **⚠ OSTRZEŻENIE**

#### GORĄCA POWIERZCHNIA

Części wewnętrzne urządzenia są bardzo gorące. Przed dotknięciem wewnętrznych części urządzenia poczekaj, aż urządzenie ostygnie.



Jeżeli zielone dźwignie koperty wewnątrz pokrywy tylnej są ściągnięte w dół do położenia koperty, podnieś te dźwignie do położenia wyjściowego przed pociągnięciem niebieskich uchwytów w dół.

4. Obiema rękami delikatnie wyciągnij zacięty papier z urządzenia.

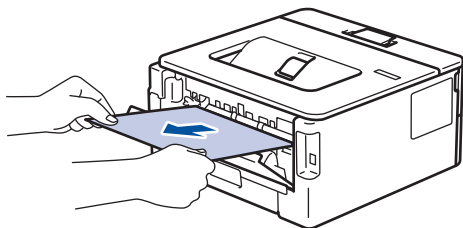

---

5. Zamknij pokrywę nagrzewnicy.

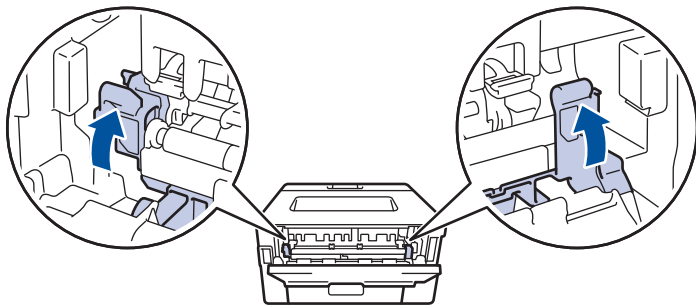

W przypadku drukowania na kopertach pociągnij w dół zielone dźwignie koperty z powrotem w położenie koperty przed zamknięciem pokrywy tylnej.

6. Zamknij tylną pokrywę, aż zablokuje się w pozycji zamkniętej.



### Powiązane informacje

- [Zacięcia papieru](#)
-



## Papier zaciął się wewnątrz urządzenia

Jeśli panel sterowania urządzenia lub aplikacja Status Monitor wskazują zacięcie papieru wewnątrz urządzenia, wykonaj poniższe czynności:

1. Pozostaw urządzenie włączone przez 10 minut, aby wewnętrzny wentylator schłodził bardzo gorące części znajdujące się wewnątrz urządzenia.
2. Otwórz pokrywę przednią.

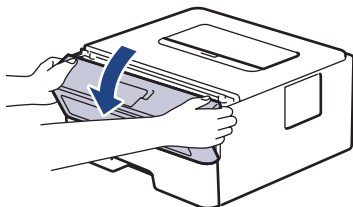

3. Wyjmij kasetę z tonerem i zespół bębna.

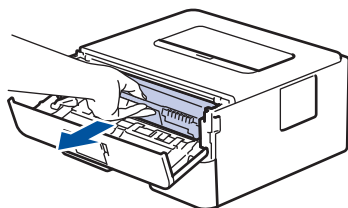

### **⚠ OSTRZEŻENIE**

#### GORĄCA POWIERZCHNIA

Części wewnętrzne urządzenia są bardzo gorące. Przed dotknięciem wewnętrznych części urządzenia poczekaj, aż urządzenie ostygnie.

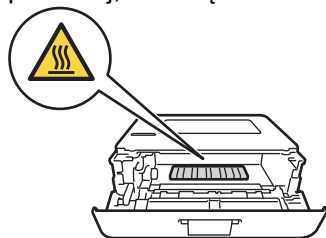

4. Powoli wyjmij zacięty papier.

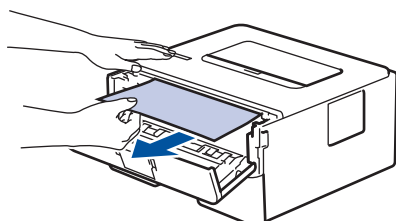

5. Zainstaluj zespół wkładu z tonerem i bębna w urządzeniu.

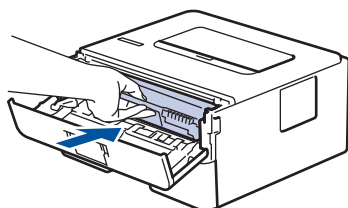

6. Zamknij przednią pokrywę.



### Powiązane informacje

- [Zacięcia papieru](#)

## Papier zaciął się w tacy dwustronnej

Jeśli panel sterowania urządzenia lub aplikacja Status Monitor wskazują zacięcie papieru w tacy druku dwustronnego, wykonaj poniższe czynności:

1. Pozostaw urządzenie włączone przez 10 minut, aby wewnętrzny wentylator schłodził bardzo gorące części znajdujące się wewnątrz urządzenia.
2. Wsuń całkowicie tacę papieru z urządzenia.

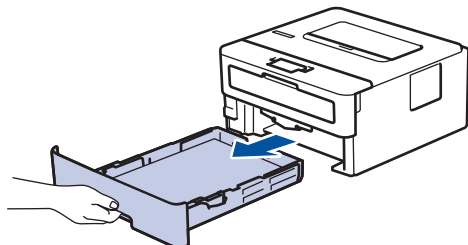

3. Wsuń całkowicie tacę dwustronną z tyłu urządzenia.

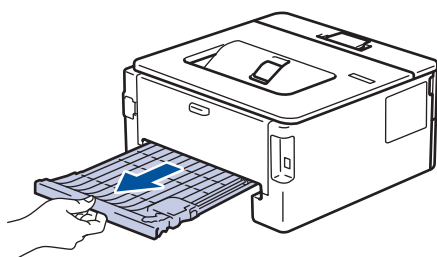

4. Wyciągnij zacięty papier z urządzenia lub z tacy dwustronnej.

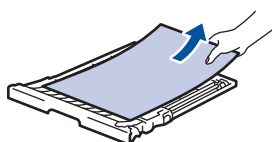
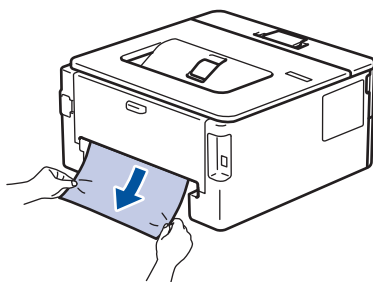

5. Usuń spod urządzenia papier, który mógł tam utknąć na skutek naelektryzowania.

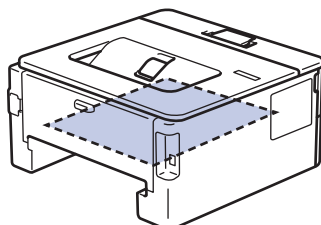

6. Jeśli papier nie zaciął się w tacy dwustronnej, otwórz pokrywę tylną.

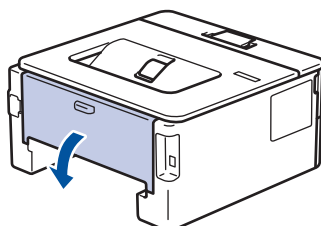

7. Pociągnij niebieskie zapadki po lewej i prawej stronie do siebie, aby zwolnić pokrywę nagrzewnicy.

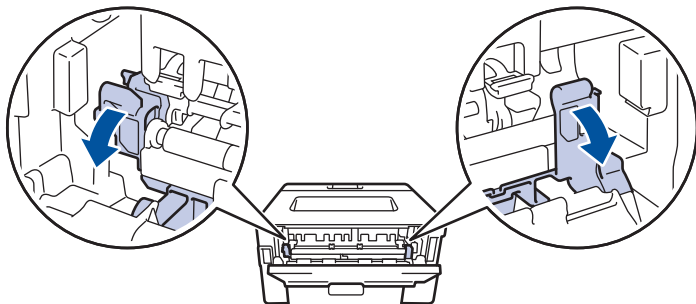

Jeżeli zielone dźwignie koperty wewnątrz pokrywy tylnej są ściągnięte w dół do położenia koperty, podnieś te dźwignie do położenia wyjściowego przed pociągnięciem niebieskich uchwytów w dół.

## **! OSTRZEŻENIE**

### **GORĄCA POWIERZCHNIA**

Części wewnętrzne urządzenia są bardzo gorące. Przed dotknięciem wewnętrznych części urządzenia poczekaj, aż urządzenie ostygnie.



8. Obiema rękami delikatnie wyciągnij zacięty papier z tyłu urządzenia.

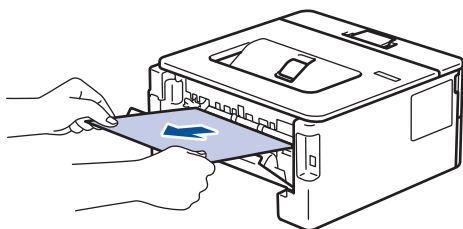

9. Zamknij pokrywę nagrzewnicy.

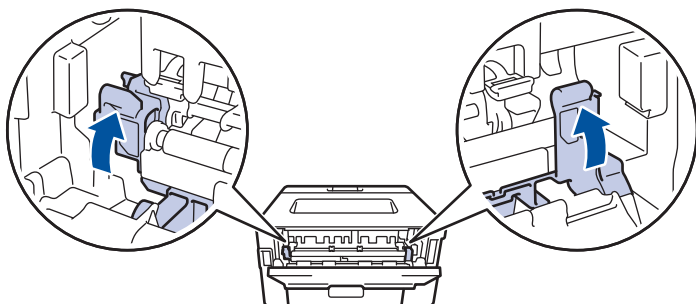

W przypadku drukowania na kopertach pociągnij w dół zielone dźwignie koperty z powrotem w położenie koperty przed zamknięciem pokrywy tylnej.

10. Zamknij tylną pokrywę, aż zablokuje się w pozycji zamkniętej.

11. Wsuń dokładnie dwustronną tacę ponownie z tyłu urządzenia.

12. Wsuń dokładnie tacę z przodu urządzenia.







## **Powiązane informacje**

- [Zacięcia papieru](#)

## Problemy z drukowaniem

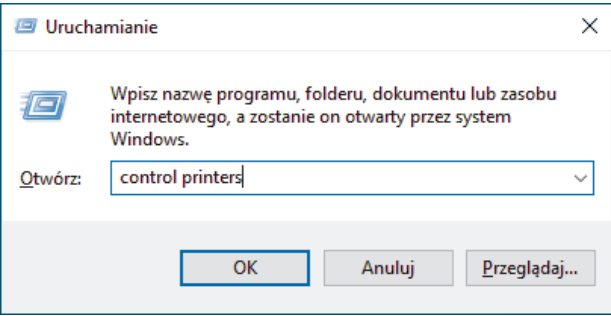
Jeśli po zapoznaniu się z informacjami w tej tabeli nadal potrzebujesz pomocy przy rozwiązywaniu problemów, zapoznaj się z najnowszymi wskazówkami na stronie [support.brother.com/faqs](http://support.brother.com/faqs).

Trudności	Zalecenia
Brak wydruku	<p>Sprawdź, czy urządzenie nie znajduje się w trybie wyłączenia.</p> <p>Jeżeli urządzenie jest w trybie wyłączenia, naciśnij przycisk , a następnie wyślij ponownie dane do druku.</p> <p>Sprawdź, czy został wybrany i zainstalowany właściwy sterownik drukarki.</p> <p>Sprawdź, czy Monitor lub panel sterowania urządzenia sygnalizuje stan błędu.</p> <p>Sprawdź, czy urządzenie jest w trybie online:</p> <p>Windows:</p> <ol style="list-style-type: none"> <li>Przytrzymaj przycisk  i naciśnij <b>R</b> na klawiaturze komputera, aby uruchomić <b>Uruchamianie</b>.</li> <li>Wpisz <b>"control printers"</b> w polu <b>Otwórz:</b> i kliknij <b>OK</b>.</li> </ol> <div data-bbox="858 913 1471 1227" style="border: 1px solid gray; padding: 5px;">  </div> <p>Wyświetlone zostanie okno <b>Urządzenia i drukarki</b>.</p> <p> Jeśli okno <b>Urządzenia i drukarki</b> nie zostanie wyświetlone, kliknij <b>Wyświetl więcej urządzeń &gt; Więcej ustawień urządzeń i drukarek</b>.</p> <ol style="list-style-type: none"> <li>Kliknij prawym przyciskiem myszy ikonę swojego modelu, a następnie kliknij <b>Zobacz, co jest drukowane</b>.</li> <li>Po wyświetleniu opcji sterowników drukarki wybierz sterownik drukarki.</li> <li>Kliknij <b>Drukarka</b> na pasku menu i upewnij się, że nie wybrano <b>Użyj drukarki w trybie offline</b>.</li> </ol> <p>Mac:</p> <p>Kliknij <b>System Preferences (Preferencje systemowe)</b> lub menu <b>System Settings (Ustawienia systemowe)</b>, a następnie wybierz opcję <b>Printers &amp; Scanners (Drukarki i skanery)</b>. Gdy urządzenie będzie w trybie offline, usuń je, a następnie je dodaj ponownie.</p>
Urządzenie nie drukuje lub przestało drukować.	<p>Anuluj zadanie drukowania i wykasuj je z pamięci urządzenia. Wydruk może być niekompletny. Wyślij dane drukowania ponownie.</p> <p>➤➤ <i>Powiązane informacje: Anulowanie zadania drukowania</i></p>

Trudności	Zalecenia
Gdy dokument jest wyświetlany na ekranie, pojawiają się nagłówki i stopki, ale nie pojawiają się one na wydruku.	Na górze i na dole każdej strony znajduje się obszar, w którym drukowanie nie jest możliwe. Aby to umożliwić, wyreguluj górny i dolny margines dokumentu.
Urządzenie drukuje nieoczekiwane lub drukuje zniekształcony tekst.	Anuluj zadanie drukowania i wykasuj je z pamięci urządzenia. Wydruk może być niekompletny. Wyślij dane drukowania ponownie. <b>»» Powiązane informacje: Anulowanie zadania drukowania</b>
	Sprawdź ustawienia w oprogramowaniu w celu upewnienia się, że są one skonfigurowane do pracy z urządzeniem.
	Potwierdź, czy w oknie drukowania aplikacji wybrany jest sterownik drukarki Brother.
Urządzenie drukuje pierwsze kilka stron prawidłowo, a następnie na niektórych stronach brakuje tekstu.	Sprawdź ustawienia w oprogramowaniu w celu upewnienia się, że są one skonfigurowane do pracy z urządzeniem.
	Urządzenie nie odbiera wszystkich danych wysyłanych z komputera. Upewnij się, czy przewód interfejsu jest prawidłowo podłączony.
Drukowanie 1-stronne lub 2-stronne jest niemożliwe.	(Windows) Zmień opcję drukowania 2-stronnego w sterowniku drukarki. <ul style="list-style-type: none"> <li>Aby wprowadzić tymczasową zmianę, wybierz <b>Brak</b> lub <b>Druk dwustronny</b> w sterowniku drukarki z poziomu aplikacji: <b>»» Powiązane informacje: Drukowanie dokumentu (Windows)</b></li> <li>Aby wprowadzić stałą zmianę, zmień domyślne ustawienia sterownika drukarki: <b>»» Powiązane informacje: Zmianie domyślnych ustawień drukowania (Windows)</b></li> </ul>
Urządzenie nie drukuje po obu stronach papieru mimo że w sterowniku drukarki zostało ustawione drukowanie dwustronne, a urządzenie obsługuje automatyczne drukowanie dwustronne.	Sprawdź ustawienie rozmiaru papieru w sterowniku drukarki. Należy wybrać format A4. Obsługiwana gramatura papieru: od 60 do 105 g/m <sup>2</sup> .
Prędkość drukowania jest zbyt mała.	Zmniejsz rozdzielczość w sterowniku drukarki.
	Jeśli włączony został Tryb Cichy, wyłącz go w sterowniku drukarki lub w menu urządzenia.
	Podczas drukowania ciągłego prędkość drukowania może być automatycznie zmniejszona, aby obniżyć temperaturę wewnątrz urządzenia.
Urządzenie nie podaje papieru.	Jeżeli na tacy papieru znajduje się papier, upewnij się, że jest włożony prosto. Jeżeli papier jest zwinęty, należy go wyprostować. Niekiedy pomaga wyjęcie papieru, obrócenie stosu i włożenie go ponownie na tacę papieru.
	Dobrze przekartkuj stos papieru i ponownie włóż go do tacy.
	Zmniejsz ilość papieru na tacy, a następnie spróbuj ponownie.
	(W przypadku modeli z gniazdem ręcznego podawania) Upewnij się, że opcja <b>Ręczne</b> nie jest wybrana dla <b>Źródło papieru</b> w sterowniku drukarki.
	Wyczyść rolki pobierania papieru.
Urządzenie nie podaje papieru z ręcznego gniazda podawania. (W przypadku modeli z gniazdem ręcznego podawania)	Użyj obu rąk, aby wsunąć jeden arkusz papieru dobrze do gniazda podawania ręcznego, aż górna krawędź papieru oprze się o rolki podajnika papieru. Kontynuuj

Trudności	Zalecenia
	<p>wsuwanie papieru w rolki, aż urządzenie chwyci papier i wciągnie go głębiej.</p> <p>Włóż tylko jeden arkusz papieru do ręcznego gniazda podawania.</p> <p>Upewnij się, że w sterowniku drukarki jako <b>Źródło papieru</b> jest wybrany tryb <b>Ręczne</b>.</p>
Urządzenie nie podaje kopert.	Wkładaj za każdym razem po jednej kopercie do ręcznego gniazda podawania. Aplikacja musi zostać skonfigurowana do drukowania na używanym rozmiarze koperty. Wykonuje się to zwykle w menu Konfiguracja strony lub Konfiguracja dokumentu w aplikacji.
Pozycja drukowania jest ustawiona niewspółosiowo ze wstępnie wydrukowanymi obiektami.	Ustaw pozycję drukowania przy użyciu ustawienia Pozycja drukowania dla każdej tacy papieru.



### Powiązane informacje

- [Rozwiązywanie problemów](#)



#### Powiązane tematy:





- [Monitorowanie stanu urządzenia za pomocą komputera \(Windows\)](#)
- [Anulowanie zadania drukowania](#)
- [Czyszczenie rolek pobierania papieru](#)
- [Zmianie domyślnych ustawień drukowania \(Windows\)](#)
- [Drukowanie dokumentu \(Windows\)](#)

## Poprawa jakości druku

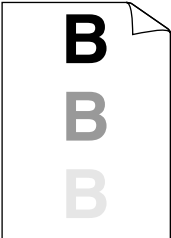

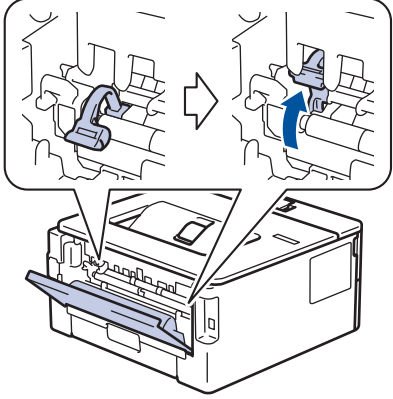
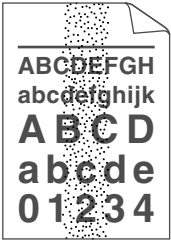
Jeżeli występuje problem z jakością druku, najpierw wydrukuj stronę testową. Jeśli wydruk wygląda prawidłowo, źródłem problemu prawdopodobnie nie jest urządzenie. Sprawdź połączenia przewodów interfejsu i spróbuj wydrukować inny dokument. Jeśli wydruk lub strona testowa wydrukowana za pomocą urządzenia ma słabą jakość, należy sprawdzić przykłady złej jakości wydruku i stosować się do zaleceń przedstawionych w tabeli.

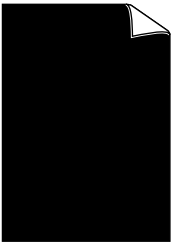

1. W celu uzyskania najlepszej jakości drukowania radzimy używać zalecanego nośnika druku. Upewnij się, że używany papier jest zgodny z naszymi specyfikacjami.
2. Sprawdź, czy wkład toneru i zespół bębna są zainstalowane prawidłowo.

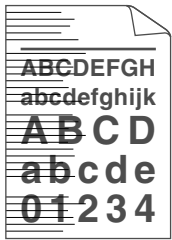

Przykłady niskiej jakości drukowania	Zalecenie
 <p>Wyblakły wydruk</p>	<ul style="list-style-type: none"> <li>• Jeżeli wyświetlany jest stan konieczności wymiany toneru, zainstaluj nowy toner.</li> <li>• Sprawdź otoczenie urządzenia. Takie warunki jak wilgotność, wysokie temperatury itp. mogą powodować nieprawidłowości wydruku.</li> <li>• Jeżeli cała strona jest zbyt jasna, być może włączony jest tryb oszczędzania toneru. Wyłącz tryb oszczędzania toneru w menu ustawień urządzenia lub w sterowniku drukarki.</li> <li>• Oczyszczyć zespół bębna.</li> <li>• Oczyszczyć drut koronowy w zespole bębna.</li> <li>• Wymień kasetę z tonerem na nową.</li> <li>• Wymień zespół bębna na nowy.</li> </ul>
 <p>Szare tło</p>	<ul style="list-style-type: none"> <li>• Sprawdź otoczenie urządzenia. Takie warunki jak wysoka temperatura oraz wilgotność mogą spowodować wzrost stopnia zaciemnienia.</li> <li>• Oczyszczyć zespół bębna.</li> <li>• Wymień kasetę z tonerem na nową.</li> <li>• Wymień zespół bębna na nowy.</li> </ul>
 <p>Efekty cienia</p>	<ul style="list-style-type: none"> <li>• Sprawdź otoczenie urządzenia. Problemy związane z jakością drukowania mogą być spowodowane takimi warunkami zewnętrznymi jak niska wilgotność lub niska temperatura.</li> <li>• Wybierz odpowiedni rodzaj nośnika w sterowniku drukarki.</li> <li>• (W przypadku modeli z ekranem LCD) Wybierz odpowiedni typ nośnika wśród opcji typu papieru w komputerze.</li> <li>• Upewnij się, że dwie zielone dźwignie wewnątrz tylnej pokrywy są w pozycji górnej. Pociągnij do góry dwie zielone dźwignie, aż się zatrzymają.</li> </ul>

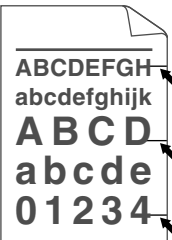
Przykłady niskiej jakości drukowania	Zalecenie
	 <ul style="list-style-type: none"> <li>• Oczyszczyć zespół bębna.</li> <li>• Wymień zespół bębna na nowy.</li> <li>• Wymień kasetę z tonerem na nową.</li> <li>• Zespół nagrzewnicy może być zanieczyszczony. Skontaktuj się z Działem obsługi klienta firmy Brother.</li> </ul>
 <p>Plamki toneru</p>	<ul style="list-style-type: none"> <li>• Upewnij się, że typ nośnika ustawiony w sterowniku odpowiada rozmiarowi używanego papieru.</li> <li>• Oczyszczyć zespół bębna.</li> <li>• Kasetę z tonerem może być uszkodzona. Wymień kasetę z tonerem na nową.</li> <li>• Zespół bębna może być uszkodzony. Wymień zespół bębna na nowy.</li> <li>• Zespół nagrzewnicy może być zanieczyszczony. Skontaktuj się z Działem obsługi klienta firmy Brother.</li> </ul>
 <p>Niezadrukowane miejsca</p>	<ul style="list-style-type: none"> <li>• Wybierz tryb <b>Gruby papier</b> w sterowniku drukarki lub użyj cieńszego papieru.</li> <li>• (W przypadku modeli z ekranem LCD) Wybierz odpowiedni typ nośnika wśród opcji typu papieru w komputerze.</li> <li>• Sprawdź otoczenie urządzenia. Niezadrukowane miejsca mogą być spowodowane takimi warunkami zewnętrznymi jak wysoka wilgotność.</li> <li>• Zespół bębna może być uszkodzony. Wymień zespół bębna na nowy.</li> </ul>
 <p>Cały czarny</p>	<ul style="list-style-type: none"> <li>• Oczyszczyć drut koronowy w zespole bębna.</li> <li>• Zespół bębna może być uszkodzony. Wymień zespół bębna na nowy.</li> </ul>
 <p>Pozyczne białe linie</p>	<ul style="list-style-type: none"> <li>• Wybierz odpowiedni rodzaj nośnika w sterowniku drukarki.</li> <li>• (W przypadku modeli z ekranem LCD) Wybierz odpowiedni typ nośnika wśród opcji typu papieru w komputerze.</li> <li>• Problem może zniknąć samoistnie. Wydrukuj kilka pustych stron, aby usunąć problem, w szczególności jeżeli urządzenie nie było używane od dłuższego czasu.</li> <li>• Oczyszczyć zespół bębna.</li> </ul>

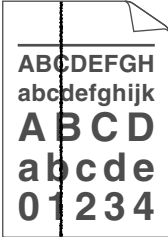
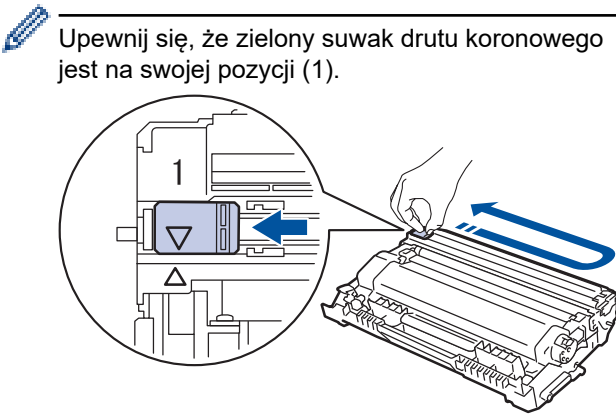
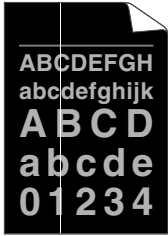

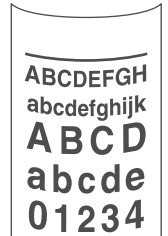
Przykłady niskiej jakości drukowania	Zalecenie
	<ul style="list-style-type: none"> <li>Zespół bębna może być uszkodzony. Wymień zespół bębna na nowy.</li> </ul>
 <p data-bbox="379 488 571 517">Poprzeczne linie</p>	<ul style="list-style-type: none"> <li>Oczyść zespół bębna.</li> <li>Zespół bębna może być uszkodzony. Wymień zespół bębna na nowy.</li> </ul>
 <p data-bbox="316 770 639 799">Poziome białe linie lub paski</p>	<ul style="list-style-type: none"> <li>Sprawdź otoczenie urządzenia. Takie warunki jak duża wilgotność i wysoka temperatura mogą powodować ten problem z jakością druku.</li> <li>Oczyść zespół bębna.</li> <li>Jeżeli problem nie zostanie rozwiązany po wydrukowaniu kilku stron, wymień zespół bębna na nowy.</li> </ul>
 <p data-bbox="188 1061 762 1090">Białe plamy na czarnym tekście i grafice co 94 mm</p> <p data-bbox="261 1335 691 1364">Czarne plamy w odstępach co 94 mm</p>	<ul style="list-style-type: none"> <li>Jeżeli wydrukowanie kilku pustych stron nie rozwiązało problemu, w zespole bębna może znajdować się ciało obce, na przykład do powierzchni bębna mógł przywrzeć klej z etykiety. Oczyść zespół bębna.</li> <li><b>&gt;&gt; Powiązane informacje:</b> Czyszczenie zespołu bębna</li> <li>Zespół bębna może być uszkodzony. Wymień zespół bębna na nowy.</li> </ul>
 <p data-bbox="245 1617 707 1646">Ślady czarnego toneru w poprzek strony</p>	<ul style="list-style-type: none"> <li>Jeżeli używane są arkusze etykiet do drukarek laserowych, klej z arkuszy może czasem przykleić się do powierzchni bębna. Oczyść zespół bębna.</li> <li><b>&gt;&gt; Powiązane informacje:</b> Czyszczenie zespołu bębna</li> <li>Jeżeli użyty został papier ze spinaczami lub zszywkami, zespół bębna mógł zostać uszkodzony.</li> <li>Nieopakowany zespół bębna może ulec zniszczeniu, jeśli będzie narażony na bezpośrednie światło słoneczne (lub światło pokojowe przez długi okres czasu).</li> <li>Oczyść zespół bębna.</li> <li>Kaseta z tonerem może być uszkodzona. Wymień kasetę z tonerem na nową.</li> <li>Zespół bębna może być uszkodzony. Wymień zespół bębna na nowy.</li> </ul>

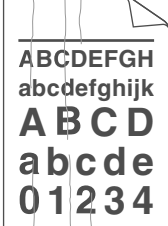
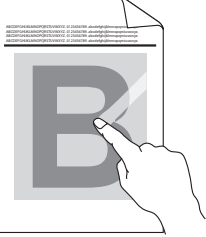
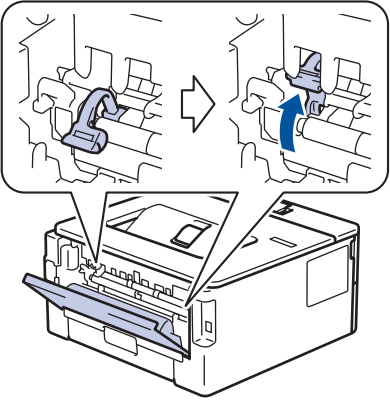
Przykłady niskiej jakości drukowania	Zalecenie
 <p>ABCDEF GH abcde fghijk <b>A B C D</b> abcde 01234</p> <p>Czarne linie wzdłuż strony Smugi toneru wzdłuż wydrukowanych stron</p>	<ul style="list-style-type: none"> <li>Oczyścić drut koronowy wewnątrz zespołu bębna, przesuwanym zielonym suwakiem.</li> </ul>  <p>Upewnij się, że zielony suwak drutu koronowego jest na swojej pozycji (1).</p> <ul style="list-style-type: none"> <li>Kaseta z tonerem może być uszkodzona. Wymień kasety z tonerem na nową.</li> <li>Zespół bębna może być uszkodzony. Wymień zespół bębna na nowy.</li> <li>Zespół nagrzewnicy może być zanieczyszczony. Skontaktuj się z Działem obsługi klienta firmy Brother.</li> </ul>
 <p>ABCDEF GH abcde fghijk <b>A B C D</b> abcde 01234</p> <p>Pionowe białe linie</p>	<ul style="list-style-type: none"> <li>Upewnij się, że wewnątrz urządzenia oraz wokół zespołu bębna i wkładu z tonerem nie znajduje się żadne ciało obce, jak udarty kawałek papieru, samoprzylepna karteczka lub kurz.</li> <li>Kaseta z tonerem może być uszkodzona. Wymień kasety z tonerem na nową.</li> <li>Zespół bębna może być uszkodzony. Wymień zespół bębna na nowy.</li> </ul>
 <p>ABCDEF GH abcde fghijk <b>A B C D</b> abcde 01234</p> <p>Przechylony obraz</p>	<ul style="list-style-type: none"> <li>Upewnij się, że papier lub inny nośnik druku jest prawidłowo umieszczony na tacy papieru i że prowadnice nie są zbyt ciasne lub zbyt luźne względem stosu papieru.</li> <li>Ustaw prawidłowo prowadnice papieru.</li> <li>Taca papieru może być przepełniona.</li> <li>Sprawdź rodzaj i jakość papieru.</li> <li>Sprawdź, czy wewnątrz urządzenia nie ma luźnych przedmiotów, na przykład rozdartego papieru.</li> <li>Jeżeli problem występuje tylko podczas automatycznego drukowania dwustronnego, sprawdź, czy w tacy druku dwustronnego nie znajduje się rozdarty papier. Sprawdź, czy taca druku dwustronnego jest wsunięta do końca, a pokrywa tylna jest dokładnie zamknięta.</li> </ul>
 <p>ABCDEF GH abcde fghijk <b>A B C D</b> abcde 01234</p> <p>Zwinięty lub pofalowany obraz</p>	<ul style="list-style-type: none"> <li>Sprawdź rodzaj i jakość papieru. Wysokie temperatury i wysoka wilgotność mogą powodować zwijanie papieru.</li> <li>Jeśli nie używasz często urządzenia, papier mógł się znajdować na tacy zbyt długo. Obróć stos papieru na tacy na drugą stronę. Ponadto przekartkuj stos papieru, a następnie obróć papier na tacy o 180°.</li> <li>Otwórz pokrywę tylną (taca wyjściowa stron zadrukowanych od góry), aby pozwolić na wyjście zadrukowanych stron do tacy wyjściowej stron zadrukowanych od góry.</li> </ul>

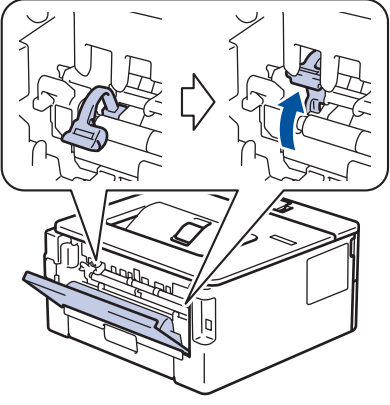
Przykłady niskiej jakości drukowania	Zalecenie
 <p>Zmarszczenia lub pofałdowania</p>	<ul style="list-style-type: none"> <li>Wybierz tryb <b>Zmniejsz ilość zwijającego się papieru</b> w sterowniku drukarki, jeżeli nie korzystasz z zalecanego nośnika druku.</li> </ul>
 <p>Słabe utrwalenie</p>	<ul style="list-style-type: none"> <li>Upewnij się, że dwie zielone dźwignie wewnątrz tylnej pokrywy są w pozycji górnej. Pociągnij do góry dwie zielone dźwignie, aż się zatrzymają.</li> </ul>  <ul style="list-style-type: none"> <li>Upewnij się, że typ nośnika ustawiony w sterowniku drukarki odpowiada rozmiarowi używanego papieru.</li> <li>Wybierz tryb <b>Popraw utrwalanie się tonera</b> w sterowniku drukarki.</li> </ul> <p>Jeśli ten wybór nie spowoduje wystarczającej poprawy, zmień ustawienie sterownika drukarki w opcji <b>Typ nośnika</b> na grube. W przypadku drukowania koperty wybierz <b>Kop. grube</b> w ustawieniach typu nośnika.</p>
 <p>Fałdy na kopertach</p>	<ul style="list-style-type: none"> <li>Upewnij się, że podczas drukowania na kopertach dwie zielone dźwignie wewnątrz pokrywy tylnej są ściągnięte w dół do położenia koperty. Po zakończeniu drukowania ustaw dźwignie ponownie w położeniu wyjściowym. Pociągnij dźwignie do góry, aż się zatrzymają.</li> </ul>  <ul style="list-style-type: none"> <li>Koperty należy drukować z otwartą pokrywą tylną (taca wydruku kładzionego stroną zadrukowaną w górę).</li> </ul>

---

Przykłady niskiej jakości drukowania	Zalecenie
	<ul style="list-style-type: none"><li data-bbox="817 168 1474 300">• (W przypadku modeli z gniazdem ręcznego podawania) Upewnij się, że koperty są podawane tylko z gniazda podawania ręcznego.</li></ul>



## Powiązane informacje

- [Rozwiązywanie problemów](#)

### Powiązane tematy:

- [Wydruk testowy](#)
  - [Czyszczenie zespołu bębna](#)
  - [Zmniejsz zużycie toneru](#)
  - [Wymiana toneru](#)
  - [Wymiana zespołu bębna](#)
-

## Problemy z siecią

**Pokrewne Modele:** HL-L2400DW/HL-L2400DWE/HL-L2442DW/HL-L2445DW/HL-L2447DW/HL-L2460DN/HL-L2865DW

- [Komunikaty o błędach](#)
- [Użyj narzędzia Network Connection Repair Tool \(Narzędzie do naprawy połączenia sieciowego\) \(Windows\)](#)
- [Sprawdzanie ustawień sieciowych urządzenia](#)
- [Problemy z siecią urządzenia](#)

## Komunikaty o błędach

**Pokrewne Modele:** HL-L2400DW/HL-L2400DWE/HL-L2442DW/HL-L2445DW/HL-L2447DW/HL-L2460DN/HL-L2865DW

Najczęściej występujące komunikaty o błędach przedstawiono w tabeli.

Komunikaty o błędach	Przyczyna	Działanie
Osiągnięto maksymalną liczbę podłączonych urządzeń.	Cztery urządzenia przenośne są już podłączone do sieci Wi-Fi Direct, urządzenie Brother jest właścicielem grupy.	Po zakończeniu bieżącego połączenia pomiędzy urządzeniem Brother a innym urządzeniem mobilnym należy spróbować skonfigurować ponownie ustawienia Wi-Fi Direct. Status połączenia można sprawdzić poprzez wydrukowanie raportu konfiguracji sieci.
Błąd połączenia	Inne urządzenia próbują połączyć się z siecią Wi-Fi Direct w tym samym czasie.	Upewnij się, że inne urządzenia nie próbują nawiązać połączenia z siecią Wi-Fi Direct, a następnie spróbuj skonfigurować ustawienia Wi-Fi Direct ponownie.
Błąd połączenia	Urządzenie Brother i urządzenie mobilne nie mogą się komunikować podczas konfiguracji sieci Wi-Fi Direct.	<ul style="list-style-type: none"> <li>Przesuń urządzenie przenośne bliżej urządzenia Brother.</li> <li>Przesuń urządzenie Brother i urządzenie przenośne do obszaru niezawierającego przeszkód.</li> <li>Jeśli używasz metody PIN z funkcją WPS, upewnij się, że wprowadzono poprawny kod PIN.</li> </ul>
Brak urządzenia	Podczas konfigurowania sieci Wi-Fi Direct, urządzenie Brother nie mogło odnaleźć urządzenia mobilnego.	<ul style="list-style-type: none"> <li>Upewnij się, że urządzenie i urządzenie przenośne znajdują się w trybie Wi-Fi Direct.</li> <li>Przesuń urządzenie przenośne bliżej urządzenia Brother.</li> <li>Przesuń urządzenie Brother i urządzenie przenośne do obszaru niezawierającego przeszkód.</li> <li>Jeśli ręcznie skonfigurowano sieć Wi-Fi Direct, upewnij się, czy wprowadzono poprawne hasło.</li> <li>Jeśli urządzenie mobilne posiada stronę konfiguracji określającą sposób uzyskania adresu IP, upewnij się, że adres IP urządzenia mobilnego został skonfigurowany za pomocą protokołu DHCP.</li> </ul>



### Powiązane informacje

- [Problemy z siecią](#)

#### Powiązane tematy:

- [Drukowanie Raportu konfiguracji sieci](#)

## Użyj narzędzia Network Connection Repair Tool (Narzędzie do naprawy połączenia sieciowego) (Windows)

**Pokrewne Modele:** HL-L2400DW/HL-L2400DWE/HL-L2442DW/HL-L2445DW/HL-L2447DW/HL-L2460DN/HL-L2865DW

Użyj narzędzia Network Connection Repair Tool w celu zmiany ustawień sieciowych urządzenia Brother. Narzędzie to przypisze prawidłowy adres IP i maskę podsieci.

Upewnij się, że urządzenie jest włączone i podłączone do tej samej sieci, do której jest podłączony komputer.

1. Uruchom  (**Brother Utilities**), a następnie kliknij listę rozwijaną i wybierz z niej nazwę posiadanego modelu (jeśli nie jest jeszcze zaznaczona).
2. Kliknij przycisk **Narzędzia** na lewym pasku nawigacji, a następnie kliknij opcję **Narzędzie naprawy połączenia sieciowego**.
3. Postępuj zgodnie z instrukcjami wyświetlanymi na ekranie.
4. Sprawdź diagnozę, drukując raport konfiguracji sieci lub stronę ustawień drukarki.



Narzędzie do naprawy połączenia sieciowego zostanie automatycznie uruchomione po zaznaczeniu opcji **Włącz narzędzie do naprawiania połączenia** w aplikacji Status Monitor. Kliknij prawym przyciskiem myszy ekran aplikacji Status Monitor, a następnie kliknij **Inne ustawienia > Włącz narzędzie do naprawiania połączenia**. Nie zaleca się tej metody, jeśli administrator sieci ustawił statyczny adres IP, ponieważ spowoduje to automatyczną zmianę adresu IP.

Jeśli prawidłowy adres IP i maska podsieci nadal nie są przypisane nawet po użyciu narzędzia Network Connection Repair Tool, należy się skontaktować z administratorem sieci, aby uzyskać wymagane informacje.



### Powiązane informacje

- [Problemy z siecią](#)

#### Powiązane tematy:

- [Drukowanie Raportu konfiguracji sieci](#)
- [Urządzenie nie drukuje dokumentów w sieci](#)
- [Chcę sprawdzić, czy urządzenia sieciowe działają prawidłowo](#)

## Sprawdzanie ustawień sieciowych urządzenia

**Pokrewne Modele:** HL-L2400DW/HL-L2400DWE/HL-L2442DW/HL-L2445DW/HL-L2447DW/HL-L2460DN/HL-L2865DW

- [Drukowanie Raportu konfiguracji sieci](#)



## Problemy z siecią urządzenia

W przypadku problemu z otoczeniem sieciowym urządzenia zapoznaj się z poniższymi tematami. Większość problemów można usunąć samodzielnie.

Jeśli potrzebujesz dalszej pomocy, odwiedź stronę [support.brother.com/faqs](https://support.brother.com/faqs).

- Nie można zakończyć konfiguracji sieci bezprzewodowej
- Urządzenie nie drukuje dokumentów w sieci
- Chcę sprawdzić, czy urządzenia sieciowe działają prawidłowo

## Nie można zakończyć konfiguracji sieci bezprzewodowej

**Pokrewne Modele:** HL-L2400DW/HL-L2400DWE/HL-L2442DW/HL-L2445DW/HL-L2447DW/HL-L2865DW

Wyłącz i ponownie włącz router bezprzewodowy. Następnie ponów próbę skonfigurowania ustawień sieci bezprzewodowej. Jeśli nie można rozwiązać problemu, postępuj zgodnie z poniższymi instrukcjami.

Należy zbadać problem za pomocą raportu sieci WLAN.

Przyczyna	Działanie	Interfejs
Ustawienia zabezpieczeń (SSID/klucz sieciowy) nie są prawidłowe.	<p>Potwierdź ustawienia zabezpieczeń przy użyciu narzędzia <b>Pomoc w konfiguracji połączenia bezprzewodowego</b> (Windows). Aby uzyskać więcej informacji i pobrać narzędzie, przejdź na stronę <b>Pobieranie</b> swojego modelu w witrynie pod adresem <a href="http://support.brother.com/downloads">support.brother.com/downloads</a>.</p> <p>Wybierz i sprawdź, czy używane są prawidłowe ustawienia zabezpieczeń.</p> <ul style="list-style-type: none"> <li>- Informacje dotyczące sposobu poszukiwania ustawień zabezpieczeń można znaleźć w instrukcji załączonej do punktu dostępowego/routera bezprzewodowej sieci LAN.</li> <li>- Jako domyślne ustawienia zabezpieczeń może służyć nazwa producenta lub numer modelu punktu dostępowego/routera bezprzewodowej sieci LAN.</li> <li>- Skontaktuj się z producentem punktu dostępowego/routera, dostawcą usług internetowych lub z administratorem sieci.</li> </ul>	Sieć bezprzewodowa
Adres MAC posiadanego urządzenia Brother jest niedozwolony.	Sprawdź, czy dany filtr zezwala na adres MAC urządzenia Brother. Adres MAC można znaleźć na panelu sterowania urządzenia Brother.	Sieć bezprzewodowa
Punkt dostępowy/router bezprzewodowej sieci LAN pracuje w trybie utajonym (nie transmituje identyfikatora SSID).	<ul style="list-style-type: none"> <li>• Wprowadź ręcznie poprawną nazwę SSID lub klucz sieciowy.</li> <li>• Sprawdź identyfikator SSID lub klucz sieciowy w instrukcji dołączonej do punktu dostępowego/routera bezprzewodowej sieci LAN, a następnie ponownie przeprowadź konfigurację sieci bezprzewodowej.</li> </ul>	Sieć bezprzewodowa
Urządzenie próbuje się połączyć z siecią Wi-Fi 5 GHz. Bieżący kanał ustawiony w punkcie dostępowym/routerze nie jest obsługiwany.	<p>Zmień kanał bezprzewodowego punktu dostępowego LAN/routera na kanał obsługiwany przez urządzenie.</p> <ol style="list-style-type: none"> <li>1. Potwierdź kanały obsługiwane przez Twoje urządzenie. Przejdź do <a href="http://support.brother.com/g/d/a5m6/">support.brother.com/g/d/a5m6/</a>, wybierz swój model, aby uzyskać więcej informacji.</li> <li>2. Sprawdź ustawienie kanału bezprzewodowego punktu dostępowego LAN/routera. Upewnij się, że jest ono ustawione na jeden z kanałów obsługiwanych przez Twoje urządzenie, a nie na „Auto” lub „Automatyczny”. Aby uzyskać więcej informacji na temat zmiany ustawienia kanału, zapoznaj się z instrukcjami dołączonymi do punktu dostępowego/routera bezprzewodowej sieci LAN.</li> <li>3. Spróbuj ponownie połączyć urządzenie z siecią Wi-Fi.</li> </ol>	Sieć bezprzewodowa
Ustawienia zabezpieczeń są nieprawidłowe (SSID/hasło).	<p>Potwierdź SSID i hasło.</p> <p>Jeżeli konfigurujesz sieć ręcznie, nazwa SSID oraz hasło są wyświetlane na urządzeniu Brother. Jeżeli urządzenie mobilne obsługuje konfigurację ręczną, nazwa SSID oraz hasło będą wyświetlane na ekranie urządzenia mobilnego.</p>	Wi-Fi Direct
Używasz systemu Android™ 4.0.	Gdy urządzenie mobilne zostanie rozłączone (po upływie około sześciu minut po użyciu funkcji Wi-Fi Direct), spróbuj użyć konfiguracji jedнопрыцкскowej przy użyciu WPS (zalecane) i ustaw urządzenie Brother jako Właściciela grupy.	Wi-Fi Direct

Przyczyna	Działanie	Interfejs
Urządzenie Brother jest umieszczone zbyt daleko od urządzenia mobilnego.	Ustaw urządzenie Brother w odległości nie większej niż 1 metr od urządzenia mobilnego podczas konfigurowania ustawień sieci Wi-Fi Direct.	Wi-Fi Direct
Pomiędzy urządzeniem a urządzeniem mobilnym znajdują się przeszkody (np. ściany lub meble).	Przenieś urządzenie Brother w miejsce wolne od przeszkód.	Wi-Fi Direct
W pobliżu urządzenia Brother lub urządzenia mobilnego znajduje się komputer bezprzewodowy, urządzenia Bluetooth®, kuchenka mikrofalowa lub bezprzewodowy telefon cyfrowy.	Odsuń inne urządzenia od urządzenia Brother lub urządzenia mobilnego.	Wi-Fi Direct
Jeśli po sprawdzeniu i wypróbowaniu wszystkich powyższych czynności urządzenie Brother nadal nie może przeprowadzić konfiguracji sieci Wi-Fi Direct.	<ul style="list-style-type: none"> <li>Wyłącz urządzenie Brother, a następnie włącz je ponownie. Następnie ponów próbę skonfigurowania ustawień sieci Wi-Fi Direct.</li> <li>Jeśli używasz urządzenia Brother jako klienta, sprawdź, ile urządzeń może korzystać z bieżącej sieci Wi-Fi Direct, a następnie sprawdź, ile urządzeń jest podłączonych.</li> </ul>	Wi-Fi Direct

## System Windows

Jeśli połączenie bezprzewodowe zostało przerwane i zostały sprawdzone oraz wypróbowane wszystkie powyższe rozwiązania, zalecamy użycie narzędzia Network Connection Repair Tool (Narzędzie do naprawy połączenia sieciowego).



### Powiązane informacje





- [Problemy z siecią urządzenia](#)

#### Powiązane tematy:

- [Konfiguracja urządzenia do pracy w sieci bezprzewodowej, gdy identyfikator SSID nie jest nadawany](#)
- [Korzystanie z Wi-Fi Direct®](#)

## Urządzenie nie drukuje dokumentów w sieci

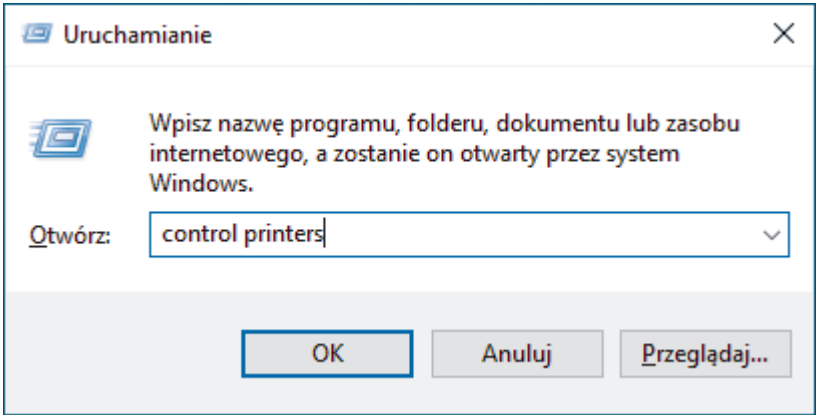
**Pokrewne Modele:** HL-L2400DW/HL-L2400DWE/HL-L2442DW/HL-L2445DW/HL-L2447DW/HL-L2460DN/HL-L2865DW

Przyczyna	Działanie
Urządzenie zostanie odłączone od sieci bezprzewodowej.	HL-L2400DW/HL-L2400DWE/HL-L2442DW/HL-L2445DW/HL-L2447DW/HL-L2865DW <ol style="list-style-type: none"><li>Naciśnij <b>Wi-Fi</b>.</li><li>Naciśnij przycisk ▲ lub ▼, aby wybrać opcję <b>Odzyskaj WLAN</b>, a następnie naciśnij przycisk <b>OK</b>.</li><li>Jeśli urządzenie bezprzewodowe zostanie pomyślnie połączone, na urządzeniu pojawi się komunikat <b>Połączony</b>.</li></ol>
Oprogramowanie zabezpieczające blokuje dostęp urządzenia do sieci.	Niektóre programy zabezpieczające mogą blokować dostęp bez wyświetlania okna z ostrzeżeniem nawet po pomyślnej instalacji. Aby uzyskać dostęp, patrz instrukcje oprogramowania zabezpieczającego lub skontaktuj się z producentem oprogramowania.
Do urządzenia Brother nie został przypisany dostępny adres IP.	<ul style="list-style-type: none"><li>Sprawdź adres IP i maskę podsieci. Sprawdź, czy zarówno adresy IP, jak i maski podsieci komputera i urządzenia Brother są prawidłowe oraz czy znajdują się w obrębie tej samej sieci. Aby uzyskać więcej informacji na temat sposobu potwierdzania adresu IP i maski podsieci, należy skontaktować się z administratorem sieci.</li><li>Windows Sprawdź adres IP i maskę podsieci za pomocą narzędzia Network Connection Repair Tool (Narzędzie do naprawy połączenia sieciowego).</li></ul>
W kolejce wydruku komputera nadal znajduje się błędne zadanie wydruku.	<ul style="list-style-type: none"><li>Jeśli w kolejce wydruku komputera nadal znajduje się błędne zadanie wydruku, należy je usunąć.</li><li>Można także wybrać ikonę drukarki w poniższym folderze i anulować wszystkie dokumenty: (Windows)<ol style="list-style-type: none"><li>Przytrzymaj przycisk  i naciśnij  na klawiaturze komputera, aby uruchomić <b>Uruchamianie</b>.</li><li>Wpisz "<b>control printers</b>" w polu <b>Otwórz:</b> i kliknij <b>OK</b>.</li></ol></li></ul> <div data-bbox="603 1464 1422 1877"></div> <p>Wyświetlone zostanie okno <b>Urządzenia i drukarki</b>.</p> <p> Jeśli okno <b>Urządzenia i drukarki</b> nie zostanie wyświetlone, kliknij <b>Wyświetl więcej urządzeń &gt; Więcej ustawień urządzeń i drukarek</b>.</p> <p>Mac:</p>

Przyczyna	Działanie
	Kliknij <b>System Settings (Ustawienia systemowe) &gt; Printers &amp; Scanners (Drukarki i skanery)</b> lub <b>System Preferences (Preferencje systemowe) &gt; Printers &amp; Scanners (Drukarki i skanery)</b> .
Urządzenie nie jest połączone z siecią bezprzewodową.	Wydrukuj Raport WLAN, a następnie sprawdź kod błędu na wydrukowanym raporcie. >> <i>Powiązane informacje: Wydrukuj Raport WLAN</i>

Jeśli po sprawdzeniu i wypróbowaniu wszystkich powyższych rozwiązań urządzenie nie drukuje, odinstaluj sterownik (Windows), a następnie zainstaluj go ponownie.



### **Powiązane informacje**

- [Problemy z siecią urządzenia](#)

#### **Powiązane tematy:**

- [Wydrukuj Raport WLAN](#)
- [Kody błędów w raporcie bezprzewodowej sieci LAN](#)
- [Użyj narzędzia Network Connection Repair Tool \(Narzędzie do naprawy połączenia sieciowego\) \(Windows\)](#)
- [Chcę sprawdzić, czy urządzenia sieciowe działają prawidłowo](#)

## Chcę sprawdzić, czy urządzenia sieciowe działają prawidłowo

**Pokrewne Modele:** HL-L2400DW/HL-L2400DWE/HL-L2442DW/HL-L2445DW/HL-L2447DW/HL-L2460DN/HL-L2865DW

Kontrola	Działanie
Sprawdź, czy zostało włączone urządzenie Brother, punkt dostępowy/router lub koncentrator sieciowy.	<b>Sprawdź następujące informacje:</b> <ul style="list-style-type: none"><li>Przewód zasilający został prawidłowo podłączony, a urządzenie Brother jest włączone.</li><li>Punkt dostępowy/router lub koncentrator jest włączony i miga jego dioda LED połączenia.</li><li>Wszystkie elementy opakowania ochronnego zostały usunięte z urządzenia.</li><li>Toner i zespół bębna zostały prawidłowo zainstalowane.</li><li>Pokrywa urządzenia jest całkowicie zamknięta.</li><li>Papier jest prawidłowo załadowany do tacy papieru.</li><li>(W przypadku sieci przewodowej) Przewód sieciowy został prawidłowo podłączony do urządzenia Brother i routera lub koncentratora.</li></ul>
Sprawdź <b>Link Status</b> w raporcie konfiguracji sieci lub na stronie ustawień drukarki.	Wydrukuj Raport konfiguracji sieci i sprawdź, czy pozycja <b>Ethernet Link Status</b> lub <b>Wireless Link Status</b> ma wartość <b>Link OK</b> .
Sprawdź obecność urządzenia Brother w sieci, wydając polecenie „ping” w komputerze.	Sprawdź obecność urządzenia Brother w sieci za pomocą polecenia „ping”, wprowadzając adres IP lub nazwę węzła w polu poleceń systemu Windows lub w aplikacji terminala w komputerze Mac: ping <ipaddress> lub <nodename>. <ul style="list-style-type: none"><li>Próba zakończona powodzeniem: urządzenie Brother działa prawidłowo i jest podłączone do tej samej sieci, co komputer.</li><li>Próba zakończona niepowodzeniem: urządzenie Brother nie jest podłączone do tej samej sieci, co komputer.</li></ul> Windows: Zapytaj swojego administratora o adres IP i maskę podsieci, a następnie użyj narzędzia do naprawy połączenia sieciowego. Mac: Sprawdź, czy adres IP i maska podsieci są ustawione prawidłowo.
Sprawdź, czy urządzenie Brother jest połączone z siecią bezprzewodową.	Wydrukuj Raport WLAN, a następnie sprawdź kod błędu na wydrukowanym raporcie. ➤➤ <i>Powiązane informacje: Wydrukuj Raport WLAN</i>

Jeśli po sprawdzeniu i wypróbowaniu wszystkich powyższych rozwiązań urządzenie nadal nie działa prawidłowo, należy zapoznać się z instrukcjami dołączonymi do punktu dostępowego/routera bezprzewodowej sieci, aby znaleźć informacje dotyczące identyfikatora SSID (nazwa sieci) i klucza sieciowego (hasło) oraz prawidłowo je ustawić.



### Powiązane informacje

- [Problemy z siecią urządzenia](#)

#### Powiązane tematy:

- [Drukowanie Raportu konfiguracji sieci](#)
- [Wydrukuj Raport WLAN](#)
- [Kody błędów w raporcie bezprzewodowej sieci LAN](#)
- [Użyj narzędzia Network Connection Repair Tool \(Narzędzie do naprawy połączenia sieciowego\) \(Windows\)](#)

- 
- Urządzenie nie drukuje dokumentów w sieci
-

## Problemy związane z funkcją AirPrint

**Pokrewne Modele:** HL-L2400DW/HL-L2400DWE/HL-L2442DW/HL-L2445DW/HL-L2447DW/HL-L2460DN/HL-L2865DW

Trudności	Zalecenia
Moje urządzenie nie jest wyświetlane na liście drukarek.	Upewnij się, że urządzenie jest włączone.
	Upewnij się, że urządzenie i urządzenie mobilne lub komputer Mac są podłączone do tej samej sieci.
	Zbliź urządzenie mobilne do bezprzewodowego punktu dostępowego/routera lub urządzenia.
Nie mogę drukować.	Upewnij się, że urządzenie jest włączone.
	Upewnij się, że urządzenie i urządzenie mobilne lub komputer Mac są podłączone do tej samej sieci.
Podczas próby drukowania wielostronicowego dokumentu z urządzenia z systemem iOS drukowana jest TYLKO pierwsza strona.	Upewnij się, że używana jest najnowsza wersja systemu operacyjnego.



### Powiązane informacje

- [Rozwiązywanie problemów](#)

#### Powiązane tematy:

- [Omówienie funkcji AirPrint](#)



## Inne problemy

Trudności	Sugestie
Urządzenie się nie włącza.	<p>Niepożądane czynniki w połączeniu zasilającym (np. wyładowanie atmosferyczne lub przepięcie) mogły spowodować uruchomienie się wewnętrznych mechanizmów zabezpieczających urządzenia. Odłącz przewód zasilający. Oczekaj dziesięć minut, a następnie podłącz przewód zasilający i naciśnij , aby włączyć urządzenie.</p> <p>Jeżeli problemy nie zostały rozwiązane i jest używany wyłącznik różnicowoprądowy, odłącz go, aby upewnić się, że nie powoduje problemu. Podłącz przewód zasilający bezpośrednio do innego sprawnego gniazda elektrycznego. Jeżeli nadal nie ma zasilania, wypróbuj inny kabel zasilający.</p>
Nie można zainstalować oprogramowania Brother.	<p><b>(Windows)</b></p> <p>Jeśli podczas instalacji na ekranie komputera wyświetla się ostrzeżenie oprogramowania zabezpieczającego, zmień ustawienia tego oprogramowania, tak aby umożliwić uruchomienie programu konfiguracyjnego produktu Brother lub innego programu.</p> <p><b>(Mac)</b></p> <p>W przypadku korzystania z funkcji zapory sieciowej lub oprogramowania antyszpiegowskiego lub antywirusowego należy je tymczasowo wyłączyć, a następnie zainstalować oprogramowanie firmy Brother.</p>



### Powiązane informacje

- [Rozwiązywanie problemów](#)

## Sprawdzanie informacji o urządzeniu

**Pokrewne Modele:** HL-L2400DW/HL-L2400DWE/HL-L2442DW/HL-L2445DW/HL-L2447DW/HL-L2460DN/HL-L2865DW

Postępuj zgodnie z niniejszymi instrukcjami, aby sprawdzić numer seryjny urządzenia i wersję oprogramowania sprzętowego.

1. Naciśnij przycisk ▲ lub ▼, aby wybrać opcję [Inf. o urządz.], a następnie naciśnij przycisk **OK**.
2. Naciśnij ▲ lub ▼, aby wybrać jedną z następujących opcji:

Opcja	Opis
Nr seryjny	Sprawdź numer seryjny urządzenia.
Wer. opr. sprz.	Sprawdź wersję oprogramowania sprzętowego.
Licznik stron	Sprawdź całkowitą liczbę stron, które wydrukowało urządzenie.
Trwałość części	Sprawdź pozostałą dostępną żywotność materiałów eksploatacyjnych.

3. Naciśnij **OK**.



### Powiązane informacje

- [Rozwiązywanie problemów](#)

## Aktualizacja oprogramowania sprzętowego urządzenia

**Pokrewne Modele:** HL-L2400DW/HL-L2400DWE/HL-L2442DW/HL-L2445DW/HL-L2447DW/HL-L2460DN/HL-L2865DW

Aby oprogramowanie urządzenia było zawsze aktualne, należy regularnie sprawdzać na stronie [support.brother.com/downloads](http://support.brother.com/downloads), czy dostępne są najnowsze aktualizacje oprogramowania sprzętowego. W przeciwnym wypadku niektóre funkcje urządzenia mogą być niedostępne.



### Powiązane informacje

- [Rozwiązywanie problemów](#)

#### Powiązane tematy:

- [Sprawdź hasło do swojego urządzenia](#)

## **Funkcje resetowania**

- [Resetowanie urządzenia](#)
- [Resetowanie sieci](#)
- [Przywracanie ustawień fabrycznych](#)

## Resetowanie urządzenia

Funkcja resetowania urządzenia pozwala przywrócić niektóre fabryczne ustawienia urządzenia.



Ustawienia sieciowe i ustawienia zabezpieczeń nie są resetowane przez funkcję resetowania urządzenia.

>> [HL-L2402D](#)

>> [HL-L2400DW/HL-L2400DWE/HL-L2442DW/HL-L2445DW/HL-L2447DW/HL-L2460DN/HL-L2865DW](#)

### HL-L2402D

Zdecydowanie zalecamy wykonanie tej operacji w momencie pozbywania się urządzenia.

1. Naciśnij i przytrzymaj , aby wyłączyć urządzenie.
2. Upewnij się, że przednia pokrywa jest zamknięta, a przewód zasilający jest podłączony.
3. Przytrzymaj wciśnięty przycisk **Go (Idź)**, naciskając , aby włączyć urządzenie. Przytrzymaj wciśnięty przycisk **Go (Idź)**, aż zaświecą się diody **Toner**, **Drum (Bęben)** i **Paper (Papier)**.
4. Zwolnij przycisk **Go (Idź)**. Upewnij się, że wszystkie diody LED są wyłączone.
5. Naciśnij **Go (Idź)** dziesięciokrotnie .

Urządzenie zostanie automatycznie uruchomione ponownie.

### HL-L2400DW/HL-L2400DWE/HL-L2442DW/HL-L2445DW/HL-L2447DW/HL-L2460DN/ HL-L2865DW

1. Naciśnij **▲** lub **▼**, aby wybrać następujące opcje:
  - a. Wybierz [Wstępne ustaw.]. Naciśnij **OK**.
  - b. Wybierz [Reset]. Naciśnij **OK**.
  - c. Wybierz [Reset urządzenia]. Naciśnij **OK**.
2. Naciśnij **▼**, aby wybrać opcję [Reset].
3. Naciśnij **▼**, aby zrestartować urządzenie.



### Powiązane informacje

- [Funkcje resetowania](#)

#### Powiązane tematy:

- [Sprawdź hasło do swojego urządzenia](#)

## Resetowanie sieci

**Pokrewne Modele:** HL-L2400DW/HL-L2400DWE/HL-L2442DW/HL-L2445DW/HL-L2447DW/HL-L2460DN/HL-L2865DW

Użyj funkcji Resetowanie sieci, aby przywrócić domyślne ustawienia fabryczne sieci urządzenia (w tym informacje o adresie IP, z wyjątkiem hasła administratora).

Przed wykonaniem resetowania sieci odłącz wszystkie przewody interfejsu urządzenia.

1. Naciśnij ▲ lub ▼, aby wybrać następujące opcje:
  - a. Wybierz [Wstępne ustaw.]. Naciśnij **OK**.
  - b. Wybierz [Reset]. Naciśnij **OK**.
  - c. Wybierz [Resetuj sieć]. Naciśnij **OK**.
2. Naciśnij ▼, aby wybrać opcję [Reset].
3. Naciśnij ▼, aby zrestartować urządzenie.



### Powiązane informacje

- [Funkcje resetowania](#)

## Przywracanie ustawień fabrycznych



Funkcja przywracania ustawień fabrycznych pozwala zresetować wszystkie ustawienia urządzenia do pierwotnych wartości fabrycznych.

Przed przywróceniem ustawień fabrycznych odłącz wszystkie przewody interfejsu urządzenia.

>> [HL-L2402D](#)

>> [HL-L2400DW/HL-L2400DWE/HL-L2442DW/HL-L2445DW/HL-L2447DW/HL-L2460DN/HL-L2865DW](#)

### HL-L2402D

1. Naciśnij i przytrzymaj , aby wyłączyć urządzenie.
2. Upewnij się, że przednia pokrywa jest zamknięta, a przewód zasilający jest podłączony.
3. Przytrzymaj wciśnięty przycisk **Go (Idź)**, naciskając , aby włączyć urządzenie. Przytrzymaj wciśnięty przycisk **Go (Idź)**, aż zaświecą się diody **Toner**, **Drum (Bęben)** i **Paper (Papier)**.
4. Zwolnij przycisk **Go (Idź)**. Upewnij się, że wszystkie diody LED są wyłączone.
5. Naciśnij **Go (Idź)** osiem razy.  
Upewnij się, że wszystkie cztery diody LED się zaświecą, co będzie oznaczało zresetowanie urządzenia do fabrycznych ustawień domyślnych.

### HL-L2400DW/HL-L2400DWE/HL-L2442DW/HL-L2445DW/HL-L2447DW/HL-L2460DN/ HL-L2865DW

1. Naciśnij **▲** lub **▼**, aby wybrać następujące opcje:
  - a. Wybierz [Wstępne ustaw.]. Naciśnij **OK**.
  - b. Wybierz [Reset]. Naciśnij **OK**.
  - c. Wybierz [Reset urządz.]. Naciśnij **OK**.
2. Naciśnij **▼**, aby wybrać opcję [Reset].
3. Naciśnij **▼**, aby zrestartować urządzenie.



### Powiązane informacje

- [Funkcje resetowania](#)

## **Rutynowa obsługa konserwacyjna**

- Wymiana materiałów eksploatacyjnych
- Czyszczenie urządzenia
- Sprawdź żywotność pozostałych części
- Zapakuj i wyślij urządzenie



## Wymiana materiałów eksploatacyjnych

Materiały eksploatacyjne należy wymieniać wtedy, gdy urządzenie sygnalizuje, że żywotność danego materiału dobiegła końca.

Kaseta z tonerem i zespół bębna stanowią dwa odrębne podzespoły. Upewnij się, że obydwie części są zainstalowane jako zespół. Kod produktu materiałów eksploatacyjnych może być różny w zależności od kraju.

### INFORMACJA

- Pamiętaj o szczelnym zamknięciu zużytych elementów eksploatacyjnych w opakowaniu, aby proszek toneru nie wysypał się z wkładu.
- Odwiedź witrynę [www.brother.com/original](http://www.brother.com/original), aby uzyskać instrukcje dotyczące zwrotu zużytych materiałów eksploatacyjnych w programie zbiórki i recyklingu firmy Brother. Jeśli lokalne biuro firmy Brother nie prowadzi jeszcze programu z zakresu zwrotu zużytych materiałów eksploatacyjnych lub jeśli zdecydujesz, że nie chcesz zwracać zużytych materiałów eksploatacyjnych, zutylizuj je zgodnie z lokalnymi przepisami — nie wyrzucaj ich z innymi odpadami z gospodarstwa domowego. W razie pytań skontaktuj się z lokalnym punktem utylizacji odpadów.
- Aby uniknąć przypadkowego rozlania lub rozsypania zawartości, zaleca się położenie nowych i zużytych materiałów eksploatacyjnych na kartce papieru.
- Jeśli używany papier nie jest bezpośrednim odpowiednikiem zalecanego nośnika druku żywotność materiałów eksploatacyjnych i części urządzenia może ulec skróceniu.
- Przewidywana żywotność toneru określana jest na podstawie normy ISO/IEC 19752. Częstotliwość wymian może się różnić w zależności od objętości druku, procentowego stopnia pokrycia stron, rodzaju używanych nośników i włączania/wyłączania urządzenia.
- Częstotliwość wymiany materiałów eksploatacyjnych, z wyjątkiem kaset z tonerem, może się różnić w zależności od objętości druku, rodzaju używanych nośników i włączania/wyłączania urządzenia.
- Ostrożnie przenoś toner. Jeśli toner rozsypie się na ręce lub odzież, natychmiast zetrzyj go lub zmyj zimną wodą.

### WAŻNE

Aby uniknąć problemów z jakością wydruku, NIE dotykaj zacieniowanych części pokazanych na ilustracjach.

#### Toner

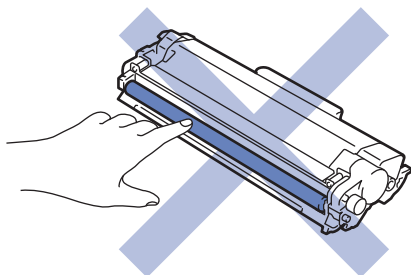

#### Zespół bębna

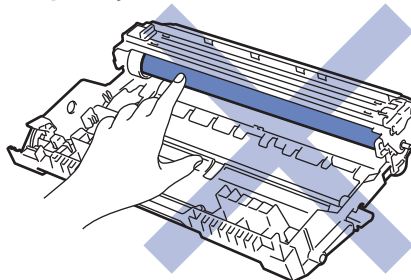

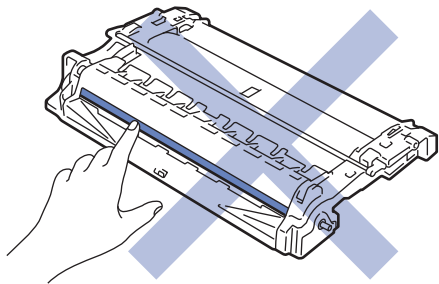

---

### Powiązane informacje

- Rutynowa obsługa konserwacyjna
  - Wymiana toneru
  - Wymiana zespołu bębna
  - Resetowanie licznika bębna

#### **Powiązane tematy:**

- Wskazania LED dotyczące błędów i czynności konserwacyjnych
  - Komunikaty dotyczące błędów i czynności konserwacyjnych
-

## Wymiana toneru

1. Upewnij się, że urządzenie jest włączone.
2. Otwórz pokrywę przednią.

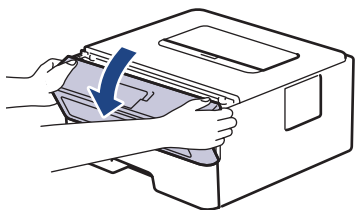

3. Wyjmij zespół wkładu z tonerem i bębna z urządzenia.

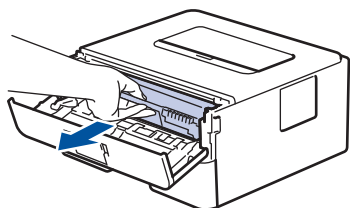

4. Popchnij w dół zieloną dźwignię blokady i wyjmij kasetę z tonerem z zespołu bębna.

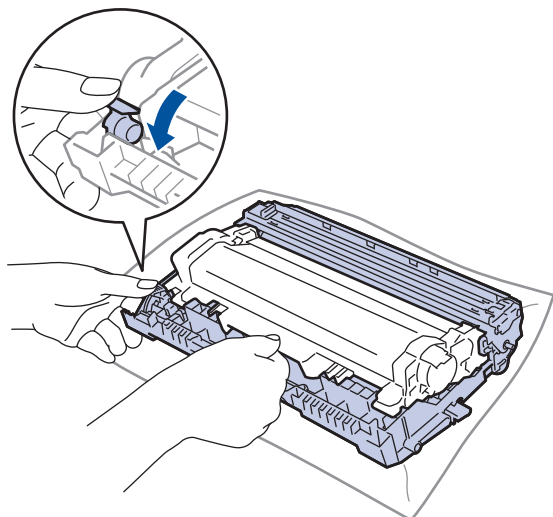

5. Rozpakuj nowy toner.
6. Zdejmij osłonkę ochronną.

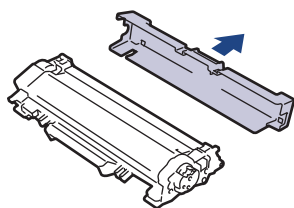

7. Trzymając toner za uchwyt, potrząśnij nim kilka razy od lewej do prawej strony, jak pokazano na rysunku. Następnie wciśnij go mocno do zespołu bębna aż do jego zatrzaśnięcia.

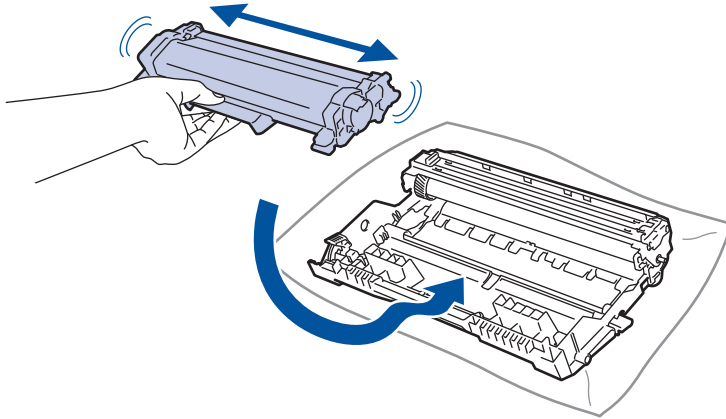

Upewnij się, że kasetka z tonerem została włożona prawidłowo. W przeciwnym razie może oddzielić się od zespołu bębna.

8. Oczyść drut koronowy wewnątrz zespołu bębna poprzez kilkukrotne delikatne przesuwanie zielonego suwaka z lewej strony do prawej i z powrotem.

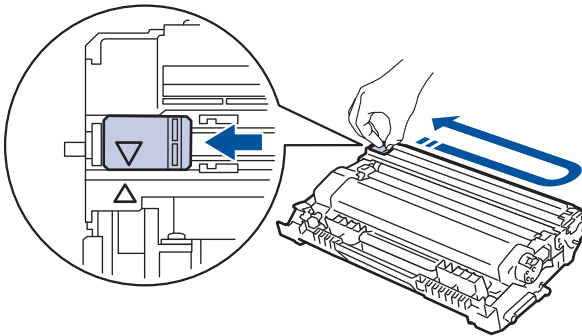

Pamiętaj, aby ustawić suwak ponownie w pozycji początkowej (▲). Strzałka na suwaku musi być wyrównana ze strzałką na zespole bębna. W przeciwnym razie na wydrukowanych stronach może występować pionowy pasek.

9. Ponownie włóż toner i zespół bębna do urządzenia.

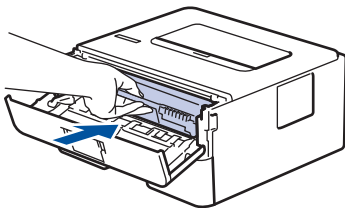

10. Zamknij pokrywę przednią urządzenia.



- Nie wyłączaj urządzenia ani nie otwieraj pokrywy przedniej, dopóki urządzenie nie powróci do trybu gotowości.
- Toner dołączony do urządzenia Brother jest początkowym tonerem.
- Dobrze jest trzymać nową kasetę z tonerem w gotowości, w celu użycia po wyświetleniu ostrzeżenia o niskim poziomie toneru.
- NIE rozpakowuj nowego toneru do chwili, gdy będzie miał zostać zainstalowany.
- Jeżeli kasetka z tonerem pozostanie rozpakowana przez dłuższy czas, wówczas czas eksploatacji toneru może być krótszy.
- Zalecamy używanie oryginalnych materiałów eksploatacyjnych firmy Brother, które zapewniają zawsze wysoką jakość i wydajność druku. Wprawdzie nie wszystkie nieoryginalne materiały eksploatacyjne powodują problemy z jakością, ale niektóre z nich mogą negatywnie wpływać na jakość druku lub powodować usterki urządzenia. Nawet jeśli urządzenie jest objęte gwarancją, firma Brother może obciążyć użytkownika kosztami naprawy, jeśli wykaże, że uszkodzenie wynika ze stosowania nieoryginalnych materiałów eksploatacyjnych.



### **Powiązane informacje**

- [Wymiana materiałów eksploatacyjnych](#)

#### **Powiązane tematy:**

- [Wskazania LED dotyczące błędów i czynności konserwacyjnych](#)
- [Komunikaty dotyczące błędów i czynności konserwacyjnych](#)
- [Poprawa jakości druku](#)

## Wymiana zespołu bębna

1. Upewnij się, że urządzenie jest włączone.
2. Otwórz pokrywę przednią.

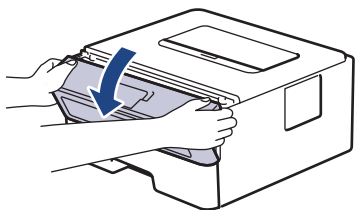

3. Wyjmij zespół wkładu z tonerem i bębna z urządzenia.

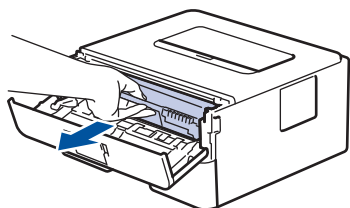

4. Popchnij w dół zieloną dźwignię blokady i wyjmij kasetę z tonerem z zespołu bębna.

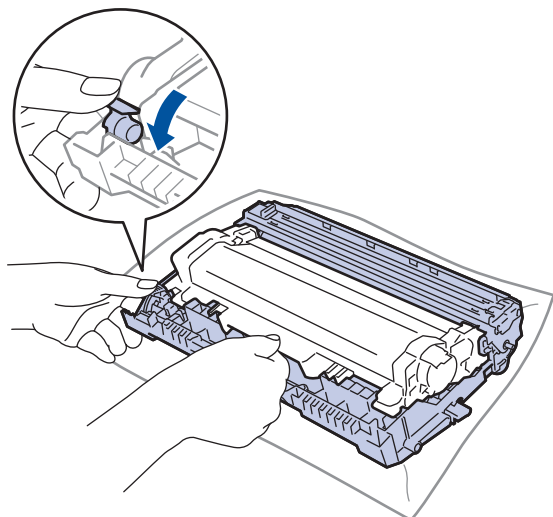

5. Rozpakuj nowy zespół bębna.
6. Mocno wciśnij toner do nowego zespołu bębna aż do jego zatrzaśnięcia.

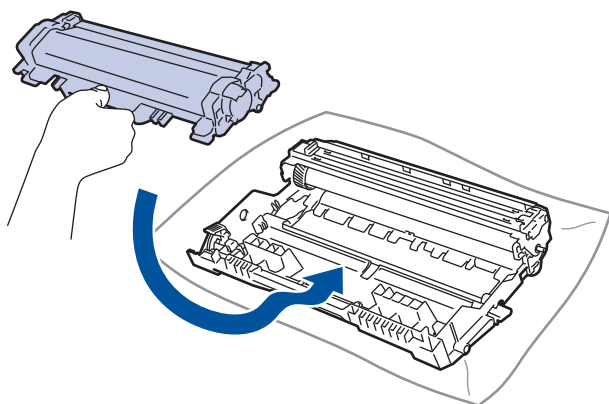

Upewnij się, że kasetka z tonerem została włożona prawidłowo. W przeciwnym razie może oddzielić się od zespołu bębna.

7. Ponownie włóż toner i zespół bębna do urządzenia.

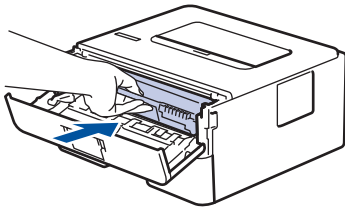

8. Zamknij pokrywę przednią urządzenia.



Po zainstalowaniu nowego zespołu bębna musisz zresetować licznik. >> *Powiązane informacje:*  
*Resetowanie licznika bębna*

## INFORMACJA

- Zużycie bębna następuje wskutek korzystania z niego i jego obracania oraz interakcji z papierem, tonerem i innymi materiałami znajdującymi się na ścieżce papieru. W konstrukcji tego produktu firma Brother postanowiła kierować się liczbą obrotów bębna jako rozsądnym wyznacznikiem jego żywotności. Po osiągnięciu ustawionego fabrycznie limitu liczby obrotów, odpowiadającego znamionowej liczbie wydrukowanych stron, na wyświetlaczu LCD pojawia się sugestia wymiany bębna. Produkt będzie nadal działał, ale jakość druku może się pogorszyć.
- Nieopakowany zespół bębna może ulec zniszczeniu, jeśli będzie narażony na bezpośrednie światło słoneczne (lub światło pokojowe przez długi czas).
- Istnieje wiele czynników, które mają wpływ na rzeczywistą żywotność bębna, na przykład temperatura, wilgotność, typ używanego papieru, typ używanego toneru itp. W idealnych warunkach przybliżony okres eksploatacji zespołu bębna jest określony na około 15 000 stron w oparciu o jedną stronę na zadanie (jednostronnie w formacie A4/Letter). Na liczbę stron mogą wpływać różnorodne czynniki, w tym m.in. rodzaj oraz rozmiar nośnika.

Ponieważ nie mamy kontroli nad wieloma czynnikami, które określają żywotność bębna, nie możemy zagwarantować minimalnej liczby stron, które będą drukowane przez bęben.

- Urządzenie powinno być używane tylko w czystym, pozbawionym pyłu środowisku o odpowiedniej wentylacji.

Zalecamy używanie oryginalnych materiałów eksploatacyjnych firmy Brother, które zapewniają zawsze wysoką jakość i wydajność druku. Wprawdzie nie wszystkie nieoryginalne materiały eksploatacyjne powodują problemy z jakością, ale niektóre z nich mogą negatywnie wpływać na jakość druku lub powodować usterki urządzenia. Nawet jeśli urządzenie jest objęte gwarancją, firma Brother może obciążyć użytkownika kosztami naprawy, jeśli wykaże, że uszkodzenie wynika ze stosowania nieoryginalnych materiałów eksploatacyjnych.



### Powiązane informacje

- [Wymiana materiałów eksploatacyjnych](#)

#### Powiązane tematy:

- [Wskazania LED dotyczące błędów i czynności konserwacyjnych](#)
- [Komunikaty dotyczące błędów i czynności konserwacyjnych](#)
- [Poprawa jakości druku](#)
- [Resetowanie licznika bębna](#)

## Resetowanie licznika bębna

Wymieniając zespół bębna na nowy, należy zresetować licznik bębna w następujący sposób:

### WAŻNE

NIE resetuj licznika bębna, jeśli nie wymieniasz zespołu bębna.

>> [HL-L2402D](#)

>> [HL-L2400DW/HL-L2400DWE/HL-L2442DW/HL-L2445DW/HL-L2447DW/HL-L2460DN/HL-L2865DW](#)

### HL-L2402D

1. Upewnij się, że urządzenie jest włączone.
2. Otwórz pokrywę przednią.

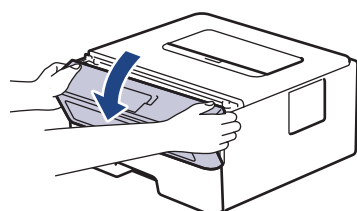

3. Naciśnij przycisk **Go (Idź)** i przytrzymaj przez około cztery sekundy, aż zaświecą się wszystkie diody LED. Gdy zaświecą się wszystkie cztery diody LED, zwolnij przycisk **Go (Idź)**.
4. Zamknij przednią pokrywę urządzenia.
5. Upewnij się, że dioda LED **Drum (Bęben)** przestała świecić.

### HL-L2400DW/HL-L2400DWE/HL-L2442DW/HL-L2445DW/HL-L2447DW/HL-L2460DN/HL-L2865DW

1. Upewnij się, że urządzenie jest włączone.
2. Należy się upewnić, że pokrywa urządzenia jest zamknięta.
3. Naciśnij jednocześnie **OK** i **▲**.
4. Naciśnij **OK**, aby wybrać opcję [Bęben].
5. Wybierz [Reset], aby wyzerować licznik bębna.



### Powiązane informacje

- [Wymiana materiałów eksploatacyjnych](#)

#### Powiązane tematy:

- [Wskazania LED dotyczące błędów i czynności konserwacyjnych](#)
- [Komunikaty dotyczące błędów i czynności konserwacyjnych](#)
- [Wymiana zespołu bębna](#)



## Czyszczenie urządzenia

Regularnie czyść zewnętrzne części i wnętrze urządzenia suchą, niestrzępiącą się szmatką.

Przy wymianie toneru lub zespołu bębna pamiętaj o oczyszczeniu wnętrza urządzenia. Jeśli drukowane strony są poplamione tonerem, oczyść wnętrze urządzenia suchą, niestrzępiącą się szmatką.

### ⚠ OSTRZEŻENIE

NIE używaj żadnych palnych substancji, aerozoli ani rozpuszczalników/płynów organicznych, zawierających alkohol lub amoniak, do czyszczenia wewnętrznych lub zewnętrznych elementów urządzenia. Takie postępowanie może spowodować pożar. Zamiast tego należy używać wyłącznie suchej, niestrzępiącej się szmatki.



### WAŻNE

- NIE używaj alkoholu izopropylowego do usuwania brudu z panelu sterowania. Może to spowodować pęknięcia panelu.
- Aby uniknąć problemów z jakością wydruku, NIE dotykaj zacieniowanych części pokazanych na ilustracjach.

#### Kaseta z tonerem

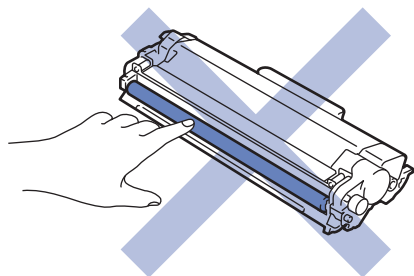

#### Zespół bębna

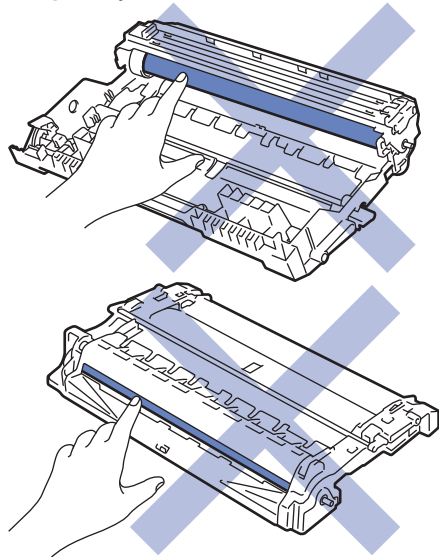



(Dla określonych modeli) Kaseła z tonerem jest wyposażona w chip IC. NIE należy dotykać jej powierzchni. Dotyknięcie chipu IC może spowodować jego zabrudzenie lub uszkodzenie, a także może zakłócić zdolność urządzenia do wykrywania tego elementu.

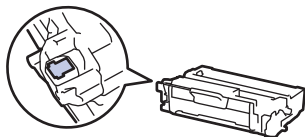

### Powiązane informacje

- Rutynowa obsługa konserwacyjna
  - Czyszczenie drutu koronowego
  - Czyszczenie zespołu bębna
  - Czyszczenie rolek pobierania papieru

## Czyszczenie drutu koronowego

W przypadku problemów z jakością wydruku lub gdy na panelu sterowania jest wyświetlany stan [Bęben!], oczyść drut koronowy.

1. Otwórz pokrywę przednią.

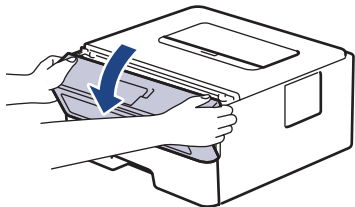

2. Wyjmij zespół wkładu z tonerem i bębna z urządzenia.

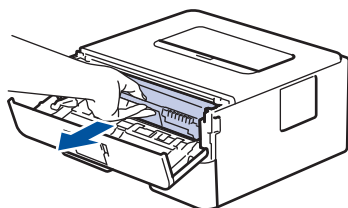

3. Oczyść drut koronowy wewnątrz zespołu bębna poprzez kilkukrotne delikatne przesuwanie zielonego suwaka z lewej strony do prawej i z powrotem.

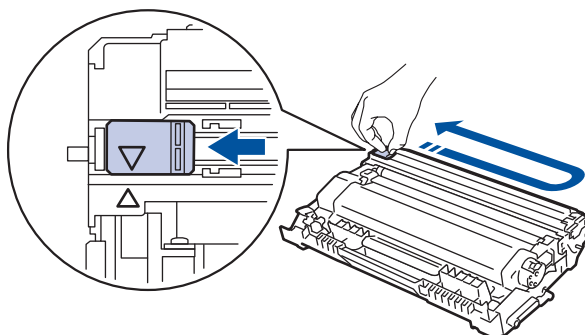

Pamiętaj, aby ustawić suwak ponownie w pozycji początkowej (▲). Strzałka na suwaku musi być wyrównana ze strzałką na zespole bębna. W przeciwnym razie na wydrukowanych stronach może występować pionowy pasek.

4. Ponownie włóż toner i zespół bębna do urządzenia.

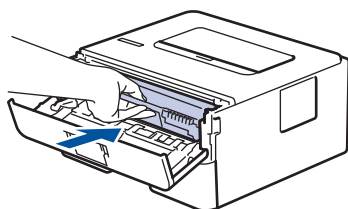

5. Zamknij pokrywę przednią urządzenia.



### Powiązane informacje

- [Czyszczenie urządzenia](#)

#### Powiązane tematy:

- [Wskazania LED dotyczące błędów i czynności konserwacyjnych](#)
- [Komunikaty dotyczące błędów i czynności konserwacyjnych](#)

## Czyszczenie zespołu bębna

Jeśli na wydruku znajdują się kropki lub inne powtarzające się znaki w odstępach co 94 mm, może to oznaczać, że na bębnie obecne jest ciało obce, na przykład do powierzchni bębna mógł przywrzeć klej z etykiety.

>> [HL-L2402D](#)

>> [HL-L2400DW/HL-L2400DWE/HL-L2442DW/HL-L2445DW/HL-L2447DW/HL-L2460DN/HL-L2865DW](#)

### HL-L2402D

1. Upewnij się, że urządzenie znajduje się w trybie gotowości.
2. Naciśnij **Go (Idź)** osiem razy.  
Urządzenie wydrukuje arkusz kontroli punktów bębna.
3. Naciśnij i przytrzymaj , aby wyłączyć urządzenie.
4. Otwórz pokrywę przednią.

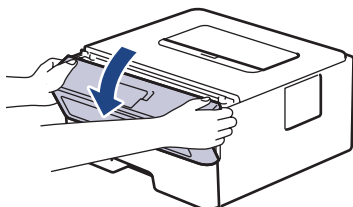

5. Wyjmij zespół wkładu z tonerem i bębna z urządzenia.

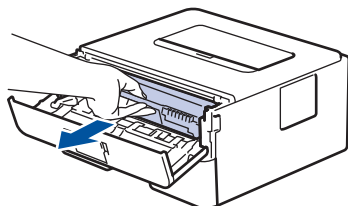

6. Popchnij w dół zieloną dźwignię blokady i wyjmij kasetę z tonerem z zespołu bębna.

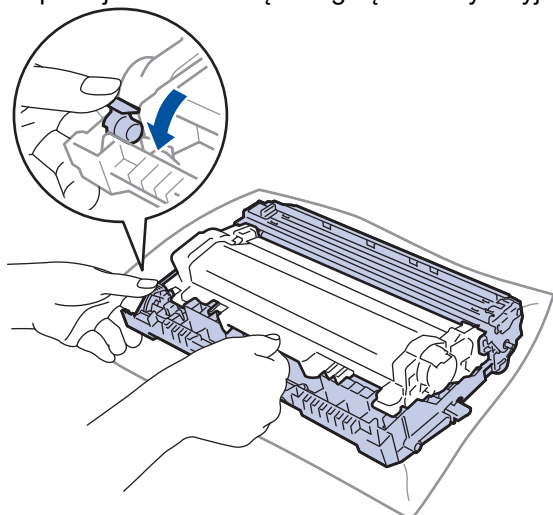

7. Obróć zespół bębna zgodnie z ilustracją. Upewnij się, że koło zębate zespołu bębna (1) znajduje się po lewej stronie.

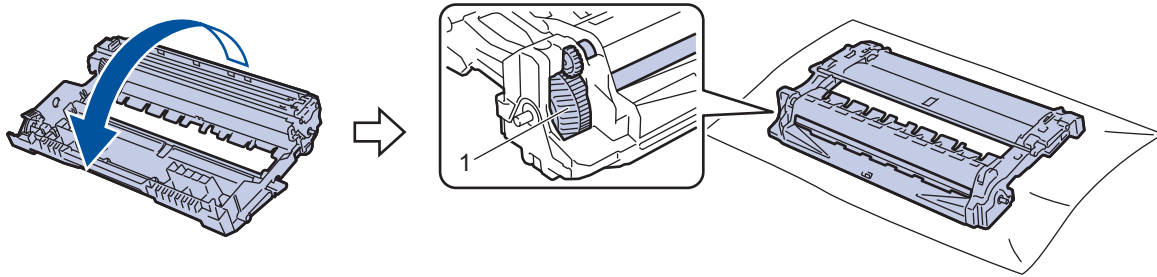

8. Użyj ponumerowanych znaczników obok rolki bębna, aby znaleźć oznaczenie na bębnie. Na przykład kropka w kolumnie 2 na arkuszu kontrolnym oznacza, że znak znajduje się w regionie „2” bębna.

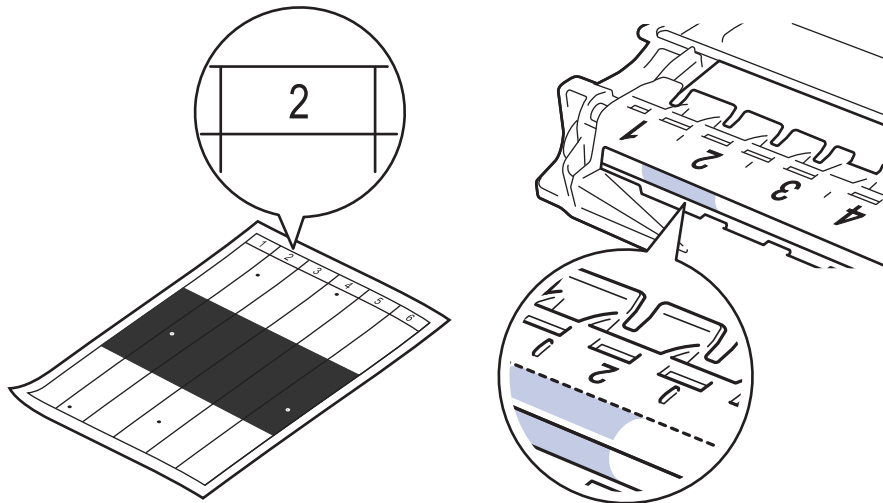

9. Obróć krawędź zespołu bębna w swoją stronę i obejrzyj powierzchnię bębna, aby znaleźć oznaczenie.

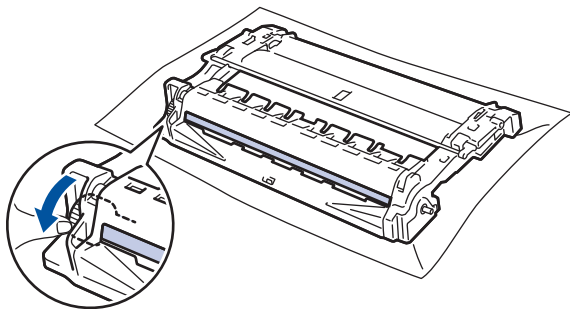

## WAŻNE

Aby unikać problemów z jakością druku, NIE wolno dotykać powierzchni zespołu bębna, a jedynie kółko na końcu.

10. Delikatnie przetrzyj powierzchnię zespołu bębna suchym bawełnianym wacikiem aż do usunięcia śladu lub ciała obcego z powierzchni.

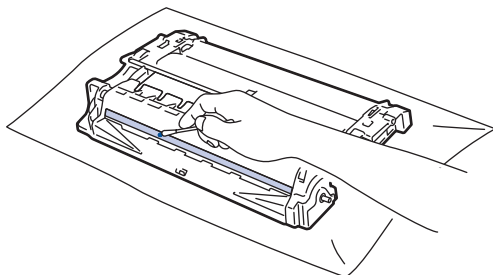

## INFORMACJA

NIE czyść powierzchni bębna światłoczułymi ostrymi przedmiotami lub płynami.

11. Obróć zespół bębna zgodnie z ilustracją. Upewnij się, że koło zębate zespołu bębna (1) znajduje się po lewej stronie.

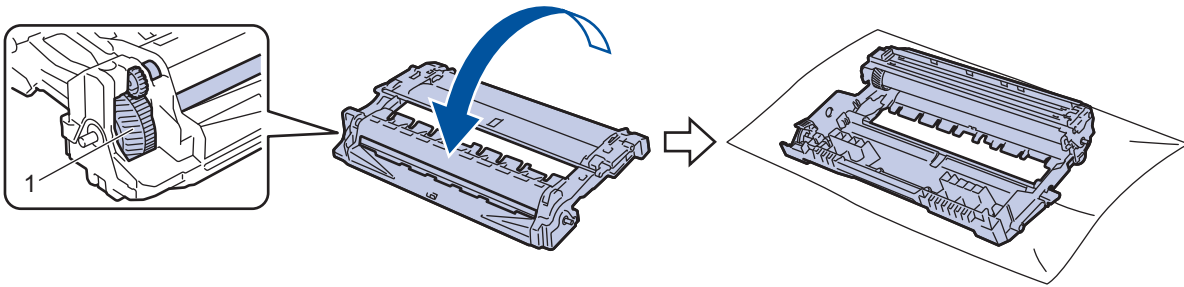

12. Mocno wciśnij toner do zespołu bębna aż do jego zatrzaśnięcia.

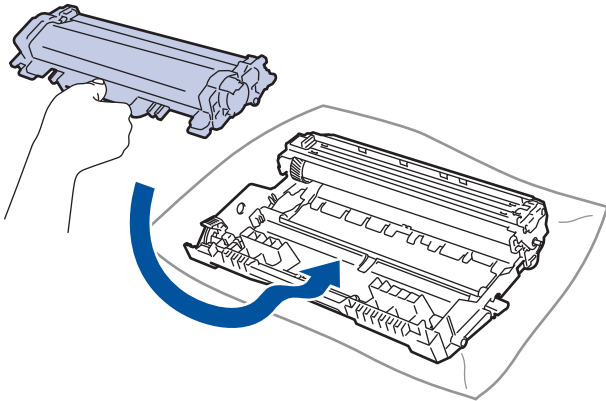

Upewnij się, że kasetka z tonerem została włożona prawidłowo. W przeciwnym razie może oddzielić się od zespołu bębna.

13. Ponownie włóż toner i zespół bębna do urządzenia.

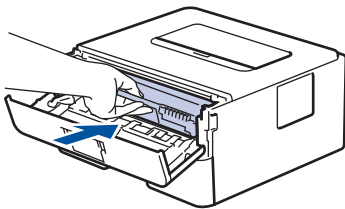

14. Zamknij pokrywę przednią urządzenia.

15. Naciśnij przycisk , aby uruchomić urządzenie.

## HL-L2400DW/HL-L2400DWE/HL-L2442DW/HL-L2445DW/HL-L2447DW/HL-L2460DN/ HL-L2865DW

1. Upewnij się, że urządzenie znajduje się w trybie gotowości.
2. Naciśnij **▲** lub **▼**, aby wyświetlić opcję [Druk raportów], a następnie naciśnij **OK**.
3. Naciśnij przycisk **▲** lub **▼**, aby wybrać opcję [Wyd serw bębna], a następnie naciśnij przycisk **OK**.
4. Naciśnij **Go (Idź)**.  
Urządzenie wydrukuje arkusz kontroli punktów bębna.
5. Naciśnij dwukrotnie **Back (Wstecz)**.
6. Naciśnij i przytrzymaj , aby wyłączyć urządzenie.
7. Otwórz pokrywę przednią.

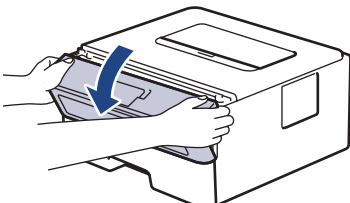

8. Wyjmij zespół wkładu z tonerem i bębna z urządzenia.

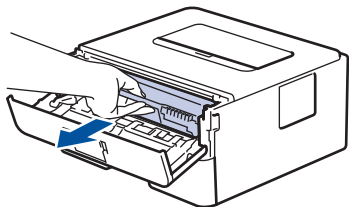

9. Popchnij w dół zieloną dźwignię blokady i wyjmij kasetę z tonerem z zespołu bębna.

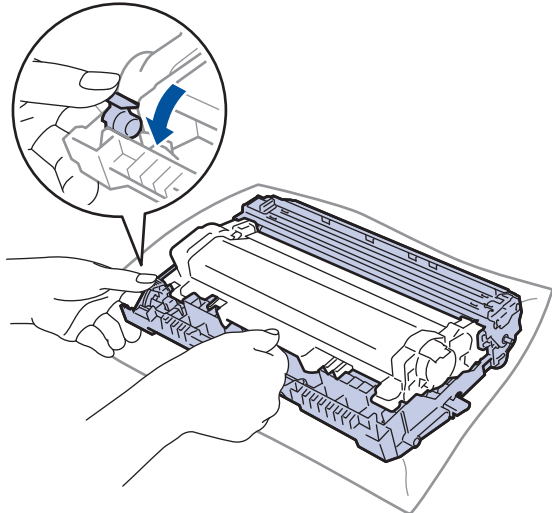

10. Obróć zespół bębna zgodnie z ilustracją. Upewnij się, że koło zębate zespołu bębna (1) znajduje się po lewej stronie.

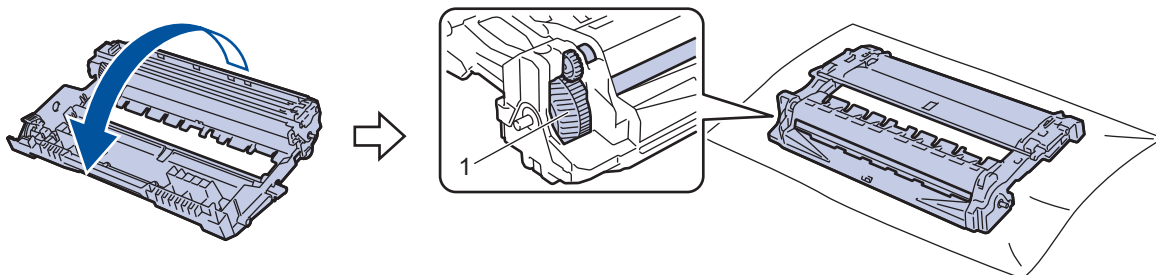

11. Użyj ponumerowanych znaczników obok rolki bębna, aby znaleźć oznaczenie na bębnie. Na przykład kropka w kolumnie 2 na arkuszu kontrolnym oznacza, że znak znajduje się w regionie „2” bębna.

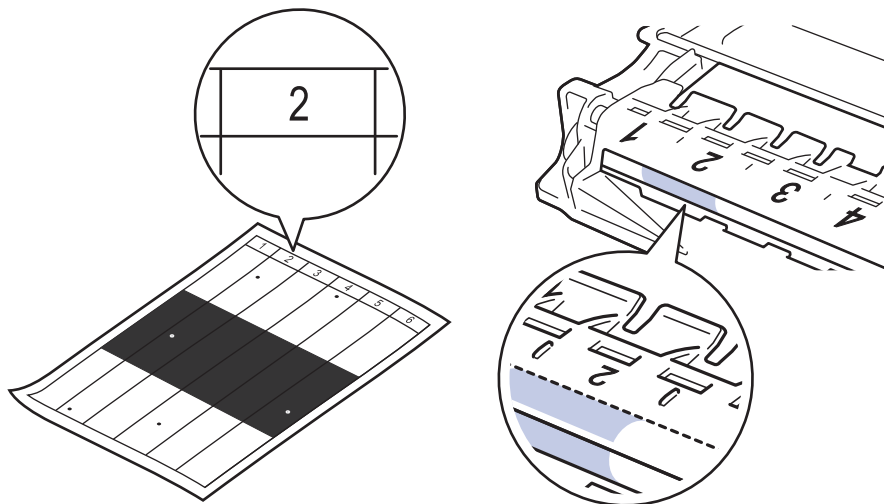

12. Obróć krawędź zespołu bębna w swoją stronę i obejrzyj powierzchnię bębna, aby znaleźć oznaczenie.

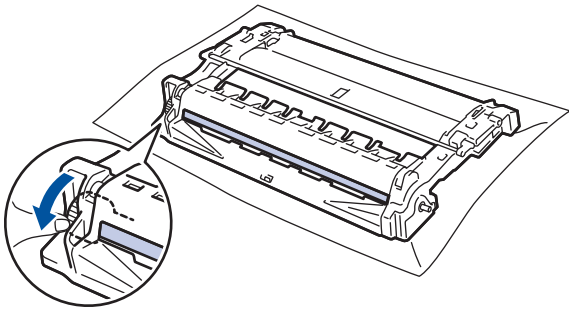

## WAŻNE

Aby unikać problemów z jakością druku, NIE wolno dotykać powierzchni zespołu bębna, a jedynie kółko na końcu.

13. Delikatnie przetrzyj powierzchnię zespołu bębna suchym bawełnianym wacikiem aż do usunięcia śladu lub ciała obcego z powierzchni.

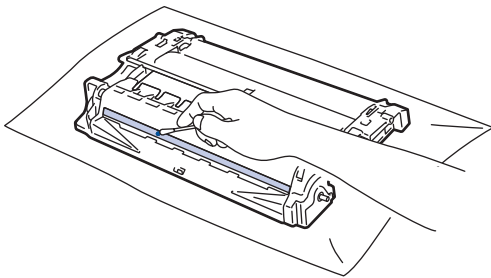

## INFORMACJA

NIE czyść powierzchni bębna światłoczułego ostrymi przedmiotami lub płynami.

14. Obróć zespół bębna zgodnie z ilustracją. Upewnij się, że koło zębate zespołu bębna (1) znajduje się po lewej stronie.

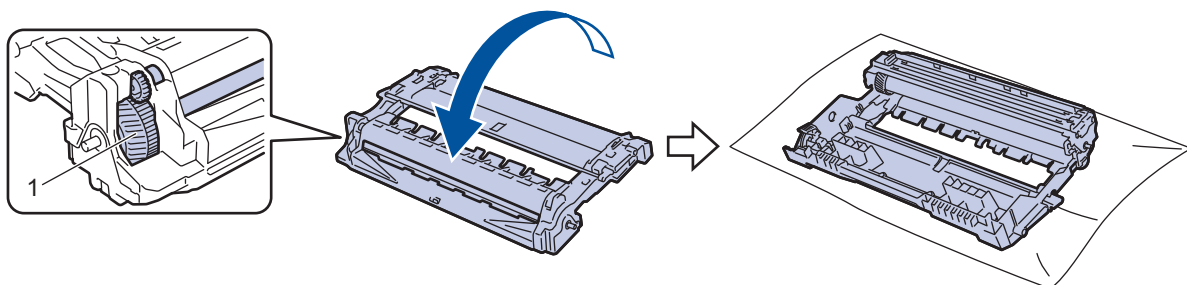

15. Mocno wciśnij toner do zespołu bębna aż do jego zatrzaśnięcia.

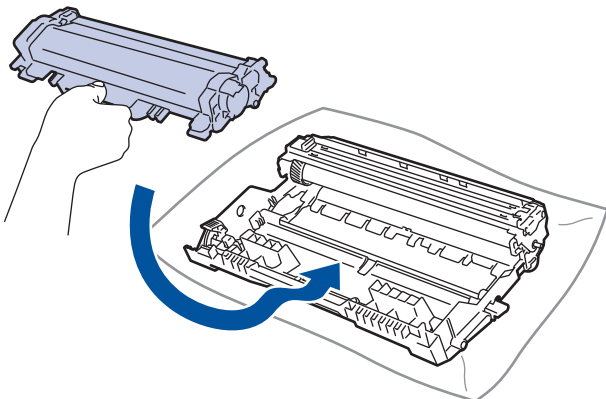

Upewnij się, że kasetka z tonerem została włożona prawidłowo. W przeciwnym razie może oddzielić się od zespołu bębna.



---

16. Ponownie włóż toner i zespół bębna do urządzenia.

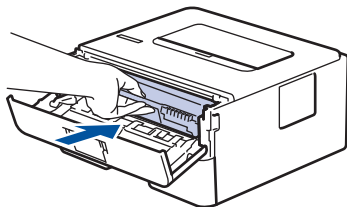

17. Zamknij pokrywę przednią urządzenia.

18. Naciśnij przycisk , aby uruchomić urządzenie.



### Powiązane informacje

- [Czyszczenie urządzenia](#)

#### Powiązane tematy:

- [Poprawa jakości druku](#)
-

## Czyszczenie rolek pobierania papieru

Okresowe czyszczenie rolek pobierania papieru może zapobiegać zakleszczaniu papieru dzięki prawidłowemu podawaniu papieru.

Przed rozpoczęciem procedury czyszczenia ►► *Powiązane informacje: Czyszczenie urządzenia*

Jeśli występują problemy z podawaniem papieru, oczyść rolki chwytające papier w następujący sposób:

1. Naciśnij i przytrzymaj , aby wyłączyć urządzenie.
2. Wysuń całkowicie tacę papieru z urządzenia.

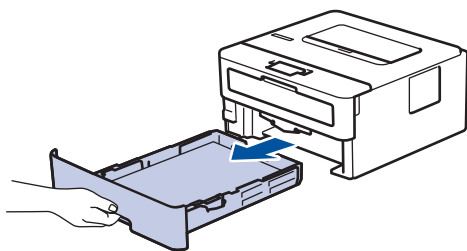

3. Jeżeli do tacy papieru jest włożony papier lub zacięty jest jakiś przedmiot, wyjmij go.
4. Dokładnie wyciśnij niestrzępiącą się szmatkę namoczoną w chłodnej wodzie, a następnie przetrzyj płytkę separatora tacy papieru w celu usunięcia kurzu.

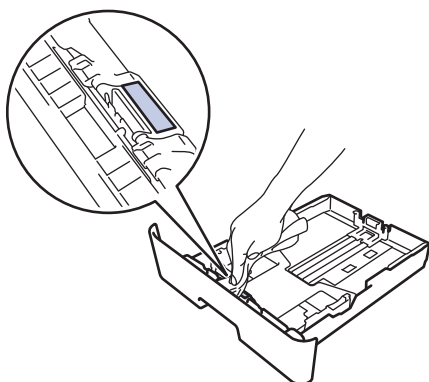

5. Przetrzyj obie rolki pobierające wewnątrz urządzenia w celu usunięcia kurzu.

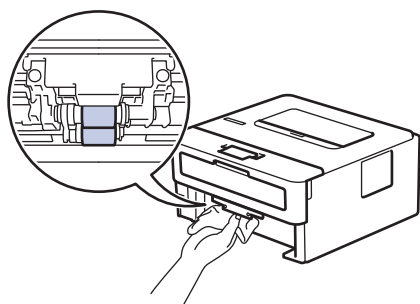

6. Włóż ponownie papier i wsuń mocno tacę papieru do urządzenia.
7. Naciśnij przycisk , aby uruchomić urządzenie.

### Powiązane informacje

- [Czyszczenie urządzenia](#)

#### Powiązane tematy:

- [Problemy z drukowaniem](#)

## Sprawdź żywotność pozostałych części

**Pokrewne Modele:** HL-L2400DW/HL-L2400DWE/HL-L2442DW/HL-L2445DW/HL-L2447DW/HL-L2460DN/HL-L2865DW

1. Naciśnij ▲ lub ▼, aby wybrać następujące opcje:
  - a. Wybierz [Inf. o urządz.]. Naciśnij **OK**.
  - b. Wybierz [Trwałość części]. Naciśnij **OK**.
2. Naciśnij przycisk ▲ lub ▼, aby wybrać część urządzenia, która ma zostać sprawdzona, a następnie naciśnij przycisk **OK**.

Na ekranie LCD zostanie wyświetlona przybliżona pozostała żywotność części.



### Powiązane informacje

- [Rutynowa obsługa konserwacyjna](#)

## Zapakuj i wyślij urządzenie



Jeśli z jakiegoś powodu konieczny jest transport urządzenia, należy uważnie spakować urządzenie w oryginalne opakowanie, aby uniknąć jego uszkodzenia podczas transportu. Urządzenie powinno zostać odpowiednio ubezpieczone u przewoźnika.

1. Naciśnij i przytrzymaj , aby wyłączyć urządzenie. Pozostaw urządzenie wyłączone na 10 minut, aby ostygło.
2. Odłącz od urządzenia wszystkie przewody, a następnie odłącz przewód zasilający z gniazda elektrycznego.



Niektóre modele są wyposażone w nieodłączany przewód zasilania sieciowego. Jeśli przewód nie jest odłączany, należy go luźno złożyć i położyć na wierzchu urządzenia, aby ułatwić pakowanie.

3. Umieść urządzenie w worku, w którym zostało dostarczone.
4. Zapakuj urządzenie, materiały drukowane i przewód zasilający (jeśli dotyczy) do oryginalnego kartonu z użyciem oryginalnego opakowania, jak pokazano. (Oryginalne opakowanie może się różnić w zależności od kraju). Materiały opakowaniowe mogą w rzeczywistości różnić się od pokazanych na ilustracjach. Materiały różnią się w zależności od modelu urządzenia.

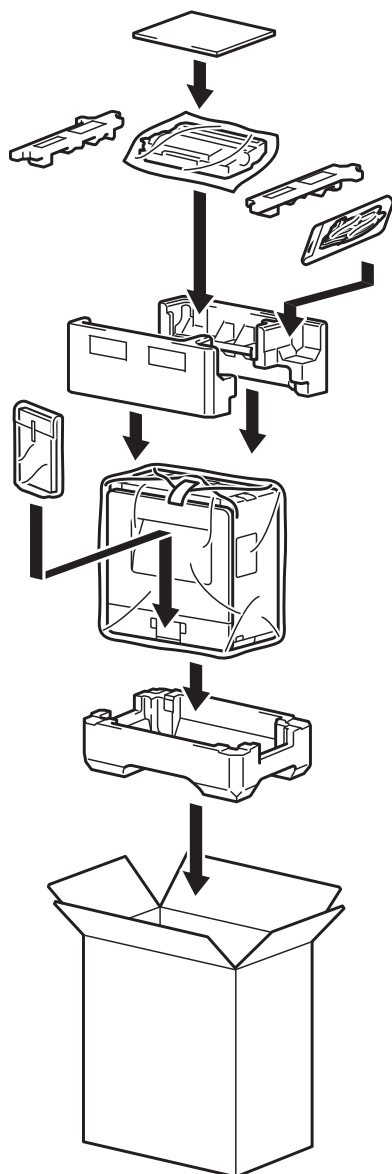

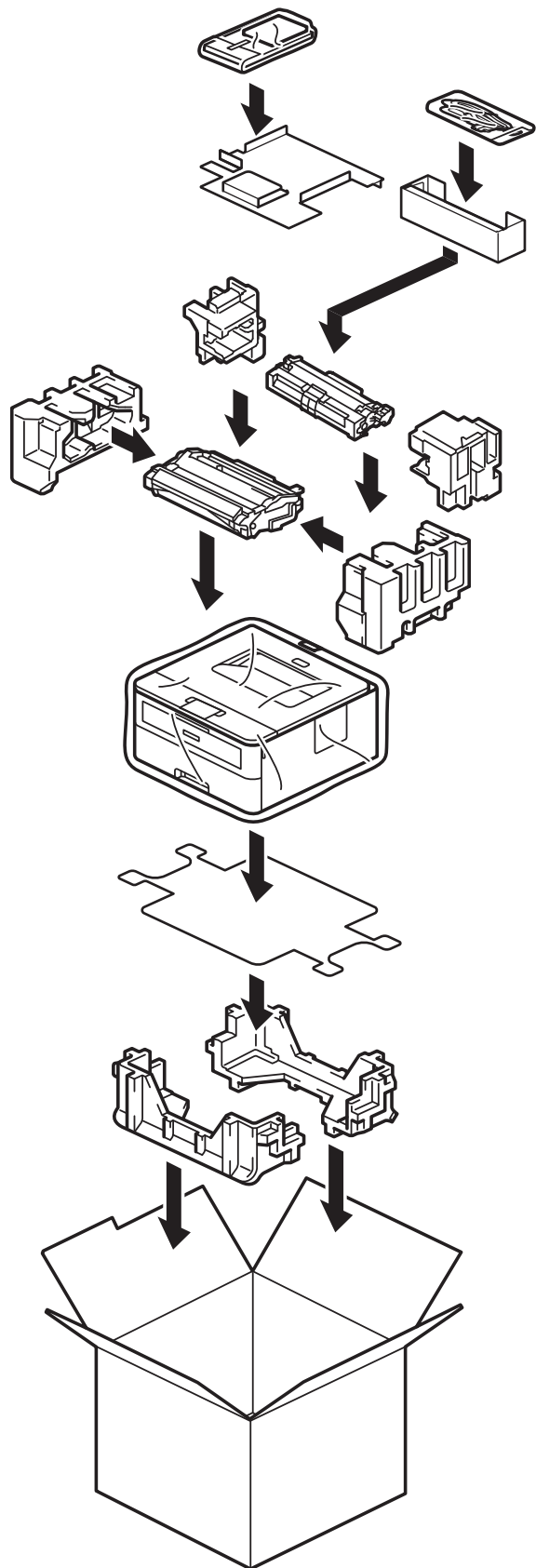

5. Zamknij pudło i oklej taśmą.



### Powiązane informacje

- [Rutynowa obsługa konserwacyjna](#)

## Ustawienia urządzenia

Zmodyfikuj ustawienia i funkcje, aby urządzenie stało się efektywnym narzędziem pracy.

- [Sprawdź hasło do swojego urządzenia](#)
- [Zmiana ustawień urządzenia za pomocą panelu sterowania](#)
- [Drukowanie listy ustawień drukarki](#)
- [Zmiana ustawień urządzenia z poziomu sterownika drukarki Windows](#)
- [Zmiana ustawień urządzenia przy użyciu funkcji Zarządzanie przez interfejs webowy](#)

## Sprawdź hasło do swojego urządzenia

**Pokrewne Modele:** HL-L2400DW/HL-L2400DWE/HL-L2442DW/HL-L2445DW/HL-L2447DW/HL-L2460DN/HL-L2865DW

Jeśli zostanie wyświetlony monit o wprowadzenie hasła, sprawdź następujące informacje:

- >> [Znajdź domyślne hasło](#)
- >> [Zmiana hasła](#)
- >> [Zresetuj hasło](#)

### Znajdź domyślne hasło

Domyślne hasło do zarządzania ustawieniami tego urządzenia znajduje się z tyłu urządzenia i jest oznaczone napisem „PwD”.

### Zmiana hasła

Zalecamy niezwłoczną zmianę domyślnego hasła w celu ochrony urządzenia przed nieupoważnionym dostępem.

Użyj funkcji Zarządzania przez interfejs webowy WWW, aby zmienić hasło.  
Więcej informacji >> [Powiązane informacje](#)

### Zresetuj hasło

Jeśli nie pamiętasz hasła, zresetuj urządzenie do fabrycznych ustawień domyślnych. Zostanie przywrócone domyślne hasło.

Więcej informacji >> [Powiązane informacje](#)

### ✓ Powiązane informacje

- [Ustawienia urządzenia](#)

#### Powiązane tematy:

- [Resetowanie urządzenia](#)
- [Aktualizacja oprogramowania sprzętowego urządzenia](#)

## Zmiana ustawień urządzenia za pomocą panelu sterowania

- [Ustawienia ogólne](#)
- [Tabela menu \(dla modeli z wyświetlaczem LCD\)](#)



## Ustawienia ogólne

- Ustawianie odliczania trybu spoczynku
- Informacje na temat trybu głębokiego spoczynku
- Ustawianie trybu automatycznego wyłączenia
- Zmniejsz zużycie toneru
- Ustawianie trybu kontynuacji
- Zmniejszenie głośności drukowania
- Zmiana języka ekranu LCD

## Ustawianie odliczania trybu spoczynku

**Pokrewne Modele:** HL-L2400DW/HL-L2400DWE/HL-L2442DW/HL-L2445DW/HL-L2447DW/HL-L2460DN/HL-L2865DW

Ustawienie trybu spoczynku (lub trybu oszczędzania energii) może zmniejszyć zużycie energii. Wybierz, jak długo urządzenie musi być beczynne, zanim przejdzie w tryb spoczynku. Licznik czasu trybu spoczynku jest resetowany po otrzymaniu zadania drukowania.

Gdy urządzenie znajduje się w trybie spoczynku, zachowuje się tak, jakby było wyłączone. Urządzenie uruchomi się i rozpocznie drukowanie, gdy otrzyma zadanie drukowania. Za pomocą tych instrukcji ustaw czas opóźnienia (odliczanie) przed przejściem urządzenia w tryb spoczynku.



Nie można wyłączyć trybu spoczynku z powodu szkodliwości dla środowiska naturalnego.

- Naciśnij ▲ lub ▼, aby wybrać następujące opcje:
  - Wybierz [Ustawienia]. Naciśnij **OK**.
  - Wybierz [Ekologia]. Naciśnij **OK**.
  - Wybierz [Czas uśpien.]. Naciśnij **OK**.
- Naciśnij ▲ lub ▼, aby wprowadzić czas (maksymalnie 50 minut), przez jaki urządzenie ma być beczynne, zanim przejdzie w tryb spoczynku.  
Naciśnij **Go (Idź)**.



### Powiązane informacje

- [Ustawienia ogólne](#)

## Informacje na temat trybu głębokiego spoczynku

Jeśli urządzenie znajduje się w trybie spoczynku i nie odbierze żadnych zadań przez dany okres, automatycznie przejdzie w tryb głębokiego spoczynku. Długość tego okresu zależy od modelu i ustawień.

Tryb głębokiego spoczynku pozwala na mniejsze zużycie energii niż tryb spoczynku.



Nie można wyłączyć trybu głębokiego spoczynku z powodu szkodliwości dla środowiska naturalnego.

Opisywane modele	Panel sterowania urządzenia w trybie głębokiego spoczynku	Sytuacje, w których urządzenie zostanie wybudzone
HL-L2402D	 Dioda LED <b>Ready (Gotowe)</b> jest przyciemniona.	<ul style="list-style-type: none"><li>• Urządzenie otrzymuje zadanie.</li><li>• Zostaje naciśnięty przycisk na panelu sterowania.</li></ul>
HL-L2400DW/HL-L2400DWE/ HL-L2442DW/HL-L2445DW/ HL-L2447DW/HL-L2460DN/ HL-L2865DW	Na ekranie LCD zostanie wyświetlony komunikat Głęb. uśpien..	<ul style="list-style-type: none"><li>• Urządzenie otrzymuje zadanie.</li><li>• Zostaje naciśnięty przycisk na panelu sterowania.</li></ul>



### Powiązane informacje

- [Ustawienia ogólne](#)

## Ustawianie trybu automatycznego wyłączenia

Jeśli urządzenie znajduje się w trybie głębokiego spoczynku przez określony czas, w zależności od modelu i ustawień, urządzenie automatycznie przejdzie w tryb wyłączenia. Urządzenie nie przejdzie w tryb wyłączenia, gdy jest podłączone do sieci.

Aby rozpocząć drukowanie, naciśnij przycisk  na panelu sterowania, a następnie wyślij zadanie drukowania.

>> [HL-L2402D](#)

>> [HL-L2400DW/HL-L2400DWE/HL-L2442DW/HL-L2445DW/HL-L2447DW/HL-L2460DN/HL-L2865DW](#)

### HL-L2402D

1. Upewnij się, że przednia pokrywa jest zamknięta, a przewód zasilający jest podłączony.
2. Naciśnij , aby włączyć urządzenie, i upewnij się, że zaświeciły się tylko diody **Ready (Gotowe)**.
3. Naciśnij **Go (Idź)** cztery razy, aby włączyć lub wyłączyć tę funkcję.  
Wszystkie diody LED migają dwa razy, gdy tryb automatycznego wyłączenia jest aktywny.  
Wszystkie diody LED migają jeden raz, gdy tryb automatycznego wyłączenia jest nieaktywny.

### HL-L2400DW/HL-L2400DWE/HL-L2442DW/HL-L2445DW/HL-L2447DW/HL-L2460DN/ HL-L2865DW



Wybierz czas, przez jaki urządzenie musi znajdować się w trybie głębokiego spoczynku, zanim przejdzie w tryb automatycznego wyłączenia.

1. Naciśnij **▲** lub **▼**, aby wybrać następujące opcje:
  - a. Wybierz [Ustawienia]. Naciśnij **OK**.
  - b. Wybierz [Ekologia]. Naciśnij **OK**.
  - c. Wybierz [Autowylączenie]. Naciśnij **OK**.
2. Naciśnij **▲** lub **▼**, aby określić czas (1, 2, 4 lub 8 godzin), przez jaki urządzenie ma być bezczynne, zanim przejdzie w tryb Wyłączenie zasilania.
3. Naciśnij **Go (Idź)**.



### Powiązane informacje

- [Ustawienia ogólne](#)

## Zmniejsz zużycie toneru

**Pokrewne Modele:** HL-L2400DW/HL-L2400DWE/HL-L2442DW/HL-L2445DW/HL-L2447DW/HL-L2460DN/HL-L2865DW

Korzystanie z funkcji oszczędzania toneru może zmniejszać zużycie toneru. Gdy ustawienie Oszczędzanie toneru jest włączone, wydruki dokumentów są jaśniejsze.

NIE zalecamy włączania funkcji oszczędzania toneru podczas drukowania zdjęć lub obrazów w skali szarości.

1. Naciśnij ▲ lub ▼, aby wybrać następujące opcje:
  - a. Wybierz [Ustawienia]. Naciśnij **OK**.
  - b. Wybierz [Ekologia]. Naciśnij **OK**.
  - c. Wybierz [Oszcz. toner]. Naciśnij **OK**.
2. Naciśnij przycisk ▲ lub ▼, aby wyświetlić [Wł.], a następnie naciśnij **Go (Idź)**.



### Powiązane informacje

- [Ustawienia ogólne](#)

#### Powiązane tematy:

- [Poprawa jakości druku](#)

## Ustawianie trybu kontynuacji

Tryb kontynuacji zmusza urządzenie do kontynuowania drukowania po wyświetleniu na panelu sterowania lub w programie Status Monitor komunikatu „Wymień toner”.

Urządzenie będzie kontynuować drukowanie, aż na wyświetlaczu LCD lub w programie Status Monitor pojawi się komunikat „Wyczerpany toner”.

Ustawienie fabryczne to „Stop”.



- Gdy na panelu sterowania lub w programie Status Monitor zostanie wskazany błąd, trybu tego nie można zmienić.
- Jeżeli drukowanie będzie kontynuowane w trybie kontynuacji, nie można zagwarantować jakości druku.
- Podczas korzystania z trybu kontynuacji druk może być wyblakły.
- Po wymianie wkładu z tonerem na nowy tryb kontynuacji wróci do ustawienia fabrycznego („Stop”).

>> [HL-L2402D](#)

>> [HL-L2400DW/HL-L2400DWE/HL-L2442DW/HL-L2445DW/HL-L2447DW/HL-L2460DN/HL-L2865DW](#)

### HL-L2402D

1. Upewnij się, że przednia pokrywa jest zamknięta, a przewód zasilający jest podłączony.
2. Naciśnij , aby włączyć urządzenie, i upewnij się, że zaświeciły się tylko diody **Ready (Gotowe)**.
3. Naciśnij **Go (Idź)** siedem razy, aby włączyć lub wyłączyć tę funkcję.  
Po włączeniu trybu kontynuacji wszystkie diody zamigają dwukrotnie.  
Po wyłączeniu trybu kontynuacji wszystkie diody zamigają jeden raz.

### HL-L2400DW/HL-L2400DWE/HL-L2442DW/HL-L2445DW/HL-L2447DW/HL-L2460DN/ HL-L2865DW

1. Naciśnij **▲** lub **▼**, aby wybrać następujące opcje:
  - a. Wybierz [Ustawienia]. Naciśnij **OK**.
  - b. Wybierz [Wymień toner]. Naciśnij **OK**.
2. Naciśnij **▲** lub **▼**, aby wyświetlić [Kontynuuj] lub [Stop], a następnie naciśnij **Go (Idź)**.



### Powiązane informacje

- [Ustawienia ogólne](#)

## Zmniejszenie głośności drukowania

Ustawienie trybu cichego pozwala zmniejszyć głośność drukowania. Włączenie trybu cichego powoduje obniżenie prędkości drukowania. Fabrycznie funkcja ta jest wyłączona.

>> [HL-L2402D](#)

>> [HL-L2400DW/HL-L2400DWE/HL-L2442DW/HL-L2445DW/HL-L2447DW/HL-L2460DN/HL-L2865DW](#)

### HL-L2402D

1. Upewnij się, że przednia pokrywa jest zamknięta, a przewód zasilający jest podłączony.
2. Naciśnij , aby włączyć urządzenie, i poczekaj, aż przejdzie w tryb gotowości.
3. Naciśnij **Go (Idź)** 11 razy, aby włączyć lub wyłączyć tę funkcję.  
Wszystkie diody LED zamigają dwukrotnie po włączeniu trybu cichego.  
Wszystkie diody LED zamigają jeden raz po wyłączeniu trybu cichego.
4. Zwolnij przycisk **Go (Idź)**. Upewnij się, że wszystkie diody LED są wyłączone.

### HL-L2400DW/HL-L2400DWE/HL-L2442DW/HL-L2445DW/HL-L2447DW/HL-L2460DN/ HL-L2865DW

1. Naciśnij **▲** lub **▼**, aby wybrać następujące opcje:
  - a. Wybierz [Ustawienia]. Naciśnij **OK**.
  - b. Wybierz [Ekologia]. Naciśnij **OK**.
  - c. Wybierz [Cichy tryb]. Naciśnij **OK**.
2. Naciśnij **▲** lub **▼**, aby wyświetlić opcję [Wł.] lub [Wył.], a następnie naciśnij **Go (Idź)**.



### Powiązane informacje

- [Ustawienia ogólne](#)

## Zmiana języka ekranu LCD

**Pokrewne Modele:** HL-L2400DW/HL-L2400DWE/HL-L2442DW/HL-L2445DW/HL-L2447DW/HL-L2460DN/HL-L2865DW

W razie potrzeby zmień język wyświetlacza LCD.

Ta funkcja jest niedostępna w niektórych krajach.

1. Naciśnij ▲ lub ▼, aby wybrać następujące opcje:
  - a. Wybierz [Wstępne ustaw.]. Naciśnij **OK**.
  - b. Wybierz [Miejscowy jęz.]. Naciśnij **OK**.
2. Naciśnij ▲ lub ▼, aby wyświetlić swój język, a następnie naciśnij **Go (Idź)**.



### Powiązane informacje

- [Ustawienia ogólne](#)



## **Tabela menu (dla modeli z wyświetlaczem LCD)**

- Dostęp do menu i modyfikacja ustawień urządzenia
- Tabele ustawień (HL-L2400DW/HL-L2400DWE/HL-L2442DW/HL-L2445DW/HL-L2447DW/HL-L2460DN/HL-L2865DW)

## Dostęp do menu i modyfikacja ustawień urządzenia

**Pokrewne Modele:** HL-L2400DW/HL-L2400DWE/HL-L2442DW/HL-L2445DW/HL-L2447DW/HL-L2460DN/HL-L2865DW

Aby przejść do menu urządzenia w celu zmiany ustawień, użyj panelu sterowania.

1. Przewijaj poszczególne poziomy menu, naciskając przyciski ▲ lub ▼.
2. Gdy żądana opcja zostanie wyświetlona na ekranie LCD, naciśnij klawisz **OK**.  
Ekran LCD wyświetla kolejny poziom menu.
3. Aby przewinąć do wybranej pozycji, naciśnij ▲ lub ▼.
4. Naciśnij przycisk **OK** lub **Go (Idź)**.
5. Po zakończeniu ustawiania opcji na wyświetlaczu LCD zostanie wyświetlony komunikat potwierdzenia.



### Powiązane informacje

- [Tabela menu \(dla modeli z wyświetlaczem LCD\)](#)

## Tabele ustawień (HL-L2400DW/HL-L2400DWE/HL-L2442DW/HL-L2445DW/HL-L2447DW/HL-L2460DN/HL-L2865DW)

**Pokrewne Modele:** HL-L2400DW/HL-L2400DWE/HL-L2442DW/HL-L2445DW/HL-L2447DW/HL-L2460DN/HL-L2865DW

Poniższe tabele ułatwiają zrozumienie poszczególnych menu i opcji służących do ustawiania własnych preferencji w urządzeniu.

- >> [Ustawienia]
- >> [Drukarka]
- >> [Sieć] (HL-L2400DW/HL-L2400DWE/HL-L2442DW)
- >> [Sieć] (HL-L2460DN)
- >> [Sieć] (HL-L2445DW/HL-L2447DW/HL-L2865DW)
- >> [Druk raportów]
- >> [Inf. o urządz.]
- >> [Wstępne ustaw.]

### [Ustawienia]

Poziom 3	Poziom 4	Poziom 5	Opis
Ustaw. tacy	Typ papieru	-	Ustaw rodzaj papieru na tacy papieru.
	Rozm. papieru	-	Ustaw rozmiar papieru w tacy papieru.
	Ręczne podaw.	-	Wybierz tacę papieru, z której chcesz skorzystać.
	Położenie druku	Przesun. X	Dostosuj pozycję początkową drukowania (zazwyczaj w lewym górnym rogu strony) papieru włożonego do tacy papieru poziomo do pozycji od -500 (z lewej) do +500 (z prawej) punktów w przypadku drukowania w rozdzielczości 300 dpi.
		Przesun. Y	Dostosuj pozycję początkową drukowania (zazwyczaj w lewym górnym rogu strony) papieru włożonego do tacy papieru pionowo do pozycji od -500 (z góry) do +500 (z dołu) punktów w przypadku drukowania w rozdzielczości 300 dpi.
Sprawdź papier	-	Wybierz, czy po wyjęciu tacy papieru z urządzenia ma być wyświetlany komunikat informujący o konieczności sprawdzenia typu i rozmiaru papieru.	
Ekologia	Tryb Eco	-	Włącz następujące ustawienia urządzenia: <ul style="list-style-type: none"> <li>• Druk 2-stronny: Długi brzeg<sup>1</sup></li> <li>• Czas uśpien.: 0Min</li> <li>• Cichy tryb: Wł.<sup>1</sup></li> <li>• Oszcz. toner: Wł.<sup>1</sup></li> </ul>
	Oszcz. toner	-	Zwiększ wydajność toneru.
	Czas uśpien.	-	Ustaw czas, jaki powinien upłynąć, zanim urządzenie przejdzie w tryb oszczędzania energii.
	Cichy tryb	-	Zmniejszenie głośności drukowania.
	Autowylączenie	-	Ustaw liczbę godzin, przez które urządzenie będzie pozostawać w trybie głębokiego spoczynku przed przejściem w tryb wyłączenia.

Poziom 3	Poziom 4	Poziom 5	Opis
Panel sterow.	Powtarzanie	-	Ustaw czas, w jakim mają się zmieniać komunikaty na wyświetlaczu LCD podczas przytrzymania przycisków ▲ lub ▼.
	Przewij. komun.	-	Ustaw w sekundach limit czasu, przez jaki komunikat na wyświetlaczu LCD będzie przewijany. Od poziomu 1 (0,2 s) do poziomu 10 (2 s).
	Kontrast LCD	-	Ustaw kontrast ekranu LCD.
	Auto Online	-	Umożliwia ustawienie urządzenia na powrót do trybu gotowości po bezczynności trwającej 30 sekund.
Ust. blokady	-	-	Zablokuj ustawienia urządzenia przy użyciu hasła Blokady ustawień.
Interfejs	Wybierz (W przypadku modeli sieciowych)	-	Wybierz używany interfejs. W przypadku wybrania opcji Auto urządzenie zmienia interfejs na USB lub sieciowy, w zależności od tego, który interfejs odbiera dane.
	Auto czas IF	-	Ustaw limit czasu, po którym zostanie dokonany automatyczny wybór interfejsu.
	Bufor wejśc.	-	Zwiększ lub zmniejsz pojemność bufora wejściowego.
Wymień toner	-	-	Ustawia kontynuowanie drukowania przez urządzenie po wyświetleniu na ekranie LCD komunikatu Wymień toner.

<sup>1</sup> To ustawienie można zmienić dopiero po zmianie określonych ustawień urządzenia przy użyciu funkcji Zarządzanie przez interfejs webowy.

## [Drukarka]

Poziom 3	Poziom 4	Opis
Rozdzielczość	-	Wybierz rozdzielczość druku.
Gęstość	-	Zwiększ lub zmniejsz gęstość druku.
Ustawienia druku <sup>1</sup>	-	Skonfiguruj ustawienia drukowania na Tekst lub Grafikę.
Opcje wydruku <sup>1</sup>	Lista czcionek	Wydrukuj listę czcionek i próbki HP LaserJet.
	Wydruk testowy	Wydrukuj stronę testową.
Wydruk testowy <sup>2</sup>	-	Wydrukuj stronę testową.
Obustronne	Druk 2-stronny	Wybierz, czy chcesz drukować po obu stronach papieru.
	Pojed. obraz	W przypadku zadania drukowania, w których ostatnia strona to jednostronny obraz wybierz opcję Podaw. 1-stron., aby skrócić czas drukowania. W przypadku korzystania z papieru firmowego lub wcześniej zadrukowanego należy wybrać opcję Podaw. 2-stron.. Jeśli wybierzesz opcję Podaw. 1-stron. dla papieru firmowego lub wcześniej zadrukowanego, ostatnia strona zostanie wydrukowana na odwrocie.
Aut. kontynuacja	-	Wybierz, aby urządzenie automatycznie eliminowało błędy formatu papieru lub błędy typu nośnika oraz korzystało z papieru z innych tac.
Typ papieru <sup>1</sup>	-	Ustaw Typ papieru.
Rozm. papieru <sup>1</sup>	-	Ustaw rozmiar papieru.
Liczba kopii <sup>1</sup>	-	Ustaw liczbę drukowanych stron.
Orientacja <sup>1</sup>	-	Układaj strony do drukowania w orientacji pionowej lub poziomej.

Poziom 3	Poziom 4	Opis
Położenie druku	Przesun. X	Dostosuj pozycję początkową drukowania (zazwyczaj w lewym górnym rogu strony) papieru włożonego do tacy papieru poziomo do pozycji od -500 (z lewej) do +500 (z prawej) punktów w przypadku drukowania w rozdzielczości 300 dpi.
	Przesun. Y	Dostosuj pozycję początkową drukowania (zazwyczaj w lewym górnym rogu strony) papieru włożonego do tacy papieru pionowo do pozycji od -500 (z góry) do +500 (z dołu) punktów w przypadku drukowania w rozdzielczości 300 dpi.
Auto FF <sup>1</sup>	-	Zezwól urządzeniu na automatyczne drukowanie wszystkich pozostałych danych.
HP LaserJet <sup>1</sup>	Nr czcionki	Ustaw numer czcionki. To menu jest wyświetlane, jeśli czcionka ładowalna jest zainstalowana w danym urządzeniu Brother.
	Szer. czcionki	Ustaw wysokość czcionki. (Dostępne tylko dla niektórych czcionek).
	Wys. czcionki	Ustaw rozmiar czcionki. (Dostępne tylko dla niektórych czcionek).
	Zestaw symboli	Wybierz symbol lub zestaw znaków.
	Druk tabeli	Wydrukuj tabelę kodów.
	Auto LF	WŁ.: CR -> CR+LF, WYŁ.: CR -> CR
	Auto CR	WŁ.: LF -> LF+CR, FF -> FF+CR lub VT -> VT+CR WYŁ.: LF -> LF, FF -> FF lub VT -> VT
	Auto zawijanie	Wybierz, jeśli chcesz, aby wysunięcie wiersza i powrót karetki następowały w momencie, gdy karetką dojdzie do prawego marginesu.
	Auto pomijanie	Wybierz, jeśli chcesz, aby wysunięcie wiersza i powrót karetki następowały w momencie, gdy karetką dojdzie do dolnego marginesu.
	Margines lewy	Ustaw lewy margines w kolumnie od 0 do 70 przy z dokładnością do 1 kolumny.
	Margines prawy	Ustaw prawy margines w kolumnie od 10 do 80 z dokładnością do 1 kolumny.
	Margines górny	Ustaw odległość marginesu górnego od górnej krawędzi papieru.
	Margines dolny	Ustaw odległość dolnego marginesu od dolnej krawędzi papieru.
	Linie	Ustaw liczbę wierszy na każdej stronie.
Polecenie podaj.	Wybierz to ustawienie, jeżeli podczas korzystania ze sterowników HP wystąpi problem niedopasowania tac.	
Reset druk.	-	Przywróć ustawienia urządzenia do ustawień fabrycznych.

<sup>1</sup> W przypadku modeli z emulacją PCL6.

<sup>2</sup> W przypadku modeli bez emulacji PCL6.

## [Sieć] (HL-L2400DW/HL-L2400DWE/HL-L2442DW)

Poziom 3	Poziom 4	Poziom 5	Poziom 6	Opisy
WLAN (Wi-Fi)	Znajdź sieć	-	-	Ręczne konfigurowanie ustawień sieci bezprzewodowej.
	TCP/IP	Met. Rozruchu	-	Wybierz metodę IP, która najlepiej spełni potrzeby użytkownika.
		Adres IP	-	Wprowadź adres IP.
		Maska podsieci	-	Wprowadź maskę podsieci.

Poziom 3	Poziom 4	Poziom 5	Poziom 6	Opisy
WLAN (Wi-Fi)	TCP/IP	Gateway	-	Wprowadź adres bramki.
		Nazwa węzła	-	Wprowadź nazwę węzła.
		Konfig.WINS	-	Wybierz tryb konfiguracji WINS.
		Serwer WINS	Podstawowa	Określ adres IP podstawowego serwera WINS.
			Zapasowa	Określ adres IP pomocniczego serwera WINS.
		Serwer DNS	Podstawowa	Określ adres IP podstawowego serwera DNS.
			Zapasowa	Określ adres IP pomocniczego serwera DNS.
		APIPA	-	Automatycznie przydziel adres IP z zakresu adresów łącza lokalnego. <sup>1</sup>
	IPv6	-	Włącza lub wyłącza protokół IPv6.	
	Przycisk WPS/PBC	-	-	Skonfiguruj ustawienia sieci bezprzewodowej, korzystając z metody jednoprzyciskowej.
	WPS/kod PIN	-	-	Skonfiguruj ustawienia sieci bezprzewodowej za pomocą funkcji WPS i kodu PIN.
	Odzyskaj WLAN	-	-	Uruchom ponownie moduł WLAN urządzenia.
	WLAN status	Status	-	Wyświetl stan połączenia sieci bezprzewodowej.
		Sygnał	-	Wyświetl siłę sygnału sieci bezprzewodowej.
		Kanał	-	Pokaż używany kanał, gdy opcja Status ustawiona jest na Aktywny.
		Szybkość	-	Pokaż szybkość połączenia, gdy opcja Status ma wartość Aktywny.
		SSID	-	Wyświetla bezprzewodową sieć SSID (nazwa sieci).
		Tryb łącz.	-	Pokaż bieżący tryb komunikacji.
	Adres MAC	-	-	Wyświetl adres MAC urządzenia.
	WLAN wł.	-	-	Włącz lub wyłącz interfejs sieci bezprzewodowej.
Wi-Fi Direct	Ręczny	-	-	Ręcznie skonfiguruj ustawienia sieci Wi-Fi Direct.
	Właścic. grupy	-	-	Ustaw urządzenie jako Właściciela Grupy.
	Przycisk PBC	-	-	Przed wygaśnięciem czasu operacji skonfiguruj ustawienia sieciowe Wi-Fi Direct, korzystając z metody jednego naciśnięcia.
	Kod PIN	-	-	Przed wygaśnięciem czasu operacji skonfiguruj ustawienia sieciowe Wi-Fi Direct za pomocą funkcji WPS i kodu PIN.
	Inf. o urządz.	Nazwa urządz.	-	Zobacz nazwę urządzenia.
		SSID	-	Wyświetl identyfikator SSID właściciela grupy (nazwa sieci).

Poziom 3	Poziom 4	Poziom 5	Poziom 6	Opisy
Wi-Fi Direct	Inf. o urządź.	Adres IP	-	Wyświetl adres IP urządzenia.
	Inform. o stanie	Status	-	Wyświetl stan sieci Wi-Fi Direct.
		Sygnał	-	Wyświetl aktualną siłę sygnału sieci Wi-Fi Direct. Gdy urządzenie działa jako właściciel grupy, na wyświetlaczu LCD zawsze wyświetlany jest komunikat <b>Mocny</b> .
		Kanał	-	Pokaż używany kanał, gdy opcja Status ustawiona jest na Wł. grup akt lub Klient aktywny.
	Szybkość	-	Wyświetl szybkość połączenia, gdy opcja Status ustawiona jest na Wł. grup akt lub Klient aktywny.	
Interf. włącz.	-	-	-	Włącz lub wyłącz połączenie Wi-Fi Direct.
zarządz. web.	-	-	-	Włącz lub wyłącz Zarządzanie przez interfejs webowy. W przypadku włączenia tej funkcji upewnij się, że określona zostanie metoda połączenia z funkcją Zarządzanie przez interfejs webowy.
Glob. wykryw.	Zez. na wyk.	-	-	Włączenie lub wyłączenie funkcji Global Detect, która wykrywa i powiadamia użytkownika, gdy ten nieumyślnie połączy się z siecią globalną.
	Odrzuć dostęp	-	-	Wyłącz połączenia z siecią globalną.
Resetuj sieć	-	-	-	Przywróć fabryczne ustawienia sieciowe urządzenia, z wyjątkiem hasła administratora.

- <sup>1</sup> Po podłączeniu urządzenia do sieci, jeżeli opcja „Metoda uruchamiania” ustawiona jest jako „Auto”, urządzenie będzie próbowało ustawić adres IP i maskę podsieci z serwera boot, na przykład DHCP. Jeżeli nie można zlokalizować serwera boot, pobrany zostanie adres APIPA IP, na przykład 169.254.(001-254).(000-255). Jeżeli „Metoda uruchamiania” urządzenia została ustawiona jako „Statyczny”, należy ręcznie podać adres IP za pomocą panelu sterowania.

## [Sieć] (HL-L2460DN)

Poziom 3	Poziom 4	Poziom 5	Poziom 6	Opisy
Sieć LAN	TCP/IP	Met. Rozruchu	-	Wybierz metodę IP, która najlepiej spełni potrzeby użytkownika.
		Adres IP	-	Wprowadź adres IP.
		Maska podsieci	-	Wprowadź maskę podsieci.
		Gateway	-	Wprowadź adres bramki.
		Nazwa węzła	-	Wprowadź nazwę węzła.
		Konfig. WINS	-	Wybierz tryb konfiguracji WINS.
		Serwer WINS	Podstawowa	Określ adres IP podstawowego serwera WINS.
			Zapasowa	Określ adres IP pomocniczego serwera WINS.
Serwer DNS	Podstawowa	Określ adres IP podstawowego serwera DNS.		

Poziom 3	Poziom 4	Poziom 5	Poziom 6	Opisy
Sieć LAN	TCP/IP	Serwer DNS	Zapasowa	Określ adres IP pomocniczego serwera DNS.
		APIPA	-	Automatycznie przydziel adres IP z zakresu adresów łącza lokalnego. <sup>1</sup>
		IPv6	-	Włącza lub wyłącza protokół IPv6.
	Ethernet	-	-	Wybierz tryb łącza Ethernet.
	Stan sieci prz.	-	-	Wyświetl stan połączenia sieci przewodowej.
	Adres MAC	-	-	Wyświetl adres MAC urządzenia.
	Sieć wł.	-	-	Włącz lub wyłącz interfejs sieci przewodowej.
zarządz. web.	-	-	-	Włącz lub wyłącz Zarządzanie przez interfejs webowy. W przypadku włączenia tej funkcji upewnij się, że określona zostanie metoda połączenia z funkcją Zarządzanie przez interfejs webowy.
Glob. wykryw.	Zez. na wyk.	-	-	Włączenie lub wyłączenie funkcji Global Detect, która wykrywa i powiadamia użytkownika, gdy ten nieumyślnie połączy się z siecią globalną.
	Odrzuć dostęp	-	-	Wyłącz połączenia z siecią globalną.
Resetuj sieć	-	-	-	Przywróć fabryczne ustawienia sieciowe urządzenia, z wyjątkiem hasła administratora.

<sup>1</sup> Po podłączeniu urządzenia do sieci, jeżeli opcja „Metoda uruchamiania” ustawiona jest jako „Auto”, urządzenie będzie próbowało ustawić adres IP i maskę podsieci z serwera boot, na przykład DHCP. Jeżeli nie można zlokalizować serwera boot, pobrany zostanie adres APIPA IP, na przykład 169.254.(001-254).(000-255). Jeżeli „Metoda uruchamiania” urządzenia została ustawiona jako „Statyczny”, należy ręcznie podać adres IP za pomocą panelu sterowania.

### [Sieć] (HL-L2445DW/HL-L2447DW/HL-L2865DW)

Poziom 3	Poziom 4	Poziom 5	Poziom 6	Opisy
Sieć LAN	TCP/IP	Met. Rozruchu	-	Wybierz metodę IP, która najlepiej spełni potrzeby użytkownika.
		Adres IP	-	Wprowadź adres IP.
		Maska podsieci	-	Wprowadź maskę podsieci.
		Gateway	-	Wprowadź adres bramki.
		Nazwa węzła	-	Wprowadź nazwę węzła.
		Konfig.WINS	-	Wybierz tryb konfiguracji WINS.
		Serwer WINS	Podstawowa	Określ adres IP podstawowego serwera WINS.
			Zapasowa	Określ adres IP pomocniczego serwera WINS.
		Serwer DNS	Podstawowa	Określ adres IP podstawowego serwera DNS.
			Zapasowa	Określ adres IP pomocniczego serwera DNS.
APIPA	-	Automatycznie przydziel adres IP z zakresu adresów łącza lokalnego. <sup>1</sup>		



Poziom 3	Poziom 4	Poziom 5	Poziom 6	Opisy		
Sieć LAN	TCP/IP	IPv6	-	Włącza lub wyłącza protokół IPv6.		
	Ethernet	-	-	Wybierz tryb łącza Ethernet.		
	Stan sieci prz.	-	-	Wyświetl stan połączenia sieci przewodowej.		
	Adres MAC	-	-	Wyświetl adres MAC urządzenia.		
	Ustaw domyślne	-	-	Przywróć ustawienia sieci przewodowej urządzenia do ustawień fabrycznych.		
	Sieć wł.	-	-	Włącz lub wyłącz interfejs sieci przewodowej.		
WLAN (Wi-Fi)	Znajdź sieć	-	-	Ręczne konfigurowanie ustawień sieci bezprzewodowej.		
	TCP/IP	Met. Rozruchu	-	-	Wybierz metodę IP, która najlepiej spełni potrzeby użytkownika.	
		Adres IP	-	-	Wprowadź adres IP.	
		Maska podsieci	-	-	Wprowadź maskę podsieci.	
		Gateway	-	-	Wprowadź adres bramki.	
		Nazwa węzła	-	-	Wprowadź nazwę węzła.	
		Konfig. WINS	-	-	Wybierz tryb konfiguracji WINS.	
		Serwer WINS	Podstawowa	-	-	Określ adres IP podstawowego serwera WINS.
			Zapasowa	-	-	Określ adres IP pomocniczego serwera WINS.
		Serwer DNS	Podstawowa	-	-	Określ adres IP podstawowego serwera DNS.
			Zapasowa	-	-	Określ adres IP pomocniczego serwera DNS.
	APIPA	-	-	Automatycznie przydziel adres IP z zakresu adresów łącza lokalnego. <sup>1</sup>		
	IPv6	-	-	Włącza lub wyłącza protokół IPv6.		
	Przycisk WPS/PBC	-	-	-	Skonfiguruj ustawienia sieci bezprzewodowej, korzystając z metody jednoprzyciskowej.	
	WPS/kod PIN	-	-	-	Skonfiguruj ustawienia sieci bezprzewodowej za pomocą funkcji WPS i kodu PIN.	
	Odzyskaj WLAN	-	-	-	Uruchom ponownie moduł WLAN urządzenia.	
	WLAN status	Status	-	-	Wyświetl stan połączenia sieci bezprzewodowej.	
Sygnal		-	-	Wyświetl siłę sygnału sieci bezprzewodowej.		
Kanał		-	-	Pokaż używany kanał, gdy opcja Status ustawiona jest na Aktywny.		
Szybkość		-	-	Pokaż szybkość połączenia, gdy opcja Status ma wartość Aktywny.		
SSID		-	-	Wyświetla bezprzewodową sieć SSID (nazwa sieci).		
Tryb łącz.		-	-	Pokaż bieżący tryb komunikacji.		

Poziom 3	Poziom 4	Poziom 5	Poziom 6	Opisy	
WLAN (Wi-Fi)	Adres MAC	-	-	Wyświetl adres MAC urządzenia.	
	Ustaw domyślne	-	-	Przywróć ustawienia sieci bezprzewodowej urządzenia do ustawień fabrycznych.	
	WLAN wł.	-	-	Włącz lub wyłącz interfejs sieci bezprzewodowej.	
Wi-Fi Direct	Ręczny	-	-	Ręcznie skonfiguruj ustawienia sieci Wi-Fi Direct.	
	Właścic. grupy	-	-	Ustaw urządzenie jako Właściciela Grupy.	
	Przycisk PBC	-	-	Przed wygaśnięciem czasu operacji skonfiguruj ustawienia sieciowe Wi-Fi Direct, korzystając z metody jednego naciśnięcia.	
	Kod PIN	-	-	Przed wygaśnięciem czasu operacji skonfiguruj ustawienia sieciowe Wi-Fi Direct za pomocą funkcji WPS i kodu PIN.	
	Inf. o urządz.	Nazwa urządz.	-	-	Zobacz nazwę urządzenia.
		SSID	-	-	Wyświetl identyfikator SSID właściciela grupy (nazwa sieci).
		Adres IP	-	-	Wyświetl adres IP urządzenia.
	Inform. o stanie	Status	-	-	Wyświetl stan sieci Wi-Fi Direct.
		Sygnał	-	-	Wyświetl aktualną siłę sygnału sieci Wi-Fi Direct. Gdy urządzenie działa jako właściciel grupy, na wyświetlaczu LCD zawsze wyświetlany jest komunikat <b>Mocny</b> .
		Kanał	-	-	Pokaż używany kanał, gdy opcja Status ustawiona jest na <b>Wł. grup akt</b> lub <b>Klient aktywny</b> .
Szybkość		-	-	Wyświetl szybkość połączenia, gdy opcja Status ustawiona jest na <b>Wł. grup akt</b> lub <b>Klient aktywny</b> .	
Interf. włącz.	-	-	-	Włącz lub wyłącz połączenie Wi-Fi Direct.	
zarządz. web.	-	-	-	Włącz lub wyłącz Zarządzanie przez interfejs webowy. W przypadku włączenia tej funkcji upewnij się, że określona zostanie metoda połączenia z funkcją Zarządzanie przez interfejs webowy.	
Glob. wykryw.	Zez. na wyk.	-	-	Włączenie lub wyłączenie funkcji Global Detect, która wykrywa i powiadamia użytkownika, gdy ten nieumyślnie połączy się z siecią globalną.	
	Odrzuć dostęp	-	-	Wyłącz połączenia z siecią globalną.	
Resetuj sieć	-	-	-	Przywróć fabryczne ustawienia sieciowe urządzenia, z wyjątkiem hasła administratora.	

<sup>1</sup> Po podłączeniu urządzenia do sieci, jeżeli opcja „Metoda uruchamiania” ustawiona jest jako „Auto”, urządzenie będzie próbowało ustawić adres IP i maskę podsieci z serwera boot, na przykład DHCP. Jeżeli nie można zlokalizować serwera boot, pobrany zostanie adres APIPA IP, na przykład 169.254.(001-254).(000-255). Jeżeli „Metoda uruchamiania” urządzenia została ustawiona jako „Statyczny”, należy ręcznie podać adres IP za pomocą panelu sterowania.

## [Druk raportów]

Poziom 3	Opis
Ustawienia drukarki	Wydrukuj stronę ustawień drukarki.
Konfig sieci (W przypadku modeli sieciowych)	Wydrukuj Raport konfiguracji sieci.
Dr. listę plików	Wydrukuj listę danych zapisanych w pamięci.
Wyd serw bębna	Drukuj arkusz sprawdzania punktów bębna.
Raport WLAN (W przypadku modeli bezprzewodowych)	Drukuj raport diagnostyki połączenia bezprzewodowego.

## [Inf. o urządz.]

Poziom 3	Poziom 4	Opis
Nr seryjny	-	Wyświetl numer seryjny urządzenia.
Wer. opr. sprz.	Wersja (Main)	Sprawdź wersję oprogramowania sprzętowego.
	Wersja bezpieczeństwa	
Licznik stron	-	Wyświetl całkowitą liczbę wydrukowanych stron.
Trwałość części <sup>1</sup>	Toner	Wyświetla informacje o stopniu zużycia poszczególnych wkładów z tonerem.
	Bęben	Wyświetl informacje o stopniu zużycia zespołu bębna.

<sup>1</sup> Żywotność części jest podana w przybliżeniu i może się różnić w zależności od sposobu użytkowania.

## [Wstępne ustaw.]

Poziom 3	Poziom 4	Opis
Reset	Reset urządzenia	Przywróć wszystkie ustawienia urządzenia, które zostały zmienione, takie jak rodzaj papieru.
	Resetuj sieć	Przywróć fabryczne ustawienia sieciowe urządzenia, z wyjątkiem hasła administratora.
	Reset urządz.	Zresetuj urządzenie i przywróć ustawienia drukarki (łącznie z ustawieniami poleceń) do ustawień fabrycznych.
Miejscowy jęz.	-	Wybierz język wyświetlacza LCD dla danego kraju.



### Powiązane informacje

- [Tabela menu \(dla modeli z wyświetlaczem LCD\)](#)

#### Powiązane tematy:

- [Konfiguracja szczegółów sieci przy użyciu panelu sterowania](#)

## Drukowanie listy ustawień drukarki

>> [HL-L2402D](#)

>> [HL-L2400DW/HL-L2400DWE/HL-L2442DW/HL-L2445DW/HL-L2447DW/HL-L2460DN/HL-L2865DW](#)

### HL-L2402D

1. Upewnij się, że przednia pokrywa jest zamknięta, a przewód zasilający jest podłączony.
2. Naciśnij , aby włączyć urządzenie, i upewnij się, że zaświeciły się tylko diody **Ready (Gotowe)**.
3. Naciśnij **Go (Idź)** trzykrotnie.

Urządzenie wydrukuje ustawienia drukarki.

### HL-L2400DW/HL-L2400DWE/HL-L2442DW/HL-L2445DW/HL-L2447DW/HL-L2460DN/ HL-L2865DW

1. Naciśnij **▲** lub **▼**, aby wyświetlić opcję [Druk raportów], a następnie naciśnij **OK**.
2. Naciśnij **▲** lub **▼**, aby wyświetlić opcję [Ustawienia drukarki], a następnie naciśnij **OK**.
3. Naciśnij **Go (Idź)**.

Urządzenie wydrukuje ustawienia drukarki.



### Powiązane informacje



- [Ustawienia urządzenia](#)

## Zmiana ustawień urządzenia z poziomu sterownika drukarki Windows

Pokrewne Modele: HL-L2402D

W przypadku modeli LED w sterowniku drukarki dla systemu Windows dostępne są następujące ustawienia urządzenia.

- **Format papieru**
- **Autowylączenie**
- **Aut. kontynuacja**

1. Przytrzymaj przycisk  i naciśnij  na klawiaturze komputera, aby uruchomić **Uruchamianie**.
2. Wpisz "control printers" w polu **Otwórz:** i kliknij **OK**.

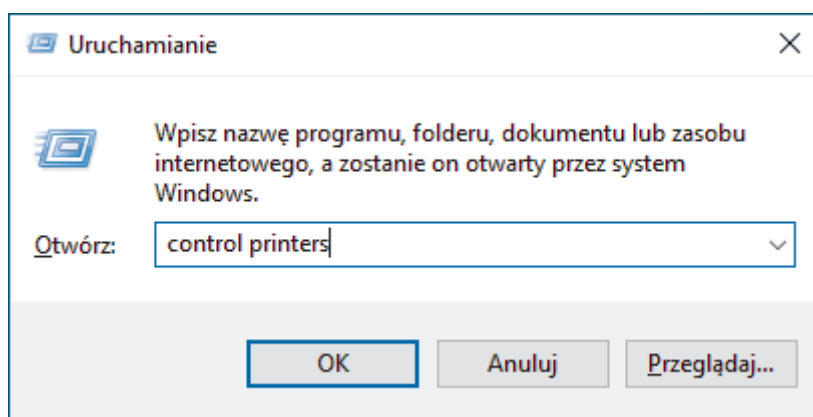

Wyświetlone zostanie okno **Urządzenia i drukarki**.



Jeśli okno **Urządzenia i drukarki** nie zostanie wyświetlone, kliknij **Wyświetl więcej urządzeń > Więcej ustawień urządzeń i drukarek**.

3. Kliknij prawym przyciskiem myszy swój model, a następnie wybierz **Właściwości drukarki**. (Jeśli zostaną wyświetlone opcje sterownika drukarki wybierz posiadany sterownik drukarki).  
Wyświetlone zostanie okno dialogowe właściwości drukarki.
4. Kliknij kartę **Ustawienia urządzenia**.
5. Wybierz źródło papieru na liście **Format papieru**.
6. Kliknij listę rozwijaną **Format papieru**, a następnie wybierz rozmiar papieru dla wybranego źródła papieru.
7. Kliknij przycisk **Uaktualnienie**.
8. Kliknij listę rozwijaną **Autowylączenie**, a następnie wybierz godzinę przełączenia trybu głębokiego spoczynku w tryb wyłączenia.
9. Kliknij listę rozwijaną **Aut. kontynuacja**, a następnie wybierz **Wł.**, aby urządzenie automatycznie eliminowało błędy rozmiaru papieru lub błędy typu nośnika.
10. Kliknij przycisk **Zastosuj**.
11. Zamknij okno dialogowe właściwości drukarki.



### Powiązane informacje

- [Ustawienia urządzenia](#)

## Zmiana ustawień urządzenia przy użyciu funkcji Zarządzanie przez interfejs webowy

**Pokrewne Modele:** HL-L2400DW/HL-L2400DWE/HL-L2442DW/HL-L2445DW/HL-L2447DW/HL-L2460DN/HL-L2865DW

Funkcja Zarządzanie przez interfejs webowy jest narzędziem umożliwiającym zarządzanie urządzeniem przy użyciu protokołu Hyper Text Transfer Protocol (HTTP) lub Hyper Text Transfer Protocol over Secure Socket Layer (HTTPS) za pomocą standardowej przeglądarki internetowej.

- [Czym jest funkcja Zarządzanie przez interfejs webowy?](#)
- [Dostęp do funkcji Zarządzanie przez interfejs webowy](#)
- [Zmiana hasła logowania przy użyciu funkcji Zarządzanie przez interfejs webowy](#)

## Czym jest funkcja Zarządzanie przez interfejs webowy?

**Pokrewne Modele:** HL-L2400DW/HL-L2400DWE/HL-L2442DW/HL-L2445DW/HL-L2447DW/HL-L2460DN/HL-L2865DW

Funkcja Zarządzanie przez interfejs webowy jest narzędziem umożliwiającym zarządzanie urządzeniem przy użyciu protokołu Hyper Text Transfer Protocol (HTTP) lub Hyper Text Transfer Protocol over Secure Socket Layer (HTTPS) za pomocą standardowej przeglądarki internetowej.



- Zalecamy korzystanie z najnowszej wersji następujących przeglądarek internetowych:
  - Microsoft Edge, Firefox i Google Chrome™ dla systemu Windows
  - Safari, Firefox i Google Chrome™ w przypadku komputera Mac
  - Google Chrome™ w przypadku systemu Android™
  - Safari i Google Chrome™ w przypadku systemu iOS
- JavaScript i pliki cookie powinny być zawsze włączone, niezależnie od używanej przeglądarki.
- HL-L2400DW/HL-L2400DWE/HL-L2442DW/HL-L2445DW/HL-L2447DW/HL-L2460DN/HL-L2865DW:  
Upewnij się, że urządzenie jest włączone i podłączone do tej samej sieci, co komputer, oraz że sieć obsługuje protokół TCP/IP.

brother

**Stan**

**Stan urządzenia**

Oczekiwanie

Odświeżanie autom.

Wył.

Wł.

**Poziom tonera**

BK

Copyright(C) 2000-2023 Brother Industries, Ltd. All Rights Reserved.

Wyświetlony ekran może się różnić od obrazu przedstawionego powyżej.



### Powiązane informacje

- [Zmiana ustawień urządzenia przy użyciu funkcji Zarządzanie przez interfejs webowy](#)

## Dostęp do funkcji Zarządzanie przez interfejs webowy

**Pokrewne Modele:** HL-L2400DW/HL-L2400DWE/HL-L2442DW/HL-L2445DW/HL-L2447DW/HL-L2460DN/HL-L2865DW

- Zalecamy korzystanie z najnowszej wersji następujących przeglądarek internetowych:
  - Microsoft Edge, Firefox i Google Chrome™ dla systemu Windows
  - Safari, Firefox i Google Chrome™ w przypadku komputera Mac
  - Google Chrome™ w przypadku systemu Android™
  - Safari i Google Chrome™ w przypadku systemu iOS
- JavaScript i pliki cookie powinny być zawsze włączone, niezależnie od używanej przeglądarki.
- Podczas konfigurowania ustawień za pomocą funkcji Zarządzanie przez interfejs webowy zaleca się korzystanie z zabezpieczonego protokołu HTTPS. W przypadku korzystania z HTTP podczas konfigurowania ustawień za pomocą funkcji Zarządzanie przez interfejs webowy następujących należy postępować zgodnie z powiadomieniami, aby przełączyć na bezpieczne połączenie HTTPS.
- Kiedy do konfiguracji za pomocą funkcji Zarządzanie przez interfejs webowy używany jest protokół HTTPS, przeglądarka wyświetla okno dialogowe ostrzeżenia. Aby uniknąć wyświetlania się okna dialogowego z ostrzeżeniem, można zainstalować samopodpisany certyfikat SSL do obsługi protokołu SSL/TLS. Aby uzyskać dodatkowe informacje, >> *Powiązane informacje*
- Domyślne hasło do zarządzania ustawieniami tego urządzenia znajduje się z tyłu urządzenia i jest oznaczone napisem „PwD”. Zmień domyślne hasło, postępując zgodnie z instrukcjami wyświetlanymi na ekranie. Zalecamy niezwłoczną zmianę domyślnego hasła w celu ochrony urządzenia przed nieupoważnionym dostępem.

Domyślne hasło można również znaleźć w raporcie konfiguracji sieci.

>> [Uzyskiwanie dostępu do funkcji Zarządzanie przez interfejs webowy z poziomu przeglądarki internetowej](#)

>> [Uzyskiwanie dostępu do funkcji Zarządzanie przez interfejs webowy z poziomu Brother iPrint&Scan \(Windows/Mac\)](#)

>> [Uzyskiwanie dostępu do funkcji Zarządzanie przez interfejs webowy z poziomu Narzędzi Brother \(Windows\)](#)

### Uzyskiwanie dostępu do funkcji Zarządzanie przez interfejs webowy z poziomu przeglądarki internetowej

1. Uruchom przeglądarkę internetową.
2. Wprowadź „https://adres IP urządzenia” w polu adresu przeglądarki (gdzie „adres IP urządzenia” jest adresem IP urządzenia).

Na przykład:

https://192.168.1.2



- Jeśli używany jest system DNS (Domain Name System) lub aktywna jest nazwa NetBIOS, zamiast adresu IP można wprowadzić inną nazwę, np. „DrukarkaOgolna”.

Na przykład: https://DrukarkaOgolna

- Jeśli aktywna jest nazwa NetBIOS, można również użyć nazwy węzła.

Na przykład: https://brn123456abcdef



- Nazwę NetBIOS można znaleźć w Raporcie konfiguracji sieci.

3. Jeśli jest to wymagane, wprowadź hasło w polu **Zaloguj**, a następnie kliknij **Zaloguj**.



Domyślne hasło do zarządzania ustawieniami tego urządzenia znajduje się z tyłu urządzenia i jest oznaczone napisem „PwD”. Po zalogowaniu się po raz pierwszy zmień domyślne hasło, postępując zgodnie z instrukcjami wyświetlanymi na ekranie.



4. Jeśli chcesz przypiąć pasek nawigacji po lewej stronie ekranu, kliknij , a następnie .

Teraz można zmienić ustawienia urządzenia.



Jeśli urządzenie pozostaje beczynne przez określony czas, użytkownik zostanie automatycznie wylogowany. Ustawienia wylogowania można zmienić w menu **Czas wylogowania**.

## Uzyskiwanie dostępu do funkcji Zarządzanie przez interfejs webowy z poziomu Brother iPrint&Scan (Windows/Mac)

1. Uruchom aplikację Brother iPrint&Scan.

- Windows

Uruchom  (**Brother iPrint&Scan**).

- Mac

Na pasku menu **Finder (Wyszukiwarka)** kliknij **Go (Przejdź) > Applications (Aplikacje)**, a następnie kliknij dwukrotnie ikonę iPrint&Scan.

Zostanie wyświetlony ekran aplikacji Brother iPrint&Scan.

2. Jeśli posiadane urządzenie Brother nie jest zaznaczone, kliknij przycisk **Wybierz urządzenie**, a następnie wybierz nazwę swojego modelu z listy. Kliknij **OK**.

3. Kliknij przycisk



(**Materiały eksploatacyjne/Ustawienia urządzenia**).

4. Kliknij **Wszystkie ustawienia**.

Zostanie wyświetlona strona funkcji Zarządzanie przez interfejs webowy.

5. Jeśli jest to wymagane, wprowadź hasło w polu **Zaloguj**, a następnie kliknij **Zaloguj**.



Domyślne hasło do zarządzania ustawieniami tego urządzenia znajduje się z tyłu urządzenia i jest oznaczone napisem „**Pwd**”. Po zalogowaniu się po raz pierwszy zmień domyślne hasło, postępując zgodnie z instrukcjami wyświetlanymi na ekranie.

6. Jeśli chcesz przypiąć pasek nawigacji po lewej stronie ekranu, kliknij , a następnie .

Teraz można zmienić ustawienia urządzenia.



Dostęp do funkcji Zarządzanie przez interfejs webowy można również uzyskać za pośrednictwem aplikacji Brother Mobile Connect na urządzenia mobilne.

## Uzyskiwanie dostępu do funkcji Zarządzanie przez interfejs webowy z poziomu Narzędzi Brother (Windows)

1. Uruchom  (**Brother Utilities**), a następnie kliknij listę rozwijaną i wybierz z niej nazwę posiadanego modelu (jeśli nie jest jeszcze zaznaczona).

2. Kliknij przycisk **Narzędzia** na lewym pasku nawigacji, a następnie kliknij opcję **Ustawienia urządzenia**.

Zostanie wyświetlona strona funkcji Zarządzanie przez interfejs webowy.

3. Jeśli jest to wymagane, wprowadź hasło w polu **Zaloguj**, a następnie kliknij **Zaloguj**.



Domyślne hasło do zarządzania ustawieniami tego urządzenia znajduje się z tyłu urządzenia i jest oznaczone napisem „**Pwd**”. Po zalogowaniu się po raz pierwszy zmień domyślne hasło, postępując zgodnie z instrukcjami wyświetlanymi na ekranie.

4. Jeśli chcesz przypiąć pasek nawigacji po lewej stronie ekranu, kliknij , a następnie .

Teraz można zmienić ustawienia urządzenia.

---

W przypadku wprowadzenia zmian do ustawień protokołu należy po kliknięciu przycisku **Prześlij** ponownie uruchomić urządzenie w celu aktywowania konfiguracji.

Po skonfigurowaniu ustawień kliknij **Wyloguj**.



## Powiązane informacje

- [Zmiana ustawień urządzenia przy użyciu funkcji Zarządzanie przez interfejs webowy](#)

### Powiązane tematy:

- [Drukowanie Raportu konfiguracji sieci](#)
  - [Tworzenie certyfikatu podpisanego samodzielnie](#)
  - [Instalowanie samodzielnie podpisanego certyfikatu dla użytkowników systemu Windows jako Administratorów](#)
  - [Używanie protokołu SSL/TLS](#)
-

## Zmiana hasła logowania przy użyciu funkcji Zarządzanie przez interfejs webowy

Domyślne hasło do zarządzania ustawieniami tego urządzenia znajduje się z tyłu urządzenia i jest oznaczone napisem „**Pwd**”. Zmień domyślne hasło, postępując zgodnie z instrukcjami wyświetlanymi na ekranie. Zalecamy niezwłoczną zmianę domyślnego hasła w celu ochrony urządzenia przed nieupoważnionym dostępem.

1. Uruchom przeglądarkę internetową.
2. Wprowadź „https://adres IP urządzenia” w polu adresu przeglądarki (gdzie „adres IP urządzenia” jest adresem IP urządzenia).

Na przykład:

https://192.168.1.2



- Jeśli używany jest system DNS (Domain Name System) lub aktywna jest nazwa NetBIOS, zamiast adresu IP można wprowadzić inną nazwę, np. „DrukarkaOgolna”.

Na przykład: https://DrukarkaOgolna

- Jeśli aktywna jest nazwa NetBIOS, można również użyć nazwy węzła.

Na przykład: https://brn123456abcdef

- Nazwę NetBIOS można znaleźć w Raporcie konfiguracji sieci.

3. Wykonaj jedną z poniższych czynności:
  - Jeśli hasło zostało wcześniej ustawione na wybrane przez użytkownika, wprowadź je, a następnie kliknij **Zaloguj**.
  - Jeśli hasło nie zostało ustawione wcześniej, wprowadź domyślne hasło logowania, a następnie kliknij **Zaloguj**.
4. Na lewym pasku nawigacyjnym kliknij **Administrator > Hasło logowania**.



- Domyślne hasło do zarządzania ustawieniami tego urządzenia znajduje się z tyłu urządzenia i jest oznaczone napisem „**Pwd**”.
- Jeśli lewy pasek nawigacyjny nie jest widoczny, rozpocznij nawigację od ☰.

5. Aby zmienić hasło, wpisz aktualne hasło w polu **Wprowadź stare hasło**.
6. Postępując zgodnie z wyświetlanymi na ekranie instrukcjami **Hasło logowania**, wprowadź nowe hasło w polu **Wprowadź nowe hasło**.
7. Ponownie wprowadź nowe hasło w polu **Potwierdź nowe hasło**.
8. Kliknij **Prześlij**.



Możesz również zmienić ustawienia blokowania w menu **Hasło logowania**.



### Powiązane informacje

- [Zmiana ustawień urządzenia przy użyciu funkcji Zarządzanie przez interfejs webowy](#)

## Załącznik

- [Specyfikacje](#)
- [Materiały eksploatacyjne](#)
- [Informacje dotyczące środowiska i zgodności](#)
- [Pomoc i obsługa klienta firmy Brother](#)

## Specyfikacje

- >> Specyfikacja ogólna
- >> Specyfikacja nośników druku
- >> Specyfikacja drukarki
- >> Specyfikacje interfejsu
- >> Obsługiwane protokoły i funkcje zabezpieczeń
- >> Specyfikacja wymagań dotyczących komputera

### Specyfikacja ogólna

<b>Typ drukarki</b>		Laser
<b>Metoda drukowania</b>		Elektrofotograficzna drukarka laserowa
<b>Pojemność pamięci</b>	<b>Standardowa</b>	<ul style="list-style-type: none"> <li>• (HL-L2400DW/HL-L2400DWE/HL-L2402D/HL-L2442DW/HL-L2445DW/HL-L2447DW) 64 MB</li> <li>• (HL-L2460DN/HL-L2865DW) 128 MB</li> </ul>
<b>Wyświetlacz urządzenia</b>		(HL-L2400DW/HL-L2400DWE/HL-L2442DW/HL-L2445DW/HL-L2447DW/HL-L2460DN/HL-L2865DW) 16 znaków x 1 wiersz
<b>Źródło zasilania</b>		220 V do 240 V AC 50/60 Hz
<b>Zużycie energii</b> (Średnia)	<b>Wartość szczytowa</b>	Okolo 920 W
	<b>Drukowanie</b> <sup>1</sup>	<ul style="list-style-type: none"> <li>• (HL-L2400DW/HL-L2400DWE/HL-L2402D/HL-L2442DW) Okolo 440 W przy 25 °C</li> <li>• (HL-L2445DW/HL-L2447DW/HL-L2460DN/HL-L2865DW) Okolo 470 W przy 25 °C</li> </ul>
	<b>Drukowanie (Tryb cichy)</b> <sup>1</sup>	Okolo 270 W przy 25 °C
	<b>Stan gotowości</b> <sup>1</sup>	Okolo 43 W przy 25 °C
	<b>Spoczynek</b> <sup>1</sup>	Okolo 3,8 W
	<b>Głęboki spoczynek</b> <sup>1</sup>	<ul style="list-style-type: none"> <li>• (HL-L2402D/HL-L2445DW/HL-L2447DW/HL-L2460DN/HL-L2865DW) Okolo 0,5 W</li> <li>• (HL-L2400DW/HL-L2400DWE/HL-L2442DW) Okolo 0,6 W</li> </ul>
<b>Wyłączone zasilanie</b> <sup>2 3</sup>		Okolo 0,08 W
<b>Wymiary</b> (Typowy widok ogólny)		Jednostka: mm * : 356 ** : 183 *** : 360

<sup>1</sup> Pomiar wykonany przy urządzeniu podłączonym za pomocą tego samego połączenia sieciowego, jak w przypadku metody testowania ENERGY STAR w wersji 3.1.

<sup>2</sup> Pomiaru dokonano zgodnie z normą IEC 62301 wydanie 2.0.

<sup>3</sup> Zużycie energii może się nieco różnić w zależności od środowiska użytkowania.

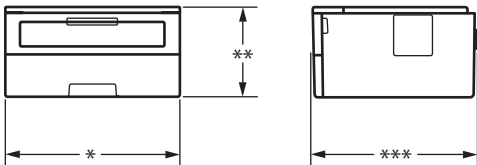
			
<b>Waga (z materiałami eksploatacyjnymi)</b>		7,1 kg	
<b>Poziom hałasu</b>	<b>Ciśnienie akustyczne</b> <sup>4</sup>	<b>Drukowanie</b>	<ul style="list-style-type: none"> <li>(HL-L2400DW/HL-L2400DWE/HL-L2402D/HL-L2442DW)</li> <li>Ciśnienie akustyczne = 48 dB (A)</li> <li>(HL-L2445DW/HL-L2447DW/HL-L2460DN/HL-L2865DW)</li> <li>Ciśnienie akustyczne = 49 dB (A)</li> </ul>
		<b>Drukowanie (Tryb cichy)</b>	Ciśnienie akustyczne = 44 dB (A)
		<b>Stan gotowości</b>	Ciśnienie akustyczne = do 30 dB (A)
	<b>Moc dźwięku</b>	<b>Drukowanie</b> <sup>4</sup>	<ul style="list-style-type: none"> <li>(HL-L2400DW/HL-L2400DWE/HL-L2402D/HL-L2442DW)</li> <li>Moc dźwięku = 6,56 B (A)</li> <li>(HL-L2445DW/HL-L2447DW/HL-L2460DN/HL-L2865DW)</li> <li>Moc dźwięku = 6,65 B (A)</li> </ul>
		<b>Drukowanie (Tryb cichy)</b>	Moc dźwięku = 6,06 B (A)
		<b>Stan gotowości</b>	Moc dźwięku = Bezgłośnie
<b>Temperatura</b>	<b>Praca</b>	Od 10 °C do 32,5 °C	
	<b>Pamięć</b>	Od 0 do 40°C	
<b>Wilgotność</b>	<b>Praca</b>	Od 20% do 80% (bez kondensacji)	
	<b>Pamięć</b>	Od 35% do 85% (bez kondensacji)	

## Specyfikacja nośników druku

<b>Wejście papieru</b>	<b>Taca papieru (Standardowa)</b>	<b>Typ papieru</b>	Papier zwykły, papier cienki, papier z recyklingu, papier gruby
		<b>Rozmiar papieru</b>	A4, Letter, B5 (JIS), B5 (ISO), A5, A5 (długa krawędź), B6 (JIS), A6, Executive, 16K (195 x 270 mm), A4 krótka krawędź (papier 270 mm)
		<b>Gramatura papieru</b>	60 do 163 g/m <sup>2</sup> <sup>1</sup>
		<b>Maksymalna ilość papieru</b>	Do 250 arkuszy papieru zwykłego o gramaturze 80 g/m <sup>2</sup>
	<b>Gniazdo podawania ręcznego</b>	<b>Typ papieru</b>	Papier zwykły, papier cienki, papier gruby, papier grubszy, papier z recyklingu, papier Bond, etykiety, koperty, koperty cienkie, koperty grube
		<b>Rozmiar papieru</b>	<ul style="list-style-type: none"> <li>Szerokość: Od 76,2 do 215,9 mm</li> <li>Długość: Od 127 do 355,6 mm</li> <li>Koperta:</li> </ul>

<sup>4</sup> Mierzone zgodnie z metodą opisaną w ISO 7779.

<b>Wejście papieru</b>	<b>Gniazdo podawania ręcznego</b>		COM-10, DL, C5, Monarch
		<b>Gramatura papieru</b>	60 do 230 g/m <sup>2</sup>
		<b>Maksymalna ilość papieru</b>	Jednorazowo jeden arkusz
<b>Wyjście papieru</b> <sup>2</sup>	<b>Taca wydruku kładzionego stroną zadrukowaną w dół</b>		Do 150 arkuszy papieru zwykłego o gramaturze 80 g/m <sup>2</sup> (dostarczanie stroną zadrukowaną w dół do tacy wydruku kładzionego stroną zadrukowaną w dół) <sup>3</sup>
	<b>Taca wydruku kładzionego stroną zadrukowaną w górę</b>		Jeden arkusz (stroną zadrukowaną do góry do tacy wydruku kładzionego stroną zadrukowaną w górę)
<b>Dwustronne</b>	<b>Automatyczne drukowanie dwustronne</b>	<b>Typ papieru</b>	Papier zwykły, Papier cienki, Papier z recyklingu
		<b>Rozmiar papieru</b>	A4
		<b>Gramatura papieru</b>	60 do 105 g/m <sup>2</sup>

- <sup>1</sup> W przypadku papieru o gramaturze co najmniej 105 g/m<sup>2</sup>, otwórz tylną pokrywę, aby korzystać z tacy odbiorczej na papier kładziony stroną zadrukowaną w górę.
- <sup>2</sup> W przypadku etykiet zaleca się wyjmowanie zadrukowanych arkuszy z tacy wyjściowej bezpośrednio po ich wyjściu z urządzenia w celu uniknięcia powstawania plam.
- <sup>3</sup> Obliczono przy użyciu gramatury 80 g/m<sup>2</sup> w umiarkowanym, niewilgotnym środowisku.

## Specyfikacja drukarki

<b>Automatyczny druk dwustronny</b>		Tak
<b>Emulacja</b>		(HL-L2460DN/HL-L2865DW) PCL6
<b>Rozdzielczość</b>		Do 1200 x 1200 dpi
<b>Prędkość drukowania</b> <sup>1</sup> <sup>2</sup>	<b>Druk jednostronny</b> <sup>3</sup>	<ul style="list-style-type: none"> <li>• (HL-L2400DW/HL-L2400DWE/HL-L2402D/HL-L2442DW) Do 30 stron/minutę (rozmiar A4) Do 32 stron/minutę (rozmiar Letter)</li> <li>• (HL-L2445DW/HL-L2447DW) Do 32 stron/minutę (rozmiar A4) Do 34 stron/minutę (rozmiar Letter)</li> <li>• (HL-L2460DN/HL-L2865DW) Do 34 stron/minutę (rozmiar A4) Do 36 stron/minutę (rozmiar Letter)</li> </ul>
	<b>Druk dwustronny</b>	<ul style="list-style-type: none"> <li>• (HL-L2400DW/HL-L2400DWE/HL-L2402D/HL-L2442DW) Do 15 stron/minutę (do 7,5 arkuszy/minutę) (rozmiar Letter lub A4)</li> <li>• (HL-L2445DW/HL-L2447DW/HL-L2460DN/HL-L2865DW) Do 16 stron/minutę (do 8 arkuszy/minutę) (rozmiar A4) Do 17 stron/minutę (do 8,5 arkuszy/minutę) (rozmiar Letter)</li> </ul>
<b>Czas do pierwszego wydruku</b> <sup>4</sup>		Mniej niż 8,5 sekundy przy 23 °C

- <sup>1</sup> Prędkość drukowania może zmienić się w zależności od typu drukowanego dokumentu.
- <sup>2</sup> Prędkość drukowania może być niższa, jeśli urządzenie podłączone jest do sieci bezprzewodowej LAN.
- <sup>3</sup> Podane prędkości druku dotyczą druku jednostronnego i są mierzone zgodnie z normą ISO/IEC 24734.
- <sup>4</sup> Z trybu gotowości, dla tacy standardowej.

## Specyfikacje interfejsu

<b>USB</b>	Typ: gniazdo USB typu B Wersja: USB 2.0 High-Speed <sup>1 2</sup> Należy użyć przewodu interfejsu USB 2.0 o długości nie większej niż 2 m.
<b>LAN</b>	(HL-L2445DW/HL-L2447DW/HL-L2460DN/HL-L2865DW) 10Base-T/100Base-TX <sup>3</sup>
<b>Bezprzewodowa sieć LAN</b>	(HL-L2400DW/HL-L2400DWE/HL-L2442DW/HL-L2445DW/HL-L2447DW/HL-L2865DW) IEEE 802.11a/b/g/n (Tryb infrastruktury) IEEE 802.11a/g/n (Wi-Fi Direct®)

<sup>1</sup> Urządzenie jest wyposażone w interfejs USB 2.0 Hi-Speed. Urządzenie może zostać również podłączone do komputera z interfejsem USB 1.1.

<sup>2</sup> Koncentratory USB innych firm nie są obsługiwane.

<sup>3</sup> Należy użyć prostej skrętki kategorii 5 (lub wyższej).

## Obsługiwane protokoły i funkcje zabezpieczeń

Obsługiwane protokoły i funkcje zabezpieczeń mogą się różnić w zależności od modelu.

### Ethernet

10Base-T/100Base-TX

### Bezprzewodowa sieć LAN (2,4 GHz)

IEEE 802.11b/g/n (tryb infrastruktury), IEEE 802.11g/n (Wi-Fi Direct)

### Bezprzewodowa sieć LAN (5 GHz)

IEEE 802.11a/n (tryb infrastruktury), IEEE 802.11a/n (Wi-Fi Direct)

### Protokoły (IPv4)

ARP, RARP, BOOTP, DHCP, APIPA (Auto IP), rozpoznawanie nazw WINS/NetBIOS, przeliczniki DNS, mDNS, responder LLMNR, LPR/LPD, niestandardowy protokół Raw/Port9100, klient SMTP, IPP/IPPS, serwer FTP, serwer SNMPv1/v2c/v3, serwer HTTP/HTTPS, klient i serwer TFTP, ICMP, Usługi sieciowe (drukowanie)

### Protokoły (IPv6)

NDP, RA, przeliczniki DNS, mDNS, responder LLMNR, LPR/LPD, niestandardowy protokół Raw/Port9100, IPP/IPPS, klient SMTP, serwer FTP, serwer SNMPv1/v2c/v3, serwer HTTP/HTTPS, klient i serwer TFTP, ICMPv6, usługi internetowe (drukowanie)

### Zabezpieczenia sieci (przewodowa)

SMTP-AUTH, SNMP v3, SSL/TLS (SMTP, HTTP, IPP), 802.1x (EAP-MD5, EAP-FAST, PEAP, EAP-TLS, EAP-TTLS), OAuth (SMTP, POP3, IMAP4)

### Zabezpieczenia sieci (bezprzewodowa)

SMTP-AUTH, SNMP v3, SSL/TLS (SMTP, HTTP, IPP), 802.1x (EAP-FAST, PEAP, EAP-TLS, EAP-TTLS), OAuth (SMTP, POP3, IMAP4)

### Zabezpieczenia sieci bezprzewodowej

WEP 64/128 bit, WPA-PSK (TKIP/AES), WPA2-PSK (TKIP/AES) (Wi-Fi Direct obsługuje tylko WPA2-PSK (AES)), WPA3-SAE (AES)

### Certyfikacja połączenia bezprzewodowego

Licencja oznaczenia certyfikacji Wi-Fi (WPA3™ — Enterprise, Personal), licencja oznaczenia identyfikatorem Wi-Fi Protected Setup™ (WPS), Wi-Fi CERTIFIED™ Wi-Fi Direct

## Specyfikacja wymagań dotyczących komputera

Obsługiwane systemy operacyjne i funkcje oprogramowania



Platforma komputera i wersja systemu operacyjnego	Interfejs komputerowy			Procesor	Miejsce na dysku twardym do instalacji <sup>1</sup>	
	USB <sup>2</sup>	Przewodowa sieć LAN	Bezprzewodowa sieć LAN		Dla sterowników	Dla aplikacji (w tym sterowniki)
Windows 10 Home / 10 Pro / 10 Education / 10 Enterprise	Drukowanie			Procesor 32-bitowy (x86) lub 64-bitowy (x64)	50 MB	1,6 GB
Windows 11 Home / 11 Pro / 11 Education / 11 Enterprise				Procesor 64-bitowy (x64)		
Windows Server 2012	Drukowanie			Procesor 64-bitowy (x64)	50 MB	50 MB
Windows Server 2012 R2						
Windows Server 2016						
Windows Server 2019						
Windows Server 2022						
macOS v11 <sup>3</sup>	Drukowanie			64-bitowy procesor	Nie dot.	500 MB
macOS v12 <sup>3</sup>						
macOS v13 <sup>3</sup>						
Chrome OS	Drukowanie			Nie dot.	Nie dot.	Nie dot.

<sup>1</sup> Do zainstalowania oprogramowania niezbędne jest połączenie z siecią Internet, jeśli w zestawie nie dostarczono płyty instalacyjnej urządzenia.

<sup>2</sup> Porty USB innego producenta nie są obsługiwane.

<sup>3</sup> Wyłączenie odpowiedzialności dla systemu macOS

Obsługa AirPrint: drukowanie przy użyciu macOS wymaga korzystania z aplikacji AirPrint. Sterowniki Mac nie są dostarczone dla tego urządzenia.

Najnowsze aktualizacje sterowników można znaleźć na stronie **Pobieranie** swojego modelu w witrynie [support.brother.com](https://support.brother.com).

Najnowsze obsługiwane systemy operacyjne można znaleźć na stronie **Obsługiwane systemy operacyjne** swojego modelu w witrynie [support.brother.com/os](https://support.brother.com/os).

Wszelkie znaki handlowe, marki i nazwy produktów stanowią własność poszczególnych firm.



## Powiązane informacje

- [Załącznik](#)

## Materiały eksploatacyjne

Jeśli elementy eksploatacyjne, np. toner lub zespół bębna, wymagają już wymiany, na panelu sterowania urządzenia lub w programie Status Monitor zostanie wyświetlony komunikat o błędzie. Więcej informacji na temat materiałów eksploatacyjnych dla swojego urządzenia można znaleźć na stronie [www.brother.com/original](http://www.brother.com/original) lub uzyskać, kontaktując się z lokalnym przedstawicielem firmy Brother.



Kody materiału eksploatacyjnego różnią się w zależności od kraju i regionu.

### Toner

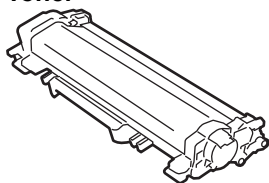

Kody materiału eksploatacyjnego	Przybliżona żywotność (Wydajność wyrażona w liczbie stron)	Opisywane modele
Toner standardowy: (Kraje Europy Zachodniej, Północnej i Środkowej)TN2510 (Kraje Europy Środkowej i Wschodniej)TN2590	Okolo 1 200 stron <sup>1 2</sup>	HL-L2400DW/HL-L2400DWE/ HL-L2402D/HL-L2442DW/ HL-L2445DW/HL-L2447DW/ HL-L2460DN/HL-L2865DW
Toner o dużej wydajności: (Kraje Europy Zachodniej, Północnej i Środkowej)TN2510XL (Kraje Europy Środkowej i Wschodniej)TN2590XL	Okolo 3 000 stron <sup>1 2</sup>	HL-L2400DW/HL-L2400DWE/ HL-L2402D/HL-L2442DW/ HL-L2445DW/HL-L2447DW/ HL-L2460DN/HL-L2865DW
Toner o bardzo dużej wydajności: (Kraje Europy Zachodniej, Północnej i Środkowej)TN2510XXL	Okolo 5 000 stron <sup>1 2</sup>	HL-L2865DW
Toner w opakowaniu: (Dostarczany z urządzeniem)	Okolo 700 stron <sup>1 2</sup>	HL-L2400DW/HL-L2400DWE/ HL-L2402D/HL-L2442DW/ HL-L2460DN
	Okolo 1 200 stron <sup>1 2</sup>	HL-L2445DW/HL-L2447DW
	Okolo 1 500 stron <sup>1 2</sup>	HL-L2865DW

<sup>1</sup> Przeciętna deklarowana wydajność wkładu jest zgodna z normą ISO/IEC 19752.

<sup>2</sup> Strony formatu A4/Letter zadrukowane jednostronnie

### Zespół bębna

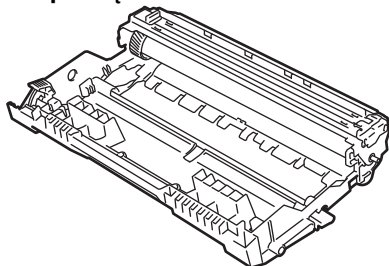

Kody materiału eksploatacyjnego	Przybliżona żywotność (Wydajność wyrażona w liczbie stron)	Opisywane modele
Zespół bębna: (Kraje Europy Zachodniej, Północnej i Środkowej) DR2510	Okolo 15 000 stron <sup>1</sup>	HL-L2400DW/HL-L2400DWE/ HL-L2402D/HL-L2442DW/ HL-L2445DW/HL-L2447DW/ HL-L2460DN/HL-L2865DW

---

Kody materiału eksploatacyjnego	Przybliżona żywotność (Wydajność wyrażona w liczbie stron)	Opisywane modele
(Kraje Europy Środkowej i Wschodniej) DR2590		

<sup>1</sup> Około 15 000 stron przy założeniu jednej strony na zadanie (strony formatu A4/Letter zadrukowane jednostronnie). Na liczbę stron mogą wpływać różnorodne czynniki, w tym m.in. rodzaj oraz rozmiar nośnika.



## Powiązane informacje

- [Załącznik](#)
-

## **Informacje dotyczące środowiska i zgodności**

- [Informacje dotyczące papieru z recyklingu](#)
- [Dostępność części zamiennych](#)
- [Substancje chemiczne \(UE REACH\)](#)

## Informacje dotyczące papieru z recyklingu

- Papier z recyklingu to papier tej samej jakości, co wytworzony z pierwotnych surowców drzewnych. Normy regulujące produkcję nowoczesnego papieru z recyklingu dają pewność, że spełnia on najwyższe wymagania jakościowe różnych procesów drukarskich. Sprzęt obrazujący dostarczany przez firmę Brother jest przystosowany do obsługi papieru z recyklingu spełniającego normę EN 12281:2002.
- Kupowanie papieru z recyklingu przyczynia się do ochrony naturalnych zasobów i promuje gospodarkę okrężną. Papier jest wytwarzany z użyciem włókien celulozowych pochodzących z drewna. Dzięki zbiórce i recyklingowi papieru liczba cykli życia tych włókien zostaje zwielokrotniona, co pozwala na optymalne wykorzystanie zasobów.
- Proces produkcji papieru z recyklingu jest krótszy. Włókna są już przetworzone, więc zużywa się mniej wody i energii oraz mniej chemikaliów.
- Korzyścią z recyklingu papieru jest oszczędność węgla dzięki zmniejszeniu ilości produktów papierowych poddawanych alternatywnej utylizacji, np. wyrzucanych na wysypiska czy spalanych. Odpady znajdujące się na wysypiskach wydzielają metan, czyli gaz o silnym działaniu cieplarnianym.



### Powiązane informacje

- [Informacje dotyczące środowiska i zgodności](#)

## Dostępność części zamiennych

Firma Brother gwarantuje dostępność części zamiennych przez okres co najmniej siedmiu lat od ostatniego dnia wprowadzenia modeli na rynek.

W celu uzyskania części zamiennych należy skontaktować się z dostawcą lub przedstawicielem firmy Brother.



### Powiązane informacje

- [Informacje dotyczące środowiska i zgodności](#)
-

## Substancje chemiczne (UE REACH)

Informacje dotyczące substancji chemicznych zawartych w naszych produktach zgodnie z wymaganiami rozporządzenia REACH znajdują się tutaj: <https://www.brother.eu/reach>.



### Powiązane informacje

- [Informacje dotyczące środowiska i zgodności](#)
-

## Pomoc i obsługa klienta firmy Brother

Jeśli potrzebujesz pomocy w obsłudze produktu Brother, odwiedź witrynę [support.brother.com](http://support.brother.com) w której znajdziesz Często zadawane pytania i wskazówki w zakresie rozwiązywania problemów. Możesz również poprawić wydajność swojego urządzenia, pobierając najnowsze aplikacje, sterowniki oraz oprogramowanie sprzętowe. Warto pobrać też dokumentację użytkownika, aby się dowiedzieć, jak maksymalnie wykorzystać możliwości posiadanego produktu Brother.

Więcej informacji dotyczących produktów i wsparcia można znaleźć na stronie internetowej lokalnego przedstawiciela firmy Brother. Odwiedź stronę [www.brother.com](http://www.brother.com), aby uzyskać dane kontaktowe lokalnego przedstawiciela firmy Brother i zarejestrować nowy produkt.



### Powiązane informacje

- [Załącznik](#)
-



brother



POL  
Wersja 0