



# Podręcznik Użytkownika Online

**MFC-J3540DW**

**MFC-J3940DW**

**MFC-J6955DW**

**MFC-J6957DW**

## Spis Treści

<b>Przed użyciem urządzenia</b> .....	<b>1</b>
Definicje dotyczące oznaczeń.....	2
Znaki handlowe .....	3
Uwagi dotyczące licencji na oprogramowanie Open Source .....	4
Prawo autorskie i licencja.....	5
Ważne informacje.....	6
<b>Wprowadzenie do urządzenia</b> .....	<b>7</b>
Przed użyciem urządzenia .....	8
Panel sterowania – informacje ogólne .....	9
Przegląd ekranu dotykowego LCD.....	12
Ekran Ustawienia – informacje ogólne .....	15
Ustawienie ekranu gotowości.....	17
Ustawianie domyślnych ekranów funkcyjnych .....	18
Wprowadzanie tekstu w urządzeniu Brother.....	19
Dostęp do aplikacji Brother Utilities (Windows).....	20
Odstalowanie oprogramowania i sterowników Brother (Windows).....	21
Dostęp do Brother iPrint&Scan (Windows/Mac) .....	22
Lokalizacje portów USB / Ethernet w urządzeniu Brother.....	23
<b>Obsługa papieru</b> .....	<b>24</b>
Umieszczanie papieru.....	25
Przegląd umieszczania papieru .....	26
Umieszczenie papieru na tacy papieru 1 / tacy papieru 2 / tacy papieru 3 .....	29
Umieszczanie papieru w podajniku wielofunkcyjnym.....	44
Wkładanie papieru do gniazda podawania ręcznego.....	52
Obszar niezadrukowywany .....	55
Ustawienia papieru.....	56
Dopuszczalne nośniki druku.....	62
Wkładanie dokumentów .....	69
Umieszczanie dokumentów w automatycznym podajniku papieru (ADF).....	70
Umieszczanie dokumentów na szybie skanera .....	72
Obszar nieskanowany .....	73
<b>Drukowanie</b> .....	<b>74</b>
Drukowanie z komputera (Windows) .....	75
Drukowanie zdjęcia (Windows) .....	76
Drukowanie dokumentu (Windows).....	77
Anulowanie zadania drukowania (Windows).....	78
Drukowanie więcej niż jednej strony na jednym arkuszu papieru (Wiele obok siebie) (Windows).....	79
Drukowanie plakatu (Windows).....	80
Automatyczne drukowanie po obu stronach papieru (automatyczne drukowanie dwustronne) (Windows) .....	81
Automatyczne drukowanie broszur (Windows) .....	84
Bezpieczne drukowanie (Windows) .....	86
Drukowanie kolorowego dokumentu w skali szarości (Windows) .....	87
Drukowanie długiego papieru (Windows).....	88
Zapobieganie rozmazywaniu wydruków i zacięciom papieru (Windows).....	89

Korzystanie z wstępnie zdefiniowanego profilu druku (Windows).....	90
Zmianie domyślnych ustawień drukowania (Windows) .....	93
Ustawienia wydruku (Windows) .....	94
Drukowanie z komputera (Mac) .....	98
Drukowanie przy użyciu aplikacji Brother iPrint&Scan (Windows/Mac).....	99
Drukowanie zdjęć lub dokumentów przy użyciu aplikacji Brother iPrint&Scan (Windows/Mac).....	100
Automatyczne drukowanie po obu stronach papieru przy użyciu aplikacji Brother iPrint&Scan (automatyczne drukowanie dwustronne) (Windows/Mac).....	102
Drukowanie więcej niż jednej strony na jednym arkuszu papieru przy użyciu aplikacji Brother iPrint&Scan (Wiele obok siebie) (Windows/Mac) .....	104
Drukowanie kolorowego dokumentu w skali szarości przy użyciu aplikacji Brother iPrint&Scan (Windows/Mac).....	105
Drukowanie danych bezpośrednio z pamięci USB Flash.....	106
Zgodne pamięci USB Flash.....	107
Drukowanie zdjęć bezpośrednio z pamięci USB Flash .....	108
Drukuj plik PDF bezpośrednio z napędu pamięci USB flash.....	118
Drukowanie załącznika do wiadomości e-mail .....	120
<b>Skanowanie .....</b>	<b>121</b>
Skanowanie za pomocą przycisku skanowania urządzenia .....	122
Skanowanie wielostronicowych dokumentów o rozmiarze Letter lub A4 .....	123
Skanowanie zdjęć i grafiki .....	124
Zapisywanie skanowanych danych do folderu w postaci pliku PDF .....	126
Zapisanie skanowanych danych do pamięci USB Flash.....	128
Skanowanie wielu wizytówek i zdjęć (automatyczne przycinanie).....	131
Skanowanie do edytowalnego pliku tekstowego przy użyciu OCR .....	132
Zapisywanie skanowanych danych jako załącznika do wiadomości e-mail .....	134
Przesyłanie skanowanych danych do odbiorcy wiadomości e-mail .....	136
Skanuj do FTP .....	138
Skanowanie do SSH FTP (SFTP).....	142
Skanowanie do sieci (Windows).....	149
Skanuj do SharePoint.....	153
Usługi sieci Web dla skanowania w sieci (Windows 7, Windows 8.1 oraz Windows 10) .....	157
Zmiana ustawień skanowania za pomocą aplikacji Brother iPrint&Scan .....	161
Skanowanie przy użyciu aplikacji Brother iPrint&Scan (Windows/Mac) .....	162
Skanowanie z komputera (Windows).....	163
Skanowanie za pomocą programu Nuance™ PaperPort™ 14SE lub innych aplikacji systemu Windows .....	164
Skanuj za pomocą aplikacji Faksowanie i skanowanie w systemie Windows.....	169
Skanowanie z komputera (Mac).....	173
Konfiguracja ustawień skanowania za pomocą funkcji Zarządzanie przez interfejs webowy .....	174
Ustaw nazwę pliku skanowania przy użyciu Zarządzania przez interfejs webowy .....	175
Ustaw raport mailowy dotyczący zadania skanowania z użyciem Zarządzania przez Internet.....	176
<b>Kopiuuj .....</b>	<b>177</b>
Kopiowanie dokumentu .....	178
Powiększanie lub zmniejszanie kopiowanych zdjęć .....	180
Sortowanie kopii.....	182
Stwórz kopię układu strony (Wiele obok siebie lub Plakat).....	183
Kopiowanie na obu stronach arkusza (kopiowanie dwustronne) .....	186

Kopiowanie identyfikatora .....	189
Używanie skrótów kopii w formacie A3 .....	191
Ustawienia kopiowania.....	193
<b>Faks .....</b>	<b>196</b>
Wysyłanie faksu .....	197
Wysyłanie faksu z urządzenia Brother .....	198
Wysyłanie faksu dwustronnego za pomocą podajnika ADF .....	200
Ręczne wysyłanie faksów .....	201
Wysyłanie faksu po zakończeniu rozmowy .....	202
Wyślij ten sam faks do więcej niż jednego odbiorcy (rozsyłanie) .....	203
Wysyłanie faksu w czasie rzeczywistym .....	206
Wysyłanie faksu o określonej godzinie (faks opóźniony) .....	207
Zmiana ustawień automatycznego ponownego wybierania faksu .....	208
Anulowanie faksu w toku .....	209
Sprawdzanie i anulowanie oczekującego faksu .....	210
Opcja faksu .....	211
Odbieranie faksu .....	213
Ustawienia trybu odbioru .....	214
Ustawienie wykrywania faksów .....	219
Podgląd faksów .....	220
Zmniejszanie rozmiaru strony faksu przychodzącego o przekroczonym rozmiarze .....	224
Ustawienie stempla odbioru faksu .....	225
Odbieranie faksu na koniec rozmowy telefonicznej .....	226
Opcje odbierania do pamięci .....	227
Funkcja zdalnego pobierania faksu .....	234
Operacje głosowe i numery faksu .....	240
Operacje głosowe .....	241
Przechowuj numery faksu .....	243
Konfiguracja grup do rozsyłania .....	247
Usługi telefoniczne i urządzenia zewnętrzne .....	251
Ustaw typ linii telefonicznej .....	252
Protokół VoIP (Voice over Internet Protocol)/zakłócenia linii telefonicznej .....	254
Zewnętrzny automat zgłoszeniowy (TAD) .....	255
Telefony zewnętrzne i wewnętrzne .....	259
Raporty faksów .....	264
Ustawienie stylu raportu weryfikacji transmisji .....	265
Ustawienie okresu dziennika faksów .....	266
PC-FAX .....	267
PC-Fax dla systemu Windows .....	268
PC-FAX dla Mac .....	287
<b>Sieć .....</b>	<b>288</b>
Obsługiwane podstawowe funkcje sieciowe .....	289
Konfiguracja ustawień sieciowych .....	290
Konfiguracja ustawień sieci przy użyciu panelu sterowania .....	291
Ustawienia sieci bezprzewodowej .....	292
Używanie sieci bezprzewodowej .....	293
Korzystanie z Wi-Fi Direct® .....	307

Włączanie/wyłączanie bezprzewodowej sieci LAN .....	311
Drukowanie Raportu WLAN .....	312
Funkcje sieciowe .....	316
Drukowanie Raportu konfiguracji sieci .....	317
Faksowanie przy użyciu funkcji faksu internetowego (I-Fax) .....	318
Konfiguracja i obsługa wyszukiwania LDAP .....	341
Synchronizowanie czasu z serwerem SNTP przy użyciu funkcji Zarządzanie przez przeglądarkę WWW .....	345
Resetowanie ustawień sieciowych do fabrycznych ustawień domyślnych.....	349
<b>Bezpieczeństwo .....</b>	<b>350</b>
Przed użyciem funkcji zabezpieczeń sieci .....	351
Konfiguracja certyfikatów bezpieczeństwa urządzenia .....	352
Obsługiwane funkcje certyfikatu zabezpieczającego .....	353
Przewodnik instalacji certyfikatu krok po kroku .....	354
Tworzenie certyfikatu podpisanego samodzielnie .....	355
Tworzenie CSR i instalacja certyfikatu pochodzącego od Urzędu certyfikacji (CA) .....	356
Importowanie i eksportowanie certyfikatu oraz klucza prywatnego.....	360
Importowanie i eksportowanie certyfikatu CA .....	363
Zarządzanie wieloma certyfikatami .....	366
Używanie protokołu SSL/TLS .....	367
Wprowadzenie do protokołu SSL/TLS .....	368
Bezpieczne zarządzanie urządzeniem sieciowym przy użyciu protokołu SSL/TLS .....	371
Bezpieczne drukowanie dokumentów przy użyciu protokołu SSL/TLS .....	376
Używanie protokołu SNMPv3.....	378
Bezpieczne zarządzanie urządzeniem sieciowym za pomocą SNMPv3 .....	379
Używanie IPsec.....	381
Wprowadzenie do protokołu IPsec.....	382
Konfigurowanie protokołu IPsec przy użyciu funkcji Zarządzanie przez Internet.....	383
Konfigurowanie szablonu adresu protokołu IPsec z użyciem funkcji Zarządzanie przez interfejs webowy .....	385
Konfigurowanie szablonu protokołu IPsec przy użyciu funkcji Zarządzanie przez przeglądarkę WWW .....	387
Użycie uwierzytelniania IEEE 802.1x dla sieci przewodowej i bezprzewodowej .....	396
Czym jest uwierzytelnianie IEEE 802.1x? .....	397
Konfigurowanie uwierzytelniania IEEE 802.1x dla sieci przewodowej lub bezprzewodowej przy użyciu funkcji Zarządzanie przez Internet (przeglądarkę internetową) .....	398
Metody uwierzytelniania IEEE 802.1x .....	400
Użycie uwierzytelniania Active Directory.....	401
Wprowadzenie do uwierzytelniania Active Directory .....	402
Konfigurowanie uwierzytelniania Active Directory za pomocą funkcji Zarządzanie przez interfejs webowy .....	403
Logowanie w celu zmiany ustawień urządzenia za pomocą panelu sterowania urządzenia (uwierzytelnienie Active Directory) .....	405
Użyj uwierzytelniania LDAP .....	406
Wprowadzenie do uwierzytelnienia LDAP.....	407
Konfiguracja uwierzytelnienia LDAP za pomocą funkcji Zarządzanie przez interfejs webowy .....	408
Logowanie w celu zmiany ustawień urządzenia za pomocą panelu sterowania urządzenia (Uwierzytelnianie LDAP) .....	409
Użycie opcji Secure Function Lock 3.0 (Blokada funkcji 3.0).....	410

Przed użyciem opcji Secure Function Lock 3.0.....	411
Konfigurowanie opcji Secure Function Lock 3.0 przy użyciu funkcji Zarządzanie przez Internet ....	412
Skanowanie przy użyciu opcji Secure Function Lock 3.0.....	413
Konfigurowanie trybu publicznego opcji Secure Function Lock 3.0 .....	414
Dodatkowe funkcje opcji Secure Function Lock 3.0.....	415
Zarejestruj nową kartę IC przez panel sterowania urządzenia.....	416
Zarejestruj zewnętrzny czytnik kart IC.....	417
Bezpieczne wysyłanie i odbieranie wiadomości e-mail.....	418
Konfiguracja wysyłania i odbierania wiadomości e-mail przy użyciu funkcji Zarządzanie przez interfejs webowy .....	419
Wysyłanie wiadomości e-mail z uwierzytelnianiem użytkownika .....	420
Bezpieczne wysyłanie i odbieranie wiadomości e-mail z użyciem protokołu SSL/TLS.....	421
<b>Administrator.....</b>	<b>422</b>
Funkcje sieciowe.....	423
Funkcje zabezpieczeń.....	424
Bezpieczeństwo sieci .....	425
Uwierzytelnianie użytkownika.....	427
Narzędzia do zarządzania Brother.....	428
<b>Połączenie mobilne/Połączenie z Internetem .....</b>	<b>429</b>
Brother Web Connect.....	430
Omówienie funkcji Brother Web Connect.....	431
Usługi internetowe używane z funkcją Brother Web Connect.....	434
Konfiguracja funkcji Brother Web Connect.....	436
Skanowanie i przesyłanie dokumentów za pomocą funkcji Brother Web Connect .....	444
Przesyłanie dokumentu z urządzenia pamięci zewnętrznej za pomocą funkcji Brother Web Connect .....	445
Pobieranie i drukowanie dokumentów za pomocą funkcji Brother Web Connect .....	446
Pobieranie i zapisywanie dokumentu w zewnętrznym urządzeniu pamięci przy użyciu funkcji Brother Web Connect.....	449
Przekazywanie faksów do chmury lub do poczty e-mail .....	450
AirPrint .....	453
Omówienie funkcji AirPrint .....	454
Przed użyciem funkcji AirPrint (macOS) .....	455
Drukowanie przy użyciu funkcji AirPrint .....	456
Skanowanie przy użyciu funkcji AirPrint (macOS) .....	459
Wyślij faks przy użyciu funkcji AirPrint (macOS).....	460
Mopria® Print Service.....	461
Brother Mobile Connect .....	462
Drukowanie z wykorzystaniem funkcji Near-Field Communication (NFC).....	463
<b>Rozwiązywanie problemów .....</b>	<b>464</b>
Komunikaty dotyczące błędów i czynności konserwacyjnych.....	465
Przesyłanie faksów lub raportu dziennika faksów .....	474
Komunikaty o błędach podczas korzystania z funkcji Brother Web Connect.....	478
Zacięcia dokumentów .....	480
Dokument zaciął się na górze zespołu podajnika ADF .....	481
Dokument zaciął się na dole zespołu podajnika ADF .....	482
Dokument zacięty wewnątrz podajnika ADF .....	483

Usun skrawki papieru, które zacięły się w podajniku ADF .....	484
Zacięcie drukarki lub zacięcie papieru .....	485
Papier zaciął się w przedniej części urządzenia .....	486
Papier zaciął się w tylnej części urządzenia .....	491
Usun skrawki papieru .....	496
Jeśli masz problemy z urządzeniem .....	497
Problemy związane z obsługą papieru i drukowaniem .....	498
Problemy z telefonem i faksem .....	505
Inne problemy .....	512
Problemy z siecią .....	514
Problemy związane z funkcją AirPrint .....	523
Sprawdzanie informacji o urządzeniu .....	524
Resetowanie urządzenia .....	525
Przegląd funkcji resetowania .....	526
<b>Rutynowa obsługa konserwacyjna .....</b>	<b>527</b>
Wymiana wkładów atramentowych .....	528
Czyszczenie urządzenia Brother .....	531
Czyszczenie głowicy drukującej urządzenia Brother .....	532
Czyszczenie głowicy drukującej przy użyciu funkcji Zarządzanie przez interfejs webowy .....	533
Czyszczenie głowicy drukującej z komputera (Windows) .....	534
Automatyczne wykrywanie i poprawa stanu dyszy głowicy drukującej .....	535
Czyszczenie skanera .....	536
Czyszczenie czujnika dokumentów w podajniku ADF .....	538
Czyszczenie wyświetlacza LCD urządzenia .....	539
Czyszczenie obudowy urządzenia .....	540
Czyszczenie płyty drukarki .....	542
Czyszczenie rolek podawania papieru .....	543
Wyczyść podstawkę .....	545
Wyczyść rolki pobierania papieru tacy 1 .....	547
Wyczyść rolki pobierania papieru tacy papieru 2 i tacy 3 .....	549
Sprawdzanie urządzenia Brother .....	550
Sprawdzanie jakości druku .....	551
Sprawdzanie wyrównania druku z urządzenia Brother .....	553
Sprawdzenie poziomu atramentu (wskaźnik liczby stron) .....	554
Monitorowanie stanu urządzenia z komputera (Windows) .....	556
Monitorowanie stanu urządzenia za pomocą Brother iPrint&Scan (Windows/Mac) .....	561
Korekta podawania papieru w celu zlikwidowania pionowych linii .....	563
Zmiana opcji drukowania w celu poprawy efektu drukowania .....	564
Zapakuj i wyślij urządzenie .....	565
<b>Ustawienia urządzenia .....</b>	<b>568</b>
Zmiana ustawień urządzenia za pomocą panelu sterowania .....	569
W razie awarii zasilania (zapisywanie w pamięci) .....	570
Ustawienia ogólne .....	571
Zapisz swoje Ulubione ustawienia jako skrót .....	586
Drukowanie raportów .....	593
Tabele ustawień i funkcji .....	596
Zmiana ustawień urządzenia przy użyciu funkcji Zarządzanie przez interfejs webowy .....	618

Czym jest funkcja Zarządzanie przez Internet? .....	619
Dostęp do funkcji Zarządzanie przez interfejs webowy.....	621
Ustawianie lub zmienianie hasła logowania do funkcji Zarządzanie przez interfejs webowy.....	624
Konfigurowanie książki adresowej urządzenia za pomocą systemu Zarządzanie przez Internet ....	625
<b>Załącznik .....</b>	<b>626</b>
Dane techniczne .....	627
Specyfikacje materiałów eksploatacyjnych .....	637
Informacje dotyczące środowiska i zgodności .....	639
Informacje dotyczące papieru z recyklingu .....	640
Dostępność części zamiennych .....	641
Substancje chemiczne (UE REACH) .....	642
Pomoc i obsługa klienta firmy Brother.....	643







## Przed użyciem urządzenia

- [Definicje dotyczące oznaczeń](#)
- [Znaki handlowe](#)
- [Uwagi dotyczące licencji na oprogramowanie Open Source](#)
- [Prawo autorskie i licencja](#)
- [Ważne informacje](#)

## Definicje dotyczące oznaczeń

W tym Podręczniku Użytkownika stosowane są następujące symbole i konwencje:

 <b>OSTRZEŻENIE</b>	OSTRZEŻENIE określa potencjalnie niebezpieczną sytuację która, jeśli się jej nie uniknie, może spowodować śmierć lub poważne obrażenia.
 <b>UWAGA</b>	UWAGA wskazuje na potencjalnie niebezpieczną sytuację, która, jeśli nastąpi, może doprowadzić do lekkich lub średnich obrażeń.
<b>WAŻNE</b>	WAŻNE wskazuje na potencjalnie niebezpieczną sytuację, która, jeśli nastąpi, może doprowadzić do uszkodzeń mienia lub utraty funkcjonalności produktu.
<b>INFORMACJA</b>	INFORMACJA określają środowisko pracy, warunki instalacji lub specjalne warunki eksploatacji.
	Ikony podpowiedzi oznaczają przydatne wskazówki i dodatkowe informacje.
	Ikony wskazujące na zagrożenie elektryczne ostrzegają o możliwym porażeniu elektrycznym.
<b>Pogrubienie</b>	Pogrubieniem oznaczone są przyciski na panelu sterowania urządzenia lub na ekranie komputera.
<i>Kursywa</i>	Kursywa podkreśla ważny punkt lub wskazuje powiązany temat.
Courier New	Czcionką Courier New napisane są komunikaty pokazywane na wyświetlaczu LCD urządzenia.



### Powiązane informacje

- [Przed użyciem urządzenia](#)

## Znaki handlowe

Apple, App Store, AirPrint, Mac, macOS, iPadOS, iPad, iPhone, iPod touch i Safari są znakami handlowymi firmy Apple Inc., zastrzeżonymi w Stanach Zjednoczonych i w innych krajach.

Nuance oraz PaperPort są znakami handlowymi lub zastrzeżonymi znakami handlowymi firmy Nuance Communications, Inc. lub jej spółek stowarzyszonych na terenie Stanów Zjednoczonych i/lub innych krajów.

Wi-Fi<sup>®</sup>, Wi-Fi Alliance<sup>®</sup> i Wi-Fi Direct<sup>®</sup> są zastrzeżonymi znakami handlowymi Wi-Fi Alliance<sup>®</sup>.

WPA<sup>™</sup>, WPA2<sup>™</sup>, WPA3<sup>™</sup> i Wi-Fi Protected Setup<sup>™</sup> są znakami handlowymi Wi-Fi Alliance<sup>®</sup>.

Android, Google Chrome, Google Drive i Google Play są znakami handlowymi firmy Google LLC.

EVERNOTE jest znakiem handlowym firmy Evernote Corporation i można z niego korzystać na mocy licencji.

Logotyp Bluetooth<sup>®</sup> jest zastrzeżonym znakiem handlowym firmy Bluetooth SIG, Inc. Firma Brother Industries, Ltd. korzysta z niego na mocy licencji. Inne znaki handlowe i nazwy handlowe są własnością ich prawnych właścicieli.

Mopria<sup>®</sup> i logo Mopria<sup>®</sup> są zastrzeżonymi i/lub niezastrzeżonymi znakami handlowymi i usługowymi firmy Mopria Alliance, Inc. na terenie Stanów Zjednoczonych i innych krajów. Nieupoważnione użycie jest surowo zabronione.

Adobe<sup>®</sup> to zastrzeżony znak handlowy lub znak handlowy Adobe Systems Incorporated w Stanach Zjednoczonych i/lub innych krajach.

Każda firma, której nazwa oprogramowania jest wymieniona w tym podręczniku, posiada umowę licencyjną oprogramowania dotyczącą programów będących jej własnością.

### Znaki handlowe oprogramowania

FlashFX<sup>®</sup> to zastrzeżony znak handlowy firmy Datalight, Inc.

FlashFX<sup>®</sup> Pro<sup>™</sup> to znak handlowy firmy Datalight, Inc.

FlashFX<sup>®</sup> Tera<sup>™</sup> to znak handlowy firmy Datalight, Inc.

Reliance<sup>™</sup> to znak handlowy firmy Datalight, Inc.

Reliance Nitro<sup>™</sup> to znak handlowy firmy Datalight, Inc.

Datalight<sup>®</sup> to zastrzeżony znak handlowy firmy Datalight, Inc.

**Wszelkie nazwy handlowe lub nazwy produktów widoczne na produktach firmy Brother, a także w powiązanych dokumentach lub innych materiałach, to znaki handlowe lub zarejestrowane znaki handlowe firm będących ich właścicielami.**



### Powiązane informacje

- [Przed użyciem urządzenia](#)

## Uwagi dotyczące licencji na oprogramowanie Open Source

Produkt zawiera oprogramowanie Open Source.

Aby wyświetlić uwagi dotyczące licencji na oprogramowanie typu open source oraz informacje o prawach autorskich, przejdź do strony **Podręczniki** swojego modelu pod adresem [support.brother.com](http://support.brother.com).



### Powiązane informacje

- [Przed użyciem urządzenia](#)
-

## **Prawo autorskie i licencja**

©2021 Brother Industries, Ltd. Wszelkie prawa zastrzeżone.

Produkt zawiera oprogramowanie opracowane przez następujących producentów:

Produkt zawiera oprogramowanie „KASAGO TCP/IP” opracowane przez firmę ZUKEN ELMIC, Inc.

Copyright 1989-2020 Datalight, Inc. Wszelkie prawa zastrzeżone.

FlashFX® Copyright 1998-2020 Datalight, Inc.



### **Powiązane informacje**

- [Przed użyciem urządzenia](#)
-

## Ważne informacje

- Sprawdź, [support.brother.com](http://support.brother.com) czy są dostępne aktualizacje sterowników i oprogramowania Brother.
- Aby urządzenie było aktualne i działało jak najbardziej efektywnie, na stronie [support.brother.com](http://support.brother.com) znajdziesz najnowsze aktualizacje oprogramowania sprzętowego. W przeciwnym wypadku niektóre funkcje urządzenia mogą być niedostępne.
- Nie należy używać go poza krajem, w którym został zakupiony, gdyż może to doprowadzić do naruszenia przepisów dotyczących komunikacji bezprzewodowej i przepisów energetycznych obowiązujących w danym kraju.
- W przypadku wymiany lub utylizacji urządzenia firma Brother zdecydowanie zaleca przywrócenie ustawień fabrycznych w celu usunięcia wszystkich danych osobowych.
- Windows 10 w tym dokumencie oznacza system Windows 10 Home, Windows 10 Pro, Windows 10 Education oraz Windows 10 Enterprise.
- Nazwa Windows Server 2008 używana w tym dokumencie oznacza system operacyjny Windows Server 2008 oraz Windows Server 2008 R2.
- W tym Podręczniku Użytkownika stosowane są komunikaty MFC-J6955DW wyświetlane na wyświetlaczu LCD, chyba że podano inaczej.
- W tym Podręczniku Użytkownika stosowane są ilustracje MFC-J6955DW, chyba że podano inaczej.
- Ekran lub ilustracje przedstawione w tym Podręczniku Użytkownika służą jedynie jako ilustracja i mogą się różnić od rzeczywistych produktów.
- Jeśli nie podano inaczej, ekrany w niniejszym podręczniku pochodzą z systemu Windows 10. Ekran wyświetlany na komputerze mogą różnić się w zależności od systemu operacyjnego.
- Zawartość niniejszego podręcznika i specyfikacje produktu mogą ulec zmianie bez powiadomienia.
- W tym dokumencie XXX-XXXX oznacza nazwę modelu urządzenia.



### Powiązane informacje

- [Przed użyciem urządzenia](#)

#### Powiązane tematy:

- [Resetowanie urządzenia](#)

## Wprowadzenie do urządzenia

- [Przed użyciem urządzenia](#)
- [Panel sterowania – informacje ogólne](#)
- [Przegląd ekranu dotykowego LCD](#)
- [Wprowadzanie tekstu w urządzeniu Brother](#)
- [Dostęp do aplikacji Brother Utilities \(Windows\)](#)
- [Dostęp do Brother iPrint&Scan \(Windows/Mac\)](#)
- [Lokalizacje portów USB / Ethernet w urządzeniu Brother](#)

## Przed użyciem urządzenia

Przed rozpoczęciem drukowania sprawdź poniższe:

- Upewnij się, że oprogramowanie i sterowniki odpowiednie dla urządzenia są zainstalowane.
- W przypadku korzystania z połączenia USB lub sieci przewodowej: upewnij się, że przewód interfejsu został prawidłowo podłączony.

### Wybór prawidłowego typu papieru

W celu uzyskania wysokiej jakości drukowania ważne jest wybranie prawidłowego typu papieru. Koniecznie zapoznaj się z informacjami o dopuszczalnym papierze przed zakupem papieru oraz określ obszar zadruku w zależności od ustawień sterownika drukarki lub aplikacji używanej do drukowania.

### Jednoczesne drukowanie, skanowanie i faksowanie

Urządzenie może drukować dokumenty z komputera podczas wysyłania lub odbierania faksu do pamięci lub podczas skanowania dokumentu do komputera. Wysyłanie faksu nie zostanie wstrzymane podczas drukowania z komputera. Jednak w momencie, gdy urządzenie kopiuje lub odbiera faks na papierze, drukowanie zostaje wstrzymane, a następnie wznowione po skopiowaniu dokumentu lub odebraniu faksu.

### Zapora (Windows)

Jeśli komputer jest chroniony przez zaporę i nie można korzystać z funkcji druku sieciowego, skanowania sieciowego lub PC-Fax, konieczne może być skonfigurowanie ustawień zapory. Jeśli używana jest zapora systemu Windows i, wykonując instrukcje programu instalacyjnego, zainstalowano sterowniki, niezbędne ustawienia zapory zostały już skonfigurowane. Jeśli używasz innej zapory, sprawdź odpowiednie informacje w podręczniku użytkownika lub skontaktuj się z producentem oprogramowania.



### Powiązane informacje

- [Wprowadzenie do urządzenia](#)



## Panel sterowania – informacje ogólne

>> MFC-J3540DW

>> MFC-J3940DW/MFC-J6955DW/MFC-J6957DW

### MFC-J3540DW

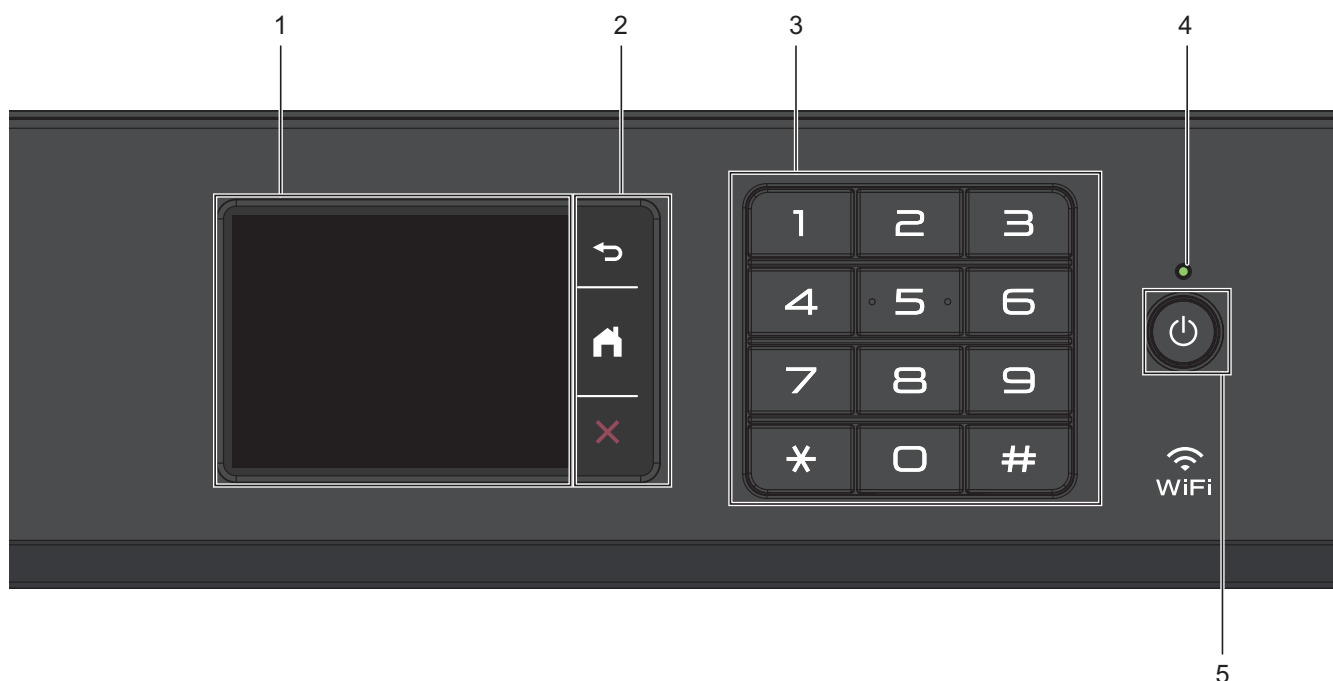

#### 1. Dotykowy ekran ciekłokrystaliczny (LCD)

Dostęp do menu i opcji uzyskuje się poprzez ich naciskanie na ekranie dotykowym.

#### 2. Przyciski menu

 (Wstecz)

Naciśnij, aby powrócić do poprzedniego menu.

 (Ekran główny)

Naciśnij, aby powrócić do ekranu głównego.

 (Anuluj)

Naciśnij, aby anulować operację.

#### 3. Klawiatura

Korzystając z przycisków można wybrać numer telefonu lub faksu bądź wprowadzić liczbę kopii.

#### 4. Wskaźnik LED zasilania

Dioda LED świeci zależnie do stanu zasilania urządzenia.

Gdy urządzenie jest w trybie spoczynku, dioda LED miga.

#### 5. Włącznik/wyłącznik zasilania

Naciśnij przycisk , aby uruchomić urządzenie.

Naciśnij i przytrzymaj , aby wyłączyć urządzenie. Na ekranie dotykowym pojawi się na kilka sekund komunikat [Wyłączenie]. Podłączony zewnętrzny telefon lub automat zgłoszeniowy (TAD) zawsze będzie dostępny.

Nawet jeśli urządzenie zostanie wyłączone za pomocą przycisku , będzie ono okresowo czyścić głowicę drukującą, aby zachować jakość drukowania. Aby przedłużyć żywotność głowicy drukującej, zapewnić lepszą wydajność atramentu i zachować jakość wydruku, urządzenie powinno być zawsze podłączone do zasilania.

## MFC-J3940DW/MFC-J6955DW/MFC-J6957DW

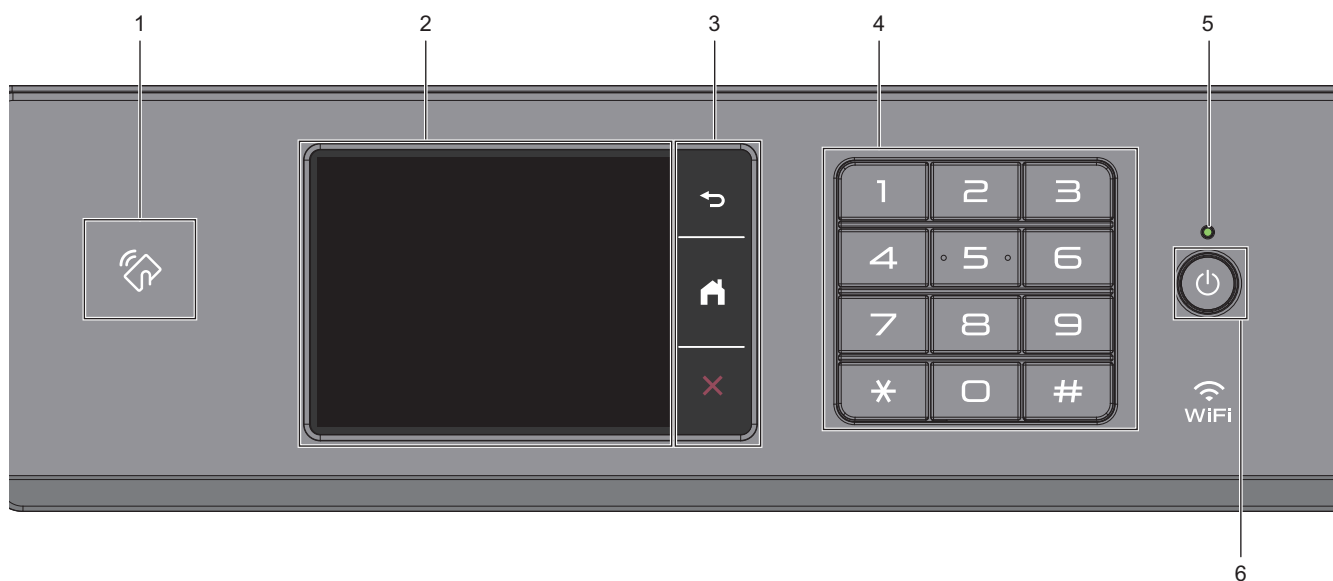

### 1. Symbol NFC (Near Field Communication – komunikacja bliskiego zasięgu)

(MFC-J6955DW/MFC-J6957DW)

Uwierzytelniania za pomocą karty można użyć, dotykając kartą IC symbolu NFC na panelu sterowania.

(MFC-J3940DW)

Jeśli urządzenie Android™ obsługuje funkcję NFC, można z niego drukować poprzez dotknięcie symbolu NFC.

### 2. Dotykowy ekran ciekłokrystaliczny (LCD)

Dostęp do menu i opcji uzyskuje się poprzez ich naciskanie na ekranie dotykowym.

### 3. Przyciski menu

 (Wstecz)

Naciśnij, aby powrócić do poprzedniego menu.

 (Ekran główny)

Naciśnij, aby powrócić do ekranu głównego.

 (Anuluj)

Naciśnij, aby anulować operację.

### 4. Klawiatura

Korzystając z przycisków można wybrać numer telefonu lub faksu bądź wprowadzić liczbę kopii.

### 5. Wskaźnik LED zasilania

Dioda LED świeci zależnie do stanu zasilania urządzenia.

Gdy urządzenie jest w trybie spoczynku, dioda LED miga.

---

## 6. Włącznik/wyłącznik zasilania

Naciśnij przycisk , aby uruchomić urządzenie.

Naciśnij i przytrzymaj , aby wyłączyć urządzenie. Na ekranie dotykowym pojawi się na kilka sekund komunikat [Wyłączanie]. Podłączony zewnętrzny telefon lub automat zgłoszeniowy (TAD) zawsze będzie dostępny.

Nawet jeśli urządzenie zostanie wyłączone za pomocą przycisku , będzie ono okresowo czyścić głowicę drukującą, aby zachować jakość drukowania. Aby przedłużyć żywotność głowicy drukującej, zapewnić lepszą wydajność atramentu i zachować jakość wydruku, urządzenie powinno być zawsze podłączone do zasilania.



### Powiązane informacje

- [Wprowadzenie do urządzenia](#)

#### **Powiązane tematy:**

- [Drukowanie z wykorzystaniem funkcji Near-Field Communication \(NFC\)](#)
-

## Przegląd ekranu dotykowego LCD

Naciśnij palcem przycisk ◀▶ lub ▲▼ na wyświetlaczu LCD, aby wyświetlić opcje urządzenia i przejść do nich.



(MFC-J3940DW/MFC-J6955DW/MFC-J6957DW) Możesz również korzystać ze wszystkich opcji urządzenia, przesuwanając w lewo, prawo, górę lub w dół na ekranie LCD, aby nawigować pomiędzy nimi.

Ekran Strona główna można przełączać, naciskając ◀ lub ▶.

Z ekranów głównych można uzyskać dostęp do różnych ustawień.

### Ekran główny

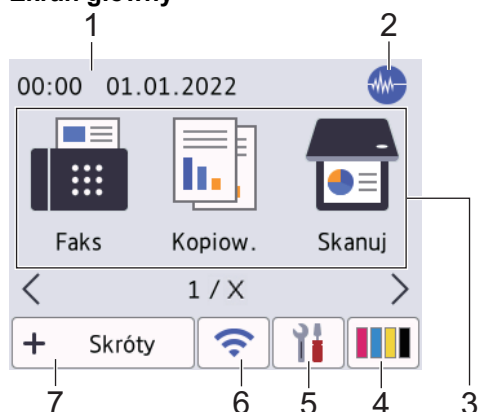

Na tym ekranie jest wyświetlany stan urządzenia znajdującego się w trybie bezczynności. Gdy jest on wyświetlany, oznacza to, że urządzenie jest gotowe na następne polecenie.

#### 1. Data i godzina

Wyświetla datę i czas ustawiony w urządzeniu.

#### 2. Tryb cichy

Ta ikona pojawia się, gdy dla ustawienia [Cichy tryb] wybrano opcję [Wł.].

Ustawienie trybu cichego pozwala zmniejszyć głośność drukowania. Włączenie trybu cichego powoduje obniżenie prędkości drukowania.

#### 3. Tryby:

Naciśnij, aby przełączać poszczególne tryby.

[Faks] / [Kopiuw.] / [Skanuj] / [Druk bezpieczny] (MFC-J6955DW/MFC-J6957DW) / [Sieć Web] / [Aplikacje] / [USB] / [Skróty kopiowania A3] / [Pobierz progr.] / [Czyszcz. głow. Druk]

#### 4. [Tusz]

Wyświetla przybliżoną ilość dostępnego atramentu. Naciśnięcie umożliwi dostęp do menu [Tusz].

Gdy żywotność wkładu atramentowego dobiega końca lub wystąpił w nim problem, na symbolu atramentu kolorowego zostanie wyświetlona ikona błędu.



#### 5. [Ustawienia]

Naciśnij, aby uzyskać dostęp do menu [Ustawienia].

#### 6. Stan sieci bezprzewodowej

Każda ikona w poniższej tabeli przedstawia stan sieci bezprzewodowej.

	<ul style="list-style-type: none"><li>• Urządzenie nie jest połączone z bezprzewodowym punktem dostępowym/routerem. Naciśnij ten przycisk, aby skonfigurować ustawienia sieci bezprzewodowej. Więcej szczegółowych informacji ►► <i>Podręcznik szybkiej obsługi</i></li><li>• Ustawienie sieci bezprzewodowej jest wyłączone.</li></ul>
---	---

	Sieć bezprzewodowa jest połączona. Trzy poziomy wskaźnik na każdym ekranie Strona główna wskazuje bieżącą siłę sygnału sieci bezprzewodowej.
	Nie można wykryć bezprzewodowego punktu dostępu/routera.

 Ustawienia sieci bezprzewodowej można skonfigurować, naciskając przycisk Stan sieci bezprzewodowej.

## 7. + [Skróty]

Utwórz skróty do często używanych operacji, takich jak wysyłanie faksów, kopiowanie, skanowanie oraz korzystanie z sieci Web i usług aplikacji.

 Dostępne są trzy karty skrótów, a na każdej można umieścić sześć skrótów.

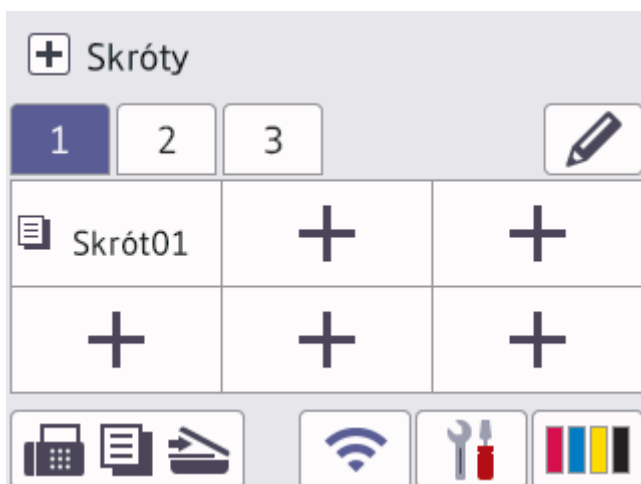

Naciśnij przycisk , wyświetlany u dołu ekranu, aby uzyskać dostęp do ekranów Strona główna.

## 8. Ikona informacji

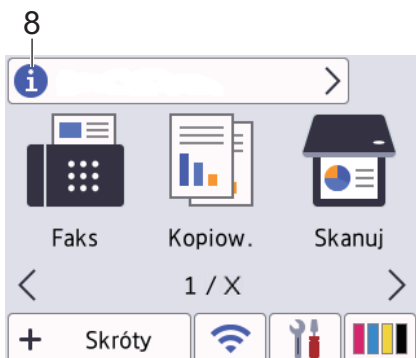





Nowe informacje od firmy Brother pojawiają się na pasku informacji, gdy ustawienia powiadomień, takie jak [Wiadomość od Brother] i [Aut. spr. opr. sprz] zostaną skonfigurowane jako [Wł.].

(Wymagane jest połączenie z Internetem oraz mogą zostać naliczone opłaty za transmisję danych.)

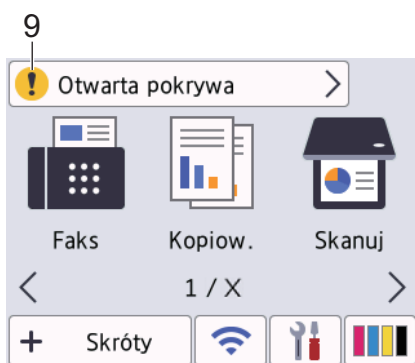
Naciśnij przycisk , aby wyświetlić szczegóły.

## 9. Ikona ostrzeżenia



Ikona ostrzeżenia  jest wyświetlana, gdy wystąpi komunikat o błędzie lub konserwacji. Aby wyświetlić szczegóły, naciśnij przycisk , a następnie naciśnij przycisk , aby powrócić do ekranu Strona główna.

## WAŻNE

NIE należy naciskać ekranu LCD ostrymi przedmiotami, takimi jak długopis lub rysik. Może to spowodować uszkodzenie urządzenia.

## INFORMACJA

NIE dotykaj ekranu LCD natychmiast po podłączeniu przewodu zasilającego lub po włączeniu urządzenia. Może to spowodować wystąpienie błędu.



Niniejszy produkt wykorzystuje czcionkę należącą do ARPHIC TECHNOLOGY CO., LTD.



### Powiązane informacje

- Wprowadzenie do urządzenia
  - Ekran Ustawienia – informacje ogólne
  - Ustawienie ekranu gotowości
  - Ustawianie domyślnych ekranów funkcyjnych

#### Powiązane tematy:

- Zmniejszenie głośności drukowania
- Sprawdzenie poziomu atramentu (wskaźnik liczby stron)
- Używanie skrótów kopii w formacie A3
- Komunikaty dotyczące błędów i czynności konserwacyjnych

## Ekran Ustawienia – informacje ogólne

Po naciśnięciu przycisku  [Ustawienia] na ekranie dotykowym zostanie wyświetlony stan urządzenia.

Użyj menu Ustawienia, aby uzyskać dostęp do wszystkich ustawień urządzenia Brother.



### 1. [Obsługa]

Naciśnij, aby uzyskać dostęp do następujących pozycji menu:

- [Popraw jakość druku]
- [Czyszcz. głowicy drukującej]
- [Usuń strzępki papieru]
- [Poziom atram.]
- [Model wkładu z tuszem]
- [Opcje wydruku]
- [Sprawdzenie wkładu atramentowego]
- [Automatyczna kontrola jakości drukowania]

### 2. Tryb odbioru

Wyświetla bieżący tryb odbioru.

### 3. [Data i czas]

Wyświetla datę i godzinę.

Naciśnij, aby uzyskać dostęp do menu [Data i czas].

### 4. [Sieć]

Naciśnij, aby skonfigurować połączenie sieciowe.

Trzy poziomy wskaźnik  na ekranie przedstawia aktualną siłę sygnału w przypadku korzystania z połączenia bezprzewodowego.

### 5. [Podgląd faksu]

Wyświetla ustawienie podglądu faksu.

Naciśnij, aby uzyskać dostęp do menu [Podgląd faksu].

### 6. [Wszyst. ust.]

Naciśnięcie powoduje przejście do menu wszystkich ustawień urządzenia.

### 7. [WI-FI Direct]

Naciśnij, aby skonfigurować połączenie sieciowe Wi-Fi Direct.

### 8. [Ustaw. tacy]

Naciśnij, aby uzyskać dostęp do menu [Ustaw. tacy].

Używając tych opcji, można zmienić rozmiar i typ papieru.



## Powiązane informacje

- Przegląd ekranu dotykowego LCD

### **Powiązane tematy:**



- Sprawdzenie poziomu atramentu (wskaźnik liczby stron)



## Ustawienie ekranu gotowości

Ekran gotowości można ustawić w taki sposób, aby był na nim wyświetlany określony ekran główny lub ekran skrótów.

Jeśli urządzenie znajduje się w trybie gotowości lub zostanie naciśnięty przycisk , urządzenie powróci do ustawionego ekranu.

1. Naciśnij  [Ustawienia] > [Wszyst. ust.] > [Ustawienia] > [Ustaw. ekranu] > [Ekran główny].
2. Wybierz ▲ lub ▼, aby wyświetlić opcje ekranu, a następnie wybierz wybraną opcję.
3. Naciśnij .

Urządzenie przejdzie do nowego ekranu Strona główna.





### Powiązane informacje

- [Przegląd ekranu dotykowego LCD](#)

## Ustawianie domyślnych ekranów funkcyjnych

Domyślny ekran skanowania można ustawić z poziomu ustawień ekranu.

1. Naciśnij  [Ustawienia] > [Wszyst. ust.] > [Ustawienia] > [Ustaw. ekranu] > [Ekran skanowania].
2. Naciśnij ▲ lub ▼, aby wyświetlić opcje skanowania, a następnie wybierz opcję, która ma być ustawiona jako ekran domyślny.
3. Naciśnij .



### Powiązane informacje



- [Przegląd ekranu dotykowego LCD](#)

## Wprowadzanie tekstu w urządzeniu Brother

- Dostępne znaki mogą być różne w zależności od kraju.
- Układ klawiatury jest zależny od funkcji, której ustawienia są określane.

Kiedy wymagane jest wprowadzenie tekstu w urządzeniu Brother, na ekranie dotykowym pojawia się klawiatura.





- Naciśnij przycisk , aby przełączać między literami, cyframi i znakami specjalnymi.
- Naciśnij przycisk , aby przełączać między małymi i wielkimi literami.
- Aby przesunąć kursor w lewo lub w prawo, naciśnij przycisk ◀ lub ▶.

### Wstawianie spacji

- Aby wstawić spację, naciśnij przycisk [Spacja]. Ewentualnie naciśnij przycisk ▶, aby przesunąć kursor.

### Wprowadzanie poprawek

- Jeśli wprowadzono nieprawidłowy znak i należy go zmienić, naciśnij przycisk ◀ lub ▶, aby zaznaczyć nieprawidłowy znak. Naciśnij przycisk , a następnie wprowadź poprawny znak.
- Aby wstawić znak, naciśnij przycisk ◀ lub ▶ w celu przesunięcia kursora w odpowiednie położenie, a następnie wprowadź znak.
- Naciśnij przycisk , aby usunąć wybrany znak, lub naciśnij i przytrzymaj przycisk , aby usunąć wszystkie znaki.

## ✓ Powiązane informacje

- [Wprowadzenie do urządzenia](#)

### Powiązane tematy:

- [Wyślij ten sam faks do więcej niż jednego odbiorcy \(rozsyłanie\)](#)
- [Zapisywanie numerów połączeń wychodzących w książce adresowej](#)
- [Zmiana nazwy grupy rozsyłania](#)
- [Ustawianie identyfikatora stacji](#)
- [Zmień lub usuń skróty](#)

## Dostęp do aplikacji Brother Utilities (Windows)

**Brother Utilities** to program do uruchamiania aplikacji, który zapewnia wygodny dostęp do wszystkich aplikacji Brother zainstalowanych w komputerze.

1. Wykonaj jedną z następujących czynności:

- Windows 10

Kliknij  > **Brother** > **Brother Utilities**.

- Windows 8.1

Przesuń wskaźnik myszy w lewy dolny róg ekranu **Start** i kliknij  (w przypadku używania urządzenia dotykowego przesunij palcem w górę od dolnej krawędzi ekranu **Start**, aby wyświetlić ekran **Aplikacje**).

Po wyświetleniu **Aplikacje** stuknij lub kliknij  (**Brother Utilities**).

- Windows 7

Kliknij przycisk  (**Start**) > **Wszystkie programy** > **Brother** > **Brother Utilities**.

2. Wybierz urządzenie.

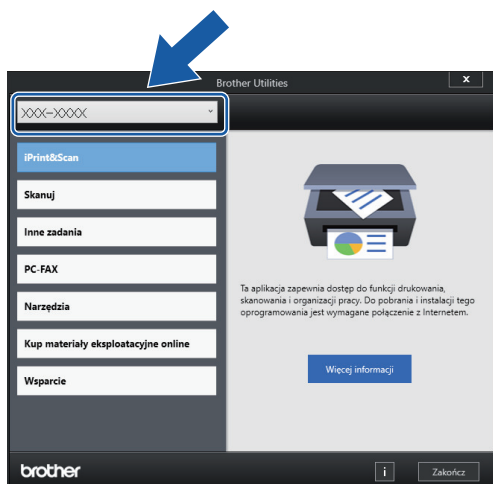

3. Wybierz operację, której chcesz użyć.

### Powiązane informacje

- [Wprowadzenie do urządzenia](#)
  - [Odinstalowanie oprogramowania i sterowników Brother \(Windows\)](#)

## Odinstalowanie oprogramowania i sterowników Brother (Windows)

1. Wykonaj jedną z następujących czynności:

- Windows 10

Kliknij  > **Brother** > **Brother Utilities**.

- Windows 8.1

Przesuń wskaźnik myszy w lewy dolny róg ekranu **Start** i kliknij  (w przypadku używania urządzenia dotykowego przesunij palcem w górę od dolnej krawędzi ekranu **Start**, aby wyświetlić ekran **Aplikacje**).

Po wyświetleniu **Aplikacje** stuknij lub kliknij  (**Brother Utilities**).

- Windows 7

Kliknij przycisk  (**Start**) > **Wszystkie programy** > **Brother** > **Brother Utilities**.

2. Kliknij listę rozwijaną i wybierz nazwę posiadanego modelu (jeśli nie jest jeszcze zaznaczona). Kliknij przycisk **Narzędzia** na lewym pasku nawigacji, a następnie kliknij opcję **Odinstaluj**.

Wykonaj instrukcje wyświetlane w oknie dialogowym, aby odinstalować oprogramowanie i sterowniki.

### Powiązane informacje

- [Dostęp do aplikacji Brother Utilities \(Windows\)](#)

## Dostęp do Brother iPrint&Scan (Windows/Mac)

Użyj programu Brother iPrint&Scan dla systemu Windows i komputerów Mac, aby drukować i skanować z komputera.

Następujące ekrany przedstawiają przykład programu Brother iPrint&Scan dla systemu Windows. Rzeczywisty ekran może różnić się w zależności od wersji aplikacji.

- System Windows

Przejdź na stronę **Pobieranie** swojego modelu pod adresem [support.brother.com](http://support.brother.com), aby pobrać najnowszą wersję aplikacji.

- Dla komputerów Mac

Pobierz i zainstaluj aplikację Brother iPrint&Scan z serwisu App Store.

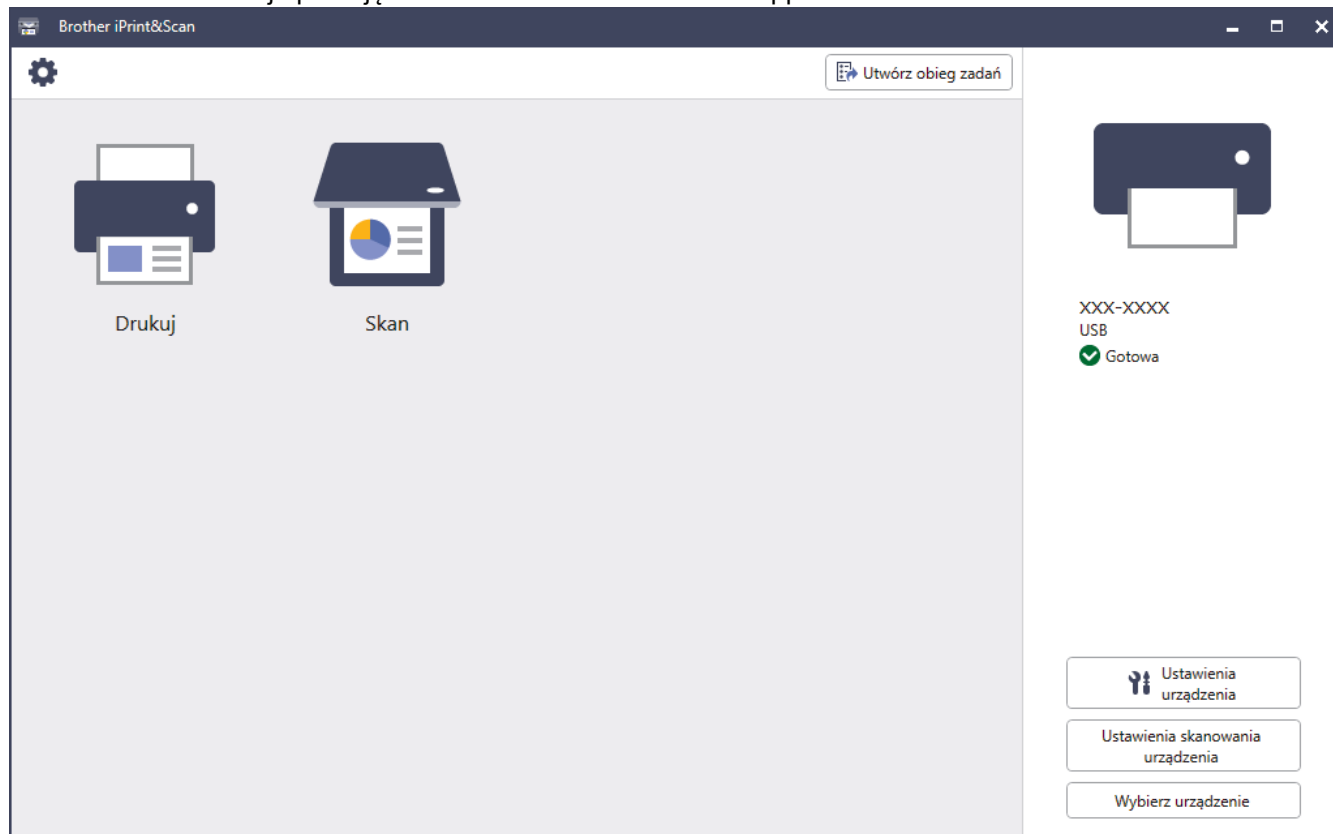

W razie wyświetlenia monitu zainstaluj sterownik i oprogramowanie wymagane do korzystania z urządzenia. Pobierz instalatora ze strony **Pobieranie** swojego modelu w witrynie [support.brother.com](http://support.brother.com).



### Powiązane informacje

- [Wprowadzenie do urządzenia](#)

## Lokalizacje portów USB / Ethernet w urządzeniu Brother

Porty USB i Ethernet znajdują się wewnątrz urządzenia.

Aby zainstalować sterowniki i oprogramowanie niezbędne do obsługi urządzenia, przejdź na stronę **Pobieranie** swojego modelu w witrynie [support.brother.com](http://support.brother.com).

1. Obiema rękami chwyć za uchwyty po obu stronach urządzenia, aby podnieść pokrywę skanera (1) do położenia otwartego.

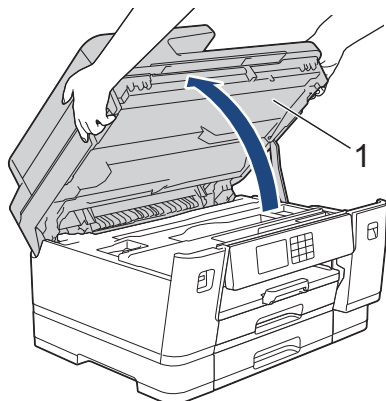

2. Wyszukaj w urządzeniu port odpowiedni do podłączenia używanego kabla zgodnie z rysunkiem.

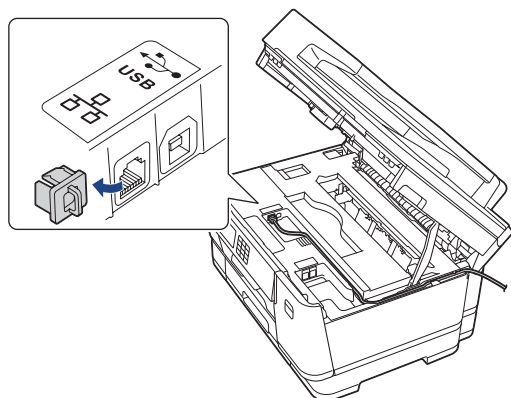

 Ostrożnie umieść przewód w kanale kablowym i wyprowadź go z tyłu urządzenia.

3. Delikatnie zamknij pokrywę skanera, trzymając za uchwyty po jej obu stronach.

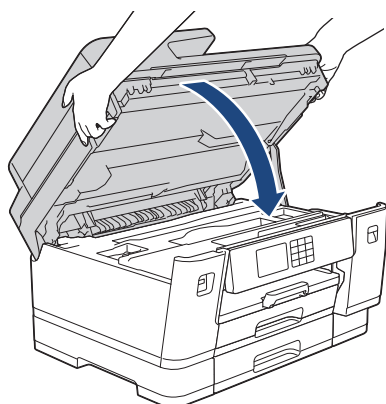

### Powiązane informacje

- [Wprowadzenie do urządzenia](#)

## Obsługa papieru

- [Umieszczanie papieru](#)
- [Wkładanie dokumentów](#)



## Umieszczanie papieru

- Przegląd umieszczania papieru
- Umieszczenie papieru na tacy papieru 1 / tacy papieru 2 / tacy papieru 3
- Umieszczanie papieru w podajniku wielofunkcyjnym
- Wkładanie papieru do gniazda podawania ręcznego
- Obszar niezadrukowywany
- Ustawienia papieru
- Dopuszczalne nośniki druku
- Komunikaty dotyczące błędów i czynności konserwacyjnych
- Problemy związane z obsługą papieru i drukowaniem

## Przegląd umieszczania papieru

1. Umieść papier w tacy w następujący sposób.



Przekartkuj dobrze stos papieru.

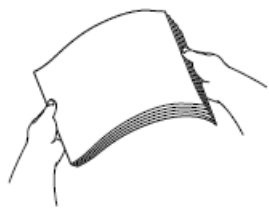

Rozmiar papieru określa orientację podczas jego umieszczania.

### Taca papieru

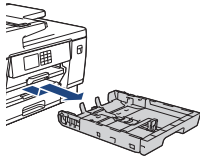
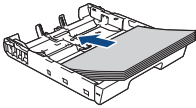
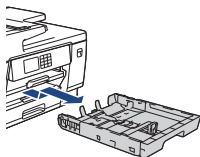
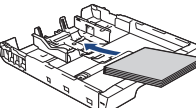
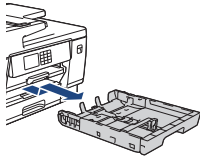
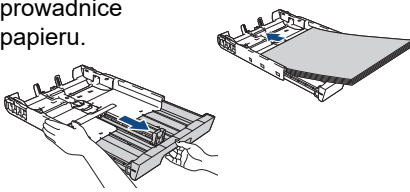
Taca 1	Taca 2 <sup>1</sup> Taca 3 <sup>2</sup>	Umieszczanie papieru
A4 Letter Executive	A4 Letter (Tylko papier zwykły i papier z recyklingu)	 <p>Wyreguluj prowadnice papieru.</p>  <p>Orientacja pozioma</p>
A5 A6 Fotografia Fotografie L Fotografie 2L Karta indeksu Koperty	-	 <p>Wyreguluj prowadnice papieru.</p>  <p>Orientacja pionowa</p>
A3 Ledger Legal Folio Mexico Legal India Legal	A3 Ledger Legal Folio Mexico Legal India Legal (Tylko papier zwykły i papier z recyklingu)	 <p>Wysuń tacę używając zielonego suwaka, a następnie wyreguluj prowadnice papieru.</p>  <p>Orientacja pionowa</p>

<sup>1</sup> Taca 2 jest dostępna tylko dla MFC-J3940DW/MFC-J6955DW/MFC-J6957DW.

<sup>2</sup> Taca 3 jest dostępna tylko dla MFC-J6957DW.

## Podajnik wielofunkcyjny

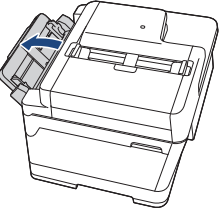
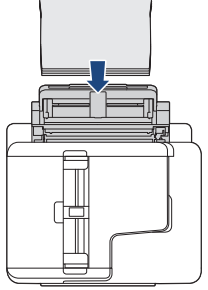
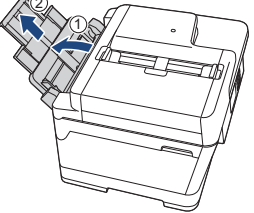
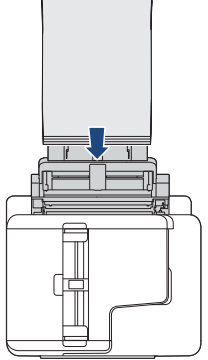



Podajnik wielofunkcyjny <sup>1</sup>	Umieszczanie papieru	
A4 Letter Executive	 <p data-bbox="842 383 1166 443">Wyreguluj prowadnice papieru podajnika wielofunkcyjnego.</p> <p data-bbox="852 456 1038 501">➔</p>	Orientacja pozioma 
A3 Ledger Legal Folio Mexico Legal India Legal A5 A6 Fotografia Fotografie L Fotografie 2L Karta indeksu Koperty Długi papier <sup>2 3</sup>	 <p data-bbox="842 817 1166 878">Wyreguluj prowadnice papieru podajnika wielofunkcyjnego.</p> <p data-bbox="852 891 1038 936">➔</p>	Orientacja pionowa 

1 Podajnik wielofunkcyjny jest dostępny tylko dla MFC-J3940DW/MFC-J6955DW/MFC-J6957DW.

2 Szerokość: 88,9 – 297 mm / Wysokość: 431,9 – 1200 mm.

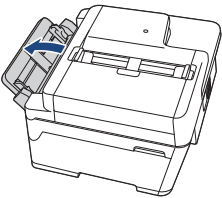
3 W podajniku wielofunkcyjnym można umieszczać jednocześnie tylko jeden arkusz długiego papieru. Aby uniknąć uszkodzenia papieru, NIE ciągnij w górę podpory papieru (2) podczas ładowania długiego papieru.

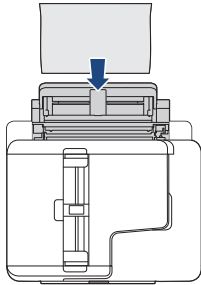
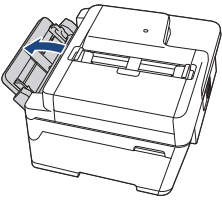
## Gniazdo podawania ręcznego

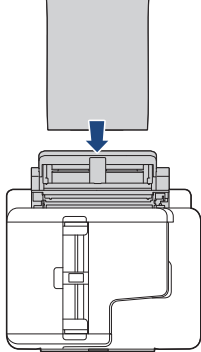
Gniazdo podawania ręcznego <sup>1 2</sup>	Umieszczanie papieru	
A4 Letter Executive	 <p data-bbox="837 412 1161 465">Dopasuj prowadnice papieru gniazda podawania ręcznego.</p> 	<p data-bbox="1222 309 1433 336">Orientacja pozioma</p> 
A3 Ledger Legal Folio Mexico Legal India Legal A5 A6 Fotografia Fotografie L Fotografie 2L Karta indeksu Koperty	 <p data-bbox="837 828 1161 882">Dopasuj prowadnice papieru gniazda podawania ręcznego.</p> 	<p data-bbox="1222 689 1433 716">Orientacja pionowa</p> 

1 Gniazdo podawania ręcznego jest dostępne tylko dla MFC-J3540DW.

2 W gnieździe podawania ręcznego można umieszczać jednocześnie tylko jeden arkusz papieru.

2. Rozłóż klapkę podpory papieru.

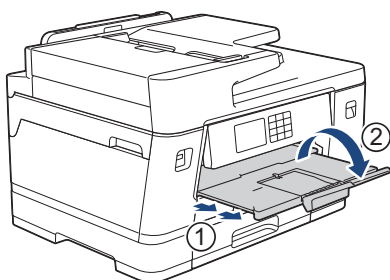

3. W razie potrzeby zmień ustawienie rozmiaru papieru w menu urządzenia.

### ✓ Powiązane informacje

- [Umieszczanie papieru](#)

## **Umieszczenie papieru na tacy papieru 1 / tacy papieru 2 / tacy papieru 3**

- Umieszczenie papieru o rozmiarze A4, Letter lub Executive na tacy papieru 1 / tacy papieru 2 / tacy papieru 3
- Umieszczenie papieru o rozmiarze A3, Ledger lub Legal na tacy papieru 1 / tacy papieru 2 / tacy papieru 3
- Umieszczenie papieru fotograficznego na tacy papieru 1
- Umieszczenie kopert na tacy papieru #1

## Umieszczenie papieru o rozmiarze A4, Letter lub Executive na tacy papieru 1 / tacy papieru 2 / tacy papieru 3

- Jeśli dla ustawienia [Sprawdź papier] wybrano wartość [Wł.], w przypadku wyjęcia tacy papieru z urządzenia na ekranie LCD pojawi się komunikat umożliwiający zmianę typu i rozmiaru papieru.
- Jeśli na tej samej tacy jest umieszczany papier o innym rozmiarze, należy zmienić ustawienie rozmiaru papieru w urządzeniu lub w komputerze.

Umożliwia to automatyczne pobieranie papieru przez urządzenie z odpowiedniej tacy, jeśli w urządzeniu lub w sterowniku drukarki (Windows) wybrano funkcję automatycznego wyboru tacy. (MFC-J3940DW/MFC-J6955DW/MFC-J6957DW)

- Na tacy #2 można korzystać wyłącznie ze zwykłego papieru. (MFC-J3940DW/MFC-J6955DW)
- Na tacy 2 i tacy 3 można korzystać wyłącznie ze zwykłego papieru. (MFC-J6957DW)

Instrukcje opisują sposób umieszczania papieru na tacy 1.

- (MFC-J3940DW/MFC-J6955DW) Czynności dla tacy 2 są bardzo podobne.
  - (MFC-J6957DW) Czynności dla tacy 2 i tacy 3 są bardzo podobne.
1. Jeśli kłapka podpory papieru (1) jest otwarta, zamknij ją, a następnie zamknij podporę papieru (2).

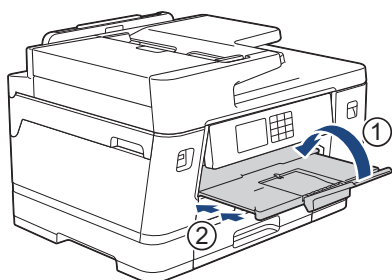

2. Całkowicie wyciągnij tacę papieru z urządzenia w kierunku wskazanym strzałką.

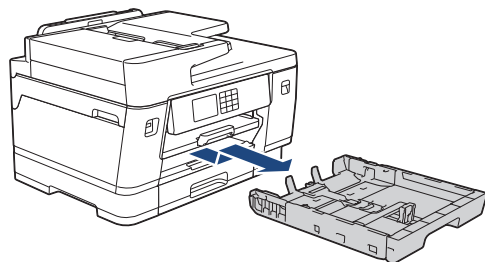

(MFC-J3940DW/MFC-J6955DW/MFC-J6957DW)

W przypadku umieszczania papieru na tacy 2 lub tacy 3 (MFC-J6957DW) zdejmij górną pokrywę tacy (1).

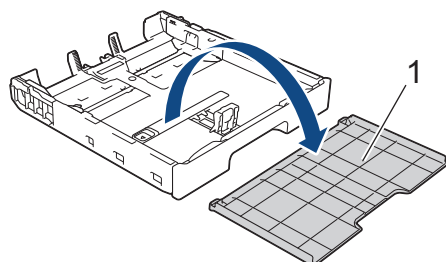

3. Delikatnie dociśnij i przesunij prowadnice szerokości papieru (1), a następnie prowadnicę długości papieru (2), aby dopasować je do rozmiaru papieru.

Upewnij się, że trójkątne oznaczenie (3) na prowadnicy szerokości papieru (1) oraz na prowadnicy długości papieru (2) jest wyrównane z oznaczeniem używanego papieru.

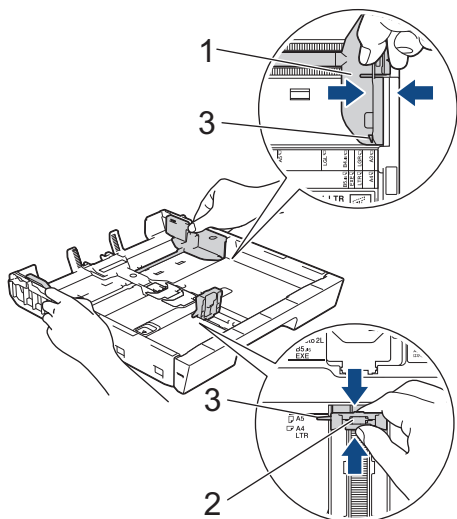

 W przypadku umieszczenia papieru o rozmiarze Executive w tacy 1 podnieś ogranicznik (4).

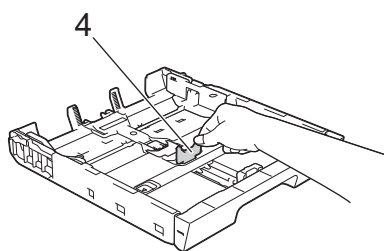

4. Dokładnie przekartkuj stos papieru, aby zapobiec blokowaniu i niewłaściwemu podawaniu.

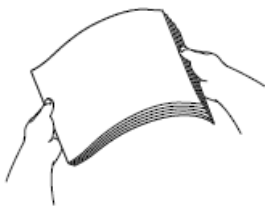

 Zawsze sprawdzaj, czy papier się nie zwija lub nie marszczy.

5. Ostrożnie umieść papier na tacy papieru stroną do drukowania skierowaną **do dołu**.

#### Orientacja pozioma

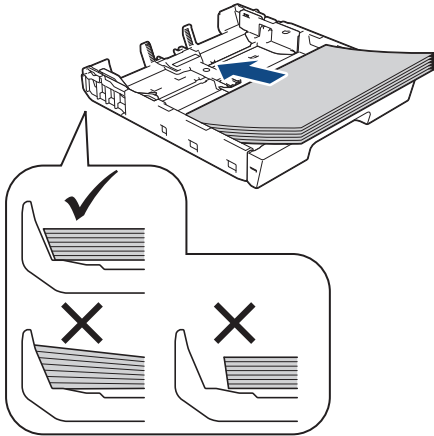

### WAŻNE

Uważaj, aby nie wsunąć papieru zbyt daleko, ponieważ może on unieść się na tylnej części podajnika i spowodować problemy z podawaniem papieru.



Aby dodać papier przed opróżnieniem tacy, wyjmij papier z tacy, a następnie połącz go z dodawanym papierem. Zawsze kartkuj stos papieru, aby zapobiec pobieraniu wielu arkuszy przez urządzenie.

6. Upewnij się, że prowadnica długości papieru (1) dotyka krawędzi papieru.

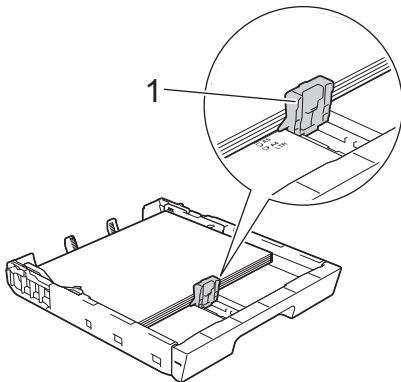

7. Delikatnie przesunь prowadnicę szerokości papieru (1), aby dopasować je do papieru. Upewnij się, że prowadnice dotykają krawędzi papieru.

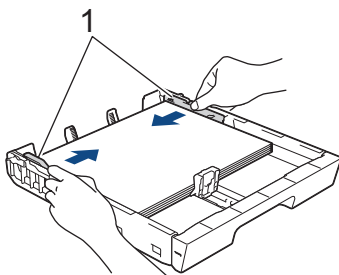

8. Upewnij się, że papier leży na tacy płasko i poniżej znaku maksymalnej ilości papieru (1). Przepełnienie tacy papieru może powodować zacięcia.



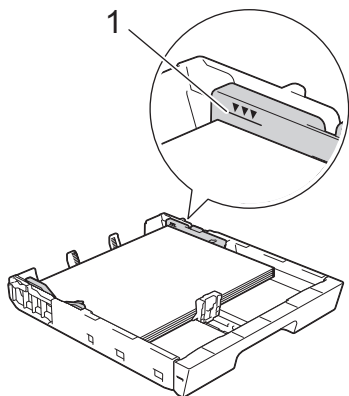

(MFC-J3940DW/MFC-J6955DW/MFC-J6957DW)

W przypadku umieszczania papieru na tacy 2 lub tacy 3 (MFC-J6957DW) wymień górną pokrywę tacy.

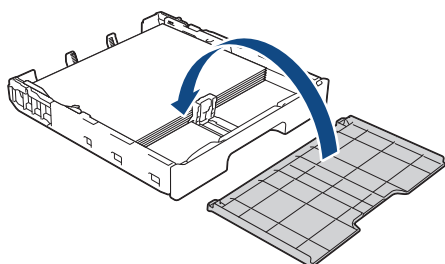

9. Powoli wsuń całą tacę papieru do urządzenia.

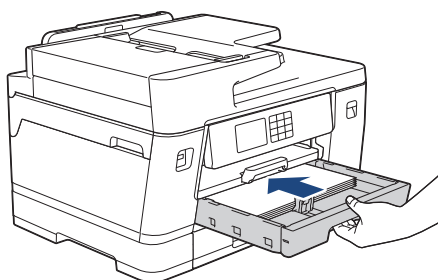

## WAŻNE

NIE dociskaj tacy papieru do urządzenia zbyt mocno ani zbyt szybko. Może to spowodować zacięcia papieru lub problemy z podawaniem papieru.

10. Wyciągnij podporę papieru aż do zablokowania.

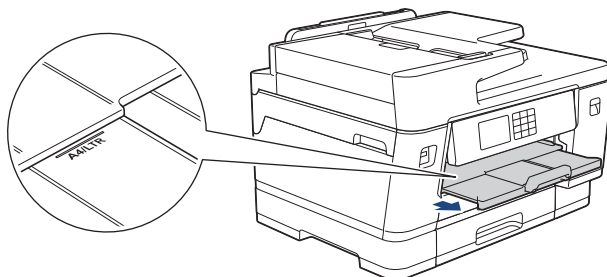

11. W razie potrzeby zmień ustawienie rozmiaru papieru w menu urządzenia.



## Powiązane informacje

- Umieszczenie papieru na tacy papieru 1 / tacy papieru 2 / tacy papieru 3

### Powiązane tematy:

- Zmiana ustawienia sprawdzania papieru
- Zmiana rozmiaru papieru i typu papieru

- 
- Wybór prawidłowego nośnika druku
-

## Umieszczenie papieru o rozmiarze A3, Ledger lub Legal na tacy papieru 1 / tacy papieru 2 / tacy papieru 3

- Jeśli dla ustawienia [Sprawdź papier] wybrano wartość [Wł.], w przypadku wyjęcia tacy papieru z urządzenia na ekranie LCD pojawi się komunikat umożliwiający zmianę typu i rozmiaru papieru.
- Jeśli na tej samej tacy jest umieszczany papier o innym rozmiarze, należy zmienić ustawienie rozmiaru papieru w urządzeniu lub w komputerze.

Umożliwia to automatyczne pobieranie papieru przez urządzenie z odpowiedniej tacy, jeśli w urządzeniu lub w sterowniku drukarki (Windows) wybrano funkcję automatycznego wyboru tacy. (MFC-J3940DW/MFC-J6955DW/MFC-J6957DW)

- Na tacy #2 można korzystać wyłącznie ze zwykłego papieru. (MFC-J3940DW/MFC-J6955DW)
- Na tacy 2 i tacy 3 można korzystać wyłącznie ze zwykłego papieru. (MFC-J6957DW)

Instrukcje opisują sposób umieszczania papieru na tacy 1.

- (MFC-J3940DW/MFC-J6955DW) Czynności dla tacy 2 są bardzo podobne.
  - (MFC-J6957DW) Czynności dla tacy 2 i tacy 3 są bardzo podobne.
1. Jeśli kłapka podpory papieru (1) jest otwarta, zamknij ją, a następnie zamknij podporę papieru (2).

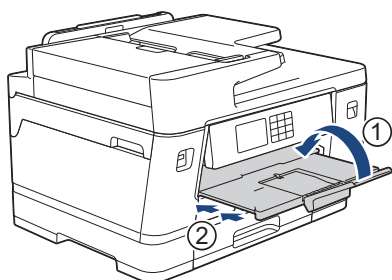

2. Całkowicie wyciągnij tacę papieru z urządzenia w kierunku wskazanym strzałką.

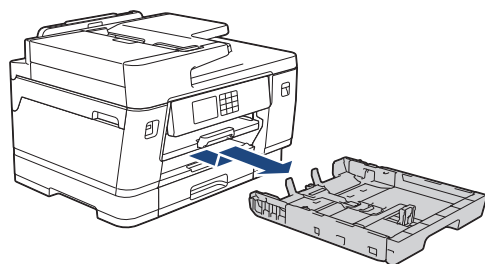

(MFC-J3940DW/MFC-J6955DW/MFC-J6957DW)

W przypadku umieszczania papieru na tacy 2 lub tacy 3 (MFC-J6957DW) zdejmij górną pokrywę tacy (1).

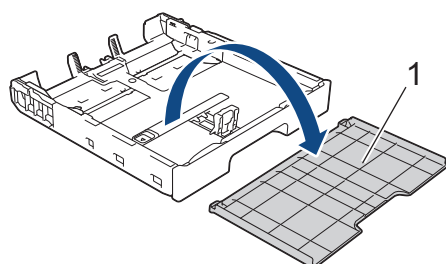

3. Połóż tacę na płaskiej powierzchni.  
Dociśnij zielony suwak w lewo, a następnie rozłóż tacę aż do zablokowania.

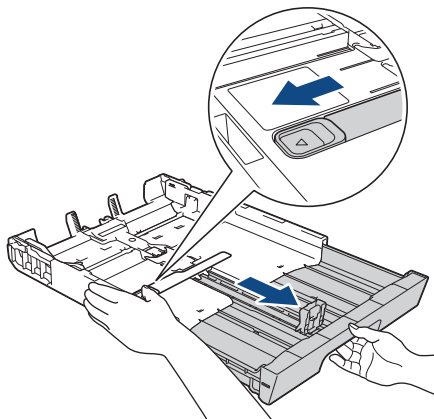

4. Delikatnie dociśnij i przesunij prowadnice szerokości papieru (1), a następnie prowadnicę długości papieru (2), aby dopasować je do rozmiaru papieru.

Upewnij się, że trójkątne oznaczenie (3) na prowadnicy szerokości papieru (1) oraz na prowadnicy długości papieru (2) jest wyrównane z oznaczeniem używanego papieru.

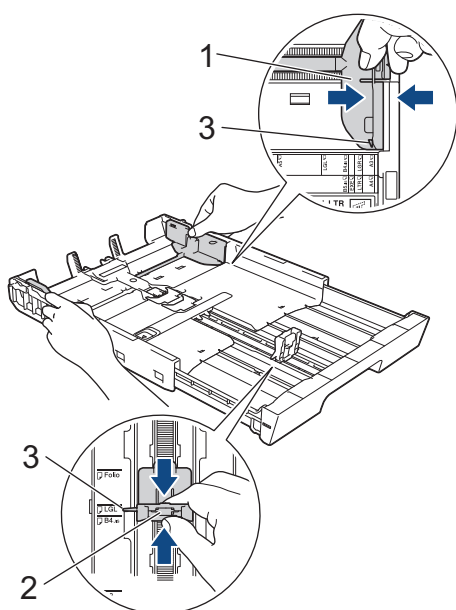

5. Dokładnie przekartkuj stos papieru, aby zapobiec blokowaniu i niewłaściwemu podawaniu.



Zawsze sprawdzaj, czy papier się nie zwija lub nie marszczy.

6. Ostrożnie umieść papier na tacy papieru stroną do drukowania skierowaną **do dołu**.

#### Orientacja pionowa

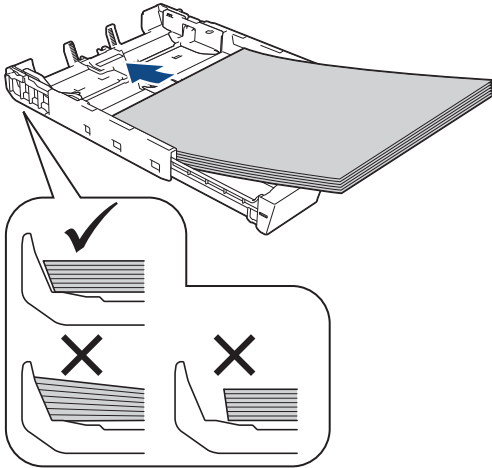

### WAŻNE

Uważaj, aby nie wsunąć papieru zbyt daleko, ponieważ może on unieść się na tylnej części podajnika i spowodować problemy z podawaniem papieru.



Aby dodać papier przed opróżnieniem tacy, wyjmij papier z tacy, a następnie połącz go z dodawanym papierem. Zawsze kartkuj stos papieru, aby zapobiec pobieraniu wielu arkuszy przez urządzenie.

7. Upewnij się, że prowadnica długości papieru (1) dotyka krawędzi papieru.

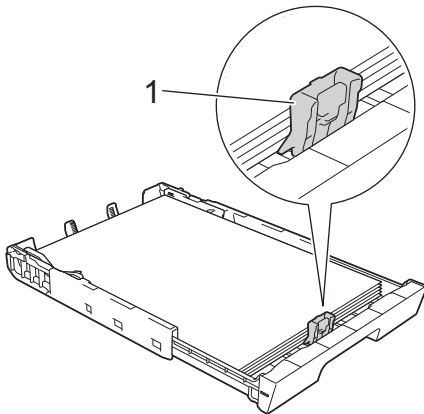

8. Delikatnie przesunь prowadnice szerokości papieru (1), aby dopasować je do papieru.  
Upewnij się, że prowadnice dotykają krawędzi papieru.

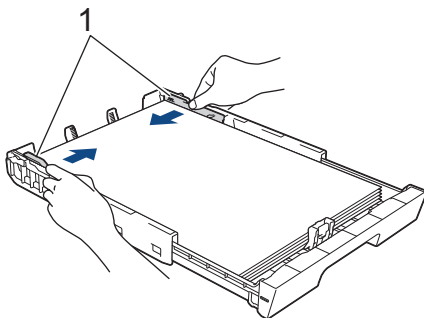

9. Upewnij się, że papier leży na tacy płasko i poniżej znaku maksymalnej ilości papieru (1).  
Przepełnienie tacy papieru może powodować zacięcia.

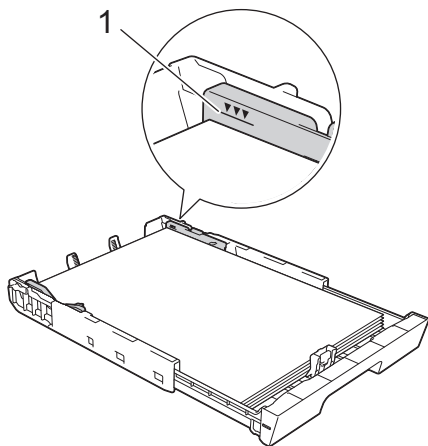

(MFC-J3940DW/MFC-J6955DW/MFC-J6957DW)

W przypadku umieszczania papieru na tacy 2 lub tacy 3 (MFC-J6957DW) wymień górną pokrywę tacy.

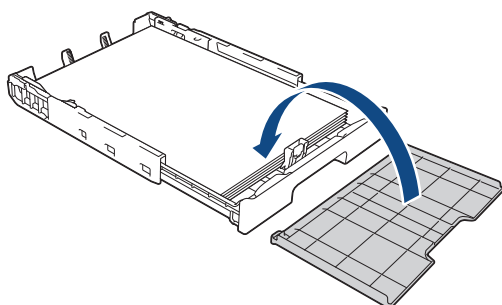

10. Powoli wsuń całą tacę papieru do urządzenia.

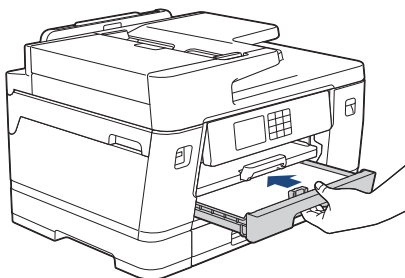

## WAŻNE

NIE dociskaj tacy papieru do urządzenia zbyt mocno ani zbyt szybko. Może to spowodować zacięcia papieru lub problemy z podawaniem papieru.

11. Wyciągnij podporę papieru (1) aż do zablokowania, a następnie rozłóż klapkę podpory papieru (2).

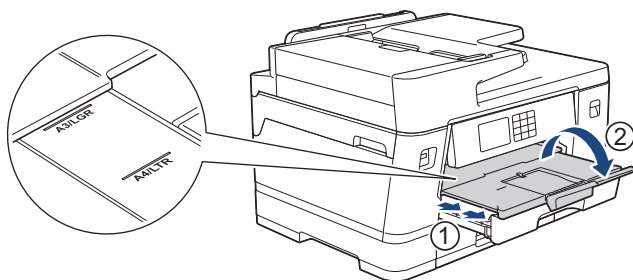

12. W razie potrzeby zmień ustawienie rozmiaru papieru w menu urządzenia.

## ⚠ UWAGA

Umieść urządzenie w taki sposób, aby taca nie wystawała poza krawędź stołu lub biurka, gdzie byłaby narażona na uderzenia. Mogłoby to doprowadzić do upadku urządzenia powodującego obrażenia ciała.

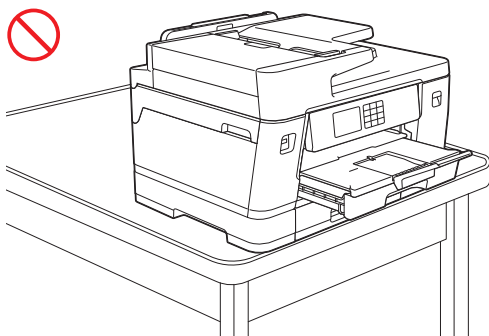
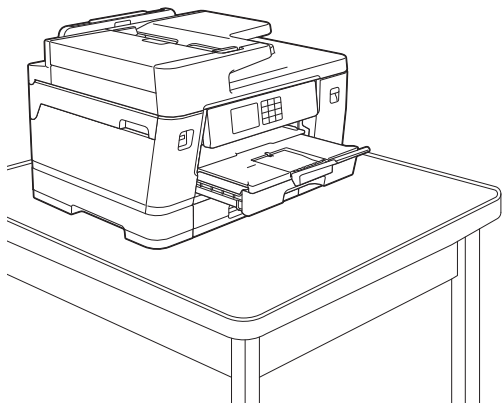

Przed złożeniem tacy papieru wyjmij z niej papier.

Położ tacę na płaskiej powierzchni.

Dociśnij zielony suwak w lewo, a następnie dociśnij przód tacy, aby ją złożyć aż do zablokowania. Umieść papier na tacy.

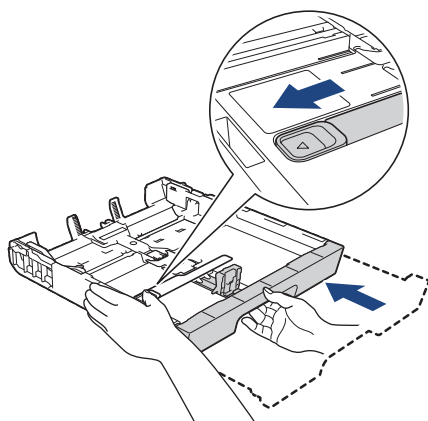

### Powiązane informacje

- Umieszczenie papieru na tacy papieru 1 / tacy papieru 2 / tacy papieru 3
-

## Umieszczenie papieru fotograficznego na tacy papieru 1

- Jeśli dla ustawienia [Sprawdź papier] wybrano wartość [Wł.], w przypadku wyjęcia tacy papieru z urządzenia na ekranie LCD pojawi się komunikat umożliwiający zmianę typu i rozmiaru papieru.
- Jeśli na tej samej tacy jest umieszczany papier o innym rozmiarze, należy zmienić ustawienie rozmiaru papieru w urządzeniu lub w komputerze.

Umożliwia to automatyczne pobieranie papieru przez urządzenie z odpowiedniej tacy, jeśli w urządzeniu lub w sterowniku drukarki (Windows) wybrano funkcję automatycznego wyboru tacy. (MFC-J3940DW/MFC-J6955DW/MFC-J6957DW)

1. Jeśli klapka podpory papieru (1) jest otwarta, zamknij ją, a następnie zamknij podporę papieru (2).

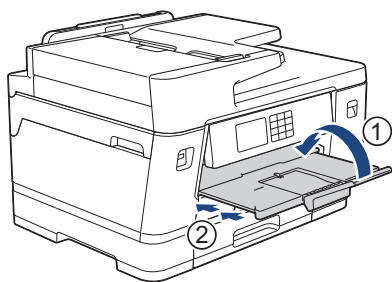

2. Całkowicie wyciągnij tacę papieru z urządzenia w kierunku wskazanym strzałką.

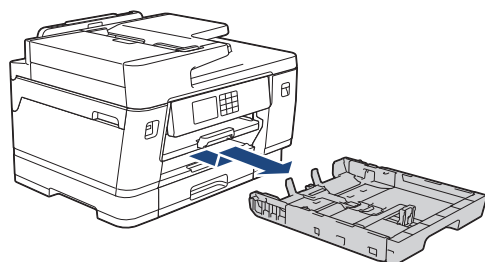

3. Wykonaj jedną z następujących czynności:

- W przypadku umieszczania papieru o rozmiarze Fotografie L (9 x 13 cm) na tacy papieru podnieś ogranicznik rozmiaru Fotografie L (1).
- W przypadku umieszczania papieru o rozmiarze Fotografie (10 x 15 cm) na tacy papieru podnieś ogranicznik rozmiaru Fotografie (2).
- W przypadku umieszczania papieru o rozmiarze Fotografie 2L (13 x 18 cm) na tacy papieru podnieś ogranicznik rozmiaru Fotografie 2L (3).

Delikatnie dociśnij i przesunь prowadnice szerokości papieru (4), aby dopasować je do rozmiaru papieru.

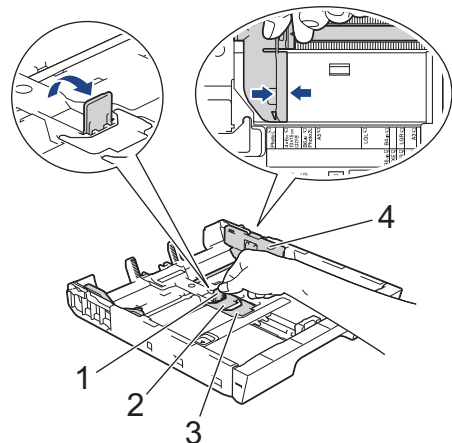

4. Umieść na tacy papieru do 20 arkuszy papieru fotograficznego stroną do drukowania **skierowaną do dołu**. Umieszczenie więcej niż 20 arkuszy papieru fotograficznego może powodować zacięcia papieru.



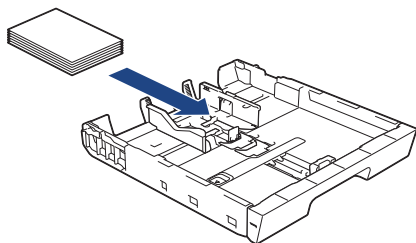

5. Delikatnie przesuń prowadnice szerokości papieru (1), aby dopasować je do papieru. Upewnij się, że prowadnice papieru dotykają krawędzi papieru, a papier leży płasko na tacy.

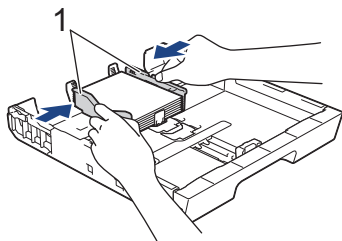

6. Powoli wsuń całą tacę papieru do urządzenia.

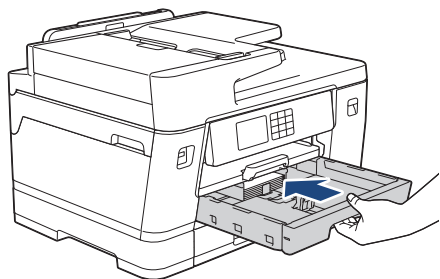

## WAŻNE

NIE dociskaj tacy papieru do urządzenia zbyt mocno ani zbyt szybko. Może to spowodować zacięcia papieru lub problemy z podawaniem papieru.

7. Wyciągnij podporę papieru aż do zablokowania.

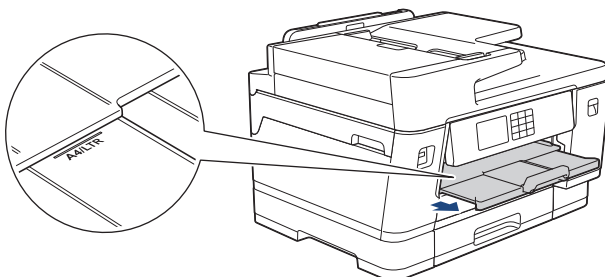

8. W razie potrzeby zmień ustawienie rozmiaru papieru w menu urządzenia.



## Powiązane informacje

- [Umieszczenie papieru na tacy papieru 1 / tacy papieru 2 / tacy papieru 3](#)

### Powiązane tematy:

- [Zmiana ustawienia sprawdzania papieru](#)
- [Zmiana rozmiaru papieru i typu papieru](#)
- [Wybór prawidłowego nośnika druku](#)

## Umieszczenie kopert na tacy papieru #1

- Jeśli dla ustawienia [Sprawdź papier] wybrano wartość [Wł.], w przypadku wyjęcia tacy papieru z urządzenia na ekranie LCD pojawi się komunikat umożliwiający zmianę typu i rozmiaru papieru.
- Istnieje możliwość umieszczania kopert w różnych rozmiarach. ►► *Powiązane informacje: Typy i rozmiary papieru dla poszczególnych operacji*
- Jeśli na tej samej tacy jest umieszczany papier o innym rozmiarze, należy zmienić ustawienie rozmiaru papieru w urządzeniu lub w komputerze.

Umożliwia to automatyczne pobieranie papieru przez urządzenie z odpowiedniej tacy, jeśli w urządzeniu lub w sterowniku drukarki (Windows) wybrano funkcję automatycznego wyboru tacy. (MFC-J3940DW/ MFC-J6955DW/MFC-J6957DW)

- Przed umieszczeniem kopert na tacy dociśnij ich narożniki i krawędzie, aby maksymalnie je spłaszczyć.



1. Jeśli klapka podpory papieru (1) jest otwarta, zamknij ją, a następnie zamknij podporę papieru (2).

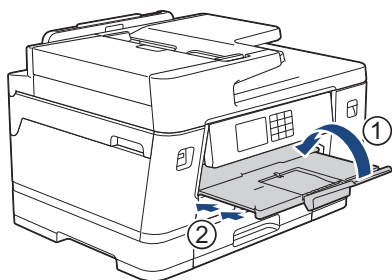

2. Całkowicie wyciągnij tacę papieru z urządzenia w kierunku wskazanym strzałką.

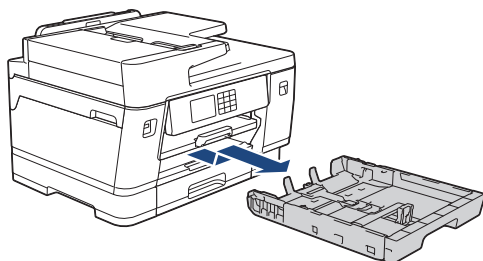

3. Umieść na tacy papieru do 10 kopert stroną do drukowania **skierowaną do dołu**. Umieszczenie więcej niż 10 kopert może powodować zacięcia papieru.

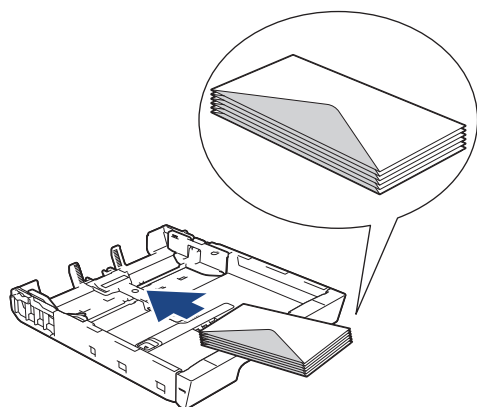

4. Delikatnie dociśnij i przesunь prowadnice szerokości papieru (1) oraz prowadnicę długości papieru (2), aby dopasować je do rozmiaru kopert.

Upewnij się, że koperty leżą płasko na tacy.

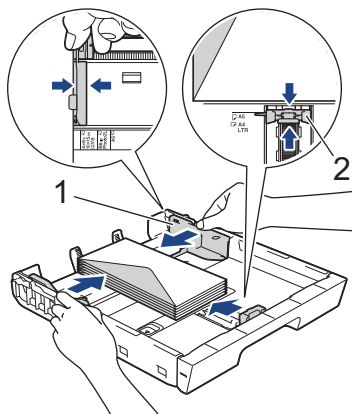

## WAŻNE

Jeśli koperty są podawane wielokrotnie, należy umieszczać je na tacy papieru pojedynczo.

5. Powoli wsuń całą tacę papieru do urządzenia.

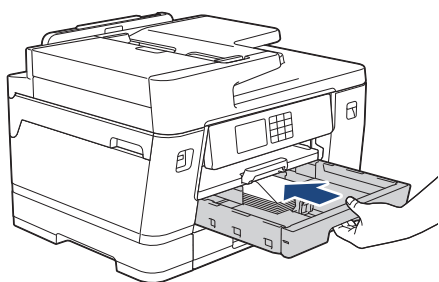

## WAŻNE

NIE dociskaj tacy papieru do urządzenia zbyt mocno ani zbyt szybko. Może to spowodować zacięcia papieru lub problemy z podawaniem papieru.

6. Wyciągnij podporę papieru (1) aż do zablokowania, a następnie rozłóż klapkę podpory papieru (2).

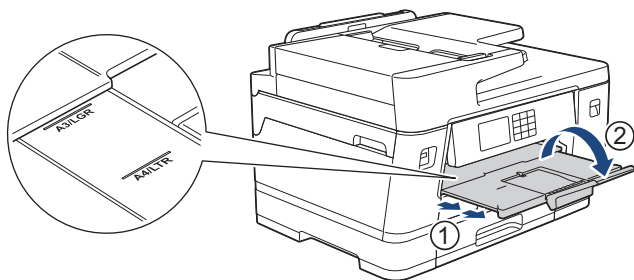

7. W razie potrzeby zmień ustawienie rozmiaru papieru w menu urządzenia.



### Powiązane informacje

- Umieszczenie papieru na tacy papieru 1 / tacy papieru 2 / tacy papieru 3

#### Powiązane tematy:

- Typy i rozmiary papieru dla poszczególnych operacji
- Zmiana ustawienia sprawdzania papieru
- Zmiana rozmiaru papieru i typu papieru
- Wybór prawidłowego nośnika druku

## Umieszczanie papieru w podajniku wielofunkcyjnym

**Pokrewne Modele:** MFC-J3940DW/MFC-J6955DW/MFC-J6957DW

- Umieszczanie ciętych arkuszy papieru, papieru fotograficznego lub kopert w podajniku wielofunkcyjnym (podajniku MP)
- Włóż długi papier do podajnika wielofunkcyjnego

## Umieszczanie ciętych arkuszy papieru, papieru fotograficznego lub kopert w podajniku wielofunkcyjnym (podajniku MP)

**Pokrewne Modele:** MFC-J3940DW/MFC-J6955DW/MFC-J6957DW

Używaj podajnika wielofunkcyjnego w przypadku specjalnych nośników druku, takich jak papier fotograficzny lub koperty.

- Jeśli dla ustawienia [Sprawdź papier] wybrano wartość [Wł.], w przypadku umieszczenia papieru w podajniku na ekranie LCD pojawi się komunikat umożliwiający zmianę typu i rozmiaru papieru.
- Jeśli na tej samej tacy jest umieszczany papier o innym rozmiarze, należy zmienić ustawienie rozmiaru papieru w urządzeniu lub w komputerze.  
Umożliwia to automatyczne pobieranie papieru przez urządzenie z odpowiedniej tacy, jeśli w urządzeniu lub w sterowniku drukarki (Windows) wybrano funkcję automatycznego wyboru tacy.

### INFORMACJA

- Aby zapobiec przedostawaniu się pyłu do urządzenia, zawsze zamykaj podajnik wielofunkcyjny po zakończeniu korzystania z niego.

1. Otwórz podajnik wielofunkcyjny.

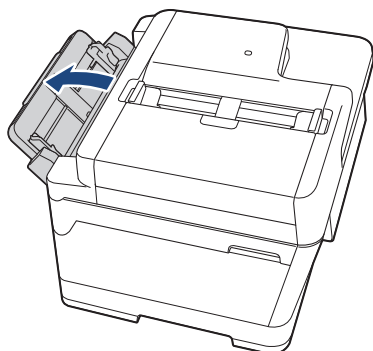

Aby umieścić papier o rozmiarze większym niż A4 lub Letter, obiema rękami pociągnij podporę papieru w górę aż do zablokowania.

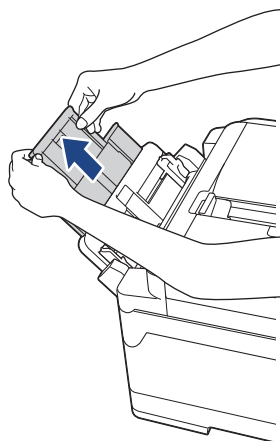

2. Delikatnie dociśnij i przesunij prowadnice papieru w podajniku wielofunkcyjnym, aby dopasować je do szerokości używanego papieru.

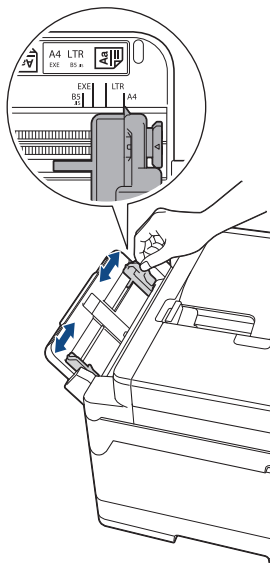

3. Dokładnie przekartkuj stos papieru, aby zapobiec blokowaniu i niewłaściwemu podawaniu.



Zawsze sprawdzaj, czy papier się nie zwija lub nie marszczy.

4. Delikatnie umieść papier w podajniku wielofunkcyjnym stroną do drukowania **skierowaną do góry**.
  - Korzystanie z papieru o rozmiarze A4, Letter lub Executive

#### Orientacja pozioma

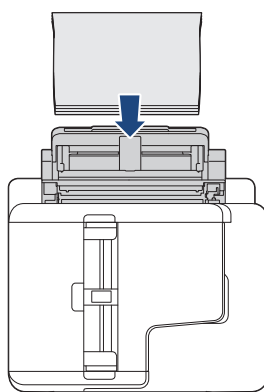
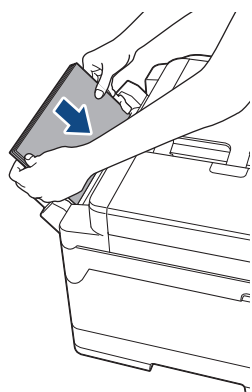

- Korzystanie z papieru o rozmiarze Ledger, A3, Legal, Folio, Mexico Legal, India Legal, A5, A6, kopert, Fotografie, Fotografie L, Fotografie 2L lub Karta indeksu

#### Orientacja pionowa

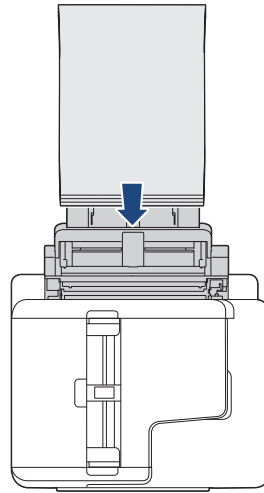
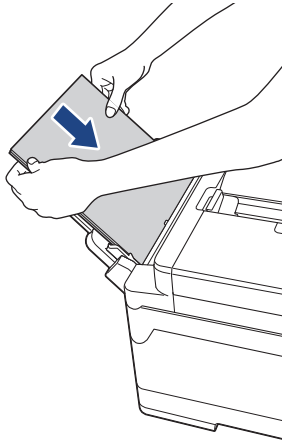

W przypadku korzystania z kopert należy je umieścić stroną do drukowania **skierowaną do góry**, tak aby skrzydełko koperty znajdowało się z lewej strony w pozycji przedstawionej na ilustracji.

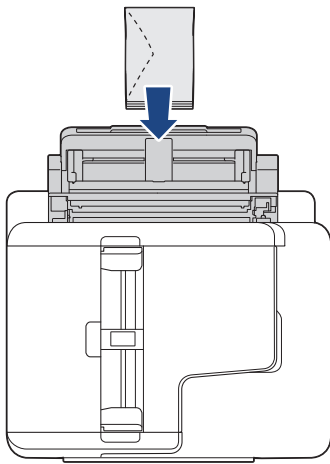

W przypadku trudności z umieszczeniem papieru w podajniku wielofunkcyjnym naciśnij dźwignię zwalniania (1) w kierunku tyłu urządzenia, a następnie umieść papier.

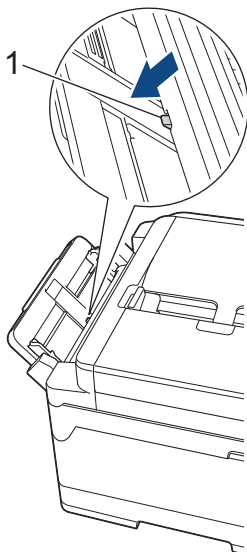

5. Obiema rękami delikatnie wyreguluj prowadnice papieru w podajniku wielofunkcyjnym, aby dopasować je do papieru.

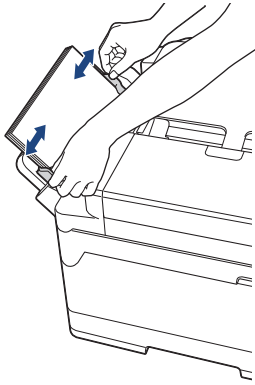

- NIE DOCISKAJ zbyt silnie prowadnic do papieru. Mogłoby to spowodować zwijanie papieru i zacięcia.
- Umieść papier na środku podajnika wielofunkcyjnego pomiędzy prowadnicami papieru. Jeśli papier nie jest wyśrodkowany, wyjmij go, a następnie wsuń ponownie w pozycji środkowej.

6. Wykonaj jedną z następujących czynności:

- W przypadku używania papieru o rozmiarze A4, Letter lub mniejszym wyciągnij podporę papieru aż do zablokowania.

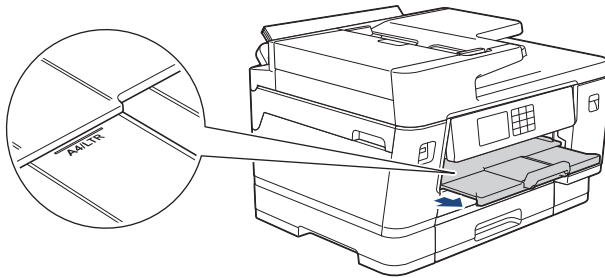

- W przypadku używania papieru o rozmiarze większym niż A4, Letter lub koperty, wyciągnij podporę papieru (1) aż do zablokowania w odpowiednim miejscu, a następnie rozłóż klapkę podpory papieru (2).

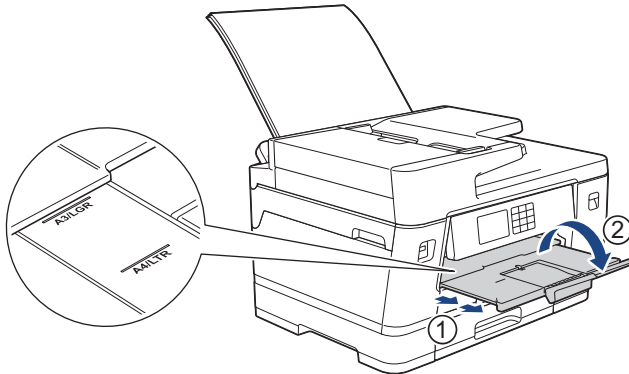

7. W razie potrzeby zmień ustawienie rozmiaru papieru w menu urządzenia.



Przed zamknięciem podajnika wielofunkcyjnego upewnij się, że drukowanie zostało zakończone.



### Powiązane informacje

- [Umieszczanie papieru w podajniku wielofunkcyjnym](#)

#### Powiązane tematy:

- [Wybór prawidłowego nośnika druku](#)
- [Komunikaty dotyczące błędów i czynności konserwacyjnych](#)



## Włóż długi papier do podajnika wielofunkcyjnego

**Pokrewne Modele:** MFC-J3940DW/MFC-J6955DW/MFC-J6957DW

Umieszczaj tylko **jeden arkusz** długiego papieru na raz podczas używania podajnika wielofunkcyjnego.

- Wykorzystaj podajnik wielofunkcyjny do drukowania na długim papierze (szerokość: 88,9 – 297 mm / wysokość: 431,9 – 1200 mm).
  - Używaj długiego papieru tylko w przypadku drukowania z komputera lub drukowania przy użyciu funkcji AirPrint. Nie używaj długiego papieru do kopiowania lub odbierania faksu.
  - Jeśli dla ustawienia [Sprawdź papier] wybrano wartość [Wł.], w przypadku umieszczenia papieru w podajniku na ekranie LCD pojawi się komunikat umożliwiający zmianę typu i rozmiaru papieru.
  - Jeśli na tej samej tacy jest umieszczany papier o innym rozmiarze, należy zmienić ustawienie rozmiaru papieru w urządzeniu lub w komputerze.
- Umożliwia to automatyczne pobieranie papieru przez urządzenie z odpowiedniej tacy, jeśli w urządzeniu lub w sterowniku drukarki (Windows) wybrano funkcję automatycznego wyboru tacy.

## INFORMACJA

- Aby zapobiec przedostawaniu się pyłu do urządzenia, zawsze zamykaj podajnik wielofunkcyjny po zakończeniu korzystania z niego.

1. Otwórz podajnik wielofunkcyjny.

### WAŻNE

Aby uniknąć uszkodzenia papieru, **NIE** ciągnij w górę podpory papieru podczas ładowania długiego papieru.

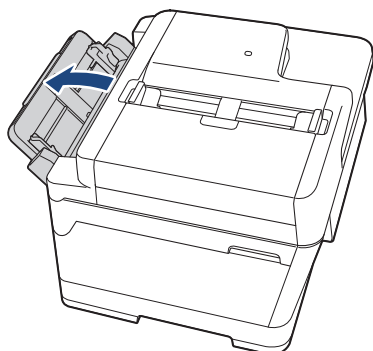

- 
2. Delikatnie dociśnij i przesunij prowadnice papieru w podajniku wielofunkcyjnym, aby dopasować je do szerokości używanego papieru.

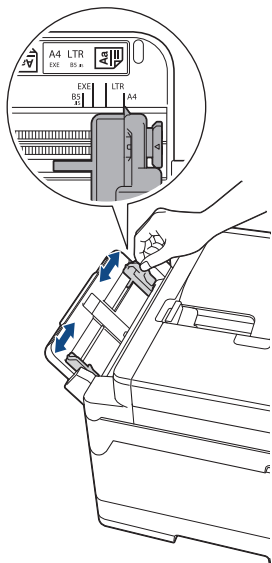

3. Umieść tylko **jeden arkusz papieru** w podajniku wielofunkcyjnym stroną do drukowania **skierowaną do góry**. Chwytnąc jeden arkusz papieru obiema rękami, wsuń go do podajnika wielofunkcyjnego, aż przednia krawędź dotknie rolek podawania papieru.

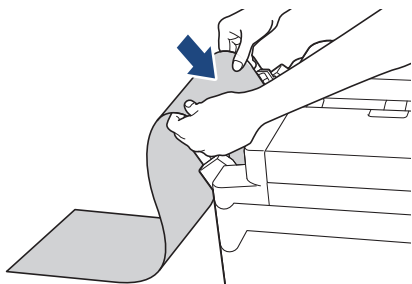

W przypadku trudności z umieszczeniem papieru w podajniku wielofunkcyjnym naciśnij dźwignię zwalniania (1) w kierunku tyłu urządzenia, a następnie umieść papier.

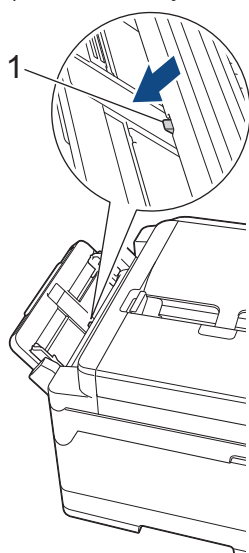

4. Obiema rękami delikatnie wyreguluj prowadnice papieru w podajniku wielofunkcyjnym, aby dopasować je do papieru.

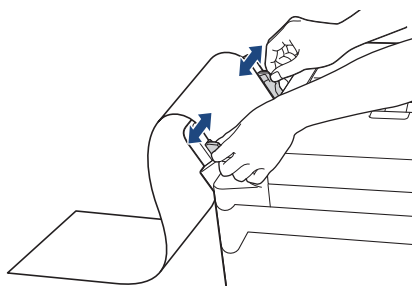

## WAŻNE

**NIGDY NIE UMIESZCZAJ** więcej niż jednego arkusza papieru w podajniku wielofunkcyjnym. Mogłoby to spowodować zacięcie papieru. W przypadku drukowania wielu stron nie podawaj następnego arkusza papieru, zanim na ekranie dotykowym nie pojawi się komunikat z prośbą o podanie następnego arkusza.

5. Wyciągnij podporę papieru (1) aż do zablokowania, a następnie rozłóż klapkę podpory papieru (2).

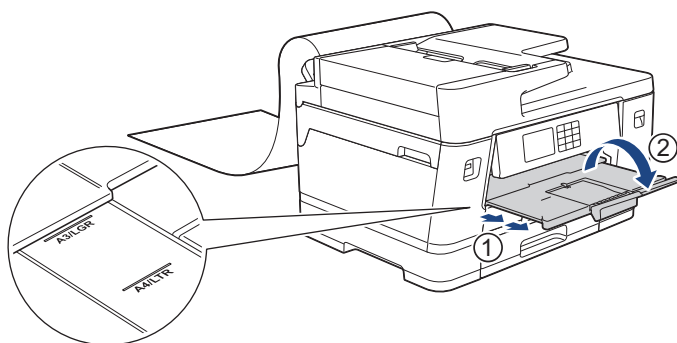

W przypadku włożenia długiego papieru do podajnika wielofunkcyjnego urządzenie zatrzymuje stronę po wydrukowaniu, aby nie wypadła. Po zakończeniu drukowania wyjmij wydrukowaną stronę i naciśnij przycisk [OK].

6. Zmień ustawienie rozmiaru papieru na [Format definiowany przez użytkownika] i wprowadź rzeczywisty rozmiar za pomocą ekranu dotykowego urządzenia.



Przed zamknięciem podajnika wielofunkcyjnego upewnij się, że drukowanie zostało zakończone.



## Powiązane informacje

- Umieszczanie papieru w podajniku wielofunkcyjnym

### Powiązane tematy:

- Wybór prawidłowego nośnika druku
- Komunikaty dotyczące błędów i czynności konserwacyjnych
- Drukowanie długiego papieru (Windows)

## Wkładanie papieru do gniazda podawania ręcznego

Pokrewne Modele: MFC-J3540DW

Do tego gniazda należy wkładać specjalne nośniki druku po jednym arkuszu na raz.



Po umieszczeniu papieru w ręcznym gnieździe podawania urządzenie automatycznie przejdzie w tryb podawania ręcznego.

1. Otwórz pokrywę gniazda podawania ręcznego.

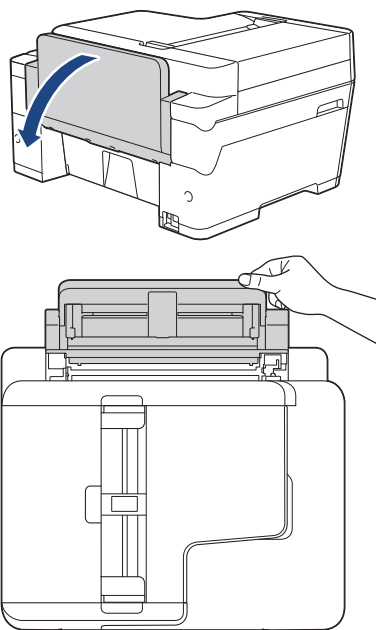

2. Przesuń prowadnice papieru w ręcznym gnieździe podawania, aby dopasować je do szerokości używanego papieru.

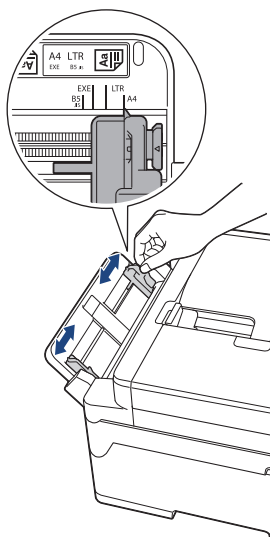

3. Umieść tylko jeden arkusz papieru w ręcznym gnieździe podawania stroną do drukowania **skierowaną do góry**.

Chwytnąc jeden arkusz papieru obiema rękami, wsuń go do ręcznego gniazda podawania, aż przednia krawędź dotknie rolek podawania papieru. Puść papier, kiedy poczujesz, że urządzenie zaczęło go pobierać. Na ekranie LCD zostanie wyświetlony komunikat [Podajnik ręczny jest gotowy].

Przeczytaj instrukcje wyświetlone na wyświetlaczu LCD, a następnie naciśnij [OK].

- 
- Korzystanie z papieru o rozmiarze A4, Letter lub Executive

#### Orientacja pozioma

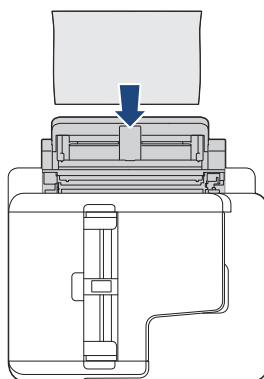
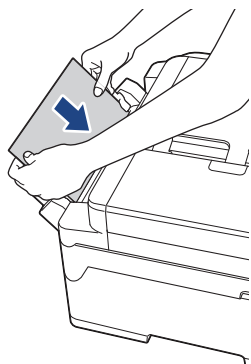

- Korzystanie z papieru o rozmiarze Ledger, A3, Legal, Folio, Mexico Legal, India Legal, A5, A6, kopert, Fotografie, Fotografie L, Fotografie 2L lub Karta indeksu

#### Orientacja pionowa

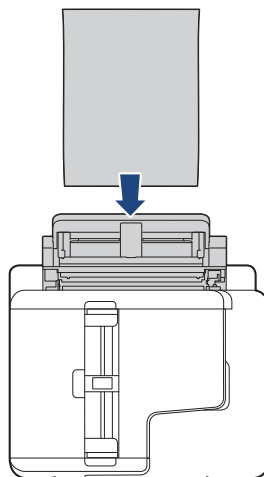
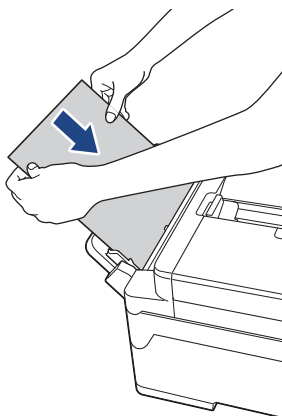

- W przypadku korzystania z kopert należy je umieścić stroną do drukowania **skierowaną do góry**, tak aby skrzydełko koperty znajdowało się z lewej strony w pozycji przedstawionej na ilustracji.

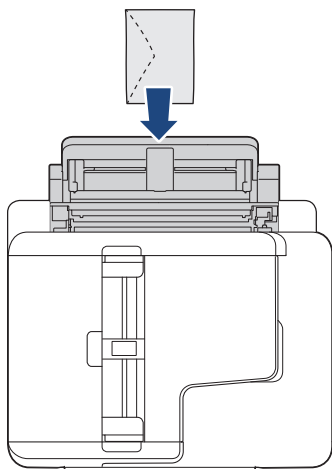

- W przypadku ładowania koperty lub arkusza grubszego papieru wsuwaj je do ręcznego gniazda podawania aż poczujesz, że rolki podawania papieru rozpoczęły pobieranie.
-

## WAŻNE

- NIE UMIESZCZAJ więcej niż jednego arkusza papieru w ręcznym gnieździe podawania. Mogłoby to spowodować zacięcie papieru. W przypadku drukowania wielu stron nie podawaj następnego arkusza papieru, zanim na ekranie dotykowym nie pojawi się komunikat z prośbą o podanie następnego arkusza.
- Podczas drukowania z tacy papieru NIE UMIESZCZAJ papieru w ręcznym gnieździe podawania. Mogłoby to spowodować zacięcie papieru.

#### 4. Wykonaj jedną z następujących czynności:

- W przypadku korzystania z papieru o rozmiarze A4 lub Letter lub mniejszym  
Wyciągnij podporę papieru aż do zablokowania.

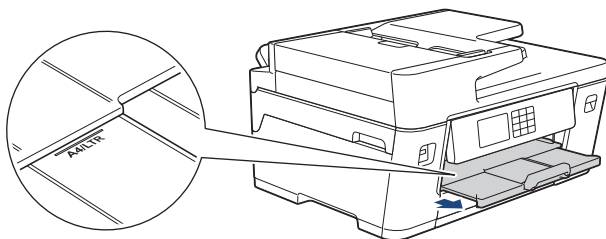

- W przypadku korzystania z papieru o rozmiarze większym niż A4 lub Letter lub z kopert  
Wyciągnij podporę papieru (1) aż do zablokowania, a następnie rozłóż klapkę podpory papieru (2).

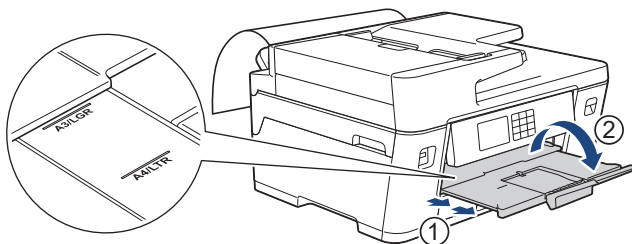

- Jeśli dokument nie mieści się na jednym arkuszu, na wyświetlaczu LCD pojawi się monit o załadowanie kolejnego arkusza papieru. Umieść kolejny arkusz papieru w ręcznym gnieździe podawania, a następnie naciśnij przycisk [OK].
- W przypadku podawania papieru o rozmiarze większym niż A4 lub Letter do ręcznego gniazda podawania urządzenie przytrzyma wydrukowaną stronę, aby nie upadła. Po zakończeniu drukowania wyjmij wydrukowaną stronę i naciśnij przycisk [OK].
- Przed zamknięciem pokrywy ręcznego gniazda podawania upewnij się, że drukowanie zostało zakończone.
- Podczas drukowania strony testowej, faksu lub raportu urządzenie wysunie papier wsunięty do ręcznego gniazda podawania.
- W trakcie czyszczenia urządzenie wysunie papier wsunięty do ręcznego gniazda podawania. Odczekaj, aż urządzenie zakończy czyszczenie, a następnie umieść papier w ręcznym gnieździe podawania.



### Powiązane informacje

- [Umieszczanie papieru](#)

#### Powiązane tematy:

- [Komunikaty dotyczące błędów i czynności konserwacyjnych](#)
- [Wybór prawidłowego nośnika druku](#)

## Obszar niezadrukowywany

Rozmiar obszaru, w którym nie można drukować, zależy od aktualnych ustawień używanej aplikacji. Na poniższych ilustracjach przedstawiono obszary, w których nie można drukować, na arkuszach ciętych i kopertach. Urządzenie może drukować na zacieniowanym obszarze ciętego arkusza papieru tylko wtedy, gdy jest dostępna i włączona funkcja drukowania bez obramowania.

### Arkusze cięte

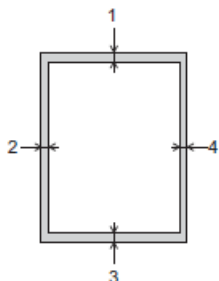

### Koperty

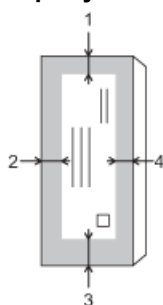

	Góra (1)	Lewa (2)	Dół (3)	Prawa (4)
Arkusze cięte	3 mm	3 mm	3 mm <sup>1</sup>	3 mm
Koperty	12 mm	3 mm	12 mm	3 mm



Funkcja drukowania bez obramowania nie jest dostępna dla kopert i drukowania 2-stronnego.



### Powiązane informacje

- [Umieszczanie papieru](#)

#### Powiązane tematy:

- [Problemy związane z obsługą papieru i drukowaniem](#)

<sup>1</sup> (MFC-J3940DW/MFC-J6955DW/MFC-J6957DW) 5 mm w przypadku korzystania z długiego papieru.

## Ustawienia papieru

- [Zmiana rozmiaru papieru i typu papieru](#)
- [Zmiana ustawienia sprawdzania papieru](#)
- [Ustawienie domyślnej tacy na podstawie zadania](#)
- [Zmiana priorytetu tacy papieru](#)
- [Zmiana ustawienia powiadamiania o kończącym się papierze](#)
- [Zmniejszanie rozmiaru strony faksu przychodzącego o przekroczonym rozmiarze](#)



## Zmiana rozmiaru papieru i typu papieru

Skonfiguruj ustawienia rozmiaru i typu papieru dla tacy papieru.

- Aby uzyskać najlepszą jakość wydruku, ustaw urządzenie na typ papieru, którego używasz.
- Jeśli zostanie zmieniony rozmiar papieru wkładanego do tacy, należy jednocześnie zmienić ustawienie rozmiaru papieru na wyświetlaczu LCD.

1. (MFC-J3940DW/MFC-J6955DW/MFC-J6957DW) Naciśnij  [Ustawienia] > [Wszyst. ust.] > [Ustawienia] > [Ustaw. tacy]. Naciśnij żądaną opcję tacy.

2. (MFC-J3540DW) Naciśnij  [Ustawienia] > [Wszyst. ust.] > [Ustawienia].

3. Naciśnij [Typ papieru].

4. Naciśnij przycisk ▲ lub ▼, aby wyświetlić opcje typu papieru, a następnie naciśnij żądaną opcję.



- (MFC-J3940DW/MFC-J6955DW) Na tacy 2 można używać wyłącznie papieru zwykłego.
- (MFC-J6957DW) Na tacy 2 i tacy 3 można używać wyłącznie papieru zwykłego.

5. Naciśnij [Rozm.papieru].

6. Naciśnij przycisk ▲ lub ▼, aby wyświetlić opcje rozmiaru papieru, a następnie naciśnij żądaną opcję.

7. Naciśnij .



Urządzenie wysunie papier na tacę papieru znajdującą się z przodu urządzenia zadrukowaną stroną skierowaną do góry. W przypadku stosowania papieru błyszczącego każdy arkusz należy wyjmować natychmiast po wydrukowaniu, aby zapobiec rozmazaniu lub zacięciu papieru.



### Powiązane informacje

- [Ustawienia papieru](#)



#### Powiązane tematy:

- [Umieszczenie papieru fotograficznego na tacy papieru 1](#)
- [Umieszczenie kopert na tacy papieru #1](#)
- [Dopuszczalne nośniki druku](#)
- [Komunikaty dotyczące błędów i czynności konserwacyjnych](#)
- [Problemy związane z obsługą papieru i drukowaniem](#)
- [Umieszczenie papieru o rozmiarze A4, Letter lub Executive na tacy papieru 1 / tacy papieru 2 / tacy papieru 3](#)

## Zmiana ustawienia sprawdzania papieru

Jeśli dla tego ustawienia została wybrana wartość [Wł.] i taca papieru zostanie wysunięta lub do podajnika wielofunkcyjnego zostanie włożony papier, na ekranie LCD pojawi się komunikat umożliwiający zmianę ustawień rozmiaru i typu papieru.

Domyślne ustawienie to [Wł.].

1. Naciśnij  [Ustawienia] > [Wszyst. ust.] > [Ustawienia].
2. (MFC-J3940DW/MFC-J6955DW/MFC-J6957DW) Naciśnij [Ustaw. tacy].
3. Naciśnij ▲ lub ▼, aby wyświetlić opcję [Sprawdź papier], a następnie naciśnij ją.
4. Naciśnij przycisk [Wł.] lub [Wył.].
5. Naciśnij .

### Powiązane informacje

- [Ustawienia papieru](#)

#### **Powiązane tematy:**

- [Umieszczenie papieru fotograficznego na tacy papieru 1](#)
- [Umieszczenie kopert na tacy papieru #1](#)
- [Komunikaty dotyczące błędów i czynności konserwacyjnych](#)
- [Umieszczenie papieru o rozmiarze A4, Letter lub Executive na tacy papieru 1 / tacy papieru 2 / tacy papieru 3](#)

## Ustawienie domyślnej tacy na podstawie zadania

**Pokrewne Modele:** MFC-J3940DW/MFC-J6955DW/MFC-J6957DW

Zmiana domyślnej tacy używanej przez urządzenie w poszczególnych trybach.

Urządzenie będzie pobierało papier z najbardziej odpowiedniej tacy na podstawie ustawionego priorytetu tac.



W zależności od modelu niektóre tace nie są dostępne.

- Naciśnij  [Ustawienia] > [Wszyst. ust.] > [Ustawienia] > [Ustaw. tacy].
  - W przypadku drukowania w trybie kopiowania naciśnij [Ustaw. tacy: Kopia] > [Wybierz tacę].
  - W przypadku drukowania odebranych faksów naciśnij [Ustaw. tacy: Faks] > [Wybierz tacę].
  - W przypadku drukowania zdjęć naciśnij [Ustaw. tacy: Wydruk JPEG (nośnik)] > [Wybierz tacę].
- Naciśnij żądaną opcję tacy.



Opcja [Autom. wyb. tacy] pozwala ustawić w urządzeniu pobieranie papieru z najbardziej odpowiedniej tacy dla ustawionego typu i rozmiaru papieru.

- Naciśnij .



### Powiązane informacje



- [Ustawienia papieru](#)

## Zmiana priorytetu tacy papieru

**Pokrewne Modele:** MFC-J3940DW/MFC-J6955DW/MFC-J6957DW

Zmień domyślny priorytet tac stosowany przez urządzenie w poszczególnych trybach.

Jeśli dla funkcji wyboru tacy wybrano opcję [Autom. wyb. tacy], urządzenie będzie pobierało papier z tacy najbardziej odpowiadającej ustawionemu typowi i rozmiarowi papieru na podstawie określonego priorytetu tac.

1. Naciśnij  [Ustawienia] > [Wszyst. ust.] > [Ustawienia] > [Ustaw. tacy].
2. Naciśnij opcję [Ustaw. tacy: Kopia], [Ustaw. tacy: Faks], [Ustaw. tacy: Drukuj] lub [Ustaw. tacy: Wydruk JPEG (nośnik)].
3. Naciśnij [Kolejność podajników].
4. Naciśnij żadaną opcję.
5. Naciśnij .



### Powiązane informacje

- [Ustawienia papieru](#)

## Zmiana ustawienia powiadamiania o kończącym się papierze



**Pokrewne Modele:** MFC-J6955DW/MFC-J6957DW

Jeśli dla ustawienia powiadomienia o niskim poziomie papieru została wybrana wartość [Wł.], urządzenie wyświetli komunikat informujący, że taca papieru jest prawie pusta.

Domyślne ustawienie to [Wł.].

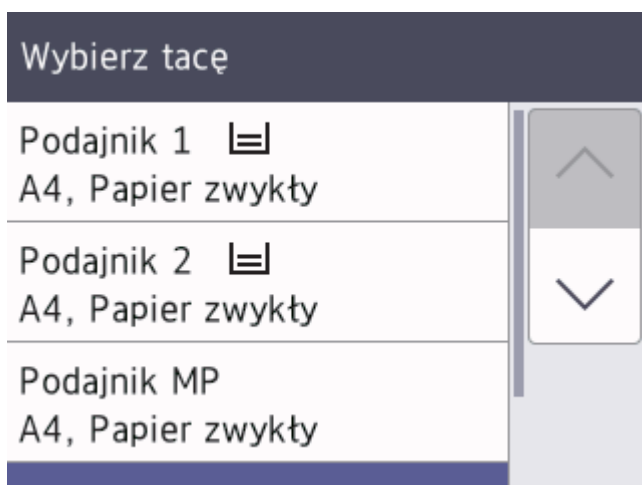
Ponadto pojawi się ikona informująca o pozostałej ilości papieru w opcji wyboru tacy trybu kopiowania.



1. Naciśnij  [Ustawienia] > [Wszyst. ust.] > [Ustawienia] > [Ustaw. tacy] > [Uwaga: mało pap.].
2. Naciśnij przycisk [Wł.] lub [Wył.].
3. Naciśnij .

### Powiązane informacje

- [Ustawienia papieru](#)

## Dopuszczalne nośniki druku

Na jakość wydruku może wpłynąć rodzaj papieru, który jest używany w urządzeniu.

Aby uzyskać najlepszą jakość druku przy wybranych ustawieniach, należy zawsze ustawiać typ papieru odpowiadający typowi papieru umieszczonego w urządzeniu.

W urządzeniu można stosować papier zwykły, papier do drukarek atramentowych (papier powlekany), papier błyszczący, papier z recyklingu i koperty.

Przed kupnem większej partii zalecamy sprawdzenie danego typu papieru.

Aby uzyskać najlepsze rezultaty, używaj papieru Brother.

- Podczas drukowania na papierze do drukarek atramentowych (papierze powlekanym) i papierze błyszczącym należy pamiętać, aby wybrać odpowiedni nośnik druku w sterowniku drukarki, w aplikacji używanej do drukowania lub w ustawieniu typu papieru w urządzeniu.
- W przypadku drukowania na papierze fotograficznym należy załadować jeden dodatkowy arkusz takiego papieru do tacy.
- W przypadku używania papieru fotograficznego pojedynczy arkusz należy od razu wyjmować, co pozwoli zapobiec rozmazywaniu atramentu i zacięciom.
- Unikaj kontaktu z powierzchnią wydruku zaraz po wydrukowaniu; może być ona jeszcze wilgotna i popłamić palce.



### Powiązane informacje

- [Umieszczanie papieru](#)
  - [Zalecane nośniki druku](#)
  - [Przechowywanie i używanie nośników druku](#)
  - [Wybór prawidłowego nośnika druku](#)

### Powiązane tematy:

- [Problemy związane z obsługą papieru i drukowaniem](#)
- [Zmiana rozmiaru papieru i typu papieru](#)

## Zalecane nośniki druku

W celu uzyskania najlepszej jakości druku zalecamy używanie oryginalnego papieru Brother podanego w tabeli. Papier Brother może nie być dostępny we wszystkich krajach.

Jeśli papier Brother nie jest dostępny, zalecamy przetestowanie różnych typów papieru przed zakupieniem większych ilości.

### Papier Brother

Typ papieru	Artykuł
Zwykły A3	BP60PA3
Błyszczący fotograficzny A3	BP71GA3
A3 do drukarek atramentowych (matowy)	BP60MA3
Zwykły A4	BP60PA
Błyszczący fotograficzny A4	BP71GA4
A4 do drukarek atramentowych (matowy)	BP60MA
Błyszczący fotograficzny 10 x 15 cm	BP71GP



### Powiązane informacje

- [Dopuszczalne nośniki druku](#)

## Przechowywanie i używanie nośników druku

- Papier należy przechowywać w oryginalnym, zamkniętym opakowaniu. Powinien on leżeć płasko i nie być narażony na działanie wilgoci, bezpośrednie działanie światła słonecznego oraz ciepła.
- Należy unikać dotykania błyszczącej (powlekaney) strony papieru fotograficznego.
- Niektóre rozmiary koperty wymagają ustawienia marginesów w aplikacji. Przed rozpoczęciem drukowania większej liczby kopert wykonaj wydruk testowy.

### WAŻNE

NIE NALEŻY używać następujących rodzajów papieru:

- Uszkodzonego, zwijającego się, sfałdowanego lub o nietypowych kształtach

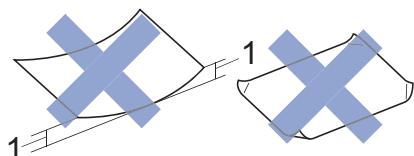

1. **Zagięcie krawędzi o długości 2 mm lub większej może powodować zacięcia papieru.**

- O silnym połysku lub dobrze zaznaczonej fakturze
- Nie dającego się ułożyć w równy stos
- O krótkich włóknach

NIE używaj następujących kopert:

- O luźnej konstrukcji
- Z okienkami
- Wytlaczane (z wypukłym napisem)
- Z zapięciami lub zszywkami
- Z nadrukiem od wewnątrz
- Są samoprzylepne
- Mają podwójne skrzydełka

#### Samoprzylepne Z podwójnym skrzydełkiem

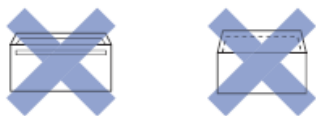

Niekiedy mogą występować problemy z podawaniem papieru spowodowane grubością, rozmiarem i kształtem skrzydełka używanej koperty.



#### Powiązane informacje

- [Dopuszczalne nośniki druku](#)

#### Powiązane tematy:

- [Umieszczenie papieru na tacy papieru 1 / tacy papieru 2 / tacy papieru 3](#)



## Wybór prawidłowego nośnika druku

- Typy i rozmiary papieru dla poszczególnych operacji
- Orientacja papieru i pojemność tac papieru
- Umieszczenie papieru o rozmiarze A4, Letter lub Executive na tacy papieru 1 / tacy papieru 2 / tacy papieru 3
- Umieszczenie papieru o rozmiarze A3, Ledger lub Legal na tacy papieru 1 / tacy papieru 2 / tacy papieru 3
- Umieszczenie papieru fotograficznego na tacy papieru 1
- Umieszczenie kopert na tacy papieru #1
- Umieszczanie ciętych arkuszy papieru, papieru fotograficznego lub kopert w podajniku wielofunkcyjnym (podajniku MP)
- Włóż długi papier do podajnika wielofunkcyjnego
- Wkładanie papieru do gniazda podawania ręcznego

## Typy i rozmiary papieru dla poszczególnych operacji

Typ papieru	Rozmiar papieru		Zastosowanie				
			Faks	Kopio- wanie	Druk bezpośredni		Drukarka
					Drukowanie JPEG	Drukowanie PDF <sup>1</sup>	
Arkusze cięte	A3	297 x 420 mm	Tak	Tak	Tak	Tak	Tak
	A4	210 x 297 mm	Tak	Tak	Tak	Tak	Tak
	Ledger	279,4 x 431,8 mm	Tak	Tak	Tak	Tak	Tak
	Letter	215,9 x 279,4 mm	Tak	Tak	Tak	Tak	Tak
	Legal	215,9 x 355,6 mm	Tak	Tak	-	Tak	Tak
	Mexico Legal	215,9 x 339,85 mm	Tak	Tak	-	Tak	Tak
	India Legal	215 x 345 mm	Tak	Tak	-	Tak	Tak
	Folio	215,9 x 330,2 mm	Tak	Tak	-	Tak	Tak
	Executive	184,1 x 266,7 mm	-	-	-	-	Tak
	A5	148 x 210 mm	-	Tak	-	Tak	Tak
	A6	105 x 148 mm	-	Tak	-	Tak	Tak
	Długi papier	Szerokość: 88,9 – 297 mm Wysokość: 431,9 – 1200 mm	-	-	-	-	Tak
Karty	Fotografia	10 x 15 cm	-	Tak	Tak	-	Tak
	Fotografie L	9 x 13 cm	-	-	-	-	Tak
	Fotografie 2L	13 x 18 cm	-	-	Tak	-	Tak
	Karta indeksu	13 x 20 cm	-	-	-	-	Tak
Koperty	Koperta C5	162 x 229 mm	-	-	-	-	Tak
	Koperta DL	110 x 220 mm	-	-	-	-	Tak
	Com-10	104,7 x 241,3 mm	-	-	-	-	Tak
	Monarch	98,4 x 190,5 mm	-	-	-	-	Tak

<sup>1</sup> Drukowanie PDF jest dostępne tylko w przypadku MFC-J6955DW/MFC-J6957DW.



### Powiązane informacje

- [Wybór prawidłowego nośnika druku](#)

#### Powiązane tematy:

- [Umieszczenie kopert na tacy papieru #1](#)

## Orientacja papieru i pojemność tac papieru

	Rozmiar papieru	Typy papieru	Liczba arkuszy	Gramatura	Grubość
Taca papieru 1	<Pozioma> A4, Letter, Executive <Pionowa> A3, Ledger, Legal, Mexico Legal, India Legal, Folio, A5, A6, Koperty (C5, Com-10, DL, Monarch), Fotografie (10 x 15 cm), Fotografie L (9 x 13 cm), Fotografie 2L (13 x 18 cm), Karta indeksu (13 x 20 cm)	Papier zwykły, papier z recyklingu	250 <sup>1</sup>	64 do 120 g/m <sup>2</sup>	0,08 do 0,15 mm
		Papier do drukarek atramentowych	20	64 do 200 g/m <sup>2</sup>	0,08 do 0,25 mm
		Papier błyszczący <sup>2</sup>	20	Do 220 g/m <sup>2</sup>	Do 0,25 mm
		Karta fotograficzna <sup>2</sup>	20	Do 200 g/m <sup>2</sup>	Do 0,25 mm
		Karta indeksu	30	Do 120 g/m <sup>2</sup>	Do 0,15 mm
		Koperty	10	80 do 95 g/m <sup>2</sup>	Do 0,52 mm
Taca papieru 2 (MFC-J3940DW/ MFC-J6955DW/ MFC-J6957DW)	<Pozioma> A4, Letter <Pionowa> A3, Ledger, Legal, Mexico Legal, India Legal, Folio	Papier zwykły, papier z recyklingu	250 <sup>1</sup>	64 do 120 g/m <sup>2</sup>	0,08 do 0,15 mm
Taca papieru 3 (MFC-J6957DW)	<Pozioma> A4, Letter <Pionowa> A3, Ledger, Legal, Mexico Legal, India Legal, Folio	Papier zwykły, papier z recyklingu	250 <sup>1</sup>	64 do 120 g/m <sup>2</sup>	0,08 do 0,15 mm
Podajnik wielofunkcyjny <sup>3</sup> (MFC-J3940DW/ MFC-J6955DW/ MFC-J6957DW)	<Pozioma> A4, Letter, Executive <Pionowa> A3, Ledger, Legal, Mexico Legal, India Legal, Folio, A5, A6, Koperty (C5, Com-10, DL, Monarch), Fotografie (10 x 15 cm), Fotografie L (9 x 13 cm), Fotografie 2L (13 x 18 cm), Karta indeksu (13 x 20 cm)	Papier zwykły, papier z recyklingu	100 <sup>1</sup>	64 do 120 g/m <sup>2</sup>	0,08 do 0,15 mm
		Papier do drukarek atramentowych	20 (do rozmiaru A4/Letter) 5 (powyżej rozmiaru A4/Letter)	64 do 200 g/m <sup>2</sup>	0,08 do 0,25 mm
		Papier błyszczący, karta fotograficzna <sup>2</sup>	20 (do rozmiaru A4/Letter) 5 (powyżej rozmiaru A4/Letter)	Do 220 g/m <sup>2</sup>	Do 0,3 mm
		Karta indeksu	50	Do 120 g/m <sup>2</sup>	Do 0,15 mm
		Koperty	20 (do rozmiaru A4/Letter) 5 (powyżej rozmiaru A4/Letter)	80 do 95 g/m <sup>2</sup>	Do 0,52 mm
		Długi papier (szerokość: 88,9 – 297 mm / Wysokość: 431,9 – 1200 mm)	Papier zwykły, papier z recyklingu, papier do drukarek atramentowych (papier powlekany, papier błyszczący)	1	Od 64 do 220 g/m <sup>2</sup>

	Rozmiar papieru	Typy papieru	Liczba arkuszy	Gramatura	Grubość
Gniazdo podawania ręcznego (MFC-J3540DW)	<Pozioma> A4, Letter, Executive	Papier zwykły, papier z recyklingu	1	64 do 120 g/m <sup>2</sup>	0,08 do 0,15 mm
		Papier do drukarek atramentowych	1	64 do 200 g/m <sup>2</sup>	0,08 do 0,25 mm
	<Pionowa> A3, Ledger, Legal, Mexico Legal, India Legal, Folio, A5, A6, Koperty (C5, Com-10, DL, Monarch), Fotografie (10 x 15 cm), Fotografie L (9 x 13 cm), Fotografie 2L (13 x 18 cm), Karta indeksu (13 x 20 cm)	Papier błyszczący <sup>2</sup>	1	Do 220 g/m <sup>2</sup>	Do 0,25 mm
		Karta fotograficzna <sup>2</sup>	1	Do 200 g/m <sup>2</sup>	Do 0,25 mm
		Karta indeksu	1	Do 120 g/m <sup>2</sup>	Do 0,15 mm
		Koperty	1	80 do 95 g/m <sup>2</sup>	Do 0,52 mm

<sup>1</sup> W przypadku korzystania z papieru zwykłego 80 g/m<sup>2</sup>

<sup>2</sup> BP71 260 g/m<sup>2</sup> jest przeznaczony specjalnie do drukarek atramentowych firmy Brother.

<sup>3</sup> W przypadku papieru błyszczącego zalecane jest korzystanie z podajnika wielofunkcyjnego.



## Powiązane informacje

- [Wybór prawidłowego nośnika druku](#)

## Wkładanie dokumentów

- Umieszczanie dokumentów w automatycznym podajniku papieru (ADF)
- Umieszczanie dokumentów na szybie skanera
- Obszar nieskanowany

## Umieszczanie dokumentów w automatycznym podajniku papieru (ADF)

W podajniku ADF można umieścić wiele stron, które następnie są podawane pojedynczo.

Używaj papieru o rozmiarze i gramaturze przedstawionych w tabeli. Przed umieszczeniem papieru w podajniku ADF zawsze kartkuj arkusze.

### Rozmiary i gramatura dokumentów

Długość: <sup>1</sup>	148 do 431,8 mm
Szerokość:	105 do 297 mm
Gramatura papieru:	64 do 120 g/m <sup>2</sup>

<sup>1</sup> Do 900 mm w przypadku korzystania z funkcji długiego papieru.

### WAŻNE

- NIE próbuj wyciągać dokumentu w trakcie jego podawania.
- NIE używaj papieru, który jest skręcony, pomarszczony, zgięty, rozerwany, zszywany, spięty spinaczem, sklejony lub oklejony taśmą.
- NIE używaj kartonu, papieru gazetowego ani tkaniny.
- Upewnij się, że dokumenty z płynem korekcyjnym lub pisane atramentem są całkowicie suche.



(MFC-J3940DW/MFC-J6955DW/MFC-J6957DW)

Za pomocą podajnika ADF można wysłać, kopiować lub skanować dokumenty dwustronne do rozmiaru A3.

1. Odpowiednio przekartkuj strony.
2. Wyreguluj prowadnice papieru (1) do rozmiaru dokumentu.

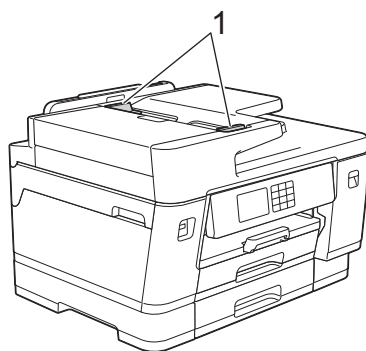

3. Umieść dokument wydrukiem **do góry** w podajniku ADF, jak widać na ilustracji, aż dokument zetknie się z ogranicznikami podawania, a urządzenie wyemituje sygnał dźwiękowy.

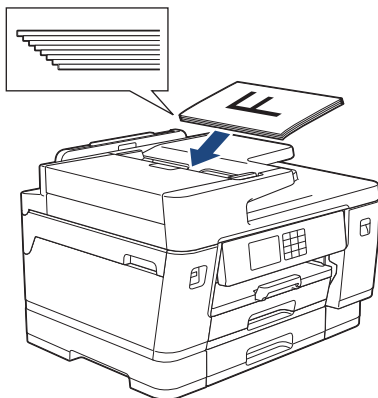

Jeśli nie można wyjąć umieszczonego wcześniej dokumentu o małych rozmiarach, podnieś podporę dokumentów podajnika ADF (1), a następnie wyjmij dokument.

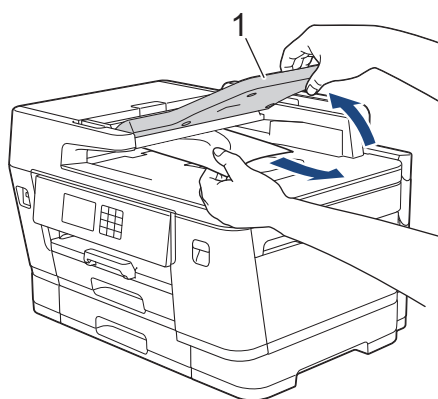

## WAŻNE

NIE pozostawiaj żadnych dokumentów na szybie skanera. Może to spowodować zacięcie w podajniku ADF.



### Powiązane informacje

- [Wkładanie dokumentów](#)

#### Powiązane tematy:

- [Komunikaty dotyczące błędów i czynności konserwacyjnych](#)
- [Problemy z telefonem i faksem](#)
- [Inne problemy](#)
- [Kopiowanie dokumentu](#)

## Umieszczanie dokumentów na szybie skanera

Szyby skanera należy używać do faksowania, kopiowania lub skanowania pojedynczych stron.

### Obsługiwane formaty dokumentów

Długość:	Do 431,8 mm
Szerokość:	Do 297 mm
Ciężar:	Do 2 kg



W celu używania szyby skanera podajnik ADF musi być pusty.

1. Podnieś pokrywę dokumentu.
2. Umieść dokument wydrukiem **do dołu** w lewym górnym rogu szyby skanera, jak widać na ilustracji.

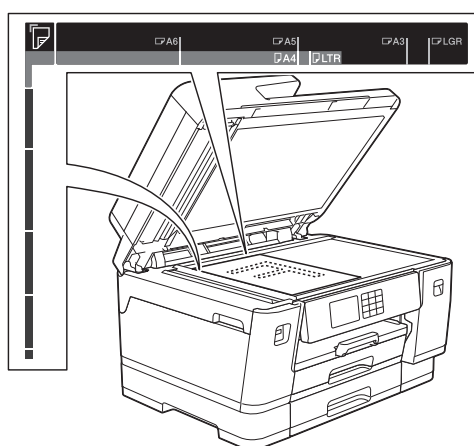

3. Zamknij pokrywę dokumentu.

### WAŻNE

W przypadku skanowania książki lub grubego dokumentu NIE zamykaj na siłę ani nie dociskaj pokrywy dokumentu.



### Powiązane informacje

- [Wkładanie dokumentów](#)

#### Powiązane tematy:

- [Problemy z telefonem i faksem](#)
- [Inne problemy](#)
- [Kopiowanie dokumentu](#)



## Obszar nieskanowany

Obszar strony, który nie jest skanowany, zależy od ustawień wybranych w danej aplikacji. Poniższe ilustracje przedstawiają typowy obszar nieskanowany.

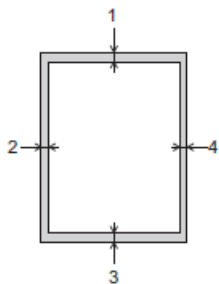

Zastosowanie	Rozmiar dokumentu	Góra (1) Dół (3)	Lewa (2) Prawa (4)
Faks	A3	3 mm	4,5 mm
	A4		3 mm
	Ledger		3,7 mm
	Letter		4 mm
	Legal		
Kopiowanie	Wszystkie rozmiary papieru		3 mm
Scan (Skanowanie)		1 mm	1 mm



### Powiązane informacje

- [Wkładanie dokumentów](#)

## **Drukowanie**

- [Drukowanie z komputera \(Windows\)](#)
- [Drukowanie z komputera \(Mac\)](#)
- [Drukowanie przy użyciu aplikacji Brother iPrint&Scan \(Windows/Mac\)](#)
- [Drukowanie danych bezpośrednio z pamięci USB Flash](#)
- [Drukowanie załącznika do wiadomości e-mail](#)

## Drukowanie z komputera (Windows)

- [Drukowanie zdjęcia \(Windows\)](#)
- [Drukowanie dokumentu \(Windows\)](#)
- [Anulowanie zadania drukowania \(Windows\)](#)
- [Drukowanie więcej niż jednej strony na jednym arkuszu papieru \(Wiele obok siebie\) \(Windows\)](#)
- [Drukowanie plakatu \(Windows\)](#)
- [Automatyczne drukowanie po obu stronach papieru \(automatyczne drukowanie dwustronne\) \(Windows\)](#)
- [Automatyczne drukowanie broszur \(Windows\)](#)
- [Bezpieczne drukowanie \(Windows\)](#)
- [Drukowanie kolorowego dokumentu w skali szarości \(Windows\)](#)
- [Drukowanie długiego papieru \(Windows\)](#)
- [Zapobieganie rozmazywaniu wydruków i zacięciom papieru \(Windows\)](#)
- [Korzystanie z wstępnie zdefiniowanego profilu druku \(Windows\)](#)
- [Zmianie domyślnych ustawień drukowania \(Windows\)](#)
- [Ustawienia wydruku \(Windows\)](#)

## Drukowanie zdjęcia (Windows)



1. Wybierz polecenie drukowania w aplikacji.
2. Wybierz pozycję **Brother XXX-XXXX Printer** (gdzie XXX-XXXX jest nazwą używanego modelu), a następnie kliknij przycisk właściwości lub preferencji drukowania.  
Zostanie wyświetlone okno sterownika drukarki.
3. Upewnij się, że w tacy papieru został załadowany właściwy nośnik.

### WAŻNE

- Aby uzyskać najlepsze rezultaty, używaj papieru Brother.
- W przypadku drukowania na papierze fotograficznym należy załadować jeden dodatkowy arkusz takiego papieru do tacy.

4. Kliknij kartę **Ustawienia Podstawowe**.
5. Kliknij listę rozwijaną **Typ nośnika**, a następnie wybierz typ używanego papieru.

### WAŻNE

Aby uzyskać najlepszą jakość druku przy wybranych ustawieniach, należy zawsze ustawiać opcję **Typ nośnika** w taki sposób, aby odpowiadała typowi załadowanego papieru.

6. Kliknij listę rozwijaną **Format papieru**, a następnie wybierz format papieru.
7. W razie potrzeby zaznacz pole wyboru **Bez krawędzi**.
8. Dla opcji **Kolor / Odcienie szarości** wybierz wartość **Kolor**.
9. W polu **Orientacja** wybierz opcję **Pionowa** lub **Pozioma**, aby ustawić orientację wydruku.



Jeżeli dana aplikacja zawiera podobne ustawienie, zalecamy ustawienie orientacji za pomocą aplikacji.

10. Wpisz żądaną liczbę kopii (1 – 999) w polu **Ilość kopii**.
11. W razie potrzeby zmień inne ustawienia drukarki.
12. Kliknij przycisk **OK**.
13. Wykonaj operację drukowania.



### Powiązane informacje

- [Drukowanie z komputera \(Windows\)](#)

#### Powiązane tematy:

- [Ustawienia wydruku \(Windows\)](#)

## Drukowanie dokumentu (Windows)

1. Wybierz polecenie drukowania w aplikacji.
2. Wybierz pozycję **Brother XXX-XXXX Printer** (gdzie XXX-XXXX jest nazwą używanego modelu), a następnie kliknij przycisk właściwości lub preferencji drukowania.  
Zostanie wyświetlone okno sterownika drukarki.
3. Upewnij się, że na tacę papieru załadowany został właściwy rozmiar papieru.
4. Kliknij kartę **Ustawienia Podstawowe**.
5. Kliknij listę rozwijaną **Typ nośnika**, a następnie wybierz typ używanego papieru.

### WAŻNE

Aby uzyskać najlepszą jakość druku przy wybranych ustawieniach, należy zawsze ustawiać opcję **Typ nośnika** w taki sposób, aby odpowiadała typowi załadowanego papieru.

6. Kliknij listę rozwijaną **Format papieru**, a następnie wybierz format papieru.
7. Dla opcji **Kolor / Odcienie szarości** wybierz wartość **Kolor** lub **Odcienie szarości**.
8. W polu **Orientacja** wybierz opcję **Pionowa** lub **Pozioma**, aby ustawić orientację wydruku.



Jeżeli dana aplikacja zawiera podobne ustawienie, zalecamy ustawienie orientacji za pomocą aplikacji.

9. Wpisz żądaną liczbę kopii (1 – 999) w polu **Ilość kopii**.
10. Aby wydrukować wiele stron dokumentu na jednym arkuszu papieru lub aby wydrukować jedną stronę dokumentu na wielu arkuszach, kliknij listę rozwijaną **Druk wielostronicowy** i wybierz właściwą opcję.
11. W razie potrzeby zmień inne ustawienia drukarki.
12. Kliknij przycisk **OK**.
13. Wykonaj operację drukowania.



### Powiązane informacje

- [Drukowanie z komputera \(Windows\)](#)

#### Powiązane tematy:

- [Sprawdzenie poziomu atramentu \(wskaźnik liczby stron\)](#)
- [Ustawienia wydruku \(Windows\)](#)

## Anulowanie zadania drukowania (Windows)

Jeżeli zadanie drukowania zostało wysłane do kolejki i nie zostało wydrukowane lub zostało wysłane do kolejki przez pomyłkę, może być konieczne jego usunięcie w celu umożliwienia drukowania pozostałych zadań.

1. Kliknij dwukrotnie ikonę drukarki  w obszarze powiadomień na pasku zadań.
2. Wybierz zadanie drukowania, które ma zostać anulowane.
3. Kliknij menu **Dokument**.
4. Wybierz opcję **Anuluj**.
5. Kliknij przycisk **Tak**.



### Powiązane informacje

- [Drukowanie z komputera \(Windows\)](#)

#### Powiązane tematy:

- [Monitorowanie stanu urządzenia z komputera \(Windows\)](#)

## Drukowanie więcej niż jednej strony na jednym arkuszu papieru (Wiele obok siebie) (Windows)



1. Wybierz polecenie drukowania w aplikacji.
2. Wybierz pozycję **Brother XXX-XXXX Printer** (gdzie XXX-XXXX jest nazwą używanego modelu), a następnie kliknij przycisk właściwości lub preferencji drukowania.  
Zostanie wyświetlone okno sterownika drukarki.
3. Kliknij kartę **Ustawienia Podstawowe**.
4. W polu **Orientacja** wybierz opcję **Pionowa** lub **Pozioma**, aby ustawić orientację wydruku.



Jeżeli dana aplikacja zawiera podobne ustawienie, zalecamy ustawienie orientacji za pomocą aplikacji.

5. Kliknij listę rozwijaną **Druk wielostronicowy**, a następnie wybierz opcję **2 na 1**, **4 na 1**, **9 na 1** lub **16 na 1**.
6. Kliknij listę rozwijaną **Kolejność stron**, a następnie wybierz kolejność stron.
7. Kliknij listę rozwijaną **Linia oddzielająca**, a następnie wybierz rodzaj linii obramowania.
8. W razie potrzeby zmień inne ustawienia drukarki.
9. Kliknij przycisk **OK**, a następnie zakończ operację drukowania.



### Powiązane informacje

- [Drukowanie z komputera \(Windows\)](#)

#### Powiązane tematy:

- [Ustawienia wydruku \(Windows\)](#)

## Drukowanie plakatu (Windows)

Powiększ rozmiar druku i wydrukuj dokument w trybie plakatu.

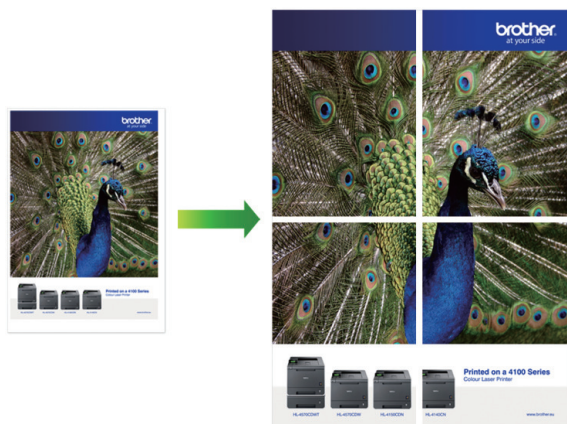

1. Wybierz polecenie drukowania w aplikacji.
2. Wybierz pozycję **Brother XXX-XXXX Printer** (gdzie XXX-XXXX jest nazwą używanego modelu), a następnie kliknij przycisk właściwości lub preferencji drukowania.  
Zostanie wyświetlone okno sterownika drukarki.
3. Kliknij kartę **Ustawienia Podstawowe**.
4. Kliknij listę rozwijaną **Druk wielostronicowy**, a następnie wybierz opcję **1 na 2x2 stron** lub **1 na 3x3 stron**.
5. W razie potrzeby zmień inne ustawienia drukarki.
6. Kliknij przycisk **OK**.
7. Wykonaj operację drukowania.

### ✓ Powiązane informacje

- [Drukowanie z komputera \(Windows\)](#)

#### Powiązane tematy:

- [Ustawienia wydruku \(Windows\)](#)



## Automatyczne drukowanie po obu stronach papieru (automatyczne drukowanie dwustronne) (Windows)



- Upewnij się, że pokrywa do usuwania zaciętego papieru jest poprawnie zamknięta.
- Jeśli papier jest pofalowany, należy go wyprostować i ponownie umieścić w tacy papieru.
- Należy używać zwykłego papieru. NIE należy używać papieru dokumentowego bond.
- Jeśli papier jest zbyt cienki, może się pomarszczyć.

1. Wybierz polecenie drukowania w aplikacji.
2. Wybierz pozycję **Brother XXX-XXXX Printer** (gdzie XXX-XXXX jest nazwą używanego modelu), a następnie kliknij przycisk właściwości lub preferencji drukowania.

Zostanie wyświetlone okno sterownika drukarki.

3. Kliknij kartę **Ustawienia Podstawowe**.
4. W polu **Orientacja** wybierz opcję **Pionowa** lub **Pozioma**, aby ustawić orientację wydruku.



Jeżeli dana aplikacja zawiera podobne ustawienie, zalecamy ustawienie orientacji za pomocą aplikacji.

5. Kliknij listę rozwijaną **Druk dwustronny / Broszura**, a następnie wybierz opcję **Druk dwustronny**.
6. Kliknij przycisk **Ustawienia druku dwustronnego**.
7. Wybierz jedną z opcji z menu **Rodzaj druku dwustronnego**.

W przypadku wybrania opcji druku dwustronnego, dla każdej orientacji dostępne są cztery typy oprawy druku dwustronnego.

Opcje w przypadku orientacji pionowej	Opis
Długa krawędź (lewa strona)	
Długa krawędź (prawa strona)	

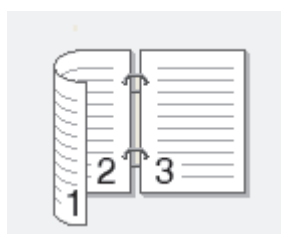

Opcje w przypadku orientacji pionowej	Opis
Krótką krawędź (góra)	
Krótką krawędź (dół)	
Opcje w przypadku orientacji poziomej	Opis
Długą krawędź (góra)	
Długą krawędź (dół)	
Krótką krawędź (prawa strona)	
Krótką krawędź (lewa strona)	

8. Zaznacz pole wyboru **Obszar nie do drukowania**, aby określić przesunięcie dla oprawy w calach lub milimetrach.
9. Kliknij przycisk **OK**, aby wrócić do okna sterownika drukarki.
10. W razie potrzeby zmień inne ustawienia drukarki.



W przypadku korzystania z tej opcji funkcja Bez obramowania jest niedostępna.

11. Kliknij ponownie opcję **OK**, a następnie zakończ operację wydruku.



## Powiązane informacje

- [Drukowanie z komputera \(Windows\)](#)

### **Powiązane tematy:**

- [Ustawienia wydruku \(Windows\)](#)
  - [Automatyczne drukowanie broszur \(Windows\)](#)
-

## Automatyczne drukowanie broszur (Windows)

Użyj tej opcji, aby wydrukować dokument w formacie broszury, używając funkcji drukowania dwustronnego. Dokument zostaje ułożony tak, aby zachowana została prawidłowa numeracja stron, a wydruk może zostać złożony pośrodku bez konieczności zmieniania kolejności drukowania stron.



- Upewnij się, że pokrywa do usuwania zaciętego papieru jest poprawnie zamknięta.
- Jeśli papier jest pofalowany, należy go wyprostować i ponownie umieścić w tacy papieru.
- Należy używać zwykłego papieru. NIE należy używać papieru dokumentowego bond.
- Jeśli papier jest zbyt cienki, może się pomarszczyć.

1. Wybierz polecenie drukowania w aplikacji.
2. Wybierz pozycję **Brother XXX-XXXX Printer** (gdzie XXX-XXXX jest nazwą używanego modelu), a następnie kliknij przycisk właściwości lub preferencji drukowania.

Zostanie wyświetlone okno sterownika drukarki.

3. Kliknij kartę **Ustawienia Podstawowe**.
4. W polu **Orientacja** wybierz opcję **Pionowa** lub **Pozioma**, aby ustawić orientację wydruku.



Jeżeli dana aplikacja zawiera podobne ustawienie, zalecamy ustawienie orientacji za pomocą aplikacji.



5. Kliknij listę rozwijaną **Druk dwustronny / Broszura**, a następnie wybierz opcję **Broszura**.
6. Kliknij przycisk **Ustawienia druku dwustronnego**.
7. Wybierz jedną z opcji z menu **Rodzaj druku dwustronnego**.

Dla każdej orientacji dostępne są dwa kierunki oprawy druku dwustronnego:

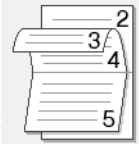
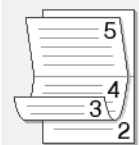
Opcje w przypadku orientacji pionowej	Opis
Oprawa z lewej strony	
Oprawa z prawej strony	

Opcje w przypadku orientacji poziomej	Opis
Oprawa górna	
Oprawa dolna	

8. Wybierz jedną z opcji z menu **Metoda drukowania broszury**.

Opcja	Opis
<b>Wszystkie strony jednocześnie</b>	Każda strona zostanie wydrukowana w formacie broszury (cztery strony na każdym arkuszu, po dwie strony z każdej strony). Złóż wydruk na środku, aby utworzyć broszurę. 
<b>Podzielić na części</b>	Ta opcja umożliwia wydrukowanie całej broszury w formie mniejszych, osobnych zestawów. Możliwe jest złożenie mniejszych zestawów pośrodku bez potrzeby zmiany kolejności drukowania stron. Można określić liczbę arkuszy w każdym mniejszym zestawie broszury (od 1 do 15). Ta opcja jest przydatna w przypadku składania broszury złożonej z dużej liczby stron. 

9. Zaznacz pole wyboru **Obszar nie do drukowania**, aby określić przesunięcie dla oprawy w calach lub milimetrach.
10. Kliknij przycisk **OK**, aby wrócić do okna sterownika drukarki.
11. W razie potrzeby zmień inne ustawienia drukarki.



W przypadku korzystania z tej opcji funkcja Bez obramowania jest niedostępna.

12. Kliknij przycisk **OK**.
13. Wykonaj operację drukowania.



### Powiązane informacje

- [Drukowanie z komputera \(Windows\)](#)

#### Powiązane tematy:

- [Ustawienia wydruku \(Windows\)](#)
- [Automatyczne drukowanie po obu stronach papieru \(automatyczne drukowanie dwustronne\) \(Windows\)](#)

## Bezpieczne drukowanie (Windows)

**Pokrewne Modele:** MFC-J6955DW/MFC-J6957DW

Użyj funkcji bezpiecznego drukowania, aby uniemożliwić drukowanie poufnych dokumentów, dopóki na panelu sterowania urządzenia nie zostanie wprowadzone hasło.

Zabezpieczone dane są usuwane z urządzenia po jego wyłączeniu.

1. Wybierz polecenie drukowania w aplikacji.
2. Wybierz pozycję **Brother XXX-XXXX Printer** (gdzie XXX-XXXX jest nazwą używanego modelu), a następnie kliknij przycisk właściwości lub preferencji drukowania.  
Zostanie wyświetlone okno sterownika drukarki.
3. Kliknij kartę **Ustawienia Zaawansowane**.
4. Kliknij przycisk **Ustawienia** w polu **Bezpieczne drukowanie**.
5. Zaznacz pole wyboru **Bezpieczne drukowanie**.
6. Wpisz w polu **Hasło** czterocyfrowe hasło.
7. W razie potrzeby wpisz w polu tekstowym **Nazwa użytkownika i Nazwa polecenia druku**.
8. Kliknij **OK**, aby zamknąć **Ustawienia bezpiecznego drukowania** okno.
9. Kliknij przycisk **OK**.
10. Wykonaj operację drukowania.
11. Na panelu sterowania urządzenia naciśnij przycisk ◀ lub ▶, aby wyświetlić opcję [Druk bezpieczny], a następnie naciśnij przycisk [Druk bezpieczny].
12. Naciśnij przycisk ▲ lub ▼, aby wyświetlić nazwy użytkowników, a następnie naciśnij nazwę użytkownika.
13. Wprowadź czterocyfrowe hasło, a następnie naciśnij przycisk [OK].
14. Naciśnij przycisk ▲ lub ▼, aby wyświetlić zadanie drukowania, a następnie naciśnij je.
15. Wprowadź żądaną liczbę kopii.
16. Naciśnij [Uruchom].  
Urządzenie wydrukuje dane.

Po wydrukowaniu zabezpieczonych danych zostaną one usunięte z pamięci urządzenia.



### Powiązane informacje

- [Drukowanie z komputera \(Windows\)](#)

## Drukowanie kolorowego dokumentu w skali szarości (Windows)

Tryb Skala szarości zapewnia szybsze przetwarzanie wydruku niż tryb kolorowy. Jeśli dokument zawiera elementy kolorowe, wybór trybu Skala szarości spowoduje, że dokument będzie drukowany w 256 odcieniach skali szarości.

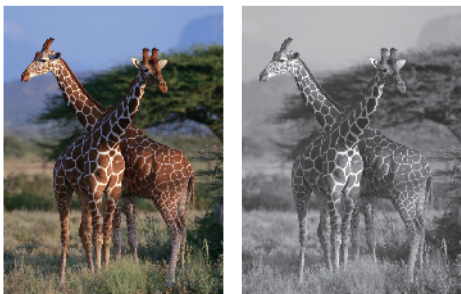

1. Wybierz polecenie drukowania w aplikacji.
2. Wybierz pozycję **Brother XXX-XXXX Printer** (gdzie XXX-XXXX jest nazwą używanego modelu), a następnie kliknij przycisk właściwości lub preferencji drukowania.  
Zostanie wyświetlone okno sterownika drukarki.
3. Kliknij kartę **Ustawienia Podstawowe**.
4. Dla opcji **Kolor / Odcienie szarości** wybierz wartość **Odcienie szarości**.
5. W razie potrzeby zmień inne ustawienia drukarki.
6. Kliknij przycisk **OK**.
7. Wykonaj operację drukowania.



### Powiązane informacje

- [Drukowanie z komputera \(Windows\)](#)

## Drukowanie długiego papieru (Windows)

**Pokrewne Modele:** MFC-J3940DW/MFC-J6955DW/MFC-J6957DW

1. Wybierz polecenie drukowania w aplikacji.
2. Wybierz pozycję **Brother XXX-XXXX Printer** (gdzie XXX-XXXX jest nazwą używanego modelu), a następnie kliknij przycisk właściwości lub preferencji drukowania.  
Zostanie wyświetlone okno sterownika drukarki.
3. Upewnij się, że umieszczono tylko **jeden arkusz** długiego papieru (szerokość: 88,9 – 297 mm / wysokość: 431,9 – 1200 mm w podajniku wielofunkcyjnym).
4. Kliknij kartę **Ustawienia Podstawowe**.
5. Kliknij listę rozwijaną **Typ nośnika**, a następnie wybierz typ używanego papieru.

### WAŻNE

Aby uzyskać najlepszą jakość druku przy wybranych ustawieniach, należy zawsze ustawiać opcję **Typ nośnika** w taki sposób, aby odpowiadała typowi załadowanego papieru.

6. Kliknij listę rozwijaną **Format papieru** i wybierz opcję **Def. przez użytkownika...** Wprowadź szerokość, wysokość i inne informacje w oknie **Format definiowany przez użytkownika**, a następnie kliknij **OK**.
7. Dla opcji **Kolor / Odcienie szarości** wybierz wartość **Kolor** lub **Odcienie szarości**.
8. W polu **Orientacja** wybierz opcję **Pionowa**.



Jeżeli dana aplikacja zawiera podobne ustawienie, zalecamy ustawienie orientacji za pomocą aplikacji.

9. Wpisz żadaną liczbę kopii (1 – 999) w polu **Ilość kopii**.
10. W razie potrzeby zmień inne ustawienia drukarki.
11. Kliknij przycisk **OK**.
12. Wykonaj operację drukowania.



### Powiązane informacje

- [Drukowanie z komputera \(Windows\)](#)

#### Powiązane tematy:

- [Włóż długi papier do podajnika wielofunkcyjnego](#)



## Zapobieganie rozmazywaniu wydruków i zacięciom papieru (Windows)

Niektóre typy nośników druku mogą wymagać dłuższego czasu wysychania. Zmień ustawienia opcji **Redukcja smug** w przypadku problemów z rozmazującymi się wydrukami lub zacięciem papieru.

1. Wybierz polecenie drukowania w aplikacji.
2. Wybierz pozycję **Brother XXX-XXXX Printer** (gdzie XXX-XXXX jest nazwą używanego modelu), a następnie kliknij przycisk właściwości lub preferencji drukowania.

Zostanie wyświetlone okno sterownika drukarki.

3. Kliknij kartę **Ustawienia Zaawansowane**.
4. Kliknij przycisk **Inne opcje drukowania**.
5. Wybierz opcję **Redukcja smug** po lewej stronie ekranu.
6. Wybierz jedną z następujących opcji:

Rodzaj nośnika	Opcja	Opis
<b>Standardowy</b>	<b>Druk obustronny</b> lub <b>Drukowanie jednostronne</b>	<b>Wył. / Wł.</b> Wybierz opcję <b>Wył.</b> , aby drukować z normalną prędkością przy użyciu standardowej ilości atramentu. Wybierz opcję <b>Wł.</b> , aby drukować z niższą prędkością przy użyciu mniejszej ilości atramentu. Wydruki mogą być jaśniejsze niż na podglądzie.
<b>Papier błyszczący</b>	<b>Wył. / Wł.</b>	Wybierz opcję <b>Wył.</b> , aby drukować z normalną prędkością przy użyciu standardowej ilości atramentu. Wybierz opcję <b>Wł.</b> , aby drukować z niższą prędkością przy użyciu mniejszej ilości atramentu. Wydruki mogą być jaśniejsze niż na podglądzie.

7. Kliknij przycisk **OK**, aby wrócić do okna sterownika drukarki.
8. Kliknij przycisk **OK**.
9. Wykonaj operację drukowania.



### Powiązane informacje

- [Drukowanie z komputera \(Windows\)](#)

#### Powiązane tematy:

- [Problemy związane z obsługą papieru i drukowaniem](#)
- [Zmiana opcji drukowania w celu poprawy efektu drukowania](#)

## Korzystanie z wstępnie zdefiniowanego profilu druku (Windows)

**Profile drukowania** to ustawienia wstępne umożliwiające szybki dostęp do często używanych konfiguracji druku.

- Wybierz polecenie drukowania w aplikacji.
- Wybierz pozycję **Brother XXX-XXXX Printer** (gdzie XXX-XXXX jest nazwą używanego modelu), a następnie kliknij przycisk właściwości lub preferencji drukowania.  
Zostanie wyświetlone okno sterownika drukarki.
- Kliknij kartę **Profile drukowania**.

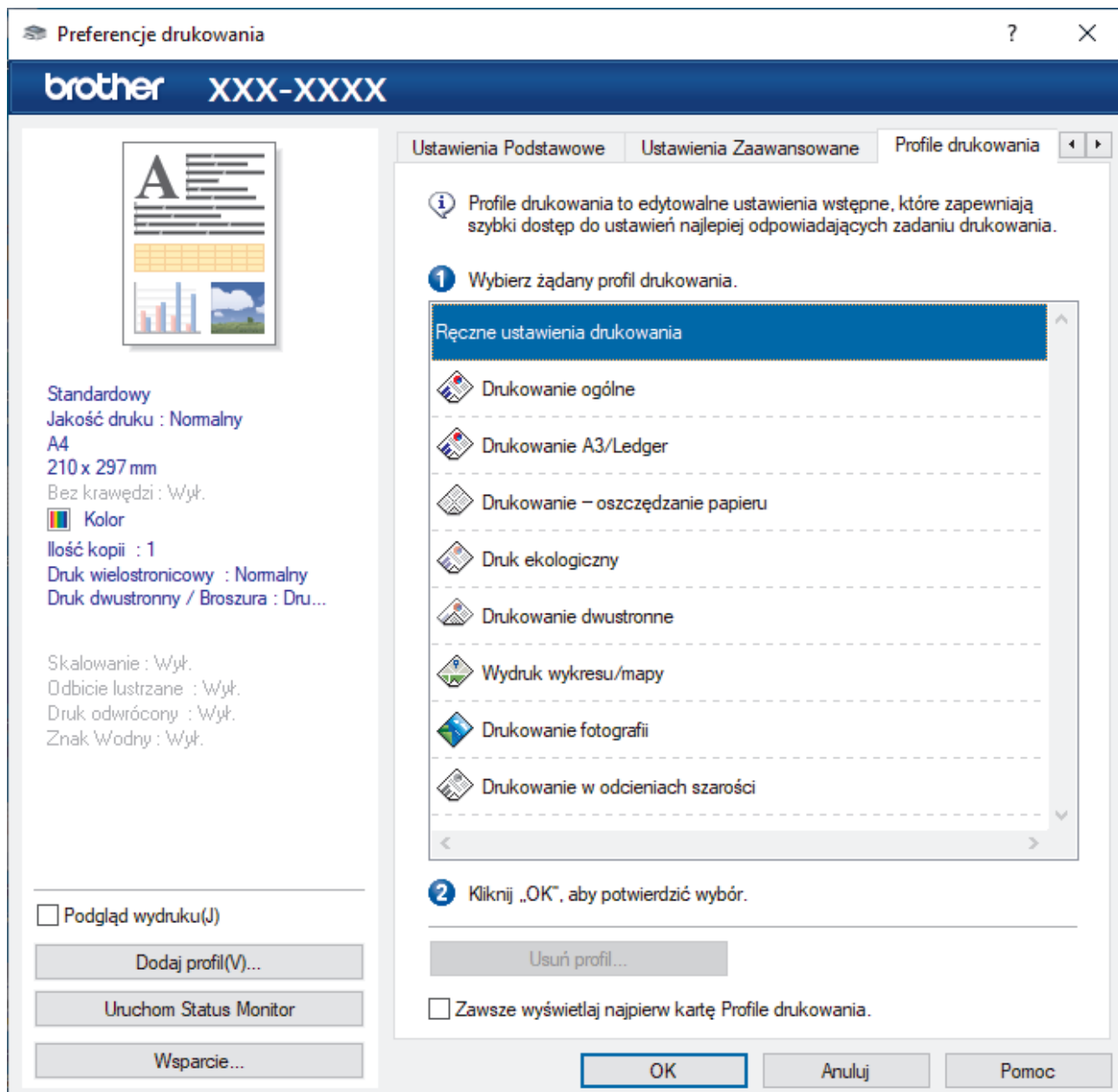

- Wybierz profil z listy profili druku.  
Ustawienia profilu są wyświetlane po lewej stronie okna sterownika drukarki.
- Wykonaj jedną z następujących czynności:
  - Jeśli ustawienia są prawidłowe dla zadania drukowania, kliknij przycisk **OK**.
  - Aby zmienić ustawienia, wróć do karty **Ustawienia Podstawowe** lub **Ustawienia Zaawansowane**, zmień ustawienia, a następnie kliknij przycisk **OK**.



---

Aby wyświetlić kartę **Profile drukowania** z przodu okna przy następnym drukowaniu, zaznacz pole wyboru **Zawsze wyświetlaj najpierw kartę Profile drukowania..**

---



### **Powiązane informacje**

- [Drukowanie z komputera \(Windows\)](#)
  - [Utwórz lub usuń swój profil druku \(Windows\)](#)

#### **Powiązane tematy:**

- [Ustawienia wydruku \(Windows\)](#)
-

## Utwórz lub usuń swój profil druku (Windows)

Można dodać do 20 nowych profili zawierających dostosowane ustawienia.

1. Wybierz polecenie drukowania w aplikacji.
2. Wybierz pozycję **Brother XXX-XXXX Printer** (gdzie XXX-XXXX jest nazwą używanego modelu), a następnie kliknij przycisk właściwości lub preferencji drukowania.

Zostanie wyświetlone okno sterownika drukarki.

3. Wykonaj jedną z następujących czynności:

### Aby utworzyć nowy profil druku:

- a. Kliknij kartę **Ustawienia Podstawowe** i **Ustawienia Zaawansowane**, a następnie skonfiguruj ustawienia druku dla nowego profilu druku.
- b. Kliknij kartę **Profile drukowania**.
- c. Kliknij **Dodaj profil**.  
Wyświetlone zostanie okno dialogowe **Dodaj profil**.
- d. Wpisz nazwę nowego profilu w polu **Nazwa**.
- e. Kliknij na liście ikon tę, która ma reprezentować ten profil.
- f. Kliknij **OK**.

Nowa nazwa profilu druku zostanie dodana do listy na karcie **Profile drukowania**.

### Aby usunąć utworzony profil druku:

- a. Kliknij kartę **Profile drukowania**.
- b. Kliknij **Usuń profil**.  
Wyświetlone zostanie okno dialogowe **Usuń profil**.
- c. Wybierz profil, który chcesz usunąć.
- d. Kliknij **Usuń**.
- e. Kliknij **Tak**.
- f. Kliknij **Zamknij**.



### Powiązane informacje

- [Korzystanie z wstępnie zdefiniowanego profilu druku \(Windows\)](#)

## Zmianie domyślnych ustawień drukowania (Windows)

Zmiany ustawień drukowania dokonane w aplikacji zostaną zastosowane wyłącznie do dokumentów drukowanych z tej aplikacji. Aby zmienić ustawienia drukowania dla wszystkich aplikacji Windows, należy skonfigurować właściwości sterownika drukarki.

1. Wykonaj jedną z następujących czynności:

- Dla systemu Windows Server 2008

Kliknij przycisk  (**Start**) > **Panel sterowania** > **Sprzęt i dźwięk** > **Drukarki**.

- Dla systemów Windows 7 oraz Windows Server 2008 R2

Kliknij  (**Start**) > **Urządzenia i drukarki**.

- Dla systemu Windows 8.1

Przesuń kursor myszy w prawy dolny narożnik pulpitu. Gdy pojawi się pasek menu, kliknij opcję **Ustawienia**, a następnie kliknij **Panel sterowania**. W grupie **Sprzęt i dźwięk** kliknij **Wyświetl urządzenia i drukarki**.

- Windows 10, Windows Server 2016 i Windows Server 2019

Kliknij  > **System** > **Panel sterowania**. W grupie **Sprzęt i dźwięk** kliknij **Wyświetl urządzenia i drukarki**.

- Dla systemu Windows Server 2012

Przesuń kursor myszy w prawy dolny narożnik pulpitu. Gdy pojawi się pasek menu, kliknij opcję **Ustawienia**, a następnie kliknij **Panel sterowania**. W grupie **Sprzęt** kliknij **Wyświetl urządzenia i drukarki**.

- Dla systemu Windows Server 2012 R2

Kliknij **Panel sterowania** na ekranie **Start**. W grupie **Sprzęt** kliknij **Wyświetl urządzenia i drukarki**.

2. Kliknij prawym przyciskiem myszy ikonę **Brother XXX-XXXX Printer** (gdzie XXX-XXXX to nazwa posiadanego modelu), a następnie wybierz **Właściwości drukarki**. Po wyświetleniu opcji sterowników drukarki wybierz sterownik drukarki.

Wyświetlone zostanie okno dialogowe właściwości drukarki.

3. Kliknij kartę **Ogólne**, a następnie kliknij przycisk **Preferencje drukowania...** lub **Preferencje...**

Zostanie wyświetlone okno dialogowe sterownika drukarki.

4. Wybierz żądane ustawienia drukowania dla wszystkich programów systemu Windows.

5. Kliknij przycisk **OK**.

6. Zamknij okno dialogowe właściwości drukarki.



### Powiązane informacje

- [Drukowanie z komputera \(Windows\)](#)

#### Powiązane tematy:

- [Ustawienia wydruku \(Windows\)](#)

## Ustawienia wydruku (Windows)

- >> Karta **Ustawienia Podstawowe**
- >> Karta **Ustawienia Zaawansowane**

### Karta Ustawienia Podstawowe

; Kolor / Odcienie szarości:  Kolor,  Odcienie szarości; Orientacja:  Pionowa(H),  Pozioma(Q); Ilość kopii: 1,  Sortuj kopie,  Kolejność odwrócona(Q); Druk wielostronicowy: Normalny, Kolejność stron(B): W prawo i w dół, Linia oddzielająca: Brak; Druk dwustronny / Broszura: Druk dwustronny, Ustawienia druku dwustronnego...; Źródło papieru: Automatyczne wybieranie. Buttons at the bottom include 'OK', 'Anuluj', 'Pomoc', 'Dodaj profil(V)...', 'Uruchom Status Monitor', 'Wsparcie...', and 'Domyślne'."/>

Preferencje drukowania

brother XXX-XXXX

Ustawienia Podstawowe Ustawienia Zaawansowane Profile drukowania

Typ nośnika Standardowy

Jakość druku Normalny

Format papieru A4 (210 x 297 mm)

Bez krawędzi

Kolor / Odcienie szarości  Kolor  Odcienie szarości

Orientacja  Pionowa(H)  Pozioma(Q)

Ilość kopii 1  Sortuj kopie  Kolejność odwrócona(Q)

Druk wielostronicowy Normalny

Kolejność stron(B) W prawo i w dół

Linia oddzielająca Brak

Druk dwustronny / Broszura Druk dwustronny

Ustawienia druku dwustronnego...

Źródło papieru Automatyczne wybieranie

Podgląd wydruku(J)

Dodaj profil(V)...

Uruchom Status Monitor

Wsparcie...

OK Anuluj Pomoc Domyślne

#### 1. Typ nośnika

Wybierz typ nośnika, którego chcesz użyć. Aby uzyskać najlepszy efekt drukowania, urządzenie automatycznie dostosowuje ustawienia drukowania do wybranego rodzaju nośnika.

#### 2. Jakość druku

Wybierz żadaną rozdzielczość druku. Ponieważ jakość i prędkość drukowania są powiązane, im wyższa jakość, tym więcej czasu zajmuje wydrukowanie dokumentu.

#### 3. Format papieru

Wybierz rozmiar papieru, którego chcesz użyć. Możesz wybrać spośród standardowych rozmiarów papieru lub utworzyć specjalny rozmiar papieru.

---

### **Bez krawędzi**

Wybierz tę opcję, aby wydrukować zdjęcia bez obramowań. Dane obrazu są nieco większe niż używany rozmiar papieru, co spowoduje przycięcie krawędzi zdjęcia.

Opcja Bez obramowań może nie być dostępna w przypadku niektórych kombinacji rodzaju nośnika oraz jakości lub w przypadku niektórych aplikacji.

### **4. Kolor / Odcienie szarości**

Wybierz drukowanie w kolorze lub w skali szarości. Prędkość drukowania jest wyższa w trybie skala szarości niż w trybie wydruku kolorowego. Jeżeli dokument zawiera kolory a został wybrany tryb skala szarości, dokument zostanie wydrukowany z wykorzystaniem 256 poziomów skali szarości.

### **5. Orientacja**

Wybierz orientację (pionową lub poziomą) wydruku.

Jeżeli dana aplikacja zawiera podobne ustawienie, zalecamy ustawienie orientacji za pomocą aplikacji.

### **6. Ilość kopii**

W tym polu wpisz liczbę kopii (1-999), jaką chcesz wydrukować.

### **Sortuj kopie**

Wybierz tę opcję, aby wydrukować zestawy dokumentów wielostronicowych z oryginalną kolejnością stron. Po zaznaczeniu tej opcji zostanie wydrukowana jedna kompletna kopia dokumentu, a następnie kolejne, w zależności od wybranej liczby kopii. Jeżeli ta opcja nie zostanie wybrana, każda strona zostanie wydrukowana zgodnie z ustawioną liczbą kopii, a następnie zostanie wydrukowana kolejna strona dokumentu.

### **Kolejność odwrócona**

Wybierz tę opcję, aby wydrukować dokument w odwróconej kolejności. Ostatnia strona dokumentu zostanie wydrukowana jako pierwsza.

### **7. Druk wielostronicowy**

Wybierz tę opcję, aby wydrukować wiele stron na jednej kartce papieru lub wydrukować jedną stronę dokumentu na wielu kartkach.

### **Kolejność stron**

Wybierz kolejność stron podczas drukowania wielu stron na jednej kartce papieru.

### **Linia oddzielająca**

Wybierz rodzaj obramowania, który ma zostać użyty do drukowania wielu stron na jednej kartce papieru.

### **8. Druk dwustronny / Broszura**

Wybierz tę opcję, aby drukować na obu stronach kartki lub wydrukować dokument w formacie broszury za pomocą funkcji druku dwustronnego.

### **Przycisk Ustawienia druku dwustronnego**

Kliknij ten przycisk, aby wybrać rodzaj oprawy wydruku dwustronnego. Dostępne są cztery rodzaje opraw dla każdej orientacji.

### **9. (MFC-J3940DW/MFC-J6955DW/MFC-J6957DW) Źródło papieru**

Wybierz ustawienie źródła papieru odpowiednio do warunków lub przeznaczenia wydruku.

## Karta Ustawienia Zaawansowane

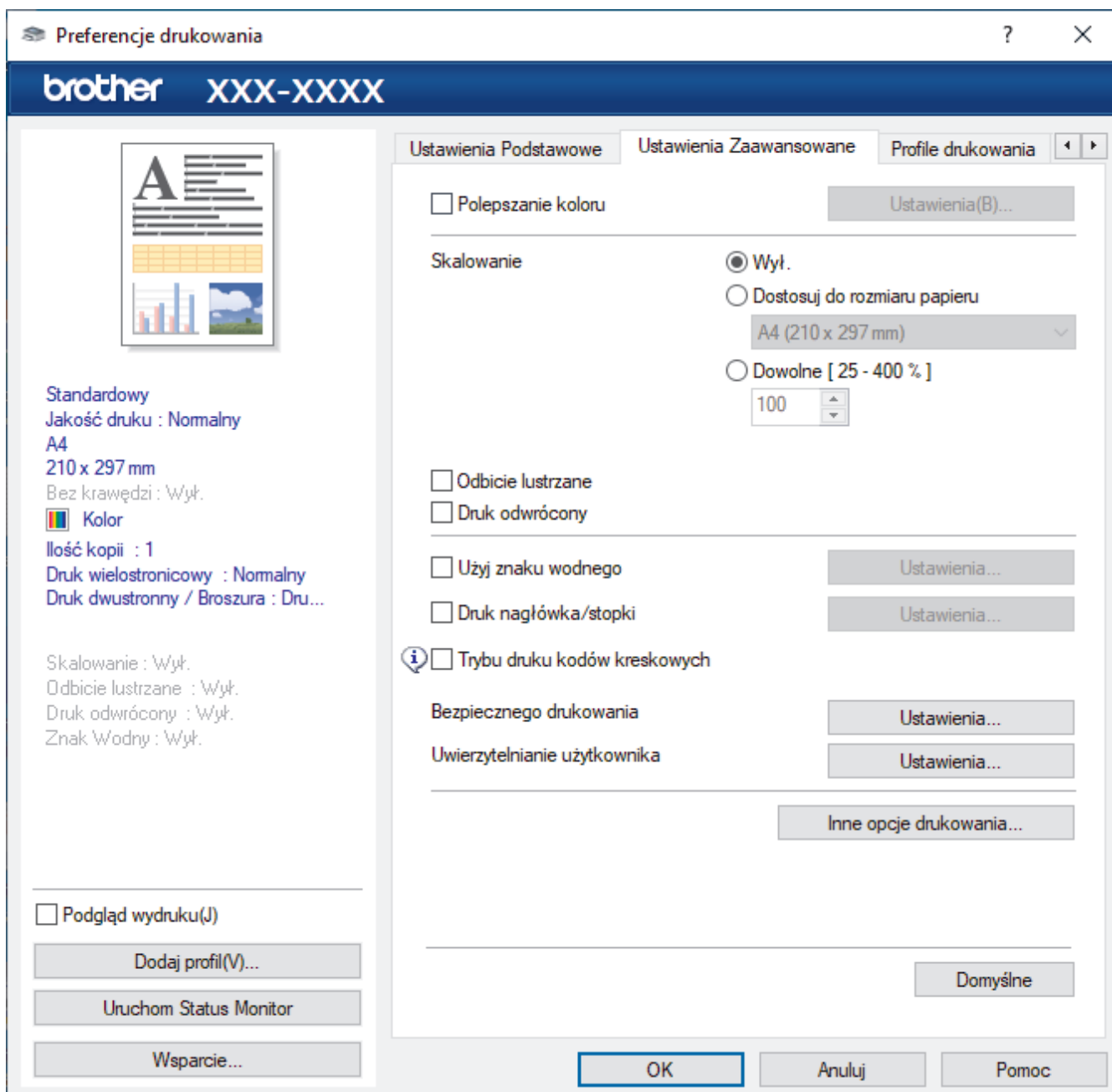

### 1. Polepszanie koloru

Wybór tej opcji umożliwia użycie funkcji poprawy kolorów. Ta funkcja umożliwia analizę obrazu w celu poprawienia jego ostrości, balansu bieli oraz gęstości koloru. Ten proces może trwać kilka minut w zależności od rozmiaru obrazu oraz parametrów technicznych komputera.

### 2. Skalowanie

Wybierz te opcje, aby powiększyć lub zmniejszyć rozmiar stron w dokumencie.

#### Dostosuj do rozmiaru papieru

Wybierz tę opcję, aby powiększyć lub zmniejszyć strony dokumentu, aby dopasować je do określonego rozmiaru papieru. W przypadku wybrania tej opcji, wybierz żądany rozmiar papieru z listy rozwijanej.

#### Dowolne [ 25 - 400 % ]

Wybierz tę opcję, aby ręcznie powiększyć lub zmniejszyć strony dokumentu. Po wybraniu tej opcji wpisz wartość w polu.

### 3. Odbicie lustrzane

Wybierz tę opcję, aby odwrócić obraz drukowany na stronie w poziomie z lewej strony na prawą.



#### 4. Druk odwrócony

Wybierz tę opcję, aby obrócić drukowany obraz o 180 stopni.

#### 5. Użyj znaku wodnego

Wybierz tę opcję, aby wydrukować na dokumencie logo lub tekst jako znak wodny. Wybierz jeden z wcześniej zdefiniowanych znaków wodnych, dodaj nowy znak wodny lub użyj utworzonego pliku obrazu.

#### 6. Druk nagłówka/stopki

Wybierz tę opcję, aby wydrukować na dokumencie datę, godzinę oraz nazwę użytkownika używaną do logowania do komputera.

#### 7. Trybu druku kodów kreskowych

Wybierz tą opcję, aby drukować kody paskowe w najbardziej optymalnej jakości i rozdzielczości.

#### 8. (MFC-J6955DW/MFC-J6957DW) Bezpieczne drukowanie

Ta funkcja uniemożliwia drukowanie poufnych dokumentów, dopóki na panelu sterowania urządzenia nie zostanie wprowadzone hasło.

#### 9. Uwierzytelnianie użytkownika

Ta funkcja umożliwia potwierdzanie ograniczeń dla poszczególnych użytkowników.

#### 10. Przycisk Inne opcje drukowania

##### Zaawansowane ustawienia kolorów

Wybierz metodę wykorzystywaną przez urządzenie do rozmieszczenia punktów w celu wyrażenia półtonów.

Kolor wydruku można zmienić w celu optymalnego dopasowania do obrazu na ekranie komputera.

##### Redukcja smug

Niektóre typy nośników druku mogą wymagać dłuższego czasu wysychania. Zmień ustawienia tej opcji w przypadku problemów z rozmazującymi się wydrukami lub zacięć papieru.

##### Pobierz dane koloru drukarki

Wybierz tę opcję, aby zoptymalizować jakość wydruku za pomocą ustawień fabrycznych urządzenia, które są ustawiane specjalnie dla urządzenia Brother. Użyj tej opcji po wymianie urządzenia lub zmianie adresu sieciowego urządzenia.

##### Archiwum wydruku

Wybierz tę opcję, aby zapisać dane wydruku jako plik PDF w komputerze.

##### Redukcja nierównych linii

Wybierz tę opcję, aby dostosować wyrównanie wydruku, gdy tekst wydruku jest rozmazany lub obrazy są niewyraźne.



### Powiązane informacje

- [Drukowanie z komputera \(Windows\)](#)

#### Powiązane tematy:

- [Komunikaty dotyczące błędów i czynności konserwacyjnych](#)
- [Problemy związane z obsługą papieru i drukowaniem](#)
- [Drukowanie zdjęcia \(Windows\)](#)
- [Drukowanie dokumentu \(Windows\)](#)
- [Drukowanie więcej niż jednej strony na jednym arkuszu papieru \(Wiele obok siebie\) \(Windows\)](#)
- [Drukowanie plakatu \(Windows\)](#)
- [Automatyczne drukowanie po obu stronach papieru \(automatyczne drukowanie dwustronne\) \(Windows\)](#)
- [Automatyczne drukowanie broszur \(Windows\)](#)
- [Korzystanie z wstępnie zdefiniowanego profilu druku \(Windows\)](#)
- [Zmianie domyślnych ustawień drukowania \(Windows\)](#)
- [Zmiana opcji drukowania w celu poprawy efektu drukowania](#)

## **Drukowanie z komputera (Mac)**

- [Drukowanie przy użyciu funkcji AirPrint \(macOS\)](#)

## **Drukowanie przy użyciu aplikacji Brother iPrint&Scan (Windows/Mac)**

- [Drukowanie zdjęć lub dokumentów przy użyciu aplikacji Brother iPrint&Scan \(Windows/Mac\)](#)
- [Automatyczne drukowanie po obu stronach papieru przy użyciu aplikacji Brother iPrint&Scan \(automatyczne drukowanie dwustronne\) \(Windows/Mac\)](#)
- [Drukowanie więcej niż jednej strony na jednym arkuszu papieru przy użyciu aplikacji Brother iPrint&Scan \(Wiele obok siebie\) \(Windows/Mac\)](#)
- [Drukowanie kolorowego dokumentu w skali szarości przy użyciu aplikacji Brother iPrint&Scan \(Windows/Mac\)](#)

## Drukowanie zdjęć lub dokumentów przy użyciu aplikacji Brother iPrint&Scan (Windows/Mac)



1. Upewnij się, że w tacy papieru został załadowany właściwy nośnik.

### WAŻNE

W przypadku drukowania zdjęć:

- Aby uzyskać najlepsze rezultaty, używaj papieru Brother.
- W przypadku drukowania na papierze fotograficznym należy załadować jeden dodatkowy arkusz takiego papieru do tacy.

2. Uruchom aplikację Brother iPrint&Scan.

- Windows

Uruchom  (**Brother iPrint&Scan**).

- Mac

Na pasku menu **Finder (Wyszukiwarka)** kliknij **Go (Idź) > Applications (Programy)**, a następnie kliknij dwukrotnie ikonę iPrint&Scan.

Zostanie wyświetlony ekran programu Brother iPrint&Scan.

3. Jeśli posiadane urządzenie Brother nie jest zaznaczone, kliknij przycisk **Wybierz urządzenie**, a następnie wybierz nazwę swojego modelu z listy. Kliknij **OK**.

4. Kliknij **Drukuj**.

5. Wykonaj jedną z następujących czynności:

- Windows

Kliknij **Fotograficzny** lub **Dokument**.

- Mac

Kliknij **Fotograficzny** lub **PDF**.

6. Wybierz plik, który chcesz wydrukować, a następnie wykonaj jedną z następujących czynności:

- Windows

Kliknij **Dalej**.

- Mac

Kliknij **Otwórz**, a następnie kliknij **Dalej**, gdy otrzymasz powiadomienie.

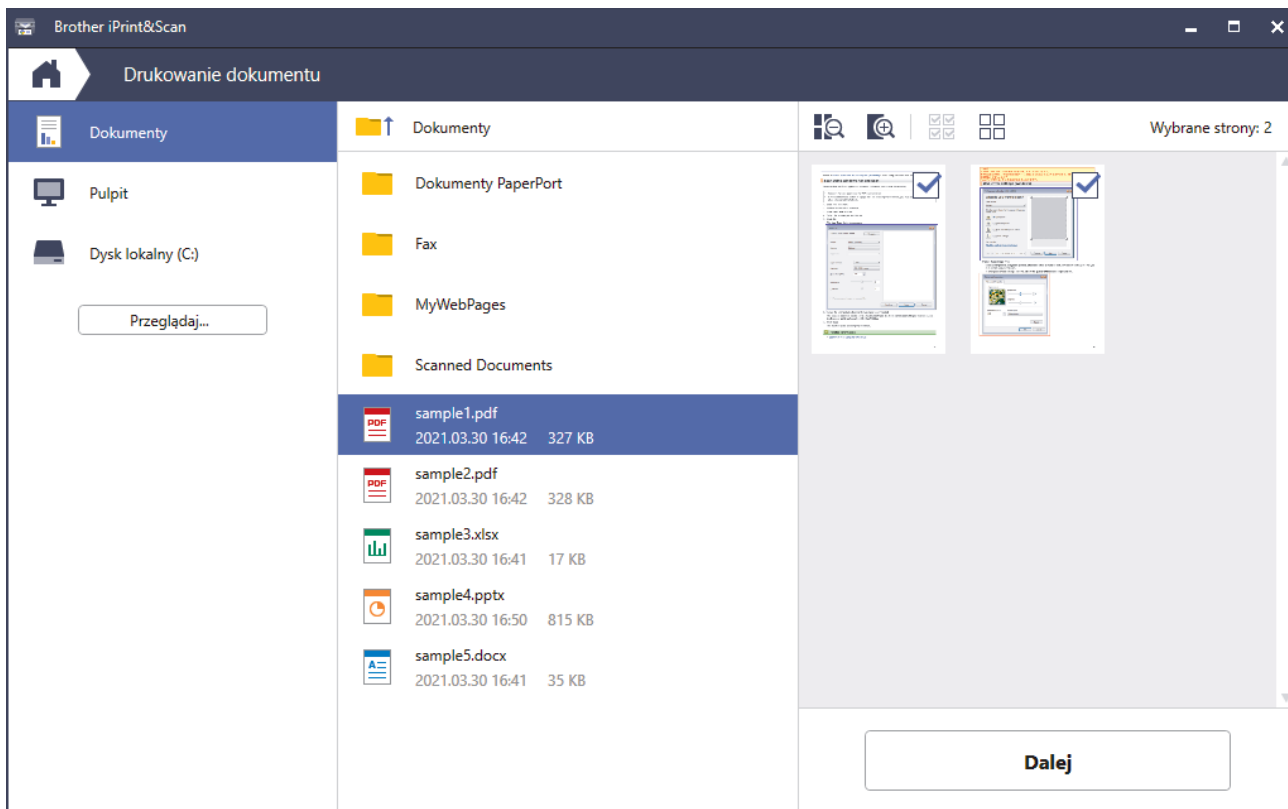

- Rzeczywisty ekran może różnić się w zależności od wersji aplikacji.
- Używaj najnowszej wersji aplikacji. ➤ ➤ *Powiązane informacje*
- W przypadku drukowania dokumentów z wieloma stronami możesz również wybrać strony, które chcesz drukować.

7. W razie potrzeby zmień inne ustawienia drukarki.

8. Kliknij **Drukuj**.

## WAŻNE

W przypadku drukowania zdjęć:

Aby uzyskać najlepszą jakość druku przy wybranych ustawieniach, należy zawsze ustawiać opcję **Typ nośnika** w taki sposób, aby odpowiadała typowi załadowanego papieru.



### Powiązane informacje

- [Drukowanie przy użyciu aplikacji Brother iPrint&Scan \(Windows/Mac\)](#)

## Automatyczne drukowanie po obu stronach papieru przy użyciu aplikacji Brother iPrint&Scan (automatyczne drukowanie dwustronne) (Windows/Mac)



- Upewnij się, że pokrywa do usuwania zaciętego papieru jest poprawnie zamknięta.
- Jeśli papier jest pofalowany, należy go wyprostować i ponownie umieścić w tacy papieru.
- Należy używać zwykłego papieru. NIE należy używać papieru dokumentowego bond.
- Jeśli papier jest zbyt cienki, może się pomarszczyć.

### 1. Uruchom aplikację Brother iPrint&Scan.

- Windows

Uruchom  (**Brother iPrint&Scan**).

- Mac

Na pasku menu **Finder (Wyszukiwarka)** kliknij **Go (Idź) > Applications (Programy)**, a następnie kliknij dwukrotnie ikonę iPrint&Scan.

Zostanie wyświetlony ekran programu Brother iPrint&Scan.

### 2. Jeśli posiadane urządzenie Brother nie jest zaznaczone, kliknij przycisk **Wybierz urządzenie**, a następnie wybierz nazwę swojego modelu z listy. Kliknij **OK**.

### 3. Kliknij **Drukuj**.

### 4. Wykonaj jedną z następujących czynności:

- Windows  
Kliknij **Dokument**.
- Mac  
Kliknij **PDF**.

### 5. Wybierz plik, który chcesz wydrukować, a następnie wykonaj jedną z następujących czynności:

- Windows  
Kliknij **Dalej**.
- Mac  
Kliknij **Otwórz**, a następnie kliknij **Dalej**, gdy otrzymasz powiadomienie.



W przypadku drukowania dokumentów z wieloma stronami można również wybrać strony, które mają być drukowane.

### 6. Z listy rozwijanej **Druk dwustronny** wybierz jedną z opcji.

Dostępne są dwa rodzaje bindowania dwustronnego:

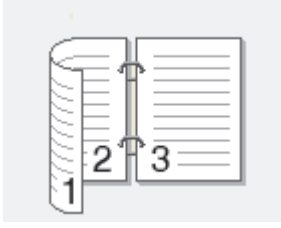
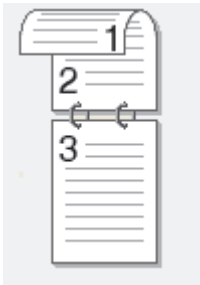
Opcja	Opis
Wł. (Przerzuć wzdłuż długiej krawędzi)	
Wł. (Przerzuć wzdłuż krótkiej krawędzi)	

7. W razie potrzeby zmień inne ustawienia drukarki.
8. Kliknij **Drukuj**.

### Powiązane informacje

- [Drukowanie przy użyciu aplikacji Brother iPrint&Scan \(Windows/Mac\)](#)

## Drukowanie więcej niż jednej strony na jednym arkuszu papieru przy użyciu aplikacji Brother iPrint&Scan (Wiele obok siebie) (Windows/Mac)



1. Uruchom  (**Brother iPrint&Scan**).  
Zostanie wyświetlony ekran programu Brother iPrint&Scan.
2. Jeśli posiadane urządzenie Brother nie jest zaznaczone, kliknij przycisk **Wybierz urządzenie**, a następnie wybierz nazwę swojego modelu z listy. Kliknij **OK**.
3. Kliknij **Drukuj**.
4. Wykonaj jedną z następujących czynności:
  - Windows  
Kliknij **Dokument**.
  - Mac  
Kliknij **PDF**.
5. Wybierz plik, który chcesz wydrukować, a następnie wykonaj jedną z następujących czynności:
  - Windows  
Kliknij **Dalej**.
  - Mac  
Kliknij **Otwórz**, a następnie kliknij **Dalej**, gdy otrzymasz powiadomienie.



W przypadku drukowania dokumentów z wieloma stronami można również wybrać strony, które mają być drukowane.

6. Kliknij listę rozwijaną **Układ**, a następnie zaznacz liczbę stron, które mają być wydrukowane na każdym arkuszu.
7. W razie potrzeby zmień inne ustawienia drukarki.
8. Kliknij **Drukuj**.



### Powiązane informacje



- [Drukowanie przy użyciu aplikacji Brother iPrint&Scan \(Windows/Mac\)](#)

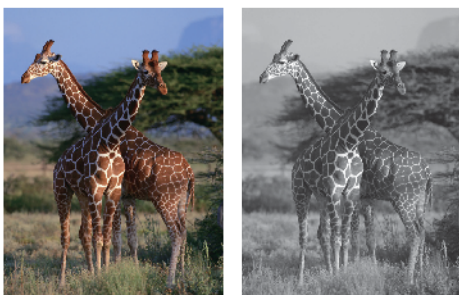

## Drukowanie kolorowego dokumentu w skali szarości przy użyciu aplikacji Brother iPrint&Scan (Windows/Mac)

Tryb Skala szarości zapewnia szybsze przetwarzanie wydruku niż tryb kolorowy. Jeśli dokument zawiera elementy kolorowe, wybór trybu Skala szarości spowoduje, że dokument będzie drukowany w 256 odcieniach skali szarości.



1. Uruchom aplikację Brother iPrint&Scan.
    - Windows  
Uruchom  (**Brother iPrint&Scan**).
    - Mac  
Na pasku menu **Finder (Wyszukiwarka)** kliknij **Go (Idź) > Applications (Programy)**, a następnie kliknij dwukrotnie ikonę iPrint&Scan.  
Zostanie wyświetlony ekran programu Brother iPrint&Scan.
  2. Jeśli posiadane urządzenie Brother nie jest zaznaczone, kliknij przycisk **Wybierz urządzenie**, a następnie wybierz nazwę swojego modelu z listy. Kliknij **OK**.
  3. Kliknij **Drukuj**.
  4. Wykonaj jedną z następujących czynności:
    - Windows  
Kliknij **Fotograficzny** lub **Dokument**.
    - Mac  
Kliknij **Fotograficzny** lub **PDF**.
  5. Wybierz plik, który chcesz wydrukować, a następnie wykonaj jedną z następujących czynności:
    - Windows  
Kliknij **Dalej**.
    - Mac  
Kliknij **Otwórz**, a następnie kliknij **Dalej**, gdy otrzymasz powiadomienie.
- 
-  W przypadku drukowania dokumentów z wieloma stronami można również wybrać strony, które mają być drukowane.
- 
6. Kliknij listę rozwijaną **Kolor / mono**, a następnie wybierz opcję **Mono**.
  7. W razie potrzeby zmień inne ustawienia drukarki.
  8. Kliknij **Drukuj**.



### Powiązane informacje

- [Drukowanie przy użyciu aplikacji Brother iPrint&Scan \(Windows/Mac\)](#)

## **Drukowanie danych bezpośrednio z pamięci USB Flash**

- [Zgodne pamięci USB Flash](#)
- [Drukowanie zdjęć bezpośrednio z pamięci USB Flash](#)
- [Drukuj plik PDF bezpośrednio z napędu pamięci USB flash](#)

## Zgodne pamięci USB Flash

Urządzenie Brother jest wyposażone w gniazdo pozwalające korzystać z popularnych nośników pamięci.

### WAŻNE

Bezpośredni interfejs USB obsługuje wyłącznie pamięci USB flash oraz urządzenia USB wykorzystujące standard pamięci masowej USB. Inne urządzenia USB nie są obsługiwane.

Zgodne nośniki	
Pamięć USB flash	

Kompatybilne napędy USB flash	
Klasa USB	Klasa pamięci masowej USB
Podklasa pamięci masowej USB	SCSI lub SFF-8070i
Protokół transferu	Tylko przesył masowy
Format <sup>1</sup>	FAT12/FAT16/FAT32/exFAT
Rozmiar sektora	Maks. 4096 bajtów
Szyfrowanie	Urządzenia szyfrowane nie są obsługiwane.

<sup>1</sup> Format NTFS nie jest obsługiwany.



### Powiązane informacje

- [Drukowanie danych bezpośrednio z pamięci USB Flash](#)
- [Zapisanie skanowanych danych do pamięci USB Flash](#)

## **Drukowanie zdjęć bezpośrednio z pamięci USB Flash**

Nawet jeśli urządzenie nie jest podłączone do komputera, można drukować zdjęcia bezpośrednio z pamięci USB flash.

- [Ważne informacje dotyczące drukowania zdjęć](#)
- [Drukowanie zdjęć z pamięci USB Flash podłączonej do urządzenia Brother](#)

## Ważne informacje dotyczące drukowania zdjęć

Urządzenie zostało zaprojektowane tak, aby było zgodne z plikami obrazów pochodzącymi z nowoczesnych aparatów cyfrowych i pamięci USB Flash. Przeczytaj poniższe punkty, aby uniknąć problemów z drukowaniem zdjęć:

- Plik musi mieć rozszerzenie .JPG (inne rozszerzenia, takie jak .JPEG, .TIF, .GIF itp. nie będą rozpoznane).
- Bezpośrednie drukowanie zdjęć musi być wykonywane niezależnie od operacji drukowania zdjęć przy użyciu komputera. (Działanie równoczesne nie jest możliwe).
- Urządzenie umożliwia odczyt do 999 plików<sup>1</sup> w pamięci USB Flash.

Zwróć uwagę:

- Podczas drukowania strony indeksu lub obrazu urządzenie drukuje wszystkie prawidłowe obrazy, nawet jeśli część z nich jest uszkodzona. Obrazy uszkodzone nie będą drukowane.
- Urządzenie obsługuje pamięci USB Flash, które zostały sformatowane przy użyciu systemu Windows.



### Powiązane informacje

- [Drukowanie zdjęć bezpośrednio z pamięci USB Flash](#)

<sup>1</sup> Folder w pamięci USB Flash jest także uwzględniany.

## **Drukowanie zdjęć z pamięci USB Flash podłączonej do urządzenia Brother**

- Podgląd oraz drukowanie zdjęć z pamięci USB flash
- Drukowanie strony indeksu (miniatur) z pamięci USB Flash
- Drukowanie zdjęć według numeru obrazu
- Drukowanie zdjęć z automatycznym przycinaniem
- Drukowanie zdjęć bez obramowania z pamięci USB flash
- Drukowanie daty z danych zdjęcia
- Ustawienia drukowania zdjęć

## Podgląd oraz drukowanie zdjęć z pamięci USB flash

Przed drukowaniem można wyświetlić podgląd zdjęć na wyświetlaczu LCD lub wydrukować zdjęcia zapisane na pamięci USB flash.

- Jeśli pliki zdjęć są duże, ich wyświetlanie może być opóźnione.

1. Włóż pamięć USB flash do gniazda USB.

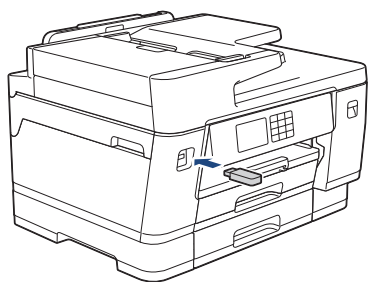

2. Naciśnij [Wydruk JPEG] > [Wybierz pliki].

3. Naciśnij przycisk ◀ lub ▶, aby wyświetlić fotografię, która ma zostać wydrukowana, a następnie ją naciśnij.



Aby wydrukować wszystkie zdjęcia, naciśnij [Druk.wsz.], a następnie naciśnij [Tak], aby potwierdzić.

4. Wprowadź liczbę kopii w jeden z następujących sposobów:

- Naciśnij przycisk [-] lub [+] na ekranie dotykowym.
- Naciśnij przycisk  $\times 01$ , aby wyświetlić klawiaturę na ekranie dotykowym, a następnie przy użyciu klawiatury na ekranie dotykowym wprowadź liczbę kopii. Naciśnij [OK].
- Wprowadź liczbę kopii za pomocą klawiatury telefonicznej.

5. Naciśnij przycisk [OK].

6. Powtarzaj trzy ostatnie kroki aż do momentu wybrania wszystkich zdjęć, które mają zostać wydrukowane.

7. Naciśnij przycisk [OK].

8. Sprawdź i zatwierdź wyświetloną listę opcji.

9. Aby zmienić ustawienia drukowania, naciśnij przycisk  [Ustawienia druku].

Po zakończeniu naciśnij przycisk [OK].

10. Naciśnij [Uruchom].



### Powiązane informacje

- [Drukowanie zdjęć z pamięci USB Flash podłączonej do urządzenia Brother](#)

#### Powiązane tematy:

- [Ustawienia drukowania zdjęć](#)

## Drukowanie strony indeksu (miniatur) z pamięci USB Flash

Wydrukowanie strony indeksu pozwala przejrzeć miniatury wszystkich zdjęć w pamięci USB Flash.



- Urządzenie przypisuje numery do obrazów (np. nr 1, nr 2, nr 3 itp.).  
Urządzenie nie rozpoznaje innych numerów ani nazw plików używanych przez aparat cyfrowy lub komputer do identyfikacji zdjęć.
- Tylko pliki o nazwie zawierającej nie więcej niż 20 znaków zostaną prawidłowo wydrukowane na arkuszu indeksu.
- Nazwy plików zawierające inne znaki niż alfanumeryczne mogą nie być drukowane prawidłowo, jednakże znaki te nie mają wpływu na ustawienia drukowania zdjęć.

1. Włóż pamięć USB flash do gniazda USB.
2. Naciśnij [Wydruk JPEG] > [Druk indeksu] > [Drukuj str. z indeksem].
3. Aby zmienić ustawienia druku, naciśnij przycisk  [Ustawienia druku].

Po zakończeniu naciśnij przycisk [OK].

Opcja	Opis
Typ papieru	Wybór typu papieru.
Rozm.papieru	Wybór rozmiaru papieru.

4. Naciśnij [Uruchom].



### Powiązane informacje

- [Drukowanie zdjęć z pamięci USB Flash podłączonej do urządzenia Brother](#)

#### Powiązane tematy:

- [Drukowanie zdjęć według numeru obrazu](#)



## Drukowanie zdjęć według numeru obrazu

Przed wydrukowaniem danego obrazu należy wydrukować stronę indeksu (miniatur), aby sprawdzić numer obrazu.

1. Włóż pamięć USB flash do gniazda USB.
2. Naciśnij [Wydruk JPEG] > [Druk indeksu] > [Druk zdjęć].
3. Przy użyciu strony indeksu wprowadź numery obrazów, które mają zostać wydrukowane. Po wybraniu numerów obrazów naciśnij [OK].



- Można wprowadzić wiele numerów jednocześnie, używając przecinka lub myślnika. Aby na przykład wydrukować obrazy o numerach 1, 3 i 6, wprowadź cyfry **1, 3, 6**. Aby wydrukować zakres stron, użyj myślnika. Na przykład wprowadź zakres **1-5**, aby wydrukować obrazy o numerach od 1 do 5.
- Maksymalnie można wprowadzić 12 znaków (łącznie z przecinkami i myślnikami) dla numerów obrazów, które mają być wydrukowane.

4. Wprowadź liczbę kopii w jeden z następujących sposobów:
  - Naciśnij przycisk [-] lub [+] na ekranie dotykowym.
  - Naciśnij przycisk **x01**, aby wyświetlić klawiaturę na ekranie dotykowym, a następnie przy użyciu klawiatury na ekranie dotykowym wprowadź liczbę kopii. Naciśnij [OK].
  - Wprowadź liczbę kopii za pomocą klawiatury telefonicznej.
5. Aby zmienić ustawienia drukowania, naciśnij przycisk  [Ustawienia druku].  
Po zakończeniu naciśnij przycisk [OK].
6. Naciśnij [Uruchom].



### Powiązane informacje

- [Drukowanie zdjęć z pamięci USB Flash podłączonej do urządzenia Brother](#)

#### Powiązane tematy:

- [Drukowanie strony indeksu \(miniatur\) z pamięci USB Flash](#)
- [Ustawienia drukowania zdjęć](#)

## Drukowanie zdjęć z automatycznym przycinaniem

Jeśli fotografia jest zbyt długa lub szeroka, część obrazu zostanie przycięta, aby zmieścić się na dostępnej przestrzeni.

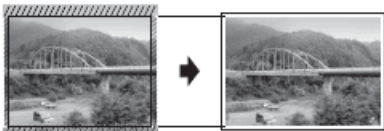

- Funkcja ta jest domyślnie włączona. Aby wydrukować cały obraz, należy wyłączyć to ustawienie.
- Jeśli ustawienie [Kadrowanie] jest wyłączone, należy wyłączyć także ustawienie [Bez brzegu].

### Przycinanie: Wł.



### Przycinanie: Wył.



1. Włóż pamięć USB flash do gniazda USB.
2. Naciśnij [Wydruk JPEG] > [Wybierz pliki].
3. Naciśnij przycisk ◀ lub ▶, aby wyświetlić poszczególne zdjęcia. Po wyświetleniużądanego zdjęcia naciśnij je, a następnie naciśnij przycisk [OK].
4. Naciśnij przycisk [OK].
5. Naciśnij  [Ustawienia druku] > [Kadrowanie].
6. Naciśnij przycisk [Wł.] (lub [Wył.]).
7. Po zakończeniu naciśnij przycisk  lub [OK].
8. Naciśnij [Uruchom].



### Powiązane informacje



- [Drukowanie zdjęć z pamięci USB Flash podłączonej do urządzenia Brother](#)

#### Powiązane tematy:

- [Inne problemy](#)

## Drukowanie zdjęć bez obramowania z pamięci USB flash

Ta funkcja rozszerza obszar druku na brzegi papieru. Czas drukowania będzie dłuższy.

1. Włóż pamięć USB flash do gniazda USB.
2. Naciśnij [Wydruk JPEG] > [Wybierz pliki].
3. Naciśnij przycisk ◀ lub ▶, aby wyświetlić poszczególne zdjęcia. Po wyświetleniu żądanego zdjęcia naciśnij je, a następnie naciśnij przycisk [OK].
4. Naciśnij przycisk [OK].
5. Naciśnij  [Ustawienia druku] > [Bez brzegu].
6. Naciśnij przycisk [Wł.] (lub [Wył.]).
7. Po zakończeniu naciśnij przycisk  lub [OK].
8. Naciśnij [Uruchom].



### Powiązane informacje



- [Drukowanie zdjęć z pamięci USB Flash podłączonej do urządzenia Brother](#)

#### Powiązane tematy:

- [Inne problemy](#)

## Drukowanie daty z danych zdjęcia

Urządzenie umożliwia wydrukowanie daty, jeśli znajduje się ona w informacjach zdjęcia. Data jest drukowana w prawym dolnym rogu zdjęcia. Aby można było użyć tego ustawienia, dane zdjęcia muszą zawierać datę.

1. Włóż pamięć USB flash do gniazda USB.
2. Naciśnij [Wydruk JPEG] > [Wybierz pliki].
3. Naciśnij przycisk ◀ lub ▶, aby wyświetlić poszczególne zdjęcia. Po wyświetleniu żądanego zdjęcia naciśnij je, a następnie naciśnij przycisk [OK].
4. Naciśnij przycisk [OK].
5. Naciśnij  [Ustawienia druku] > [Wydruk daty].
6. Naciśnij przycisk [Wł.] (lub [Wył.]).
7. Po zakończeniu naciśnij przycisk  lub [OK].
8. Naciśnij [Uruchom].



### Powiązane informacje

- [Drukowanie zdjęć z pamięci USB Flash podłączonej do urządzenia Brother](#)

## Ustawienia drukowania zdjęć

Naciśnij  [Ustawienia druku], aby wyświetlić ustawienia przedstawione w tabeli.

Opcja	Opis
Jakość druku	Wybór rozdzielczości druku dla danego typu dokumentu. Jeśli wybrano opcję Pap. inkjet w ustawieniu Typ papieru, można wybrać jedynie opcję Wysoka.
(MFC-J3940DW/MFC-J6955DW/MFC-J6957DW) Wybierz tace	Wybór tacy.
Typ papieru	Wybór typu papieru.
Rozm.papieru	Wybór rozmiaru papieru.
Układ wydruku	Wybór układu wydruku.
Jasność	Dostosuj jasność.
Kontrast	Dostosuj kontrast. Zwiększenie kontrastu powoduje zwiększenie wrażenia ostrości i ożywia kolory obrazu.
Kadrowanie	Wytnij obraz wokół marginesu, aby dopasować go do rozmiaru papieru lub wydruku. Aby drukować całe obrazy lub zapobiec niepożądanemu przycięciu zdjęcia, należy wyłączyć tę funkcję.
Bez brzegu	Powiększ obszar drukowania, aby dopasować go do krawędzi papieru.
Wydruk daty	Wydrukuj datę na zdjęciu.
Nowe ustawienia	Najczęściej używane ustawienia drukowania można zapisać, ustawiając je jako domyślne.
Reset urzadz.	Przywrócenie zmienionych ustawień drukowania do wartości fabrycznych.

### Powiązane informacje

- [Drukowanie zdjęć z pamięci USB Flash podłączonej do urządzenia Brother](#)

#### **Powiązane tematy:**

- [Podgląd oraz drukowanie zdjęć z pamięci USB flash](#)
- [Drukowanie zdjęć według numeru obrazu](#)

## Drukuj plik PDF bezpośrednio z napędu pamięci USB flash

**Pokrewne Modele:** MFC-J6955DW/MFC-J6957DW

Można wydrukować plik PDF bezpośrednio z pamięci USB flash.



Nie można drukować plików PDF o rozmiarach 2 GB lub większych.

### WAŻNE

W celu uniknięcia uszkodzenia urządzenia NIE podłączaj do bezpośredniego interfejsu USB drukarki urządzeń innych niż napędy pamięci USB flash.

1. Włóż pamięć USB flash do gniazda USB.

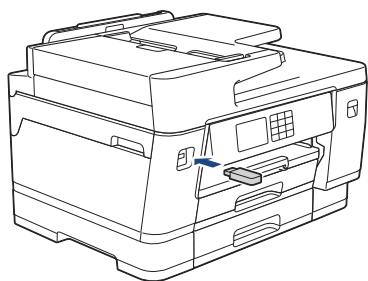

2. Naciśnij [Wydruk PDF].



Jeżeli urządzenie ma włączoną funkcję Secure Function Lock (Blokada funkcji), użycie funkcji Druk bezpośredni może nie być możliwe.

3. Naciśnij przycisk ▲ lub ▼, aby wyświetlić plik PDF do wydrukowania, a następnie go naciśnij.
4. Wprowadź liczbę kopii w jeden z następujących sposobów:
  - Naciśnij [-] lub [+] na ekranie dotykowym.
  - Naciśnij przycisk ×001, aby wyświetlić klawiaturę na ekranie dotykowym, a następnie przy użyciu klawiatury na ekranie dotykowym wprowadź liczbę kopii. Naciśnij [OK].
  - Wprowadź liczbę kopii za pomocą klawiatury telefonicznej.
5. Sprawdź i zatwierdź wyświetloną listę opcji.
6. Aby zmienić ustawienia drukowania, naciśnij przycisk  [Ustawienia druku].

Po zakończeniu naciśnij przycisk [OK].

Opcja	Opis
Jakość druku	Wybór rozdzielczości druku dla danego typu dokumentu.
Wybierz tacę	Wybór tacy.
Rozm.papieru	Wybór rozmiaru papieru.
Wielostronicowy	Ustaw tę opcję, aby wydrukować wiele stron na jednej kartce papieru lub wydrukować jedną stronę dokumentu na wielu kartkach.
Obustronne	Wybierz rodzaj bindowania dwustronnego.

---

Opcja	Opis
Scal	Włącz tę opcję, aby wydrukować zestawy dokumentów wielostronicowych z oryginalną kolejnością stron.
Opcja PDF	Wybierz tę opcję, aby wydrukować plik PDF ze znacznikami lub sygnaturami.
Nowe ustawienia	Najczęściej używane ustawienia drukowania można zapisać, ustawiając je jako domyślne.
Reset urządz.	Przywrócenie zmienionych ustawień drukowania do wartości fabrycznych.

7. Naciśnij przycisk [Uruch.Mono] albo [Uruch.Kolor].

## WAŻNE

NIE odłączaj napędu pamięci USB flash od bezpośredniego interfejsu USB urządzenia w trakcie drukowania.



### Powiązane informacje

- [Drukowanie danych bezpośrednio z pamięci USB Flash](#)

## Drukowanie załącznika do wiadomości e-mail

Pliki można drukować poprzez wysłanie ich do urządzenia Brother.

- Do wiadomości e-mail można dołączyć maksymalnie 10 dokumentów, ważących łącznie maksymalnie 20 MB.
- Funkcja ta obsługuje następujące formaty:
  - Pliki dokumentów: PDF, TXT, pliki Microsoft Word, pliki Microsoft Excel i pliki Microsoft PowerPoint
  - Pliki obrazów: JPEG, BMP, GIF, PNG i TIFF
- Domyślnie urządzenie drukuje treść wiadomości e-mail oraz załączniki. Aby drukować tylko załączniki, należy odpowiednio zmienić ustawienia.

1. Naciśnij ◀ lub ▶, aby wyświetlić pozycję [Aplikacje].

Naciśnij [Aplikacje].



- Jeśli na ekranie LCD urządzenia są wyświetlane informacje dotyczące połączenia internetowego, zapoznaj się z nimi, a następnie naciśnij [OK].
- Na ekranie LCD co pewien czas wyświetlane są aktualizacje oraz informacje o możliwościach funkcji Brother Web Connect. Przeczytaj informację, a następnie naciśnij przycisk [OK].

2. Naciśnij ▲ lub ▼, aby wyświetlić opcję [Online Functions], a następnie naciśnij ją.



- Jeśli ta funkcja jest zablokowana, skontaktuj się z administratorem sieci, aby uzyskać do niej dostęp.
- Jeśli pojawią się informacje dotyczące funkcji [Online Functions], zapoznaj się z nimi, a następnie naciśnij [OK].

3. Naciśnij [Włącz].

Postępuj zgodnie z instrukcjami wyświetlanymi na ekranie. Funkcje Online są włączone.

4. Naciśnij ▲ lub ▼, aby wyświetlić opcję [Email Print], a następnie naciśnij ją.



- Jeśli pojawią się informacje dotyczące funkcji [Email Print], zapoznaj się z nimi, a następnie naciśnij [OK].

5. Naciśnij [Włącz].

Postępuj zgodnie z instrukcjami wyświetlanymi na ekranie. Urządzenie wydrukuje arkusz instrukcji.

6. Wyślij wiadomość e-mail na adres e-mail widoczny na arkuszu. Urządzenie wydrukuje załączniki do wiadomości e-mail.



- Aby zmienić ustawienia, w tym adres e-mail i ustawienia drukarki, dostęp do funkcji Zarządzanie przez interfejs webowy, kliknij **Funkcje online > Ustawienia funkcji online** w lewym menu nawigacji, a następnie kliknij przycisk **Strona ustawień funkcji online**.



### Powiązane informacje

- [Drukowanie](#)

#### Powiązane tematy:

- [Dostęp do funkcji Zarządzanie przez interfejs webowy](#)



## **Skanowanie**

- [Skanowanie za pomocą przycisku skanowania urządzenia](#)
- [Skanowanie przy użyciu aplikacji Brother iPrint&Scan \(Windows/Mac\)](#)
- [Skanowanie z komputera \(Windows\)](#)
- [Skanowanie z komputera \(Mac\)](#)
- [Konfiguracja ustawień skanowania za pomocą funkcji Zarządzanie przez interfejs webowy](#)

## Skanowanie za pomocą przycisku skanowania urządzenia

- Skanowanie wielostronicowych dokumentów o rozmiarze Letter lub A4
- Skanowanie zdjęć i grafiki
- Zapisywanie skanowanych danych do folderu w postaci pliku PDF
- Zapisanie skanowanych danych do pamięci USB Flash
- Skanowanie wielu wizytówek i zdjęć (automatyczne przycinanie)
- Skanowanie do edytowalnego pliku tekstowego przy użyciu OCR
- Zapisywanie skanowanych danych jako załącznika do wiadomości e-mail
- Przesyłanie skanowanych danych do odbiorcy wiadomości e-mail
- Skanuj do FTP
- Skanowanie do SSH FTP (SFTP)
- Skanowanie do sieci (Windows)
- Skanuj do SharePoint
- Usługi sieci Web dla skanowania w sieci (Windows 7, Windows 8.1 oraz Windows 10)
- Zmiana ustawień skanowania za pomocą aplikacji Brother iPrint&Scan

## Skanowanie wielostronicowych dokumentów o rozmiarze Letter lub A4

Podczas skanowania wielostronicowych dokumentów o rozmiarze A4 lub Letter umieść krótszą krawędź u góry w przypadku dokumentów pionowych i dłuższą krawędź u góry w przypadku dokumentów poziomych.

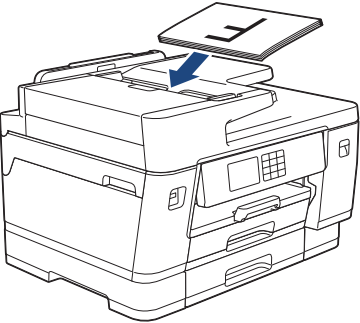
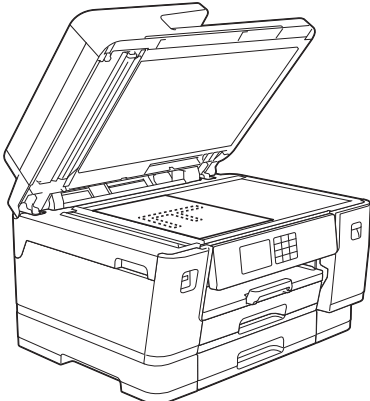
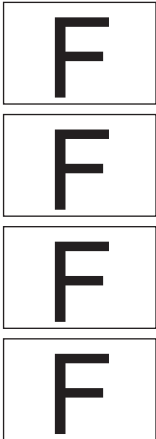
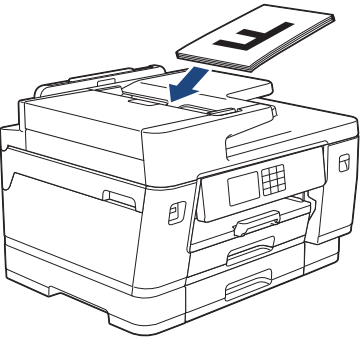
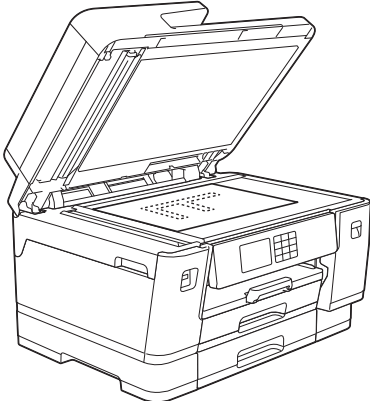
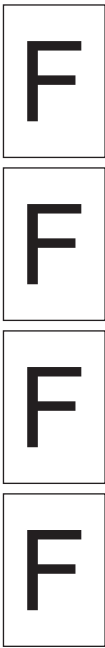
Orientacja dokumentu	Wynik skanowania
<p>Najpierw dłuższa krawędź</p> <p><b>Podajnik ADF</b></p>  <p><b>Szyba skanera</b></p> 	
<p>Najpierw krótsza krawędź</p> <p><b>Podajnik ADF</b></p>  <p><b>Szyba skanera</b></p> 	

### ✓ Powiązane informacje

- [Skanowanie za pomocą przycisku skanowania urządzenia](#)

## Skanowanie zdjęć i grafiki

Wyślij zeskanowane zdjęcia lub grafikę bezpośrednio do komputera.

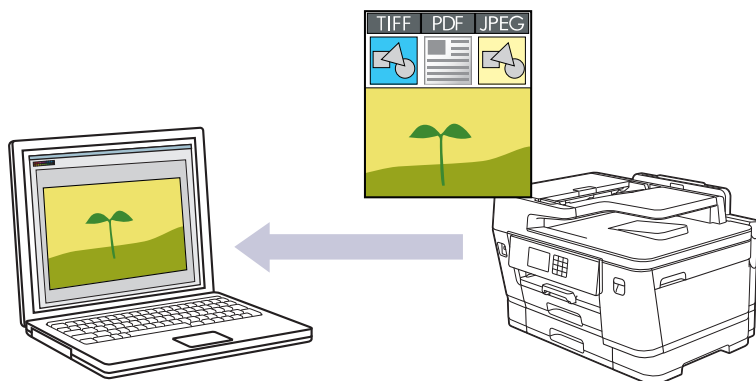

Użyj przycisku skanowania na urządzeniu, aby wprowadzić tymczasowe zmiany w ustawieniach skanowania. W celu dokonania trwałych zmian użyj aplikacji Brother iPrint&Scan.

1. Włóż dokument.
2. Naciśnij [Skanuj] > [do komputera] > [do obrazu].
3. Jeśli urządzenie jest podłączone do sieci, naciśnij przycisk ▲ lub ▼, aby wyświetlić nazwę komputera, do którego mają być wysyłane dane, a następnie wybierz nazwę komputera.



Jeśli na wyświetlaczu LCD pojawi się monit o wprowadzenie numeru PIN, za pomocą wyświetlacza LCD wprowadź czterocyfrowy numer PIN dla komputera, a następnie naciśnij przycisk [OK].

4. Aby zmienić ustawienia, naciśnij  [Opcje].



Aby można było używać  [Opcje], do urządzenia należy podłączyć komputer z zainstalowanym oprogramowaniem Brother iPrint&Scan.

5. Naciśnij [Ustaw.skan.] > [Ustaw urządzenie].
6. Wybierz ustawienia skanowania do zmiany, a następnie naciśnij przycisk [OK].

Opcja	Opis
Skan. 2-stronne (MFC-J3940DW/MFC-J6955DW/ MFC-J6957DW)	Wybierz tryb skanowania dwustronnego.
Ustaw. koloru	Wybierz format koloru dla dokumentu.
Rozdzielczość	Wybierz rozdzielczość skanowania dokumentu.
Typ pliku	Wybierz format pliku dla dokumentu.
Rozm. dokum.	Wybierz rozmiar dokumentu.
Jasność	Wybierz poziom jasności.
Kontrast	Wybierz poziom kontrastu.
Autoprostow.	Skoryguj przekrzywione dokumenty podczas skanowania.
Pomiń puste strony	Jeśli opcja jest włączona, puste strony będą pomijane.

---

**Opcja****Opis**

Usuń kolor tła

Zmień ilość usuwanego koloru tła.



- Aby zapisać ustawienia jako skrót, naciśnij [Zapisz jako skrót]. Zostanie wyświetlony monit, czy skrót ma zostać zmieniony na skrót dostępny za jednym dotknięciem. Postępuj zgodnie z instrukcjami wyświetlanymi na ekranie LCD.

---

**7. Naciśnij przycisk [Uruchom].**

Urządzenie rozpocznie skanowanie. W przypadku korzystania z szyby skanera urządzenia postępuj zgodnie z instrukcjami na wyświetlaczu LCD, aby ukończyć zadanie skanowania.

**Powiązane informacje**

- [Skanowanie za pomocą przycisku skanowania urządzenia](#)
-

## Zapisywanie skanowanych danych do folderu w postaci pliku PDF

Skanuj dokumenty i zapisuj je w folderze na komputerze jako pliki PDF.

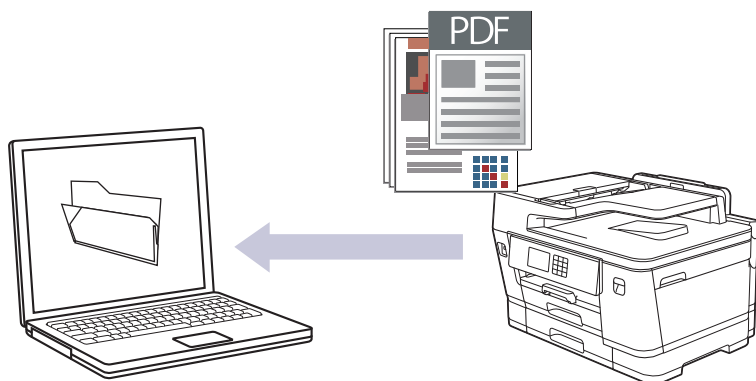

Użyj przycisku skanowania na urządzeniu, aby wprowadzić tymczasowe zmiany w ustawieniach skanowania. W celu dokonania trwałych zmian użyj aplikacji Brother iPrint&Scan.

1. Włóż dokument.
2. Naciśnij [Skanuj] > [do komputera] > [do pliku].
3. Jeśli urządzenie jest podłączone do sieci, naciśnij przycisk ▲ lub ▼, aby wyświetlić nazwę komputera, do którego mają być wysyłane dane, a następnie wybierz nazwę komputera.



Jeśli na wyświetlaczu LCD pojawi się monit o wprowadzenie numeru PIN, za pomocą wyświetlacza LCD wprowadź czterocyfrowy numer PIN dla komputera, a następnie naciśnij przycisk [OK].

4. Aby zmienić ustawienia, naciśnij  [Opcje].



Aby można było używać  [Opcje], do urządzenia należy podłączyć komputer z zainstalowanym oprogramowaniem Brother iPrint&Scan.

5. Naciśnij [Ustaw.skan.] > [Ustaw urządzenie].
6. Wybierz ustawienia skanowania do zmiany, a następnie naciśnij przycisk [OK].

Opcja	Opis
Skan. 2-stronne (MFC-J3940DW/MFC-J6955DW/ MFC-J6957DW)	Wybierz tryb skanowania dwustronnego.
Ustaw. koloru	Wybierz format koloru dla dokumentu.
Rozdzielczość	Wybierz rozdzielczość skanowania dokumentu.
Typ pliku	Wybierz format pliku dla dokumentu.
Rozm. dokum.	Wybierz rozmiar dokumentu.
Jasność	Wybierz poziom jasności.
Kontrast	Wybierz poziom kontrastu.
Autoprostow.	Skoryguj przekrzywione dokumenty podczas skanowania.
Pomiń puste strony	Jeśli opcja jest włączona, puste strony będą pomijane.

---

Opcja	Opis
-------	------

Usuń kolor tła	Zmień ilość usuwanego koloru tła.
----------------	-----------------------------------



- Aby zapisać ustawienia jako skrót, naciśnij [Zapisz jako skrót]. Zostanie wyświetlony monit, czy skrót ma zostać zmieniony na skrót dostępny za jednym dotknięciem. Postępuj zgodnie z instrukcjami wyświetlanymi na ekranie LCD.

---

7. Naciśnij [Uruchom].

Urządzenie rozpocznie skanowanie. W przypadku korzystania z szyby skanera urządzenia postępuj zgodnie z instrukcjami na wyświetlaczu LCD, aby ukończyć zadanie skanowania.



### Powiązane informacje

- [Skanowanie za pomocą przycisku skanowania urządzenia](#)
-

## Zapisanie skanowanych danych do pamięci USB Flash

Skanowanie dokumentów i zapisywanie ich bezpośrednio w pamięci USB Flash bez potrzeby korzystania z komputera.

1. Włóż dokument.
2. Włóż pamięć USB flash do gniazda USB.

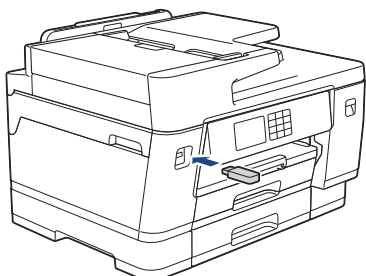

3. Naciśnij ▲ lub ▼, aby wyświetlić opcję [Skan do karty], a następnie naciśnij ją.
4. Aby zmienić ustawienia, naciśnij przycisk  [Opcje], a następnie przejdź do kolejnego kroku.



- Aby wybrać własne ustawienia domyślne: po wprowadzeniu zmian do ustawień naciśnij opcję [Nowe ustawienia], a następnie naciśnij przycisk [Tak].
- Aby przywrócić ustawienia fabryczne, naciśnij opcję [Reset urządz.], a następnie naciśnij przycisk [Tak].

5. Wybierz ustawienia skanowania do zmiany, a następnie naciśnij przycisk [OK].

Opcja	Opis
Skan. 2-stronne (MFC-J3940DW/MFC-J6955DW/ MFC-J6957DW)	Wybierz tryb skanowania dwustronnego.
Ustaw. koloru	Wybierz format koloru dla dokumentu.
Rozdzielczość	Wybierz rozdzielczość skanowania dokumentu.
Typ pliku	Wybierz format pliku dla dokumentu.
Rozm. dokum.	Wybierz rozmiar dokumentu.
Jasność	Wybierz poziom jasności.
Kontrast	Wybierz poziom kontrastu.
Nazwa pliku	Zmień nazwę pliku.
Styl nazwy pliku	Wybierz kolejność pojawiania się daty, numeru licznika i innych pozycji w nazwach plików.
Autom.przycin.	Skanowanie jednocześnie wielu dokumentów umieszczonych na szybie skanera do pamięci USB flash. Urządzenie zeskanuje każdy dokument i utworzy oddzielne pliki lub jeden plik wielostronicowy.
Autoprostow.	Skoryguj przekrzywione dokumenty podczas skanowania.
Pomiń puste strony	Jeśli opcja jest włączona, puste strony będą pomijane.



Opcja	Opis
Czułość pomij. pustych stron	Wybierz poziom czułości wykrywania pustych stron w zeskanowanych danych. Im wyższa czułość, tym łatwiej urządzenie będzie wykrywać puste strony.
Usuń kolor tła	Zmień ilość usuwanego koloru tła.
Ust. marginesów	Wyreguluj marginesy dokumentu.



- Aby zapisać ustawienia jako skrót, naciśnij [Zapisz jako skrót]. Zostanie wyświetlony monit, czy skrót ma zostać zmieniony na skrót dostępny za jednym dotknięciem. Postępuj zgodnie z instrukcjami wyświetlanymi na ekranie LCD.

6. Naciśnij przycisk [Uruchom].
7. W przypadku korzystania z szyby skanera umieść następną stronę, a następnie naciśnij [Kontynuuj]. Jeśli nie ma więcej stron do skanowania, naciśnij przycisk [Zakończ]. Po zakończeniu skanowania przed wyciągnięciem napędu USB flash z urządzenia upewnij się, że wybrano opcję [Zakończ].

## WAŻNE

Podczas odczytywania danych na wyświetlaczu LCD pojawia się komunikat. NIE odłączaj przewodu zasilającego ani NIE wyciągaj napędu USB flash z urządzenia podczas odczytu danych. Może dojść do utraty danych lub uszkodzenia napędu USB flash.



## Powiązane informacje

- Skanowanie za pomocą przycisku skanowania urządzenia
  - Zgodne pamięci USB Flash

## Zgodne pamięci USB Flash

Urządzenie Brother jest wyposażone w gniazdo pozwalające korzystać z popularnych nośników pamięci.

### WAŻNE

Bezpośredni interfejs USB obsługuje wyłącznie pamięci USB flash oraz urządzenia USB wykorzystujące standard pamięci masowej USB. Inne urządzenia USB nie są obsługiwane.

Zgodne nośniki	
Pamięć USB flash	

Kompatybilne napędy USB flash	
Klasa USB	Klasa pamięci masowej USB
Podklasa pamięci masowej USB	SCSI lub SFF-8070i
Protokół transferu	Tylko przesył masowy
Format <sup>1</sup>	FAT12/FAT16/FAT32/exFAT
Rozmiar sektora	Maks. 4096 bajtów
Szyfrowanie	Urządzenia szyfrowane nie są obsługiwane.

<sup>1</sup> Format NTFS nie jest obsługiwany.

### ✓ Powiązane informacje

- [Drukowanie danych bezpośrednio z pamięci USB Flash](#)
- [Zapisanie skanowanych danych do pamięci USB Flash](#)

## Skanowanie wielu wizytówek i zdjęć (automatyczne przycinanie)

Istnieje możliwość równoczesnego skanowania kilku dokumentów umieszczonych na szybie skanera. Urządzenie zeskanuje każdy dokument i użyje funkcji automatycznego przycinania, aby utworzyć oddzielne pliki lub jeden plik wielostronicowy.

### Wskazówki dotyczące funkcji Automatyczne przycinanie

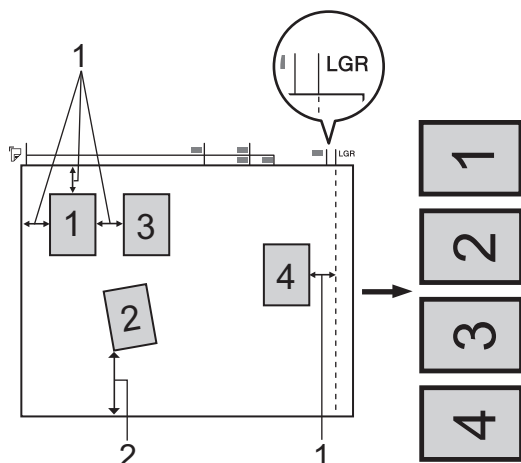

1. 10 mm lub więcej
  2. 20 mm lub więcej (dół)
- To ustawienie jest dostępne tylko dla dokumentów o kształcie prostokąta lub kwadratu.
  - Jeśli dokument jest zbyt długi lub zbyt szeroki, funkcja nie będzie działać w sposób tutaj opisany.
  - Dokumenty należy odsunąć od krawędzi szyby skanera, jak pokazano na ilustracji.
  - Dokumenty muszą być ułożone co najmniej 10 mm od siebie.
  - Funkcja Automatyczne przycinanie reguluje przekrzywienie dokumentu na szybie skanera, jeśli jednakże dokument jest przekrzywiony o więcej niż 45 stopni przy rozdzielczości poniżej 300 x 300 dpi lub 10 stopni przy rozdzielczości 600 x 600 dpi, funkcja ta nie będzie działać.
  - Aby można było skorzystać z funkcji Automatyczne przycinanie, podajnik ADF musi być pusty.
  - Funkcja automatycznego przycinania jest dostępna dla maksymalnie 32 dokumentów, w zależności od ich rozmiaru.



Aby skanować dokumenty z użyciem funkcji automatycznego przycinania, należy umieścić dokumenty na szybie skanera.

1. Umieść dokumenty na szybie skanera.
2. Podłącz pamięć USB flash do urządzenia.
3. Naciśnij [Skan do karty] >  [Opcje] > [Autom.przycin.].
4. Naciśnij przycisk [Wł.].
5. Naciśnij przycisk [OK].
6. Naciśnij przycisk [Uruchom].

Urządzenie rozpocznie skanowanie. Postępuj zgodnie z instrukcjami na wyświetlaczu LCD, aby ukończyć zadanie skanowania.



### Powiązane informacje

- [Skanowanie za pomocą przycisku skanowania urządzenia](#)

## Skanowanie do edytowalnego pliku tekstowego przy użyciu OCR

To urządzenie umożliwia konwersję znaków w skanowanym dokumencie na tekst za pomocą funkcji optycznego rozpoznawania znaków (OCR). Tekst można następnie edytować w preferowanej aplikacji do edycji tekstu.

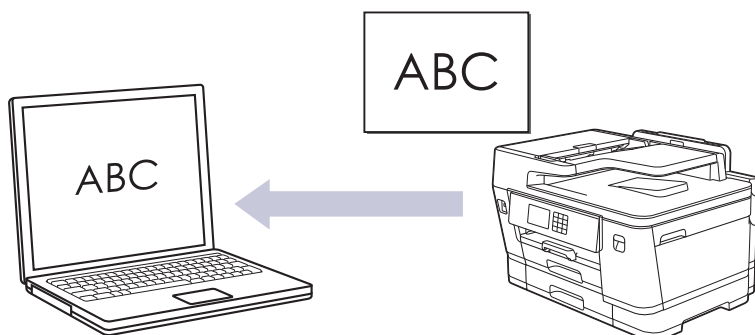

- Funkcja skanowania do OCR jest dostępna dla niektórych języków.
- Użyj przycisku skanowania na urządzeniu, aby wprowadzić tymczasowe zmiany w ustawieniach skanowania. W celu dokonania trwałych zmian użyj aplikacji Brother iPrint&Scan.

1. Włóż dokument.
2. Naciśnij [Skanuj] > [do komputera] > [do OCR].
3. Jeśli urządzenie jest podłączone do sieci, naciśnij przycisk ▲ lub ▼, aby wyświetlić nazwę komputera, do którego mają być wysyłane dane, a następnie wybierz nazwę komputera.



Jeśli na wyświetlaczu LCD pojawi się monit o wprowadzenie numeru PIN, za pomocą wyświetlacza LCD wprowadź czterocyfrowy numer PIN dla komputera, a następnie naciśnij przycisk [OK].

4. Aby zmienić ustawienia, naciśnij  [Opcje].



Aby można było używać  [Opcje], do urządzenia należy podłączyć komputer z zainstalowanym oprogramowaniem Brother iPrint&Scan.

5. Naciśnij [Ustaw.skan.] > [Ustaw urządzenie].
6. Wybierz ustawienia skanowania do zmiany, a następnie naciśnij przycisk [OK].

Opcja	Opis
Skan. 2-stronne (MFC-J3940DW/MFC-J6955DW/ MFC-J6957DW)	Wybierz tryb skanowania dwustronnego.
Ustaw. koloru	Wybierz format koloru dla dokumentu.
Rozdzielczość	Wybierz rozdzielczość skanowania dokumentu.
Typ pliku	Wybierz format pliku dla dokumentu.
Rozm. dokum.	Wybierz rozmiar dokumentu.
Jasność	Wybierz poziom jasności.
Kontrast	Wybierz poziom kontrastu.

---

Opcja	Opis
Autoprostow.	Skoryguj przekrzywione dokumenty podczas skanowania.
Pomiń puste strony	Jeśli opcja jest włączona, puste strony będą pomijane.
Usuń kolor tła	Zmień ilość usuwanego koloru tła.

---



- Aby zapisać ustawienia jako skrót, naciśnij [Zapisz jako skrót]. Zostanie wyświetlony monit, czy skrót ma zostać zmieniony na skrót dostępny za jednym dotknięciem. Postępuj zgodnie z instrukcjami wyświetlanymi na ekranie LCD.
- 

#### 7. Naciśnij przycisk [Uruchom].

Urządzenie rozpocznie skanowanie. W przypadku korzystania z szyby skanera urządzenia postępuj zgodnie z instrukcjami na wyświetlaczu LCD, aby ukończyć zadanie skanowania.



### Powiązane informacje

- [Skanowanie za pomocą przycisku skanowania urządzenia](#)
-

## Zapisywanie skanowanych danych jako załącznika do wiadomości e-mail

Wyślij skanowane dane z urządzenia do aplikacji obsługującej pocztę e-mail jako załącznik.

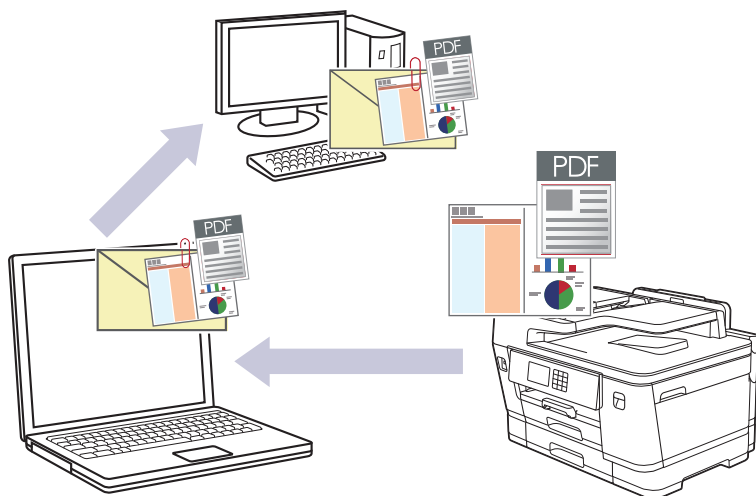



- Użyj przycisku skanowania na urządzeniu, aby wprowadzić tymczasowe zmiany w ustawieniach skanowania. W celu dokonania trwałych zmian użyj aplikacji Brother iPrint&Scan.
  - Aby skanować do wiadomości e-mail, używając przycisku skanowania urządzenia, upewnij się, że wybierzesz jedną z tych aplikacji Brother iPrint&Scan:
    - Windows: Microsoft Outlook
    - Mac: Apple Mail
- W przypadku innych aplikacji i usług obsługi poczty elektronicznej użyj funkcji skanowania do obrazu lub skanowania do pliku, aby zeskanować dokument, załącz plik skanu do wiadomości e-mail.

1. Włóż dokument.
2. Naciśnij [Skanuj] > [do komputera] > [do wiad. e-mail].
3. Jeśli urządzenie jest podłączone do sieci, naciśnij przycisk ▲ lub ▼, aby wyświetlić nazwę komputera, do którego mają być wysyłane dane, a następnie wybierz nazwę komputera.

 Jeśli na wyświetlaczu LCD pojawi się monit o wprowadzenie numeru PIN, za pomocą wyświetlacza LCD wprowadź czterocyfrowy numer PIN dla komputera, a następnie naciśnij przycisk [OK].

4. Aby zmienić ustawienia, naciśnij  [Opcje].

 Aby można było używać  [Opcje], do urządzenia należy podłączyć komputer z zainstalowanym oprogramowaniem Brother iPrint&Scan.

5. Naciśnij [Ustaw.skan.] > [Ustaw urządzenie].
6. Wybierz ustawienia skanowania do zmiany, a następnie naciśnij przycisk [OK].

Opcja	Opis
Skan. 2-stronne (MFC-J3940DW/MFC-J6955DW/ MFC-J6957DW)	Wybierz tryb skanowania dwustronnego.
Ustaw. koloru	Wybierz format koloru dla dokumentu.

Opcja	Opis
Rozdzielczość	Wybierz rozdzielczość skanowania dokumentu.
Typ pliku	Wybierz format pliku dla dokumentu.
Rozm. dokum.	Wybierz rozmiar dokumentu.
Jasność	Wybierz poziom jasności.
Kontrast	Wybierz poziom kontrastu.
Autoprostow.	Skoryguj przekrzywione dokumenty podczas skanowania.
Pomiń puste strony	Jeśli opcja jest włączona, puste strony będą pomijane.
Usuń kolor tła	Zmień ilość usuwanego koloru tła.



- Aby zapisać ustawienia jako skrót, naciśnij [Zapisz jako skrót]. Zostanie wyświetlony monit, czy skrót ma zostać zmieniony na skrót dostępny za jednym dotknięciem. Postępuj zgodnie z instrukcjami wyświetlanymi na ekranie LCD.

#### 7. Naciśnij przycisk [Uruchom].

Urządzenie zeskanuje dokument i zapisze go jako plik załącznika. Nastąpi uruchomienie aplikacji poczty e-mail, w której zostanie otwarta nowa, pusta wiadomość z załączonym zeskanowanym plikiem.



#### Powiązane informacje

- [Skanowanie za pomocą przycisku skanowania urządzenia](#)

## Przesyłanie skanowanych danych do odbiorcy wiadomości e-mail

Wysyłanie skanowanych danych bezpośrednio z urządzenia Brother do odbiorcy wiadomości e-mail bez korzystania z komputera.

- Aby wysłać skanowane dane do odbiorcy wiadomości e-mail, należy skonfigurować komunikację urządzenia z siecią i serwerem poczty e-mail, który jest używany do wysyłania i odbierania wiadomości e-mail.
- Opcje te można skonfigurować z poziomu panelu sterowania urządzenia lub za pomocą funkcji Zarządzanie przez interfejs webowy.
- Aby można było korzystać z funkcji Skanowania na serwer e-mail, Twoje urządzenie musi być podłączone do sieci i mieć dostęp do serwera SMTP. Potrzebną będą następujące ustawienia SMTP, aby można było kontynuować:
  - Adres serwera
  - numer portu,
  - nazwę użytkownika,
  - Rodzaj szyfrowania (SSL lub TLS)
  - Certyfikat serwera poczty e-mail (jeśli jest używany)Jeśli nie znasz tych ustawień, skontaktuj się z dostawcą usług poczty e-mail lub z administratorem sieci.

1. Włóż dokument.
2. Naciśnij [Skanuj] > [do serw. poczt.].



(MFC-J6955DW/MFC-J6957DW)

- Jeśli Twój adres e-mail jest zarejestrowany wraz z Twoim identyfikatorem użytkownika, przycisk [do Mój e-mail] wyświetla się przy logowaniu do urządzenia za pomocą funkcji Secure Function Lock (Blokada funkcji), uwierzytelnienia Active Directory lub uwierzytelnienia LDAP.
- Aby wysłać zeskanowane dane na Twój adres e-mail, naciśnij [do Mój e-mail]. Gdy Twój adres e-mail wyświetli się na ekranie LCD, naciśnij [Dalej].
- Aby włączyć tę funkcję w Zarządzaniu przez interfejs webowy, kliknij **Skanuj > Skan. do serw. e-mail** w lewym menu nawigacji. W polu **Wyślij na mój e-mail** wybierz ustawienie **Wł.**

3. Wykonaj jedną z następujących czynności, aby wprowadzić docelowy adres e-mail:
  - Aby wprowadzić adres e-mail ręcznie, naciśnij przycisk [Ręczny], a następnie wprowadź adres e-mail za pomocą klawiatury ekranowej na wyświetlaczu LCD. Po zakończeniu naciśnij przycisk [OK].
  - Jeśli adres e-mail jest zapisany w książce adresowej urządzenia, naciśnij przycisk [Książka adr.], a następnie wybierz adres e-mail.  
Naciśnij przycisk [OK].
4. Sprawdź adres e-mail, a następnie naciśnij przycisk [Dalej].
5. Aby zmienić ustawienia, naciśnij przycisk  [Opcje], a następnie przejdź do kolejnego kroku.



- Aby wybrać własne ustawienia domyślne: po wprowadzeniu zmian do ustawień naciśnij opcję [Nowe ustawienia], a następnie naciśnij przycisk [Tak].
- Aby przywrócić ustawienia fabryczne, naciśnij opcję [Reset urządz.], a następnie naciśnij przycisk [Tak].

6. Wybierz ustawienia skanowania do zmiany, a następnie naciśnij przycisk [OK].



Opcja	Opis
Skan. 2-stronne (MFC-J3940DW/MFC-J6955DW/ MFC-J6957DW)	Wybierz tryb skanowania dwustronnego.
Ustaw. koloru	Wybierz format koloru dla dokumentu.
Rozdzielczość	Wybierz rozdzielczość skanowania dokumentu.
Typ pliku	Wybierz format pliku dla dokumentu.
Rozm. dokum.	Wybierz rozmiar dokumentu.
Jasność	Wybierz poziom jasności.
Kontrast	Wybierz poziom kontrastu.
Ust. marginesów	Wyreguluj marginesy dokumentu.
Podgląd (MFC-J6955DW/MFC-J6957DW)	Wyświetl podgląd rezultatu skanowania na wyświetlaczu LCD, zanim zeskanowane dane zostaną zapisane.



- Aby zapisać ustawienia jako skrót, naciśnij [Zapisz jako skrót]. Zostanie wyświetlony monit, czy skrót ma zostać zmieniony na skrót dostępny za jednym dotknięciem. Postępuj zgodnie z instrukcjami wyświetlanymi na ekranie LCD.
- (MFC-J6955DW/MFC-J6957DW) Aby wyświetlić podgląd rezultatów skanowania przed zapisaniem zeskanowanych danych, naciśnij  i naciśnij [Podgląd]. Urządzenie skanuje dokument i wyświetla rezultaty skanowania na wyświetlaczu LCD. Jeśli rezultat skanowania jest prawidłowy, naciśnij [Uruchom] w celu zapisania i zakończenia przetwarzania.

#### 7. Naciśnij przycisk [Uruchom].

Urządzenie rozpocznie skanowanie. W przypadku korzystania z szyby skanera urządzenia postępuj zgodnie z instrukcjami na wyświetlaczu LCD, aby ukończyć zadanie skanowania.



### Powiązane informacje

- [Skanowanie za pomocą przycisku skanowania urządzenia](#)

## Skanuj do FTP

Skanuj dokumenty bezpośrednio do serwera FTP, gdy musisz udostępnić zeskanowane informacje. Dla większej wygody możesz skonfigurować różne profile, aby zapisać swoje ulubione lokalizacje docelowe dla funkcji Skanuj do FTP.

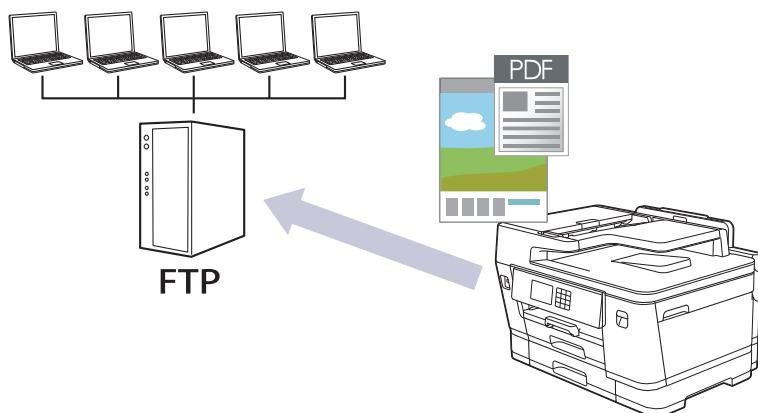

- Konfigurowanie profilu skanowania do serwera FTP
- Przesyłanie skanowanych danych na serwer FTP

## Konfigurowanie profilu skanowania do serwera FTP

Skonfiguruj profil skanowania do serwera FTP, aby skanować i przysyłać skanowane dane bezpośrednio na serwer FTP.

Zalecane jest używanie przeglądarki Microsoft Internet Explorer 11/Microsoft Edge w systemach Windows, Safari 13 w systemach Mac, Google Chrome™ w systemach Android (w wersji 4.x lub nowszej) oraz Google Chrome™/Safari w systemach iOS (w wersji 10.x lub nowszej). JavaScript i pliki cookie muszą być zawsze włączone, niezależnie od używanej przeglądarki.

1. Uruchom przeglądarkę internetową.
2. Wprowadź „https://adres IP urządzenia” w polu adresu przeglądarki (gdzie „adres IP urządzenia” jest adresem IP urządzenia).

Na przykład:

https://192.168.1.2

3. Jeśli jest to wymagane, wprowadź hasło w polu **Zaloguj**, a następnie kliknij **Zaloguj**.



Domyślne hasło do zarządzania ustawieniami tego urządzenia znajduje się z tyłu urządzenia i jest oznaczone napisem „Pwd”.

4. (MFC-J3540DW/MFC-J3940DW) Przejdź do menu nawigacji i kliknij **Skanuj** > **Skan. do FTP/sieci**.



Uruchom przez ☰, jeśli menu nawigacji nie jest wyświetlane po lewej stronie ekranu.

5. (MFC-J6955DW/MFC-J6957DW) Przejdź do menu nawigacji i kliknij **Skanuj** > **Skan. do FTP/SFTP/sieci/SharePoint**.



Uruchom przez ☰, jeśli menu nawigacji nie jest wyświetlane po lewej stronie ekranu.

6. Wybierz opcję **FTP**, a następnie kliknij przycisk **Prześlij**.
7. (MFC-J3540DW/MFC-J3940DW) Kliknij menu **Skan. do profilu FTP/sieci**.
8. (MFC-J6955DW/MFC-J6957DW) Kliknij menu **Skan. do profilu FTP/SFTP/sieci/SharePoint**.
9. Wybierz profil, który chcesz skonfigurować lub zmienić.



Użycie któregoś z następujących znaków: ?, /, \, ", :, <, >, | lub \* może spowodować błąd wysyłania.

Opcja	Opis
<b>Nazwa profilu</b>	Wpisz nazwę tego profilu serwera (maksymalnie 15 znaków alfanumerycznych). Nazwa ta będzie wyświetlana na wyświetlaczu LCD.
<b>Adres hosta</b>	Wpisz adres hosta (np. ftp.example.com, maks. 64 znaki) lub adres IP (np. 192.23.56.189).
<b>Numer portu</b>	Zmień ustawienie <b>Numer portu</b> używane do uzyskiwania dostępu do serwera FTP. Ustawienie domyślne to port 21. W większości przypadków to ustawienie nie wymaga zmiany.
<b>Nazwa użytkow.</b>	Wprowadź nazwę użytkownika (maksymalnie 32 znaki), który ma uprawnienia do zapisu danych na serwerze FTP.
<b>Hasło</b>	Wpisz hasło (do 32 znaków) powiązane z nazwą użytkownika wprowadzoną w polu <b>Nazwa użytkow.</b> Wpisz hasło ponownie w polu <b>Wpisz hasło pon..</b>
<b>SSL/TLS</b>	Ustaw opcję <b>SSL/TLS</b> , aby przeprowadzić bezpieczne skanowanie z użyciem protokołu SSL/TLS. W razie potrzeby zmień ustawienie <b>Certyfikat CA</b> .

Opcja	Opis
<b>Katal. przechow.</b>	Wpisz ścieżkę (do 60 znaków) do folderu na serwerze FTP, do którego mają być wysłane zeskanowane dane. Nie wpisuj ukośnika na początku ścieżki (np. brother/abc).
<b>Nazwa pliku</b>	Wybierz nazwę pliku z podanych wstępnie ustawionych nazw lub nazw zdefiniowanych przez użytkownika. W menu <b>Nazwa pl. skanu</b> w menu nawigacji można ustawić nazwy definiowane przez użytkownika oraz styl nazwy pliku.
<b>Jakość</b>	Wybierz ustawienie jakości. W przypadku wybrania opcji <b>Wybór użyt.</b> użytkownik będzie proszony za każdym razem o wybranie ustawienia przy używaniu tego profilu skanowania.
<b>Typ pliku</b>	Wybierz typ pliku dla zeskanowanego dokumentu. W przypadku wybrania opcji <b>Wybór użyt.</b> użytkownik będzie proszony za każdym razem o wybranie ustawienia przy używaniu tego profilu skanowania.
<b>Rozm. dokumentu</b>	Wybierz z listy rozmiar dokumentu. Jest to wymagane, aby skanowany plik miał właściwy rozmiar.
<b>Autoprostow.</b>	Wybierz <b>Wł.</b> , aby ustawić urządzenie na automatyczną korektę przekrzywienia dokumentu podczas skanowania stron.
<b>Pomiń puste strony</b>	Wybór opcji <b>Wł.</b> powoduje usunięcie pustych stron dokumentu z wyników skanowania.
<b>Czułość pomij. pustych stron</b>	Wybierz poziom czułości wykrywania pustych stron w zeskanowanych danych. Im wyższa czułość, tym łatwiej urządzenie będzie wykrywać puste strony.
<b>Skan. 2-stronne(MFC-J3940DW/ MFC-J6955DW/MFC-J6957DW)</b>	Wybierz opcję <b>Długa krawędź</b> lub <b>Krótką krawędź</b> , aby zeskanować obie strony dokumentu w zależności od układu oryginału.
<b>Usuń kolor tła</b>	Zmień ilość usuwanego koloru tła.
<b>Ust. marginesów</b>	Wyreguluj marginesy dokumentu.
<b>Jasność</b>	Wybierz poziom jasności.
<b>Kontrast</b>	Wybierz poziom kontrastu.
<b>Tryb pasywny</b>	Włącz lub wyłącz opcję <b>Tryb pasywny</b> w zależności od ustawień serwera FTP i konfiguracji zapory sieciowej. Funkcja ta jest domyślnie włączona. W większości przypadków nie ma potrzeby zmiany tego ustawienia.

10. Kliknij przycisk **Prześlij**.



### Powiązane informacje

- [Skanuj do FTP](#)

#### Powiązane tematy:

- [Dostęp do funkcji Zarządzanie przez interfejs webowy](#)

## Przesyłanie skanowanych danych na serwer FTP

>> MFC-J3540DW/MFC-J3940DW

>> MFC-J6955DW/MFC-J6957DW

### MFC-J3540DW/MFC-J3940DW

1. Włóż dokument.
2. Naciśnij [Skanuj] > [do FTP].
3. Zostanie wyświetlona lista profili serwera skonfigurowanych za pomocą funkcji Zarządzanie przez interfejs webowy. Wybierz żądany profil. Jeśli profil nie jest kompletny (na przykład nie podano nazwy konta lub hasła, bądź nie wybrano jakości lub formatu pliku), zostanie wyświetlony monit o wprowadzenie brakujących informacji.
4. Naciśnij przycisk [Uruchom].

Urządzenie rozpoczyna skanowanie. W przypadku korzystania z szyby skanera postępuj zgodnie z instrukcjami na ekranie dotykowym, aby ukończyć zadanie skanowania.

### MFC-J6955DW/MFC-J6957DW

1. Włóż dokument.
2. Naciśnij [Skanuj] > [do FTP/SFTP].
3. Zostanie wyświetlona lista profili serwera skonfigurowanych za pomocą funkcji Zarządzanie przez interfejs webowy. Wybierz żądany profil. Jeśli profil nie jest kompletny (na przykład nie podano nazwy konta lub hasła, bądź nie wybrano jakości lub formatu pliku), zostanie wyświetlony monit o wprowadzenie brakujących informacji.



Aby wyświetlić podgląd rezultatów skanowania przed zapisaniem zeskanowanych danych, naciśnij  i naciśnij [Podgląd]. Urządzenie skanuje dokument i wyświetla rezultaty skanowania na wyświetlaczu LCD. Jeśli rezultat skanowania jest prawidłowy, naciśnij [Uruchom] w celu zapisania i zakończenia przetwarzania.

4. Naciśnij przycisk [Uruchom].
- Urządzenie rozpoczyna skanowanie. W przypadku korzystania z szyby skanera postępuj zgodnie z instrukcjami na ekranie dotykowym, aby ukończyć zadanie skanowania.

### Powiązane informacje

- [Skanuj do FTP](#)

## Skanowanie do SSH FTP (SFTP)

**Pokrewne Modele:** MFC-J6955DW/MFC-J6957DW

Skanuje dokumenty bezpośrednio do serwera SFTP, bezpiecznej wersji serwera FTP. Dla większej wygody możesz skonfigurować różne profile, aby zapisać swoje ulubione lokalizacje docelowe dla funkcji Skanuj do SFTP.

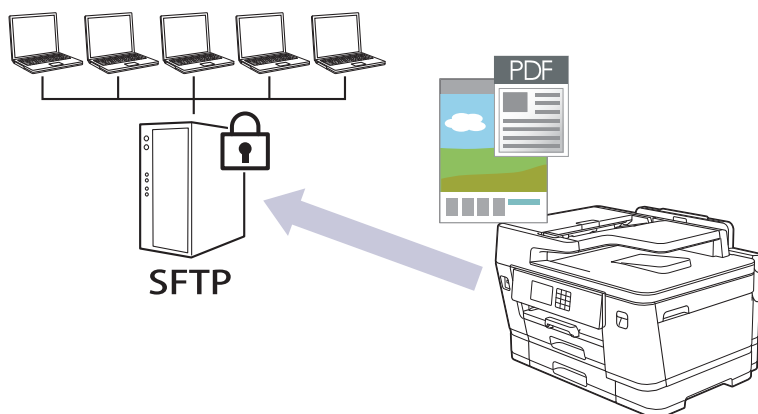

- Konfigurowanie profilu skanowania do serwera SFTP
- Tworzenie pary kluczy klienckich za pomocą funkcji Zarządzanie przez przeglądarkę WWW
- Eksportowanie pary kluczy klienckich za pomocą funkcji Zarządzanie przez przeglądarkę WWW
- Importowanie klucza publicznego serwera za pomocą funkcji Zarządzanie przez przeglądarkę WWW
- Przesyłanie skanowanych danych na serwer SFTP

## Konfigurowanie profilu skanowania do serwera SFTP

**Pokrewne Modele:** MFC-J6955DW/MFC-J6957DW

Skonfiguruj profil skanowania do serwera SFTP, aby skanować i przysyłać skanowane dane bezpośrednio na serwer SFTP.

Zalecane jest używanie przeglądarki Microsoft Internet Explorer 11/Microsoft Edge w systemach Windows, Safari 13 w systemach Mac, Google Chrome™ w systemach Android (w wersji 4.x lub nowszej) oraz Google Chrome™/Safari w systemach iOS (w wersji 10.x lub nowszej). JavaScript i pliki cookie muszą być zawsze włączone, niezależnie od używanej przeglądarki.

1. Uruchom przeglądarkę internetową.
2. Wprowadź „https://adres IP urządzenia” w polu adresu przeglądarki (gdzie „adres IP urządzenia” jest adresem IP urządzenia).

Na przykład:

https://192.168.1.2

3. Jeśli jest to wymagane, wprowadź hasło w polu **Zaloguj**, a następnie kliknij **Zaloguj**.



Domyślne hasło do zarządzania ustawieniami tego urządzenia znajduje się z tyłu urządzenia i jest oznaczone napisem „Pwd”.

4. Przejdź do menu nawigacji i kliknij **Skanuj** > **Skan. do FTP/SFTP/sieci/SharePoint**.



Uruchom przez ☰, jeśli menu nawigacji nie jest wyświetlane po lewej stronie ekranu.

5. Wybierz opcję **SFTP**, a następnie kliknij przycisk **Prześlij**.
6. Kliknij menu **Skan. do profilu FTP/SFTP/sieci/SharePoint**.
7. Wybierz profil, który chcesz skonfigurować lub zmienić.



Użycie któregoś z następujących znaków: ?, /, \, ", :, <, >, | lub \* może spowodować błąd wysyłania.

Opcja	Opis
<b>Nazwa profilu</b>	Wpisz nazwę tego profilu serwera (maksymalnie 15 znaków alfanumerycznych). Nazwa ta będzie wyświetlana na wyświetlaczu LCD.
<b>Adres hosta</b>	Wpisz adres hosta (np. ftp.example.com, maks. 64 znaki) lub adres IP (np. 192.23.56.189).
<b>Nazwa użytkow.</b>	Wprowadź nazwę użytkownika (maksymalnie 32 znaki), który ma uprawnienia do zapisu danych na serwerze SFTP.
<b>Metoda uwierzyt.</b>	Wybierz <b>Hasło</b> lub <b>Klucz publiczny</b> . Wykonaj jedną z następujących czynności: <ul style="list-style-type: none"><li>• Po wybraniu <b>Hasło</b> wpisz hasło (do 32 znaków) powiązane z nazwą użytkownika podaną w polu <b>Nazwa użytkow.</b>. Wpisz hasło ponownie w polu <b>Wpisz hasło pon.</b></li><li>• Po wybraniu <b>Klucz publiczny</b> wybierz typ uwierzytelniania z listy rozwijanej <b>Para kluczy klienta</b>.</li></ul>
<b>Klucz publiczny serwera</b>	Wybierz typ uwierzytelniania.
<b>Katal. przechow.</b>	Wpisz ścieżkę (do 60 znaków) do folderu na serwerze SFTP, do którego mają być wysłane zeskanowane dane. Nie wpisuj ukośnika na początku ścieżki (np. brother/abc).

Opcja	Opis
<b>Nazwa pliku</b>	Wybierz nazwę pliku z podanych wstępnie ustawionych nazw lub nazw zdefiniowanych przez użytkownika. W menu <b>Nazwa pl. skanu</b> w menu nawigacji można ustawić nazwy definiowane przez użytkownika oraz styl nazwy pliku.
<b>Jakość</b>	Wybierz ustawienie jakości. W przypadku wybrania opcji <b>Wybór użytk.</b> użytkownik będzie proszony za każdym razem o wybranie ustawienia przy używaniu tego profilu skanowania.
<b>Typ pliku</b>	Wybierz typ pliku dla zeskanowanego dokumentu. W przypadku wybrania opcji <b>Wybór użytk.</b> użytkownik będzie proszony za każdym razem o wybranie ustawienia przy używaniu tego profilu skanowania.
<b>Rozm. dokumentu</b>	Wybierz z listy rozmiar dokumentu. Jest to wymagane, aby skanowany plik miał właściwy rozmiar.
<b>Autoprostow.</b>	Wybierz <b>Wł.</b> , aby ustawić urządzenie na automatyczną korektę przekrzywienia dokumentu podczas skanowania stron.
<b>Pomiń puste strony</b>	Wybór opcji <b>Wł.</b> powoduje usunięcie pustych stron dokumentu z wyników skanowania.
<b>Czułość pomij. pustych stron</b>	Wybierz poziom czułości wykrywania pustych stron w zeskanowanych danych. Im wyższa czułość, tym łatwiej urządzenie będzie wykrywać puste strony.
<b>Skan. 2-stronne</b>	Wybierz opcję <b>Długa krawędź</b> lub <b>Krótką krawędź</b> , aby zeskanować obie strony dokumentu w zależności od układu oryginału.
<b>Usuń kolor tła</b>	Zmień ilość usuwanego koloru tła.
<b>Ust. marginesów</b>	Wyreguluj marginesy dokumentu.
<b>Jasność</b>	Wybierz poziom jasności.
<b>Kontrast</b>	Wybierz poziom kontrastu.
<b>Numer portu</b>	Zmień ustawienie <b>Numer portu</b> używane do uzyskiwania dostępu do serwera SFTP. Wartość domyślna tego ustawienia to port 22. W większości przypadków nie ma potrzeby zmiany tego ustawienia.

8. Kliknij przycisk **Prześlij**.



### Powiązane informacje

- [Skanowanie do SSH FTP \(SFTP\)](#)

#### Powiązane tematy:

- [Dostęp do funkcji Zarządzanie przez interfejs webowy](#)



## Tworzenie pary kluczy klienckich za pomocą funkcji Zarządzanie przez przeglądarkę WWW

**Pokrewne Modele:** MFC-J6955DW/MFC-J6957DW

1. Uruchom przeglądarkę internetową.
2. Wprowadź „https://adres IP urządzenia” w polu adresu przeglądarki (gdzie „adres IP urządzenia” jest adresem IP urządzenia).

Na przykład:

https://192.168.1.2



- Jeśli używany jest system DNS (Domain Name System) lub aktywna jest nazwa NetBIOS, zamiast adresu IP można wprowadzić inną nazwę, np. „DrukarkaOgolna”.

- Na przykład:

https://SharedPrinter

Jeśli aktywna jest nazwa NetBIOS, można również użyć nazwy węzła.

- Na przykład:

https://brnxxxxxxxxxxxx

Nazwę NetBIOS można znaleźć w Raporcie konfiguracji sieci.

3. Jeśli jest to wymagane, wprowadź hasło w polu **Zaloguj**, a następnie kliknij **Zaloguj**.



Domyślne hasło do zarządzania ustawieniami tego urządzenia znajduje się z tyłu urządzenia i jest oznaczone napisem „**Pwd**”.

4. Przejdź do menu nawigacji i kliknij **Sieć > Bezpieczeństwo > Para kluczy klienta**.



Uruchom przez ☰, jeśli menu nawigacji nie jest wyświetlane po lewej stronie ekranu.

5. Kliknij przycisk **Utwórz nową parę kluczy klienta**.
6. W polu **Nazwa pary kluczy klienta** wpisz żądaną nazwę (do 20 znaków).
7. Kliknij listę rozwijaną **Algorytm klucza publicznego**, a następnie wybierz żądany algorytm.
8. Kliknij przycisk **Prześlij**.

Para kluczy klienckich zostanie utworzona i zapisana w pamięci urządzenia. Nazwa pary kluczy klienckich i algorytm klucza publicznego zostaną wyświetlone w opcji **Lista par kluczy klienta**.



### Powiązane informacje

- [Skanowanie do SSH FTP \(SFTP\)](#)

#### Powiązane tematy:

- [Dostęp do funkcji Zarządzanie przez interfejs webowy](#)

## Eksportowanie pary kluczy klienckich za pomocą funkcji Zarządzanie przez przeglądarkę WWW

**Pokrewne Modele:** MFC-J6955DW/MFC-J6957DW

1. Uruchom przeglądarkę internetową.
2. Wprowadź „https://adres IP urządzenia” w polu adresu przeglądarki (gdzie „adres IP urządzenia” jest adresem IP urządzenia).

Na przykład:

https://192.168.1.2



- Jeśli używany jest system DNS (Domain Name System) lub aktywna jest nazwa NetBIOS, zamiast adresu IP można wprowadzić inną nazwę, np. „DrukarkaOgolna”.

- Na przykład:

https://SharedPrinter

Jeśli aktywna jest nazwa NetBIOS, można również użyć nazwy węzła.

- Na przykład:

https://brnxxxxxxxxxxxx

Nazwę NetBIOS można znaleźć w Raporcie konfiguracji sieci.

3. Jeśli jest to wymagane, wprowadź hasło w polu **Zaloguj**, a następnie kliknij **Zaloguj**.



- Domyślne hasło do zarządzania ustawieniami tego urządzenia znajduje się z tyłu urządzenia i jest oznaczone napisem „Pwd”.

4. Przejdź do menu nawigacji i kliknij **Sieć > Bezpieczeństwo > Para kluczy klienta**.



- Uruchom przez ☰, jeśli menu nawigacji nie jest wyświetlane po lewej stronie ekranu.

5. Kliknij przycisk **Eksportuj klucz publiczny** widoczny z **Lista par kluczy klienta**.
6. Kliknij przycisk **Prześlij**.
7. Określ lokalizację, w której ma zostać zapisany plik.

Para kluczy klienckich zostanie wyeksportowana do komputera.



### Powiązane informacje

- [Skanowanie do SSH FTP \(SFTP\)](#)

#### Powiązane tematy:

- [Dostęp do funkcji Zarządzanie przez interfejs webowy](#)

## Importowanie klucza publicznego serwera za pomocą funkcji Zarządzanie przez przeglądarkę WWW

**Pokrewne Modele:** MFC-J6955DW/MFC-J6957DW

1. Uruchom przeglądarkę internetową.
2. Wprowadź „https://adres IP urządzenia” w polu adresu przeglądarki (gdzie „adres IP urządzenia” jest adresem IP urządzenia).

Na przykład:

https://192.168.1.2



- Jeśli używany jest system DNS (Domain Name System) lub aktywna jest nazwa NetBIOS, zamiast adresu IP można wprowadzić inną nazwę, np. „DrukarkaOgolna”.

- Na przykład:

https://SharedPrinter

Jeśli aktywna jest nazwa NetBIOS, można również użyć nazwy węzła.

- Na przykład:

https://brnxxxxxxxxxxxx

Nazwę NetBIOS można znaleźć w Raporcie konfiguracji sieci.

3. Jeśli jest to wymagane, wprowadź hasło w polu **Zaloguj**, a następnie kliknij **Zaloguj**.



Domyślne hasło do zarządzania ustawieniami tego urządzenia znajduje się z tyłu urządzenia i jest oznaczone napisem „PwD”.

4. Przejdź do menu nawigacji i kliknij **Sieć > Bezpieczeństwo > Klucz publiczny serwera**.



Uruchom przez ☰, jeśli menu nawigacji nie jest wyświetlane po lewej stronie ekranu.

5. Kliknij **Importuj klucz publiczny serwera**.
6. Wybierz plik do zaimportowania.
7. Kliknij przycisk **Prześlij**.

Klucz publiczny serwera zostanie zaimportowany do urządzenia.



### Powiązane informacje

- [Skanowanie do SSH FTP \(SFTP\)](#)

#### Powiązane tematy:

- [Dostęp do funkcji Zarządzanie przez interfejs webowy](#)

## Przesyłanie skanowanych danych na serwer SFTP

Pokrewne Modele: MFC-J6955DW/MFC-J6957DW

1. Włóż dokument.
2. Naciśnij [Skanuj] > [do FTP/SFTP].
3. Zostanie wyświetlona lista profili serwera skonfigurowanych za pomocą funkcji Zarządzanie przez interfejs webowy. Wybierz żądany profil. Jeśli profil nie jest kompletny (na przykład nie podano nazwy konta lub hasła, bądź nie wybrano jakości lub formatu pliku), zostanie wyświetlony monit o wprowadzenie brakujących informacji.



Aby wyświetlić podgląd rezultatów skanowania przed zapisaniem zeskanowanych danych, naciśnij  i naciśnij [Podgląd]. Urządzenie skanuje dokument i wyświetla rezultaty skanowania na wyświetlaczu LCD. Jeśli rezultat skanowania jest prawidłowy, naciśnij [Uruchom] w celu zapisania i zakończenia przetwarzania.

4. Naciśnij przycisk [Uruchom].

Urządzenie rozpoczyna skanowanie. W przypadku korzystania z szyby skanera postępuj zgodnie z instrukcjami na ekranie dotykowym, aby ukończyć zadanie skanowania.



### Powiązane informacje

- [Skanowanie do SSH FTP \(SFTP\)](#)

## **Skanowanie do sieci (Windows)**

Skanuj dokumenty bezpośrednio do serwera CIFS w sieci lokalnej. Dla większej wygody możesz skonfigurować różne profile, aby zapisać swoje ulubione lokalizacje docelowe dla funkcji Skanuj do sieci.

- [Konfigurowanie profilu skanowania do sieci](#)
- [Przesyłanie skanowanych danych na serwer CIFS](#)

## Konfigurowanie profilu skanowania do sieci

Ustaw profil skanowania do sieci, aby skanować i przesyłać skanowane dane bezpośrednio do folderu na serwerze CIFS.

Zalecane jest używanie przeglądarki Microsoft Internet Explorer 11/Microsoft Edge w systemach Windows, Safari 13 w systemach Mac, Google Chrome™ w systemach Android (w wersji 4.x lub nowszej) oraz Google Chrome™/Safari w systemach iOS (w wersji 10.x lub nowszej). JavaScript i pliki cookie muszą być zawsze włączone, niezależnie od używanej przeglądarki.

1. Uruchom przeglądarkę internetową.
2. Wprowadź „https://adres IP urządzenia” w polu adresu przeglądarki (gdzie „adres IP urządzenia” jest adresem IP urządzenia).

Na przykład:

https://192.168.1.2

3. Jeśli jest to wymagane, wprowadź hasło w polu **Zaloguj**, a następnie kliknij **Zaloguj**.



Domyślne hasło do zarządzania ustawieniami tego urządzenia znajduje się z tyłu urządzenia i jest oznaczone napisem „Pwd”.

4. (MFC-J3540DW/MFC-J3940DW) Przejdź do menu nawigacji i kliknij **Skanuj** > **Skan. do FTP/sieci**.



Uruchom przez , jeśli menu nawigacji nie jest wyświetlane po lewej stronie ekranu.

5. (MFC-J6955DW/MFC-J6957DW) Przejdź do menu nawigacji i kliknij **Skanuj** > **Skan. do FTP/SFTP/sieci/SharePoint**.



Uruchom przez , jeśli menu nawigacji nie jest wyświetlane po lewej stronie ekranu.

6. Wybierz opcję **Sieć**, a następnie kliknij przycisk **Prześlij**.



(MFC-J6955DW/MFC-J6957DW)

Jeśli chcesz wysłać dane do wyznaczonego folderu na serwerze CIFS, wybierz **Wł.** dla opcji **Wyślij do mojego folderu**.

7. (MFC-J3540DW/MFC-J3940DW) Kliknij menu **Skan. do profilu FTP/sieci**.
8. (MFC-J6955DW/MFC-J6957DW) Kliknij menu **Skan. do profilu FTP/SFTP/sieci/SharePoint**.
9. Wybierz profil, który chcesz skonfigurować lub zmienić.



Użycie któregoś z następujących znaków: ?, /, \, ", :, <, >, | lub \* może spowodować błąd wysyłania.

Opcja	Opis
<b>Nazwa profilu</b>	Wpisz nazwę tego profilu serwera (maksymalnie 15 znaków alfanumerycznych). Nazwa ta będzie wyświetlana na wyświetlaczu LCD.
<b>Ścieżka folderu sieciowego</b>	Wpisz ścieżkę do folderu na serwerze CIFS, do którego mają zostać wysłane zeskanowane dane.
<b>Nazwa pliku</b>	Wybierz nazwę pliku z podanych wstępnie ustawionych nazw lub nazw zdefiniowanych przez użytkownika. W menu <b>Nazwa pl. skanu</b> w menu nawigacji można ustawić nazwy definiowane przez użytkownika oraz styl nazwy pliku.
<b>Jakość</b>	Wybierz ustawienie jakości. W przypadku wybrania opcji <b>Wybór użyt.</b> użytkownik będzie proszony za każdym razem o wybranie ustawienia przy używaniu tego profilu skanowania.

Opcja	Opis
Typ pliku	Wybierz typ pliku dla zeskanowanego dokumentu. W przypadku wybrania opcji <b>Wybór użytk.</b> użytkownik będzie proszony za każdym razem o wybranie ustawienia przy używaniu tego profilu skanowania.
Rozm. dokumentu	Wybierz z listy rozmiar dokumentu. Jest to wymagane, aby skanowany plik miał właściwy rozmiar.
Autoprostow.	Wybierz <b>Wł.</b> , aby ustawić urządzenie na automatyczną korektę przekrzywienia dokumentu podczas skanowania stron.
Pomiń puste strony	Wybór opcji <b>Wł.</b> powoduje usunięcie pustych stron dokumentu z wyników skanowania.
Czułość pomij. pustych stron	Wybierz poziom czułości wykrywania pustych stron w zeskanowanych danych. Im wyższa czułość, tym łatwiej urządzenie będzie wykrywać puste strony.
Skan. 2-stronne(MFC-J3940DW/MFC-J6955DW/MFC-J6957DW)	Wybierz opcję <b>Długa krawędź</b> lub <b>Krótką krawędź</b> , aby zeskanować obie strony dokumentu w zależności od układu oryginału.
Usuń kolor tła	Zmień ilość usuwanego koloru tła.
Ust. marginesów	Wyreguluj marginesy dokumentu.
Jasność	Wybierz poziom jasności.
Kontrast	Wybierz poziom kontrastu.
Użyj kodu PIN do uwierzytelniania	W celu zabezpieczenia profilu kodem PIN wybierz opcję <b>Wł.</b> , a następnie wprowadź czterocyfrowy kod PIN w polu <b>Kod PIN</b> .
Metoda uwierzyt.	Wybierz metodę uwierzytelniania.
Nazwa użytkow.	Wprowadź nazwę użytkownika (maksymalnie 96 znaków), który ma uprawnienia do zapisu danych w folderze określonym w polu <b>Ścieżka folderu sieciowego</b> . Jeśli nazwa użytkownika jest częścią domeny, wprowadź nazwę użytkownika na jeden z następujących sposobów: <b>użytkownik@domena</b> <b>domena\u005Cużytkownik</b>
Hasło	Wpisz hasło (do 32 znaków) powiązane z nazwą użytkownika wprowadzoną w polu <b>Nazwa użytkow.</b> . Wpisz hasło ponownie w polu <b>Wpisz hasło pon.</b> .
Adres serwera Kerberos	Wprowadź adres serwera Kerberos (na przykład: kerberos.example.com; maksymalnie 64 znaki).

10. Kliknij przycisk **Prześlij**.

11. Należy poprawnie skonfigurować protokół SNTP (sieciowy serwer czasu) lub ustawić datę, godzinę i strefę czasową na panelu sterowania. Godzina musi być zgodna z godziną ustawioną na serwerach Kerberos oraz CIFS.



### Powiązane informacje

- [Skanowanie do sieci \(Windows\)](#)

#### Powiązane tematy:

- [Konfigurowanie daty i godziny przy użyciu funkcji Zarządzanie przez Internet](#)
- [Dostęp do funkcji Zarządzanie przez interfejs webowy](#)

## Przesyłanie skanowanych danych na serwer CIFS

1. Włóż dokument.
2. Naciśnij [Skanuj] > [do sieci].



(MFC-J6955DW/MFC-J6957DW)

- Jeśli identyfikator użytkownika jest zarejestrowany, zostanie wyświetlona opcja [do Mojego fold.] podczas logowania do urządzenia za pomocą uwierzytelnienia Active Directory lub uwierzytelnienia LDAP.
- Aby wysłać zeskanowane dane do wyznaczonego folderu na serwerze CIFS, naciśnij [do Mojego fold.].
- Aby włączyć tę funkcję w opcji Zarządzanie przez interfejs webowy, przejdź do menu nawigacji, a następnie kliknij **Skanuj** > **Skan. do FTP/SFTP/sieci/SharePoint**. W polu **Wyślij do mojego folderu** wybierz ustawienie **Wł.**

3. Zostanie wyświetlona lista profili serwera skonfigurowanych za pomocą funkcji Zarządzanie przez interfejs webowy. Wybierz żądany profil. Jeśli profil nie jest kompletny (na przykład nie podano nazwy konta lub hasła, bądź nie wybrano jakości lub formatu pliku), zostanie wyświetlony monit o wprowadzenie brakujących informacji.



(MFC-J6955DW/MFC-J6957DW) Aby wyświetlić podgląd rezultatów skanowania przed zapisanie zeskanowanych danych, naciśnij  i naciśnij [Podgląd]. Urządzenie skanuje dokument i wyświetla rezultaty skanowania na wyświetlaczu LCD. Jeśli rezultat skanowania jest prawidłowy, naciśnij [Uruchom] w celu zapisania i zakończenia przetwarzania.

4. Naciśnij przycisk [Uruchom].

Urządzenie rozpoczyna skanowanie. W przypadku korzystania z szyby skanera postępuj zgodnie z instrukcjami na ekranie dotykowym, aby ukończyć zadanie skanowania.



### Powiązane informacje

- [Skanowanie do sieci \(Windows\)](#)



## Skanuj do SharePoint

**Pokrewne Modele:** MFC-J6955DW/MFC-J6957DW

Skanuj dokumenty bezpośrednio do serwera SharePoint, gdy musisz udostępnić zeskanowane informacje. Dla większej wygody możesz skonfigurować różne profile, aby zapisać swoje ulubione lokalizacje docelowe dla funkcji Skanuj do SharePoint.

- [Konfigurowanie profilu skanowania do SharePoint](#)
- [Przysłanie skanowanych danych na serwer SharePoint](#)

## Konfigurowanie profilu skanowania do SharePoint

**Pokrewne Modele:** MFC-J6955DW/MFC-J6957DW

Skonfiguruj profil skanowania do usługi SharePoint, aby skanować i przysyłać zeskanowane dane bezpośrednio do lokalizacji SharePoint.

Zalecane jest używanie przeglądarki Microsoft Internet Explorer 11/Microsoft Edge w systemach Windows, Safari 13 w systemach Mac, Google Chrome™ w systemach Android (w wersji 4.x lub nowszej) oraz Google Chrome™/Safari w systemach iOS (w wersji 10.x lub nowszej). JavaScript i pliki cookie muszą być zawsze włączone, niezależnie od używanej przeglądarki.

1. Uruchom przeglądarkę internetową.
2. Wprowadź „https://adres IP urządzenia” w polu adresu przeglądarki (gdzie „adres IP urządzenia” jest adresem IP urządzenia).

Na przykład:

https://192.168.1.2

3. Jeśli jest to wymagane, wprowadź hasło w polu **Zaloguj**, a następnie kliknij **Zaloguj**.



Domyślne hasło do zarządzania ustawieniami tego urządzenia znajduje się z tyłu urządzenia i jest oznaczone napisem „Pwd”.

4. Przejdź do menu nawigacji i kliknij **Skanuj > Skan. do FTP/SFTP/sieci/SharePoint**.



Uruchom przez ☰, jeśli menu nawigacji nie jest wyświetlane po lewej stronie ekranu.

5. Wybierz opcję **SharePoint**, a następnie kliknij **Prześlij**.
6. Kliknij menu **Skan. do profilu FTP/SFTP/sieci/SharePoint**.
7. Wybierz profil, który chcesz skonfigurować lub zmienić.



Użycie któregoś z następujących znaków: ?, /, \, ", :, <, >, | lub \* może spowodować błąd wysyłania.

Opcja	Opis
<b>Nazwa profilu</b>	Wpisz nazwę tego profilu serwera (maksymalnie 15 znaków alfanumerycznych). Nazwa ta będzie wyświetlana na wyświetlaczu LCD.
<b>Adres witryny SharePoint</b>	Skopiuj i wklej pełny adres docelowy wyświetlany w pasku adresu wyszukiwarki (np.: http://adreswitrynysharepoint/udostepniane%20dokumenty/formularze/wszystkieelementy.aspx) lub adres IP (np.: http://192.168.0.1/udostepniane%20dokumenty/formularze/wszystkieelementy.aspx).
<b>Nazwa pliku</b>	Wybierz nazwę pliku z podanych wstępnie ustawionych nazw lub nazw zdefiniowanych przez użytkownika. W menu <b>Nazwa pl. skanu</b> w menu nawigacji można ustawić nazwy definiowane przez użytkownika oraz styl nazwy pliku.
<b>Jakość</b>	Wybierz ustawienie jakości. W przypadku wybrania opcji <b>Wybór użyt.</b> użytkownik będzie proszony za każdym razem o wybranie ustawienia przy używaniu tego profilu skanowania.
<b>Typ pliku</b>	Wybierz typ pliku dla zeskanowanego dokumentu. W przypadku wybrania opcji <b>Wybór użyt.</b> użytkownik będzie proszony za każdym razem o wybranie ustawienia przy używaniu tego profilu skanowania.
<b>Rozm. dokumentu</b>	Wybierz z listy rozmiar dokumentu. Jest to wymagane, aby skanowany plik miał właściwy rozmiar.

Opcja	Opis
<b>Autoprostow.</b>	Wybierz <b>Wł.</b> , aby ustawić urządzenie na automatyczną korektę przekrzywienia dokumentu podczas skanowania stron.
<b>Pomiń puste strony</b>	Wybór opcji <b>Wł.</b> powoduje usunięcie pustych stron dokumentu z wyników skanowania.
<b>Czułość pomij. pustych stron</b>	Wybierz poziom czułości wykrywania pustych stron w zeskanowanych danych. Im wyższa czułość, tym łatwiej urządzenie będzie wykrywać puste strony.
<b>Skan. 2-stronne</b>	Wybierz opcję <b>Długa krawędź</b> lub <b>Krótką krawędź</b> , aby zeskanować obie strony dokumentu w zależności od układu oryginału.
<b>Usuń kolor tła</b>	Zmień ilość usuwanego koloru tła.
<b>Ust. marginesów</b>	Wyreguluj marginesy dokumentu.
<b>Jasność</b>	Wybierz poziom jasności.
<b>Kontrast</b>	Wybierz poziom kontrastu.
<b>Użyj kodu PIN do uwierzytelniania</b>	W celu zabezpieczenia profilu kodem PIN wybierz opcję <b>Wł.</b> , a następnie wprowadź czterocyfrowy kod PIN w polu <b>Kod PIN</b> .
<b>Metoda uwierzyt.</b>	Wybierz metodę uwierzytelniania. W przypadku wybrania opcji <b>Autom.</b> , metoda uwierzytelniania będzie wykrywana automatycznie.
<b>Nazwa użytkow.</b>	Wprowadź nazwę użytkownika (maksymalnie 96 znaków), który ma uprawnienia do zapisu danych w folderze określonym w polu <b>Adres witryny SharePoint</b> . Jeśli nazwa użytkownika jest częścią domeny, wprowadź nazwę użytkownika na jeden z następujących sposobów: <b>użytkownik@domena</b> <b>domena\u005Cużytkownik</b>
<b>Hasło</b>	Wpisz hasło (do 32 znaków) powiązane z nazwą użytkownika wprowadzoną w polu <b>Nazwa użytkow.</b> . Wpisz hasło ponownie w polu <b>Wpisz hasło pon.</b> .
<b>Adres serwera Kerberos</b>	Wprowadź adres serwera Kerberos (na przykład: kerberos.example.com; maksymalnie 64 znaki).

8. Kliknij przycisk **Prześlij**.

### Powiązane informacje

- [Skanuj do SharePoint](#)

#### **Powiązane tematy:**

- [Dostęp do funkcji Zarządzanie przez interfejs webowy](#)

## Przesyłanie skanowanych danych na serwer SharePoint

**Pokrewne Modele:** MFC-J6955DW/MFC-J6957DW

1. Włóż dokument.
2. Naciśnij [Skanuj] > [do SharePoint].
3. Zostanie wyświetlona lista profili serwera skonfigurowanych za pomocą funkcji Zarządzanie przez interfejs webowy. Wybierz żądany profil. Jeśli profil nie jest kompletny (na przykład nie podano nazwy konta lub hasła, bądź nie wybrano jakości lub formatu pliku), zostanie wyświetlony monit o wprowadzenie brakujących informacji.



Aby wyświetlić podgląd rezultatów skanowania przed zapisaniem zeskanowanych danych, naciśnij  i naciśnij [Podgląd]. Urządzenie skanuje dokument i wyświetla rezultaty skanowania na wyświetlaczu LCD. Jeśli rezultat skanowania jest prawidłowy, naciśnij [Uruchom] w celu zapisania i zakończenia przetwarzania.

4. Naciśnij przycisk [Uruchom].

Urządzenie rozpoczyna skanowanie. W przypadku korzystania z szyby skanera postępuj zgodnie z instrukcjami na ekranie dotykowym, aby ukończyć zadanie skanowania.



### Powiązane informacje

- [Skanuj do SharePoint](#)

## Usługi sieci Web dla skanowania w sieci (Windows 7, Windows 8.1 oraz Windows 10)

Protokół usług sieci Web umożliwia użytkownikom systemów Windows 7, Windows 8.1 i Windows 10 skanowanie przy użyciu urządzenia Brother w sieci. Należy zainstalować sterownik za pomocą usług sieci Web.

- [Używanie usług sieciowych do instalowania sterowników wykorzystywanych do skanowania \(Windows 7, Windows 8.1 i Windows 10\)](#)
- [Skanowanie za pomocą usług sieci Web z urządzenia \(Windows 7, Windows 8.1 oraz Windows 10\)](#)
- [Konfigurowanie ustawień skanowania dla usług sieci Web](#)

## Używanie usług sieciowych do instalowania sterowników wykorzystywanych do skanowania (Windows 7, Windows 8.1 i Windows 10)

- Upewnij się, że oprogramowanie i sterowniki odpowiednie dla urządzenia są zainstalowane.
- Sprawdź, czy komputer host i urządzenie Brother znajdują się w tej samej podsieci lub router jest odpowiednio skonfigurowany, aby mógł przekazywać dane pomiędzy dwoma urządzeniami.
- Przed skonfigurowaniem tego ustawienia należy skonfigurować adres IP w urządzeniu Brother.

### 1. Wykonaj jedną z następujących czynności:

- Windows 10

Kliknij  > **System** > **Panel sterowania**. W grupie **Sprzęt i dźwięk** kliknij **Dodaj urządzenie**.

- Windows 8.1

Przesuń mysz do dolnego prawego rogu pulpitu. Po wyświetleniu paska menu kliknij **Ustawienia** > **Zmień ustawienia komputera** > **Komputer i urządzenia** > **Urządzenia** > **Dodaj urządzenie**.

Zostanie wyświetlona nazwa usługi internetowej urządzenia.

- Windows 7

Kliknij przycisk  (**Start**) > **Panel sterowania** > **Sieć i Internet** > **Wyświetl komputery i urządzenia sieciowe**.

Zostanie wyświetlona nazwa usługi internetowej urządzenia oraz ikona drukarki.

Kliknij prawym przyciskiem myszy drukarkę, którą chcesz zainstalować.



- Nazwa usług sieciowych dla urządzenia Brother to nazwa modelu i adres MAC (adres Ethernet) urządzenia (np. Brother XXX-XXXX (gdzie XXX-XXXX to nazwa modelu) [XXXXXXXXXXXX] (adres MAC / adres Ethernet)).

- Windows 8.1/Windows 10

Przesuń kursor myszy na nazwę urządzenia, aby wyświetlić informacje o urządzeniu.

### 2. Wykonaj jedną z następujących czynności:

- Windows 8.1/Windows 10

Wybierz urządzenie, które chcesz zainstalować, a następnie postępuj zgodnie z instrukcjami wyświetlanymi na ekranie.

- Windows 7

Kliknij **Zainstaluj** w wyświetlonym menu.



Aby odinstalować sterowniki, kliknij **Odinstaluj** lub  (**Usuń urządzenie**).



### Powiązane informacje

- Usługi sieci Web dla skanowania w sieci (Windows 7, Windows 8.1 oraz Windows 10)

## Skanowanie za pomocą usług sieci Web z urządzenia (Windows 7, Windows 8.1 oraz Windows 10)

Jeśli sterownik do skanowania został zainstalowany za pośrednictwem usług sieci Web, menu skanowania usług sieci Web jest dostępne na wyświetlaczu LCD urządzenia Brother.

- Niektóre znaki w komunikatach wyświetlanych na wyświetlaczu LCD mogą zostać zastąpione spacjami, jeśli ustawienia języka systemu operacyjnego i urządzenia Brother są różne.
- Jeśli na wyświetlaczu LCD pojawi się komunikat o błędzie braku pamięci, wybierz mniejszy rozmiar w ustawieniu **Rozmiar papieru** lub niższą rozdzielczość w ustawieniu **Rozdzielczość (DPI)**.

1. Włóż dokument.
2. Naciśnij przycisk [Skanuj] > [Skanowanie WS].
3. Naciśnij przycisk ▲ lub ▼, aby wybrać typ skanowania, a następnie naciśnij go.
4. Wybierz przycisk ▲ lub ▼, aby wyświetlić nazwę komputera, do którego mają być wysłane dane, a następnie wybierz nazwę komputera.
5. Naciśnij przycisk [Uruchom].  
Urządzenie rozpocznie skanowanie.



### Powiązane informacje

- [Usługi sieci Web dla skanowania w sieci \(Windows 7, Windows 8.1 oraz Windows 10\)](#)

## Konfigurowanie ustawień skanowania dla usług sieci Web

1. Wykonaj jedną z następujących czynności:

- Windows 10

Kliknij  > **System** > **Panel sterowania**. W grupie **Sprzęt i dźwięk** kliknij **Wyświetl urządzenia i drukarki**.

- Windows 8.1

Przesuń kursor myszy w prawy dolny narożnik pulpitu. Gdy pojawi się pasek menu, kliknij opcję **Ustawienia**, a następnie kliknij **Panel sterowania**. W grupie **Sprzęt i dźwięk** kliknij **Wyświetl urządzenia i drukarki**.

- Windows 7

Kliknij przycisk  (**Start**) > **Urządzenia i drukarki**.

2. Kliknij prawym przyciskiem myszy ikonę urządzenia, a następnie wybierz **Profile skanowania....**  
Wyświetlone zostanie okno dialogowe **Profile skanowania**.

3. Wybierz profil skanowania, którego chcesz użyć.

4. Upewnij się, że skaner wybrany na liście **Skaner** jest urządzeniem obsługującym skanowanie za pomocą Usług internetowych, a następnie kliknij przycisk **Ustaw jako domyślne**.

5. Kliknij przycisk **Edytuj....**

Wyświetlone zostanie okno dialogowe **Edytuj profil domyślny**.

6. Wybierz ustawienia **Źródło**, **Rozmiar papieru**, **Format koloru**, **Typ pliku**, **Rozdzielczość (DPI)**, **Jasność** i **Kontrast**.

7. Kliknij przycisk **Zapisz profil**.

Ustawienia te zostaną zastosowane podczas skanowania za pomocą protokołu usług sieci Web.

Jeśli wymagane jest wybranie aplikacji do skanowania, wybierz z listy program Faksowanie i skanowanie w systemie Windows.



### Powiązane informacje

- [Usługi sieci Web dla skanowania w sieci \(Windows 7, Windows 8.1 oraz Windows 10\)](#)



## Zmiana ustawień skanowania za pomocą aplikacji Brother iPrint&Scan

Aplikacja Brother iPrint&Scan umożliwia zmianę ustawień przycisku skanowania urządzenia.

1. Uruchom aplikację Brother iPrint&Scan.

- Windows

Uruchom  (**Brother iPrint&Scan**).

- Mac

Na pasku menu **Finder (Wyszukiwarka)** kliknij **Go (Idź)** > **Applications (Programy)**, a następnie kliknij dwukrotnie ikonę iPrint&Scan.

Zostanie wyświetlony ekran programu Brother iPrint&Scan.

2. Jeśli posiadane urządzenie Brother nie jest zaznaczone, kliknij przycisk **Wybierz urządzenie**, a następnie wybierz nazwę swojego modelu z listy. Kliknij **OK**.

3. Kliknij przycisk **Ustawienia skanowania urządzenia**, a następnie wykonaj instrukcje wyświetlane na ekranie, aby zmienić ustawienia skanowania, takie jak rozmiar dokumentu, kolor i rozdzielczość.



### Powiązane informacje

- [Skanowanie za pomocą przycisku skanowania urządzenia](#)

#### Powiązane tematy:

- [Skanowanie przy użyciu aplikacji Brother iPrint&Scan \(Windows/Mac\)](#)

## Skanowanie przy użyciu aplikacji Brother iPrint&Scan (Windows/Mac)

1. Uruchom aplikację Brother iPrint&Scan.

- Windows

Uruchom  (**Brother iPrint&Scan**).

- Mac

Na pasku menu **Finder (Wyszukiwarka)** kliknij **Go (Idź) > Applications (Programy)**, a następnie kliknij dwukrotnie ikonę iPrint&Scan.

Zostanie wyświetlony ekran programu Brother iPrint&Scan.

2. Jeśli posiadane urządzenie Brother nie jest zaznaczone, kliknij przycisk **Wybierz urządzenie**, a następnie wybierz nazwę swojego modelu z listy. Kliknij **OK**.
3. Kliknij ikonę **Skan**, a następnie postępuj zgodnie z instrukcjami wyświetlanymi na ekranie, aby skanować dokumenty.



### Powiązane informacje

- [Skanowanie](#)

## **Skanowanie z komputera (Windows)**

Komputera można używać na kilka sposobów do skanowania zdjęć i dokumentów za pomocą urządzenia. Użyj dostarczonych przez nas programów lub swojej ulubionej aplikacji do skanowania.

- [Skanowanie za pomocą programu Nuance™ PaperPort™ 14SE lub innych aplikacji systemu Windows](#)
- [Skanuj za pomocą aplikacji Faksowanie i skanowanie w systemie Windows](#)



## Skanowanie za pomocą programu Nuance™ PaperPort™ 14SE lub innych aplikacji systemu Windows

Do skanowania można użyć aplikacji Nuance™ PaperPort™ 14SE.

- Aby pobrać aplikację Nuance™ PaperPort™ 14SE, kliknij  (**Brother Utilities**), wybierz **Inne zadania** na lewym pasku nawigacyjnym, a następnie kliknij **PaperPort**.
- Program Nuance™ PaperPort™ 14SE jest obsługiwany przez systemy Windows 7, Windows 8.1, Windows 10 Home, Windows 10 Pro, Windows 10 Education oraz Windows 10 Enterprise.
- Aby uzyskać szczegółowe informacje o korzystaniu z każdej aplikacji, kliknij menu aplikacji **Pomoc**, a następnie kliknij **Podręcznik rozpoczęcia pracy** na pasku **Pomoc**.



Instrukcje skanowania opisane w poniższych krokach dotyczą aplikacji PaperPort™ 14SE. W przypadku innych aplikacji działających w systemie Windows kroki będą podobne. Aplikacja PaperPort™ 14SE obsługuje zarówno sterowniki TWAIN, jak i WIA. W tych instrukcjach używany jest sterownik TWAIN (zalecany).

- W zależności od modelu urządzenia oprogramowanie Nuance™ PaperPort™ 14SE może nie być dołączone. Jeśli nie jest dołączone, można użyć innych aplikacji obsługujących skanowanie.
1. Włóż dokument.
  2. Uruchom aplikację PaperPort™ 14SE.  
Wykonaj jedną z następujących czynności:
    - Windows 10  
Kliknij  > **Nuance PaperPort 14 > PaperPort**.
    - Windows 8.1  
Kliknij  (**PaperPort**).
    - Windows 7  
W komputerze kliknij kolejno  (**Start**) > **Wszystkie programy > Nuance PaperPort 14 > PaperPort**.
  3. Kliknij menu **Pulpit**, a następnie kliknij **Ustawienia skanowania** na pasku **Pulpit**.  
W lewej części ekranu zostanie wyświetlony panel **Skanuj lub pobierz zdjęcie**.
  4. Kliknij **Wybierz**.
  5. Z listy dostępnych skanerów wybierz **TWAIN: TW-Brother XXX-XXXX** lub **TWAIN: TW-Brother XXX-XXXX LAN** (gdzie XXX-XXXX to nazwa modelu).
  6. Zaznacz pole wyboru **Wyświetl okno dialogowe skanera** w panelu **Skanuj lub pobierz zdjęcie**.
  7. Kliknij **Skanuj**.  
Zostanie wyświetlone okno dialogowe konfiguracji skanera.

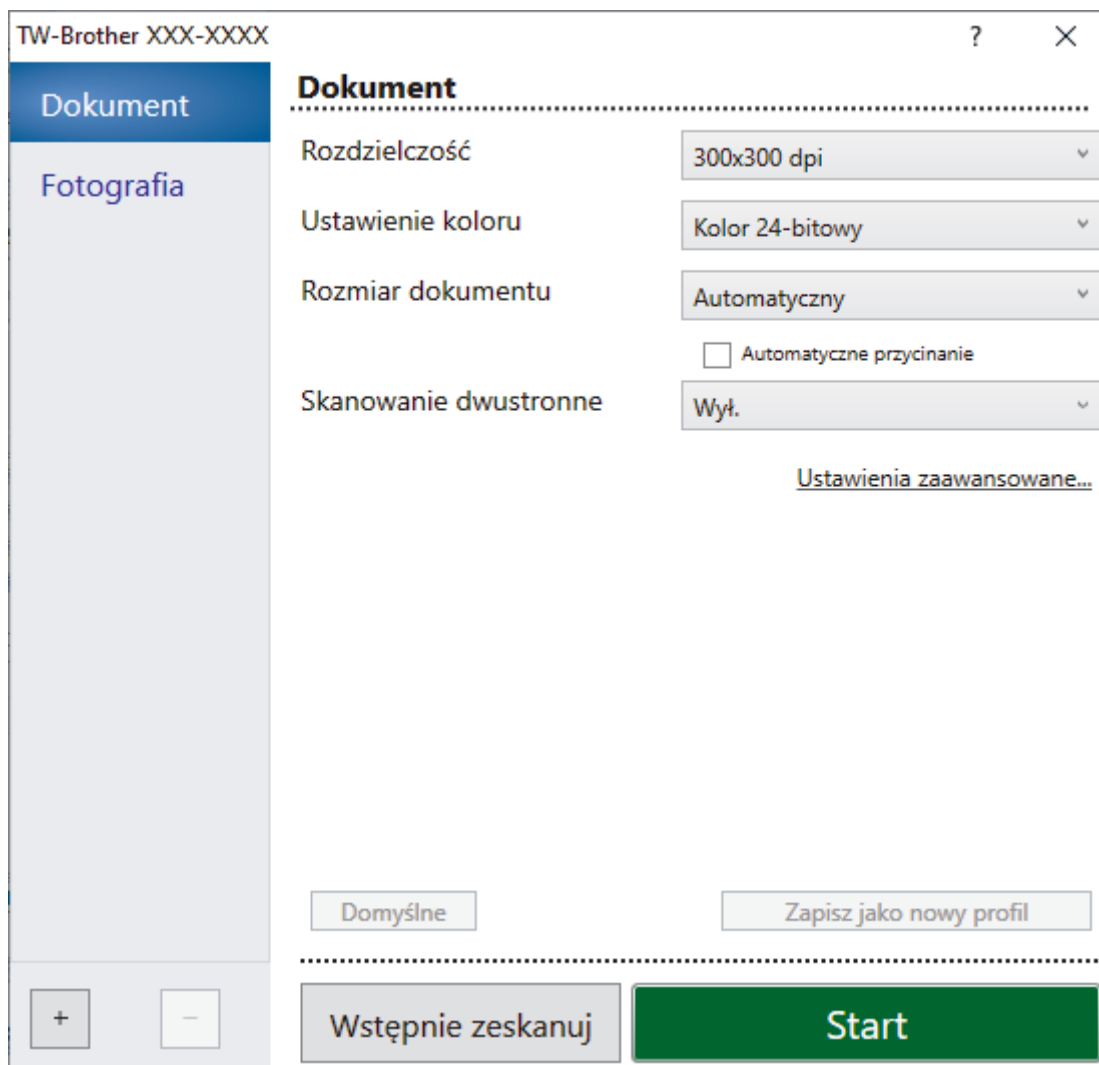

8. Wprowadź ustawienia w oknie dialogowym konfiguracji skanera zgodnie z potrzebą.
9. Kliknij listę rozwijaną **Rozmiar dokumentu** i wybierz rozmiar dokumentu.



Skanowanie obu stron dokumentu (MFC-J3940DW/MFC-J6955DW/MFC-J6957DW):

Automatyczne skanowanie dwustronne jest dostępne tylko w przypadku korzystania z podajnika ADF.

Nie ma możliwości użycia funkcji Skanowanie wstępne w celu wyświetlenia podglądu obrazu.

10. Kliknij opcję **Wstępnie zeskanuj**, aby zobaczyć podgląd obrazu i wyciąć niechciane fragmenty przed zeskanowaniem.
11. Kliknij **Start**.  
Urządzenie rozpoczyna skanowanie.



### Powiązane informacje

- [Skanowanie z komputera \(Windows\)](#)
  - [Ustawienia sterownika TWAIN \(Windows\)](#)

## Ustawienia sterownika TWAIN (Windows)

 Należy pamiętać, że nazwy opcji i dostępne wartości różnią się w zależności od urządzenia.

### 1. Skanuj

Wybierz opcję **Fotografia** lub **Dokument**, w zależności od typu dokumentu, który chcesz zeskanować.

Skan (Rodzaj obrazu)		Rozdzielczość	Ustawienie koloru
<b>Fotografia</b>	Opcja ta pozwala skanować fotografie.	300 x 300 dpi	<b>Kolor 24-bitowy</b>
<b>Dokument</b>	Opcja ta pozwala skanować dokumenty tekstowe.	300 x 300 dpi	<b>Kolor 24-bitowy</b>

### 2. Rozdzielczość

Wybierz rozdzielczość skanowania z listy rozwijanej **Rozdzielczość**. Wyższa rozdzielczość wymaga większej ilości pamięci i dłuższego czasu przesyłania, ale oferuje lepszą jakość obrazu.

### 3. Ustawienie koloru

Wybierz spośród wielu głębi koloru skanowania.

- **Czarny i biały**

Przydatny do skanowania tekstu i obrazów liniowych.

- **Szary (rozproszenie błędu)**

Przydatny do skanowania fotografii lub grafiki. (Rozpraszenie błędów to metoda tworzenia symulowanych obrazów w odcieniach szarości bez wykorzystywania prawdziwych szarych punktów. Czarne punkty są rozmieszczane w określony sposób, sprawiając wrażenie zmiany koloru na szary.)

- **Czysty szary**

Przydatny do skanowania fotografii lub grafiki. Ten tryb jest dokładniejszy, ponieważ wykorzystuje maksymalnie 256 odcieni szarości.

- **Kolor 24-bitowy**

Użyj, aby utworzyć obraz o najdokładniejszym odwzorowaniu kolorów. Ten tryb wykorzystuje do skanowania obrazu 16,8 mln kolorów, ale wymaga największej ilości pamięci i ma najdłuższy czas przesyłania.

#### 4. Rozmiar dokumentu

Wybierz dokładny rozmiar dokumentu z listy zaprogramowanych rozmiarów skanowania.

W przypadku wybrania opcji **Niestandardowe** zostanie wyświetlone okno dialogowe **Niestandardowy rozmiar dokumentu**, w którym można podać rozmiar dokumentu.

#### 5. Automatyczne przycinanie

Można zeskanować wiele dokumentów umieszczonych na szybie skanera. Urządzenie zeskanuje każdy dokument i utworzy oddzielne pliki lub jeden plik wielostronicowy.

#### 6. (MFC-J3940DW/MFC-J6955DW/MFC-J6957DW) Skanowanie dwustronne

Skanowanie obu stron dokumentu. Podczas korzystania z funkcji automatycznego skanowania dwustronnego musisz wybrać opcję **Pobier. od dłuż. krawędzi** lub **Pobier. od krót. krawędzi** z listy rozwijanej **Skanowanie dwustronne**, tak aby po odwróceniu strony miały prawidłowy układ.

#### 7. Ustawienia zaawansowane

Skonfiguruj zaawansowane ustawienia, klikając łącze **Ustawienia zaawansowane** w oknie dialogowym konfiguracji skanera.

- **Korekta dokumentu**

- **Automatyczne prostowanie**

Ustaw urządzenie na automatyczną korektę przekrzywienia dokumentu podczas skanowania stron z szyby skanera.

- **Ustawienia marginesów**

Wyreguluj marginesy dokumentu.

- **Obróć obraz**

Obrót zeskanowanego obrazu.

- **Wypełnienie krawędzi**

Wypełnienie krawędzi z czterech stron skanowanego obrazu przy użyciu wybranego koloru i zakresu.

- **Pomiń pustą stronę**

Usuń puste strony dokumentu ze skanu.

- **Jakość obrazu**

- **Korekcja rozproszenia — szary**

Wyreguluj rozpraszenie, wybierając opcję **Szary (rozproszenie błędu)** z listy rozwijanej **Ustawienie koloru**.

- **Korekta tonu koloru**

Wyreguluj odcień koloru.

- **Przetwarzanie w tle**

- **Usuwanie przenikania / wzoru**

Zapobieganie przemakaniu.

- **Usuńkolor tła**

Usuń podstawowy kolor dokumentów, aby zeskanowane dane były bardziej czytelne.

- **Usuwanie koloru**

Wybór koloru, który ma zostać usunięty ze skanowanego obrazu.

- 
- **Wyróżnienie krawędzi**  
Wyostrz znaki w oryginale.
  - **Redukcja zakłóceń**  
Wybranie tej opcji umożliwia poprawienie jakości skanowanych obrazów. Opcja **Redukcja zakłóceń** jest dostępna w przypadku wybrania opcji **Kolor 24-bitowy** oraz **300x300 dpi**, **400x400 dpi** lub rozdzielczości skanu **600x600 dpi**.
  - **Jakość obrazu czarno-białego**
    - **Regulacja progu CZ-B**  
Dostosuj próg, aby wygenerować obraz monochromatyczny.
    - **Korekta znaków**  
Poprawienie uszkodzonych lub niekompletnych znaków oryginału w celu poprawy ich czytelności.
    - **Zamiana czarnego z białym**  
Odwróć czerń i biel w obrazie monochromatycznym.
  - **Kontrola podawania**
    - **Układ**  
Wybierz układ.
    - **Skanowanie ciągłe**  
Wybór tej opcji umożliwia skanowanie wielu stron. Po zeskanowaniu danej strony można kontynuować skanowanie lub je zakończyć.



## Powiązane informacje

- [Skanowanie za pomocą programu Nuance™ PaperPort™ 14SE lub innych aplikacji systemu Windows](#)
-



## Skanuj za pomocą aplikacji Faksowanie i skanowanie w systemie Windows

Aplikacja Faksowanie i skanowanie w systemie Windows to inna opcja, której można użyć do skanowania.

- Aplikacja Faksowanie i skanowanie w systemie Windows używa sterownika skanera WIA.
- Aby przyciąć część strony po wstępnym zeskanowaniu dokumentu, należy umieścić dokument na szybie skanera (skaner płaski).

1. Włóż dokument.
2. Uruchom aplikację Faksowanie i skanowanie w systemie Windows.
3. Kliknij **Plik > Nowy > Skan....**
4. Wybierz skaner, którego chcesz użyć.
5. Kliknij **OK**.

Zostanie wyświetlone okno dialogowe **Nowe skanowanie**.

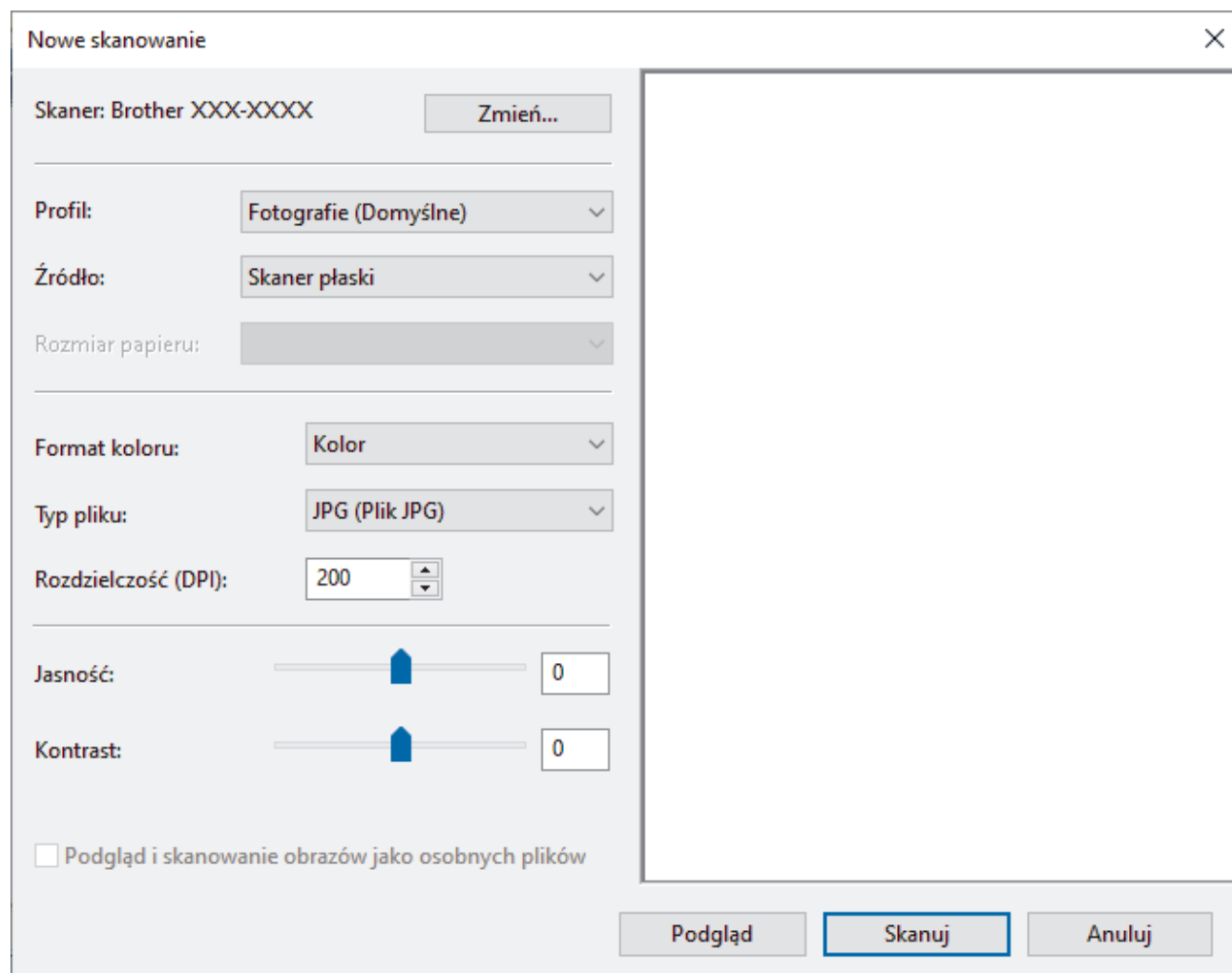

6. W razie potrzeby zmień ustawienia w oknie dialogowym.

Rozdzielczość skanera można ustawić na maksymalnie 1200 dpi. Aby skanować z wyższą rozdzielczością, użyj oprogramowania **Scanner Utility** dostępnego w ramach pakietu **Brother Utilities**.

Jeśli urządzenie obsługuje funkcję skanowania 2-stronnego, aby zeskanować obie strony dokumentu wybierz **Podajnik (skanowanie dwustronne)** jako **Źródło**.

7. Kliknij przycisk **Skanuj**.

Urządzenie rozpocznie skanowanie dokumentu.



## Powiązane informacje

- Skanowanie z komputera (Windows)
- Ustawienia sterownika WIA (Windows)

## Ustawienia sterownika WIA (Windows)

Nowe skanowanie

Skaner: Brother XXX-XXXX Zmień...

Profil: Fotografie (Domyślne)

Źródło: Skaner płaski

Rozmiar papieru:

Format koloru: Kolor

Typ pliku: JPG (Plik JPG)

Rozdzielczość (DPI): 200

Jasność: 0

Kontrast: 0

Podgląd i skanowanie obrazów jako osobnych plików

Podgląd Skanuj Anuluj

### Profil

Wybierz profil skanowania, którego chcesz użyć, z listy rozwijanej **Profil**.

### Źródło

Wybierz opcję **Skaner płaski**, **Podajnik (skanowanie jednostronne)** lub **Podajnik (skanowanie dwustronne)** z listy rozwijanej.

### Rozmiar papieru

Opcja **Rozmiar papieru** jest dostępna, jeśli wybierze się opcję **Podajnik (skanowanie jednostronne)** lub **Podajnik (skanowanie dwustronne)** z rozwijanej listy **Źródło**.

### Format koloru

Wybierz format koloru skanowania z listy rozwijanej **Format koloru**.

### Typ pliku

Wybierz format pliku z listy rozwijanej **Typ pliku**.

### Rozdzielczość (DPI)

Ustaw rozdzielczość skanowania w polu **Rozdzielczość (DPI)**. Wyższa rozdzielczość wymaga większej ilości pamięci i dłuższego czasu przesyłania, ale oferuje lepszą jakość obrazu.

---

## Jasność

Ustaw poziom **Jasność**, przesuwając suwak w prawą lub lewą stronę, co spowoduje rozjaśnienie lub przyciemnienie obrazu. Jeśli zeskanowany obraz jest za jasny, ustaw niższy poziom jasności i zeskanuj dokument ponownie. Jeśli zeskanowany obraz jest za ciemny, ustaw wyższy poziom jasności i zeskanuj dokument ponownie. Aby ustawić poziom jasności, możesz również wprowadzić wartość w polu.

## Kontrast

Poziom **Kontrast** można zwiększyć lub zmniejszyć, przesuwając suwak w lewą lub prawą stronę. Zwiększenie kontrastu powoduje podkreślenie ciemnych i jasnych obszarów obrazu, natomiast zmniejszenie kontrastu — podkreślenie szczegółów w obszarach w kolorze szarym. Aby ustawić poziom kontrastu, możesz również wprowadzić wartość w polu.



## Powiązane informacje

- [Skanuj za pomocą aplikacji Faksowanie i skanowanie w systemie Windows](#)
-

## **Skanowanie z komputera (Mac)**

- [Skanowanie przy użyciu funkcji AirPrint \(macOS\)](#)

## **Konfiguracja ustawień skanowania za pomocą funkcji Zarządzanie przez interfejs webowy**

- [Ustaw nazwę pliku skanowania przy użyciu Zarządzania przez interfejs webowy](#)
- [Ustaw raport mailowy dotyczący zadania skanowania z użyciem Zarządzania przez Internet](#)

## Ustaw nazwę pliku skanowania przy użyciu Zarządzania przez interfejs webowy

Skonfiguruj nazwę pliku dla zeskanowanych danych przy użyciu Zarządzania przez interfejs webowy.

1. Uruchom przeglądarkę internetową.
2. Wprowadź „https://adres IP urządzenia” w polu adresu przeglądarki (gdzie „adres IP urządzenia” jest adresem IP urządzenia).  
Na przykład:  
https://192.168.1.2
3. Jeśli jest to wymagane, wprowadź hasło w polu **Zaloguj**, a następnie kliknij **Zaloguj**.



Domyślne hasło do zarządzania ustawieniami tego urządzenia znajduje się z tyłu urządzenia i jest oznaczone napisem „Pwd”.

4. Przejdź do menu nawigacji i kliknij **Skanuj > Nazwa pl. skanu**.



Uruchom przez , jeśli menu nawigacji nie jest wyświetlane po lewej stronie ekranu.

5. Na rozwijanej liście wybierz **Styl nazwy pliku**.
6. Jeśli wybrana została opcja wyświetlania daty w polu **Styl nazwy pliku**, wybierz format **Data** na rozwijanej liście.
7. W polu **Godzina** wybierz **Wł.**, aby w nazwie pliku znajdowała się informacja o godzinie.
8. W polu **Licznik** wybierz **Ciągle** lub **Resetuj po każdym zad.**



Po wybraniu **Resetuj po każdym zad.** mogą wystąpić zduplikowane nazwy plików.

9. Aby utworzyć prefiks zdefiniowanej przez użytkownika nazwy pliku, wpisz nazwę pliku w polach zdefiniowanych przez użytkownika każdej funkcji skanowania.



Nie używaj następujących znaków, aby uniknąć błędów wysyłki: ? / \ \*

10. Kliknij **Prześlij**.



### Powiązane informacje

- [Konfiguracja ustawień skanowania za pomocą funkcji Zarządzanie przez interfejs webowy](#)

## Ustaw raport mailowy dotyczący zadania skanowania z użyciem Zarządzania przez Internet

Gdy skanujesz dokument, urządzenie wyśle raport mailowy dotyczący zadania skanowania automatycznie na zarejestrowany adres e-mail.

1. Uruchom przeglądarkę internetową.
2. Wprowadź „https://adres IP urządzenia” w polu adresu przeglądarki (gdzie „adres IP urządzenia” jest adresem IP urządzenia).

Na przykład:

https://192.168.1.2

3. Jeśli jest to wymagane, wprowadź hasło w polu **Zaloguj**, a następnie kliknij **Zaloguj**.



---

Domyślne hasło do zarządzania ustawieniami tego urządzenia znajduje się z tyłu urządzenia i jest oznaczone napisem „Pwd”.

---

4. Przejdź do menu nawigacji i kliknij **Skanuj > Raport e-mail dot. zadań skanowania**.



---

Uruchom przez ☰, jeśli menu nawigacji nie jest wyświetlane po lewej stronie ekranu.

---

5. W polu **Adres administratora** wpisz adres e-mail.
6. Dla żądanych funkcji skanu wybierz **Wł.**, aby otrzymywać raport mailowy dotyczący zadania skanowania.
7. Kliknij **Prześlij**.



### Powiązane informacje

- [Konfiguracja ustawień skanowania za pomocą funkcji Zarządzanie przez interfejs webowy](#)

#### Powiązane tematy:

- [Dostęp do funkcji Zarządzanie przez interfejs webowy](#)



## Kopiuj

- Kopiowanie dokumentu
- Powiększanie lub zmniejszanie kopiowanych zdjęć
- Sortowanie kopii
- Stwórz kopię układu strony (Wiele obok siebie lub Plakat)
- Kopiowanie na obu stronach arkusza (kopiowanie dwustronne)
- Kopiowanie identyfikatora
- Używanie skrótów kopii w formacie A3
- Ustawienia kopiowania

## Kopiowanie dokumentu

1. Upewnij się, że na tacę papieru załadowany został właściwy rozmiar papieru.
2. Załaduj dokument.
3. Naciśnij  [Kopiow.].



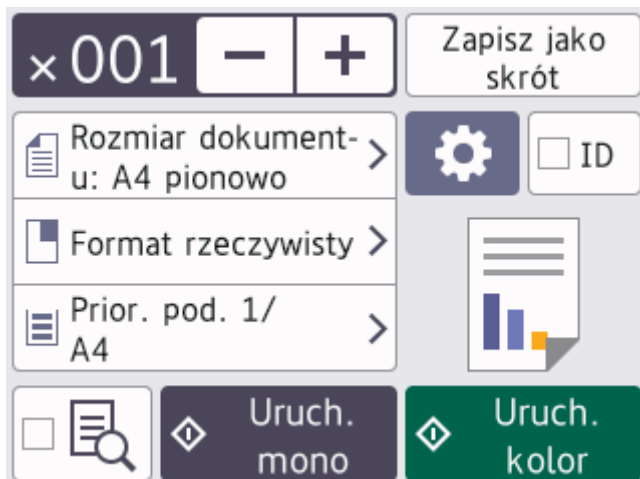





Na ekranie dotykowym pojawi się komunikat:



4. W razie potrzeby zmień ustawienia kopiowania.



W przypadku umieszczenia zwykłego papieru o rozmiarze innym niż A4 należy zmienić ustawienia [Rozm.papieru] i [Typ papieru], naciskając  [Opcje].

Opcja	Opis
 (Liczba kopii)	Wprowadź liczbę kopii w jeden z następujących sposobów: <ul style="list-style-type: none"><li>• Naciśnij – lub + na ekranie dotykowym.</li><li>• Naciśnij przycisk , aby wyświetlić klawiaturę na ekranie dotykowym, a następnie przy użyciu klawiatury na ekranie dotykowym wprowadź liczbę kopii. Naciśnij OK.</li><li>• Wprowadź liczbę kopii za pomocą klawiatury telefonicznej.</li></ul>
 (Opcje)	Aby zmienić ustawienia kopiowania tylko dla następnej kopii, naciśnij przycisk  [Opcje]. Po zakończeniu wprowadzania zmian ustawień naciśnij OK.
ID	Aby wykonać kopię dowodu osobistego w układzie [2na1, ID, pionowo], zaznacz pole wyboru [ID].
Wskazania bieżących ustawień	Aby zmienić ustawienia kopiowania tylko dla następnej kopii, naciśnij obszar wskazany na ekranie. <ul style="list-style-type: none"><li>•  Rozm. dokum.</li><li>•  Pow./zmniejsz</li><li>•  Wybierz tacę (MFC-J3940DW/MFC-J6955DW/MFC-J6957DW)</li><li>•  Rozm.papieru (MFC-J3540DW)</li></ul>

Opcja	Opis
 (Podgląd) (MFC-J6955DW/ MFC-J6957DW)	Wyświetl podgląd rezultatu kopiowania na wyświetlaczu LCD, zanim urządzenie rozpocznie drukowanie.



- Po zakończeniu wybierania nowych opcji można je zapisać przez naciśnięcie [Zapisz jako skrót].
- (MFC-J6955DW/MFC-J6957DW) Aby wyświetlić podgląd rezultatu kopiowania, zanim urządzenie rozpocznie drukowanie, naciśnij  i naciśnij [Podgląd mono] lub [Podgląd kolor].  
Urządzenie skanuje dokument i wyświetla **jedynie pierwszą stronę (z jednej strony)** rezultatu kopiowania na LCD. Jeśli rezultat kopiowania jest prawidłowy, naciśnij [Uruchom] w celu wydrukowania i zakończenia przetwarzania.

5. Naciśnij przycisk [Uruch.Mono] albo [Uruch.Kolor].



Aby przerwać kopiowanie, naciśnij przycisk .



## Powiązane informacje

- [Kopiuje](#)



### Powiązane tematy:

- [Umieszczanie dokumentów w automatycznym podajniku papieru \(ADF\)](#)
- [Umieszczanie dokumentów na szybie skanera](#)
- [Ustawienia kopiowania](#)

## Powiększanie lub zmniejszanie kopiowanych zdjęć

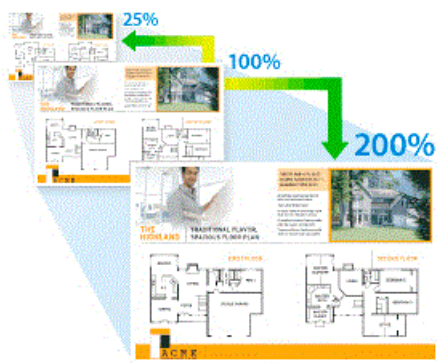
Wybierz stopień powiększenia lub pomniejszenia, aby zmienić rozmiar kopiowanych danych.



1. Włóż dokument.
2. Naciśnij  [Kopiuow.].
3. Wprowadź liczbę kopii w jeden z następujących sposobów:
  - Naciśnij przycisk [-] lub [+] na ekranie dotykowym.
  - Naciśnij przycisk **x001**, aby wyświetlić klawiaturę na ekranie dotykowym, a następnie przy użyciu klawiatury na ekranie dotykowym wprowadź liczbę kopii. Naciśnij [OK].
  - Wprowadź liczbę kopii za pomocą klawiatury telefonicznej.
4. Naciśnij  [Opcje] > [Pow./zmniejsz].
5. Naciśnij przycisk ▲ lub ▼, aby wyświetlić dostępne opcje, a następnie naciśnij opcję, która ma zostać zmieniona.
6. Wykonaj jedną z następujących czynności:
  - W przypadku wyboru opcji [Powiększ] lub [Zmniejsz] naciśnij żądany współczynnik powiększenia lub pomniejszenia.
  - W przypadku wybrania opcji [Wybór (25-400%)] naciśnij  (backspace), aby wyczyścić wyświetlaną wartość procentową, lub naciśnij ◀, aby przesunąć kursor, a następnie wprowadź stopień powiększenia lub pomniejszenia z [25%] do [400%].  
Naciśnij [OK].
  - Jeśli wybrano opcję [100%] lub [Dop. do strony], przejdź do kolejnego kroku.
7. Zapoznaj się z wyświetloną listą wybranych opcji, a następnie potwierdź ją, naciskając przycisk [OK].



(MFC-J6955DW/MFC-J6957DW) Aby wyświetlić podgląd rezultatu kopiowania, zanim urządzenie rozpocznie drukowanie, naciśnij  i naciśnij [Podgląd mono] lub [Podgląd kolor]. Urządzenie skanuje dokument i wyświetla **jedynie pierwszą stronę (z jednej strony)** rezultatu kopiowania na LCD. Jeśli rezultat kopiowania jest prawidłowy, naciśnij [Uruchom] w celu wydrukowania i zakończenia przetwarzania.

8. Po zakończeniu zmiany ustawień naciśnij przycisk [Uruch.Mono] lub [Uruch.Kolor].



W przypadku wyboru opcji [Dop. do strony] urządzenie dostosuje rozmiar kopii do rozmiaru papieru ustawionego w urządzeniu.

- Opcja [Dop. do strony] nie działa prawidłowo, jeśli dokument na szybie skanera jest przechylony. Korzystając z podziałki po lewej stronie i na górze, umieść dokument w lewym górnym narożniku szyby skanera, zadrukowaną stronę skierowaną w dół.
- Opcja [Dop. do strony] nie jest dostępna dla dokumentów o rozmiarze Legal.





## Powiązane informacje

- [Kopiuuj](#)

## Sortowanie kopii

Sortowanie wielu kopii. Strony będą układane w kolejności, w jakiej są podawane, czyli: 1, 2, 3 itd.

1. Włóż dokument.
2. Naciśnij  [Kopiuje].
3. Wprowadź liczbę kopii w jeden z następujących sposobów:
  - Naciśnij przycisk [-] lub [+] na ekranie dotykowym.
  - Naciśnij przycisk **x001**, aby wyświetlić klawiaturę na ekranie dotykowym, a następnie przy użyciu klawiatury na ekranie dotykowym wprowadź liczbę kopii. Naciśnij [OK].
  - Wprowadź liczbę kopii za pomocą klawiatury telefonicznej.
4. Naciśnij  [Opcje] > [Plik/sort] > [Sort].
5. Przeczytaj i potwierdź wyświetloną listę wybranych ustawień, a następnie naciśnij [OK].



(MFC-J6955DW/MFC-J6957DW) Aby wyświetlić podgląd rezultatu kopiowania, zanim urządzenie rozpocznie drukowanie, naciśnij  i naciśnij [Podgląd mono] lub [Podgląd kolor]. Urządzenie skanuje dokument i wyświetla **jedynie pierwszą stronę (z jednej strony)** rezultatu kopiowania na LCD. Jeśli rezultat kopiowania jest prawidłowy, naciśnij [Uruchom] w celu wydrukowania i zakończenia przetwarzania.

6. Po zakończeniu zmiany ustawień naciśnij przycisk [Uruch.Mono] lub [Uruch.Kolor]. Po umieszczeniu dokumentu w podajniku ADF rozpocznie się skanowanie dokumentu i drukowanie kopii.
7. Jeśli korzystasz z szyby skanera, powtórz następujące kroki dla każdej strony dokumentu:
  - Umieść następną stronę na szybie skanera, a następnie naciśnij [Kontynuuj], aby zeskanować stronę.
  - Po zeskanowaniu wszystkich stron naciśnij [Zakończ].



### Powiązane informacje

- [Kopiuje](#)

## Stwórz kopię układu strony (Wiele obok siebie lub Plakat)

Funkcja wielu kopii obok siebie pozwala oszczędzić papier, dzięki kopiowaniu dwóch lub czterech stron dokumentu na jednej stronie kopii. Funkcja plakatu służy podzieleniu dokumentu na części, następnie powiększeniu ich i połączeniu w plakat. Aby wydrukować plakat, skorzystaj z szyby skanera.





- Upewnij się, że został ustawiony rozmiar papieru A4, A3, Letter lub Ledger.
- Jednocześnie można wykonywać tylko jedną kopię plakatu.









Funkcja 1 na 2 umożliwi kopiowanie jednego arkusza o rozmiarze A3 lub Ledger na dwóch arkuszach o rozmiarze A4 lub Letter.

Jednocześnie można wykonywać tylko jedną kopię 1 na 2.

1. Włóż dokument.
2. Naciśnij  [Kopiuw.].
3. Wprowadź liczbę kopii w jeden z następujących sposobów:
  - Naciśnij przycisk [-] lub [+] na ekranie dotykowym.
  - Naciśnij przycisk **x001**, aby wyświetlić klawiaturę na ekranie dotykowym, a następnie przy użyciu klawiatury na ekranie dotykowym wprowadź liczbę kopii. Naciśnij [OK].
  - Wprowadź liczbę kopii za pomocą klawiatury telefonicznej.
4. Naciśnij  [Opcje] > [Układ strony].
5. Naciśnij przycisk ▲ lub ▼, aby wyświetlić opcje, a następnie naciśnij żądaną opcję.

Opcja	Opis
Wył. (1na1)	-

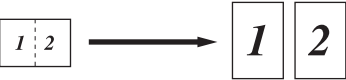
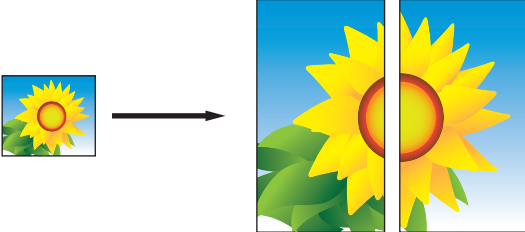
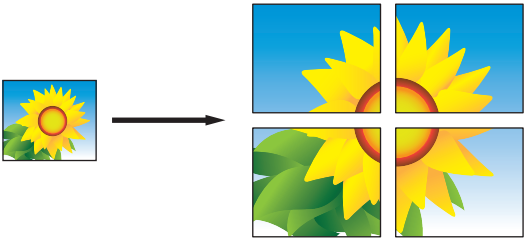
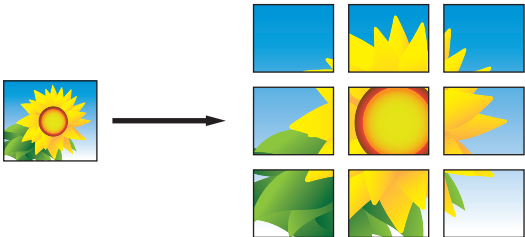
Opcja	Opis
2na1 (pionowo)	
2na1 (poziomo)	
2na1, ID, pionowo (Korzystanie z szyby skanera)	
2na1, ID, poziomo (Korzystanie z szyby skanera)	
4na1 (pionowo)	
4na1 (poziomo)	
1do2 (Korzystanie z szyby skanera)	
Poster (2x1) (Korzystanie z szyby skanera)	
Poster (2x2) (Korzystanie z szyby skanera)	
Poster (3x3) (Korzystanie z szyby skanera)	

6. Przeczytaj i potwierdź wyświetloną listę wybranych ustawień, a następnie naciśnij [OK].





---

(MFC-J6955DW/MFC-J6957DW) Aby wyświetlić podgląd rezultatu kopiowania, zanim urządzenie rozpocznie drukowanie, naciśnij  i naciśnij [Podgląd mono] lub [Podgląd kolor]. Urządzenie skanuje dokument i wyświetla **jedynie pierwszą stronę (z jednej strony)** rezultatu kopiowania na LCD. Jeśli rezultat kopiowania jest prawidłowy, naciśnij [Uruchom] w celu wydrukowania i zakończenia przetwarzania.

---

7. Po zakończeniu zmiany ustawień naciśnij przycisk [Uruch.Mono] lub [Uruch.Kolor]. W przypadku umieszczenia dokumentu w podajniku ADF, wykonywania plakatu lub robienia jednej lub dwóch kopii urządzenie zeskanuje strony i rozpocznie drukowanie.
8. Jeśli korzystasz z szyby skanera, powtórz następujące kroki dla każdej strony dokumentu:
  - Umieść następną stronę na szybie skanera, a następnie naciśnij [Kontynuuj], aby zeskanować stronę.
  - Po zeskanowaniu wszystkich stron naciśnij [Zakończ].



## Powiązane informacje

- [Kopiuje](#)
-

## Kopiowanie na obu stronach arkusza (kopiowanie dwustronne)

Zmniejsz zużycie papieru, kopiuując na obu stronach arkusza.

- Zanim możliwe będzie rozpoczęcie kopiowania dwustronnego, spośród poniższych opcji należy wybrać dwustronny układ kopii.
- Układ oryginalnego dokumentu określa, który z układów kopiowania dwustronnego należy wybrać.
- (MFC-J3940DW/MFC-J6955DW/MFC-J6957DW)  
Podajnik ADF umożliwia automatyczne kopiowanie dokumentów dwustronnych o rozmiarze do A3.
- (MFC-J3540DW)  
W przypadku ręcznego wykonywania dwustronnych kopii dokumentu dwustronnego należy używać szyby skanera.
- Obsługiwany jest wyłącznie papier zwykły o rozmiarze A4, Letter, A5, A3, Ledger, Legal, Folio, Mexico Legal oraz India Legal.

### Pionowo

#### Jednostronne na dwustronne (odbicie wzdłuż dłuższej krawędzi)

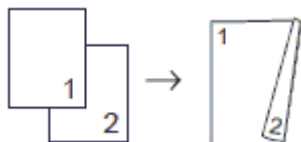

#### Jednostronne na dwustronne (odbicie wzdłuż krótszej krawędzi)

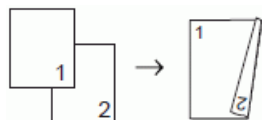

#### Dwustronne na dwustronne

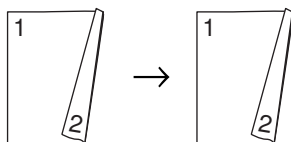

#### Dwustronne na jednostronne (odbicie wzdłuż dłuższej krawędzi)

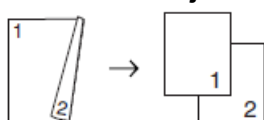

#### Dwustronne na jednostronne (odbicie wzdłuż krótszej krawędzi)

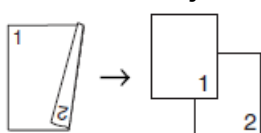

### Poziomo

#### Jednostronne na dwustronne (odbicie wzdłuż dłuższej krawędzi)

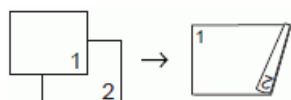

#### Jednostronne na dwustronne (odbicie wzdłuż krótszej krawędzi)

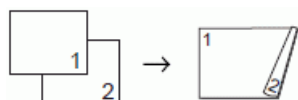

#### Dwustronne na dwustronne

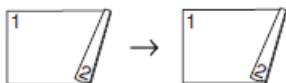

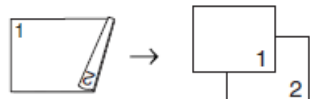

#### Dwustronne na jednostronne (odbicie wzdłuż dłuższej krawędzi)

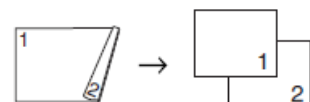

#### Dwustronne na jednostronne (odbicie wzdłuż krótszej krawędzi)



1. Włóż dokument.
2. Naciśnij  [Kopiuw.].
3. Wprowadź liczbę kopii w jeden z następujących sposobów:
  - Naciśnij przycisk [-] lub [+] na ekranie dotykowym.
  - Naciśnij przycisk **x001**, aby wyświetlić klawiaturę na ekranie dotykowym, a następnie przy użyciu klawiatury na ekranie dotykowym wprowadź liczbę kopii. Naciśnij [OK].
  - Wprowadź liczbę kopii za pomocą klawiatury telefonicznej.
4. Aby sortować kopie wielokrotne, naciśnij  [Opcje] > [Plik/sort] > [Sort].
5. Naciśnij przycisk ▲ lub ▼, aby wyświetlić opcję [Kopia 2-stronna], a następnie naciśnij ją.
6. Wykonaj jedną z następujących czynności:
  - Aby wykonać dwustronne kopie dokumentu jednostronnego, wykonaj te kroki:
    - a. Aby zmienić opcje układu, naciśnij [Układ], a następnie naciśnij [Obrót dłuższej krawędzi] lub [Obrót kr.kraw.].
    - b. Naciśnij [Jednostr⇒obustr].
  - (MFC-J3940DW/MFC-J6955DW/MFC-J6957DW)  
Aby automatycznie wykonywać dwustronne kopie dokumentu dwustronnego, naciśnij [Obustr⇒obustr].



Włóż dokument do podajnika ADF, aby użyć funkcji automatycznej kopii dwustronnej.

- (MFC-J3540DW)  
Aby ręcznie wykonywać dwustronne kopie dokumentu dwustronnego, naciśnij [Obustr⇒obustr].



Użyj szyby skanera, aby ręcznie wykonywać dwustronne kopie dokumentu dwustronnego.

- (MFC-J3940DW/MFC-J6955DW/MFC-J6957DW)  
Aby wykonać jednostronne kopie dokumentu dwustronnego, wykonaj następujące czynności:
  - a. Aby zmienić opcje układu, naciśnij [Układ], a następnie naciśnij [Obrót dłuższej krawędzi] lub [Obrót kr.kraw.].
  - b. Naciśnij ▲ lub ▼, aby wyświetlić opcję [Obustr⇒jednostr], a następnie naciśnij ją.



Włóż dokument do podajnika ADF, aby użyć funkcji automatycznej kopii dwustronnej.

7. Przejrzyj ustawienia na ekranie dotykowym, a następnie naciśnij [OK].



(MFC-J6955DW/MFC-J6957DW) Aby wyświetlić podgląd rezultatu kopiowania, zanim urządzenie rozpocznie drukowanie, naciśnij  i naciśnij [Podgląd mono] lub [Podgląd kolor]. Urządzenie skanuje dokument i wyświetla **jedynie pierwszą stronę (z jednej strony)** rezultatu kopiowania na LCD. Jeśli rezultat kopiowania jest prawidłowy, naciśnij [Uruchom] w celu wydrukowania i zakończenia przetwarzania.

8. Naciśnij przycisk [Uruch.Mono] albo [Uruch.Kolor]. Po umieszczeniu dokumentu w podajniku ADF rozpocznie się skanowanie stron i drukowanie kopii.
9. Jeśli korzystasz z szyby skanera, powtórz następujące kroki dla każdej strony dokumentu:
  - Umieść następną stronę na szybie skanera, a następnie naciśnij [Kontynuuj], aby zeskanować stronę.
  - Po zeskanowaniu wszystkich stron naciśnij [Zakończ].

NIE DOTYKAJ wydrukowanej strony, dopóki nie zostanie wysunięta po raz drugi. Urządzenie wydrukuje pierwszą stronę, wysunie arkusz papieru, a następnie pobierze ten arkusz ponownie i wydrukuje jego drugą stronę.



W przypadku rozmazywania wydruków lub zacięć papieru naciśnij  [Tusz] > [Opcje wydruku] > [Redukuj rozmazywanie], a następnie zmień ustawienia.



## Powiązane informacje

- [Kopiuje](#)

### Powiązane tematy:

- [Zmiana opcji drukowania w celu poprawy efektu drukowania](#)

## Kopiowanie identyfikatora

Skorzystaj z funkcji [2na1 (ID)] w celu skopiowania obu stron dowodu osobistego na jednej stronie, z zachowaniem oryginalnego rozmiaru dokumentu.



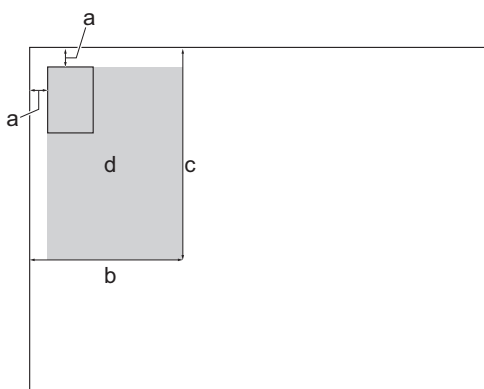

- Upewnij się, że został ustawiony rozmiar papieru A4 lub Letter.
  - Dowody tożsamości można kopiować, jeśli pozwalają na to obowiązujące przepisy prawne. Więcej szczegółowych informacji >> *Przewodnik Bezpieczeństwa Produktu*
1. Połóż kartę identyfikacyjną przednią stroną skierowaną do dołu w pobliżu lewego górnego rogu szyby skanera.

Identyfikator 2 w 1 (pionowo)

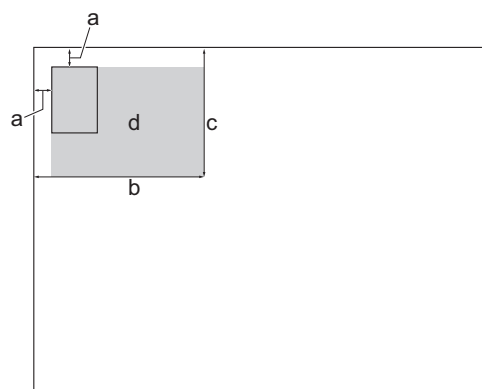

Identyfikator 2 w 1 (poziomo)



- a. 3 mm lub więcej (górną, po lewej)
  - b. 145 mm
  - c. Identyfikator 2 w 1 (pionowo): 207 mm  
Identyfikator 2 w 1 (poziomo): 102 mm
  - d. Obszar skanowania
2. Naciśnij  [Kopiow.].
  3. Wprowadź liczbę kopii w jeden z następujących sposobów:
    - Naciśnij przycisk [-] lub [+] na ekranie dotykowym.
    - Naciśnij przycisk **x001**, aby wyświetlić klawiaturę na ekranie dotykowym, a następnie przy użyciu klawiatury na ekranie dotykowym wprowadź liczbę kopii. Naciśnij [OK].
    - Wprowadź liczbę kopii za pomocą klawiatury telefonicznej.
  4. Naciśnij  [Opcje] > [Układ strony] > [2na1, ID,pionowo] lub [2na1, ID,poziomo].



Możesz również nacisnąć [ID] dla ustawienia [2na1, ID,pionowo].

5. Sprawdź i zatwierdź wyświetloną listę wybranych ustawień. Po zakończeniu wprowadzania zmian ustawień naciśnij [OK].



---

(MFC-J6955DW/MFC-J6957DW) Aby wyświetlić podgląd rezultatu kopiowania, zanim urządzenie rozpocznie drukowanie, naciśnij  i naciśnij [Podgląd mono] lub [Podgląd kolor]. Urządzenie skanuje dokument i wyświetla **jedynie pierwszą stronę (z jednej strony)** rezultatu kopiowania na LCD. Jeśli rezultat kopiowania jest prawidłowy, naciśnij [Uruchom] w celu wydrukowania i zakończenia przetwarzania.

---

6. Naciśnij przycisk [Uruch.Mono] albo [Uruch.Kolor].

Urządzenie rozpocznie skanowanie jednej strony dowodu tożsamości.

7. Po zeskanowaniu pierwszej strony odwróć dowód tożsamości na drugą stronę, a następnie naciśnij [Kontynuuj], aby zeskanować drugą stronę.









### Powiązane informacje

- [Kopuj](#)
-

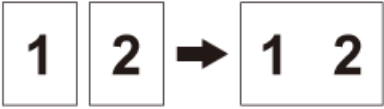
## Używanie skrótów kopii w formacie A3

Można skopiować dokument na papierze w rozmiarze A3 lub Ledger w formacie, takim jak styl Nota. Ponadto można zrobić 2 w 1, powiększyć i zmniejszyć kopie.

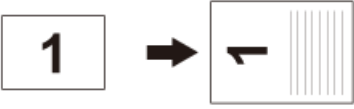
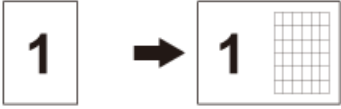
1. Włóż dokument.
2. Naciśnij przycisk ◀ lub ▶, aby wyświetlić opcję [Skróty kopiowania A3], a następnie naciśnij ją.
3. Jeśli na ekranie dotykowym pojawi się informacja, zapoznaj się z nią, a następnie naciśnij przycisk [OK] w celu potwierdzenia.
4. Naciśnij przycisk ◀ lub ▶, aby wyświetlić opcje, a następnie naciśnij żądaną opcję.

Opcja	Opis
A3 2na1	
A3	
A4⇒A3	
A3⇒A4	
A4 + Nota (L)	
A4 + Nota (P)	
A4 + Siatka	
A4 + Pusty	
Centr. A4	

5. Wprowadź liczbę kopii w jeden z następujących sposobów:
  - Naciśnij przycisk [-] lub [+] na ekranie dotykowym.
  - Naciśnij przycisk **x001**, aby wyświetlić klawiaturę na ekranie dotykowym, a następnie przy użyciu klawiatury na ekranie dotykowym wprowadź liczbę kopii. Naciśnij [OK].

- 
- Wprowadź liczbę kopii za pomocą klawiatury telefonicznej.
6. Aby zmienić ustawienia, naciśnij  [Opcje].
  7. Po zakończeniu zmiany ustawień naciśnij przycisk [OK].
  8. Naciśnij przycisk [Uruch.Mono] albo [Uruch.Kolor].
  9. Jeśli korzystasz z szyby skanera i wybierzesz opcję [A3 2na1], powtórz następujące kroki dla każdej strony dokumentu:
    - Umieść następną stronę na szybie skanera, a następnie naciśnij [Kontynuuj], aby zeskanować stronę.
    - Po zeskanowaniu wszystkich stron naciśnij [Zakończ].



## Powiązane informacje

- [Kopiuje](#)

### Powiązane tematy:



- [Przegląd ekranu dotykowego LCD](#)
-

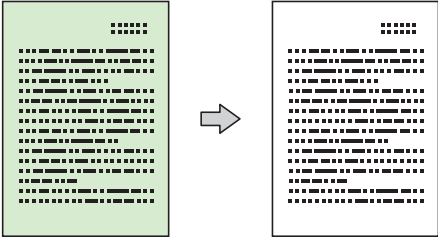
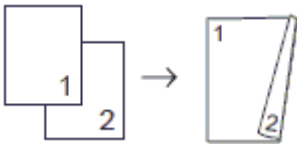
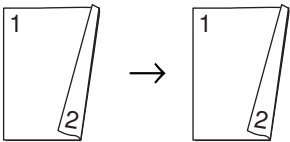

## Ustawienia kopiowania

Aby zmienić ustawienia kopiowania, naciśnij  [Opcje].

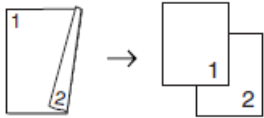
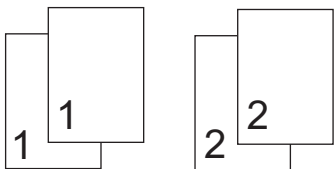
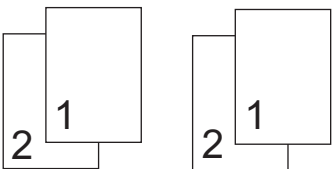
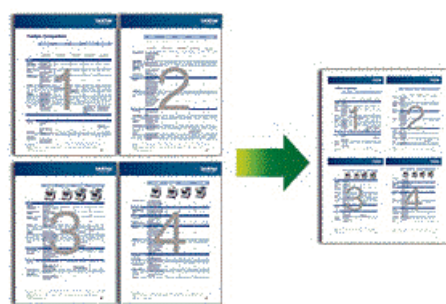
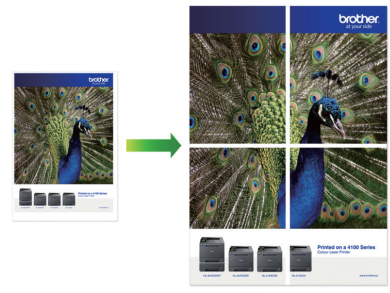
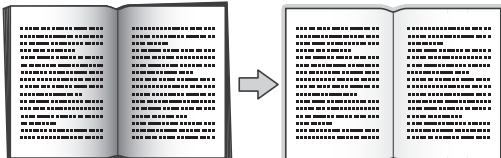
Opcja	Opis	
Jakość	Wybierz rozdzielczość kopii dla danego typu dokumentu.	
Rozm. dokum.	Wybierz rozmiar dokumentu.	
Wybierz tacę (MFC-J3940DW/ MFC-J6955DW/ MFC-J6957DW)	Wybór tacy z najlepszym typem i rozmiarem papieru dla danego dokumentu.	
Typ papieru	Wybierz typ papieru. Jeśli kopiujesz używając papieru specjalnego, ustaw urządzenie dla używanego rodzaju papieru, aby uzyskać najlepszą jakość wydruku.	
Rozm. papieru	Wybór rozmiaru papieru. W przypadku kopiowania na papierze innym niż rozmiar A4, zmień ustawienia rozmiaru papieru.	
Pow./zmniejsz	100%	-
	Dop. do strony	Dostosowuje rozmiar kopii w celu dopasowania jej do rozmiaru papieru, który został ustawiony.
	Powiększ	Wybierz stopień powiększenia kolejnej kopii.
	Zmniejsz	Wybierz stopień zmniejszenia kolejnej kopii.
	Wybór (25-400%)	Wprowadź stopień powiększenia lub pomniejszenia.
Gęstość	Zwiększ gęstość, aby przyciemnić tekst. Zmniejsz gęstość, aby rozjaśnić tekst.	
Usuń kolor tła	Usuwa kolor tła dokumentu na kopiach. Biały kolor staje się bardziej widoczny. W ten sposób można trochę zaoszczędzić atrament, a niektóre kopie mogą być czytelniejsze.  	
Kopia 2-stronna	Wybór kopiowania po obu stronach papieru. <b>Jednostronne → dwustronne</b>  <b>Dwustronne → dwustronne</b>  <b>Dwustronne → jednostronne</b> (MFC-J3940DW/MFC-J6955DW/MFC-J6957DW)	

Opcja	Opis
	
Plik/sort	<p>Wybierz układanie w stos lub sortowanie wielu kopii.</p> <p><b>Stos</b></p>  <p><b>Sortowanie</b></p> 
Układ strony	<p>Wykonywanie kopii typu wiele obok siebie, 2 na 1 dla dowodów tożsamości, 1 na 2 oraz kopii plakatów.</p> <p><b>4 na 1</b></p>  <p><b>Plakat</b></p> 
Autoprostow.	Ustawienie automatycznego korygowania przekrzywionych kopii w urządzeniu.
Ustawienia zaawansowane	<p>Kop. książki</p> <p>Korygowanie ciemnego obramowania i przekrzywienia podczas kopiowania z szyby skanera.</p>  <p>Kop. znak wodny</p> <p>Umieszczenie tekstowego znaku wodnego na dokumencie.</p> 
Podgląd (MFC-J6955DW/ MFC-J6957DW)	Wyświetl podgląd rezultatu kopiowania na wyświetlaczu LCD, zanim urządzenie rozpocznie drukowanie.
Nowe ustawienia	Zapisanie najczęściej używanych ustawień kopiowania jako ustawień domyślnych.
Reset urządz.	Przywrócenie zmienionych ustawień kopiowania do wartości fabrycznych.



Możesz zapisać aktualne ustawienia, naciskając przycisk [Zapisz jako skrót].



## Powiązane informacje

- [Kopuj](#)

---

**Powiązane tematy:**

- [Kopiowanie dokumentu](#)
-

## Faks

- [Wysyłanie faksu](#)
- [Odbieranie faksu](#)
- [Operacje głosowe i numery faksu](#)
- [Usługi telefoniczne i urządzenia zewnętrzne](#)
- [Raporty faksów](#)
- [PC-FAX](#)

## Wysyłanie faksu

- Wysyłanie faksu z urządzenia Brother
- Wysyłanie faksu dwustronnego za pomocą podajnika ADF
- Ręczne wysyłanie faksów
- Wysyłanie faksu po zakończeniu rozmowy
- Wyślij ten sam faks do więcej niż jednego odbiorcy (rozsyłanie)
- Wysyłanie faksu w czasie rzeczywistym
- Wysyłanie faksu o określonej godzinie (faks opóźniony)
- Zmiana ustawień automatycznego ponownego wybierania faksu
- Anulowanie faksu w toku
- Sprawdzanie i anulowanie oczekującego faksu
- Opcja faksu

## Wysyłanie faksu z urządzenia Brother

1. Włóż dokument do podajnika ADF lub umieść go na szybie skanera.
2. Naciśnij  [Faks].



Jeśli dla opcji [Podgląd faksu] ustawiono wartość [Wł.], naciśnij  [Faks] > [Wysyłanie faksów].

Na ekranie dotykowym pojawi się komunikat:

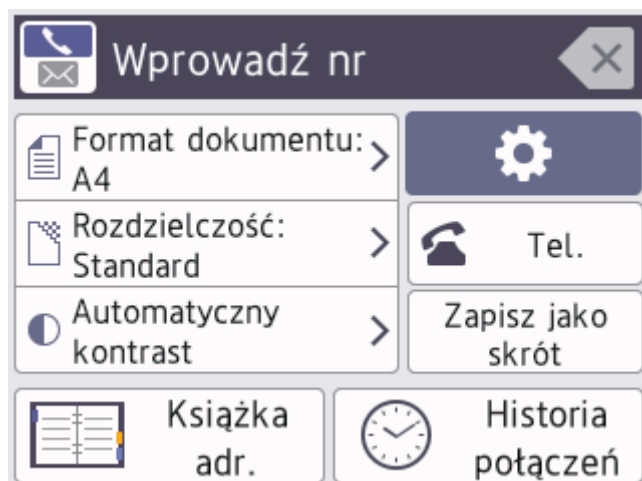





3. Wprowadź numer faksu w jeden z następujących sposobów:
  - Klawiatura telefoniczna (wprowadź numer faksu ręcznie)  
Naciśnij wszystkie cyfry numeru za pomocą klawiatury telefonicznej.
  - Historia połączeń (Wybierz numer z historii połączeń).  
Naciśnij [Historia połączeń].  
Naciśnij przycisk [Redial] albo [Tel. wych].  
Jeśli została wybrana opcja [Tel. wych], wybierz odpowiedni numer i naciśnij przycisk [Zastosuj].
  - [Książka adr.] (Wybierz numer z książki adresowej).  
Naciśnij [Książka adr.].  
Wykonaj jedną z następujących czynności:
    - Wybierz odpowiedni numer i naciśnij przycisk [Zastosuj].
    - Naciśnij przycisk , a następnie wprowadź pierwszą literę nazwy i naciśnij przycisk [OK]. Naciśnij nazwę, która ma zostać wybrana. Jeśli do nazwy przyporządkowane są dwa numery, naciśnij żądany numer. Naciśnij [Zastosuj].



Jeśli dostępne jest wyszukiwanie LDAP, wynik wyświetlony na ekranie dotykowym zostanie oznaczony symbolem .

4. W razie potrzeby zmień ustawienia faksowania.

Opcja	Opis
 Opcje	Aby zmienić ustawienia faksowania tylko dla następnego faksu, naciśnij przycisk  Opcje. Po zakończeniu naciśnij przycisk OK.

Opcja	Opis
Wskazania bieżących ustawień	Aby zmienić te ustawienia jedynie dla kolejnego faksu, naciśnij następujące ikony: <ul style="list-style-type: none"><li> Rozm. dokum.</li><li> Rozdzielcz. FX</li><li> Kontrast</li></ul>

5. Naciśnij [Uruchom faks].

- W przypadku korzystania z podajnika ADF urządzenie rozpocznie skanowanie i wysyłanie dokumentu.
- W przypadku korzystania z szyby skanera i wybrania opcji [Mono] w obszarze [Ustaw. koloru] urządzenie rozpocznie skanowanie pierwszej strony.  
Przejdź do następnego kroku.
- W przypadku korzystania z szyby skanera i wybrania opcji [Kolor] w obszarze [Ustaw. koloru] na ekranie dotykowym pojawi się pytanie o wysłanie faksu kolorowego.  
Naciśnij przycisk [Tak faks kolor.], aby potwierdzić. Urządzenie rozpocznie wybieranie numeru i wysyłanie dokumentu.

6. Gdy na ekranie dotykowym pojawia się komunikat [Następna strona?], wykonaj jedną z poniższych czynności:

- Po zakończeniu skanowania stron naciśnij przycisk [Nie]. Urządzenie rozpocznie wysyłanie dokumentu.
- Naciśnij przycisk [Tak], aby zeskanować kolejną stronę. Umieść następną stronę na szybie skanera, a następnie naciśnij przycisk [OK]. Urządzenie rozpocznie skanowanie strony.

Powtórz tę czynność dla każdej kolejnej strony.



## Powiązane informacje

- [Wysyłanie faksu](#)

### Powiązane tematy:

- [Opcja faksu](#)

## Wysyłanie faksu dwustronnego za pomocą podajnika ADF

**Pokrewne Modele:** MFC-J3940DW/MFC-J6955DW/MFC-J6957DW

Przed wysłaniem faksu dwustronnego należy wybrać format skanowania dwustronnego. W zależności od układu dokumentu wybierz ustawienie Długa krawędź lub Krótka krawędź.

1. Umieść dokument w podajniku ADF.

2. Naciśnij  [Faks].



Jeśli dla opcji [Podgląd faksu] ustawiono wartość [Wł.], naciśnij  [Faks] > [Wysyłanie faksów].

3. Naciśnij  [Opcje] > [Faks 2-stronny].

4. Wykonaj jedną z następujących czynności:

- Jeśli dokument jest odbity wzdłuż długiej krawędzi, naciśnij opcję [Skanowanie 2-str.: Długa krawędź].
- Jeśli dokument jest odbity wzdłuż krótkiej krawędzi, naciśnij opcję [Skanowanie 2-str.: Krótka krawędź].

5. Naciśnij przycisk [OK].

6. Wprowadź numer faksu.

7. Naciśnij [Uruchom faks].



### Powiązane informacje

- [Wysyłanie faksu](#)



## Ręczne wysyłanie faksów

Transmisja ręczna podczas wysyłania faksu pozwala słyszeć dźwięki wybierania numeru, dzwonienia i tony odbioru faksu.

1. Włóż dokument.
2. Aby usłyszeć sygnał wybierania, podnieś słuchawkę telefonu zewnętrznego.
3. Wybierz numer faksu za pomocą telefonu zewnętrznego.
4. Po usłyszeniu tonów faksu naciśnij , a następnie [Uruchom faks].
  - Jeśli używasz szyby skanera, naciśnij [Wyślij].
5. Odlóż słuchawkę telefonu zewnętrznego.



### Powiązane informacje

- [Wysyłanie faksu](#)

## Wysyłanie faksu po zakończeniu rozmowy

Po zakończeniu rozmowy możesz wysłać faks do rozmówcy, zanim się rozłączycie.

1. Poproś rozmówcę, aby zaczekał na tony (sygnały dźwiękowe) faksu i przed odłożeniem słuchawki nacisnął przycisk Start.
2. Włóż dokument.
3. Naciśnij , aby wyświetlić przycisk [Uruchom faks].
4. Naciśnij [Uruchom faks].
  - Jeśli używasz szyby skanera, naciśnij [Wyślij].
5. Podnieś słuchawkę telefonu zewnętrznego.



### Powiązane informacje

- [Wysyłanie faksu](#)

## Wyślij ten sam faks do więcej niż jednego odbiorcy (rozsyłanie)

Użyj funkcji rozsyłania, aby wysłać ten sam faks pod wiele numerów w tym samym czasie.

- Ta funkcja jest dostępna tylko w przypadku monochromatycznych faksów.
- Numery z książki adresowej, które mają być użyte do rozsyłania, należy wcześniej zapisać w pamięci urządzenia.
- Numery wybierania grupowego, które mają być użyte do rozsyłania, należy wcześniej zapisać w pamięci urządzenia. Numery wybierania grupowego obejmują wiele zapisanych numerów z książki adresowej.

Do pojedynczego rozsyłania można dodać grupy, numery z książki adresowej oraz maksymalnie 50 ręcznie wybieranych numerów.

Jeśli żaden z numerów z książki adresowej nie został użyty dla grup, można rozesłać fakсы aż do 250 różnych numerów.

1. Włóż dokument.
2. Naciśnij  [Faks].



Jeśli dla opcji [Podgląd faksu] ustawiono wartość [Wł.], naciśnij  [Faks] > [Wysyłanie faksów].

3. Naciśnij  [Opcje] > [Nadawanie].
4. Naciśnij [Dodaj numer].

Numery do rozsyłania można dodawać w następujący sposób:

- Naciśnij [Dodaj numer] i wprowadź numer faksu za pomocą klawiatury telefonicznej. Naciśnij [OK].



Aby rozesłać faks przy użyciu adresu e-mail, naciśnij przycisk , wprowadź adres e-mail, a następnie naciśnij przycisk [OK].

- Naciśnij [Dodaj z książki adresowej]. Naciśnij przycisk ▲ lub ▼, aby wyświetlić numery, które mają zostać dodane do rozsyłania. Zaznacz pola wyboru obok numerów, które mają być dodane. Po zakończeniu naciśnij przycisk [OK].
- Naciśnij przycisk [Szukaj w książce adresowej]. Naciśnij pierwszą literę nazwy, a następnie naciśnij przycisk [OK]. Naciśnij nazwę, a następnie naciśnij numer, który ma być dodany.

Powtórz ten krok, aby wprowadzić dodatkowe numery faksu.

5. Po zakończeniu naciśnij przycisk [OK].
  6. Naciśnij [Uruchom faks].
  7. Wykonaj jedną z następujących czynności:
    - W przypadku korzystania z podajnika ADF urządzenie rozpocznie skanowanie i wysyłanie dokumentu.
    - W przypadku korzystania z szyby skanera urządzenie rozpocznie skanowanie pierwszej strony. Gdy na ekranie dotykowym pojawia się komunikat [Następna strona?], wykonaj jedną z poniższych czynności:
      - Po zakończeniu skanowania stron naciśnij przycisk [Nie]. Urządzenie rozpocznie wysyłanie dokumentu.
      - Naciśnij przycisk [Tak], aby zeskanować kolejną stronę. Umieść następną stronę na szybie skanera, a następnie naciśnij przycisk [OK]. Urządzenie rozpocznie skanowanie strony.
- Powtórz tę czynność dla każdej kolejnej strony.



## Powiązane informacje



- Wysyłanie faksu
  - Anulowanie rozsyłania w toku

### **Powiązane tematy:**

- Konfiguracja grup do rozsyłania
- Wprowadzanie tekstu w urządzeniu Brother

## Anulowanie rozsyłania w toku

W trakcie rozsyłania wielu faksów można anulować tylko aktualnie wysłany faks bądź całe zadanie rozsyłania.

1. Naciśnij , aby powrócić do ekranu głównego.
2. Naciśnij przycisk .
3. Wykonaj jedną z następujących czynności:
  - Aby anulować rozsyłanie, naciśnij przycisk [Całość nadawania]. Naciśnij przycisk [Tak] w celu potwierdzenia lub przycisk [Nie] w celu wyjścia bez anulowania.
  - Aby anulować aktualnie wybierany numer, naciśnij nazwę lub numer na ekranie dotykowym. Naciśnij przycisk [Tak] w celu potwierdzenia lub przycisk [Nie] w celu wyjścia bez anulowania.
  - Aby wyjść bez anulowania, naciśnij przycisk .

### Powiązane informacje

- [Wyślij ten sam faks do więcej niż jednego odbiorcy \(rozsyłanie\)](#)

## Wysyłanie faksu w czasie rzeczywistym

Przed wysłaniem faksu urządzenie skanuje dokument do pamięci. Po zwolnieniu linii telefonicznej urządzenie rozpoczyna wybieranie i wysyłanie. Jeśli chcesz natychmiast wysłać ważny dokument, bez czekania aż urządzenie pobierze jego skan z pamięci, włącz [Nd.-czas rz.].

- Jeśli wysyłany jest faks kolorowy lub faks monochromatyczny z podajnika ADF przy zapełnionej pamięci urządzenia, dokument zostanie wysłany w czasie rzeczywistym (nawet jeśli dla opcji [Nd.-czas rz.] ustawiono wartość [Wył.]).
- W przypadku wysyłania w czasie rzeczywistym z szyby skanera funkcja automatycznego wybierania ponownego nie będzie działała.

1. Włóż dokument.
2. Naciśnij  [Faks].



Jeśli dla opcji [Podgląd faksu] ustawiono wartość [Wł.], naciśnij  [Faks] > [Wysyłanie faksów].

3. Naciśnij  [Opcje] > [Nd.-czas rz.].
4. Naciśnij [Wł.].
5. Naciśnij przycisk [OK].
6. Wprowadź numer faksu.
7. Naciśnij [Uruchom faks].



### Powiązane informacje

- [Wysyłanie faksu](#)

## Wysyłanie faksu o określonej godzinie (faks opóźniony)

W pamięci urządzenia można zapisać maksymalnie 50 faksów do wysłania w ciągu najbliższej doby.

Ta funkcja jest dostępna tylko w przypadku monochromatycznych faksów.

1. Włóż dokument.
2. Naciśnij  [Faks].



Jeśli dla opcji [Podgląd faksu] ustawiono wartość [Wł.], naciśnij  [Faks] > [Wysyłanie faksów].

3. Naciśnij  [Opcje] > [Faks z opóźn.].
4. Naciśnij przycisk [Faks z opóźn.].
5. Naciśnij przycisk [Wł.].
6. Naciśnij [Ustaw czas].
7. Przy użyciu ekranu dotykowego wprowadź godzinę, o której faks ma być wysłany. Naciśnij przycisk [OK].



Liczba stron, które można zeskanować do pamięci, zależy od ilości i typu danych.

8. Naciśnij przycisk [OK].
9. Wprowadź numer faksu.
10. Naciśnij [Uruchom faks].
  - Jeśli używasz szyby skanera, przejdź do kolejnego kroku.
11. Gdy na ekranie dotykowym pojawia się komunikat [Następna strona?], wykonaj jedną z poniższych czynności:
  - Po zakończeniu skanowania stron naciśnij [Nie].
  - Naciśnij przycisk [Tak], aby zeskanować kolejną stronę. Umieść następną stronę na szybie skanera, a następnie naciśnij przycisk [OK]. Urządzenie rozpocznie skanowanie strony.

Powtórz tę czynność dla każdej kolejnej strony.





### Powiązane informacje

- [Wysyłanie faksu](#)

## Zmiana ustawień automatycznego ponownego wybierania faksu

Jeśli linia jest zajęta podczas automatycznego wysyłania faksu i ponowne automatyczne wybieranie numeru faksu jest ustawione na [Wł.], urządzenie wybiera numer ponownie do trzech razy z pięciominutowym odstępem.

Domyślnie ustawienie dla ponownego automatycznego wybierania numeru faksu to [Wł.].

1. Naciśnij  [Ustawienia] > [Wszyst. ust.] > [Wstępne ustaw.] > [Aut. pon. wybieranie faksu].
2. Naciśnij przycisk [Wł.] lub [Wył].
3. Naciśnij .





### Powiązane informacje

- [Wysyłanie faksu](#)



## Anulowanie faksu w toku

1. Naciśnij , aby powrócić do ekranu głównego.
2. Naciśnij przycisk , aby anulować aktualnie przetwarzany faks.
3. W przypadku naciśnięcia przycisku , gdy urządzenie jest w trakcie wybierania numeru lub wysyłania, na ekranie dotykowym pojawi się komunikat [Anulować pracę?]. Naciśnij [Tak].



### Powiązane informacje



- [Wysyłanie faksu](#)

#### Powiązane tematy:

- [Problemy z telefonem i faksem](#)

## Sprawdzanie i anulowanie oczekującego faksu

Aby wyświetlić lub anulować fakсы zapisane w pamięci urządzenia i oczekujące na wysłanie, wykonaj następujące czynności. Jeśli w pamięci nie znajdują się żadne zadania faksowania, na ekranie LCD pojawi się [Nie ma zadań]. Zadanie faksowania można anulować przed wysłaniem.

1. Naciśnij przycisk  [Ustawienia] > [Wszyst. ust.] > [Faks] > [Fax w oczekiw.].
2. Dla każdego zadania faksowania, które ma być sprawdzone lub anulowane, wykonaj następujące czynności:
  - a. Naciśnij przycisk ▲ lub ▼, aby przewijać zadania oczekujące. W razie potrzeby naciśnij zadanie, które ma zostać anulowane.
  - b. Naciśnij [OK].
  - c. Naciśnij przycisk [Tak] w celu potwierdzenia lub przycisk [Nie] w celu wyjścia bez anulowania.
3. Po zakończeniu naciśnij przycisk .



### Powiązane informacje

- [Wysyłanie faksu](#)

#### Powiązane tematy:

- [Problemy z telefonem i faksem](#)

## Opcja faksu

Aby zmienić ustawienia wysyłania faksu, naciśnij  [Opcje].

Opcja	Opis
Rozdzielcz. FX	Ustaw rozdzielczość faksów wychodzących. Jakość faksu można zazwyczaj poprawić, zmieniając jego rozdzielczość.
Kontrast	Dostosuj kontrast. Jeśli dokument jest bardzo jasny lub ciemny, zmiana kontrastu może poprawić jakość faksu.
Faks 2-stronny (MFC-J3940DW/MFC-J6955DW/ MFC-J6957DW)	Ustaw format skanowania dwustronnego.
Rozm. dokum.	Ustaw domyślny rozmiar wychodzących faksów.
Skan. długi ark	Skanowanie długich dokumentów przy użyciu podajnika ADF.
Nadawanie (tylko czarno-białe)	Wyślij tę samą wiadomość faksową pod więcej niż jeden numer faksu.
Podgląd (tylko czarno-białe)	Podzajrzy wiadomość faksową przed wysłaniem.
Ustaw. koloru	Określ, czy fakсы mają być wysyłane jako monochromatyczne lub kolorowe. <ul style="list-style-type: none"> <li>Kolorowe fakсы nie mogą być przechowywane w pamięci urządzenia i są wysyłane od razu.</li> <li>Do wysyłania wielostronicowych faksów kolorowych należy używać podajnika ADF.</li> <li>Jeśli dla opcji Podgląd ustawiono wartość Wł., nie można wysyłać faksów kolorowych.</li> </ul>
Faks z opóźn. (tylko czarno-białe)	Ustaw porę dnia, w której wysłane zostaną opóźnione fakсы.
Trans.pakiet (tylko czarno-białe)	Oszczędzaj, wysyłając wszystkie opóźnione fakсы, które zaplanowano w tym samym czasie i pod jeden numer faksu jako jeden faks, aby skrócić czas przesyłania.
Nd.-czas rz.	Wyślij faks od razu bez oczekiwania na pobranie skanu z pamięci urządzenia.
Tryb międzyn.	Należy włączyć w przypadku problemów z wysyłaniem faksów za granicę.
Historia poł.	Wybierz numer z historii połączeń.
Książka adr.	Wybierz numer z książki adresowej.
Nowe ustawienia	Zapisz ustawienia jako ustawienia domyślne.
Reset urządz.	Przywróć wszystkie ustawienia fabryczne.



Możesz zapisać aktualne ustawienia, naciskając przycisk [Zapisz jako skrót].

Zostanie wyświetlony monit, czy skrót ma zostać zmieniony na skrót dostępny za jednym dotknięciem. Postępuj zgodnie z instrukcjami wyświetlanymi na ekranie LCD.



### Powiązane informacje

- Wysyłanie faksu

---

**Powiązane tematy:**

- Wysyłanie faksu z urządzenia Brother
-

## Odbieranie faksu

- [Ustawienia trybu odbioru](#)
- [Ustawienie wykrywania faksów](#)
- [Podgląd faksów](#)
- [Zmniejszanie rozmiaru strony faksu przychodzącego o przekroczonym rozmiarze](#)
- [Ustawienie stempla odbioru faksu](#)
- [Odbieranie faksu na koniec rozmowy telefonicznej](#)
- [Opcje odbierania do pamięci](#)
- [Funkcja zdalnego pobierania faksu](#)

## Ustawienia trybu odbioru

- [Przegląd trybów odbioru](#)
- [Wybór właściwego trybu odbioru](#)
- [Ustawianie liczby dzwonek przed odebraniem połączenia przez urządzenie \(opóźnienie dzwonienia\)](#)
- [Ustawienie czasu dzwonka F/T \(pseudo-dzwonka/podwójnego dzwonka\)](#)

## Przegląd trybów odbioru

Niektóre tryby odbierania automatycznie odbierają połączenia ([Tylko fx] oraz [Faks/tel]). W niektórych przypadkach przed ustawieniem tych trybów zalecana jest zmiana opóźnienia dzwonienia.

### Tylko faks

Tryb [Tylko fx] automatycznie odbiera każde połączenie jako faks.

### Faks/Tel

Tryb [Faks/tel] pomaga w obsłudze połączeń przychodzących, rozpoznając, czy są to połączenia faksowe czy głosowe, a następnie obsługując je w jeden z następujących sposobów:

- Faksy są odbierane automatycznie.
- Połączenia głosowe uruchamiają dzwonek F/T informujący o konieczności odebrania połączenia. Dzwonek F/T jest pseudo/podwójnym sygnałem wydawanym przez urządzenie.

### Ręcznie

Tryb [Ręczny] wyłącza wszystkie funkcje odbioru automatycznego.

Aby odebrać faks w trybie [Ręczny], podnieś słuchawkę telefonu zewnętrznego. Po usłyszeniu tonów faksu (krótkie powtarzane sygnały) naciśnij przycisk Start, a następnie wybierz opcję [Odbiór], aby odebrać faks. Można również skorzystać z funkcji wykrywania faksu, aby odbierać fakсы poprzez podniesienie słuchawki na tej samej linii, na której znajduje się urządzenie.

### Zewnętrzny automat zgłoszeniowy (TAD)

W trybie [Zew.tel /a.sekr.] połączenia przychodzące mogą być obsługiwane przez zewnętrzne urządzenie zgłoszeniowe.

Połączenia przychodzące są obsługiwane w następujący sposób:

- Faksy są odbierane automatycznie.
- Połączenia głosowe są nagrywane na zewnętrznym telefonicznym automacie zgłoszeniowym TAD.



### Powiązane informacje

- [Ustawienia trybu odbioru](#)

#### Powiązane tematy:



- [Ustawianie liczby dzwonek przed odebraniem połączenia przez urządzenie \(opóźnienie dzwonienia\)](#)
- [Ustawienie czasu dzwonka F/T \(pseudo-dzwonka/podwójnego dzwonka\)](#)
- [Ustawienie wykrywania faksów](#)
- [Podłącz zewnętrzny telefoniczny automat zgłoszeniowy \(TAD\)](#)

## Wybór właściwego trybu odbioru

Należy wybrać tryb odbioru odpowiedni dla posiadanych urządzeń zewnętrznych oraz usług telefonicznych.

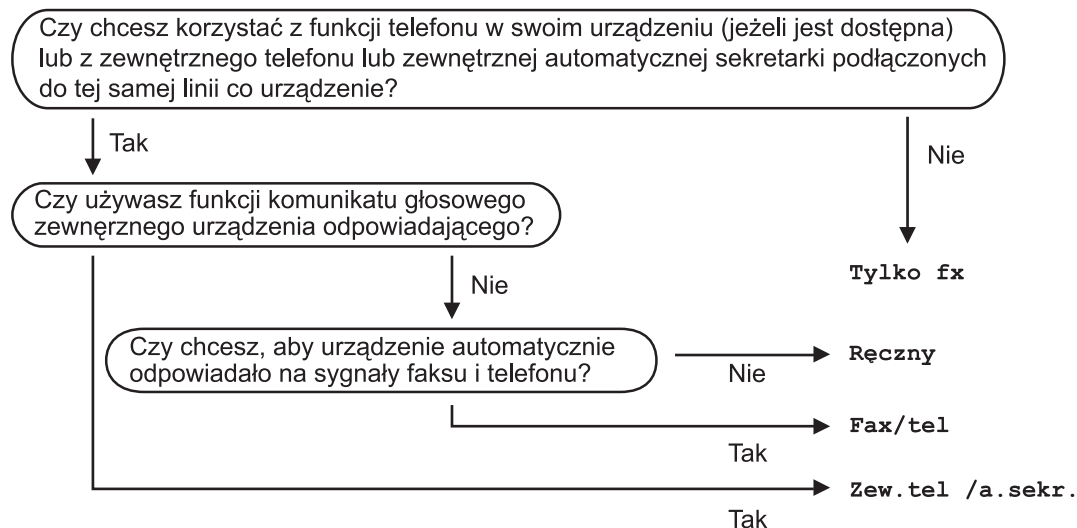
Domyślnie urządzenie będzie automatycznie odbierać wszystkie fakсы, które zostaną do niego wysłane. Poniższy schemat pomoże wybrać odpowiedni tryb.



1. Naciśnij  [Ustawienia] > [Wszyst. ust.] > [Faks] > [Ustaw.odbiór] > [Tryb odbioru].
2. Naciśnij przycisk ▲ lub ▼, aby wyświetlić opcję [Tylko fx], [Faks/tel], [Zew.tel /a.sekr.] lub [Ręczny], a następnie naciśnij żądaną opcję.
3. Naciśnij przycisk .

### ✓ Powiązane informacje

- [Ustawienia trybu odbioru](#)

#### Powiązane tematy:

- [Podłącz zewnętrzny telefoniczny automat zgłoszeniowy \(TAD\)](#)
- [Problemy z telefonem i faksem](#)
- [Odbieranie zdalne: polecenia](#)



## Ustawianie liczby dzwonek przed odebraniem połączenia przez urządzenie (opóźnienie dzwonienia)

Gdy ktoś zadzwoni na numer urządzenia, użytkownik będzie słyszeć normalny dźwięk dzwonka telefonu. Liczba dzwonek jest ustawiona w opcji opóźnienia dzwonienia.

- Opóźnienie dzwonienia określa liczbę dzwonek przed odebraniem połączenia w trybie [Tylko fx] i [Faks/tel].
- Jeśli telefony zewnętrzne lub wewnętrzne są podłączone do tej samej linii, do której jest podłączone urządzenie, wybierz maksymalną liczbę dzwonek.

1. Naciśnij  [Ustawienia] > [Wszyst. ust.] > [Faks] > [Ustaw.odbiór] > [Liczba dzwonek.].
2. Naciśnij liczbę sygnałów dzwonka, które mają być emitowane przed odebraniem połączenia przez urządzenie.



Jeśli wybierzesz [0], urządzenie natychmiast odbierze połączenie i linia nie będzie dzwonić. (dostępne tylko w niektórych krajach)

3. Naciśnij przycisk .



### Powiązane informacje

- [Ustawienia trybu odbioru](#)



#### Powiązane tematy:

- [Przegląd trybów odbioru](#)
- [Czynności wykonywane z telefonu zewnętrznego i wewnętrznego](#)
- [Ustawienie wykrywania faksów](#)
- [Problemy z telefonem i faksem](#)

## Ustawienie czasu dzwonka F/T (pseudo-dzwonka/podwójnego dzwonka)

Gdy został ustawiony tryb odbioru [Faks/tel] i przychodzące połączenie to faks, urządzenie automatycznie go odbierze. Jednak jeśli będzie to połączenie głosowe, urządzenie będzie emitować dzwonek F/T (pseudo/podwójny dzwonek) przez czas zdefiniowany w ustawieniu Czasu dzwonka F/T. Dźwięk dzwonka F/T oznacza, że na linii oczekuje połączenie głosowe.

W związku z tym, że dzwonek F/T jest ustawiony tylko w urządzeniu Brother, telefony wewnętrzny i zewnętrzny nie będą dzwonić, jednakże w dalszym ciągu można odebrać połączenie urządzenia za pomocą dowolnego telefonu.

1. Naciśnij  [Ustawienia] > [Wszyst. ust.] > [Faks] > [Ustaw.odbiór] > [F/T czas dzw.].
2. Naciśnij, aby wybrać czas, przez który urządzenie ma sygnalizować podwójnym dzwonkiem nadejście połączenia głosowego.
3. Naciśnij przycisk .



Jeśli dzwoniący zakończy połączenie w trakcie emitowania pseudo/podwójnego dzwonka, urządzenie mimo tego będzie sygnalizować nadejście połączenia przez ustawiony czas.



### Powiązane informacje

- [Ustawienia trybu odbioru](#)

#### Powiązane tematy:

- [Przegląd trybów odbioru](#)
- [Czynności wykonywane z telefonu zewnętrznego i wewnętrznego](#)



## Ustawienie wykrywania faksów

**Jeśli funkcja wykrywania faksu jest włączona:** Urządzenie będzie odbierać fakсы automatycznie, nawet w przypadku odebrania połączenia. Jeśli na wyświetlaczu LCD pojawi się komunikat, że urządzenie odbiera faks lub w słuchawce będą słyszalne dźwięki przypominające ćwierkanie, odłóż słuchawkę. Urządzenie wykona resztę zadania.

**Jeśli funkcja wykrywania faksu jest wyłączona:** W przypadku odebrania połączenia faksowego przez podniesienie słuchawki naciśnij przycisk Start, a następnie wybierz opcję [Odbiór], aby odebrać faks. Jeśli połączenie zostało odebrane przy użyciu telefonu wewnętrznego lub zewnętrznego, naciśnij \*51.



- Jeśli dla funkcji wykrywania faksu wybrano ustawienie [Wł.], ale urządzenie nie łączy połączenia faksowego po podniesieniu słuchawki telefonu wewnętrznego lub zewnętrznego, naciśnij kod zdalnej aktywacji \*51.
- Jeśli urządzenie przechwytyje fakсы wysyłane z komputera podłączonego do tej samej linii telefonicznej, wybierz dla wykrywania faksu ustawienie [Wył.].

1. Naciśnij przycisk  [Ustawienia] > [Wszyst. ust.] > [Faks] > [Ustaw.odbiór] > [Aut. rozp. fax].
2. Naciśnij przycisk [Wł.] (lub [Wył]).
3. Naciśnij przycisk .



### Powiązane informacje

- [Odbieranie faksu](#)

#### Powiązane tematy:

- [Przegląd trybów odbioru](#)
- [Ustawianie liczby dzwonek przed odebraniem połączenia przez urządzenie \(opóźnienie dzwonienia\)](#)
- [Czynności wykonywane z telefonu zewnętrznego i wewnętrznego](#)
- [Korzystanie z kodów zdalnych](#)
- [Problemy z telefonem i faksem](#)

## Podgląd faksów

Funkcja podglądu faksów umożliwia wyświetlanie odebranych faksów na ekranie LCD.

- [Włączanie podglądu faksu](#)
- [Podgląd nowych faksów](#)

## Włączanie podglądu faksu

- Ta funkcja jest dostępna tylko w przypadku monochromatycznych faksów.
- Po włączeniu podglądu faksu kopia zapasowa odebranych faksów nie będzie drukowana w przypadku funkcji przekazywania faksów, odbierania PC-Fax oraz operacji przekazywania do chmury, nawet wtedy, gdy dla opcji drukowania kopii zapasowej ustawiono wartość **Wł.**
- Jeśli funkcja stempla odbioru faksu została włączona, na wydrukowanych faksach będą widoczne data i godzina odbioru, jednakże na ekranie podglądu faksu data i godzina odbioru nie będą wyświetlane.

1. Naciśnij  [Ustawienia].

2. Naciśnij  [Podgląd faksu].

3. Naciśnij przycisk [Wł.] (lub [Wył.]).

Na ekranie dotykowym pojawi się komunikat z informacją, że kolejne odbierane fakсы nie będą drukowane.

4. Naciśnij przycisk [Tak].

5. Naciśnij .



Jeśli podczas wyłączenia funkcji podglądu faksu w pamięci znajdują się fakсы, wykonaj jedną z następujących czynności:

- Aby nie drukować zapisanych faksów, naciśnij [Kontynuuj].  
Naciśnij przycisk [Tak], aby potwierdzić.  
Fakсы zostaną usunięte.
- Aby wydrukować wszystkie zapisane fakсы, naciśnij [Wydrukuj wszystkie fakсы przed usunięciem].
- Aby nie wyłączać podglądu faksu, naciśnij [Anuluj].





### Powiązane informacje

- [Podgląd faksów](#)

## Podgląd nowych faksów

Gdy zostanie odebrany faks, na wyświetlaczu LCD pojawi się komunikat.

- Ta funkcja jest dostępna tylko w przypadku monochromatycznych faksów.
- Aby wyświetlić faks, który już był wyświetlony wcześniej, naciśnij  [Faks] oraz  [Otrzymane fakсы].

1. Naciśnij , aby wyświetlić nowe fakсы.

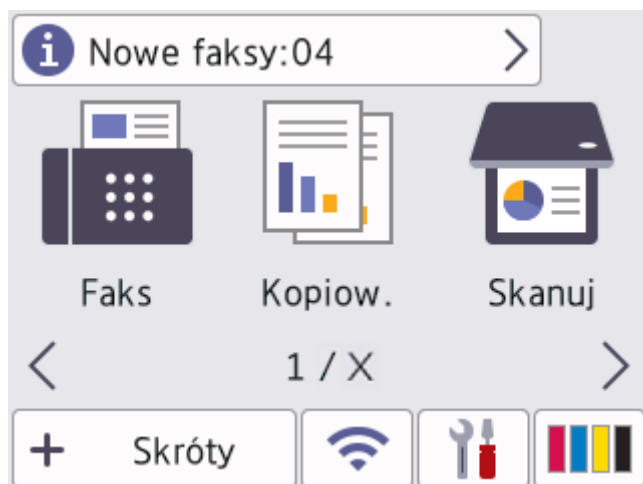

2. Lista faksów obejmuje stare i nowe fakсы. Obok nowych faksów znajduje się zielony znacznik. Naciśnij żądany faks.

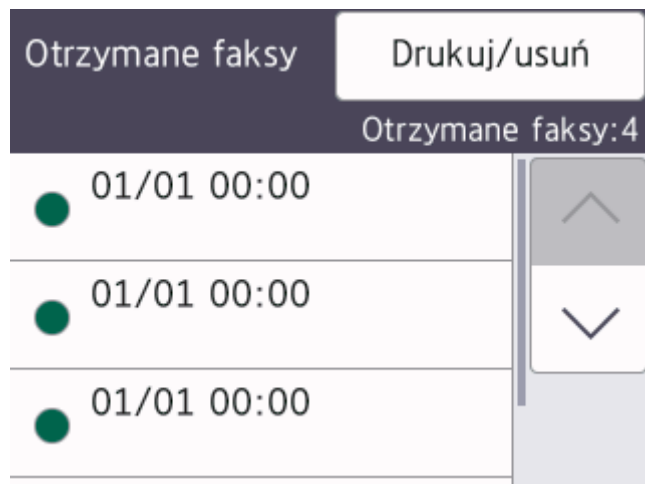











 Aby wydrukować lub usunąć wszystkie fakсы na liście, naciśnij [Drukuj/usuń].

Wykonaj jedną z następujących czynności:

- Naciśnij [Drukuj wszystkie (nowe fakсы)], aby wydrukować wszystkie fakсы, które jeszcze nie były wyświetlane.
- Naciśnij [Drukuj wszystkie (stare fakсы)], aby wydrukować wszystkie przejrane fakсы.
- Naciśnij [Skasuj wszystkie (nowe fakсы)], aby usunąć wszystkie fakсы, które jeszcze nie były wyświetlane.
- Naciśnij [Skasuj wszystkie (stare fakсы)], aby usunąć wszystkie przejrane fakсы.

3. Naciskanie przycisków przedstawionych w tabeli umożliwia wykonywanie następujących operacji:

Przycisk	Wynik
	Powiększanie faksu.
	Pomniejszanie faksu.
 lub 	Przewijanie pionowe.
 lub 	Przewijanie poziome.
	Obrót faksu w prawo.
	Usuwanie faksu. Naciśnij przycisk <b>Tak</b> , aby potwierdzić.
	Przejdźcie do poprzedniej strony.
	Przejdźcie do następnej strony.
	Powrót do listy faksów.

Uruchom

Drukowanie faksu.

Jeśli faks jest jednostronicowy, rozpocznie się jego drukowanie. Na ekranie dotykowym wyświetli się komunikat z pytaniem, czy faks ma zostać usunięty z pamięci urządzenia. Aby usunąć faks, naciśnij przycisk **Tak**. Aby zachować faks w pamięci urządzenia, naciśnij przycisk **Nie**.

Jeśli faks składa się z wielu stron, wykonaj jedną z następujących czynności:

- Naciśnij **Drukuj wszystko**, aby wydrukować całą wiadomość. Na ekranie dotykowym wyświetli się komunikat z pytaniem, czy faks ma zostać usunięty z pamięci urządzenia. Aby usunąć faks, naciśnij przycisk **Tak**. Aby zachować faks w pamięci urządzenia, naciśnij przycisk **Nie**.
- Naciśnij przycisk **Wydr. Tylko tę stronę**, aby wydrukować tylko wyświetlaną stronę.
- Naciśnij przycisk **Wydruk od bież. str.**, aby wydrukować od wyświetlanej do ostatniej strony.

- Jeśli faks jest duży, może być wyświetlony z opóźnieniem.
- Na ekranie dotykowym zostanie wyświetlony numer bieżącej strony i łączna liczba stron faksu.

4. Naciśnij przycisk .





## Powiązane informacje

- [Podgląd faksów](#)

## Zmniejszanie rozmiaru strony faksu przychodzącego o przekroczonym rozmiarze

Jeśli dla funkcji [Auto redukcja] ustawiono wartość [Wł.], urządzenie Brother będzie zmniejszało zbyt duże strony faksów przychodzących, aby dopasować je do rozmiaru papieru. Urządzenie oblicza współczynnik zmniejszenia na podstawie rozmiaru strony faksu i ustawienia rozmiaru papieru w urządzeniu.

1. Naciśnij przycisk  [Ustawienia] > [Wszyst. ust.] > [Faks] > [Ustaw.odbiór] > [Auto redukcja].
2. Naciśnij przycisk [Wł.] (lub [Wył.]).
3. Naciśnij przycisk .



### Powiązane informacje

- [Odbieranie faksu](#)

#### Powiązane tematy:



- [Ustawienia papieru](#)
- [Problemy związane z obsługą papieru i drukowaniem](#)



## Ustawienie stempla odbioru faksu

W urządzeniu można włączyć funkcję drukowania daty i godziny odbioru na początku każdej strony faksu przychodzącego. Upewnij się, że w urządzeniu ustawiono prawidłowo datę i godzinę.

Ta funkcja jest dostępna tylko w przypadku monochromatycznych faksów.

1. Naciśnij  [Ustawienia] > [Wszyst. ust.] > [Faks] > [Ustaw.odbiór] > [Znacznik Fax Rx].
2. Naciśnij przycisk [Wł.] (lub [Wył]).
3. Naciśnij przycisk .



### Powiązane informacje

- [Odbieranie faksu](#)

## Odbieranie faksu na koniec rozmowy telefonicznej

Jeżeli rozmawiasz przez telefon podłączony do urządzenia rozmówcy jest również podłączony do faksu, na końcu rozmowy rozmówca może wysłać faks przed zakończeniem połączenia.

- Podajnik ADF urządzenia musi być pusty.
1. Poproś rozmówcę, aby umieścił dokument w swoim urządzeniu i nacisnął przycisk Start lub Wyślij.
  2. Naciśnij , aby wyświetlić przycisk [Uruchom faks].
  3. Po usłyszeniu tonów CNG (długie powtarzane sygnały) naciśnij przycisk [Uruchom faks].
  4. Naciśnij przycisk [Odbiór], aby odebrać faks.
  5. Odlóż słuchawkę telefonu zewnętrznego.



### Powiązane informacje

- [Odbieranie faksu](#)

## Opcje odbierania do pamięci

Opcje odbierania do pamięci umożliwiają odpowiednie kierowanie faksów przychodzących podczas przebywania z dala od urządzenia. Jednocześnie można korzystać tylko z jednej opcji odbierania do pamięci.

Odbieranie do pamięci można ustawić następująco:

- Przekazywanie faksów
- Zapisywanie faksów
- Odbieranie PC-Fax
- Przekazywanie do chmury  
Urządzenie przekazuje odebrane fakсы do usług internetowych.
- Wył.

Ta funkcja jest dostępna tylko w przypadku monochromatycznych faksów.

- [Przekazywanie przychodzących faksów do innego urządzenia](#)
- [Zapisywanie faksów przychodzących w pamięci urządzenia](#)
- [Użyj funkcji odbierania faksów na komputerze, aby przenieść odebrane fakсы do komputera \(tylko Windows\)](#)
- [Zmiana opcji odbioru do pamięci](#)
- [Wyłączanie odbierania do pamięci](#)
- [Drukowanie faksu zapisanego w pamięci urządzenia](#)
- [Włączenie przekazywania faksów do chmury lub do poczty e-mail](#)

## Przekazywanie przychodzących faksów do innego urzędnienia

Użyj funkcji przekazywania faksów, aby automatycznie przekazywać przychodzące faksy do innego urzędnienia.

Ta funkcja jest dostępna tylko w przypadku monochromatycznych faksów.

1. Naciśnij  [Ustawienia] > [Wszyst. ust.] > [Faks] > [Ustaw.odbiór] > [Odb do pamięci].
2. Naciśnij przycisk ▲ lub ▼, aby wyświetlić opcję [Przekaz faxu], a następnie naciśnij ją.
3. Wprowadź numer faksu przekazywania (do 20 cyfr) przy użyciu klawiatury telefonicznej. Naciśnij przycisk [OK].



Aby przekazać faks na adres e-mail, naciśnij przycisk , wprowadź adres e-mail, a następnie naciśnij przycisk [OK].

4. Naciśnij [Druk backup: wł.] lub [Druk backup: wył.].



- Jeśli wybrano opcję [Druk backup: wł.], urządzenie będzie drukowało kopie odbieranych faksów.
- Gdy podgląd faksu jest włączony, kopia zapasowa odebranych faksów nie zostanie wydrukowana.
- W przypadku odebrania faksu kolorowego urządzenie wydrukuje tylko faks kolorowy, ale nie przekaże go na zaprogramowany numer przekazywania faksów.

5. Naciśnij przycisk .





### Powiązane informacje

- [Opcje odbierania do pamięci](#)

## Zapisywanie faksów przychodzących w pamięci urządzenia

Użyj funkcji zapisywania faksów, aby zapisywać przychodzące fakсы w pamięci urządzenia. Zapisane fakсы można pobierać z urządzenia faksowego znajdując się w innej lokalizacji za pomocą poleceń zdalnego odbierania. Urządzenie drukuje kopię zapasową każdego zapisanego faksu.

- Ta funkcja jest dostępna tylko w przypadku monochromatycznych faksów.

1. Naciśnij  [Ustawienia] > [Wszyst. ust.] > [Faks] > [Ustaw.odbiór] > [Odb do pamięci].
2. Naciśnij przycisk ▲ lub ▼, aby wyświetlić opcję [Rejestr dok.], a następnie naciśnij ją.
3. Naciśnij przycisk .

### Powiązane informacje

- [Opcje odbierania do pamięci](#)

#### **Powiązane tematy:**

- [Zdalne przekazywanie faksów](#)
- [Drukowanie faksu zapisanego w pamięci urządzenia](#)
- [Odbieranie zdalne: polecenia](#)

## Użyj funkcji odbierania faksów na komputerze, aby przenieść odebrane fakсы do komputera (tylko Windows)

Włącz funkcję odbierania PC-Fax, aby automatycznie zapisywać fakсы przychodzące w pamięci urządzenia, a następnie wysyłać je do komputera. Fakсы te można wówczas przeglądać i zapisywać przy użyciu komputera.

- Ta funkcja jest dostępna tylko w przypadku monochromatycznych faksów. Jeśli odebrany fakt jest kolorowy, urządzenie wydrukuje go w kolorze, ale nie prześle do komputera.
- Przed skonfigurowaniem odbierania faksów za pomocą funkcji PC-Fax należy zainstalować w komputerze oprogramowanie Brother oraz sterowniki. Upewnij się, że komputer jest podłączony i włączony. W komputerze musi być uruchomione oprogramowanie do odbierania faksów za pomocą komputera.

Nawet gdy komputer jest wyłączony, urządzenie będzie odbierało fakсы i zapisywało je w pamięci. Po włączeniu komputera i uruchomieniu oprogramowania do odbierania faksów za pomocą komputera urządzenie automatycznie przekaże fakсы do komputera.

1. Naciśnij  [Ustawienia] > [Wszyst. ust.] > [Faks] > [Ustaw.odbiór] > [Odbiór PC Fax].
2. Naciśnij [Wł.].  
Na ekranie dotykowym pojawi się komunikat [Uruchom na komputerze program PC-Fax Receive.].
3. Naciśnij przycisk [OK].
4. Naciśnij [<USB>] lub w przypadku użytkowników sieciowych nazwę komputera docelowego, na którym mają być odbierane fakсы. Naciśnij [OK].
5. Naciśnij [Druk backup: wł.] lub [Druk backup: wył.].



Gdy podgląd faksu jest włączony, kopia zapasowa odebranych faksów nie zostanie wydrukowana.

6. Naciśnij przycisk .

Aby zmienić komputer docelowy, powtórz te kroki.



### Powiązane informacje

- [Opcje odbierania do pamięci](#)

#### Powiązane tematy:

- [Przesyłanie faksów lub raportu dziennika faksów](#)
- [Przesyłanie faksów do komputera](#)
- [Odbieranie faksów za pomocą funkcji odbierania programu PC-FAX \(Windows\)](#)

## Zmiana opcji odbioru do pamięci

Jeśli odebrane fakсы znajdują się w pamięci urządzenia podczas zmiany opcji odbioru do pamięci, na wyświetlaczu LCD zostanie wyświetlone jedno z następujących pytań:

- **Jeśli odebrane fakсы już zostały wydrukowane, na ekranie dotykowym pojawi się komunikat [Skasować wszystkie dokumenty?]**
  - Po naciśnięciu przycisku [Tak] fakсы w pamięci zostaną usunięte przed zmianą ustawienia.
  - Po naciśnięciu przycisku [Nie] fakсы w pamięci nie zostaną usunięte i ustawienie pozostanie niezmienione.
- **Jeśli w pamięci urządzenia znajdują się niewydrukowane fakсы, na ekranie dotykowym pojawi się komunikat [Drukować wszystkie fakсы?]**
  - Po naciśnięciu przycisku [Tak] fakсы w pamięci zostaną wydrukowane przed zmianą ustawienia.
  - Po naciśnięciu przycisku [Nie] fakсы w pamięci nie zostaną wydrukowane i ustawienie pozostanie niezmienione.
- Jeśli po zmianie opcji na [Odbiór PC Fax] z innej opcji ([Przekaz faxu], [Prześlij do Chmury], lub [Rejestr dok.]) odebrane fakсы pozostaną w pamięci urządzenia, naciśnij przycisk [<USB>] lub nazwę komputera w przypadku pracy w sieci, a następnie naciśnij przycisk [OK]. Zostanie wyświetlony monit o włączenie drukowania kopii zapasowej.

Na ekranie dotykowym pojawi się komunikat:

[Wysł. Fax do PC?]

- Po naciśnięciu [Tak] fakсы znajdujące się w pamięci zostaną wysłane do komputera przed zmianą ustawień.
- Po naciśnięciu przycisku [Nie] fakсы w pamięci nie zostaną usunięte i ustawienie pozostanie niezmienione.



### Powiązane informacje

- [Opcje odbierania do pamięci](#)

#### Powiązane tematy:

- [Wyłączanie odbierania do pamięci](#)

## Wyłączanie odbieranie do pamięci

Wyłącz odbieranie do pamięci, jeżeli urządzenie nie ma zapisywać lub przekazywać faksów przychodzących.

1. Naciśnij  [Ustawienia] > [Wszyst. ust.] > [Faks] > [Ustaw.odbiór] > [Odb do pamięci].
2. Naciśnij przycisk [Wył].



Jeśli w pamięci urządzenia znajdują się odebrane fakсы, na ekranie dotykowym pojawi się komunikat [Drukować wszystkie fakсы?] lub [Skasować wszystkie dokumenty?].

3. Naciśnij przycisk .



### Powiązane informacje

- [Opcje odbierania do pamięci](#)

#### Powiązane tematy:

- [Zmiana opcji odbioru do pamięci](#)
- [Komunikaty dotyczące błędów i czynności konserwacyjnych](#)
- [Problemy z telefonem i faksem](#)



## Drukowanie faksu zapisanego w pamięci urządzenia

- Ta funkcja jest dostępna tylko w przypadku monochromatycznych faksów.
- Faks po wydrukowaniu zostanie usunięty z pamięci urządzenia.

Wybranie opcji [Rejestr dok.] umożliwia wydrukowanie wszystkich faksów z pamięci.

1. Naciśnij  [Ustawienia] > [Wszyst. ust.] > [Faks] > [Drukuj faksu].



Faksy z pamięci można także wydrukować, naciskając [Zapis. faksy] na ekranie dotykowym.

2. Naciśnij [Tak].



### Powiązane informacje

- [Opcje odbierania do pamięci](#)

#### Powiązane tematy:

- [Zapisywanie faksów przychodzących w pamięci urządzenia](#)
- [Komunikaty dotyczące błędów i czynności konserwacyjnych](#)
- [Problemy z telefonem i faksem](#)

## **Funkcja zdalnego pobierania faksu**

Funkcja zdalnego pobierania umożliwia nawiązanie połączenia z urządzeniem z dowolnego telefonu lub faksu działającego w trybie wybierania tonowego i pobranie faksów przy użyciu kodu zdalnego dostępu oraz poleceń zdalnych.

- [Ustawianie kodu zdalnego dostępu](#)
- [Korzystanie z kodu zdalnego dostępu](#)
- [Odbieranie zdalne: polecenia](#)
- [Zdalne przekazywanie faksów](#)
- [Zmiana numeru przekazywania faksów](#)

## Ustawianie kodu zdalnego dostępu

Ustaw kod zdalnego dostępu, aby umożliwić dostęp i sterowanie urządzeniem nawet wtedy, gdy jesteś daleko od niego.

1. Naciśnij  [Ustawienia] > [Wszyst. ust.] > [Faks] > [Zdalny dostęp].
2. Wprowadź trzycyfrowy kod składający się z cyfr od [0] do [9] oraz symboli [\*] i [#] przy użyciu klawiatury telefonicznej (wstępnie zaprogramowanego symbolu „\*” nie można zmienić).  
Naciśnij [OK].



- NIE UŻYWAJ kodu używanego jako kod zdalnej aktywacji (\*51) lub kod zdalnej dezaktywacji (#51).
- Aby usunąć kod, naciśnij i przytrzymaj przycisk  w celu ponownej dezaktywacji ustawienia (- - - \*), a następnie naciśnij przycisk [OK].

3. Naciśnij przycisk .



### Powiązane informacje

- [Funkcja zdalnego pobierania faksu](#)

#### Powiązane tematy:

- [Korzystanie z kodu zdalnego dostępu](#)
- [Czynności wykonywane z telefonu zewnętrznego i wewnętrznego](#)
- [Korzystanie z kodów zdalnych](#)

## Korzystanie z kodu zdalnego dostępu

1. W przypadku przebywania z dala od urządzenia Brother wybierz numer swojego faksu z telefonu lub faksu działającego w trybie wybierania tonowego.
2. Bezpośrednio po odebraniu połączenia przez urządzenie wprowadź trzycyfrowy kod zdalnego dostępu oraz symbol \*.
3. Urządzenie Brother zasygnalizuje odebranie faksów:
  - Jeden długi sygnał – urządzenie odebrało co najmniej jeden faks
  - Brak sygnałów – urządzenie nie odebrało faksu
4. Kiedy urządzenie wyemituje dwa krótkie sygnały, wprowadź polecenie.
  - Jeśli przed wprowadzeniem polecenia oczekiwanie jest dłuższe niż 30 sekund, urządzenie rozłączy się.
  - W przypadku wprowadzenia nieprawidłowego polecenia urządzenie wyemituje trzy sygnały.
5. Po zakończeniu naciśnij przycisk 9, a następnie naciśnij przycisk 0, aby dezaktywować urządzenie.
6. Odłóż słuchawkę.



Ta funkcja może nie być dostępna w niektórych krajach, może także nie być obsługiwana przez lokalną firmę telefoniczną.



### Powiązane informacje

- [Funkcja zdalnego pobierania faksu](#)

#### Powiązane tematy:

- [Ustawianie kodu zdalnego dostępu](#)

## Odbieranie zdalne: polecenia

Użyj zdalnych poleceń w tej tabeli, aby uzyskać dostęp do poleceń i opcji faksu, gdy znajdujesz się z dala od urządzenia. Gdy zadzwonisz na numer urządzenia i wprowadzisz swój kod zdalnego dostępu (3 cyfry i \*), system wygeneruje dwa krótkie sygnały. Wówczas należy wprowadzić polecenie zdalne (kolumna 1) wraz z jedną z opcji (kolumna 2) dla tego polecenia.

Polecenia zdalne	Opcje	Szczegóły operacji
95	<b>Zmiana ustawień przekazywania lub zapisywania faksów</b>	
	1 WYŁ.	Możesz wybrać <i>Wył.</i> po odebraniu lub usunięciu wszystkich wiadomości.
	2 Przekazywanie faksów	Jeden długi sygnał oznacza, że zmiana została zatwierdzona. Trzy krótkie sygnały oznaczają, że nie można wprowadzić zmiany, ponieważ jedno z ustawień nie zostało skonfigurowane (na przykład nie zarejestrowano numeru przekazywania faksów). Aby zarejestrować numer, na który będą przekazywane fakсы, wprowadź cyfrę 4. Po zarejestrowaniu numeru przekazywanie faksów będzie działało.
	4 Numer przekazywania faksów	
6 Zapisywanie faksów		
96	<b>Odbieranie faksów</b>	
	2 Odbieranie wszystkich faksów	Wprowadź numer zdalnego faksu w celu odebrania zapisanych wiadomości faksowych.
	3 Usuwanie faksów z pamięci	Jeżeli usłyszysz jeden długi sygnał, oznacza to, że wiadomości faksowe zostały usunięte z pamięci.
97	<b>Sprawdzenie stanu odbierania</b>	
	1 Faks	Sprawdź, czy urządzenie odebrało fakсы. Jeżeli tak, zostanie wyemitowany jeden długi sygnał. Jeżeli nie, zostaną wyemitowane trzy krótkie sygnały.
98	<b>Zmiana trybu odbierania</b>	
	1 Zewnętrzny automat zgłoszeniowy (TAD)	Jeden długi sygnał oznacza, że zmiana została zatwierdzona.
	2 Faks/Tel	
	3 Tylko faks	
90	<b>Wyjście</b>	Naciśnij <b>9 0</b> w celu zatrzymania zdalnego odbierania. Poczekaj na długi sygnał, a następnie rozłącz się.



### Powiązane informacje

- [Funkcja zdalnego pobierania faksu](#)

#### Powiązane tematy:

- [Zmiana numeru przekazywania faksów](#)
- [Zapisywanie faksów przychodzących w pamięci urządzenia](#)
- [Zdalne przekazywanie faksów](#)

## Zdalne przekazywanie faksów

Zadzwoń do urządzenia z dowolnego telefonu lub faksu z wybieraniem tonowym, aby przekazać przychodzące fakсы do innego urządzenia.

- Przed użyciem tej funkcji należy włączyć funkcję zapisywania faksów lub podglądu faksów .

1. Wybierz numer swojego faksu.
2. Kiedy urządzenie odbierze połączenie, wprowadź kod zdalnego dostępu (trzy cyfry i symbol \*). Jeden długi sygnał oznacza, że dostępne są wiadomości faksowe.
3. Po usłyszeniu dwóch krótkich sygnałów naciśnij kod 9 6 2.
4. Poczekaj na długi sygnał, za pomocą klawiatury wprowadź numer zdalnego faksu (do 20 cyfr), do którego mają zostać wysłane wiadomości, a następnie wprowadź kod # #.



Symboli \* ani # nie można użyć jako wybieranych numerów, jednakże symbol # można nacisnąć w celu wstawienia pauzy do numeru faksu.

5. Po usłyszeniu jednego długiego sygnału odłóż słuchawkę. Urządzenie Brother będzie przekazywało fakсы przychodzące na wprowadzony numer. Następnie fakсы zostaną wydrukowane przez urządzenie odbiorcze.



### Powiązane informacje

- [Funkcja zdalnego pobierania faksu](#)

#### Powiązane tematy:

- [Zapisywanie faksów przychodzących w pamięci urządzenia](#)
- [Odbieranie zdalne: polecenia](#)

## Zmiana numeru przekazywania faksów

1. Wybierz numer swojego faksu.
2. Kiedy urządzenie odbierze połączenie, wprowadź kod zdalnego dostępu (trzy cyfry i symbol \*). Jeden długi sygnał oznacza, że dostępne są wiadomości faksowe.
3. Po usłyszeniu dwóch krótkich sygnałów naciśnij kod 9 5 4.
4. Poczekaj na długi sygnał, wprowadź za pomocą klawiatury numer (do 20 cyfr) zdalnego urządzenia faksowego, na które ma zostać przekazana wiadomość faksowa, a następnie wprowadź kod # #.



Symboli \* ani # nie można użyć jako wybieranych numerów, jednakże symbol # można nacisnąć w celu wstawienia pauzy do numeru faksu.

5. Po zakończeniu naciśnij 9 0 w celu zatrzymania funkcji zdalnego dostępu.
6. Po usłyszeniu jednego długiego sygnału odłóż słuchawkę.



### Powiązane informacje

- [Funkcja zdalnego pobierania faksu](#)

#### Powiązane tematy:

- [Odbieranie zdalne: polecenia](#)

## Operacje głosowe i numery faksu

- [Operacje głosowe](#)
- [Przechowuj numery faksu](#)
- [Konfiguracja grup do rozsyłania](#)



## Operacje głosowe

- [Odebranie połączenia głosowego w trybie odbioru faks/telefon](#)

## Odebranie połączenia głosowego w trybie odbioru faks/telefon

Gdy urządzenie znajduje się w trybie Faks/Tel, dzwonek F/T (pseudo/podwójny dzwonek) powiadamia o nadejściu połączenia głosowego.

Jeśli jesteś przy urządzeniu, podnieś słuchawkę telefonu zewnętrznego, a następnie naciśnij przycisk [Odbierz], aby odebrać połączenie.

Jeśli jesteś przy telefonie wewnętrznym, podnieś słuchawkę podczas dzwonka F/T, a następnie naciśnij #51 pomiędzy pseudo/podwójnymi dzwonekami. Jeśli nikogo nie ma na linii lub rozmówca chce wysłać faks, uruchom połączenie zwrotne do urządzenia, naciskając \*51.



### Powiązane informacje

- [Operacje głosowe](#)

## Przechowuj numery faksu

- Przechowywanie numerów książki adresowej
- Zapisywanie numerów połączeń wychodzących w książce adresowej
- Zmień lub usuń nazwy lub numery z książki adresowej

## Przechowywanie numerów książki adresowej

1. Naciśnij  [Faks] > [Książka adr.].
2. Wykonaj następujące czynności:
  - a. Naciśnij przycisk [Edytuj] > [Dodaj nowy adres] > [Nazwa].
  - b. Wprowadź nazwę (do 16 znaków) przy użyciu ekranu dotykowego. Naciśnij przycisk [OK].
  - c. Naciśnij przycisk [Adres 1].
  - d. Wprowadź pierwszy numer faksu lub telefonu (do 20 cyfr) przy użyciu ekranu dotykowego. Naciśnij przycisk [OK].



- Naciśnij przycisk [Pauza], aby umieścić pauzę pomiędzy cyframi. Aby wydłużyć pauzę, można odpowiednią liczbę razy nacisnąć przycisk [Pauza].
- Aby zapisać adres e-mail, który będzie używany z faksem internetowym lub funkcją Skanowania na serwer e-mail, naciśnij  i wprowadź adres e-mail oraz naciśnij [OK].

- e. Aby zachować drugi numer faksu lub telefonu, naciśnij [Adres 2]. Wprowadź drugi numer faksu lub telefonu (do 20 cyfr) przy użyciu ekranu dotykowego. Naciśnij przycisk [OK].
- f. Naciśnij przycisk [OK], aby potwierdzić.

Aby zapisać kolejny numer w książce adresowej, powtórz te kroki.

3. Naciśnij przycisk .



### Powiązane informacje

- [Przechowuj numery faksu](#)

#### Powiązane tematy:

- [Konfiguracja grup do rozsyłania](#)

## Zapisywanie numerów połączeń wychodzących w książce adresowej

Możesz skopiować numery z historii połączeń wychodzących i zapisać je w książce adresowej.

1. Naciśnij  [Faks] > [Historia połączeń] > [Tel. wych].
2. Naciśnij przycisk ▲ lub ▼, aby wyświetlić numer, który ma zostać zapisany, a następnie naciśnij go.
3. Naciśnij [Edytuj] > [Dodaj do książki adr.] > [Nazwa].



Aby usunąć numer z listy historii połączeń wychodzących, naciśnij [Edytuj] > [Kasuj]. Naciśnij przycisk [Tak], aby potwierdzić.

4. Wprowadź nazwę (do 16 znaków) przy użyciu ekranu dotykowego. Naciśnij przycisk [OK].
5. Aby zachować drugi numer faksu lub telefonu, naciśnij [Adres 2]. Wprowadź drugi numer faksu lub telefonu (do 20 cyfr) przy użyciu ekranu dotykowego. Naciśnij [OK].
6. Naciśnij przycisk [OK], aby potwierdzić numer faksu lub telefonu do zapisania.
7. Naciśnij przycisk .



### Powiązane informacje

- [Przechowuj numery faksu](#)

#### Powiązane tematy:

- [Wprowadzanie tekstu w urządzeniu Brother](#)

## Zmień lub usuń nazwy lub numery z książki adresowej

1. Naciśnij  [Faks] > [Książka adr.] > [Edytuj].

2. Wykonaj jedną z następujących czynności:

- Naciśnij [Zmiana], aby edytować nazwy lub numery faksu lub telefonu.

Naciśnij przycisk ▲ lub ▼, aby wyświetlić numer, który ma zostać zmieniony, a następnie naciśnij go.

- Aby zmienić nazwę, naciśnij [Nazwa]. Wprowadź nową nazwę (do 16 znaków) przy użyciu ekranu dotykowego. Naciśnij [OK].
- Aby zmienić pierwszy numer faksu lub telefonu, naciśnij przycisk [Adres 1]. Wprowadź nowy numer faksu lub telefonu (do 20 cyfr) przy użyciu ekranu dotykowego. Naciśnij [OK].
- Aby zmienić drugi numer faksu lub telefonu, naciśnij przycisk [Adres 2]. Wprowadź nowy numer faksu lub telefonu (do 20 cyfr) przy użyciu ekranu dotykowego. Naciśnij [OK].

Naciśnij [OK], aby zakończyć.



Aby zmienić znak, naciśnij ◀ lub ▶ w celu umieszczenia kursora, tak aby podświetlić znak, który chcesz zmienić i naciśnij . Wprowadź nowy znak.

- Aby usunąć numery, naciśnij przycisk ▲ lub ▼ w celu wyświetlenia opcji [Kasuj], a następnie naciśnij ją.
  - Wybierz numery faksów lub telefonów, które chcesz usunąć, naciskając je aż do pojawienia się znaczników wyboru, a następnie naciśnij [OK].

3. Naciśnij przycisk .





### Powiązane informacje

- [Przechowuj numery faksu](#)

## Konfiguracja grup do rozsyłania

Utworzenie i wysyłanie do grupy, która może być zapisana w książce adresowej, umożliwia wysyłanie tej samej wiadomości faksowej na wiele numerów faksu lub rozsyłanie.

Najpierw należy zapisać każdy numer faksu w książce adresowej. Następnie można dodać je do grupy. Każda grupa zajmuje jedną pozycję w książce adresowej. Można zapisać do sześciu grup lub przypisać do 198 numerów do dużej grupy.

1. Naciśnij  [Faks] > [Książka adr.].
2. Wykonaj następujące czynności:
  - a. Naciśnij przycisk [Edytuj] > [Ustaw. grup] > [Nazwa].
  - b. Wprowadź nazwę grupy (do 16 znaków) przy użyciu ekranu dotykowego. Naciśnij przycisk [OK].
  - c. Naciśnij przycisk [Dodaj/usuń].
  - d. Dodaj numery w książce adresowej do grupy, naciskając je (pojawi się znacznik wyboru). Naciśnij [OK].
  - e. Zapoznaj się z wyświetloną listą nazw i numerów i potwierdź ją, a następnie naciśnij przycisk [OK], aby zapisać grupę.Aby zapisać kolejną grupę do rozsyłania, powtórz te czynności.
3. Naciśnij przycisk .



### Powiązane informacje

- [Operacje głosowe i numery faksu](#)
  - [Zmiana nazwy grupy rozsyłania](#)
  - [Usuwanie grupy rozsyłania](#)
  - [Dodawanie lub usuwanie członków grupy rozsyłania](#)

#### Powiązane tematy:

- [Wyślij ten sam faks do więcej niż jednego odbiorcy \(rozsyłanie\)](#)
- [Przechowywanie numerów książki adresowej](#)

## Zmiana nazwy grupy rozsyłania

1. Naciśnij  [Faks] > [Książka adr.] > [Edytuj] > [Zmiana].
2. Naciśnij przycisk ▲ lub ▼, aby wyświetlić grupę do zmiany, a następnie ją naciśnij.
3. Naciśnij przycisk [Nazwa].
4. Wprowadź nową nazwę grupy (do 16 znaków) przy użyciu ekranu dotykowego. Naciśnij [OK].



Aby zmienić znak, naciśnij przycisk ◀ lub ▶ w celu przesunięcia kursora i zaznaczenia nieprawidłowego znaku, a następnie naciśnij przycisk .

Wprowadź nowy znak.

5. Naciśnij przycisk [OK].
6. Naciśnij przycisk .



### Powiązane informacje



- [Konfiguracja grup do rozsyłania](#)

#### Powiązane tematy:

- [Wprowadzanie tekstu w urządzeniu Brother](#)



## Usuwanie grupy rozsyłania



1. Naciśnij przycisk  [Faks] > [Książka adr.] > [Edytuj] > [Kasuj].
2. Naciśnij przycisk ▲ lub ▼, aby wyświetlić grupę do usunięcia, a następnie ją naciśnij.
3. Naciśnij przycisk [OK].
4. Naciśnij przycisk .



### Powiązane informacje

- [Konfiguracja grup do rozsyłania](#)

## Dodawanie lub usuwanie członków grupy rozsyłania

1. Naciśnij  [Faks] > [Książka adr.] > [Edytuj] > [Zmiana].
2. Naciśnij przycisk ▲ lub ▼, aby wyświetlić grupę do zmiany, a następnie ją naciśnij.
3. Naciśnij przycisk ▲ lub ▼, aby wyświetlić opcję [Dodaj/usuń], a następnie naciśnij ją.
4. Naciśnij przycisk ▲ lub ▼, aby wyświetlić numer, który ma zostać dodany lub usunięty.
5. Dla każdego numeru, który ma zostać zmieniony, wykonaj następujące czynności:
  - Aby dodać numer do grupy, naciśnij pole wyboru numeru w celu dodania znacznika.
  - Aby usunąć numer z grupy, naciśnij pole wyboru numeru w celu usunięcia znacznika.
6. Naciśnij przycisk [OK].
7. Naciśnij przycisk [OK].
8. Naciśnij przycisk .



### Powiązane informacje

- [Konfiguracja grup do rozsyłania](#)

## Usługi telefoniczne i urządzenia zewnętrzne

- [Ustaw typ linii telefonicznej](#)
- [Protokół VoIP \(Voice over Internet Protocol\)/zakłócenia linii telefonicznej](#)
- [Zewnętrzny automat zgłoszeniowy \(TAD\)](#)
- [Telefony zewnętrzne i wewnętrzne](#)

## Ustaw typ linii telefonicznej

Jeśli urządzenie zostało podłączone do linii, w której do wysyłania i odbierania faksów jest używana technologia PBX lub ISDN, należy wybrać typ linii telefonicznej odpowiadający parametrom linii.

1. Naciśnij przycisk  [Ustawienia] > [Wszyst. ust.] > [Wstępne ustaw.] > [Ust.linii tel.].
2. Naciśnij [Normalna], [PBX] lub [ISDN].
3. Jeśli wybrano [PBX], wykonaj następujące czynności:
  - a. Naciśnij przycisk [Wł.] lub [Zawsze].



- W przypadku wybrania pozycji [Wł.] urządzenie wybierze numer prefiksu przed numerem faksu wyłącznie po naciśnięciu przycisku [R].
- Jeśli wybrano opcję [Zawsze], urządzenie będzie zawsze wybierało numer prefiksu przed numerem faksu.

- b. Naciśnij przycisk [Prefiks numeru].
- c. Wprowadź numer prefiksu przy użyciu ekranu dotykowego, a następnie naciśnij przycisk [OK].



Można użyć cyfr od 0 do 9 oraz symboli #, \* i !. Symbolu ! nie można używać z innymi numerami lub symbolami.

4. Naciśnij przycisk .



### Powiązane informacje

- [Usługi telefoniczne i urządzenia zewnętrzne](#)
  - [PBX i TRANSFER](#)

#### Powiązane tematy:

- [Problemy z telefonem i faksem](#)

## PBX i TRANSFER

W urządzeniu [Ust.linii tel.] wstępnie ustawiona jest opcja [Normalna], która umożliwia łączenie ze standardową linią PSTN (publiczna komutowana linia telefoniczna). Jednak w wielu biurach używa się centralnych systemów telefonicznych lub central (PBX). Urządzenie można podłączyć do większości typów systemów PBX. Funkcja oddzwania w urządzeniu obsługuje wyłącznie TBR. TBR działa z większością systemów PBX, umożliwiając dostęp do linii zewnętrznej lub przekazywanie połączeń do innych telefonów wewnętrznych. Naciśnij [R], aby użyć tej funkcji.



Naciśnięcie przycisku [R] można zaprogramować jako część numeru zapisanego w książce adresowej. W przypadku programowania numeru książki adresowej naciśnij w pierwszej kolejności [R] (na ekranie LCD pojawi się symbol „!”), a następnie wprowadź numer telefonu. Pozwoli to uniknąć konieczności naciskania [R] przed każdym numerem wybieranym z książki adresowej. Aby jednak można było skorzystać z tej funkcji, dla typu linii telefonicznej w urządzeniu należy wybrać opcję PBX.



### Powiązane informacje

- [Ustaw typ linii telefonicznej](#)

## Protokół VoIP (Voice over Internet Protocol)/zakłócenia linii telefonicznej

Protokół VoIP to rodzaj systemu telefonicznego, który wykorzystuje połączenie internetowe zamiast tradycyjnej linii telefonicznej. Dostawcy usług telefonicznych często świadczą usługę VoIP razem z usługami internetowymi i kablowymi.

Urządzenie może nie współpracować z niektórymi systemami VoIP. Aby używać urządzenia do wysyłania i odbierania faksów w systemie VoIP, upewnij się, że jedna końcówka przewodu telefonicznego jest podłączona do gniazda oznaczonego symbolem LINE (Linia) na urządzeniu. Druga końcówka przewodu telefonicznego może być podłączona do modemu, adaptera telefonicznego, rozdzielacza lub innego podobnego urządzenia.

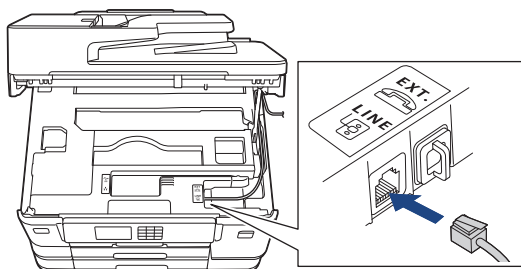

 W przypadku pytań dotyczących sposobu podłączenia urządzenia do systemu VoIP skontaktuj się z dostawcą usług VoIP.

Po podłączeniu urządzenia do systemu VoIP sprawdź obecność sygnału wybierania. Podnieś słuchawkę telefonu zewnętrznego i sprawdź obecność sygnału wybierania. W przypadku braku sygnału wybierania skontaktuj się z dostawcą usług VoIP.

W przypadku problemów z wysyłaniem lub odbieraniem faksów w systemie VoIP zalecamy zmianę prędkości modemu urządzenia na ustawienie [Podst. (VoIP)].

### Powiązane informacje

- [Usługi telefoniczne i urządzenia zewnętrzne](#)

#### Powiązane tematy:

- [Zakłócenia linii telefonicznej/VoIP](#)

## Zewnętrzny automat zgłoszeniowy (TAD)

Do linii, do której podłączone jest urządzenie, można podłączyć zewnętrzny automat zgłoszeniowy (TAD). Jeśli automat (TAD) odbierze połączenie, urządzenie będzie nasłuchiwało tonów CNG (faks) wysyłanych przez urządzenie nadające faks. Jeśli usłyszy te tony, przejmie połączenie i odbierze faks. Jeśli nie usłyszy ich, pozwoli automatowi (TAD) odebrać wiadomość głosową, a na wyświetlaczu LCD pojawi się komunikat [Telefon].

Zewnętrzny automat zgłoszeniowy musi odpowiedzieć w czasie trwania czterech dzwonek (zalecane ustawienie to dwa dzwonki). Jest to konieczne, ponieważ urządzenie nie usłyszy tonów CNG, dopóki zewnętrzny automat (TAD) nie odbierze połączenia. Urządzenie wysyłające będzie wysyłało tony CNG tylko przez dodatkowy czas od 8 do 10 sekund. Nie zaleca się korzystania z funkcji oszczędzania w zewnętrznym automacie zgłoszeniowym (TAD), jeśli aktywacja automatu następuje po więcej niż czterech dzwonekach.

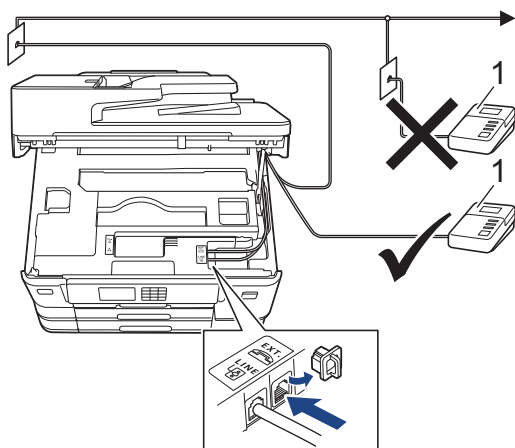

1 TAD

### WAŻNE

NIE podłączaj automatu TAD w innym miejscu tej samej linii telefonicznej.



Jeśli występują problemy związane z odbieraniem faksów, należy zmniejszyć ustawienie opóźnienia dzwonienia w zewnętrznym automacie zgłoszeniowym (TAD).



### Powiązane informacje

- Usługi telefoniczne i urządzenia zewnętrzne
  - Podłącz zewnętrzny telefoniczny automat zgłoszeniowy (TAD)
  - Nagraj wiadomość wychodzącą (OGM) na zewnętrznym telefonicznym automacie zgłoszeniowym (TAD)
  - Połączenia wieloliniowe (PBX)

### Powiązane tematy:

- Problemy z telefonem i faksem

## Podłącz zewnętrzny telefoniczny automat zgłoszeniowy (TAD)

1. Ustaw zewnętrzny automat zgłoszeniowy (TAD) na minimalną dozwoloną liczbę dzwonek. Aby uzyskać więcej informacji, skontaktuj się ze swoim dostawcą usług telefonicznych. (Ustawienie opóźnienia dzwonienia nie działa).
2. Nagraj wiadomość na zewnętrzny automat TAD.
3. Ustaw automat TAD na odpowiadanie na połączenia.
4. Ustaw tryb odbioru [Zew.tel /a.sekr.] w urządzeniu.



### Powiązane informacje

- [Zewnętrzny automat zgłoszeniowy \(TAD\)](#)

#### Powiązane tematy:

- [Przegląd trybów odbioru](#)
- [Wybór właściwego trybu odbioru](#)
- [Problemy z telefonem i faksem](#)



## Nagraj wiadomość wychodzącą (OGM) na zewnętrznym telefonicznym automacie zgłoszeniowym (TAD)

1. Nagraj pięć sekund ciszy na początku wiadomości. Zapewnia to czas na nasłuchiwanie tonów faksu przez urządzenie.



Zalecamy rozpoczęcie wiadomości wychodzącej od nagrania pięciu sekund ciszy, ponieważ urządzenie może nie rozpoznać tonów faksu, jeśli będzie słycać głos. Można spróbować pominąć nagranie ciszy, jednakże jeśli w urządzeniu występują problemy z odbieraniem faksów, należy ponownie nagrać wiadomość wychodzącą zawierającą ciszę.

2. Ogranicz czas trwania wiadomości do 20 sekund.
3. Zakończ 20-sekundową wiadomość, podając kod aktywacji zdalnej dla osób ręcznie wysyłających fakсы. Na przykład: „Po sygnale zostaw wiadomość lub naciśnij \*51, aby wysłać faks”.



### Powiązane informacje

- [Zewnętrzny automat zgłoszeniowy \(TAD\)](#)

## Połączenia wieloliniowe (PBX)

Zalecamy zlecenie podłączenia urządzenia firmie, która instalowała system PBX. W przypadku systemu wieloliniowego zalecane jest, aby monter podłączył urządzenie do ostatniej linii w systemie. Dzięki temu urządzenie nie będzie włączane za każdym razem, gdy system odbierze połączenie telefoniczne. Jeśli połączenia przychodzące są odbierane przez operatora, zalecamy ustawienie trybu odbioru na [Ręczny].

Producent nie może zagwarantować, że urządzenie będzie działało poprawnie we wszystkich sytuacjach, jeśli podłączone jest do systemu PBX. Wszelkie trudności związane z wysyłaniem i odbieraniem faksów należy w pierwszej kolejności zgłaszać do firmy obsługującej centralę PBX.



### Powiązane informacje

- [Zewnętrzny automat zgłoszeniowy \(TAD\)](#)

## Telefony zewnętrzne i wewnętrzne

- Podłączenie zewnętrznego lub wewnętrznego telefonu
- Czynności wykonywane z telefonu zewnętrznego i wewnętrznego
- Korzystanie z kodów zdalnych

## Podłączenie zewnętrznego lub wewnętrznego telefonu

Do urządzenia można podłączyć osobny telefon w sposób przedstawiony na schemacie poniżej.

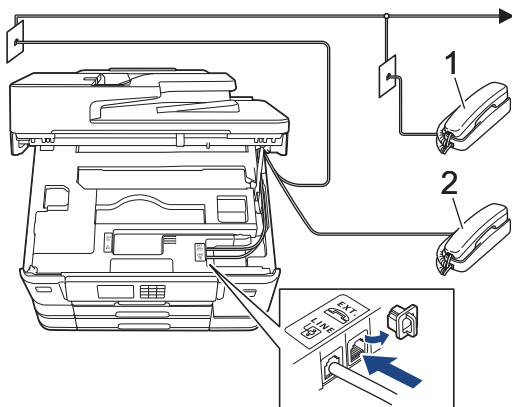

- 1 Telefon wewnętrzny
- 2 Telefon zewnętrzny



Upewnij się, że kabel zewnętrznego telefonu nie jest dłuższy niż 3 metry.



### Powiązane informacje

- [Telefony zewnętrzne i wewnętrzne](#)

## Czynności wykonywane z telefonu zewnętrznego i wewnętrznego

Jeśli połączenie faksowe zostanie odebrane na telefonie wewnętrznym lub zewnętrznym, za pomocą kodu zdalnej aktywacji można polecić urządzeniu, aby przejęło połączenie. Po naciśnięciu kodu zdalnej aktywacji **\*51** urządzenie rozpocznie odbiór faksu.

Jeśli urządzenie odbiera połączenia głosowe i słychać pseudo/podwójny dzwonek, żądający przejęcia połączenia w telefonie wewnętrznym, naciskając kod zdalnej dezaktywacji **#51**.

### Jeśli połączenie zostało odebrane, ale nie słychać rozmówcy:

Należy przyjąć, że jest odbierany ręczny faks.

Naciśnij **\*51** i poczekaj na dźwięk „ćwierkania” lub na pojawienie się komunikatu [Przyjm. fax] na ekranie LCD, a następnie odłóż słuchawkę.



Aby urządzenie odbierało połączenie automatycznie, można użyć funkcji wykrywania faksu.



### Powiązane informacje

- [Telefony zewnętrzne i wewnętrzne](#)

#### Powiązane tematy:

- [Ustawianie liczby dzwońków przed odebraniem połączenia przez urządzenie \(opóźnienie dzwonienia\)](#)
- [Ustawienie wykrywania faksów](#)
- [Ustawianie kodu zdalnego dostępu](#)
- [Ustawienie czasu dzwonka F/T \(pseudo-dzwonka/podwójnego dzwonka\)](#)

## Korzystanie z kodów zdalnych

### Kod zdalnej aktywacji

W przypadku odebrania połączenia faksowego przy użyciu telefonu wewnętrznego lub zewnętrznego można odebrać faks za pomocą urządzenia przez naciśnięcie kodu zdalnej aktywacji \*51. Poczekaj na dźwięki „ćwierkania”, a następnie odłóż słuchawkę.

W przypadku odbierania połączenia faksowego przy użyciu telefonu zewnętrznego można odebrać faks za pomocą urządzenia przez naciśnięcie przycisku Start, a następnie wybranie opcji odbioru.

### Kod zdalnej dezaktywacji

W przypadku odebrania połączenia głosowego, kiedy w urządzeniu został ustawiony tryb F/T, po upływie czasu opóźnienia dzwonka urządzenie wygeneruje dźwięk F/T (pseudo/podwójny dzwonek). W przypadku odebrania połączenia przy użyciu telefonu wewnętrznego można wyłączyć dzwonek F/T, naciskając kod #51 (pamiętaj, aby nacisnąć go pomiędzy dzwonekami).

Jeśli urządzenie odbierze połączenie głosowe i wyemituje pseudo/podwójne dzwonki nakazujące odebranie połączenia, można je odebrać przy użyciu telefonu zewnętrznego, naciskając przycisk [Odbierz].



### Powiązane informacje



- [Telefony zewnętrzne i wewnętrzne](#)
  - [Zmień kody zdalne](#)

#### Powiązane tematy:

- [Ustawianie kodu zdalnego dostępu](#)
- [Ustawienie wykrywania faksów](#)

## Zmień kody zdalne

Fabrycznie ustawiony kod zdalnej aktywacji to \*51. Fabrycznie ustawiony kod zdalnej dezaktywacji to #51. Jeśli podczas prób uzyskania zdalnego dostępu do zewnętrznego automatu zgłoszeniowego TAD zawsze następuje rozłączenie, spróbuj zmienić trzycyfrowe kody zdalne przy użyciu cyfr 0-9 oraz symboli \* i #.

1. Naciśnij przycisk  [Ustawienia] > [Wszyst. ust.] > [Faks] > [Ustaw.odbiór] > [Kod zdal.ster.].
2. Wykonaj jedną z następujących czynności:
  - Aby zmienić kod zdalnej aktywacji, naciśnij przycisk [Kod aktywuj]. Wprowadź nowy kod, a następnie naciśnij przycisk [OK].
  - Aby zmienić kod zdalnej dezaktywacji, naciśnij [Kod dezaktyw.]. Wprowadź nowy kod i naciśnij [OK].
  - Aby nie zmieniać kodów, przejdź do następnego kroku.
  - Aby wyłączyć kody zdalne – [Wył.] (lub włączyć – [Wł.]), naciśnij przycisk [Kod zdal.ster.]. Naciśnij przycisk [Wył.] (lub [Wł.]).
3. Naciśnij przycisk .



### Powiązane informacje

- [Korzystanie z kodów zdalnych](#)

## **Raporty faksów**

- [Ustawienie stylu raportu weryfikacji transmisji](#)
- [Ustawienie okresu dziennika faksów](#)
- [Drukowanie raportów](#)



## Ustawienie stylu raportu weryfikacji transmisji

Raport weryfikacji transmisji może służyć jako dowód, że faks został wysłany. Raport ten zawiera nazwę odbiorcy lub jego numer faksu, godzinę i datę wysłania, czas trwania transmisji, liczbę wysłanych stron oraz informację, czy transmisja się powiodła.

Dostępnych jest kilka ustawień raportu weryfikacji transmisji:

Opcja	Opis
Wł.	Drukuje raport po wysłaniu każdego faksu.
Wł. (+obraz)	Drukuje raport po wysłaniu każdego faksu. Na raporcie jest drukowany fragment pierwszej strony faksu.
Tylko błąd	Drukuje raport, jeśli wysyłanie faksu nie powiodło się z powodu błędu transmisji.
Tylko błąd(+obraz)	Drukuje raport, jeśli wysyłanie faksu nie powiodło się z powodu błędu transmisji. Na raporcie jest drukowany fragment pierwszej strony faksu.
Wył	Raport nie będzie drukowany.

1. Naciśnij przycisk  [Ustawienia] > [Wszyst. ust.] > [Faks] > [Ustaw. raportu] > [Raport trans.].

2. Naciśnij żądaną opcję.

Jeśli wybrano opcję [Wł. (+obraz)] lub [Tylko błąd(+obraz)], a transmisja w czasie rzeczywistym jest ustawiona na [Wł.], raport weryfikacji transmisji nie będzie zawierał obrazu. W przypadku wysyłania kolorowego faksu jego obraz nie pojawi się w raporcie.

3. Naciśnij przycisk .

Po pomyślnym wysłaniu faksu obok pozycji [OK] na raporcie weryfikacji transmisji pojawi się pozycja [WYNIK]. W przypadku nieudanej próby wysłania faksu obok pozycji [BŁĄD] pojawi się pozycja [WYNIK].





### Powiązane informacje

- [Raporty faksów](#)

## Ustawienie okresu dziennika faksów

Można skonfigurować urządzenie tak, aby drukowało dziennik faksów z określoną częstotliwością (co 50 faksów, co 6, 12 lub 24 godziny, 2 lub 7 dni).

1. Naciśnij przycisk  [Ustawienia] > [Wszyst. ust.] > [Faks] > [Ustaw. raportu] > [Journal].
2. Naciśnij przycisk [Journal].
3. Naciśnij przycisk ▲ lub ▼, aby wybrać odstęp czasu.
  - 6, 12, 24 godziny, 2 lub 7 dni  
Urządzenie wydrukuje raport zgodnie z wybranym odstępem czasu, a następnie usunie wszystkie zadania faksu z pamięci dziennika. Jeśli pamięć zostanie zapełniona przez 200 zadań przed upływem podanego czasu, urządzenie wydrukuje dziennik wcześniej, a następnie usunie wszystkie zadania faksu z pamięci. Jeśli wymagany jest dodatkowy raport, zanim nadejdzie termin drukowania, możesz wydrukować go bez usuwania zadań.
  - Co 50 faksów  
Urządzenie wydrukuje dziennik, gdy zapisze 50 zadań faksu.
4. Jeśli wybrano opcję 6, 12, 24 godzin, ewentualnie 2 lub 7 dni, naciśnij przycisk [Czas], a następnie wprowadź godzinę przy użyciu ekranu dotykowego. Naciśnij [OK].
5. Jeśli wybrano [Co 7 dni], naciśnij [Dzień]. Naciśnij ▲ lub ▼, aby wyświetlić [Co poniedziałek], [Co wtorek], [Co środę], [Co czwartek], [Co piątek], [Co sobotę] lub [Co niedzielę], a następnie naciśnij pierwszy dzień siedmiodniowego odliczania.
6. Naciśnij przycisk .



### Powiązane informacje

- [Raporty faksów](#)

#### Powiązane tematy:

- [Ustawienie automatycznego wyłączenia zasilania urządzenia](#)

## PC-FAX

- [PC-Fax dla systemu Windows](#)
- [PC-FAX dla Mac](#)

## **PC-Fax dla systemu Windows**

- [Omówienie programu PC-FAX \(Windows\)](#)
- [Wysyłanie faksu za pomocą programu PC-FAX \(Windows\)](#)
- [Odbieranie faksów na komputerze \(Windows\)](#)

## Omówienie programu PC-FAX (Windows)

Zmniejszaj zużycie papieru i oszczędzaj czas, korzystając z oprogramowania PC-FAX firmy Brother, wysyłając fakсы bezpośrednio z komputera.

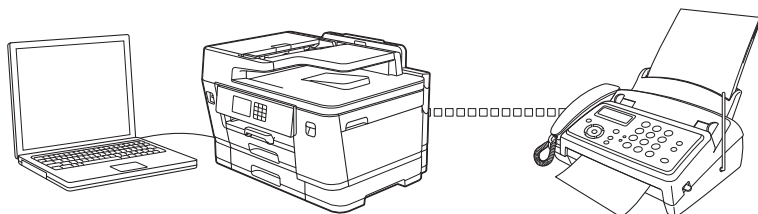

- [Skonfiguruj program PC-FAX \(Windows\)](#)
- [Skonfiguruj książkę adresową PC-Fax \(Windows\)](#)

## Skonfiguruj program PC-FAX (Windows)

Przed wysłaniem faksów za pomocą programu PC-FAX spersonalizuj opcje wysyłania na każdej karcie okna dialogowego **Konfiguracja programu PC-FAX**.

1. Uruchom  (**Brother Utilities**), a następnie kliknij listę rozwijaną i wybierz z niej nazwę posiadanego modelu (jeśli nie jest jeszcze zaznaczona).
2. Kliknij **PC-FAX** na lewym pasku nawigacji, a następnie kliknij **Ustawienia wysyłania**.

Wyświetlone zostanie okno dialogowe **Konfiguracja programu PC-FAX**.

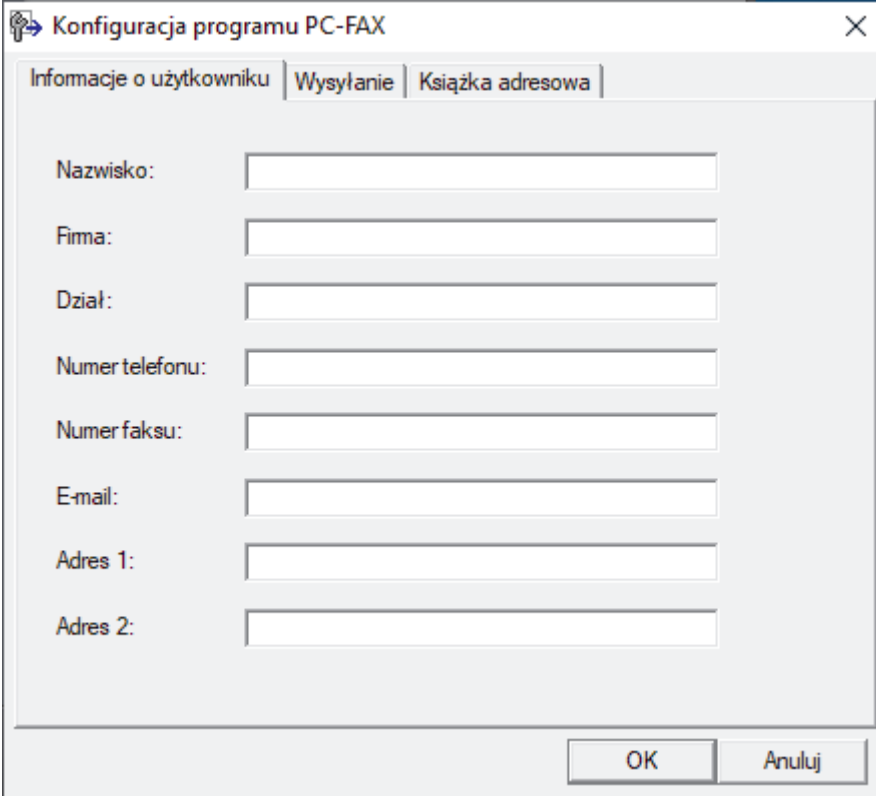

3. Wykonaj jedną z następujących czynności:
  - Kliknij kartę **Informacje o użytkowniku** i w odpowiednich polach wprowadź swoje dane użytkownika.



Każde konto Microsoft może posiadać własny dostosowany **Informacje o użytkowniku** ekran z niestandardowymi nagłówkami i stronami.

- Kliknij kartę **Wysyłanie**, a następnie wpisz numer niezbędny do wyjścia na linię zewnętrzną (jeśli to konieczne) w polu **Dostęp do linii zewnętrznej**. Zaznacz pole wyboru **Dołącz nagłówek**, aby uwzględnić informacje nagłówka.
  - Kliknij kartę **Książka adresowa**, a następnie wybierz z listy rozwijanej **Wybierz książkę adresową** książkę adresową, która ma zostać użyta przez aplikację PC-FAX.
4. Kliknij przycisk **OK**.



### Powiązane informacje

- [Omówienie programu PC-FAX \(Windows\)](#)

## Skonfiguruj książkę adresową PC-Fax (Windows)

Dodawaj, edytuj i usuwaj członków i grupy, aby dostosować **Książka adresowa**.

- [Dodawanie osób do książki adresowej PC-FAX \(Windows\)](#)
- [Tworzenie grupy w książce adresowej PC-FAX \(Windows\)](#)
- [Edycja członków lub informacji o grupie w książce adresowej PC-FAX \(Windows\)](#)
- [Usuwanie osób lub grup z książki adresowej PC-FAX \(Windows\)](#)
- [Eksportowanie książki adresowej PC-FAX \(Windows\)](#)
- [Importowanie informacji do książki adresowej PC-FAX \(Windows\)](#)

## Dodawanie osób do książki adresowej PC-FAX (Windows)

Dodaj nowe osoby i informacje o ich faksie do książki adresowej PC-Fax, jeśli chcesz wysłać faks za pomocą oprogramowania PC-Fax firmy Brother.

1. Uruchom  (**Brother Utilities**), a następnie kliknij listę rozwijaną i wybierz z niej nazwę posiadanego modelu (jeśli nie jest jeszcze zaznaczona).
2. Kliknij przycisk **PC-FAX** na lewym pasku nawigacji, a następnie kliknij opcję **Książka adresowa (Send)**. Wyświetlone zostanie okno dialogowe **Książka adresowa**.

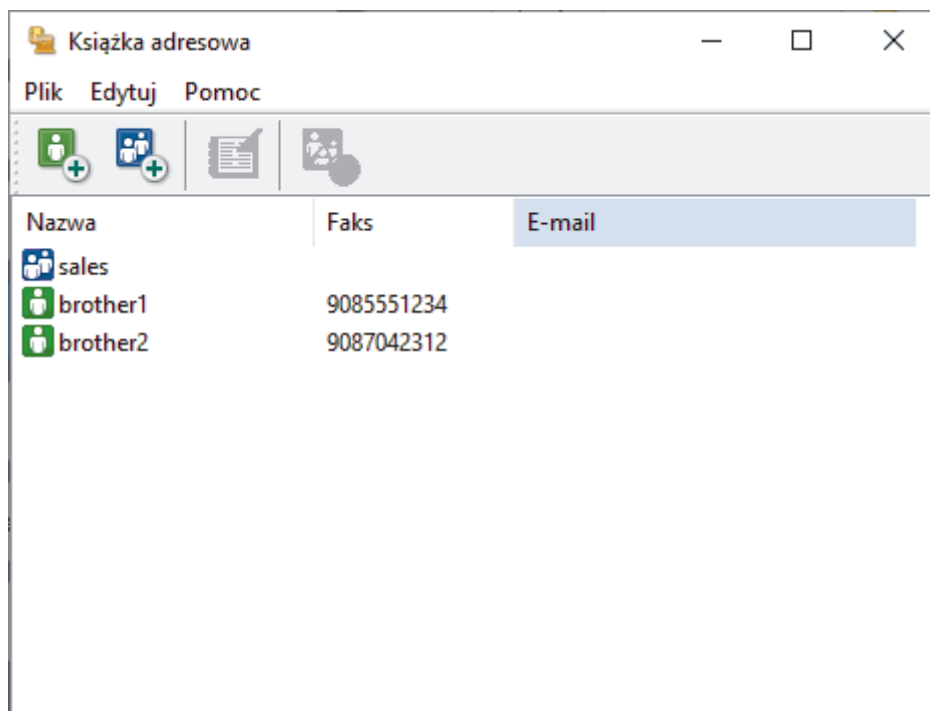

3. Kliknij przycisk .

Wyświetlone zostanie okno dialogowe **Członek książki adresowej — ustawienia**.

4. Wpisz informacje o członku w odpowiednich polach. Wymagane jest jedynie pole **Nazwisko**.
5. Kliknij przycisk **OK**.

### Powiązane informacje

- [Skonfiguruj książkę adresową PC-Fax \(Windows\)](#)





## Tworzenie grupy w książce adresowej PC-FAX (Windows)

Utwórz grupę, aby móc rozsyłać ten sam faks z aplikacji PC-FAX jednocześnie do wielu odbiorców.

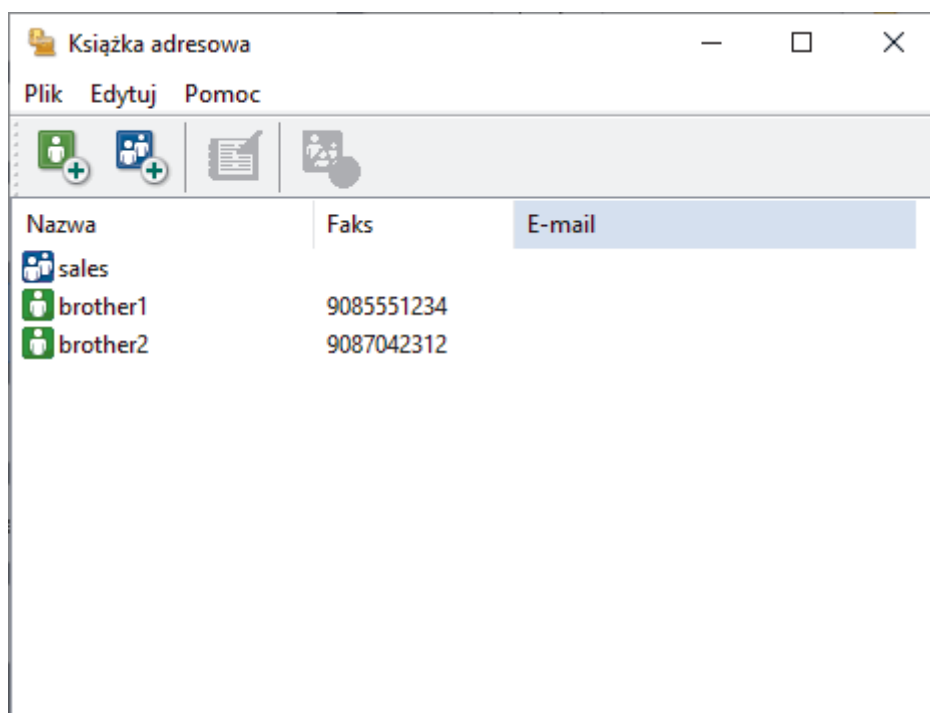
1. Uruchom  (**Brother Utilities**), a następnie kliknij listę rozwijaną i wybierz z niej nazwę posiadanego modelu (jeśli nie jest jeszcze zaznaczona).
2. Kliknij przycisk **PC-FAX** na lewym pasku nawigacji, a następnie kliknij opcję **Książka adresowa (Send)**. Wyświetlone zostanie okno dialogowe **Książka adresowa**.



3. Kliknij przycisk .  
Wyświetlone zostanie okno dialogowe **Grupa książki adresowej — ustawienia**.
4. Wprowadź nazwę nowej grupy w polu **Nazwa grupy**.
5. W polu **Dostępne nazwy** zaznacz każde nazwisko, które ma być dodane do grupy, a następnie kliknij **Dodaj >>**.  
Osoby dodane do grupy wyświetlane są w polu **Członkowie grupy**.
6. Po zakończeniu kliknij przycisk **OK**.

 Każda grupa może zawierać maksymalnie 50 członków.

### ✓ Powiązane informacje

- [Skonfiguruj książkę adresową PC-Fax \(Windows\)](#)

## Edycja członków lub informacji o grupie w książce adresowej PC-FAX (Windows)

1. Uruchom  (**Brother Utilities**), a następnie kliknij listę rozwijaną i wybierz z niej nazwę posiadanego modelu (jeśli nie jest jeszcze zaznaczona).
2. Kliknij przycisk **PC-FAX** na lewym pasku nawigacji, a następnie kliknij opcję **Książka adresowa (Send)**. Wyświetlone zostanie okno dialogowe **Książka adresowa**.

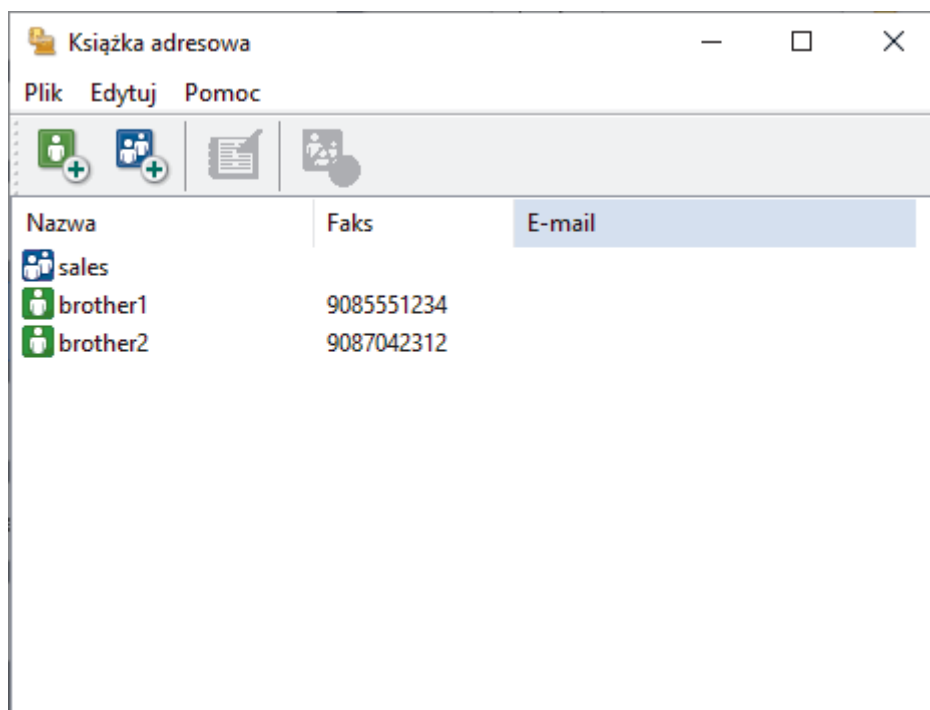

3. Wybierz członka lub grupę, którą chcesz edytować.
4. Kliknij przycisk  (**Właściwości**).
5. Zmień informacje o członku lub grupie.
6. Kliknij przycisk **OK**.

### Powiązane informacje

- [Skonfiguruj książkę adresową PC-Fax \(Windows\)](#)

## Usuwanie osób lub grup z książki adresowej PC-FAX (Windows)

1. Uruchom  (**Brother Utilities**), a następnie kliknij listę rozwijaną i wybierz z niej nazwę posiadanego modelu (jeśli nie jest jeszcze zaznaczona).
2. Kliknij przycisk **PC-FAX** na lewym pasku nawigacji, a następnie kliknij opcję **Książka adresowa (Send)**. Wyświetlone zostanie okno dialogowe **Książka adresowa**.

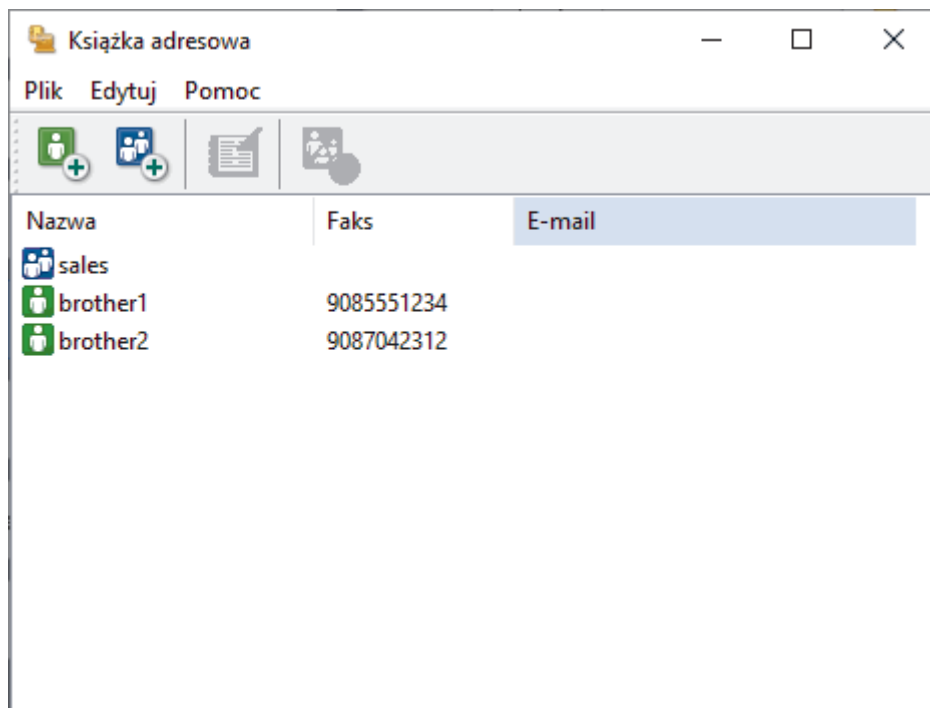

3. Wybierz członka lub grupę, którą chcesz usunąć.
4. Kliknij przycisk  (**Usuń**).
5. Po wyświetleniu okna dialogowego z potwierdzeniem kliknij przycisk **OK**.



### Powiązane informacje

- [Skonfiguruj książkę adresową PC-Fax \(Windows\)](#)

## Eksportowanie książki adresowej PC-FAX (Windows)

Książkę adresową możesz wyeksportować do pliku tekstowego ASCII (\*.csv) lub formatu a vCard (wizytówka elektroniczna) i zapisać na komputerze.

- Nie można eksportować ustawień grupy podczas eksportu danych **Książka adresowa**.

- Uruchom  (**Brother Utilities**), a następnie kliknij listę rozwijaną i wybierz z niej nazwę posiadanego modelu (jeśli nie jest jeszcze zaznaczona).
- Kliknij przycisk **PC-FAX** na lewym pasku nawigacji, a następnie kliknij opcję **Książka adresowa (Send)**. Wyświetlone zostanie okno dialogowe **Książka adresowa**.

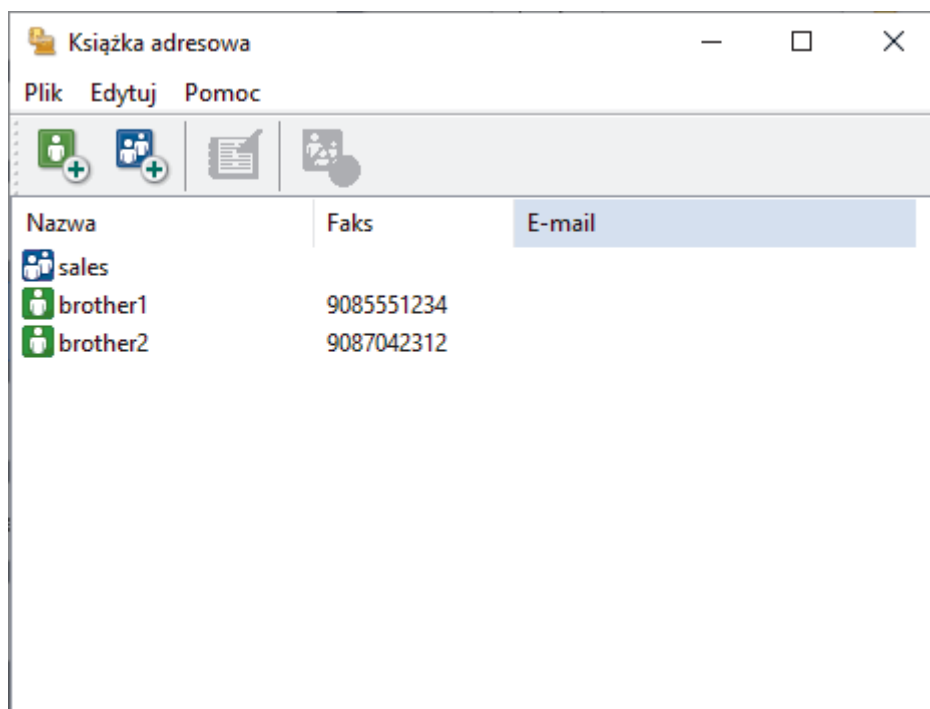

- Kliknij **Plik > Eksportuj**.
- Wybierz jedną z następujących opcji:
  - Tekst**  
Wyświetlone zostanie okno dialogowe **Wybierz elementy**. Przejdź do następnego kroku.
  - vCard**  
Przed wybraniem tej opcji należy wybrać z książki adresowej członka, który zostanie wyeksportowany. Wyszukaj folder, w którym chcesz zapisać plik vCard, wpisz jego nazwę w polu **Nazwa pliku**, a następnie kliknij przycisk **Zapisz**.
- W polu **Dostępne elementy** wybierz dane, które chcesz wyeksportować, a następnie kliknij **Dodaj >>**.



Wybierz i dodaj elementy w takiej kolejności, w jakiej mają się znaleźć na liście.

- W przypadku eksportu do pliku ASCII w sekcji **Znak dzielenia** wybierz opcję **Tabulator** lub **Przecinek**, aby rozdzielić pola danych.
- Kliknij przycisk **OK**.
- Wyszukaj folder na komputerze, w którym chcesz zapisać dane, wpisz nazwę pliku, a następnie kliknij przycisk **Zapisz**.



## Powiązane informacje

- Skonfiguruj książkę adresową PC-Fax (Windows)

## Importowanie informacji do książki adresowej PC-FAX (Windows)

Do książki adresowej można importować pliki tekstowe (\*.csv) lub vCards (elektroniczne wizytówki).

1. Uruchom  (**Brother Utilities**), a następnie kliknij listę rozwijaną i wybierz z niej nazwę posiadanego modelu (jeśli nie jest jeszcze zaznaczona).
2. Kliknij przycisk **PC-FAX** na lewym pasku nawigacji, a następnie kliknij opcję **Książka adresowa (Send)**. Wyświetlone zostanie okno dialogowe **Książka adresowa**.

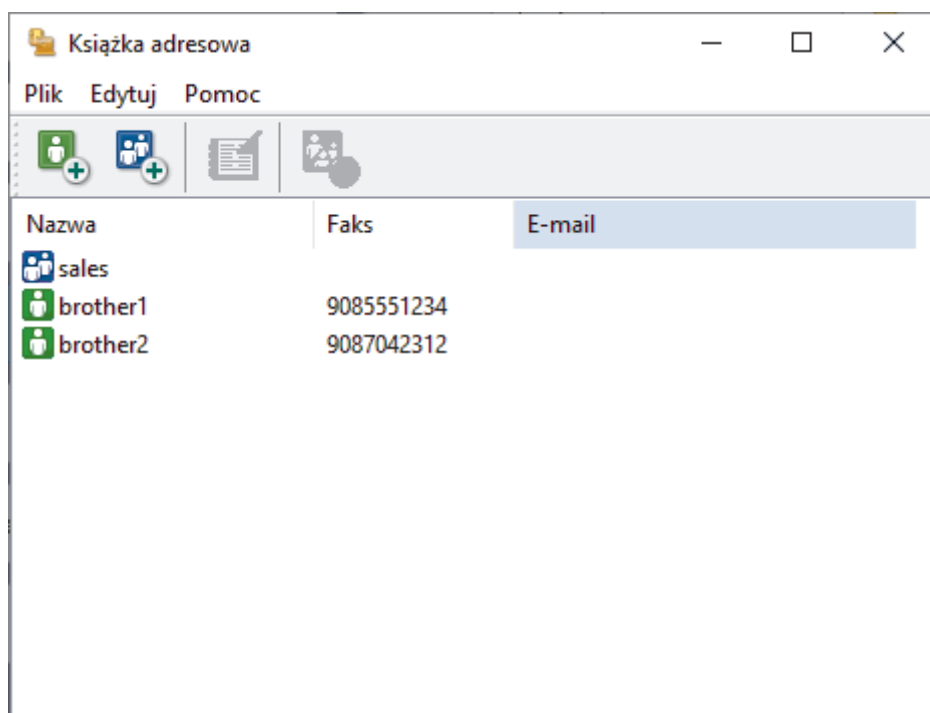

3. Kliknij **Plik > Importuj**.
4. Wybierz jedną z następujących opcji:
  - **Tekst**  
Wyświetlone zostanie okno dialogowe **Wybierz elementy**. Przejdź do kroku 5.
  - **vCard**  
Przejdź do kroku 8.
5. W polu **Dostępne elementy** wybierz dane, które chcesz importować, a następnie kliknij przycisk **Dodaj >>**.



Pola z listy **Dostępne elementy** należy zaznaczać i dodawać w takiej samej kolejności, w jakiej mają się znaleźć na liście w pliku tekstowym importu.

6. W przypadku importowania pliku ASCII w ustawieniu **Znak dzielenia** wybierz opcję **Tabulator** lub **Przecinek**, aby rozdzielić pola danych.
7. Kliknij przycisk **OK**.
8. Wyszukaj folder, w którym chcesz zaimportować dane, wpisz nazwę pliku, a następnie kliknij przycisk **Otwórz**.



### Powiązane informacje

- [Skonfiguruj książkę adresową PC-Fax \(Windows\)](#)

## Wysyłanie faksu za pomocą programu PC-FAX (Windows)

Program PC-FAX obsługuje jedynie fakсы monochromatyczne. Monochromatyczny faks zostanie wysłany nawet, jeśli oryginalne dane są kolorowe i odbiorcze urządzenie faksu obsługuje fakсы kolorowe.

1. Utwórz plik w dowolnej aplikacji na komputerze.
2. Wybierz polecenie drukowania w aplikacji.
3. Wybierz **Brother PC-FAX** jako drukarkę, a następnie ukończ operację drukowania.

Wyświetlone zostanie okno dialogowe **Program Brother PC-FAX**.

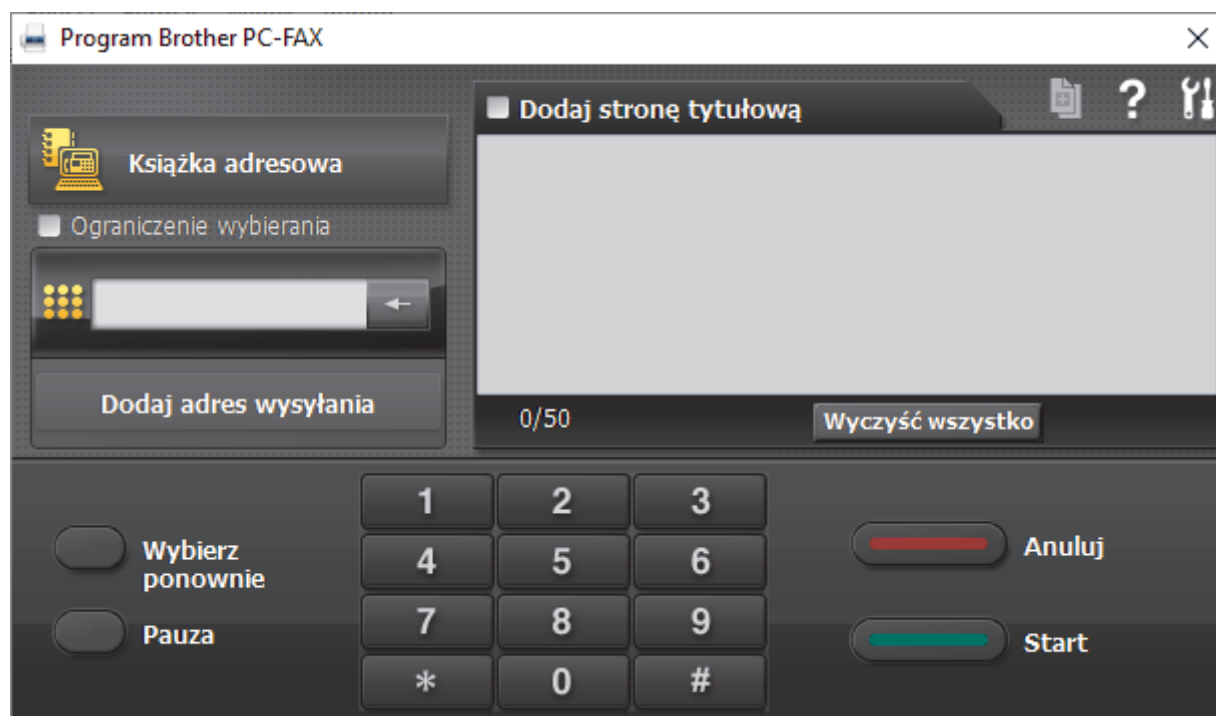



4. Wpisz numer faksu, korzystając z jednej z następujących metod:
  - Wpisz numer klikając cyfry na klawiaturze telefonicznej, a następnie kliknij **Dodaj adres wysyłania**.

 W przypadku zaznaczenia pola wyboru **Ograniczenie wybierania** zostanie wyświetlone okno dialogowe z potwierdzeniem, w którym należy ponownie wpisać numer faksu przy użyciu klawiatury. Funkcja ta zapobiega wysłaniu faksu pod błędny numer.

- Kliknij przycisk **Książka adresowa**, a następnie wybierz osobę lub grupę z książki adresowej.

 Jeśli się pomylisz, kliknij przycisk **Wyczyść wszystko**, aby usunąć wszystkie wpisy.

5. Aby dołączyć stronę tytułową, zaznacz pole **Dodaj stronę tytułową**. Aby utworzyć lub edytować stronę tytułową, możesz także kliknąć przycisk .
6. Kliknij przycisk **Start**, aby wysłać faks.

 Aby anulować faks, kliknij przycisk **Anuluj**.

- Aby wybrać numer ponownie, kliknij **Wybierz ponownie**, aby wyświetlić ostatnie pięć numerów faksu, wybierz jeden z nich, a następnie kliknij **Start**.

### Powiązane informacje

- [PC-Fax dla systemu Windows](#)

## Odbieranie faksów na komputerze (Windows)

Używaj oprogramowania Brother PC-FAX do odbierania faksów na komputerze, przeglądania ich i drukowania tylko tych, które są potrzebne.

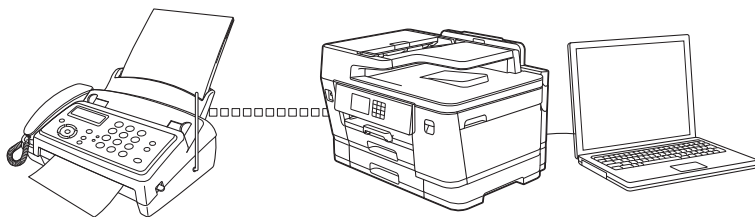

- Odbieranie faksów za pomocą funkcji odbierania programu PC-FAX (Windows)



## Odbieranie faksów za pomocą funkcji odbierania programu PC-FAX (Windows)

Oprogramowanie Brother PC-FAX Receive umożliwia wyświetlanie i zapisywanie faksów na komputerze. Jest ono automatycznie instalowane podczas instalacji oprogramowania oraz sterowników urządzenia i współpracuje z urządzeniami lokalnymi lub podłączonymi do sieci.

- Funkcja odbierania programu PC-Fax obsługuje jedynie fakсы monochromatyczne. Po odebraniu faksu kolorowego urządzenie wydrukuje faks kolorowy na urządzeniu, ale nie wyśle faksu do komputera.

Jeśli komputer zostanie wyłączony, urządzenie będzie kontynuowało odbieranie i zapisywanie faksów w pamięci urządzenia. Na wyświetlaczu LCD urządzenia pojawi się liczba otrzymanych i przechowywanych w pamięci faksów. Po uruchomieniu tej aplikacji oprogramowanie przeniesie wszystkie odebrane fakсы do komputera za jednym razem. Można włączyć funkcję Druk zapasowy, która umożliwia urządzeniu wydrukowanie kopii faksu przed przesłaniem go do komputera lub przed wyłączeniem komputera. Można skonfigurować ustawienia Druku zapasowego z poziomu urządzenia.



### Powiązane informacje

- [Odbieranie faksów na komputerze \(Windows\)](#)
  - [Uruchamianie oprogramowania do odbierania faksów Brother PC-FAX na komputerze \(Windows\)](#)
  - [Wyświetlanie odebranych wiadomości PC-FAX \(Windows\)](#)

### Powiązane tematy:

- [Użyj funkcji odbierania faksów na komputerze, aby przenieść odebrane fakсы do komputera \(tylko Windows\)](#)

## Uruchamianie oprogramowania do odbierania faksów Brother PC-FAX na komputerze (Windows)



Zalecamy zaznaczenie pola wyboru **Włącz PC-FAX Receive podczas rozpoczęcia pracy komputera**, tak aby oprogramowanie uruchamiało się automatycznie i mogło automatycznie przesyłać fakсы po uruchomieniu komputera.

1. Uruchom  (**Brother Utilities**), a następnie kliknij listę rozwijaną i wybierz z niej nazwę posiadanego modelu (jeśli nie jest jeszcze zaznaczona).
2. Kliknij przycisk **PC-FAX** na lewym pasku nawigacji, a następnie kliknij opcję **Otrzymaj**.
3. Potwierdź komunikat i kliknij przycisk **Tak**.

Wyświetlone zostanie okno **PC-FAX Receive (Odbieranie faksów PC-FAX)**. W obszarze powiadomień na pasku zadań komputera pojawi się ikona  (**Odbieranie faksów PC-FAX**).



### Powiązane informacje

- [Odbieranie faksów za pomocą funkcji odbierania programu PC-FAX \(Windows\)](#)
  - [Konfigurowanie komputera do odbioru faksów PC-FAX \(Windows\)](#)
  - [Dodaj urządzenie do programu odbierania faksów PC-FAX \(Windows\)](#)

## Konfigurowanie komputera do odbioru faksów PC-FAX (Windows)

1. Kliknij dwukrotnie ikonę  (Odbieranie faksów PC-FAX) w obszarze na pasku zadań w komputerze. Wyświetlone zostanie okno **PC-FAX Receive (Odbieranie faksów PC-FAX)**.
2. Kliknij **Ustawienia**.
3. Skonfiguruj te opcje stosownie do potrzeb:

### Preferencje

Skonfiguruj automatyczne uruchomienie programu odbierania faksów PC-FAX Receive w momencie uruchomienia systemu Windows.

### Zapisz

Konfiguruj ścieżkę zapisu plików PC-FAX i wybierz format odbieranego dokumentu.

### Prześlij do

Konfiguruj ścieżkę do serwera i wybierz opcję przesyłania automatycznego lub ręcznego (dostępne tylko dla administratorów).

### Urządzenie

Wybierz urządzenie, na którym będą odbierane pliki PC-FAX.

### Zablokuj (dostępne tylko dla administratorów)

Nie zezwalaj użytkownikom bez uprawnień administratora na konfigurację powyższych opcji ustawień.

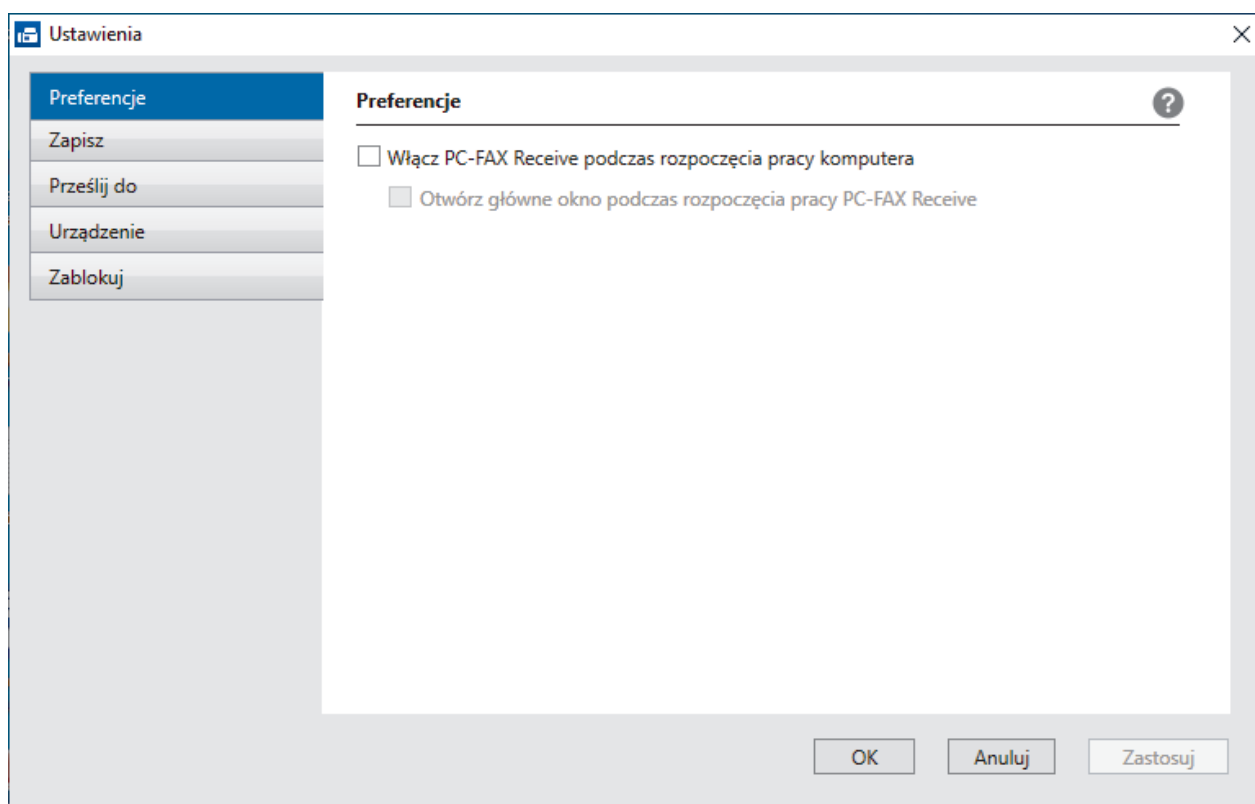

4. Kliknij **OK**.



### Powiązane informacje

- [Uruchamianie oprogramowania do odbierania faksów Brother PC-FAX na komputerze \(Windows\)](#)

## Dodaj urządzenie do programu odbierania faksów PC-FAX (Windows)

- W przypadku zainstalowania urządzenia zgodnie z instrukcjami dla użytkownika sieciowego urządzenie powinno być już skonfigurowane do pracy w sieci.

- Kliknij dwukrotnie ikonę  (**Odbieranie faksów PC-FAX**) w obszarze na pasku zadań w komputerze. Wyświetlone zostanie okno **PC-FAX Receive (Odbieranie faksów PC-FAX)**.
- Kliknij **Ustawienia**.
- Kliknij **Urządzenie > Dodaj**.

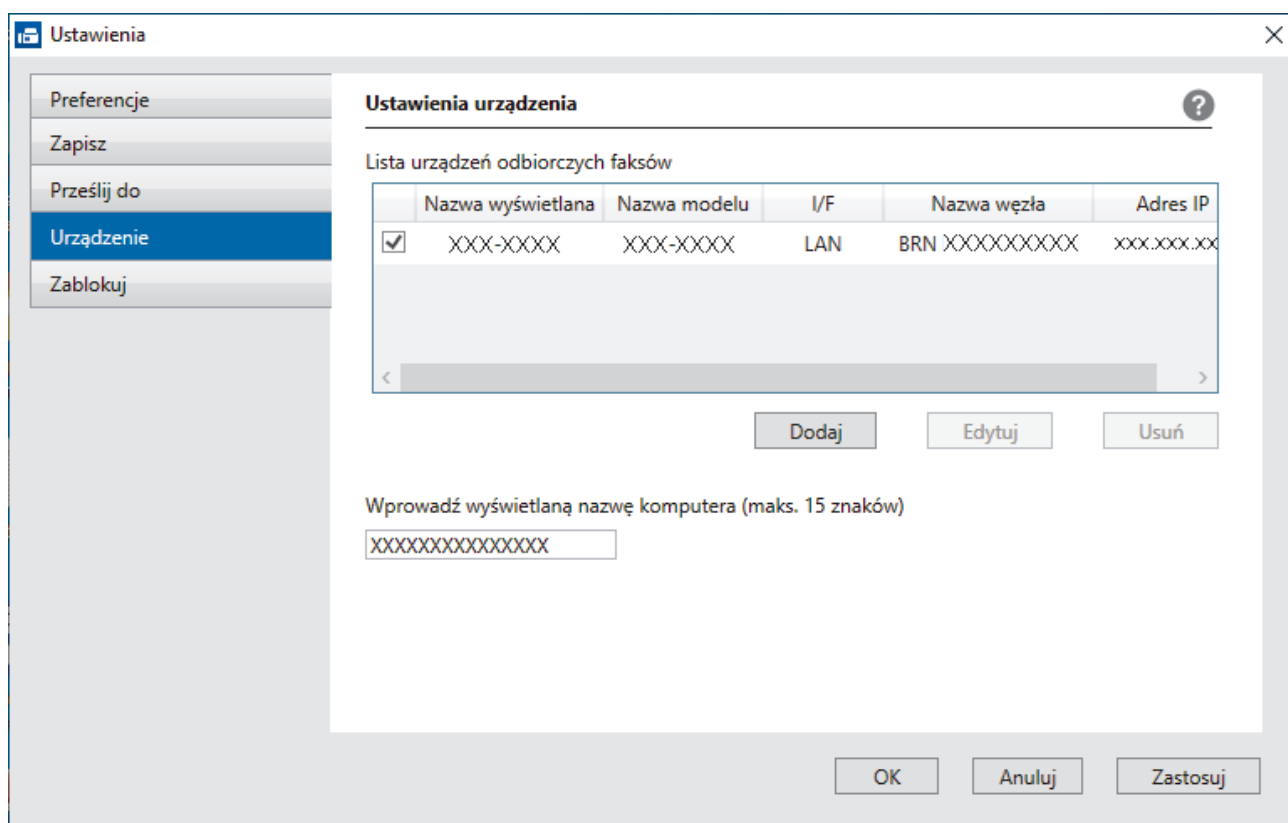

- Wybierz odpowiednią metodę łączenia.

### Wybierz urządzenie z poniższej listy wyników automatycznego wyszukiwania.

Zostanie wyświetlona lista podłączonych urządzeń. Wybierz żądane urządzenie. Kliknij **OK**.

### Określ urządzenie po adresie IP

Wprowadź adres IP urządzenia w polu **Adres IP**, a następnie kliknij przycisk **OK**.



- Aby zmienić nazwę komputera wyświetlaną na wyświetlaczu LCD urządzenia, wpisz nową nazwę w polu **Wprowadź wyświetlaną nazwę komputera (maks. 15 znaków)**.
- Kliknij **OK**.

## Powiązane informacje

- [Uruchamianie oprogramowania do odbierania faksów Brother PC-FAX na komputerze \(Windows\)](#)

## Wyświetlanie odebranych wiadomości PC-FAX (Windows)

### Status otrzymania

Ikona	Wskazany status
	Tryb czuwania Brak nieprzeczytanych wiadomości
	Otrzymywanie wiadomości
	Wiadomości otrzymane Wiadomości nieprzeczytane

1. Kliknij dwukrotnie ikonę  (Odbieranie faksów PC-FAX) w obszarze na pasku zadań w komputerze.

Wyświetlone zostanie okno **PC-FAX Receive (Odbieranie faksów PC-FAX)**.

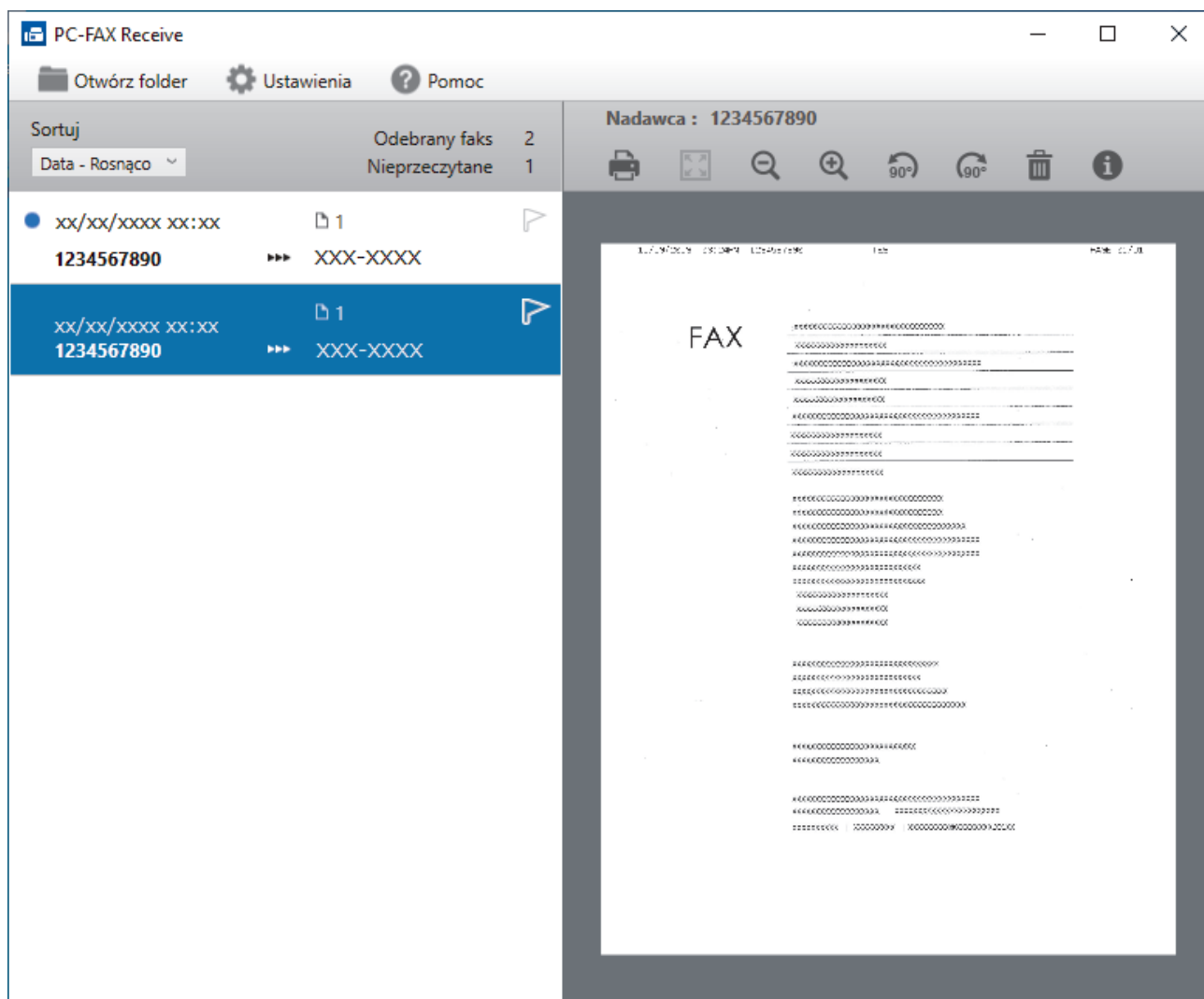

2. Kliknij fakсы z listy, aby je wyświetlić.
3. Po zakończeniu zamknij okno.



Nawet po zamknięciu okna odbierania faksów PC-FAX Receive pozostaje aktywny, a ikona  (Odbieranie faksów PC-FAX) pozostaje na pasku zadań w komputerze. Aby zamknąć PC-FAX Receive, kliknij ikonę na pasku zadań, a następnie kliknij **Zamknij**.



## Powiązane informacje

- Odbieranie faksów za pomocą funkcji odbierania programu PC-FAX (Windows)

## PC-FAX dla Mac

- [Wyślij faks przy użyciu funkcji AirPrint \(macOS\)](#)

## Sieć

- Obsługiwane podstawowe funkcje sieciowe
- Konfiguracja ustawień sieciowych
- Ustawienia sieci bezprzewodowej
- Funkcje sieciowe



## Obsługiwane podstawowe funkcje sieciowe

Urządzenie obsługuje różne funkcje w zależności od systemu operacyjnego. W tabeli przedstawiono funkcje sieciowe i połączenia obsługiwane w poszczególnych systemach operacyjnych.

Systemy operacyjne	Windows	Windows Server	macOS
Drukowanie	Tak	Tak	Tak
Skanowanie	Tak	Nie	Tak
Wysyłanie faksu za pomocą komputera PC	Tak	Nie	Tak
Odbieranie faksów za pomocą komputera	Tak	Nie	Nie
Zarządzanie przez Internet <sup>1</sup>	Tak	Tak	Tak
Status Monitor	Tak	Nie	Nie
Kreator instalacji sterowników	Tak	Tak	Nie

<sup>1</sup> Domyślne hasło do zarządzania ustawieniami tego urządzenia znajduje się z tyłu urządzenia i jest oznaczone napisem „PwD”. Zalecamy niezwłoczną zmianę domyślnego hasła w celu ochrony urządzenia przed nieupoważnionym dostępem.



Podczas podłączania urządzenia do sieci zewnętrznej, np. do Internetu, upewnij się, że środowisko sieciowe jest chronione osobną zaporą lub innymi środkami, aby zapobiec wyciekowi informacji z powodu nieodpowiednich ustawień lub nieupoważnionego dostępu ze strony innych podmiotów o złych zamiarach.



### Powiązane informacje

- [Sieć](#)

#### Powiązane tematy:

- [Ustawianie lub zmienianie hasła logowania do funkcji Zarządzanie przez interfejs webowy](#)

## **Konfiguracja ustawień sieciowych**

- Konfiguracja ustawień sieci przy użyciu panelu sterowania
- Zmiana ustawień urządzenia przy użyciu funkcji Zarządzanie przez interfejs webowy

## Konfiguracja ustawień sieci przy użyciu panelu sterowania

Aby skonfigurować urządzenie pod kątem własnej sieci, przejdź do panelu sterowania i użyj menu [Sieć].



- Aby uzyskać informacje na temat ustawień sieci, które można skonfigurować, korzystając z panelu sterowania >> *Powiązane informacje: Tabele ustawień*
- Możesz także użyć narzędzi do zarządzania, takich jak Zarządzanie przez interfejs webowy, aby skonfigurować i zmienić ustawienia sieci urządzenia Brother.

1. Naciśnij  [Ustawienia] > [Sieć].
2. Naciśnij ▲ lub ▼, aby wyświetlić opcję sieci, a następnie naciśnij ją. Powtarzaj ten krok do czasu uzyskania dostępu do menu, które chcesz skonfigurować, a następnie wykonaj instrukcje wyświetlane na ekranie dotykowym LCD.



### Powiązane informacje

- [Konfiguracja ustawień sieciowych](#)

#### Powiązane tematy:

- [Tabele ustawień \(urządzenia z ekranem dotykowym 67,5 mm/87,6 mm\)](#)

## Ustawienia sieci bezprzewodowej

- [Używanie sieci bezprzewodowej](#)
- [Korzystanie z Wi-Fi Direct®](#)
- [Włączanie/wyłączanie bezprzewodowej sieci LAN](#)
- [Drukowanie Raportu WLAN](#)

## Używanie sieci bezprzewodowej

- Przed skonfigurowaniem urządzenia w sieci bezprzewodowej
- Konfiguracja urządzenia do pracy w sieci bezprzewodowej przy użyciu Kreatora konfiguracji z komputera
- Konfiguracja urządzenia do pracy w sieci bezprzewodowej przy użyciu Kreatora konfiguracji z poziomu urządzenia mobilnego
- Konfiguracja urządzenia do pracy w sieci bezprzewodowej przy użyciu Kreatora konfiguracji panelu sterowania urządzenia
- Konfiguracja urządzenia do pracy w sieci bezprzewodowej przy użyciu metody jedнопрыцыскавой trybu Wi-Fi Protected Setup™ (WPS)
- Konfiguracja urządzenia do pracy w sieci bezprzewodowej przy użyciu metody PIN trybu Wi-Fi Protected Setup™ (WPS)
- Konfiguracja urządzenia do pracy w sieci bezprzewodowej, gdy identyfikator SSID nie jest nadawany
- Konfigurowanie urządzenia do pracy w firmowej sieci bezprzewodowej

## Przed skonfigurowaniem urządzenia w sieci bezprzewodowej

Przed próbą skonfigurowania sieci bezprzewodowej należy sprawdzić poniższe elementy:

- W przypadku korzystania z korporacyjnej sieci bezprzewodowej należy uzyskać identyfikator użytkownika i hasło.
- Aby osiągnąć optymalne wyniki podczas codziennego drukowania dokumentów, urządzenie należy umieścić jak najbliżej punktu dostępowego/routera bezprzewodowej sieci LAN, przy jak najmniejszej liczbie przeszkód. Duże przedmioty oraz ściany znajdujące się pomiędzy obydwooma urządzeniami oraz zakłócenia wywołane przez inne urządzenia elektroniczne mogą mieć wpływ na szybkość transmisji danych dokumentów.  
Ze względu na te czynniki sieć bezprzewodowa może nie być najlepszą metodą połączenia w przypadku niektórych typów dokumentów i aplikacji. W przypadku drukowania dużych plików, na przykład wielostronicowych dokumentów zawierających tekst i duże grafiki, należy rozważyć wybór przewodowej sieci Ethernet, która zapewnia szybszy transfer danych (tylko w przypadku obsługiwanych modeli), ewentualnie połączenia USB zapewniającego największą przepustowość.
- Mimo tego, że urządzenie może być używane zarówno w sieci przewodowej, jak i bezprzewodowej (tylko w przypadku obsługiwanych modeli), w danym czasie można korzystać tylko z jednej metody połączenia. Możliwe jest jednak nawiązanie jednoczesnego połączenia z siecią bezprzewodową i z siecią Wi-Fi Direct albo połączenia z siecią przewodową (tylko obsługiwane modele) i z siecią Wi-Fi Direct.
- Jeśli w okolicy jest dostępny sygnał, bezprzewodowa sieć LAN umożliwia swobodne wykonywanie połączeń LAN. Jednak jeśli ustawienia bezpieczeństwa nie zostaną prawidłowo skonfigurowane, sygnał może zostać przechwycony przez inne podmioty o złych zamiarach, co może doprowadzić do:
  - kradzieży danych osobowych lub informacji poufnych,
  - niewłaściwego przekazywania informacji do podmiotów podszywających się pod określone osoby,
  - rozpowszechniania transkrypcji przechwyconych rozmów.



Upewnij się, że znasz nazwę sieciową (SSID) swojego routera bezprzewodowego/punktu dostępu oraz klucz sieciowy (hasło). Jeśli nie możesz znaleźć tych informacji, skonsultuj się z producentem routera bezprzewodowego/punktu dostępu, administratorem systemu lub dostawcą Internetu. Brother nie jest w stanie udzielić tych informacji.



### Powiązane informacje

- [Używanie sieci bezprzewodowej](#)

## Konfiguracja urządzenia do pracy w sieci bezprzewodowej przy użyciu Kreatora konfiguracji z komputera

1. Wykonaj jedną z następujących czynności:
  - Windows  
Pobierz instalatora ze strony **Pobieranie** swojego modelu w witrynie [support.brother.com](http://support.brother.com).
  - Mac
    - a. Pobierz instalatora ze strony **Pobieranie** swojego modelu w witrynie [support.brother.com](http://support.brother.com).
    - b. Uruchom instalatora, a następnie kliknij dwukrotnie ikonę **Start Here Mac**.
2. Postępuj zgodnie z instrukcjami wyświetlanymi na ekranie.
3. Wybierz opcję **Bezprzewodowe połączenie sieciowe (Wi-Fi)**, a następnie kliknij **Dalej**.
4. Postępuj zgodnie z instrukcjami wyświetlanymi na ekranie.

Zakończono wprowadzanie konfiguracji sieci bezprzewodowej.



### Powiązane informacje

- [Używanie sieci bezprzewodowej](#)

## Konfiguracja urządzenia do pracy w sieci bezprzewodowej przy użyciu Kreatora konfiguracji z poziomu urządzenia mobilnego

1. Wykonaj jedną z następujących czynności:
  - Urządzenia z systemem Android™  
Pobierz i zainstaluj program Brother Mobile Connect ze sklepu Google Play™.
  - W przypadku wszystkich obsługiwanych urządzeń z systemem iOS lub iPadOS, w tym iPhone, iPad i iPod touch  
Pobierz i zainstaluj aplikację Brother Mobile Connect z serwisu App Store.
2. Uruchom aplikację Brother Mobile Connect i postępuj zgodnie z instrukcjami wyświetlanymi na ekranie, aby podłączyć swoje urządzenie mobilne do urządzenia Brother.



### Powiązane informacje

- [Używanie sieci bezprzewodowej](#)



## Konfiguracja urządzenia do pracy w sieci bezprzewodowej przy użyciu Kreatora konfiguracji panelu sterowania urządzenia

Przed rozpoczęciem konfiguracji urządzenia zalecamy zapisanie ustawień sieci bezprzewodowej. Te informacje będą potrzebne w trakcie konfiguracji.

1. Sprawdź i zanotuj bieżące ustawienia sieci bezprzewodowej komputera, z którym próbujesz nawiązać połączenie.

### Nazwa sieci (SSID)

### Klucz sieciowy (hasło)

Na przykład:

### Nazwa sieci (SSID)

WITAJ

### Klucz sieciowy (hasło)

12345



- Twój punkt dostępowy/router może obsługiwać użycie kilku kluczy WEP, ale urządzenie Brother obsługuje użycie wyłącznie pierwszego klucza WEP.
- Jeżeli potrzebujesz pomocy podczas konfiguracji i chcesz skontaktować się z działem obsługi klienta firmy Brother, przygotuj identyfikator SSID (Nazwę sieci) oraz Klucz sieciowy (Hasło). Nie mamy możliwości udzielenia pomocy w zlokalizowaniu tych informacji.
- Jeśli te informacje (nazwa SSID i klucz sieciowy) nie są znane, nie można kontynuować konfiguracji połączenia bezprzewodowego.

### Jak mogę znaleźć te informacje?

- Sprawdź dokumentację dostarczoną z bezprzewodowym punktem dostępowym/routerem.
- Początkowym identyfikatorem SSID może być nazwa producenta lub nazwa modelu.
- Jeśli te dane zabezpieczeń nie są znane, należy skontaktować się z producentem routera, administratorem systemu lub dostawcą usług internetowych.

2. Naciśnij  [Ustawienia] > [Sieć] > [WLAN (Wi-Fi)] > [Znajdź sieć Wi-Fi].
3. Po wyświetleniu komunikatu [Włączyć sieć WLAN?] naciśnij przycisk [Tak].  
Zostanie uruchomiony kreator konfiguracji połączenia bezprzewodowego. Aby anulować, naciśnij [Nie].
4. Urządzenie wyszuka sieci bezprzewodowe i wyświetli listę dostępnych identyfikatorów SSID. Po wyświetleniu listy identyfikatorów SSID naciśnij ▲ lub ▼, aby wybrać żądany identyfikator SSID. Naciśnij [OK].
5. Wykonaj jedną z następujących czynności:
  - W przypadku korzystania z metody uwierzytelniania lub szyfrowania, która wymaga Klucza sieciowego, wprowadź Klucz sieciowy zapisany w pierwszym kroku, a następnie naciśnij [OK], aby zastosować ustawienia.
  - Jeśli używana jest metoda uwierzytelniania Otwarty system, a tryb szyfrowania to Brak, przejdź do następnego kroku.
6. Urządzenie rozpocznie próbę połączenia z wybranym urządzeniem bezprzewodowym.

---

Jeśli urządzenie bezprzewodowe zostanie pomyślnie połączone, na wyświetlaczu LCD pojawi się komunikat [Połączony].

Zakończono konfigurację sieci bezprzewodowej. Aby zainstalować sterowniki i oprogramowanie niezbędne do obsługi urządzenia, przejdź na stronę **Pobieranie** swojego modelu w witrynie [support.brother.com](http://support.brother.com).



### Powiązane informacje

- [Używanie sieci bezprzewodowej](#)
-

## Konfiguracja urządzenia do pracy w sieci bezprzewodowej przy użyciu metody jedнопrzyciskowej trybu Wi-Fi Protected Setup™ (WPS)

Jeśli bezprzewodowy punkt dostępowy/router obsługuje standard WPS (PBC), można użyć metody WPS z poziomym menu panelu sterowania urządzenia w celu konfiguracji ustawień sieci bezprzewodowej.

1. Naciśnij  [Ustawienia] > [Sieć] > [WLAN (Wi-Fi)] > [Przycisk WPS/PBC].
2. Po wyświetleniu komunikatu [Włączyć sieć WLAN?] naciśnij przycisk [Tak].  
Zostanie uruchomiony kreator konfiguracji połączenia bezprzewodowego. Aby anulować, naciśnij [Nie].
3. Gdy na ekranie dotykowym pojawi się monit o uruchomienie funkcji WPS, naciśnij przycisk WPS na bezprzewodowym punkcie dostępowym/routerze. Następnie naciśnij [OK] na urządzeniu. Urządzenie automatycznie podejmie próbę połączenia się z siecią bezprzewodową.

Jeśli urządzenie bezprzewodowe zostanie pomyślnie połączone, na wyświetlaczu LCD pojawi się komunikat [Połączony].

Zakończono konfigurowanie sieci bezprzewodowej. Aby zainstalować sterowniki i oprogramowanie niezbędne do obsługi urządzenia, przejdź na stronę **Pobieranie** swojego modelu w witrynie [support.brother.com](http://support.brother.com).



### Powiązane informacje

- [Używanie sieci bezprzewodowej](#)

## Konfiguracja urządzenia do pracy w sieci bezprzewodowej przy użyciu metody PIN trybu Wi-Fi Protected Setup™ (WPS)

Jeśli punkt dostępowy/router bezprzewodowej sieci LAN obsługuje tryb WPS, ustawienia sieci bezprzewodowej można skonfigurować, wykorzystując metodę osobistego numeru identyfikacyjnego (PIN).

Metoda PIN to jedna z metod połączenia opracowana przez organizację Wi-Fi Alliance®. Po wysłaniu kodu PIN utworzonego przez klienta (urządzenie użytkownika) do serwera Registrar (urządzenie zarządzające bezprzewodową siecią LAN) można skonfigurować ustawienia sieci bezprzewodowej i zabezpieczeń. Aby uzyskać dodatkowe informacje dotyczące sposobu uzyskania dostępu do trybu WPS, zapoznaj się z instrukcjami dołączonymi do bezprzewodowego punktu dostępowego/routera.

### Typ A

Połączenie, gdy punkt dostępowy/router bezprzewodowej sieci LAN (1) działa jako serwer Registrar.

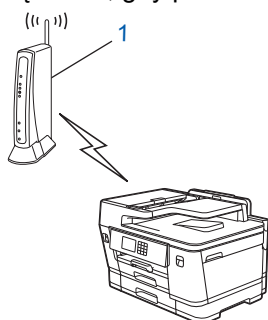

### Typ B

Połączenie, w którym inne urządzenie (2), np. komputer, służy jako serwer Registrar.

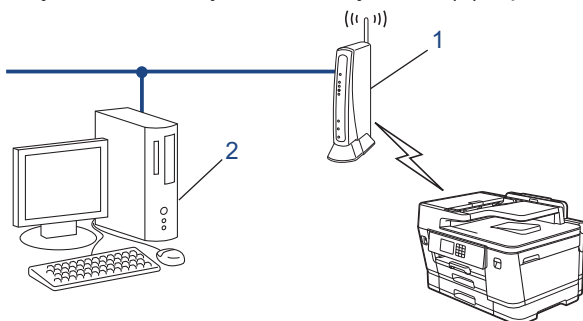

1. Naciśnij  [Ustawienia] > [Sieć] > [WLAN (Wi-Fi)] > [WPS/kod PIN].
2. Po wyświetleniu komunikatu [Włączyć sieć WLAN?] naciśnij przycisk [Tak].  
Zostanie uruchomiony kreator konfiguracji połączenia bezprzewodowego. Aby anulować, naciśnij [Nie].
3. Na wyświetlaczu LCD pojawi się ośmiocyfrowy kod PIN, a urządzenie rozpocznie wyszukiwanie punktu dostępowego/routera bezprzewodowej sieci LAN.
4. W komputerze podłączonym do sieci wpisz w pasku adresu przeglądarki adres IP urządzenia używanego jako Registrar. (Na przykład: <http://192.168.1.2>)
5. Przejdź do strony ustawień WPS, wprowadź kod PIN, a następnie postępuj zgodnie z instrukcjami wyświetlanymi na ekranie.



- Funkcję serwera Registrar pełni zwykle punkt dostępowy/router bezprzewodowej sieci LAN.
- Wygląd strony ustawień może się różnić zależnie od marki punktu dostępowego/routera bezprzewodowej sieci LAN. Aby uzyskać więcej informacji, zapoznaj się z instrukcjami dołączonymi do punktu dostępowego/routera bezprzewodowej sieci LAN.

Jeśli urządzenie bezprzewodowe zostanie pomyślnie połączone, na wyświetlaczu LCD pojawi się komunikat [Połączony].

**Jeśli funkcję serwera Registrar pełni komputer z systemem Windows 7, Windows 8.1 lub Windows 10, wykonaj następujące czynności:**

6. Wykonaj jedną z następujących czynności:

- Windows 10

Kliknij  > **System** > **Panel sterowania**. W grupie **Sprzęt i dźwięk** kliknij **Dodaj urządzenie**.

- Windows 8.1

Przesuń kursor myszy w prawy dolny narożnik pulpitu. Po wyświetleniu paska menu kliknij **Ustawienia** > **Panel sterowania** > **Sprzęt i dźwięk** > **Urządzenia i drukarki** > **Dodaj urządzenie**.

- Windows 7

Kliknij przycisk  (**Start**) > **Urządzenia i drukarki** > **Dodaj urządzenie**.



- Aby w roli serwera Registrar użyć komputera z systemem Windows 7, Windows 8.1 lub Windows 10, należy wcześniej zarejestrować go w sieci. Aby uzyskać więcej informacji, zapoznaj się z instrukcjami dołączonymi do punktu dostępowego/routera bezprzewodowej sieci LAN.
- Aby w roli serwera Registrar użyć komputera z systemem Windows 7, Windows 8.1 lub Windows 10, można zainstalować sterownik drukarki po konfiguracji połączenia bezprzewodowego przez wykonanie instrukcji wyświetlanych na ekranie. Aby zainstalować sterowniki i oprogramowanie niezbędne do obsługi urządzenia, przejdź na stronę **Pobieranie** swojego modelu w witrynie [support.brother.com](http://support.brother.com).

7. Wybierz posiadane urządzenie, a następnie kliknij przycisk **Dalej**.

8. Wprowadź kod PIN podany na wyświetlaczu LCD urządzenia, a następnie kliknij przycisk **Dalej**.

9. (Windows 7) Wybierz sieć, a następnie kliknij **Dalej**.

10. Kliknij przycisk **Zamknij**.



### **Powiązane informacje**

- [Używanie sieci bezprzewodowej](#)

## Konfiguracja urządzenia do pracy w sieci bezprzewodowej, gdy identyfikator SSID nie jest nadawany

Przed rozpoczęciem konfiguracji urządzenia zalecamy zapisanie ustawień sieci bezprzewodowej. Te informacje będą potrzebne w trakcie konfiguracji.

1. Sprawdź i zapisz bieżące ustawienia sieci bezprzewodowej.

Nazwa sieci (SSID)		
Authentication Method (Metoda uwierzytelniania)	Tryb szyfrowania	Klucz sieciowy (hasło)
System otwarty	BRAK	-
	WEP	
Klucz wspólny	WEP	
WPA/WPA2-PSK/WPA3-SAE	TKIP (lub WPA/WPA2-PSK)	
	AES	
WPA3-SAE	AES	

Na przykład:

Nazwa sieci (SSID)		
WITAJ		
Authentication Method (Metoda uwierzytelniania)	Tryb szyfrowania	Klucz sieciowy (hasło)
WPA2-PSK	AES	12345678



Jeśli router korzysta z szyfrowania WEP, wprowadź klucz używany jako pierwszy klucz WEP. To urządzenie firmy Brother obsługuje tylko pierwszy klucz WEP.

2. Naciśnij  [Ustawienia] > [Sieć] > [WLAN (Wi-Fi)] > [Znajdź sieć Wi-Fi].
3. Po wyświetleniu komunikatu [Włączyć sieć WLAN?] naciśnij przycisk [Tak].  
Zostanie uruchomiony kreator konfiguracji połączenia bezprzewodowego. Aby anulować, naciśnij [Nie].
4. Urządzenie wyszuka sieci bezprzewodowe i wyświetli listę dostępnych identyfikatorów SSID. Naciśnij ▲ lub ▼, aby wyświetlić opcję [<Nowy SSID>], a następnie naciśnij ją.
5. Naciśnij przycisk [OK].
6. Wprowadź nazwę SSID, a następnie naciśnij [OK].



Więcej informacji o wprowadzaniu tekstu, >> [Powiązane informacje](#)

7. Naciśnij przycisk ▲ lub ▼, aby wybrać metodę uwierzytelniania, a następnie naciśnij przycisk.
8. Wykonaj jedną z następujących czynności:
  - Jeśli została wybrana opcja [Otw. System], naciśnij przycisk [Brak] lub [WEP].  
Jeśli została wybrana opcja [WEP] typu szyfrowania, wprowadź klucz WEP, a następnie naciśnij przycisk [OK].
  - Jeśli została wybrana opcja [Shared key], wprowadź klucz WEP, a następnie naciśnij przycisk [OK].
  - Jeśli została wybrana opcja [WPA/WPA2-PSK/WPA3-SAE], naciśnij przycisk [TKIP+AES] lub [AES].

---

Wprowadź klucz WPA, a następnie naciśnij [OK].

- Jeśli została wybrana opcja [WPA3-SAE], naciśnij przycisk [AES].

Wprowadź klucz WPA, a następnie naciśnij [OK].



- Więcej informacji o wprowadzaniu tekstu, odwiedź stronę >> *Powiązane informacje*
- To urządzenie firmy Brother obsługuje tylko pierwszy klucz WEP.

9. Urządzenie rozpocznie próbę połączenia z wybranym urządzeniem bezprzewodowym.

Jeśli urządzenie bezprzewodowe zostanie pomyślnie połączone, na wyświetlaczu LCD pojawi się komunikat [Połączony].

Zakończono konfigurowanie sieci bezprzewodowej. Aby zainstalować sterowniki i oprogramowanie niezbędne do obsługi urządzenia, przejdź na stronę **Pobieranie** swojego modelu w witrynie [support.brother.com](http://support.brother.com).



### **Powiązane informacje**

- [Używanie sieci bezprzewodowej](#)

#### **Powiązane tematy:**

- [Problemy z siecią urządzenia](#)
  - [Wprowadzanie tekstu w urządzeniu Brother](#)
-

## Konfigurowanie urządzenia do pracy w firmowej sieci bezprzewodowej

Przed rozpoczęciem konfiguracji urządzenia zalecamy zapisanie ustawień sieci bezprzewodowej. Te informacje będą potrzebne w trakcie konfiguracji.

1. Sprawdź i zapisz bieżące ustawienia sieci bezprzewodowej.

Nazwa sieci (SSID)			
Authentication Method (Metoda uwierzytelniania)	Tryb szyfrowania	ID użytkownika	hasło.
EAP-FAST/NONE	AES		
	TKIP		
EAP-FAST/MS-CHAPv2	AES		
	TKIP		
EAP-FAST/GTC	AES		
	TKIP		
PEAP/MS-CHAPv2	AES		
	TKIP		
PEAP/GTC	AES		
	TKIP		
EAP-TTLS/CHAP	AES		
	TKIP		
EAP-TTLS/MS-CHAP	AES		
	TKIP		
EAP-TTLS/MS-CHAPv2	AES		
	TKIP		
EAP-TTLS/PAP	AES		
	TKIP		
EAP-TLS	AES		-
	TKIP		-

Na przykład:

Nazwa sieci (SSID)			
HELLO			
Authentication Method (Metoda uwierzytelniania)	Tryb szyfrowania	ID użytkownika	hasło.
EAP-FAST/MS-CHAPv2	AES	Brother	12345678





- W przypadku konfiguracji urządzenia z wykorzystaniem uwierzytelniania EAP-TLS należy przed rozpoczęciem konfiguracji zainstalować certyfikat klienta wydany przez odpowiednią instytucję certyfikacyjną. Aby uzyskać certyfikat klienta, skontaktuj się z administratorem sieci. Jeśli został zainstalowany więcej niż jeden certyfikat, zalecamy zapisanie nazwy certyfikatu, który ma być używany.
- Jeśli urządzenie jest weryfikowane przy użyciu wspólnej nazwy certyfikatu serwera, zalecamy zapisanie wspólnej nazwy przed rozpoczęciem konfiguracji. Aby uzyskać wspólną nazwę certyfikatu serwera, skontaktuj się z administratorem sieci.

2. Naciśnij  [Ustawienia] > [Sieć] > [WLAN (Wi-Fi)] > [Znajdź sieć Wi-Fi].
3. Po wyświetleniu komunikatu [Włączyć sieć WLAN?] naciśnij przycisk [Tak].  
Zostanie uruchomiony kreator konfiguracji połączenia bezprzewodowego. Aby anulować, naciśnij [Nie].
4. Urządzenie wyszuka sieci bezprzewodowe i wyświetli listę dostępnych identyfikatorów SSID. Naciśnij ▲ lub ▼, aby wyświetlić opcję [<Nowy SSID>], a następnie naciśnij ją.
5. Naciśnij przycisk [OK].
6. Wprowadź nazwę SSID, a następnie naciśnij [OK].



Więcej informacji o wprowadzaniu tekstu, ►► *Powiązane informacje*

7. Naciśnij przycisk ▲ lub ▼, aby wybrać metodę uwierzytelniania, a następnie naciśnij przycisk.
8. Wykonaj jedną z następujących czynności:
  - Jeśli wybrano opcję [EAP-FAST], [PEAP] lub [EAP-TTLS], wybierz metodę uwierzytelniania wewnętrznego [NONE], [CHAP], [MS-CHAP], [MS-CHAPv2], [GTC] lub [PAP].



W zależności od metody uwierzytelniania dostępne metody uwierzytelniania wewnętrznego mogą się różnić.

Wybierz typ szyfrowania [TKIP+AES] lub [AES].

Wybierz metodę weryfikacji [Bez weryfikacji], [CA] lub [CA + ID serwera].

- Jeśli została wybrana opcja [CA + ID serwera], wprowadź identyfikator serwera i użytkownika oraz hasło (jeśli jest wymagane), a następnie naciśnij przycisk [OK] dla każdej opcji.
- W przypadku innych opcji wprowadź identyfikator użytkownika i hasło, a następnie naciśnij [OK] dla każdej opcji.



Jeśli do urządzenia nie zaimportowano certyfikatu CA, zostanie wyświetlony komunikat [Bez weryfikacji].

- Jeśli została wybrana opcja [EAP-TLS], wybierz typ szyfrowania [TKIP+AES] lub [AES].  
Urządzenie wyświetli listę dostępnych certyfikatów klienckich, a użytkownik będzie mógł wybrać certyfikat.  
Wybierz metodę weryfikacji [Bez weryfikacji], [CA] lub [CA + ID serwera].
  - Jeśli została wybrana opcja [CA + ID serwera], wprowadź identyfikator serwera i użytkownika, a następnie naciśnij przycisk [OK] dla każdej opcji.
  - W przypadku innych opcji wprowadź identyfikator użytkownika, a następnie naciśnij [OK].

9. Urządzenie rozpocznie próbę połączenia z wybranym urządzeniem bezprzewodowym.

Jeśli urządzenie bezprzewodowe zostanie pomyślnie połączone, na wyświetlaczu LCD pojawi się komunikat [Połączony].

Zakończono konfigurowanie sieci bezprzewodowej. Aby zainstalować sterowniki i oprogramowanie niezbędne do obsługi urządzenia, przejdź na stronę **Pobieranie** swojego modelu w witrynie [support.brother.com](http://support.brother.com).



## Powiązane informacje

- [Używanie sieci bezprzewodowej](#)

---

**Powiązane tematy:**

- [Wprowadzanie tekstu w urządzeniu Brother](#)
-

## Korzystanie z Wi-Fi Direct®

- [Wi-Fi Direct — przegląd](#)
- [Konfiguracja sieci Wi-Fi Direct przy użyciu metody przyciskowej](#)
- [Ręczna konfiguracja sieci Wi-Fi Direct](#)
- [Problemy z siecią urządzenia](#)

## Wi-Fi Direct — przegląd

Wi-Fi Direct to jedna z metod konfiguracji sieci bezprzewodowej, opracowana przez Wi-Fi Alliance®. Pozwala ona bezpiecznie połączyć urządzenie mobilne z urządzeniem Brother bez użycia routera sieci bezprzewodowej/ punktu dostępowego.

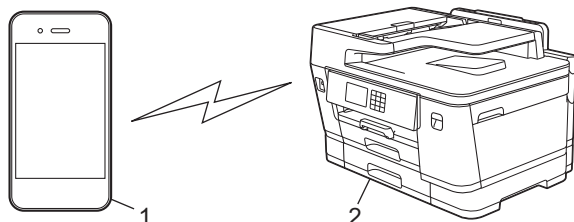

1. Urządzenie mobilne
2. Urządzenie Brother



- Można korzystać z Wi-Fi Direct jednocześnie z przewodowym lub bezprzewodowym połączeniem sieciowym.
- Urządzenie obsługujące funkcję Wi-Fi Direct może być właścicielem grupy. Po skonfigurowaniu sieci Wi-Fi Direct właściciel grupy pełni funkcję punktu dostępowego.



### Powiązane informacje

- [Korzystanie z Wi-Fi Direct®](#)

#### Powiązane tematy:

- [Konfiguracja sieci Wi-Fi Direct przy użyciu metody przyciskowej](#)
- [Ręczna konfiguracja sieci Wi-Fi Direct](#)

## Konfiguracja sieci Wi-Fi Direct przy użyciu metody przyciskowej



Gdy urządzenie odbierze żądanie Wi-Fi Direct z urządzenia mobilnego, na wyświetlaczu LCD wyświetlony zostanie komunikat [Otrzymano żądanie połączenia Wi-Fi Direct. Naciśnij [OK] w celu połączenia się.]. Naciśnij [OK], aby nawiązać połączenie.

1. Naciśnij  [Ustawienia] > [Sieć] > [Wi-Fi Direct].
2. Jeśli urządzenie mobilne nie obsługuje technologii Wi-Fi Direct, naciśnij [Właścic. grupy] > [Wł.].
3. Naciśnij [Przycisk PBC].
4. Po wyświetleniu komunikatu [Włącz Wi-Fi Direct na drugim urządzeniu. Następnie naciśnij [OK].] włącz funkcję Wi-Fi Direct urządzenia mobilnego (szczegółowe instrukcje znajdują się w podręczniku użytkownika urządzenia mobilnego). Naciśnij [OK] w urządzeniu Brother.
5. Wykonaj jedną z następujących czynności:
  - Jeśli urządzenie mobilne wyświetla listę urządzeń obsługujących funkcję Wi-Fi Direct, wybierz urządzenie Brother.
  - Jeśli urządzenie Brother wyświetla listę urządzeń mobilnych obsługujących funkcję Wi-Fi Direct, wybierz urządzenie mobilne. Aby wyszukać ponownie dostępne urządzenia, naciśnij [Skan. ponow.].

Jeśli urządzenie mobilne zostanie pomyślnie połączone, na urządzeniu pojawi się komunikat [Połączony].



### Powiązane informacje

- [Korzystanie z Wi-Fi Direct®](#)

#### Powiązane tematy:

- [Wi-Fi Direct — przegląd](#)
- [Ręczna konfiguracja sieci Wi-Fi Direct](#)

## Ręczna konfiguracja sieci Wi-Fi Direct

Skonfiguruj ustawienie sieci Wi-Fi Direct za pomocą panelu sterowania urządzenia.

1. Naciśnij  [Ustawienia] > [Sieć] > [Wi-Fi Direct] > [Ręczny].
2. Urządzenie wyświetla identyfikator SSID (nazwa sieci) i hasło (klucz sieciowy). Przejdź do ekranu ustawień sieci bezprzewodowej urządzenia mobilnego, wybierz SSID i wprowadź hasło.

Jeśli urządzenie mobilne zostanie pomyślnie połączone, na urządzeniu pojawi się komunikat [Połączony].





### Powiązane informacje

- [Korzystanie z Wi-Fi Direct®](#)

#### Powiązane tematy:

- [Wi-Fi Direct — przegląd](#)
- [Konfiguracja sieci Wi-Fi Direct przy użyciu metody przyciskowej](#)

## Włączanie/wyłączanie bezprzewodowej sieci LAN

1. Naciśnij  [Ustawienia] > [Sieć] > [I/f sieci musi].
2. Wykonaj jedną z następujących czynności:
  - Aby włączyć Wi-Fi, wybierz [WLAN (Wi-Fi)].
  - Aby wyłączyć Wi-Fi, wybierz [Sieć LAN].
3. Naciśnij .



### Powiązane informacje

- [Ustawienia sieci bezprzewodowej](#)

## Drukowanie Raportu WLAN

Raport WLAN przedstawia stan sieci bezprzewodowej urządzenia. Jeśli nie można było nawiązać połączenia bezprzewodowego, sprawdź kod błędu w wydrukowanym raporcie.

1. Naciśnij  [Ustawienia] > [Wszyst. ust.] > [Druk raportów] > [Raport WLAN] > [Tak].

Urządzenie wydrukuje Raport WLAN.

Jeśli drukowanie Raportu WLAN się nie rozpocznie, sprawdź urządzenie pod kątem ewentualnych błędów. Jeśli nie ma widocznych błędów, poczekaj jedną minutę, a następnie ponów próbę drukowania raportu.



### Powiązane informacje

- [Ustawienia sieci bezprzewodowej](#)
  - [Kody błędów w raporcie bezprzewodowej sieci LAN](#)

#### Powiązane tematy:

- [Konfigurowanie uwierzytelniania IEEE 802.1x dla sieci przewodowej lub bezprzewodowej przy użyciu funkcji Zarządzanie przez Internet \(przeglądarkę internetową\)](#)
- [Problemy z siecią urządzenia](#)



## Kody błędów w raporcie bezprzewodowej sieci LAN

Jeśli raport bezprzewodowej sieci LAN wskazuje, że połączenie nie powiodło się, sprawdź kod błędu na wydrukowanym raporcie i zapoznaj się z odpowiednimi instrukcjami w tabeli:

Kod błędu	Problem i zalecane rozwiązania
TS-01	<p>Sieć WLAN (Wi-Fi) nie jest włączona.</p> <p>Sprawdź następujące punkty i spróbuj ponownie skonfigurować połączenie bezprzewodowe:</p> <ul style="list-style-type: none"><li>• Włącz WLAN w urządzeniu.</li><li>• Jeżeli kabel sieciowy jest podłączony do Twojego urządzenia, odłącz go.</li></ul>
TS-02	<p>Nie można wykryć bezprzewodowego routera lub punktu dostępu.</p> <p>Sprawdź następujące punkty i spróbuj ponownie skonfigurować połączenie bezprzewodowe:</p> <ul style="list-style-type: none"><li>• Upewnij się, że bezprzewodowy router lub punkt dostępu jest włączony.</li><li>• Tymczasowo umieść urządzenie bliżej bezprzewodowego punktu dostępowego/routera na czas konfigurowania ustawień bezprzewodowych.</li><li>• Jeżeli Twój bezprzewodowy router/punkt dostępu korzysta z filtrowania adresów MAC, potwierdź, że adres MAC urządzenia jest dozwolony w filtrze. Adres MAC możesz znaleźć, drukując Raport o konfiguracji sieci.</li><li>• Jeżeli Nazwę sieci (SSID) oraz Informacje o zabezpieczeniach (metodę uwierzytelniania/metodę szyfrowania) wprowadzono ręcznie, informacje mogą być nieprawidłowe. Sprawdź ponownie Nazwę sieci oraz informacje o zabezpieczeniach i wprowadź prawidłowe dane.</li><li>• Uruchom ponownie router lub punkt dostępu. Jeżeli nie możesz znaleźć Nazwy sieci (SSID) oraz informacji o zabezpieczeniach, sprawdź dokumentację dostarczoną z bezprzewodowym routerem lub punktem dostępu lub skontaktuj się z producentem routera, administratorem sieci lub dostawcą Internetu.</li></ul>
TS-03	<p>Wprowadzone ustawienia bezprzewodowej sieci firmy oraz zabezpieczeń mogą być nieprawidłowe.</p> <p>Sprawdź następujące punkty i spróbuj ponownie skonfigurować połączenie bezprzewodowe:</p> <ul style="list-style-type: none"><li>• Sprawdź następujące informacje:<ul style="list-style-type: none"><li>- Nazwę sieci (SSID) wybraną do konfiguracji urządzenia.</li><li>- Informacje o zabezpieczeniach wybrane do konfiguracji urządzenia (takie jak metoda uwierzytelniania, metoda szyfrowania lub identyfikator użytkownika).</li></ul></li></ul> <p>Jeżeli wciąż nie możesz znaleźć Nazwy sieci (SSID) oraz informacji o zabezpieczeniach, sprawdź dokumentację dostarczoną z bezprzewodowym routerem lub punktem dostępu lub skontaktuj się z producentem routera, administratorem sieci lub dostawcą Internetu.</p>

Kod błędu	Problem i zalecane rozwiązania
TS-04	<p>Twoje urządzenie nie obsługuje metod uwierzytelniania i szyfrowania używanych przez wybrany bezprzewodowy router lub punkt dostępu.</p> <p>Dla trybu infrastruktury (najpopularniejszego)</p> <p>Zmień metody uwierzytelniania i szyfrowania używane w bezprzewodowym routerze/punkcie dostępowym. Twoje urządzenie obsługuje następujące metody uwierzytelniania i szyfrowania:</p> <ul style="list-style-type: none"> <li>• WPA-Personal: TKIP / AES</li> <li>• WPA2-Personal: TKIP / AES</li> <li>• WPA3-Personal: AES</li> <li>• OPEN: WEP / NONE (bez szyfrowania)</li> <li>• Klucz wspólny: WEP</li> </ul> <p>Jeśli problem nie został rozwiązany, wprowadzona nazwa sieci (SSID) lub ustawienia sieci mogą być nieprawidłowe. Sprawdź, czy ustawienia sieci bezprzewodowej są prawidłowe dla Twojej sieci.</p>
TS-05	<p>Nazwa sieci (SSID) i Klucz sieciowy (hasło) są nieprawidłowe.</p> <p>Sprawdź następujące punkty i spróbuj ponownie skonfigurować połączenie bezprzewodowe:</p> <ul style="list-style-type: none"> <li>• Potwierdź Nazwę sieci (SSID) i Klucz sieciowy (hasło).</li> <li>• Jeżeli Twój Klucz sieciowy zawiera duże i małe litery, upewnij się, że wprowadzono je prawidłowo.</li> <li>• Jeśli nie możesz znaleźć nazwy sieci (SSID) i danych zabezpieczeń, zapoznaj się dokumentacją bezprzewodowego routera/punktu dostępowego lub skontaktuj się z administratorem systemu lub dostawcą usług internetowych.</li> <li>• Jeśli bezprzewodowy router/punkt dostępowy używa szyfrowania WEP z wieloma kluczami WEP, zapisz i używaj wyłącznie pierwszego klucza WEP.</li> </ul>
TS-06	<p>Informacje o zabezpieczeniach bezprzewodowych (metoda uwierzytelniania/metoda szyfrowania/Klucz sieciowy (Hasło)) są nieprawidłowe.</p> <p>Sprawdź następujące punkty i spróbuj ponownie skonfigurować połączenie bezprzewodowe:</p> <ul style="list-style-type: none"> <li>• Potwierdź klucz sieciowy. Jeżeli Twój Klucz sieciowy zawiera duże i małe litery, upewnij się, że wprowadzono je prawidłowo.</li> <li>• Potwierdź, czy wprowadzona metoda uwierzytelniania i metoda uwierzytelniania lub metoda szyfrowania obsługiwane przez bezprzewodowy router/punkt dostępowy są takie same.</li> <li>• Jeżeli potwierdzono klucz sieciowy, metodę uwierzytelniania i metodę szyfrowania, uruchom ponownie router lub punkt dostępu oraz urządzenie.</li> <li>• Jeżeli włączono tryb niewidzialności w bezprzewodowym routerze lub punkcie dostępu, być może będzie trzeba go wyłączyć, aby połączyć się z siecią bezprzewodową.</li> </ul> <p>Jeżeli nie możesz znaleźć Nazwy sieci (SSID) oraz informacji o zabezpieczeniach, sprawdź dokumentację dostarczoną z bezprzewodowym routerem lub punktem dostępu lub skontaktuj się z producentem routera, administratorem sieci lub dostawcą Internetu.</p>

Kod błędu	Problem i zalecane rozwiązania
TS-07	<p>Urządzenie nie może wykryć bezprzewodowego routera lub punktu dostępu, który ma włączony protokół WPS (Wi-Fi Protected Setup).</p> <p>Sprawdź następujące punkty i spróbuj ponownie:</p> <ul style="list-style-type: none"> <li>• Aby sprawdzić, czy bezprzewodowy router/punkt dostępowy obsługuje funkcję WPS, poszukaj symbolu WPS na routerze/punkcie dostępowym. Aby uzyskać więcej informacji, zapoznaj się z dokumentacją dołączoną do bezprzewodowego routera/punktu dostępowego.</li> <li>• Aby skonfigurować połączenie bezprzewodowe protokołem WPS, należy skonfigurować urządzenie oraz bezprzewodowy router lub punkt dostępu. Aby uzyskać bardziej szczegółowe informacje, zapoznaj się z instrukcją użytkownika.</li> <li>• Jeśli nie wiesz, jak skonfigurować bezprzewodowy router/punkt dostępowy, używając funkcji WPS, zapoznaj się z dokumentacją dostarczoną z bezprzewodowym routerem/punktem dostępowym lub skontaktuj się z producentem routera, administratorem systemu albo dostawcą usług internetowych.</li> </ul>
TS-08	<p>Wykryto co najmniej dwa bezprzewodowe routery lub punkty dostępu z włączonym protokołem WPS.</p> <p>Sprawdź następujące punkty i spróbuj ponownie:</p> <ul style="list-style-type: none"> <li>• Upewnij się, że tylko jeden bezprzewodowy router/punkt dostępowy w zasięgu ma włączoną funkcję WPS, a następnie spróbuj ponownie nawiązać połączenie.</li> <li>• Spróbuj nawiązać połączenie ponownie za kilka minut, aby uniknąć zakłóceń pochodzących od innych punktów dostępowych/routerów.</li> </ul>



Jak potwierdzić informacje o zabezpieczeniach w sieci bezprzewodowej (SSID/metoda uwierzytelniania/metoda szyfrowania/Klucz sieciowy) punkt dostępowego/routera WLAN:

1. Domyślne ustawienia zabezpieczeń mogą być podane na etykiecie dołączonej do punktu dostępowego WLAN/routera. Ewentualnie jako domyślne ustawienia zabezpieczeń może służyć nazwa producenta lub numer modelu punktu dostępowego/routera WLAN.
2. Informacje dotyczące sposobu poszukiwania ustawień zabezpieczeń można znaleźć w dokumentacji dołączonej do punktu dostępowego/routera sieci WLAN.
  - Jeśli punkt dostępowy WLAN/router ma wprowadzone ustawienie uniemożliwiające nadawanie identyfikatora SSID, SSID nie zostanie wykryty automatycznie. Nazwę SSID będzie trzeba wprowadzić ręcznie.
  - Klucz sieciowy może także być nazywany hasłem, kluczem zabezpieczeń lub kluczem szyfrowania.

Jeśli SSID oraz ustawienia zabezpieczeń sieci bezprzewodowej danego punktu dostępowego sieci WLAN/routera lub sposób zmiany konfiguracji nie są znane, zapoznaj się z dokumentacją dołączoną do punktu dostępowego WLAN/routera, skontaktuj się z producentem punktu dostępowego/routera lub dowiedz się od dostawcy Internetu lub administratora sieci.



### Powiązane informacje

- [Drukowanie Raportu WLAN](#)

#### Powiązane tematy:

- [Problemy z siecią urządzenia](#)

## **Funkcje sieciowe**

- Drukowanie Raportu konfiguracji sieci
- Faksowanie przy użyciu funkcji faksu internetowego (I-Fax)
- Konfiguracja i obsługa wyszukiwania LDAP
- Synchronizowanie czasu z serwerem SNTP przy użyciu funkcji Zarządzanie przez przeglądarkę WWW
- Resetowanie ustawień sieciowych do fabrycznych ustawień domyślnych

## Drukowanie Raportu konfiguracji sieci

Raport konfiguracji sieci zawiera konfigurację sieci, w tym ustawienia serwera druku sieciowego.



- Nazwa węzła: nazwa węzła wyświetlana jest w bieżącym Raporcie konfiguracji sieci. Domyślną nazwą węzła jest „BRNxxxxxxxxxx” w przypadku sieci przewodowej lub „BRWxxxxxxxxxx” w przypadku sieci bezprzewodowej (gdzie „xxxxxxxxxx” oznacza adres MAC/Ethernet urządzenia).
- Jeśli pole adresu IP w Raporcie konfiguracji sieci zawiera wartość 0.0.0.0, poczekaj minutę, a następnie spróbuj wydrukować raport ponownie.
- W raporcie można znaleźć ustawienia urządzenia takie jak adres IP, maska podsieci, nazwa węzła oraz adres MAC, na przykład:
  - Adres IP: 192.168.0.5
  - Maska podsieci: 255.255.255.0
  - Nazwa węzła: BRN000ca0000499
  - Adres MAC: 00-0c-a0-00-04-99

1. Naciśnij  [Ustawienia] > [Wszyst. ust.] > [Druk raportów] > [Konfiguracja sieci] > [Tak].

Urządzenie wydrukuje bieżący Raport konfiguracji sieci.



### Powiązane informacje

- [Funkcje sieciowe](#)

#### Powiązane tematy:

- [Sprawdzanie ustawień sieciowych urządzenia](#)
- [Użyj narzędzia Network Connection Repair Tool \(Narzędzie do naprawy połączenia sieciowego\) \(Windows\)](#)
- [Konfigurowanie uwierzytelniania IEEE 802.1x dla sieci przewodowej lub bezprzewodowej przy użyciu funkcji Zarządzanie przez Internet \(przeglądarkę internetową\)](#)
- [Komunikaty dotyczące błędów i czynności konserwacyjnych](#)
- [Problemy z siecią urządzenia](#)

## Faksowanie przy użyciu funkcji faksu internetowego (I-Fax)

Program I-Fax firmy Brother umożliwia wysyłanie i odbieranie faksowanych dokumentów przy użyciu Internetu jako mechanizmu transportowego. Dokumenty są przesyłane w wiadomościach e-mail w postaci załączonych plików TIFF. Komputer może wysyłać i odbierać dokumenty, jeśli została w nim zainstalowana aplikacja generująca i wyświetlająca pliki TIFF. Można korzystać z dowolnej przeglądarki plików TIFF. Dokumenty wysyłane za pośrednictwem urządzenia Brother są automatycznie konwertowane do formatu TIFF. Aby można było wysyłać i odbierać wiadomości za pomocą urządzenia Brother, aplikacja poczty e-mail zainstalowana w komputerze musi obsługiwać standard Multipurpose Internet Mail Extensions (MIME).

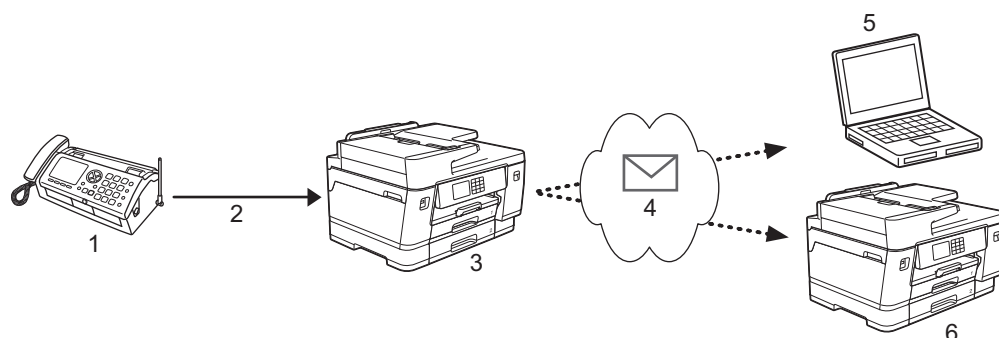

1. Faks (nadawca)
2. Linia telefoniczna
3. Urządzenie Brother (odbiorca/nadawca)
4. Internet
5. Komputer odbiera przekazywaną wiadomość e-mail
6. Faks odbiera przekazywaną wiadomość faksową



- Funkcja faksu internetowego umożliwia wysyłanie/odbieranie wyłącznie dokumentów monochromatycznych w formacie Letter lub A4.
- Jeśli dokument ma format Ledger lub A3, podczas wysyłania zostanie automatycznie zmniejszony do formatu Letter lub A4.



### Powiązane informacje

- [Funkcje sieciowe](#)
  - [Ważne informacje o faksie internetowym \(I-Fax\)](#)
  - [Konfiguracja funkcji e-mail lub faksu internetowego w urządzeniu Brother](#)
  - [Wysyłanie faksu internetowego](#)
  - [Ręczne łączenie z serwerem](#)
  - [Opcje faksu internetowego](#)

### Powiązane tematy:

- [Przesyłanie odebranych wiadomości e-mail i faksów](#)

## Ważne informacje o faksie internetowym (I-Fax)

Komunikacja w sieci LAN w przypadku użycia funkcji faksu internetowego jest bardzo podobna do komunikacji za pośrednictwem poczty e-mail. Różni się jednak od komunikacji przy użyciu standardowych linii telefonicznych. Poniżej wymieniono ważne informacje dotyczące korzystania z funkcji faksu internetowego:

- Takie czynniki jak lokalizacja odbiorcy, struktura sieci LAN i obciążenie obwodu (np. połączenia internetowego), mogą spowodować wydłużenie czasu potrzebnego na wysłanie informacji o błędzie przez system.
- Podczas wysyłania dokumentów poufnych zalecamy korzystanie ze standardowych linii telefonicznych zamiast Internetu (z uwagi na jego niski poziom zabezpieczeń).
- Jeśli system poczty e-mail odbiorcy nie obsługuje standardu MIME, nie można wysyłać dokumentów przy użyciu funkcji faksu internetowego. Jeśli to możliwe, należy się o tym dowiedzieć wcześniej. Należy również pamiętać, że niektóre serwery nie wysyłają odpowiedzi z informacją o błędzie.
- Jeśli dokument jest zbyt długi, aby go wysłać za pomocą faksu internetowego, może on nie dotrzeć do odbiorcy.
- Nie ma możliwości zmiany czcionki ani rozmiaru tekstu w odebranych wiadomościach poczty internetowej.



### Powiązane informacje

- [Faksowanie przy użyciu funkcji faksu internetowego \(I-Fax\)](#)

## Konfiguracja funkcji e-mail lub faksu internetowego w urządzeniu Brother

Aby można było korzystać z funkcji faksu internetowego, należy skonfigurować w urządzeniu firmy Brother komunikację z siecią oraz z serwerem poczty e-mail. Opcje te można skonfigurować za pomocą panelu sterowania urządzenia lub za pomocą systemu Zarządzanie przez interfejs webowy. Do konfigurowania pozycji opcjonalnych zalecamy używanie funkcji Zarządzanie przez interfejs webowy.

1. Uruchom przeglądarkę internetową.
2. Wprowadź „https://adres IP urządzenia” w polu adresu przeglądarki (gdzie „adres IP urządzenia” jest adresem IP urządzenia).

Na przykład:

https://192.168.1.2

3. Jeśli jest to wymagane, wprowadź hasło w polu **Zaloguj**, a następnie kliknij **Zaloguj**.



Domyślne hasło do zarządzania ustawieniami tego urządzenia znajduje się z tyłu urządzenia i jest oznaczone napisem „Pwd”.

4. Przejdź do menu nawigacji i kliknij **Sieć > Sieć > Protokół**.



Uruchom przez , jeśli menu nawigacji nie jest wyświetlane po lewej stronie ekranu.

5. W polu **Klient POP3/IMAP4/SMTP** kliknij **Ustawienia zaawansowane** i skonfiguruj żądane ustawienia.



W razie wątpliwości co do dowolnego z tych elementów skontaktuj się z administratorem.

6. Po zakończeniu kliknij przycisk **Prześlij**.

Zostanie wyświetlone okno dialogowe **Test konfig. wysyłania/odbierania wiad. e-mail**.

7. Wykonaj instrukcje wyświetlane w oknie dialogowym, aby przetestować bieżące ustawienia.



### Powiązane informacje

- [Faksowanie przy użyciu funkcji faksu internetowego \(I-Fax\)](#)
  - [Konfiguracja początkowa funkcji e-mail lub faksu internetowego](#)
  - [Automatyczne odbieranie faksu internetowego](#)
  - [Wygląd odebranych faksów internetowych na komputerze](#)

### Powiązane tematy:

- [Dostęp do funkcji Zarządzanie przez interfejs webowy](#)
- [Opcje faksu internetowego](#)



## Konfiguracja początkowa funkcji e-mail lub faksu internetowego

Przed wysłaniem faksu internetowego skonfiguruj w razie potrzeby opcje wysyłania i odbierania przy użyciu funkcji Zarządzanie przez interfejs webowy.

1. Uruchom przeglądarkę internetową.
2. Wprowadź „https://adres IP urządzenia” w polu adresu przeglądarki (gdzie „adres IP urządzenia” jest adresem IP urządzenia).

Na przykład:

https://192.168.1.2

3. Jeśli jest to wymagane, wprowadź hasło w polu **Zaloguj**, a następnie kliknij **Zaloguj**.



Domyślne hasło do zarządzania ustawieniami tego urządzenia znajduje się z tyłu urządzenia i jest oznaczone napisem „**Pwd**”.

4. Przejdź do menu nawigacji i kliknij **Faks > Wysył. wiad. e-mail**.



Uruchom przez ☰, jeśli menu nawigacji nie jest wyświetlane po lewej stronie ekranu.

5. Skonfiguruj ustawienia stosownie do potrzeb.

---

## E-mail Send

---

**E-mail Subject**

---

**Size Limit**

Off  
 On

---

**Maximum Size**

 MB

---

**Request Delivery Notification (Send)**

Off  
 On

---

[POP3/IMAP4/SMTP Client>>](#)

---

6. Po zakończeniu kliknij przycisk **Prześlij**.

### Powiązane informacje

- Konfiguracja funkcji e-mail lub faksu internetowego w urządzeniu Brother

#### **Powiązane tematy:**

- Dostęp do funkcji Zarządzanie przez interfejs webowy
  - Przesyłanie odebranych wiadomości e-mail i faksów
-

## Automatyczne odbieranie faksu internetowego

Aby automatycznie odbierać fakсы internetowe, skonfiguruj w razie potrzeby opcje odbierania przy użyciu funkcji Zarządzanie przez interfejs webowy.

1. Uruchom przeglądarkę internetową.
2. Wprowadź „https://adres IP urządzenia” w polu adresu przeglądarki (gdzie „adres IP urządzenia” jest adresem IP urządzenia).

Na przykład:

https://192.168.1.2

3. Jeśli jest to wymagane, wprowadź hasło w polu **Zaloguj**, a następnie kliknij **Zaloguj**.



Domyślne hasło do zarządzania ustawieniami tego urządzenia znajduje się z tyłu urządzenia i jest oznaczone napisem „PwD”.

4. Przejdź do menu nawigacji i kliknij **Faks > Odbiór wiad. e-mail**.



Uruchom przez ☰, jeśli menu nawigacji nie jest wyświetlane po lewej stronie ekranu.

5. Skonfiguruj ustawienia stosownie do potrzeb.

## E-mail Receive

### Auto Polling

- Off  
 On

### Polling Frequency

10 Mins ▾

### Print Mail Header

None ▾

### Delete/Read Receive Error Mail

- Off  
 On

### Send Delivery Notification (Receive)

Off ▾

[POP3/IMAP4/SMTP Client>>](#)

Cancel

Submit



Istnieją dwa sposoby odbierania wiadomości e-mail:

- Odbiór POP3/IMAP4 w regularnych odstępach czasu
- Odbiór POP3/IMAP4 inicjowany ręcznie

Kiedy stosowany jest odbiór POP3/IMAP4, urządzenie łączy się z serwerem poczty e-mail w celu odebrania danych. Łączenie może odbywać się w ustalonych odstępach czasu (można na przykład skonfigurować łączenie z serwerem co dziesięć minut), ale można również inicjować połączenie ręcznie.

6. Po zakończeniu kliknij przycisk **Prześlij**.



- Kiedy urządzenie rozpoczyna odbieranie danych wiadomości e-mail, na wyświetlaczu LCD pojawia się komunikat [Przyjm. fax]. Wiadomość e-mail zostaje automatycznie wydrukowana.
- Jeśli podczas odbierania danych w urządzeniu zabraknie papieru, odebrane dane będą przechowywane w pamięci urządzenia. Po ponownym włożeniu papieru do urządzenia dane te zostaną automatycznie wydrukowane.
- Jeśli formatem odebranej wiadomości e-mail nie jest zwykły tekst lub jeśli formatem pliku załącznika nie jest TIFF, zostaje wydrukowany komunikat o błędzie „**FORMAT ZAŁĄCZONEGO PLIKU NIE JEST OBSŁUGIWANY.**”.
- Jeśli odebrana wiadomość e-mail jest zbyt duża, zostaje wydrukowany komunikat o błędzie „**ZA DUŻY ROZMIAR E-MAIL'A.**”.
- Jeśli dla opcji **Usuń/odczytaj odebr. omyłkową wiad.** ustawiono wartość **Wł.** (ustawienie domyślne), wiadomość e-mail o błędzie będzie automatycznie usuwana (POP3) lub odczytywana (IMAP4) z serwera poczty e-mail.



## Powiązane informacje

- [Konfiguracja funkcji e-mail lub faksu internetowego w urządzeniu Brother](#)

### Powiązane tematy:

- [Dostęp do funkcji Zarządzanie przez interfejs webowy](#)
- [Wygląd odebranych faksów internetowych na komputerze](#)
- [Przesyłanie odebranych wiadomości e-mail i faksów](#)

---

▲ [Strona główna](#) > [Sieć](#) > [Funkcje sieciowe](#) > [Faksowanie przy użyciu funkcji faksu internetowego \(I-Fax\)](#) > [Konfiguracja funkcji e-mail lub faksu internetowego w urządzeniu Brother](#) > [Wygląd odebranych faksów internetowych na komputerze](#)

## Wygląd odebranych faksów internetowych na komputerze

Kiedy komputer odbierze faks internetowy zawierający dokument, w wierszu tematu wiadomości e-mail, której załącznikiem jest ten dokument, znajduje się powiadomienie o odebraniu faksu internetowego przez serwer poczty e-mail. Można albo zaczekać na sondowanie serwera poczty e-mail przez urządzenie Brother, albo samodzielnie pobrać dane przychodzące z serwera poczty e-mail.



### Powiązane informacje

- [Konfiguracja funkcji e-mail lub faksu internetowego w urządzeniu Brother](#)

#### Powiązane tematy:



- [Automatyczne odbieranie faksu internetowego](#)
-

## Wysyłanie faksu internetowego

Wysyłanie faksu internetowego jest podobne do wysyłania zwykłego faksu. Upewnij się, że informacje o odbiorcy są zapisane w książce adresowej poczty e-mail, a następnie umieść w urządzeniu Brother dokument, który ma zostać wysłany w postaci faksu internetowego.



Jeśli komputer, do którego chcesz wysłać dokument, nie działa w systemie Windows, poproś właściciela komputera o zainstalowanie oprogramowania, za pomocą którego będzie można wyświetlać pliki TIFF.

1. Włóż dokument.
2. Wykonaj jedną z następujących czynności:
  - Jeśli dla opcji [Podgląd faksu] ustawiono wartość [Wył.], naciśnij [Faks].
  - Jeśli dla opcji [Podgląd faksu] ustawiono wartość [Wł.], naciśnij [Faks], a następnie naciśnij [Wysyłanie faksów].
3. Aby zmienić ustawienia wysyłania faksu, naciśnij  [Opcje].
4. Naciśnij przycisk ▲ lub ▼, aby przewinąć listę ustawień faksu. Po wyświetleniu żądanego ustawienia naciśnij je, a następnie wybierz odpowiednią opcję. Po zmianie ustawień naciśnij przycisk [OK].
5. Wykonaj jedną z następujących czynności:
  - Naciśnij przycisk , a następnie wprowadź adres e-mail.
  - Naciśnij przycisk [Książka adr.], wybierz adres e-mail odbiorcy i naciśnij przycisk [Zastosuj].
6. Naciśnij przycisk [Uruchom faks].

Urządzenie rozpocznie skanowanie. Po zeskanowaniu dokument jest przesyłany przez serwer SMTP do odbiorcy. Można anulować wysyłanie, naciskając przycisk  podczas skanowania. Po zakończeniu przesyłania urządzenie przejdzie do trybu czuwania.



### Powiązane informacje

- [Faksowanie przy użyciu funkcji faksu internetowego \(I-Fax\)](#)

## Ręczne łączenie z serwerem

1. Naciśnij  [Ustawienia] > [Wszyst. ust.] > [Sieć] > [E-mail/ iFaks] > [Ręczne odb.] > [Tak].
2. Na wyświetlaczu LCD pojawi się komunikat [Przyjm. fax] i urządzenie wydrukuje dane z serwera poczty e-mail.



### Powiązane informacje

- [Faksowanie przy użyciu funkcji faksu internetowego \(I-Fax\)](#)

#### Powiązane tematy:

- [Przesyłanie odebranych wiadomości e-mail i faksów](#)



## Opcje faksu internetowego

- Przesyłanie odebranych wiadomości e-mail i faksów
- Konfiguracja transmisji przekazu w urządzeniu Brother
- Weryfikacyjna wiadomość e-mail dotycząca faksu internetowego (I-Fax)
- Konfiguracja funkcji e-mail lub faksu internetowego w urządzeniu Brother

## Przesyłanie odebranych wiadomości e-mail i faksów

Program Brother I-Fax umożliwia przekazywanie wiadomości e-mail lub standardowych faksów do innego komputera, do innego faksu lub innego urządzenia faksu internetowego. Funkcję przekazywania można włączyć przy użyciu funkcji Zarządzanie przez interfejs webowy.

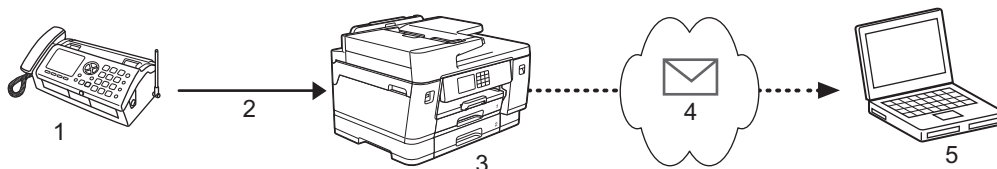

1. Faks (nadawca)
2. Linia telefoniczna
3. Urządzenie Brother (odbiorca/nadawca)
4. Internet
5. Komputer odbiera przekazywaną wiadomość e-mail

1. Uruchom przeglądarkę internetową.
2. Wprowadź „https://adres IP urządzenia” w polu adresu przeglądarki (gdzie „adres IP urządzenia” jest adresem IP urządzenia).  
Na przykład:  
https://192.168.1.2
3. Jeśli jest to wymagane, wprowadź hasło w polu **Zaloguj**, a następnie kliknij **Zaloguj**.



Domyślne hasło do zarządzania ustawieniami tego urządzenia znajduje się z tyłu urządzenia i jest oznaczone napisem „Pw”.  
Pw

4. Przejdź do menu nawigacji i kliknij **Faks > Zdalny odb. faksów**.



Uruchom przez ☰, jeśli menu nawigacji nie jest wyświetlane po lewej stronie ekranu.

5. Wybierz opcję **Przekaz faksu** w polu **Przekaz/zapis/chmura**.
6. Zaznacz opcję **Adres e-mail** w **Nr przekaz. faksu**, a następnie wprowadź adres e-mail odbiorcy.
7. Po zakończeniu kliknij przycisk **Prześlij**.



### Powiązane informacje

- [Opcje faksu internetowego](#)

#### Powiązane tematy:

- [Dostęp do funkcji Zarządzanie przez interfejs webowy](#)
- [Ręczne łączenie z serwerem](#)
- [Faksowanie przy użyciu funkcji faksu internetowego \(I-Fax\)](#)
- [Konfiguracja początkowa funkcji e-mail lub faksu internetowego](#)
- [Automatyczne odbieranie faksu internetowego](#)

## Konfiguracja transmisji przekazu w urządzeniu Brother

Transmisja przekazu ma miejsce wtedy, gdy urządzenie Brother odbiera wiadomość za pośrednictwem Internetu, a następnie przekazuje ją do innego urządzenia faksu przy użyciu konwencjonalnych linii telefonicznych. Funkcja „transmisji przekazu” pozwala obniżyć opłaty komunikacyjne w przypadku konieczności wysłania dokumentu faksem do odbiorcy zamiejscowego lub za granicę.

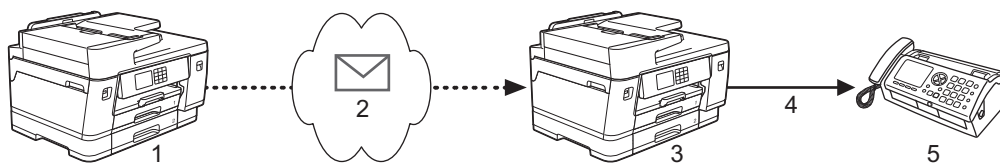

1. Faks z dostępem do Internetu
2. Internet
3. Urządzenie Brother
4. Linia telefoniczna
5. Faks

1. Uruchom przeglądarkę internetową.
2. Wprowadź „https://adres IP urządzenia” w polu adresu przeglądarki (gdzie „adres IP urządzenia” jest adresem IP urządzenia).

Na przykład:

https://192.168.1.2

3. Jeśli jest to wymagane, wprowadź hasło w polu **Zaloguj**, a następnie kliknij **Zaloguj**.



Domyślne hasło do zarządzania ustawieniami tego urządzenia znajduje się z tyłu urządzenia i jest oznaczone napisem „**Pwd**”.

4. Przejdź do menu nawigacji i kliknij **Faks > Funkcja przekaz..**



Uruchom przez ☰, jeśli menu nawigacji nie jest wyświetlane po lewej stronie ekranu.

5. Skonfiguruj ustawienia stosownie do potrzeb.

## Relay Function

### Relay Broadcast Function

Off

On

### Relay Domain

### Relay Broadcast Report

Off

On

Cancel

Submit

- **Funkcja przekaz. transmisji**

Ustaw opcję **Funkcja przekaz. transmisji** na **Wł.**

- **Domena przekaz.**

Skonfiguruj nazwę domeny urządzenia, które będzie transmitować dokument do konwencjonalnego urządzenia faksu. Aby używać urządzenia jako urządzenia transmisji przekazu, należy określić w nim zaufaną nazwę domeny (część nazwy po znaku „@”). Wybierając zaufaną domenę, należy zachować ostrożność, gdyż każdy użytkownik znajdujący się w zaufanej domenie będzie mógł korzystać z funkcji transmisji przekazu. Możesz zarejestrować do pięciu nazw domen.

- **Raport przekaz. transmisji**

Określ, czy po zakończeniu transmisji przekazu przez urządzenie ma być drukowany raport.

6. Po zakończeniu kliknij przycisk **Prześlij**.



### Powiązane informacje

- [Opcje faksu internetowego](#)
  - [Transmisja przekazu z urządzenia Brother](#)

- 
- Transmisja przekazu z komputera

**Powiązane tematy:**

- Dostęp do funkcji Zarządzanie przez interfejs webowy
-

## Transmisja przekazu z urządzenia Brother

Użyj funkcji transmisji przekazu, aby wysłać e-mail z urządzenia do konwencjonalnego faksu.

Potwierdź, że pola wyboru **Klient POP3/IMAP4/SMTP** i **Serwer SMTP** są zaznaczone w funkcji Zarządzanie przez interfejs webowy. Jeśli pola wyboru **Klient POP3/IMAP4/SMTP** i **Serwer SMTP** nie są zaznaczone, wybierz pola wyboru **Klient POP3/IMAP4/SMTP** i **Serwer SMTP**. Kliknij **Prześlij**, a następnie uruchom ponownie urządzenie.

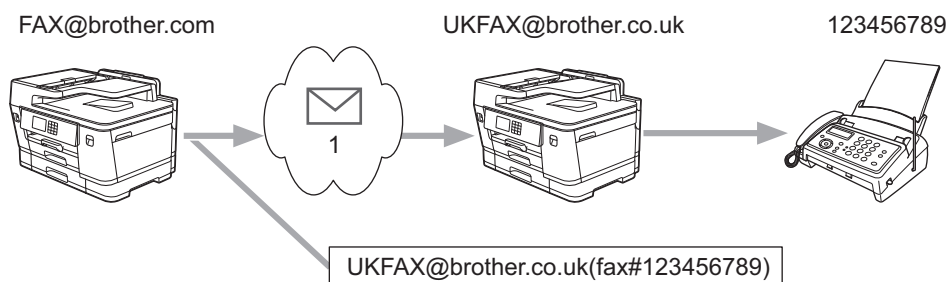

### 1. Internet

W tym przykładzie adresem e-mail urządzenia użytkownika jest FAX@brother.com, a dokument ma zostać wysłany z tego urządzenia do standardowego urządzenia faksu o adresie e-mail UKFAX@brother.co.uk znajdującego się w Anglii. Urządzenie wysyła dokument, korzystając z konwencjonalnej linii telefonicznej.

#### 1. Włóż dokument.

#### 2. Wykonaj jedną z następujących czynności:

- Jeśli dla opcji [Podgląd faksu] ustawiono wartość [Wył.], naciśnij [Faks].
- Jeśli dla opcji [Podgląd faksu] ustawiono wartość [Wł.], naciśnij [Faks], a następnie naciśnij [Wysyłanie faksów].

#### 3. Naciśnij [Opcje] > [Nadawanie] > [Dodaj numer].

#### 4. Adresy e-mail do przekazywania dodaje się w następujący sposób:

- Naciśnij przyciski [Dodaj numer] i , wprowadź adres e-mail, a następnie naciśnij przycisk [OK].
- Naciśnij [Dodaj z książki adresowej]. Naciśnij pole wyboru obok adresu e-mail, który ma zostać dodany do transmisji. Po zaznaczeniu wszystkich żądanych adresów e-mail naciśnij przycisk [OK].
- Naciśnij przycisk [Szukaj w książce adresowej]. Wprowadź nazwę, a następnie naciśnij przycisk [OK]. Zostaną wyświetlone wyniki wyszukiwania. Naciśnij nazwę, a następnie naciśnij adres e-mail, który ma zostać dodany do przekazywania.

Poniżej zamieszczono przykład ilustrujący sposób wprowadzania adresu e-mail i numeru telefonu:

UKFAX@brother.co.uk(fax#123456789)

Adres E-mail                      Numer telefoniczny faksu

Słowo "fax#" musi być zawarte wraz z numerem telefonu w środku nawiasów.

Po wprowadzeniu wszystkich numerów faksu naciśnij [OK].

#### 5. Naciśnij przycisk [Uruchom faks].



## Powiązane informacje

- [Konfiguracja transmisji przekazu w urządzeniu Brother](#)

## Transmisja przekazu z komputera

Użyj funkcji transmisji przekazu, aby wysłać e-mail z komputera do konwencjonalnego faksu.

- Niektóre aplikacje poczty e-mail nie obsługują wysyłania wiadomości e-mail na wiele numerów faksu. Jeśli używana aplikacja poczty e-mail nie obsługuje wielu numerów faksu, można przekazywać tylko do jednego urządzenia faksu na raz.

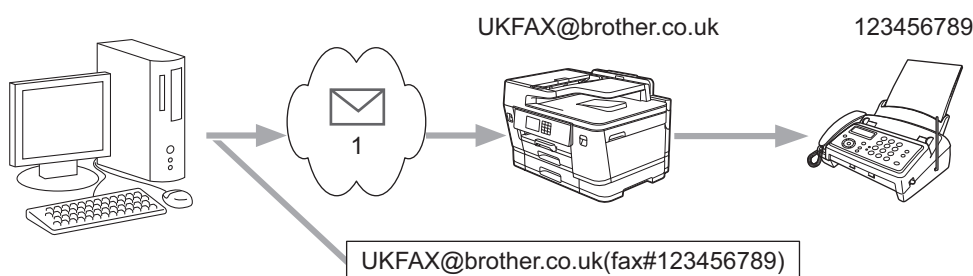

### 1. Internet

- Potwierdź, że pola wyboru **Klient POP3/IMAP4/SMTP** i **Serwer SMTP** są zaznaczone w funkcji Zarządzanie przez interfejs webowy. Jeśli pola wyboru **Klient POP3/IMAP4/SMTP** i **Serwer SMTP** nie są zaznaczone, wybierz pola wyboru **Klient POP3/IMAP4/SMTP** i **Serwer SMTP**. Kliknij **Prześlij**, a następnie uruchom ponownie urządzenie.

W przypadku wysyłania wiadomości e-mail do konwencjonalnego urządzenia faksu metoda wprowadzania numeru urządzenia faksu jest zależna od używanej aplikacji poczty e-mail.

1. Utwórz w aplikacji poczty e-mail nową wiadomość i wpisz w polu „DO” adres e-mail urządzenia przekazującego i numer pierwszego urządzenia faksu.

Poniżej zamieszczono przykład ilustrujący sposób wprowadzania adresu e-mail i numeru faksu:

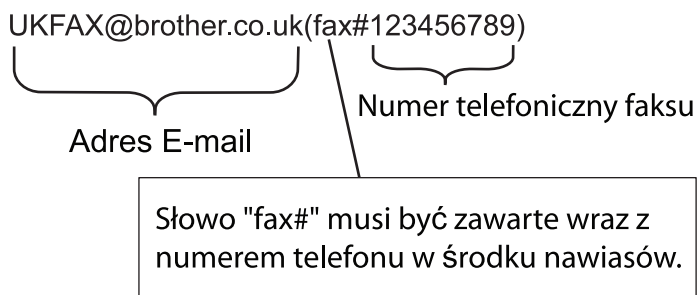

W programie Microsoft Outlook informacje adresowe należy wprowadzić do książki adresowej w następujący sposób:

Nazwa: fax#123456789

Adres e-mail: UKFAX@brother.co.uk

2. Wpisz w polu „DO” adres e-mail urządzenia przekazującego i numer drugiego urządzenia faksu.
3. Wyślij wiadomość e-mail.



### Powiązane informacje

- [Konfiguracja transmisji przekazu w urządzeniu Brother](#)



## Weryfikacyjna wiadomość e-mail dotycząca faksu internetowego (I-Fax)

- Weryfikacja poczty wysyłanej umożliwia zażądanie powiadomienia od stacji odbierającej, która odebrała i przetworzyła wysłany przez użytkownika faks internetowy lub wiadomość e-mail.
- Wiadomość weryfikacyjna dotycząca odbioru pozwala na przesłanie domyślnego raportu do stacji wysyłającej po pomyślnym odebraniu i przetworzeniu faksu internetowego lub wiadomości e-mail.

Aby użyć tej funkcji, ustaw opcje [Potwierdzenie] w opcjach [Ustaw mail RX] i [Ustaw mail TX] menu panelu sterowania urządzenia.



### Powiązane informacje

- [Opcje faksu internetowego](#)
  - [Włączanie powiadomień wysłania na potrzeby wiadomości weryfikacyjnej transmisji](#)
  - [Włączanie powiadomień odbioru na potrzeby wiadomości weryfikacyjnej transmisji](#)
  - [Wiadomość e-mail o błędzie I-Fax](#)

## Włączanie powiadomień wysłania na potrzeby wiadomości weryfikacyjnej transmisji

1. Naciśnij  [Ustawienia] > [Wszyst. ust.] > [Sieć] > [E-mail/ iFaks] > [Ustaw mail TX] > [Potwierdzenie].
2. Jeśli została wybrana opcja [Wł.], wysłane jest dodatkowe pole informacji wraz z danymi obrazu. Pole to ma nazwę MDN (Message Disposition Notification).



Aby wysłać raport powiadomienia, urządzenie odbiorcy musi obsługiwać pole MDN. W przeciwnym razie żądanie powiadomienia zostanie zignorowane.

3. Naciśnij przycisk .



### Powiązane informacje

- [Weryfikacyjna wiadomość e-mail dotycząca faksu internetowego \(I-Fax\)](#)

## Włączanie powiadomień odbioru na potrzeby wiadomości weryfikacyjnej transmisji

1. Naciśnij  [Ustawienia] > [Wszyst. ust.] > [Sieć] > [E-mail/ iFaks] > [Ustaw mail RX] > [Potwierdzenie].
2. Naciśnij jedno z trzech dostępnych ustawień:

Opcja	Opis
Powiadomienie odbioru Wł.	Jeśli opcja powiadomienia odbioru jest ustawiona na Wł., nadawca otrzymuje domyślnie utworzony komunikat o dostarczeniu i przetworzeniu wiadomości. Treść komunikatu zależy od żądania wysłanego przez nadawcę. Przykład: OK.: Odebrano Od <Adres mail>
Powiadomienie odbioru MDN	Jeśli opcja powiadomienia odbioru jest ustawiona na MDN, nadawca otrzymuje raport o pomyślnym odbiorze i przetworzeniu, jeśli urządzenie początkowe wysłało potwierdzenie żądania w polu MDN.
Powiadomienie odbioru Wył	Jeśli opcja powiadomienia odbioru jest ustawiona na Wył, wszelkie powiadomienia o odbiorze są wyłączone i niezależnie od żądania żaden komunikat nie jest wysyłany do nadawcy.



- Aby wysłać komunikaty weryfikacyjne TX, nadawca musi skonfigurować następujące ustawienia:
  - Wybierz dla opcji [Potwierdzenie] w obszarze [Ustaw mail TX] ustawienie [Wł.].
  - Wybierz dla opcji [Nagłówek] w obszarze [Ustaw mail RX] ustawienie [Wszystkie] lub [Temat+Od+Do].
- Aby odbierać komunikaty weryfikacyjne TX, odbiorca musi skonfigurować następujące ustawienia:
  - Wybierz dla opcji [Potwierdzenie] w obszarze [Ustaw mail RX] ustawienie [Wł.].

3. Naciśnij przycisk .



### Powiązane informacje

- [Weryfikacyjna wiadomość e-mail dotycząca faksu internetowego \(I-Fax\)](#)

## Wiadomość e-mail o błędzie I-Fax

Jeśli podczas wysyłania faksu internetowego wystąpi błąd związany z dostarczeniem, serwer poczty wyśle do urządzenia Brother informację o błędzie, która zostanie wydrukowana.

Jeśli podczas odbierania faksu internetowego wystąpi błąd, zostanie wydrukowana informacja o błędzie, na przykład „Format wiadomości wysłanej do urządzenia był inny niż TIFF”.

Aby urządzenie otrzymywało i drukowało informacje o błędach, w obszarze [Ustaw mail RX] przełącz opcję [Nagłówek] na [Wszystkie] lub [Temat+Od+Do].



### Powiązane informacje

- [Weryfikacyjna wiadomość e-mail dotycząca faksu internetowego \(I-Fax\)](#)

## Konfiguracja i obsługa wyszukiwania LDAP

Funkcja LDAP umożliwia wyszukiwanie na serwerze takich informacji jak numery faksu i adresy e-mail. Podczas korzystania z funkcji faksu, faksu internetowego lub skanowania do serwera poczty e-mail można za pomocą wyszukiwania LDAP znajdować numery faksu i adresy e-mail.



- Funkcja LDAP nie obsługuje języka chińskiego uproszczonego, chińskiego tradycyjnego ani koreańskiego.
- Funkcja LDAP obsługuje protokół LDAPv3.
- Funkcja LDAP nie obsługuje protokołu SSL/TLS.
- Podczas komunikacji z serwerem LDAP należy korzystać z uwierzytelniania prostego.



### Powiązane informacje

- [Funkcje sieciowe](#)
  - [Zmiana konfiguracji LDAP przy użyciu funkcji Zarządzanie przez Internet](#)
  - [Przeprowadzanie wyszukiwania LDAP przy użyciu panelu sterowania Twojego urządzenia](#)

#### Powiązane tematy:

- [Konfigurowanie protokołu SNTP przy użyciu funkcji Zarządzanie przez przeglądarkę WWW](#)

## Zmiana konfiguracji LDAP przy użyciu funkcji Zarządzanie przez Internet

Używanie funkcji Zarządzanie przez przeglądarkę WWW do konfiguracji ustawień LDAP w przeglądarce WWW.

1. Uruchom przeglądarkę internetową.
2. Wprowadź „https://adres IP urządzenia” w polu adresu przeglądarki (gdzie „adres IP urządzenia” jest adresem IP urządzenia).

Na przykład:

https://192.168.1.2

3. Jeśli jest to wymagane, wprowadź hasło w polu **Zaloguj**, a następnie kliknij **Zaloguj**.



Domyślne hasło do zarządzania ustawieniami tego urządzenia znajduje się z tyłu urządzenia i jest oznaczone napisem „Pw”.

---

4. Przejdź do menu nawigacji i kliknij **Sieć > Sieć > Protokół**.



Uruchom przez ☰, jeśli menu nawigacji nie jest wyświetlane po lewej stronie ekranu.

---

5. Zaznacz pole wyboru **LDAP**, a następnie kliknij przycisk **Prześlij**.
6. Uruchom ponownie urządzenie Brother, aby aktywować konfigurację.
7. W komputerze w opcji Zarządzanie przez interfejs webowy przejdź do menu nawigacji, a następnie kliknij **Książka adr. > LDAP**.

- **Wyszukiwanie LDAP**
- **Adres serwera LDAP**
- **Port** (domyślnym numerem portu jest 389).
- **Uwierzytelnianie**
- **Nazwa użytkowników.**

Dostępność tej opcji jest zależna od używanej metody uwierzytelniania.

- **Hasło**

Dostępność tej opcji jest zależna od używanej metody uwierzytelniania.



- Jeśli serwer LDAP zapewnia obsługę uwierzytelniania Kerberos, zalecamy wybór opcji Kerberos w ustawieniach uwierzytelniania. Udostępnia ona silne uwierzytelnianie między serwerem LDAP i danym urządzeniem.

- Należy odpowiednio skonfigurować protokół SNTP (sieciowy serwer czasu) lub ustawić datę, godzinę i strefę czasową na panelu sterowania na potrzeby uwierzytelniania Kerberos.

---

- **Adres serwera Kerberos**  
Dostępność tej opcji jest zależna od używanej metody uwierzytelniania.
- **Kat. główny wyszuk.**
- **Limit czasu LDAP**
- **Atrybut nazwy (Klucz wyszukiwania)**
- **Atrybut E-mail**
- **Atrybut Numer faksu**

8. Po zakończeniu kliknij przycisk **Prześlij**. Upewnij się, że ustawieniem pola **Stan** jest **OK**.



### Powiązane informacje

- [Konfiguracja i obsługa wyszukiwania LDAP](#)

---

**Powiązane tematy:**

- Dostęp do funkcji Zarządzanie przez interfejs webowy
  - Synchronizowanie czasu z serwerem SNTP przy użyciu funkcji Zarządzanie przez przeglądarkę WWW
-

## Przeprowadzanie wyszukiwania LDAP przy użyciu panelu sterowania Twojego urządzenia

Po skonfigurowaniu ustawień LDAP można przy użyciu funkcji wyszukiwania LDAP znaleźć numery faksu lub adresy e-mail, dla których mają być stosowane:

- Wysyłanie faksu
- Wysyłanie faksu internetowego (I-Fax)
- Skanowanie do serwera E-mail



- Funkcja LDAP obsługuje protokół LDAPv3.
- Funkcja LDAP nie obsługuje protokołu SSL/TLS.
- W zależności od zasad zabezpieczeń ustawionych przez administratora sieci podczas nawiązywania połączenia z serwerem LDAP może być konieczne korzystanie z uwierzytelniania Kerberos lub uwierzytelniania prostego.
- Należy odpowiednio skonfigurować protokół SNTP (sieciowy serwer czasu) lub ustawić datę, godzinę i strefę czasową na panelu sterowania na potrzeby uwierzytelniania Kerberos.

1. Naciśnij przycisk , aby rozpocząć wyszukiwanie.
2. Przy użyciu wyświetlacza LCD wprowadź początkowe znaki szukanej pozycji.



- Można wprowadzić do 15 znaków.
- Więcej informacji o wprowadzaniu tekstu, >> [Powiązane informacje](#)

3. Naciśnij [OK].

Wynik wyszukiwania LDAP pojawi się na wyświetlaczu LCD. Przed wynikami wyszukiwania pochodzącymi z lokalnej książki adresowej wyświetlana jest ikona .

- Jeśli na serwerze i w lokalnej książce adresowej nie zostaną znalezione pasujące pozycje, na wyświetlaczu LCD przez około 60 sekund będzie wyświetlany komunikat [Brak wyników].
4. Za pomocą przycisków ▲ i ▼ wyświetl odpowiednią nazwę.
  5. Naciśnij nazwę.  
Aby wyświetlić szczegóły nazwy, naciśnij przycisk [Szczeg.].
  6. Jeśli wynik obejmuje więcej niż jeden numer faksu lub adres e-mail, urządzenie wyświetla monit o wyborze tylko jednego. Naciśnij [Zastosuj]. Wykonaj jedną z następujących czynności:
    - W przypadku wysyłania faksu lub faksu internetowego naciśnij przycisk [Uruchom faks].
    - W przypadku skanowania do serwera poczty e-mail załaduj dokument, naciśnij [Dalej], a następnie naciśnij [Uruchom].



### Powiązane informacje

- [Konfiguracja i obsługa wyszukiwania LDAP](#)

#### Powiązane tematy:

- [Wprowadzanie tekstu w urządzeniu Brother](#)
- [Synchronizowanie czasu z serwerem SNTP przy użyciu funkcji Zarządzanie przez przeglądarkę WWW](#)



## Synchronizowanie czasu z serwerem SNTP przy użyciu funkcji Zarządzanie przez przeglądarkę WWW

Do synchronizacji czasu używanego przez urządzenie podczas uwierzytelniania wobec serwera czasu SNTP używany jest protokół Simple Network Time Protocol (SNTP). (Nie jest to czas wyświetlany na wyświetlaczu LCD urządzenia). Czas urządzenia można zsynchronizować automatycznie lub ręcznie z czasem UTC (Coordinated Universal Time) udostępnianym przez serwer czasu SNTP.

- [Konfigurowanie daty i godziny przy użyciu funkcji Zarządzanie przez Internet](#)
- [Konfigurowanie protokołu SNTP przy użyciu funkcji Zarządzanie przez przeglądarkę WWW](#)
- [Zmiana konfiguracji LDAP przy użyciu funkcji Zarządzanie przez Internet](#)
- [Przeprowadzanie wyszukiwania LDAP przy użyciu panelu sterowania Twojego urządzenia](#)

## Konfigurowanie daty i godziny przy użyciu funkcji Zarządzanie przez Internet

Skonfiguruj datę i godzinę w taki sposób, aby czas używany przez urządzenie był synchronizowany z serwerem czasu SNTP.

Ta funkcja jest niedostępna w niektórych krajach.

1. Uruchom przeglądarkę internetową.
2. Wprowadź „https://adres IP urządzenia” w polu adresu przeglądarki (gdzie „adres IP urządzenia” jest adresem IP urządzenia).

Na przykład:

https://192.168.1.2

3. Jeśli jest to wymagane, wprowadź hasło w polu **Zaloguj**, a następnie kliknij **Zaloguj**.



Domyślne hasło do zarządzania ustawieniami tego urządzenia znajduje się z tyłu urządzenia i jest oznaczone napisem „Pwd”.

4. Przejdź do menu nawigacji i kliknij **Administrator > Data i godzina**.



Uruchom przez , jeśli menu nawigacji nie jest wyświetlane po lewej stronie ekranu.

5. Sprawdź ustawienia **Strefa czasowa**.



Wybierz różnicę czasu pomiędzy swoją lokalizacją a czasem UTC z listy rozwijanej **Strefa czasowa**. Na przykład, strefa czasowa dla czasu wschodniego w USA i Kanadzie to UTC-05:00.

6. Zaznacz pole wyboru **Synchronizuj z serwerem SNTP**.
7. Kliknij **Prześlij**.



Można również ręcznie skonfigurować datę i godzinę.



### Powiązane informacje

- [Synchronizowanie czasu z serwerem SNTP przy użyciu funkcji Zarządzanie przez przeglądarkę WWW](#)

#### Powiązane tematy:

- [Konfigurowanie profilu skanowania do sieci](#)
- [Dostęp do funkcji Zarządzanie przez interfejs webowy](#)

## Konfigurowanie protokołu SNTP przy użyciu funkcji Zarządzanie przez przeglądarkę WWW

Skonfiguruj protokół SNTP w taki sposób, aby zsynchronizować czas używany przez urządzenie podczas uwierzytelniania wobec serwera czasu SNTP.

1. Uruchom przeglądarkę internetową.
2. Wprowadź „https://adres IP urządzenia” w polu adresu przeglądarki (gdzie „adres IP urządzenia” jest adresem IP urządzenia).

Na przykład:

https://192.168.1.2

3. Jeśli jest to wymagane, wprowadź hasło w polu **Zaloguj**, a następnie kliknij **Zaloguj**.



Domyślne hasło do zarządzania ustawieniami tego urządzenia znajduje się z tyłu urządzenia i jest oznaczone napisem „Pwd”.

4. Przejdź do menu nawigacji i kliknij **Sieć > Sieć > Protokół**.



Uruchom przez , jeśli menu nawigacji nie jest wyświetlane po lewej stronie ekranu.

5. Zaznacz pole wyboru **SNTP**, aby aktywować ustawienia.
6. Kliknij przycisk **Prześlij**.
7. Uruchom ponownie urządzenie Brother, aby aktywować konfigurację.
8. Kliknij **Ustawienia zaawansowane** obok pola opcji SNTP.
9. Skonfiguruj ustawienia.

Opcja	Opis
<b>Stan</b>	Wskazuje, czy protokół SNTP jest włączony czy wyłączony.
<b>Stan synchronizacji</b>	Potwierdź stan ostatniej synchronizacji.
<b>Metoda serwera SNTP</b>	Wybierz <b>AUTOM.</b> lub <b>STATYCZNA.</b> <ul style="list-style-type: none"><li>• <b>AUTOM.</b> Jeśli w sieci znajduje się serwer DHCP, serwer SNTP uzyskuje swój adres od tego serwera automatycznie.</li><li>• <b>STATYCZNA</b> Wprowadź adres, który ma być używany.</li></ul>
<b>Adres podstawowego serwera SNTP</b> <b>Adres pomocniczego serwera SNTP</b>	Wprowadź adres serwera (maksymalnie 64 znaki). Adres pomocniczego serwera SNTP jest używany jako zapasowy dla adresu podstawowego serwera SNTP. Jeśli podstawowy serwer jest niedostępny, urządzenie może nawiązać kontakt z pomocniczym serwerem SNTP.
<b>Port podstawowego serwera SNTP</b> <b>Port pomocniczego serwera SNTP</b>	Wprowadź numer portu (od 1 do 65535). Port pomocniczego serwera SNTP jest używany jako zapasowy dla portu podstawowego serwera SNTP. Jeśli port podstawowy jest niedostępny, urządzenie może nawiązać kontakt z pomocniczym portem SNTP.
<b>Częstotliwość synchronizacji</b>	Wprowadź liczbę godzin pomiędzy próbami synchronizacji z serwerem (od 1 do 168 godzin).

10. Kliknij przycisk **Prześlij**.



## Powiązane informacje

- Synchronizowanie czasu z serwerem SNTP przy użyciu funkcji Zarządzanie przez przeglądarkę WWW

### **Powiązane tematy:**

- Dostęp do funkcji Zarządzanie przez interfejs webowy

## Resetowanie ustawień sieciowych do fabrycznych ustawień domyślnych

Do przywrócenia fabrycznych ustawień domyślnych dla ustawień sieciowych urządzenia można użyć panelu sterowania urządzenia. Spowoduje to zresetowanie wszystkich informacji, takich jak hasło i adres IP.



- Ta funkcja powoduje przywrócenie fabrycznych ustawień wszystkich ustawień sieci przewodowej (tylko w przypadku obsługiwanych modeli) i bezprzewodowej.
- Fabryczne ustawienia serwera wydruku można również przywrócić za pomocą funkcji Zarządzanie przez interfejs webowy.

1. Naciśnij  [Ustawienia] > [Wszyst. ust.] > [Sieć] > [Resetuj sieć].
2. Zostanie wyświetlony komunikat potwierdzenia resetowania. Naciśnij [OK] i przytrzymaj przez dwie sekundy. Urządzenie zostanie uruchomione ponownie.



### Powiązane informacje

- [Funkcje sieciowe](#)

#### Powiązane tematy:

- [Przesyłanie faksów lub raportu dziennika faksów](#)

## Bezpieczeństwo

- Przed użyciem funkcji zabezpieczeń sieci
- Konfiguracja certyfikatów bezpieczeństwa urządzenia
- Używanie protokołu SSL/TLS
- Używanie protokołu SNMPv3
- Używanie IPsec
- Użycie uwierzytelniania IEEE 802.1x dla sieci przewodowej i bezprzewodowej
- Użycie uwierzytelniania Active Directory
- Użyj uwierzytelniania LDAP
- Użycie opcji Secure Function Lock 3.0 (Blokada funkcji 3.0)
- Bezpieczne wysyłanie i odbieranie wiadomości e-mail

## Przed użyciem funkcji zabezpieczeń sieci

W urządzeniu zastosowano niektóre z najnowocześniejszych obecnie protokołów zabezpieczeń sieciowych i szyfrowania. Te funkcje sieciowe można zintegrować z ogólnym planem zabezpieczeń sieciowych, aby ułatwić ochronę danych i zapobiegać próbom dostępu do urządzenia bez uprawnień.



Zalecamy wyłączenie protokołów FTP i TFTP. Uzyskiwanie dostępu do urządzenia za pośrednictwem tych protokołów nie jest bezpieczne. Należy jednak pamiętać, że w wyniku wyłączenia protokołu FTP niemożliwe będzie korzystanie z funkcji skanowania do serwera FTP.



### Powiązane informacje

- [Bezpieczeństwo](#)

## Konfiguracja certyfikatów bezpieczeństwa urządzenia

Aby możliwe było bezpieczne zarządzanie urządzeniem sieciowym przy użyciu protokołu SSL/TLS, należy skonfigurować certyfikat. Do skonfigurowania certyfikatu należy użyć funkcji Zarządzanie przez interfejs webowy.

- [Obsługiwane funkcje certyfikatu zabezpieczającego](#)
- [Przewodnik instalacji certyfikatu krok po kroku](#)
- [Tworzenie certyfikatu podpisanego samodzielnie](#)
- [Tworzenie CSR i instalacja certyfikatu pochodzącego od Urzędu certyfikacji \(CA\)](#)
- [Importowanie i eksportowanie certyfikatu oraz klucza prywatnego](#)
- [Importowanie i eksportowanie certyfikatu CA](#)
- [Zarządzanie wieloma certyfikatami](#)



## Obsługiwane funkcje certyfikatu zabezpieczającego

Urządzenie umożliwia korzystanie z wielu certyfikatów zabezpieczających, co umożliwia bezpieczne zarządzanie, uwierzytelnianie i komunikację z urządzeniem. Urządzenie umożliwia korzystanie z następujących funkcji certyfikatu zabezpieczającego:

- Komunikacja z użyciem protokołu SSL/TLS
- Uwierzytelnianie IEEE 802.1x
- IPsec

Urządzenie Brother obsługuje następujące technologie:

- Wstępnie zainstalowany certyfikat

Urządzenie dysponuje wstępnie zainstalowanym samopodpisanym certyfikatem. Ten certyfikat umożliwia użycie protokołu SSL/TLS w komunikacji bez potrzeby tworzenia lub instalowania innego certyfikatu.



Wstępnie zainstalowany samopodpisany certyfikat stanowi do pewnego stopnia zabezpieczenie komunikacji. Aby zapewnić wyższy stopień bezpieczeństwa, zalecamy stosowanie certyfikatu wydanego przez zaufaną organizację.

- Certyfikat samopodpisany

Ten serwer wydruku wystawia swój własny certyfikat. Ten certyfikat umożliwia użycie protokołu SSL/TLS w komunikacji bez potrzeby tworzenia lub instalowania innego certyfikatu z ośrodka certyfikacji.

- Certyfikat z ośrodka certyfikacji (CA)

Istnieją dwie metody instalowania certyfikatu pochodzącego z CA. W przypadku posiadania certyfikatu pochodzącego z ośrodka certyfikacji lub w celu użycia certyfikatu pochodzącego z zewnętrznego, zaufanego ośrodka certyfikacji:

- Użycie żądania podpisania certyfikatu (CSR) z tego serwera wydruku.
- Importowanie certyfikatu i klucza prywatnego.

- Certyfikat ośrodka certyfikacji (CA)

Aby użyć certyfikatu CA, który identyfikuje ośrodek certyfikacji i posiadany przez niego klucz prywatny, należy przed skonfigurowaniem funkcji zabezpieczeń w sieci zaimportować certyfikat CA z ośrodka certyfikacji.



- Jeśli planowane jest użycie protokołu SSL/TLS w komunikacji, zalecamy w pierwszej kolejności skontaktowanie się z administratorem systemu.
- Przywrócenie fabrycznych ustawień domyślnych serwera wydruku powoduje usunięcie zainstalowanego certyfikatu i klucza prywatnego. Aby zachować ten sam certyfikat i klucz prywatny po zresetowaniu serwera wydruku, należy je wyeksportować przed zresetowaniem, a następnie ponownie zainstalować.



### Powiązane informacje

- [Konfiguracja certyfikatów bezpieczeństwa urządzenia](#)

#### Powiązane tematy:

- [Konfigurowanie uwierzytelniania IEEE 802.1x dla sieci przewodowej lub bezprzewodowej przy użyciu funkcji Zarządzanie przez Internet \(przeglądarkę internetową\)](#)

## Przewodnik instalacji certyfikatu krok po kroku

Przy wyborze certyfikatu zabezpieczeń dostępne są dwie opcje: można użyć samodzielnie podpisanego certyfikatu lub certyfikatu wystawionego przez urząd certyfikacji.

### Opcja 1

#### Certyfikat podpisany samodzielnie

1. Utwórz samodzielnie podpisany certyfikat przy użyciu funkcji Zarządzanie przez Internet.
2. Zainstaluj samodzielnie podpisany certyfikat na komputerze.

### Opcja 2

#### Certyfikat wydany przez urząd certyfikacji

1. Utwórz żądanie podpisania certyfikatu (CSR) za pomocą narzędzia Zarządzanie przez Internet.
2. Zainstaluj certyfikat wydany przez urząd certyfikacji (CA) w urządzeniu Brother przy użyciu funkcji Zarządzanie przez interfejs webowy.
3. Zainstaluj certyfikat na komputerze.



### Powiązane informacje

- [Konfiguracja certyfikatów bezpieczeństwa urządzenia](#)

## Tworzenie certyfikatu podpisanego samodzielnie

1. Uruchom przeglądarkę internetową.
2. Wprowadź „https://adres IP urządzenia” w polu adresu przeglądarki (gdzie „adres IP urządzenia” jest adresem IP urządzenia).

Na przykład:

https://192.168.1.2



- Jeśli używany jest system DNS (Domain Name System) lub aktywna jest nazwa NetBIOS, zamiast adresu IP można wprowadzić inną nazwę, np. „DrukarkaOgolna”.

- Na przykład:

https://SharedPrinter

Jeśli aktywna jest nazwa NetBIOS, można również użyć nazwy węzła.

- Na przykład:

https://brnxxxxxxxxxxxxx

Nazwę NetBIOS można znaleźć w Raplocie konfiguracji sieci.

3. Jeśli jest to wymagane, wprowadź hasło w polu **Zaloguj**, a następnie kliknij **Zaloguj**.



Domyślne hasło do zarządzania ustawieniami tego urządzenia znajduje się z tyłu urządzenia i jest oznaczone napisem „Pwd”.

4. Przejdź do menu nawigacji i kliknij **Sieć > Bezpieczeństwo > Certyfikat**.



Uruchom przez , jeśli menu nawigacji nie jest wyświetlane po lewej stronie ekranu.

5. Kliknij przycisk **Utwórz certyfikat z własnym podpisem**.
6. Wprowadź informacje w polach **Nazwa pospolita** i **Data ważności**.
  - Długość tekstu w polu **Nazwa pospolita** jest mniejsza niż 64 bajty. Wprowadź identyfikator, taki jak adres IP, nazwa węzła lub nazwa domeny, używany w celu uzyskania dostępu do urządzenia za pośrednictwem komunikacji z wykorzystaniem protokołu SSL/TLS. Domyślnie wyświetlana jest nazwa węzła.
  - W przypadku korzystania z komunikacji z wykorzystaniem protokołu IPPS lub HTTPS i wprowadzenia w polu adresu URL innej nazwy niż w używanej przez samodzielnie podpisany certyfikat w polu **Nazwa pospolita** zostanie wyświetlone okno ostrzeżenia.
7. Wybierz ustawienie z listy rozwijanej **Algorytm klucza publicznego**. Domyślne ustawienie to **RSA (2048-bit.)**.
8. Wybierz ustawienie z listy rozwijanej **Algorytm skrótu**. Domyślne ustawienie to **SHA256**.
9. Kliknij przycisk **Prześlij**.



### Powiązane informacje

- [Konfiguracja certyfikatów bezpieczeństwa urządzenia](#)

#### Powiązane tematy:

- [Dostęp do funkcji Zarządzanie przez interfejs webowy](#)

## Tworzenie CSR i instalacja certyfikatu pochodzącego od Urzędu certyfikacji (CA)

Jeśli posiadasz już certyfikat z zaufanego, zewnętrznego urzędu certyfikacji, możesz zapisać certyfikat i klucz prywatny na urządzeniu i zarządzać nimi poprzez importowanie i eksportowanie. Jeżeli nie posiadasz certyfikatu z zaufanego zewnętrznego urzędu certyfikacji, utwórz żądanie podpisania certyfikatu (CSR), wyślij je do urzędu certyfikacji w celu uwierzytelnienia, a następnie zainstaluj odesłany certyfikat w urządzeniu.

- [Tworzenie żądania podpisania certyfikatu \(Certificate Signing Request, CSR\)](#)
- [Instalowanie certyfikatu w urządzeniu](#)

## Tworzenie żądania podpisania certyfikatu (Certificate Signing Request, CSR)

Żądanie podpisania certyfikatu (Certificate Signing Request, CSR) to żądanie wysyłane do urzędu certyfikacji w celu uwierzytelnienia poświadczeń zawartych w certyfikacie.

Przed utworzeniem żądania CSR zalecamy zainstalowanie na komputerze certyfikatu głównego z urzędu certyfikacji.

1. Uruchom przeglądarkę internetową.
2. Wprowadź „https://adres IP urządzenia” w polu adresu przeglądarki (gdzie „adres IP urządzenia” jest adresem IP urządzenia).

Na przykład:

https://192.168.1.2



- Jeśli używany jest system DNS (Domain Name System) lub aktywna jest nazwa NetBIOS, zamiast adresu IP można wprowadzić inną nazwę, np. „DrukarkaOgolna”.

- Na przykład:

https://SharedPrinter

Jeśli aktywna jest nazwa NetBIOS, można również użyć nazwy węzła.

- Na przykład:

https://brnxxxxxxxxxxxx

Nazwę NetBIOS można znaleźć w Raplocie konfiguracji sieci.

3. Jeśli jest to wymagane, wprowadź hasło w polu **Zaloguj**, a następnie kliknij **Zaloguj**.



Domyślne hasło do zarządzania ustawieniami tego urządzenia znajduje się z tyłu urządzenia i jest oznaczone napisem „Pwł”.

4. Przejdź do menu nawigacji i kliknij **Siec** > **Bezpieczeństwo** > **Certyfikat**.



Uruchom przez ☰, jeśli menu nawigacji nie jest wyświetlane po lewej stronie ekranu.

5. Kliknij przycisk **Utwórz CSR**.
6. Wpisz **Nazwa paopolita** (wymagane) i dodaj inne informacje o **Organizacja** (opcjonalne).



- Wymagane jest podanie szczegółowych informacji na temat firmy, aby urząd certyfikacji mógł potwierdzić tożsamość użytkownika i poświadczyć jej prawdziwość przed światem zewnętrznym.
- Długość tekstu w polu **Nazwa paopolita** musi być mniejsza niż 64 bajty. Wprowadź identyfikator, taki jak adres IP, nazwa węzła lub nazwa domeny, używany w celu uzyskania dostępu do urządzenia za pośrednictwem komunikacji z wykorzystaniem protokołu SSL/TLS. Domyślnie wyświetlana jest nazwa węzła. Podanie informacji w polu **Nazwa paopolita** jest wymagane.
- Wprowadzenie w polu adresu URL nazwy innej niż nazwa zwykła niż używana przez certyfikat spowoduje wyświetlenie okno wyskakującego z ostrzeżeniem.
- Długość tekstu w polach **Organizacja**, **Jednostka organizacyjna**, **Miasto/miejscowość** i **Województwo/stan** musi być mniejsza niż 64 bajty.
- Pole **Kraj/region** musi być złożonym z dwóch znaków kodem kraju według ISO 3166.
- W przypadku konfigurowania rozszerzenia certyfikatu X.509v3 zaznacz pole wyboru **Skonfiguruj partycję rozszerzoną**, a następnie wybierz opcję **Auto (rejestr. IPv4)** lub **Ręczne**.

7. Wybierz ustawienie z listy rozwijanej **Algorytm klucza publicznego**. Domyślne ustawienie to **RSA (2048-bit.)**.

- 
8. Wybierz ustawienie z listy rozwijanej **Algorytm skrótu**. Domyślne ustawienie to **SHA256**.
  9. Kliknij przycisk **Prześlij**.  
CSR wyświetla się na ekranie. Zapisz CSR jako plik lub przeklej do formularza CSR online zapewnionego przez urząd certyfikacji.
  10. Kliknij **Zapisz**.



- 
- Należy postępować według zasad urzędu certyfikacji dotyczących przesyłania do niego informacji o uwierzytelnianiu po stronie klienta.
  - W przypadku korzystania z opcji Główny urząd certyfikacji przedsiębiorstwa w systemie Windows Server 2008/2008 R2/2012/2012 R2/2016/2019 podczas tworzenia certyfikatu klienckiego w celu bezpiecznego zarządzania zalecamy użycie serwera stron internetowych. W przypadku tworzenia certyfikatu klienckiego dla środowiska IEEE 802.1x z uwierzytelnianiem EAP-TLS zalecamy użycie użytkownika jako szablonu certyfikatu.
- 



### **Powiązane informacje**

- [Tworzenie CSR i instalacja certyfikatu pochodzącego od Urzędu certyfikacji \(CA\)](#)

#### **Powiązane tematy:**

- [Dostęp do funkcji Zarządzanie przez interfejs webowy](#)
-

## Instalowanie certyfikatu w urządzeniu

Wykonaj poniższe kroki, aby zainstalować certyfikat na serwerze wydruku po otrzymaniu go z urzędu certyfikacji:

W urządzeniu można zainstalować tylko wydany certyfikat wraz z żądaniem podpisania certyfikatu (CSR) dla tego urządzenia. Aby utworzyć inne żądanie CSR, należy się najpierw upewnić, że dany certyfikat jest zainstalowany. Inne żądanie CSR można utworzyć dopiero po zainstalowaniu certyfikatu w urządzeniu. W przeciwnym razie CSR utworzone przed instalacją będzie nieważne.

1. Uruchom przeglądarkę internetową.
2. Wprowadź „https://adres IP urządzenia” w polu adresu przeglądarki (gdzie „adres IP urządzenia” jest adresem IP urządzenia).

Na przykład:

https://192.168.1.2



- Jeśli używany jest system DNS (Domain Name System) lub aktywna jest nazwa NetBIOS, zamiast adresu IP można wprowadzić inną nazwę, np. „DrukarkaOgolna”.

- Na przykład:

https://SharedPrinter

Jeśli aktywna jest nazwa NetBIOS, można również użyć nazwy węzła.

- Na przykład:

https://brnxxxxxxxxxxxx

Nazwę NetBIOS można znaleźć w Raporcie konfiguracji sieci.

3. Jeśli jest to wymagane, wprowadź hasło w polu **Zaloguj**, a następnie kliknij **Zaloguj**.



Domyślne hasło do zarządzania ustawieniami tego urządzenia znajduje się z tyłu urządzenia i jest oznaczone napisem „PwD”.

4. Przejdź do menu nawigacji i kliknij **Sieć > Bezpieczeństwo > Certyfikat**.



Uruchom przez ☰, jeśli menu nawigacji nie jest wyświetlane po lewej stronie ekranu.

5. Kliknij przycisk **Zainstaluj certyfikat**.
6. Wyszukaj plik zawierający certyfikat wystawiony przez urząd certyfikacji, a następnie kliknij **Prześlij**.  
Certyfikat został pomyślnie utworzony i pomyślnie zapisany w pamięci urządzenia.

Aby korzystać z komunikacji z zastosowaniem protokołu SSL/TLS, należy zainstalować na komputerze certyfikat główny z urzędu certyfikacji. Skontaktuj się z administratorem sieci.



### Powiązane informacje

- [Tworzenie CSR i instalacja certyfikatu pochodzącego od Urzędu certyfikacji \(CA\)](#)

#### Powiązane tematy:

- [Dostęp do funkcji Zarządzanie przez interfejs webowy](#)

## Importowanie i eksportowanie certyfikatu oraz klucza prywatnego

Zapisz certyfikat i prywatny klucz w urządzeniu i zarządzaj nimi poprzez importowanie i eksportowanie.

- [Importowanie certyfikatu i klucza prywatnego](#)
- [Eksportowanie certyfikatu i klucza prywatnego](#)



## Importowanie certyfikatu i klucza prywatnego

1. Uruchom przeglądarkę internetową.
2. Wprowadź „https://adres IP urządzenia” w polu adresu przeglądarki (gdzie „adres IP urządzenia” jest adresem IP urządzenia).

Na przykład:

https://192.168.1.2



- Jeśli używany jest system DNS (Domain Name System) lub aktywna jest nazwa NetBIOS, zamiast adresu IP można wprowadzić inną nazwę, np. „DrukarkaOgolna”.

- Na przykład:

https://SharedPrinter

Jeśli aktywna jest nazwa NetBIOS, można również użyć nazwy węzła.

- Na przykład:

https://brnxxxxxxxxxxxxx

Nazwę NetBIOS można znaleźć w Raplocie konfiguracji sieci.

3. Jeśli jest to wymagane, wprowadź hasło w polu **Zaloguj**, a następnie kliknij **Zaloguj**.



Domyślne hasło do zarządzania ustawieniami tego urządzenia znajduje się z tyłu urządzenia i jest oznaczone napisem „Pwd”.

4. Przejdź do menu nawigacji i kliknij **Sieć > Bezpieczeństwo > Certyfikat**.



Uruchom przez ☰, jeśli menu nawigacji nie jest wyświetlane po lewej stronie ekranu.

5. Kliknij przycisk **Importuj certyfikat i klucz prywatny**.
6. Przejdź do pliku, który ma zostać importowany.
7. Jeżeli plik jest zaszyfrowany, wprowadź hasło, a następnie kliknij przycisk **Prześlij**.

Certyfikat i klucz prywatny zostaną importowane do urządzenia.



### Powiązane informacje

- [Importowanie i eksportowanie certyfikatu oraz klucza prywatnego](#)

#### Powiązane tematy:

- [Dostęp do funkcji Zarządzanie przez interfejs webowy](#)

## Eksportowanie certyfikatu i klucza prywatnego

1. Uruchom przeglądarkę internetową.
2. Wprowadź „https://adres IP urządzenia” w polu adresu przeglądarki (gdzie „adres IP urządzenia” jest adresem IP urządzenia).

Na przykład:

https://192.168.1.2



- Jeśli używany jest system DNS (Domain Name System) lub aktywna jest nazwa NetBIOS, zamiast adresu IP można wprowadzić inną nazwę, np. „DrukarkaOgolna”.

- Na przykład:

https://SharedPrinter

Jeśli aktywna jest nazwa NetBIOS, można również użyć nazwy węzła.

- Na przykład:

https://brnxxxxxxxxxxxx

Nazwę NetBIOS można znaleźć w Raplocie konfiguracji sieci.

3. Jeśli jest to wymagane, wprowadź hasło w polu **Zaloguj**, a następnie kliknij **Zaloguj**.



Domyślne hasło do zarządzania ustawieniami tego urządzenia znajduje się z tyłu urządzenia i jest oznaczone napisem „Pwd”.

4. Przejdź do menu nawigacji i kliknij **Sieć > Bezpieczeństwo > Certyfikat**.



Uruchom przez ☰, jeśli menu nawigacji nie jest wyświetlane po lewej stronie ekranu.

5. Kliknij przycisk **Eksportuj** widoczny z **Lista certyfikatów**.
6. Wprowadź hasło, jeżeli chcesz zaszyfrować plik.  
W przypadku niewpisania hasła plik nie zostanie zaszyfrowany.
7. Wprowadź ponownie hasło w celu potwierdzenia i kliknij przycisk **Prześlij**.
8. Kliknij **Zapisz**.

Certyfikat i klucz prywatny zostały wyeksportowane na komputer.

Możesz również zaimportować certyfikat na swój komputer.



### Powiązane informacje

- [Importowanie i eksportowanie certyfikatu oraz klucza prywatnego](#)

#### Powiązane tematy:

- [Dostęp do funkcji Zarządzanie przez interfejs webowy](#)

## Importowanie i eksportowanie certyfikatu CA

Urządzenie Brother umożliwia importowanie, eksportowanie i zapisywanie certyfikatów CA.

- [Importowanie certyfikatu CA](#)
- [Eksportowanie certyfikatu CA](#)

## Importowanie certyfikatu CA

1. Uruchom przeglądarkę internetową.
2. Wprowadź „https://adres IP urządzenia” w polu adresu przeglądarki (gdzie „adres IP urządzenia” jest adresem IP urządzenia).

Na przykład:

https://192.168.1.2



- Jeśli używany jest system DNS (Domain Name System) lub aktywna jest nazwa NetBIOS, zamiast adresu IP można wprowadzić inną nazwę, np. „DrukarkaOgolna”.

- Na przykład:

https://SharedPrinter

Jeśli aktywna jest nazwa NetBIOS, można również użyć nazwy węzła.

- Na przykład:

https://brnxxxxxxxxxxxx

Nazwę NetBIOS można znaleźć w Raplocie konfiguracji sieci.

3. Jeśli jest to wymagane, wprowadź hasło w polu **Zaloguj**, a następnie kliknij **Zaloguj**.



Domyślne hasło do zarządzania ustawieniami tego urządzenia znajduje się z tyłu urządzenia i jest oznaczone napisem „Pwd”.

4. Przejdź do menu nawigacji i kliknij **Sieć > Bezpieczeństwo > Certyfikat CA**.



Uruchom przez ☰, jeśli menu nawigacji nie jest wyświetlane po lewej stronie ekranu.

5. Kliknij **Importuj certyfikat urzędu certyfikacji**.
6. Znajdź plik, który chcesz importować.
7. Kliknij przycisk **Prześlij**.



### Powiązane informacje

- [Importowanie i eksportowanie certyfikatu CA](#)

#### Powiązane tematy:

- [Dostęp do funkcji Zarządzanie przez interfejs webowy](#)

## Eksportowanie certyfikatu CA

1. Uruchom przeglądarkę internetową.
2. Wprowadź „https://adres IP urządzenia” w polu adresu przeglądarki (gdzie „adres IP urządzenia” jest adresem IP urządzenia).

Na przykład:

https://192.168.1.2



- Jeśli używany jest system DNS (Domain Name System) lub aktywna jest nazwa NetBIOS, zamiast adresu IP można wprowadzić inną nazwę, np. „DrukarkaOgolna”.

- Na przykład:

https://SharedPrinter

Jeśli aktywna jest nazwa NetBIOS, można również użyć nazwy węzła.

- Na przykład:

https://brnxxxxxxxxxxxxx

Nazwę NetBIOS można znaleźć w Raporcie konfiguracji sieci.

3. Jeśli jest to wymagane, wprowadź hasło w polu **Zaloguj**, a następnie kliknij **Zaloguj**.



Domyślne hasło do zarządzania ustawieniami tego urządzenia znajduje się z tyłu urządzenia i jest oznaczone napisem „Pwd”.

4. Przejdź do menu nawigacji i kliknij **Sieć > Bezpieczeństwo > Certyfikat CA**.



Uruchom przez ☰, jeśli menu nawigacji nie jest wyświetlane po lewej stronie ekranu.

5. Wybierz certyfikat, który ma zostać wyeksportowany, a następnie kliknij przycisk **Eksportuj**.
6. Kliknij przycisk **Prześlij**.
7. Kliknij ▼ obok **Zapisz**, a następnie określ lokalizację, w której chcesz zapisać plik.



### Powiązane informacje

- [Importowanie i eksportowanie certyfikatu CA](#)

#### Powiązane tematy:

- [Dostęp do funkcji Zarządzanie przez interfejs webowy](#)

## Zarządzanie wieloma certyfikatami

Funkcja obsługi wielu certyfikatów umożliwia zarządzanie poszczególnymi certyfikatami zainstalowanymi w urządzeniu przy użyciu funkcji Zarządzanie przez interfejs webowy. Na ekranie **Certyfikat** lub **Certyfikat CA** funkcji Zarządzanie przez interfejs webowy można wyświetlać zawartość certyfikatu, a także usuwać lub eksportować certyfikaty.

	Maksymalna liczba certyfikatów zapisanych w urządzeniu Brother
Certyfikat samopodpisany lub certyfikat wydany przez ośrodek certyfikacji	5
CA Certificate (Certyfikat CA)	6

Zalecamy przechowywanie mniejszej liczby certyfikatów, niż to jest dozwolone, w celu rezerwacji pustego miejsca na wypadek utraty ważności certyfikatu. Gdy certyfikat utraci ważność, można zaimportować nowy certyfikat w zarezerwowane miejsce, a następnie usunąć certyfikat, którego ważność wygasła. Pozwoli to uniknąć błędów konfiguracji.



- Korzystając z protokołów HTTPS/IPPS lub IEEE 802.1x, należy wybrać certyfikat, który jest używany.
- W przypadku korzystania z protokołu SSL w komunikacji SMTP/POP3/IMAP4 (opcja dostępna tylko w przypadku niektórych modeli), nie ma potrzeby wybierania certyfikatu. Niezbędny certyfikat jest wybierany automatycznie.



### Powiązane informacje

- [Konfiguracja certyfikatów bezpieczeństwa urządzenia](#)

## Używanie protokołu SSL/TLS

- [Wprowadzenie do protokołu SSL/TLS](#)
- [Bezpieczne zarządzanie urządzeniem sieciowym przy użyciu protokołu SSL/TLS](#)
- [Bezpieczne drukowanie dokumentów przy użyciu protokołu SSL/TLS](#)
- [Bezpieczne wysyłanie i odbieranie wiadomości e-mail z użyciem protokołu SSL/TLS](#)

## Wprowadzenie do protokołu SSL/TLS

Protokół Secure Socket Layer (SSL) lub Transport Layer Security (TLS) jest efektywną metodą ochrony danych wysyłanych w sieci lokalnej lub rozległej (LAN lub WAN). Jego działanie polega na szyfrowaniu danych wysyłanych przez sieć, takich jak zadanie drukowania, więc osoby próbujące przechwycić dane nie będą mogły ich odczytać.

Protokół SSL/TLS można skonfigurować w sieciach zarówno przewodowych, jak i bezprzewodowych, i działa on z innymi środkami zabezpieczającymi, takimi jak klucze WPA i zapory.



### Powiązane informacje

- [Używanie protokołu SSL/TLS](#)
  - [Krótka historia protokołu SSL/TLS](#)
  - [Korzyści z używania protokołu SSL/TLS](#)



## Krótka historia protokołu SSL/TLS

Protokół SSL/TLS został pierwotnie utworzony do zabezpieczenia informacji w ruchu internetowym, w szczególności danych przesyłanych pomiędzy przeglądarki internetowymi a serwerami. Na przykład, gdy przeglądarka Internet Explorer używana jest do bankowości internetowej i widoczny jest protokół `https://` oraz mała ikona kłódki w przeglądarce WWW, to używany jest protokół SSL. Protokół SSL zaczął być używany w dodatkowych aplikacjach, takich jak Telnet, oprogramowanie drukarek i FTP, aby stać się uniwersalnym rozwiązaniem dla bezpieczeństwa w trybie online. Dziś jest on nadal używany zgodnie z pierwotnym przeznaczeniem przez wielu sprzedawców internetowych i banki do zabezpieczania poufnych danych, takich jak numery kart kredytowych, dane klientów itd.

Protokół SSL/TLS używa bardzo silnego szyfrowania i cieszy się zaufaniem wielu banków na całym świecie.



### Powiązane informacje

- [Wprowadzenie do protokołu SSL/TLS](#)

## Korzyści z używania protokołu SSL/TLS

Główną korzyścią wynikającą z użycia protokołu SSL/TLS jest zagwarantowanie bezpiecznego drukowania w sieci IP poprzez ograniczenie nieupoważnionym użytkownikom możliwości odczytu danych wysłanych do urządzenia. Głównym argumentem sprzedażowym protokołu SSL jest możliwość bezpiecznego drukowania poufnych danych. Na przykład, dział kadr dużej firmy może regularnie drukować listy płac. Bez szyfrowania dane zawarte na tych listach płac mogłyby zostać odczytane przez innych użytkowników sieci. Jednak dzięki protokołowi SSL/TLS osoba próbująca przechwycić dane zobaczy nieczytelną stronę kodów, a nie rzeczywistą listę płac.



### Powiązane informacje

- [Wprowadzenie do protokołu SSL/TLS](#)
-

## Bezpieczne zarządzanie urządzeniem sieciowym przy użyciu protokołu SSL/TLS

- [Konfiguracja certyfikatu dla SSL/TLS i dostępnych protokołów](#)
- [Dostęp do funkcji Zarządzanie przez interfejs webowy przez protokół SSL/TLS](#)
- [Instalowanie samodzielnie podpisanego certyfikatu dla użytkowników systemu Windows z uprawnieniami Administratora](#)
- [Konfiguracja certyfikatów bezpieczeństwa urządzenia](#)

## Konfiguracja certyfikatu dla SSL/TLS i dostępnych protokołów

Skonfiguruj certyfikat urządzenia, używając funkcji Zarządzania przez interfejs webowy przed rozpoczęciem korzystania z komunikacji przez protokoły SSL/TLS.

1. Uruchom przeglądarkę internetową.
2. Wprowadź „https://adres IP urządzenia” w polu adresu przeglądarki (gdzie „adres IP urządzenia” jest adresem IP urządzenia).

Na przykład:

https://192.168.1.2



- Jeśli używany jest system DNS (Domain Name System) lub aktywna jest nazwa NetBIOS, zamiast adresu IP można wprowadzić inną nazwę, np. „DrukarkaOgolna”.

- Na przykład:

https://SharedPrinter

Jeśli aktywna jest nazwa NetBIOS, można również użyć nazwy węzła.

- Na przykład:

https://brnxxxxxxxxxxxx

Nazwę NetBIOS można znaleźć w Raporcie konfiguracji sieci.

3. Jeśli jest to wymagane, wprowadź hasło w polu **Zaloguj**, a następnie kliknij **Zaloguj**.



Domyślne hasło do zarządzania ustawieniami tego urządzenia znajduje się z tyłu urządzenia i jest oznaczone napisem „Pwd”.

4. Przejdź do menu nawigacji i kliknij **Sieć > Sieć > Protokół**.



Uruchom przez ☰, jeśli menu nawigacji nie jest wyświetlane po lewej stronie ekranu.

5. Kliknij **Ustawienia serwera HTTP**.
6. Wybierz certyfikat, który chcesz skonfigurować, z listy rozwijanej **Wybierz certyfikat**.
7. Kliknij **Prześlij**.
8. Kliknij **Tak**, aby uruchomić ponownie serwer druku.



### Powiązane informacje

- [Bezpieczne zarządzanie urządzeniem sieciowym przy użyciu protokołu SSL/TLS](#)

#### Powiązane tematy:

- [Bezpieczne drukowanie dokumentów przy użyciu protokołu SSL/TLS](#)
- [Dostęp do funkcji Zarządzanie przez interfejs webowy](#)

## Dostęp do funkcji Zarządzanie przez interfejs webowy przez protokół SSL/TLS

W celu bezpiecznego zarządzania urządzeniem sieciowym należy używać programów narzędziowych do zarządzania razem z protokołami zabezpieczeń.



- Aby użyć protokołu HTTPS, w urządzeniu musi być włączona funkcja HTTPS. Domyślnie włączony jest protokół HTTPS.
- Można zmienić ustawienia protokołu HTTPS na ekranie Zarządzania przez Internet.

1. Uruchom przeglądarkę internetową.
2. Wprowadź „https://adres IP urządzenia” w polu adresu przeglądarki (gdzie „adres IP urządzenia” jest adresem IP urządzenia).

Na przykład:

https://192.168.1.2

3. Jeśli jest to wymagane, wprowadź hasło w polu **Zaloguj**, a następnie kliknij **Zaloguj**.



Domyślne hasło do zarządzania ustawieniami tego urządzenia znajduje się z tyłu urządzenia i jest oznaczone napisem „Pwd”.

4. Teraz można uzyskać dostęp do urządzenia za pomocą protokołu HTTPS.



### Powiązane informacje

- [Bezpieczne zarządzanie urządzeniem sieciowym przy użyciu protokołu SSL/TLS](#)

#### Powiązane tematy:

- [Dostęp do funkcji Zarządzanie przez interfejs webowy](#)

## Instalowanie samodzielnie podpisanego certyfikatu dla użytkowników systemu Windows z uprawnieniami Administratora

Poniższe kroki dotyczą programu Microsoft Internet Explorer. W przypadku korzystania z innej przeglądarki, zapoznaj się z dokumentacją przeglądarki, aby uzyskać pomoc w instalowaniu certyfikatów.

1. Wykonaj jedną z następujących czynności:



- Windows 10, Windows Server 2016 i Windows Server 2019

Kliknij  > **Akcesoria systemu**.

- Windows 8.1

Kliknij prawym przyciskiem myszy ikonę  (**Internet Explorer**) na pasku zadań.

- Windows Server 2012 i Windows Server 2012 R2

Kliknij przycisk  (**Internet Explorer**), a następnie kliknij prawym przyciskiem myszy ikonę  (**Internet Explorer**) na pasku zadań.

- Windows 7 oraz Windows Server 2008

Kliknij  (**Start**) > **Wszystkie programy**.

2. Kliknij prawym przyciskiem pozycję **Internet Explorer**, a następnie kliknij polecenie **Uruchom jako administrator**.



Jeśli wyświetlona zostanie opcja **Więcej**, kliknij **Więcej**.

Jeśli wyświetlony zostanie ekran **Kontrola konta użytkownika**, kliknij **Tak**.

3. Wpisz „https://adres IP urządzenia” w pasku adresu przeglądarki, aby uzyskać dostęp do urządzenia (gdzie „adres IP urządzenia” to adres IP urządzenia lub nazwa węzła przypisana do certyfikatu).

4. Kliknij **Więcej informacji**.

5. Kliknij **Przejdź do tej strony sieci web (niezalecane)**.

6. Kliknij łącze **Błąd certyfikatu**, a następnie łącze **Wyświetl certyfikat**.

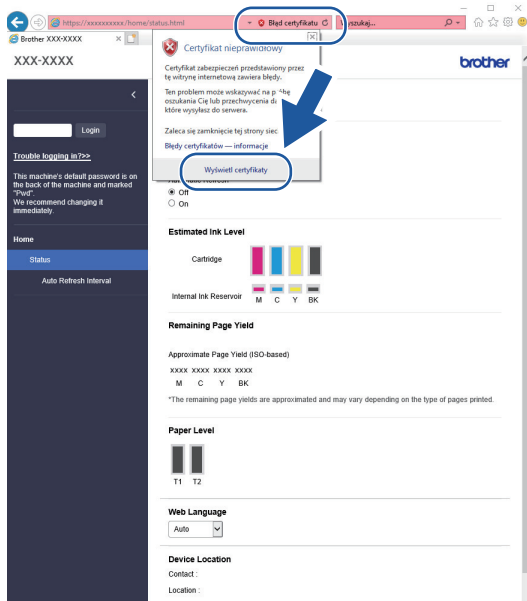

7. Kliknij **Zainstaluj certyfikat...**

8. Po wyświetleniu okna **Kreator importu certyfikatów** kliknij przycisk **Dalej**.

9. Wybierz **Umieść wszystkie certyfikaty w następującym magazynie**, a następnie kliknij **Przeglądaj...**

- 
10. Wybierz **Zaufane główne urzędy certyfikacji**, a następnie kliknij **OK**.
  11. Kliknij przycisk **Dalej**.
  12. Kliknij przycisk **Zakończ**.
  13. Kliknij przycisk **Tak**, jeżeli odcisk palca jest prawidłowy.
  14. Kliknij przycisk **OK**.



### **Powiązane informacje**

- [Bezpieczne zarządzanie urządzeniem sieciowym przy użyciu protokołu SSL/TLS](#)
-

## **Bezpieczne drukowanie dokumentów przy użyciu protokołu SSL/TLS**

- [Drukowanie dokumentów przy użyciu protokołu SSL/TLS](#)
- [Konfiguracja certyfikatu dla SSL/TLS i dostępnych protokołów](#)
- [Konfiguracja certyfikatów bezpieczeństwa urządzenia](#)



## Drukowanie dokumentów przy użyciu protokołu SSL/TLS

W celu bezpiecznego wydrukowania dokumentów za pomocą protokołu IPP użyj protokołu IPPS.

1. Uruchom przeglądarkę internetową.
2. Wprowadź „https://adres IP urządzenia” w polu adresu przeglądarki (gdzie „adres IP urządzenia” jest adresem IP urządzenia).

Na przykład:

https://192.168.1.2



- Jeśli używany jest system DNS (Domain Name System) lub aktywna jest nazwa NetBIOS, zamiast adresu IP można wprowadzić inną nazwę, np. „DrukarkaOgolna”.

- Na przykład:

https://SharedPrinter

Jeśli aktywna jest nazwa NetBIOS, można również użyć nazwy węzła.

- Na przykład:

https://brnxxxxxxxxxxxx

Nazwę NetBIOS można znaleźć w Raporcie konfiguracji sieci.

3. Jeśli jest to wymagane, wprowadź hasło w polu **Zaloguj**, a następnie kliknij **Zaloguj**.



Domyślne hasło do zarządzania ustawieniami tego urządzenia znajduje się z tyłu urządzenia i jest oznaczone napisem „**Pwd**”.

4. Przejdź do menu nawigacji i kliknij **Sieć > Sieć > Protokół**.



Uruchom przez ☰, jeśli menu nawigacji nie jest wyświetlane po lewej stronie ekranu.

5. Potwierdź, że zaznaczone jest pole wyboru **IPP**.



Jeśli pole wyboru **IPP** nie jest zaznaczone, zaznacz pole wyboru **IPP**, a następnie kliknij **Prześlij**.

Uruchom ponownie urządzenie, aby aktywować konfigurację.

Po ponownym uruchomieniu urządzenia wróć na stronę internetową urządzenia, wpisz hasło, a następnie kliknij **Sieć > Sieć > Protokół**.

6. Kliknij przycisk **Ustawienia serwera HTTP**.
7. Zaznacz pole wyboru **HTTPS (Port 443)** w **IPP**, a następnie kliknij **Prześlij**.
8. Uruchom ponownie urządzenie, aby aktywować konfigurację.

Komunikacja za pośrednictwem protokołu IPPS nie zapobiega nieuprawnionemu dostępowi do serwera druku.



### Powiązane informacje

- [Bezpieczne drukowanie dokumentów przy użyciu protokołu SSL/TLS](#)

#### Powiązane tematy:

- [Dostęp do funkcji Zarządzanie przez interfejs webowy](#)

## Używanie protokołu SNMPv3

- [Bezpieczne zarządzanie urządzeniem sieciowym za pomocą SNMPv3](#)

## Bezpieczne zarządzanie urządzeniem sieciowym za pomocą SNMPv3

Protokół Simple Network Management Protocol w wersji 3 (SNMPv3) zapewnia uwierzytelnianie użytkowników i szyfrowanie danych umożliwiające bezpieczne zarządzanie urządzeniami sieciowymi. Aby bezpiecznie zarządzać urządzeniem sieciowym, zalecamy używanie protokołu SNMPv3 podczas używania oprogramowania BRAdmin Professional 4.

1. Uruchom przeglądarkę internetową.
2. Wprowadź „https://adres IP urządzenia” w polu adresu przeglądarki (gdzie „adres IP urządzenia” jest adresem IP urządzenia).

Na przykład:

https://192.168.1.2

3. Jeśli jest to wymagane, wprowadź hasło w polu **Zaloguj**, a następnie kliknij **Zaloguj**.



Domyślne hasło do zarządzania ustawieniami tego urządzenia znajduje się z tyłu urządzenia i jest oznaczone napisem „Pw”.

---



4. Przejdź do menu nawigacji i kliknij **Sieć > Sieć > Protokół**.



Uruchom przez ☰, jeśli menu nawigacji nie jest wyświetlane po lewej stronie ekranu.

---

5. Sprawdź, czy włączone jest ustawienie **SNMP**, a następnie kliknij przycisk **Ustawienia zaawansowane**.
6. Skonfiguruj szczegółowe ustawienia SNMP. Dostępne są trzy opcje dla **Tryb działania SNMP**.

Opcja	Opis
<b>SNMP v1/v2c — dostęp do odczytu i zapisu</b>	Serwer drukowania korzysta z wersji 1 i 2c protokołu SNMP. Korzystając z tego trybu, można używać wszystkich aplikacji firmy Brother. Nie jest to jednak bezpieczne, ponieważ nie uwierzytelnia on użytkownika, a dane nie są szyfrowane.
<b>SNMPv3 — dostęp do odczytu i zapisu, v1/v2c — dostęp tylko do odczytu</b>	Serwer drukowania korzysta z funkcji dostępu w trybie odczytu oraz zapisu wersji 3 i dostępu w trybie tylko do odczytu wersji 1 oraz 2c protokołu SNMP.   W przypadku używania trybu <b>SNMPv3 — dostęp do odczytu i zapisu, v1/v2c — dostęp tylko do odczytu</b> niektóre aplikacje firmy Brother (np. BRAdmin Light), które uzyskują dostęp do serwera wydruku, nie działają prawidłowo, ponieważ autoryzują dostęp w trybie tylko do odczytu wersji 1 i 2c. W celu korzystania ze wszystkich aplikacji zalecamy użycie trybu <b>SNMP v1/v2c — dostęp do odczytu i zapisu</b> .
<b>SNMPv3 — dostęp do odczytu i zapisu</b>	Serwer drukowania korzysta z wersji 3 protokołu SNMP. Aby bezpiecznie zarządzać serwerem wydruku, należy użyć tego trybu.   W przypadku korzystania z trybu <b>SNMPv3 — dostęp do odczytu i zapisu</b> należy uwzględnić poniższe informacje: <ul style="list-style-type: none"><li>• Z programu BRAdmin Professional lub funkcji Zarządzania przez Internet można korzystać wyłącznie w celu zarządzania serwerem drukowania.</li><li>• Z wyjątkiem programu BRAdmin Professional wszystkie aplikacje, które korzystają z protokołu SNMPv1/v2c zostaną zablokowane. Aby umożliwić działanie aplikacji korzystających z protokołu SNMPv1/v2c, należy użyć trybu <b>SNMPv3 — dostęp do odczytu i zapisu, v1/v2c — dostęp tylko do odczytu</b> lub <b>SNMP v1/v2c — dostęp do odczytu i zapisu</b>.</li></ul>

7. Kliknij **Prześlij**.



## Powiązane informacje

- [Używanie protokołu SNMPv3](#)

### **Powiązane tematy:**

- [Dostęp do funkcji Zarządzanie przez interfejs webowy](#)

## Używanie IPsec

- Wprowadzenie do protokołu IPsec
- Konfigurowanie protokołu IPsec przy użyciu funkcji Zarządzanie przez Internet
- Konfigurowanie szablonu adresu protokołu IPsec z użyciem funkcji Zarządzanie przez interfejs webowy
- Konfigurowanie szablonu protokołu IPsec przy użyciu funkcji Zarządzanie przez przeglądarkę WWW

## Wprowadzenie do protokołu IPsec

IPsec (Internet Protocol Security) to protokół zabezpieczeń, który wykorzystuje opcjonalną funkcję protokołu internetowego, aby zapobiegać manipulacji danymi oraz zapewnić poufność danych transmitowanych jako pakiety IP. Funkcja IPsec szyfruje dane przesyłane za pośrednictwem sieci, na przykład dane drukowania wysyłane z komputerów do drukarki. Ze względu na to, że dane są szyfrowane w warstwie sieciowej, aplikacje wykorzystujące protokół wyższego poziomu korzystają z funkcji IPsec nawet wtedy, gdy użytkownik nie wie, że jest używana.

IPsec obsługuje następujące funkcje:

- **Transmisje IPsec**

Zgodnie z warunkami ustawień IPsec, komputer podłączony do sieci wysyła dane i odbiera dane z określonego urządzenia za pośrednictwem IPsec. Gdy urządzenia rozpoczynają komunikację za pośrednictwem protokołu IPsec, najpierw następuje wymiana kluczy z wykorzystaniem technologii IKE, a następnie za pomocą kluczy transmitowane są zaszyfrowane dane.

Ponadto IPsec ma dwa tryby robocze: tryb transportowy oraz trybu tunelowy. Tryb transportowy używany jest głównie do komunikacji między urządzeniami, a tryb tunelu jest używany w środowiskach, takich jak sieci VPN (Virtual Private Network).



W przypadku transmisji IPsec niezbędne są następujące warunki:

- Komputer, który może komunikować się za pomocą protokołu IPsec, jest podłączony do sieci.
- Urządzenie jest skonfigurowane do komunikacji IPsec.
- Komputer połączony do urządzenia jest skonfigurowany do połączeń IPsec.

- **Ustawienia IPsec**

Ustawienia, które są niezbędne do połączeń za pomocą protokołu IPsec. Ustawienia te można skonfigurować za pomocą funkcji Zarządzanie przez interfejs webowy.



Aby skonfigurować ustawienia protokołu IPsec, należy użyć przeglądarki na komputerze podłączonym do sieci.



### Powiązane informacje

- [Używanie IPsec](#)

## Konfigurowanie protokołu IPsec przy użyciu funkcji Zarządzanie przez Internet

Warunki połączenia IPsec obejmują dwa **Szablon** typy: **Adres** i **IPsec**. Możliwe jest skonfigurowanie maksymalnie 10 warunków połączenia.

1. Uruchom przeglądarkę internetową.
2. Wprowadź „https://adres IP urządzenia” w polu adresu przeglądarki (gdzie „adres IP urządzenia” jest adresem IP urządzenia).

Na przykład:

https://192.168.1.2

3. Jeśli jest to wymagane, wprowadź hasło w polu **Zaloguj**, a następnie kliknij **Zaloguj**.



Domyślne hasło do zarządzania ustawieniami tego urządzenia znajduje się z tyłu urządzenia i jest oznaczone napisem „Pwd”.

4. Przejdź do menu nawigacji i kliknij **Sieć > Bezpieczeństwo > IPsec**.



Uruchom przez , jeśli menu nawigacji nie jest wyświetlane po lewej stronie ekranu.

5. Skonfiguruj ustawienia.

Opcja	Opis
<b>Stan</b>	Włącz lub wyłącz IPsec.
<b>Tryb negocjacji</b>	Wybierz <b>Tryb negocjacji</b> dla opcji IKE Phase 1. IKE to protokół używany do wymiany kluczy szyfrujących w celu przeprowadzenia zaszyfrowanej komunikacji za pośrednictwem protokołu IPsec. W trybie <b>Główne</b> szybkość przetwarzania jest niska, ale poziom zabezpieczeń jest wysoki. W trybie <b>Agresywne</b> szybkość przetwarzania jest wyższa niż w trybie <b>Główne</b> , ale poziom zabezpieczeń jest niższy.
<b>Cały ruch inny niż IPsec</b>	Wybierz działanie, jakie ma zostać wykonane, dla pakietów innych niż IPsec. Podczas korzystania z usług sieciowych należy wybrać ustawienie <b>Zezwalaj</b> w opcji <b>Cały ruch inny niż IPsec</b> . Jeśli wybrane zostanie ustawienie <b>Odrzuć</b> , nie będzie można użyć usług sieciowych.
<b>Pomijanie emisji/multiemisji</b>	Wybierz <b>Włączone</b> lub <b>Wyłączone</b> .
<b>Pomijanie protokołu</b>	Zaznacz pole wyboru dla opcji, które mają zostać użyte.
<b>Reguły</b>	Zaznacz pole wyboru <b>Włączone</b> , aby aktywować szablon. Po wybraniu wielu pól wyboru pola wyboru o niższych numerach mają priorytet w przypadku, gdy ustawienia dla wybranych pól wyboru kolidują ze sobą. Kliknij odpowiednią listę rozwijaną, aby wybrać <b>Szablon adresu</b> , który jest używany dla warunków połączenia IPsec. Aby dodać opcję <b>Szablon adresu</b> , kliknij <b>Dodaj szablon</b> . Kliknij odpowiednią listę rozwijaną, aby wybrać <b>Szablon IPsec</b> , który jest używany dla warunków połączenia IPsec. Aby dodać opcję <b>Szablon IPsec</b> , kliknij <b>Dodaj szablon</b> .

6. Kliknij przycisk **Prześlij**.

Jeśli urządzenie musi zostać uruchomione ponownie w celu zarejestrowania nowych ustawień, wyświetlony zostanie ekran potwierdzenia ponownego uruchomienia.

Jeśli w tabeli **Reguły** we włączonym szablonie pozycja jest pusta, wyświetlony zostanie komunikat o błędzie. Potwierdź wybory i kliknij **Prześlij** ponownie.



## Powiązane informacje

- [Używanie IPsec](#)

### **Powiązane tematy:**

- [Dostęp do funkcji Zarządzanie przez interfejs webowy](#)
- [Konfiguracja certyfikatów bezpieczeństwa urządzenia](#)



## Konfigurowanie szablonu adresu protokołu IPsec z użyciem funkcji Zarządzanie przez interfejs webowy

1. Uruchom przeglądarkę internetową.
2. Wprowadź „https://adres IP urządzenia” w polu adresu przeglądarki (gdzie „adres IP urządzenia” jest adresem IP urządzenia).

Na przykład:

https://192.168.1.2

3. Jeśli jest to wymagane, wprowadź hasło w polu **Zaloguj**, a następnie kliknij **Zaloguj**.



Domyślne hasło do zarządzania ustawieniami tego urządzenia znajduje się z tyłu urządzenia i jest oznaczone napisem „Pwd”.

4. Przejdź do menu nawigacji i kliknij **Sieć > Bezpieczeństwo > Szablon adresu IPsec**.



Uruchom przez ☰, jeśli menu nawigacji nie jest wyświetlane po lewej stronie ekranu.

5. Kliknij przycisk **Usuń**, aby usunąć **Szablon adresu**. Gdy **Szablon adresu** jest używany, nie można go usunąć.
6. Kliknij **Szablon adresu**, który chcesz utworzyć. Zostanie wyświetlony **Szablon adresu IPsec**.
7. Skonfiguruj ustawienia.

Opcja	Opis
<b>Nazwa szablonu</b>	Wpisz nazwę szablonu (do 16 znaków).
<b>Lokalny adres IP</b>	<ul style="list-style-type: none"><li>• <b>Adres IP</b> Określ adres IP. Wybierz <b>Wszystkie adresy IPv4, Wszystkie adresy IPv6, WSZYSTKIE adresy IPv6 połączenia lokalnego</b> lub <b>Niestand.</b> z listy rozwijanej. Jeśli wybrano <b>Niestand.</b> z listy rozwijanej, wpisz adres IP (IPv4 lub IPv6) w polu tekstowym.</li><li>• <b>Zakres adresów IP</b> Wpisz początkowy i końcowy adres IP dla zakresu adresów IP w polach tekstowych. Jeśli początkowy i końcowy adres IP nie jest w standardzie IPv4 lub IPv6 lub jeśli końcowy adres IP jest mniejszy niż adres początkowy, wygenerowany zostanie błąd.</li><li>• <b>Adres IP/prefiks</b> Określ adres IP za pomocą notacji CIDR. Na przykład: 192.168.1.1/24 Ponieważ prefiks podany jest w postaci 24-bitowej maski podsieci (255.255.255.0) dla adresu 192.168.1.1, ważne są adresy 192.168.1.xxx.</li></ul>
<b>Zdalny adres IP</b>	<ul style="list-style-type: none"><li>• <b>Dowolny</b> Jeśli wybrana zostanie opcja <b>Dowolny</b>, włączone będą wszystkie adresy IP.</li><li>• <b>Adres IP</b> Wpisz określony adres IP (IPv4 lub IPv6) w polu tekstowym.</li><li>• <b>Zakres adresów IP</b> Wpisz początkowy i końcowy adres IP z zakresu adresów IP. Jeśli początkowy i końcowy adres IP nie jest w standardzie IPv4 lub IPv6 lub jeśli końcowy adres IP jest mniejszy niż adres początkowy, wygenerowany zostanie błąd.</li><li>• <b>Adres IP/prefiks</b> Określ adres IP za pomocą notacji CIDR.</li></ul>

---

Opcja	Opis
	Na przykład: 192.168.1.1/24 Ponieważ prefiks podany jest w postaci 24-bitowej maski podsieci (255.255.255.0) dla adresu 192.168.1.1, ważne są adresy 192.168.1.xxx.

8. Kliknij przycisk **Prześlij**.



---

Gdy zmienisz ustawienia aktualnie używanego szablonu, zrestartuj urządzenie, aby aktywować konfigurację.

---



### **Powiązane informacje**

- [Używanie IPsec](#)

#### **Powiązane tematy:**

- [Dostęp do funkcji Zarządzanie przez interfejs webowy](#)
-

## Konfigurowanie szablonu protokołu IPsec przy użyciu funkcji Zarządzanie przez przeglądarkę WWW

1. Uruchom przeglądarkę internetową.
2. Wprowadź „https://adres IP urządzenia” w polu adresu przeglądarki (gdzie „adres IP urządzenia” jest adresem IP urządzenia).  
Na przykład:  
https://192.168.1.2
3. Jeśli jest to wymagane, wprowadź hasło w polu **Zaloguj**, a następnie kliknij **Zaloguj**.



Domyślne hasło do zarządzania ustawieniami tego urządzenia znajduje się z tyłu urządzenia i jest oznaczone napisem „Pwd”.

4. Przejdź do menu nawigacji i kliknij **Sieć** > **Bezpieczeństwo** > **Szablon IPsec**.



Uruchom przez ☰, jeśli menu nawigacji nie jest wyświetlane po lewej stronie ekranu.

5. Kliknij przycisk **Usuń**, aby usunąć **Szablon IPsec**. Gdy **Szablon IPsec** jest używany, nie można go usunąć.
6. Kliknij **Szablon IPsec**, który chcesz utworzyć. Wyświetlony zostanie ekran **Szablon IPsec**. Pola konfiguracji różnią się w zależności od wybranego ustawienia **Użyj predef. szablonu** i **Wymiana kluczy internetowych (IKE)**.
7. W polu **Nazwa szablonu** wpisz nazwę szablonu (maksymalnie 16 znaków).
8. Jeśli wybrano **Niestand.** z listy rozwijanej **Użyj predef. szablonu**, należy wybrać opcje **Wymiana kluczy internetowych (IKE)**, a następnie zmienić ustawienia w razie potrzeby.
9. Kliknij przycisk **Prześlij**.



### Powiązane informacje



- [Używanie IPsec](#)
  - [Ustawienia IKEv1 dla szablonu protokołu IPsec](#)
  - [Ustawienia IKEv2 dla szablonu protokołu IPsec](#)
  - [Ustawienia ręczne dla szablonu protokołu IPsec](#)

### Powiązane tematy:

- [Dostęp do funkcji Zarządzanie przez interfejs webowy](#)

## Ustawienia IKEv1 dla szablonu protokołu IPsec

Opcja	Opis
Nazwa szablonu	Wpisz nazwę szablonu (maksymalnie 16 znaków).
Użyj predef. szablonu	Wybierz <b>Niestand.</b> , <b>IKEv1 — wysoka ochrona</b> lub <b>IKEv1 — średnia ochrona</b> . Elementy ustawień różnią się w zależności od wybranego szablonu.
Wymiana kluczy internetowych (IKE)	<p>IKE to protokół komunikacyjny używany do wymiany kluczy szyfrujących w celu przeprowadzenia zaszyfrowanej komunikacji za pośrednictwem protokołu IPsec. W celu przeprowadzenia szyfrowania komunikacji tylko w tym momencie, ustalany jest algorytm szyfrowania niezbędny dla protokołu IPsec i udostępniane są klucze szyfrowania. W przypadku IKE, klucze szyfrowania są przesyłane za pomocą metody wymiany kluczy Diffie-Hellman i przeprowadzana jest szyfrowana komunikacja, ograniczona wyłącznie do IKE.</p> <p>Jeśli została wybrana opcja <b>Niestand.</b> w <b>Użyj predef. szablonu</b>, zaznacz <b>IKEv1</b>.</p>
Typ uwierzytelniania	<ul style="list-style-type: none"> <li> <b>Grupa Diffiego-Hellmana</b>                      Ta metoda wymiany kluczy pozwala na bezpiecznie przesyłanie tajnych kluczy za pośrednictwem niezabezpieczonej sieci. Metoda wymiany kluczy Diffie-Hellman wykorzystuje problem logarytmu dyskretnego, a nie tajny klucz, do wysyłania i odbierania otwartych informacji wygenerowanych za pomocą liczb losowych i tajnego klucza.                      Wybierz <b>Grupa1</b>, <b>Grupa2</b>, <b>Grupa5</b> lub <b>Grupa14</b>.                 </li> <li> <b>Szyfrowanie</b>                      Wybierz <b>DES</b>, <b>3DES</b>, <b>AES-CBC 128</b> lub <b>AES-CBC 256</b>.                 </li> <li> <b>Skrót</b>                      Wybierz <b>MD5</b>, <b>SHA1</b>, <b>SHA256</b>, <b>SHA384</b> lub <b>SHA512</b>.                 </li> <li> <b>Okres istnienia skojarzeń zabezpieczeń</b>                      Podaj okres ważności IKE SA.                      Wpisz czas (w sekundach) oraz liczbę kilobajtów (KB).                 </li> </ul>
Zabezpieczenia hermetyzacji	<ul style="list-style-type: none"> <li> <b>Protokół</b>                      Wybierz <b>ESP</b>, <b>AH</b> lub <b>AH+ESP</b>.                 </li> </ul> <hr/> <p> - ESP to protokół wykorzystywany do przeprowadzania zaszyfrowanej komunikacji za pomocą protokołu IPsec. ESP szyfruje ładunek (treść komunikacji) i dodaje informacje dodatkowe. Pakiet IP składa się z nagłówka i zaszyfrowanego ładunku danych, który następuje po nagłówku. Oprócz zaszyfrowanych danych, pakiet IP zawiera również informacje dotyczące metody szyfrowania i klucza szyfrowania, dane uwierzytelniające i inne.</p> <p>- AH jest częścią protokołu IPsec, która dokonuje uwierzytelnienia nadawcy i uniemożliwia manipulowanie danymi (zapewnia kompletność danych). W pakiecie IP, dane umieszczone są tuż po nagłówku. Ponadto, pakiety zawierają wartości skrótów (hash), które są obliczane za pomocą równania na podstawie przekazanych treści, tajnego klucza i innych, w celu zapobiegania fałszowaniu nadawcy i manipulowania danymi. W odróżnieniu od ESP, przekazywane treści nie są zaszyfrowane, a dane są wysyłane i odbierane jako zwykły tekst.</p> <hr/> <ul style="list-style-type: none"> <li> <b>Szyfrowanie</b>                      Wybierz opcję <b>DES</b>, <b>3DES</b>, <b>AES-CBC 128</b> lub <b>AES-CBC 256</b>.                 </li> </ul>

Opcja	Opis
	<ul style="list-style-type: none"> <li>• <b>Skrót</b> Wybierz <b>Brak</b>, <b>MD5</b>, <b>SHA1</b>, <b>SHA256</b>, <b>SHA384</b> lub <b>SHA512</b>.</li> <li>• <b>Okres istnienia skojarzeń zabezpieczeń</b> Określ czas życia IKE SA. Wpisz czas (w sekundach) i liczbę kilobajtów (kb).</li> <li>• <b>Tryb hermetyzacji</b> Wybierz opcję <b>Transport</b> lub <b>Tunel</b>.</li> <li>• <b>Adres IP routera zdalnego</b> Wpisz adres IP (IPv4 lub IPv6) dla zdalnego routera. Wprowadź te informacje tylko wtedy, gdy wybrany jest tryb <b>Tunel</b>.</li> </ul> <hr/>  SA (Security Association) to metoda szyfrowanej komunikacji korzystającej z protokołu IPsec lub IPv6, która wymienia i dzieli się informacjami, takimi jak metoda i klucz szyfrowania, w celu ustanowienia bezpiecznego kanału komunikacji przed rozpoczęciem komunikacji. SA może również odnosić się do wirtualnego szyfrowanego kanału komunikacji, który został ustanowiony. SA wykorzystywane do protokołu IPsec określa metodę szyfrowania, prowadzi wymianę kluczy, oraz dokonuje uwierzytelnienia obustronnego zgodnie ze standardową procedurą IKE (Internet Key Exchange). Dodatkowo, metoda SA jest regularnie aktualizowana.
<b>Doskonałe utajnienie przekazywania (PFS)</b>	<p>PFS nie określa kluczy na podstawie poprzednich kluczy, które były używane do szyfrowania wiadomości. Dodatkowo, jeśli klucz używany do szyfrowania wiadomości powstał na podstawie klucza macierzystego, klucz macierzysty nie jest wykorzystywany do wyliczania innych kluczy. Dlatego też, nawet jeśli bezpieczeństwo klucza zostanie naruszone, szkody będą ograniczone jedynie do wiadomości, które zostały zaszyfrowane przy użyciu tego klucza.</p> <p>Wybierz opcję <b>Włączone</b> lub <b>Wyłączone</b>.</p>
<b>Metoda uwierz.</b>	Wybierz metodę uwierzytelniania. Wybierz <b>Klucz wstępny</b> lub <b>Certyfikaty</b> .
<b>Klucz wstępny</b>	<p>Podczas zaszyfrowanej komunikacji, klucz szyfrowania jest wymieniany i współdzielony wcześniej, przy użyciu innego kanału.</p> <p>Jeśli wybrano <b>Klucz wstępny</b> dla <b>Metoda uwierz.</b>, wpisz <b>Klucz wstępny</b> (do 32 znaków).</p> <ul style="list-style-type: none"> <li>• <b>Lokalne/Typ ID/ID</b> Wybierz typ identyfikatora nadawcy, a następnie wpisz identyfikator. Wybierz <b>Adres IPv4</b>, <b>Adres IPv6</b>, <b>Nazwa FQDN</b>, <b>Adres e-mail</b> lub <b>Certyfikat</b> dla typu. Jeśli wybrano <b>Certyfikat</b>, wpisz nazwę wspólną certyfikatu w polu <b>ID</b>.</li> <li>• <b>Zdalny/Typ ID/ID</b> Wybierz typ identyfikatora odbiorcy, a następnie wpisz identyfikator. Wybierz <b>Adres IPv4</b>, <b>Adres IPv6</b>, <b>Nazwa FQDN</b>, <b>Adres e-mail</b> lub <b>Certyfikat</b> dla typu. Jeśli wybrano <b>Certyfikat</b>, wpisz nazwę wspólną certyfikatu w polu <b>ID</b>.</li> </ul>
<b>Certyfikat</b>	<p>Jeśli wybrano opcję <b>Certyfikaty</b> dla <b>Metoda uwierz.</b>, wybierz certyfikat.</p> <hr/>  Można wybrać tylko te certyfikaty, które zostały utworzone za pomocą strony <b>Certyfikat</b> ekranu konfiguracji zabezpieczeń funkcji Zarządzanie przez przeglądarkę WWW.





## Powiązane informacje

- Konfigurowanie szablonu protokołu IPsec przy użyciu funkcji Zarządzanie przez przeglądarkę WWW

## Ustawienia IKEv2 dla szablonu protokołu IPsec

Opcja	Opis
Nazwa szablonu	Wpisz nazwę szablonu (maksymalnie 16 znaków).
Użyj predef. szablonu	Wybierz <b>Niestand.</b> , <b>IKEv2 — wysoka ochrona</b> lub <b>IKEv2 — średnia ochrona</b> . Elementy ustawień różnią się w zależności od wybranego szablonu.
Wymiana kluczy internetowych (IKE)	<p>IKE to protokół komunikacyjny używany do wymiany kluczy szyfrujących w celu przeprowadzenia zaszyfrowanej komunikacji za pośrednictwem protokołu IPsec. W celu przeprowadzenia szyfrowania komunikacji tylko w tym momencie, ustalany jest algorytm szyfrowania niezbędny dla protokołu IPsec i udostępniane są klucze szyfrowania. W przypadku IKE, klucze szyfrowania są przesyłane za pomocą metody wymiany kluczy Diffie-Hellman i przeprowadzana jest szyfrowana komunikacja, ograniczona wyłącznie do IKE.</p> <p>Jeśli została wybrana opcja <b>Niestand.</b> w <b>Użyj predef. szablonu</b>, zaznacz <b>IKEv2</b>.</p>
Typ uwierzytelniania	<ul style="list-style-type: none"> <li>• <b>Grupa Diffiego-Hellmana</b> Ta metoda wymiany kluczy pozwala na bezpiecznie przesyłane tajnych kluczy za pośrednictwem niezabezpieczonej sieci. Metoda wymiany kluczy Diffie-Hellman wykorzystuje problem logarytmu dyskretnego, a nie tajny klucz, do wysyłania i odbierania otwartych informacji wygenerowanych za pomocą liczb losowych i tajnego klucza. Wybierz <b>Grupa1</b>, <b>Grupa2</b>, <b>Grupa5</b> lub <b>Grupa14</b>.</li> <li>• <b>Szyfrowanie</b> Wybierz <b>DES</b>, <b>3DES</b>, <b>AES-CBC 128</b> lub <b>AES-CBC 256</b>.</li> <li>• <b>Skrót</b> Wybierz <b>MD5</b>, <b>SHA1</b>, <b>SHA256</b>, <b>SHA384</b> lub <b>SHA512</b>.</li> <li>• <b>Okres istnienia skojarzeń zabezpieczeń</b> Podaj okres ważności IKE SA. Wpisz czas (w sekundach) oraz liczbę kilobajtów (KB).</li> </ul>
Zabezpieczenia hermetyzacji	<ul style="list-style-type: none"> <li>• <b>Protokół</b> Wybierz <b>ESP</b>.</li> </ul> <hr/> <p> ESP to protokół wykorzystywany do przeprowadzania zaszyfrowanej komunikacji za pomocą protokołu IPsec. ESP szyfruje ładunek (treść komunikacji) i dodaje informacje dodatkowe. Pakiet IP składa się z nagłówka i zaszyfrowanego ładunku danych, który następuje po nagłówku. Oprócz zaszyfrowanych danych, pakiet IP zawiera również informacje dotyczące metody szyfrowania i klucza szyfrowania, dane uwierzytelniające i inne.</p> <hr/> <ul style="list-style-type: none"> <li>• <b>Szyfrowanie</b> Wybierz opcję <b>DES</b>, <b>3DES</b>, <b>AES-CBC 128</b> lub <b>AES-CBC 256</b>.</li> <li>• <b>Skrót</b> Wybierz <b>MD5</b>, <b>SHA1</b>, <b>SHA256</b>, <b>SHA384</b>, lub <b>SHA512</b>.</li> <li>• <b>Okres istnienia skojarzeń zabezpieczeń</b> Określ czas życia IKE SA. Wpisz czas (w sekundach) i liczbę kilobajtów (kb).</li> <li>• <b>Tryb hermetyzacji</b> Wybierz opcję <b>Transport</b> lub <b>Tunel</b>.</li> </ul>

Opcja	Opis
	<ul style="list-style-type: none"> <li>• <b>Adres IP routera zdalnego</b> Wpisz adres IP (IPv4 lub IPv6) dla zdalnego routera. Wprowadź te informacje tylko wtedy, gdy wybrany jest tryb <b>Tunel</b>.</li> </ul> <hr/> <p> SA (Security Association) to metoda szyfrowanej komunikacji korzystającej z protokołu IPsec lub IPv6, która wymienia i dzieli się informacjami, takimi jak metoda i klucz szyfrowania, w celu ustanowienia bezpiecznego kanału komunikacji przed rozpoczęciem komunikacji. SA może również odnosić się do wirtualnego szyfrowanego kanału komunikacji, który został ustanowiony. SA wykorzystywane do protokołu IPsec określa metodę szyfrowania, prowadzi wymianę kluczy, oraz dokonuje uwierzytelnienia obustronnego zgodnie ze standardową procedurą IKE (Internet Key Exchange). Dodatkowo, metoda SA jest regularnie aktualizowana.</p>
<b>Doskonałe utajnienie przekazywania (PFS)</b>	<p>PFS nie określa kluczy na podstawie poprzednich kluczy, które były używane do szyfrowania wiadomości. Dodatkowo, jeśli klucz używany do szyfrowania wiadomości powstał na podstawie klucza macierzystego, klucz macierzysty nie jest wykorzystywany do wyliczania innych kluczy. Dlatego też, nawet jeśli bezpieczeństwo klucza zostanie naruszone, szkody będą ograniczone jedynie do wiadomości, które zostały zaszyfrowane przy użyciu tego klucza. Wybierz opcję <b>Włączone</b> lub <b>Wyłączone</b>.</p>
<b>Metoda uwierz.</b>	<p>Wybierz metodę uwierzytelniania. Wybierz opcję <b>Klucz wstępny</b>, <b>Certyfikaty</b>, <b>EAP - MD5</b> lub <b>EAP - MS-CHAPv2</b>.</p> <hr/> <p> EAP to protokół uwierzytelniania stanowiący rozszerzenie PPP. W przypadku użycia EAP z IEEE 802.1x inny klucz jest używany do uwierzytelniania użytkowników i podczas każdej sesji.</p> <p>Poniższe ustawienia są konieczne tylko wtedy, gdy wybrano opcję <b>EAP - MD5</b> lub <b>EAP - MS-CHAPv2</b> w <b>Metoda uwierz.:</b></p> <ul style="list-style-type: none"> <li>• <b>Tryb</b> Wybierz <b>Tryb serwera</b> lub <b>Tryb klienta</b>.</li> <li>• <b>Certyfikat</b> Wybierz certyfikat.</li> <li>• <b>Nazwa użytka.</b> Wpisz nazwę użytkownika (do 32 znaków).</li> <li>• <b>Hasło</b> Wpisz hasło (do 32 znaków). Hasło należy wprowadzić dwukrotnie w celu potwierdzenia.</li> </ul>
<b>Klucz wstępny</b>	<p>Podczas zaszyfrowanej komunikacji, klucz szyfrowania jest wymieniany i współdzielony wcześniej, przy użyciu innego kanału.</p> <p>Jeśli wybrano <b>Klucz wstępny</b> dla <b>Metoda uwierz.</b>, wpisz <b>Klucz wstępny</b> (do 32 znaków).</p> <ul style="list-style-type: none"> <li>• <b>Lokalne/Typ ID/ID</b> Wybierz typ identyfikatora nadawcy, a następnie wpisz identyfikator. Wybierz <b>Adres IPv4</b>, <b>Adres IPv6</b>, <b>Nazwa FQDN</b>, <b>Adres e-mail</b> lub <b>Certyfikat</b> dla typu. Jeśli wybrano <b>Certyfikat</b>, wpisz nazwę wspólną certyfikatu w polu <b>ID</b>.</li> <li>• <b>Zdalny/Typ ID/ID</b> Wybierz typ identyfikatora odbiorcy, a następnie wpisz identyfikator.</li> </ul>





Opcja	Opis
	Wybierz <b>Adres IPv4</b> , <b>Adres IPv6</b> , <b>Nazwa FQDN</b> , <b>Adres e-mail</b> lub <b>Certyfikat</b> dla typu. Jeśli wybrano <b>Certyfikat</b> , wpisz nazwę wspólną certyfikatu w polu <b>ID</b> .
<b>Certyfikat</b>	Jeśli wybrano opcję <b>Certyfikaty</b> dla <b>Metoda uwierz.</b> , wybierz certyfikat.   Można wybrać tylko te certyfikaty, które zostały utworzone za pomocą strony <b>Certyfikat</b> ekranu konfiguracji zabezpieczeń funkcji Zarządzanie przez przeglądarkę WWW.



### Powiązane informacje

- [Konfigurowanie szablonu protokołu IPsec przy użyciu funkcji Zarządzanie przez przeglądarkę WWW](#)

## Ustawienia ręczne dla szablonu protokołu IPsec

Opcja	Opis
Nazwa szablonu	Wpisz nazwę szablonu (maksymalnie 16 znaków).
Użyj predef. szablonu	Wybierz <b>Niestand.</b>
Wymiana kluczy internetowych (IKE)	<p>IKE to protokół komunikacyjny używany do wymiany kluczy szyfrujących w celu przeprowadzenia zaszyfrowanej komunikacji za pośrednictwem protokołu IPsec. W celu przeprowadzenia szyfrowania komunikacji tylko w tym momencie, ustalany jest algorytm szyfrowania niezbędny dla protokołu IPsec i udostępniane są klucze szyfrowania. W przypadku IKE, klucze szyfrowania są przesyłane za pomocą metody wymiany kluczy Diffie-Hellman i przeprowadzana jest szyfrowana komunikacja, ograniczona wyłącznie do IKE.</p> <p>Wybierz <b>Ręczne</b>.</p>
Klucz uwierzytelniania (ESP, AH)	<p>Wpisz wartości <b>Wej./Wyj.</b></p> <p>Te ustawienia są niezbędne, gdy ustawienie <b>Niestand.</b> jest wybrane dla opcji <b>Użyj predef. szablonu</b>, ustawienie <b>Ręczne</b> jest wybrane dla opcji <b>Wymiana kluczy internetowych (IKE)</b>, i ustawienie inne niż <b>Brak</b> jest wybrane dla opcji <b>Skrót</b> w sekcji <b>Zabezpieczenia hermetyzacji</b>.</p> <hr/> <p> Liczba znaków, które można ustawić, zależy od ustawień wybranych w opcji <b>Skrót</b> w sekcji <b>Zabezpieczenia hermetyzacji</b>.</p> <p>Jeśli długość podanego klucza uwierzytelniającego jest różna od wybranego algorytmu skrótu (hash), wystąpi błąd.</p> <ul style="list-style-type: none"> <li>• <b>MD5</b>: 128 bitów (16 bajtów)</li> <li>• <b>SHA1</b>: 160 bitów (20 bajtów)</li> <li>• <b>SHA256</b>: 256 bitów (32 bajty)</li> <li>• <b>SHA384</b>: 384 bitów (48 bajtów)</li> <li>• <b>SHA512</b>: 512 bitów (64 bajty)</li> </ul> <p>Podczas podawania klucza w trybie ASCII należy umieścić znaki w cudzysłowach (").</p>
Klucz kodu (ESP)	<p>Wpisz wartości <b>Wej./Wyj.</b></p> <p>Ustawienia te są niezbędne, gdy opcja <b>Niestand.</b> wybrana jest w <b>Użyj predef. szablonu</b>, <b>Ręczne</b> wybrana jest w <b>Wymiana kluczy internetowych (IKE)</b> i <b>ESP</b> wybrana jest w <b>Protokół</b> w <b>Zabezpieczenia hermetyzacji</b>.</p> <hr/> <p> Liczba znaków, które można ustawić, zależy od ustawień wybranych w opcji <b>Szyfrowanie</b> w sekcji <b>Zabezpieczenia hermetyzacji</b>.</p> <p>Jeśli długość podanego klucza kodowego jest różna od wybranego algorytmu szyfrowania, wystąpi błąd.</p> <ul style="list-style-type: none"> <li>• <b>DES</b>: 64 bity (8 bajtów)</li> <li>• <b>3DES</b>: 192 bity (24 bajty)</li> <li>• <b>AES-CBC 128</b>: 128 bitów (16 bajtów)</li> <li>• <b>AES-CBC 256</b>: 256 bitów (32 bajty)</li> </ul> <p>Podczas podawania klucza w trybie ASCII należy umieścić znaki w cudzysłowach (").</p>
SPI	Te parametry są używane do identyfikacji informacji zabezpieczających. Ogólnie host posiada wiele SA (Security Associations) dla różnych typów komunikacji IPsec. Dlatego niezbędne jest określenie odpowiedniego SA po odebraniu pakietu IPsec. Parametr SPI,

Opcja	Opis
	<p>identyfikujący SA, dołączony jest w nagłówku AH (Authentication Header) i ESP (Encapsulating Security Payload).</p> <p>Te ustawienia są niezbędne, gdy wybrano opcję <b>Niestand.</b> w <b>Użyj predef. szablonu</b>, i <b>Ręczne</b> w <b>Wymiana kluczy internetowych (IKE)</b>. Wprowadź wartości <b>Wej./Wyj..</b> (3–10 znaków)</p>
<p><b>Zabezpieczenia hermetyzacji</b></p>	<ul style="list-style-type: none"> <li>• <b>Protokół</b> Wybierz <b>ESP</b> lub <b>AH</b>.</li> </ul> <hr/> <ul style="list-style-type: none"> <li>- ESP to protokół wykorzystywany do przeprowadzania zaszyfrowanej komunikacji za pomocą protokołu IPsec. ESP szyfruje ładunek (treść komunikacji) i dodaje informacje dodatkowe. Pakiet IP składa się z nagłówka i zaszyfrowanego ładunku danych, który następuje po nagłówku. Oprócz zaszyfrowanych danych, pakiet IP zawiera również informacje dotyczące metody szyfrowania i klucza szyfrowania, dane uwierzytelniające i inne.</li> <li>- AH jest częścią protokołu IPsec, która dokonuje uwierzytelnienia nadawcy i uniemożliwia manipulowanie danymi (zapewnia kompletność danych). W pakiecie IP, dane umieszczone są tuż po nagłówku. Ponadto, pakiety zawierają wartości skrótów (hash), które są obliczane za pomocą równania na podstawie przekazanych treści, tajnego klucza i innych, w celu zapobiegania fałszowaniu nadawcy i manipulowania danymi. W odróżnieniu od ESP, przekazywane treści nie są zaszyfrowane, a dane są wysyłane i odbierane jako zwykły tekst.</li> </ul> <hr/> <ul style="list-style-type: none"> <li>• <b>Szyfrowanie</b> Wybierz opcję <b>DES</b>, <b>3DES</b>, <b>AES-CBC 128</b> lub <b>AES-CBC 256</b>.</li> <li>• <b>Skrót</b> Wybierz <b>Brak</b>, <b>MD5</b>, <b>SHA1</b>, <b>SHA256</b>, <b>SHA384</b> lub <b>SHA512</b>. <b>Brak</b> można wybrać tylko wtedy, gdy wybrano opcję <b>ESP</b> w <b>Protokół</b>.</li> <li>• <b>Okres istnienia skojarzeń zabezpieczeń</b> Określ czas życia IKE SA. Wpisz czas (w sekundach) i liczbę kilobajtów (kb).</li> <li>• <b>Tryb hermetyzacji</b> Wybierz opcję <b>Transport</b> lub <b>Tunel</b>.</li> <li>• <b>Adres IP routera zdalnego</b> Wpisz adres IP (IPv4 lub IPv6) dla zdalnego routera. Wprowadź te informacje tylko wtedy, gdy wybrany jest tryb <b>Tunel</b>.</li> </ul> <hr/> <ul style="list-style-type: none"> <li>SA (Security Association) to metoda szyfrowanej komunikacji korzystającej z protokołu IPsec lub IPv6, która wymienia i dzieli się informacjami, takimi jak metoda i klucz szyfrowania, w celu ustanowienia bezpiecznego kanału komunikacji przed rozpoczęciem komunikacji. SA może również odnosić się do wirtualnego szyfrowanego kanału komunikacji, który został ustanowiony. SA wykorzystywane do protokołu IPsec określa metodę szyfrowania, prowadzi wymianę kluczy, oraz dokonuje uwierzytelnienia obustronnego zgodnie ze standardową procedurą IKE (Internet Key Exchange). Dodatkowo, metoda SA jest regularnie aktualizowana.</li> </ul>



### Powiązane informacje

- [Konfigurowanie szablonu protokołu IPsec przy użyciu funkcji Zarządzanie przez przeglądarkę WWW](#)

## Użycie uwierzytelniania IEEE 802.1x dla sieci przewodowej i bezprzewodowej

- [Czym jest uwierzytelnianie IEEE 802.1x?](#)
- [Konfigurowanie uwierzytelniania IEEE 802.1x dla sieci przewodowej lub bezprzewodowej przy użyciu funkcji Zarządzanie przez Internet \(przeglądarkę internetową\)](#)
- [Metody uwierzytelniania IEEE 802.1x](#)

## Czym jest uwierzytelnianie IEEE 802.1x?

IEEE 802.1x to standard IEEE sieci przewodowych i bezprzewodowych, który ogranicza dostęp z nieuprawnionych urządzeń sieciowych. Urządzenie Brother (suplikant) wysyła żądanie uwierzytelniania do serwera RADIUS (serwer uwierzytelniania) za pośrednictwem punktu dostępowego lub koncentratora. Po zweryfikowaniu żądania przez serwer RADIUS urządzenie może uzyskać dostęp do sieci.



### Powiązane informacje

- [Użycie uwierzytelniania IEEE 802.1x dla sieci przewodowej i bezprzewodowej](#)
-

## Konfigurowanie uwierzytelniania IEEE 802.1x dla sieci przewodowej lub bezprzewodowej przy użyciu funkcji Zarządzanie przez Internet (przeglądarkę internetową)

- W przypadku konfiguracji urządzenia z wykorzystaniem uwierzytelniania EAP-TLS należy przed rozpoczęciem konfiguracji zainstalować certyfikat klienta wydany przez odpowiednią instytucję certyfikacyjną. Aby uzyskać certyfikat klienta, skontaktuj się z administratorem sieci. Jeśli został zainstalowany więcej niż jeden certyfikat, zalecamy zapisanie nazwy certyfikatu, który ma być używany.
- Przed zweryfikowaniem certyfikatu serwera należy zaimportować certyfikat CA wystawiony przez ośrodek certyfikacji, który podpisał certyfikat serwera. Skontaktuj się z administratorem sieci lub dostawcą usług internetowych (ISP), aby potwierdzić konieczność zaimportowania certyfikatu CA.



Możesz również skonfigurować uwierzytelnienie IEEE 802.1x za pomocą kreatora konfiguracji połączenia bezprzewodowego z poziomu panelu sterowania (sieć bezprzewodowa).

1. Uruchom przeglądarkę internetową.
2. Wprowadź „https://adres IP urządzenia” w polu adresu przeglądarki (gdzie „adres IP urządzenia” jest adresem IP urządzenia).

Na przykład:

https://192.168.1.2



- Jeśli używany jest system DNS (Domain Name System) lub aktywna jest nazwa NetBIOS, zamiast adresu IP można wprowadzić inną nazwę, np. „DrukarkaOgolna”.

- Na przykład:

https://SharedPrinter

Jeśli aktywna jest nazwa NetBIOS, można również użyć nazwy węzła.

- Na przykład:

https://brnxxxxxxxxxxxxx

Nazwę NetBIOS można znaleźć w Raporcie konfiguracji sieci.

3. Jeśli jest to wymagane, wprowadź hasło w polu **Zaloguj**, a następnie kliknij **Zaloguj**.



Domyślne hasło do zarządzania ustawieniami tego urządzenia znajduje się z tyłu urządzenia i jest oznaczone napisem „Pwd”.

4. Przejdź do menu nawigacji i kliknij **Sieć**.



Uruchom przez ☰, jeśli menu nawigacji nie jest wyświetlane po lewej stronie ekranu.

5. Wykonaj jedną z następujących czynności:
  - Dla sieci przewodowej  
Kliknij **Przewodowa > Uwierzytelnianie 802.1x (przewod.)**.
  - Dla sieci bezprzewodowej  
Kliknij **Bezprzewodowa > Bezprzewodowa (firmowa)**.
6. Konfiguruj ustawienia uwierzytelnienia IEEE 802.1x.



- Aby włączyć uwierzytelnianie IEEE 802.1x dla sieci przewodowej, wybierz ustawienie **Włączone dla Stan sieci przew. 802.1x** na stronie **Uwierzytelnianie 802.1x (przewod.)**.
- W przypadku używania uwierzytelniania **EAP-TLS** należy wybrać z listy rozwijanej **Certyfikat klienta** zainstalowany certyfikat kliencki (wyświetlany z nazwą certyfikatu) w celu weryfikacji.
- Jeśli wybierzesz uwierzytelnienie **EAP-FAST**, **PEAP**, **EAP-TTLS** lub **EAP-TLS**, wybierz metodę weryfikacji z listy rozwijanej **Weryfikacja cert. serwera**. Zweryfikuj certyfikat serwera przy użyciu certyfikatu CA zainportowanego wcześniej do urządzenia, wydanego przez urząd certyfikacji, który zatwierdził certyfikat serwera.

Z listy rozwijanej **Weryfikacja cert. serwera** wybierz jedną z następujących metod weryfikacji:

Opcja	Opis
<b>Bez weryfikacji</b>	Certyfikatowi serwera można zawsze ufać. Weryfikacja nie jest przeprowadzana.
<b>Cert. urzędu cert.</b>	Metoda weryfikacji urzędu certyfikacji, który wydał certyfikat serwera, przy użyciu certyfikatu CA wydanego przez urząd certyfikacji, który zatwierdził certyfikat serwera.
<b>Cert. urzędu cert. + ServerID</b>	Metoda weryfikacji wartości nazwy zwykłej <sup>1</sup> wartość certyfikatu serwera, oprócz sprawdzania urzędu certyfikacji, który wydał certyfikat serwera.

7. Po zakończeniu konfiguracji kliknij **Prześlij**.

W przypadku sieci przewodowej: Po skonfigurowaniu podłącz urządzenie do sieci obsługującej standard IEEE 802.1x. Po kilku minutach wydrukuj Raport konfiguracji sieci w celu sprawdzenia stanu <**Wired IEEE 802.1x**>.

Opcja	Opis
<b>Success</b>	Funkcja przewodowa IEEE 802.1x jest włączona i uwierzytelnianie się powiodło.
<b>Failed</b>	Funkcja przewodowa IEEE 802.1x jest włączona, ale uwierzytelnianie się nie powiodło.
<b>Off</b>	Funkcja przewodowa IEEE 802.1x nie jest dostępna.



## Powiązane informacje

- [Użycie uwierzytelniania IEEE 802.1x dla sieci przewodowej i bezprzewodowej](#)

### Powiązane tematy:

- [Drukowanie Raportu konfiguracji sieci](#)
- [Drukowanie Raportu WLAN](#)
- [Dostęp do funkcji Zarządzanie przez interfejs webowy](#)
- [Konfiguracja certyfikatów bezpieczeństwa urządzenia](#)
- [Obsługiwane funkcje certyfikatu zabezpieczającego](#)

<sup>1</sup> Weryfikacja nazwy zwykłej polega na porównaniu nazwy zwykłej certyfikatu serwera z ciągiem znaków ustawionym dla opcji **ID serwera**. Przed użyciem tej metody skontaktuj się z administratorem systemu w sprawie nazwy zwykłej certyfikatu serwera, a następnie skonfiguruj ustawienie **ID serwera**.

## Metody uwierzytelniania IEEE 802.1x

### EAP-FAST

Protokół Extensible Authentication Protocol-Flexible Authentication via Secured Tunneling (EAP-FAST) został opracowany przez firmę Cisco Systems, Inc., do uwierzytelniania wykorzystuje ID oraz hasło, a do uwierzytelniania tunelowego wykorzystuje algorytmy kluczy symetrycznych.

Urządzenie Brother obsługuje następujące metody uwierzytelnienia wewnętrznego:

- EAP-FAST/NONE
- EAP-FAST/MS-CHAPv2
- EAP-FAST/GTC

### EAP-MD5 (Sieć przewodowa)

Extensible Authentication Protocol-Message Digest Algorithm 5 (EAP-MD5) korzysta z ID użytkownika i hasła dla uwierzytelniania typu wyzwanie-odpowieź.

### PEAP

Protected Extensible Authentication Protocol (PEAP) to wersja metody EAP stworzona przez Cisco Systems, Inc., Microsoft Corporation i RSA Security. PEAP tworzy zaszyfrowany tunel Secure Sockets Layer (SSL)/ Transport Layer Security (TLS) pomiędzy klientem i serwerem uwierzytelniania, w celu wysłania ID i hasła. PEAP oferuje uwierzytelnianie wzajemne pomiędzy serwerem a klientem.

Urządzenie Brother obsługuje następujące metody uwierzytelnienia wewnętrznego:

- PEAP/MS-CHAPv2
- PEAP/GTC

### EAP-TTLS

Extensible Authentication Protocol-Tunneled Transport Layer Security (EAP-TTLS) został opracowany przez firmy Funk Software i Certicom. EAP-TTLS tworzy podobny szyfrowany tunel SSL do PEAP, pomiędzy klientem a serwerem uwierzytelniania, w celu wysłania ID użytkownika i hasła. EAP-TTLS oferuje wzajemne uwierzytelnianie pomiędzy serwerem a klientem.

Urządzenie Brother obsługuje następujące metody uwierzytelnienia wewnętrznego:

- EAP-TTLS/CHAP
- EAP-TTLS/MS-CHAP
- EAP-TTLS/MS-CHAPv2
- EAP-TTLS/PAP

### EAP-TLS

Extensible Authentication Protocol-Transport Layer Security (EAP-TLS) wymaga uwierzytelniania certyfikatem cyfrowym zarówno po stronie klienta, jak i serwera uwierzytelniania.



### Powiązane informacje

- [Użycie uwierzytelniania IEEE 802.1x dla sieci przewodowej i bezprzewodowej](#)



## Użycie uwierzytelniania Active Directory

**Pokrewne Modele:** MFC-J6955DW/MFC-J6957DW

- [Wprowadzenie do uwierzytelniania Active Directory](#)
- [Konfigurowanie uwierzytelniania Active Directory za pomocą funkcji Zarządzanie przez interfejs webowy](#)
- [Logowanie w celu zmiany ustawień urządzenia za pomocą panelu sterowania urządzenia \(uwierzytelnienie Active Directory\)](#)

## Wprowadzenie do uwierzytelniania Active Directory

**Pokrewne Modele:** MFC-J6955DW/MFC-J6957DW

Uwierzytelnianie aktywnego katalogu ogranicza korzystanie z urządzenia. Jeśli włączone jest uwierzytelnianie Active Directory, panel sterowania urządzenia zostanie zablokowany. Nie można zmienić ustawień urządzenia do momentu wprowadzenia przez użytkownika identyfikatora użytkownika i hasła.

Uwierzytelnianie Active Directory oferuje następujące funkcje:

- Przechowywanie danych przychodzących faksów
- Pozyskuje adres e-mail z serwera Active Directory na podstawie ID użytkownika podczas wysyłania zeskanowanych danych do serwera poczty e-mail. Aby użyć tej funkcji, wybierz opcję **Wł.** w ustawieniu **Pobierz adres e-mail** i metodę uwierzytelnienia **LDAP + kerberos**. Twój adres e-mail będzie ustawiony jako nadawca, gdy urządzenie będzie przysyłać zeskanowane dane na serwer poczty e-mail, lub jako odbiorca, gdy będziesz wysyłać zeskanowane dane na swój adres e-mail.

Gdy uwierzytelnianie Active Directory jest włączone, urządzenie zapisuje dane wszystkich przychodzących faksów. Po zalogowaniu się urządzenie wydrukuje zapisane dane faksów.

Ustawienie uwierzytelniania Active Directory można zmienić za pomocą funkcji Zarządzanie przez interfejs webowy.



### Powiązane informacje

- [Użycie uwierzytelniania Active Directory](#)

## Konfigurowanie uwierzytelniania Active Directory za pomocą funkcji Zarządzanie przez interfejs webowy

**Pokrewne Modele:** MFC-J6955DW/MFC-J6957DW

Funkcja uwierzytelniania Active Directory obsługuje uwierzytelnianie Kerberos oraz NTLMv2. Należy skonfigurować protokół SNTP (serwer czasu sieciowego) i konfigurację serwera DNS w celu korzystania z uwierzytelniania.

1. Uruchom przeglądarkę internetową.
2. Wprowadź „https://adres IP urządzenia” w polu adresu przeglądarki (gdzie „adres IP urządzenia” jest adresem IP urządzenia).  
Na przykład:  
https://192.168.1.2
3. Jeśli jest to wymagane, wprowadź hasło w polu **Zaloguj**, a następnie kliknij **Zaloguj**.



Domyślne hasło do zarządzania ustawieniami tego urządzenia znajduje się z tyłu urządzenia i jest oznaczone napisem „Pwd”.

4. Przejdź do menu nawigacji i kliknij **Administrator > Funkcja ograniczania użytkowników**.



Uruchom przez , jeśli menu nawigacji nie jest wyświetlane po lewej stronie ekranu.

5. Wybierz **Uwierzytelnianie w usłudze Active Directory**.
6. Kliknij przycisk **Prześlij**.
7. Wybierz menu **Uwierzytelnianie w usłudze Active Directory**.
8. Skonfiguruj następujące ustawienia:

Opcja	Opis
<b>Dane Faksu RX w pamięci masowej</b>	Wybierz tę opcję, aby zapisać dane przychodzącego faksu. Można wydrukować wszystkie dane przychodzącego faksu po zalogowaniu się do urządzenia.
<b>Zapamiętaj ID użytkownika</b>	Wybierz tę opcję, aby zapisać swój identyfikator użytkownika.
<b>Adres serwera Active Directory</b>	Wpisz adres IP lub nazwę serwera Active Directory (na przykład: ad.przyklad.com).
<b>Nazwa domeny Active Directory</b>	Wpisz nazwę domeny aktywnego katalogu.
<b>Protokół i metoda uwierzytelniania</b>	Wybierz protokół i metodę uwierzytelniania.
<b>Port serwera LDAP</b>	Wpisz numer portu, aby podłączyć serwer Active Directory za pośrednictwem protokołu LDAP (dostępny tylko dla metody uwierzytelniania <b>LDAP + kerberos</b> ).
<b>Katalog główny wyszukiwania LDAP</b>	Wpisz element główny wyszukiwania LDAP (dostępny tylko dla metody uwierzytelniania <b>LDAP + kerberos</b> ).
<b>Pobierz adres e-mail</b>	Wybierz tę opcję, aby uzyskać adres e-mail zalogowanego użytkownika z serwera Active Directory. (dostępny tylko dla metody uwierzytelniania <b>LDAP + kerberos</b> )

---

Opcja	Opis
<b>Pobierz katalog główny użytkownika</b>	Wybierz tę opcję, aby wskazać swój główny katalog jako miejsce docelowe Skanowania do sieci. (dostępne tylko dla metody uwierzytelnienia <b>LDAP + kerberos</b> )

---

9. Kliknij przycisk **Prześlij**.

### Powiązane informacje

- [Użycie uwierzytelniania Active Directory](#)

#### **Powiązane tematy:**

- [Dostęp do funkcji Zarządzanie przez interfejs webowy](#)
-

## Logowanie w celu zmiany ustawień urządzenia za pomocą panelu sterowania urządzenia (uwierzytelnienie Active Directory)

**Pokrewne Modele:** MFC-J6955DW/MFC-J6957DW

Gdy usługa uwierzytelniania Active Directory jest włączona, panel sterowania urządzenia zostanie zablokowany do momentu wprowadzenia identyfikatora użytkownika i hasła w panelu sterowania urządzenia.

1. W panelu sterowania urządzenia wprowadź identyfikator użytkownika i hasło za pomocą ekranu dotykowego.
2. Naciśnij przycisk [OK].
3. Po pomyślnym uwierzytelnieniu panel sterowania urządzenia zostanie odblokowany.



### Powiązane informacje

- [Użycie uwierzytelniania Active Directory](#)

## Użyj uwierzytelniania LDAP

**Pokrewne Modele:** MFC-J6955DW/MFC-J6957DW

- [Wprowadzenie do uwierzytelnienia LDAP](#)
- [Konfiguracja uwierzytelnienia LDAP za pomocą funkcji Zarządzanie przez interfejs webowy](#)
- [Logowanie w celu zmiany ustawień urządzenia za pomocą panelu sterowania urządzenia \(Uwierzytelnianie LDAP\)](#)

## Wprowadzenie do uwierzytelniania LDAP

**Pokrewne Modele:** MFC-J6955DW/MFC-J6957DW

Funkcja Uwierzytelniania LDAP ogranicza korzystanie z urządzenia. Jeśli włączone jest uwierzytelnianie LDAP, panel sterowania urządzenia zostanie zablokowany. Nie można zmienić ustawień urządzenia do momentu wprowadzenia przez użytkownika identyfikatora użytkownika i hasła.

Uwierzytelnianie LDAP oferuje następujące funkcje:

- Przechowywanie danych przychodzących faksów
- Pozyskiwanie adresu e-mail z serwera LDAP w oparciu o identyfikator użytkownika podczas przesyłania danych zeskanowanych na serwer poczty e-mail. Aby użyć tej funkcji, wybierz opcję **Wł.** w ustawieniu **Pobierz adres e-mail**. Twój adres e-mail będzie ustawiony jako nadawca, gdy urządzenie będzie przysyłać zeskanowane dane na serwer poczty e-mail, lub jako odbiorca, gdy będziesz wysyłać zeskanowane dane na swój adres e-mail.

Gdy uwierzytelnianie LDAP jest włączone, urządzenie zapisuje dane wszystkich przychodzących faksów. Po zalogowaniu się urządzenie wydrukuje zapisane dane faksów.

Ustawienie uwierzytelniania LDAP można zmienić za pomocą funkcji Zarządzanie przez interfejs webowy.



### Powiązane informacje

- [Użyj uwierzytelniania LDAP](#)

## Konfiguracja uwierzytelnienia LDAP za pomocą funkcji Zarządzanie przez interfejs webowy

**Pokrewne Modele:** MFC-J6955DW/MFC-J6957DW

1. Uruchom przeglądarkę internetową.
2. Wprowadź „https://adres IP urządzenia” w polu adresu przeglądarki (gdzie „adres IP urządzenia” jest adresem IP urządzenia).  
Na przykład:  
https://192.168.1.2
3. Jeśli jest to wymagane, wprowadź hasło w polu **Zaloguj**, a następnie kliknij **Zaloguj**.



Domyślne hasło do zarządzania ustawieniami tego urządzenia znajduje się z tyłu urządzenia i jest oznaczone napisem „PwD”.

4. Przejdź do menu nawigacji i kliknij **Administrator > Funkcja ograniczania użytkowników**.



Uruchom przez ☰, jeśli menu nawigacji nie jest wyświetlane po lewej stronie ekranu.

5. Wybierz **Uwierzytelnianie LDAP**.
6. Kliknij przycisk **Prześlij**.
7. Kliknij menu **Uwierzytelnianie LDAP**.
8. Skonfiguruj następujące ustawienia:

Opcja	Opis
<b>Dane Faksu RX w pamięci masowej</b>	Wybierz tę opcję, aby zapisać dane przychodzącego faksu. Można wydrukować wszystkie dane przychodzącego faksu po zalogowaniu się do urządzenia.
<b>Zapamiętaj ID użytkownika</b>	Wybierz tę opcję, aby zapisać swój identyfikator użytkownika.
<b>Adres serwera LDAP</b>	Wpisz adres IP lub nazwę serwera LDAP (na przykład: ldap.przyklad.com).
<b>Port serwera LDAP</b>	Wpisz numer portu serwera LDAP.
<b>Katalog główny wyszukiwania LDAP</b>	Wpisz katalog główny wyszukiwania LDAP.
<b>Atrybut nazwy (Klucz wyszukiwania)</b>	Wpisz atrybut, którego chcesz używać jako klucza wyszukiwania.
<b>Pobierz adres e-mail</b>	Wybierz tę opcję, aby uzyskać adres e-mail zalogowanego użytkownika z serwera LDAP.
<b>Pobierz katalog główny użytkownika</b>	Wybierz tę opcję, aby wskazać swój główny katalog jako miejsce docelowe Skanowania do sieci.

9. Kliknij przycisk **Prześlij**.



### Powiązane informacje

- [Użyj uwierzytelniania LDAP](#)

#### Powiązane tematy:

- [Dostęp do funkcji Zarządzanie przez interfejs webowy](#)



## Logowanie w celu zmiany ustawień urządzenia za pomocą panelu sterowania urządzenia (Uwierzytelnianie LDAP)

**Pokrewne Modele:** MFC-J6955DW/MFC-J6957DW

Gdy uwierzytelnianie LDAP jest włączone, panel sterowania urządzenia zostanie zablokowany do momentu wprowadzenia identyfikatora użytkownika i hasła w panelu sterowania urządzenia.

1. W panelu sterowania urządzenia wprowadź identyfikator użytkownika i hasło za pomocą ekranu dotykowego.
2. Naciśnij [OK].
3. Po pomyślnym uwierzytelnieniu panel sterowania urządzenia zostanie odblokowany.



### Powiązane informacje

- [Użyj uwierzytelniania LDAP](#)

## Użycie opcji Secure Function Lock 3.0 (Blokada funkcji 3.0)

Opcja Secure Function Lock 3.0 (Blokada funkcji 3.0) zwiększa bezpieczeństwo dzięki ograniczeniu dostępu do funkcji urządzenia.

- [Przed użyciem opcji Secure Function Lock 3.0](#)
- [Konfigurowanie opcji Secure Function Lock 3.0 przy użyciu funkcji Zarządzanie przez Internet](#)
- [Skanowanie przy użyciu opcji Secure Function Lock 3.0](#)
- [Konfigurowanie trybu publicznego opcji Secure Function Lock 3.0](#)
- [Dodatkowe funkcje opcji Secure Function Lock 3.0](#)
- [Zarejestruj nową kartę IC przez panel sterowania urządzenia](#)
- [Zarejestruj zewnętrzny czytnik kart IC](#)

## Przed użyciem opcji Secure Function Lock 3.0

Za pomocą opcji Secure Function Lock (Blokada funkcji) można konfigurować hasła, ustawiać określone limity stron użytkowników i przyznawać dostęp do niektórych lub wszystkich funkcji wymienionych poniżej.

Następujące ustawienia opcji Secure Function Lock 3.0 (Blokada funkcji) można konfigurować i zmieniać przy użyciu funkcji Zarządzanie przez interfejs webowy:

- **Drukuj**  
Drukowanie obejmuje zadania drukowania wysłane z aplikacji AirPrint, Brother iPrint&Scan i Brother Mobile Connect.  
Jeśli nazwy użytkowników zostaną wcześniej zarejestrowane, użytkownicy nie będą musieli wprowadzać haseł podczas korzystania z funkcji drukowania.
- **Kopiuuj**
- **Skanuj**  
Skanowanie obejmuje zadania skanowania wysłane z aplikacji Brother iPrint&Scan i Brother Mobile Connect.
- **Faks** (tylko obsługiwane modele)
  - **Wyślij**
  - **Odbierz**
- **Nośnik**
  - **Drukuj z**
  - **Skan. do**
- **Web Connect** (tylko obsługiwane modele)
  - **Przekaż**
  - **Pobierz**
- **Aplikacje** (tylko obsługiwane modele)
- **Limity stron** (\*)
- **Druk w kolorze**
- **Liczniki stron**
- **ID karty (ID NFC)** (tylko obsługiwane modele)



### Powiązane informacje

- [Użycie opcji Secure Function Lock 3.0 \(Blokada funkcji 3.0\)](#)

## Konfigurowanie opcji Secure Function Lock 3.0 przy użyciu funkcji Zarządzanie przez Internet

1. Uruchom przeglądarkę internetową.
2. Wprowadź „https://adres IP urządzenia” w polu adresu przeglądarki (gdzie „adres IP urządzenia” jest adresem IP urządzenia).

Na przykład:

https://192.168.1.2

3. Jeśli jest to wymagane, wprowadź hasło w polu **Zaloguj**, a następnie kliknij **Zaloguj**.



Domyślne hasło do zarządzania ustawieniami tego urządzenia znajduje się z tyłu urządzenia i jest oznaczone napisem „Pwd”.

4. Przejdź do menu nawigacji i kliknij **Administrator > Zarządzanie ograniczeniami** lub **Funkcja ograniczania użytkowników**.



Uruchom przez ☰, jeśli menu nawigacji nie jest wyświetlane po lewej stronie ekranu.

5. Wybierz **Bezpieczna blokada funkcji**.
6. Kliknij przycisk **Prześlij**.
7. Kliknij menu **Funkcje ograniczone**.
8. W polu **Lista użytkowników/ograniczone funkcje** wprowadź nazwę grupy lub użytkownika.
9. W kolumnie **Drukuj** i innych kolumnach zaznacz pole wyboru lub usuń jego zaznaczenie, aby zezwolić na wykonywanie wymienionej funkcji lub ograniczyć możliwość jej wykonywania.
10. Aby skonfigurować maksymalną liczbę stron, zaznacz pole wyboru **Wł.** w kolumnie **Limity stron** i wpisz liczbę maksymalną w polu **Maks. liczba str.**
11. Kliknij przycisk **Prześlij**.
12. Kliknij menu **Lista użytkowników**.
13. W polu **Lista użytkowników** wpisz nazwę użytkownika.
14. W polu **Hasło** wpisz hasło.



Liczba znaków, które można ustawić, różni się w zależności od modelu.

15. W polu **Adres e-mail** wpisz adres e-mail użytkownika (dostępne tylko w przypadku niektórych modeli).
16. Aby zarejestrować dowód osobisty użytkownika, wpisz numer dowodu w polu **ID karty (ID NFC)** (dostępne tylko w przypadku niektórych modeli).
17. Wybierz **Lista użytkowników/ograniczone funkcje** z listy rozwijanej dla każdego użytkownika.
18. Kliknij przycisk **Prześlij**.



Możesz również zmienić ustawienia blokowania listy użytkownika w menu **Bezpieczna blokada funkcji**.



### Powiązane informacje

- [Użycie opcji Secure Function Lock 3.0 \(Blokada funkcji 3.0\)](#)

#### Powiązane tematy:

- [Dostęp do funkcji Zarządzanie przez interfejs webowy](#)

## Skanowanie przy użyciu opcji Secure Function Lock 3.0

### Ograniczenia ustawienia skanowania (dla administratorów)

Opcja Secure Function Lock 3.0 (Blokada funkcji 3.0) umożliwia administratorowi ograniczenie grupy użytkowników, którym wolno skanować. Kiedy funkcja skanowania przez użytkowników publicznych jest wyłączona, skanować będą mogli tylko ci użytkownicy, którzy mają zaznaczone pole wyboru odpowiadające opcji **Skanuj**.

### Korzystanie z funkcji skanowania (dla użytkowników z ograniczeniami)

- Aby skanować za pomocą panelu sterowania urządzenia:  
Aby uzyskać dostęp do trybu skanowania, użytkownik z ograniczeniami musi wprowadzić swoje hasło na panelu sterowania urządzenia.
- Aby skanować z komputera:  
Przed rozpoczęciem skanowania ze swojego komputera użytkownik z ograniczeniami musi wprowadzić swoje hasło na panelu sterowania urządzenia. Jeśli hasło nie zostanie wprowadzone na panelu sterowania urządzenia, na komputerze użytkownika zostanie wyświetlony komunikat o błędzie.



Jeśli urządzenie obsługuje uwierzytelnianie przy użyciu karty elektronicznej, użytkownicy z ograniczeniami mogą także uzyskać dostęp do trybu skanowania, dotykając symbolu NFC na panelu sterowania urządzenia swoją kartą elektroniczną.



### Powiązane informacje

- [Użycie opcji Secure Function Lock 3.0 \(Blokada funkcji 3.0\)](#)

## Konfigurowanie trybu publicznego opcji Secure Function Lock 3.0

Na ekranie opcji Secure Function Lock (Blokada funkcji) można skonfigurować tryb publiczny, który ogranicza dostęp do funkcji przez użytkowników publicznych. Użytkownicy publiczni nie muszą wprowadzać hasła, aby korzystać z funkcji udostępnionych za pomocą ustawień trybu publicznego.



Tryb publiczny obejmuje zadania drukowania wysłane z aplikacji Brother iPrint&Scan i Brother Mobile Connect.

1. Uruchom przeglądarkę internetową.
2. Wprowadź „https://adres IP urządzenia” w polu adresu przeglądarki (gdzie „adres IP urządzenia” jest adresem IP urządzenia).

Na przykład:

https://192.168.1.2

3. Jeśli jest to wymagane, wprowadź hasło w polu **Zaloguj**, a następnie kliknij **Zaloguj**.



Domyślne hasło do zarządzania ustawieniami tego urządzenia znajduje się z tyłu urządzenia i jest oznaczone napisem „Pwd”.

4. Przejdź do menu nawigacji i kliknij **Administrator > Zarządzanie ograniczeniami** lub **Funkcja ograniczania użytkowników**.



Uruchom przez , jeśli menu nawigacji nie jest wyświetlane po lewej stronie ekranu.

5. Wybierz opcję **Bezpieczna blokada funkcji**.
6. Kliknij przycisk **Prześlij**.
7. Kliknij menu **Funkcje ograniczone**.
8. Zaznacz pole wyboru w wierszu **Tryb publiczny**, aby zezwolić na użycie wymienionej funkcji, ewentualnie usuń zaznaczenie pola, aby ograniczyć możliwość jej użycia.
9. Kliknij przycisk **Prześlij**.



### Powiązane informacje

- [Użycie opcji Secure Function Lock 3.0 \(Blokada funkcji 3.0\)](#)

#### Powiązane tematy:

- [Dostęp do funkcji Zarządzanie przez interfejs webowy](#)

## Dodatkowe funkcje opcji Secure Function Lock 3.0

Na ekranie opcji Secure Function Lock można skonfigurować następujące funkcje:

### Reset wszyst. liczników

Kliknij opcję **Reset wszyst. liczników** w kolumnie **Liczniki stron**, aby zresetować licznik stron.

### Eksportuj do pliku CSV

Kliknij **Eksportuj do pliku CSV**, aby eksportować bieżący i ostatni licznik stron wraz z informacjami **Lista użytkowników/ograniczone funkcje** do pliku CSV.

### ID karty (ID NFC) (tylko obsługiwane modele)

Kliknij menu **Lista użytkowników**, a następnie wpisz identyfikator karty użytkownika w polu **ID karty (ID NFC)**. Można użyć swojej karty elektronicznej do uwierzytelniania.

### Ostatni rekord licznika

Kliknij opcję **Ostatni rekord licznika**, aby urządzenie zachowało informacje o liczbie stron po zresetowaniu licznika.

### Autom. resetowanie licznika

Kliknij opcję **Autom. resetowanie licznika**, aby skonfigurować odstęp czasu między resetowaniami licznika stron. Można wybrać interwał dzienny, tygodniowy lub miesięczny.



### Powiązane informacje

- [Użycie opcji Secure Function Lock 3.0 \(Blokada funkcji 3.0\)](#)

## Zarejestruj nową kartę IC przez panel sterowania urządzenia

**Pokrewne Modele:** MFC-J6955DW/MFC-J6957DW

1. Dotknij zarejestrowaną kartą ze zintegrowanym układem scalonym (kartą elektroniczną) symbolu NFC (Near Field Communication — komunikacja bliskiego zasięgu) na panelu sterowania urządzenia.
2. Naciśnij opcję  XXXX wyświetloną w lewym górnym rogu ekranu.
3. Naciśnij [Zarejestruj kartę].
4. Dotknij nową kartą elektroniczną symbolu NFC.  
Numer nowej karty elektronicznej zostanie zarejestrowany w urządzeniu.
5. Naciśnij [OK].



### Powiązane informacje

- [Użycie opcji Secure Function Lock 3.0 \(Blokada funkcji 3.0\)](#)



## Zarejestruj zewnętrzny czytnik kart IC

Po podłączeniu zewnętrznego czytnika kart IC (Integrated Circuit) zarejestruj go przy użyciu funkcji Zarządzanie przez interfejs webowy. To urządzenie obsługuje zewnętrzne czytniki kart IC z obsługą sterowników klasy HID.

1. Uruchom przeglądarkę internetową.
2. Wprowadź „https://adres IP urządzenia” w polu adresu przeglądarki (gdzie „adres IP urządzenia” jest adresem IP urządzenia).

Na przykład:

https://192.168.1.2

3. Jeśli jest to wymagane, wprowadź hasło w polu **Zaloguj**, a następnie kliknij **Zaloguj**.



Domyślne hasło do zarządzania ustawieniami tego urządzenia znajduje się z tyłu urządzenia i jest oznaczone napisem „Pwd”.

4. Przejdź do menu nawigacji i kliknij **Administrator > Zewnętrzny czytnik kart**.



Uruchom przez ☰, jeśli menu nawigacji nie jest wyświetlane po lewej stronie ekranu.

5. Wprowadź wymagane informacje, a następnie kliknij **Prześlij**.
6. Uruchom ponownie urządzenie Brother, aby aktywować konfigurację.
7. Podłącz czytnik kart do urządzenia.

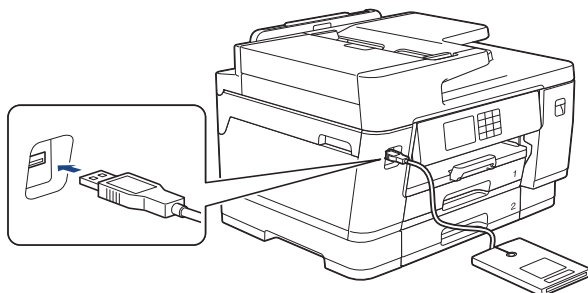

8. Dotknij kartą czytnik kart podczas korzystania z funkcji uwierzytelniania kartą.



### Powiązane informacje

- [Użycie opcji Secure Function Lock 3.0 \(Blokada funkcji 3.0\)](#)

#### Powiązane tematy:

- [Dostęp do funkcji Zarządzanie przez interfejs webowy](#)

## Bezpieczne wysyłanie i odbieranie wiadomości e-mail

- [Konfiguracja wysyłania i odbierania wiadomości e-mail przy użyciu funkcji Zarządzanie przez interfejs webowy](#)
- [Wysyłanie wiadomości e-mail z uwierzytelnianiem użytkownika](#)
- [Bezpieczne wysyłanie i odbieranie wiadomości e-mail z użyciem protokołu SSL/TLS](#)

## Konfiguracja wysyłania i odbierania wiadomości e-mail przy użyciu funkcji Zarządzanie przez interfejs webowy

Do konfigurowania bezpiecznego wysyłania wiadomości e-mail z uwierzytelnianiem użytkownika lub wysyłania i odbierania wiadomości e-mail z użyciem protokołu SSL/TLS zalecamy korzystanie z funkcji Zarządzanie przez interfejs webowy.

1. Uruchom przeglądarkę internetową.
2. Wprowadź „https://adres IP urządzenia” w polu adresu przeglądarki (gdzie „adres IP urządzenia” jest adresem IP urządzenia).

Na przykład:

https://192.168.1.2

3. Jeśli jest to wymagane, wprowadź hasło w polu **Zaloguj**, a następnie kliknij **Zaloguj**.



Domyślne hasło do zarządzania ustawieniami tego urządzenia znajduje się z tyłu urządzenia i jest oznaczone napisem „Pwd”.

4. Przejdź do menu nawigacji i kliknij **Sieć > Sieć > Protokół**.



Uruchom przez ☰, jeśli menu nawigacji nie jest wyświetlane po lewej stronie ekranu.

5. W polu **Klient POP3/IMAP4/SMTP** kliknij opcję **Ustawienia zaawansowane**, a następnie upewnij się, że dla opcji **Klient POP3/IMAP4/SMTP** zostało wybrane ustawienie **Włączone**.
6. Skonfiguruj ustawienia **Klient POP3/IMAP4/SMTP**.
  - Potwierdź poprawność konfiguracji poczty e-mail, wysyłając testową wiadomość e-mail.
  - Jeśli ustawienia serwera POP3/IMAP4/SMTP nie są znane, skontaktuj się z administratorem sieci lub dostawcą usług internetowych (ISP).
7. Po zakończeniu kliknij **Prześlij**.

Wyświetlone zostanie okno dialogowe **Test konfig. wysyłania/odbierania wiad. e-mail**.
8. Wykonaj instrukcje wyświetlane w oknie dialogowym, aby przetestować bieżące ustawienia.



### Powiązane informacje

- [Bezpieczne wysyłanie i odbieranie wiadomości e-mail](#)

#### Powiązane tematy:

- [Dostęp do funkcji Zarządzanie przez interfejs webowy](#)
- [Bezpieczne wysyłanie i odbieranie wiadomości e-mail z użyciem protokołu SSL/TLS](#)

## Wysyłanie wiadomości e-mail z uwierzytelnianiem użytkownika

Urządzenie obsługuje metodę SMTP-AUTH stosowaną podczas wysyłania wiadomości e-mail za pośrednictwem serwera poczty e-mail, który wymaga uwierzytelniania użytkownika. Ta metoda uniemożliwia dostęp nieuprawnionych użytkowników do serwera poczty e-mail.

Z metody SMTP-AUTH można korzystać na potrzeby powiadomień e-mail, raportów e-mail i wysyłania faksów internetowych.



Zalecamy używanie funkcji Zarządzanie przez interfejs webowy do konfigurowania metody uwierzytelniania SMTP.

### Ustawienia serwera poczty e-mail

Należy skonfigurować w urządzeniu tę samą metodę uwierzytelniania SMTP, która jest stosowana na serwerze poczty e-mail. Aby uzyskać szczegółowe informacje dotyczące ustawień serwera poczty e-mail, skontaktuj się z administratorem sieci lub dostawcą usług internetowych (Internet Service Provider, ISP).



Aby włączyć uwierzytelnianie serwera SMTP: na ekranie **Klient POP3/IMAP4/SMTP** funkcji Zarządzanie przez interfejs webowy, w pozycji **Metoda uwierz. serwera**, wybierz **SMTP-AUTH**.



### Powiązane informacje

- [Bezpieczne wysyłanie i odbieranie wiadomości e-mail](#)

## Bezpieczne wysyłanie i odbieranie wiadomości e-mail z użyciem protokołu SSL/TLS

To urządzenie firmy Brother obsługuje protokoły komunikacyjne SSL/TLS. Aby użyć serwera poczty e-mail korzystającego z protokołu SSL/TLS, należy skonfigurować następujące ustawienia.



Do konfigurowania protokołów SSL/TLS zalecamy używanie funkcji Zarządzanie przez Internet.

### Weryfikowanie certyfikatu serwera

Jeśli w obszarze **SSL/TLS** została wybrana opcja **SSL** lub **TLS**, wówczas pole wyboru **Verify Server Certificate (Weryfikuj certyfikat serwera)** zostanie zaznaczone automatycznie.



- Przed zweryfikowaniem certyfikatu serwera należy zaimportować certyfikat CA wystawiony przez ośrodek certyfikacji, który podpisał certyfikat serwera. Skontaktuj się z administratorem sieci lub dostawcą usług internetowych (ISP), aby potwierdzić konieczność zaimportowania certyfikatu CA.
- Jeśli weryfikacja certyfikatu serwera nie jest potrzebna, usuń zaznaczenie pola wyboru **Verify Server Certificate (Weryfikuj certyfikat serwera)**.

### Numer portu

Jeśli zostanie wybrana opcja **SSL** lub **TLS**, wartość **Port** zostanie zmieniona na odpowiednią dla danego protokołu. Aby zmienić numer portu ręcznie, wybierz opcję **SSL/TLS**, a następnie wpisz numer portu.

Należy skonfigurować w urządzeniu tę samą metodę komunikacji, która jest stosowana na serwerze poczty e-mail. Aby uzyskać szczegółowe informacje dotyczące ustawień serwera poczty e-mail, skontaktuj się z administratorem sieci lub dostawcą usług internetowych (ISP).

W większości przypadków zabezpieczone usługi pocztowe wymagają następujących ustawień:

SMTP	Port	25
	Metoda uwierz. serwera	SMTP-AUTH
	SSL/TLS	TLS
POP3	Port	995
	SSL/TLS	SSL
IMAP4	Port	993
	SSL/TLS	SSL



### Powiązane informacje

- [Bezpieczne wysyłanie i odbieranie wiadomości e-mail](#)

#### Powiązane tematy:

- [Konfiguracja certyfikatów bezpieczeństwa urządzenia](#)
- [Konfiguracja wysyłania i odbierania wiadomości e-mail przy użyciu funkcji Zarządzanie przez interfejs webowy](#)

## Administrator

- [Funkcje sieciowe](#)
- [Funkcje zabezpieczeń](#)
- [Narzędzia do zarządzania Brother](#)

## **Funkcje sieciowe**

- [Zmiana ustawień urządzenia przy użyciu funkcji Zarządzanie przez interfejs webowy](#)
- [Drukowanie Raportu konfiguracji sieci](#)
- [Synchronizowanie czasu z serwerem SNTP przy użyciu funkcji Zarządzanie przez przeglądarkę WWW](#)

## Funkcje zabezpieczeń

W urządzeniu zastosowano niektóre z najnowocześniejszych obecnie protokołów zabezpieczeń sieciowych i szyfrowania. Te funkcje sieciowe można zintegrować z ogólnym planem zabezpieczeń sieciowych, aby ułatwić ochronę danych i zapobiegać próbom dostępu do urządzenia bez uprawnień.

- [Bezpieczeństwo sieci](#)
- [Uwierzytelnianie użytkownika](#)



## Bezpieczeństwo sieci

- Wyłączanie niepotrzebnych protokołów
- Konfiguracja certyfikatów bezpieczeństwa urządzenia
- Używanie protokołu SSL/TLS
- Używanie protokołu SNMPv3
- Używanie IPsec
- Użycie uwierzytelniania IEEE 802.1x dla sieci przewodowej i bezprzewodowej

## Wyłączanie niepotrzebnych protokołów

1. Uruchom przeglądarkę internetową.
2. Wprowadź „https://adres IP urządzenia” w polu adresu przeglądarki (gdzie „adres IP urządzenia” jest adresem IP urządzenia).

Na przykład:

https://192.168.1.2

3. Jeśli jest to wymagane, wprowadź hasło w polu **Zaloguj**, a następnie kliknij **Zaloguj**.



Domyślne hasło do zarządzania ustawieniami tego urządzenia znajduje się z tyłu urządzenia i jest oznaczone napisem „Pwd”.

4. Przejdź do menu nawigacji i kliknij **Sieć > Sieć > Protokół**.



Uruchom przez ☰, jeśli menu nawigacji nie jest wyświetlane po lewej stronie ekranu.

5. Usuń zaznaczenia pól wyboru niepotrzebnych protokołów, aby je wyłączyć.
6. Kliknij przycisk **Prześlij**.
7. Uruchom ponownie urządzenie Brother, aby aktywować konfigurację.



### Powiązane informacje

- [Bezpieczeństwo sieci](#)

#### Powiązane tematy:

- [Dostęp do funkcji Zarządzanie przez interfejs webowy](#)

## Uwierzytelnianie użytkownika

- [Użycie uwierzytelniania Active Directory](#)
- [Użyj uwierzytelniania LDAP](#)
- [Użycie opcji Secure Function Lock 3.0 \(Blokada funkcji 3.0\)](#)

## Narzędzia do zarządzania Brother

Za pomocą jednego z narzędzi do zarządzania Brother można skonfigurować ustawienia sieciowe urządzenia Brother.

Aby pobrać narzędzia, przejdź na stronę **Pobieranie** swojego modelu w witrynie [support.brother.com](http://support.brother.com).



### Powiązane informacje

- [Administrator](#)
-

## **Połączenie mobilne/Połączenie z Internetem**

- [Brother Web Connect](#)
- [AirPrint](#)
- [Mopria® Print Service](#)
- [Brother Mobile Connect](#)
- [Drukowanie z wykorzystaniem funkcji Near-Field Communication \(NFC\)](#)

## Brother Web Connect

- [Omówienie funkcji Brother Web Connect](#)
- [Usługi internetowe używane z funkcją Brother Web Connect](#)
- [Konfiguracja funkcji Brother Web Connect](#)
- [Skanowanie i przesyłanie dokumentów za pomocą funkcji Brother Web Connect](#)
- [Przesyłanie dokumentu z urządzenia pamięci zewnętrznej za pomocą funkcji Brother Web Connect](#)
- [Pobieranie i drukowanie dokumentów za pomocą funkcji Brother Web Connect](#)
- [Pobieranie i zapisywanie dokumentu w zewnętrznym urządzeniu pamięci przy użyciu funkcji Brother Web Connect](#)
- [Przekazywanie faksów do chmury lub do poczty e-mail](#)

## Omówienie funkcji Brother Web Connect

Niektóre witryny internetowe oferują usługi przesyłania i wyświetlania zdjęć i plików. Urządzenie Brother umożliwia skanowanie i przesyłanie zdjęć do takich usług, a także pobieranie ich i drukowanie wcześniej przesłanych zdjęć.

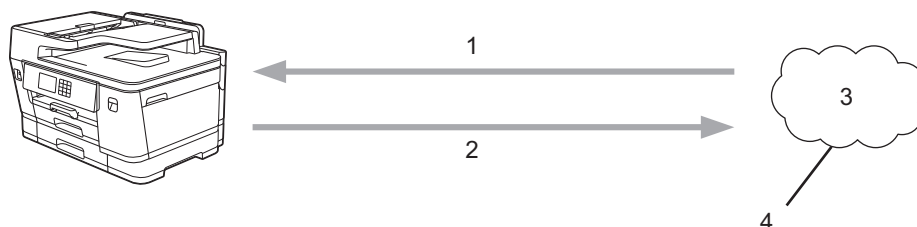

1. Drukowanie
2. Skanowanie
3. Zdjęcia, obrazy, dokumenty i inne pliki
4. Usługa internetowa

Aby można było korzystać z funkcji Brother Web Connect, urządzenie firmy Brother musi być podłączone do sieci przewodowej lub bezprzewodowej z dostępem do Internetu.

W przypadku konfiguracji sieci korzystających z serwera proxy należy skonfigurować urządzenie do obsługi serwera proxy. W przypadku braku pewności co do konfiguracji sieci należy skontaktować się z administratorem sieci.



Serwer proxy to komputer pełniący rolę pośrednika pomiędzy siecią Internet i komputerami, które nie mają bezpośredniego dostępu do Internetu.

Naciśnij  (Sieć) lub  (Aplikacje) na ekranie dotykowym, aby skorzystać z funkcji Brother Web Connect.

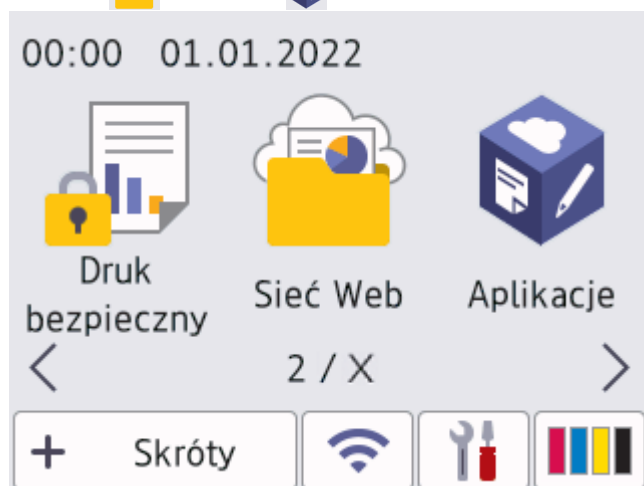



### Powiązane informacje

- [Brother Web Connect](#)
  - [Konfigurowanie ustawień serwera proxy za pomocą panelu sterowania urządzenia](#)
  - [Konfigurowanie ustawień serwera proxy za pomocą funkcji Zarządzanie przez interfejs webowy](#)

## Konfigurowanie ustawień serwera proxy za pomocą panelu sterowania urządzenia

Jeśli sieć korzysta z serwera proxy, w urządzeniu należy skonfigurować podane poniżej informacje dotyczące serwera proxy:

- Adres serwera proxy
- Numer portu
- Nazwa użytkownika
- Hasło

1. Naciśnij przycisk  [Ustawienia] > [Wszyst. ust.] > [Sieć] > [Ustawienia połączenia z siecią Web] > [Ustawienia proxy] > [Połączenie proxy].
2. Naciśnij przycisk [Wł.].
3. Naciśnij opcję, która ma zostać ustawiona, a następnie wprowadź informacje o serwerze proxy.  
Naciśnij przycisk [OK].
4. Naciśnij przycisk .



### Powiązane informacje

- [Omówienie funkcji Brother Web Connect](#)



## Konfigurowanie ustawień serwera proxy za pomocą funkcji Zarządzanie przez interfejs webowy

Jeśli sieć korzysta z serwera proxy, należy za pomocą funkcji Zarządzanie przez interfejs webowy skonfigurować następujące informacje dotyczące serwera proxy:

- Adres serwera proxy
- Numer portu
- Nazwa użytkownika
- Hasło

 Zalecane jest używanie przeglądarki Microsoft Internet Explorer 11/Microsoft Edge w systemach Windows, Safari 13 w systemach Mac, Google Chrome™ w systemach Android (w wersji 4.x lub nowszej) oraz Google Chrome™/Safari w systemach iOS (w wersji 10.x lub nowszej). JavaScript i pliki cookie muszą być zawsze włączone, niezależnie od używanej przeglądarki.

1. Uruchom przeglądarkę internetową.
2. Wprowadź „https://adres IP urządzenia” w polu adresu przeglądarki (gdzie „adres IP urządzenia” jest adresem IP urządzenia).



Na przykład:

https://192.168.1.2

3. Jeśli jest to wymagane, wprowadź hasło w polu **Zaloguj**, a następnie kliknij **Zaloguj**.

 Domyślne hasło do zarządzania ustawieniami tego urządzenia znajduje się z tyłu urządzenia i jest oznaczone napisem „Pwd”.

4. Przejdź do menu nawigacji i kliknij **Sieć > Sieć > Protokół**.

 Uruchom przez , jeśli menu nawigacji nie jest wyświetlane po lewej stronie ekranu.

5. Upewnij się, że pole wyboru **Proxy** jest zaznaczone, a następnie kliknij **Prześlij**.
6. W polu **Proxy** kliknij **Ustawienia zaawansowane**.
7. Wprowadź informacje o serwerze proxy.
8. Kliknij przycisk **Prześlij**.

### Powiązane informacje

- [Omówienie funkcji Brother Web Connect](#)

#### Powiązane tematy:

- [Dostęp do funkcji Zarządzanie przez interfejs webowy](#)

## Usługi internetowe używane z funkcją Brother Web Connect

Funkcji Brother Web Connect można użyć do uzyskania dostępu do usług internetowych z poziomu urządzenia Brother. Niektóre z tych usług internetowych oferują wersje biznesowe.

Aby można było korzystać z funkcji Brother Web Connect, konieczne jest posiadanie konta w usłudze online, z której chcesz korzystać. W przypadku braku konta należy przejść do witryny WWW danej usługi, korzystając z komputera, a następnie utworzyć konto.

Nie ma potrzeby tworzenia konta, aby korzystać z usługi Brother Creative Center. (Usługa Brother CreativeCenter jest dostępna tylko dla niektórych modeli.)

### Google Drive™

Usługa internetowa umożliwiająca przechowywanie, edycję, udostępnianie i synchronizowanie plików.

Adres URL: [drive.google.com](http://drive.google.com)

### Evernote®

Usługa internetowa umożliwiająca przechowywanie plików i zarządzanie nimi.

Adres URL: [www.evernote.com](http://www.evernote.com)

### Dropbox

Usługa internetowa umożliwiająca przechowywanie, udostępnianie i synchronizowanie plików.

Adres URL: [www.dropbox.com](http://www.dropbox.com)

### OneDrive

Usługa internetowa umożliwiająca przechowywanie, udostępnianie i zarządzanie plikami.

Adres URL: <https://onedrive.live.com>

### Box

Usługa internetowa umożliwiająca edycję i udostępnianie dokumentów.

Adres URL: [www.box.com](http://www.box.com)

### OneNote

Usługa internetowa umożliwiająca edycję i udostępnianie dokumentów.

Adres URL: [www.onenote.com](http://www.onenote.com)

### Brother Creative Center

Strona internetowa oferująca szereg szablonów, takich jak kartki z pozdrowieniami, broszury i kalendarze, które można drukować na urządzeniu Brother. (dostępne tylko w niektórych krajach i w przypadku niektórych modeli)

<https://www.creativecenter.brother/>

Dodatkowe informacje można znaleźć w witrynach WWW poszczególnych usług.

Poniższa tabela przedstawia typy plików, których można używać, korzystając z funkcji Brother Web Connect:

Dostępne usługi	Google Drive™ Evernote® Dropbox OneDrive Box	OneNote	Brother Creative Center
Pobieranie i drukowanie obrazów oraz zapisywanie ich na nośnikach danych	JPEG PDF DOCX XLSX PPTX	JPEG PDF DOCX XLSX PPTX	(Tylko drukowanie)

Dostępne usługi	Google Drive™ Evernote® Dropbox OneDrive Box	OneNote	Brother Creative Center
Przesyłanie zeskanowanych obrazów	JPEG PDF DOCX XLSX PPTX TIFF	JPEG PDF DOCX XLSX PPTX TIFF	-
Przesyłanie obrazów zapisanych na nośnikach danych	JPG	-	-
Przekazywanie faksu do usług internetowych	JPEG PDF TIFF	JPEG PDF TIFF	-



- Należy pamiętać, że nie wszystkie usługi są dostępne we wszystkich krajach.
- W Hongkongu, na Tajwanie i w Korei:

Funkcja Brother Web Connect obsługuje tylko nazwy plików zapisane z użyciem alfabetu języka angielskiego. Pliki o nazwach w języku lokalnym nie zostaną pobrane.



### Powiązane informacje

- [Brother Web Connect](#)

## **Konfiguracja funkcji Brother Web Connect**

- [Omówienie konfiguracji funkcji Brother Web Connect](#)
- [Utworzenie konta dla poszczególnych usług internetowych przed rozpoczęciem korzystania z funkcji Brother Web Connect](#)
- [Występowanie o dostęp do funkcji Brother Web Connect](#)
- [Rejestrowanie konta posiadanego urządzenia Brother dla funkcji Brother Web Connect](#)
- [Konfiguracja funkcji Brother Web Connect dla usługi Brother CreativeCenter](#)

## Omówienie konfiguracji funkcji Brother Web Connect

Skonfiguruj ustawienia aplikacji Brother Web Connect, wykonując opisaną poniżej procedurę (w przypadku korzystania z usługi Brother CreativeCenter nie ma potrzeby wykonywania tej procedury):

### Krok 1: Utwórz konto z usługą, z której chcesz korzystać.

Odwiedź witrynę WWW usługi, korzystając z komputera, a następnie utwórz konto. (W przypadku posiadania konta tworzenie dodatkowego konta nie jest wymagane).

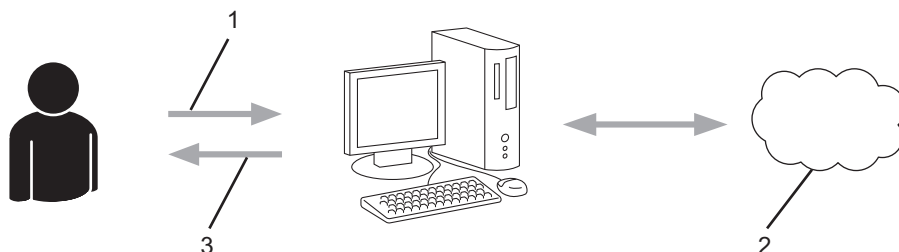

1. Rejestracja użytkownika
2. Usługa WWW
3. Uzyskanie konta

### Krok 2: Wystąp o dostęp do funkcji Brother Web Connect.

Uruchom aplikację Brother Web Connect za pomocą komputera i uzyskaj identyfikator tymczasowy.

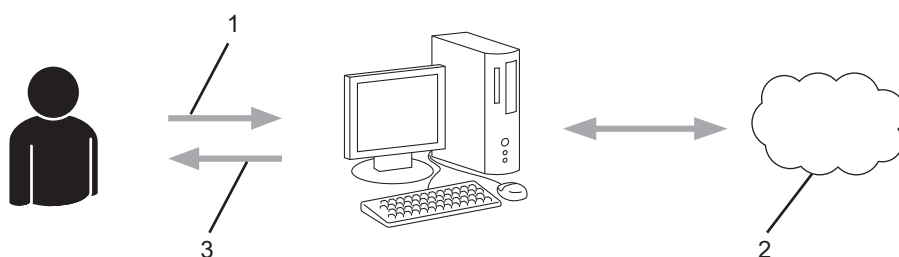

1. Wprowadź informacje o koncie
2. Strona aplikacji Brother Web Connect
3. Uzyskaj tymczasowy identyfikator

### Krok 3: Zarejestruj w urządzeniu informacje dotyczące konta, aby uzyskać dostęp do usługi, z której chcesz korzystać.

Wprowadź identyfikator tymczasowy, aby włączyć usługę w urządzeniu. Wprowadź dowolną nazwę konta, która będzie wyświetlana w urządzeniu, a także kod PIN, jeśli ma być stosowany.

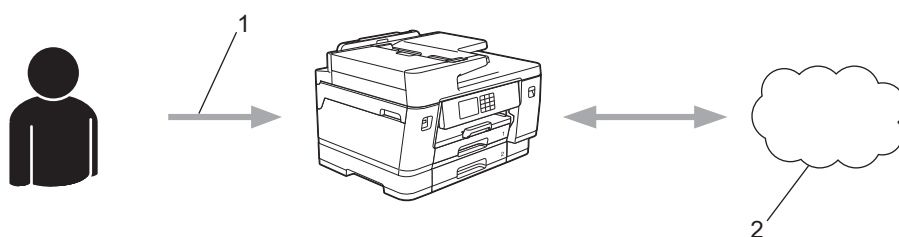

1. Wprowadź tymczasowy identyfikator
2. Usługa WWW

Można teraz korzystać z usługi za pomocą urządzenia Brother.



## Powiązane informacje

- [Konfiguracja funkcji Brother Web Connect](#)
-

## Utworzenie konta dla poszczególnych usług internetowych przed rozpoczęciem korzystania z funkcji Brother Web Connect

Aby można było korzystać z funkcji Brother Web Connect w celu uzyskania dostępu do usługi internetowej, wymagane jest posiadanie konta w tej usłudze. W przypadku braku konta należy przejść do witryny WWW danej usługi, korzystając z komputera, a następnie utworzyć konto. Po utworzeniu konta i przed skorzystaniem z funkcji Brother Web Connect należy zalogować się i użyć konta za pomocą komputera. W przeciwnym razie dostęp do usługi za pomocą funkcji Brother Web Connect może być niemożliwy.

W przypadku posiadania konta tworzenie dodatkowego konta nie jest wymagane.

Po utworzeniu konta w żądanej usłudze online, z której chcesz korzystać, należy wystąpić o dostęp do funkcji Brother Web Connect.





### Powiązane informacje

- [Konfiguracja funkcji Brother Web Connect](#)

## Występowanie o dostęp do funkcji Brother Web Connect

Aby korzystać z aplikacji Brother Web Connect w celu uzyskania dostępu do usług online, należy najpierw złożyć wniosek o dostęp do aplikacji Brother Web Connect przy użyciu komputera z zainstalowanym oprogramowaniem firmy Brother.

1. Otwórz witrynę aplikacji Brother Web Connect.

Opcja	Opis
Windows	Uruchom  ( <b>Brother Utilities</b> ), a następnie kliknij listę rozwijaną i wybierz z niej nazwę posiadanego modelu (jeśli nie jest jeszcze zaznaczona). Kliknij przycisk <b>Inne zadania</b> na lewym pasku nawigacji, a następnie kliknij opcję <b>Brother Web Connect</b> .  Można również otworzyć stronę bezpośrednio: Typ <a href="http://bwc.brother.com">bwc.brother.com</a> w pasku adresu przeglądarki internetowej.

Mac Typ [bwc.brother.com](http://bwc.brother.com) w pasku adresu przeglądarki internetowej.

Zostanie uruchomiona witryna Brother Web Connect.

2. Wybierz usługę, z której chcesz skorzystać.
3. Postępuj zgodnie z instrukcjami wyświetlanymi na ekranie i wystąp o dostęp.  
Po wykonaniu wymaganych czynności zostanie wyświetlony identyfikator tymczasowy.

### Nawiąż połączenie dzięki programowi Brother Web Connect

#### Rejestracja zakończona.

Wprowadź na ekranie LCD urządzenia poniższy identyfikator tymczasowy.

**Identyfikator tymczasowy (11 cyfr)**

**XXX XXXX XXXX**

UWAGA: identyfikator tymczasowy jest ważny przez 24 godziny.

4. Zanotuj swój identyfikator tymczasowy, ponieważ będzie wymagany do zarejestrowania konta w urządzeniu. Identyfikator tymczasowy jest ważny przez 24 godziny.
5. Zamknij przeglądarkę internetową.

Otrzymany identyfikator dostępu do aplikacji Brother Web Connect należy zarejestrować w urządzeniu, a następnie użyć urządzenia w celu uzyskania dostępu do żądanej usługi internetowej.



### Powiązane informacje

- [Konfiguracja funkcji Brother Web Connect](#)



## Rejestrowanie konta posiadanego urządzenia Brother dla funkcji Brother Web Connect

Aby można było użyć funkcji Brother Web Connect w celu dostępu do żądanej usługi, należy wprowadzić informacje o koncie Brother Web Connect i skonfigurować urządzenie.

- Należy wystąpić dostęp do funkcji Brother Web Connect, aby zarejestrować konto w urządzeniu.
- Przed zarejestrowaniem konta upewnij się, że na panelu sterowania urządzenia ustawiono prawidłową datę i godzinę.

1. Naciśnij ◀ lub ▶, aby wyświetlić pozycję [Sieć Web].

Naciśnij [Sieć Web].



- Jeśli na ekranie LCD urządzenia są wyświetlane informacje dotyczące połączenia internetowego, zapoznaj się z nimi, a następnie naciśnij [OK].
- Na ekranie LCD co pewien czas wyświetlane są aktualizacje oraz informacje o możliwościach funkcji Brother Web Connect. Przeczytaj informację, a następnie naciśnij przycisk [OK].

2. Naciśnij przycisk ▲ lub ▼, aby wyświetlić usługę, w której chcesz się zarejestrować.

Naciśnij nazwę usługi.

3. Jeśli zostaną wyświetlone informacje dotyczące funkcji Brother Web Connect, naciśnij przycisk [OK].

4. Naciśnij przycisk [Zarejestruj/Usuń] > [Zarejestruj konto].

5. Zostanie wyświetlony monit o wprowadzenie identyfikatora tymczasowego otrzymanego w celu uzyskania dostępu do funkcji Brother Web Connect.

Naciśnij [OK].

6. Wprowadź identyfikator tymczasowy za pomocą panelu LCD, a następnie naciśnij przycisk [OK].



Jeśli wprowadzone informacje nie są zgodne z identyfikatorem tymczasowym otrzymanym w celu uzyskania dostępu lub identyfikator tymczasowy stracił ważność, na panelu LCD zostanie wyświetlony komunikat o błędzie. Wprowadź prawidłowy identyfikator tymczasowy lub zarejestruj się ponownie w celu uzyskania dostępu i otrzymania nowego identyfikatora tymczasowego.

7. Pojawi się monit o wprowadzenie nazwy konta, które ma zostać wyświetlone na panelu LCD.

Naciśnij [OK].

8. Wprowadź nazwę za pomocą panelu LCD, a następnie naciśnij przycisk [OK].

9. Wykonaj jedną z następujących czynności:

- Aby ustawić kod PIN dla konta, naciśnij [Tak]. (Kod PIN chroni przed nieupoważnionym dostępem do konta). Wprowadź czterocyfrowy numer, a następnie naciśnij [OK].
- Aby nie ustawiać kodu PIN, naciśnij przycisk [Nie].



Po wyświetleniu wprowadzonych informacji o koncie sprawdź, czy są prawidłowe.

10. Naciśnij przycisk [Tak], aby zarejestrować wprowadzone informacje.

11. Naciśnij przycisk [OK].

Rejestracja konta została ukończona, a urządzenie może teraz uzyskać dostęp do usługi.

12. Naciśnij przycisk .



## Powiązane informacje

- [Konfiguracja funkcji Brother Web Connect](#)

## Konfiguracja funkcji Brother Web Connect dla usługi Brother CreativeCenter

Usługa Brother Web Connect jest skonfigurowana tak, aby automatycznie działała z usługą Brother CreativeCenter. Konfiguracja nie jest wymagana do tworzenia kalendarzy, wizytówek, plakatów i kart z życzeniami, dostępnych pod adresem: <https://www.creativecenter.brother/>.



Usługa Brother CreativeCenter nie jest dostępna we wszystkich krajach.



### Powiązane informacje

- [Konfiguracja funkcji Brother Web Connect](#)

## Skanowanie i przesyłanie dokumentów za pomocą funkcji Brother Web Connect

Przesyłaj zeskanowane zdjęcia i dokumenty bezpośrednio do usługi internetowej bez konieczności użycia komputera.

- Podczas skanowania i przesyłania plików JPEG lub plików PDF z możliwością przeszukiwania skanowanie monochromatyczne nie jest dostępne.
- Podczas skanowania i przesyłania plików Microsoft Office skanowanie monochromatyczne i skanowanie w skali szarości nie jest dostępne.
- Podczas skanowania i przesyłania plików JPEG każda strona jest przesyłana jako osobny plik.
- Przesyłane dokumenty są zapisywane w albumie o nazwie **From\_BrotherDevice**.

Informacje dotyczące ograniczeń, takich jak rozmiar lub liczba przesyłanych dokumentów, można znaleźć w witrynach WWW poszczególnych usług.

Będąc użytkownikiem funkcji Web Connect o ograniczonych prawach w wyniku działania funkcji Secure Function Lock ((Blokada funkcji) dostępna w niektórych modelach), nie można przesyłać zeskanowanych danych.

1. Załaduj dokument.
2. Naciśnij ◀ lub ▶, aby wyświetlić pozycję [Sieć Web].

Naciśnij [Sieć Web].



- Można również nacisnąć przycisk [Skanuj] > [do sieci Web].
- Jeśli na ekranie LCD urządzenia są wyświetlane informacje dotyczące połączenia internetowego, zapoznaj się z nimi, a następnie naciśnij [OK].
- Na ekranie LCD co pewien czas wyświetlane są aktualizacje oraz informacje o możliwościach funkcji Brother Web Connect. Przeczytaj informację, a następnie naciśnij przycisk [OK].

3. Naciśnij przycisk ▲ lub ▼, aby wyświetlić usługę z kontem, do którego pliki mają zostać przesłane.  
Naciśnij nazwę usługi.
4. Naciśnij przycisk ▲ lub ▼, aby wyświetlić nazwę konta, a następnie naciśnij przycisk konta.
5. Jeśli pojawi się ekran wprowadzania kodu PIN, wprowadź czterocyfrowy kod PIN, a następnie naciśnij przycisk [OK].
6. Naciśnij ▲ lub ▼, aby wyświetlić pozycję [Prześlij: Skaner].  
Naciśnij [Prześlij: Skaner].



W przypadku naciśnięcia [Skanuj] > [do sieci Web] ta opcja nie będzie wyświetlana.

7. Postępuj według instrukcji wyświetlanych na ekranie, aby zakończyć operację.



### Powiązane informacje

- [Brother Web Connect](#)

## Przesyłanie dokumentu z urządzenia pamięci zewnętrznej za pomocą funkcji Brother Web Connect

Dokumenty zapisane na nośniku (takim jak pamięć USB Flash) podłączonym do urządzenia można przesłać bezpośrednio do usługi internetowej.

- Przesyłane dokumenty są zapisywane w albumie o nazwie **From\_BrotherDevice**.

Informacje dotyczące ograniczeń, takich jak rozmiar lub liczba przesyłanych dokumentów, można znaleźć w witrynach WWW poszczególnych usług.

Użytkownicy funkcji Web Connect o ograniczonych prawach w wyniku działania funkcji Secure Function Lock (dostępna w niektórych modelach) nie mogą przysłać dokumentów zapisanych na nośnikach.

### WAŻNE

NIE wyciągaj pamięci USB Flash, jeśli na wyświetlaczu LCD jest widoczny komunikat. W przeciwnym razie może dojść do uszkodzenia pamięci USB Flash lub zapisanych na niej danych.



(W przypadku Hongkongu, Tajwanu i Korei)

Funkcja Brother Web Connect obsługuje jedynie nazwy plików w języku angielskim. Pliki nazwane w języku lokalnym nie zostaną przesłane.

- Podłącz pamięć USB flash do urządzenia.  
Wskazanie na wyświetlaczu LCD automatycznie się zmieni.
- Naciśnij ▲ lub ▼, aby wyświetlić opcję [Sieć Web], a następnie naciśnij ją.



- Jeśli na ekranie LCD urządzenia są wyświetlane informacje dotyczące połączenia internetowego, zapoznaj się z nimi, a następnie naciśnij [OK].
- Na ekranie LCD co pewien czas wyświetlane są aktualizacje oraz informacje o możliwościach funkcji Brother Web Connect. Przeczytaj informację, a następnie naciśnij przycisk [OK].

- Naciśnij przycisk ▲ lub ▼, aby wyświetlić usługę z kontem, do którego pliki mają zostać przesłane.  
Naciśnij nazwę usługi.
- Naciśnij przycisk ▲ lub ▼, aby wyświetlić nazwę konta, a następnie naciśnij przycisk konta.
- Jeśli pojawi się ekran wprowadzania kodu PIN, wprowadź czterocyfrowy kod PIN, a następnie naciśnij przycisk [OK].
- Naciśnij ▲ lub ▼, aby wyświetlić pozycję [Prześlij: Nośnik].  
Naciśnij [Prześlij: Nośnik].
- Postępuj według instrukcji wyświetlanych na ekranie, aby zakończyć operację.



### Powiązane informacje

- [Brother Web Connect](#)

## Pobieranie i drukowanie dokumentów za pomocą funkcji Brother Web Connect

Dokumenty, które zostały przesłane do konta, można pobrać bezpośrednio do urządzenia i wydrukować. Dokumenty przesłane przez innych użytkowników do ich kont i przez nich udostępniane można także pobrać do urządzenia i wydrukować, pod warunkiem posiadania uprawnień do wyświetlania tych dokumentów.

Aby możliwe było pobieranie dokumentów innych użytkowników, należy posiadać uprawnienia do wyświetlania odpowiednich albumów i dokumentów.

Będąc użytkownikiem ograniczonym funkcji Web Connect w wyniku działania funkcji Secure Function Lock (dostępna w niektórych modelach), nie można pobierać danych.

Funkcja limitu stron funkcji Secure Function Lock dotyczy zadań drukowania za pomocą funkcji Web Connect.



W Hongkongu, na Tajwanie i w Korei:

Funkcja Brother Web Connect obsługuje tylko nazwy plików zapisane z użyciem alfabetu języka angielskiego. Pliki o nazwach w języku lokalnym nie zostaną pobrane.



### Powiązane informacje

- [Brother Web Connect](#)
  - [Pobieranie i drukowanie przy użyciu usług sieciowych](#)
  - [Pobieranie i drukowanie szablonów Brother CreativeCenter](#)

## Pobieranie i drukowanie przy użyciu usług sieciowych

Aby uzyskać informacje dotyczące szablonów Brother CreativeCenter >> *Powiązane informacje*

1. Naciśnij ◀ lub ▶, aby wyświetlić pozycję [Sieć Web].

Naciśnij [Sieć Web].



- Jeśli na ekranie LCD urządzenia są wyświetlane informacje dotyczące połączenia internetowego, zapoznaj się z nimi, a następnie naciśnij [OK].
- Na ekranie LCD co pewien czas wyświetlane są aktualizacje oraz informacje o możliwościach funkcji Brother Web Connect. Przeczytaj informację, a następnie naciśnij przycisk [OK].

2. Naciśnij przycisk ▲ lub ▼, aby wyświetlić usługę z dokumentem, który ma zostać pobrany i wydrukowany.

Naciśnij nazwę usługi.

3. Naciśnij przycisk ▲ lub ▼, aby wyświetlić nazwę konta, a następnie naciśnij przycisk konta. Jeśli pojawi się ekran wprowadzania kodu PIN, wprowadź czterocyfrowy kod PIN, a następnie naciśnij przycisk [OK].

4. Naciśnij ▲ lub ▼, aby wyświetlić pozycję [Pobierz: Druk].

Naciśnij [Pobierz: Druk].

5. Naciśnij przycisk ▲ lub ▼, aby wyświetlić żądany album, a następnie go naciśnij.



- Album oznacza zbiór dokumentów. Jednakże faktyczne określenie może różnić się w zależności od używanej usługi. W przypadku korzystania z usługi Evernote® należy wybrać notatnik, a następnie wybrać notatkę.
- Niektóre usługi nie wymagają zapisywania dokumentów w albumach. W przypadku dokumentów, które nie są zapisane w albumach, wybierz pozycję [Nie sortuj plików], aby wybrać dokumenty.

6. Naciśnij nazwę pliku, który ma zostać wydrukowany. Potwierdź wybór dokumentu na panelu LCD, a następnie naciśnij przycisk [OK]. Wybierz dodatkowe dokumenty do wydrukowania (można wybrać do 10 dokumentów).

7. Po zakończeniu naciśnij przycisk [OK].

8. Postępuj według instrukcji wyświetlanych na ekranie, aby zakończyć operację.



### Powiązane informacje

- [Pobieranie i drukowanie dokumentów za pomocą funkcji Brother Web Connect](#)

#### Powiązane tematy:

- [Pobieranie i drukowanie szablonów Brother CreativeCenter](#)

## Pobieranie i drukowanie szablonów Brother CreativeCenter

Usługa Brother CreativeCenter nie jest dostępna we wszystkich krajach.

1. Naciśnij przycisk ◀ lub ▶, aby wyświetlić pozycję [Aplikacje].

Naciśnij [Aplikacje].



- Jeśli na ekranie LCD urządzenia są wyświetlane informacje dotyczące połączenia internetowego, zapoznaj się z nimi, a następnie naciśnij [OK].
- Na ekranie LCD co pewien czas wyświetlane są aktualizacje oraz informacje o możliwościach funkcji Brother Web Connect. Przeczytaj informację, a następnie naciśnij przycisk [OK].

2. Naciśnij ▲ lub ▼, aby wyświetlić pozycję [Drukuj szablony "Creative Center"].

Naciśnij [Drukuj szablony "Creative Center"].

3. Naciśnij przycisk ▲ lub ▼, aby wyświetlić żądaną kategorię, a następnie ją naciśnij.
4. Wybierz żądany plik. Wprowadź liczbę kopii do wydrukowania, a następnie naciśnij przycisk [OK]. Powtarzaj ten krok do momentu wybrania wszystkich plików, które mają zostać wydrukowane.
5. Po zakończeniu naciśnij przycisk [OK].



Jeśli na wyświetlaczu LCD urządzenia są wyświetlane informacje dotyczące zalecanych ustawień drukowania, zapoznaj się z nimi, a następnie naciśnij [OK].

6. Postępuj według instrukcji wyświetlanych na ekranie, aby zakończyć operację.



### Powiązane informacje

- [Pobieranie i drukowanie dokumentów za pomocą funkcji Brother Web Connect](#)

#### Powiązane tematy:

- [Pobieranie i drukowanie przy użyciu usług sieciowych](#)



## Pobieranie i zapisywanie dokumentu w zewnętrznym urządzeniu pamięci przy użyciu funkcji Brother Web Connect

Pliki JPEG i PDF oraz pliki Microsoft Office można pobrać z usługi i zapisać bezpośrednio na nośniku podłączonym do urządzenia. Można także pobierać do urządzenia dokumenty przesłane i udostępnione przez innych użytkowników pod warunkiem posiadania uprawnień do wyświetlania tych dokumentów.

- Należy upewnić się, że w pamięci USB Flash jest wystarczająca ilość wolnego miejsca.
- Aby możliwe było pobieranie dokumentów innych użytkowników, należy posiadać uprawnienia do wyświetlania odpowiednich albumów i dokumentów.
- Nazwy pobranych obrazów są zmieniane na podstawie aktualnej daty. Na przykład pierwszy obraz zapisany 1 lipca będzie mieć nazwę 07010001.jpg. Należy zwrócić uwagę, że ustawienie regionu określa również format daty w nazwie pliku.
- Obrazy są zapisywane w folderze „BROTHER”, który można znaleźć w folderze głównym nośnika.

### WAŻNE

NIE wyciągaj pamięci USB Flash, jeśli na wyświetlaczu LCD jest widoczny komunikat. W przeciwnym razie może dojść do uszkodzenia pamięci USB Flash lub zapisanych na niej danych.

1. Podłącz pamięć USB flash do urządzenia.  
Wskazanie na wyświetlaczu LCD automatycznie się zmieni.
2. Naciśnij **▲** lub **▼**, aby wyświetlić opcję [Sieć Web], a następnie naciśnij ją.



- Jeśli na ekranie LCD urządzenia są wyświetlane informacje dotyczące połączenia internetowego, zapoznaj się z nimi, a następnie naciśnij [OK].
- Na ekranie LCD co pewien czas wyświetlane są aktualizacje oraz informacje o możliwościach funkcji Brother Web Connect. Przeczytaj informację, a następnie naciśnij przycisk [OK].

3. Naciśnij przycisk **▲** lub **▼**, aby wyświetlić usługę z dokumentem, który ma zostać pobrany.  
Naciśnij nazwę usługi.
4. Naciśnij przycisk **▲** lub **▼**, aby wyświetlić nazwę konta, a następnie naciśnij przycisk konta. Jeśli pojawi się ekran wprowadzania kodu PIN, wprowadź czterocyfrowy kod PIN, a następnie naciśnij przycisk [OK].
5. Naciśnij **▲** lub **▼**, aby wyświetlić pozycję [Pobierz: Nośnik].  
Naciśnij [Pobierz: Nośnik].
6. Postępuj według instrukcji wyświetlanych na ekranie, aby zakończyć operację.



- Album oznacza zbiór dokumentów. Jednakże faktyczne określenie może różnić się w zależności od używanej usługi. W przypadku korzystania z usługi Evernote® należy wybrać notatnik, a następnie wybrać notatkę.
- Niektóre usługi nie wymagają zapisywania dokumentów w albumach. W przypadku dokumentów, które nie są zapisane w albumach, wybierz pozycję [Nie sortuj plików], aby wybrać dokumenty.



### Powiązane informacje

- [Brother Web Connect](#)

## Przekazywanie faksów do chmury lub do poczty e-mail

- Funkcja przekazywania faksów do chmury umożliwia automatyczne przekazywanie faksów przychodzących do kont w dostępnych usługach internetowych.

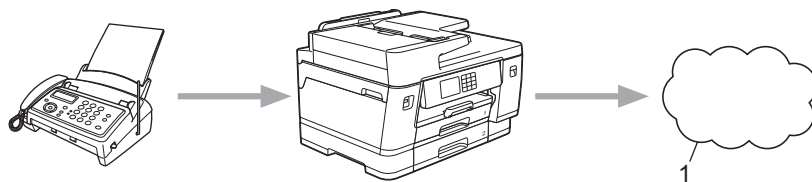

### 1. Usługa WWW

- Funkcja przekazywania faksów do poczty e-mail umożliwia automatyczne przekazywanie faksów przychodzących do skrzynki pocztowej w postaci załączników do wiadomości e-mail.

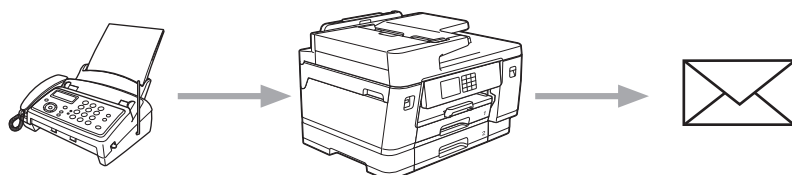

### Powiązane informacje

- Brother Web Connect
  - Włączenie przekazywania faksów do chmury lub do poczty e-mail
  - Wyłączenie przekazywania faksów do chmury lub do poczty e-mail

## Włączenie przekazywania faksów do chmury lub do poczty e-mail

Włącz funkcję przekazywania faksów, aby automatycznie przekazywać przychodzące fakсы do usług internetowych lub jako załączniki do wiadomości e-mail.

- Ta funkcja jest dostępna wyłącznie dla faksów czarno-białych.
- Po włączeniu tej funkcji nie można korzystać z następujących funkcji:
  - Odbieranie do pamięci ([Przekaz faxu], [Rejestr dok.])
  - [Odbiór PC Fax]

1. Naciśnij przycisk ◀ lub ▶, aby wyświetlić pozycję [Aplikacje].

Naciśnij [Aplikacje].



- Jeśli na ekranie LCD urządzenia są wyświetlane informacje dotyczące połączenia internetowego, zapoznaj się z nimi, a następnie naciśnij [OK].
- Na ekranie LCD co pewien czas wyświetlane są aktualizacje oraz informacje o możliwościach funkcji Brother Web Connect. Przeczytaj informację, a następnie naciśnij przycisk [OK].

2. Naciśnij ▲ lub ▼, aby wyświetlić pozycję [Przek. faksem do chmury/e-mail].

Naciśnij [Przek. faksem do chmury/e-mail].



Jeśli pojawią się informacje dotyczące funkcji [Przek. faksem do chmury/e-mail], zapoznaj się z nimi, a następnie naciśnij [OK].

3. Naciśnij przycisk [Włączone].

4. Naciśnij [Prześlij do Chmury] lub [Przełącz do poczty e-mail].

- W przypadku wybrania opcji [Prześlij do Chmury] wybierz usługę internetową, przy użyciu której chcesz odbierać fakсы, a następnie określ nazwę swojego konta.
- W przypadku wybrania opcji [Przełącz do poczty e-mail] wybierz adres e-mail, przy użyciu którego chcesz odbierać fakсы w postaci załączników do wiadomości e-mail.

5. Postępuj według instrukcji wyświetlanych na ekranie, aby zakończyć operację.



### Powiązane informacje

- [Przekazywanie faksów do chmury lub do poczty e-mail](#)

#### Powiązane tematy:

- [Opcje odbierania do pamięci](#)

## Wyłączenie przekazywania faksów do chmury lub do poczty e-mail

Wyłącz funkcję przekazywania faksów, aby zatrzymać automatyczne przekazywanie przychodzących faksów do usług internetowych lub w postaci załączników do wiadomości e-mail.

Jeśli w pamięci urządzenia nadal znajdują się odebrane fakсы, funkcji przekazywania faksów nie można wyłączyć.

1. Naciśnij przycisk ◀ lub ▶, aby wyświetlić pozycję [Aplikacje].

Naciśnij [Aplikacje].



- Jeśli na ekranie LCD urządzenia są wyświetlane informacje dotyczące połączenia internetowego, zapoznaj się z nimi, a następnie naciśnij [OK].
- Na ekranie LCD co pewien czas wyświetlane są aktualizacje oraz informacje o możliwościach funkcji Brother Web Connect. Przeczytaj informację, a następnie naciśnij przycisk [OK].

2. Naciśnij ▲ lub ▼, aby wyświetlić pozycję [Przek. faksem do chmury/e-mail].

Naciśnij [Przek. faksem do chmury/e-mail].



Jeśli pojawią się informacje dotyczące funkcji [Przek. faksem do chmury/e-mail], zapoznaj się z nimi, a następnie naciśnij [OK].

3. Naciśnij przycisk [Wyłączone].

4. Naciśnij przycisk [OK].



### Powiązane informacje

- [Przekazywanie faksów do chmury lub do poczty e-mail](#)

## AirPrint

- Omówienie funkcji AirPrint
- Przed użyciem funkcji AirPrint (macOS)
- Drukowanie przy użyciu funkcji AirPrint
- Skanowanie przy użyciu funkcji AirPrint (macOS)
- Wyślij faks przy użyciu funkcji AirPrint (macOS)

## Omówienie funkcji AirPrint

Funkcja AirPrint to rozwiązanie drukowania dla systemów operacyjnych Apple umożliwiające bezprzewodowe drukowanie zdjęć, wiadomości e-mail, stron internetowych i dokumentów z urządzeń iPad, iPhone oraz iPod touch, a także komputerów Mac bez potrzeby instalowania sterownika.

Funkcja AirPrint pozwala również wysyłać fakсы bezpośrednio z komputera Mac bez potrzeby ich drukowania, a także skanować dokumenty do komputera Mac.

Dodatkowe informacje można uzyskać na stronie internetowej firmy Apple.

Stosowanie etykiety Works with Apple oznacza, że akcesorium zostało zaprojektowane specjalnie, aby pracować z technologią podaną na etykiecie, i jest certyfikowane przez dewelopera, jako spełniające standardy wydajności Apple.



### Powiązane informacje

- [AirPrint](#)

## Przed użyciem funkcji AirPrint (macOS)

Przed rozpoczęciem drukowania w systemie macOS dodaj urządzenie do listy drukarek w komputerze Mac.

1. Wybierz **System Preferences (Preferencje systemowe)** z menu Apple.
2. Kliknij **Printers & Scanners (Drukarki i skanery)**.
3. Kliknij ikonę + pod panelem drukarek, po lewej stronie.  
Wyświetlony zostanie ekran **Add (Dodaj)**.
4. Wybierz urządzenie, a następnie wybierz **AirPrint** z menu podręcznego **Use (Użycie)**.
5. Kliknij **Add (Dodaj)**.



### Powiązane informacje

- [AirPrint](#)



## **Drukowanie przy użyciu funkcji AirPrint**

- [Drukowanie z urządzeń iPad, iPhone lub iPod touch](#)
- [Drukowanie przy użyciu funkcji AirPrint \(macOS\)](#)



## Drukowanie z urządzeń iPad, iPhone lub iPod touch

Procedura drukowania może się różnić w zależności od aplikacji. W poniższym przykładzie założono korzystanie z przeglądarki Safari.

1. Upewnij się, że urządzenie jest włączone.  
Upewnij się, że na tacy został umieszczony prawidłowy papier i zmień ustawienia papieru tej tacy w urządzeniu.
2. Za pomocą przeglądarki Safari otwórz stronę, która ma zostać wydrukowana.
3. Dotknij  lub .
4. Dotknij **Print (Drukuj)**.
5. Upewnij się, że urządzenie jest wybrane.
6. Jeśli wybrane jest inne urządzenie (lub żadna drukarka nie jest wybrana), dotknij **Printer (Drukarka)**.  
Zostanie wyświetlona lista dostępnych urządzeń.
7. Wybierz z listy nazwę swojego urządzenia.
8. Wybierz żądane opcje, takie jak liczba stron do wydrukowania czy drukowanie 2-stronne (jeśli jest obsługiwane przez urządzenie).
9. Dotknij **Print (Drukuj)**.



### Powiązane informacje

- [Drukowanie przy użyciu funkcji AirPrint](#)

## Drukowanie przy użyciu funkcji AirPrint (macOS)

Procedura drukowania może się różnić w zależności od aplikacji. W poniższym przykładzie założono korzystanie z przeglądarki Safari. Przed rozpoczęciem drukowania upewnij się, czy urządzenie znajduje się na liście drukarek na komputerze Mac.

1. Upewnij się, że urządzenie jest włączone.  
Upewnij się, że na tacy został umieszczony prawidłowy papier i zmień ustawienia papieru tej tacy w urządzeniu.
2. Na komputerze Mac za pomocą przeglądarki Safari otwórz stronę, która ma zostać wydrukowana.
3. Kliknij menu **File (Plik)**, a następnie wybierz **Print (Drukuj)**.
4. Upewnij się, że urządzenie jest wybrane. Jeżeli wybrane jest inne urządzenie (lub nie jest wybrana żadna drukarka), kliknij menu podręczne **Printer (Drukarka)** i wybierz swoje urządzenie.
5. Wybierz żądane opcje, takie jak liczba stron do wydrukowania czy drukowanie dwustronne (jeśli jest obsługiwane przez urządzenie).
6. Kliknij **Print (Drukuj)**.



### Powiązane informacje

- [Drukowanie przy użyciu funkcji AirPrint](#)

#### Powiązane tematy:

- [Przed użyciem funkcji AirPrint \(macOS\)](#)

## Skanowanie przy użyciu funkcji AirPrint (macOS)

Przed rozpoczęciem skanowania upewnij się, czy urządzenie znajduje się na liście skanerów na komputerze Mac.

1. Włóż dokument.
2. Wybierz **System Preferences (Preferencje systemowe)** z menu Apple.
3. Kliknij **Printers & Scanners (Drukarki i skanery)**.
4. Wybierz posiadane urządzenie z listy skanerów.
5. Kliknij kartę **Scan (Skanuj)**, a następnie kliknij przycisk **Open Scanner... (Otwórz skaner...)**.  
Zostanie wyświetlony ekran Skaner.
6. Jeśli dokument jest umieszczany w podajniku ADF, zaznacz pole wyboru **Use Document Feeder (Użyj podajnika dokumentów)**, a następnie wybierz rozmiar dokumentu z menu podręcznego ustawienia rozmiaru skanu.
7. Wybierz folder docelowy lub aplikację docelową z menu podręcznego ustawiania miejsca docelowego.
8. Kliknij **Show Details (Pokaż szczegóły)**, aby w razie potrzeby zmienić ustawienia skanowania.  
Podczas skanowania z szyby skanera można przycinać obrazy ręcznie, przeciągając wskaźnik myszy nad obszarem, który ma zostać zeskanowany.
9. Kliknij **Scan (Skanuj)**.



### Powiązane informacje

- [AirPrint](#)

#### Powiązane tematy:

- [Przed użyciem funkcji AirPrint \(macOS\)](#)

## Wyślij faks przy użyciu funkcji AirPrint (macOS)

Upewnij się, czy urządzenie znajduje się na liście drukarek na komputerze Mac. W poniższym przykładzie założono korzystanie z programu Apple TextEdit.



- Funkcja AirPrint obsługuje wyłącznie fakсы monochromatyczne.
- Urządzenie obsługuje funkcję Secure Function Lock (Blokada funkcji). Wysyłanie faksów z wykorzystaniem funkcji AirPrint jest możliwe, jeśli funkcja wysyłania faksów dla poszczególnych użytkowników została ograniczona.

1. Upewnij się, że urządzenie jest włączone.
2. W komputerze Mac otwórz plik, który chcesz wysłać jako faks.
3. Kliknij menu **File (Plik)**, a następnie wybierz **Print (Drukuj)**.
4. Kliknij menu podręczne **Printer (Drukarka)**, a następnie wybierz **Brother XXX-XXXX - FAX** (gdzie XXX-XXXX to nazwa posiadanego modelu).
5. Wpisz dane odbiorcy faksu.
6. Kliknij **Fax (Faks)**.



### Powiązane informacje

- [AirPrint](#)

#### Powiązane tematy:

- [Przed użyciem funkcji AirPrint \(macOS\)](#)

## Mopria® Print Service

Mopria® Print Service jest funkcją drukowania dla urządzeń mobilnych Android™ opracowaną przez Mopria® Alliance. Dzięki tej usłudze można łączyć się z siecią, z którą połączone jest urządzenie, i drukować bez dodatkowej konfiguracji.

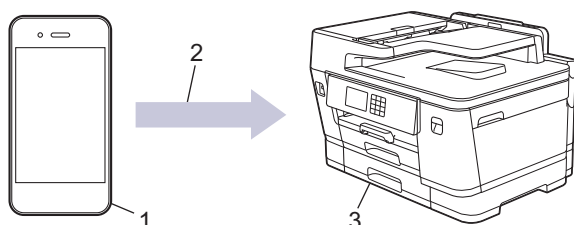

1. Urządzenie mobilne z systemem Android™
2. Połączenie Wi-Fi®
3. Twoje urządzenie

Należy pobrać aplikację Mopria® Print Service ze sklepu Google Play™ i zainstalować ją w urządzeniu Android™. Przed rozpoczęciem korzystania z tej usługi należy ją włączyć.

### ✓ Powiązane informacje

- [Połączenie mobilne/Połączenie z Internetem](#)

## Brother Mobile Connect

Brother Mobile Connect umożliwia drukowanie i skanowanie z urządzenia mobilnego.

- Dla urządzeń Android™

Aplikacja Brother Mobile Connect umożliwia używanie funkcji urządzenia Brother bezpośrednio z urządzenia z systemem Android™.

Pobierz i zainstaluj program Brother Mobile Connect ze sklepu Google Play™.

- W przypadku wszystkich obsługiwanych urządzeń z systemem iOS lub iPadOS, w tym iPhone, iPad i iPod touch

Aplikacja Brother Mobile Connect umożliwia używanie funkcji urządzenia Brother bezpośrednio z urządzenia z systemem iOS lub iPadOS.

Pobierz i zainstaluj aplikację Brother Mobile Connect z serwisu App Store.



### Powiązane informacje

- [Połączenie mobilne/Połączenie z Internetem](#)

## Drukowanie z wykorzystaniem funkcji Near-Field Communication (NFC)

**Pokrewne Modele:** MFC-J3940DW

Funkcja NFC (ang. Near Field Communication — komunikacja bliskiego pola) pozwala na uproszczone transakcje, wymianę danych oraz połączenia bezprzewodowe pomiędzy dwoma znajdującymi się w pobliżu urządzeniami.

Jeśli urządzenie Android™ obsługuje funkcję NFC, można z tego urządzenia wydrukować dane (zdjęcia, pliki PDF i pliki tekstowe), dotykając urządzeniem symbolu NFC na panelu sterowania urządzenia.

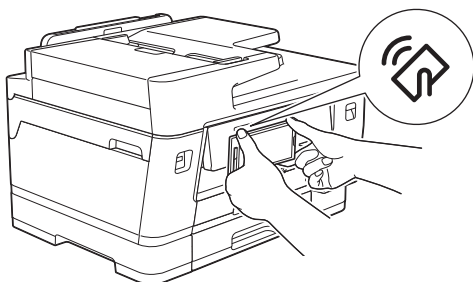

Aby można było skorzystać z tej funkcji, należy pobrać i zainstalować w urządzeniu Android™ aplikację Brother Mobile Connect.

### ✓ Powiązane informacje

- [Połączenie mobilne/Połączenie z Internetem](#)

#### **Powiązane tematy:**

- [Panel sterowania – informacje ogólne](#)

## Rozwiązywanie problemów

W przypadku problemów z urządzeniem najpierw zapoznaj się z poniższymi punktami, spróbuj zidentyfikować problem, a następnie postępuj zgodnie ze wskazówkami dotyczącymi rozwiązywania problemów.

Większość problemów można usunąć samodzielnie. Aby uzyskać dodatkową pomoc, odwiedź witrynę [support.brother.com](http://support.brother.com) zawierającą najnowsze FAQ i wskazówki dotyczące rozwiązywania problemów:

1. Odwiedź stronę [support.brother.com](http://support.brother.com).
2. Kliknij **Odpowiedzi na często zadawane pytania i rozwiązywanie problemów** i wyszukaj nazwę modelu swojego urządzenia.

Najpierw sprawdź, czy:

- Przewód zasilający urządzenia jest podłączony prawidłowo i zasilanie urządzenia jest włączone.
- Wszystkie części zabezpieczające urządzenie zostały usunięte.
- Wkłady atramentowe zostały prawidłowo zainstalowane.
- Pokrywa skanera oraz pokrywa do usuwania zakleszczonego papieru są całkowicie zamknięte.
- Papier został odpowiednio włożony do tacy papieru.
- Przewody interfejsu są dokładnie podłączone do urządzenia i komputera lub połączenie bezprzewodowe jest skonfigurowane zarówno w urządzeniu, jak i w komputerze.
- (W przypadku modeli sieciowych) Punkt dostępowy (dla sieci bezprzewodowej), router lub koncentrator jest włączony i miga jego wskaźnik połączenia.
- Na wyświetlaczu LCD urządzenia są wyświetlane komunikaty.

Jeśli kontrole nie pozwoliły rozwiązać problemu, zidentyfikuj problem, a następnie ➤ *Powiązane informacje*



### Powiązane informacje

- [Komunikaty dotyczące błędów i czynności konserwacyjnych](#)
- [Zacięcia dokumentów](#)
- [Zacięcie drukarki lub zacięcie papieru](#)
- [Jeśli masz problemy z urządzeniem](#)
- [Sprawdzanie informacji o urządzeniu](#)
- [Resetowanie urządzenia](#)

#### Powiązane tematy:

- [Problemy związane z obsługą papieru i drukowaniem](#)
- [Problemy z telefonem i faksem](#)
- [Inne problemy](#)
- [Problemy z siecią](#)
- [Problemy związane z funkcją AirPrint](#)



## Komunikaty dotyczące błędów i czynności konserwacyjnych

W przypadku każdego zaawansowanego urządzenia biurowego mogą pojawiać się błędy, a materiały eksploatacyjne mogą wymagać wymiany. Jeśli dojdzie do takiej sytuacji, urządzenie samoczynnie zidentyfikuje błąd lub wymaganą czynność konserwacyjną i wyśle odpowiedni komunikat. Najczęściej występujące komunikaty o błędach i konserwacji zostały przedstawione w tabeli.

Możesz samodzielnie skorygować większość błędów i wykonać rutynowe prace konserwacyjne. Jeśli potrzebujesz dalszych wskazówek, odwiedź stronę **Odpowiedzi na często zadawane pytania i rozwiązywanie problemów** swojego modelu pod adresem [support.brother.com](http://support.brother.com).



- (MFC-J3940DW)

Jeśli na ekranie dotykowym są wyświetlane komunikaty o błędach, a urządzenie Android™ obsługuje funkcję NFC, przyłóż urządzenie do symbolu NFC na panelu sterowania i zapoznaj się z najnowszą wersją odpowiedzi na najczęściej zadawane pytania (FAQ) dotyczące danego urządzenia. (Mogą obowiązywać stawki opłat za transmisję wiadomości i danych określone przez dostawcę usług telefonicznych).

Upewnij się, że funkcje NFC w urządzeniu Brother i w urządzeniu Android™ są włączone.

- *Powiązane informacje* można znaleźć w dolnej części tej strony.

Komunikat o błędzie	Przyczyna	Działanie
Błąd łącza	Niska jakość linii telefonicznej spowodowała błąd komunikacji.	Ponownie wyślij faks lub podłącz urządzenie do innej linii telefonicznej. Jeżeli problem nadal występuje, skontaktuj się z firmą telekomunikacyjną i poproś o sprawdzenie linii telefonicznej.
Błąd nadawania Niepraw. ustaw. formatu dok.	Opcja rozmiaru dokumentu nie jest zgodna z dokumentem faksu użytkownika.	Wybierz prawidłową opcję rozmiaru dokumentu i ponownie naciśnij przycisk Uruchom faks.
Błąd połączenia	Inne urządzenia próbują połączyć się z siecią Wi-Fi Direct w tym samym czasie.	Upewnij się, że inne urządzenia nie próbują nawiązać połączenia z siecią Wi-Fi Direct, a następnie spróbuj skonfigurować ustawienia Wi-Fi Direct ponownie.
Błąd połączenia	Urządzenie Brother i urządzenie mobilne nie mogą się komunikować podczas konfiguracji sieci Wi-Fi Direct.	<ul style="list-style-type: none"> <li>• Przesuń urządzenie przenośne bliżej urządzenia Brother.</li> <li>• Przesuń urządzenie Brother i urządzenie przenośne do obszaru niezawierającego przeszkód.</li> <li>• Jeśli używasz metody PIN z funkcją WPS, upewnij się, że wprowadzono poprawny kod PIN.</li> </ul>
Brak odpowiedzi	Podłączone urządzenie USB nie reaguje.	Odłącz urządzenie od bezpośredniego interfejsu USB.
Brak pamięci	Pamięć urządzenia jest pełna.	<p><b>Jeśli trwa operacja wysyłania faksu lub kopiowania:</b></p> <ul style="list-style-type: none"> <li>• Naciśnij przycisk  lub Wyjdź i zaczekaj, aż zakończą się inne wykonywane operacje, a następnie spróbuj ponownie.</li> <li>• Naciśnij przycisk Wydruk częściowy, aby skopiować zeskanowane dotychczas strony.</li> <li>• Usuń dane przechowywane w pamięci. Aby zyskać dodatkową</li> </ul>

Komunikat o błędzie	Przyczyna	Działanie
		<p>pamięć, można wyłączyć odbieranie faksów do pamięci.</p> <p>➤➤ <i>Powiązane informacje: Wyłączanie odbieranie do pamięci</i></p> <ul style="list-style-type: none"> <li>Wydrukuj odebrane fakсы zapisane w pamięci.</li> </ul> <p>➤➤ <i>Powiązane informacje: Drukowanie faksu zapisanego w pamięci urządzenia</i></p>
Brak papieru	<p>W urządzeniu brakuje papieru lub papier nie jest prawidłowo umieszczony na tacy papieru.</p>	<p>Wykonaj jedną z następujących czynności:</p> <ul style="list-style-type: none"> <li>Uzupełnij papier na tacy i postępuj zgodnie z instrukcjami wyświetlanymi na ekranie LCD.</li> <li>Usuń i ponownie umieść papier na tacy, a następnie postępuj zgodnie z instrukcjami wyświetlanymi na ekranie LCD.</li> </ul> <p>➤➤ <i>Powiązane informacje: Umieszczanie papieru</i></p>
	<p>Papier nie został wsunięty w pozycji środkowej ręcznego gniazda podawania.</p> <p>Papier nie został wsunięty w pozycji środkowej podajnika wielofunkcyjnego.</p>	<p>Wymij papier, wsuń go ponownie w pozycji środkowej ręcznego gniazda podawania, a następnie postępuj zgodnie z instrukcjami wyświetlanymi na ekranie LCD.</p> <p>Wymij papier, wsuń go ponownie w pozycji środkowej podajnika wielofunkcyjnego, a następnie postępuj zgodnie z instrukcjami wyświetlanymi na ekranie LCD.</p> <p>➤➤ <i>Powiązane informacje: Wkładanie papieru do gniazda podawania ręcznego</i></p> <p>➤➤ <i>Powiązane informacje: Umieszczanie papieru w podajniku wielofunkcyjnym</i></p>
	<p>Pokrywa usuwania zacięć nie jest prawidłowo zamknięta.</p>	<p>Upewnij się, że pokrywa usuwania zacięć jest równo zamknięta po obu stronach.</p> <p>➤➤ <i>Powiązane informacje: Zacięcie drukarki lub zacięcie papieru</i></p>
	<p>Na powierzchni rolki pobierania papieru nagromadził się pył papierowy.</p>	<p>Wyczyść rolki pobierania papieru.</p> <p>➤➤ <i>Powiązane informacje: Wyczyść rolki pobierania papieru tacy 1 lub Wyczyść rolki pobierania papieru tacy papieru 2 i tacy 3</i></p>
Brak pliku	<p>Nośnik USB flash w napędzie nośnika nie zawiera pliku .JPG.</p>	<p>Ponownie włóż prawidłową pamięć USB flash do gniazda.</p>
Brak urządzenia	<p>Podczas konfigurowania sieci Wi-Fi Direct, urządzenie Brother nie mogło odnaleźć urządzenia mobilnego.</p>	<ul style="list-style-type: none"> <li>Upewnij się, że urządzenie i urządzenie przenośne znajdują się w trybie Wi-Fi Direct.</li> <li>Przesuń urządzenie przenośne bliżej urządzenia Brother.</li> <li>Przesuń urządzenie Brother i urządzenie przenośne do obszaru niezawierającego przeszkód.</li> <li>Jeśli ręcznie skonfigurowano sieć Wi-Fi Direct, upewnij się, czy wprowadzono poprawne hasło.</li> </ul>

Komunikat o błędzie	Przyczyna	Działanie
		<ul style="list-style-type: none"> <li>Jeśli urządzenie posiada stronę konfiguracji określającą sposób uzyskania adresu IP, upewnij się, że adres IP urządzenia mobilnego został skonfigurowany za pomocą DHCP.</li> </ul>
Częste zacięcia papieru	W urządzeniu znajduje się obcy przedmiot, taki jak spinacz lub skrawek oderwanego papieru.	<p>Usuń wszelkie obce przedmioty i kawałki papieru znajdujące się w maszynie.</p> <p>➤➤ <i>Powiązane informacje: Usuń skrawki papieru</i></p>
Częsty brak podawania papieru	W urządzeniu brakuje papieru lub papier nie jest prawidłowo umieszczony na tacy papieru.	<p>Wykonaj jedną z następujących czynności:</p> <ul style="list-style-type: none"> <li>Uzupełnij papier na tacy i postępuj zgodnie z instrukcjami wyświetlanymi na ekranie LCD.</li> <li>Usuń i ponownie umieść papier na tacy, a następnie postępuj zgodnie z instrukcjami wyświetlanymi na ekranie LCD.</li> </ul> <p>➤➤ <i>Powiązane informacje: Umieszczanie papieru</i></p>
	Na powierzchni rolek pobierania papieru nagromadził się pył papierowy.	<p>Wyczyść rolki pobierania papieru.</p> <p>➤➤ <i>Powiązane informacje: Wyczyść rolki pobierania papieru tacy 1 lub Wyczyść rolki pobierania papieru tacy papieru 2 i tacy 3</i></p>
Dane pozostające w pamięci	Dane wydruku pozostały w pamięci urządzenia.	Naciśnij  . Urządzenie anuluje zadanie i usunie je z pamięci. Spróbuj wydrukować ponownie.
Hub niemożl. do użycia	Koncentrator lub pamięć USB flash podłączana za pośrednictwem koncentratora zostały podłączone do bezpośredniego interfejsu USB.	Koncentratory oraz pamięci USB flash z wbudowanym koncentratorem nie są obsługiwane. Odłącz urządzenie od bezpośredniego interfejsu USB.
Inic ekranu dotykowego nieudana	Ekran dotykowy został naciśnięty, zanim zakończyło się inicjowanie po włączeniu zasilania.	Upewnij się, że nic nie dotyka ekranu dotykowego ani nie opiera się o niego, szczególnie podczas podłączania urządzenia.
	Pomiędzy dolną częścią ekranu dotykowego a jego ramką może gromadzić się brud.	Włóż kawałek sztywnego papieru pomiędzy dolną część ekranu dotykowego a jego ramkę i przesuń ją w przód i w tył, aby wypchnąć brud.
Mało atramentu.	Niski poziom atramentu. Jeśli urządzenie wysyłające może skonwertować dokument kolorowy na czarno-biały, faks kolorowy zostanie wydrukowany jako czarno-biały.	<p>Przygotuj nowy wkład atramentowy. Drukowanie można kontynuować aż do pojawienia się komunikatu <i>Wymień tusz</i> na ekranie dotykowym.</p> <p>➤➤ <i>Powiązane informacje: Wymiana wkładów atramentowych</i></p> <ul style="list-style-type: none"> <li><b>Skanowanie wciąż jest możliwe, nawet przy małej ilości atramentu lub konieczności jego wymiany.</b></li> </ul>
Nie można sprawdzić ilości tuszu	Jeśli nie korzystasz z oryginalnego wkładu atramentowego Brother, urządzenie może nie wykryć ilości atramentu.	Wymień wkład atramentowy na oryginalny wkład atramentowy Brother. Jeśli komunikat o błędzie pojawia się nadal, skontaktuj się z działem obsługi klienta firmy Brother lub z lokalnym przedstawicielem firmy Brother.

Komunikat o błędzie	Przyczyna	Działanie
<p>Nie można wyczyścić XX</p> <p>Nie można inicj. XX</p> <p>Nie można wydr. XX</p>	<p>W urządzeniu wystąpił problem mechaniczny.</p> <p><b>-LUB-</b></p> <p>W urządzeniu znajduje się obcy przedmiot, taki jak spinacz lub skrawek oderwanego papieru.</p>	<p>Otwórz pokrywę skanera i usuń obce przedmioty oraz kawałki papieru z wnętrza urządzenia. Jeśli komunikat o błędzie występuje nadal, odłącz na kilka minut zasilanie urządzenia, a następnie podłącz je ponownie.</p> <p>Możesz wypróbować dodatkowe operacje usuwania zacięć papieru.</p> <p>➤➤ <i>Powiązane informacje: Usuń skrawki papieru</i></p> <p>(Jeśli nie możesz drukować dokumentów i odebranych faksów, przekaż je do innego urządzenia do obsługi faksów lub do komputera.)</p> <p>➤➤ <i>Powiązane informacje: Przesyłanie faksów lub raportu dziennika faksów</i></p>
<p>Nie można wykryć</p>	<p>Nowy wkład atramentowy został zainstalowany zbyt szybko i urządzenie go nie wykryło.</p>	<p>Wymij nowy wkład atramentowy, a następnie powoli i mocno zainstaluj go ponownie aż do zablokowania.</p>
	<p>Wkład atramentowy nie jest prawidłowo zainstalowany.</p>	<p>➤➤ <i>Powiązane informacje: Wymiana wkładów atramentowych</i></p>
	<p>Jeśli nie korzystasz z oryginalnego wkładu atramentowego Brother, urządzenie może nie wykryć wkładu.</p>	<p>Wymień wkład atramentowy na oryginalny wkład atramentowy Brother. Jeśli komunikat o błędzie pojawia się nadal, skontaktuj się z działem obsługi klienta firmy Brother lub z lokalnym przedstawicielem firmy Brother.</p>
	<p>Założono wkład atramentowy do nieprawidłowego modelu urządzenia Brother.</p>	<p>Sprawdź numery modeli wkładów atramentowych i zainstaluj prawidłowe wkłady.</p>
<p>Nie można zeszk. XX</p>	<p>W urządzeniu wystąpił problem mechaniczny.</p>	<p>Odłącz urządzenie od zasilania na kilka minut, a następnie podłącz je ponownie.</p> <p>(Jeśli nie możesz drukować dokumentów i odebranych faksów, przekaż je do innego urządzenia do obsługi faksów lub do komputera.)</p> <p>➤➤ <i>Powiązane informacje: Przesyłanie faksów lub raportu dziennika faksów</i></p>
<p>Nie odp./zajęte</p>	<p>Wybrany numer nie odpowiada lub jest zajęty.</p>	<p>Sprawdź numer i spróbuj ponownie.</p>
<p>Nie wykryto tacy z papierem</p> <p>Nie wykryto podajnik 1 papieru</p> <p>Nie wykryto podajnik 2 papieru</p> <p>Nie wykryto podajnik 3 papieru</p>	<p>Taca papieru nie jest całkowicie wsunięta.</p>	<p>Powoli wsuń całą tacę papieru do urządzenia.</p>
	<p>Papier lub obcy przedmiot uniemożliwia prawidłowe wsunięcie tacy papieru.</p>	<p>Wyciągnij tacę papieru z urządzenia, a następnie usuń zacięty papier lub obcy przedmiot. Jeśli nie można znaleźć lub usunąć zaciętego papieru ➤➤ <i>Powiązane informacje: Zacięcie drukarki lub zacięcie papieru</i></p>
<p>Nieobsł.urządz. Odłącz urządzenie od złącza przedniego, wyłącz i włącz ponownie</p>	<p>Do bezpośredniego interfejsu USB podłączono uszkodzone urządzenie.</p>	<p>Odłącz urządzenie od bezpośredniego interfejsu USB. Wyłącz, a następnie ponownie włącz urządzenie.</p>
<p>Nieobsł.urządz. Odłącz urządzenie USB.</p>	<p>Do bezpośredniego interfejsu USB podłączono nieobsługiwane urządzenie USB lub pamięć USB flash.</p>	<p>Odłącz urządzenie od bezpośredniego interfejsu USB.</p>

Komunikat o błędzie	Przyczyna	Działanie
Niepraw. kolor tuszu	Wkład atramentowy został zainstalowany w nieprawidłowej pozycji.	Sprawdź, które wkłady atramentowe znajdują się w pozycji innego koloru, a następnie przelóż je w prawidłowe pozycje.
Niepraw. wkład z tuszem	Numer modelu wkładu atramentowego nie jest zgodny z urządzeniem.	Sprawdź, czy numer modelu wkładu atramentowego będzie odpowiedni do danego urządzenia.
Niezg. rozm.papieru	Ustawienie rozmiaru papieru nie odpowiada rozmiarowi papieru na tacy. <b>-LUB-</b> Orientacja papieru nie jest prawidłowa dla danego rozmiaru papieru. <b>-LUB-</b> Być może prowadnice papieru na tacy nie zostały ustawione zgodnie ze wskaźnikami używanego rozmiaru papieru.	<ol style="list-style-type: none"> <li>1. Sprawdź, czy rozmiar papieru wybrany na wyświetlaczu urządzenia odpowiada rozmiarowi papieru na tacy.  <b>&gt;&gt; Powiązane informacje: Zmiana rozmiaru papieru i typu papieru</b></li> <li>2. Upewnij się, że papier został załadowany w odpowiedniej orientacji przez ustawienie prowadnic papieru zgodnie ze wskaźnikami dla używanego rozmiaru papieru.  <b>&gt;&gt; Powiązane informacje: Umieszczanie papieru</b></li> <li>3. Po sprawdzeniu rozmiaru papieru i orientacji papieru postępuj zgodnie z instrukcjami wyświetlanymi na ekranie LCD.</li> </ol> <p>W przypadku drukowania z komputera upewnij się, że rozmiar papieru wybrany w sterowniku drukarki lub w aplikacji używanej do drukowania odpowiada rozmiarowi papieru na tacy.  <b>&gt;&gt; Powiązane informacje: Ustawienia wydruku (Windows)</b></p>
Niska temperat.	Temperatura w pomieszczeniu jest za niska.	Po nagraniu pomieszczenia poczekaj, aż urządzenie nagrzej się do temperatury w pomieszczeniu. Spróbuj ponownie po nagraniu urządzenia.
Nośnik jest pełny.	W pamięci USB Flash nie ma wystarczającej ilości wolnego miejsca, aby zeskanować dokument.	Usuń niepotrzebne pliki z pamięci USB flash, aby zwolnić miejsce. Następnie ponów próbę wykonania operacji.
Otwarta pokrywa	Pokrywa skanera nie jest zablokowana w położeniu zamkniętym.	Podnieś pokrywę skanera i ponownie ją zamknij.  Upewnij się, że przewód linii telefonicznej i przewód interfejsu (jeśli jest używany) zostały prawidłowo poprowadzone w kanale kablowym i wyprowadzone z tyłu urządzenia.
	Pokrywa wkładu atramentowego nie jest zablokowana w pozycji zamkniętej.	Odpowiednio mocno domknij pokrywę wkładów atramentowych aż do zablokowania w odpowiednim miejscu.
Pamięć faksu pełna	Pamięć faksu jest pełna.	Wykonaj jedną z następujących czynności: <ul style="list-style-type: none"> <li>• Usuń dane z pamięci. Aby zyskać dodatkową pamięć, można wyłączyć odbieranie faksów do pamięci.  <b>&gt;&gt; Powiązane informacje: Wyłączanie odbieranie do pamięci</b></li> <li>• Wydrukuj fakсы zapisane w pamięci.</li> </ul>

Komunikat o błędzie	Przyczyna	Działanie
		<p>➤➤ <i>Powiązane informacje:</i>  <i>Drukowanie faksu zapisanego w pamięci urządzenia</i></p>
Pochł. tuszu prawie pełny	Pochłaniacz atramentu jest prawie pełny.	Wkrótce konieczna będzie wymiana pochłaniacza atramentu. Skontaktuj się z działem obsługi klienta lub lokalnym przedstawicielem firmy Brother.
Pochłaniacz tuszu pełny	<p>Pochłaniacz atramentu jest pełny. Podzespoły te wymagają okresowej konserwacji, co w perspektywie może wiązać się z ich wymianą w celu zapewnienia optymalnej wydajności urządzenia firmy Brother. Wobec powyższego wymiana tych podzespołów nie jest objęta gwarancją na produkt. Zarówno konieczność wymiany tych elementów, jak i okres przed jej zaistnieniem, zależą od liczby czyszczeń i płukań wymaganych w celu wyczyszczenia systemu atramentowego. Pojemniki te zbierają pewną ilość atramentu podczas różnych operacji związanych z czyszczeniem i płukaniem. Liczba operacji czyszczenia i płukania wykonywanych przez urządzenie zależy od sytuacji. Na przykład częste włączanie i wyłączenie urządzenia powoduje uruchamianie szeregu cykli czyszczenia, ponieważ urządzenie dokonuje automatycznego czyszczenia po włączeniu. Używanie atramentu innego niż firmy Brother może być przyczyną wzrostu liczby cykli czyszczenia, ponieważ atrament taki może pogarszać jakość drukowania, co jest korygowane przez proces czyszczenia. Wzrost liczby cykli czyszczenia skutkuje szybszym wypełnianiem się pojemników.</p> <p><b>Wszelkie naprawy wynikające z użytkowania materiałów eksploatacyjnych innych niż firmy Brother mogą nie być objęte gwarancją na produkt.</b></p>	<p>Konieczna jest wymiana pochłaniacza atramentu. W celu przeprowadzenia czynności serwisowych należy skontaktować się z działem obsługi klienta lub autoryzowanym centrum serwisowym firmy Brother.</p> <p>Urządzenie przeprowadzi samoczynnie czyszczenie po wystąpieniu następujących zdarzeń:</p> <ul style="list-style-type: none"> <li>• Odłączenie przewodu zasilania i jego ponowne podłączenie.</li> <li>• Usunięcie zacięcia papieru.</li> <li>• Bezczynność przez ponad 30 dni (używanie sporadyczne).</li> <li>• Wymiana wkładów atramentowych tego samego koloru 12 razy.</li> </ul>
<p>Podajnik 1: mało papieru</p> <p>Podajnik 2: mało papieru</p> <p>Podajnik 3: mało papieru</p>	Taca papieru jest prawie pusta.	Uzupełnij papier na tacy papieru wskazanej na ekranie LCD.
Podłączono już maksymalną liczbę urządzeń przez Wi-Fi Direct.	Maksymalna liczba urządzeń mobilnych jest już podłączona do sieci Wi-Fi Direct, urządzenie Brother jest właścicielem grupy.	<p>Po zakończeniu bieżącego połączenia pomiędzy urządzeniem Brother a innym urządzeniem mobilnym należy spróbować skonfigurować ponownie ustawienia Wi-Fi Direct. Status połączenia można sprawdzić poprzez wydrukowanie raportu konfiguracji sieci.</p> <p>➤➤ <i>Powiązane informacje:</i> <i>Drukowanie Raportu konfiguracji sieci</i></p>
Rozłączone	Inna osoba lub urządzenie faksowe innej osoby zatrzymało połączenie.	Spróbuj wysłać lub odebrać ponownie.

Komunikat o błędzie	Przyczyna	Działanie
		<p>Jeśli połączenia będą zatrzymywane wielokrotnie i użytkownik będzie korzystać z systemu telefonii internetowej VoIP (Voice over IP), należy spróbować zmienić zgodność na podstawową (dla VoIP).</p> <p>➤➤ <i>Powiązane informacje: Zakłócenia linii telefonicznej/VoIP</i></p>
Tylko druk mono	<p>Co najmniej jeden kolorowy wkład atramentowy wyczerpał się.</p> <p>Urządzenia można używać w trybie monochromatycznym przez około cztery tygodnie, w zależności od liczby drukowanych stron.</p> <p>Jeśli na wyświetlaczu LCD zostanie wyświetlony ten komunikat, wszystkie funkcje będą działać w następujący sposób:</p> <ul style="list-style-type: none"> <li>• Drukowanie Jeśli ustawiono typ nośnika <b>Standardowy</b> i w sterowniku drukarki wybrano <b>Odcienie szarości</b>, można korzystać z urządzenia jako drukarki monochromatycznej.</li> <li>• Kopiowanie Jeśli dla typu papieru ustawiono wartość <i>Papier zwykły</i>, można tworzyć kopie czarno-białe.</li> <li>• Faksowanie Jeśli jako typ papieru została wybrana opcja <i>Papier zwykły</i>, urządzenie będzie odbierać i drukować fakсы w trybie monochromatycznym.</li> </ul>	<p>Wymień wkłady atramentowe.</p> <p>➤➤ <i>Powiązane informacje: Wymiana wkładów atramentowych</i></p> <p>Wprowadź kolumna Przyczyna zawiera możliwości użycia urządzenia po wyświetleniu tego błędu, jednak może to nie być możliwe do czasu wymiany jednego lub więcej wkładów atramentowych w następującym przypadku:</p> <ul style="list-style-type: none"> <li>• Po odłączeniu urządzenia lub usunięciu wkładu atramentowego.</li> </ul>
<p>Ustawienia podajnika</p> <p>Ustawienia podajnika 1</p> <p>Ustawienia podajnika 2</p> <p>Ustawienia podajnika 3</p> <p>Ustawienia podajnika MP</p>	Ten komunikat jest wyświetlany, gdy włączone jest ustawienie potwierdzania typu i rozmiaru papieru.	<p>Aby nie wyświetlać tego komunikatu potwierdzającego, wyłącz ustawienie.</p> <p>➤➤ <i>Powiązane informacje: Zmiana ustawienia sprawdzania papieru</i></p>
Wymień tusz	Co najmniej jeden wkład atramentowy wyczerpał się. Urządzenie wstrzyma wszystkie operacje drukowania. Jeśli pamięć jest dostępna, fakсы czarno-białe będą zapisywane w pamięci. Jeśli urządzenie wysyłające może skonwertować dokument kolorowy na czarno-biały, faks kolorowy zostanie zapisany w pamięci jako czarno-biały.	<p>Wymień wkłady atramentowe.</p> <p>➤➤ <i>Powiązane informacje: Wymiana wkładów atramentowych</i></p> <ul style="list-style-type: none"> <li>• <b>Skanowanie wciąż jest możliwe, nawet przy małej ilości atramentu lub konieczności jego wymiany.</b></li> </ul>
Wysoka temperat.	Temperatura w pomieszczeniu jest za wysoka.	Po wychłodzeniu pomieszczenia poczekaj, aż urządzenie ostygnie do temperatury w pomieszczeniu. Spróbuj ponownie, gdy urządzenie ostygnie.
Zacięcie z przodu/ tyłu	Papier zaciął się wewnątrz urządzenia.	Delikatnie wyjmij zacięty papier.

Komunikat o błędzie	Przyczyna	Działanie
Zacięcie z przodu Zacięcie z tyłu Zacięcie podajnika MP Zacięcie podajnika ręcznego Zacięcie podajnika przedn./MP		<p>➤➤ <i>Powiązane informacje: Zacięcie drukarki lub zacięcie papieru</i></p> <p>Jeśli zacięcie papieru powtórzy się, należy spróbować wykonać kolejną procedurę usuwania zacięcia.</p> <p>➤➤ <i>Powiązane informacje: Usuń skrawki papieru</i></p>
Zacięcie pod. przedn./ręcznego	Prowadnice papieru nie są ustawione na prawidłowy rozmiar papieru.	Upewnij się, że prowadnice papieru są ustawione na prawidłowy rozmiar papieru.
Zacięcie podajnika 2 Zacięcie podajnika 3 Ponowne zacięcie z XX	Podpora papieru urządzenia nie jest prawidłowo ustawiona.	Upewnij się, czy podpora papieru jest całkowicie wsunięta do urządzenia. ➤➤ <i>Powiązane informacje: Papier zaciął się w przedniej części urządzenia</i>
	W ręcznym gnieździe podawania umieszczono więcej niż jeden arkusz papieru. <b>-LUB-</b> W gnieździe podawania ręcznego umieszczono kolejny arkusz papieru zanim na ekranie dotykowym pojawił się monit o włożeniu kolejnego arkusza.	Nigdy nie umieszczaj więcej niż jednego arkusza papieru w ręcznym gnieździe podawania. Poczekaj, aż na ekranie dotykowym pojawi się monit o włożeniu kolejnego arkusza papieru i dopiero po wyświetleniu monitu umieść arkusz w gnieździe podawania ręcznego. Delikatnie wyjmij zacięty papier. ➤➤ <i>Powiązane informacje: Zacięcie drukarki lub zacięcie papieru</i>
	Na powierzchni rolek pobierania papieru nagromadził się pył papierowy.	Wyczyść rolki pobierania papieru. ➤➤ <i>Powiązane informacje: Wyczyść rolki pobierania papieru tacy 1 lub Wyczyść rolki pobierania papieru tacy papieru 2 i tacy 3</i>
Zainstaluj tusz	Wkład atramentowy nie jest prawidłowo zainstalowany.	Wyjmij wkład atramentowy, a następnie powoli i mocno włóż go z powrotem aż do zablokowania. ➤➤ <i>Powiązane informacje: Wymiana wkładów atramentowych</i>
Zakleszczenie dok./dok. za długi	Dokument nie został prawidłowo ułożony lub podany bądź dokument skanowany z podajnika ADF był zbyt długi.	Wyjmij zakleszczony dokument, a następnie naciśnij przycisk  . Umieść dokument prawidłowo w podajniku ADF. ➤➤ <i>Powiązane informacje: Umieszczanie dokumentów w automatycznym podajniku papieru (ADF)</i> ➤➤ <i>Powiązane informacje: Zacięcia dokumentów</i>
Złe ustawienie tacy	Ustawienia rozmiaru papieru oraz wyboru tacy w urządzeniu nie zgadzają się z rozmiarem papieru w tacy.	Postępuj według instrukcji wyświetlanych na ekranie dotykowym, a następnie spróbuj wydrukować ponownie.  Skonfiguruj ustawienie rozmiaru papieru dla tacy zgodnie z instrukcjami wyświetlanymi na ekranie LCD.



## Powiązane informacje

- [Rozwiązywanie problemów](#)
  - [Przesyłanie faksów lub raportu dziennika faksów](#)
  - [Komunikaty o błędach podczas korzystania z funkcji Brother Web Connect](#)



---

**Powiązane tematy:**

- Przegląd ekranu dotykowego LCD
  - Drukowanie Raportu konfiguracji sieci
  - Wymiana wkładów atramentowych
  - Zakłócenia linii telefonicznej/VoIP
  - Umieszczanie dokumentów w automatycznym podajniku papieru (ADF)
  - Zacięcia dokumentów
  - Umieszczanie papieru
  - Wkładanie papieru do gniazda podawania ręcznego
  - Zacięcie drukarki lub zacięcie papieru
  - Usunąć skrawki papieru
  - Wyczyść rolki pobierania papieru tacy 1
  - Wyczyść rolki pobierania papieru tacy papieru 2 i tacy 3
  - Wyłączanie odbieranie do pamięci
  - Drukowanie faksu zapisanego w pamięci urządzenia
  - Ustawienia wydruku (Windows)
  - Problemy związane z obsługą papieru i drukowaniem
  - Zmiana ustawienia sprawdzania papieru
  - Umieszczanie papieru w podajniku wielofunkcyjnym
  - Papier zaciął się w przedniej części urządzenia
  - Zmiana rozmiaru papieru i typu papieru
-

## Przesyłanie faksów lub raportu dziennika faksów

Jeśli ekran LCD wyświetla:

- [Nie można wyczyścić XX]
- [Nie można inicj. XX]
- [Nie można wydr. XX]
- [Nie można zeszk. XX]

Zalecamy przesłanie faksów do innego urządzenia faksowego lub do komputera.

➤➤ *Powiązane informacje: Przesyłanie faksów do innego urządzenia faksowego*

➤➤ *Powiązane informacje: Przesyłanie faksów do komputera*

Możesz również przesłać raport dziennika faksów, aby sprawdzić, czy istnieją fakсы wymagające przesłania.

➤➤ *Powiązane informacje: Przesyłanie raportu dziennika faksów do innego urządzenia faksowego*



### Powiązane informacje



- [Komunikaty dotyczące błędów i czynności konserwacyjnych](#)
  - [Przesyłanie faksów do innego urządzenia faksowego](#)
  - [Przesyłanie faksów do komputera](#)
  - [Przesyłanie raportu dziennika faksów do innego urządzenia faksowego](#)

### Powiązane tematy:

- [Użyj funkcji odbierania faksów na komputerze, aby przenieść odebrane fakсы do komputera \(tylko Windows\)](#)
- [Resetowanie ustawień sieciowych do fabrycznych ustawień domyślnych](#)
- [Resetowanie urządzenia](#)
- [Przegląd funkcji resetowania](#)
- [Papier zaciął się w przedniej części urządzenia](#)
- [Papier zaciął się w tylnej części urządzenia](#)

## Przesyłanie faksów do innego urządzenia faksowego

Jeżeli identyfikator stacji nie został skonfigurowany, nie można przejść do trybu przesyłania faksów.

1. Naciśnij przycisk , aby tymczasowo skasować błąd.
2. Naciśnij  [Ustawienia] > [Wszyst. ust.] > [Serwis] > [Przekaz danych] > [Przekaz faksu].
3. Wykonaj jedną z następujących czynności:
  - Jeśli na ekranie dotykowym jest wyświetlany komunikat [Brak danych], w pamięci urządzenia nie ma żadnych faksów.  
Naciśnij przycisk [Zamknij], a następnie naciśnij przycisk .
  - Wprowadź numer faksu, na który mają być przesyłane fakсы.
4. Naciśnij przycisk [Uruchom faks].

### Powiązane informacje



- [Przesyłanie faksów lub raportu dziennika faksów](#)

#### **Powiązane tematy:**

- [Ustawianie identyfikatora stacji](#)

## Przesyłanie faksów do komputera

Można przesłać fakсы z pamięci urządzenia do komputera.

1. Naciśnij przycisk , aby tymczasowo skasować błąd.
2. Upewnij się, że na komputerze zostało zainstalowane oprogramowanie i sterowniki Brother, a następnie włącz funkcję **odbierania PC-FAX** w komputerze.
3. Uruchom  (**Brother Utilities**), a następnie kliknij listę rozwijaną i wybierz z niej nazwę posiadanego modelu (jeśli nie jest jeszcze zaznaczona).
4. Kliknij przycisk **PC-FAX** na lewym pasku nawigacji, a następnie kliknij opcję **Otrzymaj**.
5. Zapoznaj się z instrukcjami w komputerze i potwierdź je.

Fakсы w pamięci urządzenia zostaną automatycznie wysłane do komputera.



### Jeśli fakсы w pamięci urządzenia nie są wysyłane do komputera:

Upewnij się, że w urządzeniu ustawiono [Odbiór PC Fax].

Jeśli podczas ustawiania funkcji odbierania PC-FAX w pamięci urządzenia znajdują się fakсы, na ekranie dotykowym pojawi się monit, czy fakсы mają być przesłane do komputera.

Jeśli funkcja Podgląd faksu jest wyłączona, zostanie wyświetlone pytanie, czy mają być drukowane kopie zapasowe.

Naciśnij [Tak], aby przesłać wszystkie fakсы w pamięci do komputera.



### Powiązane informacje



- [Przesyłanie faksów lub raportu dziennika faksów](#)

#### Powiązane tematy:

- [Użyj funkcji odbierania faksów na komputerze, aby przenieść odebrane fakсы do komputera \(tylko Windows\)](#)

## Przesyłanie raportu dziennika faksów do innego urządzenia faksowego

Jeżeli identyfikator stacji nie został skonfigurowany, nie można przejść do trybu przesyłania faksów.

1. Naciśnij przycisk , aby tymczasowo skasować błąd.
2. Naciśnij  [Ustawienia] > [Wszyst. ust.] > [Serwis] > [Przekaz danych] > [Transfer raportu].
3. Wprowadź numer faksu, na który ma być przesłany raport dziennika faksów.
4. Naciśnij przycisk [Uruchom faks].



### Powiązane informacje

- [Przesyłanie faksów lub raportu dziennika faksów](#)

#### Powiązane tematy:

- [Ustawianie identyfikatora stacji](#)

## Komunikaty o błędach podczas korzystania z funkcji Brother Web Connect

Urządzenie Brother wyświetli komunikat o błędzie, jeśli wystąpi błąd. Najczęściej występujące komunikaty o błędach przedstawiono w tabeli.

Większość błędów można naprawić samodzielnie. Jeśli potrzebujesz dalszych wskazówek, odwiedź stronę **Odpowiedzi na często zadawane pytania i rozwiązywanie problemów** swojego modelu pod adresem [support.brother.com](http://support.brother.com).

### Błąd połączenia

Komunikaty o błędach	Przyczyna	Działanie
Błąd połączenia 02	Urządzenie nie jest podłączone do sieci.	<ul style="list-style-type: none"><li>Sprawdź, czy połączenie działa prawidłowo.</li><li>Jeśli opcja Sieć Web lub Aplikacje została naciśnięta niedługo po uruchomieniu urządzenia, połączenie sieciowe mogło nie zostać jeszcze nawiązane. Zaczekaj i spróbuj ponownie.</li></ul>
Błąd połączenia 03	<ul style="list-style-type: none"><li>Ustawienia sieci i serwera są nieprawidłowe.</li><li>Wystąpił problem dotyczący sieci lub serwera.</li></ul>	<ul style="list-style-type: none"><li>Upewnij się, że ustawienia sieciowe są prawidłowe, ewentualnie zaczekaj i spróbuj ponownie później.</li><li>Jeśli opcja Sieć Web lub Aplikacje została naciśnięta niedługo po uruchomieniu urządzenia, połączenie sieciowe mogło nie zostać jeszcze nawiązane. Zaczekaj i spróbuj ponownie.</li></ul>
Błąd połączenia 07	Ustawienia daty i godziny są nieprawidłowe.	Ustaw prawidłową datę i godzinę. Należy pamiętać, że w przypadku odłączenia przewodu zasilającego urządzenia ustawienia daty i godziny mogą zostać zresetowane do wartości fabrycznych.

## Błąd uwierzytelniania

Komunikaty o błędach	Przyczyna	Działanie
Błąd uwierzytelniania 01	Wprowadzony kod PIN dostępu do konta jest nieprawidłowy. Kod PIN to czterocyfrowy numer, który został podany przy rejestracji konta w urządzeniu.	Wprowadź prawidłowy kod PIN.
Błąd uwierzytelniania 02	Wprowadzony identyfikator tymczasowy jest nieprawidłowy. Wprowadzony identyfikator tymczasowy stracił ważność. Identyfikator tymczasowy jest ważny przez 24 godziny.	Wprowadź prawidłowy identyfikator tymczasowy. Ponownie wystąp o dostęp do Brother Web Connect i pobierz nowy tymczasowy identyfikator, a następnie użyj nowego identyfikatora do rejestracji konta w urządzeniu.
Błąd uwierzytelniania 03	Nazwa wprowadzona jako nazwa wyświetlana została już zarejestrowana dla innego użytkownika usługi.	Wprowadź inną nazwę wyświetlaną.

## Błąd serwera

Komunikaty o błędach	Przyczyna	Działanie
Błąd serwera 01	Informacje uwierzytelniające urządzenia (wymagane w celu uzyskania dostępu do usługi) utraciły ważność lub są nieprawidłowe.	Ponownie wystąp o dostęp do Brother Web Connect w celu otrzymania nowego tymczasowego identyfikatora, a następnie użyj nowego identyfikatora do rejestracji konta w urządzeniu.
Błąd serwera 03	Wystąpił jeden z następujących problemów z przesyłanym plikiem: <ul style="list-style-type: none"><li>Liczba pikseli, rozmiar pliku itp. przekraczają limit usługi.</li><li>Typ pliku jest nieobsługiwany.</li><li>Plik jest uszkodzony.</li></ul>	Nie można użyć pliku: <ul style="list-style-type: none"><li>Sprawdź obowiązujące w danej usłudze ograniczenia dotyczące rozmiaru i formatu.</li><li>Zapisz plik w innym formacie.</li><li>W miarę możliwości uzyskaj nową nieuszkodzoną wersję pliku.</li></ul>
Błąd serwera 13	Wystąpił problem z usługą i obecnie nie można z niej skorzystać.	Zaczekaj i spróbuj ponownie. Jeśli komunikat pojawi się ponownie, spróbuj uzyskać dostęp do usługi z komputera, aby upewnić się, że usługa jest niedostępna.

## Błąd skrótu

Komunikaty o błędach	Przyczyna	Działanie
Błąd skrótu 02	Nie można użyć skrótu, ponieważ po zarejestrowaniu skrótu konto zostało usunięte.	Usuń skrót, a następnie ponownie zarejestruj konto i skrót.



### Powiązane informacje

- [Komunikaty dotyczące błędów i czynności konserwacyjnych](#)

## Zacięcia dokumentów

- Dokument zaciął się na górze zespołu podajnika ADF
- Dokument zaciął się na dole zespołu podajnika ADF
- Dokument zacięty wewnątrz podajnika ADF
- Usuń skrawki papieru, które zacięły się w podajniku ADF
- Komunikaty dotyczące błędów i czynności konserwacyjnych



## Dokument zaciął się na górze zespołu podajnika ADF

1. Wyjmij z podajnika ADF papier, który nie jest zacięty.
2. Otwórz pokrywę podajnika ADF.
3. Usuń zacięty dokument, wyciągając go do góry.

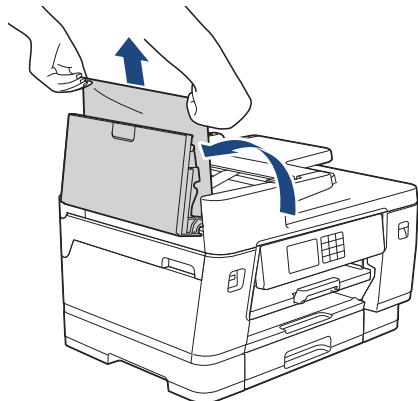

4. Zamknij pokrywę podajnika ADF.
5. Naciśnij .

### WAŻNE

Aby uniknąć zacięć papieru w przyszłości, zamykaj prawidłowo pokrywę podajnika ADF, naciskając ją na środku.





### Powiązane informacje

- [Zacięcia dokumentów](#)

## Dokument zaciął się na dole zespołu podajnika ADF

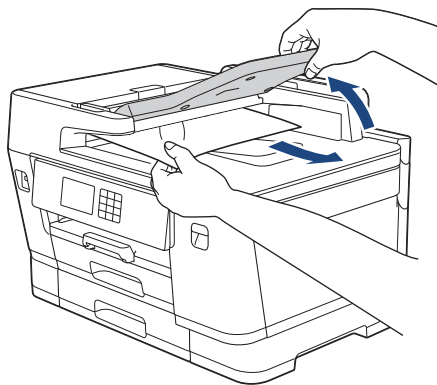
1. Wyjmij z podajnika ADF papier, który nie jest zacięty.
2. Podnieś podporę dokumentów podajnika ADF, a następnie usuń zacięty papier.



3. Naciśnij .



### Powiązane informacje

- [Zacięcia dokumentów](#)

## Dokument zacięty wewnątrz podajnika ADF

1. Wyjmij z podajnika ADF papier, który nie jest zacięty.
2. Podnieś pokrywę dokumentu.
3. Wyciągnij zacięty dokument w prawo.

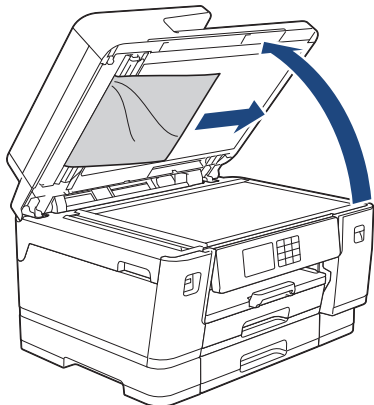

4. Zamknij pokrywę dokumentu.
5. Naciśnij .



### Powiązane informacje

- [Zacięcia dokumentów](#)

## Usuń skrawki papieru, które zacięły się w podajniku ADF

1. Podnieś pokrywę dokumentu.
2. Umieść w podajniku ADF arkusz sztywnego papieru, na przykład kartonu, aby wypchnąć małe skrawki papieru.

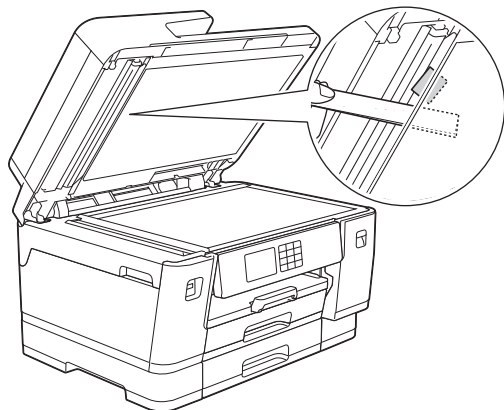

3. Zamknij pokrywę dokumentu.
4. Naciśnij .



### Powiązane informacje

- [Zacięcia dokumentów](#)

## Zacięcie drukarki lub zacięcie papieru

Zlokalizuj i wyjmij zacięty papier.

- [Papier zaciął się w przedniej części urządzenia](#)
- [Papier zaciął się w tylnej części urządzenia](#)
- [Usuń skrawki papieru](#)
- [Komunikaty dotyczące błędów i czynności konserwacyjnych](#)
- [Problemy związane z obsługą papieru i drukowaniem](#)

## Papier zaciął się w przedniej części urządzenia

Jeśli na ekranie LCD są wyświetlane poniższe komunikaty o zacięciu papieru, wykonaj następujące czynności:

- [Zacięcie z przodu/tyłu], [Ponowne zacięcie z przodu/tyłu]
  - [Zacięcie z przodu], [Ponowne zacięcie z przodu]
  - [Zacięcie podajnika przedn./MP], [Ponowne zac. pod. przedn./MP]
  - [Zacięcie pod. przedn./ręcznego], [Pon. zac. pod. przedn./ręcznego]
1. Odłącz urządzenie od gniazda elektrycznego.
  2. Jeśli papier jest umieszczony w podajniku wielofunkcyjnym, wyjmij papier. (MFC-J3940DW/MFC-J6955DW/MFC-J6957DW)
  3. Wyciągnij całkowicie tacę 1 (1) z urządzenia w kierunku wskazanym strzałką.

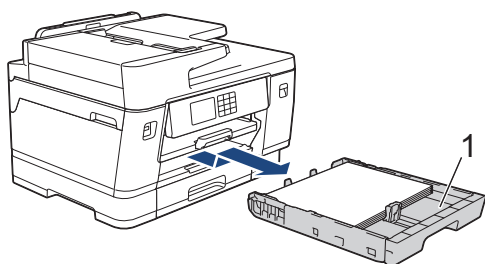

-  Jeśli na wyświetlaczu LCD powtarzają się komunikaty o zacięciu papieru, takie jak [Ponowne zacięcie z przodu/tyłu], podnieś podporę papieru (1), a następnie wyciągnij ją pod kątem całkowicie z urządzenia w kierunku wskazanym strzałką.

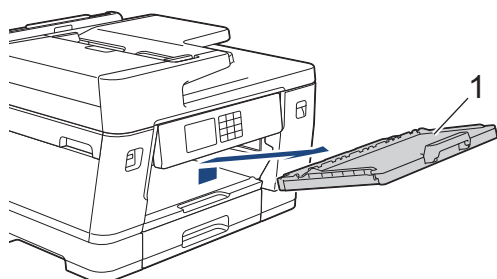

Po zakończeniu przejdź do następnego kroku.

4. Powoli wyjmij zacięty papier (1).

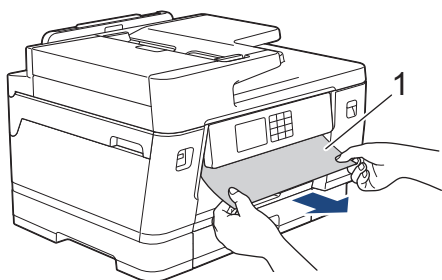



Jeśli na ekranie LCD powtarzają się komunikaty o zacięciu papieru, takie jak [Ponowne zacięcie z przodu/tyłu], wykonaj następujące czynności:

- a. Podnieś pokrywę i wyjmij zacięty papier.

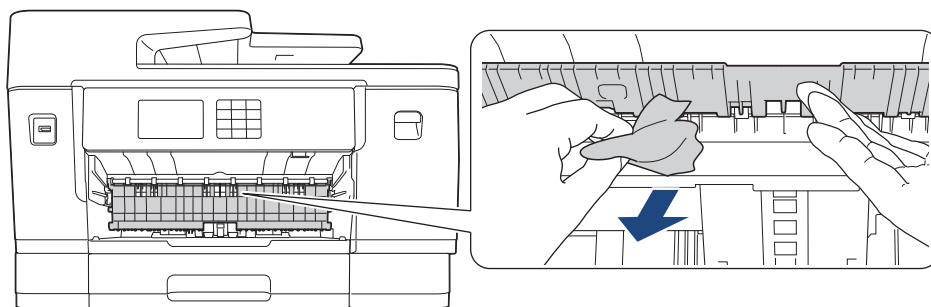

- b. Dokładnie wyszukaj ewentualne skrawki papieru we wnętrzu (1).

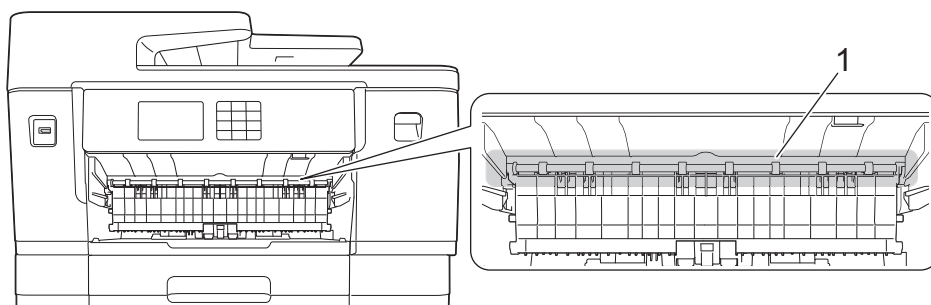

Po zakończeniu przejdź do następnego kroku.

5. Obiema rękami chwycić za uchwyty po obu stronach urządzenia, aby podnieść pokrywę skanera (1) do położenia otwartego.

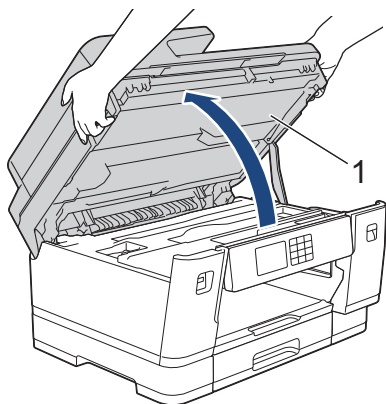

6. Powoli wyciągnij zacięty papier (1) z urządzenia.

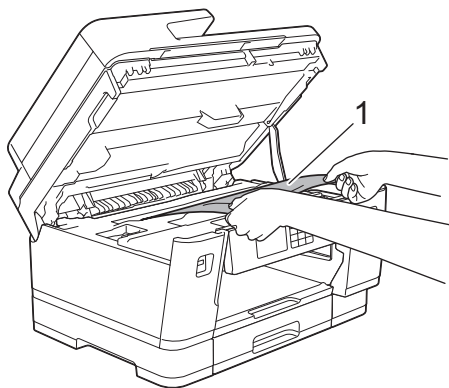



Jeśli na wyświetlaczu LCD powtarzają się komunikaty o zacięciu papieru, takie jak [Ponowne zacięcie z przodu/tyłu], przesunąć głowicę drukującą, a następnie wyjąć papier pozostały w tym obszarze. Upewnij się, że w rogach urządzenia (1) i (2) nie pozostały skrawki papieru.

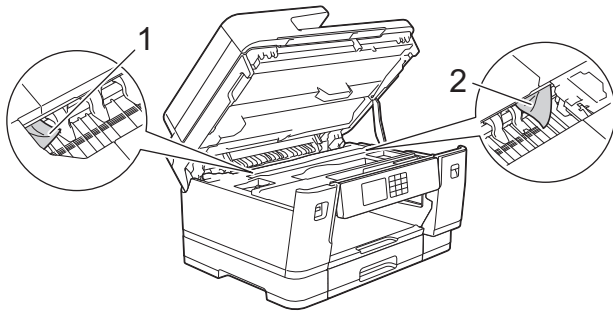

Po zakończeniu przejdź do następnego kroku.

## WAŻNE

- Jeśli głowica drukująca znajduje się w prawym rogu, jak przedstawiono na ilustracji, głowicy drukującej nie będzie można przesunąć. Zamknij pokrywę skanera, a następnie ponownie podłącz przewód zasilający. Ponownie otwórz pokrywę skanera, a następnie przytrzymaj , aż głowica drukująca przesunie się na środek. Następnie odłącz urządzenie od źródła zasilania i wyjmij papier.

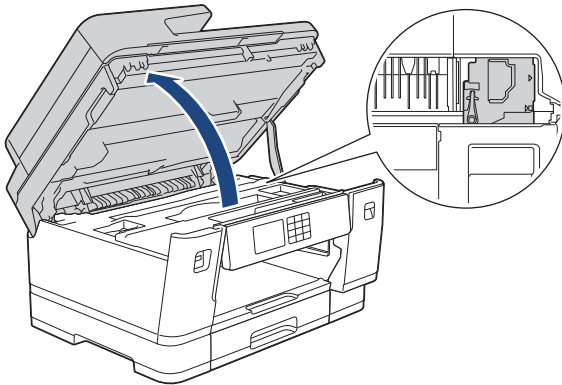

- Jeśli papier zaciął się pod głowicą drukującą, odłącz urządzenie od źródła zasilania, a następnie przesunąć głowicę i wyjąć papier.
- Jeśli atrament poplamie skórę lub ubranie, należy natychmiast przemyć je wodą z mydłem lub innym detergentem.

7. Delikatnie zamknij pokrywę skanera, trzymając za uchwyty po jej obu stronach.

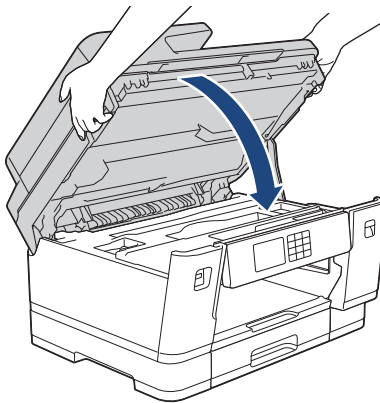

8. Jeśli na wyświetlaczu LCD pojawia się [Zacięcie z przodu/tyłu] lub [Ponowne zacięcie z przodu/tyłu], wykonaj następujące czynności:
- a. Otwórz pokrywę usuwania zacięć (1) z tyłu urządzenia.



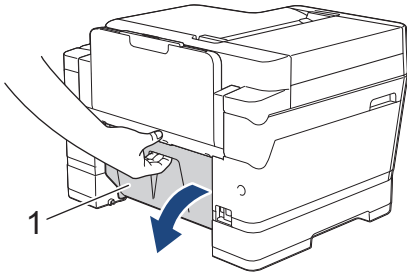

b. Dokładnie wyszukaj skrawki papieru wewnątrz urządzenia i powoli wyciągnij je.

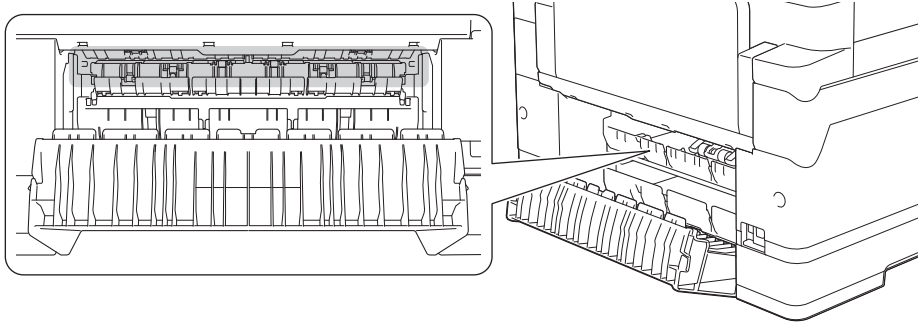

c. Zamknij pokrywę usuwania zacięć. Upewnij się, że pokrywa została całkowicie zamknięta.

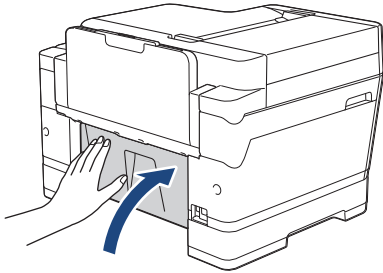

9. Jeśli na ekranie LCD pojawia się [Zacięcie podajnika przedn./MP] lub [Ponowne zac. pod. przedn./MP], dokładnie sprawdź, czy wewnątrz podajnika wielofunkcyjnego znajduje się zacięty papier. Naciśnij dźwignię zwalniania (1) w kierunku tyłu urządzenia, a następnie powoli wyciągnij zacięty papier z podajnika wielofunkcyjnego.

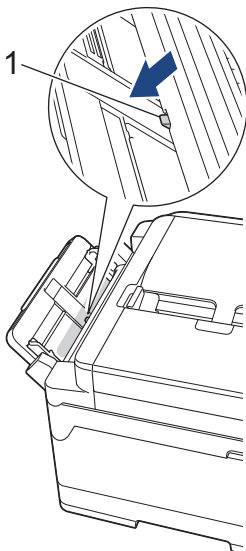

10. Jeśli na ekranie LCD pojawia się [Zacięcie pod. przedn./ręcznego] lub [Pon. zac. pod. przedn./ręcznego], dokładnie sprawdź, czy wewnątrz ręcznego gniazda podawania znajduje się zacięty papier, a następnie powoli wyciągnij go z urządzenia.

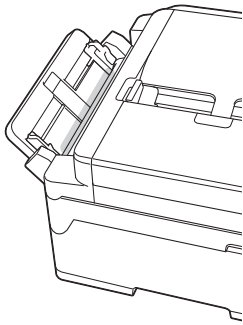

11. Jeśli na ekranie LCD powtarzają się komunikaty o zacięciu papieru, takie jak [Ponowne zacięcie z przodu/tyłu], a podpora papieru została wyjęta, silnie wsuń ją ponownie do urządzenia. Upewnij się, że podpora papieru jest dopasowana do kanałów.

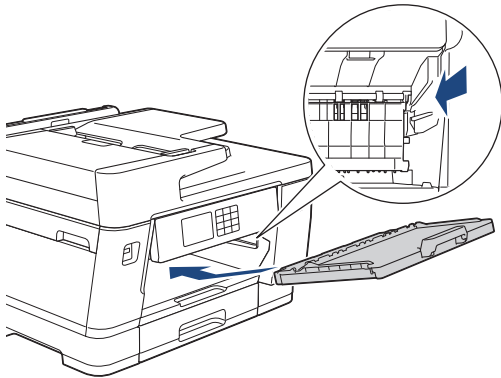

12. Powoli wsuń całą tacę #1 do urządzenia.

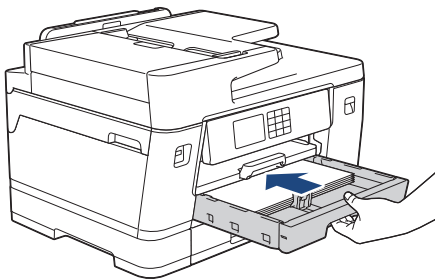

13. Podłącz ponownie przewód zasilający.



Jeżeli ponownie dochodzi do zacięcia papieru, możliwe że wewnątrz urządzenia utknął mały kawałek papieru.

➤➤ *Powiązane informacje: Usuń skrawki papieru*



### **Powiązane informacje**

- [Zacięcie drukarki lub zacięcie papieru](#)

#### **Powiązane tematy:**

- [Przesyłanie faksów lub raportu dziennika faksów](#)
- [Komunikaty dotyczące błędów i czynności konserwacyjnych](#)
- [Usuń skrawki papieru](#)

## Papier zaciął się w tylnej części urządzenia

Jeśli na ekranie LCD są wyświetlane poniższe komunikaty o zacięciu papieru, wykonaj następujące czynności:

- [Zacięcie z tyłu], [Ponowne zacięcie z tyłu]
  - [Zacięcie podajnika MP], [Ponowne zacięcie podajnika MP]
  - [Zacięcie podajnika ręcznego], [Ponowne zacięcie pod. ręcznego]
  - [Zacięcie podajnika 2], [Ponowne zacięcie podajnika 2]
  - [Zacięcie podajnika 3], [Ponowne zacięcie podajnika 3]
1. Odłącz urządzenie od gniazda elektrycznego.
  2. Jeśli papier jest umieszczony w podajniku wielofunkcyjnym, wyjmij papier. (MFC-J3940DW/MFC-J6955DW/MFC-J6957DW)
  3. Wyciągnij całkowicie tacę 1 (1) z urządzenia w kierunku wskazanym strzałką.

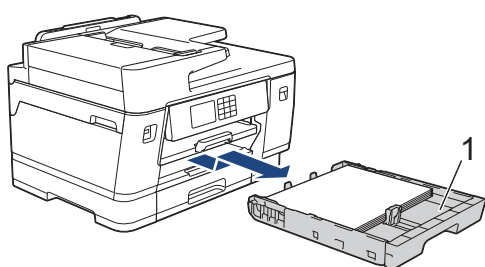

(MFC-J3940DW/MFC-J6955DW/MFC-J6957DW) Jeśli na ekranie LCD pojawił się komunikat [Zacięcie podajnika 2] lub [Ponowne zacięcie podajnika 2], również wyciągnij całkowicie tacę 2 (2) z urządzenia w kierunku wskazanym strzałką.

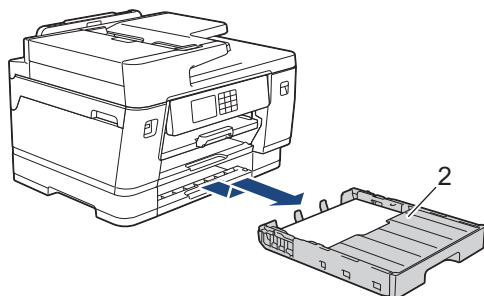

(MFC-J6957DW) Jeśli na ekranie LCD pojawił się komunikat [Zacięcie podajnika 3] lub [Ponowne zacięcie podajnika 3], również wyciągnij całkowicie tacę 3 (3) z urządzenia w kierunku wskazanym strzałką.

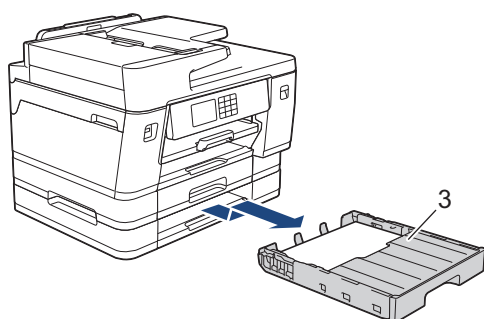

Po zakończeniu przejdź do następnego kroku.

4. Jeśli na ekranie LCD pojawił się komunikat [Zacięcie z tyłu], [Ponowne zacięcie z tyłu], [Zacięcie podajnika 2], [Ponowne zacięcie podajnika 2], [Zacięcie podajnika 3] lub [Ponowne zacięcie podajnika 3], wykonaj następujące czynności:
  - a. Otwórz pokrywę usuwania zacięć (1) z tyłu urządzenia.

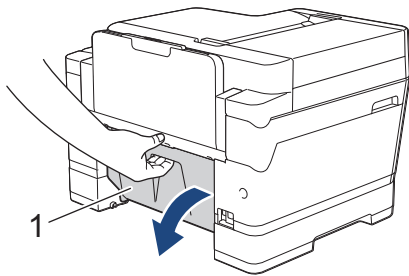

b. Powoli wyciągnij zacięty papier z urządzenia.

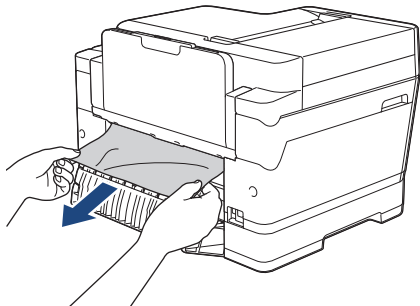

c. Zamknij pokrywę usuwania zacięć. Upewnij się, że pokrywa została całkowicie zamknięta.

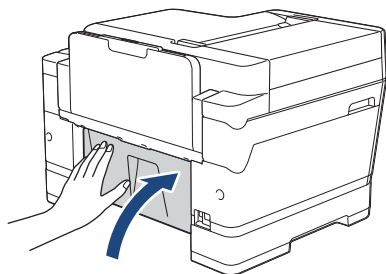

5. Jeśli na ekranie LCD pojawił się komunikat [Zacięcie podajnika MP] lub [Ponowne zacięcie podajnika MP], naciśnij dźwignię zwalniania (1) w kierunku tyłu urządzenia, a następnie powoli wyciągnij zacięty papier z podajnika wielofunkcyjnego.

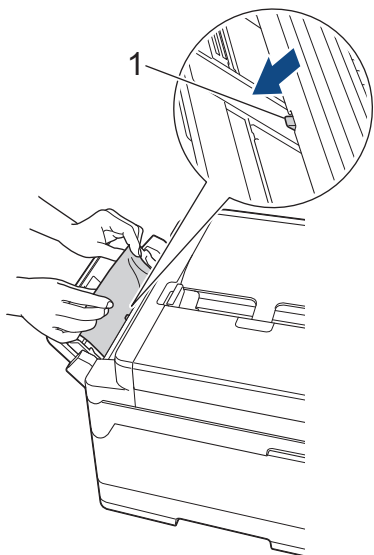

6. Jeśli na ekranie LCD pojawił się komunikat [Zacięcie podajnika ręcznego] lub [Ponowne zacięcie pod. ręcznego], powoli wyciągnij zacięty papier z ręcznego gniazda podawania.

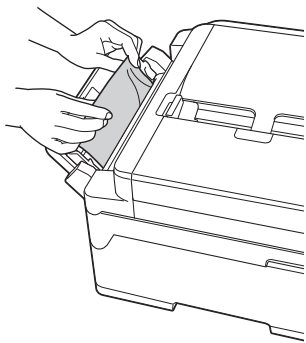

7. Obiema rękami chwyć za uchwyty po obu stronach urządzenia, aby podnieść pokrywę skanera (1) do położenia otwartego.

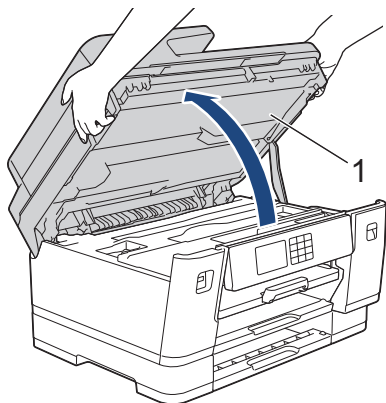

8. Powoli wyciągnij zacięty papier (1) z urządzenia.

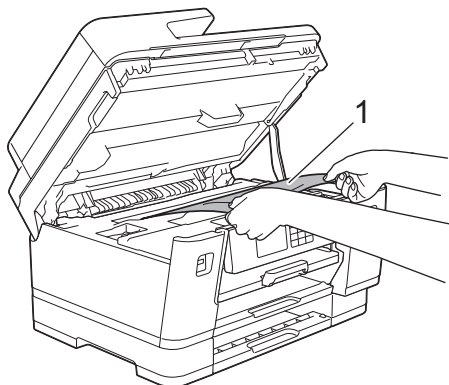

Jeśli na wyświetlaczu LCD powtarzają się komunikaty o zacięciu papieru, takie jak [Ponowne zacięcie z tyłu], przesuń głowicę drukującą, a następnie wyjmij papier pozostały w tym obszarze. Upewnij się, że w rogach urządzenia (1) i (2) nie pozostały skrawki papieru.

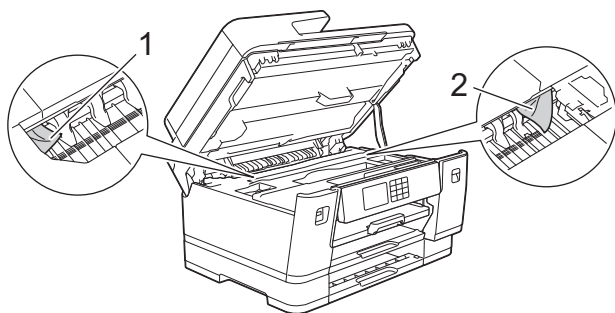

Po zakończeniu przejdź do następnego kroku.

## WAŻNE

- Jeśli głowica drukująca znajduje się w prawym rogu, jak przedstawiono na ilustracji, głowicy drukującej nie będzie można przesunąć. Zamknij pokrywę skanera, a następnie ponownie podłącz przewód zasilający. Ponownie otwórz pokrywę skanera, a następnie przytrzymaj , aż głowica drukująca przesunie się na środek. Następnie odłącz urządzenie od źródła zasilania i wyjmij papier.

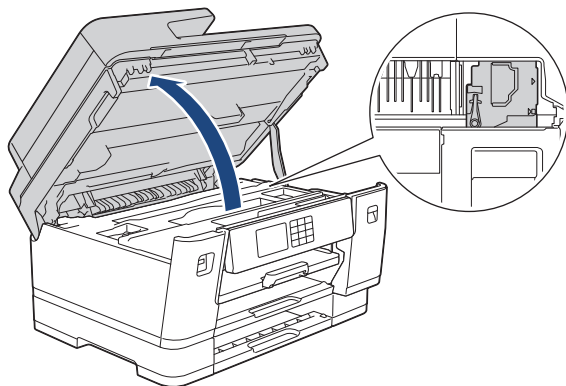

- Jeśli papier zaciął się pod głowicą drukującą, odłącz urządzenie od źródła zasilania, a następnie przesunij głowicę i wyjmij papier.
- Jeśli atrament poplami skórę lub ubranie, należy natychmiast przemyć je wodą z mydłem lub innym detergentem.

9. Delikatnie zamknij pokrywę skanera, trzymając za uchwyty po jej obu stronach.

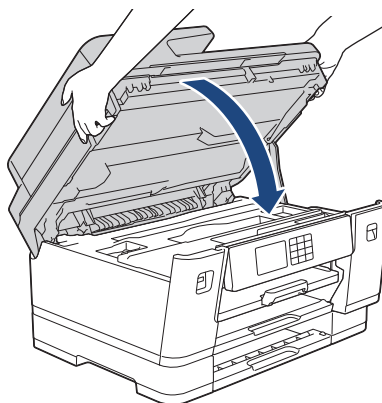

10. Powoli wsuń całe tace papieru do urządzenia.

- MFC-J3540DW

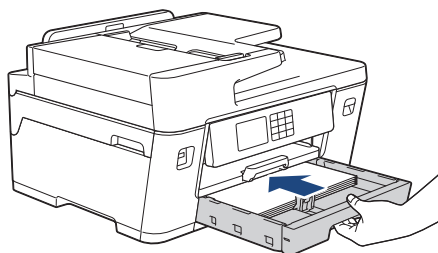

- MFC-J3940DW/MFC-J6955DW

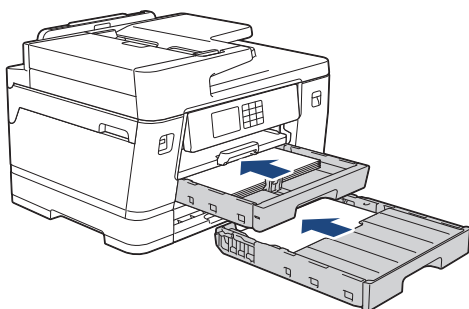

- 
- MFC-J6957DW

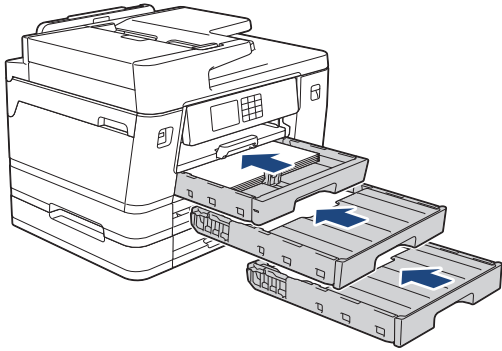

11. Podłącz ponownie przewód zasilający.



---

Jeżeli ponownie dochodzi do zacięcia papieru, możliwe że wewnątrz urządzenia utknął mały kawałek papieru.

➤➤ *Powiązane informacje: Usuń skrawki papieru*

---



### **Powiązane informacje**

- [Zacięcie drukarki lub zacięcie papieru](#)

#### **Powiązane tematy:**

- [Przesyłanie faksów lub raportu dziennika faksów](#)
  - [Usuń skrawki papieru](#)
-

## Usuń skrawki papieru

1. Jeśli kilkakrotnie dochodzi do zacięć papieru (3 razy lub więcej), na ekranie LCD pojawi się monit o usunięciu skrawków papieru.  
Naciśnij [Tak], aby powrócić do ekranu głównego.
2. Naciśnij przycisk  [Ustawienia] > [Obsługa] > [Usuń strzępki papieru].
3. (MFC-J3540DW) Aby zlokalizować i usunąć zacięty papier, postępuj zgodnie z instrukcjami na ekranie LCD.



W trakcie procedury będzie wymagane umieszczenie arkusza konserwacyjnego (dołączonego do urządzenia) w orientacji poziomej w ręcznym gnieździe podawania. (W przypadku braku arkusza konserwacyjnego można użyć jednego arkusza grubego papieru o rozmiarze A4 lub Letter, na przykład papieru błyszczącego).

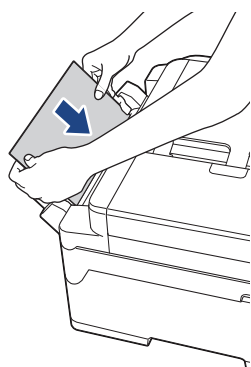

4. (MFC-J3940DW/MFC-J6955DW/MFC-J6957DW) Aby zlokalizować i usunąć zacięty papier, postępuj zgodnie z instrukcjami na ekranie LCD.



W trakcie procedury będzie wymagane wsunięcie przez otwór arkusza konserwacyjnego (dołączonego do urządzenia) w orientacji poziomej, jak to zostało przedstawione, aż urządzenie zacznie pobierać papier. (W przypadku braku arkusza konserwacyjnego można użyć jednego arkusza grubego papieru o rozmiarze A4 lub Letter, na przykład papieru błyszczącego).

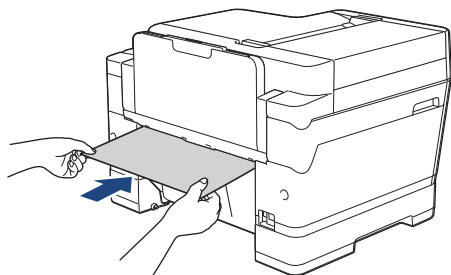

### Powiązane informacje

- [Zacięcie drukarki lub zacięcie papieru](#)

#### Powiązane tematy:

- [Komunikaty dotyczące błędów i czynności konserwacyjnych](#)
- [Problemy związane z obsługą papieru i drukowaniem](#)
- [Papier zaciął się w przedniej części urządzenia](#)
- [Papier zaciął się w tylnej części urządzenia](#)



## Jeśli masz problemy z urządzeniem



Aby uzyskać pomoc techniczną, należy skontaktować się z działem obsługi klienta firmy Brother.

W przypadku problemu z urządzeniem zapoznaj się z poniższymi tematami. Większość problemów można usunąć samodzielnie.

Jeśli potrzebujesz dalszej pomocy, odwiedź stronę **Odpowiedzi na często zadawane pytania i rozwiązywanie problemów** swojego modelu pod adresem [support.brother.com](http://support.brother.com).

Użycie materiałów eksploatacyjnych firmy innej niż Brother może mieć wpływ na jakość druku, wydajność sprzętu i niezawodność urządzenia.



- [Problemy związane z obsługą papieru i drukowaniem](#)
- [Problemy z telefonem i faksem](#)
- [Inne problemy](#)
- [Problemy z siecią](#)
- [Problemy związane z funkcją AirPrint](#)





## Problemy związane z obsługą papieru i drukowaniem

Jeśli po zapoznaniu się z tą tabelą nadal potrzebujesz pomocy zapoznaj się z najnowszymi wskazówkami **Odpowiedzi na często zadawane pytania i rozwiązywanie problemów** pod adresem [support.brother.com](http://support.brother.com).

- >> Problemy związane z drukowaniem
- >> Problemy związane z jakością drukowania
- >> Problemy związane z obsługą papieru
- >> Drukowanie odebranych faksów



### Problemy związane z drukowaniem



Problemy	Zalecenia
Brak wydruku	<p>(Windows)</p> <p>Sprawdź, czy został wybrany i zainstalowany właściwy sterownik drukarki.</p> <p>Sprawdź, czy na wyświetlaczu urządzenia jest wyświetlany komunikat o błędzie.</p> <p>►► <i>Powiązane informacje: Komunikaty dotyczące błędów i czynności konserwacyjnych</i></p> <p>Sprawdź, czy urządzenie jest w trybie online:</p> <ul style="list-style-type: none"><li>• Windows 10, Windows Server 2016 i Windows Server 2019 Kliknij  &gt; <b>System</b> &gt; <b>Panel sterowania</b>. W grupie <b>Sprzęt i dźwięk</b> kliknij <b>Wyświetl urządzenia i drukarki</b>. Kliknij prawym przyciskiem myszy <b>Brother XXX-XXXX Printer</b> (gdzie XXX-XXXX to nazwa modelu). Kliknij <b>Zobacz, co jest drukowane</b>. Po wyświetleniu opcji sterowników drukarki wybierz sterownik drukarki. Kliknij <b>Drukarka</b> na pasku menu i upewnij się, że nie wybrano <b>Użyj drukarki w trybie offline</b>.</li><li>• Windows 8.1 Przesuń kursor myszy w prawy dolny narożnik pulpitu. Po wyświetleniu paska menu kliknij <b>Ustawienia</b> &gt; <b>Panel sterowania</b>. W grupie <b>Sprzęt i dźwięk</b> kliknij <b>Wyświetl urządzenia i drukarki</b>. Kliknij prawym przyciskiem myszy <b>Brother XXX-XXXX Printer</b> (gdzie XXX-XXXX to nazwa modelu). Kliknij <b>Zobacz, co jest drukowane</b>. Po wyświetleniu opcji sterowników drukarki wybierz sterownik drukarki. Kliknij <b>Drukarka</b> na pasku menu i upewnij się, że nie wybrano <b>Użyj drukarki w trybie offline</b>.</li><li>• System Windows Server 2012 R2 Kliknij <b>Panel sterowania</b> na ekranie <b>Start</b>. W grupie <b>Sprzęt</b> kliknij <b>Wyświetl urządzenia i drukarki</b>. Kliknij prawym przyciskiem myszy <b>Brother XXX-XXXX Printer</b> (gdzie XXX-XXXX to nazwa modelu). Kliknij <b>Zobacz, co jest drukowane</b>. Po wyświetleniu opcji sterowników drukarki wybierz sterownik drukarki. Kliknij <b>Drukarka</b> na pasku menu i upewnij się, że nie wybrano <b>Użyj drukarki w trybie offline</b>.</li><li>• System Windows Server 2012 Przesuń kursor myszy w prawy dolny narożnik pulpitu. Po wyświetleniu paska menu kliknij <b>Ustawienia</b> &gt; <b>Panel sterowania</b>. W grupie <b>Sprzęt</b> kliknij <b>Wyświetl urządzenia i drukarki</b>. Kliknij prawym przyciskiem myszy <b>Brother XXX-XXXX Printer</b> (gdzie XXX-XXXX to nazwa modelu). Kliknij <b>Zobacz, co jest drukowane</b>. Po wyświetleniu opcji sterowników drukarki wybierz sterownik drukarki. Kliknij <b>Drukarka</b> na pasku menu i upewnij się, że nie wybrano <b>Użyj drukarki w trybie offline</b>.</li><li>• Windows 7 i Windows Server 2008 R2 Kliknij  (<b>Start</b>) &gt; <b>Urządzenia i drukarki</b>. Kliknij prawym przyciskiem myszy <b>Brother XXX-XXXX Printer</b> (gdzie XXX-XXXX to nazwa modelu) i kliknij <b>Zobacz, co jest drukowane</b>. Po wyświetleniu opcji sterowników drukarki wybierz sterownik drukarki. Kliknij <b>Drukarka</b> w pasku menu. Upewnij się, że pozycja <b>Użyj drukarki w trybie offline</b> nie jest wybrana.</li></ul>

Problemy	Zalecenia
	<ul style="list-style-type: none"> <li>• Windows Server 2008 Kliknij  (<b>Start</b>) &gt; <b>Panel sterowania</b> &gt; <b>Sprzęt i dźwięk</b> &gt; <b>Drukarki</b>. Kliknij prawym przyciskiem myszy <b>Brother XXX-XXXX Printer</b> (gdzie XXX-XXXX to nazwa modelu). Upewnij się, że <b>Użyj drukarki online</b> nie znajduje się na liście. Jeśli jest na liście, kliknij tę opcję, aby ustawić sterownik Online.</li> </ul> <p>Skończył się okres eksploatacji jednego lub więcej wkładów atramentowych.  <b>&gt;&gt; Powiązane informacje: Wymiana wkładów atramentowych</b></p> <p>Jeśli w buforze sterownika drukarki pozostaną stare, niewydrukowane dane, uniemożliwi to drukowanie nowych zadań. Otwórz ikonę drukarki i usuń wszystkie dane w następujący sposób:</p> <ul style="list-style-type: none"> <li>• Windows 10, Windows Server 2016 i Windows Server 2019 Kliknij  &gt; <b>System</b> &gt; <b>Panel sterowania</b>. W grupie <b>Sprzęt i dźwięk</b> kliknij <b>Wyświetl urządzenia i drukarki</b> &gt; <b>Drukarki</b>.</li> <li>• Windows 8.1 Przesuń kursor myszy w prawy dolny narożnik pulpitu. Po wyświetleniu paska menu kliknij <b>Ustawienia</b> &gt; <b>Panel sterowania</b>. W grupie <b>Sprzęt i dźwięk</b> kliknij <b>Wyświetl urządzenia i drukarki</b> &gt; <b>Drukarki</b>.</li> <li>• Windows Server 2012 R2 Kliknij <b>Panel sterowania</b> na ekranie <b>Start</b>. W grupie <b>Sprzęt</b> kliknij <b>Wyświetl urządzenia i drukarki</b> &gt; <b>Drukarki</b>.</li> <li>• Windows Server 2012 Przesuń kursor myszy w prawy dolny narożnik pulpitu. Po wyświetleniu paska menu kliknij <b>Ustawienia</b> &gt; <b>Panel sterowania</b>. W grupie <b>Sprzęt</b> kliknij <b>Wyświetl urządzenia i drukarki</b> &gt; <b>Drukarki</b>.</li> <li>• Windows 7 oraz Windows Server 2008 R2 Kliknij /Start &gt; <b>Urządzenia i drukarki</b> &gt; <b>Drukarki i faksy</b>.</li> <li>• Windows Server 2008 Kliknij przycisk  (<b>Start</b>) &gt; <b>Panel sterowania</b> &gt; <b>Sprzęt i dźwięk</b> &gt; <b>Drukarki</b>.</li> <li>• Mac Kliknij <b>System Preferences (Preferencje systemowe)</b> &gt; <b>Printers &amp; Scanners (Drukarki i skanery)</b>.</li> </ul>
Nagłówki i stopki pojawiają się, gdy dokument jest wyświetlany na ekranie, ale nie są one widoczne na wydruku.	Na górze i na dole każdej strony znajduje się obszar, w którym drukowanie nie jest możliwe. Aby to umożliwić, wyreguluj górny i dolny margines dokumentu. <b>&gt;&gt; Powiązane informacje: Obszar niezadrukowywany</b>
Nie można wykonać drukowania układu strony.	(Windows) Sprawdź, czy ustawienia rozmiaru papieru w aplikacji i w sterowniku drukarki są takie same.
Prędkość drukowania jest zbyt mała.	<p>(Windows)</p> <p>Spróbuj zmienić ustawienia sterownika drukarki. Najwyższa rozdzielczość wymaga dłuższego czasu przetwarzania danych, wysyłania i drukowania. Spróbuj użyć innych ustawień jakości w sterowniku drukarki, w następujący sposób:</p> <p>W sterowniku drukarki usuń zaznaczenie pola wyboru <b>Polepszanie koloru</b> na karcie <b>Ustawienia Zaawansowane</b>.</p> <p>Wyłącz funkcję drukowania bez ramki. Drukowanie bez obramowania jest wolniejsze niż drukowanie normalne.  <b>&gt;&gt; Powiązane informacje: Ustawienia wydruku (Windows)</b></p> <p>Wyłącz ustawienie trybu cichego. Prędkość drukowania jest niższa w trybie cichym. <b>&gt;&gt; Powiązane informacje: Zmniejszenie głośności drukowania</b></p>

Problemy	Zalecenia
	<p>Upewnij się, że ustawienie Typ nośnika w sterownikach drukarki i aplikacji lub ustawienie Typ papieru w urządzeniu odpowiadają używanemu rodzajowi papieru.</p> <p>➤➤ Powiązane informacje: <i>Zmiana rozmiaru papieru i typu papieru</i></p> <p>➤➤ Powiązane informacje: <i>Ustawienia wydruku (Windows)</i></p>

## Problemy związane z jakością drukowania

Problemy	Zalecenia
Niska jakość drukowania	<p>Sprawdź jakość wydruku.</p> <p>➤➤ Powiązane informacje: <i>Sprawdzanie jakości druku</i></p> <p>Upewnij się, że ustawienie Typ nośnika w sterownikach drukarki i aplikacji lub ustawienie Typ papieru w urządzeniu odpowiadają używanemu rodzajowi papieru.</p> <p>➤➤ Powiązane informacje: <i>Zmiana rozmiaru papieru i typu papieru</i></p> <p>➤➤ Powiązane informacje: <i>Ustawienia wydruku (Windows)</i></p> <p>Upewnij się, że wkłady atramentowe są świeże. Poniższe sytuacje mogą powodować zatykanie się atramentu:</p> <ul style="list-style-type: none"> <li>• Data ważności podana na opakowaniu wkładu upłynęła.</li> <li>• Wkład atramentowy mógł nie być prawidłowo przechowywany przed użyciem.</li> </ul> <p>Upewnij się, że używasz oryginalnego atramentu Brother. Firma Brother nie zaleca więc używania wkładów innych niż oryginalne wkłady Brother, ani napełniania używanych wkładów z atramentem z innych źródeł.</p> <p>Upewnij się, że korzystasz z jednego z zalecanych typów papieru.</p> <p>➤➤ Powiązane informacje: <i>Dopuszczalne nośniki druku</i></p> <p>Zalecane środowisko dla urządzenia to 20°C do 33°C.</p>
<p>Na grafice lub w tekście widoczne są białe linie.</p> 	<p>Wyczyść głowicę drukującą.</p> <p>➤➤ Powiązane informacje: <i>Czyszczenie głowicy drukującej urządzenia Brother</i></p> <p>➤➤ Powiązane informacje: <i>Czyszczenie głowicy drukującej przy użyciu funkcji Zarządzanie przez interfejs webowy</i></p> <p>➤➤ Powiązane informacje: <i>Czyszczenie głowicy drukującej z komputera (Windows)</i></p> <p>Sprawdź i wyreguluj podawanie papieru. ➤➤ Powiązane informacje: <i>Korekta podawania papieru w celu zlikwidowania pionowych linii</i></p> <p>Upewnij się, że używasz oryginalnego atramentu Brother.</p> <p>Staraj się używać zalecanego rodzaju papieru.</p> <p>➤➤ Powiązane informacje: <i>Dopuszczalne nośniki druku</i></p> <p>Aby wydłużyć żywotność głowicy drukującej, zapewnić najwyższą oszczędność wkładu atramentowego i zachować jakość wydruku, nie zalecamy częstego odłączania urządzenia od zasilania i/lub pozostawiania urządzenia odłączonego przez dłuższy czas. Zalecamy wyłączenie urządzenia za pomocą przycisku .</p> <p>Użycie opcji  zapewnia minimalne zasilanie urządzenia umożliwiające okresowe, ale rzadsze czyszczenie głowicy drukującej.</p>
Pojawiają się czarne linie w regularnych odstępach.	<p>Sprawdź i wyreguluj podawanie papieru.</p> <p>➤➤ Powiązane informacje: <i>Korekta podawania papieru w celu zlikwidowania pionowych linii</i></p>

Problemy	Zalecenia
	
Urządzenie drukuje puste strony.	<p>Sprawdź jakość wydruku.</p> <p>➤➤ <i>Powiązane informacje: Sprawdzanie jakości druku</i></p> <p>Upewnij się, że używasz oryginalnego atramentu Brother.</p> <p>Aby wydłużyć żywotność głowicy drukującej, zapewnić najwyższą oszczędność wkładu atramentowego i zachować jakość wydruku, nie zalecamy częstego odłączania urządzenia od zasilania i/lub pozostawiania urządzenia odłączonego przez dłuższy czas. Zalecamy wyłączenie urządzenia za pomocą przycisku .</p> <p>Użycie opcji  zapewnia minimalne zasilanie urządzenia umożliwiające okresowe, ale rzadsze czyszczenie głowicy drukującej.</p>
<p>Znaki i linie są rozmazane.</p> <div data-bbox="156 824 368 981" style="border: 1px solid black; padding: 5px; display: inline-block;"> <p>A B C</p> <p>A B C</p> </div>	<p>Sprawdź wyrównanie drukowania.</p> <p>➤➤ <i>Powiązane informacje: Sprawdzanie wyrównania druku z urządzenia Brother</i></p> <p>Zmień opcje drukowania.</p> <p>➤➤ <i>Powiązane informacje: Zmiana opcji drukowania w celu poprawy efektu drukowania</i></p>
Drukowane obrazy lub teksty są przekrzywione.	<p>Upewnij się, że papier jest poprawnie włożony do tacy papieru i prowadnice papieru do niego przylegają.</p> <p>➤➤ <i>Powiązane informacje: Umieszczanie papieru</i></p> <p>Upewnij się, że pokrywa do usuwania zaciętego papieru jest poprawnie zamknięta.</p>
W górnej środkowej części drukowanej strony pojawiają się plamy.	<p>Upewnij się, że papier nie jest zbyt gruby lub zwinięty.</p> <p>➤➤ <i>Powiązane informacje: Dopuszczalne nośniki druku</i></p>
Druk jest brudny lub wygląda na to, że atrament cieknie.	<p>Upewnij się, że używasz zalecanego rodzaju papieru. Nie przenoś papieru, dopóki atrament nie wyschnie.</p> <p>➤➤ <i>Powiązane informacje: Dopuszczalne nośniki druku</i></p> <p>Upewnij się, że powierzchnia zadrukowywana jest umieszczona przodem do dołu w tacy papieru.</p> <p>Upewnij się, że używasz oryginalnego atramentu Brother.</p> <p>W przypadku korzystania z papieru fotograficznego upewnij się, że błyszcząca strona papieru jest skierowana do dołu na tacy oraz że został ustawiony prawidłowy typ papieru. W przypadku drukowania zdjęcia z komputera ustaw typ nośnika w sterowniku drukarki lub w aplikacji używanej do drukowania.</p>
Atrament jest rozmazany lub mokry podczas korzystania z błyszczącego papieru fotograficznego.	<p>Sprawdź przód i tył papieru. Ułóż papier błyszczącą powierzchnią (powierzchnią zadrukowywaną) do dołu.</p> <p>➤➤ <i>Powiązane informacje: Zmiana rozmiaru papieru i typu papieru</i></p> <p>W przypadku używania błyszczącego papieru fotograficznego upewnij się, że został ustawiony prawidłowy typ papieru.</p>
Zabrudzony papier na odwrotnej stronie lub u dołu strony.	<p>Upewnij się, że płyta drukarki nie jest zabrudzona atramentem.</p> <p>➤➤ <i>Powiązane informacje: Czyszczenie płyty drukarki</i></p> <p>Upewnij się, że używasz oryginalnego atramentu Brother.</p> <p>Upewnij się, że używasz klapki podpory papieru.</p> <p>➤➤ <i>Powiązane informacje: Umieszczanie papieru</i></p>

Problemy	Zalecenia
	Upewnij się, że rolki podajnika papieru nie są zanieczyszczone atramentem. >> Powiązane informacje: <i>Czyszczenie rolek podawania papieru</i>
Wydruki są pogniecione.	(Windows) W sterowniku drukarki wybierz kartę <b>Ustawienia Zaawansowane</b> , kliknij <b>Inne opcje drukowania</b> , a następnie kliknij <b>Zaawansowane ustawienia kolorów</b> . Wyczyść pole wyboru <b>Druk dwukierunkowy</b> . Upewnij się, że używasz oryginalnego atramentu Brother.
Smugi lub plamy na odwrotnej stronie w przypadku korzystania z funkcji automatycznego drukowania dwustronnego.	(Windows) Zmień opcję Zmniejszania smużenia we właściwościach lub ustawieniach sterownika drukarki. >> Powiązane informacje: <i>Zapobieganie rozmazywaniu wydruków i zacięciom papieru (Windows)</i>

## Problemy związane z obsługą papieru

Problemy	Zalecenia
Urządzenie nie podaje papieru.	Upewnij się, że taca papieru zostanie wepchnięta do samego końca, aż zablokuje się na swoim miejscu. Upewnij się, że pokrywa do usuwania zakleszczonego papieru z tyłu urządzenia jest zamknięta. Jeśli na wyświetlaczu LCD urządzenia zostanie wyświetlony komunikat o zacięciu papieru i problem nie ustępuje >> Powiązane informacje: <i>Komunikaty dotyczące błędów i czynności konserwacyjnych</i> Jeśli taca papieru jest pusta, załaduj nowy stos papieru do tacy papieru. Jeżeli na tacy papieru znajduje się papier, upewnij się, że jest włożony prosto. Jeżeli papier jest zwinięty, należy go wyprostować. Niekiedy pomaga wyjęcie papieru, obrócenie stosu i włożenie go ponownie na tacę papieru. Zmniejsz ilość papieru na tacy, a następnie spróbuj ponownie. Wyczyść rolki pobierania papieru. >> Powiązane informacje: <i>Wyczyść rolki pobierania papieru tacy 1 lub Wyczyść rolki pobierania papieru tacy papieru 2 i tacy 3</i> Upewnij się, że można go stosować w tym urządzeniu. >> Powiązane informacje: <i>Orientacja papieru i pojemność tac papieru</i>
Papier fotograficzny nie jest podawany prawidłowo.	W przypadku drukowania na papierze fotograficznym należy załadować jeden dodatkowy arkusz takiego papieru do tacy.
Urządzenie pobiera kilka stron.	<ul style="list-style-type: none"> <li>Upewnij się, że papier jest prawidłowo umieszczony na tacy papieru.</li> <li>Wymij cały papier z tacy, dokładnie przekartkuj stos papieru, a następnie umieść papier ponownie na tacy.</li> <li>Upewnij się, że papier nie jest wsuwany zbyt daleko.</li> </ul> >> Powiązane informacje: <i>Umieszczanie papieru</i> Upewnij się, że pokrywa do usuwania zaciętego papieru jest poprawnie zamknięta. >> Powiązane informacje: <i>Zacięcie drukarki lub zacięcie papieru</i> Upewnij się, że podkładka bazowa w tacy papieru nie jest zanieczyszczona. >> Powiązane informacje: <i>Wyczyść podstawkę</i>
Papier się zaciął.	>> Powiązane informacje: <i>Zacięcie drukarki lub zacięcie papieru</i> Upewnij się, że prowadnice papieru są ustawione na prawidłowy rozmiar papieru. Skorzystaj z ustawień zapobiegania zacięciom. W przypadku kopiowania:

Problemy	Zalecenia
	<p>➤➤ <i>Powiązane informacje: Zmiana opcji drukowania w celu poprawy efektu drukowania</i></p> <p>W przypadku drukowania:</p> <p>➤➤ <i>Powiązane informacje: Zapobieganie rozmazywaniu wydruków i zacięciom papieru (Windows)</i></p>
Zacięcie papieru się powtarza.	<p>Jeżeli ponownie dochodzi do zacięcia papieru, możliwe że wewnątrz urządzenia utknął mały kawałek papieru. Upewnij się, że wewnątrz urządzenia nie ma nadal zaciętego papieru.</p> <p>➤➤ <i>Powiązane informacje: Usuń skrawki papieru</i></p>
Zacięcia papieru podczas drukowania dwustronnego.	<p>Częste zacięcia papieru podczas drukowania dwustronnego mogą oznaczać zabrudzenie rolek podawania papieru atramentem. Wyczyść rolki podajnika papieru.</p> <p>➤➤ <i>Powiązane informacje: Czyszczenie rolek podawania papieru</i></p>

## Drukowanie odebranych faksów

Problemy	Zalecenia
<ul style="list-style-type: none"> <li>• Wydruk zagęszczony</li> <li>• Smugi poziome</li> <li>• Zdania na górze i na dole są ucięte</li> <li>• Brakujące wiersze</li> </ul>	<p>Zwykle jest to spowodowane złym połączeniem telefonicznym. Wykonaj kopię. Jeżeli kopia wygląda prawidłowo, prawdopodobnie występowały zakłócenia na linii telefonicznej. Poproś drugą stronę o ponowne wysłanie faksu.</p>
Czarne linie podczas odbioru.	<p>Skaner nadawcy może być zabrudzony. Poproś nadawcę, aby zrobił kopię w celu sprawdzenia, czy nie ma problemu w urządzeniu wysyłającym. Spróbuj odebrać innym urządzeniem faksowym.</p>
Lewy i prawy margines jest odcięty i jedna strona jest drukowana na dwóch kartkach.	<p>Jeżeli odbierane fakсы są podzielone i drukowane na dwóch stronach lub jeżeli została odebrana dodatkowa pusta strona, ustawienie rozmiaru papieru może nie być prawidłowe dla używanego papieru.</p> <p>➤➤ <i>Powiązane informacje: Zmiana rozmiaru papieru i typu papieru</i></p> <p>Włącz automatyczne zmniejszanie.</p> <p>➤➤ <i>Powiązane informacje: Zmniejszanie rozmiaru strony faksu przychodzącego o przekroczonym rozmiarze</i></p>
Odebrane fakсы kolorowe drukują się tylko w trybie monochromatycznym.	<p>Wymień wkłady atramentu kolorowego, które są puste lub prawie puste, po czym poproś nadawcę o ponowne wysłanie faksu kolorowego.</p> <p>➤➤ <i>Powiązane informacje: Wymiana wkładów atramentowych</i></p>

### ✓ Powiązane informacje

- [Jeśli masz problemy z urządzeniem](#)

#### Powiązane tematy:

- [Rozwiązywanie problemów](#)
- [Komunikaty dotyczące błędów i czynności konserwacyjnych](#)
- [Wymiana wkładów atramentowych](#)
- [Sprawdzanie jakości druku](#)
- [Dopuszczalne nośniki druku](#)
- [Czyszczenie głowicy drukującej urządzenia Brother](#)
- [Czyszczenie głowicy drukującej przy użyciu funkcji Zarządzanie przez interfejs webowy](#)
- [Czyszczenie głowicy drukującej z komputera \(Windows\)](#)
- [Sprawdzanie wyrównania druku z urządzenia Brother](#)
- [Umieszczanie papieru](#)
- [Czyszczenie płyty drukarki](#)

- 
- Czyszczenie rolek podawania papieru
  - Wyczyść rolki pobierania papieru tacy 1
  - Wyczyść rolki pobierania papieru tacy papieru 2 i tacy 3
  - Zacięcie drukarki lub zacięcie papieru
  - Zmniejszanie rozmiaru strony faksu przychodzącego o przekroczonym rozmiarze
  - Ustawienia wydruku (Windows)
  - Zapobieganie rozmazywaniu wydruków i zacięciom papieru (Windows)
  - Wyczyść podstawkę
  - Zmiana opcji drukowania w celu poprawy efektu drukowania
  - Zmniejszenie głośności drukowania
  - Usuń skrawki papieru
  - Korekta podawania papieru w celu zlikwidowania pionowych linii
  - Obszar niezadrukowywany
  - Zmiana rozmiaru papieru i typu papieru
  - Orientacja papieru i pojemność tac papieru
-



## Problemy z telefonem i faksem

- >> Linia telefoniczna lub połączenia
- >> Obsługa połączeń przychodzących
- >> Odbieranie faksów
- >> Wysyłanie faksów

### Linia telefoniczna lub połączenia

Trudności	Zalecenia
Wybieranie numeru nie działa. (Brak sygnału wybierania)	<p>Sprawdź wszystkie połączenia przewodu linii. Upewnij się, że przewód linii telefonicznej jest podłączony do ściennego gniazda telefonicznego oraz gniazda LINE w urządzeniu. Jeśli jesteś subskrybentem usług DSL bądź usług VoIP, skontaktuj się z dostawcą usług w celu uzyskania instrukcji połączenia.</p> <p>Jeśli korzystasz z systemu VoIP, spróbuj zmienić ustawienie VoIP na <i>Podstawowa (dla VoIP)</i>. Zmniejsz to prędkość modemu i wyłącz tryb korekcji błędów (ECM).</p> <p>&gt;&gt; Powiązane informacje: <i>Zakłócenia linii telefonicznej/VoIP</i></p>
	<p>(Dostępne tylko w niektórych krajach).</p> <p>Zmień ustawienie Ton/impuls.</p> <p>&gt;&gt; Powiązane informacje: <i>Ustawianie tonowego lub impulsowego trybu wybierania</i></p>
	<p>Jeżeli nie słychać sygnału wybierania, podłącz sprawny telefon i kabel telefoniczny do gniazda. Następnie podnieś słuchawkę telefonu zewnętrznego i sprawdź, czy słychać sygnał wybierania. Jeżeli nadal nie słychać sygnału wybierania, skontaktuj się z firmą telekomunikacyjną, aby sprawdzić linię i/lub gniazdko.</p>
Urządzenie nie odpowiada na wezwania.	<p>Upewnij się, że urządzenie jest w trybie odbioru właściwym dla danej konfiguracji.</p> <p>&gt;&gt; Powiązane informacje: <i>Wybór właściwego trybu odbioru</i></p> <p>Sprawdź ton wybierania. Jeżeli to możliwe, zadzwoń na numer urządzenia, aby usłyszeć jego odpowiedź. Jeśli nadal nie ma odpowiedzi, sprawdź, czy przewód linii telefonicznej jest podłączony do gniazda telefonicznego w ścianie i do gniazda LINE w urządzeniu. Jeśli podczas wywoływania urządzenia nie słychać dźwięku dzwonka, poproś swoją firmę telefoniczną o sprawdzenie linii.</p>

### Obsługa połączeń przychodzących

Trudności	Zalecenia
Urządzenie „słyszy” głos jako ton CNG.	<p>Jeśli włączona jest funkcja Wykrywanie Faksu, urządzenie jest bardziej czułe na dźwięki. Urządzenie może błędnie interpretować głosy lub muzykę na linii jako wezwania urządzenia faksowego i odpowiadać tonami odbierania faksu.</p> <p>Dezaktywuj urządzenie poprzez naciśnięcie . Spróbuj uniknąć tego problemu, wyłączając rozpoznawanie faksu.</p> <p>&gt;&gt; Powiązane informacje: <i>Ustawienie wykrywania faksów</i></p>
Wysyłanie połączenia faksowego do urządzenia.	<p>Odpowiadając na telefon zewnętrzny lub wewnętrzny, wciśnij Kod zdalnej aktywacji (ustawieniem domyślnym jest *51). Jeśli odebrano telefon zewnętrzny, naciśnij przycisk Start, aby odebrać faks.</p> <p>Gdy urządzenie odpowie, odłóż słuchawkę.</p>
Funkcje własne na jednej linii.	<p>Jeśli są dostępne funkcja oczekiwania na połączenie lub poczty głosowej, automat zgłoszeniowy, system alarmowy lub inna własna funkcja na jednej linii z urządzeniem, może to powodować problemy podczas wysyłania lub odbierania faksów.</p>

Trudności	Zalecenia
	<p><b>Na przykład:</b> Jeśli dostępna jest funkcja połączenia oczekującego lub inna niestandardowa usługa i jej sygnał przechodzi przez linię podczas wysyłania lub odbierania faksu, sygnał ten może czasowo zakłócić lub uszkodzić fakсы. Tryb korekcji błędu (ECM) firmy Brother powinien pomóc rozwiązać ten problem. Ten problem związany jest z przemysłem systemów telefonicznych i jest wspólny dla wszystkich urządzeń, które wysyłają i odbierają informacje na jednej linii współdzielonej z funkcjami własnymi. Jeżeli uniknięcie niewielkich zakłóceń jest ważne dla firmy, zalecana jest oddzielna linia telefoniczna bez funkcji niestandardowych.</p>

## Odbieranie faksów

Trudności	Zalecenia
Nie można odebrać faksu.	<p>Sprawdź wszystkie połączenia przewodu linii. Upewnij się, że przewód linii telefonicznej jest podłączony do ściennego gniazda telefonicznego oraz gniazda LINE w urządzeniu. Jeśli jesteś subskrybentem usług DSL bądź usług VoIP, skontaktuj się z dostawcą usług w celu uzyskania instrukcji połączenia. Jeśli korzystasz z systemu VoIP, spróbuj zmienić ustawienie VoIP na <i>Podstawowa (dla VoIP)</i>. Zmniejszy to prędkość modemu i wyłączy tryb korekcji błędów (ECM).</p> <p>➤➤ <i>Powiązane informacje: Zakłócenia linii telefonicznej/VoIP</i></p> <p>Upewnij się, że urządzenie jest w prawidłowym trybie odbioru. Jest on zależny od urządzeń zewnętrznych i usług telefonicznych dostępnych na tej samej linii, do której podłączone jest urządzenie Brother.</p> <p>➤➤ <i>Powiązane informacje: Wybór właściwego trybu odbioru</i></p> <ul style="list-style-type: none"> <li>• Jeśli posiadasz osobną linię faksową i chcesz, aby urządzenie Brother automatycznie odbierało wszystkie przychodzące fakсы, wybierz tryb Tylko faks.</li> <li>• Jeśli urządzenie Brother współużytkuje linię z zewnętrznym automatem zgłoszeniowym, wybierz tryb Zewnętrzny TAD. W trybie Zewnętrzny TAD urządzenie Brother będzie automatycznie odbierało fakсы przychodzące, a osoby dzwoniące będą mogły pozostawić wiadomość na automacie zgłoszeniowym.</li> <li>• Jeśli urządzenie Brother dzieli linię z innymi telefonami i chcesz, by automatycznie odbierało wszystkie przychodzące fakсы, należy wybrać tryb Faks/telefon. W trybie Faks/telefon urządzenie Brother będzie automatycznie odbierało fakсы i generować pseudodzwonek/podwójny dzwonek, alarmujący o potrzebie odebrania połączeń głosowych.</li> <li>• Jeśli nie chcesz, by urządzenie Brother automatycznie odbierało fakсы przychodzące, wybierz tryb Ręczny. W trybie ręcznym musisz odpowiadać na wszystkie połączenia przychodzące i przełączać urządzenie na odbieranie faksów.</li> </ul> <p>Inne urządzenie lub usługa w danym miejscu może odpowiadać na połączenia przychodzące, zanim zrobi to urządzenie Brother. Aby to sprawdzić, zmniejsz ustawienie opóźnienia dzwonienia:</p> <ul style="list-style-type: none"> <li>• Jeśli tryb odbioru ustawiony jest na Tylko faks lub Faks/telefon, zmniejsz nastawę funkcji Opóźnienie dzwonienia na najniższą wartość dzwonienia większą od 0.</li> </ul> <p>➤➤ <i>Powiązane informacje: Ustawianie liczby dzwonek przed odebraniem połączenia przez urządzenie (opóźnienie dzwonienia)</i></p> <ul style="list-style-type: none"> <li>• Jeśli tryb odbioru ustawiony jest na Zewnętrzny TAD, zmniejsz liczbę dzwonek zaprogramowaną w automacie zgłoszeniowym do dwóch.</li> <li>• Jeśli tryb odbioru ustawiony jest na Ręczny, NIE zmieniaj ustawienia opóźnienia dzwonienia.</li> </ul> <p>Poproś kogoś o wysłanie faksu próbnego:</p> <ul style="list-style-type: none"> <li>• Jeśli faks zostanie odebrany, urządzenie działa prawidłowo. Pamiętaj, by przestawić opóźnienie dzwonienia lub ustawienie automatu zgłoszeniowego do wartości początkowej. Jeśli po przestawieniu opóźnienia dzwonienia ponownie wystąpią problemy z odbiorem, będzie to oznaczać, że jakaś</li> </ul>

Trudności	Zalecenia
	<p>osoba, urządzenie lub dostępna usługa odbiera połączenie faksowe, zanim zdąży to zrobić urządzenie Brother.</p> <ul style="list-style-type: none"> <li>• Jeśli nie możesz odebrać faksu, może to oznaczać, że inne urządzenie lub dostępna usługa uniemożliwia odebranie faksu bądź wystąpił problem z linią faksu.</li> </ul>
	<p>Jeśli używasz telefonicznego automatu zgłoszeniowego (tryb Zewnętrzny TAD) na tej samej linii, do której podłączone jest urządzenie Brother, upewnij się, że automat zgłoszeniowy jest prawidłowo skonfigurowany.</p> <p>➤➤ <i>Powiązane informacje: Podłącz zewnętrzny telefoniczny automat zgłoszeniowy (TAD)</i></p> <ol style="list-style-type: none"> <li>1. Podłącz zewnętrzny automat zgłoszeniowy (TAD) w sposób pokazany w temacie: <ul style="list-style-type: none"> <li>➤➤ <i>Powiązane informacje: Zewnętrzny automat zgłoszeniowy (TAD)</i></li> </ul> </li> <li>2. Ustaw automat zgłoszeniowy na odpowiadanie po jednym lub dwóch dzwonekach.</li> <li>3. Nagraj wiadomość powitalną na automat zgłoszeniowy. <ul style="list-style-type: none"> <li>• Nagraj pięć sekund ciszy na początku swojej wiadomości powitalnej.</li> <li>• Ogranicz czas trwania wiadomości do 20 sekund.</li> <li>• Zakończ wiadomość powitalną kodem aktywacji zdalnej dla osób wysyłających fakсы ręcznie. Na przykład: „Po sygnale zostaw wiadomość lub naciśnij *51 i przycisk Start, aby wysłać faks”.</li> </ul> </li> <li>4. Ustaw automat zgłoszeniowy na odpowiadanie na połączenia.</li> <li>5. Ustaw tryb odbioru urządzenia Brother na Zewnętrzny TAD. <ul style="list-style-type: none"> <li>➤➤ <i>Powiązane informacje: Wybór właściwego trybu odbioru</i></li> </ul> </li> </ol>
	<p>Upewnij się, że funkcja wykrywania faksu w urządzeniu Brother jest włączona. Wykrywanie faksu jest funkcją umożliwiającą odebranie faksu nawet po odebraniu połączenia głosowego na telefonie zewnętrznym lub wewnętrznym.</p> <p>➤➤ <i>Powiązane informacje: Ustawienie wykrywania faksów</i></p>
	<p>Jeśli błędy transmisji występują często, a możliwą przyczyną są zakłócenia na linii telefonicznej, lub jeśli korzystasz z systemu VoIP, spróbuj zmienić ustawienie zgodności na opcję <i>Podstawowa (dla VoIP)</i>.</p> <p>➤➤ <i>Powiązane informacje: Zakłócenia linii telefonicznej/VoIP</i></p>
	<p>W przypadku podłączenia urządzenia do linii PBX lub ISDN należy ustawić typ linii telefonicznej na typ posiadanej linii telefonicznej.</p> <p>➤➤ <i>Powiązane informacje: Ustaw typ linii telefonicznej</i></p>

## Wysyłanie faksów

Trudności	Zalecenia
Nie można wysłać faksu.	<p>Sprawdź wszystkie połączenia przewodu linii. Upewnij się, że przewód linii telefonicznej jest podłączony do ściennego gniazda telefonicznego oraz gniazda LINE w urządzeniu. Jeśli jesteś subskrybentem usług DSL bądź usług VoIP, skontaktuj się z dostawcą usług w celu uzyskania instrukcji połączenia.</p> <p>Jeśli korzystasz z systemu VoIP, spróbuj zmienić ustawienie VoIP na <i>Podstawowa (dla VoIP)</i>. Zmniejsz to prędkość modemu i wyłącz tryb korekcji błędów (ECM).</p> <p>➤➤ <i>Powiązane informacje: Zakłócenia linii telefonicznej/VoIP</i></p>
	<p>Wydrukuj raport weryfikacji transmisji i sprawdź, czy nie wystąpił błąd.</p> <p>➤➤ <i>Powiązane informacje: Drukowanie raportów</i></p>
	<p>Skontaktuj się z administratorem, aby sprawdzić ustawienia blokady funkcji.</p>
	<p>Poproś stronę odbierającą o sprawdzenie, czy urządzenie odbierające posiada papier.</p>

Trudności	Zalecenia
Niska jakość wysyłania.	Spróbuj zmienić rozdzielczość na Fine lub S.Fine. Wykonaj kopię w celu sprawdzenia działania skanera urządzenia. Jeżeli jakość kopii jest niska, wyczyść skaner. <b>&gt;&gt; Powiązane informacje: Czyszczenie skanera</b>
Treść raportu weryfikacji transmisji brzmi RESULT:NG.	Prawdopodobnie wystąpiło tymczasowe zakłócenie na linii. Spróbuj wysłać faks ponownie. W przypadku wysyłania wiadomości PC-Fax i odbioru komunikatu WYNIK:NG w raporcie weryfikacji transmisji, pamięć urządzenia może być pełna. W celu zwolnienia większej ilości pamięci można wyłączyć zapisywanie faksów, wydrukować wiadomości faksowe z pamięci lub anulować faks odłożony. Jeżeli problem nadal występuje, poproś firmę telekomunikacyjną o sprawdzenie linii telefonicznej. <b>&gt;&gt; Powiązane informacje: Wyłączanie odbierania do pamięci</b> <b>&gt;&gt; Powiązane informacje: Drukowanie faksu zapisanego w pamięci urządzenia</b> <b>&gt;&gt; Powiązane informacje: Anulowanie faksu w toku</b> <b>&gt;&gt; Powiązane informacje: Sprawdzanie i anulowanie oczekującego faksu</b>
	W przypadku podłączenia urządzenia do linii PBX lub ISDN należy ustawić typ linii telefonicznej na typ posiadanej linii telefonicznej. <b>&gt;&gt; Powiązane informacje: Ustaw typ linii telefonicznej</b>
	Jeśli błędy transmisji występują często, a możliwą przyczyną są zakłócenia na linii telefonicznej, lub jeśli korzystasz z systemu VoIP, spróbuj zmienić ustawienie zgodności na opcję Podstawowa (dla VoIP). <b>&gt;&gt; Powiązane informacje: Zakłócenia linii telefonicznej/VoIP</b>
Wysyłane fakсы są puste.	Upewnij się, że dokument jest wkładany prawidłowo. <b>&gt;&gt; Powiązane informacje: Umieszczanie dokumentów w automatycznym podajniku papieru (ADF)</b> <b>&gt;&gt; Powiązane informacje: Umieszczanie dokumentów na szybie skanera</b>
Rozmiar wysyłanego faksu jest inny niż rozmiar dokumentu.	Urządzenie może nie wykrywać prawidłowo rozmiaru niektórych dokumentów takich jak dokumenty w ciemnych kolorach lub folie. Wybierz prawidłową opcję rozmiaru dokumentu na podstawie rozmiaru dokumentu. (MFC-J6955DW/MFC-J6957DW)Czujnik dokumentów w podajniku ADF może wykrywać nieprawidłowy rozmiar dokumentów. Wyczyść czujnik dokumentów w podajniku ADF. <b>&gt;&gt; Powiązane informacje: Czyszczenie czujnika dokumentów w podajniku ADF</b>
Pionowe czarne linie podczas wysyłania.	Pionowe czarne linie na wysyłanych faksach są zwykle spowodowane zanieczyszczeniem lub płynem korekcyjnym na pasku szyby. Wyczyść szklany pasek. <b>&gt;&gt; Powiązane informacje: Czyszczenie skanera</b>



## Powiązane informacje

- [Jeśli masz problemy z urządzeniem](#)
  - [Ustawianie wykrywania sygnału wybierania](#)
  - [Zakłócenia linii telefonicznej/VoIP](#)



### Powiązane tematy:

- [Rozwiązywanie problemów](#)
- [Ustawianie tonowego lub impulsowego trybu wybierania](#)
- [Wybór właściwego trybu odbioru](#)
- [Ustawienie wykrywania faksów](#)
- [Ustawianie liczby dzwonek przed odebraniem połączenia przez urządzenie \(opóźnienie dzwonienia\)](#)
- [Podłącz zewnętrzny telefoniczny automat zgłoszeniowy \(TAD\)](#)
- [Zewnętrzny automat zgłoszeniowy \(TAD\)](#)

- 
- Ustaw typ linii telefonicznej
  - Drukowanie raportów
  - Czyszczenie skanera
  - Czyszczenie czujnika dokumentów w podajniku ADF
  - Wyłączanie odbieranie do pamięci
  - Drukowanie faksu zapisanego w pamięci urządzenia
  - Anulowanie faksu w toku
  - Sprawdzanie i anulowanie oczekującego faksu
  - Umieszczanie dokumentów w automatycznym podajniku papieru (ADF)
  - Umieszczanie dokumentów na szybie skanera
-

## Ustawianie wykrywania sygnału wybierania

Ustawianie sygnału wybierania na [Wykrywanie] skróci przerwę wykrywania sygnału wybierania.

1. Naciśnij  [Ustawienia] > [Wszyst. ust.] > [Wstępne ustaw.] > [Wybieranie ton].
2. Naciśnij przycisk [Wykrywanie] lub [Brak wykrywania].
3. Naciśnij .





### Powiązane informacje

- [Problemy z telefonem i faksem](#)

## Zakłócenia linii telefonicznej/VoIP

W przypadku problemów z wysyłaniem lub odbieraniem faksu z powodu możliwych zakłóceń na linii telefonicznej, lub jeśli korzystasz z systemu VoIP, zalecamy zmianę szybkości modemu w celu zminimalizowania błędów w działaniu faksu.

1. Naciśnij  [Ustawienia] > [Wszyst. ust.] > [Wstępne ustaw.] > [Kompatybilność].
2. Naciśnij żądaną opcję.
  - Opcja [Podst. (VoIP)] powoduje ograniczenie prędkości modemu do 9600 b/s oraz wyłączenie odbierania faksów kolorowych i funkcji ECM (Error Correction Mode – Tryb korekcji błędów) z wyjątkiem wysyłania faksów kolorowych. O ile zakłócenia nie są powtarzającym się problemem używanej linii telefonicznej, zaleca się korzystanie z tego ustawienia tylko w razie potrzeby.  
Aby poprawić zgodność z większością usług VoIP, firma Brother zaleca zmianę ustawienia zgodności na [Podst. (VoIP)].
  - [Normalna] ustawia szybkość modemu na 14 400 b/s.
  - [Wys.] ustawia szybkość modemu na 33 600 b/s.
3. Naciśnij .



- VoIP (Voice over IP) to rodzaj systemu telefonicznego, który wykorzystuje połączenie internetowe zamiast tradycyjnej linii telefonicznej.



### Powiązane informacje

- [Problemy z telefonem i faksem](#)

#### Powiązane tematy:

- [Protokół VoIP \(Voice over Internet Protocol\)/zakłócenia linii telefonicznej](#)
- [Komunikaty dotyczące błędów i czynności konserwacyjnych](#)

## Inne problemy

- >> [Problemy związane z kopiowaniem](#)
- >> [Problemy ze skanowaniem](#)
- >> [Problemy z funkcją Direct Photo Printing](#)
- >> [Problemy z oprogramowaniem](#)

### Problemy związane z kopiowaniem

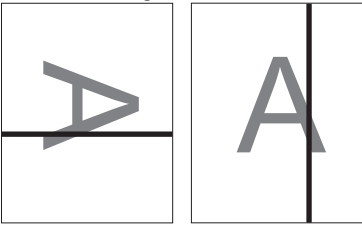
Problemy	Zalecenia
Nie można wykonać kopii.	Skontaktuj się z administratorem, aby sprawdzić ustawienia blokady funkcji.
Na kopiach pojawiają się czarne linie lub smugi. 	Czarne linie na kopiach są zazwyczaj powodowane zanieczyszczeniami lub płynem z korektora na pasku szyby. Wyczyść szklany pasek i szybę skanera, a także biały pasek i znajdujący się nad nimi biały plastik. >> <i>Powiązane informacje: Czyszczenie skanera</i>
Na kopiach są widoczne czarne ślady lub punkty.	Czarne ślady lub punkty na kopiach są zazwyczaj spowodowane zabrudzeniami lub pozostałościami korektora w płynie na szybie skanera. Wyczyść szybę skanera oraz znajdujący się nad nią biały plastik. >> <i>Powiązane informacje: Czyszczenie skanera</i>
Kopie są puste.	Upewnij się, że dokument jest wkładany prawidłowo. >> <i>Powiązane informacje: Umieszczanie dokumentów w automatycznym podajniku papieru (ADF)</i> >> <i>Powiązane informacje: Umieszczanie dokumentów na szybie skanera</i>
W wyniku używania podajnika ADF powstają złej jakości kopie.	Spróbuj korzystać z szyby skanera. >> <i>Powiązane informacje: Umieszczanie dokumentów na szybie skanera</i>
Podczas korzystania z podajnika ADF rozmiar papieru dla kopii jest większy niż oczekiwany. (MFC-J6955DW/MFC-J6957DW)	Czujnik dokumentów w podajniku ADF może wykrywać nieprawidłowy rozmiar dokumentów. Wyczyść czujnik dokumentów w podajniku ADF. >> <i>Powiązane informacje: Czyszczenie czujnika dokumentów w podajniku ADF</i>
Funkcja Dopasuj do strony nie działa prawidłowo.	Upewnij się, że dokument nie jest przekrzywiony na szybie skanera. Zmień położenie dokumentu i spróbuj ponownie.  Urządzenie może nie wykrywać prawidłowo rozmiaru niektórych dokumentów takich jak dokumenty w ciemnych kolorach lub folie. Dlatego też funkcja dopasowania do strony może nie działać.  Wybierz współczynnik powiększenia lub zmniejszenia inny niż opcja dopasowania do strony w zależności od rozmiaru dokumentu i papieru.
Smugi lub plamy na odwrotnej stronie w przypadku korzystania z funkcji kopiowania 2-stronnego.	Zmień opcje drukowania. >> <i>Powiązane informacje: Zmiana opcji drukowania w celu poprawy efektu drukowania</i>

### Problemy ze skanowaniem

Problemy	Zalecenia
Przy rozpoczęciu skanowania pojawiają się komunikaty o błędach TWAIN lub WIA. (Windows)	Upewnij się, że w aplikacji do skanowania jako podstawowe źródło został wybrany sterownik Brother TWAIN lub WIA. Na przykład, w aplikacji Nuance™ PaperPort™ 14SE kliknij <b>Pulpit &gt; Ustawienia skanowania &gt; Wybierz</b> , aby wybrać sterownik Brother TWAIN/WIA.
Funkcja OCR nie działa.	Spróbuj zwiększyć rozdzielczość skanowania.



Problemy	Zalecenia
W przypadku korzystania z podajnika ADF powstają kopie złej jakości. (Na zeskanowanych danych pojawiają się czarne linie).	Oczyść biały pasek i szklany pasek pod nim. >> Powiązane informacje: <i>Czyszczenie skanera</i>
	Spróbuj korzystać z szyby skanera. >> Powiązane informacje: <i>Umieszczanie dokumentów na szybie skanera</i>
Rozmiar wyników skanowania jest inny niż rozmiar dokumentu.	Urządzenie może nie wykrywać prawidłowo rozmiaru niektórych dokumentów takich jak dokumenty w ciemnych kolorach lub folie. Wybierz prawidłową opcję rozmiaru dokumentu na podstawie rozmiaru dokumentu.
	(MFC-J6955DW/MFC-J6957DW) Czujnik dokumentów w podajniku ADF może wykrywać nieprawidłowy rozmiar dokumentów. Wyczyść czujnik dokumentów w podajniku ADF. >> Powiązane informacje: <i>Czyszczenie czujnika dokumentów w podajniku ADF</i>

## Problemy z funkcją Direct Photo Printing

Problemy	Zalecenia
Brak części zdjęcia na wydruku.	Upewnij się, że zostały wyłączone opcje drukowania bez obramowania lub przycinania. >> Powiązane informacje: <i>Drukowanie zdjęć bez obramowania z pamięci USB flash</i> >> Powiązane informacje: <i>Drukowanie zdjęć z automatycznym przycinaniem</i>

## Problemy z oprogramowaniem

Problemy	Zalecenia
Nie można drukować.	Odinstaluj sterowniki (Windows) i oprogramowanie Brother i zainstaluj ponownie ich najnowsze wersje.
Wskazanie „Urządzenie jest zajęte.” pojawi się na ekranie komputera.	Upewnij się, że na wyświetlaczu urządzenia nie ma komunikatu błędu.

## Powiązane informacje

- [Jeśli masz problemy z urządzeniem](#)
- **Powiązane tematy:**
  - [Rozwiązywanie problemów](#)
  - [Czyszczenie skanera](#)
  - [Umieszczanie dokumentów w automatycznym podajniku papieru \(ADF\)](#)
  - [Umieszczanie dokumentów na szybie skanera](#)
  - [Drukowanie zdjęć bez obramowania z pamięci USB flash](#)
  - [Drukowanie zdjęć z automatycznym przycinaniem](#)
  - [Czyszczenie czujnika dokumentów w podajniku ADF](#)
  - [Zmiana opcji drukowania w celu poprawy efektu drukowania](#)

## Problemy z siecią

- Użyj narzędzia Network Connection Repair Tool (Narzędzie do naprawy połączenia sieciowego) (Windows)
- Sprawdzanie ustawień sieciowych urządzenia
- Problemy z siecią urządzenia
- Rozwiązywanie problemów

## Użyj narzędzia Network Connection Repair Tool (Narzędzie do naprawy połączenia sieciowego) (Windows)

Użyj narzędzia Network Connection Repair Tool w celu zmiany ustawień sieciowych urządzenia Brother. Narzędzie to przypisze prawidłowy adres IP i maskę podsieci.

Upewnij się, że urządzenie jest włączone i podłączone do tej samej sieci, do której jest podłączony komputer.

1. Uruchom  (**Brother Utilities**), a następnie kliknij listę rozwijaną i wybierz z niej nazwę posiadanego modelu (jeśli nie jest jeszcze zaznaczona).
2. Kliknij przycisk **Narzędzia** na lewym pasku nawigacji, a następnie kliknij opcję **Narzędzie naprawy połączenia sieciowego**.
3. Postępuj zgodnie z instrukcjami wyświetlanymi na ekranie.
4. Sprawdź diagnozę, drukując raport konfiguracji sieci.



Narzędzie do naprawy połączenia sieciowego zostanie automatycznie uruchomione po zaznaczeniu opcji **Włącz narzędzie do naprawiania połączenia** w aplikacji Status Monitor. Kliknij prawym przyciskiem myszy ekran aplikacji Status Monitor, a następnie kliknij **Inne ustawienia > Włącz narzędzie do naprawiania połączenia**. Nie zaleca się tej metody, jeśli administrator sieci ustawił statyczny adres IP, ponieważ spowoduje to automatyczną zmianę adresu IP.

Jeśli prawidłowy adres IP i maska podsieci nadal nie są przypisane nawet po użyciu narzędzia Network Connection Repair Tool, należy się skontaktować z administratorem sieci, aby uzyskać wymagane informacje.



### Powiązane informacje

- [Problemy z siecią](#)

#### Powiązane tematy:

- [Drukowanie Raportu konfiguracji sieci](#)
- [Problemy z siecią urządzenia](#)

## **Sprawdzanie ustawień sieciowych urządzenia**

- [Drukowanie Raportu konfiguracji sieci](#)
- [Zmiana ustawień urządzenia przy użyciu funkcji Zarządzanie przez interfejs webowy](#)

## Problemy z siecią urządzenia



Aby uzyskać pomoc techniczną, należy skontaktować się z działem obsługi klienta firmy Brother.

W przypadku problemu z urządzeniem zapoznaj się z poniższymi tematami. Większość problemów można usunąć samodzielnie.

Jeśli potrzebujesz dalszej pomocy, odwiedź stronę **Odpowiedzi na często zadawane pytania i rozwiązywanie problemów** swojego modelu pod adresem [support.brother.com](http://support.brother.com).

>> Nie można zakończyć konfiguracji sieci bezprzewodowej

>> Urządzenie Brother nie drukuje, nie skanuje dokumentów ani nie odbiera faksów za pomocą funkcji odbierania PC-Fax za pośrednictwem sieci

>> Chcę sprawdzić, czy urządzenia sieciowe działają prawidłowo

### Nie można zakończyć konfiguracji sieci bezprzewodowej

Wyłącz i ponownie włącz router bezprzewodowy. Następnie ponów próbę skonfigurowania ustawień sieci bezprzewodowej. Jeśli nie można rozwiązać problemu, postępuj zgodnie z poniższymi instrukcjami.

Należy zbadać problem za pomocą raportu sieci WLAN.

Przyczyna	Działanie	Interfejs
Ustawienia zabezpieczeń (SSID/klucz sieciowy) nie są prawidłowe.	<ul style="list-style-type: none"><li>Potwierdź ustawienia zabezpieczeń przy użyciu narzędzia <b>Pomoc w konfiguracji połączenia bezprzewodowego</b>. Aby uzyskać więcej informacji i pobrać narzędzie, przejdź na stronę <b>Pobieranie</b> swojego modelu w witrynie pod adresem <a href="http://support.brother.com">support.brother.com</a>.</li><li>Wybierz i sprawdź, czy używane są prawidłowe ustawienia zabezpieczeń.<ul style="list-style-type: none"><li>Informacje dotyczące sposobu poszukiwania ustawień zabezpieczeń można znaleźć w instrukcji załączonej do punktu dostępowego/routera bezprzewodowej sieci LAN.</li><li>Jako domyślne ustawienia zabezpieczeń może służyć nazwa producenta lub numer modelu punktu dostępowego/routera bezprzewodowej sieci LAN.</li><li>Skontaktuj się z producentem punktu dostępowego/routera, dostawcą usług internetowych lub z administratorem sieci.</li></ul></li></ul>	Sieć bezprzewodowa
Adres MAC posiadanego urządzenia jest niedozwolony.	Sprawdź, czy dany filtr zezwala na adres MAC urządzenia Brother. Adres MAC można znaleźć na panelu sterowania urządzenia Brother.	Bezprzewodowa
Punkt dostępowy/router bezprzewodowej sieci LAN pracuje w trybie utajonym (nie transmituje identyfikatora SSID).	<ul style="list-style-type: none"><li>Wprowadź ręcznie poprawną nazwę SSID lub klucz sieciowy.</li><li>Sprawdź nazwę SSID lub klucz sieciowy w instrukcji dołączonej do punktu dostępowego/routera bezprzewodowej sieci LAN, a następnie ponownie przeprowadź konfigurację sieci bezprzewodowej.</li></ul>	Bezprzewodowa
Aktualny kanał bezprzewodowego punktu dostępowego LAN/routera nie jest obsługiwany przez Twoje urządzenie, gdy próbujesz połączyć urządzenie z siecią Wi-Fi 5 GHz.	Zmień kanał bezprzewodowego punktu dostępowego LAN/routera na kanał obsługiwany przez urządzenie. <ol style="list-style-type: none"><li>Potwierdź kanały obsługiwane przez Twoje urządzenie. Zapoznaj się z dokumentem <b>Channels Supported by Brother Machines for 5 GHz Wi-Fi Networks</b> na stronie <a href="http://support.brother.com/manuals">support.brother.com/manuals</a>.</li><li>Sprawdź ustawienie kanału bezprzewodowego punktu dostępowego LAN/routera. Upewnij się, że jest ono ustawione na jeden z kanałów obsługiwanych przez Twoje urządzenie, a nie na „Auto” lub „Automatyczny”. Aby uzyskać więcej informacji na temat zmiany ustawienia kanału, zapoznaj się z instrukcjami</li></ol>	Sieć bezprzewodowa

Przyczyna	Działanie	Interfejs
	<p>dołączonymi do punktu dostępowego/routera bezprzewodowej sieci LAN.</p> <p>3. Spróbuj ponownie połączyć urządzenie z siecią Wi-Fi.</p>	
Ustawienia zabezpieczeń są nieprawidłowe (SSID/hasło).	<ul style="list-style-type: none"> <li>Potwierdź SSID i hasło. <ul style="list-style-type: none"> <li>Jeżeli konfigurujesz sieć ręcznie, nazwa SSID oraz hasło są wyświetlane na urządzeniu Brother. Jeżeli urządzenie mobilne obsługuje konfigurację ręczną, nazwa SSID oraz hasło będą wyświetlane na ekranie urządzenia mobilnego.</li> </ul> </li> </ul>	Wi-Fi Direct
Używasz systemu Android™ 4.0.	Gdy urządzenie mobilne zostanie rozłączone (po upływie około sześciu minut po użyciu funkcji Wi-Fi Direct), spróbuj użyć konfiguracji jedнопрыцкскowej przy użyciu WPS (zalecane) i ustaw urządzenie Brother jako Właściciela grupy.	Wi-Fi Direct
Urządzenie Brother jest umieszczone zbyt daleko od urządzenia mobilnego.	Ustaw urządzenie Brother w odległości nie większej niż 1 metr od urządzenia mobilnego podczas konfigurowania ustawień sieci Wi-Fi Direct.	Wi-Fi Direct
Pomiędzy urządzeniem a urządzeniem mobilnym znajdują się przeszkody (np. ściany lub meble).	Przenieś urządzenie Brother w miejsce wolne od przeszkód.	Wi-Fi Direct
W pobliżu urządzenia Brother lub urządzenia mobilnego znajduje się komputer bezprzewodowy, urządzenia Bluetooth®, kuchenka mikrofalowa lub bezprzewodowy telefon cyfrowy.	Odsuń inne urządzenia od urządzenia Brother lub urządzenia mobilnego.	Wi-Fi Direct
Jeśli po sprawdzeniu i wypróbowaniu wszystkich powyższych czynności urządzenie Brother nadal nie może przeprowadzić konfiguracji sieci Wi-Fi Direct.	<ul style="list-style-type: none"> <li>Wyłącz urządzenie Brother, a następnie włącz je ponownie. Następnie ponów próbę skonfigurowania ustawień sieci Wi-Fi Direct.</li> <li>Jeśli używasz urządzenia Brother jako klienta, sprawdź, ile urządzeń może korzystać z bieżącej sieci Wi-Fi Direct, a następnie sprawdź, ile urządzeń jest podłączonych.</li> </ul>	Wi-Fi Direct

### System Windows

Jeśli połączenie bezprzewodowe zostało przerwane i zostały sprawdzone oraz wypróbowane wszystkie powyższe rozwiązania, zalecamy użycie narzędzia Network Connection Repair Tool (Narzędzie do naprawy połączenia sieciowego).

### Urządzenie Brother nie drukuje, nie skanuje dokumentów ani nie odbiera faksów za pomocą funkcji odbierania PC-Fax za pośrednictwem sieci

Przyczyna	Działanie	Interfejs
Oprogramowanie zabezpieczające blokuje dostęp urządzenia do sieci. (Skanowanie sieciowe nie działa. )	<ul style="list-style-type: none"> <li>Windows <p>Skonfiguruj oprogramowanie zabezpieczające/zaporę sieciową innego producenta, aby umożliwić skanowanie sieciowe. Aby dodać port 54925 dla skanowania sieciowego, wpisz poniższe informacje:</p> <ul style="list-style-type: none"> <li>W polu <b>Nazwa</b>: Wpisz dowolny opis, na przykład „Skaner sieciowy Brother”.</li> <li>W polu <b>Numer portu</b>: Wpisz 54925. Wpisz 137. Wpisz 161.</li> <li>W polu <b>Protokół</b>:</li> </ul> </li> </ul>	Przewodowy/ bezprzewodowy

Przyczyna	Działanie	Interfejs
	<p>Wybrać UDP.</p> <p>Należy zapoznać się z instrukcją obsługi dostarczoną z oprogramowaniem zabezpieczającym/zaporą innej firmy lub skontaktować się z producentem oprogramowania.</p> <ul style="list-style-type: none"> <li>• Mac (Brother iPrint&amp;Scan)</li> </ul> <p>Na pasku menu <b>Finder (Wyszukiwarka)</b> kliknij <b>Go (Idź) &gt; Applications (Programy)</b>, a następnie kliknij dwukrotnie ikonę Brother iPrint&amp;Scan. Zostanie wyświetlone okno programu Brother iPrint&amp;Scan. Kliknij przycisk <b>Wybierz urządzenie</b> a następnie postępuj zgodnie z instrukcjami wyświetlanymi na ekranie, aby ponownie wybrać urządzenie sieciowe.</p>	
<p>Oprogramowanie zabezpieczające blokuje dostęp urządzenia do sieci. (Funkcja odbierania faksów przez sieć za pomocą oprogramowania PC-Fax nie działa). (Windows)</p>	<p>Ustaw oprogramowanie zabezpieczające/zaporę innego producenta, aby umożliwić odbieranie faksów w komputerze za pomocą funkcji PC-FAX Rx. Aby dodać port 54926 dla sieciowego odbierania za pomocą oprogramowania PC-FAX Rx, wprowadź poniższe informacje:</p> <ul style="list-style-type: none"> <li>• W polu <b>Nazwa</b>: Wpisz dowolny opis, na przykład „Odbieranie Brother PC-FAX”.</li> <li>• W polu <b>Numer portu</b>: Wpisz 54926.</li> <li>• W polu <b>Protokół</b>: Wybrać UDP.</li> </ul> <p>Należy zapoznać się z instrukcją obsługi dostarczoną z oprogramowaniem zabezpieczającym/zaporą innej firmy lub skontaktować się z producentem oprogramowania.</p>	Przewodowy/ beprzewodowy
<p>Oprogramowanie zabezpieczające blokuje dostęp urządzenia do sieci.</p>	<p>Niektóre programy zabezpieczające mogą blokować dostęp bez wyświetlania okna z ostrzeżeniem nawet po pomyślnej instalacji.</p> <p>Aby uzyskać dostęp, patrz instrukcje oprogramowania zabezpieczającego lub skontaktuj się z producentem oprogramowania.</p>	Przewodowy/ beprzewodowy
<p>Do urządzenia Brother nie został przypisany dostępny adres IP.</p>	<ul style="list-style-type: none"> <li>• Sprawdź adres IP i maskę podsieci. Sprawdź, czy zarówno adresy IP, jak i maski podsieci komputera i urządzenia Brother są prawidłowe oraz czy znajdują się w obrębie tej samej sieci. Aby uzyskać więcej informacji na temat sposobu potwierdzania adresu IP i maski podsieci, należy skontaktować się z administratorem sieci.</li> <li>• Windows Sprawdź adres IP i maskę podsieci przy użyciu narzędzia do naprawy połączenia sieciowego.</li> <li>• Mac Sprawdź urządzenia sieciowe przy użyciu polecenia wywoływania. Więcej informacji dotyczących sposobu potwierdzania ustawień sieciowych ►► <i>Powiązane informacje: Sprawdzenie urządzeń sieciowych przy użyciu polecenia „ping”.</i></li> </ul>	Przewodowy/ beprzewodowy
<p>W kolejce wydruku komputera nadal znajduje się błędne zadanie wydruku.</p>	<ul style="list-style-type: none"> <li>• Jeśli w kolejce wydruku komputera nadal znajduje się błędne zadanie wydruku, należy je usunąć.</li> <li>• Można także kliknąć dwukrotnie ikonę drukarki w poniższym folderze i anulować wszystkie dokumenty: <ul style="list-style-type: none"> <li>- Windows 10, Windows Server 2016 i Windows Server 2019 Kliknij  &gt; <b>System &gt; Panel sterowania</b>. W grupie <b>Sprzęt i dźwięk</b> kliknij <b>Wyświetl urządzenia i drukarki</b>.</li> <li>- Windows 8.1</li> </ul> </li> </ul>	Przewodowy/ beprzewodowy

Przyczyna	Działanie	Interfejs
	<p>Przesuń kursor myszy w prawy dolny narożnik pulpitu. Po wyświetleniu paska menu kliknij <b>Ustawienia &gt; Panel sterowania</b>. W grupie <b>Sprzęt i dźwięk</b> kliknij <b>Wyświetl urządzenia i drukarki</b>.</p> <ul style="list-style-type: none"> <li>- System Windows Server 2012 R2</li> </ul> <p>Kliknij <b>Panel sterowania</b> na ekranie <b>Start</b>. W grupie <b>Sprzęt</b> kliknij <b>Wyświetl urządzenia i drukarki</b>.</p> <ul style="list-style-type: none"> <li>- System Windows Server 2012</li> </ul> <p>Przesuń kursor myszy w prawy dolny narożnik pulpitu. Po wyświetleniu paska menu kliknij <b>Ustawienia &gt; Panel sterowania</b>. W grupie <b>Sprzęt</b> kliknij <b>Wyświetl urządzenia i drukarki &gt; Drukarki</b>.</p> <ul style="list-style-type: none"> <li>- Windows 7</li> </ul> <p>Kliknij  (<b>Start</b>) &gt; <b>Urządzenia i drukarki</b>.</p> <ul style="list-style-type: none"> <li>- Windows Server 2008</li> </ul> <p>Kliknij <b>Start &gt; Panel sterowania &gt; Drukarki</b>.</p> <ul style="list-style-type: none"> <li>- Mac</li> </ul> <p>Kliknij <b>System Preferences (Preferencje systemowe) &gt; Printers &amp; Scanners (Drukarki i skanery)</b>.</p>	
Urządzenie Brother nie jest połączone z siecią bezprzewodową.	Wydrukuj Raport WLAN, a następnie sprawdź kod błędu na wydrukowanym raporcie.	Bezprzewodowa

Jeśli po sprawdzeniu i wypróbowaniu wszystkich powyższych rozwiązań urządzenie Brother nadal nie drukuje ani nie skanuje, odinstaluj sterowniki (Windows) oraz oprogramowanie Brother i ponownie zainstaluj ponownie ich najnowsze wersje.

## Chcę sprawdzić, czy urządzenia sieciowe działają prawidłowo

Kontrola	Działanie	Interfejs
Sprawdź, czy zostało włączone urządzenie Brother, punkt dostępowy/router lub koncentrator sieciowy.	<p><b>Sprawdź następujące informacje:</b></p> <ul style="list-style-type: none"> <li>• Przewód zasilania został prawidłowo podłączony, a urządzenie Brother jest włączone.</li> <li>• Punkt dostępowy/router lub koncentrator jest włączony i miga jego wskaźnik połączenia.</li> <li>• Z urządzenia zdjęto wszystkie materiały opakowaniowe.</li> <li>• Wkłady atramentowe zostały prawidłowo zainstalowane.</li> <li>• Pokrywa skanera oraz pokrywa do usuwania zakleszczonego papieru są całkowicie zamknięte.</li> <li>• Papier został odpowiednio włożony do tacy papieru.</li> <li>• (W przypadku sieci przewodowej) Przewód sieciowy został prawidłowo podłączony do urządzenia Brother i routera lub koncentratora.</li> </ul>	Przewodowy/ bezprzewodowy
Sprawdź obecność urządzenia Brother w sieci, wydając polecenie „ping” w komputerze.	<p>Sprawdź obecność urządzenia Brother w sieci za pomocą polecenia „ping”, wprowadzając adres IP lub nazwę węzła w wierszu poleceń systemu Windows lub w aplikacji terminala w komputerze Mac:</p> <p>ping &lt;ipaddress&gt; lub &lt;nodename&gt;.</p> <ul style="list-style-type: none"> <li>• Próba zakończona powodzeniem: urządzenie Brother działa prawidłowo i jest podłączone do tej samej sieci, co komputer.</li> <li>• Próba zakończona niepowodzeniem: urządzenie Brother nie jest podłączone do tej samej sieci, co komputer.</li> </ul> <p>Windows: Zapytaj swojego administratora o adres IP i maskę podsieci, a następnie użyj narzędzia do naprawy połączenia sieciowego.</p>	Przewodowy/ bezprzewodowy



Kontrola	Działanie	Interfejs
	Mac: Sprawdź, czy adres IP i maska podsieci są ustawione prawidłowo.	
Sprawdź, czy urządzenie Brother jest połączone z siecią bezprzewodową.	Wydrukuj Raport WLAN, a następnie sprawdź kod błędu na wydrukowanym raporcie.	Bezprzewodowa

Jeśli po sprawdzeniu i wypróbowaniu wszystkich powyższych rozwiązań urządzenie nadal nie działa prawidłowo, należy zapoznać się z instrukcjami dołączonymi do punktu dostępowego/routera bezprzewodowej sieci LAN, aby znaleźć informacje dotyczące identyfikatora SSID (nazwa sieci) i klucza sieciowego (hasło) oraz prawidłowo je ustawić.



## Powiązane informacje

- [Problemy z siecią](#)
  - [Sprawdzenie urządzeń sieciowych przy użyciu polecenia „ping”](#)

### Powiązane tematy:

- [Konfiguracja urządzenia do pracy w sieci bezprzewodowej, gdy identyfikator SSID nie jest nadawany](#)
- [Korzystanie z Wi-Fi Direct®](#)
- [Drukowanie Raportu WLAN](#)
- [Kody błędów w raporcie bezprzewodowej sieci LAN](#)
- [Drukowanie Raportu konfiguracji sieci](#)
- [Użyj narzędzia Network Connection Repair Tool \(Narzędzie do naprawy połączenia sieciowego\) \(Windows\)](#)

## Sprawdzenie urządzeń sieciowych przy użyciu polecenia „ping”

Sprawdź adresy IP komputera i urządzenia Brother, a następnie upewnij się, że sieć funkcjonuje prawidłowo.

>> [Konfiguracja adresu IP w komputerze \(Windows\)](#)

>> [Konfiguracja adresu IP w komputerze \(Mac\)](#)

>> [Konfiguracja adresu IP w urządzeniu Brother](#)

### Konfiguracja adresu IP w komputerze (Windows)

1. Wykonaj jedną z następujących czynności:

- Windows 10

Kliknij  > **System** > **Wiersz polecenia**.

- Windows 8.1

Przesuń kursor myszy w prawy dolny narożnik pulpitu. Po wyświetleniu paska menu kliknij **Wyszukiwanie** > **Wiersz polecenia**.

- Windows 7

Kliknij przycisk  (**Start**) > **Wszystkie programy** > **Akcesoria** > **Wiersz polecenia**.

2. Wprowadź polecenie „ipconfig”, a następnie naciśnij klawisz Enter na klawiaturze.

3. Sprawdź wartości adresu IPv4 oraz maski podsieci.

4. Wprowadź polecenie „exit”, a następnie naciśnij klawisz Enter na klawiaturze.

### Konfiguracja adresu IP w komputerze (Mac)

1. Wybierz opcję **System Preferences (Preferencje systemowe)** z menu Apple.

2. Kliknij **Network (Sieć)** > **Advanced (Zaawansowane)** > **TCP/IP**.

3. Sprawdź wartości adresu IPv4 oraz maski podsieci.

### Konfiguracja adresu IP w urządzeniu Brother

Wydrukuj raport konfiguracji sieci i sprawdź wartości adresu IP oraz maski podsieci.

Sprawdź adresy IP komputera i urządzenia Brother. Upewnij się, że części adresu sieci są takie same.

Przykładowo, jeśli maska podsieci to „255.255.255.0”, jest to prawidłowe wyłącznie dla części adresu hosta, które mają być różne.

	Adres sieci	Adres hosta	
Adres IP	192.168.100.	250	Ustaw ostatnią liczbę, która odpowiada wartości „0” w masce podsieci w zakresie 1–254.
Maska podsieci	255.255.255.	0	Zwykle nie sprawia problemów maska podsieci „255.255.255.0”. Należy użyć tej samej wartości dla wszystkich komputerów.



### Powiązane informacje

- [Problemy z siecią urządzenia](#)

## Problemy związane z funkcją AirPrint

Problem	Zalecenia
Moje urządzenie nie jest wyświetlane na liście drukarek.	Upewnij się, że urządzenie jest włączone.
	Sprawdź ustawienia sieciowe.
	Zbliż urządzenie mobilne do bezprzewodowego punktu dostępowego/routera lub urządzenia.
Nie mogę drukować.	Upewnij się, że urządzenie jest włączone.
	Sprawdź ustawienia sieciowe.
Podczas próby drukowania wielostronicowego dokumentu z urządzenia z systemem iOS drukowana jest TYLKO pierwsza strona.	Upewnij się, że używana jest najnowsza wersja systemu operacyjnego.



### Powiązane informacje

- [Jeśli masz problemy z urządzeniem](#)

#### Powiązane tematy:

- [Rozwiązywanie problemów](#)

## Sprawdzanie informacji o urządzeniu

Postępuj zgodnie z niniejszymi instrukcjami, aby sprawdzić numer seryjny urządzenia oraz wersję i aktualizację oprogramowania sprzętowego.

1. Naciśnij  [Ustawienia] > [Wszyst. ust.] > [Inf. o urządz.].
2. Naciśnij jedną z następujących opcji:

Opcja	Opis
Nr seryjny	Sprawdź numer seryjny urządzenia.
Wersja opr. sprz.	Sprawdź wersję oprogramowania sprzętowego.
Aktualizacja oprogr. sprzęt.	Zaktualizuj oprogramowanie sprzętowe urządzenia. Urządzenie prosi o podanie hasła. <sup>1</sup>
Aut. spr. opr. sprz	Zobacz informacje o oprogramowaniu sprzętowym na ekranie głównym.
Licznik stron	Sprawdź całkowitą liczbę stron, które wydrukowało urządzenie.

<sup>1</sup> Domyślne hasło do zarządzania ustawieniami tego urządzenia znajduje się z tyłu urządzenia i jest oznaczone napisem „Pwł”.

3. Naciśnij .

### Powiązane informacje

- [Rozwiązywanie problemów](#)

## Resetowanie urządzenia

1. Naciśnij  [Ustawienia] > [Wszyst. ust.] > [Wstępne ustaw.] > [Reset].
2. Naciśnij opcję resetowania, której chcesz użyć.
3. Naciśnij [OK] i przytrzymaj przez dwie sekundy, aby ponownie uruchomić urządzenie.
4. Poczekaj na ponowne uruchomienie urządzenia i zapalenie wskaźnika LED zasilania, zanim odłączysz urządzenie od źródła zasilania.



### Powiązane informacje

- [Rozwiązywanie problemów](#)
  - [Przegląd funkcji resetowania](#)

#### Powiązane tematy:

- [Przesyłanie faksów lub raportu dziennika faksów](#)

## Przegląd funkcji resetowania

Dostępne są następujące funkcje resetowania:

1. [Resetowanie urządzenia]

Można zresetować wszystkie ustawienia urządzenia, które zostały zmienione.

Książka adresowa, raporty faksów i historia połączeń pozostaną niezmienione.

2. [Sieć]

Resetowanie serwera wydruku do domyślnych ustawień fabrycznych (obejmuje dane hasła i adresu IP).

3. [Książka adresowa i faks]

Funkcja Książka adresowa i faks powoduje zresetowanie następujących ustawień:

- Książka adresowa i ustawienia grup
- Zaprogramowane zadania faksowania w pamięci  
Faks opóźniony i Opóźniona transmisja wsadowa
- Identyfikator stacji  
Nazwa i numer
- Opcje odbierania do pamięci  
Przekazywanie faksów
- Raport  
Raport weryfikacji transmisji, Książka adresowa i Dziennik faksów
- Historia  
Połącz. wych.
- Faksy w pamięci

4. [Wszystkie ust.]

Użyj funkcji resetowania, aby przywrócić wszystkie ustawienia urządzenia do pierwotnych ustawień fabrycznych.

Zdecydowanie zalecamy wykonanie tej operacji w momencie pozbywania się urządzenia.



Odłącz przewód interfejsu przed wybraniem [Sieć] lub [Wszystkie ust.].



### Powiązane informacje

- [Resetowanie urządzenia](#)

#### Powiązane tematy:

- [Przesyłanie faksów lub raportu dziennika faksów](#)

## **Rutynowa obsługa konserwacyjna**

- Wymiana wkładów atramentowych
- Czyszczenie urządzenia Brother
- Sprawdzanie urządzenia Brother
- Korekta podawania papieru w celu zlikwidowania pionowych linii
- Zmiana opcji drukowania w celu poprawy efektu drukowania
- Zapakuj i wyślij urządzenie

## Wymiana wkładów atramentowych

Urządzenie Brother jest wyposażone w licznik kropli atramentu. Licznik kropli atramentu automatycznie monitoruje poziom atramentu w każdym z czterech wkładów. Gdy urządzenie wykryje, że wkład atramentowy wyczerpuje się, wyświetli odpowiedni komunikat.

Ekran LCD pokazuje, który wkład atramentowy wymaga wymiany. Postępuj zgodnie z poleceniami wyświetlanymi na ekranie LCD, aby wymienić wkłady atramentowe w prawidłowej kolejności.

Mimo, że urządzenie informuje o konieczności wymiany wkładu atramentowego, może się w nim jeszcze znajdować niewielka ilość atramentu. (MFC-J3540DW/MFC-J3940DW) Wymagane jest zachowanie niewielkiej ilości atramentu we wkładzie, aby zapobiec jego wysuszeniu przez powietrze i uszkodzeniu zespołu głowicy drukującej.

### **! UWAGA**

W przypadku dostania się atramentu do oczu niezwłocznie przepłucz je wodą. Zaniechanie tych czynności może spowodować zaczerwienienie lub lekkie opuchnięcie oka. W przypadku wystąpienia jakichkolwiek nieprawidłowości należy skontaktować się z lekarzem.

### **WAŻNE**

Firma Brother stanowczo nie zaleca ponownego napełniania wkładów atramentowych dostarczonych z urządzeniem. Ponadto zdecydowanie zalecamy dalsze korzystanie wyłącznie z oryginalnych zamiennych wkładów atramentowych marki Brother. Stosowanie lub próba stosowania potencjalnie niezgodnych atramentów i/lub wkładów w urządzeniu Brother może spowodować uszkodzenie urządzenia i/lub nieodpowiednią jakość druku. Nasza gwarancja nie obejmuje problemów spowodowanych stosowaniem nieodpowiednich atramentów i/lub wkładów innych producentów. Dla bezpieczeństwa swojego mienia i uzyskania jak najlepszych efektów korzystania z urządzenia Brother należy stosować wyłącznie oryginalne wkłady atramentowe Brother.

1. Otwórz pokrywę wkładów atramentowych (1).

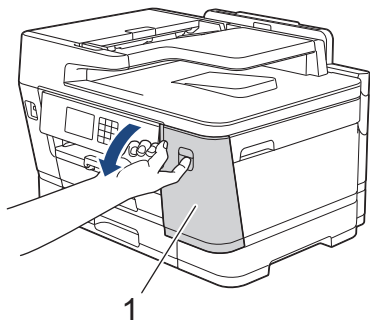

2. Naciśnij dźwignię zwalniania blokady, aby zwolnić wkład atramentowy w kolorze wskazanym na ekranie LCD, a następnie wyjmij wkład atramentowy z urządzenia w sposób przedstawiony na ilustracji.

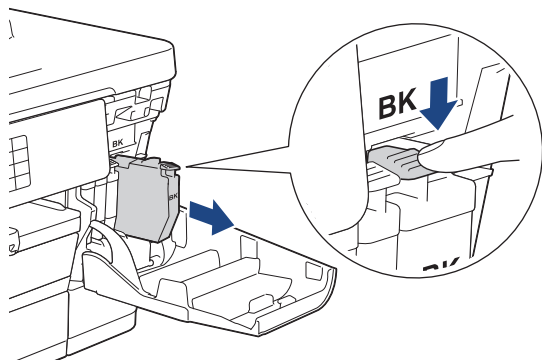



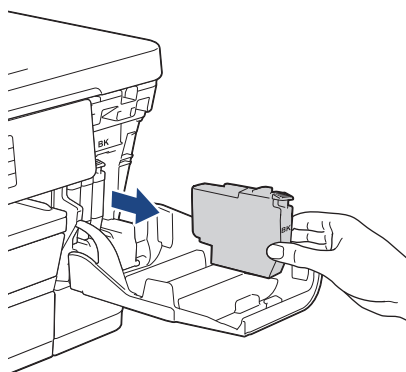

3. Otwórz opakowanie z nowym wkładem atramentowym w kolorze wskazanym na ekranie LCD, a następnie wyjmij wkład.

## WAŻNE

- NIE dotykaj wkładu atramentowego w obszarze oznaczonym symbolem (1), ponieważ mogłoby to uniemożliwić wykrywanie wkładu przez urządzenie.

(MFC-J3540DW/MFC-J3940DW)

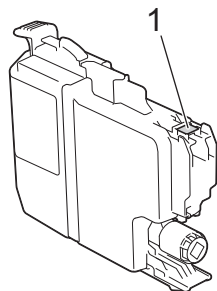

(MFC-J6955DW/MFC-J6957DW)

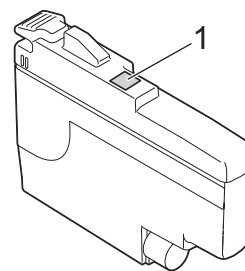

- Wstrząśnij energicznie 15 razy **czarnym** wkładem atramentowym w poziomie, tak jak pokazano, a następnie włóż wkład do urządzenia.

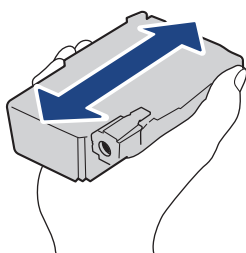

4. Włóż wkład atramentowy w kierunku wskazanym strzałką znajdującą się na etykiecie. Każdy kolor należy umieszczać w odpowiedniej pozycji.

(MFC-J3540DW/MFC-J3940DW)

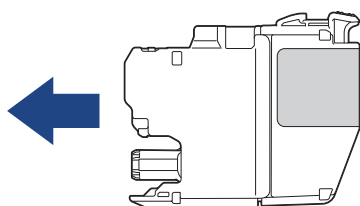

(MFC-J6955DW/MFC-J6957DW)

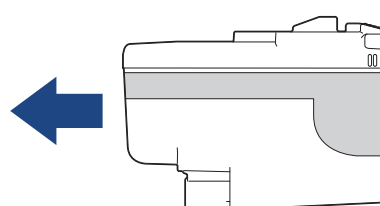

5. Delikatnie dociśnij obszar oznaczony symbolem „PUSH” aż do zablokowania wkładu atramentowego, a następnie zamknij pokrywę wkładów atramentowych.

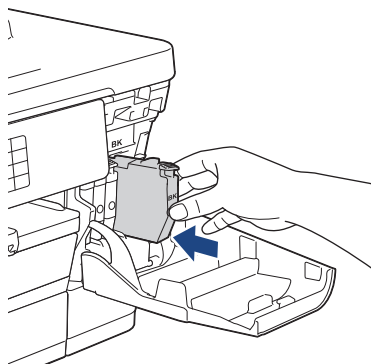

Urządzenie wyzeruje licznik kropli atramentu.



Jeśli urządzenie nie wykryje wkładu atramentowego po jego zamontowaniu, sprawdź, czy został on zamontowany prawidłowo. Wyjmij nowy wkład atramentowy, a następnie powoli włóż go ponownie aż do zablokowania.

## WAŻNE

- NIE potrząsaj wkładem atramentowym po zamontowaniu go w urządzeniu. Jeśli atrament poplamie skórę lub odzież, należy natychmiast przemyć ją wodą z mydłem lub innym detergentem.
- NIE wyjmuj wkładu atramentowego, jeśli nie ma potrzeby jego wymiany, ponieważ urządzenie nie będzie prawidłowo wskazywało ilości atramentu pozostałej we wkładzie.
- NIE dotykaj gniazd wkładów atramentowych. Atrament może poplamie skórę.
- Jeśli doszło do zamiany pozycji kolorów poszczególnych wkładów atramentowych, na ekranie LCD pojawi się komunikat [Niepraw. kolor tuszu].  
Sprawdź, które wkłady atramentowe znajdują się w pozycji innego koloru, a następnie przelóż je w prawidłowe pozycje.
- Należy stosować wyłącznie nierozpakowane wkłady atramentowe, na których widnieje data ważności, przed jej upływem.
- NIE należy rozkładać lub rozmontowywać wkładów atramentowych, ponieważ może dojść do wycieku atramentu.



## Powiązane informacje

- [Rutynowa obsługa konserwacyjna](#)

### Powiązane tematy:

- [Komunikaty dotyczące błędów i czynności konserwacyjnych](#)
- [Problemy związane z obsługą papieru i drukowaniem](#)
- [Zapakuj i wyślij urządzenie](#)

## Czyszczenie urządzenia Brother

- Czyszczenie głowicy drukującej urządzenia Brother
- Czyszczenie głowicy drukującej przy użyciu funkcji Zarządzanie przez interfejs webowy
- Czyszczenie głowicy drukującej z komputera (Windows)
- Automatyczne wykrywanie i poprawa stanu dyszy głowicy drukującej
- Czyszczenie skanera
- Czyszczenie czujnika dokumentów w podajniku ADF
- Czyszczenie wyświetlacza LCD urządzenia
- Czyszczenie obudowy urządzenia
- Czyszczenie płyty drukarki
- Czyszczenie rolek podawania papieru
- Wyczyść podstawkę
- Wyczyść rolki pobierania papieru tacy 1
- Wyczyść rolki pobierania papieru tacy papieru 2 i tacy 3

## Czyszczenie głowicy drukującej urządzenia Brother

Aby zachować dobrą jakość druku, urządzenie w razie potrzeby automatycznie czyści głowicę drukującą. Jeżeli występuje problem z jakością druku, rozpocznij proces czyszczenia ręcznie.

- Głowicę drukującą należy wyczyścić, jeśli w drukowanych tekstach lub elementach graficznych pojawiają się poziome linie lub puste miejsca.
- Podczas czyszczenia głowicy drukującej zużywany jest atrament.
- Zbyt częste czyszczenie powoduje nadmierne, niepotrzebne zużycie atramentu.



### WAŻNE

**NIE DOTYKAJ** głowicy drukującej. Dotykanie głowicy drukującej może spowodować jej trwałe uszkodzenie i unieważnienie jej gwarancji.

1. Naciśnij  [Tusz] > [Czyszcz. głowicy drukującej].
2. Naciśnij [Uruchom].  
Urządzenie rozpocznie czyszczenie głowicy drukującej.

### INFORMACJA

Jeśli kilkukrotne czyszczenie głowicy drukującej nie spowoduje poprawy jakości drukowania, wypróbuj specjalną metodę czyszczenia. Specjalna metoda czyszczenia wykorzystuje do czyszczenia głowicy największą siłę czyszczenia, ale też zużywa najwięcej atramentu.

1. Naciśnij  [Tusz] > [Czyszcz. głowicy drukującej].
2. Naciśnij  i przytrzymaj przez pięć sekund.  
Urządzenie rozpocznie czyszczenie.



- Specjalna metoda czyszczenia wymaga dużej ilości atramentu do wyczyszczenia głowicy drukującej.
- Używaj specjalnej metody czyszczenia wyłącznie, jeśli wcześniejsze kilkukrotne czyszczenie głowicy drukującej nie przyniosło poprawy jakości druku.
- Głowicę drukującą można także wyczyścić z poziomu komputera.



### Powiązane informacje

- [Czyszczenie urządzenia Brother](#)

#### Powiązane tematy:

- [Problemy związane z obsługą papieru i drukowaniem](#)
- [Czyszczenie głowicy drukującej z komputera \(Windows\)](#)
- [Czyszczenie głowicy drukującej przy użyciu funkcji Zarządzanie przez interfejs webowy](#)

## Czyszczenie głowicy drukującej przy użyciu funkcji Zarządzanie przez interfejs webowy

Aby zachować dobrą jakość druku, urządzenie w razie potrzeby automatycznie czyści głowicę drukującą. Jeżeli występuje problem z jakością druku, rozpocznij proces czyszczenia ręcznie.

1. Uruchom przeglądarkę internetową.
2. Wprowadź „https://adres IP urządzenia” w polu adresu przeglądarki (gdzie „adres IP urządzenia” jest adresem IP urządzenia).

Na przykład:

https://192.168.1.2

3. Jeśli jest to wymagane, wprowadź hasło w polu **Zaloguj**, a następnie kliknij **Zaloguj**.



Domyślne hasło do zarządzania ustawieniami tego urządzenia znajduje się z tyłu urządzenia i jest oznaczone napisem „Pwd”.

4. Przejdź do menu nawigacji i kliknij **Ogólne > Czyszcz. głowicy drukującej**.



Uruchom przez ☰, jeśli menu nawigacji nie jest wyświetlane po lewej stronie ekranu.

5. Jeśli doświadczasz problemów z jakością wydruku, spróbuj wyczyścić kilka razy głowicę drukującą. Jeśli jakość wydruku nie ulegnie poprawie, skorzystaj z opcji **Specjalne**. Opcja **Specjalne** wykorzystuje do czyszczenia głowicy największą siłę czyszczenia, ale też zużywa najwięcej atramentu.
6. Kliknij **Uruchom**.



Opcja **Specjalne** wymaga dużej ilości atramentu do wyczyszczenia głowicy drukującej.

7. Kliknij **Tak**.

Urządzenie rozpocznie czyszczenie.



(Windows) Możesz również wyczyścić głowicę drukującą, używając sterownika drukarki.



### Powiązane informacje

- [Czyszczenie urządzenia Brother](#)

#### Powiązane tematy:

- [Problemy związane z obsługą papieru i drukowaniem](#)
- [Dostęp do funkcji Zarządzanie przez interfejs webowy](#)
- [Czyszczenie głowicy drukującej urządzenia Brother](#)
- [Czyszczenie głowicy drukującej z komputera \(Windows\)](#)

## Czyszczenie głowicy drukującej z komputera (Windows)

Aby zachować dobrą jakość druku, urządzenie w razie potrzeby automatycznie czyści głowicę drukującą. Jeżeli występuje problem z jakością druku, rozpocznij proces czyszczenia ręcznie.

1. Wykonaj jedną z następujących czynności:

- Windows 10, Windows Server 2016 i Windows Server 2019

Kliknij  > **System** > **Panel sterowania**. W grupie **Sprzęt i dźwięk** kliknij **Wyświetl urządzenia i drukarki**.

- Dla systemu Windows 8.1

Przesuń kursor myszy w prawy dolny narożnik pulpitu. Gdy pojawi się pasek menu, kliknij opcję **Ustawienia**, a następnie kliknij **Panel sterowania**. W grupie **Sprzęt i dźwięk** kliknij **Wyświetl urządzenia i drukarki**.

- Dla systemu Windows Server 2012 R2

Kliknij **Panel sterowania** na ekranie **Start**. W grupie **Sprzęt** kliknij **Wyświetl urządzenia i drukarki**.

- Dla systemu Windows Server 2012

Przesuń kursor myszy w prawy dolny narożnik pulpitu. Gdy pojawi się pasek menu, kliknij opcję **Ustawienia**, a następnie kliknij **Panel sterowania**. W grupie **Sprzęt** kliknij **Wyświetl urządzenia i drukarki**.

- Dla systemów Windows 7 oraz Windows Server 2008 R2

Kliknij  (**Start**) > **Urządzenia i drukarki**.

- Dla systemu Windows Server 2008

Kliknij przycisk  (**Start**) > **Panel sterowania** > **Sprzęt i dźwięk** > **Drukarki**.

2. Kliknij prawym przyciskiem myszy ikonę **Brother XXX-XXXX Printer** (gdzie XXX-XXXX to nazwa posiadanego modelu), a następnie wybierz **Preferencje drukowania**. Po wyświetleniu opcji sterowników drukarki wybierz sterownik drukarki.

Zostanie wyświetlone okno dialogowe sterownika drukarki.

3. Kliknij kartę **Konserwacja**.

4. Wybierz jedną z następujących opcji:

Opcja	Opis
<b>Sprawdź jakość wydruku...</b>	Umożliwia wydrukowanie strony testowej i sprawdzenie jakości druku.
<b>Czyszczenie głowicy drukującej...</b>	Umożliwia ręczne uruchomienie procesu czyszczenia. Wybierz tę opcję w przypadku wystąpienia linii lub niezadrukowanych miejsc na stronie testowej.

5. Kliknij **Start**.

### Powiązane informacje



- [Czyszczenie urządzenia Brother](#)

#### Powiązane tematy:

- [Problemy związane z obsługą papieru i drukowaniem](#)
- [Czyszczenie głowicy drukującej urządzenia Brother](#)
- [Czyszczenie głowicy drukującej przy użyciu funkcji Zarządzanie przez interfejs webowy](#)

## Automatyczne wykrywanie i poprawa stanu dyszy głowicy drukującej

Jeśli pojawią się niewyraźne albo rozmazane kolory i tekst lub na wydrukach brakuje tekstu, dysze głowicy drukującej mogą być zatkane. W przypadku wybrania ustawienia [Wł.] urządzenie automatycznie wykrywa stan dyszy głowicy drukującej i czyści głowicę drukującą, jeśli zachodzi taka potrzeba.

- Domyślne ustawienie to [Wł.].
  - Podczas czyszczenia głowicy drukującej zużywany jest atrament.
1. Naciśnij  [Tusz] > [Automatyczna kontrola jakości drukowania].
  2. Naciśnij przycisk [Wł.] lub [Wył].
  3. Naciśnij .

### Powiązane informacje

- [Czyszczenie urządzenia Brother](#)

## Czyszczenie skanera

1. Odłącz urządzenie od gniazda elektrycznego.
2. Podnieś pokrywę dokumentów (1). Wyczyść szybę skanera (2) i biały plastik (3) za pomocą miękkiej, niestrzępiącej się szmatki zwilżonej wodą.

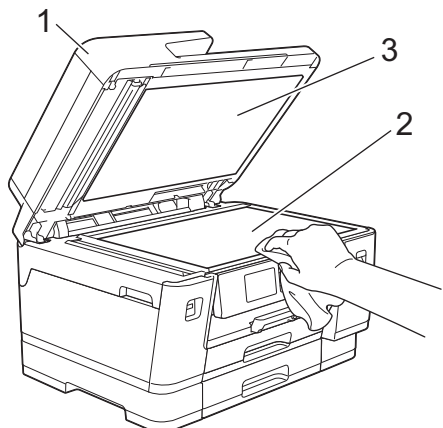

3. W module podajnika ADF wyczyść biały pasek (1) oraz pasek szyby (2) za pomocą niestrzępiącej się szmatki lekko zwilżonej wodą.

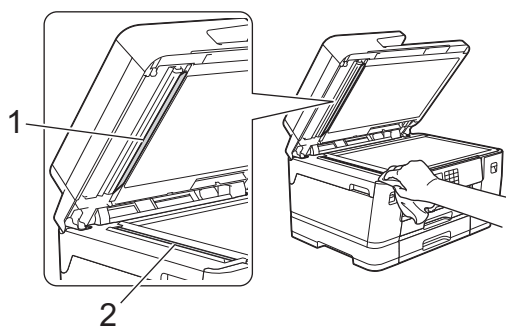

4. (MFC-J3940DW/MFC-J6955DW/MFC-J6957DW) Otwórz pokrywę szyby skanera (1), a następnie wyczyść biały pasek (2) oraz pasek szyby (3) za pomocą niestrzępiącej się szmatki lekko zwilżonej wodą.

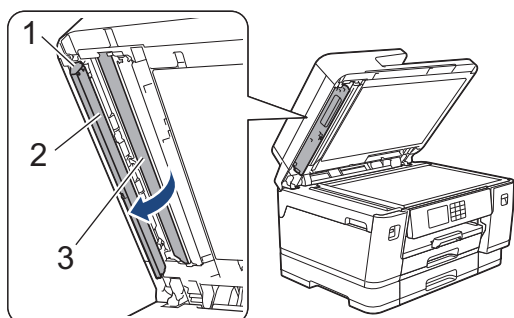





---

W przypadku wykrycia zanieczyszczeń ponownie wyczyść szkło. Może być konieczne trzykrotne lub czterokrotne powtórzenie procesu czyszczenia. W celu sprawdzenia czystości wykonaj kopię po każdym czyszczeniu.



Jeśli na szklanym pasku znajdują się zanieczyszczenia lub korektor w płynie, na wydrukowanej próbce będzie widoczna pionowa linia.



Po wyczyszczeniu szklanego paska pionowa linia zniknie.

---



### Powiązane informacje

- [Czyszczenie urządzenia Brother](#)

#### **Powiązane tematy:**

- [Problemy z telefonem i faksem](#)
  - [Inne problemy](#)
-

## Czyszczenie czujnika dokumentów w podajniku ADF

**Pokrewne Modele:** MFC-J6955DW/MFC-J6957DW

Regularne czyszczenie czujnika dokumentów w podajniku ADF sprawi, że urządzenie nie będzie błędnie wykrywać rozmiaru dokumentu.

1. Wyczyść czujnik dokumentów w podajniku ADF (1) za pomocą suchej, miękkiej, niestrzępiącej się szmatki.

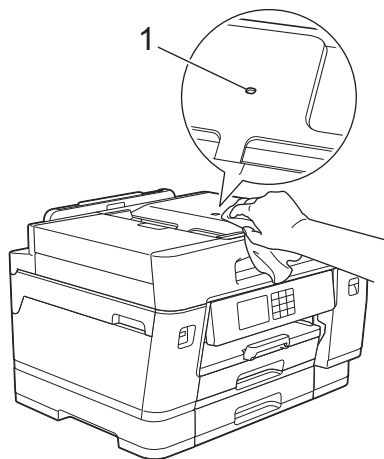

### ✓ Powiązane informacje

- [Czyszczenie urządzenia Brother](#)

#### **Powiązane tematy:**

- [Problemy z telefonem i faksem](#)
- [Inne problemy](#)

## Czyszczenie wyświetlacza LCD urządzenia

### WAŻNE

NIE NALEŻY stosować płynów czyszczących (w tym etanolu).

1. Naciśnij i przytrzymaj , aby wyłączyć urządzenie. Na wyświetlaczu LCD pojawi się na kilka sekund komunikat [Wyłączanie], a następnie zasilanie zostanie wyłączone.
2. Wyczyść wyświetlacz LCD za pomocą suchej, miękkiej, niestrzępiącej się szmatki.

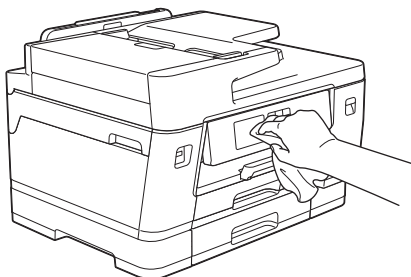

### Powiązane informacje

- [Czyszczenie urządzenia Brother](#)

## Czyszczenie obudowy urządzenia

### WAŻNE

- Czyszczenie przy użyciu płynów lotnych, takich jak rozcieńczalnik lub benzyna, spowoduje uszkodzenie powierzchni urządzenia.
- NIE używaj środków czyszczących, które zawierają amoniak.
- NIE używaj alkoholu izopropylowego do usuwania brudu z panelu sterowania. Może to spowodować pęknięcia panelu.

1. Jeśli klapka podpory papieru jest otwarta, zamknij ją, a następnie zamknij podporę papieru.

2. Wyciągnij całkowicie tace papieru (1) z urządzenia w kierunku wskazanym strzałką.

- Taca 1

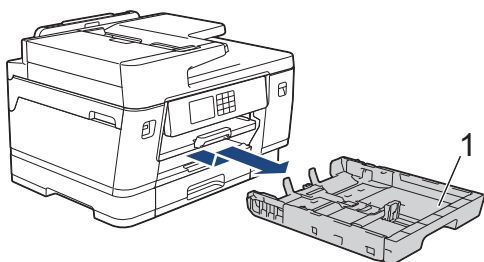

- Taca 2 (MFC-J3940DW/MFC-J6955DW/MFC-J6957DW)

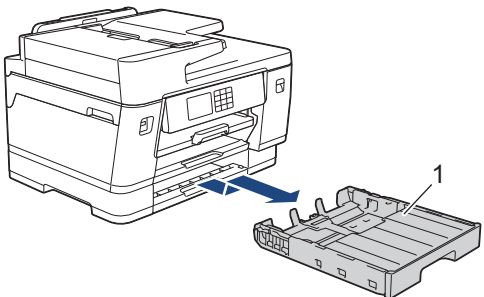

- Taca 3 (MFC-J6957DW)

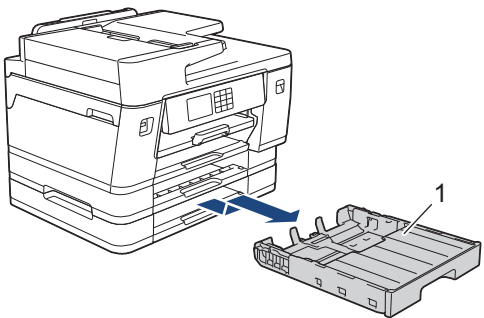

3. Podnieś podporę papieru (1), a następnie wyciągnij ją pod kątem całkowicie z urządzenia w kierunku wskazanym strzałką.

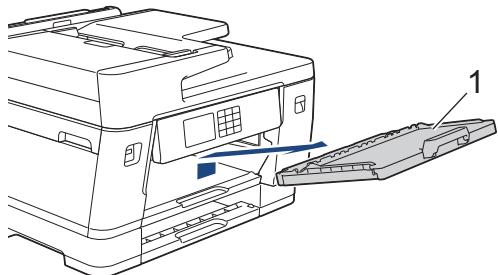

- 
4. Wytrzyj zewnętrzną część urządzenia suchą, niestrzępiącą się szmatką, aby usunąć kurz.

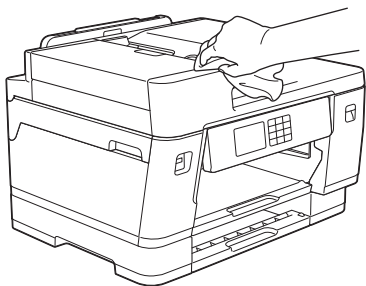

5. Usuń wszystkie pozostałości zacięte wewnątrz tacy papieru. Wytrzyj wewnętrzną i zewnętrzną powierzchnię tacy papieru suchą, niestrzępiącą się szmatką, aby usunąć kurz.

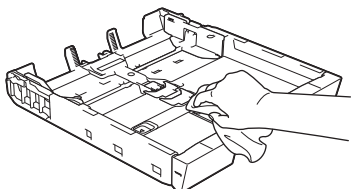

6. Wytrzyj zewnętrzną część podpory papieru miękką, niestrzępiącą się szmatką, aby usunąć kurz.

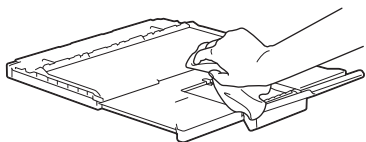

7. Odpowiednio mocno wsuń podporę papieru ponownie do urządzenia. Upewnij się, że podpora papieru jest dopasowana do kanałów.

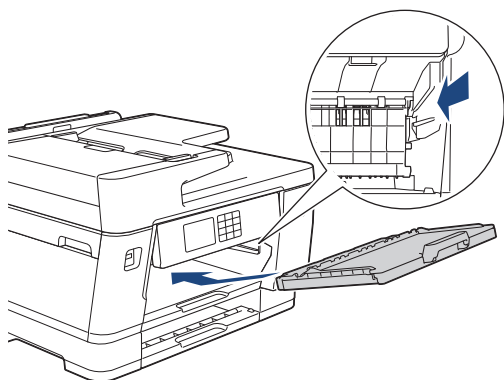

8. Powoli wsuń całą tacę papieru do urządzenia.



### Powiązane informacje

- [Czyszczenie urządzenia Brother](#)

## Czyszczenie płyty drukarki

### ⚠ OSTRZEŻENIE

⚡ Przed przystąpieniem do czyszczenia płyty drukarki odłącz urządzenie od gniazda elektrycznego, aby uniknąć porażenia prądem.

1. Obiema rękami chwyć za uchwyty po obu stronach urządzenia, aby podnieść pokrywę skanera do położenia otwartego.
2. Wyczyść płytę drukarki urządzenia (1) i otaczający ją obszar, ścierając plamy atramentu przy użyciu suchej, miękkiej i niestrzępiącej się szmatki.

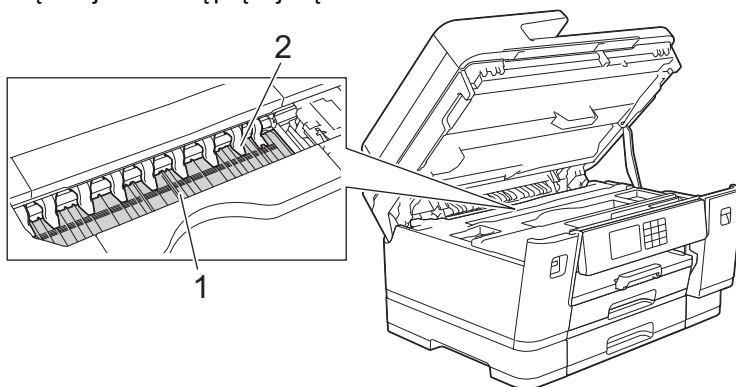

### WAŻNE

NIE wyginaj dziewięciu zakładek (2) ani nie naciskaj ich zbyt silnie. Może to spowodować ich uszkodzenie.

3. Delikatnie zamknij pokrywę skanera, trzymając za uchwyty po jej obu stronach.

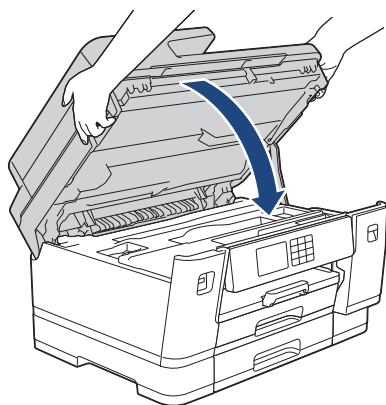

4. Podłącz ponownie przewód zasilający.

### ✓ Powiązane informacje

- [Czyszczenie urządzenia Brother](#)

#### Powiązane tematy:

- [Problemy związane z obsługą papieru i drukowaniem](#)

## Czyszczenie rolek podawania papieru

Jeśli rolki podawania papieru są zabrudzone atramentem lub pyłem papierowym, może to powodować problemy z podawaniem papieru.

1. Odłącz urządzenie od gniazda elektrycznego.
2. Jeśli kłapka podpory papieru jest otwarta, zamknij ją, a następnie zamknij podporę papieru.
3. Całkowicie wyciągnij tacę papieru (1) z urządzenia w kierunku wskazanym strzałką.

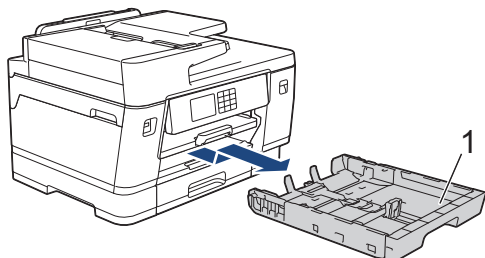

4. Podnieś podporę papieru (1), a następnie wyciągnij ją pod kątem całkowicie z urządzenia w kierunku wskazanym strzałką.

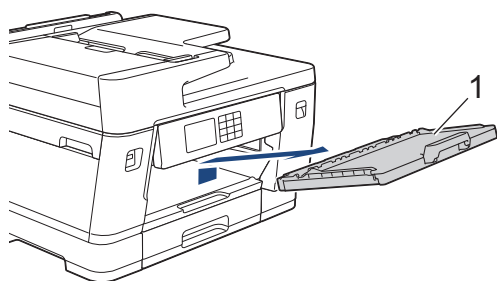

5. Wyczyść przednią część rolek podawania papieru (1) miękką niestrzępiącą się szmatką zwilżoną wodą, przesuwając ją od boku do boku. Następnie usuń wilgoć, wycierając rolki suchą, miękką i niestrzępiącą się szmatką.

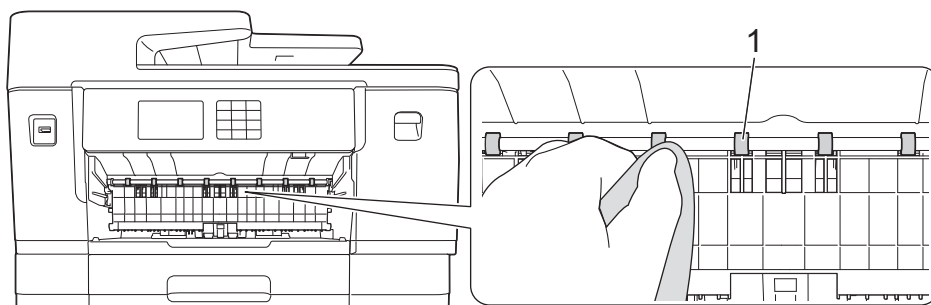

6. Podnieś pokrywę (2), a następnie wyczyść tylną stronę rolek podawania papieru (1) miękką, niestrzępiącą się szmatką zwilżoną wodą. Następnie usuń wilgoć, wycierając rolki suchą, miękką i niestrzępiącą się szmatką.

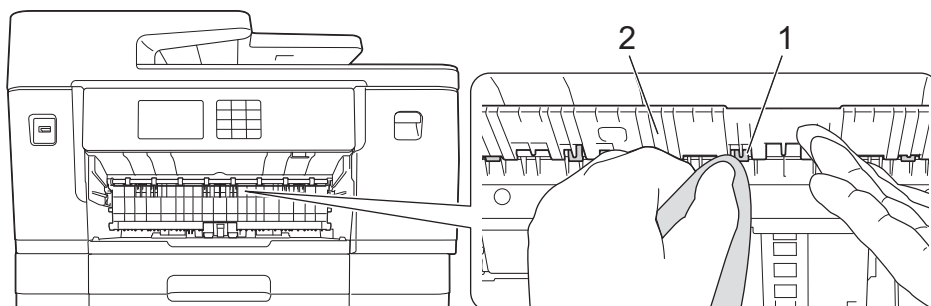

7. Odpowiednio mocno wsuń podporę papieru ponownie do urządzenia. Upewnij się, że podpora papieru jest dopasowana do kanałów.

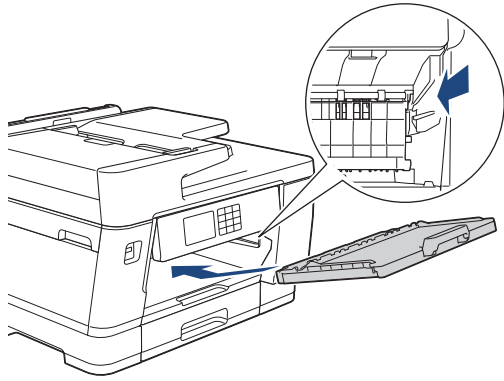

8. Powoli wsuń całą tacę papieru do urządzenia.
9. Podłącz ponownie przewód zasilający.



Nie włączaj urządzenia, jeśli rolki nie są suche. Włączenie urządzenia przed wyschnięciem rolek może spowodować problemy z podawaniem papieru.



### Powiązane informacje

- [Czyszczenie urządzenia Brother](#)

#### Powiązane tematy:

- [Problemy związane z obsługą papieru i drukowaniem](#)



## Wyczyść podstawkę

Regularne czyszczenie podstawki sprawi, że urządzenie nie będzie pobierać wielu arkuszy papieru na raz, gdy w tacy pozostało jedynie kilka arkuszy.

1. Jeśli klapka podpory papieru jest otwarta, zamknij ją, a następnie zamknij podporę papieru.
2. Całkowicie wyciągnij tace papieru (1) z urządzenia w kierunku wskazanym strzałką.

- Taca 1

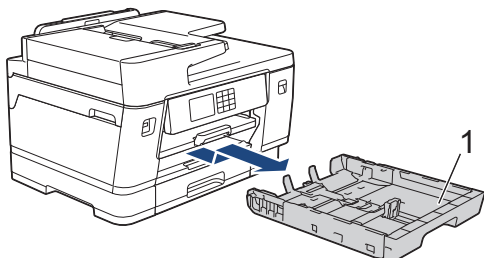

- Taca 2 (MFC-J3940DW/MFC-J6955DW/MFC-J6957DW)

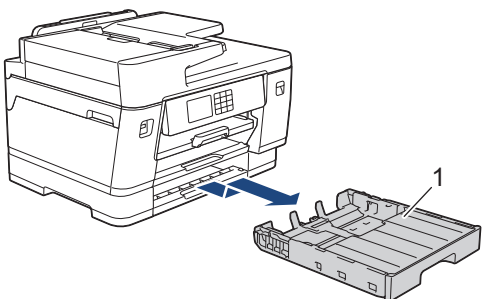

- Taca 3 (MFC-J6957DW)

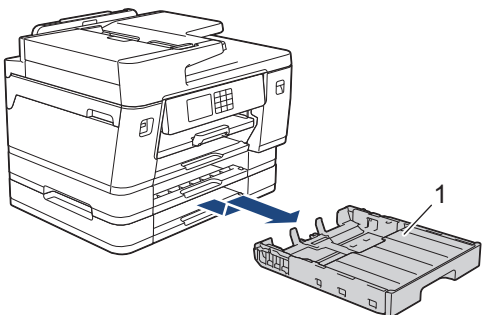

3. Wyczyść podkładkę podstawy (1) miękką, niestrzępiącą się szmatką zwilżoną wodą.  
Po czyszczeniu usuń wilgoć, wycierając płytkę suchą, miękką i niestrzępiącą się szmatką.

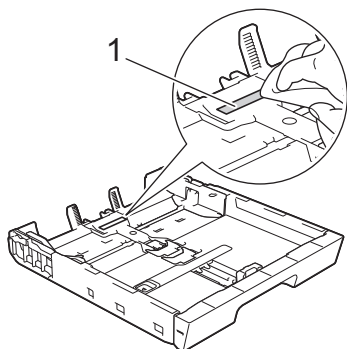

4. Powoli wsuń całą tacę papieru do urządzenia.



### Powiązane informacje

- [Czyszczenie urządzenia Brother](#)

---

**Powiązane tematy:**

- Problemy związane z obsługą papieru i drukowaniem
-

## Wyczyść rolki pobierania papieru tacy 1

Okresowe czyszczenie rolek pobierania papieru może zapobiegać zakleszczaniu papieru dzięki prawidłowemu podawaniu papieru.

1. Odłącz urządzenie od gniazda elektrycznego.
2. Jeśli kłapka podpory papieru jest otwarta, zamknij ją, a następnie zamknij podporę papieru.
3. Całkowicie wyciągnij tacę papieru (1) z urządzenia w kierunku wskazanym strzałką.

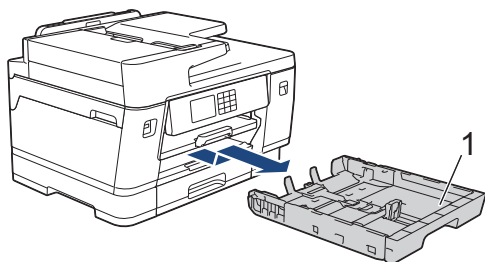

4. Podnieś podporę papieru (1), a następnie wyciągnij ją pod kątem całkowicie z urządzenia w kierunku wskazanym strzałką.

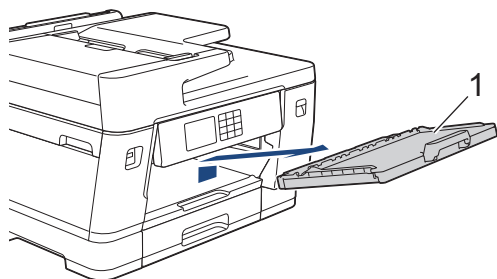

5. Wyczyść rolki pobierania papieru (1) miękką niestrzępiącą się szmatką zwilżoną wodą. Powoli obracaj rolki, aby wyczyścić je na całej powierzchni. Następnie usuń wilgoć, wycierając rolki suchą, miękką i niestrzępiącą się szmatką.

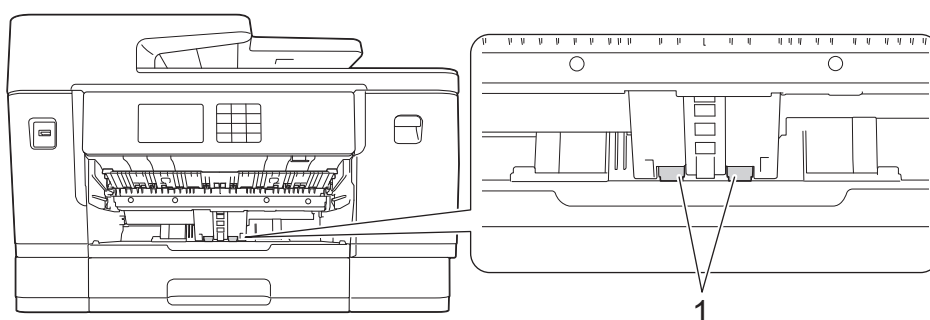

6. Odpowiednio mocno wsuń podporę papieru ponownie do urządzenia. Upewnij się, że podpora papieru jest dopasowana do kanałów.

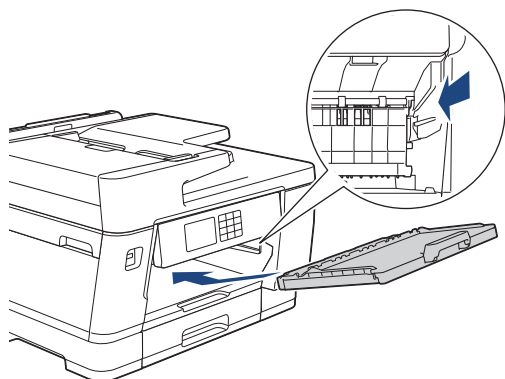

7. Powoli wsuń całą tacę papieru do urządzenia.

---

8. Podłącz ponownie przewód zasilający.



### **Powiązane informacje**

- [Czyszczenie urządzenia Brother](#)

#### **Powiązane tematy:**

- [Komunikaty dotyczące błędów i czynności konserwacyjnych](#)
  - [Problemy związane z obsługą papieru i drukowaniem](#)
-

## Wyczyść rolki pobierania papieru tacy papieru 2 i tacy 3

**Pokrewne Modele:** MFC-J3940DW/MFC-J6955DW/MFC-J6957DW

Instrukcje te opisują sposób, w jaki należy wyczyścić rolki pobierania papieru tacy 2. (MFC-J6957DW) Czynności dla tacy 3 są bardzo podobne.

1. Odłącz urządzenie od gniazda elektrycznego.
2. Jeśli klapka podpory papieru jest otwarta, zamknij ją, a następnie zamknij podporę papieru.
3. Wyciągnij całkowicie tacę 2 (1) z urządzenia w kierunku wskazanym strzałką.

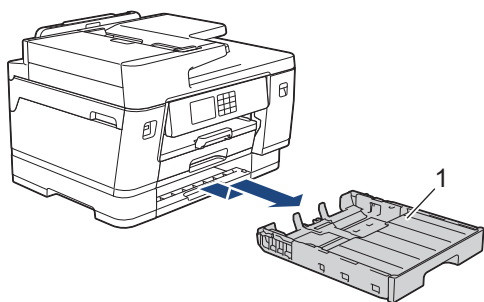

4. Wyczyść rolki pobierania papieru tacy 2 (1) miękką, niestrzępiącą się szmatką zwilżoną wodą. Powoli obracaj rolki, aby wyczyścić je na całej powierzchni. Następnie usuń wilgoć, wycierając rolki suchą, miękką i niestrzępiącą się szmatką.

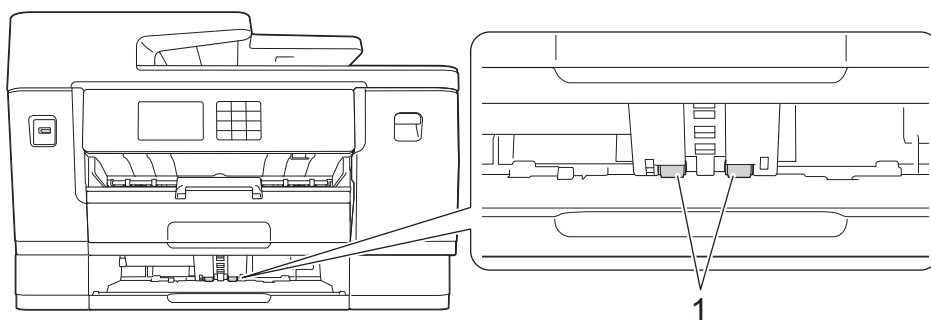

5. Powoli wsuń całą tacę 2 do urządzenia.
6. Podłącz ponownie przewód zasilający.

### ✓ Powiązane informacje

- [Czyszczenie urządzenia Brother](#)

#### Powiązane tematy:

- [Komunikaty dotyczące błędów i czynności konserwacyjnych](#)
- [Problemy związane z obsługą papieru i drukowaniem](#)

## Sprawdzanie urządzenia Brother

- [Sprawdzanie jakości druku](#)
- [Sprawdzanie wyrównania druku z urządzenia Brother](#)
- [Sprawdzenie poziomu atramentu \(wskaźnik liczby stron\)](#)
- [Monitorowanie stanu urządzenia z komputera \(Windows\)](#)
- [Monitorowanie stanu urządzenia za pomocą Brother iPrint&Scan \(Windows/Mac\)](#)

## Sprawdzanie jakości druku

Jeśli pojawią się niewyraźne albo rozmazane kolory i tekst lub na wydrukach brakuje tekstu, dysze głowicy drukującej mogą być zatkane. Wydrukuj arkusz wydruku próbnego i przyjrzyj się wzorowi kontrolnemu dysz.

1. Naciśnij  [Tusz] > [Popraw jakość druku] > [Sprawdź jakość druku].

2. Naciśnij [Uruchom].

Urządzenie wydrukuje arkusz sprawdzania.

3. Sprawdź jakość czterech bloków koloru na arkuszu.

4. Jeśli wyświetlacz LCD pokazuje monit o sprawdzenie jakości druku, wykonaj jedną z następujących czynności:

- Jeśli wszystkie linie są wyraźne i widoczne, naciśnij przycisk [Nie], a następnie naciśnij przycisk , aby zakończyć kontrolę jakości drukowania.
- W przypadku brakujących linii (patrz **Niska jakość** poniżej) naciśnij przycisk [Tak].

OK

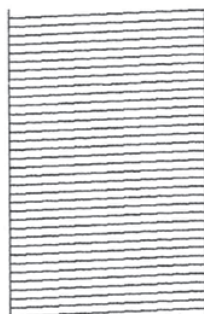

Niska jakość

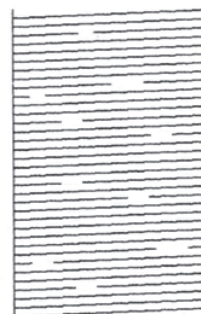

5. Jeśli wyświetlacz LCD pokazuje monit o sprawdzenie jakości druku każdego koloru, naciśnij numer wzoru (1–4), który najbardziej odpowiada efektowi drukowania.

6. Wykonaj jedną z następujących czynności:

- Jeśli wymagane jest czyszczenie głowicy, naciśnij przycisk [Uruchom], aby uruchomić procedurę czyszczenia.
- Jeśli czyszczenie głowicy nie jest wymagane, na wyświetlaczu LCD automatycznie ponownie pojawi się ekran menu. Naciśnij .

7. Po zakończeniu procedury czyszczenia na ekranie LCD pojawi się pytanie, czy ponownie wydrukować arkusz sprawdzania. Naciśnij przycisk [Tak], a następnie naciśnij przycisk [Uruchom].

Urządzenie ponownie wydrukuje arkusz sprawdzania. Ponownie sprawdź jakość czterech bloków koloru na arkuszu.

Jeśli kilkukrotne czyszczenie głowicy drukującej nie spowoduje poprawy jakości drukowania, wypróbuj specjalną metodę czyszczenia. >> [Powiązane informacje](#)

### WAŻNE

NIE DOTYKAJ głowicy drukującej. Dotykanie głowicy drukującej może spowodować jej trwałe uszkodzenie i unieważnienie jej gwarancji.



Jeśli dysza głowicy drukującej jest zatkana, wydrukowana próbka wygląda w ten sposób:



Po oczyszczeniu dyszy głowicy drukującej linie znikną.



### Powiązane informacje

- [Sprawdzanie urządzenia Brother](#)

#### **Powiązane tematy:**

- [Problemy związane z obsługą papieru i drukowaniem](#)
- [Czyszczenie głowicy drukującej urządzenia Brother](#)
- [Sprawdzanie wyrównania druku z urządzenia Brother](#)
- [Korekta podawania papieru w celu zlikwidowania pionowych linii](#)



## Sprawdzanie wyrównania druku z urządzenia Brother

Jeżeli po przetransportowaniu urządzenia drukowany tekst jest rozmazany lub obrazy są wyblakłe, dostosuj wyrównanie wydruku.

Przed skorygowaniem wyrównania głowicy drukującej sprawdź jakość druku, naciskając  [Tusz] > [Popraw jakość druku] > [Sprawdź jakość druku].

1. Naciśnij  [Tusz] > [Popraw jakość druku] > [Ustaw. w linii].
2. Naciśnij [Dalej].
3. Gdy na wyświetlaczu pojawi się pytanie o zakończenie sprawdzania jakości druku, naciśnij [Tak].
4. Naciśnij przycisk [Auto] albo [Ręcznie].
  - Jeśli zostanie wybrany tryb [Auto], urządzenie samoczynnie skoryguje wyrównanie głowicy drukującej, skanując arkusz sprawdzania.
  - W razie wybrania trybu [Ręcznie] będzie trzeba ręcznie wprowadzić informacje wydrukowane na arkuszu sprawdzania.
5. Wybierz rozmiar papieru, na którym ma zostać wydrukowany arkusz sprawdzania.
  - W przypadku użycia trybu [Ręcznie] wybierz w następnym kroku [Podstawowe wyrównanie] lub [Zaawansowane wyrównanie].
6. Umieść papier w wybranym rozmiarze na tacy, a następnie naciśnij [Uruchom].  
Urządzenie wydrukuje arkusz sprawdzania.
7. Postępuj zgodnie z instrukcjami na wyświetlaczu LCD.



Jeśli wyrównanie wydruku nie jest prawidłowo wyregulowane, tekst będzie rozmazany lub niewyraźny, jak to zostało przedstawione na rysunku.

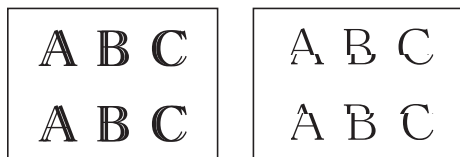

Po prawidłowym wyrównaniu wydruku tekst będzie wyglądał w ten sposób.



### Powiązane informacje

- [Sprawdzanie urządzenia Brother](#)

#### Powiązane tematy:

- [Problemy związane z obsługą papieru i drukowaniem](#)

## Sprawdzenie poziomu atramentu (wskaźnik liczby stron)

Choć ikona ilości atramentu jest wyświetlana na wyświetlaczu LCD urządzenia, to istnieje także możliwość wyświetlenia większego wykresu przedstawiającego szacunkowy poziom atramentu pozostałego w każdym z wkładów.

>> MFC-J3540DW/MFC-J3940DW

>> MFC-J6955DW/MFC-J6957DW

### MFC-J3540DW/MFC-J3940DW

1. Naciśnij  [Tusz] > [Poziom atram.].



Na ekranie dotykowym zostanie wyświetlona ilość atramentu oraz licznik stron <sup>1</sup>.



- Wyświetla poziom atramentu we wkładzie.
- Naciśnij, aby zmienić ustawienia wyświetlania przybliżonej wydajności.
- Wskaźnik liczby stron <sup>1</sup> przedstawia zbliżoną liczbę pozostałych stron możliwych do wydrukowania przy bieżącym poziomie atramentu we wkładzie.



- Gdy żywotność wkładu atramentowego dobiega końca lub wystąpił z nim problem, zostanie wyświetlona jedna z poniższych ikon:

	Niski poziom atramentu.
	Należy wymienić wkład atramentowy.
	Wystąpił problem z wkładem atramentowym.

- Aby sprawdzić lub wydrukować numery modeli wkładów atramentowych, naciśnij przycisk  (Powrót), aby powrócić do ekranu menu [Tusz].

Naciśnij przycisk [Model wkładu z tuszem] i postępuj zgodnie z instrukcjami wyświetlanymi na ekranie dotykowym.

2. Naciśnij .



- Poziom atramentu można także sprawdzić za pomocą komputera.
- Szczegółowe informacje na temat metod pomiaru przybliżonej wydajności znajdują się na stronie [support.brother.com/yield](http://support.brother.com/yield).

### MFC-J6955DW/MFC-J6957DW

1. Naciśnij  [Tusz] > [Poziom atram.].

<sup>1</sup> Licznik stron jest liczbą szacunkową o charakterze wyłącznie informacyjnym i nie wyświetla rzeczywistej pozostałej liczby stron do wydrukowania. Aby uzyskać informacje o rzeczywistej pozostałej liczbie stron do wydrukowania, odwiedź stronę [support.brother.com/yield](http://support.brother.com/yield).

Na ekranie dotykowym zostanie wyświetlona ilość atramentu oraz licznik stron <sup>2</sup>.



- Wyświetla poziom atramentu we wkładzie.
- Wyświetla poziom atramentu w wewnętrznym zbiorniku atramentu.
- Naciśnij, aby zmienić ustawienia wyświetlania przybliżonej wydajności.
- Wskaźnik liczby stron <sup>2</sup> przedstawia zbliżoną liczbę pozostałych stron możliwych do wydrukowania przy bieżącym poziomie atramentu we wkładzie.



- Gdy żywotność wkładu atramentowego dobiega końca lub wystąpił z nim problem, zostanie wyświetlona jedna z poniższych ikon:

	Niski poziom atramentu.
	Należy wymienić wkład atramentowy.
	Wystąpił problem z wkładem atramentowym.

- Aby sprawdzić lub wydrukować numery modeli wkładów atramentowych, naciśnij przycisk (Powrót), aby powrócić do ekranu menu [Tusz].

Naciśnij przycisk [Model wkładu z tuszem] i postępuj zgodnie z instrukcjami wyświetlanymi na ekranie dotykowym.

## 2. Naciśnij .



- Poziom atramentu można także sprawdzić za pomocą komputera.
- Szczegółowe informacje na temat metod pomiaru przybliżonej wydajności znajdują się na stronie [support.brother.com/yield](http://support.brother.com/yield).



## Powiązane informacje

- [Sprawdzanie urządzenia Brother](#)



### Powiązane tematy:

- [Przegląd ekranu dotykowego LCD](#)
- [Ekran Ustawienia – informacje ogólne](#)
- [Drukowanie dokumentu \(Windows\)](#)
- [Monitorowanie stanu urządzenia z komputera \(Windows\)](#)
- [Monitorowanie stanu urządzenia za pomocą Brother iPrint&Scan \(Windows/Mac\)](#)

<sup>2</sup> Licznik stron jest liczbą szacunkową o charakterze wyłącznie informacyjnym i nie wyświetla rzeczywistej pozostałej liczby stron do wydrukowania. Aby uzyskać informacje o rzeczywistej pozostałej liczbie stron do wydrukowania, odwiedź stronę [support.brother.com/yield](http://support.brother.com/yield).

## Monitorowanie stanu urządzenia z komputera (Windows)

Narzędzie Status Monitor to konfigurowalne oprogramowanie do monitorowania stanu jednego urządzenia lub większej ich liczby, umożliwiające natychmiastowe wyświetlanie komunikatów o błędach.

- Wykonaj jedną z następujących czynności:
  - Kliknij dwukrotnie ikonę  w obszarze powiadomień na pasku zadań.
  - Uruchom  (**Brother Utilities**), a następnie kliknij listę rozwijaną i wybierz z niej nazwę posiadanego modelu (jeśli nie jest jeszcze zaznaczona). Kliknij przycisk **Narzędzia** na lewym pasku nawigacji, a następnie kliknij opcję **Status Monitor**.

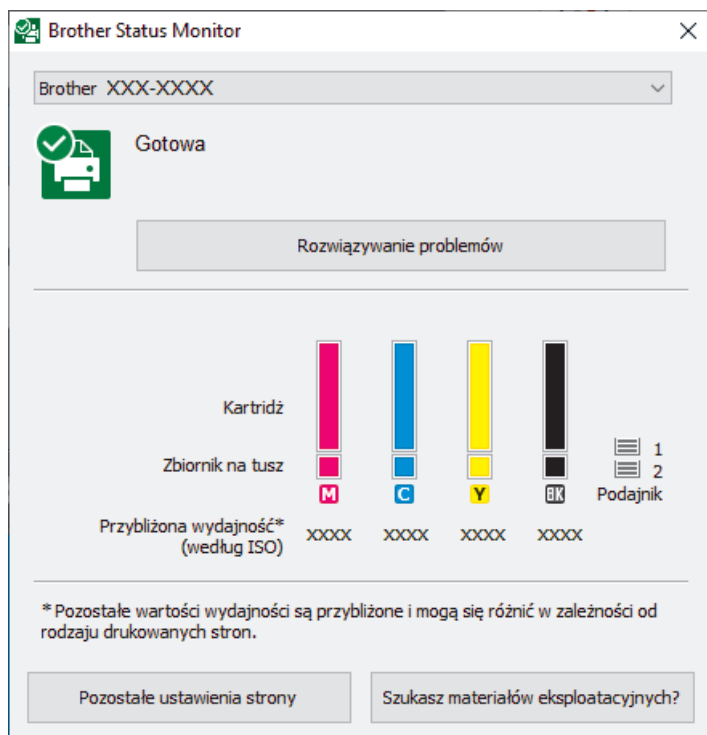

Wyświetlony ekran może się różnić od obrazu przedstawionego powyżej.

### Rozwiązywanie problemów

Kliknij przycisk **Rozwiązywanie problemów**, aby przejść do strony internetowej rozwiązywania problemów.



### Pozostałe ustawienia strony

Naciśnij przycisk **Pozostałe ustawienia strony**, aby zmienić ustawienia wyświetlania dla przybliżonej wydajności.

### Szukasz materiałów eksploatacyjnych?

Kliknij przycisk **Szukasz materiałów eksploatacyjnych?**, aby uzyskać dodatkowe informacje dotyczące oryginalnych materiałów eksploatacyjnych firmy Brother.

### Ikony błędów

Ikona	Opis
	Niski poziom atramentu.
	Należy wymienić wkład atramentowy.
	Wystąpił problem z wkładem atramentowym.



---

- Ilość atramentu można również sprawdzić, używając funkcji Zarządzanie przez interfejs webowy.

---



### **Powiązane informacje**

- Sprawdzenie urządzenia Brother
  - Wskaźniki programu Status Monitor i ich znaczenie (Windows)
  - Wyłączenie funkcji Pokaż Status Monitor (Windows)
  - Wyłącz program Status Monitor (Windows)

#### **Powiązane tematy:**

- Anulowanie zadania drukowania (Windows)
  - Sprawdzenie poziomu atramentu (wskaźnik liczby stron)
-

## Wskaźniki programu Status Monitor i ich znaczenie (Windows)

Po uruchomieniu komputera w obszarze powiadomień na pasku zadań pojawia się ikona **Brother Status Monitor**.

- Zielony kolor ikony oznacza normalny tryb gotowości do pracy.



- Żółty kolor ikony oznacza ostrzeżenie.



- Czerwony kolor ikony oznacza, że wystąpił błąd.



- Szary kolor ikony oznacza, że urządzenie jest w trybie offline.



### Powiązane informacje

- [Monitorowanie stanu urządzenia z komputera \(Windows\)](#)

## Wyłączenie funkcji Pokaż Status Monitor (Windows)

Funkcja Pokaż Status Monitor informuje o wystąpieniu problemu w urządzeniu monitorowanym przez komputer. Ustawienie domyślne to **Tylko przy drukowaniu z tego komputera**. Aby ją wyłączyć, wykonaj następujące czynności:

1. Kliknij prawym przyciskiem myszy ikonę lub okno  (**Brother Status Monitor**), wybierz opcję **Ustawienia programu Status Monitor**, a następnie kliknij pozycję **Opcje**.  
Wyświetlone zostanie okno **Opcje**.
2. Kliknij kartę **Pokaż Status Monitor**, a następnie wybierz wartość **Wyłączone** dla opcji **Opcje wyświetlania programu Status Monitor**.
3. Kliknij przycisk **OK**.



Nawet jeśli funkcja Pokaż Status Monitor zostanie wyłączona, w dowolnym momencie można sprawdzić stan urządzenia, wyświetlając program Status Monitor.



### Powiązane informacje

- [Monitorowanie stanu urządzenia z komputera \(Windows\)](#)

## Wyłącz program Status Monitor (Windows)

1. Kliknij prawym przyciskiem myszy ikonę lub okno  (**Brother Status Monitor**), a następnie wybierz opcję **Wyjście**.
2. Kliknij przycisk **OK**.



### Powiązane informacje

- [Monitorowanie stanu urządzenia z komputera \(Windows\)](#)
-



## Monitorowanie stanu urządzenia za pomocą Brother iPrint&Scan (Windows/Mac)

Brother iPrint&Scan umożliwia użytkownikowi monitorowanie stanu urządzenia Brother.

1. Uruchom aplikację Brother iPrint&Scan.

- Windows

Uruchom  (**Brother iPrint&Scan**).

- Mac



Na pasku menu **Finder (Wyszukiwarka)** kliknij **Go (Idź) > Applications (Programy)**, a następnie kliknij dwukrotnie ikonę iPrint&Scan.

Zostanie wyświetlony ekran programu Brother iPrint&Scan.

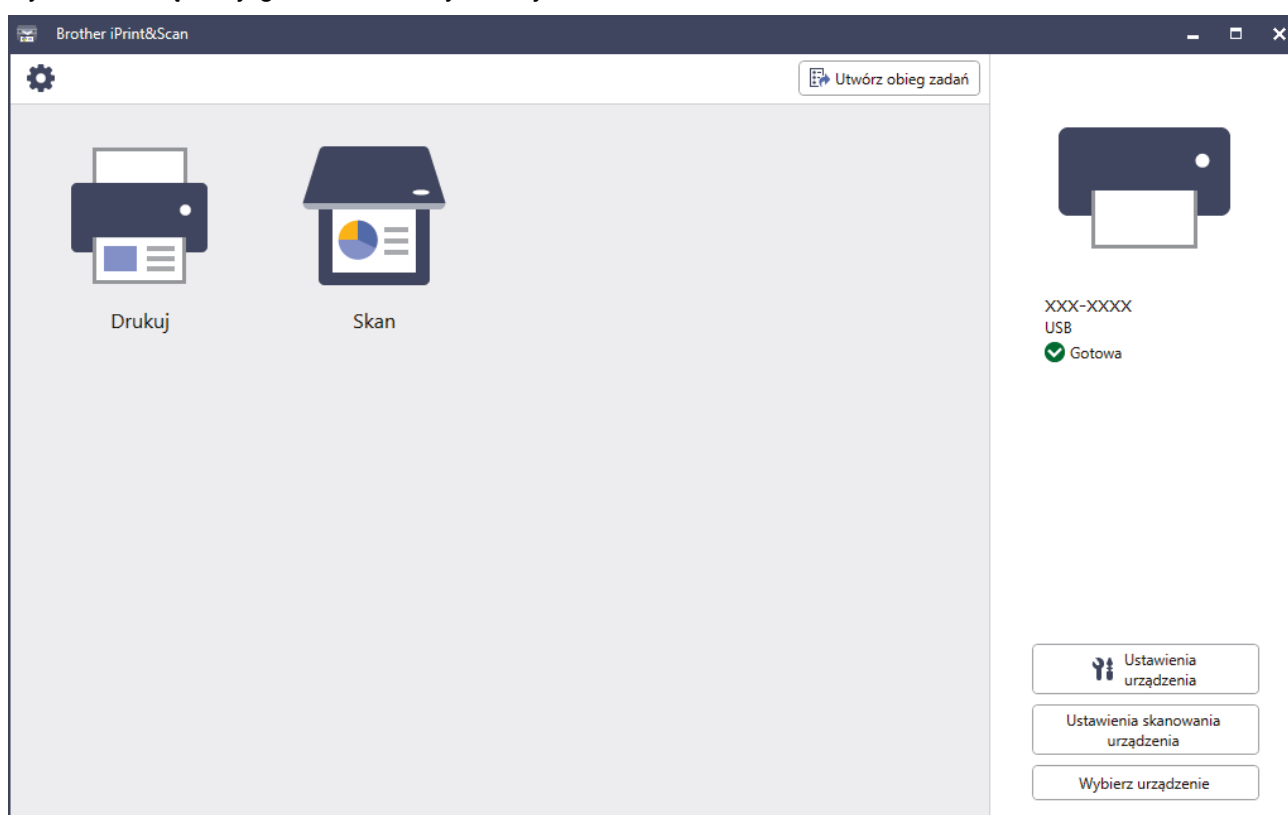
2. Jeśli posiadane urządzenie Brother nie jest zaznaczone, kliknij przycisk **Wybierz urządzenie**, a następnie wybierz nazwę swojego modelu z listy. Kliknij **OK**.





### Ikony stanu

Ikona	Opis
	Zielony kolor ikony oznacza normalny tryb gotowości do pracy.
	Żółty kolor ikony oznacza ostrzeżenie.
	Czerwony kolor ikony oznacza, że wystąpił błąd.

Ikona	Opis
	Szary kolor ikony oznacza, że urządzenie pracuje w trybie offline.

### Ikony błędów

Ikona	Opis
	Niski poziom atramentu.
	Należy wymienić wkład atramentowy.
	Wystąpił problem z wkładem atramentowym.



- Rzeczywisty ekran może różnić się w zależności od wersji aplikacji.
- Pozostała ilość atramentu jest wartością przybliżoną i może różnić się od rzeczywistej ilości pozostałego atramentu.
- Pozostałą ilość atramentu można również sprawdzić, używając funkcji Zarządzanie przez interfejs webowy.





### Powiązane informacje

- [Sprawdzanie urządzenia Brother](#)

## Korekta podawania papieru w celu zlikwidowania pionowych linii

Wyreguluj podawanie papieru, aby zredukować pionowe linie.

Przed dopasowaniem podawania papieru sprawdź jakość druku, naciskając  [Tusz] > [Popraw jakość druku] > [Sprawdź jakość druku].

1. Naciśnij  [Tusz] > [Popraw jakość druku] > [Skoryguj podajnik papieru].
2. Naciśnij [Dalej].
3. Gdy na wyświetlaczu pojawi się pytanie o zakończenie sprawdzania jakości druku, naciśnij [Tak].
4. Naciśnij przycisk [Auto] albo [Ręcznie].
  - Jeśli zostanie wybrany tryb [Auto], urządzenie samoczynnie dopasuje podawanie papieru, skanując arkusz sprawdzania.
  - W razie wybrania trybu [Ręcznie] będzie trzeba ręcznie wprowadzić informacje wydrukowane na arkuszu sprawdzania.
5. Wybierz rozmiar papieru, na którym ma zostać wydrukowany arkusz sprawdzania.
6. Umieść papier w wybranym rozmiarze na tacy, a następnie naciśnij [Uruchom].  
Urządzenie wydrukuje arkusz sprawdzania.
7. Postępuj zgodnie z instrukcjami na wyświetlaczu LCD.



### Powiązane informacje

- [Rutynowa obsługa konserwacyjna](#)

#### Powiązane tematy:

- [Problemy związane z obsługą papieru i drukowaniem](#)

## Zmiana opcji drukowania w celu poprawy efektu drukowania

Jeśli wydruki nie wyglądają w oczekiwany sposób, zmień ustawienia drukowania w urządzeniu Brother w celu poprawy jakości wydruków. Podczas używania tych ustawień prędkość drukowania może być mniejsza.



- Instrukcje te umożliwiają poprawę efektów drukowania podczas używania urządzenia do kopiowania lub drukowania z nośnika lub urządzenia mobilnego.
- W przypadku niskiej jakości wydruków podczas drukowania z komputera zmień ustawienia w sterowniku drukarki lub w aplikacji używanej do drukowania.

1. Naciśnij  [Tusz] > [Opcje wydruku].
2. Naciśnij jedną z następujących opcji:

Opcja	Opis
Redukuj rozmazywanie	Tę opcję należy wybrać w zależności od typu papieru oraz opcji drukowania jednostronnego lub dwustronnego w przypadku problemów rozmazującymi się wydrukami lub w przypadku zacięć papieru.
Redukuj nierówne linie	Wybierz tę opcję w zależności od rozmiaru papieru w przypadku problemów z nierównymi liniami.
Wzmocnij druk	Wybierz tę opcję w przypadku problemów z niewyraźnymi wydrukami.

3. Postępuj zgodnie z komunikatami menu na wyświetlaczu LCD.
4. Naciśnij .



### Powiązane informacje

- [Rutynowa obsługa konserwacyjna](#)

#### Powiązane tematy:

- [Problemy związane z obsługą papieru i drukowaniem](#)
- [Inne problemy](#)
- [Zapobieganie rozmazywaniu wydruków i zacięciom papieru \(Windows\)](#)
- [Ustawienia wydruku \(Windows\)](#)
- [Kopiowanie na obu stronach arkusza \(kopiowanie dwustronne\)](#)

## Zapakuj i wyślij urządzenie

- Transportując urządzenie, użyj materiałów opakowaniowych dostarczonych wraz z urządzeniem. Nie przechylaj ani nie odwracaj urządzenia. Nieprawidłowe zapakowanie urządzenia grozi jego uszkodzeniem podczas transportu, które może nie być objęte gwarancją.
- Urządzenie powinno być odpowiednio ubezpieczone u przewoźnika.

### WAŻNE

Bardzo ważne jest, aby po zakończeniu zadania drukowania pozwolić na „zaparkowanie” głowicy drukującej w urządzeniu. Przed odłączeniem urządzenia od zasilania posłuchaj uważnie, czy ustały wszystkie mechaniczne odgłosy. Uniemożliwienie zakończenia procesu parkowania przez urządzenie może doprowadzić do problemów z drukowaniem, a nawet uszkodzenia głowicy drukującej.

1. Odłącz urządzenie od gniazda elektrycznego.
2. Obiema rękami chwyć za uchwyty po obu stronach urządzenia, aby podnieść pokrywę skanera do położenia otwartego. Następnie odłącz urządzenie od ściennego gniazda telefonicznego i wyjmij przewód linii telefonicznej z urządzenia.
3. Odłącz przewód interfejsu od urządzenia, jeśli jest podłączony.
4. (MFC-J3540DW/MFC-J3940DW) Zdejmij element ochrony z miejsca jego przechowywania wewnątrz urządzenia.

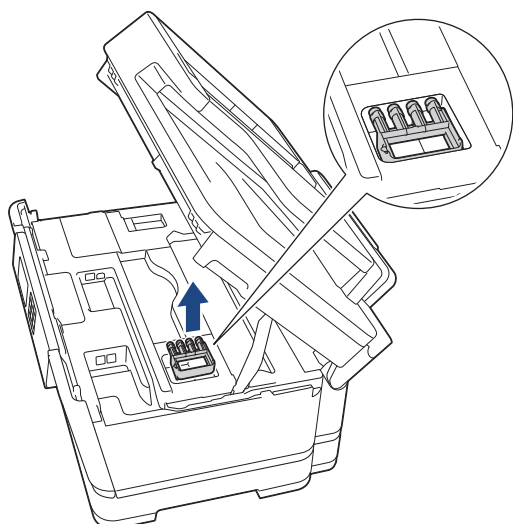

5. Delikatnie zamknij pokrywę skanera, trzymając za uchwyty po jej obu stronach.

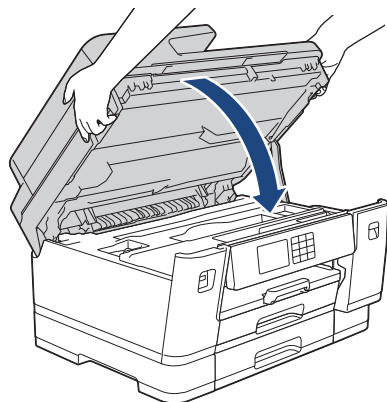

6. Otwórz pokrywę wkładów atramentowych.
7. Naciśnij dźwignię zwalniania blokady atramentu, aby zwolnić wkłady atramentowe, a następnie wyjmij wkłady atramentowe.

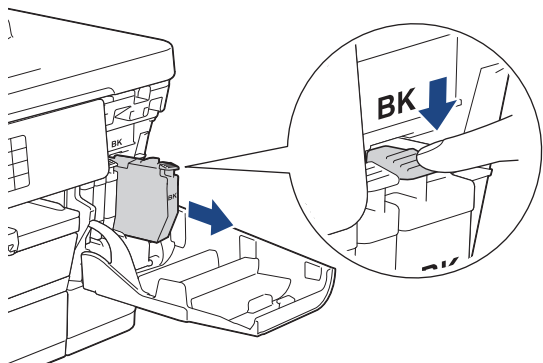

8. (MFC-J3540DW/MFC-J3940DW) Zamontuj pomarańczowy element ochronny.

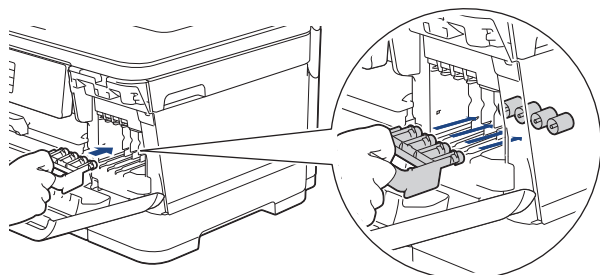

## WAŻNE

- Upewnij się, że plastikowe zakładki po lewej stronie pomarańczowego elementu ochronnego (1) zostały prawidłowo zatrzaśnięte w odpowiednim miejscu (2).

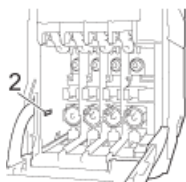
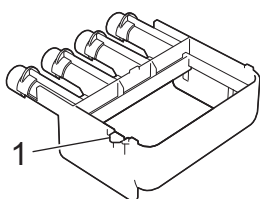

- Jeśli nie można znaleźć pomarańczowego elementu ochronnego, transportuj urządzenie bez niego. NIE pozostawiaj wkładów atramentowych w urządzeniu podczas transportu.

9. Zamknij pokrywę wkładu atramentowego.

10. Włóż urządzenie do torby.

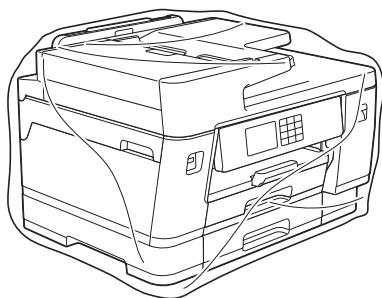

11. Spakuj urządzenie do oryginalnego opakowania, jak to zostało przedstawione poniżej. (Oryginalny materiał opakowania może być różny w zależności od kraju).

NIE umieszczaj zużytego wkładu atramentowego w opakowaniu.

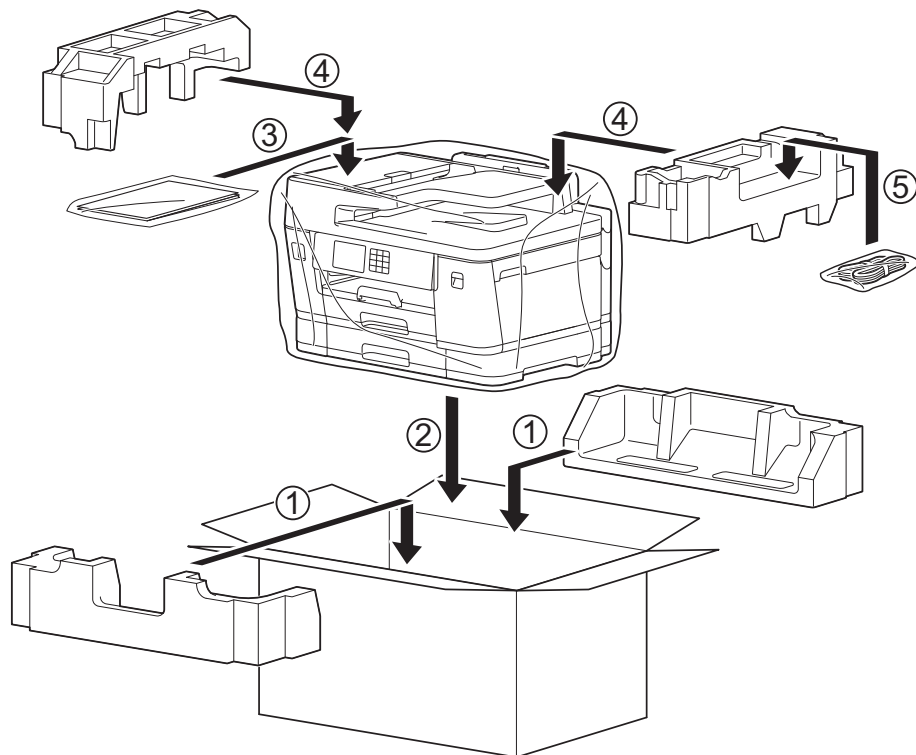

12. Zamknij pudło i oklej taśmą.

### ✓ Powiązane informacje

- [Rutynowa obsługa konserwacyjna](#)

#### **Powiązane tematy:**

- [Wymiana wkładów atramentowych](#)

## Ustawienia urządzenia

Zmodyfikuj ustawienia i funkcje, aby urządzenie stało się efektywnym narzędziem pracy.

- [Zmiana ustawień urządzenia za pomocą panelu sterowania](#)
- [Zmiana ustawień urządzenia przy użyciu funkcji Zarządzanie przez interfejs webowy](#)



## Zmiana ustawień urządzenia za pomocą panelu sterowania

- [W razie awarii zasilania \(zapisywanie w pamięci\)](#)
- [Ustawienia ogólne](#)
- [Zapisz swoje Ulubione ustawienia jako skrót](#)
- [Drukowanie raportów](#)
- [Tabele ustawień i funkcji](#)

## W razie awarii zasilania (zapisywanie w pamięci)

- Ustawienia menu są zapisywane na stałe i nie zostaną utracone.
- Ustawienia tymczasowe (np. kontrastu i trybu zagranicznego) zostaną utracone.
- Data, godzina oraz zaprogramowane zadania zegara faksu (na przykład funkcja faksu opóźnionego) są zachowywane na około 24 godziny.
- Inne zadania faksowania zapisane w pamięci urządzenia zostaną utracone.



### Powiązane informacje

- [Zmiana ustawień urządzenia za pomocą panelu sterowania](#)

## Ustawienia ogólne

- Regulacja głośności urządzenia
- Automatyczna zmiana czasu na letni/zimowy
- Ustawianie odliczania trybu spoczynku
- Ustawienie automatycznego wyłączenia zasilania urządzenia
- Ustawianie daty i godziny
- Ustawianie strefy czasowej
- Regulacja jasności podświetlenia wyświetlacza LCD
- Zmiana czasu podświetlenia wyświetlacza LCD
- Ustawianie identyfikatora stacji
- Ustawianie tonowego lub impulsowego trybu wybierania
- Zapobieganie wybraniu niewłaściwego numeru (ograniczenie wybierania)
- Zmniejszenie głośności drukowania
- Zmiana języka wyświetlacza LCD
- Zmiana ustawień klawiatury

## Regulacja głośności urządzenia

1. Naciśnij  [Ustawienia] > [Wszyst. ust.] > [Ustawienia] > [Głośność].
2. Naciśnij jedną z następujących opcji:

Opcja	Opis
Dzwonek	Dostosuj głośność dzwonka.
Sygnal dźwiękowy	Wyreguluj głośność sygnału po każdym naciśnięciu przycisku, wypełnieniu błędu albo po wysłaniu lub odebraniu faksu.
Głośnik	Dostosuj głośność głośnika.

3. Naciśnij przycisk ▲ lub ▼, aby wyświetlić opcję [Wył.], [Cicho], [Średnio] lub [Wys.], a następnie naciśnij żądaną opcję.
4. Naciśnij .



### Powiązane informacje

- [Ustawienia ogólne](#)

## Automatyczna zmiana czasu na letni/zimowy

Istnieje możliwość zaprogramowania urządzenia tak, aby automatycznie ustawiało czas letni.

Urządzenie przesunie czas do przodu o jedną godzinę wiosną i cofnie o jedną godzinę jesienią. Upewnij się, że w urządzeniu ustawiono poprawną datę i godzinę w ustawieniu [Data i czas].

1. Naciśnij  [Ustawienia].
2. Naciśnij przycisk  [Data i czas] > [Autozm. czasu].
3. Naciśnij przycisk [Wł.] lub [Wył].
4. Naciśnij .





### Powiązane informacje

- [Ustawienia ogólne](#)

## Ustawianie odliczania trybu spoczynku

Ustawienie trybu spoczynku (lub trybu oszczędzania energii) może zmniejszyć zużycie energii. Gdy urządzenie znajduje się w trybie spoczynku, zachowuje się tak, jakby było wyłączone. Urządzenie uruchomi się i rozpocznie drukowanie, gdy otrzyma zadanie drukowania lub faks. Za pomocą tych instrukcji ustaw czas opóźnienia (odliczanie) przed przejściem urządzenia w tryb spoczynku.

- Zegar zostanie zresetowany, jeśli na urządzeniu zostanie wykonana jakakolwiek czynność, na przykład odbiór faksu lub zadanie drukowania.
- Fabryczne ustawienie domyślne to 3 minuty.

1. Naciśnij przycisk  [Ustawienia] > [Wszyst. ust.] > [Ustawienia] > [Czas uśpien.].
2. Wprowadź liczbę minut (1–60), którą chcesz ustawić na ekranie dotykowym, a następnie naciśnij [OK].
3. Naciśnij .



Gdy urządzenie przechodzi w tryb spoczynku, wyłącza się podświetlenie wyświetlacza LCD.



### Powiązane informacje

- [Ustawienia ogólne](#)

#### Powiązane tematy:

- [Ustawienie automatycznego wyłączenia zasilania urządzenia](#)

## Ustawienie automatycznego wyłączenia zasilania urządzenia



Funkcja automatycznego wyłączenia zasilania może zmniejszyć zużycie energii. Istnieje możliwość ustawienia czasu w trybie spoczynku, po którym urządzenie zostanie automatycznie wyłączone. Jeśli dla tej funkcji ustawiono wartość [Wył], zasilanie należy wyłączyć ręcznie.

Aby włączyć urządzenie po jego wyłączeniu w wyniku działania funkcji automatycznego wyłączenia, naciśnij przycisk .



Urządzenie nie zostanie automatycznie wyłączone, gdy:

- Urządzenie jest podłączone do linii telefonicznej.
- Urządzenie jest podłączone do sieci przewodowej.
- Urządzenie jest podłączone do sieci bezprzewodowej.
- Opcja [WLAN (Wi-Fi)] została wybrana w ustawieniu [I/f sieci musi].
- Bezpieczne zadania drukowania są zapisane w pamięci urządzenia. (MFC-J6955DW/MFC-J6957DW)

1. Naciśnij przycisk  [Ustawienia] > [Wszyst. ust.] > [Ustawienia] > [Autowylączenie].
2. Naciśnij przycisk ▲ lub ▼, aby wyświetlić opcję [Wył], [1godz], [2godz], [4godz] lub [8godz], a następnie naciśnij żądaną opcję.
3. Naciśnij .



### Powiązane informacje



- [Ustawienia ogólne](#)

#### Powiązane tematy:

- [Ustawienie okresu dziennika faksów](#)
- [Ustawianie odliczania trybu spoczynku](#)

## Ustawianie daty i godziny

Na ekranie LCD wyświetlana jest data i czas. Jeśli nie są aktualne, wprowadź je ponownie. Datę i godzinę można dodać do każdego wysyłanego faksu, ustawiając identyfikator stacji.

1. Naciśnij  [Ustawienia].
2. Naciśnij  [Data i czas].
3. Naciśnij przycisk [Data].
4. Wprowadź ostatnie dwie cyfry roku na ekranie dotykowym, a następnie naciśnij przycisk [OK].
5. Wprowadź dwie cyfry miesiąca na ekranie dotykowym, a następnie naciśnij przycisk [OK].
6. Wprowadź dwie cyfry dnia na ekranie dotykowym, a następnie naciśnij przycisk [OK].
7. Naciśnij przycisk [Czas].
8. Wprowadź godzinę (w formacie 24-godzinnym) przy użyciu ekranu dotykowego.  
Naciśnij przycisk [OK].  
(Na przykład dla godziny 7:45 wieczorem należy wprowadzić 19:45).
9. Naciśnij .

### Powiązane informacje

- [Ustawienia ogólne](#)



#### **Powiązane tematy:**

- [Ustawianie identyfikatora stacji](#)



## Ustawianie strefy czasowej

Ustaw w urządzeniu strefę czasową odpowiadającą lokalizacji.



1. Naciśnij  [Ustawienia].
2. Naciśnij przycisk  [Data i czas] > [Strefa czasowa].
3. Wprowadź strefę czasową.
4. Naciśnij przycisk [OK].
5. Naciśnij .

### Powiązane informacje

- [Ustawienia ogólne](#)

## Regulacja jasności podświetlenia wyświetlacza LCD

Jeśli masz trudności w odczytaniu informacji wyświetlanych na ekranie LCD, spróbuj zmienić ustawienia jasności.

1. Naciśnij przycisk  [Ustawienia] > [Wszyst. ust.] > [Ustawienia] > [Ustawienia LCD] > [Podświetlenie].
2. Naciśnij opcję [Jasne], [Średnie] lub [Ciemny].
3. Naciśnij .





### Powiązane informacje

- [Ustawienia ogólne](#)

## Zmiana czasu podświetlenia wyświetlacza LCD

Ustawienie czasu podświetlenia ekranu LCD.

1. Naciśnij przycisk  [Ustawienia] > [Wszyst. ust.] > [Ustawienia] > [Ustawienia LCD] > [Wł. timera].
2. Naciśnij przycisk ▲ lub ▼, aby wyświetlić opcję [10 s], [30 s], [1Min], [2Min], [3Min] lub [5Min], a następnie naciśnij żądaną opcję.
3. Naciśnij .



### Powiązane informacje



- [Ustawienia ogólne](#)

## Ustawianie identyfikatora stacji

Ustaw identyfikator stacji, aby na każdym wysłanym fakcie wyświetlana była data i godzina.

1. Naciśnij przycisk  [Ustawienia] > [Wszyst. ust.] > [Wstępne ustaw.] > [Ident. stacji].
2. Naciśnij przycisk [Faks].
3. Wprowadź numer swojego faksu (do 20 cyfr) na ekranie dotykowym, a następnie naciśnij przycisk [OK].
4. Naciśnij przycisk [Nazwa].
5. Wprowadź swoją nazwę (do 20 znaków) przy użyciu ekranu dotykowego, a następnie naciśnij [OK].



- Naciśnij przycisk , aby przełączać między literami, cyframi i znakami specjalnymi. (Dostępne znaki mogą się różnić w zależności od kraju).
- Jeśli wprowadzono nieprawidłowy znak i należy go zmienić, naciśnij przycisk ◀ lub ▶, aby przesunąć kursor w odpowiednie położenie. Naciśnij przycisk , a następnie wprowadź prawidłowy znak.
- Aby wstawić spację, naciśnij przycisk [Spacja].

6. Naciśnij .



### Powiązane informacje

- [Ustawienia ogólne](#)



#### Powiązane tematy:

- [Przesyłanie faksów do innego urządzenia faksowego](#)
- [Przesyłanie raportu dziennika faksów do innego urządzenia faksowego](#)
- [Wprowadzanie tekstu w urządzeniu Brother](#)
- [Ustawianie daty i godziny](#)

## Ustawianie tonowego lub impulsowego trybu wybierania

Urządzenie ustawione jest na wybieranie tonowe. W przypadku usługi wybierania impulsowego (obrotowego) należy zmienić tryb wybierania.

Ta funkcja jest niedostępna w niektórych krajach.

1. Naciśnij przycisk  [Ustawienia] > [Wszyst. ust.] > [Wstępne ustaw.] > [Tonowe/impuls].
2. Naciśnij przycisk [Tonowe] lub [Impuls].
3. Naciśnij .

### Powiązane informacje

- [Ustawienia ogólne](#)

#### **Powiązane tematy:**

- [Problemy z telefonem i faksem](#)

## Zapobieganie wybraniu niewłaściwego numeru (ograniczenie wybierania)

Ta funkcja zabezpiecza przed błędnym wysłaniem faksu lub wybraniem połączenia z nieprawidłowym numerem. Można skonfigurować urządzenie tak, aby ograniczało wybieranie numerów w przypadku używania klawiatury, książki adresowej, skrótów i wyszukiwania LDAP.

1. Naciśnij  [Ustawienia] > [Wszyst. ust.] > [Faks] > [Ograniczenie wybierania].
2. Naciśnij jedną z następujących opcji:
  - [Klaw. telef.]
  - [Książka adr.]



Jeśli połączysz numery z książki adresowej podczas wybierania, adres zostanie rozpoznany jako wprowadzony z klawiatury i nie zostanie ograniczony.

- [Skróty]
  - [Serwer LDAP]
3. Naciśnij jedną z następujących opcji:

Opcja	Opis
Dwa razy naciśnij #	Na ekranie urządzenia pojawi się monit o ponowne wprowadzenie numeru. Jeśli ponownie prawidłowo zostanie wprowadzony ten sam numer, urządzenie rozpocznie wybieranie. W przypadku ponownego wprowadzenia nieprawidłowego numeru na ekranie dotykowym pojawi się komunikat o błędzie.
Wł.	Urządzenie ograniczy wysyłanie faksów i połączenia wychodzące do tej metody wybierania.
Wył	Urządzenie nie ogranicza metody wybierania.



- Ustawienie [Dwa razy naciśnij #] nie będzie działało w przypadku skorzystania z telefonu zewnętrznego przed wprowadzeniem numeru. Urządzenie nie ponowi próby o wprowadzenie numeru.
- W przypadku wyboru opcji [Wł.] lub [Dwa razy naciśnij #] nie można korzystać z funkcji rozsyłania.

4. Naciśnij przycisk .



### Powiązane informacje

- [Ustawienia ogólne](#)



## Zmniejszenie głośności drukowania

Ustawienie trybu cichego pozwala zmniejszyć głośność drukowania. Włączenie trybu cichego powoduje obniżenie prędkości drukowania.

Ustawieniem fabrycznym jest [Wył].



- Jeśli ustawienie trybu cichego jest włączone, na ekranie strony głównej pojawi się pozycja .

1. Naciśnij  [Ustawienia] > [Wszyst. ust.] > [Ustawienia] > [Cichy tryb].
2. Naciśnij przycisk [Wł.] lub [Wył].
3. Naciśnij .



### Powiązane informacje

- [Ustawienia ogólne](#)



#### Powiązane tematy:

- [Przegląd ekranu dotykowego LCD](#)
- [Problemy związane z obsługą papieru i drukowaniem](#)

## Zmiana języka wyświetlacza LCD

W razie potrzeby zmień język wyświetlacza LCD.

Ta funkcja jest niedostępna w niektórych krajach.

1. Naciśnij przycisk  [Ustawienia] > [Wszyst. ust.] > [Wstępne ustaw.] > [Miejscowy jęz.].
2. Wybierz odpowiedni język.
3. Naciśnij .



### Powiązane informacje

- [Ustawienia ogólne](#)



## Zmiana ustawień klawiatury

Możesz wybrać typ klawiatury dla swojego ekranu LCD.

1. Naciśnij przycisk  [Ustawienia] > [Wszyst. ust.] > [Ustawienia] > [Ustawienia klawiatury].
2. Naciśnij przycisk [QWERTY] lub [ABC].
3. Naciśnij .



### Powiązane informacje

- [Ustawienia ogólne](#)

## **Zapisz swoje Ulubione ustawienia jako skrót**

- Dodawaj skróty
- Zmień lub usuń skróty
- Przypisywanie skrótu do karty elektronicznej

## Dodawaj skrót

Można dodać najczęściej używane ustawienia faksu, kopiowania, skanowania, dostępu do Internetu i aplikacji, zapisując je jako skrót. Później wystarczy nacisnąć skrót, aby zastosować te ustawienia, zamiast wprowadzać je ręcznie.



W zależności od modelu niektóre menu skrótów nie są dostępne.

Te instrukcje opisują, jak dodać skrót kopiowania. Skrót faksu, skanowania, dostępu do Internetu i aplikacji tworzy się bardzo podobnie.

1. Jeśli pojawi się ekran główny, naciśnij **+** [Skróty].
2. Naciśnij kartę od [1] do [3].
3. Naciśnij przycisk **+** w miejscu, gdzie nie został dodany skrót.
4. Naciśnij **▲** lub **▼**, aby wyświetlić pozycję [Kopioiw.].
5. Naciśnij [Kopioiw.].
6. Naciśnij  [Opcje].
7. Naciśnij przycisk **▲** lub **▼**, aby wyświetlić dostępne ustawienia, a następnie naciśnij ustawienie, które ma zostać zmienione.
8. Naciśnij przycisk **▲** lub **▼**, aby wyświetlić dostępne opcje ustawienia, a następnie naciśnij żądaną opcję.  
Powtarzaj poprzedni i bieżący krok aż do wybrania wszystkich ustawień dla danego skrót. Po zakończeniu naciśnij przycisk [OK].
9. Naciśnij [OK].
10. Przeczytaj i potwierdź wyświetloną listę wybranych ustawień, a następnie naciśnij [OK].
11. Wprowadź nazwę skrót za pomocą ekranu LCD i naciśnij [OK].



W przypadku dodania skrótów faksu lub skanowania zostanie wyświetlony monit, czy skrót ma zostać zmieniony na skrót dostępny za jednym dotknięciem. Postępuj zgodnie z instrukcjami wyświetlanymi na ekranie LCD.



### Powiązane informacje

- [Zapisz swoje Ulubione ustawienia jako skrót](#)

## Zmień lub usuń skrót

Można zmienić ustawienia w skrótce.

Nie można zmieniać skrótów dostępu do Internetu ani skrótów aplikacji. Jeśli musisz je zmienić, usuń je, a następnie dodaj nowy skrót.

1. Jeśli pojawi się ekran główny, naciśnij  [Skróty].
2. Naciśnij kartę od [1] do [3], aby wyświetlić skrót, który chcesz zmienić.
3. Naciśnij i przytrzymaj skrót, który chcesz zmienić.
4. Naciśnij [Edytuj].



Aby usunąć skrót, naciśnij przycisk [Kasuj]. Aby edytować nazwę skrót, naciśnij przycisk [Zm. naz.] i postępuj zgodnie z komunikatami menu na wyświetlaczu LCD.

5. Naciśnij  [Opcje].
6. Naciśnij przycisk ▲ lub ▼, aby wyświetlić dostępne ustawienia, a następnie naciśnij ustawienie, które ma zostać zmienione.
7. Zmień ustawienia wybranego skrót. Naciśnij [OK].
8. Po zakończeniu wprowadzania zmian ustawień naciśnij przycisk [OK].
9. Naciśnij przycisk [OK], aby potwierdzić.



W przypadku zmiany skrótów faksu lub skanowania zostanie wyświetlony monit, czy skrót ma zostać zmieniony na skrót dostępny za jednym dotknięciem. Postępuj zgodnie z instrukcjami wyświetlanymi na ekranie LCD.



### Powiązane informacje

- [Zapisz swoje Ulubione ustawienia jako skrót](#)

#### Powiązane tematy:

- [Wprowadzanie tekstu w urządzeniu Brother](#)

## **Przypisywanie skrót do karty elektronicznej**

- Przypisywanie skrót do karty elektronicznej za pomocą funkcji NFC
- Przypisywanie skrót do karty elektronicznej za pomocą czytnika kart elektronicznych

## Przypisywanie skrótu do karty elektronicznej za pomocą funkcji NFC

**Pokrewne Modele:** MFC-J6955DW/MFC-J6957DW

Do danej karty elektronicznej można przypisać jeden skrót. Po dotknięciu kartą elektroniczną symbolu NFC na urządzeniu na ekranie dotykowym zostanie automatycznie wyświetlony osobisty skrót.



- Nie można użyć tej samej karty elektronicznej dla różnych skrótów.
- Aby użyć karty elektronicznej dla innego skrótu, należy najpierw wyrejestrować kartę, a następnie zarejestrować ją pod nowym skrótem.

1. Jeśli pojawi się ekran główny, naciśnij **+** [Skróty].
2. Naciśnij kartę ze skrótem, który chcesz przypisać do karty elektronicznej.
3. Naciśnij i przytrzymaj skrót, aż wyświetlone zostaną opcje.
4. Naciśnij **▲** lub **▼**, aby wyświetlić opcję [Zarejestruj kartę/NFC], a następnie naciśnij ją.
5. Dotknij kartą elektroniczną symbolu NFC.
6. Naciśnij [Zarejestruj].  
Skrót zostanie przypisany do karty elektronicznej.



### Powiązane informacje

- [Przypisywanie skrótu do karty elektronicznej](#)

## Przypisywanie skrótu do karty elektronicznej za pomocą czytnika kart elektronicznych

Do danej karty elektronicznej można przypisać jeden skrót. Po dotknięciu kartą elektroniczną czytnika kart elektronicznych podłączonego do urządzenia na ekranie dotykowym zostanie automatycznie wyświetlony osobisty skrót.



- Nie można użyć tej samej karty elektronicznej dla różnych skrótów.
- Aby użyć karty elektronicznej dla innego skrótu, należy najpierw wyrejestrować kartę, a następnie zarejestrować ją pod nowym skrótem.

Przed przypisaniem skrótu do karty elektronicznej zarejestruj zewnętrzny czytnik kart elektronicznych. Aby zarejestrować czytnik kart, należy użyć funkcji Zarządzanie przez Internet. Urządzenie obsługuje zewnętrzne czytniki kart elektronicznych obsługujące sterowniki klasy HID.

1. Uruchom przeglądarkę internetową.
2. Wprowadź „https://adres IP urządzenia” w polu adresu przeglądarki (gdzie „adres IP urządzenia” jest adresem IP urządzenia).

Na przykład:

https://192.168.1.2

3. Jeśli jest to wymagane, wprowadź hasło w polu **Zaloguj**, a następnie kliknij **Zaloguj**.



Domyślne hasło do zarządzania ustawieniami tego urządzenia znajduje się z tyłu urządzenia i jest oznaczone napisem „Pwd”.

4. Przejdź do menu nawigacji i kliknij **Administrator > Zewnętrzny czytnik kart**.



Uruchom przez , jeśli menu nawigacji nie jest wyświetlane po lewej stronie ekranu.

5. Wprowadź wymagane informacje, a następnie kliknij **Prześlij**.
6. Uruchom ponownie urządzenie Brother, aby aktywować konfigurację.
7. Podłącz czytnik kart do urządzenia.

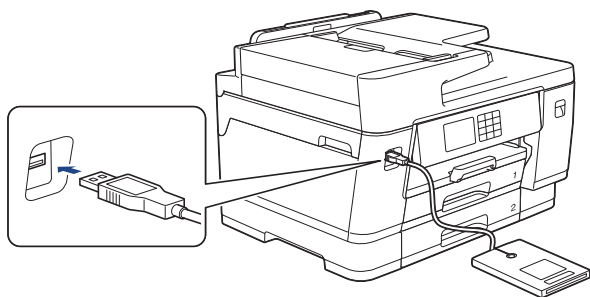

8. Jeśli pojawi się ekran główny, naciśnij **+** [Skróty] na ekranie LCD.
9. Naciśnij kartę z [1] do [3], aby wybrać ekrany skrótów zawierające skrót, który chcesz przypisać do karty elektronicznej.
10. Naciśnij i przytrzymaj skrót, aż wyświetlone zostaną opcje.
11. Naciśnij **▲** lub **▼**, aby wyświetlić opcję [Zarejestruj kartę/NFC], a następnie naciśnij ją.
12. Dotknij kartą elektroniczną czytnika kart elektronicznych podłączonego do urządzenia.
13. Naciśnij [Zarejestruj].

Skrót zostanie przypisany do karty elektronicznej.



## Powiązane informacje

- [Przypisywanie skrótu do karty elektronicznej](#)

### **Powiązane tematy:**

- [Dostęp do funkcji Zarządzanie przez interfejs webowy](#)



## **Drukowanie raportów**

- [Raporty](#)
- [Drukowanie raportu](#)
- [Raporty faksów](#)
- [Problemy z telefonem i faksem](#)

## Raporty

Dostępne są następujące raporty:

### Weryfikacja transmisji

Funkcja Weryfikacja transmisji umożliwia wydrukowanie raportu weryfikacji dla ostatniej transmisji.

### Książka adresowa

Funkcja Raport książki adresowej umożliwia wydrukowanie listy nazw i numerów zapisanych w pamięci książki adresowej.

### Dziennik faksu

Funkcja Dziennik faksów umożliwia wydrukowanie listy informacji o ostatnich 200 przychodzących oraz wychodzących faksach. (TX oznacza wysyłanie, RX oznacza odbiór)

### Ustawienia użytkownika

Raport ustawień użytkownika drukuje listę bieżących ustawień.

### Konfiguracja sieci (modele sieciowe)

Raport konfiguracji sieci drukuje listę bieżących ustawień sieci.

### Raport WLAN (modele bezprzewodowe)



Raport WLAN drukuje diagnostykę łączności bezprzewodowej sieci LAN.



### Powiązane informacje

- [Drukowanie raportów](#)

## Drukowanie raportu

1. Naciśnij przycisk  [Ustawienia] > [Wszyst. ust.] > [Druk raportów].
2. Naciśnij ▲ lub ▼, aby wyświetlić opcje raportu, a następnie naciśnij żądaną opcję.
3. Naciśnij [Tak].
4. Naciśnij .



### Powiązane informacje

- [Drukowanie raportów](#)

## **Tabele ustawień i funkcji**

- Tabele ustawień (urządzenia z ekranem dotykowym 67,5 mm/87,6 mm)
- Tabele funkcji (urządzenia z ekranem dotykowym 67,5 mm/87,6 mm)

## Tabele ustawień (urządzenia z ekranem dotykowym 67,5 mm/87,6 mm)

Tabele pomagają zapoznać się z pozycjami menu i opcjami urządzenia.

>> [Ustawienia]  
 >> [Ustawienia]  
 >> [Ustawienia skrótu]  
 >> [Faks]  
 >> [Drukarka]  
 >> [Sieć]  
 >> [Druk raportów]  
 >> [Inf. o urządz.]  
 >> [Wstępne ustaw.]

### [Ustawienia]



#### [Ustawienia]

Poziom 1	Poziom 2	Poziom 3	Opisy
 (Data i czas)	-	-	Dostęp do menu ustawienia daty i godziny.
Obsługa	-	-	Dostęp do menu Ustawień konserwacji.
Sieć	Sieć LAN	-	Dostęp do menu ustawień przewodowej sieci LAN.
	WLAN (Wi-Fi)	-	Dostęp do menu ustawień sieci WLAN.
	WI-FI Direct	-	Wejść do menu ustawień Wi-Fi Direct.
	I/f sieci musi	-	Wybierz typ połączenia sieciowego.
Ustaw. tacy	-	-	Dostęp do menu ustawień tacy.
Podgląd faksu	-	-	Zobacz odebrane fakсы na ekranie LCD.
WI-FI Direct	-	-	Wejść do menu ustawień Wi-Fi Direct.
Wszyst. ust.	-	-	Skonfiguruj szczegółowe ustawienia.

### [Ustawienia]



#### [Wszyst. ust.] > [Ustawienia]

Poziom 3	Poziom 4	Poziom 5	Opisy
Obsługa	Popraw jakość druku	Sprawdź jakość druku	Sprawdzenie i poprawa jakości drukowania, wyrównanie i podawanie papieru zgodnie z instrukcjami wyświetlanymi na ekranie LCD.
		Ustaw. w linii	
		Skoryguj podajnik papieru	
	Czyszcz. głowicy drukującej	-	Wyczyść głowicę drukującą zgodnie z instrukcjami wyświetlanymi na ekranie LCD.
	Usuń strzępki papieru	-	Wyjęcie skrawków papieru z urządzenia zgodnie z instrukcjami wyświetlanymi na ekranie LCD.

Poziom 3	Poziom 4	Poziom 5	Opisy
Obsługa	Poziom atram.	-	Sprawdź dostępną ilość atramentu.
	Model wkładu z tuszem	-	Sprawdzenie numerów wkładów atramentowych.
	Opcje wydruku	Redukuj rozmazywanie	Ograniczenie rozmazywania wydruków i zacięć papieru podczas drukowania.
		Redukuj nierówne linie	Ograniczenie powstawania nierównych linii podczas drukowania.
		Wzmocnij druk	Poprawa jakości druku i ograniczenie rozmazania.
	Sprawdzenie wkładu atramentowego	-	Zapoznaj się z informacjami dotyczącymi wkładu atramentowego.
Automatyczna kontrola jakości drukowania	-	Automatycznie wykrywa stan głowicy drukującej i czyści głowicę drukującą, jeśli jest to potrzebne.	
Typ papieru (MFC-J3540DW)	-	-	Ustaw rodzaj papieru na tacy papieru.
Rozm.papieru (MFC-J3540DW)	-	-	Ustaw typ papieru na tacy papieru.
Sprawdź papier (MFC-J3540DW)	-	-	Sprawdzenie typu i rozmiaru papieru po wyciągnięciu tacy z urządzenia.
Ustaw. tacy (MFC-J3940DW/ MFC-J6955DW/ MFC-J6957DW)	Podajnik 1	Typ papieru	Ustawienie typu papieru znajdującego się na tacy papieru 1.
		Rozm.papieru	Ustawienie rozmiaru papieru znajdującego się na tacy papieru 1.
	Podajnik 2	Rozm.papieru	Ustawienie rozmiaru papieru znajdującego się na tacy papieru 2.
	Podajnik 3 (MFC-J6957DW)	Rozm.papieru	Ustawienie rozmiaru papieru znajdującego się na tacy papieru 3.
	Podajnik MP	Typ papieru	Ustawienie typu papieru znajdującego się w podajniku wielofunkcyjnym.
		Rozm.papieru	Ustawienie rozmiaru papieru znajdującego się w podajniku wielofunkcyjnym.
	Ustaw. tacy: Kopia	Wybierz tacę	Wybór tacy używanej do kopiowania.
		Kolejność podajników	Zmiana priorytetu tac w celu kopiowania.
	Ustaw. tacy: Faks	Wybierz tacę	Wybór tacy używanej do faksowania.
		Kolejność podajników	Zmiana priorytetu tac w celu faksowania.
	Ustaw. tacy: Drukuj	Kolejność podajników	Zmiana priorytetu tac w celu drukowania z komputera.
	Ustaw. tacy: Wydruk JPEG (nośnik)	Wybierz tacę	Wybór tacy, która ma być używana do drukowania zdjęć z pamięci USB Flash.
		Kolejność podajników	Zmiana priorytetu tac do drukowania zdjęć z pamięci USB Flash.
	Pomiń podajnik (MFC-J6957DW)	-	Wybierz określoną tacę, z której nie chcesz korzystać, jeżeli zawiera papier o niewłaściwym rozmiarze.
	Uwaga: mało pap. (MFC-J6955DW/ MFC-J6957DW)	-	Wybierz, czy ma być wyświetlany komunikat informujący, że taca papieru jest prawie pusta.

Poziom 3	Poziom 4	Poziom 5	Opisy
Ustaw. tacy (MFC-J3940DW/ MFC-J6955DW/ MFC-J6957DW)	Sprawdź papier	-	Sprawdzenie typu i rozmiaru papieru po wyciągnięciu tacy z urządzenia lub po umieszczeniu papieru w podajniku wielofunkcyjnym.
Cichy tryb	-	-	Zmniejszenie głośności drukowania.
Głośność	Dzwonek	-	Dostosuj głośność dzwonka.
	Sygnał dźwiękowy	-	Dostosuj głośność sygnalizatora.
	Głośnik	-	Dostosuj głośność głośnika.
Ustawienia LCD	Podświetlenie	-	Wyreguluj jasność podświetlenia ekranu LCD.
	Wł. timera	-	Ustaw, jak długo podświetlenie ekranu LCD pozostaje włączone od czasu ostatniego naciśnięcia palcem.
Ustaw. ekranu	Ekran główny	-	Ustawienie ekranu wyświetlanego po naciśnięciu przycisku  .
	Ekran skanowania	-	Ustaw domyślne ustawienia ekranu skanowania.
Ustawienia powiadomień	Alert o dokumencie	-	Wyświetla alarm, gdy dokument pozostał na szybie skanera.
	Kopiuj wskazówkę	-	Wyświetla wskazówki umieszczenia dokumentu po otwarciu pokrywy dokumentów.
	Wynik skan (pomiń puste str)	-	Po zakończeniu wyświetla wyniki wyszukiwania pomijania pustych stron.
Ustawienia klawiatury	-	-	Wybierz typ klawiatury dla ekranu LCD.
Czas uśpien.	-	-	Ustaw czas bezczynności, po którym urządzenie ma przechodzić w tryb spoczynku.
Autowylączanie	-	-	Wybór czasu oczekiwania urządzenia przed automatycznym wyłączeniem lub przejściem w tryb spoczynku. Jeśli funkcja jest wyłączona, urządzenie nie wyłącza się automatycznie.

### [Ustawienia skrót]



[Wszyst. ust.] > [Ustawienia skrót]

Poziom 3	Poziom 4	Opisy
(Wybierz przycisk skrót).	Zm. naz.	Zmień nazwę skrót.
	Edytuj	Zmień ustawienia skrót.
	Kasuj	Usuń skrót.
	Zarejestruj kartę/NFC	Przypisz skrót do karty elektronicznej.
	Usuń kartę/NFC	Usuń skrót z karty elektronicznej.

## [Faks]



[Wszyst. ust.] > [Faks]

Poziom 3	Poziom 4	Poziom 5	Opisy
Ustaw. odbiór	Liczba dzwonek.	-	Ustawienie liczby dzwonek przed odebraniem połączenia przez urządzenie w trybie Tylko faks lub Faks/Tel.
	Tryb odbioru	-	Wybierz tryb odbioru najbardziej odpowiedni do potrzeb.
	F/T czas dzw.	-	Ustaw czas trwania pseudo/podwójnego dzwonka w trybie Faks/Tel.
	Podgląd faksu	-	Zobacz odebrane fakсы na ekranie LCD.
	Aut. rozp. fax	-	Automatycznie odbiera wiadomości faksowe w przypadku odebrania telefonu z tonami faksu.
	Kod zdal. ster.	-	Kody umożliwiające włączanie lub wyłączenie kodów zdalnych oraz odbieranie połączeń przy użyciu telefonu wewnętrznego lub zewnętrznego. Kody można personalizować.
	Auto redukcja	-	Zmniejsz rozmiar faksów przychodzących.
	Odbiór PC Fax	-	Ustaw urządzenie na wysyłanie faksów do komputera. Możesz włączyć zabezpieczającą funkcję drukowania kopii zapasowej.
	Odb do pamięci	-	Skonfiguruj urządzenie do przekazywania wiadomości faksowych tak, aby fakсы przychodzące zapisywane były w pamięci (aby można było je odtworzyć po powrocie do urządzenia) lub w chmurze. Jeżeli wybrano przekazywanie faksów lub przekazywanie do chmury, można włączyć zabezpieczającą funkcję drukowania kopii zapasowej.
Znacznik Fax Rx	-	Drukuj godzinę i datę odebrania w górnej części przychodzących faksów.	
Ustaw. raportu	Raport trans.	-	Wybierz konfigurację wstępną raportu weryfikacji transmisji.
	Journal	-	Ustaw częstotliwość automatycznego drukowania dziennika faksów. Jeżeli wybrana została inna opcja niż Wyl. i 50 faksów można ustawić czas dla wybranej opcji. Jeżeli została wybrana opcja Co 7 dni, można ustawić dzień tygodnia.
Drukuj faksu	-	-	Drukuj przychodzące fakсы zapisane w pamięci urządzenia.
Zdalny dostęp	-	-	Ustaw własny kod zdalnego odtwarzania.
Ograniczenie wybierania	Klaw. telef.	-	Ogranicz wybieranie podczas używania klawiatury.
	Książka adr.	-	Ogranicz wybieranie podczas używania książki adresowej.
	Skróty	-	Ogranicz wybieranie podczas używania skrótu.
	Serwer LDAP	-	Ogranicz wybieranie podczas wyszukiwania LDAP.
Fax w oczekiw.	-	-	Sprawdź, które z zaplanowanych zadań są w pamięci i anuluj wybrane zadania.

## [Drukarka]



[Wszyst. ust.] > [Drukarka]

(MFC-J6955DW/MFC-J6957DW)



Poziom 3	Poziom 4	Poziom 5	Opisy
Emulacja	-	-	Wybierz tryb emulacji.
Opcje wydruku	Lista czcionek	HP LaserJet	Drukuje listę wewnętrznych czcionek urządzenia.
		BR-Script 3	
	Wydruk testowy	-	Wydrukuj stronę testową.
Obustronne	Druk 2-stronny	-	Włącz lub wyłącz drukowanie dwustronne i wybierz długą lub krótką krawędź.
Polecenie tacy HP	-	-	Wybierz poprawną wersję emulacji HP LaserJet.
Reset drukarki	-	-	Przywróć ustawienia drukarki do ustawień fabrycznych.

## [Sieć]



[Wszyst. ust.] > [Sieć]

Poziom 3	Poziom 4	Poziom 5	Poziom 6	Opisy
Sieć LAN	TCP/IP	Metoda rozruchu	-	Metodę uruchamiania można wybrać według potrzeb.
		Adres IP	-	Wprowadź adres IP.
		Maska podsieci	-	Wprowadź maskę podsieci.
		Gateway	-	Wprowadź adres bramki.
		Nazwa węzła	-	Wprowadź nazwę węzła.
		Konfiguracja WINS	-	Wybierz tryb konfiguracji WINS.
		Serwer WINS	-	Określ adres IP podstawowego lub pomocniczego serwera WINS.
		Serwer DNS	-	Określ adres IP podstawowego lub zapasowego serwera DNS.
		APIPA	-	Ustaw urządzenie, aby automatycznie przydzielało adres IP z zakresu adresów łącza lokalnego.
		IPv6	-	Włącz lub wyłącz protokół IPv6.
	Ethernet	-	-	Wybierz tryb łącza Ethernet.
	Status sieci	-	-	Wyświetli aktualny status sieci przewodowej.
Adres MAC	-	-	Sprawdź adres MAC urządzenia.	
WLAN (Wi-Fi)	Znajdź sieć Wi-Fi	-	-	Ręczne konfigurowanie ustawień sieci bezprzewodowej.
	TCP/IP	Metoda rozruchu	-	Metodę uruchamiania można wybrać według potrzeb.
		Adres IP	-	Wprowadź adres IP.
		Maska podsieci	-	Wprowadź maskę podsieci.
		Gateway	-	Wprowadź adres bramki.
		Nazwa węzła	-	Wprowadź nazwę węzła.
		Konfiguracja WINS	-	Wybierz tryb konfiguracji WINS.

Poziom 3	Poziom 4	Poziom 5	Poziom 6	Opisy	
WLAN (Wi-Fi)	TCP/IP	Serwer WINS	-	Określ adres IP podstawowego lub pomocniczego serwera WINS.	
		Serwer DNS	-	Określ adres IP podstawowego lub zapasowego serwera DNS.	
		APIPA	-	Ustaw urządzenie, aby automatycznie przydzielało adres IP z zakresu adresów łącza lokalnego.	
		IPv6	-	Włącz lub wyłącz protokół IPv6.	
	Przycisk WPS/PBC	-	-	Skonfiguruj ustawienia sieci bezprzewodowej, korzystając z metody jednoprzyciskowej.	
	WPS/kod PIN	-	-	Skonfiguruj ustawienia sieci bezprzewodowej za pomocą funkcji WPS i kodu PIN.	
	WLAN status	Status	-	Wyświetl aktualny status sieci bezprzewodowej.	
		Sygnał	-	Wyświetl aktualną siłę sygnału sieci bezprzewodowej.	
		SSID	-	Zobacz bieżący identyfikator SSID.	
		Tryb łącz.	-	Pokaż bieżący tryb komunikacji.	
	Adres MAC	-	-	Sprawdź adres MAC urządzenia.	
	WI-FI Direct	Ręczny	-	-	Ręcznie skonfiguruj ustawienia sieci Wi-Fi Direct.
		Właścic. grupy	-	-	Ustaw urządzenie jako Właściciela Grupy.
Przycisk PBC		-	-	Skonfiguruj ustawienia sieci Wi-Fi Direct, korzystając z metody jednoprzyciskowej.	
Kod PIN		-	-	Skonfiguruj ustawienia sieciowe Wi-Fi Direct za pomocą funkcji WPS i kodu PIN.	
Inf. o urządzeniu		Nazwa urządz.	-	Zobacz nazwę urządzenia.	
		SSID	-	Zobacz SSID właściciela Grupy. Gdy urządzenie nie jest podłączone, wyświetlacz LCD wyświetla komunikat o braku połączenia.	
		Adres IP	-	Sprawdź aktualny adres IP urządzenia.	
Informacje o stanie		Status	-	Wyświetl aktualny stan sieci Wi-Fi Direct.	
		Sygnał	-	Wyświetl bieżącą siłę sygnału sieci Wi-Fi Direct. Gdy urządzenie pełni rolę właściciela grupy, na ekranie	

Poziom 3	Poziom 4	Poziom 5	Poziom 6	Opisy	
WI-FI Direct	Informacje o stanie			LCD zawsze wyświetlany jest wskaźnik silnego sygnału.	
	Interf. włącz.	-	-	Włącz lub wyłącz połączenie Wi-Fi Direct.	
NFC (MFC-J3940DW/ MFC-J6955DW/ MFC-J6957DW)	-	-	-	Włączenie lub wyłączenie funkcji NFC.	
E-mail/ iFaks	Adres mail	-	-	Wprowadź adres e-mail. (Do 60 znaków)	
	Konf. serwera	SMTP	Serwer	Wprowadź nazwę serwera SMTP i adres.	
			Port	Wpisz numer portu SMTP.	
			Auto. Dla SMTP	Wybierz metodę zabezpieczeń dla powiadomień e-mail.	
			SSL/TLS	Wyślij lub odbierz wiadomość e-mail przez serwer poczty elektronicznej, który wymaga bezpiecznej komunikacji SSL/ TLS.	
			Potwierdź certyfikat	Automatyczne weryfikowanie certyfikatu serwera SMTP.	
			POP3/IMAP4	Protokół	Wybierz protokół do odbierania wiadomości e-mail z serwera.
				Serwer	Wprowadź nazwę serwera i adres.
				Port	Wpisz numer portu.
				Mailbox name	Wprowadź nazwę skrzynki pocztowej. (Do 60 znaków)
		Hasło do skrzynki pocztowej		Wprowadź hasło, aby zalogować się do serwera. (Do 128 znaków)	
		Wybierz folder		Wybierz określony folder poczty e-mail przy użyciu protokołu IMAP4.	
		SSL/TLS		Wyślij lub odbierz wiadomość e-mail przez serwer poczty elektronicznej, który wymaga bezpiecznej komunikacji SSL/ TLS.	
		Potwierdź certyfikat		Automatycznie sprawdź certyfikat serwera.	
		APOP		Włączanie lub wyłączanie APOP.	
		Ustaw mail RX	Autopobier.	Autopobier.	Automatycznie sprawdzaj, czy na serwerze są nowe wiadomości.
				Częst. Polling	Ustaw odstęp czasowy sprawdzania nowych wiadomości na serwerze.

Poziom 3	Poziom 4	Poziom 5	Poziom 6	Opisy	
E-mail/ iFaks	Ustaw mail RX	Nagłówek	-	Wybierz zawartość nagłówka wiadomości, który ma być wydrukowany.	
		Usuń/przecz. omył. e-mail	-	Ustawia urządzenie, aby automatycznie usuwało wiadomości o błędach.	
		Potwierdzenie	-	Odbieraj wiadomości z powiadomieniem.	
	Ustaw mail TX	Ozn.wysył.Fax.	-	Zobacz temat.	
		Ogranicz. Rozm	Ogranicz. Rozm	Ogranicz. Rozm Maks. rozm. (MB)	Ogranicz rozmiar dokumentów e-mail.
			Potwierdzenie		
		Setup relay	Przekaz transm.	-	Przełącz dokument do innego urządzenia faksowego.
	Relay domain		-	Zarejestruj nazwę domeny.	
	Raport Przekaz		-	Wydrukuj Raport przekazania rozsyłania.	
	Ręczne odb.	-	-	Ręcznie sprawdź, czy na serwerze POP3 lub IMAP4 są nowe wiadomości.	
Wiadomość od Brother	Wiadomość od Brother	-	-	Wyświetl wiadomości i powiadomienia od firmy Brother.	
	Status	-	-		
Ustawienia połączenia z siecią Web	Ustawienia proxy	Połączenie proxy	-	Zmień ustawienia połączenia internetowego.	
		Adres	-		
		Port	-		
		Nazwa użytka.	-		
		Hasło	-		
I/f sieci musi	-	-	-	Wybierz typ połączenia sieciowego.	
IPsec	-	-	-	Protokół IPsec jest opcjonalną funkcją zabezpieczeń protokołu IP zapewniającą usługi uwierzytelniania i szyfrowania. Przed zmianą tego ustawienia zalecamy kontakt z administratorem sieci.	
Resetuj sieć	-	-	-	Przywróć wszystkie fabryczne ustawienia sieciowe.	

[Druk raportów]



[Wszyst. ust.] > [Druk raportów]

Poziom 3	Opisy
Weryf.raport	Wydrukuj raport weryfikacji transmisji dla ostatniej transmisji.
Książka adr.	Wydrukuj listę nazw i numerów zapisanych w książce adresowej.

Poziom 3	Opisy
Dziennik faxu	Drukuj informacje o ostatnich 200 przychodzących oraz wychodzących faksach. (TX oznacza transmisję. RX oznacza odbiór).
Ustaw.użytkow.	Wydrukuj listę ustawień.
Konfiguracja sieci	Drukuj listę ustawień sieciowych.
Raport WLAN	Drukuj wyniki połączenia z bezprzewodową siecią LAN.

[Inf. o urządz.]



[Wszyst. ust.] > [Inf. o urządz.]

Poziom 3	Poziom 4	Opisy
Nr seryjny	-	Sprawdź numer seryjny urządzenia.
Wersja opr. sprz.	Wersja (Main) Wersja bezpieczeństwa	Sprawdź wersję oprogramowania sprzętowego.
Aktualizacja oprogr. sprzęt.	-	Zaktualizuj oprogramowanie sprzętowe urządzenia.
Aut. spr. opr. sprz	-	Zobacz informacje o oprogramowaniu sprzętowym na ekranie głównym.
Licznik stron	-	Sprawdź całkowitą liczbę stron, które wydrukowało urządzenie.

[Wstępne ustaw.]



[Wszyst. ust.] > [Wstępne ustaw.]

Poziom 3	Poziom 4	Opisy
Data i czas	Data	Dodaj datę i godzinę na ekranie oraz w nagłówkach wysyłanych faksów.
	Czas	
	Autozm. czasu	Urządzenie automatycznie zmienia czas na letni.
	Strefa czasowa	Ustaw swoją strefę czasową.
Ident. stacji	Faks	Wprowadź nazwę i numer faksu na każdej przesyłanej faksem stronie.
	Nazwa	
Tonowe/impuls (Dostępne tylko w niektórych krajach).	-	Wybierz tryb wybierania.
Aut. pon. wybieranie faksu	-	Ustaw urządzenie, tak aby ponownie wybrało ostatni numer faksu po tym, jak wysyłanie faksu nie powiodło się, ponieważ linia była zajęta.
Wybieranie ton	-	Skróć przerwę wykrywania tonu wybierania.
Ust.linii tel.	-	Wybierz rodzaj linii telefonicznej.
Kompatybilność	-	Dostosuj wyrównanie przy problemach z transmisją. Dostawcy usług VoIP oferują obsługę faksowania w różnych standardach. W przypadku częstych błędów transmisji faksu należy wybrać wartość opcji Podstawowa (dla VoIP).
Reset	Resetowanie urządzenia	Przywróć wszystkie ustawienia urządzenia, które zostały zmienione, takie jak data i czas.
	Sieć	Przywróć wszystkie fabryczne ustawienia sieciowe.

Poziom 3	Poziom 4	Opisy
Reset	Książka adresowa i faks	Skasuj wszystkie zapisane numery telefonu i ustawienia faksu.
	Wszystkie ust.	Przywracanie wszystkich ustawień urządzenia do wartości fabrycznych.
Miejscowy jęz. (Dostępne tylko w niektórych krajach).	-	Zmiana języka ekranu LCD.



### Powiązane informacje

- [Tabele ustawień i funkcji](#)

## Tabele funkcji (urządzenia z ekranem dotykowym 67,5 mm/87,6 mm)



Tabele pomagają zapoznać się z funkcjami i tymczasowymi opcjami urządzenia.

- >>  [Faks]
- >>  [Kopiuw.]
- >>  [Skanuj]
- >>  [Druk bezpieczny]
- >>  [Sieć Web]
- >>  [Aplikacje]
- >>  [USB]
- >>  [Skróty kopiowania A3]
- >>  [Pobierz oprogram.]
- >>  [Czyszcz. głow. Druk]
- >>  [Skróty]
- >>  [Tusz]
- >>  Konfiguracja Wi-Fi
- >> Jeśli pamięć USB Flash została umieszczona w gnieździe USB

### [Faks]

(Gdy dla opcji [Podgląd faksu] ustawiono wartość [Wył.])



Poziom 3	Poziom 4	Poziom 5	Opisy
Tel. / R	-	-	„Tel” zmieni się w „R” po wybraniu opcji PBX jako typu linii telefonicznej. Jeśli urządzenie jest połączone do centrali PBX, możesz użyć opcji R w celu uzyskania dostępu do linii zewnętrznej lub przekazania połączenia do innego telefonu wewnętrznego.
Książka adr.	 (Szukaj:)	-	Kiedy funkcja LDAP jest wyłączona, przeszukiwana będzie lokalna książka adresowa. Kiedy funkcja LDAP jest włączona, przeszukiwane będą lokalna książka adresowa oraz serwer LDAP.
		Szczeg. (Pojawia się tylko przy aktywnym LDAP.)	Wyświetlanie szczegółowych informacji o wybranym adresie.
	Edytuj	-	Zapisywanie numerów w książce adresowej, konfigurowanie numerów grupy na potrzeby rozsyłania oraz zmiana i usuwanie numerów z książki adresowej.
	-	Zastosuj	Rozpocznij wysyłanie faksu za pomocą książki adresowej.
Historia połączeń	Redial	-	Wybierz ponownie ostatnio wybierany numer.
	Tel. wych	Zastosuj	Wybierz numer z historii połączeń wychodzących, a następnie wyślij do niego faks, dodaj go do



Poziom 3	Poziom 4	Poziom 5	Opisy	
Historia połączeń	Tel. wych	Edytuj	książki adresowej lub go usuń.	
 Opcje	Rozdzielcz. FX	-	Ustaw rozdzielczość faksów wychodzących.	
	Kontrast	-	Dostosuj kontrast.	
	Faks 2-stronny (MFC-J3940DW/ MFC-J6955DW/ MFC-J6957DW)	-	Ustaw format skanowania dwustronnego.	
	Rozm. dokum.	-	Ustaw domyślny rozmiar wychodzących faksów.	
	Skan. długi ark	-	Skanowanie długich dokumentów przy użyciu podajnika ADF.	
	Nadawanie	Dodaj numer	Wyślij tę samą wiadomość faksową pod więcej niż jeden numer faksu.	
	Podgląd	-	Podejrzuj wiadomość faksową przed wysłaniem.	
	Ustaw. koloru	-	Określ, czy fakсы mają być wysyłane jako monochromatyczne lub kolorowe.	
	Faks z opóźn.	Faks z opóźn.	Ustaw czas	Ustaw porę dnia, w której wysłane zostaną opóźnione fakсы.
	Trans.pakiet	-	Połącz opóźnione fakсы do tego samego odbiorcy i o tej samej porze dnia w jedną transmisję.	
	Nd.-czas rz.	-	Wyślij faks bez używania pamięci.	
	Tryb międzyn.	-	Należy włączyć w przypadku problemów z wysłaniem faksów za granicę.	
	Historia poł.	Redial		Wybierz ponownie ostatnio wybierany numer.
		Tel. wych		Wybierz numer z historii połączeń wychodzących, a następnie wyślij do niego faks, dodaj go do książki adresowej lub go usuń.
	Książka adr.	 (Szukaj:)		Kiedy funkcja LDAP jest wyłączona, przeszukiwana będzie lokalna książka adresowa. Kiedy funkcja LDAP jest włączona, przeszukiwane będą lokalna książka adresowa oraz serwer LDAP.
Edytuj			Zapisywanie numerów w książce adresowej, konfigurowanie numerów grupy na potrzeby rozsyłania oraz zmiana i usuwanie numerów z książki adresowej.	
Nowe ustawienia		-	Zapisz ustawienia jako ustawienia domyślne.	
Reset urzadz.	-		Przywróć wszystkie ustawienia fabryczne.	
Zapisz jako skrót	-	-	Zapisz bieżące ustawienia jako skrót.	

**(Gdy dla opcji [Podgląd faksu] ustawiono wartość [wł. ])**

Poziom 3	Poziom 4	Poziom 5	Poziom 6	Opisy
Wysyłanie faksów	Tel. / R	-	-	„Tel” zmieni się w „R” po wybraniu opcji PBX jako typu linii telefonicznej. Jeśli urządzenie jest podłączone do centrali PBX, możesz użyć opcji R w celu uzyskania dostępu do linii zewnętrznej lub przekazania





Poziom 3	Poziom 4	Poziom 5	Poziom 6	Opisy
Wysyłanie faksów				połączenia do innego telefonu wewnętrznego.
	Książka adr.	 (Szukaj:)	-	Kiedy funkcja LDAP jest wyłączona, przeszukiwana będzie lokalna książka adresowa. Kiedy funkcja LDAP jest włączona, przeszukiwane będą lokalna książka adresowa oraz serwer LDAP.
			Szczeg. (Pojawia się tylko przy aktywnym LDAP.)	Wyświetlanie szczegółowych informacji o wybranym adresie.
		Edytuj	-	Zapisywanie numerów w książce adresowej, konfigurowanie numerów grupy na potrzeby rozsyłania oraz zmiana i usuwanie numerów z książki adresowej.
		-	Zastosuj	Rozpocznij wysyłanie faksu za pomocą książki adresowej.
	Historia połączeń	Redial	-	Wybierz ponownie ostatnio wybierany numer.
		Tel. wych	Zastosuj	Wybierz numer z historii połączeń wychodzących, a następnie wyślij do niego faks, dodaj go do książki adresowej lub go usuń.
	Edytuj			
	 Opcje	Rozdzielcz. FX	-	Ustaw rozdzielczość faksów wychodzących.
		Kontrast	-	Dostosuj kontrast.
		Faks 2-stronny (MFC-J3940DW/ MFC-J6955DW/ MFC-J6957DW)	-	Ustaw format skanowania dwustronnego.
		Rozm. dokum.	-	Ustaw domyślny rozmiar wychodzących faksów.
		Skan. długi ark	-	Skanowanie długich dokumentów przy użyciu podajnika ADF.
		Nadawanie	Dodaj numer	Wyślij tę samą wiadomość faksową pod więcej niż jeden numer faksu.
		Podgląd	-	Podejrzuj wiadomość faksową przed wysłaniem.
		Ustaw. koloru	-	Określ, czy fakсы mają być wysyłane jako monochromatyczne lub kolorowe.
		Faks z opóźn.	Faks z opóźn.	Ustaw porę dnia, w której wysłane zostaną opóźnione fakсы.
			Ustaw czas	
		Trans.pakiet	-	Połącz opóźnione fakсы do tego samego odbiorcy i o tej samej porze dnia w jedną transmisję.
Nd.-czas rz.	-	Wyślij faks bez używania pamięci.		

Poziom 3	Poziom 4	Poziom 5	Poziom 6	Opisy
Wysyłanie faksów	 Opcje	Tryb międzyn.	-	Należy włączyć w przypadku problemów z wysyłaniem faksów za granicę.
		Historia poł.	Redial	Wybierz ponownie ostatnio wybierany numer.
			Tel. wych	Wybierz numer z historii połączeń wychodzących, a następnie wyślij do niego faks, dodaj go do książki adresowej lub go usuń.
		Książka adr.	 (Szukaj:)	Kiedy funkcja LDAP jest wyłączona, przeszukiwana będzie lokalna książka adresowa. Kiedy funkcja LDAP jest włączona, przeszukiwane będą lokalna książka adresowa oraz serwer LDAP.
			Edytuj	Zapisywanie numerów w książce adresowej, konfigurowanie numerów grupy na potrzeby rozsyłania oraz zmiana i usuwanie numerów z książki adresowej.
		Nowe ustawienia	-	Zapisz ustawienia jako ustawienia domyślne.
	Reset urządzeń.	-	Przywróć wszystkie ustawienia fabryczne.	
Zapisz jako skrót	-	-	Zapisz bieżące ustawienia jako skrót.	
Otrzymane fakсы	Drukuj/usuń	Drukuj wszystkie (nowe fakсы)	-	Drukuj nowo otrzymane fakсы.
		Drukuj wszystkie (stare fakсы)	-	Drukuj fakсы otrzymane wcześniej.
		Skasuj wszystkie (nowe fakсы)	-	Usuń właśnie otrzymane fakсы.
		Skasuj wszystkie (stare fakсы)	-	Usuń fakсы otrzymane wcześniej.
Książka adr.	 (Szukaj:)	-	-	Kiedy funkcja LDAP jest wyłączona, przeszukiwana będzie lokalna książka adresowa. Kiedy funkcja LDAP jest włączona, przeszukiwane będą lokalna książka adresowa oraz serwer LDAP.
		Szczeg. (Pojawia się tylko przy aktywnym LDAP.)	-	Wyświetlanie szczegółowych informacji o wybranym adresie.
	Edytuj	-	-	Zapisywanie numerów w książce adresowej, konfigurowanie numerów grupy na potrzeby rozsyłania oraz zmiana i usuwanie numerów z książki adresowej.

Poziom 3	Poziom 4	Poziom 5	Poziom 6	Opisy
Książka adr.	-	Zastosuj	-	Rozpocznij wysyłanie faksu za pomocą książki adresowej.
Historia połączeń	Redial	-	-	Wybierz ponownie ostatnio wybierany numer.
	Tel. wych	Zastosuj	-	Wybierz numer z historii połączeń wychodzących, a następnie wyślij do niego faks, dodaj go do książki adresowej lub go usuń.
Edytuj		-		





[Kopioiw.]









Poziom 3	Poziom 4	Poziom 5	Opisy	
Zapisz jako skrót	-	-	Zapisz bieżące ustawienia jako skrót.	
ID	-	-	Wykonaj kopię dowodu osobistego.	
 Podgląd (MFC-J6955DW/ MFC-J6957DW)	-	-	Wyświetl podgląd rezultatu kopiowania na wyświetlaczu LCD, zanim urządzenie rozpocznie drukowanie.	
 Opcje	Jakość	-	Wybierz rozdzielczość kopiowania dla typu dokumentu.	
	Rozm. dokum.	-	Wybierz wymaganą opcję rozmiaru dokumentu.	
	Wybierz tace (MFC-J3940DW/MFC-J6955DW/ MFC-J6957DW)	-	Wybierz tacę używaną w trybie kopiowania.	
	Typ papieru	-	Wybierz rodzaj papieru, który jest zgodny z papierem w tacy.	
	Rozm. papieru	-	Wybierz format papieru, który jest zgodny z papierem w tacy.	
	Pow./zmniejsz	100%	-	
		Dop. do strony	-	Dostosuj rozmiar kopii w celu dopasowania jej do rozmiaru papieru, który został ustawiony.
		Powiększ	-	Wybierz stopień powiększenia kolejnej kopii.
		Zmniejsz	-	Wybierz stopień zmniejszenia kolejnej kopii.
	Wybór (25-400%)	-	Wprowadź stopień powiększenia lub pomniejszenia.	
Gęstość	-	Dostosuj gęstość.		
Usuń kolor tła	Ustaw. kop. cz.-b.	-	Zmień ilość usuwanego koloru tła.	
	Ustaw. kop. kol.	-		
Kopia 2-stronna	-	-	Wyłącz lub włącz kopiowanie dwustronne i wybierz przerzucenie wzdłuż długiej krawędzi lub przerzucenie wzdłuż krótkiej krawędzi.	







Poziom 3	Poziom 4	Poziom 5	Opisy
 Opcje	Plik/sort	-	Wybierz układanie w stos lub sortowanie wielu kopii.
	Układ strony	-	Wykonywanie kopii typu wiele obok siebie, 2 na 1 dla kart identyfikacyjnych, 1 na 2 oraz kopii plakatów.
	Autoprostow.	-	Ustawienie korygowania przekrzywionych kopii w urządzeniu.
	Ustawienia zaawansowane	-	Wybór zaawansowanych ustawień kopiowania.
	Podgląd (MFC-J6955DW/MFC-J6957DW)	-	Wyświetl podgląd rezultatu kopiowania na wyświetlaczu LCD, zanim urządzenie rozpocznie drukowanie.
	Nowe ustawienia	-	Zapisz ustawienia jako ustawienia domyślne.
	Reset urzadz.	-	Przywróć wszystkie ustawienia fabryczne.



## [Skanuj]

Poziom 3	Poziom 4	Poziom 5	Poziom 6	Opisy
do nośnik (Jeśli została włożona pamięć USB Flash)	Inne działania skanowania	-	-	Zeskanuj dokumenty i zapisz je bezpośrednio w pamięci USB flash bez korzystania z komputera.
	 Opcje	-	-	
	Zapisz jako skrót	-	-	
do Mój e-mail (MFC-J6955DW/ MFC-J6957DW)	-	-	-	Skanuj dokument monochromatyczny lub kolorowy na adres poczty e-mail.
do Mojego fold. (MFC-J6955DW/ MFC-J6957DW)	-	-	-	Wyślij zeskanowane dane do foldera na serwerze CIFS w sieci lokalnej lub w Internecie.
do komputera	do pliku	Inne działania skanowania  (Wybierz USB lub PC)	 Opcje	Zeskanuj dokumenty i zapisz je w folderze na dysku komputera.
			Zapisz jako skrót	
	do OCR	Inne działania skanowania  (Wybierz USB lub PC)	-	Konwertuj zeskanowany dokument do pliku tekstowego do edycji.
			 Opcje	
			Zapisz jako skrót	

Poziom 3	Poziom 4	Poziom 5	Poziom 6	Opisy			
do komputera	do obrazu	Inne działania skanowania	-	Zeskanuj zdjęcia lub grafikę do programu graficznego.			
		(Wybierz USB lub PC)	 Opcje Zapisz jako skrót				
	do wiad. e-mail	Inne działania skanowania	-		Wyślij zeskanowany dokument jako załącznik do wiadomości e-mail.		
		(Wybierz USB lub PC)	 Opcje Zapisz jako skrót				
do serw. poczt.	Inne działania skanowania	-	-	Wyślij zeskanowane dane na serwer poczty e-mail, umożliwiając urządzeniu komunikację z siecią i serwerem poczty e-mail.			
		Ręczny	Dalej			Zapisz jako skrót  Podgląd (MFC-J6955DW/ MFC-J6957DW)  Opcje Miejsca docel.	
	Dodaj adres	-	-				
		 Miejsca docel.	-				
	Książka adr.	Dalej	Zapisz jako skrót  Podgląd (MFC-J6955DW/ MFC-J6957DW)  Opcje Miejsca docel.				
			Dodaj adres		-		
		 Miejsca docel.	-				
		do FTP (MFC-J3540DW/ MFC-J3940DW)	Inne działania skanowania		-	-	Zeskanuj dokumenty bezpośrednio na serwer FTP.
					(Wybierz nazwę profilu)		
		do FTP/SFTP (MFC-J6955DW/ MFC-J6957DW)	Inne działania skanowania		-	-	
	-				-		

Poziom 3	Poziom 4	Poziom 5	Poziom 6	Opisy
do FTP/SFTP (MFC-J6955DW/ MFC-J6957DW)	(Wybierz nazwę profilu)	 Podgląd	-	Wyślij zeskanowane dane poprzez FTP lub SFTP.
		 Opcje	-	
		Zapisz jako skrót	-	
do sieci	Inne działania skanowania  (Wybierz nazwę profilu)	-	-	Skanuj dokumenty bezpośrednio do serwera CIFS w sieci lokalnej.
		 Podgląd (MFC-J6955DW/ MFC-J6957DW)	-	
		 Opcje	-	
		Zapisz jako skrót	-	
do SharePoint (MFC-J6955DW/ MFC-J6957DW)	Inne działania skanowania  (Wybierz nazwę profilu)	-	-	Przysyłaj zeskanowane dane na serwer SharePoint.
		 Podgląd	-	
		 Opcje	-	
		Zapisz jako skrót	-	
do sieci Web	-	-	-	Prześlij zeskanowane dane do serwisu internetowego.
Skanowanie WS (Pojawia się po zainstalowaniu skanera usług internetowych, który jest wyświetlany w eksploratorze sieci w komputerze).	Inne działania skanowania	-	-	Skanuj dane za pomocą protokołu usług sieciowych.
		Skanuj	-	
		Skan do e- mail	-	
		Skan do faksu	-	
		Skan do druku	-	



### [Druk bezpieczny]

(MFC-J6955DW/MFC-J6957DW)

Poziom 1	Poziom 2	Poziom 3	Opisy
Druk bezpieczny	(Wybierz użytkownika)	-	Służy do drukowania zadań zapisanych w pamięci po wprowadzeniu czterocyfrowego hasła.  Opcja aktywna tylko wówczas, gdy urządzenie posiada zabezpieczone dane drukowania.



### [Sieć Web]

Poziom 1	Opisy
Sieć Web	Podłącz urządzenie Brother do usługi internetowej.



## [Aplikacje]

Poziom 1	Opisy
Aplikacje	Połącz urządzenie Brother z usługą aplikacji Brother.



## [USB]

Poziom 3	Poziom 4	Poziom 5	Poziom 6	Opisy
Wydruk PDF (MFC-J6955DW/ MFC-J6957DW)	(Wybierz plik PDF).	Ustawienia druku	-	Drukowanie pliku PDF bezpośrednio z pamięci USB Flash.
Wydruk JPEG	Wybierz pliki	OK	Ustawienia druku	Dostosowanie opcji zdjęć.
		Druk.wsz.	-	Drukowanie wszystkich zdjęć z pamięci USB Flash.
	Druk indeksu	Drukuj str. z indeksem	Ustawienia druku	Wydrukuj stronę miniatury.
		Druk zdjęć	Ustawienia druku	Wydruk zdjęć przez wybranie numerów indeksu.
Skan do karty	-	-	-	Skanuj dokumenty do napędu pamięci USB flash.
Sieć Web	-	-	-	Podłącz urządzenie Brother do usługi internetowej.



## [Skróty kopiowania A3]

Poziom 2	Poziom 3	Poziom 4	Opisy
A3 2na1 A3 A4⇒A3 A3⇒A4 A4 + Nota (L) A4 + Nota (P) A4 + Siatka A4 + Pusty Centr. A4	Opcje	Jakość	Wybierz rozdzielczość kopiowania dla typu dokumentu.
		Rozm. dokum.	Wybierz wymaganą opcję rozmiaru dokumentu.
		Wybierz tace (MFC-J3940DW/ MFC-J6955DW/ MFC-J6957DW)	Ustaw urządzenie, tak aby automatycznie wybierało tacę zawierającą najbardziej odpowiedni papier.
		Typ papieru	Zobacz dostępny rodzaj papieru.
		Rozm. papieru	Ustaw typ papieru na tacy papieru.
		Gęstość	Dostosuj gęstość.
		Autoprostow.	Ustawienie korygowania przekrzywionych kopii w urządzeniu.



## [Pobierz progr.]

Poziom 1	Opisy
Pobierz progr.	Wyświetla informacje na temat pobierania i instalacji oprogramowania dla komputerów oraz urządzeń mobilnych.



## [Czyszcz. głow. Druk]

Poziom 1	Opisy
Czyszcz. głow. Druk	Wyczyść głowicę drukującą zgodnie z instrukcjami wyświetlanymi na ekranie LCD.



## [Skróty]

Poziom 2	Poziom 3	Poziom 4	Opisy	
+ Dodaj skrót	Kopioiw.	-	Zmień ustawienia w opcjach kopiowania.	
	Faks	-	Zmiana ustawień w opcjach faksowania.	
	Skanuj	do nośnik		Zeskanuj dokumenty i zapisz je bezpośrednio w pamięci USB flash bez korzystania z komputera.
		do komputera (pliku)		Zeskanuj dokumenty i zapisz je w folderze na dysku komputera.
		do komputera (ocr)		Konwertuj zeskanowany dokument do pliku tekstowego do edycji.
		do komputera (obrazu)		Zeskanuj zdjęcia lub grafikę do programu graficznego.
		do komputera (e-mail)		Wyślij zeskanowany dokument jako załącznik do wiadomości e-mail.
		do serw. poczt.		Skanuj dokument monochromatyczny lub kolorowy na serwer poczty e-mail.
		do sieci		Wyślij zeskanowane dane do serwera CIFS w sieci lokalnej lub w Internecie.
		do FTP (MFC-J3540DW/ MFC-J3940DW)		Wyślij zeskanowane dane poprzez FTP.
		do FTP/SFTP (MFC-J6955DW/ MFC-J6957DW)		Wyślij zeskanowane dane poprzez FTP lub SFTP.
do SharePoint (MFC-J6955DW/ MFC-J6957DW)		Przysyłaj zeskanowane dane na serwer SharePoint.		
Sieć Web	-	Podłącz urządzenie Brother do usługi internetowej.		
Aplikacje	-	Połącz urządzenie Brother z usługą aplikacji Brother.		
Ta lista jest wyświetlana po naciśnięciu i przytrzymaniu przez 2 sekundy ikony skrótu.	Zm. naz.	-	Zmień nazwę skrótu.	
	Edytuj	-	Zmień ustawienia skrótu.	
	Kasuj	-	Usuń skrót.	
	Zarejestruj kartę/NFC	-	Przypisz skrót do karty elektronicznej.	
	Usuń kartę/NFC	-	Usuń skrót z karty elektronicznej.	
Edytuj/Usuń	(Wybierz przycisk skrótu).	Zm. naz.	Zmień nazwę skrótu.	
		Edytuj	Zmień ustawienia skrótu.	



Poziom 2	Poziom 3	Poziom 4	Opisy
 Edytuj/Usuń	(Wybierz przycisk skrótu).	Kasuj	Usuń skrót.
		Zarejestruj kartę/NFC	Przypisz skrót do karty elektronicznej.
		Usuń kartę/NFC	Usuń skrót z karty elektronicznej.

## [Tusz]

Poziom 2	Poziom 3	Opisy
Poziom atram.	-	Sprawdź dostępną ilość atramentu.
Model wkładu z tuszem	-	Sprawdzenie numerów wkładów atramentowych.
Popraw jakość druku	Sprawdź jakość druku	Sprawdzenie i poprawa jakości drukowania, wyrównanie i podawanie papieru zgodnie z instrukcjami wyświetlanymi na ekranie LCD.
	Ustaw. w linii	
	Skoryguj podajnik papieru	
Czyszcz. głowicy drukującej	-	Wyczyść głowicę drukującą zgodnie z instrukcjami wyświetlanymi na ekranie LCD.
Usuń strzępki papieru	-	Wyjęcie skrawków papieru z urządzenia zgodnie z instrukcjami wyświetlanymi na ekranie LCD.
Opcje wydruku	Redukuj rozmazywanie	Ograniczenie rozmazywania wydruków i zacięć papieru podczas drukowania.
	Redukuj nierówne linie	Ograniczenie powstawania nierównych linii podczas drukowania.
	Wzmocnij druk	Poprawa jakości druku i ograniczenie rozmazania.
Sprawdzenie wkładu atramentowego	-	Zapoznaj się z informacjami dotyczącymi wkładu atramentowego.
Automatyczna kontrola jakości drukowania	-	Automatycznie wykrywa stan głowicy drukującej i czyści głowicę drukującą, jeśli jest to potrzebne.

## Konfiguracja Wi-Fi

Poziom 2	Opisy
Znajdź sieć Wi-Fi	Ręczne konfigurowanie ustawień sieci bezprzewodowej.
Przycisk WPS/PBC	Skonfiguruj ustawienia sieci bezprzewodowej, korzystając z metody jednoprzyciskowej.

## Jeśli pamięć USB Flash została umieszczona w gnieździe USB

Poziom 1	Opisy
Wydruk PDF (MFC-J6955DW/MFC-J6957DW)	Drukowanie pliku PDF bezpośrednio z pamięci USB Flash.
Wydruk JPEG	Wybór menu zdjęć.
Skan do karty	Skanuj dokumenty do napędu pamięci USB flash.
Sieć Web	Podłącz urządzenie Brother do usługi internetowej.

## Powiązane informacje

- [Tabele ustawień i funkcji](#)

## Zmiana ustawień urządzenia przy użyciu funkcji Zarządzanie przez interfejs webowy

Funkcja Zarządzanie przez interfejs webowy jest narzędziem umożliwiającym zarządzanie urządzeniem przy użyciu protokołu Hyper Text Transfer Protocol (HTTP) lub Hyper Text Transfer Protocol over Secure Socket Layer (HTTPS) za pomocą standardowej przeglądarki internetowej.

- [Czym jest funkcja Zarządzanie przez Internet?](#)
- [Dostęp do funkcji Zarządzanie przez interfejs webowy](#)
- [Ustawianie lub zmienianie hasła logowania do funkcji Zarządzanie przez interfejs webowy](#)
- [Konfigurowanie książki adresowej urządzenia za pomocą systemu Zarządzanie przez Internet](#)

## Czym jest funkcja Zarządzanie przez Internet?

Funkcja Zarządzanie przez Internet jest narzędziem umożliwiającym zarządzanie urządzeniem przy użyciu protokołu Hyper Text Transfer Protocol (HTTP) lub Hyper Text Transfer Protocol over Secure Socket Layer (HTTPS) za pomocą standardowej przeglądarki internetowej.



- Zalecane jest używanie przeglądarki Microsoft Internet Explorer 11/Microsoft Edge w systemach Windows, Safari 13 w systemach Mac, Google Chrome™ w systemach Android (w wersji 4.x lub nowszej) oraz Google Chrome™/Safari w systemach iOS (w wersji 10.x lub nowszej). JavaScript i pliki cookie muszą być zawsze włączone, niezależnie od używanej przeglądarki.
- Konieczne jest stosowanie w sieci protokołu TCP/IP i programowe ustawienie prawidłowego adresu IP w serwerze wydruku i komputerze.

The screenshot displays the Brother device's web interface. At the top left, the IP address 'XXX-XXXX' is shown, and the Brother logo is at the top right. A dark sidebar on the left contains a 'Logout' button and a warning message: 'This machine's default password is on the back of the machine and marked "Pwd". We recommend changing it immediately.' Below this are menu items: Home, Status (highlighted), Auto Refresh Interval, General, Address Book, Fax, Print, Scan, Administrator, Online Functions, and Network. The main content area is titled 'Status' and includes several sections: 'Device Status' with a green bar indicating 'Gotowa'; 'Automatic Refresh' with radio buttons for 'Off' (selected) and 'On'; 'Estimated Ink Level' showing 'Cartridge' and 'Internal Ink Reservoir' levels for M (Magenta), C (Cyan), Y (Yellow), and BK (Black); 'Remaining Page Yield' with 'Approximate Page Yield (ISO-based)' showing 'xxxx xxxx xxxx xxxx' for M, C, Y, and BK, and a note that yields are approximated; 'Paper Level' with two bars for 'T1' and 'T2'; 'Web Language' with a dropdown menu set to 'Auto'; and 'Device Location' with fields for 'Contact' and 'Location'.

- Rzeczywisty ekran może różnić się od tego przedstawionego powyżej.



## Powiązane informacje

- Zmiana ustawień urządzenia przy użyciu funkcji Zarządzanie przez interfejs webowy

## Dostęp do funkcji Zarządzanie przez interfejs webowy

- Zalecane jest używanie przeglądarki Microsoft Internet Explorer 11/Microsoft Edge w systemach Windows, Safari 13 w systemach Mac, Google Chrome™ w systemach Android (w wersji 4.x lub nowszej) oraz Google Chrome™/Safari w systemach iOS (w wersji 10.x lub nowszej). JavaScript i pliki cookie muszą być zawsze włączone, niezależnie od używanej przeglądarki.
- Domyślne hasło do zarządzania ustawieniami tego urządzenia znajduje się z tyłu urządzenia i jest oznaczone napisem „PwD”. Zalecamy niezwłoczną zmianę domyślnego hasła w celu ochrony urządzenia przed nieupoważnionym dostępem. Domyślne hasło można również znaleźć w raporcie konfiguracji sieci.
- Kilukrotne wprowadzenie błędnego hasła skutkuje zablokowaniem możliwości logowania na chwilę. Ustawienia blokowania można zmienić za pomocą funkcji Zarządzanie przez interfejs webowy.
- W funkcji Zarządzanie przez interfejs webowy może być zalogowanych jednocześnie do ośmiu komputerów lub urządzeń mobilnych. W przypadku zalogowania dziewiątego urządzenia pierwsze urządzenie zostanie wylogowane.
- Podczas konfigurowania ustawień za pomocą funkcji Zarządzanie przez interfejs webowy zaleca się korzystanie z zabezpieczonego protokołu HTTPS. W przypadku korzystania z HTTP podczas konfigurowania ustawień za pomocą funkcji Zarządzanie przez interfejs webowy następujących należy postępować zgodnie z powiadomieniami, aby przełączyć na bezpieczne połączenie HTTPS.
- Kiedy do konfiguracji za pomocą funkcji Zarządzanie przez interfejs webowy używany jest protokół HTTPS, przeglądarka wyświetla okno dialogowe ostrzeżenia. Aby uniknąć wyświetlania się okna dialogowego z ostrzeżeniem, można zainstalować samopodpisany certyfikat SSL do obsługi protokołu SSL/TLS. Aby uzyskać więcej informacji, >> *Powiązane informacje*

>> [Uruchamianie przez przeglądarkę internetową](#)

>> [Uruchamianie przez aplikację Brother iPrint&Scan \(Windows/Mac\)](#)

>> [Uruchamianie przez Brother Utilities \(Windows\)](#)

>> [Zacznij od Brother Mobile Connect](#)

### Uruchamianie przez przeglądarkę internetową

1. Uruchom przeglądarkę internetową.
2. Wprowadź „https://adres IP urządzenia” w polu adresu przeglądarki (gdzie „adres IP urządzenia” jest adresem IP urządzenia).

Na przykład:

https://192.168.1.2



- Jeśli używany jest system DNS (Domain Name System) lub aktywna jest nazwa NetBIOS, zamiast adresu IP można wprowadzić inną nazwę, np. „DrukarkaOgolna”.

- Na przykład:

https://SharedPrinter

Jeśli aktywna jest nazwa NetBIOS, można również użyć nazwy węzła.

- Na przykład:

https://brnxxxxxxxxxxxxx

Nazwę NetBIOS można znaleźć w Raporcie konfiguracji sieci.

3. Jeśli jest to wymagane, wprowadź hasło w polu **Zaloguj**, a następnie kliknij **Zaloguj**.
4. Jeśli chcesz przypiąć menu nawigacji po lewej stronie ekranu, kliknij ☰, a następnie .

Teraz można zmienić ustawienia urządzenia.

W przypadku wprowadzenia zmian do ustawień protokołu należy po kliknięciu przycisku **Prześlij** ponownie uruchomić urządzenie w celu aktywowania konfiguracji.

Po skonfigurowaniu ustawień kliknij **Wyloguj**.

## Uruchamianie przez aplikację Brother iPrint&Scan (Windows/Mac)

1. Uruchom aplikację Brother iPrint&Scan.

- Windows

Uruchom  (Brother iPrint&Scan).

- Mac

Na pasku menu **Finder (Wyszukiwarka)** kliknij **Go (Idź) > Applications (Programy)**, a następnie kliknij dwukrotnie ikonę iPrint&Scan.

Zostanie wyświetlony ekran programu Brother iPrint&Scan.



2. Jeśli posiadane urządzenie Brother nie jest zaznaczone, kliknij przycisk **Wybierz urządzenie**, a następnie wybierz nazwę swojego modelu z listy. Kliknij **OK**.

3. Kliknij  (**Ustawienia urządzenia**).

4. Kliknij **Wszystkie ustawienia**.

Zostanie wyświetlone okno Zarządzanie przez interfejs webowy.

5. Jeśli jest to wymagane, wprowadź hasło w polu **Zaloguj**, a następnie kliknij **Zaloguj**.

6. Jeśli chcesz przypiąć menu nawigacji po lewej stronie ekranu, kliknij , a następnie .

Teraz można zmienić ustawienia urządzenia.

W przypadku wprowadzenia zmian do ustawień protokołu należy po kliknięciu przycisku **Prześlij** ponownie uruchomić urządzenie w celu aktywowania konfiguracji.

Po skonfigurowaniu ustawień kliknij **Wyloguj**.



## Uruchamianie przez Brother Utilities (Windows)

1. Uruchom  (**Brother Utilities**), a następnie kliknij listę rozwijaną i wybierz z niej nazwę posiadanego modelu (jeśli nie jest jeszcze zaznaczona).

2. Kliknij przycisk **Narzędzia** na lewym pasku nawigacji, a następnie kliknij opcję **Ustawienia urządzenia**.

Zostanie wyświetlone okno Zarządzanie przez interfejs webowy.

3. Jeśli jest to wymagane, wprowadź hasło w polu **Zaloguj**, a następnie kliknij **Zaloguj**.

4. Jeśli chcesz przypiąć menu nawigacji po lewej stronie ekranu, kliknij , a następnie .

Teraz można zmienić ustawienia urządzenia.

W przypadku wprowadzenia zmian do ustawień protokołu należy po kliknięciu przycisku **Prześlij** ponownie uruchomić urządzenie w celu aktywowania konfiguracji.

Po skonfigurowaniu ustawień kliknij **Wyloguj**.

## Zacznij od Brother Mobile Connect

Musisz zainstalować i skonfigurować Brother Mobile Connect na swoim urządzeniu mobilnym.



1. Uruchom Brother Mobile Connect na urządzeniu mobilnym.

2. Dotknij nazwę posiadanego modelu na górze ekranu.

3. Dotknij **Wszystkie ustawienia urządzenia**.

Zostanie wyświetlone okno Zarządzanie przez interfejs webowy.

4. Jeśli jest to wymagane, wprowadź hasło w polu **Zaloguj**, a następnie dotknij opcji **Zaloguj**.

5. Jeśli chcesz przypiąć menu nawigacji po lewej stronie ekranu, dotknij , a następnie dotknij .

Teraz można zmienić ustawienia urządzenia.

---

W przypadku wprowadzenia zmian do ustawień protokołu należy po dotknięciu przycisku **Prześlij** ponownie uruchomić urządzenie w celu aktywowania konfiguracji.

Po skonfigurowaniu ustawień dotknij **Wyloguj**.



### **Powiązane informacje**

- [Zmiana ustawień urządzenia przy użyciu funkcji Zarządzanie przez interfejs webowy](#)

#### **Powiązane tematy:**

- [Drukowanie Raportu konfiguracji sieci](#)
  - [Tworzenie certyfikatu podpisanego samodzielnie](#)
  - [Instalowanie samodzielnie podpisanego certyfikatu dla użytkowników systemu Windows z uprawnieniami Administratora](#)
-

## Ustawianie lub zmienianie hasła logowania do funkcji Zarządzanie przez interfejs webowy

Domyślne hasło do zarządzania ustawieniami tego urządzenia znajduje się z tyłu urządzenia i jest oznaczone napisem „PwD”. Zalecamy niezwłoczną zmianę domyślnego hasła w celu ochrony urządzenia przed nieupoważnionym dostępem.

1. Uruchom przeglądarkę internetową.
2. Wprowadź „https://adres IP urządzenia” w polu adresu przeglądarki (gdzie „adres IP urządzenia” jest adresem IP urządzenia).

Na przykład:

https://192.168.1.2



- Jeśli używany jest system DNS (Domain Name System) lub aktywna jest nazwa NetBIOS, zamiast adresu IP można wprowadzić inną nazwę, np. „DrukarkaOgolna”.

- Na przykład:

https://SharedPrinter

Jeśli aktywna jest nazwa NetBIOS, można również użyć nazwy węzła.

- Na przykład:

https://brnxxxxxxxxxxxx

Nazwę NetBIOS można znaleźć w Raplocie konfiguracji sieci.

3. Wykonaj jedną z następujących czynności:
  - Jeśli hasło zostało wcześniej ustawione na wybrane przez użytkownika, wprowadź je, a następnie kliknij **Zaloguj**.
  - Jeśli hasło nie zostało ustawione wcześniej, wprowadź domyślne hasło logowania, a następnie kliknij **Zaloguj**.
4. Przejdź do menu nawigacji i kliknij **Administrator > Hasło logowania**.



Uruchom przez , jeśli menu nawigacji nie jest wyświetlane po lewej stronie ekranu.

5. Jeśli chcesz zmienić hasło, wpisz aktualne hasło w polu **Wprowadź stare hasło**.
6. Postępując zgodnie z wyświetlanymi na ekranie instrukcjami **Hasło logowania**, wprowadź hasło w polu **Wprowadź nowe hasło**.
7. Ponownie wprowadź hasło w polu **Potwierdź nowe hasło**.
8. Kliknij **Prześlij**.



Możesz również zmienić ustawienia blokowania w menu **Hasło logowania**.



### Powiązane informacje

- [Zmiana ustawień urządzenia przy użyciu funkcji Zarządzanie przez interfejs webowy](#)

#### Powiązane tematy:

- [Dostęp do funkcji Zarządzanie przez interfejs webowy](#)



## Konfigurowanie książki adresowej urządzenia za pomocą systemu Zarządzanie przez Internet

- Podczas konfigurowania ustawień za pomocą funkcji Zarządzanie przez Internet zaleca się korzystanie z zabezpieczonego protokołu HTTPS.
- Kiedy do konfiguracji za pomocą funkcji Zarządzanie przez Internet używany jest protokół HTTPS, przeglądarka wyświetla okno dialogowe ostrzeżenia.

1. Uruchom przeglądarkę internetową.
2. Wprowadź „https://adres IP urządzenia” w polu adresu przeglądarki (gdzie „adres IP urządzenia” jest adresem IP urządzenia).

Na przykład:

https://192.168.1.2



- Jeśli używany jest system DNS (Domain Name System) lub aktywna jest nazwa NetBIOS, zamiast adresu IP można wprowadzić inną nazwę, np. „DrukarkaOgolna”.

- Na przykład:

https://SharedPrinter

Jeśli aktywna jest nazwa NetBIOS, można również użyć nazwy węzła.

- Na przykład:

https://brnxxxxxxxxxxxx

Nazwę NetBIOS można znaleźć w Raporcie konfiguracji sieci.

3. Jeśli jest to wymagane, wprowadź hasło w polu **Zaloguj**, a następnie kliknij **Zaloguj**.



Domyślne hasło do zarządzania ustawieniami tego urządzenia znajduje się z tyłu urządzenia i jest oznaczone napisem „Pw”.

4. Przejdź do menu nawigacji i kliknij **Książka adr.** > **Adres XX-XX**.



Uruchom przez ☰, jeśli menu nawigacji nie jest wyświetlane po lewej stronie ekranu.

5. Dodaj lub zaktualizuj informacje w Książce adresowej stosownie do potrzeb.
6. Kliknij przycisk **Prześlij**.



### Powiązane informacje

- [Zmiana ustawień urządzenia przy użyciu funkcji Zarządzanie przez interfejs webowy](#)

#### Powiązane tematy:

- [Dostęp do funkcji Zarządzanie przez interfejs webowy](#)

## Załącznik

- [Dane techniczne](#)
- [Specyfikacje materiałów eksploatacyjnych](#)
- [Informacje dotyczące środowiska i zgodności](#)
- [Pomoc i obsługa klienta firmy Brother](#)

## Dane techniczne

- >> Specyfikacja ogólna
- >> Specyfikacje rozmiaru dokumentu
- >> Specyfikacja nośników druku
- >> Specyfikacja faksu
- >> Specyfikacje kopiowania
- >> Specyfikacje pamięci USB Flash
- >> Specyfikacja skanera
- >> Specyfikacje drukarki
- >> Specyfikacje interfejsu
- >> Specyfikacje sieciowe
- >> Specyfikacja wymagań dotyczących komputera

### Specyfikacja ogólna

<b>Typ drukarki</b>		Atramentowa
<b>Głowica drukująca</b>	<b>Mono</b>	Piezoelektryczna, dysze 420 × 1
	<b>Kolorowa</b>	Piezoelektryczna, dysze 420 × 3
<b>Pojemność pamięci</b>		<ul style="list-style-type: none"> <li>• MFC-J3540DW/MFC-J3940DW 256 MB</li> <li>• MFC-J6955DW/MFC-J6957DW 512 MB</li> </ul>
<b>LCD (wyświetlacz ciekłokrystaliczny) <sup>1</sup></b>		<ul style="list-style-type: none"> <li>• MFC-J3540DW Kolorowy ekran dotykowy LCD TFT 2,7 cala (67,5 mm)</li> <li>• MFC-J3940DW/MFC-J6955DW/MFC-J6957DW Kolorowy ekran dotykowy LCD TFT 3,5 cala (87,6 mm)</li> </ul>
<b>Źródło zasilania</b>		Napięcie przemiennie od 220 do 240 V, 50/60 Hz
<b>Zużycie energii <sup>2</sup></b>		<ul style="list-style-type: none"> <li>• MFC-J3540DW <b>Kopiowanie <sup>3</sup></b>: Około 29 W <b>Stan gotowości <sup>4</sup></b>: Około 5 W <b>Spoczynek <sup>4</sup></b>: Około 0,9 W <b>Wyłączone zasilanie <sup>4 5</sup></b>: Około 0,03 W</li> <li>• MFC-J3940DW <b>Kopiowanie <sup>3</sup></b>: Około 29 W <b>Stan gotowości <sup>4</sup></b>: Około 5,5 W <b>Spoczynek <sup>4</sup></b>: Około 0,9 W <b>Wyłączone zasilanie <sup>4 5</sup></b>: Około 0,03 W</li> <li>• MFC-J6955DW/MFC-J6957DW <b>Kopiowanie <sup>3</sup></b>: Około 31 W <b>Stan gotowości <sup>4</sup></b>: Około 6 W <b>Spoczynek <sup>4</sup></b>: Około 0,9 W <b>Wyłączone zasilanie <sup>4 5</sup></b>: Około 0,03 W</li> </ul>

**Wymiary**

• MFC-J3540DW

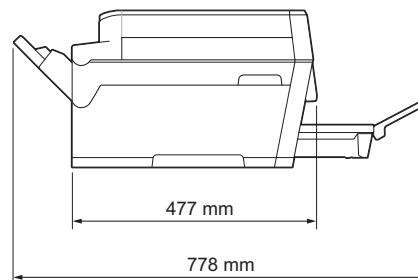
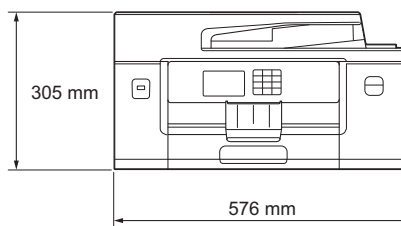

• MFC-J3940DW/MFC-J6955DW

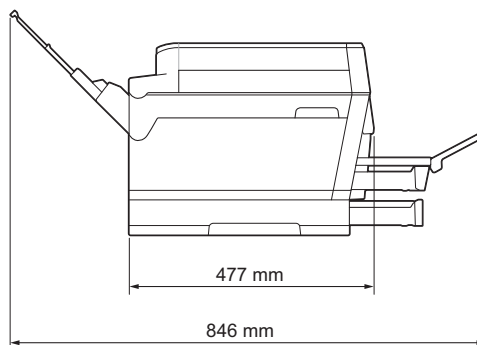
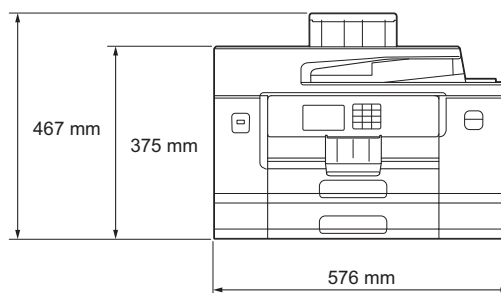

			<ul style="list-style-type: none"> <li>MFC-J6957DW</li> </ul>
<b>Waga</b>			<ul style="list-style-type: none"> <li>MFC-J3540DW 19,8 kg</li> <li>MFC-J3940DW 23,4 kg</li> <li>MFC-J6955DW 24,0 kg</li> <li>MFC-J6957DW 27,5 kg</li> </ul>
<b>Poziom hałasu</b>	<b>Ciśnienie akustyczne</b> <sup>6</sup>	<b>Praca</b>	<ul style="list-style-type: none"> <li>Drukowanie 50,0 dB(A) (Okolo)</li> <li>Kopiowanie (za pomocą szyby skanera) 51,5 dB(A) (Okolo)</li> </ul>
	<b>Moc dźwięku</b> <sup>7</sup>	<b>Drukowanie</b> <sup>8</sup>	<ul style="list-style-type: none"> <li>MFC-J3540DW/MFC-J3940DW LWAd = 6,54 B(A) (Mono) LWAd = 6,54 B(A) (Kolor)</li> <li>MFC-J6955DW/MFC-J6957DW LWAd = 6,60 B(A) (Mono) LWAd = 6,64 B(A) (Kolor)</li> </ul>
<b>Temperatura</b>	<b>Praca</b>	od 10 do 35°C	
	<b>Najlepsza jakość druku</b>	od 20 do 33°C	
<b>Wilgotność</b>	<b>Praca</b>	od 20 do 80% (bez kondensacji)	
	<b>Najlepsza jakość druku</b>	od 20 do 80% (bez kondensacji)	
<b>Podajnik ADF (automatyczny podajnik papieru)</b>			Do 50 stron Papier: 80 g/m <sup>2</sup>

<sup>1</sup> Mierzone po przekątnej.

<sup>2</sup> Pomiar wykonany przy urządzeniu podłączonym za pomocą interfejsu USB. Zużycie energii może się nieco różnić w zależności od środowiska użytkowania lub zużycia części.

<sup>3</sup> Jednostronne drukowanie i skanowanie wzoru dokumentu określonego normą ISO/IEC 24712 w rozdzielczości standardowej z wykorzystaniem podajnika ADF.

- 4 Pomiar zgodnie z normą IEC 62301 wydanie 2.0.
- 5 Nawet jeśli urządzenie jest wyłączone, okresowo automatycznie włącza się w celu przeprowadzenia konserwacji głowicy drukującej, a następnie wyłącza się.
- 6 Poziom hałasu zależy od warunków drukowania.
- 7 Mierzone zgodnie z metodą opisaną w DE-UZ 205.
- 8 Prędkość drukowania:
  - MFC-J3540DW/MFC-J3940DW  
28 obr./min (Monochromatyczny) / 28 obr./min (Kolor)
  - MFC-J6955DW/MFC-J6957DW  
30 obr./min (Monochromatyczny) / 30 obr./min (Kolor)
 Te prędkości drukowania zostały zmierzone zgodnie z ISO/IEC 24734.

## Specyfikacje rozmiaru dokumentu

<b>Rozmiar dokumentu</b>	<b>Szerokość podajnika ADF</b>	105 do 297 mm
	<b>Długość podajnika ADF <sup>1</sup></b>	148 do 431,8 mm
	<b>Szerokość szyby skanera</b>	maks. 297 mm
	<b>Długość szyby skanera</b>	maks. 431,8 mm

<sup>1</sup> Do 900 mm w przypadku korzystania z funkcji długiego papieru.

## Specyfikacja nośników druku

<b>Wejście papieru</b>	<b>Taca papieru 1</b>	<b>Typ papieru <sup>1</sup></b>	Papier zwykły, papier do drukarek atramentowych (papier powlekany), papier błyszczący, papier z recyklingu
		<b>Rozmiar papieru</b>	(Orientacja pozioma) A4, Letter, Executive (Orientacja pionowa) A3, Ledger, Legal, Mexico Legal, India Legal, Folio, A5, A6, Koperty (C5, Com-10, DL, Monarch), Fotografie (10 x 15 cm), Fotografie L (9 x 13 cm), Fotografie 2L (13 x 18 cm), Karta indeksu (13 x 20 cm)
		<b>Maksymalna pojemność papieru</b>	Do 250 arkuszy papieru zwykłego o gramaturze 80 g/m <sup>2</sup>
	<b>Taca papieru 2</b> (MFC-J3940DW/ MFC-J6955DW/ MFC-J6957DW)	<b>Typ papieru</b>	Papier zwykły, papier z recyklingu
		<b>Rozmiar papieru</b>	(Orientacja pozioma) A4, Letter (Orientacja pionowa) A3, Ledger, Legal, Mexico Legal, India Legal, Folio
		<b>Maksymalna pojemność papieru</b>	Do 250 arkuszy papieru zwykłego o gramaturze 80 g/m <sup>2</sup>
	<b>Taca papieru 3</b> (MFC-J6957DW)	<b>Typ papieru</b>	Papier zwykły, papier z recyklingu
		<b>Rozmiar papieru</b> (MFC-J6957DW)	(Orientacja pozioma) A4, Letter (Orientacja pionowa) A3, Ledger, Legal, Mexico Legal, India Legal, Folio
		<b>Maksymalna pojemność papieru</b> (MFC-J6957DW)	Do 250 arkuszy papieru zwykłego o gramaturze 80 g/m <sup>2</sup>

	<b>Podajnik wielofunkcyjny</b> <sup>2</sup>  (MFC-J3940DW/ MFC-J6955DW/ MFC-J6957DW)	<b>Typ papieru</b> <sup>1</sup>	Papier zwykły, papier do drukarek atramentowych (papier powlekany), papier błyszczący, papier z recyklingu	
		<b>Rozmiar papieru / Maksymalna pojemność papieru</b>	(Orientacja pozioma) A4, Letter, Executive (Orientacja pionowa) A3, Ledger, Legal, Mexico Legal, India Legal, Folio, A5, A6, Koperty (C5, Com-10, DL, Monarch), Fotografie (10 x 15 cm), Fotografie L (9 x 13 cm), Fotografie 2L (13 x 18 cm), Karta indeksu (13 x 20 cm)	Do 100 arkuszy papieru zwykłego o gramaturze 80 g/m <sup>2</sup>
			Długi papier (szerokość: 88,9 – 297 mm / Wysokość: 431,9 – 1200 mm)	Maksymalnie 1 arkusz
	<b>Gniazdo podawania ręcznego</b> (MFC-J3540DW)	<b>Typ papieru</b> <sup>1</sup>	Papier zwykły, papier do drukarek atramentowych (papier powlekany), papier błyszczący, papier z recyklingu	
		<b>Rozmiar papieru</b>	(Orientacja pozioma) A4, Letter, Executive (Orientacja pionowa) A3, Ledger, Legal, Mexico Legal, India Legal, Folio, A5, A6, Koperty (C5, Com-10, DL, Monarch), Fotografie (10 x 15 cm), Fotografie L (9 x 13 cm), Fotografie 2L (13 x 18 cm), Karta indeksu (13 x 20 cm)	
		<b>Maksymalna pojemność papieru</b>	Maksymalnie 1 arkusz	
<b>Wyjście papieru</b> <sup>1</sup>		<ul style="list-style-type: none"> <li>Papier o rozmiarze do A4/Letter Do 100 arkuszy papieru zwykłego o gramaturze 80 g/m<sup>2</sup> (podawanie do tacy papieru wydruku stroną z wydrukiem skierowaną do góry)</li> <li>Papier o rozmiarze powyżej A4/Letter Do 50 arkuszy papieru zwykłego o gramaturze 80 g/m<sup>2</sup> (podawanie do tacy papieru wydruku stroną z wydrukiem skierowaną do góry)</li> </ul>		

<sup>1</sup> W przypadku papieru błyszczącego natychmiast usuwaj zadrukowane strony z tacy wyjściowej papieru, aby uniknąć rozmazania.

<sup>2</sup> W przypadku papieru błyszczącego zalecane jest korzystanie z podajnika wielofunkcyjnego.

## Specyfikacja faksu

<b>Kompatybilność</b>	• ITU-T Super Group 3
<b>Szybkość modemu</b>	• Automatyczne przejście do trybu zastępczego: 33 600 bps
<b>Szerokość skanowania</b> (Dokument jednostronny)	288 mm (A3)
<b>Szerokość i długość skanowania</b> (Dokument dwustronny)	Szerokość: 288 mm (A3) (ADF) Długość: 425,8 mm (ADF)

(MFC-J3940DW/MFC-J6955DW/ MFC-J6957DW)	
<b>Szerokość drukowania</b>	291 mm (A3)
<b>Skala szarości</b>	Tryb monochromatyczny: 8 bitów (256 poziomów) Kolor: 24 bity (8 bitów na kolor / 256 poziomów)
<b>Rozdzielczość (W poziomie)</b>	203 dpi
<b>Rozdzielczość (W pionie)</b>	Standardowa: 98 dpi (mono) 196 dpi (kolor)
	Wysoka: 196 dpi (mono) 196 dpi (kolor)
	Bardzo wysoka: 392 dpi (mono)
	Zdjęcie: 196 dpi (mono)
<b>Książka adresowa</b>	100 nazw × 2 numery lub adresy e-mail
<b>Grupy</b>	Do 6
<b>Rozsyłanie</b>	250 (200 dla wybierania z książki adresowej / 50 dla wybierania ręcznego)
<b>Automatyczne wybieranie ponowne</b>	3 razy w odstępach co 5 minut
<b>Pamięć transmisji</b>	Do 150 stron <sup>1</sup>
<b>Odbiór po wyczerpaniu papieru</b>	Do 150 stron <sup>1</sup>

<sup>1</sup> Słowo „strony” odnosi się do „karty testu ITU-T nr 1” (typowy list firmowy, rozdzielczość standardowa, kod MMR).

## Specyfikacje kopiowania

<b>Kolor/Czarno-białe</b>	Tak/Tak	
<b>Szerokość kopii</b>	291 mm <sup>1</sup>	
<b>Kopie wielokrotne</b>	Układa/sortuje do 999 stron	
<b>Powiększ/Zmniejsz</b>	25% do 400% (w przyrostach co 1%)	
<b>Rozdzielczość</b>	Wydruki do 1200 × 4800 dpi	
<b>Automatyczne drukowanie dwustronne</b> (MFC-J3940DW/MFC-J6955DW/ MFC-J6957DW)	<b>Typ papieru</b>	Papier zwykły, papier z recyklingu
	<b>Rozmiar papieru</b>	A3, Ledger, Legal, Mexico Legal, India Legal, Folio, A4, A5, Letter

<sup>1</sup> W przypadku kopiowania na papierze o rozmiarze A3.

## Specyfikacje pamięci USB Flash

<b>Zgodne nośniki</b>	Pamięć USB Flash <sup>1</sup>	
<b>Drukowanie JPEG</b>	<b>Rozdzielczość</b>	Do 1200 x 4800 dpi
	<b>Typ papieru</b>	Papier zwykły, papier do drukarek atramentowych (papier powlekany), papier błyszczący, papier z recyklingu



<b>Drukowanie JPEG</b>	<b>Rozmiar papieru</b>	A4, Letter, A3, Ledger, Fotografie (10 × 15 cm), Fotografie 2L (13 × 18 cm)
	<b>Format pliku</b>	JPEG (progresywny format JPEG nie jest obsługiwany)
<b>Drukowanie PDF</b> (MFC-J6955DW/MFC-J6957DW)	<b>Rozdzielczość</b>	Do 1200 × 1800 dpi
	<b>Typ papieru</b>	Papier zwykły, papier z recyklingu
	<b>Rozmiar papieru</b>	A4, Letter, A3, Ledger, Legal, Mexico Legal, India Legal, Folio, A5, A6
<b>Skanowanie do nośnika</b>	<b>Format pliku</b>	JPEG, PDF (kolor, szary) TIFF, PDF (czarno-białe)

<sup>1</sup> Pamięć USB Flash nie jest dołączona. Full-Speed USB 2.0. Standard pamięci masowej USB. Obsługiwane formaty: FAT12/FAT16/FAT32/exFAT

## Specyfikacja skanera

<b>Kolor/Czarno-białe</b>	Tak/Tak
<b>Zgodny z TWAIN</b>	Tak (Windows 7 SP1 / Windows 8.1 / Windows 10)
<b>Zgodny z WIA</b>	Tak (Windows 7 SP1 / Windows 8.1 / Windows 10)
<b>Głębokość kolorów</b>	48-bitowa obróbka koloru (wejściowa) 24-bitowa obróbka koloru (wyjściowa)
<b>Skala szarości</b>	16-bitowa obróbka koloru (wejściowa) 8-bitowa obróbka koloru (wyjściowa)
<b>Rozdzielczość</b>	Do 19 200 × 19 200 dpi (interpolowana) <sup>1</sup> Do 1200 × 2400 dpi (optyczna) (przy użyciu szyby skanera) Do 600 × 600 dpi (optyczna) (przy użyciu podajnika ADF)
<b>Szerokość i długość skanowania</b> (Dokument jednostronny)	(Szyba skanera) Szerokość: do 295 mm Długość: do 429,8 mm Podajnik ADF Szerokość: do 295 mm Długość: do 429,8 mm
<b>Szerokość i długość skanowania</b> (Dokument dwustronny) (MFC-J3940DW/MFC-J6955DW/MFC-J6957DW)	Szerokość: do 295 mm (ADF) Długość: do 429,8 mm (ADF)

<sup>1</sup> Maksymalna rozdzielczość skanowania 1200 × 1200 dpi przy użyciu sterownika WIA w systemie Windows 7 SP1, Windows 8.1 oraz Windows 10 (rozdzielczość do 19 200 × 19 200 dpi można wybrać przy użyciu narzędzia skanera).

## Specyfikacje drukarki

<b>Emulacja</b> (MFC-J6955DW/MFC-J6957DW)	PCL6, BR-Script3, PDF wersja 1.7, XPS wersja 1.0
<b>Rozdzielczość</b>	Do 1200 × 4800 dpi
<b>Szerokość drukowania</b> <sup>1</sup>	291 mm Bez obramowania <sup>2</sup> : 297 mm

<b>Bez obramowania</b>	A4, Letter, A3, Ledger, A6, Fotografie (10 x 15 cm), Fotografie L (9 x 13 cm), Fotografie 2L (13 x 18 cm), Karta indeksu (13 x 20 cm)		
<b>Automatyczne drukowanie dwustronne</b>	<b>Typ papieru</b>	Papier zwykły, papier z recyklingu	
	<b>Rozmiar papieru</b>	A3, Ledger, Legal, Mexico Legal, India Legal, Folio, A4, A5, Letter, Executive	
<b>Prędkość drukowania</b>	Odwiedź stronę swojego modelu w lokalnej witrynie Brother.		

- 1 W przypadku drukowania na papierze o rozmiarze A3.
- 2 Jeśli funkcja drukowania bez obramowania jest włączona.

## Specyfikacje interfejsu

<b>USB</b> <sup>1 2</sup>	Należy użyć przewodu interfejsu USB 2.0 o długości nie większej niż 5 m.
<b>LAN</b>	Zastosuj przewód UTP Ethernet kategorii 5 lub wyższej.
<b>Bezprzewodowa sieć LAN</b>	IEEE 802.11a/b/g/n (infrastruktura) IEEE 802.11a/g/n (Wi-Fi Direct)
<b>NFC</b> (MFC-J3940DW/MFC-J6955DW/ MFC-J6957DW)	Tak

- 1 Urządzenie jest wyposażone w interfejs USB 2.0 Hi-Speed. Urządzenie może zostać również podłączone do komputera z interfejsem USB 1.1.
- 2 Porty USB innego producenta nie są obsługiwane.

## Specyfikacje sieciowe



Urządzenie można podłączyć do sieci w celu drukowania sieciowego, skanowania sieciowego, wysyłania faksów za pomocą funkcji PC-Fax, odbierania faksów za pomocą funkcji PC-Fax (dotyczy tylko systemów Windows).

<b>Zabezpieczenia sieci (przewodowej)</b>	APOP, SMTP-AUTH, SSL/TLS (IPPS, HTTPS, FTPS, SMTP, POP3, IMAP4), SNMP v3, 802.1x (EAP-MD5, EAP-FAST, PEAP, EAP-TLS, EAP-TTLS), Kerberos, IPsec		
<b>Zabezpieczenia sieci (bezprzewodowej)</b>	APOP, SMTP-AUTH, SSL/TLS (IPPS, HTTPS, FTPS, SMTP, POP3, IMAP4), SNMP v3, 802.1x (EAP-FAST, PEAP, EAP-TLS, EAP-TTLS), Kerberos, IPsec		
<b>Zabezpieczenia sieci bezprzewodowej</b> <sup>1</sup>	WEP 64/128 bit, WPA-PSK (TKIP/AES), WPA2-PSK (TKIP/AES), WPA3-SAE (AES)		
<b>Narzędzie konfiguracyjne sieci bezprzewodowej</b>	<b>WPS</b>	Tak	

- 1 Wi-Fi Direct obsługuje tylko WPA2-PSK (AES).

## Specyfikacja wymagań dotyczących komputera

### Obsługiwane systemy operacyjne i funkcje oprogramowania

<b>Platforma komputera i wersja systemu operacyjnego</b>	<b>Interfejs komputera</b>	<b>Procesor</b>	<b>Przebieżność na dysku twardym na potrzeby instalacji</b> <sup>1</sup>
--	----------------------------	-----------------	--

		USB <sup>2</sup>	Przewodowa sieć LAN	WLAN (Wi-Fi)		Dla sterowników	Dla aplikacji (W tym sterowniki)
System operacyjny Windows	Windows 7 SP1 <sup>3 4 5</sup> Windows 8.1 <sup>3 4</sup>	Drukowanie PC Fax <sup>6</sup> Skanowanie		Procesor 32-bitowy (x86) lub 64-bitowy (x64)	650 MB	1,3 GB	
	Windows 10 Home <sup>3 4</sup> Windows 10 Pro <sup>3 4</sup> Windows 10 Education <sup>3 4</sup> Windows 10 Enterprise <sup>3 4</sup>						
System operacyjny Mac <sup>7</sup>	Windows Server 2008 <sup>5</sup>	Drukowanie Skanowanie	Drukowanie	Procesor 64-bitowy (x64)	50 MB	Nie dot.	
	Windows Server 2008 R2 <sup>5</sup> Windows Server 2012 System Windows Server 2012 R2 Windows Server 2016 Windows Server 2019						
System operacyjny Mac <sup>7</sup>	macOS v10.14.6 macOS v10.15.x macOS v11	Drukowanie PC-FAX (wysyłanie) <sup>6 8</sup> Skanowanie		Procesor 64-bitowy (x64)	Nie dot.	550 MB	

- 1 Do zainstalowania oprogramowania niezbędne jest połączenie z siecią Internet, jeśli w zestawie nie dostarczono płyty instalacyjnej urządzenia Brother.
- 2 Porty USB innego producenta nie są obsługiwane.
- 3 Dla interfejsu WIA, rozdzielczość 1200 x 1200 dpi. Program Narzędzie skanera Brother umożliwia zwiększenie rozdzielczości do 19 200 x 19 200 dpi.
- 4 Program Nuance™ PaperPort™ 14SE jest obsługiwany przez systemy Windows 7 SP1, Windows 8.1, Windows 10 Home, Windows 10 Pro, Windows 10 Education oraz Windows 10 Enterprise.
- 5 Windows 7 SP1 / Windows Server 2008 / Windows Server 2008 R2 jest obsługiwany przez aktualizacje Extend Security do 10 stycznia 2023 r.
- 6 PC-Fax obsługuje wyłącznie fakсы czarno-białe.
- 7 Zastrzeżenie dotyczące systemu operacyjnego Mac  
Funkcja AirPrint: drukowanie lub skanowanie przez macOS wymaga skorzystania z aplikacji AirPrint. Sterowniki Mac nie są dostarczone dla tego urządzenia.
- 8 Tylko AirPrint.

Najnowsze aktualizacje sterowników można znaleźć na stronie **Pobieranie** swojego modelu w witrynie [support.brother.com](http://support.brother.com).

Wszelkie znaki handlowe, marki i nazwy produktów stanowią własność poszczególnych firm.



## Powiązane informacje

- [Załącznik](#)
-

## Specyfikacje materiałów eksploatacyjnych

>> MFC-J3540DW/MFC-J3940DW

>> MFC-J6955DW/MFC-J6957DW

### MFC-J3540DW/MFC-J3940DW

<b>Atrament</b>	Urządzenie korzysta z wkładów atramentowych: czarnego, żółtego, cyjan oraz magenta, które są oddzielone od głowicy drukującej.
<b>Trwałość użytkowa wkładu atramentowego</b>	Po pierwszej instalacji wkładów atramentowych urządzenie wykorzysta pewną ilość atramentu do napełnienia przewodów doprowadzających atrament w celu osiągnięcia wydruków wysokiej jakości. Ten proces jest wykonywany tylko raz. Po zakończeniu tego procesu wkłady dostarczone z urządzeniem mają mniejszą pojemność niż wkłady LC462 (około 65%) <sup>1</sup> . Przy użyciu kolejnych wkładów atramentowych można wydrukować podaną liczbę stron.
<b>Zamienne materiały eksploatacyjne</b>	<Czarny> LC462XLBK <Żółty> LC462XLY <Cyjan> LC462XLC <Magenta> LC462XLM Czarny – około 3000 stron <sup>1</sup> Żółty, cyjan i magenta – około 1500 stron <sup>1</sup>
	<Czarny> LC462BK <Żółty> LC462Y <Cyjan> LC462C <Magenta> LC462M Czarny, żółty, cyjan i magenta – około 550 stron <sup>1</sup>
<b>Co to jest Innobella?</b> 	Innobella to gama materiałów eksploatacyjnych oferowanych przez firmę Brother. Nazwa „Innobella” pochodzi od słów „innovacja” i „bella” (czyli „piękna” w języku włoskim) i odzwierciedla „innovacyjną” technologię zapewniającą „piękne” oraz „trwałe” efekty drukowania. Aby podczas drukowania zdjęć uzyskać wysoką jakość, firma Brother zaleca stosowanie błyszczącego papieru Innobella (seria BP71). Doskonałe wydruki można jeszcze łatwiej uzyskać dzięki zastosowaniu papieru fotograficznego i atramentu Innobella.

<sup>1</sup> Wszystkie wkłady zamienne charakteryzują się średnią wydajnością podaną w normie ISO/IEC 24711. Więcej informacji na temat wydajności znajduje się na stronie [www.brother.com/pageyield](http://www.brother.com/pageyield).

### MFC-J6955DW/MFC-J6957DW

<b>Atrament</b>	Urządzenie korzysta z wkładów atramentowych: czarnego, żółtego, cyjan oraz magenta, które są oddzielone od głowicy drukującej.
<b>Trwałość użytkowa wkładu atramentowego</b>	Po pierwszej instalacji wkładów atramentowych urządzenie wykorzysta pewną ilość atramentu do napełnienia przewodów doprowadzających atrament w celu osiągnięcia wydruków wysokiej jakości. Ten proces jest wykonywany tylko raz. Po zakończeniu tego procesu wkłady dostarczone z urządzeniem mają mniejszą pojemność niż wkłady LC427 (około 75% w przypadku atramentu czarnego oraz 65% w przypadku atramentów kolorowych) <sup>1</sup> . Przy użyciu kolejnych wkładów można wydrukować podaną liczbę stron.
<b>Zamienne materiały eksploatacyjne</b>	<Czarny> LC427XLBK <Żółty> LC427XLY <Cyjan> LC427XLC <Magenta> LC427XLM Czarny – około 6000 stron <sup>1</sup> Żółty, cyjan i magenta – około 5000 stron <sup>1</sup>

---

<b>Zamienne materiały eksploatacyjne</b>	<Czarny> LC427BK <Żółty> LC427Y <Cyjan> LC427C <Magenta> LC427M Czarny – około 3000 stron <sup>1</sup> Żółty, cyjan i magenta – około 1500 stron <sup>1</sup>
--	--

<sup>1</sup> Wszystkie wkłady zamienne charakteryzują się średnią wydajnością podaną w normie ISO/IEC 24711. Więcej informacji na temat wydajności znajduje się na stronie [www.brother.com/pageyield](http://www.brother.com/pageyield).



## Powiązane informacje

- [Załącznik](#)
-

## Informacje dotyczące środowiska i zgodności

- [Informacje dotyczące papieru z recyklingu](#)
- [Dostępność części zamiennych](#)
- [Substancje chemiczne \(UE REACH\)](#)

## Informacje dotyczące papieru z recyklingu

- Papier z recyklingu to papier tej samej jakości, co wytworzony z pierwotnych surowców drzewnych. Normy regulujące produkcję nowoczesnego papieru z recyklingu dają pewność, że spełnia on najwyższe wymagania jakościowe różnych procesów drukarskich. Sprzęt obrazujący dostarczany przez firmę Brother jest przystosowany do obsługi papieru z recyklingu spełniającego normę EN 12281:2002.
- Kupowanie papieru z recyklingu przyczynia się do ochrony naturalnych zasobów i promuje gospodarkę okrężną. Papier jest wytwarzany z użyciem włókien celulozowych pochodzących z drewna. Dzięki zbiórce i recyklingowi papieru liczba cykli życia tych włókien zostaje zwielokrotniona, co pozwala na optymalne wykorzystanie zasobów.
- Proces produkcji papieru z recyklingu jest krótszy. Włókna są już przetworzone, więc zużywa się mniej wody i energii oraz mniej chemikaliów.
- Korzyścią z recyklingu papieru jest oszczędność węgla dzięki zmniejszeniu ilości produktów papierowych poddawanych alternatywnej utylizacji, np. wyrzucanych na wysypiska czy spalanych. Odpady znajdujące się na wysypiskach wydzielają metan, czyli gaz o silnym działaniu cieplarnianym.



### Powiązane informacje

- [Informacje dotyczące środowiska i zgodności](#)



## Dostępność części zamiennych

Firma Brother gwarantuje dostępność części zamiennych przez okres co najmniej siedmiu lat od wprowadzenia modeli na rynek.

W celu uzyskania części zamiennych należy skontaktować się z dostawcą lub przedstawicielem firmy Brother.



### Powiązane informacje

- [Informacje dotyczące środowiska i zgodności](#)
-

## Substancje chemiczne (UE REACH)

Informacje dotyczące substancji chemicznych zawartych w naszych produktach zgodnie z wymaganiami rozporządzenia REACH znajdują się tutaj: <https://www.brother.eu/reach>.



### Powiązane informacje

- [Informacje dotyczące środowiska i zgodności](#)
-

## Pomoc i obsługa klienta firmy Brother

Jeśli potrzebujesz pomocy w zakresie użytkowania produktu Brother, odwiedź stronę [support.brother.com](http://support.brother.com), zawierającą często zadawane pytania oraz wskazówki dotyczące rozwiązywania problemów. Możesz również poprawić wydajność swojego urządzenia, pobierając najnowsze aplikacje, sterowniki oraz oprogramowanie sprzętowe. Warto pobrać też dokumentację użytkownika, aby się dowiedzieć, jak maksymalnie wykorzystać możliwości posiadanego produktu Brother.

Więcej informacji dotyczących produktów i wsparcia można znaleźć na stronie internetowej lokalnego przedstawiciela firmy Brother. Aby uzyskać dane kontaktowe lokalnego przedstawiciela firmy Brother i zarejestrować nowy produkt, odwiedź stronę [www.brother.com](http://www.brother.com).



### Powiązane informacje

- [Załącznik](#)
-

brother



POL  
Wersja 0