



# Urządzenia wielofunkcyjne CX331, CX431, MC3224, MC3326, MC3426, XC2326

---

## Podręcznik użytkownika

**Marzec 2021**

**[www.lexmark.com](http://www.lexmark.com)**

---

Typ urządzenia:

3500

Modele:

285, 485, 685, 876, 8c6, 8c9

# Zawartość

<b>Informacje dotyczące bezpieczeństwa.....</b>	<b>6</b>
Definicje pojęć.....	6
Informacje dotyczące produktu.....	6
<b>Informacje dotyczące drukarki.....</b>	<b>9</b>
Znajdowanie informacji na temat drukarki.....	9
Odnajdywanie numeru seryjnego drukarki.....	11
Wyposażenie drukarki.....	12
Korzystanie z panelu sterowania.....	14
Dostosowywanie ekranu głównego.....	14
Zmiana języka klawiatury na wyświetlaczu.....	14
Opis stanów kontrolki.....	15
Wybór papieru.....	15
<b>Przygotowanie, instalacja i konfiguracja.....</b>	<b>22</b>
Wybór miejsca na drukarkę.....	22
Podłączanie kabli.....	23
Instalowanie opcjonalnych tac.....	24
Konfigurowanie i używanie aplikacji na ekranie głównym.....	25
Konfigurowanie drukarki w celu faksowania.....	27
Konfigurowanie ustawień protokołu SMTP poczty e-mail.....	35
Ładowanie papieru i nośników specjalnych.....	43
Instalacja i aktualizacja oprogramowania, sterowników oraz oprogramowania sprzętowego.....	47
Dostępne elementy opcjonalne.....	50
Sieć.....	51
Drukowanie strony ustawień menu.....	55
<b>Zabezpieczanie drukarki.....</b>	<b>56</b>
Czyszczenie pamięci drukarki.....	56
Przywracanie ustawień fabrycznych.....	56
Informacje o ulotności pamięci.....	56
<b>Drukowanie.....</b>	<b>57</b>
Drukowanie z komputera.....	57

Drukowanie z urządzenia przenośnego.....	57
Drukowanie z napędu flash.....	59
Obsługiwane napędy flash i typy plików.....	60
Konfiguracja poufnych zadań.....	60
Drukowanie zadań poufnych i innych zadań wstrzymanych.....	61
Drukowanie za pomocą profilu Cloud Connector.....	62
Drukowanie listy wzorców czcionek.....	62
Umieszczanie arkuszy separujących między kopiami.....	63
Anulowanie zadania drukowania.....	63
Regulowanie intensywności tonera.....	63
<b>Kopiowanie.....</b>	<b>64</b>
Korzystanie z automatycznego podajnika dokumentów i szyby skanera.....	64
Kopiowanie.....	64
Kopiowanie zdjęć.....	64
Kopiowanie na papierze firmowym.....	65
Kopiowanie na obu stronach arkusza papieru.....	65
Zmniejszanie lub powiększanie kopii.....	65
Kopiowanie kilku stron na jednym arkuszu.....	65
Sortowanie kopii.....	65
Kopiowanie kart.....	66
Tworzenie skrótu kopiowania.....	66
<b>E-mail.....</b>	<b>67</b>
Korzystanie z automatycznego podajnika dokumentów i szyby skanera.....	67
Wysyłanie wiadomości e-mail.....	67
Tworzenie skrótu e-mail.....	68
<b>Faksowanie.....</b>	<b>69</b>
Korzystanie z automatycznego podajnika dokumentów i szyby skanera.....	69
Wysyłanie faksu.....	69
Planowanie faksu.....	70
Tworzenie skrótu do miejsca docelowego dla faksów.....	70
Zmiana rozdzielczości faksu.....	70
Dostosowywanie intensywności faksu.....	71
Drukowanie dziennika faksów.....	71
Blokowanie niepożądanych faksów.....	71

Wstrzymywanie faksów.....	71
Przekazywanie faksów.....	72
<b>Skanowanie.....</b>	<b>73</b>
Korzystanie z automatycznego podajnika dokumentów i szyby skanera.....	73
Skanowanie do komputera.....	73
Skanowanie z wysłaniem na serwer FTP przy użyciu skrótu.....	75
Skanowanie do folderu sieciowego za pomocą skrótu.....	75
Skanowanie na dysk flash.....	76
Skanowanie do profilu Cloud Connector.....	77
<b>Używanie menu drukarki.....</b>	<b>78</b>
Mapa menu.....	78
Urządzenie.....	79
Drukowanie.....	90
Papier.....	96
Kopiowanie.....	99
Faksowanie.....	101
E-mail.....	111
FTP.....	115
Napęd USB.....	118
Sieć/porty.....	122
Bezpieczeństwo.....	135
Cloud Connector.....	139
Raporty.....	139
Rozwiązywanie problemów.....	140
<b>Konserwacja drukarki.....</b>	<b>141</b>
Sprawdzanie stanu części i materiałów eksploatacyjnych.....	141
Konfigurowanie powiadomień dotyczących materiałów eksploatacyjnych.....	141
Konfigurowanie alarmów e-mail.....	141
Oglądanie raportów.....	142
Zamawianie części i materiałów eksploatacyjnych.....	142
Wymiana części i materiałów eksploatacyjnych.....	145
Czyszczenie części drukarki.....	159
Oszczędzanie energii i papieru.....	167
Przenoszenie drukarki w inne miejsce.....	167

---

Transport drukarki.....	168
<b>Rozwiązywanie problemu.....</b>	<b>169</b>
Problemy z jakością wydruku.....	169
Problemy z drukowaniem.....	170
Drukarka nie odpowiada.....	198
Nie można odczytać napędu flash.....	199
Włączanie portu USB.....	199
Problemy z połączeniem sieciowym.....	200
Problemy z materiałami eksploatacyjnymi.....	201
Usuwanie zacięć.....	203
Problemy z podawaniem papieru.....	215
problemy z wysyłaniem wiadomości e-mail.....	217
Problemy z faksowaniem.....	218
Problemy ze skanowaniem.....	223
Problemy z jakością koloru.....	230
Kontakt z obsługą klienta.....	233
<b>Recykling i utylizacja.....</b>	<b>234</b>
Recykling produktów Lexmark.....	234
Recykling opakowań firmy Lexmark.....	234
<b>Uwagi.....</b>	<b>235</b>
<b>Indeks.....</b>	<b>244</b>

# Informacje dotyczące bezpieczeństwa

## Definicje pojęć

**Uwaga:** *uwaga* zawiera informacje, które mogą okazać się pomocne.

**Ostrzeżenie:** *ostrzeżenie* informuje o sytuacji, która może spowodować uszkodzenie sprzętu lub oprogramowania produktu.

**PRZESTROGA:** *przeestroga* informuje o potencjalnie niebezpiecznej sytuacji, która może spowodować obrażenie ciała użytkownika.

Różne rodzaje komunikatów zawierających przestroge:

 **UWAGA — NIEBEZPIECZEŃSTWO USZKODZENIA CIAŁA:** oznacza ryzyko obrażeń ciała.

 **UWAGA — NIEBEZPIECZEŃSTWO PORAŻENIA PRĄDEM:** oznacza ryzyko porażenia prądem elektrycznym.

 **UWAGA — GORĄCA POWIERZCHNIA:** oznacza ryzyko poparzenia w przypadku dotknięcia.

 **UWAGA — NIEBEZPIECZEŃSTWO PRZEWRÓCENIA:** oznacza ryzyko zmiżdżenia.

 **UWAGA — RYZYKO PRZYTRZAŚNIĘCIA:** oznacza ryzyko przytrzaśnięcia między częściami ruchomymi.

## Informacje dotyczące produktu









 **UWAGA — NIEBEZPIECZEŃSTWO USZKODZENIA CIAŁA:** Aby uniknąć ryzyka pożaru lub porażenia prądem elektrycznym, podłącz przewód zasilający do prawidłowo uziemionego, łatwo dostępnego gniazdka elektrycznego o odpowiednich parametrach znajdującego się w pobliżu urządzenia.

 **UWAGA — NIEBEZPIECZEŃSTWO USZKODZENIA CIAŁA:** W celu uniknięcia ryzyka pożaru lub porażenia prądem należy korzystać wyłącznie z przewodu zasilającego dołączonego do tego produktu lub z części zamiennych autoryzowanych przez producenta.

 **UWAGA — NIEBEZPIECZEŃSTWO USZKODZENIA CIAŁA:** Nie należy używać tego urządzenia z przedłużaczami, listwami zasilającymi o wielu gniazdkach, przedłużaczami o wielu gniazdkach lub urządzeniami UPS. Drukarka laserowa może łatwo przekroczyć moc znamionową tego rodzaju urządzeń, co może spowodować ryzyko pożaru, uszkodzenia mienia lub niską wydajność drukarki.

 **UWAGA — NIEBEZPIECZEŃSTWO USZKODZENIA CIAŁA:** Z tym produktem można używać wyłącznie filtra przeciwprzepięciowego firmy Lexmark, podłączając go prawidłowo pomiędzy drukarką i przewodem zasilającym dostarczonym z drukarką. Używanie urządzeń ochrony przeciwprzepięciowej, które nie zostały wyprodukowane przez firmę Lexmark, może spowodować ryzyko pożaru, uszkodzenia mienia lub niską wydajność drukarki.

 **UWAGA — NIEBEZPIECZEŃSTWO USZKODZENIA CIAŁA:** W celu zmniejszenia ryzyka pożaru, przyłączając niniejszy produkt do publicznej sieci telefonicznej, należy korzystać wyłącznie z przewodów telekomunikacyjnych (RJ-11) o grubości 26 AWG lub większej. Na terenie Australii należy stosować przewód zatwierdzony przez Australian Communications and Media Authority (Australijski urząd ds. komunikacji i mediów).

-  **UWAGA — NIEBEZPIECZEŃSTWO PORAŻENIA PRĄDEM:** Aby uniknąć ryzyka porażenia prądem elektrycznym, nie należy umieszczać ani używać tego produktu w pobliżu wody lub w miejscach o dużej wilgotności.
-  **UWAGA — NIEBEZPIECZEŃSTWO PORAŻENIA PRĄDEM:** Aby uniknąć ryzyka porażenia prądem elektrycznym, nie należy instalować urządzenia i podłączać żadnych przewodów (np. faksu, przewodu zasilającego lub kabla telefonicznego) podczas burzy.
-  **UWAGA — NIEBEZPIECZEŃSTWO USZKODZENIA CIAŁA:** Nie należy przecinać, skręcać, zawiązywać ani załamywać przewodu zasilającego, a także stawiać na nim ciężkich przedmiotów. Nie należy narażać przewodu zasilającego na ścieranie ani zgniatanie. Nie należy ścisnąć przewodu zasilającego między przedmiotami, np. meblami i ścianą. Jeśli wystąpi któraś z tych okoliczności, powstanie ryzyko wywołania pożaru lub porażenia prądem. Należy regularnie sprawdzać przewód zasilający pod kątem oznak takich problemów. Przed przystąpieniem do sprawdzania stanu przewodu zasilającego należy odłączyć przewód od gniazda elektrycznego.
-  **UWAGA — NIEBEZPIECZEŃSTWO PORAŻENIA PRĄDEM:** Aby uniknąć ryzyka porażenia prądem elektrycznym, należy upewnić się, że wszystkie połączenia zewnętrzne (np. Ethernet i połączenia systemu telefonicznego) są odpowiednio zainstalowane w oznaczonych gniazdach.
-  **UWAGA — NIEBEZPIECZEŃSTWO PORAŻENIA PRĄDEM:** Aby uniknąć ryzyka porażenia prądem elektrycznym w przypadku uzyskiwania dostępu do płyty kontrolera bądź instalowania opcjonalnego sprzętu lub urządzeń pamięci masowej po zainstalowaniu samej drukarki, należy wyłączyć drukarkę i wyjąć wtyk przewodu zasilającego z gniazda elektrycznego przed przystąpieniem do dalszych czynności. Jeśli do drukarki podłączone są inne urządzenia, należy je także wyłączyć i rozłączyć kable łączące je z drukarką.
-  **UWAGA — NIEBEZPIECZEŃSTWO PORAŻENIA PRĄDEM:** Aby uniknąć ryzyka porażenia prądem elektrycznym, nie należy używać funkcji faksu podczas burzy.
-  **UWAGA — NIEBEZPIECZEŃSTWO PORAŻENIA PRĄDEM:** Aby uniknąć porażenia prądem elektrycznym podczas czyszczenia zewnętrznej powierzchni drukarki, należy najpierw wyjąć przewód zasilający z gniazdka elektrycznego, a następnie odłączyć wszystkie kable prowadzące do urządzenia.
-  **UWAGA — NIEBEZPIECZEŃSTWO USZKODZENIA CIAŁA:** Jeśli waga drukarki jest większa niż 20 kg (44 funty), do bezpiecznego przeniesienia potrzeba co najmniej dwóch osób.
-  **UWAGA — NIEBEZPIECZEŃSTWO USZKODZENIA CIAŁA:** Zastosowanie się do poniższych wskazówek pozwoli uniknąć obrażeń ciała oraz uszkodzenia drukarki podczas jej przenoszenia:
- Upewnij się, że wszystkie drzwiczki i zasobniki są zamknięte.
  - Wyłącz drukarkę, a następnie wyjmij przewód zasilający z gniazdka elektrycznego.
  - Odłącz wszystkie przewody i kable.
  - Jeżeli do drukarki są podłączone oddzielne, opcjonalne zasobniki podłogowe lub opcje wyjściowe, przed przeniesieniem drukarki należy je odłączyć.
  - Jeśli drukarka jest wyposażona w podstawę na kółkach, przesuń drukarkę ostrożnie na nowe miejsce. Należy zachować ostrożność przy przechodzeniu przez progi i uważać na przerwy w podłodze.
  - Jeżeli drukarka nie jest wyposażona w podstawę na kółkach, ale jest skonfigurowana do obsługi zasobników opcjonalnych lub opcji wyjściowych, odłącz opcje wyjściowe i podnieś drukarkę z zasobników. Drukarki i opcje nie należy podnosić jednocześnie.
  - Przy podnoszeniu drukarki należy zawsze używać uchwytów.
  - Jeśli drukarka jest przewożona na wózku, musi on mieć na tyle dużą powierzchnię, aby mieściła się na nim cała podstawa drukarki.

- Jeśli wyposażenie opcjonalne jest przewożone na wózku, musi on mieć na tyle dużą powierzchnię, aby w pełni mieściły się na nim opcjonalne elementy wyposażenia.
- Drukarka musi pozostawać w pozycji pionowej.
- Należy unikać gwałtownych wstrząsów.
- Podczas ustawiania drukarki należy zachować ostrożność, aby nie przycisnąć sobie palców.
- Upewnij się, że wokół drukarki znajduje się wystarczająco dużo wolnego miejsca.

 **UWAGA — NIEBEZPIECZEŃSTWO PRZEWRÓCENIA:** Instalacja jednej opcji lub większej ich liczby w drukarce lub urządzeniu wielofunkcyjnym może wymagać zastosowania stojaka na kółkach, mebla lub innego elementu wyposażenia w celu uniknięcia niestabilności urządzenia, która mogłaby grozić uszkodzeniem ciała. Więcej informacji na temat obsługiwanych konfiguracji znajduje się na stronie [www.lexmark.com/multifunctionprinters](http://www.lexmark.com/multifunctionprinters).

 **UWAGA — NIEBEZPIECZEŃSTWO PRZEWRÓCENIA:** Aby zmniejszyć ryzyko niestabilności sprzętu, każdy zasobnik należy ładować oddzielnie. Dopóki nie będą potrzebne, wszystkie pozostałe zasobniki powinny być zamknięte.

 **UWAGA — GORĄCA POWIERZCHNIA:** Wewnętrzne elementy drukarki mogą być gorące. W celu zmniejszenia ryzyka oparzenia, przed dotknięciem danej części należy odczekać, aż ostygnie.

 **UWAGA — RYZYKO PRZYTRZAŚNIĘCIA:** aby zminimalizować ryzyko przytrzaśnięcia, należy zachować ostrożność w obszarach z tym oznaczeniem. Ryzyko przytrzaśnięcia jest największe podczas pracy przy częściach ruchomych, takich jak koła zębate, drzwi, zasobniki czy pokrywy.

 **UWAGA — NIEBEZPIECZEŃSTWO USZKODZENIA CIAŁA:** Niniejszy produkt wykorzystuje technologię laserową. Użycie elementów sterujących, ustawień lub zastosowanie procedur innych niż podane w *Podręczniku użytkownika* może spowodować ekspozycję na szkodliwe promieniowanie.

 **UWAGA — NIEBEZPIECZEŃSTWO USZKODZENIA CIAŁA:** Bateria litowa stosowana w tym produkcie nie jest przeznaczona do wymiany. Nieprawidłowa wymiana baterii litowej grozi wybuchem. Nie należy ładować, demontować ani palić baterii litowej. Zużytych baterii litowych należy pozbywać się zgodnie z instrukcjami producenta i lokalnymi przepisami.

Produkt został zaprojektowany z wykorzystaniem określonych podzespołów producenta i zatwierdzony jako spełniający surowe światowe normy bezpieczeństwa. Rola niektórych podzespołów w zachowaniu bezpieczeństwa nie zawsze jest oczywista. Producent nie ponosi odpowiedzialności za skutki stosowania innych części zamiennych.

Wszelkie naprawy i czynności serwisowe, oprócz opisanych w dokumentacji użytkownika, powinny być wykonywane przez serwisanta.

Podczas drukowania w urządzeniu dochodzi do nagrzewania się nośników wydruku, a wysoka temperatura może powodować emisję szkodliwych wycieków z tych nośników. W celu uniknięcia ewentualnej emisji szkodliwych wycieków, należy zapoznać się z fragmentem instrukcji obsługi, w którym podano wytyczne dotyczące wyboru nośników wydruku.

Ten produkt może wytwarzać niewielkie ilości ozonu podczas normalnej pracy i może być wyposażony w filtr ograniczający stężenia ozonu do poziomów znacznie niższych od zalecanych limitów ekspozycji. Aby uniknąć wysokich poziomów stężenia ozonu podczas intensywnej eksploatacji, należy zainstalować ten produkt w pomieszczeniu z dobrą wentylacją i wymieniać filtr ozonowy i wylotowy zgodnie z instrukcjami konserwacji produktu. Jeśli w instrukcjach konserwacji produktu nie ma wzmianek o filtrach, oznacza to, że w przypadku tego produktu nie ma filtrów wymagających wymiany.

**NINIEJSZĄ INSTRUKCJĘ NALEŻY ZACHOWAĆ.**



# Informacje dotyczące drukarki

## Znajdowanie informacji na temat drukarki

Czego szukasz?	Znajdziesz to tu
Instrukcje dotyczące wstępnej konfiguracji	Zapoznaj się z dokumentacją instalacyjną dołączoną do drukarki.
<ul style="list-style-type: none"> <li>• Oprogramowanie drukarki</li> <li>• Sterownik drukarki lub faksu</li> <li>• Oprogramowanie sprzętowe drukarki</li> <li>• Utility</li> </ul>	Przejdź do strony <a href="http://www.lexmark.com/downloads">www.lexmark.com/downloads</a> , wyszukaj model drukarki, a następnie w menu Typ wybierz odpowiedni sterownik, oprogramowanie sprzętowe lub narzędzie.
<ul style="list-style-type: none"> <li>• Wybieranie i przechowywanie papieru i nośników specjalnych</li> <li>• Ładowanie papieru</li> <li>• Konfigurowanie ustawień drukarki</li> <li>• Wyświetlanie i drukowanie dokumentów i zdjęć</li> <li>• Instalowanie i używanie oprogramowania drukarki</li> <li>• Konfigurowanie drukarki w sieci</li> <li>• Obchodzenie się z drukarką i jej konserwacja</li> <li>• Rozwiązywanie problemów</li> </ul>	<p><i>Centrum informacji</i> — wejdź na stronę <a href="https://infoserve.lexmark.com">https://infoserve.lexmark.com</a>.</p> <p>Filmy instruktażowe — wejdź na stronę <a href="https://infoserve.lexmark.com/idv/">https://infoserve.lexmark.com/idv/</a>.</p>
Informacje pomocy dotyczące korzystania z oprogramowania drukarki	<p>Pomoc dla systemów operacyjnych Microsoft Windows lub Macintosh — otwórz program lub aplikację związaną z drukarką i kliknij opcję <b>Pomoc</b>.</p> <p>Kliknij opcję , aby zostały wyświetlone informacje uzależnione od kontekstu.</p> <p><b>Uwagi:</b></p> <ul style="list-style-type: none"> <li>• Pomoc jest automatycznie instalowana wraz z oprogramowaniem drukarki.</li> <li>• Oprogramowanie drukarki znajduje się w folderze programów drukarki lub na pulpicie, w zależności od używanego systemu operacyjnego.</li> </ul>

Czego szukasz?	Znajdziesz to tu
<ul style="list-style-type: none"> <li>• Dokumentacja</li> <li>• Obsługa czatu</li> <li>• Obsługa wiadomości e-mail</li> <li>• Pomoc telefoniczna</li> </ul>	<p>Przejdź pod adres <a href="http://support.lexmark.com">http://support.lexmark.com</a>.</p> <p><b>Uwaga:</b> Wybierz kraj lub region, a następnie produkt, aby wyświetlić odpowiednią witrynę pomocy technicznej.</p> <p>Informacje kontaktowe działu pomocy technicznej dla danego kraju lub regionu można znaleźć w witrynie internetowej lub w gwarancji dostarczonej z drukarką.</p> <p>Podczas rozmowy z pracownikiem działu obsługi klienta należy mieć przygotowane następujące informacje:</p> <ul style="list-style-type: none"> <li>• Miejsce i data zakupu</li> <li>• Typ i numer seryjny urządzenia</li> </ul> <p>Więcej informacji można znaleźć w sekcji <a href="#">„Odnajdywanie numeru seryjnego drukarki” na str. 11</a>.</p>
<ul style="list-style-type: none"> <li>• Informacje dotyczące bezpieczeństwa</li> <li>• Informacje prawne</li> <li>• Informacje o gwarancji</li> <li>• Informacje na temat wpływu na środowisko</li> </ul>	<p>Informacje dotyczące gwarancji mogą różnić się w zależności od kraju czy regionu:</p> <ul style="list-style-type: none"> <li>• <b>W Stanach Zjednoczonych</b> – należy zapoznać się z Oświadczeniem o ograniczonej gwarancji dostarczonym razem z tą drukarką lub opublikowanym pod adresem <a href="http://support.lexmark.com">http://support.lexmark.com</a>.</li> <li>• <b>W innych krajach i regionach</b> — należy zapoznać się z drukowaną gwarancją dołączoną do drukarki.</li> </ul> <p><i>Informacje o produkcji</i> — więcej informacji na ten temat można znaleźć w dokumentacji dostarczonej z drukarką lub na stronie <a href="http://support.lexmark.com">http://support.lexmark.com</a>.</p>

## Odnajdywanie numeru seryjnego drukarki

1 Otwórz przednie drzwiczki, a następnie zdecydowanym ruchem popchnij je w dół.

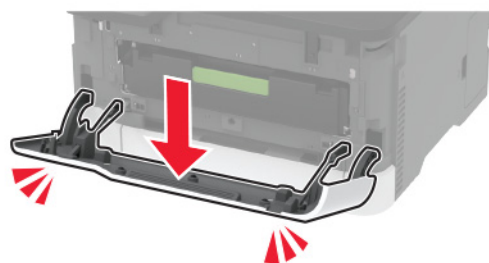
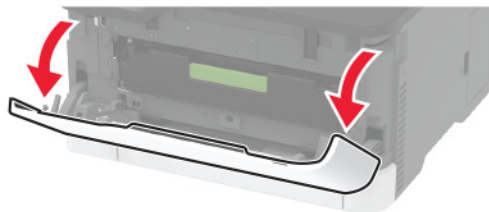

2 Znajdź numer seryjny drukarki umieszczony za przednimi drzwiczkami.

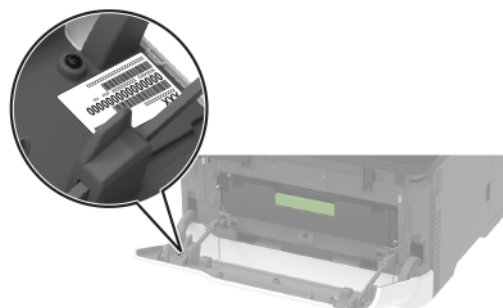

## Wyposażenie drukarki

### Urządzenie wielofunkcyjne Lexmark MC3224dwe

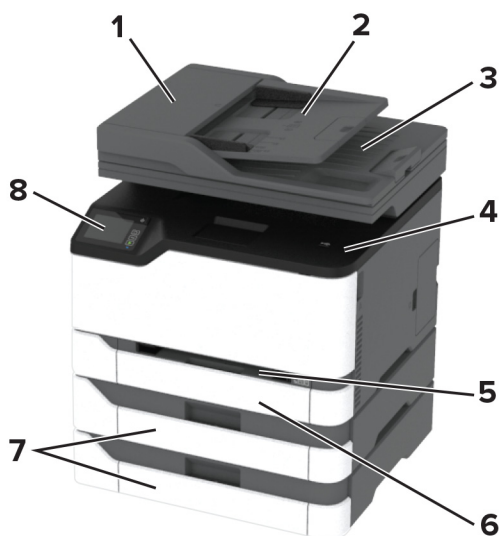

1	Skaner
2	Odbiornik standardowy
3	Podajnik ręczny
4	Zasobnik na 250 arkuszy
5	Panel operacyjny

**Urządzenia wielofunkcyjne Lexmark CX331, Lexmark CX431, Lexmark MC3224adwe, Lexmark MC3326, Lexmark MC3426, Lexmark XC2326**

1	Automatyczny podajnik dokumentów
2	taca podajnika ADF
3	Odbiornik automatycznego podajnika dokumentów
4	Odbiornik standardowy
5	Podajnik ręczny
6	Standardowy zasobnik na 250 arkuszy
7	Opcjonalne zasobniki na 250 arkuszy <b>Uwaga:</b> Obsługiwany wyłącznie w niektórych modelach drukarek.
8	Panel operacyjny

## Korzystanie z panelu sterowania

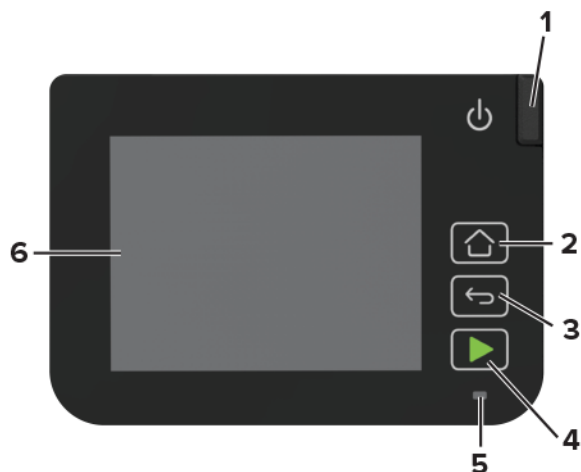

	Część panelu sterowania	Zastosowanie
1	Przycisk zasilania	Włączanie i wyłączanie drukarki. <b>Uwaga:</b> Aby wyłączyć drukarkę, naciśnij i przez 5 sekund przytrzymaj przycisk zasilania.
2	Przycisk Strona główna	Przechodzi do ekranu głównego.
3	Przycisk Back (Wstecz)	Przechodzi do poprzedniego ekranu.
4	Przycisk Start	Rozpoczyna zadanie w zależności od wybranego trybu.
5	Kontrolka	Sprawdzenie stanu drukarki.
6	Wyświetlacz	<ul style="list-style-type: none"> <li>Wyświetla komunikaty i informacje o stanie drukarki.</li> <li>Umożliwia konfigurowanie i obsługę drukarki.</li> </ul>

## Dostosowywanie ekranu głównego

- 1 Z poziomu panelu sterowania dotknij kolejno **Ustawienia > Urządzenie > Widoczne ikony ekranu głównego**.
- 2 Wybierz ikony, które mają być wyświetlane na ekranie głównym.
- 3 Zastosuj zmiany.

## Zmiana języka klawiatury na wyświetlaczu

**Uwaga:** Język klawiatury można zmienić tylko w zadaniach drukarki, które wymagają wprowadzenia znaków alfanumerycznych, np. e-mail lub skanowanie.

- 1 Dotknij pola wprowadzania.
- 2 Na klawiaturze dotknij klawisza języka i przytrzymaj go.
- 3 Wybierz język.

## Opis stanów kontrolki

Kontrolka	Stan drukarki
Wył.	Drukarka jest wyłączona.
Niebieski	Drukarka jest włączona lub jest gotowa do pracy.
Migające niebieskie światło	Drukarka przetwarza dane.
Migające czerwone światło	Drukarka wymaga interwencji użytkownika.
Bursztynowy	Drukarka jest w trybie czuwania.

## Wybór papieru

### Wskazówki dotyczące papieru

Stosowanie odpowiednich rodzajów papieru w celu uniknięcia zacięć i zapewnienia bezproblemowego drukowania.

- Zawsze należy używać nowego, nieuszkodzonego papieru.
- Przed załadowaniem papieru należy sprawdzić, która strona jest stroną zalecaną do zadrukowania. Informacja ta zazwyczaj znajduje się na opakowaniu papieru.
- Nie należy używać papieru wyciętego lub przyciętego ręcznie.
- Nie należy jednocześnie umieszczać papieru o różnych rozmiarach, rodzajach lub gramaturach w tym samym zasobniku, gdyż może to powodować zacięcia.
- Nie należy stosować papieru powlekanego, za wyjątkiem papierów powlekanych przeznaczonych do drukowania elektrofotograficznego.

### Charakterystyka papieru

Przedstawiona poniżej charakterystyka papieru ma wpływ na jakość wydruku i niezawodność drukowania. Przed wydrukiem należy uwzględnić następujące czynniki:

#### Gramatura

Zasobniki drukarki mogą podawać papier o gramaturze od 60 do 162 g/m<sup>2</sup> z włóknami wzdłuż strony. Papier o gramaturze mniejszej niż 60 g/m<sup>2</sup> może nie być wystarczająco sztywny, co może skutkować problemami z podawaniem i powodować zacięcia.

#### Zwijanie

Zwijanie to tendencja papieru do zakrzywiania się na brzegach. Nadmierne zwijanie się może spowodować problemy z podawaniem papieru. Papier może zwijać się po przejściu przez drukarkę, gdzie wystawiony jest na działanie wysokiej temperatury. Trzymanie rozpakowanego papieru w warunkach o dużej wilgotności lub bardzo suchych, w wysokiej lub niskiej temperaturze może przyczynić się do zawinięcia brzegów przed drukowaniem i spowodować problemy z podawaniem.

## Gładkość

Gładkość papieru ma bezpośredni wpływ na jakość wydruku. Jeśli papier jest zbyt szorstki, toner nie zostanie prawidłowo wtopiony w arkusz. Zbyt gładki papier może spowodować problemy z podawaniem lub jakością wydruku. Zalecamy korzystanie z papieru z 50 punktami Sheffielda.

## Zawartość wilgoci

Ilość wilgoci zawartej w papierze ma wpływ zarówno na jakość wydruków, jak i zdolność do prawidłowego podawania papieru przez drukarkę. Do chwili użycia papier należy przechowywać w oryginalnym opakowaniu. Narażenie papieru na zmiany wilgotności może niekorzystnie wpływać na jego parametry.

Od 24 do 48 godzin przed drukowaniem papier w oryginalnym opakowaniu należy umieścić w tym samym środowisku, co drukarkę. W przypadku dużej różnicy między warunkami przechowywania lub transportu a warunkami panującymi w otoczeniu drukarki okres ten papieru powinien zostać wydłużony do kilku dni. Również gruby papier może wymagać dłuższego okresu kondycjonowania.

## Kierunek ułożenia włókien

Ziarno odnosi się do ułożenia włókien papieru na arkuszu. Kierunek włókien może być *wzdłużny*, czyli równoległy do długości papieru, lub *poprzeczny*, czyli równoległy do szerokości papieru.

Dla papieru o gramaturze od 60 do 162 g/m<sup>2</sup> jest zalecany układ włókien wzdłuż strony.

## Zawartość włókien

Większość papieru kserograficznego wysokiej jakości wykonana jest w 100% z przetworzonej chemicznie papierówki. Taki skład pozwala uzyskać papier o wysokim stopniu stabilności, gwarantującym mniejsze problemy z podawaniem papieru w drukarce i lepszą jakość wydruku. Papier zawierający inne włókna, np. bawełny, może powodować problemy podczas drukowania.

## Niedozwolone rodzaje papieru

Nie zaleca się stosowania w drukarce niżej wymienionych rodzajów papieru:

- Papier przetworzony chemicznie używany do kopiowania bez zastosowania kalki, znany także jako papier samokopiujący
- Papier z nadrukiem zawierającym substancje mogące zanieczyścić drukarkę
- Papier z nadrukiem nieodpornym na wysoką temperaturę panującą w nagrzewnicy drukarki
- Papier z nadrukiem wymagającym kalibracji (precyzyjnego usytuowania nadruku na stronie) dokładniejszej niż  $\pm 2,3$  mm, np. formularze stosowane w optycznym rozpoznawaniu znaków (OCR)  
Aby właściwie drukować na takich formularzach, w niektórych przypadkach można dostosować kalibrację za pomocą oprogramowania.
- Papier powlekany (papier dokumentowy podatny na wycieranie), papier syntetyczny, papier termiczny
- Papier o nierównych krawędziach, papier szorstki lub papier o powierzchni z wyraźną teksturą bądź papier pofalowany
- Papier makulaturowy niespełniający wymagań europejskiej normy EN12281:2002
- Papier o gramaturze mniejszej niż 60 g/m<sup>2</sup>
- Formularze lub dokumenty wieloczęściowe



## Wybór form z nadrukiem i papieru firmowego

- Użyj papieru o długich włóknach.
- Należy używać wyłącznie form i papieru firmowego zadrukowanych metodą litografii offsetowej lub druku wklęsłego.
- Nie należy stosować papieru szorstkiego lub o powierzchni z wyraźną teksturą.
- Należy używać farby drukarskiej odpornej na działanie żywicy w tonerze. Farba drukarska utrwalana przez utlenianie lub farba na bazie oleju z reguły spełnia te wymagania, natomiast lateksowa farba drukarska może ich nie spełniać.
- Przed zakupem dużej ilości druków formularzy i papieru firmowego należy zrobić na nich próbny wydruk. Dzięki temu można ustalić, czy toner na formularzach z nadrukiem i papierze firmowym będzie mieć wpływ na jakość druku.
- W razie wątpliwości należy skontaktować się z dostawcą papieru.
- W przypadku drukowania na papierze firmowym, papier należy załadować w prawidłowej orientacji dla danej drukarki. Aby uzyskać więcej informacji, patrz *Wskazówki dotyczące papieru i nośników specjalnych*.

## Przechowywanie papieru

Aby uniknąć problemów z zacięciami papieru i nierówną jakością wydruku, należy zastosować się do poniższych wskazówek:

- Od 24 do 48 godzin przed drukowaniem papier w oryginalnym opakowaniu należy umieścić w tym samym środowisku, co drukarkę.
- W przypadku dużej różnicy między warunkami przechowywania lub transportu a warunkami panującymi w otoczeniu drukarki okres ten papier powinien zostać wydłużony do kilku dni. Również gruby papier może wymagać dłuższego okresu kondycjonowania.
- Aby uzyskać jak najlepszą jakość wydruków, papier należy przechowywać w miejscu o temperaturze 21°C i wilgotności względnej 40%.
- Większość producentów etykiet zaleca drukowanie w temperaturze od 18 do 24°C i wilgotności względnej od 40 do 60%.
- Papier należy przechowywać w kartonach, a te umieszczać na paletach lub półkach, a nie na podłodze.
- Pojedyncze paczki papieru należy przechowywać na płaskiej powierzchni.
- Na pojedynczych paczkach papieru nie należy umieszczać żadnych przedmiotów.
- Papier należy wyjmować z kartonu lub opakowania tylko bezpośrednio przed załadowaniem do drukarki. Dzięki przechowywaniu w kartonie i opakowaniu papier pozostaje czysty, suchy i płaski.

## Obsługiwane rozmiary papieru

Rozmiar papieru	Standardowy lub opcjonalny zasobnik na 250 arkuszy	Podajnik ręczny	Drukowanie dwustronne	podajnik ADF	Szyba skanera
<b>A4</b> 210 x 297 mm (8,27 x 11,7 cala )	✓	✓	✓	✓	✓
<b>A5<sup>1</sup></b> 148 x 210 mm (5,83 x 8,27 cala )	✓	✓	x	✓	✓
<b>A6</b> 105 x 148 mm (4,13 x 5,83 cala )	✓	✓	x	✓	✓
<b>B5 JIS</b> 182 x 257 mm (7,17 x 10,1 cala )	✓	✓	x	✓	✓
<b>Oficio (Meksyk)</b> 215,9 x 340,4 mm (8,5 x 13,4 cala )	✓	✓	✓	✓	x
<b>Hagaki</b> 100 x 148 mm (3,94 x 5,83 cala )	✓	✓	x	x	✓
<b>Statement</b> 139,7 x 215,9 mm (5,5 x 8,5 cala )	✓	✓	x	✓	✓
<b>Executive</b> 184,2 x 266,7 mm (7,25 x 10,5 cala )	✓	✓	x	✓	✓
<b>Letter</b> 215,9 x 279,4 mm (8,5 x 11 cala )	✓	✓	✓	✓	✓
<b>Legal</b> 215,9 x 355,6 mm (8,5 x 14 cala )	✓	✓	✓	✓	x

<sup>1</sup> Domyślnym ustawieniem jest podawanie wzdłuż długiej krawędzi. Podczas podawania krótszą krawędzią papier formatu A5 jest traktowany jako papier wąski.

<sup>2</sup> Jeśli wybrano tę opcję, strona ma wymiary 215,9 x 355,6 mm (8,5 x 14 cali), o ile rozmiar nie zostanie określony za pomocą programu.

<sup>3</sup> Załaduj wąski arkusz papieru krótką stroną do przodu.

<sup>2</sup> Obsługuje wyłącznie papier o rozmiarze do 216 x 297 mm (8,5 x 11,7 cala).

<sup>5</sup> Standardowy zasobnik o pojemności 250 arkuszy obsługuje do pięciu kopert jednocześnie. Opcjonalny zasobnik o pojemności 250 arkuszy obsługuje do 40 kopert jednocześnie.

Rozmiar papieru	Standardowy lub opcjonalny zasobnik na 250 arkuszy	Podajnik ręczny	Drukowanie dwustronne	podajnik ADF	Szyba skanera
<b>Folio</b> 215,9 x 330,2 mm (8,5 x 13 cala )	✓	✓	✓	✓	X
<b>Uniwersalny</b> <sup>2, 3</sup> od 98,4 x 148 mm (3,86 x 5,83 cala) do 215,9 x 355,6 mm (8,5 x 14 cali)	✓	✓	✓	✓	✓ <sup>4</sup>
<b>Uniwersalny</b> <sup>2, 3</sup> od 25,4 x 25,4 mm (1 x 1 cala) do 215,9 x 297 mm (8,5 x 11,69 cali)	X	X	X	X	✓
<b>Uniwersalny</b> <sup>2, 3</sup> od 105 x 148 mm (4,13 x 5,83 cala) do 215,9 x 355,6 mm (8,5 x 14 cali)	X	X	X	✓	X
<b>7 3/4 Envelope (Koperta 7 3/4)</b> 98,4 x 190,5 mm (3,875 x 7,5 cala )	✓ <sup>5</sup>	✓	X	X	✓
<b>9 Koperta</b> 98,4 x 225,4 mm (3,875 x 8,9 cala )	✓ <sup>5</sup>	✓	X	X	✓
<b>10 Koperta</b> 104,8 x 241,3 mm (4,12 x 9,5 cala )	✓ <sup>5</sup>	✓	X	X	✓
<b>DL Koperta</b> 110 x 220 mm (4,33 x 8,66 cala )	✓ <sup>5</sup>	✓	X	X	✓
<b>C5 Koperta</b> 162 x 229 mm (6,38 x 9,01 cala )	✓ <sup>5</sup>	✓	X	X	✓

<sup>1</sup> Domyślnym ustawieniem jest podawanie wzdłuż długiej krawędzi. Podczas podawania krótszą krawędzią papier formatu A5 jest traktowany jako papier wąski.

<sup>2</sup> Jeśli wybrano tę opcję, strona ma wymiary 215,9 x 355,6 mm (8,5 x 14 cali), o ile rozmiar nie zostanie określony za pomocą programu.

<sup>3</sup> Załaduj wąski arkusz papieru krótką stroną do przodu.

<sup>2</sup> Obsługuje wyłącznie papier o rozmiarze do 216 x 297 mm (8,5 x 11,7 cala).

<sup>5</sup> Standardowy zasobnik o pojemności 250 arkuszy obsługuje do pięciu kopert jednocześnie. Opcjonalny zasobnik o pojemności 250 arkuszy obsługuje do 40 kopert jednocześnie.

Rozmiar papieru	Standardowy lub opcjonalny zasobnik na 250 arkuszy	Podajnik ręczny	Drukowanie dwustronne	podajnik ADF	Szyba skanera
<b>B5 Koperta</b> 176 x 250 mm (6,93 x 9,84 cala )	✓ <sup>5</sup>	✓	X	X	✓
<b>Inna koperta</b> od 98,4 x 162 mm (3,87 x 6,38 cala) do 176 x 250 mm (6,93 x 9,84 cali)	✓ <sup>5</sup>	✓	X	X	nie dotyczy

<sup>1</sup> Domyślnym ustawieniem jest podawanie wzdłuż długiej krawędzi. Podczas podawania krótszą krawędzią papier formatu A5 jest traktowany jako papier wąski.

<sup>2</sup> Jeśli wybrano tę opcję, strona ma wymiary 215,9 x 355,6 mm (8,5 x 14 cali), o ile rozmiar nie zostanie określony za pomocą programu.

<sup>3</sup> Załaduj wąski arkusz papieru krótką stroną do przodu.

<sup>2</sup> Obsługuje wyłącznie papier o rozmiarze do 216 x 297 mm (8,5 x 11,7 cala).

<sup>5</sup> Standardowy zasobnik o pojemności 250 arkuszy obsługuje do pięciu kopert jednocześnie. Opcjonalny zasobnik o pojemności 250 arkuszy obsługuje do 40 kopert jednocześnie.

## Obsługiwane typy papieru

### Uwagi:

- Etykiety, koperty i karty są zawsze drukowane z mniejszą prędkością.
- Etykiety są obsługiwane do sporadycznego użytku i muszą zostać przetestowane pod kątem dopuszczalności.
- Automatyczny podajnik dokumentów obsługuje tylko zwykły papier.

Typ papieru	Standardowy lub opcjonalny zasobnik na 250 arkuszy	Podajnik ręczny	Drukowanie dwustronne
<b>Zwykły papier</b>	✓	✓	✓
<b>Karton</b>	✓	✓	X
<b>Etykiety</b>	✓	✓	X
<b>Koperty</b>	✓	✓	X

## Obsługiwane gramatury papieru

**Uwaga:** Podajnik ADF obsługuje papier o gramaturze 60–90 g/m<sup>2</sup> (od 16 do 24 funtów).

Typ i gramatura papieru	Standardowy lub opcjonalny zasobnik na 250 arkuszy	Podajnik ręczny	Drukowanie dwustronne
<b>Papier o małej gramaturze</b> Od 60 do 74,9 g/m <sup>2</sup> (od 16 do 19,9 funta), włókna wzdłuż strony	✓	✓	✓
<b>Zwykły papier</b> Od 75 do 90,3 g/m <sup>2</sup> (od 20 do 24 funtów), włókna wzdłuż strony	✓	✓	✓
<b>Papier o dużej gramaturze</b> Od 90,3 do 105 g/m <sup>2</sup> (od 24,1 do 28 funtów), włókna wzdłuż strony	✓	✓	✓
<b>Karton</b> Od 105,1 do 162 g/m <sup>2</sup> (od 28,1 do 43 funtów), włókna wzdłuż strony	✓	✓	X
<b>Karton</b> Od 163 do 200 g/m <sup>2</sup> (od 43,1 do 53 funtów), włókna wzdłuż strony	X	✓	X
<b>Etykiety papierowe</b> 131 g/m <sup>2</sup> (35 funtów)	✓	✓	X
<b>Koperty</b> 60–105 g/m <sup>2</sup> (16–28 funtów)	✓	✓	X

# Przygotowanie, instalacja i konfiguracja

## Wybór miejsca na drukarkę

- Należy pozostawić wystarczającą ilość miejsca, aby zasobniki, pokrywy i drzwiczki swobodnie się otwierały oraz by można było instalować opcjonalne wyposażenie.
- Ustaw drukarkę w pobliżu gniazdka elektrycznego.
  - ⚠ UWAGA — NIEBEZPIECZEŃSTWO USZKODZENIA CIAŁA:** Aby uniknąć ryzyka pożaru lub porażenia prądem elektrycznym, podłącz przewód zasilający do prawidłowo uziemionego, łatwo dostępnego gniazdka elektrycznego o odpowiednich parametrach znajdującego się w pobliżu urządzenia.
  - ⚠ UWAGA — NIEBEZPIECZEŃSTWO PORAŻENIA PRĄDEM:** Aby uniknąć ryzyka porażenia prądem elektrycznym, nie należy umieszczać ani używać tego produktu w pobliżu wody lub w miejscach o dużej wilgotności.
- Należy upewnić się, że przepływ powietrza w pomieszczeniu spełnia wymagania najnowszej wersji standardu ASHRAE 62 lub standardu CEN Technical Committee 156.
- Zadbać o płaską, mocną i stabilną powierzchnię.
- Drukarkę należy:
  - utrzymywać w czystości i dbać, aby była sucha i nie osadzał się na niej kurz;
  - trzymać z dala od zszywek i spinaczy do papieru;
  - trzymać z dala od bezpośredniego przepływu powietrza klimatyzatorów, grzejników lub wentylatorów;
  - trzymać w miejscu nienarażonym na bezpośrednio padające promienie słoneczne, dużą wilgotność lub gwałtowne zmiany temperatury.
- Przestrzegać zakresu temperatur.

Temperatura pracy	10–32,2°C (50–90°F)
-------------------	---------------------
- Aby zapewnić odpowiednią wentylację, należy pozostawić następującą zalecaną ilość wolnego miejsca wokół drukarki:

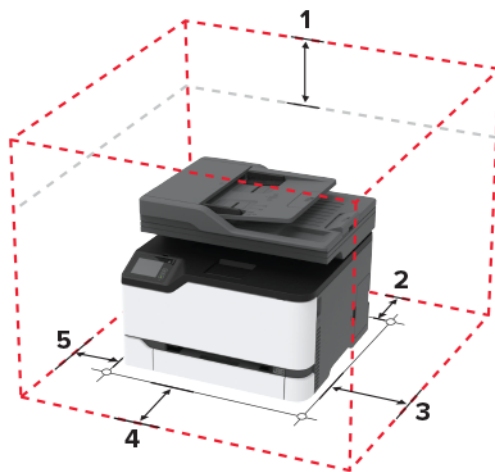

1	Góra	305 mm (12 cali)
2	Tył	102 mm (4 cale)
3	Prawa strona	76 mm (3 cale)
4	Przód	76 mm (3 cale)
5	Lewa strona	76 mm (3 cale)

## Podłączanie kabli

- ⚠ UWAGA — NIEBEZPIECZEŃSTWO PORAŻENIA PRĄDEM:** Aby uniknąć ryzyka porażenia prądem elektrycznym, nie należy instalować urządzenia i podłączać żadnych przewodów (np. faksu, przewodu zasilającego lub kabla telefonicznego) podczas burzy.
- ⚠ UWAGA — NIEBEZPIECZEŃSTWO USZKODZENIA CIAŁA:** aby uniknąć ryzyka pożaru lub porażenia prądem elektrycznym, podłącz przewód zasilający do prawidłowo uziemionego, łatwo dostępnego gniazdka elektrycznego o odpowiednich parametrach znajdującego się w pobliżu urządzenia.
- ⚠ UWAGA — NIEBEZPIECZEŃSTWO USZKODZENIA CIAŁA:** w celu uniknięcia ryzyka pożaru lub porażenia prądem należy korzystać wyłącznie z przewodu zasilającego dołączonego do tego produktu lub z części zamiennych autoryzowanych przez producenta.
- ⚠ UWAGA — NIEBEZPIECZEŃSTWO USZKODZENIA CIAŁA:** w celu zmniejszenia ryzyka pożaru, przyłączając niniejszy produkt do publicznej sieci telefonicznej, należy korzystać wyłącznie z przewodów telekomunikacyjnych (RJ-11) o grubości 26 AWG lub większej. Na terenie Australii należy stosować przewód zatwierdzony przez Australian Communications and Media Authority (Australijski urząd ds. komunikacji i mediów).

**Ostrzeżenie — możliwość uszkodzenia:** Aby uniknąć utraty danych lub nieprawidłowego działania drukarki, nie wolno dotykać podczas drukowania kabla USB ani żadnej karty sieciowej czy części drukarki pokazanych na rysunku.

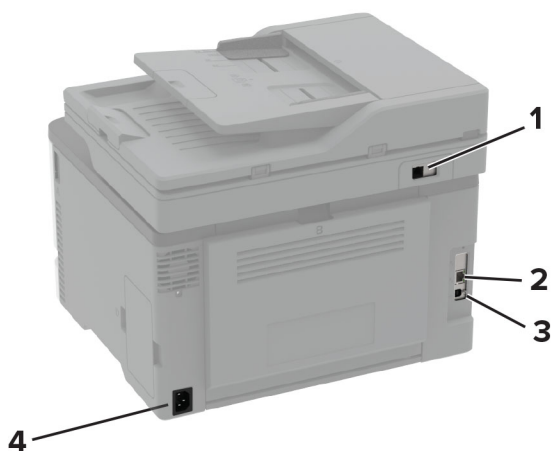

	Port drukarki	Funkcja
1	Port LINE <b>Uwaga:</b> Dostępne wyłącznie w niektórych modelach drukarek.	Podłączanie drukarki do aktywnej linii telefonicznej przez standardowe gniazdo ściennie (RJ-11), filtr DSL, adapter VoIP lub dowolny inny adapter umożliwiający dostęp do linii telefonicznej i wysyłanie oraz odbieranie faksów. <b>Uwaga:</b> Aby włączyć ręczną obsługę faksu, użyj przewodowego rozgałęźnika faksu.
2	port Ethernet	Połączyć drukarkę z siecią.
3	port USB drukarki	Połącz drukarkę z komputerem.
4	Gniazdo kabla zasilającego	Łączy drukarkę z prawidłowo uziemionym gniazdkiem elektrycznym.

## Instalowanie opcjonalnych tac

**⚠ UWAGA — NIEBEZPIECZEŃSTWO PORAŻENIA PRĄDEM:** aby uniknąć ryzyka porażenia prądem elektrycznym w przypadku uzyskiwania dostępu do płyty kontrolera bądź instalowania opcjonalnego sprzętu lub urządzeń pamięci masowej po zainstalowaniu samej drukarki, należy wyłączyć drukarkę i wyjąć wtyk przewodu zasilającego z gniazda elektrycznego przed przystąpieniem do dalszych czynności. Jeśli do drukarki podłączone są inne urządzenia, należy je także wyłączyć i rozłączyć kable łączące je z drukarką.

- 1 Wyłącz drukarkę.
- 2 Odłącz przewód zasilający od gniazdka elektrycznego, a następnie od drukarki.
- 3 Rozpakuj opcjonalną tacę i usuń wszystkie elementy opakowania.
- 4 Wyrównaj drukarkę z opcjonalnym zasobnikiem i opuść drukarkę na miejsce.

**⚠ UWAGA — NIEBEZPIECZEŃSTWO USZKODZENIA CIAŁA:** jeśli waga drukarki jest większa niż 20 kg (44 funty), do bezpiecznego przeniesienia potrzeba co najmniej dwóch osób.





5 Podłącz kabel zasilający do drukarki, a następnie do gniazdka elektrycznego.

 **UWAGA — NIEBEZPIECZEŃSTWO USZKODZENIA CIAŁA:** aby uniknąć ryzyka pożaru lub porażenia prądem elektrycznym, podłącz przewód zasilający do prawidłowo uziemionego, łatwo dostępnego gniazdka elektrycznego o odpowiednich parametrach znajdującego się w pobliżu urządzenia.

6 Włącz drukarkę.

Dodaj tacę w sterowniku drukarki, aby był on dostępny dla zadań drukowania. Więcej informacji można znaleźć w sekcji „[Dodawanie opcji dostępnych w sterowniku drukarki](#)” na str. 50.

## Konfigurowanie i używanie aplikacji na ekranie głównym

### Tworzenie profilu Cloud Connector

1 Na ekranie głównym dotknij opcji **Cloud Connector**.

2 Wybierz dostawcę usługi w chmurze.

3 Dotknij opcji **Utwórz** lub .

4 Wprowadź unikatową nazwę profilu.

**Uwaga:** Zalecamy utworzenie kodu PIN w celu ochrony profilu.

5 Dotknij opcji **OK**, po czym zanotuj kod autoryzacji.

**Uwaga:** Kod autoryzacji jest ważny tylko przez 24 godziny.

6 Uruchom przeglądarkę internetową, a następnie przejdź do strony <https://lexmark.cloud-connect.co>.

7 Kliknij **Dalej**, a następnie zaakceptuj warunki użytkowania.

8 Wprowadź kod autoryzacji, a następnie kliknij przycisk **Połącz**.

9 Zaloguj się na swoje konto u dostawcy usługi w chmurze.

10 Przyznaj uprawnienia.

**Uwaga:** Aby zakończyć proces autoryzacji, otwórz swój profil w ciągu 72 godzin.

### Zarządzanie zakładkami

#### Tworzenie zakładek

Używaj zakładek, aby drukować często używane dokumenty, które są przechowywane na serwerach lub w internecie.

1 Uruchom przeglądarkę, a następnie w polu adresu wpisz adres IP drukarki.

**Uwagi:**

- Wyświetl adres IP drukarki na ekranie głównym drukarki. Adres IP ma postać czterech liczb oddzielonych kropkami. Na przykład 123.123.123.123.

- W przypadku używania serwera proxy wyłącz go tymczasowo, aby prawidłowo załadować stronę.

**2** Kliknij kolejno **Zakładki > Dodaj zakładkę**, a następnie wpisz nazwę zakładki.

**3** Wybierz rodzaj protokołu, a następnie wykonaj jedną z następujących czynności:

- W przypadku zakładek HTTP i HTTPS należy wprowadzić adres URL, który chcesz dodać do zakładek.
- W przypadku zakładek HTTPS należy korzystać z nazwy hosta, nie z adresu IP. Na przykład, wprowadź adres **myWebsite.com/sample.pdf**, a nie adres **123.123.123.123/sample.pdf**. Upewnij się, że nazwa hosta odpowiada również wartości Common Name (pol. nazwa pospolita, skrót CN) w certyfikacie serwera. Aby uzyskać więcej informacji na temat uzyskiwania wartości CN w certyfikacie serwera, zapoznaj się z sekcją pomocy dla Twojej przeglądarki internetowej.
- W przypadku zakładek FTP wpisz adres serwera FTP. Na przykład **myServer/myDirectory**. Wprowadź port FTP. Port 21 jest domyślnym portem dla wysyłania poleceń.
- W przypadku SMB, wprowadź adres folderu sieciowego. Na przykład **myServer/myShare/myFile.pdf**. Wprowadź nazwę domeny sieci.
- W razie potrzeby wybierz typ uwierzytelniania dla serwera FTP i SMB.

Aby ograniczyć dostęp do zakładki, wprowadź kod PIN.

**Uwaga:** Aplikacja obsługuje następujące typy plików: PDF, JPEG, TIFF i oparte na HTML strony sieci web. Inne typy plików, takie jak DOCX i XLXS, są obsługiwane przez niektóre modele drukarek.

**4** Kliknij przycisk **Zapisz**.

## Tworzenie folderów

**1** Uruchom przeglądarkę, a następnie w polu adresu wpisz adres IP drukarki.

### Uwagi:

- Wyświetl adres IP drukarki na ekranie głównym drukarki. Adres IP ma postać czterech liczb oddzielonych kropkami. Na przykład 123.123.123.123.
- W przypadku używania serwera proxy wyłącz go tymczasowo, aby prawidłowo załadować stronę.

**2** Kliknij kolejno **Zakładki > Dodaj folder**, a następnie wpisz nazwę folderu.

**Uwaga:** Aby ograniczyć dostęp do folderu, wprowadź kod PIN.

**3** Kliknij przycisk **Zapisz**.

**Uwaga:** Można utworzyć własne foldery lub zakładki wewnątrz tego folderu. Aby utworzyć zakładkę, patrz [„Tworzenie zakładek” na str. 25](#).

## Konfigurowanie drukarki w celu faksowania

### Obsługiwane fakсы

Model drukarki	Faks analogowy	etherFAX <sup>1</sup>	Serwer faksów	Fax over IP (FoIP) <sup>2</sup>
CX331adwe	✓	✓	✓	✓
CX431adw	✓	✓	✓	✓
CX431dw	x	✓	✓	✓
MC3224adwe	✓	✓	✓	✓
MC3224dwe	x	✓	✓	✓
MC3224i	x	✓	✓	✓
MC3326adwe	✓	✓	✓	✓
MC3326i	x	✓	✓	✓
MC3426adw	✓	✓	✓	✓
MC3426i	x	✓	✓	✓
XC2326	✓	✓	✓	✓

<sup>1</sup> Wymaga subskrypcji. Więcej informacji można uzyskać pod adresem <https://www.etherfax.net/lexmark> lub kontaktując się z punktem sprzedaży, w którym nabyto drukarkę.

<sup>2</sup> Wymaga zainstalowanego pakietu licencji. Więcej informacji na ten temat można uzyskać w miejscu zakupu drukarki.

### Ustawianie funkcji faksu za pomocą faksu analogowego

#### Uwagi:

- Ta funkcja dostępna jest wyłącznie w wybranych modelach drukarek.
- Niektóre sposoby połączeń mogą nie dotyczyć niektórych krajów lub regionów.
- Jeśli funkcja faksu jest włączona, ale nie jest w pełni skonfigurowana, kontrolka może migać na czerwono.
- Jeśli urządzenie nie pracuje w środowisku TCP/IP, użyj panelu sterowania, aby skonfigurować faks.

**Ostrzeżenie — możliwość uszkodzenia:** Aby zapobiec utracie danych lub nieprawidłowemu działaniu drukarki, podczas wysyłania lub odbierania faksu nie należy dotykać przewodów lub części drukarki pokazanych na rysunku.



### Korzystanie z kreatora konfiguracji faksu w drukarce

#### Uwagi:

- Kreator konfiguracji jest dostępny tylko wtedy, gdy nie skonfigurowano faksowania przy użyciu urządzenia, takiego jak faks analogowy, etherFAX lub Fax over IP (FoIP).
- Przed użyciem kreatora upewnij się, że oprogramowanie sprzętowe drukarki zostało zaktualizowane. Więcej informacji można znaleźć w sekcji „Aktualizacja oprogramowania sprzętowego” na str. 49.

- 1 Na ekranie głównym dotknij opcji **Faks**.
- 2 Dotknij opcji **Skonfiguruj teraz**.
- 3 Wpisz nazwę faksu, a następnie dotknij przycisku **Dalej**.
- 4 Wprowadź numer faksu, a następnie dotknij opcji **Gotowe**.

### Korzystanie z menu Ustawienia w drukarce

- 1 Na ekranie głównym dotknij kolejno opcji **Ustawienia > Faks > Ustawienia faksu > Ogólne ustawienia faksu**.
- 2 Skonfiguruj ustawienia.

### Korzystając z wbudowanego serwera WWW

- 1 Uruchom przeglądarkę, a następnie w polu adresu wpisz adres IP drukarki.

#### Uwagi:

- Wyświetl adres IP drukarki na ekranie głównym. Adres IP ma postać czterech liczb oddzielonych kropkami. Na przykład 123.123.123.123.
- W przypadku używania serwera proxy wyłącz go tymczasowo, aby prawidłowo załadować stronę.

- 2 Kliknij **Ustawienia > Faks > Ustawienia faksu > Ustawienia ogólne faksu**.
- 3 Skonfiguruj ustawienia.
- 4 Zastosuj zmiany.

## Ustawianie funkcji faksu za pomocą etherFAX

### Uwagi:

- Oprogramowanie sprzętowe drukarki musi zostać zaktualizowane do najnowszej wersji. Więcej informacji można znaleźć w sekcji „Aktualizacja oprogramowania sprzętowego” na str. 49.
- W drukarce musi być zainstalowany odpowiedni pakiet licencji. W celu uzyskania dodatkowych informacji należy skontaktować się z etherFAX.
- Upewnij się, że drukarka została zarejestrowana w portalu etherFAX. Więcej informacji można uzyskać pod adresem <https://www.etherfax.net/lexmark>.
- Podczas rejestracji wymagany jest numer seryjny drukarki. Aby znaleźć numer seryjny, patrz „Odnajdywanie numeru seryjnego drukarki” na str. 11.

1 Uruchom przeglądarkę, a następnie w polu adresu wpisz adres IP drukarki.

### Uwagi:

- Wyświetl adres IP drukarki na ekranie głównym. Adres IP ma postać czterech liczb oddzielonych kropkami. Na przykład 123.123.123.123.
- W przypadku używania serwera proxy wyłącz go tymczasowo, aby prawidłowo załadować stronę.

2 Kliknij **Ustawienia > Faks > Ustawienia faksu > Ustawienia ogólne faksu**.

**Uwaga:** Menu Ustawienia faksu pojawia się tylko wtedy, gdy opcja Tryb faksowania jest ustawiona na Faks.

3 W polu Nazwa faksu wpisz unikalną nazwę.

4 W polu Numer faksu wprowadź numer faksu podany przez etherFAX.

5 W menu Transport faksu wybierz **etherFAX**.

6 Zastosuj zmiany.

## Ustawianie funkcji faksu za pomocą serwera faksów

### Uwagi:

- Ta funkcja umożliwia wysyłanie wiadomości faksowych do dostawcy usług, który obsługuje odbieranie wiadomości e-mail.
- Ta funkcja obsługuje tylko fakсы wychodzące. Aby umożliwić odbieranie faksów, upewnij się, że w drukarce jest skonfigurowane faksowanie przy użyciu urządzenia, takie jak faks analogowy, etherFAX lub Fax over IP (FoIP).

1 Uruchom przeglądarkę, a następnie w polu adresu wpisz adres IP drukarki.

### Uwagi:

- Wyświetl adres IP drukarki na ekranie głównym. Adres IP ma postać czterech liczb oddzielonych kropkami. Na przykład 123.123.123.123.
- W przypadku używania serwera proxy wyłącz go tymczasowo, aby prawidłowo załadować stronę.

2 Kliknij opcję **Ustawienia > Faks**.

3 Z menu Tryb faksowania wybierz opcję **Serwer faksów**, a następnie kliknij przycisk **Zapisz**.

4 Kliknij opcję **Ustawienia serwera faksu**.

5 W polu Format wpisz **[#]@myfax.com**, gdzie **[#]** to numer faksu, a **myfax.com** to domena dostawcy faksu.

**Uwagi:**

- Jeśli to konieczne, skonfiguruj pola Adres zwrotny, Temat lub Wiadomość.
- Aby umożliwić drukarce odbieranie faksów, włącz ustawienie odbierania faksów przy użyciu urządzenia. Upewnij się, że skonfigurowano faksowanie przy użyciu urządzenia.

6 Kliknij przycisk **Zapisz**.

7 Kliknij opcję **Ustawienia e-mail na serwerze faksów**, a następnie wykonaj dowolną z następujących czynności:

- Włącz opcję **Użyj serwera poczty SMTP**.

**Uwaga:** Jeśli ustawienia SMTP poczty e-mail nie zostały skonfigurowane, patrz „[Konfigurowanie ustawień protokołu SMTP poczty e-mail](#)” na str. 35.

- Konfiguracja ustawień SMTP. Więcej informacji na ten temat można uzyskać u dostawcy poczty e-mail.

8 Zastosuj zmiany.

## Konfiguracja faksu przy użyciu standardowej linii telefonicznej

**Uwaga:** Niniejsze instrukcje dotyczą tylko drukarek, które obsługują faks analogowy. Więcej informacji można znaleźć w sekcji „[Obsługiwane faksy](#)” na str. 27.



**UWAGA — NIEBEZPIECZEŃSTWO PORAŻENIA PRĄDEM:** Aby uniknąć ryzyka porażenia prądem elektrycznym, nie należy instalować urządzenia i podłączać żadnych przewodów (np. faksu, przewodu zasilającego lub kabla telefonicznego) podczas burzy.



**UWAGA — NIEBEZPIECZEŃSTWO PORAŻENIA PRĄDEM:** Aby uniknąć ryzyka porażenia prądem elektrycznym, nie należy używać funkcji faksu podczas burzy.



**UWAGA — NIEBEZPIECZEŃSTWO USZKODZENIA CIAŁA:** w celu zmniejszenia ryzyka pożaru, przyłączając niniejszy produkt do publicznej sieci telefonicznej, należy korzystać wyłącznie z przewodów telekomunikacyjnych (RJ-11) o grubości 26 AWG lub większej. Na terenie Australii należy stosować przewód zatwierdzony przez Australian Communications and Media Authority (Australijski urząd ds. komunikacji i mediów).

## Ustawienia 1: Drukarka jest podłączona do specjalnej linii dla faksów

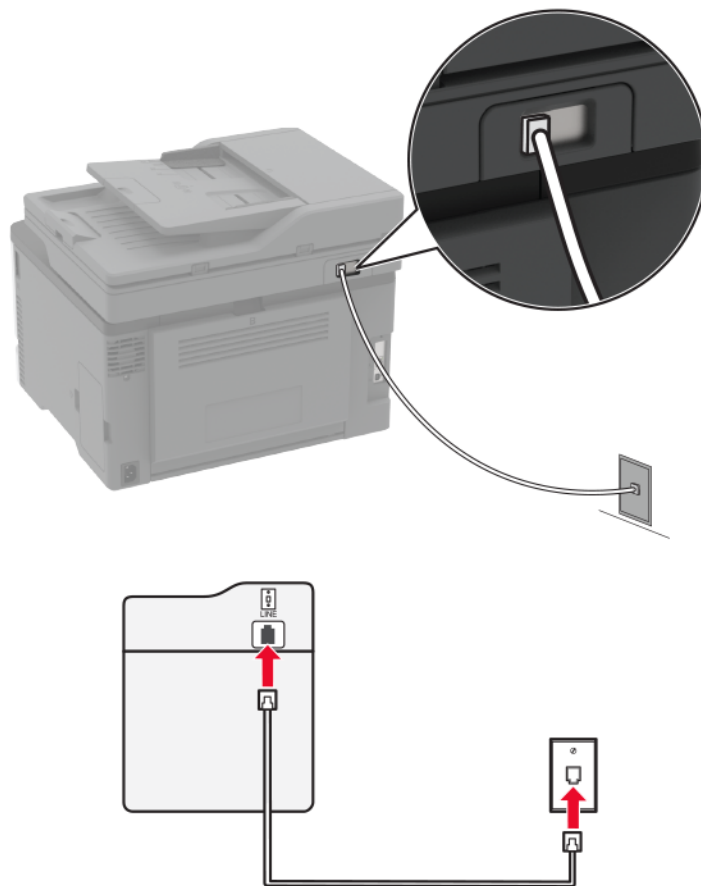

- 1 Podłącz jeden koniec przewodu telefonicznego do portu linii w drukarce.
- 2 Podłącz drugi koniec kabla do działającego analogowego gniazda ściennego.

### Uwagi:

- Drukarkę można skonfigurować w taki sposób, aby fakсы były odbierane automatycznie (Automatyczne odbieranie **włączone**) lub ręcznie (Automatyczne odbieranie **wyłączone**).
- Jeśli fakсы mają być odbierane automatycznie, drukarka powinna przejmować połączenie po określonej liczbie sygnałów.

## Ustawienia 2: Drukarka współdzieli linię z automatyczną sekretarką

**Uwaga:** Jeśli subskrybujesz usługę dzwonek charakterystycznych, upewnij się, że został ustawiony prawidłowy wzorzec dzwonka dla drukarki. W przeciwnym wypadku drukarka nie będzie odbierać faksów nawet po ustawieniu funkcji odbierania automatycznego.

## Podłączenie do różnych gniazd ściennych

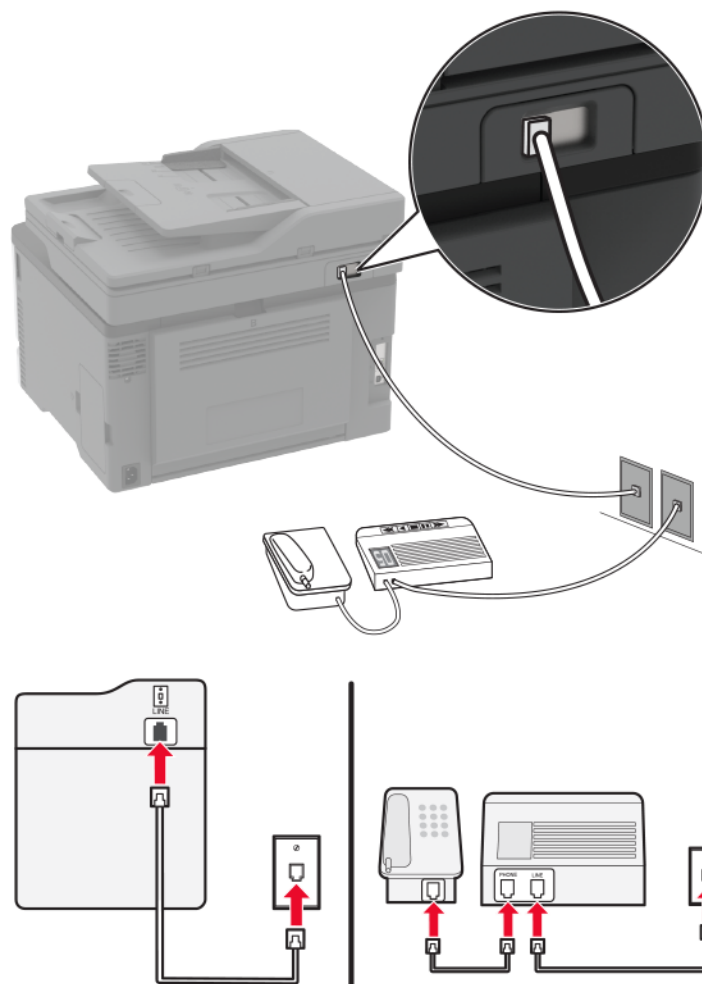

- 1 Podłącz jeden koniec przewodu telefonicznego do portu linii w drukarce.
- 2 Podłącz drugi koniec kabla do działającego analogowego gniazda ściennego.

### Uwagi:

- Jeżeli posiadasz tylko jeden numer telefonu na danej linii, skonfiguruj drukarkę tak, by automatycznie odbierać fakсы.
- Ustaw drukarkę w taki sposób, aby przejmowała połączenia dwa sygnały po automatycznej sekretarce. Na przykład jeśli automatyczna sekretarka przejmuje połączenia po czterech dzwonekach, należy ustawić opcję Liczba sygnałów do odebrania na **6**.

## Konfiguracja faksu w krajach lub regionach wykorzystujących inne gniazda i wtyczki telefoniczne

**Uwaga:** Niniejsze instrukcje dotyczą tylko drukarek, które obsługują faks analogowy. Więcej informacji można znaleźć w sekcji [„Obsługiwane fakсы” na str. 27](#).



- ⚠ UWAGA — NIEBEZPIECZEŃSTWO PORAŻENIA PRĄDEM:** Aby uniknąć ryzyka porażenia prądem elektrycznym, nie należy instalować urządzenia i podłączać żadnych przewodów (np. faksu, przewodu zasilającego lub kabla telefonicznego) podczas burzy.
- ⚠ UWAGA — NIEBEZPIECZEŃSTWO PORAŻENIA PRĄDEM:** Aby uniknąć ryzyka porażenia prądem elektrycznym, nie należy używać funkcji faksu podczas burzy.
- ⚠ UWAGA — NIEBEZPIECZEŃSTWO USZKODZENIA CIAŁA:** w celu zmniejszenia ryzyka pożaru, przyłączając niniejszy produkt do publicznej sieci telefonicznej, należy korzystać wyłącznie z przewodów telekomunikacyjnych (RJ-11) o grubości 26 AWG lub większej. Na terenie Australii należy stosować przewód zatwierdzony przez Australian Communications and Media Authority (Australijski urząd ds. komunikacji i mediów).

Standardowym gniazdem ściennym jest gniazdo RJ-11, stosowane w większości krajów i regionów. Jeżeli gniazdo ścienne lub wyposażenie w obiekcie nie jest zgodne z tym typem połączenia, należy użyć adaptera telefonicznego. Adapter odpowiedni dla danego kraju lub regionu może nie być dostarczany z drukarką. W takim wypadku należy go zakupić oddzielnie.

W porcie telefonicznym może być zainstalowana wtyczka adaptera. Nie należy wyjmować wtyczki adaptera z portu telefonicznego drukarki w przypadku podłączenia do szeregowego lub kaskadowego systemu telefonicznego.

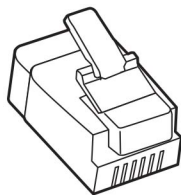

Nazwa elementu	Numer części
Wtyczka adaptera Lexmark	40X8519

## Podłączanie drukarki do gniazda ściennego innego niż RJ-11

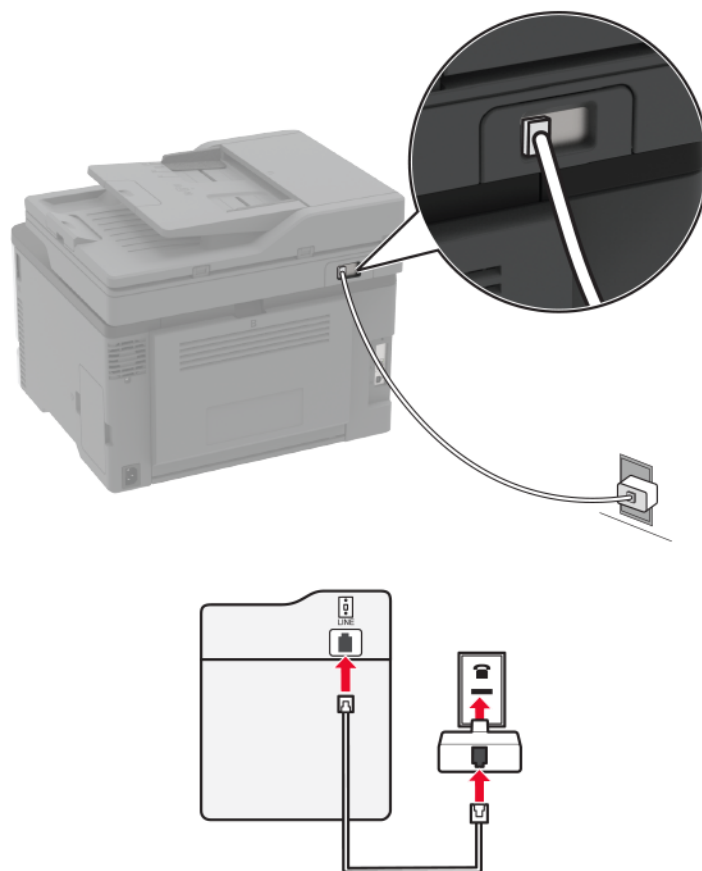

- 1 Podłącz jeden koniec przewodu telefonicznego do portu linii w drukarce.
- 2 Podłącz drugi koniec kabla do adaptera RJ-11, a następnie podłącz adapter do gniazda ściennego.
- 3 Jeśli chcesz podłączyć inne urządzenie ze złączem innym niż RJ-11 do tego samego gniazda ściennego, podłącz je bezpośrednio do adaptera telefonicznego.

## Nawiązywanie połączenia z usługą rozróżniania dzwonek

Usługa dzwonek charakterystycznych umożliwia połączenie kilku numerów telefonów na jednej linii telefonicznej. Każdemu numerowi telefonu jest przypisany inny sygnał dzwonka.

**Uwaga:** Niniejsze instrukcje dotyczą tylko drukarek, które obsługują faks analogowy. Więcej informacji można znaleźć w sekcji [„Obsługiwane fakсы” na str. 27](#).

- 1 Na ekranie głównym dotknij kolejno opcji **Ustawienia > Faks > Ustawienia faksu > Ustawienia odbierania faksów > Ustawienia administratora > Odbieraj na**.
- 2 Wybierz sygnał dzwonka.

## Ustawianie daty i godziny faksu

**Uwaga:** upewnij się, że fax jest skonfigurowany. Więcej informacji można znaleźć w sekcji [„Konfigurowanie drukarki w celu faksowania” na str. 27](#).

- 1 Na ekranie głównym dotknij kolejno opcji **Ustawienia > Urządzenie > Preferencje > Data i godzina > Konfiguruj**.
- 2 Skonfiguruj ustawienia.

## Konfigurowanie czasu letniego

**Uwaga:** upewnij się, że fax jest skonfigurowany. Więcej informacji można znaleźć w sekcji [„Konfigurowanie drukarki w celu faksowania” na str. 27](#).

- 1 Na ekranie głównym dotknij kolejno opcji **Ustawienia > Urządzenie > Preferencje > Data i godzina > Konfiguruj**.
- 2 W menu Strefa czasowa wybierz **(UTC+użytk.) Niestandardowa**.
- 3 Skonfiguruj ustawienia.

## Konfiguracja ustawień głośnika faksu

**Uwaga:** upewnij się, że fax jest skonfigurowany. Więcej informacji można znaleźć w sekcji [„Konfigurowanie drukarki w celu faksowania” na str. 27](#).

- 1 Na ekranie głównym dotknij kolejno opcji **Ustawienia > Faks > Ustawienia faksu > Ustawienia głośnika**.
- 2 Wykonaj następujące czynności:
  - Ustaw Tryb głośnika na **Zawsze włączony**.
  - Ustaw Głośność głośnika na **Wysoką**.
  - Włącz opcję Głośność dzwonka.

## Konfigurowanie ustawień protokołu SMTP poczty e-mail

Skonfiguruj ustawienia protokołu SMTP (Simple Mail Transfer Protocol), aby wysyłać zeskanowane dokumenty pocztą e-mail. Ustawienia różnią się w zależności od dostawcy usług poczty e-mail. Więcej informacji można znaleźć w sekcji [dostawców usług poczty e-mail](#).

Przed rozpoczęciem upewnij się, że drukarka jest podłączona do sieci i że sieć jest podłączona do Internetu.

### Korzystanie z kreatora konfiguracji poczty e-mail w drukarce

**Uwaga:** Przed użyciem kreatora upewnij się, że oprogramowanie sprzętowe drukarki zostało zaktualizowane. Więcej informacji można znaleźć w sekcji [„Aktualizacja oprogramowania sprzętowego” na str. 49](#).

- 1 Na ekranie głównym dotknij opcji **E-mail**.
- 2 Dotknij przycisku **Skonfiguruj teraz**, a następnie wpisz swój adres e-mail.

### 3 Wpisz hasło.

**Uwaga:** W zależności od dostawcy usług poczty e-mail wpisz hasło konta, hasło aplikacji lub hasło uwierzytelniania. Więcej informacji na temat hasła można znaleźć na liście [dostawców usług poczty e-mail](#). Następnie wyszukaj Hasło urządzenia.

### 4 Dotknij przycisku OK.

**Uwaga:** Jeśli dostawca nie znajduje się na liście lub potrzebujesz więcej informacji na temat konfiguracji poczty e-mail, skontaktuj się z dostawcą i zapytaj o ustawienia Podstawowa brama SMTP, Port podstawowej bramy SMTP, Użyj SSL/TLS i Uwierzytelnianie serwera SMTP, a następnie kontynuuj konfigurację.

## Korzystanie z menu Ustawienia w drukarce

1 Na ekranie głównym dotknij kolejno **Ustawienia > E-mail > Konfiguracja poczty e-mail**.

2 Skonfiguruj ustawienia.

#### Uwagi:

- Więcej informacji na temat hasła można znaleźć na liście [dostawców usług poczty e-mail](#).
- W przypadku dostawców usług poczty e-mail, którzy nie znajdują się na liście, skontaktuj się z dostawcą usług i poprosić o podanie ustawień.

## Korzystając z wbudowanego serwera WWW

1 Uruchom przeglądarkę, a następnie w polu adresu wpisz adres IP drukarki.

#### Uwagi:

- Wyświetl adres IP drukarki na ekranie głównym drukarki. Adres IP ma postać czterech liczb oddzielonych kropkami. Na przykład 123.123.123.123.
- W przypadku używania serwera proxy wyłącz go tymczasowo, aby prawidłowo załadować stronę.

2 Kliknij kolejno opcje **Ustawienia > E-mail**.

3 Skonfiguruj ustawienia w sekcji Konfiguracja poczty e-mail.

#### Uwagi:

- Więcej informacji na temat hasła można znaleźć na liście [dostawców usług poczty e-mail](#).
- W przypadku dostawców usług poczty e-mail, którzy nie znajdują się na liście, skontaktuj się z dostawcą usług i poprosić o podanie ustawień.

4 Kliknij przycisk **Zapisz**.

## Dostawcy usług poczty e-mail

- [AOL Mail](#)
- [Comcast Mail](#)
- [Gmail](#)
- [iCloud Mail](#)
- [Mail.com](#)
- [Poczta NetEase Mail \(mail.126.com\)](#)
- [Poczta NetEase Mail \(mail.163.com\)](#)

- [Poczta NetEase Mail \(mail.yeah.net\)](#)
- [Outlook Live](#)
- [QQ Mail](#)
- [Sina Mail](#)
- [Sohu Mail](#)
- [Yahoo! Mail](#)
- [Zoho Mail](#)

#### Uwagi:

- Jeśli po zastosowaniu podanych ustawień wystąpią błędy, skontaktuj się z dostawcą usług poczty e-mail.
- W przypadku dostawców usług poczty e-mail, którzy nie znajdują się na liście, skontaktuj się z dostawcą usług.

#### AOL Mail

Ustawienie	Wartość
Podstawowa brama SMTP	smtp.aol.com
Port podstawowej bramy SMTP	587
Zastosuj protokół SSL/TLS	Wymagane
Wymagaj zaufanego certyfikatu	Wyłączone
Adres zwrotny	Adres e-mail użytkownika
Uwierzytelnianie serwera SMTP	Login/Zwykły
Urządzenie – zainicjowany adres e-mail	Stosuj dane identyfikacyjne SMTP urządzenia
Identyfikator użytkownika urządzenia	Adres e-mail użytkownika
Hasło urządzenia	Hasło aplikacji <b>Uwaga:</b> Aby utworzyć hasło aplikacji, przejdź do strony <a href="#">zabezpieczeń konta AOL</a> , zaloguj się na swoje konto, a następnie kliknij opcję <b>Generuj hasło aplikacji</b> .

#### Comcast Mail

Ustawienie	Wartość
Podstawowa brama SMTP	smtp.comcast.net
Port podstawowej bramy SMTP	587
Zastosuj protokół SSL/TLS	Wymagane
Wymagaj zaufanego certyfikatu	Wyłączone
Adres zwrotny	Adres e-mail użytkownika
Uwierzytelnianie serwera SMTP	Login/Zwykły
Urządzenie – zainicjowany adres e-mail	Stosuj dane identyfikacyjne SMTP urządzenia
Identyfikator użytkownika urządzenia	Adres e-mail użytkownika
Hasło urządzenia	Hasło konta

## Gmail™

**Uwaga:** Upewnij się, że na koncie Google jest włączona dwuetapowa weryfikacja. Aby włączyć dwuetapową weryfikację, przejdź do strony [zabezpieczeń konta Google](#), zaloguj się do swojego konta, a następnie w sekcji „Logowanie się w Google” kliknij opcję **Weryfikacja dwuetapowa**.

Ustawienie	Wartość
Podstawowa brama SMTP	smtp.gmail.com
Port podstawowej bramy SMTP	587
Zastosuj protokół SSL/TLS	Wymagane
Wymagaj zaufanego certyfikatu	Wyłączone
Adres zwrotny	Adres e-mail użytkownika
Uwierzytelnianie serwera SMTP	Login/Zwykły
Urządzenie – zainicjowany adres e-mail	Stosuj dane identyfikacyjne SMTP urządzenia
Identyfikator użytkownika urządzenia	Adres e-mail użytkownika
Hasło urządzenia	<p>Hasło aplikacji</p> <p><b>Uwagi:</b></p> <ul style="list-style-type: none"> <li>Aby utworzyć hasło aplikacji, przejdź do strony <a href="#">zabezpieczeń konta Google</a>, zaloguj się do swojego konta, a następnie w sekcji „Logowanie się w Google” kliknij opcję <b>hasła aplikacji</b>.</li> <li>„Hasła aplikacji” są wyświetlane tylko wtedy, gdy włączona jest weryfikacja dwuetapowa.</li> </ul>

## iCloud Mail

**Uwaga:** Upewnij się, że na koncie jest włączona dwuetapowa weryfikacja.

Ustawienie	Wartość
Podstawowa brama SMTP	smtp.mail.me.com
Port podstawowej bramy SMTP	587
Zastosuj protokół SSL/TLS	Wymagane
Wymagaj zaufanego certyfikatu	Wyłączone
Adres zwrotny	Adres e-mail użytkownika
Uwierzytelnianie serwera SMTP	Login/Zwykły
Urządzenie – zainicjowany adres e-mail	Stosuj dane identyfikacyjne SMTP urządzenia
Identyfikator użytkownika urządzenia	Adres e-mail użytkownika
Hasło urządzenia	<p>Hasło aplikacji</p> <p><b>Uwaga:</b> Aby utworzyć hasło aplikacji, przejdź do strony <a href="#">zabezpieczeń konta iCloud</a>, zaloguj się do swojego konta, a następnie w sekcji Bezpieczeństwo kliknij opcję <b>Wygeneruj hasło</b>.</p>

**Mail.com**

Ustawienie	Wartość
Podstawowa brama SMTP	smtp.mail.com
Port podstawowej bramy SMTP	587
Zastosuj protokół SSL/TLS	Wymagane
Wymagaj zaufanego certyfikatu	Wyłączone
Adres zwrotny	Adres e-mail użytkownika
Uwierzytelnianie serwera SMTP	Login/Zwykły
Urządzenie – zainicjowany adres e-mail	Stosuj dane identyfikacyjne SMTP urządzenia
Identyfikator użytkownika urządzenia	Adres e-mail użytkownika
Hasło urządzenia	Hasło konta

**Poczta NetEase Mail (mail.126.com)**

**Uwaga:** upewnij się, że usługa SMTP jest włączona na koncie. Aby włączyć tę usługę, na stronie głównej poczty NetEase Mail kliknij **Ustawienia > POP3/SMTP/IMAP**, a następnie włącz **usługę IMAP/SMTP** lub **POP3/SMTP**.

Ustawienie	Wartość
Podstawowa brama SMTP	smtp.126.com
Port podstawowej bramy SMTP	465
Zastosuj protokół SSL/TLS	Wymagane
Wymagaj zaufanego certyfikatu	Wyłączone
Adres zwrotny	Adres e-mail użytkownika
Uwierzytelnianie serwera SMTP	Login/Zwykły
Urządzenie – zainicjowany adres e-mail	Stosuj dane identyfikacyjne SMTP urządzenia
Identyfikator użytkownika urządzenia	Adres e-mail użytkownika
Hasło urządzenia	Hasło autoryzacji <b>Uwaga:</b> Hasło autoryzacji jest podawane, gdy włączona jest usługa IMAP/SMTP lub POP3/SMTP.

**Poczta NetEase Mail (mail.163.com)**

**Uwaga:** upewnij się, że usługa SMTP jest włączona na koncie. Aby włączyć tę usługę, na stronie głównej poczty NetEase Mail kliknij **Ustawienia > POP3/SMTP/IMAP**, a następnie włącz **usługę IMAP/SMTP** lub **POP3/SMTP**.

Ustawienie	Wartość
Podstawowa brama SMTP	smtp.163.com
Port podstawowej bramy SMTP	465
Zastosuj protokół SSL/TLS	Wymagane
Wymagaj zaufanego certyfikatu	Wyłączone

Ustawienie	Wartość
Adres zwrotny	Adres e-mail użytkownika
Uwierzytelnianie serwera SMTP	Login/Zwykły
Urządzenie – zainicjowany adres e-mail	Stosuj dane identyfikacyjne SMTP urządzenia
Identyfikator użytkownika urządzenia	Adres e-mail użytkownika
Hasło urządzenia	Hasło autoryzacji <b>Uwaga:</b> Hasło autoryzacji jest podawane, gdy włączona jest usługa IMAP/SMTP lub POP3/SMTP.

### Poczta NetEase Mail (mail.yeah.net)

**Uwaga:** upewnij się, że usługa SMTP jest włączona na koncie. Aby włączyć tę usługę, na stronie głównej poczty NetEase Mail kliknij **Ustawienia > POP3/SMTP/IMAP**, a następnie włącz **usługę IMAP/SMTP** lub **POP3/SMTP**.

Ustawienie	Wartość
Podstawowa brama SMTP	smtp.yeah.net
Port podstawowej bramy SMTP	465
Zastosuj protokół SSL/TLS	Wymagane
Wymagaj zaufanego certyfikatu	Wyłączone
Adres zwrotny	Adres e-mail użytkownika
Uwierzytelnianie serwera SMTP	Login/Zwykły
Urządzenie – zainicjowany adres e-mail	Stosuj dane identyfikacyjne SMTP urządzenia
Identyfikator użytkownika urządzenia	Adres e-mail użytkownika
Hasło urządzenia	Hasło autoryzacji <b>Uwaga:</b> Hasło autoryzacji jest podawane, gdy włączona jest usługa IMAP/SMTP lub POP3/SMTP.

### Outlook Live

Ustawienia te dotyczą domen e-mail outlook.com i hotmail.com.

Ustawienie	Wartość
Podstawowa brama SMTP	smtp.office365.com
Port podstawowej bramy SMTP	587
Zastosuj protokół SSL/TLS	Wymagane
Wymagaj zaufanego certyfikatu	Wyłączone
Adres zwrotny	Adres e-mail użytkownika
Uwierzytelnianie serwera SMTP	Login/Zwykły
Urządzenie – zainicjowany adres e-mail	Stosuj dane identyfikacyjne SMTP urządzenia
Identyfikator użytkownika urządzenia	Adres e-mail użytkownika



Ustawienie	Wartość
<b>Hasło urzędnika</b>	<p>Hasło konta lub aplikacji</p> <p><b>Uwagi:</b></p> <ul style="list-style-type: none"> <li>• W przypadku kont z wyłączoną dwuetapową weryfikacją należy użyć hasła do konta.</li> <li>• W przypadku kont z włączoną dwuetapową weryfikacją należy użyć hasła aplikacji. Aby utworzyć hasło aplikacji, przejdź do strony <a href="#">zarządzania kontem Outlook Live</a>, a następnie zaloguj się do swojego konta.</li> </ul>

## QQ Mail

**Uwaga:** upewnij się, że usługa SMTP jest włączona na koncie. Aby włączyć tę usługę, na stronie głównej poczty QQ Mail kliknij opcję **Ustawienia > Konto**. W sekcji Usługa POP3/IMAP/SMTP/Exchange/CardDAV/CalDAV włącz usługę **POP3/SMTP** lub **IMAP/SMTP**.

Ustawienie	Wartość
<b>Podstawowa brama SMTP</b>	smtp.qq.com
<b>Port podstawowej bramy SMTP</b>	587
<b>Zastosuj protokół SSL/TLS</b>	Wymagane
<b>Wymagaj zaufanego certyfikatu</b>	Wyłączone
<b>Adres zwrotny</b>	Adres e-mail użytkownika
<b>Uwierzytelnianie serwera SMTP</b>	Login/Zwykły
<b>Urządzenie – zainicjowany adres e-mail</b>	Stosuj dane identyfikacyjne SMTP urządzenia
<b>Identyfikator użytkownika urządzenia</b>	Adres e-mail użytkownika
<b>Hasło urządzenia</b>	<p>Kod autoryzacji</p> <p><b>Uwaga:</b> Aby wygenerować kod autoryzacji, na stronie głównej poczty QQ Mail kliknij opcję <b>Ustawienia &gt; Konto</b>, a następnie w sekcji Usługa POP3/IMAP/SMTP/Exchange/CardDAV/CalDAV kliknij opcję <b>Generuj kod autoryzacji</b>.</p>

## Sina Mail

**Uwaga:** upewnij się, że usługa POP3/SMTP jest włączona na koncie. Aby włączyć tę usługę, na stronie głównej poczty Sina Mail kliknij opcję **Ustawienia > Więcej ustawień > POP/IMAP/SMTP użytkownika**, a następnie włącz usługę **POP3/SMTP**.

Ustawienie	Wartość
<b>Podstawowa brama SMTP</b>	smtp.sina.com
<b>Port podstawowej bramy SMTP</b>	587
<b>Zastosuj protokół SSL/TLS</b>	Wymagane
<b>Wymagaj zaufanego certyfikatu</b>	Wyłączone
<b>Adres zwrotny</b>	Adres e-mail użytkownika

Ustawienie	Wartość
<b>Uwierzytelnianie serwera SMTP</b>	Login/Zwykły
<b>Urządzenie – zainicjowany adres e-mail</b>	Stosuj dane identyfikacyjne SMTP urządzenia
<b>Identyfikator użytkownika urządzenia</b>	Adres e-mail użytkownika
<b>Hasło urządzenia</b>	Kod autoryzacji <b>Uwaga:</b> Aby utworzyć kod autoryzacji, na stronie głównej poczty e-mail kliknij kolejno opcje <b>Ustawienia &gt; Więcej ustawień &gt; POP/IMAP/SMTP użytkownika</b> , a następnie włącz <b>Stan kodu autoryzacji</b> .

### Sohu Mail

**Uwaga:** upewnij się, że usługa SMTP jest włączona na koncie. Aby włączyć tę usługę, na stronie głównej poczty Sohu Mail kliknij **Opcje > Ustawienia > POP3/SMTP/IMAP**, a następnie włącz **usługę IMAP/SMTP** lub **POP3/SMTP**.

Ustawienie	Wartość
<b>Podstawowa brama SMTP</b>	smtp.sohu.com
<b>Port podstawowej bramy SMTP</b>	465
<b>Zastosuj protokół SSL/TLS</b>	Wymagane
<b>Wymagaj zaufanego certyfikatu</b>	Wyłączone
<b>Adres zwrotny</b>	Adres e-mail użytkownika
<b>Uwierzytelnianie serwera SMTP</b>	Login/Zwykły
<b>Urządzenie – zainicjowany adres e-mail</b>	Stosuj dane identyfikacyjne SMTP urządzenia
<b>Identyfikator użytkownika urządzenia</b>	Adres e-mail użytkownika
<b>Hasło urządzenia</b>	Niezależne hasło <b>Uwaga:</b> Niezależne hasło jest podawane, gdy włączona jest usługa IMAP/SMTP lub POP3/SMTP.

### Yahoo! Mail

Ustawienie	Wartość
<b>Podstawowa brama SMTP</b>	smtp.mail.yahoo.com
<b>Port podstawowej bramy SMTP</b>	587
<b>Zastosuj protokół SSL/TLS</b>	Wymagane
<b>Wymagaj zaufanego certyfikatu</b>	Wyłączone
<b>Adres zwrotny</b>	Adres e-mail użytkownika
<b>Uwierzytelnianie serwera SMTP</b>	Login/Zwykły
<b>Urządzenie – zainicjowany adres e-mail</b>	Stosuj dane identyfikacyjne SMTP urządzenia
<b>Identyfikator użytkownika urządzenia</b>	Adres e-mail użytkownika

Ustawienie	Wartość
Hasło urządzenia	Hasło aplikacji <b>Uwaga:</b> Aby utworzyć hasło aplikacji, przejdź do strony <a href="#">zabezpieczeń konta Yahoo</a> , zaloguj się na swoje konto, a następnie kliknij opcję <b>Generuj hasło aplikacji</b> .

## Zoho Mail

Ustawienie	Wartość
Podstawowa brama SMTP	smtp.zoho.com
Port podstawowej bramy SMTP	587
Zastosuj protokół SSL/TLS	Wymagane
Wymagaj zaufanego certyfikatu	Wyłączone
Adres zwrotny	Adres e-mail użytkownika
Uwierzytelnianie serwera SMTP	Login/Zwykły
Urządzenie – zainicjowany adres e-mail	Stosuj dane identyfikacyjne SMTP urządzenia
Identyfikator użytkownika urządzenia	Adres e-mail użytkownika
Hasło urządzenia	Hasło konta lub aplikacji <b>Uwagi:</b> <ul style="list-style-type: none"> <li>• W przypadku kont z wyłączoną dwuetapową weryfikacją należy użyć hasła do konta.</li> <li>• W przypadku kont z włączoną dwuetapową weryfikacją należy użyć hasła aplikacji. Aby utworzyć hasło aplikacji, przejdź do strony <a href="#">zabezpieczeń konta poczty Zoho Mail</a>, zaloguj się do swojego konta, a następnie w sekcji Hasła specyficzne dla aplikacji kliknij opcję <b>Generuj nowe hasło</b>.</li> </ul>

## Ładowanie papieru i nośników specjalnych

### Ustawianie rozmiaru i typu papieru

- 1 Z ekranu głównego przejdź do opcji:  
**Ustawienia > Papier > Konfiguracja zasobnika > Rozmiar/typ papieru > wybierz źródło papieru**
- 2 Ustaw domyślny rozmiar i typ papieru.

### Konfigurowanie ustawień uniwersalnego rozmiaru papieru

- 1 Na ekranie głównym dotknij kolejno **Ustawienia > Papier > Konfiguracja nośnika > Konfiguracja uniwersalna**.
- 2 Skonfiguruj ustawienia.

## Ładowanie zasobników

**UWAGA — NIEBEZPIECZEŃSTWO PRZEWRÓCENIA:** Aby zmniejszyć ryzyko niestabilności sprzętu, każdy zasobnik należy ładować oddzielnie. Dopóki nie będą potrzebne, wszystkie pozostałe zasobniki powinny być zamknięte.

1 Zdejmij zasobnik.

**Uwaga:** Aby uniknąć zacięć papieru, nie wyjmuj zasobników w trakcie drukowania.



2 Przed załadowaniem papier należy wygiąć, przekartkować i wyrównać.

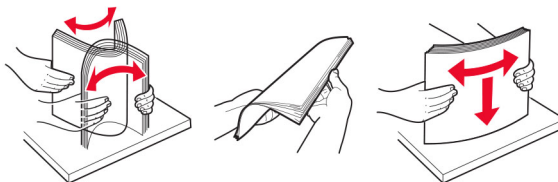

3 Załaduj stos papieru stroną do zadrukowania skierowaną w górę.



### Uwagi:

- W przypadku drukowania jednostronnego załaduj papier firmowy stroną do zadrukowania do góry tak, aby nagłówek znajdował się z tyłu zasobnika.
- W przypadku drukowania dwustronnego załaduj papier firmowy stroną do zadrukowania do dołu tak, aby nagłówek znajdował się z przodu zasobnika.

- Nie należy wsuwać papieru do zasobnika.
- Aby uniknąć zacięć, upewnij się, że wysokość stosu nie wykracza poza wskaźnik maksymalnego wypełnienia papierem.

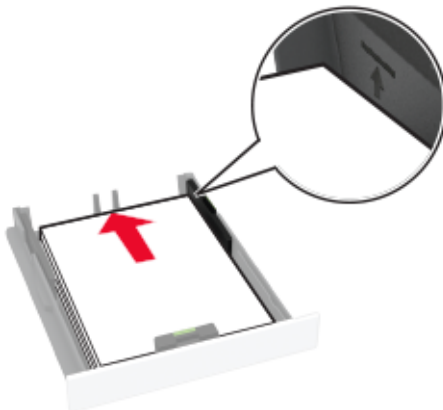

**4** Dopasuj prowadnice do rozmiaru ładowanego papieru.

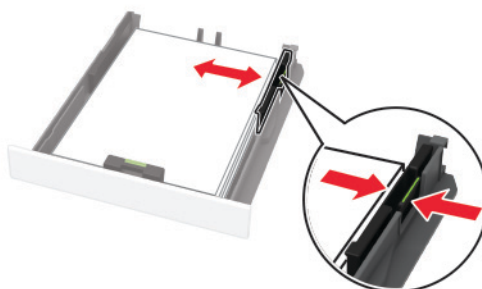
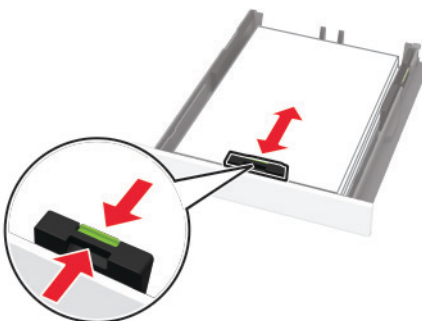

**5** Włóż zasobnik.

W razie potrzeby wybierz ustawienia rozmiaru i typu papieru odpowiadające papierowi załadowanemu do zasobnika.

## Ładowanie nośników do podajnika ręcznego

- 1 Dopasuj prowadnicę do rozmiaru ładowanego papieru.

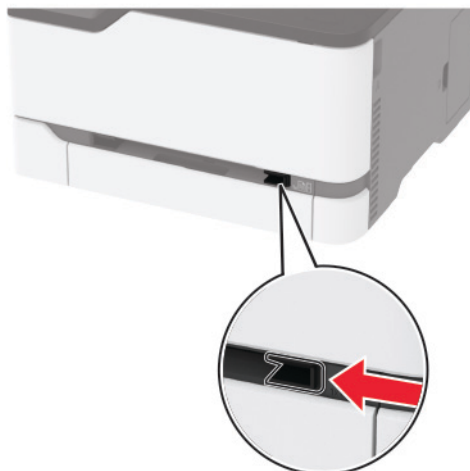

- 2 Załaduj arkusz papieru stroną do zadrukowania skierowaną w górę

- W przypadku drukowania jednostronnego załaduj papier firmowy stroną do zadrukowania skierowaną w górę, górną krawędzią w kierunku drukarki.

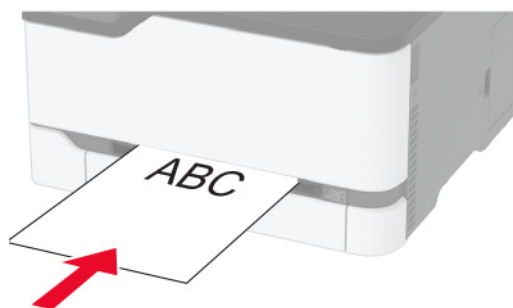

- W przypadku drukowania dwustronnego załaduj papier firmowy stroną do zadrukowania skierowaną w dół, górną krawędzią w kierunku przeciwnym do drukarki.

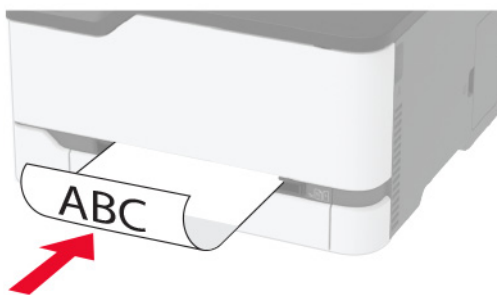

- Kopertę należy wkładać wzdłuż prawej strony prowadnicy papieru, skrzydełkami do dołu.



**3** Podawaj papier, aż krawędź skierowana w stronę drukarki zostanie przez nią wciągnięta.

**Uwagi:**

- Aby uniknąć zacięć papieru, nie należy wpychać go do podajnika na siłę.
- Przed załadowaniem kolejnego arkusza, poczekaj aż komunikat pojawi się na wyświetlaczu.

## Łączenie zasobników

- 1** Na ekranie głównym dotknij kolejno **Ustawienia > Papier > Konfiguracja zasobnika > wybierz źródło papieru**.
- 2** Ustaw taki sam rozmiar i typ papieru dla przypisanych zasobników.
- 3** Na ekranie głównym dotknij kolejno **Ustawienia > Urządzenie > Konserwacja > Menu konfiguracji > Konfiguracja zasobnika > Łączenie zasobników**.
- 4** Dotknij opcji **Automatycznie**.

Aby usunąć przypisanie zasobników, upewnij się, że inne zasobniki nie mają ustawionego papieru tego samego rozmiaru lub typu.

**Ostrzeżenie — możliwość uszkodzenia:** W zależności od określonego typu papieru dobierana jest temperatura nagrzewnicy. W celu uniknięcia problemów związanych z drukowaniem, dostosuj ustawienie typu papieru do papieru załadowanego do zasobnika.

## Instalacja i aktualizacja oprogramowania, sterowników oraz oprogramowania sprzętowego

### Instalowanie oprogramowania drukarki

**Uwagi:**

- Sterownik drukarki jest dołączony do pakietu instalatora oprogramowania.

- W przypadku komputerów Macintosh z systemem operacyjnym macOS w wersji 10.7 lub nowszej sterownik nie jest potrzebny, aby możliwe było drukowanie na drukarkach kompatybilnych z funkcją AirPrint. Jeśli chcesz korzystać z niestandardowych funkcji drukowania, pobierz sterownik drukarki.
- 1 Przygotuj kopię pakietu instalatora oprogramowania.
    - Z dysku CD z oprogramowaniem dostarczonego z drukarką.
    - Odwiedź stronę [www.lexmark.com/downloads](http://www.lexmark.com/downloads).
  - 2 Uruchom instalator, a następnie wykonaj instrukcje wyświetlane na ekranie komputera.

## Instalacja sterownika faksu

- 1 Przejdź do strony [www.lexmark.com/downloads](http://www.lexmark.com/downloads), wyszukaj model drukarki, a następnie pobierz odpowiedni pakiet instalatora.
- 2 Na komputerze kliknij opcję **Właściwości drukarki**, a następnie przejdź do karty **Konfiguracja**.
- 3 Zaznacz **Faksowanie**, a następnie kliknij przycisk **Dalej**.

## Dodawanie drukarek do komputera

Przed rozpoczęciem wykonaj jedną z następujących czynności:

- Podłącz drukarkę i komputer do tej samej sieci. Aby uzyskać więcej informacji na temat podłączania drukarki do sieci, zobacz [„Podłączanie drukarki do sieci Wi-Fi” na str. 52](#).
- Podłącz komputer do drukarki. Więcej informacji można znaleźć w sekcji [„Podłączanie komputera do drukarki” na str. 55](#).
- Podłącz drukarkę do komputera przy użyciu kabla USB. Więcej informacji można znaleźć w sekcji [„Podłączanie kabli” na str. 23](#).

**Uwaga:** Kabel USB jest sprzedawany oddzielnie.

## Użytkownicy systemu Windows

- 1 Korzystając z komputera, zainstaluj sterownik drukarki.

**Uwaga:** Więcej informacji można znaleźć w sekcji [„Instalowanie oprogramowania drukarki” na str. 47](#).
- 2 Otwórz menu **Drukarki i skanery**, a następnie kliknij przycisk **Dodaj drukarkę lub skaner**.
- 3 W zależności od połączenia drukarki wykonaj jedną z następujących czynności:
  - Wybierz drukarkę z listy, a następnie kliknij przycisk **Dodaj urządzenie**.
  - Kliknij przycisk **Pokaż drukarki Wi-Fi Direct**, wybierz drukarkę, a następnie kliknij przycisk **Dodaj urządzenie**.
  - Kliknij przycisk **Drukarki, której szukam, nie ma na liście**, a następnie w oknie Dodaj drukarkę wykonaj następujące czynności:
    - a Wybierz opcję **Dodaj drukarkę, używając adresu TCP/IP lub nazwy hosta**, a następnie kliknij przycisk **Dalej**.
    - b W polu „Nazwa hosta lub adres IP” wpisz adres IP drukarki, a następnie kliknij przycisk **Dalej**.

### Uwagi:

- Wyświetl adres IP drukarki na ekranie głównym drukarki. Adres IP ma postać czterech liczb oddzielonych kropkami. Na przykład 123.123.123.123.



- W przypadku używania serwera proxy wyłącz go tymczasowo, aby prawidłowo załadować stronę.
- c** Wybierz sterownik drukarki, a następnie kliknij przycisk **Dalej**.
- d** Wybierz opcję **Użyj aktualnie zainstalowanego sterownika drukarki (zalecane)**, a następnie kliknij przycisk **Dalej**.
- e** Wpisz nazwę drukarki, a następnie kliknij przycisk **Dalej**.
- f** Wybierz opcję udostępniania drukarki, a następnie kliknij przycisk **Dalej**.
- g** Kliknij przycisk **Zakończ**.

## Użytkownicy komputerów Macintosh

- 1 Korzystając z komputera, otwórz okno **Drukarki i skanery**.
- 2 Kliknij **+**, a następnie wybierz drukarkę.
- 3 Z menu **Użyj** wybierz sterownik drukarki.

### Uwagi:

- Aby użyć sterownika drukarki dla komputera Macintosh, wybierz opcję **AirPrint** lub **Secure AirPrint**.
- Jeśli chcesz korzystać z niestandardowych funkcji drukowania, wybierz sterownik drukarki Lexmark. Aby zainstalować sterownik, zobacz „[Instalowanie oprogramowania drukarki](#)” na str. 47.

- 4 Dodaj drukarkę.

## Aktualizacja oprogramowania sprzętowego

Niektóre aplikacje do poprawnego działania wymagają odpowiedniej wersji oprogramowania sprzętowego.

Aby uzyskać więcej informacji dotyczących aktualizacji oprogramowania sprzętowego, skontaktuj się z przedstawicielem firmy Lexmark.

- 1 Uruchom przeglądarkę, a następnie w polu adresu wpisz adres IP drukarki.

### Uwagi:

- Wyświetl adres IP drukarki na ekranie głównym drukarki. Adres IP ma postać czterech liczb oddzielonych kropkami. Na przykład 123.123.123.123.
- W przypadku używania serwera proxy wyłącz go tymczasowo, aby prawidłowo załadować stronę.

- 2 Kliknij **Ustawienia > > Urządzenie > Aktualizuj oprogramowanie sprzętowe**.

- 3 Wykonaj jedną z następujących czynności:

- Kliknij opcję **Sprawdź dostępność aktualizacji > Zgadzam się, rozpocznij aktualizację**.
- Prześlij plik flash.

**Uwaga:** Aby pobrać najnowsze oprogramowanie sprzętowe, odwiedź stronę [www.lexmark.com/downloads](http://www.lexmark.com/downloads) i odszukaj wybrany model drukarki.

- a** Wyszukaj żądany plik flash.

**Uwaga:** Upewnij się, że plik zip z oprogramowaniem sprzętowym został rozpakowany.

- b** Kliknij przycisk **Prześlij > Start**.

## Eksportowanie lub importowanie pliku konfiguracyjnego

Ustawienia konfiguracji drukarki można wyeksportować do pliku tekstowego, a następnie zaimportować, aby użyć tych ustawień w innych drukarkach.

1 Uruchom przeglądarkę, a następnie w polu adresu wpisz adres IP drukarki.

### Uwagi:

- Wyświetl adres IP drukarki na ekranie głównym drukarki. Adres IP ma postać czterech liczb oddzielonych kropkami. Na przykład 123.123.123.123.
- W przypadku używania serwera proxy wyłącz go tymczasowo, aby prawidłowo załadować stronę.

2 W oprogramowaniu Embedded Web Server kliknij opcję **Eksportuj konfigurację** lub **Importuj konfigurację**.

3 Postępuj według instrukcji wyświetlanych na ekranie.

4 Jeśli drukarka obsługuje aplikacje, wykonaj następujące czynności:

- a Kliknij pozycję **Aplikacje** > wybierz aplikację > **Konfiguruj**.
- b Kliknij opcję **Eksportuj** lub **Importuj**.

## Dodawanie opcji dostępnych w sterowniku drukarki

### Użytkownicy systemu Windows

1 Otwórz folder drukarek.

2 Wybierz drukarkę, którą chcesz zaktualizować, i wykonaj jedną z następujących czynności:

- W systemie Windows 7 lub nowszym wybierz polecenie **Właściwości drukarki**.
- W przypadku starszych systemów wybierz polecenie **Właściwości**.

3 Przejdź na kartę Konfiguracja, a następnie wybierz opcję **Aktualizuj teraz — odpytaj drukarkę**.

4 Zastosuj zmiany.

### Użytkownicy komputerów Macintosh

1 W menu Apple wybierz opcję System Preferences (Ustawienia systemu), przejdź do drukarki, a następnie wybierz **Options & Supplies** (Opcje i materiały eksploatacyjne).

2 Przejdź do listy opcji sprzętu, a następnie dodaj zainstalowane opcje.

3 Zastosuj zmiany.

## Dostępne elementy opcjonalne

MarkNet™ N8372 Karta sieciowa serwera druku bezprzewodowego 802.11a/b/g/n/ac

**Uwaga:** Obsługiwane tylko przez urządzenie Lexmark MC3426adwe.

## Sieć

### Instalowanie bezprzewodowego serwera druku

- 1 Wyłącz drukarkę.
- 2 Zainstaluj adapter.



### 3 Załącz kartę NFC.



### 4 Włącz drukarkę.

## Podłączanie drukarki do sieci Wi-Fi

Zanim rozpoczniesz, upewnij się że:

- Opcja Aktywny adapter ma ustawioną wartość Automatyczne. Na ekranie głównym dotknij kolejno **Ustawienia > Sieć/Porty > Przegląd sieci > Aktywny adapter**.
- Kabel sieci Ethernet nie jest podłączony do drukarki.

### Korzystanie z kreatora konfiguracji sieci bezprzewodowej w drukarce

Przed użyciem kreatora upewnij się, że oprogramowanie sprzętowe drukarki zostało zaktualizowane. Więcej informacji można znaleźć w sekcji „Aktualizacja oprogramowania sprzętowego” na str. 49.

- 1 Na ekranie głównym dotknij opcji  > **Skonfiguruj teraz**.
- 2 Wybierz sieć Wi-Fi i wpisz hasło sieci.
- 3 Dotknij opcji **Gotowe**.

### Korzystanie z menu Ustawienia w drukarce

- 1 Na ekranie głównym dotknij kolejno **Ustawienia > Sieć/porty > Sieć bezprzewodowa > Konfiguracja na panelu drukarki > Wybierz sieć**.
- 2 Wybierz sieć Wi-Fi i wpisz hasło sieci.

**Uwaga:** Podczas wstępnej konfiguracji modeli drukarek z obsługą sieci Wi-Fi pojawia się monit o skonfigurowanie sieci Wi-Fi.

### Korzystanie z aplikacji Lexmark Mobile Assistant

- 1 W zależności od posiadanego urządzenia mobilnego pobierz aplikację Lexmark Mobile Assistant ze sklepu Google Play™ lub App Store.
- 2 Na ekranie głównym drukarki dotknij kolejno **Ustawienia > Sieć/porty > Sieć bezprzewodowa > Konfiguracja za pomocą aplikacji mobilnej > Identyfikator drukarki**.
- 3 W urządzeniu mobilnym uruchom aplikację, a następnie zaakceptuj warunki użytkowania.  
**Uwaga:** W razie potrzeby przyznaj uprawnienia.
- 4 Dotknij **Połącz się z drukarką > Przejdź do ustawień sieci Wi-Fi**.
- 5 Podłącz urządzenie przenośne do sieci bezprzewodowej drukarki.
- 6 Powróć do aplikacji, a następnie dotknij opcji **Konfiguracja połączenia sieci Wi-Fi**.
- 7 Wybierz sieć Wi-Fi i wpisz hasło sieci.
- 8 Dotknij przycisku **Gotowe**.

### Podłączanie drukarki do sieci bezprzewodowej za pomocą funkcji Wi-Fi Protected Setup (WPS)

Zanim rozpoczniesz, upewnij się że:

- Punkt dostępu (router bezprzewodowy) ma certyfikat WPS lub jest zgodny z WPS. Więcej informacji na ten temat można znaleźć w dokumentacji punktu dostępu.
- W drukarce jest zainstalowana karta sieci bezprzewodowej. Więcej informacji na ten temat można znaleźć w instrukcji dostarczonej wraz z kartą.
- Opcja Aktywny adapter ma ustawioną wartość Automatyczne. Na ekranie głównym dotknij kolejno **Ustawienia > Sieć/Porty > Przegląd sieci > Aktywny adapter**.

### Korzystanie z przycisku

- 1 Na ekranie głównym dotknij kolejno opcji **Ustawienia > Sieć/porty > Sieć bezprzewodowa > Wi-Fi Protected Setup > Metoda z przyciskiem**.
- 2 Postępuj według instrukcji widocznych na wyświetlaczu.

### Użycie metody osobistego numeru identyfikacyjnego (kodu PIN)

- 1 Na ekranie głównym dotknij kolejno opcji **Ustawienia > Sieć/porty > Sieć bezprzewodowa > Wi-Fi Protected Setup > Metoda kodu PIN**.
- 2 Skopiuj ośmiocyfrowy kod PIN WPS.
- 3 Uruchom przeglądarkę internetową, a następnie wprowadź adres IP punktu dostępu w polu adresu.  
**Uwagi:**
  - Aby uzyskać adres IP, zapoznaj się z dokumentacją punktu dostępu.
  - W przypadku używania serwera proxy wyłącz go tymczasowo, aby prawidłowo załadować stronę.
- 4 Przejdź do ustawień WPS. Więcej informacji na ten temat można znaleźć w dokumentacji punktu dostępu.
- 5 Wprowadź ośmiocyfrowy kod PIN i zapisz zmiany.

## Konfigurowanie opcji Wi-Fi Direct

Wi-Fi Direct® to technologia sieci Wi-Fi typu „każdy z każdym”, która umożliwia urządzeniom bezprzewodowym bezpośrednie połączenie z drukarką z funkcją Wi-Fi Direct bez użycia punktu dostępu (routera bezprzewodowego).

- 1 Na ekranie głównym dotknij kolejno opcji **Ustawienia > Sieć/Porty > Wi-Fi Direct**.
- 2 Skonfiguruj ustawienia.
  - **Włącz Wi-Fi Direct** — umożliwia drukarce rozgłaszanie własnej sieci Wi-Fi Direct.
  - **Nazwa Wi-Fi Direct** — przypisuje nazwę sieci Wi-Fi Direct.
  - **Hasło Wi-Fi Direct** — przypisuje hasło w celu negocjowania zabezpieczeń sieci bezprzewodowej podczas korzystania z połączenia „każdy z każdym”.
  - **Pokaż hasło na stronie konfiguracji** — wyświetla hasło na stronie konfiguracji sieci.
  - **Automatycznie akceptuj żądania przycisków** — umożliwia drukarce automatyczne akceptowanie żądań połączenia.

**Uwaga:** automatyczne akceptowanie żądań przycisku nie jest zabezpieczone.

### Uwagi:

- Domyślnie hasło sieci Wi-Fi Direct nie jest widoczne na wyświetlaczu drukarki. Aby wyświetlić hasło, włącz ikonę podglądu hasła. Na ekranie głównym dotknij kolejno opcji **Ustawienia > Zabezpieczenia > Różne > Włącz ujawnienie hasła / kodu PIN**.
- Aby poznać hasło sieci Wi-Fi Direct bez wyświetlania go na wyświetlaczu drukarki, na ekranie głównym dotknij kolejno opcji **Ustawienia > Raporty > Sieć > Strona konfiguracji sieci**.

## Podłączanie urządzenia przenośnego do drukarki

Przed podłączeniem urządzenia przenośnego upewnij się, że funkcja Wi-Fi Direct została skonfigurowana. Więcej informacji można znaleźć w sekcji „[Konfigurowanie opcji Wi-Fi Direct](#)” na str. 54.

### Łączenie za pomocą funkcji Wi-Fi Direct

**Uwaga:** Te instrukcje dotyczą tylko urządzeń przenośnych z systemem Android.

- 1 W urządzeniu przenośnym przejdź do menu ustawień.
- 2 Włącz sieć **Wi-Fi**, a następnie dotknij opcji **Wi-Fi Direct**.
- 3 Wybierz nazwę drukarki Wi-Fi Direct.
- 4 Potwierdź połączenie na panelu sterowania drukarki.

### Łączenie za pomocą sieci Wi-Fi

- 1 W urządzeniu przenośnym przejdź do menu ustawień.
- 2 Dotknij opcji **Wi-Fi**, a następnie wybierz nazwę drukarki Wi-Fi Direct.

**Uwaga:** przed identyfikatorem nazwy sieci Wi-Fi Direct dodawano ciąg DIRECT-xy (gdzie x i y to dwa przypadkowe znaki).

- 3 Wpisz hasło sieci Wi-Fi Direct.

## Podłączanie komputera do drukarki

Przed podłączeniem komputera upewnij się, że funkcja Wi-Fi Direct została skonfigurowana. Więcej informacji można znaleźć w sekcji „[Konfigurowanie opcji Wi-Fi Direct](#)” na str. 54.

### Użytkownicy systemu Windows

- 1 Otwórz menu **Drukarki i skanery**, a następnie kliknij przycisk **Dodaj drukarkę lub skaner**.
- 2 Kliknij opcję **Pokaż drukarki Wi-Fi Direct**, a następnie wybierz nazwę drukarki Wi-Fi Direct.
- 3 Na wyświetlaczu drukarki zostanie wyświetlony ośmiocyfrowy numer PIN. Zanotuj go.
- 4 Wprowadź kod PIN do komputera.

**Uwaga:** jeśli sterownik drukarki nie został jeszcze zainstalowany, system Windows pobierze odpowiedni sterownik.

### Użytkownicy komputerów Macintosh

- 1 Kliknij ikonę sieci bezprzewodowej, a następnie wybierz nazwę sieci Wi-Fi Direct drukarki.

**Uwaga:** przed identyfikatorem nazwy sieci Wi-Fi Direct dodawano ciąg DIRECT-xy (gdzie x i y to dwa przypadkowe znaki).

- 2 Wpisz hasło sieci Wi-Fi Direct.

**Uwaga:** Po rozłączeniu z siecią Wi-Fi Direct połącz komputer z powrotem do poprzedniej sieci.

## Wyłączanie sieci Wi-Fi

- 1 Na ekranie głównym dotknij kolejno **Ustawienia** > **Sieć/Porty** > **Przegląd sieci** > **Aktywny adapter** > **Sieć standardowa**.
- 2 Postępuj według instrukcji widocznych na wyświetlaczu.

## Sprawdzanie połączenia drukarki

- 1 Na ekranie głównym dotknij kolejno **Ustawienia** > **Raporty** > **Sieć** > **Strona konfiguracji sieci**.
- 2 Sprawdź w pierwszej sekcji strony z informacjami na temat konfiguracji sieci, czy stan drukarki to **Podłączona**.

Jeśli stan ma wartość **Niepodłączona**, może to oznaczać, że sieć LAN nie działa lub że kabel sieciowy jest uszkodzony. Aby uzyskać pomoc, skontaktuj się z administratorem systemu.

## Drukowanie strony ustawień menu

Na ekranie głównym dotknij kolejno **Ustawienia** > **Raporty** > **Strona ustawień menu**.

# Zabezpieczanie drukarki

## Czyszczenie pamięci drukarki

Aby wymazać pamięć ulotną drukarki lub zbuforowane dane, wyłącz drukarkę.

Aby wymazać pamięć nieulotną lub ustawienia indywidualne, ustawienia urządzenia, sieci, zabezpieczeń oraz wbudowanych rozwiązań, wykonaj poniższe czynności:

- 1 Na ekranie głównym dotknij kolejno **Ustawienia > Urządzenia > Przegląd > Usuń dane przed utylizacją**.
- 2 Zaznacz pole wyboru **Wyczyść wszystkie informacje w pamięci nieulotnej**, a następnie dotknij opcji **OK**.
- 3 Wybierz opcję **Uruchom wstępną konfigurację** lub **Pozostaw drukarkę w trybie offline**, a następnie dotknij przycisku **OK**.

## Przywracanie ustawień fabrycznych

- 1 Na ekranie głównym dotknij kolejno opcji **Ustawienia > Urządzenie > Przywróć ustawienia fabryczne**.
- 2 W menu Przywróć ustawienia wybierz ustawienia, które chcesz przywrócić.
- 3 Dotknij przycisku **RESTORE**.
- 4 Postępuj według instrukcji widocznych na wyświetlaczu.

## Informacje o ulotności pamięci

Drukarka jest wyposażona w różnego rodzaju pamięci mogące przechowywać ustawienia urządzenia i sieci oraz dane użytkowników.

Typ pamięci	Opis
Pamięć ulotna	Drukarka korzysta ze standardowej <i>pamięci o dostępie swobodnym</i> (RAM) w celu czasowego zbuforowania danych użytkownika podczas prostych zadań drukowania.
Pamięć nieulotna	Drukarka może wykorzystywać dwa rodzaje pamięci nieulotnej: EEPROM i NAND (pamięć flash). Oba typy są używane do zapisu informacji o systemie operacyjnym, ustawieniach urządzenia oraz sieci.

Wymaż zawartość dowolnych zainstalowanych pamięci drukarki w następujących sytuacjach:

- Drukarka jest wycofywana z użycia.
- Drukarka jest przenoszona do innego działu lub lokalizacji.
- Osoba spoza organizacji wykonuje serwis drukarki.
- W celach serwisowych drukarka ma znaleźć się poza siedzibą organizacji.
- Drukarka jest sprzedawana innej organizacji.



# Drukowanie

## Drukowanie z komputera

**Uwaga:** W przypadku nośników specjalnych, takich jak etykiety, karty i koperty, przed wydrukowaniem dokumentu ustaw rozmiar i typ papieru w drukarce.

- 1 Przejdź do dokumentu, który chcesz wydrukować i otwórz okno dialogowe Drukuj.
- 2 W razie potrzeby dostosuj ustawienia.
- 3 Wydrukuj dokument.

## Drukowanie z urządzenia przenośnego

### Drukowanie z urządzenia przenośnego za pomocą usługi Lexmark Mobile Print



Lexmark™ Usługa Mobile Print umożliwia wysyłanie dokumentów i obrazów bezpośrednio do obsługiwanego urządzenia Lexmark.

- 1 Otwórz dokument, a następnie prześlij lub udostępnij go w usłudze Lexmark Mobile Print.  
**Uwaga:** Niektóre aplikacje innych producentów mogą nie obsługiwać funkcji wysyłania i udostępniania. Więcej informacji na ten temat można znaleźć w dokumentacji dostarczonej z aplikacją.
- 2 Wybieranie drukarki z listy.
- 3 Wydrukuj dokument.

### Drukowanie z urządzenia przenośnego za pomocą usługi drukowania Mopria

Usługa drukowania® Mopria to mobilne rozwiązanie do drukowania dla urządzeń przenośnych z systemem Android™ 5.0 lub nowszym. Umożliwia bezpośrednie drukowanie na dowolnej drukarce kompatybilnej z usługą drukowania Mopria.

**Uwaga:** Upewnij się, że pobierasz aplikację usługi drukowania Mopria ze sklepu Google Play™ i włącz ją na urządzeniu przenośnym.

- 1 Na urządzeniu przenośnym z systemem Android otwórz dokument lub wybierz dokument przy pomocy menedżera plików.
- 2 Dotknij opcji  > **Drukuj**.
- 3 Wybierz drukarkę, a następnie w razie potrzeby dostosuj jej ustawienia.
- 4 Dotknij opcji .

## Drukowanie z urządzenia przenośnego za pomocą funkcji AirPrint

Oprogramowanie AirPrint to mobilne rozwiązanie, które umożliwia bezpośrednie drukowanie z urządzeń firmy Apple na drukarkach kompatybilnych z tą funkcją.

### Uwagi:



- Upewnij się, że urządzenie Apple i drukarka są podłączone do tej samej sieci. Jeśli sieć ma więcej koncentratorów bezprzewodowych, upewnij się, że oba urządzenia są podłączone do tej samej podsieci.
- Ta aplikacja jest obsługiwana tylko w niektórych urządzeniach firmy Apple.

- 1 W urządzeniu przenośnym wybierz dokument z menedżera plików lub uruchom zgodną aplikację.
- 2 Dotknij opcji  > **Drukuj**.
- 3 Wybierz drukarkę, a następnie w razie potrzeby dostosuj jej ustawienia.
- 4 Wydrukuj dokument.

## Drukowanie z urządzenia przenośnego za pomocą funkcji Wi-Fi Direct®

Wi-Fi Direct® to usługa drukowania, która umożliwia drukowanie na dowolnej drukarce kompatybilnej z funkcją Wi-Fi Direct.

**Uwaga:** Upewnij się, że urządzenie przenośne jest podłączone do sieci bezprzewodowej drukarki. Więcej informacji można znaleźć w sekcji „[Podłączanie urządzenia przenośnego do drukarki](#)” na str. 54.

- 1 Na urządzeniu przenośnym uruchom kompatybilną aplikację lub wybierz dokument z menedżera plików.
- 2 W zależności od urządzenia przenośnego wykonaj jedną z następujących czynności:
  - Dotknij opcji  > **Drukuj**.
  - Dotknij opcji  > **Drukuj**.
  - Dotknij opcji  > **Drukuj**.
- 3 Wybierz drukarkę, a następnie w razie potrzeby dostosuj jej ustawienia.
- 4 Wydrukuj dokument.

## Drukowanie z napędu flash

Ta funkcja dostępna jest wyłącznie w wybranych modelach drukarek.

### 1 Włóż dysk flash.

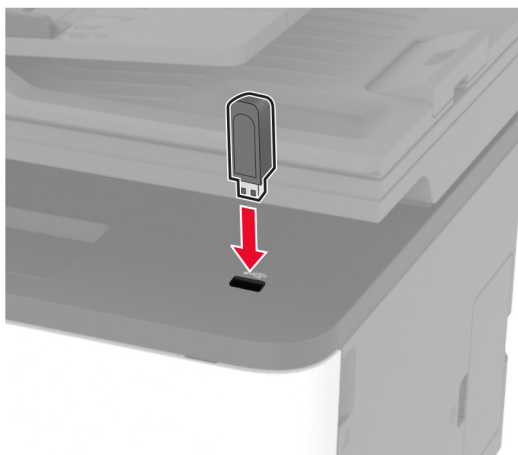

#### Uwagi:

- Jeżeli włożysz napęd flash do portu USB w momencie wyświetlania komunikatu o błędzie, drukarka zignoruje napęd flash.
- Jeśli napęd flash zostanie włożony w momencie, gdy drukarka przetwarza inne zadania drukowania, na wyświetlaczu pojawi się komunikat **Zajęta**.

### 2 Wybierz dokument, który chcesz wydrukować.

Jeśli jest to konieczne, skonfiguruj inne ustawienia drukowania.

### 3 Wydrukuj dokument.

Aby wydrukować kolejny dokument, wybierz opcję **Napęd USB**.

**Ostrzeżenie — możliwość uszkodzenia:** Podczas drukowania, odczytu z karty pamięci oraz zapisu na niej nie wolno dotykać napędu flash ani drukarki w pokazanych obszarach, aby uniknąć utraty danych lub uszkodzenia urządzenia.



## Obsługiwane napędy flash i typy plików

### Napędy flash

- Lexar JumpDrive S70 (16 GB i 32 GB)
- SanDisk Cruzer (16 GB i 32 GB)
- PNY Attaché (16 GB i 32 GB)

### Uwagi:

- Drukarka obsługuje szybkie napędy USB flash o zgodne ze standardem Hi-Speed.
- Dyski flash USB muszą obsługiwać system plików FAT (File Allocation Table).

### Typy plików

Dokumenty	Obrazy
<ul style="list-style-type: none"> <li>• PDF (wersja 1.7 lub starsze)*</li> <li>• Formaty plików Microsoft (DOC, DOCX, XLS, XLSX, PPT, PPTX)*</li> </ul>	<ul style="list-style-type: none"> <li>• JPEG lub JPG</li> <li>• TIFF lub TIF*</li> <li>• GIF*</li> <li>• BMP*</li> <li>• PNG*</li> <li>• PCX*</li> <li>• DCX*</li> </ul>
* Wspierane wyłącznie w niektórych modelach drukarek.	

## Konfiguracja poufnych zadań

### Korzystanie z panelu sterowania

- 1 Na ekranie głównym dotknij kolejno **Ustawienia** > **Bezpieczeństwo** > **Ustawienia druku poufnego**.
- 2 Skonfiguruj ustawienia.

### Korzystając z wbudowanego serwera WWW

- 1 Uruchom przeglądarkę, a następnie w polu adresu wpisz adres IP drukarki.

#### Uwagi:

- Wyświetl adres IP drukarki na ekranie głównym. Adres IP ma postać czterech liczb oddzielonych kropkami. Na przykład 123.123.123.123.
- W przypadku używania serwera proxy wyłącz go tymczasowo, aby prawidłowo załadować stronę.

- 2 Kliknij kolejno opcje **Ustawienia** > **Bezpieczeństwo** > **Ustawienia druku poufnego**.

- 3 Skonfiguruj ustawienia.

Zastosowanie	Funkcja
Maksymalna liczba błędnych numerów PIN	Ustawia liczbę powtórzeń podczas wprowadzania błędnego numeru PIN. <b>Uwaga:</b> Po osiągnięciu limitu prób zadania drukowania dla tej nazwy użytkownika są usuwane.
Wygaśnięcie ważności zadania poufnego	Wyznacz czas wygaśnięcia ważności zadania drukowania poufnego. <b>Uwaga:</b> Poufne wstrzymane zadania przechowywane są w pamięci drukarki do momentu ich ręcznego wznowienia lub usunięcia.
Czas wygaśnięcia powtarzanych zadań	Ustawia czas wygaśnięcia dla zadań drukowania, które chcesz powtarzać. <b>Uwaga:</b> Powtarzane zadania drukowania są przechowywane w pamięci drukarki celem ponownego wydrukowania.
Czas wygaśnięcia sprawdzania zadań	Ustaw czas wygaśnięcia dla drukowania kopii zadania, aby sprawdzić jej jakość przed wydrukowaniem pozostałych kopii. <b>Uwaga:</b> Próbnne zadania wydruku powodują wydrukowanie jednej kopii w celu sprawdzenia jakości przed wydrukowaniem pozostałych kopii.
Czas wygaśnięcia rezerwacji zadań	Umożliwia ustawienie wygaśnięcia drukowania dla zadań, które mają być przechowywane w pamięci drukarki w celu późniejszego wydrukowania. <b>Uwaga:</b> Wstrzymane zadania druku odroczonego są automatycznie usuwane po wydrukowaniu.
Wymagaj wstrzymania wszystkich zadań	Wstrzymuje wszystkie zadania drukowania.
Zachowaj powielone dokumenty	Ustaw drukarkę, aby wydrukować wszystkie dokumenty o tej samej nazwie.

## Drukowanie zadań poufnych i innych zadań wstrzymanych

### Użytkownicy systemu Windows

- Otwórz dokument i kliknij kolejno polecenia **Plik > Drukuj**.
- Wybierz drukarkę i kliknij kolejno **Właściwości, Preferencje, Opcje** lub **Ustawienia**.
- Kliknij przycisk **Drukowanie z wstrzymaniem**.
- Wybierz opcję **Użyj drukowania z zatrzymaniem**, a następnie przypisz mu nazwę użytkownika.
- Wybierz typ zadania drukowania (Poufne, Odroczone, Powtarzane lub Próbnne).  
W przypadku wybrania opcji **Poufne** zabezpiecz zadanie drukowania osobistym numerem identyfikacyjnym (PIN).
- Kliknij przycisk **OK** lub **Drukuj**.
- Na ekranie głównym drukarki wznów zadanie drukowania.
  - W przypadku zadań wydruku poufnego dotknij **Zadania wstrzymane** > wybierz nazwę użytkownika > **Poufne** > wprowadź kod PIN > wybierz zadanie drukowania > skonfiguruj ustawienia > **Drukuj**.
  - W przypadku innych zadań drukowania dotknij **Zadania wstrzymane** > wybierz nazwę użytkownika > wybierz zadanie drukowania > skonfiguruj ustawienia > **Drukuj**.

## Użytkownicy komputerów Macintosh

### Korzystający z AirPrint

- 1 Otwórz dokument i wybierz kolejno: **File** (Plik) > **Print** (Drukuj).
- 2 Wybierz drukarkę, a następnie z menu rozwijanego w menu Orientacja wybierz opcję **Drukowanie z kodem PIN**.
- 3 Włącz opcję **Drukuj z kodem PIN**, a następnie wprowadź czterocyfrowy kod PIN.
- 4 Kliknij przycisk **Drukuj**.
- 5 Na ekranie głównym drukarki wznów zadanie drukowania. Dotknij **Zadania wstrzymane** > wybierz nazwę komputera > **Poufne** > wprowadź kod PIN > wybierz zadanie drukowania > **Drukuj**.

### Korzystanie ze sterownika drukowania

- 1 Otwórz dokument i wybierz kolejno: **File** (Plik) > **Print** (Drukuj).
- 2 Wybierz drukarkę, a następnie z menu rozwijanego w menu Orientacja wybierz opcję **Drukowanie ze wstrzymaniem**.
- 3 Wybierz opcję **Wydruk poufny** i wprowadź czterocyfrowy kod PIN.
- 4 Kliknij przycisk **Drukuj**.
- 5 Na ekranie głównym drukarki wznów zadanie drukowania. Dotknij opcji **Zadania wstrzymane** >, wybierz nazwę komputera oraz opcję > **Poufne**, a następnie wybierz > zadanie drukowania >, wprowadź kod PIN > i **Drukuj**.

## Drukowanie za pomocą profilu Cloud Connector

- 1 Na ekranie głównym dotknij opcji **Cloud Connector**.
- 2 Wybierz dostawcę usług w chmurze, a następnie wybierz profil.  
**Uwaga:** Więcej informacji na temat tworzenia profilu Cloud Connector znajduje się w sekcji [„Tworzenie profilu Cloud Connector” na str. 25](#).
- 3 Dotknij opcji **Drukuj**, a następnie wybierz plik.  
W razie potrzeby zmień ustawienia.  
**Uwaga:** Upewnij się, że wybrano obsługiwany plik.
- 4 Wydrukuj dokument.

## Drukowanie listy wzorców czcionek

- 1 Na ekranie głównym dotknij kolejno **Ustawienia** > **Raporty** > **Drukowanie** > **Drukuj czcionki**.
- 2 Dotknij opcji **Czcionki PCL** lub **Czcionki PostScript**.

## Umieszczanie arkuszy separujących między kopiami

- 1 Na ekranie głównym dotknij kolejno opcji **Ustawienia > Drukowanie > Układ > Arkusze separujące > Między kopiami**.
- 2 Wydrukuj dokument.

## Anulowanie zadania drukowania

### Z panelu sterowania drukarki

- 1 Na ekranie głównym dotknij opcji **Anuluj zadanie**.
- 2 Zaznacz zadanie przeznaczone do anulowania.

### Z komputera



- 1 W zależności od systemu operacyjnego wykonaj następujące czynności:
  - Otwórz folder drukarek, a następnie wybierz drukarkę.
  - W menu Apple wybierz opcję System Preferences (Ustawienia systemu), przejdź do drukarki, a następnie otwórz kolejkę wydruku.
- 2 Zaznacz zadanie przeznaczone do anulowania.

## Regulowanie intensywności tonera

- 1 Na ekranie głównym dotknij kolejno opcji **Ustawienia > Drukowanie > Jakość > Intensywność tonera**.
- 2 Wybierz ustawienie.

# Kopiowanie

## Korzystanie z automatycznego podajnika dokumentów i szyby skanera

Automatyczny podajnik dokumentów	Szyba skanera
<p><b>Uwaga:</b> Automatyczny podajnik dokumentów jest dostępny tylko w niektórych modelach drukarek.</p>  <ul style="list-style-type: none"> <li>• Automatyczny podajnik dokumentów (ADF) umożliwia obsługę dokumentów wielostronnych lub dwustronnych.</li> <li>• Załaduj oryginalny dokument treścią do góry. W przypadku dokumentów wielostronicowych wyrównaj krawędź skierowaną w stronę drukarki przed załadowaniem.</li> <li>• Dopasuj prowadnice ADF do szerokości ładowanego papieru.</li> </ul>	 <ul style="list-style-type: none"> <li>• Z szyby skanera należy korzystać w przypadku pojedynczych arkuszy lub stron książek, małych przedmiotów (na przykład pocztówek lub fotografii), folii, papieru fotograficznego lub cienkich nośników (na przykład wycinków z czasopism).</li> <li>• Umieść dokument zadrukowaną stroną w dół w narożniku oznaczonym strzałką.</li> </ul>

## Kopiowanie

- 1 Umieść oryginalny dokument w automatycznym podajniku dokumentów lub na szybie skanera.

**Uwaga:** Aby uniknąć przycięcia obrazu, upewnij się, że rozmiary oryginalnego dokumentu i wydruku są identyczne.

- 2 Na ekranie głównym dotknij opcji **Kopiuj**, a następnie określ liczbę kopii.

Jeśli jest to konieczne, dostosuj ustawienia kopiowania.

- 3 Kopiuj dokument.

**Uwaga:** Aby wykonać szybkie kopiowanie za pomocą panelu sterowania, naciśnij przycisk .

## Kopiowanie zdjęć

- 1 Umieść fotografię na szybie skanera.
- 2 Na ekranie głównym dotknij kolejno opcji **Kopiuj > Typ zawartość > Fotografia**.
- 3 Skopiuj dokument.



## Kopiowanie na papierze firmowym

- 1 Umieść oryginał na tacy podajnika ADF lub na szybie skanera.
- 2 Na ekranie głównym dotknij kolejno opcji **Kopiuj > Kopiuj z >** , a następnie wskaż rozmiar oryginalnego dokumentu.
- 3 Dotknij opcji **Kopiuj do**, a następnie wybierz źródło papieru zawierające papier firmowy.  
Jeżeli wkładasz papier firmowy do podajnika ręcznego, przejdź do:  
**Kopiuj do > Podajnik ręczny` >** wybierz rozmiar papieru > **Papier firmowy**.
- 4 Skopiuj dokument.

## Kopiowanie na obu stronach arkusza papieru

- 1 Umieść oryginał na tacy automatycznego podajnika dokumentów lub na szybie skanera.
- 2 Na ekranie głównym dotknij opcji **Kopiuj > Strony**.
- 3 Dostosuj ustawienia.
- 4 Skopiuj dokument.

## Zmniejszanie lub powiększanie kopii

- 1 Umieść oryginalny dokument w automatycznym podajniku dokumentów lub na szybie skanera.
- 2 Z ekranu głównego przejdź do opcji:  
**Kopiuj > Skala >** określ wartość skali  
**Uwaga:** Zmiana rozmiaru oryginalnego dokumentu lub wydruku po ustawieniu wartości skali na Auto.
- 3 Skopiuj dokument.

## Kopiowanie kilku stron na jednym arkuszu

- 1 Umieść oryginalny dokument w automatycznym podajniku dokumentów lub na szybie skanera.
- 2 Na ekranie głównym dotknij opcji **Kopiuj > Ilość stron na arkusz**.
- 3 Dostosuj ustawienia.
- 4 Skopiuj dokument.

## Sortowanie kopii

- 1 Umieść oryginalny dokument w automatycznym podajniku dokumentów lub na szybie skanera.
- 2 Na ekranie głównym dotknij kolejno opcji **Kopiuj > Sortuj > Włączone [1,2,1,2,1,2]**.
- 3 Skopiuj dokument.

## Kopiowanie kart



- 1 Umieść kartę na szybie skanera.
- 2 Przy użyciu panelu sterowania drukarki przejdź do opcji:  
**Kopiowanie > Kopiuj identyfikator**
- 3 W razie potrzeby dostosuj ustawienia.
- 4 Skopiuj dokument.

## Tworzenie skrótu kopiowania

- 1 Na ekranie głównym dotknij opcji **Kopiuj**.
- 2 Skonfiguruj ustawienia, a następnie dotknij ikony .
- 3 Utwórz skrót.

## E-mail

### Korzystanie z automatycznego podajnika dokumentów i szyby skanera

Automatyczny podajnik dokumentów	Szyba skanera
<p><b>Uwaga:</b> Automatyczny podajnik dokumentów jest dostępny tylko w niektórych modelach drukarek.</p>  <ul style="list-style-type: none"> <li>• Automatyczny podajnik dokumentów (ADF) umożliwia obsługę dokumentów wielostronnych lub dwustronnych.</li> <li>• Załaduj oryginalny dokument treścią do góry. W przypadku dokumentów wielostronicowych wyrównaj krawędź skierowaną w stronę drukarki przed załadowaniem.</li> <li>• Dopasuj prowadnice ADF do szerokości ładowanego papieru.</li> </ul>	 <ul style="list-style-type: none"> <li>• Z szyby skanera należy korzystać w przypadku pojedynczych arkuszy lub stron książek, małych przedmiotów (na przykład pocztówek lub fotografii), folii, papieru fotograficznego lub cienkich nośników (na przykład wycinków z czasopism).</li> <li>• Umieść dokument zadrukowaną stroną w dół w narożniku oznaczonym strzałką.</li> </ul>

### Wysyłanie wiadomości e-mail

Przed rozpoczęciem upewnij się, że ustawienia SMTP zostały skonfigurowane. Więcej informacji można znaleźć w sekcji [„Konfigurowanie ustawień protokołu SMTP poczty e-mail” na str. 35](#).

#### Korzystanie z panelu sterowania

- 1 Umieść oryginał na tacy podajnika ADF lub na szybie skanera.
- 2 Na ekranie głównym dotknij opcji **E-mail**, a następnie wprowadź potrzebne informacje.
- 3 W razie konieczności skonfiguruj ustawienia typu pliku wyjściowego.
- 4 Wyślij wiadomość e-mail.

#### Przy użyciu numeru skrótu



- 1 Umieść oryginał na tacy podajnika ADF lub na szybie skanera.
- 2 Na ekranie głównym dotknij opcji **Skróty > E-mail**.
- 3 Wybierz numer skrótu.
- 4 Wyślij wiadomość e-mail.

## Tworzenie skrótu e-mail

- 1 Na ekranie głównym dotknij opcji **E-mail**.
- 2 Skonfiguruj ustawienia, a następnie dotknij ikony .
- 3 Utwórz skrót.

# Faksowanie

## Korzystanie z automatycznego podajnika dokumentów i szyby skanera

Automatyczny podajnik dokumentów	Szyba skanera
<p><b>Uwaga:</b> Automatyczny podajnik dokumentów jest dostępny tylko w niektórych modelach drukarek.</p>  <ul style="list-style-type: none"> <li>• Automatyczny podajnik dokumentów (ADF) umożliwia obsługę dokumentów wielostronnych lub dwustronnych.</li> <li>• Załaduj oryginalny dokument treścią do góry. W przypadku dokumentów wielostronicowych wyrównaj krawędź skierowaną w stronę drukarki przed załadowaniem.</li> <li>• Dopasuj prowadnice ADF do szerokości ładowanego papieru.</li> </ul>	 <ul style="list-style-type: none"> <li>• Z szyby skanera należy korzystać w przypadku pojedynczych arkuszy lub stron książek, małych przedmiotów (na przykład pocztówek lub fotografii), folii, papieru fotograficznego lub cienkich nośników (na przykład wycinków z czasopism).</li> <li>• Umieść dokument zadrukowaną stroną w dół w narożniku oznaczonym strzałką.</li> </ul>

## Wysyłanie faksu

**Uwaga:** upewnij się, że fax jest skonfigurowany. Więcej informacji można znaleźć w sekcji [„Konfigurowanie drukarki w celu faksowania”](#) na str. 27.

### Korzystanie z panelu sterowania

- 1 Umieść oryginał na tacy podajnika ADF lub na szybie skanera.
- 2 Na ekranie głównym dotknij opcji **Faks**, a następnie wprowadź niezbędne informacje.  
W razie potrzeby dostosuj ustawienia.
- 3 Wyślij faks.

### Przy użyciu komputera

Przed rozpoczęciem upewnij się, że sterownik faksu jest zainstalowany. Więcej informacji można znaleźć w sekcji [„Instalacja sterownika faksu”](#) na str. 48.

#### Użytkownicy systemu Windows

- 1 W dokumencie, który próbujesz przefaksować, otwórz okno dialogowe Drukuj.
- 2 Wybierz drukarkę i kliknij kolejno **Właściwości**, **Preferencje**, **Opcje** lub **Ustawienia**.

3 Kliknij kolejno **Faks > Włącz faks > Zawsze wyświetlaj ustawienia przed faksowaniem**, a następnie wprowadź numer odbiorcy.

W razie potrzeby skonfiguruj inne ustawienia faksu.

4 Wyślij faks.

### Użytkownicy komputerów Macintosh

1 Otwórz dokument i wybierz kolejno: **File (Plik) > Print (Drukuj)**.

2 Wybierz drukarkę o nazwie z końcówką - **Fax**.

3 Wprowadź numer odbiorcy w polu **Do**.

W razie potrzeby skonfiguruj inne ustawienia faksu.

4 Wyślij faks.

## Planowanie faksu

**Uwaga:** upewnij się, że fax jest skonfigurowany. Więcej informacji można znaleźć w sekcji [„Konfigurowanie drukarki w celu faksowania” na str. 27](#).

1 Umieść oryginał na tacy podajnika ADF lub na szybie skanera.

2 Na ekranie głównym dotknij opcji **Faks > Do > wprowadź numer faksu > Gotowe**.

3 Dotknij opcji **Czas wysyłania**, ustaw datę i godzinę, a następnie wybierz **OK**.

4 Wyślij faks.

## Tworzenie skrótu do miejsca docelowego dla faksów

**Uwaga:** upewnij się, że fax jest skonfigurowany. Więcej informacji można znaleźć w sekcji [„Konfigurowanie drukarki w celu faksowania” na str. 27](#).

1 Na ekranie głównym dotknij kolejno opcji **Faks > Do**.

2 Wprowadź numer odbiorcy, a następnie dotknij opcji **Gotowe**.

3 Dotknij opcji .

4 Utwórz skrót.

## Zmiana rozdzielczości faksu

**Uwaga:** upewnij się, że fax jest skonfigurowany. Więcej informacji można znaleźć w sekcji [„Konfigurowanie drukarki w celu faksowania” na str. 27](#).

1 Umieść oryginał na tacy podajnika ADF lub na szybie skanera.

2 Na ekranie głównym dotknij opcji **Faks**, a następnie wprowadź niezbędne informacje.

3 Dotknij opcji **Rozdzielczość**, a następnie dostosuj ustawienie.

4 Wyślij faks.

## Dostosowywanie intensywności faksu

**Uwaga:** upewnij się, że fax jest skonfigurowany. Więcej informacji można znaleźć w sekcji „[Konfigurowanie drukarki w celu faksowania](#)” na str. 27.

- 1 Umieść oryginał na tacy podajnika ADF lub na szybie skanera.
- 2 Na ekranie głównym dotknij opcji **Faks**, a następnie wprowadź niezbędne informacje.
- 3 Dotknij opcji **Intensywność toneru**, a następnie dostosuj ustawienie.
- 4 Wyślij faks.

## Drukowanie dziennika faksów

**Uwaga:** upewnij się, że fax jest skonfigurowany. Więcej informacji można znaleźć w sekcji „[Konfigurowanie drukarki w celu faksowania](#)” na str. 27.

- 1 Na ekranie głównym dotknij kolejno opcji **Ustawienia > Raporty > Faksowanie**.
- 2 Dotknij opcji **Dziennik zadań faksowania** lub **Dziennik wywołań faksu**.

## Blokowanie niepożądanych faksów

**Uwaga:** upewnij się, że fax jest skonfigurowany. Więcej informacji można znaleźć w sekcji „[Konfigurowanie drukarki w celu faksowania](#)” na str. 27.

- 1 Na ekranie głównym dotknij kolejno opcji **Ustawienia > Faks > Ustawienia faksu > Ustawienia odbierania faksów > Ustawienia administratora**.
- 2 Dla ustawienia **Blokuj fakсы bez nazwy** wybierz opcję **Włącz**.

## Wstrzymywanie faksów

**Uwaga:** upewnij się, że fax jest skonfigurowany. Więcej informacji można znaleźć w sekcji „[Konfigurowanie drukarki w celu faksowania](#)” na str. 27.

- 1 Uruchom przeglądarkę, a następnie w polu adresu wpisz adres IP drukarki.

**Uwagi:**

- Wyświetl adres IP drukarki na ekranie głównym drukarki. Adres IP ma postać czterech liczb oddzielonych kropkami. Na przykład 123.123.123.123.
- W przypadku używania serwera proxy wyłącz go tymczasowo, aby prawidłowo załadować stronę.

- 2 Kliknij **Ustawienia > Faks > Ustawienia faksu > Ustawienia odbierania faksu > Wstrzymywanie faksów**.
- 3 Wybierz tryb.
- 4 Zastosuj zmiany.

## Przekazywanie faksów

**Uwaga:** upewnij się, że fax jest skonfigurowany. Więcej informacji można znaleźć w sekcji „[Konfigurowanie drukarki w celu faksowania](#)” na str. 27.

**1** Utwórz skrót do miejsca docelowego.

**a** Uruchom przeglądarkę, a następnie w polu adresu wpisz adres IP drukarki.

**Uwagi:**

- Wyświetl adres IP drukarki na ekranie głównym. Adres IP ma postać czterech liczb oddzielonych kropkami. Na przykład 123.123.123.123.
- W przypadku używania serwera proxy wyłącz go tymczasowo, aby prawidłowo załadować stronę.

**b** Kliknij kolejno opcje **Skróty > Dodaj skrót**.

**c** Wybierz typ skrótu, a następnie skonfiguruj ustawienia.

**Uwaga:** Zanotuj numer skrótu.

**d** Zastosuj zmiany.

**2** Kliknij opcję **Ustawienia > Faks > Ustawienia faksu > Ustawienia odbierania faksu > Funkcje sterowania administratora**.

**3** W menu Przekazywanie faksów wybierz opcję **Przełącz** lub **Drukuj i prześlij dalej**.



**4** W menu Przełącz do wybierz typ miejsca docelowego, a następnie wpisz numer skrótu.

**5** Zastosuj zmiany.



# Skanowanie

## Korzystanie z automatycznego podajnika dokumentów i szyby skanera

Automatyczny podajnik dokumentów	Szyba skanera
<p><b>Uwaga:</b> Automatyczny podajnik dokumentów (ADF) jest dostępny tylko w niektórych modelach drukarek.</p>  <ul style="list-style-type: none"> <li>• Automatyczny podajnik dokumentów (ADF) umożliwia obsługę dokumentów wielostronnych lub dwustronnych.</li> <li>• Załaduj oryginalny dokument treścią do góry. W przypadku dokumentów wielostronicowych wyrównaj krawędź skierowaną w stronę drukarki przed załadowaniem.</li> <li>• Dopasuj prowadnice ADF do szerokości ładowanego papieru.</li> </ul>	 <ul style="list-style-type: none"> <li>• Z szyby skanera należy korzystać w przypadku pojedynczych arkuszy lub stron książek, małych przedmiotów (na przykład pocztówek lub fotografii), folii, papieru fotograficznego lub cienkich nośników (na przykład wycinków z czasopism).</li> <li>• Umieść dokument zadrukowaną stroną w dół w narożniku oznaczonym strzałką.</li> </ul>

## Skanowanie do komputera

Zanim rozpoczniesz, upewnij się że:

- Oprogramowanie sprzętowe drukarki zostało zaktualizowane. Więcej informacji można znaleźć w sekcji [„Aktualizacja oprogramowania sprzętowego” na str. 49](#).
- Komputer i drukarka są podłączone do tej samej sieci.

### Użytkownicy systemu Windows

#### Korzystający z narzędzia Lexmark ScanBack

- 1 Uruchom narzędzie Lexmark ScanBack na komputerze, a następnie kliknij przycisk **Dalej**.

**Uwaga:** Aby pobrać narzędzie, odwiedź stronę [www.lexmark.com/downloads](http://www.lexmark.com/downloads).

- 2 Kliknij przycisk **Ustawienia**, a następnie dodaj adres IP drukarki.

**Uwaga:** Wyświetl adres IP drukarki na ekranie głównym drukarki. Adres IP ma postać czterech liczb oddzielonych kropkami. Na przykład 123.123.123.123.

- 3 Kliknij opcję **Zamknij > Dalej**.

- 4 Wybierz rozmiar oryginalnego dokumentu, a następnie kliknij przycisk **Dalej**.

- 5 Wybierz format pliku i rozdzielczość skanowania, a następnie kliknij przycisk **Dalej**.

- 6 Wpisz unikalną nazwę profilu skanowania, a następnie kliknij przycisk **Dalej**.

7 Przejdź do miejsca, w którym chcesz zapisać zeskanowany dokument, podaj nazwę pliku, a następnie kliknij przycisk **Dalej**.

**Uwaga:** aby ponownie użyć profilu skanowania, włącz opcję **Utwórz skrót**, a następnie utwórz unikatową nazwę skrótu.

8 Kliknij przycisk **Zakończ**.

9 Załaduj oryginalny dokument do podajnika automatycznego lub umieść go na szybie skanera.

10 Na ekranie głównym drukarki dotknij opcji **Skanowanie do komputera**, a następnie wybierz profil skanowania.

**Uwaga:** Upewnij się, że opcja Skanowanie do komputera jest włączona. Na ekranie głównym dotknij kolejno opcji **Ustawienia > Urządzenie > Widoczne ikony na ekranie głównym > Skanowanie do komputera > Wyświetlacz**.

### Skanowanie za pomocą funkcji Faksowanie i skanowanie w systemie Windows

**Uwaga:** upewnij się, że drukarka jest dodana do komputera. Więcej informacji można znaleźć w sekcji [„Dodawanie drukarek do komputera” na str. 48](#).

1 Załaduj oryginalny dokument do podajnika automatycznego lub umieść go na szybie skanera.

2 Uruchom narzędzie **Faksowanie i skanowanie w systemie Windows** na komputerze.

3 Z menu Źródło wybierz źródło skanera.

4 W razie potrzeby zmień ustawienia skanowania.

5 Zeskanuj dokument.

### Użytkownicy komputerów Macintosh

**Uwaga:** upewnij się, że drukarka jest dodana do komputera. Więcej informacji można znaleźć w sekcji [„Dodawanie drukarek do komputera” na str. 48](#).

1 Załaduj oryginalny dokument do podajnika automatycznego lub umieść go na szybie skanera.

2 Na komputerze wykonaj jedną z poniższych czynności:

- Otwórz aplikację **Image Capture**.
- Otwórz **Drukarki i skanery**, a następnie wybierz drukarkę. Kliknij opcję **Skanuj > Otwórz skaner**.

3 Na ekranie skanera wykonaj co najmniej jedną z poniższych czynności:

- Wybierz miejsca, w którym chcesz zapisać zeskanowany dokument.
- Wybieranie rozmiaru oryginalnego dokumentu.
- Aby skanować z automatycznego podajnika dokumentów, wybierz opcję **Podajnik dokumentów** z Menu skanowania lub włącz opcję **Użyj podajnika dokumentów**.
- Jeśli to konieczne, skonfiguruj ustawienia skanowania.

4 Kliknij pozycję **Scan** (Skanuj).

## Skonowanie z wysłaniem na serwer FTP przy użyciu skrót

1 Utwórz skrót do serwera FTP.

a Uruchom przeglądarkę, a następnie w polu adresu wpisz adres IP drukarki.

**Uwagi:**

- Wyświetl adres IP drukarki na ekranie głównym. Adres IP ma postać czterech liczb oddzielonych kropkami. Na przykład 123.123.123.123.
- W przypadku używania serwera proxy wyłącz go tymczasowo, aby prawidłowo załadować stronę.

b Kliknij kolejno opcje **Skróty > Dodaj skrót**.

c W menu Typ skrót wybierz opcję **FTP**, a następnie skonfiguruj ustawienia.

d Zastosuj zmiany.

2 Umieść oryginał na tacy podajnika ADF lub na szybie skanera.

3 Na ekranie głównym dotknij opcji **Skróty > FTP**.

4 Wybierz skrót.

## Skonowanie do folderu sieciowego za pomocą skrót

1 Utwórz skrót do folderu sieciowego.

a Uruchom przeglądarkę, a następnie w polu adresu wpisz adres IP drukarki.

**Uwagi:**

- Wyświetl adres IP drukarki na ekranie głównym. Adres IP ma postać czterech liczb oddzielonych kropkami. Na przykład 123.123.123.123.
- W przypadku używania serwera proxy wyłącz go tymczasowo, aby prawidłowo załadować stronę.

b Kliknij kolejno opcje **Skróty > Dodaj skrót**.

c W menu Typ skrót wybierz opcję **Folder sieciowy**, a następnie skonfiguruj ustawienia.

d Zastosuj zmiany.

2 Umieść oryginał na tacy podajnika ADF lub na szybie skanera.

3 Na ekranie głównym dotknij opcji **Skróty > Skanuj do sieci**.

4 Wybierz skrót.

## Skanowanie na dysk flash

Ta funkcja dostępna jest wyłącznie w wybranych modelach drukarek.

- 1 Umieść oryginał na tacy podajnika ADF lub na szybie skanera.
- 2 Włóż dysk flash.

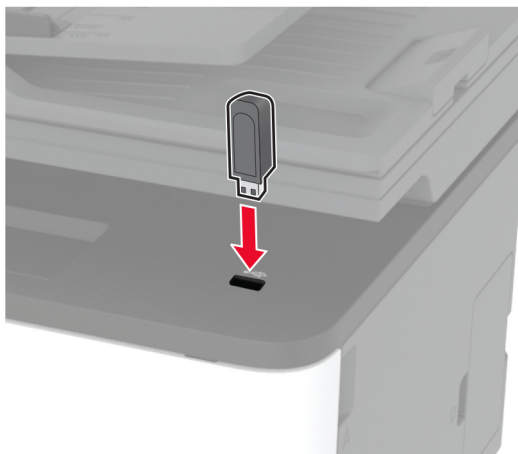

- 3 Dotknij opcji **Skanuj do USB** i w razie potrzeby dostosuj ustawienia.

### Uwagi:

- Aby zapisać zeskanowany dokument w folderze, dotknij opcji **Skanuj do**, wybierz folder, a następnie dotknij opcji **Skanuj tutaj**.
- Jeśli nie pojawia się dysk USB, dotknij opcji **Dysk USB** na panelu sterowania.

- 4 Zeskanuj dokument.

**Ostrzeżenie — możliwość uszkodzenia:** Podczas drukowania, odczytu z karty pamięci oraz zapisu na niej nie wolno dotykać napędu flash ani drukarki w pokazanych obszarach, aby uniknąć utraty danych lub uszkodzenia urządzenia.



## Skanywanie do profilu Cloud Connector

- 1 Umieść oryginał na tacy podajnika ADF lub na szybie skanera.
- 2 Na ekranie głównym dotknij opcji **Cloud Connector**.
- 3 Wybierz dostawcę usług w chmurze, a następnie wybierz profil.

**Uwaga:** Więcej informacji na temat tworzenia profilu Cloud Connector znajduje się w sekcji [„Tworzenie profilu Cloud Connector” na str. 25](#).

- 4 Dotknij opcji **Skanuj**, a następnie przypisz nazwę pliku i folder docelowy.
- 5 Dotknij opcji **Skanuj tutaj**.  
W razie potrzeby zmień ustawienia wydruku.
- 6 Zeskanuj dokument.

# Używanie menu drukarki

## Mapa menu

Urządzenie	<ul style="list-style-type: none"> <li>• <a href="#">Preferencje</a></li> <li>• <a href="#">Tryb ekologiczny</a></li> <li>• <a href="#">Zdalny panel operatora</a></li> <li>• <a href="#">Powiadomienia</a></li> <li>• <a href="#">Zarządzanie zasilaniem</a></li> </ul>	<ul style="list-style-type: none"> <li>• <a href="#">Zbieranie danych anonim.</a></li> <li>• <a href="#">Przywracanie ustawień fabrycznych</a></li> <li>• <a href="#">Przegląd</a></li> <li>• <a href="#">Widoczne ikony na ekranie głównym</a></li> <li>• <a href="#">Drukarka – informacje</a></li> </ul>
Drukuj	<ul style="list-style-type: none"> <li>• <a href="#">Układ</a></li> <li>• <a href="#">Ustawienia</a></li> <li>• <a href="#">Jakość</a></li> </ul>	<ul style="list-style-type: none"> <li>• <a href="#">PostScript</a></li> <li>• <a href="#">PCL</a></li> <li>• <a href="#">Obraz</a></li> </ul>
Papier	<ul style="list-style-type: none"> <li>• <a href="#">Konfiguracja tacy</a></li> </ul>	<ul style="list-style-type: none"> <li>• <a href="#">Konfiguracja nośnika</a></li> </ul>
Kopiuj	<a href="#">Domyślne ustawienia kopiowania</a>	
Faks <sup>1</sup>	<a href="#">Domyślne ustawienia faksowania</a>	
E-mail	<ul style="list-style-type: none"> <li>• <a href="#">Konfiguracja poczty e-mail</a></li> </ul>	<ul style="list-style-type: none"> <li>• <a href="#">Domyślne ustawienia e-mail</a></li> </ul>
FTP	<a href="#">Domyślne ustawienia FTP</a>	
Napęd USB <sup>1</sup>	<ul style="list-style-type: none"> <li>• <a href="#">Skanuj dysk flash</a></li> </ul>	<ul style="list-style-type: none"> <li>• <a href="#">Drukuj z dysku flash</a></li> </ul>
Sieć/porty	<ul style="list-style-type: none"> <li>• <a href="#">Przegląd sieci komputerowej</a></li> <li>• <a href="#">Łączność bezprzewodowa</a></li> <li>• <a href="#">Wi-Fi Direct</a></li> <li>• <a href="#">Ethernet</a></li> <li>• <a href="#">TCP/IP</a></li> <li>• <a href="#">SNMP</a></li> </ul>	<ul style="list-style-type: none"> <li>• <a href="#">IPSec</a></li> <li>• <a href="#">802.1x</a></li> <li>• <a href="#">Konfiguracja LPD</a></li> <li>• <a href="#">Ustawienia HTTP/FTP</a></li> <li>• <a href="#">USB</a></li> <li>• <a href="#">Ograniczanie zewnętrznego dostępu do sieci komputerowej</a></li> </ul>
Bezpieczeństwo	<ul style="list-style-type: none"> <li>• <a href="#">Metody logowania<sup>2</sup></a></li> <li>• <a href="#">Zarządzanie certyfikatami<sup>2</sup></a></li> <li>• <a href="#">Ograniczenia logowania</a></li> </ul>	<ul style="list-style-type: none"> <li>• <a href="#">Ustawienia druku poufnego</a></li> <li>• <a href="#">Kasuj pliki tymczasowe</a></li> <li>• <a href="#">Różne</a></li> </ul>
<a href="#">Cloud Connector</a>	Włączanie/wyłączanie złącza	
Raporty	<ul style="list-style-type: none"> <li>• <a href="#">Strona ustawień menu</a></li> <li>• <a href="#">Urządzenie</a></li> <li>• <a href="#">Drukuj</a></li> </ul>	<ul style="list-style-type: none"> <li>• <a href="#">Skróty</a></li> <li>• <a href="#">Faks</a></li> <li>• <a href="#">W sieci</a></li> </ul>
<a href="#">Rozwiązywanie problemów</a>	Drukuj strony testu jakości	Czyszczenie skanera

<sup>1</sup> Dostępne wyłącznie w niektórych modelach drukarek.

<sup>2</sup> Dostępne wyłącznie w Embedded Web Server.

# Urządzenie

## Preferencje

Element menu	Opis
<b>Język wyświetlany</b> [Lista języków]	Umożliwia ustawienie języka tekstu pojawiającego się na wyświetlaczu.
<b>Kraj/region</b> [Lista krajów lub regionów]	Określenie kraju lub regionu, pod kątem którego skonfigurowano drukarkę do pracy.
<b>Uruchom konf. początk.</b> Nie* Tak	Uruchamia Kreatora konfiguracji.
<b>Klawiatura</b> Typ klawiatury [Lista języków]	Wybierz język jako typ klawiatury. <b>Uwaga:</b> Mogą nie pojawić się wszystkie wartości Keyboard Type lub mogą wymagać zainstalowania specjalnego sprzętu.
<b>Wyświetlane informacje</b> Wyświetlany tekst 1 (adres IP*) Wyświetlany test 2 (data/godzina*) Tekst niestandardowy 1 Tekst niestandardowy 2	Określ informacje wyświetlane na ekranie głównym.
<b>Data i godzina</b> Konfiguruj Aktualna data i godzina Ustaw datę i godzinę ręcznie Format daty (MM-DD-RRRR*) Format godziny (12-godz. A.M./P.M.*) Strefa czasowa	Skonfiguruj daty i godziny w drukarce.
<b>Data i godzina</b> Protok. ust. czasu siec. Włącz funkcję NTP (Wł.*) Serwer NTP Włącz uwierzytelnianie	Skonfiguruj ustawienia Network Time Protocol (NTP). <b>Uwaga:</b> Gdy element Enable Authentication ustawiony jest na MD5 key, pojawiają się elementy Key ID i Password.
<b>Rozmiary papieru</b> U.S.* Metryczne	Określa jednostkę miary dla rozmiarów papieru. <b>Uwaga:</b> Wybór kraju lub regionu w kreatorze wstępnej konfiguracji wpływa na wstępne ustawienia rozmiaru papieru.
<b>Jasność wyświetlacza</b> 20-100% (100*)	Regulacja jasności wyświetlacza.
<b>Dostęp do pamięci flash</b> Wyłączone Włączone*	Włącza dostęp do pamięci flash.
<b>Skanywanie jednej strony na skanerze płaskim</b> Włącz Wyłącz*	Pozwala na umieszczenie kopii z szyby skanera razem na jednej stronie.
<b>Uwaga:</b> Gwiazdka (*) umieszczona obok wartości oznacza ustawienie domyślne.	

Element menu	Opis
czasu dla wyłączenia ekranu, 5-300 (60*)	Skonfiguruj czas bezczynności (w sekundach) przed wyświetleniem ekranu głównego lub przed automatycznym wylogowaniem konta użytkownika.
<b>Uwaga:</b> Gwiazdka (*) umieszczona obok wartości oznacza ustawienie domyślne.	

## Tryb oszczędny

Element menu	Opis
<b>Drukuj</b> Strony Jednostronnie* Dwustronnie	Określa sposób drukowania: na jednej lub na obu stronach strony.
<b>Drukuj</b> Stron na arkusz Wyłącz* 2 strony na arkusz 3 stron na arkusz 4 stron na arkusz 6 stron na arkusz 9 stron na arkusz 12 stron na arkusz 16 stron na arkusz	Pozwala na drukowanie obrazów wielu stron na jednej stronie arkusza.
<b>Drukuj</b> Intensywność toneru O małej gramaturze Normalne* Ciemny	Określa poziom jasności obrazów lub tekstu.
<b>Kopiuje</b> Strony 1-stronny na 1-stronny* 1-stronny na 2-stronny	Określa sposób drukowania: po jednej lub po obu stronach arkusza.
<b>Kopiuje</b> Stron na arkusz Wyłącz* 2 strony w orientacji pionowej 4 strony w orientacji pionowej 2 strony w orientacji poziomej 4 strony w orientacji poziomej	Określa liczbę obrazów stron, które mają być drukowane na jednej stronie arkusza papieru.
<b>Kopiuje</b> Intensywność 1-9 (5*)	Dostosowuje intensywność zeskanowanego obrazu.
<b>Uwaga:</b> Gwiazdka (*) umieszczona obok wartości oznacza ustawienie domyślne.	



## Zdalny panel operatora

Element menu	Opis
<b>Połączenie z zewnętrznym systemem VNC</b> Nie zezwalaj* Zezwalaj	Łączenie się z zewnętrznymi klientami VNC (Virtual Network Computing) w celu uruchamiania panelu zdalnego sterowania.
<b>Typ uwierzytelniania</b> Brak* Standardowe uwierzytelnianie	Ustawia typ uwierzytelniania podczas uzyskiwania dostępu do serwera klienckiego VNC.
<b>Hasło VNC</b>	Określa hasło do połączenia z serwerem klienckim VNC.  <b>Uwaga:</b> To menu jest wyświetlane tylko w przypadku, gdy w ustawieniu Typ uwierzytelniania wybrano opcję Standardowe uwierzytelnianie.
<b>Uwaga:</b> Gwiazdka (*) umieszczona obok wartości oznacza ustawienie domyślne.	

## Powiadomienia

Element menu	Opis
<b>Sygnal dźwiękowy załadowanego podajnika ADF</b> Wyłączone Włącz*	Włącza sygnał dźwiękowy podczas ładowania papieru do automatycznego podajnika dokumentów.
<b>Sterowanie alarmem</b> Wyłączone Pojedynczy* Ciągły	Ustaw liczbę alarmów ogłaszanych, gdy drukarka wymaga interwencji użytkownika.
<b>Materiały eksploatacyjne</b> Pokaż szacunkowe czasy eksploatacji materiałów Pokaż szacunki* Nie pokazuj szacunków	Wyświetla szacunkowy stan materiałów eksploatacyjnych.
<b>Materiały eksploatacyjne</b> Alarm dot. kasety Wyłączone Pojedynczy* Ciągły	Ustaw liczbę alarmów ogłaszanych, gdy poziom wkładu jest niski.
<b>Materiały eksploatacyjne</b> Niestandardowe powiadomienia o materiałach eksploatacyjnych	Konfiguruje ustawienia powiadomień generowanych, gdy drukarka wymaga interwencji użytkownika.  <b>Uwaga:</b> To menu jest wyświetlane tylko podczas korzystania z wbudowanego serwera WWW.
<b>Ustawienia alarmów e-mail</b> Konfiguracja poczty e-mail Podstawowa brama SMTP	Wpisz adres IP lub nazwę hosta głównego serwera SMTP, który odpowiada za wysyłanie wiadomości e-mail.
<b>Uwaga:</b> Gwiazdka (*) umieszczona obok wartości oznacza ustawienie domyślne.	

Element menu	Opis
<p><b>Ustawienia alarmów e-mail</b>                      Konfiguracja poczty e-mail                      Port podstawowej bramy SMTP                      1–65535 (25*)</p>	<p>Wpisz numer portu głównego serwera SMTP.</p>
<p><b>Ustawienia alarmów e-mail</b>                      Konfiguracja poczty e-mail                      Dodatkowa brama SMTP</p>	<p>Wpisz adres IP lub nazwę hosta dodatkowego lub zapasowego serwera SMTP.</p>
<p><b>Ustawienia alarmów e-mail</b>                      Konfiguracja poczty e-mail                      Port dodatkowej bramy SMTP                      1–65535 (25*)</p>	<p>Wpisz numer portu serwera dodatkowego lub zapasowego serwera SMTP.</p>
<p><b>Ustawienia alarmów e-mail</b>                      Konfiguracja poczty e-mail                      Limit czasu oczekiwania SMTP                      5–30 sekund (30*)</p>	<p>Określa czas przed osiągnięciem limitu czasu odpowiedzi serwera SMTP.</p>
<p><b>Ustawienia alarmów e-mail</b>                      Konfiguracja poczty e-mail                      Adres zwrotny</p>	<p>Określa adres zwrotny wiadomości e-mail.</p>
<p><b>Ustawienia alarmów e-mail</b>                      Konfiguracja poczty e-mail                      Zawsze używaj domyślnego adresu zwrotnego SMTP                      Wyłącz*                      Włączone</p>	<p>Użyj domyślnego adresu zwrotnego SMTP.</p>
<p><b>Ustawienia alarmów e-mail</b>                      Konfiguracja poczty e-mail                      Użyj protokołu SSL/TLS                      Wyłączone*                      Negocjuj                      Wymagane</p>	<p>Wyślij wiadomość e-mail za pomocą szyfrowanego łącza.</p>
<p><b>Ustawienia alarmów e-mail</b>                      Konfiguracja poczty e-mail                      Wymagaj zaufanego certyfikatu                      Włącz*                      Wyłączone</p>	<p>Określa wymóg stosowania zaufanego certyfikatu podczas uzyskiwania dostępu do serwera SMTP.</p>
<p><b>Ustawienia alarmów e-mail</b>                      Konfiguracja poczty e-mail                      Uwierzytelnianie serwera SMTP                      Nie wymaga uwierzytelnienia*                      Logowanie/Zwykły                      NTLM                      CRAM-MD5                      Digest-MD5                      Kerberos 5</p>	<p>Umożliwia ustawienie typu uwierzytelniania dla serwera SMTP.</p>
<p><b>Uwaga:</b> Gwiazdka (*) umieszczona obok wartości oznacza ustawienie domyślne.</p>	

Element menu	Opis
<b>Ustawienia alarmów e-mail</b> Konfiguracja poczty e-mail Urządzenie – zainicjowany adres e-mail Brak* Stosuj dane identyfikacyjne SMTP urządzenia	Określa, czy dane logowania są wymagane dla wiadomości e-mail zainicjowanych przez urządzenie.
<b>Ustawienia alarmów e-mail</b> Konfiguracja poczty e-mail Nazwa użytkownika urządzenia	Określa identyfikator użytkownika, którego używa się do połączeń z serwerem SMTP.
<b>Ustawienia alarmów e-mail</b> Konfiguracja poczty e-mail Hasło urządzenia	Określa hasło do połączenia z serwerem SMTP.
<b>Ustawienia alarmów e-mail</b> Konfiguracja poczty e-mail Domena NTLM	Określa nazwę domeny dla protokołu zabezpieczeń NTLM.
<b>Zapobieganie błędom</b> Pomoc przy zac. Wyłączone Włącz*	Umożliwia ustawienie automatycznego wykrywania zacięcia papieru.
<b>Zapobieganie błędom</b> Autokontynuacja Wyłączone Włączone* (5 sekund) Czas autokontynuacji	Pozwól, aby drukarka automatycznie kontynuowała przetwarzanie lub drukowanie zadania po usunięciu pewnych warunków obsługi.
<b>Zapobieganie błędom</b> Automatyczne ponowne uruchomienie Automatyczne ponowne uruchomienie Ponowne uruchomienie przy bezczynności Zawsze uruchamiaj ponownie* Nigdy nie uruchamiaj ponownie	Po wystąpieniu błędu drukarka zostanie uruchomiona ponownie.
<b>Zapobieganie błędom</b> Automatyczne ponowne uruchomienie Maksymalna liczba automat. ponownych uruchomień (2*)	Określa maksymalną liczbę automatycznych ponownych uruchomień drukarki.
<b>Zapobieganie błędom</b> Automatyczne ponowne uruchomienie Okno automatycznego ponownego uruchamiania (720*)	Ustaw liczbę sekund, zanim drukarka wykona automatyczne ponowne uruchomienie.
<b>Zapobieganie błędom</b> Automatyczne ponowne uruchomienie Licznik zadań automatycznego ponownego uruchamiania	Wyświetlanie informacji tylko do odczytu o liczniku zadań ponownego uruchamiania.

**Uwaga:** Gwiazdka (\*) umieszczona obok wartości oznacza ustawienie domyślne.

Element menu	Opis
<b>Zapobieganie błędom</b> Wyświetlaj błąd krótkiego papieru Włączone Automatyczne czyszczenie*	Pozwala drukarce wyświetlać komunikat w przypadku wystąpienia błędu krótkiego papieru. <b>Uwaga:</b> Krótki papier odnosi się do rozmiaru załadowanego papieru.
<b>Zapobieganie błędom</b> Ochrona strony Wyłącz* Włączone	Pozwala drukarce przetwarzać całą stronę do pamięci przed jej wydrukiem.
<b>Przywracanie po zacięciach</b> Zacięcia – ponów Wyłączone Włączone Automatycznie*	Drukarka ponownie drukuje zacięte arkusze.
<b>Przywracanie po zacięciach</b> Usuwanie zacięć skanera Poziom zadania Poziom strony*	Określa sposób ponownego uruchamiania zadania skanowania po rozwiązaniu problemu zacięcia papieru.
<b>Uwaga:</b> Gwiazdka (*) umieszczona obok wartości oznacza ustawienie domyślne.	

## Zarządzanie zasilaniem

Element menu	Opis
<b>Profil trybu czuwania</b> Drukowanie z trybu uśpienia Po zakończeniu drukowania pozostań w trybie aktywnym Po zakończeniu drukowania przejdź do trybu uśpienia*	Umożliwia pozostawienie drukarki w trybie gotowości lub powrót do trybu uśpienia po zakończeniu drukowania.
<b>Limity czasu oczekiwania</b> Tryb czuwania 1–120 min (15*)	Skonfiguruj czas bezczynności przed włączeniem Trybu uśpienia.
<b>Limity czasu oczekiwania</b> Limit czasu hibernacji Wyłączone 1 godzina 2 godziny 3 godziny 6 godziny 1 dzień 2 dni 3 dni* 1 tydzień 2 tygodnie 1 miesiąc	Ustaw czas, zanim drukarka zostanie wyłączona.
<b>Uwaga:</b> Gwiazdka (*) umieszczona obok wartości oznacza ustawienie domyślne.	

Element menu	Opis
<b>Limity czasu oczekiwania</b> Limit czasu hibernacji przy połączeniu Hibernacja Nie hibernuj*	Ustawienie Limit czasu hibernacji umożliwia wyłączenie drukarki w przypadku aktywnego połączenia Ethernet.
<b>Uwaga:</b> Gwiazdka (*) umieszczona obok wartości oznacza ustawienie domyślne.	

## Zbieranie danych anonim.

Element menu	Opis
<b>Zbieranie danych anonim.</b> Info. dot. wykorzy. i wydaj. Brak*	Wyślij do firmy Lexmark informacje dotyczące użytkowania i wydajności drukarki. <b>Uwaga:</b> Czas wysłania danych anonimowych jest wyświetlany tylko wtedy, gdy opcja Zbieranie danych anonimowych jest ustawiona na Wykorzystanie i wydajność urządzenia.
<b>Czas wysłania danych anonimowych</b> Godzina rozpoczęcia Godzina zakończenia	
<b>Uwaga:</b> Gwiazdka (*) umieszczona obok wartości oznacza ustawienie domyślne.	

## Przywróć ustawienia fabryczne

Element menu	Opis
<b>Przywróć ustawienia</b> Przywróć wszystkie ustawienia Przywróć ustawienia drukarki Przywróć ustawienia sieciowe Przywróć ustawienia faksu	Przywracanie domyślnych ustawień fabrycznych drukarki.

## Konserwacja

### Menu konfiguracji

Element menu	Opis
<b>Konfiguracja USB</b> PnP USB 1* 2	Zmień tryb sterownika USB drukarki w celu poprawy jego zgodności z komputerem.
<b>Konfiguracja USB</b> Skanowanie USB do lokalnego Włącz* Wyłączone	Ustala, czy sterownik urządzenia USB wyszczególniony jest jako proste urządzenie USB (pojedynczy interfejs) czy kompozytowe urządzenie USB (wiele interfejsów).
<b>Uwaga:</b> Gwiazdka (*) umieszczona obok wartości oznacza ustawienie domyślne.	

Element menu	Opis
<b>Konfiguracja USB</b> Prędkość USB Pełna Automatycznie*	Ustaw port USB do pracy z pełną prędkością i wyłącz funkcje high-speed.
<b>Konfiguracja tacy</b> Łączenie zasobników Automatycznie Wyłącz*	Pozwala drukarce łączyć zasobniki z tymi samymi ustawieniami typu i rozmiaru papieru. <b>Uwaga:</b> Ta pozycja menu jest dostępna tylko w niektórych modelach drukarek.
<b>Konfiguracja tacy</b> Pokaż komunikat wkładania zasobnika Wyłączone Only for unknown sizes* Zawsze	Po włożeniu tacy zostanie wyświetlony komunikat z prośbą o wybranie formatu i rodzaju papieru.
<b>Konfiguracja tacy</b> Ładow. A5 Krótsza krawędź Long Edge*	Określa orientację strony po załadowaniu papieru A5.
<b>Konfiguracja tacy</b> Monity papieru Automatycznie* Ręczny podajnik papieru	Określa źródło papieru, które zostanie zapełnione przez użytkownika po wyświetleniu monitu o włożenie papieru.
<b>Konfiguracja tacy</b> Monity dotyczące kopert Automatycznie* Ręczny kopert	Określa źródło papieru, które zostanie zapełnione przez użytkownika po wyświetleniu monitu o włożenie koperty.
<b>Konfiguracja tacy</b> Akcja dla monitów Prompt user* Kontynuuj Użyj bieżącej	Pozwala drukarce podejmować działania w następstwie monitów związanych z ładowaniem papieru lub kopert.
<b>Raporty</b> Strona ustawień menu Dziennik Zdarzeń Podsumowanie dziennika zdarzeń	Drukuje raporty obejmujące ustawienia menu i status drukarki oraz dzienniki zdarzeń.
<b>Zużycie i liczniki zasobów</b> Wyczyść historię użytych mat. eksploat.	Resetuje historię użytych materiałów eksploatacyjnych, taką jak liczbę wydrukowanych stron oraz liczbę pozostałych dni, do wartości fabrycznych.
<b>Zużycie i liczniki zasobów</b> Reset nagrzewnicy Reset ITM	Po zainstalowaniu nowego materiału eksploatacyjnego należy zresetować licznik.
<b>Uwaga:</b> Gwiazdka (*) umieszczona obok wartości oznacza ustawienie domyślne.	

Element menu	Opis
<b>Emulacje drukarki</b> Emulacja PPDS Wyłącz* Włączone	Pozwala drukarce rozpoznać i korzystać ze strumienia danych PPDS.
<b>Emulacje drukarki</b> Emulacja PS Włącz* Wyłączone	Pozwala drukarce rozpoznać i korzystać ze strumienia danych PS.
<b>Emulacje drukarki</b> Zabezpieczenia emulatora Limit czasu strony 0-60 (60*)	Ustaw limit czasu nieaktywnej strony podczas emulacji.
<b>Emulacje drukarki</b> Zabezpieczenia emulatora Zresetuj emulator po pracy Włączone Wyłącz*	Zresetuj emulator po ukończeniu zadania drukowania.
<b>Emulacje drukarki</b> Zabezpieczenia emulatora Wyłącz dostęp do komunikatów drukarki Włącz* Wyłączone	Wyłącz dostęp do komunikatów drukarki podczas emulacji.
<b>Konfiguracja faksu</b> Obsł. faksu przy nis. mocy Wyłącz uśpienie Zezwalaj na uśpienie Automatycznie*	Przełącza faks w tryb czuwania zawsze, gdy drukarka ustali, że jest to uzasadnione.  <b>Uwaga:</b> Ta pozycja menu jest dostępna tylko w niektórych modelach drukarek.
<b>Konfiguracja drukowania</b> Druk tylko czarnym Wyłącz* Włączone	Drukuje kolorową zawartość w skali szarości.
<b>Konfiguracja drukowania</b> Chwytnie koloru Wyłączone 1 2* 3 4 5	Poprawia jakość wydruków, aby zniwelować błędne nakładanie kolorów przez drukarkę.

**Uwaga:** Gwiazdka (\*) umieszczona obok wartości oznacza ustawienie domyślne.

Element menu	Opis
<b>Konfiguracja drukowania</b> Wyostrzenie czcionki 0-150 (24*)	Ustaw wartość punktową rozmiaru tekstu, poniżej której używane będą ekrany wysokiej częstotliwości podczas drukowania danych czcionek.  Na przykład, jeśli wartość wynosi 24, wszystkie czcionki o rozmiarze 24 punktów lub mniejszym będą używać ekranów wysokiej częstotliwości.
<b>Działanie urządzenia</b> Tryb cichy Włączone Wyłącz*	Przelączenie drukarki do pracy w trybie Quiet Mode.  <b>Uwaga:</b> Włączenie tego ustawienia zmniejsza wydajność drukarki.
<b>Działanie urządzenia</b> Menu panelu Włącz* Wyłącz	Umożliwia dostęp do menu panelu sterowania.
<b>Działanie urządzenia</b> tryb bezpieczny Wyłącz* Włączone	Ustawia drukarkę w specjalnym trybie udostępniającym jak najszerszą funkcjonalność niezależnie od znanych problemów.  Na przykład po włączeniu tego trybu, jeśli silnik dupleksowy nie działa, drukarka będzie drukować dokumenty jednostronnie, nawet jeśli w zadaniu wybrano druk dwustronny.  <b>Uwaga:</b> Ta pozycja menu jest dostępna tylko w niektórych modelach drukarek.
<b>Działanie urządzenia</b> Wyczyść stan niestandardowy	Usuń ciągi zdefiniowane przez użytkownika dla wartości Default lub Alternate wiadomości spersonalizowanych.
<b>Działanie urządzenia</b> Wyczyść wszystkie zdalnie utworzone komunikaty	Usuń wiadomości zainstalowane zdalnie.  <b>Uwaga:</b> Ta pozycja menu jest dostępna tylko w niektórych modelach drukarek.
<b>Działanie urządzenia</b> Automat. wyśw. ekrany z błędami Włącz* Wyłączone	Pokazuj na wyświetlaczu istniejące komunikaty o błędach po dłuższym czasie braku aktywności na ekranie głównym przez czas równy ustawieniu Screen Timeout.
<b>Konfiguracja czujnika tonera</b> Preferencje częstotliwości kalibracji Wyłączone Najmniej regulacji kolorów Mniej regulacji kolorów Normalne* Lepsza dokładność kolorów Najlepsza dokładność kolorów	Ustawianie domyślnej częstotliwości kalibracji.
<b>Konfiguracja czujnika tonera</b> Pełna kalibracja	Uruchamia pełną kalibrację kolorów.
<b>Konfiguracja czujnika tonera</b> Drukuj stronę informacyjną TPS	Drukuje stronę diagnostyczną z diagnostyką czujnika tonera.
<b>Uwaga:</b> Gwiazdka (*) umieszczona obok wartości oznacza ustawienie domyślne.	



Element menu	Opis
<b>Konfiguracja skanera</b> Ręczna rejestracja skanera Drukuj szybki test	Drukuje docelową stronę szybkiego testu. <b>Uwaga:</b> Upewnij się, że marginesy na stronie testowej są jednolite na całej stronie docelowej. Jeśli nie są, konieczne może być zresetowanie marginesów drukarki.
<b>Konfiguracja skanera</b> Ręczna rejestracja skanera Rejestracja przedniego automatycznego podajnika dokumentów Rejestracja tylnego automatycznego podajnika dokumentów Rejestracja skanera płaskiego	Ręcznie włącza funkcję rejestracji skanera płaskiego i podajnika ADF po wymianie automatycznego podajnika dokumentów, szyby skanera lub płyty sterownika.
<b>Konfiguracja skanera</b> Usuwanie krawędzi Usuwanie krawędzi skanera płaskiego 0–6 (3*) Usuwanie krawędzi zasobnika ADF 0–6 (3*)	Ustaw w milimetrach wielkość obszaru niedrukowalnego wokół podajnika ADF lub zadania skanowania ze skanera płaskiego.
<b>Konfiguracja skanera</b> Wyłącz skaner Włączone* Wyłączone Podajnik ADF wyłączony	Wyłącza skaner, gdy nie pracuje poprawnie.
<b>Konfiguracja skanera</b> Kolejność bajtów Tiff Kolejność bajtów CPU* Little Endian Big Endian	Ustaw kolejność bajtów w zeskanowanym obrazie w formacie TIFF.
<b>Konfiguracja skanera</b> Dokładna liczba wierszy Tiff na pasmo Włącz* Wyłączone	Ustawia wartość znacznika RowsPerStrip zeskanowanego obrazu TIFF.
<b>Uwaga:</b> Gwiazdka (*) umieszczona obok wartości oznacza ustawienie domyślne.	

## Usuwanie po awarii

Element menu	Opis
<b>Wyczyść wszystkie informacje z pamięci nieulotnej</b> Usuń wszystkie ustawienia drukarki i sieci Usuń wszystkie skróty i ustawienia skrótów	Usuń wszystkie ustawienia i aplikacje przechowywane w pamięci drukarki.

## Widoczne ikony na ekranie głównym

Menu	Opis
Kopiowanie	Określa ikony wyświetlane na ekranie głównym. <b>Uwaga:</b> Faks, napęd USB i zakładki są dostępne tylko w niektórych modelach drukarek.
E-mail	
Faksowanie	
Stan/Materiały eksploatacyjne	
Kolejka zadań	
Zmień język	
Wstrzymane zadania	
Napęd USB	
Zakładki	
Cloud Connector	
Skanowanie do komputera	

## Drukarka – informacje

Element menu	Opis
Etykieta inwentaryzacji	Opis drukarki. Maksymalna długość to 32 znaki.
Lokal. drukarki	Zidentyfikuj lokalizację drukarki. Maksymalna długość to 63 znaki.
Skontaktuj się	Spersonalizuj nazwę drukarki. Maksymalna długość to 63 znaki.
Eksportuj pliki konfiguracji do USB*	Eksportuj pliki konfiguracji na pamięć flash.
Eksportuj spakowane dzienniki do USB*	Eksportuj skompresowane pliki dziennika na dysk flash.
Wyślij dzienniki	Wysyłanie informacji diagnostycznych do firmy Lexmark.

\* Ten element menu pojawia się tylko w niektórych modelach drukarek.

## Drukowanie

### Layout (Układ)

Element menu	Opis
Strony Jednostronnie* Dwustronnie	Określa sposób drukowania: na jednej lub na obu stronach strony.
Styl odwrócenia Long Edge* Krótka krawędź	Ustala, wzdłuż której krawędzi (dłuższej, czy krótszej krawędzi) arkusz jest składany w trakcie drukowania dwustronnego. <b>Uwaga:</b> W zależności od wybranej opcji drukarka automatycznie przesuwka każdą wydrukowaną informację ze strony dla prawidłowego zszycia zadania.

**Uwaga:** Gwiazdka (\*) umieszczona obok wartości oznacza ustawienie domyślne.

Element menu	Opis
<b>Puste strony</b> Drukowanie Nie drukuj*	Wydrukuj puste strony ujęte w zadaniu drukowania.
<b>Sortuj</b> Wyłącz [1,1,1,2,2,2] Włącz [1,2,1,2,1,2]*	Szczególnie w przypadku drukowania wielu kopii zadania, ta opcja umożliwia układanie stron w wybranej kolejności.
<b>Arkusze separujące</b> Brak* Między kopiami Między zadaniami Między stronami	Wstaw puste arkusze separujące w czasie drukowania.
<b>Źródło arkuszy separujących</b> Zasobnik 1	Określanie źródła papieru dla arkusza separującego.
<b>Stron na arkusz</b> Wyłącz* 2 strony na arkusz 3 strony na arkusz 4 strony na arkusz 6 stron na arkusz 9 stron na arkusz 12 stron na arkusz 16 stron na arkusz	Pozwala na drukowanie obrazów wielu stron na jednej stronie arkusza.
<b>Kilka stron na arkuszu – kolejność</b> Poziomo* Odwróć w poziomie Pionowo Odwróć w pionie	Określa ustawienie obrazów wielu stron na jednym arkuszu w przypadku użycia opcji Kilka stron na arkuszu.  <b>Uwaga:</b> Rozmieszczenie zależy od liczby obrazów stron i ich orientacji.
<b>Stron na arkusz wg orientacji</b> Automatycznie* Pozioma Pionowa	Określa orientację dokumentu zawierającego wiele stron w przypadku użycia opcji Kilka stron na arkuszu.
<b>Kilka stron na arkuszu – obramowanie</b> Brak* Jednolite	Powoduje drukowanie obramowania wokół każdego obrazu strony, gdy używana jest opcja Kilka stron na arkuszu.
<b>Liczba kopii</b> 1-9999 (1*)	Określa liczbę kopii dla każdego zadania drukowania.
<b>Obszar wydruku</b> Normalne* Dostosuj do strony Cała strona	Określa obszar drukowania na arkuszu papieru.
<b>Uwaga:</b> Gwiazdka (*) umieszczona obok wartości oznacza ustawienie domyślne.	

## Ustawienia

Element menu	Opis
<b>Język drukarki</b> Emulacja PCL Emulacja PS*	Umożliwia ustawienie języka drukarki. <b>Uwaga:</b> Ustawienie konkretnego języka drukarki jako domyślnego nie wyklucza możliwości wysyłania przy użyciu programu zadań drukowania korzystających z innego języka drukarki.
<b>Użycie drukarki</b> Maksymalna szybkość Maksymalna wydajność*	Określa sposób działania kolorowych wkładów drukujących podczas drukowania. <b>Uwagi:</b> <ul style="list-style-type: none"> <li>• Przy ustawieniu Maksymalna wydajność kolorowe wkłady drukujące działają wolniej lub zatrzymują się, drukując strony tylko w czerni.</li> <li>• Przy ustawieniu Maksymalna szybkość kolorowe wkłady drukujące zawsze działają podczas drukowania, niezależnie od tego, czy drukowane są strony w kolorze czy czerni.</li> </ul>
<b>Zapis zasobów</b> Włącz Wyłącz*	Ustal, co drukarka będzie robić z pobranymi zasobami, takimi jak czcionki i makra, gdy otrzyma zadanie wymagające pamięci w ilości większej niż dostępna. <b>Uwagi:</b> <ul style="list-style-type: none"> <li>• Przy ustawieniu Wył. drukarka zachowuje pobrane zasoby tylko do momentu, gdy potrzebna jest dodatkowa pamięć. Zasoby powiązane z językiem nieaktywnej drukarki są usuwane.</li> <li>• Przy ustawieniu Wł. drukarka zachowuje wszystkie trwałe pobrane zasoby we wszystkich wersjach językowych. W razie konieczności drukarka wyświetla komunikaty o zapelnieniu pamięci zamiast usuwania trwałych zasobów.</li> </ul>
<b>Kolejność drukowania dla opcji Drukuj wszystko</b> Alfabetycznie* Najpierw najnowsze Najpierw najstarsze	Określa kolejność, w jakiej będą drukowane zadania wstrzymane i poufne, gdy wybrano opcję Drukuj wszystko.
<b>Uwaga:</b> Gwiazdka (*) umieszczona obok wartości oznacza ustawienie domyślne.	

## Jakość

Element menu	Opis
<b>Tryb druku</b> Czarno-biały Kolorowy*	Wybiera tryb drukowania.
<b>Rozdzielczość wydruku</b> 4800 CQ*	Ustawia rozdzielczość wydruków. <b>Uwaga:</b> 4800 CQ zapewnia wysoką jakość wydruków przy maksymalnej prędkości.
<b>Uwaga:</b> Gwiazdka (*) umieszczona obok wartości oznacza ustawienie domyślne.	

Element menu	Opis
<b>Zaciemnienie tonera</b> O małej gramaturze Normalne* Dark (Ciemny)	Określa poziom jasności obrazów tekstu.
<b>Półtony</b> Normalne* Szczegóły	Zwiększ jakość wydruku, aby linie były bardziej płynne i miały wyraźniejsze krawędzie.
<b>Jasność RGB</b> Od -6 do 6 (0*)	Dostosowuje jasność, kontrast i nasycenie. <b>Uwaga:</b> To ustawienie nie wpływa na drukowanie plików wykorzystujących specyfikację kolorów CMYK.
<b>Kontrast RGB</b> od 0 do 5 (0*)	
<b>Nasycenie RGB</b> od 0 do 5 (0*)	
<b>Uwaga:</b> Gwiazdka (*) umieszczona obok wartości oznacza ustawienie domyślne.	

### Zaawansowane obrazowanie

Element menu	Opis
<b>Równowaga kolorów</b> Cyjan Od -5 do 5 (0*) Magenta Od -5 do 5 (0*) Żółty Od -5 do 5 (0*) Czarny Od -5 do 5 (0*) Przywróć domyślne	Dostosowuje ilości tonera używaną dla poszczególnych kolorów.
<b>Korekcja kolorów</b> Korekcja kolorów Automatycznie* Wył. Ręcznie <b>zawartość korekcji koloru</b>	Modyfikuje ustawienia kolorów używane do drukowania dokumentów. <b>Uwagi:</b> <ul style="list-style-type: none"> <li>Po wyłączeniu drukarka pobiera dane o korekcji kolorów z oprogramowania.</li> <li>Opcja Automatycznie pozwala drukarce stosować różne profile kolorów dla różnych obiektów na drukowanej stronie.</li> <li>Opcja Ręcznie umożliwia dostosowanie konwersji kolorów określonych według schematu RGB lub CMYK stosowanej dla każdego obiektu na drukowanej stronie.</li> <li>Zawartość korekcji koloru jest dostępna wyłącznie, gdy Korekcja kolorów jest ustawiona na tryb Ręczny.</li> </ul>
<b>Regulacja koloru</b>	Kalibruje drukarkę w celu dostosowania odchyłeń kolorów na wydruku.
<b>Uwaga:</b> Gwiazdka (*) umieszczona obok wartości oznacza ustawienie domyślne.	

## PostScript

Element menu	Opis
<b>Drukuj błąd PS</b> Włącz Wyłącz*	Drukuje stronę opisującą błąd® PostScript. <b>Uwaga:</b> Gdy wystąpi błąd, przetwarzanie zadania zostaje zatrzymane, drukarka drukuje komunikat o błędzie, a pozostała część zadania drukowania zostaje anulowana.
<b>Minimalna szerokość wiersza</b> 1-30 (2*)	Ustawia minimalną szerokość wiersza. <b>Uwaga:</b> Zadania wydrukowane w trybie 4800 CQ korzystają z połowy wartości.
<b>Zablokuj tryb startowy PS</b> Włącz* Wył.	Wyłączenie pliku SysStart. <b>Uwaga:</b> Domyślnie ustawienie może się różnić w zależności od modelu drukarki.
<b>Wyglądanie obrazu</b> Włącz Wyłącz*	Zwiększa kontrast i ostrość obrazów o niskiej rozdzielczości. <b>Uwaga:</b> To ustawienie nie wpływa na obrazy o rozdzielczości 300 dpi lub większej.
<b>Limit czasu oczekiwania</b> Wyłączone Włączone*	Po włączeniu drukarka oczekuje na więcej danych, zanim zadanie drukowania zostanie anulowane.
<b>Limit czasu oczekiwania</b> 15–65535 (40*)	Umożliwia określenie czasu (w sekundach), przez który drukarka oczekuje na dodatkowe dane, zanim zadanie drukowania zostanie anulowane. <b>Uwaga:</b> Ten element menu jest wyświetlany tylko wtedy, gdy włączono opcję Limit czasu oczekiwania.
<b>Uwaga:</b> Gwiazdka (*) umieszczona obok wartości oznacza ustawienie domyślne.	

## PCL

Element menu	Opis
<b>Nazwa czcionki</b> [Lista dostępnych czcionek] (Courier*)	Wybiera czcionkę z określonego źródła czcionek.
<b>Zestaw znaków</b> [Lista dostępnych zestawów symboli] (10U PC-8*)	Określenie zestawu znaków dla poszczególnych czcionek. <b>Uwaga:</b> Zestaw znaków to zbiór znaków alfanumerycznych, interpunkcyjnych i symboli specjalnych. Zestawy znaków umożliwiają obsługę poszczególnych języków lub programów, np. symboli matematycznych w tekście naukowym.
<b>Wielkość</b> 0,08-100,00 (10,00*)	Określ wielkość znaków dla czcionek o stałych wymiarach lub o stałej szerokości. <b>Uwaga:</b> Element Wielkość określa liczbę znaków o stałej szerokości przypadających na jeden cal.
<b>Uwaga:</b> Gwiazdka (*) umieszczona obok wartości oznacza ustawienie domyślne.	

Element menu	Opis
<b>Orientacja</b> Pionowa* Pozioma Odwróć w pionie Odwróć w poziomie	Określenie orientacji tekstu i grafiki na stronie.
<b>Wierszy na stronę</b> 1-255	Określa liczbę wierszy tekstu dla każdej strony wydrukowanej za pomocą strumienia danych PCL®. <b>Uwagi:</b> <ul style="list-style-type: none"> <li>Ten element menu aktywuje wychwytywanie pionowe, które powoduje, że wybrana liczba żądanych linii zostaje wydrukowana między domyślnymi marginesami strony.</li> <li>60 jest ustawieniem domyślne ustawienie fabryczne. Domyślnym międzynarodowym ustawieniem fabrycznym jest 64.</li> </ul>
<b>Minimalna szerokość wiersza PCL5</b> 1-30 (2*)	Ustawia początkową minimalną szerokość wiersza.
<b>Maksymalna szerokość wiersza PCLXL</b> 1-30 (2*)	
<b>Szerokość A4</b> 198 mm* 203 mm	Ustawia szerokość arkusza logicznego dla papieru formatu A4. <b>Uwaga:</b> Arkusz logiczny to przestrzeń na stronie fizycznej, w której drukowane są dane.
<b>Autom. CR po LF</b> Włącz Wyłącz*	Po poleceniu przejścia do nowego wiersza (LF) wykonywana jest operacja powrotu karetki (CR). <b>Uwaga:</b> Powrót karetki to mechanizm wysyłający do drukarki polecenie przesunięcia kursora do początkowego położenia w tym samym wierszu.
<b>Autom. LF po CR</b> Włącz Wyłącz*	Po poleceniu powrotu karetki (CR) wykonywana jest operacja przejścia do nowego wiersza (LF).
<b>Zmiana numerów zasobników</b> Przypisz zasobnik [x] Przypisz papier ręcznie Przypisz ręczny podajnik kopert	Konfiguruje drukarkę do pracy ze sterownikami drukarki lub aplikacjami używającymi innych numerów źródeł przypisanych do żądania konkretnych źródeł papieru.
<b>Zmiana numerów zasobników</b> Wyświetl ustawienia fabryczne	Wyświetla domyślne wartości fabryczne przypisane do każdego źródła papieru.
<b>Zmiana numerów zasobników</b> Przywróć ust. domyślne.	Przywróć wartości numerów zasobników do ustawień fabrycznych.
<b>Oczekiwanie na wydruk</b> Wyłączone Włączone*	Umożliwia skonfigurowanie drukarki, by kończyła zadanie drukowania po upływie czasu bezczynności określonego w sekundach. <b>Uwaga:</b> Limit czasu oczekiwania na wydruk jest wyświetlany tylko wtedy, gdy włączono opcję Oczekiwanie na wydruk.
<b>Limit czasu oczekiwania na wydruk</b> 1-255 (90*)	
<b>Uwaga:</b> Gwiazdka (*) umieszczona obok wartości oznacza ustawienie domyślne.	

## Obraz

Element menu	Opis
<b>Autom. dopasowanie</b> Włącz Wyłącz*	Wybiera najlepsze dostępne ustawienia rozmiaru i orientacji dla obrazu. <b>Uwaga:</b> Po ustawieniu na Włącz ten element menu zastępuje ustawienia skalowania i orientacji dla obrazu.
<b>Odwróć</b> Wyłącz* Włącz	Odwraca bitonalne obrazy monochromatyczne. <b>Uwaga:</b> Ten element menu nie ma zastosowania w przypadku obrazów w formacie GIF lub JPEG.
<b>Skalowanie</b> U góry z lewej strony Najlepsze dopas.* Na środku Dopasuj wys./szer. Dopasuj wysokość Dopasuj szerokość	Dopasowuje obraz do obszaru drukowania. <b>Uwaga:</b> Jeśli opcja Autom. dopasowanie jest ustawiona na Włącz, opcja Skalowanie zostaje automatycznie ustawiona na Najlepsze dopas..
<b>Orientacja</b> Pionowa* Pozioma Odwróć w pionie Odwróć w poziomie	Określenie orientacji tekstu i grafiki na stronie.
<b>Uwaga:</b> Gwiazdka (*) umieszczona obok wartości oznacza ustawienie domyślne.	

## Papier

### Konfiguracja zasobn.

Element menu	Opis
<b>Domyślne źródło</b> Zasobnik [x] (1*) Ręczny podajnik papieru Ręczny kopert	Ustawia źródło papieru dla wszystkich zadań drukowania.
<b>Rozmiar/typ papieru</b> Zasobnik [x] (1*) Ręczny podajnik papieru Ręczny kopert	Określa rozmiar lub typ papieru załadowanego do każdego źródła.
<b>Uwaga:</b> Gwiazdka (*) umieszczona obok wartości oznacza ustawienie domyślne.	



Element menu	Opis
<b>Zastąp rozmiar</b> Wyłącz Letter/A4 Wszystkie wymienione*	Pozwala drukarce zastępować określony rozmiar papieru, jeśli pożądaný rozmiar nie jest załadowany w żadnym źródle. <b>Uwagi:</b> <ul style="list-style-type: none"> <li>• Ustawienie wartości Wyłącz powoduje generowanie monitu o załadowanie papieru o wymaganym rozmiarze.</li> <li>• Ustawienie Letter/A4 drukuje dokumenty w rozmiarze A4 na załadowanym papierze typu Letter oraz dokumenty w rozmiarze Letter na załadowanym papierze A4.</li> <li>• Ustawienie Wszystkie wymienione zastępuje ustawienie Letter/A4.</li> </ul>
<b>Uwaga:</b> Gwiazdka (*) umieszczona obok wartości oznacza ustawienie domyślne.	

## Konfiguracja nośnika

### Konfiguracja uniwersalna

Element menu	Opis
<b>Jednostki miary</b> Cali Milimetry	Określa jednostkę miary dla uniwersalnego rozmiaru papieru. <b>Uwaga:</b> Cale to w Stanach Zjednoczonych domyślne ustawienie fabryczne. Domyślnym międzynarodowym ustawieniem fabrycznym są Milimetry.
<b>Szerokość w pionie</b> 3,00–14,17 cala (8,50*) 76–360 mm (216*)	Ustawia szerokość papieru uniwersalnego rozmiaru ułożonego w orientacji pionowej.
<b>Wysokość w pionie</b> 3,00–14,17 cala (14*) 76–360 mm (356*)	Ustawia wysokość papieru uniwersalnego rozmiaru ułożonego w orientacji pionowej.
<b>Kierunek podawania</b> Krótka krawędź* Długa krawędź	Wybiera tryb podawania papieru – wzdłuż krótkiej lub długiej krawędzi. <b>Uwaga:</b> Wartość Długa krawędź jest wyświetlana tylko wtedy, gdy najdłuższa krawędź jest krótsza niż maksymalna obsługiwana szerokość.
<b>Uwaga:</b> Gwiazdka (*) umieszczona obok wartości oznacza ustawienie domyślne.	

## Custom Scan Sizes (Niestandardowe rozmiary skanów)

Element menu	Opis
<b>Niestandardowy rozmiar skanu [x]</b> Nazwa rozmiaru skanu Szerokość 1–8,50 cala (8,50*) 25–216 mm (216*) Wysokość 1–14 cala (14*) 25–356 mm (297*) Orientacja Pionowa* Pozioma 2 skany na stronie Wyłącz* Włącz	Przypisuje nazwę do rozmiaru skanowania i konfiguruje ustawienia skanowania.
<b>Uwaga:</b> Gwiazdka (*) umieszczona obok wartości oznacza ustawienie domyślne.	

## Typy nośników

Element menu	Opis
Zwykły papier Karty Makulaturowy Błyszczący Etykiety Papier dokumentowy Koperta Papier firmowy Formularze Papier kolorowy O małej gramaturze O dużej gramaturze Szorstki/bawełniany Typ niestandardowy [x]	Określ teksturę, gramaturę i orientację włożonego papieru. <b>Uwaga:</b> Typ niestandardowy jest dostępny tylko w niektórych modelach drukarek.

# Kopiowanie

## Domyślne ustawienia kopiowania

Element menu	Opis
<b>Typ zawartości</b> Tekst Tekst/fotografia* Fotografia Grafika	Poprawia końcową jakość w oparciu o zawartość oryginalnego dokumentu.
<b>Strony</b> 1-stronny na 1-stronny* 1-stronny na 2-stronny 2-stronny na 1-stronny 2-stronny na 2-stronny	Określa zachowanie skanowania w oparciu o oryginalny dokument. <b>Uwaga:</b> Opcja 2-stronny na 1-stronny i 2-stronny na 2-stronny pojawia się tylko w wybranych modelach drukarek.
<b>Kolor</b> Wył. Włącz* Auto	Określa, czy kopie mają zostać wydrukowane w kolorze.
<b>Stron na arkusz</b> Wyłącz* 2 strony w orientacji pionowej 4 strony w orientacji pionowej 2 strony w orientacji poziomej 4 strony w orientacji poziomej	Określa liczbę obrazów stron, które mają być drukowane na jednej stronie arkusza papieru.
<b>Drukuj obramowanie stron</b> Włącz Wyłącz*	Umieszcza obramowanie wokół każdego obrazu podczas drukowania wielu stron na jednym arkuszu.
<b>Sortuj</b> Wyłącz [1,1,1,2,2,2] Włącz [1,2,1,2,1,2]*	Drukuje wiele kopii po kolei.
<b>„Kopij z” rozmiaru</b> [Lista rozmiarów papieru]	Określa rozmiar papieru oryginalnego dokumentu. <b>Uwaga:</b> Letter to w Stanach Zjednoczonych domyślne ustawienie fabryczne. Domyślnym międzynarodowym ustawieniem fabrycznym jest A4.
<b>Źródło „dla kopii”</b> Zasobnik [x] (1*) Podajnik ręczny Automatyczne dopasowanie rozmiaru	Określa źródło papieru dla zadania kopiowania.
<b>Intensywność</b> od 1 do 9 (5*)	Dostosowuje intensywność zeskanowanego obrazu.
<b>Liczba kopii</b> 1-9999 (1*)	Określanie liczby kopii.
<b>Uwaga:</b> Gwiazdka (*) umieszczona obok wartości oznacza ustawienie domyślne.	

**Zaawansowane obrazowanie**

Element menu	Opis
<b>Równowaga kolorów</b> Cyjan – Czerwony od -4 do 4 (0*) Magenta – Zielony od -4 do 4 (0*) Żółty – Niebieski od -4 do 4 (0*)	Dopasowanie intensywności koloru podczas skanowania.
<b>Automatyczne wykrywanie koloru</b> Czułość koloru 1-9 (5*) Czułość obszaru 1-9 (5*)	Ustawia intensywność koloru, jaką drukarka wykrywa z oryginalnego dokumentu.
<b>Kontrast</b> Najlepsze dla zawartości* 0 1 2 3 4 5	Określa kontrast wydruku.
<b>Usuwanie tła</b> Poziom Od -4 do 4 (0*)	Określa stopień widoczności tła na skanowanym obrazie.
<b>Skanuj całą powierzchnię</b> Włącz Wyłącz*	Umożliwia skanowanie całej powierzchni oryginalnego dokumentu.
<b>Uwaga:</b> Gwiazdka (*) umieszczona obok wartości oznacza ustawienie domyślne.	

**Elementy sterujące administradora**

Element menu	Opis
<b>Zezwalaj na kopie kolorowe</b> Włącz* Wył.	Drukuje kopie w kolorze.
<b>Pozwól na użycie polecenia Zapisz jako skrót</b> Włącz* Wył.	Umożliwia zapisywanie niestandardowych ustawień kopiowania jako skrótów.
<b>Uwaga:</b> Gwiazdka (*) umieszczona obok wartości oznacza ustawienie domyślne.	

# Faksowanie

## Domyślne ustawienia faksowania

### Tryb faksu

Element menu	Opis
<b>Tryb faksu</b> Faks Serwer faksu Wyłączone	Pozwala wybrać rozdzielczość faksowania. <b>Uwaga:</b> Domyślne ustawienie fabryczne może różnić się w zależności od modelu drukarki.

### Ustawienia faksu

#### Ustawienia ogólne faksu

Element menu	Opis
<b>Nazwa faksu</b>	Identyfikuje nazwę faksu.
<b>Numer faksu</b>	Identyfikuje numer faksu.
<b>Identyfikator faksu</b> Nazwa faksu Numer faksu*	Powiadamia odbiorców faksów o nazwie lub numerze urządzenia.
<b>Wykorzystanie pamięci</b> W całości na odbieranie W większości na odbieranie Po równo* W większości na wysyłanie W całości na wysyłanie	Określa ilość wewnętrznej pamięci drukarki przydzielonej do zadań przesyłania faksów. <b>Uwaga:</b> Ten element menu zapobiega problemom z rozmiarem bufora oraz nieudanym próbom wysyłania faksów.
<b>Anuluj faksy</b> Zezwalaj* Nie zezwalaj	Anuluje wychodzące faksy przed ich przesłaniem lub anuluje przychodzące faksy przed zakończeniem ich drukowania.
<b>Maskowanie numeru faksu</b> Wyłącz* Od lewej Od prawej	Określa format maskowania numeru dla faksów wychodzących.
<b>Ile cyfr zamaskować</b> 0–58 (0*)	Określa liczbę cyfr, które mają zostać zamaskowane w numerze faksu wychodzącego.
<b>Włącz wykrywanie podłączenia linii</b> Włącz* Wyłączone	Określa, czy linia telefoniczna jest podłączona do drukarki. <b>Uwaga:</b> Wykrywanie odbywa się w momencie włączania drukarki oraz przed każdym połączeniem.
<b>Zoptymalizuj zgodność faksu</b>	Konfiguruje funkcję faksu pod kątem optymalnej zgodności z innymi faksami.
<b>Uwaga:</b> Gwiazdka (*) umieszczona obok wartości oznacza ustawienie domyślne.	

Element menu	Opis
<b>Transport faksu</b> T.38 Analogowy G.711 etherFAX	Ustaw metodę transportu faksu. <b>Uwagi:</b> <ul style="list-style-type: none"> <li>Ten element menu pojawia się tylko wtedy, gdy w drukarce jest zainstalowany pakiet licencji etherFAX lub Fax over IP (FoIP).</li> <li>Domyślne ustawienia fabryczne może różnić się w zależności od modelu drukarki.</li> </ul>
<b>Uwaga:</b> Gwiazdka (*) umieszczona obok wartości oznacza ustawienie domyślne.	

### Ustawienia faksowania HTTPS

**Uwaga:** To menu pojawia się tylko wtedy, gdy opcja Transport faksu jest ustawiona na etherFAX.

Element menu	Opis
<b>Adres URL usługi HTTPS</b>	Określ adres URL usługi etherFAX.
<b>Proxy HTTPS</b>	Określ adres URL serwera proxy.
<b>Użytkownik proxy HTTPS</b>	Określ nazwę użytkownika i hasło serwera proxy.
<b>Hasło proxy HTTPS</b>	
<b>Szyfrowanie wysyłania faksów</b> Wyłączone Włączone* Wymagane	Włącz szyfrowanie wychodzących faksów.
<b>Szyfrowanie odbierania faksów</b> Wyłączone Włączone* Wymagane	Włącz szyfrowanie przychodzących faksów.
<b>Stan faksowania HTTPS</b>	Wyświetl stan komunikacji etherFAX.
<b>Uwaga:</b> Gwiazdka (*) umieszczona obok wartości oznacza ustawienie domyślne.	

### Ustawienia wysyłania faksów

Element menu	Opis
<b>Rozdzielczość</b> Zwykła* Wysoka Bardzo wysoka Najwyższa	Ustawia rozdzielczość skanowanego obrazu. <b>Uwaga:</b> Wyższa rozdzielczość wydłuża czas przesyłania faksu i zużycie pamięci.
<b>Rozmiar oryginału</b> [Lista rozmiarów papieru] (Rozmiary mieszane*)	Wybieranie rozmiaru oryginalnego dokumentu.
<b>Orientacja</b> Pionowa* Pozioma	Wybieranie orientacji oryginalnego dokumentu. <b>Uwaga:</b> Ten element menu pojawia się tylko w niektórych modelach drukarek.
<b>Uwaga:</b> Gwiazdka (*) umieszczona obok wartości oznacza ustawienie domyślne.	

Element menu	Opis
<b>Strony</b> Wyłącz* Krótsza krawędź Dłuższa krawędź	Określa orientację oryginalnego dokumentu przy skanowaniu obustronnym. <b>Uwaga:</b> Ten element menu pojawia się tylko w niektórych modelach drukarek.
<b>Typ zawartości</b> Tekst* Tekst/fotografia Fotografia Grafika	Poprawia końcową jakość w oparciu o zawartość oryginalnego dokumentu.
<b>Intensywność</b> 1-9 (5*)	Dostosowuje intensywność zeskanowanego obrazu.
<b>Za PABX</b> Włączone Wyłącz*	Pozwala drukarce na wybranie numeru faksu bez konieczności oczekiwania na rozpoznanie sygnału tonowego. <b>Uwaga:</b> PABX (Private Automated Branch Exchange) to centrala telefoniczna zapewniająca pojedynczemu numerowi wiele linii dla dzwoniących z zewnątrz.
<b>Tryb wybierania numeru</b> Tonowo* Impulsowo	Określa tryb wybierania dla faksów przychodzących lub wychodzących.
<b>Uwaga:</b> Gwiazdka (*) umieszczona obok wartości oznacza ustawienie domyślne.	

### Zaawansowane obrazowanie

Element menu	Opis
<b>Równowaga kolorów</b> Cyjan - czerwony od -4 do 4 (0*) Magenta - zielony od -4 do 4 (0*) Żółty - niebieski od -4 do 4 (0*)	Dopasowanie intensywności koloru podczas skanowania.
<b>Kontrast</b> Najlepsze dla zawartości* 0 1 2 3 4 5	Określa końcowy kontrast.
<b>Usuwanie tła</b> Poziom Od -4 do 4 (0*)	Określa stopień widoczności tła na skanowanym obrazie.
<b>Skanuj całą powierzchnię</b> Włączone Wyłącz*	Umożliwia skanowanie całej powierzchni oryginalnego dokumentu.
<b>Uwaga:</b> Gwiazdka (*) umieszczona obok wartości oznacza ustawienie domyślne.	

**Elementy sterujące administradora**

Element menu	Opis
<b>Automatyczne ponowne wybieranie</b> 0–9 (5*)	Określa liczbę ponownych prób nawiązania połączenia w oparciu o poziom aktywności faksów odbiorców.
<b>Częstotliwość ponownego wybierania</b> 1–200 minut (3*)	Wydłuża czas pomiędzy kolejnymi próbami nawiązania połączenia, aby zwiększyć szansę na pomyślne wysłanie faksu.
<b>Włącz funkcję ECM</b> Włącz* Wyłączone	Włącza tryb korekcji błędów (ECM) dla zadań faksowania. <b>Uwaga:</b> Tryb ECM wykrywa i naprawia błędy w procesie przesyłania faksu, spowodowane zakłóceniami linii telefonicznej i słabą jakością sygnału.
<b>Włącz faksowanie ze skanera</b> Włącz* Wyłączone	Umożliwia faksowanie dokumentów zeskanowanych na drukarce.
<b>Sterownik do faksu</b> Włącz* Wyłączone	Umożliwia wysyłanie faksów przez sterownik drukarki.
<b>Pozwól na użycie polecenia Zapisz jako skrót</b> Włącz* Wyłączone	Umożliwia zapisywanie numerów faksów w drukarce jako skrótów.
<b>Maksymalna szybkość</b> 33600* 14400 9600 4800 2400	Określa maksymalną szybkość wysyłania faksów.
<b>Włącz kolorowe faksowanie ze skanera</b> Domyślnie wyłączone* Domyślnie włączone Nigdy nie używaj Zawsze używaj	Umożliwia skanowanie w kolorze na potrzeby faksowania.
<b>Automatyczna konwersja faksów kolorowych na fakсы mono</b> Włącz* Wyłączone	Konwertuje wszystkie kolorowe fakсы wychodzące do postaci czarno-białej.
<b>Potwierdź numer faksu</b> Wyłącz* Włączone	Prosi użytkownika o potwierdzenie numeru faksu.
<b>Prefiks wybierania</b>	Ustawia prefiks wybierania.
<b>Uwaga:</b> Gwiazdka (*) umieszczona obok wartości oznacza ustawienie domyślne.	



**Ustawienia odbierania faksów**

Element menu	Opis
<b>Liczba sygnałów do odebrania</b> 1–25 (3*)	Określa liczbę sygnałów dla przychodzących faksów.
<b>Autoredukcja</b> Włącz* Wyłączone	Zmniejsza przychodzące fakсы, aby zmieścić je na stronie.
<b>Źródło papieru</b> Zasobnik [X] Automatycznie*	Określa źródło papieru, z którego pobierany jest papier podczas drukowania przychodzących faksów.
<b>Strony</b> Włączone Wyłącz*	Drukowanie dwustronne.
<b>Arkusze separujące</b> Brak* Przed zadaniem Po zadaniu	Określa, czy w czasie drukowania mają być wstawiane puste arkusze separujące.
<b>Źródło arkuszy separujących</b> Zasobnik [X] (1*)	Określanie źródła papieru dla arkusza separującego.
<b>Stopka faksu</b> Włączone Wyłącz*	Drukuje informacje dotyczące przesyłania na dole każdej strony odebranego faksu.
<b>Sygnatura godziny stopki faksu</b> Odbierz* Drukuj	Drukuje czas przesyłania na dole każdej strony odebranego faksu.
<b>Uwaga:</b> Gwiazdka (*) umieszczona obok wartości oznacza ustawienie domyślne.	

**Elementy sterujące administradora**

Element menu	Opis
<b>Włącz odbieranie faksów</b> Włącz* Wyłączone	Ustawia w drukarce funkcję odbierania faksów.
<b>Włącz otrzymywanie kolorowych faksów</b> Włącz* Wyłączone	Ustawia funkcję odbierania kolorowych faksów przez drukarkę.
<b>Włącz identyfikator numeru dzwoniącego</b> Włączone Wyłącz*	Wyświetla numer nadawcy przychodzącego faksu.
<b>Uwaga:</b> Gwiazdka (*) umieszczona obok wartości oznacza ustawienie domyślne.	

Element menu	Opis
<b>Blokowanie bezimiennych faksów</b> Włączone Wyłącz*	Blokuje fakсы przychodzące z urzędzeń bez określonego identyfikatora stacji lub identyfikatora faksu.
<b>Odbieranie po</b> Wszystkie dzwonki* Tylko pojedynczy dzwonek Tylko podwójny dzwonek Tylko potrójny dzwonek Tylko dzwonek pojedynczy lub podwójny Tylko dzwonek pojedynczy lub potrójny Tylko podwójny lub potrójny dzwonek	Ustawia charakterystyczny dzwonek dla przychodzących faksów.
<b>Automatyczne odbieranie</b> Włącz* Wyłączone	Ustawia w drukarce funkcję automatycznego odbierania faksów.
<b>Przekazywanie faksów</b> Drukowanie* Wydrukuj i prześlij dalej Przekaż	Określa, czy przesłać otrzymany faks.
<b>Przekaż do</b> Miejsce docelowe 1 Miejsce docelowe 2	Określa miejsce przesyłania otrzymanego faksu. <b>Uwaga:</b> Ten element menu pojawia się tylko wtedy, gdy opcja Przekazywanie faksów jest ustawiona na wartość Drukuj i prześlij dalej lub Prześlij.
<b>Maksymalna szybkość</b> 33600* 14400 9600 4800 2400	Określa maksymalną szybkość przesyłania faksów.
<b>Uwaga:</b> Gwiazdka (*) umieszczona obok wartości oznacza ustawienie domyślne.	

### Ustawienia dziennika faksów

Element menu	Opis
<b>Dziennik transmisji – częstotliwość</b> Zawsze* Nigdy Tylko przy błędzie	Określa częstotliwość tworzenia dziennika transmisji przez drukarkę.
<b>Uwaga:</b> Gwiazdka (*) umieszczona obok wartości oznacza ustawienie domyślne.	

Element menu	Opis
<b>Dziennik transmisji – działanie</b> Drukuj Wyłączone Włącz* E-mail Wyłącz* Włączone	Drukuje lub wysyła w wiadomości e-mail dziennik dla pomyślnej transmisji faksu lub błędu transmisji.
<b>Dziennik błędów odbierania</b> Nigdy nie drukuj* Drukuj przy bł.	Drukuje dziennik dla nieudanych prób odebrania faksu.
<b>Drukuj dzienniki automatycznie</b> Włącz* Wyłączone	Drukuje całą aktywność faksu.
<b>Źródło papieru dziennika</b> Zasobnik [x] (1*)	Określa źródło papieru do drukowania dzienników.
<b>Pokaż w dziennikach</b> Nazwa faksu zdalnego* Wybrany numer	Identyfikuje nadawcę według nazwy zdalnego faksu lub numeru faksu.
<b>Włącz dziennik zadań</b> Włącz* Wyłączone	Wyświetla podsumowanie wszystkich zadań faksowania.
<b>Włącz dziennik połączeń</b> Włącz* Wyłączone	Wyświetla podsumowanie historii połączeń faksu.
<b>Uwaga:</b> Gwiazdka (*) umieszczona obok wartości oznacza ustawienie domyślne.	

### Ustawienia głośnika

Element menu	Opis
<b>Tryb głośnika</b> Zawsze wyłączone* Zawsze włączone Włączone aż do podłączenia	Włącza tryb głośnika faksu.
<b>Głośność głośnika</b> Niska* Wysoka	Dostosowuje głośność głośnika faksu.
<b>Głośność dzwonka</b> Wyłącz* Włączone	Umożliwia włączenie głośności sygnału dzwonka.
<b>Uwaga:</b> Gwiazdka (*) umieszczona obok wartości oznacza ustawienie domyślne.	

## Ustawienia serwera faksów

### Ustawienia ogólne faksu

Element menu	Opis
<b>Format</b>	Określa odbiorcę faksu. <b>Uwaga:</b> Aby użyć numeru faksu, wpisz znak numeru (#) przed jego wprowadzeniem.
<b>Adres zwrotny</b>	Określa adres zwrotny dla wysyłanych faksów.
<b>Temat</b>	Określa temat i treść wiadomości faksu.
<b>Komunikat</b>	
<b>Włącz odbiór analogowy</b> Wyłącz* Włącz	Pozwala drukarce na odbieranie analogowych faksów.
<b>Uwaga:</b> Gwiazdka (*) umieszczona obok wartości oznacza ustawienie domyślne.	

### Ustawienia e-mail na serwerze faksów

Element menu	Opis
<b>Użyj serwera poczty SMTP</b> Włącz* Wyłączone	Ustawienia SMTP (Simple mail Transfer Protocol) umożliwiają korzystanie z poczty e-mail podczas odbierania i wysyłania faksów. <b>Uwaga:</b> Gdy ta opcja jest Wł., wszystkie pozostałe ustawienia menu Ustawienia e-mail na serwerze faksów nie są wyświetlane.
<b>Podstawowa brama SMTP</b>	Wpisz adres IP lub nazwę hosta głównego serwera SMTP.
<b>Port podstawowej bramy SMTP</b> 1-65535 (25*)	Wpisz numer portu głównego serwera SMTP.
<b>Dodatkowa brama SMTP</b>	Wpisz adres IP lub nazwę hosta dodatkowego lub zapasowego serwera SMTP.
<b>Port dodatkowej bramy SMTP</b> 1-65535 (25*)	Wpisz numer portu serwera dodatkowego lub zapasowego serwera SMTP.
<b>Limit czasu oczekiwania SMTP</b> 5-30 (30*)	Określa czas przed osiągnięciem limitu czasu odpowiedzi serwera SMTP.
<b>Adres zwrotny</b>	Określa adres zwrotny dla wysyłanych faksów.
<b>Zastosuj protokół SSL/TLS</b> Wyłączone* Negocjuj Wymagane	Określa, czy fakсы mają być wysyłane za pomocą szyfrowanego łącza.
<b>Wymagaj zaufanego certyfikatu</b> Wyłączone Włącz*	Określa stosowanie zaufanego certyfikatu podczas uzyskiwania dostępu do serwera SMTP.
<b>Uwaga:</b> Gwiazdka (*) umieszczona obok wartości oznacza ustawienie domyślne.	

Element menu	Opis
<b>Uwierzytelnianie serwera SMTP</b> Nie wymaga uwierzytelnienia* Login/Zwykły NTLM CRAM-MD5 Digest-MD5 Kerberos 5	Umożliwia ustawienie typu uwierzytelniania dla serwera SMTP.
<b>Urządzenie – zainicjowany adres e-mail</b> Brak* Stosuj dane identyfikacyjne SMTP urządzenia	Określa, czy dane logowania są wymagane dla wiadomości e-mail zainicjowanych przez urządzenie.
<b>Adres e-mail zainicjowany przez użytkownika</b> Brak* Stosuj dane identyfikacyjne SMTP urządzenia Użyj identyfikatora i hasła użytkownika sesji Użyj adresu e-mail i hasła dla sesji Monitoruj użytkownika	Określa, czy dane logowania są wymagane dla wiadomości e-mail zainicjowanych przez użytkownika.
<b>Użyj danych id. urz. dla Active Directory</b> Wyłącz* Włącz	Pozwala na łączenie z serwerem SMTP za pomocą poświadczeń użytkowników i grup docelowych.
<b>Nazwa użytkownika urządzenia</b> <b>Hasło urządzenia</b>	Określa identyfikator użytkownika i hasło do połączeń z serwerem SMTP.
<b>Dziedzina protokołu Kerberos 5</b>	Określa dziedzinę protokołu uwierzytelniania Kerberos 5.
<b>Domena NTLM</b>	Określa nazwę domeny dla protokołu zabezpieczeń NTLM.
<b>Wyłącz błąd „Nie skonfigurowano serwera SMTP”.</b> Wyłącz* Włącz	Ukryj wiadomość o błędzie „Nie skonfigurowano serwera SMTP”.
<b>Uwaga:</b> Gwiazdka (*) umieszczona obok wartości oznacza ustawienie domyślne.	

### Ustawienia skanowania na serwerze faksów

Element menu	Opis
<b>Format obrazu</b> TIFF (.tif) PDF (.pdf)* JPEG (.jpg)	Określa format pliku skanowanego obrazu.
<b>Uwaga:</b> Gwiazdka (*) umieszczona obok wartości oznacza ustawienie domyślne.	

Element menu	Opis
<b>Typ zawartości</b> Tekst* Tekst/fotografia Fotografia Grafika	Poprawia końcową jakość w oparciu o zawartość oryginalnego dokumentu.
<b>Źródło zawartości</b> Czarno-biały druk laserowy Kolorowy druk laserowy* Do drukarek atramentowych Fotografia/klisza Czasopismo Gazeta Prasa Inny	Poprawia końcową jakość w oparciu o źródło oryginalnego dokumentu.
<b>Rozdzielczość faksu</b> Zwykła* Wysoka Bardzo wysoka Najwyższa	Ustawia rozdzielczość faksu.
<b>Strony</b> Wyłącz* Krótka krawędź Długa krawędź	Określa orientację oryginalnego dokumentu przy skanowaniu obustronnym.
<b>Intensywność</b> 1-9 (5*)	Ustawia intensywność toneru na kopii.
<b>Orientacja</b> Pionowa* Pozioma	Określenie orientacji tekstu i grafiki na stronie.
<b>Rozmiar oryginału</b> [Lista rozmiarów papieru]	Określa rozmiar papieru oryginalnego dokumentu. <b>Uwagi:</b> <ul style="list-style-type: none"> <li>• Rozmiary mieszane w Stanach Zjednoczonych domyślne ustawienie fabryczne. Domyślnym międzynarodowym ustawieniem fabrycznym jest A4.</li> <li>• To ustawienie może się różnić w zależności od posiadanego modelu drukarki.</li> </ul>
<b>Użyj wielostronicowego formatu TIFF</b> Wyłączone Włącz*	Umożliwia dokonanie wyboru między jednostronicowymi i wielostronicowymi plikami w formacie TIFF.
<b>Uwaga:</b> Gwiazdka (*) umieszczona obok wartości oznacza ustawienie domyślne.	

# E-mail

## Konfiguracja poczty e-mail

Element menu	Opis
<b>Podstawowa brama SMTP</b>	Wpisz adres IP lub nazwę hosta głównego serwera SMTP, który odpowiada za wysyłanie wiadomości e-mail.
<b>Port podstawowej bramy SMTP</b> 1–65535 (25*)	Wpisz numer portu głównego serwera SMTP.
<b>Dodatkowa brama SMTP</b>	Wpisz adres IP lub nazwę hosta dodatkowego lub zapasowego serwera SMTP.
<b>Port dodatkowej bramy SMTP</b> 1–65535 (25*)	Wpisz numer portu serwera dodatkowego lub zapasowego serwera SMTP.
<b>Limit czasu oczekiwania SMTP</b> 5–30 sekund (30*)	Określa czas przed osiągnięciem limitu czasu odpowiedzi serwera SMTP.
<b>Adres zwrotny</b>	Określa adres zwrotny wiadomości e-mail.
<b>Zawsze używaj domyślnego adresu zwrotnego SMTP</b> Włącz Wyłącz*	Zawsze używaj domyślnego adresu zwrotnego serwera SMTP.
<b>Zastosuj protokół SSL/TLS</b> Wyłączone* Negocjuj Wymagane	Określa, czy wiadomości e-mail mają być wysyłane za pomocą szyfrowanego łącza.
<b>Wymagaj zaufanego certyfikatu</b> Włącz* Wył.	Określa wymóg stosowania zaufanego certyfikatu podczas uzyskiwania dostępu do serwera SMTP.
<b>Uwierzytelnianie serwera SMTP</b> Nie wymaga uwierzytelnienia* Login/Zwykły NTLM CRAM-MD5 Digest-MD5	Umożliwia ustawienie typu uwierzytelniania dla serwera SMTP.
<b>Urządzenie – zainicjowany adres e-mail</b> Brak* Stosuj dane identyfikacyjne SMTP urządzenia	Określa, czy dane logowania są wymagane dla wiadomości e-mail zainicjowanych przez urządzenie.
<b>Nazwa użytkownika urządzenia</b>	Określa identyfikator użytkownika i hasło do połączeń z serwerem SMTP.
<b>Hasło urządzenia</b>	
<b>Domena NTLM</b>	Określa nazwę domeny dla protokołu zabezpieczeń NTLM.
<b>Uwaga:</b> Gwiazdka (*) umieszczona obok wartości oznacza ustawienie domyślne.	

## Domyślne ustawienia e-mail

Element menu	Opis
<b>Temat</b>	Określa temat i treść wiadomości e-mail.
<b>Komunikat</b>	
<b>Nazwa pliku</b>	Określa nazwę pliku skanowanego obrazu.
<b>Format</b> PDF (.pdf)* TIFF (.tif) JPEG (.jpg)	Określa format pliku skanowanego obrazu.
<b>Ustawienia PDF</b> Wersja PDF 1,3 1,4 1,5* 1,6 1,7 Wersja archiwalna A-1a* A-1b Bezpieczny Wyłącz* Włączone Archiwalny (PDF/A) Wyłącz* Włączone	Ustawia format PDF skanowanego obrazu. <b>Uwaga:</b> Wersja archiwalna i Archiwalna (PDF/A) pojawiają się tylko wtedy, gdy dla ustawienia Wersja PDF wybrano wartość 1.4.
<b>Typ zawartości</b> Tekst Tekst/fotografia* Fotografia Grafika	Poprawia końcową jakość w oparciu o zawartość oryginalnego dokumentu.
<b>Kolor</b> Czarno-biały Szary Kolorowy* Automatyczny	Określa kolor podczas skanowania obrazu.
<b>Rozdzielczość</b> 75 dpi 150 dpi* 200 dpi 300 dpi 400 dpi 600 dpi	Ustawia rozdzielczość skanowanego obrazu.
<b>Intensywność</b> 1-9 (5*)	Dostosowuje intensywność zeskanowanego obrazu.
<b>Uwaga:</b> Gwiazdka (*) umieszczona obok wartości oznacza ustawienie domyślne.	



Element menu	Opis
<b>Orientacja</b> Pionowa* Pozioma	Wybieranie orientacji oryginalnego dokumentu. <b>Uwaga:</b> Ten element menu pojawia się tylko w niektórych modelach drukarek.
<b>Rozmiar oryginału</b> [Lista rozmiarów papieru]	Określa rozmiar papieru oryginalnego dokumentu. <b>Uwaga:</b> Domyślnym ustawieniem fabrycznym jest ustawienie Rozmiary mieszane.
<b>Strony</b> Wyłącz* Krótsza krawędź Dłuższa krawędź	Określa orientację oryginalnego dokumentu przy skanowaniu obustronnym. <b>Uwaga:</b> Ten element menu pojawia się tylko w niektórych modelach drukarek.
<b>Uwaga:</b> Gwiazdka (*) umieszczona obok wartości oznacza ustawienie domyślne.	

### Zaawansowane obrazowanie

Element menu	Opis
<b>Równowaga kolorów</b> Cyjan - czerwony od -4 do 4 (0*) Magenta - zielony od -4 do 4 (0*) Żółty - niebieski od -4 do 4 (0*)	Dopasowanie intensywności koloru podczas skanowania.
<b>Automatyczne wykrywanie koloru</b> Czułość koloru 1-9 (5*) Czułość obszaru 1-9 (5*) Głębina bitów wiadomości e-mail 1-bitowa* 8-bitowa Minimalna rozdzielczość skanowania 75 dpi 150 dpi 200 dpi 300 dpi*	Ustawia intensywność koloru, jaką drukarka wykrywa z oryginalnego dokumentu.
<b>Kontrast</b> Najlepszy dla zawartości* 0 1 2 3 4 5	Określa kontrast wydruku.
<b>Uwaga:</b> Gwiazdka (*) umieszczona obok wartości oznacza ustawienie domyślne.	

Element menu	Opis
<b>Usuwanie tła</b> Poziom Od -4 do 4 (0*)	Określa stopień widoczności tła na skanowanym obrazie.
<b>Skanuj całą powierzchnię</b> Włączone Wyłącz*	Umożliwia skanowanie całej powierzchni oryginalnego dokumentu.
<b>Uwaga:</b> Gwiazdka (*) umieszczona obok wartości oznacza ustawienie domyślne.	

### Elementy sterujące administradora

Element menu	Opis
<b>Maks. rozmiar e-maila</b> 0-65535 (0*)	Ustawia dopuszczalną wielkość pliku dla każdej wiadomości e-mail.
<b>Komunikat o błędzie rozmiaru</b>	Określa komunikat o błędzie wysyłany przez drukarkę, gdy wiadomość e-mail przekracza maksymalny rozmiar. <b>Uwaga:</b> Można wprowadzić maksymalnie 1024 znaków.
<b>Wyślij do mnie kopię</b> Nigdy niewyświetlane* Domyślnie włączone Domyślnie wyłączone Zawsze włączone	Wysyła kopię wiadomości e-mail do nadawcy.
<b>Wartość domyślna dla tekstu</b> 5-95 (75*)	Ustawia jakość tekstu na skanowanym obrazie.
<b>Wartość domyślna dla tekstu/fotografii</b> 5-95 (75*)	Ustawia jakość tekstu lub fotografii na skanowanym obrazie.
<b>Wartość domyślna dla fotografii</b> 5-95 (50*)	Ustawia jakość fotografii na skanowanym obrazie.
<b>Dziennik transmisji</b> Drukuj dziennik* Nie drukuj dziennika Drukuj tylko w razie błędu	Drukuj dziennik dla pomyślnie przesłanej wiadomości e-mail.
<b>Źródło papieru dziennika</b> Zasobnik [x] (1*)	Określa źródło papieru do drukowania dzienników.
<b>Pozwól na użycie polecenia Zapisz jako skrót</b> Włącz* Wyłączone	Umożliwia zapisywanie adresów e-mail jako skrótów. <b>Uwaga:</b> Gdy wybrane jest ustawienie Wyłącz, przycisk Zapisz jako skrót nie jest wyświetlany na ekranie Miejsca docelowe wiadomości e-mail.
<b>Zresetuj informacje e-mail po wysłaniu</b> Włącz* Wyłączone	Przywróć domyślne informacje e-mail po wysłaniu wiadomości e-mail.
<b>Uwaga:</b> Gwiazdka (*) umieszczona obok wartości oznacza ustawienie domyślne.	

# FTP

## Domyślne ustawienia FTP

Element menu	Opis
<b>Format</b> PDF (.pdf)* TIFF (.tif) JPEG (.jpg)	Określa format pliku skanowanego obrazu.
<b>Ustawienia PDF</b> Wersja PDF 1,3 1,4 1,5* 1,6 1,7 Wersja archiwalna A-1a* A-1b Bezpieczny Wyłącz* Włączone Archiwalny (PDF/A) Wyłącz* Włączone	Ustawia format PDF dla skanowanego obrazu. <b>Uwaga:</b> Wersja archiwalna i Archiwalna (PDF/A) pojawiają się tylko wtedy, gdy dla ustawienia Wersja PDF wybrano wartość 1.4.
<b>Typ zawartości</b> Tekst Tekst/fotografia* Grafika Fotografia	Poprawia końcową jakość w oparciu o zawartość oryginalnego dokumentu.
<b>Kolor</b> Czarno-biały Szary Kolorowy* Automatyczny	Określa kolor podczas skanowania obrazu.
<b>Rozdzielczość</b> 75 dpi 150 dpi* 200 dpi 300 dpi 400 dpi 600 dpi	Ustawia rozdzielczość skanowanego obrazu.
<b>Intensywność</b> 1-9 (5*)	Dostosowuje intensywność zeskanowanego obrazu.
<b>Uwaga:</b> Gwiazdka (*) umieszczona obok wartości oznacza ustawienie domyślne.	

Element menu	Opis
<b>Orientacja</b> Pionowa* Pozioma	Wybieranie orientacji oryginalnego dokumentu. <b>Uwaga:</b> Ten element menu pojawia się tylko w niektórych modelach drukarek.
<b>Rozmiar oryginału</b> [Lista rozmiarów papieru] (Rozmiary mieszane*)	Określa rozmiar papieru oryginalnego dokumentu.
<b>Strony</b> Wyłącz* Krótsza krawędź Dłuższa krawędź	Określa orientację oryginalnego dokumentu przy skanowaniu obustronnym. <b>Uwaga:</b> Ten element menu pojawia się tylko w niektórych modelach drukarek.
<b>Nazwa pliku</b>	Określa nazwę pliku skanowanego obrazu.
<b>Uwaga:</b> Gwiazdka (*) umieszczona obok wartości oznacza ustawienie domyślne.	

### Zaawansowane obrazowanie

Element menu	Opis
<b>Równowaga kolorów</b> Cyjan - czerwony od -4 do 4 (0*) Magenta - zielony od -4 do 4 (0*) Żółty - niebieski od -4 do 4 (0*)	Dopasowanie intensywności koloru podczas skanowania.
<b>Automatyczne wykrywanie koloru</b> Czułość koloru 1-9 (5*) Czułość obszaru 1-9 (5*) Głębina bitów dla transmisji FTP 1-bitowa* 8-bitowa Minimalna rozdzielczość skanowania 75 dpi 150 dpi 200 dpi 300 dpi*	Ustawia intensywność koloru, jaką drukarka wykrywa z oryginalnego dokumentu.
<b>Uwaga:</b> Gwiazdka (*) umieszczona obok wartości oznacza ustawienie domyślne.	

Element menu	Opis
<b>Kontrast</b> Najlepszy dla zawartości* 0 1 2 3 4 5	Określa kontrast wydruku.
<b>Usuwanie tła</b> Poziom Od -4 do 4 (0*)	Określa stopień widoczności tła na skanowanym obrazie.
<b>Skanuj całą powierzchnię</b> Włączone Wyłącz*	Umożliwia skanowanie całej powierzchni oryginalnego dokumentu.
<b>Uwaga:</b> Gwiazdka (*) umieszczona obok wartości oznacza ustawienie domyślne.	

### Elementy sterujące administradora

Element menu	Opis
<b>Wartość domyślna dla tekstu</b> 5-95 (75*)	Ustawia jakość tekstu na skanowanym obrazie.
<b>Wartość domyślna dla tekstu/fotografii</b> 5-95 (75*)	Ustawia jakość tekstu lub fotografii na skanowanym obrazie.
<b>Wartość domyślna dla fotografii</b> 5-95 (50*)	Ustawia jakość fotografii na skanowanym obrazie.
<b>Dziennik transmisji</b> Drukuj dziennik* Nie drukuj dziennika Drukuj tylko w razie błędu	Drukuje dziennik dla pomyślnego przesłania skanu do lokalizacji FTP.
<b>Źródło papieru dziennika</b> Zasobnik [x] (1*)	Określa źródło papieru, z którego pobierany jest papier podczas drukowania dzienników FTP.
<b>Uwaga:</b> Gwiazdka (*) umieszczona obok wartości oznacza ustawienie domyślne.	

# Napęd USB

## Skanuj dysk flash

Element menu	Opis
<b>Format</b> PDF (.pdf)* TIFF (.tif) JPEG (.jpg)	Określa format pliku skanowanego obrazu.
<b>Ustawienia PDF</b> Wersja PDF 1,3 1,4 1,5* 1,6 1,7 Wersja archiwalna A-1a* A-1b Bezpieczny Wyłącz* Włączone Archiwalny (PDF/A) Wyłącz* Włączone	Ustawia format PDF dla skanowanego obrazu. <b>Uwaga:</b> Wersja archiwalna i Archiwalna (PDF/A) pojawiają się tylko wtedy, gdy dla ustawienia Wersja PDF wybrano wartość 1.4.
<b>Typ zawartości</b> Tekst Tekst/fotografia* Grafika Fotografia	Poprawia końcową jakość w oparciu o zawartość oryginalnego dokumentu.
<b>Kolor</b> Czarno-biały Szary Kolorowy* Automatyczny	Określa kolor podczas skanowania obrazu.
<b>Rozdzielczość</b> 75 dpi 150 dpi* 200 dpi 300 dpi 400 dpi 600 dpi	Ustawia rozdzielczość skanowanego obrazu.
<b>Intensywność</b> 1-9 (5*)	Dostosowuje intensywność zeskanowanego obrazu.
<b>Uwaga:</b> Gwiazdka (*) umieszczona obok wartości oznacza ustawienie domyślne.	

Element menu	Opis
<b>Orientacja</b> Pionowa* Pozioma	Wybieranie orientacji oryginalnego dokumentu. <b>Uwaga:</b> Ten element menu pojawia się tylko w niektórych modelach drukarek.
<b>Rozmiar oryginału</b> [Lista rozmiarów papieru] (Rozmiary mieszane*)	Określa rozmiar papieru oryginalnego dokumentu.
<b>Strony</b> Wyłącz* Krótsza krawędź Dłuższa krawędź	Określa orientację oryginalnego dokumentu przy skanowaniu obustronnym. <b>Uwaga:</b> Ten element menu pojawia się tylko w niektórych modelach drukarek.
<b>Nazwa pliku</b>	Określa nazwę pliku skanowanego obrazu.
<b>Uwaga:</b> Gwiazdka (*) umieszczona obok wartości oznacza ustawienie domyślne.	

### Zaawansowane obrazowanie

Element menu	Opis
<b>Równowaga kolorów</b> Cyjan – Czerwony od -4 do 4 (0*) Magenta – Zielony od -4 do 4 (0*) Żółty – Niebieski od -4 do 4 (0*)	Dopasowanie intensywności koloru podczas skanowania.
<b>Automatyczne wykrywanie koloru</b> Czułość koloru 1-9 (5*) Czułość obszaru 1-9 (5*) Głębina bitowa skanowania 1-bitowa* 8-bitowa Minimalna rozdzielczość skanowania 75 dpi 150 dpi 200 dpi 300 dpi*	Ustawia intensywność koloru, jaką drukarka wykrywa z oryginalnego dokumentu.
<b>Uwaga:</b> Gwiazdka (*) umieszczona obok wartości oznacza ustawienie domyślne.	

Element menu	Opis
<b>Kontrast</b> Najlepszy dla zawartości* 0 1 2 3 4 5	Określa kontrast wydruku.
<b>Usuwanie tła</b> Poziom Od -4 do 4 (0*)	Określa stopień widoczności tła na skanowanym obrazie.
<b>Skanuj całą powierzchnię</b> Włączone Wyłącz*	Umożliwia skanowanie całej powierzchni oryginalnego dokumentu.
<b>Uwaga:</b> Gwiazdka (*) umieszczona obok wartości oznacza ustawienie domyślne.	

### Elementy sterujące administradora

Element menu	Opis
<b>Wartość domyślna dla tekstu</b> 5-95 (75*)	Ustawia jakość tekstu na skanowanym obrazie.
<b>Wartość domyślna dla tekstu/fotografii</b> 5-95 (75*)	Ustawia jakość tekstu lub fotografii na skanowanym obrazie.
<b>Wartość domyślna dla fotografii</b> 5-95 (50*)	Ustawia jakość fotografii na skanowanym obrazie.
<b>Uwaga:</b> Gwiazdka (*) umieszczona obok wartości oznacza ustawienie domyślne.	

### Drukuj z dysku flash

Element menu	Opis
<b>Liczba kopii</b> 1-9999 (1*)	Ustawianie liczby kopii.
<b>Źródło papieru</b> Zasobnik [x] (1*) Ręczny podajnik papieru Ręczny kopert	Wybierz ustawienia źródła papieru dla zadania drukowania.
<b>Kolor</b> Wył. Włącz*	Drukuj w kolorze.
<b>Uwaga:</b> Gwiazdka (*) umieszczona obok wartości oznacza ustawienie domyślne.	



Element menu	Opis
<b>Sortuj</b> 1,1,1 - 2,2,2 1,2,3 - 1,2,3*	Drukuje wiele kopii po kolei.
<b>Strony</b> Jednostronnie* Dwustronnie	Określa sposób drukowania: na jednej lub na obu stronach strony.
<b>Styl odwrócenia</b> Long Edge* Krótka krawędź	Ustala, wzdłuż której krawędzi (dłuższej, czy krótszej krawędzi) arkusz jest składany w trakcie drukowania dwustronnego. <b>Uwaga:</b> W zależności od wybranej opcji drukarka automatycznie przesuwa każdą wydrukowaną informację ze strony dla prawidłowego zszycia zadania.
<b>Stron na arkusz</b> Wyłącz* 2 strony na arkusz 3 stron na arkusz 4 stron na arkusz 6 stron na arkusz 9 stron na arkusz 12 stron na arkusz 16 stron na arkusz	Pozwala na drukowanie obrazów wielu stron na jednej stronie arkusza.
<b>Kilka stron na arkuszu – kolejność</b> Poziomo* Odwróć w poziomie Odwróć w pionie Pionowo	Określa ustawienie obrazów wielu stron na jednym arkuszu w przypadku użycia opcji Kilka stron na arkuszu. <b>Uwaga:</b> Rozmieszczenie zależy od liczby obrazów stron i ich orientacji.
<b>Stron na arkusz wg orientacji</b> Automatycznie* Pozioma Pionowa	Określa orientację dokumentu zawierającego wiele stron w przypadku użycia opcji Kilka stron na arkuszu.
<b>Kilka stron na arkuszu – obramowanie</b> Brak* Jednolite	Powoduje drukowanie obramowania wokół każdego obrazu strony, gdy używana jest opcja Kilka stron na arkuszu.
<b>Arkusze separujące</b> Wyłącz* Między kopiami Między zadaniami Między stronami	Określa, czy w czasie drukowania mają być wstawiane puste arkusze separujące.
<b>Źródło arkuszy separujących</b> Zasobnik [x] (1*)	Określanie źródła papieru dla arkusza separującego.
<b>Puste strony</b> Nie drukuj* Drukowanie	Określa, czy w zadaniu drukowania mają być puste strony.
<b>Uwaga:</b> Gwiazdka (*) umieszczona obok wartości oznacza ustawienie domyślne.	

## Sieć/porty

### Przegląd sieci komputerowej

Element menu	Opis
<b>Aktywny adapter</b> Automatycznie* Sieć standardowa Łączność bezprzewodowa	Wybieranie typu połączenia sieciowego.
<b>Stan sieci</b>	Wyświetlanie informacji o stanie połączenia z siecią drukarki.
<b>Wyświetlanie informacji o stanie sieci na drukarce</b> Wyłączone Włącz*	Wyświetlanie informacji o stanie sieci na wyświetlaczu.
<b>Szybkość, dupleks</b>	Wyświetlanie informacji o prędkości obecnie aktywnej karty sieciowej.
<b>IPv4</b>	Pokaż adres IPv4.
<b>Wszystkie adresy IPv6</b>	Pokaż wszystkie adresy IPv6.
<b>Resetuj serwer druku</b> Start	Resetuje całą aktywną komunikację z drukarką. <b>Uwaga:</b> To ustawienie usuwa wszystkie ustawienia konfiguracji sieciowej.
<b>Czas oczekiwania na zadanie sieciowe</b> Wyłączone Włączone*	Umożliwia określenie czasu, po którym drukarka anuluje sieciowe zadanie drukowania.
<b>Czas oczekiwania na zadanie sieciowe</b>	Określ wartość czasu oczekiwania (w sekundach) po włączeniu ustawienia Czasu oczekiwania na zadania sieciowe. <b>Uwaga:</b> Ta funkcja dostępna jest wyłącznie w wybranych modelach drukarek.
<b>Strona tytułowa</b> Wyłącz* Włączone	Drukuje stronę tytułową.
<b>Zakres portów opcji Skanuj do komputera</b>	Określa poprawny zakres portów dla drukarek znajdujących się za zaporą blokującą porty.
<b>Włącz połączenia sieciowe</b> Włącz* Wyłącz	Włącz lub wyłącz wszystkie połączenia sieciowe.
<b>Włącz protokół LLDP</b> Wyłącz* Włączone	Włącz protokół Link Layer Discovery (LLDP) w drukarce.
<b>Uwaga:</b> Gwiazdka (*) umieszczona obok wartości oznacza ustawienie domyślne.	

## Sieć bezprzewodowa

Element menu	Opis
<b>Konfiguracja za pomocą aplikacji mobilnej</b>	Skonfiguruj połączenie bezprzewodowe za pomocą aplikacji Lexmark Mobile Assistant.
<b>Konfiguracja na panelu drukarki</b> Wybierz sieć Dodaj sieć Wi-Fi <ul style="list-style-type: none"> <li>• Nazwa sieci</li> <li>• Network Mode (Tryb sieciowy) Infrastruktura</li> <li>• Tryb zabezpieczeń komunikacji bezprzewodowej Wyłączone* WEP WPA2/WPA - Personal WPA2 - Personal</li> </ul>	Określ sieć bezprzewodową, z którą łączy się drukarka. <b>Uwaga:</b> Ten element menu pojawia się jako <i>Konfiguracja połączenia bezprzewodowego</i> podczas korzystania z serwera Embedded Web Server.
<b>konfiguracja bezpiecznego dostępu do sieci Wi-Fi</b> Metoda z przyciskiem Metoda kodu PIN	Ustanowienie połączenia bezprzewodowego oraz włączenie zabezpieczeń sieci. <b>Uwagi:</b> <ul style="list-style-type: none"> <li>• Metoda z przyciskiem umożliwia podłączenie drukarki do sieci bezprzewodowej przez naciśnięcie przycisków na drukarce i na punkcie dostępu (routerze bezprzewodowym) w określonym czasie.</li> <li>• Metoda kodu PIN umożliwia podłączenie drukarki do sieci bezprzewodowej przy użyciu kodu PIN z drukarki, który należy wprowadzić do ustawień sieci bezprzewodowej punktu dostępu.</li> </ul>
<b>Zgodność</b> 802.11b/g/n (2,4 GHz) 802.11a/b/g/n/ac (2,4 GHz / 5 GHz)* 802.11a/n/ac (5 GHz)	Określa standard sieci bezprzewodowej. <b>Uwaga:</b> Standardy 802.11a/b/g/n/ac (2,4 GHz/5 GHz) i 802.11a/n/ac (5 GHz) są dostępne tylko w niektórych modelach drukarek.
<b>Tryb zabezpieczeń komunikacji bezprzewodowej</b> Wyłączone* WEP WPA2/WPA-Personal WPA2-Personal Uwierzytelnianie 802.1x — RADIUS	Ustaw typ zabezpieczeń podłączania drukarki do urządzeń bezprzewodowych.
<b>Tryb uwierzytelniania WEP</b> Automatycznie* Otwórz Udostępniana	Ustaw typ protokołu szyfrowania bezprzewodowego (WEP) wykorzystywanego przez drukarkę. <b>Uwaga:</b> Ten element menu jest wyświetlany tylko po ustawieniu Trybu zabezpieczeń komunikacji bezprzewodowej na WEP.
<b>Ustaw klucz WEP</b>	Ustaw hasło WEP do bezpiecznego połączenia bezprzewodowego. <b>Uwaga:</b> Ten element menu jest wyświetlany tylko po ustawieniu Trybu zabezpieczeń komunikacji bezprzewodowej na WEP.

Element menu	Opis
<b>WPA2-Personal</b> AES*	Włącz zabezpieczenia sieci bezprzewodowej za pośrednictwem protokołu WPA2. <b>Uwaga:</b> Ten element menu jest wyświetlany tylko po ustawieniu Trybu zabezpieczeń komunikacji bezprzewodowej na WPA2-Personal.
<b>Ustaw PSK</b>	Ustaw hasło do bezpiecznego połączenia bezprzewodowego. <b>Uwaga:</b> Ten element menu jest wyświetlany tylko po ustawieniu Trybu zabezpieczeń komunikacji bezprzewodowej na WPA2/WPA-Personal lub WPA2-Personal.
<b>WPA2/WPA-Personal</b> AES*	Włącz zabezpieczenia sieci bezprzewodowej za pomocą standardu WPA2/WPA. <b>Uwaga:</b> Ten element menu jest wyświetlany tylko po ustawieniu Trybu zabezpieczeń komunikacji bezprzewodowej na WPA2/WPA-Personal.
<b>Tryb szyfrowania danych 802.1x</b> WPA+ WPA2*	Włącz zabezpieczenia sieci bezprzewodowej za pomocą standardu 802.1x. <b>Uwaga:</b> Ten element menu jest wyświetlany tylko po ustawieniu Trybu zabezpieczeń komunikacji bezprzewodowej na 802.1x – Radius.
<b>IPv4</b> Włącz funkcję DHCP Włącz* Wyłączone	Włącza dynamiczny protokół konfiguracji hosta (DHCP, Dynamic Host Configuration Protocol). <b>Uwaga:</b> DHCP to standardowy protokół pozwalający serwerowi dynamicznie dystrybuować adresy IP oraz informacje dotyczące konfiguracji do klientów.
<b>IPv4</b> Ustaw stały adres IP Adres IP Maska sieci Brama	Ustawia statyczny adres IP drukarki.
<b>IPv6</b> Włącz funkcję IPv6 Włącz* Wyłączone	Włącza obsługę protokołu IPv6 w drukarce.
<b>IPv6</b> Włącz funkcję DHCPv6 Włącz Wyłącz*	Włącza obsługę protokołu DHCPv6 w drukarce.
<b>IPv6</b> Automatyczna autokonfiguracja bezstanowa Wyłączone Włącz*	Umożliwia zaakceptowanie przez kartę sieciową drukarki automatycznych wpisów konfiguracji adresu IPv6 dostarczonych przez router.
<b>IPv6</b> Adres serwera DNS	Określ adres serwera DNS.

Element menu	Opis
<b>IPv6</b> Adres IPV6 przypisany ręcznie	Przypisz adres IPv6. <b>Uwaga:</b> Ten element menu pojawia się tylko w niektórych modelach drukarek.
<b>IPv6</b> Router IPV6 przypisany ręcznie	Przypisz adres IPv6 routera. <b>Uwaga:</b> Ten element menu pojawia się tylko w niektórych modelach drukarek.
<b>IPv6</b> Prefiks adresu 0-128 (64*)	Określ prefiks adresu.
<b>IPv6</b> Wszystkie adresy IPv6	Pokaż wszystkie adresy IPv6.
<b>IPv6</b> Wszystkie adresy routerów IPv6	Pokaż wszystkie adresy IPv6 routera.
<b>Adres sieciowy</b> UAA LAA	Umożliwia wyświetlenie adresów sieciowych.
<b>PCL SmartSwitch</b> Włącz* Wyłączone	Konfiguruje drukarkę tak, aby przełączała się automatycznie na emulację PCL, jeśli zadanie drukowania tego wymaga, bez względu na domyślny język drukarki. <b>Uwaga:</b> Jeśli opcja PCL SmartSwitch jest wyłączona, drukarka nie analizuje danych przychodzących i korzysta z domyślnego języka drukarki, który został określony w menu Konfiguracja.
<b>PS SmartSwitch</b> Włącz* Wyłącz*	Konfiguruje drukarkę tak, aby przełączała się automatycznie na emulację PS, jeśli zadanie drukowania tego wymaga, bez względu na domyślny język drukarki. <b>Uwaga:</b> Jeśli opcja PS SmartSwitch jest wyłączona, drukarka nie analizuje danych przychodzących i korzysta z domyślnego języka drukarki, który został określony w menu Konfiguracja.
<b>Binary PS (Mac)</b> Automatycznie* Włącz Wyłączone	Konfiguruje drukarkę w celu przetwarzania binarnych zadań drukowania w języku PostScript pochodzących z komputerów Macintosh. <b>Uwagi:</b> <ul style="list-style-type: none"> <li>• Ustawienie Wł. umożliwia przetwarzanie nieprzetworzonych binarnych zadań drukowania w języku PostScript.</li> <li>• Ustawienie Wył. umożliwia filtrowanie zadań drukowania za pomocą standardowego protokołu.</li> </ul>

## Wi-Fi Direct

Element menu	Opis
<b>Włącz opcję Wi-Fi Direct</b> Włączone Wyłącz*	Ustaw drukarkę, aby łączyła się bezpośrednio z urządzeniami Wi-Fi.
<b>Uwaga:</b> Gwiazdka (*) umieszczona obok wartości oznacza ustawienie domyślne.	

Element menu	Opis
<b>Nazwa sieci Wi-Fi Direct</b>	Określa nazwę sieci Wi-Fi Direct.
<b>Hasło sieci Wi-Fi Direct</b>	Ustawianie hasła w celu uwierzytelnienia i weryfikacji użytkowników w przypadku połączenia Wi-Fi.
<b>Pokaż hasło na stronie konfiguracji</b> Wyłączone Włącz*	Pokaż hasło sieci Wi-Fi Direct na stronie konfiguracji sieci.
<b>Preferowany numer kanału sieci bezprzewodowej</b> 1-11 Automatycznie*	Wybieranie preferowanych kanałów sieci Wi-Fi.
<b>Adres IP właściciela grupy</b>	Określanie adresu IP właściciela grupy.
<b>Automatyczna akceptacja żądań przycisku dociskowego</b> Wyłącz* Włączone	Automatyczne akceptowanie żądań połączenia z siecią. <b>Uwaga:</b> Automatyczne akceptowanie klientów nie jest zabezpieczone.
<b>Uwaga:</b> Gwiazdka (*) umieszczona obok wartości oznacza ustawienie domyślne.	

## Ethernet

Element menu	Opis
<b>Szybkość sieci</b>	Wyświetla informacje o szybkości aktywnej karty sieciowej.
<b>IPv4</b> Włącz funkcję DHCP Włącz* Wył.	Włącza dynamiczny protokół konfiguracji hosta (DHCP, Dynamic Host Configuration Protocol). <b>Uwaga:</b> DHCP to standardowy protokół pozwalający serwerowi na dynamiczne dystrybuowanie adresów IP oraz informacji dotyczących konfiguracji do klientów.
<b>IPv4</b> Ustaw stały adres IP Adres IP Maska sieci Brama	Ustawia statyczny adres IP drukarki.
<b>IPv6</b> Włącz funkcję IPv6 Wył. Włącz*	Włącza obsługę protokołu IPv6 w drukarce.
<b>IPv6</b> Włącz funkcję DHCPv6 Wyłącz* Włącz	Włącza obsługę protokołu DHCPv6 w drukarce.
<b>Uwaga:</b> Gwiazdka (*) umieszczona obok wartości oznacza ustawienie domyślne.	

Element menu	Opis
<b>IPv6</b> Automatyczna autokonfiguracja bezstanowa Wył. Włącz*	Umożliwia zaakceptowanie przez kartę sieciową drukarki automatycznych wpisów konfiguracji adresu IPv6 dostarczonych przez router.
<b>IPv6</b> Adres serwera DNS	Określ adres serwera DNS.
<b>IPv6</b> Adres IPV6 przypisany ręcznie	Przypisz adres IPv6. <b>Uwaga:</b> Ten element menu pojawia się tylko w niektórych modelach drukarek.
<b>IPv6</b> Router IPV6 przypisany ręcznie	Przypisz adres IPv6 routera. <b>Uwaga:</b> Ten element menu pojawia się tylko w niektórych modelach drukarek.
<b>IPv6</b> Prefiks adresu 0-128 (64*)	Określ prefiks adresu.
<b>IPv6</b> Wszystkie adresy IPv6	Pokaż wszystkie adresy IPv6.
<b>IPv6</b> Wszystkie adresy routerów IPv6	Pokaż wszystkie adresy IPv6 routera.
<b>Adres sieciowy</b> UAA LAA	Wyświetla adresy MAC (Media Access Control) drukarki: adres LAA (Locally Administered Address) i adres UAA (Universally Administered Address). <b>Uwaga:</b> Adres LAA drukarki można zmienić ręcznie.
<b>PCL SmartSwitch</b> Wył. Włącz*	Konfiguruje drukarkę tak, aby przełączała się automatycznie na emulację PCL, jeśli zadanie drukowania tego wymaga, bez względu na domyślny język drukarki. <b>Uwaga:</b> Jeśli opcja PCL SmartSwitch jest wyłączona, drukarka nie analizuje danych przychodzących i korzysta z domyślnego języka drukarki, który został określony w menu Konfiguracja.
<b>PS SmartSwitch</b> Włącz* Wyłącz*	Konfiguruje drukarkę tak, aby przełączała się automatycznie na emulację PS, jeśli zadanie drukowania tego wymaga, bez względu na domyślny język drukarki. <b>Uwaga:</b> Jeśli opcja PS SmartSwitch jest wyłączona, drukarka nie analizuje danych przychodzących i korzysta z domyślnego języka drukarki, który został określony w menu Konfiguracja.
<b>Binary PS (Mac)</b> Automatycznie* Włącz Wył.	Konfiguruje drukarkę w celu przetwarzania binarnych zadań drukowania w języku PostScript pochodzących z komputerów Macintosh. <b>Uwagi:</b> <ul style="list-style-type: none"> <li>• Ustawienie Wł. umożliwia przetwarzanie nieprzetworzonych binarnych zadań drukowania w języku PostScript.</li> <li>• Ustawienie Wył. umożliwia filtrowanie zadań drukowania za pomocą standardowego protokołu.</li> </ul>
<b>Energooszczędny Ethernet</b> Wył. Włącz Automatycznie*	Zmniejszenie zużycia energii, gdy drukarka nie odbiera żadnych danych przez sieć Ethernet.
<b>Uwaga:</b> Gwiazdka (*) umieszczona obok wartości oznacza ustawienie domyślne.	

## TCP/IP

**Uwaga:** To menu jest dostępne tylko w drukarkach sieciowych lub drukarkach podłączonych do serwerów druku.

Element menu	Opis
<b>Ustaw nazwę hosta</b>	Umożliwia ustawienie bieżącej nazwy hosta TCP/IP.
<b>Nazwa domeny</b>	Umożliwia ustawienie nazwy domeny.
<b>Włącz DHCP/BOOTP w celu aktualizacji serwera NTP</b> Włącz* Wył.	Zezwala klientom DHCP i BOOTP na aktualizowanie ustawień NTP drukarki.
<b>Nazwa konfiguracji zerowej</b>	Określa nazwę usługi dla sieci Zero Configuration.
<b>Enable Auto IP (Włącz Auto IP)</b> Włącz* Wył.	Automatycznie przypisuje adres IP.
<b>Adres serwera DNS</b>	Określa aktualny adres DNS (Domain Name System) serwera.
<b>Zapasyowy serwer DNS</b>	Określa zapasowe adresy serwera DNS.
<b>Zapasyowy serwer DNS 2</b>	
<b>Zapasyowy serwer DNS 3</b>	
<b>Kolejność wyszukiwania domen</b>	Określa listę nazw domen w celu lokalizowania drukarki i jej zasobów przechowywanych w różnych domenach w obrębie sieci.
<b>Włącz funkcję DDNS</b> Wyłącz* Włącz	Aktualizuj ustawienia Dynamic DNS.
<b>DDNS TTL</b>	Określa aktualne ustawienia DDNS.
<b>Domyślny parametr TTL</b>	
<b>Czas odświeżania DDNS</b>	
<b>Włącz mDNS</b> Włącz* Wył.	Aktualizuje ustawienia multicast DNS.
<b>Adres WINS</b>	Określa adres serwera dla usługi WINS (Windows Internet Name Service).
<b>Włącz funkcję BOOTP</b> Wyłącz* Włącz	Zezwala BOOTP na przydzielanie drukarce adresu IP.
<b>Zastrzeżona lista serwera</b>	Określa adres IP dla połączeń TCP. <b>Uwagi:</b> <ul style="list-style-type: none"> <li>To menu jest wyświetlane tylko podczas korzystania z wbudowanego serwera WWW.</li> <li>Do rozdzielania adresów IP należy użyć przecinka.</li> <li>Na liście adresów IP można umieścić do 50 pozycji.</li> </ul>

**Uwaga:** Gwiazdka (\*) umieszczona obok wartości oznacza ustawienie domyślne.



Element menu	Opis
<b>Opcje zastrzeż. listy serwera</b> Blokuj wszystkie porty* Blokuj tylko drukowanie Blokuj tylko drukowanie i HTTP	Określa sposób, w jaki adresy IP z listy mogą uzyskiwać dostęp do funkcji drukarki. <b>Uwaga:</b> To menu jest wyświetlane tylko podczas korzystania z wbudowanego serwera WWW.
<b>MTU</b>	Określa parametr MTU (Maximum Transmission Unit) dla połączeń TCP.
<b>Raw Print Port</b> 1-65535 (9100*)	Określa numer portu RAW dla drukarek podłączonych do sieci.
<b>Maksymalna szybkość ruchu wychodzącego</b> Wyłączone* Włączone	Pozwala drukarce na przesył z maksymalną prędkością.
<b>Włącz protokół TLSv1.0</b> Włącz* Wył.	Włącz protokół TLSv1.0.
<b>Włącz protokół TLSv1.1</b> Włącz* Wył.	Włącz protokół TLSv1.1.
<b>Lista algorytmów szyfrujących SSL</b>	Określ algorytmy szyfrowania dla połączeń SSL lub TLS.
<b>Uwaga:</b> Gwiazdka (*) umieszczona obok wartości oznacza ustawienie domyślne.	

## SNMP

**Uwaga:** To menu jest wyświetlane tylko w przypadku drukarek sieciowych i drukarek podłączonych do serwerów druku.

Element menu	Opis
<b>SNMP wersje 1 i 2c</b> Włączone Wyłączone Włącz* Pozw. na ust. SNMP Wyłączone Włącz* Włącz PPM MIB Wyłączone Włącz* Społeczność SNMP	Konfiguruje protokół SNMP (Simple Network Management Protocol) w wersjach 1 i 2c w celu instalacji aplikacji i sterowników drukowania.
<b>Uwaga:</b> Gwiazdka (*) umieszczona obok wartości oznacza ustawienie domyślne.	

Element menu	Opis
<b>SNMP wersja 3</b> Włączone Wyłączone Włącz* Nazwa kontekstowa Ustaw poświadczenia odczytu/zapisu Nazwa użytkownika Hasło uwierzytelniania Hasło prywatności Ustaw tylko poświadczenia odczytu Nazwa użytkownika Hasło uwierzytelniania Hasło prywatności Kod uwierzytelniania MD5 SHA1* Minimalny poziom uwierzytelniania Brak uwierzytelniania, brak prywatności Uwierzytelnianie, bez prywatności Uwierzytelnianie, prywatność* Algorytm prywatności DES AES-128*	Konfiguruje protokół SNMP w wersji 3 w celu instalacji i aktualizacji zabezpieczeń drukarki.
<b>Uwaga:</b> Gwiazdka (*) umieszczona obok wartości oznacza ustawienie domyślne.	

## IPSec

**Uwaga:** To menu jest wyświetlane tylko w przypadku drukarek sieciowych i drukarek podłączonych do serwerów druku.

Element menu	Opis
<b>Włącz funkcję IPSec</b> Wyłącz* Włącz	Włącza protokół IPSec (Internet Protocol Security).
<b>Podstawowa konfiguracja</b> Domyślny* Zgodność Bezpieczny	Wykonuje podstawową konfigurację protokołu IPSec. <b>Uwaga:</b> Ten element menu jest wyświetlany tylko gdy protokół Włącz funkcję IPSec ustawiony jest jako Włącz.
<b>Uwaga:</b> Gwiazdka (*) umieszczona obok wartości oznacza ustawienie domyślne.	

Element menu	Opis
<b>Proponowana grupa DH (Diffiego-Hellmana)</b> modp2048 (14)* modp3072 (15) modp4069 (16) modp6144 (17)	Ustawia uwierzytelnianie IPSec.  <b>Uwagi:</b> <ul style="list-style-type: none"> <li>Proponowana grupa DH (Diffiego-Hellmana) pojawia się tylko wtedy, gdy Podstawowa konfiguracja jest ustawiona na Kompatybilność.</li> <li>Czas IKE SA (w godzinach) i Czas IPSec SA (w godzinach) są wyświetlane tylko wtedy, gdy Podstawowa konfiguracja jest ustawiona jako Bezpieczna.</li> </ul>
<b>Czas IKE SA (w godzinach)</b> 1 2 4 8 24*	
<b>Czas IPSec SA (w godzinach)</b> 1 2 4 8* 24	
<b>Proponowana metoda szyfrowania</b> 3DES AES*	Określa metody szyfrowania i uwierzytelniania na potrzeby bezpiecznego łączenia z siecią.  <b>Uwaga:</b> Te elementy menu są wyświetlane tylko po ustawieniu opcji Podstawowa konfiguracja na Zgodność.
<b>Proponowana metoda uwierzytelniania</b> SHA1 SHA256* SHA512	
<b>Certyfikat IPSec urządzenia</b>	Określa certyfikat IPSec.  <b>Uwaga:</b> Ten element menu jest wyświetlany tylko gdy protokół Włącz funkcję IPSec ustawiony jest jako Włącz.
<b>Połączenia uwierzytelnione kluczem wstępnym</b> Host [x] Adres Klucz	Konfiguruje uwierzytelnione połączenia drukarki.  <b>Uwaga:</b> Te elementy menu są wyświetlane tylko gdy protokół Włącz funkcję IPSec ustawiony jest jako Włącz.
<b>Połączenia uwierzytelnione certyfikatem</b> Host [x] Adres[/podsieć] Adres[/podsieć]	
<b>Uwaga:</b> Gwiazdka (*) umieszczona obok wartości oznacza ustawienie domyślne.	

## 802.1x

**Uwaga:** To menu jest wyświetlane tylko w przypadku drukarek sieciowych i drukarek podłączonych do serwerów druku.

Element menu	Opis
<b>Aktywna</b> Wyłącz* Włącz	Pozwól drukarce korzystać z sieci, które wymagają uwierzytelniania przed przyznaniem dostępu.
<b>Uwaga:</b> Gwiazdka (*) umieszczona obok wartości oznacza ustawienie domyślne.	

## Konfiguracja LPD

**Uwaga:** To menu jest wyświetlane tylko w przypadku drukarek sieciowych i drukarek podłączonych do serwerów druku.

Element menu	Opis
<b>Limit czasu oczekiwania LPD</b> 0–65535 sekund (90*)	Ustawia czas oczekiwania, aby zapobiec nieskończonemu oczekiwaniu przez serwer LPD (Line Printer Daemon) na zawieszono lub nieprawidłowe zadania drukowania.
<b>Strona tytułowa LPD</b> Wyłącz* Włącz	Drukuje stronę tytułową dla wszystkich zadań drukowania LPD. <b>Uwaga:</b> Strona tytułowa to pierwsza strona zadania drukowania, używana jako separator zadań oraz służąca do identyfikowania inicjatora żądania.
<b>Strona końcowa LPD</b> Wyłącz* Włącz	Drukuje stronę końcową dla wszystkich zadań drukowania LPD. <b>Uwaga:</b> Strona końcowa to ostatnia strona zadania drukowania.
<b>Konwersja znaku powrotu karetki przez LPD</b> Wyłącz* Włącz	Włącza konwersję znaku powrotu karetki. <b>Uwaga:</b> Powrót karetki to mechanizm wysyłający do drukarki polecenie przesunięcia kursora do początkowego położenia w tym samym wierszu.
<b>Uwaga:</b> Gwiazdka (*) umieszczona obok wartości oznacza ustawienie domyślne.	

## Ustawienia HTTP/FTP

Element menu	Opis
<b>Enable HTTP Server (Włącz serwer HTTP)</b> Wył. Włącz*	Uzyskuje dostęp do wbudowanego serwera WWW w celu monitorowania drukarki i zarządzania nią.
<b>Włącz funkcję HTTPS</b> Wył. Włącz*	Konfiguruje ustawienia protokołu HTTPS (Hypertext Transfer Protocol Secure).
<b>Wymuszaj połączenia HTTPS</b> Włącz Wyłącz*	Wymusza na drukarce korzystanie z połączeń HTTPS.
<b>Uwaga:</b> Gwiazdka (*) umieszczona obok wartości oznacza ustawienie domyślne.	

Element menu	Opis
<b>Włącz funkcję FTP/TFTP</b> Wył. Włącz*	Wysyła pliki za pomocą protokołu FTP.
<b>Domeny lokalne</b>	Określa nazwy domen dla serwerów HTTP i FTP. <b>Uwaga:</b> To menu jest wyświetlane tylko podczas korzystania z wbudowanego serwera WWW.
<b>Adres IP serwera proxy HTTP</b>	Konfiguruje ustawienia serwerów HTTP i FTP.
<b>Adres IP serwera proxy FTP</b>	
<b>Domyślny port HTTP</b> 1-65535 (80*)	
<b>Certyfikat HTTPS urządzenia</b>	
<b>Domyślny port FTP</b> 1-65535 (21*)	
<b>Limit czasu żądań HTTP/FTP</b> 1-299 (30*)	Określa ilość czasu przed zatrzymaniem połączenia z serwerem.
<b>Ponawianie żądań HTTP/FTP</b> 1-299 (3*)	Ustawia liczbę prób nawiązania połączenia z serwerem HTTP/FTP.
<b>Uwaga:</b> Gwiazdka (*) umieszczona obok wartości oznacza ustawienie domyślne.	

## USB

Element menu	Opis
<b>PCL SmartSwitch</b> Wył. Włącz*	Konfiguruje drukarkę tak, aby przełączała się na emulację PCL, jeśli zadanie drukowania otrzymane przez port USB tego wymaga, bez względu na domyślny język drukarki. <b>Uwaga:</b> Jeśli opcja PCL SmartSwitch jest wyłączona, drukarka nie analizuje danych przychodzących i korzysta z domyślnego języka drukarki, który został określony w menu Konfiguracja.
<b>PS SmartSwitch</b> Wył. Włącz*	Konfiguruje drukarkę tak, aby przełączała się na emulację PS, jeśli zadanie drukowania otrzymane przez port USB tego wymaga, bez względu na domyślny język drukarki. <b>Uwaga:</b> Jeśli opcja PS SmartSwitch jest wyłączona, drukarka nie analizuje danych przychodzących i korzysta z domyślnego języka drukarki, który został określony w menu Konfiguracja.
<b>Uwaga:</b> Gwiazdka (*) umieszczona obok wartości oznacza ustawienie domyślne.	

Element menu	Opis
<b>Binary PS (Mac)</b> Włącz Automatycznie* Wył.	Konfiguruje drukarkę w celu przetwarzania binarnych zadań drukowania w języku PostScript pochodzących z komputerów Macintosh.  <b>Uwagi:</b> <ul style="list-style-type: none"> <li>Po włączeniu drukarka przetwarza nieprzetworzone binarne zadania drukowania PostScript pochodzące z komputerów wyposażonych w system operacyjny Macintosh.</li> <li>Przy ustawieniu na tryb automatyczny drukarka przetwarza zadania drukowania wysłane z komputera pracującego pod kontrolą systemu operacyjnego Windows lub Macintosh.</li> <li>Po wyłączeniu zadania drukowania PostScript są filtrowane przez drukarkę przy użyciu protokołu standardowego.</li> </ul>
<b>Włącz port USB</b> Wyłącz Włącz*	Włącza standardowy port USB.
<b>Uwaga:</b> Gwiazdka (*) umieszczona obok wartości oznacza ustawienie domyślne.	

## Ograniczanie zewnętrznego dostępu do sieci komputerowej

Element menu	Opis
<b>Ograniczanie zewnętrznego dostępu do sieci komputerowej</b> Wyłącz* Włącz	Ogranicz dostęp do lokacji sieciowych.
<b>Zewnętrzny adres sieciowy</b>	Określ adresy sieciowe o ograniczonym dostępie.
<b>Adres e-mail do powiadomienia</b>	Określ adres e-mail, na który wysyłane będą powiadomienia o zdarzeniach logowania.
<b>Częstotliwość wysyłania poleceń ping</b> 1–300 (10*)	Określ w sekundach przedział czasowy dla zapytań sieciowych.
<b>Temat</b>	Określ temat i treść powiadomienia e-mail.
<b>Komunikat</b>	
<b>Uwaga:</b> Gwiazdka (*) umieszczona obok wartości oznacza ustawienie domyślne.	

# Bezpieczeństwo

## Metody logowania

### Publiczny

Element menu	Opis
<b>Zarządzanie uprawnieniami</b> Dostęp do funkcji Zarządzaj skrótami Utwórz profile Zarządzaj zakładkami Drukuj z dysku flash Drukowanie kolorowe z dysku flash Skanuj dysk flash Funkcja kopiowania Drukowanie kolorów na kopii Funkcja e-mail Funkcja faksu Funkcja FTP Wznów wstrzymane faksy Wstrzymane zadania Profile użytkowników Anuluj zadania w urządzeniu Zmień język Internet Printing Protocol (IPP) Zdalne uruchamianie skanowania Druk czarno-biały Druk kolorowy Folder sieciowy — Skanowanie	Steruje dostępem do funkcji drukarki.
<b>Zarządzanie uprawnieniami</b> Menu administracyjne Menu bezpieczeństwa Menu sieci/portów Menu papieru Menu Raporty Menu konfiguracji funkcji Menu materiałów eksploatacyjnych Menu SE Menu urządzenia	Steruje dostępem do menu drukarki.
<b>Zarządzanie uprawnieniami</b> Zarządzanie urządzeniem Zdalne zarządzanie Aktualizacje oprogramowania sprzętowego Dostęp do wbudowanego serwera WWW Importuj / eksportuj wszystkie ustawienia Usuwanie po awarii	Steruje dostępem do opcji zarządzania drukarką.

## Konta lokalne

Element menu	Opis
<b>Dodaj użytkownika</b> Nazwa użytkownika/hasło Nazwa użytkownika Hasło PIN	Tworzy lokalne konta w celu zarządzania dostępem do funkcji drukarki.
<b>Zarządz. grupami/uprawnieniami</b> Dodaj grupę Importuj funkcje kontroli dostępu Dostęp do funkcji Menu administracyjne Zarządzanie urządzeniem Wszyscy użytkownicy Importuj funkcje kontroli dostępu Dostęp do funkcji Menu administracyjne Zarządzanie urządzeniem Administrator Dostęp do funkcji Menu administracyjne Zarządzanie urządzeniem	Steruje dostępem grup lub użytkowników do funkcji, aplikacji i ustawień zabezpieczeń drukarki.

## Zarządzanie certyfikatami

Element menu	Element menu
<b>Skonfiguruj domyślne ustawienia certyfikatów</b> Nazwa pospolita Nazwa organizacji Nazwa jednostki Kraj/region Nazwa okręgu Nazwa miasta Alternatywna nazwa podmiotu	Ustawia domyślne wartości wygenerowanych certyfikatów.
Certyfikaty urzędzeń	Generuje, usuwa lub wyświetla certyfikaty urzędzeń.
Zarządzaj certyfikatami CA	Ładuje, usuwa lub wyświetla certyfikaty urzędu certyfikacji (CA).

## Harmonogram wyłączeń urządzeń USB

Element menu	Opis
<b>Harmonogramy</b> Dodaj nowy harmonogram	Dodaje harmonogram dostępu do portu USB z przodu.



## Ograniczenia logowania

Element menu	Opis
<b>Nieudane próby logowania</b> 1–10 (3*)	Określa liczbę nieudanych prób logowania przed zablokowaniem użytkownika.
<b>Czas wystąpienia błędów</b> 1–60 minut (5*)	Określa czas pomiędzy nieudanymi próbami logowania przed zablokowaniem użytkownika.
<b>Czas blokady</b> 1–60 minut (5*)	Określa czas blokady.
<b>Limit czasu logowania w sieci Web</b> 1–120 minut (10*)	Określa czas opóźnienia dla zdalnego logowania przed automatycznym wylogowaniem użytkownika.
<b>Uwaga:</b> Gwiazdka (*) umieszczona obok wartości oznacza ustawienie domyślne.	

## Ustawienia druku poufnego

Element menu	Opis
<b>Maksymalna liczba błędnych numerów PIN</b> 2-10 (0*)	Ustawia liczbę powtórzeń podczas wprowadzania błędnego numeru PIN. <b>Uwagi:</b> <ul style="list-style-type: none"> <li>• Wartość „0” wyłącza to ustawienie.</li> <li>• Po osiągnięciu limitu prób zadania drukowania dla tej nazwy użytkownika i numeru PIN są usuwane.</li> </ul>
<b>Wygaśnięcie ważności zadania poufnego</b> Wyłącz* 1 godzina 4 godziny 24 godziny 1 tydzień	Wyznacz czas wygaśnięcia ważności zadania drukowania poufnego. <b>Uwagi:</b> <ul style="list-style-type: none"> <li>• Jeśli ten element menu zostanie zmieniony, gdy zadania poufne będą znajdować się w pamięci drukarki, wówczas czas wygaśnięcia tych zadań drukowania nie zostanie zaktualizowany do nowej wartości domyślnej.</li> <li>• Jeśli drukarka zostanie wyłączona, wówczas wszystkie zadania poufne przechowywane w pamięci drukarki zostaną usunięte.</li> </ul>
<b>Czas wygaśnięcia powtarzanych zadań</b> Wyłącz* 1 godzina 4 godziny 24 godziny 1 tydzień	Ustawia czas wygaśnięcia dla zadań drukowania, które chcesz powtarzać.
<b>Czas wygaśnięcia sprawdzania zadań</b> Wyłącz* 1 godzina 4 godziny 24 godziny 1 tydzień	Ustawia czas oczekiwania na sprawdzenie wydrukowanej kopii przez użytkownika przed wydrukowaniem kolejnych kopii.
<b>Uwaga:</b> Gwiazdka (*) umieszczona obok wartości oznacza ustawienie domyślne.	

Element menu	Opis
<b>Czas wygaśnięcia rezerwacji zadań</b> Wyłącz* 1 godzina 4 godziny 24 godziny 1 tydzień	Ustawia czas, przez który drukarka przechowuje zadania drukowania do wydrukowania w późniejszym terminie.
<b>Wymagaj wstrzymania wszystkich zadań</b> Wyłącz* Włącz	Wstrzymuje wszystkie zadania drukowania.
<b>Zachowaj powielone dokumenty</b> Wyłącz* Włącz	Zezwalaj na przechowywanie dokumentów o takiej samej nazwie pliku.
<b>Uwaga:</b> Gwiazdka (*) umieszczona obok wartości oznacza ustawienie domyślne.	

## Kasuj pliki tymczasowe

Element menu	Opis
<b>Przechowywane w pamięci wbudowanej</b> Wyłącz* Włącz	Usuwa wszystkie pliki przechowywane w pamięci drukarki.
<b>Uwaga:</b> Gwiazdka (*) umieszczona obok wartości oznacza ustawienie domyślne.	

## Różne

Element menu	Opis
<b>Uprawnienia drukowania</b> Wyłącz* Włączone	Zezwala użytkownikowi na drukowanie.
<b>Domyślny login uprawnień drukowania</b>	Wyświetla domyślne uprawnienia używane przez użytkownika do drukowania. <b>Uwaga:</b> To ustawienie jest wyświetlane tylko wtedy, gdy utworzono co najmniej jedną metodę logowania.
<b>Zerowanie ustawień bezpieczeństwa</b> Zezwól na dostęp gościa* Brak efektu	Określa dostęp użytkownika do drukarki. <b>Uwagi:</b> <ul style="list-style-type: none"> <li>Zworka jest umieszczona obok ikony blokady na płycie sterownika.</li> <li>Opcja Zezwól na dostęp gościa daje wszystkim osobom dostęp do wszystkich aspektów drukarki.</li> <li>Opcja Brak efektu może uniemożliwić dostęp do drukarki, gdy wymagane informacje bezpieczeństwa nie będą dostępne.</li> </ul>
<b>Minimalna długość hasła</b> 0-32	Określa długość hasła.
<b>Włącz ujawnienie hasła / kodu PIN</b>	Pokaż hasło lub osobisty numer identyfikacyjny.
<b>Uwaga:</b> Gwiazdka (*) umieszczona obok wartości oznacza ustawienie domyślne.	

## Cloud Connector

Element menu	Opis
Włączanie/wyłączanie złącza	Włącz dostawcę usługi przechowywania w chmurze.

## Raporty

### Strona ustawień menu

Element menu	Opis
Strona ustawień menu	Drukuje raport zawierający wszystkie menu drukarki.

## Urządzenie

Element menu	Opis
Informacje o urządzeniu	Drukuje raport zawierający informacje o drukarce.
Statystyki urządzenia	Drukuje raport zawierający informacje o wykorzystaniu drukarki i status materiałów eksploatacyjnych.
Lista profili	Drukuje listę profili przechowywanych na drukarce.
Raport inwentaryzacji	Drukuje raport zawierający numer seryjny i nazwę modelu drukarki.

## Drukowanie

Element menu	Opis
<b>Drukuj czcionki</b> Czcionki PCL Czcionki PostScript	Wydrukuj przykłady oraz informacje o czcionkach dostępnych w każdym języku drukarki.
<b>Drukuj demonstrację</b> Demo Page (Strona demonstracyjna)	Wydrukuj stronę demonstracyjną, która jest używana jako narzędzie diagnostyczne do rozwiązywania problemów z drukowaniem.

## Skróty

Element menu	Opis
<b>Wszystkie skróty</b>	Drukuje raport zawierający wykaz wszystkich skrótów przechowywanych w drukarce. <b>Uwaga:</b> Element Skróty faksu pojawia się tylko w niektórych modelach drukarek.
<b>Skróty faksu</b>	
<b>Kopiuj skróty</b>	
<b>Skróty e-mail</b>	
<b>Skróty FTP</b>	
<b>Skrót do folderu sieciowego</b>	

## Faks

**Uwaga:** To menu pojawia się tylko wtedy, gdy faks został skonfigurowany, a opcja Włącz dziennik zadań jest Włączona.

Element menu	Opis
Dziennik zadań faksowania	Drukuje raport z ostatnich 200 zakończonych zadań faksowania.
Dziennik wywołań faksu	Drukuje raport z ostatnich 100 wybranych, odebranych i zablokowanych połączeń.

## Sieć

Element menu	Opis
Strona konfiguracji sieci	Drukuje stronę zawierającą informacje o skonfigurowanej sieci i ustawieniach łączności bezprzewodowej drukarki. <b>Uwaga:</b> Ten element menu jest wyświetlany tylko w przypadku drukarek sieciowych lub drukarek podłączonych do serwerów druku.
Podłączone klienty Wi-Fi Direct	Wydrukuj stronę z listą urządzeń, które są podłączone do drukarki przy użyciu opcji Wi-Fi Direct. <b>Uwaga:</b> Ten element menu jest wyświetlany tylko, gdy opcja Włącz Wi-Fi Direct jest ustawiona na Włącz.

## Rozwiązywanie problemów

Element menu	Opis
Drukowanie stron testu jakości	Wydrukuj przykładowe strony, aby zidentyfikować i poprawić wady jakości druku.
Czyszczenie skanera	Wydrukuj instrukcje dotyczące czyszczenia skanera.

## Konservacja drukarki

### Sprawdzanie stanu części i materiałów eksploatacyjnych

- 1 Na ekranie głównym dotknij opcji **Stan/Materiały eksploatacyjne**.
- 2 Wybierz części lub materiały eksploatacyjne, które chcesz sprawdzić.

**Uwaga:** Dostęp do ustawienia można również uzyskać, dotykając górnej sekcji ekranu głównego.

### Konfigurowanie powiadomień dotyczących materiałów eksploatacyjnych

- 1 Uruchom przeglądarkę, a następnie w polu adresu wpisz adres IP drukarki.

**Uwagi:**

- Wyświetl adres IP drukarki na ekranie głównym drukarki. Adres IP ma postać czterech liczb oddzielonych kropkami. Na przykład 123.123.123.123.
- W przypadku używania serwera proxy wyłącz go tymczasowo, aby prawidłowo załadować stronę.

- 2 Kliknij opcję **Ustawienia > Urządzenie > Powiadomienia**.
- 3 W menu **Materiały eksploatacyjne** kliknij opcję **Niestandardowe powiadomienia o materiałach eksploatacyjnych**.
- 4 Wybierz powiadomienie dla każdego materiału eksploatacyjnego.
- 5 Zastosuj zmiany.

### Konfigurowanie alarmów e-mail

Skonfiguruj drukarkę do wysyłania alarmów e-mail w sytuacji, gdy kończą się materiały eksploatacyjne, gdy należy zmienić lub dodać papier lub gdy dojdzie do zacięcia papieru.

- 1 Uruchom przeglądarkę, a następnie w polu adresu wpisz adres IP drukarki.

**Uwagi:**

- Wyświetl adres IP drukarki na ekranie głównym drukarki. Adres IP ma postać czterech liczb oddzielonych kropkami. Na przykład 123.123.123.123.
- W przypadku używania serwera proxy wyłącz go tymczasowo, aby prawidłowo załadować stronę.

- 2 Kliknij kolejno opcje **Ustawienia > Urządzenie > Powiadomienia > Konfiguracja alarmów e-mail**, a następnie skonfiguruj ustawienia.

**Uwaga:** Aby uzyskać więcej informacji na temat ustawień SMTP, skontaktuj się z dostawcą usług poczty e-mail.

- 3 Kliknij opcję **Ustaw listy i alarmy e-mail**, a następnie skonfiguruj ustawienia.
- 4 Zastosuj zmiany.

## Oglądanie raportów

- 1 Na ekranie głównym dotknij kolejno opcji **Ustawienia > Raporty**.
- 2 Wybierz raport do wyświetlenia.

## Zamawianie części i materiałów eksploatacyjnych

W Stanach Zjednoczonych informacje na temat lokalnych autoryzowanych dostawców materiałów eksploatacyjnych firmy Lexmark można uzyskać, kontaktując się z firmą Lexmark pod numerem telefonu 1-800-539-6275. W innych krajach należy odwiedzić witrynę internetową [www.lexmark.com](http://www.lexmark.com) lub skontaktować się z punktem sprzedaży, w którym nabyto drukarkę.

**Uwaga:** Wszystkie oszacowane czasy eksploatacji materiałów odnoszą się do drukowania na papierze zwykłym w rozmiarze Letter lub A4.

**Ostrzeżenie — możliwość uszkodzenia:** Zaniedbanie działań mających na celu zachowanie optymalnej jakości wydruków bądź wymiany części lub materiałów eksploatacyjnych może spowodować uszkodzenie drukarki.

## Używanie oryginalnych części i materiałów eksploatacyjnych firmy Lexmark.

Twoja drukarka Lexmark została zaprojektowana do optymalnej pracy z użyciem oryginalnych materiałów eksploatacyjnych i elementów marki Lexmark. Używanie materiałów i części innych producentów może negatywnie wpłynąć na wydajność, pracę i żywotność drukarki oraz jej części. Może też mieć wpływ na ochronę gwarancyjną. Uszkodzenia spowodowane używaniem części lub materiałów innych producentów nie są naprawiane w ramach gwarancji. Wszelkie wskaźniki materiałów są zaprojektowane tak, by współpracować z częściami i materiałami Lexmark i ich praca może zostać zakłócona, gdy użyte zostaną części lub materiały innych producentów. Użytkowanie materiałów i części związanych z obrazami dłuższej niż jest to zalecane może spowodować uszkodzenie drukarki Lexmark i jej podzespołów.

**Ostrzeżenie — możliwość uszkodzenia:** Materiały eksploatacyjne i części nieobjęte umową programu zwrotów mogą zostać wyzerowane i poddane regeneracji. Należy jednak pamiętać, że gwarancja producenta nie obejmuje uszkodzeń spowodowanych wykorzystaniem nieoryginalnych materiałów eksploatacyjnych lub części. Zerowanie liczników materiałów eksploatacyjnych lub części bez przeprowadzenia odpowiedniej regeneracji może spowodować uszkodzenie drukarki. Po wyzerowaniu licznika materiałów eksploatacyjnych lub części drukarka może wyświetlić komunikat o błędzie, wskazując obecność wyzerowanego elementu.

## Zamawianie naboju drukujących

### Uwagi:

- Szacunkowa wydajność naboju jest zgodna z normą ISO/IEC 19798.
- Stosowanie bardzo niskiego pokrycia wydruku przez dłuższy czas może pogorszyć rzeczywistą wydajność.

**Zwrotne wkłady drukujące do urządzeń Lexmark CX331 i CX431**

Element	USA i Kanada	Europejski Obszar Gospodarczy	Region Azji i Pacyfiku	Ameryka Łacińska	Pozostała część Europy, Bliski Wschód i Afryka
<b>Zwrotne wkłady drukujące</b>					
Cyjan	20N10C0	20N20C0	20N30C0	20N40C0	20N50C0
Magenta	20N10M0	20N20M0	20N30M0	20N40M0	20N50M0
Żółty	20N10Y0	20N20Y0	20N30Y0	20N40Y0	20N50Y0
Czarny	20N10K0	20N20K0	20N30K0	20N40K0	20N50K0
<b>Zwrotne wkłady drukujące o wysokiej wydajności<sup>1</sup></b>					
Cyjan	20N1HC0	20N2HC0	20N3HC0	20N4HC0	20N5HC0
Magenta	20N1HM0	20N2HM0	20N3HM0	20N4HM0	20N5HM0
Żółty	20N1HY0	20N2HY0	20N3HY0	20N4HY0	20N5HY0
Czarny	20N1HK0	20N2HK0	20N3HK0	20N4HK0	20N5HK0
<b>Zwrotne wkłady drukujące o bardzo wysokiej wydajności<sup>2</sup></b>					
Cyjan	20N1XC0	20N2XC0	20N3XC0	20N4XC0	20N5XC0
Magenta	20N1XM0	20N2XM0	20N3XM0	20N4XM0	20N5XM0
Żółty	20N1XY0	20N2XY0	20N3XY0	20N4XY0	20N5XY0
Czarny	20N1XK0	20N2XK0	20N3XK0	20N4XK0	20N5XK0
<sup>1</sup> Obsługiwane tylko przez następujący model drukarki Lexmark: CX331. <sup>2</sup> Obsługiwane tylko przez następujący model drukarki Lexmark: CX431. Więcej informacji na temat krajów znajdujących się w poszczególnych regionach można znaleźć pod adresem <a href="http://www.lexmark.com/regions">www.lexmark.com/regions</a> .					

**Zwykłe wkłady drukujące o wysokiej wydajności do urządzeń Lexmark CX331**

Element	Numer części
Cyjan	20N0H20
Magenta	20N0H30
Żółty	20N0H40
Czarny	20N0H10

**Zwykłe wkłady drukujące o niezwykle wysokiej wydajności do urządzeń Lexmark CX431**

Element	Numer części
Cyjan	20N0X20
Magenta	20N0X30
Żółty	20N0X40
Czarny	20N0X10

**Zwrotne wkłady drukujące do urządzeń Lexmark MC3224, MC3326 i MC3426.**

Element	USA i Kanada	Europejski Obszar Gospodarczy	Region Azji i Pacyfiku	Dystrybucja w Ameryce Łacińskiej	Pozostała część Europy, Bliski Wschód i Afryka
<b>Zwrotne wkłady drukujące</b>					
Cyjan	C3210C0	C3220C0	C3230C0	C3240C0	C3250C0
Magenta	C3210M0	C3220M0	C3230M0	C3240M0	C3250M0
Żółty	C3210Y0	C3220Y0	C3230Y0	C3240Y0	C3250Y0
Czarny	C3210K0	C3220K0	C3230K0	C3240K0	C3250K0
<b>Zwrotne wkłady drukujące o wysokiej wydajności<sup>1</sup></b>					
Cyjan	C331HC0	C332HC0	C333HC0	C334HC0	C335HC0
Magenta	C331HM0	C332HM0	C333HM0	C334HM0	C335HM0
Żółty	C331HY0	C332HY0	C333HY0	C334HY0	C335HY0
Czarny	C331HK0	C332HK0	C333HK0	C334HK0	C335HK0
<b>Zwrotne wkłady drukujące o bardzo wysokiej wydajności<sup>2</sup></b>					
Cyjan	C341XC0	C342XC0	C343XC0	C344XC0	C345XC0
Magenta	C341XM0	C342XM0	C343XM0	C344XM0	C345XM0
Żółty	C341XY0	C342XY0	C343XY0	C344XY0	C345XY0
Czarny	C341XK0	C342XK0	C343XK0	C344XK0	C345XK0
<sup>1</sup> Obsługiwane tylko przez drukarkę Lexmark MC3326.					
<sup>2</sup> Obsługiwane tylko przez następujący model drukarki Lexmark: MC3426.					

**Zwytke wkłady drukujące do urządzeń Lexmark MC3224**

Element	Numer części
Cyjan	C320020
Magenta	C320030
Żółty	C320040
Czarny	C320010

**Zwytke wkłady drukujące o wysokiej wydajności do urządzeń Lexmark MC3326**

Element	Numer części
Cyjan	C330H20
Magenta	C330H30
Żółty	C330H40
Czarny	C330H10



### Zwykłe wkłady drukujące o niezwykle wysokiej wydajności do urządzeń Lexmark MC3426

Element	Numer części
Cyjan	C340X20
Magenta	C340X30
Żółty	C340X40
Czarny	C340X10

### Zwykłe wkłady drukujące do urządzeń Lexmark XC2326

Element	USA i Kanada	Europa, Bliski Wschód, Afryka i Meksyk
Cyjan	24B7495	24B7499
Magenta	24B7496	24B7500
Żółty	24B7497	24B7501
Czarny	24B7498	24B7502

### Zamawianie pojemnika na zużyty toner

Element	Numer części
Pojemnik na zużyty toner	20N0W00

## Wymiana części i materiałów eksploatacyjnych

### Wymiana wkładu drukującego

**Uwaga:** Jeśli taca jest wysunięta, wyjmij ją przed wymianą wkładu.

- 1 Otwórz przednie drzwiczki, a następnie zdecydowanym ruchem popchnij je w dół.

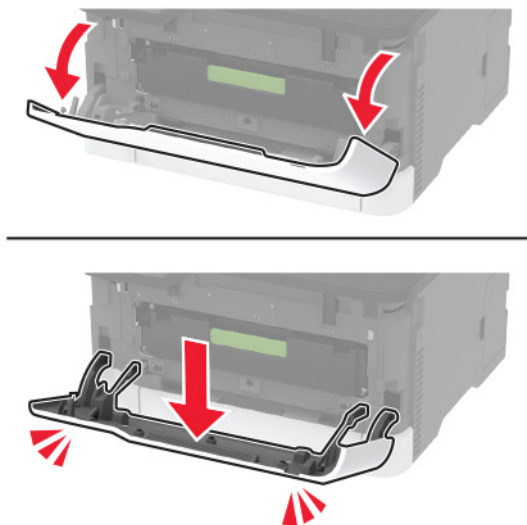

2 Wyjmij tacę na wkład drukujący.



3 Wyjmij zużyty wkład drukujący.

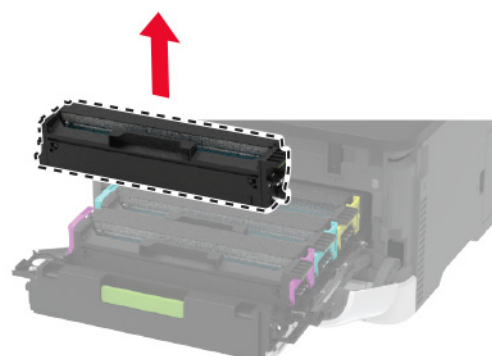
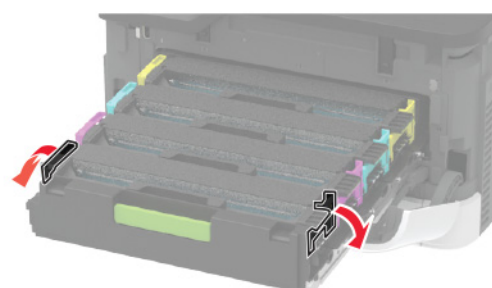

4 Rozpakuj nowy wkład drukujący.

**Ostrzeżenie — możliwość uszkodzenia:** Nie wystawiaj spodniej części wkładu drukującego na bezpośrednie działanie światła. Długotrwałe działanie światła może negatywnie wpłynąć na jakość wydruku.

**Ostrzeżenie — możliwość uszkodzenia:** Nie dotykaj spodniej części wkładu drukującego. Może to wpłynąć na jakość kolejnych zadań drukowania.



**5** Włóż nowy wkład drukujący.

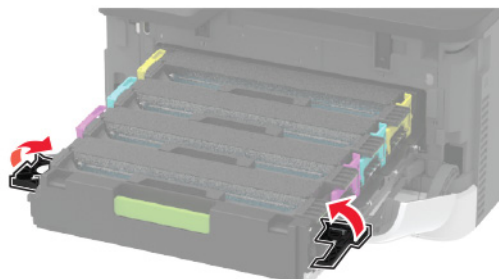
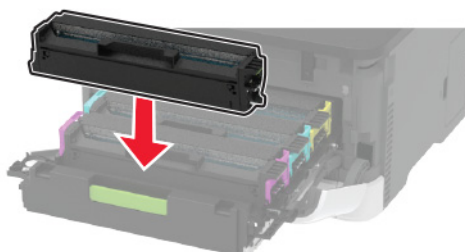

**6** Wsuń tacę na wkład drukujący, a następnie zamknij drzwiczki.

## Wymiana pojemnika na zużyty toner

- 1 Wyjmij zużyty pojemnik na zużyty toner.

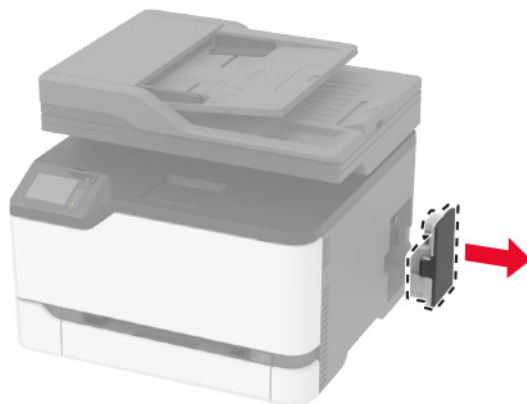

**Uwaga:** Aby uniknąć rozlania tonera, umieść butelkę w pozycji pionowej.

- 2 Rozpakuj nowy pojemnik na zużyty toner.
- 3 Włóż nowy pojemnik na zużyty toner.

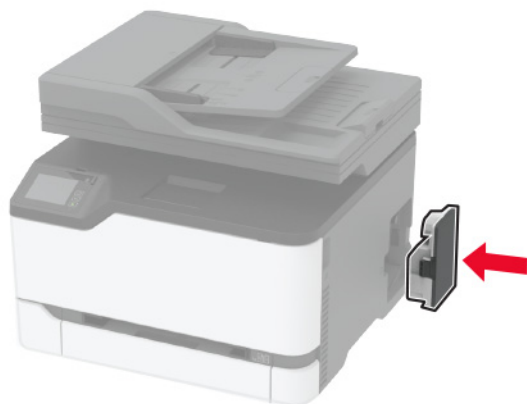

## Wymiana zasobnika.

- 1 Wyjmij zużyty zasobnik.



- 2 Rozpakuj nowy zasobnik.
- 3 Włóż nowy zasobnik.



## Wymiana podajnika ręcznego

- 1 Zdejmij zasobnik.



- 2 Wyjmij zużyty podajnik ręczny.



- 3 Rozpakuj nowy podajnik ręczny.

4 Włóż nowy podajnik ręczny.

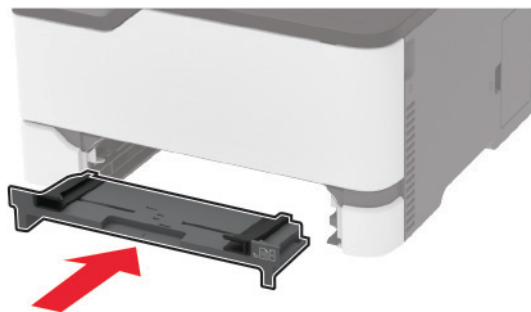

5 Włóż zasobnik.

## Wymiana tacy podajnika ADF

1 Otwórz pokrywę podajnika ADF.

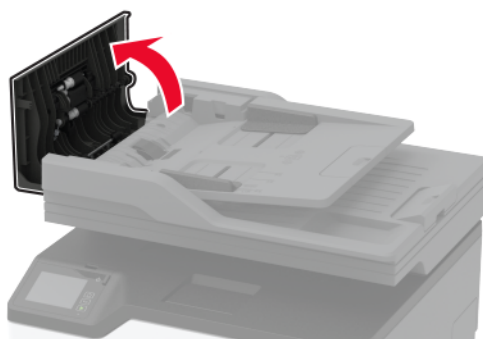

**2** Wyjmij zużyta tacę podajnika ADF.

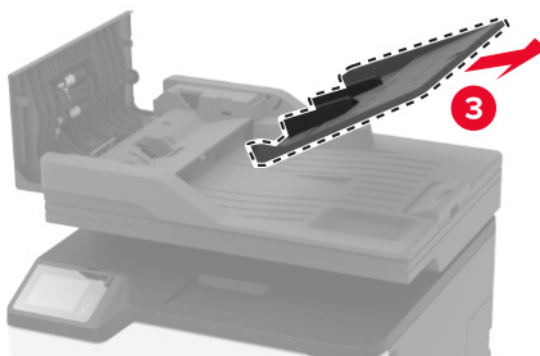
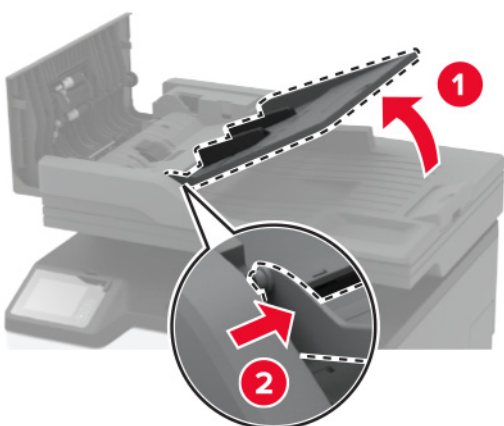
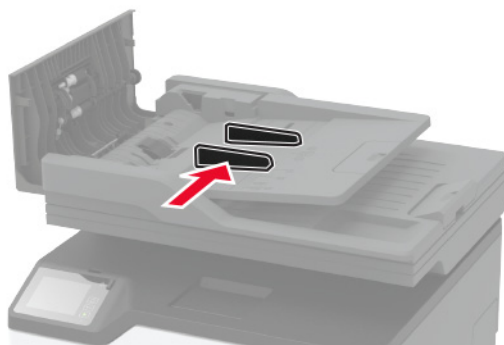

**3** Rozpakuj nową tacę podajnika ADF.

4 Włóż nową tacę podajnika ADF, aż *zaskoczy* w swoim miejscu.

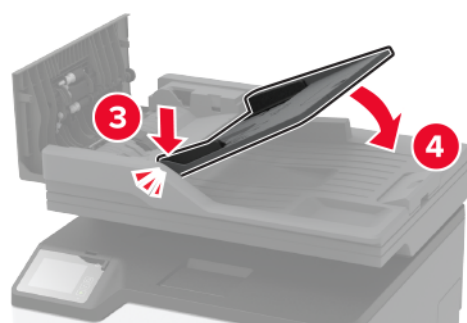
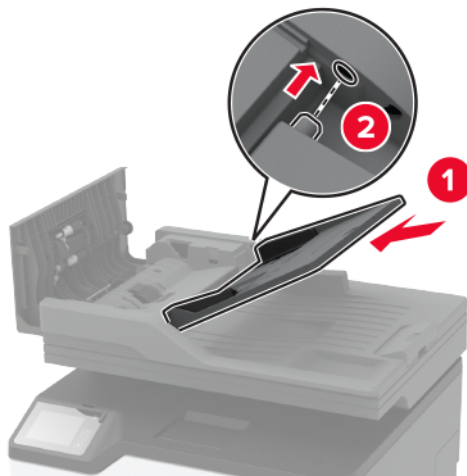

5 Zamknij pokrywę podajnika ADF.

## Wymiana wałków pobierających

1 Wyłącz drukarkę.

2 Odłącz przewód zasilający od gniazdka elektrycznego, a następnie od drukarki.



3 Otwórz przednie drzwiczki, a następnie zdecydowanym ruchem popchnij je w dół.

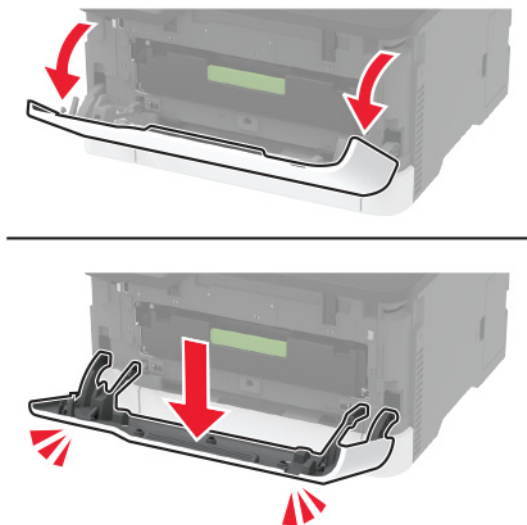

4 Wyjmij tacę na wkład drukujący.



5 Aby uniknąć przypadkowego zabrudzenia tonerem, umieść arkusz papieru na tacy na wkład drukujący, a następnie włóż ją.

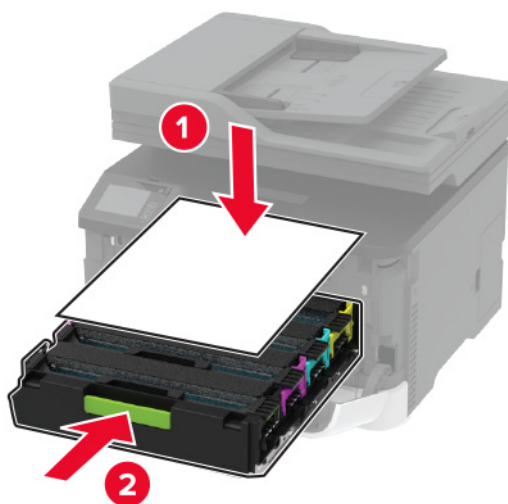

6 Zamknij przednie drzwiczki.

7 Zdejmij tacę.



8 Wyjmij pojemnik na zużyty toner.

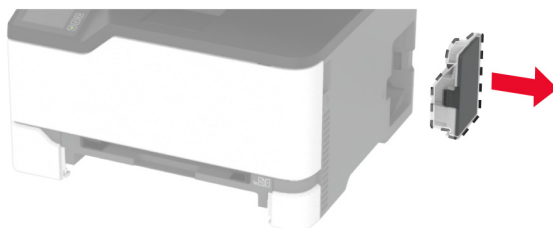

**Uwaga:** Aby uniknąć rozlania tonera, umieść butelkę w pozycji pionowej.

9 Umieść drukarkę na boku.



**10** Wyjmij zużyte wałki pobierające.

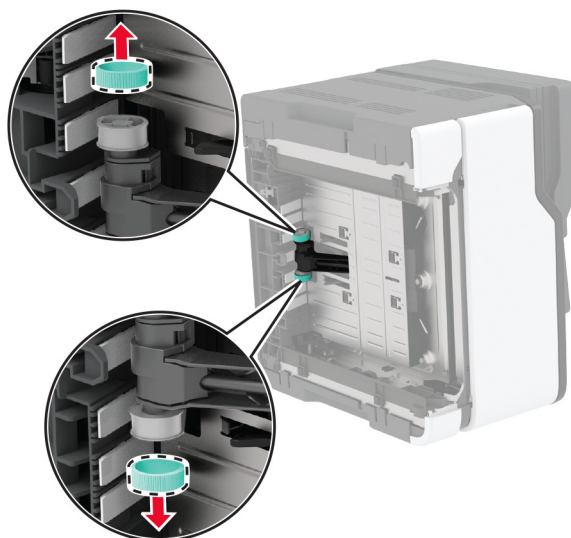
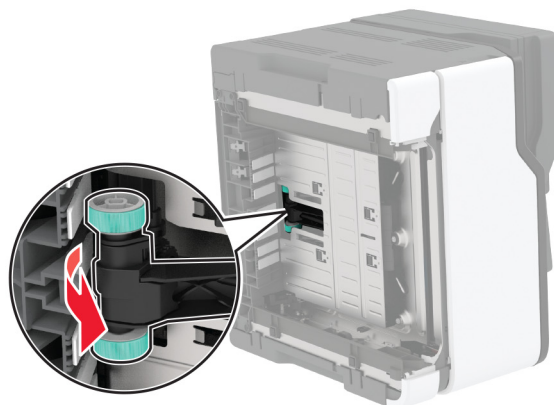

**11** Rozpakuj nowe wałki pobierające.

**Uwaga:** Aby uniknąć zanieczyszczenia, upewnij się, że ręce są czyste.

12 Włóż nowe wałki pobierające.

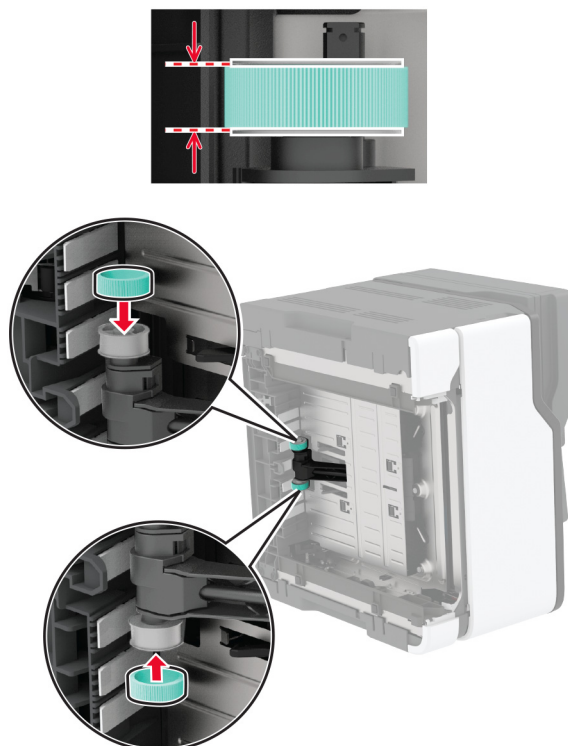

13 Umieść drukarkę w pierwotnym położeniu, a następnie włóż pojemnik na zużyty toner.

14 Włóż tacę.

15 Otwórz przednie drzwiczki, a następnie zdecydowanym ruchem popchnij je w dół.

16 Wyjmij tacę na wkład drukujący.

17 Usuń zacięty i ponownie włóż tacę na wkład drukujący.

18 Zamknij przednie drzwiczki.

19 Podłącz kabel zasilający do drukarki, a następnie do gniazdka elektrycznego.

**⚠ UWAGA — NIEBEZPIECZEŃSTWO USZKODZENIA CIAŁA:** aby uniknąć ryzyka pożaru lub porażenia prądem elektrycznym, podłącz przewód zasilający do prawidłowo uziemionego, łatwo dostępnego gniazdka elektrycznego o odpowiednich parametrach, znajdującego się w pobliżu urządzenia.

20 Włącz drukarkę.

## Wymiana separatora papieru podajnika ADF

1 Otwórz pokrywę podajnika ADF.

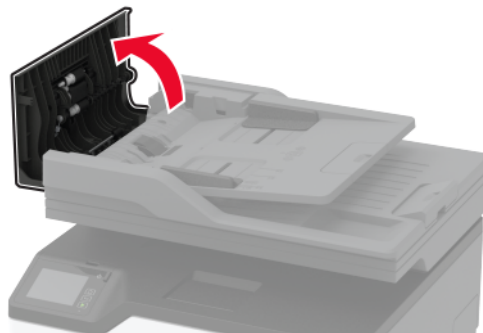

2 Wyjmij zużyty separator papieru podajnika ADF.

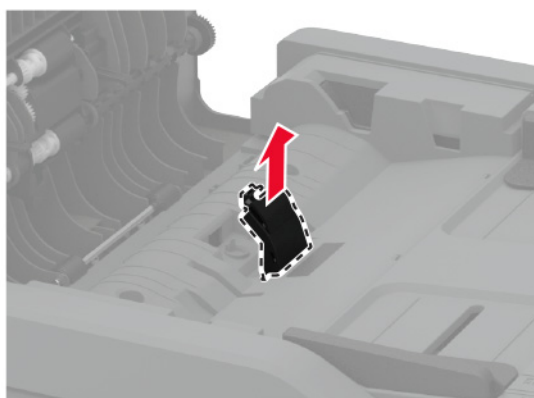
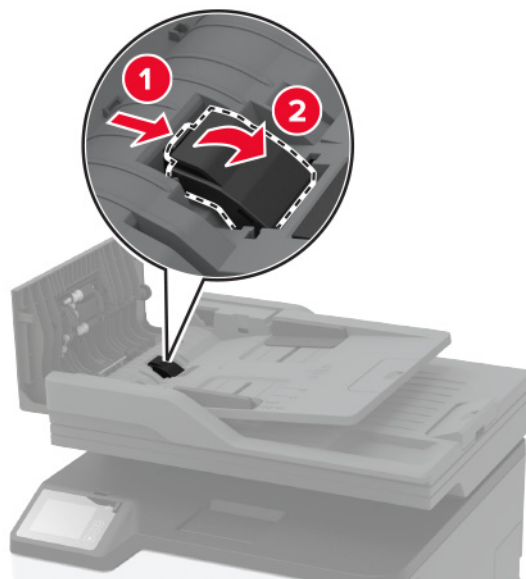

3 Rozpakuj nowy separator papieru podajnika ADF.

4 Włóż nowy separator papieru, aż zaskoczy w swoim miejscu.

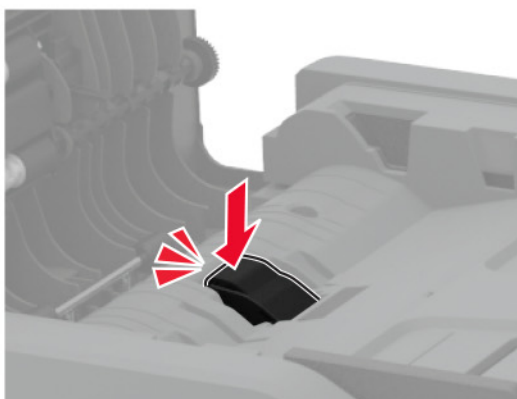
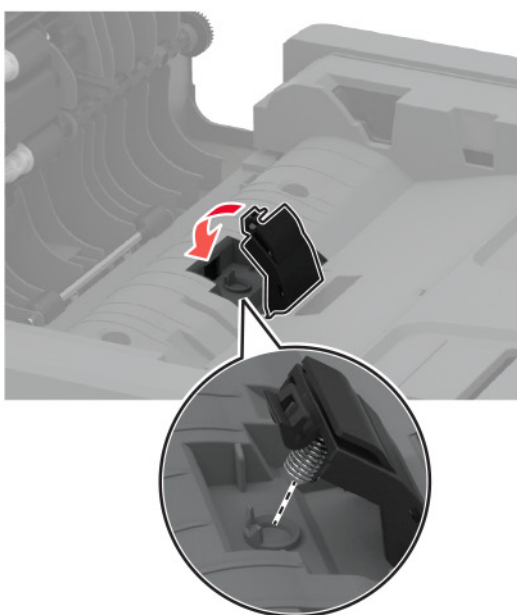
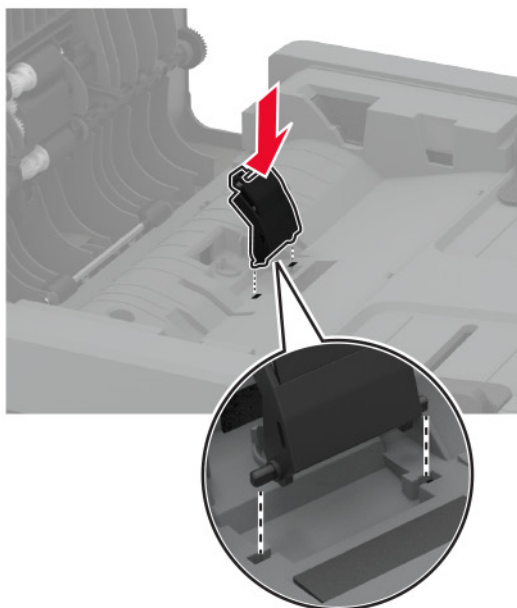

5 Zamknij pokrywę podajnika ADF.

## Zerowanie liczników zużycia materiałów eksploatacyjnych

- 1 Na ekranie głównym dotknij kolejno **Ustawienia > Urządzenie > Konserwacja > Menu konfiguracji > Zużycie materiałów i liczniki**.
- 2 Wybierz licznik, który ma zostać wyzerowany.

**Ostrzeżenie — możliwość uszkodzenia:** Materiały eksploatacyjne i części nieobjęte umową programu zwrotów mogą zostać wyzerowane i poddane regeneracji. Należy jednak pamiętać, że gwarancja producenta nie obejmuje uszkodzeń spowodowanych wykorzystaniem nieoryginalnych materiałów eksploatacyjnych lub części. Zerowanie liczników materiałów eksploatacyjnych lub części bez przeprowadzenia odpowiedniej regeneracji może spowodować uszkodzenie drukarki. Po wyzerowaniu licznika materiałów eksploatacyjnych lub części drukarka może wyświetlić komunikat o błędzie, wskazując obecność wyzerowanego elementu.

## Czyszczenie części drukarki

### Czyszczenie drukarki

 **UWAGA — NIEBEZPIECZEŃSTWO PORAŻENIA PRĄDEM:** Aby uniknąć porażenia prądem elektrycznym podczas czyszczenia zewnętrznej powierzchni drukarki, należy najpierw wyjąć przewód zasilający z gniazdka elektrycznego, a następnie odłączyć wszystkie kable prowadzące do urządzenia.

#### Uwagi:

- Czynność tę należy wykonywać raz na kilka miesięcy.
  - Uszkodzenia drukarki spowodowane niewłaściwą obsługą nie podlegają gwarancji.
- 1 Wyłącz drukarkę, a następnie wyjmij przewód zasilający z gniazdka elektrycznego.
  - 2 Wyjmij papier z odbiornika standardowego.
  - 3 Przy pomocy miękkiej szczoteczki lub odkurzacza usuń kurz i kawałki papieru znajdujące się dookoła drukarki.
  - 4 Przetrzyj zewnętrzne powierzchnie drukarki za pomocą wilgotnej, miękkiej, niestrzępiącej się szmatki.

#### Uwagi:

- Nie należy używać środków czyszczących ani detergentów stosowanych w gospodarstwie domowym, gdyż mogą one uszkodzić wykończenie drukarki.
  - Upewnij się, że po czyszczeniu wszystkie powierzchnie drukarki są suche.
- 5 Podłącz przewód zasilający do gniazdka elektrycznego, a następnie włącz drukarkę.

 **UWAGA — NIEBEZPIECZEŃSTWO USZKODZENIA CIAŁA:** Aby uniknąć ryzyka pożaru lub porażenia prądem elektrycznym, podłącz przewód zasilający do prawidłowo uziemionego, łatwo dostępnego gniazdka elektrycznego o odpowiednich parametrach, znajdującego się w pobliżu urządzenia.

## Czyszczenie ekranu dotykowego

**⚠ UWAGA — NIEBEZPIECZEŃSTWO PORAŻENIA PRĄDEM:** Aby uniknąć porażenia prądem elektrycznym podczas czyszczenia zewnętrznej powierzchni drukarki, należy najpierw wyjąć przewód zasilający z gniazdka elektrycznego, a następnie odłączyć wszystkie kable prowadzące do urządzenia.

- 1 Wyłącz drukarkę, a następnie wyjmij przewód zasilający z gniazdka elektrycznego.
- 2 Zwilż miękką, niestrzępiącą się szmatkę i przetrzyj nią ekran dotykowy.

### Uwagi:

- Nie należy używać środków czyszczących ani detergentów stosowanych w gospodarstwie domowym, gdyż mogą one uszkodzić ekran dotykowy.
  - Po wyczyszczeniu ekranu dotykowego upewnij się, że jest on suchy.
- 3 Podłącz przewód zasilający do gniazdka elektrycznego, a następnie włącz drukarkę.

**⚠ UWAGA — NIEBEZPIECZEŃSTWO USZKODZENIA CIAŁA:** aby uniknąć ryzyka pożaru lub porażenia prądem elektrycznym, podłącz przewód zasilający do prawidłowo uziemionego, łatwo dostępnego gniazdka elektrycznego o odpowiednich parametrach, znajdującego się w pobliżu urządzenia.

## Czyszczenie skanera

- 1 Otwórz pokrywę skanera.



- 2 Zwilż miękką, niestrzępiącą się szmatkę i przetrzyj nią następujące miejsca:
  - Podkładka szyby automatycznego podajnika dokumentów

**Uwaga:** W niektórych modelach drukarek ta lokalizacja posiada szybę ADF zamiast podkładki.





- Podkładka szyby skanera



- Szyba automatycznego podajnika dokumentów



- Szyba skanera



3 Zamknij pokrywę skanera.

## Czyszczenie wałków pobierających

- 1 Wyłącz drukarkę.
- 2 Odłącz przewód zasilający od gniazdka elektrycznego, a następnie od drukarki.
- 3 Otwórz przednie drzwiczki, a następnie zdecydowanym ruchem popchnij je w dół.

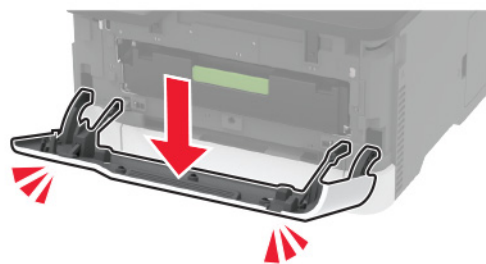

4 Wyjmij tacę na wkład drukujący.



5 Aby uniknąć przypadkowego zabrudzenia tonerem, umieść arkusz papieru na tacy na wkład drukujący, a następnie włóż ją.

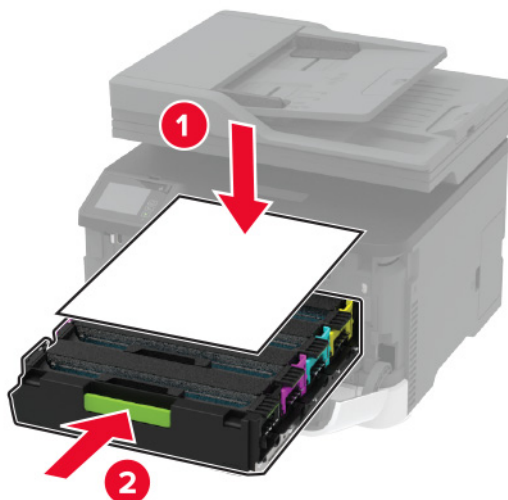

6 Zamknij przednie drzwiczki.

7 Zdejmij tacę.



8 Wyjmij pojemnik na zużyty toner.

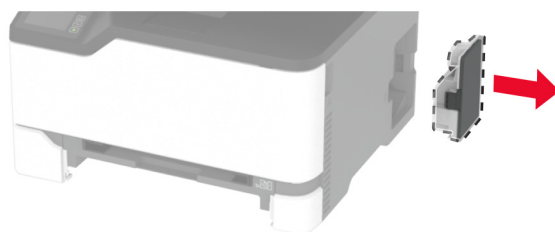

**Uwaga:** Aby uniknąć rozlania tonera, umieść butelkę w pozycji pionowej.

9 Umieść drukarkę na boku.



**10** Wyjmij wałki pobierające.

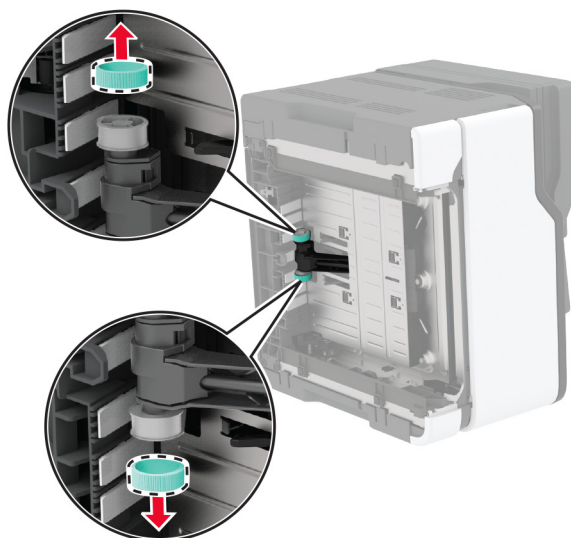
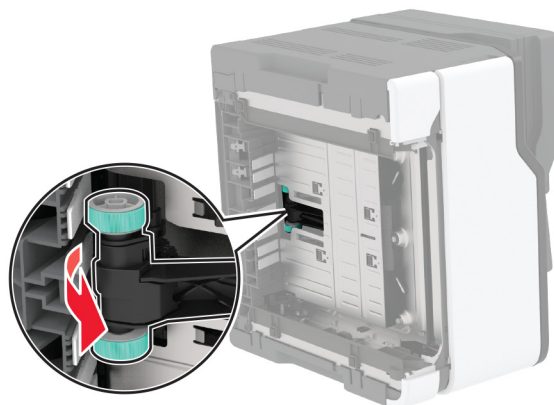

**11** Zwilż alkoholem izopropylowym miękką, niestrzępiącą się szmatkę, a następnie wytrzyj wałki pobierające.

12 Włóż wałki pobierające.

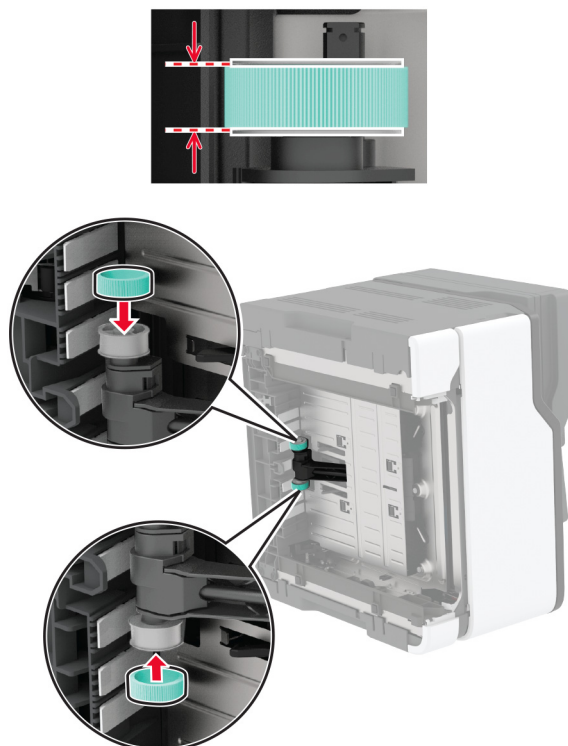

13 Umieść drukarkę w pierwotnym położeniu, a następnie włóż pojemnik na zużyty toner.

14 Włóż tacę.

15 Otwórz przednie drzwiczki, a następnie zdecydowanym ruchem popchnij je w dół.

16 Wyjmij tacę na wkład drukujący.

17 Usuń zacięty i ponownie włóż tacę na wkład drukujący.

18 Zamknij przednie drzwiczki.

19 Podłącz kabel zasilający do drukarki, a następnie do gniazdka elektrycznego.

**⚠ UWAGA — NIEBEZPIECZEŃSTWO USZKODZENIA CIAŁA:** aby uniknąć ryzyka pożaru lub porażenia prądem elektrycznym, podłącz przewód zasilający do prawidłowo uziemionego, łatwo dostępnego gniazdka elektrycznego o odpowiednich parametrach, znajdującego się w pobliżu urządzenia.

20 Włącz drukarkę.

## Oszczędzanie energii i papieru

### Konfigurowanie ustawień trybu oszczędzania energii

#### tryb czuwania

- 1 Na ekranie głównym dotknij kolejno opcji **Ustawienia > Urządzenie > Zarządzanie energią > Limity czasu > Tryb czuwania**.
- 2 Określ czas bezczynności, po upływie którego drukarka przejdzie w Tryb czuwania.

#### trybu hibernacji

- 1 Na ekranie głównym wybierz kolejno opcje **Ustawienia > Urządzenie > Zarządzanie energią > Limity czasu > Limit czasu hibernacji**.
- 2 Wybierz czas bezczynności, po upływie którego drukarka przejdzie w Tryb czuwania.

#### Uwagi:

- Aby funkcja Limit czasu do przejścia w stan hibernacji działała, wybierz dla opcji Limit czasu hibernacji przy połączeniu ustawienie Hibernuj.
- Gdy drukarka działa w trybie Hibernacja, wbudowany serwer WWW jest wyłączony.



### Regulacja jasności wyświetlacza drukarki

- 1 Na ekranie głównym dotknij kolejno opcji **Ustawienia > Urządzenie > Preferencje > Jasność ekranu**.
- 2 Dostosuj ustawienia.

### Zmniejszanie zużycia materiałów eksploatacyjnych

- Drukowanie dwustronne.  
**Uwaga:** Domyślnym ustawieniem sterownika drukarki jest druk dwustronny.
- Drukowanie wielu stron na jednej stronie arkusza papieru.
- Korzystanie z funkcji podglądu, aby zobaczyć dokument przed jego wydrukowaniem.
- Wydrukuj jeden egzemplarz dokumentu, aby sprawdzić poprawność jego zawartości i formatu.

### Przenoszenie drukarki w inne miejsce

-  **UWAGA — NIEBEZPIECZEŃSTWO USZKODZENIA CIAŁA:** jeśli waga drukarki jest większa niż 20 kg (44 funty), do bezpiecznego przeniesienia potrzeba co najmniej dwóch osób.
-  **UWAGA — NIEBEZPIECZEŃSTWO USZKODZENIA CIAŁA:** w celu uniknięcia ryzyka pożaru lub porażenia prądem należy korzystać wyłącznie z przewodu zasilającego dołączonego do tego produktu lub z części zamiennych autoryzowanych przez producenta.

 **UWAGA — NIEBEZPIECZEŃSTWO USZKODZENIA CIAŁA:** zastosowanie się do poniższych wskazówek pozwoli uniknąć obrażeń ciała oraz uszkodzenia drukarki podczas jej przenoszenia:

- Upewnij się, że wszystkie drzwiczki i tace są zamknięte.
- Wyłącz drukarkę, a następnie wyjmij przewód zasilający z gniazdka elektrycznego.
- Odłącz wszystkie przewody i kable.
- Jeżeli do drukarki są podłączone oddzielne, opcjonalne tace podłogowe lub opcje wyjściowe, odłącz je przed przeniesieniem drukarki.
- Jeśli drukarka jest wyposażona w podstawę na kółkach, przesuń drukarkę ostrożnie na nowe miejsce. Zachowaj ostrożność przy przechodzeniu przez progi i uważaj na przerwy w podłodze.
- Jeżeli drukarka nie jest wyposażona w podstawę na kółkach, ale jest skonfigurowana do obsługi opcjonalnych tac lub opcji wyjściowych, odłącz opcje wyjściowe i podnieś drukarkę z tac. Drukarki ani wyposażenia opcjonalnego nie wolno podnosić jednocześnie.
- Przy podnoszeniu drukarki zawsze używaj uchwytów.
- Jeśli drukarka jest przewożona na wózku, musi on mieć na tyle dużą powierzchnię, aby mieściła się na nim cała podstawa drukarki.
- Jeśli wyposażenie opcjonalne jest przewożone na wózku, musi on mieć na tyle dużą powierzchnię, aby w pełni mieściły się na nim opcjonalne elementy wyposażenia.
- Drukarka musi pozostawać w pozycji pionowej.
- Unikaj gwałtownych wstrząsów.
- Podczas ustawiania drukarki zachowaj ostrożność, aby nie przycisnąć sobie palców.
- Upewnij się, że wokół drukarki jest wystarczająco dużo wolnego miejsca.

**Uwaga:** uszkodzenie drukarki spowodowane jej nieprawidłowym przenoszeniem nie jest objęte gwarancją.

## Transport drukarki

Instrukcje wysyłania drukarki można uzyskać na stronie <http://support.lexmark.com> lub w pomocy technicznej.



# Rozwiązywanie problemu

## Problemy z jakością wydruku

Wybierz obraz, który najlepiej oddaje Twoje problemy z drukowaniem, a następnie kliknij odnośnik znajdujący się pod nim, aby poznać rozwiązanie.

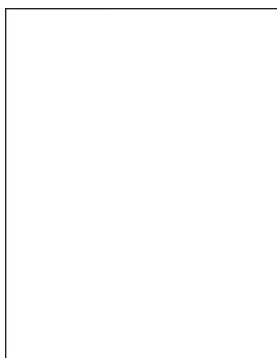

[„Puste lub białe strony” na str. 170](#)

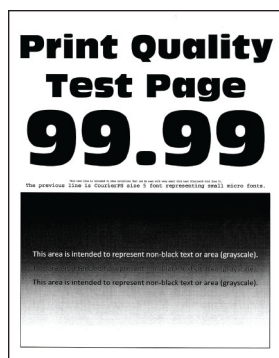

[„Zbyt ciemny wydruk” na str. 171](#)

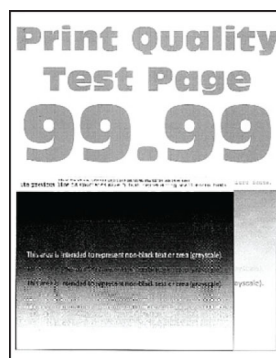

[„Cienie na wydruku” na str. 173](#)

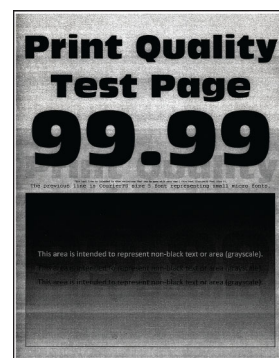

[„Szare lub kolorowe tło” na str. 174](#)



[„Nieprawidłowe marginesy” na str. 175](#)

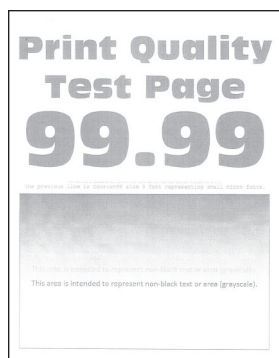

[„Jasny wydruk” na str. 176](#)

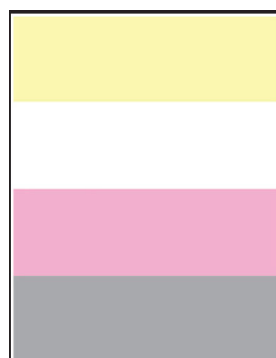

[„Brakujące kolory” na str. 178](#)

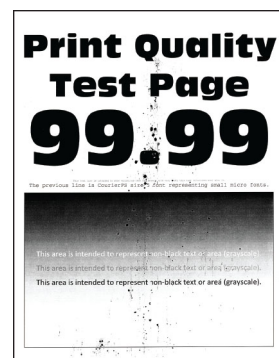

[„Cętkowany wydruk i plamki” na str. 179](#)



[„Zwijanie się papieru” na str. 180](#)

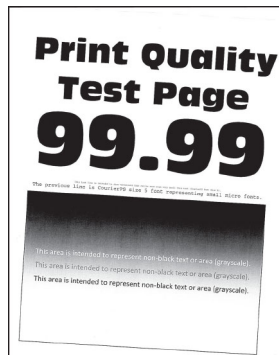

[„Zniekształcone lub przekrzywione wydruki” na str. 181](#)

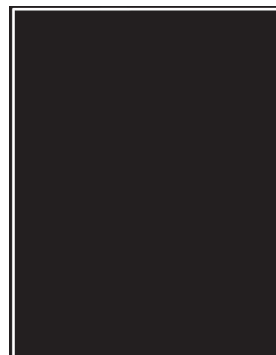

[„Jednolite kolorowe lub czarne obrazy” na str. 182](#)

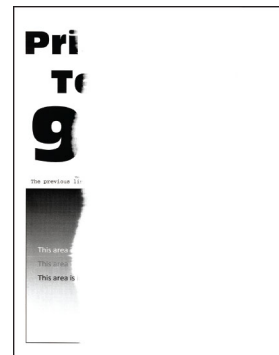

[„Obcięty tekst lub obraz” na str. 183](#)

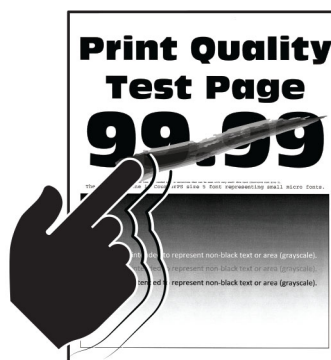

[„Toner łatwo się ściera” na str. 184](#)

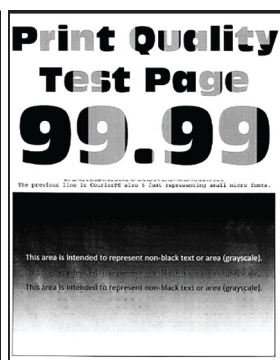

[„Nierówna gęstość wydruku” na str. 185](#)

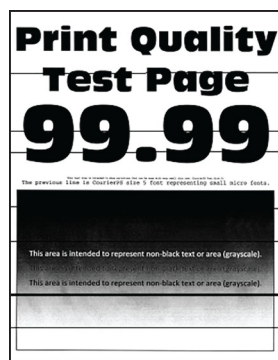

[„Ciemne poziome linie” na str. 186](#)



[„Ciemne pionowe linie” na str. 188](#)

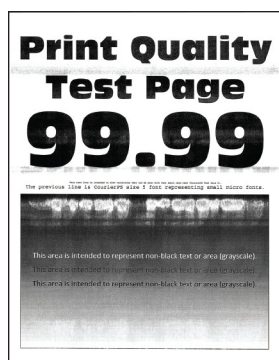

[„Białe poziome linie” na str. 189](#)

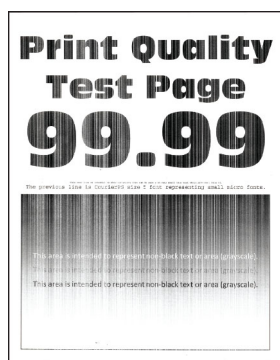

[„Pionowe białe linie” na str. 191](#)



[„Powtarzające się błędy wydruku” na str. 192](#)

## Problemy z drukowaniem

### Jakość druku jest niska

#### Puste lub białe strony

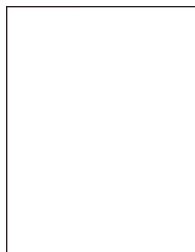

**Uwaga:** Przed rozwiązaniem tego problemu wydrukuj strony testu jakości wydruku. Na panelu sterowania przejdź do menu **Ustawienia > Rozwiązywanie problemów > Wydrukuj strony testu jakości**. W

przypadku drukarki niemającej ekranu dotykowego naciśnij przycisk **OK**, aby poruszać się między ustawieniami.

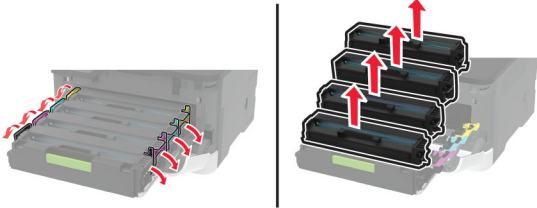
Działanie	Tak	Nie
<p><b>a</b> Otwórz przednie drzwiczki, a następnie zdecydowanym ruchem popchnij je w dół.</p> <p><b>b</b> Wyjmij tacę na wkład drukujący.</p> <p><b>c</b> Wyjmij wkłady drukujące, a następnie włóż je ponownie.</p>  <p><b>d</b> Wsuń tacę na wkład drukujący, a następnie zamknij drzwiczki.</p> <p><b>e</b> Wydrukuj dokument.</p> <p>Czy drukarka drukuje puste lub białe strony?</p>	<p>Skontaktuj się <a href="#">wsparcie klienta</a>.</p>	<p>Problem został rozwiązany.</p>

## Zbyt ciemny wydruk



**Uwaga:** Przed rozwiązaniem tego problemu wydrukuj strony testu jakości wydruku. Na panelu sterowania przejdź do menu **Ustawienia > Rozwiązywanie problemów > Wydrukuj strony testu jakości wydruku**.

W przypadku drukarek bez ekranu dotykowego naciśnij , aby przeglądać ustawienia.

Działanie	Tak	Nie
<p><b>Etap 1</b></p> <p><b>a</b> Wykonaj regulację koloru. Przy użyciu panelu sterowania drukarki przejdź do opcji: <b>Ustawienia &gt; Jakość &gt; wydruku &gt; Zaawansowane obrazowanie &gt; Regulacja koloru</b></p> <p><b>b</b> Wydrukuj dokument.</p> <p>Czy wydruk nadal jest zbyt ciemny?</p>	<p>Przejdź do punktu 2.</p>	<p>Problem został rozwiązany.</p>

Działanie	Tak	Nie
<p><b>Etap 2</b></p> <p><b>a</b> W zależności od używanego systemu operacyjnego zwiększ jasność tonera za pomocą okna dialogowego Preferencje drukowania lub Drukowanie.</p> <p><b>Uwaga:</b> Możesz także zmienić to ustawienie za pomocą panelu sterowania drukarki. Przejdź do opcji:  <b>Ustawienia &gt; Drukowanie &gt; Jakość &gt; Intensywność tonera</b></p> <p><b>b</b> Wydrukuj dokument.</p> <p>Czy wydruk nadal jest zbyt ciemny?</p>	Przejdź do punktu 3.	Problem został rozwiązany.
<p><b>Etap 3</b></p> <p><b>a</b> W zależności od używanego systemu operacyjnego typ papieru można ustawić za pomocą okna dialogowego Preferencje drukowania lub Drukowanie.</p> <p><b>Uwagi:</b></p> <ul style="list-style-type: none"> <li>• Sprawdź, czy ustawienie jest zgodne z załadowanym typem papieru.</li> <li>• Możesz także zmienić to ustawienie za pomocą panelu sterowania drukarki. Przejdź do opcji:  <b>Ustawienia &gt; Papier &gt; Konfiguracja tacy &gt; Rozmiar/typ papieru</b></li> </ul> <p><b>b</b> Wydrukuj dokument.</p> <p>Czy wydruk nadal jest zbyt ciemny?</p>	Przejdź do punktu 4.	Problem został rozwiązany.
<p><b>Etap 4</b></p> <p>Sprawdź, czy papier jest szorstki lub ma fakturę.</p> <p>Czy drukujesz na szorstkim papierze lub papierze z fakturą?</p>	Przejdź do punktu 5.	Przejdź do punktu 6.
<p><b>Etap 5</b></p> <p><b>a</b> Wymień papier z fakturą lub szorstki papier na papier zwykły.</p> <p><b>b</b> Wydrukuj dokument.</p> <p>Czy wydruk nadal jest zbyt ciemny?</p>	Przejdź do punktu 6.	Problem został rozwiązany.
<p><b>Etap 6</b></p> <p><b>a</b> Załaduj papier z nowego opakowania.</p> <p><b>Uwaga:</b> Papier wchłonał wilgoć z powodu wysokiej wilgotności powietrza. Do chwili użycia papier należy przechowywać w oryginalnym opakowaniu.</p> <p><b>b</b> Wydrukuj dokument.</p> <p>Czy wydruk nadal jest zbyt ciemny?</p>	Skontaktuj się <a href="#">z obsługą klienta</a> .	Problem został rozwiązany.

## Cienie na wydruku

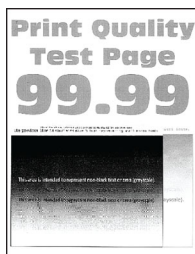

**Uwaga:** Przed rozwiązaniem tego problemu wydrukuj strony testu jakości wydruku. Na panelu sterowania przejdź do menu **Ustawienia > Rozwiązywanie problemów > Wydrukuj strony testu jakości**. W

przypadku drukarki niemającej ekranu dotykowego naciśnij przycisk **OK**, aby poruszać się między ustawieniami.

Działanie	Tak	Nie
<p><b>Etap 1</b></p> <p><b>a</b> Załaduj do zasobnika papier odpowiedniego typu.</p> <p><b>b</b> Wydrukuj dokument.</p> <p>Czy na wydrukach pojawiają się cienie?</p>	Przejdź do punktu 2.	Problem został rozwiązany.
<p><b>Etap 2</b></p> <p><b>a</b> W zależności od używanego systemu operacyjnego typ papieru można ustawić za pomocą okna dialogowego Preferencje drukowania lub Drukowanie.</p> <p><b>Uwagi:</b></p> <ul style="list-style-type: none"> <li>• Sprawdź, czy ustawienie jest zgodne z załadowanym typem papieru.</li> <li>• Możesz także zmienić to ustawienie za pomocą panelu sterowania drukarki. Przejdź kolejno do <b>Ustawienia &gt; Papier &gt; Konfiguracja zasobnika &gt; Rozmiar/typ papieru</b>.</li> </ul> <p><b>b</b> Wydrukuj dokument.</p> <p>Czy na wydrukach pojawiają się cienie?</p>	Przejdź do punktu 3.	Problem został rozwiązany.
<p><b>Etap 3</b></p> <p><b>a</b> Wykonaj regulację koloru. Przy użyciu panelu sterowania drukarki przejdź do opcji: <b>Ustawienia &gt; Jakość &gt; wydruku &gt; Zaawansowane obrazowanie &gt; Regulacja koloru</b>.</p> <p><b>b</b> Wydrukuj dokument.</p> <p>Czy na wydrukach pojawiają się cienie?</p>	Przejdź do punktu 4.	Problem został rozwiązany.

Działanie	Tak	Nie
<p><b>Etap 4</b></p> <p><b>a</b> Otwórz przednie drzwiczki, a następnie zdecydowanym ruchem popchnij je w dół.</p> <p><b>b</b> Wyjmij tacę na wkład drukujący.</p> <p><b>c</b> Wyjmij wkłady drukujące, a następnie włóż je ponownie.</p>  <p><b>d</b> Wsuń tacę na wkład drukujący, a następnie zamknij drzwiczki.</p> <p><b>e</b> Wydrukuj dokument.</p> <p>Czy na wydrukach pojawiają się cienie?</p>	<p>Skontaktuj się <a href="#">wsparcie klienta</a>.</p>	<p>Problem został rozwiązany.</p>

## Szare lub kolorowe tło

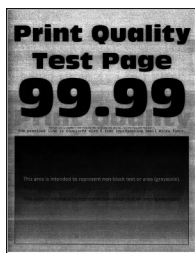

**Uwaga:** Przed rozwiązaniem tego problemu wydrukuj strony testu jakości wydruku. Na panelu sterowania przejdź do menu **Ustawienia > Rozwiązywanie problemów > Wydrukuj strony testu jakości**. W przypadku drukarki niemającej ekranu dotykowego naciśnij przycisk **OK**, aby poruszać się między ustawieniami.

Działanie	Tak	Nie
<p><b>Etap 1</b></p> <p><b>a</b> Wykonaj regulację koloru. Przy użyciu panelu sterowania drukarki przejdź do opcji: <b>Ustawienia &gt; Jakość &gt; wydruku &gt; Zaawansowane obrazowanie &gt; Regulacja koloru.</b></p> <p><b>b</b> Wydrukuj dokument.</p> <p>Czy na wydrukach pojawia się szare lub kolorowe tło?</p>	<p>Przejdź do punktu 2.</p>	<p>Problem został rozwiązany.</p>

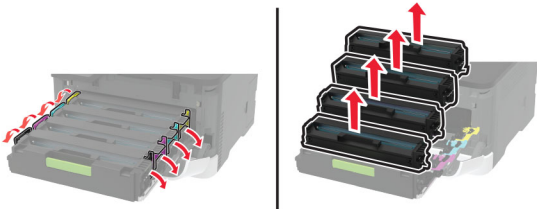
Działanie	Tak	Nie
<p><b>Etap 2</b></p> <p><b>a</b> Otwórz przednie drzwiczki, a następnie zdecydowanym ruchem popchnij je w dół.</p> <p><b>b</b> Wyjmij tacę na wkład drukujący.</p> <p><b>c</b> Wyjmij wkłady drukujące, a następnie włóż je ponownie.</p>  <p><b>d</b> Wsuń tacę na wkład drukujący, a następnie zamknij drzwiczki.</p> <p><b>e</b> Wydrukuj dokument.</p> <p>Czy na wydrukach pojawia się szare lub kolorowe tło?</p>	Skontaktuj się <a href="#">wsparcie klienta</a> .	Problem został rozwiązany.

## Nieprawidłowe marginesy



Działanie	Tak	Nie
<p><b>Etap 1</b></p> <p><b>a</b> Ustaw prowadnice papieru zgodnie z załadowanym papierem.</p> <p><b>b</b> Wydrukuj dokument.</p> <p>Czy marginesy są prawidłowe?</p>	Problem został rozwiązany.	Przejdź do punktu 2.
<p><b>Etap 2</b></p> <p><b>a</b> Ustaw rozmiar papieru. Przy użyciu panelu sterowania drukarki przejdź do opcji: <b>Ustawienia &gt; Papier &gt; Konfiguracja zasobnika &gt; Rozmiar/typ papieru</b></p> <p><b>b</b> Wydrukuj dokument.</p> <p>Czy marginesy są prawidłowe?</p>	Problem został rozwiązany.	Przejdź do punktu 3.

Działanie	Tak	Nie
<p><b>Etap 3</b></p> <p><b>a</b> W zależności od używanego systemu operacyjnego rozmiar papieru można ustawić za pomocą okna dialogowego Preferencje drukowania lub Drukowanie.</p> <p><b>Uwaga:</b> Sprawdź, czy ustawienie jest zgodne z załadowanym typem papieru.</p> <p><b>b</b> Wydrukuj dokument.</p> <p>Czy marginesy są prawidłowe?</p>	Problem został rozwiązany.	Skontaktuj się z <a href="#">obsługą klienta</a> .

## Jasny wydruk



**Uwaga:** Przed rozwiązaniem tego problemu wydrukuj strony testu jakości wydruku. Na panelu sterowania przejdź do menu **Ustawienia > Rozwiązywanie problemów > Wydrukuj strony testu jakości**. W przypadku drukarki niemającej ekranu dotykowego naciśnij przycisk , aby poruszać się między ustawieniami.

Działanie	Tak	Nie
<p><b>Etap 1</b></p> <p><b>a</b> Wykonaj regulację koloru.</p> <p>Przy użyciu panelu sterowania drukarki przejdź do opcji:  <b>Ustawienia &gt; Jakość &gt; wydruku &gt; Zaawansowane obrazowanie &gt; Regulacja koloru.</b></p> <p><b>b</b> Wydrukuj dokument.</p> <p>Czy wydruk jest jasny?</p>	Przejdź do punktu 2.	Problem został rozwiązany.
<p><b>Etap 2</b></p> <p><b>a</b> W zależności od używanego systemu operacyjnego zwiększ jasność tonera za pomocą okna dialogowego Preferencje drukowania lub Drukuj.</p> <p><b>Uwaga:</b> Możesz także zmienić to ustawienie za pomocą panelu sterowania drukarki. Przejdź kolejno do <b>Ustawienia &gt; Drukowanie &gt; Jakość &gt; Intensywność tonera</b>.</p> <p><b>b</b> Wydrukuj dokument.</p> <p>Czy wydruk jest jasny?</p>	Przejdź do punktu 3.	Problem został rozwiązany.

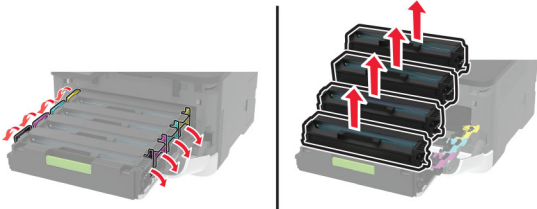

Działanie	Tak	Nie
<p><b>Etap 3</b></p> <p><b>a</b> Wyłącz oszczędzanie koloru. Przy użyciu panelu sterowania drukarki przejdź do opcji: <b>Ustawienia &gt; Drukowanie &gt; Jakość &gt; Oszczędzanie koloru.</b></p> <p><b>b</b> Wydrukuj dokument.</p> <p>Czy wydruk jest jasny?</p>	Przejdź do punktu 4.	Problem został rozwiązany.
<p><b>Etap 4</b></p> <p><b>a</b> W zależności od używanego systemu operacyjnego typ papieru można ustawić za pomocą okna dialogowego Preferencje drukowania lub Drukowanie.</p> <p><b>Uwagi:</b></p> <ul style="list-style-type: none"> <li>• Sprawdź, czy ustawienie jest zgodne z załadowanym typem papieru.</li> <li>• Możesz także zmienić to ustawienie za pomocą panelu sterowania drukarki. Przejdź kolejno do <b>Ustawienia &gt; Papier &gt; Konfiguracja zasobnika &gt; Rozmiar/typ papieru.</b></li> </ul> <p><b>b</b> Wydrukuj dokument.</p> <p>Czy wydruk jest jasny?</p>	Przejdź do punktu 5.	Problem został rozwiązany.
<p><b>Etap 5</b></p> <p>Sprawdź, czy papier nie jest szorstki i czy nie ma faktury.</p> <p>Czy drukujesz na szorstkim papierze lub papierze z fakturą?</p>	Przejdź do punktu 6.	Przejdź do punktu 7.
<p><b>Etap 6</b></p> <p><b>a</b> Wymień papier z fakturą lub szorstki papier na papier zwykły.</p> <p><b>b</b> Wydrukuj dokument.</p> <p>Czy wydruk jest jasny?</p>	Przejdź do punktu 7.	Problem został rozwiązany.
<p><b>Etap 7</b></p> <p><b>a</b> Załaduj papier z nowego opakowania.</p> <p><b>Uwaga:</b> Papier wchłonał wilgoć z powodu wysokiej wilgotności powietrza. Do chwili użycia papier należy przechowywać w oryginalnym opakowaniu.</p> <p><b>b</b> Wydrukuj dokument.</p> <p>Czy wydruk jest jasny?</p>	Przejdź do punktu 8.	Problem został rozwiązany.

Działanie	Tak	Nie
<p><b>Etap 8</b></p> <p><b>a</b> Otwórz przednie drzwiczki, a następnie zdecydowanym ruchem popchnij je w dół.</p> <p><b>b</b> Wyjmij tacę na wkład drukujący.</p> <p><b>c</b> Wyjmij wkłady drukujące, a następnie włóż je ponownie.</p>  <p><b>d</b> Wsuń tacę na wkład drukujący, a następnie zamknij drzwiczki.</p> <p><b>e</b> Wydrukuj dokument.</p> <p>Czy wydruk jest jasny?</p>	<p>Skontaktuj się <a href="#">wsparcie klienta</a>.</p>	<p>Problem został rozwiązany.</p>

## Brakujące kolory

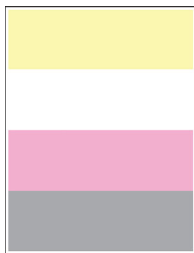

**Uwaga:** Przed rozwiązaniem tego problemu wydrukuj strony testu jakości wydruku. Na panelu sterowania przejdź do menu **Ustawienia > Rozwiązywanie problemów > Wydrukuj strony testu jakości**. W przypadku drukarki niemającej ekranu dotykowego naciśnij przycisk **OK**, aby poruszać się między ustawieniami.

Działanie	Tak	Nie
<p><b>a</b> Otwórz przednie drzwiczki, a następnie zdecydowanym ruchem popchnij je w dół.</p> <p><b>b</b> Wyjmij tacę na wkład drukujący.</p> <p><b>c</b> Usuń, a następnie włóż wkład drukujący dla brakującego koloru.</p> <p><b>d</b> Wsuń tacę na wkład drukujący, a następnie zamknij drzwiczki.</p> <p><b>e</b> Wydrukuj dokument.</p> <p>Czy na wydruku brakuje kolorów?</p>	<p>Skontaktuj się <a href="#">z obsługą klienta</a>.</p>	<p>Problem został rozwiązany.</p>

## Cętkowany wydruk i plamki



**Uwaga:** Przed rozwiązaniem tego problemu wydrukuj strony testu jakości wydruku. Na panelu sterowania przejdź do menu **Ustawienia > Rozwiązywanie problemów > Wydrukuj strony testu jakości**. W

przypadku drukarki niemającej ekranu dotykowego naciśnij przycisk , aby poruszać się między ustawieniami.

Działanie	Tak	Nie
<p><b>Etap 1</b> Sprawdź drukarkę pod kątem zanieczyszczenia wyciekłym tonerem.</p> <p>Czy drukarka jest wolna od wyciekłego toneru?</p>	Przejdź do punktu 2.	Skontaktuj się <a href="#">wsparcie klienta</a> .
<p><b>Etap 2</b> <b>a</b> Przy użyciu panelu sterowania drukarki przejdź do opcji: <b>Ustawienia &gt; Papier &gt; Konfiguracja zasobnika &gt; Rozmiar/typ papieru</b> <b>b</b> Sprawdź, czy ustawienia rozmiaru i typu papieru odpowiadają parametrom papieru załadowanego do zasobnika. <b>Uwaga:</b> Upewnij się, czy papier nie jest szorstki ani nie ma faktury.</p> <p>Czy ustawienia są zgodne?</p>	Przejdź do punktu 4.	Przejdź do punktu 3.
<p><b>Etap 3</b> <b>a</b> W zależności od używanego systemu operacyjnego typ i rozmiar papieru można ustawić za pomocą okna dialogowego Preferencje drukowania lub Drukowanie. <b>Uwaga:</b> Sprawdź, czy ustawiony typ papieru jest taki sam jak typ załadowanego papieru. <b>b</b> Wydrukuj dokument.</p> <p>Czy wydruk jest cętkowany?</p>	Przejdź do punktu 4.	Problem został rozwiązany.
<p><b>Etap 4</b> <b>a</b> Załaduj papier z nowego opakowania. <b>Uwaga:</b> Papier wchłonał wilgoć z powodu wysokiej wilgotności powietrza. Do chwili użycia papier należy przechowywać w oryginalnym opakowaniu. <b>b</b> Wydrukuj dokument.</p> <p>Czy wydruk jest cętkowany?</p>	Przejdź do punktu 5.	Problem został rozwiązany.

Działanie	Tak	Nie
<p><b>Etap 5</b></p> <p><b>a</b> Otwórz przednie drzwiczki, a następnie zdecydowanym ruchem popchnij je w dół.</p> <p><b>b</b> Wyjmij tacę na wkład drukujący.</p> <p><b>c</b> Wyjmij wkłady drukujące, a następnie włóż je ponownie.</p> <div data-bbox="321 489 854 699" style="text-align: center;"> </div> <p><b>d</b> Wsuń tacę na wkład drukujący, a następnie zamknij drzwiczki.</p> <p><b>e</b> Wydrukuj dokument.</p> <p>Czy wydruk jest cętkowany?</p>	<p>Skontaktuj się <a href="#">wsparcie klienta</a>.</p>	<p>Problem został rozwiązany.</p>

## Zwijanie się papieru



Działanie	Tak	Nie
<p><b>Etap 1</b></p> <p><b>a</b> Ustaw prowadnice w zasobniku w prawidłowej pozycji dla załadowanego papieru.</p> <p><b>b</b> Wydrukuj dokument.</p> <p>Czy papier jest zwinięty?</p>	<p>Przejdź do punktu 2.</p>	<p>Problem został rozwiązany.</p>

Działanie	Tak	Nie
<p><b>Etap 2</b></p> <p><b>a</b> W zależności od używanego systemu operacyjnego typ papieru można ustawić za pomocą okna dialogowego Preferencje drukowania lub Drukowanie.</p> <p><b>Uwagi:</b></p> <ul style="list-style-type: none"> <li>• Sprawdź, czy ustawienie jest zgodne z załadowanym typem papieru.</li> <li>• Możesz także zmienić to ustawienie za pomocą panelu sterowania drukarki. Przejdź do opcji:</li> </ul> <p><b>Ustawienia &gt; Papier &gt; Konfiguracja tacy &gt; Rozmiar/typ papieru</b></p> <p><b>b</b> Wydrukuj dokument.</p> <p>Czy papier jest zwinięty?</p>	Przejdź do punktu 3.	Problem został rozwiązany.
<p><b>Etap 3</b></p> <p>Drukuj na drugiej stronie arkusza.</p> <p><b>a</b> Wyjmij papier, obróć go i włóż ponownie.</p> <p><b>b</b> Wydrukuj dokument.</p> <p>Czy papier jest zwinięty?</p>	Przejdź do punktu 4.	Problem został rozwiązany.
<p><b>Etap 4</b></p> <p><b>a</b> Załaduj papier z nowego opakowania.</p> <p><b>Uwaga:</b> Papier wchłonał wilgoć z powodu wysokiej wilgotności powietrza. Do chwili użycia papier należy przechowywać w oryginalnym opakowaniu.</p> <p><b>b</b> Wydrukuj dokument.</p> <p>Czy papier jest zwinięty?</p>	Skontaktuj się z <a href="#">obsługą klienta</a> Urządzenia .	Problem został rozwiązany.

## Zniekształcone lub przekrzywione wydruki



**Uwaga:** Przed rozwiązaniem tego problemu wydrukuj strony testu jakości. Na panelu sterowania przejdź do menu **Ustawienia > Rozwiązywanie problemów > Wydrukuj strony testu jakości wydruku**. W

przypadku drukarki niemającej ekranu dotykowego naciśnij przycisk , aby poruszać się między ustawieniami.

Działanie	Tak	Nie
<p><b>Etap 1</b></p> <p><b>a</b> Ustaw prowadnice papieru w zasobniku na papier zgodnie z załadowanym papierem.</p> <p><b>b</b> Wydrukuj dokument.</p> <p>Czy wydruki są zniekształcone lub przekrzywione?</p>	Przejdź do punktu 2.	Problem został rozwiązany.
<p><b>Etap 2</b></p> <p><b>a</b> Załaduj papier z nowego opakowania.</p> <p><b>Uwaga:</b> Papier wchłonał wilgoć z powodu wysokiej wilgotności powietrza. Do chwili użycia papier należy przechowywać w oryginalnym opakowaniu.</p> <p><b>b</b> Wydrukuj dokument.</p> <p>Czy wydruki są zniekształcone lub przekrzywione?</p>	Przejdź do punktu 3.	Problem został rozwiązany.
<p><b>Etap 3</b></p> <p><b>a</b> Sprawdź, czy jest obsługiwany włożony papier.</p> <p><b>Uwaga:</b> Jeśli papier nie jest obsługiwany, włóż obsługiwany papier.</p> <p><b>b</b> Wydrukuj dokument.</p> <p>Czy wydruki są zniekształcone lub przekrzywione?</p>	Skontaktuj się <a href="#">z obsługą klienta</a> .	Problem został rozwiązany.

### Jednolite kolorowe lub czarne obrazy

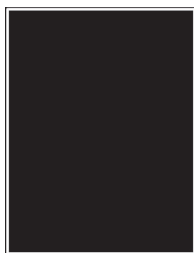

**Uwaga:** Przed rozwiązaniem tego problemu wydrukuj strony testu jakości wydruku. Na panelu sterowania przejdź do menu **Ustawienia > Rozwiązywanie problemów > Wydrukuj strony testu jakości**. W

przypadku drukarki niemającej ekranu dotykowego naciśnij przycisk , aby poruszać się między ustawieniami.

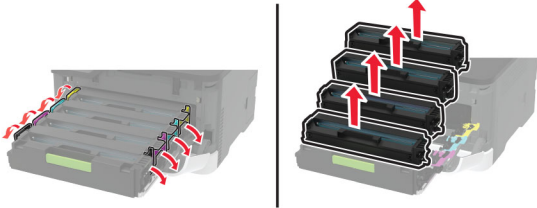
Działanie	Tak	Nie
<p><b>a</b> Otwórz przednie drzwiczki, a następnie zdecydowanym ruchem popchnij je w dół.</p> <p><b>b</b> Wyjmij tacę na wkład drukujący.</p> <p><b>c</b> Wyjmij wkłady drukujące, a następnie włóż je ponownie.</p>  <p><b>d</b> Wsuń tacę na wkład drukujący, a następnie zamknij drzwiczki.</p> <p><b>e</b> Wydrukuj dokument.</p> <p>Czy drukarka drukuje jednolite kolorowe lub czarne obrazy?</p>	<p>Skontaktuj się <a href="#">wsparcie klienta</a>.</p>	<p>Problem został rozwiązany.</p>

## Obcięty tekst lub obraz



**Uwaga:** Przed rozwiązaniem tego problemu wydrukuj strony testu jakości wydruku. Na panelu sterowania przejdź do menu **Ustawienia > Rozwiązywanie problemów > Wydrukuj strony testu jakości**. W

przypadku drukarki niemającej ekranu dotykowego naciśnij przycisk **OK**, aby poruszać się między ustawieniami.

Działanie	Tak	Nie
<p><b>Etap 1</b></p> <p><b>a</b> Ustaw prowadnice papieru w zasobniku na papier zgodnie z załadowanym papierem.</p> <p><b>b</b> Wydrukuj dokument.</p> <p>Czy tekst lub obraz są obcięte?</p>	<p>Przejdź do punktu 2.</p>	<p>Problem został rozwiązany.</p>

Działanie	Tak	Nie
<p><b>Etap 2</b></p> <p><b>a</b> W zależności od używanego systemu operacyjnego rozmiar papieru można ustawić za pomocą okna dialogowego Preferencje drukowania lub Drukowanie.</p> <p><b>Uwagi:</b></p> <ul style="list-style-type: none"> <li>• Sprawdź, czy ustawienie jest zgodne z załadowanym typem papieru.</li> <li>• Możesz także zmienić to ustawienie za pomocą panelu sterowania drukarki. Przejdź kolejno do <b>Ustawienia &gt; Papier &gt; Konfiguracja zasobnika &gt; Rozmiar/typ papieru</b>.</li> </ul> <p><b>b</b> Wydrukuj dokument.</p> <p>Czy tekst lub obraz są obcięte?</p>	Przejdź do punktu 3.	Problem został rozwiązany.
<p><b>Etap 3</b></p> <p><b>a</b> Otwórz przednie drzwiczki, a następnie zdecydowanym ruchem popchnij je w dół.</p> <p><b>b</b> Wyjmij tacę na wkład drukujący.</p> <p><b>c</b> Wyjmij wkłady drukujące, a następnie włóż je ponownie.</p> <div data-bbox="321 968 854 1171" style="text-align: center;"> </div> <p><b>d</b> Wsuń tacę na wkład drukujący, a następnie zamknij drzwiczki.</p> <p><b>e</b> Wydrukuj dokument.</p> <p>Czy tekst lub obraz są obcięte?</p>	Skontaktuj się <a href="#">wsparcie klienta</a> .	Problem został rozwiązany.

## Toner łatwo się ściera

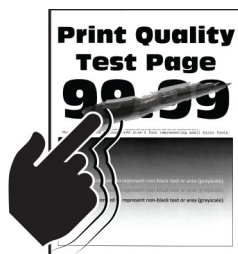

**Uwaga:** Przed rozwiązaniem tego problemu wydrukuj strony testu jakości wydruku. Na panelu sterowania przejdź do menu **Ustawienia > Rozwiązywanie problemów > Wydrukuj strony testu jakości wydruku**.

W przypadku drukarek bez ekranu dotykowego naciśnij , aby przeglądać ustawienia.



Działanie	Tak	Nie
<p><b>Etap 1</b></p> <p><b>a</b> W zależności od używanego systemu operacyjnego typ papieru można ustawić za pomocą okna dialogowego Preferencje drukowania lub Drukowanie.</p> <p><b>Uwagi:</b></p> <ul style="list-style-type: none"> <li>• Sprawdź, czy ustawienie jest zgodne z załadowanym typem papieru.</li> <li>• Możesz także zmienić to ustawienie za pomocą panelu sterowania drukarki. Przejdź do opcji:</li> </ul> <p><b>Ustawienia &gt; Papier &gt; Konfiguracja tacy &gt; Rozmiar/typ papieru</b></p> <p><b>b</b> Wydrukuj dokument.</p> <p>Czy toner łatwo się ściera?</p>	Przejdź do punktu 2.	Problem został rozwiązany.
<p><b>Etap 2</b></p> <p><b>a</b> Sprawdź, czy jest obsługiwana gramatura włożonego papieru.</p> <p><b>Uwaga:</b> Jeśli gramatura nie jest obsługiwana, włóż papier o obsługiwanej gramaturze.</p> <p><b>b</b> Wydrukuj dokument.</p> <p>Czy toner łatwo się ściera?</p>	Przejdź do punktu 3.	Problem został rozwiązany.
<p><b>Etap 3</b></p> <p><b>a</b> Załaduj papier z nowego opakowania.</p> <p><b>Uwaga:</b> Papier wchłonał wilgoć z powodu wysokiej wilgotności powietrza. Do chwili użycia papier należy przechowywać w oryginalnym opakowaniu.</p> <p><b>b</b> Wydrukuj dokument.</p> <p>Czy toner łatwo się ściera?</p>	Skontaktuj się z <a href="#">obsługą klienta</a> .	Problem został rozwiązany.

## Nierówna gęstość wydruku

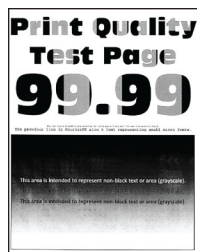

**Uwaga:** Przed rozwiązaniem tego problemu wydrukuj strony testu jakości wydruku. Na panelu sterowania przejdź do menu **Ustawienia > Rozwiązywanie problemów > Wydrukuj strony testu jakości**. W

przypadku drukarki niemającej ekranu dotykowego naciśnij przycisk , aby poruszać się między ustawieniami.

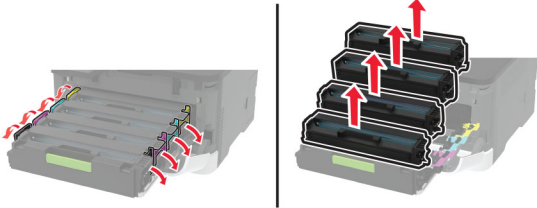
Działanie	Tak	Nie
<p><b>a</b> Otwórz przednie drzwiczki, a następnie zdecydowanym ruchem popchnij je w dół.</p> <p><b>b</b> Wyjmij tacę na wkład drukujący.</p> <p><b>c</b> Wyjmij wkłady drukujące, a następnie włóż je ponownie.</p>  <p><b>d</b> Wsuń tacę na wkład drukujący, a następnie zamknij drzwiczki.</p> <p><b>e</b> Wydrukuj dokument.</p> <p>Czy gęstość wydruku jest nierówna?</p>	<p>Skontaktuj się <a href="#">wsparcie klienta</a>.</p>	<p>Problem został rozwiązany.</p>

## Ciemne poziome linie



### Uwagi:

- Przed rozwiązaniem tego problemu wydrukuj strony testu jakości wydruku. Na panelu sterowania przejdź do menu **Ustawienia > Rozwiązywanie problemów > Wydrukuj strony testu jakości**. W przypadku drukarki niemającej ekranu dotykowego naciśnij przycisk **OK**, aby poruszać się między ustawieniami.
- Jeżeli na wydrukach nadal pojawiają się poziome ciemne linie, zapoznaj się z tematem „Powtarzające się błędy wydruku”.

Działanie	Tak	Nie
<p><b>Etap 1</b></p> <p><b>a</b> W zależności od używanego systemu operacyjnego typ papieru można ustawić za pomocą okna dialogowego Preferencje drukowania lub Drukowanie.</p> <p><b>Uwagi:</b></p> <ul style="list-style-type: none"> <li>• Sprawdź, czy ustawienie jest zgodne z załadowanym typem papieru.</li> <li>• Możesz także zmienić to ustawienie za pomocą panelu sterowania drukarki. Przejdź kolejno do <b>Ustawienia &gt; Papier &gt; Konfiguracja zasobnika &gt; Rozmiar/typ papieru</b>.</li> </ul> <p><b>b</b> Wydrukuj dokument.</p> <p>Czy na wydrukach pojawiają się ciemne linie?</p>	Przejdź do punktu 2.	Problem został rozwiązany.
<p><b>Etap 2</b></p> <p><b>a</b> Załaduj papier z nowego opakowania.</p> <p><b>Uwaga:</b> Papier wchłonał wilgoć z powodu wysokiej wilgotności powietrza. Do chwili użycia papier należy przechowywać w oryginalnym opakowaniu.</p> <p><b>b</b> Wydrukuj dokument.</p> <p>Czy na wydrukach pojawiają się ciemne linie?</p>	Przejdź do punktu 3.	Problem został rozwiązany.
<p><b>Etap 3</b></p> <p><b>a</b> Otwórz przednie drzwiczki, a następnie zdecydowanym ruchem popchnij je w dół.</p> <p><b>b</b> Wyjmij tacę na wkład drukujący.</p> <p><b>c</b> Wyjmij wkłady drukujące, a następnie włóż je ponownie.</p> <div data-bbox="321 1270 852 1480" data-label="Image"> </div> <p><b>d</b> Wsuń tacę na wkład drukujący, a następnie zamknij drzwiczki.</p> <p><b>e</b> Wydrukuj dokument.</p> <p>Czy na wydrukach pojawiają się ciemne linie?</p>	Przejdź do punktu 4.	Problem został rozwiązany.
<p><b>Etap 4</b></p> <p><b>a</b> Wykonaj regulację koloru.</p> <p>Przy użyciu panelu sterowania drukarki przejdź do opcji:  <b>Ustawienia &gt; Jakość &gt; wydruku &gt; Zaawansowane obrazowanie &gt; Regulacja koloru</b></p> <p><b>b</b> Wydrukuj dokument.</p> <p>Czy na wydrukach pojawiają się ciemne linie?</p>	Skontaktuj się <a href="#">z obsługą klienta</a> .	Problem został rozwiązany.

## Ciemne pionowe linie



**Uwaga:** Przed rozwiązaniem tego problemu wydrukuj strony testu jakości wydruku. Na panelu sterowania przejdź do menu **Ustawienia > Rozwiązywanie problemów > Wydrukuj strony testu jakości**. W

przypadku drukarki niemającej ekranu dotykowego naciśnij przycisk , aby poruszać się między ustawieniami.

Działanie	Tak	Nie
<p><b>Etap 1</b></p> <p><b>a</b> W zależności od używanego systemu operacyjnego typ papieru można ustawić za pomocą okna dialogowego Preferencje drukowania lub Drukowanie.</p> <p><b>Uwagi:</b></p> <ul style="list-style-type: none"> <li>• Sprawdź, czy ustawienie jest zgodne z załadowanym typem papieru.</li> <li>• Możesz także zmienić to ustawienie za pomocą panelu sterowania drukarki. Przejdź kolejno do <b>Ustawienia &gt; Papier &gt; Konfiguracja zasobnika &gt; Rozmiar/typ papieru</b>.</li> </ul> <p><b>b</b> Wydrukuj dokument.</p> <p>Czy na wydrukach pojawiają się ciemne pionowe linie?</p>	Przejdź do punktu 2.	Problem został rozwiązany.
<p><b>Etap 2</b></p> <p><b>a</b> Załaduj papier z nowego opakowania.</p> <p><b>Uwaga:</b> Papier wchłonął wilgoć z powodu wysokiej wilgotności powietrza. Do chwili użycia papier należy przechowywać w oryginalnym opakowaniu.</p> <p><b>b</b> Wydrukuj dokument.</p> <p>Czy na wydrukach pojawiają się ciemne pionowe linie?</p>	Przejdź do punktu 3.	Problem został rozwiązany.

Działanie	Tak	Nie
<p><b>Etap 3</b></p> <p><b>a</b> Otwórz przednie drzwiczki, a następnie zdecydowanym ruchem popchnij je w dół.</p> <p><b>b</b> Wyjmij tacę na wkład drukujący.</p> <p><b>c</b> Wyjmij wkłady drukujące, a następnie włóż je ponownie.</p>  <p><b>d</b> Wsuń tacę na wkład drukujący, a następnie zamknij drzwiczki.</p> <p><b>e</b> Wydrukuj dokument.</p> <p>Czy na wydrukach pojawiają się ciemne pionowe linie?</p>	<p>Skontaktuj się <a href="#">wsparcie klienta</a>.</p>	<p>Problem został rozwiązany.</p>

## Białe poziome linie



### Uwagi:

- Przed rozwiązaniem tego problemu wydrukuj strony testu jakości wydruku. Na panelu sterowania przejdź do menu **Ustawienia > Rozwiązywanie problemów > Wydrukuj strony testu jakości**. W przypadku drukarki niemającej ekranu dotykowego naciśnij przycisk **OK**, aby poruszać się między ustawieniami.
- Jeżeli na wydrukach nadal pojawiają się poziome białe linie, zapoznaj się z tematem „Powtarzające się błędy wydruku”.

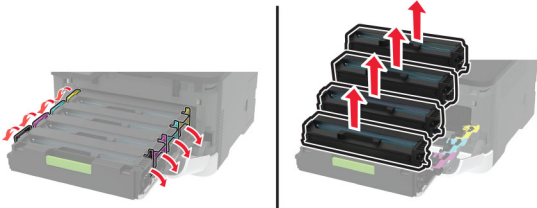
Działanie	Tak	Nie
<p><b>Etap 1</b></p> <p><b>a</b> W zależności od używanego systemu operacyjnego typ papieru można ustawić za pomocą okna dialogowego Preferencje drukowania lub Drukowanie.</p> <p><b>Uwagi:</b></p> <ul style="list-style-type: none"> <li>• Sprawdź, czy ustawienie jest zgodne z załadowanym typem papieru.</li> <li>• Możesz także zmienić to ustawienie za pomocą panelu sterowania drukarki. Przejdź kolejno do <b>Ustawienia &gt; Papier &gt; Konfiguracja zasobnika &gt; Rozmiar/typ papieru</b>.</li> </ul> <p><b>b</b> Wydrukuj dokument.</p> <p>Czy na wydrukach pojawiają się białe poziome linie?</p>	Przejdź do punktu 2.	Problem został rozwiązany.
<p><b>Etap 2</b></p> <p><b>a</b> Otwórz przednie drzwiczki, a następnie zdecydowanym ruchem popchnij je w dół.</p> <p><b>b</b> Wyjmij tacę na wkład drukujący.</p> <p><b>c</b> Wyjmij wkłady drukujące, a następnie włóż je ponownie.</p>  <p><b>d</b> Wsuń tacę na wkład drukujący, a następnie zamknij drzwiczki.</p> <p><b>e</b> Wydrukuj dokument.</p> <p>Czy na wydrukach pojawiają się białe poziome linie?</p>	Przejdź do punktu 3.	Problem został rozwiązany.
<p><b>Etap 3</b></p> <p><b>a</b> Wykonaj regulację koloru. Przy użyciu panelu sterowania drukarki przejdź do opcji: <b>Ustawienia &gt; Jakość &gt; wydruku &gt; Zaawansowane obrazowanie &gt; Regulacja koloru</b></p> <p><b>b</b> Wydrukuj dokument.</p> <p>Czy na wydrukach pojawiają się białe poziome linie?</p>	Skontaktuj się z <a href="#">obsługą klienta</a> .	Problem został rozwiązany.

## Pionowe białe linie



**Uwaga:** Przed rozwiązaniem tego problemu wydrukuj strony testu jakości wydruku. Na panelu sterowania przejdź do menu **Ustawienia > Rozwiązywanie problemów > Wydrukuj strony testu jakości**. W

przypadku drukarki niemającej ekranu dotykowego naciśnij przycisk , aby poruszać się między ustawieniami.

Działanie	Tak	Nie
<p><b>Etap 1</b></p> <p><b>a</b> W zależności od używanego systemu operacyjnego typ papieru można ustawić za pomocą okna dialogowego Preferencje drukowania lub Drukowanie.</p> <p><b>Uwagi:</b></p> <ul style="list-style-type: none"> <li>• Sprawdź, czy ustawienie jest zgodne z załadowanym typem papieru.</li> <li>• Możesz także zmienić to ustawienie za pomocą panelu sterowania drukarki. Przejdź kolejno do <b>Ustawienia &gt; Papier &gt; Konfiguracja zasobnika &gt; Rozmiar/typ papieru</b>.</li> </ul> <p><b>b</b> Wydrukuj dokument.</p> <p>Czy na wydrukach pojawiają się białe pionowe linie?</p>	Przejdź do punktu 2.	Problem został rozwiązany.
<p><b>Etap 2</b></p> <p>Sprawdź, czy używany jest zalecany typ papieru.</p> <p><b>a</b> Włóż zalecany typ papieru do zasobnika.</p> <p><b>b</b> Wydrukuj dokument.</p> <p>Czy na wydrukach pojawiają się białe pionowe linie?</p>	Przejdź do punktu 3.	Problem został rozwiązany.

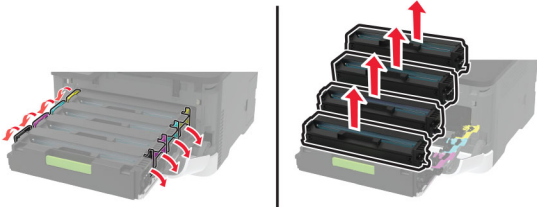
Działanie	Tak	Nie
<p><b>Etap 3</b></p> <p><b>a</b> Otwórz przednie drzwiczki, a następnie zdecydowanym ruchem popchnij je w dół.</p> <p><b>b</b> Wyjmij tacę na wkład drukujący.</p> <p><b>c</b> Wyjmij wkłady drukujące, a następnie włóż je ponownie.</p>  <p><b>d</b> Wsuń tacę na wkład drukujący, a następnie zamknij drzwiczki.</p> <p><b>e</b> Wydrukuj dokument.</p> <p>Czy na wydrukach pojawiają się białe pionowe linie?</p>	<p>Skontaktuj się <a href="#">wsparcie klienta</a>.</p>	<p>Problem został rozwiązany.</p>

### Powtarzające się błędy wydruku



**Uwaga:** Przed rozwiązaniem tego problemu wydrukuj strony testu jakości wydruku. Na panelu sterowania przejdź do menu **Ustawienia > Rozwiązywanie problemów > Wydrukuj strony testu jakości**. W przypadku drukarki niemającej ekranu dotykowego naciśnij przycisk **OK**, aby poruszać się między ustawieniami.



Działanie	Tak	Nie
<p><b>a</b> Korzystając z opcji Wydrukuj strony testu jakości wydruku, zmierz odległość między powtarzającymi się błędami na stronie w kolorze, której dotyczy problem.</p> <p><b>b</b> Sprawdź, czy powtarzające się błędy wydruku pasują do jednego z poniższych pomiarów:</p> <p><b>Wkłady drukujące</b></p> <ul style="list-style-type: none"> <li>• 25,70 mm (1,01 cala)</li> <li>• 35,30 mm (1,39 cala)</li> <li>• 75,6 mm (2,98 cala)</li> <li>• 26,7 mm (1,05 cala)</li> </ul> <p><b>Nagrzewnica</b></p> <ul style="list-style-type: none"> <li>• 56,5 mm (2,22 cala)</li> </ul> <p><b>Moduł przenoszący</b></p> <ul style="list-style-type: none"> <li>• 25,10 mm (0,99 cala)</li> <li>• 59,70 mm (2,35 cala)</li> <li>• 28,30 mm (1,11 cala)</li> <li>• 65 mm (2,56 cala)</li> <li>• 44 mm (1,73 cala)</li> </ul> <p>Czy powtarzające się błędy wydruku pasują do jednego z pomiarów?</p>	Zapisz odległość, a następnie skontaktuj się z <a href="#">wsparcie klienta</a> .	Zapisz odległość, a następnie skontaktuj się z <a href="#">wsparcie klienta</a> .

## Zadania drukowania nie są drukowane

Działanie	Tak	Nie
<p><b>Etap 1</b></p> <p><b>a</b> W dokumencie, który próbujesz wydrukować, otwórz okno dialogowe Drukuj i sprawdź, czy została wybrana odpowiednia drukarka.</p> <p><b>b</b> Wydrukuj dokument.</p> <p>Czy dokument został wydrukowany?</p>	Problem został rozwiązany.	Przejdź do punktu 2.
<p><b>Etap 2</b></p> <p><b>a</b> Upewnij się, że drukarka jest włączona.</p> <p><b>b</b> Rozwiąż wszelkie problemy zgłaszane w komunikatach o błędach pojawiających się na wyświetlaczu.</p> <p><b>c</b> Wydrukuj dokument.</p> <p>Czy dokument został wydrukowany?</p>	Problem został rozwiązany.	Przejdź do punktu 3.

Działanie	Tak	Nie
<p><b>Etap 3</b></p> <p><b>a</b> Sprawdź, czy porty działają oraz czy kable są prawidłowo podłączone do komputera i drukarki. Więcej informacji na ten temat można znaleźć w dokumentacji instalacyjnej dostarczonej z drukarką.</p> <p><b>b</b> Wydrukuj dokument.</p> <p>Czy dokument został wydrukowany?</p>	Problem został rozwiązany.	Przejdź do punktu 4.
<p><b>Etap 4</b></p> <p><b>a</b> Wyłącz drukarkę, odczekaj około 10 sekund, a następnie włącz drukarkę.</p> <p><b>b</b> Wydrukuj dokument.</p> <p>Czy dokument został wydrukowany?</p>	Problem został rozwiązany.	Przejdź do punktu 5.
<p><b>Etap 5</b></p> <p><b>a</b> Odinstaluj, a następnie ponownie zainstaluj sterownik drukarki.</p> <p><b>b</b> Wydrukuj dokument.</p> <p>Czy dokument został wydrukowany?</p>	Problem został rozwiązany.	Skontaktuj się z <a href="#">obsługą klienta</a> .

## Powolne drukowanie

Działanie	Tak	Nie
<p><b>Etap 1</b></p> <p>Upewnij się, że kabel drukarki jest prawidłowo podłączony do drukarki i komputera, serwera druku, wyposażenia opcjonalnego lub innego urządzenia sieciowego.</p> <p>Czy drukarka drukuje zbyt wolno?</p>	Przejdź do punktu 2.	Problem został rozwiązany.
<p><b>Etap 2</b></p> <p><b>a</b> Upewnij się, że drukarka nie pracuje w Trybie cichym. Na ekranie głównym dotknij kolejno <b>Ustawienia &gt; Urządzenie &gt; Konserwacja &gt; Menu konfiguracji &gt; Działanie urządzenia &gt; Tryb cichy</b>.</p> <p><b>b</b> Wydrukuj dokument.</p> <p>Czy drukarka drukuje zbyt wolno?</p>	Przejdź do punktu 3.	Problem został rozwiązany.
<p><b>Etap 3</b></p> <p><b>a</b> W zależności od używanego systemu operacyjnego rozdzielczość wydruku można ustawić za pomocą okna dialogowego Preferencje drukowania lub Drukowanie.</p> <p><b>b</b> Ustaw rozdzielczość na 4800 CQ.</p> <p><b>c</b> Wydrukuj dokument.</p> <p>Czy drukarka drukuje zbyt wolno?</p>	Przejdź do punktu 4.	Problem został rozwiązany.

Działanie	Tak	Nie
<p><b>Etap 4</b></p> <p><b>a</b> W zależności od używanego systemu operacyjnego typ papieru można ustawić za pomocą okna dialogowego Preferencje drukowania lub Drukowanie.</p> <p><b>Uwagi:</b></p> <ul style="list-style-type: none"> <li>• Sprawdź, czy ustawienie jest zgodne z załadowanym typem papieru.</li> <li>• Możesz także zmienić to ustawienie za pomocą panelu sterowania drukarki. Na ekranie głównym dotknij kolejno <b>Ustawienia &gt; Papier &gt; Konfiguracja zasobnika &gt; Rozmiar/Typ papieru</b>.</li> <li>• Drukowanie na papierze o większej gramaturze trwa dłużej.</li> <li>• Drukowanie na papierze węższym niż papier w formacie Letter, A4 i Legal może trwać dłużej.</li> </ul> <p><b>b</b> Wydrukuj dokument.</p> <p>Czy drukarka drukuje zbyt wolno?</p>	Przejdź do punktu 5.	Problem został rozwiązany.
<p><b>Etap 5</b></p> <p><b>a</b> Upewnij się, że ustawienia drukarki dla tekstury i gramatury pasują do rodzaju załadowanego papieru. Na ekranie głównym dotknij kolejno opcji <b>Ustawienia &gt; Papier &gt; Konfiguracja nośnika &gt; Typy nośników</b>.</p> <p><b>Uwaga:</b> Drukowanie na papierze o szorstkiej teksturze i na papierze o dużej gramaturze może trwać dłużej.</p> <p><b>b</b> Wydrukuj dokument.</p> <p>Czy drukarka drukuje zbyt wolno?</p>	Przejdź do punktu 6.	Problem został rozwiązany.
<p><b>Etap 6</b></p> <p>Usuń wstrzymane zadania.</p> <p>Czy drukarka drukuje zbyt wolno?</p>	Przejdź do punktu 7.	Problem został rozwiązany.
<p><b>Etap 7</b></p> <p><b>a</b> Upewnij się, że drukarka się nie przegrzewa.</p> <p><b>Uwagi:</b></p> <ul style="list-style-type: none"> <li>• Pozwól drukarce trochę ostygnąć po każdym długim zadaniu drukowania.</li> <li>• Sprawdź temperaturę otoczenia zalecaną dla drukarki. Więcej informacji można znaleźć w sekcji <a href="#">„Wybór miejsca na drukarkę” na str. 22</a>.</li> </ul> <p><b>b</b> Wydrukuj dokument.</p> <p>Czy drukarka drukuje zbyt wolno?</p>	Skontaktuj się <a href="#">wsparcie klienta</a> .	Problem został rozwiązany.

## Wydruk zadania wykonywany jest na papierze pochodzącym z niewłaściwego zasobnika lub na niewłaściwym papierze

Działanie	Tak	Nie
<p><b>Etap 1</b></p> <p><b>a</b> Sprawdź czy drukujesz na właściwym papierze.</p> <p><b>b</b> Wydrukuj dokument.</p> <p>Czy dokument jest drukowany na właściwym papierze?</p>	Przejdź do punktu 2.	Włóż papier prawidłowego typu i rozmiaru.
<p><b>Etap 2</b></p> <p><b>a</b> W zależności od używanego systemu operacyjnego typ i rozmiar papieru można ustawić za pomocą okna dialogowego Preferencje drukowania lub Drukowanie.</p> <p><b>Uwaga:</b> Możesz także zmienić te ustawienia za pomocą panelu sterowania drukarki. Przejdź do opcji:</p> <p><b>Ustawienia &gt; Papier &gt; Konfiguracja zasobnika &gt; Rozmiar/typ papieru</b></p> <p><b>b</b> Sprawdź, czy ustawiony typ papieru jest taki sam jak typ załadowanego papieru.</p> <p><b>c</b> Wydrukuj dokument.</p> <p>Czy dokument jest drukowany na właściwym papierze?</p>	Problem został rozwiązany.	Przejdź do punktu 3.
<p><b>Etap 3</b></p> <p><b>a</b> Sprawdź, czy zasobniki nie są połączone.</p> <p>Aby uzyskać więcej informacji, zobacz „<a href="#">Łączenie zasobników</a>” na str. 47.</p> <p><b>b</b> Wydrukuj dokument.</p> <p>Czy dokument jest drukowany z właściwego zasobnika?</p>	Problem został rozwiązany.	Skontaktuj się <a href="#">z obsługą klienta</a> .

## Nie można drukować poufnych dokumentów i innych wstrzymanych dokumentów

Działanie	Tak	Nie
<p><b>Etap 1</b></p> <p><b>a</b> W panelu sterowania sprawdź, czy dokumenty widoczne są na liście Wstrzymane zadania.</p> <p><b>Uwaga:</b> Jeśli dokumenty nie są wyświetlane, wydrukuj je, korzystając z opcji Drukowanie ze wstrzymaniem.</p> <p><b>b</b> Wydrukuj dokumenty.</p> <p>Czy dokumenty zostały wydrukowane?</p>	Problem został rozwiązany.	Przejdź do punktu 2.

Działanie	Tak	Nie
<p><b>Etap 2</b> Zadanie drukowania może zawierać błąd formatowania lub nieprawidłowe dane. Usuń zadanie drukowania, a następnie wyślij je ponownie.</p> <p>Czy dokumenty zostały wydrukowane?</p>	Problem został rozwiązany.	Przejdź do punktu 3.
<p><b>Etap 3</b> W przypadku drukowania z Internetu drukarka może interpretować nazwy zadań jako duplikaty.</p> <p><b>Użytkownicy systemu Windows</b></p> <ul style="list-style-type: none"> <li><b>a</b> Otwórz okno dialogowe Preferencje drukowania.</li> <li><b>b</b> Z zakładki Drukuj i Zatrzymaj, kliknij <b>Użyj drukowania z zatrzymaniem</b>, a następnie kliknij <b>Zachowaj powielone dokumenty</b>.</li> <li><b>c</b> Wprowadź kod PIN i zapisz zmiany.</li> <li><b>d</b> Wyślij zadanie drukowania.</li> </ul> <p><b>Użytkownicy komputerów Macintosh</b></p> <ul style="list-style-type: none"> <li><b>a</b> Zapisz i nadaj unikalną nazwę każdemu zadaniu.</li> <li><b>b</b> Wyślij zadania pojedynczo.</li> </ul> <p>Czy dokumenty zostały wydrukowane?</p>	Problem został rozwiązany.	Przejdź do punktu 4.
<p><b>Etap 4</b></p> <ul style="list-style-type: none"> <li><b>a</b> Usuń niektóre wstrzymane zadania, aby zwolnić pamięć drukarki.</li> <li><b>b</b> Wydrukuj dokumenty.</li> </ul> <p>Czy dokumenty zostały wydrukowane?</p>	Problem został rozwiązany.	Skontaktuj się <a href="#">wsparcie klienta</a> .

## Drukarka nie odpowiada

Działanie	Tak	Nie
<p><b>Etap 1</b> Sprawdź, czy kabel zasilający drukarki jest podłączony do gniazdka elektrycznego.</p> <p> <b>UWAGA — NIEBEZPIECZEŃSTWO USZKODZENIA CIAŁA:</b> Aby uniknąć ryzyka pożaru lub porażenia prądem elektrycznym, podłącz przewód zasilający do prawidłowo uziemionego, łatwo dostępnego gniazdka elektrycznego o odpowiednich parametrach znajdującego się w pobliżu urządzenia.</p> <p>Czy drukarka odpowiada?</p>	Problem został rozwiązany.	Przejdź do punktu 2.
<p><b>Etap 2</b> Czy gniazdo elektryczne jest wyłączone za pomocą wyłącznika albo bezpiecznika?</p> <p>Czy gniazdo elektryczne jest wyłączone za pomocą wyłącznika albo bezpiecznika?</p>	Włącz zasilanie wyłącznikiem lub zresetuj bezpiecznik.	Przejdź do punktu 3.
<p><b>Etap 3</b> Upewnij się, że drukarka jest włączona.</p> <p>Czy drukarka jest włączona?</p>	Przejdź do punktu 4.	Włącz drukarkę.
<p><b>Etap 4</b> Sprawdź, czy drukarka działa w trybie czuwania lub hibernacji.</p> <p>Czy drukarka działa w trybie czuwania lub hibernacji?</p>	Naciśnij przycisk zasilania, aby wybudzić drukarkę.	Przejdź do punktu 5.
<p><b>Etap 5</b> Sprawdź, czy kable łączące drukarkę i komputer są włożone do właściwych portów.</p> <p>Czy kable są włożone do właściwych portów?</p>	Przejdź do punktu 6.	Podłącz kable do właściwych portów.
<p><b>Etap 6</b> Wyłącz drukarkę, zainstaluj ponownie opcjonalne wyposażenie, a następnie włącz ją ponownie.</p> <p>Więcej informacji na ten temat można znaleźć w dokumentacji dostarczonej z opcjonalnym wyposażeniem.</p> <p>Czy drukarka odpowiada?</p>	Problem został rozwiązany.	Przejdź do punktu 7.
<p><b>Etap 7</b> Zainstaluj odpowiedni sterownik drukarki.</p> <p>Czy drukarka odpowiada?</p>	Problem został rozwiązany.	Przejdź do punktu 8.

Działanie	Tak	Nie
<p><b>Etap 8</b> Wyłącz drukarkę, odczekaj około 10 sekund, a następnie włącz drukarkę.</p> <p>Czy drukarka odpowiada?</p>	Problem został rozwiązany.	Skontaktuj się z <a href="#">obsługą klienta</a> .

## Nie można odczytać napędu flash

Działanie	Tak	Nie
<p><b>Etap 1</b> Sprawdź, czy drukarka nie jest zajęta przetwarzaniem innego zadania drukowania, kopiowania, skanowania lub faksowania.</p> <p>Czy drukarka jest gotowa?</p>	Przejdź do punktu 2.	Zaczekaj, aż drukarka zakończy przetwarzanie innego zadania.
<p><b>Etap 2</b> Upewnij się, że napęd flash jest obsługiwany. Więcej informacji można znaleźć w sekcji „<a href="#">Obsługiwane napędy flash i typy plików</a>” na <a href="#">str. 60</a>.</p> <p>Czy napęd flash jest obsługiwany?</p>	Przejdź do punktu 3.	Włóż obsługiwany napęd flash.
<p><b>Etap 3</b> Wymij napęd flash i włóż go ponownie.</p> <p>Czy drukarka rozpoznaje napęd flash?</p>	Problem został rozwiązany.	Skontaktuj się z <a href="#">wsparcie klienta</a> .

## Włączanie portu USB

Na ekranie głównym dotknij kolejno opcji **Ustawienia > Sieć/Porty > USB > Włącz port USB**.

## Problemy z połączeniem sieciowym

### Nie można uzyskać połączenia z wbudowanym serwerem WWW

Działanie	Tak	Nie
<p><b>Etap 1</b> Upewnij się, że drukarka jest włączona.</p> <p>Czy drukarka jest włączona?</p>	Przejdź do punktu 2.	Włącz drukarkę.
<p><b>Etap 2</b> Upewnij się, że adres IP drukarki jest poprawny.</p> <p><b>Uwagi:</b></p> <ul style="list-style-type: none"> <li>Wyświetl adres IP na ekranie głównym.</li> <li>Adres IP ma postać czterech liczb oddzielonych kropkami, na przykład 123.123.123.123.</li> </ul> <p>Czy adres IP drukarki jest prawidłowy?</p>	Przejdź do punktu 3.	W pasku adresu należy wpisać prawidłowy adres IP drukarki sieciowej.
<p><b>Etap 3</b> Sprawdź, czy korzystasz z obsługiwanej przeglądarki:</p> <ul style="list-style-type: none"> <li>Internet Explorer w wersji 11 lub nowszej</li> <li>Microsoft Edge</li> <li>Safari w wersji 6 lub nowszej</li> <li>Google Chrome™ w wersji 32 lub nowszej</li> <li>Mozilla Firefox w wersji 24 lub nowszej</li> </ul> <p>Czy wykorzystywana przeglądarka jest obsługiwana?</p>	Przejdź do punktu 4.	Zainstaluj obsługiwaną przeglądarkę.
<p><b>Etap 4</b> Sprawdź, czy połączenie sieciowe działa.</p> <p>Czy połączenie sieciowe działa?</p>	Przejdź do punktu 5.	Skontaktuj się ze swoim administratorem.
<p><b>Etap 5</b> Sprawdź podłączenie kabli do drukarki i do serwera druku, aby upewnić się, że są one prawidłowo zamocowane. Więcej informacji na ten temat można znaleźć w dokumentacji dostarczonej z drukarką.</p> <p>Czy kable są podłączone prawidłowo?</p>	Przejdź do punktu 6.	Sprawdź połączenia kabli.
<p><b>Etap 6</b> Sprawdź, czy serwery proxy są wyłączone.</p> <p>Czy serwery proxy są wyłączone?</p>	Przejdź do punktu 7.	Skontaktuj się ze swoim administratorem.
<p><b>Etap 7</b> Uzyskaj dostęp do wbudowanego serwera WWW.</p> <p>Czy uzyskano dostęp do wbudowanego serwera WWW?</p>	Problem został rozwiązany.	Skontaktuj się <a href="#">z obsługą klienta</a> .



## Nie można połączyć drukarki z siecią Wi-Fi

Działanie	Tak	Nie
<p><b>Etap 1</b> Sprawdź, czy dla funkcji Aktywny adapter wybrano wartość Automatyczne. Na ekranie głównym dotknij kolejno <b>Ustawienia &gt; &gt; Sieć/Porty &gt; Podgląd sieci &gt; &gt; Aktywny adapter &gt; &gt; Automatyczne</b>.</p> <p>Czy można połączyć drukarkę z siecią Wi-Fi?</p>	Problem został rozwiązany.	Przejdź do punktu 2.
<p><b>Etap 2</b> Sprawdź, czy wybrano właściwą sieć Wi-Fi. <b>Uwaga:</b> Niektóre routery mogą mieć ten sam domyślny identyfikator SSID.</p> <p>Czy próbujesz połączyć z właściwą siecią Wi-Fi?</p>	Przejdź do punktu 4.	Przejdź do punktu 3.
<p><b>Etap 3</b> Połącz z właściwą siecią Wi-Fi. Więcej informacji można znaleźć w sekcji „<a href="#">Podłączanie drukarki do sieci Wi-Fi</a>” na str. 52.</p> <p>Czy można połączyć drukarkę z siecią Wi-Fi?</p>	Problem został rozwiązany.	Przejdź do punktu 4.
<p><b>Etap 4</b> Sprawdź tryb zabezpieczeń sieci bezprzewodowej. Na ekranie głównym dotknij kolejno opcji <b>Ustawienia &gt; &gt; Sieć/Porty &gt; Sieć bezprzewodowa &gt; &gt; Tryb zabezpieczeń komunikacji bezprzewodowej</b>.</p> <p>Czy wybrano prawidłowy tryb zabezpieczeń sieci bezprzewodowej?</p>	Przejdź do punktu 6.	Przejdź do punktu 5.
<p><b>Etap 5</b> Wybierz prawidłowy tryb zabezpieczeń sieci bezprzewodowej.</p> <p>Czy można połączyć drukarkę z siecią Wi-Fi?</p>	Problem został rozwiązany.	Przejdź do punktu 6.
<p><b>Etap 6</b> Upewnij się, że wprowadzone hasło jest prawidłowe. <b>Uwaga:</b> Zwróć uwagę na spacje, cyfry i wielkie litery w hasle.</p> <p>Czy można połączyć drukarkę z siecią Wi-Fi?</p>	Problem został rozwiązany.	Skontaktuj się z <a href="#">obsługą klienta</a> .

## Problemy z materiałami eksploatacyjnymi

### wymiana wkładu, niedopasowanie regionu drukarki

Aby rozwiązać ten problem, kup kasetę z odpowiednim regionem (odpowiadającym regionowi drukarki) lub kasetę w wersji międzynarodowej.

- Pierwsza cyfra po wartości „42” w treści komunikatu określa region drukarki.
- Druga cyfra po wartości „42” w treści komunikatu określa region kasety.

### Lista regionów drukarek i wkładów drukujących

Region	Kod numeryczny
Wersja międzynarodowa lub niezdefiniowana	0
Ameryka Północna (Stany Zjednoczone, Kanada)	1
Europejski Obszar Gospodarczy, Europa Zachodnia, kraje skandynawskie, Szwajcaria	2
Region Azji i Pacyfiku	3
Ameryka Łacińska	4
Pozostała część Europy, Bliski Wschód i Afryka	5
Australia, Nowa Zelandia	6
Nieprawidłowy region	9

**Uwaga:** Aby odszukać ustawienia regionu drukarki i wkładu drukującego, wydrukuj strony testu jakości. Przy użyciu panelu sterowania drukarki przejdź do opcji: **Ustawienia > Rozwiązywanie problemów > Strony testy jakości druku.**

### Materiały eksploatacyjne producenta innego niż Lexmark



System wykrył, że zainstalowano materiał lub część producenta innego niż Lexmark.

Drukarka Lexmark działa najlepiej z oryginalnymi materiałami i częściami firmy Lexmark. Używanie materiałów i części innych producentów może negatywnie wpłynąć na wydajność, pracę i żywotność drukarki oraz jej części.

Wszelkie wskaźniki materiałów są zaprojektowane tak, aby współpracować z materiałami i częściami firmy Lexmark. Ich praca może zostać zakłócona, gdy użyte zostaną materiały lub części innych producentów. Użytkowanie materiałów i części związanych z obrazami dłużej, niż jest to zalecane, może spowodować uszkodzenie drukarki Lexmark i jej komponentów.



**Ostrzeżenie — możliwość uszkodzenia:** Używanie materiałów lub części innych producentów może spowodować utratę gwarancji. Uszkodzenia spowodowane używaniem materiałów lub części innych producentów nie będą naprawiane w ramach gwarancji.

Aby zaakceptować powyższe informacje dotyczące ryzyka i korzystać z materiałów i części innych producentów, wykonaj jedną z następujących czynności:

W przypadku modeli drukarek z ekranem dotykowym naciśnij dwukrotnie przycisk , a następnie naciśnij dwukrotnie przycisk .

W przypadku modeli drukarek bez ekranu dotykowego naciśnij jednocześnie przyciski **X** i  i przytrzymaj je przez 15 sekund.

Jeśli nie chcesz zaakceptować powyższych informacji, wyjmij materiały lub części innych producentów z drukarki i zainstaluj oryginalne materiały lub części Lexmark. Więcej informacji można znaleźć w sekcji [„Używanie oryginalnych części i materiałów eksploatacyjnych firmy Lexmark.” na str. 142.](#)

W przypadku modeli drukarek z ekranem dotykowym, jeśli drukarka nie drukuje po dwukrotnym naciśnięciu przycisku , a następnie dwukrotnym naciśnięciu przycisku , zresetuj licznik zużycia materiałów eksploatacyjnych.

W przypadku modeli drukarek bez ekranu dotykowego, jeśli drukarka nie będzie drukować po jednoczesnym naciśnięciu przycisków **X** i **OK** i przytrzymaniu ich przez 15 sekund, zresetuj licznik zużycia materiałów eksploatacyjnych.

1 Przy użyciu panelu sterowania drukarki przejdź do opcji:

**Ustawienia > Urządzenie > Konserwacja > Menu konfiguracji > Zużycie materiałów eksploatacyjnych i liczniki**

W przypadku drukarek niewyposażonych w ekran dotykowy naciśnij przycisk **OK**, aby przechodzić między ustawieniami.

2 Wybierz część lub materiał eksploatacyjny, które chcesz wyzerować.

3 Aby usunąć wiadomość, wykonaj jedną z następujących czynności:

- W przypadku modeli drukarek z ekranem dotykowym naciśnij dwukrotnie przycisk **▶**, a następnie naciśnij dwukrotnie przycisk **←**.
- W przypadku modeli drukarek bez ekranu dotykowego naciśnij jednocześnie przyciski **X** i **OK** i przytrzymaj je przez 15 sekund.

**Uwaga:** Jeśli nie jesteś w stanie zresetować liczników zużycia materiałów eksploatacyjnych, zwróć produkt sprzedawcy.

## Usuwanie zacięć

### Zapobieganie zacięciom

#### Prawidłowo załaduj papier

- Upewnij się, że papier w zasobniku leży płasko.

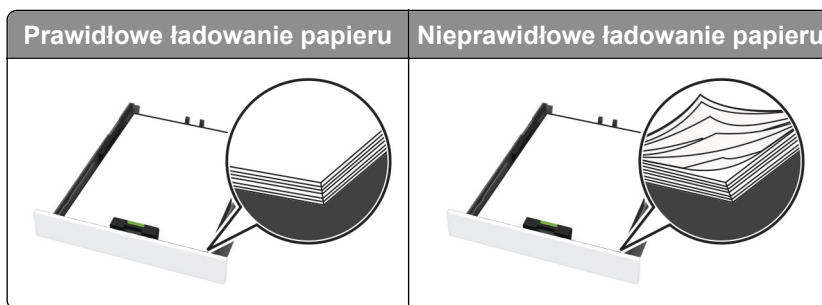

- Nie należy ładować zasobnika w trakcie drukowania.
- Nie należy ładować zbyt dużej ilości papieru naraz. Upewnij się, że wysokość stosu nie wykracza poza wskaźnik maksymalnego wypełnienia papierem.

- Nie należy wsuwać papieru do zasobnika. Załaduj papier tak jak przedstawiono na rysunku.



- Upewnij się, że prowadnice papieru zostały prawidłowo umieszczone i nie obejmują zbyt ciasno papieru lub kopert.
- Po załadowaniu papieru zasobnik należy mocno dopchnąć do drukarki.

### Korzystaj z zalecanego rodzaju papieru

- Należy stosować wyłącznie zalecany papier i nośniki specjalne.
- Nie należy ładować pomarszczonego, pogiętego, wilgotnego, zgiętego lub zwiniętego papieru.
- Przed załadowaniem papier należy wygiąć, przekartkować i wyrównać.

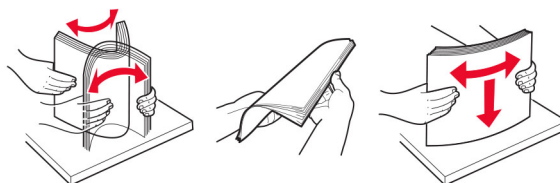

- Nie należy używać papieru wyciętego lub przyciętego ręcznie.
- Nie należy jednocześnie umieszczać papieru o różnych rozmiarach, różnej gramaturze ani różnego typu w tym samym zasobniku.
- Upewnij się, że rozmiar i typ papieru są ustawione prawidłowo w komputerze lub na panelu sterowania drukarki.
- Papier należy przechowywać zgodnie z zaleceniami producenta.

## Ustalanie miejsca wystąpienia zacięcia

### Uwagi:

- Jeśli opcja Pomoc przy zacięciu jest włączona, po usunięciu zaklinowanego arkusza drukarka może podjąć próbę umieszczenia niezadrukowanej lub częściowo niezadrukowanej strony. Sprawdź, czy na wydruku znajdują się puste strony.
- Jeśli opcja Odzyskiwanie po zacięciu jest ustawiona na wartość Wł. lub Automatycznie, drukarka ponownie wydrukuje zacięte strony.

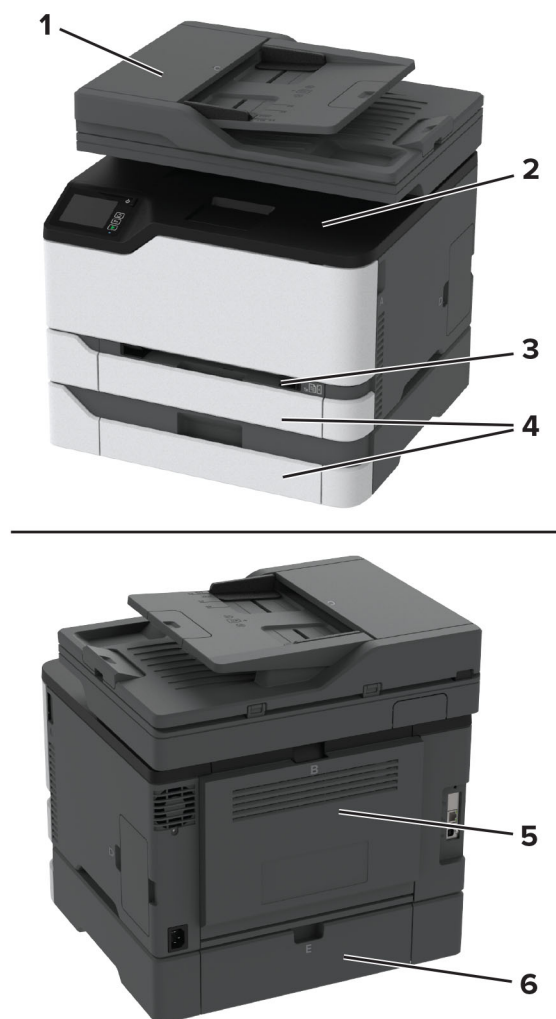

	Miejsca zacięcia
1	Automatyczny podajnik dokumentów
2	Odbiornik standardowy
3	Podajnik ręczny
4	Zasobniki
5	Drzwiczki B
6	Drzwiczki E

## Zacięcie papieru w zasobniku standardowym

1 Otwórz drzwiczki B.



**UWAGA — GORĄCA POWIERZCHNIA:** Wewnętrzne elementy drukarki mogą być gorące. W celu zmniejszenia ryzyka oparzenia, przed dotknięciem danej części należy odczekać, aż ostygnie.

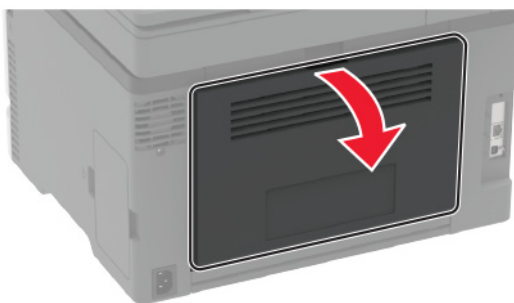

2 Wyjmij zacięty papier.

**Uwaga:** Upewnij się, że wszystkie kawałki papieru zostały usunięte.

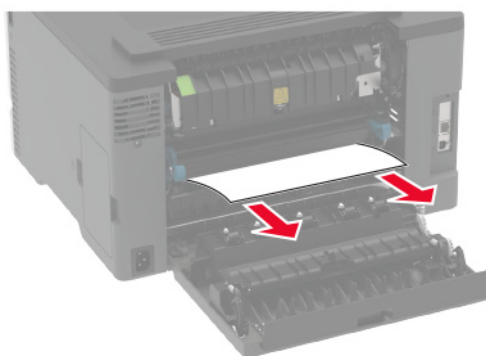

3 Zamknij drzwiczki.

4 Wyjmij tacę i podajnik ręczny.

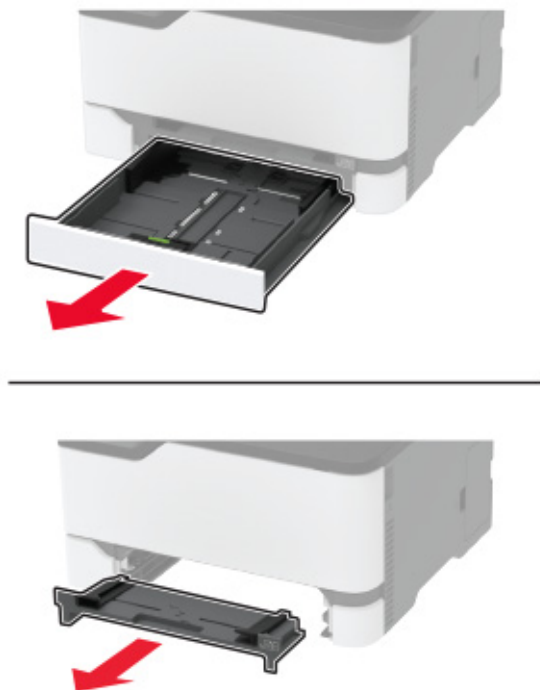

5 Wyjmij zacięty papier.

**Uwaga:** Upewnij się, że wszystkie kawałki papieru zostały usunięte.

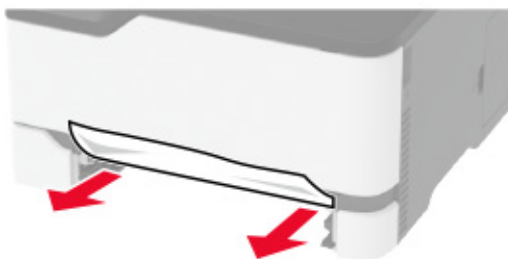

6 Włóż podajnik ręczny i tacę.

## Zacięcie papieru w tacy opcjonalnej

1 Otwórz drzwiczki B.

 **UWAGA — GORĄCA POWIERZCHNIA:** Wewnętrzne elementy drukarki mogą być gorące. W celu zmniejszenia ryzyka oparzenia, przed dotknięciem danej części należy odczekać, aż ostygnie.

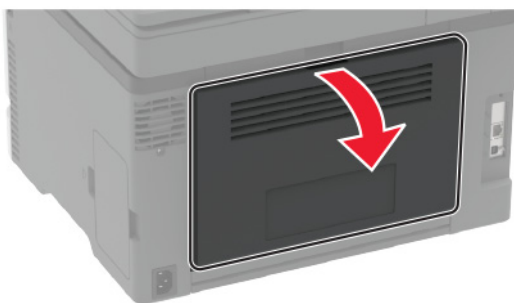

2 Wyjmij zacięty papier.

**Uwaga:** Upewnij się, że wszystkie kawałki papieru zostały usunięte.

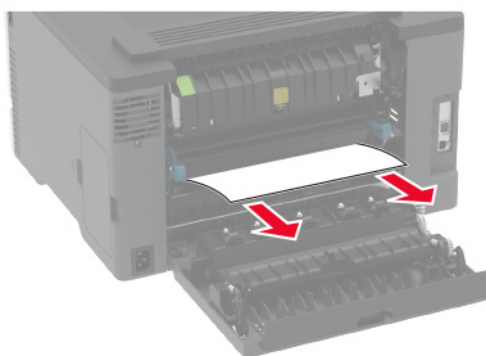

3 Zamknij drzwiczki.

4 Otwórz drzwiczki E.

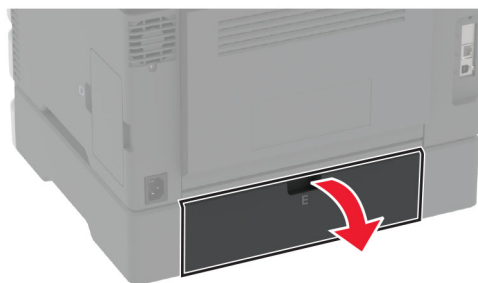

5 Wyjmij zacięty papier.

**Uwaga:** Upewnij się, że wszystkie kawałki papieru zostały usunięte.



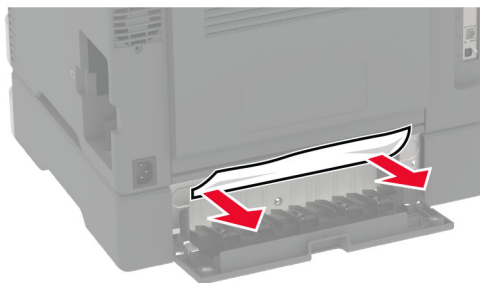

6 Zamknij drzwiczki.

7 Wyjmij opcjonalny zasobnik.



8 Wyjmij zacięty papier.

**Uwaga:** Upewnij się, że wszystkie kawałki papieru zostały usunięte.



9 Włóż zasobnik.

## Zacięcie papieru w pojemniku standardowym

1 Podnieś skaner, a następnie wyjmij zacięty papier.

**Uwaga:** Upewnij się, że wszystkie kawałki papieru zostały usunięte.



2 Opuść skaner.

## Zacięcie papieru w podajniku ręcznym

- 1 Wyjmij tacę i podajnik ręczny.

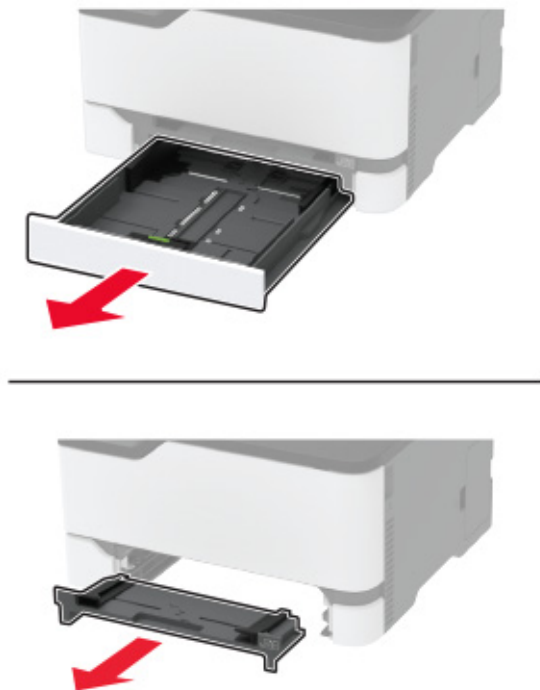

- 2 Wyjmij zacięty papier.

**Uwaga:** Upewnij się, że wszystkie kawałki papieru zostały usunięte.

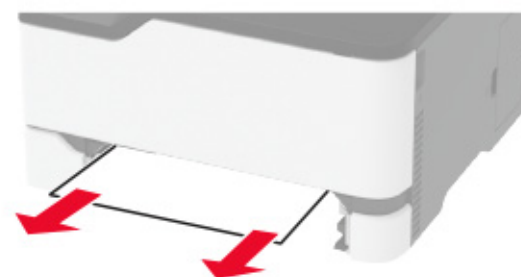

- 3 Włóż podajnik ręczny i tacę.

## Zacięcie papieru w drzwiczkach B

- 1 Otwórz drzwiczki B.

**UWAGA — GORĄCA POWIERZCHNIA:** Wewnętrzne elementy drukarki mogą być gorące. W celu zmniejszenia ryzyka oparzenia, przed dotknięciem danej części należy odczekać, aż ostygnie.

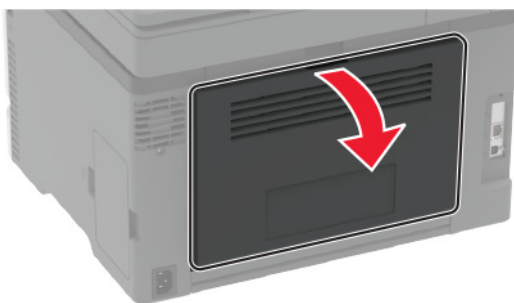

2 Wyjmij kartki papieru zablokowane w którejkolwiek z poniższych lokalizacji:

**Uwaga:** Upewnij się, że wszystkie kawałki papieru zostały usunięte.

- Obszar grzałki

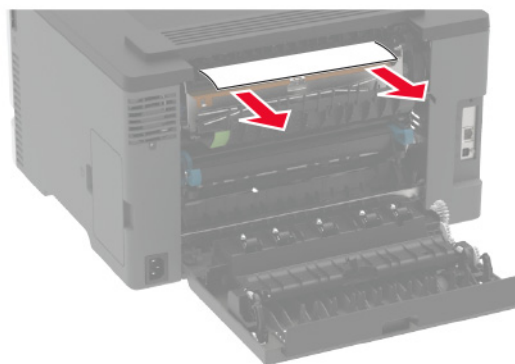

- Pod obszarem grzałki

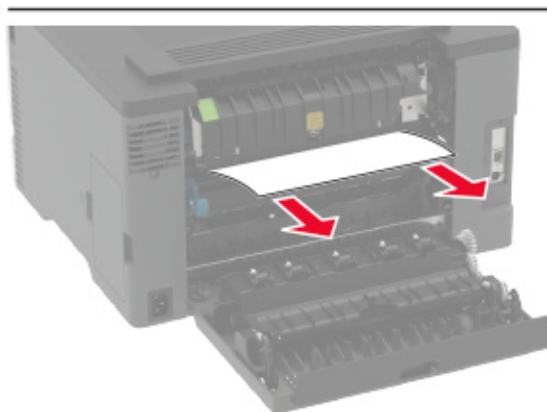
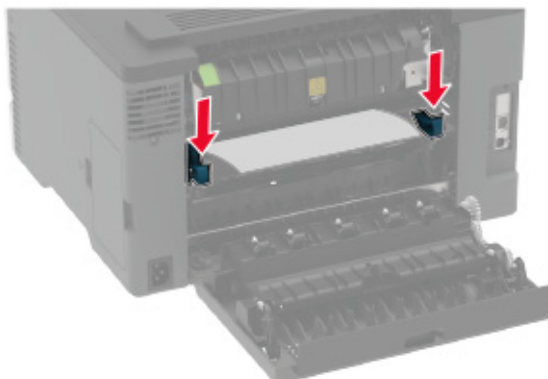

- Moduł dupleksu

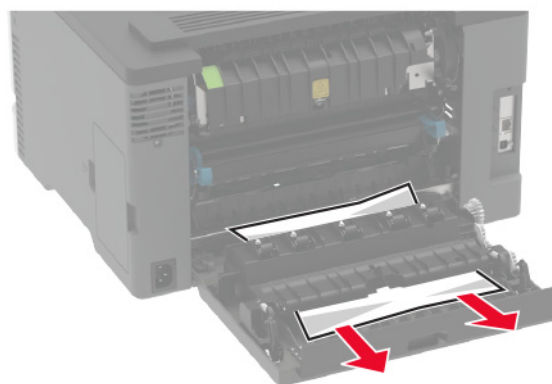

**3** Zamknij drzwiczki.

## Zacięcie papieru w automatycznym podajniku dokumentów

- 1 Wyjmij wszystkie oryginalne dokumenty z zasobnika ADF.
- 2 Otwórz pokrywę podajnika ADF.

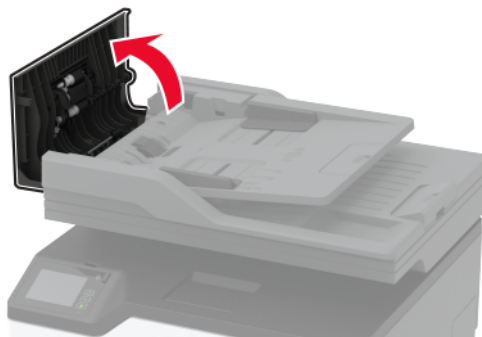

- 3 Wyjmij zacięty papier.

**Uwaga:** Upewnij się, że wszystkie kawałki papieru zostały usunięte.

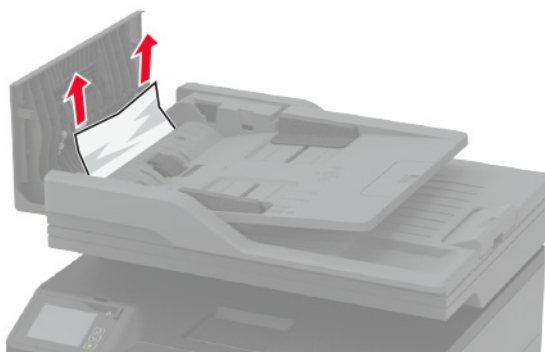

- 4 Zamknij pokrywę podajnika ADF.

## Problemy z podawaniem papieru

### Koperta skleja się podczas drukowania

Działanie	Tak	Nie
<p><b>Etap 1</b></p> <p><b>a</b> Używaj kopert przechowywanych w suchym otoczeniu.  <b>Uwaga:</b> Drukowanie na wilgotnych kopertach może powodować sklejanie się skrzydełek.</p> <p><b>b</b> Wyślij zadanie drukowania.</p> <p>Czy koperta skleja się podczas drukowania?</p>	Przejdź do punktu 2.	Problem został rozwiązany.
<p><b>Etap 2</b></p> <p><b>a</b> Sprawdź, czy jako typ papieru ustawiono opcję Koperta.  Przy użyciu panelu sterowania drukarki przejdź do opcji:  <b>Ustawienia &gt; Papier &gt; Konfiguracja zasobnika &gt; Rozmiar/typ papieru</b></p> <p><b>b</b> Wyślij zadanie drukowania.</p> <p>Czy koperta skleja się podczas drukowania?</p>	Skontaktuj się <a href="#">z obsługą klienta</a> .	Problem został rozwiązany.

### Drukowanie z sortowaniem nie działa

Działanie	Tak	Nie
<p><b>Etap 1</b></p> <p><b>a</b> Przy użyciu panelu sterowania drukarki przejdź do opcji:  <b>Ustawienia &gt; Drukuj &gt; Układ &gt; Sortuj</b></p> <p><b>b</b> Dotknij <b>Wł.</b> [1,2,1,2,1,2].</p> <p><b>c</b> Wydrukuj dokument.</p> <p>Czy dokument jest posortowany prawidłowo?</p>	Problem został rozwiązany.	Przejdź do punktu 2.
<p><b>Etap 2</b></p> <p><b>a</b> Przejdź do dokumentu, który chcesz wydrukować, i otwórz okno dialogowe Drukuj, a następnie wybierz opcję <b>Sortuj</b>.</p> <p><b>b</b> Wydrukuj dokument.</p> <p>Czy dokument jest posortowany prawidłowo?</p>	Problem został rozwiązany.	Przejdź do punktu 3.
<p><b>Etap 3</b></p> <p><b>a</b> Zmniejsz liczbę stron do wydrukowania.</p> <p><b>b</b> Wydrukuj dokument.</p> <p>Czy strony zostały prawidłowo posortowane?</p>	Problem został rozwiązany.	Skontaktuj się <a href="#">z wsparciem klienta</a> .

## Funkcja łączenia zasobników nie działa

Działanie	Tak	Nie
<p><b>Etap 1</b></p> <p><b>a</b> Sprawdź, czy zasobniki mają ten sam rozmiar papieru i typ papieru.</p> <p><b>b</b> Sprawdź, czy prowadnice papieru zostały poprawnie ustawione.</p> <p><b>c</b> Wydrukuj dokument.</p> <p>Czy zasobniki są poprawnie połączone?</p>	Problem został rozwiązany.	Przejdź do punktu 2.
<p><b>Etap 2</b></p> <p><b>a</b> Na ekranie głównym dotknij kolejno <b>Ustawienia &gt; Papier &gt; Konfiguracja zasobnika &gt; Rozmiar/Typ papieru</b>.</p> <p><b>b</b> Wybierz ustawienia typu i rozmiaru papieru odpowiadające papierowi załadowanemu do podłączonych zasobników.</p> <p><b>c</b> Wydrukuj dokument.</p> <p>Czy zasobniki są poprawnie połączone?</p>	Problem został rozwiązany.	Przejdź do punktu 3.
<p><b>Etap 3</b></p> <p><b>a</b> Sprawdź, czy dla funkcji Połączenie z zasobnikiem wybrano wartość Automatyczne. Więcej informacji można znaleźć w sekcji <a href="#">„Łączenie zasobników” na str. 47</a>.</p> <p><b>b</b> Wydrukuj dokument.</p> <p>Czy zasobniki są poprawnie połączone?</p>	Problem został rozwiązany.	Skontaktuj się <a href="#">wsparcie klienta</a> .

## Papier często się zacina

Działanie	Tak	Nie
<p><b>Etap 1</b></p> <p><b>a</b> Zdejmij zasobnik.</p> <p><b>b</b> Sprawdź, czy poprawnie załadowano papier.</p> <p><b>Uwagi:</b></p> <ul style="list-style-type: none"> <li>• Upewnij się, że prowadnice papieru zostały poprawnie umieszczone.</li> <li>• Upewnij się, że wysokość stosu nie wykracza poza wskaźnik maksymalnego wypełnienia papierem.</li> <li>• Pamiętaj o drukowaniu na papierze o zalecanym typie i rozmiarze.</li> </ul> <p><b>c</b> Włóż zasobnik.</p> <p><b>d</b> Wydrukuj dokument.</p> <p>Czy papier często się zacina?</p>	Przejdź do punktu 2.	Problem został rozwiązany.



Działanie	Tak	Nie
<p><b>Etap 2</b></p> <p><b>a</b> Przy użyciu panelu sterowania drukarki przejdź do opcji:  <b>Ustawienia &gt; Papier &gt; Konfiguracja zasobnika &gt; Rozmiar/typ papieru</b></p> <p><b>b</b> Ustaw prawidłowy rozmiar i typ papieru.</p> <p><b>c</b> Wydrukuj dokument.</p> <p>Czy papier często się zacina?</p>	Przejdź do punktu 3.	Problem został rozwiązany.
<p><b>Etap 3</b></p> <p><b>a</b> Załaduj papier z nowego opakowania.</p> <p><b>Uwaga:</b> Papier wchłonał wilgoć z powodu wysokiej wilgotności powietrza. Do chwili użycia papier należy przechowywać w oryginalnym opakowaniu.</p> <p><b>b</b> Wydrukuj dokument.</p> <p>Czy papier często się zacina?</p>	Skontaktuj się <a href="#">z obsługą klienta</a> .	Problem został rozwiązany.

## Zacięte strony nie są drukowane ponownie

Działanie	Tak	Nie
<p><b>a</b> Przy użyciu panelu sterowania drukarki przejdź do opcji:  <b>Ustawienia &gt; Urządzenie &gt; Powiadomienia &gt; Odzyskiwanie zawartości po zacięciu</b></p> <p><b>b</b> W menu Usuwanie zacięć wybierz opcję <b>Włącz</b> lub <b>Auto</b>.</p> <p><b>c</b> Wydrukuj dokument.</p> <p>Czy zacięte strony są drukowane ponownie?</p>	Problem został rozwiązany.	Skontaktuj się <a href="#">z obsługą klienta</a> .

## problemy z wysyłaniem wiadomości e-mail

### Wyłączanie wiadomości o błędzie „Nie skonfigurowano serwera SMTP”

Na ekranie głównym dotknij kolejno  > **Ustawienia > E-mail > Konfiguracja poczty e-mail > Wyłącz błąd „Nie skonfigurowano serwera SMTP” > Włącz.**

Aby błąd nie był wyświetlany ponownie, wykonaj co najmniej jedną z następujących czynności:

- Zaktualizuj oprogramowanie sprzętowe. Więcej informacji można znaleźć w sekcji [„Aktualizacja oprogramowania sprzętowego” na str. 49.](#)
- Skonfiguruj ustawienia SMTP poczty e-mail. Więcej informacji można znaleźć w sekcji [„Konfigurowanie ustawień protokołu SMTP poczty e-mail” na str. 35.](#)

## Nie można wysłać wiadomości e-mail

Działanie	Tak	Nie
<p><b>Etap 1</b> Upewnij się, że ustawienia SMTP poczty e-mail są skonfigurowane poprawnie. Więcej informacji można znaleźć w sekcji <a href="#">„Konfigurowanie ustawień protokołu SMTP poczty e-mail” na str. 35.</a></p> <p>Czy możesz wysłać wiadomości e-mail?</p>	Problem został rozwiązany.	Przejdź do punktu 2.
<p><b>Etap 2</b> Upewnij się, że używasz właściwego hasła. W zależności od dostawcy usług poczty e-mail użyj hasła konta, hasła aplikacji lub hasła uwierzytelniania. Więcej informacji można znaleźć w sekcji <a href="#">„Konfigurowanie ustawień protokołu SMTP poczty e-mail” na str. 35.</a></p> <p>Czy możesz wysłać wiadomości e-mail?</p>	Problem został rozwiązany.	Przejdź do punktu 3.
<p><b>Etap 3</b> Upewnij się, że drukarka jest podłączona do sieci i że sieć jest podłączona do Internetu.</p> <p>Czy możesz wysłać wiadomości e-mail?</p>	Problem został rozwiązany.	Skontaktuj się <a href="#">z obsługą klienta</a> .

## Problemy z faksowaniem

### Brak identyfikatora numeru dzwoniącego

**Uwaga:** Niniejsze instrukcje dotyczą tylko drukarek, które obsługują faks analogowy. Więcej informacji można znaleźć w sekcji [„Konfigurowanie drukarki w celu faksowania” na str. 27.](#)

Działanie	Tak	Nie
<p>Włącz identyfikator numeru dzwoniącego. Na ekranie głównym dotknij kolejno opcji <b>Ustawienia &gt; Faks &gt; Ustawienia faksu &gt; Ustawienia odbierania faksów &gt; Ustawienia administratora &gt; Włącz identyfikator nadawcy.</b></p> <p>Czy pojawia się identyfikator numeru dzwoniącego?</p>	Problem został rozwiązany.	Skontaktuj się <a href="#">z obsługą klienta</a> .

## Nie można skonfigurować etherFAX

Działanie	Tak	Nie
<p><b>Etap 1</b> Sprawdź połączenie drukarki.</p> <p><b>a</b> Wydrukuj stronę konfiguracji sieci. Na ekranie głównym dotknij kolejno <b>Ustawienia &gt; Raporty &gt; Sieć &gt; Strona konfiguracji sieci</b>.</p> <p><b>b</b> Sprawdź stan sieci.</p> <p>Czy drukarka jest podłączona do sieci?</p>	Przejdź do punktu 3.	Przejdź do punktu 2.
<p><b>Etap 2</b> Upewnij się, że drukarka jest podłączona do sieci i że sieć jest podłączona do Internetu.</p> <p>Czy można skonfigurować etherFAX?</p>	Problem został rozwiązany.	Przejdź do punktu 3.
<p><b>Etap 3</b> Upewnij się, że etherFAX jest prawidłowo skonfigurowany: Więcej informacji można znaleźć w sekcji „<a href="#">Ustawianie funkcji faksu za pomocą etherFAX</a>” na str. 29.</p> <p>Czy można skonfigurować etherFAX?</p>	Problem został rozwiązany.	Przejdź na stronę <a href="https://www.etherfax.net/lexmark">https://www.etherfax.net/lexmark</a> .

## Nie można wysłać ani odbierać faksów za pomocą faksu analogowego

Działanie	Tak	Nie
<p><b>Etap 1</b> Rozwiąż wszelkie problemy zgłaszane w komunikatach o błędach pojawiających się na wyświetlaczu.</p> <p>Czy można wysłać lub odebrać faks?</p>	Problem został rozwiązany.	Przejdź do punktu 2.
<p><b>Etap 2</b> Upewnij się, że połączenia kablowe z poniższym wyposażeniem są prawidłowe:</p> <ul style="list-style-type: none"> <li>• Telefon</li> <li>• Słuchawka</li> <li>• Automatyczna sekretarka</li> </ul> <p>Czy można wysłać lub odebrać faks?</p>	Problem został rozwiązany.	Przejdź do punktu 3.
<p><b>Etap 3</b> Sprawdź, czy słyhać sygnał wybierania.</p> <ul style="list-style-type: none"> <li>• Zadzwoń pod numer faksu, aby sprawdzić, czy działa on poprawnie.</li> <li>• Jeśli korzystasz z funkcji On Hook Dial (Wybieranie numeru przy odłożonej słuchawce), zwiększ głośność, aby sprawdzić, czy słyhać sygnał wybierania.</li> </ul> <p>Czy słyhać sygnał wybierania?</p>	Przejdź do punktu 5.	Przejdź do punktu 4.

Działanie	Tak	Nie
<p><b>Etap 4</b> Sprawdź gniazdko telefoniczne.</p> <ul style="list-style-type: none"> <li><b>a</b> Podłącz telefon analogowy bezpośrednio do gniazdka w ścianie.</li> <li><b>b</b> Sprawdź, czy słycać sygnał wybierania.</li> <li><b>c</b> Jeżeli nie słycać tonu wybierania, zastosuj inny kabel telefoniczny.</li> <li><b>d</b> Jeśli nie słycać sygnału wybierania, podłącz telefon analogowy do innego gniazdka.</li> <li><b>e</b> Jeśli słycać sygnał wybierania, drukarkę należy podłączyć do tego gniazdka.</li> </ul> <p>Czy można wysłać lub odebrać faks?</p>	Problem został rozwiązany.	Przejdź do punktu 5.
<p><b>Etap 5</b> Sprawdź, czy drukarka jest podłączona do analogowej linii telefonicznej lub prawidłowego złącza cyfrowego.</p> <ul style="list-style-type: none"> <li>• Jeżeli korzystasz z usługi telefonicznej ISDN (Integrated Services Digital Network), podłącz drukarkę do analogowego portu telefonicznego w adapterze terminala ISDN. Więcej informacji na ten temat można uzyskać u dostawcy usługi ISDN.</li> <li>• W przypadku korzystania z cyfrowej linii telefonicznej DSL (Digital Subscriber Line) podłącz filtr DSL lub router umożliwiający korzystanie z linii urządzeniem analogowym. Więcej informacji na ten temat można uzyskać u dostawcy usługi DSL.</li> <li>• Jeśli korzystasz z systemu telefonicznego PBX (Private Branch Exchange), upewnij się, że nawiązywane jest połączenie analogowe. Jeśli nie ma takiego złącza, należy rozważyć zainstalowanie analogowej linii telefonicznej na potrzeby faksu.</li> </ul> <p>Czy można wysłać lub odebrać faks?</p>	Problem został rozwiązany.	Przejdź do punktu 6.
<p><b>Etap 6</b> Tymczasowo odłącz inne wyposażenie i wyłącz pozostałe usługi telefoniczne.</p> <ul style="list-style-type: none"> <li><b>a</b> Odłącz inne wyposażenie (np. automatyczne sekretarki, komputery, modemy lub rozgałęziacze linii telefonicznych) znajdujące się między drukarką a linią telefoniczną.</li> <li><b>b</b> Wyłącz funkcje połączeń oczekujących oraz poczty głosowej. Aby uzyskać więcej informacji, skontaktuj się z firmą telekomunikacyjną.</li> </ul> <p>Czy można wysłać lub odebrać faks?</p>	Problem został rozwiązany.	Przejdź do punktu 7.
<p><b>Etap 7</b> Zeskanuj oryginalny dokument po jednej stronie.</p> <ul style="list-style-type: none"> <li><b>a</b> Wybierz numer faksu.</li> <li><b>b</b> Zeskanuj dokument.</li> </ul> <p>Czy można wysłać lub odebrać faks?</p>	Problem został rozwiązany.	Skontaktuj się <a href="#">z obsługą klienta</a> .

## Nie można wysłać ani odbierać faksów za pomocą etherFAX

Działanie	Tak	Nie
<p><b>Etap 1</b> Upewnij się, że drukarka jest podłączona do sieci i że sieć jest podłączona do Internetu.</p> <p>Czy można wysłać lub odbierać fakсы za pomocą etherFAX?</p>	Problem został rozwiązany.	Przejdź do punktu 2.
<p><b>Etap 2</b> <b>a</b> Na ekranie głównym dotknij kolejno opcji <b>Ustawienia &gt; Faks &gt; Ustawienia faksu &gt; Ogólne ustawienia faksu.</b> <b>b</b> Upewnij się, że posiadany numer faksu jest poprawny. <b>c</b> Upewnij się, że opcja Transport faksu jest ustawiona na etherFAX.</p> <p>Czy można wysłać lub odbierać fakсы za pomocą etherFAX?</p>	Problem został rozwiązany.	Przejdź do punktu 3.
<p><b>Etap 3</b> Podziel duże dokumenty na mniejsze pliki.</p> <p>Czy można wysłać lub odbierać fakсы za pomocą etherFAX?</p>	Problem został rozwiązany.	Przejdź na stronę <a href="https://www.etherfax.net/lexmark">https://www.etherfax.net/lexmark</a> .

## Można odbierać, ale nie wysłać faksów za pomocą faksu analogowego

Działanie	Tak	Nie
<p><b>Etap 1</b> Załaduj oryginalny dokument do automatycznego podajnika dokumentów lub umieść go na szybie skanera.</p> <p>Czy można wysłać fakсы?</p>	Problem został rozwiązany.	Przejdź do punktu 2.
<p><b>Etap 2</b> Ustaw prawidłowo numer skrótu.</p> <ul style="list-style-type: none"> <li>• Sprawdź, czy numer skrótu przyporządkowano numerowi telefonu, który chcesz wybrać.</li> <li>• Ręcznie wybierz numer telefonu.</li> </ul> <p>Czy można wysłać fakсы?</p>	Problem został rozwiązany.	Skontaktuj się z <a href="#">obsługą klienta</a> .

## Można wysyłać, ale nie można odbierać faksów za pomocą faksu analogowego

Działanie	Tak	Nie
<p><b>Etap 1</b> Upewnij się, że źródło papieru nie jest puste.</p> <p>Nie można odbierać faksów</p>	Problem został rozwiązany.	Przejdź do punktu 2.
<p><b>Etap 2</b> Sprawdź ustawienia opóźnienia dzwonka. Na ekranie głównym dotknij kolejno opcji <b>Ustawienia &gt; Faks &gt; Ustawienia faksu &gt; Ustawienia odbierania faksów &gt; Ilość dzwonek do odebrania</b>.</p> <p>Nie można odbierać faksów</p>	Problem został rozwiązany.	Przejdź do punktu 3.
<p><b>Etap 3</b> Jeśli drukarka drukuje puste strony, sprawdź temat „<a href="#">Puste lub białe strony</a>” na str. 170.</p> <p>Nie można odbierać faksów</p>	Problem został rozwiązany.	Skontaktuj się <a href="#">z obsługą klienta</a> .

## Niska jakość wydruku faksu

Działanie	Tak	Nie
<p><b>Etap 1</b> Sprawdź, czy jakość wydruku jest odpowiednia.</p> <p><b>a</b> Na panelu sterowania dotknij kolejno opcji <b>Ustawienia &gt; Rozwiązywanie problemów &gt; Wydrukuj strony testu jakości</b>.</p> <p><b>b</b> Popraw niedoskonałości wydruku. Więcej informacji można znaleźć w sekcji „<a href="#">Jakość druku jest niska</a>” na str. 170.</p> <p>Czy jakość wydruku faksu jest zadowalająca?</p>	Problem został rozwiązany.	Przejdź do punktu 2.
<p><b>Etap 2</b> Zmniejsz szybkość transmisji dla odbieranych faksów.</p> <p><b>a</b> Z poziomu panelu sterowania dotknij kolejno opcji <b>Ustawienia &gt; Faks &gt; Ustawienia faksu &gt; Ustawienia odbierania faksów &gt; Ustawienia administratora</b>.</p> <p><b>b</b> W menu Maksymalna szybkość wybierz mniejszą szybkość transmisji.</p> <p>Czy jakość wydruku faksu jest zadowalająca?</p>	Problem został rozwiązany.	Skontaktuj się <a href="#">z wsparciem klienta</a> .

## Brak informacji na stronie tytułowej faksu

Działanie	Nie	Tak
<p><b>a</b> Wyłącz drukarkę, odczekaj około 10 sekund, a następnie włącz drukarkę.</p> <p><b>b</b> Wyślij lub odbierz faks.</p> <p>Czy na stronie tytułowej faksu brakuje informacji?</p>	Problem został rozwiązany.	Skontaktuj się <a href="#">z obsługą klienta</a> .

## Nie można wysłać strony tytułowej faksu z komputera

Działanie	Tak	Nie
<p><b>Etap 1</b></p> <p><b>a</b> Sprawdź, czy sterownik druku jest aktualny. Więcej informacji można znaleźć w sekcji „<a href="#">Instalowanie oprogramowania drukarki</a>” na str. 47.</p> <p><b>b</b> Wyślij faks.</p> <p>Czy można wysłać stronę tytułową faksu?</p>	Problem został rozwiązany.	Przejdź do punktu 2.
<p><b>Etap 2</b></p> <p><b>a</b> W dokumencie, który próbujesz przefaksować, otwórz okno dialogowe Drukuj.</p> <p><b>b</b> Wybierz drukarkę i kliknij kolejno <b>Właściwości</b>, <b>Preferencje</b>, <b>Opcje</b> lub <b>Ustawienia</b>.</p> <p><b>c</b> Kliknij opcję <b>Faks</b>, a następnie wyczyść ustawienie <b>Zawsze wyświetlaj ustawienia przed faksowaniem</b>.</p> <p><b>d</b> Wyślij faks.</p> <p>Czy można wysłać stronę tytułową faksu?</p>	Problem został rozwiązany.	Skontaktuj się <a href="#">z obsługą klienta</a> .

## Problemy ze skanowaniem

### Nie można skanować do komputera

Działanie	Tak	Nie
<p><b>Etap 1</b></p> <p>Wykonaj zadanie kopiowania.</p> <p>Czy zadanie kopiowania powiodło się?</p>	Przejdź do punktu 3.	Przejdź do punktu 2.
<p><b>Etap 2</b></p> <p><b>a</b> Wyłącz drukarkę, zaczekaj około 10 sekund, a następnie włącz ją ponownie.</p> <p><b>b</b> Zeskanuj dokument.</p> <p>Czy możesz zeskanować dokument do komputera?</p>	Problem został rozwiązany.	Przejdź do punktu 3.

Działanie	Tak	Nie
<p><b>Etap 3</b> Sprawdź połączenie drukarki.</p> <p><b>a</b> Wydrukuj stronę konfiguracji sieci. Przy użyciu panelu sterowania drukarki przejdź do opcji: <b>Ustawienia &gt; Raporty &gt; Sieć &gt; Strona konfiguracji sieci.</b></p> <p><b>b</b> Sprawdź stan sieci.</p> <p>Czy drukarka jest podłączona do sieci?</p>	Przejdź do punktu 5.	Przejdź do punktu 4.
<p><b>Etap 4</b> <b>a</b> Podłącz drukarkę do sieci. <b>b</b> Zeskanuj dokument.</p> <p>Czy możesz zeskanować dokument do komputera?</p>	Problem został rozwiązany.	Przejdź do punktu 5.
<p><b>Etap 5</b> <b>a</b> Sprawdź, czy drukarka i komputer są podłączone do tej samej sieci. <b>b</b> Zeskanuj dokument.</p> <p>Czy możesz zeskanować dokument do komputera?</p>	Problem został rozwiązany.	Skontaktuj się <a href="#">z obsługą klienta</a> .

## Nie można skanować do folderu sieciowego

Działanie	Tak	Nie
<p><b>Etap 1</b> <b>a</b> Utwórz skrót do folderu sieciowego. <b>b</b> Zeskanuj dokument za pomocą skrótu. Więcej informacji można znaleźć w sekcji „<a href="#">Skanowanie do folderu sieciowego za pomocą skrótu</a>” na str. 75.</p> <p>Czy możesz zeskanować dokument i zapisać go w folderze sieciowym?</p>	Problem został rozwiązany.	Przejdź do punktu 2.
<p><b>Etap 2</b> Upewnij się, że ścieżka i format folderu sieciowego są prawidłowe. Na przykład <code>//nazwa_hosta_serwera/nazwa_folderu/sciezka</code>, gdzie <code>nazwa_hosta_serwera</code> jest w pełni kwalifikowaną nazwą domeny (FQDN) lub adresem IP.</p> <p>Czy ścieżka i format folderu sieciowego są prawidłowe?</p>	Przejdź do punktu 3.	Przejdź do punktu 4.
<p><b>Etap 3</b> Upewnij się, że masz uprawnienia do zapisu w folderze sieciowym.</p> <p>Czy możesz zeskanować dokument i zapisać go w folderze sieciowym?</p>	Problem został rozwiązany.	Przejdź do punktu 4.



Działanie	Tak	Nie
<p><b>Etap 4</b> Zaktualizuj skrót folderu sieciowego.</p> <p><b>a</b> Uruchom przeglądarkę, a następnie w polu adresu wpisz adres drukarki.</p> <p><b>Uwagi:</b></p> <ul style="list-style-type: none"> <li>Wyświetl adres IP drukarki na ekranie głównym. Adres IP ma postać czterech liczb oddzielonych kropkami. Na przykład 123.123.123.123.</li> <li>W przypadku używania serwera proxy wyłącz go tymczasowo, aby prawidłowo załadować stronę.</li> </ul> <p><b>b</b> Kliknij opcję <b>Skróty</b>, a następnie wybierz skrót.</p> <p><b>Uwaga:</b> Jeśli dostępnych jest wiele typów skrótów, wybierz Folder sieciowy.</p> <p><b>c</b> W polu Ścieżka udziału wpisz ścieżkę folderu sieciowego.</p> <p><b>Uwagi:</b></p> <ul style="list-style-type: none"> <li>Jeśli ścieżka udziału to <code>\\nazwa_hosta_serwera\nazwa_folderu\ścieżka</code>, wpisz <code>//nazwa_hosta_serwera/nazwa_folderu/ścieżka</code>.</li> <li>Podczas wpisywania ścieżki udziału upewnij się, że użyto ukośników.</li> </ul> <p><b>d</b> W menu Uwierzytelnianie zaznacz metodę uwierzytelniania.</p> <p><b>Uwaga:</b> Jeśli wybrana metoda uwierzytelniania to „Użyj przypisanej nazwy użytkownika i hasła”, w polach Nazwa użytkownika i Hasło wpisz swoje poświadczenia.</p> <p><b>e</b> Kliknij przycisk <b>Zapisz</b>.</p> <p>Czy możesz zeskanować dokument i zapisać go w folderze sieciowym?</p>	Problem został rozwiązany.	Przejdź do punktu 5.
<p><b>Etap 5</b> Upewnij się, że drukarka i folder sieciowy są podłączone do tej samej sieci</p> <p>Czy możesz zeskanować dokument i zapisać go w folderze sieciowym?</p>	Problem został rozwiązany.	Skontaktuj się z <a href="#">obsługą klienta</a> .

## Niepełne kopie dokumentów lub zdjęć

Działanie	Tak	Nie
<p><b>Etap 1</b></p> <p><b>a</b> Upewnij się, że dokument lub zdjęcie jest umieszczone w prawym dolnym rogu szyby skanera, stroną z wydrukiem skierowaną w dół.</p> <p><b>b</b> Skopiuj dokument lub zdjęcie.</p> <p>Czy dokument lub fotografia zostały skopiowane prawidłowo?</p>	Problem został rozwiązany.	Przejdź do punktu 2.

Działanie	Tak	Nie
<p><b>Etap 2</b></p> <p><b>a</b> Dostosuj ustawienie rozmiaru papieru do papieru załadowanego do zasobnika.</p> <p><b>b</b> Skopiuj dokument lub zdjęcie.</p> <p>Czy dokument lub fotografia zostały skopiowane prawidłowo?</p>	Problem został rozwiązany.	Skontaktuj się <a href="#">z obsługą klienta</a> .

## Zadanie skanowania nie powiodło się

Działanie	Tak	Nie
<p><b>Etap 1</b></p> <p>Sprawdź połączenia kabli.</p> <p><b>a</b> Upewnij się, że kabel sieciowy lub kabel USB jest prawidłowo podłączony do komputera i drukarki.</p> <p><b>b</b> Ponownie wyślij zadanie skanowania.</p> <p>Czy skanowanie powiodło się?</p>	Problem został rozwiązany.	Przejdź do punktu 2.
<p><b>Etap 2</b></p> <p>Sprawdź plik, do którego chcesz wykonać skan.</p> <p><b>a</b> Upewnij się, że nazwa pliku nie jest już używana w folderze docelowym.</p> <p><b>b</b> Upewnij się, że dokument lub zdjęcie, do którego chcesz wykonać skan nie są otwarte w innej aplikacji.</p> <p><b>c</b> Ponownie wyślij zadanie skanowania.</p> <p>Czy skanowanie powiodło się?</p>	Problem został rozwiązany.	Przejdź do punktu 3.
<p><b>Etap 3</b></p> <p><b>a</b> Sprawdź, czy w ustawieniach konfiguracyjnych miejsca docelowego zaznaczono pole wyboru <b>Dołączaj sygnaturę czasu</b> lub <b>Zastępuj istniejący plik</b>.</p> <p><b>b</b> Ponownie wyślij zadanie skanowania.</p> <p>Czy skanowanie powiodło się?</p>	Problem został rozwiązany.	Skontaktuj się <a href="#">z obsługą klienta</a> .

## Niska jakość kopii

Działanie	Tak	Nie
<p><b>Etap 1</b></p> <p><b>a</b> Przetrzyj szklane powierzchnię skanera oraz automatycznego podajnika dokumentów za pomocą miękkiej, wilgotnej, niestrzępiącej się szmatki. Jeśli drukarka jest wyposażona w drugą szybę automatycznego podajnika dokumentów wewnątrz automatycznego podajnika dokumentów, wyczyść również tę szybę.</p> <p>Więcej informacji można znaleźć w sekcji „<a href="#">Czyszczenie skanera</a>” na str. 160.</p> <p><b>b</b> Upewnij się, że dokument lub zdjęcie jest umieszczone w prawym dolnym rogu szyby skanera, stroną z wydrukiem skierowaną w dół.</p> <p><b>c</b> Skopiuj dokument lub zdjęcie.</p> <p>Czy jakość kopii jest zadowalająca?</p>	Problem został rozwiązany.	Przejdź do punktu 2.
<p><b>Etap 2</b></p> <p><b>a</b> Sprawdź jakość oryginalnego dokumentu lub zdjęcia.</p> <p><b>b</b> Dostosuj ustawienia jakości skanowania.</p> <p><b>c</b> Skopiuj dokument lub zdjęcie.</p> <p>Czy jakość kopii jest zadowalająca?</p>	Problem został rozwiązany.	Skontaktuj się z <a href="#">obsługą klienta</a> .

## Ciemne pionowe smugi pojawiające się podczas skanowania z automatycznego podajnika dokumentów

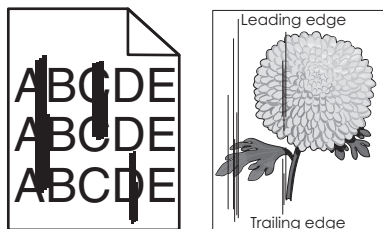

Działanie	Tak	Nie
<p><b>a</b> Otwórz pokrywę skanera.</p> <p><b>b</b> Przetrzyj podkładkę szyby ADF za pomocą miękkiej, wilgotnej, niestrzępiącej się szmatki.</p> <p><b>Uwaga:</b> W niektórych modelach drukarek ta lokalizacja posiada szybę ADF zamiast podkładki.</p> <p><b>c</b> Zamknij pokrywę skanera.</p> <p><b>d</b> Zeskanuj dokument.</p> <p>Czy na skanowanych dokumentach pojawiają się pionowe smugi?</p>	Skontaktuj się z <a href="#">wsparcie klienta</a> .	Problem został rozwiązany.

## Postrzępiony obraz lub tekst podczas skanowania z automatycznego podajnika dokumentów

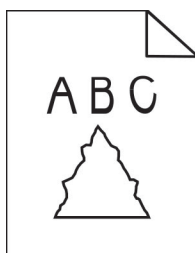

Działanie	Tak	Nie
<p><b>a</b> Do automatycznego podajnika dokumentów załaduj 50 arkuszy czystego, zwykłego papieru.</p> <p><b>Uwaga:</b> Zwykły papier pomaga usunąć kurz i inne formy nalotu z rolek automatycznego podajnika dokumentów.</p> <p><b>b</b> Naciśnij przycisk  na panelu operacyjnym.</p> <p><b>c</b> Załaduj oryginalny dokument do automatycznego podajnika dokumentów.</p> <p><b>d</b> Zeskanuj dokument.</p> <p>Czy na wydruku pojawiają się postrzępione obrazy lub tekst?</p>	Skontaktuj się <a href="#">z obsługą klienta</a> .	Problem został rozwiązany.

## Skaner nie domyka się

Działanie	Tak	Nie
<p>Usuń przeszkody uniemożliwiające zamknięcie pokrywy skanera.</p> <p>Czy pokrywa skanera domyka się prawidłowo?</p>	Problem został rozwiązany.	Skontaktuj się <a href="#">z wsparciem klienta</a> .

## Skanowanie trwa za długo lub zawiesza komputer

Działanie	Tak	Nie
<p>Zamknij wszystkie aplikacje, które zakłócają skanowanie.</p> <p>Czy skanowanie trwa zbyt długo lub powoduje zawieszanie się komputera?</p>	Skontaktuj się <a href="#">z obsługą klienta</a> .	Problem został rozwiązany.

## Skaner nie reaguje

Działanie	Tak	Nie
<p><b>Etap 1</b></p> <p><b>a</b> Sprawdź, czy przewód zasilający jest prawidłowo podłączony do drukarki i gniazdka elektrycznego.</p> <p> <b>UWAGA — NIEBEZPIECZEŃSTWO USZKODZENIA CIAŁA:</b> Aby uniknąć ryzyka pożaru lub porażenia prądem elektrycznym, podłącz przewód zasilający do prawidłowo uziemionego, łatwo dostępnego gniazdka elektrycznego o odpowiednich parametrach znajdującego się w pobliżu urządzenia.</p> <p><b>b</b> Skopiuj lub zeskanuj dokument.</p> <p>Czy skaner odpowiada?</p>	Problem został rozwiązany.	Przejdź do punktu 2.
<p><b>Etap 2</b></p> <p><b>a</b> Upewnij się, że drukarka jest włączona.</p> <p><b>b</b> Rozwiąż wszelkie problemy zgłaszane w komunikatach o błędach pojawiających się na wyświetlaczu.</p> <p><b>c</b> Skopiuj lub zeskanuj dokument.</p> <p>Czy skaner odpowiada?</p>	Problem został rozwiązany.	Przejdź do punktu 3.
<p><b>Etap 3</b></p> <p><b>a</b> Wyłącz drukarkę, a następnie odczekaj około 10 sekund, po czym włącz ją ponownie.</p> <p><b>b</b> Skopiuj lub zeskanuj dokument.</p> <p>Czy skaner odpowiada?</p>	Problem został rozwiązany.	Skontaktuj się <a href="#">z obsługą klienta</a> .

## Regulacja rejestracji skanera

1 Przy użyciu panelu sterowania drukarki przejdź do opcji:

**Ustawienia > Urządzenie > Konserwacja > Menu konfiguracji > Konfiguracja skanera > Ręczna rejestracja skanera**

2 Dotknij opcji **Drukuj szybki test**.

3 Umieść wydrukowaną stronę szybkiego testu na szybie skanera, a następnie dotknij opcji **Rejestracja skanera płaskiego**.

4 Dotknij opcji **Kopiuj szybki test**.

5 Porównaj stronę Kopiuj szybki test z oryginałem.

**Uwaga:** Jeżeli marginesy strony testowej są inne niż marginesy oryginału, musisz wyregulować Lewy margines i Margines górny.

6 Powtarzaj krok [etap 4](#) i [etap 5](#) do momentu, gdy marginesy na stronie Kopiuj szybki test będą odpowiadały marginesom w oryginale.

## Regulacja rejestracji automatycznego podajnika dokumentów

- 1 Przy użyciu panelu sterowania drukarki przejdź do opcji:  
**Ustawienia > Urządzenie > Konserwacja > Menu konfiguracji > Konfiguracja skanera > Ręczna rejestracja skanera**
- 2 Dotknij opcji **Drukuj szybki test**.
- 3 Umieść wydrukowaną stronę szybkiego testu na tacy podajnika ADF.
- 4 Dotknij polecenia **Rejestracja przedniego automatycznego podajnika dokumentów** lub **Rejestracja tylnego automatycznego podajnika dokumentów**.  
**Uwagi:**
  - Aby skalibrować Rejestrację przedniego automatycznego podajnika dokumentów, umieść stronę szybkiego testu nadrukiem do góry, krótszą krawędzią do automatycznego podajnika dokumentów.
  - Aby skalibrować Rejestrację tylnego automatycznego podajnika dokumentów, umieść stronę szybkiego testu nadrukiem do dołu, krótszą krawędzią do automatycznego podajnika dokumentów.
- 5 Dotknij opcji **Kopiuj szybki test**.
- 6 Porównaj stronę Kopiuj szybki test z oryginałem.  
**Uwaga:** Jeżeli marginesy strony testowej są inne niż marginesy oryginału, musisz wyregulować Dopasowanie poziome i Margines górny.
- 7 Powtarzaj krok [etap 5](#) i [etap 6](#) do momentu, gdy marginesy na stronie Kopiuj szybki test będą odpowiadały marginesom w oryginale.

## Problemy z jakością koloru

### Zmiana kolorów na wydruku

- 1 Na ekranie głównym dotknij opcji **Ustawienia > Drukowanie > Jakość > Zaawansowane obrazowanie > Korekcja kolorów**.
- 2 Z menu Korekcja kolorów wybierz pozycję **Ręczna > Zawartość korekcji koloru**.
- 3 Wybierz właściwe ustawienia konwersji kolorów.

Typ obiektu	Tablice konwersji kolorów
Obraz RGB Tekst RGB Grafika RGB	<ul style="list-style-type: none"> <li>• Żywe kolory — daje jaśniejsze, bardziej nasycone kolory. Opcję tę można stosować do wszystkich formatów kolorów.</li> <li>• Wyświetlacz sRGB — ustawia kolory w taki sposób, aby były zbliżone do kolorów wyświetlanych na monitorze komputera. Użycie czarnego toneru jest zoptymalizowane do wydruku zdjęć.</li> <li>• Wyświetlacz – pełna czerń — ustawia kolory w taki sposób, aby były zbliżone do kolorów wyświetlanych na monitorze komputera. To ustawienie używa tylko czarnego toneru do uzyskania wszystkich odcieni czystej szarości.</li> <li>• Żywe kolory sRGB — zapewnia większe nasycenie kolorów przy opcji korekcji kolorów Wyświetlacz sRGB. Użycie czarnego toneru jest zoptymalizowane do wydruku grafiki biznesowej.</li> <li>• Wył.</li> </ul>
Obraz CMYK Tekst CMYK Grafika CMYK	<ul style="list-style-type: none"> <li>• US CMYK — stosuje korekcję kolorów dopasowującą kolory wydruku do standardu SWOP (Specifications for Web Offset Publishing).</li> <li>• Euro CMYK — stosuje korekcję kolorów dopasowującą kolory wydruku do standardu EuroScale.</li> <li>• Żywe kolory CMYK — zwiększa nasycenie kolorów ustawienia korekcji kolorów US CMYK.</li> <li>• Wył.</li> </ul>

## Najczęściej zadawane pytania dotyczące drukowania kolorów

### Co to jest kolor RGB?

RGB jest metodą opisywania kolorów poprzez określenie ilości barwy czerwonej, zielonej i niebieskiej potrzebnej do uzyskania danego koloru. Barwy czerwoną, zieloną i niebieską można mieszać w różnych proporcjach w celu uzyskania szerokiego zakresu kolorów występujących w naturze. Ekran komputerowy, skanery i aparaty cyfrowe używają tej metody do wyświetlania kolorów.

### Co to jest kolor CMYK?

CMYK jest metodą opisywania kolorów poprzez określenie ilości kolorów cyjan, magenta, żółtego i czarnego potrzebnych do uzyskania danego koloru. Atramenty lub tonery w kolorze cyjan, magenta, żółtym i czarnym mogą być używane do drukowania w różnych proporcjach w celu uzyskania szerokiego zakresu kolorów występujących w naturze. W ten sposób tworzone są kolory w maszynach drukarskich, drukarkach atramentowych oraz kolorowych drukarkach laserowych.

### W jaki sposób określany jest kolor w dokumencie przeznaczonym do druku?

Kolory w dokumencie są zazwyczaj określone przez oprogramowanie przy zastosowaniu kombinacji kolorów RGB lub CMYK. Więcej informacji można znaleźć w Pomocy programu.

### Skąd drukarka czerpie informacje o tym, jaki kolor wydrukować?

Gdy użytkownik drukuje dokument, do drukarki wysyłane są dane opisujące typ i kolor każdego obiektu, które następnie przechodzą przez tabele konwersji kolorów. Informacje o kolorach są tłumaczone na informacje o ilościach toneru cyjan, magenta, żółtego i czarnego, potrzebnych do uzyskaniażądanego koloru. Zastosowanie tablic konwersji kolorów zależy od informacji o obiektach. Możliwe jest na przykład zastosowanie jednej tabeli konwersji kolorów dla tekstu, a innej dla fotografii.

## Co to jest ręczna korekcja kolorów?

Gdy włączona jest ręczna korekcja kolorów, drukarka do przetwarzania obiektów stosuje tablice konwersji kolorów wybrane przez użytkownika. Ręczne ustawienia korekcji kolorów odnoszą się do typu drukowanego obiektu (tekst, grafika lub obrazy). Dotyczy to również sposobu określania obiektu w oprogramowaniu (kombinacje RGB lub CMYK). Aby zastosować ręcznie inną tablicę konwersji kolorów, patrz [„Zmiana kolorów na wydruku” na str. 230](#).

Jeśli oprogramowanie nie określa kolorów z kombinacjami RGB lub CMYK, ręczna korekta kolorów nie jest użyteczna. Ponadto jest ono nieskuteczne, jeśli program lub system operacyjny komputera dokonują regulacji kolorów. W większości sytuacji ustawienie Korekcja kolorów na Auto generuje preferowane kolory dla dokumentów.

## W jaki sposób można dopasować dany kolor (np. kolor występujący w logo firmy)?

Z menu jakości możliwe jest wybranie dziewięciu zestawów próbek kolorów. Zestawy te są również dostępne ze strony Próbkę kolorów wbudowanego serwera WWW. Wybór dowolnego zestawu próbek spowoduje wydrukowanie wielostronicowego dokumentu składającego się z setek kolorowych pól. Każde pole zawiera kombinację CMYK lub RGB, w zależności od wybranej tabeli. Widoczny na wydruku kolor każdego pola jest wynikiem przetworzenia kombinacji kolorów CMYK lub RGB opisanej w danym polu przy użyciu wybranej tabeli konwersji kolorów.

Można przejrzeć strony zawierające próbki kolorów i dzięki temu określić pole, którego kolor jest najbliższy wymaganemu. Kombinacja kolorów oznaczona w danym polu może zostać następnie wykorzystana do modyfikacji koloru obiektu wyświetlanego przez program. Więcej informacji można znaleźć w Pomocy programu. W celu wykorzystania wybranej tabeli konwersji kolorów dla danego obiektu niezbędne może być użycie ustawienia Ręcznie dla opcji Korekcja kolorów.

Wybranie zestawu próbek kolorów związanych z określonym problemem dopasowania kolorów zależy od:

- Używanego ustawienia korekcji kolorów (Auto, wył. lub ręczne)
- Typu drukowanego obiektu (tekst, grafika lub obrazy)
- Sposobu określania obiektu w oprogramowaniu (kombinacje RGB lub CMYK).

Jeśli oprogramowanie nie określa kolorów z kombinacjami RGB lub CMYK, strony ręcznej korekty kolorów nie są użyteczne. Ponadto niektóre programy regulują kombinacje RGB lub CMYK w programie przez zarządzanie kolorami. Dlatego wydrukowany kolor może nie być identyczny z kolorem ze stron z próbkami kolorów.

## Wydruk wygląda na przebarwiony

Działanie	Tak	Nie
<p><b>Etap 1</b> Wykonaj regulację koloru.</p> <p><b>a</b> Na ekranie głównym dotknij opcji <b>Ustawienia &gt; Drukowanie &gt; Jakość &gt; Zaawansowane obrazowanie &gt; Regulacja kolorów</b>.</p> <p><b>b</b> Wydrukuj dokument.</p> <p>Czy wydruk wygląda na przebarwiony?</p>	Przejdź do punktu 2.	Problem został rozwiązany.



Działanie	Tak	Nie
<p><b>Etap 2</b> Wykonaj równoważenie kolorów.</p> <p><b>a</b> Na ekranie głównym dotknij kolejno <b>Ustawienia &gt; Drukowanie &gt; Jakość &gt; Zaawansowane obrazowanie &gt; Równowaga kolorów</b>.</p> <p><b>b</b> Dostosuj ustawienia.</p> <p><b>c</b> Wydrukuj dokument.</p> <p>Czy wydruk wygląda na przebarwiony?</p>	<p>Skontaktuj się <a href="#">wsparcie klienta</a>.</p>	<p>Problem został rozwiązany.</p>

## Kontakt z obsługą klienta

Przed skontaktowaniem się z obsługą klienta upewnij się, że masz następujące informacje:

- Problem z drukarką
- Komunikat o błędzie
- Typ modelu drukarki i numer seryjny

Przejdź pod adres <http://support.lexmark.com>, aby otrzymać wsparcie za pośrednictwem wiadomości e-mail lub czatu albo przejrzeć bibliotekę podręczników, dokumentacji wsparcia, sterowników i pozostałych plików do pobrania.

Dostępne jest również telefoniczne wsparcie techniczne. W Stanach Zjednoczonych lub Kanadzie można się kontaktować pod numerem telefonu 1--800--539--6275. Jeśli przebywasz w innym kraju lub regionie, przejdź pod adres <http://support.lexmark.com>.

## Recykling i utylizacja

### Recykling produktów Lexmark

Aby zwrócić produkty firmy Lexmark w celu recyklingu:

- 1 Odwiedź stronę [www.lexmark.com/recycle](http://www.lexmark.com/recycle).
- 2 Wybierz produkt, który chcesz poddać recyklingowi.

**Uwaga:** Materiały eksploatacyjne i sprzęt nieobjęte programem recyklingu firmy Lexmark można poddać recyklingowi w lokalnym centrum recyklingu.

### Recykling opakowań firmy Lexmark

Firma Lexmark nieustannie dąży do maksymalnego ograniczenia rozmiaru opakowań. Mniejszy rozmiar opakowań pomaga zagwarantować, że drukarki firmy Lexmark są transportowane w możliwie najbardziej wydajny i przyjazny dla środowiska sposób oraz że pozostaje mniej materiałów opakowaniowych do utylizacji. Takie podejście umożliwia ograniczenie emisji gazów cieplarnianych oraz oszczędność energii i zasobów naturalnych. W niektórych krajach i regionach firma Lexmark oferuje również recykling elementów opakowań. Aby uzyskać więcej informacji, przejdź na stronę [www.lexmark.com/recycle](http://www.lexmark.com/recycle), a następnie wybierz swój kraj lub region. Informacje dotyczące dostępnych programów recyklingu opakowań są dołączone do informacji dotyczących utylizacji produktu.

Kartony firmy Lexmark nadają się w 100% do recyklingu na obszarach, na których istnieją zakłady zajmujące się recyklingiem tektury falistej. Takich zakładów może nie być w miejscu zamieszkania użytkownika.

Pianka używana w opakowaniach firmy Lexmark nadaje się do recyklingu na obszarach, na których istnieją zakłady zajmujące się recyklingiem takiej pianki. Takich zakładów może nie być w miejscu zamieszkania użytkownika.

W przypadku zwrotu wkładu drukującego do firmy Lexmark można ponownie użyć pudełka, w którym został on sprzedany. Firma Lexmark zajmie się recyklingiem pudełka.

# Uwagi

## Informacje o produkcie

Nazwa produktu:

Urządzenia wielofunkcyjne Lexmark CX331adwe; Lexmark CX431adw, Lexmark CX431dw; Lexmark MC3224adwe, Lexmark MC3224dwe, Lexmark MC3224i; Lexmark MC3326adwe, Lexmark MC3326i; Lexmark MC3426adw, Lexmark MC3426i, Lexmark XC2326

Typ urządzenia:

3500

Modele:

285, 485, 685, 876, 8c6, 8c9

## Informacje o wydaniu

Marzec 2021

**Niniejsze oświadczenie nie ma zastosowania w krajach, w których podobne postanowienia są niezgodne z obowiązującym prawem:** FIRMA LEXMARK INTERNATIONAL, INC. DOSTARCZA TĘ PUBLIKACJĘ „W STANIE, W JAKIM SIĘ ZNAJDUJE”, BEZ JAKICHKOLWIEK WYRAŻNYCH LUB DOMNIEMANYCH RĘKOJMI I GWARANCJI, W TYM BEZ DOMNIEMANYCH GWARANCJI PRZYDATNOŚCI HANDLOWEJ I UŻYTECZNOŚCI DO OKREŚLONYCH CELÓW. W niektórych krajach wykluczenie gwarancji wyraźnych lub domniemanych w przypadku określonych transakcji jest niedozwolone, dlatego to oświadczenie może nie dotyczyć wszystkich użytkowników.

Niniejsza publikacja może zawierać nieścisłości techniczne lub błędy drukarskie. Przedstawione informacje podlegają okresowym zmianom; zmiany te będą uwzględniane w kolejnych wydaniach. Udoskonalenia lub zmiany opisanych tutaj produktów lub programów mogą być wprowadzane w dowolnym czasie.

Znajdujące się w niniejszej publikacji odnośniki do produktów, programów lub usług nie oznaczają, że ich producent zamierza udostępnić je we wszystkich krajach, w których działa. Umieszczenie odnośnika do produktu, programu lub usługi nie oznacza, że dozwolone jest używanie wyłącznie tego produktu, programu lub usługi. Zamiast tego produktu, programu lub usługi można użyć funkcjonalnie równoważnego zamiennika, pod warunkiem jednak, że nie narusza to niczyjej własności intelektualnej. Ocena i testowanie współdziałania z innymi produktami, programami lub usługami, poza jawnie wymienionymi przez wytwórcę, odbywa się na odpowiedzialność użytkownika.

Aby uzyskać pomoc techniczną firmy Lexmark, należy odwiedzić stronę <http://support.lexmark.com>.

Informacje na temat zasad ochrony prywatności firmy Lexmark regulujące korzystanie z tego produktu znajdują się na stronie [www.lexmark.com/privacy](http://www.lexmark.com/privacy).

Informacje o materiałach eksploatacyjnych oraz pliki do pobrania można znaleźć w witrynie [www.lexmark.com](http://www.lexmark.com).

© 2019 Lexmark International, Inc.

Wszelkie prawa zastrzeżone.

## Znaki towarowe

Lexmark, logo Lexmark i MarkNet są znakami towarowymi lub zarejestrowanymi znakami towarowymi firmy Lexmark International, Inc. w Stanach Zjednoczonych i/lub innych krajach.

Gmail, Android, Google Play i Google Chrome są znakami towarowymi firmy Google LLC.

Macintosh, Safari, and AirPrint are trademarks of Apple Inc., registered in the U.S. and other countries. App Store and iCloud are service marks of Apple Inc., registered in the U.S. and other countries. Use of the Works with Apple badge means that an accessory has been designed to work specifically with the technology identified in the badge and has been certified by the developer to meet Apple performance standards.

Znak słowny Mopria® jest zarejestrowanym i/lub niezarejestrowanym znakiem towarowym firmy Mopria Alliance, Inc. w Stanach Zjednoczonych i innych krajach. Niedozwolone wykorzystanie jest surowo zabronione.

PCL® jest zarejestrowanym znakiem towarowym firmy Hewlett-Packard. PCL jest oznaczeniem firmy Hewlett-Packard dla zestawu poleceń (języka) i funkcji stosowanych w drukarkach tej firmy. Ta drukarka została zaprojektowana w taki sposób, aby była zgodna z językiem PCL. Oznacza to, że ta drukarka rozpoznaje polecenia języka PCL używane w różnych aplikacjach i emuluje funkcje odpowiadające tym poleceniom.

PostScript jest zastrzeżonym znakiem towarowym firmy Adobe Systems Incorporated w Stanach Zjednoczonych i/lub w innych krajach.

Wi-Fi® i Wi-Fi Direct® są zastrzeżonymi znakami towarowymi stowarzyszenia Wi-Fi Alliance®.

Pozostałe znaki towarowe należą do odpowiednich właścicieli.

## Oświadczenia dotyczące licencji

Wszystkie oświadczenia dotyczące licencji związane z tym produktem można znaleźć na płycie CD:w folderze NOTICES na płycie CD z programowaniem instalacyjnym.

## Poziomy emisji hałasu

Poniższe pomiary wykonane zostały zgodnie z normą ISO 7779 i zgłoszone zgodnie z normą ISO 9296.

**Uwaga:** Niektóre tryby mogą nie dotyczyć tego produktu.

Średnie ciśnienie akustyczne w odległości 1 metra, dBA	
Drukowanie	Drukowanie jednostronne, czarno-białe: 49 (MC3224); 50 (CX331adwe, MC3326a); 51 (CX431, MC3426, XC2326) Drukowanie jednostronne, kolorowe: 51 (CX331, MC3224, MC3326a); 52 (CX431, MC3426, XC2326) Drukowanie dwustronne, czarno-białe: 49 (CX331, MC3224, MC3326); 50 (CX431, MC3426, XC2326) Drukowanie dwustronne, kolorowe: 50 (MC3224); 51 (CX331, MC3326); 52 (CX431, MC3426, XC232)
Skanowanie	Czarno-białe: 46 (MC3224dwe); 50 (CX331, MC3224adwe, MC3224i, MC3326); 55 (CX431, MC3426, XC2326) Kolor: 40 (MC3224dwe); 44 (CX331, MC3224adwe, MC3224i, MC3326); 51 (CX431, MC3426, XC2326)

Średnie ciśnienie akustyczne w odległości 1 metra, dBA	
Kopiowanie	Czarno-białe: 50 (MC3224dwe); 53 (CX331, MC3224adwe, MC3224i, MC3326); 56 (CX431, MC3426a, XC2326) Kolor: 49 (MC3224); 50 (CX331adwe, MC3326); 54 (CX431, MC3426, XC2326)
Gotowa	14

Wartości mogą ulec zmianie. Aktualne wartości można znaleźć na stronie [www.lexmark.com](http://www.lexmark.com).

## Dyrektywa WEEE dotycząca zużytego sprzętu elektrycznego i elektronicznego

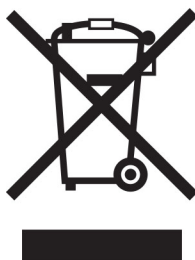

Symbol WEEE stosuje się do oznaczania produktów elektronicznych, które w krajach Unii Europejskiej podlegają specjalnym programom i procedurom recyklingu. Zachęcamy do recyklingu naszych produktów.

W razie dalszych pytań dotyczących opcji recyklingu należy odwiedzić witrynę sieci Web firmy Lexmark pod adresem [www.lexmark.com](http://www.lexmark.com), aby uzyskać numer telefonu do lokalnego biura sprzedaży.

## Wyrzucanie produktów

Nie należy wyrzucać drukarki ani materiałów eksploatacyjnych w taki sam sposób, jak odpadów domowych. Informacji na temat możliwości wyrzucania i recyklingu należy zasięgnąć u lokalnych władz.

## Dyrektywa UE w sprawie baterii

Ten produkt może zawierać litowy baterię pastylkową wielokrotnego ładowania. Produkt jest zgodny z dyrektywą UE 2006/66/EC — zgodnie ze zmianami wprowadzonymi w dyrektywie 2008/12/EC, 2008/103/EC i 2013/56/UE.

## Zwrot kaset firmy Lexmark w celu ponownego użycia lub recyklingu

Program zbierania kaset firmy Lexmark pozwala na bezpłatny zwrot zużytych kaset firmie Lexmark w celu ponownego użycia lub recyklingu. Ponownie używanych lub przetwarzanych w ramach recyklingu jest sto procent zużytych kaset zwróconych do firmy Lexmark. Opakowania użyte do zwrotu kaset są również poddawane recyklingowi.

Aby zwrócić kasety firmy Lexmark w celu ponownego użycia lub recyklingu, należy wykonać następujące czynności:

- 1 Odwiedź stronę [www.lexmark.com/recycle](http://www.lexmark.com/recycle).

2 Wybierz produkt, który chcesz poddać recyklingowi.

## Ostrzeżenie o podatności na ładunki elektrostatyczne

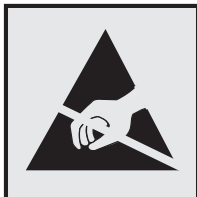

Symbol ten służy do oznaczenia podzespołów podatnych na działanie ładunków elektrostatycznych. Nie należy dotykać obszarów oznaczonych tym symbolem bez uprzedniego dotknięcia metalowej powierzchni znajdującej się z dala od symbolu.

Aby uniknąć uszkodzeń spowodowanych wyładowaniami elektrostatycznymi podczas wykonywania czynności konserwacyjnych, takich jak usuwanie zacięć papieru i wymiana materiałów eksploatacyjnych, należy dotknąć dowolnej odsłoniętej metalowej części drukarki przed kontaktem z jej wewnętrzną częścią, nawet jeśli na urządzeniu nie znajduje się odpowiedni symbol.

## ENERGY STAR

Każdy produkt firmy Lexmark oznaczony symbolem ENERGY STAR® znajdującym się na samym produkcie lub jego ekranie startowym został uznany za zgodny z wymaganiami programu Agencji Ochrony Środowiska (EPA) ENERGY STAR od daty produkcji.



## Informacje o temperaturze

Temperatura i wilgotność względna podczas przechowywania	Od 10 do 32,2°C (50-90°F) i 8-80% wilgotności względnej Od -40 do 40°C (60-90°F) i 8-80% wilgotności względnej
Długoterminowe przechowywanie drukarki / wkładu / modułu obrazującego <sup>1</sup>	Maksymalna temperatura wilgotnej żarówki <sup>2</sup> : 26,7°C (80,1°F) Środowisko bez kondensacji pary
Krótkoterminowa wysyłka drukarki / wkładu / modułu obrazującego	Od -40 do 40°C (od -40 do 104°F)
<p><sup>1</sup> Okres przydatności materiałów eksploatacyjnych wynosi średnio 2 lata. Dotyczy przechowywania w standardowym środowisku biurowym w temperaturze 22°C (72°F) i przy wilgotności powietrza 45%.</p> <p><sup>2</sup> Temperatura wilgotnej żarówki jest określana na podstawie temperatury i względnej wilgotności powietrza.</p>	

## Oświadczenie dotyczące lasera

Drukarka ma certyfikat zgodności z wymaganiami normy amerykańskiej DHHS-21 CFR, rozdział I, podrozdział J, dla urządzeń laserowych klasy I (1) i certyfikat zgodności z wymaganiami obowiązującej w innych krajach normy IEC 60825-1 dla urządzeń laserowych klasy I (1). 2014.

Urządzenia laserowe klasy I nie są uważane za niebezpieczne. Laser i drukarka są tak zaprojektowane, aby nigdy podczas normalnego działania, konserwacji lub zalecanych warunków serwisowych żaden człowiek nie był narażony na promieniowanie laserowe powyżej poziomu klasy I. Drukarka jest wyposażona w niepodlegającą naprawie głowicę drukującą, która emituje wiązkę laserową o następujących parametrach:

Klasa: IIIb (3b) AlGaAs

Znamionowa moc wyjściowa (mW): 8

Długość fali (nm): 770-800

## Zużycie energii

### Pobór mocy przez produkt

W poniższej tabeli przedstawiono charakterystyki poboru mocy przez produkt.

**Uwaga:** Niektóre tryby mogą nie dotyczyć tego produktu.

Tryb	Opis	Pobór mocy (W)
Drukowanie	Urządzenie tworzy wydruk z elektronicznych informacji wejściowych.	Druk jednostronny: 385 (MC3224); 395 (CX331, MC3326); 400 (CX431, MC3426, XC2326) Wydruk dwustronny: 260 (MC3224); 275 (CX331, CX431, MC3326, MC3426, XC2326)
Kopiuje	Urządzenie tworzy wydruk z oryginałów dokumentów w postaci dokumentów drukowanych.	385 (CX331, MC3224, MC3326); 395 (CX431, MC3426, XC2326)
Skanuje	Urządzenie skanuje dokumenty drukowane.	22 (MC3224adwe, MC3224i); 24 (CX331, MC3324); 21 (CX431, MC3426, XC2326)
Gotowa	Urządzenie oczekuje na zadanie drukowania.	17 (CX331, MC3224, MC3326); 17,5 (CX431, MC3426, XC2326)
tryb czuwania	Urządzenie znajduje się w trybie oszczędzania energii.	1,1 (CX331, MC3224, MC3326); 1,3 (CX431, MC3426, XC2326)
Tryb hibernacji	Urządzenie znajduje się w trybie zaawansowanego oszczędzania energii.	nd.
Wyłączone	Urządzenie jest podłączone do gniazda elektrycznego, ale przełącznik zasilania jest wyłączony.	0,1

Wielkości poboru mocy podane w powyższej tabeli są wartościami uśrednionymi w czasie. Chwilowy pobór mocy może być znacznie większy niż wartość średnia.

Wartości mogą ulec zmianie. Aktualne wartości można znaleźć na stronie [www.lexmark.com](http://www.lexmark.com).

## Tryb czuwania

W drukarce dostępny jest tryb oszczędzania energii nazywany *trybem czuwania*. Tryb czuwania zmniejsza zużycie energii przez obniżenie poboru mocy w przedłużonych okresach bezczynności urządzenia. Tryb czuwania jest włączany automatycznie, jeśli produkt nie jest używany przez określony czas zwany *limitem czasu trybu czuwania*.

Domyślne ustawienie fabryczne limitu czasu trybu czuwania dla tego produktu (w minutach):	15
---	----

Limit czasu trybu czuwania można zmieniać w przedziale od 1 minuty do 120 minut za pomocą menu konfiguracji. Jeżeli szybkość druku A4 jest mniejsza lub równa 30 stron na minutę, limit czasu można ustawić na maksymalnie 60 minut. Ustawienie niskiej wartości limitu czasu trybu czuwania przyczynia się do ograniczenia zużycia energii elektrycznej, jednak może być przyczyną wydłużenia czasu reakcji produktu. Ustawienie wysokiej wartości limitu czasu trybu czuwania umożliwia uzyskanie krótkiego czasu reakcji, jednak jest związane z większym zużyciem energii elektrycznej.

## trybem hibernacji

To urządzenie umożliwia pracę w trybie bardzo niskiego poboru energii o nazwie *Tryb hibernacji*. Gdy urządzenie jest w trybie hibernacji, wszystkie inne systemy i urządzenia są bezpiecznie wyłączone.

Tryb hibernacji można włączyć, stosując jedną z następujących metod:

- Przy użyciu limitu czasu hibernacji
- Przy użyciu opcji Zarządzanie trybami zasilania

Fabryczne ustawienie domyślne limity czasu hibernacji tego urządzenia we wszystkich krajach i regionach	3 dni
---	-------

Czas mierzony od zakończenia zadania drukowania, po upływie którego drukarka przechodzi do trybu hibernacji, można ustawić w zakresie od jednej godziny do jednego miesiąca.

## Uwagi dotyczące urządzeń do przetwarzania obrazu zarejestrowanych w EPEAT:

- Poziom zasilania w trybie gotowości występuje w trybie hibernacji lub wyłączenia.
- Urządzenie automatycznie wyłącza się i przechodzi do trybu gotowości, w którym poziom zasilania wynosi  $\leq 1$  W. Funkcja automatycznego trybu gotowości (hibernacji lub wyłączenia) jest włączana w momencie wysyłki produktu.

## Tryb wyłączenia

Jeśli to urządzenie jest wyposażone w tryb wyłączenia, który wciąż pobiera niewielką ilość mocy, aby całkowicie zatrzymać pobór mocy, należy odłączyć przewód zasilający z gniazda elektrycznego.

## Całkowite zużycie energii

Czasami pomocne jest oszacowanie całkowitego zużycia energii przez urządzenie. Ponieważ pobór mocy wyrażany jest w watach, aby obliczyć zużycie energii, należy pomnożyć pobór mocy przez czas pracy urządzenia w każdym z trybów. Całkowite zużycie energii jest sumą zużycia energii w poszczególnych trybach.



## Uwagi dotyczące przepisów dla terminali komunikacyjnych

W tej części zamieszczono informacje prawne dotyczące produktów zawierających analogową kartę faksową:

Typ/model firmy Lexmark zgodny z normami:

LEX-M14-002

## Uwagi dotyczące przepisów związanych z produktami bezprzewodowymi

Niniejsza sekcja zawiera informacje prawne dotyczące wyłącznie modeli bezprzewodowych.

W razie wątpliwości co do tego, czy Twój model jest modelem bezprzewodowym, przejdź do strony <http://support.lexmark.com>.

## Uwagi dotyczące składnika modułowego

Modele bezprzewodowe zawierają następujące elementy modułowe:

Typ/model firmy Lexmark zgodny z normami LEX-M07-001; FCC ID:IYLLLEXM07001; IC:2376A-LEXM07001

Typ/model firmy Lexmark zgodny z normami LEX-M08-001; FCC ID:IYLLLEXM08001; IC:2376A-LEXM08001

W celu ustalenia, które składniki modułowe zostały zainstalowane w konkretnym produkcie, należy zapoznać się ze znajdującą się na nim etykietą.

## Zagrożenie promieniowaniem o częstotliwości radiowej

Wypromieniowywana moc wyjściowa tego urządzenia jest znacznie mniejsza niż ustalone przez komisję FCC i inne instytuty normalizacyjne limity wystawienia na promieniowanie o częstotliwości radiowej. Aby urządzenie spełniało wymagania komisji FCC i innych instytutów normalizacyjnych dotyczące zagrożenia promieniowaniem o częstotliwości radiowej, między anteną a jakąkolwiek osobą należy zachować odległość co najmniej 20 cm (8 cali).

## Zgodność z dyrektywami Wspólnoty Europejskiej

Produkt ten jest zgodny z wymogami dyrektywy Rady Wspólnoty Europejskiej 2014/53/UE w sprawie harmonizacji ustawodawstw państw członkowskich dotyczących urządzeń radiowych.

Producentem urządzeń jest: Lexmark International, Inc., 740 West New Circle Road, Lexington, KY, 40550 USA. Upoważniony przedstawiciel EOG/UE: Lexmark International Technology Hungária Kft., 8 Lechner Ödön fasor, Millennium Tower III, 1095 Budapeszt, WĘGRY. Importerem EOG/UE jest: Lexmark International Technology S.à.r.l. 20, Route de Pré-Bois, ICC Building, Block A, CH-1215 Genève, Szwajcaria. Deklaracja zgodności z wymaganiami dyrektyw jest dostępna na życzenie u autoryzowanego przedstawiciela lub pod adresem

[www.lexmark.com/en\\_us/about/regulatory-compliance/european-union-declaration-of-conformity.html](http://www.lexmark.com/en_us/about/regulatory-compliance/european-union-declaration-of-conformity.html)

Zgodność jest oznaczona za pomocą oznaczenia CE:



### Ograniczenia

Używanie tego urządzenia radiowego jest dozwolone tylko wewnątrz budynków. Zastosowanie zewnętrzne jest zabronione. Ograniczenie to dotyczy wszystkich państw wymienionych w poniższej tabeli:

Austria	Belgia	Bułgaria	Szwajcaria	Cypr	Czechy	Niemcy	Dania	Estonia
Grecja	Hiszpania	Finlandia	Francja	Chorwacja	Węgry	Irlandia	Islandia	Włochy
Liechtenstein	Litwa	Luksemburg	Łotwa	Malta	Holandia	Norwegia	Polska	Portugalia
Rumunia	Szwecja	Słowenia	Słowacja	Turcja	Wielka Brytania (Irlandia Północna)			

### Oświadczenie UE i innych krajów na temat pasm częstotliwości, w jakich pracuje urządzenie radiowe, i maksymalnej mocy częstotliwości radiowej

To urządzenie radiowe pracuje w pasmach częstotliwości 2,4 GHz (2,412–2,472 GHz w UE) lub 5 GHz (5,15–5,35, 5,47–5,725 GHz w UE). Maksymalna moc wyjściowa EIRP nadajnika, z uwzględnieniem wzmocnienia anteny, wynosi  $\leq 20$  dBm dla obu pasm.

### Zgodność z dyrektywami Wspólnoty Europejskiej

Ten produkt spełnia wymagania ochronne dyrektyw 2014/30/UE, 2014/35/UE, 2009/125/UE i 2011/65/UE Rady Wspólnoty Europejskiej — zgodnie ze zmianami wprowadzonymi w (UE) 2015/863 — dotyczących dostosowania i harmonizacji przepisów państw członkowskich w zakresie zgodności elektromagnetycznej, bezpieczeństwa sprzętu elektrycznego przeznaczonego do pracy w określonym zakresie napięć, ekologicznej konstrukcji produktów związanych ze zużyciem energii, a także ograniczeń związanych ze stosowaniem niektórych substancji niebezpiecznych w urządzeniach elektrycznych i elektronicznych.

Producentem urządzeń jest: Lexmark International, Inc., 740 West New Circle Road, Lexington, KY, 40550 USA. Upoważniony przedstawiciel EOG/UE: Lexmark International Technology Hungária Kft., 8 Lechner Ödön fasor, Millennium Tower III, 1095 Budapeszt, WĘGRY. Importerem EOG/UE jest: Lexmark International Technology S.à.r.l. 20, Route de Pré-Bois, ICC Building, Block A, CH-1215 Genève, Szwajcaria. Deklaracja zgodności z wymaganiami dyrektyw jest dostępna na życzenie u autoryzowanego przedstawiciela lub pod adresem

[www.lexmark.com/en\\_us/about/regulatory-compliance/european-union-declaration-of-conformity.html](http://www.lexmark.com/en_us/about/regulatory-compliance/european-union-declaration-of-conformity.html)

---

Niniejszy produkt spełnia ograniczenia dla klasy B normy EN 55032 i wymagania dotyczące bezpieczeństwa normy EN 62368-1.

# Indeks

## A

adapter RJ-11 32  
AirPrint  
korzystanie 58  
aktualizacja oprogramowania  
sprzętowego 49  
alarmy e-mail  
konfiguracja 141  
anulowanie zadania drukowania  
z komputera 63  
z panelu sterowania  
drukarki 63  
arkusze separujące  
umieszczanie 63  
automatyczna sekretarka  
konfiguracja 30  
automatyczny podajnik  
dokumentów  
korzystanie 64, 67, 69, 73

## B

bezprzewodowy serwer druku  
instalowanie 51  
białe poziome linie 189  
blokowanie niepożądanych  
faksów 71  
Błąd „Nie skonfigurowano  
serwera SMTP”  
wyłączanie 217  
brak informacji na stronie  
tytułowej faksu 223  
brakujące kolory 178

## C

cętkowany wydruk 179  
charakterystyka papieru 15  
ciemne linie poziome 186  
ciemne pionowe linie 188  
cienie na wydrukach 173  
czarne obrazy 182  
części drukarki  
czyszczenie 159  
czyszczenie  
wałki pobierające 162  
czyszczenie drukarki 159  
czyszczenie ekranu  
dotykowego 160

czyszczenie pamięci drukarki 56  
czyszczenie skanera 160  
Czyszczenie skanera 140  
czyszczenie wałków  
pobierających 162

## D

data i godzina  
ustawienia faksu 35  
dodawanie drukarek do  
komputera 48  
dodawanie opcji sprzętowych  
sterownik drukarki 50  
dodawanie opcji wewnętrznych  
sterownik drukarki 50  
dodawanie skrótów  
e-mail 68  
kopiowanie 66  
miejsce docelowe faksu 70  
dokumenty poufne nie są  
drukowane 196  
dokumenty, drukowanie  
z komputera 57  
z urządzenia przenośnego 57  
dostawców usług poczty e-  
mail 35  
dostosowywanie intensywności  
faksowania 71  
dostosowywanie jasności  
wyświetlacz drukarki 167  
dostosowywanie jasności  
wyświetlacza drukarki 167  
dostosowywanie rejestracji  
skanera 229  
drukarka  
transport 168  
drukarka nie odpowiada 198  
drukowanie  
korzystanie z opcji Wi-Fi  
Direct 58  
korzystanie z usługi druku  
Mopria 57  
lista przykładowych  
czcionek 62  
strona konfiguracji sieci 55  
Strona ustawień menu 55  
z dysku flash 59  
z komputera 57

z urządzenia  
przenośnego 57, 58  
za pomocą profilu Cloud  
Connector 62  
zadania wstrzymane 61  
zadania wydruku poufnego 61  
drukowanie listy przykładowych  
czcionek 62  
drukowanie strony konfiguracji  
sieci 55  
drukowanie z komputera 57  
drukowanie z napędu flash 59  
drukowanie z sortowaniem nie  
działa 215  
Drukuj strony testu jakości 140  
dyski flash  
obsługiwane 60  
dziennik faksu  
wyświetlanie 71

## E

e-mail  
wysyłanie 67  
ekran dotykowy  
czyszczenie 160  
ekran główny  
dostosowywanie 14  
eksportowanie pliku  
konfiguracyjnego  
korzystanie z Embedded Web  
Server 50  
etherFAX, za pomocą  
konfiguracja funkcji  
faksowania 29

## F

fabryczne ustawienia domyślne  
przywracanie 56  
faks  
obsługiwane 27  
planowanie godziny i daty  
wysyłania 70  
przekazywanie 72  
wysyłanie 69  
faks analogowy  
konfiguracja 27

faks, rozwiązywanie problemów  
 brak informacji na stronie  
 tytułowej faksu 223  
 identyfikator numeru  
 dzwoniącego nie jest  
 wyświetlany 218  
 można wysyłać, ale nie można  
 odbierać faksów za pomocą  
 faksu analogowego 222  
 nie można skonfigurować  
 etherFAX 219  
 nie można wysłać strony  
 tytułowej faksu z  
 komputera 223  
 nie można wysyłać ani odbierać  
 faksów za pomocą  
 etherFAX 221  
 nie można wysyłać ani odbierać  
 faksów za pomocą faksu  
 analogowego 219  
 nie można wysyłać faksów za  
 pomocą faksu  
 analogowego 221  
 niska jakość wydruku 222  
 faks, ustawienia  
 połączenie przez standardową  
 linię telefoniczną 30  
 typowe dla kraju lub regionu 32  
 faksowanie  
 korzystanie z automatycznego  
 podajnika dokumentów  
 (ADF) 69  
 przy użyciu szyby skanera 69  
 ustawianie daty i godziny 35  
 faksy  
 wstrzymywanie 71  
 folder sieciowy  
 skanowanie do 75  
 formularze z nadrukiem  
 wybieranie 17  
 funkcja e-mail  
 konfiguracja 35

## G

gniazdo przewodu  
 zasilającego 23  
 gramatury papieru  
 obsługiwane 20

## I

ikony ekranu głównego  
 wyświetlanie 14  
 ikony na ekranie głównym  
 wyświetlanie 14  
 importowanie pliku  
 konfiguracyjnego  
 korzystanie z Embedded Web  
 Server 50  
 informacje dotyczące  
 bezpieczeństwa 7, 8  
 informacje o drukarce  
 znajdowanie 9  
 informacje o ulotności  
 pamięci 56  
 instalacja sterownika  
 drukarki 47  
 instalacja sterownika faksu 48  
 instalowanie bezprzewodowego  
 serwera druku 51  
 instalowanie oprogramowania  
 drukarki 47  
 instalowanie zasobników 24  
 intensywność tonera  
 regulacja 63

## J

jakość druku, rozwiązywanie  
 problemów  
 białe poziome linie 189  
 białe strony 170  
 brakujące kolory 178  
 cętkowany wydruk i plamki 179  
 ciemne linie poziome 186  
 ciemne pionowe linie 188  
 cienie na wydrukach 173  
 jasny wydruk 176  
 jednolite kolorowe lub czarne  
 obrazy 182  
 krzywy wydruk 181  
 nierówna gęstość wydruku 185  
 obcięty tekst lub obraz 183  
 pionowe białe linie 191  
 powtarzające się błędy  
 wydruku 192  
 puste strony 170  
 szare lub kolorowe tło 174  
 toner łatwo się ściera 184  
 zbyt ciemny wydruk 171  
 zniekształcony wydruk 181  
 zwijanie się papieru 180

jakość koloru, rozwiązywanie  
 problemów  
 wydruk wygląda na  
 przebarwiony 232  
 jasny wydruk 176  
 jednolity kolor 182  
 język, zmiana  
 klawiatura ekranowa 14

## K

karty  
 kopiowanie 66  
 klawiatura ekranowa  
 zmiana języka 14  
 kolorowe tło na wydrukach 174  
 komputer  
 podłączanie drukarki 55  
 komputer, skanowanie do 73  
 komunikaty drukarki  
 Materiały eksploatacyjne  
 producenta innego niż  
 Lexmark 202  
 Wymiana wkładu,  
 niedopasowanie regionu  
 drukarki 201  
 konfiguracja  
 faks analogowy 27  
 konfiguracja bezpiecznego  
 dostępu do sieci Wi-Fi  
 sieć bezprzewodowa 53  
 konfiguracja ustawień głośnika  
 faksu 35  
 konfigurowanie alarmów  
 email 141  
 konfigurowanie czasu  
 letniego 35  
 konfigurowanie faksu  
 połączenie przez standardową  
 linię telefoniczną 30  
 typowe dla kraju lub regionu 32  
 konfigurowanie funkcji faksu za  
 pomocą etherFAX 29  
 konfigurowanie opcji Wi-Fi  
 Direct 54  
 konfigurowanie powiadomień  
 dotyczących materiałów  
 eksploatacyjnych 141  
 konfigurowanie ustawień  
 serwera poczty e-mail 35  
 kontakt ze wsparciem  
 klienta 233

kontrolka  
 odczytywanie wskazań 15  
 koperty  
 ładowanie 46  
 kopiowanie 64  
 karty 66  
 korzystanie z automatycznego  
 podajnika dokumentów  
 (ADF) 64  
 na obu stronach arkusza  
 papieru 65  
 na papierze firmowym 65  
 przy użyciu szyby skanera 64  
 zdjęcia 64  
 kopiowanie dokumentów o  
 różnych rozmiarach arkuszy 64  
 kopiowanie dwustronne 65  
 kopiowanie wielu stron  
 na jednym arkuszu 65  
 kopiowanie z  
 wybrany zasobnik 64  
 kopiowanie, rozwiązywanie  
 problemów  
 częściowe kopie dokumentów  
 lub zdjęć 225  
 niska jakość kopii 227  
 skaner nie domyka się 228  
 skaner nie reaguje 229  
 korekcja kolorów 230  
 korzystanie z panelu  
 sterowania 14

**L**

Lexmark Mobile Print  
 korzystanie 57  
 liczniki zużycia materiałów  
 eksploatacyjnych  
 przywracanie 159, 202  
 lista przykładowych czcionek  
 drukowanie 62  
 lokalizacja drukarki  
 wybieranie 22  
 lokalizowanie obszarów  
 zacięć 204

**Ł**

ładowanie tac 44  
 łączenie tac 47

**M**

materiały eksploatacyjne  
 zmniejszanie zużycia 167  
 Materiały eksploatacyjne  
 producenta innego niż  
 Lexmark 202  
 menu  
 802.1x 131  
 Cloud Connector 139  
 Custom Scan Sizes  
 (Niestandardowe rozmiary  
 skanów) 98  
 Domyślne ustawienia  
 e-mail 112  
 Domyślne ustawienia FTP 115  
 Domyślne ustawienia  
 kopiowania 99  
 Drukarka – informacje 90  
 Drukowanie 139  
 Drukuj z dysku flash 120  
 Ethernet 126  
 Faksowanie 140  
 Harmonogram wyłączeń  
 urządzeń USB 136  
 IPsec 130  
 Jakość 92  
 Kasuj pliki tymczasowe 138  
 Konfiguracja LPD 132  
 Konfiguracja poczty e-mail 111  
 Konfiguracja tacy 96  
 Konfiguracja uniwersalna 97  
 Konta lokalne 136  
 Menu konfiguracji 85  
 Obraz 96  
 Ograniczanie zewnętrznego  
 dostępu do sieci  
 komputerowej 134  
 Ograniczenia logowania 137  
 PCL 94  
 PostScript 94  
 Powiadomienia 81  
 Preferencje 79  
 Przegląd sieci  
 komputerowej 122  
 Przywracanie ustawień  
 fabrycznych 85  
 Publiczny 135  
 Rozwiązywanie  
 problemów 140  
 Różne 138  
 Sieć bezprzewodowa 123

Sieć komputerowa 140  
 Skanuj dysk flash 118  
 Skróty 139  
 SNMP 129  
 Strona ustawień menu 139  
 TCP/IP 128  
 Tryb ekologiczny 80  
 Tryb faksu 101  
 Typy nośników 98  
 Układ 90  
 Urządzenie 139  
 USB 133  
 Ustaw. faksu 101  
 Ustawienia 92  
 Ustawienia druku  
 poufnego 137  
 Ustawienia HTTP/FTP 132  
 Ustawienia serwera  
 faksów 108  
 Usuwanie po awarii 89  
 Wi-Fi Direct 125  
 Widoczne ikony na ekranie  
 głównym 90  
 Zarządzanie certyfikatami 136  
 Zarządzanie zasilaniem 84  
 Zbieranie danych anonim. 85  
 Zdalny panel operatora 81  
 menu drukarki 78  
 metoda osobistego numeru  
 identyfikacyjnego 53  
 metoda przyciskowa 53

**N**

Najczęściej zadawane pytania  
 dotyczące drukowania w  
 kolorze 231  
 napęd flash  
 drukowanie z 59  
 skanowanie do 76  
 Narzędzie Lexmark ScanBack  
 korzystanie 73  
 nie można odbierać faksów za  
 pomocą faksu analogowego 222  
 nie można odczytać napędu  
 flash  
 rozwiązywanie problemów,  
 drukowanie 199  
 nie można połączyć drukarki z  
 siecią Wi-Fi 201  
 nie można skanować do folderu  
 sieciowego 224

nie można uzyskać połączenia z wbudowanym serwerem  
WWW 200  
nie można wysłać strony tytułowej faksu z komputera 223  
nie można wysłać wiadomości e-mail 218  
nie można wysyłać ani odbierać faksów za pomocą etherFAX 221  
nie można wysyłać ani odbierać faksów za pomocą faksu analogowego 219  
niepożądane fakсы blokowanie 71  
nieprawidłowe marginesy 175  
nierówna gęstość wydruku 185  
niska jakość wydruku faksu 222  
numer seryjny, drukarka znajdowanie 11

## O

obcięte obrazy na wydruku 183  
obcięty tekst na wydruku 183  
obsługiwane fakсы 27  
obsługiwane gramatury papieru 20  
obsługiwane napędy flash 60  
obsługiwane rozmiary papieru 18  
obsługiwane typy papieru 20  
obsługiwane typy plików 60  
odnajdywanie numeru seryjnego drukarki 11  
opcja sieci bezprzewodowej 50  
opcje sprzętowe tace 24  
opcje sprzętowe, dodawanie sterownik drukarki 50  
opcje wewnętrzne, dodawanie sterownik drukarki 50  
oprogramowanie drukarki instalowanie 47  
oprogramowanie sprzętowe, aktualizowanie 49  
oryginalne części i materiały eksploatacyjne 142  
oryginalne części i materiały eksploatacyjne firmy Lexmark 142  
oszczędność papieru 65  
oszczędność toneru 65

oświadczenia 236, 237, 239, 240, 241  
oświadczenia dotyczące emisji 236, 241  
oświadczenia komisji FCC 241

## P

pamięć  
typy zainstalowanej w drukarce 56  
pamięć drukarki  
wymazywanie 56  
pamięć nieulotna 56  
wymazywanie 56  
pamięć ulotna 56  
wymazywanie 56  
panel sterowania korzystanie 14  
papier  
formularze z nadrukiem 17  
niedozwolony 16  
papier firmowy 17  
Uniwersalny, ustawienie rozmiaru 43  
wybieranie 15  
papier firmowy kopiowanie na 65  
ładowanie 46  
wybieranie 17  
pionowe białe linie 191  
pionowe ciemne paski na wydruku po zeskanowaniu z automatycznego podajnika dokumentów 227  
plamki na wydruku 179  
planowanie faksu 70  
Podajnik ADF korzystanie 64, 67, 69, 73  
podajnik ręczny ładowanie 46  
wymiana 149  
podłączanie do sieci bezprzewodowej korzystanie z kodu PIN 53  
korzystanie z metody przyciskowej 53  
podłączanie drukarki do sieci bezprzewodowej 52  
podłączanie drukarki do usługi dzwonek charakterystycznych 34  
podłączanie kabli 23  
podłączanie komputera do drukarki 55  
podłączanie urządzenia przenośnego do drukarki 54  
pojemnik na zużyty toner wymiana 148  
zamawianie 145  
port Ethernet 23  
Port EXT 23  
Port LINE 23  
Port USB włączanie 199  
port USB drukarki 23  
porty drukarki 23  
postrzępiony obraz skanowanie z automatycznego podajnika dokumentów 228  
postrzępiony tekst skanowanie z automatycznego podajnika dokumentów 228  
powiadomienia o materiałach eksploatacyjnych konfiguracja 141  
powiększanie kopii 65  
powolne drukowanie 194  
powtarzające się defekty na wydrukach 192  
poziomy natężenia hałasu 236  
praca w sieci bezprzewodowej 52  
problemy z jakością skanowania 227  
profil Cloud Connector drukowanie z 62  
skanowanie do 77  
tworzenie 25  
próbne zadania drukowania 60  
przechowywanie papieru 17  
przeglądanie dziennika faksów 71  
przekazywanie faksu 72  
przeniesienie drukarki 167  
przy użyciu podajnika ADF kopiowanie 64  
przy użyciu szyby skanera kopiowanie 64  
przyciemnienie faksu regulacja 71  
przypisywanie drukarki do sygnału dzwonka 34

przywracanie  
liczniki zużycia materiałów eksploatacyjnych 202  
przywracanie ustawień fabrycznych 56  
puste lub białe strony 170

## R

raporty  
status drukarki 142  
użycie drukarki 142  
recykling  
opakowania Lexmark 234  
produkty Lexmark 234  
regulacja rejestracji automatycznego podajnika dokumentów 230  
regulowanie intensywności tonera 63  
rejestracja ADF  
regulacja 230  
rejestracja skanera  
regulacja 229  
resetowanie liczników zużycia materiałów eksploatacyjnych 159  
ręczna korekcja kolorów 230  
rozdzielczość faksu  
zmiana 70  
rozłączanie tac 47  
rozmiary papieru obsługiwane 18  
rozmieszczenie arkuszy separujących 63  
rozwiązywanie problemów  
Błąd „Nie skonfigurowano serwera SMTP” 217  
drukarka nie odpowiada 198  
Najczęściej zadawane pytania dotyczące drukowania w kolorze 231  
nie można połączyć drukarki z siecią Wi-Fi 201  
nie można uzyskać połączenia z wbudowanym serwerem WWW 200  
rozwiązywanie problemów z drukowaniem  
drukowanie z sortowaniem nie działa 215  
funkcja łączenia tac nie działa 216

koperta skleja się podczas drukowania 215  
nie można drukować poufnych dokumentów i innych wstrzymanych dokumentów 196  
nie można odczytać napędu flash 199  
nieprawidłowe marginesy 175  
papier często się zacina 216  
powolne drukowanie 194  
wydruk zadania na niewłaściwym papierze 196  
wydruk zadania z niewłaściwej tacy 196  
zacięte strony nie są drukowane ponownie 217  
zadania drukowania nie są drukowane 193  
rozwiązywanie problemów z faksem  
brak informacji na stronie tytułowej faksu 223  
identyfikator numeru dzwoniącego nie jest wyświetlany 218  
można wysyłać, ale nie można odbierać faksów za pomocą faksu analogowego 222  
nie można skonfigurować etherFAX 219  
nie można wysłać strony tytułowej faksu z komputera 223  
nie można wysyłać ani odbierać faksów za pomocą etherFAX 221  
nie można wysyłać ani odbierać faksów za pomocą faksu analogowego 219  
nie można wysyłać faksów za pomocą faksu analogowego 221  
niska jakość wydruku 222  
rozwiązywanie problemów z jakością druku  
białe poziome linie 189  
białe strony 170  
brakujące kolory 178  
cętkowany wydruk i plamki 179  
ciemne linie poziome 186  
ciemne pionowe linie 188

ciemne na wydrukach 173  
jasny wydruk 176  
jednolite kolorowe lub czarne obrazy 182  
krzywy wydruk 181  
nierówna gęstość wydruku 185  
obcięty tekst lub obraz 183  
pionowe białe linie 191  
powtarzające się błędy wydruku 192  
puste strony 170  
szare lub kolorowe tło 174  
toner łatwo się ściera 184  
zbyt ciemny wydruk 171  
zniekształcony wydruk 181  
zwijanie się papieru 180  
rozwiązywanie problemów z kopiowaniem  
częściowe kopie dokumentów lub zdjęć 225  
niska jakość kopii 227  
skaner nie reaguje 229  
rozwiązywanie problemów z pocztą e-mail  
nie można wysłać wiadomości e-mail 218  
rozwiązywanie problemów ze skanowaniem  
częściowe kopie dokumentów lub zdjęć 225  
nie można skanować do folderu sieciowego 224  
nie można skanować do komputera 223  
niska jakość kopii 227  
pionowe ciemne paski na wydruku po zeskanowaniu z automatycznego podajnika dokumentów 227  
Postrzępiony obraz podczas skanowania z automatycznego podajnika dokumentów 228  
postrzępiony tekst podczas skanowania z automatycznego podajnika dokumentów 228  
skaner nie reaguje 229  
skanowanie trwa zbyt długo 228  
skanowanie zawiesza komputer 228



zadanie skanowania nie powiodło się 226

rozwiązywanie problemów, drukowanie

- drukowanie z sortowaniem nie działa 215
- funkcja łączenia tac nie działa 216
- koperta skleja się podczas drukowania 215
- nie można drukować poufnych dokumentów i innych wstrzymanych dokumentów 196
- nieprawidłowe marginesy 175
- papier często się zacina 216
- powolne drukowanie 194
- wydruk zadania na niewłaściwym papierze 196
- wydruk zadania z niewłaściwej tacy 196
- zacięte strony nie są drukowane ponownie 217
- zadania drukowania nie są drukowane 193

rozwiązywanie problemów, e-mail

- nie można wysłać wiadomości e-mail 218

rozwiązywanie problemów, jakość koloru

- wydruk wygląda na przebarwiony 232

różne rozmiary papieru, kopiowanie 64

## S

separator papieru podajnika ADF

- wymiana 157

serwer e-mail

- konfiguracja 35

serwer faksu, konfiguracja

- ustawianie funkcji faksu 29

serwer FTP

- skanowanie do 75

sieć bezprzewodowa

- konfiguracja bezpiecznego dostępu do sieci Wi-Fi 53
- podłączanie drukarki do 52

sieć Wi-Fi

- wyłączanie 55

skaner

- czyszczenie 160

skaner nie domyka się 228

skanowanie

- do folderu sieciowego 75
- do komputera 73
- do napędu flash 76
- do profilu Cloud Connector 77
- do serwera FTP 75
- korzystanie z automatycznego podajnika dokumentów (ADF) 73
- przy użyciu szyby skanera 73

skanowanie z automatycznego podajnika dokumentów

- postrzępiony obraz 228
- postrzępiony tekst 228

skanowanie, rozwiązywanie problemów

- częściowe kopie dokumentów lub zdjęć 225
- nie można skanować do folderu sieciowego 224
- nie można skanować do komputera 223
- niska jakość kopii 227
- pionowe ciemne paski na wydruku po zeskanowaniu z automatycznego podajnika dokumentów 227

Postrzępiony obraz podczas skanowania z automatycznego podajnika dokumentów 228

postrzępiony tekst podczas skanowania z automatycznego podajnika dokumentów 228

skaner nie domyka się 228

skaner nie reaguje 229

zadanie skanowania nie powiodło się 226

skrót do miejsc docelowych faksu

- tworzenie 70

skrót e-mail

- tworzenie 68

skrót, tworzenie e-mail 68

- kopiowanie 66
- miejsce docelowe faksu 70
- sortowanie kopii 65

sortowanie wielu kopii 65

sprawdzanie stanu części i materiałów eksploatacyjnych 141

stan części

- sprawdzanie 141

stan materiałów eksploatacyjnych

- sprawdzanie 141

status drukarki 15

sterownik drukarki

- instalowanie 47
- opcje sprzętowe, dodawanie 50

sterownik faksu

- instalowanie 48

strona konfiguracji sieci

- drukowanie 55

Strona ustawień menu

- drukowanie 55

szare tło na wydrukach 174

szyba skanera

- korzystanie 64, 67, 69, 73

## T

taca podajnika ADF

- wymiana 150

tace

- instalowanie 24
- ładowanie 44
- łączenie 47
- rozłączanie 47
- wymiana 148

temperatura wokół drukarki 22, 238

transport drukarki 168

tryb czuwania

- konfiguracja 167

tryb hibernacji

- konfiguracja 167

tryby oszczędzania energii

- konfiguracja 167

tworzenie folderów dla zakładki 26

tworzenie profilu Cloud Connector 25

tworzenie skrótów e-mail 68

- kopiowanie 66
- miejsce docelowe faksu 70

tworzenie zakładki 25

typy papieru  
obsługiwane 20  
typy plików  
obsługiwane 60

## U

ulotność  
informacje o 56  
Uniwersalny rozmiar papieru  
ustawianie 43  
urządzenie przenośne  
drukowanie z 57, 58  
podłączanie do drukarki 54  
Usługa drukowania Mopria 57  
usługa dzwonek  
charakterystycznych, faks  
włączanie 34  
ustalanie miejsca wystąpienia  
zacięcia 204  
ustawianie czasu letniego  
konfiguracja 35  
ustawianie funkcji faksu za  
pomocą serwera faksów 29  
ustawianie rozmiaru papieru 43  
ustawianie typu papieru 43  
ustawianie uniwersalnego  
rozmiaru papieru 43  
ustawienia drukarki  
przywracanie ustawień  
fabrycznych 56  
ustawienia głośnika faksu  
konfiguracja 35  
ustawienia SMTP  
konfiguracja 35  
ustawienia środowiskowe 167  
usuwanie zablokowanego  
papieru  
w drzwiczkach B 211  
w module druku  
dwustronnego 211  
w obszarze grzałki 211  
w odbiorniku  
standardowym 209  
w opcjonalnej tacy 207  
w podajniku ręcznym 211  
w standardowej tacy 205  
usuwanie zaciętego papieru  
w module druku  
dwustronnego 211  
w obszarze grzałki 211  
w opcjonalnej tacy 207  
w podajniku ręcznym 211

w standardowej tacy 205  
używanie oryginalnych części i  
materiałów eksploatacyjnych  
firmy Lexmark 142

## W

wałki pobierające  
czyszczenie 162  
wymiana 152  
Wi-Fi Direct  
drukowanie z urządzenia  
przenośnego 58  
konfiguracja 54  
włączanie 54  
wilgotność powietrza wokół  
drukarki 238  
wkład drukujący  
wymiana 145  
zamawianie 142  
włączanie opcji Wi-Fi Direct 54  
włączanie portu USB 199  
wolne miejsce wokół drukarki 22  
wskazówki dotyczące  
papieru 15  
wstrzymane dokumenty nie są  
drukowane 196  
wstrzymywanie faksów 71  
wtyczka adaptera 32  
wybór miejsca na drukarkę 22  
wydruk wyglądu na  
przebarwiony 232  
wyłączanie błędu „Nie  
skonfigurowano serwera  
SMTP” 217  
wyłączanie sieci Wi-Fi 55  
wymiana części  
podajnik ręczny 149  
separator papieru podajnika  
ADF 157  
taca 148  
taca podajnika ADF 150  
wałki pobierające 152  
wymiana materiałów  
eksploatacyjnych  
pojemnik na zużyty toner 148  
wkład drukujący 145  
Wymiana wkładu,  
niedopasowanie regionu  
drukarki 201  
wyposażenie drukarki 12  
wysyłanie faksu 69

wysyłanie wiadomości e-mail 67  
korzystanie z automatycznego  
podajnika dokumentów  
(ADF) 67  
przy użyciu szyby skanera 67  
wyświetlacz drukarki  
dostosowywanie jasności 167  
wyświetlanie raportów 142

## Z

z obsługą klienta  
kontakt 233  
zacięcia  
zapobieganie 203  
zacięcia papieru  
miejsce 204  
zapobieganie 203  
zacięcia, usuwanie  
w automatycznym podajniku  
dokumentów 214  
zacięcie papieru  
w opcjonalnej tacy 207  
w standardowej tacy 205  
zacięcie papieru  
w automatycznym podajniku  
dokumentów 214  
zacięcie papieru w drzwiczkach  
B 211  
zacięcie papieru w odbiorniku  
standardowym 209  
zacięcie papieru w podajniku  
ręcznym 211  
zacięcie papieru, usuwanie  
w automatycznym podajniku  
dokumentów 214  
w odbiorniku  
standardowym 209  
zadania drukowania  
przechowywanie 60  
zadania drukowania nie są  
drukowane 193  
zadania wstrzymane 60  
drukowanie 61  
zadania wydruku poufnego  
drukowanie 61  
konfiguracja 60  
zadania wydruku  
powtarzanego 60  
zadanie drukowania  
anulowanie z komputera 63  
anulowanie za pomocą panelu  
sterowania drukarki 63

---

- zakładki
  - tworzenie 25
  - tworzenie folderów dla 26
- zamawianie materiałów eksploatacyjnych
  - pojemnik na zużyty toner 145
  - wkład drukujący 142
- zapobieganie zacięciom papieru 203
- zdjęcia
  - kopiowanie 64
- zmiana koloru wydruku 230
- zmiana rozdzielczości
  - faks 70
- zmniejszanie kopii 65
- zmniejszanie zużycia materiałów eksploatacyjnych 167
- znajdowanie informacji na temat drukarki 9