



Urządzenia wielofunkcyjne CX331, MC3224, MC3326

Podręcznik użytkownika

Lipiec 2019

www.lexmark.com

Typ(y) urządzeń:

3500

Modele:

285, 485, 685

Zawartość

Informacje dotyczące bezpieczeństwa.....	6
Definicje pojęć.....	6
Informacje dotyczące produktu.....	6
Informacje dotyczące drukarki.....	9
Znajdowanie informacji na temat drukarki.....	9
Konfiguracja drukarki.....	11
Korzystanie z panelu sterowania.....	12
Zmiana języka klawiatury na wyświetlaczu.....	12
Opis stanów kontrolki.....	13
Wybór papieru.....	13
Przygotowanie, instalacja i konfiguracja.....	19
Wybór miejsca na drukarkę.....	19
Podłączanie kabli.....	20
Konfiguracja drukarki w celu faksowania.....	21
Ładowanie papieru i nośników specjalnych.....	28
Instalacja i aktualizacja oprogramowania, sterowników oraz oprogramowania sprzętowego.....	32
Praca w sieci.....	33
Drukowanie strony ustawień menu.....	35
Zabezpieczanie drukarki.....	36
Czyszczenie pamięci drukarki.....	36
Przywracanie ustawień fabrycznych.....	36
Informacje o ulotności pamięci.....	36
Drukowanie.....	37
Drukowanie z komputera.....	37
Drukowanie z urządzenia przenośnego.....	37
Drukowanie z napędu flash.....	39
Obsługiwane napędy flash i typy plików.....	40
Konfiguracja poufnych zadań.....	40
Drukowanie zadań poufnych i innych zadań wstrzymanych.....	41
Drukowanie listy wzorców czcionek.....	42

Umieszczanie arkuszy separujących między kopiami.....	42
Anulowanie zadania drukowania.....	42
Regulowanie intensywności tonera.....	43
Kopiowanie.....	44
Korzystanie z automatycznego podajnika dokumentów i szyby skanera.....	44
Kopiowanie.....	44
Kopiowanie zdjęć.....	44
Kopiowanie na papierze firmowym.....	45
Kopiowanie na obu stronach arkusza papieru.....	45
Zmniejszanie lub powiększanie kopii.....	45
Sortowanie kopii.....	45
Tworzenie skrótu kopiowania.....	45
E-Mail.....	47
Korzystanie z automatycznego podajnika dokumentów i szyby skanera.....	47
Konfigurowanie funkcji e-mail.....	47
Konfiguracja ustawień poczty e-mail.....	47
Wysyłanie wiadomości e-mail.....	48
Tworzenie skrótu e-mail.....	48
Faksowanie.....	49
Korzystanie z automatycznego podajnika dokumentów i szyby skanera.....	49
Wysyłanie faksu.....	49
Tworzenie skrótu do miejsca docelowego dla faksów.....	50
Zmiana rozdzielczości faksu.....	50
Dostosowywanie intensywności faksu.....	50
Przeglądanie dziennika faksów.....	51
Blokowanie niepożądanych faksów.....	51
Wstrzymywanie faksu.....	51
Przekazywanie faksów.....	51
Skanowanie.....	52
Korzystanie z automatycznego podajnika dokumentów i szyby skanera.....	52
Tworzenie skrótu do FTP.....	52
Skanowanie na dysk flash.....	53
Wysyłanie zeskanowanych dokumentów do komputera.....	53

Używanie menu drukarki.....	55
Mapa menu.....	55
Urządzenie.....	56
Drukowanie.....	67
Papier.....	72
Kopiowanie.....	74
Faksowanie.....	76
E-Mail.....	83
FTP.....	87
Napęd USB.....	89
Sieć/porty.....	93
Bezpieczeństwo.....	106
Raporty.....	109
Rozwiązywanie problemów.....	110
Konserwacja drukarki.....	111
Sprawdzanie stanu części i materiałów eksploatacyjnych.....	111
Konfigurowanie powiadomień dotyczących materiałów eksploatacyjnych.....	111
Konfigurowanie alarmów e-mail.....	111
Oglądanie raportów.....	112
Zamawianie części i materiałów eksploatacyjnych.....	112
Wymiana części i materiałów eksploatacyjnych.....	115
Czyszczenie części drukarki.....	129
Oszczędzanie energii i papieru.....	131
Przenoszenie drukarki w inne miejsce.....	132
Transport drukarki.....	133
Rozwiązywanie problemu.....	134
Drukarka nie odpowiada.....	134
Problemy z połączeniem sieciowym.....	135
Problemy z materiałami eksploatacyjnymi.....	136
Usuwanie zacięć.....	137
Problemy z podawaniem papieru.....	146
Problemy z drukowaniem.....	148
Problemy z jakością koloru.....	175
Problemy z faksowaniem.....	178

Problemy ze skanowaniem.....	182
Kontakt z obsługą klienta.....	186
Recykling i utylizacja.....	187
Recykling produktów Lexmark.....	187
Recykling opakowań firmy Lexmark.....	187
Zwrot kaset firmy Lexmark w celu ponownego użycia lub recyklingu.....	187
Oświadczenia.....	188
Indeks.....	196

Informacje dotyczące bezpieczeństwa

Definicje pojęć

Uwaga: *uwaga* zawiera informacje, które mogą okazać się pomocne.

Ostrzeżenie: *ostrzeżenie* informuje o sytuacji, która może spowodować uszkodzenie sprzętu lub oprogramowania produktu.

PRZESTROGA: *przeestroga* informuje o potencjalnie niebezpiecznej sytuacji, która może spowodować obrażenie ciała użytkownika.

Różne rodzaje komunikatów zawierających przestroge:

 **UWAGA — NIEBEZPIECZEŃSTWO USZKODZENIA CIAŁA:** oznacza ryzyko obrażeń ciała.

 **UWAGA — NIEBEZPIECZEŃSTWO PORAŻENIA PRĄDEM:** oznacza ryzyko porażenia prądem elektrycznym.

 **UWAGA — GORĄCA POWIERZCHNIA:** oznacza ryzyko poparzenia w przypadku dotknięcia.

 **UWAGA — NIEBEZPIECZEŃSTWO PRZEWRÓCENIA:** oznacza ryzyko zmiżdżenia.

 **UWAGA — RYZYKO PRZYTRZAŚNIĘCIA:** oznacza ryzyko przytrzaśnięcia między częściami ruchomymi.

Informacje dotyczące produktu









 **UWAGA — NIEBEZPIECZEŃSTWO USZKODZENIA CIAŁA:** Aby uniknąć ryzyka pożaru lub porażenia prądem elektrycznym, podłącz przewód zasilający do prawidłowo uziemionego, łatwo dostępnego gniazdka elektrycznego o odpowiednich parametrach znajdującego się w pobliżu urządzenia.

 **UWAGA — NIEBEZPIECZEŃSTWO USZKODZENIA CIAŁA:** W celu uniknięcia ryzyka pożaru lub porażenia prądem należy korzystać wyłącznie z przewodu zasilającego dołączonego do tego produktu lub z części zamiennych autoryzowanych przez producenta.

 **UWAGA — NIEBEZPIECZEŃSTWO USZKODZENIA CIAŁA:** Nie należy używać tego urządzenia z przedłużaczami, listwami zasilającymi o wielu gniazdkach, przedłużaczami o wielu gniazdkach lub urządzeniami UPS. Drukarka laserowa może łatwo przekroczyć moc znamionową tego rodzaju urządzeń, co może spowodować ryzyko pożaru, uszkodzenia mienia lub niską wydajność drukarki.

 **UWAGA — NIEBEZPIECZEŃSTWO USZKODZENIA CIAŁA:** Z tym produktem można używać wyłącznie filtra przeciwprzepięciowego firmy Lexmark, podłączając go prawidłowo pomiędzy drukarką i przewodem zasilającym dostarczonym z drukarką. Używanie urządzeń ochrony przeciwprzepięciowej, które nie zostały wyprodukowane przez firmę Lexmark, może spowodować ryzyko pożaru, uszkodzenia mienia lub niską wydajność drukarki.

 **UWAGA — NIEBEZPIECZEŃSTWO USZKODZENIA CIAŁA:** W celu zmniejszenia ryzyka pożaru, przyłączając niniejszy produkt do publicznej sieci telefonicznej, należy korzystać wyłącznie z przewodów telekomunikacyjnych (RJ-11) o grubości 26 AWG lub większej. Na terenie Australii należy stosować przewód zatwierdzony przez Australian Communications and Media Authority (Australijski urząd ds. komunikacji i mediów).

-  **UWAGA — NIEBEZPIECZEŃSTWO PORAŻENIA PRĄDEM:** Aby uniknąć ryzyka porażenia prądem elektrycznym, nie należy umieszczać ani używać tego produktu w pobliżu wody lub w miejscach o dużej wilgotności.
-  **UWAGA — NIEBEZPIECZEŃSTWO PORAŻENIA PRĄDEM:** Aby uniknąć ryzyka porażenia prądem elektrycznym, nie należy instalować urządzenia i podłączać żadnych przewodów (np. faksu, przewodu zasilającego lub kabla telefonicznego) podczas burzy.
-  **UWAGA — NIEBEZPIECZEŃSTWO USZKODZENIA CIAŁA:** Nie należy przecinać, skręcać, zawiązywać ani załamywać przewodu zasilającego, a także stawiać na nim ciężkich przedmiotów. Nie należy narażać przewodu zasilającego na ścieranie ani zgniatanie. Nie należy ścisnąć przewodu zasilającego między przedmiotami, np. meblami i ścianą. Jeśli wystąpi któraś z tych okoliczności, powstanie ryzyko wywołania pożaru lub porażenia prądem. Należy regularnie sprawdzać przewód zasilający pod kątem oznak takich problemów. Przed przystąpieniem do sprawdzania stanu przewodu zasilającego należy odłączyć przewód od gniazda elektrycznego.
-  **UWAGA — NIEBEZPIECZEŃSTWO PORAŻENIA PRĄDEM:** Aby uniknąć ryzyka porażenia prądem elektrycznym, należy upewnić się, że wszystkie połączenia zewnętrzne (np. Ethernet i połączenia systemu telefonicznego) są odpowiednio zainstalowane w oznaczonych gniazdach.
-  **UWAGA — NIEBEZPIECZEŃSTWO PORAŻENIA PRĄDEM:** Aby uniknąć ryzyka porażenia prądem elektrycznym w przypadku uzyskiwania dostępu do płyty kontrolera bądź instalowania opcjonalnego sprzętu lub urządzeń pamięci masowej po zainstalowaniu samej drukarki, należy wyłączyć drukarkę i wyjąć wtyk przewodu zasilającego z gniazda elektrycznego przed przystąpieniem do dalszych czynności. Jeśli do drukarki podłączone są inne urządzenia, należy je także wyłączyć i rozłączyć kable łączące je z drukarką.
-  **UWAGA — NIEBEZPIECZEŃSTWO PORAŻENIA PRĄDEM:** Aby uniknąć ryzyka porażenia prądem elektrycznym, nie należy używać funkcji faksu podczas burzy.
-  **UWAGA — NIEBEZPIECZEŃSTWO PORAŻENIA PRĄDEM:** Aby uniknąć porażenia prądem elektrycznym podczas czyszczenia zewnętrznej powierzchni drukarki, należy najpierw wyjąć przewód zasilający z gniazda elektrycznego, a następnie odłączyć wszystkie kable prowadzące do urządzenia.
-  **UWAGA — NIEBEZPIECZEŃSTWO USZKODZENIA CIAŁA:** Jeśli waga drukarki jest większa niż 20 kg (44 funty), do bezpiecznego przeniesienia potrzeba co najmniej dwóch osób.
-  **UWAGA — NIEBEZPIECZEŃSTWO USZKODZENIA CIAŁA:** Zastosowanie się do poniższych wskazówek pozwoli uniknąć obrażeń ciała oraz uszkodzenia drukarki podczas jej przenoszenia:
- Upewnij się, że wszystkie drzwiczki i zasobniki są zamknięte.
 - Wyłącz drukarkę, a następnie wyjmij przewód zasilający z gniazda elektrycznego.
 - Odłącz wszystkie przewody i kable.
 - Jeżeli do drukarki są podłączone oddzielne, opcjonalne zasobniki podłogowe lub opcje wyjściowe, przed przeniesieniem drukarki należy je odłączyć.
 - Jeśli drukarka jest wyposażona w podstawę na kółkach, przesuń drukarkę ostrożnie na nowe miejsce. Należy zachować ostrożność przy przechodzeniu przez progi i uważać na przerwy w podłodze.
 - Jeżeli drukarka nie jest wyposażona w podstawę na kółkach, ale jest skonfigurowana do obsługi zasobników opcjonalnych lub opcji wyjściowych, odłącz opcje wyjściowe i podnieś drukarkę z zasobników. Drukarki i opcje nie należy podnosić jednocześnie.
 - Przy podnoszeniu drukarki należy zawsze używać uchwytów.
 - Jeśli drukarka jest przewożona na wózku, musi on mieć na tyle dużą powierzchnię, aby mieściła się na nim cała podstawa drukarki.

- Jeśli wyposażenie opcjonalne jest przewożone na wózku, musi on mieć na tyle dużą powierzchnię, aby w pełni mieściły się na nim opcjonalne elementy wyposażenia.
- Drukarka musi pozostawać w pozycji pionowej.
- Należy unikać gwałtownych wstrząsów.
- Podczas ustawiania drukarki należy zachować ostrożność, aby nie przycisnąć sobie palców.
- Upewnij się, że wokół drukarki znajduje się wystarczająco dużo wolnego miejsca.

 **UWAGA — NIEBEZPIECZEŃSTWO PRZEWRÓCENIA:** Instalacja jednej opcji lub większej ich liczby w drukarce lub urządzeniu wielofunkcyjnym może wymagać zastosowania stojaka na kółkach, mebla lub innego elementu wyposażenia w celu uniknięcia niestabilności urządzenia, która mogłaby grozić uszkodzeniem ciała. Więcej informacji na temat obsługiwanych konfiguracji znajduje się na stronie www.lexmark.com/multifunctionprinters.

 **UWAGA — NIEBEZPIECZEŃSTWO PRZEWRÓCENIA:** Aby zmniejszyć ryzyko niestabilności sprzętu, każdy zasobnik należy ładować oddzielnie. Dopóki nie będą potrzebne, wszystkie pozostałe zasobniki powinny być zamknięte.

 **UWAGA — GORĄCA POWIERZCHNIA:** Wewnętrzne elementy drukarki mogą być gorące. W celu zmniejszenia ryzyka oparzenia, przed dotknięciem danej części należy odczekać, aż ostygnie.

 **UWAGA — RYZYKO PRZYTRZAŚNIĘCIA:** aby zminimalizować ryzyko przytrzaśnięcia, należy zachować ostrożność w obszarach z tym oznaczeniem. Ryzyko przytrzaśnięcia jest największe podczas pracy przy częściach ruchomych, takich jak koła zębate, drzwi, zasobniki czy pokrywy.

 **UWAGA — NIEBEZPIECZEŃSTWO USZKODZENIA CIAŁA:** Niniejszy produkt wykorzystuje technologię laserową. Użycie elementów sterujących, ustawień lub zastosowanie procedur innych niż podane w *Podręczniku użytkownika* może spowodować ekspozycję na szkodliwe promieniowanie.

 **UWAGA — NIEBEZPIECZEŃSTWO USZKODZENIA CIAŁA:** Bateria litowa stosowana w tym produkcie nie jest przeznaczona do wymiany. Nieprawidłowa wymiana baterii litowej grozi wybuchem. Nie należy ładować, demontować ani palić baterii litowej. Zużytych baterii litowych należy pozbywać się zgodnie z instrukcjami producenta i lokalnymi przepisami.

Produkt został zaprojektowany z wykorzystaniem określonych podzespołów producenta i zatwierdzony jako spełniający surowe światowe normy bezpieczeństwa. Rola niektórych podzespołów w zachowaniu bezpieczeństwa nie zawsze jest oczywista. Producent nie ponosi odpowiedzialności za skutki stosowania innych części zamiennych.

Wszelkie naprawy i czynności serwisowe, oprócz opisanych w dokumentacji użytkownika, powinny być wykonywane przez serwisanta.

Podczas drukowania w urządzeniu dochodzi do nagrzewania się nośników wydruku, a wysoka temperatura może powodować emisję szkodliwych wycieków z tych nośników. W celu uniknięcia ewentualnej emisji szkodliwych wycieków, należy zapoznać się z fragmentem instrukcji obsługi, w którym podano wytyczne dotyczące wyboru nośników wydruku.

Ten produkt może wytwarzać niewielkie ilości ozonu podczas normalnej pracy i może być wyposażony w filtr ograniczający stężenia ozonu do poziomów znacznie niższych od zalecanych limitów ekspozycji. Aby uniknąć wysokich poziomów stężenia ozonu podczas intensywnej eksploatacji, należy zainstalować ten produkt w pomieszczeniu z dobrą wentylacją i wymieniać filtr ozonowy i wylotowy zgodnie z instrukcjami konserwacji produktu. Jeśli w instrukcjach konserwacji produktu nie ma wzmianek o filtrach, oznacza to, że w przypadku tego produktu nie ma filtrów wymagających wymiany.

NINIEJSZĄ INSTRUKCJĘ NALEŻY ZACHOWAĆ.

Informacje dotyczące drukarki

Znajdowanie informacji na temat drukarki

Czego szukasz?	Znajdziesz to tu
Informacje dotyczące wstępnej konfiguracji: <ul style="list-style-type: none"> • Podłączanie drukarki • Instalowanie oprogramowania drukarki 	Zapoznaj się z dokumentacją instalacyjną dołączoną do drukarki lub wejdź na stronę http://support.lexmark.com .
Więcej ustawień i instrukcji dotyczących korzystania z drukarki: <ul style="list-style-type: none"> • Wybieranie i przechowywanie papieru i nośników specjalnych • Ładowanie papieru • Konfigurowanie ustawień drukarki • Wyświetlanie i drukowanie dokumentów i zdjęć • Instalowanie i używanie oprogramowania drukarki • Konfigurowanie drukarki w sieci • Obchodzenie się z drukarką i jej konserwacja • Rozwiązywanie problemów 	Centrum informacji — wejdź na stronę http://infoserve.lexmark.com . Filmy dotyczące produktów — wejdź na stronę http://infoserve.lexmark.com/idv/ .
Pomoc dotycząca korzystania z oprogramowania drukarki	Pomoc dla systemów operacyjnych Microsoft Windows lub Macintosh — otwórz program lub aplikację związaną z drukarką i kliknij opcję Pomoc . Kliknij opcję  , aby zostały wyświetlone informacje uzależnione od kontekstu. Uwagi: <ul style="list-style-type: none"> • Pomoc jest automatycznie instalowana wraz z oprogramowaniem drukarki. • Oprogramowanie drukarki znajduje się w folderze programów drukarki lub na pulpicie, w zależności od używanego systemu operacyjnego.

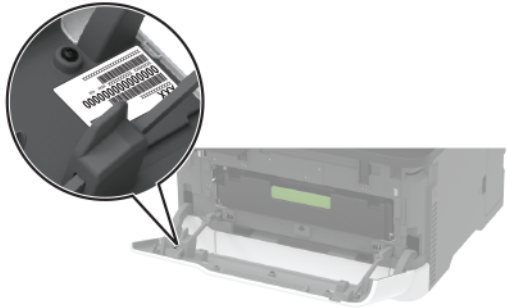
Czego szukasz?	Znajdziesz to tu
<p>Najnowsze informacje uzupełniające, aktualizacje oraz obsługa klienta:</p> <ul style="list-style-type: none"> • Dokumentacja • Pobieranie sterowników • Obsługa czatu • Obsługa wiadomości e-mail • Pomoc telefoniczna 	<p>Przejdź pod adres http://support.lexmark.com.</p> <p>Uwaga: Wybierz kraj lub region, a następnie produkt, aby wyświetlić odpowiednią witrynę pomocy technicznej.</p> <p>Informacje kontaktowe działu pomocy technicznej dla danego kraju lub regionu można znaleźć w witrynie internetowej lub w gwarancji dostarczonej z drukarką.</p> <p>Podczas rozmowy z pracownikiem działu obsługi klienta należy mieć przygotowane następujące informacje:</p> <ul style="list-style-type: none"> • Miejsce i data zakupu • Typ i numer seryjny urządzenia 
<ul style="list-style-type: none"> • Informacje dotyczące bezpieczeństwa • Informacje prawne • Informacje o gwarancji • Informacje na temat wpływu na środowisko 	<p>Informacje dotyczące gwarancji mogą różnić się w zależności od kraju czy regionu:</p> <ul style="list-style-type: none"> • W Stanach Zjednoczonych – należy zapoznać się z Oświadczeniem o ograniczonej gwarancji dostarczonym razem z tą drukarką lub opublikowanym pod adresem http://support.lexmark.com. • W innych krajach i regionach — należy zapoznać się z drukowaną gwarancją dołączoną do drukarki. <p><i>Informacje o produkcji</i> — więcej informacji na ten temat można znaleźć w dokumentacji dostarczonej z drukarką lub na stronie http://support.lexmark.com.</p>

Konfiguracja drukarki

Urządzenie wielofunkcyjne Lexmark MC3224



1	Skaner
2	Odbiornik standardowy
3	Podajnik ręczny
4	Zasobnik na 250 arkuszy
5	Panel operacyjny

Urządzenia wielofunkcyjne Lexmark CX331, Lexmark MC3326



1	Automatyczny podajnik dokumentów
2	Taca podajnika ADF
3	Odbiornik automatycznego podajnika dokumentów
4	Odbiornik standardowy
5	Zasobnik na 250 arkuszy
6	Podajnik ręczny
7	Panel operacyjny

Korzystanie z panelu sterowania

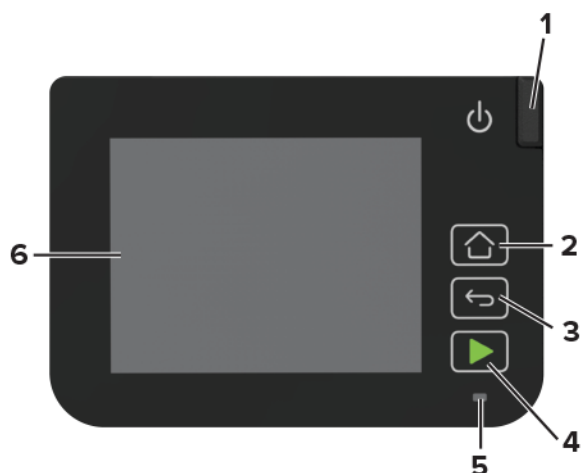

	Część panelu sterowania	Zastosowanie
1	Przycisk zasilania	Włączanie i wyłączenie drukarki. Uwaga: Aby wyłączyć drukarkę, naciśnij i przez 5 sekund przytrzymaj przycisk zasilania.
2	Przycisk Strona główna	Przechodzi do ekranu głównego.
3	Przycisk Back (Wstecz)	Przechodzi do poprzedniego ekranu.
4	Przycisk Start	Rozpoczyna zadanie w zależności od wybranego trybu.
5	Kontrolka	Sprawdzenie stanu drukarki.
6	Wyświetlacz	<ul style="list-style-type: none"> Wyświetla komunikaty i informacje o stanie drukarki. Umożliwia konfigurowanie i obsługę drukarki.

Zmiana języka klawiatury na wyświetlaczu

Uwaga: Język klawiatury można zmienić tylko w zadaniach drukarki, które wymagają wprowadzenia znaków alfanumerycznych, np. e-mail lub skanowanie.

- 1 Dotknij pola wprowadzania.
- 2 Na klawiaturze dotknij klawisza języka i przytrzymaj go.

3 Wybierz język.

Opis stanów kontrolki

Kontrolka	Stan drukarki
Wył.	Drukarka jest wyłączona lub znajduje się w trybie hibernacji.
Niebieski	Drukarka jest gotowa lub przetwarza dane.
Migające czerwone światło	Drukarka wymaga interwencji użytkownika.
Ciągłe bursztynowe światło	Drukarka jest w trybie czuwania.

Wybór papieru

Wskazówki dotyczące papieru

Stosowanie odpowiednich rodzajów papieru w celu uniknięcia zacięć i zapewnienia bezproblemowego drukowania.

- Zawsze należy używać nowego, nieuszkodzonego papieru.
- Przed załadowaniem papieru należy sprawdzić, która strona jest stroną zalecaną do zadrukowania. Informacja ta zazwyczaj znajduje się na opakowaniu papieru.
- Nie należy używać papieru wyciętego lub przyciętego ręcznie.
- Nie należy jednocześnie umieszczać papieru o różnych rozmiarach, rodzajach lub gramaturach w tym samym zasobniku, gdyż może to powodować zacięcia.
- Nie należy stosować papieru powlekanego, za wyjątkiem papierów powlekanych przeznaczonych do drukowania elektrograficznego.

Charakterystyka papieru

Przedstawiona poniżej charakterystyka papieru ma wpływ na jakość wydruku i niezawodność drukowania. Przed wydrukiem należy uwzględnić następujące czynniki:

Gramatura

Zasobniki drukarki mogą podawać papier o gramaturze od 60 do 176 g/m² z włóknami wzdłuż strony. Papier o gramaturze mniejszej niż 60 g/m² może nie być wystarczająco sztywny, co może skutkować problemami z podawaniem i powodować zacięcia.

Zwijanie

Zwijanie to tendencja papieru do zakrzywiania się na brzegach. Nadmierne zwijanie się może spowodować problemy z podawaniem papieru. Papier może zwijać się po przejściu przez drukarkę, gdzie wystawiony jest na działanie wysokiej temperatury. Trzymanie rozpakowanego papieru w warunkach o dużej wilgotności lub bardzo suchych, w wysokiej lub niskiej temperaturze może przyczynić się do zawinięcia brzegów przed drukowaniem i spowodować problemy z podawaniem.

Gładkość

Gładkość papieru ma bezpośredni wpływ na jakość wydruku. Jeśli papier jest zbyt szorstki, toner nie zostanie prawidłowo wtopiony w arkusz. Zbyt gładki papier może spowodować problemy z podawaniem lub jakością wydruku. Zalecamy korzystanie z papieru z 50 punktami Sheffielda.

Zawartość wilgoci

Ilość wilgoci zawartej w papierze ma wpływ zarówno na jakość wydruków, jak i zdolność do prawidłowego podawania papieru przez drukarkę. Do chwili użycia papier należy przechowywać w oryginalnym opakowaniu. Narażenie papieru na zmiany wilgotności może niekorzystnie wpływać na jego parametry.

Od 24 do 48 godzin przed drukowaniem papier w oryginalnym opakowaniu należy umieścić w tym samym środowisku, co drukarkę. W przypadku dużej różnicy między warunkami przechowywania lub transportu a warunkami panującymi w otoczeniu drukarki okres ten papieru powinien zostać wydłużony do kilku dni. Również gruby papier może wymagać dłuższego okresu kondycjonowania.

Kierunek ułożenia włókien

Kierunek włókien określa sposób ułożenia włókien papieru w arkuszu. Kierunek włókien może być *wzdłużny*, czyli równoległy do długości papieru, lub *poprzeczny*, czyli równoległy do szerokości papieru.

Dla papieru o gramaturze od 60 do 176 g/m² jest zalecany układ włókien wzdłuż strony.

Zawartość włókien

Większość papieru kserograficznego wysokiej jakości wykonana jest w 100% z przetworzonej chemicznie papierówki. Taki skład pozwala uzyskać papier o wysokim stopniu stabilności, gwarantującym mniejsze problemy z podawaniem papieru w drukarce i lepszą jakość wydruku. Papier zawierający inne włókna, np. bawełny, może powodować problemy podczas drukowania.

Niedozwolone rodzaje papieru

Nie zaleca się stosowania w drukarce niżej wymienionych rodzajów papieru:

- Papier przetworzony chemicznie używany do kopiowania bez zastosowania kalki, znany także jako papier samokopiujący
- Papier z nadrukiem zawierającym substancje mogące zanieczyścić drukarkę
- Papier z nadrukiem nieodpornym na wysoką temperaturę panującą w nagrzewnicy drukarki
- Papier z nadrukiem wymagającym kalibracji (precyzyjnego usytuowania nadruku na stronie) dokładniejszej niż $\pm 2,3$ mm, np. formularze stosowane w optycznym rozpoznawaniu znaków (OCR)
Aby właściwie drukować na takich formularzach, w niektórych przypadkach można dostosować kalibrację za pomocą oprogramowania.
- Papier powlekany (papier dokumentowy podatny na wycieranie), papier syntetyczny, papier termiczny
- Papier o nierównych krawędziach, papier szorstki lub papier o powierzchni z wyraźną teksturą bądź papier pofałdowany
- Papier makulaturowy niespełniający wymagań europejskiej normy EN12281:2002
- Papier o gramaturze mniejszej niż 60 g/m²
- Formularze lub dokumenty wieloczęściowe

Przechowywanie papieru

Aby uniknąć problemów z zacięciami papieru i nierówną jakością wydruku, należy zastosować się do poniższych wskazówek:

- Od 24 do 48 godzin przed drukowaniem papier w oryginalnym opakowaniu należy umieścić w tym samym środowisku, co drukarkę.
- W przypadku dużej różnicy między warunkami przechowywania lub transportu a warunkami panującymi w otoczeniu drukarki okres ten papier powinien zostać wydłużony do kilku dni. Również gruby papier może wymagać dłuższego okresu kondycjonowania.
- Aby uzyskać jak najlepszą jakość wydruków, papier należy przechowywać w miejscu o temperaturze 21°C i wilgotności względnej 40%.
- Większość producentów etykiet zaleca drukowanie w temperaturze od 18 do 24°C i wilgotności względnej od 40 do 60%.
- Papier należy przechowywać w kartonach, a te umieszczać na paletach lub półkach, a nie na podłodze.
- Pojedyncze paczki papieru należy przechowywać na płaskiej powierzchni.
- Na pojedynczych paczkach papieru nie należy umieszczać żadnych przedmiotów.
- Papier należy wyjmować z kartonu lub opakowania tylko bezpośrednio przed załadowaniem do drukarki. Dzięki przechowywaniu w kartonie i opakowaniu papier pozostaje czysty, suchy i płaski.

Wybór form z nadrukiem i papieru firmowego

- Użyj papieru o długich włóknach.
- Należy używać wyłącznie form i papieru firmowego zadrukowanych metodą litografii offsetowej lub druku wklęsłego.
- Nie należy stosować papieru szorstkiego lub o powierzchni z wyraźną teksturą.
- Należy używać farby drukarskiej odpornej na działanie żywicy w tonerze. Farba drukarska utrwalana przez utlenianie lub farba na bazie oleju z reguły spełnia te wymagania, natomiast lateksowa farba drukarska może ich nie spełniać.
- Przed zakupem dużej ilości druków formularzy i papieru firmowego należy zrobić na nich próbny wydruk. Dzięki temu można ustalić, czy toner na formularzach z nadrukiem i papierze firmowym będzie mieć wpływ na jakość druku.
- W razie wątpliwości należy skontaktować się z dostawcą papieru.
- W przypadku drukowania na papierze firmowym, papier należy załadować w prawidłowej orientacji dla danej drukarki. Aby uzyskać więcej informacji, patrz *Wskazówki dotyczące papieru i nośników specjalnych*.

Obsługiwane rozmiary papieru

Rozmiar papieru	Zasobnik na 250 arkuszy	Podajnik ręczny	Drukowanie dwustronne	podajnik ADF	Szyba skanera
A4 210 x 297 mm (8,27 x 11,7 cala)	✓	✓	✓	✓	✓
A5¹ 148 x 210 mm (5,83 x 8,27 cala)	✓	✓	x	✓	✓
A6 105 x 148 mm (4,13 x 5,83 cala)	✓	✓	x	✓	✓
B5 JIS 182 x 257 mm (7,17 x 10,1 cala)	✓	✓	x	✓	✓
Oficio (Meksyk) 215,9 x 340,4 mm (8,5 x 13,4 cala)	✓	✓	✓	✓	x
Hagaki 100 x 148 mm (3,94 x 5,83 cala)	✓	✓	x	x	✓
Statement 139,7 x 215,9 mm (5,5 x 8,5 cala)	✓	✓	x	✓	✓
Executive 184,2 x 266,7 mm (7,25 x 10,5 cala)	✓	✓	x	✓	✓
Letter 215,9 x 279,4 mm (8,5 x 11 cala)	✓	✓	✓	✓	✓
Legal 215,9 x 355,6 mm (8,5 x 14 cala)	✓	✓	✓	✓	x
Folio 215,9 x 330,2 mm (8,5 x 13 cala)	✓	✓	✓	✓	x

¹ Domyślnym ustawieniem jest podawanie wzdłuż długiej krawędzi. Podczas podawania krótszą krawędzią papier formatu A5 jest traktowany jako papier wąski.

² To źródło papieru obsługuje wyłącznie papier o rozmiarze do 216 x 297 mm (8,5 x 11,7 cala).

³ Jeśli wybrano opcję Universal, strona ma wymiary 215,9 x 355,6 mm (8,5 x 14 cali), o ile rozmiar nie zostanie określony za pomocą programu.

⁴ Załaduj wąski arkusz papieru krótką stroną do przodu.

⁵ Jednorazowo drukuj nie więcej niż 5 kopert.

Rozmiar papieru	Zasobnik na 250 arkuszy	Podajnik ręczny	Drukowanie dwustronne	podajnik ADF	Szyba skanera
Uniwersalny ^{3,4} od 98 x 148 mm (3,86 x 5,83 cala) do 215,9 x 355,6 mm (8,5 x 14 cali)	✓	✓	✓	✓	✓ ²
7 3/4 Envelope (Koperta 7 3/4) 98,4 x 190,5 mm (3,875 x 7,5 cala)	✓ ⁵	✓	X	X	✓
9 Koperta 98,4 x 225,4 mm (3,875 x 8,9 cala)	✓ ⁵	✓	X	X	✓
10 Koperta 104,8 x 241,3 mm (4,12 x 9,5 cala)	✓ ⁵	✓	X	X	✓
DL Koperta 110 x 220 mm (4,33 x 8,66 cala)	✓ ⁵	✓	X	X	✓
C5 Koperta 162 x 229 mm (6,38 x 9,01 cala)	✓ ⁵	✓	X	X	✓
B5 Koperta 176 x 250 mm (6,93 x 9,84 cala)	✓ ⁵	✓	X	X	✓
Inne koperty ³ od 98,4 x 162 mm (3,87 x 6,38 cala) do 176 x 250 mm (6,93 x 9,84 cali)	✓ ⁵	✓	X	X	nd.

¹ Domyślnym ustawieniem jest podawanie wzdłuż długiej krawędzi. Podczas podawania krótszą krawędzią papier formatu A5 jest traktowany jako papier wąski.

² To źródło papieru obsługuje wyłącznie papier o rozmiarze do 216 x 297 mm (8,5 x 11,7 cala).

³ Jeśli wybrano opcję Universal, strona ma wymiary 215,9 x 355,6 mm (8,5 x 14 cali), o ile rozmiar nie zostanie określony za pomocą programu.

⁴ Załaduj wąski arkusz papieru krótką stroną do przodu.

⁵ Jednorazowo drukuj nie więcej niż 5 kopert.

Obsługiwane typy papieru

Uwagi:

- Etykiety, koperty i karty są zawsze drukowane z mniejszą prędkością.
- Etykiety są obsługiwane do sporadycznego użytku i muszą zostać przetestowane pod kątem dopuszczalności.

- Automatyczny podajnik dokumentów obsługuje tylko zwykły papier.

Typ papieru	Zasobnik na 250 arkuszy	Podajnik ręczny	Drukowanie dwustronne
Zwykły papier	✓	✓	✓
Karty	✓	✓	x
Etykiety	✓	✓	x
Koperty	✓	✓	x

Obsługiwane gramatury papieru

Uwaga: Podajnik ADF obsługuje papier o gramaturze 52–90,3 g/m² (od 14 do 24 funtów).

Typ i gramatura papieru	Zasobnik na 250 arkuszy	Podajnik ręczny	Drukowanie dwustronne
Papier o małej gramaturze Od 60 do 74,9 g/m ² (od 16 do 19,9 funta), włókna wzdłuż strony	✓	✓	✓
Zwykły papier Od 75 do 90,3 g/m ² (od 20 do 24 funtów), włókna wzdłuż strony	✓	✓	✓
Papier o dużej gramaturze Od 90,3 do 105 g/m ² (od 24,1 do 28 funtów), włókna wzdłuż strony	✓	✓	✓
Karty Od 105,1 do 162 g/m ² (od 28,1 do 43 funtów), włókna wzdłuż strony	✓	✓	x
Karty Od 105,1 do 200 g/m ² (od 28,1 do 53 funtów), włókna wzdłuż strony	x	✓	x
Etykiety papierowe 131 g/m ² (35 funtów)	✓	✓	x
Koperty 60–105 g/m ² (16–28 funtów)	✓	✓	x

Przygotowanie, instalacja i konfiguracja

Wybór miejsca na drukarkę

- Należy pozostawić wystarczającą ilość miejsca, aby zasobniki, pokrywy i drzwiczki swobodnie się otwierały oraz by można było instalować opcjonalne wyposażenie.
- Ustaw drukarkę w pobliżu gniazdka elektrycznego.

⚠ UWAGA — NIEBEZPIECZEŃSTWO USZKODZENIA CIAŁA: Aby uniknąć ryzyka pożaru lub porażenia prądem elektrycznym, podłącz przewód zasilający do prawidłowo uziemionego, łatwo dostępnego gniazdka elektrycznego o odpowiednich parametrach znajdującego się w pobliżu urządzenia.

⚠ UWAGA — NIEBEZPIECZEŃSTWO PORAŻENIA PRĄDEM: Aby uniknąć ryzyka porażenia prądem elektrycznym, nie należy umieszczać ani używać tego produktu w pobliżu wody lub w miejscach o dużej wilgotności.

- Należy upewnić się, że przepływ powietrza w pomieszczeniu spełnia wymagania najnowszej wersji standardu ASHRAE 62 lub standardu CEN Technical Committee 156.
- Zadbać o płaską, mocną i stabilną powierzchnię.
- Drukarkę należy:
 - utrzymywać w czystości i dbać, aby była sucha i nie osadzał się na niej kurz;
 - trzymać z dala od zszywek i spinaczy do papieru;
 - trzymać z dala od bezpośredniego przepływu powietrza klimatyzatorów, grzejników lub wentylatorów;
 - trzymać w miejscu nienarażonym na bezpośrednio padające promienie słoneczne, dużą wilgotność lub gwałtowne zmiany temperatury.
- Przestrzegać zakresu temperatur.

Temperatura pracy 10–32,2°C (50–90°F)

- Aby zapewnić odpowiednią wentylację, należy pozostawić następującą zalecaną ilość wolnego miejsca wokół drukarki:

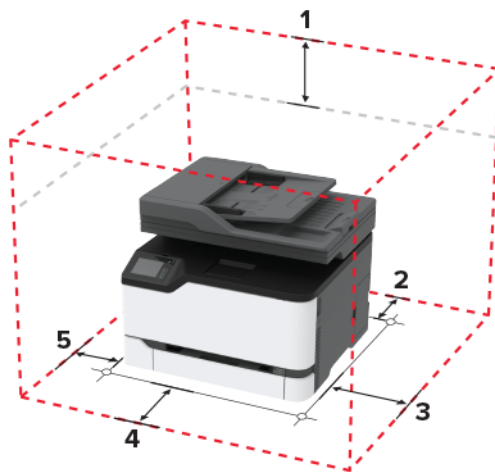

1	Góra	305 mm (12 cali)
2	Tył	102 mm (4 cale)
3	Prawa strona	76 mm (3 cale)
4	Przód	508 mm (20 cali) Uwaga: minimalna wymagana ilość miejsca z przodu drukarki wynosi 76 mm (3 cale).
5	Lewa strona	76 mm (3 cale)

Podłączanie kabli

⚠ UWAGA — NIEBEZPIECZEŃSTWO PORAŻENIA PRĄDEM: Aby uniknąć ryzyka porażenia prądem elektrycznym, nie należy instalować urządzenia i podłączać żadnych przewodów (np. faksu, przewodu zasilającego lub kabla telefonicznego) podczas burzy.

⚠ UWAGA — NIEBEZPIECZEŃSTWO USZKODZENIA CIAŁA: aby uniknąć ryzyka pożaru lub porażenia prądem elektrycznym, podłącz przewód zasilający do prawidłowo uziemionego, łatwo dostępnego gniazdka elektrycznego o odpowiednich parametrach znajdującego się w pobliżu urządzenia.

⚠ UWAGA — NIEBEZPIECZEŃSTWO USZKODZENIA CIAŁA: w celu uniknięcia ryzyka pożaru lub porażenia prądem należy korzystać wyłącznie z przewodu zasilającego dołączonego do tego produktu lub z części zamiennych autoryzowanych przez producenta.

⚠ UWAGA — NIEBEZPIECZEŃSTWO USZKODZENIA CIAŁA: W celu zmniejszenia ryzyka pożaru, przyłączając niniejszy produkt do publicznej sieci telefonicznej, należy korzystać wyłącznie z przewodów telekomunikacyjnych (RJ-11) o grubości 26 AWG lub większej. Na terenie Australii należy stosować przewód zatwierdzony przez Australian Communications and Media Authority (Australijski urząd ds. komunikacji i mediów).

Ostrzeżenie — możliwość uszkodzenia: Aby uniknąć utraty danych lub nieprawidłowego działania drukarki, nie wolno dotykać podczas drukowania kabla USB ani żadnej karty sieciowej czy części drukarki pokazanych na rysunku.



	Port drukarki	Zastosowanie
1	Port LINE	Podłączanie drukarki do aktywnej linii telefonicznej przez standardowe gniazdo ściennie (RJ-11), filtr DSL, adapter VoIP lub dowolny inny adapter umożliwiający dostęp do linii telefonicznej i wysyłanie oraz odbieranie faksów.
2	port Ethernet	Połączyć drukarkę z siecią.
3	port USB drukarki	Połącz drukarkę z komputerem.
4	Gniazdo kabla zasilającego	Łączy drukarkę z prawidłowo uziemionym gniazdkiem elektrycznym.

Konfiguracja drukarki w celu faksowania

Ustawianie funkcji faksu

Uwagi:

- Niektóre sposoby połączeń mogą nie dotyczyć niektórych krajów lub regionów.
- Jeśli funkcja faksu jest włączona, ale nie jest w pełni skonfigurowana, kontrolka może migać na czerwono.

Ostrzeżenie — możliwość uszkodzenia: Aby zapobiec utracie danych lub nieprawidłowemu działaniu drukarki, podczas wysyłania lub odbierania faksu nie należy dotykać przewodów lub części drukarki pokazanych na rysunku.



Uwaga: Jeśli urządzenie nie pracuje w środowisku TCP/IP, informacje wymagane do skonfigurowania faksu należy wprowadzić za pomocą panelu sterowania drukarki.

Korzystanie z panelu sterowania

- 1 Przy użyciu panelu sterowania drukarki przejdź do opcji:
Ustawienia > Urządzenie > Preferencje > Uruchom wstępną konf.
- 2 Wyłącz drukarkę, odczekaj około 10 sekund, a następnie włącz drukarkę.
- 3 Skonfiguruj ustawienia na ekranie Ustawienia faksu.
- 4 Zakończ konfigurację.

Korzystając z wbudowanego serwera WWW

1 Uruchom przeglądarkę, a następnie w polu adresu wpisz adres IP drukarki.

Uwagi:

- Wyświetl adres IP drukarki na ekranie głównym. Adres IP ma postać czterech liczb oddzielonych kropkami. Na przykład 123.123.123.123.
- W przypadku używania serwera proxy wyłącz go tymczasowo, aby prawidłowo załadować stronę.

2 Kliknij opcję **Ustawienia > Faks > Ustawienia faksu analogowego > Ustawienia ogólne faksu**

3 W polu Nazwa faksu wpisz nazwę, która ma być drukowana na wszystkich wysyłanych faksach.

4 W polu Numer faksu podaj numer faksu w drukarce.

5 Zastosuj zmiany.

Konfiguracja faksu przy użyciu standardowej linii telefonicznej

 **UWAGA — NIEBEZPIECZEŃSTWO PORAŻENIA PRĄDEM:** Aby uniknąć ryzyka porażenia prądem elektrycznym, nie należy instalować urządzenia i podłączać żadnych przewodów (np. faksu, przewodu zasilającego lub kabla telefonicznego) podczas burzy.

 **UWAGA — NIEBEZPIECZEŃSTWO PORAŻENIA PRĄDEM:** Aby uniknąć ryzyka porażenia prądem elektrycznym, nie należy używać funkcji faksu podczas burzy.

 **UWAGA — NIEBEZPIECZEŃSTWO USZKODZENIA CIAŁA:** W celu zmniejszenia ryzyka pożaru, przyłączając niniejszy produkt do publicznej sieci telefonicznej, należy korzystać wyłącznie z przewodów telekomunikacyjnych (RJ-11) o grubości 26 AWG lub większej. Na terenie Australii należy stosować przewód zatwierdzony przez Australian Communications and Media Authority (Australijski urząd ds. komunikacji i mediów).

Ustawienia 1: Drukarka jest podłączona do specjalnej linii dla faksów

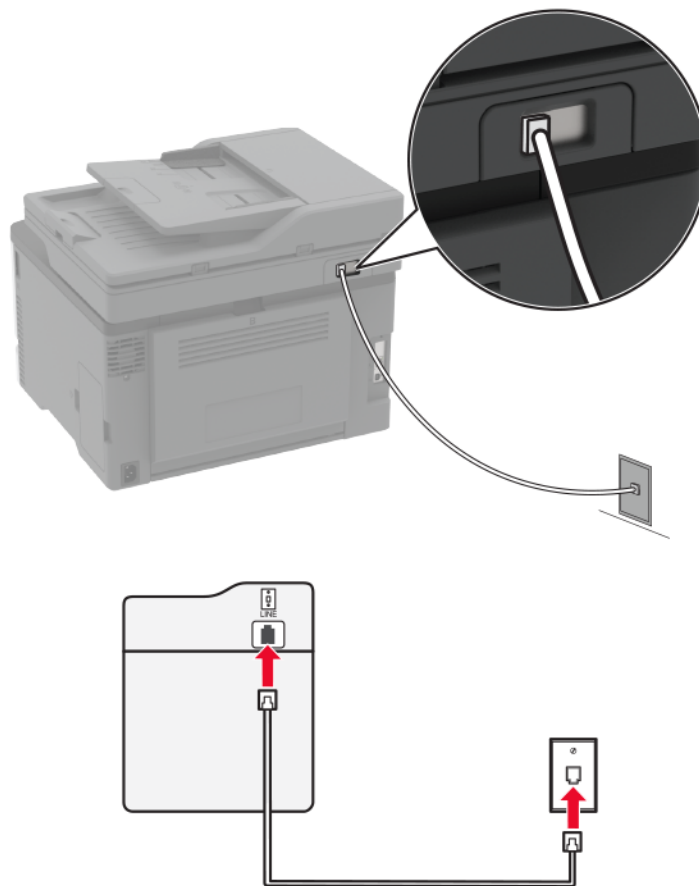

- 1 Podłącz jeden koniec przewodu telefonicznego do portu linii w drukarce.
- 2 Podłącz drugi koniec kabla do działającego analogowego gniazda ściennego.

Uwagi:

- Drukarkę można skonfigurować w taki sposób, aby fakсы były odbierane automatycznie (Automatyczne odbieranie **włączone**) lub ręcznie (Automatyczne odbieranie **wyłączone**).
- Jeśli fakсы mają być odbierane automatycznie, drukarka powinna przejmować połączenie po określonej liczbie sygnałów.

Ustawienia 2: Drukarka współdzieli linię z automatyczną sekretarką

Uwaga: Jeśli subskrybujesz usługę dzwonek charakterystycznych, upewnij się, że został ustawiony prawidłowy wzorzec dzwonka dla drukarki. W przeciwnym wypadku drukarka nie będzie odbierać faksów nawet po ustawieniu funkcji odbierania automatycznego.

Podłączenie do różnych gniazd ściennych

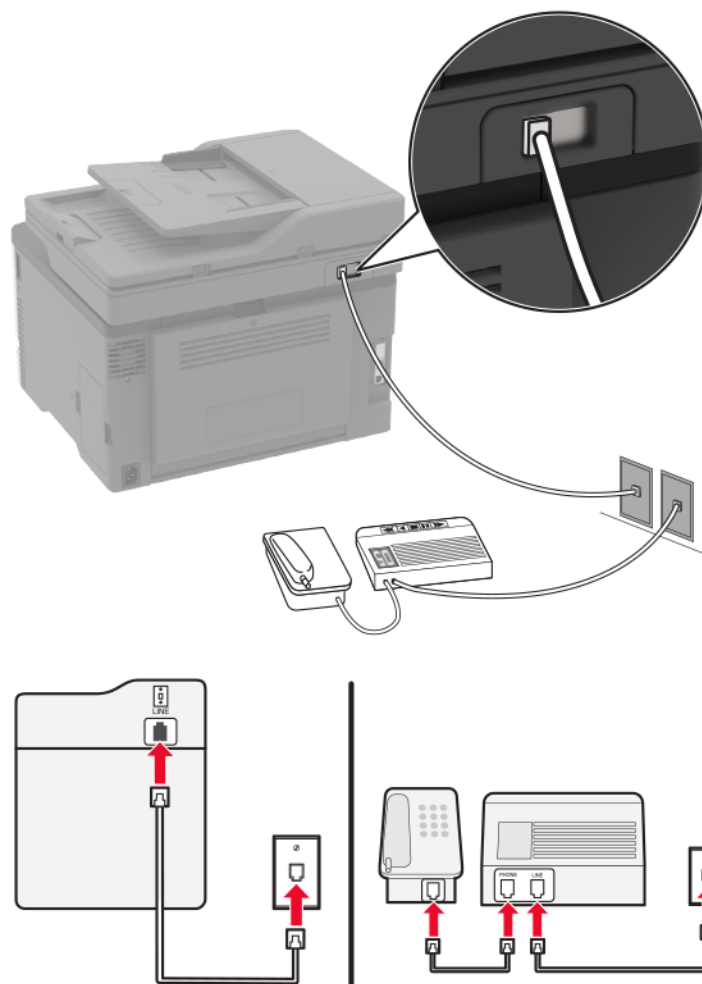

- 1 Podłącz jeden koniec przewodu telefonicznego do portu linii w drukarce.
- 2 Podłącz drugi koniec kabla do działającego analogowego gniazda ściennego.

Uwagi:

- Jeżeli posiadasz tylko jeden numer telefonu na danej linii, skonfiguruj drukarkę tak, by automatycznie odbierać fakсы.
- Ustaw drukarkę w taki sposób, aby przejmowała połączenia dwa sygnały po automatycznej sekretarce. Na przykład jeśli automatyczna sekretarka przejmuje połączenia po czterech dzwonekach, należy ustawić opcję Liczba sygnałów do odebrania na 6.

Konfiguracja faksu w krajach lub regionach wykorzystujących inne gniazdko i wtyczki telefoniczne

- ⚠ UWAGA — NIEBEZPIECZEŃSTWO PORAŻENIA PRĄDEM:** Aby uniknąć ryzyka porażenia prądem elektrycznym, nie należy instalować urządzenia ani podłączać żadnych przewodów (np. faksu, przewodu zasilającego lub kabla telefonicznego) podczas burzy.

⚠ UWAGA — NIEBEZPIECZEŃSTWO PORAŻENIA PRĄDEM: Aby uniknąć ryzyka porażenia prądem elektrycznym, nie należy używać funkcji faksu podczas burzy.

⚠ UWAGA — NIEBEZPIECZEŃSTWO USZKODZENIA CIAŁA: W celu zmniejszenia ryzyka pożaru, przyłączając niniejszy produkt do publicznej sieci telefonicznej należy korzystać wyłącznie z przewodów telekomunikacyjnych (RJ-11) o grubości 26 AWG lub większej. Na terenie Australii należy stosować przewód zatwierdzony przez Australian Communications and Media Authority (Australijski urząd ds. komunikacji i mediów).

Standardowym gniazdem ściennym jest gniazdo RJ11, stosowane w większości krajów i regionów. Jeżeli gniazdo ścienne lub wyposażenie w obiekcie nie jest zgodne z tym typem połączenia, należy użyć adaptera telefonicznego. Adapter odpowiedni dla danego kraju lub regionu może nie być dostarczany z drukarką. W takim wypadku należy go zakupić oddzielnie.

W porcie telefonicznym może być zainstalowana wtyczka adaptera. Nie należy wyjmować wtyczki adaptera z portu telefonicznego drukarki w przypadku podłączenia do szeregowego lub kaskadowego systemu telefonicznego.

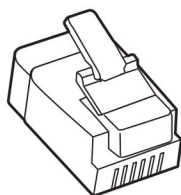

Nazwa elementu	Numer katalogowy
Wtyczka adaptera Lexmark	40X8519

Podłączanie drukarki do gniazda ściennego innego niż RJ11

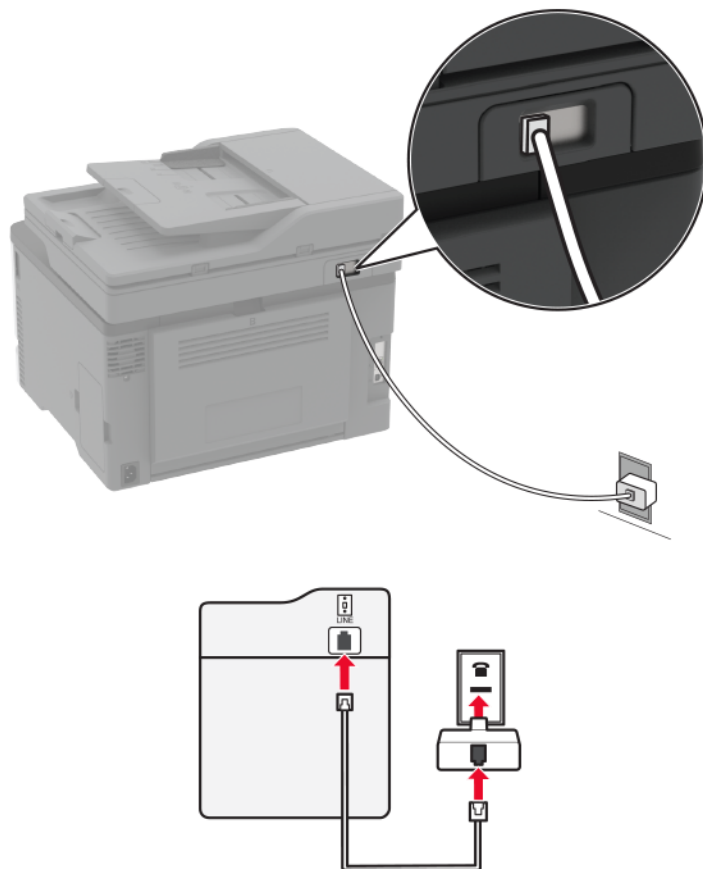

- 1 Podłącz jeden koniec przewodu telefonicznego do portu linii w drukarce.
- 2 Podłącz drugi koniec kabla do adaptera RJ11, a następnie podłącz adapter do gniazda ściennego.
- 3 Jeśli chcesz podłączyć inne urządzenie ze złączem innym niż RJ11 do tego samego gniazda ściennego, podłącz je bezpośrednio do adaptera telefonicznego.

Podłączanie drukarki do gniazda ściennego w Niemczech

Gniazda ścienne w Niemczech posiadają dwa typy portów. Porty N przeznaczone są dla faksów, modemów i automatycznych sekretarek. Port F jest przeznaczony dla telefonów. Drukarkę należy podłączyć do dowolnego portu N.

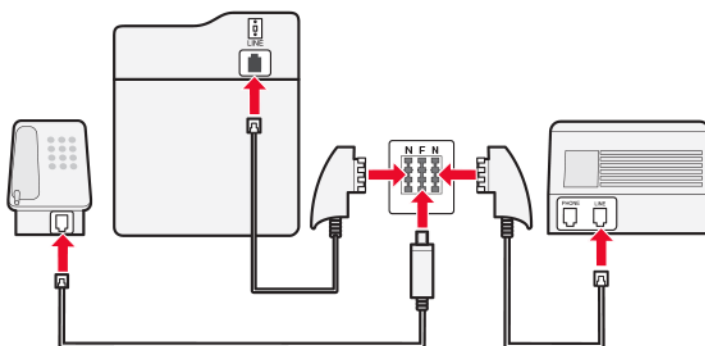
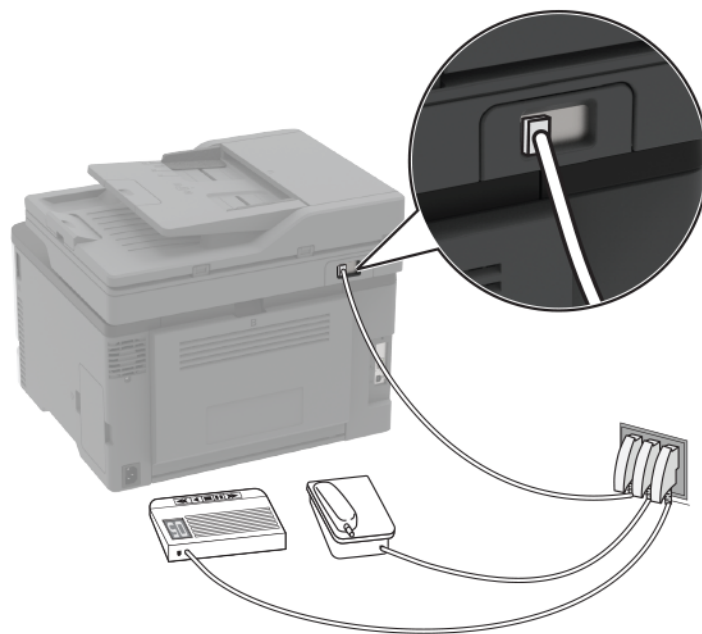

- 1 Podłącz jeden koniec przewodu telefonicznego do portu linii w drukarce.
- 2 Podłącz drugi koniec kabla do adaptera RJ11, a następnie podłącz adapter do portu N.
- 3 Aby podłączyć telefon lub automatyczną sekretarkę do tego samego gniazda ściennego, należy wykonać podłączenia jak na rysunku.

Nawiązywanie połączenia z usługą rozróżniania dzwonków

Usługa dzwonków charakterystycznych umożliwia połączenie kilku numerów telefonów na jednej linii telefonicznej. Każdemu numerowi telefonu jest przypisany inny sygnał dzwonka.

- 1 Na ekranie głównym dotknij kolejno opcji **Ustawienia > Faks > Ustawienia faksu analogowego > Ustawienia odbierania faksów > Ustawienia administratora > Odbieraj na**.
- 2 Wybierz sygnał dzwonka.
- 3 Zastosuj zmiany.

Ustawianie daty i godziny faksu

- 1 Na ekranie głównym dotknij kolejno opcji **Ustawienia > Urządzenie > Preferencje > Data i godzina > Konfiguruj**.
- 2 Skonfiguruj ustawienia.

Konfigurowanie czasu letniego

- 1 Na ekranie głównym dotknij kolejno opcji **Ustawienia > Urządzenie > Preferencje > Data i godzina > Konfiguruj**.
- 2 W menu Strefa czasowa wybierz **(UTC+użytk.) Niestandardowa**.
- 3 W menu Konfiguruj, dotknij opcji **Przesunięcie względem czasu UTC**.
- 4 Skonfiguruj ustawienia.

Konfiguracja ustawień głośnika faksu

- 1 Na ekranie głównym dotknij kolejno opcji **Ustawienia > Faks > Ustawienia faksu analogowego > Ustawienia głośnika**.
- 2 Wykonaj następujące czynności:
 - Ustaw Tryb pracy głośnika na **Zawsze włączony**.
 - Ustaw Głośność głośnika na **Wysoką**.
 - Aktywuj Głośność sygnału dzwonka.

Ładowanie papieru i nośników specjalnych

Ustawianie rozmiaru i typu papieru

- 1 Z ekranu głównego przejdź do opcji:
Ustawienia > Papier > Konfiguracja zasobnika > Rozmiar/typ papieru > wybierz źródło papieru
- 2 Ustaw domyślny rozmiar i typ papieru.

Konfigurowanie ustawień uniwersalnego rozmiaru papieru

- 1 Na ekranie głównym dotknij kolejno **Ustawienia** > **Papier** > **Konfiguracja nośnika** > **Konfiguracja uniwersalna**.
- 2 Skonfiguruj ustawienia.

Ładowanie zasobnika

- 1 Zdejmij zasobnik.

Uwaga: Aby uniknąć zacięć papieru, nie wyjmuj zasobnika w trakcie drukowania.



- 2 Przed załadowaniem papier należy wygiąć, przekartkować i wyrównać.

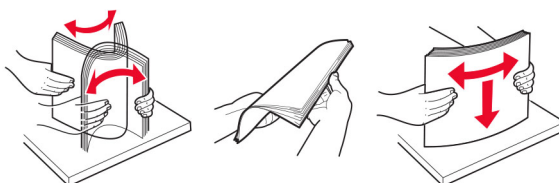

- 3 Załaduj stos papieru stroną do zadrukowania skierowaną w górę.



Uwagi:

- W przypadku drukowania jednostronnego załaduj papier firmowy stroną do zadrukowania do góry tak, aby nagłówek znajdował się z tyłu zasobnika.
- W przypadku drukowania dwustronnego załaduj papier firmowy stroną do zadrukowania do dołu tak, aby nagłówek znajdował się z przodu zasobnika.
- Nie należy wsuwać papieru do zasobnika.
- Aby uniknąć zacięć, upewnij się, że wysokość stosu nie wykracza poza wskaźnik maksymalnego wypełnienia papierem.

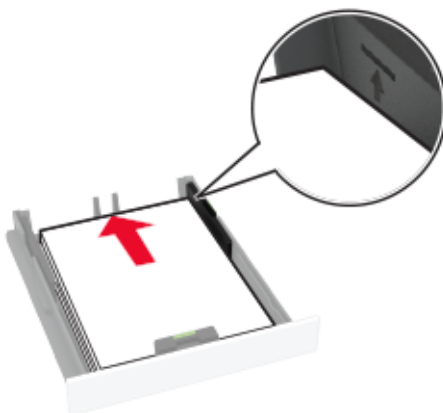
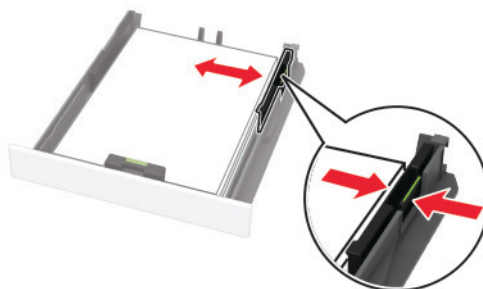
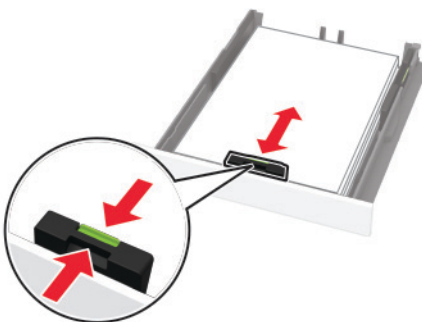
**4** Dopasuj prowadnice do rozmiaru ładowanego papieru.**5** Włóż zasobnik.

W razie potrzeby wybierz ustawienia rozmiaru i typu papieru odpowiadające papierowi załadowanemu do zasobnika.

Ładowanie nośników do podajnika ręcznego

- 1 Dopasuj prowadnicę do rozmiaru ładowanego papieru.

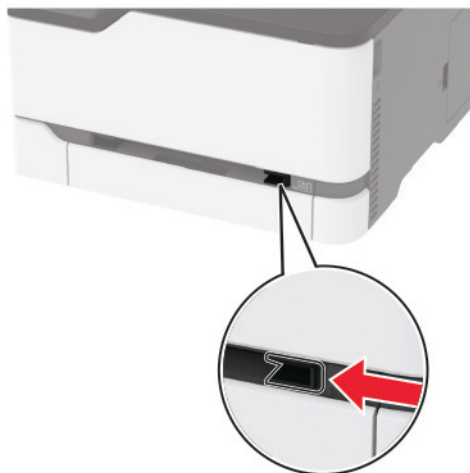

- 2 Załaduj arkusz papieru stroną do zadrukowania skierowaną w górę

- W przypadku drukowania jednostronnego załaduj papier firmowy stroną do zadrukowania skierowaną w górę, górną krawędzią w kierunku drukarki.

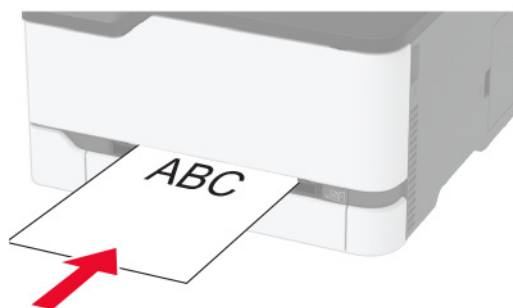

- W przypadku drukowania dwustronnego załaduj papier firmowy stroną do zadrukowania skierowaną w dół, górną krawędzią w kierunku przeciwnym do drukarki.

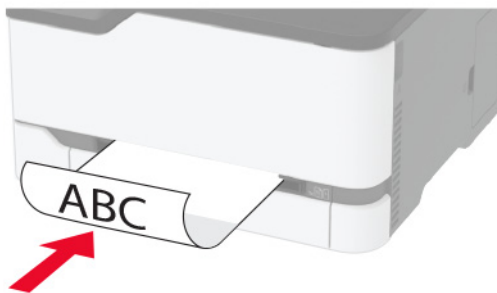

- Kopertę należy wkładać wzdłuż prawej strony prowadnicy papieru, skrzydełkami do dołu.

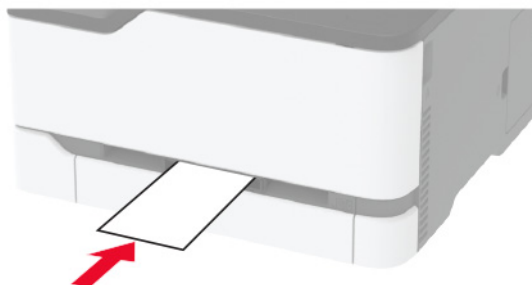

- 3 Podawaj papier, aż krawędź skierowana w stronę drukarki zostanie przez nią wciągnięta.

Ostrzeżenie — możliwość uszkodzenia: Aby uniknąć zacięć papieru, nie należy wpychać go do podajnika na siłę.

Instalacja i aktualizacja oprogramowania, sterowników oraz oprogramowania sprzętowego

Instalowanie oprogramowania drukarki

- 1 Przygotuj kopię pakietu instalatora oprogramowania.
 - Z dysku CD z oprogramowaniem dostarczonego z drukarką.
 - Przejdź pod adres <http://support.lexmark.com>, a następnie wybierz drukarkę i system operacyjny.
- 2 Uruchom instalator, a następnie wykonaj instrukcje wyświetlane na ekranie komputera.
- 3 Dotyczy użytkowników komputerów Macintosh, dodaj drukarkę

Uwaga: Uzyskaj adres IP drukarki na ekranie głównym.

Aktualizacja oprogramowania sprzętowego

Niektóre aplikacje do poprawnego działania wymagają odpowiedniej wersji oprogramowania sprzętowego.

Aby uzyskać więcej informacji dotyczących aktualizacji oprogramowania sprzętowego, skontaktuj się z przedstawicielem firmy Lexmark.

- 1 Z poziomu oprogramowania Embedded Web Server kliknij kolejno **Ustawienia > Urządzenie > Aktualizuj oprogramowanie sprzętowe**.
- 2 Odszukaj lokalizację pliku flash.
- 3 Zastosuj zmiany.

Eksportowanie lub importowanie pliku konfiguracyjnego

Ustawienia konfiguracji drukarki można wyeksportować do pliku tekstowego, a następnie zaimportować, aby użyć tych ustawień w innych drukarkach.

- 1 Uruchom przeglądarkę, a następnie w polu adresu wpisz adres IP drukarki.

Uwagi:

- Wyświetl adres IP drukarki na ekranie głównym drukarki. Adres IP ma postać czterech liczb oddzielonych kropkami. Na przykład 123.123.123.123.
 - W przypadku używania serwera proxy wyłącz go tymczasowo, aby prawidłowo załadować stronę.
- 2 W oprogramowaniu Embedded Web Server kliknij opcję **Eksportuj konfigurację** lub **Importuj konfigurację**.
 - 3 Postępuj według instrukcji wyświetlanych na ekranie.
 - 4 Jeśli drukarka obsługuje aplikacje, wykonaj następujące czynności:
 - a Kliknij pozycję **Aplikacje** > wybierz aplikację > **Konfiguruj**.
 - b Kliknij opcję **Eksportuj** lub **Importuj**.

Praca w sieci

Podłączanie drukarki do sieci Wi-Fi

Korzystanie z panelu sterowania

- 1 Z ekranu głównego przejdź do opcji:
Ustawienia > Sieć/Porty > Bezprzewodowy
- 2 Wybierz opcję **Konfiguracja na panelu drukarki**, a następnie postępuj zgodnie z instrukcjami na wyświetlaczu.
Uwaga: Podczas wstępnej konfiguracji modeli drukarek z obsługą sieci Wi-Fi pojawia się monit o skonfigurowanie sieci Wi-Fi.

Korzystanie z aplikacji Lexmark Mobile Assistant

- 1 W zależności od posiadanego urządzenia mobilnego pobierz aplikację Lexmark Mobile Assistant ze sklepu Google Play™ lub App Store.
- 2 Przy użyciu panelu sterowania drukarki przejdź do opcji:
Ustawienia > Sieć/Porty > Sieć bezprzewodowa > Konfiguracja za pomocą aplikacji mobilnej > Kontynuuj dla identyfikatora drukarki
- 3 W urządzeniu mobilnym uruchom aplikację, a następnie zaakceptuj warunki użytkowania.
- 4 Przyznaj uprawnienia.
- 5 Dotknij opcji **Rozpocznij konfigurację sieci Wi-Fi**, a następnie wybierz drukarkę.
- 6 Wybierz sieć Wi-Fi i wpisz dane uwierzytelniające.
- 7 Dotknij opcji **Zakończ konfigurację sieci Wi-Fi**.

Podłączanie drukarki do sieci bezprzewodowej za pomocą funkcji Wi-Fi Protected Setup (WPS)

Zanim rozpoczniesz, upewnij się że:

- Punkt dostępu (router bezprzewodowy) ma certyfikat WPS lub jest zgodny z WPS. Więcej informacji na ten temat można znaleźć w dokumentacji punktu dostępu.
- W drukarce jest zainstalowana karta sieci bezprzewodowej. Więcej informacji na ten temat można znaleźć w instrukcji dostarczonej wraz z kartą.

Korzystanie z przycisku

- 1 Przy użyciu panelu sterowania drukarki przejdź do opcji:
Ustawienia > Sieć/porty > Sieć > Wi-Fi Protected Setup > Metoda z przyciskiem
- 2 Postępuj według instrukcji widocznych na wyświetlaczu.

Użycie metody osobistego numeru identyfikacyjnego (kodu PIN)

- 1 Przy użyciu panelu sterowania drukarki przejdź do opcji:
Ustawienia > Sieć/porty > Sieć > Wi-Fi Protected Setup > Metoda kodu PIN
- 2 Skopiuj ośmiocyfrowy kod PIN funkcji WPS.
- 3 Uruchom przeglądarkę sieci Web, a następnie wprowadź adres IP punktu dostępu w polu adresu.

Uwagi:

- Wyświetl adres IP drukarki na ekranie głównym drukarki. Adres IP zostanie wyświetlony w postaci czterech zestawów liczb oddzielonych kropkami, np. 123.123.123.123.
 - W przypadku używania serwera proxy wyłącz go tymczasowo, aby prawidłowo załadować stronę sieci Web.
- 4 Otwórz ustawienia funkcji WPS. Więcej informacji na ten temat można znaleźć w dokumentacji punktu dostępu.
 - 5 Wprowadź ośmiocyfrowy kod PIN i zapisz zmiany.

Podłączanie urządzenia przenośnego do sieci bezprzewodowej drukarki

- 1 Włącz opcję Wi-Fi Direct® w drukarce. Na ekranie głównym dotknij kolejno opcji **Ustawienia > Sieć/Porty > Sieć bezprzewodowa > Włącz Wi-Fi Direct**.

Uwagi:

- Identyfikator SSID i hasło Wi-Fi Direct są generowane automatycznie. Aby wyświetlić identyfikator SSID i hasło Wi-Fi Direct, przejdź do menu Wi-Fi Direct.
 - W razie potrzeby możesz również zmienić identyfikator SSID i hasło.
- 2 Podłącz urządzenie przenośne do sieci bezprzewodowej drukarki.

Wyłączanie sieci Wi-Fi

- 1 Na ekranie głównym dotknij kolejno **Ustawienia > Sieć/Porty > Przegląd sieci > Aktywny adapter > Sieć standardowa**.
- 2 Postępuj według instrukcji widocznych na wyświetlaczu.

Sprawdzanie połączenia drukarki

- 1 Na ekranie głównym dotknij kolejno **Ustawienia > Raporty > Sieć > Strona konfiguracji sieci**.
- 2 Sprawdź w pierwszej sekcji strony z informacjami na temat konfiguracji sieci, czy stan drukarki to **Podłączona**.

Jeśli stan ma wartość **Niepodłączona**, może to oznaczać, że sieć LAN nie działa lub że kabel sieciowy jest uszkodzony. Aby uzyskać pomoc, skontaktuj się z administratorem systemu.

Drukowanie strony ustawień menu

Na ekranie głównym dotknij kolejno **Ustawienia > Raporty > Strona ustawień menu**.

Zabezpieczanie drukarki

Czyszczenie pamięci drukarki

Aby wymazać pamięć ulotną drukarki lub zbuforowane dane, wyłącz drukarkę.

Aby wymazać pamięć nieulotną lub ustawienia indywidualne, ustawienia urządzenia, sieci, zabezpieczeń oraz wbudowanych rozwiązań, wykonaj poniższe czynności:

- 1 Na ekranie głównym dotknij kolejno **Ustawienia > Urządzenia > Przegląd > Usuń dane przed utylizacją**.
- 2 Zaznacz pole wyboru **Wyczyść wszystkie informacje w pamięci nieulotnej**, a następnie dotknij opcji **OK**.
- 3 Postępuj według instrukcji widocznych na wyświetlaczu.

Przywracanie ustawień fabrycznych

- 1 Na ekranie głównym dotknij kolejno opcji **Ustawienia > Urządzenie > Przywróć ustawienia fabryczne**.
- 2 W menu Przywróć ustawienia wybierz ustawienia, które chcesz przywrócić.
- 3 Dotknij przycisku **RESTORE**.
- 4 Postępuj według instrukcji widocznych na wyświetlaczu.

Informacje o ulotności pamięci

Drukarka jest wyposażona w różnego rodzaju pamięci mogące przechowywać ustawienia urządzenia i sieci oraz dane użytkowników.

Typ pamięci	Opis
Pamięć ulotna	Drukarka korzysta ze standardowej <i>pamięci o dostępie swobodnym</i> (RAM) w celu czasowego zbuforowania danych użytkownika podczas prostych zadań drukowania.
Pamięć nieulotna	Drukarka może wykorzystywać dwa rodzaje pamięci nieulotnej: EEPROM i NAND (pamięć flash). Oba typy są używane do zapisu informacji o systemie operacyjnym, ustawieniach urządzenia oraz sieci.

Wymaż zawartość dowolnych zainstalowanych pamięci drukarki w następujących sytuacjach:

- Drukarka jest wycofywana z użycia.
- Drukarka jest przenoszona do innego działu lub lokalizacji.
- Osoba spoza organizacji wykonuje serwis drukarki.
- W celach serwisowych drukarka ma znaleźć się poza siedzibą organizacji.
- Drukarka jest sprzedawana innej organizacji.

Drukowanie

Drukowanie z komputera

Uwaga: W przypadku nośników specjalnych, takich jak etykiety, karty i koperty, przed wydrukowaniem dokumentu ustaw rozmiar i typ papieru w drukarce.

- 1 Przejdź do dokumentu, który chcesz wydrukować i otwórz okno dialogowe Drukuj.
- 2 W razie potrzeby dostosuj ustawienia.
- 3 Wydrukuj dokument.

Drukowanie z urządzenia przenośnego

Drukowanie z urządzenia przenośnego za pomocą usługi Lexmark Mobile Print

Lexmark™ Usługa Mobile Print umożliwia wysyłanie dokumentów i obrazów bezpośrednio do obsługiwanego urządzenia Lexmark.



- 1 Otwórz dokument, a następnie prześlij lub udostępnij go w usłudze Lexmark Mobile Print.
Uwaga: Niektóre aplikacje innych producentów mogą nie obsługiwać funkcji wysyłania i udostępniania. Więcej informacji na ten temat można znaleźć w dokumentacji dostarczonej z aplikacją.
- 2 Wybieranie drukarki z listy.
- 3 Wydrukuj dokument.

Drukowanie z urządzenia przenośnego za pomocą usługi Google Cloud Print

Google Cloud Print™ to usługa drukowania, która umożliwia drukowanie na dowolnej drukarce kompatybilnej z usługą Google Cloud Print.

Zanim rozpoczniesz, upewnij się że:



- Drukarka jest zarejestrowana na serwerze Google Cloud Print.
- Wtyczka Cloud Print została pobrana ze sklepu Google Play i jest włączona w urządzeniu przenośnym.

- 1 Na urządzeniu przenośnym z systemem Android™ otwórz dokument lub wybierz dokument przy pomocy menedżera plików.
- 2 Dotknij opcji  > **Drukuj**.
- 3 Wybierz drukarkę, a następnie dotknij pozycji .

Drukowanie z urządzenia przenośnego za pomocą usługi drukowania Mopria

Usługa drukowania® Mopria to mobilne rozwiązanie do drukowania dla urządzeń przenośnych z systemem Android 4.4 lub nowszym. Umożliwia bezpośrednie drukowanie na dowolnej drukarce kompatybilnej z usługą drukowania Mopria.

Uwaga: Upewnij się, że pobierasz aplikację usługi drukowania Mopria ze sklepu Google Play i włącz ją na urządzeniu przenośnym.

- 1 Na urządzeniu przenośnym z systemem Android otwórz dokument lub wybierz dokument przy pomocy menedżera plików.
- 2 Dotknij opcji  > **Drukuj**.
- 3 Wybierz drukarkę, a następnie w razie potrzeby dostosuj jej ustawienia.
- 4 Dotknij opcji .

Drukowanie z urządzenia przenośnego za pomocą funkcji AirPrint

AirPrint to mobilne rozwiązanie, które umożliwia bezpośrednie drukowanie z urządzeń firmy Apple na drukarkach kompatybilnych z tą funkcją.



Uwagi:

- Ta aplikacja jest obsługiwana tylko w niektórych urządzeniach firmy Apple.
 - Ta aplikacja jest obsługiwana tylko w niektórych modelach drukarek.
- 1 Włącz kompatybilną aplikację z poziomu ekranu głównego urządzenia przenośnego.
 - 2 Wybierz element do druku i dotknij ikony udostępniania.
 - 3 Dotknij opcji **Drukuj**, a następnie wybierz drukarkę.
 - 4 Wydrukuj dokument.

Drukowanie z urządzenia przenośnego za pomocą funkcji Wi-Fi Direct®

Wi-Fi Direct to usługa drukowania, która umożliwia drukowanie na dowolnej drukarce kompatybilnej z funkcją Wi-Fi Direct.

Uwaga: Upewnij się, że urządzenie przenośne jest podłączone do sieci bezprzewodowej drukarki. Więcej informacji można znaleźć w sekcji „[Podłączanie urządzenia przenośnego do sieci bezprzewodowej drukarki](#)” na str. 34.

- 1 Na urządzeniu przenośnym uruchom kompatybilną aplikację lub wybierz dokument z menedżera plików.
- 2 W zależności od urządzenia przenośnego wykonaj jedną z następujących czynności:
 - Dotknij opcji  > **Drukuj**.
 - Dotknij opcji  > **Drukuj**.
 - Dotknij opcji  > **Drukuj**.

- 3 Wybierz drukarkę, a następnie w razie potrzeby dostosuj jej ustawienia.
- 4 Wydrukuj dokument.

Drukowanie z napędu flash

- 1 Włóż dysk flash.



Uwagi:

- Jeżeli włożysz napęd flash do portu USB w momencie wyświetlania komunikatu o błędzie, drukarka zignoruje napęd flash.
- Jeśli napęd flash zostanie włożony w momencie, gdy drukarka przetwarza inne zadania drukowania, na wyświetlaczu pojawi się komunikat **Zajęta**.

- 2 Wybierz dokument, który chcesz wydrukować.

Jeśli jest to konieczne, skonfiguruj inne ustawienia drukowania.

- 3 Wydrukuj dokument.

Aby wydrukować kolejny dokument, wybierz opcję **Napęd USB**.

Ostrzeżenie — możliwość uszkodzenia: Podczas drukowania, odczytu z karty pamięci oraz zapisu na niej nie wolno dotykać napędu flash ani drukarki w pokazanych obszarach, aby uniknąć utraty danych lub uszkodzenia urządzenia.



Obsługiwane napędy flash i typy plików

Napędy flash

- Lexar JumpDrive S70 (16 GB i 32 GB)
- SanDisk Cruzer (16 GB i 32 GB)
- PNY Attache (16 GB i 32 GB)

Uwagi:

- Drukarka obsługuje szybkie napędy USB flash o zgodne ze standardem Hi-Speed.
- Dyski flash USB muszą obsługiwać system plików FAT (File Allocation Table).

Typy plików

Dokumenty

PDF (wersja 1.7 lub starsze)

Obrazy

.JPEG lub .jpg

Konfiguracja poufnych zadań

- 1 Przy użyciu panelu sterowania drukarki przejdź do opcji:
Ustawienia > Bezpieczeństwo > Ustawienia druku poufnego
- 2 Skonfiguruj ustawienia.

Zastosowanie	Funkcja
Maksymalna liczba błędnych numerów PIN	Ustawia liczbę powtórzeń podczas wprowadzania błędnego numeru PIN. Uwaga: Po osiągnięciu limitu prób zadania drukowania dla tej nazwy użytkownika są usuwane.
Wygaśnięcie ważności zadania poufnego	Wyznacz czas wygaśnięcia ważności zadania drukowania poufnego. Uwaga: Poufne wstrzymane zadania przechowywane są w pamięci drukarki do momentu ich ręcznego wznowienia lub usunięcia.
Czas wygaśnięcia powtarzanych zadań	Wyznaczanie czasu wygaśnięcia powtarzanego zadania drukowania. Uwaga: Powtarzane zadania drukowania są przechowywane w pamięci drukarki celem ponownego wydrukowania.
Czas wygaśnięcia sprawdzania zadań	Ustawia czas na wydrukowanie jednej kopii przed wydrukowaniem kolejnych kopii. Uwaga: Próbnne zadania wydruku powodują wydrukowanie jednej kopii w celu sprawdzenia jakości przed wydrukowaniem pozostałych kopii.
Czas wygaśnięcia rezerwacji zadań	Ustaw czas, przez który drukarka będzie przechowywać zadania drukowania. Uwaga: Wstrzymane zadania druku odroczonego są automatycznie usuwane po wydrukowaniu.
Wymagaj wstrzymania wszystkich zadań	Wstrzymuje wszystkie zadania drukowania.
Zachowaj powielone dokumenty	Ustaw drukarkę, aby wydrukować wszystkie dokumenty o tej samej nazwie.

Drukowanie zadań poufnych i innych zadań wstrzymanych

Użytkownicy systemu Windows

- Otwórz dokument i kliknij kolejno polecenia **Plik > Drukuj**.
- Kliknij opcję **Właściwości, Preferencje, Opcje** lub **Ustawienia**.
- Kliknij przycisk **Drukowanie z wstrzymaniem**.
- Wybierz opcję **Użyj drukowania z zatrzymaniem**, a następnie przypisz mu nazwę użytkownika.
- Wybierz typ zadania drukowania (Poufne, Odroczone, Powtarzane lub Próbne).
Jeśli zadanie drukowania jest poufne, podaj czterocyfrowy kod PIN.
- Kliknij przycisk **OK** lub **Drukuj**.
- Na ekranie głównym drukarki wznów zadanie drukowania.
 - Aby uzyskać dostęp do poufnych zadań drukowania, wybierz kolejno pozycje:
Zadania wstrzymane > wybierz nazwę użytkownika > **Poufne** > wprowadź kod PIN > wybierz zadanie drukowania > skonfiguruj ustawienia > **Drukuj**
 - W przypadku innych zadań drukowania przejdź do opcji:
Zadania wstrzymane > wybierz nazwę użytkownika > wybierz zadanie drukowania > skonfiguruj ustawienia > **Drukuj**

Użytkownicy komputerów Macintosh

- 1 Otwórz dokument i wybierz kolejno: **File** (Plik) > **Print** (Drukuj).
W razie konieczności kliknij trójkąt ujawniania, aby zobaczyć więcej opcji.
- 2 Z menu podręcznego opcji drukowania lub z menu Kopie i strony wybierz polecenie **Kierowanie zadań**.
- 3 Wybierz typ zadania drukowania (Poufne, Odroczone, Powtarzane lub Próbne).
Jeśli zadanie drukowania jest poufne, przypisz nazwę użytkownika i czterocyfrowy kod PIN.
- 4 Kliknij przycisk **OK** lub **Drukuj**.
- 5 Na ekranie głównym drukarki wznów zadanie drukowania.
 - Aby uzyskać dostęp do poufnych zadań drukowania, wybierz kolejno pozycje:
Zadania wstrzymane > wybierz nazwę użytkownika > **Poufne** > wprowadź kod PIN > wybierz zadanie drukowania > skonfiguruj ustawienia > **Drukuj**
 - W przypadku innych zadań drukowania przejdź do opcji:
Zadania wstrzymane > wybierz nazwę użytkownika > wybierz zadanie drukowania > skonfiguruj ustawienia > **Drukuj**

Drukowanie listy wzorców czcionek

- 1 Na ekranie głównym dotknij kolejno **Ustawienia** > **Raporty** > **Drukowanie** > **Drukuj czcionki**.
- 2 Dotknij opcji **Czcionki PCL** lub **Czcionki PostScript**.

Umieszczanie arkuszy separujących między kopiami

- 1 Na ekranie głównym dotknij kolejno opcji **Ustawienia** > **Drukowanie** > **Układ** > **Arkusze separujące** > **Między kopiami**.
- 2 Wydrukuj dokument.

Anulowanie zadania drukowania

Z panelu sterowania drukarki

- 1 Na ekranie głównym dotknij opcji **Kolejka zadań**.
Uwaga: Dostęp do ustawienia można również uzyskać, dotykając górnej sekcji ekranu głównego.
- 2 Zaznacz zadanie przeznaczone do anulowania.

Z komputera

- 1 W zależności od systemu operacyjnego wykonaj następujące czynności:
 - Otwórz folder drukarek, a następnie wybierz drukarkę.
 - Przejdź do drukarki w obszarze System Preferences (Preferencje systemowe) menu Apple.
- 2 Zaznacz zadanie przeznaczone do anulowania.

Regulowanie intensywności tonera

- 1 Na ekranie głównym dotknij kolejno opcji **Ustawienia** > **Drukowanie** > **Jakość**.
- 2 Wyreguluj intensywność tonera.
- 3 Zastosuj zmiany.

Kopiowanie

Korzystanie z automatycznego podajnika dokumentów i szyby skanera

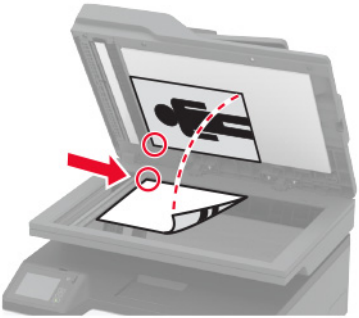
Automatyczny podajnik dokumentów	Szyba skanera
 <ul style="list-style-type: none"> • Automatyczny podajnik dokumentów (ADF) umożliwia obsługę dokumentów wielostronnych lub dwustronnych. • Załaduj oryginalny dokument treścią do góry. W przypadku dokumentów wielostronnicowych wyrównaj krawędź skierowaną w stronę drukarki przed załadowaniem. • Dopasuj prowadnice ADF do szerokości ładowanego papieru. 	 <ul style="list-style-type: none"> • Z szyby skanera należy korzystać w przypadku pojedynczych arkuszy lub stron książek, małych przedmiotów (na przykład pocztówek lub fotografii), folii, papieru fotograficznego lub cienkich nośników (na przykład wycinków z czasopism). • Umieść dokument zadrukowaną stroną w dół w narożniku oznaczonym strzałką.

Kopiowanie

- 1 Umieść oryginalny dokument w automatycznym podajniku dokumentów lub na szybie skanera.

Uwaga: Aby uniknąć przycięcia obrazu, upewnij się, że rozmiary oryginalnego dokumentu i wydruku są identyczne.

- 2 Na ekranie głównym dotknij opcji **Kopiuuj**, a następnie określ liczbę kopii.
Jeśli jest to konieczne, dostosuj ustawienia kopiowania.

- 3 Kopiuuj dokument.

Uwaga: Aby wykonać szybkie kopiowanie za pomocą panelu sterowania, naciśnij przycisk .

Kopiowanie zdjęć

- 1 Umieść fotografię na szybie skanera.
- 2 Przy użyciu panelu sterowania drukarki przejdź do opcji:
Kopiuuj > Typ zawartości > Fotografia
- 3 Skopiuuj dokument.

Kopiowanie na papierze firmowym

- 1 Umieść oryginał na tacy podajnika ADF lub na szybie skanera.
- 2 Na ekranie głównym dotknij kolejno opcji **Kopiuuj > Kopiuuj z >** , a następnie wskaż rozmiar oryginalnego dokumentu.
- 3 Dotknij opcji **Kopiuuj do**, a następnie wybierz źródło papieru zawierające papier firmowy.
Jeżeli wkładasz papier firmowy do podajnika ręcznego, przejdź do:
Kopiuuj do > Podajnik ręczny` > wybierz rozmiar papieru > **Papier firmowy**.
- 4 Skopiuuj dokument.

Kopiowanie na obu stronach arkusza papieru

- 1 Umieść oryginał na tacy automatycznego podajnika dokumentów lub na szybie skanera.
- 2 Na ekranie głównym dotknij opcji **Kopiuuj > Strony**.
- 3 Dostosuj ustawienia.
- 4 Skopiuuj dokument.

Zmniejszanie lub powiększanie kopii

- 1 Umieść oryginalny dokument w automatycznym podajniku dokumentów lub na szybie skanera.
- 2 Z ekranu głównego przejdź do opcji:
Kopiuuj > Skala > określ wartość skali
Uwaga: Zmiana rozmiaru oryginalnego dokumentu lub wydruku po ustawieniu wartości skali na Auto.
- 3 Kopiuuj dokument.

Sortowanie kopii

- 1 Umieść oryginalny dokument w automatycznym podajniku dokumentów lub na szybie skanera.
- 2 Na ekranie głównym dotknij kolejno opcji **Kopiuuj > Sortuj > Włączone [1,2,1,2,1,2]**.
- 3 Kopiuuj dokument.

Tworzenie skrótu kopiowania

Uwaga: Do utworzenia skrótu mogą być wymagane uprawnienia administratora.

- 1 Uruchom przeglądarkę, a następnie w polu adresu wpisz adres IP drukarki.

Uwagi:

- Wyświetl adres IP drukarki na ekranie głównym. Adres IP ma postać czterech liczb oddzielonych kropkami. Na przykład 123.123.123.123.

- W przypadku używania serwera proxy wyłącz go tymczasowo, aby prawidłowo załadować stronę.



2 Kliknij kolejno opcje **Skróty > Dodaj skrót**.

3 W menu Typ skrótu wybierz opcję **Kopiuj**, a następnie skonfiguruj ustawienia.

4 Zastosuj zmiany.

E-Mail

Korzystanie z automatycznego podajnika dokumentów i szyby skanera

Automatyczny podajnik dokumentów	Szyba skanera
 <ul style="list-style-type: none"> • Automatyczny podajnik dokumentów (ADF) umożliwia obsługę dokumentów wielostronnych lub dwustronnych. • Załaduj oryginalny dokument treścią do góry. W przypadku dokumentów wielostronnicowych wyrównaj krawędź skierowaną w stronę drukarki przed załadowaniem. • Dopasuj prowadnice ADF do szerokości ładowanego papieru. 	 <ul style="list-style-type: none"> • Z szyby skanera należy korzystać w przypadku pojedynczych arkuszy lub stron książek, małych przedmiotów (na przykład pocztówek lub fotografii), folii, papieru fotograficznego lub cienkich nośników (na przykład wycinków z czasopism). • Umieść dokument zadrukowaną stroną w dół w narożniku oznaczonym strzałką.

Konfigurowanie funkcji e-mail

1 Uruchom przeglądarkę, a następnie w polu adresu wpisz adres IP drukarki.

Uwagi:

- Wyświetl adres IP drukarki na ekranie głównym. Adres IP ma postać czterech liczb oddzielonych kropkami. Na przykład 123.123.123.123.
- W przypadku używania serwera proxy wyłącz go tymczasowo, aby prawidłowo załadować stronę.

2 Kliknij opcję **Ustawienia > E-mail > Konfiguracja poczty e-mail**.

3 Skonfiguruj ustawienia.

4 Zastosuj zmiany.

Konfiguracja ustawień poczty e-mail

1 Uruchom przeglądarkę sieci Web, a następnie w polu adresu wpisz adres IP drukarki.

Uwagi:

- Wyświetl adres IP drukarki na ekranie głównym drukarki. Adres IP ma postać czterech liczb oddzielonych kropkami. Na przykład 123.123.123.123.

- W przypadku używania serwera proxy wyłącz go tymczasowo, aby prawidłowo załadować stronę sieci Web.

2 Kliknij kolejno opcje **Ustawienia > E-mail**.

3 Wprowadź wymagane informacje.

4 Zastosuj zmiany.

Wysyłanie wiadomości e-mail

1 Umieść oryginalny dokument w automatycznym podajniku dokumentów lub na szybie skanera.

2 Na panelu sterowania dotknij opcji **E-mail**, a następnie wprowadź niezbędne informacje.

Jeśli drukarka nie jest wyposażona w ekran dotykowy, naciśnij **#**, a następnie wprowadź numer skrótu za pomocą klawiatury.

Uwaga: Możesz również wprowadzić odbiorcę za pomocą książki adresowej.

3 W razie konieczności skonfiguruj ustawienia typu pliku wyjściowego.

4 Wyślij wiadomość e-mail.

Tworzenie skrótu e-mail

Uwaga: Do utworzenia skrótu mogą być wymagane uprawnienia administratora.

1 Uruchom przeglądarkę, a następnie w polu adresu wpisz adres IP drukarki.

Uwagi:

- Wyświetl adres IP drukarki na ekranie głównym. Adres IP ma postać czterech liczb oddzielonych kropkami. Na przykład 123.123.123.123.
- W przypadku używania serwera proxy wyłącz go tymczasowo, aby prawidłowo załadować stronę.

2 Kliknij kolejno opcje **Skróty > Dodaj skrót**.

3 W menu Typ skrótu wybierz opcję **E-mail**, a następnie skonfiguruj ustawienia.

4 Zastosuj zmiany.

Faksowanie

Korzystanie z automatycznego podajnika dokumentów i szyby skanera

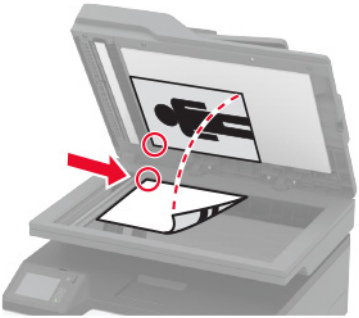
Automatyczny podajnik dokumentów	Szyba skanera
 <ul style="list-style-type: none"> • Automatyczny podajnik dokumentów (ADF) umożliwia obsługę dokumentów wielostronnych lub dwustronnych. • Załaduj oryginalny dokument treścią do góry. W przypadku dokumentów wielostronnych wyrównaj krawędź skierowaną w stronę drukarki przed załadowaniem. • Dopasuj prowadnice ADF do szerokości ładowanego papieru. 	 <ul style="list-style-type: none"> • Z szyby skanera należy korzystać w przypadku pojedynczych arkuszy lub stron książek, małych przedmiotów (na przykład pocztówek lub fotografii), folii, papieru fotograficznego lub cienkich nośników (na przykład wycinków z czasopism). • Umieść dokument zadrukowaną stroną w dół w narożniku oznaczonym strzałką.

Wysyłanie faksu

Korzystanie z panelu sterowania

- 1 Załaduj oryginalny dokument do automatycznego podajnika dokumentów lub umieść go na szybie skanera.
- 2 Na panelu sterowania dotknij opcji **Faks**, a następnie wprowadź niezbędne informacje.
- 3 W razie potrzeby skonfiguruj inne ustawienia faksu.
- 4 Wyślij dokument faksem.

Przy użyciu komputera

Uwaga: Upewnij się, że uniwersalny sterownik faksu jest zainstalowany.

Użytkownicy systemu Windows

- 1 W dokumencie, który próbujesz przefaksować, otwórz okno dialogowe Drukuj.
- 2 Wybierz drukarkę i kliknij kolejno **Właściwości**, **Preferencje**, **Opcje** lub **Ustawienia**.
- 3 Kliknij przycisk **Faks** > **Włącz faks**, a następnie wprowadź numer odbiorcy.

- 4 W razie potrzeby skonfiguruj inne ustawienia faksu.
- 5 Wyślij dokument faksem.

Użytkownicy komputerów Macintosh

- 1 Otwórz dokument i wybierz kolejno: **File** (Plik) > **Print** (Drukuj).
- 2 Wybierz drukarkę i wprowadź numer odbiorcy.
- 3 W razie potrzeby skonfiguruj inne ustawienia faksu.
- 4 Wyślij dokument faksem.

Tworzenie skrótu do miejsca docelowego dla faksów

Uwaga: Do utworzenia skrótu mogą być wymagane uprawnienia administratora.

- 1 Uruchom przeglądarkę, a następnie w polu adresu wpisz adres IP drukarki.

Uwagi:

- Wyświetl adres IP drukarki na ekranie głównym. Adres IP ma postać czterech liczb oddzielonych kropkami. Na przykład 123.123.123.123.
- W przypadku używania serwera proxy wyłącz go tymczasowo, aby prawidłowo załadować stronę.

- 2 Kliknij kolejno opcje **Skróty** > **Dodaj skrót**.
- 3 W menu Typ skrótu wybierz opcję **Faks**, a następnie skonfiguruj ustawienia.
- 4 Zastosuj zmiany.

Zmiana rozdzielczości faksu

- 1 Umieść oryginalny dokument w automatycznym podajniku dokumentów lub na szybie skanera.
- 2 Na panelu sterowania dotknij opcji **Faks**, a następnie wprowadź niezbędne informacje.
- 3 Wybierz ustawienie w menu Rozdzielczość.
- 4 Wyślij zadanie faksowania.

Dostosowywanie intensywności faksu

- 1 Umieść oryginalny dokument w automatycznym podajniku dokumentów lub na szybie skanera.
- 2 Na panelu sterowania dotknij opcji **Faks**, a następnie wprowadź niezbędne informacje.
- 3 Dostosuj ustawienie w menu Intensywność toneru.
- 4 Wyślij dokument faksem.

Przeglądanie dziennika faksów

Uwaga: Do wyświetlenia dzienników faksów mogą być wymagane uprawnienia administratora.

1 Uruchom przeglądarkę, a następnie w polu adresu wpisz adres IP drukarki.

Uwagi:

- Wyświetl adres IP drukarki na ekranie głównym drukarki. Adres IP ma postać czterech liczb oddzielonych kropkami. Na przykład 123.123.123.123.
- W przypadku używania serwera proxy wyłącz go tymczasowo, aby prawidłowo załadować stronę.

2 Kliknij kolejno opcje **Ustawienia > Raporty > Faks**.

3 Kliknij opcję **Dziennik zadań faksowania** lub **Dziennik wywołań faksu**.

Blokowanie niepożądanych faksów

1 Na ekranie głównym dotknij kolejno opcji **Ustawienia > Faks > Ustawienia faksu analogowego > Ustawienia otrzymywania faksów > Ustawienia administratora > Blokuj fakсы bez nazwy**.

2 Zastosuj zmiany.

Wstrzymywanie faksu

1 Uruchom przeglądarkę, a następnie w polu adresu wpisz adres IP drukarki.

Uwagi:

- Wyświetl adres IP drukarki na ekranie głównym drukarki. Adres IP ma postać czterech liczb oddzielonych kropkami. Na przykład 123.123.123.123.
- W przypadku używania serwera proxy wyłącz go tymczasowo, aby prawidłowo załadować stronę.

2 Kliknij opcję **Ustawienia > Faks > Ustawienia faksu analogowego > Ustawienia odbierania faksu > Wstrzymywanie faksów**.

3 Wybierz tryb.

4 Zastosuj zmiany.

Przekazywanie faksów

1 Na ekranie głównym dotknij kolejno opcji **Ustawienia > Faks > Ustawienia faksu analogowego > Ustawienia otrzymywania faksów > Ustawienia administratora**.

2 Skonfiguruj ustawienia skrótów Przekazywanie faksów, Prześlij do oraz Prześlij.

3 Zastosuj zmiany.

Skanowanie

Korzystanie z automatycznego podajnika dokumentów i szyby skanera

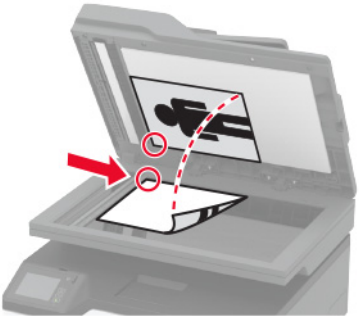
Automatyczny podajnik dokumentów	Szyba skanera
 <ul style="list-style-type: none"> • Automatyczny podajnik dokumentów (ADF) umożliwia obsługę dokumentów wielostronnych lub dwustronnych. • Załaduj oryginalny dokument treścią do góry. W przypadku dokumentów wielostronnych wyrównaj krawędź skierowaną w stronę drukarki przed załadowaniem. • Dopasuj prowadnice ADF do szerokości ładowanego papieru. 	 <ul style="list-style-type: none"> • Z szyby skanera należy korzystać w przypadku pojedynczych arkuszy lub stron książek, małych przedmiotów (na przykład pocztówek lub fotografii), folii, papieru fotograficznego lub cienkich nośników (na przykład wycinków z czasopism). • Umieść dokument zadrukowaną stroną w dół w narożniku oznaczonym strzałką.

Tworzenie skrótu do FTP

Uwaga: Do utworzenia skrótu mogą być wymagane uprawnienia administratora.

1 Uruchom przeglądarkę, a następnie w polu adresu wpisz adres IP drukarki.

Uwagi:

- Wyświetl adres IP drukarki na ekranie głównym drukarki. Adres IP ma postać czterech liczb oddzielonych kropkami. Na przykład 123.123.123.123.
- W przypadku używania serwera proxy wyłącz go tymczasowo, aby prawidłowo załadować stronę.

2 Kliknij kolejno opcje **Skróty** > **Dodaj skrót**.

3 W menu Typ skrótu wybierz opcję **FTP**, a następnie skonfiguruj ustawienia.

4 Zastosuj zmiany.

Skanowanie na dysk flash

- 1 Umieść oryginalny dokument w automatycznym podajniku dokumentów lub na szybie skanera.
- 2 Włóż dysk flash.



- 3 Dotknij opcji **Skanuj do USB** i w razie potrzeby dostosuj ustawienia.

Uwaga: Jeśli nie pojawia się dysk USB, dotknij opcji **Dysk USB** na ekranie głównym.

- 4 Zeskanuj dokument.

Ostrzeżenie — możliwość uszkodzenia: Podczas drukowania, odczytu z karty pamięci oraz zapisu na niej nie wolno dotykać napędu flash ani drukarki w pokazanych obszarach, aby uniknąć utraty danych lub uszkodzenia urządzenia.



Wysyłanie zeskanowanych dokumentów do komputera

- 1 Umieść oryginalny dokument w automatycznym podajniku dokumentów lub na szybie skanera.
- 2 Dotknij kolejno opcji **Profile skanowania** > **Skanowanie do komputera**.

3 Wybierz profil skanowania, w którym chcesz zapisać dokument.

Używanie menu drukarki

Mapa menu

Urządzenie	<ul style="list-style-type: none"> • Preferencje • Zdalny panel operatora • Powiadomienia • Zarządzanie zasilaniem • Informacje wysyłane do firmy Lexmark 	<ul style="list-style-type: none"> • Przywracanie ustawień fabrycznych • Przegląd • Widoczne ikony na ekranie głównym • Drukarka – informacje
Drukowanie	<ul style="list-style-type: none"> • Layout (Układ) • Ustawienia • Jakość 	<ul style="list-style-type: none"> • Obraz • PostScript • PCL
Papier	<ul style="list-style-type: none"> • Konfiguracja tacy 	<ul style="list-style-type: none"> • Konfiguracja nośnika
Kopiowanie	Domyślne ustawienia kopiowania	
Faksowanie	<ul style="list-style-type: none"> • Tryb faksu 	<ul style="list-style-type: none"> • Ustawienia faksu analogowego
E-mail	<ul style="list-style-type: none"> • Konfiguracja poczty e-mail 	<ul style="list-style-type: none"> • Domyślne ustawienia e-mail
FTP	Domyślne ustawienia FTP	
Napęd USB	<ul style="list-style-type: none"> • Skanuj dysk flash 	<ul style="list-style-type: none"> • Drukuj z dysku flash
Sieć/porty	<ul style="list-style-type: none"> • Przegląd sieci • Sieć bezprzewodowa • Ethernet • TCP/IP • SNMP • 802.1x • IPSec 	<ul style="list-style-type: none"> • Konfiguracja LPD • Ustawienia HTTP/FTP • USB • Ograniczanie zewnętrznego dostępu do sieci komputerowej • Wi-Fi Direct
Bezpieczeństwo	<ul style="list-style-type: none"> • Metody logowania* • Zarządzanie certyfikatami* • Ograniczenia logowania 	<ul style="list-style-type: none"> • Ustawienia druku poufnego • Kasuj pliki tymczasowe • Różne
Raporty	<ul style="list-style-type: none"> • Strona ustawień menu • Urządzenie • Drukowanie 	<ul style="list-style-type: none"> • Skróty • Faksowanie • Sieć
Rozwiązywanie problemów	Drukowanie stron testu jakości	Czyszczenie skanera

* Te ustawienia są wyświetlane tylko podczas korzystania z Embedded Web Server.

Urządzenie

Preferencje

Element menu	Opis
Język wyświetlany [Lista języków]	Umożliwia ustawienie języka tekstu pojawiającego się na wyświetlaczu.
Kraj/region [Lista krajów lub regionów]	Określenie kraju lub regionu, pod kątem którego skonfigurowano drukarkę do pracy.
Uruchom konf. początk. Włącz Wyłącz*	Uruchamia Kreatora konfiguracji.
Klawiatura Typ klawiatury [Lista języków]	Wybierz język jako typ klawiatury. Uwaga: Mogą nie pojawić się wszystkie wartości Keyboard Type lub mogą wymagać zainstalowania specjalnego sprzętu.
Wyświetlane informacje Display Text 1 [IP Address*] Display Text 2 [Date/Time*] Tekst niestandardowy 1 Tekst niestandardowy 2	Określ informacje wyświetlane na ekranie głównym.
Data i godzina Konfiguruj Aktualna data i godzina Ustaw datę i godzinę ręcznie Date Format [MM-DD-YYYY*] Time Format [12 hour A.M./P.M.*] Time Zone [GMT*] Przesunięcie UTC (GMT) Rozpoczęcie czasu letniego Zakończenie czasu letniego Przesunięcie względem czasu DST	Skonfiguruj daty i godziny w drukarce. Uwaga: Ustawienia Przesunięcie względem czasu UTC (GMT), Rozpoczęcie czasu letniego, Zakończenie czasu letniego i Przesunięcie czasu letniego pojawiają się tylko wtedy, gdy dla ustawienia Strefa czasowa wybrano wartość Niestandardowa.
Data i godzina Protok. ust. czasu siec. Enable NTP [On*] Serwer NTP Włącz uwierzytelnianie	Konfigurowanie ustawień protokołu Network Time Protocol (NTP). Uwaga: Gdy element Enable Authentication ustawiony jest na MD5 key, pojawiają się elementy Key ID i Password.
Rozmiary papieru U.S.* Metryczne	Określa jednostkę miary dla rozmiarów papieru. Uwaga: Wybór kraju lub regionu w kreatorze wstępnej konfiguracji wpływa na wstępne ustawienia rozmiaru papieru.
Jasność wyświetlacza 20-100% (100*)	Regulacja jasności wyświetlacza.
Uwaga: Gwiazdka (*) umieszczona obok wartości oznacza ustawienie domyślne.	

Element menu	Opis
Dostęp do pamięci flash Włączone* Wyłączone	Włącza dostęp do pamięci flash.
Skanowanie jednej strony na skanerze płaskim Włącz Wyłącz*	Pozwala na umieszczenie kopii z szyby skanera razem na jednej stronie.
czasu dla wyłączenia ekranu, 5-300 (60*)	Skonfiguruj czas bezczynności przed wyświetleniem ekranu głównego lub przed automatycznym wylogowaniem konta użytkownika.
Uwaga: Gwiazdka (*) umieszczona obok wartości oznacza ustawienie domyślne.	

Zdalny panel operatora

Element menu	Opis
Połączenie z zewnętrznym systemem VNC Nie zezwalaj* Zezwalaj	Łączenie się z zewnętrznymi klientami VNC (Virtual Network Computing) w celu uruchamiania panelu zdalnego sterowania.
Typ uwierzytelniania Brak* Standardowe uwierzytelnianie	Ustawia typ uwierzytelniania podczas uzyskiwania dostępu do serwera klienckiego VNC.
Hasło VNC	Określa hasło do połączenia z serwerem klienckim VNC. Uwaga: To menu jest wyświetlane tylko w przypadku, gdy w ustawieniu Typ uwierzytelniania wybrano opcję Standardowe uwierzytelnianie.
Uwaga: Gwiazdka (*) umieszczona obok wartości oznacza ustawienie domyślne.	

Powiadomienia

Element menu	Opis
Sygnal dźwiękowy załadowanego podajnika ADF Wył. Włącz*	Włącza sygnał dźwiękowy podczas ładowania papieru do automatycznego podajnika dokumentów. Uwaga: Ta pozycja menu jest dostępna tylko w niektórych modelach drukarek.
Sterowanie alarmem Wył. Pojedynczy* Ciągły	Ustaw liczbę alarmów ogłaszanych, gdy drukarka wymaga interwencji użytkownika. Uwaga: Ta pozycja menu jest dostępna tylko w niektórych modelach drukarek.
Materiały eksploatacyjne Pokaż szacunkowe czasy eksploatacji materiałów Pokaż szacunki* Nie pokazuj szacunków	Wyświetla szacunkowy stan materiałów eksploatacyjnych.
Uwaga: Gwiazdka (*) umieszczona obok wartości oznacza ustawienie domyślne.	

Element menu	Opis
Materiały eksploatacyjne Alarm dot. kasety Wyl. Pojedynczy* Ciągły	Ustaw liczbę alarmów ogłaszanych, gdy poziom wkładu jest niski. Uwaga: Ta pozycja menu jest dostępna tylko w niektórych modelach drukarek.
Materiały eksploatacyjne Niestandardowe powiadomienia o materiałach eksploatacyjnych	Konfiguruje ustawienia powiadomień generowanych, gdy drukarka wymaga interwencji użytkownika. Uwaga: To menu jest wyświetlane tylko podczas korzystania z wbudowanego serwera WWW.
Ustawienia alarmów e-mail Konfiguracja poczty e-mail Podstawowa brama SMTP	Wpisz adres IP lub nazwę hosta głównego serwera SMTP, który odpowiada za wysyłanie wiadomości e-mail.
Ustawienia alarmów e-mail Konfiguracja poczty e-mail Port podstawowej bramy SMTP 1–65535 (25*)	Wpisz numer portu głównego serwera SMTP.
Ustawienia alarmów e-mail Konfiguracja poczty e-mail Dodatkowa brama SMTP	Wpisz adres IP lub nazwę hosta dodatkowego lub zapasowego serwera SMTP.
Ustawienia alarmów e-mail Konfiguracja poczty e-mail Port dodatkowej bramy SMTP 1–65535 (25*)	Wpisz numer portu serwera dodatkowego lub zapasowego serwera SMTP.
Ustawienia alarmów e-mail Konfiguracja poczty e-mail Limit czasu oczekiwania SMTP 5–30 sekund (30*)	Określa czas przed osiągnięciem limitu czasu odpowiedzi serwera SMTP.
Ustawienia alarmów e-mail Konfiguracja poczty e-mail Adres zwrotny	Określa adres zwrotny wiadomości e-mail.
Ustawienia alarmów e-mail Konfiguracja poczty e-mail Zawsze używaj domyślnego adresu zwrotnego SMTP Wyłącz* Włącz	Użyj domyślnego adresu zwrotnego SMTP.
Ustawienia alarmów e-mail Konfiguracja poczty e-mail Zastosuj protokół SSL/TLS Wyłączone* Negocjuj Wymagane	Wyślij wiadomość e-mail za pomocą szyfrowanego łącza.
Uwaga: Gwiazdka (*) umieszczona obok wartości oznacza ustawienie domyślne.	

Element menu	Opis
Ustawienia alarmów e-mail Konfiguracja poczty e-mail Wymagaj zaufanego certyfikatu Wył. Włącz*	Określa wymóg stosowania zaufanego certyfikatu podczas uzyskiwania dostępu do serwera SMTP.
Ustawienia alarmów e-mail Konfiguracja poczty e-mail Uwierzytelnianie serwera SMTP Nie wymaga uwierzytelnienia* Logowanie/Zwykły NTLM CRAM-MD5 Digest-MD5 Kerberos 5	Umożliwia ustawienie typu uwierzytelniania dla serwera SMTP.
Ustawienia alarmów e-mail Konfiguracja poczty e-mail Urządzenie – zainicjowany adres e-mail Brak* Stosuj dane identyfikacyjne SMTP urządzenia	Określa, czy dane logowania są wymagane dla wiadomości e-mail zainicjowanych przez urządzenie.
Ustawienia alarmów e-mail Konfiguracja poczty e-mail Nazwa użytkownika urządzenia	Określa identyfikator użytkownika, którego używa się do połączeń z serwerem SMTP.
Ustawienia alarmów e-mail Konfiguracja poczty e-mail Hasło urządzenia	Określa hasło do połączenia z serwerem SMTP.
Ustawienia alarmów e-mail Konfiguracja poczty e-mail Domena NTLM	Określa nazwę domeny dla protokołu zabezpieczeń NTLM.
Ustawienia alarmów e-mail Konfiguracja poczty e-mail Wyłącz błąd „Nie skonfigurowano serwera SMTP” Wyłącz* Włącz	Wyłącza wyświetlanie się komunikatu o błędzie dotyczącym konfiguracji serwera SMTP na wyświetlaczu.
Zapobieganie błędom Pomoc przy zac. Wył. Włącz*	Ustawia drukarkę tak, by po usunięciu zaciętego arkusza automatycznie usuwała niezadrukowane lub częściowo niezadrukowane strony.
Zapobieganie błędom Autokontynuacja Wyłączone Włączone* (5 sekund) Czas autokontynuacji	Umożliwia drukarce automatyczną kontynuację przetwarzania lub drukowania zadania po usunięciu pewnych błędów dotyczących stanu pracy drukarki, które wymagają interwencji użytkownika.
Uwaga: Gwiazdka (*) umieszczona obok wartości oznacza ustawienie domyślne.	

Element menu	Opis
Zapobieganie błędom Automatyczne ponowne uruchomienie Automatyczne ponowne uruchomienie Ponowne uruchomienie przy bezczynności Zawsze uruchamiaj ponownie* Nigdy nie uruchamiaj ponownie	Po wystąpieniu błędu drukarka zostanie uruchomiona ponownie.
Zapobieganie błędom Automatyczne ponowne uruchomienie Maksymalna liczba automat. ponownych uruchomień 1-20 (2*)	Określa maksymalną liczbę automatycznych ponownych uruchomień drukarki.
Zapobieganie błędom Automatyczne ponowne uruchomienie Okno automatycznego ponownego uruchamiania 1-525600 (720*)	Ustaw liczbę sekund, zanim drukarka wykona automatyczne ponowne uruchomienie.
Zapobieganie błędom Automatyczne ponowne uruchomienie Licznik zadań automatycznego ponownego uruchamiania	Wyświetlanie informacji tylko do odczytu o liczniku zadań ponownego uruchamiania.
Zapobieganie błędom Wyświetlaj błąd krótkiego papieru Włącz Automatyczne czyszczenie*	Pozwala drukarce wyświetlać komunikat w przypadku wystąpienia błędu krótkiego papieru. Uwaga: Krótki papier odnosi się do rozmiaru załadowanego papieru.
Zapobieganie błędom Ochrona strony Wyłącz* Włącz	Pozwala drukarce przetwarzać całą stronę do pamięci przed jej wydrukiem.
Przywracanie po zacięciach Zacięcia – ponów Wyl. Włącz Automatycznie*	Drukarka ponownie drukuje zacięte arkusze.
Przywracanie po zacięciach Usuwanie zacięć skanera Poziom zadania Poziom strony*	Określa sposób ponownego uruchamiania zadania skanowania po rozwiązaniu problemu zacięcia papieru.
Uwaga: Gwiazdka (*) umieszczona obok wartości oznacza ustawienie domyślne.	

Zarządzanie zasilaniem

Element menu	Opis
Profil trybu czuwania Drukowanie z trybu uśpienia Po zakończeniu drukowania pozostań w trybie aktywnym Po zakończeniu drukowania przejdź do trybu uśpienia*	Umożliwia pozostawienie drukarki w trybie gotowości lub powrót do trybu uśpienia po zakończeniu drukowania.
Limity czasu oczekiwania Tryb czuwania 1–120 min (15*)	Skonfiguruj czas bezczynności przed włączeniem Trybu uśpienia.
Limity czasu oczekiwania Limit czasu hibernacji Wyłączone 1 godzina 2 godziny 3 godziny 6 godzin 1 dzień 2 dni 3 dni* 1 tydzień 2 tygodnie 1 miesiąc	Ustaw czas, zanim drukarka zostanie wyłączona.
Limity czasu oczekiwania Limit czasu hibernacji przy połączeniu Hibernacja Nie hibernuj*	Ustawienie Limit czasu hibernacji umożliwia wyłączenie drukarki w przypadku aktywnego połączenia Ethernet.
Tryb oszczędny Wyłącz* Energia Energia/papier Papier	Minimalizuje zużycie energii, papieru lub nośników specjalnych. Uwaga: Ustawienie trybu Eco na Energia lub Papier może wpłynąć na wydajność urządzenia, ale nie na jakość druku.
Uwaga: Gwiazdka (*) umieszczona obok wartości oznacza ustawienie domyślne.	

Informacje wysyłane do firmy Lexmark

Element menu	Opis
Informacje wysyłane do firmy Lexmark Zużycie materiałów eksploatacyjnych i arkuszy Wydajność urządzenia Brak*	Wyślij do firmy Lexmark informacje dotyczące użytkowania i wydajności drukarki. Uwaga: Czas wysłania informacji wyświetli się wyłącznie po wybraniu jednego z ustawień opcji Informacje wysyłane do Lexmark, z wyjątkiem wyboru ustawienia Żadne z powyższych.
Czas wysyłania informacji Godzina rozpoczęcia Godzina zakończenia	
Uwaga: Gwiazdka (*) umieszczona obok wartości oznacza ustawienie domyślne.	

Przywróć ustawienia fabryczne

Element menu	Opis
Przywróć ustawienia Przywróć wszystkie ustawienia Przywróć ustawienia drukarki Przywróć ustawienia sieciowe Przywróć ustawienia faksu	Przywracanie domyślnych ustawień fabrycznych drukarki.

Przegląd

Menu konfiguracji

Element menu	Opis
Konfiguracja USB PnP USB 1* 2	Zmień tryb sterownika USB drukarki w celu poprawy jego zgodności z komputerem.
Konfiguracja USB Skanowanie USB do lokalnego Włącz* Wył.	Ustala, czy sterownik urządzenia USB wyszczególniony jest jako proste urządzenie USB (pojedynczy interfejs) czy kompozytowe urządzenie USB (wiele interfejsów).
Konfiguracja USB Prędkość USB Pełny Automatycznie*	Ustaw port USB do pracy z pełną prędkością i wyłącz funkcje high-speed.
Konfiguracja tacy Pokaż komunikat wkładania zasobnika Wył. Only for unknown sizes* Zawsze	Pokazuje komunikat Wkładanie zasobnika .
Uwaga: Gwiazdka (*) umieszczona obok wartości oznacza ustawienie domyślne.	

Element menu	Opis
Konfiguracja tacy Ładow. A5 Krótka krawędź Long Edge*	Określa orientację strony po załadowaniu papieru A5.
Konfiguracja tacy Monity papieru Automatycznie* Ręczny podajnik papieru	Określa źródło papieru, które zostanie zapełnione przez użytkownika po wyświetleniu monitu o włożenie papieru.
Konfiguracja tacy Monity dotyczące kopert Automatycznie* Ręczny kopert	Określa źródło papieru, które zostanie zapełnione przez użytkownika po wyświetleniu monitu o włożenie koperty.
Konfiguracja tacy Akcja dla monitów Prompt user* Kontynuuj Użyj bieżącej	Pozwala drukarce podejmować działania w następstwie monitów związanych z ładowaniem papieru lub kopert.
Raporty Strona ustawień menu Dziennik Zdarzeń Podsumowanie dziennika zdarzeń	Drukuje raporty obejmujące ustawienia menu i status drukarki oraz dzienniki zdarzeń.
Zużycie i liczniki zasobów Wyczyść historię użytych mat. eksploat.	Resetuje historię użytych materiałów eksploatacyjnych, taką jak liczbę wydrukowanych stron oraz liczbę pozostałych dni, do wartości fabrycznych.
Zużycie i liczniki zasobów Reset nagrzewnicy Reset ITM Zresetuj licznik kaset dla koloru czarnego Zresetuj licznik kaset dla koloru cyjan Zresetuj licznik kaset dla koloru magenta Zresetuj licznik kaset dla koloru żółtego	Po zainstalowaniu nowego materiału eksploatacyjnego należy zresetować licznik.
Konfiguracja faksu Obsł. faksu przy nis. mocy Wyłącz uśpienie Zezwalaj na uśpienie Automatycznie*	Przełącza faks w tryb czuwania zawsze, gdy drukarka ustali, że jest to uzasadnione.
Konfiguracja drukowania Druk tylko czarnym Wyłącz* Włącz	Drukuje kolorową zawartość w skali szarości.
Uwaga: Gwiazdka (*) umieszczona obok wartości oznacza ustawienie domyślne.	

Element menu	Opis
Konfiguracja drukowania Chwywanie koloru Wył. 1 2* 3 4 5	Poprawia jakość wydruków, aby zniwelować błędne nakładanie kolorów przez drukarkę.
Konfiguracja drukowania Wyostrzenie czcionki 0-150 (24*)	Ustaw wartość punktową rozmiaru tekstu, poniżej której używane będą ekrany wysokiej częstotliwości podczas drukowania danych czcionek. Na przykład, jeśli wartość wynosi 24, wszystkie czcionki o rozmiarze 24 punktów lub mniejszym będą używać ekranów wysokiej częstotliwości.
Działanie urządzenia tryb cichy Wyłącz* Włącz	Przełączanie drukarki do pracy w trybie Quiet Mode. Uwaga: Włączenie tego ustawienia zmniejsza wydajność drukarki.
Działanie urządzenia Menu panelu Włącz* Wyłącz	Umożliwia dostęp do menu panelu sterowania.
Działanie urządzenia Wyczyść stan niestandardowy	Usuń ciągi zdefiniowane przez użytkownika dla domyślnych lub alternatywnych wiadomości spersonalizowanych.
Działanie urządzenia Wyczyść wszystkie zdalnie utworzone komunikaty	Usuń wiadomości zainstalowane zdalnie. Uwaga: Ta pozycja menu jest dostępna tylko w niektórych modelach drukarek.
Działanie urządzenia Automat. wyśw. ekrany z błędami Wył. Włącz*	Pokazuj na wyświetlaczu istniejące komunikaty o błędach po dłuższym czasie braku aktywności na ekranie głównym przez czas równy ustawieniu Screen Timeout. Uwaga: Ta pozycja menu jest dostępna tylko w niektórych modelach drukarek.
Konfiguracja czujnika tonera Preferencje częstotliwości kalibracji Wyłączone Najmniej regulacji kolorów Mniej regulacji kolorów Normalne* Lepsza dokładność kolorów Najlepsza dokładność kolorów	Ustawianie domyślnej częstotliwości kalibracji.
Konfiguracja czujnika tonera Pełna kalibracja	Uruchamia pełną kalibrację kolorów.
Konfiguracja czujnika tonera Drukuj stronę informacyjną TPS	Drukuje stronę diagnostyczną z diagnostyką czujnika tonera.
Uwaga: Gwiazdka (*) umieszczona obok wartości oznacza ustawienie domyślne.	

Element menu	Opis
Konfiguracja skanera Ręczna rejestracja skanera Drukuj szybki test	Drukuje docelową stronę szybkiego testu. Uwaga: Upewnij się, że marginesy na stronie testowej są jednolite na całej stronie docelowej. Jeśli nie są, konieczne może być zresetowanie marginesów drukarki.
Konfiguracja skanera Ręczna rejestracja skanera Rejestracja przedniego automatycznego podajnika dokumentów Rejestracja skanera płaskiego	Ręcznie włącza funkcję rejestracji skanera płaskiego i podajnika ADF po wymianie automatycznego podajnika dokumentów, szyby skanera lub płyty sterownika.
Konfiguracja skanera Usuwanie krawędzi Usuwanie krawędzi skanera płaskiego 0–6 (3*) Usuwanie krawędzi zasobnika ADF 0–6 (3*)	Ustaw w milimetrach wielkość obszaru niedrukowalnego wokół podajnika ADF lub zadania skanowania ze skanera płaskiego.
Konfiguracja skanera Wyłącz skaner Włączone* Wyłączone Podajnik ADF wyłączony	Wyłącza skaner, gdy nie pracuje poprawnie.
Konfiguracja skanera Kolejność bajtów Tiff Kolejność bajtów CPU* Little Endian Big Endian	Ustaw kolejność bajtów w zeskanowanym obrazie w formacie TIFF.
Konfiguracja skanera Dokładna liczba wierszy Tiff na pasmo Włącz* Wył.	Ustawia wartość znacznika RowsPerStrip zeskanowanego obrazu TIFF.
Uwaga: Gwiazdka (*) umieszczona obok wartości oznacza ustawienie domyślne.	

Usuwanie po awarii

Element menu	Opis
Wyczyść wszystkie informacje z pamięci nieulotnej Usuń wszystkie ustawienia drukarki i sieci Usuń wszystkie skróty i ustawienia skrótów	Usuń wszystkie ustawienia i aplikacje przechowywane w pamięci drukarki.

Widoczne ikony na ekranie głównym

Menu	Opis	
Kopiowanie Nie wyświetlaj Wyświetlaj*	Określa ikony wyświetlane na ekranie głównym.	
E-mail Nie wyświetlaj Wyświetlaj*		
Faksowanie Nie wyświetlaj Wyświetlaj*		
Stan/Materiały eksploatacyjne Nie wyświetlaj Wyświetlaj*		
Kolejka zadań Nie wyświetlaj Wyświetlaj*		
Zmień język Nie wyświetlaj* Wyświetlacz		
Wstrzymane zadania Nie wyświetlaj Wyświetlaj*		
USB Nie wyświetlaj Wyświetlaj*		
Uwaga: Gwiazdka (*) umieszczona obok wartości oznacza ustawienia domyślne.		

Drukarka – informacje

Element menu	Opis
Etykieta inwentaryzacji	Opis drukarki. Maksymalna długość to 32 znaki.
Lokalizacja drukarki	Zidentyfikuj lokalizację drukarki. Maksymalna długość to 63 znaki.
Skontaktuj się	Spersonalizuj nazwę drukarki. Maksymalna długość to 63 znaki.
Eksportuj pliki konfiguracji do USB*	Eksportuj pliki konfiguracji na pamięć flash.
Eksportuj spakowane dzienniki do USB*	Eksportuj skompresowane pliki dziennika na dysk flash.
Wyślij dzienniki Anuluj Wyślij	Wysyłanie informacji diagnostycznych do firmy Lexmark.
* Ten element menu pojawia się tylko w niektórych modelach drukarek.	

Drukowanie

Layout (Układ)

Element menu	Opis
Strony Jednostronnie* Dwustronnie	Określa sposób drukowania: na jednej lub na obu stronach strony.
Styl odwrócenia Long Edge* Krótka krawędź	Ustala, wzdłuż której krawędzi (dłuższej, czy krótszej krawędzi) arkusz jest składany w trakcie drukowania dwustronnego. Uwaga: W zależności od wybranej opcji drukarka automatycznie przesuwka każdą wydrukowaną informację ze strony dla prawidłowego zszycia zadania.
Puste strony Drukowanie Nie drukuj*	Wydrukuj puste strony ujęte w zadaniu drukowania.
Sortuj Wyłącz [1,1,1,2,2,2] Włącz [1,2,1,2,1,2]*	Szczególnie w przypadku drukowania wielu kopii zadania, ta opcja umożliwia układanie stron w wybranej kolejności.
Arkusze separujące Brak* Między kopiami Między zadaniami Między stronami	Wstaw puste arkusze separujące w czasie drukowania.
Źródło arkuszy separujących Zasobnik 1	Określanie źródła papieru dla arkusza separującego.
Stron na arkusz Wyłącz* 2 strony na arkusz 3 strony na arkusz 4 strony na arkusz 6 stron na arkusz 9 stron na arkusz 12 stron na arkusz 16 stron na arkusz	Pozwala na drukowanie obrazów wielu stron na jednej stronie arkusza.
Kilka stron na arkuszu – kolejność Poziomo* Odwróć w poziomie Pionowo Odwróć w pionie	Określa ustawienie obrazów wielu stron na jednym arkuszu w przypadku użycia opcji Kilka stron na arkuszu. Uwaga: Rozmieszczenie zależy od liczby obrazów stron i ich orientacji.
Stron na arkusz wg orientacji Automatycznie* Pozioma Pionowa	Określa orientację dokumentu zawierającego wiele stron w przypadku użycia opcji Kilka stron na arkuszu.
Uwaga: Gwiazdka (*) umieszczona obok wartości oznacza ustawienie domyślne.	

Element menu	Opis
Kilka stron na arkuszu – obramowanie Brak* Jednolite	Powoduje drukowanie obramowania wokół każdego obrazu strony, gdy używana jest opcja Kilka stron na arkuszu.
Liczba kopii 1-9999 (1*)	Określa liczbę kopii dla każdego zadania drukowania.
Obszar wydruku Normalne* Dostosuj do strony Cała strona	Określa obszar drukowania na arkuszu papieru.

Uwaga: Gwiazdka (*) umieszczona obok wartości oznacza ustawienie domyślne.

Ustawienia

Element menu	Opis
Język drukarki Emulacja PCL Emulacja PS	Umożliwia ustawienie języka drukarki. Uwaga: Ustawienie konkretnego języka drukarki jako domyślnego nie wyklucza możliwości wysyłania przy użyciu programu zadań drukowania korzystających z innego języka drukarki.
Użycie drukarki Maksymalna szybkość Maksymalna wydajność*	Określa sposób działania kolorowych wkładów drukujących podczas drukowania. Uwagi: <ul style="list-style-type: none"> • Przy ustawieniu Maksymalna wydajność kolorowe wkłady drukujące działają wolniej lub zatrzymują się, drukując strony tylko w czerni. • Przy ustawieniu Maksymalna szybkość kolorowe wkłady drukujące zawsze działają podczas drukowania, niezależnie od tego, czy drukowane są strony w kolorze czy czerni.
Kolejność drukowania dla opcji Drukuj wszystko Alfabetycznie* Najpierw najnowsze Najpierw najstarsze	Określa kolejność, w jakiej będą drukowane zadania wstrzymane i pofne, gdy wybrano opcję Drukuj wszystko.

Uwaga: Gwiazdka (*) umieszczona obok wartości oznacza ustawienie domyślne.

Jakość

Element menu	Opis
Tryb druku Czarno-biały Kolorowy*	Wybiera tryb drukowania.

Uwaga: Gwiazdka (*) umieszczona obok wartości oznacza ustawienie domyślne.

Element menu	Opis
Rozdzielczość wydruku 4800 CQ*	Ustawia rozdzielczość wydruków. Uwaga: 4800 CQ zapewnia wysoką jakość wydruków przy maksymalnej prędkości.
Zaciemnienie tonera O małej gramaturze Normalne* Dark (Ciemny)	Określa poziom jasności obrazów tekstu.
Półtony Normalne* Szczegóły	Zwiększ jakość wydruku, aby linie były bardziej płynne i miały wyraźniejsze krawędzie.
Jasność RGB Od -6 do 6 (0*)	Dostosowuje jasność, kontrast i nasycenie. Uwaga: To ustawienie nie wpływa na drukowanie plików wykorzystujących specyfikację kolorów CMYK.
Kontrast RGB od 0 do 5 (0*)	
Nasycenie RGB od 0 do 5 (0*)	
Uwaga: Gwiazdka (*) umieszczona obok wartości oznacza ustawienie domyślne.	

Zaawansowane obrazowanie

Element menu	Opis
Równowaga kolorów Cyan Od -5 do 5 (0*) Magenta Od -5 do 5 (0*) Żółty Od -5 do 5 (0*) Czarny Od -5 do 5 (0*) Przywróć domyślne	Dostosowuje ilości tonera używaną dla poszczególnych kolorów.
Korekcja kolorów Korekcja kolorów Automatycznie* Wył. Ręcznie zawartość korekcji koloru	Modyfikuje ustawienia kolorów używane do drukowania dokumentów. Uwagi: <ul style="list-style-type: none"> Po wyłączeniu drukarka pobiera dane o korekcji kolorów z oprogramowania. Opcja Automatycznie pozwala drukarce stosować różne profile kolorów dla różnych obiektów na drukowanej stronie. Opcja Ręcznie umożliwia dostosowanie konwersji kolorów określonych według schematu RGB lub CMYK stosowanej dla każdego obiektu na drukowanej stronie. Zawartość korekcji koloru jest dostępna wyłącznie, gdy Korekcja kolorów jest ustawiona na tryb Ręczny.
Regulacja koloru	Kalibruje drukarkę w celu dostosowania odchyłek kolorów na wydruku.
Uwaga: Gwiazdka (*) umieszczona obok wartości oznacza ustawienie domyślne.	

PostScript

Element menu	Opis
Drukuj błąd PS Wyłącz* Włącz	Drukuje stronę opisującą błąd PostScript®. Uwaga: Gdy wystąpi błąd, przetwarzanie zadania zostaje zatrzymane, drukarka drukuje komunikat o błędzie, a pozostała część zadania drukowania zostaje anulowana.
Minimalna szerokość wiersza 1-30 (2*)	Ustawia minimalną szerokość wiersza. Uwagi: <ul style="list-style-type: none"> • Zadania wydrukowane w trybie 1200 dpi korzystają z wartości bezpośrednio. • Zadania wydrukowane w trybie 4800 CQ korzystają z połowy wartości.
Zablokuj tryb startowy PS Wyłącz* Włącz	Wyłączenie pliku SysStart.
Wygładzanie obrazu Wyłącz* Włącz	Zwiększa kontrast i ostrość obrazów o niskiej rozdzielczości. Uwaga: To ustawienie nie wpływa na obrazy o rozdzielczości 300 dpi lub większej.
Limit czasu oczekiwania Wyłączone Enabled*	Po włączeniu drukarka oczekuje na więcej danych, zanim zadanie drukowania zostanie anulowane.
Limit czasu oczekiwania 15–65535 (40*)	Umożliwia określenie czasu (w sekundach), przez który drukarka oczekuje na dodatkowe dane, zanim zadanie drukowania zostanie anulowane. Uwaga: Ten element menu jest wyświetlany tylko wtedy, gdy włączono opcję Limit czasu oczekiwania.
Uwaga: Gwiazdka (*) umieszczona obok wartości oznacza ustawienie domyślne.	

PCL

Element menu	Opis
Nazwa czcionki [Lista dostępnych czcionek] (Courier*)	Wybiera czcionkę z określonego źródła czcionek.
Zestaw znaków [Lista dostępnych zestawów symboli] (10U PC-8*)	Określenie zestawu znaków dla poszczególnych czcionek. Uwaga: Zestaw znaków to zbiór znaków alfanumerycznych, interpunkcyjnych i symboli specjalnych. Zestawy znaków umożliwiają obsługę poszczególnych języków lub programów, np. symboli matematycznych w tekście naukowym.
Wielkość 0,08–100 (10*)	Określ wielkość znaków dla czcionek o stałych wymiarach lub o stałej szerokości. Uwaga: Element Wielkość określa liczbę znaków o stałej szerokości przypadających na jeden cal.
Uwaga: Gwiazdka (*) umieszczona obok wartości oznacza ustawienie domyślne.	

Element menu	Opis
Orientacja Pionowa* Pozioma	Określenie orientacji tekstu i grafiki na stronie.
Wierszy na stronę 1-255	Określa liczbę wierszy tekstu dla każdej strony wydrukowanej za pomocą strumienia danych® PCL. Uwagi: <ul style="list-style-type: none"> Ten element menu aktywuje wychwytywanie pionowe, które powoduje, że wybrana liczba żądanych linii zostaje wydrukowana między domyślnymi marginesami strony. 60 jest ustawieniem domyślne ustawienie fabryczne. Domyślnym międzynarodowym ustawieniem fabrycznym jest 64.
Minimalna szerokość wiersza PCL5 1-30 (2*)	Ustawia początkową minimalną szerokość wiersza. Uwagi: <ul style="list-style-type: none"> Zadania wydrukowane w trybie 1200 dpi korzystają z wartości bezpośrednio. Zadania wydrukowane w trybie 4800 CQ korzystają z połowy wartości.
Maksymalna szerokość wiersza PCLXL 1-30 (2*)	
Szerokość A4 198 mm* 203 mm	Ustawia szerokość arkusza logicznego dla papieru formatu A4. Uwaga: Arkusz logiczny to przestrzeń na stronie fizycznej, w której drukowane są dane.
Autom. CR po LF Wyłącz* Włącz	Po poleceniu przejścia do nowego wiersza (LF) wykonywana jest operacja powrotu karetki (CR). Uwaga: Powrót karetki to mechanizm wysyłający do drukarki polecenie przesunięcia kursora do początkowego położenia w tym samym wierszu.
Autom. LF po CR Wyłącz* Włącz	Po poleceniu powrotu karetki (CR) wykonywana jest operacja przejścia do nowego wiersza (LF).
Oczekiwanie na wydruk Wyłączone Włączone*	Umożliwia skonfigurowanie drukarki, by kończyła zadanie drukowania po upływie czasu bezczynności określonego w sekundach.
Limit czasu oczekiwania 1–255 (90*)	Umożliwia ustawienie czasu (w sekundach), aby drukarka kończyła zadanie drukowania po okresie bezczynności. Uwaga: Ten element menu jest wyświetlany tylko wtedy, gdy włączono opcję Limit czasu oczekiwania.

Uwaga: Gwiazdka (*) umieszczona obok wartości oznacza ustawienie domyślne.

Obraz

Element menu	Opis
Autom. dopasowanie Włącz Wyłącz*	Wybiera najlepsze dostępne ustawienia rozmiaru i orientacji dla obrazu. Uwaga: Po ustawieniu na Włącz ten element menu zastępuje ustawienia skalowania i orientacji dla obrazu.

Uwaga: Gwiazdka (*) umieszczona obok wartości oznacza ustawienie domyślne.

Element menu	Opis
Odwróć Wyłącz* Włącz	Odwraca bitonalne obrazy monochromatyczne. Uwaga: Ten element menu nie ma zastosowania w przypadku obrazów w formacie GIF lub JPEG.
Skalowanie U góry z lewej strony Najlepsze dopas.* Na środku Dopasuj wys./szer. Dopasuj wysokość Dopasuj szerokość	Dopasowuje obraz do obszaru drukowania. Uwaga: Jeśli opcja Autom. dopasowanie jest ustawiona na Włącz, opcja Skalowanie zostaje automatycznie ustawiona na Najlepsze dopas..
Orientacja Pionowa* Pozioma Odwróć w pionie Odwróć w poziomie	Określenie orientacji tekstu i grafiki na stronie.
Uwaga: Gwiazdka (*) umieszczona obok wartości oznacza ustawienie domyślne.	

Papier

Konfiguracja zasobn.

Element menu	Opis
Domyślne źródło Zasobnik [x] (1*) Ręczny podajnik papieru Ręczny kopert	Ustawia źródło papieru dla wszystkich zadań drukowania.
Rozmiar/typ papieru Zasobnik [x] (1*) Ręczny podajnik papieru Ręczny kopert	Określa rozmiar lub typ papieru załadowanego do każdego źródła.
Zastąp rozmiar Wyłącz Letter/A4 Wszystkie wymienione*	Pozwala drukarce zastępować określony rozmiar papieru, jeśli pożądaný rozmiar nie jest załadowany w żadnym źródle. Uwagi: <ul style="list-style-type: none"> • Ustawienie wartości Wyłącz powoduje generowanie monitu o załadowanie papieru o wymaganym rozmiarze. • Ustawienie Letter/A4 drukuje dokumenty w rozmiarze A4 na załadowanym papierze typu Letter oraz dokumenty w rozmiarze Letter na załadowanym papierze A4. • Ustawienie Wszystkie wymienione zastępuje ustawienie Letter/A4.
Uwaga: Gwiazdka (*) umieszczona obok wartości oznacza ustawienie domyślne.	

Konfiguracja nośnika

Konfiguracja uniwersalna

Element menu	Opis
Jednostki miary Cali Milimetry	Określa jednostkę miary dla uniwersalnego rozmiaru papieru. Uwaga: Cale to w Stanach Zjednoczonych domyślne ustawienie fabryczne. Domyślnym międzynarodowym ustawieniem fabrycznym są Milimetry.
Szerokość w pionie 3,00–14,17 cala (8,50*) 76–360 mm (216*)	Ustawia szerokość papieru uniwersalnego rozmiaru ułożonego w orientacji pionowej.
Wysokość w pionie 3,00–14,17 cala (14*) 76–360 mm (356*)	Ustawia wysokość papieru uniwersalnego rozmiaru ułożonego w orientacji pionowej.
Kierunek podawania Krótka krawędź* Długa krawędź	Wybiera tryb podawania papieru – wzdłuż krótkiej lub długiej krawędzi. Uwaga: Wartość Długa krawędź jest wyświetlana tylko wtedy, gdy najdłuższa krawędź jest krótsza niż maksymalna obsługiwana szerokość.
Uwaga: Gwiazdka (*) umieszczona obok wartości oznacza ustawienie domyślne.	

Custom Scan Sizes (Niestandardowe rozmiary skanów)

Element menu	Opis
Niestandardowy rozmiar skanu [x] Nazwa rozmiaru skanu Szerokość 1–8,50 cala (8,50*) 25–216 mm (216*) Wysokość 1–14 cale (14*) 25–356 mm (297*) Orientacja Pionowa* Pozioma 2 skany na stronie Wyłącz* Włącz	Przypisuje nazwę do rozmiaru skanowania i konfiguruje ustawienia skanowania.
Uwaga: Gwiazdka (*) umieszczona obok wartości oznacza ustawienie domyślne.	

Typy nośników

Element menu	Opis
Zwykły papier Karty Makulaturowy Błyszczący Etykiety Papier dokumentowy Koperta Papier firmowy Formularze Papier kolorowy O małej gramaturze O dużej gramaturze Szorstki/bawełniane	Określ teksturę, gramaturę i orientację włożonego papieru.

Kopiowanie

Domyślne ustawienia kopiowania

Element menu	Opis
Typ zawartości Tekst Tekst/fotografia* Fotografia Grafika	Poprawia końcową jakość w oparciu o zawartość oryginalnego dokumentu.
Strony 1-stronny na 1-stronny* 1-stronny na 2-stronny	Określa zachowanie skanowania w oparciu o oryginalny dokument.
Kolor Wył. Włącz*	Określa, czy kopie mają zostać wydrukowane w kolorze.
Stron na arkusz Wyłącz* 2 strony w orientacji pionowej 4 strony w orientacji pionowej 2 strony w orientacji poziomej 4 strony w orientacji poziomej	Określa liczbę obrazów stron, które mają być drukowane na jednej stronie arkusza papieru.
Drukuj obramowanie stron Wyłącz* Włącz	Umieszcza obramowanie wokół każdego obrazu podczas drukowania wielu stron na jednym arkuszu.
Uwaga: Gwiazdka (*) umieszczona obok wartości oznacza ustawienie domyślne.	

Element menu	Opis
Sortuj Wyłącz [1,1,1,2,2,2] Włącz [1,2,1,2,1,2]*	Drukuje wiele kopii po kolei.
„Kopiuje z” rozmiaru [Lista rozmiarów papieru]	Określa rozmiar papieru oryginalnego dokumentu. Uwaga: Letter to w Stanach Zjednoczonych domyślne ustawienie fabryczne. Domyślnym międzynarodowym ustawieniem fabrycznym jest A4.
Źródło „dla kopii” Zasobnik [x] (1*) Podajnik ręczny	Określa źródło papieru dla zadania kopiowania.
Intensywność od 1 do 9 (5*)	Dostosowuje intensywność zeskanowanego obrazu.
Liczba kopii 1-9999 (1*)	Określanie liczby kopii.
Uwaga: Gwiazdka (*) umieszczona obok wartości oznacza ustawienie domyślne.	

Zaawansowane obrazowanie

Element menu	Opis
Równowaga kolorów Cyjan – Czerwony od -4 do 4 (0*) Magenta – Zielony od -4 do 4 (0*) Żółty – Niebieski od -4 do 4 (0*)	Dopasowanie intensywności koloru podczas skanowania.
Automatyczne wykrywanie koloru Czułość koloru 1-9 (5*) Czułość obszaru 1-9 (5*)	Ustawia intensywność koloru, jaką drukarka wykrywa z oryginalnego dokumentu.
Kontrast Najlepsze dla zawartości* 0 1 2 3 4 5	Określa kontrast wydruku.
Usuwanie tła Poziom Od -4 do 4 (0*)	Określa stopień widoczności tła na skanowanym obrazie.
Uwaga: Gwiazdka (*) umieszczona obok wartości oznacza ustawienie domyślne.	

Element menu	Opis
Skanuj całą powierzchnię Wyłącz* Włącz	Umożliwia skanowanie całej powierzchni oryginalnego dokumentu.
Uwaga: Gwiazdka (*) umieszczona obok wartości oznacza ustawienie domyślne.	

Elementy sterujące administradora

Element menu	Opis
Zezwalaj na kopie kolorowe Wył. Włącz*	Drukuje kopie w kolorze.
Pozwól na użycie polecenia Zapisz jako skrót Wył. Włącz*	Umożliwia zapisywanie niestandardowych ustawień kopiowania jako skrótów.
Uwaga: Gwiazdka (*) umieszczona obok wartości oznacza ustawienie domyślne.	

Faksowanie

Tryb faksu

Element menu	Opis
Tryb faksu Analogowy* Wyłączone	Pozwala wybrać rozdzielczość faksowania.
Uwaga: Gwiazdka (*) umieszczona obok wartości oznacza ustawienie domyślne.	

Ustawienia faksu analogowego

Ustawienia ogólne faksu

Element menu	Opis
Nazwa faksu	Identyfikuje nazwę faksu.
Numer faksu	Identyfikuje numer faksu.
Identyfikator faksu Nazwa faksu Numer faksu*	Powiadamia odbiorców faksów o nazwie lub numerze urządzenia.
Uwaga: Gwiazdka (*) umieszczona obok wartości oznacza ustawienie domyślne.	

Element menu	Opis
Wykorzystanie pamięci W całości na odbieranie W większości na odbieranie Po równo* W większości na wysyłanie W całości na wysyłanie	Określa ilość wewnętrznej pamięci drukarki przydzielonej do zadań przesyłania faksów. Uwaga: Ten element menu zapobiega problemom z rozmiarem bufora oraz nieudanym próbom wysyłania faksów.
Anuluj faksy Zezwalaj* Nie zezwalaj	Anuluje wychodzące faksy przed ich przesłaniem lub anuluje przychodzące faksy przed zakończeniem ich drukowania.
Identyfikator nadawcy Wył. Włącz Alternatywny	Wyświetla numer telefonu nadawcy faksu. Uwaga: Ta pozycja menu pojawia się tylko wtedy, gdy obsługiwanych jest wiele wzorców identyfikatora nadawcy.
Maskowanie numeru faksu Wyłącz* Od lewej Od prawej	Określa format maskowania numeru dla faksów wychodzących.
Ile cyfr zamaskować 0–58 (0*)	Określa liczbę cyfr, które mają zostać zamaskowane w numerze faksu wychodzącego.
Włącz wykrywanie podłączenia linii Wył. Włącz*	Określa, czy linia telefoniczna jest podłączona do drukarki. Uwaga: Wykrywanie odbywa się w momencie włączania drukarki oraz przed każdym połączeniem.
Zoptymalizuj zgodność faksu	Konfiguruje funkcję faksu pod kątem optymalnej zgodności z innymi faksami.
Uwaga: Gwiazdka (*) umieszczona obok wartości oznacza ustawienie domyślne.	

Ustawienia wysyłania faksów

Element menu	Opis
Rozdzielczość Zwykła* Wysoka Bardzo wysoka Najwyższa	Ustawia rozdzielczość skanowanego obrazu. Uwaga: Wyższa rozdzielczość wydłuża czas przesyłania faksu i zużycie pamięci.
Rozmiar oryginału [Lista rozmiarów papieru]	Wybieranie rozmiaru oryginalnego dokumentu. Uwaga: Rozmiary mieszane w Stanach Zjednoczonych domyślne ustawienie fabryczne. Domyślnym międzynarodowym ustawieniem fabrycznym jest A4.
Typ zawartości Tekst* Tekst/fotografia Fotografia Grafika	Poprawia końcową jakość w oparciu o zawartość oryginalnego dokumentu.
Uwaga: Gwiazdka (*) umieszczona obok wartości oznacza ustawienie domyślne.	

Element menu	Opis
Intensywność 1-9 (5*)	Dostosowuje intensywność zeskanowanego obrazu.
Za PABX Wyłącz* Włącz	Pozwala drukarce na wybranie numeru faksu bez konieczności oczekiwania na rozpoznanie sygnału tonowego. Uwaga: PABX (Private Automated Branch Exchange) to centrala telefoniczna zapewniająca pojedynczemu numerowi wiele linii dla dzwoniących z zewnątrz.
Tryb wybierania numeru Tonowo* Impulsowo	Określa tryb wybierania dla faksów przychodzących lub wychodzących.
Uwaga: Gwiazdka (*) umieszczona obok wartości oznacza ustawienie domyślne.	

Zaawansowane obrazowanie

Element menu	Opis
Równowaga kolorów Cyan – Czerwony od -4 do 4 (0*) Magenta – Zielony od -4 do 4 (0*) Żółty – Niebieski od -4 do 4 (0*)	Dopasowanie intensywności koloru podczas skanowania.
Kontrast Najlepsze dla zawartości* 0 1 2 3 4 5	Określa końcowy kontrast.
Usuwanie tła Poziom Od -4 do 4 (0*)	Określa stopień widoczności tła na skanowanym obrazie. Uwaga: Jeśli chcesz usunąć kolor tła z oryginału dokumentu, wybierz dla opcji Wykrywanie tła ustawienie Na podstawie zawartości. Jeśli chcesz usunąć szumy ze zdjęcia, wybierz dla opcji Wykrywanie tła ustawienie Naprawianie.
Skanuj całą powierzchnię Wyłącz* Włącz	Umożliwia skanowanie całej powierzchni oryginalnego dokumentu.
Uwaga: Gwiazdka (*) umieszczona obok wartości oznacza ustawienie domyślne.	

Elementy sterujące administradora

Element menu	Opis
Automatyczne ponowne wybieranie 0-9 (5*)	Określa liczbę ponownych prób nawiązania połączenia w oparciu o poziom aktywności faksów odbiorców.
Uwaga: Gwiazdka (*) umieszczona obok wartości oznacza ustawienie domyślne.	

Element menu	Opis
Częstotliwość ponownego wybierania 1-8 (3*)	Wydłuża czas pomiędzy kolejnymi próbami nawiązania połączenia, aby zwiększyć szansę na pomyślne wysłanie faksu.
Włącz funkcję ECM Wył. Włącz*	Włącza tryb korekcji błędów (ECM) dla zadań faksowania. Uwaga: Tryb ECM wykrywa i naprawia błędy w procesie przesyłania faksu, spowodowane zakłóceniami linii telefonicznej i słabą jakością sygnału.
Włącz faksowanie ze skanera Wył. Włącz*	Umożliwia faksowanie dokumentów zeskanowanych na drukarce.
Sterownik do faksu Wył. Włącz*	Umożliwia wysyłanie faksów przez sterownik drukarki.
Pozwól na użycie polecenia Zapisz jako skrót Wył. Włącz*	Umożliwia zapisywanie numerów faksów w drukarce jako skrótów.
Maksymalna szybkość 33600* 14400 9600 4800 2400	Określa maksymalną szybkość wysyłania faksów.
Włącz kolorowe faksowanie ze skanera Domyślnie wyłączone* Domyślnie włączone Nigdy nie używaj Zawsze używaj	Umożliwia skanowanie w kolorze na potrzeby faksowania.
Automatyczna konwersja faksów kolorowych na faksy mono Wył. Włącz*	Konwertuje wszystkie kolorowe faksy wychodzące do postaci czarno-białej.
Potwierdź numer faksu Wyłącz* Włącz	Prosi użytkownika o potwierdzenie numeru faksu.
Prefiks wybierania	Ustawia prefiks wybierania.
Uwaga: Gwiazdka (*) umieszczona obok wartości oznacza ustawienie domyślne.	

Ustawienia odbierania faksów

Element menu	Opis
Liczba sygnałów do odebrania 1–25 (3*)	Określa liczbę sygnałów dla przychodzących faksów.
Uwaga: Gwiazdka (*) umieszczona obok wartości oznacza ustawienie domyślne.	

Element menu	Opis
Autoredukcja Wył. Włącz*	Zmniejsza przychodzące fakсы, aby zmieścić je na stronie.
Źródło papieru Automatycznie* Zasobnik 1	Określa źródło papieru, z którego pobierany jest papier podczas drukowania przychodzących faksów.
Strony Wył. Włącz*	Drukowanie dwustronne.
Arkusze separujące Brak* Przed zadaniem Po zadaniu	Określa, czy w czasie drukowania mają być wstawiane puste arkusze separujące.
Źródło arkuszy separujących Taca (1*)	Określanie źródła papieru dla arkusza separującego.
Stopka faksu Włącz Wyłącz*	Drukuje informacje dotyczące przesyłania na dole każdej strony odebranego faksu.
Sygnatura godziny stopki faksu Odbierz* Drukowanie	Drukuje czas przesyłania na dole każdej strony odebranego faksu.
Uwaga: Gwiazdka (*) umieszczona obok wartości oznacza ustawienie domyślne.	

Elementy sterujące administratorem

Element menu	Opis
Włącz odbieranie faksów Wył. Włącz*	Ustawia w drukarce funkcję odbierania faksów.
Włącz otrzymywanie kolorowych faksów Wył. Włącz*	Ustawia funkcję odbierania kolorowych faksów przez drukarkę.
Włącz identyfikator numeru dzwoniącego Wył. Włącz*	Wyświetla numer nadawcy przychodzącego faksu.
Blokowanie bezimiennych faksów Wyłącz* Włącz	Blokuje fakсы przychodzące z urządzeń bez określonego identyfikatora stacji lub identyfikatora faksu.
Uwaga: Gwiazdka (*) umieszczona obok wartości oznacza ustawienie domyślne.	

Element menu	Opis
Odbieranie po Wszystkie dzwonki* Tylko pojedynczy dzwonek Tylko podwójny dzwonek Tylko potrójny dzwonek Tylko dzwonek pojedynczy lub podwójny Tylko dzwonek pojedynczy lub potrójny Tylko podwójny lub potrójny dzwonek	Ustawia charakterystyczny dzwonek dla przychodzących faksów.
Automatyczne odbieranie Wył. Włącz*	Ustawia w drukarce funkcję automatycznego odbierania faksów.
Kod odbierania ręcznego 0–9 (9*)	Umożliwia ręczne wprowadzenie za pomocą klawiatury telefonu kodu niezbędnego do rozpoczęcia odbierania faksu. Uwagi: <ul style="list-style-type: none"> • Ta pozycja menu jest wyświetlana, gdy drukarka użytkuje linię wspólnie z telefonem. • To menu jest wyświetlane wyłącznie po ustawieniu drukarki w tryb ręcznego odbierania faksów.
Przekazywanie faksów Drukowanie Wydrukuj i przekaż dalej Przekaż*	Określa, czy przesłać otrzymany faks.
Przeznacz do Miejsce docelowe 1 Miejsce docelowe 2	Określa miejsce przesyłania otrzymanego faksu.
Maksymalna szybkość 33600* 14400 9600 4800 2400	Określa maksymalną szybkość przesyłania faksów.
Uwaga: Gwiazdka (*) umieszczona obok wartości oznacza ustawienie domyślne.	

Ustawienia dziennika faksów

Element menu	Opis
Dziennik transmisji – częstotliwość Zawsze* Nigdy Tylko przy błędzie	Określa częstotliwość tworzenia dziennika transmisji przez drukarkę.
Uwaga: Gwiazdka (*) umieszczona obok wartości oznacza ustawienie domyślne.	

Element menu	Opis
Dziennik transmisji – działanie Drukuj Wyłącz Włącz* E-mail Wyłącz* Włącz	Drukuje lub wysyła w wiadomości e-mail dziennik dla pomyślnej transmisji faksu lub błędu transmisji.
Dziennik błędów odbierania Nigdy nie drukuj* Drukuj przy bł.	Drukuje dziennik dla nieudanych prób odebrania faksu.
Drukuj dzienniki automatycznie Włącz* Wyłącz	Drukuje całą aktywność faksu.
Źródło papieru dziennika Zasobnik [x] (1*)	Określa źródło papieru do drukowania dzienników.
Pokaż w dziennikach Nazwa faksu zdalnego* Wybrany numer	Identyfikuje nadawcę według nazwy zdalnego faksu lub numeru faksu.
Włącz dziennik zadań Włącz* Wyłącz	Wyświetla podsumowanie wszystkich zadań faksowania.
Włącz dziennik połączeń Włącz* Wyłącz	Wyświetla podsumowanie historii połączeń faksu.
Uwaga: Gwiazdka (*) umieszczona obok wartości oznacza ustawienie domyślne.	

Ustawienia głośnika

Element menu	Opis
Tryb głośnika Zawsze wyłączone Zawsze włączone Włączone aż do podłączenia*	Włącza tryb głośnika faksu.
Głośność głośnika Niska* Medium (Średnia) Wysoka	Dostosowuje głośność głośnika faksu.
Głośność dzwonka Wyłącz Włącz*	Umożliwia włączenie głośności sygnału dzwonka.
Uwaga: Gwiazdka (*) umieszczona obok wartości oznacza ustawienie domyślne.	

E-Mail

Konfiguracja poczty e-mail

Element menu	Opis
Podstawowa brama SMTP	Wpisz adres IP lub nazwę hosta głównego serwera SMTP, który odpowiada za wysyłanie wiadomości e-mail.
Port podstawowej bramy SMTP 1–65535 (25*)	Wpisz numer portu głównego serwera SMTP.
Dodatkowa brama SMTP	Wpisz adres IP lub nazwę hosta dodatkowego lub zapasowego serwera SMTP.
Port dodatkowej bramy SMTP 1–65535 (25*)	Wpisz numer portu serwera dodatkowego lub zapasowego serwera SMTP.
Limit czasu oczekiwania SMTP 5–30 sekund (30*)	Określa czas przed osiągnięciem limitu czasu odpowiedzi serwera SMTP.
Adres zwrotny	Określa adres zwrotny wiadomości e-mail.
Zawsze używaj domyślnego adresu zwrotnego SMTP Włącz Wyłącz*	Zawsze używaj domyślnego adresu zwrotnego serwera SMTP.
Zastosuj protokół SSL/TLS Wyłączone* Negocjuj Wymagane	Określa, czy wiadomości e-mail mają być wysyłane za pomocą szyfrowanego łącza.
Wymagaj zaufanego certyfikatu Wył. Włącz*	Określa wymóg stosowania zaufanego certyfikatu podczas uzyskiwania dostępu do serwera SMTP.
Uwierzytelnianie serwera SMTP Nie wymaga uwierzytelnienia* Login/Zwykły NTLM CRAM-MD5 Digest-MD5	Umożliwia ustawienie typu uwierzytelniania dla serwera SMTP.
Urządzenie – zainicjowany adres e-mail Brak* Stosuj dane identyfikacyjne SMTP urządzenia	Określa, czy dane logowania są wymagane dla wiadomości e-mail zainicjowanych przez urządzenie.
Nazwa użytkownika urządzenia	Określa identyfikator użytkownika i hasło do połączeń z serwerem SMTP.
Hasło urządzenia	
Domena NTLM	Określa nazwę domeny dla protokołu zabezpieczeń NTLM.
Uwaga: Gwiazdka (*) umieszczona obok wartości oznacza ustawienie domyślne.	

Element menu	Opis
Wyłącz błąd „Nie skonfigurowano serwera SMTP”. Wyłącz* Włącz	Ukryj wiadomość o błędzie Nie skonfigurowano serwera SMTP .
Uwaga: Gwiazdka (*) umieszczona obok wartości oznacza ustawienie domyślne.	

Domyślne ustawienia e-mail

Element menu	Opis
Temat	Określa temat i treść wiadomości e-mail.
Komunikat	
Nazwa pliku	Określa nazwę pliku skanowanego obrazu.
Format PDF (.pdf)* TIFF (.tif) JPEG (.jpg)	Określa format pliku skanowanego obrazu.
Ustawienia PDF Wersja PDF 1,3 1,4 1,5* 1,6 1,7 Wersja archiwalna A-1a* A-1b Bezpieczny Wyłącz* Włącz Archiwalny (PDF/A) Wyłącz* Włącz	Ustawia format PDF skanowanego obrazu. Uwaga: Wersja archiwalna i Archiwalna (PDF/A) pojawiają się tylko wtedy, gdy dla ustawienia Wersja PDF wybrano wartość 1.4.
Typ zawartości Tekst Tekst/fotografia* Fotografia Grafika	Poprawia końcową jakość w oparciu o zawartość oryginalnego dokumentu.
Kolor Czarno-biały Odcienie szarości Kolorowy* Auto	Określa kolor podczas skanowania obrazu.
Uwaga: Gwiazdka (*) umieszczona obok wartości oznacza ustawienie domyślne.	

Element menu	Opis
Rozdzielczość 75 dpi 150 dpi* 200 dpi 300 dpi 400 dpi 600 dpi	Ustawia rozdzielczość skanowanego obrazu.
Intensywność 1-9 (5*)	Dostosowuje intensywność zeskanowanego obrazu.
Rozmiar oryginału [Lista rozmiarów papieru]	Określa rozmiar papieru oryginalnego dokumentu. Uwaga: Domyślnym ustawieniem fabrycznym jest ustawienie Rozmiary mieszane.
Uwaga: Gwiazdka (*) umieszczona obok wartości oznacza ustawienie domyślne.	

Zaawansowane obrazowanie

Element menu	Opis
Równowaga kolorów Cyjan - czerwony od -4 do 4 (0*) Magenta - zielony od -4 do 4 (0*) Żółty - niebieski od -4 do 4 (0*)	Dopasowanie intensywności koloru podczas skanowania.
Automatyczne wykrywanie koloru Czułość koloru 1-9 (5*) Czułość obszaru 1-9 (5*) Głębokość bitów wiadomości e-mail 1-bitowa* 8-bitowa*	Ustawia intensywność koloru, jaką drukarka wykrywa z oryginalnego dokumentu.
Kontrast Najlepszy dla zawartości* 0 1 2 3 4 5	Określa kontrast wydruku.
Usuwanie tła Poziom Od -4 do 4 (0*)	Określa stopień widoczności tła na skanowanym obrazie.
Uwaga: Gwiazdka (*) umieszczona obok wartości oznacza ustawienie domyślne.	

Element menu	Opis
Skanuj całą powierzchnię Włącz Wyłącz*	Umożliwia skanowanie całej powierzchni oryginalnego dokumentu.
Uwaga: Gwiazdka (*) umieszczona obok wartości oznacza ustawienie domyślne.	

Elementy sterujące administratorem

Element menu	Opis
Maks. rozmiar e-maila 0-65535 (0*)	Ustawia dopuszczalną wielkość pliku dla każdej wiadomości e-mail.
Komunikat o błędzie rozmiaru	Określa komunikat o błędzie wysyłany przez drukarkę, gdy wiadomość e-mail przekracza maksymalny rozmiar. Uwaga: Można wprowadzić maksymalnie 1024 znaki.
Wyślij do mnie kopię Nigdy niewyświetlane* Domyślnie włączone Domyślnie wyłączone Zawsze włączone	Wysyła kopię wiadomości e-mail do nadawcy.
Wartość domyślna dla tekstu 5-95 (75*)	Ustawia jakość tekstu na skanowanym obrazie.
Wartość domyślna dla tekstu/fotografii 5-95 (75*)	Ustawia jakość tekstu lub fotografii na skanowanym obrazie.
Wartość domyślna dla fotografii 5-95 (50*)	Ustawia jakość fotografii na skanowanym obrazie.
Dziennik transmisji Drukuj dziennik* Nie drukuj dziennika Drukuj tylko w razie błędu	Drukuje dziennik dla pomyślnie przesłanej wiadomości e-mail.
Źródło papieru dziennika Zasobnik 1	Określa źródło papieru do drukowania dzienników.
Pozwól na użycie polecenia Zapisz jako skrót Wył. Włącz*	Umożliwia zapisywanie adresów e-mail jako skrótów. Uwaga: Gdy wybrane jest ustawienie Wyłącz, przycisk Zapisz jako skrót nie jest wyświetlany na ekranie Miejsca docelowe wiadomości e-mail.
Zresetuj informacje e-mail po wysłaniu Wył. Włącz*	Przywróć domyślne informacje e-mail po wysłaniu wiadomości e-mail.
Uwaga: Gwiazdka (*) umieszczona obok wartości oznacza ustawienie domyślne.	

FTP

Domyślne ustawienia FTP

Element menu	Opis
Format PDF (.pdf)* TIFF (.tif) JPEG (.jpg)	Określa format pliku skanowanego obrazu.
Ustawienia PDF Wersja PDF 1,3 1,4 1,5* 1,6 1,7 Wersja archiwalna A-1a* A-1b Bezpieczny Wyłącz* Włącz Archiwalny (PDF/A) Wyłącz* Włącz	Ustawia format PDF dla skanowanego obrazu. Uwaga: Wersja archiwalna i Archiwalna (PDF/A) pojawiają się tylko wtedy, gdy dla ustawienia Wersja PDF wybrano wartość 1.4.
Typ zawartości Tekst Tekst/fotografia* Grafika Fotografia	Poprawia końcową jakość w oparciu o zawartość oryginalnego dokumentu.
Kolor Czarno-biały Odcienie szarości Kolorowy* Auto	Określa kolor podczas skanowania obrazu.
Rozdzielczość 75 dpi 150 dpi* 200 dpi 300 dpi 400 dpi 600 dpi	Ustawia rozdzielczość skanowanego obrazu.
Intensywność 1-9 (5*)	Dostosowuje intensywność zeskanowanego obrazu.
Uwaga: Gwiazdka (*) umieszczona obok wartości oznacza ustawienie domyślne.	

Element menu	Opis
Rozmiar oryginału [Lista rozmiarów papieru]	Określa rozmiar papieru oryginalnego dokumentu. Uwaga: Letter to w Stanach Zjednoczonych domyślne ustawienie fabryczne. Domyślnym międzynarodowym ustawieniem fabrycznym jest A4.
Nazwa pliku	Określa nazwę pliku skanowanego obrazu.
Uwaga: Gwiazdka (*) umieszczona obok wartości oznacza ustawienie domyślne.	

Zaawansowane obrazowanie

Element menu	Opis
Równowaga kolorów Cyan - czerwony od -4 do 4 (0*) Magenta - zielony od -4 do 4 (0*) Żółty - niebieski od -4 do 4 (0*)	Dopasowanie intensywności koloru podczas skanowania.
Automatyczne wykrywanie koloru Czułość koloru 1-9 (5*) Czułość obszaru 1-9 (5*) Głębina bitów dla transmisji FTP 1-bitowa* 8-bitowa*	Ustawia intensywność koloru, jaką drukarka wykrywa z oryginalnego dokumentu.
Kontrast Najlepszy dla zawartości* 0 1 2 3 4 5	Określa kontrast wydruku.
Usuwanie tła Poziom Od -4 do 4 (0*)	Określa stopień widoczności tła na skanowanym obrazie.
Skanuj całą powierzchnię Wyłącz* Włącz	Umożliwia skanowanie całej powierzchni oryginalnego dokumentu.
Uwaga: Gwiazdka (*) umieszczona obok wartości oznacza ustawienie domyślne.	

Elementy sterujące administradora

Element menu	Opis
Wartość domyślna dla tekstu 5-95 (75*)	Ustawia jakość tekstu na skanowanym obrazie.
Wartość domyślna dla tekstu/fotografii 5-95 (75*)	Ustawia jakość tekstu lub fotografii na skanowanym obrazie.
Wartość domyślna dla fotografii 5-95 (50*)	Ustawia jakość fotografii na skanowanym obrazie.
Dziennik transmisji Drukuj dziennik* Nie drukuj dziennika Drukuj tylko w razie błędu	Drukuje dziennik dla pomyślnego przesłania skanu do lokalizacji FTP.
Źródło papieru dziennika Zasobnik 1	Określa źródło papieru, z którego pobierany jest papier podczas drukowania dzienników FTP.
Uwaga: Gwiazdka (*) umieszczona obok wartości oznacza ustawienie domyślne.	

Napęd USB

Skanuj dysk flash

Element menu	Opis
Format PDF (.pdf)* TIFF (.tif) JPEG (.jpg)	Określa format pliku skanowanego obrazu.
Ustawienia PDF Wersja PDF 1,3 1,4 1,5* 1,6 1,7 Wersja archiwalna A-1a* A-1b Bezpieczny Wyłącz* Włącz Archiwalny (PDF/A) Wyłącz* Włącz	Ustawia format PDF dla skanowanego obrazu. Uwaga: Wersja archiwalna i Archiwalna (PDF/A) pojawiają się tylko wtedy, gdy dla ustawienia Wersja PDF wybrano wartość 1.4.
Uwaga: Gwiazdka (*) umieszczona obok wartości oznacza ustawienie domyślne.	

Element menu	Opis
Typ zawartości Tekst Tekst/fotografia* Grafika Fotografia	Poprawia końcową jakość w oparciu o zawartość oryginalnego dokumentu.
Kolor Czarno-biały Odcienie szarości Kolorowy* Auto	Określa kolor podczas skanowania obrazu.
Rozdzielczość 75 dpi 150 dpi* 200 dpi 300 dpi 400 dpi 600 dpi	Ustawia rozdzielczość skanowanego obrazu.
Intensywność 1-9 (5*)	Dostosowuje intensywność zeskanowanego obrazu.
Orientacja Pionowa	Określenie orientacji tekstu i grafiki na stronie.
Rozmiar oryginału [Lista rozmiarów papieru]	Określa rozmiar papieru oryginalnego dokumentu. Uwaga: Letter to w Stanach Zjednoczonych domyślne ustawienie fabryczne. Domyślnym międzynarodowym ustawieniem fabrycznym jest A4.
Nazwa pliku	Określa nazwę pliku skanowanego obrazu.
Uwaga: Gwiazdka (*) umieszczona obok wartości oznacza ustawienie domyślne.	

Zaawansowane obrazowanie

Element menu	Opis
Równowaga kolorów Cyjan – Czerwony od -4 do 4 (0*) Magenta – Zielony od -4 do 4 (0*) Żółty – Niebieski od -4 do 4 (0*)	Dopasowanie intensywności koloru podczas skanowania.
Uwaga: Gwiazdka (*) umieszczona obok wartości oznacza ustawienie domyślne.	

Element menu	Opis
Automatyczne wykrywanie koloru Czułość koloru 1-9 (5*) Czułość obszaru 1-9 (5*) Głębina bitów wiadomości e-mail 1-bitowa* 8-bitowa*	Ustawia intensywność koloru, jaką drukarka wykrywa z oryginalnego dokumentu.
Kontrast Najlepszy dla zawartości* 0 1 2 3 4 5	Określa kontrast wydruku.
Usuwanie tła Poziom Od -4 do 4 (0*)	Określa stopień widoczności tła na skanowanym obrazie.
Skanuj całą powierzchnię Wyłącz* Włącz	Umożliwia skanowanie całej powierzchni oryginalnego dokumentu.
Uwaga: Gwiazdka (*) umieszczona obok wartości oznacza ustawienie domyślne.	

Elementy sterujące administradora

Element menu	Opis
Wartość domyślna dla tekstu 5-95 (75*)	Ustawia jakość tekstu na skanowanym obrazie.
Wartość domyślna dla tekstu/fotografii 5-95 (75*)	Ustawia jakość tekstu lub fotografii na skanowanym obrazie.
Wartość domyślna dla fotografii 5-95 (50*)	Ustawia jakość fotografii na skanowanym obrazie.
Uwaga: Gwiazdka (*) umieszczona obok wartości oznacza ustawienie domyślne.	

Drukuj z dysku flash

Element menu	Opis
Liczba kopii 1-9999 (1*)	Ustawianie liczby kopii.
Uwaga: Gwiazdka (*) umieszczona obok wartości oznacza ustawienie domyślne.	

Element menu	Opis
Źródło papieru Zasobnik [x] (1*) Ręczny podajnik papieru Ręczny kopert	Wybierz ustawienia źródła papieru dla zadania drukowania.
Kolor Wył. Włącz*	Drukuj w kolorze.
Sortuj (1,1,1) (2,2,2) (1,2,3) (1,2,3)*	Drukuje wiele kopii po kolei.
Strony Jednostronnie* Dwustronnie	Określa sposób drukowania: na jednej lub na obu stronach strony.
Styl odwrócenia Long Edge* Krótka krawędź	Ustala, wzdłuż której krawędzi (dłuższej, czy krótszej krawędzi) arkusz jest składany w trakcie drukowania dwustronnego. Uwaga: W zależności od wybranej opcji drukarka automatycznie przesuwka każdą wydrukowaną informację ze strony dla prawidłowego zszycia zadania.
Stron na arkusz Wyłącz* 2 strony na arkusz 3 stron na arkusz 4 stron na arkusz 6 stron na arkusz 9 stron na arkusz 12 stron na arkusz 16 stron na arkusz	Pozwala na drukowanie obrazów wielu stron na jednej stronie arkusza.
Kilka stron na arkuszu – kolejność Poziomo* Odwróć w poziomie Odwróć w pionie Pionowo	Określa ustawienie obrazów wielu stron na jednym arkuszu w przypadku użycia opcji Kilka stron na arkuszu. Uwaga: Rozmieszczenie zależy od liczby obrazów stron i ich orientacji.
Stron na arkusz wg orientacji Automatycznie* Pozioma Pionowa	Określa orientację dokumentu zawierającego wiele stron w przypadku użycia opcji Kilka stron na arkuszu.
Kilka stron na arkuszu – obramowanie Brak* Jednolite	Powoduje drukowanie obramowania wokół każdego obrazu strony, gdy używana jest opcja Kilka stron na arkuszu.
Arkusze separujące Wyłącz* Między kopiami Między zadaniami Między stronami	Określa, czy w czasie drukowania mają być wstawiane puste arkusze separujące.
Uwaga: Gwiazdka (*) umieszczona obok wartości oznacza ustawienie domyślne.	

Element menu	Opis
Źródło arkuszy separujących Zasobnik 1	Określanie źródła papieru dla arkusza separującego.
Puste strony Nie drukuj* Drukowanie	Określa, czy w zadaniu drukowania mają być puste strony.
Uwaga: Gwiazdka (*) umieszczona obok wartości oznacza ustawienie domyślne.	

Sieć/porty

Przegląd sieci

Element menu	Opis
Aktywny adapter Automatycznie* [Lista kart sieciowych]	Określa sposób łączenia z siecią.
Stan sieci	Wyświetla stan sieciowy drukarki i ustawienia łączności.
Wyświetlanie informacji o stanie sieci na drukarce Wył. Włącz*	Wyświetlanie informacji o stanie sieci na wyświetlaczu.
Szybkość, duplex	Wyświetlanie informacji o prędkości obecnie aktywnej karty sieciowej.
IPv4	Pokaż adres IPv4.
Wszystkie adresy IPv6	Pokaż wszystkie adresy IPv6.
Resetuj serwer druku Start	Resetuje całą aktywną komunikację z drukarką. Uwaga: To ustawienie usuwa wszystkie ustawienia konfiguracji sieciowej.
Czas oczekiwania na zadanie sieciowe Wył. Włącz* (90 sekund)	Umożliwia określenie czasu, po którym drukarka anuluje sieciowe zadanie drukowania.
Strona tytułowa Wyłącz* Włącz	Drukuje stronę tytułową.
Zakres portów opcji Skanuj do komputera 9751:12000*	Określa poprawny zakres portów dla drukarek znajdujących się za zaporą blokującą porty.
Włącz połączenia sieciowe Włącz* Wyłącz	Włącz lub wyłącz wszystkie połączenia sieciowe.
Uwaga: Gwiazdka (*) umieszczona obok wartości oznacza ustawienie domyślne.	

Sieć bezprzewodowa

Element menu	Opis
Konfiguracja za pomocą aplikacji mobilnej	Skonfiguruj połączenie bezprzewodowe za pomocą aplikacji Lexmark Mobile Assistant.
Konfiguracja na panelu drukarki Wybierz sieć Dodaj sieć Wi-Fi <ul style="list-style-type: none"> • Nazwa sieci • Network Mode (Tryb sieciowy) <ul style="list-style-type: none"> Infrastruktura • Tryb zabezpieczeń komunikacji bezprzewodowej <ul style="list-style-type: none"> Wyłączone* WEP WPA2/WPA - Personal WPA2 - Personal 	Określ sieć bezprzewodową, z którą łączy się drukarka. Uwaga: Ten element menu pojawia się jako <i>Konfiguracja połączenia bezprzewodowego</i> podczas korzystania z wbudowanego serwera WWW.
Wi-Fi Protected Setup Metoda z przyciskiem Metoda kodu PIN	Ustanowienie połączenia bezprzewodowego oraz włączenie zabezpieczeń sieci. Uwagi: <ul style="list-style-type: none"> • Metoda z przyciskiem umożliwia podłączenie drukarki do sieci bezprzewodowej przez naciśnięcie przycisków na drukarce i na punkcie dostępu (routerze bezprzewodowym) w określonym czasie. • Metoda kodu PIN umożliwia podłączenie drukarki do sieci bezprzewodowej przy użyciu kodu PIN z drukarki, który należy wprowadzić do ustawień sieci bezprzewodowej punktu dostępu.
Włącz opcję Wi-Fi Direct Włącz Wyłącz*	Ustaw drukarkę, aby łączyła się bezpośrednio z urządzeniami Wi-Fi.
Zgodność 802.11b/g/n (2,4 GHz)*	Określa standard sieci bezprzewodowej.
Tryb zabezpieczeń komunikacji bezprzewodowej Wyłączone* WEP WPA2/WPA-Personal WPA2-Personal Uwierzytelnianie 802.1x — RADIUS	Ustaw typ zabezpieczeń podłączania drukarki do urządzeń bezprzewodowych.
Tryb uwierzytelniania WEP Automatycznie* Otwórz Udostępniana	Ustaw typ protokołu szyfrowania bezprzewodowego (WEP) wykorzystywanego przez drukarkę. Uwaga: Ten element menu jest wyświetlany tylko po ustawieniu Trybu zabezpieczeń komunikacji bezprzewodowej na WEP.
Ustaw klucz WEP	Ustaw hasło WEP do bezpiecznego połączenia bezprzewodowego. Uwaga: Ten element menu jest wyświetlany tylko po ustawieniu Trybu zabezpieczeń komunikacji bezprzewodowej na WEP.

Element menu	Opis
WPA2-Personal AES*	Włącz zabezpieczenia sieci bezprzewodowej za pośrednictwem protokołu WPA2. Uwaga: Ten element menu jest wyświetlany tylko po ustawieniu Trybu zabezpieczeń komunikacji bezprzewodowej na WPA2-Personal.
Ustaw PSK	Ustaw hasło do bezpiecznego połączenia bezprzewodowego. Uwaga: Ten element menu jest wyświetlany tylko po ustawieniu Trybu zabezpieczeń komunikacji bezprzewodowej na WPA2/WPA-Personal lub WPA2-Personal.
WPA2/WPA-Personal AES*	Włącz zabezpieczenia sieci bezprzewodowej za pomocą standardu WPA2/WPA. Uwaga: Ten element menu jest wyświetlany tylko po ustawieniu Trybu zabezpieczeń komunikacji bezprzewodowej na WPA2/WPA-Personal.
Tryb szyfrowania danych 802.1x WPA+ WPA2*	Włącz zabezpieczenia sieci bezprzewodowej za pomocą standardu 802.1x. Uwaga: Ten element menu jest wyświetlany tylko po ustawieniu Trybu zabezpieczeń komunikacji bezprzewodowej na 802.1x – Radius.
IPv4 Włącz funkcję DHCP Włącz* Wył.	Włącza dynamiczny protokół konfiguracji hosta (DHCP, Dynamic Host Configuration Protocol). Uwaga: DHCP to standardowy protokół pozwalający serwerowi dynamicznie dystrybuować adresy IP oraz informacje dotyczące konfiguracji do klientów.
IPv4 Ustaw stały adres IP Adres IP Maska sieci Brama	Ustawia statyczny adres IP drukarki.
IPv6 Włącz funkcję IPv6 Włącz* Wył.	Włącza obsługę protokołu IPv6 w drukarce.
IPv6 Włącz funkcję DHCPv6 Wyłącz* Włącz	Włącza obsługę protokołu DHCPv6 w drukarce.
IPv6 Automatyczna autokonfiguracja bezstanowa Wył. Włącz*	Umożliwia zaakceptowanie przez kartę sieciową drukarki automatycznych wpisów konfiguracji adresu IPv6 dostarczonych przez router.
IPv6 Adres serwera DNS	Określ adres serwera DNS.

Element menu	Opis
IPv6 Adres IPV6 przypisany ręcznie	Przypisz adres IPv6. Uwaga: Ten element menu pojawia się tylko w niektórych modelach drukarek.
IPv6 Router IPV6 przypisany ręcznie	Przypisz adres IPv6 routera. Uwaga: Ten element menu pojawia się tylko w niektórych modelach drukarek.
IPv6 Prefiks adresu 0-128 (64*)	Określ prefiks adresu.
IPv6 Wszystkie adresy IPv6	Pokaż wszystkie adresy IPv6.
IPv6 Wszystkie adresy routerów IPv6	Pokaż wszystkie adresy IPv6 routera.
Adres sieciowy UAA LAA	Umożliwia wyświetlenie adresów sieciowych.
PCL SmartSwitch Włącz* Wył.	Konfiguruje drukarkę tak, aby przełączała się automatycznie na emulację PCL, jeśli zadanie drukowania tego wymaga, bez względu na domyślny język drukarki. Uwaga: Jeśli opcja PCL SmartSwitch jest wyłączona, drukarka nie analizuje danych przychodzących i korzysta z domyślnego języka drukarki, który został określony w menu Konfiguracja.
PS SmartSwitch Włącz* Wyłącz*	Konfiguruje drukarkę tak, aby przełączała się automatycznie na emulację PS, jeśli zadanie drukowania tego wymaga, bez względu na domyślny język drukarki. Uwaga: Jeśli opcja PS SmartSwitch jest wyłączona, drukarka nie analizuje danych przychodzących i korzysta z domyślnego języka drukarki, który został określony w menu Konfiguracja.
Binary PS (Mac) Automatycznie* Włącz Wył.	Konfiguruje drukarkę w celu przetwarzania binarnych zadań drukowania w języku PostScript pochodzących z komputerów Macintosh. Uwagi: <ul style="list-style-type: none"> • Ustawienie Wł. umożliwia przetwarzanie nieprzetworzonych binarnych zadań drukowania w języku PostScript. • Ustawienie Wył. umożliwia filtrowanie zadań drukowania za pomocą standardowego protokołu.

Ethernet

Element menu	Opis
Szybkość sieci	Wyświetla informacje o szybkości aktywnej karty sieciowej.
Uwaga: Gwiazdka (*) umieszczona obok wartości oznacza ustawienie domyślne.	

Element menu	Opis
IPv4 Włącz funkcję DHCP Włącz* Wył.	Włącza dynamiczny protokół konfiguracji hosta (DHCP, Dynamic Host Configuration Protocol). Uwaga: DHCP to standardowy protokół pozwalający serwerowi na dynamiczne dystrybuowanie adresów IP oraz informacji dotyczących konfiguracji do klientów.
IPv4 Ustaw stały adres IP Adres IP Maska sieci Brama	Ustawia statyczny adres IP drukarki.
IPv6 Włącz funkcję IPv6 Wył. Włącz*	Włącza obsługę protokołu IPv6 w drukarce.
IPv6 Włącz funkcję DHCPv6 Wyłącz* Włącz	Włącza obsługę protokołu DHCPv6 w drukarce.
IPv6 Automatyczna autokonfiguracja bezstanowa Wył. Włącz*	Umożliwia zaakceptowanie przez kartę sieciową drukarki automatycznych wpisów konfiguracji adresu IPv6 dostarczonych przez router.
IPv6 Adres serwera DNS	Określ adres serwera DNS.
IPv6 Adres IPV6 przypisany ręcznie	Przypisz adres IPv6. Uwaga: Ten element menu pojawia się tylko w niektórych modelach drukarek.
IPv6 Router IPV6 przypisany ręcznie	Przypisz adres IPv6 routera. Uwaga: Ten element menu pojawia się tylko w niektórych modelach drukarek.
IPv6 Prefiks adresu 0-128 (64*)	Określ prefiks adresu.
IPv6 Wszystkie adresy IPv6	Pokaż wszystkie adresy IPv6.
IPv6 Wszystkie adresy routerów IPv6	Pokaż wszystkie adresy IPv6 routera.
Adres sieciowy UAA LAA	Wyświetla adresy MAC (Media Access Control) drukarki: adres LAA (Locally Administered Address) i adres UAA (Universally Administered Address). Uwaga: Adres LAA drukarki można zmienić ręcznie.
Uwaga: Gwiazdka (*) umieszczona obok wartości oznacza ustawienie domyślne.	

Element menu	Opis
PCL SmartSwitch Wył. Włącz*	Konfiguruje drukarkę tak, aby przełączała się automatycznie na emulację PCL, jeśli zadanie drukowania tego wymaga, bez względu na domyślny język drukarki. Uwaga: Jeśli opcja PCL SmartSwitch jest wyłączona, drukarka nie analizuje danych przychodzących i korzysta z domyślnego języka drukarki, który został określony w menu Konfiguracja.
PS SmartSwitch Włącz* Wyłącz*	Konfiguruje drukarkę tak, aby przełączała się automatycznie na emulację PS, jeśli zadanie drukowania tego wymaga, bez względu na domyślny język drukarki. Uwaga: Jeśli opcja PS SmartSwitch jest wyłączona, drukarka nie analizuje danych przychodzących i korzysta z domyślnego języka drukarki, który został określony w menu Konfiguracja.
Binary PS (Mac) Automatycznie* Włącz Wył.	Konfiguruje drukarkę w celu przetwarzania binarnych zadań drukowania w języku PostScript pochodzących z komputerów Macintosh. Uwagi: <ul style="list-style-type: none"> • Ustawienie Wł. umożliwia przetwarzanie nieprzetworzonych binarnych zadań drukowania w języku PostScript. • Ustawienie Wył. umożliwia filtrowanie zadań drukowania za pomocą standardowego protokołu.
Energooszczędny Ethernet Wył. Włącz Automatycznie*	Zmniejszenie zużycia energii, gdy drukarka nie odbiera żadnych danych przez sieć Ethernet.
Uwaga: Gwiazdka (*) umieszczona obok wartości oznacza ustawienie domyślne.	

TCP/IP

Uwaga: To menu jest dostępne tylko w drukarkach sieciowych lub drukarkach podłączonych do serwerów druku.

Element menu	Opis
Ustaw nazwę hosta	Umożliwia ustawienie bieżącej nazwy hosta TCP/IP.
Nazwa domeny	Umożliwia ustawienie nazwy domeny. Uwaga: Ten element menu pojawia się tylko w niektórych modelach drukarek.
Włącz DHCP/BOOTP w celu aktualizacji serwera NTP Włącz* Wył.	Zezwala klientom DHCP i BOOTP na aktualizowanie ustawień NTP drukarki.
Nazwa konfiguracji zerowej	Określa nazwę usługi dla sieci Zero Configuration. Uwaga: Ten element menu pojawia się tylko w niektórych modelach drukarek.
Enable Auto IP (Włącz Auto IP) Włącz* Wył.	Automatycznie przypisuje adres IP.
Adres serwera DNS	Określa aktualny adres DNS (Domain Name System) serwera.
Uwaga: Gwiazdka (*) umieszczona obok wartości oznacza ustawienie domyślne.	

Element menu	Opis
Adres zapasowego serwera DNS	Określa zapasowe adresy serwera DNS.
Adres zapasowego serwera DNS 2	
Adres zapasowego serwera DNS 3	
Kolejność wyszukiwania domen	Określa listę nazw domen w celu lokalizowania drukarki i jej zasobów przechowywanych w różnych domenach w obrębie sieci. Uwaga: Ten element menu pojawia się tylko w niektórych modelach drukarek.
Włącz funkcję DDNS Włącz Wyłącz*	Aktualizuj ustawienia Dynamic DNS.
DDNS TTL	Określa aktualne ustawienia DDNS.
Domyślny parametr TTL	
Czas odświeżania DDNS	
Włącz mDNS Wył. Włącz*	Aktualizuje ustawienia multicast DNS.
Adres WINS	Określa adres serwera dla usługi WINS (Windows Internet Name Service).
Włącz funkcję BOOTP Wyłącz* Włącz	Zezwala BOOTP na przydzielanie drukarce adresu IP.
Zastrzeżona lista serwera	Określa adres IP dla połączeń TCP. Uwagi: <ul style="list-style-type: none"> • Ten element menu pojawia się tylko w niektórych modelach drukarek. • Do rozdzielania adresów IP należy użyć przecinka. • Na liście adresów IP można umieścić do 50 pozycji.
Opcje zastrzeż. listy serwera Blokuj wszystkie porty* Blokuj tylko drukowanie Blokuj tylko drukowanie i HTTP	Określa sposób, w jaki adresy IP z listy mogą uzyskiwać dostęp do funkcji drukarki. Uwaga: Ten element menu pojawia się tylko w niektórych modelach drukarek.
MTU	Określa parametr MTU (Maximum Transmission Unit) dla połączeń TCP.
Raw Print Port 1-65535 (9100*)	Określa numer portu RAW dla drukarek podłączonych do sieci.
Maksymalna szybkość ruchu wychodzącego Wyłączone* Włączone	Pozwala drukarce na przesył z maksymalną prędkością.
Włącz protokół TLSv1.0 Wył. Włącz*	Włącz protokół TLSv1.0.
Uwaga: Gwiazdka (*) umieszczona obok wartości oznacza ustawienie domyślne.	

Element menu	Opis
Włącz protokół TLSv1.1 Wył. Włącz*	Włącz protokół TLSv1.1.
Lista algorytmów szyfrujących SSL	Określ algorytmy szyfrowania dla połączeń SSL lub TLS.

Uwaga: Gwiazdka (*) umieszczona obok wartości oznacza ustawienie domyślne.

SNMP

Uwaga: To menu jest wyświetlane tylko w przypadku drukarek sieciowych i drukarek podłączonych do serwerów druku.

Element menu	Opis
SNMP wersje 1 i 2c Włączone Wyłącz Włącz* Pozw. na ust. SNMP Wyłącz Włącz* Włącz PPM MIB Wyłącz Włącz* Społeczność SNMP	Konfiguruje protokół SNMP (Simple Network Management Protocol) w wersjach 1 i 2c w celu instalacji aplikacji i sterowników drukowania.
SNMP wersja 3 Włączone Wyłącz Włącz* Ustaw poświadczenia odczytu/zapisu Nazwa użytkownika Hasło Ustaw tylko poświadczenia odczytu Nazwa użytkownika Hasło Kod uwierzytelniania MD5 SHA1* Minimalny poziom uwierzytelniania Brak uwierzytelniania, brak prywatności Uwierzytelnianie, bez prywatności Uwierzytelnianie, prywatność* Algorytm prywatności DES AES-128*	Konfiguruje protokół SNMP w wersji 3 w celu instalacji i aktualizacji zabezpieczeń drukarki.

Uwaga: Gwiazdka (*) umieszczona obok wartości oznacza ustawienie domyślne.

IPSec

Uwaga: To menu jest wyświetlane tylko w przypadku drukarek sieciowych i drukarek podłączonych do serwerów druku.

Element menu	Opis
Włącz funkcję IPSec Wyłącz* Włącz	Włącza protokół IPSec (Internet Protocol Security).
Podstawowa konfiguracja Domyślny* Zgodność Bezpieczny	Wykonuje podstawową konfigurację protokołu IPSec. Uwaga: Ten element menu jest wyświetlany tylko gdy protokół Włącz funkcję IPSec ustawiony jest jako Włącz.
Proponowana grupa DH (Diffiego-Hellmana) modp2048 (14)* modp3072 (15) modp4069 (16) modp6144 (17)	Ustawia uwierzytelnianie IPSec. Uwagi: <ul style="list-style-type: none"> Proponowana grupa DH (Diffiego-Hellmana) pojawia się tylko wtedy, gdy Podstawowa konfiguracja jest ustawiona na Kompatybilność. Czas IKE SA (w godzinach) i Czas IPSec SA (w godzinach) są wyświetlane tylko wtedy, gdy Podstawowa konfiguracja jest ustawiona jako Bezpieczna.
Czas IKE SA (w godzinach) 1 2 4 8 24*	
Czas IPSec SA (w godzinach) 1 2 4 8* 24	
Proponowana metoda szyfrowania 3DES AES*	Określa metody szyfrowania i uwierzytelniania na potrzeby bezpiecznego łączenia z siecią. Uwaga: Te elementy menu są wyświetlane tylko po ustawieniu opcji Podstawowa konfiguracja na Zgodność.
Proponowana metoda uwierzytelniania SHA1 SHA256* SHA512	
Certyfikat IPSec urządzenia	Określa certyfikat IPSec. Uwaga: Ten element menu jest wyświetlany tylko gdy protokół Włącz funkcję IPSec ustawiony jest jako Włącz.
Uwaga: Gwiazdka (*) umieszczona obok wartości oznacza ustawienie domyślne.	

Element menu	Opis
Połączenia uwierzytelnione kluczem wstępnym Host [x] Adres Klucz	Konfiguruje uwierzytelnione połączenia drukarki. Uwaga: Te elementy menu są wyświetlane tylko gdy protokół Włącz funkcję IPsec ustawiony jest jako Włącz.
Połączenia uwierzytelnione certyfikatem Host [x] Adres[/podsieć] Adres[/podsieć]	
Uwaga: Gwiazdka (*) umieszczona obok wartości oznacza ustawienie domyślne.	

802.1x

Uwaga: To menu jest wyświetlane tylko w przypadku drukarek sieciowych i drukarek podłączonych do serwerów druku.

Element menu	Opis
Aktywna Wyłącz* Włącz	Pozwól drukarce korzystać z sieci, które wymagają uwierzytelniania przed przyznaniem dostępu.
Uwaga: Gwiazdka (*) umieszczona obok wartości oznacza ustawienie domyślne.	

Konfiguracja LPD

Uwaga: To menu jest wyświetlane tylko w przypadku drukarek sieciowych i drukarek podłączonych do serwerów druku.

Element menu	Opis
Limit czasu oczekiwania LPD 0–65535 sekund (90*)	Ustawia czas oczekiwania, aby zapobiec nieskończonemu oczekiwaniu przez serwer LPD (Line Printer Daemon) na zawieszono lub nieprawidłowe zadania drukowania.
Strona tytułowa LPD Wyłącz* Włącz	Drukuje stronę tytułową dla wszystkich zadań drukowania LPD. Uwaga: Strona tytułowa to pierwsza strona zadania drukowania, używana jako separator zadań oraz służąca do identyfikowania inicjatora żądania.
Strona końcowa LPD Wyłącz* Włącz	Drukuje stronę końcową dla wszystkich zadań drukowania LPD. Uwaga: Strona końcowa to ostatnia strona zadania drukowania.
Konwersja znaku powrotu karetki przez LPD Wyłącz* Włącz	Włącza konwersję znaku powrotu karetki. Uwaga: Powrót karetki to mechanizm wysyłający do drukarki polecenie przesunięcia kursora do początkowego położenia w tym samym wierszu.
Uwaga: Gwiazdka (*) umieszczona obok wartości oznacza ustawienie domyślne.	

Ustawienia HTTP/FTP

Element menu	Opis
Enable HTTP Server (Włącz serwer HTTP) Wył. Włącz*	Uzyskuje dostęp do wbudowanego serwera WWW w celu monitorowania drukarki i zarządzania nią.
Włącz funkcję HTTPS Wył. Włącz*	Konfiguruje ustawienia protokołu HTTPS (Hypertext Transfer Protocol Secure).
Wymuszaj połączenia HTTPS Włącz Wyłącz*	Wymusza na drukarce korzystanie z połączeń HTTPS.
Włącz funkcję FTP/TFTP Wył. Włącz*	Wysyła pliki za pomocą protokołu FTP.
Domeny lokalne	Określa nazwy domen dla serwerów HTTP i FTP. Uwaga: To menu jest wyświetlane tylko podczas korzystania z wbudowanego serwera WWW.
Adres IP serwera proxy HTTP	Konfiguruje ustawienia serwerów HTTP i FTP.
Adres IP serwera proxy FTP	
Domyślny port HTTP 1-65535 (80*)	
Certyfikat HTTPS urządzenia	
Domyślny port FTP 1-65535 (21*)	
Limit czasu żądań HTTP/FTP 1-299 (30*)	Określa ilość czasu przed zatrzymaniem połączenia z serwerem.
Ponawianie żądań HTTP/FTP 1-299 (3*)	Ustawia liczbę prób nawiązania połączenia z serwerem HTTP/FTP.
Uwaga: Gwiazdka (*) umieszczona obok wartości oznacza ustawienie domyślne.	

USB

Element menu	Opis
PCL SmartSwitch Wył. Włącz*	Konfiguruje drukarkę tak, aby przełączała się na emulację PCL, jeśli zadanie drukowania otrzymane przez port USB tego wymaga, bez względu na domyślny język drukarki. Uwaga: Jeśli opcja PCL SmartSwitch jest wyłączona, drukarka nie analizuje danych przychodzących i korzysta z domyślnego języka drukarki, który został określony w menu Konfiguracja.
Uwaga: Gwiazdka (*) umieszczona obok wartości oznacza ustawienie domyślne.	

Element menu	Opis
PS SmartSwitch Wył. Włącz*	Konfiguruje drukarkę tak, aby przełączała się na emulację PS, jeśli zadanie drukowania otrzymane przez port USB tego wymaga, bez względu na domyślny język drukarki. Uwaga: Jeśli opcja PS SmartSwitch jest wyłączona, drukarka nie analizuje danych przychodzących i korzysta z domyślnego języka drukarki, który został określony w menu Konfiguracja.
Binary PS (Mac) Włącz Automatycznie* Wył.	Konfiguruje drukarkę w celu przetwarzania binarnych zadań drukowania w języku PostScript pochodzących z komputerów Macintosh. Uwagi: <ul style="list-style-type: none"> Po włączeniu drukarka przetwarza nieprzetworzone binarne zadania drukowania PostScript pochodzące z komputerów wyposażonych w system operacyjny Macintosh. Przy ustawieniu na tryb automatyczny drukarka przetwarza zadania drukowania wysłane z komputera pracującego pod kontrolą systemu operacyjnego Windows lub Macintosh. Po wyłączeniu zadania drukowania PostScript są filtrowane przez drukarkę przy użyciu protokołu standardowego.
Włącz port USB Wyłącz Włącz*	Włącza standardowy port USB.
Uwaga: Gwiazdka (*) umieszczona obok wartości oznacza ustawienie domyślne.	

Ogranicz dostęp do sieci zewnętrznej

Element menu	Opis
Ogranicz dostęp do sieci zewnętrznej Wyłącz* Włącz	Ogranicz dostęp do lokacji sieciowych.
Zewnętrzny adres sieciowy	Określ adresy sieciowe o ograniczonym dostępie.
Adres e-mail do powiadomienia	Określ adres e-mail, na który wysyłane będą powiadomienia o zdarzeniach logowania.
Częstotliwość wysyłania poleceń ping 1–300 (10*)	Określ w sekundach przedział czasowy dla zapytań sieciowych.
Uwaga: Gwiazdka (*) umieszczona obok wartości oznacza ustawienie domyślne.	

Google Cloud Print

Element menu	Opis
REJESTRACJA Zarejestruj	Zarejestruj drukarkę na serwerze Google Cloud Print.
Uwaga: Gwiazdka (*) umieszczona obok wartości oznacza ustawienie domyślne.	

Element menu	Opis
Opcje Włącz Google Cloud Print Wył. Włącz*	Pozwala drukować bezpośrednio z poziomu konta Google.
Opcje Włącz lokalne wykrywanie Wył. Włącz*	Pozwól zarejestrowanemu użytkownikowi (i innym użytkownikom w ramach tej samej podsieci) wysyłać zadania drukowania do lokalnej drukarki.
Opcje Włącz weryfikację uczestników komunikacji SSL Wył. Włącz*	Sprawdza autentyczność certyfikatu uczestnika komunikacji na potrzeby łączenia z kontem Google.
Opcje Zawsze drukuj jako obraz Wyłącz* Włącz	Konfiguruje drukarkę w celu przetwarzania plików jako obrazy w celu szybszego drukowania.
Uwaga: Gwiazdka (*) umieszczona obok wartości oznacza ustawienie domyślne.	

Wi-Fi Direct

Uwaga: To menu pojawia się tylko wtedy, gdy aktywną siecią jest bezpośrednia sieć Wi-Fi.

Element menu	Opis
SSID	Określanie identyfikatora SSID sieci Wi-Fi.
Ustaw klucz wstępny	Ustawianie klucza wstępnego (PSK) w celu uwierzytelnienia i weryfikacji użytkowników w przypadku połączenia Wi-Fi.
Pokaż PSK na stronie konfiguracji Wyłącz Włącz*	Wyświetlanie PSK na stronie konfiguracji sieci.
Adres IP właściciela grupy	Określanie adresu IP właściciela grupy.
Automatyczna akceptacja żądań przycisku dociskowego Wyłącz* Włącz	Automatyczne akceptowanie żądań połączenia z siecią. Uwaga: Automatyczne akceptowanie klientów nie jest zabezpieczone.
Uwaga: Gwiazdka (*) umieszczona obok wartości oznacza ustawienie domyślne.	

Bezpieczeństwo

Metody logowania

Publiczny

Element menu	Opis
Zarządzanie uprawnieniami Dostęp do funkcji Wstrzymane zadania Anuluj zadania w urządzeniu Zmień język Internet Printing Protocol (IPP) Druk czarno-biały Druk kolorowy	Steruje dostępem do funkcji drukarki.
Zarządzanie uprawnieniami Menu administracyjne Menu bezpieczeństwa Menu sieci/portów Menu papieru Menu Raporty Menu konfiguracji funkcji Menu materiałów eksploatacyjnych Menu SE Menu urządzenia	Steruje dostępem do menu drukarki.
Zarządzanie uprawnieniami Zarządzanie urządzeniem Zdalne zarządzanie Aktualizacje oprogramowania sprzętowego Importuj / eksportuj wszystkie ustawienia Usuwanie po awarii	Steruje dostępem do opcji zarządzania drukarką.

Konta lokalne

Element menu	Opis
Dodaj użytkownika Nazwa użytkownika/hasło Nazwa użytkownika Hasło PIN	Tworzy lokalne konta w celu zarządzania dostępem do funkcji drukarki.

Element menu	Opis
Zarządz. grupami/uprawnieniami Dodaj grupę Importuj funkcje kontroli dostępu Dostęp do funkcji Menu administracyjne Zarządzanie urządzeniem Wszyscy użytkownicy Importuj funkcje kontroli dostępu Dostęp do funkcji Menu administracyjne Zarządzanie urządzeniem Administrator Dostęp do funkcji Menu administracyjne Zarządzanie urządzeniem	Steruje dostępem grup lub użytkowników do funkcji, aplikacji i ustawień zabezpieczeń drukarki.

Zarządzanie certyfikatami

Element menu	Element menu
Skonfiguruj domyślne ustawienia certyfikatów Nazwa pospolita Nazwa organizacji Nazwa jednostki Kraj/region Nazwa okręgu Nazwa miasta Alternatywna nazwa podmiotu	Ustawia domyślne wartości wygenerowanych certyfikatów.
Certyfikaty urządzeń	Generuje, usuwa lub wyświetla certyfikaty urządzeń.
Zarządzaj certyfikatami CA	Ładuje, usuwa lub wyświetla certyfikaty urzędu certyfikacji (CA).

Ograniczenia logowania

Element menu	Opis
Nieudane próby logowania 1–10 (3*)	Określa liczbę nieudanych prób logowania przed zablokowaniem użytkownika.
Czas wystąpienia błędów 1–60 minut (5*)	Określa czas pomiędzy nieudanymi próbami logowania przed zablokowaniem użytkownika.
Czas blokady 1–60 minut (5*)	Określa czas blokady.
Limit czasu logowania w sieci Web 1–120 minut (10*)	Określa czas opóźnienia dla zdalnego logowania przed automatycznym wylogowaniem użytkownika.
Uwaga: Gwiazdka (*) umieszczona obok wartości oznacza ustawienie domyślne.	

Ustawienia druku poufnego

Element menu	Opis
Maksymalna liczba błędnych numerów PIN 2-10 (0*)	Ustawia liczbę powtórzeń podczas wprowadzania błędnego numeru PIN. Uwagi: <ul style="list-style-type: none"> • Wartość „0” wyłącza to ustawienie. • Po osiągnięciu limitu prób zadania drukowania dla tej nazwy użytkownika i numeru PIN są usuwane.
Wygaśnięcie ważności zadania poufnego Wyłącz* 1 godzina 4 godziny 24 godziny 1 tydzień	Wyznacz czas wygaśnięcia ważności zadania drukowania poufnego. Uwagi: <ul style="list-style-type: none"> • Jeśli ten element menu zostanie zmieniony, gdy zadania poufne będą znajdować się w pamięci drukarki, wówczas czas wygaśnięcia tych zadań drukowania nie zostanie zaktualizowany do nowej wartości domyślnej. • Jeśli drukarka zostanie wyłączona, wówczas wszystkie zadania poufne przechowywane w pamięci drukarki zostaną usunięte.
Czas wygaśnięcia powtarzanych zadań Wyłącz* 1 godzina 4 godziny 24 godziny 1 tydzień	Ustawia czas wygaśnięcia dla zadań drukowania, które chcesz powtarzać.
Czas wygaśnięcia sprawdzania zadań Wyłącz* 1 godzina 4 godziny 24 godziny 1 tydzień	Ustawia czas oczekiwania na sprawdzenie wydrukowanej kopii przez użytkownika przed wydrukowaniem kolejnych kopii.
Czas wygaśnięcia rezerwacji zadań Wyłącz* 1 godzina 4 godziny 24 godziny 1 tydzień	Ustawia czas, przez który drukarka przechowuje zadania drukowania do wydrukowania w późniejszym terminie.
Wymagaj wstrzymania wszystkich zadań Wyłącz* Włącz	Wstrzymuje wszystkie zadania drukowania.
Zachowaj powielone dokumenty Wyłącz* Włącz	Zezwala na przechowywanie dokumentów o takiej samej nazwie pliku.
Uwaga: Gwiazdka (*) umieszczona obok wartości oznacza ustawienie domyślne.	

Kasuj pliki tymczasowe

Element menu	Opis
Przechowywane w pamięci wbudowanej Wyłącz* Włącz	Usuwa wszystkie pliki przechowywane w pamięci drukarki.
Uwaga: Gwiazdka (*) umieszczona obok wartości oznacza ustawienie domyślne.	

Różne

Element menu	Opis
Uprawnienia drukowania Wyłącz* Włącz	Pozwala użytkownikowi zalogować się przed przystąpieniem do drukowania.
Domyślny login uprawnień drukowania	Ustawa domyślny login uprawnień drukowania.
Minimalna długość hasła 0–32 (0*)	Określa minimalną liczbę znaków hasła.
Uwaga: Gwiazdka (*) umieszczona obok wartości oznacza ustawienie domyślne.	

Raporty

Strona ustawień menu

Element menu	Opis
Strona ustawień menu	Drukuje raport zawierający wszystkie menu drukarki.

Urządzenie

Element menu	Opis
Informacje o urządzeniu	Drukuje raport zawierający informacje o drukarce.
Statystyki urządzenia	Drukuje raport zawierający informacje o wykorzystaniu drukarki i status materiałów eksploatacyjnych.
Lista profili	Drukuje listę profili przechowywanych na drukarce.
Raport inwentaryzacji	Drukuje raport zawierający numer seryjny i nazwę modelu drukarki.

Drukuj

Element menu	Opis
Drukuj czcionki Czcionki PCL	Wydrukuj przykłady oraz informacje o czcionkach dostępnych w każdym języku drukarki.

Skróty

Element menu	Opis
Wszystkie skróty	Drukuje raport zawierający wykaz wszystkich skrótów przechowywanych w drukarce.
Skróty faksu	
Kopiuj skróty	
Skróty e-mail	
Skróty FTP	
Skrót do folderu sieciowego	

Faks

Element menu	Opis
Dziennik zadań faksowania	Drukuje raport z ostatnich 200 zakończonych zadań faksowania. Uwaga: Ten element menu jest wyświetlany tylko, gdy opcja Włącz dziennik zadań jest ustawiona na Włącz.
Dziennik wywołań faksu	Drukuje raport z ostatnich 100 wybranych, odebranych i zablokowanych połączeń. Uwaga: Ten element menu jest wyświetlany tylko, gdy opcja Włącz dziennik zadań jest ustawiona na Włącz.

Sieć

Element menu	Opis
Strona konfiguracji sieci	Drukuje stronę zawierającą informacje o skonfigurowanej sieci i ustawieniach łączności bezprzewodowej drukarki. Uwaga: Ten element menu jest wyświetlany tylko w przypadku drukarek sieciowych lub drukarek podłączonych do serwerów druku.
Podłączone klienty Wi-Fi Direct	Wydrukuj stronę z listą urządzeń, które są podłączone do drukarki przy użyciu opcji Wi-Fi Direct. Uwaga: Ten element menu jest wyświetlany tylko, gdy opcja Włącz Wi-Fi Direct jest ustawiona na Włącz.

Rozwiązywanie problemów

Rozwiązywanie problemów

Element menu	Opis
Drukowanie stron testu jakości	Wydrukuj przykładowe strony, aby zidentyfikować i poprawić wady jakości druku.
Czyszczenie skanera	Wydrukuj instrukcje dotyczące czyszczenia skanera.

Konservacja drukarki

Sprawdzanie stanu części i materiałów eksploatacyjnych

- 1 Na ekranie głównym dotknij opcji **Stan/Materiały eksploatacyjne**.
- 2 Wybierz części lub materiały eksploatacyjne, które chcesz sprawdzić.

Uwaga: Dostęp do ustawienia można również uzyskać, dotykając górnej sekcji ekranu głównego.

Konfigurowanie powiadomień dotyczących materiałów eksploatacyjnych

- 1 Uruchom przeglądarkę, a następnie w polu adresu wpisz adres IP drukarki.

Uwagi:

- Wyświetl adres IP drukarki na ekranie głównym drukarki. Adres IP ma postać czterech liczb oddzielonych kropkami. Na przykład 123.123.123.123.
- W przypadku używania serwera proxy wyłącz go tymczasowo, aby prawidłowo załadować stronę.

- 2 Kliknij opcję **Ustawienia > Urządzenie > Powiadomienia**.
- 3 W menu **Materiały eksploatacyjne** kliknij opcję **Niestandardowe powiadomienia o materiałach eksploatacyjnych**.
- 4 Wybierz powiadomienie dla każdego materiału eksploatacyjnego.
- 5 Zastosuj zmiany.

Konfigurowanie alarmów e-mail

Skonfiguruj drukarkę do wysyłania alarmów e-mail w sytuacji, gdy kończą się materiały eksploatacyjne, gdy należy zmienić lub dodać papier lub gdy dojdzie do zacięcia papieru.

- 1 Uruchom przeglądarkę, a następnie w polu adresu wpisz adres IP drukarki.

Uwagi:

- Wyświetl adres IP drukarki na ekranie głównym drukarki. Adres IP ma postać czterech liczb oddzielonych kropkami. Na przykład 123.123.123.123.
- W przypadku używania serwera proxy wyłącz go tymczasowo, aby prawidłowo załadować stronę.

- 2 Kliknij kolejno opcje **Ustawienia > Urządzenie > Powiadomienia > Konfiguracja alarmów e-mail**, a następnie skonfiguruj ustawienia.
- 3 Kliknij opcję **Ustaw listy i alarmy e-mail**, a następnie skonfiguruj ustawienia.
- 4 Zastosuj zmiany.

Oglądanie raportów

Można wyświetlać różne raporty dotyczące wbudowanego serwera WWW. Te raporty są przydatne w celu dokonania oceny stanu drukarki, sieci i materiałów eksploatacyjnych.

1 Uruchom przeglądarkę sieci Web, a następnie w polu adresu wpisz adres IP drukarki.

Uwagi:

- Wyświetl adres IP drukarki na ekranie głównym drukarki. Adres IP ma postać czterech liczb oddzielonych kropkami. Na przykład 123.123.123.123.
- W przypadku używania serwera proxy wyłącz go tymczasowo, aby prawidłowo załadować stronę sieci Web.

2 Kliknij opcję **Raporty**, a następnie kliknij typ raportu, jaki chcesz wyświetlić.

Zamawianie części i materiałów eksploatacyjnych

W Stanach Zjednoczonych informacje na temat lokalnych autoryzowanych dostawców materiałów eksploatacyjnych firmy Lexmark można uzyskać, kontaktując się z firmą Lexmark pod numerem telefonu 1-800-539-6275. W innych krajach należy odwiedzić witrynę internetową www.lexmark.com lub skontaktować się z punktem sprzedaży, w którym nabyto drukarkę.

Uwaga: Wszystkie oszacowane czasy eksploatacji materiałów odnoszą się do drukowania na papierze zwykłym w rozmiarze Letter lub A4.

Ostrzeżenie — możliwość uszkodzenia: Zaniedbanie działań mających na celu zachowanie optymalnej jakości wydruków bądź wymiany części lub materiałów eksploatacyjnych może spowodować uszkodzenie drukarki.

Używanie oryginalnych części i materiałów eksploatacyjnych firmy Lexmark.

Twoja drukarka Lexmark została zaprojektowana do optymalnej pracy z użyciem oryginalnych materiałów eksploatacyjnych i elementów marki Lexmark. Używanie materiałów i części innych producentów może negatywnie wpłynąć na wydajność, pracę i żywotność drukarki oraz jej części. Może też mieć wpływ na ochronę gwarancyjną. Uszkodzenia spowodowane używaniem części lub materiałów innych producentów nie są naprawiane w ramach gwarancji. Wszelkie wskaźniki materiałów są zaprojektowane tak, by współpracować z częściami i materiałami Lexmark i ich praca może zostać zakłócona, gdy użyte zostaną części lub materiały innych producentów. Użytkowanie materiałów i części związanych z obrazami dłużej niż jest to zalecane może spowodować uszkodzenie drukarki Lexmark i jej podzespołów.

Ostrzeżenie — możliwość uszkodzenia: Materiały eksploatacyjne i części nieobjęte umową programu zwrotów mogą zostać wyzerowane i poddane regeneracji. Należy jednak pamiętać, że gwarancja producenta nie obejmuje uszkodzeń spowodowanych wykorzystaniem nieoryginalnych materiałów eksploatacyjnych lub części. Zerowanie liczników materiałów eksploatacyjnych lub części bez przeprowadzenia odpowiedniej regeneracji może spowodować uszkodzenie drukarki. Po wyzerowaniu licznika materiałów eksploatacyjnych lub części drukarka może wyświetlić komunikat o błędzie, wskazując obecność wyzerowanego elementu.

Zamawianie naboju drukujących

Uwagi:

- Szacunkowa wydajność naboju jest zgodna z normą ISO/IEC 19798.
- Stosowanie bardzo niskiego pokrycia wydruku przez dłuższy czas może pogorszyć rzeczywistą wydajność.

Zwrotne wkłady drukujące do urządzeń Lexmark z serii CX331

Element	USA i Kanada	Europejski Obszar Gospodarczy	Region Azji i Pacyfiku	Ameryka Łacińska	Pozostała część Europy, Bliski Wschód i Afryka
Zwrotne wkłady drukujące					
Cyjan	20N10C0	20N20C0	20N30C0	20N40C0	20N50C0
Magenta	20N10M0	20N20M0	20N30M0	20N40M0	20N50M0
Żółty	20N10Y0	20N20Y0	20N30Y0	20N40Y0	20N50Y0
Czarny	20N10K0	20N20K0	20N30K0	20N40K0	20N50K0
Zwrotne wkłady drukujące o wysokiej wydajności					
Cyjan	20N1HC0	20N2HC0	20N3HC0	20N4HC0	20N5HC0
Magenta	20N1HM0	20N2HM0	20N3HM0	20N4HM0	20N5HM0
Żółty	20N1HY0	20N2HY0	20N3HY0	20N4HY0	20N5HY0
Czarny	20N1HK0	20N2HK0	20N3HK0	20N4HK0	20N5HK0
Więcej informacji na temat krajów znajdujących się w poszczególnych regionach można znaleźć pod adresem www.lexmark.com/regions .					

Zwykłe wkłady drukujące o wysokiej wydajności do urządzeń Lexmark CX331

Element	Numer części
Cyjan	20N0H20
Magenta	20N0H30
Żółty	20N0H40
Czarny	20N0H10

Zwrotne wkłady drukujące do urządzeń Lexmark MC3224 i MC3326

Element	USA i Kanada	Europejski Obszar Gospodarczy	Region Azji i Pacyfiku	Dystrybucja w Ameryce Łacińskiej	Pozostała część Europy, Bliski Wschód i Afryka
Zwrotne wkłady drukujące					
Cyjan	C3210C0	C3220C0	C3230C0	C3240C0	C3250C0
Magenta	C3210M0	C3220M0	C3230M0	C3240M0	C3250M0
Żółty	C3210Y0	C3220Y0	C3230Y0	C3240Y0	C3250Y0
* Obsługiwane tylko przez urządzenie Lexmark MC3326.					

Element	USA i Kanada	Europejski Obszar Gospodarczy	Region Azji i Pacyfiku	Dystrybucja w Ameryce Łacińskiej	Pozostała część Europy, Bliski Wschód i Afryka
Czarny	C3210K0	C3220K0	C3230K0	C3240K0	C3250K0
Zwrotne wkłady drukujące o wysokiej wydajności*					
Cyjan	C331HC0	C332HC0	C333HC0	C334HC0	C335HC0
Magenta	C331HM0	C332HM0	C333HM0	C334HM0	C335HM0
Żółty	C331HY0	C332HY0	C333HY0	C334HY0	C335HY0
Czarny	C331HK0	C332HK0	C333HK0	C334HK0	C335HK0
* Obsługiwane tylko przez urządzenie Lexmark MC3326.					

Zwykłe wkłady drukujące do urządzeń Lexmark MC3224

Element	Numer części
Cyjan	C320020
Magenta	C320030
Żółty	C320040
Czarny	C320010

Zwykłe wkłady drukujące o wysokiej wydajności do urządzeń Lexmark MC3326

Element	Numer części
Cyjan	C330H20
Magenta	C330H30
Żółty	C330H40
Czarny	C330H10

Zamawianie pojemnika na zużyty toner

Element	Numer części
Pojemnik na zużyty toner	20N0W00

Wymiana części i materiałów eksploatacyjnych

Wymiana wkładu drukującego

Uwaga: Jeśli taca jest wysunięta, wyjmij ją przed wymianą wkładu.

- 1 Otwórz przednie drzwiczki, a następnie zdecydowanym ruchem popchnij je w dół.

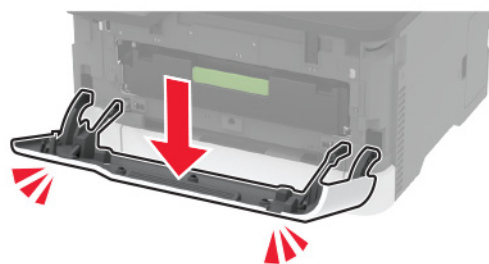
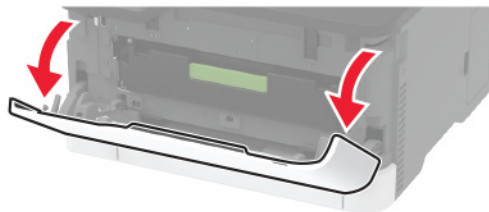

- 2 Wyjmij tacę na wkład drukujący.

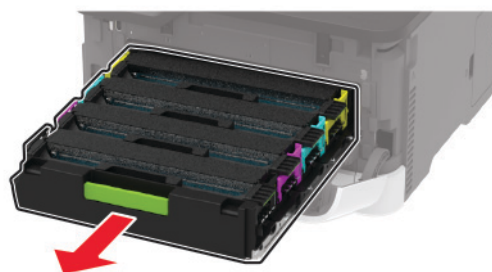

3 Wyjmij zużyty wkład drukujący.

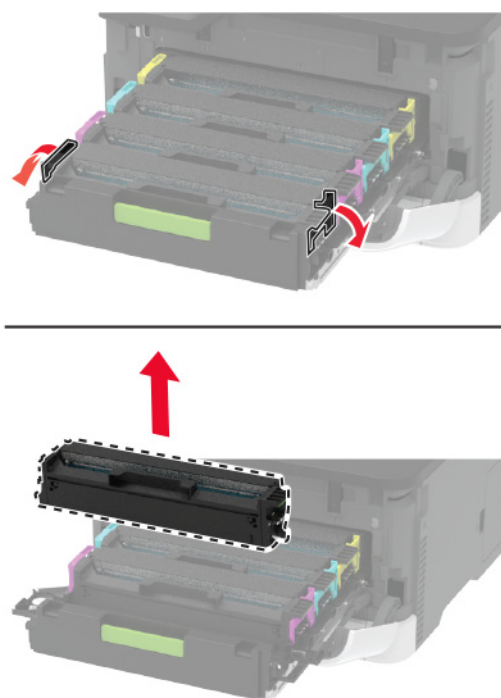

4 Rozpakuj nowy wkład drukujący.

Ostrzeżenie — możliwość uszkodzenia: Nie wystawiaj spodniej części wkładu drukującego na bezpośrednie działanie światła. Długotrwałe działanie światła może negatywnie wpłynąć na jakość wydruku.

Ostrzeżenie — możliwość uszkodzenia: Nie dotykaj spodniej części wkładu drukującego. Może to wpłynąć na jakość kolejnych zadań drukowania.



5 Włóż nowy wkład drukujący.

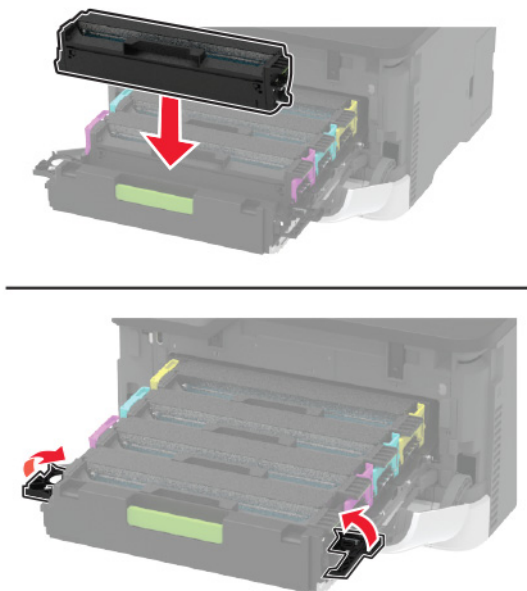

6 Wsuń tacę na wkład drukujący, a następnie zamknij drzwiczki.

Wymiana pojemnika na zużyty toner

1 Wyjmij zużyty pojemnik na zużyty toner.

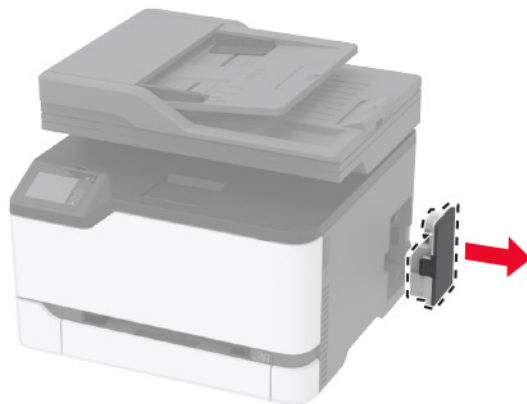

Uwaga: Aby uniknąć rozlania tonera, umieść butelkę w pozycji pionowej.

2 Rozpakuj nowy pojemnik na zużyty toner.

3 Włóż nowy pojemnik na zużyty toner.

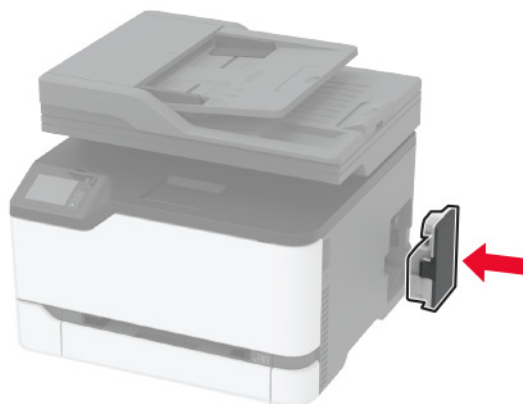

Wymiana zasobnika.

1 Wyjmij zużyty zasobnik.



2 Rozpakuj nowy zasobnik.

3 Włóż nowy zasobnik.



Wymiana podajnika ręcznego

1 Zdejmij zasobnik.



2 Wyjmij zużyty podajnik ręczny.



3 Rozpakuj nowy podajnik ręczny.

4 Włóż nowy podajnik ręczny.

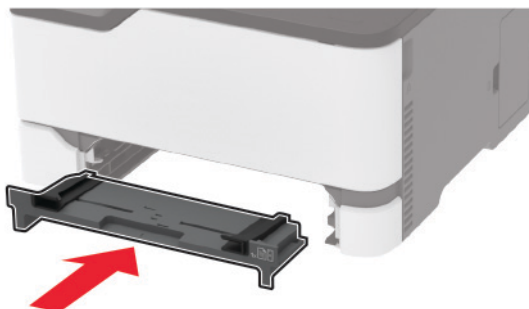

5 Włóż zasobnik.

Wymiana tacy podajnika ADF

- 1 Otwórz pokrywę podajnika ADF.

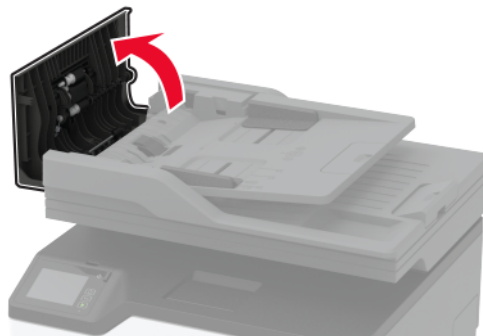

2 Wyjmij zużyta tacę podajnika ADF.

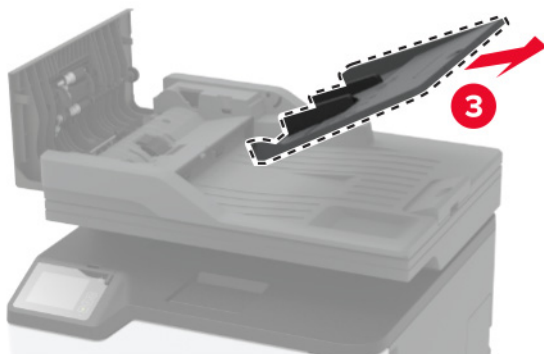
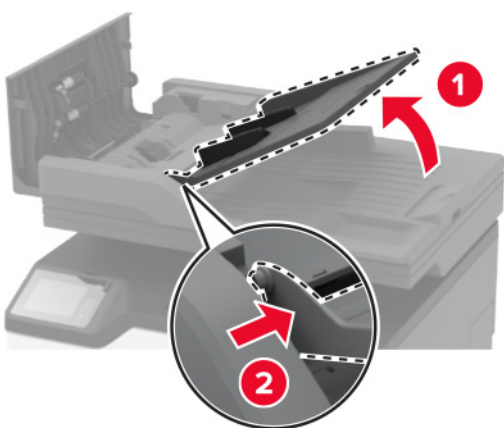
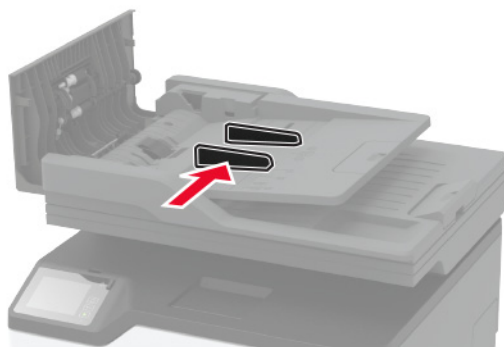

3 Rozpakuj nową tacę podajnika ADF.

4 Włóż nową tacę podajnika ADF, aż *zaskoczy* w swoim miejscu.

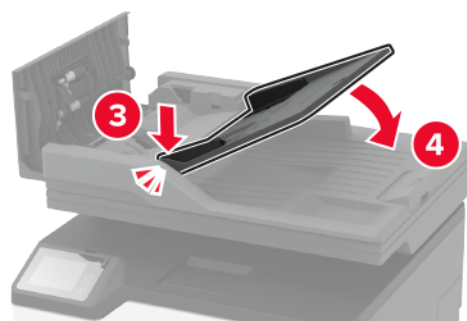
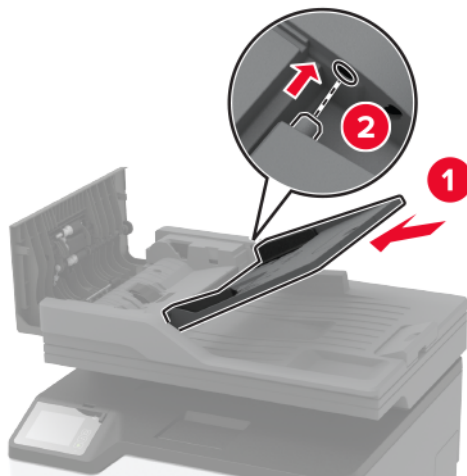

5 Zamknij pokrywę podajnika ADF.

Wymiana wałków pobierających

1 Wyłącz drukarkę.

2 Odłącz przewód zasilający od gniazdka elektrycznego, a następnie od drukarki.

3 Otwórz przednie drzwiczki, a następnie zdecydowanym ruchem popchnij je w dół.

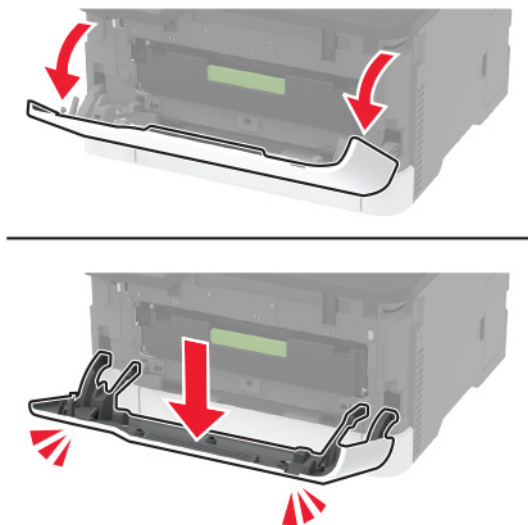

4 Wyjmij tacę na wkład drukujący.



5 Aby uniknąć przypadkowego zabrudzenia tonerem, umieść arkusz papieru na tacy na wkład drukujący, a następnie włóż ją.

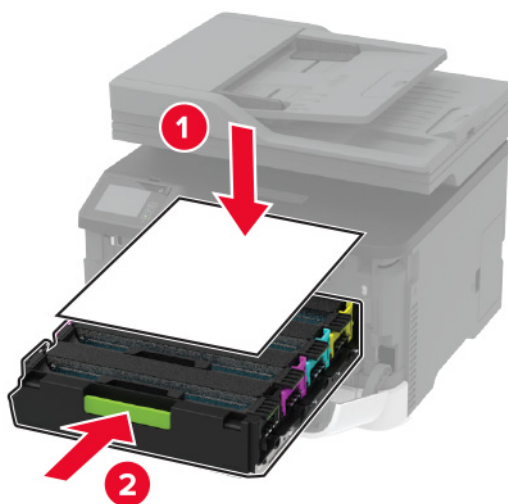

6 Zamknij przednie drzwiczki.

7 Zdejmij zasobnik.



8 Umieść drukarkę na boku.

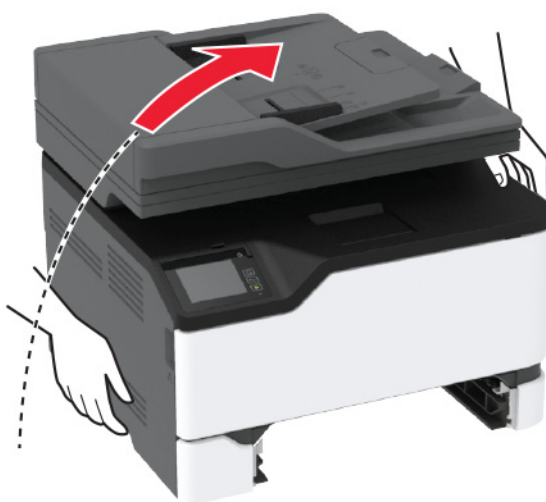

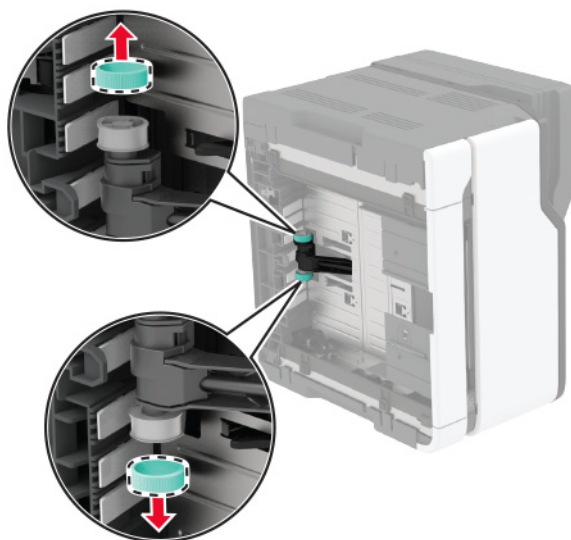
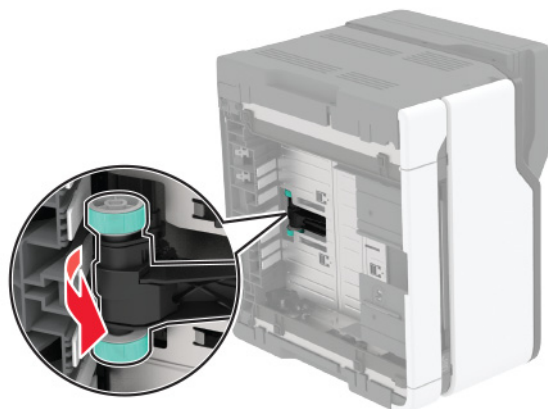
9 Wyjmij zużyte wałki pobierające.**10** Rozpakuj nowe wałki pobierające.

Uwaga: Aby uniknąć zanieczyszczenia, upewnij się, że ręce są czyste.

11 Włóż nowe wałki pobierające.

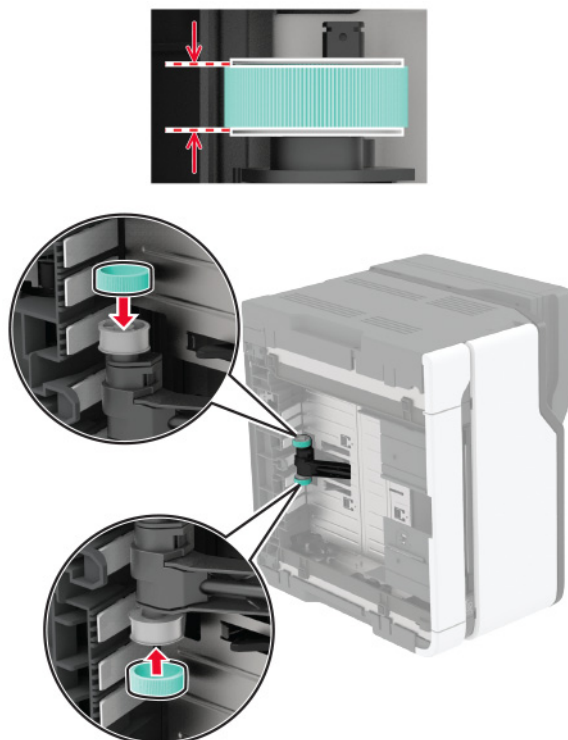

12 Umieść drukarkę w pierwotnym położeniu, a następnie włóż tacę.

13 Otwórz przednie drzwiczki, a następnie zdecydowanym ruchem popchnij je w dół.

14 Wyjmij tacę na wkład drukujący.

15 Usuń zacięty i ponownie włóż tacę na wkład drukujący.

16 Zamknij przednie drzwiczki.

17 Podłącz kabel zasilający do drukarki, a następnie do gniazdka elektrycznego.

⚠ UWAGA — NIEBEZPIECZEŃSTWO USZKODZENIA CIAŁA: Aby uniknąć ryzyka pożaru lub porażenia prądem elektrycznym, podłącz przewód zasilający do prawidłowo uziemionego, łatwo dostępnego gniazdka elektrycznego o odpowiednich parametrach, znajdującego się w pobliżu urządzenia.

18 Włącz drukarkę.

Wymiana separatora papieru podajnika ADF

1 Otwórz pokrywę podajnika ADF.

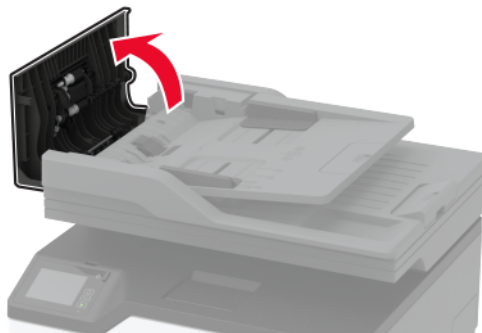

2 Wyjmij zużyty separator papieru podajnika ADF.

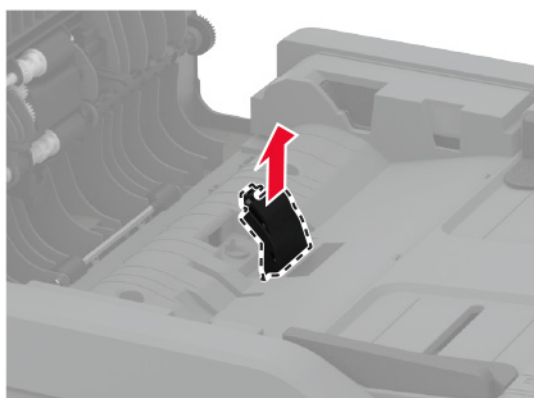
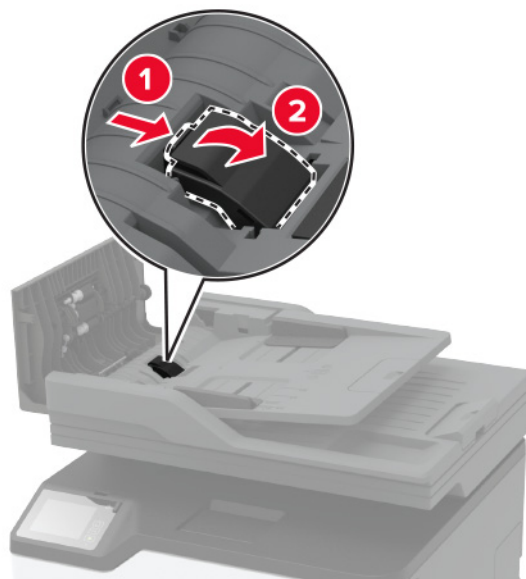

3 Rozpakuj nowy separator papieru podajnika ADF.

4 Włóż nowy separator papieru, aż zaskoczy w swoim miejscu.

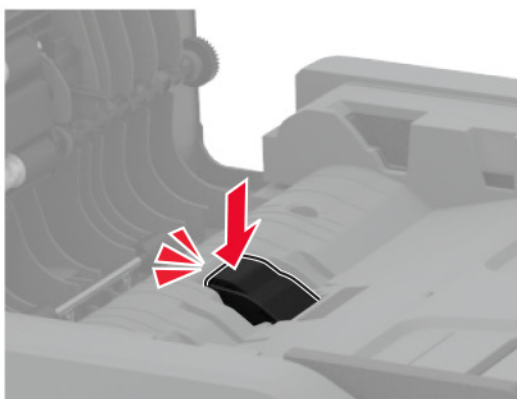
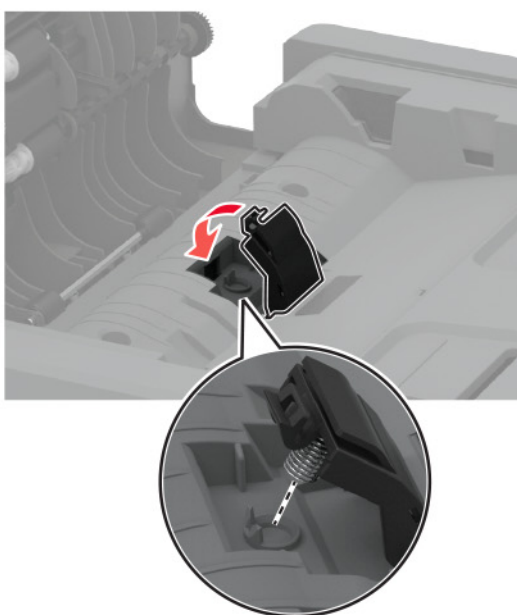
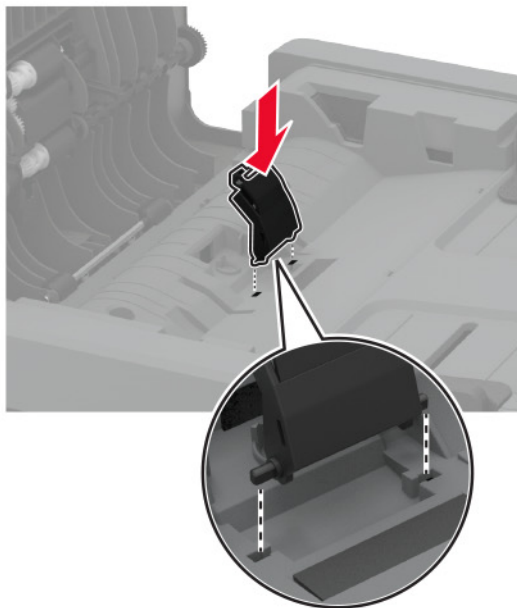

5 Zamknij pokrywę podajnika ADF.

Zerowanie liczników zużycia materiałów eksploatacyjnych

1 Przy użyciu panelu sterowania drukarki przejdź do opcji:

Ustawienia > Urządzenie > Konservacja > Menu konfiguracji > Zużycie materiałów eksploatacyjnych i liczniki

2 Wybierz licznik materiałów eksploatacyjnych, który ma zostać wyzerowany.

Ostrzeżenie — możliwość uszkodzenia: Materiały eksploatacyjne i części nieobjęte umową programu zwrotów mogą zostać wyzerowane i poddane regeneracji. Należy jednak pamiętać, że gwarancja producenta nie obejmuje uszkodzeń spowodowanych wykorzystaniem nieoryginalnych materiałów eksploatacyjnych lub części. Zerowanie liczników materiałów eksploatacyjnych lub części bez przeprowadzenia odpowiedniej regeneracji może spowodować uszkodzenie drukarki. Po wyzerowaniu licznika materiałów eksploatacyjnych lub części drukarka może wyświetlić komunikat o błędzie, wskazując obecność wyzerowanego elementu.

Czyszczenie części drukarki

Czyszczenie drukarki

 **UWAGA — NIEBEZPIECZEŃSTWO PORAŻENIA PRĄDEM:** Aby uniknąć porażenia prądem elektrycznym podczas czyszczenia zewnętrznej powierzchni drukarki, należy najpierw wyjąć przewód zasilający z gniazdka elektrycznego, a następnie odłączyć wszystkie kable prowadzące do urządzenia.

Uwagi:

- Czynność tę należy wykonywać raz na kilka miesięcy.
- Uszkodzenia drukarki spowodowane niewłaściwą obsługą nie podlegają gwarancji.

1 Wyłącz drukarkę, a następnie wyjmij przewód zasilający z gniazdka elektrycznego.

2 Wyjmij papier z odbiornika standardowego.

3 Przy pomocy miękkiej szczoteczki lub odkurzacza usuń kurz i kawałki papieru znajdujące się dookoła drukarki.

4 Przetrzyj zewnętrzne powierzchnie drukarki za pomocą wilgotnej, miękkiej, niestrzępiącej się szmatki.

Uwagi:

- Nie należy używać środków czyszczących ani detergentów stosowanych w gospodarstwie domowym, gdyż mogą one uszkodzić wykończenie drukarki.
- Upewnij się, że po czyszczeniu wszystkie powierzchnie drukarki są suche.

5 Podłącz przewód zasilający do gniazdka elektrycznego, a następnie włącz drukarkę.

 **UWAGA — NIEBEZPIECZEŃSTWO USZKODZENIA CIAŁA:** Aby uniknąć ryzyka pożaru lub porażenia prądem elektrycznym, podłącz przewód zasilający do prawidłowo uziemionego, łatwo dostępnego gniazdka elektrycznego o odpowiednich parametrach, znajdującego się w pobliżu urządzenia.

Czyszczenie skanera

1 Otwórz pokrywę skanera.



2 Za pomocą miękkiej, wilgotnej, niestrzępiącej się szmatki przetrzyj następujące miejsca:

- szyba podajnika ADF



- podkładka szyby podajnika ADF



- szyba skanera



- podkładka szyby skanera



3 Zamknij pokrywę skanera.

Oszczędzanie energii i papieru

Konfigurowanie ustawień trybu oszczędzania energii

Tryb ekologiczny

- 1 Na ekranie głównym dotknij kolejno opcji **Ustawienia > Urządzenie > Zarządzanie energią > Tryb ekologiczny**.
- 2 Wybierz ustawienie.

Tryb czuwania

- 1 Na ekranie głównym dotknij kolejno opcji **Ustawienia > Urządzenie > Zarządzanie energią > Limity czasu > Tryb czuwania**.
- 2 Określ czas bezczynności, po upływie którego drukarka przejdzie w Tryb czuwania.

Tryb hibernacji

- 1 Na ekranie głównym wybierz kolejno opcje **Ustawienia > Urządzenie > Zarządzanie energią > Limity czasu > Limit czasu hibernacji**.
- 2 Wybierz czas bezczynności, po upływie którego drukarka przejdzie w Tryb czuwania.

Uwagi:

- Aby włączyć limit czasu do przejścia w stan hibernacji, wybierz dla opcji Limit czasu hibernacji przy połączeniu ustawienie Hibernuj.
- Gdy drukarka działa w trybie hibernacji, wbudowany serwer WWW jest wyłączony.



Regulacja jasności wyświetlacza drukarki

- 1 Na ekranie głównym dotknij kolejno opcji **Ustawienia > Urządzenie > Preferencje > Jasność ekranu**.
- 2 Dostosuj ustawienia.

Zmniejszanie zużycia materiałów eksploatacyjnych

- Drukowanie dwustronne.
Uwaga: Domyślnym ustawieniem sterownika drukarki jest druk dwustronny.
- Drukowanie wielu stron na jednej stronie arkusza papieru.
- Korzystanie z funkcji podglądu, aby zobaczyć dokument przed jego wydrukowaniem.
- Wydrukuj jeden egzemplarz dokumentu, aby sprawdzić poprawność jego zawartości i formatu.

Przenoszenie drukarki w inne miejsce

-  **UWAGA — NIEBEZPIECZEŃSTWO USZKODZENIA CIAŁA:** jeśli waga drukarki jest większa niż 20 kg (44 funty), do bezpiecznego przeniesienia potrzeba co najmniej dwóch osób.
-  **UWAGA — NIEBEZPIECZEŃSTWO USZKODZENIA CIAŁA:** w celu uniknięcia ryzyka pożaru lub porażenia prądem należy korzystać wyłącznie z przewodu zasilającego dołączonego do tego produktu lub z części zamiennych autoryzowanych przez producenta.
-  **UWAGA — NIEBEZPIECZEŃSTWO USZKODZENIA CIAŁA:** zastosowanie się do poniższych wskazówek pozwoli uniknąć obrażeń ciała oraz uszkodzenia drukarki podczas jej przenoszenia:
 - Upewnij się, że wszystkie drzwiczki i tace są zamknięte.
 - Wyłącz drukarkę, a następnie wyjmij przewód zasilający z gniazdka elektrycznego.
 - Odłącz wszystkie przewody i kable.
 - Jeżeli do drukarki są podłączone oddzielne, opcjonalne tace podłogowe lub opcje wyjściowe, odłącz je przed przeniesieniem drukarki.
 - Jeśli drukarka jest wyposażona w podstawę na kółkach, przesuń drukarkę ostrożnie na nowe miejsce. Zachowaj ostrożność przy przechodzeniu przez progi i uważaj na przerwy w podłodze.
 - Jeżeli drukarka nie jest wyposażona w podstawę na kółkach, ale jest skonfigurowana do obsługi opcjonalnych tac lub opcji wyjściowych, odłącz opcje wyjściowe i podnieś drukarkę z tac. Drukarki ani wyposażenia opcjonalnego nie wolno podnosić jednocześnie.
 - Przy podnoszeniu drukarki zawsze używaj uchwytów.

- Jeśli drukarka jest przewożona na wózku, musi on mieć na tyle dużą powierzchnię, aby mieściła się na nim cała podstawa drukarki.
- Jeśli wyposażenie opcjonalne jest przewożone na wózku, musi on mieć na tyle dużą powierzchnię, aby w pełni mieściły się na nim opcjonalne elementy wyposażenia.
- Drukarka musi pozostawać w pozycji pionowej.
- Unikaj gwałtownych wstrząsów.
- Podczas ustawiania drukarki zachowaj ostrożność, aby nie przycisnąć sobie palców.
- Upewnij się, że wokół drukarki jest wystarczająco dużo wolnego miejsca.

Uwaga: uszkodzenie drukarki spowodowane jej nieprawidłowym przenoszeniem nie jest objęte gwarancją.

Transport drukarki

Instrukcje wysyłania drukarki można uzyskać na stronie <http://support.lexmark.com> lub w pomocy technicznej.

Rozwiązywanie problemu

Drukarka nie odpowiada

Działanie	Tak	Nie
<p>Etap 1 Sprawdź, czy kabel zasilający drukarki jest podłączony do gniazdka elektrycznego.</p> <p> UWAGA — NIEBEZPIECZEŃSTWO USZKODZENIA CIAŁA: Aby uniknąć ryzyka pożaru lub porażenia prądem elektrycznym, podłącz przewód zasilający do prawidłowo uziemionego, łatwo dostępnego gniazdka elektrycznego o odpowiednich parametrach znajdującego się w pobliżu urządzenia.</p> <p>Czy drukarka odpowiada?</p>	Problem został rozwiązany.	Przejdź do punktu 2.
<p>Etap 2 Czy gniazdo elektryczne jest wyłączone za pomocą wyłącznika albo bezpiecznika?</p> <p>Czy gniazdo elektryczne jest wyłączone za pomocą wyłącznika albo bezpiecznika?</p>	Włącz zasilanie wyłącznikiem lub zresetuj bezpiecznik.	Przejdź do punktu 3.
<p>Etap 3 Upewnij się, że drukarka jest włączona.</p> <p>Czy drukarka jest włączona?</p>	Przejdź do punktu 4.	Włącz drukarkę.
<p>Etap 4 Sprawdź, czy drukarka działa w trybie czuwania lub hibernacji.</p> <p>Czy drukarka działa w trybie czuwania lub hibernacji?</p>	Naciśnij przycisk zasilania, aby wybudzić drukarkę.	Przejdź do punktu 5.
<p>Etap 5 Sprawdź, czy kable łączące drukarkę i komputer są włożone do właściwych portów.</p> <p>Czy kable są włożone do właściwych portów?</p>	Przejdź do punktu 6.	Podłącz kable do właściwych portów.
<p>Etap 6 Zainstaluj odpowiedni sterownik drukarki.</p> <p>Czy drukarka odpowiada?</p>	Problem został rozwiązany.	Przejdź do punktu 7.
<p>Etap 7 Wyłącz drukarkę, odczekaj około 10 sekund, a następnie włącz drukarkę.</p> <p>Czy drukarka odpowiada?</p>	Problem został rozwiązany.	Skontaktuj się z obsługą klienta .

Problemy z połączeniem sieciowym

Nie można uzyskać połączenia z wbudowanym serwerem WWW

Działanie	Tak	Nie
<p>Etap 1 Upewnij się, że drukarka jest włączona.</p> <p>Czy drukarka jest włączona?</p>	Przejdź do punktu 2.	Włącz drukarkę.
<p>Etap 2 Upewnij się, że adres IP drukarki jest poprawny. Wyświetl adres IP drukarki:</p> <ul style="list-style-type: none"> • Z poziomu ekranu głównego • W sekcji TCP/IP w menu Sieć/porty • Na wydrukowanej stronie konfiguracji sieci lub stronie ustawień menu — w sekcji TCP/IP <p>Uwaga: Adres IP ma postać czterech liczb oddzielonych kropkami, na przykład 123.123.123.123.</p> <p>Czy adres IP drukarki jest prawidłowy?</p>	Przejdź do punktu 3.	W pasku adresu należy wpisać prawidłowy adres IP drukarki sieciowej.
<p>Etap 3 Sprawdź, czy korzystasz z obsługiwanej przeglądarki:</p> <ul style="list-style-type: none"> • Internet Explorer w wersji 11 lub nowszej • Microsoft Edge • Safari w wersji 6 lub nowszej • Google Chrome™ w wersji 32 lub nowszej • Mozilla Firefox w wersji 24 lub nowszej <p>Czy wykorzystywana przeglądarka jest obsługiwana?</p>	Przejdź do punktu 4.	Zainstaluj obsługiwaną przeglądarkę.
<p>Etap 4 Sprawdź, czy połączenie sieciowe działa.</p> <p>Czy połączenie sieciowe działa?</p>	Przejdź do punktu 5.	Skontaktuj się ze swoim administratorem.
<p>Etap 5 Sprawdź podłączenie kabli do drukarki i do serwera druku, aby upewnić się, że są one prawidłowo zamocowane. Więcej informacji na ten temat można znaleźć w dokumentacji dostarczonej z drukarką.</p> <p>Czy kable są podłączone prawidłowo?</p>	Przejdź do punktu 6.	Sprawdź połączenia kabli.
<p>Etap 6 Sprawdź, czy serwery proxy są wyłączone.</p> <p>Czy serwery proxy są wyłączone?</p>	Przejdź do punktu 7.	Skontaktuj się ze swoim administratorem.

Działanie	Tak	Nie
Etap 7 Uzyskaj dostęp do wbudowanego serwera WWW. Czy uzyskano dostęp do wbudowanego serwera WWW?	Problem został rozwiązany.	Skontaktuj się z obsługą klienta .

Problemy z materiałami eksploatacyjnymi

wymiana wkładu, niedopasowanie regionu drukarki

Aby rozwiązać ten problem, kup kasetę z odpowiednim regionem (odpowiadającym regionowi drukarki) lub kasetę w wersji międzynarodowej.

- Pierwsza cyfra po wartości „42” w treści komunikatu określa region drukarki.
- Druga cyfra po wartości „42” w treści komunikatu określa region kasety.

Lista regionów drukarek i wkładów drukujących

Region	Kod numeryczny
Wersja międzynarodowa lub niezdefiniowana	0
Ameryka Północna (Stany Zjednoczone, Kanada)	1
Europejski Obszar Gospodarczy, Europa Zachodnia, kraje skandynawskie, Szwajcaria	2
Region Azji i Pacyfiku	3
Ameryka Łacińska	4
Pozostała część Europy, Bliski Wschód i Afryka	5
Australia, Nowa Zelandia	6
Nieprawidłowy region	9

Uwaga: Aby odszukać ustawienia regionu drukarki i wkładu drukującego, wydrukuj strony testu jakości. Przy użyciu panelu sterowania drukarki przejdź do opcji: **Ustawienia > Rozwiązywanie problemów > Strony testy jakości druku**.

Materiały eksploatacyjne producenta innego niż Lexmark



System wykrył, że zainstalowano materiał lub część producenta innego niż Lexmark.

Drukarka Lexmark działa najlepiej z oryginalnymi materiałami i częściami firmy Lexmark. Używanie materiałów i części innych producentów może negatywnie wpłynąć na wydajność, pracę i żywotność drukarki oraz jej części.

Wszelkie wskaźniki materiałów są zaprojektowane tak, aby współpracować z materiałami i częściami firmy Lexmark. Ich praca może zostać zakłócona, gdy użyte zostaną materiały lub części innych producentów. Użytkowanie materiałów i części związanych z obrazami dłużej, niż jest to zalecane, może spowodować uszkodzenie drukarki Lexmark i jej komponentów.



Ostrzeżenie — możliwość uszkodzenia: Używanie materiałów lub części innych producentów może spowodować utratę gwarancji. Uszkodzenia spowodowane używaniem materiałów lub części innych producentów nie będą naprawiane w ramach gwarancji.

Aby zaakceptować powyższe informacje dotyczące ryzyka i korzystać z materiałów i części innych producentów, wykonaj jedną z następujących czynności:

W przypadku modeli drukarek z ekranem dotykowym naciśnij dwukrotnie przycisk , a następnie naciśnij dwukrotnie przycisk .

W przypadku modeli drukarek bez ekranu dotykowego naciśnij jednocześnie przyciski **X** i  i przytrzymaj je przez 15 sekund.

Jeśli nie chcesz zaakceptować powyższych informacji, wyjmij materiały lub części innych producentów z drukarki i zainstaluj oryginalne materiały lub części Lexmark. Więcej informacji można znaleźć w sekcji [„Używanie oryginalnych części i materiałów eksploatacyjnych firmy Lexmark.” na str. 112.](#)

W przypadku modeli drukarek z ekranem dotykowym, jeśli drukarka nie drukuje po dwukrotnym naciśnięciu przycisku , a następnie dwukrotnym naciśnięciu przycisku , zresetuj licznik zużycia materiałów eksploatacyjnych.

W przypadku modeli drukarek bez ekranu dotykowego, jeśli drukarka nie będzie drukować po jednoczesnym naciśnięciu przycisków **X** i  i przytrzymaniu ich przez 15 sekund, zresetuj licznik zużycia materiałów eksploatacyjnych.



1 Przy użyciu panelu sterowania drukarki przejdź do opcji:

Ustawienia > Urządzenie > Przegląd > Menu konfiguracji > Zużycie materiałów eksploatacyjnych i liczniki

W przypadku drukarek niewyposażonych w ekran dotykowy naciśnij przycisk , aby przechodzić między ustawieniami.

2 Wybierz część lub materiał eksploatacyjny, który chcesz zresetować, a następnie wciśnij przycisk **Start**.

3 Przeczytaj komunikat ostrzegawczy, a następnie wciśnij przycisk **Kontynuuj**.

4 W przypadku modeli drukarek z ekranem dotykowym naciśnij dwukrotnie przycisk , a następnie naciśnij dwukrotnie przycisk , aby usunąć komunikat. W przypadku modeli drukarek bez ekranu dotykowego naciśnij jednocześnie przyciski **X** i  i przytrzymaj je przez 15 sekund.

Uwaga: Jeśli nie jesteś w stanie zresetować liczników zużycia materiałów eksploatacyjnych, zwróć produkt sprzedawcy.

Usuwanie zacięć

Zapobieganie zacięciom

Prawidłowo załaduj papier

- Upewnij się, że papier w zasobniku leży płasko.

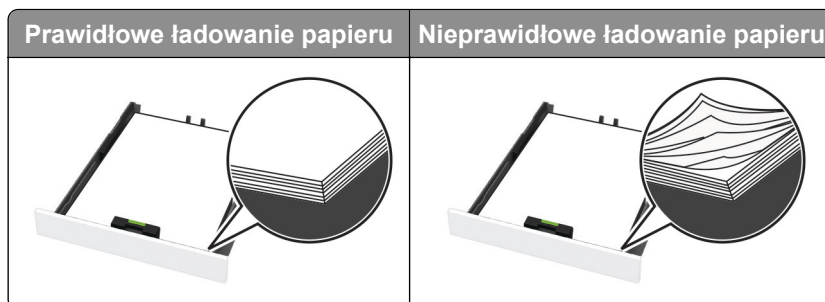

- Nie należy ładować zasobnika w trakcie drukowania.
- Nie należy ładować zbyt dużej ilości papieru naraz. Upewnij się, że wysokość stosu nie wykracza poza wskaźnik maksymalnego wypełnienia papierem.
- Nie należy wsuwać papieru do zasobnika. Załaduj papier tak jak przedstawiono na rysunku.



- Upewnij się, że prowadnice papieru zostały prawidłowo umieszczone i nie obejmują zbyt ciasno papieru lub kopert.
- Po załadowaniu papieru zasobnik należy mocno dopchnąć do drukarki.

Korzystaj z zalecanego rodzaju papieru

- Należy stosować wyłącznie zalecany papier i nośniki specjalne.
- Nie należy ładować pomarszczonego, pogiętego, wilgotnego, zgiętego lub zwiniętego papieru.
- Przed załadowaniem papier należy wygiąć, przekartkować i wyrównać.

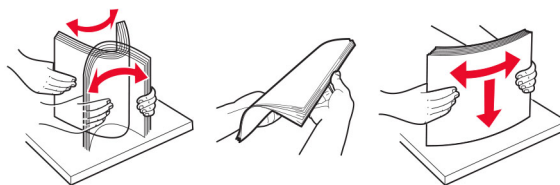

- Nie należy używać papieru wyciętego lub przyciętego ręcznie.
- Nie należy jednocześnie umieszczać papieru o różnych rozmiarach, różnej gramaturze ani różnego typu w tym samym zasobniku.

- Upewnij się, że rozmiar i typ papieru są ustawione prawidłowo w komputerze lub na panelu sterowania drukarki.
- Papier należy przechowywać zgodnie z zaleceniami producenta.

Ustalanie miejsca wystąpienia zacięcia

Uwagi:

- Jeśli opcja Pomoc przy zacięciu jest ustawiona na wartość Wł., po usunięciu zaciętego arkusza drukarka umieści niezadrukowane lub częściowo niezadrukowane strony. Sprawdź, czy na wydruku znajdują się puste strony.
- Jeśli opcja Odzyskiwanie po zacięciu jest ustawiona na wartość Wł. lub Automatycznie, drukarka ponownie wydrukuje zacięte strony.



	Miejsca zacięcia
1	Automatyczny podajnik dokumentów
2	Odbiornik standardowy
3	Podajnik ręczny
4	Zasobnik

	Miejsca zacięcia
5	Tylne drzwiczki

Zacięcie papieru wewnątrz tacy

- 1 Wyjmij tacę i podajnik ręczny.



- 2 Wyjmij zacięty papier.

Uwaga: Upewnij się, że wszystkie kawałki papieru zostały usunięte.

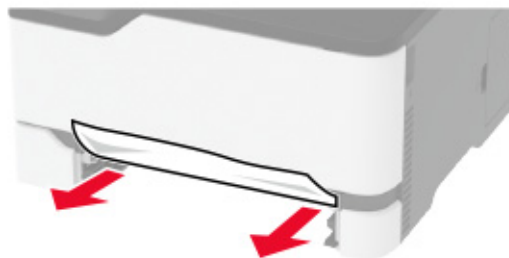

- 3 Włóż podajnik ręczny i tacę.

- 4 Otwórz tylne drzwiczki.



UWAGA — GORĄCA POWIERZCHNIA: Wewnętrzne elementy drukarki mogą być gorące. W celu zmniejszenia ryzyka oparzenia, przed dotknięciem danej części należy odczekać, aż ostygnie.

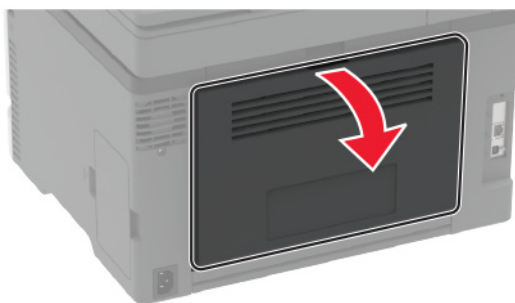

5 Wyjmij zacięty papier.

Uwaga: Upewnij się, że wszystkie kawałki papieru zostały usunięte.

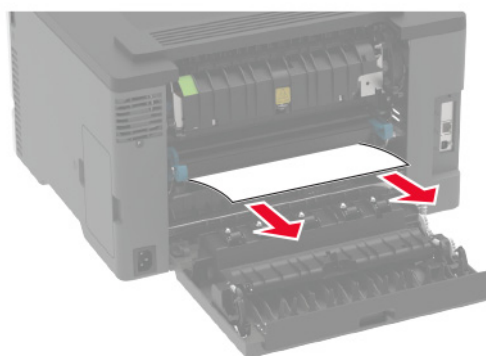

6 Zamknij drzwiczki.

Zacięcie papieru w podajniku ręcznym

- 1 Wyjmij tacę i podajnik ręczny.

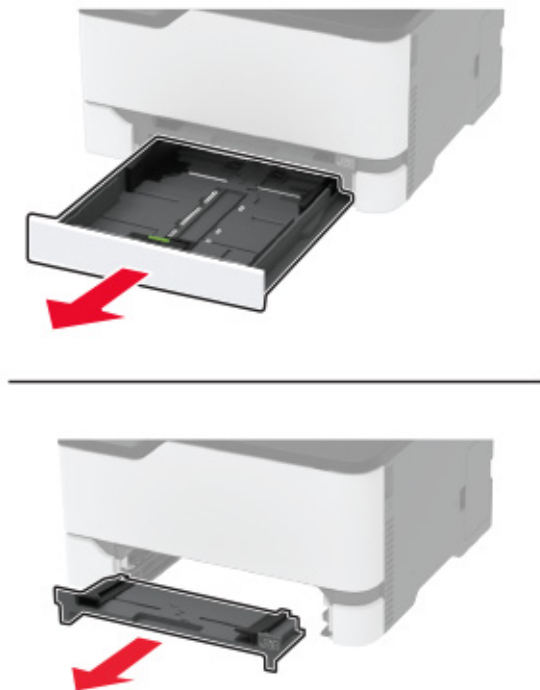

- 2 Wyjmij zacięty papier.

Uwaga: Upewnij się, że wszystkie kawałki papieru zostały usunięte.

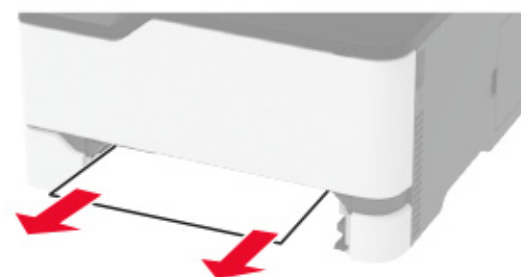

- 3 Włóż podajnik ręczny i tacę.

Zacięcie papieru w obszarze tylnych drzwiczek

- 1 Otwórz tylne drzwiczki.

 **UWAGA — GORĄCA POWIERZCHNIA:** Wewnętrzne elementy drukarki mogą być gorące. W celu zmniejszenia ryzyka oparzenia, przed dotknięciem danej części należy odczekać, aż ostygnie.

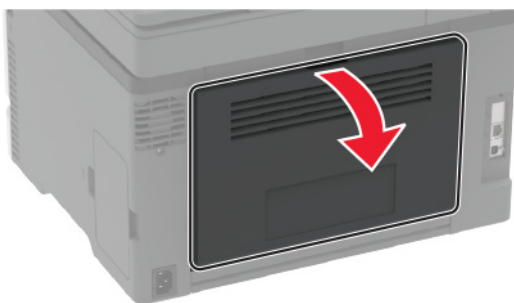

2 Wyjmij kartki papieru zablokowane w którejkolwiek z poniższych lokalizacji:

Uwaga: Upewnij się, że wszystkie kawałki papieru zostały usunięte.

- Obszar grzałki

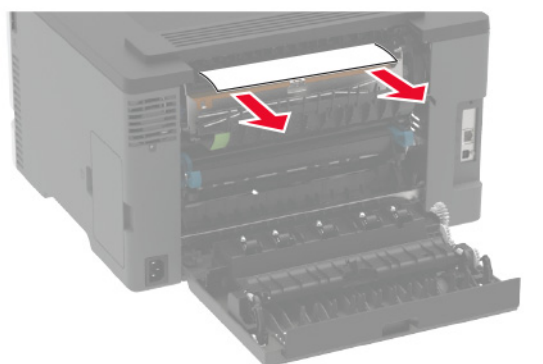

- Pod obszarem grzałki

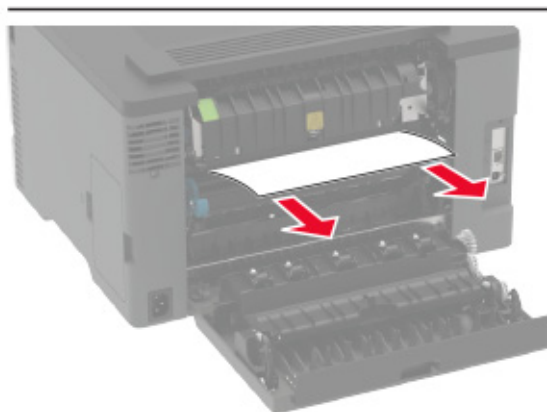
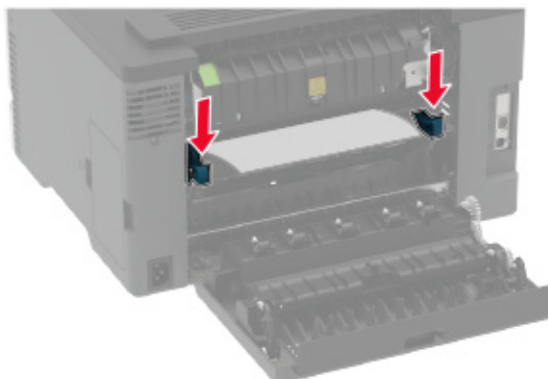

- Moduł dupleksu

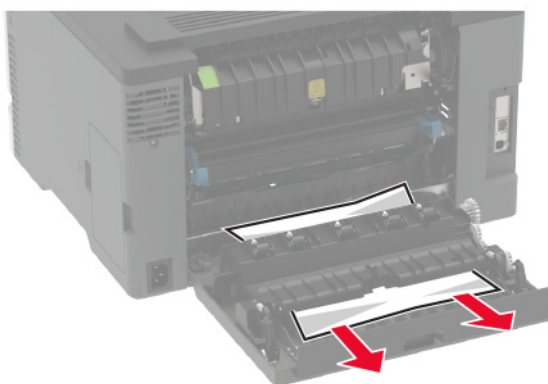

3 Zamknij drzwiczki.

Zacięcie papieru w automatycznym podajniku dokumentów

- 1 Wyjmij wszystkie oryginalne dokumenty z zasobnika ADF.
- 2 Otwórz pokrywę podajnika ADF.

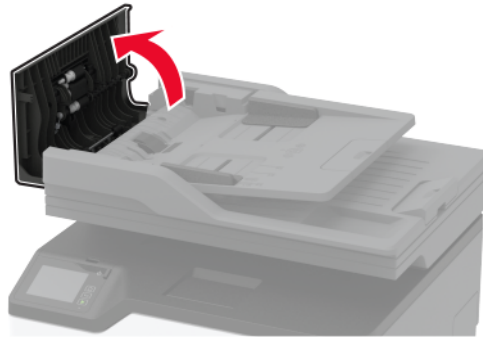

- 3 Wyjmij zacięty papier.

Uwaga: Upewnij się, że wszystkie kawałki papieru zostały usunięte.

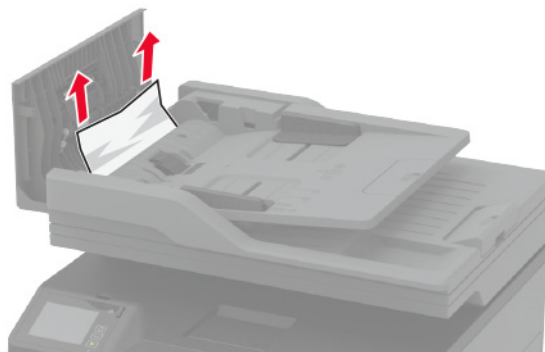

- 4 Zamknij pokrywę podajnika ADF.

Problemy z podawaniem papieru

Koperta skleja się podczas drukowania

Działanie	Tak	Nie
<p>Etap 1</p> <p>a Używaj kopert przechowywanych w suchym otoczeniu. Uwaga: Drukowanie na wilgotnych kopertach może powodować sklejanie się skrzydełek.</p> <p>b Wyślij zadanie drukowania.</p> <p>Czy koperta skleja się podczas drukowania?</p>	Przejdź do punktu 2.	Problem został rozwiązany.
<p>Etap 2</p> <p>a Sprawdź, czy jako typ papieru ustawiono opcję Koperta. Przy użyciu panelu sterowania drukarki przejdź do opcji: Ustawienia > Papier > Konfiguracja zasobnika > Rozmiar/typ papieru</p> <p>b Wyślij zadanie drukowania.</p> <p>Czy koperta skleja się podczas drukowania?</p>	Skontaktuj się z obsługą klienta .	Problem został rozwiązany.

Drukowanie z sortowaniem nie działa

Działanie	Tak	Nie
<p>Etap 1</p> <p>a Na ekranie głównym dotknij kolejno Ustawienia > Drukowanie > Układ > Sortuj.</p> <p>b Włącz opcję Sortuj.</p> <p>c Wydrukuj dokument.</p> <p>Czy strony zostały prawidłowo posortowane?</p>	Problem został rozwiązany.	Przejdź do punktu 2.
<p>Etap 2</p> <p>a Przejdź do dokumentu, który chcesz wydrukować i otwórz okno dialogowe Drukuj, a następnie wybierz opcję Sortuj.</p> <p>b Wydrukuj dokument.</p> <p>Czy strony zostały prawidłowo posortowane?</p>	Problem został rozwiązany.	Przejdź do punktu 3.
<p>Etap 3</p> <p>a Zmniejsz liczbę stron do wydrukowania.</p> <p>b Wydrukuj dokument.</p> <p>Czy strony zostały prawidłowo posortowane?</p>	Problem został rozwiązany.	Skontaktuj się z obsługą klienta .

Papier często się zacina

Działanie	Tak	Nie
<p>Etap 1</p> <p>a Zdejmij zasobnik.</p> <p>b Sprawdź, czy poprawnie załadowano papier.</p> <p>Uwagi:</p> <ul style="list-style-type: none"> • Upewnij się, że prowadnice papieru zostały poprawnie umieszczone. • Upewnij się, że wysokość stosu nie wykracza poza wskaźnik maksymalnego wypełnienia papierem. • Pamiętaj o drukowaniu na papierze o zalecanym typie i rozmiarze. <p>c Włóż zasobnik.</p> <p>d Wydrukuj dokument.</p> <p>Czy papier często się zacina?</p>	Przejdź do punktu 2.	Problem został rozwiązany.
<p>Etap 2</p> <p>a Przy użyciu panelu sterowania drukarki przejdź do opcji: Ustawienia > Papier > Konfiguracja zasobnika > Rozmiar/typ papieru</p> <p>b Ustaw prawidłowy rozmiar i typ papieru.</p> <p>c Wydrukuj dokument.</p> <p>Czy papier często się zacina?</p>	Przejdź do punktu 3.	Problem został rozwiązany.
<p>Etap 3</p> <p>a Załaduj papier z nowego opakowania.</p> <p>Uwaga: Papier wchłonał wilgoć z powodu wysokiej wilgotności powietrza. Do chwili użycia papier należy przechowywać w oryginalnym opakowaniu.</p> <p>b Wydrukuj dokument.</p> <p>Czy papier często się zacina?</p>	Skontaktuj się z obsługą klienta .	Problem został rozwiązany.

Zacięte strony nie są drukowane ponownie

Działanie	Tak	Nie
<p>a Na ekranie głównym dotknij kolejno opcji Ustawienia > Urządzenie > Powiadomienia > Odzyskiwanie zawartości po zacięciu.</p> <p>b Wybierz ustawienie Włącz lub Auto.</p> <p>c Zastosuj zmiany.</p> <p>Czy zacięte strony są drukowane ponownie?</p>	Problem został rozwiązany.	Skontaktuj się z obsługą klienta .

Problemy z drukowaniem

Zadania drukowania nie są drukowane

Działanie	Tak	Nie
<p>Etap 1</p> <p>a W dokumencie, który próbujesz wydrukować, otwórz okno dialogowe Drukuj i sprawdź, czy została wybrana odpowiednia drukarka.</p> <p>b Wydrukuj dokument.</p> <p>Czy dokument został wydrukowany?</p>	Problem został rozwiązany.	Przejdź do punktu 2.
<p>Etap 2</p> <p>a Upewnij się, że drukarka jest włączona.</p> <p>b Rozwiąż wszelkie problemy zgłaszane w komunikatach o błędach pojawiających się na wyświetlaczu.</p> <p>c Wydrukuj dokument.</p> <p>Czy dokument został wydrukowany?</p>	Problem został rozwiązany.	Przejdź do punktu 3.
<p>Etap 3</p> <p>a Sprawdź, czy porty działają oraz czy kable są prawidłowo podłączone do komputera i drukarki. Więcej informacji na ten temat można znaleźć w dokumentacji instalacyjnej dostarczonej z drukarką.</p> <p>b Wydrukuj dokument.</p> <p>Czy dokument został wydrukowany?</p>	Problem został rozwiązany.	Przejdź do punktu 4.
<p>Etap 4</p> <p>a Wyłącz drukarkę, odczekaj około 10 sekund, a następnie włącz drukarkę.</p> <p>b Wydrukuj dokument.</p> <p>Czy dokument został wydrukowany?</p>	Problem został rozwiązany.	Przejdź do punktu 5.
<p>Etap 5</p> <p>a Odinstaluj, a następnie ponownie zainstaluj sterownik drukarki.</p> <p>b Wydrukuj dokument.</p> <p>Czy dokument został wydrukowany?</p>	Problem został rozwiązany.	Skontaktuj się z obsługą klienta .

Nie można drukować poufnych dokumentów i innych wstrzymanych dokumentów

Działanie	Tak	Nie
<p>Etap 1</p> <p>a W panelu sterowania sprawdź, czy dokumenty widoczne są na liście Wstrzymane zadania.</p> <p>Uwaga: Jeśli dokumenty nie są wyświetlane, wydrukuj je, korzystając z opcji Drukowanie ze wstrzymaniem.</p> <p>b Wydrukuj dokumenty.</p> <p>Czy dokumenty zostały wydrukowane?</p>	Problem został rozwiązany.	Przejdź do punktu 2.
<p>Etap 2</p> <p>Zadanie drukowania może zawierać błąd formatowania lub nieprawidłowe dane. Usuń zadanie drukowania, a następnie wyślij je ponownie.</p> <p>Czy dokumenty zostały wydrukowane?</p>	Problem został rozwiązany.	Przejdź do punktu 3.
<p>Etap 3</p> <p>a Usuń niektóre wstrzymane zadania, aby zwolnić pamięć drukarki.</p> <p>b Wyślij ponownie zadanie drukowania.</p> <p>Czy dokumenty zostały wydrukowane?</p>	Problem został rozwiązany.	Skontaktuj się wsparcie klienta .

Powolne drukowanie

Działanie	Tak	Nie
<p>Etap 1</p> <p>Upewnij się, że kabel drukarki jest prawidłowo podłączony do drukarki i komputera, serwera druku, wyposażenia opcjonalnego lub innego urządzenia sieciowego.</p> <p>Czy drukarka drukuje zbyt wolno?</p>	Przejdź do punktu 2.	Problem został rozwiązany.
<p>Etap 2</p> <p>a Upewnij się, że drukarka nie pracuje w trybie cichym ani oszczędnym.</p> <ul style="list-style-type: none"> • Na ekranie głównym dotknij kolejno opcji Ustawienia > Urządzenie > Zarządzanie energią > Tryb ekologiczny. • Na ekranie głównym dotknij kolejno Ustawienia > Urządzenie > Konserwacja > Menu konfiguracji > Działanie urządzenia > Tryb cichy. <p>b Wydrukuj dokument.</p> <p>Czy drukarka drukuje zbyt wolno?</p>	Przejdź do punktu 3.	Problem został rozwiązany.

Działanie	Tak	Nie
<p>Etap 3</p> <p>a W zależności od używanego systemu operacyjnego rozdzielczość wydruku można ustawić za pomocą okna dialogowego Preferencje drukowania lub Drukowanie.</p> <p>b Ustaw rozdzielczość na 4800 CQ.</p> <p>c Wydrukuj dokument.</p> <p>Czy drukarka drukuje zbyt wolno?</p>	Przejdź do punktu 4.	Problem został rozwiązany.
<p>Etap 4</p> <p>a Na ekranie głównym dotknij kolejno opcji Ustawienia > Drukowanie > Jakość > Rozdzielczość wydruku.</p> <p>b Ustaw rozdzielczość na 4800 CQ.</p> <p>c Wydrukuj dokument.</p> <p>Czy drukarka drukuje zbyt wolno?</p>	Przejdź do punktu 5.	Problem został rozwiązany.
<p>Etap 5</p> <p>a W zależności od używanego systemu operacyjnego typ papieru można ustawić za pomocą okna dialogowego Preferencje drukowania lub Drukowanie.</p> <p>Uwagi:</p> <ul style="list-style-type: none"> • Sprawdź, czy ustawienie jest zgodne z załadowanym typem papieru. • Możesz także zmienić to ustawienie za pomocą panelu sterowania drukarki. • Drukowanie na papierze o większej gramaturze trwa dłużej. • Drukowanie na papierze węższym niż papier w formacie Letter, A4 i Legal może trwać dłużej. <p>b Wydrukuj dokument.</p> <p>Czy drukarka drukuje zbyt wolno?</p>	Przejdź do punktu 6.	Problem został rozwiązany.
<p>Etap 6</p> <p>a Upewnij się, że wartości wybrane w ustawieniach Tekstura nośnika i Gramatura nośnika pasują do rodzaju załadowanego papieru.</p> <p>Na ekranie głównym dotknij kolejno opcji Ustawienia > Papier > Konfiguracja nośnika > Typy nośników.</p> <p>Uwaga: Drukowanie na papierze o szorstkiej teksturze i na papierze o dużej gramaturze może trwać dłużej.</p> <p>b Wydrukuj dokument.</p> <p>Czy drukarka drukuje zbyt wolno?</p>	Przejdź do punktu 7.	Problem został rozwiązany.
<p>Etap 7</p> <p>Usuń wstrzymane zadania.</p> <p>Czy drukarka drukuje zbyt wolno?</p>	Przejdź do punktu 8.	Problem został rozwiązany.

Działanie	Tak	Nie
<p>Etap 8</p> <p>a Upewnij się, że drukarka się nie przegrzewa.</p> <p>Uwagi:</p> <ul style="list-style-type: none"> Pozwól drukarce trochę ostygnąć po każdym długim zadaniu drukowania. Sprawdź temperaturę otoczenia zalecaną dla drukarki. Więcej informacji można znaleźć w sekcji „Wybór miejsca na drukarkę” na str. 19. <p>b Wydrukuj dokument.</p> <p>Czy drukarka drukuje zbyt wolno?</p>	Skontaktuj się wsparcie klienta .	Problem został rozwiązany.

Problemy z jakością wydruku

Jakość druku jest niska

Wybierz obraz, który najlepiej oddaje Twoje problemy z drukowaniem, a następnie kliknij odnośnik znajdujący się pod nim, aby poznać rozwiązanie.

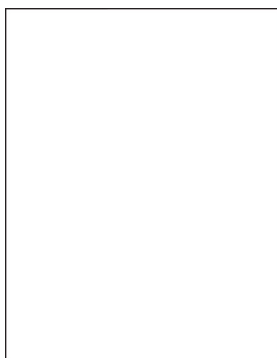

[„Puste lub białe strony” na str. 152](#)

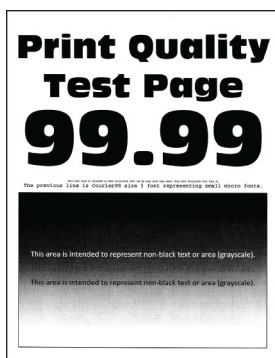

[„Zbyt ciemny wydruk” na str. 153](#)

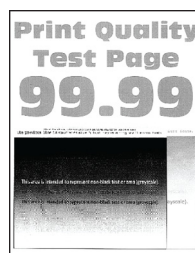

[„Cienie na wydruku” na str. 155](#)

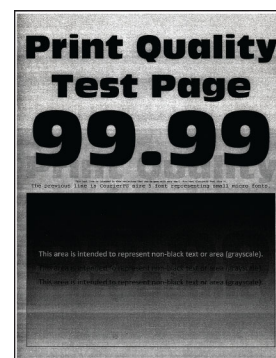

[„Szare lub kolorowe tło” na str. 156](#)



[„Nieprawidłowe marginesy” na str. 157](#)

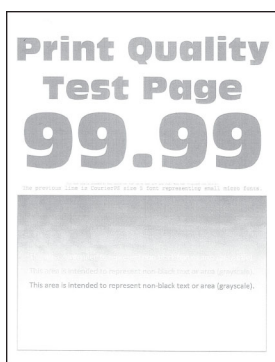

[„Jasny wydruk” na str. 158](#)

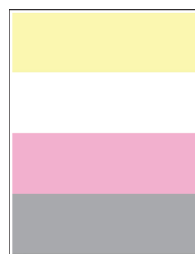

[„Brakujące kolory” na str. 160](#)



[„Cętkowany wydruk i plamki” na str. 161](#)



[„Zwijanie się papieru” na str. 163](#)



[„Zniekształcone lub przekrzywione wydruki” na str. 164](#)

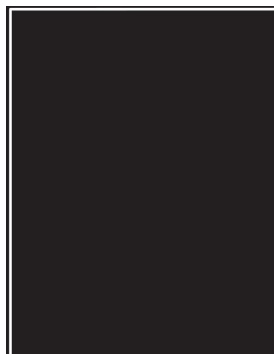

[„Jednolite kolorowe lub czarne obrazy” na str. 165](#)

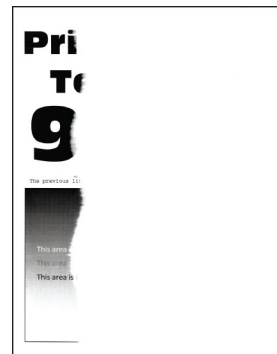

[„Obcięty tekst lub obraz” na str. 166](#)



[„Toner łatwo się ściera” na str. 167](#)

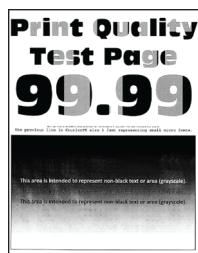

[„Nierówna gęstość wydruku” na str. 168](#)



[„Ciemne poziome linie” na str. 169](#)



[„Ciemne pionowe linie” na str. 171](#)

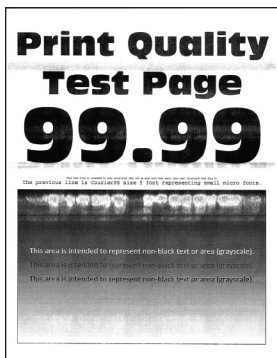

[„Białe poziome linie” na str. 172](#)

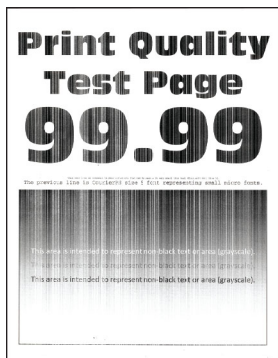

[„Pionowe białe linie” na str. 173](#)



[„Powtarzające się błędy wydruku” na str. 175](#)

Puste lub białe strony

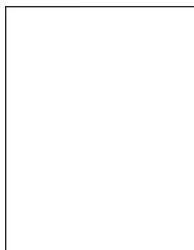

Uwaga: Przed rozwiązaniem tego problemu wydrukuj strony testu jakości wydruku. Na panelu sterowania przejdź do menu **Ustawienia > Rozwiązywanie problemów > Wydrukuj strony testu jakości**. W przypadku drukarki niemającej ekranu dotykowego naciśnij przycisk **OK**, aby poruszać się między ustawieniami.

Działanie	Tak	Nie
<p>a Otwórz przednie drzwiczki, a następnie zdecydowanym ruchem popchnij je w dół.</p> <p>b Wyjmij tacę na wkład drukujący.</p> <p>c Wyjmij wkłady drukujące, a następnie włóż je ponownie.</p>  <p>d Wsuń tacę na wkład drukujący, a następnie zamknij drzwiczki.</p> <p>e Wydrukuj dokument.</p> <p>Czy drukarka drukuje puste lub białe strony?</p>	<p>Skontaktuj się wsparcie klienta.</p>	<p>Problem został rozwiązany.</p>

Zbyt ciemny wydruk



Uwaga: Przed rozwiązaniem tego problemu wydrukuj strony testu jakości wydruku. Na panelu sterowania przejdź do menu **Ustawienia > Rozwiązywanie problemów > Wydrukuj strony testu jakości wydruku**.

W przypadku drukarek bez ekranu dotykowego naciśnij **OK**, aby przeglądać ustawienia.

Działanie	Tak	Nie
<p>Etap 1</p> <p>a Wykonaj regulację koloru. Przy użyciu panelu sterowania drukarki przejdź do opcji: Ustawienia > Jakość > wydruku > Zaawansowane obrazowanie > Regulacja koloru</p> <p>b Wydrukuj dokument.</p> <p>Czy wydruk nadal jest zbyt ciemny?</p>	Przejdź do punktu 2.	Problem został rozwiązany.
<p>Etap 2</p> <p>a W zależności od używanego systemu operacyjnego zwiększ jasność tonera za pomocą okna dialogowego Preferencje drukowania lub Drukowanie. Uwaga: Możesz także zmienić to ustawienie za pomocą panelu sterowania drukarki. Przejdź do opcji: Ustawienia > Drukowanie > Jakość > Intensywność tonera</p> <p>b Wydrukuj dokument.</p> <p>Czy wydruk nadal jest zbyt ciemny?</p>	Przejdź do punktu 3.	Problem został rozwiązany.
<p>Etap 3</p> <p>a W zależności od używanego systemu operacyjnego typ papieru można ustawić za pomocą okna dialogowego Preferencje drukowania lub Drukowanie. Uwagi:</p> <ul style="list-style-type: none"> • Sprawdź, czy ustawienie jest zgodne z załadowanym typem papieru. • Możesz także zmienić to ustawienie za pomocą panelu sterowania drukarki. Przejdź do opcji: Ustawienia > Papier > Konfiguracja tacy > Rozmiar/typ papieru <p>b Wydrukuj dokument.</p> <p>Czy wydruk nadal jest zbyt ciemny?</p>	Przejdź do punktu 4.	Problem został rozwiązany.
<p>Etap 4</p> <p>Sprawdź, czy papier jest szorstki lub ma fakturę.</p> <p>Czy drukujesz na szorstkim papierze lub papierze z fakturą?</p>	Przejdź do punktu 5.	Przejdź do punktu 6.
<p>Etap 5</p> <p>a Wymień papier z fakturą lub szorstki papier na papier zwykły.</p> <p>b Wydrukuj dokument.</p> <p>Czy wydruk nadal jest zbyt ciemny?</p>	Przejdź do punktu 6.	Problem został rozwiązany.

Działanie	Tak	Nie
<p>Etap 6</p> <p>a Załaduj papier z nowego opakowania.</p> <p>Uwaga: Papier wchłonał wilgoć z powodu wysokiej wilgotności powietrza. Do chwili użycia papier należy przechowywać w oryginalnym opakowaniu.</p> <p>b Wydrukuj dokument.</p> <p>Czy wydruk nadal jest zbyt ciemny?</p>	Skontaktuj się z obsługą klienta .	Problem został rozwiązany.

Cienie na wydruku



Uwaga: Przed rozwiązaniem tego problemu wydrukuj strony testu jakości wydruku. Na panelu sterowania przejdź do menu **Ustawienia > Rozwiązywanie problemów > Wydrukuj strony testu jakości**. W przypadku drukarki niemającej ekranu dotykowego naciśnij przycisk , aby poruszać się między ustawieniami.

Działanie	Tak	Nie
<p>Etap 1</p> <p>a Załaduj do zasobnika papier odpowiedniego typu.</p> <p>b Wydrukuj dokument.</p> <p>Czy na wydrukach pojawiają się cienie?</p>	Przejdź do punktu 2.	Problem został rozwiązany.
<p>Etap 2</p> <p>a W zależności od używanego systemu operacyjnego typ papieru można ustawić za pomocą okna dialogowego Preferencje drukowania lub Drukowanie.</p> <p>Uwagi:</p> <ul style="list-style-type: none"> • Sprawdź, czy ustawienie jest zgodne z załadowanym typem papieru. • Możesz także zmienić to ustawienie za pomocą panelu sterowania drukarki. Przejdź kolejno do Ustawienia > Papier > Konfiguracja zasobnika > Rozmiar/typ papieru. <p>b Wydrukuj dokument.</p> <p>Czy na wydrukach pojawiają się cienie?</p>	Przejdź do punktu 3.	Problem został rozwiązany.

Działanie	Tak	Nie
<p>Etap 3</p> <p>a Wykonaj regulację koloru. Przy użyciu panelu sterowania drukarki przejdź do opcji: Ustawienia > Jakość > wydruku > Zaawansowane obrazowanie > Regulacja koloru.</p> <p>b Wydrukuj dokument.</p> <p>Czy na wydrukach pojawiają się cienie?</p>	Przejdź do punktu 4.	Problem został rozwiązany.
<p>Etap 4</p> <p>a Otwórz przednie drzwiczki, a następnie zdecydowanym ruchem popchnij je w dół.</p> <p>b Wyjmij tacę na wkład drukujący.</p> <p>c Wyjmij wkłady drukujące, a następnie włóż je ponownie.</p> <div data-bbox="215 785 943 1066" style="text-align: center;"> </div> <p>d Wsuń tacę na wkład drukujący, a następnie zamknij drzwiczki.</p> <p>e Wydrukuj dokument.</p> <p>Czy na wydrukach pojawiają się cienie?</p>	Skontaktuj się wsparcie klienta .	Problem został rozwiązany.

Szare lub kolorowe tło

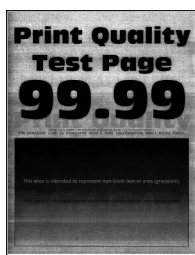

Uwaga: Przed rozwiązaniem tego problemu wydrukuj strony testu jakości wydruku. Na panelu sterowania przejdź do menu **Ustawienia > Rozwiązywanie problemów > Wydrukuj strony testu jakości**. W przypadku drukarki niemającej ekranu dotykowego naciśnij przycisk **OK**, aby poruszać się między ustawieniami.

Działanie	Tak	Nie
<p>Etap 1</p> <p>a Wykonaj regulację koloru. Przy użyciu panelu sterowania drukarki przejdź do opcji: Ustawienia > Jakość > wydruku > Zaawansowane obrazowanie > Regulacja koloru.</p> <p>b Wydrukuj dokument.</p> <p>Czy na wydrukach pojawia się szare lub kolorowe tło?</p>	Przejdź do punktu 2.	Problem został rozwiązany.
<p>Etap 2</p> <p>a Otwórz przednie drzwiczki, a następnie zdecydowanym ruchem popchnij je w dół.</p> <p>b Wyjmij tacę na wkład drukujący.</p> <p>c Wyjmij wkłady drukujące, a następnie włóż je ponownie.</p> <div data-bbox="217 793 945 1079" style="text-align: center;"> </div> <p>d Wsuń tacę na wkład drukujący, a następnie zamknij drzwiczki.</p> <p>e Wydrukuj dokument.</p> <p>Czy na wydrukach pojawia się szare lub kolorowe tło?</p>	Skontaktuj się wsparcie klienta .	Problem został rozwiązany.

Nieprawidłowe marginesy



Działanie	Tak	Nie
<p>Etap 1</p> <p>a Ustaw prowadnice papieru zgodnie z załadowanym papierem.</p> <p>b Wydrukuj dokument.</p> <p>Czy marginesy są prawidłowe?</p>	Problem został rozwiązany.	Przejdź do punktu 2.

Działanie	Tak	Nie
<p>Etap 2</p> <p>a Ustaw rozmiar papieru w panelu sterowania. Przejdź do opcji: Ustawienia > Papier > Konfiguracja tacy > Rozmiar/typ papieru</p> <p>b Wydrukuj dokument.</p> <p>Czy marginesy są prawidłowe?</p>	Problem został rozwiązany.	Przejdź do punktu 3.
<p>Etap 3</p> <p>a W zależności od używanego systemu operacyjnego rozmiar papieru można ustawić za pomocą okna dialogowego Preferencje drukowania lub Drukowanie.</p> <p>Uwaga: Sprawdź, czy ustawienie jest zgodne z załadowanym typem papieru.</p> <p>b Wydrukuj dokument.</p> <p>Czy marginesy są prawidłowe?</p>	Problem został rozwiązany.	Skontaktuj się z obsługą klienta .

Jasny wydruk

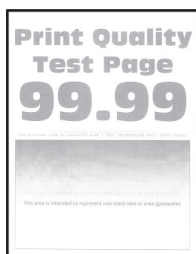

Uwaga: Przed rozwiązaniem tego problemu wydrukuj strony testu jakości wydruku. Na panelu sterowania przejdź do menu **Ustawienia > Rozwiązywanie problemów > Wydrukuj strony testu jakości**. W przypadku drukarki niemającej ekranu dotykowego naciśnij przycisk **OK**, aby poruszać się między ustawieniami.

Działanie	Tak	Nie
<p>Etap 1</p> <p>a Wykonaj regulację koloru. Przy użyciu panelu sterowania drukarki przejdź do opcji: Ustawienia > Jakość > wydruku > Zaawansowane obrazowanie > Regulacja koloru.</p> <p>b Wydrukuj dokument.</p> <p>Czy wydruk jest jasny?</p>	Przejdź do punktu 2.	Problem został rozwiązany.

Działanie	Tak	Nie
<p>Etap 2</p> <p>a W zależności od używanego systemu operacyjnego zwiększ jasność tonera za pomocą okna dialogowego Preferencje drukowania lub Drukuj.</p> <p>Uwaga: Możesz także zmienić to ustawienie za pomocą panelu sterowania drukarki. Przejdź kolejno do Ustawienia > Drukowanie > Jakość > Intensywność tonera.</p> <p>b Wydrukuj dokument.</p> <p>Czy wydruk jest jasny?</p>	Przejdź do punktu 3.	Problem został rozwiązany.
<p>Etap 3</p> <p>a Wyłącz oszczędzanie koloru.</p> <p>Przy użyciu panelu sterowania drukarki przejdź do opcji: Ustawienia > Drukowanie > Jakość > Oszczędzanie koloru.</p> <p>b Wydrukuj dokument.</p> <p>Czy wydruk jest jasny?</p>	Przejdź do punktu 4.	Problem został rozwiązany.
<p>Etap 4</p> <p>a W zależności od używanego systemu operacyjnego typ papieru można ustawić za pomocą okna dialogowego Preferencje drukowania lub Drukowanie.</p> <p>Uwagi:</p> <ul style="list-style-type: none"> • Sprawdź, czy ustawienie jest zgodne z załadowanym typem papieru. • Możesz także zmienić to ustawienie za pomocą panelu sterowania drukarki. Przejdź kolejno do Ustawienia > Papier > Konfiguracja zasobnika > Rozmiar/typ papieru. <p>b Wydrukuj dokument.</p> <p>Czy wydruk jest jasny?</p>	Przejdź do punktu 5.	Problem został rozwiązany.
<p>Etap 5</p> <p>Sprawdź, czy papier nie jest szorstki i czy nie ma faktury.</p> <p>Czy drukujesz na szorstkim papierze lub papierze z fakturą?</p>	Przejdź do punktu 6.	Przejdź do punktu 7.
<p>Etap 6</p> <p>a Wymień papier z fakturą lub szorstki papier na papier zwykły.</p> <p>b Wydrukuj dokument.</p> <p>Czy wydruk jest jasny?</p>	Przejdź do punktu 7.	Problem został rozwiązany.

Działanie	Tak	Nie
<p>Etap 7</p> <p>a Załaduj papier z nowego opakowania.</p> <p>Uwaga: Papier wchłonał wilgoć z powodu wysokiej wilgotności powietrza. Do chwili użycia papier należy przechowywać w oryginalnym opakowaniu.</p> <p>b Wydrukuj dokument.</p> <p>Czy wydruk jest jasny?</p>	Przejdź do punktu 8.	Problem został rozwiązany.
<p>Etap 8</p> <p>a Otwórz przednie drzwiczki, a następnie zdecydowanym ruchem popchnij je w dół.</p> <p>b Wyjmij tacę na wkład drukujący.</p> <p>c Wyjmij wkłady drukujące, a następnie włóż je ponownie.</p> <div data-bbox="217 779 943 1062" style="text-align: center;"> </div> <p>d Wsuń tacę na wkład drukujący, a następnie zamknij drzwiczki.</p> <p>e Wydrukuj dokument.</p> <p>Czy wydruk jest jasny?</p>	Skontaktuj się wsparcie klienta .	Problem został rozwiązany.

Brakujące kolory

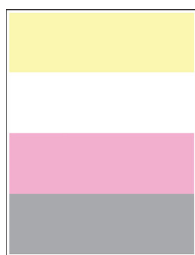

Uwaga: Przed rozwiązaniem tego problemu wydrukuj strony testu jakości wydruku. Na panelu sterowania przejdź do menu **Ustawienia > Rozwiązywanie problemów > Wydrukuj strony testu jakości**. W

przypadku drukarki niemającej ekranu dotykowego naciśnij przycisk **OK**, aby poruszać się między ustawieniami.

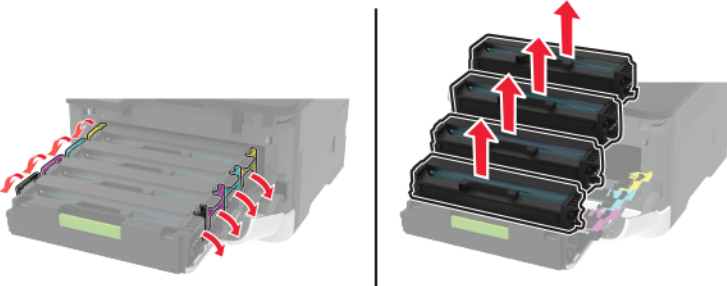
Działanie	Tak	Nie
<p>a Otwórz przednie drzwiczki, a następnie zdecydowanym ruchem popchnij je w dół.</p> <p>b Wyjmij tacę na wkład drukujący.</p> <p>c Usuń, a następnie włóż wkład drukujący dla brakującego koloru.</p>  <p>d Wsuń tacę na wkład drukujący, a następnie zamknij drzwiczki.</p> <p>e Wydrukuj dokument.</p> <p>Czy na wydruku brakuje kolorów?</p>	<p>Skontaktuj się wsparcie klienta.</p>	<p>Problem został rozwiązany.</p>

Cętkowany wydruk i plamki

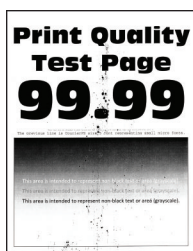

Uwaga: Przed rozwiązaniem tego problemu wydrukuj strony testu jakości wydruku. Na panelu sterowania przejdź do menu **Ustawienia > Rozwiązywanie problemów > Wydrukuj strony testu jakości**. W

przypadku drukarki niemającej ekranu dotykowego naciśnij przycisk **OK**, aby poruszać się między ustawieniami.

Działanie	Tak	Nie
<p>Etap 1 Sprawdź drukarkę pod kątem zanieczyszczenia wyciekłym tonerem.</p> <p>Czy drukarka jest wolna od wyciekłego toneru?</p>	Przejdź do punktu 2.	Skontaktuj się wsparcie klienta .
<p>Etap 2</p> <p>a Przy użyciu panelu sterowania drukarki przejdź do opcji: Ustawienia > Papier > Konfiguracja zasobnika > Rozmiar/typ papieru</p> <p>b Sprawdź, czy ustawienia rozmiaru i typu papieru odpowiadają parametrom papieru załadowanego do zasobnika.</p> <p>Uwaga: Upewnij się, czy papier nie jest szorstki ani nie ma faktury.</p> <p>Czy ustawienia są zgodne?</p>	Przejdź do punktu 4.	Przejdź do punktu 3.
<p>Etap 3</p> <p>a W zależności od używanego systemu operacyjnego typ i rozmiar papieru można ustawić za pomocą okna dialogowego Preferencje drukowania lub Drukowanie.</p> <p>Uwaga: Sprawdź, czy ustawiony typ papieru jest taki sam jak typ załadowanego papieru.</p> <p>b Wydrukuj dokument.</p> <p>Czy wydruk jest cętkowany?</p>	Przejdź do punktu 4.	Problem został rozwiązany.
<p>Etap 4</p> <p>a Załaduj papier z nowego opakowania.</p> <p>Uwaga: Papier wchłonał wilgoć z powodu wysokiej wilgotności powietrza. Do chwili użycia papier należy przechowywać w oryginalnym opakowaniu.</p> <p>b Wydrukuj dokument.</p> <p>Czy wydruk jest cętkowany?</p>	Przejdź do punktu 5.	Problem został rozwiązany.

Działanie	Tak	Nie
<p>Etap 5</p> <p>a Otwórz przednie drzwiczki, a następnie zdecydowanym ruchem popchnij je w dół.</p> <p>b Wyjmij tacę na wkład drukujący.</p> <p>c Wyjmij wkłady drukujące, a następnie włóż je ponownie.</p>  <p>d Wsuń tacę na wkład drukujący, a następnie zamknij drzwiczki.</p> <p>e Wydrukuj dokument.</p> <p>Czy wydruk jest cętkowany?</p>	<p>Skontaktuj się wsparcie klienta.</p>	<p>Problem został rozwiązany.</p>

Zwijanie się papieru



Działanie	Tak	Nie
<p>Etap 1</p> <p>a Ustaw prowadnice w zasobniku w prawidłowej pozycji dla załadowanego papieru.</p> <p>b Wydrukuj dokument.</p> <p>Czy papier jest zwinięty?</p>	<p>Przejdź do punktu 2.</p>	<p>Problem został rozwiązany.</p>

Działanie	Tak	Nie
<p>Etap 2</p> <p>a W zależności od używanego systemu operacyjnego typ papieru można ustawić za pomocą okna dialogowego Preferencje drukowania lub Drukowanie.</p> <p>Uwagi:</p> <ul style="list-style-type: none"> • Sprawdź, czy ustawienie jest zgodne z załadowanym typem papieru. • Możesz także zmienić to ustawienie za pomocą panelu sterowania drukarki. Przejdź do opcji: <p>Ustawienia > Papier > Konfiguracja tacy > Rozmiar/typ papieru</p> <p>b Wydrukuj dokument.</p> <p>Czy papier jest zwinięty?</p>	Przejdź do punktu 3.	Problem został rozwiązany.
<p>Etap 3</p> <p>Drukuj na drugiej stronie arkusza.</p> <p>a Wyjmij papier, obróć go i włóż ponownie.</p> <p>b Wydrukuj dokument.</p> <p>Czy papier jest zwinięty?</p>	Przejdź do punktu 4.	Problem został rozwiązany.
<p>Etap 4</p> <p>a Załaduj papier z nowego opakowania.</p> <p>Uwaga: Papier wchłonał wilgoć z powodu wysokiej wilgotności powietrza. Do chwili użycia papier należy przechowywać w oryginalnym opakowaniu.</p> <p>b Wydrukuj dokument.</p> <p>Czy papier jest zwinięty?</p>	Skontaktuj się z obsługą klienta Urządzenia .	Problem został rozwiązany.

Zniekształcone lub przekrzywione wydruki

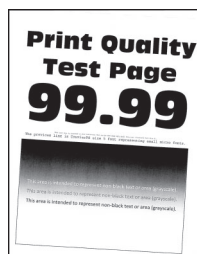

Uwaga: Przed rozwiązaniem tego problemu wydrukuj strony testu jakości. Na panelu sterowania przejdź do menu **Ustawienia > Rozwiązywanie problemów > Wydrukuj strony testu jakości wydruku**. W

przypadku drukarki niemającej ekranu dotykowego naciśnij przycisk , aby poruszać się między ustawieniami.

Działanie	Tak	Nie
<p>Etap 1</p> <p>a Ustaw prowadnice papieru w zasobniku na papier zgodnie z załadowanym papierem.</p> <p>b Wydrukuj dokument.</p> <p>Czy wydruki są zniekształcone lub przekrzywione?</p>	Przejdź do punktu 2.	Problem został rozwiązany.
<p>Etap 2</p> <p>a Załaduj papier z nowego opakowania.</p> <p>Uwaga: Papier wchłonął wilgoć z powodu wysokiej wilgotności powietrza. Do chwili użycia papier należy przechowywać w oryginalnym opakowaniu.</p> <p>b Wydrukuj dokument.</p> <p>Czy wydruki są zniekształcone lub przekrzywione?</p>	Przejdź do punktu 3.	Problem został rozwiązany.
<p>Etap 3</p> <p>a Sprawdź, czy jest obsługiwany włożony papier.</p> <p>Uwaga: Jeśli papier nie jest obsługiwany, włóż obsługiwany papier.</p> <p>b Wydrukuj dokument.</p> <p>Czy wydruki są zniekształcone lub przekrzywione?</p>	Skontaktuj się z obsługą klienta .	Problem został rozwiązany.

Jednolite kolorowe lub czarne obrazy

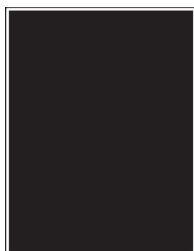

Uwaga: Przed rozwiązaniem tego problemu wydrukuj strony testu jakości wydruku. Na panelu sterowania przejdź do menu **Ustawienia > Rozwiązywanie problemów > Wydrukuj strony testu jakości**. W

przypadku drukarki niemającej ekranu dotykowego naciśnij przycisk , aby poruszać się między ustawieniami.

Działanie	Tak	Nie
<p>a Otwórz przednie drzwiczki, a następnie zdecydowanym ruchem popchnij je w dół.</p> <p>b Wyjmij tacę na wkład drukujący.</p> <p>c Wyjmij wkłady drukujące, a następnie włóż je ponownie.</p>  <p>d Wsuń tacę na wkład drukujący, a następnie zamknij drzwiczki.</p> <p>e Wydrukuj dokument.</p> <p>Czy drukarka drukuje jednolite kolorowe lub czarne obrazy?</p>	<p>Skontaktuj się wsparcie klienta.</p>	<p>Problem został rozwiązany.</p>

Obcięty tekst lub obraz



Uwaga: Przed rozwiązaniem tego problemu wydrukuj strony testu jakości wydruku. Na panelu sterowania przejdź do menu **Ustawienia > Rozwiązywanie problemów > Wydrukuj strony testu jakości**. W

przypadku drukarki niemającej ekranu dotykowego naciśnij przycisk **OK**, aby poruszać się między ustawieniami.

Działanie	Tak	Nie
<p>Etap 1</p> <p>a Ustaw prowadnice papieru w zasobniku na papier zgodnie z załadowanym papierem.</p> <p>b Wydrukuj dokument.</p> <p>Czy tekst lub obraz są obcięte?</p>	<p>Przejdź do punktu 2.</p>	<p>Problem został rozwiązany.</p>

Działanie	Tak	Nie
<p>Etap 2</p> <p>a W zależności od używanego systemu operacyjnego rozmiar papieru można ustawić za pomocą okna dialogowego Preferencje drukowania lub Drukowanie.</p> <p>Uwagi:</p> <ul style="list-style-type: none"> • Sprawdź, czy ustawienie jest zgodne z załadowanym typem papieru. • Możesz także zmienić to ustawienie za pomocą panelu sterowania drukarki. Przejdź kolejno do Ustawienia > Papier > Konfiguracja zasobnika > Rozmiar/typ papieru. <p>b Wydrukuj dokument.</p> <p>Czy tekst lub obraz są obcięte?</p>	Przejdź do punktu 3.	Problem został rozwiązany.
<p>Etap 3</p> <p>a Otwórz przednie drzwiczki, a następnie zdecydowanym ruchem popchnij je w dół.</p> <p>b Wyjmij tacę na wkład drukujący.</p> <p>c Wyjmij wkłady drukujące, a następnie włóż je ponownie.</p> <div data-bbox="215 961 943 1247" style="text-align: center;"> </div> <p>d Wsuń tacę na wkład drukujący, a następnie zamknij drzwiczki.</p> <p>e Wydrukuj dokument.</p> <p>Czy tekst lub obraz są obcięte?</p>	Skontaktuj się wsparcie klienta .	Problem został rozwiązany.

Toner łatwo się ściera

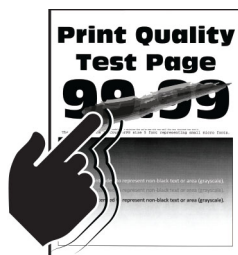

Uwaga: Przed rozwiązaniem tego problemu wydrukuj strony testu jakości wydruku. Na panelu sterowania przejdź do menu **Ustawienia > Rozwiązywanie problemów > Wydrukuj strony testu jakości wydruku**.

W przypadku drukarek bez ekranu dotykowego naciśnij , aby przeglądać ustawienia.

Działanie	Tak	Nie
<p>Etap 1</p> <p>a W zależności od używanego systemu operacyjnego typ papieru można ustawić za pomocą okna dialogowego Preferencje drukowania lub Drukowanie.</p> <p>Uwagi:</p> <ul style="list-style-type: none"> • Sprawdź, czy ustawienie jest zgodne z załadowanym typem papieru. • Możesz także zmienić to ustawienie za pomocą panelu sterowania drukarki. Przejdź do opcji: <p>Ustawienia > Papier > Konfiguracja tacy > Rozmiar/typ papieru</p> <p>b Wydrukuj dokument.</p> <p>Czy toner łatwo się ściera?</p>	Przejdź do punktu 2.	Problem został rozwiązany.
<p>Etap 2</p> <p>a Sprawdź, czy jest obsługiwana gramatura włożonego papieru.</p> <p>Uwaga: Jeśli gramatura nie jest obsługiwana, włóż papier o obsługiwanej gramaturze.</p> <p>b Wydrukuj dokument.</p> <p>Czy toner łatwo się ściera?</p>	Przejdź do punktu 3.	Problem został rozwiązany.
<p>Etap 3</p> <p>a Załaduj papier z nowego opakowania.</p> <p>Uwaga: Papier wchłonął wilgoć z powodu wysokiej wilgotności powietrza. Do chwili użycia papier należy przechowywać w oryginalnym opakowaniu.</p> <p>b Wydrukuj dokument.</p> <p>Czy toner łatwo się ściera?</p>	Skontaktuj się z obsługą klienta .	Problem został rozwiązany.

Nierówna gęstość wydruku

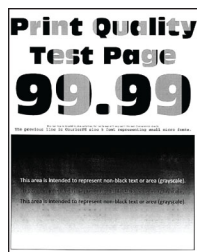

Uwaga: Przed rozwiązaniem tego problemu wydrukuj strony testu jakości wydruku. Na panelu sterowania przejdź do menu **Ustawienia > Rozwiązywanie problemów > Wydrukuj strony testu jakości**. W

przypadku drukarki niemającej ekranu dotykowego naciśnij przycisk , aby poruszać się między ustawieniami.

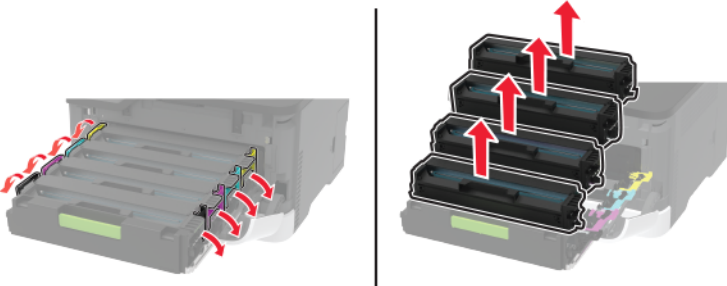
Działanie	Tak	Nie
<p>a Otwórz przednie drzwiczki, a następnie zdecydowanym ruchem popchnij je w dół.</p> <p>b Wyjmij tacę na wkład drukujący.</p> <p>c Wyjmij wkłady drukujące, a następnie włóż je ponownie.</p>  <p>d Wsuń tacę na wkład drukujący, a następnie zamknij drzwiczki.</p> <p>e Wydrukuj dokument.</p> <p>Czy gęstość wydruku jest nierówna?</p>	<p>Skontaktuj się wsparcie klienta.</p>	<p>Problem został rozwiązany.</p>

Ciemne poziome linie



Uwagi:

- Przed rozwiązaniem tego problemu wydrukuj strony testu jakości wydruku. Na panelu sterowania przejdź do menu **Ustawienia > Rozwiązywanie problemów > Wydrukuj strony testu jakości**. W przypadku drukarki niemającej ekranu dotykowego naciśnij przycisk **OK**, aby poruszać się między ustawieniami.
- Jeżeli na wydrukach nadal pojawiają się poziome ciemne linie, zapoznaj się z tematem „Powtarzające się błędy wydruku”.

Działanie	Tak	Nie
<p>Etap 1</p> <p>a W zależności od używanego systemu operacyjnego typ papieru można ustawić za pomocą okna dialogowego Preferencje drukowania lub Drukowanie.</p> <p>Uwagi:</p> <ul style="list-style-type: none"> • Sprawdź, czy ustawienie jest zgodne z załadowanym typem papieru. • Możesz także zmienić to ustawienie za pomocą panelu sterowania drukarki. Przejdź kolejno do Ustawienia > Papier > Konfiguracja zasobnika > Rozmiar/typ papieru. <p>b Wydrukuj dokument.</p> <p>Czy na wydrukach pojawiają się ciemne linie?</p>	Przejdź do punktu 2.	Problem został rozwiązany.
<p>Etap 2</p> <p>a Załaduj papier z nowego opakowania.</p> <p>Uwaga: Papier wchłonał wilgoć z powodu wysokiej wilgotności powietrza. Do chwili użycia papier należy przechowywać w oryginalnym opakowaniu.</p> <p>b Wydrukuj dokument.</p> <p>Czy na wydrukach pojawiają się ciemne linie?</p>	Przejdź do punktu 3.	Problem został rozwiązany.
<p>Etap 3</p> <p>a Otwórz przednie drzwiczki, a następnie zdecydowanym ruchem popchnij je w dół.</p> <p>b Wyjmij tacę na wkład drukujący.</p> <p>c Wyjmij wkłady drukujące, a następnie włóż je ponownie.</p> <div data-bbox="217 1268 945 1549" data-label="Image"> </div> <p>d Wsuń tacę na wkład drukujący, a następnie zamknij drzwiczki.</p> <p>e Wydrukuj dokument.</p> <p>Czy na wydrukach pojawiają się ciemne linie?</p>	Skontaktuj się wsparcie klienta .	Problem został rozwiązany.

Ciemne pionowe linie



Uwaga: Przed rozwiązaniem tego problemu wydrukuj strony testu jakości wydruku. Na panelu sterowania przejdź do menu **Ustawienia > Rozwiązywanie problemów > Wydrukuj strony testu jakości**. W

przypadku drukarki niemającej ekranu dotykowego naciśnij przycisk , aby poruszać się między ustawieniami.

Działanie	Tak	Nie
<p>Etap 1</p> <p>a W zależności od używanego systemu operacyjnego typ papieru można ustawić za pomocą okna dialogowego Preferencje drukowania lub Drukowanie.</p> <p>Uwagi:</p> <ul style="list-style-type: none"> • Sprawdź, czy ustawienie jest zgodne z załadowanym typem papieru. • Możesz także zmienić to ustawienie za pomocą panelu sterowania drukarki. Przejdź kolejno do Ustawienia > Papier > Konfiguracja zasobnika > Rozmiar/typ papieru. <p>b Wydrukuj dokument.</p> <p>Czy na wydrukach pojawiają się ciemne pionowe linie?</p>	Przejdź do punktu 2.	Problem został rozwiązany.
<p>Etap 2</p> <p>a Załaduj papier z nowego opakowania.</p> <p>Uwaga: Papier wchłonął wilgoć z powodu wysokiej wilgotności powietrza. Do chwili użycia papier należy przechowywać w oryginalnym opakowaniu.</p> <p>b Wydrukuj dokument.</p> <p>Czy na wydrukach pojawiają się ciemne pionowe linie?</p>	Przejdź do punktu 3.	Problem został rozwiązany.

Działanie	Tak	Nie
<p>Etap 3</p> <p>a Otwórz przednie drzwiczki, a następnie zdecydowanym ruchem popchnij je w dół.</p> <p>b Wyjmij tacę na wkład drukujący.</p> <p>c Wyjmij wkłady drukujące, a następnie włóż je ponownie.</p>  <p>d Wsuń tacę na wkład drukujący, a następnie zamknij drzwiczki.</p> <p>e Wydrukuj dokument.</p> <p>Czy na wydrukach pojawiają się ciemne pionowe linie?</p>	<p>Skontaktuj się wsparcie klienta.</p>	<p>Problem został rozwiązany.</p>

Białe poziome linie



Uwagi:

- Przed rozwiązaniem tego problemu wydrukuj strony testu jakości wydruku. Na panelu sterowania przejdź do menu **Ustawienia > Rozwiązywanie problemów > Wydrukuj strony testu jakości**. W przypadku drukarki niemającej ekranu dotykowego naciśnij przycisk **OK**, aby poruszać się między ustawieniami.
- Jeżeli na wydrukach nadal pojawiają się poziome białe linie, zapoznaj się z tematem „Powtarzające się błędy wydruku”.

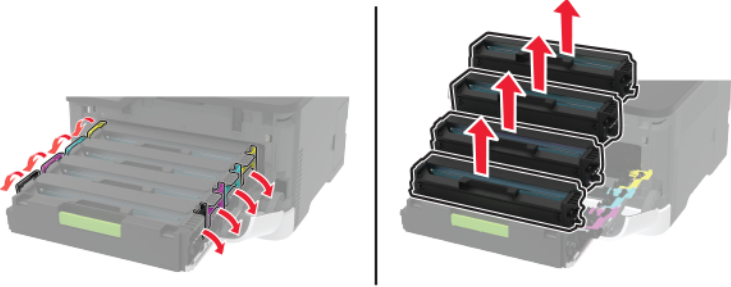
Działanie	Tak	Nie
<p>Etap 1</p> <p>a W zależności od używanego systemu operacyjnego typ papieru można ustawić za pomocą okna dialogowego Preferencje drukowania lub Drukowanie.</p> <p>Uwagi:</p> <ul style="list-style-type: none"> • Sprawdź, czy ustawienie jest zgodne z załadowanym typem papieru. • Możesz także zmienić to ustawienie za pomocą panelu sterowania drukarki. Przejdź kolejno do Ustawienia > Papier > Konfiguracja zasobnika > Rozmiar/typ papieru. <p>b Wydrukuj dokument.</p> <p>Czy na wydrukach pojawiają się białe poziome linie?</p>	Przejdź do punktu 2.	Problem został rozwiązany.
<p>Etap 2</p> <p>a Otwórz przednie drzwiczki, a następnie zdecydowanym ruchem popchnij je w dół.</p> <p>b Wyjmij tacę na wkład drukujący.</p> <p>c Wyjmij wkłady drukujące, a następnie włóż je ponownie.</p>  <p>d Wsuń tacę na wkład drukujący, a następnie zamknij drzwiczki.</p> <p>e Wydrukuj dokument.</p> <p>Czy na wydrukach pojawiają się białe poziome linie?</p>	Skontaktuj się wsparcie klienta .	Problem został rozwiązany.

Pionowe białe linie



Uwaga: Przed rozwiązaniem tego problemu wydrukuj strony testu jakości wydruku. Na panelu sterowania przejdź do menu **Ustawienia > Rozwiązywanie problemów > Wydrukuj strony testu jakości**. W przypadku drukarki niemającej ekranu dotykowego naciśnij przycisk , aby poruszać się między ustawieniami.

Działanie	Tak	Nie
<p>Etap 1</p> <p>a W zależności od używanego systemu operacyjnego typ papieru można ustawić za pomocą okna dialogowego Preferencje drukowania lub Drukowanie.</p> <p>Uwagi:</p> <ul style="list-style-type: none"> • Sprawdź, czy ustawienie jest zgodne z załadowanym typem papieru. • Możesz także zmienić to ustawienie za pomocą panelu sterowania drukarki. Przejdź kolejno do Ustawienia > Papier > Konfiguracja zasobnika > Rozmiar/typ papieru. <p>b Wydrukuj dokument.</p> <p>Czy na wydrukach pojawiają się białe pionowe linie?</p>	Przejdź do punktu 2.	Problem został rozwiązany.
<p>Etap 2</p> <p>Sprawdź, czy używany jest zalecany typ papieru.</p> <p>a Włóż zalecany typ papieru do zasobnika.</p> <p>b Wydrukuj dokument.</p> <p>Czy na wydrukach pojawiają się białe pionowe linie?</p>	Przejdź do punktu 3.	Problem został rozwiązany.
<p>Etap 3</p> <p>a Otwórz przednie drzwiczki, a następnie zdecydowanym ruchem popchnij je w dół.</p> <p>b Wyjmij tacę na wkład drukujący.</p> <p>c Wyjmij wkłady drukujące, a następnie włóż je ponownie.</p> <div data-bbox="217 1381 943 1667" data-label="Image"> </div> <p>d Wsuń tacę na wkład drukujący, a następnie zamknij drzwiczki.</p> <p>e Wydrukuj dokument.</p> <p>Czy na wydrukach pojawiają się białe pionowe linie?</p>	Skontaktuj się wsparcie klienta .	Problem został rozwiązany.

Powtarzające się błędy wydruku



Uwaga: Przed rozwiązaniem tego problemu wydrukuj strony testu jakości wydruku. Na panelu sterowania przejdź do menu **Ustawienia > Rozwiązywanie problemów > Wydrukuj strony testu jakości**. W

przypadku drukarki niemającej ekranu dotykowego naciśnij przycisk , aby poruszać się między ustawieniami.

Działanie	Tak	Nie
<p>a Korzystając z opcji Wydrukuj strony testu jakości wydruku, zmierz odległość między powtarzającymi się błędami na stronie w kolorze, której dotyczy problem.</p> <p>b Sprawdź, czy powtarzające się błędy wydruku pasują do jednego z poniższych pomiarów:</p> <p>Wkłady drukujące</p> <ul style="list-style-type: none"> • 25,70 mm (1,01 cala) • 35,30 mm (1,39 cala) • 75,6 mm (2,98 cala) • 26,7 mm (1,05 cala) <p>Nagrzewnica</p> <ul style="list-style-type: none"> • 56,5 mm (1,05 cala) <p>Moduł przenoszący</p> <ul style="list-style-type: none"> • 25,10 mm (0,99 cala) • 59,70 mm (2,35 cala) • 28,30 mm (1,11 cala) • 65 mm (2,56 cala) • 44 mm (1,73 cala) <p>Czy powtarzające się błędy wydruku pasują do jednego z pomiarów?</p>	<p>Zapisz odległość, a następnie skontaktuj się z wsparcie klienta.</p>	<p>Zapisz odległość, a następnie skontaktuj się z wsparcie klienta.</p>

Problemy z jakością koloru

Zmiana kolorów na wydruku

- 1 Na ekranie głównym dotknij opcji **Ustawienia > Drukowanie > Jakość > Zaawansowane obrazowanie > Korekcja kolorów**.
- 2 Z menu Korekcja kolorów wybierz pozycję **Ręczna > Zawartość korekcji koloru**.
- 3 Wybierz właściwe ustawienia konwersji kolorów.

Typ obiektu	Tablice konwersji kolorów
Obraz RGB Tekst RGB Grafika RGB	<ul style="list-style-type: none"> • Żywe kolory — daje jaśniejsze, bardziej nasycone kolory. Opcję tę można stosować do wszystkich formatów kolorów. • Wyświetlacz sRGB — ustawia kolory w taki sposób, aby były zbliżone do kolorów wyświetlanych na monitorze komputera. Użycie czarnego toneru jest zoptymalizowane do wydruku zdjęć. • Wyświetlacz – pełna czern — ustawia kolory w taki sposób, aby były zbliżone do kolorów wyświetlanych na monitorze komputera. To ustawienie używa tylko czarnego toneru do uzyskania wszystkich odcieni czystej szarości. • Żywe kolory sRGB — zapewnia większe nasycenie kolorów przy opcji korekcji kolorów Wyświetlacz sRGB. Użycie czarnego toneru jest zoptymalizowane do wydruku grafiki biznesowej. • Wył.
Obraz CMYK Tekst CMYK Grafika CMYK	<ul style="list-style-type: none"> • US CMYK — stosuje korekcję kolorów dopasowującą kolory wydruku do standardu SWOP (Specifications for Web Offset Publishing). • Euro CMYK — stosuje korekcję kolorów dopasowującą kolory wydruku do standardu EuroScale. • Żywe kolory CMYK — zwiększa nasycenie kolorów ustawienia korekcji kolorów US CMYK. • Wył.

Najczęściej zadawane pytania dotyczące drukowania kolorów

Co to jest kolor RGB?

RGB jest metodą opisywania kolorów poprzez określenie ilości barwy czerwonej, zielonej i niebieskiej potrzebnej do uzyskania danego koloru. Barwy czerwoną, zieloną i niebieską można mieszać w różnych proporcjach w celu uzyskania szerokiego zakresu kolorów występujących w naturze. Ekran komputerowy, skanery i aparaty cyfrowe używają tej metody do wyświetlania kolorów.

Co to jest kolor CMYK?

CMYK jest metodą opisywania kolorów poprzez określenie ilości kolorów cyjan, magenta, żółtego i czarnego potrzebnych do uzyskania danego koloru. Atramenty lub tonery w kolorze cyjan, magenta, żółtym i czarnym mogą być używane do drukowania w różnych proporcjach w celu uzyskania szerokiego zakresu kolorów występujących w naturze. W ten sposób tworzone są kolory w maszynach drukarskich, drukarkach atramentowych oraz kolorowych drukarkach laserowych.

W jaki sposób określany jest kolor w dokumencie przeznaczonym do druku?

Kolory w dokumencie są zazwyczaj określane przez oprogramowanie przy zastosowaniu kombinacji kolorów RGB lub CMYK. Więcej informacji można znaleźć w Pomocy programu.

Skąd drukarka czerpie informacje o tym, jaki kolor wydrukować?

Gdy użytkownik drukuje dokument, do drukarki wysyłane są dane opisujące typ i kolor każdego obiektu, które następnie przechodzą przez tabele konwersji kolorów. Informacje o kolorach są tłumaczone na informacje o ilościach toneru cyjan, magenta, żółtego i czarnego, potrzebnych do uzyskaniażądanego koloru. Zastosowanie tablic konwersji kolorów zależy od informacji o obiektach. Możliwe jest na przykład zastosowanie jednej tabeli konwersji kolorów dla tekstu, a innej dla fotografii.

Co to jest ręczna korekcja kolorów?

Gdy włączona jest ręczna korekcja kolorów, drukarka do przetwarzania obiektów stosuje tablice konwersji kolorów wybrane przez użytkownika. Ręczne ustawienia korekcji kolorów odnoszą się do typu drukowanego obiektu (tekst, grafika lub obrazy). Dotyczy to również sposobu określania obiektu w oprogramowaniu (kombinacje RGB lub CMYK). Aby zastosować ręcznie inną tablicę konwersji kolorów, patrz [„Zmiana kolorów na wydruku” na str. 175](#).

Jeśli oprogramowanie nie określa kolorów z kombinacjami RGB lub CMYK, ręczna korekta kolorów nie jest użyteczna. Ponadto jest ono nieskuteczne, jeśli program lub system operacyjny komputera dokonują regulacji kolorów. W większości sytuacji ustawienie Korekcja kolorów na Auto generuje preferowane kolory dla dokumentów.

W jaki sposób można dopasować dany kolor (np. kolor występujący w logo firmy)?

Z menu jakości możliwe jest wybranie dziewięciu zestawów próbek kolorów. Zestawy te są również dostępne ze strony Próbkę kolorów wbudowanego serwera WWW. Wybór dowolnego zestawu próbek spowoduje wydrukowanie wielostronicowego dokumentu składającego się z setek kolorowych pól. Każde pole zawiera kombinację CMYK lub RGB, w zależności od wybranej tabeli. Widoczny na wydruku kolor każdego pola jest wynikiem przetworzenia kombinacji kolorów CMYK lub RGB opisanej w danym polu przy użyciu wybranej tabeli konwersji kolorów.

Można przejrzeć strony zawierające próbki kolorów i dzięki temu określić pole, którego kolor jest najbliższy wymaganemu. Kombinacja kolorów oznaczona w danym polu może zostać następnie wykorzystana do modyfikacji koloru obiektu wyświetlanego przez program. Więcej informacji można znaleźć w Pomocy programu. W celu wykorzystania wybranej tabeli konwersji kolorów dla danego obiektu niezbędne może być użycie ustawienia Ręcznie dla opcji Korekcja kolorów.

Wybranie zestawu próbek kolorów związanych z określonym problemem dopasowania kolorów zależy od:

- Używanego ustawienia korekcji kolorów (Auto, wył. lub ręczne)
- Typu drukowanego obiektu (tekst, grafika lub obrazy)
- Sposobu określania obiektu w oprogramowaniu (kombinacje RGB lub CMYK).

Jeśli oprogramowanie nie określa kolorów z kombinacjami RGB lub CMYK, strony ręcznej korekty kolorów nie są użyteczne. Ponadto niektóre programy regulują kombinacje RGB lub CMYK w programie przez zarządzanie kolorami. Dlatego wydrukowany kolor może nie być identyczny z kolorem ze stron z próbkami kolorów.

Wydruk wygląda na przebarwiony

Działanie	Tak	Nie
<p>Etap 1 Wykonaj regulację koloru.</p> <p>a Na ekranie głównym dotknij opcji Ustawienia > Drukowanie > Jakość > Zaawansowane obrazowanie > Regulacja kolorów.</p> <p>b Wydrukuj dokument.</p> <p>Czy wydruk wygląda na przebarwiony?</p>	Przejdź do punktu 2.	Problem został rozwiązany.

Działanie	Tak	Nie
<p>Etap 2 Wykonaj równoważenie kolorów.</p> <p>a Na ekranie głównym dotknij kolejno Ustawienia > Drukowanie > Jakość > Zaawansowane obrazowanie > Równowaga kolorów.</p> <p>b Dostosuj ustawienia.</p> <p>c Wydrukuj dokument.</p> <p>Czy wydruk wygląda na przebarwiony?</p>	Skontaktuj się wsparcie klienta .	Problem został rozwiązany.

Problemy z faksowaniem

Brak identyfikatora numeru dzwoniącego

Działanie	Tak	Nie
<p>Skontaktuj się z firmą telekomunikacyjną, aby sprawdzić, czy linia telefoniczna obsługuje usługę identyfikacji numeru dzwoniącego.</p> <p>Uwagi:</p> <ul style="list-style-type: none"> • Jeśli dany region obsługuje wiele różnych wzorców identyfikatora numeru dzwoniącego, może być konieczna zmiana ustawienia domyślnego. Dostępne są dwa ustawienia: FSK (wzorzec 1) i DTMF (wzorzec 2). • Dostępność tych ustawień w menu faksu jest uzależniona od tego, czy dany kraj lub region obsługuje wiele różnych wzorców identyfikatora numeru dzwoniącego. • Skontaktuj się z firmą telekomunikacyjną, aby sprawdzić jakiego wzorca lub rodzaju ustawień należy użyć. <p>Czy pojawia się identyfikator numeru dzwoniącego?</p>	Problem został rozwiązany.	Kontakt: obsługa klienta .

Nie można wysłać lub odebrać faksów

Działanie	Tak	Nie
<p>Etap 1 Zastosuj się do komunikatów o błędach wyświetlanych na ekranie.</p> <p>Czy można wysłać lub odebrać faks?</p>	Problem został rozwiązany.	Przejdź do punktu 2.
<p>Etap 2 Upewnij się, że połączenia kablowe z poniższym wyposażeniem są prawidłowe:</p> <ul style="list-style-type: none"> • Telefon • Słuchawka • Automatyczna sekretarka <p>Czy można wysłać lub odebrać faks?</p>	Problem został rozwiązany.	Przejdź do punktu 3.
<p>Etap 3 Sprawdź, czy słyhać sygnał wybierania.</p> <ul style="list-style-type: none"> • Zadzwoń pod numer faksu, aby sprawdzić, czy działa on poprawnie. • Jeśli korzystasz z funkcji On Hook Dial (Wybieranie numeru przy odłożonej słuchawce), zwiększ głośność, aby sprawdzić, czy słyhać sygnał wybierania. <p>Czy słyhać sygnał wybierania?</p>	Przejdź do punktu 5.	Przejdź do punktu 4.
<p>Etap 4 Sprawdź gniazdko telefoniczne.</p> <ol style="list-style-type: none"> a Podłącz telefon analogowy bezpośrednio do gniazdka w ścianie. b Sprawdź, czy słyhać sygnał wybierania. c Jeżeli nie słyhać tonu wybierania, zastosuj inny kabel telefoniczny. d Jeśli nie słyhać sygnału wybierania, podłącz telefon analogowy do innego gniazdka. e Jeśli słyhać sygnał wybierania, drukarkę należy podłączyć do tego gniazdka. <p>Czy można wysłać lub odebrać faks?</p>	Problem został rozwiązany.	Przejdź do punktu 5.

Działanie	Tak	Nie
<p>Etap 5 Sprawdź, czy drukarka jest podłączona do analogowej linii telefonicznej lub prawidłowego złącza cyfrowego.</p> <ul style="list-style-type: none"> • Jeżeli korzystasz z usługi telefonicznej ISDN (Integrated Services Digital Network), podłącz drukarkę do analogowego portu telefonicznego w adapterze terminala ISDN. Więcej informacji na ten temat można uzyskać u dostawcy usługi ISDN. • W przypadku korzystania z cyfrowej linii telefonicznej DSL (Digital Subscriber Line) podłącz filtr DSL lub router umożliwiający korzystanie z linii urządzeniom analogowym. Więcej informacji na ten temat można uzyskać u dostawcy usługi DSL. • Jeśli korzystasz z systemu telefonicznego PBX (Private Branch Exchange), upewnij się, że nawiązywane jest połączenie analogowe. Jeśli nie ma takiego złącza, należy rozważyć zainstalowanie analogowej linii telefonicznej na potrzeby faksu. <p>Czy można wysłać lub odebrać faks?</p>	Problem został rozwiązany.	Przejdź do punktu 6.
<p>Etap 6 Tymczasowo odłącz inne wyposażenie i wyłącz pozostałe usługi telefoniczne.</p> <p>a Odłącz inne wyposażenie (np. automatyczne sekretarki, komputery, modemy lub rozgałęziacze linii telefonicznych) znajdujące się między drukarką a linią telefoniczną.</p> <p>b Wyłącz funkcje połączeń oczekujących oraz poczty głosowej. Aby uzyskać więcej informacji, skontaktuj się z firmą telekomunikacyjną.</p> <p>Czy można wysłać lub odebrać faks?</p>	Problem został rozwiązany.	Przejdź do punktu 7.
<p>Etap 7 Zeskanuj oryginalny dokument po jednej stronie.</p> <p>a Wybierz numer faksu.</p> <p>b Zeskanuj dokument.</p> <p>Czy można wysłać lub odebrać faks?</p>	Problem został rozwiązany.	Skontaktuj się z obsługą klienta .

Można odbierać, ale nie można wysłać faksów

Działanie	Tak	Nie
<p>Etap 1 Załaduj oryginalny dokument do zasobnika ADF lub umieść go na szybie skanera.</p> <p>Czy można wysłać fakсы?</p>	Problem został rozwiązany.	Przejdź do punktu 2.
<p>Etap 2 Ustaw prawidłowo numer skrótu.</p> <ul style="list-style-type: none"> • Sprawdź, czy numer skrótu przyporządkowano numerowi telefonu, który chcesz wybrać. • Ręcznie wybierz numer telefonu. <p>Czy można wysłać fakсы?</p>	Problem został rozwiązany.	Skontaktuj się z obsługą klienta .

Można wysłać, ale nie można odbierać faksów

Działanie	Tak	Nie
<p>Etap 1 Upewnij się, że źródło papieru nie jest puste.</p> <p>Nie można odbierać faksów</p>	Problem został rozwiązany.	Przejdź do punktu 2.
<p>Etap 2 Sprawdź ustawienia opóźnienia dzwonka. Przy użyciu panelu sterowania drukarki przejdź do opcji: Ustawienia > Faks > Domyślne ustawienia faksu > Ustawienia faksu analogowego > Ustawienia odbierania faksów > Liczba sygnałów do odebrania</p> <p>Nie można odbierać faksów</p>	Problem został rozwiązany.	Przejdź do punktu 3.
<p>Etap 3 Jeśli drukarka drukuje puste strony, sprawdź temat „Puste lub białe strony” na str. 152.</p> <p>Nie można odbierać faksów</p>	Problem został rozwiązany.	Skontaktuj się z obsługą klienta .

Niska jakość wydruku faksu

Działanie	Tak	Nie
<p>Etap 1 Sprawdź, czy jakość wydruku jest odpowiednia.</p> <p>a Na panelu sterowania przejdź do menu Ustawienia > Rozwiązywanie problemów > Wydrukuj strony testu jakości druku.</p> <p>b Popraw niedoskonałości wydruku. Więcej informacji można znaleźć w sekcji „Problemy z jakością wydruku” na str. 151.</p> <p>Czy jakość wydruku faksu jest zadowalająca?</p>	Problem został rozwiązany.	Przejdź do punktu 2.
<p>Etap 2 Zmniejsz szybkość transmisji dla odbieranych faksów.</p> <p>a Przy użyciu panelu sterowania drukarki przejdź do opcji: Ustawienia > Faks > Ustawienia faksu analogowego > Ustawienia odbierania faksu > Funkcje sterowania administratora.</p> <p>b W menu Maksymalna szybkość wybierz mniejszą szybkość transmisji.</p> <p>Czy jakość wydruku faksu jest zadowalająca?</p>	Problem został rozwiązany.	Skontaktuj się z obsługą klienta .

Problemy ze skanowaniem

Nie można skanować przy pomocy komputera

Działanie	Tak	Nie
<p>Etap 1</p> <p>a Wyłącz drukarkę, zaczekaj około 10 sekund, a następnie włącz ją ponownie.</p> <p>b Ponownie wyślij zadanie skanowania.</p> <p>Czy można przesłać zadanie skanowania?</p>	Problem został rozwiązany.	Przejdź do punktu 2.
<p>Etap 2</p> <p>a Sprawdź prawidłowe podłączenie kabli do drukarki i do serwera druku. Więcej informacji na ten temat można znaleźć w dokumentacji instalacyjnej dostarczonej z drukarką.</p> <p>b Ponownie wyślij zadanie skanowania.</p> <p>Czy można przesłać zadanie skanowania?</p>	Problem został rozwiązany.	Skontaktuj się z obsługą klienta .

Niepełne kopie dokumentów lub zdjęć

Działanie	Tak	Nie
<p>Etap 1</p> <p>a Upewnij się, że dokument lub zdjęcie jest umieszczone w prawym dolnym rogu szyby skanera, stroną z wydrukiem skierowaną w dół.</p> <p>b Skopiuj dokument lub zdjęcie.</p> <p>Czy dokument lub fotografia zostały skopiowane prawidłowo?</p>	Problem został rozwiązany.	Przejdź do punktu 2.
<p>Etap 2</p> <p>a Dostosuj ustawienie rozmiaru papieru do papieru załadowanego do zasobnika.</p> <p>b Skopiuj dokument lub zdjęcie.</p> <p>Czy dokument lub fotografia zostały skopiowane prawidłowo?</p>	Problem został rozwiązany.	Skontaktuj się z obsługą klienta .

Zadanie skanowania nie powiodło się

Działanie	Tak	Nie
<p>Etap 1</p> <p>Sprawdź połączenia kabli.</p> <p>a Upewnij się, że kabel sieciowy lub kabel USB jest prawidłowo podłączony do komputera i drukarki.</p> <p>b Ponownie wyślij zadanie skanowania.</p> <p>Czy skanowanie powiodło się?</p>	Problem został rozwiązany.	Przejdź do punktu 2.
<p>Etap 2</p> <p>Sprawdź plik, do którego chcesz wykonać skan.</p> <p>a Upewnij się, że nazwa pliku nie jest już używana w folderze docelowym.</p> <p>b Upewnij się, że dokument lub zdjęcie, do którego chcesz wykonać skan nie są otwarte w innej aplikacji.</p> <p>c Ponownie wyślij zadanie skanowania.</p> <p>Czy skanowanie powiodło się?</p>	Problem został rozwiązany.	Przejdź do punktu 3.
<p>Etap 3</p> <p>a Sprawdź, czy w ustawieniach konfiguracyjnych miejsca docelowego zaznaczono pole wyboru Dołączaj sygnaturę czasu lub Zastępuj istniejący plik.</p> <p>b Ponownie wyślij zadanie skanowania.</p> <p>Czy skanowanie powiodło się?</p>	Problem został rozwiązany.	Skontaktuj się z obsługą klienta .

Niska jakość kopii

Działanie	Tak	Nie
<p>Etap 1</p> <p>a Przetrzyj szybę i biały spód pokrywy automatycznego podajnika dokumentów za pomocą miękkiej, wilgotnej, niestrzępiącej się szmatki.</p> <p>b Upewnij się, że dokument lub zdjęcie jest umieszczone w lewym górnym rogu szyby skanera, stroną z wydrukiem skierowaną w dół.</p> <p>c Skopiuj dokument lub zdjęcie.</p> <p>Czy jakość kopii jest zadowalająca?</p>	Problem został rozwiązany.	Przejdź do punktu 2.
<p>Etap 2</p> <p>a Sprawdź jakość oryginalnego dokumentu lub zdjęcia.</p> <p>b Dostosuj ustawienia jakości skanowania.</p> <p>c Skopiuj dokument lub zdjęcie.</p> <p>Czy jakość kopii jest zadowalająca?</p>	Problem został rozwiązany.	Skontaktuj się z obsługą klienta .

Ciemne pionowe smugi pojawiające się podczas skanowania z automatycznego podajnika dokumentów

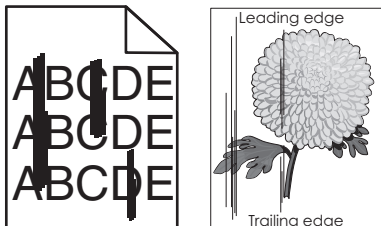

Działanie	Tak	Nie
<p>a Otwórz pokrywę skanera.</p> <p>b Przetrzyj szybę i podkładkę automatycznego podajnika dokumentów, korzystając z wilgotnej, miękkiej i niestrzępiącej się szmatki.</p> <p>c Zamknij pokrywę skanera.</p> <p>d Zeskanuj dokument.</p> <p>Czy na skanowanych dokumentach pojawiają się pionowe smugi?</p>	Skontaktuj się z obsługą klienta .	Problem został rozwiązany.

Skaner nie domyka się

Działanie	Tak	Nie
<p>Usuń przeszkodę uniemożliwiającą zamknięcie pokrywy skanera.</p> <p>Czy pokrywa skanera domyka się prawidłowo?</p>	Problem został rozwiązany.	Skontaktuj się z wsparciem klienta .

Skanowanie trwa za długo lub zawiesza komputer

Działanie	Tak	Nie
Zamknij wszystkie aplikacje, które zakłócają skanowanie. Czy skanowanie trwa zbyt długo lub powoduje zawieszanie się komputera?	Skontaktuj się z obsługą klienta .	Problem został rozwiązany.

Nie można wysłać zeskanowanej karty

Spróbuj następujących rozwiązań:

Upewnij się, że adres e-mail jest poprawny

Upewnij się, że drukarka jest podłączona do sieci komputerowej

Więcej informacji można znaleźć w sekcji „[Sprawdzanie połączenia drukarki](#)” na str. 35.

Regulacja rejestracji skanera

1 Przy użyciu panelu sterowania drukarki przejdź do opcji:

Ustawienia > Urządzenie > Konserwacja > Menu konfiguracji > Konfiguracja skanera > Ręczna rejestracja skanera

2 Dotknij opcji **Drukuj szybki test**.

3 Umieść wydrukowaną stronę szybkiego testu na szybie skanera, a następnie dotknij opcji **Rejestracja skanera płaskiego**.

4 Dotknij opcji **Kopiuj szybki test**.

5 Porównaj stronę Kopiuj szybki test z oryginałem.

Uwaga: Jeżeli marginesy strony testowej są inne niż marginesy oryginału, musisz wyregulować Lewy margines i Margines górny.

6 Powtarzaj krok [etap 4](#) i [etap 5](#) do momentu, gdy marginesy na stronie Kopiuj szybki test będą odpowiadały marginesom w oryginale.

Regulacja rejestracji automatycznego podajnika dokumentów

1 Przy użyciu panelu sterowania drukarki przejdź do opcji:

Ustawienia > Urządzenie > Konserwacja > Menu konfiguracji > Konfiguracja skanera > Ręczna rejestracja skanera

2 Dotknij opcji **Drukuj szybki test**.

3 Umieść wydrukowaną stronę szybkiego testu na tacy podajnika ADF.

4 Dotknij polecenia **Rejestracja przedniego automatycznego podajnika dokumentów** lub **Rejestracja tylnego automatycznego podajnika dokumentów**.

Uwagi:

- Aby skalibrować Rejestrację przedniego automatycznego podajnika dokumentów, umieść stronę szybkiego testu nadrukiem do góry, krótszą krawędzią do automatycznego podajnika dokumentów.
- Aby skalibrować Rejestrację tylnego automatycznego podajnika dokumentów, umieść stronę szybkiego testu nadrukiem do dołu, krótszą krawędzią do automatycznego podajnika dokumentów.

5 Dotknij opcji **Kopiuj szybki test**.

6 Porównaj stronę Kopiuj szybki test z oryginałem.

Uwaga: Jeżeli marginesy strony testowej są inne niż marginesy oryginału, musisz wyregulować Dopasowanie poziome i Margines górny.

7 Powtarzaj krok [etap 5](#) i [etap 6](#) do momentu, gdy marginesy na stronie Kopiuj szybki test będą odpowiadały marginesom w oryginale.

Kontakt z obsługą klienta

Przed skontaktowaniem się z obsługą klienta upewnij się, że masz następujące informacje:

- Problem z drukarką
- Komunikat o błędzie
- Typ modelu drukarki i numer seryjny

Przejdź pod adres <http://support.lexmark.com>, aby otrzymać wsparcie za pośrednictwem wiadomości e-mail lub czatu albo przejrzeć bibliotekę podręczników, dokumentacji wsparcia, sterowników i pozostałych plików do pobrania.

Dostępne jest również telefoniczne wsparcie techniczne. W Stanach Zjednoczonych lub Kanadzie można się kontaktować pod numerem telefonu 1--800--539--6275. Jeśli przebywasz w innym kraju lub regionie, przejdź pod adres <http://support.lexmark.com>.

Recykling i utylizacja

Recykling produktów Lexmark

Aby zwrócić produkty firmy Lexmark w celu recyklingu:

- 1 Odwiedź stronę www.lexmark.com/recycle.
- 2 Wybierz produkt, który chcesz poddać recyklingowi.

Uwaga: Materiały eksploatacyjne i sprzęt nieobjęte programem recyklingu firmy Lexmark można poddać recyklingowi w lokalnym centrum recyklingu.

Recykling opakowań firmy Lexmark

Firma Lexmark nieustannie dąży do maksymalnego ograniczenia rozmiaru opakowań. Mniejszy rozmiar opakowań pomaga zagwarantować, że drukarki firmy Lexmark są transportowane w możliwie najbardziej wydajny i przyjazny dla środowiska sposób oraz że pozostaje mniej materiałów opakowaniowych do utylizacji. Takie podejście umożliwia ograniczenie emisji gazów cieplarnianych oraz oszczędność energii i zasobów naturalnych. W niektórych krajach i regionach firma Lexmark oferuje również recykling elementów opakowań. Aby uzyskać więcej informacji, przejdź na stronę www.lexmark.com/recycle, a następnie wybierz swój kraj lub region. Informacje dotyczące dostępnych programów recyklingu opakowań są dołączone do informacji dotyczących utylizacji produktu.

Kartony firmy Lexmark nadają się w 100% do recyklingu na obszarach, na których istnieją zakłady zajmujące się recyklingiem tektury falistej. Takich zakładów może nie być w miejscu zamieszkania użytkownika.

Pianka używana w opakowaniach firmy Lexmark nadaje się do recyklingu na obszarach, na których istnieją zakłady zajmujące się recyklingiem takiej pianki. Takich zakładów może nie być w miejscu zamieszkania użytkownika.

W przypadku zwrotu wkładu drukującego do firmy Lexmark można ponownie użyć pudełka, w którym został on sprzedany. Firma Lexmark zajmie się recyklingiem pudełka.

Zwrot kaset firmy Lexmark w celu ponownego użycia lub recyklingu

Program zbierania kaset firmy Lexmark pozwala na bezpłatny zwrot zużytych kaset firmie Lexmark w celu ponownego użycia lub recyklingu. Ponownie używanych lub przetwarzanych w ramach recyklingu jest sto procent zużytych kaset zwróconych do firmy Lexmark. Opakowania użyte do zwrotu kaset są również poddawane recyklingowi.

Aby zwrócić kasety firmy Lexmark w celu ponownego użycia lub recyklingu, należy wykonać następujące czynności:

- 1 Odwiedź stronę www.lexmark.com/recycle.
- 2 Wybierz produkt, który chcesz poddać recyklingowi.

Oświadczenia

Informacje o produkcie

Nazwa produktu:

Urządzenia wielofunkcyjne Lexmark CX331adwe; Lexmark MC3224dwe, Lexmark MC3224adwe; Lexmark MC3326adwe

Typ urządzenia:

3500

Modele:

285, 485, 685

Informacje o wydaniu

Lipiec 2019

Niniejsze oświadczenie nie ma zastosowania w krajach, w których podobne postanowienia są niezgodne z obowiązującym prawem: FIRMA LEXMARK INTERNATIONAL, INC. DOSTARCZA TĘ PUBLIKACJĘ „W STANIE, W JAKIM SIĘ ZNAJDUJE”, BEZ JAKICHKOLWIEK WYRAŻNYCH LUB DOMNIEMANYCH RĘKOJMI I GWARANCJI, W TYM BEZ DOMNIEMANYCH GWARANCJI PRZYDATNOŚCI HANDLOWEJ I UŻYTECZNOŚCI DO OKREŚLONYCH CELÓW. W niektórych krajach wykluczenie gwarancji wyraźnych lub domniemanych w przypadku określonych transakcji jest niedozwolone, dlatego to oświadczenie może nie dotyczyć wszystkich użytkowników.

Niniejsza publikacja może zawierać nieścisłości techniczne lub błędy drukarskie. Przedstawione informacje podlegają okresowym zmianom; zmiany te będą uwzględniane w kolejnych wydaniach. Udoskonalenia lub zmiany opisanych tutaj produktów lub programów mogą być wprowadzane w dowolnym czasie.

Znajdujące się w niniejszej publikacji odnośniki do produktów, programów lub usług nie oznaczają, że ich producent zamierza udostępnić je we wszystkich krajach, w których działa. Umieszczenie odnośnika do produktu, programu lub usługi nie oznacza, że dozwolone jest używanie wyłącznie tego produktu, programu lub usługi. Zamiast tego produktu, programu lub usługi można użyć funkcjonalnie równoważnego zamiennika, pod warunkiem jednak, że nie narusza to niczyjej własności intelektualnej. Ocena i testowanie współdziałania z innymi produktami, programami lub usługami, poza jawnie wymienionymi przez wytwórcę, odbywa się na odpowiedzialność użytkownika.

Aby uzyskać pomoc techniczną firmy Lexmark, należy odwiedzić stronę <http://support.lexmark.com>.

Informacje na temat zasad ochrony prywatności firmy Lexmark regulujące korzystanie z tego produktu znajdują się na stronie www.lexmark.com/privacy.

Informacje o materiałach eksploatacyjnych oraz pliki do pobrania można znaleźć w witrynie www.lexmark.com.

© 2019 Lexmark International, Inc.

Wszelkie prawa zastrzeżone.

Znaki towarowe

Lexmark oraz logo Lexmark są znakami towarowymi lub zastrzeżonymi znakami towarowymi firmy Lexmark International, Inc. w Stanach Zjednoczonych i/lub w innych krajach.

Google Cloud Print, Google Chrome i Android są znakami towarowymi firmy Google LLC.

Macintosh, logo Mac i Safari są znakami towarowymi firmy Apple Inc. AirPrint oraz logo AirPrint są znakami towarowymi firmy Apple, Inc.

Mopria®, logo Mopria® oraz logo Mopria® Alliance są zarejestrowanymi znakami towarowymi i usługowymi firmy Mopria Alliance, Inc. w Stanach Zjednoczonych i innych krajach. Niedozwolone wykorzystanie jest surowo zabronione.

PCL® jest zarejestrowanym znakiem towarowym firmy Hewlett-Packard. PCL jest oznaczeniem firmy Hewlett-Packard dla zestawu poleceń (języka) i funkcji stosowanych w drukarkach tej firmy. Ta drukarka została zaprojektowana w taki sposób, aby była zgodna z językiem PCL. Oznacza to, że ta drukarka rozpoznaje polecenia języka PCL używane w różnych aplikacjach i emuluje funkcje odpowiadające tym poleceniom.

Wi-Fi Direct jest zarejestrowanym znakiem towarowym Wi-Fi Alliance®.

Wszystkie pozostałe znaki towarowe są własnością odpowiednich firm.

Oświadczenia dotyczące licencji

Wszystkie oświadczenia dotyczące licencji związane z tym produktem można znaleźć na płycie CD: w folderze \NOTICES na płycie CD z programowaniem instalacyjnym.

Poziomy emisji hałasu

Poniższe pomiary wykonane zostały zgodnie z normą ISO 7779 i zgłoszone zgodnie z normą ISO 9296.

Uwaga: Niektóre tryby mogą nie dotyczyć tego produktu.

Średnie ciśnienie akustyczne w odległości 1 metra, dBA	
Drukowanie	Druk jednostronny: 51 (wszystkie modele) Wydruk dwustronny: 50 (MC3224dwe, MC3224adwe); 51 (MC3326adwe, CX331adwe)
Skanowanie	44
Kopowanie	49 (MC3224dwe), 49 (MC3224adwe), 50 (MC3326adwe, CX331adwe)
Gotowa	14

Wartości mogą ulec zmianie. Aktualne wartości można znaleźć na stronie www.lexmark.com.

Dyrektywa WEEE dotycząca zużytego sprzętu elektrycznego i elektronicznego



Symbol WEEE stosuje się do oznaczania produktów elektronicznych, które w krajach Unii Europejskiej podlegają specjalnym programom i procedurom recyklingu. Zachęcamy do recyklingu naszych produktów.

W razie dalszych pytań dotyczących opcji recyklingu należy odwiedzić witrynę sieci Web firmy Lexmark pod adresem www.lexmark.com, aby uzyskać numer telefonu do lokalnego biura sprzedaży.

Wyrzucanie produktów

Nie należy wyrzucać drukarki ani materiałów eksploatacyjnych w taki sam sposób, jak odpadów domowych. Informacji na temat możliwości wyrzucania i recyklingu należy zasięgnąć u lokalnych władz.

Ostrzeżenie o podatności na ładunki elektrostatyczne

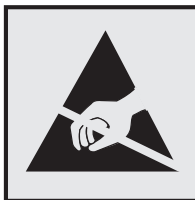

Symbol ten służy do oznaczenia podzespołów podatnych na działanie ładunków elektrostatycznych. Nie należy dotykać obszarów oznaczonych tym symbolem bez uprzedniego dotknięcia metalowej powierzchni znajdującej się z dala od symbolu.

Aby uniknąć uszkodzeń spowodowanych wyładowaniami elektrostatycznymi podczas wykonywania czynności konserwacyjnych, takich jak usuwanie zacięć papieru i wymiana materiałów eksploatacyjnych, należy dotknąć dowolnej odsłoniętej metalowej części drukarki przed kontaktem z jej wewnętrzną częścią, nawet jeśli na urządzeniu nie znajduje się odpowiedni symbol.

ENERGY STAR

Każdy produkt firmy Lexmark oznaczony symbolem ENERGY STAR® na samym produkcie lub na ekranie rozruchowym posiada certyfikat zgodności z wymogami programu ENERGY STAR amerykańskiej Agencji Ochrony Środowiska (EPA) zgodnie z konfiguracją ustaloną w czasie wysyłki przez firmę Lexmark.



Informacje o temperaturze

Temperatura otoczenia podczas pracy	10–32,2°C (50–90°F)
Temperatura podczas transportu	Od -40 do 40°C (od -40 do 104°F)
Temperatura i wilgotność względna podczas transportu	Od -40 do 40°C (od -40 do 104°F) Od 8 do 80% wilgotności względnej

Oświadczenie dotyczące lasera

Drukarka ma certyfikat zgodności z wymaganiami normy amerykańskiej DHHS-21 CFR, rozdział I, podrozdział J, dla urządzeń laserowych klasy I (1) i certyfikat zgodności z wymaganiami obowiązującej w innych krajach normy IEC 60825-1 dla urządzeń laserowych klasy I (1). 2014.

Urządzenia laserowe klasy I nie są uważane za niebezpieczne. Laser i drukarka są tak zaprojektowane, aby nigdy podczas normalnego działania, konserwacji lub zalecanych warunków serwisowych żaden człowiek nie był narażony na promieniowanie laserowe powyżej poziomu klasy I. Drukarka jest wyposażona w niepodlegającą naprawie głowicę drukującą, która emituje wiązkę laserową o następujących parametrach:

Klasa: IIIb (3b) AlGaAs

Znamionowa moc wyjściowa (mW): 8

Długość fali (nm): 770-800

Zużycie energii

Pobór mocy przez produkt

W poniższej tabeli przedstawiono charakterystyki poboru mocy przez produkt.

Uwaga: Niektóre tryby mogą nie dotyczyć tego produktu.

Tryb	Opis	Pobór mocy (W)
Drukowanie	Urządzenie tworzy wydruk z elektronicznych informacji wejściowych.	Druk jednostronny: 385 (MC3224dwe, MC3224adwe); 395 (MC3326adwe, CX331adwe) Wydruk dwustronny: 260 (MC3224dwe, MC3224dwe); 275 (MC3326adwe, CX331adwe)
Kopiuje	Urządzenie tworzy wydruk z oryginałów dokumentów w postaci dokumentów drukowanych.	550
Skanuj	Urządzenie skanuje dokumenty drukowane.	14,5
Gotowa	Urządzenie oczekuje na zadanie drukowania.	17
tryb czuwania	Urządzenie znajduje się w trybie oszczędzania energii.	1,1
Tryb hibernacji	Urządzenie znajduje się w trybie zaawansowanego oszczędzania energii.	nd.
Wyłączone	Urządzenie jest podłączone do gniazda elektrycznego, ale przełącznik zasilania jest wyłączony.	0,1

Wielkości poboru mocy podane w powyższej tabeli są wartościami uśrednionymi w czasie. Chwilowy pobór mocy może być znacznie większy niż wartość średnia.

Wartości mogą ulec zmianie. Aktualne wartości można znaleźć na stronie www.lexmark.com.

Tryb czuwania

W drukarce dostępny jest tryb oszczędzania energii nazywany *trybem czuwania*. Tryb czuwania zmniejsza zużycie energii przez obniżenie poboru mocy w przedłużonych okresach bezczynności urządzenia. Tryb czuwania jest włączany automatycznie, jeśli produkt nie jest używany przez określony czas zwany *limitem czasu trybu czuwania*.

Domyślne ustawienie fabryczne limitu czasu trybu czuwania dla tego produktu (w minutach):	15
---	----

Limit czasu trybu czuwania można zmieniać w przedziale od 1 minuty do 120 minut za pomocą menu konfiguracji. Jeżeli szybkość druku A4 jest mniejsza lub równa 30 stron na minutę, limit czasu można ustawić na maksymalnie 60 minut. Ustawienie niskiej wartości limitu czasu trybu czuwania przyczynia się do ograniczenia zużycia energii elektrycznej, jednak może być przyczyną wydłużenia czasu reakcji produktu. Ustawienie wysokiej wartości limitu czasu trybu czuwania umożliwia uzyskanie krótkiego czasu reakcji, jednak jest związane z większym zużyciem energii elektrycznej.

tryb hibernacji

W drukarce jest dostępny tryb działania o bardzo niskim poborze energii nazywany *trybem hibernacji*. Gdy drukarka jest w trybie hibernacji, wszystkie inne systemy i urządzenia są bezpiecznie wyłączone.

Tryb hibernacji można włączyć, korzystając z jednego z następujących sposobów:

- Przy użyciu limitu czasu hibernacji
- Przy użyciu opcji Zarządzanie trybami zasilania

Fabryczne ustawienie domyślne limity czasu hibernacji tego urządzenia we wszystkich krajach i regionach	3 dni
---	-------

Czas mierzony od zakończenia zadania drukowania, po upływie którego drukarka przechodzi do trybu hibernacji, można ustawić w zakresie od jednej godziny do jednego miesiąca.

Tryb wyłączenia

Jeśli to urządzenie jest wyposażone w tryb wyłączenia, który wciąż pobiera niewielką ilość mocy, aby całkowicie zatrzymać pobór mocy, należy odłączyć przewód zasilający z gniazda elektrycznego.

Całkowite zużycie energii

Czasami pomocne jest oszacowanie całkowitego zużycia energii przez urządzenie. Ponieważ pobór mocy wyrażony jest w watach, aby obliczyć zużycie energii, należy pomnożyć pobór mocy przez czas pracy urządzenia w każdym z trybów. Całkowite zużycie energii jest sumą zużycia energii w poszczególnych trybach.

Uwagi dotyczące przepisów dla terminali komunikacyjnych

W tej części zamieszczono informacje prawne dotyczące produktów zawierających analogową kartę faksową:

Typ/model firmy Lexmark zgodny z normami:

LEX-M14-002

Uwagi dotyczące przepisów związanych z produktami bezprzewodowymi

Niniejsza sekcja zawiera informacje prawne dotyczące wyłącznie modeli bezprzewodowych.

W razie wątpliwości co do tego, czy Twój model jest modelem bezprzewodowym, przejdź do strony <http://support.lexmark.com>.

Uwagi dotyczące składnika modułowego

Modele bezprzewodowe zawierają następujący element modułowy:

Typ/model firmy Lexmark zgodny z normami LEX-M08-001; FCC ID:IYLLEXM08001; IC:2376A-LEXM08001

W celu ustalenia, które składniki modułowe zostały zainstalowane w konkretnym produkcie, należy zapoznać się ze znajdującą się na nim etykietą.

Zagrożenie promieniowaniem o częstotliwości radiowej

Wypromieniowywana moc wyjściowa tego urządzenia jest znacznie mniejsza niż ustalone przez komisję FCC i inne instytuty normalizacyjne limity wystawienia na promieniowanie o częstotliwości radiowej. Aby urządzenie spełniało wymagania komisji FCC i innych instytutów normalizacyjnych dotyczące zagrożenia promieniowaniem o częstotliwości radiowej, między anteną a jakąkolwiek osobą należy zachować odległość co najmniej 20 cm (8 cali).

Singapore IMDA statement

This product is approved for use in Singapore.



Zgodność z dyrektywami Wspólnoty Europejskiej

Produkt ten jest zgodny z wymogami dyrektywy Rady 2014/53/UE w sprawie harmonizacji ustawodawstw państw członkowskich dotyczących urządzeń radiowych.

Producentem urządzeń jest: Lexmark International, Inc., 740 West New Circle Road, Lexington, KY, 40550 USA. Autoryzowanym przedstawicielem jest: Lexmark International Technology Hungária Kft., 8 Lechner Ödön fasor, Millennium Tower III, 1095 Budapeszt, WĘGRY. Deklaracja zgodności z wymaganiami dyrektyw jest dostępna na życzenie u autoryzowanego przedstawiciela lub pod adresem www.lexmark.com/en_us/about/regulatory-compliance/european-union-declaration-of-conformity.html

Zgodność jest oznaczona za pomocą znaku CE:



Oświadczenie UE na temat pasm częstotliwości, w jakich pracuje urządzenie radiowe, i maksymalnej mocy częstotliwości radiowej

Ten produkt radiowy przesyła dane w paśmie 2,4 GHz (2,412–2,472 GHz) na terenie Unii Europejskiej. Maksymalna moc wyjściowa EIRP nadajnika, z uwzględnieniem wzmocnienia anteny, wynosi ≤ 20 dBm.

Zgodność z dyrektywami Wspólnoty Europejskiej

Ten produkt spełnia wymagania ochronne dyrektyw 2014/30/UE, 2014/35/UE, 2009/125/UE i 2011/65/UE Rady Wspólnoty Europejskiej dotyczących dostosowania i harmonizacji przepisów państw członkowskich w zakresie zgodności elektromagnetycznej, bezpieczeństwa sprzętu elektrycznego przeznaczonego do pracy w określonym zakresie napięć, ekologicznej konstrukcji produktów związanych ze zużyciem energii, a także ograniczeń związanych ze stosowaniem niektórych substancji niebezpiecznych w urządzeniach elektrycznych i elektronicznych.

Producentem urządzeń jest: Lexmark International, Inc., 740 West New Circle Road, Lexington, KY, 40550 USA. Autoryzowanym przedstawicielem jest: Lexmark International Technology Hungária Kft., 8 Lechner Ödön fasor, Millennium Tower III, 1095 Budapeszt, WĘGRY. Deklaracja zgodności z wymaganiami dyrektyw jest dostępna na życzenie u autoryzowanego przedstawiciela lub pod adresem

www.lexmark.com/en_us/about/regulatory-compliance/european-union-declaration-of-conformity.html

Niniejszy produkt spełnia ograniczenia dla klasy B norm EN 55022 i EN 55032 oraz wymagania dotyczące bezpieczeństwa normy EN 60950-1 lub EN 62368-1.

Indeks

A

adapter RJ11 24
adres FTP
tworzenie skrótu 52
AirPrint
korzystanie 38
aktualizowanie oprogramowania
sprzętowego
plik flash 32
alarmy e-mail
konfiguracja 111
anulowanie zadania drukowania
z komputera 42
z panelu sterowania
drukarki 42
arkusze separujące
umieszczanie 42
automatyczna sekretarka
konfiguracja 22
automatyczny podajnik
dokumentów
korzystanie 44, 47, 49, 52

B

białe poziome linie 172
blokowanie niepożądanych
faksów 51
brakujące kolory 160

C

cętkowany wydruk 161
charakterystyka papieru 13
ciemne linie poziome 169
ciemne pionowe linie 171
cienie na wydrukach 155
czarne obrazy 165
części drukarki
czyszczenie 129
czyszczenie drukarki 129
czyszczenie pamięci drukarki 36
czyszczenie skanera 130
Czyszczenie skanera 110

D

data i godzina
ustawienia faksowania 28

dokumenty poufne nie są
drukowane 149
dokumenty, drukowanie
z komputera 37
z urządzenia
przenośnego 37, 38
dostosowywanie intensywności
faksowania 50
dostosowywanie jasności
wyświetlacz drukarki 132
dostosowywanie jasności
wyświetlacza drukarki 132
dostosowywanie rejestracji
skanera 185
drukarka
transport 133
drukarka nie odpowiada 134
drukowanie
korzystanie z opcji Wi-Fi
Direct 38
korzystanie z usługi druku
Mopria 38
lista przykładowych
czcionek 42
strona konfiguracji sieci 35
Strona ustawień menu 35
używanie Google Cloud
Print 37
z komputera 37
z napędu flash 39
z urządzenia
przenośnego 37, 38
z urządzenia z systemem
Android 37
drukowanie listy przykładowych
czcionek 42
Drukowanie stron testu
jakości 110
drukowanie strony ustawień
sieci 35
drukowanie z komputera 37
drukowanie z napędu flash 39
drukowanie zadań poufnych i
innych zadań wstrzymanych
z komputera Macintosh 41
z systemu Windows 41
dziennik faksowania
wyświetlanie 51

E

e-mail
konfiguracja 47
tworzenie skrótu 48
eksportowanie pliku
konfiguracyjnego
korzystanie z Embedded Web
Server 32

F

fabryczne ustawienia domyślne
przywracanie 36
faks, rozwiązywanie problemów
identyfikator numeru
dzwoniącego nie jest
wyświetlany 178
nie można odbierać
faksów 181
nie można wysyłać faksów 181
nie można wysyłać lub odbierać
faksów 179
niska jakość wydruku
faksu 182
faksowanie
blokowanie niepożądanych
faksów 51
konfiguracja 21
korzystanie z automatycznego
podajnika dokumentów
(ADF) 49
przeglądanie dziennika
faksów 51
przekazywanie faksów 51
przy użyciu drukarki 21
przy użyciu szyby skanera 49
regulacja intensywności 50
tworzenie skrótu 50
ustawianie daty i godziny 28
wstrzymywanie faksów 51
zmiana rozdzielczości 50
formularze z nadrukiem
wybieranie 15
fotografie
kopiowanie 44

G

głośnik faksu
konfigurowanie ustawień 28
gniazdo przewodu
zasilającego 20
Google Cloud Print
korzystanie 37
gramatury papieru
obsługiwane 18

I

importowanie pliku
konfiguracyjnego
korzystanie z Embedded Web
Server 32
informacje dotyczące
bezpieczeństwa 7, 8
informacje o drukarce
znajdowanie 9
informacje o ulotności
pamięci 36
instalowanie oprogramowania
drukarki 32
intensywność tonera
dostosowywanie 43

J

jakość koloru, rozwiązywanie
problemów
wydruk wygląda na
przebarwiony 177
jakość wydruku, rozwiązywanie
problemów
białe poziome linie 172
białe strony 152
brakujące kolory 160
cętkowany wydruk i plamki 161
ciemne linie poziome 169
ciemne pionowe linie 171
cienie na wydrukach 155
jasny wydruk 158
jednolite kolorowe lub czarne
obrazy 165
krzywy wydruk 164
nierówna gęstość wydruku 168
obcięty tekst lub obraz 166
pionowe białe linie 173
powtarzające się błędy
wydruku 175
puste strony 152
szare lub kolorowe tło 156

toner łatwo się ściera 167
zbyt ciemny wydruk 153
zniekształcony wydruk 164
zwijanie się papieru 163
jasny wydruk 158
jednolity kolor 165
język, zmiana
klawiatura ekranowa 12

K

klawiatura ekranowa
zmiana języka 12
kolorowe tło na wydrukach 156
komunikaty drukarki
materiały eksploatacyjne
producenta innego niż
Lexmark 136
wymiana wkładu,
niedopasowanie regionu
drukarki 136
konfiguracja czasu letniego 28
konfiguracja drukarki 11
konfiguracja faksowania
połączenie przez standardową
linię telefoniczną 22
według kraju lub regionu 24
konfiguracja ustawień poczty e-
mail 47
konfigurowanie alarmów
email 111
konfigurowanie powiadomień
dotyczących materiałów
eksploatacyjnych 111
konfigurowanie ustawień
głośnik faksu 28
kontakt ze wsparciem
klienta 186
koperty
ładowanie 31
kopiowanie 44
fotografie 44
korzystanie z automatycznego
podajnika dokumentów
(ADF) 44
na obu stronach arkusza
papieru 45
na papierze firmowym 45
przy użyciu szyby skanera 44
tworzenie skrótu 45
kopiowanie dokumentów o
różnych rozmiarach arkuszy 44
kopiowanie dwustronne 45

kopiowanie z
wybrana taca 44
kopiowanie, rozwiązywanie
problemów
częściowe kopie dokumentów
lub fotografii 183
niska jakość kopii 184
skaner nie domyka się 184
korekcja kolorów 175
korzystanie z automatycznego
podajnika dokumentów
(ADF) 44, 47, 49, 52
korzystanie z panelu
sterowania 12
korzystanie z podajnika ADF
kopiowanie 44

L

lampka
opis stanów 13
Lexmark Mobile Print
korzystanie 37
liczniki zużycia materiałów
eksploatacyjnych
resetowanie 129, 136
lista przykładowych czcionek
drukowanie 42
lokalizacja drukarki
wybieranie 19
lokalizowanie obszarów
zacięć 139

Ł

ładowanie tacy 29
łączenie z siecią
bezwzrostową
korzystanie z kodu PIN 34
korzystanie z metody
przyciskowej 34

M

materiały eksploatacyjne
zmniejszanie zużycia 132
materiały eksploatacyjne
producenta innego niż
Lexmark 136
menu
802.1x 102
Custom Scan Sizes
(Niestandardowe rozmiary
skanów) 73

Domyślne ustawienia e-mail 84
 Domyślne ustawienia FTP 87
 Domyślne ustawienia kopiowania 74
 Drukarka – informacje 66
 Drukowanie 109
 Drukuj z dysku flash 91
 Ethernet 96
 Faksowanie 110
 Google Cloud Print 104
 Informacje wysyłane do firmy Lexmark 62
 IPSec 101
 Jakość 68
 Kasuj pliki tymczasowe 109
 Konfiguracja LPD 102
 Konfiguracja poczty e-mail 83
 Konfiguracja tacy 72
 Konfiguracja uniwersalna 73
 Konta lokalne 106
 Layout (Układ) 67
 Menu konfiguracji 62
 Obraz 71
 Ograniczanie zewnętrznego dostępu do sieci komputerowej 104
 Ograniczenia logowania 107
 PCL 70
 PostScript 70
 Powiadomienia 57
 Preferencje 56
 Przegląd sieci 93
 Przywracanie ustawień fabrycznych 62
 Publiczny 106
 Rozwiązywanie problemów 110
 Różne 109
 Sieć 110
 Sieć bezprzewodowa 94
 Skanuj dysk flash 89
 Skróty 110
 SNMP 100
 Strona ustawień menu 109
 TCP/IP 98
 Tryb faksu 76
 Typy nośników 74
 Urządzenie 109
 USB 103
 Ustawienia 68
 Ustawienia druku poufnego 108

Ustawienia dziennika faksów 81
 Ustawienia głośnika 82
 Ustawienia HTTP/FTP 103
 Ustawienia odbierania faksów 79
 Ustawienia ogólne faksu 76
 Ustawienia wysyłania faksów 77
 Usuwanie po awarii 65
 Wi-Fi Direct 105
 Widoczne ikony na ekranie głównym 66
 Zarządzanie certyfikatami 107
 Zarządzanie zasilaniem 61
 Zdalny panel operatora 57
 menu drukarki 55
 metoda osobistego numeru identyfikacyjnego 34
 metoda przyciskowa 34
 można wysłać, ale nie można odbierać faksów 181

N

naboje recykling 187
 Najczęściej zadawane pytania dotyczące drukowania w kolorze 176
 napęd flash drukowanie z 39 skanowanie do 53
 nie można uzyskać połączenia z Embedded Web Server 135
 nie można wysłać zeskanowanej karty 185
 niedziałające drukowanie z sortowaniem 146
 nierówna gęstość wydruku 168
 niska jakość wydruku faksu 182

O

obcięte obrazy na wydruku 166
 obcięty tekst na wydruku 166
 obsługiwane gramatury papieru 18
 obsługiwane napędy flash 40
 obsługiwane rozmiary papieru 16
 obsługiwane typy papieru 17
 obsługiwane typy plików 40

oprogramowanie drukarki instalacja 32
 oprogramowanie sprzętowe aktualizacja 32
 oryginalne części i materiały eksploatacyjne 112
 oryginalne części i materiały eksploatacyjne firmy Lexmark 112
 oświadczenia 189, 190, 191, 192, 193
 oświadczenia dotyczące emisji 189, 193
 oświadczenia komisji FCC 193

P

pamięć typy zainstalowane w drukarce 36
 pamięć drukarki wymazywanie 36
 pamięć nieulotna 36 wymazywanie 36
 pamięć ulotna 36 wymazywanie 36
 panel sterowania korzystanie 12
 papier formularze z nadrukiem 15 niedozwolony 14 papier firmowy 15 Uniwersalny, ustawienie rozmiaru 29 wybieranie 13
 papier firmowy kopiowanie na 45 ładowanie 31 wybieranie 15
 pionowe białe linie 173
 pionowe ciemne paski na wydruku po zeskanowaniu z automatycznego podajnika dokumentów 184
 plamki na wydruku 161
 podajnik ręczny ładowanie 31 wymiana 119
 podłączanie drukarki do sieci bezprzewodowej 33
 podłączanie drukarki do usługi dzwonek charakterystycznych 28

podłączanie kabli 20
 podłączanie urządzenia
 przenośnego
 do drukarki przez sieć
 bezprzewodową 34
 pojemnik na zużyty toner
 wymiana 117
 zamawianie 114
 port Ethernet 20
 Port EXT 20
 Port LINE 20
 port USB drukarki 20
 porty drukarki 20
 powiadomienia o materiałach
 eksploatacyjnych
 konfiguracja 111
 powiększanie kopii 45
 powolne drukowanie 149
 powtarzające się defekty na
 wydrukach 175
 poziomy natężenia hałasu 189
 praca w sieci
 bezprzewodowej 33
 problemy z jakością
 skanowania 184
 próbne zadania drukowania 40
 drukowanie z komputera
 Macintosh 41
 drukowanie z systemu
 Windows 41
 przechowywanie papieru 15
 przechowywanie zadań
 drukowania 40
 przekazywanie faksów 51
 przenoszenie drukarki 132
 przy użyciu szyby
 skanera 44, 47, 49, 52
 kopiowanie 44
 przywracanie ustawień
 fabrycznych 36
 puste lub białe strony 152

R

raporty
 wyświetlanie 112
 recykling
 naboje 187
 opakowania Lexmark 187
 produkty Lexmark 187
 regulacja rejestracji
 automatycznego podajnika
 dokumentów 185

regulowanie intensywności
 tonera 43
 rejestracja ADF
 dostosowywanie 185
 rejestracja skanera
 dostosowywanie 185
 resetowanie
 liczniki zużycia materiałów
 eksploatacyjnych 136
 resetowanie liczników zużycia
 materiałów
 eksploatacyjnych 129
 ręczna korekcja kolorów 175
 rozdzielczość faksowania
 zmiana 50
 rozmiary papieru
 obsługiwane 16
 rozmieszczenie arkuszy
 separujących 42
 rozwiązywanie problemów
 drukarka nie odpowiada 134
 Najczęściej zadawane pytania
 dotyczące drukowania w
 kolorze 176
 nie można uzyskać połączenia
 z Embedded Web Server 135
 nie można wysłać
 zeskanowanej karty 185
 rozwiązywanie problemów z
 drukowaniem
 koperta skleja się podczas
 drukowania 146
 nie można drukować poufnych
 dokumentów i innych
 wstrzymanych
 dokumentów 149
 nieprawidłowe marginesy 157
 papier często się zacina 147
 powolne drukowanie 149
 zacięte strony nie są
 drukowane ponownie 147
 zadania drukowania nie są
 drukowane 148
 rozwiązywanie problemów z
 faksem
 identyfikator numeru
 dzwoniącego nie jest
 wyświetlany 178
 nie można wysłać faksów 181
 nie można wysłać lub odbierać
 faksów 179

rozwiązywanie problemów z
 kopiowaniem
 częściowe kopie dokumentów
 lub fotografii 183
 niska jakość kopii 184
 rozwiązywanie problemów ze
 skanowaniem
 częściowe kopie dokumentów
 lub fotografii 183
 nie można skanować przy
 pomocy komputera 182
 niska jakość kopii 184
 pionowe ciemne paski na
 wydruku po zeskanowaniu z
 automatycznego podajnika
 dokumentów 184
 skanowanie trwa zbyt
 długo 185
 skanowanie zawiesza
 komputer 185
 zadanie skanowania nie
 powiodło się 183
 rozwiązywanie problemów,
 drukowanie
 koperta skleja się podczas
 drukowania 146
 nie można drukować poufnych
 dokumentów i innych
 wstrzymanych
 dokumentów 149
 nie działające drukowanie z
 sortowaniem 146
 nieprawidłowe marginesy 157
 papier często się zacina 147
 powolne drukowanie 149
 zacięte strony nie są
 drukowane ponownie 147
 zadania drukowania nie są
 drukowane 148
 rozwiązywanie problemów,
 jakość koloru
 wydruk wygląda na
 przebarwiony 177
 rozwiązywanie problemów,
 jakość wydruku
 białe poziome linie 172
 białe strony 152
 brakujące kolory 160
 cętkowany wydruk i plamki 161
 ciemne linie poziome 169
 ciemne pionowe linie 171
 cienie na wydrukach 155

jasny wydruk 158
jednolite kolorowe lub czarne
obrazy 165
krzywy wydruk 164
nierówna gęstość wydruku 168
obcięty tekst lub obraz 166
pionowe białe linie 173
powtarzające się błędy
wydruku 175
puste strony 152
szare lub kolorowe tło 156
toner łatwo się ściera 167
zbyt ciemny wydruk 153
zniekształcony wydruk 164
zwijanie się papieru 163
różne rozmiary papieru,
kopiowanie 44

S

separator papieru podajnika
ADF
wymiana 127
sieć bezprzewodowa
podłączanie drukarki do 33
Wi-Fi Protected Setup 34
sieć bezprzewodowa drukarki
podłączanie urządzenia
przenośnego do 34
sieć Wi-Fi
wyłączenie 35
skaner
czyszczenie 130
skaner nie domyka się 184
skanowanie
korzystanie z automatycznego
podajnika dokumentów
(ADF) 52
przy użyciu szyby skanera 52
skanowanie do komputera 53
Skanowanie do komputera
konfiguracja 53
skanowanie do napędu flash 53
skanowanie, rozwiązywanie
problemów
częściowe kopie dokumentów
lub fotografii 183
nie można skanować przy
pomocy komputera 182
niska jakość kopii 184
pionowe ciemne paski na
wydruku po zeskanowaniu z

automatycznego podajnika
dokumentów 184
skaner nie domyka się 184
zadanie skanowania nie
powiodło się 183
sortowanie kopii 45
sortowanie wielu kopii 45
sprawdzanie stanu części i
materiałów
eksploatacyjnych 111
stan części
sprawdzanie 111
stan materiałów
eksploatacyjnych
sprawdzanie 111
status drukarki 13
strona konfiguracji sieci
drukowanie 35
Strona ustawień menu
drukowanie 35
szare tło na wydrukach 156
szyba skanera
korzystanie 44, 47, 49, 52

T

taca
ładowanie 29
Taca podajnika ADF
wymiana 120
tace
wymiana 118
temperatura wokół drukarki 19
transport drukarki 133
tryb czuwania
konfiguracja 131
Tryb ekologiczny
konfiguracja 131
trybu hibernacji
konfiguracja 131
tryby oszczędzania energii
konfiguracja 131
tworzenie skrótu
adres FTP 52
e-mail 48
kopiowanie 45
miejsce docelowe faksu 50
tworzenie skrótu do miejsca
docelowego dla faksów 50
tworzenie skrótu FTP 52
tworzenie skrótu kopiowania 45
tworzenie skrótu wiadomości e-
mail 48

typy papieru
obsługiwane 17

U

ulotności pamięci
informacje o 36
Uniwersalny rozmiar papieru
ustawianie 29
urządzenia z systemem Android
drukowanie z 37
urządzenie przenośne
drukowanie z 37, 38
usługa druku Mopria 38
usługa dzwonek
charakterystycznych, faks
łączenie z 28
ustalanie miejsca wystąpienia
zacięcia 139
ustawianie czasu letniego
konfiguracja 28
ustawianie funkcji e-mail 47
ustawianie rozmiaru papieru 28
ustawianie typu papieru 28
ustawianie uniwersalnego
rozmiaru papieru 29
ustawienia drukarki
przywracanie ustawień
fabrycznych 36
ustawienia faksowania
połączenie przez standardową
linię telefoniczną 22
według kraju lub regionu 24
ustawienia środowiskowe 131
usuwanie zablokowanego
papieru
w module druku
dwustronnego 142
w obszarze grzałki 142
w podajniku 140
w podajniku ręcznym 142
za tylnymi drzwiczkami
dostępu 142
usuwanie zaciętego papieru
w module druku
dwustronnego 142
w obszarze grzałki 142
w podajniku 140
w podajniku ręcznym 142
używanie oryginalnych części i
materiałów eksploatacyjnych
firmy Lexmark 112

W

wałki pobierające
wymiana 122

Wi-Fi Direct 34
drukowanie z urządzenia
przenośnego 38

Wi-Fi Protected Setup
sieć bezprzewodowa 34

wkład drukujący
wymiana 115
zamawianie 113

włączanie opcji Wi-Fi Direct 34

wolne miejsce wokół drukarki 19

wskazówki dotyczące
papieru 13

wsparcie klienta
kontakt z 186

wstrzymane dokumenty nie są
drukowane 149

wstrzymywanie faksów 51

wtyczka adaptera 24

wybór miejsca na drukarkę 19

wydruk wyglądu na
przebarwiony 177

wyłączanie sieci Wi-Fi 35

wymiana części
podajnik ręczny 119
separator papieru podajnika
ADF 127
taca 118
taca podajnika ADF 120
wałki pobierające 122

wymiana materiałów
eksploatacyjnych
pojemnik na zużyty toner 117
wkład drukujący 115

wymiana wkładu,
niedopasowanie regionu
drukarki 136

wysyłanie faksu
korzystanie z panelu
sterowania 49
za pomocą komputera 49

wysyłanie wiadomości e-mail 48

konfiguracja ustawień poczty e-
mail 47

korzystanie z automatycznego
podajnika dokumentów
(ADF) 47

korzystanie z drukarki 48

przy użyciu książki
adresowej 48

przy użyciu numeru skrótu 48

przy użyciu szyby skanera 47

wyświetlacz drukarki
dostosowywanie jasności 132

wyświetlanie
raporty 112

Z

zacięcia
zapobieganie 137

zacięcia papieru
miejsce 139
zapobieganie 137

zacięcia, usuwanie
w automatycznym podajniku
dokumentów 145

zacięcie papieru
w podajniku 140

zacięcie papieru
w automatycznym podajniku
dokumentów 145

zacięcie papieru w podajniku
ręcznym 142

zacięcie papieru w tylnych
drzwiczkach dostępu 142

zacięcie papieru, usuwanie
w automatycznym podajniku
dokumentów 145

zadania drukowania nie są
drukowane 148

zadania drukowania
odroczonego
drukowanie z komputera
Macintosh 41
drukowanie z systemu
Windows 41

zadania wstrzymane 40
drukowanie z komputera
Macintosh 41
drukowanie z systemu
Windows 41

zadania wydruku poufnego 40
drukowanie z komputera
Macintosh 41
drukowanie z systemu
Windows 41

zadania wydruku
powtarzanego 40
drukowanie z komputera
Macintosh 41

drukowanie z systemu
Windows 41

zadanie drukowania
anulowanie z komputera 42
anulowanie za pomocą panelu
sterowania drukarki 42

zamawianie materiałów
eksploatacyjnych
pojemnik na zużyty toner 114
wkład drukujący 113

zapobieganie zacięciom
papieru 137

zmiana koloru wydruku 175

zmiana rozdzielczości faksu 50

zmniejszanie kopii 45

zmniejszanie zużycia materiałów
eksploatacyjnych 132

znajdowanie dokładniejszych
informacji o drukarce 9