



CX421, CX522, CX622, CX625, MC2325, MC2425, MC2535, MC2640, XC2235, XC2240, XC4240

Podręcznik użytkownika

Lipiec 2018

www.lexmark.com

Typ(y) urządzeń:

7529

Model(e):

081, 230, 238, 436, 486, 496, 636, 638, 686, 698, 836, 838, 898

Zawartość

| | |
|--|-----------|
| Informacje dotyczące bezpieczeństwa..... | 7 |
| Definicje pojęć..... | 7 |
| Informacje dotyczące produktu..... | 7 |
| Informacje na temat drukarki..... | 11 |
| Znajdowanie informacji na temat drukarki..... | 11 |
| Wybór miejsca na drukarkę..... | 13 |
| Wyposażenie drukarki..... | 14 |
| Podłączanie kabli..... | 15 |
| Korzystanie z panelu sterowania..... | 17 |
| Lexmark CX421, Lexmark MC2325 i Lexmark MC2425..... | 17 |
| Lexmark CX522, Lexmark CX622, Lexmark MC2535, Lexmark MC2640, Lexmark XC2235 i Lexmark XC2240..... | 18 |
| Lexmark CX625 i Lexmark XC4240..... | 19 |
| Odczytywanie wskazań przycisku zasilania i kontrolki..... | 19 |
| Konfigurowanie i używanie aplikacji na ekranie głównym..... | 21 |
| Korzystanie z ekranu głównego..... | 21 |
| Dostosowywanie ekranu głównego..... | 22 |
| Korzystanie z funkcji Dostosowywanie wyświetlacza..... | 22 |
| Konfigurowanie Centrum skanowania..... | 23 |
| Konfiguracja aplikacji Card Copy..... | 23 |
| Korzystanie z Centrum skrótów..... | 23 |
| Tworzenie profilu Cloud Connector..... | 24 |
| Konfigurowanie aplikacji Limity urządzenia..... | 24 |
| Korzystanie z aplikacji Generator kodów QR..... | 25 |
| Konfigurowanie ustawień oszczędnych..... | 25 |
| Korzystanie z aplikacji Wsparcie klienta..... | 25 |
| Zarządzanie zakładkami..... | 25 |
| Tworzenie zakładek..... | 25 |
| Tworzenie folderów..... | 26 |
| Zarządzanie kontaktami..... | 26 |
| Dodawanie kontaktów..... | 26 |
| Dodawanie grup..... | 27 |
| Edytowanie kontaktów lub grup..... | 27 |

| | |
|---|-----------|
| Usuwanie kontaktów lub grup | 27 |
| Konfiguracja i używanie funkcji dostępności..... | 29 |
| Aktywowanie prowadzenia głosowego..... | 29 |
| Obsługa ekranu za pomocą gestów..... | 29 |
| Włączanie trybu powiększania..... | 30 |
| Dostosowywanie tempa mowy w prowadzeniu głosowym..... | 30 |
| Używanie klawiatury ekranowej..... | 30 |
| Włączanie funkcji wypowiedzania haseł lub osobistych numerów identyfikacyjnych..... | 30 |
| Ładowanie papieru i nośników specjalnych..... | 31 |
| Ustawianie rozmiaru i typu papieru..... | 31 |
| Konfigurowanie ustawień uniwersalnego rozmiaru papieru..... | 31 |
| Ładowanie zasobników..... | 31 |
| Ładowanie nośników do podajnika uniwersalnego..... | 33 |
| Ładowanie nośników do podajnika ręcznego..... | 35 |
| Łączenie zasobników..... | 35 |
| Podpórka papieru..... | 37 |
| Obsługiwane rozmiary papieru..... | 37 |
| Obsługiwane typy papieru..... | 39 |
| Obsługiwane gramatury papieru..... | 40 |
| Drukowanie..... | 42 |
| Drukowanie z komputera..... | 42 |
| Drukowanie z urządzenia przenośnego..... | 42 |
| Drukowanie z napędu flash..... | 43 |
| Obsługiwane napędy flash i typy plików..... | 44 |
| Konfiguracja poufnych zadań..... | 45 |
| Drukowanie zadań poufnych i innych zadań wstrzymanych..... | 45 |
| Drukowanie za pomocą profilu Cloud Connector..... | 46 |
| Drukowanie listy wzorców czcionek..... | 47 |
| Drukowanie listy katalogów..... | 47 |
| Kopiowanie..... | 48 |
| Tworzenie kopii..... | 48 |
| Kopiowanie zdjęć..... | 48 |
| Kopiowanie na papierze firmowym..... | 48 |

| | |
|--|-----------|
| Kopiowanie na obu stronach papieru..... | 49 |
| Zmniejszanie lub powiększanie kopii..... | 49 |
| Sortowanie kopii..... | 49 |
| Umieszczanie arkuszy separujących między kopiami..... | 49 |
| Kopiowanie kilku stron na jednym arkuszu..... | 50 |
| Tworzenie skrótu kopiowania..... | 50 |
| Wysyłanie w postaci wiadomości e-mail..... | 51 |
| Konfigurowanie funkcji e-mail..... | 51 |
| Konfiguracja ustawień poczty e-mail..... | 51 |
| Wysyłanie wiadomości e-mail..... | 51 |
| Tworzenie skrótu e-mail..... | 52 |
| Faksowanie..... | 53 |
| Konfigurowanie drukarki w celu faksowania..... | 53 |
| Wysyłanie faksu..... | 59 |
| Planowanie faksu..... | 60 |
| Tworzenie skrótu do miejsca docelowego dla faksów..... | 60 |
| Zmiana rozdzielczości faksu..... | 61 |
| Dostosowywanie intensywności faksu..... | 61 |
| Przeglądanie dziennika faksów..... | 61 |
| Blokowanie niepożądanych faksów..... | 61 |
| Wstrzymywanie faksów..... | 62 |
| Przekazywanie faksów..... | 62 |
| Skanowanie..... | 63 |
| Skanowanie do serwera FTP..... | 63 |
| Tworzenie skrótu do FTP..... | 63 |
| Skanowanie na dysk flash..... | 64 |
| Wysyłanie zeskanowanych dokumentów do komputera..... | 65 |
| Skanowanie do profilu Cloud Connector..... | 65 |
| Opis menu drukarki..... | 66 |
| Mapa menu..... | 66 |
| Urządzenie..... | 67 |
| Drukuj..... | 81 |
| Papier..... | 90 |

| | |
|--|------------|
| Kopiuj..... | 92 |
| Faks..... | 96 |
| E-Mail..... | 108 |
| FTP..... | 115 |
| Napęd USB..... | 120 |
| Sieć/Porty..... | 125 |
| Bezpieczeństwo..... | 137 |
| Raporty..... | 144 |
| Pomoc..... | 145 |
| Rozwiązywanie problemów..... | 146 |
| Drukowanie strony ustawień menu..... | 146 |
| Zabezpieczanie drukarki..... | 147 |
| Lokalizowanie gniazda zabezpieczeń..... | 147 |
| Czyszczenie pamięci drukarki..... | 147 |
| Wymazywanie dysku twardego drukarki..... | 148 |
| Szyfrowanie dysku twardego drukarki..... | 148 |
| Przywracanie ustawień fabrycznych..... | 148 |
| Informacje o ulotności pamięci..... | 148 |
| Przegląd drukarki..... | 150 |
| Regulowanie głośności głośnika..... | 150 |
| Sieć..... | 151 |
| Czyszczenie części drukarki..... | 153 |
| Zamawianie części i materiałów eksploatacyjnych..... | 156 |
| Wymiana części i materiałów eksploatacyjnych..... | 161 |
| Przenoszenie drukarki..... | 173 |
| Oszczędzanie energii i papieru..... | 174 |
| Recykling..... | 175 |
| Usuwanie zacięć..... | 177 |
| Zapobieganie zacięciom..... | 177 |
| Ustalanie miejsca wystąpienia zacięcia..... | 178 |
| Zacięcie papieru w zasobnikach..... | 179 |
| Zacięcie papieru w drzwiczkach A..... | 179 |
| Zacięcie papieru w pojemniku standardowym..... | 183 |
| Zacięcie papieru w podajniku uniwersalnym..... | 187 |

| | |
|--|------------|
| Zacięcie papieru w podajniku ręcznym..... | 188 |
| Zablokowany papier w drzwiczkach C..... | 188 |
| Rozwiązywanie problemów..... | 190 |
| Problemy z połączeniem sieciowym..... | 190 |
| Problem z opcjami sprzętowymi..... | 192 |
| Problemy z materiałami eksploatacyjnymi..... | 194 |
| Problemy z podawaniem papieru..... | 195 |
| Problemy z drukowaniem..... | 198 |
| Problemy z jakością koloru..... | 226 |
| Problemy z faksowaniem..... | 229 |
| Problemy ze skanowaniem..... | 232 |
| Kontakt z obsługą klienta..... | 236 |
| Usprawnienia i przenoszenie..... | 237 |
| Sprzęt..... | 237 |
| Oprogramowanie..... | 247 |
| Oprogramowanie sprzętowe..... | 248 |
| Informacje..... | 249 |
| Indeks..... | 258 |

Informacje dotyczące bezpieczeństwa

Definicje pojęć

Uwaga: *uwaga* zawiera informacje, które mogą okazać się pomocne.

Ostrzeżenie: *ostrzeżenie* informuje o sytuacji, która może spowodować uszkodzenie sprzętu lub oprogramowania produktu.

PRZESTROGA: *przeestroga* informuje o potencjalnie niebezpiecznej sytuacji, która może spowodować obrażenie ciała użytkownika.

Różne rodzaje komunikatów zawierających przestroge:

 **UWAGA — NIEBEZPIECZEŃSTWO USZKODZENIA CIAŁA:** oznacza ryzyko obrażeń ciała.

 **UWAGA — NIEBEZPIECZEŃSTWO PORAŻENIA PRĄDEM:** oznacza ryzyko porażenia prądem elektrycznym.

 **UWAGA — GORĄCA POWIERZCHNIA:** oznacza ryzyko poparzenia w przypadku dotknięcia.

 **UWAGA — NIEBEZPIECZEŃSTWO PRZEWRÓCENIA:** oznacza ryzyko zmiżdżenia.

 **UWAGA — RYZYKO PRZYTRZAŚNIĘCIA:** oznacza ryzyko przytrzaśnięcia między częściami ruchomymi.

 **UWAGA — OBRACAJĄCE SIĘ ŁOPATKI WENTYLATORA:** oznacza ryzyko skaleczenia obracającymi się łopatkami wentylatora.









Informacje dotyczące produktu

 **UWAGA — NIEBEZPIECZEŃSTWO USZKODZENIA CIAŁA:** Aby uniknąć ryzyka pożaru lub porażenia prądem elektrycznym, podłącz przewód zasilający do prawidłowo uziemionego, łatwo dostępnego gniazdka elektrycznego o odpowiednich parametrach znajdującego się w pobliżu urządzenia.

 **UWAGA — NIEBEZPIECZEŃSTWO USZKODZENIA CIAŁA:** W celu uniknięcia ryzyka pożaru lub porażenia prądem należy korzystać wyłącznie z przewodu zasilającego dołączonego do tego produktu lub z części zamiennych autoryzowanych przez producenta.

 **UWAGA — NIEBEZPIECZEŃSTWO USZKODZENIA CIAŁA:** Nie należy używać tego urządzenia z przedłużaczami, listwami zasilającymi o wielu gniazdkach, przedłużaczami o wielu gniazdkach lub urządzeniami UPS. Drukarka laserowa może łatwo przekroczyć moc znamionową tego rodzaju urządzeń, co może spowodować ryzyko pożaru, uszkodzenia mienia lub niską wydajność drukarki.

 **UWAGA — NIEBEZPIECZEŃSTWO USZKODZENIA CIAŁA:** Z tym produktem można używać wyłącznie filtra przeciwprzepięciowego firmy Lexmark, podłączając go prawidłowo pomiędzy drukarką i przewodem zasilającym dostarczonym z drukarką. Używanie urządzeń ochrony przeciwprzepięciowej, które nie zostały wyprodukowane przez firmę Lexmark, może spowodować ryzyko pożaru, uszkodzenia mienia lub niską wydajność drukarki.

-  **UWAGA — NIEBEZPIECZEŃSTWO USZKODZENIA CIAŁA:** W celu zmniejszenia ryzyka pożaru, przyłączając niniejszy produkt do publicznej sieci telefonicznej, należy korzystać wyłącznie z przewodów telekomunikacyjnych (RJ-11) o grubości 26 AWG lub większej. Na terenie Australii należy stosować przewód zatwierdzony przez Australian Communications and Media Authority (Australijski urząd ds. komunikacji i mediów).
-  **UWAGA — NIEBEZPIECZEŃSTWO PORAŻENIA PRĄDEM:** Aby uniknąć ryzyka porażenia prądem elektrycznym, nie należy umieszczać ani używać tego produktu w pobliżu wody lub w miejscach o dużej wilgotności.
-  **UWAGA — NIEBEZPIECZEŃSTWO PORAŻENIA PRĄDEM:** Aby uniknąć ryzyka porażenia prądem elektrycznym, nie należy instalować urządzenia i podłączać żadnych przewodów (np. faksu, przewodu zasilającego lub kabla telefonicznego) podczas burzy.
-  **UWAGA — NIEBEZPIECZEŃSTWO USZKODZENIA CIAŁA:** Nie należy przecinać, skręcać, zawiązywać ani załamywać przewodu zasilającego, a także stawiać na nim ciężkich przedmiotów. Nie należy narażać przewodu zasilającego na ścieranie ani zgniatanie. Nie należy ścisnąć przewodu zasilającego między przedmiotami, np. meblami i ścianą. Jeśli wystąpi któraś z tych okoliczności, powstanie ryzyko wywołania pożaru lub porażenia prądem. Należy regularnie sprawdzać przewód zasilający pod kątem oznak takich problemów. Przed przystąpieniem do sprawdzania stanu przewodu zasilającego należy odłączyć przewód od gniazda elektrycznego.
-  **UWAGA — NIEBEZPIECZEŃSTWO PORAŻENIA PRĄDEM:** Aby uniknąć ryzyka porażenia prądem elektrycznym, należy upewnić się, że wszystkie połączenia zewnętrzne (np. Ethernet i połączenia systemu telefonicznego) są odpowiednio zainstalowane w oznaczonych gniazdach.
-  **UWAGA — NIEBEZPIECZEŃSTWO PORAŻENIA PRĄDEM:** Aby uniknąć ryzyka porażenia prądem elektrycznym w przypadku uzyskiwania dostępu do płyty kontrolera bądź instalowania opcjonalnego sprzętu lub urządzeń pamięci masowej po zainstalowaniu samej drukarki, należy wyłączyć drukarkę i wyjąć wtyk przewodu zasilającego z gniazda elektrycznego przed przystąpieniem do dalszych czynności. Jeśli do drukarki podłączone są inne urządzenia, należy je także wyłączyć i rozłączyć kable łączące je z drukarką.
-  **UWAGA — NIEBEZPIECZEŃSTWO PORAŻENIA PRĄDEM:** Aby uniknąć ryzyka porażenia prądem elektrycznym, nie należy używać funkcji faksu podczas burzy.
-  **UWAGA — NIEBEZPIECZEŃSTWO PORAŻENIA PRĄDEM:** Aby uniknąć porażenia prądem elektrycznym podczas czyszczenia zewnętrznej powierzchni drukarki, należy najpierw wyjąć przewód zasilający z gniazdka elektrycznego, a następnie odłączyć wszystkie kable prowadzące do urządzenia.
-  **UWAGA — NIEBEZPIECZEŃSTWO USZKODZENIA CIAŁA:** Jeśli waga drukarki jest większa niż 18 kg, do jej bezpiecznego przeniesienia potrzeba co najmniej dwóch przeszkolonych pracowników.
-  **UWAGA — NIEBEZPIECZEŃSTWO USZKODZENIA CIAŁA:** Zastosowanie się do poniższych wskazówek pozwoli uniknąć obrażeń ciała oraz uszkodzenia drukarki podczas jej przenoszenia:
- Upewnij się, że wszystkie drzwiczki i zasobniki są zamknięte.
 - Wyłącz drukarkę, a następnie wyjmij przewód zasilający z gniazdka elektrycznego.
 - Odłącz wszystkie przewody i kable.
 - Jeżeli do drukarki są podłączone oddzielne, opcjonalne zasobniki podłogowe lub opcje wyjściowe, przed przenoszeniem drukarki należy je odłączyć.
 - Jeśli drukarka jest wyposażona w podstawę na kółkach, przesuń drukarkę ostrożnie na nowe miejsce. Należy zachować ostrożność przy przechodzeniu przez progi i uważać na przerwy w podłodze.

- Jeżeli drukarka nie jest wyposażona w podstawę na kółkach, ale jest skonfigurowana do obsługi zasobników opcjonalnych lub opcji wyjściowych, odłącz opcje wyjściowe i podnieś drukarkę z zasobników. Drukarki i opcji nie należy podnosić jednocześnie.
- Przy podnoszeniu drukarki należy zawsze używać uchwytów.
- Jeśli drukarka jest przewożona na wózku, musi on mieć na tyle dużą powierzchnię, aby mieściła się na nim cała podstawa drukarki.
- Jeśli wyposażenie opcjonalne jest przewożone na wózku, musi on mieć na tyle dużą powierzchnię, aby w pełni mieściły się na nim opcjonalne elementy wyposażenia.
- Drukarka musi pozostawać w pozycji pionowej.
- Należy unikać gwałtownych wstrząsów.
- Podczas ustawiania drukarki należy zachować ostrożność, aby nie przycisnąć sobie palców.
- Upewnij się, że wokół drukarki znajduje się wystarczająco dużo wolnego miejsca.

 **UWAGA — NIEBEZPIECZEŃSTWO PRZEWRÓCENIA:** Instalacja jednej opcji lub większej ich liczby w drukarce lub urządzeniu wielofunkcyjnym może wymagać zastosowania stojaka na kółkach, mebla lub innego elementu wyposażenia w celu uniknięcia niestabilności urządzenia, która mogłaby grozić uszkodzeniem ciała. Więcej informacji na temat obsługiwanych konfiguracji znajduje się na stronie www.lexmark.com/multifunctionprinters.

 **UWAGA — NIEBEZPIECZEŃSTWO PRZEWRÓCENIA:** Aby zmniejszyć ryzyko niestabilności sprzętu, każdy zasobnik należy ładować oddzielnie. Dopóki nie będą potrzebne, wszystkie pozostałe zasobniki powinny być zamknięte.

 **UWAGA — GORAĆA POWIERZCHNIA:** Wewnętrzne elementy drukarki mogą być gorące. W celu zmniejszenia ryzyka oparzenia, przed dotknięciem danej części należy odczekać, aż ostygnie.

 **UWAGA — RYZYKO PRZYTRZAŚNIĘCIA:** aby zminimalizować ryzyko przytrzaśnięcia, należy zachować ostrożność w obszarach z tym oznaczeniem. Ryzyko przytrzaśnięcia jest największe podczas pracy przy częściach ruchomych, takich jak koła zębate, drzwi, zasobniki czy pokrywy.

 **UWAGA — OBRACAJĄCE SIĘ ŁOPATKI WENTYLATORA:** Aby uniknąć ryzyka skaleczenia obracającymi się łopatkami wentylatora, wyłącz drukarkę i wyjmij wtyk przewodu zasilającego z gniazda zasilającego przed uzyskaniem dostępu do obszaru oznaczonego tym symbolem.

 **UWAGA — NIEBEZPIECZEŃSTWO USZKODZENIA CIAŁA:** Niniejszy produkt wykorzystuje technologię laserową. Użycie elementów sterujących, ustawień lub zastosowanie procedur innych niż podane w *Podręczniku użytkownika* może spowodować ekspozycję na szkodliwe promieniowanie.

 **UWAGA — NIEBEZPIECZEŃSTWO USZKODZENIA CIAŁA:** Bateria litowa stosowana w tym produkcie nie jest przeznaczona do wymiany. Nieprawidłowa wymiana baterii litowej grozi wybuchem. Nie należy ładować, demontować ani palić baterii litowej. Zużytych baterii litowych należy pozbywać się zgodnie z instrukcjami producenta i lokalnymi przepisami.

Produkt został zaprojektowany z wykorzystaniem określonych podzespołów producenta i zatwierdzony jako spełniający surowe światowe normy bezpieczeństwa. Rola niektórych podzespołów w zachowaniu bezpieczeństwa nie zawsze jest oczywista. Producent nie ponosi odpowiedzialności za skutki stosowania innych części zamiennych.

Wszelkie naprawy i czynności serwisowe, oprócz opisanych w dokumentacji użytkownika, powinny być wykonywane przez serwisanta.

Podczas drukowania w urządzeniu dochodzi do nagrzewania się nośników wydruku, a wysoka temperatura może powodować emisję szkodliwych wyciewów z tych nośników. W celu uniknięcia ewentualnej emisji szkodliwych wyciewów, należy zapoznać się z fragmentem instrukcji obsługi, w którym podano wytyczne dotyczące wyboru nośników wydruku.

Ten produkt może wytwarzać niewielkie ilości ozonu podczas normalnej pracy i może być wyposażony w filtr ograniczający stężenia ozonu do poziomów znacznie niższych od zalecanych limitów ekspozycji. Aby uniknąć wysokich poziomów stężenia ozonu podczas intensywnej eksploatacji, należy zainstalować ten produkt w pomieszczeniu z dobrą wentylacją i wymieniać filtr ozonowy i wylotowy zgodnie z instrukcjami konserwacji produktu. Jeśli w instrukcjach konserwacji produktu nie ma wzmianek o filtrach, oznacza to, że w przypadku tego produktu nie ma filtrów wymagających wymiany.

NINIEJSZĄ INSTRUKCJĘ NALEŻY ZACHOWAĆ.

Informacje na temat drukarki

Znajdowanie informacji na temat drukarki

| Czego szukasz? | Znajdziesz to tu |
|--|--|
| <p>Informacje dotyczące wstępnej konfiguracji:</p> <ul style="list-style-type: none"> • Podłączanie drukarki • Instalowanie oprogramowania drukarki | <p>Zapoznaj się z dokumentacją instalacyjną dołączoną do drukarki lub wejdź na stronę http://support.lexmark.com.</p> |
| <p>Więcej ustawień i instrukcji dotyczących korzystania z drukarki:</p> <ul style="list-style-type: none"> • Wybieranie i przechowywanie papieru i nośników specjalnych • Ładowanie papieru • Konfigurowanie ustawień drukarki • Wyświetlanie i drukowanie dokumentów i zdjęć • Instalowanie i używanie oprogramowania drukarki • Konfigurowanie drukarki w sieci • Obchodzenie się z drukarką i jej konserwacja • Rozwiązywanie problemów | <p><i>Centrum informacji</i> — wejdź na stronę http://infoserve.lexmark.com.</p> <p><i>Strony menu pomocy</i> — zapoznaj się z przewodnikami znajdującymi się w oprogramowaniu sprzętowym drukarki lub wejdź na stronę http://support.lexmark.com.</p> <p><i>Przewodnik po ekranie dotykowym</i> — wejdź na stronę http://support.lexmark.com.</p> <p>Filmy dotyczące produktów — wejdź na stronę http://infoserve.lexmark.com/idv/.</p> |
| <p>Informacje dotyczące przygotowania i konfiguracji funkcji dostępności drukarki</p> | <p><i>Przewodnik po dostępności Lexmark</i> — wejdź na stronę http://support.lexmark.com.</p> |
| <p>Pomoc dotycząca korzystania z oprogramowania drukarki</p> | <p>Pomoc dla systemów operacyjnych Microsoft® Windows® lub Macintosh — Otwórz program lub aplikację związaną z drukarką i kliknij opcję Pomoc.</p> <p>Kliknij opcję , aby zostały wyświetlone informacje uzależnione od kontekstu.</p> <p>Uwagi:</p> <ul style="list-style-type: none"> • Pomoc jest automatycznie instalowana wraz z oprogramowaniem drukarki. • Oprogramowanie drukarki znajduje się w folderze programów drukarki lub na pulpicie, w zależności od używanego systemu operacyjnego. |

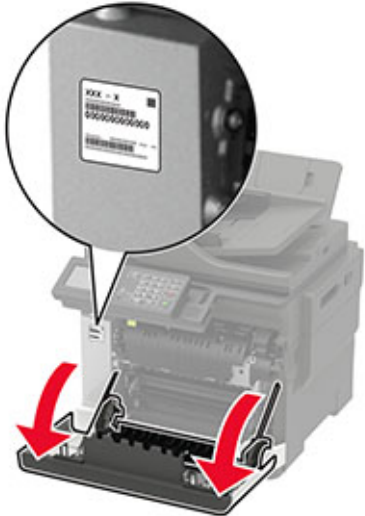
| Czego szukasz? | Znajdziesz to tu |
|--|--|
| <p>Najnowsze informacje uzupełniające, aktualizacje oraz obsługa klienta:</p> <ul style="list-style-type: none"> • Dokumentacja • Pobieranie sterowników • Obsługa chatu • Obsługa wiadomości e-mail • Pomoc telefoniczna | <p>Przejdź pod adres http://support.lexmark.com.</p> <p>Uwaga: Wybierz kraj lub region, a następnie produkt, aby wyświetlić odpowiednią witrynę pomocy technicznej.</p> <p>Informacje kontaktowe działu pomocy technicznej dla danego kraju lub regionu można znaleźć w witrynie internetowej lub w gwarancji dostarczonej z drukarką.</p> <p>Podczas rozmowy z pracownikiem działu obsługi klienta należy mieć przygotowane następujące informacje:</p> <ul style="list-style-type: none"> • Miejsce i data zakupu • Typ i numer seryjny urządzenia  |
| <ul style="list-style-type: none"> • Informacje dotyczące bezpieczeństwa • Informacje prawne • Informacje o gwarancji • Informacje na temat wpływu na środowisko | <p>Informacje dotyczące gwarancji mogą różnić się w zależności od kraju czy regionu:</p> <ul style="list-style-type: none"> • W Stanach Zjednoczonych – należy zapoznać się z Oświadczeniem o ograniczonej gwarancji dostarczonym razem z tą drukarką lub opublikowanym pod adresem http://support.lexmark.com. • W innych krajach i regionach — należy zapoznać się z drukowaną gwarancją dołączoną do drukarki. <p><i>Informacje o produkcie</i> — więcej informacji na ten temat można znaleźć w dokumentacji dostarczonej z drukarką lub na stronie http://support.lexmark.com.</p> |

Wybór miejsca na drukarkę

- Należy pozostawić wystarczającą ilość miejsca, aby zasobniki, pokrywy i drzwiczki swobodnie się otwierały oraz by można było instalować opcjonalne wyposażenie.
- Ustaw drukarkę w pobliżu gniazdka elektrycznego.

⚠ UWAGA — NIEBEZPIECZEŃSTWO USZKODZENIA CIAŁA: Aby uniknąć ryzyka pożaru lub porażenia prądem elektrycznym, podłącz przewód zasilający do prawidłowo uziemionego, łatwo dostępnego gniazdka elektrycznego o odpowiednich parametrach znajdującego się w pobliżu urządzenia.

⚠ UWAGA — NIEBEZPIECZEŃSTWO PORAŻENIA PRĄDEM: Aby uniknąć ryzyka porażenia prądem elektrycznym, nie należy umieszczać ani używać tego produktu w pobliżu wody lub w miejscach o dużej wilgotności.

- Należy upewnić się, że przepływ powietrza w pomieszczeniu spełnia wymagania najnowszej wersji standardu ASHRAE 62 lub standardu CEN Technical Committee 156.
- Zadbać o płaską, mocną i stabilną powierzchnię.
- Drukarkę należy:
 - utrzymywać w czystości i dbać, aby była sucha i nie osadzał się na niej kurz;
 - trzymać z dala od zszywek i spinaczy do papieru;
 - trzymać z dala od bezpośredniego przepływu powietrza klimatyzatorów, grzejników lub wentylatorów;
 - trzymać w miejscu nienarażonym na bezpośrednio padające promienie słoneczne, dużą wilgotność lub gwałtowne zmiany temperatury.
- Przestrzegać zakresu temperatur.

| | |
|-------------------|---------------------|
| Temperatura pracy | 10–32,2°C (50–90°F) |
|-------------------|---------------------|

- Aby zapewnić odpowiednią wentylację, należy pozostawić następującą zalecaną ilość wolnego miejsca wokół drukarki:



| | | |
|---|--------------|------------------|
| 1 | Góra | 305 mm (12 cali) |
| 2 | Tył | 102 mm (4 cale) |
| 3 | Prawa strona | 76 mm (3 cale) |

| | | |
|---|-------------|---|
| 4 | Przód | 508 mm (20 cali) Uwaga: Minimalna wymagana ilość miejsca z przodu urządzenia wynosi 76 mm (3 cale). |
| 5 | Lewa strona | 76 mm (3 cale) |

Wyposażenie drukarki

UWAGA — NIEBEZPIECZEŃSTWO PRZEWRÓCENIA: Instalacja jednej opcji lub większej ich liczby w drukarce lub urządzeniu wielofunkcyjnym może wymagać zastosowania stojaka na kółkach, mebla lub innego elementu wyposażenia w celu uniknięcia niestabilności urządzenia, która mogłaby grozić uszkodzeniem ciała. Więcej informacji na temat obsługiwanych konfiguracji znajduje się na stronie www.lexmark.com/multifunctionprinters.

UWAGA — NIEBEZPIECZEŃSTWO PRZEWRÓCENIA: Aby zmniejszyć ryzyko niestabilności sprzętu, każdy zasobnik należy ładować oddzielnie. Dopóki nie będą potrzebne, wszystkie pozostałe zasobniki powinny być zamknięte.

Drukarkę można skonfigurować, dodając opcjonalny podwójny zasobnik na 650 arkuszy lub zasobnik na 550 arkuszy. Więcej informacji można znaleźć w sekcji „Instalowanie zasobników opcjonalnych” na str. 246.





| | |
|---|--|
| 1 | Automatyczny podajnik dokumentów |
| 2 | Taca automatycznego podajnika dokumentów |

| | |
|---|--|
| 3 | Odbiornik standardowy |
| 4 | Odbiornik automatycznego podajnika dokumentów |
| 5 | Standardowy zasobnik na 250 arkuszy |
| 6 | Opcjonalny zasobnik podwójny na 650 arkuszy Uwaga: Ten zasobnik jest dostępny wyłącznie w wybranych modelach drukarek. |
| 7 | Opcjonalny zasobnik na 550 arkuszy Uwaga: Ten zasobnik jest dostępny wyłącznie w wybranych modelach drukarek. |
| 8 | Podajnik ręczny |
| 9 | Panel operacyjny Uwaga: Wygląd może się różnić, zależnie od posiadanego modelu drukarki. |

Podłączanie kabli

 **UWAGA — NIEBEZPIECZEŃSTWO PORAŻENIA PRĄDEM:** Aby uniknąć ryzyka porażenia prądem elektrycznym, nie należy instalować urządzenia i podłączać żadnych przewodów (np. faksu, przewodu zasilającego lub kabla telefonicznego) podczas burzy.

 **UWAGA — NIEBEZPIECZEŃSTWO USZKODZENIA CIAŁA:** Aby uniknąć ryzyka pożaru lub porażenia prądem elektrycznym, podłącz przewód zasilający do prawidłowo uziemionego, łatwo dostępnego gniazdka elektrycznego o odpowiednich parametrach znajdującego się w pobliżu urządzenia.

 **UWAGA — NIEBEZPIECZEŃSTWO USZKODZENIA CIAŁA:** W celu uniknięcia ryzyka pożaru lub porażenia prądem należy korzystać wyłącznie z przewodu zasilającego dołączonego do tego produktu lub z części zamiennych autoryzowanych przez producenta.

 **UWAGA — NIEBEZPIECZEŃSTWO USZKODZENIA CIAŁA:** W celu zmniejszenia ryzyka pożaru, przyłączając niniejszy produkt do publicznej sieci telefonicznej, należy korzystać wyłącznie z przewodów telekomunikacyjnych (RJ-11) o grubości 26 AWG lub większej. Na terenie Australii należy stosować przewód zatwierdzony przez Australian Communications and Media Authority (Australijski urząd ds. komunikacji i mediów).

Ostrzeżenie — możliwość uszkodzenia: Aby uniknąć utraty danych lub nieprawidłowego działania drukarki, nie wolno dotykać podczas drukowania kabla USB ani żadnej karty sieciowej czy części drukarki pokazanych na rysunku.

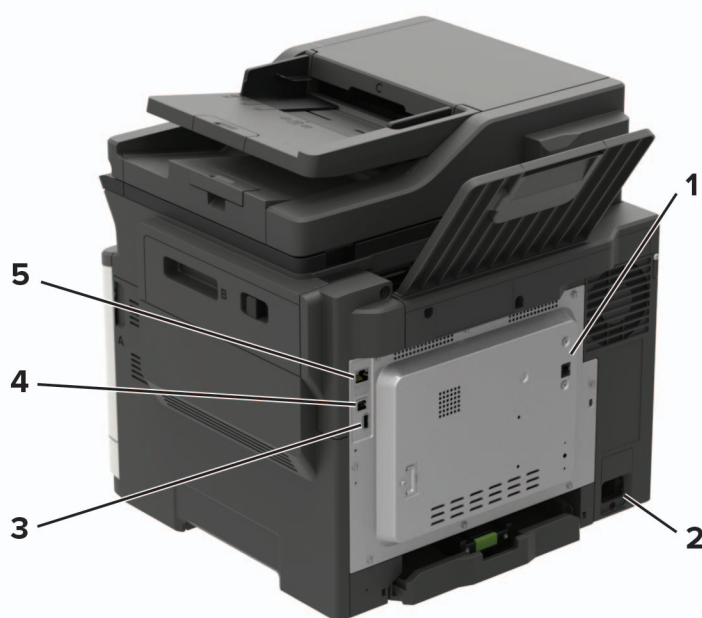

| | Port/gniazdo | Funkcja |
|---|----------------------------|--|
| 1 | Port LINE | Podłączenie drukarki do aktywnej linii telefonicznej przez standardowe gniazdo ścienne (RJ-11), filtr DSL, adapter VoIP lub dowolny inny adapter umożliwiający dostęp do linii telefonicznej i wysyłanie oraz odbieranie faksów. |
| 2 | Gniazdo kabla zasilającego | Łączy drukarkę z prawidłowo uziemionym gniazdkiem elektrycznym. |
| 3 | Port USB | Umożliwia podłączenie klawiatury lub zgodnego akcesorium. Uwaga: Port jest dostępny wyłącznie w wybranych modelach drukarek. |
| 4 | Port USB drukarki | Połącz drukarkę z komputerem. |
| 5 | Port Ethernet | Połączyć drukarkę z siecią. |

Korzystanie z panelu sterowania

Lexmark CX421, Lexmark MC2325 i Lexmark MC2425

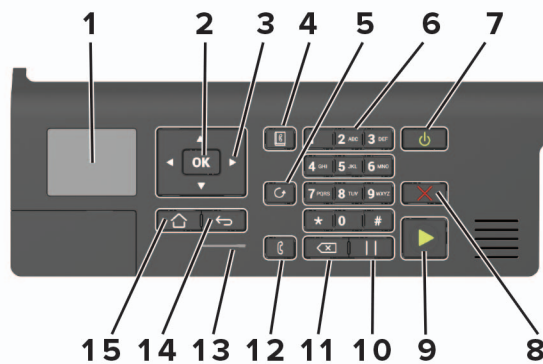

| | Port/gniazdo | Funkcja |
|----|---------------------------|---|
| 1 | Wyświetlaj | Wyświetlanie opcji drukowania oraz komunikatów o stanie drukarki i błędach. |
| 2 | Przycisk wyboru | <ul style="list-style-type: none"> Wybieranie opcji menu. Zapisywanie zmian w ustawieniach. |
| 3 | przyciski strzałek | <ul style="list-style-type: none"> Umożliwia przewijanie pomiędzy menu oraz przechodzenie pomiędzy ekranami i opcjami menu. Dostosuj numeryczną wartość ustawienia. |
| 4 | Przycisk Książka adresowa | Wyświetla zapisane adresy. |
| 5 | Przycisk Ponów wybieranie | Wyświetla ostatnio wybrany numer. |
| 6 | Klawiatura numeryczna | w polu wprowadzania znaków można wprowadzić cyfry lub symbole. |
| 7 | Przycisk zasilania | <ul style="list-style-type: none"> Włączanie i wyłączanie drukarki. <p>Uwaga: Aby wyłączyć drukarkę, naciśnij i przez 5 sekund przytrzymaj przycisk zasilania.</p> <ul style="list-style-type: none"> Ustaw drukarkę w tryb czuwania lub hibernacji. Wybudzenie drukarki z trybu czuwania lub trybu hibernacji. |
| 8 | Przycisk Stop lub Anuluj | Zatrzymanie bieżącego zadania drukarki. |
| 9 | Przycisk Start | Rozpoczynanie zadania drukarki w zależności od wybranego trybu. |
| 10 | Przycisk wstrzymywania | Wstawianie pauzy w wybieraniu numeru faksu. |
| 11 | Przycisk Backspace | Cofnięcie kursora i usunięcie ostatniego znaku w polu wprowadzania. |
| 12 | Przycisk Faks | Wysyła fakсы. |
| 13 | Kontrolka | Sprawdzanie stanu drukarki. |
| 14 | Przycisk Wstecz | Powrót do poprzedniego ekranu. |
| 15 | Przycisk Strona główna | Przejdźcie do ekranu głównego. |

Lexmark CX522, Lexmark CX622, Lexmark MC2535, Lexmark MC2640, Lexmark XC2235 i Lexmark XC2240

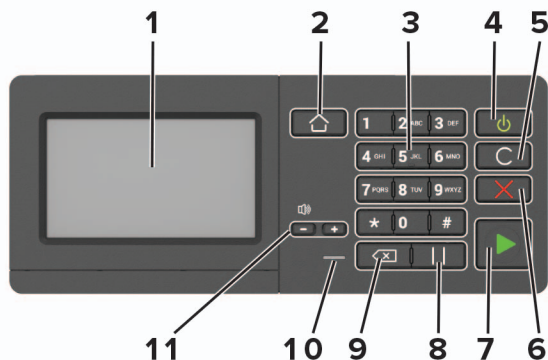

| | Port/gniazdo | Funkcja |
|----|-----------------------------------|--|
| 1 | Wyświetlaj | <ul style="list-style-type: none"> Wyświetlanie komunikatów i informacji o stanie drukarki. Konfigurowanie i obsługa drukarki. |
| 2 | Przycisk Strona główna | Przejdźcie do ekranu głównego. |
| 3 | Klawiatura numeryczna | w polu wprowadzania znaków można wprowadzić cyfry lub symbole. |
| 4 | Przycisk zasilania | <ul style="list-style-type: none"> Włączanie i wyłączanie drukarki. Uwaga: Aby wyłączyć drukarkę, naciśnij i przez 5 sekund przytrzymaj przycisk zasilania. Ustaw drukarkę w tryb czuwania lub hibernacji. Wybudzanie drukarki z trybu czuwania lub trybu hibernacji. |
| 5 | Przycisk Wyczyść wszystko/Resetuj | Przywracanie domyślnych ustawień funkcji kopiowania, faksowania lub skanowania. |
| 6 | Przycisk Stop lub Anuluj | Zatrzymywanie bieżącego zadania drukarki. |
| 7 | Przycisk Start | Rozpoczynanie zadania w zależności od wybranego trybu. |
| 8 | Przycisk wstrzymywania | Wstawianie pauzy w wybieraniu numeru faksu. |
| 9 | Przycisk Backspace | Cofnięcie kursora i usunięcie ostatniego znaku w polu wprowadzania. |
| 10 | Kontrolka | Sprawdzanie stanu drukarki. |
| 11 | Przyciski głośności | Regulowanie głośności głośnika. |

Lexmark CX625 i Lexmark XC4240

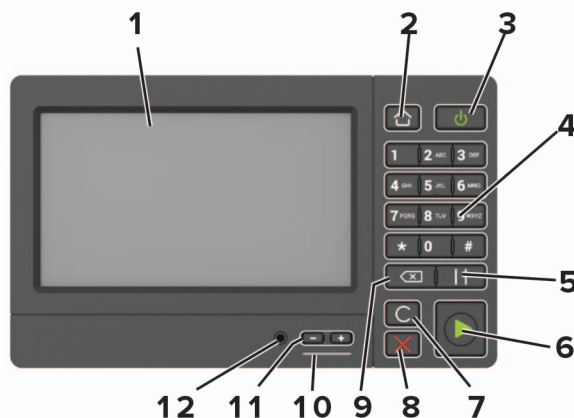

| | Port/gniazdo | Funkcja |
|----|-----------------------------------|--|
| 1 | Wyświetlaj | <ul style="list-style-type: none"> Wyświetlanie komunikatów i informacji o stanie drukarki. Konfigurowanie i obsługa drukarki. |
| 2 | Przycisk Strona główna | Przejdźcie do ekranu głównego. |
| 3 | Przycisk zasilania | <ul style="list-style-type: none"> Włączanie i wyłączenie drukarki. Uwaga: Aby wyłączyć drukarkę, naciśnij i przez 5 sekund przytrzymaj przycisk zasilania. Ustaw drukarkę w tryb czuwania lub hibernacji. Wybudzanie drukarki z trybu czuwania lub trybu hibernacji. |
| 4 | Klawiatura numeryczna | w polu wprowadzania znaków można wprowadzić cyfry lub symbole. |
| 5 | Przycisk wstrzymywania | Wstawianie pauzy w wybieraniu numeru faksu. |
| 6 | Przycisk Start | Rozpoczynanie zadania w zależności od wybranego trybu. |
| 7 | Przycisk Wyczyść wszystko/Resetuj | Przywracanie domyślnych ustawień funkcji kopiowania, faksowania lub skanowania. |
| 8 | Przycisk Stop lub Anuluj | Zatrzymanie bieżącego zadania drukarki. |
| 9 | Przycisk Backspace | Cofnięcie kursora i usunięcie ostatniego znaku w polu wprowadzania. |
| 10 | Kontrolka | Sprawdzenie stanu drukarki. |
| 11 | Przyciski głośności | Regulowanie głośności głośnika. |
| 12 | Port głośników | Podłączanie głośnika. |

Odczytywanie wskazań przycisku zasilania i kontrolki

| Kontrolka | Stan drukarki |
|-----------|---|
| Wyłącz | Drukarka jest wyłączona lub znajduje się w trybie hibernacji. |
| Niebieski | Drukarka jest gotowa lub przetwarza dane. |
| Czerwony | Drukarka wymaga interwencji użytkownika. |

| Kontrolka przycisku zasilania | Stan drukarki |
|-------------------------------|--|
| Wyłącz | Drukarka jest wyłączona, gotowa lub przetwarza dane. |
| Ciągłe bursztynowe światło | Drukarka jest w trybie czuwania. |
| Migający kolor bursztynowy | Drukarka znajduje się w trybie hibernacji. |

Konfigurowanie i używanie aplikacji na ekranie głównym

Uwaga: Te aplikacje są obsługiwane tylko w niektórych modelach drukarek.

Korzystanie z ekranu głównego

Uwaga: Wygląd ekranu głównego zależy od własnych ustawień ekranu, ustawień dokonanych przez administratora i aktywnych rozwiązań wbudowanych.



| Przycisk | Funkcja |
|----------|--|
| 1 | Kopiuj Tworzenie kopii. |
| 2 | E-mail Wysyłanie e-maili. |
| 3 | Ustawienia Umożliwia dostęp do menu drukarki. |
| 4 | Faks Wysyłanie faksów. |
| 5 | Książka adresowa Zarządzanie listą kontaktów, do której mają dostęp inne aplikacje w drukarce. |
| 6 | Stan/Materiały eksploatacyjne <ul style="list-style-type: none"> Wyświetla ostrzeżenie lub komunikat o błędzie, gdy do kontynuowania pracy drukarki wymagana jest interwencja użytkownika. Umożliwia wyświetlenie szczegółowych informacji o danym ostrzeżeniu lub komunikacie i sposobie jego usunięcia. Uwaga: Dostęp do ustawienia można również uzyskać, dotykając górnej sekcji ekranu głównego. |
| 7 | Napęd USB <ul style="list-style-type: none"> Umożliwia drukowanie zdjęć i dokumentów z dysku flash. Umożliwia skanowanie zdjęć i dokumentów na napęd flash |
| 8 | Kolejka zadań Wyświetlanie wszystkich bieżących zadań drukowania. Uwaga: Dostęp do ustawienia można również uzyskać, dotykając górnej sekcji ekranu głównego. |
| 9 | Wstrzymane zadania Wyświetlanie zadań drukowania przechowywanych w pamięci drukarki. |
| 10 | Centrum skrótów Organizowanie wszystkich skrótów. |
| 11 | Profile aplikacji Dostęp do profili aplikacji. |
| 12 | Profile skanowania Skanowanie dokumentów i zapisywanie ich bezpośrednio w komputerze. |

| Przycisk | | Funkcja |
|----------|-------------|---|
| 13 | FTP | Skanowanie dokumentów i zapisywanie ich bezpośrednio na serwerze FTP. |
| 14 | Zakładki | Zarządzanie wszystkimi zakładkami. |
| 15 | Zmień język | Zmianie języka na wyświetlaczu. |

Dostosowywanie ekranu głównego

1 Uruchom przeglądarkę, a następnie w polu adresu wpisz adres IP drukarki.

Uwagi:

- Wyświetl adres IP drukarki na ekranie głównym drukarki. Adres IP ma postać czterech liczb oddzielonych kropkami. Na przykład 123.123.123.123.
- W przypadku używania serwera proxy wyłącz go tymczasowo, aby prawidłowo załadować stronę.

2 Kliknij kolejno **Ustawienia > Urządzenia > Widoczne ikony na ekranie głównym**.

3 Wybierz ikony, które mają być wyświetlane na ekranie głównym.

4 Zastosuj zmiany.

Korzystanie z funkcji Dostosowywanie wyświetlacza

Przed użyciem aplikacji upewnij się, że wykonano następujące czynności:

- We wbudowanym serwerze WWW kliknij **Aplikacje > Dostosowywanie wyświetlacza > Konfiguruj**.
- Włącz i skonfiguruj ustawienia wygaszacza ekranu, pokazu slajdów i tapety.

Zarządzanie obrazami wygaszacza ekranu i pokazu slajdów

1 W sekcji Wygaszacz ekranu i Obrazy pokazu slajdów możesz dodawać, edytować lub usuwać obrazy.

Uwagi:

- Możesz dodać do 10 obrazów.
- Gdy opcja jest włączona, ikony stanu będą wyświetlane na wygaszaczu ekranu tylko w przypadku błędów, ostrzeżeń lub powiadomień z chmury.

2 Zastosuj zmiany.

Zmianie obrazu tapety

1 Na ekranie głównym dotknij opcję **Zmień tapetę**.

2 Wybierz obraz, który ma być używany.

3 Zastosuj zmiany.

Uruchamianie pokazu slajdów z napędu flash

1 Włóż napęd flash do portu USB.

2 Na ekranie głównym dotknij opcji **Pokaz slajdów**.

Obrazy zostaną wyświetlone w kolejności alfabetycznej.

Uwaga: Możesz usunąć napęd flash po rozpoczęciu pokazu slajdów, ale obrazy nie zostaną przechowane w drukarce. Jeśli pokaz slajdów zatrzyma się, ponownie podłącz napęd flash, aby wyświetlić obrazy.

Konfigurowanie Centrum skanowania

- 1 Na ekranie głównym dotknij opcji **Centrum skanowania**.
- 2 Wybierz i utwórz miejsce docelowe, a następnie skonfiguruj ustawienia.

Uwagi:

- Podczas tworzenia sieciowego miejsca docelowego sprawdź i dostosuj ustawienia tak, aby nie wystąpiły błędy.
- Zapisywane są wyłącznie miejsca docelowe utworzone z poziomu rozwiązania Embedded Web Server. Więcej informacji na ten temat można znaleźć w dokumentacji dostarczonej z rozwiązaniem.

- 3 Zastosuj zmiany.

Konfiguracja aplikacji Card Copy

- 1 Uruchom przeglądarkę, a następnie w polu adresu wpisz adres IP drukarki.

Uwagi:

- Wyświetl adres IP drukarki na ekranie głównym drukarki. Adres IP ma postać czterech liczb oddzielonych kropkami. Na przykład 123.123.123.123.
- W przypadku używania serwera proxy wyłącz go tymczasowo, aby prawidłowo załadować stronę.

- 2 Kliknij kolejno opcje **Aplikacje > Kopiowanie karty > Konfiguruj**.

Uwagi:

- Upewnij się, że włączono ikonę wyświetlacza.
- Upewnij się, że ustawienia poczty e-mail i udostępniania sieciowego są skonfigurowane.
- Podczas skanowania kart upewnij się, że rozdzielczość skanowania nie przekracza 200 dpi w przypadku skanowania w kolorze oraz 400 dpi w przypadku skanowania monochromatycznego.
- Podczas skanowania wielu kart upewnij się, że rozdzielczość skanowania nie przekracza 150 dpi w przypadku skanowania w kolorze oraz 300 dpi w przypadku skanowania monochromatycznego.

- 3 Zastosuj zmiany.

Uwaga: Aby skanować wiele kart, w drukarce musi być zainstalowany dysk twardy.

Korzystanie z Centrum skrótów

- 1 Na ekranie głównym dotknij opcji **Centrum skrótów**, a następnie wybierz funkcję drukarki.
- 2 Dotknij opcji **Utwórz skrót**, a następnie skonfiguruj ustawienia.
- 3 Dotknij opcji **Zapisz**, a następnie wpisz niepowtarzalną nazwę skrótu.
- 4 Zastosuj zmiany.

Tworzenie profilu Cloud Connector

Zalecamy zalogowanie się do drukarki przed utworzeniem profilu. Aby aktywować metodę logowania, zobacz *Podręcznik administratora bezpieczeństwa wbudowanego serwera WWW*.

- 1 Na ekranie głównym dotknij opcji **Cloud Connector**.
- 2 Wybierz dostawcę usługi w chmurze.
- 3 Dotknij opcji **Utwórz profil** lub .
- 4 Wprowadź unikatową nazwę profilu.
- 5 Jeśli to konieczne, wprowadź kod PIN.
Uwaga: Podczas korzystania z drukarki jako gość zabezpiecz swój profil kodem PIN.
- 6 Dotknij opcji **Utwórz**, po czym zanotuj kod autoryzacji.
Uwaga: Kod autoryzacji jest ważny tylko przez 24 godziny.
- 7 Uruchom przeglądarkę internetową, a następnie przejdź do strony <https://lexmark.cloud-connect.co>.
- 8 Kliknij **Dalej**, a następnie zaakceptuj warunki użytkowania.
- 9 Wprowadź kod autoryzacji, a następnie kliknij przycisk **Połącz**.
- 10 Zaloguj się na swoje konta u dostawcy usługi w chmurze.
- 11 Przyznaj uprawnienia.
Uwaga: Aby zakończyć proces autoryzacji, otwórz swój profil w ciągu 72 godzin.

Konfigurowanie aplikacji Limity urządzenia

Do korzystania z aplikacji mogą być wymagane uprawnienia administratora.

- 1 Uruchom przeglądarkę sieci Web, a następnie w polu adresu wpisz adres IP drukarki.
Uwagi:
 - Wyświetl adres IP drukarki na ekranie głównym drukarki. Adres IP ma postać czterech liczb oddzielonych kropkami. Na przykład 123.123.123.123.
 - W przypadku używania serwera proxy wyłącz go tymczasowo, aby prawidłowo załadować stronę sieci Web.
- 2 Kliknij kolejno opcje **Aplikacje > Limity urządzenia > Konfiguruj**.
- 3 W obszarze Konta użytkownika dodaj użytkownika lub zmodyfikuj jego dane, a następnie określ obowiązujące go limity.
- 4 Zastosuj zmiany.
Uwaga: Informacje na temat konfigurowania aplikacji i jej zabezpieczeń zawiera *Podręcznik administratora aplikacji Limity urządzenia*.

Korzystanie z aplikacji Generator kodów QR

Do korzystania z aplikacji mogą być wymagane uprawnienia administratora.

- 1 Uruchom przeglądarkę sieci Web, a następnie w polu adresu wpisz adres IP drukarki.

Uwagi:

- Wyświetl adres IP drukarki na ekranie głównym drukarki. Adres IP ma postać czterech liczb oddzielonych kropkami. Na przykład 123.123.123.123.
- W przypadku używania serwera proxy wyłącz go tymczasowo, aby prawidłowo załadować stronę sieci Web.

- 2 Kliknij kolejno opcje **Aplikacje** > **Generator kodów QR** > **Konfiguruj**.

- 3 Wykonaj jedną z następujących czynności:

- Wybierz domyślną wartość kodu QR.
- Wpisz wartość kodu QR.

- 4 Zastosuj zmiany.

Konfigurowanie ustawień oszczędnych

- 1 Na ekranie głównym dotknij opcji **Ustawienia oszczędne**.
- 2 Konfiguruj tryb oszczędny lub Zarządzaj trybami zasilania.
- 3 Zastosuj zmiany.

Korzystanie z aplikacji Wsparcie klienta

- 1 Dotknij opcji **Wsparcie klienta** na ekranie głównym.
- 2 Wydrukuj informacje lub wyślij je pocztą elektroniczną.

Uwaga: Informacje na temat konfigurowania ustawień aplikacji zawiera *Podręcznik administratora aplikacji Wsparcie klienta*.

Zarządzanie zakładkami

Tworzenie zakładek

Używaj zakładek, aby drukować często używane dokumenty, które są przechowywane na serwerach lub w internecie.

- 1 Uruchom przeglądarkę, a następnie w polu adresu wpisz adres IP drukarki.

Uwagi:

- Wyświetl adres IP drukarki na ekranie głównym drukarki. Adres IP ma postać czterech liczb oddzielonych kropkami. Na przykład 123.123.123.123.

- W przypadku używania serwera proxy wyłącz go tymczasowo, aby prawidłowo załadować stronę.

2 Kliknij **Ustawienia zakładek > Dodaj zakładkę**, a następnie wprowadź unikatową nazwę zakładki.

3 Wybierz rodzaj protokołu, a następnie wykonaj jedną z następujących czynności:

- W przypadku zakładek HTTP i HTTPS należy wprowadzić adres URL, który chcesz dodać do zakładek.
- W przypadku zakładek HTTPS należy korzystać z nazwy hosta, nie z adresu IP. Na przykład, wprowadź adres **myWebsite.com/sample.pdf**, a nie adres **123.123.123.123/sample.pdf**. Upewnij się, że nazwa hosta odpowiada również wartości Common Name (pol. nazwa pospolita, skrót CN) w certyfikacie serwera. Aby uzyskać więcej informacji na temat uzyskiwania wartości CN w certyfikacie serwera, zapoznaj się z sekcją pomocy dla Twojej przeglądarki internetowej.
- W przypadku zakładek FTP wpisz adres serwera FTP. Na przykład **myServer/myDirectory**. Wprowadź port FTP. Port 21 jest domyślnym portem dla wysyłania poleceń.
- W przypadku SMB, wprowadź adres folderu sieciowego. Na przykład **myServer/myShare/myFile.pdf**. Wprowadź nazwę domeny sieci.
- W razie potrzeby wybierz typ uwierzytelniania dla serwera FTP i SMB.

Aby ograniczyć dostęp do zakładki, wprowadź kod PIN.

Uwaga: Aplikacja obsługuje następujące typy plików: PDF, JPEG, TIFF i oparte na HTML strony sieci web. Inne typy plików, takie jak DOCX i XLXS, są obsługiwane przez niektóre modele drukarek.

4 Kliknij przycisk **Zapisz**.

Uwaga: Aby zarządzać zakładkami, kliknij **Ustawienia zakładek**.

Tworzenie folderów

1 Uruchom przeglądarkę, a następnie w polu adresu wpisz adres IP drukarki.

Uwagi:

- Wyświetl adres IP drukarki na ekranie głównym drukarki. Adres IP ma postać czterech liczb oddzielonych kropkami. Na przykład 123.123.123.123.
- W przypadku używania serwera proxy wyłącz go tymczasowo, aby prawidłowo załadować stronę.

2 Kliknij **Ustawienia zakładek > Dodaj folder**, a następnie wprowadź unikatową nazwę folderu.

Uwaga: Aby ograniczyć dostęp do folderu, wprowadź kod PIN.

3 Kliknij przycisk **Zapisz**.

Uwagi:

- Można utworzyć własne foldery lub zakładki wewnątrz tego folderu. Aby utworzyć zakładkę, patrz [„Tworzenie zakładek” na str. 25](#).
- Aby zarządzać folderami, kliknij **Ustawienia zakładek**.

Zarządzanie kontaktami

Dodawanie kontaktów

1 Uruchom przeglądarkę, a następnie w polu adresu wpisz adres IP drukarki.

Uwagi:

- Wyświetl adres IP drukarki na ekranie głównym drukarki. Adres IP ma postać czterech liczb oddzielonych kropkami. Na przykład 123.123.123.123.
- W przypadku używania serwera proxy wyłącz go tymczasowo, aby prawidłowo załadować stronę.

2 Kliknij **Książkę adresową**.**3** W sekcji Kontakty dodaj kontakt.

Uwaga: Można przypisać kontakt do jednej lub dwóch grup.

4 W razie potrzeby określ sposób logowania, aby umożliwić dostęp do aplikacji.**5** Zastosuj zmiany.

Dodawanie grup

1 Uruchom przeglądarkę, a następnie w polu adresu wpisz adres IP drukarki.**Uwagi:**

- Wyświetl adres IP drukarki na ekranie głównym drukarki. Adres IP ma postać czterech liczb oddzielonych kropkami. Na przykład 123.123.123.123.
- W przypadku używania serwera proxy wyłącz go tymczasowo, aby prawidłowo załadować stronę.

2 Kliknij **Książkę adresową**.**3** W sekcji Grupy kontaktów dodaj nazwę grupy.

Uwaga: Można przypisać do grupy jeden lub więcej kontaktów.

4 Zastosuj zmiany.

Edytowanie kontaktów lub grup

1 Uruchom przeglądarkę sieci Web, a następnie w polu adresu wpisz adres IP drukarki.**Uwagi:**

- Sprawdź adres IP drukarki na ekranie głównym drukarki. Adres IP ma postać czterech liczb oddzielonych kropkami. Na przykład 123.123.123.123.
- W przypadku używania serwera proxy wyłącz go tymczasowo, aby prawidłowo załadować stronę sieci Web.

2 Kliknij **Książkę adresową**.**3** Wykonaj jedną z następujących czynności:

- W sekcji Kontakty kliknij nazwę kontaktu, a następnie edytuj informacje.
- W sekcji grupy kontaktów kliknij nazwę grupy, a następnie edytuj informacje.

4 Zastosuj zmiany.

Usuwanie kontaktów lub grup

1 Uruchom przeglądarkę sieci Web, a następnie w polu adresu wpisz adres IP drukarki.

Uwagi:

- Sprawdź adres IP drukarki na ekranie głównym drukarki. Adres IP ma postać czterech liczb oddzielonych kropkami. Na przykład 123.123.123.123.
- W przypadku używania serwera proxy wyłącz go tymczasowo, aby prawidłowo załadować stronę sieci Web.

2 Kliknij **Książkę adresową**.**3** Wykonaj jedną z następujących czynności:

- W sekcji Kontakty wybierz kontakt, który chcesz usunąć.
- W sekcji Grupy kontaktów wybierz nazwę grupy, którą chcesz usunąć.

Konfiguracja i używanie funkcji dostępności

Uwagi:

- Te funkcje są obsługiwane tylko w niektórych modelach drukarek.
- Aby dowiedzieć się więcej na temat funkcji dostępności modelu drukarki, zapoznaj się z Podręcznikiem dotyczącym dostępności na stronie <http://support.lexmark.com>.

Aktywowanie prowadzenia głosowego

Z poziomu panelu sterowania

- 1 Naciśnij i przytrzymaj klawisz **5** aż do usłyszenia wiadomości głosowej.
- 2 Kliknij przycisk **OK**.

Z poziomu klawiatury

- 1 Naciśnij i przytrzymaj klawisz **5** aż do usłyszenia wiadomości głosowej.
- 2 Naciśnij klawisz **Tab**, aby przenieść kursor zaznaczenia na przycisk OK, a następnie kliknij klawisz **Enter**.

Uwagi:

- Funkcję prowadzenia głosowego można również aktywować przez podłączenie słuchawek do wejścia słuchawkowego.
- Przyciski głośności znajdujące się w dolnej części panelu sterowania służą do regulowania głośności.

Obsługa ekranu za pomocą gestów

Uwagi:

- Obsługa gestów jest możliwa wyłącznie po włączeniu prowadzenia głosowego.
- Włączenie powiększania umożliwia korzystanie z gestów powiększania i przesuwania.
- Za pomocą fizycznej klawiatury można wprowadzać znaki i dostosowywać niektóre ustawienia.

| Gest | Zastosowanie |
|---------------------------------------|---|
| Dwukrotne dotknięcie | Wybór opcji lub elementu na ekranie. |
| Trzykrotne dotknięcie | Powiększanie lub zmniejszanie tekstu lub obrazu. |
| Przesunięcie palcem w prawo lub w dół | Przejdźcie do następnego elementu na ekranie. |
| Przesunięcie palcem w lewo lub w górę | Przejdźcie do poprzedniego elementu na ekranie. |
| Przesunięcie | Uzyskanie dostęp do fragmentów powiększanego obrazu, które nie są widoczne na ekranie. Uwaga: Aby wykonać ten gest, należy przeciągnąć dwoma palcami po powiększonym obrazie. |

| Gest | Zastosowanie |
|--|--|
| Przesunięcie palcem w górę, a następnie w lewo | Zamknięcie aplikacji i powrót do ekranu głównego. |
| Przesunięcie palcem w dół, a następnie w lewo | <ul style="list-style-type: none"> Anulowanie zadania. Powrót do poprzedniego ustawienia. Zamknięcie ekranu, który pojawia się pomimo braku zmian w ustawieniach lub wartościach. |
| Przesunięcie palcem w górę, a następnie w dół | Powtórzenie polecenia głosowego. |

Włączanie trybu powiększania

- 1 Na panelu sterowania naciśnij i przytrzymaj klawisz **5** aż do usłyszenia wiadomości głosowej.
- 2 Wybierz **tryb powiększenia**.
- 3 Kliknij przycisk **OK**.

Więcej informacji dotyczących obsługi powiększonego ekranu znajduje się w części [„Obsługa ekranu za pomocą gestów” na str. 29](#).

Dostosowywanie tempa mowy w prowadzeniu głosowym

- 1 Na ekranie głównym wybierz kolejno opcje **Ustawienia > Urządzenie > Dostępność > Tempo mowy**.
- 2 Wybierz tempo mowy.

Używanie klawiatury ekranowej

Wykonaj co najmniej jedną spośród następujących czynności:

- Przeciągnij palcem nad klawiszem, aby wstępnie wybrać znak.
- Podnieś palec, aby wprowadzić znak w polu.
- Naciśnij klawisz **Backspace**, aby usunąć znaki.
- Aby odsłuchać treść pola wprowadzania, naciśnij klawisz **Tab**, a następnie kombinację klawiszy **Shift + Tab**.

Włączanie funkcji wypowiedzania haseł lub osobistych numerów identyfikacyjnych

- 1 Na ekranie głównym wybierz kolejno opcje **Ustawienia > Urządzenie > Dostępność > Wypowiedzanie haseł / kodów PIN**.
- 2 Włącz ustawienie.

Ładowanie papieru i nośników specjalnych

Ustawianie rozmiaru i typu papieru

1 Przy użyciu panelu sterowania drukarki przejdź do opcji:

Ustawienia > Papier > Konfiguracja tacy > Rozmiar/typ papieru > wybierz źródło papieru

W drukarkach bez ekranu dotykowego naciśnij przycisk **OK**, aby poruszać się między ustawieniami.

2 Ustaw domyślny rozmiar i typ papieru.

Konfigurowanie ustawień uniwersalnego rozmiaru papieru

1 Przy użyciu panelu sterowania drukarki przejdź do opcji:

Ustawienia > Papier > Konfiguracja nośnika > Ustawienia uniwersalne

W drukarkach bez ekranu dotykowego naciśnij przycisk **OK**, aby poruszać się między ustawieniami.

2 Skonfiguruj ustawienia.

Ładowanie zasobników

UWAGA — NIEBEZPIECZEŃSTWO PRZEWRÓCENIA: Aby zmniejszyć ryzyko niestabilności sprzętu, każdy zasobnik należy ładować oddzielnie. Dopóki nie będą potrzebne, wszystkie pozostałe zasobniki powinny być zamknięte.

1 Zdejmij zasobnik.

Uwaga: Aby uniknąć zacięć papieru, nie wyjmuj zasobników w trakcie drukowania.



2 Dopasuj prowadnice do rozmiaru ładowanego papieru.

Uwaga: Należy skorzystać z oznaczeń znajdujących się na dnie zasobnika.

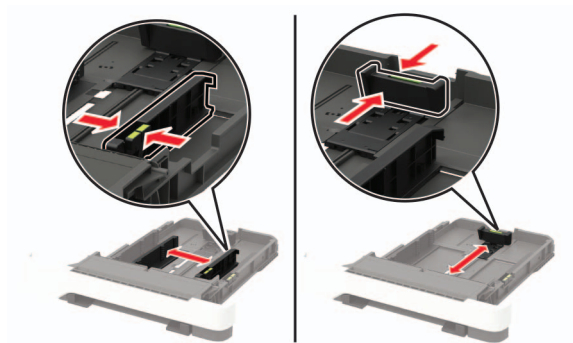

3 Przed załadowaniem papier należy wygiąć, przekartkować i wyrównać.

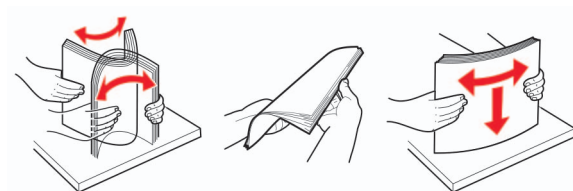

4 Włóż stos papieru stroną do zadruku skierowaną ku górze, a następnie upewnij się, że prowadnice boczne opierają się o stos.



Uwagi:

- W przypadku drukowania jednostronnego załaduj papier firmowy stroną do zadrukowania do góry tak, aby nagłówek znajdował się z przodu zasobnika.
- W przypadku drukowania dwustronnego załaduj papier firmowy stroną do zadrukowania do dołu tak, aby nagłówek znajdował się w tylnej części zasobnika.
- Nie należy wsuwać papieru do zasobnika.
- Aby uniknąć zacięć, upewnij się, że wysokość stosu nie wykracza poza wskaźnik maksymalnego wypełnienia papierem.



5 Włóż zasobnik.

W razie potrzeby wybierz ustawienia rozmiaru i typu papieru odpowiadające papierowi załadowanemu do zasobnika.

Ładowanie nośników do podajnika uniwersalnego

1 Otwórz podajnik uniwersalny.

Uwaga: Podajnik uniwersalny jest dostępny tylko w niektórych modelach drukarek.

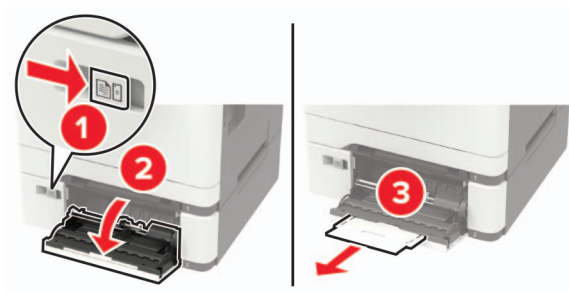

2 Dopasuj prowadnicę do rozmiaru ładowanego papieru.



3 Przed załadowaniem papier należy wygiąć, przekartkować i wyrównać.

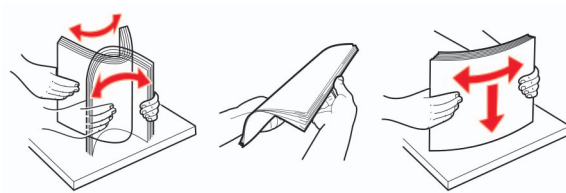

4 Załaduj papier stroną do zadrukowania skierowaną w dół.

- W przypadku drukowania jednostronnego załaduj papier firmowy stroną do zadrukowania skierowaną w dół, górną krawędzią w kierunku drukarki.



- W przypadku drukowania dwustronnego załaduj papier firmowy stroną do zadrukowania skierowaną w górę, górną krawędzią w kierunku przeciwnym do drukarki.



- Koperty należy wkładać wzdłuż prawej strony prowadnicy papieru, skrzydełkami do góry.

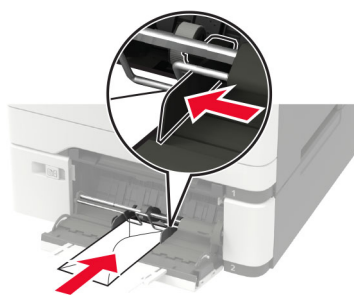

Ostrzeżenie — możliwość uszkodzenia: Nie należy używać kopert ze znaczkami, wyścielanych, z kłami, zatrzaskami, okienkami lub z samoprzylepnymi skrzydełkami.

5 W panelu sterowania wybierz ustawienia rozmiaru i typu papieru odpowiadające papierowi załadowanemu do zasobnika.

Ładowanie nośników do podajnika ręcznego

1 Dopasuj prowadnicę do rozmiaru ładowanego papieru.

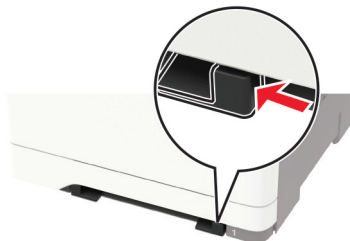

2 Załaduj arkusz papieru stroną do zadrukowania skierowaną w dół.

- W przypadku drukowania jednostronnego załaduj papier firmowy stroną do zadrukowania skierowaną w dół, górną krawędzią w kierunku drukarki.



- W przypadku drukowania dwustronnego załaduj papier firmowy stroną do zadrukowania skierowaną w górę, górną krawędzią w kierunku przeciwnym do drukarki.



- Kopertę należy wkładać wzdłuż prawej strony prowadnicy papieru, skrzydełkami do góry.

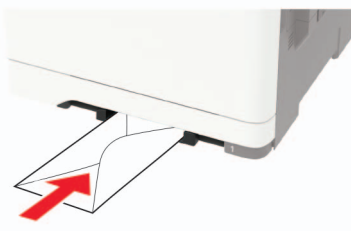

3 Podawaj papier, aż krawędź skierowana w stronę drukarki zostanie przez nią wciągnięta.

Ostrzeżenie — możliwość uszkodzenia: Aby uniknąć zacięć papieru, nie należy wpychać go do podajnika na siłę.

Łączenie zasobników

1 Uruchom przeglądarkę, a następnie w polu adresu wpisz adres IP drukarki.

Uwagi:

- Wyświetl adres IP drukarki na ekranie głównym drukarki. Adres IP ma postać czterech liczb oddzielonych kropkami. Na przykład 123.123.123.123.
- W przypadku używania serwera proxy wyłącz go tymczasowo, aby prawidłowo załadować stronę.

2 Kliknij **Ustawienia > Papier > Konfiguracja zasobnika**.

3 Ustaw taki sam rozmiar i typ papieru dla przypisanych zasobników.

4 Zapisz ustawienia.

5 Kliknij opcję **Ustawienia > Urządzenie > Konserwacja > Menu konfiguracji > Konfiguracja zasobnika**.

6 Ustaw połączenie z zasobnikiem na **Automatyczne**.

7 Zapisz ustawienia.

Aby usunąć przypisanie zasobników, upewnij się, że inne zasobniki nie mają ustawionego papieru tego samego rozmiaru lub typu.

Ostrzeżenie — możliwość uszkodzenia: W zależności od określonego typu papieru dobierana jest temperatura nagrzewnicy. W celu uniknięcia problemów związanych z drukowaniem, dostosuj ustawienie typu papieru do papieru załadowanego do zasobnika.

Podpórka papieru

Obsługiwane rozmiary papieru

Uwaga: Używany model drukarki może być wyposażony w zasobnik podwójny na 650 arkuszy, składający się z zasobnika na 550 arkuszy oraz podajnika uniwersalnego na 100 arkuszy. Zasobnik na 550 arkuszy, który jest częścią zasobnika podwójnego na 650 arkuszy, obsługuje taki sam papier jak opcjonalny zasobnik na 550 arkuszy. Zintegrowany podajnik uniwersalny obsługuje różne rozmiary, typy i gramatury papieru.

| Rozmiar i wymiary papieru | Standardowy zasobnik na 250 arkuszy | Podajnik ręczny | Opcjonalny zasobnik podwójny na 650 arkuszy | | Opcjonalny zasobnik na 550 arkuszy | Drukowanie dwustronne |
|--|-------------------------------------|-----------------|---|----------------------|------------------------------------|-----------------------|
| | | | Zasobnik na 550 arkuszy | Podajnik uniwersalny | | |
| A4 210 x 297 mm | ✓ | ✓ | ✓ | ✓ | ✓ | ✓ |
| A5^{1,2} 148 x 210 mm | ✓ | ✓ | ✓ | ✓ | ✓ | ✗ |
| A6 105 x 148 mm | ✓ | ✓ | ✗ | ✓ | ✗ | ✗ |
| B5 JIS 182 x 257 mm | ✓ | ✓ | ✓ | ✓ | ✓ | ✗ |
| Letter 215,9 x 279,4 mm | ✓ | ✓ | ✓ | ✓ | ✓ | ✓ |
| Legal 215,9 x 355,6 mm | ✓ | ✓ | ✓ | ✓ | ✓ | ✓ |
| Executive 184,2 x 266,7 mm | ✓ | ✓ | ✓ | ✓ | ✓ | ✗ |
| Oficio (Meksyk) 215,9 x 340,4 mm | ✓ | ✓ | ✓ | ✓ | ✓ | ✓ |
| Folio 215,9 x 330,2 mm | ✓ | ✓ | ✓ | ✓ | ✓ | ✓ |
| Statement 139,7 x 215,9 mm | ✓ | ✓ | ✗ | ✓ | ✗ | ✗ |

¹ Załaduj papier o tych wymiarach do podajnika 1 i podajnika ręcznego długą krawędzią do przodu.

² Załaduj papier o tych wymiarach do podajnika 2, podajnika 3 i podajnika uniwersalnego krótką krawędzią do przodu.

³ Jeśli wybrano opcję Universal, strona ma wymiary 215,9 x 355,6 mm (8,5 x 14 cali), o ile rozmiar nie zostanie określony za pomocą programu.

⁴ Załaduj wąski arkusz papieru krótką stroną do przodu.

⁵ Jeśli wybrano opcję Inna koperta, strona ma wymiary 215,9 x 355,6 mm (8,5 x 14 cali), o ile rozmiar jest określany za pomocą programu.

| Rozmiar i wymiary papieru | Standardowy zasobnik na 250 arkuszy | Podajnik ręczny | Opcjonalny zasobnik podwójny na 650 arkuszy | | Opcjonalny zasobnik na 550 arkuszy | Drukowanie dwustronne |
|---|-------------------------------------|-----------------|---|----------------------|------------------------------------|-----------------------|
| | | | Zasobnik na 550 arkuszy | Podajnik uniwersalny | | |
| Hagaki 100 x 148 mm (3,94 x 5,83 cala) | ✓ | ✓ | X | ✓ | X | X |
| Uniwersalny ^{3,4} Od 98,4 x 148 mm do 215,9 x 355,6 mm (od 3,87 x 5,83 cala do 8,5 x 14 cali) | ✓ | ✓ | X | ✓ | X | X |
| Uniwersalny ^{3,4} Od 76,2 x 127 mm do 215,9 x 355,6 mm (od 3 x 5 cala do 8,5 x 14 cali) | X | ✓ | X | ✓ | X | X |
| Uniwersalny ^{3,4} od 148 x 210 mm do 215,9 x 355,6 mm do 8,5 x 14 cali) | ✓ | ✓ | ✓ | ✓ | ✓ | X |
| Uniwersalny ^{3,4} Od 210 x 250 mm do 215,9 x 355,6 mm (od 8,27 x 9,84 cala do 8,5 x 14 cali) | ✓ | ✓ | ✓ | ✓ | ✓ | ✓ |
| Koperta 7 3/4 98,4 x 190,5 mm | ✓ | ✓ | X | ✓ | X | X |
| Koperta 9 98,4 x 225,4 mm | ✓ | ✓ | X | ✓ | X | X |
| Koperta 104 × 239,4 mm 104,8 x 241,3 mm | ✓ | ✓ | X | ✓ | X | X |
| Koperta DL 110 x 220 mm | ✓ | ✓ | X | ✓ | X | X |
| Koperta C5 162 x 229 mm (6,38 x 9,01 cala) | ✓ | ✓ | X | ✓ | X | X |

¹ Załaduj papier o tych wymiarach do podajnika 1 i podajnika ręcznego długą krawędzią do przodu.

² Załaduj papier o tych wymiarach do podajnika 2, podajnika 3 i podajnika uniwersalnego krótką krawędzią do przodu.

³ Jeśli wybrano opcję Universal, strona ma wymiary 215,9 x 355,6 mm (8,5 x 14 cali), o ile rozmiar nie zostanie określony za pomocą programu.

⁴ Załaduj wąski arkusz papieru krótką stroną do przodu.

⁵ Jeśli wybrano opcję Inna koperta, strona ma wymiary 215,9 x 355,6 mm (8,5 x 14 cali), o ile rozmiar jest określany za pomocą programu.

| Rozmiar i wymiary papieru | Standardowy zasobnik na 250 arkuszy | Podajnik ręczny | Opcjonalny zasobnik podwójny na 650 arkuszy | | Opcjonalny zasobnik na 550 arkuszy | Drukowanie dwustronne |
|--|-------------------------------------|-----------------|---|----------------------|------------------------------------|-----------------------|
| | | | Zasobnik na 550 arkuszy | Podajnik uniwersalny | | |
| Koperta B5 176 x 250 mm (6,93 x 9,84 cala) | ✓ | ✓ | X | ✓ | X | X |
| Monarch 98,425 x 190,5 mm (3,875 x 7,5 cala) | ✓ | ✓ | X | ✓ | X | X |
| Inne koperty⁵ Od 98,4 x 162 mm do 176 x 250 mm (od 3,87 x 6,38 cala do 6,93 x 9,84 cali) | ✓ | ✓ | X | ✓ | X | X |

¹ Załaduj papier o tych wymiarach do podajnika 1 i podajnika ręcznego długą krawędzią do przodu.

² Załaduj papier o tych wymiarach do podajnika 2, podajnika 3 i podajnika uniwersalnego krótką krawędzią do przodu.

³ Jeśli wybrano opcję Universal, strona ma wymiary 215,9 x 355,6 mm (8,5 x 14 cali), o ile rozmiar nie zostanie określony za pomocą programu.

⁴ Załaduj wąski arkusz papieru krótką stroną do przodu.

⁵ Jeśli wybrano opcję Inna koperta, strona ma wymiary 215,9 x 355,6 mm (8,5 x 14 cali), o ile rozmiar jest określany za pomocą programu.

Obsługiwane typy papieru

Uwagi:

- Używany model drukarki może być wyposażony w zasobnik podwójny na 650 arkuszy, składający się z zasobnika na 550 arkuszy oraz podajnika uniwersalnego na 100 arkuszy. Zasobnik na 550 arkuszy zasobnika podwójnego na 650 arkuszy obsługuje ten sam typ papieru co zasobnik na 550 arkuszy. Zintegrowany podajnik uniwersalny obsługuje różne rozmiary, typy i gramatury papieru.
- Etykiety, koperty i karty są zawsze drukowane z prędkością 25 stron na minutę.
- Automatyczny podajnik dokumentów obsługuje tylko zwykły papier.

| Typ papieru | Standardowy zasobnik na 250 arkuszy | Podajnik ręczny | Opcjonalny zasobnik podwójny na 650 arkuszy | | Opcjonalny zasobnik na 550 arkuszy | Drukowanie dwustronne |
|--------------------|-------------------------------------|-----------------|---|----------------------|------------------------------------|-----------------------|
| | | | Zasobnik na 550 arkuszy | Podajnik uniwersalny | | |
| Zwykły papier | ✓ | ✓ | ✓ | ✓ | ✓ | ✓ |
| Karty | ✓ | ✓ | ✓ | ✓ | ✓ | X |
| Koperty | ✓ | ✓ | X | ✓ | X | X |
| Etykiety papierowe | ✓ | ✓ | ✓ | ✓ | ✓ | ✓ |

| Typ papieru | Standardowy zasobnik na 250 arkuszy | Podajnik ręczny | Opcjonalny zasobnik podwójny na 650 arkuszy | | Opcjonalny zasobnik na 550 arkuszy | Drukowanie dwustronne |
|-------------------|-------------------------------------|-----------------|---|----------------------|------------------------------------|-----------------------|
| | | | Zasobnik na 550 arkuszy | Podajnik uniwersalny | | |
| Etykiety winylowe | ✓ | ✓ | ✓ | ✓ | ✓ | X |

Obsługiwane gramatury papieru

Uwagi:

- Używany model drukarki może być wyposażony w zasobnik podwójny na 650 arkuszy, składający się z zasobnika na 550 arkuszy oraz podajnika uniwersalnego na 100 arkuszy. Zasobnik na 550 arkuszy, który jest częścią zasobnika podwójnego na 650 arkuszy, obsługuje taki sam papier jak zasobnik na 550 arkuszy. Zintegrowany podajnik uniwersalny obsługuje różne rozmiary, typy i gramatury papieru.
- Etykiety, koperty i karty są zawsze drukowane z prędkością 25 stron na minutę.
- Podajnik ADF obsługuje papier o gramaturze 52–120 g/m².

| Typ i gramatura papieru | Standardowy zasobnik na 250 arkuszy | Podajnik ręczny | Opcjonalny zasobnik podwójny na 650 arkuszy | | Opcjonalny zasobnik na 550 arkuszy | Drukowanie dwustronne |
|--|-------------------------------------|-----------------|---|----------------------|------------------------------------|-----------------------|
| | | | Zasobnik na 550 arkuszy | Podajnik uniwersalny | | |
| Papier o niskiej gramaturze¹ Od 60 do 74,9 g/m ² (włókna wzdłuż strony) | ✓ | ✓ | ✓ | ✓ | ✓ | ✓ |
| Plain Paper (Zwykły papier) Od 75 do 90,3 g/m ² (włókna wzdłuż strony) | ✓ | ✓ | ✓ | ✓ | ✓ | ✓ |
| Papier o dużej gramaturze Od 90,3 do 105 g/m ² (włókna wzdłuż strony) | ✓ | ✓ | ✓ | ✓ | ✓ | ✓ |

¹ W przypadku drukowania na papierze o gramaturze niższej niż 75 g/m² należy wybrać Lekki typ papieru. Nieprzestrzeganie tego zalecenia może spowodować nadmierne zwijanie się, co może prowadzić do błędów w podawaniu, zwłaszcza w wilgotnym otoczeniu.

² Etykiety i innych nośników specjalnych można używać sporadycznie. Muszą one zostać przetestowane pod kątem dopuszczalności.

³ Papierowe etykiety o gramaturze do 105 g/m² są obsługiwane.

⁴ Maksymalna gramatura papieru z zawartością 100% bawełny wynosi 90 g/m²

⁵ Koperty o gramaturze 105 g/m² (28 funtów) nie mogą zawierać więcej niż 25% bawełny.

| Typ i gramatura papieru | Standardowy zasobnik na 250 arkuszy | Podajnik ręczny | Opcjonalny zasobnik podwójny na 650 arkuszy | | Opcjonalny zasobnik na 550 arkuszy | Drukowanie dwustronne |
|--|-------------------------------------|-----------------|---|----------------------|------------------------------------|-----------------------|
| | | | Zasobnik na 550 arkuszy | Podajnik uniwersalny | | |
| Karty Od 105,1 do 162 g/m ² (włókna wzdłuż strony) | ✓ | ✓ | ✓ | ✓ | ✓ | X |
| Karty Od 105,1 do 200 g/m ² (włókna wzdłuż strony) | ✓ | ✓ | X | X | X | X |
| Etykiety papierowe² 131 g/m ² (35 funtów) | ✓ | ✓ | ✓ | ✓ | ✓ | ✓ ³ |
| Etykiety winylowe² 131 g/m ² (35 funtów) | ✓ | ✓ | ✓ | ✓ | ✓ | X |
| Koperty^{4,5} 60–105 g/m ² (16–28 funtów) | ✓ | ✓ | X | ✓ | X | X |

¹ W przypadku drukowania na papierze o gramaturze niższej niż 75 g/m² należy wybrać Lekki typ papieru. Nieprzestrzeganie tego zalecenia może spowodować nadmierne zwijanie się, co może prowadzić do błędów w podawaniu, zwłaszcza w wilgotnym otoczeniu.

² Etykiety i innych nośników specjalnych można używać sporadycznie. Muszą one zostać przetestowane pod kątem dopuszczalności.

³ Papierowe etykiety o gramaturze do 105 g/m² są obsługiwane.

⁴ Maksymalna gramatura papieru z zawartością 100% bawełny wynosi 90 g/m²

⁵ Koperty o gramaturze 105 g/m² (28 funtów) nie mogą zawierać więcej niż 25% bawełny.

Drukowanie

Drukowanie z komputera

Uwaga: W przypadku nośników specjalnych, takich jak etykiety, karty i koperty, przed wydrukowaniem dokumentu ustaw rozmiar i typ papieru w drukarce.

- 1 Przejdź do dokumentu, który chcesz wydrukować i otwórz okno dialogowe Drukuj.
- 2 W razie potrzeby dostosuj ustawienia.
- 3 Wydrukuj dokument.

Drukowanie z urządzenia przenośnego

Uwaga: Usługa druku mobilnego dostępna jest wyłącznie w wybranych modelach drukarek.

Drukowanie z urządzenia przenośnego za pomocą usługi Lexmark Mobile Print

Lexmark™ Usługa Mobile Print umożliwia wysyłanie dokumentów i obrazów bezpośrednio do obsługiwanego urządzenia Lexmark.

- 1 Otwórz dokument, a następnie prześlij lub udostępnij go w usłudze Lexmark Mobile Print.
Uwaga: Niektóre aplikacje innych producentów mogą nie obsługiwać funkcji wysyłania i udostępniania. Więcej informacji na ten temat można znaleźć w dokumentacji dostarczonej z aplikacją.
- 2 Wybieranie drukarki z listy.
- 3 Wydrukuj dokument.

Drukowanie z urządzenia przenośnego za pomocą usługi Google Cloud Print

Google Cloud Print™ to mobilna usługa drukowania, która umożliwia określonym aplikacjom na urządzeniach przenośnych drukowanie na dowolnej drukarce kompatybilnej z usługą Google Cloud Print.

- 1 Włącz określoną aplikację z poziomu ekranu głównego urządzenia przenośnego.
- 2 Dotknij opcji **Drukuj**, a następnie wybierz drukarkę.
- 3 Wydrukuj dokument.

Drukowanie z urządzenia przenośnego za pomocą usługi drukowania Mopria

Usługa drukowania Mopria® to mobilne rozwiązanie do drukowania dla urządzeń przenośnych z systemem Android 4.4 lub nowszym. Umożliwia bezpośrednie drukowanie na dowolnej drukarce kompatybilnej z usługą drukowania Mopria.

Uwaga: Przed rozpoczęciem drukowania należy upewnić się, że usługa drukowania Mopria jest włączona.

- 1 Włącz kompatybilną aplikację z poziomu ekranu głównego urządzenia przenośnego.
- 2 Dotknij opcji **Drukuj**, a następnie wybierz drukarkę.
- 3 Wydrukuj dokument.

Drukowanie z urządzenia przenośnego za pomocą funkcji AirPrint

AirPrint to mobilne rozwiązanie, które umożliwia bezpośrednie drukowanie z urządzeń firmy Apple na drukarkach kompatybilnych z tą funkcją.

Uwagi:

- Ta aplikacja jest obsługiwana tylko w niektórych urządzeniach firmy Apple.
 - Ta aplikacja jest obsługiwana tylko w niektórych modelach drukarek.
- 1 Włącz kompatybilną aplikację z poziomu ekranu głównego urządzenia przenośnego.
 - 2 Wybierz element do druku i dotknij ikony udostępniania.
 - 3 Dotknij opcji **Drukuj**, a następnie wybierz drukarkę.
 - 4 Wydrukuj dokument.

Drukowanie z napędu flash

- 1 Włóż dysk flash.

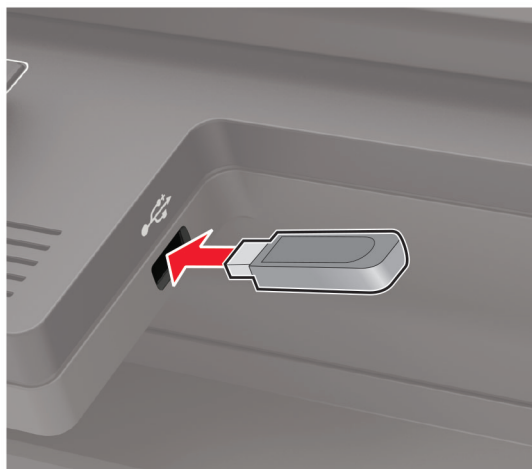

Uwagi:

- Jeżeli włożysz napęd flash do portu USB w momencie wyświetlania komunikatu o błędzie, drukarka zignoruje napęd flash.
- Jeśli napęd flash zostanie włożony w momencie, gdy drukarka przetwarza inne zadania drukowania, na wyświetlaczu pojawi się komunikat **Zajęta**.

2 Wybierz dokument, który chcesz wydrukować.

Jeśli jest to konieczne, skonfiguruj inne ustawienia drukowania.

3 Wydrukuj dokument.

Aby wydrukować kolejny dokument, wybierz opcję **Napęd USB**.

Ostrzeżenie — możliwość uszkodzenia: Podczas drukowania, odczytu z karty pamięci oraz zapisu na niej nie wolno dotykać napędu flash ani drukarki w pokazanych obszarach, aby uniknąć utraty danych lub uszkodzenia urządzenia.



Obsługiwane napędy flash i typy plików

Napędy flash

- Lexar JumpDrive S70 (16 GB i 32 GB)
- SanDisk Cruzer (16 GB i 32 GB)
- PNY Attache (16 GB i 32 GB)

Uwagi:

- Drukarka obsługuje szybkie napędy USB flash o zgodne ze standardem Hi-Speed.
- Dyski flash USB muszą obsługiwać system plików FAT (File Allocation Table).

Typy plików

Dokumenty

- PDF (wersja 1.7 lub starsze)
- HTML
- XPS
- Formaty plików Microsoft (.doc, .docx, .xls, .xlsx, .ppt, .pptx)

Obrazy

- .dcx
- .gif

- .JPEG lub .jpg
- .bmp
- .pcx
- .TIFF lub .tif
- .png

Konfiguracja poufnych zadań

1 Przy użyciu panelu sterowania drukarki przejdź do opcji:

Ustawienia > Bezpieczeństwo > Ustawienia druku poufnego

W przypadku drukarek niewyposażonych w ekran dotykowy naciśnij przycisk , aby przechodzić między ustawieniami.

2 Skonfiguruj ustawienia.

| Zastosowanie | Funkcja |
|--|--|
| Maksymalna liczba błędnych numerów PIN | Ustawia liczbę powtórzeń podczas wprowadzania błędnego numeru PIN. Uwaga: Po osiągnięciu limitu prób zadania drukowania dla tej nazwy użytkownika są usuwane. |
| Wygaśnięcie ważności zadania poufnego | Wyznacz czas wygaśnięcia ważności zadania drukowania poufnego. Uwaga: Poufne wstrzymane zadania przechowywane są w pamięci drukarki do momentu ich ręcznego wznowienia lub usunięcia. |
| Czas wygaśnięcia powtarzanych zadań | Wyznaczanie czasu wygaśnięcia powtarzanego zadania drukowania. Uwaga: Powtarzane zadania drukowania są przechowywane w pamięci drukarki celem ponownego wydrukowania. |
| Czas wygaśnięcia sprawdzania zadań | Ustawia czas na wydrukowanie jednej kopii przed wydrukowaniem kolejnych kopii. Uwaga: Próbnne zadania wydruku powodują wydrukowanie jednej kopii w celu sprawdzenia jakości przed wydrukowaniem pozostałych kopii. |
| Czas wygaśnięcia rezerwacji zadań | Ustaw czas, przez który drukarka będzie przechowywać zadania drukowania. Uwaga: Wstrzymane zadania druku odroczonego są automatycznie usuwane po wydrukowaniu. |
| Wymagaj wstrzymania wszystkich zadań | Wstrzymuje wszystkie zadania drukowania. |

Drukowanie zadań poufnych i innych zadań wstrzymanych

Użytkownicy systemu Windows

- 1 Otwórz dokument i kliknij kolejno polecenia **Plik > Drukuj**.
- 2 Kliknij opcję **Właściwości, Preferencje, Opcje** lub **Ustawienia**.
- 3 Kliknij przycisk **Drukowanie z wstrzymaniem**.

- 4 Wybierz opcję **Użyj drukowania z zatrzymaniem**, a następnie przypisz mu nazwę użytkownika.
- 5 Wybierz typ zadania drukowania (Poufne, Odroczone, Powtarzane lub Próbne).
Jeśli zadanie drukowania jest poufne, podaj czterocyfrowy kod PIN.
- 6 Kliknij przycisk **OK** lub **Drukuj**.
- 7 Na ekranie głównym drukarki wznów zadanie drukowania.
 - Aby uzyskać dostęp do poufnych zadań drukowania, wybierz kolejno pozycje:
Zadania wstrzymane > wybierz nazwę użytkownika > **Poufne** > wprowadź kod PIN > wybierz zadanie drukowania > skonfiguruj ustawienia > **Drukuj**
 - W przypadku innych zadań drukowania przejdź do opcji:
Zadania wstrzymane > wybierz nazwę użytkownika > wybierz zadanie drukowania > skonfiguruj ustawienia > **Drukuj**

Użytkownicy komputerów Macintosh

- 1 Otwórz dokument i wybierz kolejno: **File** (Plik) > **Print** (Drukuj).
W razie konieczności kliknij trójkąt ujawniania, aby zobaczyć więcej opcji.
- 2 Z menu podręcznego opcji drukowania lub z menu Kopie i strony wybierz polecenie **Kierowanie zadań**.
- 3 Wybierz typ zadania drukowania (Poufne, Odroczone, Powtarzane lub Próbne).
Jeśli zadanie drukowania jest poufne, przypisz nazwę użytkownika i czterocyfrowy kod PIN.
- 4 Kliknij przycisk **OK** lub **Drukuj**.
- 5 Na ekranie głównym drukarki wznów zadanie drukowania.
 - Aby uzyskać dostęp do poufnych zadań drukowania, wybierz kolejno pozycje:
Zadania wstrzymane > wybierz nazwę użytkownika > **Poufne** > wprowadź kod PIN > wybierz zadanie drukowania > skonfiguruj ustawienia > **Drukuj**
 - W przypadku innych zadań drukowania przejdź do opcji:
Zadania wstrzymane > wybierz nazwę użytkownika > wybierz zadanie drukowania > skonfiguruj ustawienia > **Drukuj**

Drukowanie za pomocą profilu Cloud Connector

- 1 Na ekranie głównym dotknij opcji **Cloud Connector**.
- 2 Wybierz dostawcę usługi w chmurze, a następnie wybierz profil.
Uwaga: Więcej informacji na temat tworzenia profilu Cloud Connector znajduje się w sekcji [„Tworzenie profilu Cloud Connector” na str. 24](#).
- 3 Wybierz plik.
Uwaga: Nie można wybrać nieobsługiwanego pliku.
- 4 W razie potrzeby zmień ustawienia.
- 5 Dotknij opcji **Drukuj**.

Drukowanie listy wzorców czcionek

1 Przy użyciu panelu sterowania drukarki przejdź do opcji:

Ustawienia > Raporty > Drukuj > Drukuj czcionki

W drukarkach bez ekranu dotykowego naciśnij przycisk , aby poruszać się między ustawieniami.

2 Wybierz wzorzec czcionki.

Drukowanie listy katalogów

Przy użyciu panelu sterowania drukarki przejdź do opcji:

Ustawienia > Raporty > Drukuj > Drukuj katalog

W drukarkach bez ekranu dotykowego naciśnij przycisk , aby poruszać się między ustawieniami.

Kopiowanie

Tworzenie kopii

1 Umieść oryginalny dokument w automatycznym podajniku dokumentów lub na szybie skanera.

Uwaga: Aby uniknąć przycięcia obrazu, upewnij się, że rozmiary oryginalnego dokumentu i wydruku są identyczne.

2 W panelu sterowania dotknij opcji **Kopiuj**, a następnie określ liczbę kopii.

Jeśli jest to konieczne, dostosuj inne ustawienia.

3 Kopiuj dokument.

Uwaga: Aby wykonać szybkie kopiowanie za pomocą panelu sterowania, naciśnij przycisk .

Kopiowanie zdjęć

1 Umieść fotografię na szybie skanera.

2 Przy użyciu panelu sterowania drukarki przejdź do opcji:

Kopiowanie > Ustawienia > Zawartość > Typ zawartości > Fotografia

W drukarkach bez ekranu dotykowego naciśnij przycisk , aby poruszać się między ustawieniami.

3 W menu Źródło zawartości wybierz ustawienie, które najlepiej pasuje do oryginalnej fotografii.

4 Kopiuj dokument.

Kopiowanie na papierze firmowym

1 Umieść oryginalny dokument w automatycznym podajniku dokumentów lub na szybie skanera.

2 Przy użyciu panelu sterowania drukarki przejdź do opcji:

Kopiuj > Kopiuj z > wybierz rozmiar oryginalnego dokumentu > Kopiuj do > wybierz źródło papieru.

Jeżeli wkładasz papier do podajnika uniwersalnego, przejdź do:

Kopiuj do > Podajnik uniwersalny > wybierz rozmiar papieru > Papier firmowy.

W drukarkach bez ekranu dotykowego naciśnij przycisk , aby poruszać się między ustawieniami.

3 Kopiuj dokument.

Kopiowanie na obu stronach papieru

- 1 Umieść oryginalny dokument w automatycznym podajniku dokumentów lub na szybie skanera.
- 2 Przy użyciu panelu sterowania drukarki przejdź do opcji:
Kopiuuj > Ustawienia > Konfiguracja papieru

W przypadku drukarki niemającej ekranu dotykowego naciśnij przycisk , aby poruszać się między ustawieniami.

- 3 Dostosuj ustawienia.
- 4 Kopiuj dokument.

Zmniejszanie lub powiększanie kopii

- 1 Umieść oryginalny dokument w automatycznym podajniku dokumentów lub na szybie skanera.
- 2 Przy użyciu panelu sterowania drukarki przejdź do opcji:
Kopiowanie > Ustawienia > Skala > określ wartość skali

W drukarkach bez ekranu dotykowego naciśnij przycisk , aby poruszać się między ustawieniami.

Uwaga: Zmiana rozmiaru oryginalnego dokumentu lub wydruku po ustawieniu wartości skali na Auto.

- 3 Kopiuj dokument.

Sortowanie kopii

- 1 Umieść oryginalny dokument w automatycznym podajniku dokumentów lub na szybie skanera.
- 2 Przy użyciu panelu sterowania drukarki przejdź do opcji:
Kopiuuj > Ustawienia > Sortuj > Wł. [1,2,1,2,1,2]
- 3 Kopiuj dokument.

Umieszczanie arkuszy separujących między kopiami

- 1 Umieść oryginalny dokument w automatycznym podajniku dokumentów lub na szybie skanera.
- 2 Przy użyciu panelu sterowania drukarki przejdź do opcji:
Kopiowanie > Ustawienia > Arkusze separujące > Wł.

W przypadku drukarki niemającej ekranu dotykowego naciśnij przycisk , aby poruszać się między ustawieniami.

- 3 Dostosuj ustawienia.
- 4 Kopiuj dokument.

Kopiowanie kilku stron na jednym arkuszu

1 Umieść oryginalny dokument w automatycznym podajniku dokumentów lub na szybie skanera.

2 Przy użyciu panelu sterowania drukarki przejdź do opcji:

Kopuj > Ustawienia > Stron na arkusz

W drukarkach bez ekranu dotykowego naciśnij przycisk , aby poruszać się między ustawieniami.

3 Dostosuj ustawienia.

4 Kopiuj dokument.

Tworzenie skrótu kopiowania

Uwaga: Do utworzenia skrótu mogą być wymagane uprawnienia administratora.

1 Uruchom przeglądarkę, a następnie w polu adresu wpisz adres IP drukarki.

Uwagi:

- Wyświetl adres IP drukarki na ekranie głównym. Adres IP ma postać czterech liczb oddzielonych kropkami. Na przykład 123.123.123.123.
- W przypadku używania serwera proxy wyłącz go tymczasowo, aby prawidłowo załadować stronę.

2 Kliknij kolejno opcje **Skróty > Dodaj skrót**.

3 W menu Typ skrótu wybierz opcję **Kopuj**, a następnie skonfiguruj ustawienia.

4 Zastosuj zmiany.

Wysyłanie w postaci wiadomości e-mail

Konfigurowanie funkcji e-mail

1 Uruchom przeglądarkę, a następnie w polu adresu wpisz adres IP drukarki.

Uwagi:

- Wyświetl adres IP drukarki na ekranie głównym. Adres IP ma postać czterech liczb oddzielonych kropkami. Na przykład 123.123.123.123.
- W przypadku używania serwera proxy wyłącz go tymczasowo, aby prawidłowo załadować stronę.

2 Kliknij opcję **Ustawienia > E-mail > Konfiguracja poczty e-mail**.

3 Skonfiguruj ustawienia.

4 Zastosuj zmiany.

Konfiguracja ustawień poczty e-mail

1 Uruchom przeglądarkę sieci Web, a następnie w polu adresu wpisz adres IP drukarki.

Uwagi:

- Wyświetl adres IP drukarki na ekranie głównym drukarki. Adres IP ma postać czterech liczb oddzielonych kropkami. Na przykład 123.123.123.123.
- W przypadku używania serwera proxy wyłącz go tymczasowo, aby prawidłowo załadować stronę sieci Web.

2 Kliknij kolejno opcje **Ustawienia > E-mail**.

3 Wprowadź wymagane informacje.

4 Zastosuj zmiany.

Wysyłanie wiadomości e-mail

1 Umieść oryginalny dokument w automatycznym podajniku dokumentów lub na szybie skanera.

2 Na panelu sterowania dotknij opcji **E-mail**, a następnie wprowadź niezbędne informacje.

Jeśli drukarka nie jest wyposażona w ekran dotykowy, naciśnij **#**, a następnie wprowadź numer skrótu za pomocą klawiatury.

Uwaga: Możesz również wprowadzić odbiorcę za pomocą książki adresowej.

3 W razie konieczności skonfiguruj ustawienia typu pliku wyjściowego.

4 Wyślij wiadomość e-mail.

Tworzenie skrótu e-mail

Uwaga: Do utworzenia skrótu mogą być wymagane uprawnienia administratora.

1 Uruchom przeglądarkę, a następnie w polu adresu wpisz adres IP drukarki.

Uwagi:

- Wyświetl adres IP drukarki na ekranie głównym. Adres IP ma postać czterech liczb oddzielonych kropkami. Na przykład 123.123.123.123.
- W przypadku używania serwera proxy wyłącz go tymczasowo, aby prawidłowo załadować stronę.

2 Kliknij kolejno opcje **Skróty** > **Dodaj skrót**.

3 W menu Typ skrótu wybierz opcję **E-mail**, a następnie skonfiguruj ustawienia.

4 Zastosuj zmiany.

Faksowanie

Konfigurowanie drukarki w celu faksowania

Uwagi:

- Poniższe sposoby połączeń mogą nie dotyczyć niektórych krajów lub regionów.
- Podczas wstępnego konfigurowania drukarki należy usunąć zaznaczenie pola wyboru Faks i innych funkcji, które mają być skonfigurowane później, a następnie wybrać **Kontynuuj**.
- Jeśli funkcja faksu jest włączona, ale nie jest w pełni skonfigurowana, kontrolka może migać na czerwono.

Ostrzeżenie — możliwość uszkodzenia: Podczas wysyłania lub odbierania faksu nie należy dotykać przewodów lub części drukarki pokazanych na rysunku.



Ustawianie funkcji faksu

1 Przy użyciu panelu sterowania drukarki przejdź do opcji:

Ustawienia > Urządzenie > Preferencje > Uruchom wstępną konf.

W drukarkach bez ekranu dotykowego naciśnij przycisk **OK**, aby poruszać się między ustawieniami.

2 Wyłącz drukarkę, odczekaj około 10 sekund, a następnie włącz drukarkę.

3 Na ekranie Zanim zaczniesz wybierz opcję **Zmiana ustawień i kontynuacja działań kreatora**.

4 Wprowadź wymagane informacje na ekranie Konfiguracja serwera faksowego/serwera poczty e-mail.

5 Zakończ konfigurację.

Konfiguracja faksu przy użyciu standardowej linii telefonicznej

- ⚠ UWAGA — NIEBEZPIECZEŃSTWO PORAŻENIA PRĄDEM:** Aby uniknąć ryzyka porażenia prądem elektrycznym, nie należy instalować urządzenia i podłączać żadnych przewodów (np. faksu, przewodu zasilającego lub kabla telefonicznego) podczas burzy.
- ⚠ UWAGA — NIEBEZPIECZEŃSTWO PORAŻENIA PRĄDEM:** Aby uniknąć ryzyka porażenia prądem elektrycznym, nie należy używać funkcji faksu podczas burzy.
- ⚠ UWAGA — NIEBEZPIECZEŃSTWO USZKODZENIA CIAŁA:** W celu zmniejszenia ryzyka pożaru, przyłączając niniejszy produkt do publicznej sieci telefonicznej, należy korzystać wyłącznie z przewodów telekomunikacyjnych (RJ-11) o grubości 26 AWG lub większej. Na terenie Australii należy stosować przewód zatwierdzony przez Australian Communications and Media Authority (Australijski urząd ds. komunikacji i mediów).

Ustawienia 1: Drukarka jest podłączona do specjalnej linii dla faksów

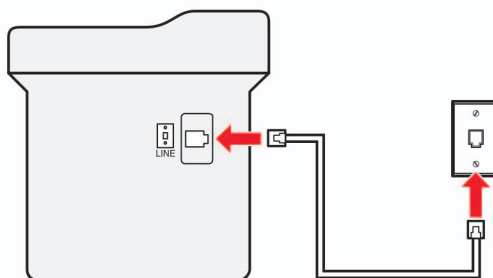
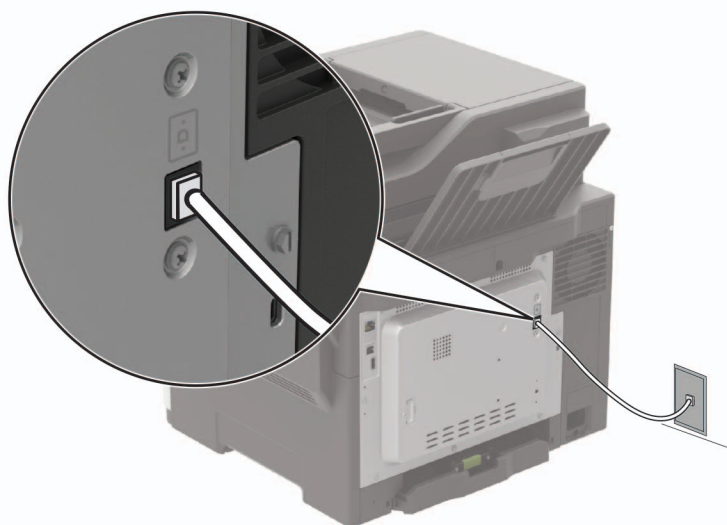

- 1 Podłącz jeden koniec przewodu telefonicznego do portu linii w drukarce.
- 2 Podłącz drugi koniec kabla do działającego analogowego gniazda ściennego.

Uwagi:

- Drukarkę można skonfigurować w taki sposób, aby fakсы były odbierane automatycznie (Włączone automat. odbieranie) lub ręcznie (Wyłączone automat. odbieranie).
- Jeśli fakсы mają być odbierane automatycznie, drukarka powinna przejmować połączenie po określonej liczbie sygnałów.

Ustawienia 2: Drukarka współdzieli linię z automatyczną sekretarką

Uwaga: Jeśli subskrybujesz usługę dzwonek charakteryzujących, upewnij się, że został ustawiony prawidłowy wzorzec dzwonka dla drukarki. W przeciwnym wypadku drukarka nie będzie odbierać faktów nawet po ustawieniu funkcji odbierania automatycznego.

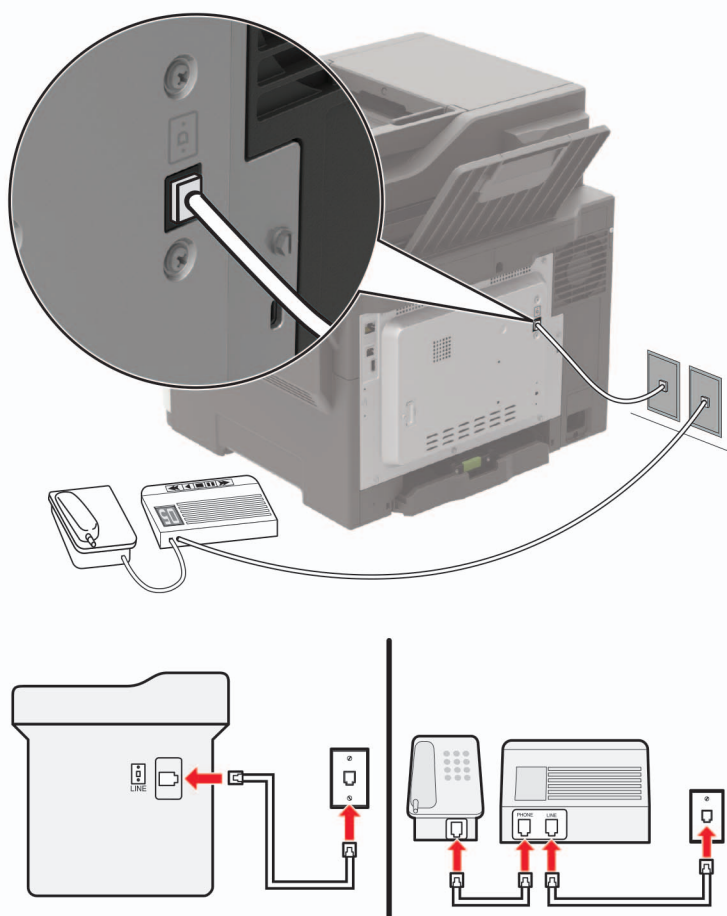
Podłączenie do różnych gniazd ściennych

- 1 Podłącz jeden koniec przewodu telefonicznego do portu linii w drukarce.
- 2 Podłącz drugi koniec kabla do działającego analogowego gniazda ściennego.

Uwagi:

- Jeżeli posiadasz tylko jeden numer telefonu na danej linii, skonfiguruj drukarkę tak, by automatycznie odbierać fakсы.

- Ustaw drukarkę w taki sposób, aby przejmowała połączenia dwa sygnały po automatycznej sekretarce. Na przykład jeśli automatyczna sekretarka przejmuje połączenia po czterech dzwonekach, należy ustawić liczbę dzwoneków do odebrania w drukarce na sześć.

Konfiguracja faksu w krajach lub regionach wykorzystujących inne gniazdka i wtyczki telefoniczne

- ⚠ UWAGA — NIEBEZPIECZEŃSTWO PORAŻENIA PRĄDEM:** Aby uniknąć ryzyka porażenia prądem elektrycznym, nie należy instalować urządzenia ani podłączać żadnych przewodów (np. faksu, przewodu zasilającego lub kabla telefonicznego) podczas burzy.
- ⚠ UWAGA — NIEBEZPIECZEŃSTWO PORAŻENIA PRĄDEM:** Aby uniknąć ryzyka porażenia prądem elektrycznym, nie należy używać funkcji faksu podczas burzy.
- ⚠ UWAGA — NIEBEZPIECZEŃSTWO USZKODZENIA CIAŁA:** W celu zmniejszenia ryzyka pożaru, przyłączając niniejszy produkt do publicznej sieci telefonicznej należy korzystać wyłącznie z przewodów telekomunikacyjnych (RJ-11) o grubości 26 AWG lub większej. Na terenie Australii należy stosować przewód zatwierdzony przez Australian Communications and Media Authority (Australijski urząd ds. komunikacji i mediów).

Standardowym gniazdem ściennym jest gniazdo RJ11, stosowane w większości krajów i regionów. Jeżeli gniazdo ścienne lub wyposażenie w obiekcie nie jest zgodne z tym typem połączenia, należy użyć adaptera telefonicznego. Adapter odpowiedni dla danego kraju lub regionu może nie być dostarczany z drukarką. W takim wypadku należy go zakupić oddzielnie.

W porcie telefonicznym może być zainstalowana wtyczka adaptera. Nie należy wyjmować wtyczki adaptera z portu telefonicznego drukarki w przypadku podłączenia do szeregowego lub kaskadowego systemu telefonicznego.

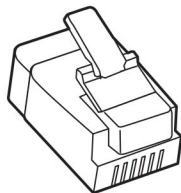

| Nazwa elementu | Numer katalogowy |
|--------------------------|------------------|
| Wtyczka adaptera Lexmark | 40X8519 |

Podłączanie drukarki do gniazda ściennego innego niż RJ11

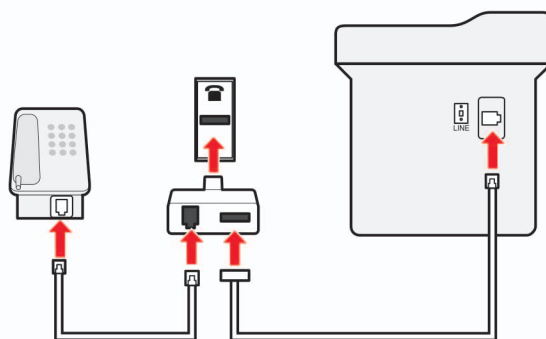
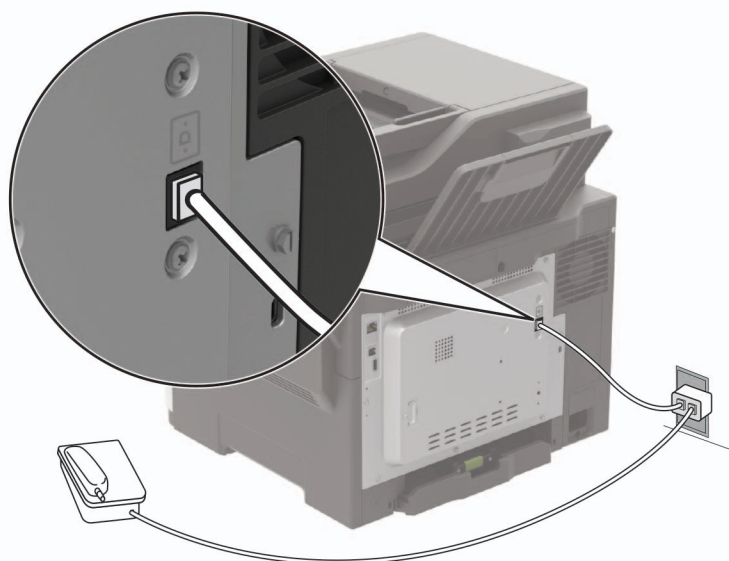

- 1 Podłącz jeden koniec przewodu telefonicznego do portu linii w drukarce.
- 2 Podłącz drugi koniec kabla do adaptera RJ11, a następnie podłącz adapter do gniazda ściennego.
- 3 Jeśli chcesz podłączyć inne urządzenie ze złączem innym niż RJ11 do tego samego gniazda ściennego, podłącz je bezpośrednio do adaptera telefonicznego.

Podłączanie drukarki do gniazda ściennego w Niemczech

Gniazda ścienne w Niemczech posiadają dwa typy portów. Porty N przeznaczone są dla faksów, modemów i automatycznych sekretarek. Port F jest przeznaczony dla telefonów. Drukarkę należy podłączyć do dowolnego portu N.

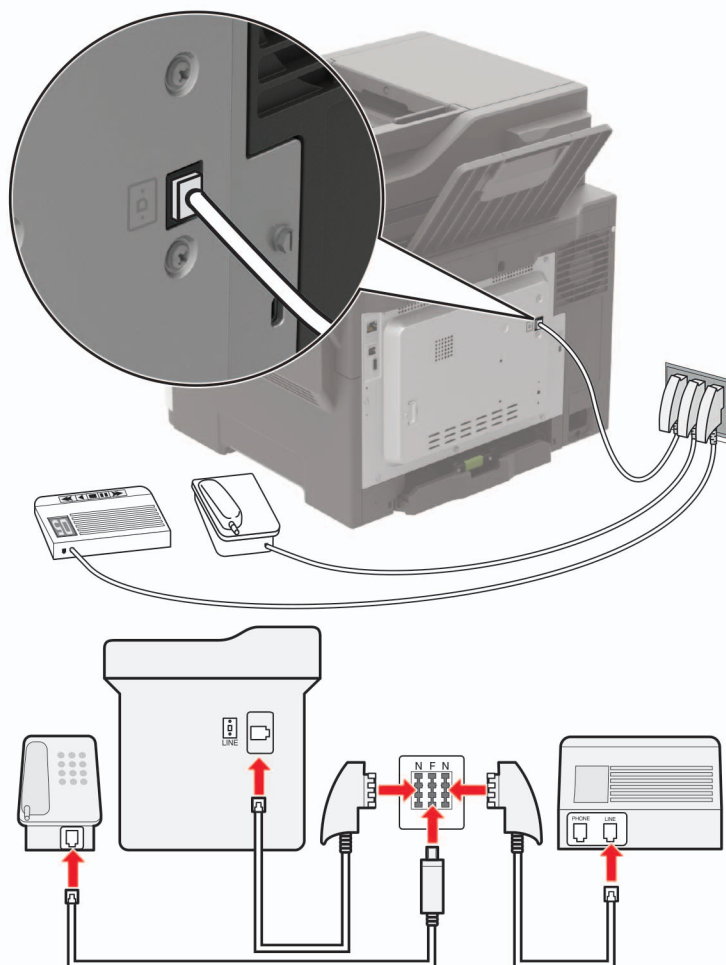

- 1 Podłącz jeden koniec przewodu telefonicznego do portu linii w drukarce.
- 2 Podłącz drugi koniec kabla do adaptera RJ11, a następnie podłącz adapter do portu N.
- 3 Aby podłączyć telefon lub automatyczną sekretarkę do tego samego gniazda ściennego, należy wykonać podłączenia jak na rysunku.

Nawiązywanie połączenia z usługą rozróżniania dzwonek

Usługa dzwonek charakterystycznych umożliwia połączenie kilku numerów telefonów na jednej linii telefonicznej. Każdemu numerowi telefonu jest przypisany inny sygnał dzwonka.

- 1 Przy użyciu panelu sterowania drukarki przejdź do opcji:

Ustawienia > Faks > Ustawienia faksu analogowego > Ustawienia odbierania faksu > Funkcje sterowania administratorem > Odpowiedz na

W drukarkach bez ekranu dotykowego naciśnij przycisk , aby poruszać się między ustawieniami.

- 2 Wybierz sygnał dzwonka.
- 3 Zastosuj zmiany.

Ustawianie daty i godziny faksu

- 1 Przy użyciu panelu sterowania drukarki przejdź do opcji:

Ustawienia > Urządzenie > Preferencje > Data i godzina > Skonfiguruj

W drukarkach bez ekranu dotykowego naciśnij przycisk , aby poruszać się między ustawieniami.

- 2 Skonfiguruj ustawienia.

Konfigurowanie czasu letniego

- 1 Przy użyciu panelu sterowania drukarki przejdź do opcji:

Ustawienia > Urządzenie > Preferencje > Data i godzina > Skonfiguruj

W drukarkach bez ekranu dotykowego naciśnij przycisk , aby poruszać się między ustawieniami.

- 2 W menu Strefa czasowa wybierz **(UTC+użytk.) Niestandardowa**.
- 3 Skonfiguruj ustawienia.

Wysyłanie faksu

Korzystanie z panelu sterowania

- 1 Załaduj oryginalny dokument do automatycznego podajnika dokumentów lub umieść go na szybie skanera.
- 2 Na panelu sterowania dotknij opcji **Faks**, a następnie wprowadź niezbędne informacje.
- 3 W razie potrzeby skonfiguruj inne ustawienia faksu.
- 4 Wyślij dokument faksem.

Przy użyciu komputera

Użytkownicy systemu Windows

- 1 W dokumencie, który próbujesz przefaksować, otwórz okno dialogowe Drukuj.
- 2 Wybierz drukarkę i kliknij kolejno **Właściwości**, **Preferencje**, **Opcje** lub **Ustawienia**.
- 3 Kliknij przycisk **Faks** > **Włącz faks**, a następnie wprowadź numer odbiorcy.
- 4 W razie potrzeby skonfiguruj inne ustawienia faksu.
- 5 Wyślij dokument faksem.

Użytkownicy komputerów Macintosh

- 1 Otwórz dokument i wybierz kolejno: **File** (Plik) > **Print** (Drukuj).
- 2 Wybierz drukarkę i wprowadź numer odbiorcy.
- 3 W razie potrzeby skonfiguruj inne ustawienia faksu.
- 4 Wyślij dokument faksem.

Planowanie faksu

- 1 Załaduj oryginalny dokument do automatycznego podajnika dokumentów lub umieść go na szybie skanera.
- 2 Przy użyciu panelu sterowania drukarki przejdź do opcji:
Faks > > Wprowadź numer faksu > **Gotowe**

W przypadku drukarki niemającej ekranu dotykowego naciśnij przycisk , aby poruszać się między ustawieniami.
- 3 Wybierz opcje **Czas wysyłania**, aby ustawić datę i godzinę, a następnie wybierz **Gotowe**.
W razie potrzeby skonfiguruj inne ustawienia faksu.
- 4 Wyślij faks.

Tworzenie skrótu do miejsca docelowego dla faksów

Uwaga: Do utworzenia skrótu mogą być wymagane uprawnienia administratora.

- 1 Uruchom przeglądarkę, a następnie w polu adresu wpisz adres IP drukarki.

Uwagi:

- Wyświetl adres IP drukarki na ekranie głównym. Adres IP ma postać czterech liczb oddzielonych kropkami. Na przykład 123.123.123.123.
- W przypadku używania serwera proxy wyłącz go tymczasowo, aby prawidłowo załadować stronę.

- 2 Kliknij kolejno opcje **Skróty** > **Dodaj skrót**.

- 3 W menu Typ skrótu wybierz opcję **Faks**, a następnie skonfiguruj ustawienia.
- 4 Zastosuj zmiany.

Zmiana rozdzielczości faksu

- 1 Umieść oryginalny dokument w automatycznym podajniku dokumentów lub na szybie skanera.
- 2 Na panelu sterowania dotknij opcji **Faks**, a następnie wprowadź niezbędne informacje.
- 3 Wybierz ustawienie w menu Rozdzielczość.
- 4 Wyślij zadanie faksowania.

Dostosowywanie intensywności faksu

- 1 Umieść oryginalny dokument w automatycznym podajniku dokumentów lub na szybie skanera.
- 2 Na panelu sterowania dotknij opcji **Faks**, a następnie wprowadź niezbędne informacje.
- 3 Dostosuj ustawienie w menu Intensywność toneru.
- 4 Wyślij dokument faksem.

Przeglądanie dziennika faksów

Uwaga: Do wyświetlenia dzienników faksów mogą być wymagane uprawnienia administratora.

- 1 Uruchom przeglądarkę, a następnie w polu adresu wpisz adres IP drukarki.

Uwagi:

- Wyświetl adres IP drukarki na ekranie głównym drukarki. Adres IP ma postać czterech liczb oddzielonych kropkami. Na przykład 123.123.123.123.
- W przypadku używania serwera proxy wyłącz go tymczasowo, aby prawidłowo załadować stronę.

- 2 Kliknij kolejno opcje **Ustawienia > Raporty > Faks**.
- 3 Kliknij opcję **Dziennik zadań faksowania** lub **Dziennik wywołań faksu**.

Blokowanie niepożądanych faksów

- 1 Przy użyciu panelu sterowania drukarki przejdź do opcji:
Ustawienia > Faks > Ustawienia faksu analogowego > Ustawienia odbierania faksu > Funkcje sterowania administratora

W drukarkach bez ekranu dotykowego naciśnij przycisk , aby poruszać się między ustawieniami.

- 2 **Włącz** ustawienie **Blokuj fakсы bez nazwy**.

Wstrzymywanie faksów

- 1 Przy użyciu panelu sterowania drukarki przejdź do opcji:

Ustawienia > Faks > Ustawienia faksu analogowego > Ustawienia odbierania faksu > Wstrzymywanie faksów

W drukarkach bez ekranu dotykowego naciśnij przycisk , aby poruszać się między ustawieniami.

- 2 Wybierz tryb.

Przekazywanie faksów

- 1 Przy użyciu panelu sterowania drukarki przejdź do opcji:

Ustawienia > Faks > Ustawienia faksu analogowego > Ustawienia odbierania faksu > Funkcje sterowania administratora.

W drukarkach bez ekranu dotykowego naciśnij przycisk , aby poruszać się między ustawieniami.

- 2 W menu Przekazywanie faksów wybierz opcję **Drukuj i przekaż** lub **Przekaż**, a następnie skonfiguruj ustawienie „Przekaż do” i ustawienia miejsca docelowego faksu.

Skanowanie

Skanowanie do serwera FTP

- 1 Załaduj oryginalny dokument do automatycznego podajnika dokumentów lub umieść go na szybie skanera.
- 2 Na panelu sterowania dotknij opcji **FTP**, a następnie wprowadź niezbędne informacje.
Jeśli drukarka nie jest wyposażona w ekran dotykowy, naciśnij **#**, a następnie wprowadź numer skrótu za pomocą klawiatury.
- 3 W razie potrzeby skonfiguruj inne ustawienia FTP.
- 4 Zeskanuj dokument.

Tworzenie skrótu do FTP

Uwaga: Do utworzenia skrótu mogą być wymagane uprawnienia administratora.

- 1 Uruchom przeglądarkę, a następnie w polu adresu wpisz adres IP drukarki.

Uwagi:

- Wyświetl adres IP drukarki na ekranie głównym drukarki. Adres IP ma postać czterech liczb oddzielonych kropkami. Na przykład 123.123.123.123.
- W przypadku używania serwera proxy wyłącz go tymczasowo, aby prawidłowo załadować stronę.

- 2 Kliknij kolejno opcje **Skróty > Dodaj skrót**.
- 3 W menu Typ skrótu wybierz opcję **FTP**, a następnie skonfiguruj ustawienia.
- 4 Zastosuj zmiany.

Skanywanie na dysk flash

- 1 Umieść oryginalny dokument w automatycznym podajniku dokumentów lub na szybie skanera.
- 2 Włóż dysk flash.

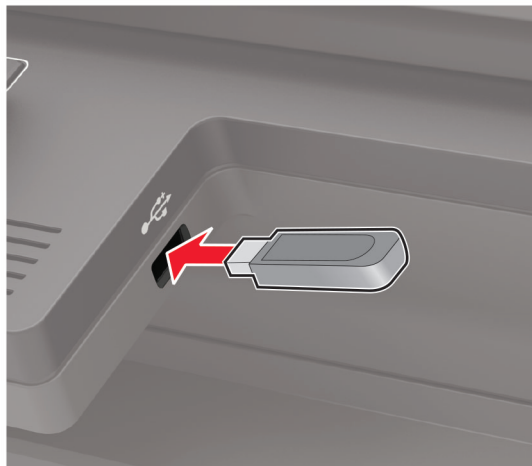

- 3 Wybierz opcję **Skanyj do USB** i w razie potrzeby dostosuj ustawienia.

Uwaga: Jeśli nie pojawia się dysk USB, wybierz opcję **Dysk USB** na panelu sterowania.

- 4 Zeskanuj dokument.

Ostrzeżenie — możliwość uszkodzenia: Podczas drukowania, odczytu z karty pamięci oraz zapisu na niej nie wolno dotykać napędu flash ani drukarki w pokazanych obszarach, aby uniknąć utraty danych lub uszkodzenia urządzenia.



Wysyłanie zeskanowanych dokumentów do komputera

- 1 Umieść oryginalny dokument w automatycznym podajniku dokumentów lub na szybie skanera.
- 2 Przy użyciu panelu sterowania drukarki przejdź do opcji:
Profile skanowania > Skanowanie do komputera

W drukarkach bez ekranu dotykowego naciśnij przycisk , aby poruszać się między ustawieniami.

- 3 Wybierz profil skanowania, w którym chcesz zapisać dokument.

Skanowanie do profilu Cloud Connector

- 1 Załaduj dokument do automatycznego podajnika dokumentów lub umieść go na szybie skanera.
- 2 Na ekranie głównym dotknij opcji **Cloud Connector**.
- 3 Wybierz dostawcę usług w chmurze, a następnie wybierz profil.

Uwaga: Więcej informacji na temat tworzenia profilu Cloud Connector znajduje się w sekcji „[Tworzenie profilu Cloud Connector](#)” na str. 24.

- 4 W razie potrzeby wybierz folder.
- 5 Dotknij opcji **Skanuj**.
- 6 W razie potrzeby zmień ustawienia wydruku.
- 7 Dotknij opcji **Skanuj**.

Opis menu drukarki

Mapa menu

| | | |
|----------------|--|---|
| Urządzenie | <ul style="list-style-type: none"> • Preferencje • Zdalny panel operatora • Powiadomienia • Zarządzanie zasilaniem • Informacje wysyłane do Lexmark | <ul style="list-style-type: none"> • Dostępność • Przywróć ustawienia fabryczne • Przegląd • Widoczne ikony na ekranie głównym • Drukarka - informacje |
| Drukuj | <ul style="list-style-type: none"> • Układ • Ustawienia • Jakość • Rejestrowanie zadań • XPS | <ul style="list-style-type: none"> • PDF • PostScript • PCL • HTML • Obraz |
| Papier | <ul style="list-style-type: none"> • Konfiguracja zasobn. | <ul style="list-style-type: none"> • Konfiguracja nośnika |
| Kopiuje | Domyślne ustawienia kopiowania | |
| Faks | <ul style="list-style-type: none"> • Tryb faksu • Ustawienia faksu analogowego | <ul style="list-style-type: none"> • Ustawienia serwera faksów |
| E-mail | <ul style="list-style-type: none"> • Konfiguracja poczty e-mail • Domyślne ustawienia e-mail | <ul style="list-style-type: none"> • Konfiguracja łączności sieciowych |
| FTP | Domyślne ustawienia FTP | |
| Napęd USB | <ul style="list-style-type: none"> • Skanuj dysk flash | <ul style="list-style-type: none"> • Drukuj z dysku flash |
| Sieć/Porty | <ul style="list-style-type: none"> • Przegląd sieci • Łączność bezprzewodowa • Ethernet • TCP/IP • SNMP • IPSec | <ul style="list-style-type: none"> • Konfiguracja LPD • Ustawienia HTTP/FTP • ThinPrint • USB • Google Cloud Print |
| Bezpieczeństwo | <ul style="list-style-type: none"> • Metody logowania • Harmonogram wyłączeń urządzeń USB • Dziennik audytu bezpieczeństwa • Ograniczenia logowania • Ustawienia druku poufnego | <ul style="list-style-type: none"> • Szyfrowanie dysku • Kasuj pliki tymczasowe • Ustawienia LDAP rozwiązań • Zarządzanie usługami mobilnymi • Różne |
| Raporty | <ul style="list-style-type: none"> • Strona ustawień menu • Urządzenie • Drukuj | <ul style="list-style-type: none"> • Skróty • Faks • Sieć |

| | | |
|---|--|--|
| Pomoc | <ul style="list-style-type: none"> • Drukuj wszystkie podręczniki • Podręcznik Jakość koloru • Połączenia • Podręcznik kopiowania • Podręcznik poczty e-mail • Podręcznik faksowania | <ul style="list-style-type: none"> • Informacje • Nośniki • Przenoszenie • Jakość wydruku • Podręcznik skanowania • Materiały eksploatacyjne |
| Rozwiązywanie problemów | Drukowanie stron testu jakości | |

Urządzenie

Preferencje

| Element menu | Opis |
|--|---|
| Język wyświetlany [Lista języków] | Umożliwia ustawienie języka tekstu pojawiającego się na wyświetlaczu. |
| Kraj/region [Lista krajów lub regionów] | Określenie kraju lub regionu, pod kątem którego skonfigurowano drukarkę do pracy. |
| Uruchom konf. początk. Włącz Wyłącz* | Uruchamia Kreatora konfiguracji. |
| Klawiatura Typ klawiatury [Lista języków] | Wybierz język jako typ klawiatury. Uwagi: <ul style="list-style-type: none"> • Mogą nie pojawić się wszystkie wartości typów klawiatury lub mogą wymagać zainstalowania specjalnego sprzętu. • Ten element menu pojawia się tylko w niektórych modelach drukarek. |
| Wyświetlane informacje Wyświetl tekst 1 [adres IP*] Wyświetl tekst 2 [data/godzina*] Tekst niestandardowy 1 Tekst niestandardowy 2 | Określ informacje wyświetlane na ekranie głównym. Uwaga: Tekst niestandardowy 1 oraz tekst niestandardowy 2 pojawiają się tylko w niektórych modelach drukarek. |
| Data i godzina Konfiguruj Aktualna data i godzina Ustaw datę i godzinę ręcznie Format daty [MM-DD-RRRR*] Format czasu [12-godz. A.M./P.M.*] Strefa czasowa [GMT*] | Skonfiguruj daty i godziny w drukarce. |
| Uwaga: Gwiazdka (*) umieszczona obok wartości oznacza ustawienie domyślne. | |

| Element menu | Opis |
|---|---|
| Data i godzina Protok. ust. czasu siec. Włącz funkcję NTP [Wł.*] Serwer NTP Włącz uwierzytelnianie | Konfigurowanie ustawień protokołu Network Time Protocol (NTP). Uwagi: <ul style="list-style-type: none"> • Element Włącz uwierzytelnianie pojawia się tylko w niektórych modelach drukarek. • Gdy element Włącz uwierzytelnianie ustawiony jest na klucz MD5, pojawia się identyfikator klucza i hasło. |
| Rozmiary papieru U.S.* Metryczne | Określa jednostkę miary dla rozmiarów papieru. Uwaga: Wybór kraju lub regionu w kreatorze wstępnej konfiguracji wpływa na wstępne ustawienia rozmiaru papieru. |
| Jasność wyświetlacza 20-100% (100*) | Regulacja jasności wyświetlacza. Uwaga: Ten element menu pojawia się tylko w niektórych modelach drukarek. |
| Dostęp do pamięci flash Włączone* Wyłączone | Włącza dostęp do pamięci flash. |
| Zezwalaj na usuwanie tła Włącz* Wyłącz | Określ, czy dozwolone jest usuwanie tła. |
| Zezwalaj na skanowanie zadań niestandardowych Włącz* Wyłącz | Umożliwia skanowanie wielu zadań do jednego pliku. |
| Skanowanie jednej strony na skanerze płaskim Włącz Wyłącz* | Pozwala na umieszczenie kopii z szyby skanera razem na jednej stronie. |
| Odpowiedź dźwięku Odpowiedź przycisku Włącz* Wyłącz | Włącz reakcję dźwiękową na naciśnięcia przycisków, interakcje z panelem, monity o załadowaniu papieru i powiadomienia o błędach. Uwaga: Ten element menu pojawia się tylko w niektórych modelach drukarek. |
| Odpowiedź dźwięku Głośność 1-10 (5*) | Regulacja głośności głośników drukarki. Uwagi: <ul style="list-style-type: none"> • Zmiany głośności są zastosowane po zakończeniu bieżącej sesji użytkownika. • Ten element menu pojawia się tylko w niektórych modelach drukarek. |
| Czas oczekiwania ekranu 10-300 (60*) | Skonfiguruj czas bezczynności przed wyświetleniem ekranu głównego lub przed automatycznym wylogowaniem konta użytkownika. |
| Uwaga: Gwiazdka (*) umieszczona obok wartości oznacza ustawienie domyślne. | |

Zdalny panel operatora

| Element menu | Opis |
|---|--|
| Połączenie z zewnętrznym systemem VNC Nie zezwalaj* Zezwalaj | Łączenie się z zewnętrznymi klientami VNC (Virtual Network Computing) w celu uruchamiania panelu zdalnego sterowania. |
| Typ uwierzytelniania Brak* Standardowe uwierzytelnianie | Ustawia typ uwierzytelniania podczas uzyskiwania dostępu do serwera klienckiego VNC. Uwaga: Po włączeniu standardowego uwierzytelniania, pojawi się hasło VNC. |
| Uwaga: Gwiazdka (*) umieszczona obok wartości oznacza ustawienie domyślne. | |

Powiadomienia

| Element menu | Opis |
|---|---|
| Kontrolki błędów Wyłącz Włącz* | Włącza światło wskaźnika, gdy wystąpi błąd drukarki. Uwaga: Ten element menu pojawia się tylko w niektórych modelach drukarek. |
| Sygnał dźwiękowy załadowanego podajnika ADF Wyłącz Włącz* | Włącza sygnał dźwiękowy podczas ładowania papieru do automatycznego podajnika dokumentów. |
| Sterowanie alarmem Wyłącz Pojedynczy* Ciągły | Ustaw liczbę alarmów ogłaszanych, gdy drukarka wymaga interwencji użytkownika. Uwaga: Ten element menu pojawia się tylko w niektórych modelach drukarek. |
| Materiały eksploatacyjne Pokaż szacunkowe czasy eksploatacji materiałów Pokaż szacunki* Nie pokazuj szacunków | Wyświetla szacunkowy stan materiałów eksploatacyjnych. |
| Materiały eksploatacyjne Alarm dot. kasety Wyłącz Pojedynczy* Ciągły | Ustaw liczbę alarmów ogłaszanych, gdy poziom kasety z tonerem jest niski. Uwaga: Ten element menu pojawia się tylko w niektórych modelach drukarek. |
| Ustawienia alarmów e-mail Konfiguracja poczty e-mail Podstawowa brama SMTP | Wpisz adres IP lub nazwę hosta głównego serwera SMTP, który odpowiada za wysyłanie wiadomości e-mail. Uwaga: Ten element menu pojawia się tylko w niektórych modelach drukarek. |
| Ustawienia alarmów e-mail Konfiguracja poczty e-mail Port podstawowej bramy SMTP 1–65535 (25*) | Podaj numer portu głównego serwera SMTP. Uwaga: Ten element menu pojawia się tylko w niektórych modelach drukarek. |
| Uwaga: Gwiazdka (*) umieszczona obok wartości oznacza ustawienie domyślne. | |

| Element menu | Opis |
|---|---|
| Ustawienia alarmów e-mail Konfiguracja poczty e-mail Dodatkowa brama SMTP | Wpisz adres IP lub nazwę hosta dodatkowego lub zapasowego serwera SMTP. Uwaga: Ten element menu pojawia się tylko w niektórych modelach drukarek. |
| Ustawienia alarmów e-mail Konfiguracja poczty e-mail Port dodatkowej bramy SMTP 1–65535 (25*) | Wpisz numer portu serwera dodatkowego lub zapasowego serwera SMTP. Uwaga: Ten element menu pojawia się tylko w niektórych modelach drukarek. |
| Ustawienia alarmów e-mail Konfiguracja poczty e-mail Limit czasu oczekiwania SMTP 5–30 sekund (30*) | Określa czas przed osiągnięciem limitu czasu odpowiedzi serwera SMTP. Uwaga: Ten element menu pojawia się tylko w niektórych modelach drukarek. |
| Ustawienia alarmów e-mail Konfiguracja poczty e-mail Adres zwrotny | Określa adres zwrotny wiadomości e-mail. Uwaga: Ten element menu pojawia się tylko w niektórych modelach drukarek. |
| Ustawienia alarmów e-mail Konfiguracja poczty e-mail Zawsze używaj domyślnego adresu zwrotnego SMTP Wyłącz* Włącz | Użyj domyślnego adresu zwrotnego SMTP. Uwaga: Ten element menu pojawia się tylko w niektórych modelach drukarek. |
| Ustawienia alarmów e-mail Konfiguracja poczty e-mail Zastosuj protokół SSL/TLS Wyłączone* Negocjuj Wymagane | Wyślij wiadomość e-mail za pomocą szyfrowanego łącza. Uwaga: Ten element menu pojawia się tylko w niektórych modelach drukarek. |
| Ustawienia alarmów e-mail Konfiguracja poczty e-mail Wymagaj zaufanego certyfikatu Wyłącz Włącz* | Określa wymóg stosowania zaufanego certyfikatu podczas uzyskiwania dostępu do serwera SMTP. Uwaga: Ten element menu pojawia się tylko w niektórych modelach drukarek. |
| Ustawienia alarmów e-mail Konfiguracja poczty e-mail Uwierzytelnianie serwera SMTP Nie wymaga uwierzytelnienia* Logowanie/Zwykły NTLM CRAM-MD5 Digest-MD5 Kerberos 5 | Umożliwia ustawienie typu uwierzytelniania dla serwera SMTP. Uwaga: Ten element menu pojawia się tylko w niektórych modelach drukarek. |
| Uwaga: Gwiazdka (*) umieszczona obok wartości oznacza ustawienie domyślne. | |

| Element menu | Opis |
|--|--|
| Ustawienia alarmów e-mail Konfiguracja poczty e-mail Urządzenie – zainicjowany adres e-mail Brak* Stosuj dane identyfikacyjne SMTP urządzenia | Określa, czy dane logowania są wymagane dla wiadomości e-mail zainicjowanych przez urządzenie. Uwaga: Ten element menu pojawia się tylko w niektórych modelach drukarek. |
| Ustawienia alarmów e-mail Konfiguracja poczty e-mail Użytkownik – zainicjowany adres e-mail Brak Stosuj dane identyfikacyjne SMTP urządzenia Użyj identyfikatora i hasła użytkownika sesji Użyj adresu e-mail i hasła dla sesji* Monituj użytkownika | Określa, czy dane logowania są wymagane dla wiadomości e-mail zainicjowanych przez użytkownika. Uwaga: Ten element menu pojawia się tylko w niektórych modelach drukarek. |
| Ustawienia alarmów e-mail Konfiguracja poczty e-mail Użyj danych id. urz. dla Active Directory Wyłącz Włącz* | Pozwala na łączenie z serwerem SMTP za pomocą poświadczeń użytkowników i oznaczonych grup. Uwaga: Ten element menu pojawia się tylko w niektórych modelach drukarek. |
| Ustawienia alarmów e-mail Konfiguracja poczty e-mail Nazwa użytkownika urządzenia | Określa identyfikator użytkownika, którego używa się do połączeń z serwerem SMTP. Uwaga: Ten element menu pojawia się tylko w niektórych modelach drukarek. |
| Ustawienia alarmów e-mail Konfiguracja poczty e-mail Hasło urządzenia | Określa hasło do połączenia z serwerem SMTP. Uwaga: Ten element menu pojawia się tylko w niektórych modelach drukarek. |
| Ustawienia alarmów e-mail Konfiguracja poczty e-mail Dziedzina protokołu Kerberos 5 | Określa dziedzinę protokołu uwierzytelniania Kerberos 5. Uwaga: Ten element menu pojawia się tylko w niektórych modelach drukarek. |
| Ustawienia alarmów e-mail Konfiguracja poczty e-mail Domena NTLM | Określa nazwę domeny dla protokołu zabezpieczeń NTLM. Uwaga: Ten element menu pojawia się tylko w niektórych modelach drukarek. |
| Ustawienia alarmów e-mail Konfiguracja poczty e-mail Wyłącz błąd „Nie skonfigurowano serwera SMTP” Wyłącz* Włącz | Wyłącza wyświetlanie się komunikatu błędu dotyczącego konfiguracji serwera SMTP na wyświetlaczu. Uwaga: Ten element menu pojawia się tylko w niektórych modelach drukarek. |
| Zapobieganie błędom Pomoc przy zac. Wyłącz Włącz* | Ustawia drukarkę tak, by po usunięciu zaciętego arkusza automatycznie usuwała niezadrukowane lub częściowo niezadrukowane strony. |
| Uwaga: Gwiazdka (*) umieszczona obok wartości oznacza ustawienie domyślne. | |

| Element menu | Opis |
|--|--|
| Zapobieganie błędom Autokontynuacja Wyłącz Włącz* (5 sekund) | Umożliwia drukarce automatyczną kontynuację przetwarzania lub drukowania zadania po usunięciu pewnych błędów dotyczących stanu pracy drukarki, które wymagają interwencji użytkownika. |
| Zapobieganie błędom Automatyczne ponowne uruchomienie Automatyczne ponowne uruchomienie Ponowne uruchomienie przy bezczynności Zawsze uruchamiaj ponownie* Nigdy nie uruchamiaj ponownie | Po wystąpieniu błędu drukarka zostanie uruchomiona ponownie. |
| Zapobieganie błędom Automatyczne ponowne uruchomienie Maksymalna liczba automat. ponownych uruchomień 1-20 (2*) | Określa maksymalną liczbę automatycznych ponownych uruchomień drukarki. |
| Zapobieganie błędom Automatyczne ponowne uruchomienie Okno automatycznego ponownego uruchamiania 1-525600 (720*) | Ustaw liczbę sekund, zanim drukarka wykona automatyczne ponowne uruchomienie. |
| Zapobieganie błędom Automatyczne ponowne uruchomienie Licznik zadań automatycznego ponownego uruchamiania | Wyświetlanie informacji tylko do odczytu o liczniku zadań ponownego uruchamiania . |
| Zapobieganie błędom Automatyczne ponowne uruchomienie Resetuj licznik zadań automatycznego ponownego uruchamiania Anuluj Kontynuuj | Resetuj licznik zadań automatycznego ponownego uruchamiania. Uwaga: Ten element menu pojawia się tylko w niektórych modelach drukarek. |
| Zapobieganie błędom Wyświetlaj błąd krótkiego papieru Włącz Automatyczne czyszczenie* | Pozwala drukarce wyświetlać komunikat w przypadku wystąpienia błędu krótkiego papieru. Uwaga: Krótki papier odnosi się do rozmiaru załadowanego papieru. |
| Zapobieganie błędom Ochrona strony Wyłącz* Włącz | Pozwala drukarce przetwarzać całą stronę do pamięci przed jej wydrukiem. |
| Przywracanie po zacięciach Zacięcia – ponów Wyłącz Włącz Automatycznie* | Drukarka ponownie drukuje zacięte arkusze. |
| Uwaga: Gwiazdka (*) umieszczona obok wartości oznacza ustawienie domyślne. | |

| Element menu | Opis |
|--|--|
| Przywracanie po zacięciach Usuwanie zacięć skanera Poziom zadania Poziom strony* | Określa sposób ponownego uruchamiania zadania skanowania po rozwiązaniu problemu zacięcia papieru. |
| Uwaga: Gwiazdka (*) umieszczona obok wartości oznacza ustawienie domyślne. | |

Zarządzanie zasilaniem

| Element menu | Opis |
|---|--|
| Profil trybu czuwania Drukuj z wył. wyświetlaczem Wyświetlacz wł. podczas drukowania Umożliwia drukowanie z wył. wyświetlaczem* | Zezwól na drukowanie przy wyłączonym wyświetlaczu. |
| Limity czasu oczekiwania Tryb czuwania 1–120 min (15*) | Skonfiguruj czas bezczynności przed włączeniem Trybu uśpienia. |
| Limity czasu oczekiwania Limit czasu hibernacji Wyłączone 1 godzina 2 godziny 3 godziny 6 godzin 1 dzień 2 dni 3 dni* 1 tydzień 2 tygodnie 1 miesiąc | Określa czas, po którym drukarka przechodzi w tryb hibernacji. |
| Limity czasu oczekiwania Limit czasu hibernacji przy połączeniu Tryb hibernacji Nie hibernuj* | Umożliwia ustawienie drukarki w tryb Hibernacji nawet podczas aktywnego połączenia Ethernet. |
| Tryb oszczędny Wyłącz* Energia Energia/papier Papier | Minimalizuje zużycie energii, papieru lub nośników specjalnych. Uwaga: Ustawienie trybu Eco na Energię lub Papier może wpłynąć na wydajność urządzenia, ale nie na jakość druku. |
| zarządzanie trybami zasilania Harmonogramy | Ustawia harmonogram przechodzenia drukarki w tryb czuwania lub hibernacji. Uwaga: Ten element menu pojawia się tylko w niektórych modelach drukarek. |
| Uwaga: Gwiazdka (*) umieszczona obok wartości oznacza ustawienie domyślne. | |

Informacje wysyłane do Lexmark

| Element menu | Opis |
|---|---|
| Informacje wysyłane do Lexmark Zużycie materiałów eksploatacyjnych i arkuszy (anonimowe) Wydajność urządzenia (anonimowe) Sposób korzystania z urządzenia (anonimowe) Żadne z powyższych | Wyślij do firmy Lexmark informacje dotyczące użytkowania i wydajności drukarki. Uwaga: Poziom Czas wysłania informacji oraz informacje o użytkowniku wyświetli się wyłącznie po wybraniu jednego z ustawień opcji Informacje wysyłane do Lexmark, z wyjątkiem wyboru ustawienia Żadne z powyższych. |
| Czas wysyłania informacji Godzina rozpoczęcia Godzina zakończenia | |
| Informacje o użytkowniku - poziom Tylko anonimowe informacje o sesji* Informacje o sesji i ogólne informacje o użytkowniku Informacje o sesji i rzeczywiste identyfikatory użytkowników | |

Dostępność

Uwaga: To menu pojawia się tylko w niektórych modelach drukarek.

| Element menu | Opis |
|---|---|
| Odstęp między dwukrotnym naciśnięciem klawisza 0-5 (0*) | Ustawia odstęp w sekundach, w trakcie którego drukarka ignoruje dwukrotne naciśnięcie klawisza na klawiaturze. |
| Początk. opóźnienie powt. klawiszy 0,25-5 (1*) | Ustawia początkowe opóźnienie w sekundach zanim powtarzany przycisk rozpocznie powtarzanie. Uwaga: Ten element menu pojawia się wyłącznie, gdy drukarka wyposażona jest w klawiaturę. |
| Częstotliwość powtarzania klawiszy 0,5-30 (30*) | Ustaw liczbę naciśnień powtarzanego przycisku na sekundę. Uwaga: Ten element menu pojawia się wyłącznie, gdy drukarka wyposażona jest w klawiaturę. |
| Wydł. limit czasu ekranu Wyłącz* Włącz | Pozwól drukarce pozostać w tym samym miejscu i wykonać reset licznika czasu po jego wygaśnięciu dla wyłączenia ekranu, zamiast powracać do ekranu głównego. |
| Głośn. słuch. 1-10 (5*) | Regulowanie głośności słuchawek. Uwaga: Ten element menu pojawia się wyłącznie, gdy do drukarki są podłączone słuchawki. |
| Włącza prowadzenie głosowe po podłączeniu słuchawek Wyłącz* Włącz | Uruchamia przewodnik głosowy po podłączeniu słuchawek do drukarki. |
| Uwaga: Gwiazdka (*) umieszczona obok wartości oznacza ustawienie domyślne. | |

| Element menu | Opis |
|--|--|
| Wypowiadanie haseł / kodów PIN Wyłącz* Włącz | Sprawia, że drukarka odczytuje na głos hasła i osobiste numery identyfikacyjne. Uwaga: Ten element menu pojawia się wyłącznie, gdy do drukarki podłączone są słuchawki lub głośniki. |
| Tempo mowy Bardzo wolne Wolne Normalne* Szybkie Szybsze Bardzo szybkie Gwałtowne Bardzo gwałtowne Najszybsze | Dostosowuje tempo mowy w prowadzeniu głosowym Uwaga: Ten element menu pojawia się wyłącznie, gdy do drukarki podłączone są słuchawki lub głośniki. |
| Uwaga: Gwiazdka (*) umieszczona obok wartości oznacza ustawienie domyślne. | |

Przywróć ustawienia fabryczne

| Element menu | Opis |
|--|---|
| Przywróć ustawienia Przywróć wszystkie ustawienia Przywróć ustawienia drukarki Przywróć ustawienia sieciowe Przywróć ustawienia aplikacji | Przywracanie domyślnych ustawień fabrycznych drukarki. Uwaga: Opcja „Przywróć ustawienia aplikacji” pojawia się tylko w niektórych modelach drukarek. |

Przegląd

Menu konfiguracji

| Element menu | Opis |
|---|--|
| Konfiguracja USB PnP USB 1* 2 | Zmień tryb sterownika USB drukarki w celu poprawy jego zgodności z komputerem. Uwaga: Ten element menu pojawia się tylko w niektórych modelach drukarek. |
| Skanowanie USB do lokalnego Włącz* Wyłącz | Ustala, czy sterownik urządzenia USB wyszczególniony jest jako proste urządzenie USB (pojedynczy interfejs) czy kompozytowe urządzenie USB (wiele interfejsów). |
| Konfiguracja USB Prędkość USB Pełny Automatycznie* | Ustaw port USB do pracy z pełną prędkością i wyłącz funkcje high-speed. Uwaga: Ten element menu pojawia się tylko w niektórych modelach drukarek. |
| Uwaga: Gwiazdka (*) umieszczona obok wartości oznacza ustawienie domyślne. | |

| Element menu | Opis |
|--|--|
| Konfiguracja zasobn. Połączenie z zasobnikiem Automatyczna* Wyłącz | Pozwala drukarce łączyć zasobniki z tymi samymi ustawieniami typu i rozmiaru papieru. |
| Konfiguracja zasobn. Pokaż komunikat wkładania zasobnika Wyłącz* Włącz | Pokazuje komunikat Wkładanie zasobnika . |
| Konfiguracja zasobn. Monity papieru Automatycznie* Podajnik uniwersalny Ręczny podajnik papieru Monity dotyczące kopert Automatycznie* Podajnik uniwersalny Ręczny podajnik papieru | Określa źródło papieru, które zostanie zapełnione przez użytkownika po wyświetleniu monitu o włożeniu papieru lub koperty. Uwagi: <ul style="list-style-type: none"> Podajnik uniwersalny jest dostępny tylko w niektórych modelach drukarek. Aby opcja Podajnik uniwersalny była widoczna, ustaw wartość Konfiguruj adres MP na Kasetę w menu Papier. |
| Konfiguracja zasobn. Akcja dla monitów Monituj użytkownika* Kontynuuj Użyj bieżącej | Pozwala drukarce podejmować działania w następstwie monitów związanych z ładowaniem papieru lub kopert. |
| Raporty Strona ustawień menu Dziennik Zdarzeń Podsumowanie dziennika zdarzeń Statystyki HealthCheck | Drukuje raporty obejmujące ustawienia menu i status drukarki oraz dzienniki zdarzeń. |
| Zużycie i liczniki zasobów Wyczyść historię użytych mat. eksploat. | Resetuje historię użytych materiałów eksploatacyjnych, taką jak liczbę wydrukowanych stron oraz liczbę pozostałych dni, do wartości fabrycznych. |
| Zużycie i liczniki zasobów Resetuj licznik przeglądu | Po zainstalowaniu nowego zestawu konserwacyjnego należy zresetować licznik. |
| Zużycie i liczniki zasobów Zakresy pokrycia podzielone na warstwy | Dostosowuje zakres pokrycia kolorem wydrukowanej strony. |
| Emulacje drukarki Emulacja PPDS Wyłącz* Włącz | Pozwala drukarce rozpoznać i korzystać ze strumienia danych PPDS. |
| Konfiguracja faksu Obsł. faksu przy nis. mocy Wyłącz uśpienie Zezwalaj na uśpienie Automatycznie* | Przełącza faks w tryb czuwania zawsze, gdy drukarka ustali, że jest to uzasadnione. |
| Uwaga: Gwiazdka (*) umieszczona obok wartości oznacza ustawienie domyślne. | |

| Element menu | Opis |
|---|--|
| Konfiguracja faksu Miejsce przechowyw. faksów Dysk NAND* | Umożliwia określenie miejsca przechowywania wszystkich faksów. |
| Konfiguracja drukowania Druk tylko czarnym Wyłącz* Włącz | Drukuje kolorową zawartość w skali szarości. |
| Konfiguracja drukowania Chwyatanie koloru Wyłącz 1 2* 3 4 5 | Poprawia jakość wydruków, aby zniwelować błędne nakładanie kolorów przez drukarkę. |
| Konfiguracja drukowania Wyostrzenie czcionki 0-150 (24*) | <p>Ustaw wartość punktową rozmiaru tekstu, poniżej której używane będą ekrany wysokiej częstotliwości podczas drukowania danych czcionek.</p> <p>Na przykład, jeśli wartość wynosi 24, wszystkie czcionki o rozmiarze 24 punktów lub mniejszym będą używać ekranów wysokiej częstotliwości.</p> |
| Działanie urządzenia tryb cichy Wyłącz* Włącz | Przełączanie drukarki do pracy w Trybie cichym. Uwaga: Włączenie tego ustawienia zmniejsza wydajność drukarki. |
| Działanie urządzenia Menu panelu Wyłącz Włącz* | Umożliwia dostęp do menu panelu sterowania. |
| Działanie urządzenia Niestandardowe poziomy materiałów eksploatacyjnych Wyłącz* Włącz | Pozwól, aby <i>printservice</i> (usługa wydruku) mogła odczytywać i edytować wartości z wbudowanego serwera WWW. |
| Działanie urządzenia tryb bezpieczny Wyłącz* Włącz | Ustawia drukarkę w specjalnym trybie udostępniającym jak najszerszą funkcjonalność niezależnie od znanych problemów. Na przykład, po włączeniu tego trybu, jeśli silnik dupleksowy nie działa, drukarka będzie drukować dokumenty jednostronnie, nawet jeśli w zadaniu wybrano druk dwustronny. |
| Działanie urządzenia Minimalna pamięć kopiowania 80 MB* 100 MB | Pozwala wybrać minimalny przydział pamięci do przechowywania zadań kopiowania. |

Uwaga: Gwiazdka (*) umieszczona obok wartości oznacza ustawienie domyślne.

| Element menu | Opis |
|--|--|
| Działanie urządzenia Wyczyść stan niestandardowy | Usuń ciągi zdefiniowane przez użytkownika dla domyślnych lub alternatywnych wiadomości spersonalizowanych. |
| Działanie urządzenia Wyczyść wszystkie zdalnie utworzone komunikaty | Usuń wiadomości zainstalowane zdalnie. |
| Działanie urządzenia Automat. wyśw. ekrany z błędami Wyłącz Włącz* | Pokazuj na wyświetlaczu istniejące komunikaty o błędach po dłuższym czasie braku aktywności na ekranie głównym przez czas równy ustawieniu Czasu oczekiwania ekranu. |
| Działanie urządzenia Respektuj orientację w zadaniach szybkiego kopiowania Włącz Wyłącz* | Włączenie stosowania ustawień orientacji z menu Kopiowanie podczas wysyłania zadań szybkiego kopiowania. |
| Działanie urządzenia Włącz opcjonalny port równoległy Wyłącz* Włącz | Włącz opcjonalny port równoległy. Uwaga: Po włączeniu drukarka zostanie uruchomiona ponownie. |
| Konfiguracja czujnika tonera Preferencje częstotliwości kalibracji Wyłączone Najmniej regulacji kolorów Mniej regulacji kolorów Normalny* Lepsza dokładność kolorów Najlepsza dokładność kolorów | Pozwala drukarce stosować odpowiednią ilość tonera, aby zachować spójność kolorów. |
| Konfiguracja czujnika tonera Pełna kalibracja | Uruchamia pełną kalibrację kolorów. |
| Konfiguracja czujnika tonera Drukuj stronę informacyjną TPS | Drukuje stronę diagnostyczną z diagnostyką czujnika tonera. |
| Konfiguracja aplikacji Aplikacje LES Wyłącz Włącz* | Włącza aplikacje LES (Lexmark Embedded Solutions). Uwagi: <ul style="list-style-type: none"> • Ta pozycja menu jest dostępna tylko w niektórych modelach drukarek. • Po włączeniu to ustawienie nie wpływa na aplikacje wbudowane. |
| Konfiguracja skanera Ręczna rejestracja skanera Drukuj szybki test | Drukuje docelową stronę szybkiego testu. Uwaga: Upewnij się, że marginesy na stronie testowej są jednolite na całej stronie docelowej. Jeśli nie są, konieczne może być zresetowanie marginesów drukarki. |
| Uwaga: Gwiazdka (*) umieszczona obok wartości oznacza ustawienie domyślne. | |

| Element menu | Opis |
|---|---|
| Konfiguracja skanera Ręczna rejestracja skanera Rejestracja przedniego automatycznego podajnika dokumentów Rejestracja tylnego automatycznego podajnika dokumentów Rejestracja skanera płaskiego | Ręcznie włącza funkcję rejestracji skanera płaskiego i podajnika ADF po wymianie automatycznego podajnika dokumentów, szyby skanera lub płyty sterownika. |
| Konfiguracja skanera Usuwanie krawędzi Usuwanie krawędzi skanera płaskiego 0-6 (3*) Usuwanie krawędzi zasobnika ADF 0-6 (3*) | Ustaw w milimetrach wielkość obszaru niedrukowalnego wokół podajnika ADF lub zadania skanowania ze skanera płaskiego. |
| Konfiguracja skanera Usunięcie przekosu w podajniku ADF Mechaniczne usunięcie przekosu w podajniku ADF Wyłącz Włącz Automatycznie* | Ustawia mechaniczną regulację usunięcia przekosu w podajniku ADF drukarki. |
| Konfiguracja skanera Wyłącz skaner Włączone* Wyłączone Podajnik ADF wyłączony | Wyłącza skaner, gdy nie pracuje poprawnie. |
| Konfiguracja skanera Kolejność bajtów Tiff Kolejność bajtów CPU* Little Endian Big Endian | Ustaw kolejność bajtów w zeskanowanym obrazie w formacie TIFF. |
| Konfiguracja skanera Dokładna liczba wierszy Tiff na pasmo Włącz* Wyłącz | Ustawia wartość znacznika RowsPerStrip zeskanowanego obrazu TIFF. |
| Uwaga: Gwiazdka (*) umieszczona obok wartości oznacza ustawienie domyślne. | |

Usuwanie po awarii

| Element menu | Opis |
|--|---|
| Usuwanie po awarii Ostatnie czyszczenie pamięci Ostatnie oczyszczanie zawartości dysku twardego | Wyświetlanie informacji o ostatnim czyszczeniu pamięci drukarki lub zawartości dysku twardego. Uwaga: Pozycja Ostatnie oczyszczanie zawartości dysku twardego jest wyświetlana tylko w przypadku drukarek z zainstalowanym dyskiem twardym. |

| Element menu | Opis |
|---|--|
| Usuwanie po awarii Wyczyść wszystkie informacje z pamięci nieulotnej Wyczyść wszystkie dane z dysku twardego Usuń wszystkie ustawienia drukarki i sieci | Usuwanie wszystkich ustawień i aplikacji przechowywanych na dysku twardym lub w pamięci drukarki. Uwaga: Pozycja Wyczyść wszystkie dane z dysku twardego jest wyświetlana tylko w przypadku drukarek z zainstalowanym dyskiem twardym. |

Widoczne ikony na ekranie głównym

Uwaga: To menu pojawia się tylko w niektórych modelach drukarek.

| Menu | Opis |
|--|---|
| Kopiuj E-Mail Faks Stan/Materiały eksploatacyjne Kolejka zadań Zmień język Centrum skrótów Książka adresowa Zakładki Wstrzymane zadania USB FTP Profile skanowania Profile aplikacji Formularze i ulubione Centrum skanowania Kopiowanie karty | Określa ikony wyświetlane na ekranie głównym. |

Drukarka - informacje

| Element menu | Opis |
|--|--|
| Etykieta inwentaryzacji¹ | Opis drukarki. Maksymalna długość to 32 znaki. |
| Lokalizacja drukarki¹ | Zidentyfikuj lokalizację drukarki. Maksymalna długość to 63 znaki. |
| Kontakt¹ | Spersonalizuj nazwę drukarki. Maksymalna długość to 63 znaki. |
| Eksportuj pliki konfiguracji do USB² | Eksportuj pliki konfiguracji na pamięć flash. |
| Eksportuj spakowany dziennik do USB² | Eksportuj skompresowane pliki dziennika na dysk flash. |
| Wyślij dzienniki Anuluj Wyślij | Wysyłanie informacji diagnostycznych do firmy Lexmark. |

¹ W niektórych modelach drukarek ta pozycja menu może być skonfigurowana tylko z wbudowanego serwera WWW.

² Ten element menu pojawia się tylko w niektórych modelach drukarek.

Drukuj

Układ

| Element menu | Opis |
|---|---|
| Strony 1-stronnie* 2-stronnie | Określa sposób drukowania: na jednej lub na obu stronach strony. |
| Styl odwrócenia Długa krawędź* Krótka krawędź | Ustala, wzdłuż której krawędzi (dłuższej, czy krótszej krawędzi) arkusz jest składany w trakcie drukowania dwustronnego. Uwaga: W zależności od wybranej opcji, drukarka automatycznie przesuwka każdą wydrukowaną informację ze strony dla prawidłowego zszycia zadania. |
| Puste strony Drukuj Nie drukuj* | Wydrukuj puste strony ujęte w zadaniu drukowania. |
| Sortuj Wyłącz [1,1,1,2,2,2]* Włącz [1,2,1,2,1,2] | Szczególnie w przypadku drukowania wielu kopii zadania, ta opcja umożliwia układanie stron w wybranej kolejności. |
| Arkusze separujące Brak* Między kopiami Między zadaniami Między stronami | Wstaw puste arkusze separujące w czasie drukowania. |
| Źródło arkuszy separujących Zasobnik [x] (1*) Podajnik uniwersalny | Określanie źródła papieru dla arkusza separującego. Uwaga: Podajnik uniwersalny jest dostępny tylko w niektórych modelach drukarek. |
| Stron na arkusz Wyłącz* 2 strony na arkusz 3 strony na arkusz 4 strony na arkusz 6 stron na arkusz 9 stron na arkusz 12 stron na arkusz 16 stron na arkusz | Pozwala na drukowanie obrazów wielu stron na jednej stronie arkusza. |
| Kilka stron na arkuszu – kolejność Poziomo* Odwróć w poziomie Pionowo Odwróć w pionie | Określa ustawienie obrazów wielu stron na jednym arkuszu w przypadku użycia opcji Kilka stron na arkuszu. Uwaga: Rozmieszczenie zależy od liczby obrazów stron i ich orientacji. |
| Stron na arkusz wg orientacji Automatycznie* Pozioma Pionowa | Określa orientację dokumentu zawierającego wiele stron w przypadku użycia opcji Kilka stron na arkuszu. |
| Uwaga: Gwiazdka (*) umieszczona obok wartości oznacza ustawienie domyślne. | |

| Element menu | Opis |
|---|---|
| Kilka stron na arkuszu – obramowanie Brak* Jednolite | Powoduje drukowanie obramowania wokół każdego obrazu strony, gdy używana jest opcja Kilka stron na arkuszu. |
| Liczba kopii 1-9999 (1*) | Określa liczbę kopii dla każdego zadania drukowania. |
| Obszar wydruku Normalny* Dostosuj do strony Cała strona | Określa obszar drukowania na arkuszu papieru. |
| Uwaga: Gwiazdka (*) umieszczona obok wartości oznacza ustawienie domyślne. | |

Ustawienia

| Element menu | Opis |
|---|---|
| Język drukarki Emulacja PCL Emulacja PS* | Umożliwia ustawienie języka drukarki. Uwaga: Ustawienie konkretnego języka drukarki jako domyślnego nie wyklucza możliwości wysyłania przy użyciu programu zadań drukowania korzystających z innego języka drukarki. |
| Oczekiwanie zadań Wyłącz* Włącz | Zachowaj zad. wymag. mat. eksploatac., co umożl. drukow. zad. nie wym. tych mat. Uwaga: Ten element menu pojawia się tylko po zainstalowaniu opcjonalnego dysku twardego. |
| Limit wstrzymania zadania 0-255 (30*) | Określa czas oczekiwania (w sekundach) drukarki na interwencję użytkownika przed wstrzymaniem zadań, które wymagają niedostępnych zasobów, i kontynuowaniem drukowania innych zadań z kolejki wydruku. Uwaga: Ten element menu pojawia się tylko po zainstalowaniu opcjonalnego dysku twardego. |
| Użycie drukarki Maksymalna szybkość Maksymalna wydajność* | Określa sposób działania kolorowego modułu obrazującego podczas drukowania. Uwagi: <ul style="list-style-type: none"> • Przy ustawieniu Maksymalna wydajność kolorowy moduł obrazujący działa wolniej lub zatrzymuje się, drukując wyłącznie czarne strony. • Przy ustawieniu Maksymalna wydajność kolorowy moduł obrazujący zawsze działa podczas drukowania, niezależnie od tego, czy drukowane są strony w kolorze czy czerni. |
| Miejsce zapisu RAM* Dysk | Określ miejsce zapisania wszystkich trwałych zasobów, takich jak czcionki i makra, jakie zostały pobrane na drukarkę. Uwaga: Ten element menu pojawia się tylko po zainstalowaniu opcjonalnego dysku twardego. |
| Uwaga: Gwiazdka (*) umieszczona obok wartości oznacza ustawienie domyślne. | |

| Element menu | Opis |
|--|---|
| Zapis zasobów Wyłącz* Włącz | Ustal, co drukarka będzie robić z pobranymi zasobami, takimi jak czcionki i makra, gdy otrzyma zadanie wymagające pamięci w ilości większej niż dostępna. Uwagi: <ul style="list-style-type: none"> Przy ustawieniu na Off (Wył.) drukarka zachowuje pobrane zasoby tylko do momentu, gdy potrzebna jest dodatkowa pamięć. Zasoby powiązane z językiem nieaktywnej drukarki są usuwane. Przy ustawieniu na On (Wł.) drukarka zachowuje wszystkie trwałe pobrane zasoby we wszystkich wersjach językowych. W razie konieczności drukarka wyświetla komunikaty o zapelnieniu pamięci zamiast usuwania trwałych zasobów. |
| Kolejność drukowania dla opcji Drukuj wszystko Alfabetycznie* Najpierw najnowsze Najpierw najstarsze | Określa kolejność, w jakiej będą drukowane zadania wstrzymane i poufne, gdy wybrano opcję Drukuj wszystko. Uwaga: Ten element menu pojawia się tylko po zainstalowaniu opcjonalnego dysku twardego. |
| Uwaga: Gwiazdka (*) umieszczona obok wartości oznacza ustawienie domyślne. | |

Jakość

| Element menu | Opis |
|---|---|
| Tryb druku Czarno-biały Kolorowy* | Wybiera tryb drukowania. |
| Rozdzielczość wydruku 4800 CQ* 1200 dpi | Ustawia rozdzielczość wydruków. Uwaga: Ustawienie 4800 CQ zapewnia wysoką jakość wydruków z maksymalną prędkością. |
| Intensywność toneru Od 1 do 5 (4*) | Określa poziom jasności obrazów tekstu. |
| Półtony Normalny* Szczegóły | Zwiększ jakość wydruku, aby linie były bardziej płynne i miały wyraźniejsze krawędzie. |
| Oszczędzanie kolorów Wyłącz* Włącz | Zmniejsza zużycie toneru podczas drukowania grafiki i obrazów. |
| Jasność RGB Od -6 do 6 (0*) | Dostosowuje jasność, kontrast i nasycenie. Uwaga: To ustawienie nie wpływa na drukowanie plików wykorzystujących specyfikację kolorów CMYK. |
| Kontrast RGB od 0 do 5 (0*) | |
| Nasycenie RGB od 0 do 5 (0*) | |
| Uwaga: Gwiazdka (*) umieszczona obok wartości oznacza ustawienie domyślne. | |

Zaawansowane obrazowanie

| Element menu | Opis |
|--|--|
| Równowaga kolorów Cyjan Od -5 do 5 (0*) Magenta Od -5 do 5 (0*) Żółty Od -5 do 5 (0*) Czarny Od -5 do 5 (0*) Przywróć domyślne | Dostosowuje ilości tonera dla poszczególnych kolorów. |
| Korekcja kolorów Wyłącz Automatycznie* Ręcznie Zawartość korekcji koloru | Modyfikuje ustawienia kolorów używane do drukowania dokumentów. Uwagi: <ul style="list-style-type: none"> Po wyłączeniu drukarka pobiera dane o korekcji kolorów z oprogramowania. Opcja Automatycznie pozwala drukarce stosować różne profile kolorów dla różnych obiektów na drukowanej stronie. Opcja Ręcznie umożliwia dostosowanie konwersji kolorów określonych według schematu RGB lub CMYK stosowanej dla każdego obiektu na drukowanej stronie. Zawartość korekcji koloru jest dostępna tylko wtedy, gdy dla opcji Korekcja kolorów wybrano ustawienie Ręcznie. |
| Próbki kolorów Drukuj próbki kolorów | Drukowanie stron z próbkami kolorów dla poszczególnych tabel konwersji kolorów RGB i CMYK stosowanych w drukarce. |
| Regulacja koloru | Kalibruje drukarkę w celu dostosowania odchyłeń kolorów na wydruku. |
| Zastępczy kolor plamki Ustaw niestandardowe wartości CMYK | Pozwala określić konkretne wartości CMYK dla dwudziestu kolorów gotowych o określonej nazwie. |
| Wymiana RGB | Dopasowywanie kolorów na wydruku do kolorów na oryginalnym dokumencie. Uwagi: <ul style="list-style-type: none"> Ten element menu wymaga wybrania tabeli kolorów wyświetlającej prawdziwą czerń (Display-True-Black). To menu jest wyświetlane tylko podczas korzystania z wbudowanego serwera WWW. |
| Uwaga: Gwiazdka (*) umieszczona obok wartości oznacza ustawienie domyślne. | |

Rejestrowanie zadań

Uwaga: To menu pojawia się tylko wtedy, gdy zainstalowano dysk twardy drukarki.

| Element menu | Opis |
|--|---|
| Rejestrowanie zadań Wyłącz* Włącz | Określa, czy tworzony jest dziennik zadań drukowania otrzymywanych przez drukarkę. |
| Rejestrowanie zadań, częstotliwość Codziennie Co tydzień Co miesiąc* | Określa częstotliwość tworzenia pliku dziennika przez drukarkę. |
| Reakcja dziennika pod koniec okresu rejestrowania zadań Brak* Wyślij bieżący dziennik na pocztę e-mail Wyślij bieżący dziennik na pocztę e-mail, a następnie go usuń Publikuj bieżący dziennik Publikuj i usuń bieżący dziennik | Określa sposób reakcji drukarki po upływie okresu zdefiniowanego przez ustawienie częstotliwości. Uwaga: Wartość zdefiniowana w ustawieniu Rejestrowanie zadań, częstotliwość określa, kiedy jest przeprowadzane działanie. |
| Dziennik prawie pełny Wyłącz* Włącz | Określa maksymalny rozmiar pliku dziennika, zanim drukarka wykona akcję Reakcja dziennika przy ustawieniu Prawie pełny. |
| Rejestrowanie działań, gdy prawie pełny Brak* Wyślij bieżący dziennik na pocztę e-mail Wyślij bieżący dziennik na pocztę e-mail, a następnie go usuń Wyślij najstarszy dziennik na pocztę e-mail, a następnie go usuń Publikuj bieżący dziennik Publikuj i usuń bieżący dziennik Publikuj i usuń najstarszy dziennik Usuń bieżący dziennik Usuń najstarszy dziennik Usuń wszystkie oprócz bieżącego Usuń wszystkie dzienniki | Określa sposób reakcji drukarki, gdy dysk twardy jest prawie pełny. Uwaga: Wartość zdefiniowana w ustawieniu Dziennik prawie pełny — poziom określa, kiedy jest przeprowadzane działanie. |
| Rejestrowanie działań, gdy pełny Brak* Wyślij bieżący dziennik na pocztę e-mail, a następnie go usuń Wyślij najstarszy dziennik na pocztę e-mail, a następnie go usuń Publikuj i usuń bieżący dziennik Publikuj i usuń najstarszy dziennik Usuń bieżący dziennik Usuń najstarszy dziennik Usuń wszystkie oprócz bieżącego Usuń wszystkie dzienniki | Określa sposób reakcji drukarki po osiągnięciu maksymalnego limitu zapełnienia dysku (100 MB). |
| URL do wysł.dzien. | Określa lokalizację, w której drukarka publikuje dzienniki rejestrowania zadań. |
| Uwaga: Gwiazdka (*) umieszczona obok wartości oznacza ustawienie domyślne. | |

| Element menu | Opis |
|---|---|
| Adres e-mail do wysyłania dzienników | Określa adres e-mail, na który drukarka wysyła dzienniki rejestrowania zadań. |
| Prefiks pliku dziennika | Określa prefiks nazwy pliku dziennika. Uwaga: Domyślnie używanym prefiksem pliku dziennika jest bieżąca nazwa hosta zdefiniowana w menu TCP/IP. |
| Uwaga: Gwiazdka (*) umieszczona obok wartości oznacza ustawienie domyślne. | |

XPS

| Element menu | Opis |
|---|---|
| Wydruk str. z błęd. Wyłącz* Włącz | Drukuje stronę testową zawierającą informacje o błędach, w tym błędach znaczników języka XML. |
| Minimalna szerokość wiersza 1-30 (2*) | Ustawia minimalną szerokość wiersza. Uwagi: <ul style="list-style-type: none"> • Zadania wydrukowane w trybie 1200 dpi korzystają z wartości bezpośrednio. • Zadania wydrukowane w trybie 4800 CQ korzystają z połowy wartości. |
| Uwaga: Gwiazdka (*) umieszczona obok wartości oznacza ustawienie domyślne. | |

Plik PDF

| Element menu | Opis |
|---|---|
| Skaluj do rozmiaru Wyłącz* Włącz | Powoduje dopasowanie zawartości strony do wybranego rozmiaru papieru. |
| Adnotacje Drukuj Nie drukuj* | Określa, czy w pliku PDF zostaną wydrukowane adnotacje. |
| Uwaga: Gwiazdka (*) umieszczona obok wartości oznacza ustawienie domyślne. | |

PostScript

| Element menu | Opis |
|---|---|
| Drukuj błąd PS Wyłącz* Włącz | Drukuje stronę opisującą błąd PostScript®. Uwaga: Gdy wystąpi błąd, przetwarzanie zadania zostaje zatrzymane, drukarka drukuje komunikat o błędzie, a pozostała część zadania drukowania zostaje anulowana. |
| Uwaga: Gwiazdka (*) umieszczona obok wartości oznacza ustawienie domyślne. | |

| Element menu | Opis |
|---|---|
| Minimalna szerokość wiersza 1-30 (2*) | Ustawia minimalną szerokość wiersza. Uwagi: <ul style="list-style-type: none"> • Zadania wydrukowane w trybie 1200 dpi korzystają z wartości bezpośrednio. • Zadania wydrukowane w trybie 4800 CQ korzystają z połowy wartości. |
| Zablokuj tryb startowy PS Wyłącz* Włącz | Wyłączenie pliku SysStart. |
| Wygładzanie obrazu Wyłącz* Włącz | Zwiększa kontrast i ostrość obrazów o niskiej rozdzielczości. Uwaga: To ustawienie nie wpływa na obrazy o rozdzielczości 300 dpi lub większej. |
| Priorytet czcionek Rezydentne* Flash/Dysk | Określenie kolejności wyszukiwania czcionek. Uwagi: <ul style="list-style-type: none"> • Po wybraniu opcji Rezydentne drukarka szuka najpierw żądanej czcionki w pamięci drukarki, a następnie w pamięci flash lub na dysku twardym drukarki. • Po wybraniu opcji Flash/Dysk drukarka szuka najpierw żądanej czcionki w pamięci flash lub na dysku twardym drukarki, a następnie w pamięci drukarki. • Ten element menu zostaje wyświetlony tylko po zainstalowaniu pamięci flash lub dysku twardego drukarki. |
| Czas oczekiwania Wyłącz Wł.* (40 sekund) | Po włączeniu drukarka oczekuje na więcej danych, zanim zadanie drukowania zostanie anulowane. |
| Uwaga: Gwiazdka (*) umieszczona obok wartości oznacza ustawienie domyślne. | |

PCL

| Element menu | Opis |
|---|---|
| Źródło czcionek Rezydentne* Dysk Pamięć flash Wszystko | Wybiera źródło zawierające domyślny wybór czcionki. Uwagi: <ul style="list-style-type: none"> • Opcje Pamięć flash i Dysk pojawiają się tylko w niektórych modelach drukarek. • Aby wyświetlić opcje Pamięć flash i Dysk, należy się upewnić, że nie są one chronione przed odczytem lub zapisem. |
| Nazwa czcionki [Lista dostępnych czcionek] (Courier*) | Wybiera czcionkę z określonego źródła czcionek. |
| Zestaw znaków [Lista dostępnych zestawów znaków] (10U PC-8*) | Określenie zestawu znaków dla poszczególnych czcionek. Uwaga: Zestaw znaków to zbiór znaków alfanumerycznych, interpunkcyjnych i symboli specjalnych. Zestawy znaków umożliwiają obsługę poszczególnych języków lub programów, np. symboli matematycznych w tekście naukowym. |
| Uwaga: Gwiazdka (*) umieszczona obok wartości oznacza ustawienie domyślne. | |

| Element menu | Opis |
|--|--|
| Wielkość 0,08–100 (10*) | Określa gęstość znaków dla czcionek o stałej szerokości. Uwaga: Element Wielkość określa liczbę znaków o stałej szerokości przypadających na jeden cal. |
| Orientacja Pionowa* Pozioma | Określenie orientacji tekstu i grafiki na stronie. |
| Wierszy na stronę 1-255 | Określa liczbę wierszy tekstu dla każdej strony wydrukowanej za pomocą strumienia danych PCL®. Uwagi: <ul style="list-style-type: none"> Ten element menu aktywuje wychwytywanie pionowe, które powoduje, że wybrana liczba żądanych linii zostaje wydrukowana między domyślnymi marginesami strony. 60 jest ustawieniem . Domyślnym międzynarodowym ustawieniem fabrycznym jest 64. |
| Minimalna szerokość wiersza PCL5 1-30 (2*) | Ustawia początkową minimalną szerokość wiersza. Uwagi: <ul style="list-style-type: none"> Zadania wydrukowane w trybie 1200 dpi korzystają z wartości bezpośrednio. Zadania wydrukowane w trybie 4800CQ korzystają z połowy wartości. |
| Maksymalna szerokość wiersza PCLXL 1-30 (2*) | |
| Szerokość A4 198 mm* 203 mm | Ustawia szerokość arkusza logicznego dla papieru formatu A4. Uwaga: Arkusz logiczny to przestrzeń na stronie fizycznej, w której drukowane są dane. |
| Autom. CR po LF Wyłącz* Włącz | Po poleceniu przejścia do nowego wiersza (LF) wykonywana jest operacja powrotu karetki (CR). Uwaga: Powrót karetki to mechanizm wysyłający do drukarki polecenie przesunięcia kursora do początkowego położenia w tym samym wierszu. |
| Autom. LF po CR Wyłącz* Włącz | Po poleceniu powrotu karetki (CR) wykonywana jest operacja przejścia do nowego wiersza (LF). |
| Zmiana numerów zasobników Przypisz podajnik uniwersalny Przypisz zasobnik [x] Przypisz papier ręcznie Przypisz ręczny podajnik kopert | Konfiguracja drukarki do pracy z innymi sterownikami drukarki lub niestandardowymi aplikacjami używanymi innych numerów źródeł przypisanych do żądania określonego źródła papieru. Dostępne są następujące opcje: Wyłącz* – drukarka stosuje fabryczne, domyślnie przypisane źródła papieru. Brak – w źródle papieru ignorowane jest polecenie wyboru podawania papieru. 0–199 – wybranie odpowiedniej liczby powoduje przypisanie wartości niestandardowej do źródła papieru. Uwaga: Podajnik uniwersalny jest dostępny tylko w niektórych modelach drukarek. |
| Zmiana numerów zasobników Wyświetl ustawienia fabryczne | Wyświetla domyślną wartość fabryczną przypisaną do każdego źródła papieru. |
| Zmiana numerów zasobników Przywróć ust. domyśln. | Przywraca ustawienia fabryczne numerów zasobników. |

Uwaga: Gwiazdka (*) umieszczona obok wartości oznacza ustawienie domyślne.

| Element menu | Opis |
|---|---|
| Oczekiwanie na wydruk Wyłącz Włącz* [90] | Umożliwia skonfigurowanie drukarki, by kończyła zadanie drukowania po upływie czasu bezczynności określonego w sekundach. |
| Uwaga: Gwiazdka (*) umieszczona obok wartości oznacza ustawienie domyślne. | |

HTML

| Element menu | Opis |
|---|--|
| Nazwa czcionki [Lista czcionek] (Times*) | Ustawia czcionkę używaną dla dokumentów w formacie HTML. |
| Rozmiar czcionki 1–255 (12*) | Ustawia rozmiar czcionki używany dla dokumentów w formacie HTML. |
| Skala 1–400% (100*) | Skaluje dokumenty w formacie HTML. |
| Orientacja Pionowa* Pozioma | Ustawia orientację strony w dokumentach HTML. |
| Rozmiar marginesów 8–255 mm (19*) | Ustawia margines strony w dokumentach HTML. |
| Tła Nie drukuj Drukuj* | Pozwala drukować informacje lub grafikę tła w dokumentach HTML. |
| Uwaga: Gwiazdka (*) umieszczona obok wartości oznacza ustawienie domyślne. | |

Obraz

| Element menu | Opis |
|---|---|
| Autom. dopasowanie Włącz Wyłącz* | Wybiera najlepsze dostępne ustawienia rozmiaru i orientacji dla obrazu. Uwaga: Po włączeniu ten element menu zastępuje ustawienia skalowania i orientacji dla obrazu. |
| Odwróć Wyłącz* Włącz | Odwraca bitonalne obrazy monochromatyczne. Uwaga: Ten element menu nie ma zastosowania w przypadku obrazów w formacie GIF lub JPEG. |
| Skalowanie U góry z lewej strony Najlepsze dopas.* Na środku Dopasuj wys./szer. Dopasuj wysokość Dopasuj szerokość | Dopasowuje obraz do obszaru drukowania. Uwaga: Jeśli opcja Autom. dopasowanie jest włączona, opcja Skalowanie zostaje automatycznie ustawiona jako Najlepsze dopasow. |
| Uwaga: Gwiazdka (*) umieszczona obok wartości oznacza ustawienie domyślne. | |

| Element menu | Opis |
|---|--|
| Orientacja Pionowa* Pozioma Odwróć w pionie Odwróć w poziomie | Określenie orientacji tekstu i grafiki na stronie. |
| Uwaga: Gwiazdka (*) umieszczona obok wartości oznacza ustawienie domyślne. | |

Papier

Konfiguracja zasobn.

| Element menu | Opis |
|---|--|
| Domyślne źródło Zasobnik [x] (1*) Podajnik uniwersalny Ręczny podajnik papieru Ręczny kopert | Ustawia źródło papieru dla wszystkich zadań drukowania. Uwaga: Podajnik uniwersalny jest wyświetlany wyłącznie po ustawieniu pozycji Konfiguruj adres MP na wartość Kaseta. |
| Rozmiar/typ papieru Zasobnik [x] Podajnik uniwersalny Ręczny podajnik papieru Ręczny kopert | Określa rozmiar lub typ papieru załadowanego do każdego źródła. |
| Zastęp rozmiar Wyłącz Statement/A5 Letter/A4 Wszystkie wymienione* | Pozwala drukarce zastępować określony rozmiar papieru, jeśli pożądanego rozmiaru nie jest załadowany w żadnym źródle. Uwagi: <ul style="list-style-type: none"> • Ustawienie wartości Wyłącz powoduje generowanie monitu o załadowanie papieru o wymaganym rozmiarze. • Ustawienie Statement/A5 drukuje dokumenty w rozmiarze A5 na załadowanym papierze typu Statement oraz dokumenty w rozmiarze Statement na załadowanym papierze A5. • Ustawienie Letter/A4 drukuje dokumenty w rozmiarze A4 na załadowanym papierze typu Letter oraz dokumenty w rozmiarze Letter na załadowanym papierze A4. • Ustawienie Wszystkie wymienione zastępuje ustawienie Letter/A4. |
| Uwaga: Gwiazdka (*) umieszczona obok wartości oznacza ustawienie domyślne. | |

Konfiguracja nośnika

Konfiguracja uniwersalna

| Element menu | Opis |
|---|---|
| Jednostki miary Cali Milimetry | Określa jednostkę miary dla uniwersalnego rozmiaru papieru. Uwaga: Domyślnym ustawieniem fabrycznym w Stanach Zjednoczonych są cale . Domyślnym międzynarodowym ustawieniem fabrycznym są milimetry. |
| Szerokość w pionie 3-14,17 cale (8,50*) 76-359,91 mm (216*) | Ustawia szerokość papieru uniwersalnego rozmiaru ułożonego w orientacji pionowej. |
| Wysokość w pionie 3-14,17 cale (14*) 76-359,91 mm (356*) | Ustawia wysokość papieru uniwersalnego rozmiaru ułożonego w orientacji pionowej. |
| Kierunek podawania Krótka krawędź* Długa krawędź | Wybiera tryb podawania papieru – wzdłuż krótkiej lub długiej krawędzi. Uwaga: Wartość Długa krawędź jest wyświetlana tylko wtedy, gdy najdłuższa krawędź jest krótsza niż maksymalna obsługiwana szerokość. |
| Uwaga: Gwiazdka (*) umieszczona obok wartości oznacza ustawienie domyślne. | |

Custom Scan Sizes (Niestandardowe rozmiary skanów)

| Element menu | Opis |
|---|--|
| Niestandardowy rozmiar skanu [x] Nazwa rozmiaru skanu Szerokość 1–8,50 cala (8,50*) 25–216 mm (216*) Wysokość 1–14 cale (14*) 25–356 mm (297*) Orientacja Pionowa* Pozioma 2 skany na stronie Wyłącz* Włącz | Przypisuje nazwę do rozmiaru skanowania i konfiguruje ustawienia skanowania. |

Typy nośników

| Element menu | Opis |
|---|---|
| Zwykły Karty Makulaturowy Błyszczący Etykiety Etykiety winylowe Papier dokumentowy Koperta Papier firmowy Formularze Papier kolorowy Mała Duża Svorstki/bawełniany Typ niestandardowy [x] | Określa teksturę i gramaturę włożonego papieru. |

Kopiuuj

Domyślne ustawienia kopiowania

| Element menu | Opis |
|---|---|
| Typ zawartości Tekst Tekst/fotografia* Fotografia Grafika | Poprawia końcową jakość w oparciu o zawartość oryginalnego dokumentu. |
| Źródło zawartości Czarno-biały druk laserowy Kolorowy druk laserowy* Drukarka atramentowa Fotografia/klisza Czasopismo Gazeta Prasa Inny | Poprawia końcową jakość w oparciu o źródło oryginalnego dokumentu. |
| Boki 1-stronny na 1-stronny* 1-stronny na 2-stronny 2-stronny na 1-stronny 2-stronny na 2-stronny | Określa zachowanie skanowania w oparciu o oryginalny dokument. |

Uwaga: Gwiazdka (*) umieszczona obok wartości oznacza ustawienie domyślne.

| Element menu | Opis |
|---|--|
| Arkusze separujące Brak* Między kopiami Między zadaniami Między stronami | Określa, czy w czasie drukowania mają być wstawiane puste arkusze separujące. |
| Źródło arkuszy separujących Zasobnik [x] (1*) Podajnik uniwersalny | Określanie źródła papieru dla arkusza separującego. |
| Kolor Wyłącz Włącz* Auto | Określa, czy kopie mają zostać wydrukowane w kolorze. |
| Stron na arkusz Wyłącz* 2 strony w orientacji pionowej 4 strony w orientacji pionowej 2 strony w orientacji poziomej 4 strony w orientacji poziomej | Określa liczbę obrazów stron, które mają być drukowane na jednej stronie arkusza papieru. |
| Drukuj obramowanie stron Wyłącz* Włącz | Umieszcza obramowanie wokół każdego obrazu podczas drukowania wielu stron na jednym arkuszu. |
| Sortuj Wyłącz [1,1,1,2,2,2] Włącz [1,2,1,2,1,2]* | Drukuje wiele kopii po kolei. |
| „Kopiuje z” rozmiaru [Lista rozmiarów papieru] | Określa rozmiar papieru oryginalnego dokumentu. Uwagi: <ul style="list-style-type: none"> • Domyślnym ustawieniem fabrycznym w Stanach Zjednoczonych jest Letter . Domyślnym międzynarodowym ustawieniem fabrycznym jest A4. • Ten element menu może się różnić w zależności od posiadanego modelu drukarki. |
| Źródło „dla kopii” Zasobnik [x] (1*) Podajnik uniwersalny Automatyczne dopasowanie rozmiaru | Określa źródło papieru dla zadania kopiowania. |
| Temperatura Od -4 do 4 (0*) | Określa, czy końcowy efekt ma być zimniejszy czy cieplejszy. |
| Intensywność Od -4 do 4 (0*) | Dostosowuje intensywność zeskanowanego obrazu. |
| Liczba kopii 1-9999 (1*) | Określanie liczby kopii. |
| Uwaga: Gwiazdka (*) umieszczona obok wartości oznacza ustawienie domyślne. | |

| Element menu | Opis |
|---|--|
| Nagłówek/Stopka U góry z lewej strony U góry na środku U góry z prawej strony Na dole z lewej strony Na dole na środku Na dole z prawej strony | Zastosuj nagłówek lub stopkę na wydruku. |
| Nakładka Pofne Kopiuj Wydruk próbny Pilny Niestandardowe Wyłącz* | Określa tekst nakładki drukowany na każdej stronie zadania kopiowania. |
| Nakładka niestandardowa | Napisz tekst nakładki niestandardowej. |
| Uwaga: Gwiazdka (*) umieszczona obok wartości oznacza ustawienie domyślne. | |

Zaawansowane obrazowanie

| Element menu | Opis |
|--|--|
| Równowaga kolorów Od -4 do 4 (0*) | Dostosowuje ilości tonera wykorzystywane dla poszczególnych kolorów. |
| Usuwanie koloru Brak* Czerwony Zielony Niebieski Domyślny próg koloru czerwonego 0-255 (128*) Domyślny próg koloru zielonego 0-255 (128*) Domyślny próg koloru niebieskiego 0-255 (128*) | Umożliwia wybór koloru, który ma być usuwany podczas skanowania, oraz regulację wartości progowej usuwania wybranego koloru. |
| Automatyczne wykrywanie koloru Czułość koloru 1-9 (5*) Czułość obszaru 1-9 (5*) | Ustawia intensywność koloru, jaką drukarka wykrywa z oryginalnego dokumentu. |
| Uwaga: Gwiazdka (*) umieszczona obok wartości oznacza ustawienie domyślne. | |

| Element menu | Opis |
|--|--|
| Kontrast Najlepsze dla zawartości* 0 1 2 3 4 5 | Określa kontrast wydruku. |
| Usuwanie tła Wykrywanie tła Oparte na zawartości* Stały Poziom Od -4 do 4 (0*) | Określa stopień widoczności tła na skanowanym obrazie. Uwaga: Jeśli chcesz usunąć kolor tła z oryginalnego dokumentu, ustaw wykrywanie tła na „Oparte na zawartości”. Jeśli chcesz usunąć z fotografii szum obrazu, ustaw wykrywanie tła na stałe. |
| Automatyczne wyśrodkowanie Wyłącz* Włącz | Wyrównuje zawartość do środka strony. |
| Odbicie lustrzane Wyłącz* Włącz | Utworzenie lustrzanego odbicia oryginalnego dokumentu. |
| Negatyw Wyłącz* Włącz | Tworzy negatyw oryginalnego dokumentu. |
| Szczegółowość cienia Od -4 do 4 (0*) | Dostosowuje poziom szczegółowości cienia widocznego na skanowanym obrazie. |
| Skanuj całą powierzchnię Wyłącz* Włącz | Umożliwia skanowanie całej powierzchni oryginalnego dokumentu. |
| Ostrość 1–5 (3*) | Dostosowuje ostrość skanowanego obrazu. |
| Uwaga: Gwiazdka (*) umieszczona obok wartości oznacza ustawienie domyślne. | |

Elementy sterujące administradora

| Element menu | Opis |
|---|--|
| Zezwalaj na kopie kolorowe Wyłącz Włącz* | Drukuje kopie w kolorze. |
| Zezwalaj na kopie priorytetowe Wyłącz Włącz* | Przerywa zadanie drukowania w celu skopiowania strony lub dokumentu. |
| Uwaga: Gwiazdka (*) umieszczona obok wartości oznacza ustawienie domyślne. | |

| Element menu | Opis |
|---|--|
| Skanowanie zadania niestandardowego Wyłącz* Włącz | Włącz domyślne skanowanie niestandardowych zadań. |
| Pozwól na użycie polecenia Zapisz jako skrót Wyłącz Włącz* | Umożliwia zapisywanie niestandardowych ustawień kopiowania jako skrótów. |
| Kopia próbna | Drukowanie kopii próbnej. |
| Uwaga: Gwiazdka (*) umieszczona obok wartości oznacza ustawienie domyślne. | |

Faks

Tryb faksu

| Element menu | Opis |
|---|--|
| Tryb faksu Analogowy* Serwer faksu Wyłączona | Pozwala wybrać rozdzielczość faksowania. |
| Uwaga: Gwiazdka (*) umieszczona obok wartości oznacza ustawienie domyślne. | |

Ustawienia faksu analogowego

Ustawienia ogólne faksu

| Element menu | Opis |
|---|---|
| Nazwa faksu | Identyfikuje nazwę faksu. |
| Numer faksu | Identyfikuje numer faksu. |
| Identyfikator faksu Nazwa faksu Numer faksu* | Powiadamia odbiorców faksów o nazwie lub numerze urządzenia. |
| Włącz ręczną obsługę faksu Wyłącz* Włącz | Ustawia drukarkę na ręczne faksowanie. Uwagi: <ul style="list-style-type: none"> Ten element menu nie jest wyświetlany, gdy opcję Transport faksu ustawiono na wartość T.38 lub G711. Ten element menu wymaga rozgałęźnika linii i aparatu telefonicznego. Do odbierania faksów przychodzących i wybierania numerów faksów jest wykorzystywana zwykła linia telefoniczna. Aby przejść bezpośrednio do funkcji ręcznej obsługi faksu, dotknij przycisków # i 0 na klawiaturze numerycznej. |
| Uwaga: Gwiazdka (*) umieszczona obok wartości oznacza ustawienie domyślne. | |

| Element menu | Opis |
|---|--|
| Wykorzystanie pamięci W całości na odbieranie W większości na odbieranie Po równo* W większości na wysyłanie W całości na wysyłanie | Określa ilość wewnętrznej pamięci drukarki przydzielonej do zadań przesyłania faksów. Uwaga: Ten element menu zapobiega problemom z rozmiarem bufora oraz nieudanym próbom wysyłania faksów. |
| Anuluj faksy Zezwalaj* Nie zezwalaj | Anuluje wychodzące faksy przed ich przesłaniem lub anuluje przychodzące faksy przed zakończeniem ich drukowania. |
| Identyfikator nadawcy Wyłącz Włącz* Alternatywny | Wyświetla numer telefonu nadawcy faksu. |
| Maskowanie numeru faksu Wyłącz* Od lewej Od prawej | Określa format maskowania numeru dla faksów wychodzących. |
| Ile cyfr zamaskować 0–58 (0*) | Określa liczbę cyfr, które mają zostać zamaskowane w numerze faksu wychodzącego. |
| Włącz wykrywanie podłączenia linii Wyłącz Włącz* | Określa, czy linia telefoniczna jest podłączona do drukarki. Uwagi: <ul style="list-style-type: none"> Wykrywanie odbywa się w momencie włączania drukarki oraz przed każdym połączeniem. Ten element menu nie jest wyświetlany, gdy opcję Transport faksu ustawiono na wartość T.38. |
| Włącz wykrywanie podłączenia niewłaściwego gniazda Wyłącz* Włącz | Określa, czy linia telefoniczna jest podłączona do właściwego portu drukarki. Uwagi: <ul style="list-style-type: none"> Wykrywanie odbywa się w momencie włączania drukarki oraz przed każdym połączeniem. Ten element menu nie jest wyświetlany, gdy opcję Transport faksu ustawiono na wartość T.38. |
| Włącz wsparcie wydł. użytkownika Wyłącz Włącz* | Określa, czy linia telefoniczna jest używana przez inne urządzenie, takie jak inny telefon na tej samej linii. Uwagi: <ul style="list-style-type: none"> Ten element menu jest monitorowany nieprzerwanie po włączeniu drukarki. Ten element menu nie jest wyświetlany, gdy opcję Transport faksu ustawiono na wartość T.38. |
| Zoptymalizuj zgodność faksu | Konfiguruje funkcję faksu pod kątem optymalnej zgodności z innymi faksami. |
| Uwaga: Gwiazdka (*) umieszczona obok wartości oznacza ustawienie domyślne. | |

Ustawienia wysyłania faksów

| Element menu | Opis |
|---|---|
| Rozdzielczość Zwykła* Wysoka Bardzo wysoka Najwyższa | Ustawia rozdzielczość skanowanego obrazu. Uwaga: Wyższa rozdzielczość wydłuża czas przesyłania faksu i zużycie pamięci. |
| Rozmiar oryginału [Lista rozmiarów papieru] | Wybieranie rozmiaru oryginalnego dokumentu. Uwaga: Domyślnym ustawieniem fabrycznym w Stanach Zjednoczonych jest Rozmiary mieszane . Domyślnym międzynarodowym ustawieniem fabrycznym jest A4. |
| Orientacja Pionowa* Pozioma | Wybieranie orientacji oryginalnego dokumentu. |
| Boki Wyłącz* Długa krawędź Krótka krawędź | Określa orientację tekstu i grafiki na stronie podczas skanowania dokumentów dwustronnych. |
| Typ zawartości Tekst* Tekst/fotografia Fotografia Grafika | Poprawia końcową jakość w oparciu o zawartość oryginalnego dokumentu. |
| Źródło zawartości Czarno-biały druk laserowy* Kolorowy, laser Do drukarek atramentowych Fotografia/klisza Czasopismo Gazeta Prasa Inny | Poprawia końcową jakość w oparciu o źródło oryginalnego dokumentu. |
| Intensywność Od -4 do 4 (0*) | Dostosowuje intensywność zeskanowanego obrazu. |
| Za PABX Wyłącz* Włącz | Pozwala drukarce na wybranie numeru faksu bez konieczności oczekiwania na rozpoznanie sygnału tonowego. Uwaga: PABX (Private Automated Branch Exchange) to centrala telefoniczna zapewniająca pojedynczemu numerowi wiele linii dla dzwoniących z zewnątrz. |
| Tryb wybierania numeru Tonowo* Impulsowo | Określa tryb wybierania dla faksów przychodzących lub wychodzących. |
| Uwaga: Gwiazdka (*) umieszczona obok wartości oznacza ustawienie domyślne. | |

Zaawansowane obrazowanie

| Element menu | Opis |
|--|--|
| Równowaga kolorów Od -4 do 4 (0*) | Dostosowuje ilości tonera dla poszczególnych kolorów. |
| Usuwanie koloru Brak* Czerwony Zielony Niebieski Domyślny próg koloru czerwonego 0–255 (128*) Domyślny próg koloru zielonego 0–255 (128*) Domyślny próg koloru niebieskiego 0–255 (128*) | Umożliwia wybór koloru, który ma być usuwany podczas skanowania, oraz regulację wartości progowej usuwania wybranego koloru. |
| Kontrast Najlepsze dla zawartości* 0 1 2 3 4 5 | Określa końcowy kontrast. |
| Usuwanie tła Wykrywanie tła Na podstawie zawartości* Naprawianie Poziom Od -4 do 4 (0*) | Określa stopień widoczności tła na skanowanym obrazie. Uwaga: Jeśli chcesz usunąć kolor tła z oryginału dokumentu, wybierz dla opcji Wykrywanie tła ustawienie Na podstawie zawartości. Jeśli chcesz usunąć szumy ze zdjęcia, wybierz dla opcji Wykrywanie tła ustawienie Naprawianie. |
| Odbicie lustrzane Wyłącz* Włącz | Utworzenie lustrzanego odbicia oryginalnego dokumentu. |
| Negatyw Wyłącz* Włącz | Tworzy negatyw oryginalnego dokumentu. |
| Szczegółowość cienia Od -4 do 4 (0*) | Dostosowuje poziom szczegółowości cienia widocznego na skanowanym obrazie. |
| Skanuj całą powierzchnię Wyłącz* Włącz | Umożliwia skanowanie całej powierzchni oryginalnego dokumentu. |
| Ostrość 1–5 (3*) | Dostosowuje ostrość zeskanowanego obrazu. |
| Uwaga: Gwiazdka (*) umieszczona obok wartości oznacza ustawienie domyślne. | |

| Element menu | Opis |
|---|--|
| Temperatura Od -4 do 4 (0*) | Określa, czy końcowy efekt ma być zimniejszy czy cieplejszy. |
| Uwaga: Gwiazdka (*) umieszczona obok wartości oznacza ustawienie domyślne. | |

Elementy sterujące administradora

| Element menu | Opis |
|--|---|
| Automatyczne ponowne wybieranie 0–9 (5*) | Określa liczbę ponownych prób nawiązania połączenia w oparciu o poziom aktywności faksów odbiorców. |
| Częstotliwość ponownego wybierania 1–200 minut (3*) | Wydłuża czas pomiędzy kolejnymi próbami nawiązania połączenia, aby zwiększyć szansę na pomyślne wysłanie faksu. |
| Włącz funkcję ECM Wyłącz Włącz* | Włącza tryb korekcji błędów (ECM) dla zadań faksowania. Uwaga: Tryb ECM wykrywa i naprawia błędy w procesie przesyłania faksu, spowodowane zakłóceniami linii telefonicznej i słabą jakością sygnału. |
| Włącz faksowanie ze skanera Wyłącz Włącz* | Umożliwia faksowanie dokumentów zeskanowanych na drukarce. |
| Sterownik do faksu Wyłącz Włącz* | Umożliwia wysyłanie faksów przez sterownik drukarki. |
| Pozwól na użycie polecenia Zapisz jako skrót Wyłącz Włącz* | Umożliwia zapisywanie numerów faksów w drukarce jako skrótów. |
| Maksymalna szybkość 33600* 14400 9600 4800 2400 | Określa maksymalną szybkość wysyłania faksów. |
| Skanowanie zadania niestandardowego Wyłącz* Włącz | Domyślnie włącza skanowanie zadań standardowych. Uwaga: Ten element menu pojawia się tylko wtedy, gdy zainstalowano dysk twardy. |
| Podgląd skanowania Wyłącz* Włącz | Pokazuje podgląd skanu na wyświetlaczu. Uwaga: Ten element menu pojawia się tylko wtedy, gdy zainstalowano dysk twardy. |
| Włącz kolorowe faksowanie ze skanera Domyślnie wyłączone* Domyślnie włączone Nigdy nie używaj Zawsze używaj | Umożliwia skanowanie w kolorze na potrzeby faksowania. |
| Uwaga: Gwiazdka (*) umieszczona obok wartości oznacza ustawienie domyślne. | |

| Element menu | Opis |
|---|--|
| Automatyczna konwersja faksów kolorowych na fakсы mono Wyłącz Włącz* | Konwertuje wszystkie kolorowe fakсы wychodzące do postaci czarno-białej. |
| Potwierdź numer faksu Wyłącz* Włącz | Prosi użytkownika o potwierdzenie numeru faksu. |
| Prefiks wybierania | Ustawia prefiks wybierania. |
| Reguły prefiksu wybierania numeru Reguła prefiksu [x] | Umożliwia ustanowienie reguły prefiksu wybierania numeru. |
| Uwaga: Gwiazdka (*) umieszczona obok wartości oznacza ustawienie domyślne. | |

Ustawienia odbierania faksów

| Element menu | Opis |
|--|---|
| Oczekujące zadanie faksowania Brak* Toner Toner i materiały eksploatacyjne | Usuwa z kolejki drukowania zadania faksowania wymagające niedostępnych zasobów. |
| Liczba sygnałów do odebrania 1–25 (3*) | Określa liczbę sygnałów dla przychodzących faksów. |
| Autoredukcja Wyłącz Włącz* | Zmniejsza przychodzące fakсы, aby zmieścić je na stronie. |
| Źródło papieru Zasobnik [x] Podajnik uniwersalny Automatycznie* | Określa źródło papieru, z którego pobierany jest papier podczas drukowania przychodzących faksów. |
| Boki Wyłącz* Włącz | Drukowanie dwustronne. |
| Arkusze separujące Brak* Przed zadaniem Po zadaniu | Określa, czy w czasie drukowania mają być wstawiane puste arkusze separujące. |
| Źródło arkuszy separujących Zasobnik [x] (1*) Podajnik uniwersalny | Określanie źródła papieru dla arkusza separującego. |
| Odbiornik Odbiornik standardowy | Określa odbiornik wyjściowy dla odbieranych faksów. |
| Uwaga: Gwiazdka (*) umieszczona obok wartości oznacza ustawienie domyślne. | |

| Element menu | Opis |
|---|--|
| Stopka faksu Włącz Wyłącz* | Drukuje informacje dotyczące przesyłania na dole każdej strony odebranego faksu. |
| Sygnatura godziny stopki faksu Odbierz* Drukuj | Drukuje czas przesyłania na dole każdej strony odebranego faksu. |
| Wstrzymywanie faksów Tryb wstrzymywania faksów Wyłącz* Zawsze włączone Ręcznie Wg planu | Wstrzymuje zadania drukowania odebranych faksów do momentu ich wznowienia. |

Uwaga: Gwiazdka (*) umieszczona obok wartości oznacza ustawienie domyślne.

Elementy sterujące administradora

| Element menu | Opis |
|---|---|
| Włącz odbieranie faksów Wyłącz Włącz* | Ustawia w drukarce funkcję odbierania faksów. |
| Włącz otrzymywanie kolorowych faksów Wyłącz Włącz* | Ustawia funkcję odbierania kolorowych faksów przez drukarkę. |
| Włącz identyfikator numeru dzwoniącego Wyłącz Włącz* | Wyświetla numer nadawcy przychodzącego faksu. |
| Blokowanie bezimiennych faksów Wyłącz* Włącz | Blokuje faksy przychodzące z urządzeń bez określonego identyfikatora stacji lub identyfikatora faksu. |
| Lista zakazanych faksów Dodaj zakazany faks | Określa numery telefonów, które mają być blokowane. |
| Odbieranie po Wszystkie dzwonki* Tylko pojedynczy dzwonek Tylko podwójny dzwonek Tylko potrójny dzwonek Tylko dzwonek pojedynczy lub podwójny Tylko dzwonek pojedynczy lub potrójny Tylko podwójny lub potrójny dzwonek | Ustawia charakterystyczny dzwonek dla przychodzących faksów. |
| Automatyczne odbieranie Wyłącz Włącz* | Ustawia w drukarce funkcję automatycznego odbierania faksów. |

Uwaga: Gwiazdka (*) umieszczona obok wartości oznacza ustawienie domyślne.

| Element menu | Opis |
|---|--|
| Kod odbierania ręcznego 0–9 (9*) | Umożliwia ręczne wprowadzenie za pomocą klawiatury telefonu kodu niezbędnego do rozpoczęcia odbierania faksu. Uwagi: <ul style="list-style-type: none"> • Ta pozycja menu jest wyświetlana, gdy drukarka współużytkuje linię z telefonem. • To menu jest wyświetlane wyłącznie po ustawieniu drukarki w tryb ręcznego odbierania faksów. |
| Przekazywanie faksów Drukuj* Wydrukuj i prześlij dalej Przekaż | Określa sposób przesyłania otrzymanego faksu. |
| Prześlij do Miejsce docelowe [x] Typ Numer skrótu | Określa miejsce przesyłania otrzymanego faksu. |
| Potwierdzenie e-mail | Wysyła potwierdzenie e-mail po pomyślnym przesłaniu faksu dalej. Uwaga: Powiadomienie e-mail jest wysyłane wyłącznie w przypadku przesyłania dalej do lokalizacji FTP lub udziału sieciowego. |
| Maksymalna szybkość 33600* 14400 9600 4800 2400 | Określa maksymalną szybkość przesyłania faksów. |
| Uwaga: Gwiazdka (*) umieszczona obok wartości oznacza ustawienie domyślne. | |

Strona tytułowa faksu

| Element menu | Opis |
|---|--|
| Strona tytułowa faksu Domyślnie wyłączone* Domyślnie włączone Nigdy nie używaj Zawsze używaj | Konfiguruje ustawienia strony tytułowej faksu. |
| Dołącz pole Do Wyłącz* Włącz | |
| Dołącz pole Od Wyłącz* Włącz | |
| Od | |
| Dołącz pole Wiadomość Wyłącz* Włącz | |
| Wiadom.: | |
| Dołącz logo Wyłącz* Włącz | |
| Dołącz stopkę [x] Wyłącz* Włącz | |
| Stopka [x] | |
| Uwaga: Gwiazdka (*) umieszczona obok wartości oznacza ustawienie domyślne. | |

Ustawienia dziennika faksów

| Element menu | Opis |
|---|---|
| Dziennik transmisji Drukuj potwierdzenie* Nie drukuj dziennika Drukuj tylko w razie błędu | Drukuje dziennik dla pomyślnej transmisji faksu lub błędu transmisji. |
| Dziennik błędów odbierania Nigdy nie drukuj* Drukuj przy bł. | Drukuje dziennik dla nieudanych prób odebrania faksu. |
| Drukuj dzienniki automatycznie Włącz* Wyłącz | Drukuje całą aktywność faksu. |
| Uwaga: Gwiazdka (*) umieszczona obok wartości oznacza ustawienie domyślne. | |

| Element menu | Opis |
|---|--|
| Źródło papieru dziennika Zasobnik [x] (1*) Podajnik uniwersalny | Określa źródło papieru do drukowania dzienników. |
| Pokaż w dziennikach Nazwa faksu zdalnego* Wybrany numer | Identyfikuje nadawcę według nazwy zdalnego faksu lub numeru faksu. |
| Włącz dziennik zadań Włącz* Wyłącz | Wyświetla podsumowanie wszystkich zadań faksowania. |
| Włącz dziennik połączeń Włącz* Wyłącz | Wyświetla podsumowanie historii połączeń faksu. |
| Odbiornik dziennika Odbiornik standardowy* Odbiornik [x] | Określa odbiornik wyjściowy drukowanych dzienników. |
| Uwaga: Gwiazdka (*) umieszczona obok wartości oznacza ustawienie domyślne. | |

Ustawienia głośnika

| Element menu | Opis |
|--|--|
| Tryb głośnika Zawsze wyłączone Zawsze włączone Włączone aż do podłączenia* | Włącza tryb głośnika faksu. |
| Głośność głośnika Niska* Wysoka | Dostosowuje głośność głośnika faksu. |
| Głośność dzwonka Wyłącz Włącz* | Umożliwia włączenie głośności sygnału dzwonka. |
| Uwaga: Gwiazdka (*) umieszczona obok wartości oznacza ustawienie domyślne. | |

Ustawienia serwera faksów

Ustawienia ogólne faksu

| Element menu | Opis |
|---|---|
| Format | Określa odbiorcę faksu. Uwaga: Aby użyć numeru faksu, wpisz znak numeru (#) przed jego wprowadzeniem. |
| Adres zwrotny | Określa adres zwrotny dla wysyłanych faksów. |
| Uwaga: Gwiazdka (*) umieszczona obok wartości oznacza ustawienie domyślne. | |

| Element menu | Opis |
|---|--|
| Temat | Określa temat i treść wiadomości faksu. |
| Komunikat | |
| Włącz odbiór analogowy Wyłącz* Włącz | Pozwala drukarce na odbieranie analogowych faksów. |
| Uwaga: Gwiazdka (*) umieszczona obok wartości oznacza ustawienie domyślne. | |

Ustawienia e-mail na serwerze faksów

| Element menu | Opis |
|--|---|
| Podstawowa brama SMTP | Wpisz adres IP lub nazwę hosta głównego serwera SMTP (Simple Mail Transfer Protocol), który odpowiada za wysyłanie wiadomości e-mail. |
| Port podstawowej bramy SMTP 1-65535 (25*) | Podaj numer portu głównego serwera SMTP. |
| Dodatkowa brama SMTP | Wpisz adres IP lub nazwę hosta dodatkowego lub zapasowego serwera SMTP. |
| Port dodatkowej bramy SMTP 1-65535 (25*) | Wpisz numer portu serwera dodatkowego lub zapasowego serwera SMTP. |
| Limit czasu oczekiwania SMTP 5-30 (30*) | Określa czas przed osiągnięciem limitu czasu odpowiedzi serwera SMTP. |
| Adres zwrotny | Określa adres zwrotny dla wysyłanych faksów. |
| Zawsze używaj domyślnego adresu zwrotnego SMTP Wyłącz Włącz* | Określa adres zwrotny SMTP dla wysyłanych faksów. |
| Zastosuj protokół SSL/TLS Wyłączone* Negocjuj Wymagane | Określa, czy fakсы mają być wysyłane za pomocą szyfrowanego łącza. |
| Wymagaj zaufanego certyfikatu Wyłącz Włącz* | Określa stosowanie zaufanego certyfikatu podczas uzyskiwania dostępu do serwera SMTP. |
| Uwierzytelnianie serwera SMTP Nie wymaga uwierzytelnienia* Login/Zwykły NTLM CRAM-MD5 Digest-MD5 Kerberos 5 | Umożliwia ustawienie typu uwierzytelniania dla serwera SMTP. |
| Urządzenie – zainicjowany adres e-mail Brak* Stosuj dane identyfikacyjne SMTP urządzenia | Określa, czy dane logowania są wymagane dla wiadomości e-mail zainicjowanych przez urządzenie. |
| Uwaga: Gwiazdka (*) umieszczona obok wartości oznacza ustawienie domyślne. | |

| Element menu | Opis |
|--|---|
| Użytkownik– zainicjowany adres e-mail Brak* Stosuj dane identyfikacyjne SMTP urządzenia Użyj identyfikatora i hasła użytkownika sesji Użyj adresu e-mail i hasła dla sesji Monituj użytkownika | Określa, czy dane logowania są wymagane dla wiadomości e-mail zainicjowanych przez użytkownika. |
| Użyj danych id. urz. dla Active Directory Wyłącz Włącz* | Pozwala na łączenie z serwerem SMTP za pomocą poświadczeń użytkowników i grup docelowych. |
| Nazwa użytkownika urządzenia | Określa identyfikator użytkownika i hasło do połączeń z serwerem SMTP. |
| Hasło urządzenia | |
| Dziedzina protokołu Kerberos 5 | Określa dziedzinę protokołu uwierzytelniania Kerberos 5. |
| Domena NTLM | Określa nazwę domeny dla protokołu zabezpieczeń NTLM. |
| Wyłącz błąd „Nie skonfigurowano serwera SMTP” Wyłącz* Włącz | Ukryj komunikat o błędzie „Nie skonfigurowano serwera SMTP”. |
| Uwaga: Gwiazdka (*) umieszczona obok wartości oznacza ustawienie domyślne. | |

Ustawienia skanowania na serwerze faksów

| Element menu | Opis |
|---|---|
| Format obrazu TIFF (.tif) PDF (.pdf)* XPS (.xps) TXT (.txt) RTF (.rtf) DOCX (.docx) | Określa format pliku skanowanego obrazu. |
| Typ zawartości Tekst Tekst/fotografia* Fotografia Grafika | Poprawia końcową jakość w oparciu o zawartość oryginalnego dokumentu. |
| Źródło zawartości Czarno-biały druk laserowy Kolorowy druk laserowy* Drukarka atramentowa Fotografia/klisza Czasopismo Gazeta Prasa Inny | Poprawia końcową jakość w oparciu o źródło oryginalnego dokumentu. |
| Uwaga: Gwiazdka (*) umieszczona obok wartości oznacza ustawienie domyślne. | |

| Element menu | Opis |
|---|--|
| Rozdzielczość faksu Zwykła* Wysoka Bardzo wysoka Najwyższa | Ustawia rozdzielczość faksu. |
| Intensywność 1–9 (5*) | Ustawia intensywność toneru na kopii. |
| Orientacja Pionowa* Pozioma | Określenie orientacji tekstu i grafiki na stronie. |
| Rozmiar oryginału [Lista rozmiarów papieru] | Określa rozmiar papieru oryginalnego dokumentu. Uwagi: <ul style="list-style-type: none"> • Domyślnym ustawieniem fabrycznym w Stanach Zjednoczonych jest Rozmiary mieszane . Domyślnym międzynarodowym ustawieniem fabrycznym jest A4. • To ustawienie może się różnić w zależności od posiadanego modelu drukarki. |
| Użyj wielostronicowego formatu TIFF Wyłącz Włącz* | Umożliwia dokonanie wyboru między jednostronicowymi i wielostronicowymi plikami w formacie TIFF. |
| Uwaga: Gwiazdka (*) umieszczona obok wartości oznacza ustawienie domyślne. | |

E-Mail

Konfiguracja poczty e-mail

| Element menu | Opis |
|---|---|
| Podstawowa brama SMTP | Wpisz adres IP lub nazwę hosta głównego serwera SMTP, który odpowiada za wysyłanie wiadomości e-mail. |
| Port podstawowej bramy SMTP 1-65535 (25*) | Podaj numer portu głównego serwera SMTP. |
| Dodatkowa brama SMTP | Wpisz adres IP lub nazwę hosta dodatkowego lub zapasowego serwera SMTP. |
| Port dodatkowej bramy SMTP 1-65535 (25*) | Wpisz numer portu serwera dodatkowego lub zapasowego serwera SMTP. |
| Limit czasu oczekiwania SMTP 5–30 sekund (30*) | Określa czas przed osiągnięciem limitu czasu odpowiedzi serwera SMTP. |
| Adres zwrotny | Określa adres zwrotny wiadomości e-mail. |
| Uwaga: Gwiazdka (*) umieszczona obok wartości oznacza ustawienie domyślne. | |

| Element menu | Opis |
|---|---|
| Zawsze używaj domyślnego adresu zwrotnego SMTP Włącz* Wyłącz | Zawsze używaj domyślnego adresu zwrotnego serwera SMTP. |
| Zastosuj protokół SSL/TLS Wyłączone* Negocjuj Wymagane | Określa, czy wiadomości e-mail mają być wysyłane za pomocą szyfrowanego łącza. |
| Wymagaj zaufanego certyfikatu Wyłącz Włącz* | Określa wymóg stosowania zaufanego certyfikatu podczas uzyskiwania dostępu do serwera SMTP. |
| Uwierzytelnianie serwera SMTP Nie wymaga uwierzytelnienia* Login/Zwykły NTLM CRAM-MD5 Digest-MD5 Kerberos 5 | Umożliwia ustawienie typu uwierzytelniania dla serwera SMTP. |
| Urządzenie – zainicjowany adres e-mail Brak* Stosuj dane identyfikacyjne SMTP urządzenia | Określa, czy dane logowania są wymagane dla wiadomości e-mail zainicjowanych przez urządzenie. |
| Użytkownik – zainicjowany adres e-mail Brak* Stosuj dane identyfikacyjne SMTP urządzenia Użyj identyfikatora i hasła użytkownika sesji Użyj adresu e-mail i hasła dla sesji Monitoruj użytkownika | Określa, czy dane logowania są wymagane dla wiadomości e-mail zainicjowanych przez użytkownika. |
| Użyj danych id. urz. dla Active Directory Wyłącz Włącz* | Pozwala na łączenie z serwerem SMTP za pomocą poświadczeń użytkowników i oznaczonych grup. |
| Nazwa użytkownika urządzenia | Określa identyfikator użytkownika i hasło do połączeń z serwerem SMTP. |
| Hasło urządzenia | |
| Dziedzina protokołu Kerberos 5 | Określa dziedzinę protokołu uwierzytelniania Kerberos 5. |
| Domena NTLM | Określa nazwę domeny dla protokołu zabezpieczeń NTLM. |
| Wyłącz błąd „Nie skonfigurowano serwera SMTP” Wyłącz* Włącz | Ukryj komunikat o błędzie „Nie skonfigurowano serwera SMTP”. |
| Uwaga: Gwiazdka (*) umieszczona obok wartości oznacza ustawienie domyślne. | |

Domyślne ustawienia e-mail

| Element menu | Opis |
|---|--|
| Temat | Określa temat i treść wiadomości e-mail. |
| Komunikat | |
| Nazwa pliku | Określa nazwę pliku skanowanego obrazu. |
| Format PDF (.pdf)* TIFF (.tif) JPEG (.jpg) XPS (.xps) TXT (.txt) RTF (.rtf) DOCX (.docx) | Określa format pliku skanowanego obrazu. |
| Globalne ustawienia OCR Rozpoznane języki Obróć automatycznie Usuwanie kurzu i rys Automatyczna poprawa kontrastu | Konfiguruje języki dla optycznego rozpoznawania znaków (OCR). Uwaga: Ta pozycja menu jest wyświetlana tylko w przypadku zakupienia i zainstalowania rozwiązania OCR. |
| Ustawienia PDF Wersja PDF 1.3 1.4 1.5* 1.6 1.7 Wersja archiwalna A-1a* A-1b Wysoka kompresja Wyłącz* Włącz Bezpieczny Wyłącz* Włącz Z możliwością przeszukiwania Wyłącz* Włącz Archiwalny (PDF/A) Wyłącz* Włącz | Ustawia format PDF skanowanego obrazu. |
| Typ zawartości Tekst Tekst/fotografia* Fotografia Grafika | Poprawia końcową jakość w oparciu o zawartość oryginalnego dokumentu. |
| Uwaga: Gwiazdka (*) umieszczona obok wartości oznacza ustawienie domyślne. | |

| Element menu | Opis |
|---|--|
| Źródło zawartości Czarno-biały druk laserowy* Kolorowy, laser Do drukarek atramentowych Fotografia/klisza Czasopismo Gazeta Prasa Inny | Poprawia końcową jakość w oparciu o oryginalny dokument. |
| Kolor Czarno-biały Odcienie szarości Kolorowy* Auto | Określa kolor podczas skanowania obrazu. |
| Rozdzielczość 75 dpi 150 dpi* 200 dpi 300 dpi 400 dpi 600 dpi | Ustawia rozdzielczość skanowanego obrazu. |
| Intensywność od -4 do 4 (0*) | Dostosowuje intensywność zeskanowanego obrazu. |
| Orientacja Pionowa* Pozioma | Określenie orientacji tekstu i grafiki na stronie. |
| Rozmiar oryginału [Lista rozmiarów papieru] | Określa rozmiar papieru oryginalnego dokumentu. Uwaga: Domyślnym ustawieniem fabrycznym jest ustawienie Rozmiary mieszane. |
| Strony Wyłącz* Długa krawędź Krótka krawędź | Określa orientację tekstu i grafiki na stronie podczas skanowania dokumentów dwustronnych. |
| Uwaga: Gwiazdka (*) umieszczona obok wartości oznacza ustawienie domyślne. | |

Zaawansowane obrazowanie

| Element menu | Opis |
|--|---|
| Równowaga kolorów Cyjan — Czerwony od -4 do 4 (0*) Magenta — Zielony od -4 do 4 (0*) Żółty — Niebieski od -4 do 4 (0*) | Dopasuj intensywność koloru podczas skanowania. |
| Usuwanie koloru Usuwanie koloru Brak* Czerwony Zielony Niebieski Domyślny próg koloru czerwonego 0–255 (128*) Domyślny próg koloru zielonego 0–255 (128*) Domyślny próg koloru niebieskiego 0–255 (128*) | Umożliwia wybór koloru, który ma być usuwany podczas skanowania, oraz regulację wartości progowej usuwania wybranego koloru. |
| Automatyczne wykrywanie koloru Czułość koloru 1–9 (5*) Czułość obszaru 1–9 (5*) Głębina bitów wiadomości e-mail 1 bit* 8 bitów | Ustawia intensywność koloru, jaką drukarka wykrywa z oryginalnego dokumentu. Uwaga: Ten element menu jest wyświetlany tylko po ustawieniu koloru na automatyczny. |
| Jakość JPEG Najlepsza dla zawartości* 5–95 | Ustawia jakość obrazu skanowanego do formatu JPEG. Uwagi: <ul style="list-style-type: none"> • Wartość 5 zmniejsza rozmiar pliku oraz jakość obrazu. • Wartość 95 zapewnia najwyższą jakość obrazu, ale zwiększa rozmiar pliku. |
| Kontrast Najlepsza dla zawartości* 0 1 2 3 4 5 | Określa kontrast wydruku. |
| Uwaga: Gwiazdka (*) umieszczona obok wartości oznacza ustawienie domyślne. | |

| Element menu | Opis |
|---|--|
| Usuwanie tła Wykrywanie tła Na podstawie zawartości* Naprawianie Poziom Od -4 do 4 (0*) | Określa stopień widoczności tła na skanowanym obrazie. Uwaga: Jeśli chcesz usunąć kolor tła z oryginału dokumentu, wybierz dla opcji Wykrywanie tła ustawienie Na podstawie zawartości. Jeśli chcesz usunąć szumy ze zdjęcia, wybierz dla opcji Wykrywanie tła ustawienie Naprawianie. |
| Odbicie lustrzane Wyłącz* Włącz | Utworzenie lustrzanego odbicia oryginalnego dokumentu. |
| Negatyw Wyłącz* Włącz | Tworzy negatyw oryginalnego dokumentu. |
| Szczegółowość cienia Od -4 do 4 (0*) | Dostosowuje poziom szczegółowości cienia widocznego na skanowanym obrazie. |
| Skanuj całą powierzchnię Wyłącz* Włącz | Umożliwia skanowanie całej powierzchni oryginalnego dokumentu. |
| Ostrość 1–5 (3*) | Dostosowuje ostrość skanowanego obrazu. |
| Temperatura Od -4 do 4 (0*) | Określa, czy końcowy efekt ma być zimniejszy czy cieplejszy. |
| Puste strony Usuwanie pustej strony Wykrywanie pustej strony | Określa, czy należy uwzględnić puste strony. |
| Uwaga: Gwiazdka (*) umieszczona obok wartości oznacza ustawienie domyślne. | |

Elementy sterujące administradora

| Element menu | Opis |
|---|--|
| Maks. rozmiar e-maila 0-65535 (0*) | Ustawia dopuszczalną wielkość pliku dla każdej wiadomości e-mail. |
| Komunikat o błędzie rozmiaru | Określa komunikat o błędzie wysyłany przez drukarkę, gdy wiadomość e-mail przekracza maksymalny rozmiar. Uwaga: Można wprowadzić maksymalnie 1024 znaki. |
| Ogranicz miejsca docelowe | Ogranicza wysyłanie wiadomości e-mail do określonej listy nazw domen. Uwaga: Poszczególne domeny należy rozdzielić przecinkiem. |
| Wyślij do mnie kopię Nigdy nie wyświetlane* Domyślnie włączone Domyślnie wyłączone Zawsze włączone | Wysyła kopię wiadomości e-mail do nadawcy. |
| Uwaga: Gwiazdka (*) umieszczona obok wartości oznacza ustawienie domyślne. | |

| Element menu | Opis |
|---|---|
| Limit odbiorców wiadomości e-mail Wyłącz* Włącz | Ogranicza liczbę odbiorców wiadomości e-mail. |
| Użyj pola DW:/UDW: Wyłącz* Włącz | Pozwala dodawać kopie i kopie ukryte w wiadomościach e-mail. |
| Użyj wielostronicowego formatu TIFF Włącz* Wyłącz | Umożliwia dokonanie wyboru między jednostronicowymi i wielostronicowymi plikami w formacie TIFF. |
| Kompresja TIFF LZW* JPEG | Włącza opcję kompresji dla plików TIFF. |
| Wartość domyślna dla tekstu 5–95 (75*) | Ustawia jakość tekstu na skanowanym obrazie. |
| Wartość domyślna dla tekstu/fotografii 5–95 (75*) | Ustawia jakość tekstu lub fotografii na skanowanym obrazie. |
| Wartość domyślna dla fotografii 5-95 (50*) | Ustawia jakość fotografii na skanowanym obrazie. |
| Dziennik transmisji Drukuj potwierdzenie* Nie drukuj dziennika Drukuj tylko w razie błędu | Drukuje dziennik dla pomyślnie przesłanej wiadomości e-mail. |
| Źródło papieru dziennika Zasobnik [x] (1*) Podajnik uniwersalny | Określa źródło papieru do drukowania dzienników. |
| Skanowanie zadania niestandardowego Wyłącz* Włącz | Domyślnie włącza skanowanie zadań standardowych. Uwaga: Ten element menu pojawia się tylko wtedy, gdy zainstalowano dysk twardego. |
| Podgląd skanowania Wyłącz Włącz* | Pokaż podgląd skanu na wyświetlaczu. Uwaga: Ten element menu pojawia się tylko po zainstalowaniu opcjonalnego dysku twardego. |
| Pozwól na użycie polecenia Zapisz jako skrót Wyłącz Włącz* | Umożliwia zapisywanie adresów e-mail jako skrótów. Uwaga: Gdy wybrane jest ustawienie Wyłącz, przycisk Zapisz jako skrót nie jest wyświetlany na ekranie Miejsca docelowe e-mail. |
| Obrazy e-mail przesyłane jako Załącznik* Łącze sieciowe | Określa sposób przesyłania obrazów w wiadomościach e-mail. |
| Zresetuj informacje e-mail po wysłaniu Wyłącz Włącz* | Przywróć domyślne informacje e-mail po wysłaniu wiadomości e-mail. |
| Uwaga: Gwiazdka (*) umieszczona obok wartości oznacza ustawienie domyślne. | |

Konfiguracja łączy sieciowych

| Element menu | Opis |
|------------------------|--|
| Serwer | Pozwala drukarce wysyłać wiadomości e-mail jako odnośniki sieci Web. |
| Logowanie | |
| Hasło | |
| Ścieżka dostępu | |
| Nazwa pliku | |
| Łącze sieciowe | |

FTP

Domyślne ustawienia FTP

| Element menu | Opis |
|---|--|
| Format PDF (.pdf)* TIFF (.tif) JPEG (.jpg) XPS (.xps) TXT (.txt) RTF (.rtf) DOCX (.docx) | Określa format pliku skanowanego obrazu. Uwaga: Element menu mogą się różnić w zależności od posiadanego modelu drukarki. |
| Globalne ustawienia oprogramowania OCR Rozpoznane języki Obróć automatycznie Usuwanie kurzu i rys Automatyczna poprawa kontrastu | Skonfiguruj ustawienia optycznego rozpoznawania znaków (OCR). Uwaga: To menu jest wyświetlane tylko w przypadku zakupienia i zainstalowania rozwiązania OCR. |
| Uwaga: Gwiazdka (*) umieszczona obok wartości oznacza ustawienie domyślne. | |

| Element menu | Opis |
|---|---|
| Ustawienia PDF Wersja PDF 1.3 1.4 1.5* 1.6 1.7 Wersja archiwalna A-1a* A-1b Bezpieczny Wyłącz* Włącz Archiwalny (PDF/A) Wyłącz* Włącz | Ustawia format PDF dla skanowanego obrazu. |
| Typ zawartości Tekst Tekst/fotografia* Grafika Fotografia | Poprawia końcową jakość w oparciu o zawartość oryginalnego dokumentu. |
| Źródło zawartości Czarno-biały druk laserowy Kolorowy druk laserowy* Drukarka atramentowa Fotografia/klisza Czasopismo Gazeta Prasa Inny | Poprawia końcową jakość w oparciu o źródło oryginalnego dokumentu. |
| Kolor Czarno-biały Odcienie szarości Kolorowy* Auto | Określa kolor podczas skanowania obrazu. |
| Rozdzielczość 75 dpi 150 dpi* 200 dpi 300 dpi 400 dpi 600 dpi | Ustawia rozdzielczość skanowanego obrazu. |
| Intensywność od -4 do 4 (0*) | Dostosowuje intensywność zeskanowanego obrazu. |
| Uwaga: Gwiazdka (*) umieszczona obok wartości oznacza ustawienie domyślne. | |

| Element menu | Opis |
|---|--|
| Orientacja Pionowa* Pozioma | Określenie orientacji tekstu i grafiki na stronie. |
| Rozmiar oryginału [Lista rozmiarów papieru] | Określa rozmiar papieru oryginalnego dokumentu. Uwagi: <ul style="list-style-type: none"> • Domyślnym ustawieniem fabrycznym w Stanach Zjednoczonych jest Letter . Domyślnym międzynarodowym ustawieniem fabrycznym jest A4. • Element menu mogą się różnić w zależności od posiadanego modelu drukarki. |
| Boki Wyłącz* Długa krawędź Krótka krawędź | Określa orientację tekstu i grafiki na stronie podczas skanowania dokumentów dwustronnych. |
| Nazwa pliku | Określa nazwę pliku skanowanego obrazu. |
| Uwaga: Gwiazdka (*) umieszczona obok wartości oznacza ustawienie domyślne. | |

Zaawansowane obrazowanie

| Element menu | Opis |
|--|---|
| Równowaga kolorów od -4 do 4 (0*) | Dostosowuje ilości tonera dla poszczególnych kolorów podczas skanowania. |
| Usuwanie koloru Usuwanie koloru Brak* Czerwony Zielony Niebieski Domyślny próg koloru czerwonego 0-255 (128*) Domyślny próg koloru zielonego 0-255 (128*) Domyślny próg koloru niebieskiego 0-255 (128*) | Umożliwia wybór koloru, który ma być usuwany podczas skanowania, oraz regulację wartości progowej usuwania wybranego koloru. |
| Automatyczne wykrywanie koloru Czułość koloru 1-9 (5*) Czułość obszaru 1-9 (5*) | Ustawia intensywność koloru, jaką drukarka wykrywa z oryginalnego dokumentu. Uwaga: Ten element menu jest wyświetlany tylko po ustawieniu koloru na automatyczny. |
| Uwaga: Gwiazdka (*) umieszczona obok wartości oznacza ustawienie domyślne. | |

| Element menu | Opis |
|--|--|
| Jakość JPEG Najlepsza dla zawartości* 5–95 | Ustawia jakość obrazu w formacie JPEG. Uwagi: <ul style="list-style-type: none"> • Wartość 5 zmniejsza rozmiar pliku oraz jakość obrazu. • Wartość 90 zapewnia najwyższą jakość obrazu, ale zwiększa rozmiar pliku. |
| Kontrast Najlepsza dla zawartości* 0 1 2 3 4 5 | Określa kontrast wydruku. |
| Usuwanie tła Wykrywanie tła Oparte na zawartości* Stały Poziom Od -4 do 4 (0*) | Określa stopień widoczności tła na skanowanym obrazie. Uwaga: Jeśli chcesz usunąć kolor tła z oryginalnego dokumentu, ustaw wykrywanie tła na „Oparte na zawartości”. Jeśli chcesz usunąć z fotografii szum obrazu, ustaw wykrywanie tła na stałe. |
| Odbicie lustrzane Wyłącz* Włącz | Utworzenie lustrzanego odbicia oryginalnego dokumentu. |
| Negatyw Wyłącz* Włącz | Tworzy negatyw oryginalnego dokumentu. |
| Szczegółowość cienia Od -4 do 4 (0*) | Dostosowuje poziom szczegółowości cienia widocznego na skanowanym obrazie. |
| Skanuj całą powierzchnię Wyłącz* Włącz | Umożliwia skanowanie całej powierzchni oryginalnego dokumentu. |
| Ostrość 1–5 (3*) | Dostosowuje ostrość skanowanego obrazu. |
| Temperatura Od -4 do 4 (0*) | Określa, czy końcowy efekt ma być zimniejszy czy cieplejszy. |
| Puste strony Usuwanie pustej strony Czulość pustej strony | Określ, czy należy uwzględnić puste strony. |
| Uwaga: Gwiazdka (*) umieszczona obok wartości oznacza ustawienie domyślne. | |

Elementy sterujące administradora

| Element menu | Opis |
|---|---|
| Wartość domyślna dla tekstu 5-95 (75*) | Ustawia jakość tekstu na skanowanym obrazie. |
| Wartość domyślna dla tekstu/fotografii 5-95 (75*) | Ustawia jakość tekstu lub fotografii na skanowanym obrazie. |
| Wartość domyślna dla fotografii 5-95 (50*) | Ustawia jakość fotografii na skanowanym obrazie. |
| Użyj wielostronicowego formatu TIFF Włącz* Wyłącz | Umożliwia dokonanie wyboru między jednostronicowymi i wielostronicowymi plikami w formacie TIFF. |
| Kompresja TIFF LZW* JPEG | Włącza opcję kompresji dla plików TIFF. |
| Dziennik transmisji Drukuj potwierdzenie* Nie drukuj dziennika Drukuj tylko w razie błędu | Drukuje dziennik dla pomyślnego przesłania skanu do lokalizacji FTP. |
| Źródło papieru dziennika Zasobnik [x] (1*) Podajnik uniwersalny | Określa źródło papieru, z którego pobierany jest papier podczas drukowania dzienników FTP. |
| Głębina bitów dla transmisji FTP 1-bitowa 8-bitowa* | Pozwala zmniejszyć rozmiar tworzonych plików w trybie Tekst/fotografia przy użyciu obrazu 1-bitowego. Uwaga: Ten element menu jest wyświetlany tylko po ustawieniu koloru na Odcienie szarości. |
| Skanowanie zadania niestandardowego Wyłącz* Włącz | Włącz domyślne skanowanie niestandardowych zadań. Uwaga: Ten element menu pojawia się tylko wtedy, gdy zainstalowano dysk twardy. |
| Podgląd skanowania Wyłącz Włącz* | Pokaż podgląd skanu na wyświetlaczu. Uwaga: Ten element menu pojawia się tylko wtedy, gdy zainstalowano dysk twardy. |
| Pozwól na użycie polecenia Zapisz jako skrót Wyłącz Włącz* | Umożliwia zapisywanie niestandardowych ustawień FTP jako skrótów. |
| Uwaga: Gwiazdka (*) umieszczona obok wartości oznacza ustawienie domyślne. | |

Napęd USB

Skanuj dysk flash

| Element menu | Opis |
|---|--|
| Format PDF (.pdf)* TIFF (.tif) JPEG (.jpg) XPS (.xps) | Określa format pliku skanowanego obrazu. Uwaga: Te ustawienia mogą się różnić w zależności od posiadanego modelu drukarki. |
| Globalne ustawienia oprogramowania OCR Rozpoznane języki Obróć automatycznie Usuwanie kurzu i rys Automatyczna poprawa kontrastu | Skonfiguruj ustawienia optycznego rozpoznawania znaków (OCR). Uwaga: To menu jest wyświetlane tylko w przypadku zakupienia i zainstalowania rozwiązania OCR. |
| Ustawienia PDF Wersja PDF 1.3 1.4 1.5* 1.6 1.7 Wersja archiwalna A-1a* A-1b Bezpieczny Wyłącz* Włącz Archiwalny (PDF/A) Wyłącz* Włącz | Ustawia format PDF dla skanowanego obrazu. |
| Typ zawartości Tekst Tekst/fotografia* Grafika Fotografia | Poprawia końcową jakość w oparciu o zawartość oryginalnego dokumentu. |
| Źródło zawartości Czarno-biały druk laserowy Kolorowy druk laserowy* Drukarka atramentowa Fotografia/klisza Czasopismo Gazeta Prasa Inny | Poprawia końcową jakość w oparciu o źródło oryginalnego dokumentu. |
| Uwaga: Gwiazdka (*) umieszczona obok wartości oznacza ustawienie domyślne. | |

| Element menu | Opis |
|--|--|
| Kolor Czarno-biały Odcienie szarości Kolorowy* Auto | Określa kolor podczas skanowania obrazu. |
| Rozdzielczość 75 dpi 150 dpi* 200 dpi 300 dpi 400 dpi 600 dpi | Ustawia rozdzielczość skanowanego obrazu. |
| Intensywność 1–9 (5*) | Dostosowuje intensywność zeskanowanego obrazu. |
| Orientacja Pionowa* Pozioma | Określenie orientacji tekstu i grafiki na stronie. |
| Rozmiar oryginału [Lista rozmiarów papieru] | Określa rozmiar papieru oryginalnego dokumentu. Uwagi: <ul style="list-style-type: none"> • Domyślnym ustawieniem fabrycznym w Stanach Zjednoczonych jest Letter . Domyślnym międzynarodowym ustawieniem fabrycznym jest A4. • Ten element menu może się różnić w zależności od posiadanego modelu drukarki. |
| Boki Wyłącz* Długa krawędź Krótka krawędź | Określa orientację tekstu i grafiki na stronie podczas skanowania dokumentów dwustronnych. |
| Nazwa pliku | Określa nazwę pliku skanowanego obrazu. |
| Uwaga: Gwiazdka (*) umieszczona obok wartości oznacza ustawienie domyślne. | |

Zaawansowane obrazowanie

| Element menu | Opis |
|---|---|
| Równowaga kolorów | Dostosowuje ilości tonera dla poszczególnych kolorów. |
| Uwaga: Gwiazdka (*) umieszczona obok wartości oznacza ustawienie domyślne. | |

| Element menu | Opis |
|--|--|
| Usuwanie koloru Usuwanie koloru Brak* Czerwony Zielony Niebieski Domyślny próg koloru czerwonego 0–255 (128*) Domyślny próg koloru zielonego 0–255 (128*) Domyślny próg koloru niebieskiego 0–255 (128*) | Umożliwia wybór koloru, który ma być usuwany podczas skanowania, oraz regulację wartości progowej usuwania wybranego koloru. |
| Automatyczne wykrywanie koloru Czułość koloru 1-9 (5*) Czułość obszaru 1-9 (5*) | Ustawia intensywność koloru, jaką drukarka wykrywa z oryginalnego dokumentu. Uwaga: Ten element menu jest wyświetlany tylko po ustawieniu koloru na automatyczny. |
| Jakość JPEG Najlepsza dla zawartości* 5–95 | Ustawia jakość obrazu w formacie JPEG. Uwagi: <ul style="list-style-type: none"> • Wartość 5 zmniejsza rozmiar pliku oraz jakość obrazu. • Wartość 90 zapewnia najwyższą jakość obrazu, ale zwiększa rozmiar pliku. |
| Kontrast Najlepsza dla zawartości* 0 1 2 3 4 5 | Określa kontrast wydruku. |
| Usuwanie tła Wykrywanie tła Oparte na zawartości* Stały Poziom Od -4 do 4 (0*) | Określa stopień widoczności tła na skanowanym obrazie. Uwaga: Jeśli chcesz usunąć kolor tła z oryginalnego dokumentu, ustaw wykrywanie tła na „Oparte na zawartości”. Jeśli chcesz usunąć z fotografii szum obrazu, ustaw wykrywanie tła na stałe. |
| Odbicie lustrzane Wyłącz* Włącz | Utworzenie lustrzanego odbicia oryginalnego dokumentu. |
| Negatyw Wyłącz* Włącz | Tworzy negatyw oryginalnego dokumentu. |
| Uwaga: Gwiazdka (*) umieszczona obok wartości oznacza ustawienie domyślne. | |

| Element menu | Opis |
|---|--|
| Szczegółowość cienia Od -4 do 4 (0*) | Dostosowuje poziom szczegółowości cienia widocznego na skanowanym obrazie. |
| Skanuj całą powierzchnię Wyłącz* Włącz | Umożliwia skanowanie całej powierzchni oryginalnego dokumentu. |
| Ostrość 1-5 (3*) | Dostosowuje ostrość skanowanego obrazu. |
| Temperatura Od -4 do 4 (0*) | Określa, czy końcowy efekt ma być zimniejszy czy cieplejszy. |
| Puste strony Usuwanie pustej strony Czułość pustej strony | Określ, czy należy uwzględnić puste strony. |
| Uwaga: Gwiazdka (*) umieszczona obok wartości oznacza ustawienie domyślne. | |

Elementy sterujące administratorem

| Element menu | Opis |
|---|---|
| Wartość domyślna dla tekstu 5-95 (75*) | Ustawia jakość tekstu na skanowanym obrazie. |
| Wartość domyślna dla tekstu/fotografii 5-95 (75*) | Ustawia jakość tekstu lub fotografii na skanowanym obrazie. |
| Wartość domyślna dla fotografii 5-95 (75*) | Ustawia jakość fotografii na skanowanym obrazie. |
| Użyj wielostronicowego formatu TIFF Włącz* Wyłącz | Umożliwia dokonanie wyboru między jednostronicowymi i wielostronicowymi plikami w formacie TIFF. |
| Kompresja TIFF LZW* JPEG | Włącza kompresję dla plików TIFF. |
| Głębina bitowa skanowania 1-bitowa 8-bitowa* | Pozwala zmniejszyć rozmiar tworzonych plików w trybie Tekst/fotografia przy użyciu obrazu 1-bitowego. Uwaga: Ten element menu jest wyświetlany tylko po ustawieniu koloru na Odcienie szarości. |
| Skanowanie zadania niestandardowego Wyłącz* Włącz | Włącz domyślne skanowanie niestandardowych zadań. Uwaga: Ten element menu pojawia się tylko wtedy, gdy zainstalowano dysk twardy. |
| Podgląd skanowania Wyłącz Włącz* | Pokaż podgląd skanu na wyświetlaczu. Uwaga: Ten element menu pojawia się tylko wtedy, gdy zainstalowano dysk twardy. |
| Uwaga: Gwiazdka (*) umieszczona obok wartości oznacza ustawienie domyślne. | |

Drukuj z dysku flash

| Element menu | Opis |
|---|---|
| Liczba kopii 1-9999 (1*) | Ustawianie liczby kopii. |
| Źródło papieru Zasobnik [x] (1*) Podajnik uniwersalny Ręczny podajnik papieru Ręczny kopert | Wybierz ustawienia źródła papieru dla zadania drukowania. Uwaga: Podajnik uniwersalny jest dostępny tylko w niektórych modelach drukarek. |
| Kolor Wyłącz Włącz* | Drukuj w kolorze. |
| Sortuj (1,1,1) (2,2,2) (1,2,3) (1,2,3)* | Drukuje wiele kopii po kolei. |
| Strony Jednostronnie* Dwustronnie | Określa sposób drukowania: na jednej lub na obu stronach strony. |
| Styl odwrócenia Długa krawędź* Krótka krawędź | Ustala, wzdłuż której krawędzi (dłuższej, czy krótszej krawędzi) arkusz jest składany w trakcie drukowania dwustronnego. Uwaga: W zależności od wybranej opcji drukarka automatycznie przesuwa każdą wydrukowaną informację ze strony dla prawidłowego zszycia zadania. |
| Stron na arkusz Wyłącz* 2 strony na arkusz 3 strony na arkusz 4 strony na arkusz 6 stron na arkusz 9 stron na arkusz 12 stron na arkusz 16 stron na arkusz | Pozwala na drukowanie obrazów wielu stron na jednej stronie arkusza. |
| Kilka stron na arkuszu – kolejność Poziomo* Odwróć w poziomie Odwróć w pionie Pionowo | Określa ustawienie obrazów wielu stron na jednym arkuszu w przypadku użycia opcji Kilka stron na arkuszu. Uwaga: Rozmieszczenie zależy od liczby obrazów stron i ich orientacji. |
| Stron na arkusz wg orientacji Automatycznie* Pozioma Pionowa | Określa orientację dokumentu zawierającego wiele stron w przypadku użycia opcji Kilka stron na arkuszu. |
| Kilka stron na arkuszu – obramowanie Brak* Jednolite | Powoduje drukowanie obramowania wokół każdego obrazu strony, gdy używana jest opcja Kilka stron na arkuszu. |
| Uwaga: Gwiazdka (*) umieszczona obok wartości oznacza ustawienie domyślne. | |

| Element menu | Opis |
|---|---|
| Arkusze separujące Wyłącz* Między kopiami Między zadaniami Między stronami | Określa, czy w czasie drukowania mają być wstawiane puste arkusze separujące. |
| Źródło arkuszy separujących Zasobnik [x] (1*) Podajnik uniwersalny | Określanie źródła papieru dla arkusza separującego. Uwaga: Podajnik uniwersalny jest dostępny tylko w niektórych modelach drukarek. |
| Puste strony Nie drukuj* Drukuj | Określa, czy w zadaniu drukowania mają być puste strony. |
| Uwaga: Gwiazdka (*) umieszczona obok wartości oznacza ustawienie domyślne. | |

Sieć/Porty

Przegląd sieci

| Element menu | Opis |
|---|---|
| Aktywny adapter Automatycznie* Sieć standardowa | Określa sposób łączenia z siecią. |
| Stan sieci | Wyświetlanie informacji o stanie połączenia z siecią drukarki. |
| Wyświetlanie informacji o stanie sieci na drukarce Włącz* Wyłącz | Wyświetlanie informacji o stanie sieci na wyświetlaczu. |
| Szybkość, duplex | Wyświetlanie informacji o prędkości obecnie aktywnej karty sieciowej. |
| IPv4 | Pokaż adres IPv4. |
| Wszystkie adresy IPv6 | Pokaż wszystkie adresy IPv6. |
| Resetuj serwer druku | Resetuje całą aktywną komunikację z drukarką. Uwaga: To ustawienie usuwa wszystkie ustawienia konfiguracji sieciowej. |
| Czas oczekiwania na zadanie sieciowe Wyłącz Włącz* (90 sekund) | Umożliwia określenie czasu, po którym drukarka anuluje sieciowe zadanie drukowania. |
| Strona tytułowa Wyłącz* Włącz | Drukuje stronę tytułową. |
| Zakres portów opcji Skanuj do komputera 9751:12000* | Określa poprawny zakres portów dla drukarek znajdujących się za zaporą blokującą porty. |
| Uwaga: Gwiazdka (*) umieszczona obok wartości oznacza ustawienie domyślne. | |

Łączność bezprzewodowa

Uwaga: To menu jest dostępne tylko w drukarkach podłączonych do sieci Wi-Fi lub drukarkach z bezprzewodową kartą sieciową.

| Element menu | Opis |
|--|--|
| Konfiguracja za pomocą aplikacji mobilnej | Konfiguracja połączenia Wi-Fi za pomocą aplikacji Mobilny Asystent Lexmark. |
| Konfiguracja na panelu drukarki Wybierz sieć Dodaj sieć Wi-Fi Nazwa sieci Network Mode (Tryb sieciowy) Infrastruktura Tryb zabezpieczeń komunikacji bezprzewodowej Wyłączone* WEP WPA2/WPA - Personal WPA2 - Personal Uwierzytelnianie 802.1x — RADIUS | Skonfiguruj połączenie Wi-Fi przy użyciu panelu sterowania. Uwaga: Ustawienie 802.1x – RADIUS można skonfigurować tylko przy użyciu wbudowanego serwera WWW. |
| Konfiguracja bezpiecznego dostępu do sieci Wi-Fi WPS Auto Detect Wyłącz Włącz* Metoda z przyciskiem Metoda kodu PIN | Ustanowienie połączenia Wi-Fi oraz włączenie zabezpieczeń sieci. Uwagi: <ul style="list-style-type: none"> • WPS Auto Detect jest wyświetlany tylko po ustawieniu trybu zabezpieczeń komunikacji bezprzewodowej na WEP. • Metoda z przyciskiem umożliwia podłączenie drukarki do sieci Wi-Fi przez naciśnięcie przycisków na drukarce i na punkcie dostępu (routerze bezprzewodowym) w określonym czasie. • Metoda kodu PIN umożliwia podłączenie drukarki do sieci Wi-Fi przy użyciu kodu PIN z drukarki, który należy wprowadzić do ustawień sieci bezprzewodowej punktu dostępu. |
| Network Mode (Tryb sieciowy) Typ BSS Infrastruktura* | Określa tryb sieci. |
| Włącz opcję Wi-Fi Direct Włącz Wyłącz* | Włącz urządzenia obsługujące Wi-Fi Direct, aby nawiązać bezpośrednie połączenie z drukarką. |
| Zgodność 802.11b/g/n (2,4 GHz)* 802.11a/b/g/n/ac (2,4 GHz / 5 GHz) 802.11a/n/ac (5 GHz) | Określa standard sieci Wi-Fi. Uwaga: 802.11a/b/g/n/ac (2,4 GHz / 5 GHz) i 802.11a/n/ac (5 GHz) są widoczne wyłącznie po zainstalowaniu opcji łączności Wi-Fi. |

| Element menu | Opis |
|--|--|
| Tryb zabezpieczeń komunikacji bezprzewodowej Wyłączone* WEP WPA2/WPA-Personal WPA2-Personal Uwierzytelnianie 802.1x — RADIUS | Ustaw tryb zabezpieczeń, aby podłączyć drukarkę do urządzeń Wi-Fi. Uwaga: Ustawienie 802.1x – RADIUS można skonfigurować tylko przy użyciu wbudowanego serwera WWW. |
| Tryb uwierzytelniania WEP Automatycznie* Otwórz Udostępniana | Ustaw typ protokołu szyfrowania bezprzewodowego (WEP) wykorzystywanego przez drukarkę. Uwaga: Ten element menu jest wyświetlany tylko po ustawieniu trybu zabezpieczeń komunikacji bezprzewodowej na WEP. |
| Ustaw klucz WEP | Ustaw hasło WEP do bezpiecznego połączenia Wi-Fi. |
| WPA2/WPA-Personal Szyfrowanie AES | Włącz zabezpieczenia Wi-Fi za pośrednictwem protokołu Wi-Fi Protected Access (WPA). Uwaga: Ten element menu jest wyświetlany tylko po ustawieniu trybu zabezpieczeń komunikacji bezprzewodowej na WPA2/WPA-Personal. |
| Ustaw klucz wstępny | Ustaw hasło do bezpiecznego połączenia Wi-Fi. |
| WPA2-Personal Szyfrowanie AES | Włącz zabezpieczenia sieci Wi-Fi za pośrednictwem protokołu WPA2. Uwaga: Ten element menu jest wyświetlany tylko po ustawieniu trybu zabezpieczeń komunikacji bezprzewodowej na WPA2-Personal. |
| Tryb szyfrowania danych 802.1x WPA+ WPA2* | Włącz zabezpieczenia sieci Wi-Fi za pomocą standardu 802.1x. Uwagi: <ul style="list-style-type: none"> • Ten element menu jest wyświetlany tylko po ustawieniu trybu zabezpieczeń komunikacji bezprzewodowej na 802.1x - RADIUS. • Ustawienie 802.1x – RADIUS można skonfigurować tylko przy użyciu wbudowanego serwera WWW. |
| IPv4 Włącz funkcję DHCP Włącz* Wyłącz Ustaw stały adres IP Adres IP Maska sieci Brama | Włącz i skonfiguruj w drukarce ustawienia funkcji IPv4. |

| Element menu | Opis |
|--|--|
| IPv6 Włącz funkcję IPv6 Włącz* Wyłącz Włącz funkcję DHCPv6 Włącz Wyłącz* Automatyczna autokonfiguracja bezstanowa Włącz* Wyłącz Adres serwera DNS Adres IPv6 przypisany ręcznie Router IPv6 przypisany ręcznie Prefiks adresu Wszystkie adresy IPv6 Wszystkie adresy routerów IPv6 | Włącz i skonfiguruj w drukarce ustawienia funkcji IPv6. |
| Adres sieciowy UAA LAA | Umożliwia wyświetlenie adresów sieciowych. |
| PCL SmartSwitch Wyłącz Włącz* | Konfiguruje drukarkę tak, aby przełączała się automatycznie na emulację PCL, jeśli zadanie drukowania tego wymaga, bez względu na domyślny język drukarki. Uwaga: Jeśli opcja PCL SmartSwitch jest wyłączona, drukarka nie analizuje danych przychodzących i korzysta z domyślnego języka drukarki, który został określony w menu Konfiguracja. |
| PS SmartSwitch Wyłącz Włącz* | Konfiguruje drukarkę tak, aby przełączała się automatycznie na emulację PS, jeśli zadanie drukowania tego wymaga, bez względu na domyślny język drukarki. Uwaga: Jeśli opcja PS SmartSwitch jest wyłączona, drukarka nie analizuje danych przychodzących i korzysta z domyślnego języka drukarki, który został określony w menu Konfiguracja. |
| Buforowanie zadań Włącz Wyłącz* | Tymczasowo przechowuje zadania drukowania na dysku twardym drukarki przed ich wydrukowaniem. Uwaga: Ten element menu pojawia się tylko wtedy, gdy zainstalowano dysk twardy. |
| Binary PS (Mac) Automatycznie* Włącz Wyłącz | Konfiguruje drukarkę w celu przetwarzania binarnych zadań drukowania w języku PostScript pochodzących z komputerów Macintosh. Uwagi: <ul style="list-style-type: none"> • Ustawienie Włącz umożliwia przetwarzanie binarnych zadań drukowania w języku PostScript. • Ustawienie Wyłącz umożliwia filtrowanie zadań drukowania za pomocą standardowego protokołu. |

Ethernet

| Element menu | Opis |
|---|--|
| Szybkość sieci | Wyświetla informacje o szybkości aktywnej karty sieciowej. |
| IPv4 Włącz funkcję DHCP Włącz* Wyłącz | Włącza dynamiczny protokół konfiguracji hosta (DHCP, Dynamic Host Configuration Protocol). Uwaga: DHCP to standardowy protokół pozwalający serwerowi dynamicznie dystrybuować adresy IP oraz informacje dotyczące konfiguracji do klientów. |
| IPv4 Ustaw stały adres IP Adres IP Maska sieci Brama | Ustawia statyczny adres IP drukarki. |
| Adres sieciowy UAA LAA | Wyświetla adresy MAC (Media Access Control) drukarki: adres LAA (Locally Administered Address) i adres UAA (Universally Administered Address). Uwaga: Adres LAA drukarki można zmienić ręcznie. |
| PCL SmartSwitch Wyłącz Włącz* | Konfiguruje drukarkę tak, aby przełączała się automatycznie na emulację PCL, jeśli zadanie drukowania tego wymaga, bez względu na domyślny język drukarki. Uwaga: Jeśli opcja PCL SmartSwitch jest wyłączona, drukarka nie analizuje danych przychodzących i korzysta z domyślnego języka drukarki, który został określony w menu Konfiguracja. |
| PS SmartSwitch Wyłącz Włącz* | Konfiguruje drukarkę tak, aby przełączała się automatycznie na emulację PS, jeśli zadanie drukowania tego wymaga, bez względu na domyślny język drukarki. Uwaga: Jeśli opcja PS SmartSwitch jest wyłączona, drukarka nie analizuje danych przychodzących i korzysta z domyślnego języka drukarki, który został określony w menu Konfiguracja. |
| Buforowanie zadań Wyłącz Włącz* | Tymczasowo przechowuj zadania na dysku twardym drukarki przed ich wydrukowaniem. Uwagi: <ul style="list-style-type: none"> Ten element menu pojawia się tylko wtedy, gdy zainstalowano dysk twardy. Ten element menu pojawia się tylko w niektórych modelach drukarek. |
| Binary PS (Mac) Automatycznie* Włącz Wyłącz | Konfiguruje drukarkę w celu przetwarzania binarnych zadań drukowania w języku PostScript pochodzących z komputerów Macintosh. Uwagi: <ul style="list-style-type: none"> Ustawienie Włącz umożliwia przetwarzanie binarnych zadań drukowania w języku PostScript. Ustawienie Wyłącz umożliwia filtrowanie zadań drukowania za pomocą standardowego protokołu. |
| Energooszczędny Ethernet Wyłącz Włącz* | Zmniejszenie zużycia energii, gdy drukarka nie odbiera żadnych danych przez sieć Ethernet. |
| Uwaga: Gwiazdka (*) umieszczona obok wartości oznacza ustawienie domyślne. | |

TCP/IP

Uwaga: To menu jest dostępne tylko w drukarkach sieciowych lub drukarkach podłączonych do serwerów druku.

| Element menu | Opis |
|---|--|
| Ustaw nazwę hosta | Umożliwia ustawienie bieżącej nazwy hosta TCP/IP. |
| Nazwa domeny | Umożliwia ustawienie nazwy domeny. Uwaga: Ten element menu pojawia się tylko w niektórych modelach drukarek. |
| Włącz DHCP/BOOTP w celu aktualizacji serwera NTP Wyłącz Włącz* | Zezwala klientom DHCP i BOOTP na aktualizowanie ustawień NTP drukarki. |
| Nazwa konfiguracji zerowej | Określa nazwę usługi dla sieci Zero Configuration. Uwaga: Ten element menu pojawia się tylko w niektórych modelach drukarek. |
| Enable Auto IP (Włącz Auto IP) Wyłącz Włącz* | Automatycznie przypisuje adres IP. |
| Adres serwera DNS | Określa aktualny adres DNS (Domain Name System) serwera. |
| Adres zapasowego serwera DNS | Określa zapasowe adresy serwera DNS. |
| Adres zapasowego serwera DNS 2 | |
| Adres zapasowego serwera DNS 3 | |
| Kolejność wyszukiwania domen | Określa listę nazw domen w celu lokalizowania drukarki i jej zasobów przechowywanych w różnych domenach w obrębie sieci. Uwaga: Ten element menu pojawia się tylko w niektórych modelach drukarek. |
| Włącz funkcję DDNS Wyłącz Włącz* | Aktualizuj ustawienia Dynamic DNS. |
| DDNS TTL | Określa aktualne ustawienia DDNS. |
| Domyślny parametr TTL | |
| Czas odświeżania DDNS | |
| Włącz mDNS Wyłącz Włącz* | Aktualizuje ustawienia multicast DNS. |
| Adres serwera WINS | Określa adres serwera dla usługi WINS (Windows Internet Name Service). |
| Włącz funkcję BOOTP Wyłącz* Włącz | Zezwala BOOTP na przydzielanie drukarce adresu IP. |
| Uwaga: Gwiazdka (*) umieszczona obok wartości oznacza ustawienie domyślne. | |

| Element menu | Opis |
|--|---|
| Zastrzeżona lista serwera | Określa adres IP dla połączeń TCP. Uwagi: <ul style="list-style-type: none"> • Do rozdzielania adresów IP należy użyć przecinka. • Na liście adresów IP można umieścić do 50 pozycji. |
| Opcje zastrzeż. listy serwera Blokuj wszystkie porty* Blokuj tylko drukowanie Blokuj tylko drukowanie i HTTP | Określa sposób, w jaki adresy IP z listy mogą uzyskiwać dostęp do funkcji drukarki. |
| MTU | Określa parametr MTU (Maximum Transmission Unit) dla połączeń TCP. |
| Raw Print Port 1-65535 (9100*) | Określa numer portu RAW dla drukarek podłączonych do sieci. |
| Maksymalna szybkość ruchu wychodzącego Wyłącz* Włącz | Pozwala drukarce na przesył z maksymalną prędkością. |
| Rozszerzona ochrona TLS Wyłącz* Włącz | Zwiększa stopień ochrony prywatności i integralność danych. |
| Uwaga: Gwiazdka (*) umieszczona obok wartości oznacza ustawienie domyślne. | |

SNMP

Uwaga: To menu jest wyświetlane tylko w przypadku drukarek sieciowych i drukarek podłączonych do serwerów druku.

| Element menu | Opis |
|--|--|
| SNMP wersje 1 i 2c Włączone Wyłącz Włącz* Pozw. na ust. SNMP Wyłącz Włącz* Włącz PPM MIB Wyłącz Włącz* Społeczność SNMP | Konfiguruje protokół SNMP (Simple Network Management Protocol) w wersjach 1 i 2c w celu instalacji aplikacji i sterowników drukowania. |
| Uwaga: Gwiazdka (*) umieszczona obok wartości oznacza ustawienie domyślne. | |

| Element menu | Opis |
|--|--|
| SNMP wersja 3 Włączone Wyłącz Włącz* Ustaw poświadczenia odczytu/zapisu Nazwa użytkownika Hasło Ustaw tylko poświadczenia odczytu Nazwa użytkownika Hasło Kod uwierzytelniania MD5 SHA1* Minimalny poziom uwierzytelniania Brak uwierzytelniania, brak prywatności Uwierzytelnianie, bez prywatności Uwierzytelnianie, prywatność* Algorytm prywatności DES AES-128* | Konfiguruje protokół SNMP w wersji 3 w celu instalacji i aktualizacji zabezpieczeń drukarki. |
| Uwaga: Gwiazdka (*) umieszczona obok wartości oznacza ustawienie domyślne. | |

IPSec

Uwaga: To menu jest wyświetlane tylko w przypadku drukarek sieciowych i drukarek podłączonych do serwerów druku.

| Element menu | Opis |
|---|---|
| Włącz funkcję IPSec Wyłącz* Włącz | Włącza protokół IPSec (Internet Protocol Security). |
| Podstawowa konfiguracja Domyślny* Zgodność Bezpieczny | Wykonuje podstawową konfigurację protokołu IPSec. Uwaga: Ten element menu jest wyświetlany tylko po włączeniu protokołu IPSec. |
| Certyfikat IPSec urządzenia | Określa certyfikat IPSec. Uwaga: Ten element menu jest wyświetlany tylko po ustawieniu opcji Podstawowa konfiguracja na Zgodność. |
| Uwaga: Gwiazdka (*) umieszczona obok wartości oznacza ustawienie domyślne. | |

| Element menu | Opis |
|---|---|
| Połączenia uwierzytelnione kluczem wstępnym Host [x] Adres Klucz | Konfiguruje uwierzytelnione połączenia drukarki. Uwaga: Te elementy menu są wyświetlane tylko po włączeniu protokołu IPsec. |
| Połączenia uwierzytelnione certyfikatem Host [x] - adres[/podsieć] Adres[/podsieć] | |
| Uwaga: Gwiazdka (*) umieszczona obok wartości oznacza ustawienie domyślne. | |

802.1x

Uwaga: To menu jest wyświetlane tylko w przypadku drukarek sieciowych i drukarek podłączonych do serwerów druku.

| Element menu | Opis |
|---|--|
| Aktywna Wyłącz* Włącz | Pozwól drukarce korzystać z sieci, które wymagają uwierzytelniania przed przyznaniem dostępu. Uwaga: Aby skonfigurować ustawienia tego elementu menu, uzyskaj dostęp do wbudowanego serwera WWW. |
| Uwaga: Gwiazdka (*) umieszczona obok wartości oznacza ustawienie domyślne. | |

Konfiguracja LPD

Uwaga: To menu jest wyświetlane tylko w przypadku drukarek sieciowych i drukarek podłączonych do serwerów druku.

| Element menu | Opis |
|---|---|
| Limit czasu oczekiwania LPD 0–65535 sekund (90*) | Ustawia czas oczekiwania, aby zapobiec nieskończonemu oczekiwaniu przez serwer LPD (Line Printer Daemon) na zawieszono lub nieprawidłowe zadania drukowania. |
| Strona tytułowa LPD Wyłącz* Włącz | Drukuje stronę tytułową dla wszystkich zadań drukowania LPD. Uwaga: Strona tytułowa to pierwsza strona zadania drukowania, używana jako separator zadań oraz służąca do identyfikowania inicjatora żądania. |
| Strona końcowa LPD Wyłącz* Włącz | Drukuje stronę końcową dla wszystkich zadań drukowania LPD. Uwaga: Strona końcowa to ostatnia strona zadania drukowania. |
| Konwersja znaku powrotu karetki przez LPD Wyłącz* Włącz | Włącza konwersję znaku powrotu karetki. Uwaga: Powrót karetki to mechanizm wysyłający do drukarki polecenie przesunięcia kursora do początkowego położenia w tym samym wierszu. |
| Uwaga: Gwiazdka (*) umieszczona obok wartości oznacza ustawienie domyślne. | |

Ustawienia HTTP/FTP

Uwaga: To menu jest dostępne tylko w drukarkach sieciowych lub drukarkach podłączonych do serwerów druku.

| Element menu | Opis |
|---|---|
| Enable HTTP Server (Włącz serwer HTTP) Wyłącz Włącz* | Uzyskuje dostęp do wbudowanego serwera WWW w celu monitorowania drukarki i zarządzania nią. |
| Włącz funkcję HTTPS Wyłącz Włącz* | Konfiguruje ustawienia protokołu HTTPS (Hypertext Transfer Protocol Secure). |
| Włącz funkcję FTP/TFTP Wyłącz Włącz* | Wysyła pliki za pomocą protokołu FTP. |
| Domeny lokalne | Określa nazwy domen dla serwerów HTTP i FTP. Uwaga: Ten element menu pojawia się tylko w niektórych modelach drukarek. |
| Adres IP serwera proxy HTTP | Konfiguruje ustawienia serwerów HTTP i FTP. Uwaga: Te elementy menu pojawiają się tylko w niektórych modelach drukarek. |
| Adres IP serwera proxy FTP | |
| Domyślny port HTTP 1–65535 (80*) | |
| Certyfikat HTTPS urządzenia | |
| Domyślny port FTP 1–65535 (21*) | |
| Limit czasu żądań HTTP/FTP 1-299 (30*) | Określa ilość czasu przed zatrzymaniem połączenia z serwerem. |
| Ponawianie żądań HTTP/FTP 1-299 (3*) | Ustawia liczbę prób nawiązania połączenia z serwerem HTTP/FTP. |
| Uwaga: Gwiazdka (*) umieszczona obok wartości oznacza ustawienie domyślne. | |

ThinPrint

| Element menu | Opis |
|---|--|
| Włącz funkcję ThinPrint Wyłącz Włącz* | Drukuje przy użyciu funkcji ThinPrint. |
| Numer portu 4000–4999 (4000*) | Ustawia numer portu dla serwera ThinPrint. |
| Przepustowość (bity/s) 100–1000000 (0*) | Ustawia szybkość przesyłu danych w środowisku ThinPrint. |
| Uwaga: Gwiazdka (*) umieszczona obok wartości oznacza ustawienie domyślne. | |

| Element menu | Opis |
|---|--|
| Rozmiar pakietu (KB) 0–64000 (0*) | Określa rozmiar pakietu dla transmisji danych. |
| Uwaga: Gwiazdka (*) umieszczona obok wartości oznacza ustawienie domyślne. | |

USB

| Element menu | Opis |
|---|---|
| PCL SmartSwitch Wyłącz Włącz* | Konfiguruje drukarkę tak, aby przełączała się na emulację PCL, jeśli zadanie drukowania otrzymane przez port USB tego wymaga, bez względu na domyślny język drukarki. Uwaga: Jeśli opcja PCL SmartSwitch jest wyłączona, drukarka nie analizuje danych przychodzących i korzysta z domyślnego języka drukarki, który został określony w menu Konfiguracja. |
| PS SmartSwitch Wyłącz Włącz* | Konfiguruje drukarkę tak, aby przełączała się na emulację PS, jeśli zadanie drukowania otrzymane przez port USB tego wymaga, bez względu na domyślny język drukarki. Uwaga: Jeśli opcja PS SmartSwitch jest wyłączona, drukarka nie analizuje danych przychodzących i korzysta z domyślnego języka drukarki, który został określony w menu Konfiguracja. |
| Buforowanie zadań Wyłącz* Włącz | Tymczasowo przechowuj zadania na dysku twardym drukarki przed ich wydrukowaniem. Uwaga: Ten element menu pojawia się tylko wtedy, gdy zainstalowano dysk twardy. |
| Binary PS (Mac) Włącz Automatycznie* Wyłącz | Konfiguruje drukarkę w celu przetwarzania binarnych zadań drukowania w języku PostScript pochodzących z komputerów Macintosh. Uwagi: <ul style="list-style-type: none"> Po włączeniu, drukarka przetwarza nieprzetworzone binarne zadania drukowania PostScript pochodzące z komputerów wyposażonych w system operacyjny Macintosh. Przy ustawieniu na tryb automatyczny, drukarka przetwarza zadania drukowania wysłane z komputera pracującego pod kontrolą systemu operacyjnego Windows lub Macintosh. Po wyłączeniu, zadania drukowania PostScript są filtrowane przez drukarkę przy użyciu protokołu standardowego. |
| Włącz port USB Wyłącz Włącz* | Włącza standardowy port USB. |
| Uwaga: Gwiazdka (*) umieszczona obok wartości oznacza ustawienie domyślne. | |

Google Cloud Print

| Element menu | Opis |
|---|--|
| REJESTRACJA Zarejestruj | Zarejestruj drukarkę na serwerze Google Cloud Print. |
| Uwaga: Gwiazdka (*) umieszczona obok wartości oznacza ustawienie domyślne. | |

| Element menu | Opis |
|---|---|
| Opcje Włącz Google Cloud Print Wyłącz Włącz* | Pozwala drukować bezpośrednio z poziomu konta Google. |
| Opcje Włącz lokalne wykrywanie Wyłącz Włącz* | Pozwól zarejestrowanemu użytkownikowi (i innym użytkownikom w ramach tej samej podsięci) wysyłać zadania drukowania do lokalnej drukarki. |
| Opcje Włącz weryfikację uczestników komunikacji SSL Wyłącz Włącz* | Sprawdza autentyczność certyfikatu uczestnika komunikacji na potrzeby łączenia z kontem Google. |
| Opcje Zawsze drukuj jako obraz Wyłącz* Włącz | Konfiguruje drukarkę w celu przetwarzania plików PDF jako obrazu w celu szybszego drukowania. |
| Uwaga: Gwiazdka (*) umieszczona obok wartości oznacza ustawienie domyślne. | |

Wi-Fi Direct

Uwaga: To menu pojawia się tylko wtedy, gdy aktywną siecią jest bezpośrednia sieć Wi-Fi.

| Element menu | Opis |
|---|--|
| SSID | Określanie identyfikatora SSID sieci Wi-Fi. |
| Ustaw klucz wstępny | Ustawianie klucza wstępnego (PSK) w celu uwierzytelnienia i weryfikacji użytkowników w przypadku połączenia Wi-Fi. |
| Pokaż PSK na stronie konfiguracji Wyłącz Włącz* | Wyświetlanie PSK na stronie konfiguracji sieci. |
| Adres IP właściciela grupy | Określanie adresu IP właściciela grupy. |
| Automatyczna akceptacja żądań przycisku dociskowego Wyłącz* Włącz | Automatyczne akceptowanie żądań połączenia z siecią. Uwaga: Automatyczne akceptowanie klientów nie jest zabezpieczone. |
| Uwaga: Gwiazdka (*) umieszczona obok wartości oznacza ustawienie domyślne. | |

Bezpieczeństwo

Metody logowania

Zarządzanie uprawnieniami

| Element menu | Opis |
|---|--|
| <p>Dostęp do funkcji</p> <ul style="list-style-type: none"> Uzyskaj dostęp do książki adresowej w aplikacjach Modyfikuj książkę adresową Zarządzaj skrótami Utwórz profile Zarządzaj zakładkami Drukuj z dysku flash Drukowanie kolorowe z dysku flash Skanuj dysk flash Funkcja kopiowania Drukowanie kolorów na kopii Usuwanie koloru Funkcja e-mail Funkcja faksu Funkcja FTP Zwolnij wstrzymane fakсы Wstrzymane zadania Profile użytkowników Anuluj zadania w urządzeniu Zmień język Internet Printing Protocol (IPP) Zdalne uruchamianie skanowania Druk czarno-biały Druk kolorowy | <p>Steruje dostępem do funkcji drukarki.</p> |
| <p>Menu administracyjne</p> <ul style="list-style-type: none"> Menu bezpieczeństwa Menu sieci/portów Menu papieru Menu Raporty Menu konfiguracji funkcji Menu materiałów eksploatacyjnych Menu karty opcjonalnej Menu SE Menu urządzenia | <p>Steruje dostępem do menu ustawień drukarki.</p> |

| Element menu | Opis |
|---|---|
| Zarządzanie urządzeniem Zdalne zarządzanie Aktualizacje oprogramowania sprzętowego Konfiguracja aplikacji Blokada panelu operatora Importuj/eksportuj wszystkie ustawienia Usuwanie po awarii | Steruje dostępem do opcji zarządzania drukarką. |
| Apl. Nowe aplikacje Kopiowanie karty Centrum skanowania Centrum Skanowania Niestandardowe 1 Centrum Skanowania Niestandardowe 2 Centrum Skanowania Niestandardowe 3 Centrum Skanowania Niestandardowe 4 Centrum Skanowania Niestandardowe 5 Centrum Skanowania Niestandardowe 6 Centrum Skanowania Niestandardowe 7 Centrum Skanowania Niestandardowe 8 Centrum Skanowania Niestandardowe 9 Centrum Skanowania Niestandardowe 10 Formularze i ulubione | Steruje dostępem do aplikacji drukarki. |

Konta lokalne

| Element menu | Opis |
|--|--|
| Zarządz. grupami/uprawnieniami Dodaj grupę Importuj funkcje kontroli dostępu Dostęp do funkcji Menu administracyjne Zarządzanie urządzeniem Apl. Wszyscy użytkownicy Importuj funkcje kontroli dostępu Dostęp do funkcji Menu administracyjne Zarządzanie urządzeniem Apl. Administrator | Steruje dostępem grup lub użytkowników do funkcji, aplikacji i ustawień zabezpieczeń drukarki. |

| Element menu | Opis |
|--|---|
| Dodaj użytkownika Nazwa użytkownika/hasło Nazwa użytkownika Hasło PIN | Tworzy lokalne konta w celu zarządzania dostępem do funkcji drukarki. |
| Konta z nazwą użytkownika/hasłem Dodaj użytkownika | |
| Konta z nazwą użytkownika Dodaj użytkownika | |
| Konta z hasłem Dodaj użytkownika | |
| Konta z kodem PIN Dodaj użytkownika | |

Harmonogram wyłączeń urządzeń USB

| Element menu | Opis |
|---|---|
| Harmonogramy Dodaj nowy harmonogram | Dodaje harmonogram dostępu do portów USB. |

Dziennik audytu bezpieczeństwa

| Element menu | Opis |
|---|--|
| Włącz audyt Wyłącz* Włącz | Rejestruje zdarzenia w bezpiecznym dzienniku kontroli i zdalnym Syslogu. |
| Włącz zdalny Syslog Wyłącz* Włącz | Wysyła dzienniki kontroli do zdalnego serwera. |
| Zdalny serwer Syslog | Określ zdalny serwer Syslog. |
| Zdalny port Syslog 1-65535 (514*) | Określa zdalny port Syslog. |
| Zdalna metoda Syslog Normalne UDP* Stunnel | Określa metodę przesyłania zarejestrowanych zdarzeń do zdalnego serwera. |
| Uwaga: Gwiazdka (*) umieszczona obok wartości oznacza ustawienie domyślne. | |

| Element menu | Opis |
|--|--|
| Zdalny obiekt Syslog 0 - Komunikaty jądra 1 - Komunikaty poziomu użytkownika 2 - System pocztowy 3 - Demony systemowe 4 - Komunikaty bezpieczeństwa/autoryzacji* 5 - Komunikaty generowane wewnętrznie przez Syslogi 6 - Podsystem drukarki liniowej 7 - Podsystem wiadomości sieciowych 8 - Podsystem UUCP 9 - Demon zegara 10 - Komunikaty bezpieczeństwa/autoryzacji 11 - Demon FTP 12 - Podsystem NTP 13 - Audyt dziennika 14 - Alarm dziennika 15 - Demon zegara 16 - Lokalny 0 (local0) 17 - Lokalny 1 (local1) 18 - Lokalny 2 (local2) 19 - Lokalny 3 (local3) 20 - Lokalny 4 (local4) 21 - Lokalny 5 (local5) 22 - Lokalny 6 (local6) 23 - Lokalny 7 (local7) | Określa kod obiektu używany przez drukarkę podczas wysyłania zarejestrowanych zdarzeń do zdalnego serwera. |
| Ważność zdarzeń zapisywanych w dzienniku 0 - Sytuacja alarmowa 1 - Alert 2 - Krytyczny 3 - Błąd 4 - Ostrzeżenie* 5 - Powiadomienie 6 - Informacyjne 7 - Debugowanie | Określa poziom priorytetu rejestrowanych zdarzeń i komunikatów. |
| Zdalne niezalogowane zdarzenia Syslog Wyłącz* Włącz | Wysyła wszystkie zdarzenia (niezależnie od poziomu ich priorytetu) do zdalnego serwera. |
| Adres e-mail administratora | Wysyła administratorowi powiadomienie e-mail o zarejestrowanych zdarzeniach. |
| Alarm wyczyszczenia dziennika e-mail Wyłącz* Włącz | Wysyła administratorowi powiadomienie e-mail o usunięciu wpisu z dziennika. |
| Alarm zawijania dziennika e-mail Wyłącz* Włącz | Wysyła administratorowi powiadomienie e-mail o wypełnieniu dziennika i rozpoczęciu nadpisywania najstarszych wpisów. |
| Uwaga: Gwiazdka (*) umieszczona obok wartości oznacza ustawienie domyślne. | |

| Element menu | Opis |
|--|--|
| Pełne zachowanie dziennika Nałóż na najstarsze wpisy* Wyślij dziennik pocztą e-mail, a następnie usuń wszystkie wpisy | Rozwiązuje problemy z przechowywaniem dzienników, gdy dziennik zapełni przydzieloną pamięć. |
| Alarm % e-mail Wyłącz* Włącz | Wysyła administratorowi powiadomienie e-mail o zapełnieniu przez dziennik przydzielonej pamięci. |
| Poziom alarmu % 1-99 (90*) | |
| Alarm eksportu dziennika e-mail Wyłącz* Włącz | Wysyła administratorowi powiadomienie e-mail o wyeksportowaniu dziennika. |
| Alarm zmiany ustawień dziennika e-mail Wyłącz* Włącz | Wysyła administratorowi powiadomienie e-mail o włączeniu audytów. |
| Zakończenia linii dziennika LF (\n)* CR (\r) CRLF (\r\n) | Określa sposób kończenia każdego wiersza przez plik dziennika. |
| Cyfrowe podpisywanie eksportu Wyłącz* Włącz | Dodaje cyfrowy podpis do każdego eksportowanego pliku dziennika. |
| Wyczyść dziennik | Usuwa wszystkie dzienniki kontrolne. |
| Eksportuj dziennik Syslog (RFC 5424) Syslog (RFC 3164) CSV | Eksportuj dziennik zabezpieczeń na pamięć flash. |
| Uwaga: Gwiazdka (*) umieszczona obok wartości oznacza ustawienie domyślne. | |

Ograniczenia logowania

| Element menu | Opis |
|---|--|
| Nieudane próby logowania 1-10 (3*) | Określa liczbę nieudanych prób logowania przed zablokowaniem użytkownika. |
| Czas wystąpienia błędów 1-60 minut (5*) | Określa czas pomiędzy nieudanymi próbami logowania przed zablokowaniem użytkownika. |
| Czas blokady 1-60 minut (5*) | Określa czas blokady. |
| Limit czasu logowania w sieci Web 1-120 minut (10*) | Określa czas opóźnienia dla zdalnego logowania przed automatycznym wylogowaniem użytkownika. |
| Uwaga: Gwiazdka (*) umieszczona obok wartości oznacza ustawienie domyślne. | |

Ustawienia druku poufnego

| Element menu | Opis |
|--|---|
| Maksymalna liczba błędnych numerów PIN 2–10 | Ustawia liczbę powtórzeń podczas wprowadzania błędnego numeru PIN. Uwagi: <ul style="list-style-type: none"> • Wartość „0” wyłącza to ustawienie. • Po osiągnięciu limitu prób zadania drukowania dla tej nazwy użytkownika i numeru PIN są usuwane. • Ten element menu pojawia się tylko wtedy, gdy zainstalowano dysk twardy. |
| Wygaśnięcie ważności zadania poufnego Wyłącz* 1 godzina 4 godziny 24 godziny 1 tydzień | Wyznacz czas wygaśnięcia ważności zadania drukowania poufnego. Uwagi: <ul style="list-style-type: none"> • Jeśli ten element menu zostanie zmieniony, gdy zadania poufne będą znajdować się w pamięci drukarki lub na dysku twardym, wówczas czas wygaśnięcia tych zadań drukowania nie zostanie zaktualizowany do nowej wartości domyślnej. • Jeśli drukarka zostanie wyłączona, wówczas wszystkie zadania poufne przechowywane w pamięci drukarki zostaną usunięte. |
| Czas wygaśnięcia powtarzanych zadań Wyłącz* 1 godzina 4 godziny 24 godziny 1 tydzień | Ustawia czas wygaśnięcia dla zadań drukowania, które chcesz powtarzać. |
| Czas wygaśnięcia sprawdzania zadań Wyłącz* 1 godzina 4 godziny 24 godziny 1 tydzień | Ustawia czas oczekiwania na sprawdzenie wydrukowanej kopii przez użytkownika przed wydrukowaniem kolejnych kopii. |
| Czas wygaśnięcia rezerwacji zadań Wyłącz* 1 godzina 4 godziny 24 godziny 1 tydzień | Ustawia czas, przez który drukarka przechowuje zadania drukowania do wydrukowania w późniejszym terminie. |
| Wymagaj wstrzymania wszystkich zadań Wyłącz* Włącz | Wstrzymuje wszystkie zadania drukowania. |
| Zachowaj powielone dokumenty Wyłącz* Włącz | Ustaw drukarkę pod kątem drukowania różnych dokumentów o tej samej nazwie bez nadpisywania zadań drukowania. |
| Uwaga: Gwiazdka (*) umieszczona obok wartości oznacza ustawienie domyślne. | |

Szyfrowanie dysku

Uwaga: To menu pojawia się tylko wtedy, gdy zainstalowano dysk twardy drukarki.

| Element menu | Opis |
|--------------------------------------|--|
| Stan Włączone Wyłączona | Ustal, czy szyfrowanie dysku jest włączone. |
| Rozpocznij szyfrowanie | Zapobiegaj utracie wrażliwych danych w przypadku kradzieży drukarki lub jej dysku twardego. Uwaga: Włączenie szyfrowania dysku powoduje wymazanie całej zawartości dysku twardego. Jeżeli to konieczne utwórz kopię zapasową danych z drukarki przed rozpoczęciem szyfrowania. |

Kasuj pliki tymczasowe

| Element menu | Opis |
|--|--|
| Przechowywane w pamięci wbudowanej Wyłącz* Włącz | Usuwa wszystkie pliki przechowywane w pamięci drukarki. |
| Przechowywane na dysku twardym Usuwanie w 1 przebiegu* Usuwanie w 3 przebiegach Usuwanie w 7 przebiegach | Usuwa wszystkie pliki przechowywane na dysku twardym drukarki. |

Uwaga: Gwiazdka (*) umieszczona obok wartości oznacza ustawienie domyślne.

Ustawienia LDAP rozwiązań

| Zastosowanie | Działanie |
|--|---|
| Śledź aliasy LDAP Wyłącz* Włącz | Przeszukaj różne serwery w domenie w poszukiwaniu konta zalogowanego użytkownika. |
| Weryfikacja certyfikatu LDAP Nie* Tak | Włącz weryfikację certyfikatów LDAP. |

Zarządzanie usługami mobilnymi

| Zastosowanie | Działanie |
|---|--|
| AirPrint Drukuj Skanuj Faks | Włącz funkcje w oprogramowaniu AirPrint. |

Różne

| Element menu | Opis |
|---|--|
| Funkcje chronione Wyśw.* Ukryj | Pokazuje wszystkie funkcje chronione przez funkcję kontroli dostępu (FAC), niezależnie od uprawnień bezpieczeństwa użytkownika. Uwaga: Funkcja FAC zarządza dostępem do pewnych elementów menu i funkcji, a także ma możliwość ich wyłączenia. |
| Uprawnienia drukowania Wyłącz* Włącz | Pozwala użytkownikowi zalogować się przed przystąpieniem do drukowania. |
| Domyślny login uprawnień drukowania | Ustawa domyślny login uprawnień drukowania. |
| Zerowanie ustawień bezpieczeństwa Zezwól na dostęp gościa* Brak efektu | Określa skutek użycia zworki resetowania zabezpieczeń. Uwagi: <ul style="list-style-type: none"> • Zworka jest umieszczona obok ikony blokady na płycie sterownika. • Zezwolenie na dostęp gościa zapewnia niezalogowanym użytkownikom pełny dostęp. • „Brak efektu” oznacza, że resetowanie nie ma żadnego wpływu na konfigurację zabezpieczeń drukarki. |
| Minimalna długość hasła 0-32 (0*) | Określa minimalną liczbę znaków hasła. |
| Uwaga: Gwiazdka (*) umieszczona obok wartości oznacza ustawienie domyślne. | |

Raporty

Strona ustawień menu

| Element menu | Opis |
|-----------------------------|---|
| Strona ustawień menu | Umożliwia wydrukowanie raportu zawierającego preferencje, ustawienia i konfiguracje drukarki. |

Urządzenie

| Element menu | Opis |
|--------------------------------|--|
| Informacje o urządzeniu | Drukuje raport zawierający informacje o drukarce. |
| Statystyki urządzenia | Drukuje raport zawierający informacje o wykorzystaniu drukarki i status materiałów eksploatacyjnych. |
| Lista profili | Drukuje listę profili przechowywanych na drukarce. |
| Raport inwentaryzacji | Drukuje raport zawierający numer seryjny i nazwę modelu drukarki. |

Drukuj

| Element menu | Opis |
|---|---|
| Drukuj czcionki Czcionki PCL Czcionki PS | Wydrukuj przykłady oraz informacje o czcionkach dostępnych w każdym języku drukarki. |
| Drukuj katalog | Drukuj zasoby przechowywane w pamięci flash lub na dysku twardym drukarki. Uwaga: Ten element menu zostaje wyświetlony tylko po zainstalowaniu pamięci flash lub dysku twardego drukarki. |

Skróty

| Element menu | Opis |
|------------------------------------|---|
| Wszystkie skróty | Drukuje raport zawierający wykaz wszystkich skrótów przechowywanych w drukarce. |
| Skróty faksu | |
| Kopiuje skróty | |
| Skróty e-mail | |
| Skróty FTP | |
| Skrót do folderu sieciowego | |

Faks

| Element menu | Opis |
|----------------------------------|---|
| Dziennik zadań faksowania | Drukuje raport z ostatnich 200 zakończonych zadań faksowania. Uwaga: Ten element menu jest wyświetlany tylko po włączeniu dziennika zadań. |
| Dziennik wywołań faksu | Drukuje raport z ostatnich 100 wybranych, odebranych i zablokowanych połączeń. Uwaga: Ten element menu jest wyświetlany tylko po włączeniu dziennika zadań. |

Sieć

| Element menu | Opis |
|----------------------------------|---|
| Strona konfiguracji sieci | Drukuje stronę zawierającą informacje o skonfigurowanej sieci i ustawieniach łączności bezprzewodowej drukarki. Uwaga: Ten element menu jest wyświetlany tylko w przypadku drukarek sieciowych lub drukarek podłączonych do serwerów druku. |

Pomoc

| Element menu | Opis |
|-------------------------------------|---|
| Drukuj wszystkie podręczniki | Powoduje wydrukowanie wszystkich podręczników. |
| Podręcznik Jakość koloru | Zawiera informacje dotyczące rozwiązywania problemów związanych z jakością koloru |
| Połączenia | Zawiera informacje dotyczące podłączania drukarki lokalnie (USB) lub do sieci. |

| Element menu | Opis |
|--------------------------|--|
| Podręcznik kopiowania | Dostarcza informacji o kopiowaniu i konfiguracji ustawień |
| Podręcznik poczty e-mail | Dostarcza informacji o wysyłaniu wiadomości e-mail i konfiguracji ustawień |
| Podręcznik faksowania | Dostarcza informacji o wysyłaniu faksów i konfiguracji ustawień |
| Podręcznik skanowania | Dostarcza informacji o skanowaniu dokumentów i konfiguracji ustawień |
| Informacje | Zapewnia informacje na temat drukarki |
| Nośniki | Zawiera informacje dotyczące ładowania papieru i innych nośników specjalnych |
| Przenoszenie | Zawiera informacje dotyczące przenoszenia, lokalizowania i transportu drukarki |
| Jakość wydruku | Zawiera informacje dotyczące rozwiązywania problemów z jakością wydruku. |
| Materiały eksploatacyjne | Zawiera informacje dotyczące zamawiania materiałów eksploatacyjnych. |

Rozwiązywanie problemów

Rozwiązywanie problemów

| Element menu | Opis |
|--------------------------------|--|
| Drukowanie stron testu jakości | Wydrukuj przykładowe strony, aby zidentyfikować i poprawić wady jakości druku. |

Drukowanie strony ustawień menu

Przy użyciu panelu sterowania drukarki przejdź do opcji:

Ustawienia > Raporty > Strona ustawień menu

W przypadku drukarek niewyposażonych w ekran dotykowy naciśnij przycisk , aby przechodzić między ustawieniami.

Zabezpieczanie drukarki

Uwaga: Dysk twardy jest obsługiwany tylko w niektórych modelach drukarek.

Lokalizowanie gniazda zabezpieczeń

Drukarka jest wyposażona w blokadę. Aby zabezpieczyć komputer, zamocuj blokadę zabezpieczającą zgodną z większością laptopów w miejscu pokazanym poniżej.

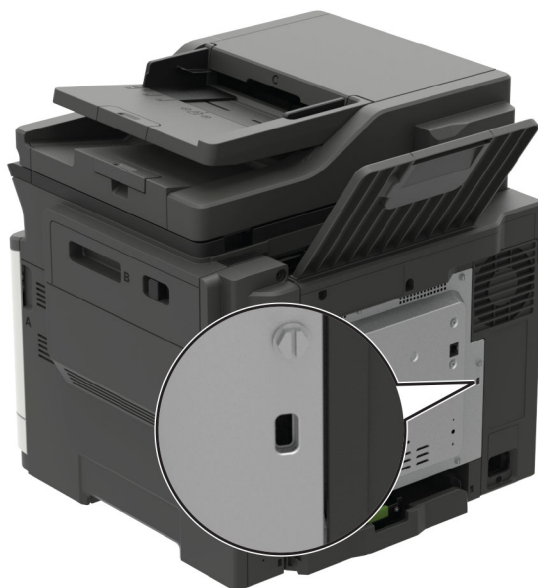

Czyszczenie pamięci drukarki

Aby wymazać pamięć ulotną drukarki lub zbuforowane dane, wyłącz drukarkę.

Aby wymazać pamięć nieulotną lub ustawienia indywidualne, ustawienia urządzenia, sieci, zabezpieczeń oraz wbudowanych rozwiązań, wykonaj poniższe czynności:

1 Przy użyciu panelu sterowania drukarki przejdź do opcji:

Ustawienia > Urządzenia > Konserwacja > Usuwanie po awarii > Wyczyść wszystkie informacje w pamięci nieulotnej

W drukarkach bez ekranu dotykowego naciśnij przycisk , aby poruszać się między ustawieniami.

2 W zależności od modelu drukarki wybierz opcję **Usuń** lub **Kontynuuj**.

3 Postępuj według instrukcji widocznych na wyświetlaczu.

Wymazywanie dysku twardego drukarki

- 1 Na ekranie głównym dotknij kolejno **Ustawienia > Urządzenia > Przegląd > Usuń dane przed utylizacją**.
- 2 Zaznacz pole wyboru **Wyczyść wszystkie informacje na dysku twardym**, a następnie dotknij opcji **KASUJ**.
- 3 Postępuj według instrukcji widocznych na wyświetlaczu.

Uwaga: Proces ten może trwać od kilku minut do ponad godziny. W tym czasie drukarka nie będzie wykonywać innych zadań.

Szyfrowanie dysku twardego drukarki

Przeprowadzenie tego procesu spowoduje wymazanie całej zawartości dysku twardego. Jeżeli to konieczne utwórz kopię zapasową danych z drukarki przed rozpoczęciem szyfrowania.

- 1 Na ekranie głównym dotknij kolejno **Ustawienia > Bezpieczeństwo > Szyfrowanie dysku > Uruchom szyfrowanie**.
- 2 Postępuj według instrukcji widocznych na wyświetlaczu.

Uwagi:

- Aby uniknąć utraty danych, nie wyłączaj drukarki podczas procesu szyfrowania.
- Proces ten może trwać od kilku minut do ponad godziny. W tym czasie drukarka nie będzie wykonywać innych zadań.
- Po zakończeniu szyfrowania drukarka automatycznie uruchomi się ponownie.

Przywracanie ustawień fabrycznych

- 1 Przy użyciu panelu sterowania drukarki przejdź do opcji:
Ustawienia > Urządzenie > Przywróć ustawienia fabryczne

W drukarkach bez ekranu dotykowego naciśnij przycisk , aby poruszać się między ustawieniami.

- 2 W menu Przywróć ustawienia wybierz ustawienia, które chcesz przywrócić.
- 3 Wybierz opcję **PRZYWRÓĆ**.
- 4 Postępuj według instrukcji widocznych na wyświetlaczu.

Informacje o ulotności pamięci

| Rodzaj pamięci | Opis |
|------------------|---|
| Pamięć ulotna | Drukarka wykorzystuje standardową pamięć Random Access Memory (RAM) do tymczasowego buforowania danych użytkowników podczas wykonywania prostych zadań drukowania i kopiowania. |
| Pamięć nieulotna | Drukarka może wykorzystywać dwa rodzaje pamięci nieulotnej: EEPROM i NAND (pamięć flash). Oba rodzaje są używane do przechowywania systemu operacyjnego, ustawień drukarki, danych sieci, ustawień skanera i zakładek oraz rozwiązań wbudowanych. |

| Rodzaj pamięci | Opis |
|--------------------------|---|
| Zawartość dysku twardego | Niektóre drukarki mogą mieć zainstalowany dysk twardy. Dysk twardy drukarki został zaprojektowany dla określonych funkcji drukarki. Umożliwia drukarce zachowanie zbuforowanych danych użytkownika ze złożonych zadań drukowania, danych formularzy i czcionek. |

Wymaż zawartość dowolnych zainstalowanych pamięci drukarki w następujących sytuacjach:

- Drukarka jest wycofywana z użycia.
- Wymieniany jest dysk twardy drukarki.
- Drukarka jest przenoszona do innego działu lub lokalizacji.
- Osoba spoza organizacji wykonuje serwis drukarki.
- Drukarka ma znaleźć się poza siedzibą organizacji w celach serwisowych.
- Drukarka jest sprzedawana innej organizacji.

Pozbywanie się dysku twardego drukarki

- **Rozmagnesowanie** — poddanie dysku twardego działaniu pola magnetycznego, które wymaże zapisane dane.
- **Zmiażdżenie** — zgniecenie dysku twardego w celu połamania jego podzespołów i uczynienia niemożliwym do odczytania.
- **Zmielenie** — rozdrobnienie dysku twardego na bardzo małe metalowe fragmenty.

Uwaga: Aby mieć pewność, że wszystkie dane zostały całkowicie usunięte, zniszcz każdy dysk twardy, na którym są przechowywane.

Przegląd drukarki

Ostrzeżenie — możliwość uszkodzenia: Zaniedbanie działań mających na celu zachowanie optymalnej jakości wydruków bądź wymiany części lub materiałów eksploatacyjnych może spowodować uszkodzenie drukarki.

Regulowanie głośności głośnika

Dostosowywanie domyślnej głośności wewnętrznego głośnika

Uwaga: Głośnik jest dostępny tylko w niektórych modelach drukarek.

- 1 W panelu sterowania wybierz kolejno opcje **Ustawienia > Urządzenie > Preferencje > Odpowiedź dźwięku**.
- 2 Zmiana ustawień głośności.

Uwagi:

- Włączenie trybu cichego powoduje wyciszenie alarmów dźwiękowych. To ustawienie powoduje także spowolnienie działania drukarki.
- Domyślna głośność zostanie przywrócona po wylogowaniu z sesji lub wznowieniu pracy drukarki z trybu uśpienia lub hibernacji.

Dostosowywanie domyślnej głośności słuchawek

Uwaga: Wejście słuchawkowe jest dostępne tylko w niektórych modelach drukarek.

- 1 Przy użyciu panelu sterowania drukarki przejdź do opcji:
Ustawienia > Urządzenie > Dostępność
- 2 Regulowanie głośności słuchawek.

Uwaga: Domyślna głośność zostanie przywrócona po wylogowaniu z sesji lub wznowieniu pracy drukarki z trybu uśpienia lub hibernacji.

Konfiguracja ustawień głośnika faksu

Uwaga: Ta funkcja dostępna jest wyłącznie w wybranych modelach drukarek.

- 1 Przy użyciu panelu sterowania drukarki przejdź do opcji:
Ustawienia > Faks > Ustawienia faksu analogowego > Ustawienia głośnika

W przypadku drukarki niemającej ekranu dotykowego naciśnij przycisk , aby poruszać się między ustawieniami.

- 2 Wykonaj następujące czynności:
 - Ustaw tryb pracy głośnika na **Zawsze włączony**.
 - Ustaw głośność na **Wysoką**.

- Aktywuj głośność sygnału dzwonka.

Sieć

Podłączanie drukarki do sieci Wi-Fi

- 1 Przy użyciu panelu sterowania drukarki przejdź do opcji:

Ustawienia > Sieć/Porty > Bezprzewodowy

W przypadku drukarki niemającej ekranu dotykowego naciśnij przycisk , aby poruszać się między ustawieniami.

- 2 Wybierz opcję **Konfiguracja na panelu drukarki**, a następnie postępuj zgodnie z instrukcjami na wyświetlaczu.

Uwaga: Podczas wstępnej konfiguracji modeli drukarek z obsługą sieci Wi-Fi pojawia się monit o skonfigurowanie sieci Wi-Fi.

Podłączanie drukarki do sieci bezprzewodowej za pomocą funkcji Wi-Fi Protected Setup (WPS)

Zanim rozpoczniesz, upewnij się że:

- Punkt dostępu (router bezprzewodowy) ma certyfikat WPS lub jest zgodny z WPS. Więcej informacji na ten temat można znaleźć w dokumentacji punktu dostępu.
- W drukarce jest zainstalowana karta sieci bezprzewodowej. Więcej informacji na ten temat można znaleźć w instrukcji dostarczonej wraz z kartą.

Korzystanie z przycisku

- 1 Przy użyciu panelu sterowania drukarki przejdź do opcji:

Ustawienia > Sieć/porty > Sieć > Wi-Fi Protected Setup > Metoda z przyciskiem

W przypadku drukarki niemającej ekranu dotykowego naciśnij przycisk , aby poruszać się między ustawieniami.

- 2 Postępuj według instrukcji widocznych na wyświetlaczu.

Użycie metody osobistego numeru identyfikacyjnego (kodu PIN)

- 1 Przy użyciu panelu sterowania drukarki przejdź do opcji:

Ustawienia > Sieć/porty > Sieć > Wi-Fi Protected Setup > Metoda kodu PIN

W przypadku drukarki niemającej ekranu dotykowego naciśnij przycisk , aby poruszać się między ustawieniami.

- 2 Skopiuj ośmiocyfrowy kod PIN WPS.
- 3 Uruchom przeglądarkę sieci Web, a następnie wprowadź adres IP punktu dostępu w polu adresu.

Uwagi:

- Wyświetl adres IP drukarki na ekranie głównym drukarki. Adres IP ma postać czterech liczb oddzielonych kropkami. Na przykład 123.123.123.123.
 - W przypadku używania serwera proxy wyłącz go tymczasowo, aby prawidłowo załadować stronę.
- 4 Przejdź do ustawień WPS. Więcej informacji na ten temat można znaleźć w dokumentacji punktu dostępu.
 - 5 Wprowadź ośmiocyfrowy kod PIN i zapisz zmiany.

Wyłączanie sieci Wi-Fi

- 1 Przy użyciu panelu sterowania drukarki przejdź do opcji:

Ustawienia > Sieć/porty > Przeгляд sieci > Aktywny adapter > Sieć standardowa

W przypadku drukarki niemającej ekranu dotykowego naciśnij przycisk , aby poruszać się między ustawieniami.

- 2 Postępuj według instrukcji widocznych na wyświetlaczu.

Zmiana ustawień portu drukarki po zainstalowaniu portu ISP**Uwagi:**

- Nie zmieniać konfiguracji jeśli drukarka ma statyczny adres IP.
- Nie zmieniać konfiguracji jeśli komputery są skonfigurowane do używania nazwy sieci zamiast adresu IP.
- Jeśli do drukarki skonfigurowanej uprzednio pod kątem połączenia Ethernet dodawany jest bezprzewodowy port ISP (Internal Solutions Port), należy odłączyć ją od sieci Ethernet.

Użytkownicy systemu Windows

- 1 Otwórz folder drukarek.
- 2 W menu skrótów drukarki otwórz właściwości drukarki.
- 3 Skonfiguruj port z listy.
- 4 Zaktualizuj adres IP.
- 5 Zastosuj zmiany.

Użytkownicy komputerów Macintosh

- 1 W menu Apple wybierz polecenie System Preferences (Preferencje systemu), a następnie przejdź do listy drukarek i wybierz **+ > IP**.
- 2 W pasku adresu należy wpisać adres IP
- 3 Zastosuj zmiany.

Czyszczenie części drukarki

Czyszczenie drukarki

⚠ UWAGA — NIEBEZPIECZEŃSTWO PORAŻENIA PRĄDEM: Aby uniknąć porażenia prądem elektrycznym podczas czyszczenia zewnętrznej powierzchni drukarki, należy najpierw wyjąć przewód zasilający z gniazdka elektrycznego, a następnie odłączyć wszystkie kable prowadzące do urządzenia.

Uwagi:

- Czynność tę należy wykonywać raz na kilka miesięcy.
- Uszkodzenia drukarki spowodowane niewłaściwą obsługą nie podlegają gwarancji.

- 1 Wyłącz drukarkę, a następnie wyjmij przewód zasilający z gniazdka elektrycznego.
- 2 Wyjmij papier z odbiornika standardowego i podajnika uniwersalnego.
- 3 Przy pomocy miękkiej szczoteczki lub odkurzacza usuń kurz i kawałki papieru znajdujące się dookoła drukarki.
- 4 Przetrzyj zewnętrzne powierzchnie drukarki za pomocą wilgotnej, miękkiej, niestrzępiącej się szmatki.

Uwagi:

- Nie należy używać środków czyszczących ani detergentów stosowanych w gospodarstwie domowym, gdyż mogą one uszkodzić wykończenie drukarki.
 - Upewnij się, że po czyszczeniu wszystkie powierzchnie drukarki są suche.
- 5 Podłącz przewód zasilający do gniazdka elektrycznego, a następnie włącz drukarkę.

⚠ UWAGA — NIEBEZPIECZEŃSTWO USZKODZENIA CIAŁA: Aby uniknąć ryzyka pożaru lub porażenia prądem elektrycznym, podłącz przewód zasilający do prawidłowo uziemionego, łatwo dostępnego gniazdka elektrycznego o odpowiednich parametrach, znajdującego się w pobliżu urządzenia.

Czyszczenie skanera

- 1 Otwórz pokrywę skanera.

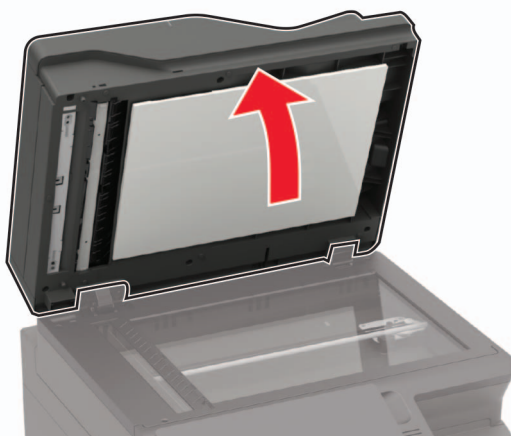

2 Za pomocą miękkiej, wilgotnej, niestrzępiącej się szmatki przetrzyj następujące miejsca:

- Szyba automatycznego podajnika dokumentów



- Podkładka szyby automatycznego podajnika dokumentów

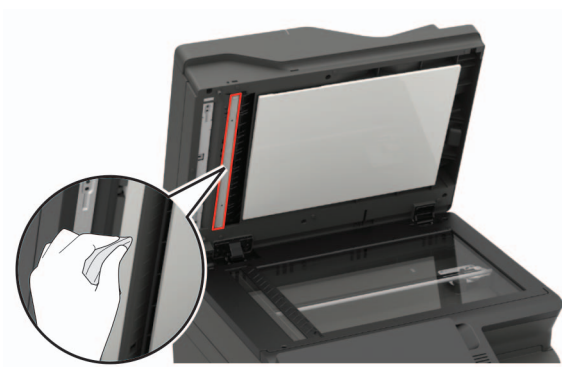

- Szyba skanera

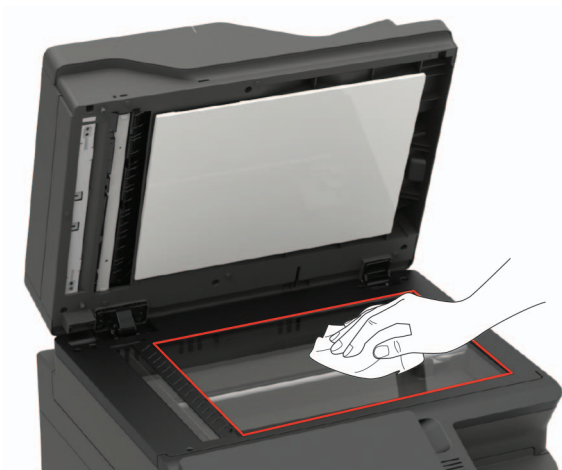

- Podkładka szyby skanera

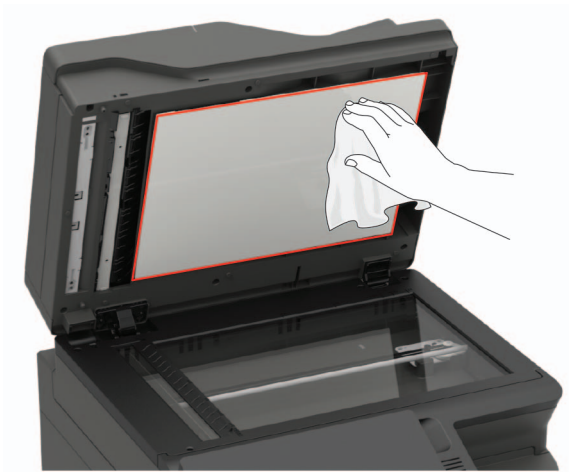

3 Zamknij pokrywę skanera.

Jeśli drukarka ma wewnątrz drzwiczek C inną szybę automatycznego podajnika dokumentów, kontynuuj, wykonując poniższe kroki.

4 Otwórz drzwiczki C.

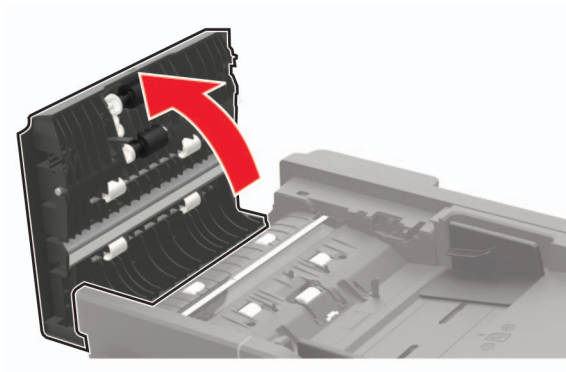

5 Za pomocą miękkiej, wilgotnej, niestrzępiącej się szmatki przetrzyj następujące miejsca:

- Podkładka szyby automatycznego podajnika dokumentów w drzwiczkach C

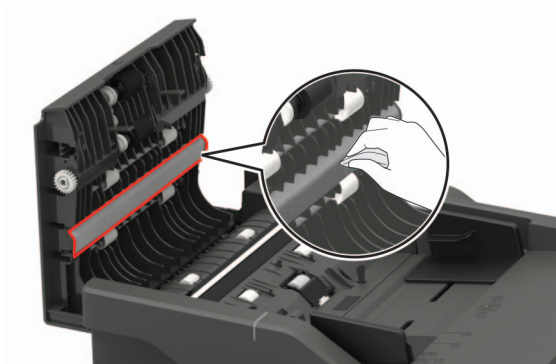

- Automatyczny podajnik dokumentów w drzwiczkach C

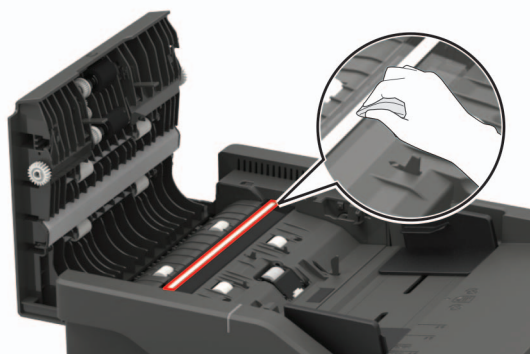

6 Zamknij drzwiczki.

Zamawianie części i materiałów eksploatacyjnych

W Stanach Zjednoczonych informacje na temat lokalnych autoryzowanych dostawców produktów firmy Lexmark można uzyskać pod numerem telefonu 1-800-539-6275. W innych krajach należy odwiedzić witrynę internetową www.lexmark.com lub skontaktować się z punktem sprzedaży, w którym nabyto drukarkę.

Uwaga: Wszystkie oszacowane czasy eksploatacji materiałów odnoszą się do drukowania na papierze zwykłym w rozmiarze Letter lub A4.

Sprawdzanie stanu części i materiałów eksploatacyjnych

1 Przy użyciu panelu sterowania drukarki przejdź do opcji:

Ustawienia > Raporty > Urządzenie > Statystyki urządzenia

W przypadku drukarek niewyposażonych w ekran dotykowy naciśnij przycisk , aby przechodzić między ustawieniami.

2 Sprawdź stan części i materiałów eksploatacyjnych w sekcji Informacje o materiałach eksploatacyjnych na wydrukowanych stronach.

Używanie oryginalnych części i materiałów eksploatacyjnych firmy Lexmark.

Twoja drukarka Lexmark została zaprojektowana do optymalnej pracy z użyciem oryginalnych materiałów eksploatacyjnych i elementów marki Lexmark. Używanie materiałów i części innych producentów może negatywnie wpłynąć na wydajność, pracę i żywotność drukarki oraz jej części. Może też mieć wpływ na ochronę gwarancyjną. Uszkodzenia spowodowane używaniem części lub materiałów innych producentów nie są naprawiane w ramach gwarancji. Wszelkie wskaźniki materiałów są zaprojektowane tak, by współpracować z częściami i materiałami Lexmark i ich praca może zostać zakłócona, gdy użyte zostaną części lub materiały innych producentów. Użytkowanie materiałów i części związanych z obrazami dłużej niż jest to zalecane może spowodować uszkodzenie drukarki Lexmark i jej podzespołów.

Zamawianie naboju z tonerem

Uwagi:

- Szacunkowa wydajność naboju jest zgodna z normą ISO/IEC 19798.
- Stosowanie bardzo niskiego pokrycia wydruku przez dłuższy czas może pogorszyć rzeczywistą wydajność.

Zwrotne kasety z tonerem do urządzeń z serii CX421, CX522, CX622 i CX625

| Element | USA i Kanada | Europejski Obszar Gospodarczy | Pozostała część Azji i Pacyfiku | Ameryka Łacińska | Pozostała część Europy, Bliski Wschód i Afryka | Australia i Nowa Zelandia |
|--|--------------|-------------------------------|---------------------------------|------------------|--|---------------------------|
| Zwrotne kasety z tonerem | | | | | | |
| Cyjan | 78C10C0 | 78C20C0 | 78C30C0 | 78C40C0 | 78C50C0 | 78C60C0 |
| Magenta | 78C10M0 | 78C20M0 | 78C30M0 | 78C40M0 | 78C50M0 | 78C60M0 |
| Żółty | 78C10Y0 | 78C20Y0 | 78C30Y0 | 78C40Y0 | 78C50Y0 | 78C60Y0 |
| Czarny | 78C10K0 | 78C20K0 | 78C30K0 | 78C40K0 | 78C50K0 | 78C60K0 |
| Zwrotna kasetka z tonerem o wysokiej wydajności | | | | | | |
| Cyjan | 78C1HC0 | 78C2HC0 | 78C3HC0 | 78C4HC0 | 78C5HC0 | 78C6HC0 |
| Magenta | 78C1HM0 | 78C2HM0 | 78C3HM0 | 78C4HM0 | 78C5HM0 | 78C6HM0 |
| Żółty | 78C1HY0 | 78C2HY0 | 78C3HY0 | 78C4HY0 | 78C5HY0 | 78C6HY0 |
| Czarny | 78C1HK0 | 78C2HK0 | 78C3HK0 | 78C4HK0 | 78C5HK0 | 78C6HK0 |
| Zwrotne kasety z tonerem o bardzo wysokiej wydajności¹ | | | | | | |
| Cyjan | 78C1XC0 | 78C2XC0 | 78C3XC0 | 78C4XC0 | 78C5XC0 | 78C6XC0 |
| Magenta | 78C1XM0 | 78C2XM0 | 78C3XM0 | 78C4XM0 | 78C5XM0 | 78C6XM0 |
| Żółty | 78C1XY0 | 78C2XY0 | 78C3XY0 | 78C4XY0 | 78C5XY0 | 78C6XY0 |
| Czarny | 78C1XK0 | 78C2XK0 | 78C3XK0 | 78C4XK0 | 78C5XK0 | 78C6XK0 |
| Zwrotne kasety z tonerem o ultrawysokiej wydajności² | | | | | | |
| Cyjan | 78C1UC0 | 78C2UC0 | 78C3UC0 | 78C4UC0 | 78C5UC0 | 78C6UC0 |
| Magenta | 78C1UM0 | 78C2UM0 | 78C3UM0 | 78C4UM0 | 78C5UM0 | 78C6UM0 |
| Żółty | 78C1UY0 | 78C2UY0 | 78C3UY0 | 78C4UY0 | 78C5UY0 | 78C6UY0 |
| Czarny | 78C1UK0 | 78C2UK0 | 78C3UK0 | 78C4UK0 | 78C5UK0 | 78C6UK0 |
| ¹ Te kasety z tonerem są obsługiwane tylko przez następujące modele drukarek: CX421, CX522, CX622 i CX625. ² Te kasety z tonerem są obsługiwane tylko przez następujące modele drukarek: CX622 i CX625. Więcej informacji na temat krajów znajdujących się w poszczególnych regionach można znaleźć pod adresem www.lexmark.com/regions . | | | | | | |

Zwykła kasetka z tonerem do urządzeń z serii CX421, CX522, CX622 i CX625

| Element | Numer katalogowy |
|---|------------------|
| Kasety z tonerem o bardzo wysokiej wydajności¹ | |
| Cyjan | 78C0X20 |
| Magenta | 78C0X30 |
| Żółty | 78C0X40 |
| Czarny | 78C0X10 |
| Kasety z tonerem o ultrawysokiej wydajności² | |
| Cyjan | 78C0U20 |
| Magenta | 78C0U30 |
| Żółty | 78C0U40 |
| Czarny | 78C0U10 |
| ¹ Te kasety z tonerem są obsługiwane tylko przez następujące modele drukarek: CX421 i CX522. | |
| ² Te kasety z tonerem są obsługiwane tylko przez następujące modele drukarek: CX622 i CX625. | |

Zwrotne kasety z tonerem do urządzeń z serii MC2325, MC2425, MC2535 i MC2640

| Element | USA i Kanada | Europejski Obszar Gospodarczy | Pozostała część Azji i Pacyfiku | Ameryka Łacińska | Pozostała część Europy, Bliski Wschód i Afryka | Australia i Nowa Zelandia |
|--|--------------|-------------------------------|---------------------------------|------------------|--|---------------------------|
| Zwrotne kasety z tonerem | | | | | | |
| Cyjan | C2310C0 | C2320C0 | C2330C0 | C2340C0 | C2350C0 | C2360C0 |
| Magenta | C2310M0 | C2320M0 | C2330M0 | C2340M0 | C2350M0 | C2360M0 |
| Żółty | C2310Y0 | C2320Y0 | C2330Y0 | C2340Y0 | C2350Y0 | C2360Y0 |
| Czarny | C2310K0 | C2320K0 | C2330K0 | C2340K0 | C2350K0 | C2360K0 |
| Zwrotna kasetka z tonerem o wysokiej wydajności | | | | | | |
| Cyjan | C231HC0 | C232HC0 | C233HC0 | C234HC0 | C235HC0 | C236HC0 |
| Magenta | C231HM0 | C232HM0 | C233HM0 | C234HM0 | C235HM0 | C236HM0 |
| Żółty | C231HY0 | C232HY0 | C233HY0 | C234HY0 | C235HY0 | C236HY0 |
| Czarny | C231HK0 | C232HK0 | C233HK0 | C234HK0 | C235HK0 | C236HK0 |
| Zwrotne kasety z tonerem o bardzo wysokiej wydajności¹ | | | | | | |
| Cyjan | C241XC0 | C242XC0 | C243XC0 | C244XC0 | C245XC0 | C246XC0 |
| Magenta | C241XM0 | C242XM0 | C243XM0 | C244XM0 | C245XM0 | C246XM0 |
| Żółty | C241XY0 | C242XY0 | C243XY0 | C244XY0 | C245XY0 | C246XY0 |
| Czarny | C241XK0 | C242XK0 | C243XK0 | C244XK0 | C245XK0 | C246XK0 |
| ¹ Te kasety z tonerem są obsługiwane tylko przez następujące modele drukarek: MC2425, MC2535 i MC2640. | | | | | | |
| ² Ta kasetka z tonerem jest obsługiwana tylko przez następujące modele drukarek: MC2535 i MC2640. | | | | | | |
| Więcej informacji na temat krajów znajdujących się w poszczególnych regionach można znaleźć pod adresem www.lexmark.com/regions . | | | | | | |

| Element | USA i Kanada | Europejski Obszar Gospodarczy | Pozostała część Azji i Pacyfiku | Ameryka Łacińska | Pozostała część Europy, Bliski Wschód i Afryka | Australia i Nowa Zelandia |
|---|--------------|-------------------------------|---------------------------------|------------------|--|---------------------------|
| Zwrotna kasetka z tonerem o ultrawysokiej wydajności² | | | | | | |
| Czarny | C251UK0 | C252UK0 | C253UK0 | C254UK0 | C255UK0 | C256UK0 |
| ¹ Te kasety z tonerem są obsługiwane tylko przez następujące modele drukarek: MC2425, MC2535 i MC2640. ² Ta kasetka z tonerem jest obsługiwana tylko przez następujące modele drukarek: MC2535 i MC2640. Więcej informacji na temat krajów znajdujących się w poszczególnych regionach można znaleźć pod adresem www.lexmark.com/regions . | | | | | | |

Zwykła kasetka z tonerem do urządzeń z serii MC2325, MC2425, MC2535 i MC2640

| Element | Numer katalogowy |
|--|------------------|
| Kasety z tonerem o wysokiej wydajności¹ | |
| Cyjan | C230H20 |
| Magenta | C230H30 |
| Żółty | C230H40 |
| Czarny | C230H10 |
| Kasety z tonerem o bardzo wysokiej wydajności | |
| Cyjan ² | C240X20 |
| Magenta ² | C240X30 |
| Żółty ² | C240X40 |
| Czarny ³ | C240X10 |
| Kasetka z tonerem o ultrawysokiej wydajności⁴ | |
| Czarny | C250U10 |
| ¹ Te kasety z tonerem są obsługiwane tylko w modelu drukarki MC2325. ² Te kasety z tonerem są obsługiwane tylko przez następujące modele drukarek: MC2425, MC2535 i MC2640. ³ Ta kasetka z tonerem jest obsługiwana tylko przez następujący model drukarki: MC2425. ⁴ Ta kasetka z tonerem jest obsługiwana tylko przez następujące modele drukarek: MC2535 i MC2640. | |

Zwykłe kasety z tonerem do urządzeń z serii XC2235

| Element | Stany Zjednoczone, Kanada, Australia i Nowa Zelandia | Europa, Bliski Wschód i Afryka | Pozostała część Azji i Pacyfiku | Ameryka Łacińska |
|---------|--|--------------------------------|---------------------------------|------------------|
| Cyjan | 24B7154 | 24B7178 | 24B7202 | 24B7230 |
| Magenta | 24B7155 | 24B7179 | 24B7203 | 24B7231 |
| Żółty | 24B7156 | 24B7180 | 24B7204 | 24B7232 |
| Czarny | 24B7157 | 24B7181 | 24B7205 | 24B7233 |

Zwykłe kasety z tonerem do urządzeń z serii XC2240 i XC4240

| Element | Stany Zjednoczone, Kanada, Australia i Nowa Zelandia | Europa, Bliski Wschód i Afryka | Pozostała część Azji i Pacyfiku | Ameryka Łacińska |
|---------|--|--------------------------------|---------------------------------|------------------|
| Cyjan | 24B7158 | 24B7182 | 24B7206 | 24B7234 |
| Magenta | 24B7159 | 24B7183 | 24B7207 | 24B7235 |
| Żółty | 24B7160 | 24B7184 | 24B7208 | 24B7236 |
| Czarny | 24B7161 | 24B7185 | 24B7209 | 24B7237 |

Zamawianie zestawu obrazującego

| Element | Numer katalogowy |
|--|------------------|
| Zwrotny zestaw obrazujący | |
| Zwrotny zestaw obrazujący, czarny | 78C0ZK0 |
| Zwrotny zestaw obrazujący, czarny i kolorowy | 78C0ZV0 |
| Zwykły zestaw obrazujący | |
| Zestaw bębnow, czarny | 78C0Z10 |
| Zestaw bębnow, czarny i kolorowy | 78C0Z50 |

Zamawianie pojemnika na zużyty toner

| Element | Numer katalogowy |
|--------------------------|------------------|
| Pojemnik na zużyty toner | 78C0W00 |

Zamawianie zestawu konserwacyjnego

Dopasuj zestaw konserwacyjny do napięcia drukarki.

Uwagi:

- Stosowanie niektórych rodzajów papieru może spowodować konieczność częstszej wymiany elementów wchodzących w skład zestawu konserwacyjnego.
- Zestaw konserwacyjny zawiera nagrzewnicę oraz wałki pobierające. W razie potrzeby te części mogą być zamawiane i wymieniane pojedynczo.

| Element | Numer katalogowy |
|--|------------------|
| zestaw konserwacyjny do nagrzewnicy 100 V | 41X2095 |
| zestaw konserwacyjny do nagrzewnicy 110 V | 41X2096 |
| zestaw konserwacyjny do nagrzewnicy 220 V | 41X2097 |
| Uwaga: Zestaw konserwacyjny może wymienić wyłącznie pracownik autoryzowanego serwisu. Skontaktuj się z dostawcą usługi. | |

Konfigurowanie powiadomień dotyczących materiałów eksploatacyjnych

1 Uruchom przeglądarkę, a następnie w polu adresu wpisz adres IP drukarki.

Uwagi:

- Wyświetl adres IP drukarki na ekranie głównym drukarki. Adres IP ma postać czterech liczb oddzielonych kropkami. Na przykład 123.123.123.123.
- W przypadku używania serwera proxy wyłącz go tymczasowo, aby prawidłowo załadować stronę.

2 Kliknij opcję **Ustawienia > Urządzenie > Powiadomienia**.

3 W menu Materiały eksploatacyjne kliknij opcję **Niestandardowe powiadomienia o materiałach eksploatacyjnych**.

4 Wybierz powiadomienie dla każdego materiału eksploatacyjnego.

5 Zastosuj zmiany.

Wymiana części i materiałów eksploatacyjnych

Wymiana kasety z tonerem

1 Otwórz drzwiczki B.

Ostrzeżenie — możliwość uszkodzenia: Aby zapobiec uszkodzeniu na skutek wyładowania elektrostatycznego, dotknij dowolnego, odsłoniętego metalowego elementu korpusu drukarki zanim dotkniesz wewnętrznych elementów drukarki lub będziesz mieć kontakt z nimi.



2 Wyjmij zużytą kasetę z tonerem.

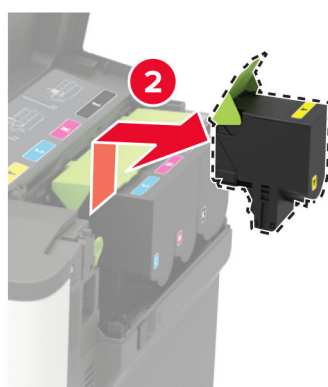

3 Rozpakuj nową kasetę z tonerem.

4 Włóż nową kasetę z tonerem.



5 Zamknij drzwiczki B.



Wymiana pojemnika na zużyty toner

1 Otwórz drzwiczki B.

Ostrzeżenie — możliwość uszkodzenia: Aby zapobiec uszkodzeniu na skutek wyładowania elektrostatycznego, dotknij dowolnego, odsłoniętego metalowego elementu korpusu drukarki zanim dotkniesz wewnętrznych elementów drukarki lub będziesz mieć kontakt z nimi.



2 Otwórz drzwiczki A.

UWAGA — GORĄCA POWIERZCHNIA: Wewnętrzne elementy drukarki mogą być gorące. W celu zmniejszenia ryzyka oparzenia, przed dotknięciem danej części należy odczekać, aż ostygnie.



3 Zdejmij prawą pokrywę boczną.

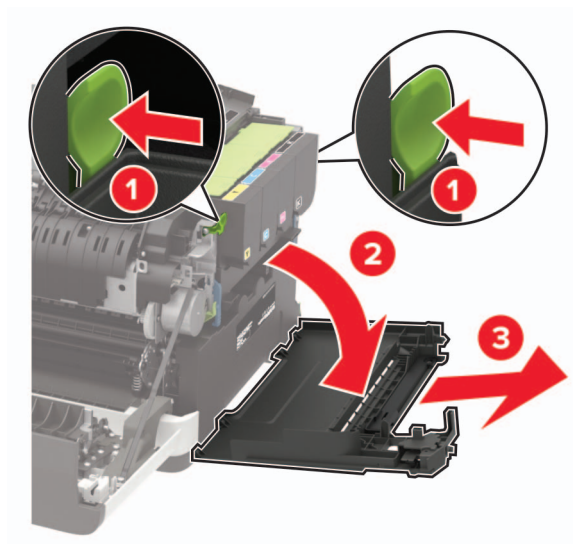

4 Wyjmij zużyty pojemnik na zużyty toner.

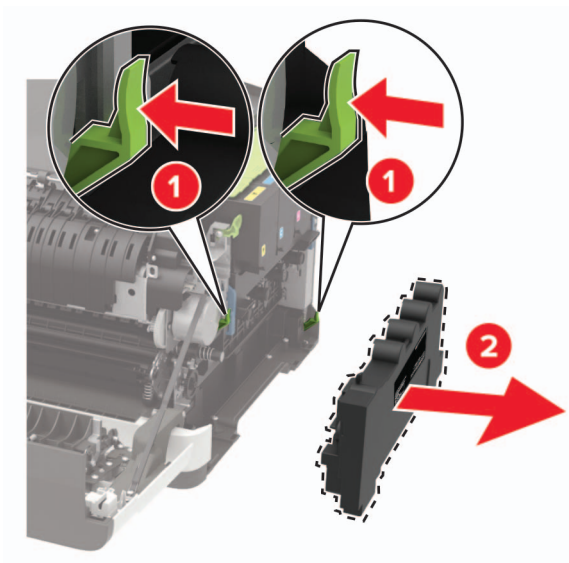

Uwaga: Aby uniknąć rozlania tonera, umieść butelkę w pozycji pionowej.

5 Rozpakuj nowy pojemnik na zużyty toner.

6 Włóż nowy pojemnik na zużyty toner.

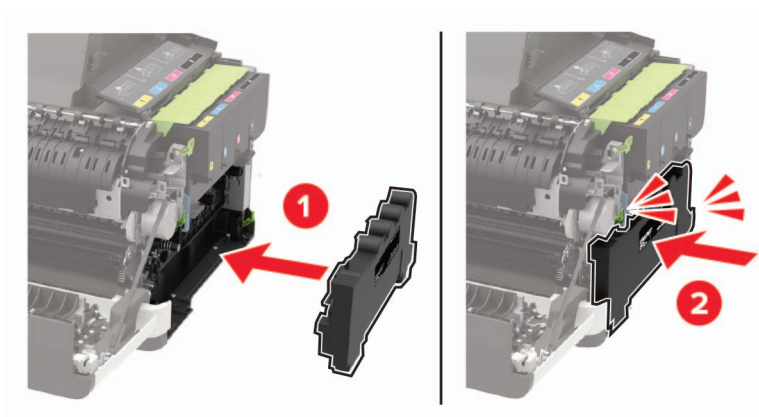

7 Włóż prawą pokrywę boczną.

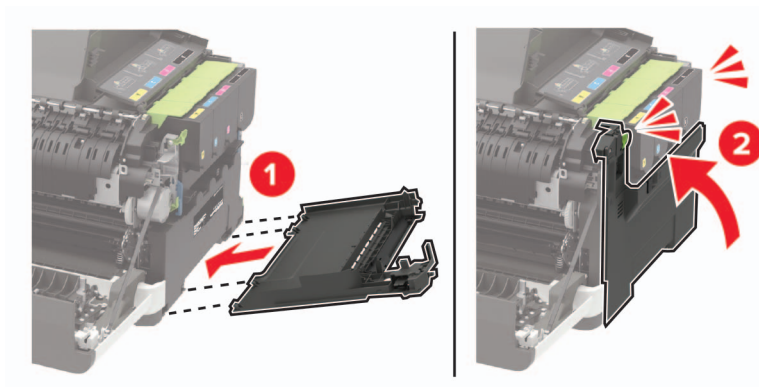

8 Zamknij drzwiczki B.

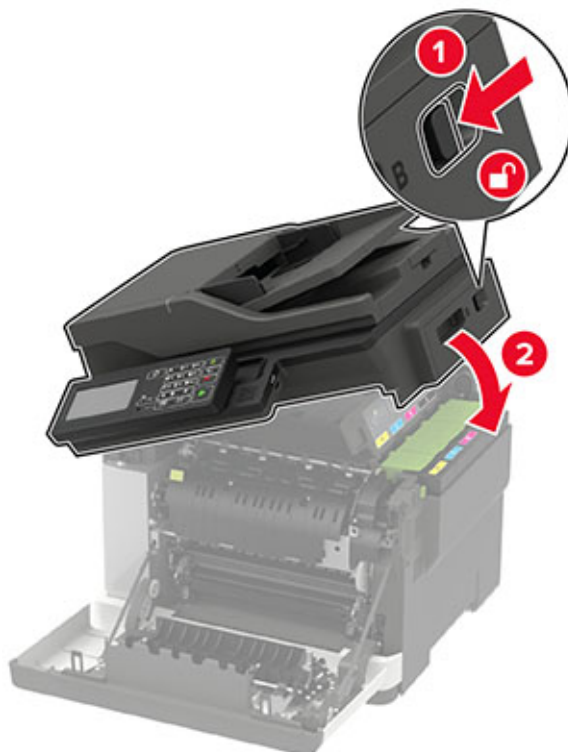

9 Zamknij drzwiczki A.

Wymiana zestawu obrazującego

1 Otwórz drzwiczki B.

Ostrzeżenie — możliwość uszkodzenia: Aby uniknąć uszkodzeń spowodowanych wyładowaniami elektrostatycznymi, dotknij dowolnej odsłoniętej metalowej części drukarki przed kontaktem z jej wewnętrzną częścią.



2 Otwórz drzwiczki A.

 **UWAGA — GORĄCA POWIERZCHNIA:** Wewnętrzne elementy drukarki mogą być gorące. W celu zmniejszenia ryzyka oparzenia, przed dotknięciem danej części należy odczekać, aż ostygnie.

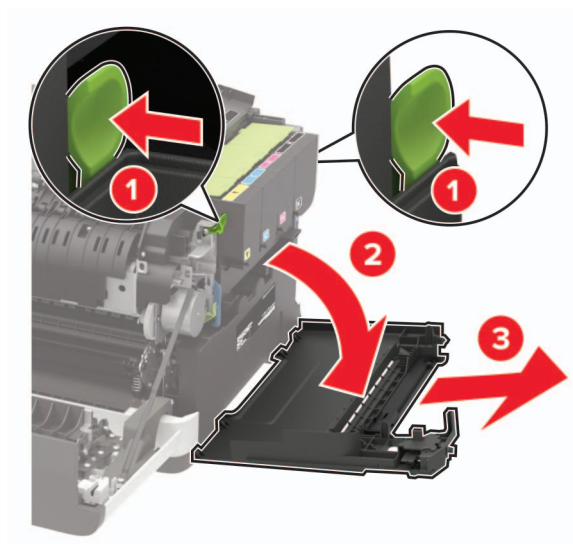
**3** Zdejmij prawą pokrywę boczną.

4 Wyjmij pojemnik na zużyty toner.

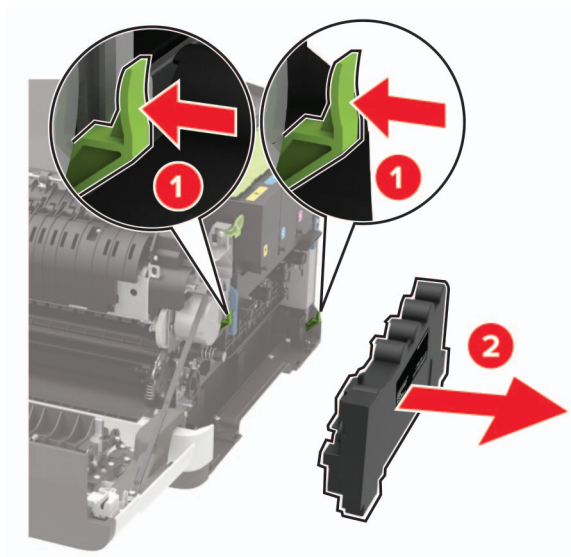

5 Wyjmij kasety z tonerem.

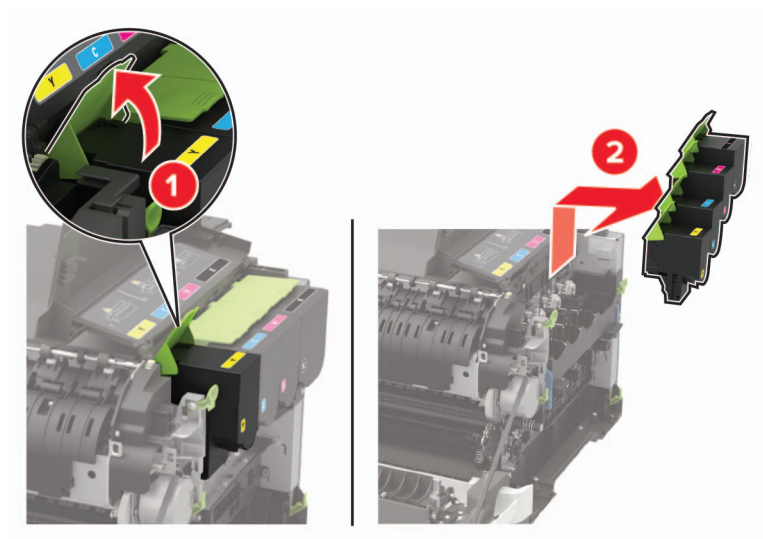

6 Wyjmij zużyty zestaw obrazujący.

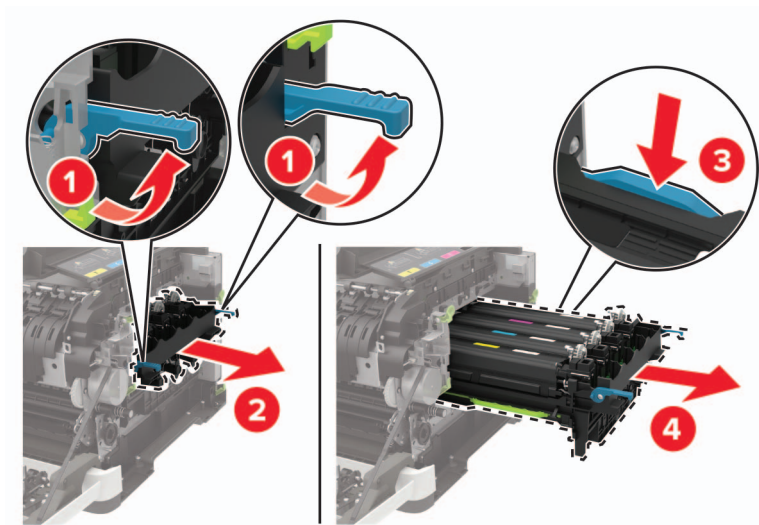

7 Rozpakuj nowy zestaw obrazujący.



Uwagi:

- Czarny zestaw bębnow zawiera zestaw bębnow oraz moduł wywoływacza dla koloru czarnego.
- Zestaw obrazujący czarny i kolorowy zawiera zestaw obrazujący oraz zespół wywoływacza dla kolorów: cyjan, magenta, żółty i czarny.
- Podczas wymiany czarnego zestawu obrazującego zachowaj moduły wywoływacza z używanego zestawu obrazującego dla kolorów: cyjan, magenta i żółty.

8 Usuń opakowanie.

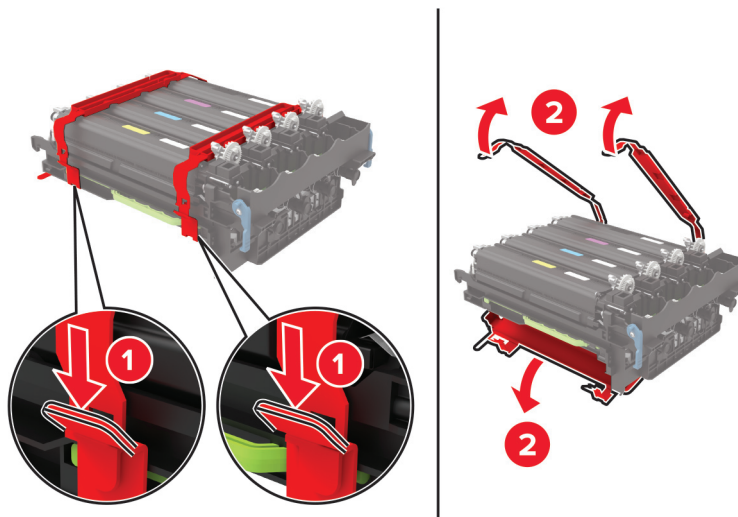

Uwaga: Podczas wymiany czarnego zestawu obrazującego włóż do nowego zestawu obrazującego zespół wywołacza dla kolorów: cyjan, magenta, żółty.

Ostrzeżenie — możliwość uszkodzenia: Nie wystawiaj zestawu obrazującego na bezpośrednie działanie światła. Długotrwałe działanie światła może negatywnie wpłynąć na jakość wydruku.

Ostrzeżenie — możliwość uszkodzenia: Nie wolno dotykać bębna światłoczułego. Może to wpłynąć na jakość kolejnych zadań drukowania.



9 Włóż zestaw obrazujący i upewnij się, że jest poprawnie osadzony.

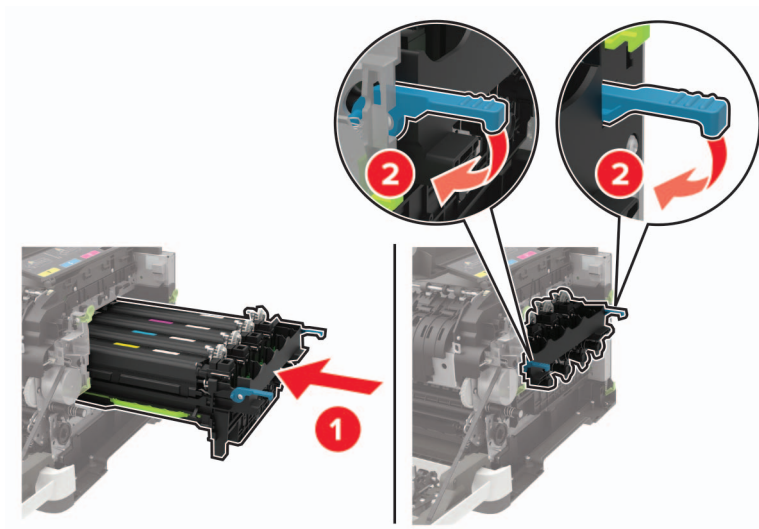

10 Włóż kasety z tonerem.

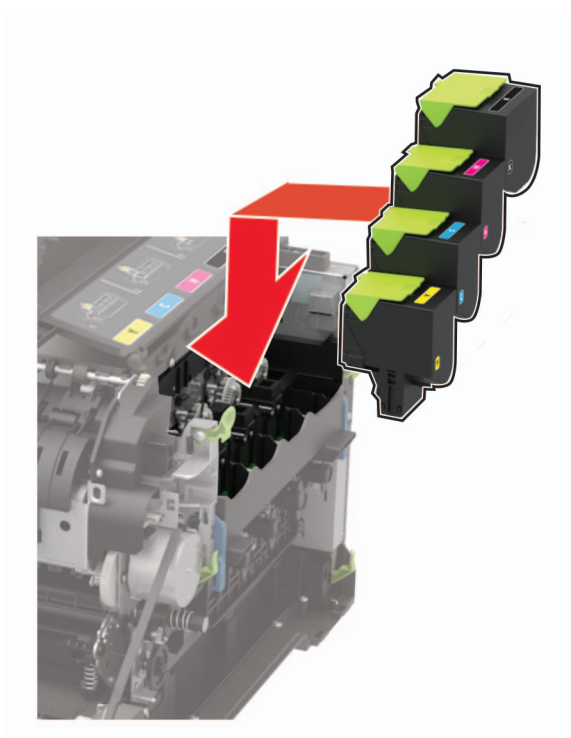

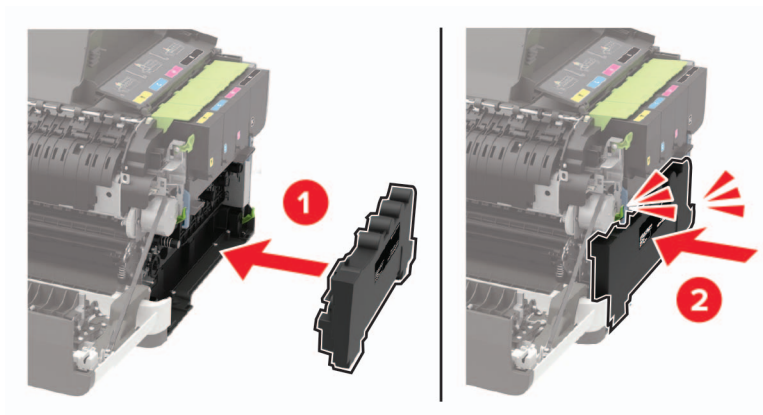
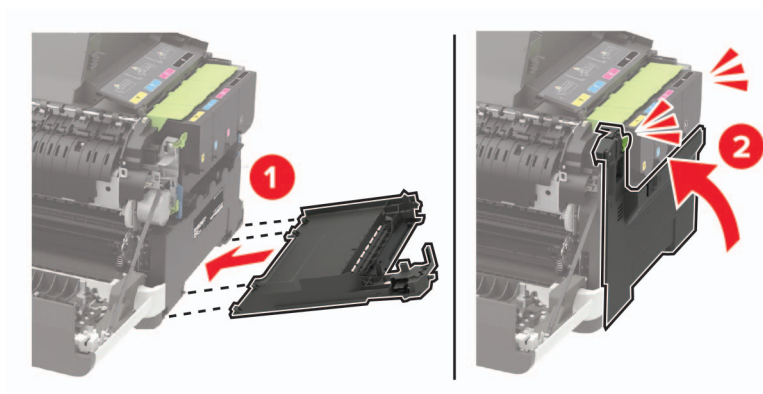
11 Włóż pojemnik na zużyty toner.**12** Włóż prawą pokrywę boczną.

13 Zamknij drzwiczki B.

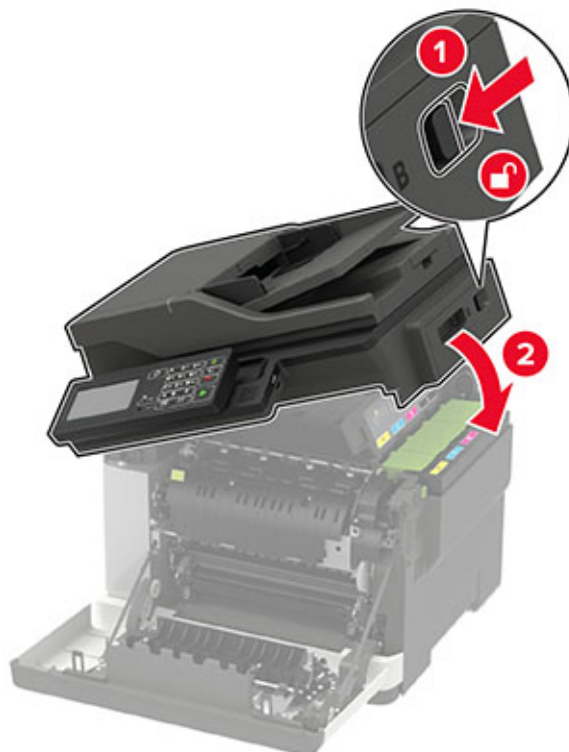

14 Zamknij drzwiczki A.

Przenoszenie drukarki

Przenoszenie drukarki w inne miejsce

- ⚠ UWAGA — NIEBEZPIECZEŃSTWO USZKODZENIA CIAŁA:** Jeśli waga drukarki jest większa niż 18 kg, do jej bezpiecznego przeniesienia potrzeba co najmniej dwóch przeszkolonych pracowników.
- ⚠ UWAGA — NIEBEZPIECZEŃSTWO USZKODZENIA CIAŁA:** W celu uniknięcia ryzyka pożaru lub porażenia prądem należy korzystać wyłącznie z przewodu zasilającego dołączonego do tego produktu lub z części zamiennych autoryzowanych przez producenta.
- ⚠ UWAGA — NIEBEZPIECZEŃSTWO USZKODZENIA CIAŁA:** Zastosowanie się do poniższych wskazówek pozwoli uniknąć obrażeń ciała oraz uszkodzenia drukarki podczas jej przenoszenia:
 - Upewnij się, że wszystkie drzwiczki i zasobniki są zamknięte.
 - Wyłącz drukarkę, a następnie wyjmij przewód zasilający z gniazdka elektrycznego.
 - Odłącz wszystkie przewody i kable.
 - Jeżeli do drukarki są podłączone oddzielne, opcjonalne zasobniki podłogowe lub opcje wyjściowe, przed przeniesieniem drukarki należy je odłączyć.
 - Jeśli drukarka jest wyposażona w podstawę na kółkach, przesuń drukarkę ostrożnie na nowe miejsce. Należy zachować ostrożność przy przechodzeniu przez progi i uważać na przerwy w podłodze.

- Jeżeli drukarka nie jest wyposażona w podstawę na kółkach, ale jest skonfigurowana do obsługi zasobników opcjonalnych lub opcji wyjściowych, odłącz opcje wyjściowe i podnieś drukarkę z zasobników. Drukarki i opcji nie należy podnosić jednocześnie.
- Przy podnoszeniu drukarki należy zawsze używać uchwytów.
- Jeśli drukarka jest przewożona na wózku, musi on mieć na tyle dużą powierzchnię, aby mieściła się na nim cała podstawa drukarki.
- Jeśli wyposażenie opcjonalne jest przewożone na wózku, musi on mieć na tyle dużą powierzchnię, aby w pełni mieściły się na nim opcjonalne elementy wyposażenia.
- Drukarka musi pozostawać w pozycji pionowej.
- Należy unikać gwałtownych wstrząsów.
- Podczas ustawiania drukarki należy zachować ostrożność, aby nie przycisnąć sobie palców.
- Upewnij się, że wokół drukarki znajduje się wystarczająco dużo wolnego miejsca.

Uwaga: Uszkodzenie drukarki spowodowane jej nieprawidłowym przenoszeniem nie jest objęte gwarancją.

Transport drukarki

Instrukcje wysyłania drukarki można uzyskać na stronie <http://support.lexmark.com> lub w pomocy technicznej.

Oszczędzanie energii i papieru

Konfigurowanie ustawień trybu oszczędzania energii

W drukarkach bez ekranu dotykowego naciśnij przycisk , aby poruszać się między ustawieniami.

Tryb ekologiczny

- 1 Przy użyciu panelu sterowania drukarki przejdź do opcji:
Ustawienia > Urządzenie > Zarządzanie energią > Tryb oszczędny
- 2 Wybierz ustawienie.

Tryb czuwania

- 1 Przy użyciu panelu sterowania drukarki przejdź do opcji:
Ustawienia > Urządzenie > Zarządzanie energią > Limity czasu oczekiwania > Tryb czuwania
- 2 Określ czas bezczynności, po upływie którego drukarka przejdzie w Tryb czuwania.

Tryb hibernacji

- 1 Przy użyciu panelu sterowania drukarki przejdź do opcji:
Ustawienia > Urządzenie > Zarządzanie energią > Limity czasu oczekiwania > Limit czasu hibernacji
- 2 Wybierz czas bezczynności, po upływie którego drukarka przejdzie w Tryb czuwania.

Uwagi:

- Aby włączyć limit czasu do przejścia w stan hibernacji, wybierz dla opcji Limit czasu hibernacji przy połączeniu ustawienie Hibernuj.
- Gdy drukarka działa w trybie hibernacji, wbudowany serwer WWW jest wyłączony.

Regulacja jasności wyświetlacza

Uwaga: To ustawienie dostępne jest wyłącznie w wybranych modelach drukarek.

1 Przy użyciu panelu sterowania drukarki przejdź do opcji:

Ustawienia > Urządzenie > Preferencje

W drukarkach bez ekranu dotykowego naciśnij przycisk , aby poruszać się między ustawieniami.

2 W menu Jasność ekranu dostosuj ustawienie.

Zmniejszanie zużycia materiałów eksploatacyjnych

- Drukowanie dwustronne.
Uwaga: Domyślnym ustawieniem sterownika drukarki jest druk dwustronny.
- Drukowanie wielu stron na jednej stronie arkusza papieru.
- Korzystanie z funkcji podglądu, aby zobaczyć dokument przed jego wydrukowaniem.
- Wydrukuj jeden egzemplarz dokumentu, aby sprawdzić poprawność jego zawartości i formatu.

Recykling**Recykling produktów Lexmark**

Aby zwrócić produkty firmy Lexmark w celu recyklingu:

- 1** Odwiedź stronę www.lexmark.com/recycle.
- 2** Wybierz produkt, który chcesz poddać recyklingowi.

Uwaga: Materiały eksploatacyjne i sprzęt nieobjęte programem recyklingu firmy Lexmark można poddać recyklingowi w lokalnym centrum recyklingu.

Recykling opakowań firmy Lexmark

Firma Lexmark nieustannie dąży do maksymalnego ograniczenia rozmiaru opakowań. Mniejszy rozmiar opakowań pomaga zagwarantować, że drukarki firmy Lexmark są transportowane w możliwie najbardziej wydajny i przyjazny dla środowiska sposób oraz że pozostaje mniej materiałów opakowaniowych do utylizacji. Takie podejście umożliwia ograniczenie emisji gazów cieplarnianych oraz oszczędność energii i zasobów naturalnych. W niektórych krajach i regionach firma Lexmark oferuje również recykling elementów opakowań. Aby uzyskać więcej informacji, przejdź na stronę www.lexmark.com/recycle, a następnie wybierz swój kraj lub region. Informacje dotyczące dostępnych programów recyklingu opakowań są dołączone do informacji dotyczących utylizacji produktu.

Kartony firmy Lexmark nadają się w 100% do recyklingu na obszarach, na których istnieją zakłady zajmujące się recyklingiem tektury falistej. Takich zakładów może nie być w miejscu zamieszkania użytkownika.

Pianka używana w opakowaniach firmy Lexmark nadaje się do recyklingu na obszarach, na których istnieją zakłady zajmujące się recyklingiem takiej pianki. Takich zakładów może nie być w miejscu zamieszkania użytkownika.

W przypadku zwrotu wkładu drukującego do firmy Lexmark można ponownie użyć pudełka, w którym został on sprzedany. Firma Lexmark zajmie się recyklingiem pudełka.

Zwrot kaset firmy Lexmark w celu ponownego użycia lub recyklingu

Program zbierania kaset firmy Lexmark pozwala na bezpłatny zwrot zużytych kaset firmie Lexmark w celu ponownego użycia lub recyklingu. Ponownie używanych lub przetwarzanych w ramach recyklingu jest sto procent zużytych kaset zwróconych do firmy Lexmark. Opakowania użyte do zwrotu kaset są również poddawane recyklingowi.

Aby zwrócić kasety firmy Lexmark w celu ponownego użycia lub recyklingu, należy wykonać następujące czynności:

- 1** Odwiedź stronę www.lexmark.com/recycle.
- 2** Wybierz produkt, który chcesz poddać recyklingowi.

Usuwanie zacięć

Zapobieganie zacięciom

Prawidłowo załaduj papier

- Upewnij się, że papier w zasobniku leży płasko.

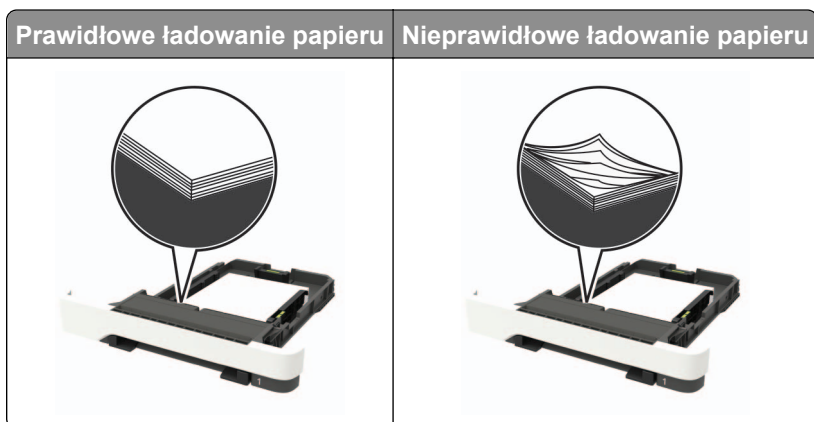

- Nie należy ładować zasobnika w trakcie drukowania.
- Nie należy ładować zbyt dużej ilości papieru naraz. Upewnij się, że wysokość stosu nie wykracza poza wskaźnik maksymalnego wypełnienia papierem.
- Nie należy wsuwać papieru do zasobnika. Załaduj papier tak jak przedstawiono na rysunku.

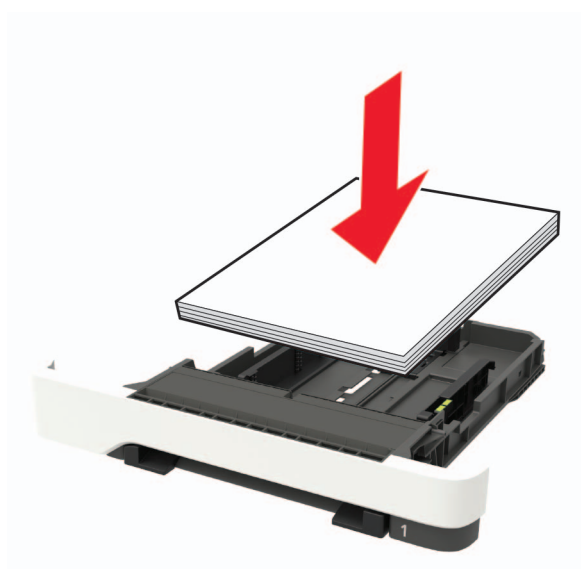

- Upewnij się, że prowadnice papieru zostały prawidłowo umieszczone i nie obejmują zbyt ciasno papieru lub kopert.
- Po załadowaniu papieru zasobnik należy mocno dopchnąć do drukarki.

Korzystaj z zalecanego rodzaju papieru

- Należy stosować wyłącznie zalecany papier i nośniki specjalne.
- Nie należy ładować pomarszczonego, pogiętego, wilgotnego, zgiętego lub zwiniętego papieru.

- Przed załadowaniem papier należy wygiąć, przekartkować i wyrównać.

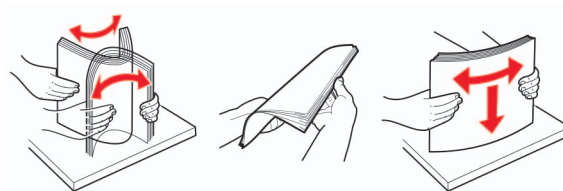

- Nie należy używać papieru wyciętego lub przyciętego ręcznie.
- Nie należy jednocześnie umieszczać papieru o różnych rozmiarach, różnej gramaturze ani różnego typu w tym samym zasobniku.
- Upewnij się, że rozmiar i typ papieru są ustawione prawidłowo w komputerze lub na panelu sterowania drukarki.
- Papier należy przechowywać zgodnie z zaleceniami producenta.

Ustalanie miejsca wystąpienia zacięcia

Uwagi:

- Jeśli opcja Pomoc przy zacięciu jest włączona, po usunięciu zaciętego arkusza drukarka umieści niezadrukowane lub częściowo niezadrukowane strony. Sprawdź, czy na wydruku znajdują się puste strony.
- Jeśli opcja Pomoc przy zacięciu ma wartość Włącz lub Auto, drukarka ponownie wydrukuje zacięte strony.



| | Miejsce zacięcia |
|---|----------------------------------|
| 1 | Automatyczny podajnik dokumentów |
| 2 | Odbiornik standardowy |
| 3 | W nagrzewnicy |
| 4 | Pod nagrzewnicą |
| 5 | Moduł dupleksu |
| 6 | Zasobniki |
| 7 | Podajnik uniwersalny |
| 8 | Podajnik ręczny |

Zacięcie papieru w zasobnikach

- 1 Zdejmij zasobnik.



- 2 Wyjmij zacięty papier.

Uwaga: Upewnij się, że wszystkie kawałki papieru zostały usunięte.



- 3 Włóż zasobnik.

Zacięcie papieru w drzwiczkach A

Zacięcie papieru w nagrzewnicy

- 1 Otwórz drzwiczki A i B.

 **UWAGA — GORĄCA POWIERZCHNIA:** Wewnętrzne elementy drukarki mogą być gorące. W celu zmniejszenia ryzyka oparzenia, przed dotknięciem danej części należy odczekać, aż ostygnie.

Ostrzeżenie — możliwość uszkodzenia: Aby uniknąć uszkodzeń spowodowanych wyładowaniami elektrostatycznymi, dotknij dowolnej odsłoniętej metalowej części drukarki przed kontaktem z jej wewnętrzną częścią.

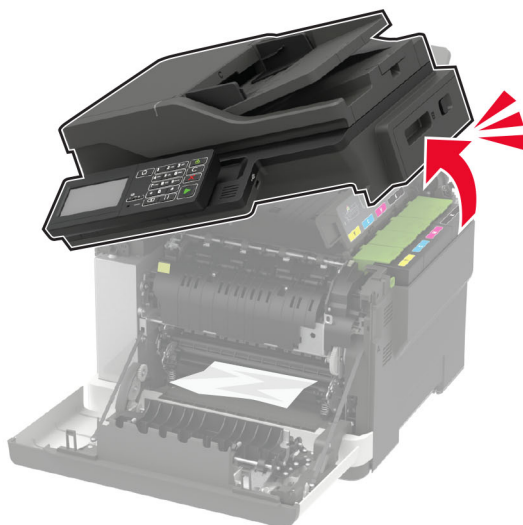

2 Wyjmij zacięty papier.

Uwaga: Upewnij się, że wszystkie kawałki papieru zostały usunięte.

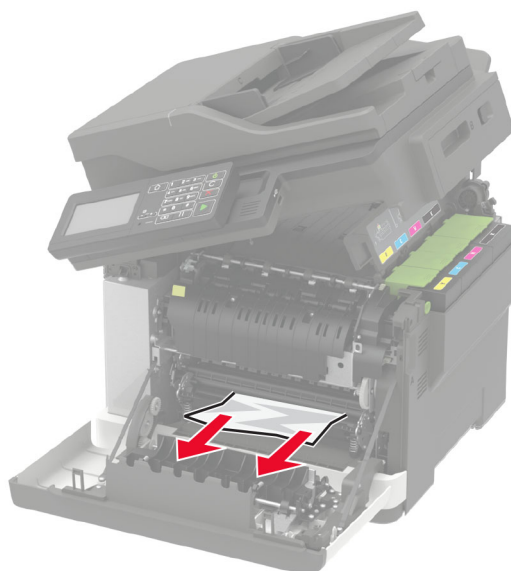

3 Otwórz drzwiczki dostępu do nagrzewnicy, a następnie wyjmij zacięty papier.

Uwaga: Upewnij się, że wszystkie kawałki papieru zostały usunięte.

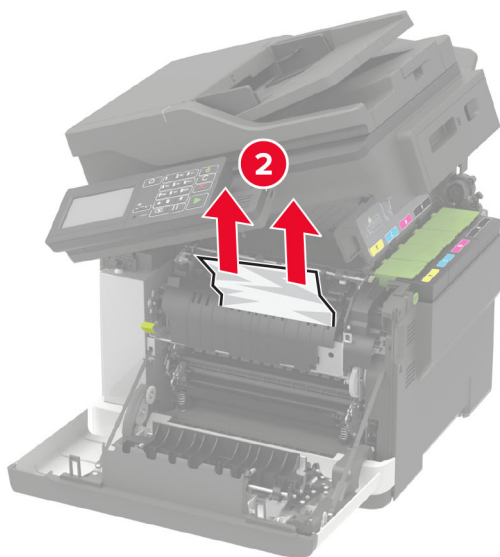
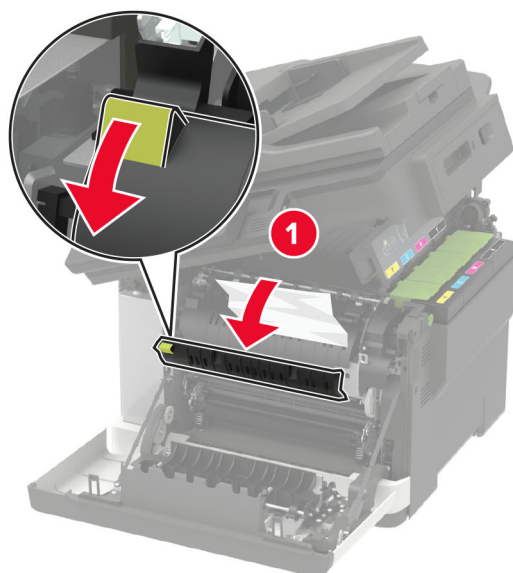

4 Zamknij drzwiczki B i A.

Zacięcie papieru w module dupleksu

1 Otwórz drzwiczki A.

 **UWAGA — GORĄCA POWIERZCHNIA:** Wewnętrzne elementy drukarki mogą być gorące. W celu zmniejszenia ryzyka oparzenia, przed dotknięciem danej części należy odczekać, aż ostygnie.

Ostrzeżenie — możliwość uszkodzenia: Aby uniknąć uszkodzeń spowodowanych wyładowaniami elektrostatycznymi, dotknij dowolnej odsłoniętej metalowej części drukarki przed kontaktem z jej wewnętrzną częścią.

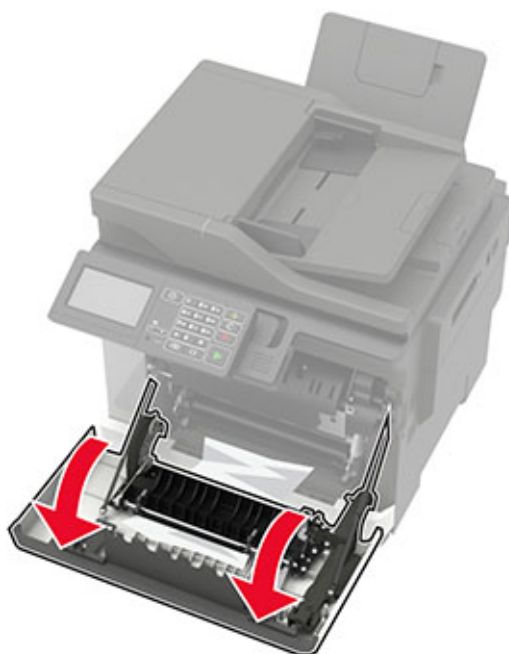

2 Wyjmij zacięty papier.

Uwaga: Upewnij się, że wszystkie kawałki papieru zostały usunięte.

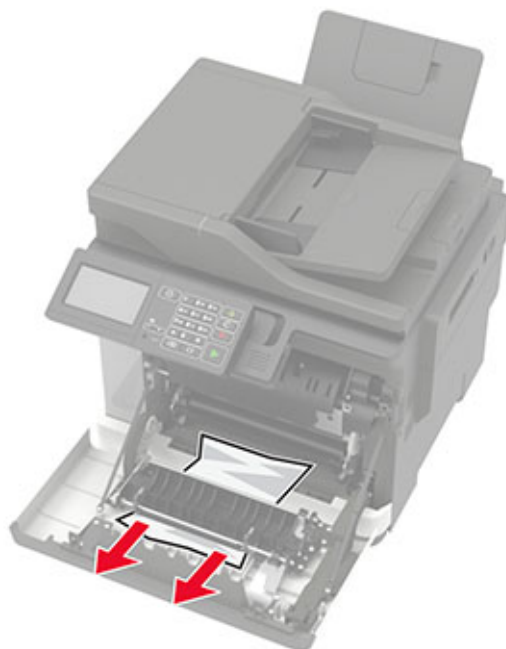

3 Zamknij drzwiczki A.

Zacięcie papieru w pojemniku standardowym

1 Otwórz drzwiczki B, a następnie wyjmij zacięty papier.

Ostrzeżenie — możliwość uszkodzenia: Aby uniknąć uszkodzeń spowodowanych wyładowaniami elektrostatycznymi, dotknij dowolnej odsłoniętej metalowej części drukarki przed kontaktem z jej wewnętrzną częścią.

Uwaga: Upewnij się, że wszystkie kawałki papieru zostały usunięte.



2 Otwórz drzwiczki A.



UWAGA — GORĄCA POWIERZCHNIA: Wewnętrzne elementy drukarki mogą być gorące. W celu zmniejszenia ryzyka oparzenia, przed dotknięciem danej części należy odczekać, aż ostygnie.



3 Otwórz drzwiczki dostępu do nagrzewnicy, a następnie wyjmij zacięty papier.

Uwaga: Upewnij się, że wszystkie kawałki papieru zostały usunięte.

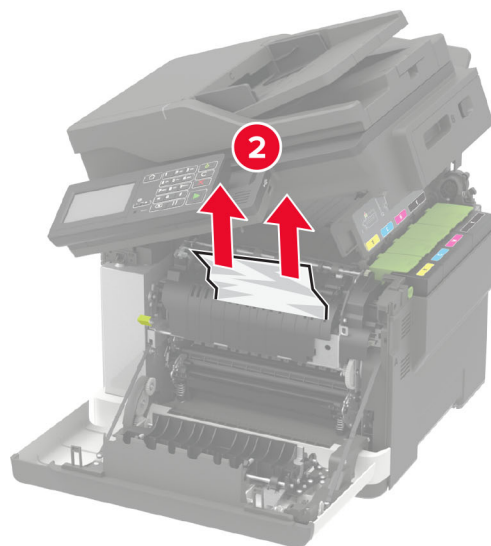
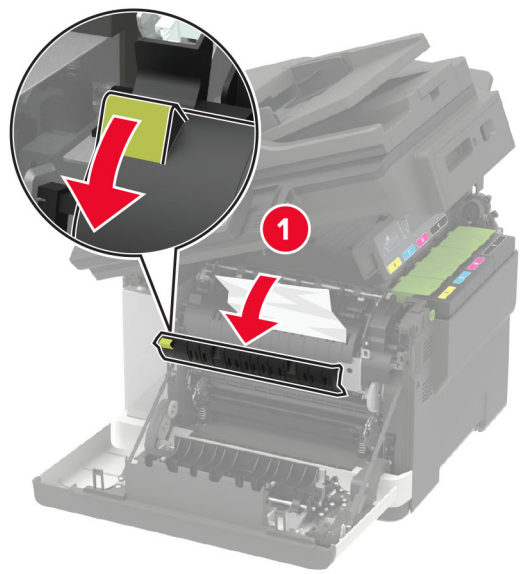

4 Zamknij drzwiczki A i B.

Zacięcie papieru w podajniku uniwersalnym

Uwaga: Podajnik uniwersalny jest dostępny tylko w niektórych modelach drukarek.

- 1 Usuń papier z podajnika uniwersalnego.

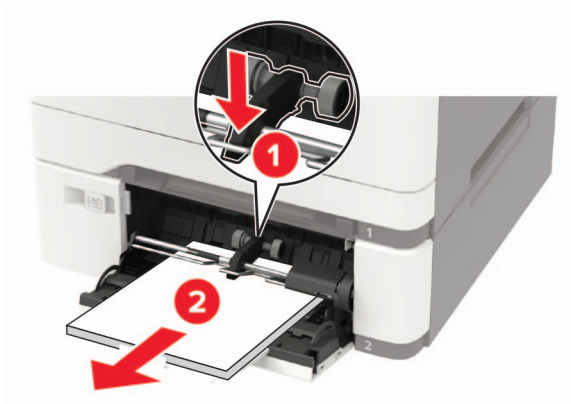

- 2 Wyjmij zacięty papier.

Uwaga: Upewnij się, że wszystkie kawałki papieru zostały usunięte.

- 3 Przed załadowaniem papier należy wygiąć, przekartkować i wyrównać.

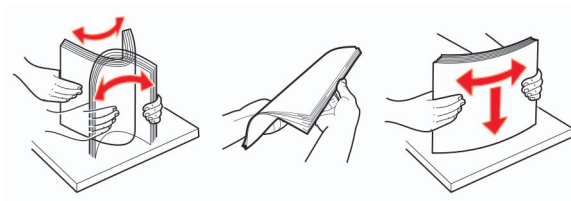

- 4 Ponownie załaduj papier.



Zacięcie papieru w podajniku ręcznym

- 1 Zdejmij zasobnik.



- 2 Wyjmij zacięty papier.

Uwaga: Upewnij się, że wszystkie kawałki papieru zostały usunięte.

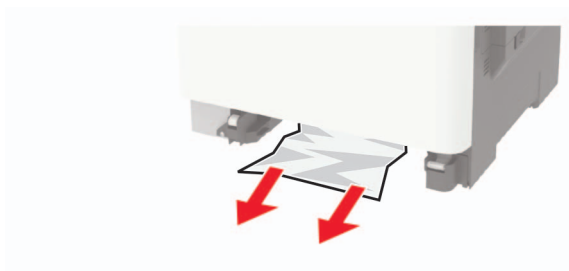

- 3 Włóż zasobnik.

Zablokowany papier w drzwiczkach C

- 1 Wyjmij wszystkie oryginalne dokumenty z zasobnika ADF.
- 2 Otwórz drzwiczki C.

Ostrzeżenie — możliwość uszkodzenia: Aby uniknąć uszkodzeń spowodowanych wyładowaniami elektrostatycznymi, dotknij dowolnej odsłoniętej metalowej części drukarki przed kontaktem z jej wewnętrzną częścią.

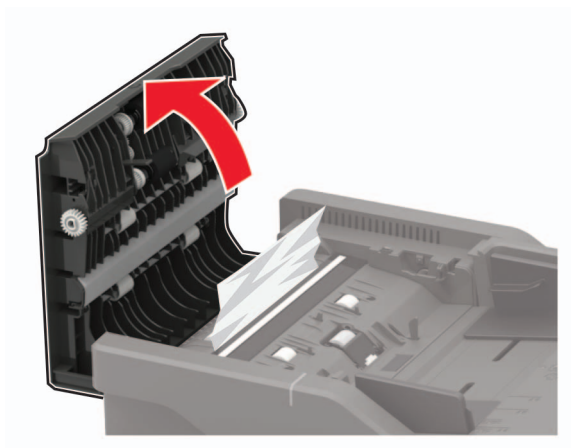

3 Wyjmij zacięty papier.

Uwaga: Upewnij się, że wszystkie kawałki papieru zostały usunięte.

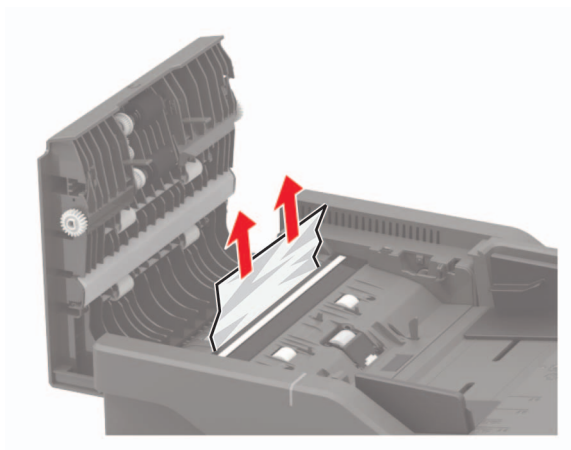

4 Zamknij drzwiczki C.

Rozwiązywanie problemów

Problemy z połączeniem sieciowym

Nie można uzyskać połączenia z wbudowanym serwerem WWW

| Działanie | Tak | Nie |
|---|----------------------|--|
| <p>Etap 1 Upewnij się, że drukarka jest włączona.</p> <p>Czy drukarka jest włączona?</p> | Przejdź do punktu 2. | Włącz drukarkę. |
| <p>Etap 2 Upewnij się, że adres IP drukarki jest poprawny. Wyświetl adres IP drukarki:</p> <ul style="list-style-type: none"> • Z poziomu ekranu głównego • W sekcji TCP/IP w menu Sieć/porty • Na wydrukowanej stronie konfiguracji sieci lub stronie ustawień menu — w sekcji TCP/IP <p>Uwaga: Adres IP ma postać czterech liczb oddzielonych kropkami, na przykład 123.123.123.123.</p> <p>Czy adres IP drukarki jest prawidłowy?</p> | Przejdź do punktu 3. | W pasku adresu należy wpisać prawidłowy adres IP drukarki sieciowej. |
| <p>Etap 3 Sprawdź, czy korzystasz z obsługiwanej przeglądarki:</p> <ul style="list-style-type: none"> • Internet Explorer® wersja 11 lub nowsza • Microsoft Edge™ • Safari wersja 10 lub nowsza • Google Chrome™ wersja 60 lub nowsza • Mozilla Firefox wersja 54 lub nowsza <p>Czy wykorzystywana przeglądarka jest obsługiwana?</p> | Przejdź do punktu 4. | Zainstaluj obsługiwaną przeglądarkę. |
| <p>Etap 4 Sprawdź, czy połączenie sieciowe działa.</p> <p>Czy połączenie sieciowe działa?</p> | Przejdź do punktu 5. | Skontaktuj się ze swoim administratorem. |
| <p>Etap 5 Sprawdź podłączenie kabli do drukarki i do serwera druku, aby upewnić się, że są one prawidłowo zamocowane. Więcej informacji na ten temat można znaleźć w dokumentacji dostarczonej z drukarką.</p> <p>Czy kable są podłączone prawidłowo?</p> | Przejdź do punktu 6. | Sprawdź połączenia kabli. |

| Działanie | Tak | Nie |
|--|----------------------------|---|
| <p>Etap 6 Sprawdź, czy serwery proxy są wyłączone.</p> <p>Czy serwery proxy są wyłączone?</p> | Przejdź do punktu 7. | Skontaktuj się ze swoim administratorem. |
| <p>Etap 7 Uzyskaj dostęp do wbudowanego serwera WWW.</p> <p>Czy uzyskano dostęp do wbudowanego serwera WWW?</p> | Problem został rozwiązany. | Skontaktuj się z obsługą klienta . |

Nie można odczytać napędu flash

| Działanie | Tak | Nie |
|---|----------------------------|--|
| <p>Etap 1 Sprawdź, czy drukarka nie jest zajęta przetwarzaniem innego zadania drukowania, kopiowania, skanowania lub faksowania.</p> <p>Czy drukarka jest gotowa?</p> | Przejdź do punktu 2. | Zaczekaj, aż drukarka zakończy przetwarzanie innego zadania. |
| <p>Etap 2 Sprawdź, czy napęd flash jest umieszczony w przednim porcie USB.</p> <p>Uwaga: Napęd flash nie będzie działać, jeśli zostanie umieszczony w tylnym porcie USB.</p> <p>Czy napęd flash jest umieszczony we właściwym porcie?</p> | Przejdź do punktu 3. | Włóż napęd flash do właściwego portu. |
| <p>Etap 3 Upewnij się, że napęd flash jest obsługiwany. Więcej informacji można znaleźć w sekcji „Obsługiwane napędy flash i typy plików” na str. 44.</p> <p>Czy napęd flash jest obsługiwany?</p> | Przejdź do punktu 4. | Włóż obsługiwany napęd flash. |
| <p>Etap 4</p> <p>a Sprawdź, czy port USB jest włączony. Więcej informacji można znaleźć w sekcji „Włączanie portu USB” na str. 191.</p> <p>b Wyjmij napęd flash i włóż go ponownie.</p> <p>Czy drukarka rozpoznaje napęd flash?</p> | Problem został rozwiązany. | Skontaktuj się z obsługą klienta . |

Włączanie portu USB

Przy użyciu panelu sterowania drukarki przejdź do opcji:

Ustawienia > Sieć/Porty > USB > Włącz port USB

W drukarkach bez ekranu dotykowego naciśnij przycisk , aby poruszać się między ustawieniami.

Sprawdzanie połączenia drukarki

1 Drukowanie strony konfiguracji sieci.

Przy użyciu panelu sterowania drukarki przejdź do opcji:

Ustawienia > Raporty > Sieć > Strona konfiguracji sieci

W drukarkach bez ekranu dotykowego naciśnij przycisk , aby poruszać się między ustawieniami.

2 Sprawdź w pierwszej sekcji strony, czy stan drukarki to Podłączona.

Jeśli stan ma wartość Niepodłączona, może to oznaczać, że sieć LAN nie działa lub że kabel sieciowy jest odłączony lub uszkodzony. Aby uzyskać pomoc, skontaktuj się z administratorem systemu.

Problem z opcjami sprzętowymi

Nie można wykryć wewnętrznego opcjonalnego elementu wyposażenia

| Działanie | Tak | Nie |
|---|----------------------------|----------------------|
| <p>Etap 1 Wyłącz drukarkę, odczekaj około 10 sekund, a następnie włącz drukarkę.</p> <p>Czy wewnętrzny opcjonalny element wyposażenia działa prawidłowo?</p> | Problem został rozwiązany. | Przejdź do punktu 2. |
| <p>Etap 2 Wydrukuj stronę ustawień menu i sprawdź, czy wewnętrzny opcjonalny element wyposażenia znajduje się na liście zainstalowanych funkcji.</p> <p>Czy wewnętrzny opcjonalny element wyposażenia jest na liście na stronie ustawień menu?</p> | Przejdź do punktu 4. | Przejdź do punktu 3. |
| <p>Etap 3 Sprawdź, czy wewnętrzny opcjonalny element wyposażenia został prawidłowo zainstalowany na płycie kontrolera.</p> <p>a Wyłącz drukarkę, a następnie wyjmij przewód zasilający z gniazdka elektrycznego.</p> <p>b Upewnij się, że wewnętrzny opcjonalny element wyposażenia jest zainstalowany w odpowiednim złączu na płycie systemowej.</p> <p>c Podłącz przewód zasilający do gniazdka elektrycznego, a następnie włącz drukarkę.</p> <p> UWAGA — NIEBEZPIECZEŃSTWO USZKODZENIA CIAŁA: Aby uniknąć ryzyka pożaru lub porażenia prądem elektrycznym, podłącz przewód zasilający do prawidłowo uziemionego, łatwo dostępnego gniazdka elektrycznego o odpowiednich parametrach, znajdującego się w pobliżu urządzenia.</p> <p>Czy wewnętrzny opcjonalny element wyposażenia działa prawidłowo?</p> | Problem został rozwiązany. | Przejdź do punktu 4. |

| Działanie | Tak | Nie |
|--|----------------------------|--|
| <p>Etap 4</p> <p>a Upewnij się, że wewnętrzny opcjonalny element wyposażenia jest dostępny w sterowniku drukarki.</p> <p>Uwaga: Może okazać się konieczne ręczne dodanie wewnętrznego opcjonalnego elementu wyposażenia w sterowniku drukarki, aby był on dostępny dla zadań drukowania. Więcej informacji można znaleźć w sekcji „Dodawanie opcji dostępnych w sterowniku drukarki” na str. 247.</p> <p>b Wyślij ponownie zadanie drukowania.</p> <p>Czy wewnętrzny opcjonalny element wyposażenia działa prawidłowo?</p> | Problem został rozwiązany. | Skontaktuj się z obsługą klienta . |

Wykryto uszkodzoną pamięć flash

Spróbuj następujących rozwiązań:

- Wymień uszkodzoną pamięć flash.
- Na panelu sterowania drukarki dotknij opcji **Kontynuuj**, aby usunąć komunikat i kontynuować drukowanie.
- Anuluj bieżące zadanie drukowania.

Brak wolnego miejsca w pamięci flash dla zasobów

Spróbuj następujących rozwiązań:

- Na panelu sterowania drukarki wybierz opcję **Kontynuuj**, aby usunąć komunikat i kontynuować drukowanie.
- Usuń czcionki, makra oraz inne dane zapisane w pamięci flash.
- Zainstaluj pamięć flash o większej pojemności.

Uwaga: Załadowane czcionki i makra, które nie zostały wcześniej zapisane w pamięci flash, są usuwane.

Wykryto niesformatowaną pamięć flash

Spróbuj następujących rozwiązań:

- Wybierz opcję **Kontynuuj** z panelu sterowania, aby zatrzymać defragmentację i kontynuować drukowanie.
- Sformatuj pamięć flash.

Uwaga: Jeśli komunikat o błędzie jest w dalszym ciągu wyświetlany, oznacza to, że pamięć flash może być uszkodzona i należy ją wymienić.

Problemy z materiałami eksploatacyjnymi

Wymień kasetę, niedopasowanie regionu drukarki

Aby rozwiązać ten problem, kup kasetę z odpowiednim regionem (odpowiadającym regionowi drukarki) lub kasetę w wersji międzynarodowej.

- Pierwsza cyfra po wartości „42” w treści komunikatu określa region drukarki.
- Druga cyfra po wartości „42” w treści komunikatu określa region kasety.

Lista regionów drukarek i kaset z tonerem

| Region | Kod numeryczny |
|--|----------------|
| Wersja międzynarodowa lub niezdefiniowana | 0 |
| Ameryka Północna (Stany Zjednoczone, Kanada) | 1 |
| Europejski Obszar Gospodarczy, Europa Zachodnia, kraje skandynawskie, Szwajcaria | 2 |
| Region Azji i Pacyfiku | 3 |
| Ameryka Łacińska | 4 |
| Pozostała część Europy, Bliski Wschód i Afryka | 5 |
| Australia, Nowa Zelandia | 6 |
| Nieprawidłowy region | 9 |

Uwaga: Aby odszukać ustawienia regionu drukarki i kasety z tonerem, wydrukuj strony testu jakości. Przy użyciu panelu sterowania drukarki przejdź do opcji: **Ustawienia > Rozwiązywanie problemów > Strony testy jakości druku.**

Materiały eksploatacyjne producenta innego niż Lexmark

System wykrył, że zainstalowano materiał lub część producenta innego niż Lexmark.

Drukarka Lexmark działa najlepiej z oryginalnymi materiałami i częściami firmy Lexmark. Używanie materiałów i części innych producentów może negatywnie wpłynąć na wydajność, pracę i żywotność drukarki oraz jej części.

Wszelkie wskaźniki materiałów są zaprojektowane tak, by współpracować z materiałami i częściami Lexmark i ich praca może zostać zakłócona, gdy użyte zostaną materiały innych producentów. Użytkowanie materiałów i części związanych z obrazami dłużej niż jest to zalecane może spowodować uszkodzenie drukarki Lexmark i jej komponentów.

Ostrzeżenie — możliwość uszkodzenia: Używanie materiałów lub części innych producentów może spowodować utratę gwarancji. Uszkodzenia spowodowane używaniem materiałów lub części innych producentów nie będą naprawiane w ramach gwarancji.

Aby zaakceptować powyższe ryzyko i korzystać z nieoryginalnych materiałów lub części drukarki, naciśnij jednocześnie przyciski **X** i **#** na panelu sterowania i przytrzymaj je przez 15 sekund.

Jeśli nie chcesz zaakceptować powyższych informacji, wyjmij materiały lub części innych producentów z drukarki i zainstaluj oryginalne materiały lub części Lexmark. Więcej informacji można znaleźć w sekcji [„Używanie oryginalnych części i materiałów eksploatacyjnych firmy Lexmark.” na str. 156.](#)

Jeśli drukarka nie będzie drukować po jednoczesnym wciśnięciu przycisków **X** i **#** i przytrzymaniu ich przez 15 sekund, zresetuj licznik zużycia materiałów eksploatacyjnych.

- 1 Przy użyciu panelu sterowania drukarki przejdź do opcji:
Ustawienia > Urządzenie > Przegląd > Menu konfiguracji > Zużycie materiałów eksploatacyjnych i liczniki
- 2 Wybierz część lub materiał eksploatacyjny, który chcesz zresetować, a następnie wciśnij przycisk **Start**.
- 3 Przeczytaj komunikat ostrzegawczy, a następnie wciśnij przycisk **Kontynuuj**.
- 4 Wciśnij jednocześnie przyciski **X** i **#** i przytrzymaj je przez 15 sekund, aby usunąć komunikat.

Uwaga: Jeśli nie jesteś w stanie zresetować liczników zużycia materiałów eksploatacyjnych, zwróć produkt sprzedawcy.

Wymagana konserwacja skanera, użyj zestawu ADF

Wymagana jest konserwacja drukarki. Więcej informacji można uzyskać pod adresem <http://support.lexmark.com> lub kontaktując się z obsługą serwisową, podając następnie treść tego komunikatu.

Problemy z podawaniem papieru

Koperta skleja się podczas drukowania

| Działanie | Tak | Nie |
|--|--|----------------------------|
| <p>Etap 1</p> <p>a Używaj kopert przechowywanych w suchym otoczeniu. Uwaga: Drukowanie na wilgotnych kopertach może powodować sklejanie się skrzydełek.</p> <p>b Wyślij zadanie drukowania. Czy koperta skleja się podczas drukowania?</p> | Przejdź do punktu 2. | Problem został rozwiązany. |
| <p>Etap 2</p> <p>a Sprawdź, czy jako typ papieru ustawiono opcję Koperta. Przy użyciu panelu sterowania drukarki przejdź do opcji: Ustawienia > Papier > Konfiguracja tacy > Rozmiar/typ papieru W przypadku drukarek niewyposażonych w ekran dotykowy naciśnij przycisk , aby przechodzić między ustawieniami.</p> <p>b Wyślij zadanie drukowania. Czy koperta skleja się podczas drukowania?</p> | Skontaktuj się z obsługą klienta . | Problem został rozwiązany. |

Drukowanie z sortowaniem nie działa

| Działanie | Tak | Nie |
|---|----------------------------|--|
| <p>Etap 1</p> <p>a Przy użyciu panelu sterowania drukarki przejdź do opcji: Ustawienia > Drukuj > Układ > Sortuj</p> <p>W przypadku drukarki niemającej ekranu dotykowego naciśnij przycisk , aby poruszać się między ustawieniami.</p> <p>b Włącz opcję Sortuj.</p> <p>c Wydrukuj dokument.</p> <p>Czy strony zostały prawidłowo posortowane?</p> | Problem został rozwiązany. | Przejdź do punktu 2. |
| <p>Etap 2</p> <p>a Przejdź do dokumentu, który chcesz wydrukować, i otwórz okno dialogowe Drukuj, a następnie wybierz opcję Sortuj.</p> <p>b Wydrukuj dokument.</p> <p>Czy strony zostały prawidłowo posortowane?</p> | Problem został rozwiązany. | Przejdź do punktu 3. |
| <p>Etap 3</p> <p>a Zmniejsz liczbę stron do wydrukowania.</p> <p>b Wydrukuj dokument.</p> <p>Czy strony zostały prawidłowo posortowane?</p> | Problem został rozwiązany. | Skontaktuj się z obsługą klienta . |

Funkcja łączenia zasobników nie działa

| Działanie | Tak | Nie |
|--|----------------------------|----------------------|
| <p>Etap 1</p> <p>a Sprawdź, czy zasobniki mają ten sam rozmiar papieru i typ papieru.</p> <p>b Sprawdź czy prowadnice papieru zostały poprawnie ustawione.</p> <p>c Wydrukuj dokument.</p> <p>Czy zasobniki są poprawnie połączone?</p> | Problem został rozwiązany. | Przejdź do punktu 2. |
| <p>Etap 2</p> <p>a Przy użyciu panelu sterowania drukarki przejdź do opcji: Ustawienia > Papier > Konfiguracja tacy > Rozmiar/typ papieru</p> <p>W przypadku drukarki niemającej ekranu dotykowego naciśnij przycisk , aby poruszać się między ustawieniami.</p> <p>b Wybierz ustawienia typu i rozmiaru papieru odpowiadające papierowi załadowanemu do podłączonych zasobników.</p> <p>c Wydrukuj dokument.</p> <p>Czy zasobniki są poprawnie połączone?</p> | Problem został rozwiązany. | Przejdź do punktu 3. |

| Działanie | Tak | Nie |
|---|----------------------------|---|
| <p>Etap 3</p> <p>a Sprawdź, czy połączenie z zasobnikiem jest ustawione na Automatyczne. Więcej informacji można znaleźć w sekcji „Łączenie zasobników” na str. 35.</p> <p>b Wydrukuj dokument.</p> <p>Czy zasobniki są poprawnie połączone?</p> | Problem został rozwiązany. | Skontaktuj się z obsługą klienta. |

Papier często się zacina

| Działanie | Tak | Nie |
|--|---|----------------------------|
| <p>Etap 1</p> <p>a Zdejmij zasobnik.</p> <p>b Sprawdź, czy poprawnie załadowano papier.</p> <p>Uwagi:</p> <ul style="list-style-type: none"> • Upewnij się, że prowadnice papieru zostały poprawnie umieszczone. • Upewnij się, że wysokość stosu nie wykracza poza wskaźnik maksymalnego wypełnienia papierem. • Pamiętaj o drukowaniu na papierze o zalecanym typie i rozmiarze. <p>c Włóż zasobnik.</p> <p>d Wydrukuj dokument.</p> <p>Czy papier często się zacina?</p> | Przejdź do punktu 2. | Problem został rozwiązany. |
| <p>Etap 2</p> <p>a Przy użyciu panelu sterowania drukarki przejdź do opcji: Ustawienia > Papier > Konfiguracja tacy > Rozmiar/typ papieru</p> <p>W przypadku drukarek niewyposażonych w ekran dotykowy naciśnij przycisk , aby przechodzić między ustawieniami.</p> <p>b Ustaw prawidłowy rozmiar i typ papieru.</p> <p>c Wydrukuj dokument.</p> <p>Czy papier często się zacina?</p> | Przejdź do punktu 3. | Problem został rozwiązany. |
| <p>Etap 3</p> <p>a Załaduj papier z nowego opakowania.</p> <p>Uwaga: Papier wchłonął wilgoć z powodu wysokiej wilgotności powietrza. Do chwili użycia papier należy przechowywać w oryginalnym opakowaniu.</p> <p>b Wydrukuj dokument.</p> <p>Czy papier często się zacina?</p> | Skontaktuj się z obsługą klienta. | Problem został rozwiązany. |

Zacięte strony nie są drukowane ponownie

| Działanie | Tak | Nie |
|--|----------------------------|--|
| <p>a Przy użyciu panelu sterowania drukarki przejdź do opcji: Ustawienia > Urządzenie > Powiadomienia > Odzyskiwanie zawartości po zacięciu</p> <p>W przypadku drukarki niemającej ekranu dotykowego naciśnij przycisk , aby poruszać się między ustawieniami.</p> <p>b Wybierz opcję Wł. lub Auto, a następnie zastosuj zmiany.</p> <p>c Wydrukuj dokument.</p> <p>Czy zacięte strony są drukowane ponownie?</p> | Problem został rozwiązany. | Skontaktuj się z obsługą klienta . |

Problemy z drukowaniem

Jakość druku jest niska

Puste lub białe strony

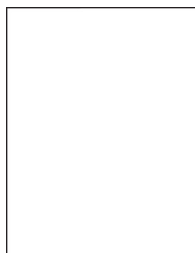

Uwaga: Przed rozwiązaniem tego problemu wydrukuj strony testu jakości wydruku. Na panelu sterowania przejdź do menu **Ustawienia > Rozwiązywanie problemów > Wydrukuj strony testu jakości druku**. W drukarkach bez ekranu dotykowego naciśnij przycisk , aby poruszać się między ustawieniami.

| Działanie | Tak | Nie |
|---|--|----------------------------|
| <p>a Wyjmij zestaw obrazujący, a następnie włóż go ponownie.</p> <p>Ostrzeżenie — możliwość uszkodzenia: Nie wystawiaj zestawu obrazującego na bezpośrednie działanie światła. Długotrwałe działanie światła może negatywnie wpłynąć na jakość wydruku.</p> <p>Ostrzeżenie — możliwość uszkodzenia: Nie dotykaj bębna fotoprzewodnika pod zestawem obrazującym. Może to wpłynąć na jakość kolejnych zadań drukowania.</p> <p>b Wydrukuj dokument.</p> <p>Czy drukarka drukuje puste lub białe strony?</p> | Skontaktuj się z obsługą klienta . | Problem został rozwiązany. |

Zbyt ciemny wydruk



Uwaga: Przed rozwiązaniem tego problemu wydrukuj strony testu jakości wydruku. Na panelu sterowania przejdź do menu **Ustawienia > Rozwiązywanie problemów > Wydrukuj strony testu jakości wydruku**.

W przypadku drukarek bez ekranu dotykowego naciśnij , aby przeglądać ustawienia.

| Działanie | Tak | Nie |
|---|----------------------|----------------------------|
| <p>Etap 1</p> <p>a Wykonaj regulację koloru. Przy użyciu panelu sterowania drukarki przejdź do opcji: Ustawienia > Jakość > wydruku > Zaawansowane obrazowanie > Regulacja koloru</p> <p>b Wydrukuj dokument.</p> <p>Czy wydruk nadal jest zbyt ciemny?</p> | Przejdź do punktu 2. | Problem został rozwiązany. |
| <p>Etap 2</p> <p>a W zależności od używanego systemu operacyjnego zwiększ jasność tonera za pomocą okna dialogowego Preferencje drukowania lub Drukowanie. Uwaga: Możesz także zmienić to ustawienie za pomocą panelu sterowania drukarki. Przejdź do opcji: Ustawienia > Drukowanie > Jakość > Intensywność tonera</p> <p>b Wydrukuj dokument.</p> <p>Czy wydruk nadal jest zbyt ciemny?</p> | Przejdź do punktu 3. | Problem został rozwiązany. |
| <p>Etap 3</p> <p>a W zależności od używanego systemu operacyjnego typ papieru można ustawić za pomocą okna dialogowego Preferencje drukowania lub Drukowanie. Uwagi:</p> <ul style="list-style-type: none"> • Sprawdź, czy ustawienie jest zgodne z załadowanym typem papieru. • Możesz także zmienić to ustawienie za pomocą panelu sterowania drukarki. Przejdź do opcji: Ustawienia > Papier > Konfiguracja tacy > Rozmiar/typ papieru <p>b Wydrukuj dokument.</p> <p>Czy wydruk nadal jest zbyt ciemny?</p> | Przejdź do punktu 4. | Problem został rozwiązany. |

| Działanie | Tak | Nie |
|---|--|----------------------------|
| Etap 4 Sprawdź, czy papier jest szorstki lub ma fakturę. Czy drukujesz na szorstkim papierze lub papierze z fakturą? | Przejdź do punktu 5. | Przejdź do punktu 6. |
| Etap 5 a Wymień papier z fakturą lub szorstki papier na papier zwykły. b Wydrukuj dokument. Czy wydruk nadal jest zbyt ciemny? | Przejdź do punktu 6. | Problem został rozwiązany. |
| Etap 6 a Załaduj papier z nowego opakowania. Uwaga: Papier wchłonał wilgoć z powodu wysokiej wilgotności powietrza. Do chwili użycia papier należy przechowywać w oryginalnym opakowaniu. b Wydrukuj dokument. Czy wydruk nadal jest zbyt ciemny? | Skontaktuj się z obsługą klienta . | Problem został rozwiązany. |

Cienie na wydruku



Uwaga: Przed rozwiązaniem tego problemu wydrukuj strony testu jakości wydruku. Na panelu sterowania przejdź do menu **Ustawienia > Rozwiązywanie problemów > Wydrukuj strony testu jakości wydruku**.

W przypadku drukarek bez ekranu dotykowego naciśnij **OK**, aby przeglądać ustawienia.

| Działanie | Tak | Nie |
|--|----------------------|----------------------------|
| Etap 1 a Załaduj do zasobnika papier odpowiedniego typu. b Wydrukuj dokument. Czy na wydrukach pojawiają się cienie? | Przejdź do punktu 2. | Problem został rozwiązany. |

| Działanie | Tak | Nie |
|---|--|----------------------------|
| <p>Etap 2</p> <p>a W zależności od używanego systemu operacyjnego typ papieru można ustawić za pomocą okna dialogowego Preferencje drukowania lub Drukowanie.</p> <p>Uwagi:</p> <ul style="list-style-type: none"> • Sprawdź, czy ustawienie jest zgodne z załadowanym typem papieru. • Możesz także zmienić to ustawienie za pomocą panelu sterowania drukarki. Przejdź do opcji: <p>Ustawienia > Papier > Konfiguracja tacy > Rozmiar/typ papieru</p> <p>b Wydrukuj dokument.</p> <p>Czy na wydrukach pojawiają się cienie?</p> | Przejdź do punktu 3. | Problem został rozwiązany. |
| <p>Etap 3</p> <p>a Wykonaj regulację koloru. Przy użyciu panelu sterowania drukarki przejdź do opcji:</p> <p>Ustawienia > Jakość > wydruku > Zaawansowane obrazowanie > Regulacja koloru</p> <p>b Wydrukuj dokument.</p> <p>Czy na wydrukach pojawiają się cienie?</p> | Przejdź do punktu 4. | Problem został rozwiązany. |
| <p>Etap 4</p> <p>a Wyjmij zestaw obrazujący, a następnie włóż go ponownie.</p> <p>Ostrzeżenie — możliwość uszkodzenia: Nie wystawiaj zestawu obrazującego na bezpośrednie działanie światła. Długotrwałe działanie światła może negatywnie wpłynąć na jakość wydruku.</p> <p>Ostrzeżenie — możliwość uszkodzenia: Nie dotykaj bębna fotoprzewodnika pod zestawem obrazującym. Może to wpłynąć na jakość kolejnych zadań drukowania.</p> <p>b Wydrukuj dokument.</p> <p>Czy na wydrukach pojawiają się cienie?</p> | Skontaktuj się z obsługą klienta . | Problem został rozwiązany. |

Szare lub kolorowe tło

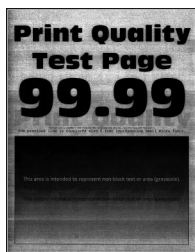

Uwaga: Przed rozwiązaniem tego problemu wydrukuj strony testu jakości. Na panelu sterowania przejdź do menu **Ustawienia > Rozwiązywanie problemów > Wydrukuj strony testu jakości wydruku**. W

przypadku drukarki niemającej ekranu dotykowego naciśnij przycisk , aby poruszać się między ustawieniami.

| Działanie | Tak | Nie |
|--|--|----------------------------|
| <p>Etap 1</p> <p>a Wykonaj regulację koloru. Przy użyciu panelu sterowania drukarki przejdź do opcji: Ustawienia > Jakość > wydruku > Zaawansowane obrazowanie > Regulacja koloru</p> <p>b Wydrukuj dokument.</p> <p>Czy na wydrukach pojawia się szare lub kolorowe tło?</p> | Przejdź do punktu 2. | Problem został rozwiązany. |
| <p>Etap 2</p> <p>a Wyjmij zestaw obrazujący, a następnie włóż go ponownie. Ostrzeżenie — możliwość uszkodzenia: Nie wystawiaj zestawu obrazującego na bezpośrednie działanie światła. Długotrwałe działanie światła może negatywnie wpłynąć na jakość wydruku. Ostrzeżenie — możliwość uszkodzenia: Nie dotykaj bębna fotoprzewodnika pod zestawem obrazującym. Może to wpłynąć na jakość kolejnych zadań drukowania.</p> <p>b Wydrukuj dokument.</p> <p>Czy na wydrukach pojawia się szare lub kolorowe tło?</p> | Skontaktuj się z obsługą klienta . | Problem został rozwiązany. |

Nieprawidłowe marginesy



| Działanie | Tak | Nie |
|--|----------------------------|----------------------|
| <p>Etap 1</p> <p>a Ustaw prowadnice papieru zgodnie z załadowanym papierem.</p> <p>b Wydrukuj dokument.</p> <p>Czy marginesy są prawidłowe?</p> | Problem został rozwiązany. | Przejdź do punktu 2. |

| Działanie | Tak | Nie |
|--|----------------------------|--|
| <p>Etap 2</p> <p>a Ustaw rozmiar papieru w panelu sterowania. Przejdź do opcji: Ustawienia > Papier > Konfiguracja tacy > Rozmiar/typ papieru</p> <p>b Wydrukuj dokument.</p> <p>Czy marginesy są prawidłowe?</p> | Problem został rozwiązany. | Przejdź do punktu 3. |
| <p>Etap 3</p> <p>a W zależności od używanego systemu operacyjnego rozmiar papieru można ustawić za pomocą okna dialogowego Preferencje drukowania lub Drukowanie.</p> <p>Uwaga: Sprawdź, czy ustawienie jest zgodne z załadowanym typem papieru.</p> <p>b Wydrukuj dokument.</p> <p>Czy marginesy są prawidłowe?</p> | Problem został rozwiązany. | Skontaktuj się z obsługą klienta . |

Jasny wydruk

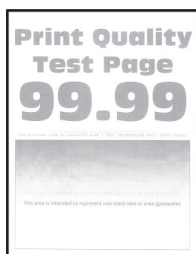

Uwaga: Przed rozwiązaniem tego problemu wydrukuj strony testu jakości wydruku. Na panelu sterowania przejdź do menu **Ustawienia > Rozwiązywanie problemów > Wydrukuj strony testu jakości wydruku**.

W przypadku drukarek bez ekranu dotykowego naciśnij , aby przeglądać ustawienia.

| Działanie | Tak | Nie |
|---|----------------------|----------------------------|
| <p>Etap 1</p> <p>a Wykonaj regulację koloru.</p> <p>Przy użyciu panelu sterowania drukarki przejdź do opcji: Ustawienia > Jakość > wydruku > Zaawansowane obrazowanie > Regulacja koloru</p> <p>b Wydrukuj dokument.</p> <p>Czy wydruk jest jasny?</p> | Przejdź do punktu 2. | Problem został rozwiązany. |

| Działanie | Tak | Nie |
|---|----------------------|----------------------------|
| <p>Etap 2</p> <p>a W zależności od używanego systemu operacyjnego zwiększ jasność tonera za pomocą okna dialogowego Preferencje drukowania lub Drukuj.</p> <p>Uwaga: Możesz także zmienić to ustawienie za pomocą panelu sterowania drukarki. Przejdź do opcji: Ustawienia > Drukowanie > Jakość > Intensywność tonera</p> <p>b Wydrukuj dokument.</p> <p>Czy wydruk jest jasny?</p> | Przejdź do punktu 3. | Problem został rozwiązany. |
| <p>Etap 3</p> <p>a Wyłącz oszczędzanie koloru.</p> <p>Przy użyciu panelu sterowania drukarki przejdź do opcji: Ustawienia > Drukowanie > Jakość > Oszczędzanie koloru</p> <p>b Wydrukuj dokument.</p> <p>Czy wydruk jest jasny?</p> | Przejdź do punktu 4. | Problem został rozwiązany. |
| <p>Etap 4</p> <p>a W zależności od używanego systemu operacyjnego typ papieru można ustawić za pomocą okna dialogowego Preferencje drukowania lub Drukowanie.</p> <p>Uwagi:</p> <ul style="list-style-type: none"> • Sprawdź, czy ustawienie jest zgodne z załadowanym typem papieru. • Możesz także zmienić to ustawienie za pomocą panelu sterowania drukarki. Przejdź do opcji: Ustawienia > Papier > Konfiguracja tacy > Rozmiar/typ papieru <p>b Wydrukuj dokument.</p> <p>Czy wydruk jest jasny?</p> | Przejdź do punktu 5. | Problem został rozwiązany. |
| <p>Etap 5</p> <p>Sprawdź, czy papier nie jest szorstki i czy nie ma faktury.</p> <p>Czy drukujesz na szorstkim papierze lub papierze z fakturą?</p> | Przejdź do punktu 6. | Przejdź do punktu 7. |
| <p>Etap 6</p> <p>a Wymień papier z fakturą lub szorstki papier na papier zwykły.</p> <p>b Wydrukuj dokument.</p> <p>Czy wydruk jest jasny?</p> | Przejdź do punktu 7. | Problem został rozwiązany. |

| Działanie | Tak | Nie |
|---|--|----------------------------|
| <p>Etap 7</p> <p>a Załaduj papier z nowego opakowania.</p> <p>Uwaga: Papier wchłonał wilgoć z powodu wysokiej wilgotności powietrza. Do chwili użycia papier należy przechowywać w oryginalnym opakowaniu.</p> <p>b Wydrukuj dokument.</p> <p>Czy wydruk jest jasny?</p> | Przejdź do punktu 8. | Problem został rozwiązany. |
| <p>Etap 8</p> <p>a Wyjmij zestaw obrazujący, a następnie włóż go ponownie.</p> <p>Ostrzeżenie — możliwość uszkodzenia: Nie wystawiaj zestawu obrazującego na bezpośrednie działanie światła. Długotrwałe działanie światła może negatywnie wpłynąć na jakość wydruku.</p> <p>Ostrzeżenie — możliwość uszkodzenia: Nie dotykaj bębna fotorzwoadnika pod zestawem obrazującym. Może to wpłynąć na jakość kolejnych zadań drukowania.</p> <p>b Wydrukuj dokument.</p> <p>Czy wydruk jest jasny?</p> | Skontaktuj się z obsługą klienta . | Problem został rozwiązany. |

Brakujące kolory

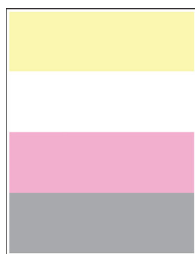

Uwaga: Przed rozwiązaniem tego problemu wydrukuj strony testu jakości. Na panelu sterowania przejdź do menu **Ustawienia > Rozwiązywanie problemów > Wydrukuj strony testu jakości wydruku**. W

przypadku drukarki niemającej ekranu dotykowego naciśnij przycisk **OK**, aby poruszać się między ustawieniami.

| Działanie | Tak | Nie |
|---|--|----------------------------|
| <p>a Wyjmij kasetę z tonerem o brakującym kolorze.</p> <p>b Wyjmij zestaw obrazowania.</p> <p>Ostrzeżenie — możliwość uszkodzenia: Nie wystawiaj zestawu obrazującego na bezpośrednie działanie światła. Długotrwałe działanie światła może negatywnie wpłynąć na jakość wydruku.</p> <p>Ostrzeżenie — możliwość uszkodzenia: Nie dotykaj bębna fotoprzewodnika pod zestawem obrazującym. Może to wpłynąć na jakość kolejnych zadań drukowania.</p> <p>c Usuń, a następnie włóż zespół wywoływacza dla brakującego koloru.</p> <p>d Włóż zestaw obrazowania.</p> <p>e Włóż kasetę z tonerem.</p> <p>f Wydrukuj dokument.</p> <p>Czy na wydruku brakuje kolorów?</p> | Skontaktuj się z obsługą klienta . | Problem został rozwiązany. |

Cętkowany wydruk i plamki



Uwaga: Przed rozwiązaniem tego problemu wydrukuj strony testu jakości wydruku. Na panelu sterowania przejdź do menu **Ustawienia > Rozwiązywanie problemów > Wydrukuj strony testu jakości wydruku**.

W przypadku drukarek bez ekranu dotykowego naciśnij , aby przeglądać ustawienia.

| Działanie | Tak | Nie |
|---|----------------------|--|
| <p>Etap 1</p> <p>Sprawdź drukarkę pod kątem zanieczyszczenia wyciekłym tonerem.</p> <p>Czy drukarka jest wolna od wyciekłego toneru?</p> | Przejdź do punktu 2. | Skontaktuj się z obsługą klienta . |
| <p>Etap 2</p> <p>a Przy użyciu panelu sterowania drukarki przejdź do opcji: Ustawienia > Papier > Konfiguracja tacy > Rozmiar/typ papieru</p> <p>b Sprawdź, czy ustawienia rozmiaru i typu papieru odpowiadają parametrom papieru załadowanego do zasobnika.</p> <p>Uwaga: Upewnij się, czy papier nie jest szorstki ani nie ma faktury.</p> <p>Czy ustawienia są zgodne?</p> | Przejdź do punktu 4. | Przejdź do punktu 3. |

| Działanie | Tak | Nie |
|--|--|----------------------------|
| <p>Etap 3</p> <p>a W zależności od używanego systemu operacyjnego typ i rozmiar papieru można ustawić za pomocą okna dialogowego Preferencje drukowania lub Drukowanie.</p> <p>Uwaga: Sprawdź, czy ustawiony typ papieru jest taki sam jak typ załadowanego papieru.</p> <p>b Wydrukuj dokument.</p> <p>Czy wydruk jest cętkowany?</p> | Przejdź do punktu 4. | Problem został rozwiązany. |
| <p>Etap 4</p> <p>a Załaduj papier z nowego opakowania.</p> <p>Uwaga: Papier wchłonał wilgoć z powodu wysokiej wilgotności powietrza. Do chwili użycia papier należy przechowywać w oryginalnym opakowaniu.</p> <p>b Wydrukuj dokument.</p> <p>Czy wydruk jest cętkowany?</p> | Przejdź do punktu 5. | Problem został rozwiązany. |
| <p>Etap 5</p> <p>a Wyjmij zestaw obrazujący, a następnie włóż go ponownie.</p> <p>Ostrzeżenie — możliwość uszkodzenia: Nie wystawiaj zestawu obrazującego na bezpośrednie działanie światła. Długotrwałe działanie światła może negatywnie wpłynąć na jakość wydruku.</p> <p>Ostrzeżenie — możliwość uszkodzenia: Nie dotykaj bębna fotoprzewodnika pod zestawem obrazującym. Może to wpłynąć na jakość kolejnych zadań drukowania.</p> <p>b Wydrukuj dokument.</p> <p>Czy wydruk jest cętkowany?</p> | Skontaktuj się z obsługą klienta . | Problem został rozwiązany. |

Zwijanie się papieru



| Działanie | Tak | Nie |
|---|----------------------|----------------------------|
| <p>Etap 1</p> <p>a Ustaw prowadnice w zasobniku w prawidłowej pozycji dla załadowanego papieru.</p> <p>b Wydrukuj dokument.</p> <p>Czy papier jest zwinięty?</p> | Przejdź do punktu 2. | Problem został rozwiązany. |

| Działanie | Tak | Nie |
|--|---|----------------------------|
| <p>Etap 2</p> <p>a W zależności od używanego systemu operacyjnego typ papieru można ustawić za pomocą okna dialogowego Preferencje drukowania lub Drukowanie.</p> <p>Uwagi:</p> <ul style="list-style-type: none"> • Sprawdź, czy ustawienie jest zgodne z załadowanym typem papieru. • Możesz także zmienić to ustawienie za pomocą panelu sterowania drukarki. Przejdź do opcji: <p>Ustawienia > Papier > Konfiguracja tacy > Rozmiar/typ papieru</p> <p>b Wydrukuj dokument.</p> <p>Czy papier jest zwinięty?</p> | Przejdź do punktu 3. | Problem został rozwiązany. |
| <p>Etap 3</p> <p>Drukuj na drugiej stronie arkusza.</p> <p>a Wyjmij papier, obróć go i włóż ponownie.</p> <p>b Wydrukuj dokument.</p> <p>Czy papier jest zwinięty?</p> | Przejdź do punktu 4. | Problem został rozwiązany. |
| <p>Etap 4</p> <p>a Załaduj papier z nowego opakowania.</p> <p>Uwaga: Papier wchłonał wilgoć z powodu wysokiej wilgotności powietrza. Do chwili użycia papier należy przechowywać w oryginalnym opakowaniu.</p> <p>b Wydrukuj dokument.</p> <p>Czy papier jest zwinięty?</p> | Skontaktuj się z obsługą klienta Urządzenia . | Problem został rozwiązany. |

Zniekształcone lub przekrzywione wydruki



Uwaga: Przed rozwiązaniem tego problemu wydrukuj strony testu jakości. Na panelu sterowania przejdź do menu **Ustawienia > Rozwiązywanie problemów > Wydrukuj strony testu jakości wydruku**. W

przypadku drukarki niemającej ekranu dotykowego naciśnij przycisk , aby poruszać się między ustawieniami.

| Działanie | Tak | Nie |
|--|--|----------------------------|
| <p>Etap 1</p> <p>a Ustaw prowadnice papieru w zasobniku na papier zgodnie z załadowanym papierem.</p> <p>b Wydrukuj dokument.</p> <p>Czy wydruki są zniekształcone lub przekrzywione?</p> | Przejdź do punktu 2. | Problem został rozwiązany. |
| <p>Etap 2</p> <p>a Załaduj papier z nowego opakowania.</p> <p>Uwaga: Papier wchłonął wilgoć z powodu wysokiej wilgotności powietrza. Do chwili użycia papier należy przechowywać w oryginalnym opakowaniu.</p> <p>b Wydrukuj dokument.</p> <p>Czy wydruki są zniekształcone lub przekrzywione?</p> | Przejdź do punktu 3. | Problem został rozwiązany. |
| <p>Etap 3</p> <p>a Sprawdź, czy jest obsługiwany włożony papier.</p> <p>Uwaga: Jeśli papier nie jest obsługiwany, włóż obsługiwany papier.</p> <p>b Wydrukuj dokument.</p> <p>Czy wydruki są zniekształcone lub przekrzywione?</p> | Skontaktuj się z obsługą klienta . | Problem został rozwiązany. |

Jednolite kolorowe lub czarne obrazy

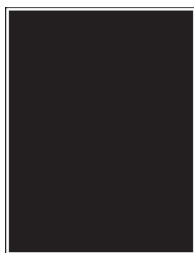

Uwaga: Przed rozwiązaniem tego problemu wydrukuj strony testu jakości. Na panelu sterowania przejdź do menu **Ustawienia > Rozwiązywanie problemów > Wydrukuj strony testu jakości wydruku**. W

przypadku drukarki niemającej ekranu dotykowego naciśnij przycisk , aby poruszać się między ustawieniami.

| Działanie | Tak | Nie |
|---|--|----------------------------|
| <p>a Wyjmij, a następnie ponownie włóż zestaw obrazowania.</p> <p>Ostrzeżenie — możliwość uszkodzenia: Nie wystawiaj zestawu obrazującego na bezpośrednie działanie światła. Długotrwałe działanie światła może negatywnie wpłynąć na jakość wydruku.</p> <p>Ostrzeżenie — możliwość uszkodzenia: Nie dotykaj bębna fotoprzewodnika pod zestawem obrazującym. Może to wpłynąć na jakość kolejnych zadań drukowania.</p> <p>b Wydrukuj dokument.</p> <p>Czy drukarka drukuje jednolite kolorowe lub czarne obrazy?</p> | Skontaktuj się z obsługą klienta . | Problem został rozwiązany. |

Obcięty tekst lub obraz



Uwaga: Przed rozwiązaniem tego problemu wydrukuj strony testu jakości wydruku. Na panelu sterowania przejdź do menu **Ustawienia > Rozwiązywanie problemów > Wydrukuj strony testu jakości wydruku**.

W przypadku drukarek bez ekranu dotykowego naciśnij , aby przeglądać ustawienia.

| Działanie | Tak | Nie |
|---|----------------------|----------------------------|
| <p>Etap 1</p> <p>a Ustaw prowadnice papieru w zasobniku na papier zgodnie z załadowanym papierem.</p> <p>b Wydrukuj dokument.</p> <p>Czy tekst lub obraz są obcięte?</p> | Przejdź do punktu 2. | Problem został rozwiązany. |

| Działanie | Tak | Nie |
|--|--|----------------------------|
| <p>Etap 2</p> <p>a W zależności od używanego systemu operacyjnego rozmiar papieru można ustawić za pomocą okna dialogowego Preferencje drukowania lub Drukowanie.</p> <p>Uwagi:</p> <ul style="list-style-type: none"> • Sprawdź, czy ustawienie jest zgodne z załadowanym typem papieru. • Możesz także zmienić to ustawienie za pomocą panelu sterowania drukarki. Przejdź do opcji: <p>Ustawienia > Papier > Konfiguracja tacy > Rozmiar/typ papieru</p> <p>b Wydrukuj dokument.</p> <p>Czy tekst lub obraz są obcięte?</p> | Przejdź do punktu 3. | Problem został rozwiązany. |
| <p>Etap 3</p> <p>a Wyjmij zestaw obrazujący, a następnie włóż go ponownie.</p> <p>Ostrzeżenie — możliwość uszkodzenia: Nie wystawiaj zestawu obrazującego na bezpośrednie działanie światła. Długotrwałe działanie światła może negatywnie wpłynąć na jakość wydruku.</p> <p>Ostrzeżenie — możliwość uszkodzenia: Nie dotykaj bębna fotoprzewodnika pod zestawem obrazującym. Może to wpłynąć na jakość kolejnych zadań drukowania.</p> <p>b Wydrukuj dokument.</p> <p>Czy tekst lub obraz są obcięte?</p> | Skontaktuj się z obsługą klienta . | Problem został rozwiązany. |

Toner łatwo się ściera

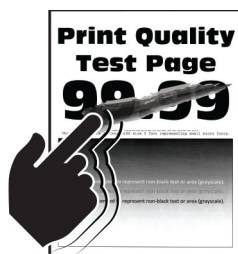



Uwaga: Przed rozwiązaniem tego problemu wydrukuj strony testu jakości wydruku. Na panelu sterowania przejdź do menu **Ustawienia > Rozwiązywanie problemów > Wydrukuj strony testu jakości wydruku**.

W przypadku drukarek bez ekranu dotykowego naciśnij , aby przeglądać ustawienia.

| Działanie | Tak | Nie |
|--|--|----------------------------|
| <p>Etap 1</p> <p>a W zależności od używanego systemu operacyjnego typ papieru można ustawić za pomocą okna dialogowego Preferencje drukowania lub Drukowanie.</p> <p>Uwagi:</p> <ul style="list-style-type: none"> • Sprawdź, czy ustawienie jest zgodne z załadowanym typem papieru. • Możesz także zmienić to ustawienie za pomocą panelu sterowania drukarki. Przejdź do opcji: <p>Ustawienia > Papier > Konfiguracja tacy > Rozmiar/typ papieru</p> <p>b Wydrukuj dokument.</p> <p>Czy toner łatwo się ściera?</p> | Przejdź do punktu 2. | Problem został rozwiązany. |
| <p>Etap 2</p> <p>a Sprawdź, czy jest obsługiwana gramatura włożonego papieru.</p> <p>Uwaga: Jeśli gramatura nie jest obsługiwana, włóż papier o obsługiwanej gramaturze.</p> <p>b Wydrukuj dokument.</p> <p>Czy toner łatwo się ściera?</p> | Przejdź do punktu 3. | Problem został rozwiązany. |
| <p>Etap 3</p> <p>a Załaduj papier z nowego opakowania.</p> <p>Uwaga: Papier wchłonał wilgoć z powodu wysokiej wilgotności powietrza. Do chwili użycia papier należy przechowywać w oryginalnym opakowaniu.</p> <p>b Wydrukuj dokument.</p> <p>Czy toner łatwo się ściera?</p> | Skontaktuj się z obsługą klienta . | Problem został rozwiązany. |

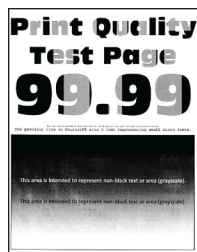
Nierówna gęstość wydruku



Uwaga: Przed rozwiązaniem tego problemu wydrukuj strony testu jakości wydruku. Na panelu sterowania przejdź do menu **Ustawienia > Rozwiązywanie problemów > Wydrukuj strony testu jakości druku**. W drukarkach bez ekranu dotykowego naciśnij przycisk , aby poruszać się między ustawieniami.

| Działanie | Tak | Nie |
|--|--|----------------------------|
| <p>a Wyjmij zestaw obrazujący, a następnie włóż go ponownie.</p> <p>Ostrzeżenie — możliwość uszkodzenia: Nie wystawiaj zestawu obrazującego na bezpośrednie działanie światła. Długotrwałe działanie światła może negatywnie wpłynąć na jakość wydruku.</p> <p>Ostrzeżenie — możliwość uszkodzenia: Nie dotykaj bębna fotorz przewodnika pod zestawem obrazującym. Może to wpłynąć na jakość kolejnych zadań drukowania.</p> <p>b Wydrukuj dokument.</p> <p>Czy gęstość wydruku jest nierówna?</p> | Skontaktuj się z obsługą klienta . | Problem został rozwiązany. |

Ciemne poziome linie



Uwagi:

- Przed rozwiązaniem tego problemu wydrukuj strony testu jakości wydruku. Na panelu sterowania przejdź do menu **Ustawienia > Rozwiązywanie problemów > Wydrukuj strony testu jakości wydruku**. W przypadku drukarek bez ekranu dotykowego naciśnij **OK**, aby przeglądać ustawienia.
- Jeżeli na wydrukach nadal pojawiają się poziome ciemne linie, zapoznaj się z tematem „Powtarzające się błędy wydruku”.

| Działanie | Tak | Nie |
|---|----------------------|----------------------------|
| <p>Etap 1</p> <p>a W zależności od używanego systemu operacyjnego typ papieru można ustawić za pomocą okna dialogowego Preferencje drukowania lub Drukowanie.</p> <p>Uwagi:</p> <ul style="list-style-type: none"> • Sprawdź, czy ustawienie jest zgodne z załadowanym typem papieru. • Możesz także zmienić to ustawienie za pomocą panelu sterowania drukarki. Przejdź do opcji: <p>Ustawienia > Papier > Konfiguracja tacy > Rozmiar/typ papieru</p> <p>b Wydrukuj dokument.</p> <p>Czy na wydrukach pojawiają się ciemne linie?</p> | Przejdź do punktu 2. | Problem został rozwiązany. |

| Działanie | Tak | Nie |
|--|--|----------------------------|
| <p>Etap 2</p> <p>a Załaduj papier z nowego opakowania.</p> <p>Uwaga: Papier wchłonał wilgoć z powodu wysokiej wilgotności powietrza. Do chwili użycia papier należy przechowywać w oryginalnym opakowaniu.</p> <p>b Wydrukuj dokument.</p> <p>Czy na wydrukach pojawiają się ciemne linie?</p> | Przejdź do punktu 3. | Problem został rozwiązany. |
| <p>Etap 3</p> <p>a Wyjmij zestaw obrazujący, a następnie włóż go ponownie.</p> <p>Ostrzeżenie — możliwość uszkodzenia: Nie wystawiaj zestawu obrazującego na bezpośrednie działanie światła. Długotrwałe działanie światła może negatywnie wpłynąć na jakość wydruku.</p> <p>Ostrzeżenie — możliwość uszkodzenia: Nie dotykaj bębna fotoprzewodnika pod zestawem obrazującym. Może to wpłynąć na jakość kolejnych zadań drukowania.</p> <p>b Wydrukuj dokument.</p> <p>Czy na wydrukach pojawiają się ciemne linie?</p> | Skontaktuj się z obsługą klienta . | Problem został rozwiązany. |

Ciemne pionowe linie

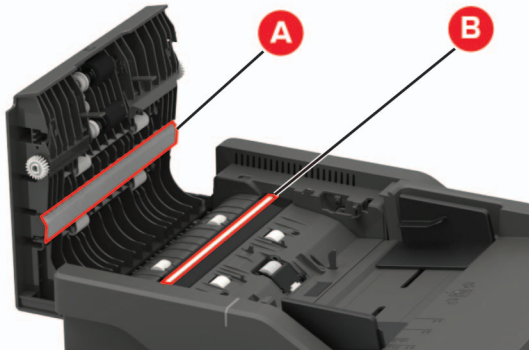

Uwaga: Przed rozwiązaniem tego problemu wydrukuj strony testu jakości wydruku. Na panelu sterowania przejdź do menu **Ustawienia > Rozwiązywanie problemów > Wydrukuj strony testu jakości druku**. W przypadku drukarki niemającej ekranu dotykowego naciśnij przycisk **OK**, aby poruszać się między ustawieniami.

| Działanie | Tak | Nie |
|---|----------------------|----------------------------|
| <p>Etap 1</p> <p>Korzystając z pustego arkusza papieru, wykonaj kopię dwustronną za pomocą podajnika ADF.</p> <p>Czy na wydrukach pojawiają się ciemne pionowe linie lub smugi?</p> | Przejdź do punktu 2. | Przejdź do punktu 3. |
| <p>Etap 2</p> <p>Za pomocą miękkiej, wilgotnej, niestrzępiącej się szmatki przetrzyj następujące miejsca:</p> <ul style="list-style-type: none"> • Podkładka do szyby ADF (A) i szyba ADF (B)  <ul style="list-style-type: none"> • Podkładka do szyby ADF (A) i szyba ADF (B) w drzwiczkach C  <p>Czy na wydrukach pojawiają się ciemne pionowe linie lub smugi?</p> | Przejdź do punktu 3. | Problem został rozwiązany. |

| Działanie | Tak | Nie |
|---|--|----------------------------|
| <p>Etap 3</p> <p>a W zależności od używanego systemu operacyjnego typ papieru można ustawić za pomocą okna dialogowego Preferencje drukowania lub Drukowanie.</p> <p>Uwagi:</p> <ul style="list-style-type: none"> • Sprawdź, czy ustawienie jest zgodne z załadowanym typem papieru. • Możesz także zmienić to ustawienie za pomocą panelu sterowania drukarki. Przejdź do opcji: <p>Ustawienia > Papier > Konfiguracja tacy > Rozmiar/typ papieru</p> <p>b Wydrukuj dokument.</p> <p>Czy na wydrukach pojawiają się ciemne pionowe linie lub smugi?</p> | Przejdź do punktu 4. | Problem został rozwiązany. |
| <p>Etap 4</p> <p>a Załaduj papier z nowego opakowania.</p> <p>Uwaga: Papier wchłonał wilgoć z powodu wysokiej wilgotności powietrza. Do chwili użycia papier należy przechowywać w oryginalnym opakowaniu.</p> <p>b Wydrukuj dokument.</p> <p>Czy na wydrukach pojawiają się ciemne pionowe linie lub smugi?</p> | Przejdź do punktu 5. | Problem został rozwiązany. |
| <p>Etap 5</p> <p>a Wyjmij zestaw obrazujący, a następnie włóż go ponownie.</p> <p>Ostrzeżenie — możliwość uszkodzenia: Nie wystawiaj zestawu obrazującego na bezpośrednie działanie światła. Długotrwałe działanie światła może negatywnie wpłynąć na jakość wydruku.</p> <p>Ostrzeżenie — możliwość uszkodzenia: Nie dotykaj bębna fotoprzewodnika pod zestawem obrazującym. Może to wpłynąć na jakość kolejnych zadań drukowania.</p> <p>b Wydrukuj dokument.</p> <p>Czy na wydrukach pojawiają się ciemne pionowe linie lub smugi?</p> | Skontaktuj się z obsługą klienta . | Problem został rozwiązany. |

Białe poziome linie



Uwagi:

- Przed rozwiązaniem tego problemu wydrukuj strony testu jakości wydruku. Na panelu sterowania przejdź do menu **Ustawienia > Rozwiązywanie problemów > Wydrukuj strony testu jakości wydruku**. W przypadku drukarek bez ekranu dotykowego naciśnij **OK**, aby przeglądać ustawienia.
- Jeżeli na wydrukach nadal pojawiają się poziome białe linie, zapoznaj się z tematem „Powtarzające się błędy wydruku”.

| Działanie | Tak | Nie |
|---|--|----------------------------|
| <p>Etap 1</p> <p>a W zależności od używanego systemu operacyjnego typ papieru można ustawić za pomocą okna dialogowego Preferencje drukowania lub Drukowanie.</p> <p>Uwagi:</p> <ul style="list-style-type: none"> • Sprawdź, czy ustawienie jest zgodne z załadowanym typem papieru. • Możesz także zmienić to ustawienie za pomocą panelu sterowania drukarki. Przejdź do opcji: Ustawienia > Papier > Konfiguracja tacy > Rozmiar/typ papieru <p>b Wydrukuj dokument.</p> <p>Czy na wydrukach pojawiają się białe poziome linie?</p> | Przejdź do punktu 2. | Problem został rozwiązany. |
| <p>Etap 2</p> <p>a Wyjmij zestaw obrazujący, a następnie włóż go ponownie.</p> <p>Ostrzeżenie — możliwość uszkodzenia: Nie wystawiaj zestawu obrazującego na bezpośrednie działanie światła. Długotrwałe działanie światła może negatywnie wpłynąć na jakość wydruku.</p> <p>Ostrzeżenie — możliwość uszkodzenia: Nie dotykaj bębna fotoprzewodnika pod zestawem obrazującym. Może to wpłynąć na jakość kolejnych zadań drukowania.</p> <p>b Wydrukuj dokument.</p> <p>Czy na wydrukach pojawiają się białe poziome linie?</p> | Skontaktuj się z obsługą klienta . | Problem został rozwiązany. |

Pionowe białe linie

Uwaga: Przed rozwiązaniem tego problemu wydrukuj strony testu jakości wydruku. Na panelu sterowania przejdź do menu **Ustawienia > Rozwiązywanie problemów > Wydrukuj strony testu jakości wydruku**.

W przypadku drukarek bez ekranu dotykowego naciśnij , aby przeglądać ustawienia.

| Działanie | Tak | Nie |
|--|--|----------------------------|
| <p>Etap 1</p> <p>a W zależności od używanego systemu operacyjnego typ papieru można ustawić za pomocą okna dialogowego Preferencje drukowania lub Drukowanie.</p> <p>Uwagi:</p> <ul style="list-style-type: none"> • Sprawdź, czy ustawienie jest zgodne z załadowanym typem papieru. • Możesz także zmienić to ustawienie za pomocą panelu sterowania drukarki. Przejdź do opcji: <p>Ustawienia > Papier > Konfiguracja tacy > Rozmiar/typ papieru</p> <p>b Wydrukuj dokument.</p> <p>Czy na wydrukach pojawiają się białe pionowe linie?</p> | Przejdź do punktu 2. | Problem został rozwiązany. |
| <p>Etap 2</p> <p>Sprawdź, czy używany jest zalecany typ papieru.</p> <p>a Włóż zalecany typ papieru do zasobnika.</p> <p>b Wydrukuj dokument.</p> <p>Czy na wydrukach pojawiają się białe pionowe linie?</p> | Przejdź do punktu 3. | Problem został rozwiązany. |
| <p>Etap 3</p> <p>a Wyjmij zestaw obrazujący, a następnie włóż go ponownie.</p> <p>Ostrzeżenie — możliwość uszkodzenia: Nie wystawiaj zestawu obrazującego na bezpośrednie działanie światła. Długotrwałe działanie światła może negatywnie wpłynąć na jakość wydruku.</p> <p>Ostrzeżenie — możliwość uszkodzenia: Nie dotykaj bębna fotoprzewodnika pod zestawem obrazującym. Może to wpłynąć na jakość kolejnych zadań drukowania.</p> <p>b Wydrukuj dokument.</p> <p>Czy na wydrukach pojawiają się białe pionowe linie?</p> | Skontaktuj się z obsługą klienta . | Problem został rozwiązany. |

Powtarzające się błędy wydruku



Uwaga: Przed rozwiązaniem tego problemu wydrukuj strony testu jakości. Na panelu sterowania przejdź do menu **Ustawienia > Rozwiązywanie problemów > Wydrukuj strony testu jakości wydruku**. W

przypadku drukarki niemającej ekranu dotykowego naciśnij przycisk , aby poruszać się między ustawieniami.



| Działanie | Tak | Nie |
|--|--|--|
| <p>a Korzystając z opcji Wydrukuj strony testu jakości wydruku, zmierz odległość między powtarzającymi się błędami na stronie w kolorze, której dotyczy problem.</p> <p>b Sprawdź, czy powtarzające się błędy wydruku pasują do jednego z poniższych pomiarów:</p> <p>Zestaw obrazujący</p> <ul style="list-style-type: none"> • 94,20 mm (3,71 cala) • 29,80 mm (1,17 cala) • 23,20 mm (0,91 cala) <p>Zespół wywoływacza</p> <ul style="list-style-type: none"> • 43,90 mm (1,73 cala) • 45,50 mm (1,79 cala) <p>Moduł przenoszący</p> <ul style="list-style-type: none"> • 37,70 mm (1,48 cala) • 78,50 mm (3,09 cala) • 55 mm (2,17 cala) <p>Nagrzewnica</p> <ul style="list-style-type: none"> • 79,80 mm (3,14 cala) • 94,30 mm (3,71 cala) <p>Czy powtarzające się błędy wydruku pasują do jednego z pomiarów?</p> | <p>Zapisz odległość, a następnie skontaktuj się z z obsługą klienta.</p> | <p>Zapisz odległość, a następnie skontaktuj się z z obsługą klienta.</p> |

Nie można drukować poufnych dokumentów i innych wstrzymanych dokumentów

| Działanie | Tak | Nie |
|--|-----------------------------------|-----------------------------|
| <p>Etap 1</p> <p>a W panelu sterowania sprawdź, czy dokumenty widoczne są na liście Wstrzymane zadania.</p> <p>Uwaga: Jeżeli dokumenty nie są wyświetlane, wydrukuj je, korzystając z opcji Drukowanie i wstrzymywanie.</p> <p>b Wydrukuj dokumenty.</p> <p>Czy dokumenty zostały wydrukowane?</p> | <p>Problem został rozwiązany.</p> | <p>Przejdź do punktu 2.</p> |

| Działanie | Tak | Nie |
|--|----------------------------|--|
| <p>Etap 2 Zadanie drukowania może zawierać błąd formatowania lub nieprawidłowe dane.</p> <ul style="list-style-type: none"> • Usuń zadanie drukowania, a następnie wyślij je ponownie. • W przypadku plików PDF wygeneruj nowy plik i wydrukuj dokumenty. <p>Czy dokumenty zostały wydrukowane?</p> | Problem został rozwiązany. | Przejdź do punktu 3. |
| <p>Etap 3 W przypadku drukowania z Internetu drukarka może interpretować nazwy zadań jako duplikaty.</p> <p>Użytkownicy systemu Windows</p> <ol style="list-style-type: none"> a Otwórz okno dialogowe Preferencje drukowania b W sekcji Drukowanie i wstrzymywanie, zaznacz opcję Zachowaj duplikaty dokumentów. c Wprowadź kod PIN. d Wyślij ponownie zadanie drukowania. <p>Użytkownicy komputerów Macintosh</p> <ol style="list-style-type: none"> a Zapisz i nadaj unikalną nazwę każdemu zadaniu. b Wyślij zadania pojedynczo. <p>Czy dokumenty zostały wydrukowane?</p> | Problem został rozwiązany. | Przejdź do punktu 4. |
| <p>Etap 4</p> <ol style="list-style-type: none"> a Usuń niektóre wstrzymane zadania, aby zwolnić pamięć drukarki. b Wyślij ponownie zadanie drukowania. <p>Czy dokumenty zostały wydrukowane?</p> | Problem został rozwiązany. | Przejdź do punktu 5. |
| <p>Etap 5</p> <ol style="list-style-type: none"> a Zainstaluj w drukarce dodatkową pamięć. b Wyślij ponownie zadanie drukowania. <p>Czy dokumenty zostały wydrukowane?</p> | Problem został rozwiązany. | Skontaktuj się z obsługą klienta . |

Powolne drukowanie

| Działanie | Tak | Nie |
|---|----------------------|----------------------------|
| <p>Etap 1 Upewnij się, że kabel drukarki jest prawidłowo podłączony do drukarki i komputera, serwera druku, wyposażenia opcjonalnego lub innego urządzenia sieciowego.</p> <p>Czy drukarka drukuje zbyt wolno?</p> | Przejdź do punktu 2. | Problem został rozwiązany. |
| <p>Etap 2</p> <p>a Upewnij się, że drukarka nie pracuje w trybie cichym ani oszczędnym.</p> <ul style="list-style-type: none"> Przy użyciu panelu sterowania drukarki przejdź do opcji: Ustawienia > Urządzenie > Zarządzanie energią > Tryb oszczędny Przy użyciu panelu sterowania drukarki przejdź do opcji: Ustawienia > Urządzenie > Konserwacja > Menu konfiguracji > Działanie urządzenia > Tryb cichy <p>W przypadku drukarek niewyposażonych w ekran dotykowy naciśnij przycisk , aby przechodzić między ustawieniami.</p> <p>b Wydrukuj dokument.</p> <p>Czy drukarka drukuje zbyt wolno?</p> | Przejdź do punktu 3. | Problem został rozwiązany. |
| <p>Etap 3</p> <p>a W zależności od używanego systemu operacyjnego rozdzielczość wydruku można ustawić za pomocą okna dialogowego Preferencje drukowania lub Drukowanie.</p> <p>b Ustaw rozdzielczość na 4800 CQ.</p> <p>c Wydrukuj dokument.</p> <p>Czy drukarka drukuje zbyt wolno?</p> | Przejdź do punktu 4. | Problem został rozwiązany. |
| <p>Etap 4</p> <p>a Przy użyciu panelu sterowania drukarki przejdź do opcji: Ustawienia > Druk > Jakość > Rozdzielczość wydruku W przypadku drukarek niewyposażonych w ekran dotykowy naciśnij przycisk , aby przechodzić między ustawieniami.</p> <p>b Ustaw rozdzielczość na 4800 CQ.</p> <p>c Wydrukuj dokument.</p> <p>Czy drukarka drukuje zbyt wolno?</p> | Przejdź do punktu 5. | Problem został rozwiązany. |

| Działanie | Tak | Nie |
|---|----------------------|----------------------------|
| <p>Etap 5</p> <p>a W zależności od używanego systemu operacyjnego typ papieru można ustawić za pomocą okna dialogowego Preferencje drukowania lub Drukowanie.</p> <p>Uwagi:</p> <ul style="list-style-type: none"> • Sprawdź, czy ustawienie jest zgodne z załadowanym typem papieru. • Możesz także zmienić to ustawienie za pomocą panelu sterowania drukarki. • Drukowanie na papierze o większej gramaturze trwa dłużej. • Drukowanie na papierze węższym niż papier w formacie Letter, A4 i Legal może trwać dłużej. <p>b Wydrukuj dokument.</p> <p>Czy drukarka drukuje zbyt wolno?</p> | Przejdź do punktu 6. | Problem został rozwiązany. |
| <p>Etap 6</p> <p>a Upewnij się, że ustawienia drukarki dla tekstury i gramatury nośników pasują do rodzaju załadowanego papieru. Przy użyciu panelu sterowania drukarki przejdź do opcji: Ustawienia > Papier > Konfiguracja nośnika > Typy nośników W przypadku drukarek niewyposażonych w ekran dotykowy naciśnij przycisk , aby przechodzić między ustawieniami. Uwaga: Drukowanie na papierze o szorstkiej teksturze i na papierze o dużej gramaturze może trwać dłużej.</p> <p>b Wydrukuj dokument.</p> <p>Czy drukarka drukuje zbyt wolno?</p> | Przejdź do punktu 7. | Problem został rozwiązany. |
| <p>Etap 7</p> <p>Usuń wstrzymane zadania.</p> <p>Czy drukarka drukuje zbyt wolno?</p> | Przejdź do punktu 8. | Problem został rozwiązany. |
| <p>Etap 8</p> <p>a Upewnij się, że drukarka się nie przegrzewa.</p> <p>Uwagi:</p> <ul style="list-style-type: none"> • Pozwól drukarce trochę ostygnąć po każdym długim zadaniu drukowania. • Sprawdź temperaturę otoczenia zalecaną dla drukarki. Więcej informacji można znaleźć w sekcji „Wybór miejsca na drukarkę” na str. 13. <p>b Wydrukuj dokument.</p> <p>Czy drukarka drukuje zbyt wolno?</p> | Przejdź do punktu 9. | Problem został rozwiązany. |

| Działanie | Tak | Nie |
|---|--|----------------------------|
| <p>Etap 9</p> <p>a Dodaj więcej pamięci do drukarki.</p> <p>b Wydrukuj dokument.</p> <p>Czy drukarka drukuje zbyt wolno?</p> | Skontaktuj się z obsługą klienta . | Problem został rozwiązany. |

Zadania drukowania nie są drukowane

| Działanie | Tak | Nie |
|---|----------------------------|--|
| <p>Etap 1</p> <p>a W dokumencie, który próbujesz wydrukować, otwórz okno dialogowe Drukuj i sprawdź, czy została wybrana odpowiednia drukarka.</p> <p>b Wydrukuj dokument.</p> <p>Czy dokument został wydrukowany?</p> | Problem został rozwiązany. | Przejdź do punktu 2. |
| <p>Etap 2</p> <p>a Upewnij się, że drukarka jest włączona.</p> <p>b Rozwiąż wszelkie problemy zgłaszane w komunikatach o błędach pojawiających się na wyświetlaczu.</p> <p>c Wydrukuj dokument.</p> <p>Czy dokument został wydrukowany?</p> | Problem został rozwiązany. | Przejdź do punktu 3. |
| <p>Etap 3</p> <p>a Sprawdź, czy porty działają oraz czy kable są prawidłowo podłączone do komputera i drukarki. Więcej informacji na ten temat można znaleźć w dokumentacji instalacyjnej dostarczonej z drukarką.</p> <p>b Wydrukuj dokument.</p> <p>Czy dokument został wydrukowany?</p> | Problem został rozwiązany. | Przejdź do punktu 4. |
| <p>Etap 4</p> <p>a Wyłącz drukarkę, odczekaj około 10 sekund, a następnie włącz drukarkę.</p> <p>b Wydrukuj dokument.</p> <p>Czy dokument został wydrukowany?</p> | Problem został rozwiązany. | Przejdź do punktu 5. |
| <p>Etap 5</p> <p>a Odinstaluj, a następnie ponownie zainstaluj sterownik drukarki.</p> <p>b Wydrukuj dokument.</p> <p>Czy dokument został wydrukowany?</p> | Problem został rozwiązany. | Skontaktuj się z obsługą klienta . |

Drukarka nie odpowiada

| Działanie | Tak | Nie |
|---|--|-------------------------------------|
| <p>Etap 1 Sprawdź, czy kabel zasilający drukarki jest podłączony do gniazdka elektrycznego.</p> <p> UWAGA — NIEBEZPIECZEŃSTWO USZKODZENIA CIAŁA: Aby uniknąć ryzyka pożaru lub porażenia prądem elektrycznym, podłącz przewód zasilający do prawidłowo uziemionego, łatwo dostępnego gniazdka elektrycznego o odpowiednich parametrach znajdującego się w pobliżu urządzenia.</p> <p>Czy drukarka odpowiada?</p> | Problem został rozwiązany. | Przejdź do punktu 2. |
| <p>Etap 2 Czy gniazdo elektryczne jest wyłączone za pomocą wyłącznika albo bezpiecznika?</p> <p>Czy gniazdo elektryczne jest wyłączone za pomocą wyłącznika albo bezpiecznika?</p> | Włącz zasilanie wyłącznikiem lub zresetuj bezpiecznik. | Przejdź do punktu 3. |
| <p>Etap 3 Upewnij się, że drukarka jest włączona.</p> <p>Czy drukarka jest włączona?</p> | Przejdź do punktu 4. | Włącz drukarkę. |
| <p>Etap 4 Sprawdź, czy drukarka działa w trybie czuwania lub hibernacji.</p> <p>Czy drukarka działa w trybie czuwania lub hibernacji?</p> | Naciśnij przycisk zasilania, aby wybudzić drukarkę. | Przejdź do punktu 5. |
| <p>Etap 5 Sprawdź, czy kable łączące drukarkę i komputer są włożone do właściwych portów.</p> <p>Czy kable są włożone do właściwych portów?</p> | Przejdź do punktu 6. | Podłącz kable do właściwych portów. |
| <p>Etap 6 Wyłącz drukarkę, zainstaluj ponownie opcjonalne wyposażenie, a następnie włącz ją ponownie. Więcej informacji na ten temat można znaleźć w dokumentacji dostarczonej z opcjonalnym wyposażeniem.</p> <p>Czy drukarka odpowiada?</p> | Problem został rozwiązany. | Przejdź do punktu 7. |
| <p>Etap 7 Zainstaluj odpowiedni sterownik drukarki.</p> <p>Czy drukarka odpowiada?</p> | Problem został rozwiązany. | Przejdź do punktu 8. |

| Działanie | Tak | Nie |
|--|----------------------------|--|
| <p>Etap 8 Wyłącz drukarkę, odczekaj około 10 sekund, a następnie włącz drukarkę.</p> <p>Czy drukarka odpowiada?</p> | Problem został rozwiązany. | Skontaktuj się z obsługą klienta . |

Wydruk zadania wykonywany jest na papierze pochodzącym z niewłaściwego zasobnika lub na niewłaściwym papierze

| Działanie | Tak | Nie |
|--|----------------------------|--|
| <p>Etap 1 a Sprawdź czy drukujesz na właściwym papierze. b Wydrukuj dokument.</p> <p>Czy dokument jest drukowany na właściwym papierze?</p> | Przejdź do punktu 2. | Włóż papier prawidłowego typu i rozmiaru. |
| <p>Etap 2 a W zależności od używanego systemu operacyjnego typ i rozmiar papieru można ustawić za pomocą okna dialogowego Preferencje drukowania lub Drukowanie. Uwaga: Możesz także zmienić te ustawienia za pomocą panelu sterowania drukarki. Przejdź do opcji: Ustawienia > Papier > Konfiguracja tacy > Rozmiar/typ papieru W przypadku drukarek niewyposażonych w ekran dotykowy naciśnij przycisk , aby przechodzić między ustawieniami. b Sprawdź, czy ustawiony typ papieru jest taki sam jak typ załadowanego papieru. c Wydrukuj dokument.</p> <p>Czy dokument jest drukowany na właściwym papierze?</p> | Problem został rozwiązany. | Przejdź do punktu 3. |
| <p>Etap 3 a Sprawdź, czy zasobniki nie są połączone. Więcej informacji można znaleźć w sekcji „Łączenie zasobników” na str. 35. b Wydrukuj dokument.</p> <p>Czy dokument jest drukowany z właściwego zasobnika?</p> | Problem został rozwiązany. | Skontaktuj się z obsługą klienta . |

Problemy z jakością koloru

Regulowanie intensywności tonera

1 Przy użyciu panelu sterowania drukarki przejdź do opcji:

Ustawienia > Drukowanie > Jakość > Intensywność tonera

W przypadku drukarki niemającej ekranu dotykowego naciśnij przycisk , aby poruszać się między ustawieniami.

2 Dostosuj ustawienia.

3 Zastosuj zmiany.

Zmiana kolorów na wydruku

W przypadku drukarki niemającej ekranu dotykowego naciśnij przycisk , aby poruszać się między ustawieniami.

1 Przy użyciu panelu sterowania drukarki przejdź do opcji:

Ustawienia > Jakość > wydruku > Zaawansowane obrazowanie > Korekcja kolorów

2 Z menu Korekcja kolorów wybierz pozycję **Ręczna > Zawartość korekcji koloru**.

3 Wybierz właściwe ustawienia konwersji kolorów.

| Typ obiektu | Tablice konwersji kolorów |
|--|--|
| Obraz RGB Tekst RGB Grafika RGB | <ul style="list-style-type: none"> • Żywe kolory – Daje jaśniejsze, bardziej nasycone kolory. Opcję tę można stosować do wszystkich formatów kolorów. • Wyświetlacz sRGB – Ustawia kolory tak, aby były zbliżone do kolorów wyświetlanych na monitorze komputera. Użycie czarnego toneru jest zoptymalizowane do wydruku zdjęć. • Wyświetlacz — pełna czerń — ustawienie kolorów w taki sposób, aby były zbliżone do kolorów wyświetlanych na monitorze komputera. To ustawienie uzyskuje tylko czarnego tonera do uzyskania wszystkich odcieni czystej szarości. • Żywe kolory sRGB – Zapewnia większe nasycenie kolorów przy opcji korekcji kolorów Wyświetlacz sRGB. Użycie czarnego toneru jest zoptymalizowane do wydruku grafiki biznesowej. • Wyłącz |
| Obraz CMYK Tekst CMYK Grafika CMYK | <ul style="list-style-type: none"> • US CMYK – Stosuje korekcję kolorów dopasowującą kolory wydruku do standardu SWOP (Specifications for Web Offset Publishing). • Euro CMYK — zastosowanie korekcji kolorów dopasowującej kolory wydruku do standardu EuroScale. • Żywe kolory CMYK – Zwiększa nasycenie kolorów ustawienia korekcji kolorów US CMYK. • Wyłącz |

Najczęściej zadawane pytania dotyczące drukowania kolorów

Co to jest kolor RGB?

RGB jest metodą opisywania kolorów poprzez określenie ilości barwy czerwonej, zielonej i niebieskiej potrzebnej do uzyskania danego koloru. Barwy czerwoną, zieloną i niebieską można mieszać w różnych proporcjach w celu uzyskania szerokiego zakresu kolorów występujących w naturze. Ekran komputerowy, skanery i aparaty cyfrowe używają tej metody do wyświetlania kolorów.

Co to jest kolor CMYK?

CMYK jest metodą opisywania kolorów poprzez określenie ilości kolorów cyjan, magenta, żółtego i czarnego potrzebnych do uzyskania danego koloru. Atramenty lub tonery w kolorze cyjan, magenta, żółtym i czarnym mogą być używane do drukowania w różnych proporcjach w celu uzyskania szerokiego zakresu kolorów występujących w naturze. W ten sposób tworzone są kolory w maszynach drukarskich, drukarkach atramentowych oraz kolorowych drukarkach laserowych.

W jaki sposób określany jest kolor w dokumencie przeznaczonym do druku?

Kolory w dokumencie są zazwyczaj określane przez oprogramowanie przy zastosowaniu kombinacji kolorów RGB lub CMYK. Więcej informacji można znaleźć w Pomocy programu.

Skąd drukarka czerpie informacje o tym, jaki kolor wydrukować?

Gdy użytkownik drukuje dokument, do drukarki wysyłane są dane opisujące typ i kolor każdego obiektu, które następnie przechodzą przez tabele konwersji kolorów. Informacje o kolorach są tłumaczone na informacje o ilościach toneru cyjan, magenta, żółtego i czarnego, potrzebnych do uzyskaniażądanego koloru. Zastosowanie tablic konwersji kolorów zależy od informacji o obiektach. Możliwe jest na przykład zastosowanie jednej tabeli konwersji kolorów dla tekstu, a innej dla fotografii.

Co to jest ręczna korekcja kolorów?

Gdy włączona jest ręczna korekcja kolorów, drukarka do przetwarzania obiektów stosuje tablice konwersji kolorów wybrane przez użytkownika. Ręczne ustawienia korekcji kolorów odnoszą się do typu drukowanego obiektu (tekst, grafika lub obrazy). Dotyczy to również sposobu określania obiektu w oprogramowaniu (kombinacje RGB lub CMYK). Aby zastosować ręcznie inną tablicę konwersji kolorów, patrz [„Zmiana kolorów na wydruku” na str. 226](#).

Jeśli oprogramowanie nie określa kolorów z kombinacjami RGB lub CMYK, ręczna korekta kolorów nie jest użyteczna. Ponadto jest ono nieskuteczne, jeśli program lub system operacyjny komputera dokonują regulacji kolorów. W większości sytuacji ustawienie Korekcja kolorów na Auto generuje preferowane kolory dla dokumentów.

W jaki sposób można dopasować dany kolor (np. kolor występujący w logo firmy)?

Z menu jakości możliwe jest wybranie dziewięciu zestawów próbek kolorów. Zestawy te są również dostępne ze strony Próbkę kolorów wbudowanego serwera WWW. Wybór dowolnego zestawu próbek spowoduje wydrukowanie wielostronicowego dokumentu składającego się z setek kolorowych pól. Każde pole zawiera kombinację CMYK lub RGB, w zależności od wybranej tabeli. Widoczny na wydruku kolor każdego pola jest wynikiem przetworzenia kombinacji kolorów CMYK lub RGB opisanej w danym polu przy użyciu wybranej tabeli konwersji kolorów.



Można przejrzeć strony zawierające próbki kolorów i dzięki temu określić pole, którego kolor jest najbliższy wymaganemu. Kombinacja kolorów oznaczona w danym polu może zostać następnie wykorzystana do modyfikacji koloru obiektu wyświetlanego przez program. Więcej informacji można znaleźć w Pomocy programu. W celu wykorzystania wybranej tabeli konwersji kolorów dla danego obiektu niezbędne może być użycie ustawienia Ręcznie dla opcji Korekcja kolorów.

Wybranie zestawu próbek kolorów związanych z określonym problemem dopasowania kolorów zależy od:

- Używanego ustawienia korekcji kolorów (Auto, wył. lub ręczne)
- Typu drukowanego obiektu (tekst, grafika lub obrazy)
- Sposobu określania obiektu w oprogramowaniu (kombinacje RGB lub CMYK).

Jeśli oprogramowanie nie określa kolorów z kombinacjami RGB lub CMYK, strony ręcznej korekty kolorów nie są użyteczne. Ponadto niektóre programy regulują kombinacje RGB lub CMYK w programie przez zarządzanie kolorami. Dlatego wydrukowany kolor może nie być identyczny z kolorem ze stron z próbkami kolorów.

Wydruk wygląda na przebarwiony

| Działanie | Tak | Nie |
|---|--|----------------------------|
| <p>Etap 1 Wykonaj regulację koloru.</p> <p>a Przy użyciu panelu sterowania drukarki przejdź do opcji: Ustawienia > Jakość > wydruku > Zaawansowane obrazowanie > Regulacja koloru</p> <p>W drukarkach bez ekranu dotykowego naciśnij przycisk , aby poruszać się między ustawieniami.</p> <p>b Wydrukuj dokument.</p> <p>Czy wydruk wygląda na przebarwiony?</p> | Przejdź do punktu 2. | Problem został rozwiązany. |
| <p>Etap 2</p> <p>a Przy użyciu panelu sterowania drukarki przejdź do opcji: Ustawienia > Jakość > wydruku > Zaawansowane obrazowanie > Równowaga kolorów</p> <p>W drukarkach bez ekranu dotykowego naciśnij przycisk , aby poruszać się między ustawieniami.</p> <p>b Dostosuj ustawienia.</p> <p>c Wydrukuj dokument.</p> <p>Czy wydruk wygląda na przebarwiony?</p> | Skontaktuj się z obsługą klienta . | Problem został rozwiązany. |

Problemy z faksowaniem

Nie można wysłać lub odebrać faksów

| Działanie | Tak | Nie |
|--|----------------------------|----------------------|
| <p>Etap 1 Zastosuj się do komunikatów o błędach wyświetlanych na ekranie.</p> <p>Czy można wysłać lub odebrać faks?</p> | Problem został rozwiązany. | Przejdź do punktu 2. |
| <p>Etap 2 Upewnij się, że połączenia kablowe z poniższym wyposażeniem są prawidłowe:</p> <ul style="list-style-type: none"> • Telefon • Słuchawka • Automatyczna sekretarka <p>Czy można wysłać lub odebrać faks?</p> | Problem został rozwiązany. | Przejdź do punktu 3. |
| <p>Etap 3 Sprawdź, czy słyhać sygnał wybierania.</p> <ul style="list-style-type: none"> • Zadzwoń pod numer faksu, aby sprawdzić, czy działa on poprawnie. • Jeśli korzystasz z funkcji On Hook Dial (Wybieranie numeru przy odłożonej słuchawce), zwiększ głośność, aby sprawdzić, czy słyhać sygnał wybierania. <p>Czy słyhać sygnał wybierania?</p> | Przejdź do punktu 5. | Przejdź do punktu 4. |
| <p>Etap 4 Sprawdź gniazdko telefoniczne.</p> <p>a Podłącz telefon analogowy bezpośrednio do gniazdka w ścianie.</p> <p>b Sprawdź, czy słyhać sygnał wybierania.</p> <p>c Jeżeli nie słyhać tonu wybierania, zastosuj inny kabel telefoniczny.</p> <p>d Jeśli nie słyhać sygnału wybierania, podłącz telefon analogowy do innego gniazdka.</p> <p>e Jeśli słyhać sygnał wybierania, drukarkę należy podłączyć do tego gniazdka.</p> <p>Czy można wysłać lub odebrać faks?</p> | Problem został rozwiązany. | Przejdź do punktu 5. |

| Działanie | Tak | Nie |
|--|----------------------------|--|
| <p>Etap 5 Sprawdź, czy drukarka jest podłączona do analogowej linii telefonicznej lub prawidłowego złącza cyfrowego.</p> <ul style="list-style-type: none"> • Jeżeli korzystasz z usługi telefonicznej ISDN (Integrated Services Digital Network), podłącz drukarkę do analogowego portu telefonicznego w adapterze terminala ISDN. Więcej informacji na ten temat można uzyskać u dostawcy usługi ISDN. • W przypadku korzystania z cyfrowej linii telefonicznej DSL (Digital Subscriber Line) podłącz filtr DSL lub router umożliwiający korzystanie z linii urządzeniom analogowym. Więcej informacji na ten temat można uzyskać u dostawcy usługi DSL. • Jeśli korzystasz z systemu telefonicznego PBX (Private Branch Exchange), upewnij się, że nawiązywane jest połączenie analogowe. Jeśli nie ma takiego złącza, należy rozważyć zainstalowanie analogowej linii telefonicznej na potrzeby faksu. <p>Czy można wysłać lub odebrać faks?</p> | Problem został rozwiązany. | Przejdź do punktu 6. |
| <p>Etap 6 Tymczasowo odłącz inne wyposażenie i wyłącz pozostałe usługi telefoniczne.</p> <p>a Odłącz inne wyposażenie (np. automatyczne sekretarki, komputery, modemy lub rozgałęziacze linii telefonicznych) znajdujące się między drukarką a linią telefoniczną.</p> <p>b Wyłącz funkcje połączeń oczekujących oraz poczty głosowej. Aby uzyskać więcej informacji, skontaktuj się z firmą telekomunikacyjną.</p> <p>Czy można wysłać lub odebrać faks?</p> | Problem został rozwiązany. | Przejdź do punktu 7. |
| <p>Etap 7 Zeskanuj oryginalny dokument po jednej stronie.</p> <p>a Wybierz numer faksu.</p> <p>b Zeskanuj dokument.</p> <p>Czy można wysłać lub odebrać faks?</p> | Problem został rozwiązany. | Skontaktuj się z obsługą klienta . |



Można odbierać, ale nie można wysłać faksów

| Działanie | Tak | Nie |
|---|----------------------------|--|
| <p>Etap 1 Załaduj oryginalny dokument do zasobnika ADF lub umieść go na szybie skanera.</p> <p>Czy można wysłać fakсы?</p> | Problem został rozwiązany. | Przejdź do punktu 2. |
| <p>Etap 2 Ustaw prawidłowo numer skrótu.</p> <ul style="list-style-type: none"> • Sprawdź, czy numer skrótu przyporządkowano numerowi telefonu, który chcesz wybrać. • Ręcznie wybierz numer telefonu. <p>Czy można wysłać fakсы?</p> | Problem został rozwiązany. | Skontaktuj się z obsługą klienta . |

Można wysłać, ale nie można odbierać faksów

| Działanie | Tak | Nie |
|--|----------------------------|--|
| <p>Etap 1 Upewnij się, że źródło papieru nie jest puste.</p> <p>Nie można odbierać faksów</p> | Problem został rozwiązany. | Przejdź do punktu 2. |
| <p>Etap 2 Sprawdź ustawienia opóźnienia dzwonka. Przy użyciu panelu sterowania drukarki przejdź do opcji: Ustawienia > Faks > Ustawienia faksu analogowego > Ustawienia odbierania faksów > Ilość dzwonek do odebrania W przypadku drukarki niemającej ekranu dotykowego naciśnij przycisk , aby poruszać się między ustawieniami.</p> <p>Nie można odbierać faksów</p> | Problem został rozwiązany. | Przejdź do punktu 3. |
| <p>Etap 3 Jeśli drukarka drukuje puste strony, sprawdź temat „Puste lub białe strony” na str. 198.</p> <p>Nie można odbierać faksów</p> | Problem został rozwiązany. | Skontaktuj się z obsługą klienta . |

Niska jakość wydruku faksu

| Działanie | Tak | Nie |
|--|----------------------------|--|
| <p>Etap 1 Sprawdź, czy jakość wydruku jest odpowiednia.</p> <p>a Na panelu sterowania przejdź do menu Ustawienia > Rozwiązywanie problemów > Wydrukuj strony testu jakości druku. W przypadku drukarki niemającej ekranu dotykowego naciśnij przycisk , aby poruszać się między ustawieniami.</p> <p>b Popraw niedoskonałości wydruku. Więcej informacji można znaleźć w sekcji „Jakość druku jest niska” na str. 198.</p> <p>Czy jakość wydruku faksu jest zadowalająca?</p> | Problem został rozwiązany. | Przejdź do punktu 2. |
| <p>Etap 2 Zmniejsz szybkość transmisji dla odbieranych faksów.</p> <p>a Przy użyciu panelu sterowania drukarki przejdź do opcji: Ustawienia > Faks > Ustawienia faksu analogowego > Ustawienia odbierania faksu > Funkcje sterowania administratora. W przypadku drukarki niemającej ekranu dotykowego naciśnij przycisk , aby poruszać się między ustawieniami.</p> <p>b W menu Maksymalna szybkość wybierz mniejszą szybkość transmisji.</p> <p>Czy jakość wydruku faksu jest zadowalająca?</p> | Problem został rozwiązany. | Skontaktuj się z obsługą klienta . |

Problemy ze skanowaniem

Nie można skanować przy pomocy komputera

| Działanie | Tak | Nie |
|--|----------------------------|--|
| <p>Etap 1</p> <p>a Wyłącz drukarkę, zaczekaj około 10 sekund, a następnie włącz ją ponownie.</p> <p>b Ponownie wyślij zadanie skanowania.</p> <p>Czy można przesłać zadanie skanowania?</p> | Problem został rozwiązany. | Przejdź do punktu 2. |
| <p>Etap 2</p> <p>a Sprawdź prawidłowe podłączenie kabli do drukarki i do serwera druku. Więcej informacji na ten temat można znaleźć w dokumentacji instalacyjnej dostarczonej z drukarką.</p> <p>b Ponownie wyślij zadanie skanowania.</p> <p>Czy można przesłać zadanie skanowania?</p> | Problem został rozwiązany. | Skontaktuj się z obsługą klienta . |

Niepełne kopie dokumentów lub zdjęć

| Działanie | Tak | Nie |
|---|----------------------------|--|
| <p>Etap 1</p> <p>a Upewnij się, że dokument lub zdjęcie jest umieszczone w prawym dolnym rogu szyby skanera, stroną z wydrukiem skierowaną w dół.</p> <p>b Skopiuj dokument lub zdjęcie.</p> <p>Czy dokument lub fotografia zostały skopiowane prawidłowo?</p> | Problem został rozwiązany. | Przejdź do punktu 2. |
| <p>Etap 2</p> <p>a Dostosuj ustawienie rozmiaru papieru do papieru załadowanego do zasobnika.</p> <p>b Skopiuj dokument lub zdjęcie.</p> <p>Czy dokument lub fotografia zostały skopiowane prawidłowo?</p> | Problem został rozwiązany. | Skontaktuj się z obsługą klienta . |

Niska jakość kopii

| Działanie | Tak | Nie |
|---|----------------------------|--|
| <p>Etap 1</p> <p>a Przetrzyj szklane powierzchnię skanera oraz automatycznego podajnika dokumentów za pomocą miękkiej, wilgotnej, niestrzępiącej się szmatki. Jeśli drukarka jest wyposażona w drugą szybę automatycznego podajnika dokumentów wewnątrz automatycznego podajnika dokumentów, wyczyść również tę szybę.</p> <p>Więcej informacji można znaleźć w sekcji „Czyszczenie skanera” na str. 153.</p> <p>b Upewnij się, że dokument lub zdjęcie jest umieszczone w prawym dolnym rogu szyby skanera, stroną z wydrukiem skierowaną w dół.</p> <p>c Skopiuj dokument lub zdjęcie.</p> <p>Czy jakość kopii jest zadowalająca?</p> | Problem został rozwiązany. | Przejdź do punktu 2. |
| <p>Etap 2</p> <p>a Sprawdź jakość oryginalnego dokumentu lub zdjęcia.</p> <p>b Dostosuj ustawienia jakości skanowania.</p> <p>c Skopiuj dokument lub zdjęcie.</p> <p>Czy jakość kopii jest zadowalająca?</p> | Problem został rozwiązany. | Skontaktuj się z obsługą klienta . |

Zadanie skanowania nie powiodło się

| Działanie | Tak | Nie |
|--|----------------------------|--|
| <p>Etap 1 Sprawdź połączenia kabli.</p> <p>a Upewnij się, że kabel sieciowy lub kabel USB jest prawidłowo podłączony do komputera i drukarki.</p> <p>b Ponownie wyślij zadanie skanowania.</p> <p>Czy skanowanie powiodło się?</p> | Problem został rozwiązany. | Przejdź do punktu 2. |
| <p>Etap 2 Sprawdź plik, do którego chcesz wykonać skan.</p> <p>a Upewnij się, że nazwa pliku nie jest już używana w folderze docelowym.</p> <p>b Upewnij się, że dokument lub zdjęcie, do którego chcesz wykonać skan nie są otwarte w innej aplikacji.</p> <p>c Ponownie wyślij zadanie skanowania.</p> <p>Czy skanowanie powiodło się?</p> | Problem został rozwiązany. | Przejdź do punktu 3. |
| <p>Etap 3</p> <p>a Sprawdź, czy w ustawieniach konfiguracyjnych miejsca docelowego zaznaczono pole wyboru Dołączaj sygnaturę czasu lub Zastępuj istniejący plik.</p> <p>b Ponownie wyślij zadanie skanowania.</p> <p>Czy skanowanie powiodło się?</p> | Problem został rozwiązany. | Skontaktuj się z obsługą klienta . |

Skaner nie domyka się

| Działanie | Tak | Nie |
|---|----------------------------|--|
| <p>Usuń przeszkodę uniemożliwiającą zamknięcie skanera.</p> <p>Czy moduł skanera domyka się prawidłowo?</p> | Problem został rozwiązany. | Skontaktuj się z obsługą klienta . |

Skanowanie trwa za długo lub zawiesza komputer

| Działanie | Tak | Nie |
|---|--|----------------------------|
| <p>Zamknij wszystkie aplikacje, które zakłócają skanowanie.</p> <p>Czy skanowanie trwa zbyt długo lub powoduje zawieszanie się komputera?</p> | Skontaktuj się z obsługą klienta . | Problem został rozwiązany. |

Skaner nie reaguje

| Działanie | Tak | Nie |
|---|----------------------------|--|
| <p>Etap 1</p> <p>a Sprawdź, czy przewód zasilający jest prawidłowo podłączony do drukarki i gniazdka elektrycznego.</p> <p> UWAGA — NIEBEZPIECZEŃSTWO USZKODZENIA CIAŁA: Aby uniknąć ryzyka pożaru lub porażenia prądem elektrycznym, podłącz przewód zasilający do prawidłowo uziemionego, łatwo dostępnego gniazdka elektrycznego o odpowiednich parametrach znajdującego się w pobliżu urządzenia.</p> <p>b Skopiuj lub zeskanuj dokument.</p> <p>Czy skaner odpowiada?</p> | Problem został rozwiązany. | Przejdź do punktu 2. |
| <p>Etap 2</p> <p>a Upewnij się, że drukarka jest włączona.</p> <p>b Rozwiąż wszelkie problemy zgłaszane w komunikatach o błędach pojawiających się na wyświetlaczu.</p> <p>c Skopiuj lub zeskanuj dokument.</p> <p>Czy skaner odpowiada?</p> | Problem został rozwiązany. | Przejdź do punktu 3. |
| <p>Etap 3</p> <p>a Wyłącz drukarkę, a następnie odczekaj około 10 sekund, po czym włącz ją ponownie.</p> <p>b Skopiuj lub zeskanuj dokument.</p> <p>Czy skaner odpowiada?</p> | Problem został rozwiązany. | Skontaktuj się z obsługą klienta . |

Regulacja rejestracji skanera

1 Przy użyciu panelu sterowania drukarki przejdź do opcji:

Ustawienia > Urządzenie > Konserwacja > Menu konfiguracji > Konfiguracja skanera > Ręczna rejestracja skanera

W przypadku drukarki niemającej ekranu dotykowego naciśnij przycisk , aby poruszać się między ustawieniami.

2 W menu Drukuj szybki test dotknij polecenia **Start**.

3 Umieść wydrukowaną stronę szybkiego testu na szybie skanera, a następnie dotknij opcji **Rejestracja skanera płaskiego**.

4 W menu Kopiuj szybki test dotknij polecenia **Start**.

5 Porównaj stronę szybkiego testu z oryginałem.

Uwaga: Jeżeli marginesy strony testowej są inne niż marginesy oryginału, musisz wyregulować Lewy margines i Margines górny.

6 Powtarzaj krok [etap 4](#) i [etap 5](#) do momentu, gdy marginesy na stronie szybkiego testu będą odpowiadały marginesom w oryginale.

Regulacja rejestracji automatycznego podajnika dokumentów

1 Przy użyciu panelu sterowania drukarki przejdź do opcji:

Ustawienia > Urządzenie > Konserwacja > Menu konfiguracji > Konfiguracja skanera > Ręczna rejestracja skanera

W przypadku drukarek bez ekranu dotykowego naciśnij przycisk , aby przeglądać ustawienia.

2 W menu Drukuj szybki test dotknij polecenia **Start**.

3 Umieść wydrukowaną stronę szybkiego testu na automatycznym podajniku dokumentów.

4 Dotknij polecenia **Rejestracja przedniego automatycznego podajnika dokumentów** lub **Rejestracja tylnego automatycznego podajnika dokumentów**.

Uwagi:

- Aby skalibrować Rejestrację przedniego automatycznego podajnika dokumentów, umieść stronę szybkiego testu nadrukiem do góry, krótszą krawędzią do automatycznego podajnika dokumentów.
- Aby skalibrować Rejestrację tylnego automatycznego podajnika dokumentów, umieść stronę szybkiego testu nadrukiem do dołu, krótszą krawędzią do automatycznego podajnika dokumentów.

5 W menu Kopiuj szybki test dotknij polecenia **Start**.

6 Porównaj stronę Kopiuj szybki test z oryginałem.

Uwaga: Jeżeli marginesy strony testowej są inne niż marginesy oryginału, musisz wyregulować Dopasowanie poziome i Margines górny.

7 Powtarzaj krok [etap 5](#) i [etap 6](#) do momentu, gdy marginesy na stronie Kopiuj szybki test będą odpowiadały marginesom w oryginale.

Kontakt z obsługą klienta

Przed skontaktowaniem się z obsługą klienta upewnij się, że masz następujące informacje:

- Problem z drukarką
- Komunikat o błędzie
- Typ modelu drukarki i numer seryjny

Przejdź pod adres <http://support.lexmark.com>, aby otrzymać wsparcie za pośrednictwem wiadomości e-mail lub czatu albo przejrzeć bibliotekę podręczników, dokumentacji wsparcia, sterowników i pozostałych plików do pobrania.

Dostępne jest również telefoniczne wsparcie techniczne. W Stanach Zjednoczonych lub Kanadzie można się kontaktować pod numerem telefonu 1--800--539--6275. Jeśli przebywasz w innym kraju lub regionie, przejdź pod adres <http://support.lexmark.com>.

Usprawnienia i przenoszenie

Sprzęt

Dostępne wewnętrzne elementy opcjonalne

- Karty pamięci
 - PCIe
 - DDR3 DRAM
 - Pamięć flash
- Opcjonalne karty
 - Karty czcionek
 - Karty z oprogramowaniem drukarki
 - Formularze i kod kreskowy
 - PRESCRIBE
- Dysk twardy drukarki (SATA)

Uwaga: Niektóre opcje są dostępne tylko w wybranych modelach drukarek.

Uzyskiwanie dostępu do płyty kontrolera

 **UWAGA — NIEBEZPIECZEŃSTWO PORAŻENIA PRĄDEM:** Aby uniknąć ryzyka porażenia prądem elektrycznym w przypadku uzyskiwania dostępu do płyty kontrolera bądź instalowania opcjonalnego sprzętu lub urządzeń pamięci masowej po zainstalowaniu samej drukarki, należy wyłączyć drukarkę i wyjąć wtyk przewodu zasilającego z gniazda elektrycznego przed przystąpieniem do dalszych czynności. Jeśli do drukarki podłączone są inne urządzenia, należy je także wyłączyć i rozłączyć kable łączące je z drukarką.

- 1 Wyłącz drukarkę.
- 2 Odłącz przewód zasilający od gniazdka elektrycznego, a następnie od drukarki.
- 3 Korzystając z płaskiego śrubokręta usuń pokrywę płyty kontrolera.

Ostrzeżenie — możliwość uszkodzenia: Elementy elektroniczne płyty sterowania są narażone na uszkodzenia elektrostatyczne. Przed dotknięciem elektronicznych elementów płyty sterowania lub złączy należy dotknąć metalowej powierzchni drukarki.

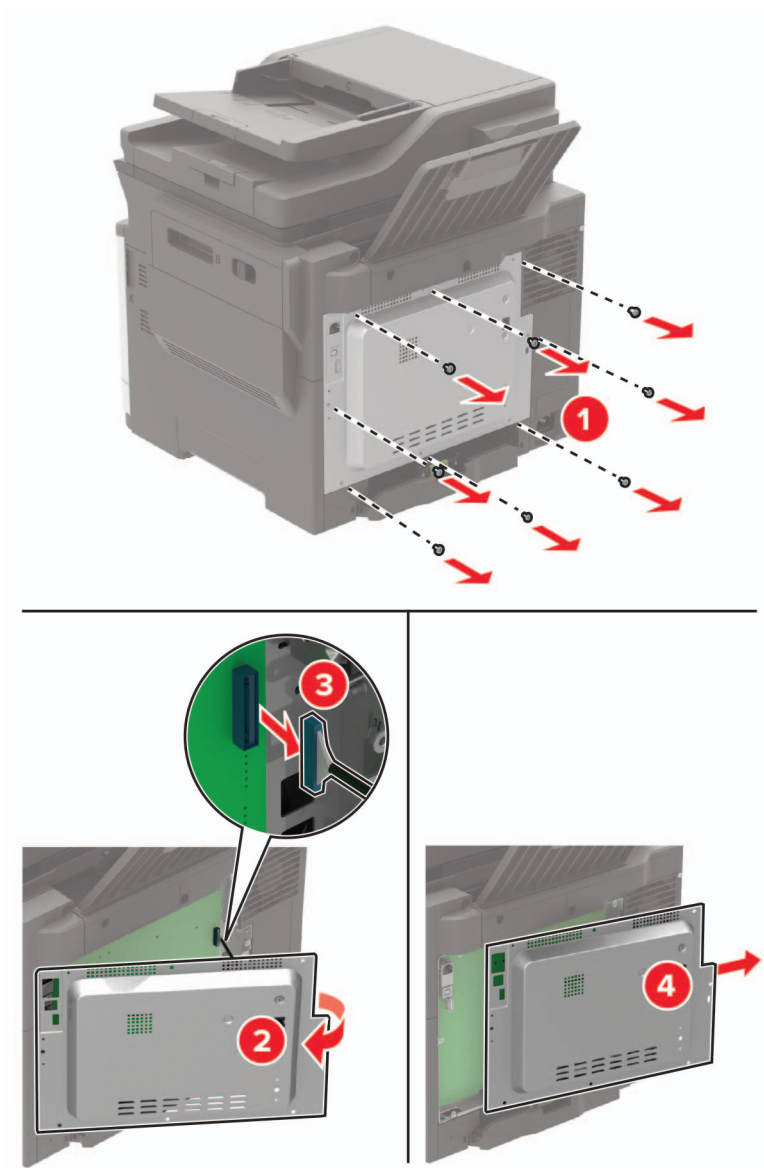

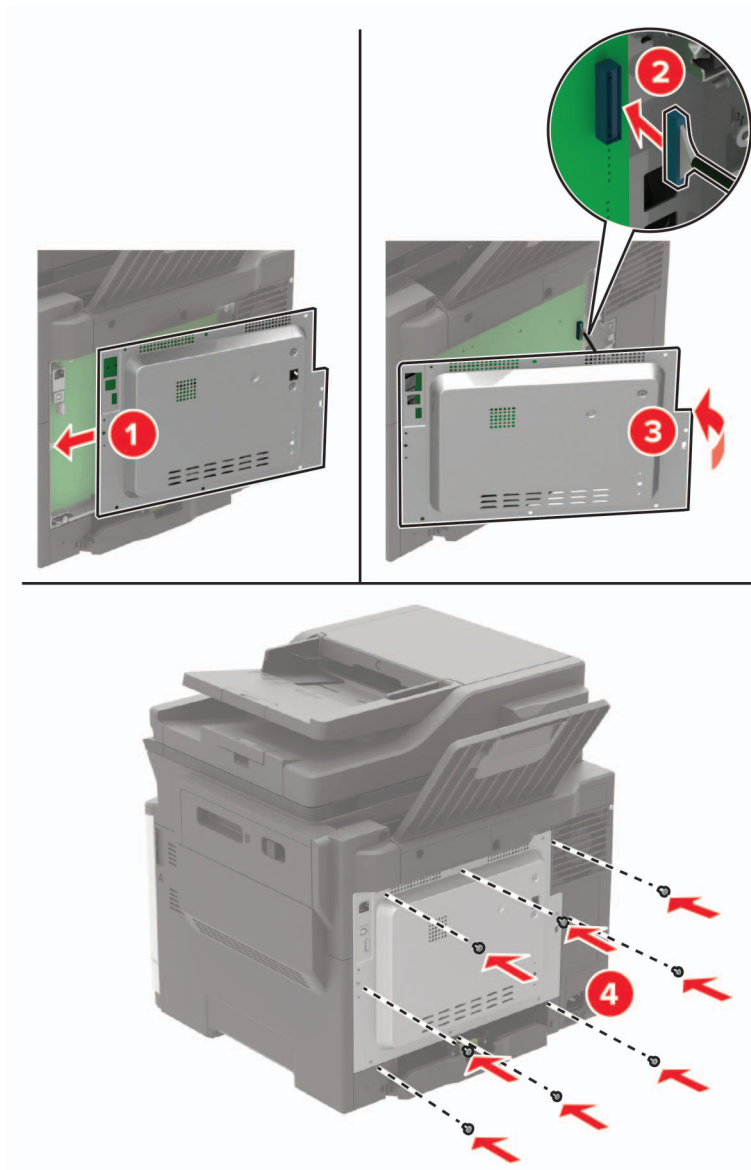
4 Podłącz pokrywę dostępu.**5** Podłącz kabel zasilający do drukarki, a następnie do gniazdka elektrycznego.

⚠ UWAGA — NIEBEZPIECZEŃSTWO USZKODZENIA CIAŁA: Aby uniknąć ryzyka pożaru lub porażenia prądem elektrycznym, podłącz przewód zasilający do prawidłowo uziemionego, łatwo dostępnego gniazdka elektrycznego o odpowiednich parametrach, znajdującego się w pobliżu.

6 Włącz drukarkę.

Instalacja karty pamięci

⚠ UWAGA — NIEBEZPIECZEŃSTWO PORAŻENIA PRĄDEM: Aby uniknąć ryzyka porażenia prądem elektrycznym w przypadku uzyskiwania dostępu do płyty kontrolera bądź instalowania opcjonalnego sprzętu lub urządzeń pamięci masowej po zainstalowaniu samej drukarki, należy wyłączyć drukarkę i wyjąć wtyk przewodu zasilającego z gniazda elektrycznego przed przystąpieniem do dalszych czynności. Jeśli do drukarki podłączone są inne urządzenia, należy je także wyłączyć i rozłączyć kable łączące je z drukarką.

- 1 Wyłącz drukarkę.
- 2 Odłącz przewód zasilający od gniazdka elektrycznego, a następnie od drukarki.
- 3 Korzystając z płaskiego śrubokręta usuń pokrywę płyty kontrolera.

Ostrzeżenie — możliwość uszkodzenia: Elementy elektroniczne płyty sterowania są narażone na uszkodzenia elektrostatyczne. Przed dotknięciem elementów płyty kontrolera lub złączy należy dotknąć metalowej powierzchni drukarki.

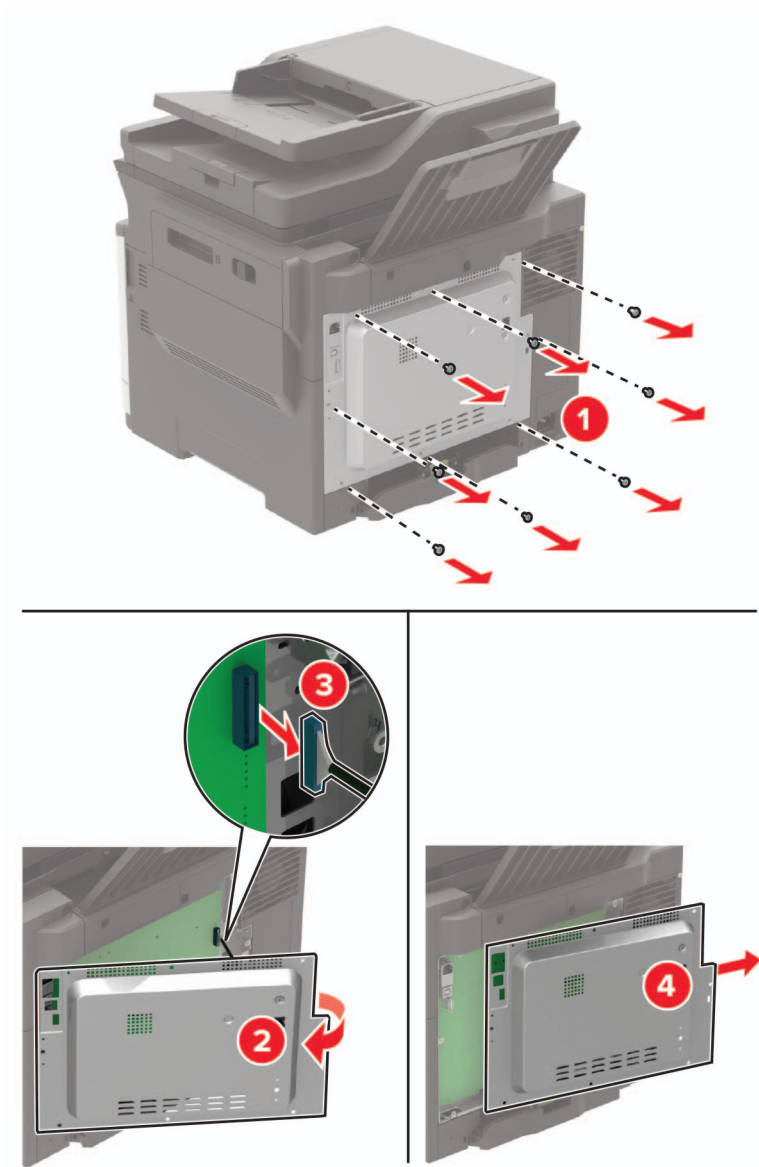

4 Rozpakuj kartę pamięci.

Ostrzeżenie — możliwość uszkodzenia: Nie należy dotykać punktów połączeniowych rozmieszczonych wzdłuż krawędzi karty.

5 Włóż kartę pamięci, aż zaskoczy w swoim miejscu.

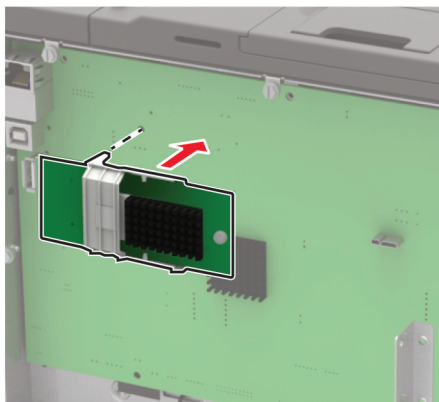

6 Podłącz pokrywę dostępu.

7 Podłącz kabel zasilający do drukarki, a następnie do gniazdka elektrycznego.

UWAGA — NIEBEZPIECZEŃSTWO USZKODZENIA CIAŁA: Aby uniknąć ryzyka pożaru lub porażenia prądem elektrycznym, podłącz przewód zasilający do prawidłowo uziemionego, łatwo dostępnego gniazdka elektrycznego o odpowiednich parametrach, znajdującego się w pobliżu urządzenia.

8 Włącz drukarkę.

Instalowanie dodatkowej karty

UWAGA — NIEBEZPIECZEŃSTWO PORAŻENIA PRĄDEM: Aby uniknąć ryzyka porażenia prądem elektrycznym w przypadku uzyskiwania dostępu do płyty kontrolera bądź instalowania opcjonalnego sprzętu lub urządzeń pamięci masowej po zainstalowaniu samej drukarki, należy wyłączyć drukarkę i wyjąć wtyk przewodu zasilającego z gniazda elektrycznego przed przystąpieniem do dalszych czynności. Jeśli do drukarki podłączone są inne urządzenia, należy je także wyłączyć i rozłączyć kable łączące je z drukarką.

1 Wyłącz drukarkę.

2 Odłącz przewód zasilający od gniazdka elektrycznego, a następnie od drukarki.

3 Korzystając z płaskiego śrubokręta usuń pokrywę płyty kontrolera.

Ostrzeżenie — możliwość uszkodzenia: Elementy elektroniczne płyty sterowania są narażone na uszkodzenia elektrostatyczne. Przed dotknięciem elementów drukarki lub złączy należy dotknąć metalowej powierzchni drukarki.

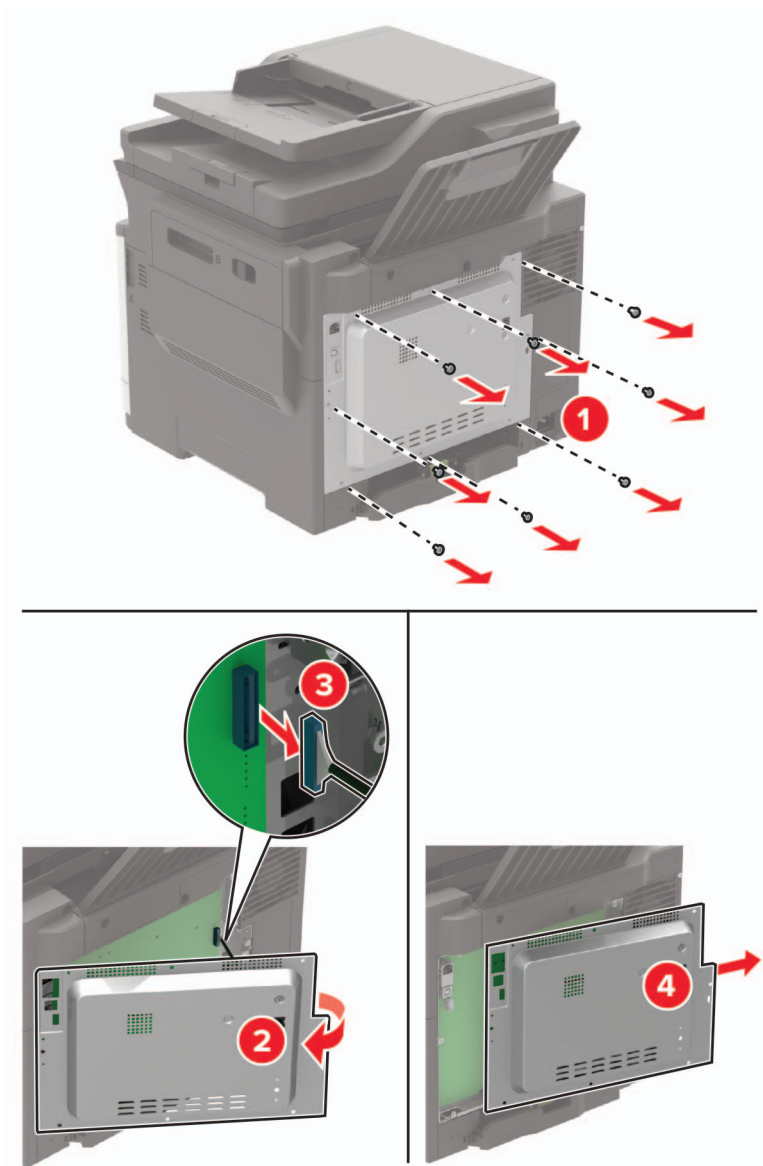

4 Rozpakuj dodatkową kartę.

Ostrzeżenie — możliwość uszkodzenia: Nie należy dotykać punktów połączeniowych rozmieszczonych wzdłuż krawędzi karty.

5 Wepchnij mocno kartę na miejsce.

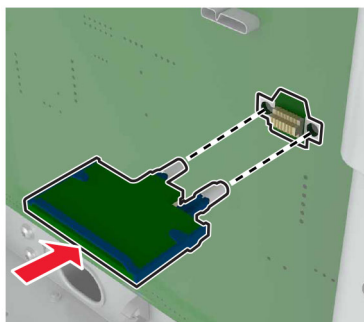

Uwaga: Złącze na karcie musi dotykać płyty systemowej i być w równej linii ze złączem na płycie systemowej na całej swojej długości.

Ostrzeżenie — możliwość uszkodzenia: Niewłaściwe zamontowanie karty może doprowadzić do jej uszkodzenia lub do zniszczenia płyty systemowej.

6 Podłącz pokrywę dostępu.

7 Podłącz kabel zasilający do drukarki, a następnie do gniazdka elektrycznego.

 **UWAGA — NIEBEZPIECZEŃSTWO USZKODZENIA CIAŁA:** Aby uniknąć ryzyka pożaru lub porażenia prądem elektrycznym, podłącz przewód zasilający do prawidłowo uziemionego, łatwo dostępnego gniazdka elektrycznego o odpowiednich parametrach, znajdującego się w pobliżu urządzenia.

8 Włącz drukarkę.

Instalacja dysku twardego drukarki

 **UWAGA — NIEBEZPIECZEŃSTWO PORAŻENIA PRĄDEM:** Aby uniknąć ryzyka porażenia prądem elektrycznym w przypadku uzyskiwania dostępu do płyty kontrolera bądź instalowania opcjonalnego sprzętu lub urządzeń pamięci masowej po zainstalowaniu samej drukarki, należy wyłączyć drukarkę i wyjąć wtyk przewodu zasilającego z gniazda elektrycznego przed przystąpieniem do dalszych czynności. Jeśli do drukarki podłączone są inne urządzenia, należy je także wyłączyć i rozłączyć kable łączące je z drukarką.

1 Wyłącz drukarkę.

2 Odłącz przewód zasilający od gniazdka elektrycznego, a następnie od drukarki.

3 Korzystając z płaskiego śrubokręta usuń pokrywę płyty kontrolera.

Ostrzeżenie — możliwość uszkodzenia: Elementy elektroniczne płyty sterowania są narażone na uszkodzenia elektrostatyczne. Przed dotknięciem elementów płyty kontrolera lub złączy należy dotknąć metalowej powierzchni drukarki.

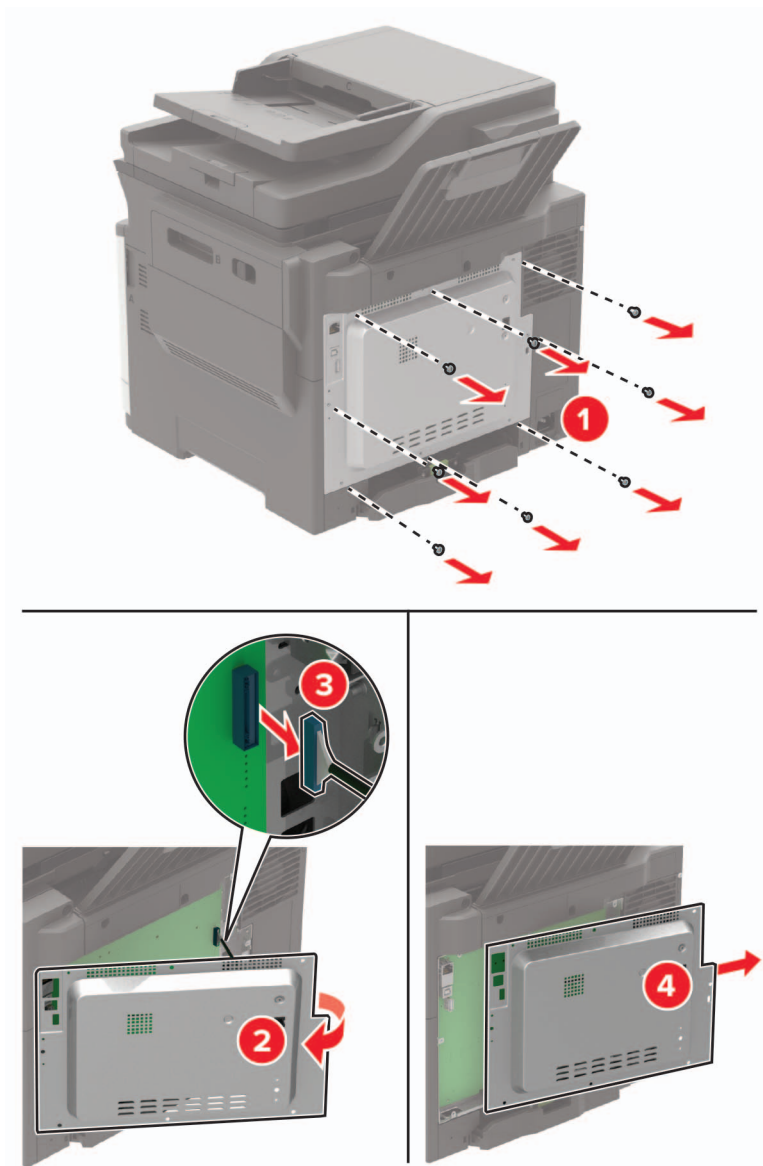

4 Rozpakuj dysk twardy drukarki.

5 Przymocuj dysk twardy, a następnie podłącz przewód interfejsu dysku twardego do płyty kontrolera.

Ostrzeżenie — możliwość uszkodzenia: Nie należy dotykać ani naciskać środkowej części dysku twardego.

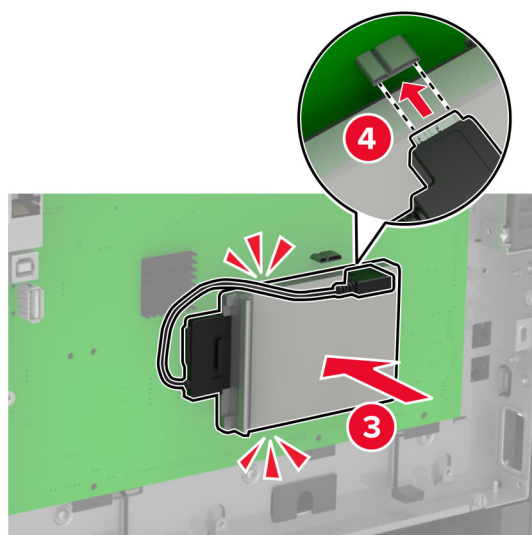
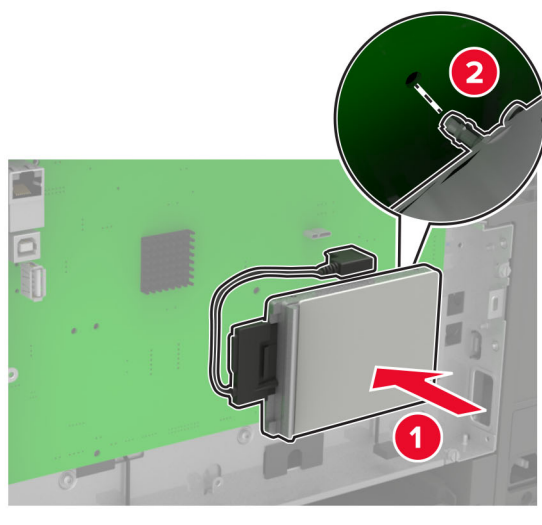

6 Podłącz pokrywę dostępu.

7 Podłącz kabel zasilający do drukarki, a następnie do gniazdka elektrycznego.

⚠ UWAGA — NIEBEZPIECZEŃSTWO USZKODZENIA CIAŁA: Aby uniknąć ryzyka pożaru lub porażenia prądem elektrycznym, podłącz przewód zasilający do prawidłowo uziemionego, łatwo dostępnego gniazdka elektrycznego o odpowiednich parametrach, znajdującego się w pobliżu urządzenia.

8 Włącz drukarkę.

Instalowanie zasobników opcjonalnych

Uwaga: W zależności od modelu drukarki może być on wyposażony w podwójny zasobnik na 650 arkuszy lub zarówno podwójny zasobnik na 650 arkuszy i zasobnik na 550 arkuszy.

⚠ UWAGA — NIEBEZPIECZEŃSTWO PORAŻENIA PRĄDEM: Aby uniknąć ryzyka porażenia prądem elektrycznym w przypadku uzyskiwania dostępu do płyty kontrolera bądź instalowania opcjonalnego sprzętu lub urządzeń pamięci masowej po zainstalowaniu samej drukarki, należy wyłączyć drukarkę i wyjąć wtyk przewodu zasilającego z gniazda elektrycznego przed przystąpieniem do dalszych czynności. Jeśli do drukarki podłączone są inne urządzenia, należy je także wyłączyć i rozłączyć kable łączące je z drukarką.

- 1 Wyłącz drukarkę.
- 2 Odłącz przewód zasilający od gniazdka elektrycznego, a następnie od drukarki.
- 3 Rozpakuj zasobnik opcjonalny i usuń wszystkie elementy opakowania.
- 4 Wyrównaj drukarkę z opcjonalnym zasobnikiem i opuść drukarkę na miejsce.

⚠ UWAGA — NIEBEZPIECZEŃSTWO USZKODZENIA CIAŁA: Jeśli waga drukarki jest większa niż 18 kg, do jej bezpiecznego przeniesienia potrzeba co najmniej dwóch przeszkolonych pracowników.



Uwaga: Jeżeli instalujesz oba opcjonalne zasobniki, umieść zasobnik na 550 arkuszy pod zasobnikiem na 650 arkuszy.

5 Podłącz kabel zasilający do drukarki, a następnie do gniazdka elektrycznego.

 **UWAGA — NIEBEZPIECZEŃSTWO USZKODZENIA CIAŁA:** Aby uniknąć ryzyka pożaru lub porażenia prądem elektrycznym, podłącz przewód zasilający do prawidłowo uziemionego, łatwo dostępnego gniazdka elektrycznego o odpowiednich parametrach znajdującego się w pobliżu urządzenia.

6 Włącz drukarkę.

Dodaj zasobnik w sterowniku drukarki, aby był on dostępny dla zadań drukowania. Więcej informacji można znaleźć w sekcji „[Dodawanie opcji dostępnych w sterowniku drukarki](#)” na str. 247.

Oprogramowanie

Instalowanie oprogramowania drukarki

- 1 Przygotuj kopię pakietu instalatora oprogramowania.
 - Z dysku CD z oprogramowaniem dostarczonego z drukarką.
 - Przejdź pod adres <http://support.lexmark.com>, a następnie wybierz drukarkę i system operacyjny.
- 2 Uruchom instalator, a następnie wykonaj instrukcje wyświetlane na ekranie komputera.
- 3 Dotyczy użytkowników komputerów Macintosh, dodaj drukarkę
Uwaga: Uzyskaj adres IP drukarki w sekcji TCP/IP (menu Sieć/porty).

Dodawanie opcji dostępnych w sterowniku drukarki

Użytkownicy systemu Windows

- 1 Otwórz folder drukarek.
- 2 Wybierz drukarkę, którą chcesz zaktualizować, i wykonaj jedną z następujących czynności:
 - W systemie Windows 7 lub nowszym wybierz polecenie **Właściwości drukarki**.
 - W przypadku starszych systemów wybierz polecenie **Właściwości**.
- 3 Przejdź na kartę Konfiguracja, a następnie wybierz opcję **Aktualizuj teraz — odpytaj drukarkę**.
- 4 Zastosuj zmiany.

Użytkownicy komputerów Macintosh

- 1 W menu Apple wybierz opcję System Preferences (Ustawienia systemu), przejdź do drukarki, a następnie wybierz **Options & Supplies** (Opcje i materiały eksploatacyjne).
- 2 Przejdź do listy opcji sprzętu, a następnie dodaj zainstalowane opcje.
- 3 Zastosuj zmiany.

Oprogramowanie sprzętowe

Eksportowanie lub importowanie pliku konfiguracyjnego

Ustawienia konfiguracji drukarki można wyeksportować do pliku tekstowego, a następnie zaimportować, aby użyć tych ustawień w innych drukarkach.

- 1 Uruchom przeglądarkę, a następnie w polu adresu wpisz adres IP drukarki.

Uwagi:

- Wyświetl adres IP drukarki na ekranie głównym drukarki. Adres IP ma postać czterech liczb oddzielonych kropkami. Na przykład 123.123.123.123.
- W przypadku używania serwera proxy wyłącz go tymczasowo, aby prawidłowo załadować stronę.

- 2 Wyeksportuj lub zaimportuj plik konfiguracji dla jednej lub wielu aplikacji.

Dla jednej aplikacji

- a W oprogramowaniu Embedded Web Server kliknij kolejno opcję **Aplikacje** >, aplikację, którą chcesz skonfigurować, a następnie opcję > **Konfiguruj**.
- b Kliknij opcję **Eksportuj** lub **Importuj**.

W przypadku wielu aplikacji

- a W oprogramowaniu Embedded Web Server kliknij opcję **Eksportuj konfigurację** lub **Importuj konfigurację**.
- b Postępuj według instrukcji wyświetlanych na ekranie.

Aktualizacja oprogramowania sprzętowego

Niektóre aplikacje do poprawnego działania wymagają odpowiedniej wersji oprogramowania sprzętowego.

Aby uzyskać więcej informacji dotyczących aktualizacji oprogramowania sprzętowego, skontaktuj się z przedstawicielem firmy Lexmark.

- 1 Z poziomu oprogramowania Embedded Web Server kliknij kolejno **Ustawienia** > **Urządzenie** > **Aktualizuj oprogramowanie sprzętowe**.
- 2 Odszukaj lokalizację pliku flash.
- 3 Zastosuj zmiany.

Informacje

Informacje o produkcie

Nazwa produktu:

Lexmark CX421adn; Lexmark CX522ade; Lexmark CX622ade, CX622adhe; Lexmark CX625ade, CX625adhe, CX625adthe; Lexmark MC2325adw; Lexmark MC2425adw; Lexmark MC2535adw; Lexmark MC2640adwe; Lexmark XC2235; Lexmark XC2240; Lexmark XC4240

Typ urządzenia:

7529

Modele:

081, 230, 238, 436, 486, 496, 636, 638, 686, 698, 836, 838, 898

Informacje o wydaniu

Lipiec 2018

Niniejsze oświadczenie nie ma zastosowania w krajach, w których podobne postanowienia są niezgodne z obowiązującym prawem: FIRMA LEXMARK INTERNATIONAL, INC. DOSTARCZA TĘ PUBLIKACJĘ „W STANIE, W JAKIM SIĘ ZNAJDUJE”, BEZ JAKICHKOLWIEK WYRAŻNYCH LUB DOMNIEMANYCH RĘKOJMI I GWARANCJI, W TYM BEZ DOMNIEMANYCH GWARANCJI PRZYDATNOŚCI HANDLOWEJ I UŻYTECZNOŚCI DO OKREŚLONYCH CELÓW. W niektórych krajach wykluczenie gwarancji wyraźnych lub domniemanych w przypadku określonych transakcji jest niedozwolone, dlatego to oświadczenie może nie dotyczyć wszystkich użytkowników.

Niniejsza publikacja może zawierać nieścisłości techniczne lub błędy drukarskie. Przedstawione informacje podlegają okresowym zmianom; zmiany te będą uwzględniane w kolejnych wydaniach. Udoskonalenia lub zmiany opisanych tutaj produktów lub programów mogą być wprowadzane w dowolnym czasie.

Znajdujące się w niniejszej publikacji odnośniki do produktów, programów lub usług nie oznaczają, że ich producent zamierza udostępnić je we wszystkich krajach, w których działa. Umieszczenie odnośnika do produktu, programu lub usługi nie oznacza, że dozwolone jest używanie wyłącznie tego produktu, programu lub usługi. Zamiast tego produktu, programu lub usługi można użyć funkcjonalnie równoważnego zamiennika, pod warunkiem jednak, że nie narusza to niczyjej własności intelektualnej. Ocena i testowanie współdziałania z innymi produktami, programami lub usługami, poza jawnie wymienionymi przez wytwórcę, odbywa się na odpowiedzialność użytkownika.

Pomoc techniczną firmy Lexmark można uzyskać w witrynie <http://support.lexmark.com>.

Informacje o materiałach eksploatacyjnych oraz pliki do pobrania można znaleźć w witrynie www.lexmark.com.

© 2018 Lexmark International, Inc.

Wszelkie prawa zastrzeżone.

Znaki towarowe

Lexmark oraz logo Lexmark są znakami towarowymi lub zastrzeżonymi znakami towarowymi firmy Lexmark International, Inc. w Stanach Zjednoczonych i/lub w innych krajach.

Google Cloud Print i Google Chrome są znakami towarowymi firmy Google Inc.

Macintosh, logo Mac i Safari są znakami towarowymi firmy Apple Inc.

Microsoft, Windows, Internet Explorer i Microsoft Edge są zastrzeżonymi znakami towarowymi lub znakami towarowymi grupy przedsiębiorstw Microsoft w Stanach Zjednoczonych i innych krajach.

Mopria®, logo Mopria® oraz logo Mopria® Alliance są zarejestrowanymi znakami towarowymi i usługowymi firmy Mopria Alliance, Inc. w Stanach Zjednoczonych i innych krajach. Niedozwolone wykorzystanie jest surowo zabronione.

PCL® jest zarejestrowanym znakiem towarowym firmy Hewlett-Packard. PCL jest oznaczeniem firmy Hewlett-Packard dla zestawu poleceń (języka) i funkcji stosowanych w drukarkach tej firmy. Ta drukarka została zaprojektowana w taki sposób, aby była zgodna z językiem PCL. Oznacza to, że ta drukarka rozpoznaje polecenia języka PCL używane w różnych aplikacjach i emuluje funkcje odpowiadające tym poleceniom.

PostScript jest zastrzeżonym znakiem towarowym firmy Adobe Systems Incorporated w Stanach Zjednoczonych i/lub w innych krajach.

Wszystkie pozostałe znaki towarowe są własnością odpowiednich firm.

Nazwa i logo AirPrint stanowią znaki towarowe firmy Apple Inc.

Oświadczenia dotyczące licencji

Wszystkie oświadczenia dotyczące licencji związane z tym produktem można znaleźć na płycie CD: w folderze NOTICES na płycie CD z programowaniem instalacyjnym.

Poziomy emisji hałasu

Poniższe pomiary wykonane zostały zgodnie z normą ISO 7779 i zgłoszone zgodnie z normą ISO 9296.

Uwaga: Niektóre tryby mogą nie dotyczyć tego produktu.

| Średnie ciśnienie akustyczne w odległości 1 metra, dBA | |
|--|--|
| Drukowanie | 53 (druk jednostronny); 55 (druk dwustronny) |
| Skanowanie | 53 |
| Kopiowanie | 56 |
| Gotowa | 16 |

Wartości mogą ulec zmianie. Aktualne wartości można znaleźć na stronie www.lexmark.com.

Dyrektywa WEEE dotycząca zużytego sprzętu elektrycznego i elektronicznego



Symbol WEEE stosuje się do oznaczania produktów elektronicznych, które w krajach Unii Europejskiej podlegają specjalnym programom i procedurom recyklingu. Zachęcamy do recyklingu naszych produktów.

W razie dalszych pytań dotyczących opcji recyklingu należy odwiedzić witrynę sieci Web firmy Lexmark pod adresem www.lexmark.com, aby uzyskać numer telefonu do lokalnego biura sprzedaży.

Wyrzucanie produktów

Nie należy wyrzucać drukarki ani materiałów eksploatacyjnych w taki sam sposób, jak odpadów domowych. Informacji na temat możliwości wyrzucania i recyklingu należy zasięgnąć u lokalnych władz.

Ostrzeżenie o podatności na ładunki elektrostatyczne



Symbol ten służy do oznaczania podzespołów podatnych na działanie ładunków elektrostatycznych. Nie należy dotykać obszarów oznaczonych tym symbolem bez uprzedniego dotknięcia metalowej powierzchni znajdującej się z dala od symbolu.

Aby uniknąć uszkodzeń spowodowanych wyładowaniami elektrostatycznymi podczas wykonywania czynności konserwacyjnych, takich jak usuwanie zacięć papieru i wymiana materiałów eksploatacyjnych, należy dotknąć dowolnej odsłoniętej metalowej części drukarki przed kontaktem z jej wewnętrzną częścią, nawet jeśli na urządzeniu nie znajduje się odpowiedni symbol.

ENERGY STAR

Każdy produkt firmy Lexmark oznaczony symbolem ENERGY STAR na samym produkcie lub na ekranie rozruchowym posiada certyfikat zgodności z wymogami programu ENERGY STAR amerykańskiej Agencji Ochrony Środowiska (EPA) zgodnie z konfiguracją ustaloną w czasie wysyłki przez firmę Lexmark.



Informacje o temperaturze

| | |
|--|--|
| Temperatura i wilgotność względna podczas przechowywania | Od 10 do 32,2°C (50–90°F) i 15–80% wilgotności względnej Od 15,3 do 32,2°C (od 60°F do 90°F) i od 8% do 80% wilgotności względnej |
| Długoterminowe przechowywanie drukarki / wkładu / modułu obrazującego ¹ | Maksymalna temperatura wilgotnej żarówki ² : 22,8°C (73°F) Środowisko bez kondensacji pary |
| Krótkoterminowa wysyłka drukarki / wkładu / modułu obrazującego | Od -40 do 43,3°C (od -40 do 110°F) |
| ¹ Okres przydatności materiałów eksploatacyjnych wynosi średnio 2 lata. Dotyczy przechowywania w standardowym środowisku biurowym w temperaturze 22°C (72°F) i przy wilgotności powietrza 45%. ² Temperatura wilgotnej żarówki jest określana na podstawie temperatury i względnej wilgotności powietrza. | |

Oświadczenie dotyczące lasera

Drukarka ma certyfikat zgodności z wymaganiami normy amerykańskiej DHHS-21 CFR, rozdział I, podrozdział J, dla urządzeń laserowych klasy I (1) i certyfikat zgodności z wymaganiami obowiązującej w innych krajach normy IEC 60825-1 dla urządzeń laserowych klasy I (1). 2014.

Urządzenia laserowe klasy I nie są uważane za niebezpieczne. Drukarka zawiera wewnętrzny laser klasy IIIb (3b) AlGaInP o mocy nominalnej 15 miliwatów, wytwarzający fale w zakresie długości 650–670 nanometrów. Laser umieszczony jest w niepodlegającej naprawie głowicy drukującej. Laser i drukarka są tak zaprojektowane, aby nigdy podczas normalnego działania, konserwacji lub zalecanych warunków serwisowych żaden człowiek nie był narażony na promieniowanie laserowe powyżej poziomu klasy I.

Zużycie energii

Pobór mocy przez produkt

W poniższej tabeli przedstawiono charakterystyki poboru mocy przez produkt.

Uwaga: Niektóre tryby mogą nie dotyczyć tego produktu.

| Tryb | Opis | Pobór mocy (W) |
|-----------------|--|--|
| Drukowanie | Urządzenie tworzy wydruk z elektronicznych informacji wejściowych. | Druk jednostronny: 400 (CX421, MC2325, MC2425); 530 (CX522, MC2535, XC2235); 580 (CX622, MC2640, XC2240); 580 (CX625, XC4240) Wydruk dwustronny: 280 (CX421, MC2325, MC2425); 360 (CX522, MC2535, XC2235); 420 (CX622, MC2640, XC2240); 420 (CX625, XC4240) |
| Kopiuuj | Urządzenie tworzy wydruk z oryginałów dokumentów w postaci dokumentów drukowanych. | 425 (CX421, MC2325, MC2425); 485 (CX522, MC2535, XC2235); 560 (CX622, MC2640, XC2240); 540 (CX625, XC4240) |
| Skanuj | Urządzenie skanuje dokumenty drukowane. | 25 (CX421, MC2325, MC2425); 28,5 (CX522, MC2535, XC2235); 29,5 (CX622, MC2640, XC2240); 28 (CX625, XC4240) |
| Gotowa | Urządzenie oczekuje na zadanie drukowania. | 38,5 (CX421, MC2325, MC2425); 35 (CX522, MC2535, XC2235); 37,5 (CX622, MC2640, XC2240); 38 (CX625, XC4240) |
| tryb czuwania | Urządzenie znajduje się w trybie oszczędzania energii. | 2,2 (CX421, MC2325, MC2425); 1,9 (CX522, MC2535, XC2235); 1,8 (CX622, MC2640, XC2240); 1,8 (CX625, XC4240) |
| Tryb hibernacji | Urządzenie znajduje się w trybie zaawansowanego oszczędzania energii. | 0,2 (CX421, MC2325, MC2425); 0,2 (CX522, MC2535, XC2235); 0,2 (CX622, MC2640, XC2240); 0,2 (CX625, XC4240) |
| Wyłączone | Urządzenie jest podłączone do gniazda elektrycznego, ale przełącznik zasilania jest wyłączony. | 0,2 (CX421, MC2325, MC2425); 0,2 (CX522, MC2535, XC2235); 0,2 (CX622, MC2640, XC2240); 0,2 (CX625, XC4240) |

Wielkości poboru mocy podane w powyższej tabeli są wartościami uśrednionymi w czasie. Chwilowy pobór mocy może być znacznie większy niż wartość średnia.

Wartości mogą ulec zmianie. Aktualne wartości można znaleźć na stronie www.lexmark.com.

Tryb czuwania

W drukarce dostępny jest tryb oszczędzania energii nazywany *trybem czuwania*. Tryb czuwania zmniejsza zużycie energii przez obniżenie poboru mocy w przedłużonych okresach bezczynności urządzenia. Tryb czuwania jest włączany automatycznie, jeśli produkt nie jest używany przez określony czas zwany *limitem czasu trybu czuwania*.

| | |
|---|----|
| Domyślne ustawienie fabryczne limitu czasu trybu czuwania dla tego produktu (w minutach): | 15 |
|---|----|

Limit czasu trybu czuwania można zmieniać w przedziale od 1 minuty do 120 minut za pomocą menu konfiguracji. Ustawienie niskiej wartości limitu czasu trybu czuwania przyczynia się do ograniczenia zużycia energii elektrycznej, jednak może być przyczyną wydłużenia czasu reakcji produktu. Ustawienie wysokiej wartości limitu czasu trybu czuwania umożliwia uzyskanie krótkiego czasu reakcji, jednak jest związane z większym zużyciem energii elektrycznej.

tryb hibernacji

W drukarce jest dostępny tryb działania o bardzo niskim poborze energii nazywany *trybem hibernacji*. Gdy drukarka jest w trybie hibernacji, wszystkie inne systemy i urządzenia są bezpiecznie wyłączone.

Tryb hibernacji można włączyć, korzystając z jednego z następujących sposobów:

- Przy użyciu limitu czasu hibernacji
- Przy użyciu opcji Zarządzanie trybami zasilania

| | |
|---|-------|
| Fabryczne ustawienie domyślne limity czasu hibernacji tego urządzenia we wszystkich krajach i regionach | 3 dni |
|---|-------|

Czas mierzony od zakończenia zadania drukowania, po upływie którego drukarka przechodzi do trybu hibernacji, można ustawić w zakresie od jednej godziny do jednego miesiąca.

Tryb wyłączenia

Jeśli to urządzenie jest wyposażone w tryb wyłączenia, który wciąż pobiera niewielką ilość mocy, aby całkowicie zatrzymać pobór mocy, należy odłączyć przewód zasilający z gniazda elektrycznego.

Całkowite zużycie energii

Czasami pomocne jest oszacowanie całkowitego zużycia energii przez urządzenie. Ponieważ pobór mocy wyrażany jest w watach, aby obliczyć zużycie energii, należy pomnożyć pobór mocy przez czas pracy urządzenia w każdym z trybów. Całkowite zużycie energii jest sumą zużycia energii w poszczególnych trybach.

Uwagi dotyczące przepisów dla terminali komunikacyjnych

W tej części zamieszczono informacje prawne dotyczące produktów zawierających analogową kartę faksową:

Typ/model firmy Lexmark zgodny z normami:

LEX-M14-002

Uwagi dotyczące przepisów związanych z produktami bezprzewodowymi

Niniejsza sekcja zawiera informacje prawne dotyczące wyłącznie modeli bezprzewodowych.

W razie wątpliwości co do tego, czy Twój model jest modelem bezprzewodowym, przejdź do strony <http://support.lexmark.com>.

Uwagi dotyczące składnika modułowego

Niniejszy produkt może zawierać następujące składniki modułowe:

Typ/model firmy Lexmark zgodny z normami LEX-M07-001; FCC ID: IYLLEXM07001; IC: 2376A-LEXM07001

Zagrożenie promieniowaniem o częstotliwości radiowej

Wypromieniowywana moc wyjściowa tego urządzenia jest znacznie mniejsza niż ustalone przez komisję FCC i inne instytuty normalizacyjne limity wystawienia na promieniowanie o częstotliwości radiowej. Aby urządzenie spełniało wymagania komisji FCC i innych instytutów normalizacyjnych dotyczące zagrożenia

promieniowaniem o częstotliwości radiowej, między anteną a jakąkolwiek osobą należy zachować odległość co najmniej 20 cm (8 cali).

Zgodność z dyrektywami Wspólnoty Europejskiej

Produkt ten jest zgodny z wymogami dyrektywy Rady 2014/53/UE w sprawie harmonizacji ustawodawstw państw członkowskich dotyczących urządzeń radiowych.

Producentem urządzeń jest: Lexmark International, Inc., 740 West New Circle Road, Lexington, KY, 40550 USA. Autoryzowanym przedstawicielem jest: Lexmark International Technology Hungária Kft., 8 Lechner Ödön fasor, Millennium Tower III, 1095 Budapeszt, WĘGRY. Deklaracja zgodności z wymaganiami dyrektyw jest dostępna na życzenie u autoryzowanego przedstawiciela lub pod adresem www.lexmark.com/en_us/about/regulatory-compliance/european-union-declaration-of-conformity.html

Zgodność jest oznaczona za pomocą znaku CE:



Ograniczenia

Używanie tego urządzenia radiowego jest dozwolone tylko wewnątrz budynków. Zastosowanie zewnętrzne jest zabronione. Ograniczenie to dotyczy wszystkich państw wymienionych w poniższej tabeli:

| | | | | | | | | |
|---------------|-----------|------------|------------|-----------|-----------------|----------|----------|------------|
| | | | | | | | | |
| Austria | Belgia | Bułgaria | Szwajcaria | Cypr | Czechy | Niemcy | Dania | Estonia |
| Grecja | Hiszpania | Finlandia | Francja | Chorwacja | Węgry | Irlandia | Islandia | Włochy |
| Liechtenstein | Litwa | Luksemburg | Łotwa | Malta | Holandia | NIE | Polska | Portugalia |
| Rumunia | Szwecja | Słowenia | Słowacja | Turcja | Wielka Brytania | | | |

Oświadczenie UE na temat pasm częstotliwości, w jakich pracuje urządzenie radiowe, i maksymalnej mocy częstotliwości radiowej

To urządzenie radiowe pracuje w pasmach częstotliwości 2,4 GHz (2,412–2,472 GHz w UE) lub 5 GHz (5,15–5,35, 5,47–5,725 GHz w UE). Maksymalna moc wyjściowa EIRP nadajnika, z uwzględnieniem wzmocnienia anteny, wynosi ≤ 20 dBm dla obu pasm.

Informacje o wielu modelach

Poniższe informacje dotyczą wszystkich modeli drukarek CX421 (7529-230), CX522 (7529-436), MC2325 (7529-081), MC2425 (7529-238), MC2535 (7529-486) oraz XC2235 (7529-496).

Zgodność z dyrektywami Wspólnoty Europejskiej

Ten produkt spełnia wymagania ochronne dyrektyw 2014/30/UE, 2014/35/UE, 2009/125/UE i 2011/65/UE Rady Wspólnoty Europejskiej dotyczących dostosowania i harmonizacji przepisów państw członkowskich w zakresie zgodności elektromagnetycznej, bezpieczeństwa sprzętu elektrycznego przeznaczonego do pracy w określonym zakresie napięć, ekologicznej konstrukcji produktów związanych ze zużyciem energii, a także ograniczeń związanych ze stosowaniem niektórych substancji niebezpiecznych w urządzeniach elektrycznych i elektronicznych.

Producentem urządzeń jest: Lexmark International, Inc., 740 West New Circle Road, Lexington, KY, 40550 USA. Autoryzowanym przedstawicielem jest: Lexmark International Technology Hungária Kft., 8 Lechner Ödön fasor, Millennium Tower III, 1095 Budapeszt, WĘGRY. Deklaracja zgodności z wymaganiami dyrektyw jest dostępna na życzenie u autoryzowanego przedstawiciela lub pod adresem

www.lexmark.com/en_us/about/regulatory-compliance/european-union-declaration-of-conformity.html

Niniejszy produkt spełnia ograniczenia dla klasy B norm EN 55022 i EN 55032 oraz wymagania dotyczące bezpieczeństwa normy EN 60950-1 lub EN 62368-1.

Informacje zależne od modelu

Poniższe informacje dotyczą wyłącznie modeli drukarek CX622 (7529-636, 7529-638), CX625 (7529-836, 7529-838), MC2640 (7529-686), XC2240 (7529-698) oraz XC4240 (7529-898).

Zgodność z dyrektywami Wspólnoty Europejskiej

Ten produkt spełnia wymagania ochronne dyrektyw 2014/30/UE, 2014/35/UE i 2011/65/UE Rady Wspólnoty Europejskiej dotyczących dostosowania i harmonizacji przepisów państw członkowskich w zakresie zgodności elektromagnetycznej, bezpieczeństwa sprzętu elektrycznego przeznaczonego do pracy w określonym zakresie napięć, a także ograniczeń związanych ze stosowaniem niektórych substancji niebezpiecznych w urządzeniach elektrycznych i elektronicznych.

Producentem urządzeń jest: Lexmark International, Inc., 740 West New Circle Road, Lexington, KY, 40550 USA. Autoryzowanym przedstawicielem jest: Lexmark International Technology Hungária Kft., 8 Lechner Ödön fasor, Millennium Tower III, 1095 Budapeszt, WĘGRY. Deklaracja zgodności z wymaganiami dyrektyw jest dostępna na życzenie u autoryzowanego przedstawiciela lub pod adresem

www.lexmark.com/en_us/about/regulatory-compliance/european-union-declaration-of-conformity.html

Niniejszy produkt spełnia ograniczenia dla klasy A norm EN 55022 i EN 55032 oraz wymagania dotyczące bezpieczeństwa normy EN 60950-1 lub EN 62368-1.

Oświadczenie dotyczące zakłóceń radiowych

Ostrzeżenie

Niniejszy produkt jest zgodny z wymogami emisyjnymi norm EN 55022 i EN 55032 dla klasy A i wymogami odporności normy EN 55024. Produkt nie jest przeznaczony do użytku w warunkach domowych.

Niniejszy produkt jest urządzeniem klasy A. W warunkach domowych niniejszy produkt może powodować zakłócenia fal radiowych. W takim przypadku użytkownik powinien podjąć odpowiednie środki zaradcze.

Indeks

A

adapter RJ11 56
adres FTP
 tworzenie skrótu 63
AirPrint
 korzystanie 43
aktualizacja oprogramowania
sprzętowego
 plik flash 248
aktywowanie prowadzenia
głosowego 29
arkusze separujące między
kopiami
 umieszczanie 49
automatyczna sekretarka
 konfiguracja 54

B

blokowanie niepożądanych
faksów 61
Brak wolnego miejsca w pamięci
flash dla zasobów 193

C

Centrum skanowania
 konfiguracja 23
Centrum skrótów
 korzystanie 23
czyszczenie
 skaner 153
 wnętrze drukarki 153
 zewnętrzna obudowa
 drukarki 153
czyszczenie drukarki 153
czyszczenie pamięci
drukarki 147, 148

D

data i godzina
 ustawienia faksu 59
dodawanie grup 27
dodawanie kontaktów 26
dodawanie opcji sprzętowych
 sterownik drukarki 247
dodawanie opcji wewnętrznych
 sterownik drukarki 247

dokumenty, drukowanie
 z komputera 42
 z urządzenia
 przenośnego 42, 43
domyślna głośność głośnika
 dostosowywanie 150
domyślna głośność słuchawek
 dostosowywanie 150
dostosowywanie
 rejestracja ADF 236
 rejestracja skanera 235
dostosowywanie domyślnej
głośności głośnika 150
dostosowywanie domyślnej
głośności słuchawek 150
dostosowywanie intensywności
faksu 61
dostosowywanie jasności
 wyświetlacz 175
dostosowywanie tempa mowy
 Prowadzenie głosowe 30
dostosowywanie
wyświetlacza 22
Dostosowywanie wyświetlacza
 korzystanie 22
drukarka
 model z pełnym
 wyposażeniem 14
 transport 174
drukarka nie odpowiada 224
drukowanie
 lista katalogów 47
 lista wzorców czcionek 47
 Strona ustawień menu 146
 z dysku flash 43
 z komputera 42
 za pomocą profilu Cloud
 Connector 46
Drukowanie stron testu
jakości 146
drukowanie z komputera 42
drukowanie z napędu flash 43
drukowanie z sortowaniem nie
działa 196
drukowanie zadań poufnych i
innych zadań wstrzymanych
 z komputera Macintosh 45
 z systemu Windows 45

drukowanie, rozwiązywanie
problemów
 funkcja łączenia zasobników
 nie działa 196
 koperta skleja się podczas
 drukowania 195
 nie można drukować poufnych
 dokumentów i innych
 wstrzymanych
 dokumentów 219
 nie można odczytać napędu
 flash 191
 nieprawidłowe marginesy 202
 papier często się zacina 197
 powolne drukowanie 221
 wydruk zadania na
 niewłaściwym papierze 225
 wydruk zadania na nośniku
 pochodzącym z
 niewłaściwego zasobnika 225
 zacięte strony nie są
 drukowane ponownie 198
 zadania drukowania nie są
 drukowane 223
dysk twardy drukarki
 instalacja 243
 szyfrowanie 148
dziennik faksu
 wyświetlanie 61

E

e-mail
 konfiguracja 51
 tworzenie skrótu 52
edycja grup 27
edycja kontaktów 27
ekran główny
 dostosowywanie 22
 wyświetlanie ikon 22
eksportowanie pliku
konfiguracyjnego
 korzystanie z wbudowanego
 serwera WWW 248

F

fabryczne ustawienia domyślne
przywracanie 148

faks, rozwiązywanie problemów
nie można odbierać
faksów 231
nie można wysyłać faksów 231
nie można wysyłać lub odbierać
faksów 229
niska jakość wydruku
faksu 232
faks, ustawienia
połączenie przez standardową
linię telefoniczną 54
typowe dla kraju lub regionu 56
faksowanie
blokowanie niepożądanych
faksów 61
faks, ustawienia 53
przeglądanie dziennika
faksów 61
przekazywanie faksów 62
regulacja intensywności 61
tworzenie skrótu 60
ustawianie daty i godziny 59
wstrzymywanie faksów 62
zmiana rozdzielczości 61

G

głośnik
domyślna głośność 150
gniazdo kabla zasilającego 15
gniazdo zabezpieczeń
lokalizowanie 147
Google Cloud Print
korzystanie 42
grupy
dodawanie 27
edycja 27
usuwanie 27

I

ikony ekranu głównego
korzystanie 21
ikony na ekranie głównym
wyświetlanie 22
importowanie pliku
konfiguracyjnego
korzystanie z wbudowanego
serwera WWW 248
informacje dotyczące
bezpieczeństwa 8, 9, 10
informacje komisji FCC 254

informacje o drukarce
znajdowanie 11
informacje o ulotności
pamięci 148
instalacja karty pamięci 240
instalowanie elementów
opcjonalnych
dysk twardy drukarki 243
instalowanie oprogramowania
drukarki 247
instalowanie zasobników 246
intensywność toneru
dostosowywanie 226

J

jakość druku, rozwiązywanie
problemów
białe poziome linie 216
białe strony 198
brakujące kolory 205
cętkowany wydruk i plamki 206
ciemne linie poziome 213
cienie na wydrukach 200
jasny wydruk 203
jednolite kolorowe lub czarne
obrazy 209
kolorowe pionowe linie lub
pasy 214
krzywy wydruk 208
nierówna gęstość wydruku 212
obcięty tekst lub obraz 210
pionowe białe linie 217
powtarzające się błędy
wydruku 218
puste strony 198
szare lub kolorowe tło 201
toner łatwo się ściera 211
wydruk wygląda na
przebarwiony 228
zbyt ciemny wydruk 199
zniekształcony wydruk 208
zwijanie się papieru 207
jakość wydruku
czyszczenie skanera 153
jasność wyświetlacza
dostosowywanie 175

K

Kabel Ethernet 15
Kabel USB 15

karta pamięci
instalacja 240
karty
ładowanie 33
kaseta z tonerem
wymiana 161
zamawianie 157
kasety z tonerem
recykling 176
klawiatura ekranowa
korzystanie 30
klawiatura wirtualna
korzystanie 30
Kody QR
dodawanie 25
komunikaty drukarki
Brak wolnego miejsca w
pamięci flash dla
zasobów 193
Materiały eksploatacyjne
producenta innego niż
Lexmark 194
Wykryto niesformatowaną
pamięć flash 193
Wykryto uszkodzoną pamięć
flash 193
Wymagana konserwacja
skanera, użyj zestawu
ADF 195
Wymień kasetę,
niedopasowanie regionu
drukarki 194
Konfiguracja bezpiecznego
dostępu do sieci Wi-Fi
sieć bezprzewodowa 151
konfiguracja funkcji faksu 53
konfiguracja ustawień głośnika
faksu 150
konfiguracja ustawień poczty e-
mail 51
konfigurowanie czasu
letniego 59
konfigurowanie faksu
połączenie przez standardową
linię telefoniczną 54
typowe dla kraju lub regionu 56
konfigurowanie papieru
Universal 31
konfigurowanie powiadomień
dotyczących materiałów
eksploatacyjnych 161

- konfigurowanie ustawień oszczędnych 25
- konfigurowanie ustawień trybu oszczędnego 25
- kontakt z obsługą klienta 236
- kontakty
 - dodawanie 26
 - edycja 27
 - usuwanie 27
- kontrolka
 - odczytywanie wskazań 19
- kontrolka przycisku zasilania
 - odczytywanie wskazań 19
- koperty
 - ładowanie 33, 35
- kopiowanie
 - obie strony papieru 49
 - przy użyciu podajnika ADF 48
 - przy użyciu szyby skanera 48
 - tworzenie skrótów 50
- kopiowanie dwustronne 49
- kopiowanie fotografii 48
- Kopiowanie karty
 - konfiguracja 23
- kopiowanie kilku stron na jednym arkuszu 50
- kopiowanie na papierze firmowym 48
- kopiowanie wielu stron 50
- kopiowanie, rozwiązywanie problemów
 - częściowe kopie dokumentów lub zdjęć 233
 - moduł skanera nie domyka się 234
 - niska jakość kopii 233
 - skaner nie reaguje 235
- Korekcja kolorów
 - ręczna 226
- korzystanie
 - oryginalne części firmy Lexmark 156
 - oryginalne materiały eksploatacyjne firmy Lexmark 156
- korzystanie z ekranu głównego 21
- Korzystanie z funkcji Dostosowywanie wyświetlacza 22
- korzystanie z generatora kodów QR 25
- korzystanie z panelu operacyjnego
 - Lexmark CX421 17
 - Lexmark CX625 19
 - Lexmark MC2325 17
 - Lexmark MC2425 17
 - Lexmark XC4240 19
- korzystanie ze wsparcia technicznego 25
- L**
 - Lexmark Mobile Print
 - korzystanie 42
 - liczniki zużycia materiałów eksploatacyjnych
 - przywracanie 194
 - Limity urządzenia
 - konfiguracja 24
 - lista katalogów
 - drukowanie 47
 - lista wzorców czcionek
 - drukowanie 47
 - lokalizacja drukarki
 - wybieranie 13
 - lokalizowanie gniazda zabezpieczeń 147
- Ł**
 - ładowanie do podajnika uniwersalnego 33
 - ładowanie nośników do podajnika ręcznego 35
 - ładowanie zasobników 31
 - łączenie zasobników 35
- M**
 - mapa menu 66
 - materiały eksploatacyjne
 - zmniejszanie zużycia 175
 - Materiały eksploatacyjne producenta innego niż Lexmark 194
 - menu
 - 802.1x 133
 - Custom Scan Sizes (Niestandardowe rozmiary skanów) 91
 - Domyślne ustawienia e-mail 110
 - Domyślne ustawienia FTP 115
 - Domyślne ustawienia kopiowania 92
 - Dostępność 74
 - Drukarka - informacje 80
 - Drukuj 145
 - Drukuj z dysku flash 124
 - Dziennik audytu bezpieczeństwa 139
 - Ethernet 129
 - Faks 145
 - Google Cloud Print 135
 - Harmonogram wyłączeń urządzeń USB 139
 - HTML 89
 - Informacje wysyłane do Lexmark 74
 - IPSec 132
 - Jakość 83
 - Kasuj pliki tymczasowe 143
 - Konfiguracja LPD 133
 - Konfiguracja łączy sieciowych 115
 - Konfiguracja poczty e-mail 108
 - Konfiguracja uniwersalna 91
 - Konfiguracja zasobn. 90
 - Konta lokalne 138
 - Łączność bezprzewodowa 126
 - Menu konfiguracji 75
 - Obraz 89
 - Ograniczenia logowania 141
 - PCL 87
 - PDF 86
 - Pomoc 145
 - PostScript 86
 - Powiadomienia 69
 - Preferencje 67
 - Przegląd sieci 125
 - Przywróć ustawienia fabryczne 75
 - Rejestrowanie zadań 84
 - Rozwiązywanie problemów 146
 - Różne 144
 - Sieć 145
 - Skanuj dysk flash 120
 - Skróty 145
 - SNMP 131
 - Strona tytułowa faksu 104
 - Strona ustawień menu 144
 - Szyfrowanie dysku 143
 - TCP/IP 130
 - ThinPrint 134

Tryb faksu 96
Typy nośników 92
Układ 81
Urządzenie 144
USB 135
Ustawienia 82
Ustawienia druku
 poufnego 142
Ustawienia dziennika
 faksów 104
Ustawienia e-mail na serwerze
 faksów 106
Ustawienia głośnika 105
Ustawienia HTTP/FTP 134
Ustawienia LDAP
 rozwiązań 143
Ustawienia odbierania
 faksów 101
Ustawienia ogólne
 faksu 96, 105
Ustawienia skanowania na
 serwerze faksów 107
Ustawienia wysyłania
 faksów 98
Usuwanie po awarii 79
Wi-Fi Direct 136
Widoczne ikony na ekranie
 głównym 80
XPS 86
Zarządzanie
 uprawnieniami 137
Zarządzanie usługami
 mobilnymi 143
Zarządzanie zasilaniem 73
Zdalny panel operatora 69
menu drukarki 66
menu komunikacji
 bezprzewodowej 126
Menu ustawień HTTP/FTP 134
metoda osobistego numeru
 identyfikacyjnego 151
Metoda przyciskowa 151
montaż dodatkowej karty 241
można wysyłać, ale nie można
 odbierać faksów 231

N

Najczęściej zadawane pytania
dotyczące drukowania
kolorów 227
napęd flash
 drukowanie 43

 skanowanie do 64
 nawiązywanie połączenia z
 usługą rozróżniania
 dzwońków 59
 nie można odczytać napędu
 flash
 rozwiązywanie problemów,
 drukowanie 191
 nie można uzyskać połączenia z
 wbudowanym serwerem
 WWW 190
 nie wykryto opcjonalnego
 elementu wyposażenia
 wewnętrznego 192
 niska jakość wydruku faksu 232

O

obsługa ekranu
 używanie gestów 29
obsługa ekranu za pomocą
 gestów 29
obsługiwane gramatury
 papieru 40
obsługiwane napędy flash 44
obsługiwane rozmiary
 papieru 37
obsługiwane typy papieru 39
obsługiwane typy plików 44
opcje sprzętowe
 karta pamięci 240
 zasobniki 246
opcje sprzętowe, dodawanie
 sterownik drukarki 247
opcje wewnętrzne, dodawanie
 sterownik drukarki 247
Opcjonalna karta
 instalacja 241
opcjonalne wyposażenie
 drukarki, rozwiązywanie
 problemów
 nie można wykryć
 wewnętrznego opcjonalnego
 elementu wyposażenia 192
oprogramowanie drukarki,
 instalacja 247
oprogramowanie sprzętowe
 drukarki
 aktualizacja 248
osobiste numery identyfikacyjne
 włączanie 30
oszczędność papieru 50

oświadczenia 250, 251, 252,
 253, 254, 256
oświadczenia dotyczące
 emisji 250, 254

P

pamięć dysku twardego
 drukarki 148
 wymazywanie 148
pamięć nieulotna 148
pamięć ulotna 148
panel operacyjny
 Lexmark CX522 18
 Lexmark CX622 18
 Lexmark MC2535 18
 Lexmark MC2640 18
 Lexmark XC2235 18
 Lexmark XC2240 18
papier firmowy
 kopiowanie na 48
 ładowanie 33, 35
papier Universal
 konfiguracja 31
planowanie faksu 60
planowanie trybów zasilania 25
płyta kontrolera
 dostęp 237
podajnik ręczny
 ładowanie 35
podajnik uniwersalny
 ładowanie 33
podłączanie do sieci
 bezprzewodowej
 korzystanie z kodu PIN 151
 korzystanie z przycisku 151
podłączanie drukarki
 do sieci bezprzewodowej 151
podłączanie kabli 15
podłączenie drukarki
 sprawdzanie 192
pojemnik na zużyty toner
 wymiana 163
Port Ethernet 15
Port LINE 15
Port USB 15
 włączanie 191
porty drukarki 15
poufne zadania drukowania 45
 drukowanie z komputera
 Macintosh 45
 drukowanie z systemu
 Windows 45

powiadomienia o materiałach eksploatacyjnych
konfiguracja 161
powiększanie kopii 49
powtarzające się błędy wydruku 218
poziomy natężenia hałasu 250
praca w sieci
bezprzewodowej 151
profil Cloud Connector
drukowanie 46
skanowanie do 65
tworzenie 24
Prowadzenie głosowe
aktywowanie 29
tempo mowy 30
próbne zadania drukowania 45
drukowanie z komputera
Macintosh 45
drukowanie z systemu
Windows 45
przechowywanie zadań drukowania 45
przekazywanie faksów 62
przenoszenie drukarki 173
przywracanie
liczniki zużycia materiałów eksploatacyjnych 194
przywracanie ustawień fabrycznych 148

R

recykling
kasety z tonerem 176
opakowania Lexmark 175
produkty Lexmark 175
regulowanie intensywności toneru 226
ręczna korekcja kolorów stosowanie 226
rozdzielczość faksu
zmiana 61
rozłączanie zasobników 35
rozwiązywanie problemów
drukarka nie odpowiada 224
Najczęściej zadawane pytania dotyczące drukowania kolorów 227
nie można uzyskać połączenia z wbudowanym serwerem WWW 190

rozwiązywanie problemów z faksem
nie można wysłać faksów 231
nie można wysłać lub odbierać faksów 229
rozwiązywanie problemów z kopiowaniem
częściowe kopie dokumentów lub zdjęć 233
moduł skanera nie domyka się 234
niska jakość kopii 233
skaner nie reaguje 235
rozwiązywanie problemów ze skanowaniem
częściowe kopie dokumentów lub zdjęć 233
moduł skanera nie domyka się 234
nie można skanować przy pomocy komputera 232
niska jakość kopii 233
skaner nie reaguje 235
skanowanie trwa zbyt długo 234
skanowanie zawiesza komputer 234
zadanie skanowania nie powiodło się 234
rozwiązywanie problemów, drukowanie
drukowanie z sortowaniem nie działa 196
funkcja łączenia zasobników nie działa 196
koperta skleja się podczas drukowania 195
nie można drukować poufnych dokumentów i innych wstrzymanych dokumentów 219
nieprawidłowe marginesy 202
papier często się zacina 197
powolne drukowanie 221
wydruk zadania na niewłaściwym papierze 225
wydruk zadania na nośniku pochodzącym z niewłaściwego zasobnika 225
zacięte strony nie są drukowane ponownie 198

zadania drukowania nie są drukowane 223
rozwiązywanie problemów, jakość druku
białe poziome linie 216
białe strony 198
brakujące kolory 205
cętkowany wydruk i plamki 206
ciemne linie poziome 213
cienie na wydrukach 200
jasny wydruk 203
jednolite kolorowe lub czarne obrazy 209
kolorowe pionowe linie lub pasy 214
krzywy wydruk 208
nierówna gęstość wydruku 212
obcięty tekst lub obraz 210
pionowe białe linie 217
powtarzające się błędy wydruku 218
puste strony 198
szare lub kolorowe tło 201
toner łatwo się ściera 211
wydruk wygląda na przebarwiony 228
zbyt ciemny wydruk 199
zniekształcony wydruk 208
zwijanie się papieru 207
rozwiązywanie problemów, opcjonalne wyposażenie drukarki
nie można wykryć wewnętrznego opcjonalnego elementu wyposażenia 192

S

Serwer FTP, skanowanie do korzystanie z panelu operacyjnego 63
sieć bezprzewodowa
Konfiguracja bezpiecznego dostępu do sieci Wi-Fi 151
podłączanie drukarki do 151
Sieć Wi-Fi
wyłączanie 152
skaner
czyszczenie 153
skanowanie
do serwera FTP 63
to a Cloud Connector profile 65
skanowanie do komputera 65

Skanowanie do komputera
 konfiguracja 65
 skanowanie do serwera FTP
 korzystanie z panelu
 operacyjnego 63
 skanowanie z wysyłaniem do
 pamięci flash 64
 skanowanie, rozwiązywanie
 problemów
 częściowe kopie dokumentów
 lub zdjęć 233
 moduł skanera nie domyka
 się 234
 nie można skanować przy
 pomocy komputera 232
 niska jakość kopii 233
 skaner nie reaguje 235
 zadanie skanowania nie
 powiodło się 234
 sortowanie kopii
 kopiowanie 49
 sprawdzanie połączenia
 drukarki 192
 sprawdzanie stanu części i
 materiałów
 eksploatacyjnych 156
 stan części
 sprawdzanie 156
 stan drukarki 19
 stan materiałów
 eksploatacyjnych
 sprawdzanie 156
 sterownik drukarki
 opcje sprzętowe,
 dodawanie 247
 Strona ustawień menu
 drukowanie 146
 szyfrowanie
 dysk twardy drukarki 148

T

TCP/IP, menu 130
 temperatura wokół
 drukarki 13, 252
 Tempo mowy w prowadzeniu
 głosowym
 dostosowywanie 30
 transport drukarki 174
 tryb czuwania
 konfiguracja 174
 Tryb ekologiczny
 konfiguracja 174

Tryb hibernacji
 konfiguracja 174
 tryb powiększania
 włączanie 30
 tworzenie folderów
 dla zakładek 26
 tworzenie kopii 48
 tworzenie profilu Cloud
 Connector 24
 tworzenie skrótu
 adres FTP 63
 e-mail 52
 kopiowanie 50
 miejsca docelowe faksu 60
 tworzenie skrótu do miejsca
 docelowego dla faksów 60
 tworzenie skrótu FTP 63
 tworzenie skrótu kopiowania 50
 tworzenie skrótu wiadomości e-
 mail 52
 tworzenie zakładek 25

U

umieszczanie arkuszy
 separujących między
 kopiami 49
 uruchamianie pokazu
 slajdów 22
 urządzenie przenośne
 drukowanie 42, 43
 Usługa drukowania Mopria
 korzystanie 42
 usługa dzwonek
 charakterystycznych, faks
 łączenie z 59
 ustawianie czasu letniego
 konfiguracja 59
 ustawianie daty i godziny
 faksu 59
 ustawianie funkcji e-mail 51
 ustawianie limitów
 urządzenia 24
 ustawianie rozmiaru papieru 31
 ustawianie typu papieru 31
 ustawienia drukarki
 przywracanie ustawień
 fabrycznych 148
 ustawienia głośnika faksu
 konfiguracja 150
 Ustawienia oszczędne
 konfiguracja 25

ustawienia portu drukarki
 zmiana 152
 ustawienia środowiskowe
 tryb czuwania 174
 Tryb ekologiczny 174
 Tryb hibernacji 174
 usuwanie grup 27
 usuwanie kontaktów 27
 usuwanie zablokowanego
 papieru
 w podajniku uniwersalnym 187
 w zasobnikach 179
 usuwanie zacięcia papieru
 odb. standardowy 183
 usuwanie zaciętego papieru.
 w podajniku uniwersalnym 187
 w zasobnikach 179
 uzyskiwanie dostępu do płyty
 sterowania 237

W

wewnętrzne opcjonalne
 elementy wyposażenia
 dysk twardy drukarki 237
 karta pamięci 237
 karta z oprogramowaniem
 drukarki 237
 wilgotność powietrza wokół
 drukarki 252
 włączanie osobistych numerów
 identyfikacyjnych 30
 włączanie portu USB 191
 włączanie trybu
 powiększania 30
 włączanie wypowiedziania
 haseł 30
 wolne miejsce wokół drukarki 13
 wsparcie techniczne
 korzystanie 25
 wstrzymane fakсы 62
 wstrzymane zadania 45
 drukowanie z komputera
 Macintosh 45
 drukowanie z systemu
 Windows 45
 wstrzymywanie faksów 62
 wtyczka adaptera 56
 wybór miejsca na drukarkę 13
 Wykryto niesformatowaną
 pamięć flash 193
 Wykryto uszkodzoną pamięć
 flash 193

- wyłączanie sieci Wi-Fi 152
 - Wymagana konserwacja skanera, użyj zestawu ADF 195
 - wymazywanie zawartości dysku twardego drukarki 148
 - wymazywanie zawartości pamięci nieulotnej 147
 - wymazywanie zawartości pamięci ulotnej 147
 - wymiana materiałów eksploatacyjnych
 - kaseta z tonerem 161
 - pojemnik na zużyty toner 163
 - zestaw obrazujący czarny 166
 - zestaw obrazujący czarny i kolorowy 166
 - Wymień kasety, niedopasowanie regionu drukarki 194
 - wyposażenie drukarki 14
 - wypowiadanie haseł
 - włączanie 30
 - wysyłanie faksu
 - korzystanie z panelu operacyjnego 59
 - wg planu 60
 - za pomocą komputera 59
 - wysyłanie wiadomości e-mail 51
 - konfiguracja ustawień poczty e-mail 51
 - korzystanie z drukarki 51
 - przy użyciu książki adresowej 51
 - przy użyciu numeru skrótu 51
 - wyświetlanie ikon na ekranie głównym 22
- Z**
- z obsługą klienta
 - kontakt 236
 - zabezpieczanie pamięci drukarki 148
 - zacięcia
 - lokalizacja obszarów zacięć 178
 - lokalizacje 178
 - zapobieganie 177
 - zacięcia papieru
 - zapobieganie 177
 - zacięcia papieru w zasobnikach 179
 - zacięcia papieru, usuwanie
 - w module dupleksu 179
 - w nagrzewnicy 179
 - w ręcznym podajniku 188
 - zacięcia, usuwanie
 - w automatycznym podajniku dokumentów 188
 - w module dupleksu 179
 - w nagrzewnicy 179
 - w ręcznym podajniku 188
 - zacięcie papieru
 - w automatycznym podajniku dokumentów 188
 - zacięcie papieru w drzwiczkach A 179
 - zacięcie papieru w podajniku uniwersalnym 187
 - zacięcie papieru w pojemniku standardowym 183
 - zacięcie papieru, usuwanie
 - w automatycznym podajniku dokumentów 188
 - zadania drukowania nie są drukowane 223
 - zadania wydruku odroczonego
 - drukowanie z komputera Macintosh 45
 - drukowanie z systemu Windows 45
 - zadania wydruku
 - powtarzanego 45
 - drukowanie z komputera Macintosh 45
 - drukowanie z systemu Windows 45
 - zakładki
 - tworzenie 25
 - tworzenie folderów dla 26
 - zamawianie
 - zestaw konserwacyjny do nagrzewnicy 160
 - zamawianie czarnego i kolorowego zestawu obrazującego 160
 - zamawianie czarnego zestawu obrazującego 160
 - zamawianie materiałów eksploatacyjnych
 - kaseta z tonerem 157
 - pojemnik na zużyty toner 160
 - zestaw bębnowy 160
 - zamawianie pojemnika na zużyty toner 160
 - zapobieganie zacięciom papieru 177
 - zarządzanie wygaszaczem ekranu 22
 - zasobniki
 - instalacja 246
 - ładowanie 31
 - Zawartość korekcji koloru 226
 - zdjęcia
 - kopiowanie 48
 - zerowanie liczników zużycia materiałów eksploatacyjnych 194
 - zestaw bębnowy
 - wymiana 166
 - zamawianie 160
 - zestaw konserwacyjny do nagrzewnicy
 - zamawianie 160
 - zmiana rozdzielczości faksu 61
 - zmiana tapety 22
 - zmiana ustawień portu drukarki po zainstalowaniu ISP 152
 - zmniejszanie kopii 49
 - zmniejszanie zużycia materiałów eksploatacyjnych 175
 - znajdowanie dokładniejszych informacji o drukarce 11