



Drukarki wielofunkcyjne MB2338, MX321

Podręcznik użytkownika

Wrzesień 2018

www.lexmark.com

Typ(y) urządzeń:

7017

Modele:

276, 278

Zawartość

Informacje dotyczące bezpieczeństwa.....	6
Definicje pojęć.....	6
Informacje dotyczące produktu.....	6
Informacje na temat drukarki.....	9
Znajdowanie informacji na temat drukarki.....	9
Wybór miejsca na drukarkę.....	10
Wyposażenie drukarki.....	12
Podłączanie kabli.....	13
Korzystanie z panelu sterowania.....	14
Odczytywanie wskazań przycisku zasilania i kontrolki.....	15
Ładowanie papieru i nośników specjalnych.....	16
Ustawianie rozmiaru i typu nośnika specjalnego.....	16
Konfigurowanie ustawień uniwersalnego rozmiaru papieru.....	16
Ładowanie zasobników.....	16
Ładowanie nośników do podajnika uniwersalnego.....	18
Łączenie zasobników.....	19
Podpórka papieru.....	20
Obsługiwane rozmiary papieru.....	20
Obsługiwane typy papieru.....	22
Obsługiwane gramatury papieru.....	22
Drukowanie.....	23
Drukowanie z komputera.....	23
Drukowanie z urządzenia przenośnego.....	23
Drukowanie listy wzorców czcionek.....	24
Kopiowanie.....	25
Korzystanie z automatycznego podajnika dokumentów i szyby skanera.....	25
Kopiowanie.....	25
Kopiowanie zdjęć.....	25
Kopiowanie na papierze firmowym.....	26
Kopiowanie na obu stronach papieru (kopiowanie dwustronne).....	26

Zmniejszanie lub powiększanie kopii.....	26
Sortowanie kopii.....	26
Umieszczanie arkuszy separujących między kopiami.....	27
Kopiowanie kilku stron na jednym arkuszu.....	27
Tworzenie skrótu kopiowania.....	27
Wysyłanie w postaci wiadomości e-mail.....	28
Korzystanie z automatycznego podajnika dokumentów i szyby skanera.....	28
Konfiguracja ustawień poczty e-mail.....	28
Tworzenie skrótu e-mail.....	28
Wysyłanie wiadomości e-mail przy użyciu numeru skrótu.....	29
Faksowanie.....	30
Konfigurowanie drukarki w celu faksowania.....	30
Korzystanie z automatycznego podajnika dokumentów i szyby skanera.....	37
Wysyłanie faksu.....	37
Planowanie faksu.....	38
Tworzenie skrótu do miejsca docelowego dla faksów.....	38
Zmiana rozdzielczości faksu.....	38
Dostosowywanie intensywności faksu.....	39
Przeglądanie dziennika faksów.....	39
Blokowanie niepożądanych faksów.....	39
Wstrzymywanie faksu.....	39
Przekazywanie faksów.....	40
Skanowanie.....	41
Korzystanie z automatycznego podajnika dokumentów i szyby skanera.....	41
Tworzenie skrótu do FTP.....	41
Skanowanie z wysłaniem na serwer FTP przy użyciu numeru skrótu.....	42
Opis menu drukarki.....	43
Mapa menu.....	43
Urządzenie.....	44
Drukuj.....	52
Papier.....	60
Kopiuj.....	63
Faks.....	66

E-Mail.....	75
FTP.....	82
Sieć/Porty.....	86
Bezpieczeństwo.....	98
Raporty.....	103
Pomoc.....	104
Rozwiązywanie problemów.....	104
Drukowanie strony ustawień menu.....	105
Zabezpieczanie drukarki.....	106
Lokalizowanie gniazda zabezpieczeń.....	106
Czyszczenie pamięci drukarki.....	106
Przywracanie ustawień fabrycznych.....	107
Informacje o ulotności pamięci.....	107
Przegląd drukarki.....	108
Sieć.....	108
Czyszczenie części drukarki.....	110
Zamawianie części i materiałów eksploatacyjnych.....	113
Wymiana części i materiałów eksploatacyjnych.....	115
Przenoszenie drukarki.....	127
Oszczędzanie energii i papieru.....	128
Recykling.....	129
Usuwanie zacięć.....	131
Zapobieganie zacięciom.....	131
Ustalanie miejsca wystąpienia zacięcia.....	132
Zacięcie papieru w drzwiczkach A.....	133
Zacięcie papieru w obszarze tylnych drzwiczek.....	137
Zacięcie papieru w pojemniku standardowym.....	138
Zacięcie papieru w module drukowania dwustronnego.....	139
Zacięcie papieru w zasobnikach.....	140
Zacięcie papieru w podajniku uniwersalnym.....	140
Zacięcie papieru w automatycznym podajniku dokumentów.....	141
Rozwiązywanie problemów.....	143
Problemy z połączeniem sieciowym.....	143

Problemy z opcjami wewnętrznymi.....	145
Problemy z materiałami eksploatacyjnymi.....	146
Problemy z podawaniem papieru.....	147
Problemy z drukowaniem.....	150
Problemy z faksowaniem.....	180
Problemy ze skanowaniem.....	184
Kontakt z obsługą klienta.....	189
Usprawnienia i przenoszenie.....	190
Sprzęt.....	190
Oprogramowanie.....	196
Oprogramowanie sprzętowe.....	197
Informacje.....	199
Indeks.....	206

Informacje dotyczące bezpieczeństwa

Definicje pojęć

Uwaga: *uwaga* zawiera informacje, które mogą okazać się pomocne.

Ostrzeżenie: *ostrzeżenie* informuje o sytuacji, która może spowodować uszkodzenie sprzętu lub oprogramowania produktu.

PRZESTROGA: *przeestroga* informuje o potencjalnie niebezpiecznej sytuacji, która może spowodować obrażenie ciała użytkownika.

Różne rodzaje komunikatów zawierających przestroge:

 **UWAGA — NIEBEZPIECZEŃSTWO USZKODZENIA CIAŁA:** oznacza ryzyko obrażeń ciała.

 **UWAGA — NIEBEZPIECZEŃSTWO PORAŻENIA PRĄDEM:** oznacza ryzyko porażenia prądem elektrycznym.

 **UWAGA — GORĄCA POWIERZCHNIA:** oznacza ryzyko poparzenia w przypadku dotknięcia.

 **UWAGA — NIEBEZPIECZEŃSTWO PRZEWRÓCENIA:** oznacza ryzyko zmiżdżenia.

 **UWAGA — RYZYKO PRZYTRZAŚNIĘCIA:** oznacza ryzyko przytrzaśnięcia między częściami ruchomymi.

Informacje dotyczące produktu









 **UWAGA — NIEBEZPIECZEŃSTWO USZKODZENIA CIAŁA:** Aby uniknąć ryzyka pożaru lub porażenia prądem elektrycznym, podłącz przewód zasilający do prawidłowo uziemionego, łatwo dostępnego gniazdka elektrycznego o odpowiednich parametrach znajdującego się w pobliżu urządzenia.

 **UWAGA — NIEBEZPIECZEŃSTWO USZKODZENIA CIAŁA:** W celu uniknięcia ryzyka pożaru lub porażenia prądem należy korzystać wyłącznie z przewodu zasilającego dołączonego do tego produktu lub z części zamiennych autoryzowanych przez producenta.

 **UWAGA — NIEBEZPIECZEŃSTWO USZKODZENIA CIAŁA:** Nie należy używać tego urządzenia z przedłużaczami, listwami zasilającymi o wielu gniazdkach, przedłużaczami o wielu gniazdkach lub urządzeniami UPS. Drukarka laserowa może łatwo przekroczyć moc znamionową tego rodzaju urządzeń, co może spowodować ryzyko pożaru, uszkodzenia mienia lub niską wydajność drukarki.

 **UWAGA — NIEBEZPIECZEŃSTWO USZKODZENIA CIAŁA:** Z tym produktem można używać wyłącznie filtra przeciwprzepięciowego firmy Lexmark, podłączając go prawidłowo pomiędzy drukarką i przewodem zasilającym dostarczonym z drukarką. Używanie urządzeń ochrony przeciwprzepięciowej, które nie zostały wyprodukowane przez firmę Lexmark, może spowodować ryzyko pożaru, uszkodzenia mienia lub niską wydajność drukarki.

 **UWAGA — NIEBEZPIECZEŃSTWO USZKODZENIA CIAŁA:** W celu zmniejszenia ryzyka pożaru, przyłączając niniejszy produkt do publicznej sieci telefonicznej, należy korzystać wyłącznie z przewodów telekomunikacyjnych (RJ-11) o grubości 26 AWG lub większej. Na terenie Australii należy stosować przewód zatwierdzony przez Australian Communications and Media Authority (Australijski urząd ds. komunikacji i mediów).

-  **UWAGA — NIEBEZPIECZEŃSTWO PORAŻENIA PRĄDEM:** Aby uniknąć ryzyka porażenia prądem elektrycznym, nie należy umieszczać ani używać tego produktu w pobliżu wody lub w miejscach o dużej wilgotności.
-  **UWAGA — NIEBEZPIECZEŃSTWO PORAŻENIA PRĄDEM:** Aby uniknąć ryzyka porażenia prądem elektrycznym, nie należy instalować urządzenia i podłączać żadnych przewodów (np. faksu, przewodu zasilającego lub kabla telefonicznego) podczas burzy.
-  **UWAGA — NIEBEZPIECZEŃSTWO USZKODZENIA CIAŁA:** Nie należy przecinać, skręcać, zawiązywać ani załamywać przewodu zasilającego, a także stawiać na nim ciężkich przedmiotów. Nie należy narażać przewodu zasilającego na ścieranie ani zgniatanie. Nie należy ścisnąć przewodu zasilającego między przedmiotami, np. meblami i ścianą. Jeśli wystąpi któraś z tych okoliczności, powstanie ryzyko wywołania pożaru lub porażenia prądem. Należy regularnie sprawdzać przewód zasilający pod kątem oznak takich problemów. Przed przystąpieniem do sprawdzania stanu przewodu zasilającego należy odłączyć przewód od gniazda elektrycznego.
-  **UWAGA — NIEBEZPIECZEŃSTWO PORAŻENIA PRĄDEM:** Aby uniknąć ryzyka porażenia prądem elektrycznym, należy upewnić się, że wszystkie połączenia zewnętrzne (np. Ethernet i połączenia systemu telefonicznego) są odpowiednio zainstalowane w oznaczonych gniazdach.
-  **UWAGA — NIEBEZPIECZEŃSTWO PORAŻENIA PRĄDEM:** Aby uniknąć ryzyka porażenia prądem elektrycznym w przypadku uzyskiwania dostępu do płyty kontrolera bądź instalowania opcjonalnego sprzętu lub urządzeń pamięci masowej po zainstalowaniu samej drukarki, należy wyłączyć drukarkę i wyjąć wtyk przewodu zasilającego z gniazda elektrycznego przed przystąpieniem do dalszych czynności. Jeśli do drukarki podłączone są inne urządzenia, należy je także wyłączyć i rozłączyć kable łączące je z drukarką.
-  **UWAGA — NIEBEZPIECZEŃSTWO PORAŻENIA PRĄDEM:** Aby uniknąć ryzyka porażenia prądem elektrycznym, nie należy używać funkcji faksu podczas burzy.
-  **UWAGA — NIEBEZPIECZEŃSTWO PORAŻENIA PRĄDEM:** Aby uniknąć porażenia prądem elektrycznym podczas czyszczenia zewnętrznej powierzchni drukarki, należy najpierw wyjąć przewód zasilający z gniazdka elektrycznego, a następnie odłączyć wszystkie kable prowadzące do urządzenia.
-  **UWAGA — NIEBEZPIECZEŃSTWO USZKODZENIA CIAŁA:** Jeśli waga drukarki jest większa niż 18 kg, do jej bezpiecznego przeniesienia potrzeba co najmniej dwóch przeszkolonych pracowników.
-  **UWAGA — NIEBEZPIECZEŃSTWO USZKODZENIA CIAŁA:** Zastosowanie się do poniższych wskazówek pozwoli uniknąć obrażeń ciała oraz uszkodzenia drukarki podczas jej przenoszenia:
- Upewnij się, że wszystkie drzwiczki i zasobniki są zamknięte.
 - Wyłącz drukarkę, a następnie wyjmij przewód zasilający z gniazdka elektrycznego.
 - Odłącz wszystkie przewody i kable.
 - Jeżeli do drukarki są podłączone oddzielne, opcjonalne zasobniki podłogowe lub opcje wyjściowe, przed przeniesieniem drukarki należy je odłączyć.
 - Jeśli drukarka jest wyposażona w podstawę na kółkach, przesuń drukarkę ostrożnie na nowe miejsce. Należy zachować ostrożność przy przechodzeniu przez progi i uważać na przerwy w podłodze.
 - Jeżeli drukarka nie jest wyposażona w podstawę na kółkach, ale jest skonfigurowana do obsługi zasobników opcjonalnych lub opcji wyjściowych, odłącz opcje wyjściowe i podnieś drukarkę z zasobników. Drukarki i opcje nie należy podnosić jednocześnie.
 - Przy podnoszeniu drukarki należy zawsze używać uchwytów.
 - Jeśli drukarka jest przewożona na wózku, musi on mieć na tyle dużą powierzchnię, aby mieściła się na nim cała podstawa drukarki.

- Jeśli wyposażenie opcjonalne jest przewożone na wózku, musi on mieć na tyle dużą powierzchnię, aby w pełni mieściły się na nim opcjonalne elementy wyposażenia.
- Drukarka musi pozostawać w pozycji pionowej.
- Należy unikać gwałtownych wstrząsów.
- Podczas ustawiania drukarki należy zachować ostrożność, aby nie przycisnąć sobie palców.
- Upewnij się, że wokół drukarki znajduje się wystarczająco dużo wolnego miejsca.

 **UWAGA — NIEBEZPIECZEŃSTWO PRZEWRÓCENIA:** Instalacja jednej opcji lub większej ich liczby w drukarce lub urządzeniu wielofunkcyjnym może wymagać zastosowania stojaka na kółkach, mebla lub innego elementu wyposażenia w celu uniknięcia niestabilności urządzenia, która mogłaby grozić uszkodzeniem ciała. Więcej informacji na temat obsługiwanych konfiguracji znajduje się na stronie www.lexmark.com/multifunctionprinters.

 **UWAGA — NIEBEZPIECZEŃSTWO PRZEWRÓCENIA:** Aby zmniejszyć ryzyko niestabilności sprzętu, każdy zasobnik należy ładować oddzielnie. Dopóki nie będą potrzebne, wszystkie pozostałe zasobniki powinny być zamknięte.

 **UWAGA — GORĄCA POWIERZCHNIA:** Wewnętrzne elementy drukarki mogą być gorące. W celu zmniejszenia ryzyka oparzenia, przed dotknięciem danej części należy odczekać, aż ostygnie.

 **UWAGA — RYZYKO PRZYTRZAŚNIĘCIA:** aby zminimalizować ryzyko przytrzaśnięcia, należy zachować ostrożność w obszarach z tym oznaczeniem. Ryzyko przytrzaśnięcia jest największe podczas pracy przy częściach ruchomych, takich jak koła zębate, drzwi, zasobniki czy pokrywy.

 **UWAGA — NIEBEZPIECZEŃSTWO USZKODZENIA CIAŁA:** Niniejszy produkt wykorzystuje technologię laserową. Użycie elementów sterujących, ustawień lub zastosowanie procedur innych niż podane w *Podręczniku użytkownika* może spowodować ekspozycję na szkodliwe promieniowanie.

 **UWAGA — NIEBEZPIECZEŃSTWO USZKODZENIA CIAŁA:** Bateria litowa stosowana w tym produkcie nie jest przeznaczona do wymiany. Nieprawidłowa wymiana baterii litowej grozi wybuchem. Nie należy ładować, demontować ani palić baterii litowej. Zużytych baterii litowych należy pozbywać się zgodnie z instrukcjami producenta i lokalnymi przepisami.

Produkt został zaprojektowany z wykorzystaniem określonych podzespołów producenta i zatwierdzony jako spełniający surowe światowe normy bezpieczeństwa. Rola niektórych podzespołów w zachowaniu bezpieczeństwa nie zawsze jest oczywista. Producent nie ponosi odpowiedzialności za skutki stosowania innych części zamiennych.

Wszelkie naprawy i czynności serwisowe, oprócz opisanych w dokumentacji użytkownika, powinny być wykonywane przez serwisanta.

Podczas drukowania w urządzeniu dochodzi do nagrzewania się nośników wydruku, a wysoka temperatura może powodować emisję szkodliwych wycieków z tych nośników. W celu uniknięcia ewentualnej emisji szkodliwych wycieków, należy zapoznać się z fragmentem instrukcji obsługi, w którym podano wytyczne dotyczące wyboru nośników wydruku.

Ten produkt może wytwarzać niewielkie ilości ozonu podczas normalnej pracy i może być wyposażony w filtr ograniczający stężenia ozonu do poziomów znacznie niższych od zalecanych limitów ekspozycji. Aby uniknąć wysokich poziomów stężenia ozonu podczas intensywnej eksploatacji, należy zainstalować ten produkt w pomieszczeniu z dobrą wentylacją i wymieniać filtr ozonowy i wylotowy zgodnie z instrukcjami konserwacji produktu. Jeśli w instrukcjach konserwacji produktu nie ma wzmianek o filtrach, oznacza to, że w przypadku tego produktu nie ma filtrów wymagających wymiany.

NINIEJSZĄ INSTRUKCJĘ NALEŻY ZACHOWAĆ.

Informacje na temat drukarki

Znajdowanie informacji na temat drukarki

Czego szukasz?	Znajdziesz to tu
<p>Informacje dotyczące wstępnej konfiguracji:</p> <ul style="list-style-type: none"> • Podłączanie drukarki • Instalowanie oprogramowania drukarki 	<p>Zapoznaj się z dokumentacją instalacyjną dołączoną do drukarki lub wejdź na stronę http://support.lexmark.com.</p>
<p>Więcej ustawień i instrukcji dotyczących korzystania z drukarki:</p> <ul style="list-style-type: none"> • Wybieranie i przechowywanie papieru i nośników specjalnych • Ładowanie papieru • Konfigurowanie ustawień drukarki • Wyświetlanie i drukowanie dokumentów i zdjęć • Instalowanie i używanie oprogramowania drukarki • Konfigurowanie drukarki w sieci • Obchodzenie się z drukarką i jej konserwacja • Rozwiązywanie problemów 	<p><i>Centrum informacji</i> — wejdź na stronę http://infoserve.lexmark.com.</p> <p><i>Strony menu pomocy</i> — zapoznaj się z przewodnikami znajdującymi się w oprogramowaniu sprzętowym drukarki lub wejdź na stronę http://support.lexmark.com.</p> <p><i>Przewodnik po ekranie dotykowym</i> — wejdź na stronę http://support.lexmark.com.</p> <p>Filmy dotyczące produktów — wejdź na stronę http://infoserve.lexmark.com/idv/.</p>
<p>Informacje dotyczące przygotowania i konfiguracji funkcji dostępności drukarki</p>	<p><i>Przewodnik po dostępności Lexmark</i> — wejdź na stronę http://support.lexmark.com.</p>
<p>Pomoc dotycząca korzystania z oprogramowania drukarki</p>	<p>Pomoc dla systemów operacyjnych Microsoft® Windows® lub Macintosh — Otwórz program lub aplikację związaną z drukarką i kliknij opcję Pomoc.</p> <p>Kliknij opcję , aby zostały wyświetlone informacje uzależnione od kontekstu.</p> <p>Uwagi:</p> <ul style="list-style-type: none"> • Pomoc jest automatycznie instalowana wraz z oprogramowaniem drukarki. • Oprogramowanie drukarki znajduje się w folderze programów drukarki lub na pulpicie, w zależności od używanego systemu operacyjnego.

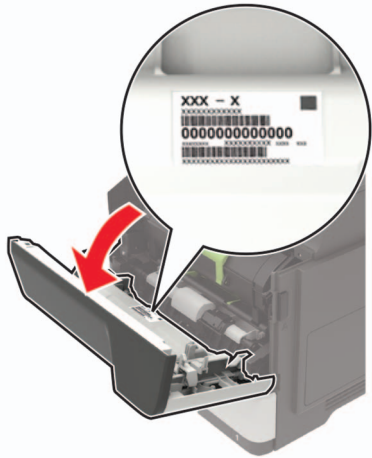
Czego szukasz?	Znajdziesz to tu
<p>Najnowsze informacje uzupełniające, aktualizacje oraz obsługa klienta:</p> <ul style="list-style-type: none"> • Dokumentacja • Pobieranie sterowników • Obsługa chatu • Obsługa wiadomości e-mail • Pomoc telefoniczna 	<p>Przejdź pod adres http://support.lexmark.com.</p> <p>Uwaga: Wybierz kraj lub region, a następnie produkt, aby wyświetlić odpowiednią witrynę pomocy technicznej.</p> <p>Informacje kontaktowe działu pomocy technicznej dla danego kraju lub regionu można znaleźć w witrynie internetowej lub w gwarancji dostarczonej z drukarką.</p> <p>Podczas rozmowy z pracownikiem działu obsługi klienta należy mieć przygotowane następujące informacje:</p> <ul style="list-style-type: none"> • Miejsce i data zakupu • Typ i numer seryjny urządzenia 
<ul style="list-style-type: none"> • Informacje dotyczące bezpieczeństwa • Informacje prawne • Informacje o gwarancji • Informacje na temat wpływu na środowisko 	<p>Informacje dotyczące gwarancji mogą różnić się w zależności od kraju czy regionu:</p> <ul style="list-style-type: none"> • W Stanach Zjednoczonych – należy zapoznać się z Oświadczeniem o ograniczonej gwarancji dostarczonym razem z tą drukarką lub opublikowanym pod adresem http://support.lexmark.com. • W innych krajach i regionach — należy zapoznać się z drukowaną gwarancją dołączoną do drukarki. <p><i>Informacje o produkcie</i> — więcej informacji na ten temat można znaleźć w dokumentacji dostarczonej z drukarką lub na stronie http://support.lexmark.com.</p>

Wybór miejsca na drukarkę

- Należy pozostawić wystarczającą ilość miejsca, aby zasobniki, pokrywy i drzwiczki swobodnie się otwierały oraz by można było instalować opcjonalne wyposażenie.
- Ustaw drukarkę w pobliżu gniazdka elektrycznego.

⚠ UWAGA — NIEBEZPIECZEŃSTWO USZKODZENIA CIAŁA: Aby uniknąć ryzyka pożaru lub porażenia prądem elektrycznym, podłącz przewód zasilający do prawidłowo uziemionego, łatwo dostępnego gniazdka elektrycznego o odpowiednich parametrach znajdującego się w pobliżu urządzenia.

⚠ UWAGA — NIEBEZPIECZEŃSTWO PORAŻENIA PRĄDEM: Aby uniknąć ryzyka porażenia prądem elektrycznym, nie należy umieszczać ani używać tego produktu w pobliżu wody lub w miejscach o dużej wilgotności.

- Należy upewnić się, że przepływ powietrza w pomieszczeniu spełnia wymagania najnowszej wersji standardu ASHRAE 62 lub standardu CEN Technical Committee 156.
- zadbać o płaską, mocną i stabilną powierzchnię.
- Drukarkę należy:
 - utrzymywać w czystości i dbać, aby była sucha i nie osadzał się na niej kurz;
 - trzymać z dala od zszywek i spinaczy do papieru;
 - trzymać z dala od bezpośredniego przepływu powietrza klimatyzatorów, grzejników lub wentylatorów;
 - trzymać w miejscu nienarażonym na bezpośrednio padające promienie słoneczne, dużą wilgotność lub gwałtowne zmiany temperatury.
- Należy przestrzegać zalecanych temperatur i unikać wahań:

Temperatura otoczenia	Od 10 do 32°C (od 50 do 90°F)
Temperatura przechowywania	Od 0 do 40°C (od 32 do 104°F)

- Aby zapewnić odpowiednią wentylację, należy pozostawić następującą zalecaną ilość wolnego miejsca wokół drukarki:

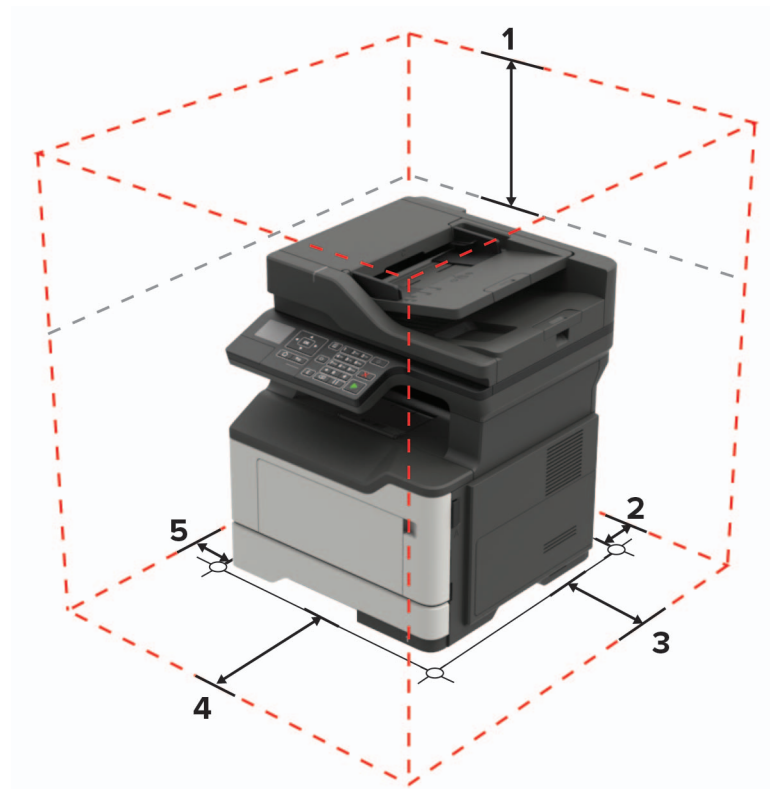

1	Góra	540 mm (21 cali)
2	Tylny	203 mm (8 cali)
3	Prawa strona	305 mm (12 cali)
4	Przód	510 mm (20 cali) Uwaga: Minimalna wymagana ilość miejsca z przodu drukarki wynosi 76 mm (3 cale).
5	Lewa strona	203 mm (8 cali)

Wyposażenie drukarki

UWAGA — NIEBEZPIECZEŃSTWO PRZEWRÓCENIA: Instalacja jednej opcji lub większej ich liczby w drukarce lub urządzeniu wielofunkcyjnym może wymagać zastosowania stojaka na kółkach, mebla lub innego elementu wyposażenia w celu uniknięcia niestabilności urządzenia, która mogłaby grozić uszkodzeniem ciała. Więcej informacji na temat obsługiwanych konfiguracji znajduje się na stronie www.lexmark.com/multifunctionprinters.

UWAGA — NIEBEZPIECZEŃSTWO PRZEWRÓCENIA: Aby zmniejszyć ryzyko niestabilności sprzętu, każdy zasobnik należy ładować oddzielnie. Dopóki nie będą potrzebne, wszystkie pozostałe zasobniki powinny być zamknięte.

Drukarkę można skonfigurować, dodając opcjonalne zasobniki na 250 lub 550 arkuszy. Więcej informacji można znaleźć w sekcji „[Instalowanie zasobników opcjonalnych](#)” na str. 195.



1	Panel operacyjny
2	Automatyczny podajnik dokumentów
3	Odbiornik standardowy
4	Pokrywa dostępu do płyty kontrolera
5	Standardowy zasobnik na 250 arkuszy
6	Opcjonalna szuflada na 250 lub 550 arkuszy
7	Podajnik uniwersalny

Podłączanie kabli

⚠ UWAGA — NIEBEZPIECZEŃSTWO PORAŻENIA PRĄDEM: Aby uniknąć ryzyka porażenia prądem elektrycznym, nie należy instalować urządzenia i podłączać żadnych przewodów (np. faksu, przewodu zasilającego lub kabla telefonicznego) podczas burzy.

⚠ UWAGA — NIEBEZPIECZEŃSTWO USZKODZENIA CIAŁA: Aby uniknąć ryzyka pożaru lub porażenia prądem elektrycznym, podłącz przewód zasilający do prawidłowo uziemionego, łatwo dostępnego gniazdka elektrycznego o odpowiednich parametrach znajdującego się w pobliżu urządzenia.

⚠ UWAGA — NIEBEZPIECZEŃSTWO USZKODZENIA CIAŁA: W celu uniknięcia ryzyka pożaru lub porażenia prądem należy korzystać wyłącznie z przewodu zasilającego dołączonego do tego produktu lub z części zamiennych autoryzowanych przez producenta.

⚠ UWAGA — NIEBEZPIECZEŃSTWO USZKODZENIA CIAŁA: W celu zmniejszenia ryzyka pożaru, przyłączając niniejszy produkt do publicznej sieci telefonicznej, należy korzystać wyłącznie z przewodów telekomunikacyjnych (RJ-11) o grubości 26 AWG lub większej. Na terenie Australii należy stosować przewód zatwierdzony przez Australian Communications and Media Authority (Australijski urząd ds. komunikacji i mediów).

Ostrzeżenie — możliwość uszkodzenia: Aby uniknąć utraty danych lub nieprawidłowego działania drukarki, nie wolno dotykać podczas drukowania kabla USB ani żadnej karty sieciowej czy części drukarki pokazanych na rysunku.

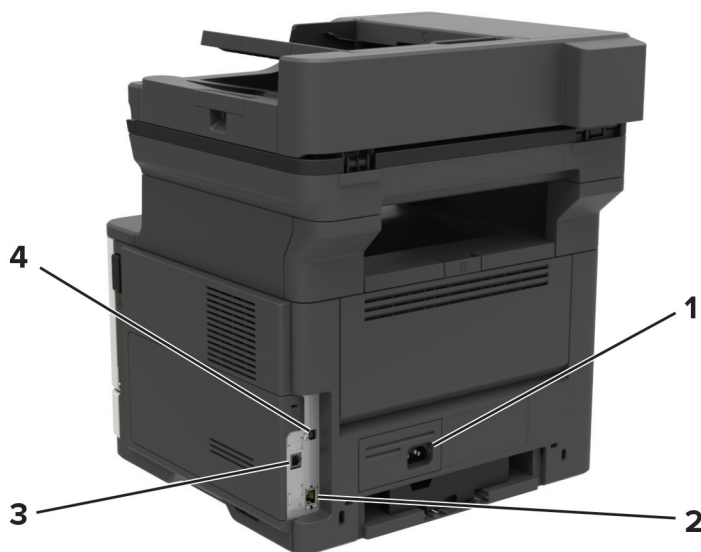

	Port/gniazdo	Funkcja
1	Gniazdo kabla zasilającego	Łączy drukarkę z prawidłowo uziemionym gniazdkiem elektrycznym.
2	Port Ethernet	Połączyć drukarkę z siecią.

	Port/gniazdo	Funkcja
3	Port LINE	Podłączanie drukarki do aktywnej linii telefonicznej przez standardowe gniazdo ściennie (RJ-11), filtr DSL, adapter VoIP lub dowolny inny adapter umożliwiający dostęp do linii telefonicznej i wysyłanie oraz odbieranie faksów.
4	Port USB drukarki	Połącz drukarkę z komputerem.

Korzystanie z panelu sterowania

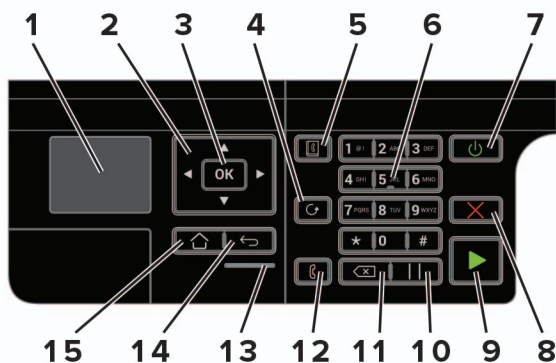

	Port/gniazdo	Funkcja
1	Wyświetlaj	Wyświetlanie opcji drukowania oraz komunikatów o stanie drukarki i błędach.
2	przyciski strzałek	Umożliwia przewijanie pomiędzy menu oraz przechodzenie pomiędzy ekranami i opcjami menu.
3	Przycisk wyboru	<ul style="list-style-type: none"> Wybieranie opcji menu. Zapisz ustawienia.
4	Przycisk Ponów wybieranie	Wyświetla ostatnio wybrany numer.
5	Przycisk Książka adresowa	Wyświetla zapisane skróty.
6	Klawiatura numeryczna	w polu wprowadzania znaków można wprowadzić cyfry lub symbole.
7	Przycisk Czuwanie	Włączanie trybu czuwania. Uwaga: Aby włączyć tryb czuwania, naciśnij dwukrotnie przycisk.
8	Przycisk Stop lub Anuluj	Zatrzymywanie bieżącego zadania drukarki.
9	Przycisk Start	Rozpoczynanie zadania drukarki w zależności od wybranego trybu.
10	Przycisk wstrzymywania	Wstawianie pauzy w wybieraniu numeru faksu.
11	Przycisk Backspace	Cofnięcie kursora i usunięcie ostatniego znaku w polu wprowadzania.
12	Przycisk Faks	Wysyła fakсы.
13	Kontrolka	Sprawdzanie stanu drukarki.
14	Przycisk Wstecz	Powrót do poprzedniego ekranu.
15	Przycisk Strona główna	Przejdźcie do ekranu głównego.

Odczytywanie wskazań przycisku zasilania i kontrolki

Kontrolka	Stan drukarki
Wyłącz	Drukarka jest wyłączona lub znajduje się w trybie hibernacji.
Niebieski	Drukarka jest gotowa lub przetwarza dane.
Czerwony	Drukarka wymaga interwencji użytkownika.

Kontrolka przycisku zasilania	Stan drukarki
Wyłącz	Drukarka jest wyłączona, gotowa lub przetwarza dane.
Ciągłe bursztynowe światło	Drukarka jest w trybie czuwania.
Migający kolor bursztynowy	Drukarka znajduje się w trybie hibernacji.

Ładowanie papieru i nośników specjalnych

Ustawianie rozmiaru i typu nośnika specjalnego

1 Przy użyciu panelu sterowania drukarki przejdź do opcji:

 > Ustawienia >  > Papier >  > Konfiguracja tacy >  > Rozmiar/typ papieru > 

2 Wybierz źródła papieru, a następnie skonfiguruj rozmiar i typ nośników specjalnych.

Konfigurowanie ustawień uniwersalnego rozmiaru papieru

1 Przy użyciu panelu sterowania drukarki przejdź do opcji:

 > Ustawienia >  > Papier >  > Konfiguracja nośnika >  > Ustawienia uniwersalne > 

2 Wybierz opcję **Szerokość w pionie** lub **Wysokość w pionie**, a następnie naciśnij przycisk .

3 Dostosuj ustawienia, a następnie naciśnij .

Ładowanie zasobników

 **UWAGA — NIEBEZPIECZEŃSTWO PRZEWRÓCENIA:** Aby zmniejszyć ryzyko niestabilności sprzętu, każdy zasobnik należy ładować oddzielnie. Dopóki nie będą potrzebne, wszystkie pozostałe zasobniki powinny być zamknięte.

1 Zdejmij zasobnik.

Uwaga: Aby uniknąć zacięć papieru, nie wyjmuj zasobników w trakcie drukowania.

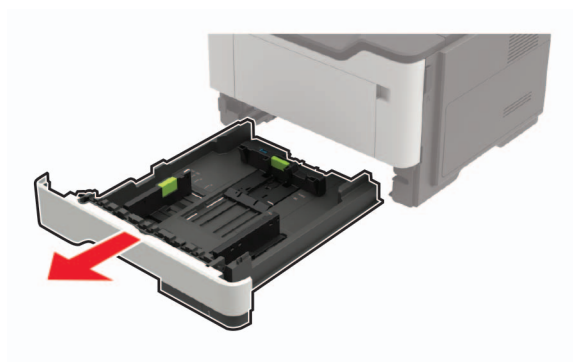

2 Dopasuj prowadnice do rozmiaru ładowanego papieru.

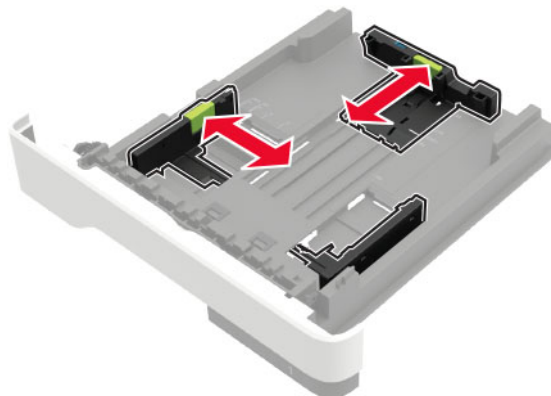

3 Przed załadowaniem papier należy wygiąć, przekartkować i wyrównać.

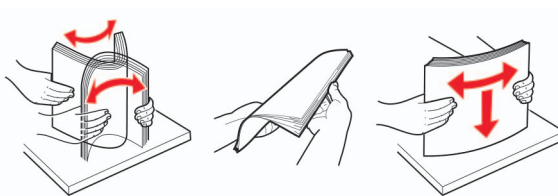

4 Załaduj stos papieru stroną do druku skierowaną w dół, a następnie upewnij się, że boczne prowadnice są dokładnie dopasowane do papieru.

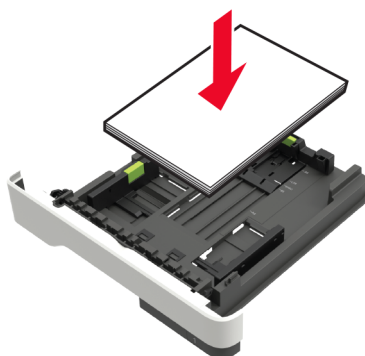

Uwagi:

- W przypadku drukowania jednostronnego załaduj papier firmowy stroną do zadrukowania skierowaną w dół, górną krawędzią arkusza w kierunku przodu zasobnika.
- W przypadku drukowania dwustronnego załaduj papier firmowy stroną przeznaczoną do zadrukowania skierowaną w górę, dolną krawędzią arkusza w kierunku przodu zasobnika.
- Nie należy wsuwać papieru do zasobnika.
- Aby uniknąć zacięć, upewnij się, że wysokość stosu nie wykracza poza wskaźnik maksymalnego wypełnienia papierem.

5 Włóż zasobnik.

W razie potrzeby wybierz ustawienia rozmiaru i typu papieru odpowiadające papierowi załadowanemu do zasobnika.

Ładowanie nośników do podajnika uniwersalnego

1 Otwórz podajnik uniwersalny.

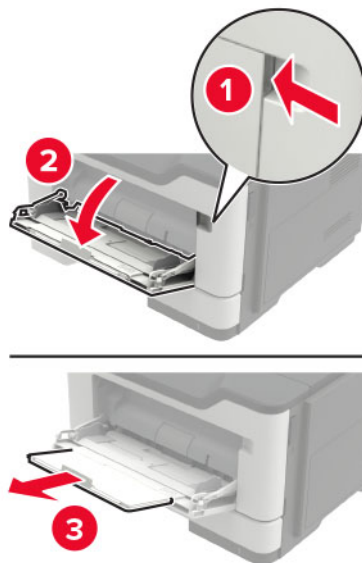

2 Dopasuj prowadnicę do rozmiaru ładowanego papieru.



3 Przed załadowaniem papier należy wygiąć, przekartkować i wyrównać.

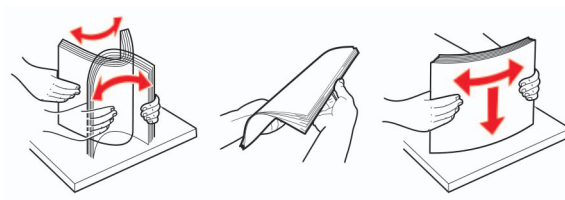

4 Załaduj papier stroną do zadrukowania skierowaną w górę.

Uwagi:

- W przypadku drukowania jednostronnego załaduj papier firmowy stroną do zadrukowania skierowaną w górę, górną krawędzią arkusza w kierunku przodu zasobnika.
- W przypadku drukowania dwustronnego załaduj papier firmowy stroną przeznaczoną do zadrukowania skierowaną w dół, dolną krawędzią arkusza w kierunku przodu zasobnika.

- Koperty należy ładować stroną ze skrzydełkiem skierowaną w dół i na lewo.
- Załaduj koperty w standardzie europejskim skrzydełkiem w dół i górną krawędzią w kierunku drukarki.

Ostrzeżenie — możliwość uszkodzenia: Nie należy używać kopert ze znaczkami, wyścielanych, z kłamrami, zatrzaskami, okienkami lub z samoprzylepnymi skrzydełkami.

- 5 W panelu sterowania wybierz ustawienia rozmiaru i typu papieru odpowiadające papierowi załadowanemu do zasobnika.

Łączenie zasobników

- 1 Uruchom przeglądarkę, a następnie w polu adresu wpisz adres IP drukarki.

Uwagi:

- Wyświetl adres IP drukarki na ekranie głównym drukarki. Adres IP ma postać czterech liczb oddzielonych kropkami. Na przykład 123.123.123.123.
- W przypadku używania serwera proxy wyłącz go tymczasowo, aby prawidłowo załadować stronę.

- 2 Kliknij **Ustawienia > Papier > Konfiguracja zasobnika**.

- 3 Ustaw taki sam rozmiar i typ papieru dla przypisanych zasobników.

- 4 Zapisz ustawienia.

- 5 Kliknij opcję **Ustawienia > Urządzenie > Konserwacja > Menu konfiguracji > Konfiguracja zasobnika**.

- 6 Ustaw połączenie z zasobnikiem na **Automatyczne**.

- 7 Zapisz ustawienia.

Aby usunąć przypisanie zasobników, upewnij się, że inne zasobniki nie mają ustawionego papieru tego samego rozmiaru lub typu.

Ostrzeżenie — możliwość uszkodzenia: W zależności od określonego typu papieru dobierana jest temperatura nagrzewnicy. W celu uniknięcia problemów związanych z drukowaniem, dostosuj ustawienie typu papieru do papieru załadowanego do zasobnika.

Podpórka papieru

Obsługiwane rozmiary papieru

Rozmiar papieru	Zasobnik	Podajnik uniwersalny	Drukowanie dwustronne	podajnik ADF	Szyba skanera
A4 210 x 297 mm (8,3 x 11,7 cala)	✓	✓	✓	✓	✓
A5 210 x 148 mm (8,3 x 5,8 cala)	✓	✓	x	✓	✓
A5 LEF¹ 148 x 210 mm (5,8 x 8,3 cala)	✓	✓	x	✓	✓
A6¹ 105 x 148 mm (4,1 x 5,8 cala)	✓	✓	x	✓	✓
B5 JIS 182 x 257 mm (7,2 x 10,1 cala)	✓	✓	x	✓	✓
Oficio (Meksyk) 216 x 340 mm (8,5 x 13,4 cala)	✓	✓	✓	✓	✓
Hagaki 100 x 148 mm (3,9 x 5,8 cala)	x	✓	x	x	✓
Wizytówka 50,8 x 88,9 mm (2 x 3,5 cala)	x	x	x	x	✓
Statement 140 x 216 mm (5,5 x 8,5 cala)	✓	✓	x	✓	✓
Executive 184 x 267 mm (7,3 x 10,5 cala)	✓	✓	x	✓	✓
Letter 216 x 279 mm (8,5 x 11 call)	✓	✓	✓	✓	✓

¹ Ten rozmiar papieru nie jest obsługiwany w opcjonalnym zasobniku.

² To źródło papieru obsługuje wyłącznie papier o rozmiarze do 216 x 297 mm (8,5 x 11,7 cala).

Rozmiar papieru	Zasobnik	Podajnik uniwersalny	Drukowanie dwustronne	podajnik ADF	Szyba skanera
Legal 216 x 356 mm (8,5 x 14 cali)	✓	✓	✓	✓	X
Folio 216 x 330 mm (8,5 x 13 cali)	✓	✓	✓	✓	X
Uniwersalny od 76,2 x 127 mm do 216 x 356 mm (3 x 5 cali do 8,5 x 14 cali)	✓	✓	X	✓	✓ ²
Koperta 7 3/4 (Monarch) 98 x 191 mm (3,9 x 7,5 cala)	X	✓	X	X	✓
Koperta 9 98 x 225 mm (3,9 x 8,9 cala)	X	✓	X	X	✓
Koperta 10 105 x 241 mm (4,1 x 9,5 cala)	X	✓	X	X	✓
Koperta DL 110 x 220 mm (4,3 x 8,7 cala)	X	✓	X	X	✓
Koperta C5 162 x 229 mm (6,4 x 9 cali)	X	✓	X	X	✓
Koperta B5 176 x 250 mm (6,9 x 9,8 cala)	X	✓	X	X	✓
Inne koperty od 76,2 x 127 mm do 216 x 356 mm (3 x 5 cali do 8,5 x 14 cali)	X	✓	X	X	✓

¹ Ten rozmiar papieru nie jest obsługiwany w opcjonalnym zasobniku.

² To źródło papieru obsługuje wyłącznie papier o rozmiarze do 216 x 297 mm (8,5 x 11,7 cala).

Obsługiwane typy papieru

Typ papieru	Zasobnik	Podajnik uniwersalny	Drukowanie dwustronne
Plain Paper (Zwykły papier)	✓	✓	✓
Karty	x	✓	x
Folie	✓	✓	x
Makulaturowy	✓	✓	✓
Etykiety papierowe ¹	✓	✓	x
Papier dokumentowy ²	✓	✓	✓
Papier firmowy	✓	✓	✓
Formularze	✓	✓	✓
Papier kolorowy	✓	✓	✓
Lekki papier	✓	✓	✓
Papier ciężki ²	✓	✓	✓
Szorstki/bawełniany	✓	✓	✓
Koperta	x	✓	x
Koperta gruboziarnista	x	✓	x

¹ Papierowych etykiet jednostronnych przeznaczonych do drukarek laserowych można używać sporadycznie. Zaleca się drukowanie nie więcej, niż 20 stron etykiet papierowych miesięcznie. Etykiety winylowe, apteczne i dwustronne nie są obsługiwane.

² Papier dokumentowy i ciężki są obsługiwane w trybie druku dwustronnego do gramatury 90 g/m².

Obsługiwane gramatury papieru

	Zasobnik	Podajnik uniwersalny	Drukowanie dwustronne
Gramatura papieru	60–120 g/m ² (16–32 lb)	60-216 g/m ² (16-58 lb)	60-90 g/m ² (16-24 lb)

Drukowanie

Drukowanie z komputera

Uwaga: W przypadku nośników specjalnych, takich jak etykiety, karty i koperty, przed wydrukowaniem dokumentu ustaw rozmiar i typ papieru w drukarce.

- 1 Przejdź do dokumentu, który chcesz wydrukować i otwórz okno dialogowe Drukuj.
- 2 W razie potrzeby dostosuj ustawienia.
- 3 Wydrukuj dokument.

Drukowanie z urządzenia przenośnego

Drukowanie z urządzenia przenośnego za pomocą usługi Lexmark Mobile Print

Lexmark™ Usługa Mobile Print umożliwia wysyłanie dokumentów i obrazów bezpośrednio do obsługiwanego urządzenia Lexmark.

- 1 Otwórz dokument, a następnie prześlij lub udostępnij go w usłudze Lexmark Mobile Print.
Uwaga: Niektóre aplikacje innych producentów mogą nie obsługiwać funkcji wysyłania i udostępniania. Więcej informacji na ten temat można znaleźć w dokumentacji dostarczonej z aplikacją.
- 2 Wybieranie drukarki z listy.
- 3 Wydrukuj dokument.

Drukowanie z urządzenia przenośnego za pomocą usługi Google Cloud Print

Google Cloud Print™ to mobilna usługa drukowania, która umożliwia określonym aplikacjom na urządzeniach przenośnych drukowanie na dowolnej drukarce kompatybilnej z usługą Google Cloud Print.

- 1 Włącz określoną aplikację z poziomu ekranu głównego urządzenia przenośnego.
- 2 Dotknij opcji **Drukuj**, a następnie wybierz drukarkę.
- 3 Wydrukuj dokument.

Drukowanie z urządzenia przenośnego za pomocą usługi drukowania Mopria

Usługa drukowania Mopria® to mobilne rozwiązanie do drukowania dla urządzeń przenośnych z systemem Android™ 4.4 lub nowszym. Umożliwia bezpośrednie drukowanie na dowolnej drukarce kompatybilnej z usługą drukowania Mopria.

Uwaga: Przed rozpoczęciem drukowania należy upewnić się, że usługa drukowania Mopria jest włączona.

- 1 Włącz kompatybilną aplikację z poziomu ekranu głównego urządzenia przenośnego.
- 2 Dotknij opcji **Drukuj**, a następnie wybierz drukarkę.
- 3 Wyślij zadanie drukowania.

Drukowanie z urządzenia przenośnego za pomocą funkcji AirPrint

AirPrint to mobilne rozwiązanie, które umożliwia bezpośrednie drukowanie z urządzeń firmy Apple na drukarkach kompatybilnych z tą funkcją.

Uwaga: Ta aplikacja jest obsługiwana tylko w niektórych urządzeniach firmy Apple.

- 1 Włącz kompatybilną aplikację z poziomu ekranu głównego urządzenia przenośnego.
- 2 Wybierz element do druku i dotknij ikony udostępniania.
- 3 Dotknij opcji **Drukuj**, a następnie wybierz drukarkę.
- 4 Wyślij zadanie drukowania.

Drukowanie listy wzorców czcionek



- 1 Przy użyciu panelu sterowania drukarki przejdź do opcji:

 > **Ustawienia** >  > **Raporty** >  > **Drukuj** >  > **Drukuj czcionki**

- 2 Wybierz opcję **Czcionki PCL** lub **Czcionki PostScript**, a następnie naciśnij .

Kopiowanie

Korzystanie z automatycznego podajnika dokumentów i szyby skanera

Automatyczny podajnik dokumentów	Szyba skanera
 <ul style="list-style-type: none"> • Automatyczny podajnik dokumentów (ADF) umożliwia obsługę dokumentów wielostronnych lub dwustronnych. • Załaduj oryginalny dokument treścią do góry. W przypadku dokumentów wielostronicowych wyrównaj krawędź skierowaną w stronę drukarki przed załadowaniem. • Dopasuj prowadnice ADF do szerokości ładowanego papieru. 	 <ul style="list-style-type: none"> • Z szyby skanera należy korzystać w przypadku pojedynczych arkuszy lub stron książek, małych przedmiotów (na przykład pocztówek lub fotografii), folii, papieru fotograficznego lub cienkich nośników (na przykład wycinków z czasopism). • Umieść dokument zadrukowaną stroną w dół w narożniku oznaczonym strzałką.

Kopiowanie

- 1 Umieść oryginalny dokument w automatycznym podajniku dokumentów lub na szybie skanera.

Uwaga: Aby uniknąć przycięcia obrazu, upewnij się, że rozmiary oryginalnego dokumentu i wydruku są identyczne.

- 2 Korzystając z panelu sterowania, określ liczbę kopii.
- 3 Jeśli jest to konieczne, dostosuj ustawienia kopiowania.
- 4 Kopiuj dokument.

Uwaga: Aby wykonać szybkie kopiowanie za pomocą panelu sterowania, naciśnij przycisk .

Kopiowanie zdjęć

- 1 Umieść fotografię na szybie skanera.
- 2 Przy użyciu panelu sterowania drukarki przejdź do opcji:

 > **Kopij** >  > **Typ zawartości** >  > **Fotografia**

- 3 W menu Źródło zawartości wybierz ustawienie, które najlepiej pasuje do oryginalnej fotografii.
- 4 Wyślij zadanie kopiowania.

Kopiowanie na papierze firmowym

- 1 Umieść oryginalny dokument w automatycznym podajniku dokumentów lub na szybie skanera.
- 2 Przy użyciu panelu sterowania drukarki przejdź do opcji:

 > **Kopiuuj** >  > **Kopiuuj z** > wybierz rozmiar oryginalnego dokumentu

- 3 W polu Kopiuj do wybierz źródło papieru.

Jeżeli wkładasz papier do podajnika uniwersalnego, przejdź do:

Podajnik uniwersalny >  > Wybierz rozmiar papieru > **Papier firmowy** > 

- 4 Skopiuuj dokument.

Kopiowanie na obu stronach papieru (kopiowanie dwustronne)

- 1 Umieść oryginalny dokument w automatycznym podajniku dokumentów lub na szybie skanera.
- 2 Przy użyciu panelu sterowania drukarki przejdź do opcji:

 > **Kopiuuj** >  > **Ustawienia papieru** > 

- 3 Dostosuj ustawienia.

- 4 Kopiuuj dokument.

Zmniejszanie lub powiększanie kopii

- 1 Umieść oryginalny dokument w automatycznym podajniku dokumentów lub na szybie skanera.
- 2 Przy użyciu panelu sterowania drukarki przejdź do opcji:

 > **Kopiuuj** >  > **Skala** > określ wartość skali

Uwaga: Zmiana rozmiaru oryginalnego dokumentu lub wydruku po ustawieniu wartości skali na Auto.

- 3 Kopiuuj dokument.

Sortowanie kopii

- 1 Umieść oryginalny dokument w automatycznym podajniku dokumentów lub na szybie skanera.
- 2 Przy użyciu panelu sterowania drukarki przejdź do opcji:

 > **Kopiuuj** > 



3 **Włącz** opcję Sortuj.

4 Kopiuj dokument.

Umieszczanie arkuszy separujących między kopiami

1 Umieść oryginalny dokument w automatycznym podajniku dokumentów lub na szybie skanera.

2 Przy użyciu panelu sterowania drukarki przejdź do opcji:

 > **Kopiuj** >  > **Arkusze oddzielające**

3 Dostosuj ustawienia.

4 Kopiuj dokument.

Kopiowanie kilku stron na jednym arkuszu

1 Umieść oryginalny dokument w automatycznym podajniku dokumentów lub na szybie skanera.

2 Przy użyciu panelu sterowania drukarki przejdź do opcji:

 > **Kopiuj** >  > **stron na arkuszu**

3 Dostosuj ustawienia.

4 Kopiuj dokument.

Tworzenie skrótu kopiowania

Uwaga: Do utworzenia skrótu mogą być wymagane uprawnienia administratora.

1 Uruchom przeglądarkę, a następnie w polu adresu wpisz adres IP drukarki.

Uwagi:

- Wyświetl adres IP drukarki na ekranie głównym. Adres IP ma postać czterech liczb oddzielonych kropkami. Na przykład 123.123.123.123.
- W przypadku używania serwera proxy wyłącz go tymczasowo, aby prawidłowo załadować stronę.



2 Kliknij kolejno opcje **Skróty** > **Dodaj skrót**.

3 W menu Typ skrótu wybierz opcję **Kopiuj**, a następnie skonfiguruj ustawienia.

4 Zastosuj zmiany.

Wysyłanie w postaci wiadomości e-mail

Korzystanie z automatycznego podajnika dokumentów i szyby skanera

Automatyczny podajnik dokumentów	Szyba skanera
 <ul style="list-style-type: none"> • Automatyczny podajnik dokumentów (ADF) umożliwia obsługę dokumentów wielostronnych lub dwustronnych. • Załaduj oryginalny dokument treścią do góry. W przypadku dokumentów wielostronicowych wyrównaj krawędź skierowaną w stronę drukarki przed załadowaniem. • Dopasuj prowadnice ADF do szerokości ładowanego papieru. 	 <ul style="list-style-type: none"> • Z szyby skanera należy korzystać w przypadku pojedynczych arkuszy lub stron książek, małych przedmiotów (na przykład pocztówek lub fotografii), folii, papieru fotograficznego lub cienkich nośników (na przykład wycinków z czasopism). • Umieść dokument zadrukowaną stroną w dół w narożniku oznaczonym strzałką.

Konfiguracja ustawień poczty e-mail

1 Uruchom przeglądarkę sieci Web, a następnie w polu adresu wpisz adres IP drukarki.

Uwagi:

- Wyświetl adres IP drukarki na ekranie głównym drukarki. Adres IP ma postać czterech liczb oddzielonych kropkami. Na przykład 123.123.123.123.
- W przypadku używania serwera proxy wyłącz go tymczasowo, aby prawidłowo załadować stronę sieci Web.

2 Kliknij kolejno opcje **Ustawienia** > **E-mail**.

3 Wprowadź wymagane informacje.

4 Zastosuj zmiany.

Tworzenie skrótu e-mail

Uwaga: Do utworzenia skrótu mogą być wymagane uprawnienia administratora.

1 Uruchom przeglądarkę, a następnie w polu adresu wpisz adres IP drukarki.

Uwagi:

- Wyświetl adres IP drukarki na ekranie głównym. Adres IP ma postać czterech liczb oddzielonych kropkami. Na przykład 123.123.123.123.
- W przypadku używania serwera proxy wyłącz go tymczasowo, aby prawidłowo załadować stronę.

2 Kliknij kolejno opcje **Skróty** > **Dodaj skrót**.

3 W menu Typ skrótu wybierz opcję **E-mail**, a następnie skonfiguruj ustawienia.

4 Zastosuj zmiany.

Wysyłanie wiadomości e-mail przy użyciu numeru skrótu

1 Załaduj oryginalny dokument do automatycznego podajnika dokumentów lub umieść go na szybie skanera.

2 Na panelu sterowania naciśnij przycisk **#**, a następnie wprowadź nazwę skrótu.

3 Wyślij wiadomość e-mail.

Faksowanie

Konfigurowanie drukarki w celu faksowania

Uwagi:

- Poniższe sposoby połączeń mogą nie dotyczyć niektórych krajów lub regionów.
- Podczas wstępnego konfigurowania drukarki należy usunąć zaznaczenie pola wyboru Faks i innych funkcji, które mają być skonfigurowane później, a następnie wybrać **Kontynuuj**.
- Jeśli funkcja faksu jest włączona, ale nie jest w pełni skonfigurowana, kontrolka może migać na czerwono.

Ostrzeżenie — możliwość uszkodzenia: Aby zapobiec utracie danych lub nieprawidłowemu działaniu drukarki, podczas wysyłania lub odbierania faksu nie należy dotykać przewodów lub części drukarki pokazanych na rysunku.



Ustawianie funkcji faksu

1 Przy użyciu panelu sterowania drukarki przejdź do opcji:

 > **Ustawienia** >  > **Urządzenie** >  > **Preferencje** >  > **Uruchom wstępną konf.** > 
> **Tak**

2 Wyłącz drukarkę, odczekaj około 10 sekund, a następnie włącz drukarkę.

3 Na ekranie Zanim zaczniesz wybierz opcję **Zmiana ustawień i kontynuacja działań kreatora**.

- 4 Wprowadź wymagane informacje na ekranie Konfiguracja serwera faksowego/serwera poczty e-mail.
- 5 Zakończ konfigurację.

Konfiguracja faksu przy użyciu standardowej linii telefonicznej

- ⚠ UWAGA — NIEBEZPIECZEŃSTWO PORAŻENIA PRĄDEM:** Aby uniknąć ryzyka porażenia prądem elektrycznym, nie należy instalować urządzenia i podłączać żadnych przewodów (np. faksu, przewodu zasilającego lub kabla telefonicznego) podczas burzy.
- ⚠ UWAGA — NIEBEZPIECZEŃSTWO PORAŻENIA PRĄDEM:** Aby uniknąć ryzyka porażenia prądem elektrycznym, nie należy używać funkcji faksu podczas burzy.
- ⚠ UWAGA — NIEBEZPIECZEŃSTWO USZKODZENIA CIAŁA:** W celu zmniejszenia ryzyka pożaru, przyłączając niniejszy produkt do publicznej sieci telefonicznej, należy korzystać wyłącznie z przewodów telekomunikacyjnych (RJ-11) o grubości 26 AWG lub większej. Na terenie Australii należy stosować przewód zatwierdzony przez Australian Communications and Media Authority (Australijski urząd ds. komunikacji i mediów).

Ustawienia 1: Drukarka jest podłączona do specjalnej linii dla faksów

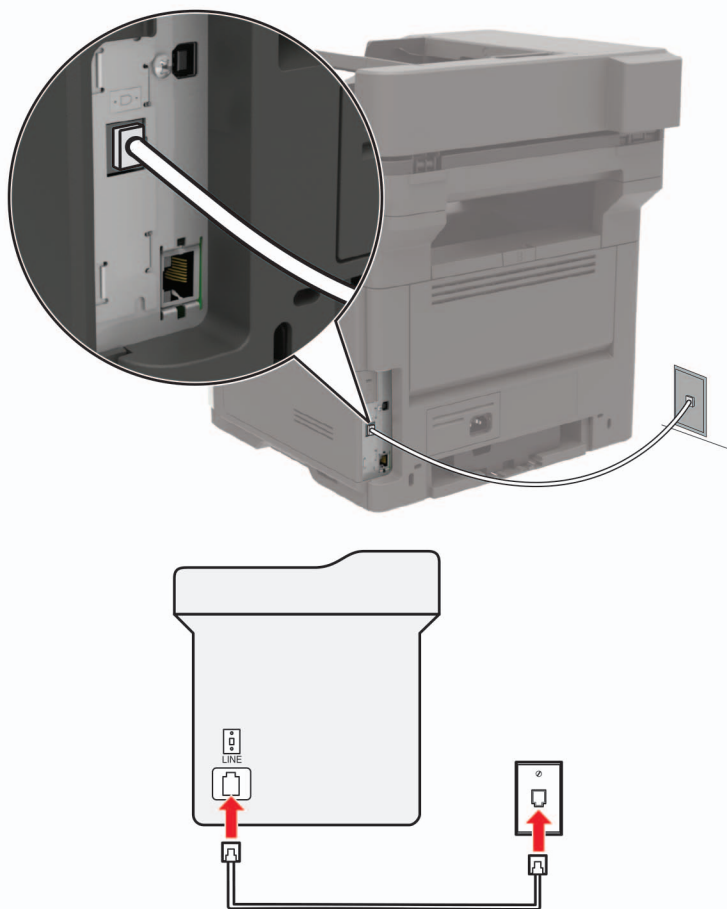

- 1 Podłącz jeden koniec przewodu telefonicznego do portu linii w drukarce.
- 2 Podłącz drugi koniec kabla do działającego analogowego gniazda ściennego.

Uwagi:

- Drukarkę można skonfigurować w taki sposób, aby fakсы były odbierane automatycznie (Włączone automat. odbieranie) lub ręcznie (Wyłączone automat. odbieranie).
- Jeśli fakсы mają być odbierane automatycznie, drukarka powinna przejmować połączenie po określonej liczbie sygnałów.

Ustawienia 2: Drukarka współdzieli linię z automatyczną sekretarką

Uwaga: Jeśli subskrybujesz usługę dzwonek charakteryzujących, upewnij się, że został ustawiony prawidłowy wzorzec dzwonka dla drukarki. W przeciwnym wypadku drukarka nie będzie odbierać fakсов nawet po ustawieniu funkcji odbierania automatycznego.

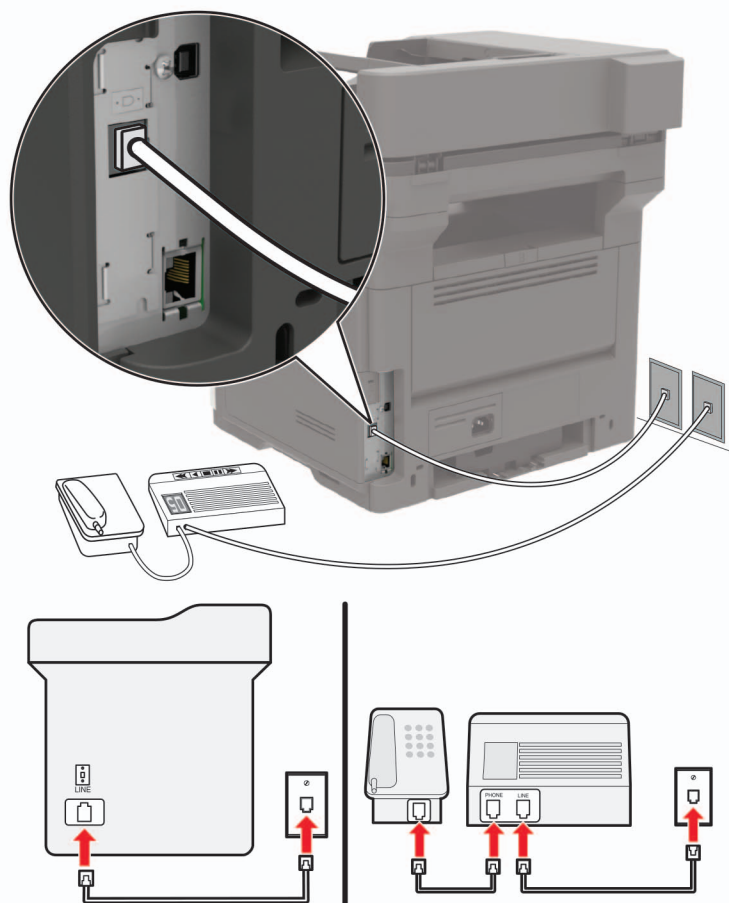
Podłączenie do różnych gniazd ściennych

- 1 Podłącz jeden koniec przewodu telefonicznego do portu linii w drukarce.
- 2 Podłącz drugi koniec kabla do działającego analogowego gniazda ściennego.

Uwagi:

- Jeżeli posiadasz tylko jeden numer telefonu na danej linii, skonfiguruj drukarkę tak, by automatycznie odbierać fakсы.
- Ustaw drukarkę w taki sposób, aby przejmowała połączenia dwa sygnały po automatycznej sekretarce. Na przykład jeśli automatyczna sekretarka przejmuje połączenia po czterech dzwonekach, należy ustawić liczbę dzwoneków do odebrania w drukarce na sześć.

Konfiguracja faksu w krajach lub regionach wykorzystujących inne gniazda i wtyczki telefoniczne

- ⚠ UWAGA — NIEBEZPIECZEŃSTWO PORAŻENIA PRĄDEM:** Aby uniknąć ryzyka porażenia prądem elektrycznym, nie należy instalować urządzenia ani podłączać żadnych przewodów (np. faksu, przewodu zasilającego lub kabla telefonicznego) podczas burzy.
- ⚡ UWAGA — NIEBEZPIECZEŃSTWO PORAŻENIA PRĄDEM:** Aby uniknąć ryzyka porażenia prądem elektrycznym, nie należy używać funkcji faksu podczas burzy.
- ⚠ UWAGA — NIEBEZPIECZEŃSTWO USZKODZENIA CIAŁA:** W celu zmniejszenia ryzyka pożaru, przyłączając niniejszy produkt do publicznej sieci telefonicznej należy korzystać wyłącznie z przewodów telekomunikacyjnych (RJ-11) o grubości 26 AWG lub większej. Na terenie Australii należy stosować przewód zatwierdzony przez Australian Communications and Media Authority (Australijski urząd ds. komunikacji i mediów).

Standardowym gniazdem ściennym jest gniazdo RJ11, stosowane w większości krajów i regionów. Jeżeli gniazdo ścienne lub wyposażenie w obiekcie nie jest zgodne z tym typem połączenia, należy użyć adaptera telefonicznego. Adapter odpowiedni dla danego kraju lub regionu może nie być dostarczany z drukarką. W takim wypadku należy go zakupić oddzielnie.

W porcie telefonicznym może być zainstalowana wtyczka adaptera. Nie należy wyjmować wtyczki adaptera z portu telefonicznego drukarki w przypadku podłączenia do szeregowego lub kaskadowego systemu telefonicznego.

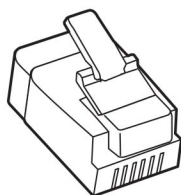

Nazwa elementu	Numer katalogowy
Wtyczka adaptera Lexmark	40X8519

Podłączanie drukarki do gniazda ściennego innego niż RJ11

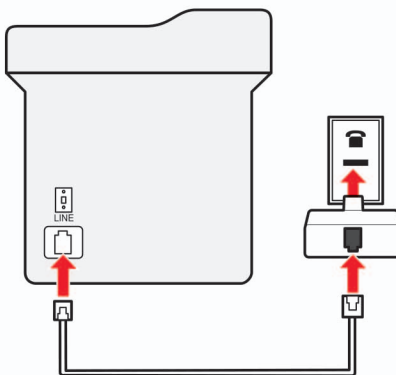
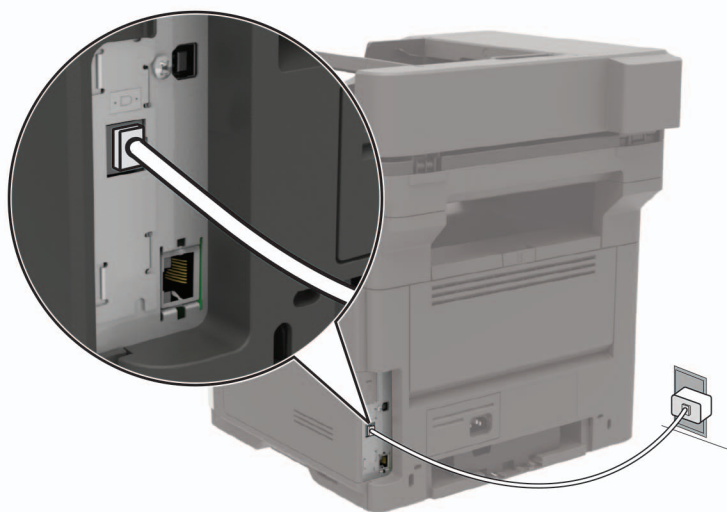

- 1 Podłącz jeden koniec przewodu telefonicznego do portu linii w drukarce.
- 2 Podłącz drugi koniec kabla do adaptera RJ11, a następnie podłącz adapter do gniazda ściennego.
- 3 Jeśli chcesz podłączyć inne urządzenie ze złączem innym niż RJ11 do tego samego gniazda ściennego, podłącz je bezpośrednio do adaptera telefonicznego.

Podłączanie drukarki do gniazda ściennego w Niemczech



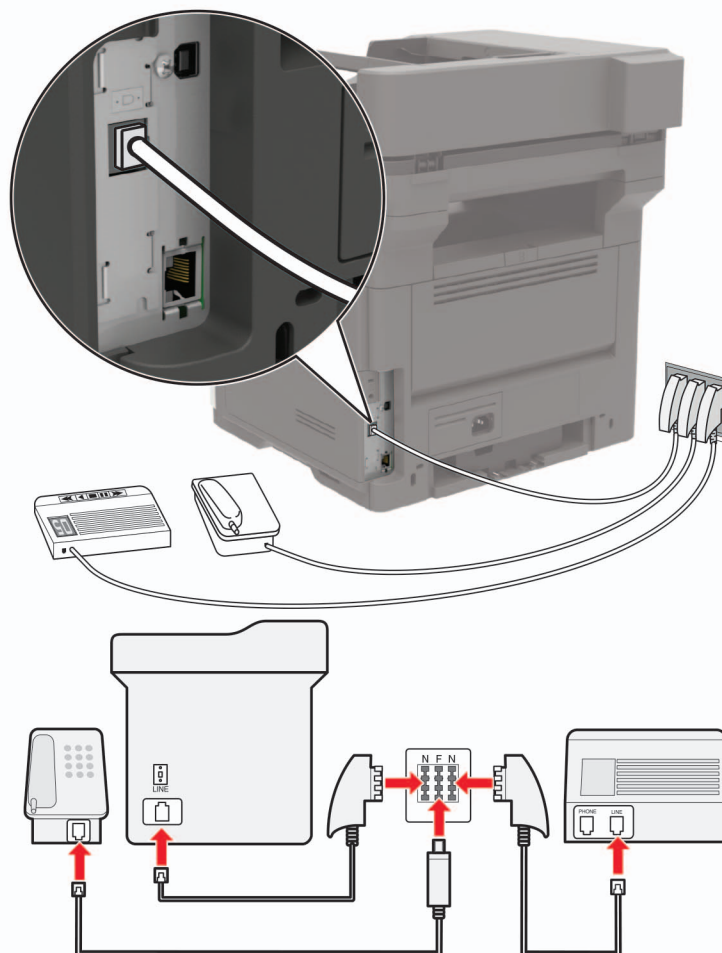

Gniazda ścienne w Niemczech posiadają dwa typy portów. Porty N przeznaczone są dla faksów, modemów i automatycznych sekretarek. Port F jest przeznaczony dla telefonów. Drukarkę należy podłączyć do dowolnego portu N.



- 1 Podłącz jeden koniec przewodu telefonicznego do portu linii w drukarce.
- 2 Podłącz drugi koniec kabla do adaptera RJ11, a następnie podłącz adapter do portu N.
- 3 Aby podłączyć telefon lub automatyczną sekretarkę do tego samego gniazda ściennego, należy wykonać podłączenia jak na rysunku.

Nawiązywanie połączenia z usługą rozróżniania dzwonek

1 Przy użyciu panelu sterowania drukarki przejdź do opcji:

 > **Ustawienia** >  > **Faks** >  > **Ustawienia domyślne faksu** >  > **Ustawienia faksu analogowego** >  > **Ustawienia odbierania faksu** >  > **Funkcje sterowania administratora** >  > **Odpowiedz na** > 

2 Wybierz sygnał dzwonka.

3 Zastosuj zmiany.

Ustawianie daty i godziny faksu

1 Uruchom przeglądarkę, a następnie w polu adresu wpisz adres IP drukarki.

Uwagi:

- Wyświetl adres IP drukarki na ekranie głównym. Adres IP ma postać czterech liczb oddzielonych kropkami. Na przykład 123.123.123.123.
- W przypadku używania serwera proxy wyłącz go tymczasowo, aby prawidłowo załadować stronę.

2 Kliknij opcję **Ustawienia > Urządzenie > Preferencje > Data i godzina > Skonfiguruj**.

3 Skonfiguruj ustawienia.

4 Zastosuj zmiany.

Konfigurowanie czasu letniego

1 Uruchom przeglądarkę, a następnie w polu adresu wpisz adres IP drukarki.

Uwagi:

- Wyświetl adres IP drukarki na ekranie głównym. Adres IP ma postać czterech liczb oddzielonych kropkami. Na przykład 123.123.123.123.
- W przypadku używania serwera proxy wyłącz go tymczasowo, aby prawidłowo załadować stronę.



2 Kliknij opcję **Ustawienia > Urządzenie > Preferencje > Data i godzina > Skonfiguruj**.

3 W menu Strefa czasowa wybierz opcję **Niestandardowa**.

4 Skonfiguruj ustawienia.



5 Zastosuj zmiany.

Korzystanie z automatycznego podajnika dokumentów i szyby skanera

Automatyczny podajnik dokumentów	Szyba skanera
 <ul style="list-style-type: none"> • Automatyczny podajnik dokumentów (ADF) umożliwia obsługę dokumentów wielostronnych lub dwustronnych. • Załaduj oryginalny dokument treścią do góry. W przypadku dokumentów wielostronicowych wyrównaj krawędź skierowaną w stronę drukarki przed załadowaniem. • Dopasuj prowadnice ADF do szerokości ładowanego papieru. 	 <ul style="list-style-type: none"> • Z szyby skanera należy korzystać w przypadku pojedynczych arkuszy lub stron książek, małych przedmiotów (na przykład pocztówek lub fotografii), folii, papieru fotograficznego lub cienkich nośników (na przykład wycinków z czasopism). • Umieść dokument zadrukowaną stroną w dół w narożniku oznaczonym strzałką.

Wysyłanie faksu

Korzystanie z panelu sterowania

- 1 Załaduj oryginalny dokument do automatycznego podajnika dokumentów lub umieść go na szybie skanera.
- 2 Przy użyciu panelu sterowania drukarki przejdź do opcji:
 -  > **Faks** >  > wprowadź wymagane informacje > 
 - W razie potrzeby skonfiguruj inne ustawienia faksu.
- 3 Wyślij dokument faksem.

Przy użyciu komputera

Uwaga: Upewnij się, że wraz z oprogramowaniem drukarki zainstalowano uniwersalny sterownik faks. Więcej informacji można znaleźć w sekcji „[Instalowanie oprogramowania drukarki](#)” na str. 196.

Użytkownicy systemu Windows



- 1 W dokumencie, który próbujesz przefaksować, otwórz okno dialogowe Drukuj.
- 2 Wybierz drukarkę i kliknij kolejno **Właściwości**, **Preferencje**, **Opcje** lub **Ustawienia**.

- 3 Kliknij przycisk **Faks** > **Włącz faks**, a następnie wprowadź numer odbiorcy.
W razie potrzeby skonfiguruj inne ustawienia faksu.
- 4 Wyślij dokument faksem.

Użytkownicy komputerów Macintosh

- 1 Otwórz dokument i wybierz kolejno: **File** (Plik) > **Print** (Drukuj).
- 2 Wybierz drukarkę i wprowadź numer odbiorcy.
W razie potrzeby skonfiguruj inne ustawienia faksu.
- 3 Wyślij dokument faksem.

Planowanie faksu

- 1 Załaduj oryginalny dokument do automatycznego podajnika dokumentów lub umieść go na szybie skanera.
- 2 Przy użyciu panelu sterowania drukarki przejdź do opcji:
 > **Faks** >  > wprowadź numer faksu > **Godzina wysłania** > 
- 3 Wprowadź godzinę i datę, kiedy faks powinien zostać wysłany.
W razie potrzeby skonfiguruj inne ustawienia faksu.
- 4 Wyślij dokument faksem.

Tworzenie skrótu do miejsca docelowego dla faksów

Uwaga: Do utworzenia skrótu mogą być wymagane uprawnienia administratora.

- 1 Uruchom przeglądarkę, a następnie w polu adresu wpisz adres IP drukarki.

Uwagi:

- Wyświetl adres IP drukarki na ekranie głównym. Adres IP ma postać czterech liczb oddzielonych kropkami. Na przykład 123.123.123.123.
- W przypadku używania serwera proxy wyłącz go tymczasowo, aby prawidłowo załadować stronę.

- 2 Kliknij kolejno opcje **Skróty** > **Dodaj skrót**.
- 3 W menu Typ skrótu wybierz opcję **Faks**, a następnie skonfiguruj ustawienia.
- 4 Zastosuj zmiany.

Zmiana rozdzielczości faksu

- 1 Umieść oryginalny dokument w automatycznym podajniku dokumentów lub na szybie skanera.
- 2 Przy użyciu panelu sterowania drukarki przejdź do opcji:

 > **Faks** >  > wprowadź wymagane informacje > 

- 3 Dostosuj ustawienie Rozdzielczość.
- 4 Wyślij dokument faksem.

Dostosowywanie intensywności faksu

- 1 Umieść oryginalny dokument w automatycznym podajniku dokumentów lub na szybie skanera.
- 2 Przy użyciu panelu sterowania drukarki przejdź do opcji:

 > **Faks** >  > wprowadź wymagane informacje > 

- 3 Dostosuj ustawienie Intensywność.
- 4 Wyślij zadanie faksowania.

Przeglądanie dziennika faksów

Uwaga: Do wyświetlenia dzienników faksów mogą być wymagane uprawnienia administratora.

- 1 Uruchom przeglądarkę, a następnie w polu adresu wpisz adres IP drukarki.

Uwagi:

- Wyświetl adres IP drukarki na ekranie głównym drukarki. Adres IP ma postać czterech liczb oddzielonych kropkami. Na przykład 123.123.123.123.
- W przypadku używania serwera proxy wyłącz go tymczasowo, aby prawidłowo załadować stronę.

- 2 Kliknij kolejno opcje **Ustawienia** > **Raporty** > **Faks**.
- 3 Kliknij opcję **Dziennik zadań faksowania** lub **Dziennik wywołań faksu**.

Blokowanie niepożądanych faksów

- 1 Uruchom przeglądarkę, a następnie w polu adresu wpisz adres IP drukarki.

Uwagi:

- Wyświetl adres IP drukarki na ekranie głównym drukarki. Adres IP ma postać czterech liczb oddzielonych kropkami. Na przykład 123.123.123.123.
- W przypadku używania serwera proxy wyłącz go tymczasowo, aby prawidłowo załadować stronę.

- 2 Kliknij opcję **Ustawienia** > **Faks** > **Ustawienia faksu analogowego** > **Ustawienia odbierania faksu** > **Funkcje sterowania administratora**.
- 3 Wybierz opcję **Blokowanie bezimiennych faksów**
- 4 Zastosuj zmiany.

Wstrzymywanie faksu

- 1 Uruchom przeglądarkę, a następnie w polu adresu wpisz adres IP drukarki.

Uwagi:

- Wyświetl adres IP drukarki na ekranie głównym drukarki. Adres IP ma postać czterech liczb oddzielonych kropkami. Na przykład 123.123.123.123.
- W przypadku używania serwera proxy wyłącz go tymczasowo, aby prawidłowo załadować stronę.

2 Kliknij opcję **Ustawienia > Faks > Ustawienia faksu analogowego > Ustawienia odbierania faksu > Wstrzymywanie faksów**.

3 Wybierz tryb.

4 Zastosuj zmiany.

Przekazywanie faksów

1 Uruchom przeglądarkę, a następnie w polu adresu wpisz adres IP drukarki.

Uwagi:

- Wyświetl adres IP drukarki na ekranie głównym drukarki. Adres IP ma postać czterech liczb oddzielonych kropkami. Na przykład 123.123.123.123.
- W przypadku używania serwera proxy wyłącz go tymczasowo, aby prawidłowo załadować stronę.



2 Kliknij opcję **Ustawienia > Faks > Ustawienia faksu analogowego > Ustawienia odbierania faksu > Funkcje sterowania administratorem**.

3 W menu Przekazywanie faksów wybierz opcję Przekaż.

4 Zastosuj zmiany.

Skanowanie

Korzystanie z automatycznego podajnika dokumentów i szyby skanera

Automatyczny podajnik dokumentów	Szyba skanera
 <ul style="list-style-type: none"> • Automatyczny podajnik dokumentów (ADF) umożliwia obsługę dokumentów wielostronnych lub dwustronnych. • Załaduj oryginalny dokument treścią do góry. W przypadku dokumentów wielostronnicowych wyrównaj krawędź skierowaną w stronę drukarki przed załadowaniem. • Dopasuj prowadnice ADF do szerokości ładowanego papieru. 	 <ul style="list-style-type: none"> • Z szyby skanera należy korzystać w przypadku pojedynczych arkuszy lub stron książek, małych przedmiotów (na przykład pocztówek lub fotografii), folii, papieru fotograficznego lub cienkich nośników (na przykład wycinków z czasopism). • Umieść dokument zadrukowaną stroną w dół w narożniku oznaczonym strzałką.

Tworzenie skrótu do FTP

Uwaga: Do utworzenia skrótu mogą być wymagane uprawnienia administratora.

1 Uruchom przeglądarkę, a następnie w polu adresu wpisz adres IP drukarki.

Uwagi:

- Wyświetl adres IP drukarki na ekranie głównym drukarki. Adres IP ma postać czterech liczb oddzielonych kropkami. Na przykład 123.123.123.123.
- W przypadku używania serwera proxy wyłącz go tymczasowo, aby prawidłowo załadować stronę.

2 Kliknij kolejno opcje **Skróty** > **Dodaj skrót**.

3 W menu Typ skrótu wybierz opcję **FTP**, a następnie skonfiguruj ustawienia.

4 Zastosuj zmiany.

Skanowanie z wysłaniem na serwer FTP przy użyciu numeru skrótu

- 1** Załaduj oryginalny dokument do automatycznego podajnika dokumentów lub umieść go na szybie skanera.
- 2** Na panelu sterowania naciśnij przycisk #, a następnie wprowadź nazwę skrótu.
- 3** Zeskanuj dokument.

Opis menu drukarki

Mapa menu

Urządzenie	<ul style="list-style-type: none"> Preferencje Zdalny panel operatora Powiadomienia Zarządzanie zasilaniem Informacje wysyłane do Lexmark 	<ul style="list-style-type: none"> Przywróć ustawienia fabryczne Przegląd Widoczne ikony na ekranie głównym Drukarka - informacje
Drukuj	<ul style="list-style-type: none"> Układ Ustawienia Jakość Rejestrowanie zadań XPS 	<ul style="list-style-type: none"> PDF PostScript PCL HTML Obraz
Papier	<ul style="list-style-type: none"> Konfiguracja zasobn. 	<ul style="list-style-type: none"> Konfiguracja nośnika
Kopiuj	Domyślne ustawienia kopiowania	
Faks	<ul style="list-style-type: none"> Tryb faksu 	<ul style="list-style-type: none"> Ustawienia faksu analogowego
E-mail	<ul style="list-style-type: none"> Konfiguracja poczty e-mail Domyślne ustawienia e-mail 	<ul style="list-style-type: none"> Konfiguracja łączności sieciowych
FTP	Domyślne ustawienia FTP	
Sieć/Porty	<ul style="list-style-type: none"> Przegląd sieci Łączność bezprzewodowa Ethernet TCP/IP SNMP IPSec 802.1x 	<ul style="list-style-type: none"> Konfiguracja LPD Ustawienia HTTP/FTP ThinPrint USB Google Cloud Print Wi-Fi Direct
Bezpieczeństwo	<ul style="list-style-type: none"> Dziennik audytu bezpieczeństwa Ograniczenia logowania Ustawienia druku poufnego 	<ul style="list-style-type: none"> Ustawienia LDAP rozwiązań Zarządzanie usługami mobilnymi Różne
Raporty	<ul style="list-style-type: none"> Strona ustawień menu Urządzenie Drukuj 	<ul style="list-style-type: none"> Skróty Faks Sieć
Pomoc	<ul style="list-style-type: none"> Drukuj wszystkie podręczniki Połączenia Podręcznik kopiowania Podręcznik poczty e-mail Podręcznik faksowania Podręcznik FTP 	<ul style="list-style-type: none"> Informacje Nośniki Jakość wydruku Mono Przenoszenie Jakość wydruku Materiały eksploatacyjne
Rozwiązywanie problemów	<ul style="list-style-type: none"> Drukowanie stron testu jakości 	<ul style="list-style-type: none"> Czyszczenie skanera

Urządzenie

Preferencje

Element menu	Opis
Język wyświetlany [Lista języków]	Umożliwia ustawienie języka tekstu pojawiającego się na wyświetlaczu. Uwaga: Niektóre języki są dostępne tylko w wybranych modelach drukarek. Korzystanie z niektórych języków może wymagać zainstalowania specjalnego oprzyrządowania.
Kraj/region [Lista krajów]	Zidentyfikuj kraj, w którym skonfigurowano drukarkę do pracy.
Uruchom wstępną konfigurację Nie Yes (Tak)*	Uruchamia Kreatora konfiguracji.
Wyświetlane informacje Wyświetl tekst 1 Wyświetl tekst 2 Tekst niestandardowy 1 Tekst niestandardowy 2	Określ informacje wyświetlane na ekranie głównym. Uwaga: Tekst niestandardowy 1 oraz tekst niestandardowy 2 pojawiają się tylko w niektórych modelach drukarek.
Data i godzina Konfiguruj Ustaw datę i godzinę ręcznie Format daty Format zegara Strefa czasowa Protok. ust. czasu siec. Włącz funkcję NTP Serwer NTP Włącz uwierzytelnianie Identyfikator klucza Hasło	Skonfiguruj daty i godziny w drukarce. Uwagi: <ul style="list-style-type: none"> • Element Włącz uwierzytelnianie pojawia się tylko w niektórych modelach drukarek. • Gdy element Włącz uwierzytelnianie ustawiony jest na klucz MD5, pojawia się identyfikator klucza i hasło.
Rozmiary papieru U.S.* Metryczne	Określa jednostkę miary dla rozmiarów papieru. Uwaga: Wybór kraju lub regionu w kreatorze wstępnej konfiguracji wpływa na wstępne ustawienia rozmiaru papieru.
Zezwalaj na usuwanie tła Włącz* Wyłącz	Określa, czy podczas kopiowania, faksowania, wysyłania przez e-mail lub na serwer FTP albo skanowania do portu USB będzie usuwane tło obrazu.
Skanywanie jednej strony na skanerze płaskim Włącz Wyłącz*	Pozwala na umieszczenie kopii z szyby skanera razem na jednej stronie.
Czas oczekiwania ekranu 10–300 (60*)	Skonfiguruj czas bezczynności przed wyświetleniem ekranu głównego lub przed automatycznym wylogowaniem konta użytkownika.
Uwaga: Gwiazdka (*) umieszczona obok wartości oznacza ustawienie domyślne.	

Zdalny panel operatora

Element menu	Opis
Połączenie z zewnętrznym systemem VNC Nie zezwalaj* Zezwalaj	Łączenie się z zewnętrznymi klientami VNC (Virtual Network Computing) w celu uruchamiania panelu zdalnego sterowania.
Typ uwierzytelniania Brak* Standardowe uwierzytelnianie	Ustawia typ uwierzytelniania podczas uzyskiwania dostępu do serwera klienckiego VNC.
Hasło VNC	Określa hasło do połączenia z serwerem klienckim VNC. Uwaga: To menu jest wyświetlane tylko w przypadku gdy w ustawieniu Typ uwierzytelniania wybrano opcję Standardowe uwierzytelnianie.
Uwaga: Gwiazdka (*) umieszczona obok wartości oznacza ustawienie domyślne.	

Powiadomienia

Element menu	Opis
Sygnal dźwiękowy załadowanego podajnika ADF Wyłącz Włącz*	Włącza sygnał dźwiękowy podczas ładowania papieru do automatycznego podajnika dokumentów.
Sterowanie alarmem Wyłącz Pojedynczy* Ciągły	Ustaw liczbę alarmów ogłaszanych, gdy drukarka wymaga interwencji użytkownika.
Materiały eksploatacyjne Pokaż szacunkowe czasy eksploatacji materiałów Pokaż szacunki* Nie pokazuj szacunków	Wyświetla szacunkowy stan materiałów eksploatacyjnych.
Materiały eksploatacyjne Wyświetlanie danych szacunkowych Strony* Procent	Określa jednostki używane przez drukarkę do szacowania zużycia materiałów i wyzwalania niestandardowych powiadomień, gdy wymagana jest interwencja operatora. Uwaga: To menu jest wyświetlane tylko podczas korzystania z wbudowanego serwera WWW.
Materiały eksploatacyjne Alarm dot. kasety Wyłącz* Pojedynczy Ciągły	Ustaw liczbę alarmów ogłaszanych, gdy poziom kasety z tonerem jest niski.
Materiały eksploatacyjne Niestandardowe powiadomienia o materiałach eksploatacyjnych	Konfiguruje ustawienia powiadomień generowanych, gdy drukarka wymaga interwencji użytkownika. Uwaga: To menu jest wyświetlane tylko podczas korzystania z wbudowanego serwera WWW.
Uwaga: Gwiazdka (*) umieszczona obok wartości oznacza ustawienie domyślne.	

Element menu	Opis
Zapobieganie błędom Pomoc przy zac. Wyłącz Włącz*	Po usunięciu zaciętego arkusza drukarka automatycznie usunie niezadrukowane lub częściowo niezadrukowane strony do odbiornika standardowego.
Zapobieganie błędom Autokontynuacja Wyłączone 5–255 (5*)	Pozwól, aby drukarka automatycznie kontynuowała przetwarzanie lub drukowanie zadania po usunięciu pewnych warunków obsługi.
Zapobieganie błędom Automatyczne ponowne uruchomienie Automatyczne ponowne uruchomienie Ponowne uruchomienie przy bezczynności Zawsze uruchamiaj ponownie* Nigdy nie uruchamiaj ponownie	Po wystąpieniu błędu drukarka zostanie uruchomiona ponownie.
Zapobieganie błędom Automatyczne ponowne uruchomienie Maksymalna liczba automat. ponownych uruchomień 1–20 (2*)	Określa maksymalną liczbę automatycznych ponownych uruchomień drukarki.
Zapobieganie błędom Automatyczne ponowne uruchomienie Okno automatycznego ponownego uruchamiania 1–525600 (720*)	Ustaw liczbę sekund, zanim drukarka wykona automatyczne ponowne uruchomienie.
Zapobieganie błędom Automatyczne ponowne uruchomienie Licznik zadań automatycznego ponownego uruchamiania	Wyświetlanie informacji tylko do odczytu o liczniku zadań ponownego uruchamiania.
Zapobieganie błędom Wyświetlaj błąd krótkiego papieru Włącz Automatyczne czyszczenie*	Pozwala drukarce wyświetlać komunikat w przypadku wystąpienia błędu krótkiego papieru. Uwaga: Krótki papier odnosi się do rozmiaru załadowanego papieru.
Zapobieganie błędom Ochrona strony Wyłącz* Włącz	Pozwala drukarce przetwarzać całą stronę do pamięci przed jej wydrukiem.
Przywracanie po zacięciach Zacięcia – ponów Wyłącz Włącz Auto*	Drukarka ponownie drukuje zacięte arkusze.
Przywracanie po zacięciach Usuwanie zacięć skanera Poziom zadania Poziom strony*	Określa sposób ponownego uruchamiania zadania skanowania po rozwiązaniu problemu zacięcia papieru.

Uwaga: Gwiazdka (*) umieszczona obok wartości oznacza ustawienie domyślne.

Zarządzanie zasilaniem

Element menu	Opis
Profil trybu czuwania Drukuj z wył. wyświetlaczem Umożliwia drukowanie z wył. wyświetlaczem* Wyświetlacz wł. podczas drukowania	Zezwól na drukowanie przy wyłączonym wyświetlaczu.
Limity czasu oczekiwania Tryb czuwania 1–120 min (15*)	Skonfiguruj czas bezczynności przed włączeniem Trybu uśpienia.
Limity czasu oczekiwania Limit czasu hibernacji Wyłączone 1 godzina 2 godziny 3 godziny 6 godzin 1 dzień 2 dni 3 dni* 1 tydzień 2 tygodnie 1 miesiąc	Określa czas, po którym drukarka przechodzi w tryb hibernacji.
Limity czasu oczekiwania Limit czasu hibernacji przy połączeniu Tryb hibernacji Nie hibernuj*	Umożliwia ustawienie drukarki w tryb Hibernacji nawet podczas aktywnego połączenia Ethernet.
Tryb oszczędny Wyłącz* Energia Energia/papier Papier	Minimalizuje zużycie energii, papieru lub nośników specjalnych. Uwaga: Ustawienie trybu Eco na Energię lub Papier może wpłynąć na wydajność urządzenia, ale nie na jakość druku.
Uwaga: Gwiazdka (*) umieszczona obok wartości oznacza ustawienie domyślne.	

Informacje wysyłane do Lexmark

Element menu	Opis
Informacje wysyłane do Lexmark Zapisz Zużycie materiałów eksploatacyjnych i arkuszy (anonimowe) Wydajność urządzenia (anonimowe) Żadne z powyższych*	Wyślij do firmy Lexmark informacje dotyczące użytkowania i wydajności drukarki. Uwaga: Czas wysyłania informacji wyświetli się wyłącznie po wybraniu jednego z ustawień opcji Informacje wysyłane do Lexmark, z wyjątkiem wyboru ustawienia Żadne z powyższych.
Czas wysyłania informacji Godzina rozpoczęcia Godzina zakończenia	
Uwaga: Gwiazdka (*) umieszczona obok wartości oznacza ustawienie domyślne.	

Przywróć ustawienia fabryczne

Element menu	Opis
Przywróć ustawienia Przywróć wszystkie ustawienia Przywróć ustawienia drukarki Przywróć ustawienia sieciowe Przywróć ustawienia faksu	Przywracanie domyślnych ustawień fabrycznych drukarki.

Przegląd

Menu konfiguracji

Element menu	Opis
Konfiguracja USB PnP USB 1* 2	Zmień tryb sterownika USB drukarki w celu poprawy jego zgodności z komputerem.
Konfiguracja USB Skanowanie USB do lokalnego Włącz* Wyłącz	Włącza skanowanie do komputera.
Konfiguracja USB Prędkość USB Pełny Automatycznie*	Ustaw port USB do pracy z pełną prędkością i wyłącz funkcje high-speed.
Konfiguracja zasobn. Połączenie z zasobnikiem Automatyczna* Wyłącz	Pozwala drukarce łączyć zasobniki z tymi samymi ustawieniami typu i rozmiaru papieru.
Uwaga: Gwiazdka (*) umieszczona obok wartości oznacza ustawienie domyślne.	

Element menu	Opis
Konfiguracja zasobn. Pokaż komunikat wkładania zasobnika Wyłącz Tylko dla nieznanymi rozmiarów* Zawsze	Pokazuje komunikat Wkładanie zasobnika .
Konfiguracja zasobn. Ładow. A5 Krótka krawędź* Długa krawędź	Określa orientację strony po załadowaniu papieru A5.
Konfiguracja zasobn. Monity papieru Automatycznie* Podajnik do wielu zastosowań Ręczny podajnik papieru Monity dotyczące kopert Automatycznie* Podajnik do wielu zastosowań Ręczny kopert	Określa źródło papieru, które zostanie wypełnione przez użytkownika po wyświetleniu monitu o włożeniu papieru lub koperty. Uwaga: Aby opcja Podajnik uniwersalny była widoczna, ustaw wartość Konfiguruj adres MP na Kasetę w menu Papier.
Konfiguracja zasobn. Akcja dla monitów Monituj użytkownika* Kontynuuj Użyj bieżącej	Pozwala drukarce podejmować działania w następstwie monitów związanych z ładowaniem papieru lub kopert.
Raporty Strona ustawień menu Dziennik Zdarzeń Podsumowanie dziennika zdarzeń Statystyki sprawdzania stanu	Drukuje raporty obejmujące ustawienia menu i status drukarki oraz dzienniki zdarzeń.
Zużycie i liczniki zasobów Wyczyść historię użytych mat. eksploat. Zresetuj licznik kaset dla koloru czarnego Zresetuj licznik zespołu obrazującego dla koloru czarnego Zresetuj licznik przeglądu	Resetuje liczniki stron dla materiałów eksploatacyjnych lub wyświetla całkowitą liczbę wydrukowanych stron.
Emulacje drukarki Emulacja PPDS Wyłącz* Włącz	Pozwala drukarce korzystać ze strumienia danych PPDS.
Konfiguracja faksu Obsł. faksu przy nis. mocy Wyłącz uśpienie Zezwalaj na uśpienie Automatycznie*	Określa ustawienie zasilania drukarki w trybie faksu.
Uwaga: Gwiazdka (*) umieszczona obok wartości oznacza ustawienie domyślne.	

Element menu	Opis
Konfiguracja drukowania Wyostżanie czcionki 0–150 (24*)	Ustaw wartość punktową rozmiaru tekstu, poniżej której używane będą ekrany wysokiej częstotliwości podczas drukowania danych czcionek.
Konfiguracja drukowania Gęstość wydruku 1–5 (3*) Gęstość kopiowania 1–5 (3*)	Dostosowuje gęstość tonera podczas drukowania lub kopiowania dokumentów.
Działanie urządzenia tryb cichy Włącz Wyłącz*	Ustawia drukarkę tak, aby redukowała poziom hałasu podczas drukowania. Uwaga: To ustawienie spowalnia ogólne działanie drukarki.
Działanie urządzenia Menu panelu Włącz* Wyłącz	Pozwala drukarce wyświetlać menu panelu sterowania.
Działanie urządzenia tryb bezpieczny Wyłącz* Włącz	Ustawia drukarkę w specjalnym trybie udostępniającym jak najszerszą funkcjonalność niezależnie od znanych problemów.
Działanie urządzenia Minimalna pamięć kopiowania 20 MB* 30 MB 50 MB 80 MB 100 MB	Pozwala wybrać przydział pamięci do przechowywania zadań kopiowania. Uwaga: Wartości są wyświetlane wyłącznie w przypadku gdy ilość zainstalowanej pamięci DRAM jest co najmniej dwukrotnie większa od nich.
Działanie urządzenia Wyczyść stan niestandardowy	Usuwa wszystkie niestandardowe komunikaty.
Działanie urządzenia Wyczyść wszystkie zdalnie utworzone komunikaty	Usuwa wszystkie dzienniki utworzone podczas zdalnej instalacji.
Działanie urządzenia Automat. wyśw. ekrany z błędami Włącz* Wyłącz	Ustawia drukarkę tak, aby automatycznie wyświetlała istniejące komunikaty związane z drukarką na ekranie głównym po okresie bezczynności drukarki.
Działanie urządzenia Respektuj orientację w zadaniach szybkiego kopiowania Włącz Wyłącz*	Sprawia, że drukarka używa ustawień orientacji z menu Kopiowanie podczas wysyłania zadań szybkiego kopiowania.
Uwaga: Gwiazdka (*) umieszczona obok wartości oznacza ustawienie domyślne.	

Element menu	Opis
Konfiguracja skanera Ręczna rejestracja skanera Drukuj szybki test Rejestracja przedniego automatycznego podajnika dokumentów Rejestracja skanera płaskiego	Wyrównuje obszar skanowania z lokalizacją papieru.
Konfiguracja skanera Usuwanie krawędzi Usuwanie krawędzi zasobnika ADF 0–6 (3*) Usuwanie krawędzi skanera płaskiego 0–6 (3*)	Ustawia wielkość obramowania wokół zeskanowanego obrazu, które zostanie usunięte.
Konfiguracja skanera Wyłącz skaner Włączone* Wyłączone Podajnik ADF wyłączony	Wyłącza skaner, jeśli nie pracuje poprawnie.
Konfiguracja skanera Kolejność bajtów Tiff Kolejność bajtów CPU* Little Endian Big Endian	Określa kolejność bajtów w zeskanowanym obrazie w formacie TIFF.
Konfiguracja skanera Dokładna liczba wierszy Tiff na pasmo Włącz* Wyłącz	Ustawia wartość znacznika RowsPerStrip zeskanowanego obrazu TIFF.
Uwaga: Gwiazdka (*) umieszczona obok wartości oznacza ustawienie domyślne.	

Usuwanie po awarii

Element menu	Opis
Usuń pamięć drukarki Ostatnie czyszczenie pamięci drukarki Wyczyść wszystkie informacje z pamięci nieulotnej Usuń wszystkie ustawienia drukarki i sieci Usuń wszystkie skróty i ustawienia skrótów	Usuwa wszystkie ustawienia i aplikacje przechowywane na dysku twardym drukarki.

Widoczne ikony na ekranie głównym

Menu	Opis
Kopiuj E-mail Faks Zmień język Zakładki Wstrzymane zadania FTP	Określa ikony wyświetlane na ekranie głównym.

Drukarka - informacje

Element menu	Opis
Etykieta inwentaryzacji	Wyświetlanie numeru seryjnego drukarki.
Lokalizacja drukarki	Zidentyfikuj lokalizację drukarki. Maksymalna długość to 63 znaki.
Skontaktuj się	Spersonalizuj nazwę drukarki. Maksymalna długość to 63 znaki.

Drukuj

Układ

Element menu	Opis
Strony 1-stronnie* 2-stronnie	Określa sposób drukowania: na jednej lub na obu stronach strony.
Styl odwrócenia Długa krawędź* Krótka krawędź	Ustala, wzdłuż której krawędzi (dłuższej, czy krótszej krawędzi) arkusz jest składany w trakcie drukowania dwustronnego. Uwaga: W zależności od wybranej opcji, drukarka automatycznie przesuwka każdą wydrukowaną informację ze strony dla prawidłowego zszycia zadania.
Puste strony Drukuj Nie drukuj*	Wydrukuj puste strony ujęte w zadaniu drukowania.
Sortuj Wyłącz [1,1,1,2,2,2]* Włącz [1,2,1,2,1,2]	Szczególnie w przypadku drukowania wielu kopii zadania, ta opcja umożliwia układanie stron w wybranej kolejności.
Arkusze separujące Brak* Między kopiami Między zadaniami Między stronami	Wstaw puste arkusze separujące w czasie drukowania.
Uwaga: Gwiazdka (*) umieszczona obok wartości oznacza ustawienie domyślne.	

Element menu	Opis
Źródło arkuszy separujących Zasobnik [x] (1*) Podajnik uniwersalny	Określanie źródła papieru dla arkusza separującego. Uwaga: Podajnik uniwersalny jest dostępny tylko w niektórych modelach drukarek.
Stron na arkusz Wyłącz* 2 strony na arkusz 3 strony na arkusz 4 strony na arkusz 6 stron na arkusz 9 stron na arkusz 12 stron na arkusz 16 stron na arkusz	Pozwala na drukowanie obrazów wielu stron na jednej stronie arkusza.
Kilka stron na arkuszu – kolejność Poziomo* Odwróć w poziomie Pionowo Odwróć w pionie	Określa ustawienie obrazów wielu stron na jednym arkuszu w przypadku użycia opcji Kilka stron na arkuszu. Uwaga: Rozmieszczenie zależy od liczby obrazów stron i ich orientacji.
Stron na arkusz wg orientacji Automatycznie* Pozioma Pionowa	Określa orientację dokumentu zawierającego wiele stron w przypadku użycia opcji Kilka stron na arkuszu.
Kilka stron na arkuszu – obramowanie Brak* Jednolite	Powoduje drukowanie obramowania wokół każdego obrazu strony, gdy używana jest opcja Kilka stron na arkuszu.
Liczba kopii 1-9999 (1*)	Określa liczbę kopii dla każdego zadania drukowania.
Obszar wydruku Normalny* Dostosuj do strony Cała strona	Określa obszar drukowania na arkuszu papieru.
Uwaga: Gwiazdka (*) umieszczona obok wartości oznacza ustawienie domyślne.	

Ustawienia

Element menu	Opis
Język drukarki PCL Emulation (Emulacja PCL)* Emulacja PS	Umożliwia ustawienie języka drukarki. Uwaga: Ustawienie domyślnego języka drukarki nie wyklucza możliwości wysyłania przy użyciu programu zadań drukowania korzystających z innego języka drukarki.
Uwaga: Gwiazdka (*) umieszczona obok wartości oznacza ustawienie domyślne.	

Element menu	Opis
Zapis zasobów Wyłącz* Włącz	Pozwala drukarce na obsługę tymczasowego pobierania po otrzymaniu zadania wymagającego większej ilości pamięci, niż jest dostępna. Uwagi: <ul style="list-style-type: none"> • Ustawienie Wyłącz sprawia, że drukarka zachowuje pobrane zasoby tylko do momentu, gdy potrzebna jest dodatkowa pamięć. Pobrane zasoby są usuwane, by umożliwić przetwarzanie zadań drukowania. • Jeśli w drukarce zabraknie pamięci po włączeniu tej funkcji, na wyświetlaczu pojawi się komunikat Pamięć pełna [38], ale pobrane elementy nie zostaną usunięte.
Kolejność drukowania dla opcji Drukuj wszystko Alfabetycznie* Najpierw najstarsze Najpierw najnowsze	Określa kolejność, w jakiej będą drukowane zadania wstrzymane i poufne, gdy wybrano opcję Drukuj wszystko.
Uwaga: Gwiazdka (*) umieszczona obok wartości oznacza ustawienie domyślne.	

Jakość

Element menu	Opis
Rozdzielczość wydruku 600 dpi* 1200 Image Q 2400 Image Q 1200 dpi 300 dpi	Ustaw rozdzielczość dla tekstu i obrazów na wydruku. Uwaga: Rozdzielczość jest określana w punktach na cal lub w jakości obrazu.
Poprawa ostrości obrazu Wyłącz* Czcionki Poziomo Pionowo W obu kierunkach	Włącz większą liczbę pikseli do wydrukowania w klastrach dla zapewnienia przejrzystości, w celu poprawienia jakości tekstu i obrazów.
Intensywność toneru 1-10 (8*)	Określa poziom jasności obrazów tekstu.
Półtony Normalna* Szczegóły	Zwiększ jakość wydruku, aby linie były bardziej płynne i miały wyraźniejsze krawędzie.
Jasność Od -6 do 6 (0*)	Dostosowywanie jasności wydruku.
Kontrast od 0 do 5 (0*)	Dostosowywanie kontrastu wydruku.
Korekta skali szarości Wyłącz Automatycznie*	Regulacja poprawy kontrastu stosowanego w obrazach.
Uwaga: Gwiazdka (*) umieszczona obok wartości oznacza ustawienie domyślne.	

Rejestrowanie zadań

Uwaga: To menu pojawia się tylko wtedy, gdy zainstalowano dysk twardy drukarki.

Element menu	Opis
Rejestrowanie zadań Wyłącz* Włącz	Określa, czy tworzony jest dziennik zadań drukowania otrzymywanych przez drukarkę.
Rejestrowanie zadań, częstotliwość Codziennie Co tydzień Co miesiąc*	Określa częstotliwość tworzenia pliku dziennika przez drukarkę.
Reakcja dziennika pod koniec okresu rejestrowania zadań Brak* Wyślij bieżący dziennik na pocztę e-mail Wyślij bieżący dziennik na pocztę e-mail, a następnie go usuń Publikuj bieżący dziennik Publikuj i usuń bieżący dziennik	Określa sposób reakcji drukarki po upływie okresu zdefiniowanego przez ustawienie częstotliwości. Uwaga: Wartość zdefiniowana w ustawieniu Rejestrowanie zadań, częstotliwość określa, kiedy jest przeprowadzane działanie.
Dziennik prawie pełny Wyłącz* Włącz	Określa maksymalny rozmiar pliku dziennika, zanim drukarka wykona akcję Reakcja dziennika przy ustawieniu Prawie pełny.
Rejestrowanie działań, gdy prawie pełny Brak* Wyślij bieżący dziennik na pocztę e-mail Wyślij bieżący dziennik na pocztę e-mail, a następnie go usuń Wyślij najstarszy dziennik na pocztę e-mail, a następnie go usuń Publikuj bieżący dziennik Publikuj i usuń bieżący dziennik Publikuj i usuń najstarszy dziennik Usuń bieżący dziennik Usuń najstarszy dziennik Usuń wszystkie oprócz bieżącego Usuń wszystkie dzienniki	Określa sposób reakcji drukarki, gdy dysk twardy jest prawie pełny. Uwaga: Wartość zdefiniowana w ustawieniu Dziennik prawie pełny — poziom określa, kiedy jest przeprowadzane działanie.
Uwaga: Gwiazdka (*) umieszczona obok wartości oznacza ustawienie domyślne.	

Element menu	Opis
Rejestrowanie działań, gdy pełny Brak* Wyślij bieżący dziennik na pocztę e-mail, a następnie go usuń Wyślij najstarszy dziennik na pocztę e-mail, a następnie go usuń Publikuj i usuń bieżący dziennik Publikuj i usuń najstarszy dziennik Usuń bieżący dziennik Usuń najstarszy dziennik Usuń wszystkie oprócz bieżącego Usuń wszystkie dzienniki	Określa sposób reakcji drukarki po osiągnięciu maksymalnego limitu zapelnienia dysku (100 MB).
URL do wyst.dzien.	Określa lokalizację, w której drukarka publikuje dzienniki rejestrowania zadań.
Adres e-mail do wysyłania dzienników	Określa adres e-mail, na który drukarka wysyła dzienniki rejestrowania zadań.
Prefiks pliku dziennika	Określa prefiks nazwy pliku dziennika. Uwaga: Domyślnie używanym prefiksem pliku dziennika jest bieżąca nazwa hosta zdefiniowana w menu TCP/IP.
Uwaga: Gwiazdka (*) umieszczona obok wartości oznacza ustawienie domyślne.	

XPS

Element menu	Opis
Wydruk str. z błęd. Wyłącz* Włącz	Drukuje stronę testową zawierającą informacje o błędach, w tym błędach znaczników języka XML.
Minimalna szerokość wiersza 1–30 (2*)	Ustawia minimalną szerokość linii dla dowolnego zadania drukowania w 1200 dpi.
Uwaga: Gwiazdka (*) umieszczona obok wartości oznacza ustawienie domyślne.	

Plik PDF

Element menu	Opis
Skaluj do rozmiaru Wyłącz* Włącz	Powoduje dopasowanie zawartości strony do wybranego rozmiaru papieru.
Adnotacje Nie drukuj* Drukuj	Określa, czy w pliku PDF zostaną wydrukowane adnotacje.
Uwaga: Gwiazdka (*) umieszczona obok wartości oznacza ustawienie domyślne.	

PostScript

Element menu	Opis
Drukuj błąd PS Włącz Wyłącz*	Drukuje stronę testową opisującą błąd PostScript.
Minimalna szerokość wiersza 1–30 (2*)	Ustawia minimalną szerokość linii dla dowolnego zadania drukowania w 1200 dpi.
Zablokuj tryb startowy PS Włącz Wyłącz*	Wyłączenie pliku SysStart.
Priorytet czcionek Rezydentne* Flash/Dysk	Określenie kolejności wyszukiwania czcionek. Uwagi: <ul style="list-style-type: none"> Po wybraniu opcji Rezydentne drukarka szuka najpierw żądanej czcionki w pamięci drukarki, a następnie w pamięci flash. Po wybraniu opcji Flash/Dysk drukarka szuka najpierw żądanej czcionki w pamięci flash, a następnie w pamięci drukarki. Ten element menu pojawia się tylko wtedy, gdy zainstalowana jest pamięć flash.
Czas oczekiwania Wyłączone 15–65535 (40*)	Po włączeniu drukarka oczekuje na dodatkowe dane, zanim zadanie drukowania zostanie anulowane.
Uwaga: Gwiazdka (*) umieszczona obok wartości oznacza ustawienie domyślne.	

PCL

Element menu	Opis
Źródło czcionek Rezydentne* Wszystko	Wybiera źródło zawierające domyślny wybór czcionki.
Nazwa czcionki [Lista dostępnych czcionek]	Wybiera czcionkę z określonego źródła czcionek.
Zestaw znaków [Lista dostępnych zestawów znaków]	Określenie zestawu znaków dla poszczególnych czcionek. Uwaga: Zestaw znaków to zbiór znaków alfanumerycznych, interpunkcyjnych i symboli specjalnych. Zestawy znaków umożliwiają obsługę poszczególnych języków lub programów, np. symboli matematycznych w tekście naukowym.
Wielkość 0,08–100 (10*)	Określa gęstość znaków dla skalowalnych czcionek o stałej szerokości (nieproporcjonalnych). Uwaga: Element Wielkość określa liczbę znaków o stałej szerokości przypadających na jeden cal.
Orientacja Pionowa* Pozioma	Określenie orientacji tekstu i grafiki na stronie.
Uwaga: Gwiazdka (*) umieszczona obok wartości oznacza ustawienie domyślne.	

Element menu	Opis
Wierszy na stronę 1-255	Określa liczbę wierszy tekstu dla każdej strony wydrukowanej za pomocą strumienia danych PCL®. Uwagi: <ul style="list-style-type: none"> Ten element menu aktywuje wychwytywanie pionowe, które powoduje, że wybrana liczba żądanych linii zostaje wydrukowana między domyślnymi marginesami strony. 60 jest ustawieniem . Domyślnym międzynarodowym ustawieniem fabrycznym jest 64.
Minimalna szerokość wiersza PCL5 1-30 (2*)	Ustawia początkową minimalną szerokość wiersza. Uwagi:
Maksymalna szerokość wiersza PCLXL 1-30 (2*)	<ul style="list-style-type: none"> Zadania wydrukowane w trybie 1200 dpi korzystają z wartości bezpośrednio. Zadania wydrukowane w trybie 4800CQ korzystają z połowy wartości.
Szerokość A4 198 mm* 203 mm	Ustawia szerokość arkusza logicznego dla papieru formatu A4. Uwaga: Arkusz logiczny to przestrzeń na stronie fizycznej, w której drukowane są dane.
Autom. CR po LF Włącz Wyłącz*	Po poleceniu przejścia do nowego wiersza (LF) wykonywana jest operacja powrotu karetki (CR). Uwaga: Powrót karetki to mechanizm wysyłający do drukarki polecenie przesunięcia kursora do początkowego położenia w tym samym wierszu.
Autom. LF po CR Włącz Wyłącz*	Po poleceniu powrotu karetki (CR) wykonywana jest operacja przejścia do nowego wiersza (LF).
Zmiana numerów zasobników Przypisz podajnik uniwersalny Wyłącz* Brak 0-201 Przypisz zasobnik [x] Wyłącz* Brak 0-201 Przypisz papier ręcznie Wyłącz* Brak 0-201 Przypisz ręczny podajnik kopert Wyłącz* Brak 0-201	Konfiguruje drukarkę do pracy ze sterownikami drukarki lub aplikacjami używającymi innych numerów źródeł przypisanych do źródeł papieru.
Zmiana numerów zasobników Wyświetl ustawienia fabryczne	Wyświetla domyślne ustawienie fabryczne przypisane do każdego źródła papieru.
Uwaga: Gwiazdka (*) umieszczona obok wartości oznacza ustawienie domyślne.	

Element menu	Opis
Zmiana numerów zasobników Przywróć ust. domyśln.	Przywraca wszystkie przypisania podajnika do domyślnych wartości fabrycznych.
Oczekiwanie na wydruk Wyłączone 1-255 (90*)	Umożliwia skonfigurowanie drukarki, by kończyła zadanie drukowania po upływie czasu bezczynności określonego w sekundach.
Uwaga: Gwiazdka (*) umieszczona obok wartości oznacza ustawienie domyślne.	

HTML

Element menu	Opis
Nazwa czcionki [Lista czcionek] (Times*)	Ustawia czcionkę używaną dla dokumentów w formacie HTML.
Rozmiar czcionki 1-255 (12*)	Ustawia rozmiar czcionki używany dla dokumentów w formacie HTML.
Skala 1-400% (100*)	Skaluje dokumenty w formacie HTML.
Orientacja Pionowa* Pozioma	Ustawia orientację strony w dokumentach HTML.
Rozmiar marginesów 8-255 mm (19*)	Ustawia marginesy strony w dokumentach HTML.
Tła Nie drukuj Drukuj*	Pozwala drukować informacje lub grafikę tła w dokumentach HTML.
Uwaga: Gwiazdka (*) umieszczona obok wartości oznacza ustawienie domyślne.	

Obraz

Element menu	Opis
Autom. dopasowanie Wyłącz Włącz*	Wybiera najlepsze dostępne ustawienia rozmiaru i orientacji dla obrazu. Uwaga: Po włączeniu ten element menu zastępuje ustawienia skalowania i orientacji dla obrazu.
Odwróć Wyłącz* Włącz	Odwraca bitonalne obrazy monochromatyczne. Uwaga: Ten element menu nie ma zastosowania w przypadku obrazów w formacie GIF lub JPEG.
Uwaga: Gwiazdka (*) umieszczona obok wartości oznacza ustawienie domyślne.	

Element menu	Opis
Skalowanie Najlepsze dopas.* U góry z lewej strony Na środku Dopasuj wys./szer. Dopasuj wysokość Dopasuj szerokość	Dopasowuje obraz do obszaru drukowania. Uwaga: Jeśli opcja Autom. dopasowanie jest włączona, opcja Skalowanie zostaje automatycznie ustawiona jako Najlepsze dopasow.
Orientacja Pionowa* Pozioma Odwróć w pionie Odwróć w poziomie	Określenie orientacji tekstu i grafiki na stronie.
Uwaga: Gwiazdka (*) umieszczona obok wartości oznacza ustawienie domyślne.	

Papier

Konfiguracja zasobn.

Element menu	Opis
Domyślne źródło Zasobnik [x] (1*) Podajnik do wielu zastosowań Ręczny podajnik papieru Ręczny kopert	Ustawia źródło papieru dla wszystkich zadań drukowania. Uwaga: Podajnik uniwersalny jest wyświetlany wyłącznie po ustawieniu pozycji Konfiguruj adres MP na wartość Kasetka.
Rozmiar/typ papieru Zasobnik [x] Podajnik do wielu zastosowań Ręczny podajnik papieru Ręczny kopert	Określa rozmiar lub typ papieru załadowanego do każdego źródła.
Zastąp rozmiar Wyłącz Statement/A5 Letter/A4 Wszystkie wymienione*	Pozwala drukarce zastępować określony rozmiar papieru, jeśli pożądanego rozmiaru nie jest załadowany w żadnym źródle. Uwagi: <ul style="list-style-type: none"> • Ustawienie wartości Wyłącz powoduje generowanie monitu o załadowanie papieru o wymaganym rozmiarze. • Ustawienie Statement/A5 drukuje dokumenty w rozmiarze A5 na załadowanym papierze typu Statement oraz dokumenty w rozmiarze Statement na załadowanym papierze A5. • Ustawienie Letter/A4 drukuje dokumenty w rozmiarze A4 na załadowanym papierze typu Letter oraz dokumenty w rozmiarze Letter na załadowanym papierze A4. • Ustawienie Wszystkie wymienione zastępuje ustawienie Letter/A4.
Uwaga: Gwiazdka (*) umieszczona obok wartości oznacza ustawienie domyślne.	

Element menu	Opis
Konfiguruj adres MP Kasetą* Ręcznie Pierwszy	Ustawia sposób ładowania papieru z podajnika uniwersalnego. Uwagi: <ul style="list-style-type: none"> • W trybie Kasetą drukarka traktuje podajnik uniwersalny jak zasobnik. • W trybie Ręcznie drukarka traktuje podajnik uniwersalny jak podajnik ręczny. • Po ustawieniu tej opcji na wartość Pierwszy drukarka pobiera papier z podajnika uniwersalnego do momentu jego opróżnienia, bez względu na wymagane źródło lub rozmiar papieru.
Uwaga: Gwiazdka (*) umieszczona obok wartości oznacza ustawienie domyślne.	

Konfiguracja nośnika

Konfiguracja uniwersalna

Element menu	Opis
Jednostki miary Cali Milimetry	Określa jednostkę miary dla uniwersalnego rozmiaru papieru. Uwaga: Domyślnym ustawieniem fabrycznym w Stanach Zjednoczonych są cale . Domyślnym międzynarodowym ustawieniem fabrycznym są milimetry.
Szerokość w pionie 3-14,17 cale (8,50*) 76-359,91 mm (216*)	Ustawia szerokość papieru uniwersalnego rozmiaru ułożonego w orientacji pionowej.
Wysokość w pionie 3-14,17 cale (14*) 76-359,91 mm (356*)	Ustawia wysokość papieru uniwersalnego rozmiaru ułożonego w orientacji pionowej.
Kierunek podawania Krótka krawędź* Długa krawędź	Wybiera tryb podawania papieru – wzdłuż krótkiej lub długiej krawędzi. Uwaga: Wartość Długa krawędź jest wyświetlana tylko wtedy, gdy najdłuższa krawędź jest krótsza niż maksymalna obsługiwana szerokość.
Uwaga: Gwiazdka (*) umieszczona obok wartości oznacza ustawienie domyślne.	

Custom Scan Sizes (Niestandardowe rozmiary skanów)

Element menu	Opis
Niestandardowy rozmiar skanu [x] Nazwa rozmiaru skanu Szerokość 1–8,50 cala (8,50*) 25–216 mm (216*) Wysokość 1–14 cale (14*) 25–356 mm (297*) Orientacja Pionowa* Pozioma 2 skany na stronie Wyłącz* Włącz	Przypisuje nazwę do rozmiaru skanowania i konfiguruje ustawienia skanowania.

Typy nośników

Element menu	Opis
Zwykły	Określa teksturę i gramaturę włożonego papieru.
Karty	Wybierz jedną z następujących opcji:
Folie	Tekstura papieru
Makulaturowy	Gładka
Etykiety	Normalna*
Papier dokumentowy	Gruboziarnista
Koperta	Gramatura papieru
Koperta gruboziarnista	Mała
Papier firmowy	Normalna*
Formularze	Duża
Papier kolorowy	
Mała	
Duża	
Szorstki/bawełniane	
Typ niestandardowy [x]	

Uwaga: Gwiazdka (*) umieszczona obok wartości oznacza ustawienie domyślne.

Kopiuuj

Domyślne ustawienia kopiowania

Element menu	Opis
Typ zawartości Tekst Tekst/fotografia* Fotografia Grafika	Poprawia końcową jakość w oparciu o zawartość oryginalnego dokumentu.
Źródło zawartości Czarno-biały druk laserowy Kolorowy druk laserowy* Do drukarek atramentowych Fotografia/klisza Czasopismo Gazeta Prasa Inny	Poprawia końcową jakość w oparciu o źródło oryginalnego dokumentu.
Boki 1-stronny na 1-stronny* 1-stronny na 2-stronny	Określa zachowanie skanowania w oparciu o oryginalny dokument.
Arkusze separujące Brak* Między kopiami Między zadaniami Między stronami	Określa, czy w czasie drukowania mają być wstawiane puste arkusze separujące.
Źródło arkuszy separujących Zasobnik [x] (1*) Podajnik do wielu zastosowań	Określanie źródła papieru dla arkusza separującego.
Stron na arkusz Wyłącz* 2 strony w orientacji pionowej 4 strony w orientacji pionowej 2 strony w orientacji poziomej 4 strony w orientacji poziomej	Określa liczbę obrazów stron, które mają być drukowane na jednej stronie arkusza papieru.
Drukuj obramowanie stron Włącz Wyłącz*	Umieszcza obramowanie wokół każdego obrazu podczas drukowania wielu stron na jednym arkuszu.
Sortuj Wyłącz [1,1,1,2,2,2] Włącz [1,2,1,2,1,2]*	Drukuje wiele kopii po kolei.
Uwaga: Gwiazdka (*) umieszczona obok wartości oznacza ustawienie domyślne.	

Element menu	Opis
„Kopiuj z” rozmiaru [Lista rozmiarów papieru]	Określa rozmiar papieru oryginalnego dokumentu. Uwagi: <ul style="list-style-type: none"> • Domyślnym ustawieniem fabrycznym w Stanach Zjednoczonych jest Letter . Domyślnym międzynarodowym ustawieniem fabrycznym jest A4. • Ten element menu może się różnić w zależności od posiadanego modelu drukarki.
Źródło „dla kopii” Zasobnik [x] (1*) Podajnik do wielu zastosowań Automatyczne dopasowanie rozmiaru	Określa źródło papieru dla zadania kopiowania.
Intensywność 1–9 (5*)	Dostosowuje intensywność zeskanowanego obrazu.
Liczba kopii 1–9999 (1*)	Określanie liczby kopii.
Nakładka Poufne Kopiuj Wydruk próbny Pilny Niestandardowe Wyłącz*	Określa tekst nakładki drukowany na każdej stronie zadania kopiowania.
Nakładka niestandardowa	Wprowadź tekst nakładki niestandardowej.
Uwaga: Gwiazdka (*) umieszczona obok wartości oznacza ustawienie domyślne.	

Zaawansowane obrazowanie

Element menu	Opis
Usuwanie koloru Brak* Czerwony Zielony Niebieski	Umożliwia wybór koloru, który ma być usuwany podczas skanowania, oraz regulację wartości progowej usuwania wybranego koloru.
Domyślny próg koloru czerwonego 0–255 (128*)	
Domyślny próg koloru zielonego 0–255 (128*)	
Domyślny próg koloru niebieskiego 0–255 (128*)	
Uwaga: Gwiazdka (*) umieszczona obok wartości oznacza ustawienie domyślne.	

Element menu	Opis
Kontrast Najlepsze dla zawartości* 0 1 2 3 4 5	Określa kontrast wydruku.
Usuwanie tła Wykrywanie tła Na podstawie zawartości Naprawianie Poziom Od -4 do 4 (0*)	Określa stopień widoczności tła na skanowanym obrazie.
Automatyczne wyśrodkowanie Wyłącz* Włącz	Wyrównuje zawartość do środka strony.
Odbicie lustrzane Wyłącz* Włącz	Utworzenie lustrzanego odbicia oryginalnego dokumentu.
Negatyw Wyłącz* Włącz	Tworzy negatyw oryginalnego dokumentu.
Szczegółowość cienia Od -4 do 4 (0*)	Dostosowuje poziom szczegółowości cienia widocznego na skanowanym obrazie.
Skanuj całą powierzchnię Wyłącz* Włącz	Umożliwia skanowanie całej powierzchni oryginalnego dokumentu.
Ostrość 1–5 (3*)	Dostosowuje ostrość skanowanego obrazu.
Uwaga: Gwiazdka (*) umieszczona obok wartości oznacza ustawienie domyślne.	

Elementy sterujące administradora

Element menu	Opis
Separatory folii Wyłącz Włącz*	Umieszcza puste strony pomiędzy foliami.
Zezwalaj na kopie priorytetowe Włącz* Wyłącz	Przerywa zadanie drukowania w celu skopiowania strony lub dokumentu.
Uwaga: Gwiazdka (*) umieszczona obok wartości oznacza ustawienie domyślne.	

Faks

Tryb faksu

Element menu	Opis
Tryb faksu Analogowy* Serwer faksu Wyłączona	Pozwala wybrać rozdzielczość faksowania.
Uwaga: Gwiazdka (*) umieszczona obok wartości oznacza ustawienie domyślne.	

Ustawienia faksu analogowego

Ustawienia ogólne faksu

Element menu	Opis
Nazwa faksu	Identyfikuje nazwę faksu.
Numer faksu	Identyfikuje numer faksu.
Identyfikator faksu Nazwa faksu Numer faksu*	Powiadamia odbiorców faksów o nazwie lub numerze urządzenia.
Włącz ręczną obsługę faksu Wyłącz* Włącz	Ustawia drukarkę na ręczne faksowanie. Uwagi: <ul style="list-style-type: none"> Ten element menu nie jest wyświetlany, gdy opcję Transport faksu ustawiono na wartość T.38 lub G711. Ten element menu wymaga rozgałęźnika linii i aparatu telefonicznego. Do odbierania faksów przychodzących i wybierania numerów faksów jest wykorzystywana zwykła linia telefoniczna. Aby przejść bezpośrednio do funkcji ręcznej obsługi faksu, dotknij przycisków # i 0 na klawiaturze numerycznej.
Wykorzystanie pamięci W całości na odbieranie W większości na odbieranie Po równo* W większości na wysyłanie W całości na wysyłanie	Określa ilość wewnętrznej pamięci drukarki przydzielonej do zadań przesyłania faksów. Uwaga: Ten element menu zapobiega problemom z rozmiarem bufora oraz nieudanym próbom wysyłania faksów.
Anuluj fakсы Zezwalaj* Nie zezwalaj	Anuluje wychodzące fakсы przed ich przesłaniem lub anuluje przychodzące fakсы przed zakończeniem ich drukowania.
Uwaga: Gwiazdka (*) umieszczona obok wartości oznacza ustawienie domyślne.	

Element menu	Opis
Identyfikator nadawcy Wyłącz Włącz* Alternatywny	Wyświetla numer telefonu nadawcy faksu.
Maskowanie numeru faksu Wyłącz* Od lewej Od prawej	Określa format maskowania numeru dla faksów wychodzących.
Ile cyfr zamaskować 0–58 (0*)	Określa liczbę cyfr, które mają zostać zamaskowane w numerze faksu wychodzącego.
Włącz wykrywanie podłączenia linii Wyłącz Włącz*	Określa, czy linia telefoniczna jest podłączona do drukarki. Uwagi: <ul style="list-style-type: none"> • Wykrywanie odbywa się w momencie włączania drukarki oraz przed każdym połączeniem. • Ten element menu nie jest wyświetlany, gdy opcję Transport faksu ustawiono na wartość T.38.
Włącz wykrywanie podłączenia niewłaściwego gniazda Wyłącz* Włącz	Określa, czy linia telefoniczna jest podłączona do właściwego portu drukarki. Uwagi: <ul style="list-style-type: none"> • Wykrywanie odbywa się w momencie włączania drukarki oraz przed każdym połączeniem. • Ten element menu nie jest wyświetlany, gdy opcję Transport faksu ustawiono na wartość T.38.
Włącz wsparcie wydł. użytkownika Wyłącz Włącz*	Określa, czy linia telefoniczna jest używana przez inne urządzenie, takie jak inny telefon na tej samej linii. Uwagi: <ul style="list-style-type: none"> • Ten element menu jest monitorowany nieprzerwanie po włączeniu drukarki. • Ten element menu nie jest wyświetlany, gdy opcję Transport faksu ustawiono na wartość T.38.
Zoptymalizuj zgodność faksu	Konfiguruje funkcję faksu pod kątem optymalnej zgodności z innymi faksami.
Uwaga: Gwiazdka (*) umieszczona obok wartości oznacza ustawienie domyślne.	

Ustawienia wysyłania faksów

Element menu	Opis
Rozdzielczość Zwykła* Wysoka Bardzo wysoka Najwyższa	Ustawia rozdzielczość skanowanego obrazu. Uwaga: Wyższa rozdzielczość wydłuża czas przesyłania faksu i zużycie pamięci.
Uwaga: Gwiazdka (*) umieszczona obok wartości oznacza ustawienie domyślne.	

Element menu	Opis
Rozmiar oryginału [Lista rozmiarów papieru]	Wybieranie rozmiaru oryginalnego dokumentu. Uwaga: Domyślnym ustawieniem fabrycznym w Stanach Zjednoczonych jest Rozmiary mieszane . Domyślnym międzynarodowym ustawieniem fabrycznym jest A4.
Orientacja Pionowa* Pozioma	Wybieranie orientacji oryginalnego dokumentu.
Boki Wyłącz* Długa krawędź Krótka krawędź	Określa orientację tekstu i grafiki na stronie podczas skanowania dokumentów dwustronnych.
Typ zawartości Tekst* Tekst/fotografia Fotografia Grafika	Poprawia końcową jakość w oparciu o zawartość oryginalnego dokumentu.
Źródło zawartości Czarno-biały druk laserowy Kolorowy druk laserowy* Do drukarek atramentowych Fotografia/klisza Czasopismo Gazeta Prasa Inny	Poprawia końcową jakość w oparciu o źródło oryginalnego dokumentu.
Intensywność 1–9 (5*)	Dostosowuje intensywność zeskanowanego obrazu.
Za PABX Włącz Wyłącz*	Pozwala drukarce na wybranie numeru faksu bez konieczności oczekiwania na rozpoznanie sygnału tonowego. Uwaga: PABX (Private Automated Branch Exchange) to centrala telefoniczna zapewniająca pojedynczemu numerowi wiele linii dla dzwoniących z zewnątrz.
Tryb wybierania numeru Tonowo* Impulsowo	Określa tryb wybierania dla faksów przychodzących lub wychodzących.
Uwaga: Gwiazdka (*) umieszczona obok wartości oznacza ustawienie domyślne.	

Zaawansowane obrazowanie

Element menu	Opis
Usuwanie koloru Brak* Czerwony Zielony Niebieski Domyślny próg koloru czerwonego 0–255 (128*) Domyślny próg koloru zielonego 0–255 (128*) Domyślny próg koloru niebieskiego 0–255 (128*)	Umożliwia wybór koloru, który ma być usuwany podczas skanowania, oraz regulację wartości progowej usuwania wybranego koloru.
Kontrast Najlepsze dla zawartości* 0 1 2 3 4 5	Określa końcowy kontrast.
Usuwanie tła Wykrywanie tła Na podstawie zawartości* Naprawianie Poziom Od -4 do 4 (0*)	Określa stopień widoczności tła na skanowanym obrazie. Uwaga: Jeśli chcesz usunąć kolor tła z oryginału dokumentu, wybierz dla opcji Wykrywanie tła ustawienie Na podstawie zawartości. Jeśli chcesz usunąć szumy ze zdjęcia, wybierz dla opcji Wykrywanie tła ustawienie Naprawianie.
Odbicie lustrzane Włącz Wyłącz*	Utworzenie lustrzanego odbicia oryginalnego dokumentu.
Negatyw Włącz Wyłącz*	Tworzy negatyw oryginalnego dokumentu.
Szczegółowość cienia Od -4 do 4 (0*)	Dostosowuje poziom szczegółowości cienia widocznego na skanowanym obrazie.
Skanuj całą powierzchnię Włącz Wyłącz*	Umożliwia skanowanie całej powierzchni oryginalnego dokumentu.
Ostrość 1–5 (3*)	Dostosowuje ostrość zeskanowanego obrazu.
Temperatura Od -4 do 4 (0*)	Określa, czy końcowy efekt ma być zimniejszy czy cieplejszy.
Uwaga: Gwiazdka (*) umieszczona obok wartości oznacza ustawienie domyślne.	

Elementy sterujące administradora

Element menu	Opis
Automatyczne ponowne wybieranie 0–9 (5*)	Określa liczbę ponownych prób nawiązania połączenia w oparciu o poziom aktywności faksów odbiorców.
Częstotliwość ponownego wybierania 1–200 minut (3*)	Wydłuża czas pomiędzy kolejnymi próbami nawiązania połączenia, aby zwiększyć szansę na pomyślne wysłanie faksu.
Włącz funkcję ECM Włącz* Wyłącz	Włącza tryb korekcji błędów (ECM) dla zadań faksowania. Uwaga: Tryb ECM wykrywa i naprawia błędy w procesie przesyłania faksu, spowodowane zakłóceniami linii telefonicznej i słabą jakością sygnału.
Włącz faksowanie ze skanera Włącz* Wyłącz	Umożliwia faksowanie dokumentów zeskanowanych na drukarce.
Sterownik do faksu Włącz* Wyłącz	Umożliwia wysyłanie faksów przez sterownik drukarki.
Pozwól na użycie polecenia Zapisz jako skrót Włącz* Wyłącz	Umożliwia zapisywanie numerów faksów w drukarce jako skrótów.
Maksymalna szybkość 33600* 14400 9600 4800 2400	Określa maksymalną szybkość wysyłania faksów.
Włącz kolorowe faksowanie ze skanera Domyślnie wyłączone* Domyślnie włączone Nigdy nie używaj Zawsze używaj	Umożliwia skanowanie w kolorze na potrzeby faksowania.
Automatyczna konwersja faksów kolorowych na fakсы mono Włącz* Wyłącz	Konwertuje wszystkie kolorowe fakсы wychodzące do postaci czarno-białej.
Potwierdź numer faksu Wyłącz* Włącz	Prosi użytkownika o potwierdzenie numeru faksu.
Prefiks wybierania	Ustawia prefiks wybierania.
Uwaga: Gwiazdka (*) umieszczona obok wartości oznacza ustawienie domyślne.	

Ustawienia odbierania faksów

Element menu	Opis
Liczba sygnałów do odebrania 1–25 (3*)	Określa liczbę sygnałów dla przychodzących faksów.
Autoredukcja Wyłącz Włącz*	Zmniejsza przychodzące fakсы, aby zmieścić je na stronie.
Źródło papieru Zasobnik [x] Podajnik do wielu zastosowań Auto*	Określa źródło papieru, z którego pobierany jest papier podczas drukowania przychodzących faksów. Uwaga: Podajnik do wielu zastosowań jest dostępny tylko wtedy, gdy zainstalowana jest opcjonalna zasobnik na 650 arkuszy.
Strony Wyłącz* Włącz	Drukowanie dwustronne.
Arkusze separujące Brak* Przed zadaniem Po zadaniu	Określa, czy w czasie drukowania mają być wstawiane puste arkusze separujące.
Źródło arkuszy separujących Zasobnik [x] (1*) Podajnik do wielu zastosowań	Określanie źródła papieru dla arkusza separującego. Uwaga: Podajnik do wielu zastosowań jest dostępny tylko wtedy, gdy zainstalowana jest opcjonalna zasobnik na 650 arkuszy.
Odbiornik Odbiornik standardowy	Określa odbiornik wyjściowy dla odbieranych faksów.
Stopka faksu Włącz Wyłącz*	Drukuje informacje dotyczące przesyłania na dole każdej strony odebranego faksu.
Sygnatura godziny stopki faksu Odbierz* Drukuj	Drukuje czas przesyłania na dole każdej strony odebranego faksu.
Uwaga: Gwiazdka (*) umieszczona obok wartości oznacza ustawienie domyślne.	

Elementy sterujące administratorem

Element menu	Opis
Włącz odbieranie faksów Wyłącz Włącz*	Ustawia w drukarce funkcję odbierania faksów.
Włącz otrzymywanie kolorowych faksów Wyłącz Włącz*	Ustawia funkcję odbierania kolorowych faksów przez drukarkę.
Włącz identyfikator numeru dzwoniącego Wyłącz Włącz*	Wyświetla numer nadawcy przychodzącego faksu.
Uwaga: Gwiazdka (*) umieszczona obok wartości oznacza ustawienie domyślne.	

Element menu	Opis
Blokowanie bezimiennych faksów Wyłącz* Włącz	Blokuje fakсы przychodzące z urządzeń bez określonego identyfikatora stacji lub identyfikatora faksu.
Odbieranie po Wszystkie dzwonki* Tylko pojedynczy dzwonek Tylko podwójny dzwonek Tylko potrójny dzwonek Tylko dzwonek pojedynczy lub podwójny Tylko dzwonek pojedynczy lub potrójny Tylko podwójny lub potrójny dzwonek	Ustawia charakterystyczny dzwonek dla przychodzących faksów.
Automatyczne odbieranie Wyłącz Włącz*	Ustawia w drukarce funkcję automatycznego odbierania faksów.
Kod odbierania ręcznego 0–9 (9*)	Umożliwia ręczne wprowadzenie za pomocą klawiatury telefonu kodu niezbędnego do rozpoczęcia odbierania faksu. Uwagi: <ul style="list-style-type: none"> • Ta pozycja menu jest wyświetlana, gdy drukarka użytkuje linię wspólnie z telefonem. • To menu jest wyświetlane wyłącznie po ustawieniu drukarki w tryb ręcznego odbierania faksów.
Przekazywanie faksów Drukuj* Wydrukuj i prześlij dalej Przekaż	Określa sposób przesyłania otrzymanego faksu.
Prześlij do Miejsce docelowe [x] Typ Numer skrótu	Określa miejsce docelowe przesyłania otrzymanego faksu.
Potwierdzenie e-mail	Wysyła potwierdzenie e-mail po pomyślnym przesłaniu faksu dalej. Uwaga: Powiadomienie e-mail jest wysyłane wyłącznie w przypadku przesyłania dalej do lokalizacji FTP lub udziału sieciowego.
Maksymalna szybkość 33600* 14400 9600 4800 2400	Określa maksymalną szybkość przesyłania faksów.
Uwaga: Gwiazdka (*) umieszczona obok wartości oznacza ustawienie domyślne.	

Strona tytułowa faksu

Element menu	Opis
Strona tytułowa faksu Domyślnie wyłączone* Domyślnie włączone Nigdy nie używaj Zawsze używaj	Konfiguruje ustawienia strony tytułowej faksu.
Dołącz pole Do Wyłącz* Włącz	
Dołącz pole Od Wyłącz* Włącz	
Od	
Dołącz pole Wiadomość Wyłącz* Włącz	
Wiadom.:	
Dołącz logo Wyłącz* Włącz	
Dołącz stopkę [x] Wyłącz* Włącz	
Stopka [x]	
Uwaga: Gwiazdka (*) umieszczona obok wartości oznacza ustawienie domyślne.	

Ustawienia dziennika faksów

Element menu	Opis
Dziennik transmisji – częstotliwość Zawsze* Nigdy Tylko przy błędzie	Określa częstotliwość tworzenia dziennika transmisji przez drukarkę.
Dziennik transmisji – działanie Drukuj Wyłącz Włącz* E-mail Wyłącz* Włącz	Drukuje lub wysyła w wiadomości e-mail dziennik dla pomyślnej transmisji faksu lub błędu transmisji.
Uwaga: Gwiazdka (*) umieszczona obok wartości oznacza ustawienie domyślne.	

Element menu	Opis
Dziennik błędów odbierania Nigdy nie drukuj* Drukuj przy bł.	Drukuje dziennik dla nieudanych prób odebrania faksu.
Drukuj dzienniki automatycznie Włącz* Wyłącz	Drukuje całą aktywność faksu.
Źródło papieru dziennika Zasobnik [x] (1*) Podajnik uniwersalny	Określa źródło papieru do drukowania dzienników.
Pokaż w dziennikach Nazwa faksu zdalnego* Wybrany numer	Identyfikuje nadawcę według nazwy zdalnego faksu lub numeru faksu.
Włącz dziennik zadań Włącz* Wyłącz	Wyświetla podsumowanie wszystkich zadań faksowania.
Włącz dziennik połączeń Włącz* Wyłącz	Wyświetla podsumowanie historii połączeń faksu.
Odbiornik dziennika Odbiornik standardowy* Odbiornik [x]	Określa odbiornik wyjściowy drukowanych dzienników.
Uwaga: Gwiazdka (*) umieszczona obok wartości oznacza ustawienie domyślne.	

Ustawienia głośnika

Element menu	Opis
Tryb głośnika Zawsze wyłączone Zawsze włączone Włączone aż do podłączenia*	Włącza tryb głośnika faksu.
Głośność głośnika Niska Wysoka*	Dostosowuje głośność głośnika faksu.
Głośność dzwonka Wyłącz Włącz*	Umożliwia włączenie głośności sygnału dzwonka.
Uwaga: Gwiazdka (*) umieszczona obok wartości oznacza ustawienie domyślne.	

E-Mail

Konfiguracja poczty e-mail

Element menu	Opis
Podstawowa brama SMTP	Wpisz adres IP lub nazwę hosta głównego serwera SMTP, który odpowiada za wysyłanie wiadomości e-mail.
Port podstawowej bramy SMTP 1-65535 (25*)	Podaj numer portu głównego serwera SMTP.
Dodatkowa brama SMTP	Wpisz adres IP lub nazwę hosta dodatkowego lub zapasowego serwera SMTP.
Port dodatkowej bramy SMTP 1-65535 (25*)	Wpisz numer portu serwera dodatkowego lub zapasowego serwera SMTP.
Limit czasu oczekiwania SMTP 5–30 sekund (30*)	Określa czas przed osiągnięciem limitu czasu odpowiedzi serwera SMTP.
Adres zwrotny	Określa adres zwrotny wiadomości e-mail.
Zawsze używaj domyślnego adresu zwrotnego SMTP Włącz* Wyłącz	Zawsze używaj domyślnego adresu zwrotnego serwera SMTP.
Zastosuj protokół SSL/TLS Wyłączone* Negocjuj Wymagane	Określa, czy wiadomości e-mail mają być wysłane za pomocą szyfrowanego łącza.
Wymagaj zaufanego certyfikatu Wyłącz Włącz*	Określa wymóg stosowania zaufanego certyfikatu podczas uzyskiwania dostępu do serwera SMTP.
Uwierzytelnianie serwera SMTP Nie wymaga uwierzytelnienia* Login/Zwykły NTLM CRAM-MD5 Digest-MD5 Kerberos 5	Umożliwia ustawienie typu uwierzytelniania dla serwera SMTP.
Urządzenie – zainicjowany adres e-mail Brak* Stosuj dane identyfikacyjne SMTP urządzenia	Określa, czy dane logowania są wymagane dla wiadomości e-mail zainicjowanych przez urządzenie.
Użytkownik – zainicjowany adres e-mail Brak* Stosuj dane identyfikacyjne SMTP urządzenia Użyj identyfikatora i hasła użytkownika sesji Użyj adresu e-mail i hasła dla sesji Monituj użytkownika	Określa, czy dane logowania są wymagane dla wiadomości e-mail zainicjowanych przez użytkownika.
Uwaga: Gwiazdka (*) umieszczona obok wartości oznacza ustawienie domyślne.	

Element menu	Opis
Użyj danych id. urz. dla Active Directory Wyłącz Włącz*	Pozwala na łączenie z serwerem SMTP za pomocą poświadczeń użytkowników i oznaczonych grup.
Nazwa użytkownika urządzenia	Określa identyfikator użytkownika i hasło do połączeń z serwerem SMTP.
Hasło urządzenia	
Dziedzina protokołu Kerberos 5	Określa dziedzinę protokołu uwierzytelniania Kerberos 5.
Domena NTLM	Określa nazwę domeny dla protokołu zabezpieczeń NTLM.
Wyłącz błąd „Nie skonfigurowano serwera SMTP” Wyłącz* Włącz	Ukryj komunikat o błędzie „Nie skonfigurowano serwera SMTP”.
Uwaga: Gwiazdka (*) umieszczona obok wartości oznacza ustawienie domyślne.	

Domyślne ustawienia e-mail

Element menu	Opis
Temat	Określa temat i treść wiadomości e-mail.
Komunikat	
Nazwa pliku	Określa nazwę pliku skanowanego obrazu.
Format PDF (.pdf)* TIFF (.tif) JPEG (.jpg) XPS (.xps) TXT (.txt) RTF (.rtf) DOCX (.docx)	Określa format pliku skanowanego obrazu.
Globalne ustawienia OCR Rozpoznane języki Obróć automatycznie Usuwanie kurzu i rys Automatyczna poprawa kontrastu	Konfiguruje języki dla optycznego rozpoznawania znaków (OCR). Uwaga: Ta pozycja menu jest wyświetlana tylko w przypadku zakupienia i zainstalowania rozwiązania OCR.
Uwaga: Gwiazdka (*) umieszczona obok wartości oznacza ustawienie domyślne.	

Element menu	Opis
Ustawienia PDF Wersja PDF 1.3 1.4 1.5* 1.6 1.7 Wersja archiwalna A-1a* A-1b Wysoka kompresja Wyłącz* Włącz Bezpieczny Wyłącz* Włącz Z możliwością przeszukiwania Wyłącz* Włącz Archiwalny (PDF/A) Wyłącz* Włącz	Ustawia format PDF skanowanego obrazu.
Typ zawartości Tekst Tekst/fotografia* Fotografia Grafika	Poprawia końcową jakość w oparciu o zawartość oryginalnego dokumentu.
Źródło zawartości Czarno-biały druk laserowy* Kolorowy, laser Do drukarek atramentowych Fotografia/klisza Czasopismo Gazeta Prasa Inny	Poprawia końcową jakość w oparciu o oryginalny dokument.
Kolor Czarno-biały Odcienie szarości Kolorowy* Auto	Określa kolor podczas skanowania obrazu.
Uwaga: Gwiazdka (*) umieszczona obok wartości oznacza ustawienie domyślne.	

Element menu	Opis
Rozdzielczość 75 dpi 150 dpi* 200 dpi 300 dpi 400 dpi 600 dpi	Ustawia rozdzielczość skanowanego obrazu.
Intensywność od -4 do 4 (0*)	Dostosowuje intensywność zeskanowanego obrazu.
Orientacja Pionowa* Pozioma	Określenie orientacji tekstu i grafiki na stronie.
Rozmiar oryginału [Lista rozmiarów papieru]	Określa rozmiar papieru oryginalnego dokumentu. Uwaga: Domyślnym ustawieniem fabrycznym jest ustawienie Rozmiary mieszane.
Strony Wyłącz* Długa krawędź Krótka krawędź	Określa orientację tekstu i grafiki na stronie podczas skanowania dokumentów dwustronnych.
Uwaga: Gwiazdka (*) umieszczona obok wartości oznacza ustawienie domyślne.	

Zaawansowane obrazowanie

Element menu	Opis
Równowaga kolorów Cyjan — Czerwony od -4 do 4 (0*) Magenta — Zielony od -4 do 4 (0*) Żółty — Niebieski od -4 do 4 (0*)	Dopasuj intensywność koloru podczas skanowania.
Usuwanie koloru Usuwanie koloru Brak* Czerwony Zielony Niebieski Domyślny próg koloru czerwonego 0–255 (128*) Domyślny próg koloru zielonego 0–255 (128*) Domyślny próg koloru niebieskiego 0–255 (128*)	Umożliwia wybór koloru, który ma być usuwany podczas skanowania, oraz regulację wartości progowej usuwania wybranego koloru.
Uwaga: Gwiazdka (*) umieszczona obok wartości oznacza ustawienie domyślne.	

Element menu	Opis
Automatyczne wykrywanie koloru Czułość koloru 1–9 (5*) Czułość obszaru 1–9 (5*) Głębina bitów wiadomości e-mail 1 bit* 8 bitów	Ustawia intensywność koloru, jaką drukarka wykrywa z oryginalnego dokumentu. Uwaga: Ten element menu jest wyświetlany tylko po ustawieniu koloru na automatyczny.
Jakość JPEG Najlepsza dla zawartości* 5–95	Ustawia jakość obrazu skanowanego do formatu JPEG. Uwagi: <ul style="list-style-type: none"> • Wartość 5 zmniejsza rozmiar pliku oraz jakość obrazu. • Wartość 95 zapewnia najwyższą jakość obrazu, ale zwiększa rozmiar pliku.
Kontrast Najlepsza dla zawartości* 0 1 2 3 4 5	Określa kontrast wydruku.
Usuwanie tła Wykrywanie tła Na podstawie zawartości* Naprawianie Poziom Od -4 do 4 (0*)	Określa stopień widoczności tła na skanowanym obrazie. Uwaga: Jeśli chcesz usunąć kolor tła z oryginału dokumentu, wybierz dla opcji Wykrywanie tła ustawienie Na podstawie zawartości. Jeśli chcesz usunąć szumy ze zdjęcia, wybierz dla opcji Wykrywanie tła ustawienie Naprawianie.
Odbicie lustrzane Wyłącz* Włącz	Utworzenie lustrzanego odbicia oryginalnego dokumentu.
Negatyw Wyłącz* Włącz	Tworzy negatyw oryginalnego dokumentu.
Szczegółowość cienia Od -4 do 4 (0*)	Dostosowuje poziom szczegółowości cienia widocznego na skanowanym obrazie.
Skanuj całą powierzchnię Wyłącz* Włącz	Umożliwia skanowanie całej powierzchni oryginalnego dokumentu.
Ostrość 1–5 (3*)	Dostosowuje ostrość skanowanego obrazu.
Temperatura Od -4 do 4 (0*)	Określa, czy końcowy efekt ma być zimniejszy czy cieplejszy.
Uwaga: Gwiazdka (*) umieszczona obok wartości oznacza ustawienie domyślne.	

Element menu	Opis
Puste strony Usuwanie pustej strony Wykrywanie pustej strony	Określa, czy należy uwzględnić puste strony.
Uwaga: Gwiazdka (*) umieszczona obok wartości oznacza ustawienie domyślne.	

Elementy sterujące administradora

Element menu	Opis
Maks. rozmiar e-maila 0-65535 (0*)	Ustawia dopuszczalną wielkość pliku dla każdej wiadomości e-mail.
Komunikat o błędzie rozmiaru	Określa komunikat o błędzie wysyłany przez drukarkę, gdy wiadomość e-mail przekracza maksymalny rozmiar. Uwaga: Można wprowadzić maksymalnie 1024 znaki.
Ogranicz miejsca docelowe	Ogranicza wysyłanie wiadomości e-mail do określonej listy nazw domen. Uwaga: Poszczególne domeny należy rozdzielić przecinkiem.
Wyślij do mnie kopię Nigdy nie wyświetlane* Domyślnie włączone Domyślnie wyłączone Zawsze włączone	Wysyła kopię wiadomości e-mail do nadawcy.
Limit odbiorców wiadomości e-mail Wyłącz* Włącz	Ogranicza liczbę odbiorców wiadomości e-mail.
Użyj pola DW:/UDW: Wyłącz* Włącz	Pozwala dodawać kopie i kopie ukryte w wiadomościach e-mail.
Użyj wielostronicowego formatu TIFF Włącz* Wyłącz	Umożliwia dokonanie wyboru między jednostronicowymi i wielostronicowymi plikami w formacie TIFF.
Kompresja TIFF LZW* JPEG	Włącza opcję kompresji dla plików TIFF.
Wartość domyślna dla tekstu 5–95 (75*)	Ustawia jakość tekstu na skanowanym obrazie.
Wartość domyślna dla tekstu/fotografii 5–95 (75*)	Ustawia jakość tekstu lub fotografii na skanowanym obrazie.
Wartość domyślna dla fotografii 5-95 (50*)	Ustawia jakość fotografii na skanowanym obrazie.
Uwaga: Gwiazdka (*) umieszczona obok wartości oznacza ustawienie domyślne.	

Element menu	Opis
Dziennik transmisji Drukuj potwierdzenie* Nie drukuj dziennika Drukuj tylko w razie błędu	Drukuje dziennik dla pomyślnie przesłanej wiadomości e-mail.
Źródło papieru dziennika Zasobnik [x] (1*) Podajnik uniwersalny	Określa źródło papieru do drukowania dzienników.
Skanowanie zadania niestandardowego Wyłącz* Włącz	Domyślnie włącza skanowanie zadań standardowych. Uwaga: Ten element menu pojawia się tylko wtedy, gdy zainstalowano dysk twardy.
Podgląd skanowania Wyłącz Włącz*	Pokaż podgląd skanu na wyświetlaczu. Uwaga: Ten element menu pojawia się tylko po zainstalowaniu opcjonalnego dysku twardego.
Pozwól na użycie polecenia Zapisz jako skrót Wyłącz Włącz*	Umożliwia zapisywanie adresów e-mail jako skrótów. Uwaga: Gdy wybrane jest ustawienie Wyłącz, przycisk Zapisz jako skrót nie jest wyświetlany na ekranie Miejsca docelowe e-mail.
Obrazy e-mail przesyłane jako Załącznik* Łącze sieciowe	Określa sposób przesyłania obrazów w wiadomościach e-mail.
Zresetuj informacje e-mail po wysłaniu Wyłącz Włącz*	Przywróć domyślne informacje e-mail po wysłaniu wiadomości e-mail.
Uwaga: Gwiazdka (*) umieszczona obok wartości oznacza ustawienie domyślne.	

Konfiguracja łączy sieciowych

Element menu	Opis
Serwer	Pozwala drukarce wysłać wiadomości e-mail jako odnośniki sieci Web.
Logowanie	
Hasło	
Ścieżka dostępu	
Nazwa pliku	
Łącze sieciowe	

FTP

Domyślne ustawienia FTP

Element menu	Opis
Format PDF (.pdf)* TIFF (.tif) JPEG (.jpg) XPS (.xps) TXT (.txt) RTF (.rtf) DOCX (.docx)	Określa format pliku skanowanego obrazu. Uwaga: Element menu mogą się różnić w zależności od posiadanego modelu drukarki.
Globalne ustawienia OCR Rozpoznane języki Obróć automatycznie Usuwanie kurzu i rys Automatyczna poprawa kontrastu	Konfiguruje języki dla optycznego rozpoznawania znaków (OCR). Uwaga: To menu jest wyświetlane tylko w przypadku zakupienia i zainstalowania rozwiązania OCR.
Ustawienia PDF Wersja PDF 1.3 1.4 1.5* 1.6 1.7 Wersja archiwalna A-1a* A-1b Wysoka kompresja Wyłącz* Włącz Bezpieczny Wyłącz* Włącz Z możliwością przeszukiwania Wyłącz* Włącz Archiwalny (PDF/A) Wyłącz* Włącz	Ustawia format PDF dla skanowanego obrazu.
Typ zawartości Tekst Tekst/fotografia* Grafika Fotografia	Poprawia końcową jakość w oparciu o zawartość oryginalnego dokumentu.
Uwaga: Gwiazdka (*) umieszczona obok wartości oznacza ustawienie domyślne.	

Element menu	Opis
Źródło zawartości Czarno-biały druk laserowy Kolorowy druk laserowy* Do drukarek atramentowych Fotografia/klisza Czasopismo Gazeta Prasa Inny	Poprawia końcową jakość w oparciu o źródło oryginalnego dokumentu.
Kolor Czarno-biały Odcienie szarości Kolorowy* Auto	Określa kolor podczas skanowania obrazu.
Rozdzielczość 75 dpi 150 dpi* 200 dpi 300 dpi 400 dpi 600 dpi	Ustawia rozdzielczość skanowanego obrazu.
Intensywność od -4 do 4 (0*)	Dostosowuje intensywność zeskanowanego obrazu.
Orientacja Pionowa* Pozioma	Określenie orientacji tekstu i grafiki na stronie.
Rozmiar oryginału [Lista rozmiarów papieru]	Określa rozmiar papieru oryginalnego dokumentu. Uwagi: <ul style="list-style-type: none"> • Domyślnym ustawieniem fabrycznym w Stanach Zjednoczonych jest Letter . Domyślnym międzynarodowym ustawieniem fabrycznym jest A4. • Element menu mogą się różnić w zależności od posiadanego modelu drukarki.
Strony Wyłącz* Długa krawędź Krótka krawędź	Określa orientację tekstu i grafiki na stronie podczas skanowania dokumentów dwustronnych.
Nazwa pliku	Określa nazwę pliku skanowanego obrazu.
Uwaga: Gwiazdka (*) umieszczona obok wartości oznacza ustawienie domyślne.	

Zaawansowane obrazowanie

Element menu	Opis
Równowaga kolorów Cyjan — Czerwony od -4 do 4 (0*) Magenta — Zielony od -4 do 4 (0*) Żółty — Niebieski od -4 do 4 (0*)	Dopasuj intensywność koloru podczas skanowania.
Usuwanie koloru Usuwanie koloru Brak* Czerwony Zielony Niebieski Domyślny próg koloru czerwonego 0–255 (128*) Domyślny próg koloru zielonego 0–255 (128*) Domyślny próg koloru niebieskiego 0–255 (128*)	Umożliwia wybór koloru, który ma być usuwany podczas skanowania, oraz regulację wartości progowej usuwania wybranego koloru.
Automatyczne wykrywanie koloru Czułość koloru 1–9 (5*) Czułość obszaru 1–9 (5*) Głębina bitów dla transmisji FTP 1 bit* 8 bitów	Ustawia intensywność koloru, jaką drukarka wykrywa z oryginalnego dokumentu. Uwaga: Ten element menu jest wyświetlany tylko po ustawieniu koloru na automatyczny.
Jakość JPEG Najlepsza dla zawartości* 5–95	Ustawia jakość obrazu w formacie JPEG. Uwagi: <ul style="list-style-type: none"> • Wartość 5 zmniejsza rozmiar pliku oraz jakość obrazu. • Wartość 90 zapewnia najwyższą jakość obrazu, ale zwiększa rozmiar pliku.
Kontrast Najlepsza dla zawartości* 0 1 2 3 4 5	Określa kontrast wydruku.
Uwaga: Gwiazdka (*) umieszczona obok wartości oznacza ustawienie domyślne.	

Element menu	Opis
Usuwanie tła Wykrywanie tła Na podstawie zawartości* Naprawianie Poziom Od -4 do 4 (0*)	Określa stopień widoczności tła na skanowanym obrazie. Uwaga: Jeśli chcesz usunąć kolor tła z oryginału dokumentu, wybierz dla opcji Wykrywanie tła ustawienie Na podstawie zawartości. Jeśli chcesz usunąć szumy ze zdjęcia, wybierz dla opcji Wykrywanie tła ustawienie Naprawianie.
Odbicie lustrzane Wyłącz* Włącz	Utworzenie lustrzanego odbicia oryginalnego dokumentu.
Negatyw Wyłącz* Włącz	Tworzy negatyw oryginalnego dokumentu.
Szczegółowość cienia Od -4 do 4 (0*)	Dostosowuje poziom szczegółowości cienia widocznego na skanowanym obrazie.
Skanuj całą powierzchnię Wyłącz* Włącz	Umożliwia skanowanie całej powierzchni oryginalnego dokumentu.
Ostrość 1–5 (3*)	Dostosowuje ostrość skanowanego obrazu.
Temperatura Od -4 do 4 (0*)	Określa, czy końcowy efekt ma być zimniejszy czy cieplejszy.
Puste strony Usuwanie pustej strony Wykrywanie pustej strony	Określa, czy należy uwzględnić puste strony.
Uwaga: Gwiazdka (*) umieszczona obok wartości oznacza ustawienie domyślne.	

Elementy sterujące administratora

Element menu	Opis
Wartość domyślna dla tekstu 5–95 (75*)	Ustawia jakość tekstu na skanowanym obrazie.
Wartość domyślna dla tekstu/fotografii 5–95 (75*)	Ustawia jakość tekstu lub fotografii na skanowanym obrazie.
Wartość domyślna dla fotografii 5-95 (50*)	Ustawia jakość fotografii na skanowanym obrazie.
Użyj wielostronicowego formatu TIFF Włącz* Wyłącz	Umożliwia dokonanie wyboru między jednostronicowymi i wielostronicowymi plikami w formacie TIFF.
Kompresja TIFF LZW* JPEG	Włącza opcję kompresji dla plików TIFF.
Uwaga: Gwiazdka (*) umieszczona obok wartości oznacza ustawienie domyślne.	

Element menu	Opis
Dziennik transmisji Drukuj potwierdzenie* Nie drukuj dziennika Drukuj tylko w razie błędu	Drukuje dziennik dla pomyślnego przesłania skanu do lokalizacji FTP.
Źródło papieru dziennika Zasobnik [x] (1*) Podajnik uniwersalny	Określa źródło papieru, z którego pobierany jest papier podczas drukowania dzienników FTP.
Skanowanie zadania niestandardowego Wyłącz* Włącz	Domyślnie włącza skanowanie zadań standardowych. Uwaga: Ten element menu pojawia się tylko wtedy, gdy zainstalowano dysk twardy.
Podgląd skanowania Wyłącz Włącz*	Pokazuje podgląd skanu na wyświetlaczu. Uwaga: Ten element menu pojawia się tylko wtedy, gdy zainstalowano dysk twardy.
Pozwól na użycie polecenia Zapisz jako skrót Wyłącz Włącz*	Umożliwia zapisywanie niestandardowych ustawień FTP jako skrótów.
Uwaga: Gwiazdka (*) umieszczona obok wartości oznacza ustawienie domyślne.	

Sieć/Porty

Przegląd sieci

Element menu	Opis
Aktywny adapter Automatycznie* Sieć standardowa	Określa sposób łączenia z siecią.
Stan sieci	Wyświetlanie informacji o stanie połączenia z siecią drukarki.
Wyświetlanie informacji o stanie sieci na drukarce Włącz* Wyłącz	Wyświetlanie informacji o stanie sieci na wyświetlaczu.
Szybkość, dupleks	Wyświetlanie informacji o prędkości obecnie aktywnej karty sieciowej.
IPv4	Pokaż adres IPv4.
Wszystkie adresy IPv6	Pokaż wszystkie adresy IPv6.
Resetuj serwer druku	Resetuje całą aktywną komunikację z drukarką. Uwaga: To ustawienie usuwa wszystkie ustawienia konfiguracji sieciowej.
Czas oczekiwania na zadanie sieciowe Wyłącz Włącz* (90 sekund)	Umożliwia określenie czasu, po którym drukarka anuluje sieciowe zadanie drukowania.
Uwaga: Gwiazdka (*) umieszczona obok wartości oznacza ustawienie domyślne.	

Element menu	Opis
Strona tytułowa Wyłącz* Włącz	Drukuje stronę tytułową.
Zakres portów opcji Skanuj do komputera 9751:12000*	Określa poprawny zakres portów dla drukarek znajdujących się za zaporą blokującą porty.
Uwaga: Gwiazdka (*) umieszczona obok wartości oznacza ustawienie domyślne.	

Łączność bezprzewodowa

Uwaga: To menu jest dostępne tylko w drukarkach podłączonych do sieci Wi-Fi lub drukarkach z bezprzewodową kartą sieciową.

Element menu	Opis
Konfiguracja za pomocą aplikacji mobilnej	Konfiguracja połączenia Wi-Fi za pomocą aplikacji Mobilny Asystent Lexmark.
Konfiguracja na panelu drukarki Wybierz sieć Dodaj sieć Wi-Fi Nazwa sieci Network Mode (Tryb sieciowy) Infrastruktura Tryb zabezpieczeń komunikacji bezprzewodowej Wyłączone* WEP WPA2/WPA - Personal WPA2 - Personal Uwierzytelnianie 802.1x — RADIUS	Skonfiguruj połączenie Wi-Fi przy użyciu panelu sterowania. Uwaga: Ustawienie 802.1x – RADIUS można skonfigurować tylko przy użyciu wbudowanego serwera WWW.
Konfiguracja bezpiecznego dostępu do sieci Wi-Fi WPS Auto Detect Wyłącz Włącz* Metoda z przyciskiem Metoda kodu PIN	Ustanowienie połączenia Wi-Fi oraz włączenie zabezpieczeń sieci. Uwagi: <ul style="list-style-type: none"> • WPS Auto Detect jest wyświetlany tylko po ustawieniu trybu zabezpieczeń komunikacji bezprzewodowej na WEP. • Metoda z przyciskiem umożliwia podłączenie drukarki do sieci Wi-Fi przez naciśnięcie przycisków na drukarce i na punkcie dostępu (routerze bezprzewodowym) w określonym czasie. • Metoda kodu PIN umożliwia podłączenie drukarki do sieci Wi-Fi przy użyciu kodu PIN z drukarki, który należy wprowadzić do ustawień sieci bezprzewodowej punktu dostępu.
Network Mode (Tryb sieciowy) Typ BSS Infrastruktura*	Określa tryb sieci.
Włącz opcję Wi-Fi Direct Włącz Wyłącz*	Włącz urządzenia obsługujące Wi-Fi Direct, aby nawiązać bezpośrednie połączenie z drukarką.

Element menu	Opis
Zgodność 802.11b/g/n (2,4 GHz)* 802.11a/b/g/n/ac (2,4 GHz / 5 GHz) 802.11a/n/ac (5 GHz)	Określa standard sieci Wi-Fi. Uwaga: 802.11a/b/g/n/ac (2,4 GHz / 5 GHz) i 802.11a/n/ac (5 GHz) są widoczne wyłącznie po zainstalowaniu opcji łączności Wi-Fi.
Tryb zabezpieczeń komunikacji bezprzewodowej Wyłączone* WEP WPA2/WPA-Personal WPA2-Personal Uwierzytelnianie 802.1x — RADIUS	Ustaw tryb zabezpieczeń, aby podłączyć drukarkę do urządzeń Wi-Fi. Uwaga: Ustawienie 802.1x – RADIUS można skonfigurować tylko przy użyciu wbudowanego serwera WWW.
Tryb uwierzytelniania WEP Automatycznie* Otwórz Udostępniana	Ustaw typ protokołu szyfrowania bezprzewodowego (WEP) wykorzystywanego przez drukarkę. Uwaga: Ten element menu jest wyświetlany tylko po ustawieniu trybu zabezpieczeń komunikacji bezprzewodowej na WEP.
Ustaw klucz WEP	Ustaw hasło WEP do bezpiecznego połączenia Wi-Fi.
WPA2/WPA-Personal Szyfrowanie AES	Włącz zabezpieczenia Wi-Fi za pośrednictwem protokołu Wi-Fi Protected Access (WPA). Uwaga: Ten element menu jest wyświetlany tylko po ustawieniu trybu zabezpieczeń komunikacji bezprzewodowej na WPA2/WPA-Personal.
Ustaw klucz wstępny	Ustaw hasło do bezpiecznego połączenia Wi-Fi.
WPA2-Personal Szyfrowanie AES	Włącz zabezpieczenia sieci Wi-Fi za pośrednictwem protokołu WPA2. Uwaga: Ten element menu jest wyświetlany tylko po ustawieniu trybu zabezpieczeń komunikacji bezprzewodowej na WPA2-Personal.
Tryb szyfrowania danych 802.1x WPA+ WPA2*	Włącz zabezpieczenia sieci Wi-Fi za pomocą standardu 802.1x. Uwagi: <ul style="list-style-type: none"> Ten element menu jest wyświetlany tylko po ustawieniu trybu zabezpieczeń komunikacji bezprzewodowej na 802.1x - RADIUS. Ustawienie 802.1x – RADIUS można skonfigurować tylko przy użyciu wbudowanego serwera WWW.
IPv4 Włącz funkcję DHCP Włącz* Wyłącz Ustaw stały adres IP Adres IP Maska sieci Brama	Włącz i skonfiguruj w drukarce ustawienia funkcji IPv4.

Element menu	Opis
IPv6 Włącz funkcję IPv6 Włącz* Wyłącz Włącz funkcję DHCPv6 Włącz Wyłącz* Automatyczna autokonfiguracja bezstanowa Włącz* Wyłącz Adres serwera DNS Adres IPv6 przypisany ręcznie Router IPv6 przypisany ręcznie Prefiks adresu Wszystkie adresy IPv6 Wszystkie adresy routerów IPv6	Włącz i skonfiguruj w drukarce ustawienia funkcji IPv6.
Adres sieciowy UAA LAA	Umożliwia wyświetlenie adresów sieciowych.
PCL SmartSwitch Wyłącz Włącz*	Konfiguruje drukarkę tak, aby przełączała się automatycznie na emulację PCL, jeśli zadanie drukowania tego wymaga, bez względu na domyślny język drukarki. Uwaga: Jeśli opcja PCL SmartSwitch jest wyłączona, drukarka nie analizuje danych przychodzących i korzysta z domyślnego języka drukarki, który został określony w menu Konfiguracja.
PS SmartSwitch Wyłącz Włącz*	Konfiguruje drukarkę tak, aby przełączała się automatycznie na emulację PS, jeśli zadanie drukowania tego wymaga, bez względu na domyślny język drukarki. Uwaga: Jeśli opcja PS SmartSwitch jest wyłączona, drukarka nie analizuje danych przychodzących i korzysta z domyślnego języka drukarki, który został określony w menu Konfiguracja.
Buforowanie zadań Włącz Wyłącz*	Tymczasowo przechowuje zadania drukowania na dysku twardym drukarki przed ich wydrukowaniem. Uwaga: Ten element menu pojawia się tylko wtedy, gdy zainstalowano dysk twardy.
Binary PS (Mac) Automatycznie* Włącz Wyłącz	Konfiguruje drukarkę w celu przetwarzania binarnych zadań drukowania w języku PostScript pochodzących z komputerów Macintosh. Uwagi: <ul style="list-style-type: none"> • Ustawienie Włącz umożliwia przetwarzanie binarnych zadań drukowania w języku PostScript. • Ustawienie Wyłącz umożliwia filtrowanie zadań drukowania za pomocą standardowego protokołu.

Ethernet

Element menu	Opis
Szybkość sieci	Wyświetla informacje o szybkości aktywnej karty sieciowej.
IPv4 Włącz funkcję DHCP Włącz* Wyłącz	Włącza dynamiczny protokół konfiguracji hosta (DHCP, Dynamic Host Configuration Protocol). Uwaga: DHCP to standardowy protokół pozwalający serwerowi dynamicznie dystrybuować adresy IP oraz informacje dotyczące konfiguracji do klientów.
IPv4 Ustaw stały adres IP Adres IP Maska sieci Brama	Ustawia statyczny adres IP drukarki.
IPv6 Włącz funkcję IPv6 Wyłącz Włącz*	Włącza obsługę protokołu IPv6 w drukarce.
IPv6 Włącz funkcję DHCPv6 Wyłącz* Włącz	Włącza obsługę protokołu DHCPv6 w drukarce.
IPv6 Automatyczna autokonfiguracja bezstanowa Wyłącz Włącz*	Umożliwia zaakceptowanie przez kartę sieciową drukarki automatycznych wpisów konfiguracji adresu IPv6 dostarczonych przez router.
IPv6 Adres serwera DNS	Określ adres serwera DNS.
IPv6 Adres IPv6 przypisany ręcznie	Przypisz adres IPv6.
IPv6 Router IPv6 przypisany ręcznie	Przypisz adres IPv6.
IPv6 Prefiks adresu 0-128 (64*)	Określ prefiks adresu.
IPv6 Wszystkie adresy IPv6	Pokaż wszystkie adresy IPv6.
IPv6 Wszystkie adresy routerów IPv6	Pokaż wszystkie adresy IPv6 routera.
Adres sieciowy UAA LAA	Wyświetla adresy MAC (Media Access Control) drukarki: adres LAA (Locally Administered Address) i adres UAA (Universally Administered Address). Uwaga: Adres LAA drukarki można zmienić ręcznie.
Uwaga: Gwiazdka (*) umieszczona obok wartości oznacza ustawienie domyślne.	

Element menu	Opis
PCL SmartSwitch Wyłącz Włącz*	Konfiguruje drukarkę tak, aby przełączała się automatycznie na emulację PCL, jeśli zadanie drukowania tego wymaga, bez względu na domyślny język drukarki. Uwaga: Jeśli opcja PCL SmartSwitch jest wyłączona, drukarka nie analizuje danych przychodzących i korzysta z domyślnego języka drukarki, który został określony w menu Konfiguracja.
PS SmartSwitch Wyłącz Włącz*	Konfiguruje drukarkę tak, aby przełączała się automatycznie na emulację PS, jeśli zadanie drukowania tego wymaga, bez względu na domyślny język drukarki. Uwaga: Jeśli opcja PS SmartSwitch jest wyłączona, drukarka nie analizuje danych przychodzących i korzysta z domyślnego języka drukarki, który został określony w menu Konfiguracja.
Binary PS (Mac) Automatycznie* Włącz Wyłącz	Konfiguruje drukarkę w celu przetwarzania binarnych zadań drukowania w języku PostScript pochodzących z komputerów Macintosh. Uwagi: <ul style="list-style-type: none"> • Ustawienie Włącz umożliwia przetwarzanie binarnych zadań drukowania w języku PostScript. • Ustawienie Wyłącz umożliwia filtrowanie zadań drukowania za pomocą standardowego protokołu.
Energooszczędny Ethernet Wyłącz Włącz*	Zmniejszenie zużycia energii, gdy drukarka nie odbiera żadnych danych przez sieć Ethernet.
Uwaga: Gwiazdka (*) umieszczona obok wartości oznacza ustawienie domyślne.	

TCP/IP

Uwaga: To menu jest dostępne tylko w drukarkach sieciowych lub drukarkach podłączonych do serwerów druku.

Element menu	Opis
Ustaw nazwę hosta	Umożliwia ustawienie bieżącej nazwy hosta TCP/IP.
Nazwa domeny	Umożliwia ustawienie nazwy domeny.
Włącz DHCP/BOOTP w celu aktualizacji serwera NTP Włącz* Wyłącz	Zezwala klientom DHCP i BOOTP na aktualizowanie ustawień NTP drukarki.
Nazwa konfiguracji zerowej	Określa nazwę usługi dla sieci Zero Configuration.
Enable Auto IP (Włącz Auto IP) Włącz* Wyłącz	Automatycznie przypisuje adres IP.
Adres serwera DNS	Określa aktualny adres DNS (Domain Name System) serwera.
Uwaga: Gwiazdka (*) umieszczona obok wartości oznacza ustawienie domyślne.	

Element menu	Opis
Adres zapasowego serwera DNS	Określa zapasowe adresy serwera DNS.
Adres zapasowego serwera DNS 2	
Adres zapasowego serwera DNS 3	
Kolejność wyszukiwania domen	Określa listę nazw domen w celu lokalizowania drukarki i jej zasobów przechowywanych w różnych domenach w obrębie sieci.
Włącz funkcję DDNS Włącz* Wyłącz	Aktualizuje ustawienia Dynamic DNS.
DDNS TTL	Określa aktualne ustawienia DDNS.
Domyślny parametr TTL	
Czas odświeżania DDNS	
Włącz mDNS Wyłącz Włącz*	Aktualizuje ustawienia multicast DNS.
Adres WINS	Określa adres serwera dla usługi WINS (Windows Internet Name Service).
Włącz funkcję BOOTP Wyłącz* Włącz	Zezwala BOOTP na przydzielanie drukarce adresu IP.
Zastrzeżona lista serwera	Określa adres IP dla połączeń TCP. Uwagi: <ul style="list-style-type: none"> • Do rozdzielania adresów IP należy użyć przecinka. • Na liście adresów IP można umieścić do 50 pozycji.
Opcje zastrzeż. listy serwera Blokuj wszystkie porty* Blokuj tylko drukowanie Blokuj tylko drukowanie i HTTP	Określa sposób, w jaki adresy IP z listy mogą uzyskiwać dostęp do funkcji drukarki.
MTU	Określa parametr MTU (Maximum Transmission Unit) dla połączeń TCP.
Raw Print Port 1-65535 (9100*)	Określa numer portu RAW dla drukarek podłączonych do sieci.
Maksymalna szybkość ruchu wychodzącego Wyłącz* 100–1000000	Pozwala drukarce na przesył z maksymalną prędkością.
Włącz protokół SSLv2 Wyłącz* Włącz	Włącz protokół SSLv2.
Włącz funkcję SSLv3 Wyłącz* Włącz	Włącz protokół SSLv3.
Uwaga: Gwiazdka (*) umieszczona obok wartości oznacza ustawienie domyślne.	

Element menu	Opis
Włącz protokół TLSv1.0 Wyłącz Włącz*	Włącz protokół TLSv1.0.
Włącz protokół TLSv1.1 Wyłącz Włącz*	Włącz protokół TLSv1.1.
Lista algorytmów szyfrujących SSL	Określ algorytmy szyfrowania dla połączeń SSL lub TLS.
Rozwiązywanie nazw hostów przy użyciu protokołu DNS Wyłącz Włącz*	Użyj DNS, aby rozwiązać nazwy hostów na adresy IP.
Uwaga: Gwiazdka (*) umieszczona obok wartości oznacza ustawienie domyślne.	

SNMP

Uwaga: To menu jest wyświetlane tylko w przypadku drukarek sieciowych i drukarek podłączonych do serwerów druku.

Element menu	Opis
SNMP wersje 1 i 2c Włączone Wyłącz Włącz* Pozw. na ust. SNMP Wyłącz Włącz* Włącz PPM MIB Wyłącz Włącz* Społeczność SNMP	Konfiguruje protokół SNMP (Simple Network Management Protocol) w wersjach 1 i 2c w celu instalacji aplikacji i sterowników drukowania.
Uwaga: Gwiazdka (*) umieszczona obok wartości oznacza ustawienie domyślne.	

Element menu	Opis
SNMP wersja 3 Włączone Wyłącz Włącz* Ustaw poświadczenia odczytu/zapisu Nazwa użytkownika Hasło Ustaw tylko poświadczenia odczytu Nazwa użytkownika Hasło Kod uwierzytelniania MD5 SHA1* Minimalny poziom uwierzytelniania Brak uwierzytelniania, brak prywatności Uwierzytelnianie, bez prywatności Uwierzytelnianie, prywatność* Algorytm prywatności DES AES-128*	Konfiguruje protokół SNMP w wersji 3 w celu instalacji i aktualizacji zabezpieczeń drukarki.
Uwaga: Gwiazdka (*) umieszczona obok wartości oznacza ustawienie domyślne.	

IPSec

Uwaga: To menu jest wyświetlane tylko w przypadku drukarek sieciowych i drukarek podłączonych do serwerów druku.

Element menu	Opis
Włącz funkcję IPSec Wyłącz* Włącz	Włącza protokół IPSec (Internet Protocol Security).
Podstawowa konfiguracja Domyślny* Zgodność Bezpieczny	Wykonuje podstawową konfigurację protokołu IPSec. Uwaga: Ten element menu jest wyświetlany tylko po włączeniu protokołu IPSec.
Certyfikat IPSec urządzenia	Określa certyfikat IPSec. Uwaga: Ten element menu jest wyświetlany tylko po ustawieniu opcji Podstawowa konfiguracja na Zgodność.
Uwaga: Gwiazdka (*) umieszczona obok wartości oznacza ustawienie domyślne.	

Element menu	Opis
Połączenia uwierzytelnione kluczem wstępnym Host [x] Adres Klucz	Konfiguruje uwierzytelnione połączenia drukarki. Uwaga: Te elementy menu są wyświetlane tylko po włączeniu protokołu IPsec.
Połączenia uwierzytelnione certyfikatem Host [x] - adres[/podsieć] Adres[/podsieć]	
Uwaga: Gwiazdka (*) umieszczona obok wartości oznacza ustawienie domyślne.	

802.1x

Uwaga: To menu jest wyświetlane tylko w przypadku drukarek sieciowych i drukarek podłączonych do serwerów druku.

Element menu	Opis
Aktywna Wyłącz* Włącz	Pozwól drukarce korzystać z sieci, które wymagają uwierzytelniania przed przyznaniem dostępu. Uwaga: Aby skonfigurować ustawienia tego elementu menu, uzyskaj dostęp do wbudowanego serwera WWW.
Uwaga: Gwiazdka (*) umieszczona obok wartości oznacza ustawienie domyślne.	

Konfiguracja LPD

Uwaga: To menu jest wyświetlane tylko w przypadku drukarek sieciowych i drukarek podłączonych do serwerów druku.

Element menu	Opis
Limit czasu oczekiwania LPD 0–65535 sekund (90*)	Ustawia czas oczekiwania, aby zapobiec nieskończonemu oczekiwaniu przez serwer LPD (Line Printer Daemon) na zawieszono lub nieprawidłowe zadania drukowania.
Strona tytułowa LPD Wyłącz* Włącz	Drukuje stronę tytułową dla wszystkich zadań drukowania LPD. Uwaga: Strona tytułowa to pierwsza strona zadania drukowania, używana jako separator zadań oraz służąca do identyfikowania inicjatora żądania.
Strona końcowa LPD Wyłącz* Włącz	Drukuje stronę końcową dla wszystkich zadań drukowania LPD. Uwaga: Strona końcowa to ostatnia strona zadania drukowania.
Konwersja znaku powrotu karetki przez LPD Wyłącz* Włącz	Włącza konwersję znaku powrotu karetki. Uwaga: Powrót karetki to mechanizm wysyłający do drukarki polecenie przesunięcia kursora do początkowego położenia w tym samym wierszu.
Uwaga: Gwiazdka (*) umieszczona obok wartości oznacza ustawienie domyślne.	

Ustawienia HTTP/FTP

Uwaga: To menu jest dostępne tylko w drukarkach sieciowych lub drukarkach podłączonych do serwerów druku.

Element menu	Opis
Enable HTTP Server (Włącz serwer HTTP) Wyłącz Włącz*	Uzyskuje dostęp do wbudowanego serwera WWW w celu monitorowania drukarki i zarządzania nią.
Włącz funkcję HTTPS Wyłącz Włącz*	Konfiguruje ustawienia protokołu HTTPS (Hypertext Transfer Protocol Secure).
Włącz funkcję FTP/TFTP Wyłącz Włącz*	Wysyła pliki za pomocą protokołu FTP.
Domeny lokalne	Określa nazwy domen dla serwerów HTTP i FTP. Uwaga: Ten element menu pojawia się tylko w niektórych modelach drukarek.
Adres IP serwera proxy HTTP	Konfiguruje ustawienia serwerów HTTP i FTP. Uwaga: Te elementy menu pojawiają się tylko w niektórych modelach drukarek.
Adres IP serwera proxy FTP	
Domyślny port HTTP 1–65535 (80*)	
Certyfikat HTTPS urządzenia	
Domyślny port FTP 1–65535 (21*)	
Limit czasu żądań HTTP/FTP 1-299 (30*)	Określa ilość czasu przed zatrzymaniem połączenia z serwerem.
Ponawianie żądań HTTP/FTP 1-299 (3*)	Ustawia liczbę prób nawiązania połączenia z serwerem HTTP/FTP.
Uwaga: Gwiazdka (*) umieszczona obok wartości oznacza ustawienie domyślne.	

ThinPrint

Element menu	Opis
Włącz funkcję ThinPrint Wyłącz Włącz*	Drukuje przy użyciu funkcji ThinPrint.
Numer portu 4000–4999 (4000*)	Ustawia numer portu dla serwera ThinPrint.
Przepustowość (bity/s) 0* 100 – 1 000 000	Ustawia szybkość przesyłu danych w środowisku ThinPrint.
Uwaga: Gwiazdka (*) umieszczona obok wartości oznacza ustawienie domyślne.	

Element menu	Opis
Rozmiar pakietu (KB) 0 – 64 000 (0*)	Określa rozmiar pakietu dla transmisji danych.
Uwaga: Gwiazdka (*) umieszczona obok wartości oznacza ustawienie domyślne.	

USB

Element menu	Opis
PCL SmartSwitch Włącz* Wyłącz	Konfiguruje drukarkę tak, aby przełączała się na emulację PCL, jeśli zadanie drukowania otrzymane przez port USB tego wymaga, bez względu na domyślny język drukarki. Uwaga: Jeśli opcja PCL SmartSwitch jest wyłączona, drukarka nie analizuje danych przychodzących i korzysta z domyślnego języka drukarki, który został określony w menu Konfiguracja.
PS SmartSwitch Włącz* Wyłącz	Konfiguruje drukarkę tak, aby przełączała się na emulację PS, jeśli zadanie drukowania otrzymane przez port USB tego wymaga, bez względu na domyślny język drukarki. Uwaga: Jeśli opcja PS SmartSwitch jest wyłączona, drukarka nie analizuje danych przychodzących i korzysta z domyślnego języka drukarki, który został określony w menu Konfiguracja.
Binary PS (Mac) Automatycznie* Włącz Wyłącz	Konfiguruje drukarkę w celu przetwarzania binarnych zadań drukowania w języku PostScript pochodzących z komputerów Macintosh. Uwagi: <ul style="list-style-type: none"> • Ustawienie Włącz umożliwia przetwarzanie binarnych zadań drukowania w języku PostScript. • Ustawienie Wyłącz umożliwia filtrowanie zadań drukowania za pomocą standardowego protokołu.
Włącz port USB Włącz* Wyłącz	Włącza standardowy port USB.
Uwaga: Gwiazdka (*) umieszczona obok wartości oznacza ustawienie domyślne.	

Google Cloud Print

Element menu	Opis
REJESTRACJA Zarejestruj	Zarejestruj drukarkę na serwerze Google Cloud Print.
Opcje Włącz Google Cloud Print Wyłącz Włącz*	Pozwala drukować bezpośrednio z poziomu konta Google.
Opcje Włącz lokalne wykrywanie Wyłącz Włącz*	Pozwól zarejestrowanemu użytkownikowi (i innym użytkownikom w ramach tej samej podsieci) wysyłać zadania drukowania do lokalnej drukarki.
Uwaga: Gwiazdka (*) umieszczona obok wartości oznacza ustawienie domyślne.	

Element menu	Opis
Opcje Włącz weryfikację uczestników komunikacji SSL Wyłącz Włącz*	Sprawdza autentyczność certyfikatu uczestnika komunikacji na potrzeby łączenia z kontem Google.
Opcje Zawsze drukuj jako obraz Wyłącz* Włącz	Konfiguruje drukarkę w celu przetwarzania plików PDF jako obrazu w celu szybszego drukowania.
Uwaga: Gwiazdka (*) umieszczona obok wartości oznacza ustawienie domyślne.	

Wi-Fi Direct

Uwaga: To menu pojawia się tylko wtedy, gdy aktywną siecią jest bezpośrednia sieć Wi-Fi.

Element menu	Opis
SSID	Określanie identyfikatora SSID sieci Wi-Fi.
Ustaw klucz wstępny	Ustawianie klucza wstępnego (PSK) w celu uwierzytelnienia i weryfikacji użytkowników w przypadku połączenia Wi-Fi.
Pokaż PSK na stronie konfiguracji Wyłącz Włącz*	Wyświetlanie PSK na stronie konfiguracji sieci.
Adres IP właściciela grupy	Określanie adresu IP właściciela grupy.
Automatyczna akceptacja żądań przycisku dociskowego Wyłącz* Włącz	Automatyczne akceptowanie żądań połączenia z siecią. Uwaga: Automatyczne akceptowanie klientów nie jest zabezpieczone.
Uwaga: Gwiazdka (*) umieszczona obok wartości oznacza ustawienie domyślne.	

Bezpieczeństwo

Dziennik audytu bezpieczeństwa

Element menu	Opis
Włącz audyt Wyłącz* Włącz	Rejestruje zdarzenia w bezpiecznym dzienniku kontroli i zdalnym Syslogu.
Włącz zdalny Syslog Wyłącz* Włącz	Wysyła dzienniki kontroli do zdalnego serwera.
Uwaga: Gwiazdka (*) umieszczona obok wartości oznacza ustawienie domyślne.	

Element menu	Opis
Zdalny serwer Syslog	Określ zdalny serwer Syslog.
Zdalny port Syslog 1-65535 (514*)	Określa zdalny port Syslog.
Zdalna metoda Syslog Normalne UDP* Stunnel	Określa metodę przesyłania zarejestrowanych zdarzeń do zdalnego serwera.
Zdalny obiekt Syslog 0 - Komunikaty jądra 1 - Komunikaty poziomu użytkownika 2 - System pocztowy 3 - Demony systemowe 4 - Komunikaty bezpieczeństwa/autoryzacji* 5 - Komunikaty generowane wewnętrznie przez Syslogi 6 - Podsystem drukarki liniowej 7 - Podsystem wiadomości sieciowych 8 - Podsystem UUCP 9 - Demon zegara 10 - Komunikaty bezpieczeństwa/autoryzacji 11 - Demon FTP 12 - Podsystem NTP 13 - Audyt dziennika 14 - Alarm dziennika 15 - Demon zegara 16 - Lokalny 0 (local0) 17 - Lokalny 1 (local1) 18 - Lokalny 2 (local2) 19 - Lokalny 3 (local3) 20 - Lokalny 4 (local4) 21 - Lokalny 5 (local5) 22 - Lokalny 6 (local6) 23 - Lokalny 7 (local7)	Określa kod obiektu używany przez drukarkę podczas wysyłania zarejestrowanych zdarzeń do zdalnego serwera.
Ważność zdarzeń zapisywanych w dzienniku 0 - Sytuacja alarmowa 1 - Alert 2 - Krytyczny 3 - Błąd 4 - Ostrzeżenie* 5 - Powiadomienie 6 - Informacyjne 7 - Debugowanie	Określa poziom priorytetu rejestrowanych zdarzeń i komunikatów.
Zdalne niezalogowane zdarzenia Syslog Wyłącz* Włącz	Wysyła wszystkie zdarzenia (niezależnie od poziomu ich priorytetu) do zdalnego serwera.

Uwaga: Gwiazdka (*) umieszczona obok wartości oznacza ustawienie domyślne.

Element menu	Opis
Adres e-mail administratora	Wysyła administratorowi powiadomienie e-mail o zarejestrowanych zdarzeniach.
Alarm wyczyszczenia dziennika e-mail Wyłącz* Włącz	Wysyła administratorowi powiadomienie e-mail o usunięciu wpisu z dziennika.
Alarm zawijania dziennika e-mail Wyłącz* Włącz	Wysyła administratorowi powiadomienie e-mail o wypełnieniu dziennika i rozpoczęciu nadpisywania najstarszych wpisów.
Pełne zachowanie dziennika Nałóż na najstarsze wpisy* Wyślij dziennik pocztą e-mail, a następnie usuń wszystkie wpisy	Rozwiązuje problemy z przechowywaniem dzienników, gdy dziennik wypełni przydzieloną pamięć.
Alarm % e-mail Wyłącz* Włącz	Wysyła administratorowi powiadomienie e-mail o wypełnieniu przez dziennik przydzielonej pamięci.
Poziom alarmu % 1-99 (90*)	
Alarm eksportu dziennika e-mail Wyłącz* Włącz	Wysyła administratorowi powiadomienie e-mail o wyeksportowaniu dziennika.
Alarm zmiany ustawień dziennika e-mail Wyłącz* Włącz	Wysyła administratorowi powiadomienie e-mail o włączeniu audytów.
Zakończenia linii dziennika LF (\n)* CR (\r) CRLF (\r\n)	Określa sposób kończenia każdego wiersza przez plik dziennika.
Cyfrowe podpisywanie eksportu Wyłącz* Włącz	Dodaje cyfrowy podpis do każdego eksportowanego pliku dziennika.
Wyczyść dziennik	Usuwa wszystkie dzienniki kontrolne.
Eksportuj dziennik Syslog (RFC 5424) Syslog (RFC 3164) CSV	Eksportuj dziennik zabezpieczeń na pamięć flash.
Uwaga: Gwiazdka (*) umieszczona obok wartości oznacza ustawienie domyślne.	

Ograniczenia logowania

Element menu	Opis
Nieudane próby logowania 1-10 (3*)	Określa liczbę nieudanych prób logowania przed zablokowaniem użytkownika.
Uwaga: Gwiazdka (*) umieszczona obok wartości oznacza ustawienie domyślne.	

Element menu	Opis
Czas wystąpienia błędów 1–60 minut (5*)	Określa czas pomiędzy nieudanymi próbami logowania przed zablokowaniem użytkownika.
Czas blokady 1–60 minut (5*)	Określa czas blokady.
Limit czasu logowania w sieci Web 1–120 minut (10*)	Określa czas opóźnienia dla zdalnego logowania przed automatycznym wylogowaniem użytkownika.
Uwaga: Gwiazdka (*) umieszczona obok wartości oznacza ustawienie domyślne.	

Ustawienia druku poufnego

Element menu	Opis
Maksymalna liczba błędnych numerów PIN 2–10	Ustawia liczbę powtórzeń podczas wprowadzania błędnego numeru PIN. Uwagi: <ul style="list-style-type: none"> • Wartość „0” wyłącza to ustawienie. • Po osiągnięciu limitu prób zadania drukowania dla tej nazwy użytkownika i numeru PIN są usuwane. • Ten element menu pojawia się tylko wtedy, gdy zainstalowano dysk twardy.
Wygaśnięcie ważności zadania poufnego Wyłącz* 1 godzina 4 godziny 24 godziny 1 tydzień	Wyznacz czas wygaśnięcia ważności zadania drukowania poufnego. Uwagi: <ul style="list-style-type: none"> • Jeśli ten element menu zostanie zmieniony, gdy zadania poufne będą znajdować się w pamięci drukarki lub na dysku twardym, wówczas czas wygaśnięcia tych zadań drukowania nie zostanie zaktualizowany do nowej wartości domyślnej. • Jeśli drukarka zostanie wyłączona, wówczas wszystkie zadania poufne przechowywane w pamięci drukarki zostaną usunięte.
Czas wygaśnięcia powtarzanych zadań Wyłącz* 1 godzina 4 godziny 24 godziny 1 tydzień	Ustawia czas wygaśnięcia dla zadań drukowania, które chcesz powtarzać.
Czas wygaśnięcia sprawdzania zadań Wyłącz* 1 godzina 4 godziny 24 godziny 1 tydzień	Ustawia czas oczekiwania na sprawdzenie wydrukowanej kopii przez użytkownika przed wydrukowaniem kolejnych kopii.
Uwaga: Gwiazdka (*) umieszczona obok wartości oznacza ustawienie domyślne.	

Element menu	Opis
Czas wygaśnięcia rezerwacji zadań Wyłącz* 1 godzina 4 godziny 24 godziny 1 tydzień	Ustawia czas, przez który drukarka przechowuje zadania drukowania do wydrukowania w późniejszym terminie.
Wymagaj wstrzymania wszystkich zadań Wyłącz* Włącz	Wstrzymuje wszystkie zadania drukowania.
Uwaga: Gwiazdka (*) umieszczona obok wartości oznacza ustawienie domyślne.	

Ustawienia LDAP rozwiązań

Zastosowanie	Działanie
Śledź aliasy LDAP Wyłącz* Włącz	Przeszukaj różne serwery w domenie w poszukiwaniu konta zalogowanego użytkownika.
Weryfikacja certyfikatu LDAP Nie* Tak	Włącz weryfikację certyfikatów LDAP.

Zarządzanie usługami mobilnymi

Zastosowanie	Działanie
AirPrint Drukuj Skanuj Faks	Włącz funkcje w oprogramowaniu AirPrint.

Różne

Element menu	Opis
Uprawnienia drukowania Włącz Wyłącz*	Zezwala użytkownikom na drukowanie.
Zerowanie ustawień bezpieczeństwa Zezwól na dostęp gościa* Brak efektu	Określa skutek użycia zworki resetowania zabezpieczeń. Uwagi: <ul style="list-style-type: none"> Zworka jest umieszczona obok ikony blokady na płycie sterownika. Funkcja Zezwól na dostęp gościa zapewnia gościom pełny dostęp. „Brak efektu” oznacza, że resetowanie nie ma żadnego wpływu na konfigurację zabezpieczeń drukarki.
Uwaga: Gwiazdka (*) umieszczona obok wartości oznacza ustawienie domyślne.	

Element menu	Opis
Minimalna długość hasła 0–32 (0*)	Określa minimalną liczbę znaków hasła.
Uwaga: Gwiazdka (*) umieszczona obok wartości oznacza ustawienie domyślne.	

Raporty

Strona ustawień menu

Element menu	Opis
Strona ustawień menu	Umożliwia wydrukowanie raportu zawierającego preferencje, ustawienia i konfiguracje drukarki.

Urządzenie

Element menu	Opis
Informacje o urządzeniu	Drukuje raport zawierający informacje o drukarce.
Statystyki urządzenia	Drukuje raport zawierający informacje o wykorzystaniu drukarki i status materiałów eksploatacyjnych.
Lista profili	Drukuje listę profili przechowywanych na drukarce.
Raport inwentaryzacji	Drukuje raport zawierający numer seryjny i nazwę modelu drukarki.

Drukuj

Element menu	Opis
Drukuj czcionki Czcionki PCL Czcionki PostScript	Wydrukuj przykłady oraz informacje o czcionkach dostępnych w każdym języku drukarki.
Drukuj demonstrację Demo Page (Strona demonstracyjna)	Wydrukuj stronę z informacjami o możliwościach drukarki i obsługiwanych rozwiązaniach.

Skróty

Element menu	Opis
Wszystkie skróty	Drukuje raport zawierający wykaz wszystkich skrótów przechowywanych w drukarce.
Skróty faksu	
Kopiuj skróty	
Skróty e-mail	
Skróty FTP	
Skrót do folderu sieciowego	

Faks

Element menu	Opis
Dziennik zadań faksowania	Drukuje raport z ostatnich 200 zakończonych zadań faksowania. Uwaga: Ten element menu jest wyświetlany tylko po włączeniu dziennika zadań.
Dziennik wywołań faksu	Drukuje raport z ostatnich 100 wybranych, odebranych i zablokowanych połączeń. Uwaga: Ten element menu jest wyświetlany tylko po włączeniu dziennika zadań.

Sieć

Element menu	Opis
Strona konfiguracji sieci	Drukuje stronę zawierającą informacje o skonfigurowanej sieci i ustawieniach łączności bezprzewodowej drukarki. Uwaga: Ten element menu jest wyświetlany tylko w przypadku drukarek sieciowych lub drukarek podłączonych do serwerów druku.

Pomoc

Element menu	Opis
Drukuj wszystkie podręczniki	Powoduje wydrukowanie wszystkich podręczników.
Połączenia	Zawiera informacje dotyczące podłączania drukarki lokalnie (USB) lub do sieci.
Podręcznik kopiowania	Dostarcza informacji o kopiowaniu i konfiguracji ustawień
Podręcznik poczty e-mail	Dostarcza informacji o wysyłaniu wiadomości e-mail i konfiguracji ustawień
Podręcznik faksowania	Dostarcza informacji o wysyłaniu faksów i konfiguracji ustawień
Podręcznik FTP	Dostarcza informacji o skanowaniu dokumentów i konfiguracji ustawień
Informacje	Zawiera odnośniki do innych źródeł informacji o drukarce
Nośniki	Zawiera informacje dotyczące ładowania papieru i innych nośników specjalnych
Jakość wydruku Mono	Zawiera informacje dotyczące ustawień jakości wydruku monochromatycznego
Przenoszenie	Zawiera informacje dotyczące przenoszenia, lokalizowania i transportu drukarki
Jakość wydruku	Zawiera informacje dotyczące rozwiązywania problemów z jakością wydruku.
Materiały eksploatacyjne	Zawiera informacje dotyczące zamawiania materiałów eksploatacyjnych.

Rozwiązywanie problemów

Rozwiązywanie problemów

Element menu	Opis
Drukowanie stron testu jakości	Wydrukuj przykładowe strony, aby zidentyfikować i poprawić wady jakości druku.
Czyszczenie skanera	Wydrukuj instrukcje dotyczące czyszczenia skanera.

Drukowanie strony ustawień menu

1 Przy użyciu panelu sterowania drukarki przejdź do opcji:

 > **Ustawienia** >  > **Raporty** > 

2 Wybierz opcję **Strona z ustawieniami menu**, a następnie naciśnij .

Zabezpieczanie drukarki

Lokalizowanie gniazda zabezpieczeń

Drukarka jest wyposażona w blokadę. Aby zabezpieczyć komputer, zamocuj blokadę zabezpieczającą zgodną z większością laptopów w miejscu pokazanym poniżej.

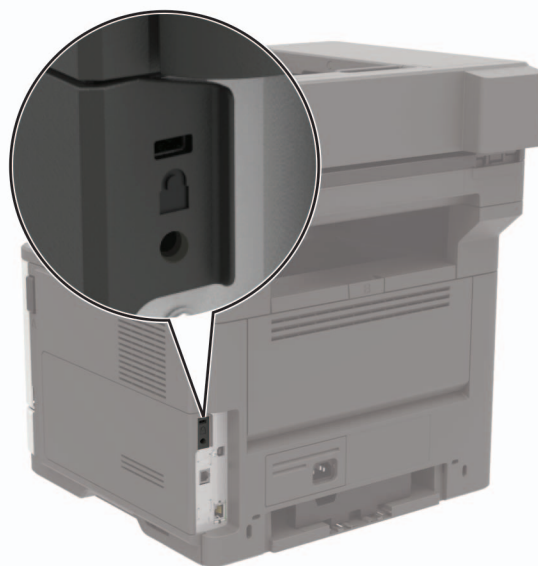

Czyszczenie pamięci drukarki

Aby wymazać pamięć ulotną lub zbuforowane dane, wyłącz drukarkę.

Aby wymazać pamięć nieulotną lub ustawienia indywidualne, ustawienia urządzenia, sieci, zabezpieczeń oraz wbudowanych rozwiązań, wykonaj poniższe czynności:

- 1 Przy użyciu panelu sterowania drukarki przejdź do opcji:

 > **Ustawienia** > **OK** > **Urządzenie** > **OK** > **Przegląd** > **OK** > **Usunąć po zakończeniu serwisowania** > **OK**

- 2 Wybierz opcję **Usuń wszystkie informacje z pamięci nieulotnej**, a następnie naciśnij **OK**.

- 3 Aby rozpocząć zadanie, wybierz **Kontynuuj**, a następnie naciśnij **OK**.

- 4 Postępuj według instrukcji widocznych na wyświetlaczu.

Przywracanie ustawień fabrycznych

1 Przy użyciu panelu sterowania drukarki przejdź do opcji:

 > **Ustawienia** >  > **Urządzenie** >  > **Przywróć ustawienia fabryczne** >  > **Przywróć ustawienia** > 

2 Wybierz opcję **Przywróć wszystkie ustawienia** i naciśnij .

3 Wybierz opcję **PRZYWRÓĆ**, a następnie naciśnij .

Bardziej szczegółową metodę przywracania ustawień fabrycznych opisano w „[Czyszczenie pamięci drukarki](#)” na str. 106.

Informacje o ulotności pamięci

Rodzaj pamięci	Opis
Pamięć ulotna	Drukarka wykorzystuje standardową pamięć Random Access Memory (RAM) do tymczasowego buforowania danych użytkowników podczas wykonywania prostych zadań drukowania i kopiowania.
Pamięć nieulotna	Drukarka może wykorzystywać dwa rodzaje pamięci nieulotnej: EEPROM i NAND (pamięć flash). Oba rodzaje są używane do przechowywania systemu operacyjnego, ustawień drukarki, danych sieci, ustawień skanera i zakładki oraz rozwiązań wbudowanych.
Zawartość dysku twardego	Niektóre drukarki mogą mieć zainstalowany dysk twardy. Dysk twardy drukarki został zaprojektowany dla określonych funkcji drukarki. Umożliwia drukarce zachowanie zbuforowanych danych użytkownika ze złożonych zadań drukowania, danych formularzy i czcionek.

Wymaż zawartość dowolnych zainstalowanych pamięci drukarki w następujących sytuacjach:

- Drukarka jest wycofywana z użycia.
- Wymieniany jest dysk twardy drukarki.
- Drukarka jest przenoszona do innego działu lub lokalizacji.
- Osoba spoza organizacji wykonuje serwis drukarki.
- Drukarka ma znaleźć się poza siedzibą organizacji w celach serwisowych.
- Drukarka jest sprzedawana innej organizacji.

Pozbywanie się dysku twardego drukarki

- **Rozmagnesowanie** — poddanie dysku twardego działaniu pola magnetycznego, które wymaże zapisane dane.
- **Zmiażdżenie** — zgniecenie dysku twardego w celu połamania jego podzespołów i uczynienia niemożliwym do odczytania.
- **Zmilenie** — rozdrobnienie dysku twardego na bardzo małe metalowe fragmenty.

Uwaga: Aby mieć pewność, że wszystkie dane zostały całkowicie usunięte, zniszcz każdy dysk twardy, na którym są przechowywane.

Przegląd drukarki

Ostrzeżenie — możliwość uszkodzenia: Zaniedbanie działań mających na celu zachowanie optymalnej jakości wydruków bądź wymiany części lub materiałów eksploatacyjnych może spowodować uszkodzenie drukarki.

Sieć

Podłączanie drukarki do sieci Wi-Fi

Korzystanie z panelu sterowania

- 1 Przy użyciu panelu sterowania drukarki przejdź do opcji:

 > **Ustawienia** >  > **Sieć/Porty** >  > **Bezprzewodowy** > 





- 2 Wybierz opcję **Konfiguracja na panelu drukarki**, a następnie postępuj zgodnie z instrukcjami na wyświetlaczu.

Uwaga: Podczas wstępnej konfiguracji modeli drukarek z obsługą sieci Wi-Fi pojawia się monit o skonfigurowanie sieci Wi-Fi.

Korzystanie z aplikacji Lexmark Mobile Assistant

- 1 W zależności od posiadanego urządzenia mobilnego pobierz aplikację Lexmark Mobile Assistant ze sklepu Google Play™ lub App Store.

- 2 Przy użyciu panelu sterowania drukarki przejdź do opcji:

 > **Ustawienia** >  > **Sieć/Porty** >  > **Sieć bezprzewodowa** >  > **Konfiguracja za pomocą aplikacji mobilnej** >  > **Kontynuuj dla identyfikatora drukarki** > 

- 3 W urządzeniu mobilnym uruchom aplikację, a następnie zaakceptuj warunki użytkowania.

- 4 Przyznaj uprawnienia.

- 5 Dotknij opcji **Rozpocznij konfigurację sieci Wi-Fi**, a następnie wybierz drukarkę.

- 6 Wybierz sieć Wi-Fi i wpisz dane uwierzytelniające.

- 7 Dotknij opcji **Zakończ konfigurację sieci Wi-Fi**.

Podłączanie drukarki do sieci bezprzewodowej za pomocą funkcji Wi-Fi Protected Setup (WPS)



Zanim rozpoczniesz, upewnij się że:

- Punkt dostępu (router bezprzewodowy) ma certyfikat WPS lub jest zgodny z WPS. Więcej informacji na ten temat można znaleźć w dokumentacji punktu dostępu.
- W drukarce jest zainstalowana karta sieci bezprzewodowej. Więcej informacji na ten temat można znaleźć w instrukcji dostarczonej wraz z kartą.

Korzystanie z przycisku

- 1 Przy użyciu panelu sterowania drukarki przejdź do opcji:



 > **Ustawienia** >  > **Sieć/Porty** >  > **Bezprzewodowy** > 

- 2 Wybierz opcję **Konfiguracja bezpiecznego dostępu do sieci Wi-Fi**, a następnie naciśnij .
- 3 Wybierz opcję **Metoda przyciskowa**, a następnie naciśnij .
- 4 Postępuj według instrukcji widocznych na wyświetlaczu.

Użycie metody osobistego numeru identyfikacyjnego (kodu PIN)

- 1 Przy użyciu panelu sterowania drukarki przejdź do opcji:

 > **Ustawienia** >  > **Sieć/Porty** >  > **Bezprzewodowy** > 

- 2 Wybierz opcję **Konfiguracja bezpiecznego dostępu do sieci Wi-Fi**, a następnie naciśnij .
- 3 Wybierz opcję **Metoda PIN**, a następnie naciśnij .
- 4 Skopiuj ośmiocyfrowy kod PIN WPS.
- 5 Uruchom przeglądarkę internetową, a następnie wprowadź adres IP punktu dostępu w polu adresu.

Uwagi:

- Wyświetl adres IP drukarki na ekranie głównym drukarki. Adres IP ma postać czterech liczb oddzielonych kropkami. Na przykład 123.123.123.123.
 - W przypadku używania serwera proxy wyłącz go tymczasowo, aby prawidłowo załadować stronę.
- 6 Przejdź do ustawień WPS. Więcej informacji na ten temat można znaleźć w dokumentacji punktu dostępu.
 - 7 Wprowadź ośmiocyfrowy kod PIN i zapisz zmiany.

Wyłączanie sieci Wi-Fi

- 1 Przy użyciu panelu sterowania drukarki przejdź do opcji:

 > **Ustawienia** >  > **Sieć/porty** >  > **Przeгляд sieci** >  > **Aktywny adapter** >  > **Standardowa sieć komputerowa** > 

- 2 Postępuj według instrukcji widocznych na wyświetlaczu.

Czyszczenie części drukarki

Czyszczenie drukarki

 **UWAGA — NIEBEZPIECZEŃSTWO PORAŻENIA PRĄDEM:** Aby uniknąć porażenia prądem elektrycznym podczas czyszczenia zewnętrznej powierzchni drukarki, należy najpierw wyjąć przewód zasilający z gniazdka elektrycznego, a następnie odłączyć wszystkie kable prowadzące do urządzenia.

Uwagi:

- Czynność tę należy wykonywać raz na kilka miesięcy.
 - Uszkodzenia drukarki spowodowane niewłaściwą obsługą nie podlegają gwarancji.
- 1 Wyłącz drukarkę, a następnie wyjmij przewód zasilający z gniazdka elektrycznego.
 - 2 Wyjmij papier z odbiornika standardowego i podajnika uniwersalnego.
 - 3 Przy pomocy miękkiej szczoteczki lub odkurzacza usuń kurz i kawałki papieru znajdujące się dookoła drukarki.
 - 4 Przetrzyj zewnętrzne powierzchnie drukarki za pomocą wilgotnej, miękkiej, niestrzępiącej się szmatki.

Uwagi:

- Nie należy używać środków czyszczących ani detergentów stosowanych w gospodarstwie domowym, gdyż mogą one uszkodzić wykończenie drukarki.
 - Upewnij się, że po czyszczeniu wszystkie powierzchnie drukarki są suche.
- 5 Podłącz przewód zasilający do gniazdka elektrycznego, a następnie włącz drukarkę.

 **UWAGA — NIEBEZPIECZEŃSTWO USZKODZENIA CIAŁA:** Aby uniknąć ryzyka pożaru lub porażenia prądem elektrycznym, podłącz przewód zasilający do prawidłowo uziemionego, łatwo dostępnego gniazdka elektrycznego o odpowiednich parametrach, znajdującego się w pobliżu urządzenia.

Czyszczenie skanera

1 Otwórz pokrywę skanera.



2 Za pomocą miękkiej, wilgotnej, niestrzępiącej się szmatki przetrzyj następujące miejsca:

- szyba podajnika ADF



- podkładka szyby podajnika ADF



- szyba skanera



- podkładka szyby skanera



3 Zamknij pokrywę skanera.

Zamawianie części i materiałów eksploatacyjnych

W Stanach Zjednoczonych informacje na temat lokalnych autoryzowanych dostawców produktów firmy Lexmark można uzyskać pod numerem telefonu 1-800-539-6275. W innych krajach należy odwiedzić witrynę internetową www.lexmark.com lub skontaktować się z punktem sprzedaży, w którym nabyto drukarkę.

Uwaga: Wszystkie oszacowane czasy eksploatacji materiałów odnoszą się do drukowania na papierze zwykłym w rozmiarze Letter lub A4.

Sprawdzanie stanu części i materiałów eksploatacyjnych

Przy użyciu panelu sterowania drukarki przejdź do opcji:

 > Stan/Materiały eksploatacyjne >  > Materiały eksploatacyjne > 

Używanie oryginalnych części i materiałów eksploatacyjnych firmy Lexmark.

Twoja drukarka Lexmark została zaprojektowana do optymalnej pracy z użyciem oryginalnych materiałów eksploatacyjnych i elementów marki Lexmark. Używanie materiałów i części innych producentów może negatywnie wpłynąć na wydajność, pracę i żywotność drukarki oraz jej części. Może też mieć wpływ na ochronę gwarancyjną. Uszkodzenia spowodowane używaniem części lub materiałów innych producentów nie są naprawiane w ramach gwarancji. Wszelkie wskaźniki materiałów są zaprojektowane tak, by współpracować z częściami i materiałami Lexmark i ich praca może zostać zakłócona, gdy użyte zostaną części lub materiały innych producentów. Użytkowanie materiałów i części związanych z obrazami dłużej niż jest to zalecane może spowodować uszkodzenie drukarki Lexmark i jej podzespołów.

Zamawianie naboju z tonerem

Uwagi:

- Szacunkowa wydajność naboju jest zgodna z normą ISO/IEC 19752.
- Stosowanie bardzo niskiego pokrycia wydruku przez dłuższy czas może pogorszyć rzeczywistą wydajność.

Zwrotne kasety z tonerem do urządzeń Lexmark z serii MX321

Element	USA i Kanada	Europejski Obszar Gospodarczy	Pozostała część Azji i Pacyfiku	Ameryka Łacińska	Pozostała część Europy, Bliski Wschód i Afryka	Australia i Nowa Zelandia
Kasety z tonerem objęte programem zwrotu	56F1000	56F2000	56F3000	56F4000	56F5000	56F6000
Zwrotna kaseeta z tonerem o wysokiej wydajności	56F1H00	56F2H00	56F3H00	56F4H00	56F5H00	56F6H00
Zwrotna kaseeta Corporate z tonerem o wysokiej wydajności*	56F1H0E	56F2H0E	56F3H0E	56F4H0E	56F5H0E	56F6H0E

* Dostępne tylko dla drukarek zarządzanych. Aby uzyskać więcej informacji, skontaktuj się z przedstawicielem firmy Lexmark lub administratorem systemu.

Zwykła kaseeta z tonerem do urządzeń Lexmark z serii MX321

Element	Cały świat
Zwykła kaseeta z tonerem o wysokiej wydajności	56F0HA0

Zwrotna kaseeta z tonerem do urządzeń Lexmark z serii MB2338

Element	Stany Zjednoczone, Kanada, Australia i Nowa Zelandia	Europejski Obszar Gospodarczy	Pozostała część Azji i Pacyfiku	Ameryka Łacińska	Pozostała część Europy, Bliski Wschód i Afryka
Kasety z tonerem objęte programem zwrotu	B231000	B232000	B233000	B234000	B235000

Zwykła kaseeta z tonerem do urządzeń Lexmark z serii MB2338

Element	Cały świat
Zwykła kaseeta z tonerem	B2300A0

Zamawianie zestawu obrazującego

Stosowanie bardzo niskiego pokrycia wydruku przez dłuższy czas może doprowadzić do niesprawności części składowych zespołu obrazującego przed wyczerpaniem się toneru.

Element	Numer katalogowy
Moduł obrazujący objęty programem zwrotu	56F0Z00
Zwykły moduł obrazujący	56F0ZA0

* Moduł obrazujący jest dostępny tylko dla drukarek zarządzanych za pomocą kont firmy Lexmark. Aby uzyskać więcej informacji, skontaktuj się z przedstawicielem firmy Lexmark lub administratorem systemu.

Element	Numer katalogowy
Zwrotny moduł obrazujący Corporate*	56F0Z0E
* Moduł obrazujący jest dostępny tylko dla drukarek zarządzanych za pomocą kont firmy Lexmark. Aby uzyskać więcej informacji, skontaktuj się z przedstawicielem firmy Lexmark lub administratorem systemu.	

Konfigurowanie powiadomień dotyczących materiałów eksploatacyjnych

1 Uruchom przeglądarkę, a następnie w polu adresu wpisz adres IP drukarki.

Uwagi:

- Wyświetl adres IP drukarki na ekranie głównym drukarki. Adres IP ma postać czterech liczb oddzielonych kropkami. Na przykład 123.123.123.123.
- W przypadku używania serwera proxy wyłącz go tymczasowo, aby prawidłowo załadować stronę.

2 Kliknij opcję **Ustawienia > Urządzenie > Powiadomienia**.

3 W menu **Materiały eksploatacyjne** kliknij opcję **Niestandardowe powiadomienia o materiałach eksploatacyjnych**.

4 Wybierz powiadomienie dla każdego materiału eksploatacyjnego.

5 Zastosuj zmiany.

Wymiana części i materiałów eksploatacyjnych

Wymiana kasety z tonerem

1 Otwórz drzwiczki A.

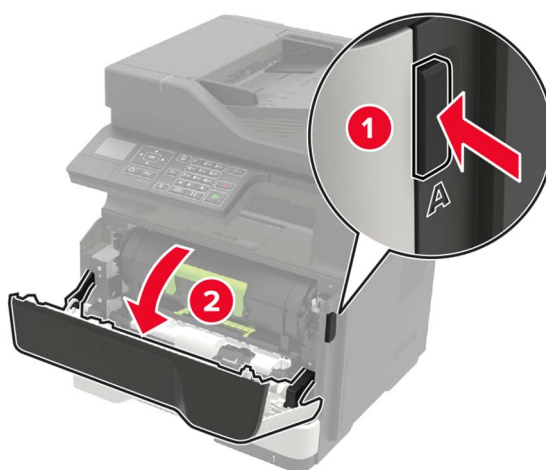

2 Wyjmij zużytą kasetę z tonerem.

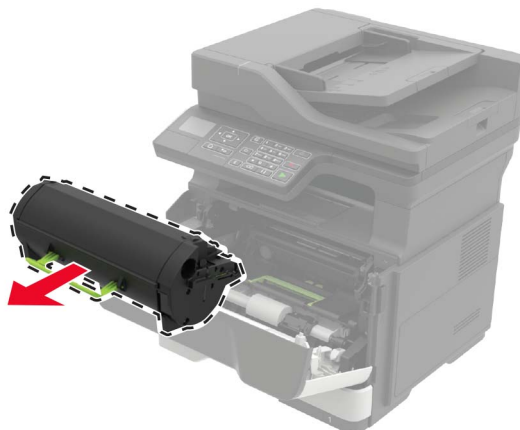

3 Wypakuj nową kasetę z tonerem i potrząśnij nią trzykrotnie, aby równomiernie rozprowadzić toner.

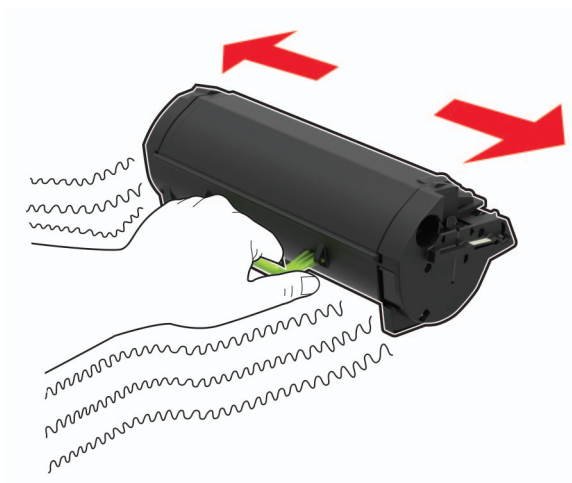

4 Włóż nową kasetę z tonerem.

Uwaga: Użyj strzałek wewnątrz drukarki, jako przewodnic.

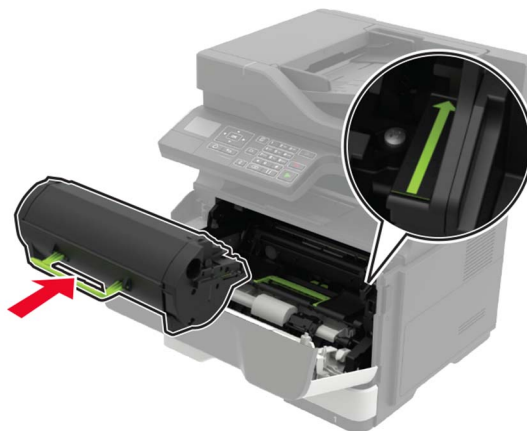

5 Zamknij drzwiczki A.

Wymiana zespołu obrazowania

1 Otwórz drzwiczki A.

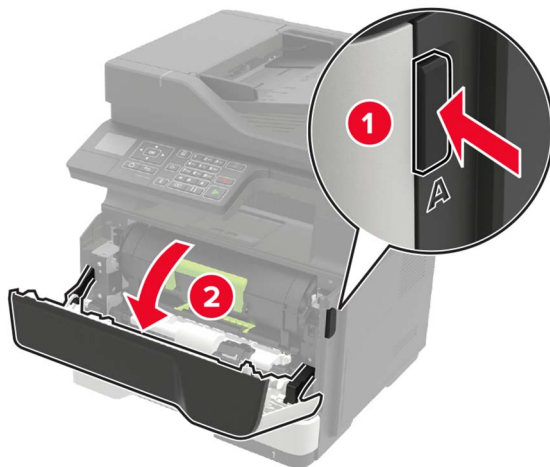

2 Wyjmij kasetę z tonerem.

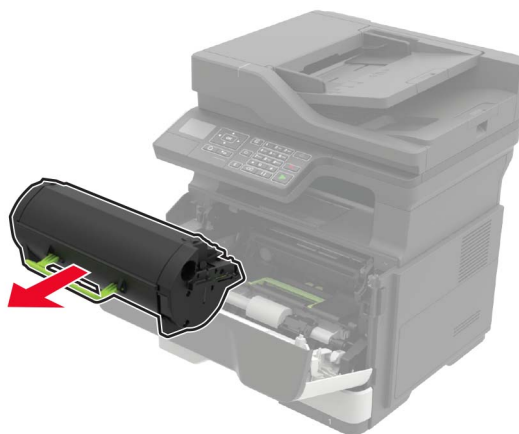

3 Wyjmij zużyty zespół obrazujący.

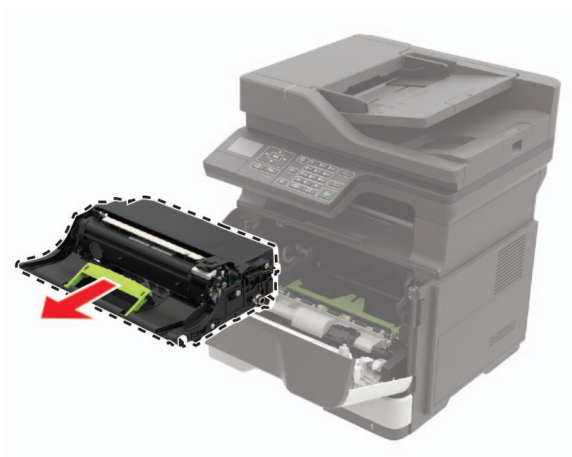

- 4 Wypakuj nowy zespół obrazujący i potrząśnij nim trzykrotnie, aby równomiernie rozprowadzić toner.

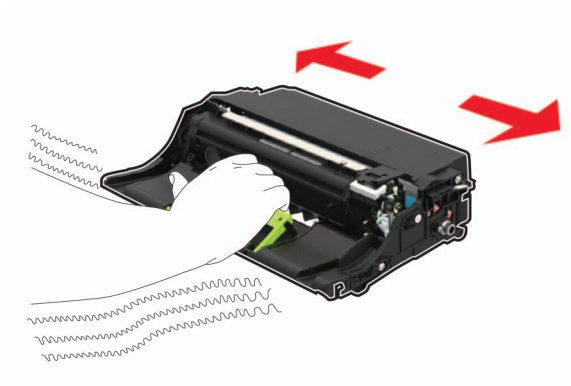

Ostrzeżenie — możliwość uszkodzenia: Nie wystawiaj zestawu obrazującego na działanie światła słonecznego przez dłużej niż 10 minut. Długotrwałe działanie światła może negatywnie wpłynąć na jakość wydruku.

Ostrzeżenie — możliwość uszkodzenia: Nie wolno dotykać bębna światłoczułego. Może to wpłynąć na jakość kolejnych zadań drukowania.



- 5 Włóż nowy zespół obrazujący.

Uwaga: Użyj strzałek wewnątrz drukarki, jako prowadnic.

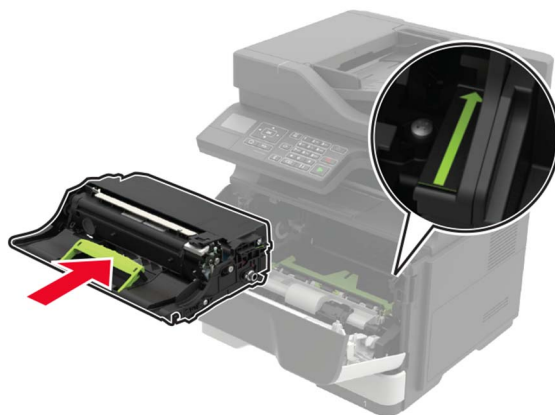

- 6 Włóż kasetę z tonerem.

Uwaga: Użyj strzałek wewnątrz drukarki, jako prowadnic.

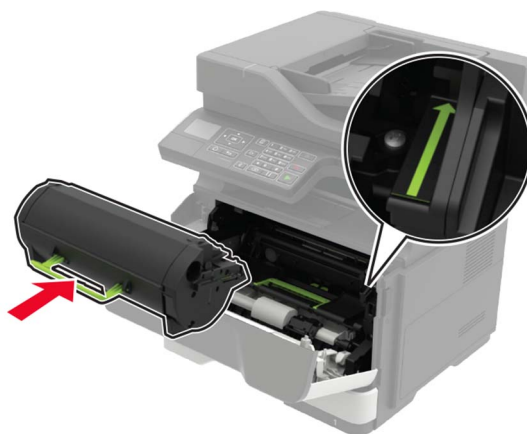

7 Zamknij drzwiczki A.

Wymiana wałków pobierających

- 1 Wyłącz drukarkę.
- 2 Odłącz przewód zasilający od gniazdka elektrycznego, a następnie od drukarki.
- 3 Zdejmij zasobnik.

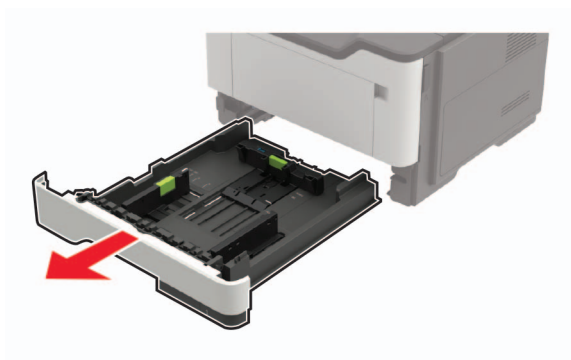

4 Wyjmij jeden po drugim zużyte wałki pobierające.

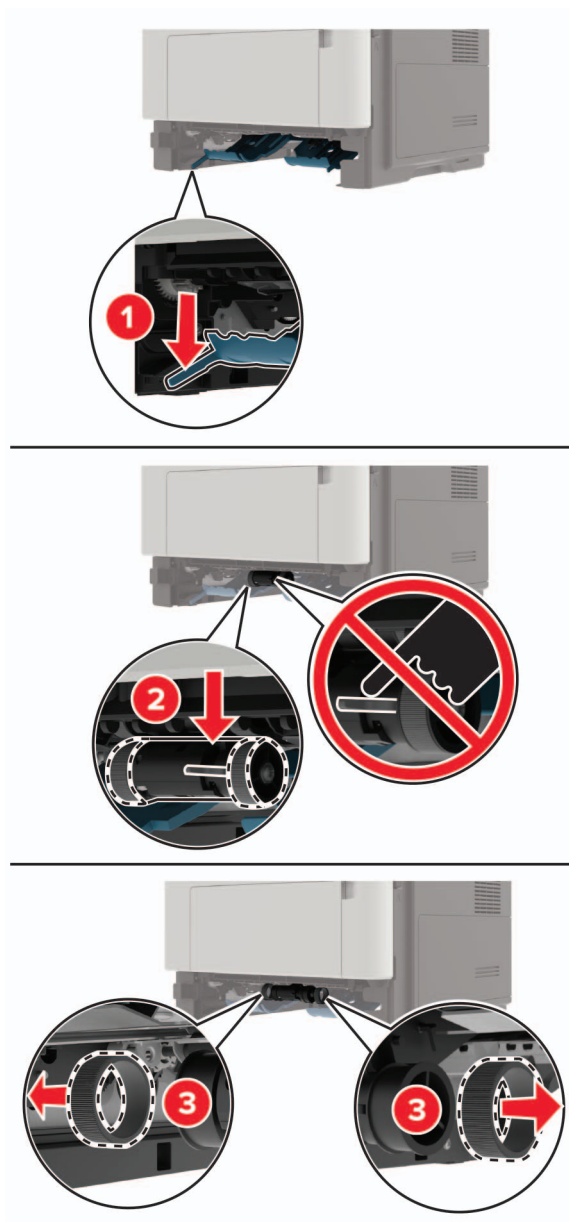

5 Rozpakuj nowe wałki pobierające.

6 Włóż nowe wałki pobierające.

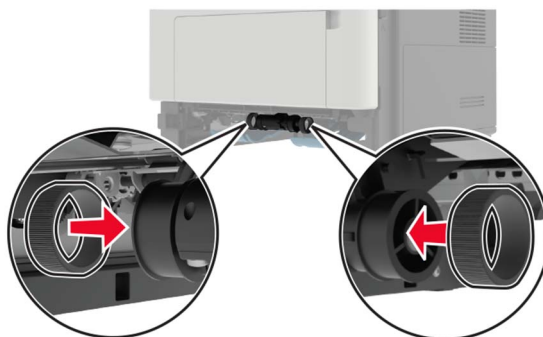

7 Włóż zasobnik.

8 Podłącz kabel zasilający do drukarki, a następnie do gniazdka elektrycznego.

⚠ UWAGA — NIEBEZPIECZEŃSTWO USZKODZENIA CIAŁA: Aby uniknąć ryzyka pożaru lub porażenia prądem elektrycznym, podłącz przewód zasilający do prawidłowo uziemionego, łatwo dostępnego gniazdka elektrycznego o odpowiednich parametrach, znajdującego się w pobliżu urządzenia.

9 Włącz drukarkę.

Wymiana zespołu wałka pobierającego

1 Wyłącz drukarkę.

2 Odłącz przewód zasilający od gniazdka elektrycznego, a następnie od drukarki.

3 Wyjmij opcjonalny zasobnik.

⚠ UWAGA — NIEBEZPIECZEŃSTWO USZKODZENIA CIAŁA: Jeśli waga drukarki jest większa niż 18 kg, do jej bezpiecznego przeniesienia potrzeba co najmniej dwóch przeszkolonych pracowników.

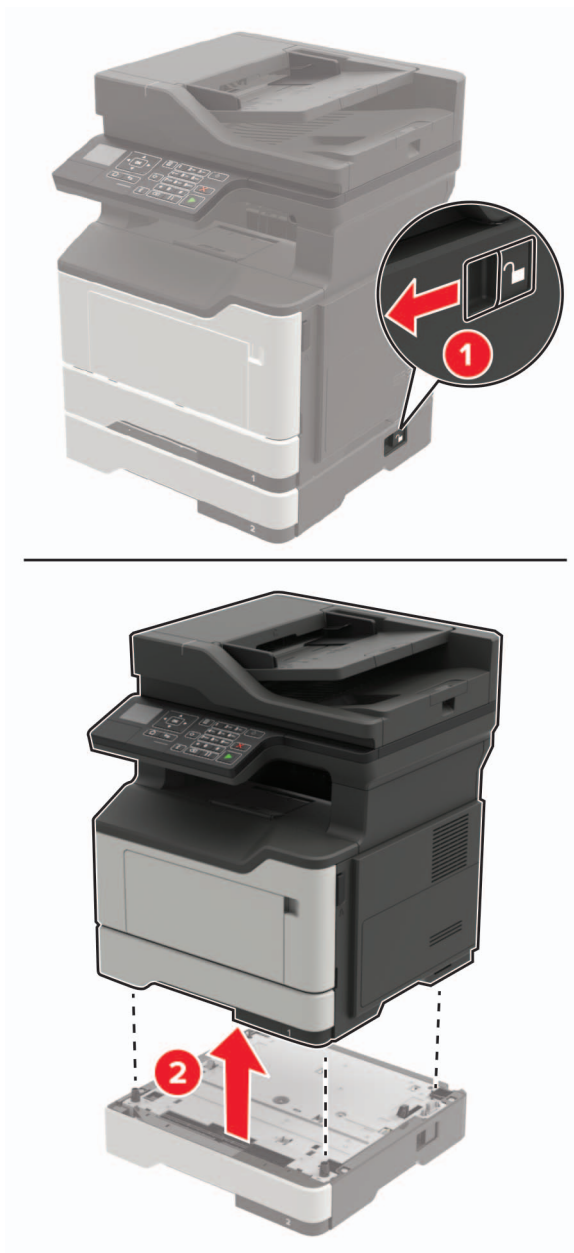

4 Wyjmij wkład zasobnika, a następnie odwróć podstawę zasobnika.

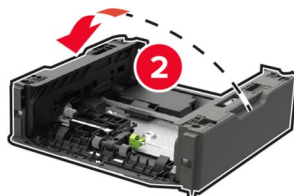
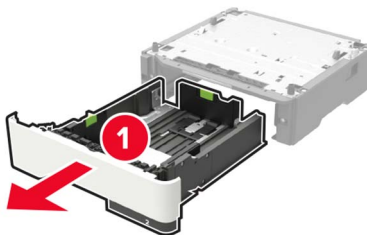

5 Wyjmij zużyty zespół wałka pobierającego.

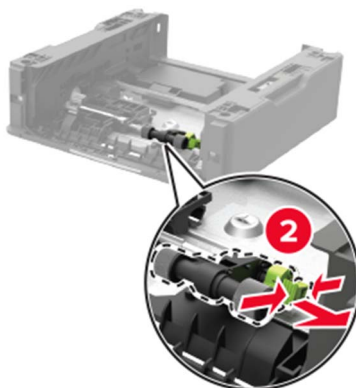
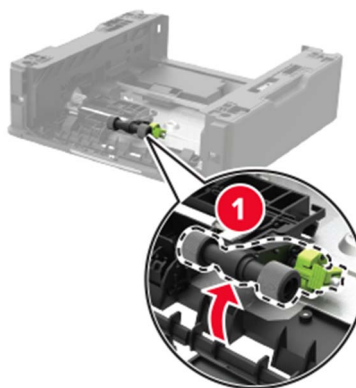

6 Rozpakuj nowy zespół wałka pobierającego.

7 Włóż nowy zespół wałka pobierającego.

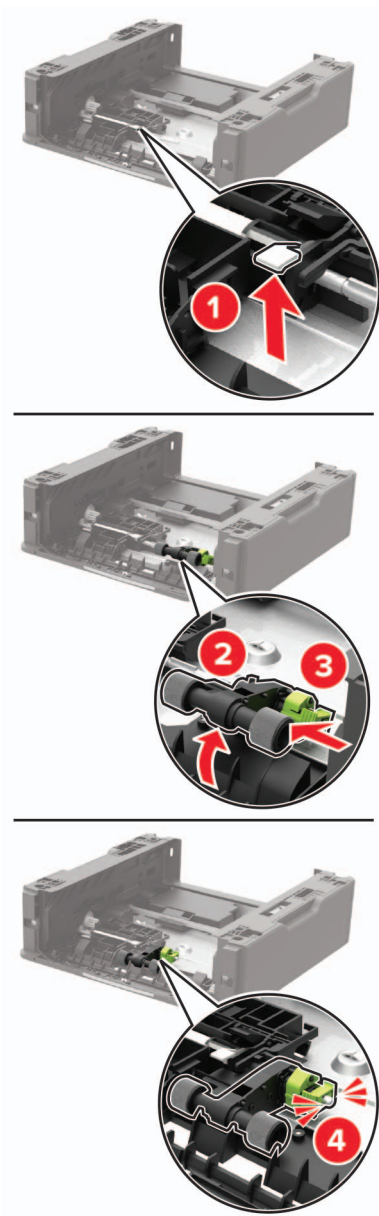

8 Odwróć podstawę zasobnika, a następnie włóż wkład zasobnika.

- 9 Wyrównaj ułożenie drukarki względem zasobnika, a następnie opuść na niego drukarkę, aż zaskoczy na swoje miejsce.

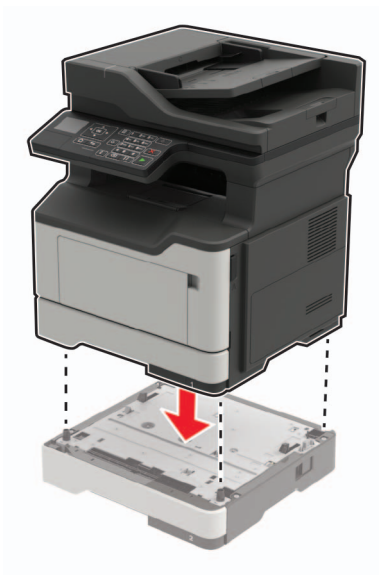

- 10 Podłącz kabel zasilający do drukarki, a następnie do gniazdka elektrycznego.

⚠ UWAGA — NIEBEZPIECZEŃSTWO USZKODZENIA CIAŁA: Aby uniknąć ryzyka pożaru lub porażenia prądem elektrycznym, podłącz przewód zasilający do prawidłowo uziemionego, łatwo dostępnego gniazdka elektrycznego o odpowiednich parametrach, znajdującego się w pobliżu urządzenia.

- 11 Włącz drukarkę.

Wymiana wałka separatora automatycznego podajnika dokumentów

- 1 Otwórz pokrywę podajnika ADF.



2 Wyjmij zużyty wałek separatora automatycznego podajnika dokumentów.

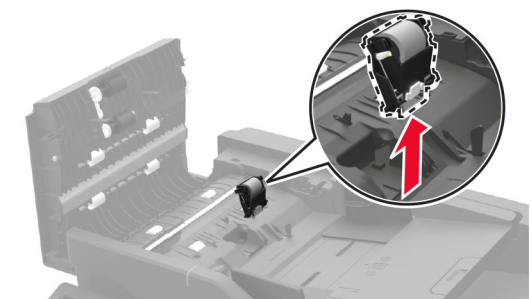
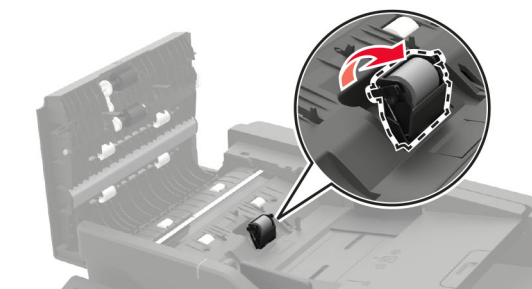
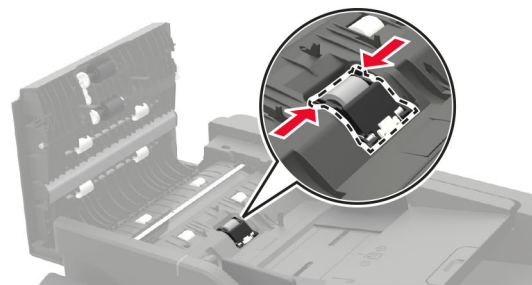

3 Rozpakuj nowy wałek separatora automatycznego podajnika dokumentów.

Ostrzeżenie — możliwość uszkodzenia: Aby uniknąć uszkodzenia i słabej wydajności drukarki, dotykaj tej części czystymi rękoma.

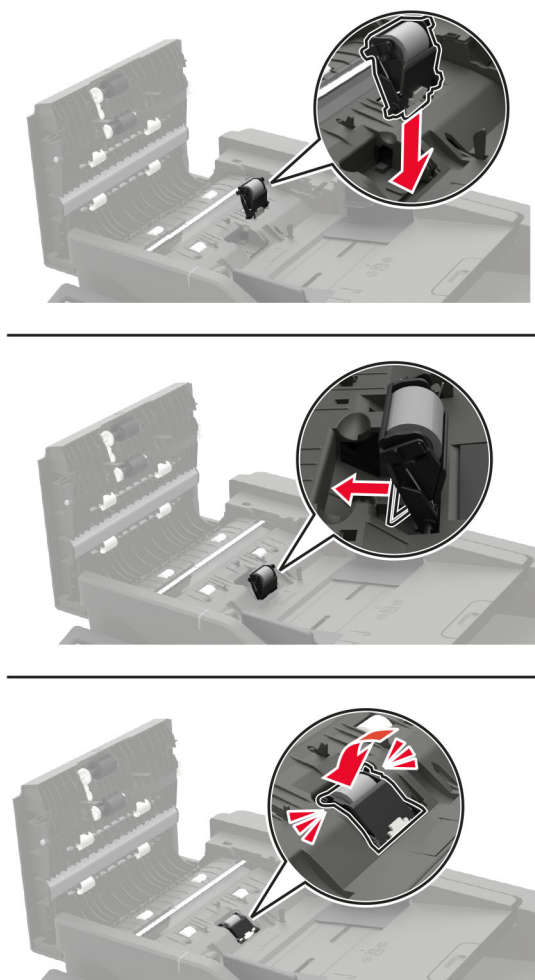

4 Włóż nowy wałek separatora automatycznego podajnika dokumentów, aż zaskoczy w swoim miejscu.



5 Zamknij pokrywę podajnika ADF.

Przenoszenie drukarki

Przenoszenie drukarki w inne miejsce

-  **UWAGA — NIEBEZPIECZEŃSTWO USZKODZENIA CIAŁA:** Jeśli waga drukarki jest większa niż 18 kg, do jej bezpiecznego przeniesienia potrzeba co najmniej dwóch przeszkolonych pracowników.
-  **UWAGA — NIEBEZPIECZEŃSTWO USZKODZENIA CIAŁA:** W celu uniknięcia ryzyka pożaru lub porażenia prądem należy korzystać wyłącznie z przewodu zasilającego dołączonego do tego produktu lub z części zamiennych autoryzowanych przez producenta.
-  **UWAGA — NIEBEZPIECZEŃSTWO USZKODZENIA CIAŁA:** Zastosowanie się do poniższych wskazówek pozwoli uniknąć obrażeń ciała oraz uszkodzenia drukarki podczas jej przenoszenia:
 - Upewnij się, że wszystkie drzwiczki i zasobniki są zamknięte.
 - Wyłącz drukarkę, a następnie wyjmij przewód zasilający z gniazdka elektrycznego.

- Odłącz wszystkie przewody i kable.
- Jeżeli do drukarki są podłączone oddzielne, opcjonalne zasobniki podłogowe lub opcje wyjściowe, przed przenoszeniem drukarki należy je odłączyć.
- Jeśli drukarka jest wyposażona w podstawę na kółkach, przesuń drukarkę ostrożnie na nowe miejsce. Należy zachować ostrożność przy przechodzeniu przez progi i uważać na przerwy w podłodze.
- Jeżeli drukarka nie jest wyposażona w podstawę na kółkach, ale jest skonfigurowana do obsługi zasobników opcjonalnych lub opcji wyjściowych, odłącz opcje wyjściowe i podnieś drukarkę z zasobników. Drukarki i opcji nie należy podnosić jednocześnie.
- Przy podnoszeniu drukarki należy zawsze używać uchwytów.
- Jeśli drukarka jest przewożona na wózku, musi on mieć na tyle dużą powierzchnię, aby mieściła się na nim cała podstawa drukarki.
- Jeśli wyposażenie opcjonalne jest przewożone na wózku, musi on mieć na tyle dużą powierzchnię, aby w pełni mieściły się na nim opcjonalne elementy wyposażenia.
- Drukarka musi pozostawać w pozycji pionowej.
- Należy unikać gwałtownych wstrząsów.
- Podczas ustawiania drukarki należy zachować ostrożność, aby nie przycisnąć sobie palców.
- Upewnij się, że wokół drukarki znajduje się wystarczająco dużo wolnego miejsca.

Uwaga: Uszkodzenie drukarki spowodowane jej nieprawidłowym przenoszeniem nie jest objęte gwarancją.

Transport drukarki

Instrukcje wysyłania drukarki można uzyskać na stronie <http://support.lexmark.com> lub w pomocy technicznej.

Oszczędzanie energii i papieru

Konfigurowanie ustawień trybu oszczędzania energii

Tryb ekologiczny

1 Przy użyciu panelu sterowania drukarki przejdź do opcji:

 > Ustawienia >  > Urządzenie >  > Zarządzanie energią >  > Tryb oszczędny > 

2 Wybierz ustawienie.

Tryb czuwania

1 Przy użyciu panelu sterowania drukarki przejdź do opcji:

 > Ustawienia >  > Urządzenie >  > Zarządzanie energią >  > Limity czasu oczekiwania >  > Tryb czuwania > 

2 Określ czas bezczynności, po upływie którego drukarka przechodzi w Tryb czuwania.

Tryb hibernacji

1 Przy użyciu panelu sterowania drukarki przejdź do opcji:

 > Ustawienia >  > Urządzenie >  > Zarządzanie energią >  > Limity czasu oczekiwania >  > Limit czasu hibernacji > 

2 Wybierz ilość czasu, po którym drukarka przechodzi w Tryb hibernacji.

Uwagi:

- Przed wysłaniem zadania drukowania należy upewnić się, że drukarka nie działa już w trybie hibernacji.
- Gdy drukarka działa w trybie hibernacji, wbudowany serwer WWW jest wyłączony.

Zmniejszanie zużycia materiałów eksploatacyjnych

- Drukowanie dwustronne.

Uwaga: Domyślnym ustawieniem sterownika drukarki jest druk dwustronny.

- Drukowanie wielu stron na jednej stronie arkusza papieru.
- Korzystanie z funkcji podglądu, aby zobaczyć dokument przed jego wydrukowaniem.
- Wydrukuj jeden egzemplarz dokumentu, aby sprawdzić poprawność jego zawartości i formatu.

Recykling

Recykling produktów Lexmark

Aby zwrócić produkty firmy Lexmark w celu recyklingu:

- 1 Odwiedź stronę www.lexmark.com/recycle.
- 2 Wybierz produkt, który chcesz poddać recyklingowi.

Uwaga: Materiały eksploatacyjne i sprzęt nieobjęte programem recyklingu firmy Lexmark można poddać recyklingowi w lokalnym centrum recyklingu.

Recykling opakowań firmy Lexmark

Firma Lexmark nieustannie dąży do maksymalnego ograniczenia rozmiaru opakowań. Mniejszy rozmiar opakowań pomaga zagwarantować, że drukarki firmy Lexmark są transportowane w możliwie najbardziej wydajny i przyjazny dla środowiska sposób oraz że pozostaje mniej materiałów opakowaniowych do utylizacji. Takie podejście umożliwia ograniczenie emisji gazów cieplarnianych oraz oszczędność energii i zasobów naturalnych. W niektórych krajach i regionach firma Lexmark oferuje również recykling elementów opakowań. Aby uzyskać więcej informacji, przejdź na stronę www.lexmark.com/recycle, a następnie wybierz swój kraj lub region. Informacje dotyczące dostępnych programów recyklingu opakowań są dołączone do informacji dotyczących utylizacji produktu.

Kartony firmy Lexmark nadają się w 100% do recyklingu na obszarach, na których istnieją zakłady zajmujące się recyklingiem tektury falistej. Takich zakładów może nie być w miejscu zamieszkania użytkownika.

Pianka używana w opakowaniach firmy Lexmark nadaje się do recyklingu na obszarach, na których istnieją zakłady zajmujące się recyklingiem takiej pianki. Takich zakładów może nie być w miejscu zamieszkania użytkownika.

W przypadku zwrotu wkładu drukującego do firmy Lexmark można ponownie użyć pudełka, w którym został on sprzedany. Firma Lexmark zajmie się recyklingiem pudełka.

Zwrot kaset firmy Lexmark w celu ponownego użycia lub recyklingu

Program zbierania kaset firmy Lexmark pozwala na bezpłatny zwrot zużytych kaset firmie Lexmark w celu ponownego użycia lub recyklingu. Ponownie używanych lub przetwarzanych w ramach recyklingu jest sto procent zużytych kaset zwróconych do firmy Lexmark. Opakowania użyte do zwrotu kaset są również poddawane recyklingowi.

Aby zwrócić kasety firmy Lexmark w celu ponownego użycia lub recyklingu, należy wykonać następujące czynności:

- 1** Odwiedź stronę www.lexmark.com/recycle.
- 2** Wybierz produkt, który chcesz poddać recyklingowi.

Usuwanie zacięć

Zapobieganie zacięciom

Prawidłowo załaduj papier

- Upewnij się, że papier w zasobniku leży płasko.

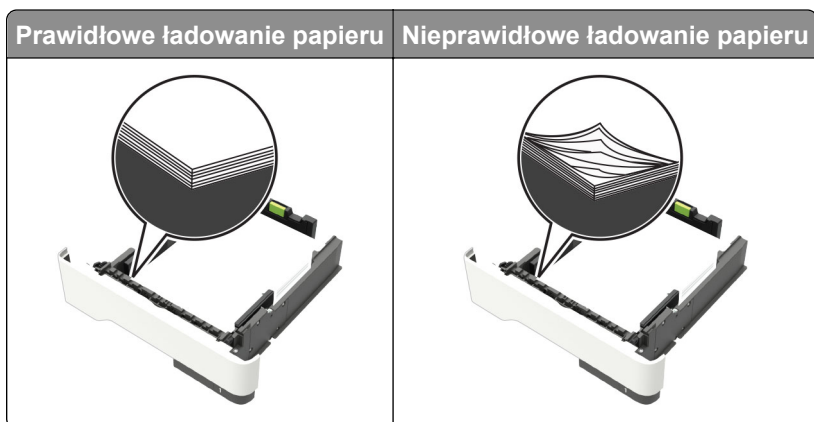

- Nie należy ładować zasobnika w trakcie drukowania.
- Nie należy ładować zbyt dużej ilości papieru naraz. Upewnij się, że wysokość stosu nie wykracza poza wskaźnik maksymalnego wypełnienia papierem.
- Nie należy wsuwać papieru do zasobnika. Załaduj papier tak jak przedstawiono na rysunku.

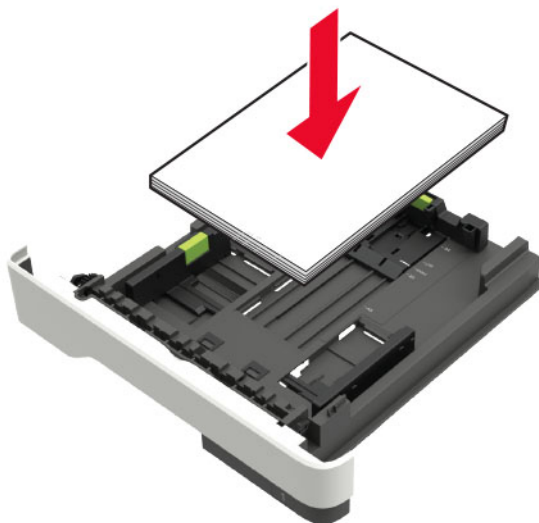

- Upewnij się, że prowadnice papieru zostały prawidłowo umieszczone i nie obejmują zbyt ciasno papieru lub kopert.
- Po załadowaniu papieru zasobnik należy mocno dopchnąć do drukarki.

Korzystaj z zalecanego rodzaju papieru

- Należy stosować wyłącznie zalecany papier i nośniki specjalne.
- Nie należy ładować pomarszczonego, pogiętego, wilgotnego, zgiętego lub zwiniętego papieru.

- Przed załadowaniem papier należy wygiąć, przekartkować i wyrównać.

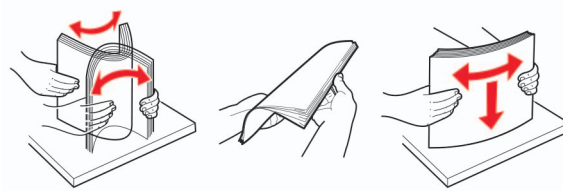

- Nie należy używać papieru wyciętego lub przyciętego ręcznie.
- Nie należy jednocześnie umieszczać papieru o różnych rozmiarach, różnej gramaturze ani różnego typu w tym samym zasobniku.
- Upewnij się, że rozmiar i typ papieru są ustawione prawidłowo w komputerze lub na panelu sterowania drukarki.
- Papier należy przechowywać zgodnie z zaleceniami producenta.

Ustalanie miejsca wystąpienia zacięcia

Uwagi:

- Jeśli opcja Pomoc przy zacięciu jest włączona, po usunięciu zaklinowanego arkusza drukarka automatycznie usunie niezadrukowane lub częściowo niezadrukowane strony. Sprawdź, czy na wydruku znajdują się puste strony.
- Jeśli opcja Pomoc przy zacięciu ma wartość Włącz lub Auto, drukarka ponownie wydrukuje zacięte strony.

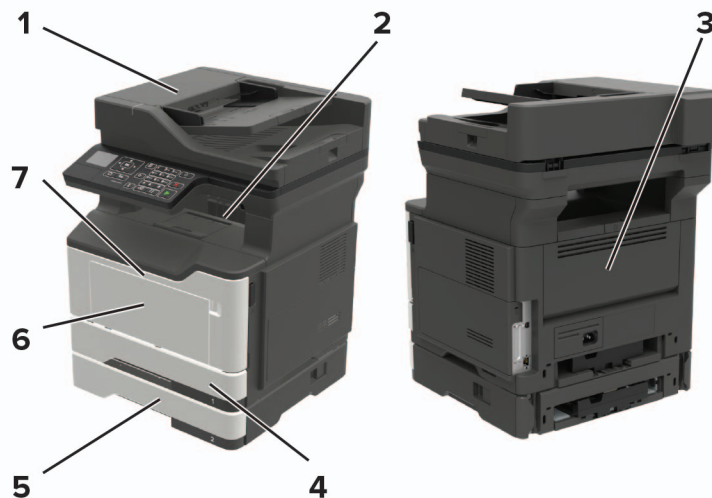

	Miejsce zacięcia
1	Automatyczny podajnik dokumentów
2	Odbiornik standardowy
3	Tylne drzwiczki
4	Standardowy zasobnik na 250 arkuszy
5	Opcjonalna szuflada na 250 lub 550 arkuszy

	Miejsce zacięcia
6	Podajnik uniwersalny
7	Drzwiczki A

Zacięcie papieru w drzwiczkach A

1 Zdejmij zasobnik.



2 Otwórz drzwiczki A.

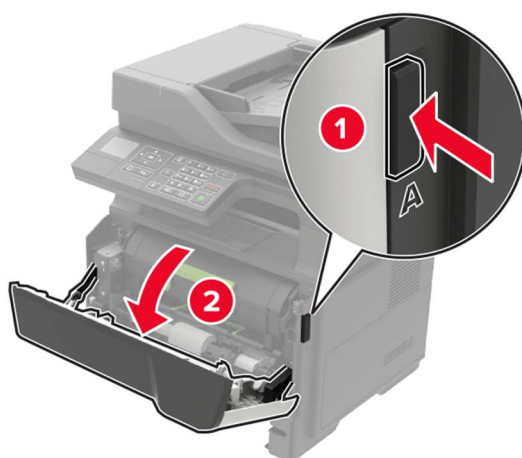

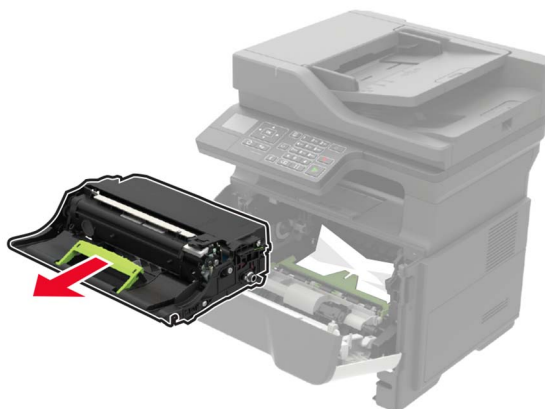
3 Wyjmij kasetę z tonerem.**4** Wyjmij zestaw obrazujący.

Ostrzeżenie — możliwość uszkodzenia: Nie wystawiaj zestawu obrazującego na działanie światła słonecznego przez dłużej niż 10 minut. Długotrwałe działanie światła może negatywnie wpłynąć na jakość wydruku.

Ostrzeżenie — możliwość uszkodzenia: Nie wolno dotykać bębna światłoczułego. Może to wpłynąć na jakość kolejnych zadań drukowania.



5 Wyjmij zacięty papier.

 **UWAGA — GORĄCA POWIERZCHNIA:** Wewnętrzne elementy drukarki mogą być gorące. W celu zmniejszenia ryzyka oparzenia, przed dotknięciem danej części należy odczekać, aż ostygnie.

Uwaga: Upewnij się, że wszystkie kawałki papieru zostały usunięte.

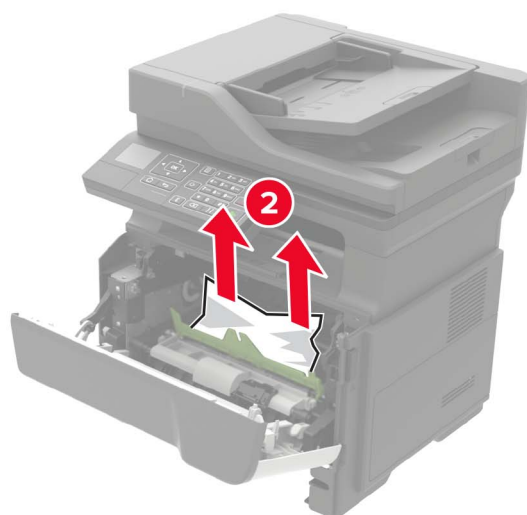
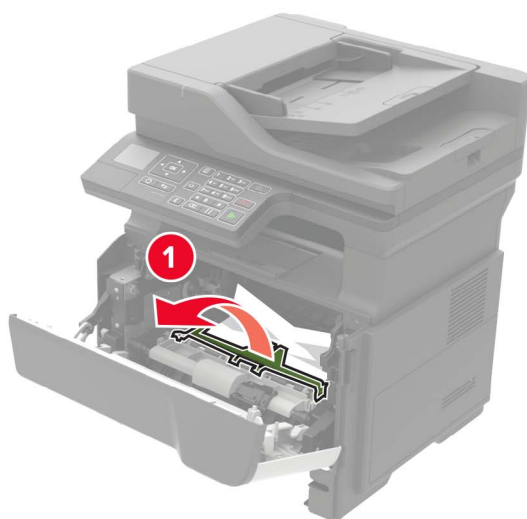

6 Włóż zestaw obrazujący.

Uwaga: Użyj strzałek wewnątrz drukarki, jako przewodnic.

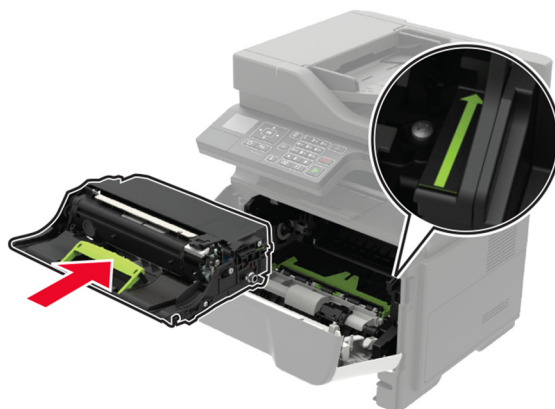

7 Włóż kasetę z tonerem.

Uwaga: Użyj strzałek wewnątrz drukarki, jako prowadnic.

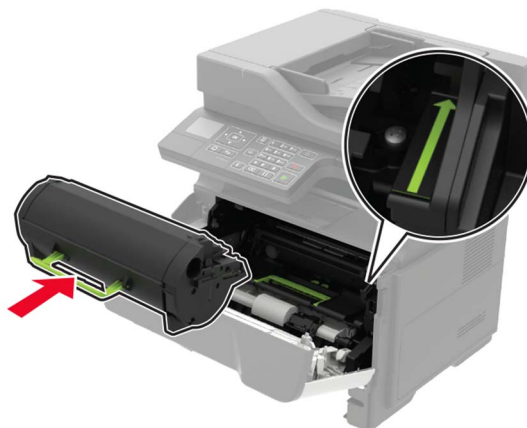

8 Zamknij drzwiczki A.

9 Włóż zasobnik.

Zacięcie papieru w obszarze tylnych drzwiczek

1 Otwórz tylne drzwiczki.

 **UWAGA — GORĄCA POWIERZCHNIA:** Wewnętrzne elementy drukarki mogą być gorące. W celu zmniejszenia ryzyka oparzenia, przed dotknięciem danej części należy odczekać, aż ostygnie.

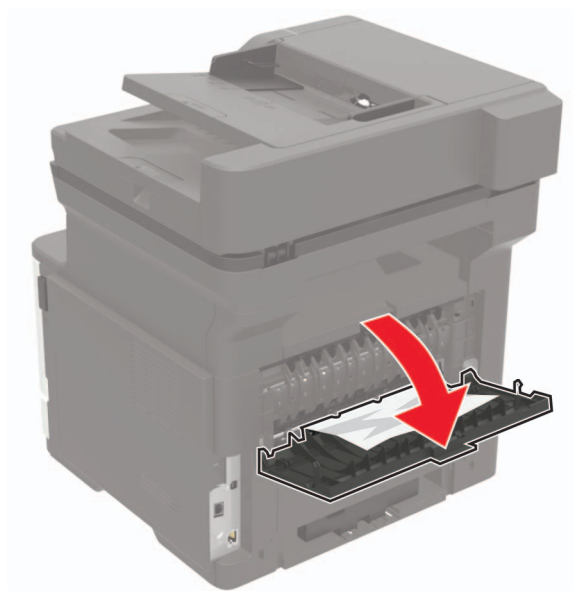

2 Wyjmij zacięty papier.

Uwaga: Upewnij się, że wszystkie kawałki papieru zostały usunięte.

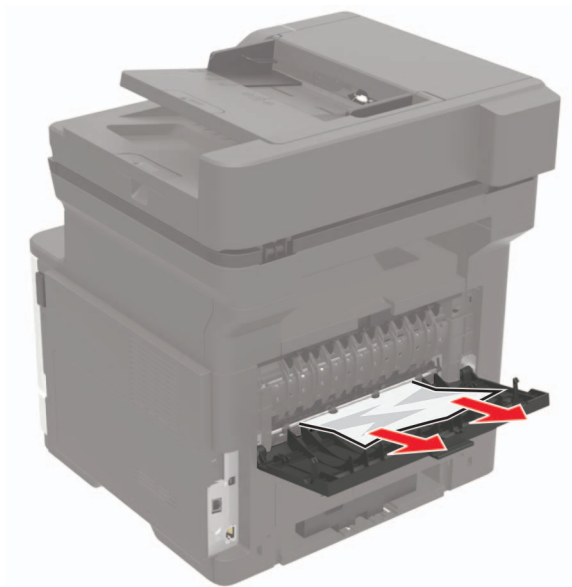

3 Zamknij tylne drzwiczki.

Zacięcie papieru w pojemniku standardowym

Wyjmij zacięty papier.

Uwaga: Upewnij się, że wszystkie kawałki papieru zostały usunięte.



Zacięcie papieru w module drukowania dwustronnego

1 Wyjmij zasobnik.



2 Wyjmij zacięty papier.

Uwaga: Upewnij się, że wszystkie kawałki papieru zostały usunięte.



3 Włóż zasobnik.

Zacięcie papieru w zasobnikach

- 1 Zdejmij zasobnik.



- 2 Wyjmij zacięty papier.

Uwaga: Upewnij się, że wszystkie kawałki papieru zostały usunięte.

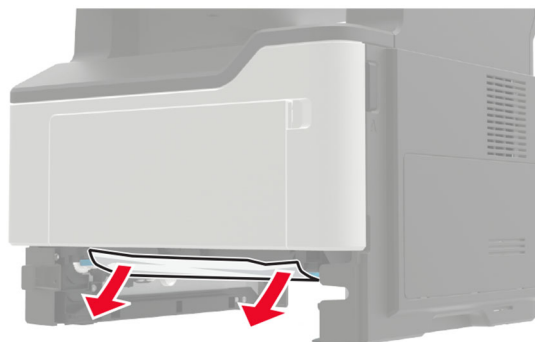

- 3 Włóż zasobnik.

Zacięcie papieru w podajniku uniwersalnym

- 1 Usuń papier z podajnika uniwersalnego.

- 2 Wyjmij zacięty papier.

Uwaga: Upewnij się, że wszystkie kawałki papieru zostały usunięte.



3 Przed załadowaniem papier należy wygiąć, przekartkować i wyrównać.

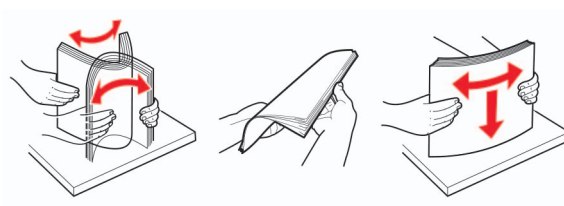

4 Załaduj ponownie papier, a następnie dostosuj położenie prowadnicy papieru.

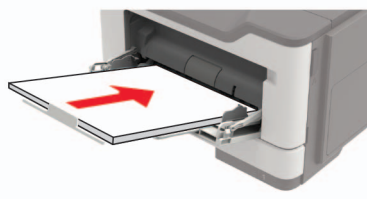

Zacięcie papieru w automatycznym podajniku dokumentów

- 1 Wyjmij wszystkie oryginalne dokumenty z zasobnika ADF.
- 2 Otwórz pokrywę podajnika ADF.

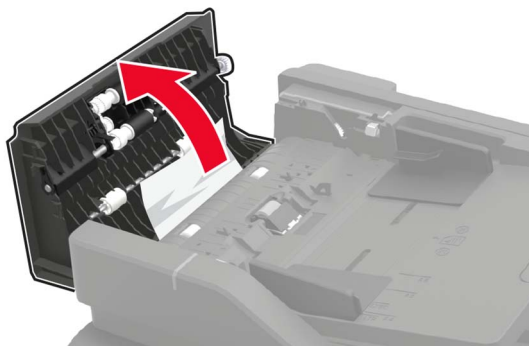

3 Wyjmij zacięty papier.

Uwaga: Upewnij się, że wszystkie kawałki papieru zostały usunięte.

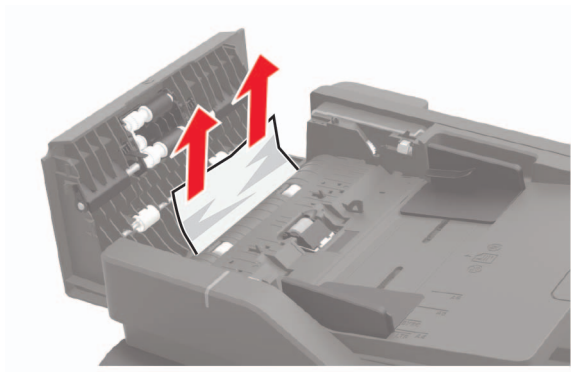

4 Zamknij pokrywę podajnika ADF.

Rozwiązywanie problemów

Problemy z połączeniem sieciowym

Nie można uzyskać połączenia z wbudowanym serwerem WWW

Działanie	Tak	Nie
<p>Etap 1 Upewnij się, że drukarka jest włączona.</p> <p>Czy drukarka jest włączona?</p>	Przejdź do punktu 2.	Włącz drukarkę.
<p>Etap 2 Upewnij się, że adres IP drukarki jest poprawny. Wyświetl adres IP drukarki:</p> <ul style="list-style-type: none"> • Z poziomu ekranu głównego • W sekcji TCP/IP w menu Sieć/porty • Na wydrukowanej stronie konfiguracji sieci lub stronie ustawień menu — w sekcji TCP/IP <p>Uwaga: Adres IP ma postać czterech liczb oddzielonych kropkami, na przykład 123.123.123.123.</p> <p>Czy adres IP drukarki jest prawidłowy?</p>	Przejdź do punktu 3.	W pasku adresu należy wpisać prawidłowy adres IP drukarki sieciowej.
<p>Etap 3 Sprawdź, czy korzystasz z obsługiwanej przeglądarki:</p> <ul style="list-style-type: none"> • Internet Explorer® wersja 11 lub nowsza • Microsoft Edge™ • Safari wersja 10 lub nowsza • Google Chrome™ wersja 60 lub nowsza • Mozilla Firefox wersja 54 lub nowsza <p>Czy wykorzystywana przeglądarka jest obsługiwana?</p>	Przejdź do punktu 4.	Zainstaluj obsługiwaną przeglądarkę.
<p>Etap 4 Sprawdź, czy połączenie sieciowe działa.</p> <p>Czy połączenie sieciowe działa?</p>	Przejdź do punktu 5.	Skontaktuj się ze swoim administratorem.
<p>Etap 5 Sprawdź podłączenie kabli do drukarki i do serwera druku, aby upewnić się, że są one prawidłowo zamocowane. Więcej informacji na ten temat można znaleźć w dokumentacji dostarczonej z drukarką.</p> <p>Czy kable są podłączone prawidłowo?</p>	Przejdź do punktu 6.	Sprawdź połączenia kabli.

Działanie	Tak	Nie
<p>Etap 6 Sprawdź, czy serwery proxy są wyłączone.</p> <p>Czy serwery proxy są wyłączone?</p>	Przejdź do punktu 7.	Skontaktuj się ze swoim administratorem.
<p>Etap 7 Uzyskaj dostęp do wbudowanego serwera WWW.</p> <p>Czy uzyskano dostęp do wbudowanego serwera WWW?</p>	Problem został rozwiązany.	Skontaktuj się z obsługą klienta .

Włączanie portu USB

- 1 Przy użyciu panelu sterowania drukarki przejdź do opcji:

 > **Ustawienia** >  > **Sieć/Porty** >  > **USB** > 

- 2 Wybierz opcję **Włącz port USB**, a następnie naciśnij .

Sprawdzanie połączenia drukarki

- 1 Przy użyciu panelu sterowania drukarki przejdź do opcji:

 > **Ustawienia** >  > **Raporty** >  > **Sieć** > 

- 2 Wybierz opcję **Strona konfiguracji sieci**, a następnie naciśnij przycisk .

- 3 Sprawdź w pierwszej sekcji strony z informacjami na temat konfiguracji sieci, czy stan drukarki to Podłączona.

Jeśli stan ma wartość Niepodłączona, może to oznaczać, że sieć LAN nie działa lub że kabel sieciowy jest odłączony lub uszkodzony. Aby uzyskać pomoc, skontaktuj się z administratorem systemu.

Problemy z opcjami wewnętrznymi

Nie można wykryć wewnętrznego opcjonalnego elementu wyposażenia

Działanie	Tak	Nie
<p>Etap 1 Wyłącz drukarkę, zaczekaj około 10 sekund, a następnie włącz ją ponownie.</p> <p>Czy wewnętrzny opcjonalny element wyposażenia działa prawidłowo?</p>	Problem został rozwiązany.	Przejdź do punktu 2.
<p>Etap 2 Wydrukuj stronę z ustawieniami menu i sprawdź, czy wewnętrzny opcjonalny element wyposażenia znajduje się na liście zainstalowanych funkcji.</p> <p>Czy wewnętrzny opcjonalny element wyposażenia jest na liście na stronie ustawień menu?</p>	Przejdź do punktu 4.	Przejdź do punktu 3.
<p>Etap 3 Sprawdź, czy wewnętrzny opcjonalny element wyposażenia został prawidłowo zainstalowany na płycie systemowej.</p> <p>a Wyłącz drukarkę, a następnie wyjmij przewód zasilający z gniazdka elektrycznego.</p> <p>b Upewnij się, że wewnętrzny opcjonalny element wyposażenia jest zainstalowany w odpowiednim złączu na płycie systemowej.</p> <p>c Podłącz przewód zasilający do gniazdka elektrycznego, a następnie włącz drukarkę.</p> <p> UWAGA — NIEBEZPIECZEŃSTWO USZKODZENIA CIAŁA: Aby uniknąć ryzyka pożaru lub porażenia prądem elektrycznym, podłącz przewód zasilający do prawidłowo uziemionego, łatwo dostępnego gniazdka elektrycznego o odpowiednich parametrach, znajdującego się w pobliżu urządzenia.</p> <p>Czy wewnętrzny opcjonalny element wyposażenia działa prawidłowo?</p>	Problem został rozwiązany.	Przejdź do punktu 4.
<p>Etap 4 a Upewnij się, że wewnętrzny opcjonalny element wyposażenia jest dostępny w sterowniku drukarki.</p> <p>Uwaga: Może okazać się konieczne ręczne dodanie wewnętrznego opcjonalnego elementu wyposażenia w sterowniku drukarki, aby był on dostępny dla zadań drukowania. Więcej informacji można znaleźć w sekcji „Dodawanie opcji dostępnych w sterowniku drukarki” na str. 197.</p> <p>b Wyślij ponownie zadanie drukowania.</p> <p>Czy wewnętrzny opcjonalny element wyposażenia działa prawidłowo?</p>	Problem został rozwiązany.	Skontaktuj się z obsługą klienta .

Problemy z materiałami eksploatacyjnymi

Wymień kasetę, niedopasowanie regionu drukarki

Aby rozwiązać ten problem, kup kasetę z odpowiednim regionem (odpowiadającym regionowi drukarki) lub kasetę w wersji międzynarodowej.

- Pierwsza cyfra po wartości „42” w treści komunikatu określa region drukarki.
- Druga cyfra po wartości „42” w treści komunikatu określa region kasety.

Lista regionów drukarek i kaset z tonerem

Region	Kod numeryczny
Wersja międzynarodowa lub niezdefiniowana	0
Ameryka Północna (Stany Zjednoczone, Kanada)	1
Europejski Obszar Gospodarczy, Europa Zachodnia, kraje skandynawskie, Szwajcaria	2
Region Azji i Pacyfiku	3
Ameryka Łacińska	4
Pozostała część Europy, Bliski Wschód i Afryka	5
Australia, Nowa Zelandia	6
Nieprawidłowy region	9

Uwaga: Aby odszukać ustawienia regionu drukarki i kasety z tonerem, wydrukuj strony testu jakości. Przy użyciu panelu sterowania drukarki przejdź do opcji: **Ustawienia > Rozwiązywanie problemów > Strony testy jakości druku.**

Materiały eksploatacyjne producenta innego niż Lexmark

System wykrył, że zainstalowano materiał lub część producenta innego niż Lexmark.

Drukarka Lexmark działa najlepiej z oryginalnymi materiałami i częściami firmy Lexmark. Używanie materiałów i części innych producentów może negatywnie wpłynąć na wydajność, pracę i żywotność drukarki oraz jej części.

Wszelkie wskaźniki materiałów są zaprojektowane tak, by współpracować z materiałami i częściami Lexmark i ich praca może zostać zakłócona, gdy użyte zostaną materiały innych producentów. Użytkowanie materiałów i części związanych z obrazami dłużej niż jest to zalecane może spowodować uszkodzenie drukarki Lexmark i jej komponentów.





Ostrzeżenie — możliwość uszkodzenia: Używanie materiałów lub części innych producentów może spowodować utratę gwarancji. Uszkodzenia spowodowane używaniem materiałów lub części innych producentów nie będą naprawiane w ramach gwarancji.

Aby zaakceptować powyższe ryzyko i korzystać z nieoryginalnych materiałów lub części drukarki, naciśnij jednocześnie przyciski **X** i **OK** na panelu sterowania i przytrzymaj je przez 15 sekund.

Jeśli nie chcesz zaakceptować powyższych informacji, wyjmij materiały lub części innych producentów z drukarki i zainstaluj oryginalne materiały lub części Lexmark. Więcej informacji można znaleźć w sekcji [„Używanie oryginalnych części i materiałów eksploatacyjnych firmy Lexmark.” na str. 113.](#)

Jeśli drukarka nie będzie drukować po jednoczesnym naciśnięciu przycisków **X** i  i przytrzymaniu ich przez 15 sekund, zresetuj licznik zużycia materiałów eksploatacyjnych.

1 Przy użyciu panelu sterowania drukarki przejdź do opcji:

Ustawienia >  > **Urządzenie** >  > **Przegląd** >  > **Menu konfiguracji** >  > **Zużycie materiałów eksploatacyjnych i liczniki** > 

2 Wybierz część lub materiał eksploatacyjny, który chcesz zresetować, a następnie wciśnij przycisk **Start**.





3 Przeczytaj komunikat ostrzegawczy, a następnie wciśnij przycisk **Kontynuuj**.

4 Naciśnij jednocześnie przyciski **X** i  i przytrzymaj je przez 15 sekund, aby usunąć komunikat.







Uwaga: Jeśli nie jesteś w stanie zresetować liczników zużycia materiałów eksploatacyjnych, zwróć produkt sprzedawcy.

Problemy z podawaniem papieru





Koperta skleja się podczas drukowania

Działanie	Tak	Nie
<p>Etap 1</p> <p>a Używaj kopert przechowywanych w suchym otoczeniu. Uwaga: Drukowanie na wilgotnych kopertach może powodować sklejanie się skrzydełek.</p> <p>b Wyślij zadanie drukowania.</p> <p>Czy koperta skleja się podczas drukowania?</p>	Przejdź do punktu 2.	Problem został rozwiązany.
<p>Etap 2</p> <p>a Sprawdź, czy jako typ papieru ustawiono wartość Koperta. Przy użyciu panelu sterowania drukarki przejdź do opcji:  > Ustawienia >  > Papier >  > Konfiguracja tacy >  > Rozmiar/typ papieru</p> <p>b Wyślij zadanie drukowania.</p> <p>Czy koperta skleja się podczas drukowania?</p>	Skontaktuj się z obsługą klienta .	Problem został rozwiązany.

Drukowanie z sortowaniem nie działa





Działanie	Tak	Nie
<p>Etap 1</p> <p>a Przy użyciu panelu sterowania drukarki przejdź do opcji:</p> <p> > Ustawienia >  > Drukuj >  > Układ > </p> <p>b Wybierz opcję Sortuj, a następnie naciśnij .</p> <p>c Włącz opcję Sortuj i naciśnij .</p> <p>d Wydrukuj dokument.</p> <p>Czy dokument jest posortowany prawidłowo?</p>	Problem został rozwiązany.	Przejdź do punktu 2.
<p>Etap 2</p> <p>a Przejdź do dokumentu, który chcesz wydrukować i otwórz okno dialogowe Drukuj, a następnie wybierz opcję Sortuj.</p> <p>b Wydrukuj dokument.</p> <p>Czy dokument jest posortowany prawidłowo?</p>	Problem został rozwiązany.	Przejdź do punktu 3.
<p>Etap 3</p> <p>a Zmniejsz liczbę stron do wydrukowania.</p> <p>b Wydrukuj dokument.</p> <p>Czy dokument jest posortowany prawidłowo?</p>	Problem został rozwiązany.	Skontaktuj się z obsługą klienta .

Funkcja łączenia zasobników nie działa





Działanie	Tak	Nie
<p>Etap 1</p> <p>a Sprawdź, czy zasobniki mają ten sam rozmiar papieru i typ papieru.</p> <p>b Sprawdź, czy prowadnice papieru zostały poprawnie ustawione.</p> <p>c Wydrukuj dokument.</p> <p>Czy zasobniki są poprawnie połączone?</p>	Problem został rozwiązany.	Przejdź do punktu 2.
<p>Etap 2</p> <p>a Przy użyciu panelu sterowania drukarki przejdź do opcji:</p> <p> > Ustawienia >  > Papier >  > Konfiguracja tacy >  > Rozmiar/typ papieru > </p> <p>b Wybierz ustawienia typu i rozmiaru papieru odpowiadające papierowi załadowanemu do podłączonych zasobników.</p> <p>c Wydrukuj dokument.</p> <p>Czy zasobniki są poprawnie połączone?</p>	Problem został rozwiązany.	Przejdź do punktu 3.

Działanie	Tak	Nie
<p>Etap 3</p> <p>a Upewnij się, że połączenie z zasobnikiem jest ustawione na automatyczne. Aby uzyskać więcej informacji, zobacz „Łączenie zasobników” na str. 19.</p> <p>b Wydrukuj dokument.</p> <p>Czy zasobniki są poprawnie połączone?</p>	Problem został rozwiązany.	Skontaktuj się z obsługą klienta .

Papier często się zacina

Działanie	Tak	Nie
<p>Etap 1</p> <p>a Zdejmij zasobnik.</p> <p>b Sprawdź, czy poprawnie załadowano papier.</p> <p>Uwagi:</p> <ul style="list-style-type: none"> • Upewnij się, że prowadnice papieru zostały poprawnie umieszczone. • Upewnij się, że wysokość stosu nie wykracza poza wskaźnik maksymalnego wypełnienia papierem. • Pamiętaj o drukowaniu na papierze o zalecanym typie i rozmiarze. <p>c Włóż zasobnik.</p> <p>d Wydrukuj dokument.</p> <p>Czy papier często się zacina?</p>	Przejdź do punktu 2.	Problem został rozwiązany.
<p>Etap 2</p> <p>a Przy użyciu panelu sterowania drukarki przejdź do opcji:</p> <p> > Ustawienia >  > Papier >  > Konfiguracja tacy >  > Rozmiar/typ papieru > </p> <p>b Ustaw prawidłowy rozmiar i typ papieru.</p> <p>c Wydrukuj dokument.</p> <p>Czy papier często się zacina?</p>	Przejdź do punktu 3.	Problem został rozwiązany.
<p>Etap 3</p> <p>a Załaduj papier z nowego opakowania.</p> <p>Uwaga: Papier wchłonał wilgoć z powodu wysokiej wilgotności powietrza. Do chwili użycia papier należy przechowywać w oryginalnym opakowaniu.</p> <p>b Wydrukuj dokument.</p> <p>Czy papier często się zacina?</p>	Skontaktuj się z obsługą klienta .	Problem został rozwiązany.

Zacięte strony nie są drukowane ponownie

Działanie	Tak	Nie
<p>1 Przy użyciu panelu sterowania drukarki przejdź do opcji:</p> <p> > Ustawienia >  > Urządzenie >  > Powiadomienia > </p> <p>2 Z menu Jam Content Recovery, ustaw Jam Recovery w pozycji On lub Auto, a następnie wciśnij .</p> <p>Czy zacięte strony są drukowane ponownie?</p>	Problem został rozwiązany.	Skontaktuj się z obsługą klienta .

Problemy z drukowaniem

Jakość druku jest niska

Puste lub białe strony

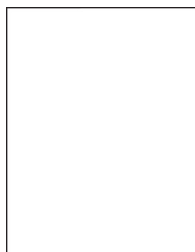

Uwaga: Przed rozwiązaniem tego problemu wydrukuj strony testu jakości wydruku. Na panelu sterowania przejdź do menu **Ustawienia** > **Rozwiązywanie problemów** > **Wydrukuj strony testu jakości wydruku**.

W drukarkach bez ekranu dotykowego naciśnij przycisk , aby poruszać się po ustawieniach.

Działanie	Tak	Nie
<p>Etap 1</p> <p>a Sprawdź, czy drukarka korzysta z oryginalnej kasety z tonerem obsługiwanej przez urządzenia firmy Lexmark.</p> <p>Uwaga: Jeżeli dana kasetka nie jest obsługiwana, zainstaluj obsługiwaną kasetę.</p> <p>b Wydrukuj dokument.</p> <p>Czy drukarka drukuje puste lub białe strony?</p>	Przejdź do punktu 2.	Problem został rozwiązany.

Działanie	Tak	Nie
<p>Etap 2</p> <p>a Usuń wszystkie elementy opakowania z modułu obrazującego.</p> <p>1 Wymij kasetę z tonerem, a następnie wymij zespół obrazujący.</p> <p>Ostrzeżenie — możliwość uszkodzenia: Nie wystawiaj zestawu obrazującego na działanie światła słonecznego przez dłużej niż 10 minut. Długotrwałe działanie światła może negatywnie wpłynąć na jakość wydruku.</p> <p>Ostrzeżenie — możliwość uszkodzenia: Nie dotykaj bębna fotoprzewodnika pod modułem obrazującym. Może to wpłynąć na jakość kolejnych zadań drukowania.</p> <p>2 Sprawdź moduł obrazujący pod kątem uszkodzeń i wymień go, jeśli to konieczne.</p> <p>Uwaga: Sprawdź, czy połączenie bębna fotoprzewodnika znajduje się na właściwym miejscu i czy nie jest wygięte.</p> <p>3 Mocno potrząśnij modułem obrazującym, aby rozprowadzić toner.</p> <p>4 Włóż moduł obrazujący, a następnie kasetę z tonerem.</p> <p>b Wydrukuj dokument.</p> <p>Czy drukarka drukuje puste lub białe strony?</p>	Przejdź do punktu 3.	Problem został rozwiązany.
<p>Etap 3</p> <p>Sprawdź status kasety z tonerem i wymień go, jeśli to konieczne.</p> <p>a Przy użyciu panelu sterowania drukarki przejdź do opcji: Stan/Materiały eksploatacyjne > Materiały eksploatacyjne</p> <p>b Wydrukuj dokument.</p> <p>Czy drukarka drukuje puste lub białe strony?</p>	Skontaktuj się z obsługą klienta .	Problem został rozwiązany.

Zbyt ciemny wydruk



Uwaga: Przed rozwiązaniem tego problemu wydrukuj strony testu jakości wydruku. Na panelu sterowania przejdź do menu **Ustawienia > Rozwiązywanie problemów > Wydrukuj strony testu jakości druku**. W przypadku drukarek niewyposażonych w ekran dotykowy naciśnij przycisk , aby przechodzić między ustawieniami.

Działanie	Tak	Nie
<p>Etap 1</p> <p>a Sprawdź, czy w drukarce jest używana oryginalna i obsługiwana kaseta z tonerem firmy Lexmark.</p> <p>Uwaga: Jeżeli kaseta nie jest obsługiwana, zainstaluj taką, która jest obsługiwana.</p> <p>b Wydrukuj dokument.</p> <p>Czy wydruk jest ciemny?</p>	Przejdź do punktu 2.	Problem został rozwiązany.
<p>Etap 2</p> <p>a Wyłącz drukarkę, odczekaj około 10 sekund, a następnie włącz drukarkę.</p> <p>b Zmniejsz ustawienie intensywności tonera. Przy użyciu panelu sterowania drukarki przejdź do opcji:</p> <p>Ustawienia > Drukuj > Jakość</p> <p>c Wydrukuj dokument.</p> <p>Czy wydruk jest ciemny?</p>	Przejdź do punktu 3.	Problem został rozwiązany.
<p>Etap 3</p> <p>a W zależności od używanego systemu operacyjnego typ papieru można ustawić za pomocą okna dialogowego Preferencje drukowania lub Drukowanie.</p> <p>Uwagi:</p> <ul style="list-style-type: none"> • Sprawdź, czy ustawienie odpowiada typowi załadowanego papieru. • Możesz także zmienić to ustawienie za pomocą panelu sterowania drukarki. <p>b Wydrukuj dokument.</p> <p>Czy wydruk jest ciemny?</p>	Przejdź do punktu 4.	Problem został rozwiązany.
<p>Etap 4</p> <p>Sprawdź, czy papier jest szorstki lub ma fakturę.</p> <p>Czy drukujesz na szorstkim papierze lub papierze z fakturą?</p>	Przejdź do punktu 5.	Przejdź do punktu 6.
<p>Etap 5</p> <p>a Wymień papier z fakturą na papier zwykły.</p> <p>b Wydrukuj dokument.</p> <p>Czy wydruk jest ciemny?</p>	Przejdź do punktu 6.	Problem został rozwiązany.
<p>Etap 6</p> <p>a Załaduj papier z nowego opakowania.</p> <p>Uwaga: Papier wchłonał wilgoć z powodu wysokiej wilgotności powietrza. Do chwili użycia papier należy przechowywać w oryginalnym opakowaniu.</p> <p>b Wydrukuj dokument.</p> <p>Czy wydruk jest ciemny?</p>	Przejdź do punktu 7.	Problem został rozwiązany.

Działanie	Tak	Nie
<p>Etap 7</p> <p>a Wyjmij zespół obrazujący, a następnie włóż go ponownie.</p> <p>Ostrzeżenie — możliwość uszkodzenia: Nie wystawiaj zespołu obrazującego na działanie światła słonecznego przez dłużej niż 10 minut. Długotrwałe działanie światła może negatywnie wpłynąć na jakość wydruku.</p> <p>Ostrzeżenie — możliwość uszkodzenia: Nie dotykaj bębna fotoprzewodnika pod zestawem obrazującym. Może to wpłynąć na jakość kolejnych zadań drukowania.</p> <p>b Wydrukuj dokument.</p> <p>Czy wydruk jest ciemny?</p>	Przejdź do punktu 8.	Problem został rozwiązany.
<p>Etap 8</p> <p>a Wymień zestaw obrazujący.</p> <p>b Wydrukuj dokument.</p> <p>Czy wydruk jest ciemny?</p>	Skontaktuj się z obsługą klienta .	Problem został rozwiązany.

Cienkie linie są drukowane nieprawidłowo

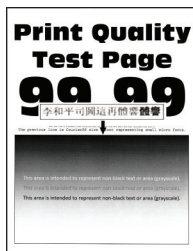

Uwaga: Przed rozwiązaniem tego problemu wydrukuj strony testu jakości wydruku. Na panelu sterowania przejdź do menu **Ustawienia > Rozwiązywanie problemów > Wydrukuj strony testu jakości wydruku**.

W drukarkach bez ekranu dotykowego naciśnij przycisk , aby poruszać się po ustawieniach.

Działanie	Tak	Nie
<p>Etap 1</p> <p>a Sprawdź, czy drukarka korzysta z oryginalnej kasety z tonerem obsługiwanej przez urządzenia firmy Lexmark.</p> <p>Uwaga: Jeżeli dana kasetka nie jest obsługiwana, zainstaluj obsługiwaną kasetkę.</p> <p>b Wydrukuj dokument.</p> <p>Czy cienkie linie są drukowane nieprawidłowo?</p>	Przejdź do punktu 2.	Problem został rozwiązany.

Działanie	Tak	Nie
<p>Etap 2</p> <p>a Dostosuj ustawienia jakości drukowania.</p> <p>1 Przy użyciu panelu sterowania drukarki przejdź do opcji: Ustawienia > Drukuj > Jakość > Podbicie pikseli > Czcionki</p> <p>2 Ustaw intensywność tonera na 7. Przy użyciu panelu sterowania drukarki przejdź do opcji: Ustawienia > Drukuj > Jakość</p> <p>b Wydrukuj dokument.</p> <p>Czy cienkie linie są drukowane nieprawidłowo?</p>	Skontaktuj się z obsługą klienta .	Problem został rozwiązany.

Zagięty lub pomarszczony papier



Uwaga: Przed rozwiązaniem tego problemu wydrukuj strony testu jakości wydruku. Na panelu sterowania przejdź do menu **Ustawienia > Rozwiązywanie problemów > Wydrukuj strony testu jakości wydruku**.

W drukarkach bez ekranu dotykowego naciśnij przycisk , aby poruszać się po ustawieniach.

Działanie	Tak	Nie
<p>Etap 1</p> <p>a Sprawdź, czy drukarka korzysta z oryginalnej kasety z tonerem obsługiwanej przez urządzenia firmy Lexmark.</p> <p>Uwaga: Jeżeli dana kasetka nie jest obsługiwana, zainstaluj obsługiwaną kasetę.</p> <p>b Wydrukuj dokument.</p> <p>Czy papier jest zagięty lub pomarszczony?</p>	Przejdź do punktu 2.	Problem został rozwiązany.
<p>Etap 2</p> <p>a Załaduj papier z nowego opakowania.</p> <p>Uwaga: Papier wchłonął wilgoć z powodu wysokiej wilgotności powietrza. Do chwili użycia papier należy przechowywać w oryginalnym opakowaniu.</p> <p>b Wydrukuj dokument.</p> <p>Czy papier jest zagięty lub pomarszczony?</p>	Przejdź do punktu 3.	Problem został rozwiązany.

Działanie	Tak	Nie
<p>Etap 3</p> <p>a W zależności od używanego systemu operacyjnego typ papieru można ustawić za pomocą okna dialogowego Preferencje drukowania lub Drukowanie.</p> <p>Uwagi:</p> <ul style="list-style-type: none"> • Sprawdź, czy ustawienie jest takie samo jak typ papieru załadowanego do zasobnika. • Możesz także zmienić to ustawienie za pomocą panelu sterowania drukarki. <p>b Wydrukuj dokument.</p> <p>Czy papier jest zagięty lub pomarszczony?</p>	Skontaktuj się z obsługą klienta .	Problem został rozwiązany.

Szare tło

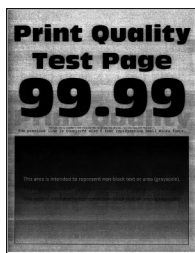

Uwaga: Przed rozwiązaniem tego problemu wydrukuj strony testu jakości wydruku. Na panelu sterowania przejdź do menu **Ustawienia > Rozwiązywanie problemów > Wydrukuj strony testu jakości wydruku**.

W drukarkach bez ekranu dotykowego naciśnij przycisk , aby poruszać się po ustawieniach.

Działanie	Tak	Nie
<p>Etap 1</p> <p>a Wyłącz drukarkę, odczekaj 10 sekund, a następnie włącz drukarkę.</p> <p>b Zwiększ intensywności tonera. Przy użyciu panelu sterowania drukarki przejdź do opcji: Ustawienia > Drukuj > Jakość</p> <p>c Wydrukuj dokument.</p> <p>Czy na wydrukach pojawia się szare tło?</p>	Przejdź do punktu 2.	Problem został rozwiązany.
<p>Etap 2</p> <p>a Sprawdź, czy drukarka korzysta z oryginalnej kasety z tonerem obsługiwanej przez urządzenia firmy Lexmark. Uwaga: Jeżeli dana kasetka z tonerem nie jest obsługiwana, zainstaluj obsługiwaną kasetkę.</p> <p>b Wydrukuj dokument.</p> <p>Czy na wydrukach pojawia się szare tło?</p>	Przejdź do punktu 3.	Problem został rozwiązany.

Działanie	Tak	Nie
<p>Etap 3</p> <p>a W zależności od używanego systemu operacyjnego typ papieru można ustawić za pomocą okna dialogowego Preferencje drukowania lub Drukowanie.</p> <p>Uwagi:</p> <ul style="list-style-type: none"> • Sprawdź, czy ustawienie jest zgodne z załadowanym typem papieru. • Możesz także zmienić to ustawienie za pomocą panelu sterowania drukarki. <p>b Wydrukuj dokument.</p> <p>Czy na wydrukach pojawia się szare tło?</p>	Przejdź do punktu 4.	Problem został rozwiązany.
<p>Etap 4</p> <p>Sprawdź status kasety z tonerem i wymień go, jeśli to konieczne.</p> <p>a Przy użyciu panelu sterowania drukarki przejdź do opcji: Stan/Materiały eksploatacyjne > Materiały eksploatacyjne</p> <p>b Wydrukuj dokument.</p> <p>Czy na wydrukach pojawia się szare tło?</p>	Przejdź do punktu 5.	Problem został rozwiązany.
<p>Etap 5</p> <p>a Wyjmij moduł obrazujący.</p> <p>Ostrzeżenie — możliwość uszkodzenia: Nie wystawiaj zestawu obrazującego na działanie światła słonecznego przez dłużej niż 10 minut. Długotrwałe działanie światła może negatywnie wpłynąć na jakość wydruku.</p> <p>Ostrzeżenie — możliwość uszkodzenia: Nie dotykaj bębna fotoprzewodnika pod modułem obrazującym. Może to wpłynąć na jakość kolejnych zadań drukowania.</p> <p>b Usuń wszystkie elementy opakowania przyklejone do modułu obrazującego.</p> <div data-bbox="402 1381 781 1535" data-label="Image"> </div> <p>Uwaga: Upewnij się, czy pomiędzy wałkiem ładującym i bębniem fotoprzewodnika nie ma przeszkód.</p> <p>c Włóż moduł obrazujący.</p> <p>d Wydrukuj dokument.</p> <p>Czy na wydrukach pojawia się szare tło?</p>	Przejdź do punktu 6.	Problem został rozwiązany.
<p>Etap 6</p> <p>a Wymień moduł obrazujący.</p> <p>b Wydrukuj dokument.</p> <p>Czy na wydrukach pojawia się szare tło?</p>	Skontaktuj się z obsługą klienta .	Problem został rozwiązany.

Poziome jasne pasy



Uwaga: Przed rozwiązaniem tego problemu wydrukuj strony testu jakości wydruku. Na panelu sterowania przejdź do menu **Ustawienia > Rozwiązywanie problemów > Wydrukuj strony testu jakości wydruku**.

W drukarkach bez ekranu dotykowego naciśnij przycisk , aby poruszać się po ustawieniach.

Działanie	Tak	Nie
<p>a Sprawdź, czy drukarka korzysta z oryginalnej kasety z tonerem obsługiwanej przez urządzenia firmy Lexmark.</p> <p>Uwaga: Jeżeli dana kasetka nie jest obsługiwana, zainstaluj obsługiwaną kasetę.</p> <p>b Wydrukuj dokument.</p> <p>Czy na wydrukach pojawiają się jasne poziome pasy?</p>	Skontaktuj się z obsługą klienta .	Problem został rozwiązany.

Nieprawidłowe marginesy



Działanie	Tak	Nie
<p>Etap 1</p> <p>a Ustaw prowadnice papieru zgodnie z załadowanym papierem.</p> <p>b Wydrukuj dokument.</p> <p>Czy marginesy są prawidłowe?</p>	Problem został rozwiązany.	Przejdź do punktu 2.

Działanie	Tak	Nie
<p>Etap 2</p> <p>a W zależności od używanego systemu operacyjnego rozmiar papieru można ustawić za pomocą okna dialogowego Preferencje drukowania lub Drukowanie.</p> <p>Uwagi:</p> <ul style="list-style-type: none"> • Sprawdź, czy ustawienie jest zgodne z załadowanym typem papieru. • Możesz także zmienić to ustawienie za pomocą panelu sterowania drukarki. <p>b Wydrukuj dokument.</p> <p>Czy marginesy są prawidłowe?</p>	Problem został rozwiązany.	Skontaktuj się z obsługą klienta .

Jasny wydruk

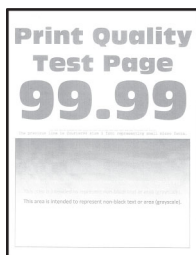

Uwaga: Przed rozwiązaniem tego problemu wydrukuj strony testu jakości wydruku. Na panelu sterowania przejdź do menu **Ustawienia > Rozwiązywanie problemów > Wydrukuj strony testu jakości druku**. W przypadku drukarek niewyposażonych w ekran dotykowy naciśnij przycisk **OK**, aby przechodzić między ustawieniami.

Działanie	Tak	Nie
<p>Etap 1</p> <p>a Sprawdź, czy w drukarce jest używana oryginalna i obsługiwana kaseta z tonerem firmy Lexmark.</p> <p>Uwaga: Jeżeli dana kaseta nie jest obsługiwana, zainstaluj obsługiwaną kasety.</p> <p>b Wydrukuj dokument.</p> <p>Czy wydruk jest jasny?</p>	Przejdź do punktu 2.	Problem został rozwiązany.
<p>Etap 2</p> <p>a Wyłącz drukarkę, odczekaj około 10 sekund, a następnie włącz drukarkę.</p> <p>b Zwiększ intensywności tonera. Przy użyciu panelu sterowania drukarki przejdź do opcji: Ustawienia > Drukuj > Jakość</p> <p>c Wydrukuj dokument.</p> <p>Czy wydruk jest jasny?</p>	Przejdź do punktu 3.	Problem został rozwiązany.

Działanie	Tak	Nie
<p>Etap 3</p> <p>a W zależności od używanego systemu operacyjnego typ papieru można ustawić za pomocą okna dialogowego Preferencje drukowania lub Drukowanie.</p> <p>Uwagi:</p> <ul style="list-style-type: none"> • Sprawdź, czy ustawienie jest zgodne z załadowanym typem papieru. • Możesz także zmienić to ustawienie za pomocą panelu sterowania drukarki. <p>b Wydrukuj dokument.</p> <p>Czy wydruk jest jasny?</p>	Przejdź do punktu 4.	Problem został rozwiązany.
<p>Etap 4</p> <p>Sprawdź stan kasety z tonerem i w razie potrzeby ją wymień.</p> <p>a Przy użyciu panelu sterowania drukarki przejdź do opcji: Stan/Materiały eksploatacyjne > Materiały eksploatacyjne</p> <p>b Wydrukuj dokument.</p> <p>Czy wydruk jest jasny?</p>	Przejdź do punktu 5.	Problem został rozwiązany.

Działanie	Tak	Nie
<p>Etap 5</p> <p>a Wyjmij kasetę z tonerem, a następnie wyjmij moduł obrazujący.</p> <p>Ostrzeżenie — możliwość uszkodzenia: Nie wystawiaj zestawu obrazującego na działanie światła słonecznego przez dłużej niż 10 minut. Długotrwałe działanie światła może negatywnie wpłynąć na jakość wydruku.</p> <p>Ostrzeżenie — możliwość uszkodzenia: Nie dotykaj bębna fotoprzewodnika pod zestawem obrazującym. Może to wpłynąć na jakość kolejnych zadań drukowania.</p> <p>b Naciśnij obie strony wałka przenoszącego, który znajduje się pod zespołem obrazującym, aby sprawdzić, czy można go pchnąć tak, aby powrócił na swoje miejsce.</p> <p> UWAGA — GORĄCA POWIERZCHNIA: Wewnętrzne elementy drukarki mogą być gorące. W celu zmniejszenia ryzyka oparzenia, przed dotknięciem danej części należy odczekać, aż ostygnie.</p> <p>c Jeśli wałek przenoszącego nie można pchnąć tak, aby powrócił na swoje miejsce, wyjmij i włóż go ponownie.</p> <p>1 Pociągnij w górę jeden koniec wałka przenoszącego i dociśnij go, aż <i>zaskoczy</i> w swoim miejscu.</p> <p>2 W razie potrzeby powtórz czynność na drugim końcu wałka.</p> <p>d Mocno potrząśnij zespołem obrazującym, aby rozprowadzić toner, a następnie włóż zespół.</p> <p>e Włóż kasetę z tonerem.</p> <p>f Wyłącz drukarkę, odczekaj 10 sekund, a następnie włącz drukarkę.</p> <p>g Wydrukuj dokument.</p> <p>Czy wydruk jest jasny?</p>	Przejdź do punktu 6.	Problem został rozwiązany.
<p>Etap 6</p> <p>a Jeśli problem występuje po zainstalowaniu nowego zestawu konserwacyjnego, sprawdź, czy zainstalowano wałek przenoszący dołączony do zestawu.</p> <p>Uwaga: W razie potrzeby wymień wałek przenoszący.</p> <p>b Wydrukuj dokument.</p> <p>Czy wydruk jest jasny?</p>	Przejdź do punktu 7.	Problem został rozwiązany.
<p>Etap 7</p> <p>Sprawdź stan modułu obrazującego. Przy użyciu panelu sterowania drukarki przejdź do opcji:</p> <p>Stan/Materiały eksploatacyjne > Materiały eksploatacyjne</p> <p>Czy moduł obrazujący jest bliski zużycia?</p>	Przejdź do punktu 8.	Skontaktuj się z obsługą klienta .

Działanie	Tak	Nie
<p>Etap 8</p> <p>a Wymień zestaw obrazujący.</p> <p>b Wydrukuj dokument.</p> <p>Czy wydruk jest jasny?</p>	Skontaktuj się z obsługą klienta .	Problem został rozwiązany.

Cętkowany wydruk i plamki



Uwaga: Przed rozwiązaniem tego problemu wydrukuj strony testu jakości wydruku. Na panelu sterowania przejdź do menu **Ustawienia > Rozwiązywanie problemów > Wydrukuj strony testu jakości wydruku**.

W drukarkach bez ekranu dotykowego naciśnij przycisk , aby poruszać się po ustawieniach.

Działanie	Tak	Nie
<p>Etap 1</p> <p>a Sprawdź, czy drukarka korzysta z oryginalnej kasety z tonerem obsługiwanej przez urządzenia firmy Lexmark.</p> <p>Uwaga: Jeżeli dana kasetka z tonerem nie jest obsługiwana, zainstaluj obsługiwaną kasetę.</p> <p>b Wydrukuj dokument.</p> <p>Czy wydruk jest cętkowany?</p>	Przejdź do punktu 2.	Problem został rozwiązany.
<p>Etap 2</p> <p>Sprawdź drukarkę pod kątem zanieczyszczenia wyciekłym tonerem.</p> <p>Czy drukarka jest wolna od wyciekłego toneru?</p>	Przejdź do punktu 4.	Przejdź do punktu 3.
<p>Etap 3</p> <p>a Wymień kasetę z tonerem.</p> <p>b Wydrukuj dokument.</p> <p>Czy wydruk jest cętkowany?</p>	Przejdź do punktu 4.	Problem został rozwiązany.
<p>Etap 4</p> <p>Sprawdź stan modułu obrazującego. Przy użyciu panelu sterowania drukarki przejdź do opcji:</p> <p>Stan/Materiały eksploatacyjne > Materiały eksploatacyjne</p> <p>Czy moduł obrazujący jest bliski zużycia?</p>	Przejdź do punktu 5.	Skontaktuj się z obsługą klienta .

Działanie	Tak	Nie
<p>Etap 5</p> <p>a Wymień zestaw obrazujący.</p> <p>b Wydrukuj dokument.</p> <p>Czy wydruk jest cętkowany?</p>	Skontaktuj się z obsługą klienta .	Problem został rozwiązany.

Zwijanie się papieru



Uwaga: Przed rozwiązaniem tego problemu wydrukuj strony testu jakości wydruku. Na panelu sterowania przejdź do menu **Ustawienia > Rozwiązywanie problemów > Wydrukuj strony testu jakości wydruku**.

W drukarkach bez ekranu dotykowego naciśnij przycisk , aby poruszać się po ustawieniach.

Działanie	Tak	Nie
<p>Etap 1</p> <p>a Sprawdź, czy drukarka korzysta z oryginalnej kasety z tonerem obsługiwanej przez urządzenia firmy Lexmark.</p> <p>Uwaga: Jeżeli dana kasetka nie jest obsługiwana, zainstaluj obsługiwaną kasetę.</p> <p>b Wydrukuj dokument.</p> <p>Czy papier jest zwinięty?</p>	Przejdź do punktu 2.	Problem został rozwiązany.
<p>Etap 2</p> <p>a Ustaw prowadnice w zasobniku w prawidłowej pozycji dla załadowanego papieru.</p> <p>b Wydrukuj dokument.</p> <p>Czy papier jest zwinięty?</p>	Przejdź do punktu 3.	Problem został rozwiązany.

Działanie	Tak	Nie
<p>Etap 3</p> <p>a W zależności od używanego systemu operacyjnego typ i rozmiar papieru można ustawić za pomocą okna dialogowego Preferencje drukowania lub Drukowanie.</p> <p>Uwagi:</p> <ul style="list-style-type: none"> • Sprawdź, czy ustawiony typ papieru jest taki sam jak typ załadowanego papieru. • Możesz także zmienić te ustawienia za pomocą panelu sterowania drukarki. <p>b Wydrukuj dokument.</p> <p>Czy papier jest zwinięty?</p>	Przejdź do punktu 4.	Problem został rozwiązany.
<p>Etap 4</p> <p>a Wyjmij papier z zasobnika i obróć go.</p> <p>b Wydrukuj dokument.</p> <p>Czy papier jest zwinięty?</p>	Przejdź do punktu 5.	Problem został rozwiązany.
<p>Etap 5</p> <p>a Załaduj papier z nowego opakowania.</p> <p>Uwaga: Papier wchłonął wilgoć z powodu wysokiej wilgotności powietrza. Do chwili użycia papier należy przechowywać w oryginalnym opakowaniu.</p> <p>b Wydrukuj dokument.</p> <p>Czy papier jest zwinięty?</p>	Przejdź do punktu 6.	Problem został rozwiązany.
<p>Etap 6</p> <p>a Upewnij się, że załadowany papier jest obsługiwany.</p> <p>Uwaga: Jeżeli załadowany papier nie jest obsługiwany, załaduj obsługiwany papier.</p> <p>b Wydrukuj dokument.</p> <p>Czy papier jest zwinięty?</p>	Skontaktuj się z obsługą klienta .	Problem został rozwiązany.

Zniekształcone lub przekrzywione wydruki



Uwaga: Przed rozwiązaniem tego problemu wydrukuj strony testu jakości wydruku. Na panelu sterowania przejdź do menu **Ustawienia > Rozwiązywanie problemów > Wydrukuj strony testu jakości wydruku**.

W drukarkach bez ekranu dotykowego naciśnij przycisk , aby poruszać się po ustawieniach.

Działanie	Tak	Nie
<p>Etap 1</p> <p>a Ustaw prowadnice w zasobniku w prawidłowej pozycji dla załadowanego papieru.</p> <p>b Wydrukuj dokument.</p> <p>Czy wydruki są zniekształcone lub przekrzywione?</p>	Przejdź do punktu 2.	Problem został rozwiązany.
<p>Etap 2</p> <p>a Upewnij się, że załadowany papier jest obsługiwany.</p> <p>Uwaga: Jeżeli załadowany papier nie jest obsługiwany, załaduj obsługiwany papier.</p> <p>b Wydrukuj dokument.</p> <p>Czy wydruki są zniekształcone lub przekrzywione?</p>	Przejdź do punktu 3.	Problem został rozwiązany.
<p>Etap 3</p> <p>a Sprawdź rolkę chwytającą znajdującą się w zasobniku pod kątem uszkodzeń oraz zanieczyszczeń i wymień ją, jeśli to konieczne.</p> <p>b Wydrukuj dokument.</p> <p>Czy wydruki są zniekształcone lub przekrzywione?</p>	Skontaktuj się z obsługą klienta .	Problem został rozwiązany.

Powtarzające się błędy wydruku



Uwaga: Przed rozwiązaniem tego problemu wydrukuj strony testu jakości wydruku. Na panelu sterowania przejdź do menu **Ustawienia > Rozwiązywanie problemów > Wydrukuj strony testu jakości druku**. W drukarkach bez ekranu dotykowego naciśnij przycisk **OK**, aby poruszać się po ustawieniach.

Działanie	Tak	Nie
<p>Etap 1</p> <p>Korzystając ze stron testu jakości wydruku, sprawdź czy odległość między powtarzającymi się defektami na stronie jest równa jednej z poniższych:</p> <ul style="list-style-type: none"> • 97 mm (3,82 cala) • 47 mm (1,85 cala) • 38 mm (1,5 cala) <p>Czy odległość między powtarzającymi się defektami na stronie jest równa jednej z wymienionych wartości?</p>	Przejdź do punktu 2.	Zapisz odległość, a następnie skontaktuj się z z obsługą klienta .

Działanie	Tak	Nie
<p>Etap 2</p> <p>a Wymień zestaw obrazujący.</p> <p>b Wydrukuj dokument.</p> <p>Czy na wydruku pojawiają się powtarzające się defekty?</p>	Skontaktuj się z obsługą klienta .	Problem został rozwiązany.

Strony jednolicie czarne

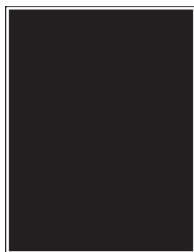

Uwaga: Przed rozwiązaniem tego problemu wydrukuj strony testu jakości wydruku. Na panelu sterowania przejdź do menu **Ustawienia > Rozwiązywanie problemów > Wydrukuj strony testu jakości druku**. W przypadku drukarek niewyposażonych w ekran dotykowy naciśnij przycisk **OK**, aby przechodzić między ustawieniami.

Działanie	Tak	Nie
<p>Etap 1</p> <p>a Sprawdź, czy w drukarce jest używana oryginalna i obsługiwana kaseta z tonerem firmy Lexmark.</p> <p>Uwaga: Jeżeli dana kaseta z tonerem nie jest obsługiwana, zainstaluj obsługiwaną kasety.</p> <p>b Wydrukuj dokument.</p> <p>Czy drukarka drukuje strony jednolicie czarne?</p>	Przejdź do punktu 2.	Problem został rozwiązany.
<p>Etap 2</p> <p>a Wyjmij zespół obrazujący, a następnie włóż go ponownie.</p> <p>Ostrzeżenie — możliwość uszkodzenia: Nie wystawiaj zespołu obrazującego na działanie światła słonecznego przez dłużej niż 10 minut. Długotrwałe działanie światła może negatywnie wpłynąć na jakość wydruku.</p> <p>Ostrzeżenie — możliwość uszkodzenia: Nie dotykaj bębna fotoprzewodnika pod zestawem obrazującym. Może to wpłynąć na jakość kolejnych zadań drukowania.</p> <p>b Wydrukuj dokument.</p> <p>Czy drukarka drukuje strony jednolicie czarne?</p>	Przejdź do punktu 3.	Problem został rozwiązany.

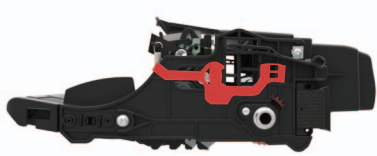
Działanie	Tak	Nie
<p>Etap 3</p> <p>a Wyjmij zestaw obrazujący.</p> <p>Ostrzeżenie — możliwość uszkodzenia: Nie wystawiaj zespołu obrazującego na działanie światła słonecznego przez dłużej niż 10 minut. Długotrwałe działanie światła może negatywnie wpłynąć na jakość wydruku.</p> <p>Ostrzeżenie — możliwość uszkodzenia: Nie dotykaj bębna fotoprzewodnika pod zestawem obrazującym. Może to wpłynąć na jakość kolejnych zadań drukowania.</p> <p>b Usuń wszystkie elementy opakowania, które utknęły w zespole obrazującym.</p>  <p>Uwaga: Upewnij się, że usunięto wszelkie przeszkody między wałkiem ładującym a bębem fotoprzewodnika.</p> <p>c Włóż zestaw obrazujący.</p> <p>d Wydrukuj dokument.</p> <p>Czy drukarka drukuje strony jednolicie czarne?</p>	Przejdź do punktu 4.	Problem został rozwiązany.
<p>Etap 4</p> <p>Sprawdź zespół obrazujący pod kątem oznak uszkodzenia.</p> <p>Czy zespół obrazujący jest wolny od uszkodzeń?</p>	Skontaktuj się z obsługą klienta .	Przejdź do punktu 5.
<p>Etap 5</p> <p>a Wymień zestaw obrazujący.</p> <p>b Wydrukuj dokument.</p> <p>Czy drukarka drukuje strony jednolicie czarne?</p>	Skontaktuj się z obsługą klienta .	Problem został rozwiązany.

Obcięty tekst lub obraz



Uwaga: Przed rozwiązaniem tego problemu wydrukuj strony testu jakości wydruku. Na panelu sterowania przejdź do menu **Ustawienia > Rozwiązywanie problemów > Wydrukuj strony testu jakości druku**. W przypadku drukarek niewyposażonych w ekran dotykowy naciśnij przycisk , aby przechodzić między ustawieniami.

Działanie	Tak	Nie
<p>Etap 1</p> <p>a Sprawdź, czy w drukarce jest używana oryginalna i obsługiwana kaseta z tonerem firmy Lexmark.</p> <p>Uwaga: Jeżeli dana kaseta z tonerem nie jest obsługiwana, zainstaluj obsługiwaną kasety.</p> <p>b Wydrukuj dokument.</p> <p>Czy tekst lub obraz są obcięte?</p>	Przejdź do punktu 2.	Problem został rozwiązany.
<p>Etap 2</p> <p>a Wyjmij zespół obrazujący, a następnie włóż go ponownie.</p> <p>Ostrzeżenie — możliwość uszkodzenia: Nie wystawiaj zespołu obrazującego na działanie światła słonecznego przez dłużej niż 10 minut. Długotrwałe działanie światła może negatywnie wpłynąć na jakość wydruku.</p> <p>Ostrzeżenie — możliwość uszkodzenia: Nie dotykaj bębna fotoprzewodnika pod zestawem obrazującym. Może to wpłynąć na jakość kolejnych zadań drukowania.</p> <p>b Wydrukuj dokument.</p> <p>Czy tekst lub obraz są obcięte?</p>	Przejdź do punktu 3.	Problem został rozwiązany.
<p>Etap 3</p> <p>a Wyjmij zestaw obrazujący.</p> <p>Ostrzeżenie — możliwość uszkodzenia: Nie wystawiaj zespołu obrazującego na działanie światła słonecznego przez dłużej niż 10 minut. Długotrwałe działanie światła może negatywnie wpłynąć na jakość wydruku.</p> <p>Ostrzeżenie — możliwość uszkodzenia: Nie dotykaj bębna fotoprzewodnika pod zestawem obrazującym. Może to wpłynąć na jakość kolejnych zadań drukowania.</p> <p>b Usuń wszystkie elementy opakowania, które utknęły w zespole obrazującym.</p> <div data-bbox="402 1394 776 1549" style="text-align: center;">  </div> <p>Uwaga: Upewnij się, że usunięto wszelkie przeszkody między wałkiem ładującym a bębem fotoprzewodnika.</p> <p>c Włóż zestaw obrazujący.</p> <p>d Wydrukuj dokument.</p> <p>Czy tekst lub obraz są obcięte?</p>	Przejdź do punktu 4.	Problem został rozwiązany.

Działanie	Tak	Nie
<p>Etap 4</p> <p>a Wymień zestaw obrazujący.</p> <p>b Wydrukuj dokument.</p> <p>Czy tekst lub obraz są obcięte?</p>	Skontaktuj się z obsługą klienta .	Problem został rozwiązany.

Toner łatwo się ściera

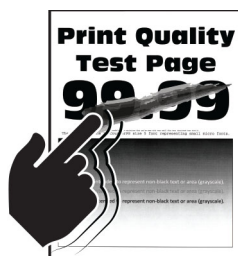

Uwaga: Przed rozwiązaniem tego problemu wydrukuj strony testu jakości wydruku. Na panelu sterowania przejdź do menu **Ustawienia > Rozwiązywanie problemów > Wydrukuj strony testu jakości druku**. W drukarkach bez ekranu dotykowego naciśnij przycisk **OK**, aby poruszać się po ustawieniach.

Działanie	Tak	Nie
<p>Etap 1</p> <p>a Sprawdź, czy drukarka korzysta z oryginalnej kasety z tonerem obsługiwanej przez urządzenia firmy Lexmark.</p> <p>Uwaga: Jeżeli dana kasetka z tonerem nie jest obsługiwana, zainstaluj obsługiwaną kasetę.</p> <p>b Wydrukuj dokument.</p> <p>Czy toner łatwo się ściera?</p>	Przejdź do punktu 2.	Problem został rozwiązany.
<p>Etap 2</p> <p>a W zależności od używanego systemu operacyjnego typ papieru można ustawić za pomocą okna dialogowego Preferencje drukowania lub Drukowanie.</p> <p>Uwagi:</p> <ul style="list-style-type: none"> • Sprawdź, czy ustawienie jest zgodne z załadowanym typem papieru. • Możesz także zmienić to ustawienie za pomocą panelu sterowania drukarki. <p>b Wydrukuj dokument.</p> <p>Czy toner łatwo się ściera?</p>	Skontaktuj się z obsługą klienta .	Problem został rozwiązany.

Pionowe ciemne pasy

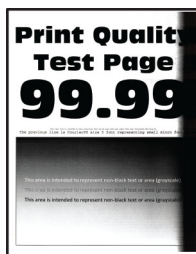

Uwaga: Przed rozwiązaniem tego problemu wydrukuj strony testu jakości wydruku. Na panelu sterowania przejdź do menu **Ustawienia > Rozwiązywanie problemów > Wydrukuj strony testu jakości wydruku.**

W drukarkach bez ekranu dotykowego naciśnij przycisk , aby poruszać się po ustawieniach.

Działanie	Tak	Nie
<p>Etap 1</p> <p>a Sprawdź, czy drukarka korzysta z oryginalnej kasety z tonerem obsługiwanej przez urządzenia firmy Lexmark.</p> <p>Uwaga: Jeżeli dana kasetka z tonerem nie jest obsługiwana, zainstaluj obsługiwaną kasetkę.</p> <p>b Wydrukuj dokument.</p> <p>Czy na wydrukach pojawiają się pionowe ciemne pasy?</p>	Przejdź do punktu 2.	Problem został rozwiązany.
<p>Etap 2</p> <p>a Wyjmij kasetkę z tonerem, a następnie wyjmij moduł obrazujący.</p> <p>Ostrzeżenie — możliwość uszkodzenia: Nie wystawiaj modułu obrazującego na działanie światła słonecznego przez dłużej niż 10 minut. Długotrwałe działanie światła może negatywnie wpłynąć na jakość wydruku.</p> <p>Ostrzeżenie — możliwość uszkodzenia: Nie dotykaj bębna fotoprzewodnika pod modułem obrazującym. Może to wpłynąć na jakość kolejnych zadań drukowania.</p> <p>b Włóż moduł obrazujący, a następnie kasetkę z tonerem.</p> <p>c Wydrukuj dokument.</p> <p>Czy na wydrukach pojawiają się pionowe ciemne pasy?</p>	Przejdź do punktu 3.	Problem został rozwiązany.

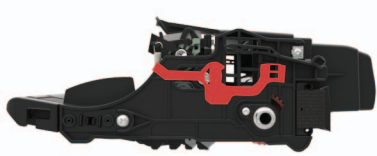
Działanie	Tak	Nie
<p>Etap 3</p> <p>a Wyjmij moduł obrazujący.</p> <p>Ostrzeżenie — możliwość uszkodzenia: Nie wystawiaj modułu obrazującego na działanie światła słonecznego przez dłużej niż 10 minut. Długotrwałe działanie światła może negatywnie wpłynąć na jakość wydruku.</p> <p>Ostrzeżenie — możliwość uszkodzenia: Nie dotykaj bębna fotoprzewodnika pod modułem obrazującym. Może to wpłynąć na jakość kolejnych zadań drukowania.</p> <p>b Usuń wszystkie elementy opakowania przyklejone do modułu obrazującego.</p> <div data-bbox="402 667 776 821" style="text-align: center;">  </div> <p>Uwaga: Upewnij się, czy pomiędzy wałkiem ładującym i bębniem fotoprzewodnika nie ma przeszkód.</p> <p>c Włóż moduł obrazujący.</p> <p>d Wydrukuj dokument.</p> <p>Czy na wydrukach pojawiają się pionowe ciemne pasy?</p>	Przejdź do punktu 4.	Problem został rozwiązany.
<p>Etap 4</p> <p>a Sprawdź, czy jasne światło nie pada na prawą stronę drukarki. W razie potrzeby przenieś drukarkę w inne miejsce.</p> <p>b Wydrukuj dokument.</p> <p>Czy na wydrukach pojawiają się pionowe ciemne pasy?</p>	Skontaktuj się z obsługą klienta .	Problem został rozwiązany.

Ciemne pionowe linie lub smugi



Działanie	Tak	Nie
<p>Etap 1</p> <p>a Przy użyciu panelu sterowania drukarki przejdź do opcji: Ustawienia > Rozwiązywanie problemów > Czyszczenie skanera</p> <p>b Wydrukuj dokument.</p> <p>Czy na wydrukach pojawiają się ciemne pionowe linie lub smugi?</p>	Przejdź do punktu 3.	Przejdź do punktu 2.
<p>Etap 2</p> <p>a Przetrzyj skaner za pomocą miękkiej, wilgotnej, niestrzępiącej się szmatki. Więcej informacji można znaleźć w sekcji „Czyszczenie skanera” na str. 111.</p> <p>b Skopiuj dokument przy użyciu podajnika ADF.</p> <p>Czy na wydrukach pojawiają się ciemne pionowe linie lub smugi?</p>	Skontaktuj się z obsługą klienta .	Problem został rozwiązany.
<p>Etap 3</p> <p>a Sprawdź, czy w drukarce jest używana oryginalna i obsługiwana kaseta z tonerem firmy Lexmark.</p> <p>Uwaga: Jeżeli dana kaseta z tonerem nie jest obsługiwana, zainstaluj obsługiwaną kasety.</p> <p>b Wydrukuj dokument.</p> <p>Czy na wydrukach pojawiają się ciemne pionowe linie lub smugi?</p>	Przejdź do punktu 4.	Problem został rozwiązany.
<p>Etap 4</p> <p>a Wyjmij zespół obrazujący, a następnie włóż go ponownie.</p> <p>Ostrzeżenie — możliwość uszkodzenia: Nie wystawiaj zespołu obrazującego na działanie światła słonecznego przez dłużej niż 10 minut. Długotrwałe działanie światła może negatywnie wpłynąć na jakość wydruku.</p> <p>Ostrzeżenie — możliwość uszkodzenia: Nie dotykaj bębna fotoprzewodnika pod zestawem obrazującym. Może to wpłynąć na jakość kolejnych zadań drukowania.</p> <p>b Wydrukuj dokument.</p> <p>Czy na wydrukach pojawiają się ciemne pionowe linie lub smugi?</p>	Przejdź do punktu 5.	Problem został rozwiązany.
<p>Etap 5</p> <p>a Wymień zestaw obrazujący.</p> <p>b Wydrukuj dokument.</p> <p>Czy na wydrukach pojawiają się ciemne pionowe linie lub smugi?</p>	Skontaktuj się z obsługą klienta .	Problem został rozwiązany.

Ciemne pionowe smugi i brakujące elementy wydruku

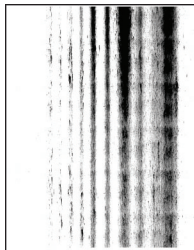

Uwaga: Przed rozwiązaniem tego problemu wydrukuj strony testu jakości wydruku. Na panelu sterowania przejdź do menu **Ustawienia > Rozwiązywanie problemów > Wydrukuj strony testu jakości wydruku**.

W drukarkach bez ekranu dotykowego naciśnij przycisk , aby poruszać się po ustawieniach.

Działanie	Tak	Nie
<p>Etap 1</p> <p>a Wyjmij moduł obrazujący.</p> <p>Ostrzeżenie — możliwość uszkodzenia: Nie wystawiaj modułu obrazującego na działanie światła słonecznego przez dłużej niż 10 minut. Długotrwałe działanie światła może negatywnie wpłynąć na jakość wydruku.</p> <p>Ostrzeżenie — możliwość uszkodzenia: Nie dotykaj bębna fotoprzewodnika pod modułem obrazującym. Może to wpłynąć na jakość kolejnych zadań drukowania.</p> <p>b Usuń wszystkie elementy opakowania przyklejone do modułu obrazującego.</p>  <p>Uwaga: Upewnij się czy pomiędzy wałkiem ładującym i bębnem fotoprzewodnika nie ma przeszkód.</p> <p>c Włóż moduł obrazujący.</p> <p>d Wydrukuj dokument.</p> <p>Czy na wydrukach brakuje niektórych elementów i pojawiają się na nich ciemne pionowe smugi?</p>	<p>Przejdź do punktu 2.</p>	<p>Problem został rozwiązany.</p>
<p>Etap 2</p> <p>a Sprawdź, czy drukarka korzysta z oryginalnej kasety z tonerem obsługiwanej przez urządzenia firmy Lexmark.</p> <p>Uwaga: Jeżeli dana kasetka z tonerem nie jest obsługiwana, zainstaluj obsługiwaną kasetę.</p> <p>b Wydrukuj dokument.</p> <p>Czy na wydrukach brakuje niektórych elementów i pojawiają się na nich ciemne pionowe smugi?</p>	<p>Skontaktuj się z obsługą klienta.</p>	<p>Problem został rozwiązany.</p>

Pionowe jasne pasy



Uwaga: Przed rozwiązaniem tego problemu wydrukuj strony testu jakości wydruku. Na panelu sterowania przejdź do menu **Ustawienia > Rozwiązywanie problemów > Wydrukuj strony testu jakości wydruku**.

W drukarkach bez ekranu dotykowego naciśnij przycisk , aby poruszać się po ustawieniach.

Działanie	Tak	Nie
<p>a Sprawdź, czy drukarka korzysta z oryginalnej kasety z tonerem obsługiwanej przez urządzenia firmy Lexmark.</p> <p>Uwaga: Jeżeli dana kasetka nie jest obsługiwana, zainstaluj obsługiwaną kasetę.</p> <p>b Wydrukuj dokument.</p> <p>Czy na wydrukach pojawiają się pionowe jasne pasy?</p>	Skontaktuj się z obsługą klienta .	Problem został rozwiązany.

Pionowe białe linie



Uwaga: Przed rozwiązaniem tego problemu wydrukuj strony testu jakości wydruku. Na panelu sterowania przejdź do menu **Ustawienia > Rozwiązywanie problemów > Wydrukuj strony testu jakości druku**. W

przypadku drukarek niewyposażonych w ekran dotykowy naciśnij przycisk , aby przechodzić między ustawieniami.

Działanie	Tak	Nie
<p>Etap 1</p> <p>a Sprawdź, czy w drukarce jest używana oryginalna i obsługiwana kasetka z tonerem firmy Lexmark.</p> <p>Uwaga: Jeżeli kasetka nie jest obsługiwana, zainstaluj taką, która jest obsługiwana.</p> <p>b Wydrukuj dokument.</p> <p>Czy na wydrukach pojawiają się białe pionowe linie?</p>	Przejdź do punktu 2.	Problem został rozwiązany.

Działanie	Tak	Nie
<p>Etap 2</p> <p>a W zależności od używanego systemu operacyjnego typ papieru można ustawić za pomocą okna dialogowego Preferencje drukowania lub Drukowanie.</p> <p>Uwagi:</p> <ul style="list-style-type: none"> • Sprawdź, czy ustawienie odpowiada typowi załadowanego papieru. • Możesz także zmienić to ustawienie za pomocą panelu sterowania drukarki. <p>b Wydrukuj dokument.</p> <p>Czy na wydrukach pojawiają się białe pionowe linie?</p>	Skontaktuj się z obsługą klienta .	Problem został rozwiązany.

Nie można drukować poufnych dokumentów i innych wstrzymanych dokumentów

Działanie	Tak	Nie
<p>Etap 1</p> <p>a W panelu sterowania sprawdź, czy dokumenty widoczne są na liście Wstrzymane zadania.</p> <p>Uwaga: Jeżeli dokumenty nie są wyświetlane, wydrukuj je, korzystając z opcji Drukowanie i wstrzymywanie.</p> <p>b Wydrukuj dokumenty.</p> <p>Czy dokumenty zostały wydrukowane?</p>	Problem został rozwiązany.	Przejdź do punktu 2.
<p>Etap 2</p> <p>Zadanie drukowania może zawierać błąd formatowania lub nieprawidłowe dane.</p> <ul style="list-style-type: none"> • Usuń zadanie drukowania, a następnie wyślij je ponownie. • W przypadku plików PDF wygeneruj nowy plik i wydrukuj dokumenty. <p>Czy dokumenty zostały wydrukowane?</p>	Problem został rozwiązany.	Przejdź do punktu 3.

Działanie	Tak	Nie
<p>Etap 3 W przypadku drukowania z Internetu drukarka może interpretować nazwy zadań jako duplikaty.</p> <p>Użytkownicy systemu Windows</p> <p>a Otwórz okno dialogowe Preferencje drukowania</p> <p>b W sekcji Drukowanie i wstrzymywanie, zaznacz opcję Zachowaj duplikaty dokumentów.</p> <p>c Wprowadź kod PIN.</p> <p>d Wyślij ponownie zadanie drukowania.</p> <p>Użytkownicy komputerów Macintosh</p> <p>a Zapisz i nadaj unikalną nazwę każdemu zadaniu.</p> <p>b Wyślij zadania pojedynczo.</p> <p>Czy dokumenty zostały wydrukowane?</p>	Problem został rozwiązany.	Przejdź do punktu 4.
<p>Etap 4</p> <p>a Usuń niektóre wstrzymane zadania, aby zwolnić pamięć drukarki.</p> <p>b Wyślij ponownie zadanie drukowania.</p> <p>Czy dokumenty zostały wydrukowane?</p>	Problem został rozwiązany.	Przejdź do punktu 5.
<p>Etap 5</p> <p>a Zainstaluj w drukarce dodatkową pamięć.</p> <p>b Wyślij ponownie zadanie drukowania.</p> <p>Czy dokumenty zostały wydrukowane?</p>	Problem został rozwiązany.	Skontaktuj się z obsługą klienta .

Powolne drukowanie

Działanie	Tak	Nie
<p>Etap 1</p> <p>a Upewnij się, że drukarka nie pracuje w trybie cichym ani ekologicznym.</p> <p>b Wydrukuj dokument.</p> <p>Czy drukarka nadal wolno drukuje?</p>	Przejdź do punktu 2.	Problem został rozwiązany.

Działanie	Tak	Nie
<p>Etap 2</p> <p>a W zależności od używanego systemu operacyjnego typ papieru można ustawić za pomocą okna dialogowego Preferencje drukowania lub Drukowanie.</p> <p>Uwagi:</p> <ul style="list-style-type: none"> • Sprawdź, czy ustawienie jest takie samo jak typ papieru załadowanego do zasobnika. • Możesz także zmienić to ustawienie za pomocą menu Papier w panelu sterowania drukarki. <p>b Wydrukuj dokument.</p> <p>Czy drukarka nadal wolno drukuje?</p>	Przejdź do punktu 3.	Problem został rozwiązany.
<p>Etap 3</p> <p>a Zmniejsz liczbę stron do wydrukowania.</p> <p>b Wydrukuj dokument.</p> <p>Czy drukarka nadal wolno drukuje?</p>	Przejdź do punktu 4.	Problem został rozwiązany.
<p>Etap 4</p> <p>a Podłącz kabel drukarki prawidłowo do drukarki i komputera, serwera druku, wyposażenia opcjonalnego lub innego urządzenia sieciowego.</p> <p>b Wydrukuj dokument.</p> <p>Czy drukarka nadal wolno drukuje?</p>	Przejdź do punktu 5.	Problem został rozwiązany.
<p>Etap 5</p> <p>a Na panelu sterowania drukarki w menu Jakość ustaw Rozdzielczość wydruku na 600 dpi.</p> <p>b Wydrukuj dokument.</p> <p>Czy drukarka nadal wolno drukuje?</p>	Przejdź do punktu 6.	Problem został rozwiązany.
<p>Etap 6</p> <p>a Upewnij się, że drukarka się nie przegrzewa.</p> <p>Uwagi:</p> <ul style="list-style-type: none"> • Pozwól drukarce trochę ostygnąć po każdym długim zadaniu drukowania. • Sprawdź temperaturę otoczenia zalecaną dla drukarki. Więcej informacji można znaleźć w sekcji „Wybór miejsca na drukarkę” na str. 10. <p>b Wydrukuj dokument.</p> <p>Czy drukarka nadal wolno drukuje?</p>	Przejdź do punktu 7.	Problem został rozwiązany.

Działanie	Tak	Nie
<p>Etap 7</p> <p>a Dodaj więcej pamięci do drukarki.</p> <p>b Wydrukuj dokument.</p> <p>Czy drukarka nadal wolno drukuje?</p>	Skontaktuj się z obsługą klienta .	Problem został rozwiązany.

Zadania drukowania nie są drukowane

Działanie	Tak	Nie
<p>Etap 1</p> <p>a W dokumencie, który próbujesz wydrukować, otwórz okno dialogowe Drukuj i sprawdź, czy została wybrana odpowiednia drukarka.</p> <p>b Wydrukuj dokument.</p> <p>Czy dokument został wydrukowany?</p>	Problem został rozwiązany.	Przejdź do punktu 2.
<p>Etap 2</p> <p>a Upewnij się, że drukarka jest włączona.</p> <p>b Rozwiąż wszelkie problemy zgłaszane w komunikatach o błędach pojawiających się na wyświetlaczu.</p> <p>c Wydrukuj dokument.</p> <p>Czy dokument został wydrukowany?</p>	Problem został rozwiązany.	Przejdź do punktu 3.
<p>Etap 3</p> <p>a Sprawdź, czy porty działają oraz czy kable są prawidłowo podłączone do komputera i drukarki. Więcej informacji na ten temat można znaleźć w dokumentacji instalacyjnej dostarczonej z drukarką.</p> <p>b Wydrukuj dokument.</p> <p>Czy dokument został wydrukowany?</p>	Problem został rozwiązany.	Przejdź do punktu 4.
<p>Etap 4</p> <p>a Wyłącz drukarkę, odczekaj około 10 sekund, a następnie włącz drukarkę.</p> <p>b Wydrukuj dokument.</p> <p>Czy dokument został wydrukowany?</p>	Problem został rozwiązany.	Przejdź do punktu 5.
<p>Etap 5</p> <p>a Odinstaluj, a następnie ponownie zainstaluj sterownik drukarki.</p> <p>b Wydrukuj dokument.</p> <p>Czy dokument został wydrukowany?</p>	Problem został rozwiązany.	Skontaktuj się z obsługą klienta .

Regulowanie intensywności tonera

1 Przy użyciu panelu sterowania drukarki przejdź do opcji:

 > **Ustawienia** >  > **Drukuj** >  > **Jakość** > 

2 Wybierz opcję **Intensywność toneru**, a następnie naciśnij .





3 Dostosuj ustawienie, a następnie naciśnij .

Drukarka nie odpowiada

Działanie	Tak	Nie
<p>Etap 1 Sprawdź, czy kabel zasilający drukarki jest podłączony do gniazdka elektrycznego.</p> <p> UWAGA — NIEBEZPIECZEŃSTWO USZKODZENIA CIAŁA: Aby uniknąć ryzyka pożaru lub porażenia prądem elektrycznym, podłącz przewód zasilający do prawidłowo uziemionego, łatwo dostępnego gniazdka elektrycznego o odpowiednich parametrach znajdującego się w pobliżu urządzenia.</p> <p>Czy drukarka odpowiada?</p>	Problem został rozwiązany.	Przejdź do punktu 2.
<p>Etap 2 Czy gniazdo elektryczne jest wyłączone za pomocą wyłącznika albo bezpiecznika?</p> <p>Czy gniazdo elektryczne jest wyłączone za pomocą wyłącznika albo bezpiecznika?</p>	Włącz zasilanie wyłącznikiem lub zresetuj bezpiecznik.	Przejdź do punktu 3.
<p>Etap 3 Upewnij się, że drukarka jest włączona.</p> <p>Czy drukarka jest włączona?</p>	Przejdź do punktu 4.	Włącz drukarkę.
<p>Etap 4 Sprawdź, czy drukarka działa w trybie czuwania lub hibernacji.</p> <p>Czy drukarka działa w trybie czuwania lub hibernacji?</p>	Naciśnij przycisk zasilania, aby wybudzić drukarkę.	Przejdź do punktu 5.
<p>Etap 5 Sprawdź, czy kable łączące drukarkę i komputer są włożone do właściwych portów.</p> <p>Czy kable są włożone do właściwych portów?</p>	Przejdź do punktu 6.	Podłącz kable do właściwych portów.

Działanie	Tak	Nie
<p>Etap 6</p> <p>Wyłącz drukarkę, zainstaluj ponownie opcjonalne wyposażenie, a następnie włącz ją ponownie.</p> <p>Więcej informacji na ten temat można znaleźć w dokumentacji dostarczonej z opcjonalnym wyposażeniem.</p> <p>Czy drukarka odpowiada?</p>	Problem został rozwiązany.	Przejdź do punktu 7.
<p>Etap 7</p> <p>Zainstaluj odpowiedni sterownik drukarki.</p> <p>Czy drukarka odpowiada?</p>	Problem został rozwiązany.	Przejdź do punktu 8.
<p>Etap 8</p> <p>Wyłącz drukarkę, odczekaj około 10 sekund, a następnie włącz drukarkę.</p> <p>Czy drukarka odpowiada?</p>	Problem został rozwiązany.	Skontaktuj się z obsługą klienta .

Wydruk zadania wykonywany jest na papierze pochodzącym z niewłaściwego zasobnika lub na niewłaściwym papierze

Działanie	Tak	Nie
<p>Etap 1</p> <p>a Sprawdź, czy drukujesz na właściwym papierze.</p> <p>b Wydrukuj dokument.</p> <p>Czy dokument jest drukowany na właściwym papierze?</p>	Przejdź do punktu 2.	Włóż papier prawidłowego typu i rozmiaru.
<p>Etap 2</p> <p>a W zależności od używanego systemu operacyjnego typ i rozmiar papieru można ustawić za pomocą okna dialogowego Preferencje drukowania lub Drukowanie.</p> <p>Uwaga: Możesz także zmienić te ustawienia za pomocą panelu sterowania drukarki. Przejdź do opcji:</p> <p> > Ustawienia >  > Papier >  > Konfiguracja tacy >  > Rozmiar/typ papieru > </p> <p>b Sprawdź, czy ustawiony typ papieru jest taki sam jak typ załadowanego papieru.</p> <p>c Wydrukuj dokument.</p> <p>Czy dokument jest drukowany na właściwym papierze?</p>	Problem został rozwiązany.	Przejdź do punktu 3.

Działanie	Tak	Nie
<p>Etap 3</p> <p>a Sprawdź, czy zasobniki nie są połączone. Aby uzyskać więcej informacji, zobacz „Łączenie zasobników” na str. 19.</p> <p>b Wydrukuj dokument.</p> <p>Czy dokument jest drukowany z właściwego zasobnika?</p>	Problem został rozwiązany.	Skontaktuj się z obsługą klienta .

Problemy z faksowaniem

Nie można wysłać lub odbierać faksów







Działanie	Tak	Nie
<p>Etap 1</p> <p>Zastosuj się do komunikatów o błędach wyświetlanych na ekranie.</p> <p>Czy można wysłać lub odebrać faks?</p>	Problem został rozwiązany.	Przejdź do punktu 2.
<p>Etap 2</p> <p>Upewnij się, że połączenia kablowe z poniższym wyposażeniem są prawidłowe:</p> <ul style="list-style-type: none"> • Telefon • Słuchawka • Automatyczna sekretarka <p>Czy można wysłać lub odebrać faks?</p>	Problem został rozwiązany.	Przejdź do punktu 3.
<p>Etap 3</p> <p>Sprawdź, czy słychać sygnał wybierania.</p> <ul style="list-style-type: none"> • Zadzwoń pod numer faksu, aby sprawdzić, czy działa on poprawnie. • Jeśli korzystasz z funkcji On Hook Dial (Wybieranie numeru przy odłożonej słuchawce), zwiększ głośność, aby sprawdzić, czy słychać sygnał wybierania. <p>Czy słychać sygnał wybierania?</p>	Przejdź do punktu 5.	Przejdź do punktu 4.

Działanie	Tak	Nie
<p>Etap 4 Sprawdź gniazdko telefoniczne.</p> <ul style="list-style-type: none"> a Podłącz telefon analogowy bezpośrednio do gniazdka w ścianie. b Sprawdź, czy słycać sygnał wybierania. c Jeżeli nie słycać tonu wybierania, zastosuj inny kabel telefoniczny. d Jeśli nie słycać sygnału wybierania, podłącz telefon analogowy do innego gniazdka. e Jeśli słycać sygnał wybierania, drukarkę należy podłączyć do tego gniazdka. <p>Czy można wysłać lub odebrać faks?</p>	Problem został rozwiązany.	Przejdź do punktu 5.
<p>Etap 5 Sprawdź, czy drukarka jest podłączona do analogowej linii telefonicznej lub prawidłowego złącza cyfrowego.</p> <ul style="list-style-type: none"> • Jeżeli korzystasz z usługi telefonicznej ISDN (Integrated Services Digital Network), podłącz drukarkę do analogowego portu telefonicznego w adapterze terminala ISDN. Więcej informacji na ten temat można uzyskać u dostawcy usługi ISDN. • W przypadku korzystania z cyfrowej linii telefonicznej DSL (Digital Subscriber Line) podłącz filtr DSL lub router umożliwiający korzystanie z linii urządzeniom analogowym. Więcej informacji na ten temat można uzyskać u dostawcy usługi DSL. • Jeśli korzystasz z systemu telefonicznego PBX (Private Branch Exchange), upewnij się, że nawiązywane jest połączenie analogowe. Jeśli nie ma takiego złącza, należy rozważyć zainstalowanie analogowej linii telefonicznej na potrzeby faksu. <p>Czy można wysłać lub odebrać faks?</p>	Problem został rozwiązany.	Przejdź do punktu 6.
<p>Etap 6 Tymczasowo odłącz inne wyposażenie i wyłącz pozostałe usługi telefoniczne.</p> <ul style="list-style-type: none"> a Odłącz inne wyposażenie (np. automatyczne sekretarki, komputery, modemy lub rozgałęziacze linii telefonicznych) znajdujące się między drukarką a linią telefoniczną. b Wyłącz funkcje połączeń oczekujących oraz poczty głosowej. Aby uzyskać więcej informacji, skontaktuj się z firmą telekomunikacyjną. <p>Czy można wysłać lub odebrać faks?</p>	Problem został rozwiązany.	Przejdź do punktu 7.
<p>Etap 7 Zeskanuj oryginalny dokument po jednej stronie.</p> <ul style="list-style-type: none"> a Wybierz numer faksu. b Zeskanuj dokument. <p>Czy można wysłać lub odebrać faks?</p>	Problem został rozwiązany.	Skontaktuj się z obsługą klienta .

Można odbierać, ale nie można wysłać faksów

Działanie	Tak	Nie
<p>Etap 1 Załaduj oryginalny dokument do zasobnika ADF lub umieść go na szybie skanera.</p> <p>Czy można wysłać fakсы?</p>	Problem został rozwiązany.	Przejdź do punktu 2.
<p>Etap 2 Ustaw prawidłowo numer skrótu.</p> <ul style="list-style-type: none"> • Sprawdź, czy numer skrótu przyporządkowano numerowi telefonu, który chcesz wybrać. • Ręcznie wybierz numer telefonu. <p>Czy można wysłać fakсы?</p>	Problem został rozwiązany.	Skontaktuj się z obsługą klienta .

Można wysłać, ale nie można odbierać faksów

Działanie	Tak	Nie
<p>Etap 1 Upewnij się, że źródło papieru nie jest puste.</p> <p>Nie można odbierać faksów</p>	Problem został rozwiązany.	Przejdź do punktu 2.
<p>Etap 2 Sprawdź ustawienia opóźnienia dzwonka. Przy użyciu panelu sterowania drukarki przejdź do opcji:</p> <p> > Ustawienia >  > Faks >  > Ustawienia faksu analogowego >  > Ustawienia odbierania faksów >  > Ilość dzwonek do odebrania > </p> <p>Nie można odbierać faksów</p>	Problem został rozwiązany.	Przejdź do punktu 3.
<p>Etap 3 Jeśli drukarka drukuje puste strony, sprawdź temat „Puste lub białe strony” na str. 150.</p> <p>Nie można odbierać faksów</p>	Problem został rozwiązany.	Skontaktuj się z obsługą klienta .

Niska jakość wydruku faksu

Działanie	Tak	Nie
<p>Etap 1 Ustaw wyższą jakość wydruku.</p> <p>a Uruchom przeglądarkę, a następnie w polu adresu wpisz adres IP drukarki.</p> <p>Uwagi:</p> <ul style="list-style-type: none"> Wyświetl adres IP drukarki na ekranie głównym drukarki. Adres IP ma postać czterech liczb oddzielonych kropkami. Na przykład 123.123.123.123. W przypadku używania serwera proxy wyłącz go tymczasowo, aby prawidłowo załadować stronę. <p>b Kliknij opcję Ustawienia > Drukuj > Jakość.</p> <p>c Dostosuj ustawienia.</p> <p>d Zastosuj zmiany.</p> <p>Czy jakość wydruku faksu jest zadowalająca?</p>	Problem został rozwiązany.	Przejdź do punktu 2.
<p>Etap 2 Zmniejsz szybkość transmisji dla odbieranych faksów.</p> <p>a Uruchom przeglądarkę, a następnie w polu adresu wpisz adres IP drukarki.</p> <p>Uwagi:</p> <ul style="list-style-type: none"> Wyświetl adres IP drukarki na ekranie głównym drukarki. Adres IP ma postać czterech liczb oddzielonych kropkami. Na przykład 123.123.123.123. W przypadku używania serwera proxy wyłącz go tymczasowo, aby prawidłowo załadować stronę. <p>b Kliknij opcję Ustawienia > Faks > Ustawienia faksu analogowego > Ustawienia odbierania faksu > Funkcje sterowania administratorem.</p> <p>c Wybieranie ustawień maksymalnej szybkości.</p> <p>d Zastosuj zmiany.</p> <p>Czy jakość wydruku faksu jest zadowalająca?</p>	Problem został rozwiązany.	Przejdź do punktu 3.
<p>Etap 3 Wymień kasetę z tonerem.</p> <p>Więcej informacji zawiera instrukcja dostarczona z danym materiałem eksploatacyjnym.</p> <p>Czy jakość wydruku faksu jest zadowalająca?</p>	Problem został rozwiązany.	Skontaktuj się z obsługą klienta .

Problemy ze skanowaniem

Nie można skanować przy pomocy komputera

Działanie	Tak	Nie
<p>Etap 1</p> <p>a Wyłącz drukarkę, zaczekaj około 10 sekund, a następnie włącz ją ponownie.</p> <p>b Ponownie wyślij zadanie skanowania.</p> <p>Czy można przesłać zadanie skanowania?</p>	Problem został rozwiązany.	Przejdź do punktu 2.
<p>Etap 2</p> <p>a Sprawdź prawidłowe podłączenie kabli do drukarki i do serwera druku.</p> <p>Więcej informacji na ten temat można znaleźć w dokumentacji instalacyjnej dostarczonej z drukarką.</p> <p>b Ponownie wyślij zadanie skanowania.</p> <p>Czy można przesłać zadanie skanowania?</p>	Problem został rozwiązany.	Skontaktuj się z obsługą klienta .

Niepełne kopie dokumentów lub zdjęć

Działanie	Tak	Nie
<p>Etap 1</p> <p>a Upewnij się, że dokument lub zdjęcie jest umieszczone w prawym dolnym rogu szyby skanera, stroną z wydrukiem skierowaną w dół.</p> <p>b Skopiuj dokument lub zdjęcie.</p> <p>Czy dokument lub fotografia zostały skopiowane prawidłowo?</p>	Problem został rozwiązany.	Przejdź do punktu 2.
<p>Etap 2</p> <p>a Dostosuj ustawienie rozmiaru papieru do papieru załadowanego do zasobnika.</p> <p>b Skopiuj dokument lub zdjęcie.</p> <p>Czy dokument lub fotografia zostały skopiowane prawidłowo?</p>	Problem został rozwiązany.	Skontaktuj się z obsługą klienta .

Niska jakość kopii

Działanie	Tak	Nie
<p>Etap 1</p> <p>a Przetrzyj szybę i biały spód pokrywy automatycznego podajnika dokumentów za pomocą miękkiej, wilgotnej, niestrzępiącej się szmatki.</p> <p>b Upewnij się, że dokument lub zdjęcie jest umieszczone w lewym górnym rogu szyby skanera, stroną z wydrukiem skierowaną w dół.</p> <p>c Skopiuj dokument lub zdjęcie.</p> <p>Czy jakość kopii jest zadowalająca?</p>	Problem został rozwiązany.	Przejdź do punktu 2.
<p>Etap 2</p> <p>a Sprawdź jakość oryginalnego dokumentu lub zdjęcia.</p> <p>b Dostosuj ustawienia jakości skanowania.</p> <p>c Skopiuj dokument lub zdjęcie.</p> <p>Czy jakość kopii jest zadowalająca?</p>	Problem został rozwiązany.	Skontaktuj się z obsługą klienta .

Ciemne pionowe smugi pojawiające się podczas skanowania z automatycznego podajnika dokumentów

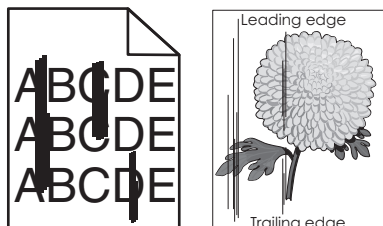

Działanie	Tak	Nie
<p>Etap 1</p> <p>a Otwórz pokrywę skanera.</p> <p>b Przetrzyj szybę i biały spód pokrywy automatycznego podajnika dokumentów za pomocą miękkiej, wilgotnej, niestrzępiącej się szmatki.</p> <p>c Zamknij pokrywę skanera.</p> <p>Czy na skanowanych dokumentach nadal pojawiają się pionowe smugi?</p>	Przejdź do punktu 2.	Problem został rozwiązany.

Działanie	Tak	Nie
<p>Etap 2</p> <p>a Otwórz drzwiczki C.</p> <p>b Przetrzyj szybę i biały spód pokrywy automatycznego podajnika dokumentów za pomocą miękkiej, wilgotnej, niestrzępiącej się szmatki.</p> <p>c Zamknij drzwiczki.</p> <p>Czy na skanowanych dokumentach nadal pojawiają się pionowe smugi?</p>	Skontaktuj się z obsługą klienta .	Problem został rozwiązany.



Zadanie skanowania nie powiodło się

Działanie	Tak	Nie
<p>Etap 1</p> <p>Sprawdź połączenia kabli.</p> <p>a Upewnij się, że kabel sieciowy lub kabel USB jest prawidłowo podłączony do komputera i drukarki.</p> <p>b Ponownie wyślij zadanie skanowania.</p> <p>Czy skanowanie powiodło się?</p>	Problem został rozwiązany.	Przejdź do punktu 2.
<p>Etap 2</p> <p>Sprawdź plik, do którego chcesz wykonać skan.</p> <p>a Upewnij się, że nazwa pliku nie jest już używana w folderze docelowym.</p> <p>b Upewnij się, że dokument lub zdjęcie, do którego chcesz wykonać skan nie są otwarte w innej aplikacji.</p> <p>c Ponownie wyślij zadanie skanowania.</p> <p>Czy skanowanie powiodło się?</p>	Problem został rozwiązany.	Przejdź do punktu 3.
<p>Etap 3</p> <p>a Sprawdź, czy w ustawieniach konfiguracyjnych miejsca docelowego zaznaczono pole wyboru Dołączaj sygnaturę czasu lub Zastępuj istniejący plik.</p> <p>b Ponownie wyślij zadanie skanowania.</p> <p>Czy skanowanie powiodło się?</p>	Problem został rozwiązany.	Skontaktuj się z obsługą klienta .

Skaner nie domyka się

Działanie	Tak	Nie
<p>Usuń przeszkodę uniemożliwiającą zamknięcie skanera.</p> <p>Czy moduł skanera domyka się prawidłowo?</p>	Problem został rozwiązany.	Skontaktuj się z obsługą klienta .

Skanowanie trwa za długo lub zawiesza komputer







Działanie	Tak	Nie
<p>Etap 1 Zamknij wszystkie aplikacje, które zakłócają skanowanie.</p> <p>Czy skanowanie trwa zbyt długo lub powoduje zawieszanie się komputera?</p>	Przejdź do punktu 2.	Problem został rozwiązany.
<p>Etap 2 Wybierz niższą rozdzielczość skanowania.</p> <p>a Przy użyciu panelu sterowania drukarki przejdź do opcji:</p> <p> > Skanuj do >  > Ustawienia skanowania > </p> <p>b Dostosuj rozdzielczość.</p> <p>Czy skanowanie trwa zbyt długo lub powoduje zawieszanie się komputera?</p>	Skontaktuj się z obsługą klienta .	Problem został rozwiązany.

Skaner nie reaguje

Działanie	Tak	Nie
<p>Etap 1</p> <p>a Sprawdź, czy przewód zasilający jest prawidłowo podłączony do drukarki i gniazdka elektrycznego.</p> <p> UWAGA — NIEBEZPIECZEŃSTWO USZKODZENIA CIAŁA: Aby uniknąć ryzyka pożaru lub porażenia prądem elektrycznym, podłącz przewód zasilający do prawidłowo uziemionego, łatwo dostępnego gniazdka elektrycznego o odpowiednich parametrach znajdującego się w pobliżu urządzenia.</p> <p>b Skopiuj lub zeskanuj dokument.</p> <p>Czy skaner odpowiada?</p>	Problem został rozwiązany.	Przejdź do punktu 2.
<p>Etap 2</p> <p>a Upewnij się, że drukarka jest włączona.</p> <p>b Rozwiąż wszelkie problemy zgłaszane w komunikatach o błędach pojawiających się na wyświetlaczu.</p> <p>c Skopiuj lub zeskanuj dokument.</p> <p>Czy skaner odpowiada?</p>	Problem został rozwiązany.	Przejdź do punktu 3.
<p>Etap 3</p> <p>a Wyłącz drukarkę, a następnie odczekaj około 10 sekund, po czym włącz ją ponownie.</p> <p>b Skopiuj lub zeskanuj dokument.</p> <p>Czy skaner odpowiada?</p>	Problem został rozwiązany.	Skontaktuj się z obsługą klienta .

Regulacja rejestracji skanera

1 Przy użyciu panelu sterowania drukarki przejdź do opcji:

 > **Ustawienia** >  > **Urządzenie** >  > **Konserwacja** >  > **Menu konfiguracji** >  > **Konfiguracja skanera** >  > **Ręczna rejestracja skanera** > 

2 Wybierz opcję **Drukuj szybki test**, następnie naciśnij .

3 Umieść wydrukowaną stronę szybkiego testu na szybie skanera, a następnie dotknij opcji **Rejestracja skanera płaskiego**.

4 Wybierz opcję **Kopiuj szybki test**, następnie naciśnij .







5 Porównaj stronę Kopiuj szybki test z oryginałem.

Uwaga: Jeżeli marginesy strony testowej są inne niż marginesy oryginału, musisz wyregulować Lewy margines i Margines górny.

6 Powtarzaj krok [etap 4](#) i [etap 5](#) do momentu, gdy marginesy na stronie Kopiuj szybki test będą odpowiadały marginesom w oryginale.

Regulacja rejestracji automatycznego podajnika dokumentów

1 Przy użyciu panelu sterowania drukarki przejdź do opcji:

 > **Ustawienia** >  > **Urządzenie** >  > **Konserwacja** >  > **Menu konfiguracji** >  > **Konfiguracja skanera** >  > **Ręczna rejestracja skanera** > 

2 Wybierz opcję **Drukuj szybki test**, następnie naciśnij .

3 Umieść wydrukowaną stronę szybkiego testu na automatycznym podajniku dokumentów.

4 Dotknij polecenia **Rejestracja przedniego automatycznego podajnika dokumentów** lub **Rejestracja tylnego automatycznego podajnika dokumentów**.

Uwagi:

- Aby skalibrować Rejestrację przedniego automatycznego podajnika dokumentów, umieść stronę szybkiego testu nadrukiem do góry, krótszą krawędzią do automatycznego podajnika dokumentów.
- Aby skalibrować Rejestrację tylnego automatycznego podajnika dokumentów, umieść stronę szybkiego testu nadrukiem do dołu, krótszą krawędzią do automatycznego podajnika dokumentów.

5 Wybierz opcję **Kopiuj szybki test**, następnie naciśnij .

6 Porównaj stronę Kopiuj szybki test z oryginałem.

Uwaga: Jeżeli marginesy strony testowej są inne niż marginesy oryginału, musisz wyregulować Dopasowanie poziome i Margines górny.

7 Powtarzaj krok [etap 5](#) i [etap 6](#) do momentu, gdy marginesy na stronie Kopiuj szybki test będą odpowiadały marginesom w oryginale.

Kontakt z obsługą klienta

Przed skontaktowaniem się z obsługą klienta upewnij się, że masz następujące informacje:

- Problem z drukarką
- Komunikat o błędzie
- Typ modelu drukarki i numer seryjny

Przejdź pod adres <http://support.lexmark.com>, aby otrzymać wsparcie za pośrednictwem wiadomości e-mail lub czatu albo przejrzeć bibliotekę podręczników, dokumentacji wsparcia, sterowników i pozostałych plików do pobrania.

Dostępne jest również telefoniczne wsparcie techniczne. W Stanach Zjednoczonych lub Kanadzie można się kontaktować pod numerem telefonu 1--800--539--6275. Jeśli przebywasz w innym kraju lub regionie, przejdź pod adres <http://support.lexmark.com>.

Usprawnienia i przenoszenie

Sprzęt

Dostępne wewnętrzne elementy opcjonalne

- Flash użytkownika
- Karty czcionek

Uzyskiwanie dostępu do płyty kontrolera

 **UWAGA — NIEBEZPIECZEŃSTWO PORAŻENIA PRĄDEM:** Aby uniknąć ryzyka porażenia prądem elektrycznym w przypadku uzyskiwania dostępu do płyty kontrolera bądź instalowania opcjonalnego sprzętu lub urządzeń pamięci masowej po zainstalowaniu samej drukarki, należy wyłączyć drukarkę i wyjąć wtyk przewodu zasilającego z gniazda elektrycznego przed przystąpieniem do dalszych czynności. Jeśli do drukarki podłączone są inne urządzenia, należy je także wyłączyć i rozłączyć kable łączące je z drukarką.

- 1 Wyłącz drukarkę.
- 2 Odłącz przewód zasilający od gniazdka elektrycznego, a następnie od drukarki.
- 3 Korzystając z płaskiego śrubokręta otwórz pokrywę płyty kontrolera.

Ostrzeżenie — możliwość uszkodzenia: Elementy elektroniczne płyty sterowania są narażone na uszkodzenia elektrostatyczne. Przed dotknięciem elementów płyty kontrolera lub złączy należy dotknąć metalowej powierzchni drukarki.

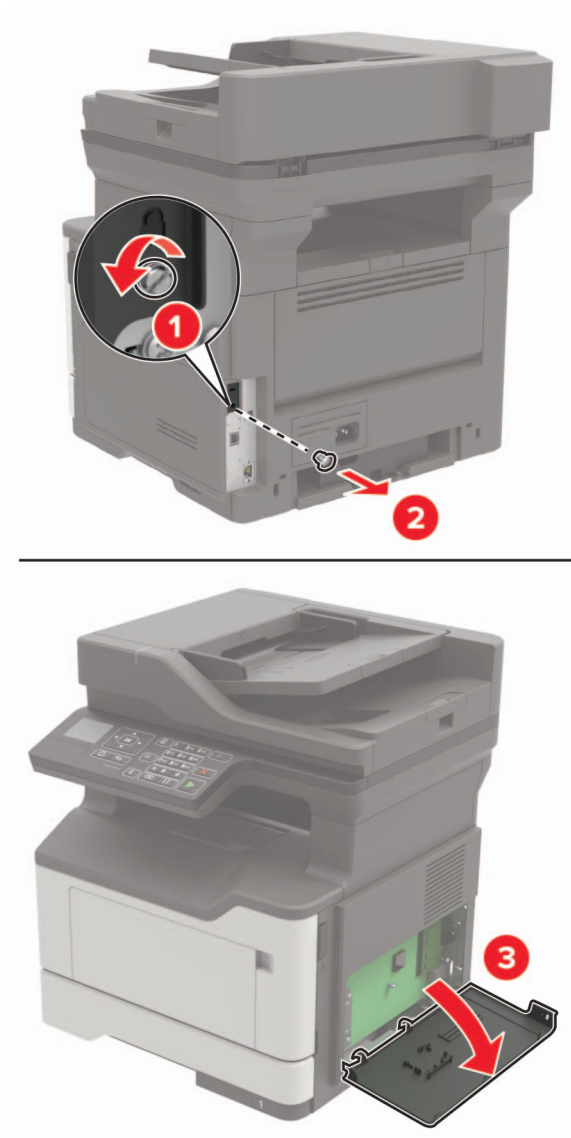

4 Zamknij pokrywę dostępu.

5 Podłącz kabel zasilający do drukarki, a następnie do gniazdka elektrycznego.

⚠ UWAGA — NIEBEZPIECZEŃSTWO USZKODZENIA CIAŁA: Aby uniknąć ryzyka pożaru lub porażenia prądem elektrycznym, podłącz przewód zasilający do prawidłowo uziemionego, łatwo dostępnego gniazdka elektrycznego o odpowiednich parametrach, znajdującego się w pobliżu urządzenia.

6 Włącz drukarkę.

Instalacja karty pamięci

⚠ UWAGA — NIEBEZPIECZEŃSTWO PORAŻENIA PRĄDEM: Aby uniknąć ryzyka porażenia prądem elektrycznym w przypadku uzyskiwania dostępu do płyty kontrolera bądź instalowania opcjonalnego sprzętu lub urządzeń pamięci masowej po zainstalowaniu samej drukarki, należy wyłączyć drukarkę i wyjąć wtyk przewodu zasilającego z gniazda elektrycznego przed przystąpieniem do dalszych czynności. Jeśli do drukarki podłączone są inne urządzenia, należy je także wyłączyć i rozłączyć kable łączące je z drukarką.

- 1 Wyłącz drukarkę.
- 2 Odłącz przewód zasilający od gniazdka elektrycznego, a następnie od drukarki.
- 3 Otwórz pokrywę dostępu do płyty kontrolera.

Ostrzeżenie — możliwość uszkodzenia: Elementy elektroniczne płyty sterowania są narażone na uszkodzenia elektrostatyczne. Przed dotknięciem elementów płyty kontrolera lub złączy należy dotknąć metalowej powierzchni drukarki.

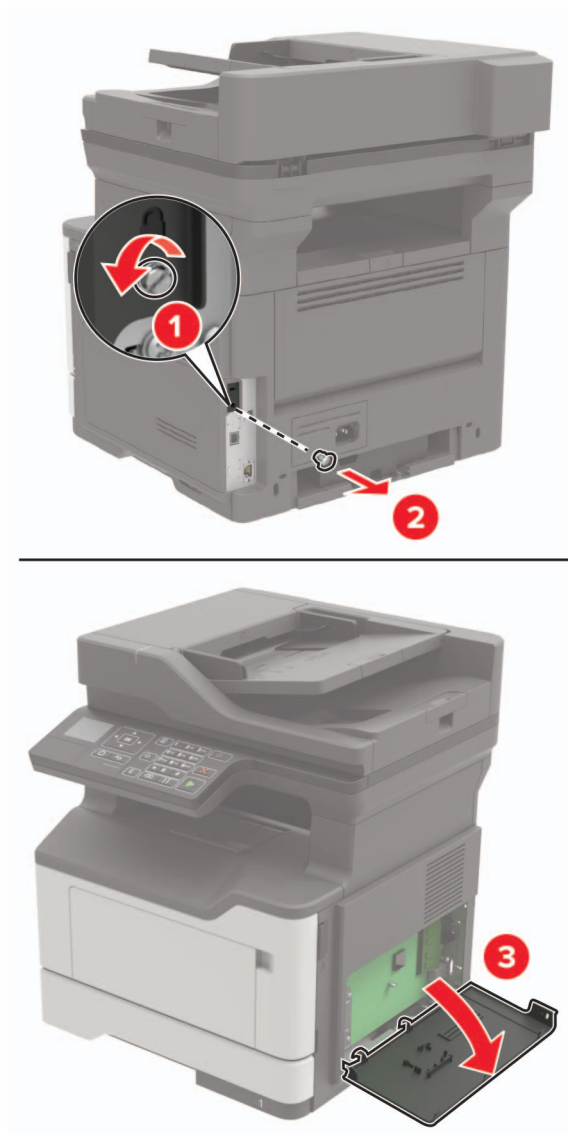

4 Rozpakuj kartę pamięci.

Ostrzeżenie — możliwość uszkodzenia: Nie należy dotykać punktów połączeniowych rozmieszczonych wzdłuż krawędzi karty.

5 Włóż kartę pamięci, aż zaskoczy w swoim miejscu.

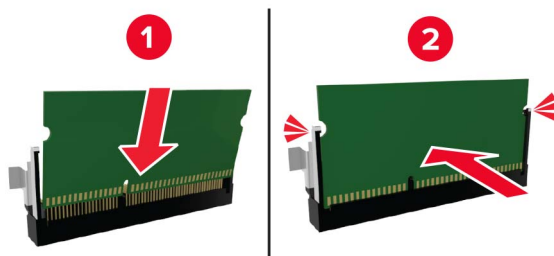

6 Zamknij pokrywę dostępu do płyty sterowania.

7 Podłącz kabel zasilający do drukarki, a następnie do gniazdka elektrycznego.

UWAGA — NIEBEZPIECZEŃSTWO USZKODZENIA CIAŁA: Aby uniknąć ryzyka pożaru lub porażenia prądem elektrycznym, podłącz przewód zasilający do prawidłowo uziemionego, łatwo dostępnego gniazdka elektrycznego o odpowiednich parametrach, znajdującego się w pobliżu urządzenia.

8 Włącz drukarkę.

Instalowanie dodatkowej karty

UWAGA — NIEBEZPIECZEŃSTWO PORAŻENIA PRĄDEM: Aby uniknąć ryzyka porażenia prądem elektrycznym w przypadku uzyskiwania dostępu do płyty kontrolera bądź instalowania opcjonalnego sprzętu lub urządzeń pamięci masowej po zainstalowaniu samej drukarki, należy wyłączyć drukarkę i wyjąć wtyk przewodu zasilającego z gniazda elektrycznego przed przystąpieniem do dalszych czynności. Jeśli do drukarki podłączone są inne urządzenia, należy je także wyłączyć i rozłączyć kable łączące je z drukarką.

1 Wyłącz drukarkę.

2 Odłącz przewód zasilający od gniazdka elektrycznego, a następnie od drukarki.

3 Otwórz pokrywę dostępu do płyty kontrolera.

Ostrzeżenie — możliwość uszkodzenia: Elementy elektroniczne płyty sterowania są narażone na uszkodzenia elektrostatyczne. Przed dotknięciem elementów drukarki lub złączy należy dotknąć metalowej powierzchni drukarki.

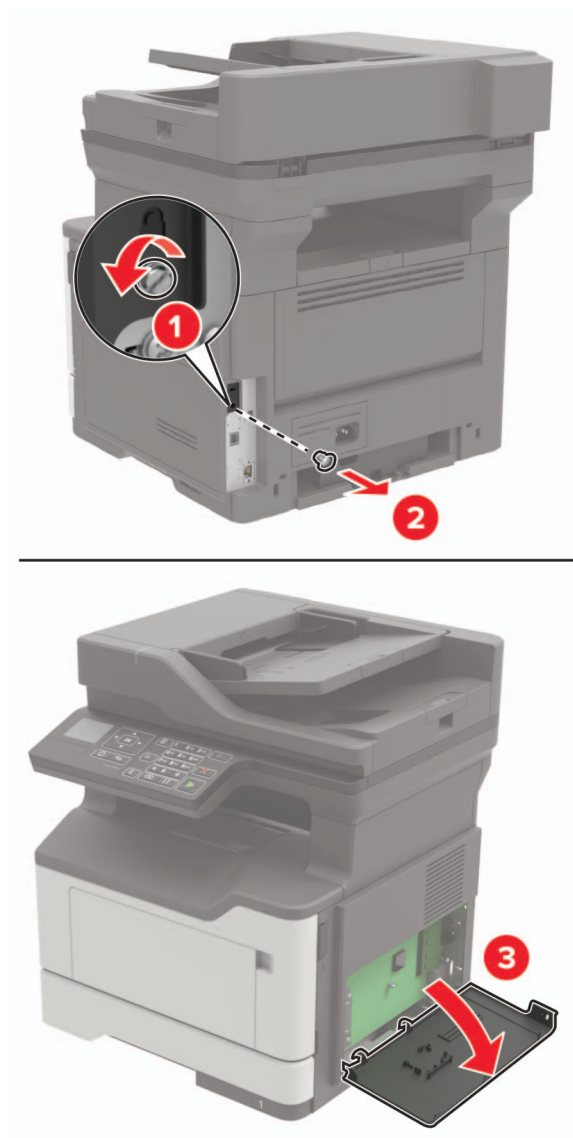

4 Rozpakuj dodatkową kartę.

Ostrzeżenie — możliwość uszkodzenia: Nie należy dotykać punktów połączeniowych rozmieszczonych wzdłuż krawędzi karty.

- 5 Wepchnij mocno kartę na miejsce.

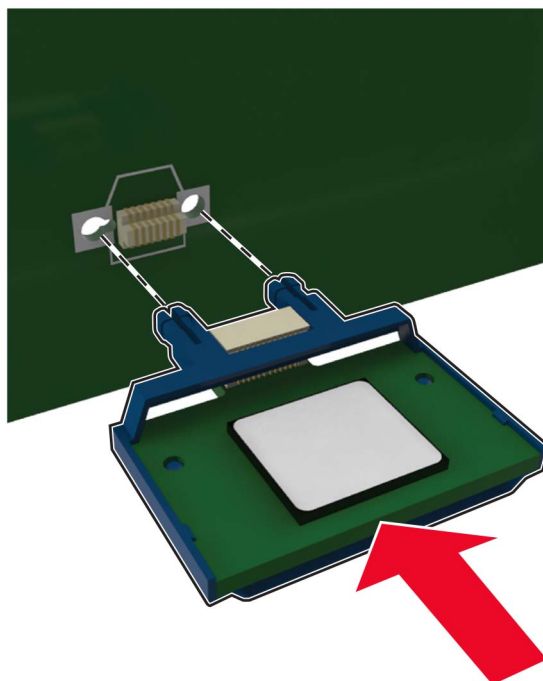

Uwaga: Złącze na karcie musi dotykać płyty systemowej i być w równej linii ze złączem na płycie systemowej na całej swojej długości.

Ostrzeżenie — możliwość uszkodzenia: Niewłaściwe zamontowanie karty może doprowadzić do jej uszkodzenia lub do zniszczenia płyty systemowej.

- 6 Zamknij pokrywę dostępu.
- 7 Podłącz kabel zasilający do drukarki, a następnie do gniazdka elektrycznego.

⚠ UWAGA — NIEBEZPIECZEŃSTWO USZKODZENIA CIAŁA: Aby uniknąć ryzyka pożaru lub porażenia prądem elektrycznym, podłącz przewód zasilający do prawidłowo uziemionego, łatwo dostępnego gniazdka elektrycznego o odpowiednich parametrach, znajdującego się w pobliżu urządzenia.

- 8 Włącz drukarkę.

Instalowanie zasobników opcjonalnych

⚠ UWAGA — NIEBEZPIECZEŃSTWO PORAŻENIA PRĄDEM: Aby uniknąć ryzyka porażenia prądem elektrycznym w przypadku uzyskiwania dostępu do płyty kontrolera bądź instalowania opcjonalnego sprzętu lub urządzeń pamięci masowej po zainstalowaniu samej drukarki, należy wyłączyć drukarkę i wyjąć wtyk przewodu zasilającego z gniazdka elektrycznego przed przystąpieniem do dalszych czynności. Jeśli do drukarki podłączone są inne urządzenia, należy je także wyłączyć i rozłączyć kable łączące je z drukarką.

- 1 Wyłącz drukarkę.
- 2 Odłącz przewód zasilający od gniazdka elektrycznego, a następnie od drukarki.

3 Rozpakuj zasobnik opcjonalny i usuń wszystkie elementy opakowania.

Uwaga: W przypadku wcześniejszego zainstalowania opcjonalnych zasobników odłącz je od drukarki, przed jej uniesieniem. Drukarki i zasobników nie należy podnosić jednocześnie.

4 Wyrównaj ułożenie drukarki względem zasobnika a następnie opuść na niego drukarkę, aż zaskoczy na swoje miejsce.

UWAGA — NIEBEZPIECZEŃSTWO USZKODZENIA CIAŁA: Jeśli waga drukarki jest większa niż 18 kg, do jej bezpiecznego przeniesienia potrzeba co najmniej dwóch przeszkolonych pracowników.



5 Podłącz kabel zasilający do drukarki, a następnie do gniazdka elektrycznego.

UWAGA — NIEBEZPIECZEŃSTWO USZKODZENIA CIAŁA: Aby uniknąć ryzyka pożaru lub porażenia prądem elektrycznym, podłącz przewód zasilający do prawidłowo uziemionego, łatwo dostępnego gniazdka elektrycznego o odpowiednich parametrach znajdującego się w pobliżu urządzenia.

6 Włącz drukarkę.

Dodaj zasobnik w sterowniku drukarki, aby był on dostępny dla zadań drukowania. Więcej informacji można znaleźć w sekcji [„Dodawanie opcji dostępnych w sterowniku drukarki” na str. 197](#).

Oprogramowanie

Instalowanie oprogramowania drukarki

1 Przygotuj kopię pakietu instalatora oprogramowania.

- Z dysku CD z oprogramowaniem dostarczonego z drukarką.
- Przejdź pod adres <http://support.lexmark.com>, a następnie wybierz drukarkę i system operacyjny.

2 Uruchom instalator, a następnie wykonaj instrukcje wyświetlane na ekranie komputera.

3 Dotyczy użytkowników komputerów Macintosh, dodaj drukarkę

Uwaga: Uzyskaj adres IP drukarki w sekcji TCP/IP (menu Sieć/porty).

Dodawanie opcji dostępnych w sterowniku drukarki

Użytkownicy systemu Windows

- 1 Otwórz folder drukarek.
- 2 Wybierz drukarkę, którą chcesz zaktualizować, i wykonaj jedną z następujących czynności:
 - W systemie Windows 7 lub nowszym wybierz polecenie **Właściwości drukarki**.
 - W przypadku starszych systemów wybierz polecenie **Właściwości**.
- 3 Przejdź na kartę Konfiguracja, a następnie wybierz opcję **Aktualizuj teraz — odpytaj drukarkę**.
- 4 Zastosuj zmiany.

Użytkownicy komputerów Macintosh

- 1 W menu Apple wybierz opcję System Preferences (Ustawienia systemu), przejdź do drukarki, a następnie wybierz **Options & Supplies** (Opcje i materiały eksploatacyjne).
- 2 Przejdź do listy opcji sprzętu, a następnie dodaj zainstalowane opcje.
- 3 Zastosuj zmiany.

Oprogramowanie sprzętowe

Eksportowanie lub importowanie pliku konfiguracyjnego

Ustawienia konfiguracji drukarki można wyeksportować do pliku tekstowego, a następnie zaimportować, aby użyć tych ustawień w innych drukarkach.

- 1 Uruchom przeglądarkę, a następnie w polu adresu wpisz adres IP drukarki.

Uwagi:

- Wyświetl adres IP drukarki na ekranie głównym drukarki. Adres IP ma postać czterech liczb oddzielonych kropkami. Na przykład 123.123.123.123.
- W przypadku używania serwera proxy wyłącz go tymczasowo, aby prawidłowo załadować stronę.

- 2 Wyeksportuj lub zaimportuj plik konfiguracji dla jednej lub wielu aplikacji.

Dla jednej aplikacji

- a W oprogramowaniu Embedded Web Server kliknij kolejno opcję **Aplikacje >**, aplikację, którą chcesz skonfigurować, a następnie opcję **> Konfiguruj**.
- b Kliknij opcję **Eksportuj** lub **Importuj**.

W przypadku wielu aplikacji

- a W oprogramowaniu Embedded Web Server kliknij opcję **Eksportuj konfigurację** lub **Importuj konfigurację**.
- b Postępuj według instrukcji wyświetlanych na ekranie.

Aktualizacja oprogramowania sprzętowego

Niektóre aplikacje do poprawnego działania wymagają odpowiedniej wersji oprogramowania sprzętowego.

Aby uzyskać więcej informacji dotyczących aktualizacji oprogramowania sprzętowego, skontaktuj się z przedstawicielem firmy Lexmark.

- 1** Z poziomu oprogramowania Embedded Web Server kliknij kolejno **Ustawienia > Urządzenie > Aktualizuj oprogramowanie sprzętowe**.
- 2** Odszukaj lokalizację pliku flash.
- 3** Zastosuj zmiany.

Informacje

Informacje o produkcie

Nazwa produktu:

Drukarki wielofunkcyjne Lexmark MB2338adw; Lexmark MX321adn, Lexmark MX321adw

Typ urządzenia:

7017

Modele:

276, 278

Informacje o wydaniu

Wrzesień 2018

Niniejsze oświadczenie nie ma zastosowania w krajach, w których podobne postanowienia są niezgodne z obowiązującym prawem: FIRMA LEXMARK INTERNATIONAL, INC. DOSTARCZA TĘ PUBLIKACJĘ „W STANIE, W JAKIM SIĘ ZNAJDUJE”, BEZ JAKICHKOLWIEK WYRAŻNYCH LUB DOMNIEMANYCH RĘKOJMI I GWARANCJI, W TYM BEZ DOMNIEMANYCH GWARANCJI PRZYDATNOŚCI HANDLOWEJ I UŻYTECZNOŚCI DO OKREŚLONYCH CELÓW. W niektórych krajach wykluczenie gwarancji wyraźnych lub domniemanych w przypadku określonych transakcji jest niedozwolone, dlatego to oświadczenie może nie dotyczyć wszystkich użytkowników.

Niniejsza publikacja może zawierać nieścisłości techniczne lub błędy drukarskie. Przedstawione informacje podlegają okresowym zmianom; zmiany te będą uwzględniane w kolejnych wydaniach. Udoskonalenia lub zmiany opisanych tutaj produktów lub programów mogą być wprowadzane w dowolnym czasie.

Znajdujące się w niniejszej publikacji odnośniki do produktów, programów lub usług nie oznaczają, że ich producent zamierza udostępnić je we wszystkich krajach, w których działa. Umieszczenie odnośnika do produktu, programu lub usługi nie oznacza, że dozwolone jest używanie wyłącznie tego produktu, programu lub usługi. Zamiast tego produktu, programu lub usługi można użyć funkcjonalnie równoważnego zamiennika, pod warunkiem jednak, że nie narusza to niczyjej własności intelektualnej. Ocena i testowanie współdziałania z innymi produktami, programami lub usługami, poza jawnie wymienionymi przez wytwórcę, odbywa się na odpowiedzialność użytkownika.

Pomoc techniczną firmy Lexmark można uzyskać w witrynie <http://support.lexmark.com>.

Informacje o materiałach eksploatacyjnych oraz pliki do pobrania można znaleźć w witrynie www.lexmark.com.

© 2018 Lexmark International, Inc.

Wszelkie prawa zastrzeżone.

Znaki towarowe

Lexmark oraz logo Lexmark są znakami towarowymi lub zastrzeżonymi znakami towarowymi firmy Lexmark International, Inc. w Stanach Zjednoczonych i/lub w innych krajach.

Google Cloud Print i Google Chrome są znakami towarowymi firmy Google Inc. Android i Google Play są znakami towarowymi firmy Google Inc.

Macintosh, Mac, App Store i Safari są znakami towarowymi firmy Apple Inc. AirPrint oraz logo AirPrint są znakami towarowymi firmy Apple, Inc.

Microsoft, Windows i Internet Explorer są zastrzeżonymi znakami towarowymi lub znakami towarowymi grupy przedsiębiorstw Microsoft w Stanach Zjednoczonych i innych krajach.

Mopria®, logo Mopria® oraz logo Mopria® Alliance są zarejestrowanymi znakami towarowymi i usługowymi firmy Mopria Alliance, Inc. w Stanach Zjednoczonych i innych krajach. Niedozwolone wykorzystanie jest surowo zabronione.

PCL® jest zarejestrowanym znakiem towarowym firmy Hewlett-Packard. PCL jest oznaczeniem firmy Hewlett-Packard dla zestawu poleceń (języka) i funkcji stosowanych w drukarkach tej firmy. Ta drukarka została zaprojektowana w taki sposób, aby była zgodna z językiem PCL. Oznacza to, że ta drukarka rozpoznaje polecenia języka PCL używane w różnych aplikacjach i emuluje funkcje odpowiadające tym poleceniom.

PostScript jest zastrzeżonym znakiem towarowym firmy Adobe Systems Incorporated w Stanach Zjednoczonych i/lub w innych krajach.

Wszystkie pozostałe znaki towarowe są własnością odpowiednich firm.

Oświadczenia dotyczące licencji

Wszystkie oświadczenia dotyczące licencji związane z tym produktem można znaleźć na płycie CD: w folderze \NOTICES na płycie CD z programowaniem instalacyjnym.

Poziomy emisji hałasu

Poniższe pomiary wykonane zostały zgodnie z normą ISO 7779 i zgłoszone zgodnie z normą ISO 9296.

Uwaga: Niektóre tryby mogą nie dotyczyć tego produktu.

Średnie ciśnienie akustyczne w odległości 1 metra, dBA	
Drukowanie	Druk jednostronny: 54; Druk dwustronny: 53
Skanowanie	54
Kopiowanie	54
Gotowa	14

Wartości mogą ulec zmianie. Aktualne wartości można znaleźć na stronie www.lexmark.com.

Dyrektywa WEEE dotycząca zużytego sprzętu elektrycznego i elektronicznego



Symbol WEEE stosuje się do oznaczania produktów elektronicznych, które w krajach Unii Europejskiej podlegają specjalnym programom i procedurom recyklingu. Zachęcamy do recyklingu naszych produktów.

W razie dalszych pytań dotyczących opcji recyklingu należy odwiedzić witrynę sieci Web firmy Lexmark pod adresem www.lexmark.com, aby uzyskać numer telefonu do lokalnego biura sprzedaży.

Wyrzucanie produktów

Nie należy wyrzucać drukarki ani materiałów eksploatacyjnych w taki sam sposób, jak odpadów domowych. Informacji na temat możliwości wyrzucania i recyklingu należy zasięgnąć u lokalnych władz.

Ostrzeżenie o podatności na ładunki elektrostatyczne



Symbol ten służy do oznaczenia podzespołów podatnych na działanie ładunków elektrostatycznych. Nie należy dotykać obszarów oznaczonych tym symbolem bez uprzedniego dotknięcia metalowej powierzchni znajdującej się z dala od symbolu.

Aby uniknąć uszkodzeń spowodowanych wyładowaniami elektrostatycznymi podczas wykonywania czynności konserwacyjnych, takich jak usuwanie zacięć papieru i wymiana materiałów eksploatacyjnych, należy dotknąć dowolnej odsłoniętej metalowej części drukarki przed kontaktem z jej wewnętrzną częścią, nawet jeśli na urządzeniu nie znajduje się odpowiedni symbol.

ENERGY STAR

Każdy produkt firmy Lexmark oznaczony symbolem ENERGY STAR na samym produkcie lub na ekranie rozruchowym posiada certyfikat zgodności z wymogami programu ENERGY STAR amerykańskiej Agencji Ochrony Środowiska (EPA) zgodnie z konfiguracją ustaloną w czasie wysyłki przez firmę Lexmark.



Informacje o temperaturze

Temperatura otoczenia podczas pracy	Od 10 do 32°C (od 50 do 90°F)
Temperatura podczas transportu	Od -20 do 40°C (od -4 do 104°F)
Temperatura i wilgotność względna podczas transportu	Od 0 do 40°C (od 32 do 104°F) Od 8 do 80% wilgotności względnej

Oświadczenie dotyczące lasera

Drukarka ma certyfikat zgodności z wymaganiami normy amerykańskiej DHHS-21 CFR, rozdział I, podrozdział J, dla urządzeń laserowych klasy I (1) i certyfikat zgodności z wymaganiami obowiązującej w innych krajach normy IEC 60825-1 dla urządzeń laserowych klasy I (1). 2014.

Urządzenia laserowe klasy I nie są uważane za niebezpieczne. Drukarka zawiera wewnętrzny laser klasy IIIb (3b) AlGaInP o mocy nominalnej 15 miliwatów, wytwarzający fale w zakresie długości 650–670 nanometrów. Laser umieszczony jest w niepodlegającej naprawie głowicy drukującej. Laser i drukarka są tak zaprojektowane, aby nigdy podczas normalnego działania, konserwacji lub zalecanych warunków serwisowych żaden człowiek nie był narażony na promieniowanie laserowe powyżej poziomu klasy I.

Zużycie energii

Pobór mocy przez produkt

W poniższej tabeli przedstawiono charakterystyki poboru mocy przez produkt.

Uwaga: Niektóre tryby mogą nie dotyczyć tego produktu.

Tryb	Opis	Pobór mocy (W)
Drukowanie	Urządzenie tworzy wydruk z elektronicznych informacji wejściowych.	Druk jednostronny: 520; Dwustronnie: 325
Kopiuje	Urządzenie tworzy wydruk z oryginałów dokumentów w postaci dokumentów drukowanych.	550
Skanuj	Urządzenie skanuje dokumenty drukowane.	14,5

Tryb	Opis	Pobór mocy (W)
Gotowa	Urządzenie oczekuje na zadanie drukowania.	10,5
tryb czuwania	Urządzenie znajduje się w trybie oszczędzania energii.	2,1
Tryb hibernacji	Urządzenie znajduje się w trybie zaawansowanego oszczędzania energii.	0,1
Wyłączone	Urządzenie jest podłączone do gniazda elektrycznego, ale przełącznik zasilania jest wyłączony.	0,1

Wielkości poboru mocy podane w powyższej tabeli są wartościami uśrednionymi w czasie. Chwilowy pobór mocy może być znacznie większy niż wartość średnia.

Wartości mogą ulec zmianie. Aktualne wartości można znaleźć na stronie www.lexmark.com.

Tryb czuwania

W drukarce dostępny jest tryb oszczędzania energii nazywany *trybem czuwania*. Tryb czuwania zmniejsza zużycie energii przez obniżenie poboru mocy w przedłużonych okresach bezczynności urządzenia. Tryb czuwania jest włączany automatycznie, jeśli produkt nie jest używany przez określony czas zwany *limitem czasu trybu czuwania*.

Domyślne ustawienie fabryczne limitu czasu trybu czuwania dla tego produktu (w minutach): 15

Limit czasu trybu czuwania można zmieniać w przedziale od 1 minuty do 120 minut za pomocą menu konfiguracji. Ustawienie niskiej wartości limitu czasu trybu czuwania przyczynia się do ograniczenia zużycia energii elektrycznej, jednak może być przyczyną wydłużenia czasu reakcji produktu. Ustawienie wysokiej wartości limitu czasu trybu czuwania umożliwia uzyskanie krótkiego czasu reakcji, jednak jest związane z większym zużyciem energii elektrycznej.

tryb hibernacji

W drukarce jest dostępny tryb działania o bardzo niskim poborze energii nazywany *trybem hibernacji*. Gdy drukarka jest w trybie hibernacji, wszystkie inne systemy i urządzenia są bezpiecznie wyłączone.

Tryb hibernacji można włączyć, korzystając z jednego z następujących sposobów:

- Przy użyciu limitu czasu hibernacji
- Przy użyciu opcji Zarządzanie trybami zasilania

Fabryczne ustawienie domyślne limity czasu hibernacji tego urządzenia we wszystkich krajach i regionach 3 dni

Czas mierzony od zakończenia zadania drukowania, po upływie którego drukarka przechodzi do trybu hibernacji, można ustawić w zakresie od jednej godziny do jednego miesiąca.

Tryb wyłączenia

Jeśli to urządzenie jest wyposażone w tryb wyłączenia, który wciąż pobiera niewielką ilość mocy, aby całkowicie zatrzymać pobór mocy, należy odłączyć przewód zasilający z gniazda elektrycznego.

Całkowite zużycie energii

Czasami pomocne jest obliczenie całkowitego zużycia energii przez urządzenie. Ponieważ pobór mocy wyrażony jest w watach, aby obliczyć zużycie energii, należy pomnożyć pobór mocy przez czas pracy

urządzenia w każdym z trybów. Całkowite zużycie energii jest sumą zużycia energii w poszczególnych trybach.

Uwagi dotyczące przepisów dla terminali komunikacyjnych

W tej części zamieszczono informacje prawne dotyczące produktów zawierających analogową kartę faksową:

Typ/model firmy Lexmark zgodny z normami:

LEX-M14-002

Uwagi dotyczące przepisów związanych z produktami bezprzewodowymi

Niniejsza sekcja zawiera informacje prawne dotyczące wyłącznie modeli bezprzewodowych.

W razie wątpliwości co do tego, czy Twój model jest modelem bezprzewodowym, przejdź do strony <http://support.lexmark.com>.

Uwagi dotyczące składnika modułowego

Modele bezprzewodowe zawierają następujące elementy modułowe:

Typ/model firmy Lexmark zgodny z normami LEX-M07-001; FCC ID:IYLLEXM07001; normy przemysłu kanadyjskiego IC:2376A-LEXM07001

Typ/model firmy Lexmark zgodny z normami LEX-M08-001; FCC ID:IYLLEXM08001; IC:2376A-LEXM08001

W celu ustalenia, które składniki modułowe zostały zainstalowane w konkretnym produkcie, należy zapoznać się ze znajdującą się na nim etykietą.

Zagrożenie promieniowaniem o częstotliwości radiowej

Wypromieniowywana moc wyjściowa tego urządzenia jest znacznie mniejsza niż ustalone przez komisję FCC i inne instytuty normalizacyjne limity wystawienia na promieniowanie o częstotliwości radiowej. Aby urządzenie spełniało wymagania komisji FCC i innych instytutów normalizacyjnych dotyczące zagrożenia promieniowaniem o częstotliwości radiowej, między anteną a jakąkolwiek osobą należy zachować odległość co najmniej 20 cm (8 cali).

Zgodność z dyrektywami Wspólnoty Europejskiej

Ten produkt spełnia wymagania ochronne dyrektyw 2014/30/UE, 2014/35/UE, 2009/125/UE i 2011/65/UE Rady Wspólnoty Europejskiej dotyczących dostosowania i harmonizacji przepisów państw członkowskich w zakresie zgodności elektromagnetycznej, bezpieczeństwa sprzętu elektrycznego przeznaczonego do pracy w określonym zakresie napięć, ekologicznej konstrukcji produktów związanych ze zużyciem energii, a także ograniczeń związanych ze stosowaniem niektórych substancji niebezpiecznych w urządzeniach elektrycznych i elektronicznych.

Producentem urządzeń jest: Lexmark International, Inc., 740 West New Circle Road, Lexington, KY, 40550 USA. Autoryzowanym przedstawicielem jest: Lexmark International Technology Hungária Kft., 8 Lechner Ödön fasor, Millennium Tower III, 1095 Budapeszt, WĘGRY. Deklaracja zgodności z wymaganiami dyrektyw

jest dostępna na życzenie u autoryzowanego przedstawiciela lub pod adresem
www.lexmark.com/en_us/about/regulatory-compliance/european-union-declaration-of-conformity.html

Niniejszy produkt spełnia ograniczenia dla klasy B norm EN 55022 i EN 55032 oraz wymagania dotyczące bezpieczeństwa normy EN 60950-1 lub EN 62368-1.

Zgodność z dyrektywami Wspólnoty Europejskiej

Produkt ten jest zgodny z wymogami dyrektywy Rady 2014/53/UE w sprawie harmonizacji ustawodawstw państw członkowskich dotyczących urządzeń radiowych.

Producentem urządzeń jest: Lexmark International, Inc., 740 West New Circle Road, Lexington, KY, 40550 USA. Autoryzowanym przedstawicielem jest: Lexmark International Technology Hungária Kft., 8 Lechner Ödön fasor, Millennium Tower III, 1095 Budapeszt, WĘGRY. Deklaracja zgodności z wymaganiami dyrektyw jest dostępna na życzenie u autoryzowanego przedstawiciela lub pod adresem
www.lexmark.com/en_us/about/regulatory-compliance/european-union-declaration-of-conformity.html

Zgodność jest oznaczona za pomocą znaku CE:



Oświadczenie UE na temat pasm częstotliwości, w jakich pracuje urządzenie radiowe, i maksymalnej mocy częstotliwości radiowej

Ten produkt radiowy przesyła dane w paśmie 2,4 GHz (2,412–2,472 GHz) na terenie Unii Europejskiej. Maksymalna moc wyjściowa EIRP nadajnika, z uwzględnieniem wzmocnienia anteny, wynosi ≤ 20 dBm.

Indeks

A

adapter RJ11 33
adres FTP
 tworzenie skrótu 41
AirPrint
 korzystanie 24
aktualizacja oprogramowania
sprzętowego
 plik flash 198
automatyczna sekretarka
 konfiguracja 31
automatyczny podajnik
dokumentów
 korzystanie 25, 28, 37, 41

B

białe linie 173
białe strony 150
blokowanie niepożądanych
faksów 39

C

cętkowany wydruk 161
ciemne pionowe linie na
wydrukach 170
czas letni, konfigurowanie 36
czyszczenie
 wnętrze drukarki 110
 zewnątrzna obudowa
 drukarki 110
czyszczenie drukarki 110
czyszczenie pamięci
drukarki 106, 107
czyszczenie skanera 104, 111

D

data i godzina
 ustawienia faksu 36
dodawanie opcji sprzętowych
sterownik drukarki 197
dodawanie opcji wewnętrznych
sterownik drukarki 197
dokumenty, drukowanie
 z komputera 23
 z urządzenia przenośnego 23
dostosowywanie
 rejestracja skanera 188

dostosowywanie intensywności
faksu 39
drukarka
 minimalne odstępy 10
 transport 128
 wybór miejsca 10
drukarka nie odpowiada 178
drukarka, elementy
 sprawdzanie stanu 113
drukowanie
 lista wzorców czcionek 24
 Strona ustawień menu 105
 strony testu jakości 104
 z komputera 23
 z urządzenia
 przenośnego 23, 24
drukowanie listy przykładowych
czcionek 24
drukowanie strony konfiguracji
sieci 144
drukowanie z komputera 23
drukowanie, rozwiązywanie
problemów
 drukowanie z sortowaniem nie
 działa 148
 funkcja łączenia zasobników
 nie działa 148
 koperta skleja się podczas
 drukowania 147
 nie można drukować poufnych
 dokumentów i innych
 wstrzymanych
 dokumentów 174
 nieprawidłowe marginesy 157
 papier często się zacina 149
 powolne drukowanie 175
 wydruk zadania na
 niewłaściwym papierze 179
 wydruk zadania na nośniku
 pochodzącym z
 niewłaściwego zasobnika 179
 zacięte strony nie są
 drukowane ponownie 150
 zadania drukowania nie są
 drukowane 177
dziennik faksu
 wyświetlanie 39

E

e-mail
 tworzenie skrótu 28
 wysyłanie 29
eksportowanie pliku
konfiguracyjnego
 korzystanie z wbudowanego
 serwera WWW 197

F

faks, rozwiązywanie problemów
 nie można odbierać
 faksów 182
 nie można wysyłać faksów 182
 nie można wysyłać lub odbierać
 faksów 180
 wydruk otrzymanego faksu jest
 bardzo niskiej jakości 183
faks, ustawienia
 połączenie przez standardową
 linię telefoniczną 31
 typowe dla kraju lub regionu 33
faksowanie
 blokowanie niepożądanych
 faksów 39
 konfiguracja 30
 korzystanie z automatycznego
 podajnika dokumentów
 (ADF) 37
 przeglądanie dziennika
 faksów 39
 przekazywanie faksów 40
 przy użyciu szyby skanera 37
 regulacja intensywności 39
 tworzenie skrótu 38
 wstrzymywanie faksów 39
 wybieranie sygnału
 dzwonka 36
 zmiana rozdzielczości 38
faksy
 ustawianie daty i godziny 36

G

gniazdo zabezpieczeń
 lokalizowanie 106
Google Cloud Print
 korzystanie 23

- I**
importowanie pliku
konfiguracyjnego
korzystanie z wbudowanego
serwera WWW 197
informacje dotyczące
bezpieczeństwa 7, 8
informacje komisji FCC 204
informacje o drukarce
znajdowanie 9
informacje o ulotności
pamięci 107
instalacja karty pamięci 192
instalowanie oprogramowania
drukarki 196
intensywność toneru
dostosowywanie 178
- J**
jakość druku, rozwiązywanie
problemów
cętkowany wydruk i plamki 161
ciemne pionowe linie lub
smugi 170
ciemne pionowe smugi i
brakujące elementy
wydruku 172
cienkie linie są drukowane
nieprawidłowo 153
jasny wydruk 158
obcięty tekst lub obraz 166
pionowe białe linie 173
pionowe ciemne pasy 169
pionowe jasne pasy 173
powtarzające się błędy
wydruku 164
poziome jasne pasy 157
puste lub białe strony 150
strony jednolicie czarne 165
szare tło na wydrukach 155
toner łatwo się ściera 168
zagięty lub pomarszczony
papier 154
zbyt ciemny wydruk 151
zniekształcone lub
przekrzywione wydruki 163
zwijanie się papieru 162
- K**
kable
Ethernet 13
- USB 13
karta pamięci
instalacja 192
kasetę z tonerem
wymiana 115
zamawianie 113
kasety z tonerem
recykling 130
komunikaty drukarki
Materiały eksploatacyjne
producenta innego niż
Lexmark 146
Wymień kasetę,
niedopasowanie regionu
drukarki 146
Konfiguracja bezpiecznego
dostępu do sieci Wi-Fi
sieć bezprzewodowa 108
konfiguracja funkcji faksu 30
konfiguracja ustawień poczty e-
mail 28
konfigurowanie czasu
letniego 36
konfigurowanie faksu
połączenie przez standardową
linię telefoniczną 31
typowe dla kraju lub regionu 33
konfigurowanie powiadomień
dotyczących materiałów
eksploatacyjnych 115
konfigurowanie ustawień
uniwersalnego rozmiaru
papieru 16
kontakt z obsługą klienta 189
kontrolka
odczytywanie wskazań 15
kontrolka przycisku zasilania
odczytywanie wskazań 15
kopiowanie 25
korzystanie z automatycznego
podajnika dokumentów
(ADF) 25
na obu stronach arkusza
papieru 26
na papierze firmowym 26
przy użyciu szyby skanera 25
tworzenie skrótów 27
kopiowanie dokumentów o
różnych rozmiarach arkuszy 25
kopiowanie dwustronne 26
kopiowanie fotografii 25
- kopiowanie kilku stron na jednym
arkuszu 27
kopiowanie wielu stron 27
kopiowanie, rozwiązywanie
problemów
częściowe kopie dokumentów
lub zdjęć 184
moduł skanera nie domyka
się 186
niska jakość kopii 185
skaner nie reaguje 187
korzystanie
oryginalne części firmy
Lexmark 113
oryginalne materiały
eksploatacyjne firmy
Lexmark 113
korzystanie z automatycznego
podajnika dokumentów
(ADF) 25, 28, 37, 41
korzystanie z panelu
operacyjnego 14
krzywy wydruk 163
- L**
Lexmark Mobile Print
korzystanie 23
liczniki zużycia materiałów
eksploatacyjnych
przywracanie 146
lista wzorców czcionek
drukowanie 24
lokalizowanie gniazda
zabezpieczeń 106
lokalizowanie zacięcia
papieru 132
- Ł**
ładowanie
podajnik uniwersalny 18
ładowanie kopert
w podajniku uniwersalnym 18
ładowanie zasobników 16
łączenie zasobników 19
- M**
Mapa menu 43
materiały eksploatacyjne
sprawdzanie stanu 113
zmniejszanie zużycia 129

Materiały eksploatacyjne
producenta innego niż
Lexmark 146
menu
802.1x 95
Custom Scan Sizes
(Niestandardowe rozmiary
skanów) 62
Domyślne ustawienia e-mail 76
Domyślne ustawienia FTP 82
Domyślne ustawienia
kopiowania 63
Drukarka - informacje 52
Drukuj 103
Dziennik audytu
bezpieczeństwa 98
Ethernet 90
Faks 104
Google Cloud Print 97
HTML 59
Informacje wysyłane do
Lexmark 48
IPSec 94
Jakość 54
Konfiguracja LPD 95
Konfiguracja łączy
sieciowych 81
Konfiguracja poczty e-mail 75
Konfiguracja uniwersalna 61
Konfiguracja zasobn. 60
Łączność bezprzewodowa 87
Menu konfiguracji 48
Obraz 59
Ograniczenia logowania 100
PCL 57
PDF 56
PostScript 57
Powiadomienia 45
Preferencje 44
Przegląd sieci 86
Przywróć ustawienia
fabryczne 48
Rejestrowanie zadań 55
Rozwiązywanie
problemów 104
Różne 102
Sieć 104
Skróty 103
SNMP 93
Strona tytułowa faksu 73
Strona ustawień menu 103
TCP/IP 91

ThinPrint 96
Tryb faksu 66
Typy nośników 62
Układ 52
Urządzenie 103
USB 97
Ustawienia 53
Ustawienia druku
poufnego 101
Ustawienia dziennika
faksów 73
Ustawienia głośnika 74
Ustawienia HTTP/FTP 96
Ustawienia LDAP
rozwiązań 102
Ustawienia odbierania
faksów 71
Ustawienia ogólne faksu 66
Ustawienia wysyłania
faksów 67
Usuwanie po awarii 51
Wi-Fi Direct 98
Widoczne ikony na ekranie
głównym 52
XPS 56
Zarządzanie usługami
mobilnymi 102
Zarządzanie zasilaniem 47
Zdalny panel operatora 45
menu drukarki 43
menu komunikacji
bezprzewodowej 87
Menu Pomoc 104
Menu ustawień HTTP/FTP 96
metoda osobistego numeru
identyfikacyjnego 108
Metoda przyciskowa 108
montaż dodatkowej karty 193
można wysyłać, ale nie można
odbierać faksów 182

N

nie można uzyskać połączenia z
wbudowanym serwerem
WWW 143
nośniki specjalne
ustawianie rozmiaru
papieru 16
ustawianie typu papieru 16

O

obsługa klienta
kontakt 189
obsługiwane gramatury
papieru 22
obsługiwane rozmiary
papieru 20
obsługiwane typy papieru 22
opcje sprzętowe
zasobniki 195
opcje sprzętowe, dodawanie
sterownik drukarki 197
opcje wewnętrzne, dodawanie
sterownik drukarki 197
Opcjonalna karta
instalacja 193
opcjonalne wyposażenie
drukarki, rozwiązywanie
problemów
nie wykryto opcjonalnego
elementu wyposażenia
wewnętrznego 145
oprogramowanie drukarki,
instalacja 196
oprogramowanie sprzętowe
drukarki
aktualizacja 198
oszczędność papieru 27
oświadczenia 200, 201, 202,
203, 204
oświadczenia dotyczące
emisji 200, 204

P

pamięć dysku twardego
drukarki 107
pamięć nieulotna 107
wymazywanie 106
pamięć ulotna 107
wymazywanie 106
panel operacyjny
korzystanie 14
papier firmowy
kopiowanie na 26
pionowe ciemne paski na
wydruku po zeskanowaniu z
automatycznego podajnika
dokumentów 185
pionowe smugi na
wydrukach 170
plamki na wydruku 161

planowanie faksu 38
 płyta kontrolera
 dostęp 190
 podajnik uniwersalny
 ładowanie 18
 podłączanie do sieci
 bezprzewodowej
 korzystanie z kodu PIN 108
 korzystanie z przycisku 108
 podłączanie drukarki
 do sieci bezprzewodowej 108
 podłączanie kabli 13
 pomarszczony papier 154
 ponowne drukowanie zaciętych
 arkuszy 150
 Port Ethernet 13
 port faksu 13
 Port LINE 13
 Port USB 13
 włączanie 144
 porty drukarki 13
 powiadomienia o materiałach
 eksploatacyjnych
 konfiguracja 115
 powiększanie kopii 26
 poziomy natężenia hałasu 200
 praca w sieci
 bezprzewodowej 108
 problemy z jakością
 skanowania 185
 przekazywanie faksów 40
 przenoszenie drukarki 10, 127
 przy użyciu podajnika ADF
 kopiowanie 25
 przy użyciu szyby
 skanera 25, 28, 37, 41
 kopiowanie 25
 przywracanie
 liczniki zużycia materiałów
 eksploatacyjnych 146
 przywracanie domyślnych
 ustawień fabrycznych
 drukarki. 107
 przywracanie ustawień
 fabrycznych 107
 puste strony 150

R

recykling
 kasety z tonerem 130
 opakowania Lexmark 129
 produkty Lexmark 129

regulacja rejestracji
 automatycznego podajnika
 dokumentów 188
 regulowanie intensywności
 toneru 178
 rejestracja ADF
 dostosowywanie 188
 rozdzielczość faksu
 zmiana 38
 rozłączanie zasobników 19
 rozwiązywanie problemów
 drukarka nie odpowiada 178
 nie można uzyskać połączenia
 z wbudowanym serwerem
 WWW 143
 rozwiązywanie problemów z
 faksem
 nie można wysłać faksów 182
 nie można wysłać lub odbierać
 faksów 180
 wydruk otrzymanego faksu jest
 bardzo niskiej jakości 183
 rozwiązywanie problemów z
 kopiowaniem
 częściowe kopie dokumentów
 lub zdjęć 184
 moduł skanera nie domyka
 się 186
 niska jakość kopii 185
 skaner nie reaguje 187
 rozwiązywanie problemów ze
 skanowaniem
 częściowe kopie dokumentów
 lub zdjęć 184
 moduł skanera nie domyka
 się 186
 nie można skanować przy
 pomocy komputera 184
 niska jakość kopii 185
 pionowe ciemne paski na
 wydruku po zeskanowaniu z
 automatycznego podajnika
 dokumentów 185
 skaner nie reaguje 187
 skanowanie trwa zbyt
 długo 187
 skanowanie zawiesza
 komputer 187
 zadanie skanowania nie
 powiodło się 186

rozwiązywanie problemów,
 drukowanie
 drukowanie z sortowaniem nie
 działa 148
 funkcja łączenia zasobników
 nie działa 148
 koperta skleja się podczas
 drukowania 147
 nie można drukować poufnych
 dokumentów i innych
 wstrzymanych
 dokumentów 174
 nieprawidłowe marginesy 157
 papier często się zacina 149
 powolne drukowanie 175
 wydruk zadania na
 niewłaściwym papierze 179
 wydruk zadania na nośniku
 pochodzącym z
 niewłaściwego zasobnika 179
 zacięte strony nie są
 drukowane ponownie 150
 zadania drukowania nie są
 drukowane 177
 rozwiązywanie problemów,
 jakość druku
 cętkowany wydruk i plamki 161
 ciemne pionowe linie lub
 smugi 170
 ciemne pionowe smugi i
 brakujące elementy
 wydruku 172
 cienkie linie są drukowane
 nieprawidłowo 153
 jasny wydruk 158
 obcięty tekst lub obraz 166
 pionowe białe linie 173
 pionowe ciemne pasy 169
 pionowe jasne pasy 173
 powtarzające się błędy
 wydruku 164
 poziome jasne pasy 157
 puste lub białe strony 150
 strony jednolicie czarne 165
 szare tło na wydrukach 155
 toner łatwo się ściiera 168
 zagięty lub pomarszczony
 papier 154
 zbyt ciemny wydruk 151
 zniekształcone lub
 przekrzywione wydruki 163
 zwijanie się papieru 162

rozwiązywanie problemów,
opcjonalne wyposażenie
drukarki

nie wykryto opcjonalnego
elementu wyposażenia
wewnętrznego 145

różne rozmiary papieru,
kopiowanie 25

S

serwer FTP

skanowanie do 42

sieć bezprzewodowa

Konfiguracja bezpiecznego
dostępu do sieci Wi-Fi 108

podłączanie drukarki do 108

wyłączanie 109

Sieć Wi-Fi

wyłączanie 109

skaner

czyszczenie 111

skanowanie

do serwera FTP 42

korzystanie z automatycznego
podajnika dokumentów
(ADF) 41

przy użyciu szyby skanera 41

skanowanie, rozwiązywanie
problemów

częściowe kopie dokumentów
lub zdjęć 184

moduł skanera nie domyka
się 186

nie można skanować przy
pomocy komputera 184

niska jakość kopii 185

pionowe ciemne paski na
wydruku po zeskanowaniu z
automatycznego podajnika
dokumentów 185

skaner nie reaguje 187

zadanie skanowania nie
powiodło się 186

sortowanie kopii

kopiowanie 26

sprawdzanie połączenia
drukarki 144

sprawdzanie stanu części i
materiałów

eksploatacyjnych 113

stan drukarki 15

sterownik drukarki

opcje sprzętowe,
dodawanie 197

Strona ustawień menu

drukowanie 105

szyba skanera

korzystanie 25, 28, 37, 41

T

transport drukarki 128

Tryb czuwania

konfiguracja 128

Tryb ekologiczny

konfiguracja 128

Tryb hibernacji

konfiguracja 128

tryby oszczędzania energii

konfiguracja 128

tworzenie skrótu

adres FTP 41

e-mail 28

kopiowanie 27

miejsca docelowe faksu 38

tworzenie skrótu do miejsca

docelowego dla faksów 38

tworzenie skrótu FTP 41

tworzenie skrótu kopiowania 27

tworzenie skrótu wiadomości e-
mail 28

Typy nośników, menu 62

U

umieszczanie arkuszy

separujących między kopiami
kopiowanie 27

urządzenie przenośne

drukowanie 23, 24

Usługa drukowania Mopria

korzystanie 23

ustalanie miejsca wystąpienia

zacięcia 132

ustawianie rozmiaru etykiety 16

ustawianie rozmiaru karty 16

ustawianie rozmiaru koperty 16

ustawienia drukarki

przywracanie ustawień

fabrycznych 107

ustawienia ekologiczne 128

Ustawienia papieru

uniwersalnego

konfiguracja 16

Usuwanie po awarii, menu 51
usuwanie zablokowanego
papieru

w drzwiczkach A 133

usuwanie zaciętego papieru.

w drzwiczkach A 133

uzyskiwanie dostępu do płyty
sterowania 190

W

Wałek separatora

automatycznego podajnika
dokumentów

wymiana 125

wałki pobierające

wymiana 119

wewnętrzne opcjonalne

elementy wyposażenia

flash użyt. 190

instalacja 193

karta pamięci 192

karty czcionek 190

włączanie portu USB 144

wstrzymywanie faksów 39

wtyczka adaptera 33

wybijanie sygnału dzwonka

faksu 36

wybór miejsca na drukarkę 10

wyłączanie sieci Wi-Fi 109

wymiana części

Wałek separatora

automatycznego podajnika
dokumentów 125

wymiana materiałów

eksploatacyjnych

kaseta z tonerem 115

zestaw obrazujący 117

wymiana wałków

pobierających 119

wymiana zespołu wałka

pobierającego 121

Wymień kasetę, niedopasowanie

regionu drukarki 146

wyposażenie drukarki 12

wysyłanie faksu

korzystanie z panelu

operacyjnego 37

wg planu 38

za pomocą komputera 37

wysyłanie wiadomości e-mail 29

konfiguracja ustawień poczty e-
mail 28

- korzystanie z automatycznego podajnika dokumentów (ADF) 28
 - przy użyciu szyby skanera 28
- Z**
- zabezpieczanie pamięci drukarki 107
 - zacięcia
 - zapobieganie 131
 - zacięcia papieru
 - zapobieganie 131
 - zacięcia papieru w zasobnikach 140
 - zacięcia papieru, usuwanie w odbiorniku
 - standardowym 138
 - zacięcia, usuwanie
 - w automatycznym podajniku dokumentów 141
 - w module duplexu 139
 - w odbiorniku
 - standardowym 138
 - w podajniku uniwersalnym 140
 - zasobniki 140
 - zacięcie papieru
 - w automatycznym podajniku dokumentów 141
 - zacięcie papieru w drzwiczkach A 133
 - zacięcie papieru w module duplexu 139
 - zacięcie papieru w obszarze tylnych drzwiczek 137
 - zacięcie papieru w podajniku uniwersalnym 140
 - zacięcie papieru, usuwanie
 - w automatycznym podajniku dokumentów 141
 - w module duplexu 139
 - w podajniku uniwersalnym 140
 - za tylnymi drzwiczkami 137
 - zasobniki 140
 - zadania drukowania nie są drukowane 177
 - zagięty papier 154
 - zamawianie
 - zestaw obrazujący 114
 - zamawianie materiałów eksploatacyjnych
 - kaseta z tonerem 113
 - zapobieganie zacięciom papieru 131
 - zasobniki
 - instalacja 195
 - ładowanie 16
 - zdjęcia
 - kopiowanie 25
 - zerowanie liczników zużycia materiałów eksploatacyjnych 146
 - zespół wałka pobierającego
 - wymiana 121
 - zestaw obrazujący
 - wymiana 117
 - zamawianie 114
 - zmniejszanie kopii 26
 - zmniejszanie zużycia materiałów eksploatacyjnych 129
 - znajdowanie dokładniejszych informacji o drukarce 9
 - zniekształcony wydruk 163