

PRO-10S series

Podręcznik online

Najpierw przeczytaj
Przydatne funkcje dostępne w urządzeniu
Podstawowe informacje o drukarce
Drukowanie
Rozwiązywanie problemów

Zawartość

Najpierw przeczytaj.	12
Symbole używane w tym dokumencie.	13
Znaki towarowe i licencje.	14
Porady dotyczące wyszukiwania.	18
Uwagi dotyczące objaśnień działań.	20
Przydatne funkcje dostępne w urządzeniu.	21
Łatwe drukowanie fotografii przy użyciu programu My Image Garden.	22
Z ulubionych zdjęć można łatwo tworzyć i drukować spersonalizowane etykiety dysków (CD/DVD/BD).	24
Pobieranie rozmaitej zawartości.	25
Drukowanie elementów za pomocą aplikacji internetowej Easy-PhotoPrint+.	26
Dostępne w drukarce metody nawiązywania połączenia.	27
Ograniczenia.	28
Drukowanie profesjonalnych fotografii za pomocą programu Print Studio Pro.	29
Informacje o drukowaniu usługi WWW.	30
Korzystanie z łącza PIXMA Cloud Link.	32
Korzystanie z łącza PIXMA Cloud Link za pomocą smartfona, tabletu lub komputera.	33
Przed skorzystaniem z usługi Canon Inkjet Cloud Printing Center.	34
Wymagania eksploatacyjne usługi Canon Inkjet Cloud Printing Center.	35
Przygotowania poprzedzające korzystanie z usługi Canon Inkjet Cloud Printing Center.	37
Okno usługi Canon Inkjet Cloud Printing Center.	43
Korzystanie z usługi Canon Inkjet Cloud Printing Center.	60
Dodawanie drukarki.	64
Dodawanie użytkownika łącza PIXMA Cloud Link.	65
Rozwiązywanie problemów z usługą Canon Inkjet Cloud Printing Center.	71
Drukowanie z urządzenia zgodnego ze standardem AirPrint.	73
Sprawdzanie informacji o drukarce.	78
Łatwe drukowanie ze smartfona lub tabletu za pomocą programu PIXMA Printing Solutions	80
Drukowanie z użyciem systemu Windows RT.	81
Podstawowe informacje o drukarce.	82
Instrukcja bezpieczeństwa.	83

Środki ostrożności.	84
Informacje dotyczące przepisów i bezpieczeństwa.	86
Podstawowe elementy i czynności.	88
Podstawowe elementy.	89
Widok z przodu.	90
Widok z tyłu.	93
Widok od wewnątrz.	94
Informacje na temat zasilania drukarki.	95
Sprawdzanie, czy jest włączone zasilanie.	96
Włączanie i wyłączanie drukarki.	97
Uwagi dotyczące kabla zasilania.	99
Uwagi dotyczące odłączania kabla zasilania.	100
Ładowanie papieru.	102
Ładowanie papieru.	103
Źródło papieru, do którego należy załadować papier.	104
Ładowanie papieru na tylną tacę.	106
Ładowanie papieru do podajnika ręcznego.	110
Zgodne typy nośników.	113
Limit pojemności papieru.	116
Niezgodne typy nośników.	118
Sposób postępowania z papierem.	119
Przed rozpoczęciem drukowania na papierze typu Fine Art.	120
Obszar wydruku.	122
Obszar wydruku.	123
Rozmiary inne niż Letter i Legal.	124
Letter, Legal.	125
Rozmiary papieru typu Art.	126
Dyski przeznaczone do nadrukowania.	128
Wkładanie dysku przeznaczonego do nadrukowania.	129
Uwagi dotyczące drukowania na dysku przeznaczonym do nadrukowania.	130
Przed włożeniem dysku przeznaczonego do nadrukowania.	131
Wkładanie dysku przeznaczonego do nadrukowania.	132
Wyjmowanie dysku przeznaczonego do nadrukowania.	134
Wymiana zbiornika z atramentem.	136
Wymiana zbiornika z atramentem.	137
Sprawdzanie stanu atramentu.	142

Sprawdzanie stanu atramentu za pomocą lampek atramentu.	143
Konserwacja.	145
Gdy wydruk staje się bledy lub kolory są niewłaściwe.	146
Procedura konserwacji.	147
Drukowanie deseni testu dysz.	149
Analiza testu wzoru dysz.	150
Czyszczenie głowicy drukującej.	152
Wyrównywanie głowicy drukującej.	153
Konserwacja za pomocą komputera.	154
Czyszczenie głowic drukujących za pomocą komputera.	155
Czyszczenie wnętrza drukarki.	157
Czyszczenie rolek podawania papieru za pomocą komputera.	158
Drukowanie deseni testu dysz za pomocą komputera.	159
Wyrównywanie głowicy drukującej.	160
Wyrównywanie położenia głowicy drukującej za pomocą komputera.	161
Ręczne wyrównywanie położenia głowicy drukującej za pomocą komputera.	163
Zapewnianie właściwej jakości atramentu.	167
Czyszczenie drukarki.	168
Czyszczenie zewnętrznej części drukarki.	169
Czyszczenie rolki podawania papieru.	170
Czyszczenie wnętrza drukarki (czyszczenie przy użyciu płyty dolnej).	171
Zmiana ustawień drukarki.	172
Zmiana ustawień drukarki za pomocą komputera.	173
Sprawdzanie stanu atramentu za pomocą komputera.	174
Rejestrowanie zmienionego profilu drukowania.	175
Zarządzanie zasilaniem drukarki.	177
Zmniejszanie hałasu drukarki.	179
Zmiana trybu pracy drukarki.	181
Inicjowanie ustawień drukarki.	183
Wyłączenie w drukarce funkcji sieci LAN.	184
Informacje o połączeniu sieciowym.	185
Przydatne informacje o połączeniu sieciowym.	186
Domyślne ustawienia fabryczne (sieć).	187
Podłączanie drukarki do komputera za pomocą kabla USB.	188
Przy wykrywaniu kilka drukarek ma taką samą nazwę.	189
Podłączanie drukarki do innego komputera za pośrednictwem sieci LAN/Zmiana metody połączenia z kabla USB na sieć LAN.	190

Drukowanie informacji o ustawieniach sieciowych.	191
Połączenia sieciowe — Informacje.	194
Zmiana i potwierdzanie ustawień sieciowych.	195
IJ Network Tool.	196
Ekran Canon IJ Network Tool.	197
Menu programu Canon IJ Network Tool.	199
Zmiana ustawień na karcie Bezprzewodowa sieć LAN.	201
Zmiana ustawień szczegółowych szyfrowania WEP.	205
Zmiana ustawień szczegółowych opcji WPA/WPA2.	207
Zmiana ustawień na karcie Przewodowa sieć LAN.	209
Zmiana ustawień na karcie Hasło administratora.	210
Monitorowanie stanu sieci bezprzewodowej.	212
Inicjowanie ustawień sieciowych urządzenia.	214
Wyświetlanie zmodyfikowanych ustawień.	215
Połączenia sieciowe — Dodatek.	216
Korzystanie z gniazda na kartę w sieci.	217
Terminy specjalistyczne — informacje.	219
Ograniczenia.	226
Porady służące uzyskiwaniu optymalnej jakości drukowania.	227
Przydatne informacje na temat atramentu.	228
Najważniejsze czynności warunkujące udane drukowanie.	229
Po załadowaniu papieru upewnij się, że wprowadzono odpowiednie ustawienia papieru.	231
Anulowanie zadania drukowania.	232
Środki ostrożności dotyczące obsługi drukarki.	233
Klucz do stabilnej jakości drukowania.	234
Środki ostrożności dotyczące bezpiecznego transportu drukarki.	235
Ograniczenia prawne związane z korzystaniem z produktu i obrazów.	236
Specyfikacje.	237
Hasło administratora — informacje.	241
Lista funkcji poszczególnych modeli.	242
Drukowanie.	245
Drukowanie z komputera.	246
Drukowanie za pomocą używanej aplikacji (sterownik drukarki).	247
Drukowanie przy użyciu opcji Łatwa konfiguracja.	248
Ustawienia papieru w sterowniku drukarki.	252
Różne metody drukowania.	253

Ustawianie liczby kopii i kolejności drukowania.	254
Ustawianie marginesu na zszycie.	256
Wykonanie drukowania bez obramowania.	257
Skalowanie wydruku w celu dopasowania do rozmiaru papieru.	260
Drukowanie skalowane.	262
Drukowanie układu strony.	263
Drukowanie na pocztówkach.	265
Zmiana ustawień powlekania warstwą przezroczystą.	266
Tworzenie lub usuwanie pliku formularza.	269
Przełączanie źródła papieru zgodnie z zastosowaniem.	271
Ustawianie wymiarów papieru (rozmiar niestandardowy).	273
Zmiana jakości wydruku oraz korekta danych obrazu.	275
Ustawianie poziomu Jakość wydruku (Niestandardowe).	276
Drukowanie kolorowego obrazu w trybie monochromatycznym.	277
Dopasowywanie tonów.	278
Wybieranie ustawienia korekcji kolorów.	281
Optymalne drukowanie danych obrazu.	283
Dopasowywanie kolorów za pomocą sterownika drukarki.	285
Drukowanie z użyciem profili ICC (Określanie profilu ICC za pomocą aplikacji).	287
Drukowanie z użyciem profili ICC (Określanie profilu ICC za pomocą sterownika drukarki).	289
Interpretacja profilu ICC.	290
Dopasowywanie balansu kolorów.	291
Dopasowywanie jasności.	293
Dopasowywanie intensywności koloru.	295
Dopasowywanie kontrastu.	297
Sterownik drukarki — przegląd.	299
Sterownik drukarki Canon IJ.	300
Jak otworzyć okno ustawień sterownika drukarki.	301
Okno dialogowe Ustawienia strony.	302
Okno dialogowe Drukuj.	303
Jakość i nośnik.	305
Opcje koloru.	307
Przezroczyste.	310
Drukowanie bez obramowania.	313
Margines.	314
Canon IJ Printer Utility.	315
Uruchamianie programu Canon IJ Printer Utility.	317
Obsługa drukarki.	318
Wyświetlanie ekranu stanu drukowania.	319

Usuwanie niepotrzebnego zadania drukowania.	321
Instrukcja obsługi (Sterownik drukarki).	322
Aktualizacja sterownika drukarki.	323
Pobieranie najnowszego sterownika drukarki.	324
Usuwanie z listy drukarek zbędnej drukarki Canon IJ.	325
Przed instalacją sterownika drukarki.	326
Instalacja sterownika drukarki.	327
Drukowanie z aparatu cyfrowego.	328
Drukowanie zdjęć bezpośrednio z urządzenia zgodnego ze standardem PictBridge.	329
Informacje o ustawieniach wydruku w standardzie PictBridge.	331
Rozwiązywanie problemów.	333
Problemy z komunikacją sieciową.	334
Nie można wykryć drukarki w sieci.	335
Nie można wykryć drukarki przy konfigurowaniu połączenia sieciowego.	336
Nie można wykryć drukarki podczas konfigurowania bezprzewodowej sieci LAN: kwestia 1	337
Nie można wykryć drukarki podczas konfigurowania bezprzewodowej sieci LAN: kwestia 2	338
Nie można wykryć drukarki podczas konfigurowania bezprzewodowej sieci LAN: kwestia 3	339
Nie można wykryć drukarki podczas konfigurowania bezprzewodowej sieci LAN: kwestia 4	340
Nie można wykryć drukarki podczas konfigurowania przewodowej sieci LAN: kwestia 1. . .	341
Nie można wykryć drukarki podczas konfigurowania przewodowej sieci LAN: kwestia 2. . .	342
Nie można wykryć drukarki podczas konfigurowania przewodowej sieci LAN: kwestia 3. . .	343
Nie można wykryć drukarki w bezprzewodowej sieci LAN.	344
Nie można wykryć drukarki w przewodowej sieci LAN.	346
Problemy z drukarką podczas korzystania z sieci.	347
Drukarka nagle przestała działać.	348
Nieznajomość nazwy routera bezprzewodowego, identyfikatora SSID lub klucza sieciowego. . .	351
Utracono hasło administratora do drukarki.	353
Nie można używać drukarki po wymianie routera bezprzewodowego lub zmianie jego ustawień	354
Niska szybkość drukowania.	356
Inne problemy z siecią.	357
Podczas konfigurowania na ekranie komputera jest wyświetlany komunikat.	358
Sprawdzanie informacji o sieci.	360
Jak przywrócić fabryczne ustawienia sieciowe drukarki.	362
Problemy z drukowaniem ze smartfona/tabletu.	363
Nie można drukować ze smartfona/tabletu.	364
Problemy z drukowaniem.	366

Drukowanie nie rozpoczyna się.	367
Zacięcia papieru.	369
Wyniki drukowania są niezadowolające.	370
Nie można wydrukować zadania do końca.	372
Brak wydruków/Wydruki są rozmazane/Kolory są źle odwzorowane/Białe smugi.	373
Linie zostały nierówno wydrukowane.	376
Zadrukowany papier odkształca się lub atrament się rozlewa.	377
Papier jest zaplamiony/Zadrukowana powierzchnia jest porysowana.	378
Z drugiej strony papieru widać smugi.	381
Po bokach wydruku drukowane są pionowe linie.	382
Kolory są nakładane nierównomiernie lub występują smugi.	383
Atrament nie jest dozowany.	385
Papier nie jest poprawnie podawany/pojawia się błąd „Brak papieru”.	386
Nie można drukować na etykiecie dysku.	388
Drukowanie zatrzymuje się przed zakończeniem.	390
Problemy z drukarką.	391
Nie można włączyć drukarki.	392
Drukarka nieoczekiwanie się wyłącza.	393
Nie można nawiązać prawidłowego połączenia z komputerem przy użyciu kabla USB.	394
Nie można połączyć się z drukarką przy użyciu połączenia USB.	395
Uchwyt głowicy drukującej nie przesuwają się na pozycję pozwalającą na wymianę kasety.	396
Drukarka drży/Drukarka wydaje odgłosy drukowania w czasie, gdy nie jest używana.	397
Problemy z instalacją/pobieraniem.	398
Nie można zainstalować sterownika drukarki.	399
Odinstalowywanie programu IJ Network Tool.	400
Informacje na temat wyświetlanych błędów/komunikatów.	401
W przypadku błędu.	402
Wyświetla się komunikat.	405
Komunikat o błędzie na wyświetlaczu urządzenia zgodnego ze standardem PictBridge.	408
Jeśli nie można rozwiązać problemu.	410
Lista kodów pomocniczych dotyczących błędu(PRO-10S).	411
Lista kodów pomocniczych dotyczących błędu (w przypadku zacięcia papieru).	413
1300.	414
Zacięcie papieru wystąpiło wewnątrz drukarki.	417
W pozostałych przypadkach.	420
1000.	421

1001.....	422
1002.....	423
1006.....	424
1062.....	425
1200.....	426
1250.....	427
1261.....	428
1270.....	429
1308.....	430
1350.....	431
1351.....	432
1401.....	433
1403.....	434
1405.....	435
1410.....	436
1411.....	437
1412.....	438
1413.....	439
1414.....	440
1415.....	441
1416.....	442
1417.....	443
1418.....	444
1419.....	445
1600.....	446
1660.....	447
1680.....	448
1681.....	449
1684.....	450
1698.....	451
1699.....	452
1700.....	453
1701.....	454
1750.....	455

1850.....	456
1851.....	457
1855.....	458
1856.....	459
1859.....	460
185A.....	461
2001.....	462
2002.....	463
2103.....	464
2500.....	465
4100.....	466
4103.....	467
5100.....	468
5110.....	469
5200.....	470
5250.....	471
5400.....	472
5700.....	473
5B00.....	474
5B01.....	475
5C00.....	476
5C20.....	477
6000.....	478
6010.....	479
6500.....	480
6502.....	481
6700.....	482
6800.....	483
6801.....	484
6900.....	485
6901.....	486
6902.....	487
6910.....	488
6911.....	489

6920.....	490
6921.....	491
6930.....	492
6931.....	493
6932.....	494
6933.....	495
6940.....	496
6941.....	497
6942.....	498
6943.....	499
6944.....	500
6945.....	501
6946.....	502
6A00.....	503
6B00.....	504
8200.....	505
9000.....	506
9400.....	507
B200.....	508
B400.....	509

Najpierw przeczytaj

- [Uwagi dotyczące korzystania z Podręcznika online](#)
- [Sposób drukowania](#)

Uwagi dotyczące korzystania z Podręcznika online

- Zabronione jest reprodukowanie, rozpowszechnianie i kopiowanie w części lub w całości tekstu, zdjęć lub obrazów opublikowanych w dokumencie *Podręcznik online* (nazywanym dalej „tym podręcznikiem”).
- Zasadniczo firma Canon może zmieniać i usuwać zawartość tego podręcznika bez uprzedniego powiadomienia klientów. Ponadto firma Canon może zawiesić lub przerwać udostępnianie tego podręcznika z nieuniknionych powodów. Firma Canon nie będzie ponosić odpowiedzialności za żadne straty poniesione przez klientów w wyniku zmian lub usunięcia informacji zawartych w tym podręczniku ani też z powodu zawieszenia/przerwania im dostępu do tego podręcznika.
- Mimo że zawartość tego podręcznika została przygotowana z największą starannością, prosimy skontaktować się z centrum serwisowym w przypadku wykrycia w nim jakichś nieprawidłowych lub niepełnych informacji.
- Zasadniczo opisy zawarte w tym podręczniku powstały na podstawie charakterystyki produktu aktualnej w chwili jego początkowego wprowadzenia do sprzedaży.
- Ten podręcznik nie zawiera dokumentacji wszystkich produktów sprzedawanych przez firmę Canon. W przypadku korzystania z produktu, którego nie dotyczy ten podręcznik, należy zapoznać się dokumentacją dostarczoną z użytkowanym produktem.

Sposób drukowania

Aby wydrukować ten podręcznik, należy skorzystać z funkcji drukowania w przeglądarce internetowej.

Aby drukować kolory i obrazy widoczne w tle, należy wykonać poniższe czynności w celu wyświetlenia opcji w oknie dialogowym Drukuj, a następnie zaznaczyć pole wyboru **Drukuj tła (Print backgrounds)**.

1. Kliknij w menu **Plik (File)** polecenie **Drukuj... (Print...)**.
2. Kliknij przycisk **Pokaż szczegóły (Show Details)** lub ikonę  (Strzałka w dół).
3. W menu rozwijanym wybierz opcję **Safari**.

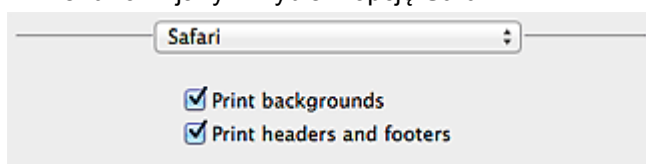

Symbole używane w tym dokumencie

Ostrzeżenie

Instrukcje, których zignorowanie może być przyczyną śmierci lub poważnych obrażeń ciała w wyniku niewłaściwej obsługi sprzętu. Należy ich przestrzegać, aby zapewnić bezpieczne działanie urządzenia.

Przeestroga

Instrukcje, których zignorowanie może być przyczyną obrażeń ciała lub szkód materialnych w wyniku niewłaściwej obsługi sprzętu. Należy ich przestrzegać, aby zapewnić bezpieczne działanie urządzenia.

Ważne

Instrukcje zawierające ważne informacje. Zapoznaj się z niniejszymi wskazówkami, aby uniknąć uszkodzenia lub nieprawidłowego użytkowania tego produktu oraz obrażeń ciała.

Uwaga

Instrukcje zawierające informacje dotyczące obsługi i dodatkowe wyjaśnienia.

Podstawy

Instrukcje objaśniające podstawowe funkcje produktu.

Uwaga

- Ikony mogą różnić się w zależności od produktu.

Znaki towarowe i licencje

- Microsoft jest zastrzeżonym znakiem towarowym firmy Microsoft Corporation.
- Windows jest znakiem towarowym lub zastrzeżonym znakiem towarowym firmy Microsoft Corporation na terenie Stanów Zjednoczonych lub innych krajów.
- Windows Vista jest znakiem towarowym lub zastrzeżonym znakiem towarowym firmy Microsoft Corporation na terenie Stanów Zjednoczonych lub innych krajów.
- Internet Explorer jest znakiem towarowym lub zastrzeżonym znakiem towarowym firmy Microsoft Corporation na terenie Stanów Zjednoczonych lub innych krajów.
- Mac, Mac OS, AirPort, Safari, Bonjour, iPad, iPhone i iPod touch są znakami towarowymi firmy Apple Inc. zarejestrowanymi w USA i innych krajach. AirPrint i logo AirPrint są znakami towarowymi firmy Apple Inc.
- IOS jest znakiem towarowym lub zastrzeżonym znakiem towarowym firmy Cisco na terenie Stanów Zjednoczonych i innych krajów, używanym w ramach licencji.
- Google Cloud Print, Google Chrome, Android i Google Play i Picasa są znakami towarowymi lub zastrzeżonymi znakami towarowymi firmy Google Inc.
- Adobe, Photoshop, Photoshop Elements, Lightroom, Adobe RGB i Adobe RGB (1998) są znakami towarowymi lub zastrzeżonymi znakami towarowymi firmy Adobe Systems Incorporated zastrzeżonymi w Stanach Zjednoczonych oraz innych krajach.
- Photo Rag jest znakiem towarowym firmy Hahnemühle FineArt GmbH.
- Bluetooth jest znakiem towarowym firmy Bluetooth SIG, Inc., USA, licencjonowanym firmie Canon Inc.

»» Uwaga

- Oficjalna nazwa systemu Windows Vista to system operacyjny Microsoft Windows Vista.

Copyright (c) 2003-2004, Apple Computer, Inc. All rights reserved.

Redistribution and use in source and binary forms, with or without modification, are permitted provided that the following conditions are met:

1. Redistributions of source code must retain the above copyright notice, this list of conditions and the following disclaimer.
2. Redistributions in binary form must reproduce the above copyright notice, this list of conditions and the following disclaimer in the documentation and/or other materials provided with the distribution.
3. Neither the name of Apple Computer, Inc. ("Apple") nor the names of its contributors may be used to endorse or promote products derived from this software without specific prior written permission.

THIS SOFTWARE IS PROVIDED BY APPLE AND ITS CONTRIBUTORS "AS IS" AND ANY EXPRESS OR IMPLIED WARRANTIES, INCLUDING, BUT NOT LIMITED TO, THE IMPLIED WARRANTIES OF MERCHANTABILITY AND FITNESS FOR A PARTICULAR PURPOSE ARE DISCLAIMED. IN NO EVENT SHALL APPLE OR ITS CONTRIBUTORS BE LIABLE FOR ANY DIRECT, INDIRECT, INCIDENTAL, SPECIAL, EXEMPLARY, OR CONSEQUENTIAL DAMAGES (INCLUDING, BUT NOT LIMITED TO, PROCUREMENT OF SUBSTITUTE GOODS OR SERVICES; LOSS OF USE, DATA, OR PROFITS; OR BUSINESS INTERRUPTION) HOWEVER CAUSED AND ON ANY THEORY OF LIABILITY, WHETHER IN CONTRACT, STRICT LIABILITY, OR TORT INCLUDING NEGLIGENCE OR OTHERWISE) ARISING IN ANY WAY OUT OF THE USE OF THIS SOFTWARE, EVEN IF ADVISED OF THE POSSIBILITY OF SUCH DAMAGE.

Apache License

Version 2.0, January 2004

TERMS AND CONDITIONS FOR USE, REPRODUCTION, AND DISTRIBUTION

1. Definitions.

"License" shall mean the terms and conditions for use, reproduction, and distribution as defined by Sections 1 through 9 of this document.

"Licensor" shall mean the copyright owner or entity authorized by the copyright owner that is granting the License.

"Legal Entity" shall mean the union of the acting entity and all other entities that control, are controlled by, or are under common control with that entity. For the purposes of this definition, "control" means (i) the power, direct or indirect, to cause the direction or management of such entity, whether by contract or otherwise, or (ii) ownership of fifty percent (50%) or more of the outstanding shares, or (iii) beneficial ownership of such entity.

"You" (or "Your") shall mean an individual or Legal Entity exercising permissions granted by this License.

"Source" form shall mean the preferred form for making modifications, including but not limited to software source code, documentation source, and configuration files.

"Object" form shall mean any form resulting from mechanical transformation or translation of a Source form, including but not limited to compiled object code, generated documentation, and conversions to other media types.

"Work" shall mean the work of authorship, whether in Source or Object form, made available under the License, as indicated by a copyright notice that is included in or attached to the work (an example is provided in the Appendix below).

"Derivative Works" shall mean any work, whether in Source or Object form, that is based on (or derived from) the Work and for which the editorial revisions, annotations, elaborations, or other modifications represent, as a whole, an original work of authorship. For the purposes of this License, Derivative Works shall not include works that remain separable from, or merely link (or bind by name) to the interfaces of, the Work and Derivative Works thereof.

"Contribution" shall mean any work of authorship, including the original version of the Work and any modifications or additions to that Work or Derivative Works thereof, that is intentionally submitted to Licensor for inclusion in the Work by the copyright owner or by an individual or Legal Entity authorized to submit on behalf of the copyright owner. For the purposes of this definition, "submitted" means any form of electronic, verbal, or written communication sent to the Licensor or its representatives, including but not limited to communication on electronic mailing lists, source code control systems, and issue tracking systems that are managed by, or on behalf of, the Licensor for the purpose of discussing and improving the Work, but excluding communication that is conspicuously marked or otherwise designated in writing by the copyright owner as "Not a Contribution."

"Contributor" shall mean Licensor and any individual or Legal Entity on behalf of whom a Contribution has been received by Licensor and subsequently incorporated within the Work.

2. Grant of Copyright License. Subject to the terms and conditions of this License, each Contributor hereby grants to You a perpetual, worldwide, non-exclusive, no-charge, royalty-free, irrevocable copyright license to reproduce, prepare Derivative Works of, publicly display, publicly perform, sublicense, and distribute the Work and such Derivative Works in Source or Object form.

3. Grant of Patent License. Subject to the terms and conditions of this License, each Contributor hereby grants to You a perpetual, worldwide, non-exclusive, no-charge, royalty-free, irrevocable (except as stated in this section) patent license to make, have made, use, offer to sell, sell, import, and

otherwise transfer the Work, where such license applies only to those patent claims licensable by such Contributor that are necessarily infringed by their Contribution(s) alone or by combination of their Contribution(s) with the Work to which such Contribution(s) was submitted. If You institute patent litigation against any entity (including a cross-claim or counterclaim in a lawsuit) alleging that the Work or a Contribution incorporated within the Work constitutes direct or contributory patent infringement, then any patent licenses granted to You under this License for that Work shall terminate as of the date such litigation is filed.

4. Redistribution. You may reproduce and distribute copies of the Work or Derivative Works thereof in any medium, with or without modifications, and in Source or Object form, provided that You meet the following conditions:
 1. You must give any other recipients of the Work or Derivative Works a copy of this License; and
 2. You must cause any modified files to carry prominent notices stating that You changed the files; and
 3. You must retain, in the Source form of any Derivative Works that You distribute, all copyright, patent, trademark, and attribution notices from the Source form of the Work, excluding those notices that do not pertain to any part of the Derivative Works; and
 4. If the Work includes a "NOTICE" text file as part of its distribution, then any Derivative Works that You distribute must include a readable copy of the attribution notices contained within such NOTICE file, excluding those notices that do not pertain to any part of the Derivative Works, in at least one of the following places: within a NOTICE text file distributed as part of the Derivative Works; within the Source form or documentation, if provided along with the Derivative Works; or, within a display generated by the Derivative Works, if and wherever such third-party notices normally appear. The contents of the NOTICE file are for informational purposes only and do not modify the License. You may add Your own attribution notices within Derivative Works that You distribute, alongside or as an addendum to the NOTICE text from the Work, provided that such additional attribution notices cannot be construed as modifying the License.

You may add Your own copyright statement to Your modifications and may provide additional or different license terms and conditions for use, reproduction, or distribution of Your modifications, or for any such Derivative Works as a whole, provided Your use, reproduction, and distribution of the Work otherwise complies with the conditions stated in this License.

5. Submission of Contributions. Unless You explicitly state otherwise, any Contribution intentionally submitted for inclusion in the Work by You to the Licensor shall be under the terms and conditions of this License, without any additional terms or conditions. Notwithstanding the above, nothing herein shall supersede or modify the terms of any separate license agreement you may have executed with Licensor regarding such Contributions.
6. Trademarks. This License does not grant permission to use the trade names, trademarks, service marks, or product names of the Licensor, except as required for reasonable and customary use in describing the origin of the Work and reproducing the content of the NOTICE file.
7. Disclaimer of Warranty. Unless required by applicable law or agreed to in writing, Licensor provides the Work (and each Contributor provides its Contributions) on an "AS IS" BASIS, WITHOUT WARRANTIES OR CONDITIONS OF ANY KIND, either express or implied, including, without limitation, any warranties or conditions of TITLE, NON-INFRINGEMENT, MERCHANTABILITY, or FITNESS FOR A PARTICULAR PURPOSE. You are solely responsible for determining the appropriateness of using or redistributing the Work and assume any risks associated with Your exercise of permissions under this License.
8. Limitation of Liability. In no event and under no legal theory, whether in tort (including negligence), contract, or otherwise, unless required by applicable law (such as deliberate and grossly negligent acts) or agreed to in writing, shall any Contributor be liable to You for damages, including any direct, indirect, special, incidental, or consequential damages of any character arising as a result of this

License or out of the use or inability to use the Work (including but not limited to damages for loss of goodwill, work stoppage, computer failure or malfunction, or any and all other commercial damages or losses), even if such Contributor has been advised of the possibility of such damages.

9. Accepting Warranty or Additional Liability. While redistributing the Work or Derivative Works thereof, You may choose to offer, and charge a fee for, acceptance of support, warranty, indemnity, or other liability obligations and/or rights consistent with this License. However, in accepting such obligations, You may act only on Your own behalf and on Your sole responsibility, not on behalf of any other Contributor, and only if You agree to indemnify, defend, and hold each Contributor harmless for any liability incurred by, or claims asserted against, such Contributor by reason of your accepting any such warranty or additional liability.

END OF TERMS AND CONDITIONS

Wpisz w oknie wyszukiwania słowa kluczowe i kliknij ikonę  (Wyszukaj).

Można wyszukiwać strony docelowe w tym podręczniku.

Przykładowy wpis: „(nazwa modelu Twojego produktu) ładowanie papieru”

Porady dotyczące wyszukiwania

Strony docelowe można wyszukiwać, wprowadzając słowa kluczowe w oknie wyszukiwania.

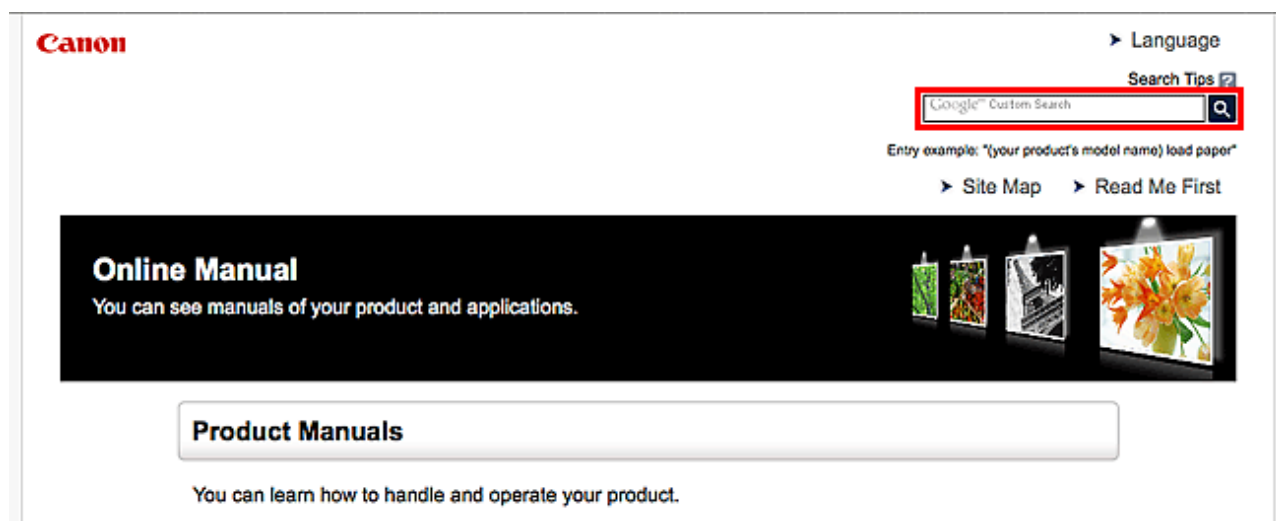

»»» Uwaga

- Wyświetlony ekran może się różnić.
- W przypadku wyszukiwania z poziomu tej strony lub strony „Strona główna”, bez podania nazwy modelu produktu ani nazwy aplikacji, będą brane pod uwagę wszystkie produkty uwzględniane w niniejszym przewodniku.
Jeśli chcesz zawęzić zakres wyszukiwania, dodaj do słów kluczowych nazwę modelu produktu lub nazwę aplikacji.

• Wyszukiwanie funkcji

Wprowadź nazwę modelu produktu i słowo kluczowe dotyczące funkcji, o której chcesz się czegoś dowiedzieć

Przykład: gdy chcesz się dowiedzieć, jak należy ładować papier

Wpisz w oknie wyszukiwania „(nazwa modelu Twojego produktu) ładowanie papieru” i przeprowadź wyszukiwanie

• Rozwiązywanie problemów

Wprowadź nazwę modelu produktu i kod pomocniczy

Przykład: gdy pojawi się poniższy ekran błędu

Wpisz w oknie wyszukiwania „(nazwa modelu Twojego produktu) 1000” i przeprowadź wyszukiwanie

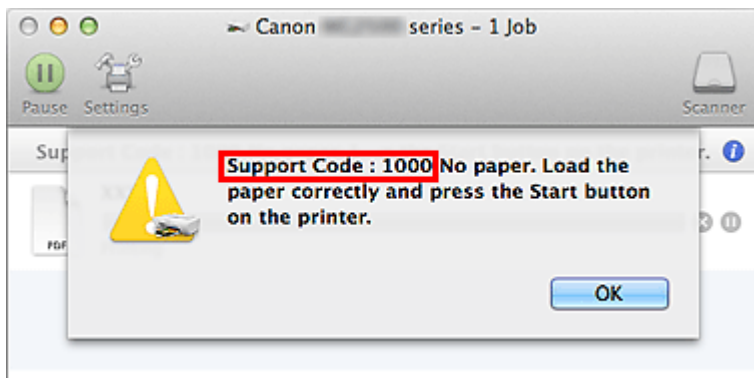

»»» Uwaga

- Wyświetlany ekran zmienia się w zależności od używanego produktu.

• Wyszukiwanie funkcji aplikacji

Wprowadź nazwę aplikacji i słowo kluczowe dotyczące funkcji, o której chcesz się czegoś dowiedzieć

Przykład: jeśli chcesz się dowiedzieć, jak drukować kolaże za pomocą aplikacji My Image Garden

Wpisz w oknie wyszukiwania „My Image Garden kolaż” i przeprowadź wyszukiwanie

• Wyszukiwanie stron referencyjnych

Wprowadź nazwę modelu i tytuł strony.*

* Znajdowanie stron referencyjnych ułatwia dodatkowe wpisanie nazwy funkcji.

Przykład: aby zapoznać się z treścią strony, do której odsyła poniższe zdanie na stronie procedury skanowania

Szczegółowe informacje na ten temat można znaleźć w części „Karta Ustawienia koloru” dotyczącej użytkowanego modelu, na stronie głównej dokumentu *Podręcznik online*.

Wpisz w oknie wyszukiwania „(nazwa modelu Twojego produktu) Karta Ustawienia koloru” i przeprowadź wyszukiwanie

Uwagi dotyczące objaśnień działań

W tym podręczniku za podstawę do opisu większości działań służą okna wyświetlane w przypadku korzystania z systemu OS X Mavericks v10.9.

Przydatne funkcje dostępne w urządzeniu

- Łatwe drukowanie fotografii przy użyciu programu My Image Garden
- Z ulubionych zdjęć można łatwo tworzyć i drukować spersonalizowane etykiety dysków (CD/DVD/BD)
- Pobieranie rozmaitej zawartości
- Drukowanie elementów za pomocą aplikacji internetowej Easy-PhotoPrint+
- Dostępne w drukarce metody nawiązywania połączenia
- Drukowanie profesjonalnych fotografii za pomocą programu Print Studio Pro
- Korzystanie z łącza PIXMA Cloud Link
- Drukowanie z urządzenia zgodnego ze standardem AirPrint
- Sprawdzanie informacji o drukarce
- Łatwe drukowanie ze smartfona lub tabletu za pomocą programu PIXMA Printing Solutions
- Drukowanie z użyciem systemu Windows RT

Łatwe drukowanie fotografii przy użyciu programu My Image Garden

Łatwe porządkowanie fotografii

W programie My Image Garden można rejestrować w fotografiach nazwiska osób i nazwy zdarzeń. Fotografie można z łatwością porządkować dzięki wyświetlaniu ich nie tylko według folderu, ale również według kalendarza, zdarzenia i osoby. Pozwala to później szybko znajdować odpowiednie fotografie.

<Widok kalendarzowy>



<Widok osobowy>

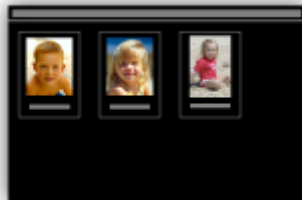

Wyświetlanie rekomendowanych elementów w pokazach slajdów

Na podstawie informacji zarejestrowanych w fotografiach funkcja Quick Menu automatycznie wybiera fotografie znajdujące się na komputerze i tworzy z nich rekomendowane elementy, np. kolaże i widokówki. Gotowe elementy pojawiają się w pokazach slajdów.



Jeśli spodoba Ci się któryś z elementów, możesz go z łatwością wydrukować w zaledwie dwóch prostych krokach.

1. W oknie Image Display programu Quick Menu wybierz element, który chcesz wydrukować.
2. Wydrukuj element za pomocą programu My Image Garden.



Automatyczne umieszczanie fotografii

Z łatwością można tworzyć fascynujące elementy dzięki automatycznemu umieszczaniu wybranych fotografii zgodnie z ich tematyką.



Inne funkcje

Program My Image Garden udostępnia wiele innych przydatnych funkcji.

Szczegółowe informacje na ten temat można znaleźć w części „Co można zrobić przy użyciu programu My Image Garden”.

Z ulubionych zdjęć można łatwo tworzyć i drukować spersonalizowane etykiety dysków (CD/DVD/BD)

Tworzenie i drukowanie elementów za pomocą aplikacji

Dzięki programowi My Image Garden można łączyć ulubione zdjęcia z wstępnie utworzonymi motywami i drukować spersonalizowane etykiety dysków.

Szczegółowe informacje na ten temat można znaleźć w części „Drukowanie etykiet dysków (CD/DVD/BD)”.



Pobieranie rozmaitej zawartości

CREATIVE PARK

„Witryna z materiałami do drukowania”, z której można pobierać całkowicie bezpłatnie dodatkowe materiały do drukowania.

Różnego rodzaju materiały, np. karty okolicznościowe i rozkładanki, można wykonać, składając otrzymane części z papieru.

Witryna ta jest łatwo dostępna za pośrednictwem programu Quick Menu.

CREATIVE PARK PREMIUM

Usługa, z której użytkownicy modeli obsługujących Najlepszą zawartość mogą pobierać dostępne wyłącznie dla nich materiały do drukowania.

Najlepszą zawartość można pobierać z łatwością za pośrednictwem programu My Image Garden.

Pobraną Najlepszą zawartość można drukować od razu przy użyciu programu My Image Garden.

Aby pobrać najlepszą zawartość, upewnij się, że w obsługiwanej drukarce dla wszystkich kolorów zainstalowane są oryginalne zbiorniki/kasety z atramentem firmy Canon.



»» Uwaga

- Przedstawione na tej stronie projekty dostępne w ramach Najlepszej zawartości mogą ulec zmianie bez uprzedniego powiadomienia.

Drukowanie elementów za pomocą aplikacji internetowej Easy-PhotoPrint+

Możesz z łatwością, w dowolnym miejscu i czasie tworzyć oraz drukować spersonalizowane elementy, np. kalendarze i kolaże, korzystając z aplikacji internetowej Easy-PhotoPrint+ za pomocą komputera lub tabletu.

Przy użyciu aplikacji Easy-PhotoPrint+ możesz tworzyć elementy za pomocą najnowszych narzędzi bez konieczności ich instalowania.

Możesz ponadto stosować w tworzonym elemencie różne fotografie dzięki integracji z sieciami społecznościowymi, np. Facebook, lub z pamięcią masową online, albumami internetowymi itp.

Szczegółowe informacje na ten temat można znaleźć w części „Podręcznik Easy-PhotoPrint+”.



Dostępne w drukarce metody nawiązywania połączenia

W drukarce dostępne są poniższe metody nawiązywania połączenia.

Połączenie bezprzewodowe



Połączenie przewodowe



Połączenie USB



Połączenie bezprzewodowe

- Połącz ze sobą drukarkę i urządzenie za pośrednictwem routera bezprzewodowego.
- Metody połączenia różnią się w zależności od rodzaju routera bezprzewodowego.
- Ustawienia sieciowe, np. identyfikator SSID i protokół zabezpieczeń, można zmieniać w drukarce.
- Po nawiązaniu połączenia między urządzeniem a routerem bezprzewodowym i pojawieniu się na ekranie urządzenia ikony  (ikona Wi-Fi) możesz podłączyć urządzenie do drukarki za pośrednictwem routera bezprzewodowego.

Połączenie przewodowe

Połącz ze sobą drukarkę i koncentrator lub router za pomocą kabla Ethernet. Przygotuj kabel Ethernet.

Połączenie USB

Połącz ze sobą drukarkę i komputer za pomocą kabla USB. Przygotuj kabel USB.

Ograniczenia

(Pojawia się w nowym oknie)

Ograniczenia

Połączenia z użyciem sieci przewodowej nie można zastosować w przypadku drukarek, które nie obsługują połączeń przewodowych.

Połączenie z użyciem routera bezprzewodowego

- Z drukarki nie można korzystać jednocześnie za pośrednictwem połączenia przewodowego i bezprzewodowego.
- Upewnij się, że urządzenie jest połączone z routerem bezprzewodowym. Szczegółowe informacje na temat sprawdzania ustawień można znaleźć w podręczniku dostarczonym z routerem bezprzewodowym lub uzyskać od jego producenta.
W przypadku urządzenia podłączonego już do drukarki bez użycia routera bezprzewodowego podłącz je ponownie, ale za pośrednictwem routera bezprzewodowego.
- Konfiguracja, funkcje routera, procedury instalacji i ustawienia zabezpieczeń urządzenia sieciowego mogą się zmieniać w zależności od środowiska systemowego. Szczegółowe informacje na ten temat można znaleźć w podręczniku urządzenia sieciowego lub uzyskać u jego producenta.
- Sprawdź, czy urządzenie jest zgodne ze standardem IEEE802.11n (2,4 GHz), IEEE802.11g lub IEEE802.11b.
- Jeśli w urządzeniu jest włączony tryb „Tylko IEEE802.11n”, nie można używać protokołu zabezpieczeń WEP ani TKIP. Zmień w urządzeniu protokół sieciowy na jakiś inny niż WEP i TKIP lub zmień tryb na jakiś inny niż „Tylko IEEE802.11n”.
Podczas zmiany ustawień połączenie między urządzeniem a routerem bezprzewodowym zostanie tymczasowo wyłączone. Dopóki konfiguracja nie zostanie zakończona, nie wolno korzystać z ekranu tego przewodnika.
- W przypadku eksploatacji w biurze skontaktuj się z administratorem sieci.
- Należy zachować szczególną ostrożność przy nawiązywaniu połączenia z niezabezpieczoną siecią, ponieważ występuje ryzyko ujawnienia osobom trzecim takich informacji, jak dane osobowe.

Połączenie z użyciem sieci przewodowej

- Z drukarki nie można korzystać jednocześnie za pośrednictwem połączenia przewodowego i bezprzewodowego.
- W przypadku korzystania z routera należy podłączyć drukarkę i urządzenie po stronie sieci LAN (w tym samym segmencie sieci).

Drukowanie profesjonalnych fotografii za pomocą programu Print Studio Pro

Print Studio Pro to dodatek, który zapewnia łatwe i wygodne sporządzanie profesjonalnych wydruków fotografii.

Poza drukowaniem zdjęć z obramowaniem i bez obramowania można za jego pomocą wykonywać rozmaite zadania drukowania, np. wydruk indeksu, drukowanie w odcieniach szarości i drukowanie z użyciem profili ICC.

Umożliwia również zmianę szerokości marginesów czy też umieszczanie napisów.



Program Print Studio Pro udostępnia wiele innych przydatnych funkcji.

Szczegółowe informacje na ten temat można znaleźć w części „Co można zrobić za pomocą programu Print Studio Pro”.

Informacje o drukowaniu usługi WWW

Podczas korzystania z drukowania usługi WWW

- Firma Canon nie gwarantuje stałego i niezawodnego działania świadczonych usług WWW, dostępności do witryny ani uprawnień do pobierania materiałów.
- Firma Canon może w każdej chwili zaktualizować, zmienić lub usunąć informacje dostarczane za pośrednictwem usługi WWW albo bez uprzedzenia zawiesić lub przerwać świadczenie tej usługi. Firma Canon nie ponosi odpowiedzialności za szkody spowodowane takim działaniem.
- W żadnym przypadku firma Canon nie ponosi odpowiedzialności za jakiegokolwiek szkody wynikające z korzystania z usług WWW.
- Rejestracja użytkownika jest wymagana przy korzystaniu z witryny do udostępniania fotografii. Podczas korzystania z witryny do udostępniania fotografii należy przestrzegać określonych warunków. Użytkownik korzysta z tej witryny na własną odpowiedzialność.
- Usługa WWW może być niedostępna w całości lub części, w zależności od kraju lub regionu, w którym mieszka użytkownik.
- W zależności od środowiska sieciowego niektóre funkcje usługi WWW mogą być niedostępne. Nawet jeśli są one dostępne, drukowanie lub wyświetlanie zawartości może trwać dłużej; mogą też występować przerwy w komunikacji w czasie trwającej operacji.
- Podczas korzystania z usługi WWW nazwa urządzenia, informacje o regionie lub kraju użytkownika, wybranym języku oraz rodzaju usługi, z której korzysta użytkownik (np. o witrynie do udostępniania fotografii), są wysyłane na nasz serwer i tam zapisywane. Firma Canon nie może na podstawie tych informacji identyfikować poszczególnych użytkowników.
- Nazwa użytkownika i hasło w witrynie do udostępniania fotografii są zapisane w pamięci urządzenia (w postaci nieszyfrowanej).
Przed oddaniem innej osobie lub pozbyciem się urządzenia, najpierw należy usunąć nazwę użytkownika i hasło z pamięci urządzenia.
- Informacje o koncie zostaną wysłane na serwer firmy Canon Inc. (znajdujący się w Japonii), a następnie przekazane na serwer usługodawcy.
- Firma Canon posługuje się informacjami o Państwa koncie w następujący sposób:
 - Informacje o Państwa koncie będą stosowane do celów identyfikacyjnych w wybranych usługach.
 - Firma Canon nie będzie bez Państwa zgody przekazywać informacji o Państwa koncie żadnym stronom trzecim, z wyjątkiem wysyłania ich do usługodawcy oraz sytuacji uzasadnionych przez prawo i obowiązujące przepisy.
 - Po zawarciu umowy o poufności firma Canon może przekazywać swojemu kontrahentowi informacje o Państwa koncie w celu zapewnienia jego funkcjonowania.
 - Firma Canon dokłada wszelkich starań, aby zapewniać bezpieczeństwo informacji o Państwa koncie.
 - Wprowadzanie i wysyłanie informacji o koncie leży całkowicie w Państwa gestii. Jednak niniejsza usługa wymaga wprowadzenia informacji o koncie, więc jest niedostępna, dopóki nie zdecydują się Państwo na ich wprowadzenie i wysłanie.
 - Informacje o Państwa koncie nie pozostaną na serwerze firmy Canon Inc. Zostaną one usunięte najpóźniej w momencie odłączenia używanej przez Państwa drukarki od sieci LAN.
 - Szczegółowe informacje można uzyskać u miejscowego autoryzowanego przedstawiciela handlowego firmy Canon.

Prawa autorskie i prawa do upubliczniania informacji

W przypadku drukowania z witryny do udostępniania fotografii:

- Przestrzegaj obowiązujących w witrynie warunków używania zdjęć.

- Niedozwolone jest reprodukowanie i edytowanie prac chronionych prawami autorskimi bez pisemnej zgody ich właściciela, z wyjątkiem użytku osobistego, domowego lub innego, w ograniczonym zakresie określonym przez prawo autorskie. Ponadto reprodukowanie lub edytowanie zdjęć innych osób może stanowić naruszenie ich praw do upubliczniania informacji.

W przypadku drukowania pobranych formularzy szablonów:

1. Prawa autorskie do poszczególnych materiałów (fotografii, ilustracji, znaków logo lub dokumentów są tu zbiorczo nazywane „materiałami”) udostępnianych za pośrednictwem sieciowej usługi drukowania szablonów należą do ich właścicieli. Korzystanie z wizerunków osób lub postaci wyświetlanych w sieciowej usłudze drukowania szablonów może naruszać prawa tych osób do upubliczniania informacji.

Poza wyjątkami określonymi w inny sposób (patrz poniżej punkt 2) kopiowanie, modyfikowanie lub dystrybucja w całości lub części dowolnych materiałów dostępnych w sieciowej usłudze drukowania szablonów, bez zgody posiadacza odpowiednich praw (praw autorskich i praw do upubliczniania informacji) jest surowo zabronione.

2. Wszystkie materiały udostępniane w sieciowej usłudze drukowania szablonów mogą być swobodnie wykorzystywane na użytek prywatny i w celach niekomercyjnych.

Korzystanie z łącza PIXMA Cloud Link

Za pomocą łącza PIXMA Cloud Link można podłączyć drukarkę do usługi w chmurze, np. CANON iIMAGE GATEWAY, Evernote lub Twitter, i bezpośrednio korzystać z następujących funkcji bez użycia komputera:

- Drukowanie obrazów z usługi umożliwiającej udostępnianie fotografii
- Drukowanie dokumentów z usługi zarządzania danymi
- Zgłaszanie stanu drukarki za pomocą usługi Twitter, np. brak papieru lub niski poziom atramentu

Dodatkowo można korzystać z różnych funkcji, dodając i rejestrując aplikacje, które są powiązane z różnymi usługami w chmurze.

■ [Korzystanie z łącza PIXMA Cloud Link za pomocą smartfona, tabletu lub komputera](#)



▶▶▶ Ważne

- W niektórych krajach łącze PIXMA Cloud Link może być niedostępne lub oferowane aplikacje mogą się różnić.
- Użycie niektórych aplikacji wymaga posiadania konta. W ich przypadku trzeba je wcześniej założyć.
- Informacje na temat modeli obsługujących łącze PIXMA Cloud Link można znaleźć w witrynie firmy Canon.
- Wygląd ekranu może ulec zmianie bez uprzedniego powiadomienia.

Korzystanie z łącza PIXMA Cloud Link za pomocą smartfona, tabletu lub komputera

- ▶ **Przed skorzystaniem z usługi Canon Inkjet Cloud Printing Center**
- ▶ **Przygotowania poprzedzające korzystanie z usługi Canon Inkjet Cloud Printing Center**
- ▶ **Korzystanie z usługi Canon Inkjet Cloud Printing Center**
- ▶ **Dodawanie drukarki**
- ▶ **Dodawanie użytkownika łącza PIXMA Cloud Link**
- ▶ **Rozwiązywanie problemów z usługą Canon Inkjet Cloud Printing Center**

Przed skorzystaniem z usługi Canon Inkjet Cloud Printing Center

Canon Inkjet Cloud Printing Center to usługa, która nawiązuje połączenie z dostępną w drukarce funkcją chmury, aby umożliwiać wykonywanie takich czynności, jak rejestrowanie aplikacji i zarządzanie nimi za pomocą smartfona lub tabletu oraz sprawdzanie stanu drukarki, błędów drukowania i stanu atramentu w drukarce. Umożliwia również drukowanie fotografii i dokumentów za pomocą aplikacji uruchomionej w smartfonie lub tablecie.

Najpierw sprawdź następujące kwestie:

- **Środki ostrożności**

Jeśli planujesz drukowanie dokumentów za pomocą usługi WWW, zastosuj się najpierw do poniższych [środków ostrożności](#).

- **Dane techniczne drukarki**

Upewnij się, że drukarka jest zgodna z usługą Canon Inkjet Cloud Printing Center.

- **Środowisko sieciowe**

Drukarka musi być podłączona do sieci LAN i do Internetu.

▶▶▶ Ważne

- Użytkownik ponosi koszty dostępu do Internetu.

- **Wymagania eksploatacyjne**

W przypadku komputerów, smartfonów i tabletów należy zapoznać się z częścią „[Wymagania eksploatacyjne usługi Canon Inkjet Cloud Printing Center](#)”.

▶▶▶ Ważne

- Ta usługa może być niedostępna w niektórych krajach lub regionach. Ponadto, nawet jeśli jest dostępna, w pewnych regionach nie można korzystać z niektórych aplikacji.

■ [Przygotowania poprzedzające korzystanie z usługi Canon Inkjet Cloud Printing Center](#)

Wymagania eksploatacyjne usługi Canon Inkjet Cloud Printing Center

Komputer

Procesor	x86 lub x64 1,6 GHz lub szybszy
Pamięć RAM	Co najmniej 2 GB
Obraz na monitorze	Rozdzielczość co najmniej 1024 x 768 pikseli Co najmniej 24-bitowa głębia barw (True Color)

System operacyjny	Przeglądarka internetowa
Windows XP SP3 lub nowsza wersja	Internet Explorer 8* Mozilla Firefox Google Chrome
Windows Vista SP1 lub nowsza wersja	Internet Explorer 8*, 9 Mozilla Firefox Google Chrome
Windows 7	Internet Explorer 8*, 9, 10, 11 Mozilla Firefox Google Chrome
Windows 8	Internet Explorer 10 Mozilla Firefox Google Chrome
Windows 8.1	Internet Explorer 11 Mozilla Firefox Google Chrome
Mac OS X v10.6-OS X Mavericks v10.9	Safari w wersji 5.1, 6 lub 7

* W przypadku korzystania z przeglądarki Internet Explorer 8 strony internetowe mogą być wyświetlane nieprawidłowo. Firma Canon zaleca uaktualnienie programu Internet Explorer do wersji 9 lub nowszej albo skorzystanie z innej przeglądarki.

Smartfon lub tablet

System operacyjny	Przeglądarka internetowa	Rozdzielczość
iOS w wersji 5.1 lub nowszej	Przeglądarka internetowa dostępna standardowo w systemie	Co najmniej 320 x 480 pikseli (HVGA)
Android w wersji 2.3.3 lub nowszej		Co najmniej 480 x 800 pikseli (HVGA)

* System Android w wersji 3.x nie jest obsługiwany.

Ważne

- W użytkowanej przeglądarce należy włączyć obsługę języka JavaScript i plików „cookie”.
- W przypadku stosowania w przeglądarce funkcji powiększenia lub zmiany rozmiaru czcionek strony sieci Web mogą być wyświetlane nieprawidłowo.
- W przypadku korzystania z dostępnej w przeglądarce Google Chrome funkcji tłumaczenia stron sieci Web mogą one być wyświetlane nieprawidłowo.
- W przypadku korzystania z serwera proxy znajdującego się za granicą usłudze może nie udać się prawidłowe określenie regionu.

- W wewnętrznym środowisku sieciowym należy zwolnić port 5222. Skontaktuj się z administratorem sieci, aby otrzymać instrukcje dotyczące sposobu potwierdzenia.

Przygotowania poprzedzające korzystanie z usługi Canon Inkjet Cloud Printing Center

Aby skorzystać z usługi Canon Inkjet Cloud Printing Center, musisz wykonać opisane poniżej czynności i zarejestrować informacje o użytkowniku.



1. Sprawdź, czy drukarka jest podłączona do Internetu

»»» Ważne

- Aby skorzystać z tej funkcji, musisz podłączyć drukarkę do Internetu.

2. [Wyświetlanie informacji o drukarce](#)
3. Wybierz kolejno opcje **Konfigur. IJ Cloud Printing Center (IJ Cloud Printing Center setup)** -> **Zarejestruj w usłudze (Register with this service)**
4. Postępuj zgodnie z instrukcjami wyświetlanymi w tym oknie, aby uruchomić uwierzytelnianie
5. Po wyświetleniu ekranu rejestracji drukarki wybierz opcję **Utwórz nowe konto (Create new account)**



6. Wprowadź **Adres e-mail (E-mail address)** odpowiedni dla właściciela(-ki) drukarki, a następnie wybierz opcję **OK**

Adres URL strony rejestracji zostaje wysłany na wprowadzony adres e-mail.

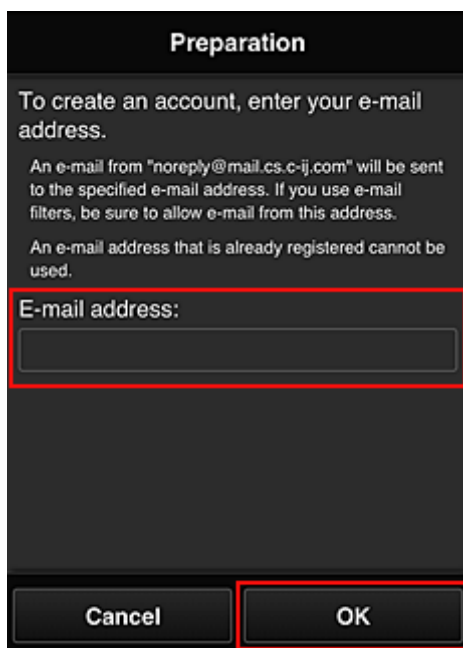

»»» Ważne

- W przypadku adresu e-mail obowiązują następujące ograniczenia:
 - Maksymalnie 255 jednobajtowych znaków alfanumerycznych i symboli (!\$*/^_{}|~.-@).
 - Nie można stosować znaków wielobajtowych.Jeśli adres e-mail zawiera znak, którego nie można użyć, pojawia się komunikat o błędzie.
- Jeśli w czasie rejestracji przez przypadek podano niewłaściwy adres e-mail, to aby ją anulować należy [wyświetlić informacje o drukarce](#) i wybrać kolejno opcje **Konfigur. IJ Cloud Printing Center (IJ Cloud Printing Center setup)** -> **Usuń z usługi (Delete from this service)**.
- Jeśli korzystasz z filtra antyspamowego, możesz nie otrzymać wiadomości e-mail z powiadomieniem. Aby umożliwić odbieranie wiadomości e-mail przychodzących od „noreply@mail.cs.c-ij.com”, należy tak zmienić ustawienia, aby nie ograniczały odbioru wiadomości e-mail wyłącznie do określonych domen.
Nie pojawi się bowiem żaden komunikat o błędzie, jeśli nie otrzymasz wiadomości e-mail z powodu ustawień filtra antyspamowego lub wprowadzenia nieprawidłowego adresu e-mail.

7. Jeśli na wprowadzony przez Ciebie adres e-mail otrzymasz wiadomość z następującym tematem: „Informacje na temat usługi Canon Inkjet Cloud Printing Center” przejdź pod umieszczony w niej adres URL
8. Przeczytaj oświadczenia dostępne w oknach **Umowa licencyjna (License agreement)** i **Ośw. o ochronie prywatn. (Privacy statement)** w usłudze Canon Inkjet Cloud Printing Center, a następnie wybierz opcję **Akceptuję (Agree)**, jeśli wyrażasz zgodę

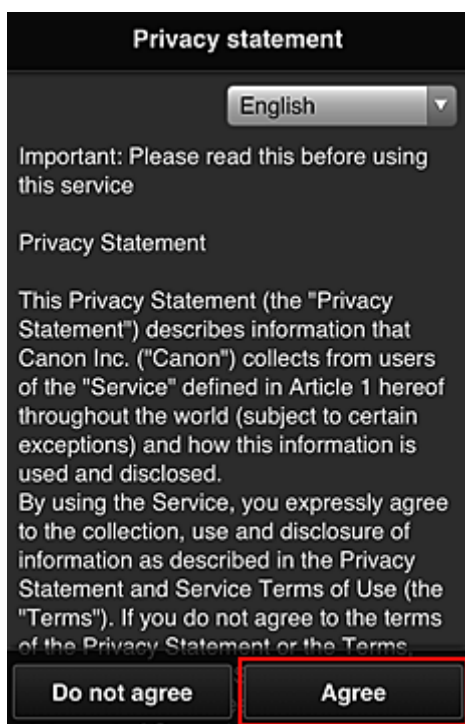
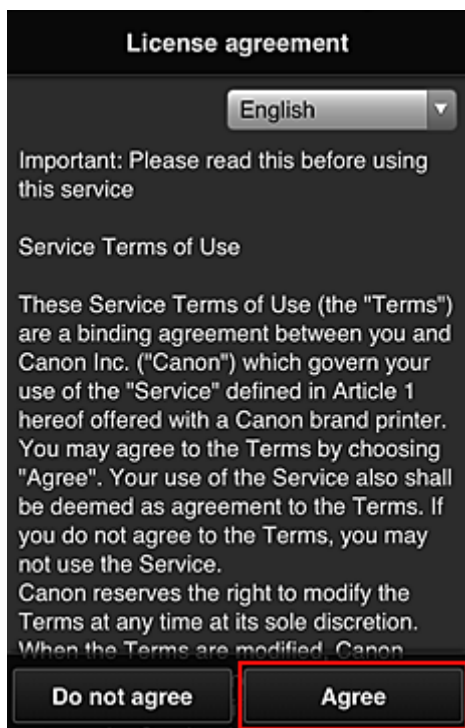

9. Na ekranie wprowadzania informacji o użytkowniku wpisz **Hasło (Password)** i wybierz opcję **Dalej (Next)**

Wprowadź hasło, które ma służyć do logowania w usłudze Canon Inkjet Cloud Printing Center.

Register user info

Set a password for logging into this service.

Password:

Password (Confirmation):

8 to 32 characters

Cancel Next

»»» Ważne

- W przypadku opcji **Hasło (Password)** obowiązują poniższe ograniczenia.
 - Hasło musi mieć długość od 8 do 32 bajtowych znaków alfanumerycznych i symboli (!"# \$%&'()*+,-./:;<=>?@[\\]^_`{|}~). (uwzględniana jest wielkość liter)

10. Wypełnij pole **Nazwa użytkownika (User Name)**

Wprowadź nazwę identyfikującą użytkownika.

Register user info

User Name:

1 to 20 characters

Time zone:

(UTC) Coordinated Universal Time ▾

Back Next

»»» Ważne

- W przypadku pola **Nazwa użytkownika (User Name)** obowiązuje następujące ograniczenie liczby znaków:
 - Nazwa użytkownika musi mieć długość od 1 do 20 bajtowych znaków alfanumerycznych i symboli (!"# \$%&'()*+,-./:;<=>?@[\\]^_`{|}~). (uwzględniana jest wielkość liter)

11. Wybierz ustawienie opcji **Strefa czasowa (Time zone)**, a następnie wybierz opcję **Dalej (Next)**

W tym celu wybierz na liście swój region. Jeśli nie możesz znaleźć na liście swojego regionu, wybierz ten, który znajduje się najbliżej niego.

Włącz czas letni (Apply daylight saving time)

Ta opcja pojawia się, tylko jeśli w wybranej strefie czasowej (opcja **Strefa czasowa (Time zone)**) stosuje się czas letni.

Wybierz, czy ma być stosowany czas letni.

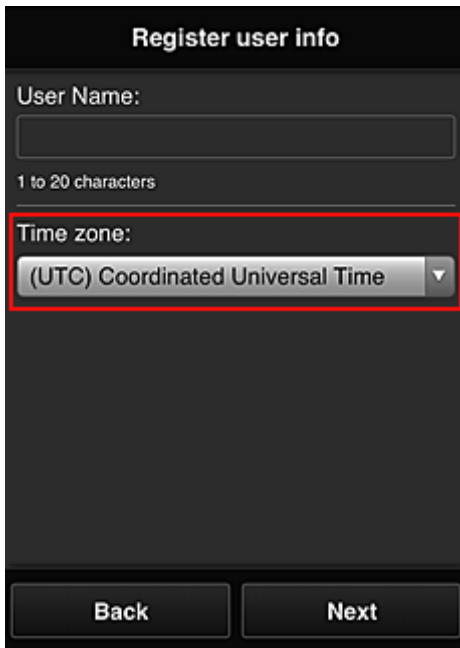

The screenshot shows a mobile application screen titled "Register user info". It features a "User Name:" label above a text input field, with a character count "1 to 20 characters" below it. Below the name field is a "Time zone:" label above a dropdown menu. The dropdown menu is currently open, showing the selected option "(UTC) Coordinated Universal Time" with a downward arrow. A red rectangular box highlights the "Time zone:" label and the dropdown menu. At the bottom of the screen, there are two buttons: "Back" and "Next".

12. Wprowadź **Kod bezpieczeństwa (Security code)** i wybierz opcję **Gotowe (Done)**

Wprowadź kod uwierzytelniania użytkownika.

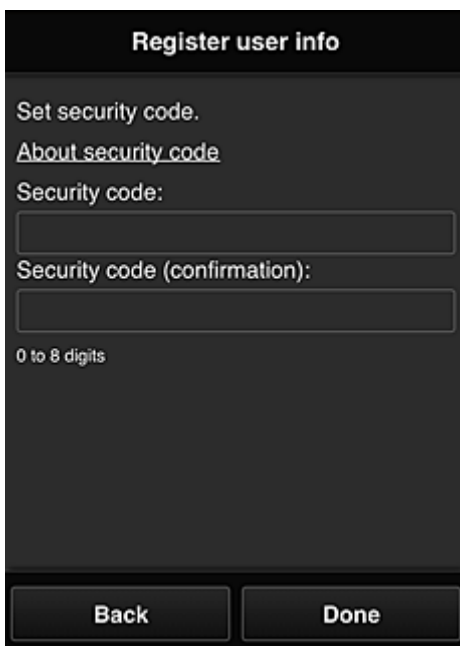

The screenshot shows a mobile application screen titled "Register user info". It features the text "Set security code." followed by a link "[About security code](#)". Below this is a "Security code:" label above a text input field. Underneath is a "Security code (confirmation):" label above another text input field. A character count "0 to 8 digits" is displayed below the confirmation field. At the bottom of the screen, there are two buttons: "Back" and "Done".

»» Ważne

- Możesz zarejestrować się w tej usłudze bez wprowadzania ustawienia **Kod bezpieczeństwa (Security code)**. Jednak ze względów bezpieczeństwa zalecamy wprowadzenie ustawienia **Kod bezpieczeństwa (Security code)**.
- W przypadku pola **Kod bezpieczeństwa (Security code)** obowiązuje następujące ograniczenie liczby znaków:
 - Maks. 8 cyfr jednobajtowych

Rejestracja została zakończona. Może zostać wyświetlony komunikat o zakończeniu rejestracji.

Po wybraniu w komunikacie przycisku **OK** wyświetlany jest ekran logowania.

Wprowadź zarejestrowany adres e-mail i hasło, aby [zalogować się](#) w usłudze Canon Inkjet Cloud Printing Center.

■ [Korzystanie z usługi Canon Inkjet Cloud Printing Center](#)

Okno usługi Canon Inkjet Cloud Printing Center

W tej części opisano ekrany usługi Canon Inkjet Cloud Printing Center wyświetlane w smartfonie, tablecie lub na komputerze.

■ [Opis ekranu Logowanie](#)

■ [Opis ekranu Główny](#)

Opis ekranu Logowanie

W tej części opisano ekran Logowanie usługi Canon Inkjet Cloud Printing Center.

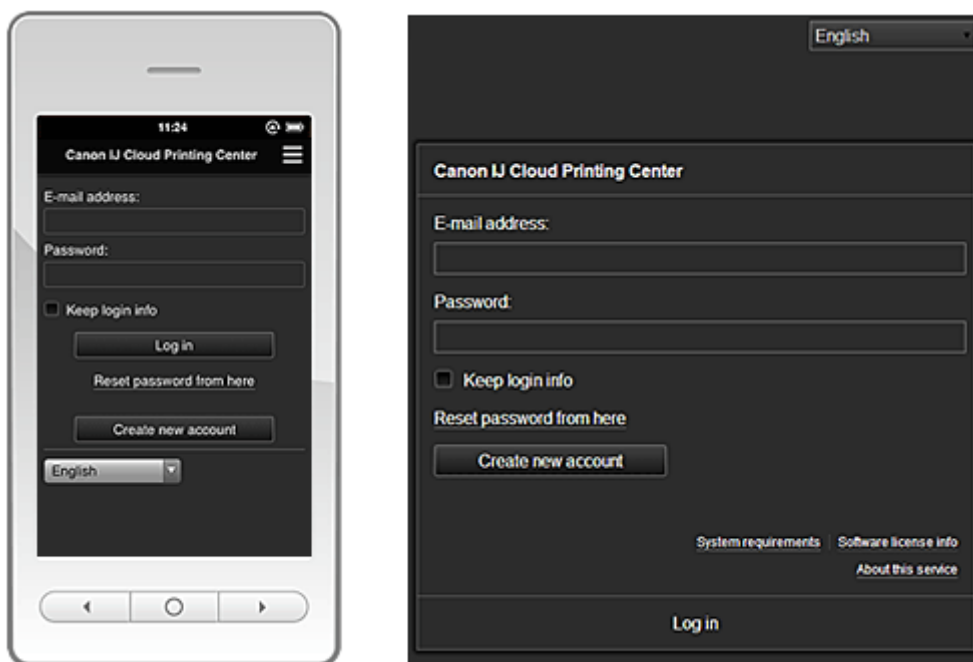

»»» Ważne

- Przy wpisywaniu hasła masz 5 prób. Jeśli wszystkie będą nieudane, stracisz możliwość logowania na około godzinę.
- Stan zalogowania jest utrzymywany przez godzinę od momentu ostatniego skorzystania z usługi.

Język

Wybierz język, którego chcesz używać.

Adres e-mail (E-mail address)

Wpisz adres e-mail wprowadzony podczas rejestracji użytkownika.

»»» Ważne

- W adresie e-mail uwzględniana jest wielkość liter. Upewnij się, że wielkość liter jest prawidłowa.

Hasło (Password)

Wpisz hasło wprowadzone podczas rejestracji użytkownika.

Zapisz dane logowania (Keep login info)

Po zaznaczeniu tego pola wyboru ekran logowania jest pomijany przez 14 dni, licząc od ostatniego dnia, w którym korzystano z ekranu usługi.

Zresetuj hasło tutaj (Reset password from here)

Wybierz tę opcję, jeśli zapomnisz hasła.

Zresetuj hasło, postępując zgodnie z instrukcjami wyświetlanymi na ekranie.

Utwórz nowe konto (Create new account)

Wybór tej opcji powoduje zarejestrowanie w usłudze Canon Inkjet Cloud Printing Center nowego użytkownika.

Wymagania systemowe (System requirements)

Umożliwia wyświetlanie wymagań systemowych usługi Canon Inkjet Cloud Printing Center.

Inf. o licencji na oprogram. (Software license info)

Zostaną wyświetlone informacje licencyjne usługi Canon Inkjet Cloud Printing Center.

Informacje o usłudze (About this service)

Umożliwia wyświetlanie opisu usługi.

Opis ekranu Główny

Po zalogowaniu się w usłudze Canon Inkjet Cloud Printing Center zostaje wyświetlony ekran Główny.

»»» Ważne

- W przypadku tej usługi funkcje dostępne na koncie **Standardowe (Standard user)** drukarki różnią się od dostępnych na koncie **Administrator**.
Na koncie **Standardowe (Standard user)** można używać tylko funkcji oznaczonych gwiazdką (*).

Korzystając z przedstawionych poniżej obszarów, możesz uruchamiać* i dodawać aplikacje oraz zarządzać nimi.

Jeśli używasz smartfonu lub tabletu, możesz ponadto drukować fotografie i dokumenty.

■ [W przypadku korzystania ze smartfonu lub tabletu](#)

■ [W przypadku korzystania z komputera](#)

W przypadku korzystania ze smartfonu lub tabletu

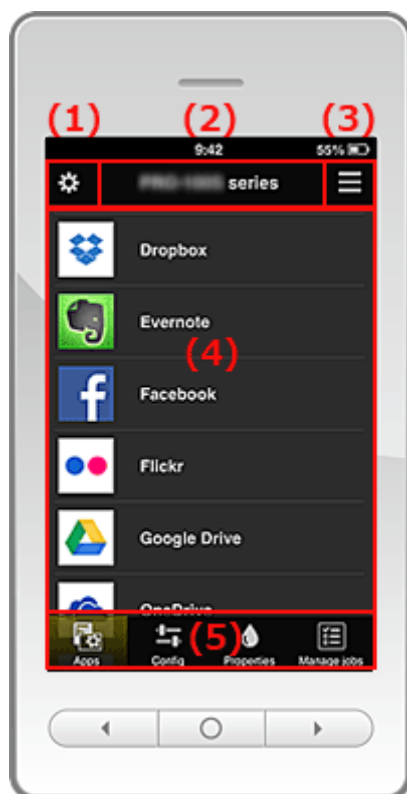

(1) [Lewe menu kontekstowe](#)

(2) [Obszar nazwy drukarki](#)

(3) [Prawe menu kontekstowe](#)

(4) [Obszar wyświetlania](#)

(5) [Obszar menu](#)

(1) Lewe menu kontekstowe

Po wybraniu ikony  pojawia się ekran **Zarz. druk. (Mng. printer)** lub **Zarz. użytł. (Manage users)**.
W przypadku zwykłych użytkowników pojawia się tylko ekran **Wybierz drukarkę (Select printer)**.

Ekran Zarz. druk. (Mng. printer) (ekran Wybierz drukarkę (Select printer))

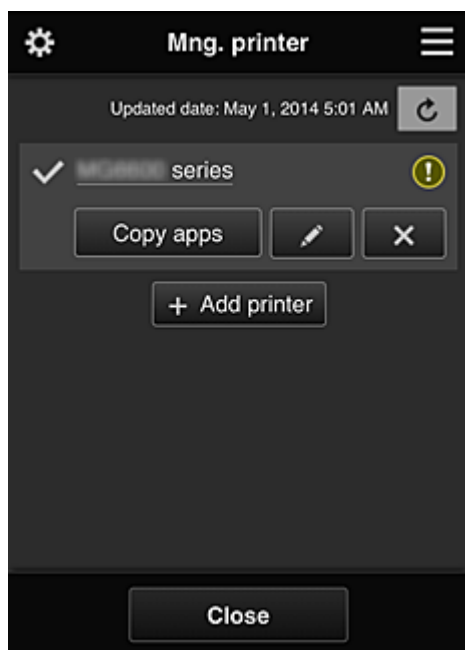

W przypadku użytkownika Administrator

Na ekranie **Zarz. druk. (Mng. printer)** można [sprawdzać*](#) i [aktualizować*](#) informacje o drukarce zarejestrowane w usłudze Canon Inkjet Cloud Printing Center, a ponadto [kopiować aplikacje](#), [zmieniać nazwy drukarek](#) oraz [usuwać](#) i [dodawać drukarki](#).

W przypadku użytkownika Standardowe (Standard user)

Na ekranie **Wybierz drukarkę (Select printer)** można [sprawdzać*](#) i [aktualizować*](#) informacje o drukarce zarejestrowane w usłudze Canon Inkjet Cloud Printing Center.

• Sprawdzanie informacji o drukarce*

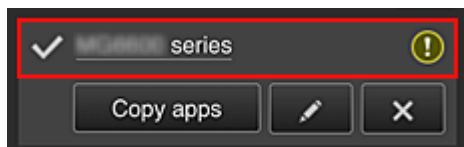

Zostanie wyświetlona nazwa zarejestrowanej drukarki.

Ikona  wskazuje wybraną aktualnie drukarkę.

Ikona  wskazuje wystąpienie błędu w działaniu drukarki.

- Wyświetlanie daty/godziny zaktualizowania informacji o drukarce*

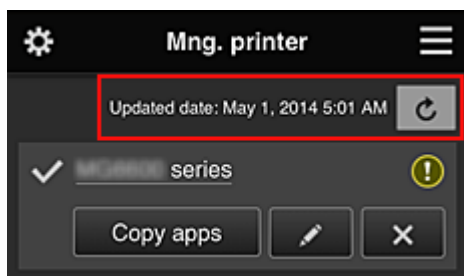

Ta ikona służy do wyświetlania daty i godziny ostatniego zaktualizowania informacji o drukarce.

 służy do odświeżania informacji.

- Kopiowanie aplikacji (tylko w przypadku użytkownika Administrator)

Wybierz tę opcję, aby skopiować do innej drukarki aplikacje dodane do wybranej drukarki.

Po wybraniu ikony  pojawia się poniższy ekran.

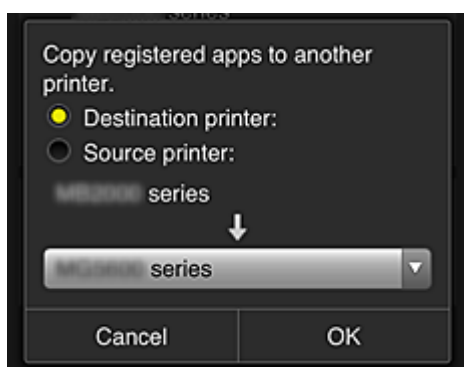

Wybierz ustawienie opcji **Drukarka docelowa (Destination printer)** oraz **Drukarka źródłowa (Source printer)**. Następnie wybierz opcję **OK**.

- Zmiana nazwy drukarki (tylko w przypadku użytkownika Administrator)

Po wybraniu ikony  pojawia się ekran zmiany nazwy drukarki.

Zmień nazwę, postępując zgodnie z instrukcjami wyświetlanymi na ekranie.

»»» Ważne

- W przypadku nazwy drukarki obowiązuje następujące ograniczenie liczby znaków:
 - Maks. 128 znaków (Rozróżniana jest wielkość liter).

- Usuwanie drukarek (tylko w przypadku użytkownika Administrator)

Po wybraniu ikony  drukarka zostaje usunięta z usługi Canon Inkjet Cloud Printing Center.

Przed przekazaniem drukarki nowemu właścicielowi, wybierz opcję **Wyczyść informacje zapisane na drukarce (Clear the information saved on the printer)**.

- Dodawanie drukarek (tylko w przypadku użytkownika Administrator)

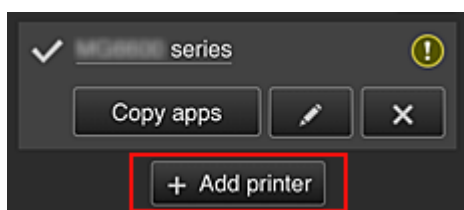

Wybierz tę opcję, aby dodać drukarki, które mają być dostępne za pośrednictwem usługi Canon Inkjet Cloud Printing Center.

»» Uwaga

- Mimo że liczba drukarek możliwych do zarejestrowania dla pojedynczego adresu e-mail jest nieograniczona, gwarantowane jest działanie w przypadku maks. 16 drukarek.

Ekran Zarz. użytł. (Manage users)

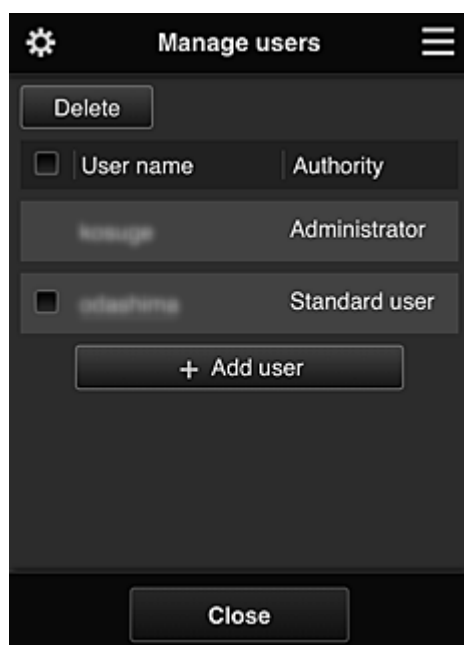

W przypadku użytkownika Administrator

Na ekranie **Zarz. użytł. (Manage users)** można sprawdzać informacje o użytkownikach zarejestrowane w usłudze Canon Inkjet Cloud Printing Center oraz [usuwać](#) i [dodawać użytkowników](#), a ponadto [zmieniać ustawienia użytkowników Administrator i Standardowe \(Standard user\)](#).

- **Usuwanie użytkowników (tylko w przypadku użytkownika Administrator)**

Zaznacz pole wyboru użytkownika, którego chcesz usunąć, a następnie wybierz opcję **Usuń (Delete)**.

Nie możesz jednak usunąć siebie. Aby to zrobić, anuluj swoje członkostwo na ekranie [informacji o użytkowniku](#).

- **Dodawanie użytkownika (tylko w przypadku użytkownika Administrator)**

Wybierz opcję **Dodaj użytkownika (Add user)**. Pojawi się ekran rejestracji użytkownika.

- **Zmiana ustawień użytkowników Administrator i Standardowe (Standard user) (tylko w przypadku użytkownika Administrator)**

Możesz zmieniać uprawnienia kont **Administrator** i **Standardowe (Standard user)**.

(2) Obszar nazwy drukarki

Wyświetlana jest w nim zarejestrowana nazwa wybranej drukarki.

Administrator może [zmieniać nazwę drukarki](#) na ekranie **Zarz. druk. (Mng. printer)** wyświetlanym za pomocą lewego menu kontekstowego.

(3) Prawe menu kontekstowe

Po wybraniu ikony  pojawia się menu kontekstowe.

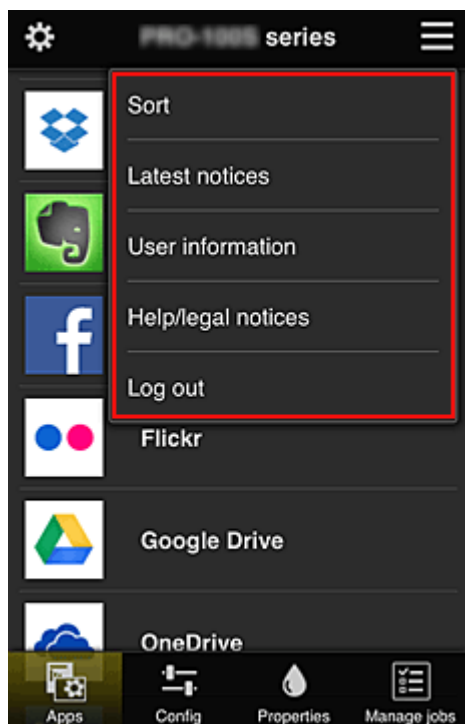

Wyświetlane informacje zależą od menu wybranego aktualnie w obszarze menu.

Symbol  wskazuje, że masz nowe, nieprzeczytane powiadomienie.



-  **Sortuj (Sort) (tylko w przypadku użytkownika Administrator)**

Umożliwia wyświetlanie ekranu służącego do sortowania aplikacji.

Kolejność wyświetlania aplikacji możesz zmieniać za pomocą przycisków  . Po zakończeniu sortowania naciśnij przycisk **Gotowe (Done)**, aby potwierdzić nową kolejność.

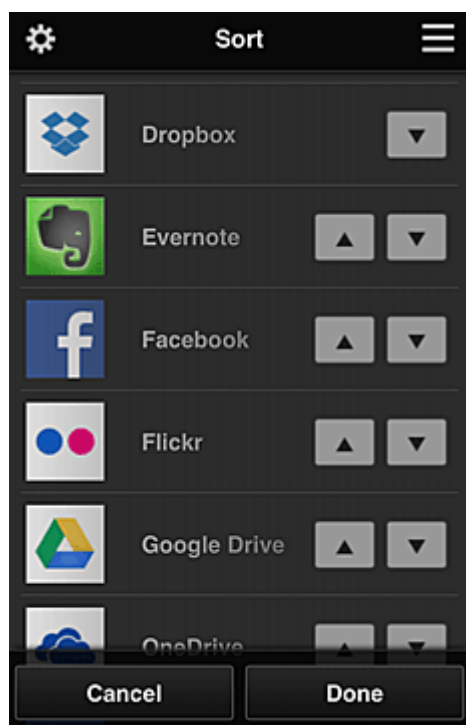

- **Latest notices** **Najnowsze powiadomienia (Latest notices)***

Służy do wyświetlania najnowszych powiadomień. Symbol  wskazuje, że masz nowe, nieprzeczytane powiadomienie.

- **User information** **Informacje o użytkowniku (User information)***

Służy do wyświetlania ekranu Informacje o użytkowniku.

Możesz na nim zmieniać zarejestrowany adres e-mail, hasło, język, strefę czasową i inne ustawienia.

- **Help/legal notices** **Pomoc/inform. prawne (Help/legal notices)***

Wyświetlany jest opis ekranu usługi Canon Inkjet Cloud Printing Center oraz różne przypomnienia.

- **Log out** **Wyloguj się (Log out)***

Służy do wyświetlania ekranu Wyloguj się usługi Canon Inkjet Cloud Printing Center.

(4) Obszar wyświetlania

Jego zawartość zmienia się w zależności od wybranego menu.

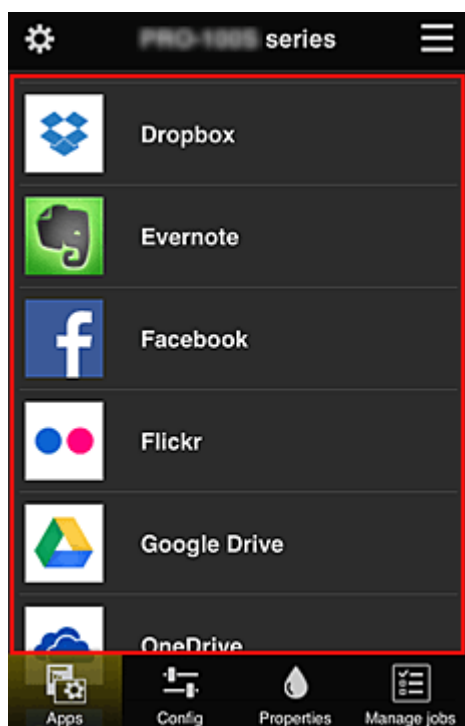

(5) Obszar menu

Wyświetlane są w nim 4 następujące przyciski menu:

-  **Aplikacje (Apps)***

Po jego naciśnięciu w [Obszar wyświetlania](#) pojawia się lista zarejestrowanych aplikacji.

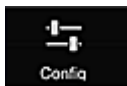

- **Konfiguracja (Config) (tylko w przypadku użytkownika Administrator)**

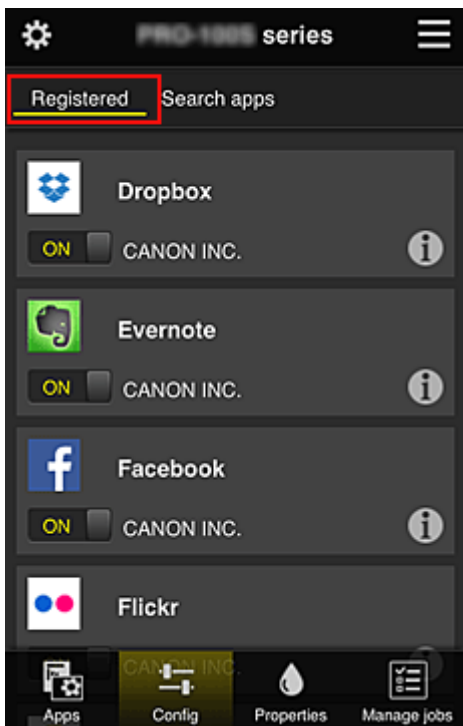

Po jego naciśnięciu w [Obszar wyświetlania](#) pojawia się ekran Rejestrowanie aplikacji. Możesz przełączać się między ekranami **Zarejestr. (Registered)** i **Szukaj aplik. (Search apps)**. Na ekranie **Zarejestr. (Registered)** wyświetlana jest lista zarejestrowanych aplikacji. Możesz sprawdzać informacje o aplikacjach oraz wyrejestrowywać je.

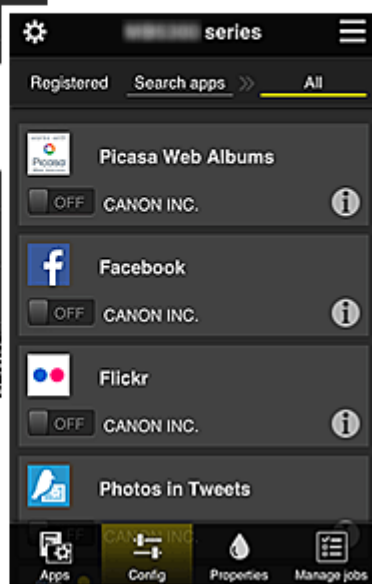
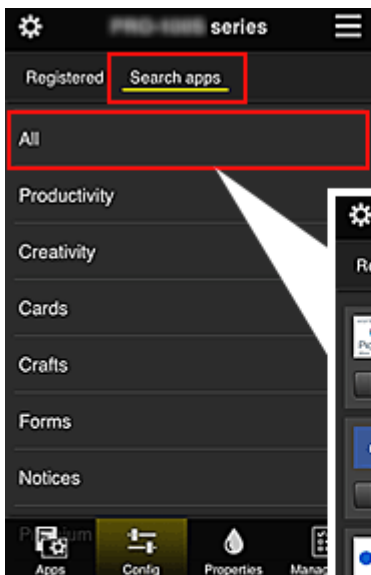

Na ekranie **Szukaj aplik. (Search apps)** aplikacje możliwe do zarejestrowania za pośrednictwem usługi Canon Inkjet Cloud Printing Center są wyświetlane według kategorii.



- Po wybraniu ikony wyświetlane są szczegółowe informacje o aplikacji.

 /  — możesz wybrać w celu zarejestrowania lub wyrejestrowania aplikacji.

»» Uwaga

- Opis wyświetlanych ikon



: aktualnie nie można z niej korzystać, ponieważ nie została jeszcze opublikowana w Twoim regionie, jest w nim niedostępna lub nie obsługuje Twojego modelu.



: można z niej korzystać w przypadku oryginalnego atramentu firmy Canon.



- **Właściwości (Properties)***

Na tym ekranie podawany jest stan aktualnie wybranej drukarki.

Możesz sprawdzić, ile pozostało w niej atramentu, lub zapoznać się z informacjami o ewentualnych błędach w jej działaniu. Możesz również uzyskać dostęp do sklepu internetowego z atramentem oraz do dokumentu *Podręcznik online*.

»» Ważne

- W zależności od ustawień drukarki, wyświetlane Właściwości mogą różnić się od tych rzeczywistych.



- **Zarz. zadani. (Manage jobs)***

Na tym ekranie możesz sprawdzić stan wydruku i zapoznać się z historią drukowania.

Stan wydruku jest podawany w obszarze **Lista stanów (Status list)**, a historię drukowania znajdziesz w obszarze **Historia (History)**.

Możesz tu również anulować zadania drukowania i usuwać dane historyczne.

Aby anulować lub usunąć zadanie drukowania, wskaż je, a następnie wybierz opcję **Anuluj (Cancel)** lub **Usuń (Delete)**.

W przypadku korzystania z komputera

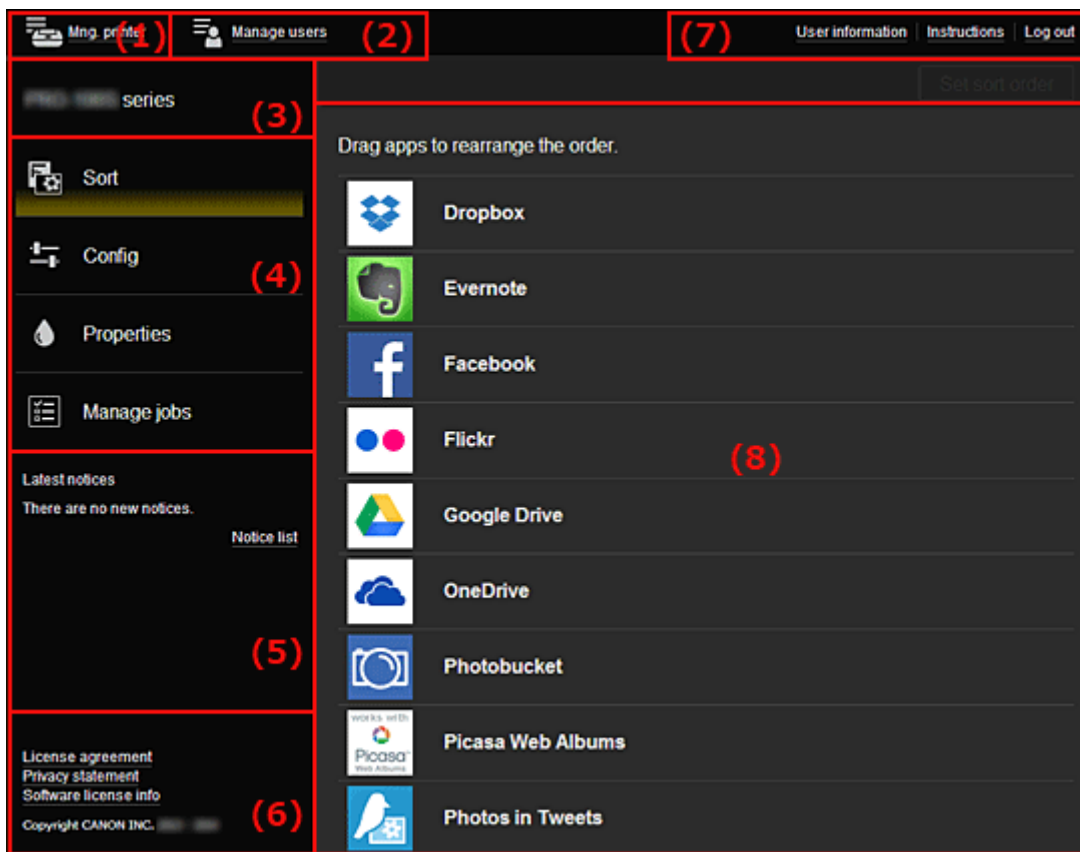

- (1) [Przycisk Zarz. druk. \(Mng. printer\) \(Wybierz drukarkę \(Select printer\)\)](#)
- (2) [Przycisk Zarz. użytł. \(Manage users\)](#)
- (3) [Obszar nazwy drukarki](#)
- (4) [Obszar menu](#)
- (5) [Obszar powiadomień](#)
- (6) [Obszar informacyjny](#)
- (7) [Obszar globalnej nawigacji](#)
- (8) [Obszar wyświetlania](#)

(1) Przycisk Zarz. druk. (Mng. printer) (Wybierz drukarkę (Select printer))

Po wybraniu przycisku Zarz. druk. (Mng. printer) (Wybierz drukarkę (Select printer)) pojawi się ekran Zarz. druk. (Mng. printer) (Wybierz drukarkę (Select printer)).

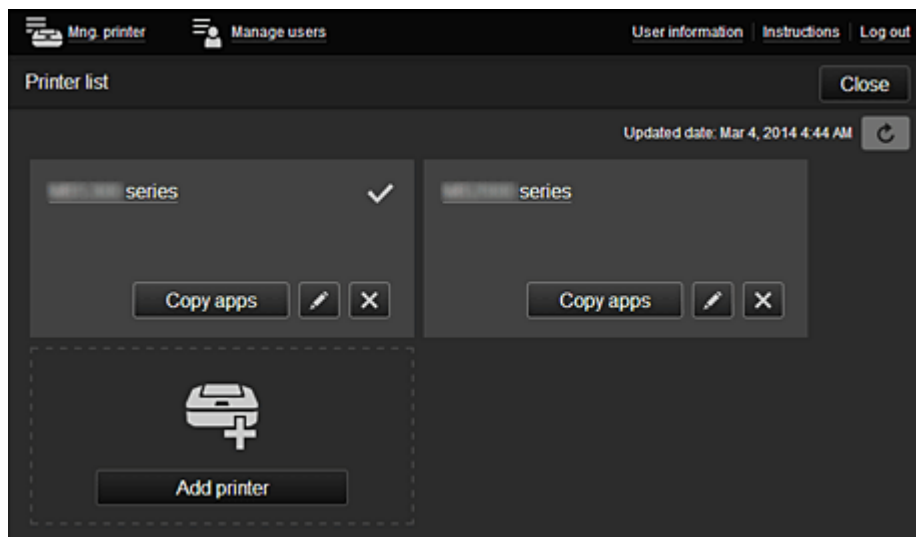

W przypadku użytkownika Administrator

Na ekranie **Zarz. druk. (Mng. printer)** można [sprawdzać*](#) i [aktualizować*](#) informacje o drukarce zarejestrowane w usłudze Canon Inkjet Cloud Printing Center, a ponadto [kopiować aplikacje](#), [zmieniać nazwy drukarek](#) oraz [usuwać](#) i [dodawać drukarki](#).

W przypadku użytkownika Standardowe (Standard user)

Na ekranie **Wybierz drukarkę (Select printer)** można [sprawdzać*](#) i [aktualizować*](#) informacje o drukarce zarejestrowane w usłudze Canon Inkjet Cloud Printing Center.

- **Sprawdzanie informacji o drukarce***

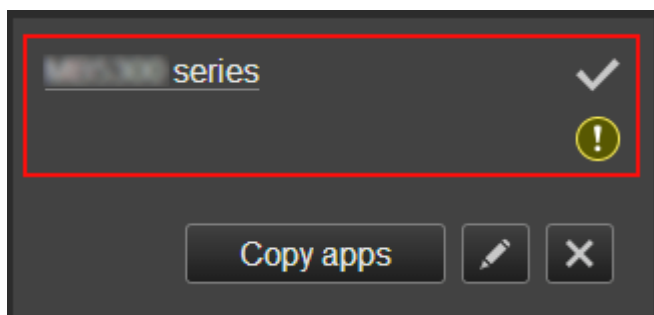

Zostanie wyświetlona nazwa zarejestrowanej drukarki.

Ikona  wskazuje wybraną aktualnie drukarkę.

Ikona  wskazuje wystąpienie błędu w działaniu drukarki.

- **Wyświetlanie daty/godziny zaktualizowania informacji o drukarce***

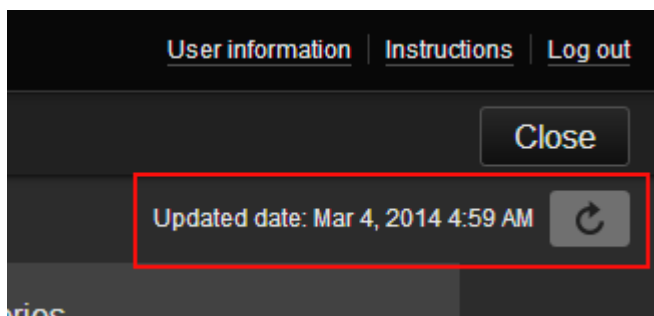

Ta ikona służy do wyświetlania daty i godziny ostatniego zaktualizowania informacji o drukarce.

 służy do odświeżania informacji.

- **Kopiowanie aplikacji (tylko w przypadku użytkownika Administrator)**

Wybierz tę opcję, aby skopiować do innej drukarki aplikacje dodane do wybranej drukarki.

Po wybraniu ikony  pojawia się poniższy ekran.

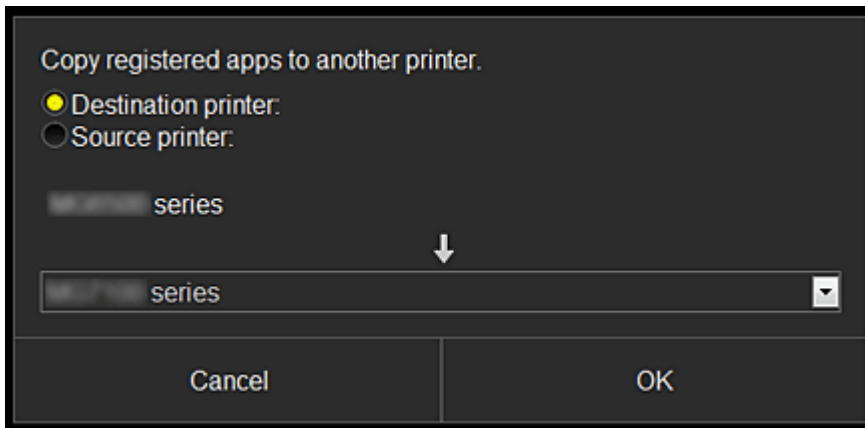

Wybierz ustawienie opcji **Drukarka docelowa (Destination printer)** oraz **Drukarka źródłowa (Source printer)**. Następnie wybierz opcję **OK**.

- **Zmiana nazwy drukarki (tylko w przypadku użytkownika Administrator)**

Po wybraniu ikony  pojawia się ekran zmiany nazwy drukarki. Zmień nazwę, postępując zgodnie z instrukcjami wyświetlanymi na ekranie.

»»» Ważne

- W przypadku nazwy drukarki obowiązuje następujące ograniczenie liczby znaków:
 - Maks. 128 znaków (Rozróżniana jest wielkość liter).

- **Usuwanie drukarek (tylko w przypadku użytkownika Administrator)**

Po wybraniu ikony  drukarka zostaje usunięta z usługi Canon Inkjet Cloud Printing Center. Przed przekazaniem drukarki nowemu właścicielowi, wybierz opcję **Wyczyść informacje zapisane na drukarce (Clear the information saved on the printer)**.

- **Dodawanie drukarek (tylko w przypadku użytkownika Administrator)**

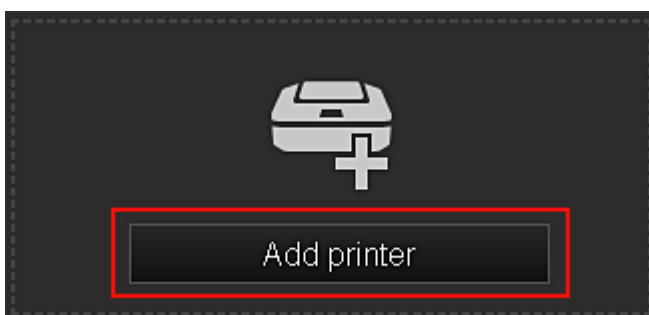

Wybierz tę opcję, aby dodać drukarki, które mają być dostępne za pośrednictwem usługi Canon Inkjet Cloud Printing Center.

»»» Uwaga

- Mimo że liczba drukarek możliwych do zarejestrowania dla pojedynczego adresu e-mail jest nieograniczona, gwarantowane jest działanie w przypadku maks. 16 drukarek.

(2) Przycisk Zarz. użyt. (Manage users)

Po wybraniu przycisku **Zarz. użyt. (Manage users)** pojawi się ekran Zarz. użyt.

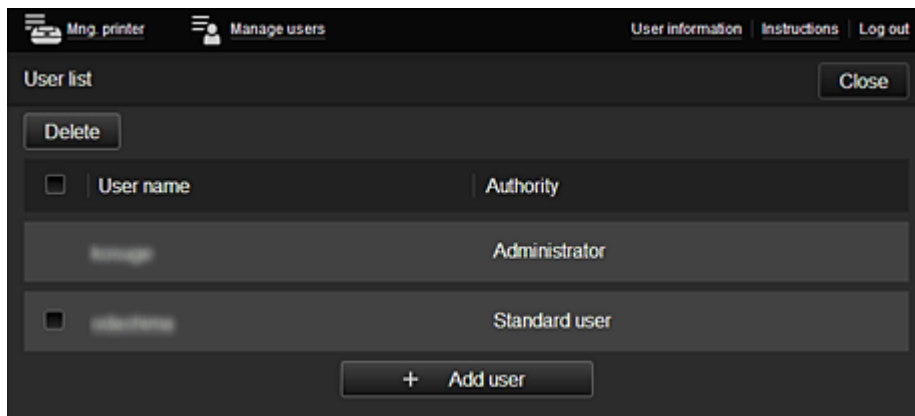

W przypadku użytkownika Administrator

Na ekranie **Zarz. użyt. (Manage users)** można sprawdzać informacje o użytkownikach zarejestrowane w usłudze Canon Inkjet Cloud Printing Center oraz [usuwać](#) i [dodawać użytkowników](#), a ponadto [zmieniać ustawienia użytkowników Administrator i Standardowe \(Standard user\)](#).

- **Usuwanie użytkowników (tylko w przypadku użytkownika Administrator)**

Zaznacz pole wyboru użytkownika, którego chcesz usunąć, a następnie wybierz opcję **Usuń (Delete)**.

Nie możesz jednak usunąć siebie. Aby to zrobić, anuluj swoje członkostwo na ekranie [informacji o użytkowniku](#).

- **Dodawanie użytkownika (tylko w przypadku użytkownika Administrator)**

Wybierz opcję **Dodaj użytkownika (Add user)**. Pojawi się ekran rejestracji użytkownika.

- **Zmiana ustawień użytkowników Administrator i Standardowe (Standard user) (tylko w przypadku użytkownika Administrator)**

Możesz zmieniać uprawnienia kont **Administrator** i **Standardowe (Standard user)**.

(3) Obszar nazwy drukarki

Wyświetlana jest w nim zarejestrowana nazwa wybranej drukarki.

Administrator może [zmieniać nazwę drukarki](#) na ekranie **Zarz. druk. (Mng. printer)** wyświetlanym za pomocą przycisku **Zarz. druk. (Mng. printer)**.

(4) Obszar menu

Wyświetlane są w nim 4 następujące przyciski menu:

-  **Sortuj (Sort) (Aplikacje (Apps)) (tylko w przypadku użytkownika Administrator)**

Po jego naciśnięciu w [Lewe menu kontekstowe](#) pojawia się lista zarejestrowanych aplikacji. Kolejność możesz zmieniać, przeciągając aplikacje.

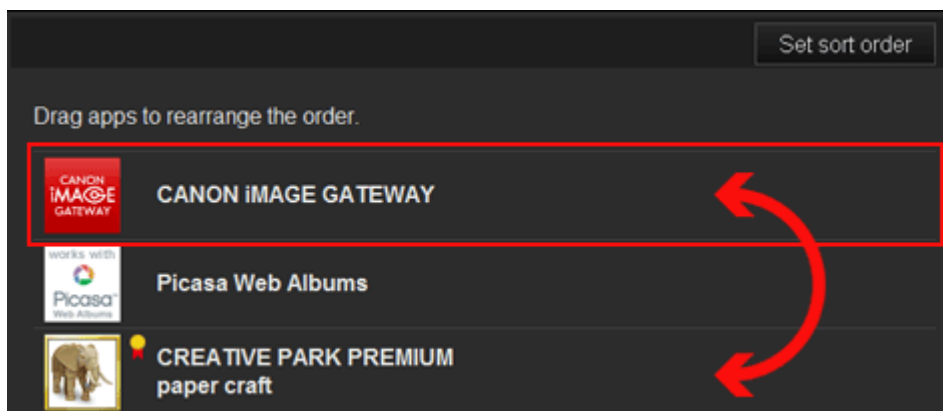

Po zakończeniu sortowania naciśnij przycisk **Ust. kol. sor. (Set sort order)** i potwierdź nową kolejność.



• **Konfiguracja (Config) (tylko w przypadku użytkownika Administrator)**

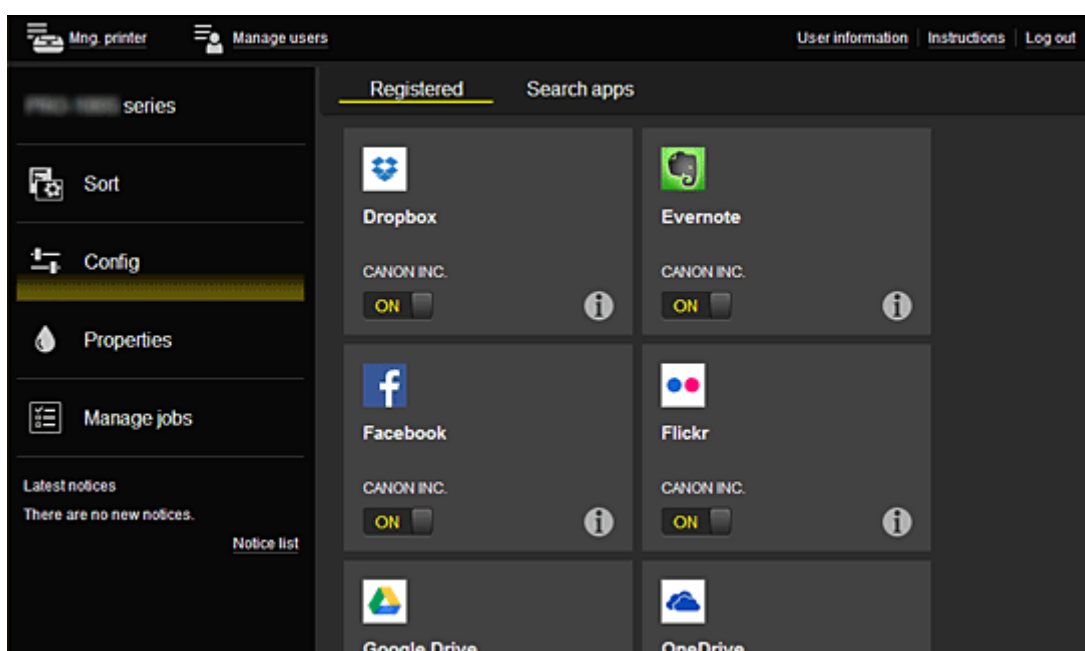

Po jego naciśnięciu w [Obszar wyświetlania](#) pojawia się ekran Rejestrowanie aplikacji. Możesz przełączać się między ekranami **Zarejestr. (Registered)** i **Szukaj aplik. (Search apps)**.

Na ekranie **Zarejestr. (Registered)** wyświetlana jest lista zarejestrowanych aplikacji. Możesz sprawdzać informacje o aplikacjach oraz wyrejestrowywać je.



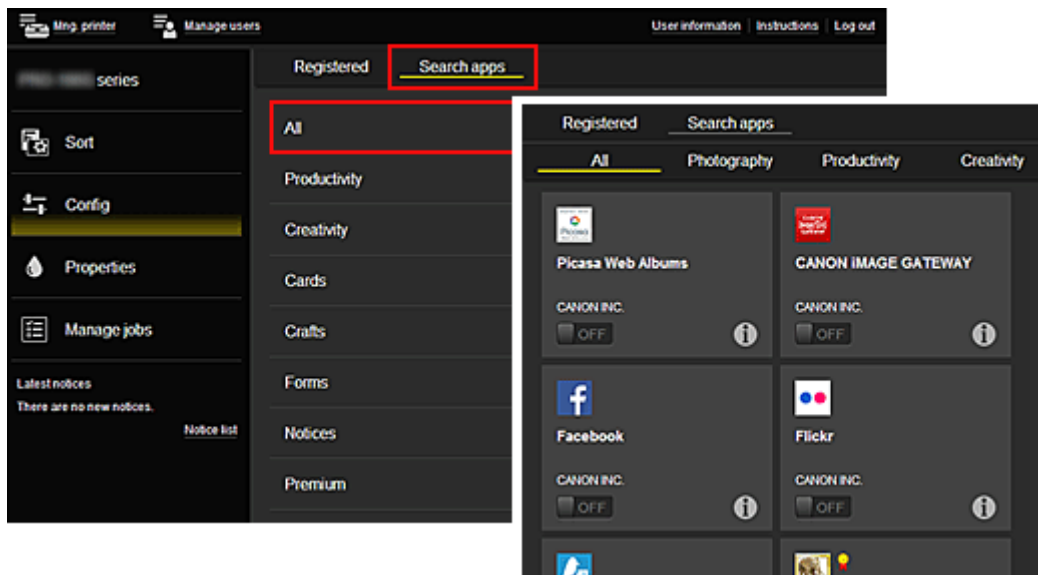

Na ekranie **Szukaj aplik. (Search apps)** aplikacje możliwe do zarejestrowania za pośrednictwem usługi Canon Inkjet Cloud Printing Center są wyświetlane według kategorii.



- Po wybraniu ikony  wyświetlane są szczegółowe informacje o aplikacji.
 — możesz wybrać w celu zarejestrowania lub wyrejestrowania aplikacji.

»»» Uwaga

- Opis wyświetlanych ikon
 -  : aktualnie nie można z niej korzystać, ponieważ nie została jeszcze opublikowana w Twoim regionie, jest w nim niedostępna lub nie obsługuje Twojego modelu.
 -  : można z niej korzystać w przypadku oryginalnego atramentu firmy Canon.



• Właściwości (Properties)*

Na tym ekranie podawany jest stan aktualnie wybranej drukarki. Możesz sprawdzić, ile pozostało w niej atramentu, lub zapoznać się z informacjami o ewentualnych błędach w jej działaniu. Możesz również uzyskać dostęp do sklepu internetowego z atramentem oraz do dokumentu *Podręcznik online*.

»»» Ważne

- W zależności od ustawień drukarki, wyświetlane Właściwości mogą różnić się od tych rzeczywistych.

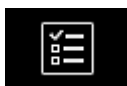

• Zarz. zadan. (Manage jobs)*

Na tym ekranie możesz sprawdzić stan wydruku i zapoznać się z historią drukowania. Stan wydruku jest podawany w obszarze **Lista stanów (Status list)**, a historię drukowania znajdziesz w obszarze **Historia (History)**. Możesz tu również anulować zadania drukowania i usuwać dane historyczne. Aby anulować lub usunąć zadanie drukowania, wskaż je, a następnie wybierz opcję **Anuluj (Cancel)** lub **Usuń (Delete)**.

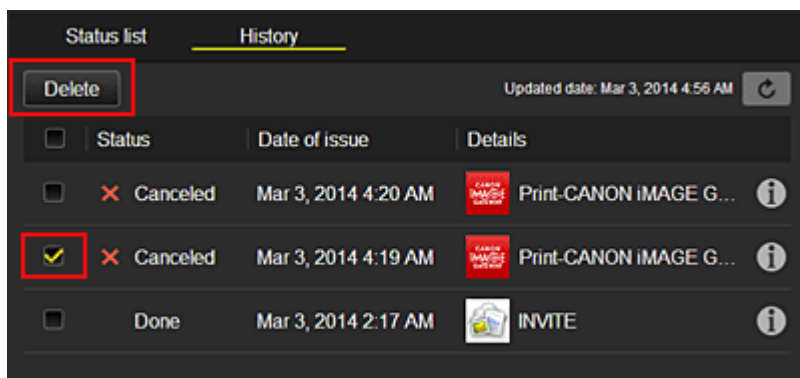

(5) Obszar powiadomień

Służy do wyświetlania najnowszych powiadomień. W przypadku braku powiadomienia, nic nie jest wyświetlane w tym obszarze.

Po wybraniu opcji **Lista powiad.** (**Notice list**) możesz wyświetlić maksymalnie 40 pozycji.

(6) Obszar informacyjny

Służy do wyświetlania innych informacji, np. oświadczenia o ochronie prywatności i danych licencyjnych innych firm.

(7) Obszar globalnej nawigacji

Wyświetlane są w nim przyciski **Informacje o użytkowniku (User information)***, **Instrukcje (Instructions)*** i **Wyloguj się (Log out)***.

Aby zmienić ustawienia, naciśnij przycisk **Informacje o użytkowniku (User information)**.

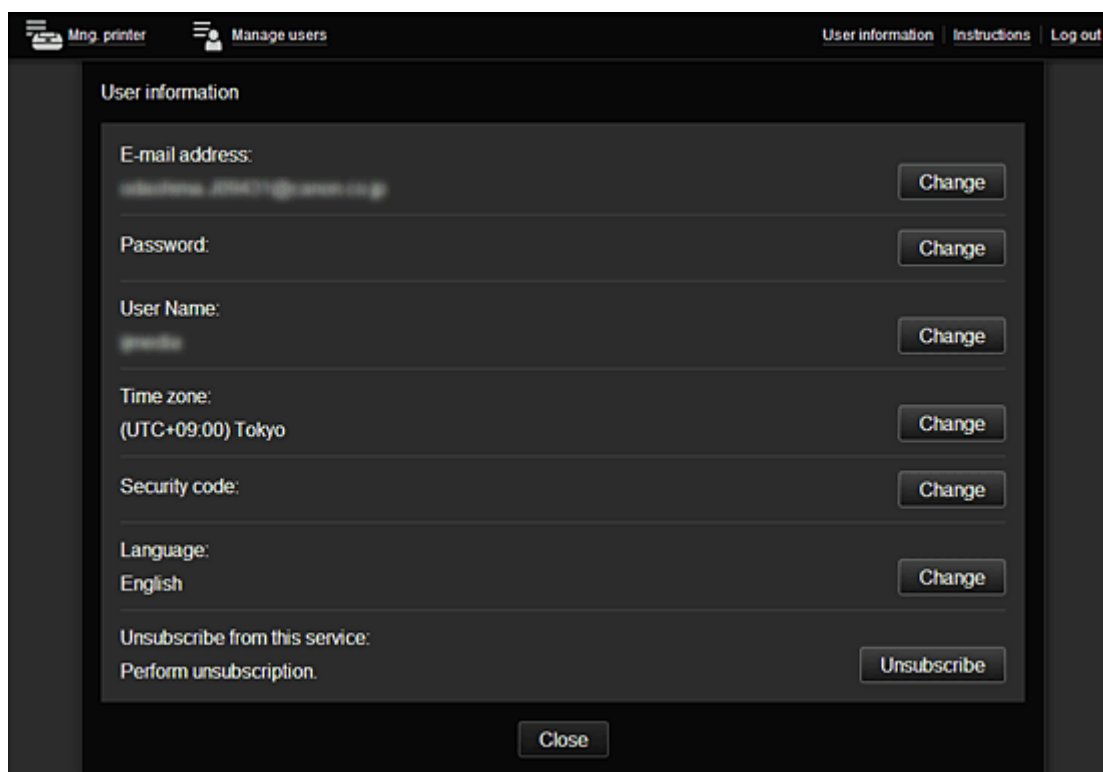

(8) Obszar wyświetlania

Jego zawartość zmienia się w zależności od wybranego menu.

Mng. printer Manage users User information Instructions Log out

series

Sort

Config

Properties

Manage jobs

Latest notices
There are no new notices.
Notice list

License agreement
Privacy statement
Software license info
Copyright CANON INC.

Drag apps to rearrange the order.

- Dropbox
- Evernote
- Facebook
- Flickr
- Google Drive
- OneDrive
- Photobucket
- Picasa Web Albums
- Photos in Tweets

Set sort order

Korzystanie z usługi Canon Inkjet Cloud Printing Center

Po zakończeniu rejestracji użytkownika możesz zalogować się w usłudze Canon Inkjet Cloud Printing Center i zacząć z niej korzystać.

1. Korzystając z komputera, smartfonu lub tabletu, przejdź po adres URL logowania (<http://cs.c-ij.com/>)
2. Na ekranie Logowanie wprowadź **Adres e-mail (E-mail address)** i **Hasło (Password)**, a następnie wybierz opcję **Zaloguj się (Log in)**

»»» Ważne

- W adresie e-mail i hasle uwzględniana jest wielkość liter. Upewnij się, że wielkość liter jest prawidłowa.

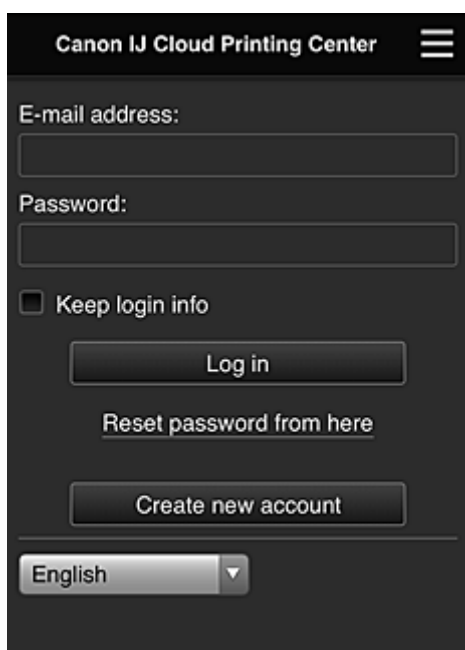

Adres e-mail (E-mail address)

Wpisz adres e-mail wprowadzony podczas rejestracji użytkownika.

Hasło (Password)

Wpisz hasło wprowadzone podczas rejestracji użytkownika.

Zapisz dane logowania (Keep login info)

Po zaznaczeniu tego pola wyboru ekran logowania jest pomijany przez 14 dni, licząc od ostatniego dnia, w którym korzystano z ekranu usługi.

»»» Ważne

- Jeśli pięć razy z rzędu podejmiesz nieudaną próbę, stracisz możliwość logowania na godzinę.
- Stan zalogowania jest utrzymywany przez godzinę od momentu ostatniego skorzystania z usługi.
- Usługa może działać nieprawidłowo, jeśli w tym samym czasie zalogujesz się w niej za pomocą kilku urządzeń.

Po zalogowaniu się możesz korzystać z przydatnych opcji, np. dodawania aplikacji współpracujących z funkcją portalu drukarki i zarządzania nimi czy też sprawdzania stanu atramentu.

Opis zawartości ekranu oraz instrukcje obsługi można znaleźć w części „[Okno usługi Canon Inkjet Cloud Printing Center](#)”.

Procedura drukowania

W tej części omówiono procedurę drukowania fotografii na przykładzie usługi CANON iIMAGE GATEWAY.

»» Ważne

- Dostępne funkcje różnią się zależnie od aplikacji.
- Procedura drukowania może przebiegać w różny sposób zależnie od aplikacji.
- Należy wcześniej założyć konto, zarejestrować zdjęcie oraz inne dane.
- Można drukować pliki w następujących formatach: JPG, JPEG, PDF, DOCX, DOC, XLSX, XLS, PPTX, PPT i RTF.
Formaty plików, jakie można drukować, różnią się w zależności od aplikacji.
- Przed drukowaniem sprawdź, czy drukarka ma włączone zasilanie i jest podłączona do sieci.
Następnie rozpocznij drukowanie.
- Ta funkcja jest dostępna w przypadku korzystania ze smartfonu lub tabletu.

»» Uwaga

- Aby drukować pliki w formatach JPG and JPEG, można skorzystać z usługi CANON iIMAGE GATEWAY.

1. Na ekranie Główny wybierz aplikację, której chcesz użyć
2. Wprowadź dane zgodnie z instrukcjami podanymi na ekranie uwierzytelniania, a następnie wybierz opcję **Zaloguj się (Log in)**

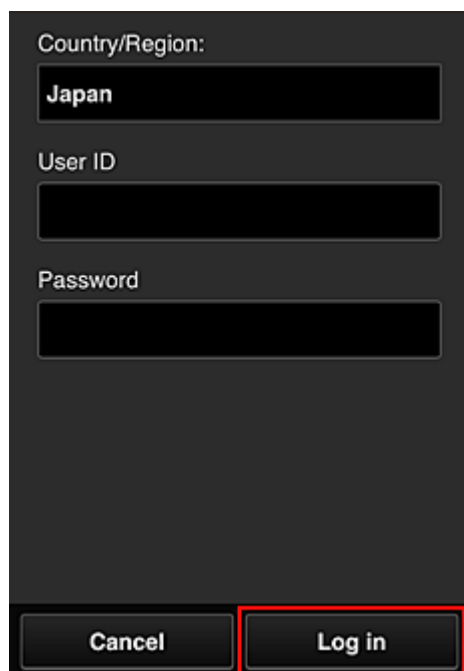

Country/Region:
Japan

User ID

Password

Cancel Log in

3. Na wyświetlonej liście albumów wybierz odpowiedni album

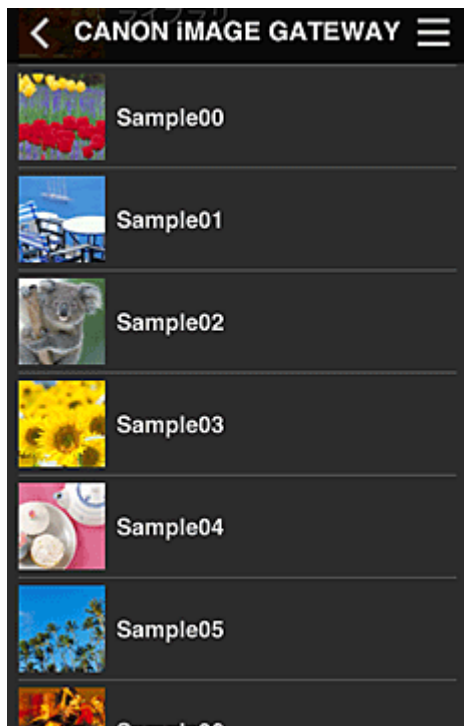

4. Na wyświetlonej liście obrazów wybierz obraz, który chcesz wydrukować, a następnie wybierz opcję **Dalej (Next)**



5. Wprowadź niezbędne ustawienia drukowania, a następnie wybierz opcję **Drukuj (Print)**

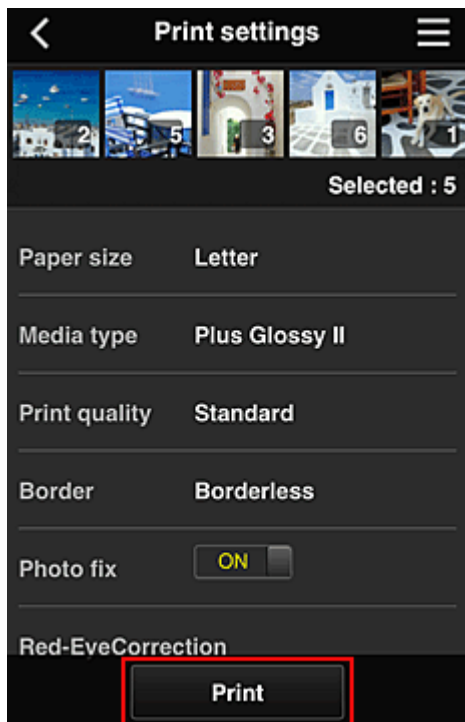

6. Pojawi się komunikat o realizowaniu zadania drukowania i rozpocznie się drukowanie

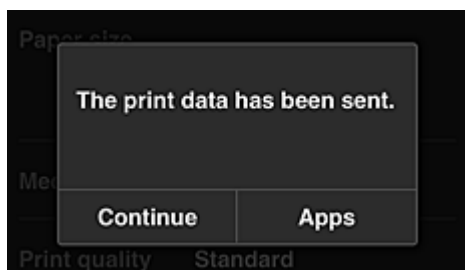

Aby kontynuować drukowanie, wybierz opcję **Kontynuuj (Continue)** i wykonaj czynności od punktu 3. Aby zakończyć drukowanie, wybierz opcję **Aplikacje (Apps)**. Zostanie ponownie wyświetlony ekran z listą aplikacji.

»» Ważne

- Jeśli zadanie drukowania nie zostanie wydrukowane w ciągu 24 godzin od jego wysłania, wygaśnie i nie będzie można go już wydrukować.
- W przypadku płatnych aplikacji, które ograniczają liczbę zadań drukowania, zadania, które wygasły i nie mogą być już wydrukowane, również zaliczają się do liczby wydruków.

■ [Dodawanie drukarki](#)

Dodawanie drukarki

Mając jedno konto, możesz korzystać z usług Canon Inkjet Cloud Printing Center na wielu drukarkach.

Procedura dodawania drukarki jest następująca:

1. Sprawdź, czy drukarka jest podłączona do Internetu

»»» Ważne

- Aby korzystać z tej funkcji, musisz podłączyć drukarkę do Internetu.

2. [Wyświetlanie informacji o drukarce](#)
3. Wybierz kolejno opcje **Konfigur. IJ Cloud Printing Center (IJ Cloud Printing Center setup)** -> **Zarejestruj w usłudze (Register with this service)**
4. Postępuj zgodnie z instrukcjami wyświetlanymi w tym oknie, aby uruchomić uwierzytelnianie
5. Po wyświetleniu ekranu rejestracji drukarki wybierz opcję **Dodaj drukarkę (Add printer)**



6. Wprowadź dane zgodnie z instrukcjami podanymi na ekranie uwierzytelniania, a następnie wybierz opcję **Zaloguj się (Log in)**
 7. Po wyświetleniu komunikatu potwierdzenia wybierz opcję **OK**
- Dodawanie drukarki dobiega na tym końca.

■ [Dodawanie użytkownika łącząca PIXMA Cloud Link](#)

Dodawanie użytkownika łączy PIXMA Cloud Link

Z jednej drukarki może korzystać kilka osób.

W tej części opisano procedurę dodawania użytkowników i nadawania im uprawnień.

Dodawanie użytkownika

1. Wybierz na ekranie usługi opcję **Zarz. użytk. (Manage users)**

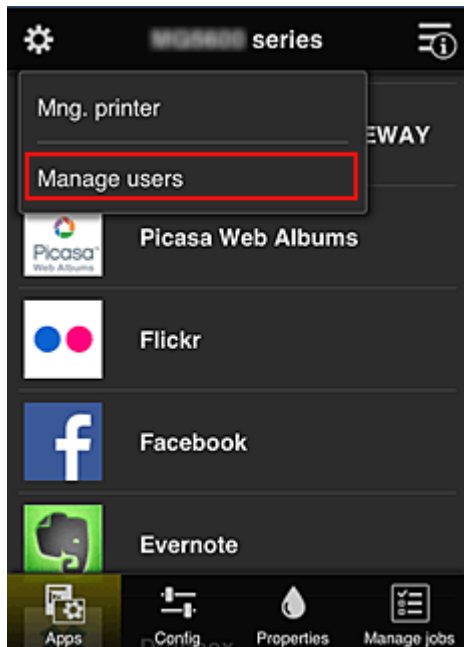

2. Wybierz opcję **Dodaj użytkownika (Add user)**

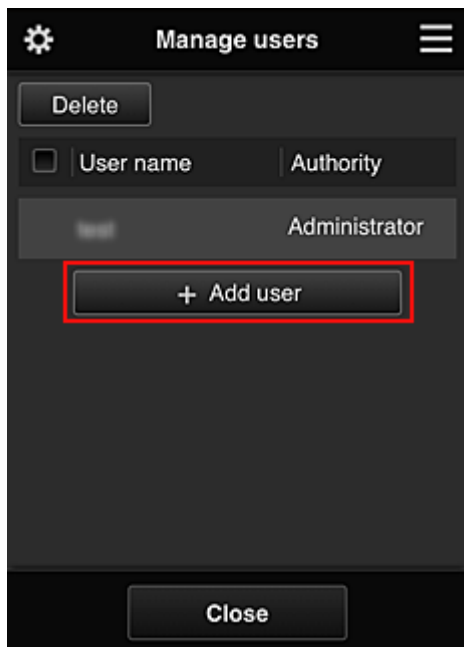

»»» Uwaga

- Po wybraniu opcji **Dodaj użytkownika (Add user)** usługa najpierw sprawdzi, czy osiągnięta została maksymalna liczba użytkowników. Jeśli będzie można dodać nowych, pojawi się ekran rejestracji użytkownika.

- Maksymalna liczba użytkowników, których można dodać do 1 drukarki, wynosi 20.

3. Wprowadź adres e-mail użytkownika do dodania, a następnie wybierz **OK**

Adres URL do ukończenia rejestracji zostanie wtedy wysłany na podany adres e-mail.

4. Przejdź pod adres URL podany w wiadomości e-mail

5. Przeczytaj warunki wyświetlone na ekranach **Umowa licencyjna (License agreement)** oraz **Ośw. o ochronie prywatn. (Privacy statement)**. W przypadku wyrażenia zgody na warunki, wybierz opcję **Akceptuję (Agree)**

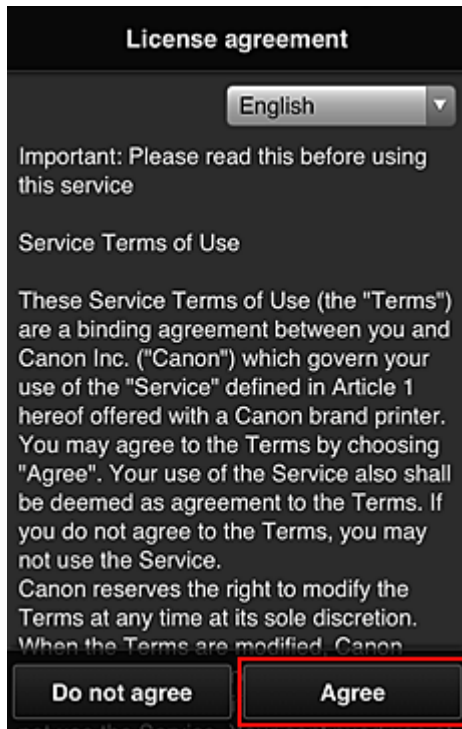

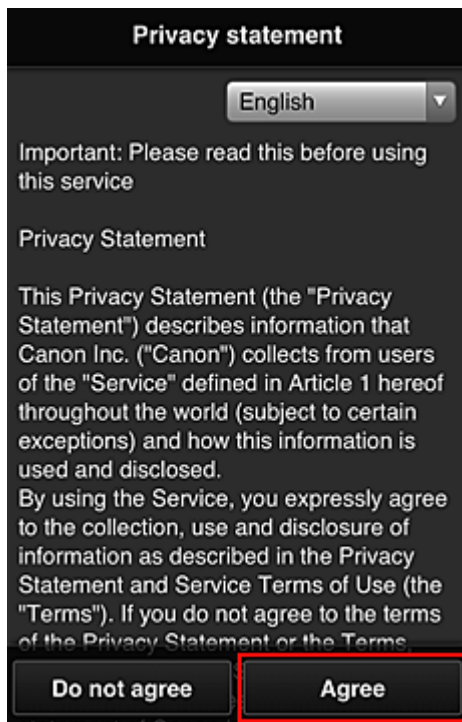

6. Na ekranie wprowadzania informacji o użytkowniku wpisz **Hasło (Password)** i wybierz opcję **Dalej (Next)**

Wprowadź hasło, które ma służyć do logowania w usłudze Canon Inkjet Cloud Printing Center.

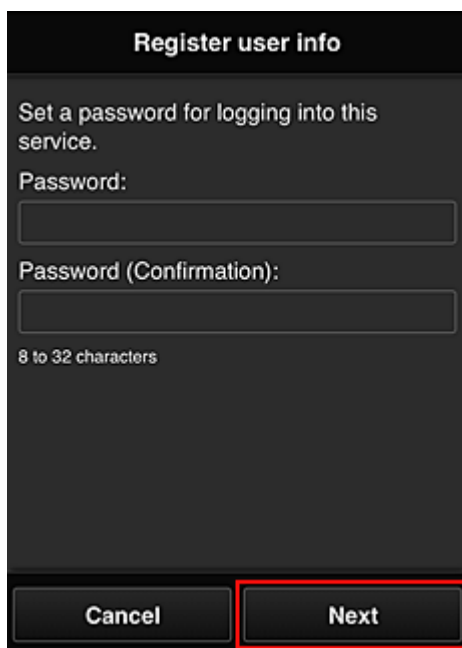

»»» Ważne

- W przypadku opcji **Hasło (Password)** obowiązują poniższe ograniczenia.
 - Hasło musi mieć długość od 8 do 32 bajtowych znaków alfanumerycznych i symboli (!"#\$%&'()*+,-./:;<=>@[\\]^_`{|}~). (uwzględniana jest wielkość liter)

7. Wypełnij pole **Nazwa użytkownika (User Name)**

Wprowadź nazwę identyfikującą użytkownika.

Register user info

User Name:
[Input field]

1 to 20 characters

Time zone:
(UTC) Coordinated Universal Time

Back Next

»»» Ważne

- W przypadku pola **Nazwa użytkownika (User Name)** obowiązuje następujące ograniczenie liczby znaków:
 - Nazwa użytkownika musi mieć długość od 1 do 20 bajtów znaków alfanumerycznych i symboli (!"#\$%&'()*+,-./:;<=>?@[\\]^_`{|}~). (uwzględniana jest wielkość liter)

8. Wybierz ustawienie opcji **Strefa czasowa (Time zone)**, a następnie wybierz opcję **Dalej (Next)**

W tym celu wybierz na liście swój region. Jeśli nie możesz znaleźć na liście swojego regionu, wybierz ten, który znajduje się najbliżej niego.

Włącz czas letni (Apply daylight saving time)

Ta opcja pojawia się, tylko jeśli w wybranej strefie czasowej (opcja **Strefa czasowa (Time zone)**) stosuje się czas letni.

Wybierz, czy ma być stosowany czas letni.

Register user info

User Name:

 1 to 20 characters

Time zone:

Back Next

9. Wprowadź **Kod bezpieczeństwa (Security code)** i wybierz opcję **Gotowe (Done)**

Wprowadź kod uwierzytelniania użytkownika.

Register user info

Set security code.
[About security code](#)

Security code:

Security code (confirmation):

0 to 8 digits

Back Done

»»» **Ważne**

- Możesz zarejestrować się w tej usłudze bez wprowadzania ustawienia **Kod bezpieczeństwa (Security code)**. Jednak ze względów bezpieczeństwa zalecamy wprowadzenie ustawienia **Kod bezpieczeństwa (Security code)**.
- W przypadku pola **Kod bezpieczeństwa (Security code)** obowiązuje następujące ograniczenie liczby znaków:
 - Maks. 8 cyfr jednobajtowych

Główna rejestracja została zakończona, co potwierdza wysłana wiadomość e-mail.

»» Uwaga

- Do drukarki zostanie dodany plik cookie dla wybranego użytkownika i przywrócony zostanie stan logowania dla każdego użytkownika. Do 1 drukarki można zarejestrować pliki cookie dla maksymalnie 8 użytkowników.

Uprawnienia użytkownika drukarki

Jeśli kilku użytkowników korzysta z usługi chmury dla 1 drukarki, każdy z nich jest skategoryzowany jako **Administrator** lub **Standardowe (Standard user)**.

»» Uwaga

- Użytkownik zarejestrowany jako pierwszy uzyskuje kategorię **Administrator**. Administrator może zmieniać uprawnienia użytkowników na [ekranie Zarz. użyt. \(Manage users\)](#).

Administrator może zmieniać informacje o drukarce, dodawać i usuwać aplikacje, zarządzać użytkownikami oraz wykonywać różne inne czynności.

Użytkownik o kategorii **Standardowe (Standard user)** może sprawdzać informacje o drukarce i uruchamiać aplikacje.

Informacje na temat funkcji dostępnych dla poszczególnych użytkowników można znaleźć w części „[Okno usługi Canon Inkjet Cloud Printing Center](#)”.

■ [Rozwiązywanie problemów z usługą Canon Inkjet Cloud Printing Center](#)

Rozwiązywanie problemów z usługą Canon Inkjet Cloud Printing Center

- [Jeśli nie można zainstalować aplikacji](#)
- [Jeśli zarejestrowanej aplikacji nie ma na liście Aplikacje](#)
- [Jeśli informacje nie są aktualizowane po naciśnięciu przycisku **Aktualizuj \(Update\)**](#)
- [Jeśli nie otrzymasz wiadomości e-mail umożliwiającej rejestrację](#)
- [Jeśli nie można drukować](#)
- [Drukowanie rozpoczyna się samoczynnie bez udziału użytkownika](#)
- [Jeśli nie możesz prawidłowo zalogować się nawet po wprowadzeniu właściwego hasła w systemie iOS lub Mac](#)

Jeśli nie można zainstalować aplikacji

Sprawdź, w jakim kraju lub regionie została zakupiona drukarka.

Jeśli zostanie ona zabrana poza teren kraju lub regionu, w którym ją zakupiono, nie będzie można zainstalować aplikacji.

Jeśli zarejestrowanej aplikacji nie ma na liście Aplikacje

Sprawdź język wyświetlania usługi Canon Inkjet Cloud Printing Center.

Jeśli włączony jest język wyświetlania, którego nie obsługuje dana aplikacja, nie pojawi się ona na liście aplikacji, ale mimo to zostanie zarejestrowana.

Jeśli przywrócisz docelowy język tej aplikacji, pojawi się ona na liście aplikacji i będzie można ją uruchomić, zarejestrować lub wyrejestrować.

Jeśli informacje nie są aktualizowane po naciśnięciu przycisku Aktualizuj (Update)

W związku z tym, że ekran Właściwości wymaga połączenia z produktem za pośrednictwem sieci, informacje mogą być na nim wyświetlane z pewnym opóźnieniem. Poczekaj chwilę, a następnie spróbuj ponownie zaktualizować informacje.

Jeśli informacje nadal nie są aktualizowane, upewnij się, że drukarka jest podłączona do Internetu.

Jeśli nie otrzymasz wiadomości e-mail umożliwiającej rejestrację

Podczas rejestracji użytkownika usługi Canon Inkjet Cloud Printing Center mógł zostać wpisany niewłaściwy adres e-mail.

Aby usunąć rejestrację usługi, należy [wyświetlić informacje o drukarce](#) i wybrać kolejno opcje **Konfigur. IJ Cloud Printing Center (IJ Cloud Printing Center setup)** -> **Usuń z usługi (Delete from this service)**.

Po zresetowaniu drukarki powtórz procedurę rejestracji użytkownika usługi Canon Inkjet Cloud Printing Center od początku.

Jeśli nie można drukować

Jeśli nie możesz drukować, sprawdź poniższe elementy.

- Sprawdź, czy drukarka jest podłączona do Internetu.
- Sprawdź, czy drukarka jest podłączona do sieci LAN, a sieć LAN ma połączenie z Internetem.
- Jeśli drukowanie nie rozpocznie się nawet po odczekaniu dłuższej chwili, wyłącz najpierw drukarkę, a następnie włącz ją ponownie.

Jeśli problemu nie udaje się rozwiązać, włącz zadanie drukowania za pomocą sterownika drukarki na komputerze i sprawdź, czy można normalnie wydrukować dane na drukarce.

Jeśli nadal nie możesz drukować, zapoznaj się z informacjami podanymi na stronie rozwiązywania problemów dotyczących używanego modelu, która jest dostępna na stronie głównej dokumentu *Podręcznik online*.

»» Uwaga

- W przypadku połączenia z bezprzewodową siecią LAN po włączeniu drukarki może upłynąć kilka minut, zanim zostanie nawiązana komunikacja. Sprawdź, czy drukarka jest połączona z siecią bezprzewodową i odczekaj chwilę przed rozpoczęciem drukowania.
- Jeśli drukarka jest wyłączona lub nie ma połączenia z Internetem, a w konsekwencji zadanie drukowania nie może zostać przetworzone w ciągu 24 godzin od jego wysłania, zostanie automatycznie anulowane. Jeśli tak się stanie, sprawdź zasilanie drukarki i połączenie z Internetem, a następnie wyślij ponownie zadanie drukowania.

Drukowanie rozpoczyna się samoczynnie bez udziału użytkownika

Być może osoby trzecie nielegalnie korzystają z usług Canon Inkjet Cloud Printing Center.

Aby usunąć rejestrację usługi, należy [wyświetlić informacje o drukarce](#) i wybrać kolejno opcje **Konfigur. IJ Cloud Printing Center (IJ Cloud Printing Center setup)** -> **Usuń z usługi (Delete from this service)**.

Po zresetowaniu drukarki powtórz procedurę rejestracji użytkownika usługi Canon Inkjet Cloud Printing Center od początku.

Jeśli nie możesz prawidłowo zalogować się nawet po wprowadzeniu właściwego hasła w systemie iOS lub Mac

Jeśli korzystasz z systemu iOS lub Mac OS, a hasło zawiera symbol ¥ lub ₩, wprowadź zamiast niego odwrotny ukośnik (\). Instrukcje wprowadzania odwrotnego ukośnika można znaleźć w pomocy systemu operacyjnego.

Drukowanie z urządzenia zgodnego ze standardem AirPrint

W tym dokumencie objaśniono, jak używać funkcji AirPrint do bezprzewodowego drukowania z urządzenia iPad, iPhone i iPod touch na drukarce firmy Canon.

Funkcja AirPrint umożliwia drukowanie zdjęć, wiadomości e-mail, stron WWW i dokumentów z urządzenia Apple bezpośrednio na drukarce bez instalowania sterownika.



Sprawdzanie środowiska

Zacznij od sprawdzenia środowiska.

- **Środowisko działania funkcji AirPrint**

Do korzystania z funkcji AirPrint potrzebne będzie jedno z następujących urządzeń firmy Apple, działających pod kontrolą najnowszej wersji systemu iOS:

- iPad (wszystkie modele)
- iPhone (3GS lub nowszy)
- iPod touch (trzeciej generacji lub nowszy)

- **Środowisko sieciowe**

Urządzenie firmy Apple (iPad, iPhone lub iPod touch) i drukarka muszą być połączone z tą samą siecią Wi-Fi lub połączone w trybie AP.

»» Uwaga

- Jeśli na urządzeniu iPad, iPhone lub iPod touch działa najnowsza wersja systemu iOS, nie trzeba pobierać żadnych sterowników ani dodatkowego oprogramowania.

Drukowanie z użyciem funkcji AirPrint

1. Sprawdź, czy drukarka jest włączona, a urządzenie firmy Apple i drukarka są podłączone do sieci lub połączone ze sobą w trybie AP.
2. W aplikacji na urządzeniu firmy Apple kliknij ikonę operacji, aby wyświetlić opcje menu.

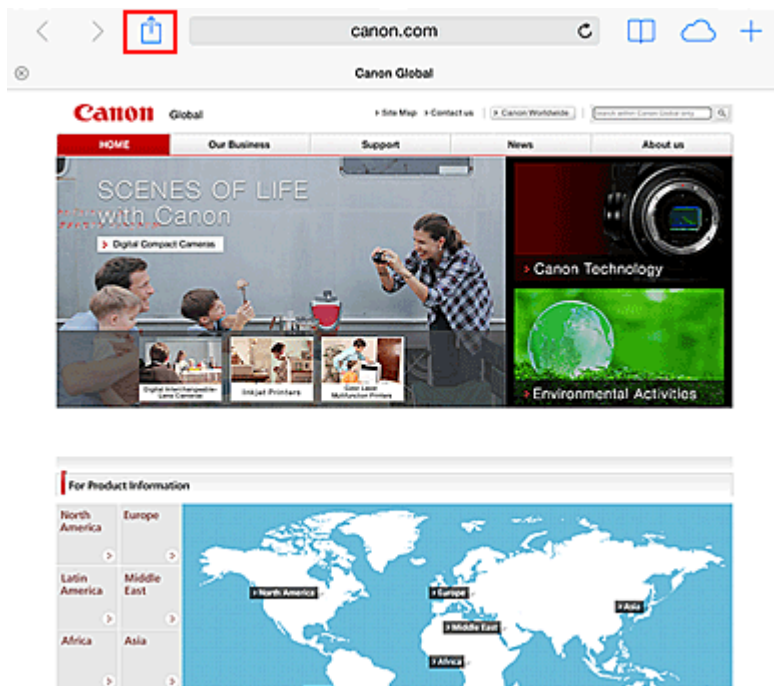

3. W opcjach menu kliknij **Drukuj (Print)**.

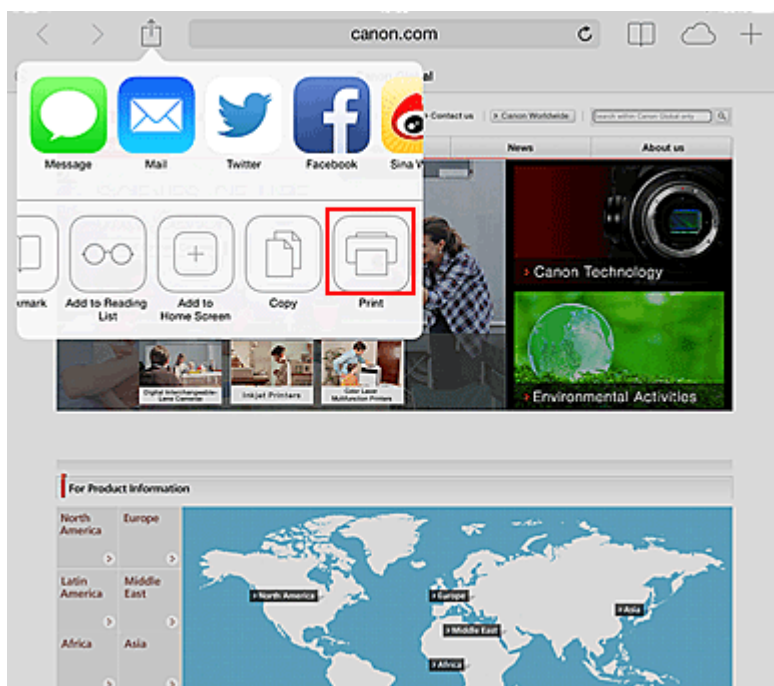

4. W oknie **Opcje drukarki (Printer Options)** wybierz używany model.

»»» Ważne

- Niektóre aplikacje nie obsługują funkcji AirPrint, więc okno **Opcje drukarki (Printer Options)** może nie zostać wyświetlone. Jeśli aplikacja nie umożliwia użycia opcji drukarki, nie można z niej drukować.

»»» Uwaga

- **Opcje drukarki (Printer Options)** różnią się w zależności od używanej aplikacji i modelu urządzenia.

5. W przypadku drukowania pliku o wielu stronach, na przykład pliku PDF, kliknij opcję **Zakres (Range)**, a następnie **Wszystkie strony (All Pages)** lub wybierz zakres stron do wydrukowania.
6. W przypadku opcji **1 Kopia (1 Copy)** kliknij ikonę + lub -, aby ustawić odpowiednią liczbę kopii.
7. W przypadku opcji **Druk dwustronny (Duplex Printing)** kliknij opcję **Włącz (On)**, aby włączyć drukowanie dwustronne, lub opcję **Wyłącz (Off)**, aby wyłączyć tę funkcję.
8. Kliknij przycisk **Drukuj (Print)**.

Drukowanie odbywa się przy użyciu określonych ustawień drukarki.

Rozmiar papieru

Podczas używania funkcji AirPrint rozmiar papieru jest wybierany automatycznie zgodnie z aplikacją używaną na urządzeniu firmy Apple i regionem, w którym używana jest funkcja AirPrint.

W przypadku używania aplikacji firmy Apple do obróbki zdjęć, domyślny rozmiar papieru to L w Japonii i 4"x6" lub KG w innych krajach i regionach.

Gdy dokumenty są drukowane z aplikacji Safari firmy Apple, domyślny rozmiar papieru to Letter w Stanach Zjednoczonych i A4 w Japonii i Europie.

»» Ważne

- Używana aplikacja może obsługiwać inne rozmiary papieru.

Sprawdzanie stanu drukowania

Podczas drukowania na liście ostatnio używanych aplikacji wyświetlana jest ikona **Centrum drukowania (Print Center)**, za której pomocą można śledzić postęp drukowania.

Naciśnij dwukrotnie przycisk **Home** na urządzeniu firmy Apple, aby przełączyć je w tryb **Wielozadaniowość (Multitasking)**. Następnie przesunij w prawo, aby wyświetlić ikonę **Centrum drukowania (Print Center)** oraz **Podsumowanie drukowania (Print Summary)**.

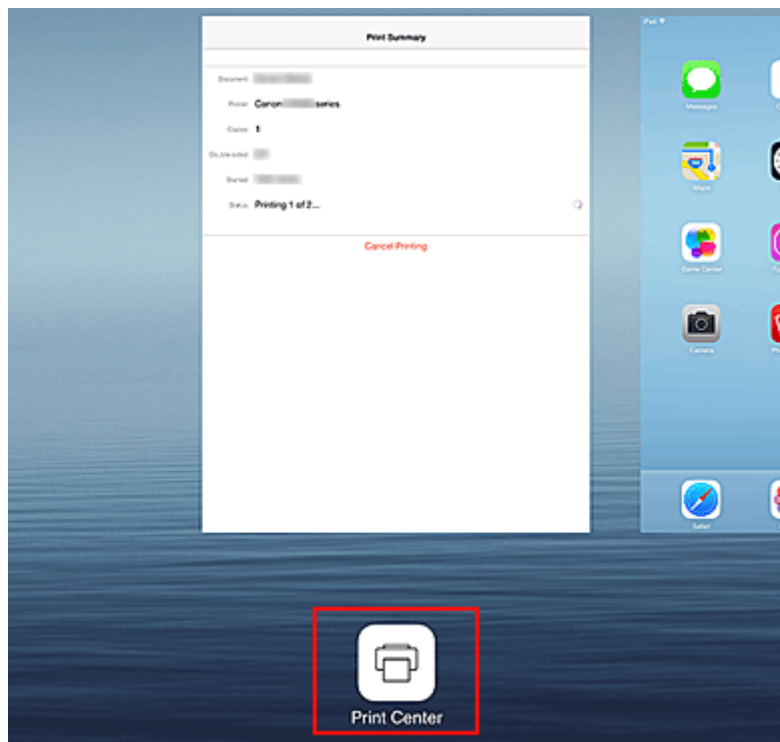

Usuwanie zadania drukowania

Aby usunąć zadanie drukowania przy użyciu funkcji AirPrint, wykonaj jedną z poniższych czynności:

- Za pomocą drukarki: naciśnij przycisk **WZNOW (RESUME)** na drukarce, aby anulować zadanie drukowania.
- W przypadku urządzenia firmy Apple: naciśnij dwukrotnie przycisk **Home** na urządzeniu firmy Apple, aby włączyć tryb **Wielozadaniowość (Multitasking)**, a następnie przesuń na ekranie w prawo. Dotknij ikony **Centrum drukowania (Print Center)**, aby wyświetlić **Podsumowanie drukowania (Print Summary)**. Dotknij ikony zadania drukowania, które ma być anulowane, a następnie opcji **Anuluj drukowanie (Cancel Printing)**.

Rozwiązywanie problemów z funkcją AirPrint

Jeśli dokument nie jest drukowany, należy sprawdzić następujące kwestie:

1. Upewnij się, że drukarka jest włączona. Jeśli drukarka jest włączona, wyłącz ją i włącz ponownie, a następnie sprawdź, czy problem został rozwiązany.
2. Upewnij się, że drukarka jest podłączona przez sieć LAN do tej samej podsiatki, co urządzenie, na którym zainstalowano system iOS.
3. Upewnij się, że ilość papieru i atramentu w drukarce jest wystarczająca.

Jeśli problem nie ustępuje, uruchom drukowanie za pomocą sterownika drukarki na komputerze i sprawdź, czy można normalnie wydrukować dokument na drukarce.

Jeśli wydrukowanie dokumentu nie jest możliwe, przeczytaj *Podręcznik online* dla posiadanego modelu.

»» Uwaga

- Po włączeniu drukarki może upłynąć kilka minut, zanim drukarka będzie mogła się komunikować za pośrednictwem bezprzewodowej sieci LAN. Sprawdź, czy drukarka jest podłączona do bezprzewodowej sieci LAN i spróbuj ponownie wydrukować.
- Jeśli usługa Bonjour w drukarce jest wyłączona, nie można używać funkcji AirPrint. Sprawdź ustawienia sieci LAN w drukarce i włącz usługę Bonjour.

»» Uwaga

- Okna użyte w objaśnieniach mogą różnić się od elementów wyświetlanych w aplikacji lub w urządzeniu firmy Apple.

Sprawdzanie informacji o drukarce

Za pomocą smartfona, tabletu czy komputera można sprawdzić **Stan druk. (Printer status)** i włączyć funkcje narzędziowe z aplikacji, takich jak Canon Inkjet Print Utility czy PIXMA Printing Solutions.

Dzięki niej można ponadto korzystać z wygodnych usług WWW udostępnianych przez firmę Canon.

1. Wybieranie informacji o drukarce na ekranie Aplikacje

»»» Uwaga

- Aby wyświetlić informacje o drukarce, możesz też wprowadzić jej adres IPv4 bezpośrednio w przeglądarce internetowej.
 1. Upewnij się, że drukarka jest włączona
 2. Włóż do drukarki arkusz zwykłego papieru formatu A4 lub Letter
 3. Przytrzymaj przycisk **WZNÓW (RESUME)**, aż kontrolka **ZASILANIE (POWER)** mignie 6 razy
 4. Zwolnij przycisk

Rozpocznie się drukowanie informacji o ustawieniach sieci. Sprawdź wydrukowany adres IPv4.

5. Sprawdź, czy drukarka jest podłączona do tej samej sieci Wi-Fi. Następnie uruchom przeglądarkę internetową w smartfonie, na tablecie lub na komputerze i wprowadź następujący adres URL:

http://<Adres IPv4 drukarki>

W miejsce ciągu <Adres IPv4 drukarki> wprowadź adres IPv4 odczytany po wykonaniu poprzedniej procedury. Pozycje umieszczone w nawiasach nie są wymagane.

2. Wprowadzanie danych w polach **Nazwa użytkownika (Username)** i hasło administratora

Na ekranie uwierzytelniania wypełnij pola **Nazwa użytkownika (Username)** i **Hasło (Password)**.

Nazwa użytkownika (Username): ADMIN

Hasło (Password): patrz część „[Hasło administratora — informacje](#)”.

»»» Uwaga

- Pole **Nazwa użytkownika (Username)** może być wyświetlane w różny sposób w zależności od przeglądarki internetowej.

3. Wyświetlanie informacji o drukarce

Pojawi się główny ekran informacji o drukarce.

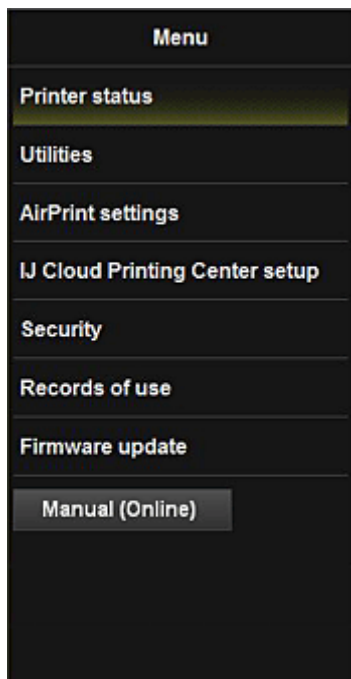

Stan druk. (Printer status)

Ta funkcja wyświetla informacje o drukarce, np. ilość pozostałego atramentu czy też stan, oraz szczegółowe informacje o błędach.

Za jej pomocą możesz również połączyć się z witryną umożliwiającą zakup atramentu oraz korzystać z usług WWW.

Narzędzia (Utilities)

Ta funkcja umożliwia konfigurowanie i włączanie funkcji narzędziowych drukarki, np. czyszczenia.

Ustaw. AirPrint (AirPrint settings)

Ta funkcja umożliwia określenie ustawień usługi Apple AirPrint, np. informacji o położeniu.

Konf. IJ Cloud Printing Center (IJ Cloud Printing Center setup)

Umożliwia zarejestrowanie w usłudze IJ Cloud Printing Center lub usunięcie rejestracji.

Zabezpieczenia (Security)

Umożliwia ustawienie hasła dla konta **Administrator** oraz **Ograniczenia operacji (Operation restrictions)** dla urządzenia.

»»» Ważne

- Ustawione fabrycznie **Hasło (Password)** można sprawdzić w części „[Hasło administratora — informacje](#)”.
- Ze względów bezpieczeństwa zalecamy zmienić **Hasło (Password)** na własne.
- W przypadku hasła obowiązują następujące ograniczenia:
 - Maksymalnie 32 jednobajtowe znaki alfanumeryczne. (Rozróżniana jest wielkość liter).

Przykłady użycia (Records of use)

Umożliwia wyświetlanie rejestru użycia drukarki, np. liczby wydrukowanych stron.

Aktualizacja oprogram. układowego (Firmware update)

Ta funkcja umożliwia aktualizowanie oprogramowania układowego i sprawdzanie informacji o jego wersji.

Podręcznik (online) (Manual (Online))

Ta funkcja wyświetla *Podręcznik online*.

Łatwe drukowanie ze smartfona lub tabletu za pomocą programu PIXMA Printing Solutions

Korzystając z programu PIXMA Printing Solutions, można z łatwością drukować bezprzewodowo fotografie zapisane w smartfonie lub tablecie.

Program PIXMA Printing Solutions można pobrać z witryn App Store i Google Play.



Drukowanie z użyciem systemu Windows RT

W przypadku korzystania z systemu Windows RT w wersji 8.1 lub nowszej można łatwo drukować, podłączając po prostu drukarkę do sieci.

Więcej informacji na temat podłączania do sieci można znaleźć pod adresem URL (<http://www.canon.com/ijsetup>) strony poświęconej konfigurowaniu tego produktu pod kątem obsługi za pomocą komputera, smartfonu lub tabletu.

Po nawiązaniu połączenia oprogramowanie Canon Inkjet Print Utility służące do określenia szczegółowych ustawień drukowania zostanie pobrane automatycznie.

Za pomocą programu Canon Inkjet Print Utility można sprawdzić stan drukarki (opcja **Stan druk. (Printer status)**) i określić szczegółowe ustawienia drukowania. (Dostępne funkcje mogą się różnić w zależności od środowiska sieciowego i metody połączenia.)

Podstawowe informacje o drukarce

- ▶ **Instrukcja bezpieczeństwa**
 - Środki ostrożności
 - Informacje dotyczące przepisów i bezpieczeństwa
- ▶ **Podstawowe elementy i czynności**
 - Podstawowe elementy
 - Informacje na temat zasilania drukarki
- ▶ **Ładowanie papieru**
 - Ładowanie papieru
 - Wkładanie dysku przeznaczonego do nadrukowania
- ▶ **Wymiana zbiornika z atramentem**
 - Wymiana zbiornika z atramentem
 - Sprawdzanie stanu atramentu
- ▶ **Konserwacja**
 - Gdy wydruk staje się bledy lub kolory są niewłaściwe
 - Konserwacja za pomocą komputera
 - Czyszczenie drukarki
- ▶ **Zmiana ustawień drukarki**
 - Zmiana ustawień drukarki za pomocą komputera
 - Inicjowanie ustawień drukarki
 - Wyłączenie w drukarce funkcji sieci LAN
- ▶ **Informacje o połączeniu sieciowym**
 - Przydatne informacje o połączeniu sieciowym
- ▶ **Połączenia sieciowe — Informacje**
 - Zmiana i potwierdzanie ustawień sieciowych
 - Połączenia sieciowe — Dodatek
- ▶ **Porady służące uzyskiwaniu optymalnej jakości drukowania**
 - Przydatne informacje na temat atramentu
 - Najważniejsze czynności warunkujące udane drukowanie
 - Po załadowaniu papieru upewnij się, że wprowadzono odpowiednie ustawienia papieru
 - Anulowanie zadania drukowania
 - Środki ostrożności dotyczące obsługi drukarki
 - Klucz do stabilnej jakości drukowania
 - Środki ostrożności dotyczące bezpiecznego transportu drukarki
- ▶ **Ograniczenia prawne związane z korzystaniem z produktu i obrazów**
- ▶ **Specyfikacje**

Instrukcja bezpieczeństwa

- ▶ **Środki ostrożności**
- ▶ **Informacje dotyczące przepisów i bezpieczeństwa**

Środki ostrożności

Wybór miejsca

- Urządzenia nie należy ustawiać w miejscu niestabilnym ani narażonym na nadmierne wibracje.
- Urządzenia nie należy ustawiać w miejscu bardzo wilgotnym lub zapyłonym, wystawionym na bezpośrednie działanie światła słonecznego, na zewnątrz pomieszczeń ani w pobliżu źródła ciepła. Aby uniknąć pożaru lub porażenia prądem, urządzenie należy używać w środowisku pracy o parametrach określonych w Podręcznik ekranowy.
- Urządzenia nie należy umieszczać na grubej tkaninie ani dywanie.
- Nie należy przymocowywać tylnej części urządzenia do ściany.

Zasilanie

- Należy zadbać o to, aby miejsce wokół gniazdka zasilania było zawsze dostępne, tak aby w razie potrzeby można było łatwo odłączyć przewód zasilający.
- Nie wolno wyciągać wtyczki, ciągnąc za przewód. Pociągnięcie za przewód może uszkodzić przewód zasilający, co grozi pożarem lub porażeniem prądem.
- Nie należy używać przedłużaczy.

Praca przy urządzeniu

- Podczas drukowania nie należy wkładać rąk ani palców do wnętrza urządzenia.
- Podczas przenoszenia urządzenia należy trzymać je z obu stron. Jeżeli urządzenie waży ponad 14 kg, zalecane jest, aby urządzenie podnosiły dwie osoby. Upuszczenie urządzenia prowadzi do obrażeń. Aby sprawdzić ciężar urządzenia, zobacz Podręcznik ekranowy.
- Na urządzeniu nie należy stawiać żadnych przedmiotów. W szczególności na urządzeniu nie należy umieszczać przedmiotów metalowych (spinacze do papieru, zszywek itd.) ani pojemników zawierających substancje łatwopalne (alkohol, rozcieńczalniki).
- Urządzenia nie należy przenosić ani używać w położeniu ukośnym, na boku ani odwróconym, ponieważ wyciekający atrament może je uszkodzić.

Praca przy urządzeniu (Drukarka wielofunkcyjna)

- Podczas skanowania grubych książek z wykorzystaniem płyty szklanej nie należy dociskać pokrywy dokumentów. Płyta szklana może pęknąć i spowodować obrażenia ciała.

Główki drukujące/zbiorniki z atramentem i kasety FINE

- Zbiorniki z atramentem należy przechowywać poza zasięgiem dzieci. Jeżeli atrament* zostanie przypadkowo polizany lub połknięty, należy przepłukać usta bądź podać jedną lub dwie szklanki wody do popicia. W przypadku podrażnienia lub uczucia dyskomfortu należy natychmiast zasięgnąć porady medycznej.

* Atrament przezroczysty zawiera sole kwasu azotowego (dotyczy modeli z atramentem przezroczystym).

- Jeśli atrament dostanie się do oczu, należy je natychmiast przemyć wodą. Jeśli atrament wejdzie w kontakt ze skórą, należy ją natychmiast umyć wodą z mydłem. Jeśli podrażnienie oczu lub skóry będzie się utrzymywać, należy natychmiast zasięgnąć porady medycznej.

- Nigdy nie należy dotykać styków elektrycznych głowicy drukującej ani kaset FINE po zakończeniu drukowania.
Metalowe części mogą być bardzo gorące i mogłyby spowodować poparzenia.
- Zbiorników z atramentem ani kaset FINE nie wolno wrzucać do ognia.
- Nie należy demontować ani modyfikować głowicy drukującej, zbiorników z atramentem ani kaset FINE.

Informacje dotyczące przepisów i bezpieczeństwa

Dla modeli z akumulatorem litowym

- Zużyte akumulatory należy zutylizować zgodnie z miejscowymi przepisami.
- Użyci nieprawidłowego typu akumulatora grozi jego wybuchem.

Tylko dla krajów Unii Europejskiej oraz EOG (Norwegia, Islandia i Liechtenstein)



Te symbole oznaczają, że produktu nie należy wyrzucać razem z odpadami gospodarstwa domowego, zgodnie z dyrektywą WEEE w sprawie zużytego sprzętu elektrycznego i elektronicznego (2012/19/UE) lub dyrektywą w sprawie baterii (2006/66/WE) bądź przepisami krajowymi wdrażającymi te dyrektywy. Jeśli pod powyższym symbolem znajduje się symbol chemiczny, zgodnie z dyrektywą w sprawie baterii oznacza to, że bateria lub akumulator zawiera metal ciężki (Hg = rtęć, Cd = kadm, Pb = ołów) w stężeniu przekraczającym odpowiedni poziom określony w dyrektywie w sprawie baterii. Użytkownicy baterii i akumulatorów mają obowiązek korzystać z dostępnego programu zwrotu, recyklingu i utylizacji baterii oraz akumulatorów. Niewłaściwe postępowanie z tego typu odpadami może mieć wpływ na środowisko i zdrowie ludzi ze względu na substancje potencjalnie niebezpieczne, związane ze zużytym sprzętem elektrycznym i elektronicznym. Państwa współpraca w zakresie właściwej utylizacji tego produktu przyczyni się do efektywnego wykorzystania zasobów naturalnych. W celu uzyskania informacji o sposobie recyklingu tego produktu prosimy o kontakt z właściwym urzędem miejskim lub zakładem gospodarki komunalnej bądź zapraszamy na stronę www.canon-europe.com/weee, lub www.canon-europe.com/battery.

Environmental Information

Reducing your environmental impact while saving money

Power Consumption and Activation Time

The amount of electricity a device consumes depends on the way the device is used. This product is designed and set in a way to allow you to reduce your electricity costs. After the last print it switches to Ready Mode. In this mode it can print again immediately if required. If the product is not used for a time, the device switches to its Power Save Mode. The devices consume less power (Watt) in these modes. If you wish to set a longer Activation Time or would like to completely deactivate the Power Save Mode, please consider that this device may then only switch to a lower energy level after a longer period of time or not at all.

Canon does not recommend extending the Activation Times from the optimum ones set as default.

Energy Star®

The Energy Star® programme is a voluntary scheme to promote the development and purchase of energy efficient models, which help to minimise environmental impact.

Products which meet the stringent requirements of the Energy Star® programme for both environmental benefits and the amount of energy consumption will carry the Energy Star® logo accordingly.

Paper types

This product can be used to print on both recycled and virgin paper (certified to an environmental stewardship scheme), which complies with EN12281 or a similar quality standard. In addition it can support printing on media down to a weight of 64g/m², lighter paper means less resources used and a lower environmental footprint for your printing needs.

RMC

Kod zgodności z przepisami (Regulatory Model Code - RMC) to oznaczenie identyfikacyjne stanowiące dowód, że produkt jest zgodny z przepisami. Kod RMC różni się od marketingowego numeru modelu produktu.



Podstawowe elementy i czynności

- ▶ **Podstawowe elementy**
- ▶ **Informacje na temat zasilania drukarki**

Podstawowe elementy

- Widok z przodu
- Widok z tyłu
- Widok od wewnątrz

Widok z przodu

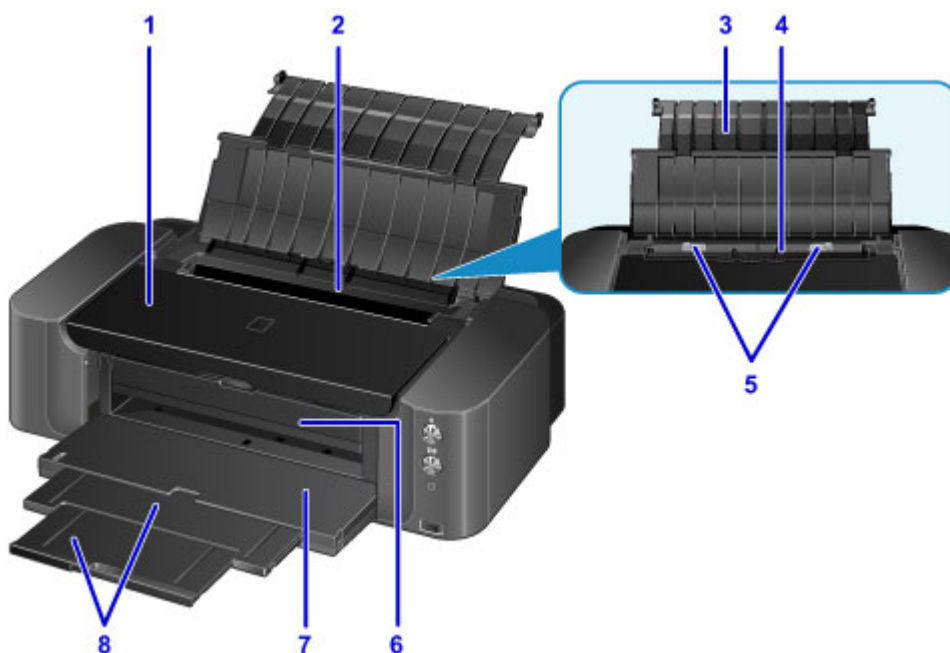

(1) pokrywa górna

Należy ją otworzyć w celu wymiany zbiornika z atramentem lub wyjęcia papieru zaciętego w drukarce.

(2) pokrywa otworu podajnika

Zabezpiecza przed wpadnięciem jakichkolwiek przedmiotów do otworu podajnika.

Należy ją otworzyć w celu przesunięcia prowadnic papieru i zamknąć przed rozpoczęciem drukowania.

(3) podpórka papieru

Należy ją otworzyć w celu załadowania papieru na tylną tacę.

(4) tylna taca

Możliwe jest załadowanie dwóch lub większej liczby arkuszy papieru tego samego rozmiaru i typu oraz ich automatyczne podawanie arkusz po arkuszu.

■ [Ładowanie papieru na tylną tacę](#)

(5) prowadnice papieru

Należy wyrównać je z obiema krawędziami stosu papieru.

(6) prowadnica podajnika dysku

Należy zamocować do niej podajnik dysku. Należy korzystać z niej w przypadku drukowania na dyskach przeznaczonych do nadrukowania. Poza tym zastosowaniem powinna być zamknięta.

(7) taca wyprowadzania papieru

Tutaj są wysuwane wydruki. Przed rozpoczęciem drukowania należy ją otworzyć.

(8) przedłużenie tacy wyjściowej

Wyciągnij, aby podeprzeć wysuwany papier.



* Na poniższym rysunku przedstawiono w celach poglądowych świeące wszystkie przyciski i kontrolki.

(9) Kontrolka ZASILANIE (POWER)

Po włączeniu zasilania miga, a następnie świeci światłem ciągłym.

»»» Uwaga

- Stan drukarki można sprawdzić dzięki kontrolkom **ZASILANIE (POWER)** i **Alarm**.
 - Kontrolka **ZASILANIE (POWER)** nie świeci się: zasilanie jest wyłączone.
 - Kontrolka **ZASILANIE (POWER)** świeci się: drukarka jest gotowa do drukowania.
 - Kontrolka **ZASILANIE (POWER)** miga: drukarka przygotowuje się do rozpoczęcia drukowania lub właśnie trwa drukowanie.
 - Kontrolka **Alarm** miga: wystąpił błąd i drukarka nie jest gotowa do rozpoczęcia drukowania.
 - Kontrolka **ZASILANIE (POWER)** miga naprzemiennie z kontrolką **Alarm**: wystąpił błąd wymagający skontaktowania się z centrum serwisowym.

■ [W przypadku błędu:](#)

(10) Przycisk WŁ. (ON)

Służy do włączania i wyłączania zasilania.

■ [Włączanie i wyłączanie drukarki](#)

(11) Kontrolka Alarm

Świeci lub miga po wystąpieniu błędu.

(12) Przycisk WZNÓW/ANULUJ (RESUME/CANCEL)

Umożliwia anulowanie wykonywanego zadania. Przycisk ten można nacisnąć po rozwiązaniu problemu z drukarką w celu wyłączenia komunikatu o błędzie i wznowienia drukowania.

(13) Przycisk Wi-Fi/Kontrolka Wi-Fi

Naciśnij ten przycisk, by automatycznie skonfigurować połączenie z bezprzewodową siecią LAN.

Świeci lub miga, wskazując stan bezprzewodowej sieci LAN.

Świeci się:

Bezprzewodowe połączenie LAN jest włączone.

Miga:

trwa drukowanie za pośrednictwem bezprzewodowej sieci LAN. Miga również w trakcie konfigurowania połączenia bezprzewodowej sieci LAN.

(14) port drukowania bezpośredniego

Należy podłączyć urządzenie zgodne ze standardem PictBridge, np. cyfrowy aparat fotograficzny, aby drukować bezpośrednio z niego.

Ostrzeżenie

- Do portu drukowania bezpośredniego drukarki należy podłączać jedynie urządzenia zgodne ze standardem PictBridge. Może to spowodować pożar lub porażenie prądem oraz uszkodzić drukarkę.
-

Ważne

- Nie należy dotykać metalowej obudowy.
- Do podłączania do drukarki urządzeń zgodnych ze standardem PictBridge nie należy używać kabla USB o długości przekraczającej 3 metrów (10 stóp). Dłuższe kable mogą w niekorzystny sposób wpływać na działanie innych urządzeń peryferyjnych.

(15) wnętrza przechowywania podajnika dysku

Można tu przechowywać podajnik dysku dostarczony z drukarką.

- [Przechowywanie podajnika dysku](#)

Widok z tyłu

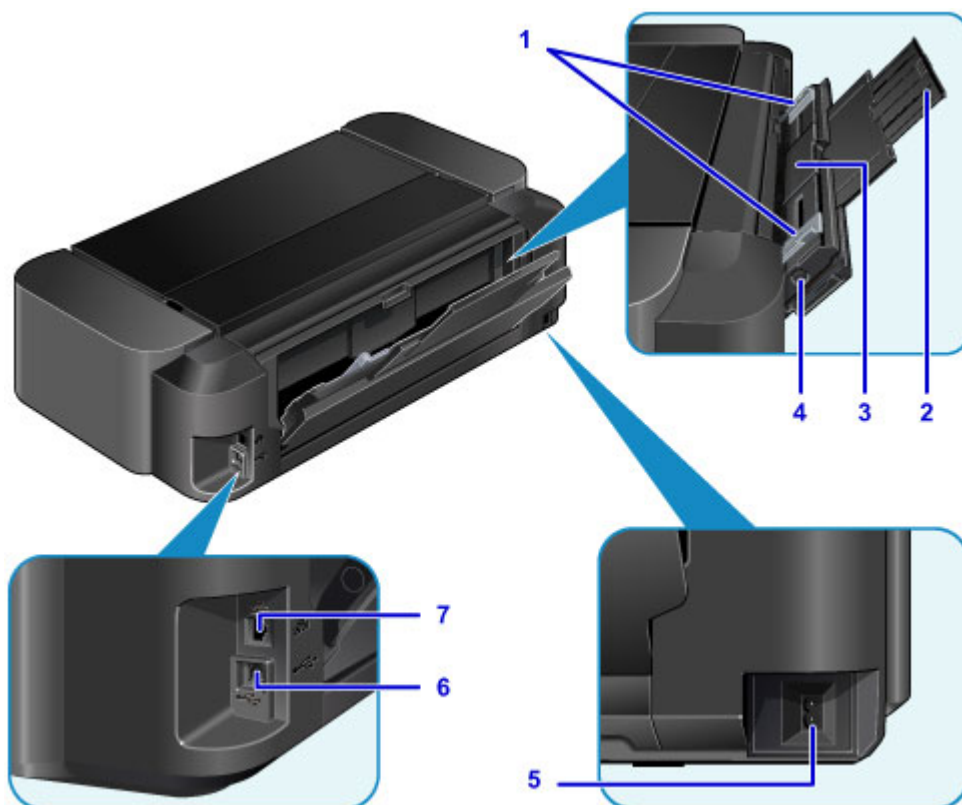

(1) prowadnice papieru

Należy wyrównać je z obiema krawędziami stosu papieru.

(2) podpórka papieru

Otwórz ją i wysuń, aby załadować papier do podajnika ręcznego.

(3) podajnik ręczny

Żałduj arkusz papieru o dużym rozmiarze, np. 36 x 43 cm (14 x 17 cali), lub o dużej grubości.

■ [Ładowanie papieru do podajnika ręcznego](#)

■ [Zgodne typy nośników](#)

(4) Przycisk Czyszczenie zaciętego papieru (Paper Jam Clearing)

Naciśnij ten przycisk, aby wyjąć papier zacięty w podajniku ręcznym.

■ [Zacięcia papieru](#)

(5) złącze kabla zasilania

Podłącz dołączony kabel zasilania.

(6) port USB

Podłącz kabel USB, aby połączyć drukarkę z komputerem.

(7) gniazdo przewodowej sieci LAN

Podłącz kabel LAN, aby podłączyć drukarkę do sieci.

▶▶▶ Ważne

- Nie należy dotykać metalowej obudowy.
- Podczas drukowania nie należy podłączać ani odłączać kabla USB lub LAN.

Widok od wewnątrz

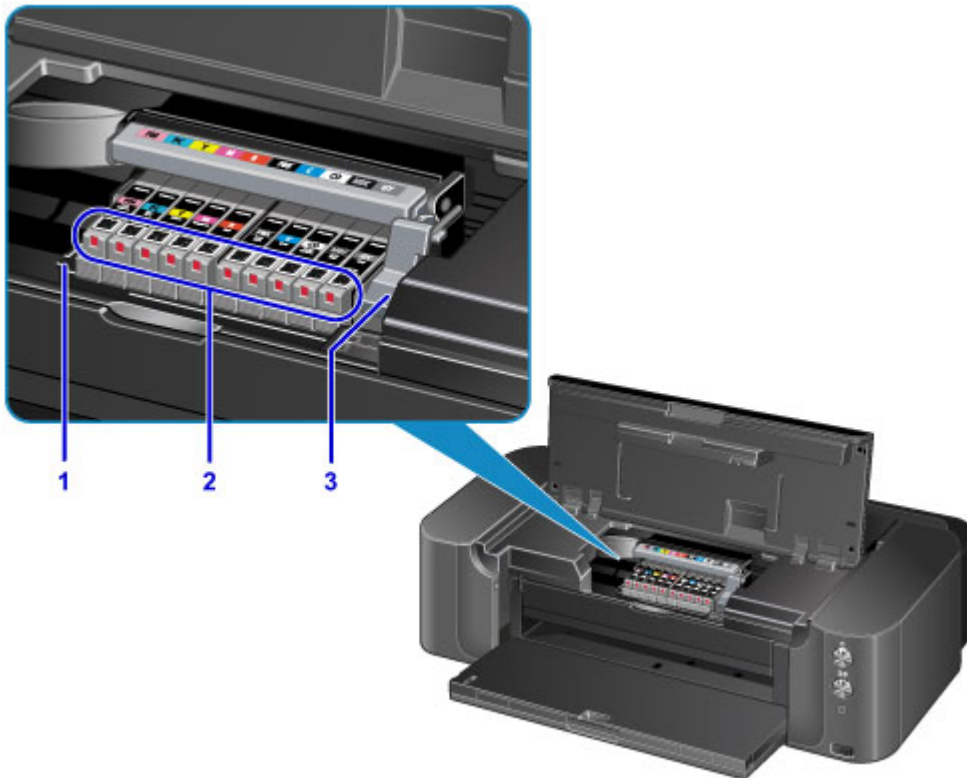

(1) uchwyt głowicy drukującej

Zainstaluj głowicę drukującą tutaj.

(2) lampki atramentu

Świeci lub miga, wskazując stan zbiorników z atramentem.

■ [Sprawdzanie stanu atramentu za pomocą lampek atramentu](#)

(3) dźwignia blokady głowicy drukującej

Blokuje głowicę drukującą we właściwym miejscu.

»» Ważne

- Po zainstalowaniu głowicy drukującej nie należy podnosić tej dźwigni.

»» Uwaga

- Szczegółowe informacje na temat wymiany zbiorników z atramentem można znaleźć w części [Wymiana zbiornika z atramentem](#).

Informacje na temat zasilania drukarki

- **Sprawdzanie, czy jest włączone zasilanie**
- **Włączanie i wyłączanie drukarki**
- **Uwagi dotyczące kabla zasilania**
- **Uwagi dotyczące odłączania kabla zasilania**

Sprawdzanie, czy jest włączone zasilanie

Gdy drukarka jest włączona, kontrolka **ZASILANIE (POWER)** świeci się.



»» Uwaga

- Rozpoczęcie drukowania za pomocą drukarki bezpośrednio po włączeniu drukarki może trochę potrwać.

Włączanie i wyłączanie drukarki

Włączanie drukarki

1. Aby włączyć drukarkę, naciśnij przycisk **WŁ. (ON)**.

Kontrolka **ZASILANIE (POWER)** zacznie migać, a następnie będzie świecić światłem ciągłym.

- [Sprawdzenie, czy jest włączone zasilanie](#)



Uwaga

- Rozpoczęcie drukowania za pomocą drukarki bezpośrednio po włączeniu drukarki może trochę potrwać.
- Po włączeniu zasilania drukarka może rozpocząć mieszanie atramentu w celu zapewnienia jego optymalnej jakości (może to trwać od około 30 sekund do 3 minut).
 - [Atrament jest mieszany w stałych odstępach czasu.](#)
- Jeśli miga kontrolka **Alarm**, zapoznaj się z częścią [W przypadku błędu:](#).
- Można ustawić w drukarce automatyczne włączanie po nadejściu zadania drukowania z komputera połączonego za pomocą kabla USB lub sieci. Funkcja ta jest domyślnie wyłączona.
 - [Zarządzanie zasilaniem drukarki](#)

Wyłączanie drukarki

1. Aby wyłączyć drukarkę, naciśnij przycisk **WŁ. (ON)**.

Drukarka zostanie wyłączona, gdy kontrolka **ZASILANIE (POWER)** przestanie migać.



»» Ważne

- W przypadku [odłączania kabla zasilania](#) po wyłączeniu drukarki należy upewnić się, że nie świeci kontrolka **ZASILANIE (POWER)**.

»» Uwaga

- Można ustawić w drukarce automatyczne wyłączenie się, gdy przez określony czas nie są wykonywane żadne czynności ani też nie są przesyłane do drukarki żadne zadania drukowania. Jest to ustawienie domyślne.

■ [Zarządzanie zasilaniem drukarki](#)

Uwagi dotyczące kabla zasilania

Raz w miesiącu należy odłączyć kabel zasilania, aby sprawdzić, czy nie wykazuje żadnych anomalii wymienionych poniżej.

- Kabel zasilania jest gorący.
- Kabel zasilania jest zardzewiały.
- Kabel zasilania jest zgięty.
- Kabel zasilania jest zużyty.
- Kabel zasilania jest postrzępiony.

Przeestroga

- Jeśli kabel zasilania wykazuje opisane powyżej anomalie, należy [odłączyć go](#) i skontaktować się z serwisem. Korzystanie z drukarki w sytuacji, gdy występuje jedna z powyższych anomalii, może być przyczyną pożaru lub porażenia prądem.

Uwagi dotyczące odłączania kabla zasilania

Poniższa procedura dotyczy odłączania kabla zasilania.

»»» Ważne

- Przed odłączeniem kabla zasilania naciśnij przycisk **WŁ. (ON)** i sprawdź, czy zgasła kontrolka **ZASILANIE (POWER)**. Odłączenie kabla zasilania, gdy kontrolka **ZASILANIE (POWER)** świeci lub miga, może spowodować zaschnięcie lub zatkanie dysz głowicy drukującej oraz pogorszenie jakości wydruku.

1. Aby wyłączyć drukarkę, naciśnij przycisk **WŁ. (ON)**.



2. Sprawdź, czy zgasła kontrolka **ZASILANIE (POWER)**.

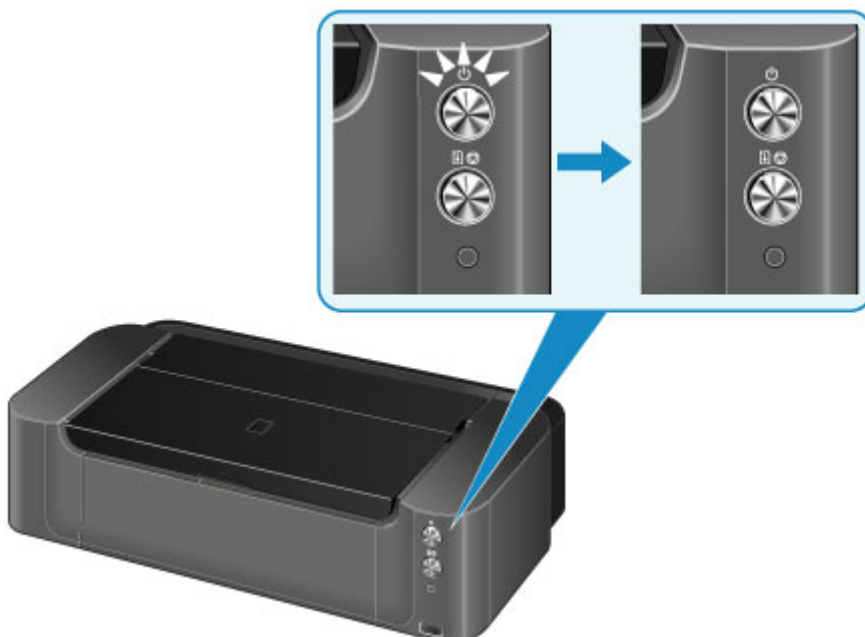

3. Odłącz kabel zasilania.

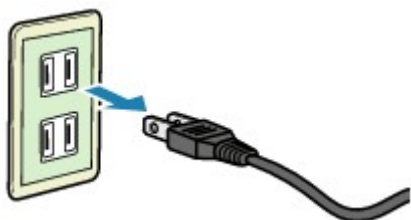

Dane techniczne kabla zasilania zmieniają się w zależności od kraju lub regionu, w którym ma być użytkowany.

Ładowanie papieru

- ▶ **Ładowanie papieru**
- ▶ **Wkładanie dysku przeznaczonego do nadrukowania**

Ładowanie papieru

- **Źródło papieru, do którego należy załadować papier**
- **Ładowanie papieru na tylną tacę**
- **Ładowanie papieru do podajnika ręcznego**
- **Zgodne typy nośników**
- **Niezgodne typy nośników**
- **Sposób postępowania z papierem**
- **Przed rozpoczęciem drukowania na papierze typu Fine Art**
- **Obszar wydruku**

Źródło papieru, do którego należy załadować papier

W drukarce dostępne są dwa źródła papieru: tylna taca i podajnik ręczny.

Używane źródło papieru zależy od formatu i typu nośnika.

■ [Zgodne typy nośników](#)

▶▶▶ Uwaga

- Podczas drukowania należy wybrać prawidłowe ustawienia rozmiaru strony, typu nośnika i źródła papieru. W przypadku wybrania nieprawidłowego rozmiaru strony lub typu nośnika drukarka może nie zapewnić odpowiedniej jakości wydruku.

Szczegółowe informacje na temat ładowania papieru do poszczególnych źródeł papieru można znaleźć poniżej.

- [Ładowanie papieru na tylną tacę](#)
- [Ładowanie papieru do podajnika ręcznego](#)

Ładowanie dwóch lub więcej arkuszy papieru na tylną tacę

W przypadku drukowania na papierze o formacie od 10 x 15 cm (4 x 6 cali) do 25 x 30 cm (10 x 12 cali) lub A3+ należy ładować arkusze na tylną tacę. Można załadować dwa lub więcej arkuszy papieru o tym samym rozmiarze i tego samego typu, aby drukować bez przerwy. (W przypadku niektórych rozmiarów stron lub typów nośnika można załadować tylko jeden arkusz naraz).

Przed drukowaniem należy wybrać w sterowniku drukarki ustawienia rozmiaru strony, typu nośnika i źródła papieru.



Ładowanie do podajnika ręcznego jednego arkusza papieru o dużym rozmiarze lub dużej grubości

W przypadku drukowania na papierze o dużym formacie, np. 36 x 43 cm (14 x 17 cali), lub dużej grubości, np. papier typu Art, należy załadować go do podajnika ręcznego.

Przed drukowaniem należy wybrać w sterowniku drukarki ustawienia rozmiaru strony, typu nośnika i źródła papieru.

Podajnik ręczny nie przyjmuje papieru zwykłego. W przypadku używania papieru zwykłego należy ładować go na tylną tacę.



Ładowanie papieru na tylną tacę

Na tylnej tacy można umieszczać papier o następujących formatach: A3+, A3, B4, A4, B5, A5, Letter, Legal, 279,4 x 431,8 mm (11 x 17 cali), 10 x 15 cm (4 x 6 cali), 13 x 18 cm (5 x 7 cali), 20 x 25 cm (8 x 10 cali) oraz 25 x 30 cm (10 x 12 cali).

»»» Ważne

- Papier zwykły przycięty do mniejszego rozmiaru, np. 10 x 15 cm (4 x 6 cali) lub 13 x 18 cm (5 x 7 cali), w celu wykonania wydruku próbnego może zaciąć się w urządzeniu.

»»» Uwaga

- W przypadku drukowania fotografii zaleca się korzystanie z oryginalnych papierów fotograficznych firmy Canon.

Szczegółowe informacje na temat oryginalnych papierów firmy Canon można znaleźć w części [Zgodne typy nośników](#).

- Można korzystać ze standardowego papieru do kopiarek.

Informacje na temat rozmiarów i gramatur papieru zgodnych z tą drukarką można znaleźć w części [Zgodne typy nośników](#).

1. Przygotuj papier.

Wyrównaj krawędzie papieru. Jeśli papier jest zwinięty, wyprostuj go.

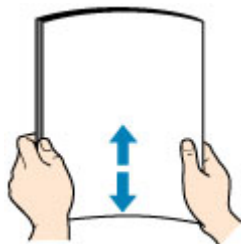

»»» Uwaga

- Przed załadowaniem papieru należy dokładnie wyrównać jego krawędzie. Załadowanie papieru bez wyrównania krawędzi może spowodować jego zacięcie.
- Jeśli papier jest zwinięty, należy wygiąć go delikatnie w przeciwnym kierunku, trzymając za przeciwległe rogi aż do momentu całkowitego wyprostowania.

Szczegółowe informacje na temat prostowania zwiniętego papieru można znaleźć w: „Wyrównaj zawinięcia i włóż papier.” w części [Papier jest zaplamiony/Zadrukowana powierzchnia jest porysowana](#).

- W przypadku użycia papieru Photo Paper Plus Semi-gloss SG-201 należy załadować tylko jeden arkusz w takim stanie, w jakim się znajduje, nawet jeśli jest pozwijany. Odgięcie tego papieru w celu wyprostowania może spowodować popękanie powierzchni papieru i pogorszenie jakości wydruku.

2. Otwórz podpórkę papieru (A) tylnej tacy.

3. Delikatnie otwórz tacę wyprowadzania papieru (B).

»» Ważne

- Zamknij prowadnicę podajnika dysku (C), jeśli jest otwarta.

4. Wyciągnij przedłużenie tacy wyjściowej (D).

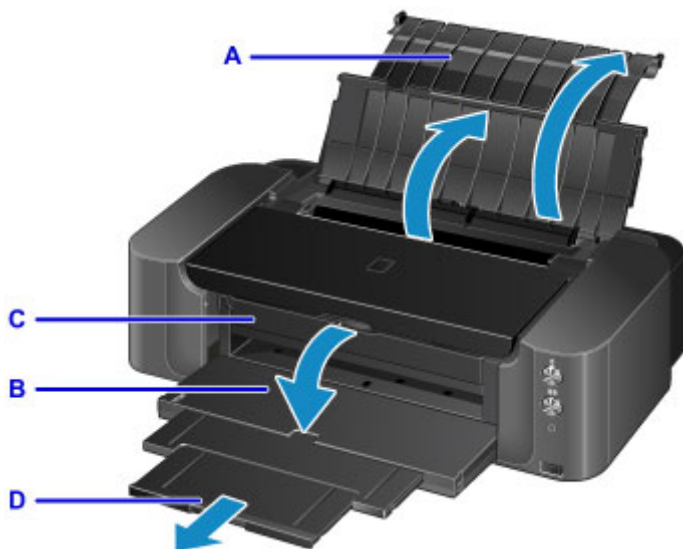

5. Otwórz pokrywę otworu podajnika.



6. Przesuń prowadnicę papieru (E), aby je otworzyć, i umieść papier na środku tylnej tacy STRONĄ PRZEZNACZONĄ DO ZADRUKOWANIA SKIEROWANĄ DO SIEBIE.

7. Przesuń prowadnicę papieru (E), aby wyrównać je z obiema krawędziami stosu papieru.

Prowadnicę papieru nie należy dosuwać zbyt blisko papieru. W przeciwnym razie papier może zostać załadowany niepoprawnie.

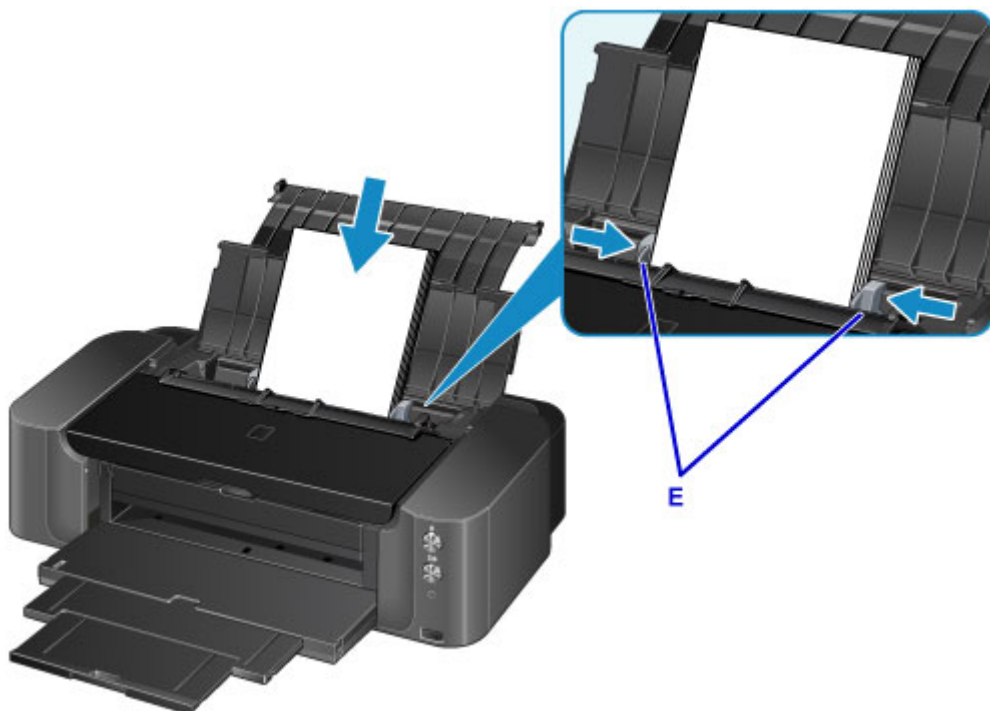

»» Ważne

- Papier należy ładować w orientacji pionowej (F). Ładowanie papieru w orientacji poziomej (G) może spowodować jego zacięcie.

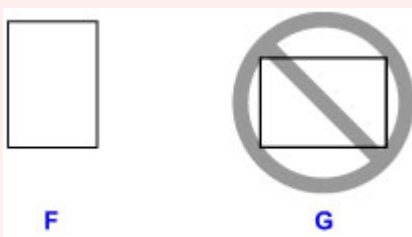

»» Uwaga

- Nie należy ładować arkuszy papieru powyżej wskaźnika limitu pojemności (H).
- W zależności od rozmiaru załadowanego papieru podniesione części (I) na prowadnicach papieru mogą zostać schowane. Nie należy wpychać tych części palcem.

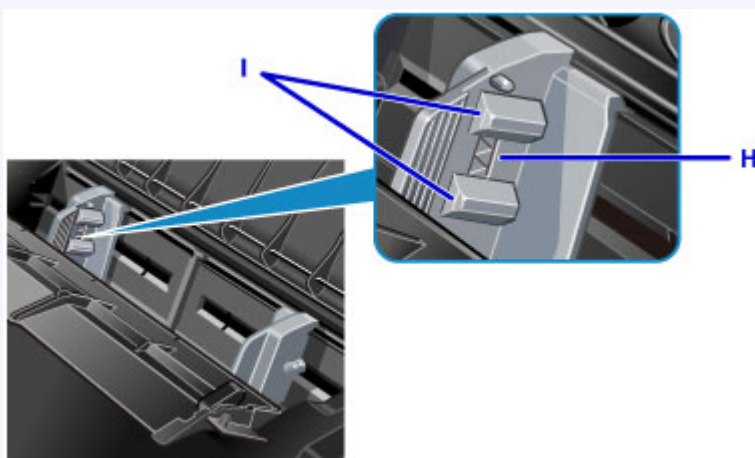

8. Zamknij delikatnie pokrywę otworu podajnika.

»» Ważne

- Jeśli pokrywa otworu podajnika jest otwarta, nie można podawać papieru. Należy pamiętać o zamknięciu pokrywy otworu podajnika.



»» Uwaga

- Podczas drukowania wybierz na ekranie ustawień drukowania w sterowniku drukarki tylną tacę jako źródło załadowanego papieru, a ponadto wskaż typ i rozmiar papieru.

Ładowanie papieru do podajnika ręcznego

W podajniku ręcznym można umieszczać papier o następujących formatach: A3+, A3, B4, A4, Letter, Legal, 279,4 x 431,8 mm (11 x 17 cali), 20 x 25 cm (8 x 10 cali), 25 x 30 cm (10 x 12 cali) oraz 36 x 43 cm (14 x 17 cali).

»»» Uwaga

- W przypadku drukowania fotografii zaleca się korzystanie z oryginalnych papierów fotograficznych firmy Canon.

Szczegółowe informacje na temat oryginalnych papierów firmy Canon można znaleźć w części [Zgodne typy nośników](#).

- Podajnik ręczny nie przyjmuje papieru zwykłego. W przypadku używania papieru zwykłego należy ładować go na tylną tacę.
- W przypadku drukowania z urządzenia zgodnego ze standardem PictBridge na papierze o rozmiarze innym niż 36 x 43 cm (14 x 17 cali) należy załadować papier na tylną tacę.

■ [Drukowanie z aparatu cyfrowego](#)

1. Przygotuj papier.

Jeśli papier jest zwinięty, wyprostuj go.

»»» Uwaga

- Jeśli papier jest zwinięty, należy wygiąć go delikatnie w przeciwnym kierunku, trzymając za przeciwległe rogi aż do momentu całkowitego wyprostowania.

Szczegółowe informacje na temat prostowania zwiniętego papieru można znaleźć w: „Wyrównaj zawinięcia i włóż papier.” w części [Papier jest zaplamiony/Zadrukowana powierzchnia jest porysowana](#).

- W przypadku użycia papieru Photo Paper Plus Semi-gloss SG-201 należy załadować tylko jeden arkusz w takim stanie, w jakim się znajduje, nawet jeśli jest pozwijany. Odgięcie tego papieru w celu wyprostowania może spowodować popękanie powierzchni papieru i pogorszenie jakości wydruku.

2. Otwórz podpórkę papieru (A) podajnika ręcznego i wysuń ją.

3. Delikatnie otwórz tacę wyprowadzania papieru (B).

»»» Ważne

- Zamknij prowadnicę podajnika dysku (C), jeśli jest otwarta.

4. Wyciągnij przedłużenie tacy wyjściowej (D).

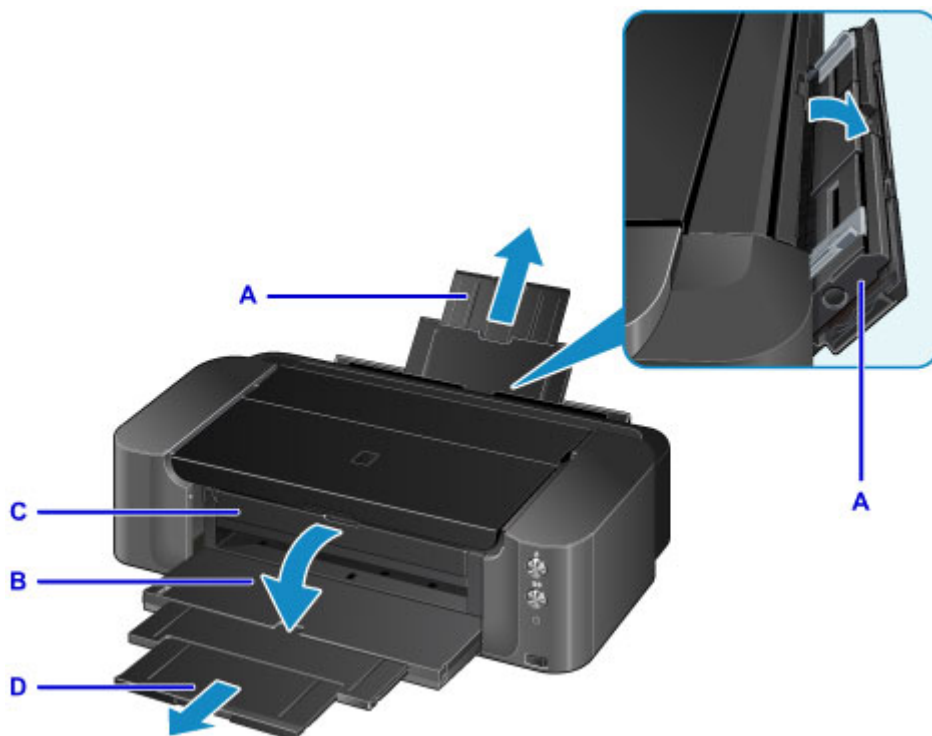

5. Przesuń prowadnice papieru (E), aby je otworzyć, i umieść TYLKO JEDEN ARKUSZ PAPIERU na środku podajnika ręcznego, STRONĄ PRZEZNACZONĄ DO ZADRUKOWANIA SKIEROWANĄ DO SIEBIE.

6. Przesuń prowadnice papieru (E), aby wyrównać je z obiema krawędziami stosu papieru. Prowadnic papieru nie należy dosuwać zbyt blisko papieru. W przeciwnym razie papier może zostać załadowany niepoprawnie.

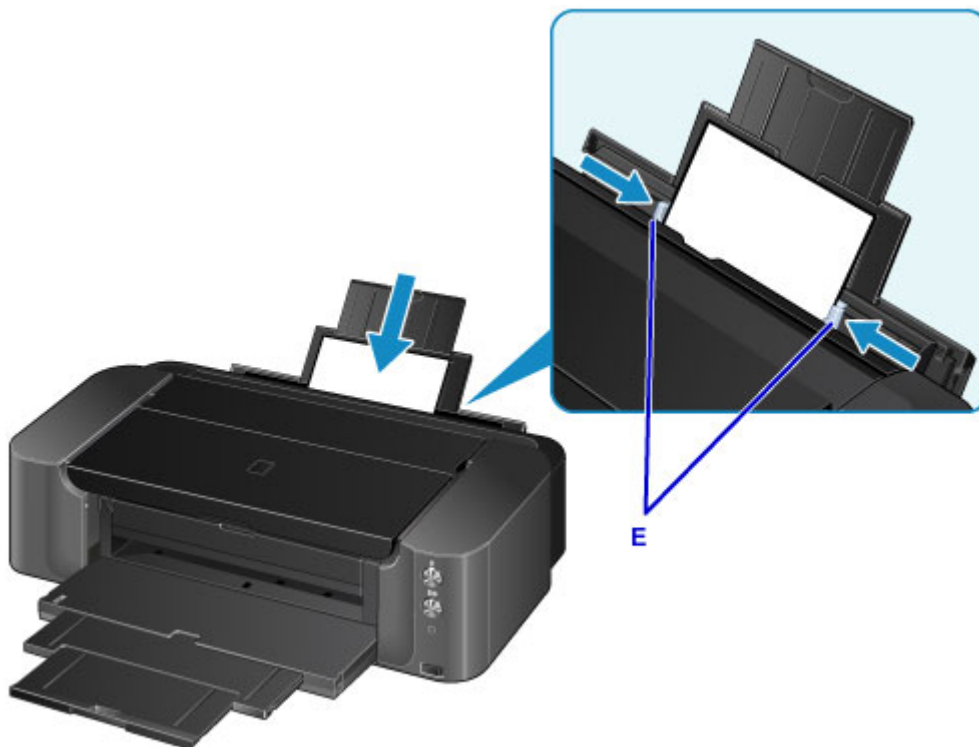

»»» Ważne

- Papier należy ładować w orientacji pionowej (F). Ładowanie papieru w orientacji poziomej (G) może spowodować jego zacięcie.

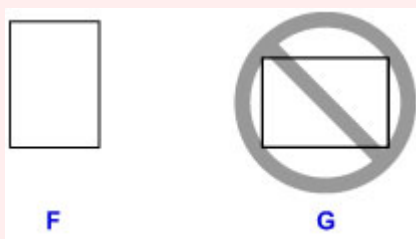

7. Sprawdź, czy papier jest prawidłowo umieszczony w podajniku ręcznym.

Poruszając lekko papierem w górę i w dół, upewnij się, że przylega do dna podajnika ręcznego i prowadnic papieru.



»»» Uwaga

- Podczas drukowania wybierz na ekranie ustawień drukowania w sterowniku drukarki podajnik ręczny jako źródło załadowanego papieru, a ponadto wskaż typ i rozmiar papieru.
- Aby kontynuować drukowanie z podajnika ręcznego, zaczekaj na zakończenie drukowania, a następnie załaduj kolejny arkusz.

Zgodne typy nośników

Aby uzyskać najlepsze wyniki drukowania, wybierz papier przeznaczony do danych celów. Firma Canon oferuje różne rodzaje papieru odpowiednie do drukowania dokumentów oraz specjalny papier do zdjęć lub ilustracji. Do drukowania ważnych zdjęć zalecamy używanie oryginalnego papieru firmy Canon.

Typy nośników

Papiery dostępne w handlu

- Papier zwykły (w tym papier z makulatury)

Oryginalne papiery firmy Canon

Numer modelu oryginalnego papieru firmy Canon jest widoczny w nawiasach. Szczegółowe informacje dotyczące strony do zadrukowania oraz uwagi dotyczące zastosowania papieru można znaleźć w instrukcji obsługi dostarczonej z papierem. Informacje na temat rozmiarów strony dostępnych w przypadku poszczególnych typów oryginalnego papieru marki Canon można znaleźć w naszej witrynie internetowej.

»» Uwaga

- W niektórych krajach lub regionach niektóre typy oryginalnego papieru marki Canon mogą być niedostępne w sprzedaży. W Stanach Zjednoczonych papier nie jest sprzedawany według numeru modelu. Można jednak zakupić papier o odpowiedniej nazwie.

Papier do drukowania zdjęć:

- Photo Paper Pro Platinum <PT-101>
- Photo Paper Plus Glossy II <PP-201>
- Photo Paper Pro Luster <LU-101>
- Photo Paper Plus Semi-gloss <SG-201>
- Matte Photo Paper <MP-101>^{*1}
- Fine Art Paper "Museum Etching" <FA-ME1>^{*1*2}
- Photo Paper Pro Premium Matte <PM-101>^{*1*2}

*1 Drukowanie na tym papierze z cyfrowego aparatu fotograficznego nie jest obsługiwane.

*2 Nie jest możliwy wydruk na górnym i dolnym marginesie (w kierunku drukowania) o wysokości 30 mm (1,18 cala). Szczegółowe informacje na temat obszaru drukowania można znaleźć w części [Rozmiary papieru typu Art](#).

W przypadku korzystania z papieru typu Art należy zapoznać się z częścią [Przed rozpoczęciem drukowania na papierze typu Fine Art](#).

■ [Limit pojemności papieru](#)

■ [Ustawienia papieru w sterowniku drukarki](#)

»» Uwaga

- Na dyskach przeznaczonych do nadrukowania możesz drukować, korzystając z podajnika dysku dołączonego do drukarki.

■ [Wkładanie dysku przeznaczonego do nadrukowania](#)

- Podczas drukowania fotografii zapisanych w urządzeniu zgodnym ze standardem PictBridge należy określić format i typ nośnika.

■ [Drukowanie z aparatu cyfrowego](#)

- Można korzystać z papieru typu Art innej firmy niż Canon. Szczegółowe informacje można znaleźć w naszej witrynie sieci Web.

Nie jest możliwy wydruk na górnym i dolnym marginesie (w kierunku drukowania) o wysokości 30 mm (1,18 cala).

- [Rozmiary papieru typu Art](#)
- [Przed rozpoczęciem drukowania na papierze typu Fine Art](#)

Rozmiary stron

Dostępne są następujące rozmiary stron.

»» Uwaga

- Można ładować nośniki o następujących formatach:
 - tylna taca: A3+, A3, B4, A4, B5, A5, Letter, Legal, 279,4 x 431,8 mm (11 x 17 cali), 10 x 15 cm (4 x 6 cali), 13 x 18 cm (5 x 7 cali), 20 x 25 cm (8 x 10 cali) oraz 25 x 30 cm (10 x 12 cali)
 - podajnik ręczny: A3+, A3, B4, A4, Letter, Legal, 279,4 x 431,8 mm (11 x 17 cali), 20 x 25 cm (8 x 10 cali), 25 x 30 cm (10 x 12 cali) oraz 36 x 43 cm (14 x 17 cali)
- Drukowanie na papierze o poniższych rozmiarach za pomocą cyfrowego aparatu fotograficznego nie jest obsługiwane.
 - B4, B5, A5, Legal, 279,4 x 431,8 mm (11 x 17 cali), 25 x 30 cm (10 x 12 cali) oraz 36 x 43 cm (14 x 17 cali)

Rozmiary standardowe:

- Letter
- Legal
- 279,4 x 431,8 mm (11 x 17 cali)
- A5
- A4
- A3
- A3+
- B5
- B4
- 10 x 15 cm (4 x 6 cali)
- 13 x 18 cm (5 x 7 cali)
- 20 x 25 cm (8 x 10 cali)
- 25 x 30 cm (10 x 12 cali)
- 36 x 43 cm (14 x 17 cali)

Rozmiary niestandardowe:

Można drukować na papierze o niestandardowym formacie, który mieści się w następującym przedziale:

- tylna taca
 - Minimalny rozmiar: 89,0 x 127,0 mm (3,50 x 5,00 cala)
 - Maksymalny rozmiar: 329,0 x 676,0 mm (12,95 x 26,61 cala)
- podajnik ręczny
 - Minimalny rozmiar: 203,2 x 254,0 mm (8,00 x 10,00 cala)
 - Maksymalny rozmiar: 355,6 x 584,2 mm (14,00 x 23,00 cala)

Gramatura/grubość papieru

Można stosować papier o następującej gramaturze/grubości:

- tylna taca: od 64 do 105 g /m² (17 do 28 funtów) (papier zwykły oprócz oryginalnego papieru firmy Canon)

* Można używać papieru specjalnego innej firmy niż Canon o gramaturze mniejszej niż 200 g /m² (53 funtów).

Nie należy używać cięższego ani lżejszego papieru (z wyjątkiem oryginalnego papieru firmy Canon), ponieważ mogłoby to spowodować zacięcie nośnika w drukarce.

- podajnik ręczny: od 0,1 do 0,6 mm (od 4 do 23,6 mila) (maks. 350 g /m² (93 funtów))

Nie należy używać papieru grubszego ani cięższego niż podano, ponieważ może to spowodować zacięcie nośnika w drukarce.

Limit pojemności papieru

Papiery dostępne w handlu

Nazwa nośnika	Tylna taca	Podajnik ręczny	Taca wyprowadzania papieru
Papier zwykły (w tym papier z makulatury)* 1	Okolo 150 arkuszy (Format 36 x 43 cm (14 x 17 cali) jest niedostępny).	nd.* 2	Okolo 50 arkuszy

Oryginalne papiery firmy Canon

»»» Uwaga

- Zalecane jest przed rozpoczęciem drukowania ciągłego usunięcie wydrukowanych wcześniej arkuszy z tacy wyprowadzania papieru, aby uniknąć rozmycia kolorów i odbarwienia papieru.

Papier do drukowania zdjęć:

Nazwa nośnika <nr modelu>	Tylna taca	Podajnik ręczny
Photo Paper Pro Platinum <PT-101>* 3	1 arkusz: A3+ 10 arkuszy: A3, A4, Letter i 20 x 25 cm (8 x 10 cali) 20 arkuszy: 10 x 15 cm (4 x 6 cali)	1 arkusz: A3+, A3, A4, Letter i 20 x 25 cm (8 x 10 cali)
Photo Paper Plus Glossy II <PP-201>* 3	1 arkusz: A3+ 10 arkuszy: A3, A4, Letter, 13 x 18 cm (5 x 7 cali) i 20 x 25 cm (8 x 10 cali) 20 arkuszy: 10 x 15 cm (4 x 6 cali)	1 arkusz: A3+, A3, A4, Letter i 20 x 25 cm (8 x 10 cali)
Photo Paper Pro Luster <LU-101>* 3	1 arkusz: A3+ 10 arkuszy: A3, A4 i Letter	1 arkusz: A3+, A3, A4 i Letter
Photo Paper Plus Semi-gloss <SG-201>* 3	1 arkusz: A3+ 10 arkuszy: A3, A4, Letter, 13 x 18 cm (5 x 7 cali) i 20 x 25 cm (8 x 10 cali) 20 arkuszy: 10 x 15 cm (4 x 6 cali)	1 arkusz: A3+, A3, A4, Letter i 20 x 25 cm (8 x 10 cali)
Matte Photo Paper <MP-101>	1 arkusz: A3+ 10 arkuszy: A3, A4 i Letter 20 arkuszy: 10 x 15 cm (4 x 6 cali)	1 arkusz: A3+, A3, A4 i Letter
Fine Art Paper "Museum Etching" <FA-ME1>	nd.* 4	1 arkusz
Photo Paper Pro Premium Matte <PM-101>	nd.* 4	1 arkusz

*1 W przypadku niektórych typów papieru lub warunków pracy (bardzo wysoka lub bardzo niska temperatura lub wilgotność) podawanie papieru przy maksymalnej pojemności może okazać się niemożliwe. W takim przypadku zmniejsz liczbę wkładanych jednocześnie arkuszy do mniej niż połowy.

*2 Podawanie papieru z podajnika ręcznego może spowodować uszkodzenie drukarki. Papier tego typu należy ładować na tylną tacę.

*3 W przypadku ładowania większej liczby arkuszy papieru strona przeznaczona do zadruku może zostać pobudzona lub papier może nie być podawany prawidłowo. W takiej sytuacji należy podawać papier po jednym arkuszu.

*4 Podawanie papieru z tylnej tacy może spowodować uszkodzenie drukarki. Zawsze należy go ładować do podajnika ręcznego.

»» Uwaga

- W przypadku użycia papieru typu Art innej firmy niż Canon należy ładować po jednym arkuszu na tylną tacę lub do podajnika ręcznego.

Niezgodne typy nośników

Nie należy stosować typów papieru wymienionych na poniższej liście. Zastosowanie takiego papieru nie tylko daje niezadowolające rezultaty, lecz także powoduje zacięcia papieru lub niewłaściwe działanie drukarki.

- Papier poskładany, wygięty lub pomarszczony
- Papier wilgotny
- Papier zbyt cienki

tylna taca: poniżej 64 g /m² (17 funtów)

podajnik ręczny: poniżej 0,1 mm (4 mili)

- Papier zbyt gruby

tylna taca: ponad 105 g /m² (28 funtów) (papier zwykły oprócz oryginalnego papieru firmy Canon)

podajnik ręczny: ponad 0,6 mm (23,6 mili) grubości lub gramatura ponad 350 g /m² (93 funtów)

- Papier cieńszy niż pocztówka, w tym papier zwykły lub z notesu przycięty do mniejszego rozmiaru (w przypadku drukowania na papierze o rozmiarze A5 lub mniejszym)
- Pocztówki
- Pocztówki z naklejoną fotografią lub naklejką
- Koperty
- Jakikolwiek typ papieru z otworami
- Papier o kształcie innym niż prostokątny
- Papier spięty zszywkami lub skleiony
- Papier z materiałem samoprzylepnym
- Papier ozdobiony elementami błyszczącymi itp.
- Nie należy używać następujących typów oryginalnego papieru firmy Canon:
 - Glossy Photo Paper „Everyday Use” <GP-501/GP-601>
 - Photo Paper Glossy <GP-601>
 - High Resolution Paper <HR-101N>

Sposób postępowania z papierem

- Należy uważać, aby nie wytrzeć ani nie porysować powierzchni żadnego typu używanego papieru.
- Papier należy trzymać jak najbliżej krawędzi i nie dotykać powierzchni przeznaczonej do zadrukowania. Jakość wydruku może ulec pogorszeniu, jeśli powierzchnia przeznaczona do zadrukowania zostanie zanieczyszczona potem lub tłuszczem pochodzącym z dłoni.
- Nie należy dotykać zadrukowanej powierzchni do momentu wyschnięcia atramentu. Trzymając papier, należy unikać dotykania zadrukowanej powierzchni nawet po wyschnięciu atramentu. Z powodu właściwości atramentu pigmentowego może on zostać usunięty z zadrukowanej powierzchni w wyniku potarcia lub zarysowania.
- Z opakowania należy wyjmować tylko wymaganą liczbę arkuszy, bezpośrednio przed drukowaniem.
- Aby uniknąć zwinienia papieru, podczas przerw w drukowaniu należy wyjąć nieużywany papier z tylnej tacy, włożyć go z powrotem do opakowania i przechowywać poziomo. Ponadto podczas przechowywania należy unikać wysokiej temperatury, wilgoci i bezpośredniego światła słonecznego.

Przed rozpoczęciem drukowania na papierze typu Fine Art

W czasie używania papieru typu Fine Art prawdopodobne jest powstanie kurzu. Z tego powodu należy przed wydrukiem usunąć kurz papierowy z papieru typu Fine Art.

Potrzebny do tego będzie pędzel z miękkim włosiem (lub podobny pędzel używany do czyszczenia urządzeń biurowych).

Im szerszy pędzel, tym wyższa skuteczność.



Tak: miękkie pędzle wykonane z takich materiałów, jak polipropylen, polietylen, włosie końskie lub kozie.

»» Ważne

- Nie używaj pokazanych poniżej pędzli. Może to doprowadzić do uszkodzenia powierzchni druku.



Nie: pędzle wykonane z twardych materiałów, ścierki, szmatki, materiały kleiste albo szorstkie.

Procedura usuwania kurzu papierowego:

1. Upewnij się, że pędzel jest suchy i czysty od kurzu i brudu.
2. Przetrzyj delikatnie całą powierzchnię drukowania, przesuwając pędzel zawsze w jedną stronę.

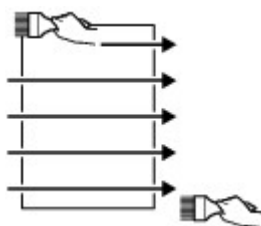

»» Ważne

- Przecieraj całą powierzchnię papieru; nie zaczynaj przecierania od środka ani nie przerywaj go w połowie kartki.
- Staraj się jak najmniej dotykać powierzchnię druku.

3. Aby całkowicie usunąć kurz papierowy, wyczyść pędzlem papier w drugą stronę: z góry do dołu.

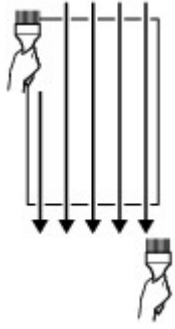

Obszar wydruku

- **Obszar wydruku**
- **Rozmiary inne niż Letter i Legal**
- **Letter, Legal**
- **Rozmiary papieru typu Art**
- **Dyski przeznaczone do nadrukowania**

Obszar wydruku

Aby zapewnić najwyższą jakość wydruków, wzdłuż każdego boku nośnika drukarka zachowuje pewien margines. Rzeczywisty obszar wydruku to obszar ograniczony tymi marginesami.

Zalecany obszar wydruku  : firma Canon zaleca, aby wydruki wykonywać wewnątrz tego obszaru.

Obszar wydruku  : obszar, na którym możliwy jest wydruk. Drukowanie na tym obszarze może jednak wpłynąć na jakość wydruku lub na dokładność podawania papieru.

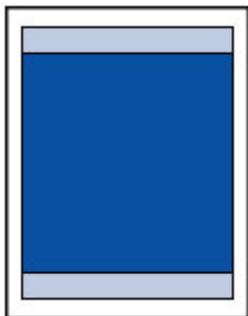

»»» Uwaga

- Wybranie opcji Drukowanie bez obramowania pozwala na wykonywanie wydruków bez marginesów.
- Jeśli używana jest funkcja drukowania bez obramowania, może dojść do lekkiego przycięcia krawędzi, ponieważ kopiowany obraz jest powiększany w celu wypełnienia całej strony.
- Przy drukowaniu bez obramowania należy korzystać z następujących typów papieru:
 - Photo Paper Pro Platinum <PT-101>
 - Photo Paper Plus Glossy II <PP-201>
 - Photo Paper Pro Luster <LU-101>
 - Photo Paper Plus Semi-gloss <SG-201>
 - Matte Photo Paper <MP-101>

Drukowanie bez obramowania na innym typie papieru może spowodować znacznie niższą jakość wydruków i/lub zmianę kolorów na wydrukach.

- Drukowanie bez obramowania jest niedostępne w przypadku papieru formatu Legal, 279,4 x 431,8 mm (11 x 17 cali), A5, B5 i B4 oraz papieru zwykłego i papieru typu Art.
- W zależności od typu papieru drukowanie bez obramowania może obniżyć jakość wydruku przy górnej i dolnej krawędzi papieru lub spowodować powstanie smug w tych miejscach.

Rozmiary inne niż Letter i Legal

Rozmiar	Możliwy obszar wydruku (szerokość x wysokość)
A5	141,2 x 202,0 mm (5,56 x 7,95 cala)
A4	203,2 x 289,0 mm (8,00 x 11,38 cala)
A3	290,2 x 412,0 mm (11,43 x 16,22 cala)
A3+	322,2 x 475,0 mm (12,69 x 18,70 cala)
B5	175,2 x 249,0 mm (6,90 x 9,80 cala)
B4	250,2 x 356,0 mm (9,85 x 14,02 cala)
10 x 15 cm (4 x 6 cali)	94,8 x 144,4 mm (3,73 x 5,69 cala)
13 x 18 cm (5 x 7 cali)	120,2 x 169,8 mm (4,73 x 6,69 cala)
20 x 25 cm (8 x 10 cali)	196,4 x 246,0 mm (7,73 x 9,69 cala)
25 x 30 cm (10 x 12 cali)	247,2 x 296,8 mm (9,73 x 11,69 cala)
279,4 x 431,8 mm (11 x 17 cali)	272,6 x 423,8 mm (10,73 x 16,69 cala)
36 x 43 cm (14 x 17 cali)	348,8 x 423,8 mm (13,73 x 16,69 cala)

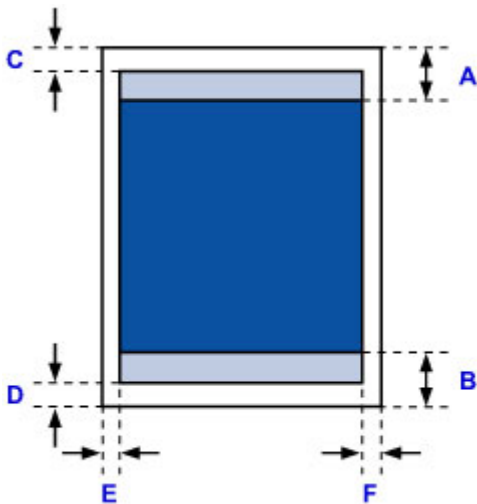

Zalecany obszar wydruku

A: 37,0 mm (1,46 cala)

B: 37,0 mm (1,46 cala)

Możliwy obszar wydruku

C: 3,0 mm (0,12 cala)

D: 5,0 mm (0,20 cala)

E: 3,4 mm (0,13 cala)

F: 3,4 mm (0,13 cala)

Letter, Legal

Rozmiar	Możliwy obszar wydruku (szerokość x wysokość)
Letter	203,2 x 271,4 mm (8,00 x 10,69 cala)
Legal	203,2 x 347,6 mm (8,00 x 13,69 cala)

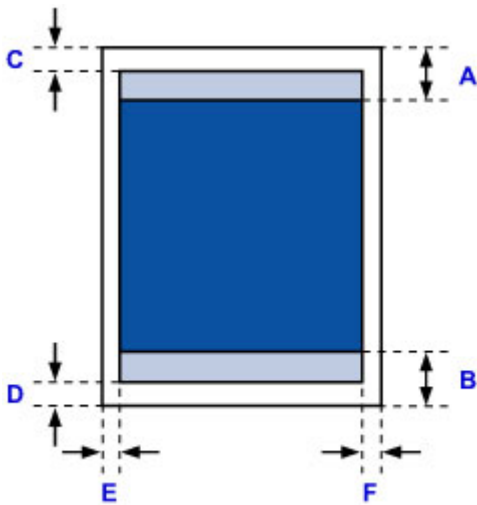

 Zalecany obszar wydruku

A: 37,0 mm (1,46 cala)

B: 37,0 mm (1,46 cala)

 Możliwy obszar wydruku

C: 3,0 mm (0,12 cala)

D: 5,0 mm (0,20 cala)

E: 6,4 mm (0,25 cala)

F: 6,3 mm (0,25 cala)

Rozmiary papieru typu Art

Po wybraniu w sterowniku drukarki rozmiaru strony dla papieru typu Art ustawiona zostanie blokada uniemożliwiająca wydruk na górnym i na dolnym brzegu o wysokości 30 mm (1,18 cala). Zaleca się sprawdzenie obszaru wydruku na podglądzie wydruku przed rozpoczęciem drukowania.

A4/A3/A3+/279,4 x 431,8 mm (11 x 17 cali)

Rozmiar	Zalecany obszar wydruku (szerokość x wysokość)
A4 (papier typu Art, margines 30,0 mm (1,18 cala))	203,2 x 237,0 mm (8,00 x 9,33 cala)
A3 (papier typu Art, margines 30,0 mm (1,18 cala))	290,2 x 360,0 mm (11,43 x 14,17 cala)
A3+ (papier typu Art, margines 30,0 mm (1,18 cala))	322,2 x 423,0 mm (12,69 x 16,65 cala)
279,4 x 431,8 mm (11 x 17 cali) (papier typu Art, margines 30,0 mm (1,18 cala))	272,6 x 371,8 mm (10,73 x 14,64 cala)

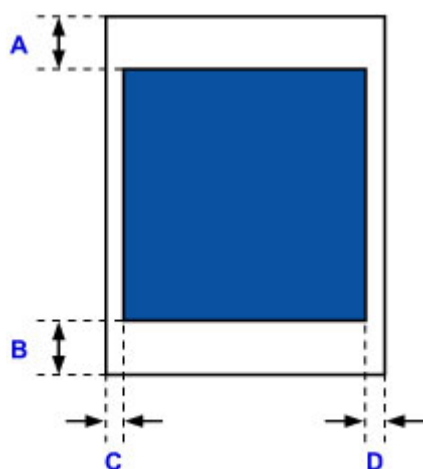

Zalecany obszar wydruku

A: 30,0 mm (1,18 cala)

B: 30,0 mm (1,18 cala)

C: 3,4 mm (0,13 cala)

D: 3,4 mm (0,13 cala)

Letter

Rozmiar	Zalecany obszar wydruku (szerokość x wysokość)
Letter (papier typu Art, margines 30,0 mm (1,18 cala))	203,2 x 219,4 mm (8,00 x 8,64 cala)

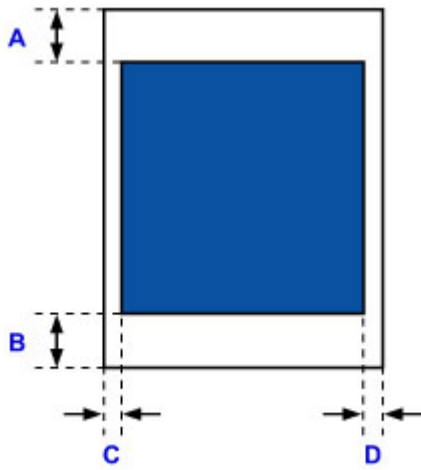

 Zalecany obszar wydruku

A: 30,0 mm (1,18 cala)

B: 30,0 mm (1,18 cala)

C: 6,4 mm (0,25 cala)

D: 6,3 mm (0,25 cala)

Dyski przeznaczone do nadrukowania

Obszar wydruku w przypadku dysków przeznaczonych do nadrukowania wynosi od 17 mm (0,67 cala) średnicy wewnętrznej do 1 mm (0,04 cala) średnicy zewnętrznej powierzchni drukowania.

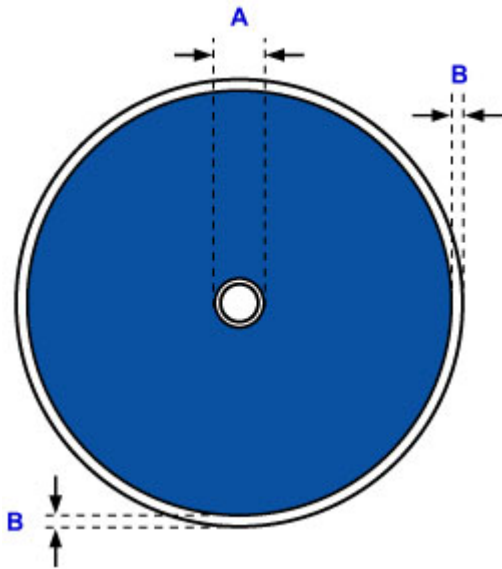

 Zalecany obszar wydruku

A: 17,0 mm (0,67 cala)

B: 1,0 mm (0,04 cala)

Wkładanie dysku przeznaczonego do nadrukowania

- **Uwagi dotyczące drukowania na dysku przeznaczonym do nadrukowania**
- **Przed włożeniem dysku przeznaczonego do nadrukowania**
- **Wkładanie dysku przeznaczonego do nadrukowania**
- **Wyjmowanie dysku przeznaczonego do nadrukowania**

Uwagi dotyczące drukowania na dysku przeznaczonym do nadrukowania

- Należy korzystać wyłącznie z podajnika dysku dołączonego do drukarki. Na jego górnej stronie widnieje litera „K”.
- Nie należy drukować na dyskach przeznaczonych do nadrukowania, które nie są przystosowane do nanoszenia druku atramentowego. W ich przypadku atrament nie wyschnie i może spowodować problemy z dyskiem lub urządzeniem, do którego dysk zostanie załadowany.
- Nie należy drukować na powierzchni dysków przeznaczonych do nadrukowania przeznaczonej do nagrywania. Mogłoby to uniemożliwić odczyt danych nagranych na dyskach.
- Dyski przeznaczone do nadrukowania należy trzymać za krawędzie. Nie należy dotykać powierzchni dysku ani od strony etykiety (w tym miejscu umieszczony będzie nadruk), ani od strony zapisu.
- Przed umieszczeniem dysku przeznaczonego do nadrukowania w podajniku dysku należy koniecznie usunąć z podajnika dysku ewentualne zabrudzenia. Załadowanie dysków do zabrudzonego podajnika dysku może spowodować zarysowanie powierzchni przeznaczonej do nagrywania.
- Po zakończeniu drukowania należy pozostawić powierzchnię dysku do naturalnego wyschnięcia. Dysków nie należy suszyć za pomocą suszarek do włosów ani wystawiać na działanie promieni słonecznych. Nie należy dotykać zadrukowanej powierzchni do momentu wyschnięcia atramentu.
- Nie należy instalować podajnika dysku podczas pracy drukarki.
- Nie należy wyjmować podajnika dysku podczas drukowania na dysku przeznaczonym do nadrukowania. Mogłoby to spowodować uszkodzenie drukarki, podajnika dysku lub samego dysku.
- Należy uważać, aby nie zabrudzić ani nie zarysować reflektorów podajnika dysku. W przeciwnym razie drukarka mogłaby nie rozpoznać załadowanego dysku przeznaczonego do nadrukowania lub wydruk mógłby być nierówny. Jeśli reflektory podajnika dysku ulegną zabrudzeniu, należy oczyścić każdy reflektor suchą, miękką szmatką, uważając przy tym, aby nie zarysować płyty.
- Podajnik dysku może ulec zabrudzeniu w przypadku korzystania z oprogramowania innego niż My Image Garden.
- Po zakończeniu drukowania na dyskach przeznaczonych do nadrukowania należy zawsze zamknąć prowadnicę podajnika dysku.

Przed włożeniem dysku przeznaczonego do nadrukowania

Do drukowania na dysku przeznaczonym do nadrukowania potrzebne są następujące elementy:

- podajnik dysku (dołączony do drukarki)



* Użyj podajnika dysku z literą „K” na wierzchu.

Podajnik dysku można przechowywać we wnęce przechowywania podajnika dysku na spodzie środkowej części drukarki.

■ [Przechowywanie podajnika dysku](#)

- Dysk przeznaczony do nadrukowania o średnicy 12 cm (4,72 cala)



Należy zaopatrzyć się w dysk przeznaczony do nadrukowania, którego etykieta umożliwia nanoszenie druku atramentowego.

»»» Uwaga

- Dysk przeznaczony do nadrukowania różni się od zwykłych dysków (BD/DVD/CD itp.) tym, że jego etykieta została specjalnie przetworzona, dzięki czemu umożliwia nanoszenie druku atramentowego.

Wkładanie dysku przeznaczony do nadrukowania

Aby drukować na dysku przeznaczonym do nadrukowania, umieść go w dołączonym do drukarki podajniku dysku, a następnie włóż do drukarki.

»»» Ważne

- Nie instaluj podajnika dysku do chwili pojawienia się monitu o włożeniu dysku przeznaczony do nadrukowania. Mogłoby to doprowadzić do uszkodzenia drukarki.
- Wyjmij cały papier z podajnika ręcznego.

1. Delikatnie otwórz tacę wyprowadzania papieru (A).
2. Po pojawieniu się monitu o włożeniu dysku przeznaczony do nadrukowania otwórz prowadnicę podajnika dysku (B).

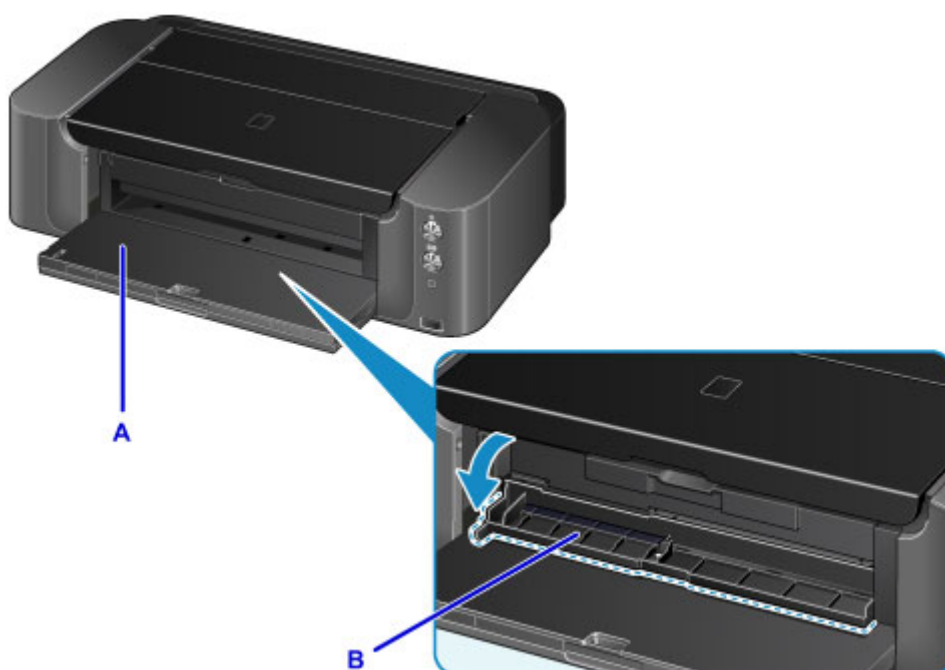

3. Umieść dysk przeznaczony do nadrukowania powierzchnią do nadrukowania skierowaną do góry.

»»» Ważne

- Przed umieszczeniem dysku przeznaczony do nadrukowania w podajniku dysku upewnij się, że podajnik dysku nie jest zabrudzony.
- Umieszczając dysk przeznaczony do nadrukowania w podajniku dysku, nie wolno dotykać powierzchni dysku przeznaczony do nadrukowania ani reflektorów (C) na podajniku dysku.

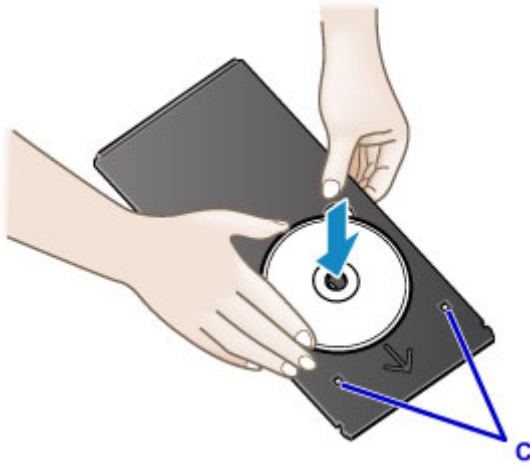

4. Umieść podajnik dysku w prowadnicy podajnika dysku.

▶▶▶ **Ważne**

- Nie należy instalować podajnika dysku podczas pracy drukarki (gdy miga kontrolka **ZASILANIE (POWER)**).

▶▶▶ **Uwaga**

- Podajnik dysku może zostać wysunięty przez drukarkę podczas przygotowań do drukowania. Poczekaj, aż kontrolka **ZASILANIE (POWER)** przestanie migać i zacznie świecić ciągłym światłem, a następnie wykonuj instrukcje wyświetlane na ekranie, aby ponownie zamontować podajnik dysku.

5. Wsuwaj podajnik dysku prosto, aż strzałka (◀) na prowadnicy podajnika dysku prawie zrówna się ze strzałką (▶) na podajniku dysku.

▶▶▶ **Ważne**

- Nie należy wsuwać podajnika dysku poza strzałkę (◀) na prowadnicy podajnika dysku.

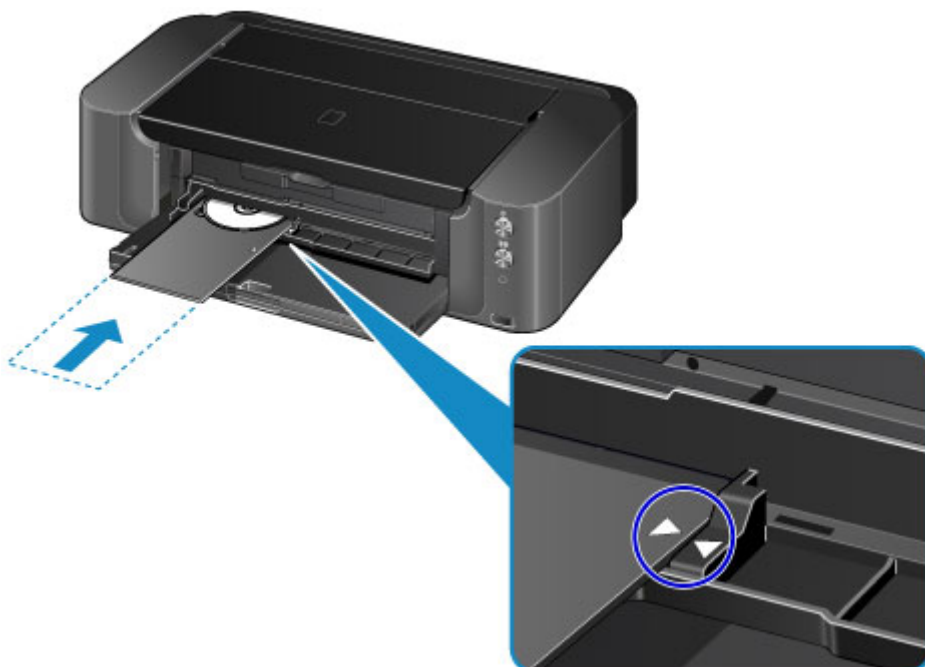

Wyjmowanie dysku przeznaczanego do nadrukowania

1. Wyciągnij podajnik dysku.



2. Zamknij prowadnicę podajnika dysku.

»»» Ważne

- Jeśli prowadnica podajnika dysku jest otwarta, nie można drukować na papierze, ponieważ będzie on podawany nieprawidłowo. Upewnij się, że prowadnica podajnika dysku została zamknięta.

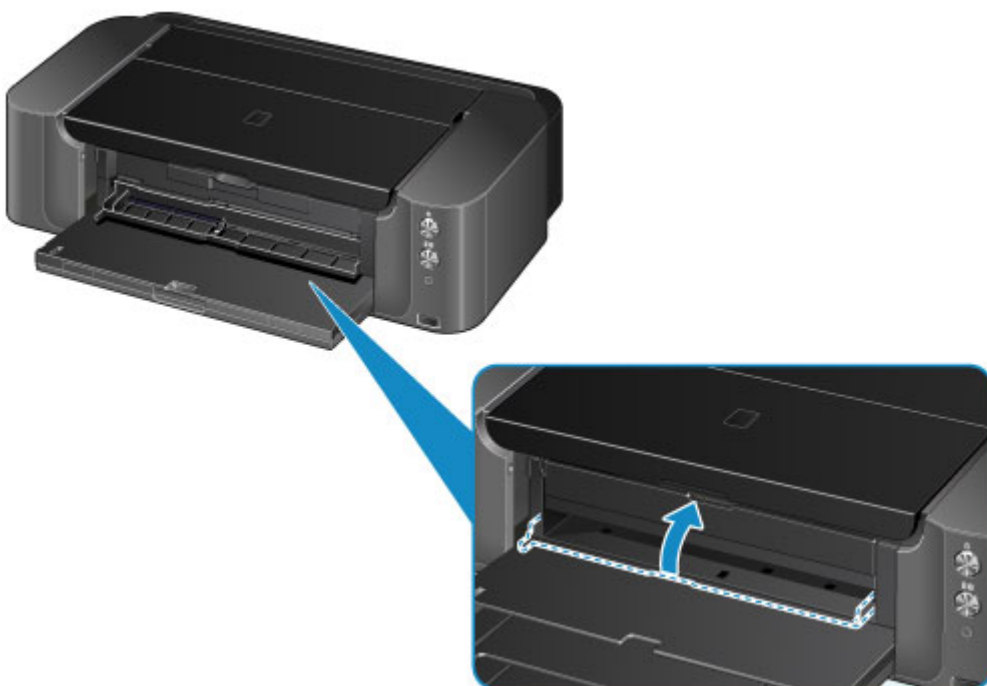

3. Wyjmij dysk przeznaczony do nadrukowania z podajnika dysku.

»»» Ważne

- Podczas wyjmowania dysku z podajnika dysku nie wolno dotykać powierzchni drukowania.

»»» Uwaga

- Przed wyjęciem dysku należy odpowiednio wysuszyć zadrukowaną powierzchnię. Jeśli na podajniku dysku lub na przezroczystych częściach dysku przeznaczonych do nadrukowania po

wewnętrznej lub zewnętrznej stronie jego etykiety są widoczne ślady atramentu, należy zetrzeć je po wyschnięciu zadrukowanej powierzchni.

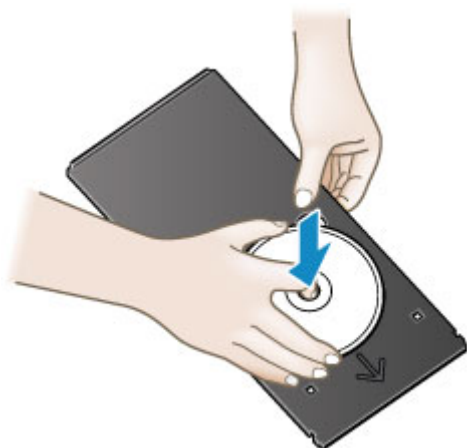

Przechowywanie podajnika dysku

Gdy nie korzystasz z podajnika dysku, włóż go prosto do wnęki przechowywania podajnika dysku u spodu środkowej części drukarki.



»» Ważne

- Jeśli podajnik dysku ulegnie odkształceniu, może stać się bezużyteczny. Należy zawsze przechowywać go na płasko.

Wymiana zbiornika z atramentem

- Wymiana zbiornika z atramentem
- Sprawdzanie stanu atramentu

Wymiana zbiornika z atramentem

W przypadku pojawiania się ostrzeżeń dotyczących pozostałego atramentu lub występowania innych błędów kontrolka **Alarm** zacznie migać w celu poinformowania o błędzie. Policzbę mignięć i podejmij odpowiednie czynności.

■ [W przypadku błędu:](#)

▶▶▶ Ważne

- Przed rozpoczęciem wymiany przygotuj nowy zbiornik z atramentem.
- Szybko wymień zbiornik z atramentem, aby nie pozostawiać drukarki bez zbiornika z atramentem.
- Drukarka pozostawiona bez zbiornika z atramentem może ulec uszkodzeniu. Może to doprowadzić do zatkania dysz wyschniętym atramentem.

▶▶▶ Uwaga

- Jeśli mimo wystarczającej ilości atramentu wydruk jest błądy lub widać na nim białe smugi, zapoznaj się z informacjami podanymi w części [Procedura konserwacji](#).
- Informacje o środkach ostrożności związanych z obsługą zbiorników z atramentem można znaleźć w części [Uwagi o zbiornikach z atramentem](#).

Procedura wymiany

W przypadku konieczności wymiany zbiornika z atramentem należy postępować zgodnie z poniższą procedurą.

1. Upewnij się, że zasilanie jest włączone i delikatnie otwórz tacę wyprowadzania papieru.
2. Otwórz pokrywę górną, a następnie naciśnij przycisk **WZNÓW/ANULUJ (RESUME/CANCEL)**.

Uchwyt głowicy drukującej (A) zostanie przesunięty w położenie umożliwiające wymianę.



⚠ Przystroga

- Nie należy zatrzymywać uchwytu głowicy drukującej ręcznie ani przesuwając go z użyciem siły. Uchwytu głowicy drukującej nie należy dotykać do momentu jego zatrzymania.

▶▶▶ Ważne

- Na pokrywie górnej nie należy kłaść żadnych przedmiotów. Po otwarciu pokrywy górnej mogłyby one wpaść do tylnej tacy i spowodować nieprawidłowe działanie drukarki.

- Nie należy dotykać elementów metalowych lub innych elementów wewnątrz drukarki.
- Jeśli od naciśnięcia przycisku **WZNOW/ANULUJ (RESUME/CANCEL)** upłynie ponad 10 minut, uchwyt głowicy drukującej przesunie się na prawo. W takim przypadku zamknij pokrywę górną i otwórz ją ponownie, a następnie naciśnij przycisk **WZNOW/ANULUJ (RESUME/CANCEL)**.

3. Wyjmij nowy zbiornik z atramentem z opakowania.

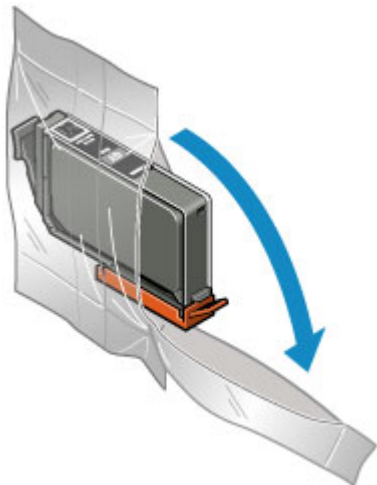

Ważne

- Ze zbiornikiem z atramentem należy obchodzić się bardzo ostrożnie. Nie należy go upuszczać ani mocno ścisnąć.

4. Zdejmij pomarańczową nasadkę ochronną (B) z dolnej części zbiornika z atramentem w sposób przedstawiony na poniższym rysunku.

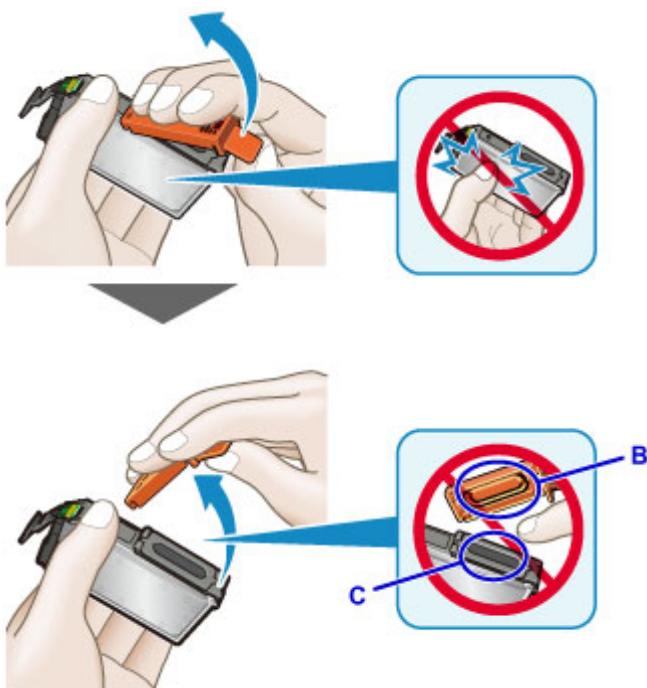

Ważne

- Nie naciskaj ścianek zbiornika z atramentem. Jeśli naciśniesz ścianki zbiornika z atramentem, atrament może wyciekać.

- Nie dotykaj wewnętrznej strony nasadki ochronnej (B) ani otwartego portu atramentu (C). Atrament może spowodować zabrudzenie rąk.
- Zdjętej nasadki ochronnej (B) nie można założyć ponownie. Należy ją wyrzucić zgodnie z lokalnymi przepisami dotyczącymi utylizacji materiałów eksploatacyjnych.

5. Wyjmij zbiornik z atramentem, którego kontrolka szybko miga.

Naciśnij zaczepek (D) i podnieś zbiornik z atramentem, aby go wymienić.

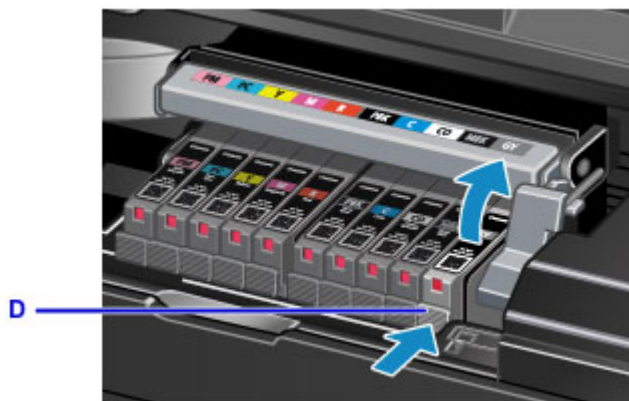

▶▶▶ Ważne

- Nie wolno dotykać żadnych elementów wewnętrznych oprócz zbiorników z atramentem.
- Ze zbiornikami z atramentem należy obchodzić się ostrożnie, aby uniknąć poplamienia odzieży i otoczenia.
- Puste zbiorniki z atramentem należy wyrzucać zgodnie z lokalnymi przepisami dotyczącymi utylizacji materiałów eksploatacyjnych.

▶▶▶ Uwaga

- Nie należy wyjmować równocześnie dwóch ani większej liczby zbiorników z atramentem. Podczas wymiany więcej niż jednego zbiornika z atramentem należy wymieniać zbiorniki z atramentem pojedynczo.
- Szczegółowe informacje na temat tempa mignięć lampki atramentu można znaleźć w części [Sprawdzanie stanu atramentu za pomocą lampek atramentu](#).

6. Zainstaluj przedni koniec zbiornika z atramentem w głowicy drukującej, pod kątem.

Upewnij się, że położenie zbiornika z atramentem jest zgodne z informacjami podanymi na etykiecie.

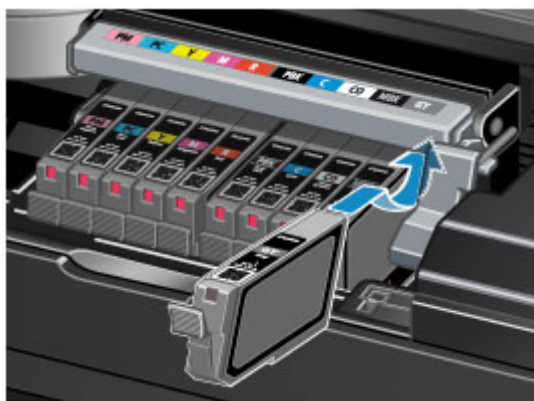

7. Naciskaj na górną ściankę zbiornika z atramentem, aż do zatrzaśnięcia się zbiornika z atramentem w odpowiednim miejscu.

Sprawdź, czy świeci się lampka atramentu.



Ważne

- Jeśli zbiornik z atramentem został zainstalowany w niewłaściwym miejscu, nie jest możliwe drukowanie. Zbiorniki z atramentem należy załadować w prawidłowej kolejności, pokazanej na etykiecie uchwytu głowicy drukującej.
- Nie można drukować, dopóki nie zostaną zainstalowane wszystkie zbiorniki z atramentem. Upewnij się, że zainstalowano wszystkie zbiorniki z atramentem.

8. Zamknij pokrywę górną.

Drukarka automatycznie rozpocznie mieszanie atramentu. Poczekaj, aż kontrolka **ZASILANIE (POWER)** przestanie migać i zacznie świecić światłem ciągłym, a drukarka przestanie wydawać dźwięki towarzyszące pracy (stanie się to po około 2 minutach).

Uwaga

- Jeśli po zamknięciu pokrywy górnej kontrolka **Alarm** nadal miga, podejmij odpowiednie czynności.
 - [W przypadku błędu:](#)
- W przypadku rozpoczęcia drukowania po wymianie zbiornika z atramentem drukarka automatycznie przeprowadza czyszczenie głowicy drukującej. Przed zakończeniem procedury czyszczenia głowicy drukującej drukarki nie należy wykonywać żadnych innych czynności. W trakcie czyszczenia kontrolka **ZASILANIE (POWER)** miga na biało.
- Jeśli głowica drukująca nie jest wyrównana, co widać po krzywo drukowanych liniach prostych lub podobnych objawach, [wyrównaj głowicę drukującą](#).

Uwagi o zbiornikach z atramentem

Ważne

- Zbiorniki z atramentem należy wymieniać na nowe. Instalacja używanych zbiorników z atramentem może spowodować zatkanie się dysz. Dodatkowo po zamontowaniu takich zbiorników z atramentem drukarka nie będzie w stanie podawać prawidłowych informacji o konieczności wymiany zbiorników z atramentem.
- Zainstalowanego zbiornika z atramentem nie należy wyjmować z drukarki i pozostawiać na zewnątrz. Spowodowałoby to wyschnięcie zbiornika z atramentem i drukarka mogłaby nie drukować poprawnie

po ponownym zainstalowaniu go. Aby zachować optymalną jakość drukowania, zbiornik z atramentem należy zużyć w ciągu 6 miesięcy od jego pierwszego użycia.

»» Uwaga

- Nawet w przypadku drukowania czarno-białego dokumentu lub wybrania druku w czerni i bieli urządzenie może zużywać atrament kolorowy. Procedury czyszczenia i dokładnego czyszczenia głowicy drukującej, których przeprowadzanie może być konieczne w celu zapewnienia odpowiedniej jakości działania drukarki, wiążą się ze zużyciem atramentu.

Gdy atrament w zbiorniku z atramentem wyczerpie się, należy wymienić go na nowy.

■ [Przydatne informacje na temat atramentu](#)

Sprawdzanie stanu atramentu

- ▶ **Sprawdzanie stanu atramentu za pomocą lampek atramentu**

Stan atramentu można też sprawdzić na ekranie komputera.

- ▶ **Sprawdzanie stanu atramentu za pomocą komputera**

Sprawdzanie stanu atramentu za pomocą lampek atramentu

1. Upewnij się, że zasilanie jest włączone i delikatnie otwórz tacę wyprowadzania papieru.
2. Otwórz pokrywę górną, a następnie naciśnij przycisk **WZNÓW/ANULUJ (RESUME/CANCEL)**.

■ [Procedura wymiany](#)

3. Sprawdź lampkę atramentu.

Po sprawdzeniu stanu lampki atramentu zamknij pokrywę górną.

■ [Procedura wymiany](#)

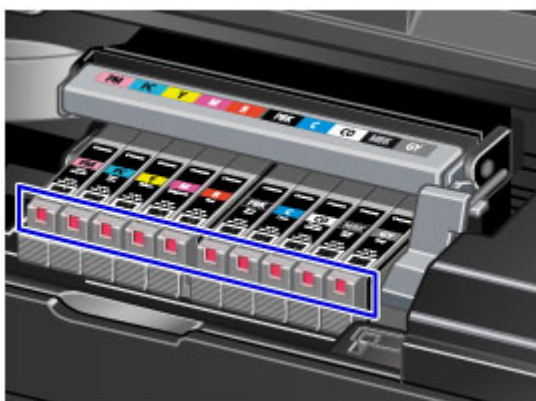

- Lampka atramentu świeci się.
Zbiornik z atramentem został zainstalowany prawidłowo.
- Lampka atramentu miga.

Miga powoli (co około 3 sekundy)



W zbiorniku kończy się atrament. Przygotuj nowy zbiornik z atramentem.

»» Uwaga

- W przypadku drukowania na papierze formatu A3 lub większym może zabraknąć atramentu na dokończenie wydruku. Może to spowodować rozmycie wydruku lub pojawienie się na nim białych smug.

Miga szybko (około co 1 sekundę)



- Zbiornik z atramentem został zainstalowany w złym położeniu.

Lub

- Drukarka wykryła brak atramentu.

Upewnij się, że zbiornik z atramentem znajduje się w prawidłowym położeniu, pokazanym na etykiecie uchwytu głowicy drukującej. Jeśli położenie jest prawidłowe, a lampka miga, wystąpił błąd i drukarka nie może drukować. Sprawdź kontrolkę **Alarm** na drukarce.

■ [W przypadku błędu:](#)

- Lampka atramentu nie świeci się.

Zbiornik z atramentem został nieprawidłowo zainstalowany lub funkcja wykrywania poziomu atramentu jest wyłączona. Jeśli zbiornik z atramentem nie jest osadzony sztywno na swoim miejscu, upewnij się, że ze spodu zbiornika z atramentem została zdjęta pomarańczowa nasadka ochronna. Następnie naciskaj na górną ściankę zbiornika z atramentem, aż zbiornik z atramentem zatrzaskuje się na swoim miejscu.

Jeśli po ponownym włożeniu zbiornika z atramentem lampka atramentu wciąż jest zgaszona, wystąpił błąd i drukarka nie może drukować. Sprawdź kontrolkę **Alarm** na drukarce.

■ [W przypadku błędu:](#)

▶▶ Uwaga

- Stan atramentu można też sprawdzić na ekranie komputera.

■ [Sprawdzanie stanu atramentu za pomocą komputera](#)

Konserwacja

- ▶ **Gdy wydruk staje się błąd lub kolory są niewłaściwe**
- ▶ **Konserwacja za pomocą komputera**
- ▶ **Czyszczenie drukarki**

Gdy wydruk staje się blady lub kolory są niewłaściwe

- **Procedura konserwacji**
- **Drukowanie deseni testu dysz**
- **Analiza testu wzoru dysz**
- **Czyszczenie głowicy drukującej**
- **Wyrównywanie głowicy drukującej**

Procedura konserwacji

Jeśli kolory są drukowane nieprawidłowo albo wydruki są rozmyte lub niezadowolające (np. linie proste są drukowane krzywo), należy wykonać poniższą procedurę konserwacji.

▶▶▶ Ważne

- Nie należy przecierać ani płukać głowicy drukującej, ani zbiorników z atramentem. Mogłoby to spowodować problemy z głowicą drukującą i zbiornikami z atramentem.

▶▶▶ Uwaga

- Otwórz pokrywę górną i upewnij się, że zapalone są wszystkie lampki zbiorników z atramentem. Jeśli lampki migają lub są zgaszone, podejmij odpowiednie czynności.
 - [Sprawdzanie stanu atramentu za pomocą lampek atramentu](#)
- Jeśli wydruki są niejednolite, konserwacja atramentu za pomocą sterownika może poprawić ich jakość.
 - [Zapewnianie właściwej jakości atramentu](#)
- Podniesienie jakości wydruku w ustawieniach sterownika drukarki może poprawić jakość wydruku.
 - [Zmiana jakości wydruku oraz korekta danych obrazu](#)

Gdy wydruki są zamazane lub nierówne:

|| Czynność 1 | Wydrukuj test wzoru dysz głowicy drukującej.

Za pomocą drukarki

- [Drukowanie deseni testu dysz](#)

Za pomocą komputera

- [Drukowanie deseni testu dysz za pomocą komputera](#)

|| Czynność 2 | [Przeanalizuj wzór testu dysz.](#)

Jeśli wzór zawiera poziome smugi:



|| Czynność 3 | Wyczyść głowicę drukującą.

Za pomocą drukarki

- [Czyszczenie głowicy drukującej](#)

Za pomocą komputera

- [Czyszczenie głowic drukujących za pomocą komputera](#)

Po przeprowadzeniu procedury czyszczenia głowicy drukującej wydrukuj i przeanalizuj wzór testu dysz: ➔

[Czynność 1](#)

Jeśli problem nie ustąpił po dwukrotnym wykonaniu czynności 1-3:



|| Czynność 4 | Przeprowadź dokładne czyszczenie głowicy drukującej.

Za pomocą komputera

- [Czyszczenie głowic drukujących za pomocą komputera](#)

»» Uwaga

- Jeśli wykonanie procedury do punktu 4 nie rozwiązało problemu, wyłącz zasilanie i po 24 godzinach ponownie przeprowadź dokładne czyszczenie głowicy drukującej.
Jeżeli problem nadal nie zostanie rozwiązany, głowica drukująca może być uszkodzona. Skontaktuj się z centrum serwisowym.

Jeśli wydruki są nierówne, na przykład linie proste są drukowane krzywo:

|| Czynność | Wyrównaj głowicę drukującą.

Za pomocą drukarki

- [Wyrównywanie głowicy drukującej](#)

Za pomocą komputera

- [Wyrównywanie położenia głowicy drukującej za pomocą komputera](#)

Drukowanie deseni testu dysz

Aby sprawdzić, czy atrament jest prawidłowo dozowany z dysz głowicy drukującej, wydrukuj deseń testu dysz.

»»» Uwaga

- Jeśli pozostały poziom atramentu jest niski, wzór testu dysz nie zostanie wydrukowany prawidłowo. [Wymień zbiornik z atramentem](#), w którym pozostało niewiele atramentu.

Należy przygotować: arkusz zwykłego papieru formatu A4 lub Letter

1. Upewnij się, że urządzenie jest włączone.
2. Załaduj na tylną tacę arkusz zwykłego papieru formatu A4 lub Letter.

»»» Ważne

- Podajnik ręczny jest niedostępny na potrzeby procedury drukowania wzoru testu dysz. Pamiętaj, żeby załadować papier na tylną tacę.

3. Delikatnie otwórz tacę wyprowadzania papieru i wyciągnij przedłużenie tacy wyjściowej.

»»» Ważne

- Zamknij prowadnicę podajnika dysku, jeśli jest otwarta.

4. Naciśnij i przytrzymaj przycisk **WZNÓW/ANULUJ (RESUME/CANCEL)**, aż kontrolka **ZASILANIE (POWER)** mignie dwa razy, a następnie natychmiast zwolnij przycisk.

Test wzoru dysz głowicy drukującej zostanie wydrukowany.

Nie należy wykonywać żadnych innych czynności, dopóki drukarka nie zakończy drukowania deseni testu dysz.

5. [Przeanalizuj wzór testu dysz](#).

Analiza testu wzoru dysz

Przeanalizuj deseń testu dysz i wyczyść głowicę drukującą, jeśli to konieczne.

1. Sprawdź, czy na wzorach (A) i (B) nie występują poziome smugi.

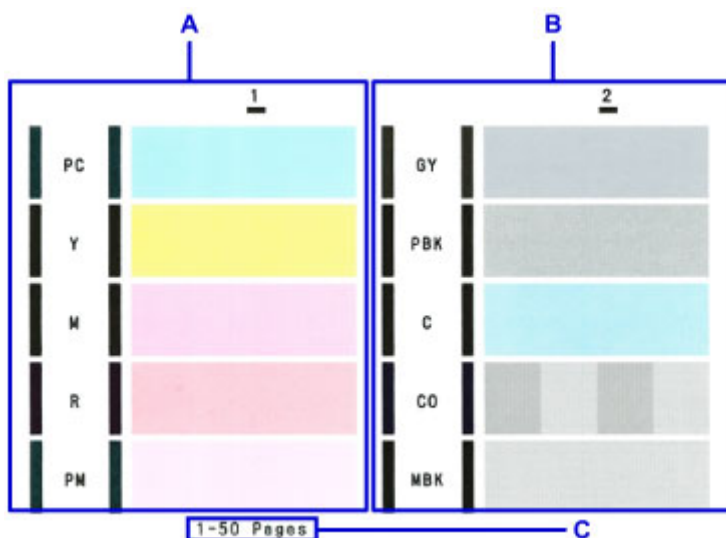

C: Liczba arkuszy wydrukowanych do tej pory

Jeśli wzór A zawiera poziome smugi:

Wymagane jest czyszczenie dysz grupy 1 atramentu (PC, Y, M, R lub PM).

Wybierz za pomocą komputera grupę atramentu do wyczyszczenia.

- [Czyszczenie głowic drukujących za pomocą komputera](#)



D: Dobrze

E: Źle (występują poziome smugi)

Jeśli wzór B zawiera poziome smugi:

Wymagane jest czyszczenie dysz grupy 2 atramentu (GY, PBK, C, CO lub MBK).

Wybierz za pomocą komputera grupę atramentu do wyczyszczenia.

- [Czyszczenie głowic drukujących za pomocą komputera](#)

»»» Uwaga

- W związku z tym, że atrament CO jest bezbarwny, jego deseń zostanie wydrukowany na deseni atramentu MBK. Sprawdź, czy wzór zawiera poziome smugi (F) na ciemnoszarych pasach.

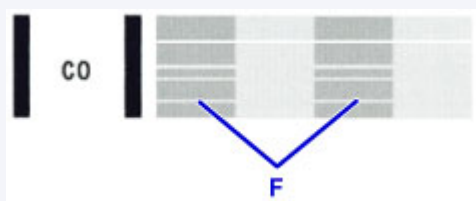

Jeśli zarówno wzór A, jak i wzór B zawiera poziome smugi:

Konieczne jest przeprowadzenie czyszczenia dysz wszystkich kolorów atramentu.

Za pomocą drukarki

■ [Czyszczenie głowicy drukującej](#)

Za pomocą komputera

■ [Czyszczenie głowic drukujących za pomocą komputera](#)

»» Uwaga

- Łączna liczba wydrukowanych dotąd arkuszy jest podawana na wydruku deseni testu dysz skokowo co 50 arkuszy.

Czyszczenie głowicy drukującej

Procedurę czyszczenia głowicy drukującej należy przeprowadzić w przypadku występowania poziomych smug na wydrukowanym desenie testu dyszy głowicy drukującej. Czyszczenie powoduje udrożnienie dysz w celu przywrócenia prawidłowego stanu głowicy drukującej. Czyszczenie głowicy drukującej wiąże się ze zużywaniem atramentu. Procedurę czyszczenia głowicy drukującej należy przeprowadzać tylko wtedy, gdy jest to konieczne.

»» Uwaga

- Głowicę drukującą możesz wyczyścić również za pomocą komputera. W takim przypadku wybierz przy użyciu komputera grupę atramentu do wyczyszczenia, a następnie rozpocznij czyszczenie.
 - [Czyszczenie głowic drukujących za pomocą komputera](#)
- Podczas czyszczenia głowicy drukującej za pomocą przycisku na drukarce czyszczone są dysze wszystkich kolorów atramentu.

1. Upewnij się, że urządzenie jest włączone.

2. Naciśnij i przytrzymaj przycisk **WZNÓW/ANULUJ (RESUME/CANCEL)**, aż kontrolka **ZASILANIE (POWER)** mignie jeden raz, a następnie natychmiast zwolnij przycisk.

Drukarka rozpocznie czyszczenie głowicy drukującej.

Czyszczenie zostanie zakończone, gdy kontrolka **ZASILANIE (POWER)** przestanie migać i zacznie świecić.

Przed zakończeniem procedury czyszczenia głowicy drukującej drukarki nie należy wykonywać żadnych innych czynności. Procedura trwa w przybliżeniu od 2 do 3 minut.

3. Sprawdź pozycję głowicy drukującej.

[Wydrukuj wzór testu dysz](#), aby sprawdzić stan głowicy drukującej.

»» Uwaga

- Jeśli problem nie ustąpi po dwukrotnym wyczyszczeniu głowicy drukującej, należy przeprowadzić dokładne czyszczenie głowicy drukującej.
 - [Czyszczenie głowic drukujących za pomocą komputera](#)

Wyrównywanie głowicy drukującej

Jeśli linie proste są drukowane krzywo lub rezultaty drukowania są niezadowolające pod innym względem, należy wyrównać pozycję głowicy drukującej.

»»» Uwaga

- Jeśli pozostały poziom atramentu jest niski, arkusz wyrównywania głowicy drukującej nie zostanie wydrukowany prawidłowo. [Wymień zbiornik z atramentem](#), w którym pozostało niewiele atramentu.

Należy przygotować: dwa arkusze zwykłego papieru formatu A4 lub Letter (może pochodzić z makulatury)*

* Należy pamiętać, aby używany papier był biały i czysty z obu stron.

1. Upewnij się, że urządzenie jest włączone.
2. Załaduj na tylną tacę dwa arkusze zwykłego papieru formatu A4 lub Letter.

»»» Ważne

- Podajnik ręczny jest niedostępny na potrzeby procedury wyrównywania głowicy drukującej. Pamiętaj, żeby załadować papier na tylną tacę.

3. Delikatnie otwórz tacę wyprowadzania papieru i wyciągnij przedłużenie tacy wyjściowej.

»»» Ważne

- Zamknij prowadnicę podajnika dysku, jeśli jest otwarta.

4. Naciśnij i przytrzymaj przycisk **WZNÓW/ANULUJ (RESUME/CANCEL)**, aż kontrolka **ZASILANIE (POWER)** mignie cztery razy, a następnie natychmiast zwolnij przycisk.

Zostanie wydrukowany arkusz wyrównywania głowicy drukującej, a drukarka automatycznie wyrówna pozycję głowicy.

Przed zakończeniem drukowania arkusza wyrównywania głowicy drukującej drukarki nie należy wykonywać żadnych innych czynności. Procedura trwa w przybliżeniu 5–6 minut.

»»» Uwaga

- Jeśli automatyczne wyrównanie pozycji głowicy drukującej nie powiedzie się, kontrolka **Alarm** zacznie migać.
 - [W przypadku błędu:](#)
- Jeśli po wyrównaniu głowicy drukującej zgodnie z powyższą procedurą wyniki drukowania są nadal niezadowolające, należy ręcznie wyrównać głowicę drukującą, korzystając z komputera.
 - [Ręczne wyrównywanie położenia głowicy drukującej za pomocą komputera](#)

Konserwacja za pomocą komputera

- **Czyszczenie głowic drukujących za pomocą komputera**
- **Czyszczenie wnętrza drukarki**
- **Czyszczenie rolek podawania papieru za pomocą komputera**
- **Drukowanie deseni testu dysz za pomocą komputera**
- **Wyrównywanie głowicy drukującej**
- **Wyrównywanie położenia głowicy drukującej za pomocą komputera**
- **Zapewnianie właściwej jakości atramentu**
- **Sprawdzanie stanu atramentu za pomocą komputera**

Czyszczenie głowic drukujących za pomocą komputera

Funkcja czyszczenia głowicy drukującej umożliwia odblokowanie zatkanej dyszy głowicy drukującej. Głowicę drukującą należy oczyścić, jeśli wydruk jest błąd lub jeden z kolorów nie jest drukowany mimo wystarczającej ilości atramentu.

Procedura czyszczenia głowicy drukującej jest następująca:



Czyszczenie (Cleaning)

1. Wybierz opcję **Czyszczenie (Cleaning)** z menu rozwijanego w narzędziu [Canon IJ Printer Utility](#)

2. Kliknij ikonę **Czyszczenie (Cleaning)**

Po wyświetleniu okna dialogowego wybierz grupę atramentu do wyczyszczenia.

Kliknij , aby wyświetlić elementy, które wymagają sprawdzenia przed przeprowadzeniem procedury czyszczenia.

3. Przeprowadź czyszczenie.

Upewnij się, że drukarka jest włączona, a następnie kliknij przycisk **OK**.

Rozpocznie się czyszczenie głowic drukujących.

4. Zakończenie czyszczenia.

Po komunikacie z żądaniem potwierdzenia zostanie otwarte okno dialogowe **Sprawdzanie dysz (Nozzle Check)**.

5. Sprawdź wyniki.

Aby sprawdzić, czy jakość wydruku uległa poprawie, kliknij przycisk **Drukuj wzór testu (Print Check Pattern)**. Aby anulować proces sprawdzania, kliknij przycisk **Anuluj (Cancel)**.

Jeśli jednorazowe czyszczenie głowicy drukującej nie daje rezultatu, operację należy powtórzyć.

Ważne

- Funkcja **Czyszczenie (Cleaning)** zużywa niewielką ilość atramentu. Częste czyszczenie głowicy drukującej szybko doprowadzi do zużycia atramentu w drukarce. W związku z tym czyszczenie należy przeprowadzać tylko w razie potrzeby.



Dokładne czyszczenie (Deep Cleaning)

Funkcja **Dokładne czyszczenie (Deep Cleaning)** daje lepsze rezultaty niż zwykłe czyszczenie.

Przeprowadź dokładne czyszczenie, jeśli dwie próby użycia funkcji **Czyszczenie (Cleaning)** nie rozwiążą problemu z głowicą drukującą.

1. Wybierz opcję **Czyszczenie (Cleaning)** z menu rozwijanego w narzędziu [Canon IJ Printer Utility](#)

2. Kliknij ikonę **Dokładne czyszczenie (Deep Cleaning)**

Po wyświetleniu okna dialogowego, wybierz grupę atramentu do dokładnego wyczyszczenia.

Kliknij , aby wyświetlić elementy, które wymagają sprawdzenia przed przeprowadzeniem procedury dokładnego czyszczenia.

3. Przeprowadź dokładne czyszczenie.

Upewnij się, że drukarka jest włączona, a następnie kliknij przycisk **OK**.

Po wyświetleniu komunikatu potwierdzenia kliknij przycisk **OK**.

Rozpocznie się dokładne czyszczenie głowicy drukującej.

4. Zakończenie dokładnego czyszczenia.

Po komunikacie z żądaniem potwierdzenia zostanie otwarte okno dialogowe **Sprawdzanie dysz (Nozzle Check)**.

5. Sprawdź wyniki.

Aby sprawdzić, czy jakość wydruku uległa poprawie, kliknij przycisk **Drukuj wzór testu (Print Check Pattern)**. Aby anulować proces sprawdzania, kliknij przycisk **Anuluj (Cancel)**.

▶▶▶ Ważne

- Funkcja **Dokładne czyszczenie (Deep Cleaning)** zużywa większą ilość atramentu niż **Czyszczenie (Cleaning)**.

Częste czyszczenie głowicy drukującej szybko doprowadzi do zużycia atramentu w drukarce. W związku z tym czyszczenie należy przeprowadzać tylko w razie potrzeby.

▶▶▶ Uwaga

- Jeśli po użyciu funkcji **Dokładne czyszczenie (Deep Cleaning)** nie widać poprawy, wyłącz drukarkę, poczekaj 24 godziny, a następnie przeprowadź ponownie procedurę **Dokładne czyszczenie (Deep Cleaning)**. Jeśli nadal nie widać poprawy, mógł się wyczerpać atrament lub głowica drukująca może być zużyta. Szczegółowe informacje na temat czynności do wykonania można znaleźć w części „[Atrament nie jest dozowany](#)”.

Tematy pokrewne

- [Drukowanie deseni testu dysz za pomocą komputera](#)

Czyszczenie wnętrza drukarki

Aby zapobiec powstawaniu smug na tylnej stronie papieru, oczyść płytę dolną.

Płytę dolną należy również oczyścić, jeśli na wydrukowanej stronie pojawiają się smugi atramentu spowodowane przez coś innego niż dane drukowania.

Procedura czyszczenia przy użyciu płyty dolnej jest następująca:



Czyszczenie przy użyciu płyty dolnej (Bottom Plate Cleaning)

1. Wybierz opcję **Czyszczenie (Cleaning)** z menu rozwijanego w narzędziu [Canon IJ Printer Utility](#)

2. Kliknij ikonę **Czyszczenie przy użyciu płyty dolnej (Bottom Plate Cleaning)**

Zostanie wyświetlone okno dialogowe.

3. Załaduj papier do drukarki

Zgodnie z instrukcjami w oknie dialogowym zegnij zwykły papier formatu A4 lub Letter w połowie dłuższego boku, a następnie wyprostuj.

Umieść papier na tylnej tacy zgodnie z orientacją poziomą, ze zgięciem skierowanym w dół.

4. Wyczyść płytę dolną.

Upewnij się, że drukarka jest włączona, a następnie kliknij przycisk **OK**.

Rozpocznie się czyszczenie płyty dolnej.

Czyszczenie rolek podawania papieru za pomocą komputera

Czyszczenie rolek podawania papieru. Czyszczenia rolek podających należy dokonać, gdy cząsteczki papieru zaczynają przyklejać się do rolek podawania papieru i nie jest on podawany prawidłowo.

Procedura czyszczenia rolek podających jest następująca:



Czyszczenie rolek (Roller Cleaning)

1. Przygotuj drukarkę

Wyjmij wszystkie arkusze papieru ze źródła papieru, z którego papier nie został prawidłowo podany.

2. Wybierz opcję **Czyszczenie (Cleaning)** z menu rozwijanego w narzędziu [Canon IJ Printer Utility](#)

3. Kliknij ikonę **Czyszczenie rolek (Roller Cleaning)**

Zostanie wyświetlony komunikat.

4. Wybierz opcję **Tylna taca (Rear Tray)** lub **Podajnik ręczny (Manual Feed Tray)**, a następnie kliknij przycisk **OK**

Pojawi się komunikat potwierdzający.

5. Wykonaj czyszczenie rolek podawania papieru.

Upewnij się, że drukarka jest włączona, a następnie kliknij przycisk **OK**.

Rozpoczyna się czyszczenie rolek podawania papieru.

6. Ukończ czyszczenie rolek podawania papieru.

Wykonaj instrukcje podane w komunikacie, załaduj papier zwykły do wybranego źródła papieru i kliknij przycisk **OK**.

Po wysunięciu papieru czyszczenie rolek zostanie zakończone.

Drukowanie deseni testu dysz za pomocą komputera

Funkcja sprawdzania dysz umożliwia sprawdzenie, czy głowica drukująca działa poprawnie. Drukuje ona deseń testu dysz. Wydrukuj test deseni, jeśli druk zaczyna się robić niewyraźny lub drukarka przestaje drukować dany kolor.

Procedura drukowania testu deseni dysz jest następująca:



Sprawdzanie dysz (Nozzle Check)

1. Wybierz opcję **Wydruk testowy (Test Print)** z menu rozwijanego w narzędziu [Canon IJ Printer Utility](#)
2. Kliknij ikonę **Sprawdzanie dysz (Nozzle Check)**
Pojawi się komunikat potwierdzający.
Aby wyświetlić elementy, które należy sprawdzić przed wydrukowaniem wzoru testu dysz, kliknij .
3. Załaduj papier do drukarki
Włóż do tylnej tacy jeden arkusz papieru zwykłego o rozmiarze A4 lub Letter.
4. Wydrukuj stronę testową deseni dyszy.
Upewnij się, że drukarka jest włączona, a następnie kliknij przycisk **Drukuj wzór testu (Print Check Pattern)**.
Rozpocznie się drukowanie deseni testu dysz głowicy drukującej.
5. Sprawdź wynik testu.
Po wyświetleniu okna dialogowego sprawdź wynik wydruku. Jeśli wynik testu jest w normie, kliknij przycisk **Zamknij (Quit)**.
Jeśli strona testowa jest zamazana lub ma niezadrukowane fragmenty, kliknij przycisk **Czyszczenie (Cleaning)**, aby wyczyścić głowicę drukującą.

Tematy pokrewne

- [Czyszczenie głowic drukujących za pomocą komputera](#)

Wyrównywanie głowicy drukującej

Przeprowadzenie regulacji położenia głowicy drukującej umożliwia usunięcie błędów jej działania oraz ograniczenie niedoskonałości wydruków, np. pojawiania się smug na kolorowych obszarach lub na liniach. Jeśli wydruki mają niejednorodną jakość ze względu na wykrzywianie się linii lub inne niedoskonałości, wyreguluj położenie głowicy drukującej.

Regulację położenia głowicy drukującej w drukarce można przeprowadzić [automatycznie](#) lub [ręcznie](#).

Wyrównywanie położenia głowicy drukującej za pomocą komputera

Funkcja wyrównywania głowic drukujących koryguje ustawienie głowicy drukującej i poprawia błędy w drukowaniu kolorów i linii.

Ta drukarka obsługuje dwie metody wyrównywania głowic: automatyczne wyrównywanie głowic i ręczne wyrównywanie głowic. Zwykle w drukarce ustawiona jest opcja automatycznego wyrównywania głowic. Jeśli jakość wydruku jest niezadowolająca po automatycznym wyrównaniu głowicy drukującej, należy przeprowadzić [ręczne wyrównywanie głowicy](#).

Procedura automatycznego wyrównywania głowicy drukującej jest następująca:

»»» Uwaga

- Zamknij prowadnicę podajnika dysku, jeśli jest otwarta.

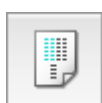

Wyrównywanie głowic drukujących (Print Head Alignment)

1. Wybierz opcję **Wydruk testowy (Test Print)** z menu rozwijanego w narzędziu [Canon IJ Printer Utility](#)
2. Kliknij ikonę **Wyrównywanie głowic drukujących (Print Head Alignment)**
Zostanie wyświetlony komunikat.
3. Załaduj papier do drukarki
Załaduj na tylną tacę dwa arkusze zwykłego papieru o rozmiarze A4 lub Letter.

»»» Uwaga

- W zależności od stanu drukarki może być konieczne użycie 3 arkuszy zwykłego papieru o rozmiarze A4 lub Letter.
- Liczba arkuszy zmienia się po wybraniu ręcznego wyrównywania głowicy.

4. Wyrównaj głowice.

Upewnij się, że drukarka jest włączona, a następnie kliknij przycisk **Wyrównaj głowicę drukującą (Align Print Head)**.

Rozpocznie się wyrównywanie głowic drukujących.

»»» Ważne

- Nie otwieraj pokrywy górnej podczas drukowania.

»»» Uwaga

- Przed podjęciem innych czynności poczekaj na zakończenie drukowania. Drukowanie może potrwać około 5–6 minut.

»» Uwaga

- Po zakończeniu wyrównywania głowicy można wydrukować i sprawdzić bieżące ustawienie. W tym celu kliknij ikonę **Wyrównywanie głowic drukujących (Print Head Alignment)** i po pojawieniu się komunikatu kliknij opcję **Wydrukuj wartość wyrównania (Print Alignment Value)**.

Ręczne wyrównywanie położenia głowicy drukującej za pomocą komputera

Funkcja wyrównywania głowic drukujących koryguje ustawienie głowicy drukującej i poprawia błędy w drukowaniu kolorów i linii.

Ta drukarka obsługuje dwie metody wyrównywania głowic: [automatyczne wyrównywanie głowic](#) i ręczne wyrównywanie głowic. Zwykle w drukarce ustawiona jest opcja automatycznego wyrównywania głowic. Jeśli jakość wydruku jest niezadowalająca po automatycznym wyrównaniu głowicy drukującej, należy przeprowadzić ręczne wyrównywanie głowicy.

Procedura ręcznego wyrównywania głowic drukujących jest następująca:

»»» Uwaga

- Zamknij prowadnicę podajnika dysku, jeśli jest otwarta.

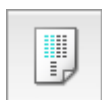

Wyrównywanie głowic drukujących (Print Head Alignment)

1. Wybierz opcję **Ustawienia niestandardowe (Custom Settings)** z menu rozwijanego w narzędziu [Canon IJ Printer Utility](#)
2. Przełącz na ręczne wyrównywanie głowic.
Zaznacz pole wyboru **Wyrównaj głowice ręcznie (Align heads manually)**.
3. Zastosuj ustawienia.
Kliknij przycisk **Zastosuj (Apply)**, a po wyświetleniu potwierdzenia kliknij przycisk **OK**.
4. Wybierz opcję **Wydruk testowy (Test Print)** z menu rozwijanego w narzędziu Canon IJ Printer Utility.
5. Kliknij ikonę **Wyrównywanie głowic drukujących (Print Head Alignment)**
Zostanie wyświetlony komunikat.
6. Załaduj papier do drukarki
Załaduj do tylnej tacy trzy arkusze zwykłego papieru o rozmiarze A4 lub Letter.

»»» Uwaga

- W zależności od stanu drukarki może być konieczne użycie 4 arkuszy zwykłego papieru o rozmiarze A4 lub Letter.

7. Wyrównaj głowice.
Upewnij się, że drukarka jest włączona, a następnie kliknij przycisk **Wyrównaj głowicę drukującą (Align Print Head)**.
Zostanie wydrukowany pierwszy wzór.

Ważne

- Nie otwieraj pokrywy górnej podczas drukowania.

8. Sprawdź wydrukowany wzór.

Wprowadź numery wzorów mających najmniej smug w powiązanych polach i kliknij przycisk **OK**.



Uwaga

- W razie problemów z wyborem najlepszego deseni należy wybrać ustawienie, które powoduje powstawanie najmniej zauważalnych pionowych smug.

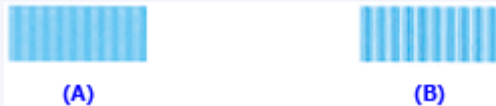

- (A) Najmniej wyraźne pionowe smugi
(B) Najwyraźniejsze pionowe smugi

9. Potwierdź wyświetlany komunikat i kliknij przycisk **OK**

Zostanie wydrukowany drugi wzór.

Ważne

- Nie otwieraj pokrywy górnej podczas drukowania.

10. Sprawdź wydrukowany wzór.

Wprowadź numery wzorów mających najmniej smug w powiązanych polach i kliknij przycisk **OK**.



»» Uwaga

- W razie problemów z wyborem najlepszego deseni należy wybrać ustawienie, które powoduje powstawanie najmniej zauważalnych pionowych smug.



- (A) Najmniej wyraźne pionowe smugi
 (B) Najwyraźniejsze pionowe smugi

11. Potwierdź wyświetlany komunikat i kliknij przycisk **OK**

Zostanie wydrukowany trzeci wzór.

»» Ważne

- Nie otwieraj pokrywy górnej podczas drukowania.

12. Sprawdź wydrukowany wzór.

Wprowadź w powiązanych polach numery wzorów mających najmniej widoczne smugi i kliknij przycisk **OK**.



»» Uwaga

- W razie problemów z wyborem najlepszego deseni należy wybrać ustawienie, które powoduje powstawanie najmniej zauważalnych pionowych smug.



- (A) Najmniej wyraźne pionowe smugi
 (B) Najwyraźniejsze pionowe smugi

13. Aby wykonać pozostałe dopasowania

Po wyświetleniu komunikatu potwierdzenia kliknij przycisk **OK**.

»» Uwaga

- Po zakończeniu wyrównywania głowicy można wydrukować i sprawdzić bieżące ustawienie. W tym celu kliknij ikonę **Wyrównywanie głowic drukujących (Print Head Alignment)** i po pojawieniu się komunikatu kliknij opcję **Wydrukuj wartość wyrównania (Print Alignment Value)**.

Zapewnianie właściwej jakości atramentu

Atrament w tej drukarce jest automatycznie mieszany w stałych odstępach czasu, co pozwala na utrzymanie jego jednolitej gęstości.

Możesz również wyłączyć tę funkcję, usuwając zaznaczenie pola wyboru **Przeprowadź konserwację atramentu automatycznie (Execute ink quality maintenance automatically)** w obszarze **Ustawienia niestandardowe (Custom Settings)** menu podręcznego Canon IJ Printer Utility. Podczas korzystania z drukarki to pole wyboru powinno być zaznaczone.

Należy pamiętać, że wyłączenie tego ustawienia może być przyczyną niejednorodnej gęstości atramentu. Dlatego po wyłączeniu tego ustawienia należy mniej więcej raz w tygodniu wykonać poniższą operację.

Procedura ręcznego przeprowadzania konserwacji atramentu przedstawia się następująco:



Konserwacja atramentu (Ink Quality Maintenance)

1. Wybierz opcję **Wydruk testowy (Test Print)** z menu rozwijanego w narzędziu [Canon IJ Printer Utility](#)
2. Kliknij przycisk **Konserwacja atramentu (Ink Quality Maintenance)**
Po wyświetleniu komunikatu kliknij przycisk **OK**.

Czyszczenie drukarki

- **Czyszczenie zewnętrznej części drukarki**
- **Czyszczenie rolki podawania papieru**
- **Czyszczenie wnętrza drukarki (czyszczenie przy użyciu płyty dolnej)**

Czyszczenie zewnętrznej części drukarki

Delikatnie usuń kurz z powierzchni za pomocą miękkiego, suchego kawałka materiału, takiego jak chusteczka do okularów. Jeśli to konieczne, przed czyszczeniem należy wygładzić zagniecenia na ściereczce.

»»» Ważne

- Przed czyszczeniem drukarki należy wyłączyć zasilanie i odłączyć kabel zasilania.
- Nie wolno używać chusteczek i ręczników papierowych, szorstkich szmatek i podobnych materiałów, gdyż mogą one zarysować powierzchnię. We wnętrzu drukarki mogą pozostać drobiny papieru lub nici, co może spowodować problemy, takie jak zatykanie się głowicy drukującej i pogorszenie jakości wydruku.
- Do czyszczenia drukarki nie wolno używać detergentów ani płynów chemicznych, takich jak zagęszczacze, benzen, aceton itp. Może to spowodować usterkę drukarki lub uszkodzić jej powierzchnię.

Czyszczenie rolki podawania papieru

Jeśli rolka podawania papieru zabrudzi się lub przyłgnie do niej papierowy pył, papier może być podawany nieprawidłowo.

W takim przypadku należy wyczyścić rolkę podawania papieru za pomocą komputera. Czyszczenie rolki podawania papieru powoduje jej zużycie, więc procedura ta powinna być wykonywana tylko wtedy, gdy jest to konieczne.

■ [Czyszczenie rolek podawania papieru za pomocą komputera](#)

Jeśli wyczyszczenie rolki podawania papieru z poziomu komputera nie spowoduje rozwiązania problemu, wyłącz zasilanie, odłącz kabel zasilający, a następnie przetrzyj wilgotnym bawełnianym wacikiem lub podobnym przedmiotem części rolki podawania papieru (dużą rolę podawania papieru w środku oraz po trzy rolki po bokach) (A), znajdujące się wewnątrz tylnej tacy. Nie dotykaj palcami rolki podawania papieru (B). Przetrzyj części rolki podawania papieru bawełnianym wacikiem, obracając wałek (C) palcami.

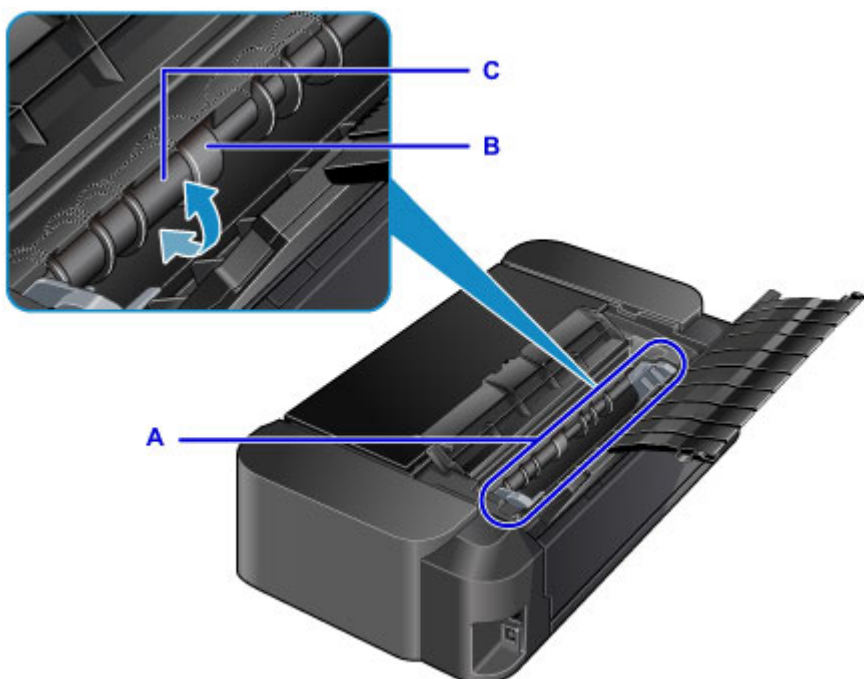

Po zakończeniu czyszczenia bawełnianym wacikiem części rolki podawania papieru włącz zasilanie i ponownie wykonaj czyszczenie rolki podawania papieru z poziomu komputera.

Jeśli po wyczyszczeniu rolki podawania papieru problem nadal nie zostanie rozwiązany, skontaktuj się z centrum serwisowym.

Czyszczenie wnętrza drukarki (czyszczenie przy użyciu płyty dolnej)

W przypadku zanieczyszczenia wnętrza drukarki papier używany do drukowania może ulec zabrudzeniu, dlatego też zalecane jest regularne czyszczenie. Jeśli zadrukowany papier jest zabrudzony, wykonaj za pomocą komputera czyszczenie przy użyciu płyty dolnej.

■ [Czyszczenie wnętrza drukarki](#)

Jeśli problem nie ustępuje po czyszczeniu przy użyciu płyty dolnej, zabrudzone mogą być wystające elementy wewnątrz drukarki. Zetrzyj atrament z wystających elementów za pomocą np. wacików bawełnianych.

▶▶▶ Ważne

- Przed czyszczeniem drukarki należy wyłączyć zasilanie i odłączyć kabel zasilania.

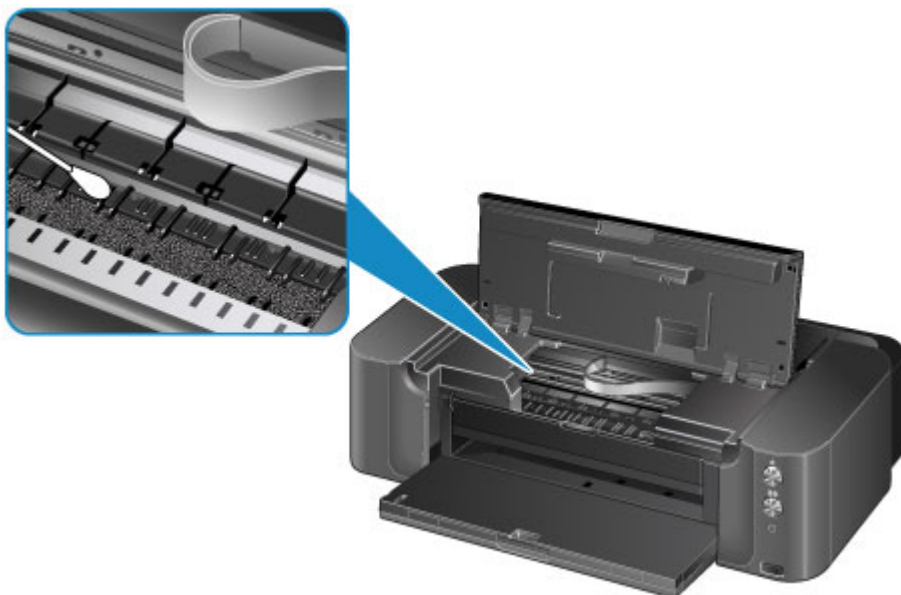

Zmiana ustawień drukarki

- ▶ Zmiana ustawień drukarki za pomocą komputera
- ▶ Inicjowanie ustawień drukarki
- ▶ Wyłączanie w drukarce funkcji sieci LAN

Zmiana ustawień drukarki za pomocą komputera

- **Sprawdzanie stanu atramentu za pomocą komputera**
- **Rejestrowanie zmienionego profilu drukowania**
- **Zarządzanie zasilaniem drukarki**
- **Zmniejszanie hałasu drukarki**
- **Zmiana trybu pracy drukarki**

Sprawdzanie stanu atramentu za pomocą komputera

Można sprawdzić szczegółowe informacje, takie jak poziom pozostałego atramentu i typy zbiorników z atramentem dla danego modelu.

1. Wybierz opcję **Informacja o poziomie atramentu (Ink Level Information)** z menu rozwijanego w narzędziu [Canon IJ Printer Utility](#)

Zostanie wyświetlona ilustracja typów atramentów i ich stanów.

Jeśli wystąpi ostrzeżenie lub błąd związany z poziomem pozostałego atramentu, sterownik drukarki wyświetli ikonę z powiadomieniem.

2. Jeśli to konieczne, kliknij opcję **Szcz. inf. o atr (Ink Details)**

Można sprawdzać informacje dotyczące atramentu.

»»» Uwaga

- Opcja **Szcz. inf. o atr (Ink Details)** jest wyświetlana w przypadku niskiego poziomu atramentu.
- Kliknij przycisk , aby sprawdzić, jaki zbiornik z atramentem jest stosowany w używanym modelu.
- Kliknij opcję **Aktualizuj (Update)**, aby wyświetlić bieżący poziom pozostałego atramentu.
- W przypadku odebrania komunikatu o pozostałym poziomie atramentu nad ikoną atramentu pojawi się znacznik.

Na przykład:



W zbiorniku kończy się atrament. Przygotuj nowy zbiornik z atramentem.

- W przypadku drukowania na papierze formatu A3 lub większym atrament może ulec wyczerpaniu przed końcem drukowania albo wydruk może zblednąć lub mogą pojawić się na nim białe smugi.

Rejestrowanie zmienionego profilu drukowania

Można nazwać i zarejestrować profil drukowania utworzony w [Okno dialogowe Drukuj](#). Zarejestrowany profil może zostać pobrany z menu **Ustawienia wstępne (Presets)** i użyty do wydruku. Niepotrzebne profile drukowania można usunąć.

Procedura rejestrowania profilu drukowania jest następująca:

Rejestrowanie profilu drukowania

1. W oknie dialogowym Drukuj ustaw niezbędne elementy
2. W sekcji **Ustawienia wstępne (Presets)** wybierz opcję **Zapisz bieżące ustawienia jako ustawienie wstępne... (Save Current Settings as Preset...)**

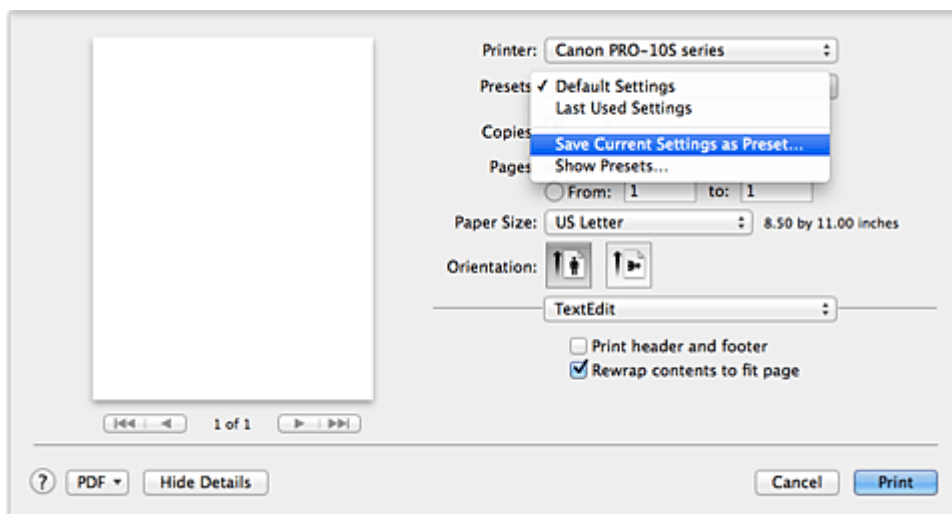

3. Zapisz ustawienia.

W wyświetlonym oknie dialogowym wpisz nazwę w polu **Nazwa ustawienia wstępnego (Preset Name)** i w razie konieczności wybierz **Ustawienie wstępne dostępne dla (Preset Available For)**. Następnie kliknij przycisk **OK**.

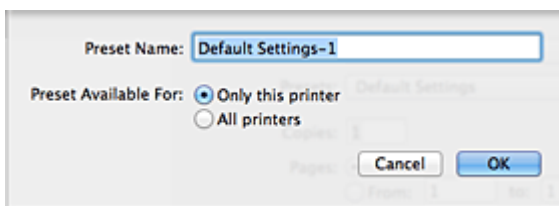

Ważne

- Niektórych ustawień drukowania nie można zapisać jako ustawienia wstępnego.

Używanie zarejestrowanego profilu drukowania

1. Z listy **Ustawienia wstępne (Presets)** w oknie dialogowym Drukuj wybierz nazwę profilu drukowania, którego chcesz użyć

Profil drukowania w oknie dialogowym Drukuj zostanie zmieniony na wywołany profil.

Usuwanie niepotrzebnego profilu drukowania

1. Wybierz profil, który chcesz usunąć.

W oknie dialogowym drukowania wybierz w sekcji **Ustawienia wstępne (Presets)** opcję **Pokaż ustawienia wstępne... (Show Presets...)**. Następnie w wyświetlonym oknie dialogowym wybierz nazwę profilu drukowania, który chcesz usunąć.

2. Usuń profil drukowania.

Kliknij kolejno przyciski **Usuń (Delete)** i **OK**. Wybrane profile drukowania zostaną usunięte z sekcji **Ustawienia wstępne (Presets)**.

Zarządzanie zasilaniem drukarki

Funkcja ta umożliwia zarządzanie zasilaniem drukarki z poziomu sterownika drukarki.

Procedura zarządzania zasilaniem drukarki jest następująca:



Wyłączanie (Power Off)

Funkcja **Wyłączanie (Power Off)** wyłącza drukarkę. Po użyciu tej funkcji nie można włączyć drukarki z poziomu sterownika drukarki.

1. Wybierz opcję **Ustawienia wł./wył. (Power Settings)** z menu rozwijanego w narzędziu [Canon IJ Printer Utility](#)
2. Wyłącz drukarkę.

Kliknij przycisk **Wyłączanie (Power Off)**, a po wyświetleniu potwierdzenia kliknij przycisk **OK**.
Drukarka wyłączy się.



Automatyczne włączanie/wyłączanie (Auto Power)

Funkcja **Automatyczne włączanie/wyłączanie (Auto Power)** umożliwia skonfigurowanie opcji **Autom. wł. (Auto Power On)** i **Autom. wył. (Auto Power Off)**.

Funkcja **Autom. wł. (Auto Power On)** automatycznie włącza drukarkę po odebraniu danych.

Funkcja **Autom. wył. (Auto Power Off)** automatycznie wyłącza drukarkę, gdy przez określony czas sterownik drukarki lub sama drukarka nie wykonują żadnych czynności.

1. Wybierz opcję **Ustawienia wł./wył. (Power Settings)** z menu rozwijanego w narzędziu [Canon IJ Printer Utility](#)
2. Upewnij się, że drukarka jest włączona i kliknij przycisk **Automatyczne włączanie/wyłączanie (Auto Power)**

Pojawi się okno dialogowe.

»»» Uwaga

- Jeśli drukarka jest wyłączona lub komunikacja między drukarką a komputerem jest wyłączona, komputer może nie być w stanie zebrać informacji o stanie drukarki. Spowoduje to wyświetlenie odpowiedniego komunikatu.

3. W razie potrzeby wprowadź następujące ustawienia:

Autom. wł. (Auto Power On)

Wybranie z listy opcji **Włączone (Enable)** powoduje włączanie drukarki po odebraniu danych.

Autom. wył. (Auto Power Off)

Wybierz czas z listy. Jeśli po upływie tego czasu sterownik drukarki ani sama drukarka nie wykonują żadnych czynności, nastąpi automatyczne wyłączenie drukarki.

4. Zastosuj ustawienia.

Ustawienia zaczynają obowiązywać bezpośrednio po wykonaniu tych czynności. Aby wyłączyć tę funkcję, należy zgodnie z taką samą procedurą wybrać z listy opcję **Wyłączone (Disable)**.

»» Ważne

- W przypadku podłączenia tej drukarki do sieci i korzystania z niej można wprowadzić ustawienie **Autom. wył. (Auto Power Off)**, ale zasilanie nie będzie automatycznie wyłączone.

Zmniejszanie hałasu drukarki

Tryb cichej pracy umożliwia zmniejszenie hałasu towarzyszącego pracy drukarki. Wybierz ją, aby zredukować poziom hałasu podczas pracy drukarki, np. w nocy.

Używanie tej funkcji może spowolnić tempo druku.

Procedura włączania trybu cichego jest następująca:

1. Wybierz opcję **Ustawienia ciche (Quiet Settings)** z menu rozwijanego w narzędziu [Canon IJ Printer Utility](#)

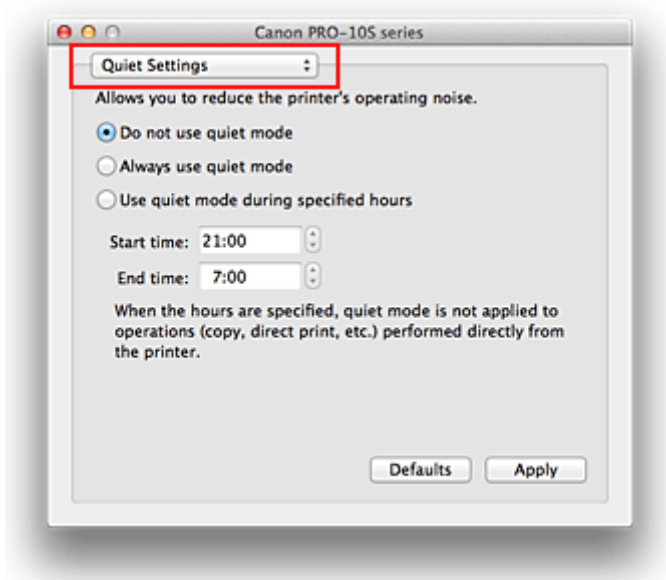

»» Uwaga

- Jeśli komputer nie może połączyć się z drukarką, zostanie wyświetlony komunikat sygnalizujący, że komputer nie może uzyskać dostępu do informacji o funkcjach skonfigurowanych w drukarce. W takim przypadku kliknij przycisk **Anuluj (Cancel)**, aby wyświetlić ostatnie ustawienia określone dla komputera.

2. Ustaw tryb cichy.

W razie potrzeby określ jeden z poniższych elementów:

Nie używaj trybu cichego (Do not use quiet mode)

Tę opcję należy wybrać, aby przywrócić zwykły poziom hałasu generowanego podczas pracy drukarki.

Zawsze używaj trybu cichego (Always use quiet mode)

To ustawienie powoduje zmniejszenie poziomu hałasu pracującej drukarki.

Używaj trybu cichego przez określoną liczbę godzin (Use quiet mode during specified hours)

To ustawienie powoduje zmniejszenie poziomu hałasu pracującej drukarki w wybranym okresie. Ustaw opcje **Godzina rozpoczęcia (Start time)** i **Godzina zakończenia (End time)**, aby określić czas korzystania z trybu cichego. Jeśli w obu polach ustawiony jest taki sam czas, tryb cichy nie będzie działał.

»» Ważne

- W przypadku podania godzin dla opcji **Używaj trybu cichego przez określoną liczbę godzin (Use quiet mode during specified hours)** tryb cichy nie jest stosowany do operacji (druku bezpośredniego itd.) wykonywanych bezpośrednio z drukarki.

3. Zastosuj ustawienia.

Upewnij się, że drukarka jest włączona, a następnie kliknij przycisk **Zastosuj (Apply)**.

Po wyświetleniu komunikatu potwierdzenia kliknij przycisk **OK**.

Ustawienia zaczynają obowiązywać bezpośrednio po ich wprowadzeniu.

»» Uwaga

- Efekt zastosowania trybu cichego może być różny w zależności od ustawień źródła papieru i jakości wydruku.

Zmiana trybu pracy drukarki

W razie potrzeby włączaj różne tryby działania drukarki.

Procedura konfigurowania funkcji **Ustawienia niestandardowe (Custom Settings)** jest następująca:

1. Upewnij się, że drukarka jest włączona i wybierz opcję **Ustawienia niestandardowe (Custom Settings)** z menu podręcznego w narzędziu [Canon IJ Printer Utility](#)

»»» Uwaga

- Jeśli komputer nie może połączyć się z drukarką, zostanie wyświetlony komunikat sygnalizujący, że komputer nie może uzyskać dostępu do informacji o funkcjach skonfigurowanych w drukarce. W takim przypadku kliknij przycisk **Anuluj (Cancel)**, aby wyświetlić ostatnie ustawienia określone dla komputera.

2. W razie potrzeby wprowadź następujące ustawienia:

Czas oczekiwania na wyschnięcie atramentu (Ink Drying Wait Time)

Można ustawić czas oczekiwania drukarki przed rozpoczęciem drukowania następnej strony.

Przesunięcie suwaka w prawo zwiększa czas oczekiwania, a przesunięcie w lewo — zmniejsza.

Jeśli papier ulegnie zabrudzeniu spowodowanemu wysunięciem kolejnej strony przed wyschnięciem tuszu, należy zwiększyć czas schnięcia tuszu.

Zmniejszenie czasu oczekiwania pozwala przyspieszyć drukowanie.

Wykrywa w podajniku dysk przeznaczony do nadrukowania (Detects a printable disc in the disc tray)

Podczas drukowania etykiety wykrywa, czy na podajniku dysku znajduje się dysk przeznaczony do nadrukowania i wyświetla komunikat, jeśli nie jest on załadowany.

To pole wyboru należy zaznaczyć, aby podczas wydruku była wykrywana obecność dysku.

Zaznaczenie tego pola wyboru należy usunąć, aby podczas wydruku nie była wykrywana obecność dysku.

»»» Ważne

- W przypadku niezaznaczenia tego pola wyboru drukarka może drukować do podajnika dysku, nawet jeśli dysk przeznaczony do nadrukowania nie jest załadowany do podajnika dysku. Dlatego w normalnych warunkach to pole wyboru powinno być zaznaczone.
- Jeśli w podajniku dysku zostanie umieszczony dysk przeznaczony do nadrukowania, na którym już wcześniej drukowano, drukarka może wykryć, że w podajniku dysku nie ma dysku przeznaczonego do nadruku. W takim przypadku należy usunąć zaznaczenie tego pola wyboru.

Zapobieganie ścieraniu atramentu (Prevent paper abrasion)

Podczas drukowania z dużą gęstością drukarka może zwiększyć odstęp między głowicą drukującą a papierem, aby zapobiegać ścieraniu papieru.

Zaznacz to pole wyboru, aby włączyć funkcję zapobiegania ścieraniu papieru.

Wykryj szerokość papieru (Detect paper width)

Podczas drukowania wykrywa szerokość papieru załadowanego do drukarki.

Jeśli szerokość papieru wykryta przez drukarkę jest mniejsza niż szerokość papieru ustawiona dla opcji **Rozmiar papieru (Paper Size)** w oknie dialogowym Drukuj, drukarka wyświetla odpowiedni komunikat i przerywa drukowanie.

Zaznacz to pole wyboru, aby wykrywać szerokość papieru.

»»» Ważne

- W przypadku drukowania na papierze o formacie niestandardowym należy w oknie dialogowym **Niestandardowe rozmiary papieru (Custom Paper Sizes)** prawidłowo określić rozmiar papieru załadowanego do drukarki.
Jeśli komunikat o błędzie pojawia się nawet mimo załadowania papieru o rozmiarze ustawionym w sterowniku drukarki, usuń zaznaczenie pola wyboru **Wykryj szerokość papieru (Detect paper width)**.

Wyrównaj głowice ręcznie (Align heads manually)

Zwykle stosowana jest funkcja **Wyrównywanie głowic drukujących (Print Head Alignment)** opcji **Wydruk testowy (Test Print)** w menu podręcznym narzędzia Canon IJ Printer Utility w celu automatycznego wyrównywania głowicy, ale można włączyć ręczne wyrównywanie głowicy. Jeśli jakość wydruku jest niezadowolająca po automatycznym wyrównaniu głowicy drukującej, należy przeprowadzić [ręczne wyrównywanie głowicy](#).

Aby wykonać ręczne wyrównywanie głowic, należy zaznaczyć to pole wyboru. Aby wykonać automatyczne wyrównywanie głowic, należy odznaczyć to pole wyboru.

Przeprowadź konserwację atramentu automatycznie (Execute ink quality maintenance automatically)

Ta funkcja powoduje automatyczne mieszanie atramentu w stałych odstępach czasu, co pozwala na utrzymanie jego jednolitej gęstości.

Aby przeprowadzać automatyczną konserwację atramentu, zaznacz to pole wyboru.

»»» Ważne

- W zwykłych warunkach podczas korzystania z drukarki to pole wyboru powinno być zaznaczone.
W przypadku wyłączenia tej funkcji należy w regularnych odstępach czasu wybierać w menu podręcznym Canon IJ Printer Utility opcję **Wydruk testowy (Test Print)** i korzystać z funkcji **Konserwacja atramentu (Ink Quality Maintenance)**.

3. Zastosuj ustawienia.

Kliknij przycisk **Zastosuj (Apply)**, a po wyświetleniu potwierdzenia kliknij przycisk **OK**.

Od tej pory drukarka będzie działać zgodnie ze zmienionymi ustawieniami.

Inicjowanie ustawień drukarki

Masz możliwość zainicjowania ustawień drukarki.

»» Ważne

- W przypadku korzystania z drukarki za pośrednictwem sieci LAN należy pamiętać, że inicjowanie powoduje usunięcie z drukarki wszystkich ustawień sieciowych, co może uniemożliwić drukowanie z poziomu komputera przez sieć. Aby korzystać z drukarki za pośrednictwem sieci, przeprowadź konfigurację, postępując zgodnie z instrukcjami podanymi w naszej witrynie sieci Web.

Aby zainicjować ustawienia drukarki, należy wykonać poniższą procedurę.

1. [Upewnij się, że drukarka jest włączona.](#)
2. Naciśnij i przytrzymaj przycisk **WZNÓW/ANULUJ (RESUME/CANCEL)**, a następnie zwolnij go, gdy kontrolka **ZASILANIE (POWER)** mignie 15 razy.

Spowoduje to zainicjowanie wszystkich ustawień drukarki. Również hasło administratora ustawione za pomocą programu IJ Network Tool zostaje przywrócone do wartości domyślnej.

Po zainicjowaniu drukarki należy w razie potrzeby przeprowadzić ponowną konfigurację.

»» Uwaga

- Nie można zainicjować bieżącego położenia głowicy drukującej.

Wyłączanie w drukarce funkcji sieci LAN

Wykonaj poniższą procedurę, aby wyłączyć funkcję sieci LAN.

1. [Upewnij się, że drukarka jest włączona.](#)
2. Naciśnij i przytrzymaj przycisk **WZNÓW/ANULUJ (RESUME/CANCEL)**, a następnie zwolnij go, gdy kontrolka **ZASILANIE (POWER)** mignie 12 razy.

Po wyłączeniu funkcji bezprzewodowej sieci LAN kontrolka **Wi-Fi** zgaśnie.

Uwaga

- Aby włączyć bezprzewodową sieć LAN, naciśnij i przytrzymaj przycisk **WZNÓW/ANULUJ (RESUME/CANCEL)**, a następnie zwolnij go, gdy kontrolka **ZASILANIE (POWER)** mignie 10 razy.

Aby włączyć przewodową sieć LAN, naciśnij i przytrzymaj przycisk **WZNÓW/ANULUJ (RESUME/CANCEL)**, a następnie zwolnij go, gdy kontrolka **ZASILANIE (POWER)** mignie 11 razy.

Informacje o połączeniu sieciowym

- ▶ [Przydatne informacje o połączeniu sieciowym](#)

Przydatne informacje o połączeniu sieciowym

- **Domyślne ustawienia fabryczne (sieć)**
- **Podłączanie drukarki do komputera za pomocą kabla USB**
- **Przy wykrywaniu kilka drukarek ma taką samą nazwę**
- **Podłączanie drukarki do innego komputera za pośrednictwem sieci LAN/Zmiana metody połączenia z kabla USB na sieć LAN**
- **Drukowanie informacji o ustawieniach sieciowych**

Domyślne ustawienia fabryczne (sieć)

Element	Domyślne
Zmiana bezprzewodowej/przewodowej sieci LAN	Włączenie bezprzewodowej sieci LAN
SSID	BJNPSETUP
Tryb komunikacji	Infrastruktura
Zabezpieczen. sieci WLAN	Wyłączone (Disable)
Adres IP IPv4	Ustawienia automatyczne
Adres IP IPv6	Ustawienia automatyczne
Ustawianie nazwy drukarki*	XXXXXXXXXXXX
Ustawienia TCP/IP	IPv4 i IPv6
Włącz/wyłącz protokół IPv6	Włączone (Enable)
Włącz/wyłącz WSD (Ustawienie WSD)	Włączone (Enable)
Ustawienie limitu czasu (Ustawienie WSD)	1 minuta
Włącz/wyłącz Bonjour (Ustawienia Bonjour)	Włączone (Enable)
Nazwa usługi (Ustawienia Bonjour)	Canon PRO-10S series
Ustawienie protokołu LPR	Włączone (Enable)
Bezprzewodowa sieć LAN (DRX) (Wireless LAN DRX)	Włączone (Enable)
Przewodowa sieć LAN (DRX) (Wired LAN DRX)	Włączone (Enable)

(* Ustawienie domyślne tego elementu różni się w zależności od drukarki).

Podłączanie drukarki do komputera za pomocą kabla USB

Połącz drukarkę z komputerem za pomocą kabla USB, zgodnie z poniższym rysunkiem. Port USB znajduje się z tyłu drukarki.

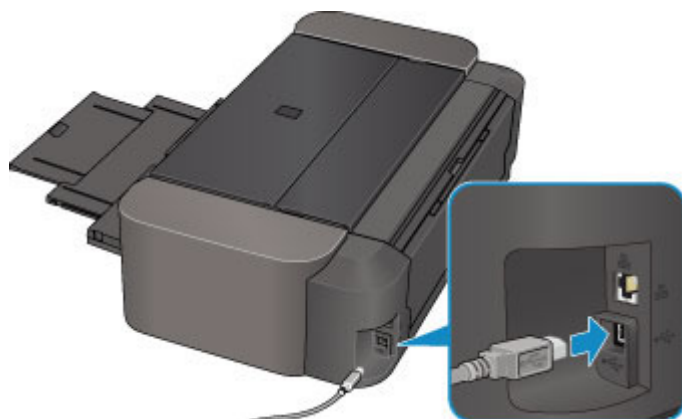

Przy wykrywaniu kilka drukarek ma taką samą nazwę

Po wykryciu drukarki może się okazać, że na ekranie z wynikami wykrywania figuruje kilka drukarek o tej samej nazwie. Nazwy drukarek na ekranie są wyświetlane razem z adresami MAC dodanymi na końcu nazw lub w postaci nazwy drukarki nadanej przez usługę Bonjour.

Wybierz drukarkę, porównując adres MAC, nazwę drukarki nadaną za pomocą usługi Bonjour lub numer seryjny ustawiony w drukarce z wartościami widniejącymi na ekranie wyników wykrywania.

»»» Uwaga

- Numer seryjny może nie być wyświetlany na ekranie wyników wykrywania.

Aby sprawdzić adres MAC drukarki, wydrukuj informacje o ustawieniach sieciowych.

■ [Drukowanie informacji o ustawieniach sieciowych](#)

Podłączanie drukarki do innego komputera za pośrednictwem sieci LAN/Zmiana metody połączenia z kabla USB na sieć LAN

Aby dodać komputer mający połączenie z drukarką za pośrednictwem sieci LAN lub zmienić metodę połączenia między drukarką a komputerem z kabla USB na sieć LAN, przeprowadź konfigurację, postępując zgodnie z instrukcjami podanymi w naszej witrynie sieci Web.

Podłączanie drukarki do innego komputera za pośrednictwem sieci LAN

Aby dodać komputer mający połączenie z drukarką za pośrednictwem sieci LAN, przeprowadź konfigurację, postępując zgodnie z instrukcjami podanymi w naszej witrynie sieci Web.

Zmiana metody połączenia z kabla USB na sieć LAN

Aby zmienić metodę połączenia na sieć LAN podczas korzystania z drukarki za pośrednictwem kabla USB, przeprowadź ponownie konfigurację, postępując zgodnie z instrukcjami podanymi w naszej witrynie sieci Web, i wybierz opcję **Zmień sposób połączenia (Change Connection Method)**.

Drukowanie informacji o ustawieniach sieciowych

Można wydrukować bieżące ustawienia sieciowe drukarki.

»»» Ważne

- Ten wydruk zawiera cenne informacje na temat komputera. Korzystając z niego, należy zachować ostrożność.

1. [Upewnij się, że drukarka jest włączona.](#)
2. [Załaduj arkusz zwykłego papieru formatu A4 lub Letter.](#)
3. Naciśnij i przytrzymaj przycisk **WZNÓW/ANULUJ (RESUME/CANCEL)**, a następnie zwolnij go, gdy kontrolka **ZASILANIE (POWER)** mignie 6 razy.

Drukarka rozpocznie drukowanie informacji o ustawieniach sieciowych.

Zostaną wydrukowane następujące informacje na temat ustawień sieciowych drukarki.

Element	Opis elementu	Ustawienie
Bezprzewodowa sieć LAN	Bezprzewodowa sieć LAN	Włączone (Enable)/Wyłączone (Disable)
Połączenie (Connection)	Stan połączenia	Aktywne/Nieaktywne
Adres MAC (MAC Address)	Adres MAC (MAC Address)	XX:XX:XX:XX:XX:XX
SSID	SSID	Identyfikator SSID bezprzewodowej sieci LAN
Tryb komunikacji (Communication Mode)	Tryb komunikacji (Communication Mode)	Infrastruktura
Kanał *1	Kanał	XX (od 1 do 13)
Szyfrowanie (Encryption)	Metoda szyfrowania	Brak (none)/WEP/TKIP/AES
Długość klucza WEP (WEP Key Length)	Długość klucza WEP (WEP Key Length)	Nieaktywne/128/64
Uwierzytelnianie (Authentication)	Metoda uwierzytelniania	Brak (none)/autom. (auto)/system otwarty (open)/udostępnione (shared)/WPA-PSK/WPA2-PSK
Siła sygnału (Signal Strength)	Siła sygnału (Signal Strength)	Od 0 do 100 [%]
Wersja TCP/IP (TCP/IP Version)	Wersja TCP/IP (TCP/IP Version)	IPv4 i IPv6/IPv4
Adres IP IPv4 (IPv4 IP Address)	Wybrany adres IP (IPv4)	XXX.XXX.XXX.XXX
Brama domyślna IPv4 (IPv4 Default Gateway)	Brama domyślna (IPv4)	XXX.XXX.XXX.XXX
Maska podsieci	Maska podsieci	XXX.XXX.XXX.XXX

Adres IP IPv6 (IPv6 IP Address) *2	Wybrany adres IP (IPv6)	XXXX:XXXX:XXXX:XXXX XXXX:XXXX:XXXX:XXXX
Brama domyślna IPv6 (IPv6 Default Gateway) *2	Brama domyślna (IPv6)	XXXX:XXXX:XXXX:XXXX XXXX:XXXX:XXXX:XXXX
Długość prefiksu podsieci *2	Długość prefiksu podsieci	XXX
IPsec *3	Ustawienie IPsec	Aktywne
Protokół zabezpieczeń *3	Metoda protokołu zabezpieczeń	ESP/ESP & AH/AH
Kod PIN WPS (WPS PIN CODE)	Kod WPS PIN	XXXXXXXX
Bezprzewodowa sieć LAN (DRX) (Wireless LAN DRX)	Nieciągły odbiór (bezprzewodowa sieć LAN)	Włączone (Enable)/Wyłączone (Disable)
Przewodowa sieć LAN (Wired LAN)	Przewodowa sieć LAN (Wired LAN)	Włączone (Enable)/Wyłączone (Disable)
Połączenie (Connection)	Stan przewodowej sieci LAN	Aktywne/Nieaktywne
Adres MAC (MAC Address)	Adres MAC (MAC Address)	XX:XX:XX:XX:XX:XX
Wersja TCP/IP (TCP/IP Version)	Wersja TCP/IP (TCP/IP Version)	IPv4 i IPv6/IPv4
Adres IP IPv4 (IPv4 IP Address)	Wybrany adres IP (IPv4)	XXX.XXX.XXX.XXX
Brama domyślna IPv4 (IPv4 Default Gateway)	Brama domyślna (IPv4)	XXX.XXX.XXX.XXX
Maska podsieci	Maska podsieci	XXX.XXX.XXX.XXX
Adres IP IPv6 (IPv6 IP Address) *2	Wybrany adres IP (IPv6)	XXXX:XXXX:XXXX:XXXX XXXX:XXXX:XXXX:XXXX
Brama domyślna IPv6 (IPv6 Default Gateway) *2	Brama domyślna (IPv6)	XXXX:XXXX:XXXX:XXXX XXXX:XXXX:XXXX:XXXX
Długość prefiksu podsieci *2	Długość prefiksu podsieci	XXX
IPsec *3	Ustawienie IPsec	Aktywne
Protokół zabezpieczeń *3	Metoda protokołu zabezpieczeń	ESP/ESP & AH/AH
Przewodowa sieć LAN (DRX) (Wired LAN DRX)	Nieciągły odbiór (przewodowa sieć LAN)	Włączone (Enable)/Wyłączone (Disable)
Inne ustawienia (Other Settings)	Inne ustawienia	-
Nazwa drukarki (Printer Name)	Nazwa drukarki	Nazwa drukarki (maks. 15 znaków alfanumerycznych)
WSD	Ustawienie WSD	Włączone (Enable)/Wyłączone (Disable)
Limit czasu WSD (WSD Timeout)	Limit czasu	1/5/10/15/20 [min]

Protokół LPR (LPR Protocol)	Ustawienie protokołu LPR	Włączone (Enable)/Wyłączone (Disable)
Bonjour	Ustawienie usługi Bonjour	Włączone (Enable)/Wyłączone (Disable)
Nazwa usługi Bonjour (Bonjour Service Name)	Nazwa usługi Bonjour	Nazwa usługi Bonjour (maks. 52 znaki alfanumeryczne)
Serwer DNS (DNS Server)	Automatyczne pobieranie adresu serwera DNS	Autom. (Auto)/Ręczne (Manual)
Serwer podstawowy (Primary Server)	Adres serwera podstawowego	XXX.XXX.XXX.XXX
Serwer dodatkowy (Secondary Server)	Adres serwera dodatkowego	XXX.XXX.XXX.XXX
Serwer proxy (Proxy Server)	Ustawienie serwera proxy	Włączone (Enable)/Wyłączone (Disable)
Port proxy (Proxy Port)	Wskazanie portu proxy	Od 1 do 65535
Adres proxy	Adres proxy	XXXXXXXXXXXXXXXXXXXXXXX

(Ciąg „XX” symbolizuje znaki alfanumeryczne).

*1 Drukowany jest numer jednego z kanałów od 1 do 11, zależny od kraju lub regionu zakupu.

*2 Stan sieci jest drukowany tylko wówczas, gdy włączono protokół IPv6.

*3 Stan sieci jest drukowany tylko wówczas, gdy włączono protokół IPv6 i ustawienie IPsec.

Połączenia sieciowe — Informacje

- ▶ [Zmiana i potwierdzanie ustawień sieciowych](#)
- ▶ [Połączenia sieciowe — Dodatek](#)

Zmiana i potwierdzanie ustawień sieciowych

- ▶ **IJ Network Tool**
- ▶ **Ekran Canon IJ Network Tool**
- ▶ **Menu programu Canon IJ Network Tool**
- ▶ **Zmiana ustawień na karcie Bezprzewodowa sieć LAN**
- ▶ **Zmiana ustawień szczegółowych szyfrowania WEP**
- ▶ **Zmiana ustawień szczegółowych opcji WPA/WPA2**
- ▶ **Zmiana ustawień na karcie Przewodowa sieć LAN**
- ▶ **Zmiana ustawień na karcie Hasło administratora**
- ▶ **Monitorowanie stanu sieci bezprzewodowej**
- ▶ **Inicjowanie ustawień sieciowych urządzenia**
- ▶ **Wyświetlanie zmodyfikowanych ustawień**

IJ Network Tool

IJ Network Tool to narzędzie umożliwiające wyświetlanie i modyfikację ustawień sieciowych urządzenia. Narzędzie jest instalowane podczas konfigurowania urządzenia.

▶▶▶ Ważne

- W celu korzystania z urządzenia za pośrednictwem sieci LAN należy się upewnić co do dostępności urządzeń wymaganych dla danego typu połączenia, np. routera bezprzewodowego lub kabla LAN.
- Programu IJ Network Tool nie należy uruchamiać, gdy trwa drukowanie.
- Nie należy rozpoczynać drukowania, gdy działa program IJ Network Tool.
- Jeśli funkcja zapory oprogramowania zabezpieczającego jest włączona, może zostać wyświetlony komunikat ostrzegający o próbie dostępu oprogramowania firmy Canon do sieci. W przypadku wyświetlenia komunikatu ostrzegawczego należy wybrać opcję stałego zezwalania na dostęp.

Uruchamianie aplikacji IJ Network Tool

1. W menu **Idź (Go)** programu Finder wybierz opcję **Aplikacje (Applications)**, kliknij dwukrotnie folder **Canon Utilities > IJ Network Tool**, a następnie kliknij dwukrotnie ikonę **Canon IJ Network Tool**.

W zależności od używanej drukarki hasło administratora może być już fabrycznie ustawione w drukarce. Przy zmianie ustawień sieciowych wymagane jest uwierzytelnianie za pomocą hasła administratora.

Szczegółowe informacje można znaleźć w części:

■ [Hasło administratora — informacje](#)

Ze względów bezpieczeństwa zalecamy zmianę hasła administratora.

■ [Zmiana ustawień na karcie Hasło administratora](#)

Ekran Canon IJ Network Tool

W tym temacie opisano elementy widoczne na ekranie programu **Canon IJ Network Tool**.

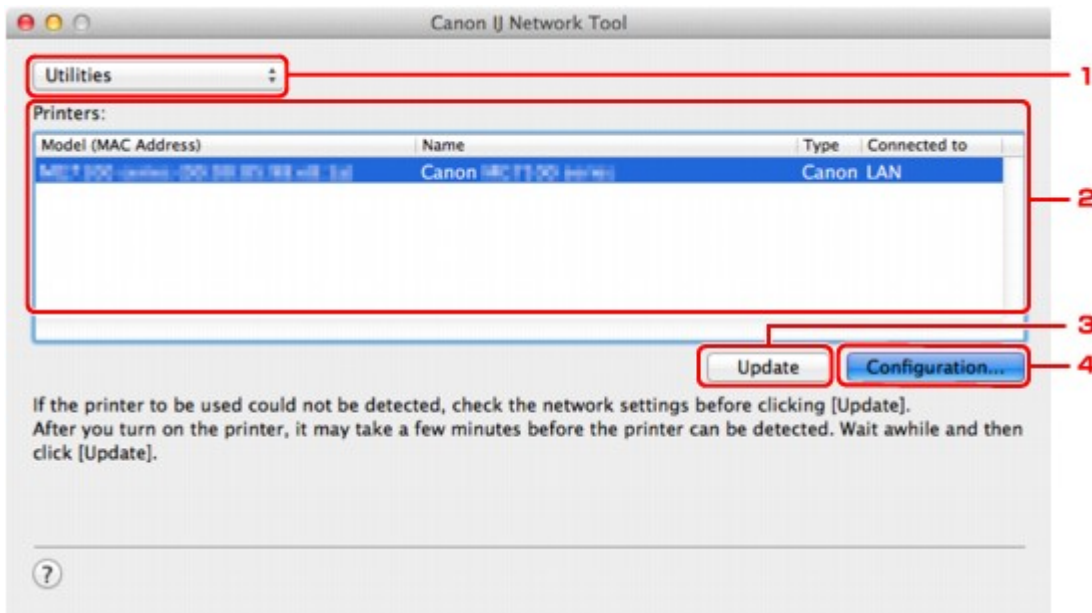

1. Narzędzia (Utilities)

Umożliwia zmianę ustawień urządzenia.

Wybór tej opcji pozwala modyfikować ustawienia nazwy sieci (SSID).

Konfiguracja (Setup)

Umożliwia konfigurowanie urządzenia.

W przypadku konfigurowania urządzenia od podstaw połącz urządzenie z komputerem za pomocą kabla USB.

2. Drukarki: (Printers:)

Wyświetlane są tu nazwa i typ drukarki oraz miejsce docelowe połączenia.

Po zaznaczeniu drukarki można ją skonfigurować lub zmienić jej konfigurację.

3. Aktualizuj (Update)

Umożliwia powtórzenie procesu wykrywania drukarki. Kliknij ten przycisk, jeśli nie wyświetlono drukarki docelowej.

»»» Ważne

- Aby zmienić ustawienia sieciowe drukarki przy użyciu programu IJ Network Tool, trzeba podłączyć ją za pośrednictwem sieci LAN.
- Jeśli drukarka podłączona do sieci nie zostanie wykryta, upewnij się, że drukarka jest włączona, a następnie kliknij przycisk **Aktualizuj (Update)**. Wykrycie drukarek może zająć kilka minut. Jeśli drukarka nie została jeszcze wykryta, połącz urządzenie i komputer za pomocą kabla USB, a następnie kliknij przycisk **Aktualizuj (Update)**.
- Jeśli drukarka jest używana przez inny komputer, pojawia się ekran informujący o sytuacji.

»» Uwaga

- Funkcja tego elementu jest identyczna z funkcją opcji **Odśwież (Refresh)** w menu **Widok (View)**.

4. Konfiguracja... (Configuration...)

Włączone po wybraniu opcji **Narzędzia (Utilities)**. Kliknięcie tego przycisku powoduje wyświetlenie ekranu **Konfiguracja (Configuration)**, na którym można skonfigurować ustawienia wybranej drukarki.

»» Uwaga

- Funkcja tego elementu jest identyczna z funkcją opcji **Konfiguracja... (Configuration...)** w menu **Ustawienia (Settings)**.

Menu programu Canon IJ Network Tool

W tym temacie opisano menu programu **Canon IJ Network Tool**.



1. Menu programu **Canon IJ Network Tool**

Canon IJ Network Tool... (About Canon IJ Network Tool)

Wyświetlenie informacji o wersji tego programu.

Zakończ Canon IJ Network Tool (Quit Canon IJ Network Tool)

Zakończenie działania programu IJ Network Tool.

2. Menu **Widok (View)**

Stan (Status)

Wyświetlenie ekranu **Stan (Status)**, umożliwiającego potwierdzenie stanu połączenia z drukarką i połączenia bezprzewodowego.

W trybie punktu dostępu ten element jest wyszarzony i nie można sprawdzić stanu połączenia z drukarką.

Odśwież (Refresh)

Aktualizacja i wyświetlenie najnowszych informacji w oknie **Drukarki: (Printers:)**.

»»» **Ważne**

- Aby zmienić ustawienia sieciowe drukarki przy użyciu programu IJ Network Tool, trzeba podłączyć ją za pośrednictwem sieci LAN.
- Jeśli drukarka podłączona do sieci nie zostanie wykryta, upewnij się, że drukarka jest włączona, a następnie wybierz opcję **Odśwież (Refresh)**. Wykrycie drukarek może zająć kilka minut. Jeśli drukarka nie została jeszcze wykryta, połącz urządzenie i komputer za pomocą kabla USB, a następnie wybierz opcję **Odśwież (Refresh)**.
- Jeśli drukarka jest używana przez inny komputer, pojawia się ekran informujący o sytuacji.

»»» **Uwaga**

- Funkcja tego elementu jest identyczna z funkcją opcji **Aktualizuj (Update)** na ekranie programu **Canon IJ Network Tool**.

Informacje sieciowe (Network Information)

Wyświetlenie ekranu **Informacje sieciowe (Network Information)**, umożliwiającego potwierdzenie ustawień sieciowych drukarki.

3. Menu **Ustawienia (Settings)**

Konfiguracja... (Configuration...)

Wyświetlenie ekranu **Konfiguracja (Configuration)**, na którym można skonfigurować ustawienia wybranej drukarki.

»»» **Uwaga**

- Funkcja tego elementu jest identyczna z funkcją opcji **Konfiguracja... (Configuration...)** na ekranie programu **Canon IJ Network Tool**.

Obsługa... (Maintenance...)

Wyświetlenie okna dialogowego **Obsługa (Maintenance)**, umożliwiającego przywrócenie ustawieniom sieciowym drukarki fabrycznych wartości domyślnych.

Skonfiguruj w drukarce tryb punktu dostępu... (Set up printer's access point mode...)

Możesz zmieniać ustawienia trybu punktu dostępu. Wprowadź ustawienia, postępując zgodnie z treścią komunikatu wyświetlanego na ekranie.

Jeśli na ekranie **Skonfiguruj w drukarce tryb punktu dostępu (Set up printer's access point mode)** zmienisz ustawienia opcji **Metoda szyfrowania: (Encryption Method:)** i **Hasło: (Password:)**, zmienione wartości zostaną wprowadzone w ustawieniach drukarki.

»» Uwaga

- Tej funkcji można używać tylko w przypadku korzystania z komputera zgodnego z bezprzewodową siecią LAN.

4. Menu **Pomoc (Help)**

Instrukcje (Instructions)

Służy do wyświetlania niniejszego podręcznika.

Zmiana ustawień na karcie **Bezprzewodowa sieć LAN**

Aby zmienić ustawienia sieci bezprzewodowej drukarki, tymczasowo połącz drukarkę z komputerem przy użyciu kabla USB. W przypadku modyfikacji ustawień sieci bezprzewodowej przy użyciu połączenia bezprzewodowego bez połączenia USB, komputer może nie być w stanie połączyć się z urządzeniem po zmodyfikowaniu ustawień.

»»» Uwaga

- Ten ekran jest niedostępny w zależności od używanego modelu drukarki.
- Aby zmienić ustawienia na karcie **Bezprzewodowa sieć LAN (Wireless LAN)**, włącz ustawienie bezprzewodowej sieci LAN w drukarce.

1. [Uruchom program IJ Network Tool.](#)

2. Wybierz drukarkę w oknie **Drukarki: (Printers:)**.

Jeśli drukarka jest połączona tymczasowo z komputerem za pomocą kabla USB, wybierz drukarkę, dla której w kolumnie **Podłączona do (Connected to)** widnieje wpis **USB**.

3. Kliknij przycisk **Konfiguracja... (Configuration...)**.

4. Kliknij przycisk **Bezprzewodowa sieć LAN (Wireless LAN)**.

5. Zmień lub zatwierdź ustawienia.

Po zmianie konfiguracji kliknij przycisk **OK**. Pojawi się ekran z prośbą o potwierdzenie ustawień przed przesłaniem ich do drukarki. W przypadku kliknięcia przycisku **OK** ustawienia są przesyłane do drukarki i pojawia się ekran **Wysłane ustawienia (Transmitted Settings)**.

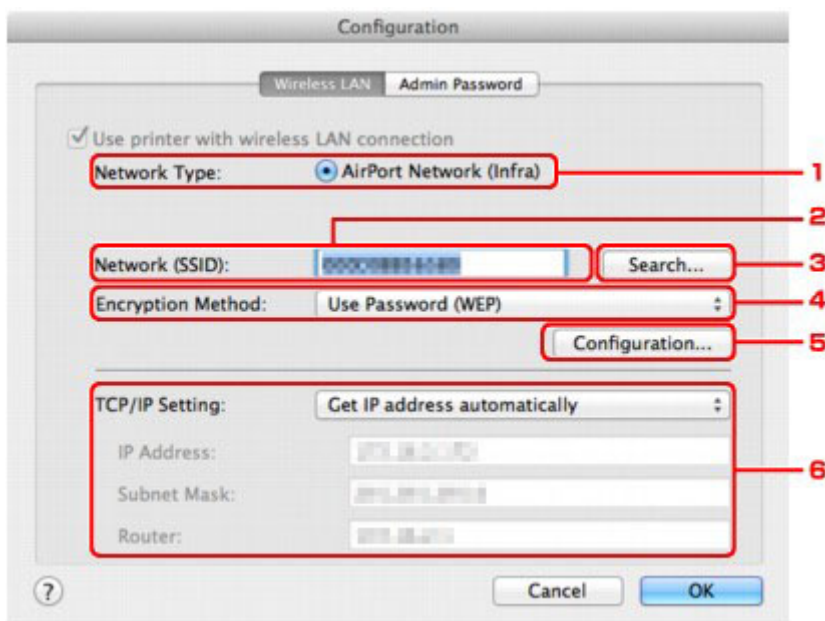

1. **Typ sieci: (Network Type:)**

Podaje wybrany aktualnie tryb bezprzewodowej sieci LAN.

Sieć AirPort (Infra) (AirPort Network (Infra))

Połączenie drukarki z bezprzewodową siecią LAN przy użyciu routera bezprzewodowego.

Tryb punktu dostępu (Access point mode)

Umożliwia podłączenie do drukarki zewnętrznych urządzeń komunikacyjnych (np. komputerów, smartfonów lub tableatów), przekształcając ją w punkt dostępu (router bezprzewodowy).

»»» Uwaga

- Jeśli na ekranie **Typ sieci: (Network Type:)** wyświetlana jest opcja **Tryb punktu dostępu (Access point mode)**, nie można zmieniać ustawień na kartach **Bezprzewodowa sieć LAN (Wireless LAN)** ani **Hasło administratora (Admin Password)**.
- W przypadku korzystania z drukarki w trybie punktu dostępu ustawienia można wprowadzać po wybraniu w menu **Ustawienia (Settings)** opcji **Skonfiguruj w drukarce tryb punktu dostępu... (Set up printer's access point mode...)**.

W zależności od używanej drukarki możesz zmieniać ustawienia za pomocą panelu operacyjnego.

2. Sieć (SSID): (Network (SSID):)

Podaje nazwę (identyfikator SSID) używanej aktualnie bezprzewodowej sieci LAN.

W trybie punktu dostępu wyświetlana jest tu nazwa punktu dostępu (identyfikator SSID) drukarki.

»»» Uwaga

- Należy wprowadzić identyfikator SSID zgodny z konfiguracją routera bezprzewodowego. W identyfikatorze SSID uwzględniana jest wielkość liter.

3. Wyszukaj... (Search...)

Wyświetlenie ekranu **Routery bezprzewodowe (Wireless Routers)** umożliwiającego wybór routera bezprzewodowego, z którym ma być nawiązane połączenie.

 [Ekran Routery bezprzewodowe \(Wireless Routers\)](#)

»»» Uwaga

- Gdy program IJ Network Tool działa za pośrednictwem sieci LAN, przycisk ten jest wyszarzony i niedostępny. Aby zmienić ustawienia, tymczasowo połącz drukarkę z komputerem przy użyciu kabla USB.

4. Metoda szyfrowania: (Encryption Method:)

Wybór metody szyfrowania używanej w bezprzewodowej sieci LAN.

»»» Ważne

- Jeśli typy szyfrowania routera bezprzewodowego, drukarki i komputera są niezgodne ze sobą, drukarka nie może połączyć się z komputerem. Jeśli drukarka nie może połączyć się z komputerem po zmianie typu szyfrowania drukarki, upewnij się, że typy szyfrowania komputera i routera bezprzewodowego są zgodne z ustawieniami drukarki.
- W przypadku połączenia z siecią niechronioną istnieje niebezpieczeństwo ujawnienia danych, takich jak informacje osobiste, stronom trzecim.

Nie używaj (Do Not Use)

Wybierz, aby wyłączyć szyfrowanie.

Użyj hasła (WEP) (Use Password (WEP))

Komunikacja jest szyfrowana przy użyciu określonego klucza WEP.

Jeśli nie ustawiono hasła sieci (WEP), automatycznie pojawia się ekran **Szczegóły WEP (WEP Details)**. Aby zmienić wprowadzone wcześniej ustawienia WEP, kliknij przycisk **Konfiguracja... (Configuration...)** w celu wyświetlenia odpowiedniego ekranu.

■ [Zmiana ustawień szczegółowych szyfrowania WEP](#)

Użyj WPA/WPA2 (Use WPA/WPA2)

Komunikacja jest szyfrowana przy użyciu określonego klucza sieciowego.

Ustawienia te zapewniają wyższy stopień bezpieczeństwa niż WEP.

Jeśli nie ustawiono klucza sieciowego, automatycznie pojawia się ekran **Potwierdzenie typu uwierzytelniania (Authentication Type Confirmation)**. Aby zmienić wprowadzone wcześniej ustawienia klucza sieciowego, kliknij przycisk **Konfiguracja... (Configuration...)** w celu wyświetlenia ekranu **Szczegóły WPA/WPA2 (WPA/WPA2 Details)**.

■ [Zmiana ustawień szczegółowych opcji WPA/WPA2](#)

5. Konfiguracja... (Configuration...)

Pojawi się ekran ustawień szczegółowych. Hasło sieci (WEP) lub klucz WPA/WPA2 wybrane w oknie **Metoda szyfrowania: (Encryption Method:)** można zatwierdzać i zmieniać.

Szczegółowe informacje na temat ustawienia WEP:

■ [Zmiana ustawień szczegółowych szyfrowania WEP](#)

Szczegółowe informacje na temat ustawienia WPA/WPA2:

■ [Zmiana ustawień szczegółowych opcji WPA/WPA2](#)

6. Ustawienie TCP/IP: (TCP/IP Setting:)

Określenie adresu IP drukarki użytkowanej w sieci LAN. Określ wartość zgodną z ustawieniami sieci.

Pobierz adres IP automatycznie (Get IP address automatically)

Wybranie tej opcji umożliwia korzystanie z adresu IP przydzielanego automatycznie przez serwer DHCP. Funkcję serwera DHCP należy włączyć w ustawieniach routera bezprzewodowego.

Użyj następującego adresu IP (Use following IP address)

Wybierz tę opcję, jeśli konfiguracja sieci, w której działa drukarka, nie udostępnia funkcji serwera DHCP albo chcesz użyć konkretnego adresu IP lub stałego adresu IP.

• Ekran Routery bezprzewodowe (Wireless Routers)

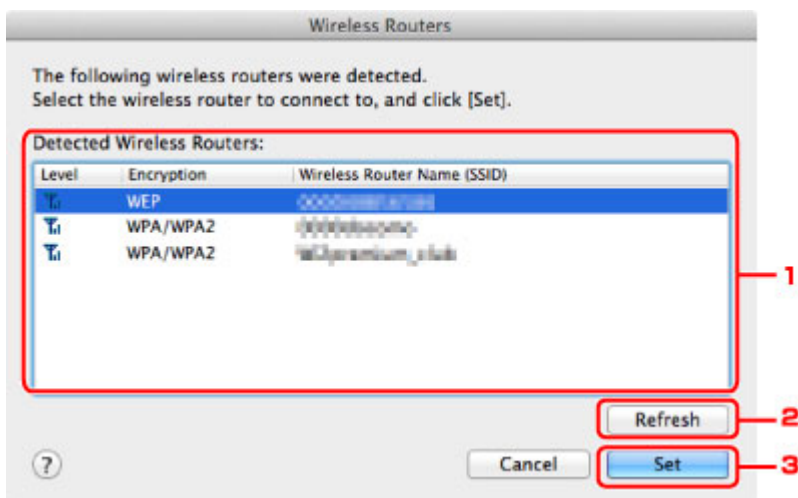

1. Wykryte routery bezprzewodowe: (Detected Wireless Routers:)

Możliwość potwierdzenia siły sygnału, kanału radiowego, typu szyfrowania i nazwy routera bezprzewodowego.

»»» Ważne

- W przypadku połączenia z siecią niechronioną istnieje niebezpieczeństwo ujawnienia danych, takich jak informacje osobiste, stronom trzecim.

»»» Uwaga

- Siła sygnału jest wyświetlana w następujący sposób.

 : Dobra

 : Średnia

 : Słaba

- Typ szyfrowania jest wyświetlany w następujący sposób.

Puste: brak szyfrowania

WEP: wybrane jest ustawienie WEP

WPA/WPA2: wybrane jest ustawienie WPA/WPA2

2. Odśwież (Refresh)

Kliknij, aby uaktualnić listę routerów bezprzewodowych, w przypadku gdy dany router bezprzewodowy nie został wykryty.

Jeśli docelowy router bezprzewodowy działa w sieci zamkniętej (w trybie ukrycia), kliknij przycisk **Anuluj (Cancel)**, aby powrócić do poprzedniego ekranu, a następnie wprowadź w polu **Sieć (SSID) (Network (SSID))** nazwę sieci (identyfikator SSID).

»»» Uwaga

- Upewnij się, że router bezprzewodowy jest włączony.

3. Ustaw (Set)

Kliknięcie tego przycisku pozwala ustawić nazwę sieci (identyfikator SSID) w obszarze **Sieć (SSID) (Network (SSID))** na karcie **Bezprzewodowa sieć LAN (Wireless LAN)**.

»»» Uwaga

- Jeśli w wybranym routerze bezprzewodowym włączone jest szyfrowanie, pojawi się ekran **Szczegóły WPA/WPA2 (WPA/WPA2 Details)** lub **Szczegóły WEP (WEP Details)**. W takim przypadku skonfiguruj szczegóły, wprowadzając ustawienia szyfrowania zgodne z ustawieniami routera bezprzewodowego.
- Routery bezprzewodowe, z których urządzenie nie może korzystać (w tym routery skonfigurowane pod kątem użycia innych metod szyfrowania), są wyszarzone i nieaktywne.

Zmiana ustawień szczegółowych szyfrowania WEP

»»» Uwaga

- Ten ekran jest niedostępny w zależności od używanego modelu drukarki.

Aby zmienić ustawienia sieci bezprzewodowej drukarki, tymczasowo połącz drukarkę z komputerem przy użyciu kabla USB. W przypadku modyfikacji ustawień sieci bezprzewodowej przy użyciu połączenia bezprzewodowego bez połączenia USB, komputer może nie być w stanie połączyć się z urządzeniem po zmodyfikowaniu ustawień.

1. [Uruchom program IJ Network Tool.](#)
2. Wybierz drukarkę w oknie **Drukarki: (Printers:)**.
Jeśli drukarka jest połączona tymczasowo z komputerem za pomocą kabla USB, wybierz drukarkę, dla której w kolumnie **Podłączona do (Connected to)** widnieje wpis **USB**.
3. Kliknij przycisk **Konfiguracja... (Configuration...)**.
4. Kliknij przycisk **Bezprzewodowa sieć LAN (Wireless LAN)**.
5. W obszarze **Metoda szyfrowania: (Encryption Method:)** wybierz opcję **Użyj hasła (WEP) (Use Password (WEP))** i kliknij przycisk **Konfiguracja... (Configuration...)**.
Pojawi się ekran **Szczegóły WEP (WEP Details)**.
6. Zmień lub zatwierdź ustawienia.

W przypadku zmiany hasła (klucza WEP) takie same zmiany należy wprowadzić w hasła (kluczu WEP) routera bezprzewodowego.

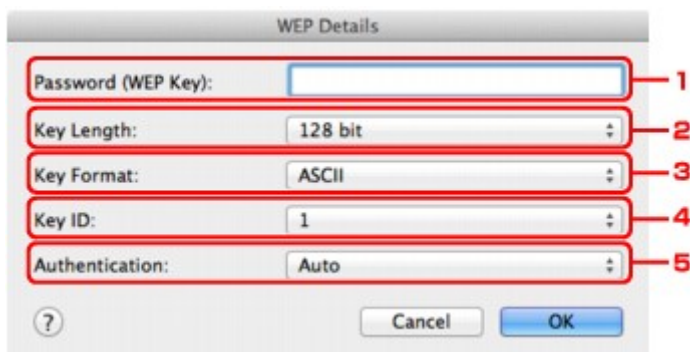

1. Hasło (klucz WEP): (Password (WEP Key):)

Należy wprowadzić klucz identyczny z kluczem ustawionym w routerze bezprzewodowym.

Dostępna liczba i typ znaków różnią się w zależności od kombinacji długości i formatu klucza.

		Długość klucza (Key Length)	
		64-bitowy (64 bit)	128-bitowy (128 bit)
Format klucza (Key Format)	ASCII	5 znaków	13 znaków

	Szesnastkowy (Szesnastkowy (Hex))	10 cyfr	26 cyfr
--	--	---------	---------

2. **Długość klucza: (Key Length:)**

Do wyboru są ustawienia **64-bitowy (64 bit)** i **128-bitowy (128 bit)**.

3. **Format klucza: (Key Format:)**

Wybierz opcję **ASCII** lub **Szesnastkowy (Hex)**.

4. **ID klucza: (Key ID:)**

Wybierz identyfikator klucza zgodnie z ustawieniami routera bezprzewodowego.

»»» Uwaga

- Jeśli drukarka jest podłączona do stacji bazowej AirPort za pośrednictwem sieci LAN:
Jeśli drukarka jest podłączona do stacji bazowej AirPort za pośrednictwem sieci LAN, sprawdź ustawienia w obszarze **Zabezpieczenia sieci bezprzewodowej (Wireless Security)** narzędzia **AirPort Utility**.
 - Jeśli w stacji bazowej AirPort wybrano dla długości klucza ustawienie **WEP 40-bitowy (WEP 40 bit)**, wybierz ustawienie **64-bitowy (64 bit)**.
 - Dla opcji **ID klucza: (Key ID:)** wybierz ustawienie **1**. W przeciwnym razie komputer nie będzie mógł nawiązać połączenia z drukarką za pośrednictwem routera bezprzewodowego.

5. **Uwierzytelnianie: (Authentication:)**

Wybierz metodę uwierzytelniania służącą do uwierzytelniania dostępu drukarki do routera bezprzewodowego.

Zazwyczaj należy wybrać tryb **Auto**. Aby określać metodę ręcznie, wybierz opcję **System otwarty (Open System)** lub **Klucz udostępniony (Shared Key)**, zgodnie z ustawieniami routera bezprzewodowego.

7. Kliknij przycisk **OK**.

»»» Ważne

- Jeśli drukarka nie może połączyć się z komputerem po zmianie typu szyfrowania drukarki, upewnij się, że typy szyfrowania komputera i routera bezprzewodowego są zgodne z ustawieniami drukarki.

Zmiana ustawień szczegółowych opcji WPA/WPA2

»»» Uwaga

- Ten ekran jest niedostępny w zależności od używanego modelu drukarki.

Aby zmienić ustawienia sieci bezprzewodowej drukarki, tymczasowo połącz drukarkę z komputerem przy użyciu kabla USB. W przypadku modyfikacji ustawień sieci bezprzewodowej przy użyciu połączenia bezprzewodowego bez połączenia USB, komputer może nie być w stanie połączyć się z urządzeniem po zmodyfikowaniu ustawień.

Zamieszczone w tej sekcji przykładowe ilustracje ekranów odnoszą się do ustawień szczegółowych WPA.

1. [Uruchom program IJ Network Tool.](#)
2. Wybierz drukarkę w oknie **Drukarki: (Printers:)**.
Jeśli drukarka jest połączona tymczasowo z komputerem za pomocą kabla USB, wybierz drukarkę, dla której w kolumnie **Podłączona do (Connected to)** widnieje wpis **USB**.
3. Kliknij przycisk **Konfiguracja... (Configuration...)**.
4. Kliknij przycisk **Bezprzewodowa sieć LAN (Wireless LAN)**.
5. Wybierz dla opcji **Metoda szyfrowania: (Encryption Method:)** ustawienie **Użyj WPA/WPA2 (Use WPA/WPA2)** i kliknij przycisk **Konfiguracja... (Configuration...)**.
6. Wprowadź hasło, a następnie kliknij przycisk **OK**.

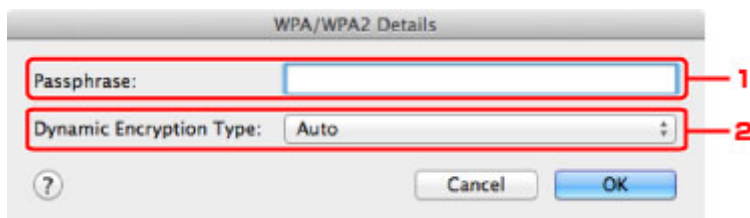

1. **Hasło: (Passphrase:)**

Należy wprowadzić hasło ustawione w routerze bezprzewodowym. Hasło powinno być ciągiem o długości 8–63 znaków alfanumerycznych lub wartością szesnastkową o długości 64 cyfr.

Jeśli nie znasz hasła routera bezprzewodowego, odpowiednich informacji poszukaj w dostarczonym z nim podręczniku lub skontaktuj się z jego producentem.

2. **Typ szyfrowania dynamicznego: (Dynamic Encryption Type:)**

Na metodę szyfrowania dynamicznego zostało automatycznie wybrane ustawienie TKIP (szyfrowanie podstawowe) lub AES (bezpieczne szyfrowanie).

»»» Ważne

- Jeśli w polu **Typ szyfrowania dynamicznego: (Dynamic Encryption Type:)** nie wyświetla się **Auto**, wybierz ustawienie **TKIP (szyfrowanie podstawowe) (TKIP(Basic Encryption))** lub **AES (bezpieczne szyfrowanie) (AES(Secure Encryption))**.

- Jeśli drukarka nie może połączyć się z komputerem po zmianie typu szyfrowania drukarki, upewnij się, że typy szyfrowania komputera i routera bezprzewodowego są zgodne z ustawieniami drukarki.

»» Uwaga

- To urządzenie obsługuje metodę WPA/WPA2-PSK (WPA/WPA2-Personal) i WPA2-PSK (WPA2-Personal).

Zmiana ustawień na karcie Przewodowa sieć LAN

»»» Uwaga

- Ten ekran jest niedostępny w zależności od używanego modelu drukarki.
- Aby zmienić ustawienia na karcie **Przewodowa sieć LAN (Wired LAN)**, włącz ustawienie przewodowej sieci LAN w drukarce.

1. [Uruchom program IJ Network Tool.](#)
2. Wybierz drukarkę w oknie **Drukarki: (Printers:)**.
3. Kliknij przycisk **Konfiguracja... (Configuration...)**.
4. Kliknij przycisk **Przewodowa sieć LAN (Wired LAN)**.
5. Zmień lub zatwierdź ustawienia.

Po zmianie konfiguracji kliknij przycisk **OK**. Pojawi się ekran z prośbą o potwierdzenie ustawień przed przesłaniem ich do drukarki. W przypadku kliknięcia przycisku **OK** ustawienia są przesyłane do drukarki i pojawia się ekran **Wysłane ustawienia (Transmitted Settings)**.

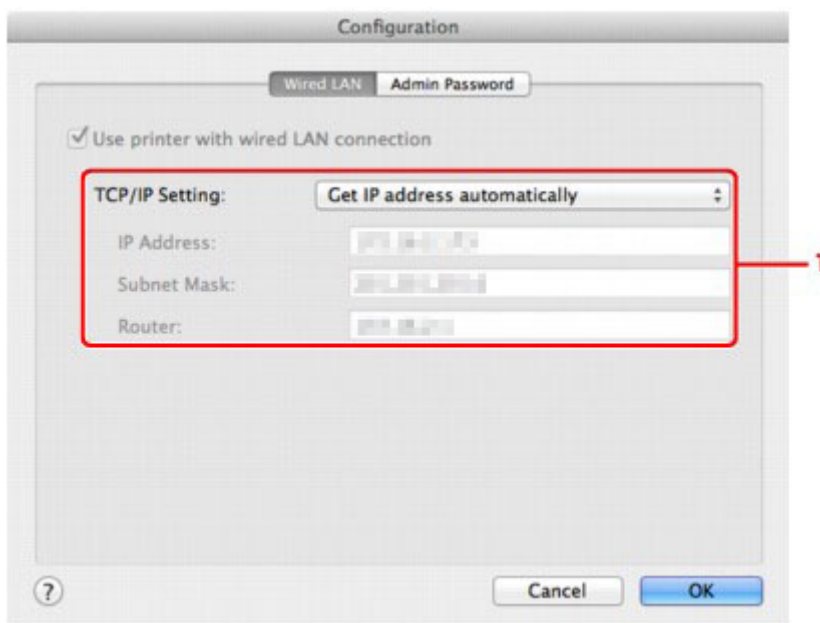

1. Ustawienie TCP/IP: (TCP/IP Setting:)

Określenie adresu IP drukarki użytkowanej w sieci LAN. Określ wartość zgodną z ustawieniami sieci.

Pobierz adres IP automatycznie (Get IP address automatically)

Wybranie tej opcji umożliwia korzystanie z adresu IP przydzielanego automatycznie przez serwer DHCP. Funkcję serwera DHCP należy włączyć w ustawieniach routera.

Użyj następującego adresu IP (Use following IP address)

Wybierz tę opcję, jeśli konfiguracja sieci, w której działa drukarka, nie udostępnia funkcji serwera DHCP albo chcesz użyć konkretnego adresu IP lub stałego adresu IP.

Zmiana ustawień na karcie Hasło administratora

»»» Uwaga

- Nie można zmieniać tych ustawień po wybraniu trybu punktu dostępu.

1. [Uruchom program IJ Network Tool.](#)
2. Wybierz drukarkę w oknie **Drukarki: (Printers:)**.
3. Kliknij przycisk **Konfiguracja... (Configuration...)**.
4. Kliknij przycisk **Hasło administratora (Admin Password)**.
Pojawi się karta **Hasło administratora (Admin Password)**.
5. Zmień lub zatwierdź ustawienia.



1. Użyj hasła administratora (Use admin password)

Służy do ustawiania hasła administratora z uprawnieniami do konfiguracji i zmiany opcji szczegółowych. W celu skorzystania z tej funkcji zaznacz to pole wyboru i wprowadź hasło.

»»» Ważne

- Hasło powinno składać się z maksymalnie 32 znaków alfanumerycznych. W hasle uwzględniana jest wielkość liter. Nie zapomnij wprowadzonego hasła.

2. Hasło: (Password:)

Wprowadź hasło, które chcesz ustawić.

3. Potwierdzenie hasła: (Password Confirmation:)

Wprowadź ponownie hasło w celu potwierdzenia.

6. Kliknij przycisk **OK**.

Pojawi się ekran z prośbą o potwierdzenie ustawień przed przesłaniem ich do drukarki. W przypadku kliknięcia przycisku **OK** ustawienia są przesyłane do drukarki i pojawia się ekran **Wysłane ustawienia (Transmitted Settings)**.

Ekran Wprowadzanie hasła (Enter Password)

W przypadku przypisania hasła administratora do drukarki pojawia się poniższy ekran.



- **Hasło administratora (Admin Password)**

Wpisz hasło administratora, które zostało ustawione. Ze względów bezpieczeństwa hasło nie jest wyświetlane w trakcie wpisywania.

»»» Ważne

- Jeśli zapomnisz ustawionego przez siebie hasła administratora, zainicjuj drukarkę, aby przywrócić domyślne ustawienie hasła.

- **OK**

Po wprowadzeniu hasła administratora, należy kliknąć ten element.

- **Anuluj (Cancel)**

Kliknięcie tego elementu powoduje powrót do listy wykrytych drukarek. Jeśli nie wprowadzisz prawidłowego hasła administratora, obsługa drukarki będzie niemożliwa.

Monitorowanie stanu sieci bezprzewodowej

»»» Uwaga

- Ten ekran jest niedostępny w zależności od używanego modelu drukarki.
- Podczas korzystania z urządzenia za pośrednictwem przewodowej sieci LAN nie można monitorować stanu sieci.

1. [Uruchom program IJ Network Tool.](#)
2. Wybierz drukarkę w oknie **Drukarki: (Printers:)**.
3. Wybierz w menu **Widok (View)** opcję **Stan (Status)**.

Pojawi się ekran **Stan (Status)**, na którym można sprawdzić stan drukarki i wydajność łącza.

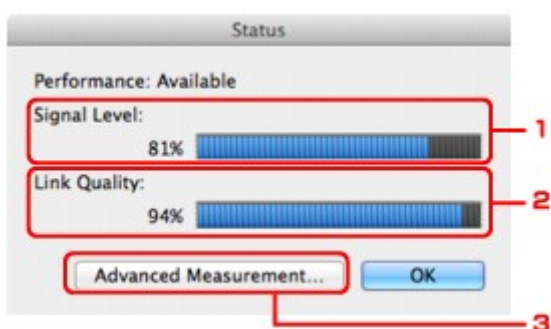

1. Poziom sygnału: (Signal Level:)

Siła sygnału odbieranego przez drukarkę, w zakresie 0–100%.

2. Jakość łącza: (Link Quality:)

Siła sygnału z wyłączeniem szumu, w zakresie 0–100%.

»»» Ważne

- Jeśli wskazywana wartość jest niska, przenieś drukarkę bliżej urządzenia sieci bezprzewodowej.

3. Pomiar zaawansowany... (Advanced Measurement...)

Kliknij, aby zbadać wydajność łącza między drukarką a routerem bezprzewodowym. Postępuj zgodnie z instrukcjami wyświetlanymi na ekranie, aby rozpocząć pomiar i wyświetlić stan. Pomiar trwa kilka minut.

Drukarka może komunikować się z routerem bezprzewodowym, gdy w obszarze **Wydajność połączenia pomiędzy drukarką a routerem bezprzewodowym: (Connection performance between the printer and the wireless router:)** widoczna jest ikona . W przeciwnym razie spróbuj poprawić stan łącza po zapoznaniu się z wyświetlanymi komentarzami i plikami pomocy, a następnie kliknij przycisk **Ponowny pomiar (Remeasurement)**.

- Sprawdź, czy drukarka i router bezprzewodowy znajdują się w zasięgu komunikacji bezprzewodowej i nie występują między nimi żadne przeszkody.
- Sprawdź, czy odległość między drukarką a routerem bezprzewodowym nie jest zbyt duża. Jeśli odległość jest zbyt duża, przenieś je bliżej siebie (w granicach 50 m/164 stóp).

- Sprawdź, czy między drukarką a routerem bezprzewodowym nie występują żadne przeszkody.

Ogólnie wydajność łącza spada, jeśli komunikacja odbywa się przez ściany lub stropy. Aby uniknąć takich sytuacji, dostosuj odpowiednio położenie urządzeń.

- Sprawdź, czy w pobliżu drukarki i routera bezprzewodowego nie występują żadne źródła zakłóceń radiowych.

Łącze bezprzewodowe może korzystać z takiego samego pasma częstotliwości, jak kuchenki mikrofalowe i inne źródła zakłóceń radiowych. Staraj się trzymać drukarkę i router bezprzewodowy z dala od takich źródeł.

- Sprawdź, czy kanał radiowy routera bezprzewodowego nie jest zbliżony do kanału radiowego jakiegoś pobliskiego routera bezprzewodowego.

Jeśli kanał radiowy routera bezprzewodowego jest zbliżony do kanału radiowego jakiegoś pobliskiego routera bezprzewodowego, wydajność łącza może być niestabilna. Zastosuj kanał radiowy, który nie koliduje z sygnałem innych routerów bezprzewodowych.

- Sprawdź, czy drukarka i router bezprzewodowy są skierowane w swoją stronę.

Wydajność łącza może być uzależniona od ustawienia kierunkowego urządzeń bezprzewodowych. W celu uzyskania najlepszej wydajności skieruj router bezprzewodowy i drukarkę w inną stronę.

- Sprawdź, czy z drukarki nie korzystają przypadkiem inne komputery.

Jeśli w wyniku pomiaru pojawi się ikona , sprawdź, czy z drukarki nie korzystają przypadkiem inne komputery.

Jeśli ikona  nie zniknie po wypróbowaniu powyższych wskazówek, zakończ pomiar, a następnie uruchom ponownie program IJ Network Tool w celu dokonania kolejnego pomiaru.

Uwaga

- Jeśli w obszarze **Ogólna wydajność sieci: (Overall Network Performance:)** pojawią się jakiegokolwiek komunikaty, przenieś urządzenie i router bezprzewodowy w inne miejsce zgodnie z instrukcjami wyświetlanymi na ekranie, aby zwiększyć wydajność.

Inicjowanie ustawień sieciowych urządzenia

»»» Ważne

- Należy pamiętać, że inicjowanie powoduje usunięcie wszystkich ustawień urządzenia, co może uniemożliwić drukowanie lub skanowanie z komputera przez sieć. Aby korzystać z urządzenia za pośrednictwem sieci, przeprowadź konfigurację, postępując zgodnie z instrukcjami podanymi w naszej witrynie sieci Web.

- [Uruchom program IJ Network Tool.](#)
- Wybierz drukarkę w oknie **Drukarki: (Printers:)**.
- Wybierz w menu **Ustawienia (Settings)** opcję **Obsługa... (Maintenance...)**.

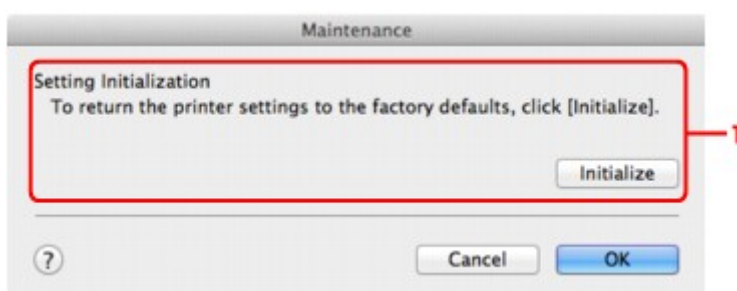

1. Inicjowanie ustawień (Setting Initialization)

Inicjuj (Initialize)

Powoduje przywrócenie ustawieniom sieciowym drukarki fabrycznych wartości domyślnych.

4. Kliknij przycisk **Inicjuj (Initialize)**.

Pojawi się ekran **Inicjowanie ustawień (Setting Initialization)**.

Aby zainicjować ustawienia sieciowe drukarki, kliknij przycisk **OK**. Podczas inicjowania ustawień nie należy wyłączać drukarki.

Po zakończeniu inicjalizacji kliknij przycisk **OK**.

Inicjowanie ustawień przy włączonej bezprzewodowej sieci LAN spowoduje przerwanie połączenia i konieczność przeprowadzenia ponownej konfiguracji zgodnie z instrukcjami podanymi w naszej witrynie sieci Web.

»»» Uwaga

- Ustawienia sieciowe drukarki można zmienić za pomocą programu IJ Network Tool, korzystając z połączenia USB po zainicjowaniu ustawień sieci LAN. Aby zmienić ustawienia sieciowe za pomocą programu Canon IJ Network Tool, włącz najpierw bezprzewodową sieć LAN.

Wyświetlanie zmodyfikowanych ustawień

Po zmianie ustawień drukarki na ekranie **Konfiguracja (Configuration)** zostanie wyświetlony ekran **Potwierdzenie (Confirmation)**. Po kliknięciu na ekranie **Potwierdzenie (Confirmation)** przycisku **OK** pojawia się poniższy ekran umożliwiający potwierdzenie zmodyfikowanych ustawień.

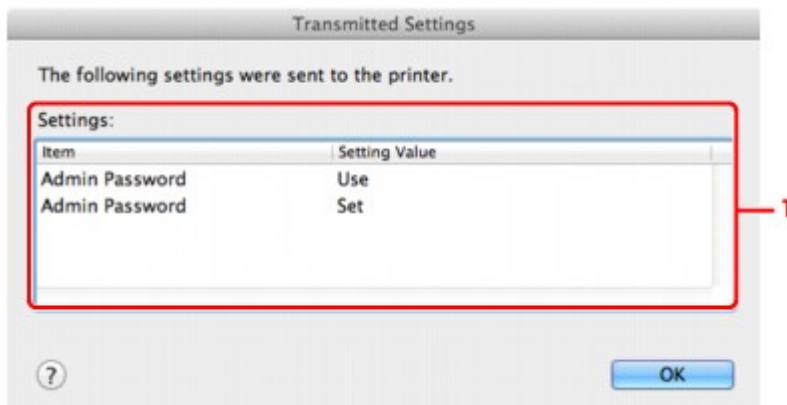

1. Ustawienia: (Settings:)

Pojawia się lista zmian wprowadzonych na ekranie **Konfiguracja (Configuration)**.

Połączenia sieciowe — Dodatek

- ▶ Korzystanie z gniazda na kartę w sieci
- ▶ Terminy specjalistyczne — informacje
- ▶ Ograniczenia

Korzystanie z gniazda na kartę w sieci

»» Uwaga

- Ta funkcja jest niedostępna w zależności od używanego modelu drukarki. Aby sprawdzić, czy ta funkcja jest dostępna w drukarce, zapoznaj się z częścią [Lista funkcji poszczególnych modeli](#).

■ Instalowanie gniazda na kartę jako dysku sieciowego

■ Ograniczenia dotyczące używania gniazda na kartę w sieci

Instalowanie gniazda na kartę jako dysku sieciowego

Aby gniazda na kartę można było używać w sieci, należy je zainstalować.

Aby zainstalować gniazdo na kartę jako dysk sieciowy, wykonaj poniższą procedurę.

1. Włóż kartę pamięci do gniazda na kartę w urządzeniu.
2. Sprawdź nazwę aktualnie wybranej drukarki.
Nazwę urządzenia ustawioną w drukarce lub hasło można sprawdzić na wyświetlaczu LCD drukarki.
3. W programie Finder kliknij menu **Idź (Go)**, a następnie kliknij pozycję **Połącz z serwerem (Connect to Server)**.
4. Wpisz „smb://xxxxxxxxxxx/canon_memory/”, a następnie kliknij przycisk **Połącz (Connect)**.

Jeśli nazwa domyślna drukarki to np. „123ABC000000”, należy wprowadzić ciąg „smb://123ABC000000/canon_memory/”.

5. Upewnij się, że gniazdo na kartę zostało zainstalowane.

Jeśli gniazdo na kartę jest zainstalowane, na pulpicie lub w oknie **Komputer (Computer)** w menu **Idź (Go)** programu Finder pojawi się poniższa ikona.



»» Uwaga

- Może pojawić się ekran uwierzytelniania. Jeśli tak się stanie, nie musisz wprowadzać hasła.
- Jeśli za pomocą powyższej metody nie będzie można zainstalować gniazda na kartę, należy wprowadzić adres IP urządzenia (zamiast nazwy aktualnie wybranej drukarki) i ponowić próbę. Na przykład „smb://192.168.1.1/canon_memory/”. Jeśli gniazdo na kartę zostanie zainstalowane przy użyciu adresu IP, trzeba będzie instalować je ponownie przy każdej zmianie adresu IP urządzenia.

Ograniczenia dotyczące używania gniazda na kartę w sieci

- Za pośrednictwem sieci nie można zapisywać danych na karcie pamięci włożonej do gniazda na kartę. Karta pamięci może służyć tylko do odczytu danych.
- Jeśli urządzenie jest podłączone do sieci, gniazdo na kartę może być współużytkowane przez wiele komputerów. Wiele komputerów może równocześnie odczytywać pliki z karty pamięci umieszczonej w gnieździe na kartę.
- W przypadku dołączenia przez komputer do domeny zainstalowanie gniazda na kartę jako dysku sieciowego może okazać się niemożliwe.
- W przypadku wykorzystania gniazda na kartę do przechowywania wielu plików lub plików dużych rozmiarów może wystąpić duża liczba operacji dostępu. W takiej sytuacji operacje związane z kartą pamięci mogą nie być możliwe lub mogą być bardzo wolne. Działania należy podejmować dopiero po zapaleniu się kontrolki **Dostęp (Access)** na urządzeniu.
- W przypadku uzyskiwania dostępu do dysku sieciowego (gniazda na kartę) za pośrednictwem sieci nazwy plików zawierające maksymalnie osiem małych liter (bez rozszerzenia) mogą być wyświetlane wielkimi literami.
Na przykład nazwa pliku „abcdefg.doc” zostanie wyświetlona jako „ABCDEFGG.DOC”, podczas gdy takie nazwy, jak „AbcdeFG.doc” pozostaną bez zmian.
Nazwa pliku nie ulega zmianie, zmieniany jest tylko jej wygląd.
- Aby odczytywać pliki z karty pamięci za pośrednictwem sieci, wyłącz funkcję zapisu na karcie pamięci plików z komputera.

Terminy specjalistyczne — informacje

W tej sekcji zamieszczono objaśnienie specjalistycznych terminów stosowanych w tym podręczniku.

[IIA](#)

[IIB](#)

[IIC](#)

[IID](#)

[IIE](#)

[IIF](#)

[IIG](#)

[IIL](#)

[IIM](#)

[IIN](#)

[IIP](#)

[IIR](#)

[IIS](#)

[IIT](#)

[IIU](#)

[IIW](#)

A

- **Tryb punktu dostępu (Access point mode)**

Urządzenie pełni rolę routera bezprzewodowego zapewniającego połączenie z zewnętrznymi urządzeniami komunikacyjnymi (np. komputerami, smartfonami lub tabletami) w środowisku, w którym nie ma żadnego routera bezprzewodowego. W trybie punktu dostępu można podłączyć do urządzenia maksymalnie 5 urządzeń zewnętrznych.

- **Ad-hoc**

Ustawienia komputerów klienckich i urządzenia powodujące prowadzenie komunikacji na zasadzie peer-to-peer, tj. takiej, w której wszystkie klienty o tym samym identyfikatorze SSID/nazwie sieciowej komunikują się bezpośrednio ze sobą. Nie jest wymagane zastosowanie routera bezprzewodowego. To urządzenie nie obsługuje komunikacji ad-hoc.

- **Hasło administratora (Admin Password)**

Hasło administratora używane w aplikacji IJ Network Tool do ograniczania dostępu użytkowników sieci. Wprowadzenie tego hasła jest konieczne w celu uzyskania dostępu do drukarki i zmiany ustawień drukarki.

- **AES**

Metoda szyfrowania. Jest ona opcjonalna w przypadku standardu WPA/WPA2. Silny algorytm szyfrowania przyjęty przez organizacje rządowe w USA w celach związanych z przetwarzaniem informacji.

- **Sieć AirPort (Infra) (AirPort Network (Infra))**

Konfiguracja komputera klienckiego i urządzenia, w której połączenia następują przy użyciu routera bezprzewodowego.

- **Metoda uwierzytelniania (Authentication Method)**

Metoda stosowana przez router bezprzewodowy do uwierzytelniania drukarki za pośrednictwem bezprzewodowej sieci LAN. Metody te są ze sobą zgodne.

W przypadku używania metody szyfrowania WEP dostępnymi metodami uwierzytelniania są **System otwarty (Open System)** i **Klucz udostępniony (Shared Key)**.

W standardzie WPA/WPA2 metoda uwierzytelniania to PSK.

- **Auto**

Drukarka automatycznie zmienia metodę uwierzytelnienia w celu zapewnienia zgodności z routerem bezprzewodowym.

- **System otwarty (Open System)**

W tej metodzie uwierzytelniania partner komunikacji jest uwierzytelniany bez użycia klucza WEP nawet w przypadku wybrania trybu **Użyj hasła (WEP) (Use Password (WEP))**.

- **Klucz udostępniony (Shared Key)**

W przypadku tej metody uwierzytelniania partner komunikacji jest uwierzytelniany przy użyciu określonego klucza WEP ustawionego do szyfrowania.

B

- **Bonjour**

Wbudowana w systemie operacyjnym Mac OS X usługa służąca do automatycznego wykrywania w sieci zgodnych urządzeń.

C

- **Kanał (Channel)**

Kanał częstotliwości komunikacji bezprzewodowej. W trybie infrastruktury kanał jest automatycznie dopasowywany do ustawień routera bezprzewodowego. Urządzenie obsługuje kanały 1–13. (Kanały 12 i 13 nie są obsługiwane w zależności od kraju lub regionu zakupu). Należy pamiętać, że liczba kanałów dostępnych dla komunikacji bezprzewodowej różni się w zależności od obszaru lub kraju.

D

- **Funkcja serwera DHCP (DHCP server functionality)**

Router automatycznie przypisuje adres IP drukarkom i komputerom w momencie uruchomienia sieci.

- **Serwer DNS (DNS server)**

Serwer, który przekształca nazwy urządzeń na adresy IP. W przypadku ręcznego wprowadzania adresów IP należy podać adres zarówno serwera podstawowego, jak i dodatkowego.

F

- **Zapora (Firewall)**

System zapobiegający nieuprawnionemu dostępowi do komputerów w ramach sieci. Do zapobiegania nieuprawnionemu dostępowi można użyć funkcji zapory dostępnej w routerze szerokopasmowym, w oprogramowaniu zabezpieczającym zainstalowanym na komputerze lub w systemie operacyjnym komputera.

I

- **IEEE 802.11b**

Międzynarodowy standard bezprzewodowych sieci LAN, korzystający z zakresu częstotliwości 2,4 GHz, o przepustowości do 11 Mb/s.

- **IEEE 802.11g**

Międzynarodowy standard bezprzewodowych sieci LAN, korzystający z zakresu częstotliwości 2,4 GHz, o przepustowości do 54 Mb/s. Zgodny ze standardem 802.11b.

- **IEEE 802.11n**

Międzynarodowy standard bezprzewodowych sieci LAN, korzystający z zakresów częstotliwości 2,4 i 5 GHz. Nawet w przypadku jednoczesnego stosowania co najmniej dwóch anten lub uzyskiwania większej niż dotąd prędkości transmisji dzięki współbieżnemu użyciu wielu kanałów komunikacyjnych, na szybkość przesyłania danych mogą mieć wpływ podłączone urządzenia.

Przy maksymalnej prędkości transmisji wynoszącej 600 Mb/s można komunikować się z wieloma terminalami komputerowymi w promieniu około 12 m.

Zgodny ze standardami 802.11b i 802.11g.

- **Adres IP (IP Address)**

Unikalny numer składający się z czterech części oddzielonych kropkami. Adres IP posiadają wszystkie urządzenia podłączone do sieci Internet. Przykład: 192.168.0.1

Adres IP jest zwykle przydzielany automatycznie przez router bezprzewodowy lub serwer DHCP w routerze.

- **IPv4/IPv6**

Protokół komunikacyjny warstwy sieciowej stosowany w sieci Internet. Protokół IPv4 wykorzystuje adresy 32-bitowe, a protokół IPv6 — adresy 128-bitowe.

K

- **Format klucza (Key Format)**

Jako format klucza hasła (WEP) należy wybrać ustawienie **ASCII** lub **Szesnastkowy (Hex)**. Znaki, których można użyć w kluczu WEP, różnią się w zależności od wybranego formatu.

- ASCII

Kluczem powinien być ciąg o długości 5 lub 13 znaków alfanumerycznych i „_”. W kluczu uwzględniana jest wielkość liter.

- Szesnastkowy

Należy określić ciąg o długości 10 lub 26 znaków (w tym znaków szesnastkowych: 0–9, A–F i a–f).

- **Długość klucza (Key Length)**

Długość klucza WEP. Może wynosić 64 lub 128 bitów. Dłuższy klucz umożliwia zastosowanie bardziej złożonych kluczy WEP.

L

- **Jakość łącza (Link Quality)**

Stan połączenia pomiędzy routerem bezprzewodowym a drukarką z wyłączeniem szumu (interferencji), przedstawiany jako wartość z zakresu 0–100%.

- **LPR**

Niezależny od platformy protokół drukowania używany w sieciach TCP/IP. Nie obsługuje komunikacji dwukierunkowej.

M

- **Adres MAC (identyfikator AirPort) (MAC Address (AirPort ID))**

Nazywany także adresem fizycznym. Unikalny i stały identyfikator sprzętowy przypisany do urządzenia przez producenta. Adresy MAC charakteryzują się długością 48 bitów i formą cyfr w formacie szesnastkowym oddzielonych dwukropkami, np. 11:22:33:44:55:66.

N

- **Sieć (identyfikator SSID) (Network (SSID))**

Unikalna etykieta bezprzewodowej sieci LAN. Często oznacza nazwę sieci lub routera bezprzewodowego.

Identyfikator SSID wyróżnia bezprzewodową sieć LAN spośród innych, zapobiegając powstawaniu zakłóceń.

Drukarka i wszystkie klienty bezprzewodowej sieci LAN muszą mieć taki sam identyfikator SSID, aby móc komunikować się ze sobą. Maksymalna długość identyfikatora SSID do 32 znaki alfanumeryczne. Identyfikator SSID może być także określany przy użyciu nazwy sieciowej.

P

- **Hasło (WEP)/hasło (klucz WEP) (Password (WEP)/Password (WEP Key))**

Metoda szyfrowania stosowana w sieci IEEE 802.11. Udostępniony klucz zabezpieczeń wykorzystywany do szyfrowania i deszyfrowania danych przesyłanych przez sieci bezprzewodowe. Ta drukarka obsługuje klucze o długości 64 i 128 bitów, w formacie ASCII lub szesnastkowym i o numerach 1–4.

- **Wydajność (Performance)**

Określa, czy korzystanie z drukarki jest możliwe.

- **Serwer proxy (Proxy server)**

Serwer, który łączy komputer działający w sieci LAN z Internetem. W przypadku korzystania z serwera proxy należy podać jego adres i numer portu.

- **PSK**

Metoda szyfrowania stosowana w standardach WPA/WPA2.

R

- **Router**

Urządzenie pośrednie służące do łączenia się z inną siecią.

S

- **Poziom sygnału (Signal Level)**

Siła sygnału odbieranego przez drukarkę z routera bezprzewodowego, określona jako wartość z zakresu 0–100%.

- **SSID**

Unikalna etykieta bezprzewodowej sieci LAN. Często oznacza nazwę sieci lub routera bezprzewodowego.

Identyfikator SSID wyróżnia bezprzewodową sieć LAN spośród innych, zapobiegając powstawaniu zakłóceń.

Drukarka i wszystkie klienty bezprzewodowej sieci LAN muszą mieć taki sam identyfikator SSID, aby móc komunikować się ze sobą. Maksymalna długość identyfikatora SSID do 32 znaki alfanumeryczne. Identyfikator SSID może być także określany przy użyciu nazwy sieciowej.

- **Ukrycie (Stealth)**

W trybie ukrytym router bezprzewodowy maskuje swoją obecność przez powstrzymanie się od transmisji swojego identyfikatora SSID. W celu wykrycia routera bezprzewodowego konieczne jest wprowadzenie jego identyfikatora SSID.

Tryb ukryty jest nazywany „siecią zamkniętą”.

- **Adres maski podsieci (Subnet Mask Address)**

Adres IP składa się z dwóch części: adresu sieci i adresu hosta. Maska podsieci służy do obliczania adresu maski podsieci na podstawie adresu IP. Maska podsieci jest zwykle przydzielana automatycznie przez router bezprzewodowy lub serwer DHCP w routerze.

Przykład:

adres IP: 192.168.127.123

maska podsieci: 255.255.255.0

adres maski podsieci: 192.168.127.0

T

- **TCP/IP**

Zestaw protokołów komunikacyjnych używanych do łączenia hostów z Internetem lub siecią LAN. Protokół ten umożliwia komunikowanie się ze sobą różnych terminali.

- **TKIP**

Protokół szyfrowania stosowany w standardach WPA/WPA2.

U

- **USB**

Interfejs szeregowy umożliwiający podłączanie urządzeń „na gorąco”, czyli ich podłączanie i odłączanie bez wyłączenia zasilania.

W

- **WEP/Klucz WEP**

Metoda szyfrowania stosowana w sieci IEEE 802.11. Udostępniony klucz zabezpieczeń wykorzystywany do szyfrowania i deszyfrowania danych przesyłanych przez sieci bezprzewodowe. Ta drukarka obsługuje klucze o długości 64 i 128 bitów, w formacie ASCII lub szesnastkowym i o numerach 1–4.

- **Wi-Fi**

Międzynarodowe stowarzyszenie certyfikujące produkty dla bezprzewodowych sieci LAN oparte na specyfikacji IEEE 802.11.

To urządzenie otrzymało certyfikat Wi-Fi.

- **Bezprzewodowa sieć LAN (Wireless LAN)**

Sieć używająca technologii bezprzewodowych, takich jak Wi-Fi, zamiast fizycznych przewodów.

- **Router bezprzewodowy (Wireless Router)**

Przełącznik bezprzewodowy lub stacja bazowa odbierająca informacje od klientów bezprzewodowych/urządzenia i przekazująca je dalej. Wymagany w sieciach typu infrastruktury.

- **WPA**

Standard zabezpieczeń opublikowany przez stowarzyszenie Wi-Fi Alliance w październiku 2002 r. Ustawienia te zapewniają wyższy stopień bezpieczeństwa niż WEP.

- Uwierzytelnianie (Authentication)

Standard WPA definiuje następujące metody uwierzytelniania: WPA Personal, która może być stosowana bez korzystania z serwera uwierzytelniania, oraz WPA Enterprise, wymagająca zastosowania serwera uwierzytelniania.

To urządzenie obsługuje metodę WPA Personal.

- Hasło

Zaszyfrowany klucz stosowany do uwierzytelniania metodą WPA Personal.

Hasło powinno być ciągiem o długości 8–63 znaków alfanumerycznych lub wartością szesnastkową o długości 64 cyfr.

- **WPA2**

Standard zabezpieczeń opublikowany przez stowarzyszenie Wi-Fi Alliance we wrześniu 2004 r. jako rozszerzenie standardu WPA. Udostępnia silniejszy mechanizm szyfrowania dzięki zastosowaniu standardu (AES).

- Uwierzytelnianie (Authentication)

Standard WPA2 definiuje następujące metody uwierzytelniania: WPA2 Personal, która może być stosowana bez korzystania z serwera uwierzytelniania, oraz WPA2 Enterprise, wymagającą zastosowania serwera uwierzytelniania.

To urządzenie obsługuje metodę WPA2 Personal.

- Hasło

Zaszyfrowany klucz stosowany do przeprowadzania uwierzytelniania metodą WPA2 Personal.

Hasło powinno być ciągiem o długości 8–63 znaków alfanumerycznych lub wartością szesnastkową o długości 64 cyfr.

- **WPS (Wi-Fi Protected Setup)**

WPS to standard umożliwiający łatwą i bezpieczną konfigurację sieci bezprzewodowych.

Standard Wi-Fi Protected Setup wykorzystuje 2 podstawowe metody:

numer PIN: obowiązkowa metoda konfiguracji wszystkich urządzeń zgodnych ze standardem WPS

PBC: metoda wymagająca naciśnięcia fizycznego przycisku na urządzeniu lub wirtualnego przycisku w oprogramowaniu.

Ograniczenia

W przypadku korzystania z drukarki za pośrednictwem bezprzewodowej sieci LAN drukarka może wykrywać pobliskie sieci bezprzewodowe, w związku z czym należy skonfigurować klucz sieciowy (WEP lub WPA/WPA2) routera bezprzewodowego, co umożliwi szyfrowanie transmisji. Nie gwarantuje się poprawnej pracy połączeń z produktami niezgodnymi ze standardem Wi-Fi.

Nawiązanie połączenia ze zbyt wieloma komputerami może negatywnie wpłynąć na wydajność drukarki, np. na szybkość drukowania.

Porady służące uzyskiwaniu optymalnej jakości drukowania

- ▶ **Przydatne informacje na temat atramentu**
- ▶ **Najważniejsze czynności warunkujące udane drukowanie**
- ▶ **Po załadowaniu papieru upewnij się, że wprowadzono odpowiednie ustawienia papieru**
- ▶ **Anulowanie zadania drukowania**
- ▶ **Środki ostrożności dotyczące obsługi drukarki**
- ▶ **Klucz do stabilnej jakości drukowania**
- ▶ **Środki ostrożności dotyczące bezpiecznego transportu drukarki**

Przydatne informacje na temat atramentu

W jaki sposób atrament jest używany do celów innych niż drukowanie?

Atrament może być używany do celów innych niż drukowanie.

Przy korzystaniu z drukarki firmy Canon po raz pierwszy po zainstalowaniu dostarczonych zbiorników z atramentem, drukarka zużywa niewielką ilość atramentu, w ilości umożliwiającej drukowanie, poprzez wypełnienie tuszem dysz głowicy drukującej. Z tego powodu liczba arkuszy, które można wydrukować z pierwszych zbiorników z atramentem jest mniejsza, niż tych drukowanych z kolejnych zbiorników z atramentem.

Koszty druku opisane w broszurach lub witrynach internetowych dotyczą danych o zużyciu nie z pierwszego zbiornika z atramentem/kasety z atramentem, ale z kolejnego zbiornika z atramentem/kasety z atramentem.

Atrament jest czasami zużywany w celu utrzymywania optymalnej jakości druku.

Aby utrzymać odpowiednią wydajność, drukarka firmy Canon wykonuje czyszczenie automatycznie, w zależności od stanu. W trakcie czyszczenia drukarka zużywa niewielką ilość atramentu. W tym przypadku wszystkie kolory atramentu mogą zostać zużyte.

[Funkcja czyszczenia]

Dzięki funkcji czyszczenia drukarka zasysa pęcherzyki powietrza lub atrament z dyszy, zapobiegając tym samym obniżeniu się jakości wydruku lub zatkaniu dysz.

Czy podczas drukowania w czerni i bieli zużywany jest atrament kolorowy?

W przypadku drukowania w czerni i bieli może być używany także inny atrament niż czarny, w zależności od typu papieru w drukarce i ustawień jej sterownika. W związku z tym atrament kolorowy może być zużywany nawet w przypadku drukowania w czerni i bieli.

Jeśli atrament jest na wyczerpaniu, zapala się lampka atramentu.

Lampka atramentu miga, informując o wyczerpywaniu się atramentu.

■ [Sprawdzanie stanu atramentu za pomocą lampek atramentu](#)

»»» Uwaga

- W drukarce stosowany jest atrament pigmentowy. Z powodu właściwości atramentu pigmentowego może on zostać usunięty z zadrukowanej powierzchni w wyniku potarcia lub zarysowania.

Najważniejsze czynności warunkujące udane drukowanie

Przed rozpoczęciem drukowania sprawdź stan drukarki!

- Czy nie występują problemy z głowicą drukującą?

W przypadku zatkania dyszy głowicy drukującej wydruki będą blade, a papier zostanie zmarnowany. Aby sprawdzić głowicę drukującą, wydrukuj deseń testu dysz.

■ [Procedura konserwacji](#)

- Czy wewnątrz drukarki nie zostało zabrudzone atramentem?

Po wydrukowaniu dużej liczby dokumentów lub wydrukowaniu zdjęć bez obramowań części drukarki, które wchodzi w kontakt z papierem, mogą być zabrudzone atramentem. Wyczyść wewnątrz drukarki zgodnie z procedurą [Czyszczenie przy użyciu płyty dolnej](#).

Sprawdź metody prawidłowego ładowania papieru!

- Czy papier został załadowany w odpowiedniej orientacji?

Aby załadować papier na tylną tacę lub do podajnika ręcznego, ustaw go STRONĄ DO ZADRUKOWANIA SKIEROWANĄ DO SIEBIE.

■ [Ładowanie papieru](#)



A



B

A: tylna taca

B: podajnik ręczny

- Czy papier został załadowany do odpowiedniego źródła papieru?

Ładuj papier na tylną tacę lub do podajnika ręcznego, zależnie od rozmiaru i grubości papieru.



C



D

C: Należy ładować co najmniej dwa arkusze papieru naraz.

D: Papier o dużym rozmiarze, np. 36 x 43 cm (14 x 17 cali), lub o dużej grubości należy ładować po jednym arkuszu.

- Czy papier nie jest zwinięty?

Zwinięcie papieru może spowodować jego zacięcie. Wyprostuj zwinięty papier, a następnie załaduj go ponownie.

- Patrz: „Wyrównaj zawinięcia i włóż papier.” w części [Papier jest zaplamiony/Zadrukowana powierzchnia jest porysowana](#)

Po załadowaniu papieru upewnij się, że wprowadzono odpowiednie ustawienia papieru

Jeśli ustawienie typu nośnika nie odpowiada załadowanemu papierowi, wyniki drukowania mogą być niezadowalające. Po załadowaniu papieru wybierz ustawienie typu nośnika odpowiednie dla załadowanego papieru.

■ Wyniki drukowania są niezadowalające

Dostępne są różne rodzaje papieru: papier pokryty specjalnymi powłokami, przeznaczony do drukowania zdjęć oraz papier przeznaczony do drukowania dokumentów.

Każdy typ nośnika ma określone ustawienia wstępne, np. sposób użycia i nanoszenia atramentu, odległość od dysz itd., umożliwiające uzyskanie na tym nośniku optymalnej jakości drukowania.

Dzięki temu drukowanie z ustawieniami najlepiej dopasowanymi do załadowanego typu nośnika wymaga tylko wybrania danego nośnika.

Anulowanie zadania drukowania

Nie naciskaj nigdy przycisku WŁ. (ON)!

Naciśnięcie przycisku **WŁ. (ON)** podczas drukowania powoduje zapisanie danych przesłanych z komputera w pamięci drukarki i może uniemożliwić drukowanie.

Aby anulować drukowanie, naciśnij przycisk **WZNÓW/ANULUJ (RESUME/CANCEL)**.

Środki ostrożności dotyczące obsługi drukarki

Na pokrywie górnej nie należy kłaść żadnych przedmiotów!

Na pokrywie górnej nie należy kłaść żadnych przedmiotów. Po otwarciu pokrywy górnej mogłyby one wpaść do tylnej tacy i spowodować nieprawidłowe działanie drukarki. Ponadto należy ustawić drukarkę w miejscu, w którym nie spadnie na nią żaden przedmiot.



Klucz do stabilnej jakości drukowania

Aby zapewnić optymalną jakość drukowania, nie pozwalaj na zaschnięcie i zatkanie głowicy drukującej. Stosuj się do poniższych zasad, aby zawsze uzyskiwać optymalną jakość drukowania.

»»» Uwaga

- W zależności od typu papieru użycie na wydruku zakreślacza albo kontakt wydruku z wodą lub potem może spowodować jego zamazanie.

Nigdy nie odłączaj kabla zasilania, dopóki nie zostanie wyłączone zasilanie!

Naciśnięcie przycisku **WŁ. (ON)** w celu wyłączenia zasilania powoduje automatyczne ukrycie dysz głowicy drukującej drukarki w celu zapobieżenia ich zaschnięciu. W przypadku odłączenia kabla zasilania od gniazdka elektrycznego przed zgaśnięciem kontrolki **ZASILANIE (POWER)** głowica drukująca nie zostanie prawidłowo osłonięta, co może spowodować jej wyschnięcie lub zatkanie.

Przed [odłączeniem kabla zasilania](#) należy upewnić się, że zgasła kontrolka **ZASILANIE (POWER)**.

Drukuj regularnie!

Podobnie jak nieosłonięte końcówki flamastrów, które nieużywane przez dłuższy czas wysychają i stają bezużyteczne, dysze głowicy drukującej drukarki mogą zostać zatkałe przez wyschnięty atrament. Zaleca się, aby drukarka była używana przynajmniej raz w miesiącu.

Atrament jest mieszany w stałych odstępach czasu.

Drukarka jest skonfigurowana pod kątem automatycznego mieszania atramentu w celu zapewnienia najwyższej jakości wydruków. Z tego powodu regularne drukowanie ułatwia utrzymanie atramentu w dobrym stanie. Jeśli drukarka nie jest używana przez dłuższy czas, po włączeniu zasilania drukarka automatycznie rozpocznie mieszanie atramentu.

Jeśli jednak funkcja automatycznego mieszania atramentu jest wyłączona lub kolory na wydruku są rozłożone nierównomiernie, atrament należy wymieszać ręcznie.

- [Zapewnianie właściwej jakości atramentu](#)

Środki ostrożności dotyczące bezpiecznego transportu drukarki

Przestawiając drukarkę w inne miejsce, pamiętaj o poniższych kwestiach.

»»» Ważne

- Zapakuj drukarkę w wytrzymałe pudło, które jest zawsze ustawiane w pozycji horyzontalnej, dnem do dołu. Zastosuj odpowiednią ilość materiału ochronnego, aby zapewnić bezpieczny transport.
- Pozostaw w drukarce głowicę drukującą i zbiornik z atramentem oraz wyłącz jej zasilanie, naciskając przycisk **WŁ. (ON)**. Pozwoli to drukarce na automatyczne zakrycie głowicy drukującej, zapobiegając jej wysychaniu.
- Po zapakowaniu drukarki nie przechylaj pudła z nią ani też nie ustawiaj go na boku lub do góry nogami. Mogłoby to spowodować wyciekanie atramentu w czasie transportu i uszkodzenie drukarki.
- Jeśli transportem drukarki zajmuje się firma spedycyjna, należy poprosić o oznaczenie pudła napisem „TA STRONA DO GÓRY”, aby drukarka znajdowała się cały czas w pozycji spodem do dołu. Opakowanie należy również oznaczyć napisem „OSTROŻNIE”.

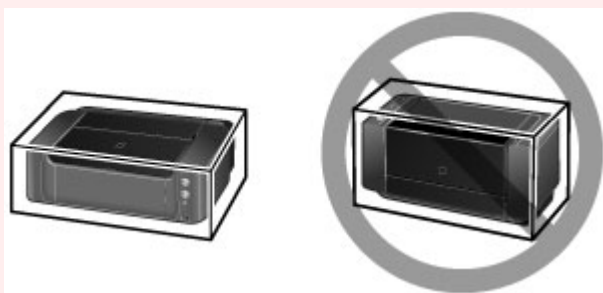

1. Wyłącz drukarkę.
2. Upewnij się, że kontrolka **ZASILANIE (POWER)** jest zgaszona, a następnie [odłącz kabel zasilania](#).

»»» Ważne

- Jeśli kontrolka **ZASILANIE (POWER)** świeci się lub miga, nie odłączaj drukarki, ponieważ mogłoby to spowodować uszkodzenie drukarki i uniemożliwienie drukowania za pomocą drukarki.

3. Schowaj przedłużenie tacy wyjściowej, a następnie zamknij delikatnie tacę wyprowadzania papieru i podpórkę papieru.
4. Odłącz kabel drukarki od komputera i drukarki, a następnie odłącz od drukarki kabel zasilania.
5. Aby zabezpieczyć pokrywy drukarki przed otwarciem się w trakcie transportu, przyklej je za pomocą taśmy. Następnie włóż drukarkę do plastikowej torby.
6. Przy pakowaniu drukarki przymocuj do drukarki materiał ochronny.

»»» Ważne

- Przy instalowaniu drukarki do jej przenoszenia potrzebne są dwie osoby.

Ograniczenia prawne związane z korzystaniem z produktu i obrazów

Drukowanie dokumentów wymienionych poniżej może być niezgodne z prawem.

Poniższa lista nie jest kompletna. W przypadku wątpliwości należy się skontaktować ze specjalistą od prawa obowiązującego na danym obszarze.

- Banknoty
- Przekazy pieniężne
- Certyfikaty depozytowe
- Znaczkę pocztowe (ostemplowane lub nieostemplowane)
- Identyfikatory lub emblematy
- Wezwania na komisje wojskowe i inne dokumenty wojskowe
- Czeki lub szkice wystawione przez agendy rządowe
- Dowody rejestracyjne i świadectwa własności pojazdów
- Czeki podróżne
- Bony żywnościowe
- Paszporty
- Dokumenty imigracyjne
- Znaczkę skarbowe (ostemplowane lub nieostemplowane)
- Obligacje lub inne papiery dłużne
- Świadectwa własności papierów wartościowych
- Utwory i dzieła sztuki objęte prawami autorskimi, jeśli nie uzyskano zezwolenia właściciela tych praw

Specyfikacje

Specyfikacje ogólne

Rozdzielczość drukowania (dpi)	4800* (w poziomie) x 2400 (w pionie) * Krople atramentu mogą być umieszczane na papierze w minimalnej odległości 1/4800 cala od siebie.
Interfejs	Port USB: Hi-Speed USB *1 Port drukowania bezpośredniego: PictBridge Port LAN: Przewodowa sieć LAN: 100BASE-TX / 10BASE-T Bezprzewodowa sieć LAN: IEEE802.11n / IEEE802.11g / IEEE802.11b *2 *1 Wymagany jest komputer zgodny ze standardem Hi-Speed USB. W związku z tym, że interfejs Hi-Speed USB jest w pełni zgodny ze standardem USB 1.1, może pracować z szybkością interfejsu USB 1.1. *2 Konfiguracja możliwa za pośrednictwem mechanizmów WPS (Wi-Fi Protected Setup), WCN (Windows Connect Now) lub Konfiguracja bez używania kabla. Z portów USB i LAN nie można korzystać równocześnie. Z przewodowej i bezprzewodowej sieci LAN nie można korzystać równocześnie.
Szerokość drukowania	Podajnik ręczny: 348,8 mm/13,7 cala (w przypadku drukowania bez obramowania: 356 mm/14 cali) Tylna taca: 322,2 mm/12,7 cala (w przypadku drukowania bez obramowania: 329 mm/13 cali)
Warunki otoczenia podczas pracy	Temperatura: 5-35°C (41-95°F) Wilgotność: 10-90% (bez kondensacji) * Wydajność drukarki może ulec zmniejszeniu w pewnym zakresie temperatury i wilgotności. Zalecane warunki otoczenia: Temperatura: 15-30°C (59-86°F) Wilgotność: 10-80% (bez kondensacji) * Dane dotyczące zakresów temperatury i wilgotności otoczenia odpowiednich dla poszczególnych rodzajów papieru, np. papieru fotograficznego, można znaleźć na opakowaniu danego papieru lub w dostarczonej z nim dokumentacji.
Warunki otoczenia podczas przechowywania	Temperatura: 0-40°C (32-104°F) Wilgotność: 5-95% (bez kondensacji)
Zasilanie	Prąd zmienny 100-240 V, 50/60 Hz
Pobór prądu	Drukowanie: około 18 W *1 Stan gotowości (wartość minimalna): około 2,1 W *1*2

	<p>Po wyłączeniu: około 0,4 W</p> <p>*1 Włączona bezprzewodowa sieć LAN.</p> <p>*2 Nie można zmienić czasu, po którego upływie urządzenie samoczynnie przechodzi w stan gotowości.</p>
Wymiary zewnętrzne	<p>Okolo 689 (szer.) x 385 (głęb.) x 215 (wys.) mm</p> <p>Okolo 27,2 (szer.) x 15,2 (głęb.) x 8,5 (wys.) cala</p> <p>* Ze schowaną podpórką papieru i tacą wyprowadzania papieru.</p>
Gramatura	<p>Okolo 20,0 kg (około 43,9 funta)</p> <p>* Z zainstalowaną głowicą drukującą i z włożonymi zbiornikami z atramentem.</p>
Głowica drukująca/atrament	Łącznie 7680 dysz (po 768 dysz PM/PC/Y/M/R/PBK/C/CO/MBK/GY)

Specyfikacje sieci

Protokół komunikacyjny	TCP/IP
Przewodowa sieć LAN	<p>Zgodność ze standardami: IEEE802.3u (100BASE-TX) / IEEE802.3 (10BASE-T)</p> <p>Szybkość transmisji: 10/100 Mb/s (automatyczne przełączanie)</p>
Bezprzewodowa sieć LAN	<p>Zgodność ze standardami: IEEE802.11n / IEEE802.11g / IEEE802.11b</p> <p>Pasma częstotliwości: 2,4 GHz</p> <p>Kanał: 1-11 lub 1-13</p> <p>* Pasma częstotliwości i dostępne kanały zmieniają się w zależności od kraju lub regionu.</p> <p>Odległość komunikacji: 50 m/164 stóp we wnętrzach</p> <p>* Efektywny zasięg zmienia się w zależności od otoczenia i umiejscowienia urządzeń.</p> <p>Zabezpieczenia:</p> <p>WEP (64-/128-bitowy)</p> <p>WPA-PSK (TKIP/AES)</p> <p>WPA2-PSK (TKIP/AES)</p> <p>Konfiguracja:</p> <p>WPS (konfiguracja metodą naciskania przycisku/kodu PIN)</p> <p>WCN (WCN-NET)</p> <p>Konfiguracja bez używania kabla</p> <p>Inne właściwości: hasło administratora</p>

Minimalne wymagania systemowe

Należy stosować się do wymagań systemu operacyjnego, jeśli są one bardziej wygórowane od podanych poniżej.

Windows

System operacyjny	Windows 8.1*, Windows 8
--------------------------	-------------------------

	Windows 7, Windows 7 SP1 Windows Vista SP1, Windows Vista SP2 Windows XP SP3 (tylko wersja 32-bitowa) * Windows 8.1 z aktualizacją Windows 8.1.
Przeglądarka internetowa	Internet Explorer w wersji 8 lub nowszej
Wolne miejsce na dysku twardym	3 GB Uwaga: na potrzeby instalacji oprogramowania dostarczonego w zestawie. Niezbędna ilość wolnego miejsca na dysku twardym może ulec zmianie bez powiadomienia.
Monitor	XGA 1024 x 768 pikseli

Mac OS

System operacyjny	Mac OS X v10.7.5 lub nowsza wersja
Przeglądarka internetowa	Safari w wersji 5 lub nowszej
Wolne miejsce na dysku twardym	1,5 GB Uwaga: na potrzeby instalacji oprogramowania dostarczonego w zestawie. Niezbędna ilość wolnego miejsca na dysku twardym może ulec zmianie bez powiadomienia.
Monitor	XGA 1024 x 768 pikseli

Inne obsługiwane systemy operacyjne

W przypadku niektórych systemów część funkcji może być niedostępnych. Szczegółowe informacje na temat obsługi z użyciem systemów iOS, Android i Windows RT można znaleźć w witrynie firmy Canon.

Możliwość drukowania z telefonu komórkowego

Apple AirPrint

PIXMA Cloud Link

- Do pełnego korzystania z dokumentu *Podręcznik online* potrzebne jest połączenie z Internetem.
- Windows: prawidłowe działanie jest gwarantowane tylko na komputerze z zainstalowanym fabrycznie systemem operacyjnym Windows 8.1, Windows 8, Windows 7, Windows Vista lub Windows XP.
- Windows: do instalacji oprogramowania wymagany jest napęd CD-ROM lub połączenie internetowe.
- Windows: instalacja programu Easy-WebPrint EX wymaga przeglądarki Internet Explorer w wersji 8, 9, 10 lub 11.
- Windows: w przypadku systemu Windows Media Center część funkcji może być niedostępnych.
- Windows: aby korzystać z programów przeznaczonych do systemu Windows, należy zainstalować oprogramowanie .NET Framework 4 lub 4.5.
- Windows: drukowanie w systemie operacyjnym Windows XP wymaga instalacji oprogramowania XPS Essentials Pack.
- Mac OS: dysk twardy musi być sformatowany jako Mac OS Extended (Journaled) lub Mac OS Extended.

- Mac OS: w przypadku systemu operacyjnego Mac OS do instalacji oprogramowania wymagane jest połączenie internetowe.
- W wewnętrznym środowisku sieciowym należy otworzyć port 5222. Szczegółowe informacje na ten temat można uzyskać u administratora sieci.

Informacje zawarte w niniejszym podręczniku mogą ulec zmianie bez powiadomienia.

Hasło administratora — informacje

Hasło administratora („canon”) jest już ustawione fabrycznie w drukarce.

»»» Ważne

- Ze względów bezpieczeństwa zaleca się zmianę hasła przed użyciem drukarki.
- Hasło można zmienić za pomocą jednego z poniższych narzędzi. (Niektóre z tych narzędzi mogą być niedostępne w zależności od użytkowanej drukarki).
 - panel operacyjny drukarki
 - IJ Network Tool
 - ekran informacji o drukarce wyświetlany w niektórych aplikacjach firmy Canon
- Zmieniając hasło, pamiętaj, że powinno mieć długość od 0 do 32 znaków alfanumerycznych.
- Jeśli w udostępnianej Ci drukarce zmieniono hasło i nie znasz go, zapytaj o nie administratora drukarki.
- Hasło można przywrócić do wartości domyślnej poprzez zainicjowanie ustawień drukarki.

Lista funkcji poszczególnych modeli

- [MG series](#)
- [MX series](#)
- [MB series](#)
- [E series](#)
- [P series](#)
- [iP series](#)
- [iX series](#)
- [iB series](#)
- [PRO series](#)

MG series

Nazwa modelu	Gniazdo na kartę
MG7530F	✓
MG7500	✓
MG7100	✓
MG6730	✓
MG6600	✓
MG6500	✓
MG6400	✓
MG5600	–
MG5500	–
MG3500	–
MG2900	–
MG2500	–
MG2400	–

MX series

Nazwa modelu	Gniazdo na kartę
MX920	–
MX720	–
MX530	–
MX520	–
MX490	–
MX470	–
MX450	–
MX390	–

MB series

Nazwa modelu	Gniazdo na kartę
MB5300	–
MB5000	–
MB2300	–
MB2000	–

E series

Nazwa modelu	Gniazdo na kartę
E610	–
E560	–
E480	–
E460	–
E400	–

P series

Nazwa modelu	Gniazdo na kartę
P200	–

iP series

Nazwa modelu	Gniazdo na kartę
iP8700	–
iP2800	–
iP110	–

iX series

Nazwa modelu	Gniazdo na kartę
iX6800	–
iX6700	–

iB series

Nazwa modelu	Gniazdo na kartę
iB4000	–

PRO series

Nazwa modelu	Gniazdo na kartę
PRO-100S	–
PRO-10S	–

Drukowanie

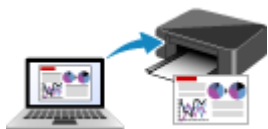

Drukowanie z komputera

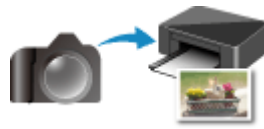

Drukowanie z aparatu cyfrowego

Drukowanie z komputera

- ▶ Drukowanie za pomocą używanej aplikacji (sterownik drukarki)

Drukowanie za pomocą używanej aplikacji (sterownik drukarki)

- Drukowanie przy użyciu opcji Łatwa konfiguracja 📌 Podstawy
- Różne metody drukowania
- Zmiana jakości wydruku oraz korekta danych obrazu
- Sterownik drukarki — przegląd
- Aktualizacja sterownika drukarki

Drukowanie przy użyciu opcji Łatwa konfiguracja

Procedura prostej konfiguracji pod kątem prawidłowego drukowania za pomocą drukarki jest następująca:

1. [Upewnij się, że drukarka jest włączona](#)
2. [Załaduj papier](#) do drukarki
3. Wybierz drukarkę

Wybierz używany model z listy **Drukarka (Printer)** w [Okno dialogowe Drukuj](#).

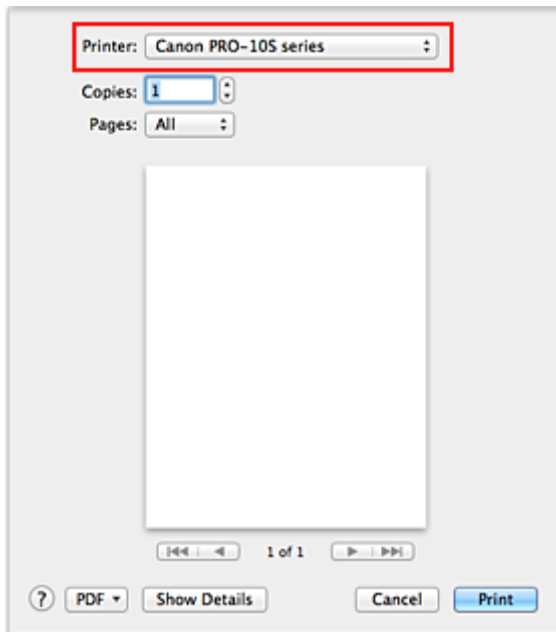

»»» Uwaga

- Kliknij ikonę **Pokaż szczegóły (Show Details)**, aby przełączyć okno konfiguracji do widoku szczegółowego.

4. Wybierz rozmiar papieru.

Dla opcji **Rozmiar papieru (Paper Size)** wybierz używany rozmiar papieru.

Jeśli to konieczne, ustaw liczbę kopii, strony do wydrukowania oraz orientację.

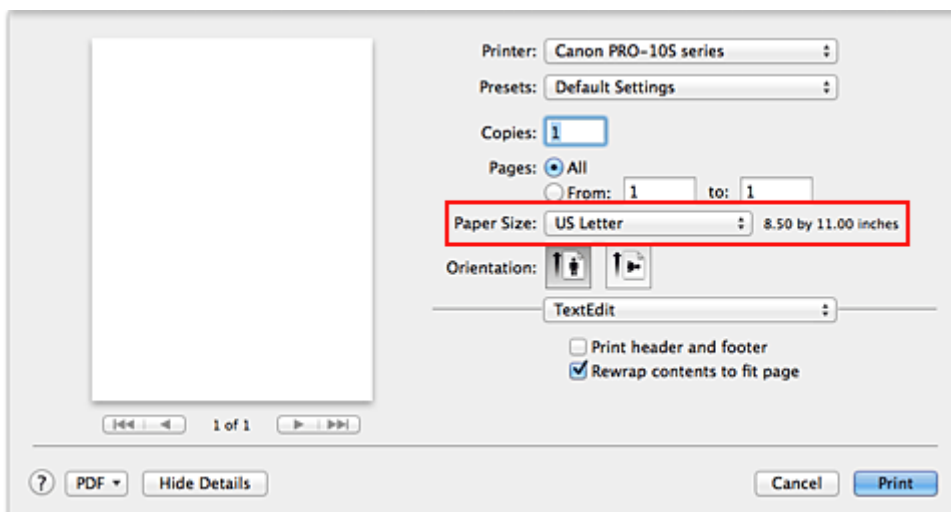

5. Wybierz w menu rozwijanym polecenie **Jakość i nośnik (Quality & Media)**

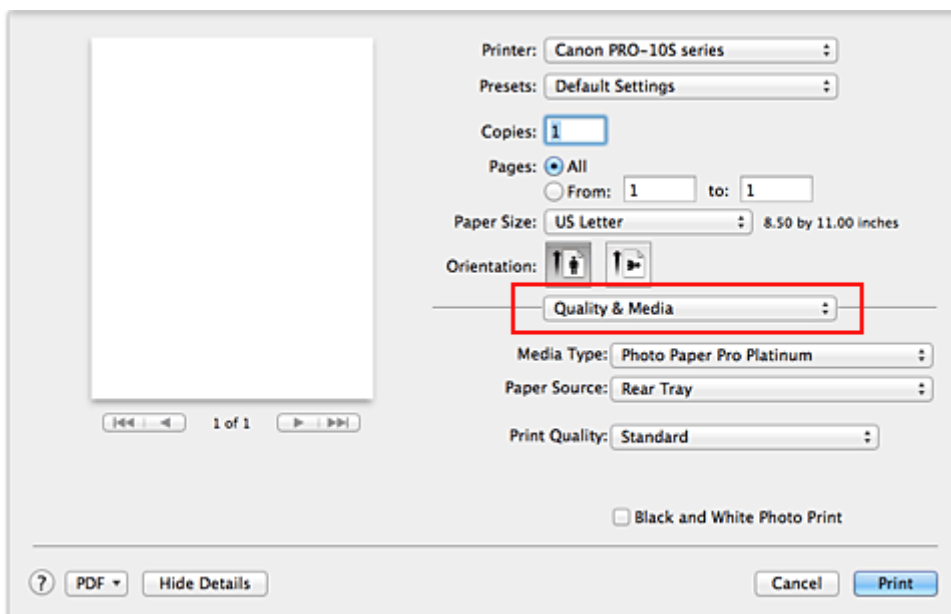

6. Wybierz typ nośnika.

Z listy **Typ nośnika (Media Type)** wybierz typ papieru załadowanego do drukarki.

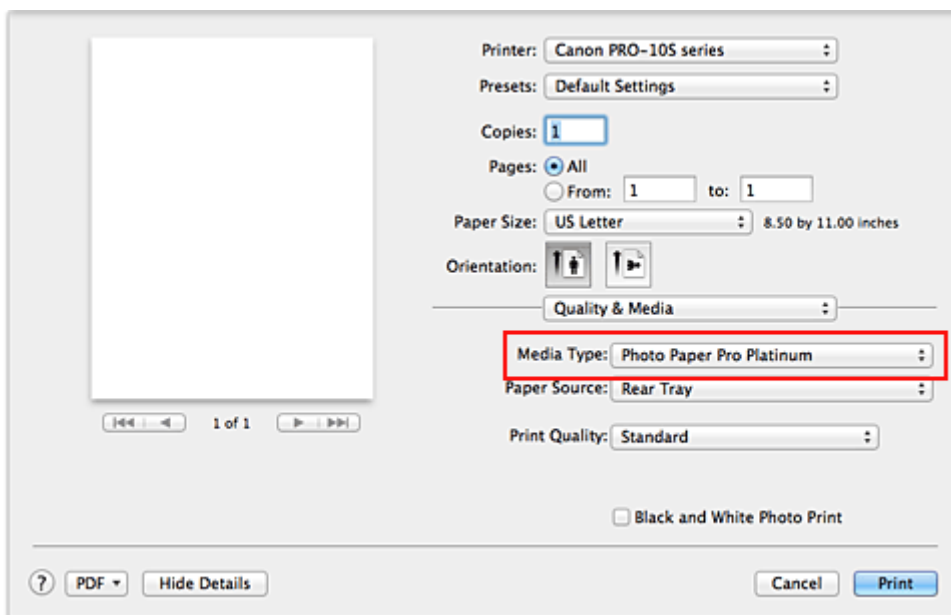

7. Wybierz źródło papieru.

Wybierz dla opcji **Źródło papieru (Paper Source)** ustawienie **Podawanie ręczne (Manual Feed)** lub **Tylna taca (Rear Tray)** zależnie od danego celu.

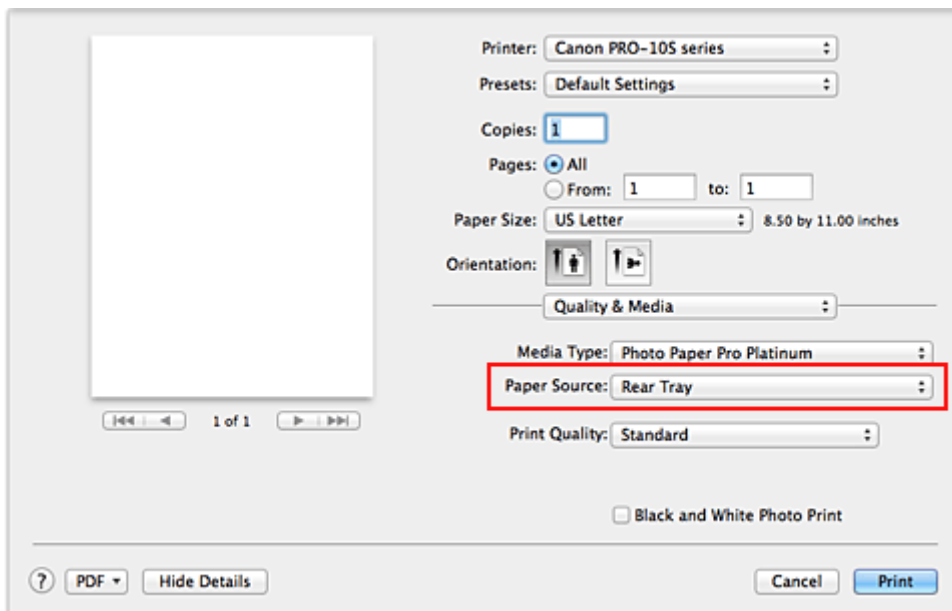

»»» Ważne

- Dostępne ustawienia źródła papieru mogą różnić się w zależności od typu i rozmiaru papieru.

8. Wybierz jakość wydruku.

Dla opcji **Jakość wydruku (Print Quality)** wybierz ustawienie **Wysoka (High)**, **Standardowa (Standard)** lub **Szybka (Fast)**, zależnie od tego, które najlepiej odpowiada danemu celowi.

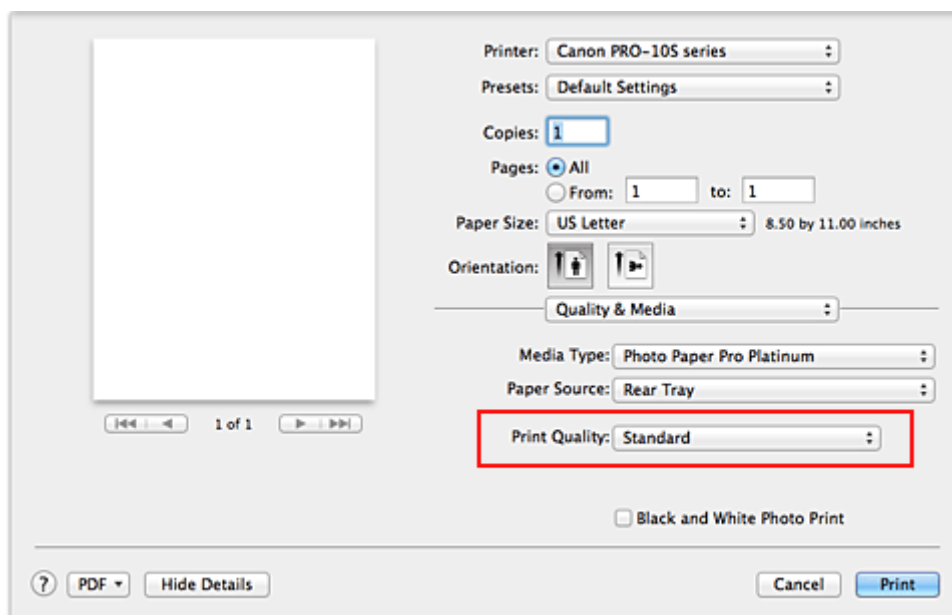

»»» Ważne

- Niektóre poziomy jakości wydruku mogą zostać użyte lub nie w zależności od ustawień opcji **Typ nośnika (Media Type)**.

9. Zakończ konfigurację.

Kliknij przycisk **Drukuj (Print)**.

Podczas drukowania dokument zostanie wydrukowany odpowiednio do typu i rozmiaru nośnika.

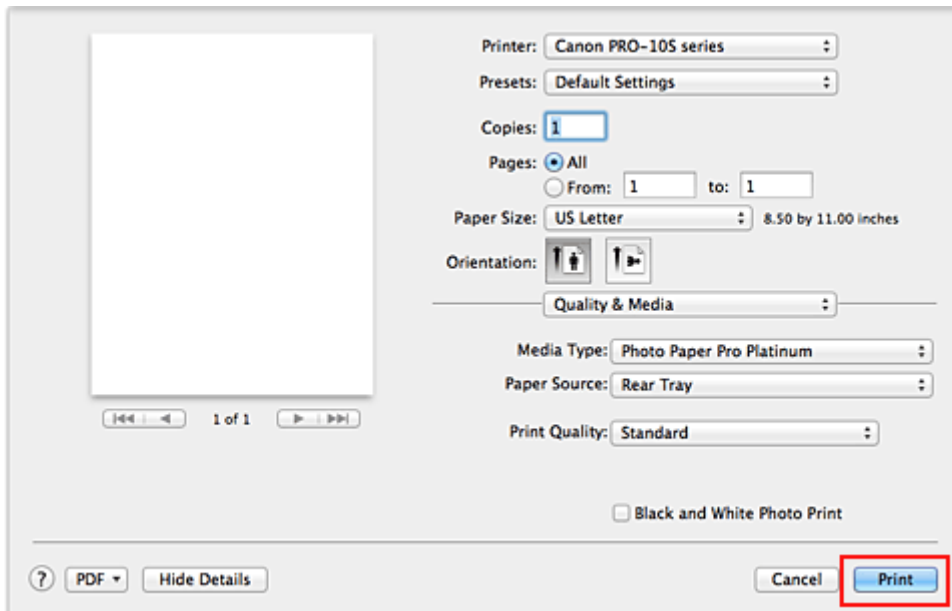

»»» Ważne

- Zaznaczenie pola wyboru **Nie pokazuj ponownie (Do not show again)** w oknie komunikatu przewodnika wyświetlonym przed rozpoczęciem drukowania spowoduje, że kolejne komunikaty przewodnika nie będą się pojawiać.
- [Aby zarejestrować wprowadzone ustawienia](#), w sekcji **Ustawienia wstępne (Presets)** kliknij przycisk **Zapisz bieżące ustawienia jako ustawienie wstępne... (Save Current Settings as Preset...)**.
- Aby drukować na papierze **Canvas, Fine Art "Museum Etching"** lub **Photo Paper Pro Premium Matte**, postępuj zgodnie z instrukcjami wyświetlanymi na ekranie.

Ustawienia papieru w sterowniku drukarki

W trakcie użytkowania tej drukarki wybranie typu nośnika zgodnego z przeznaczeniem wydruku pomaga uzyskać najlepsze wyniki drukowania.

Z tą drukarką można używać następujących typów nośników:

Papiery dostępne w handlu

Nazwa nośnika	Opcja Typ nośnika (Media Type) w sterowniku drukarki
Papier zwykły (w tym papier z makulatury)	Papier zwykły (Plain Paper)

Oryginalne papiery firmy Canon (drukowanie fotografii)

Nazwa nośnika <nr modelu>	Opcja Typ nośnika (Media Type) w sterowniku drukarki
Photo Paper Plus Glossy II <PP-201>	Photo Paper Plus Glossy II
Photo Paper Pro Platinum <PT-101>	Photo Paper Pro Platinum
Photo Paper Pro Luster <LU-101>	Photo Paper Pro Luster
Photo Paper Plus Semi-gloss <SG-201>	Photo Paper Plus Semi-gloss
Matte Photo Paper <MP-101>	Matte Photo Paper

Oryginalne papiery firmy Canon (oryginalne produkty)

Nazwa nośnika <nr modelu>	Opcja Typ nośnika (Media Type) w sterowniku drukarki
Naklejki fotograficzne <PS-101>	Photo Paper Plus Glossy II

Papier specjalny (inny niż oryginalny papier firmy Canon)

Funkcje dotyczące nośnika	Opcja Typ nośnika (Media Type) w sterowniku drukarki
Typy nośników o fakturze typu Art	Inny papier Fine Art 1 (Other Fine Art Paper 1)/Inny papier Fine Art 2 (Other Fine Art Paper 2)
Typy nośników o błyszczącej powierzchni	Inny Pap. Glossy (szer. marg.) (Other Glossy Paper (Wide Margins))/ Inny Papier Glossy (Other Glossy Paper)
Materiał o wyglądzie płótna	Canvas

»»» Ważne

- Jeśli w sterowniku drukarki wybrano dla opcji **Typ nośnika (Media Type)** ustawienie **Inny Pap. Glossy (szer. marg.) (Other Glossy Paper (Wide Margins))**, **Fine Art "Museum Etching"**, **Photo Paper Pro Premium Matte**, **Inny papier Fine Art 1 (Other Fine Art Paper 1)**, **Inny papier Fine Art 2 (Other Fine Art Paper 2)** lub **Canvas**, nic nie jest drukowane na górnej i dolnej krawędzi papieru (w kierunku drukowania) o szerokości 30 mm. W sterowniku drukarki wybierz dla opcji **Rozmiar papieru (Paper Size)** ustawienie „XXX (papier Art margines 30)”. Informacje na temat obszaru wydruku można znaleźć w części „[Obszar wydruku](#)”.

Różne metody drukowania

- ▶ Ustawianie liczby kopii i kolejności drukowania
- ▶ Ustawianie marginesu na zszycie
- ▶ Wykonanie drukowania bez obramowania
- ▶ Skalowanie wydruku w celu dopasowania do rozmiaru papieru
- ▶ Drukowanie skalowane
- ▶ Drukowanie układu strony
- ▶ Drukowanie na pocztówkach
- ▶ Zmiana ustawień powlekania warstwą przezroczystą
- ▶ Tworzenie lub usuwanie pliku formularza
- ▶ Przełączanie źródła papieru zgodnie z zastosowaniem
- ▶ Ustawianie wymiarów papieru (rozmiar niestandardowy)

Ustawianie liczby kopii i kolejności drukowania

Sortuj strony (Collate pages) + Odwrócona (Reverse)

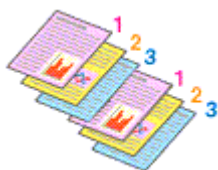

Sortuj strony (Collate pages) + Normalna (Normal)

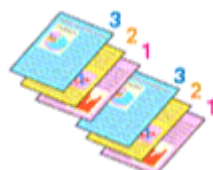

Odwrócona (Reverse)

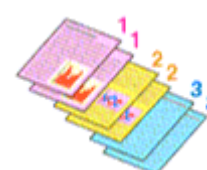

Procedura wyboru liczby kopii i kolejności drukowania jest następująca:

1. Określ liczbę kopii do wydrukowania.

Określ liczbę kopii do wydrukowania w polu **Kopie (Copies)** w [Okno dialogowe Drukuj](#).

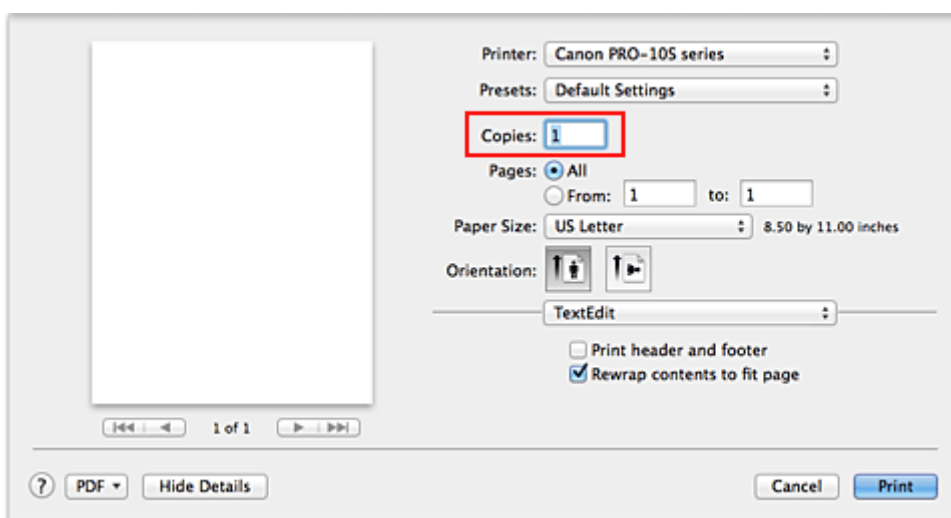

2. Wybierz opcję **Obsługa papieru (Paper Handling)** z menu rozwijanego

3. W przypadku wybrania wielu kopii w polu **Kopie (Copies)** zaznacz pole wyboru **Sortuj strony (Collate pages)**

Zaznacz pole wyboru **Sortuj strony (Collate pages)**, aby wydrukować razem wszystkie strony jednej kopii.

Usuń zaznaczenie tego pola wyboru, aby wydrukować wszystkie strony razem z tym samym numerem strony.

4. Określ kolejność drukowania.

Sprawdź ustawienie **Kolejność stron (Page Order)**.

Po wybraniu ustawienia **Automatyczne (Automatic)** lub **Odwrócona (Reverse)** drukowanie rozpocznie się od ostatniej strony.

Po wybraniu ustawienia **Normalny (Normal)** drukowanie rozpocznie się od pierwszej strony.

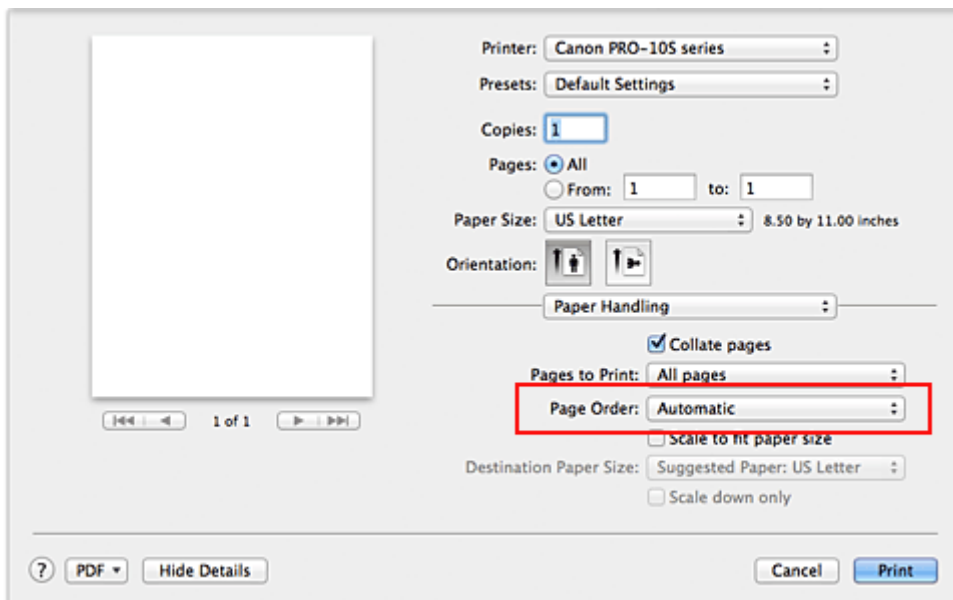

5. Zakończ konfigurację.

Kliknij przycisk **Drukuj (Print)**.

Po rozpoczęciu drukowania zostanie wydrukowana określona liczba kopii w wybranej kolejności.

»»» Ważne

- Jeśli w aplikacji użytej do tworzenia dokumentu jest dostępna ta sama funkcja, wprowadź ustawienia w sterowniku drukarki. Jeśli jednak wyniki są niewłaściwe, określ ustawienia funkcji w aplikacji. Jeśli liczba kopii i kolejność drukowania zostały określone jednocześnie w aplikacji i w sterowniku, to liczba wydrukowanych kopii może odpowiadać sumie tych ustawień, a funkcja drukowania w odpowiedniej kolejności może działać nieprawidłowo.

Ustawianie marginesu na zszycie

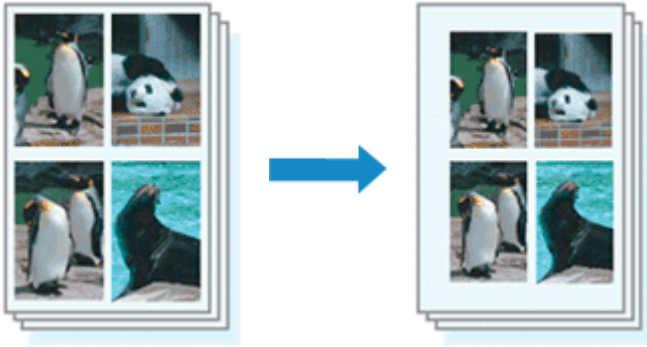

Procedura ustawiania szerokości marginesu i zszywanego boku jest następująca:

1. Wybierz opcję **Margines (Margin)** z menu rozwijanego w [Okno dialogowe Drukuj](#)

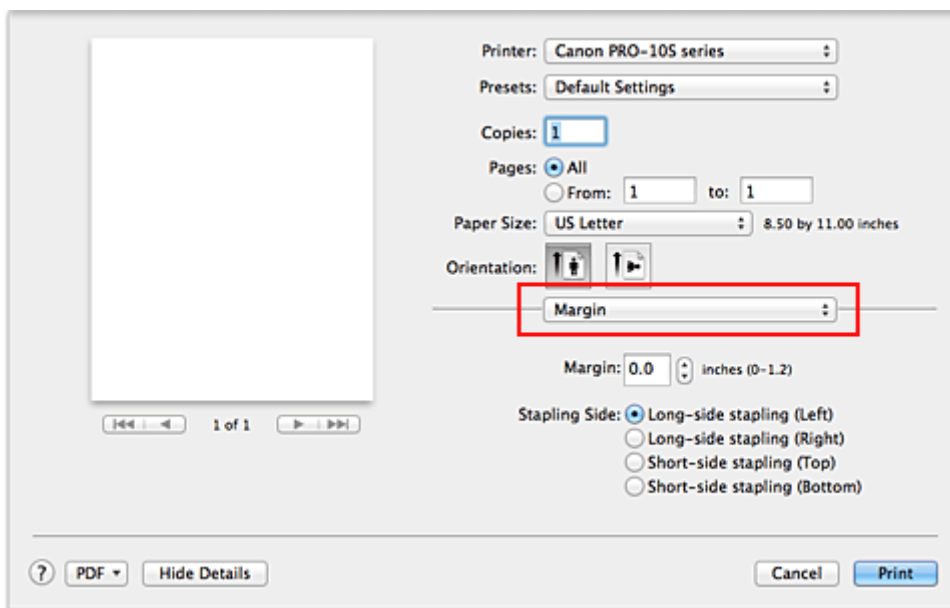

2. Ustawianie szerokości marginesu i zszywanego boku

Jeżeli jest to konieczne, ustaw szerokość **Margines (Margin)** i wybierz położenie szycia z listy **Zszywany bok (Stapling Side)**.

»»» Uwaga

- Drukarka automatycznie zmniejsza obszar wydruku w zależności od marginesu na miejsce szycia.

3. Zakończ konfigurację.

Kliknij przycisk **Drukuj (Print)**.

Gdy wybierzesz polecenie drukowania, tekst zostanie wydrukowany z określonym marginesem i zszywanym bokiem.

»»» Ważne

- Gdy włączone jest drukowanie bez obramowania, opcje **Margines (Margin)** i **Zszywany bok (Stapling Side)** są wyszarzone i niedostępne.

Wykonanie drukowania bez obramowania

Funkcja ta umożliwia drukowanie danych bez marginesów w wyniku takiego powiększenia obrazu, że drukowane dane wystają nieco poza obszar papieru. Podczas drukowania standardowego wokół obszaru dokumentu są tworzone marginesy. Natomiast w trybie drukowania bez obramowania marginesy nie są tworzone. Aby wydrukować dane bez marginesów, np. fotografię, należy wybrać funkcję drukowania bez obramowania.

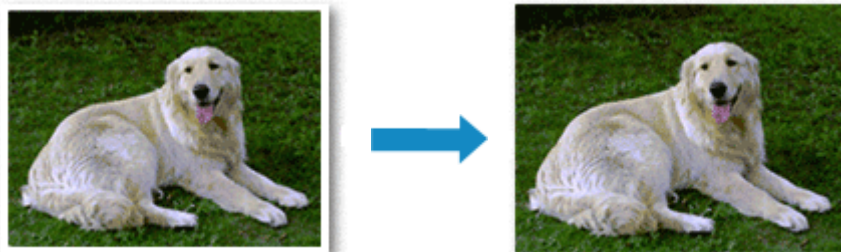

Procedura drukowania bez obramowania jest następująca:

Ustawianie funkcji Drukowanie bez obramowania

1. Wybierz rozmiar papieru używanego do wydruku bez obramowania

W [Okno dialogowe Drukuj](#) wybierz w menu **Rozmiar papieru (Paper Size)** opcję „XXX (bez obramowania)”.

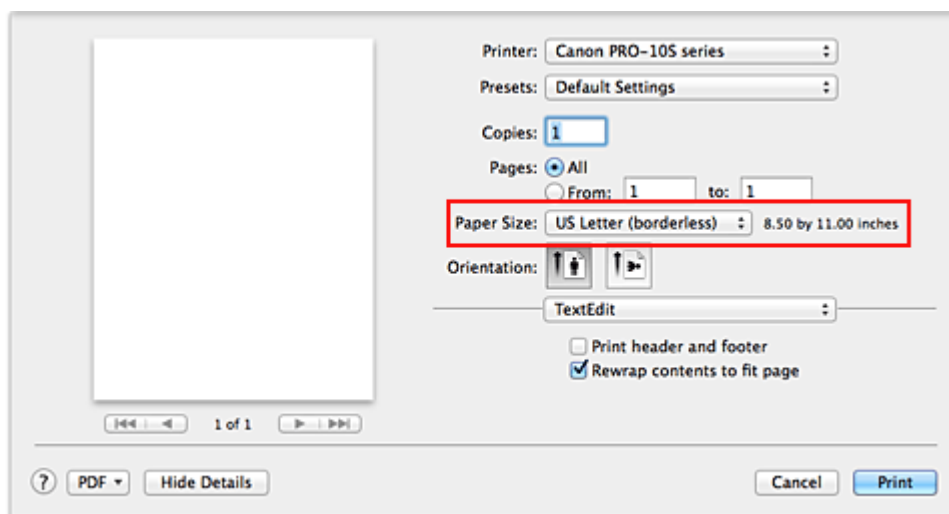

2. Wybierz w menu rozwijanym polecenie **Drukowanie bez obramowania (Borderless Printing)**

3. Dostosuj szerokość rozszerzenia dla papieru

W razie potrzeby dostosuj rozszerzenie za pomocą suwaka **Szerokość rozszerzenia (Amount of Extension)**.

Przesunięcie suwaka w prawo powoduje zwiększenie szerokości rozszerzenia papieru, a w lewo – jej zmniejszenie.

W większości przypadków zaleca się ustawienie suwaka na drugiej pozycji z prawej strony.

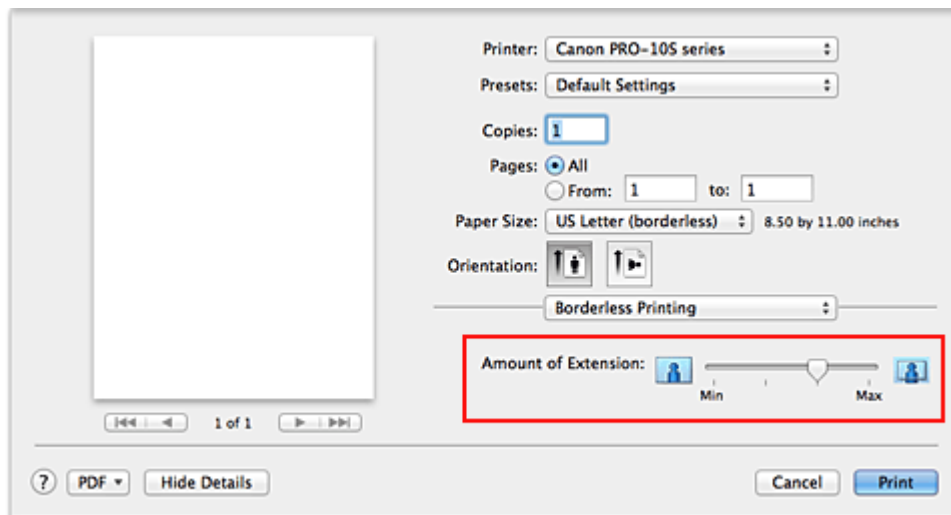

»»» Ważne

- Ustawienie suwaka **Szerokość rozszerzenia (Amount of Extension)** w skrajnej prawej pozycji może spowodować zabrudzenie spodniej strony papieru.

4. Zakończ konfigurację.

Kliknij przycisk **Drukuj (Print)**.

Gdy wybierzesz polecenie wydruku, tekst zostanie wydrukowany na papierze bez żadnych marginesów.

»»» Ważne

- Funkcja drukowania bez obramowania obsługuje jedynie określone rozmiary papieru. Należy pamiętać o wybraniu z listy **Rozmiar papieru (Paper Size)** rozmiaru papieru o końcówce „(bez obramowania)”.
- Jeśli włączono drukowanie bez obramowania, w oknie dialogowym Drukuj po wyświetleniu menu rozwijanego i kliknięciu kolejno pozycji **Jakość i nośnik (Quality & Media)** i **Typ nośnika (Media Type)** dostępne są tylko następujące opcje: **Photo Paper Plus Glossy II**, **Photo Paper Pro Platinum**, **Photo Paper Pro Luster**, **Photo Paper Plus Semi-gloss**, **Matte Photo Paper**, **Inny Papier Glossy (Other Glossy Paper)** oraz **Ink Jet Hagaki**.
- W zależności od typu zastosowanego papieru, jakość druku może ulec pogorszeniu lub arkusz może zostać poplamiony w górnej bądź dolnej części.
- Jeśli stosunek wysokości do szerokości różni się dla danych obrazu, fragment obrazu może nie zostać wydrukowany w zależności od typu zastosowanego nośnika. Należy wówczas przyciąć obraz za pomocą aplikacji, stosownie do rozmiaru papieru.
- W przypadku włączenia drukowania skalowanego lub wydruku układu strony nie można drukować bez obramowania.

Powiększanie zakresu wydruku

Ustawienie dużej szerokości rozszerzenia pozwala na bezproblemowe drukowanie bez obramowania. Jednak część dokumentu wykraczająca poza krawędzie papieru nie zostanie wydrukowana. Z tego powodu obiekty znajdujące się na obrzeżach fotografii również mogą nie zostać wydrukowane.

Jeśli wynik drukowania bez obramowania jest niezadowolający, można zmniejszyć rozszerzenie.

Szerokość rozszerzenia zmniejsza się w miarę przesuwania suwaka **Szerokość rozszerzenia (Amount of Extension)** w lewo.

»» Ważne

- W przypadku zmniejszenia szerokości rozszerzenia na wydruku może się pojawić nieoczekiwany margines, zależny od rozmiaru papieru.

»» Uwaga

- W przypadku ustawienia suwaka **Szerokość rozszerzenia (Amount of Extension)** w skrajnym lewym położeniu obraz jest drukowany w pełnym rozmiarze. Po wybraniu takiego ustawienia przy drukowaniu strony adresowej pocztówki kod pocztowy nadawcy jest drukowany we właściwym miejscu.

Skalowanie wydruku w celu dopasowania do rozmiaru papieru



Procedura drukowania dokumentu, który został automatycznie powiększony lub pomniejszony w celu dopasowania do wybranego rozmiaru strony, jest następująca:

1. Sprawdź rozmiar papieru.

Upewnij się, że ustawienie **Rozmiar papieru (Paper Size)** w [Okno dialogowe Drukuj](#) jest takie samo, jak rozmiar papieru ustawiony w aplikacji.

2. Wybierz opcję **Obsługa papieru (Paper Handling)** z menu rozwijanego

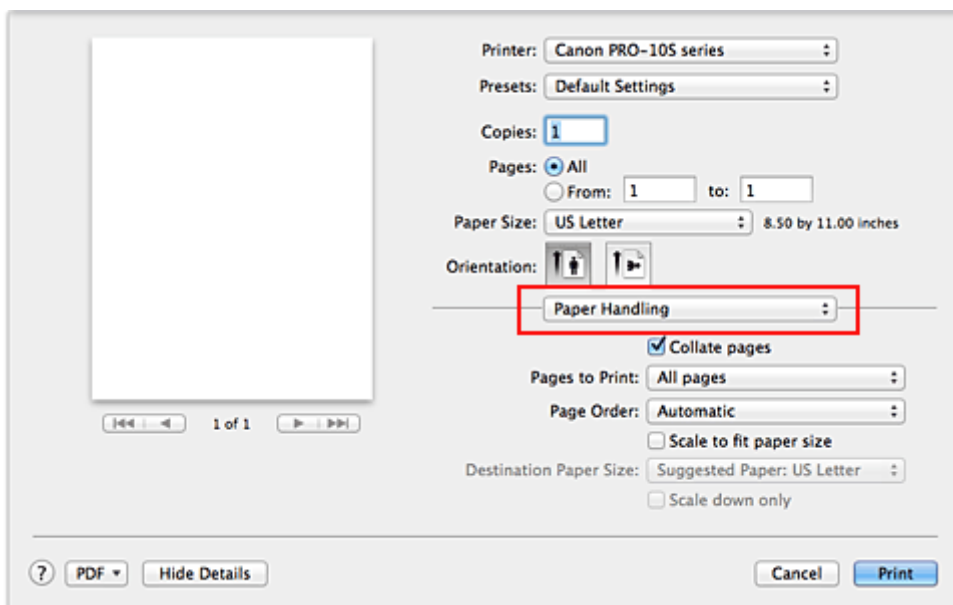

3. Ustaw rozmiar papieru do wydruków

Zaznacz pole wyboru **Skaluj, aby dopasować do rozmiaru papieru (Scale to fit paper size)**.

Następnie z menu **Rozmiar papieru docelowego (Destination Paper Size)** wybierz rozmiar papieru załadowanego do drukarki.

4. Jeśli to konieczne, zaznacz pole wyboru **Skaluj tylko w dół (Scale down only)**

Po zaznaczeniu tego pola wyboru dokument będzie zmniejszany w celu dopasowania do rozmiaru papieru tylko wtedy, gdy dokument będzie większy niż rozmiar papieru. Jeśli dokument będzie mniejszy niż rozmiar strony, zostanie wydrukowany w oryginalnym rozmiarze.

5. Zakończ konfigurację.

Kliknij przycisk **Drukuj (Print)**.

Po uruchomieniu drukowania dokument zostanie powiększony lub pomniejszony zgodnie z rozmiarem strony.

Drukowanie skalowane



Procedura drukowania dokumentu z powiększonymi lub zmniejszonymi stronami jest następująca:

1. Wybierz drukarkę

W [Okno dialogowe Ustawienia strony](#) wybierz nazwę używanego modelu z listy **Format do (Format For)**.

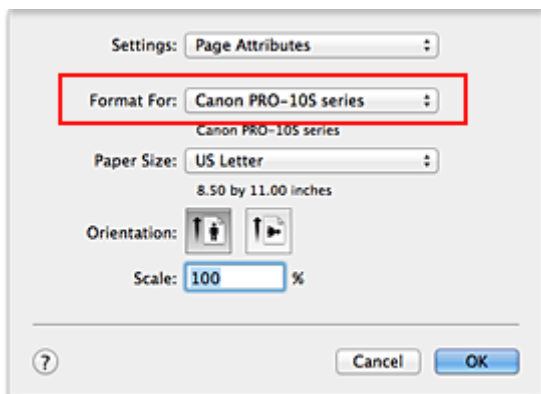

2. Wybierz drukowanie skalowane.

Określ współczynnik skalowania w polu **Skala (Scale)** i kliknij przycisk **OK**.

»»» Uwaga

- Zależnie od wybranej wartości ustawienia **Skala (Scale)** może pojawić się komunikat o błędzie.

3. Zakończ konfigurację.

W [Okno dialogowe Drukuj](#) kliknij przycisk **Drukuj (Print)**.

Podczas drukowania dokument zostanie wydrukowany w ostatnio określonej skali.

»»» Ważne

- Jeśli aplikacja, za której pomocą utworzono oryginał, udostępnia funkcję drukowania skalowanego, należy skonfigurować te ustawienia w aplikacji. Nie jest wymagane konfigurowanie tego samego ustawienia w oknie dialogowym Ustawienia strony.

Drukowanie układu strony

Funkcja ta umożliwia wydruk więcej niż jednego obrazu strony na pojedynczym arkuszu papieru.



Procedura drukowania układu strony jest następująca:

1. Wybierz opcję **Układ (Layout)** z menu rozwijanego w [Okno dialogowe Drukuj](#)

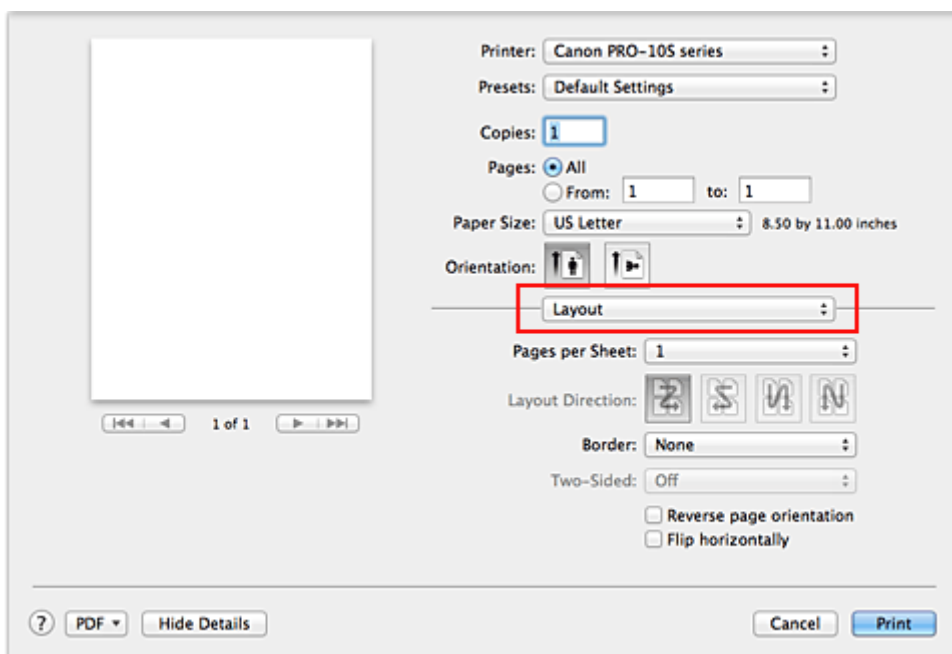

2. Ustaw liczbę oryginałów drukowanych na jednym arkuszu

Z listy **Stron na arkusz (Pages per Sheet)** wybierz liczbę stron drukowanych na jednym arkuszu.

3. W razie potrzeby skonfiguruj poniższe opcje

Kierunek układu (Layout Direction)

Aby zmienić kolejność rozmieszczenia stron, wybierz ikonę z listy.

Obramowanie (Border)

Aby wydrukować obramowanie strony wokół każdej strony dokumentu, wybierz typ obramowania strony.

Odwróć orientację strony (Reverse page orientation)

Zaznacz to pole wyboru, aby zmienić orientację papieru.

Przerzucić w poziomie (Flip horizontally)

Zaznacz to pole wyboru, aby zamienić ze sobą prawą i lewą stronę dokumentu.

4. Zakończ konfigurację.

Kliknij przycisk **Drukuj (Print)**.

Podczas drukowania określona liczba stron zostanie na każdym arkuszu rozmieszczona zgodnie z określoną kolejnością.

Drukowanie na pocztówkach

W tej części opisano procedurę drukowania pocztówek.

1. [Umieść pocztówkę](#) w drukarce

2. Wybierz rozmiar papieru w [Okno dialogowe Drukuj](#)

Wybierz w menu **Rozmiar papieru (Paper Size)** ustawienie **Pocztówka (Postcard)** lub **Pocztówka - podwójna (Postcard Double)**.

»»» Ważne

- Pocztówki zwrotne można stosować tylko w przypadku drukowania z komputera.
- W przypadku drukowania pocztówki zwrotnej należy zawsze w aplikacji lub w sterowniku drukarki wybierać dla rozmiaru papieru ustawienie **Pocztówka - podwójna (Postcard Double)**.
- Pocztówki zwrotnej nie należy składać. Jeśli powstanie zagięcie, drukarka nie będzie mogła prawidłowo pobrać pocztówki, co może w konsekwencji doprowadzić do wykrzywiania się linii na wydruku lub do zacięcia papieru.
- W przypadku pocztówek zwrotnych nie można drukować bez obramowania.

3. Wybierz w menu rozwijanym polecenie **Jakość i nośnik (Quality & Media)**

4. Wybierz typ nośnika.

Z listy **Typ nośnika (Media Type)** wybierz typ papieru załadowanego do drukarki.

»»» Ważne

- Drukarka nie może drukować na pocztówkach z przytwierdzonymi zdjęciami lub naklejkami.
- W przypadku drukowania po obu stronach pocztówki z osobna czystszy wydruk można otrzymać, drukując najpierw po stronie wiadomości, a następnie po stronie adresowej.

5. Zakończ konfigurację.

Kliknij przycisk **Drukuj (Print)**.

Podczas drukowania dane zostaną wydrukowane na pocztówce.

»»» Ważne

- Zaznaczenie pola wyboru **Nie pokazuj ponownie (Do not show again)** w oknie komunikatu przewodnika wyświetlonym przed rozpoczęciem drukowania spowoduje, że kolejne komunikaty przewodnika nie będą się pojawiać.

Zmiana ustawień powlekania warstwą przezroczystą

Po uruchomieniu powlekania warstwą przezroczystą drukarka nakłada na zadrukowywaną powierzchnię tusz nabłyszczający (CO) i umożliwia dostosowanie poziomu nabłyszczenia.

Można również utworzyć obszary, które mają być powleczone warstwą przezroczystą i zapisać informacje o tych obszarach w postaci formularza. W przypadku użycia formularza do powlekania warstwą przezroczystą można uzyskać efekty dekoracyjne sprawiające wrażenie „trójwymiarowości” określonych znaków i wzorów.

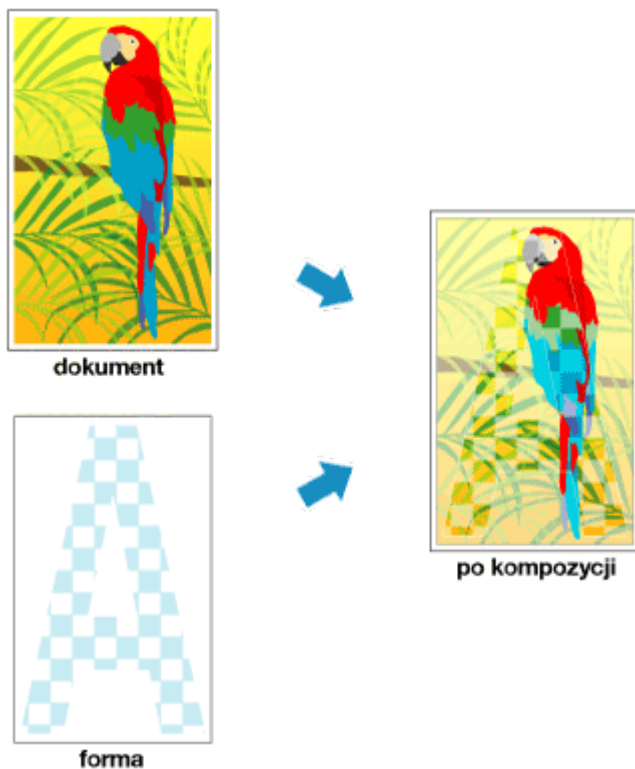

W tej części opisano procedurę zmieniania ustawień powlekania warstwą przezroczystą.

1. W [Okno dialogowe Drukuj](#) wyświetl menu podręczne i wybierz opcję **Przezroczyste (Clear Coating)**
2. Konfigurowanie obszaru drukowania przezroczystego.

Wybierz dla opcji **Obszar drukowania przezroczystego (Clear Coating Area)** ustawienie **Automatyczne (Auto)**, **Ogólne (Overall)** lub **Niestandardowe (Custom)** zależnie od danego zastosowania.

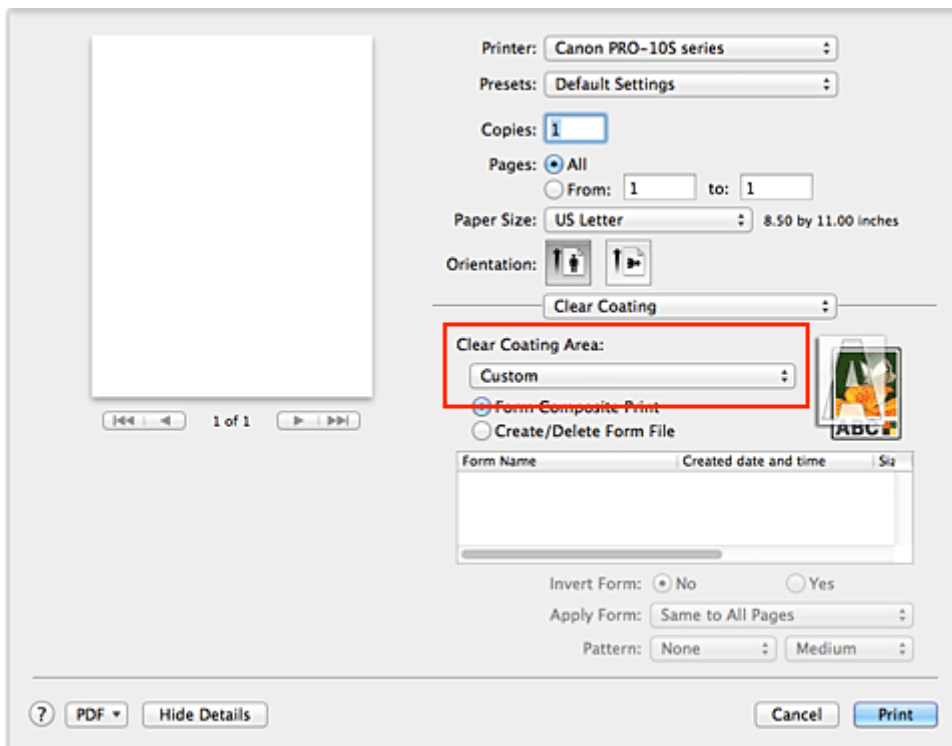

Automatyczne (Auto)

Drukarka automatycznie określi, czy konieczne jest powlekanie warstwą przezroczystą, i ewentualnie wyznaczy obszary drukowania przezroczystego.

Możliwe jest zmniejszenie zużycia tuszu nabłyszczającego (CO) lub zwiększenie szybkości drukowania.

Ogólne (Overall)

Drukarka powleka warstwą przezroczystą cały obszar wydruku.

Jeśli po wybraniu opcji **Automatyczne (Auto)** wyniki powlekania warstwą przezroczystą są niezadowolające, sytuację może poprawić użycie opcji **Ogólne (Overall)**.

Niestandardowe (Custom)

Użyj formularza do określenia obszarów drukowania przezroczystego.

Wybierz tę opcję tylko w przypadku tworzenia lub usuwania formularza.

W przypadku wybrania opcji **Automatyczne (Auto)** lub **Ogólne (Overall)** przejdź do punktu 5.

W przypadku wybrania opcji **Niestandardowe (Custom)** wykonaj poniższe czynności.

»»» Ważne

- Na karcie **Jakość i nośnik (Quality & Media)** przyjrzyj się obszarowi **Typ nośnika (Media Type)**. Jeśli wybrano typ nośnika inny niż **Photo Paper Plus Glossy II**, **Photo Paper Pro Platinum**, **Photo Paper Pro Luster**, **Photo Paper Plus Semi-gloss**, **Inny Pap. Glossy (szer. marg.) (Other Glossy Paper (Wide Margins))** lub **Inny Papier Glossy (Other Glossy Paper)**, nie można wybrać opcji **Ogólne (Overall)** ani **Niestandardowe (Custom)**.
- Opcja **Niestandardowe (Custom)** może być niedostępna zależnie od jakości wydruku ustawionej na karcie **Jakość i nośnik (Quality & Media)**.
- Jeśli wybrano opcję **Ogólne (Overall)** i zmieniono typ nośnika na taki, dla którego nie można użyć opcji **Ogólne (Overall)**, ustawienie obszaru drukowania przezroczystego zostanie zmienione na **Automatyczne (Auto)**.
- Jeśli wybrano opcję **Niestandardowe (Custom)** i zmieniono typ nośnika lub jakość wydruku na takie, które nie obsługują złożonego wydruku formularza ani tworzenia pliku formularza, ustawienie obszaru drukowania przezroczystego zostanie zmienione na **Automatyczne (Auto)**.

3. Wybieranie pliku formularza.

Kliknij przycisk **Złożone drukowanie formularza (Form Composite Print)**, a następnie wybierz jeden z plików formularza do użycia.

Białe obszary w wybranym formularzu będą obszarami drukowania przezroczystego. Obszary w kolorze innym niż biały nie są powlekane warstwą przezroczystą.

»»» Uwaga

- Aby wyświetlić pliki formularza na liście, należy najpierw [je utworzyć](#).
- Klikając nagłówek listy, można zmienić kolejność wyświetlanych plików formularza.

4. Określ szczegóły formularza.

W razie potrzeby określ następujące ustawienia:

Odwróć formularz (Invert Form)

Umożliwia odwrócenie obszarów powlekanych warstwą przezroczystą.

Zastosuj formularz (Apply Form)

Określ metodę stosowania formularza do stron dokumentu.

Aby zastosować pierwszą stronę wybranego formularza do całego dokumentu, wybierz ustawienie

Taki sam do wszys. stron (Same to All Pages).

Aby kolejne strony dokumentu i formularza odpowiadały sobie wzajemnie od pierwszej strony, wybierz ustawienie **Pojedyncza strona (Individual Page)**.

Wzór (Pattern)

Wybierz z listy typ i wielkość wzoru.

Wzór jest stosowany do obszarów, które nie są powlekane warstwą przezroczystą.

5. Zakończ konfigurację.

Kliknij przycisk **Drukuj (Print)**.

Po uruchomieniu wydruku dodawany jest skonfigurowany efekt powleczenia warstwą przezroczystą.

»»» Ważne

- Efekty dekoracyjne powlekania warstwą przezroczystą mogą być mniejsze w zależności od powlekanego dokumentu.
- Wybór ustawienia **Wydruk foto czarno-biały (Black and White Photo Print)** na karcie **Jakość i nośnik (Quality & Media)** może zmniejszyć wyrazistość efektów dekoracyjnych powlekania warstwą przezroczystą.

Tematy pokrewne

- [Tworzenie lub usuwanie pliku formularza](#)

Tworzenie lub usuwanie pliku formularza

Za pomocą wybranej aplikacji można utworzyć obszary drukowania przezroczystego i zapisać je w postaci formularza. Niepotrzebny plik formularza można usunąć.

W tej części opisano procedurę tworzenia pliku formularza.

Tworzenie pliku formularza

1. Tworzenie danych do użytku jako plik formularza.

Za pomocą wybranej aplikacji utwórz dane zawierające znaki i wzory, które będą używane jako plik formularza.

Białe obszary w utworzonych danych będą obszarami drukowania przezroczystego. Obszary w kolorze innym niż biały nie są powlekane warstwą przezroczystą.

2. W [Okno dialogowe Drukuj](#) wyświetl menu podręczne i wybierz opcję **Przezroczyste (Clear Coating)**

3. Wybieranie opcji **Utwórz/Usuń plik formularza (Create/Delete Form File)**

Wybierz w menu **Obszar drukowania przezroczystego (Clear Coating Area)** opcję **Niestandardowe (Custom)**, a następnie wybierz opcję **Utwórz/Usuń plik formularza (Create/Delete Form File)**.

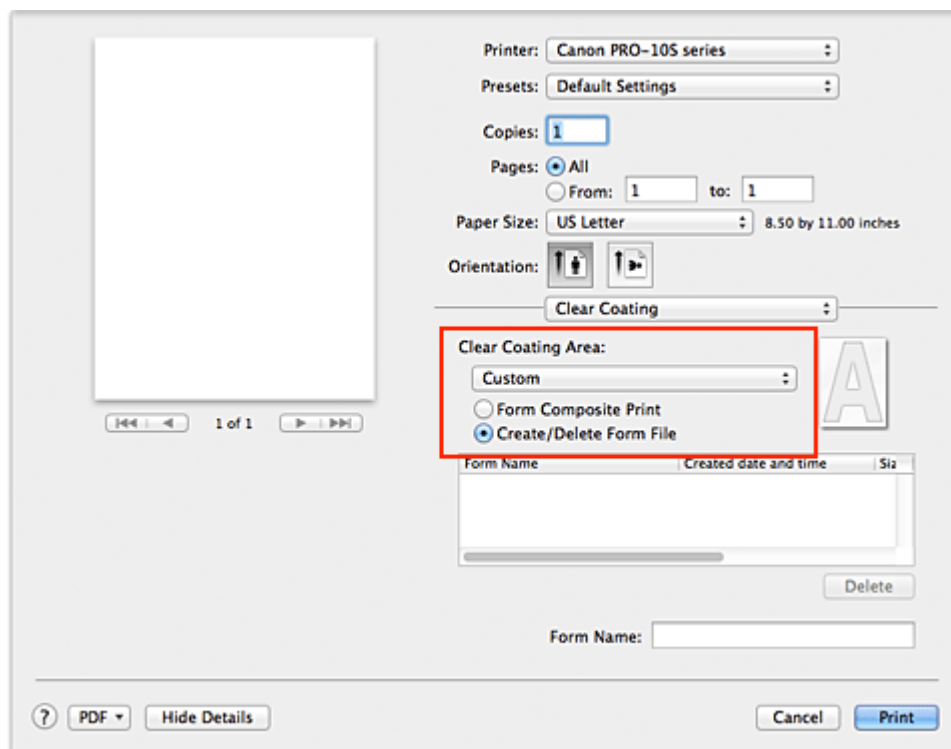

4. Ustawianie nazwy formularza.

W polu **Nazwa formularza (Form Name)** wprowadź nazwę tworzonego formularza.

»»» Uwaga

- Na początku i końcu nazwy formularza nie można wprowadzać znaków spacji, tabulacji ani przejęcia do nowego wiersza.

- Nazwa formularza nie może być taka sama, jak nazwa istniejącego pliku formularza.
- Nie można zmienić nazwy utworzonego formularza.

5. Zakończ konfigurację.

Kliknij przycisk **Drukuj (Print)**.

Po uruchomieniu drukowania dane utworzone za pomocą aplikacji zostaną zapisane jako plik formularza.

»»» Ważne

- Aby utworzyć plik formularza, należy podłączyć drukarkę do komputera i włączyć drukarkę.
- Po wybraniu opcji **Utwórz/Usuń plik formularza (Create/Delete Form File)** drukarka nie będzie drukować nawet wtedy, gdy zostanie uruchomione drukowanie.
- Opcje **Złożone drukowanie formularza (Form Composite Print)** i **Utwórz/Usuń plik formularza (Create/Delete Form File)** można włączać tylko w oknie dialogowym **Drukuj (Print)**. Niektóre aplikacje nie obsługują tych funkcji.

»»» Uwaga

- Aby wyświetlić na liście utworzone pliki formularza, musisz wyświetlić menu podręczne i ponownie wybrać opcję **Przezroczyste (Clear Coating)**.
- Podczas tworzenia pliku formularza należy użyć tych samych ustawień (np. **Rozmiar papieru (Paper Size)** i **Drukowanie bez obramowania (Borderless Printing)**), których użyto do złożonego drukowania formularza.
- Można zarejestrować do 30 plików formularzy.

Usuwanie niepotrzebnego pliku formularza

1. W [Okno dialogowe Drukuj](#) wyświetl menu podręczne i wybierz opcję **Przezroczyste (Clear Coating)**
2. Wybieranie opcji **Utwórz/Usuń plik formularza (Create/Delete Form File)**
Wybierz w menu **Obszar drukowania przezroczystego (Clear Coating Area)** opcję **Niestandardowe (Custom)**, a następnie wybierz opcję **Utwórz/Usuń plik formularza (Create/Delete Form File)**.
3. Wybierz plik formularza do usunięcia.
W obszarze plików formularza zaznacz plik formularza do usunięcia.
4. Usuń plik formularza.
Kliknij przycisk **Usuń (Delete)**. Po wyświetleniu komunikatu potwierdzenia kliknij przycisk **OK**.
Wybrany plik formularza zostanie usunięty z obszaru plików formularza.

»»» Ważne

- Aby usunąć plik formularza, należy podłączyć drukarkę do komputera i włączyć drukarkę.

Przełączanie źródła papieru zgodnie z zastosowaniem

W drukarce dostępne są dwa źródła papieru: podajnik ręczny i tylna taca.

Przed rozpoczęciem drukowania należy wybrać ustawienie źródła papieru odpowiadające typowi nośnika i przeznaczeniu wydruku.

Procedura ustawiania źródła papieru jest następująca:

1. Wybierz opcję **Jakość i nośnik (Quality & Media)** z menu rozwijanego w [Okno dialogowe Drukuj](#)
2. Wybierz typ nośnika.

Z listy **Typ nośnika (Media Type)** wybierz typ papieru załadowanego do drukarki.

»»» Uwaga

- Jeśli w oknie dialogowym Drukuj (Print) wybrano dla opcji **Typ nośnika (Media Type)** ustawienie **Inny Pap. Glossy (szer. marg.) (Other Glossy Paper (Wide Margins))**, **Fine Art "Museum Etching"**, **Photo Paper Pro Premium Matte**, **Inny papier Fine Art 1 (Other Fine Art Paper 1)** lub **Inny papier Fine Art 2 (Other Fine Art Paper 2)** lub **Canvas**, wybierz dla opcji **Rozmiar papieru (Paper Size)** ustawienie „XXX (papier Art margins 30)”.

3. Wybierz źródło papieru.

Dla opcji **Źródło papieru (Paper Source)** wybierz jeden z poniższych elementów, zgodnie z potrzebami.

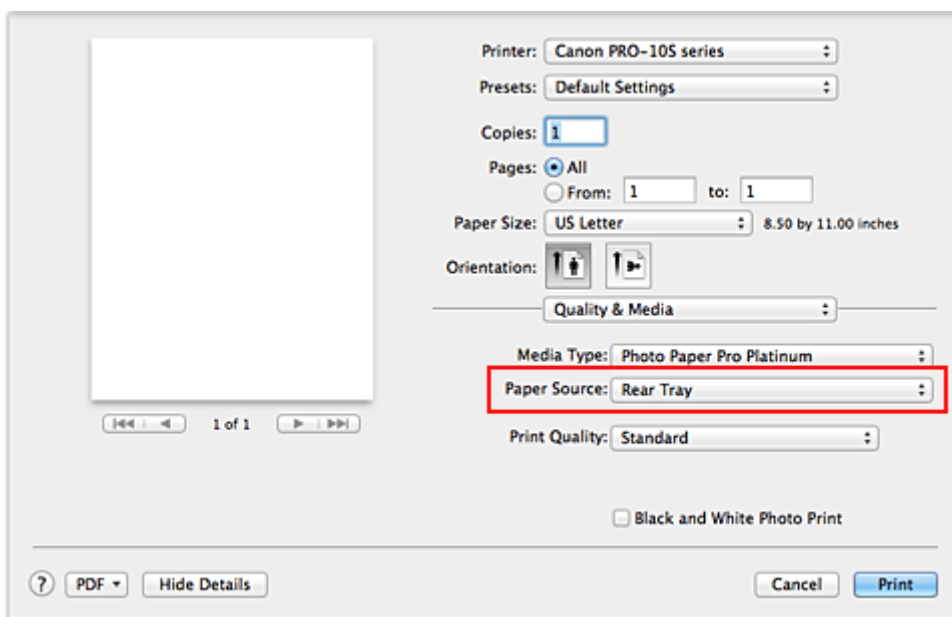

Podawanie ręczne (Manual Feed)

Papier jest podawany z podajnika ręcznego znajdującego się z tyłu.

»»» Ważne

- Jeśli w oknie dialogowym Drukuj (Print) wybrano dla opcji **Rozmiar papieru (Paper Size)** ustawienie **4 x 6**, **5 x 7**, **A5**, **JIS B5**, **L**, **Pocztówka (Postcard)** lub **Pocztówka - podwójna (Postcard Double)**, drukarka nie może pobierać papieru z umieszczonego z tyłu podajnika ręcznego.
- Jeśli w sekcji **Jakość i nośnik (Quality & Media)** menu rozwijanego w oknie dialogowym Drukuj wybrano w menu **Typ nośnika (Media Type)** ustawienie **Papier zwykły (Plain Paper)**,

Hagaki A, Ink Jet Hagaki lub **Hagaki**, drukarka nie może pobierać papieru z umieszczonego z tyłu podajnika ręcznego.

Tylna taca (Rear Tray)

Papier podawany jest z tylnej tacy.

►► Ważne

- Jeśli w oknie dialogowym Drukuj (Print) wybrano dla opcji **Rozmiar papieru (Paper Size)** ustawienie **36x43cm 14"x17" (14"x17" 36x43cm)**, drukarka nie może pobierać papieru z tylnej tacy.
- Jeśli w sekcji **Jakość i nośnik (Quality & Media)** menu rozwijanego w oknie dialogowym Drukuj (Print) wybrano w menu **Typ nośnika (Media Type)** ustawienie **Fine Art "Museum Etching"**, **Photo Paper Pro Premium Matte** lub **Canvas**, drukarka nie może pobierać papieru z tylnej tacy.

4. Zakończ konfigurację.

Kliknij przycisk **Drukuj (Print)**.

Drukarka drukuje dane przy użyciu określonego źródła papieru.

Ustawianie wymiarów papieru (rozmiar niestandardowy)

Można określić wysokość i szerokość papieru, jeśli ten rozmiar nie może być wybrany z menu **Rozmiar papieru (Paper Size)**. Taki rozmiar papieru nazywany jest „niestandardowym”.

Procedura definiowania niestandardowego rozmiaru papieru jest następująca:

1. Tworzenie nowego niestandardowego rozmiaru papieru

W [Okno dialogowe Drukuj](#) wybierz polecenie **Zarządzaj rozmiarami niestandardowymi... (Manage Custom Sizes...)** z listy **Rozmiar papieru (Paper Size)**.

W oknie dialogowym **Niestandardowe rozmiary papieru (Custom Paper Sizes)** kliknij przycisk **+**.

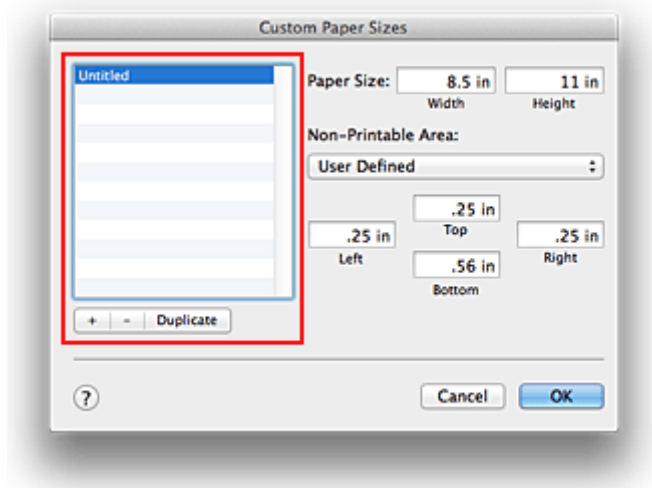

Do listy zostanie dodana pozycja **Bez tytułu (Untitled)**.

2. Wprowadzanie informacji o niestandardowym rozmiarze papieru

Kliknij dwukrotnie pozycję **Bez tytułu (Untitled)**, wpisz nazwę rejestrowanego rozmiaru papieru i podaj **Szerokość (Width)** i **Wysokość (Height)** papieru w sekcji **Rozmiar papieru (Paper Size)**.

Dla opcji **Obszar bez nadruku (Non-Printable Area)** wybierz ustawienie **Zdefiniowane przez użytkownika (User Defined)** i wpisz rozmiar marginesów.

3. Rejestrowanie niestandardowego rozmiaru papieru

Kliknij przycisk **OK**.

Niestandardowy rozmiar papieru został zarejestrowany.

»»» Ważne

- Jeśli aplikacja, za pomocą której utworzono dokument, ma funkcję określania wysokości i szerokości papieru, użyj jej, aby ustawić te wartości. Jeśli aplikacja nie ma takiej funkcji albo dokument jest drukowany nieprawidłowo, wprowadź te wartości, wykonując powyższą procedurę za pomocą sterownika drukarki.
- W przypadku drukowania na papierze o formacie niestandardowym należy w oknie dialogowym **Niestandardowe rozmiary papieru (Custom Paper Sizes)** prawidłowo określić rozmiar papieru załadowanego do drukarki.

Jeśli komunikat o błędzie pojawia się nawet mimo załadowania papieru o rozmiarze ustawionym w sterowniku drukarki, w menu podręcznym programu Canon IJ Printer Utility wybierz opcję **Ustawienia niestandardowe (Custom Settings)** i usuń zaznaczenie pola wyboru **Wykryj szerokość papieru (Detect paper width)**.

»» Uwaga

- Aby skopiować zarejestrowany rozmiar papieru, wybierz go z listy **Niestandardowe rozmiary papieru (Custom Paper Sizes)** i kliknij opcję **Duplikuj (Duplicate)**.
- Aby usunąć zarejestrowany rozmiar papieru, wybierz go z listy **Niestandardowe rozmiary papieru (Custom Paper Sizes)** i kliknij przycisk -.

Tematy pokrewne

- [Zmiana trybu pracy drukarki](#)

Zmiana jakości wydruku oraz korekta danych obrazu

- Ustawianie poziomu Jakość wydruku (Niestandardowe)
- Drukowanie kolorowego obrazu w trybie monochromatycznym
- Dopasowywanie tonów
- Wybieranie ustawienia korekcji kolorów
- Optymalne drukowanie danych obrazu
- Dopasowywanie kolorów za pomocą sterownika drukarki
- Drukowanie z użyciem profili ICC (Określanie profilu ICC za pomocą aplikacji)
- Drukowanie z użyciem profili ICC (Określanie profilu ICC za pomocą sterownika drukarki)
- Interpretacja profilu ICC
- Dopasowywanie balansu kolorów
- Dopasowywanie jasności
- Dopasowywanie intensywności koloru
- Dopasowywanie kontrastu

Ustawianie poziomu Jakość wydruku (Niestandardowe)

Poziom jakości wydruku można ustawić po wybraniu opcji **Niestandardowe (Custom)**.

Procedura ustawiania poziomu jakości wydruku została przedstawiona poniżej:

1. Wybierz opcję **Jakość i nośnik (Quality & Media)** z menu rozwijanego w [Okno dialogowe Drukuj](#)
2. Wybierz jakość wydruku.

Wybierz wartość **Niestandardowe (Custom)** dla opcji **Jakość wydruku (Print Quality)**.

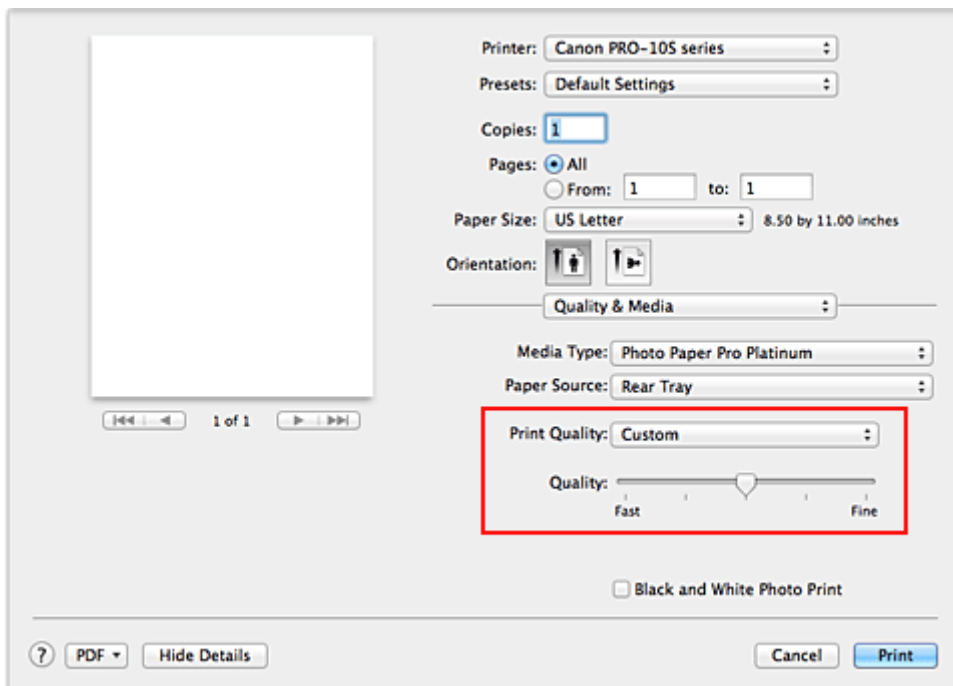

3. Ustawianie poziomu jakości wydruku

Przesuń suwak **Jakość (Quality)**, aby wybrać poziom jakości wydruku.

4. Zakończ konfigurację.

Kliknij przycisk **Drukuj (Print)**.

Podczas drukowania dane obrazu są drukowane z zastosowaniem wybranego poziomu jakości wydruku.

»»» Ważne

- Niektóre poziomy jakości wydruku mogą zostać użyte lub nie w zależności od ustawień opcji **Typ nośnika (Media Type)**.

Tematy pokrewne

- [Wybieranie ustawienia korekcji kolorów](#)
- [Dopasowywanie balansu kolorów](#)
- [Dopasowywanie jasności](#)
- [Dopasowywanie intensywności koloru](#)
- [Dopasowywanie kontrastu](#)

Drukowanie kolorowego obrazu w trybie monochromatycznym

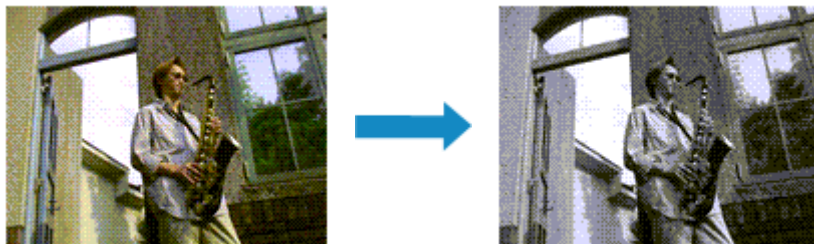

Procedura drukowania kolorowego dokumentu w trybie monochromatycznym jest następująca:

1. Wybierz opcję **Jakość i nośnik (Quality & Media)** z menu rozwijanego w [Okno dialogowe Drukuj](#)
2. Włączenie sporządzania czarno-białych wydruków fotografii
Zaznacz pole wyboru **Wydruk foto czarno-biały (Black and White Photo Print)**.

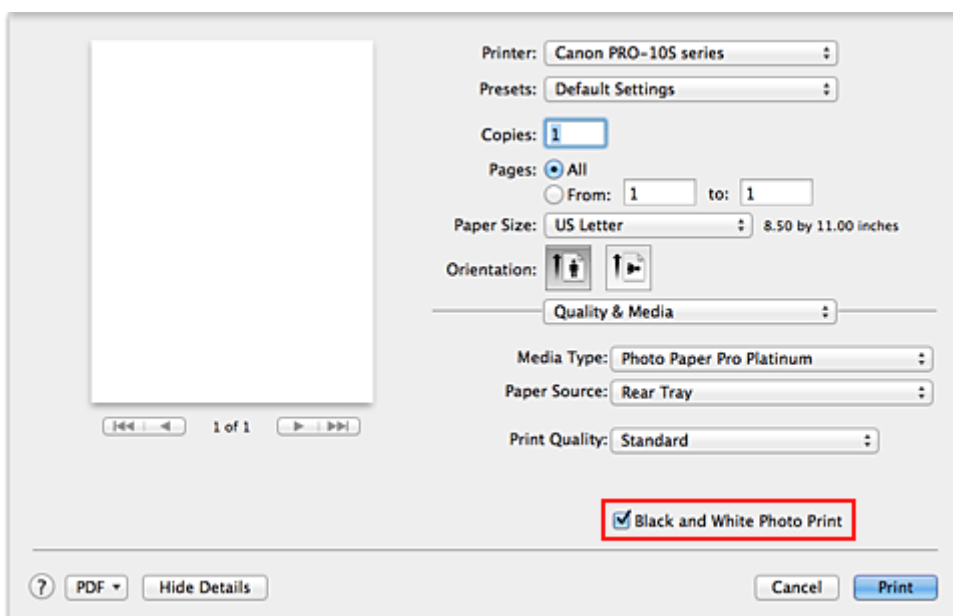

3. Zakończ konfigurację.

Kliknij przycisk **Drukuj (Print)**.

Podczas drukowania dokument jest konwertowany na dane skali szarości. Umożliwia to drukowanie dokumentów kolorowych w trybie monochromatycznym.

»»» Uwaga

- Podczas korzystania z funkcji **Wydruk foto czarno-biały (Black and White Photo Print)** mogą być też używane inne atramenty niż czarne.

Tematy pokrewne

- [Dopasowywanie tonów](#)

Dopasowywanie tonów

Podczas drukowania czarno-białych fotografii można zastosować efekt ochłodzenia obrazu zimnymi kolorami lub ocieplenia go ciepłymi barwami.



Wybrano ustawienie **Ton zimny (Cool Tone)**



Wybrano ustawienie **Czarno-białe (Black and White)**



Wybrano ustawienie **Ton ciepły (Warm Tone)**

Procedura dopasowywania tonów jest następująca:

1. Wybierz opcję **Jakość i nośnik (Quality & Media)** z menu rozwijanego w [Okno dialogowe Drukuj](#)
2. Wybierz typ nośnika.
Z listy **Typ nośnika (Media Type)** wybierz typ nośnika załadowanego do drukarki.
3. Włączenie sporządzania czarno-białych wydruków fotografii
Zaznacz pole wyboru **Wydruk foto czarno-białe (Black and White Photo Print)**.

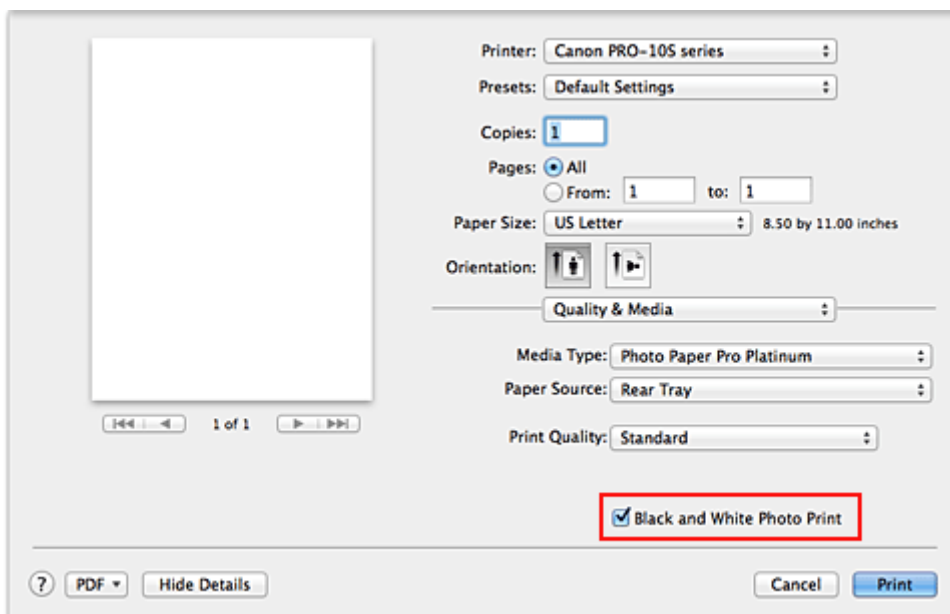

4. Wybierz w menu rozwijanym polecenie **Opcje koloru (Color Options)**
5. Dopasowywanie tonów monochromatycznych

W menu **Tonowanie (Tone)** wybierz jeden z poniższych elementów. Wybrana wartość będzie widoczna na podglądzie po lewej stronie.

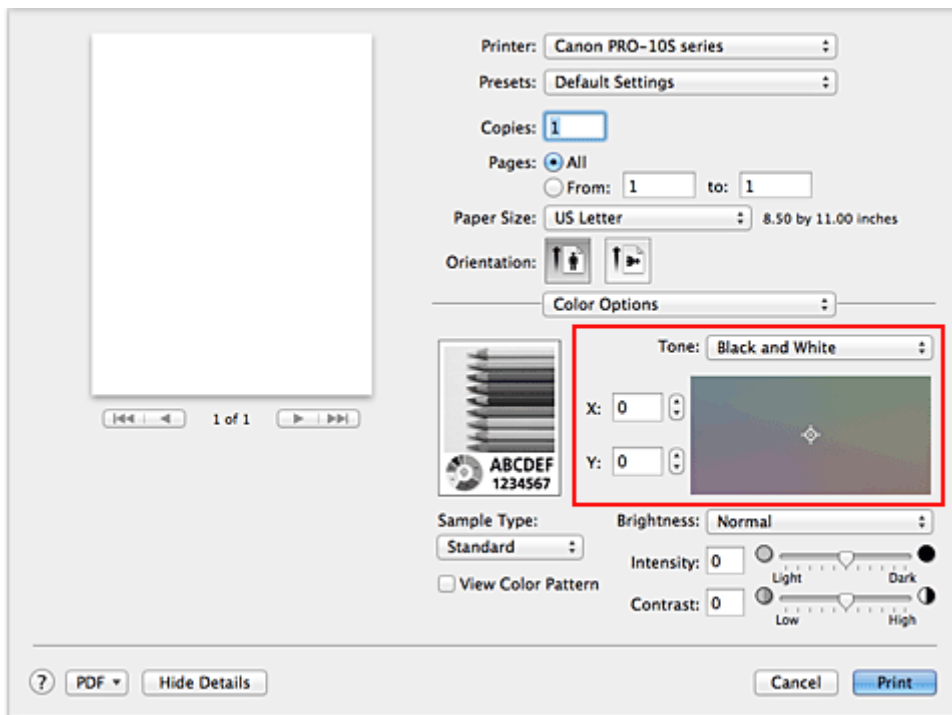

Ton zimny (Cool Tone)

Wybór tego elementu powoduje ochłodzenie odcieni kolorów (zimna czerń). Po wybraniu ustawienia **Ton zimny (Cool Tone)** dla parametru **X** wprowadzana jest wartość -30, a dla parametru **Y** — wartość 0.

Czarno-białe (Black and White)

Wybór tego elementu powoduje nadanie odcieniom kolorów neutralnego charakteru. Po wybraniu ustawienia **Czarno-białe (Black and White)** dla parametrów **X** i **Y** wprowadzana jest wartość 0.

Ton ciepły (Warm Tone)

Wybór tego elementu powoduje ocieplenie odcieni kolorów (ciepła czerń). Po wybraniu ustawienia **Ton ciepły (Warm Tone)** dla parametru **X** wprowadzana jest wartość 30, a dla parametru **Y** — wartość 0.

Niestandardowe (Custom)

Odcienie kolorów można dostosowywać, obserwując kolory w obszarze dopasowywania.

Aby dopasować odcienie, ręcznie wprowadź odpowiednie wartości lub klikaj strzałki w górę/w dół. Dla parametru **X** można wprowadzać wartości z przedziału od -100 do 100, a dla parametru **Y** — z przedziału od -50 do 50.

Odcienie można też zmieniać, klikając lub przeciągając za pomocą myszy obszar dopasowywania. Po wybraniu innego odcienia kolorów i ponownym wybraniu opcji **Niestandardowe (Custom)**, przywracane są wartości początkowe opcji **Niestandardowe (Custom)**.

»»» Ważne

- Jeśli w sekcji **Jakość i nośnik (Quality & Media)** zaznaczone jest pole wyboru **Wydruk foto czarno-białe (Black and White Photo Print)** pojawiają się: opcja **Tonowanie (Tone)** oraz pola **X** i **Y** (wartości dopasowania odcieni szarości).

6. W razie potrzeby można ręcznie dopasować odcienie szarości

Aby dopasować odcienie, ręcznie wprowadź odpowiednie wartości w polach **X** i **Y** (wartości dopasowania odcieni szarości) lub klikaj strzałki w górę/w dół.

Odcienie można też zmieniać, klikając lub przeciągając za pomocą myszy obszar dopasowywania.

7. Zakończ konfigurację.

Kliknij przycisk **Drukuj (Print)**.

Podczas drukowania dokument kolorowy jest konwertowany na dane skali szarości z dopasowanymi tonami. Umożliwia to drukowanie dokumentów kolorowych w trybie monochromatycznym.

»» Ważne

- Jeśli dla opcji **Dopasowywanie kolorów (Color Matching)** wybrano ustawienie **ColorSync**, elementy **Tonowanie (Tone)**, **X** i **Y** są wyszarzone i niedostępne.

Tematy pokrewne

- [Drukowanie kolorowego obrazu w trybie monochromatycznym](#)
- [Dopasowywanie jasności](#)
- [Dopasowywanie intensywności koloru](#)
- [Dopasowywanie kontrastu](#)

Wybieranie ustawienia korekcji kolorów

Można określić metodę korekcji kolorów odpowiednią do typu drukowanego dokumentu.

Zazwyczaj sterownik drukarki automatycznie dopasowuje kolory podczas drukowania danych.

Aby drukować z efektywnym wykorzystaniem przestrzeni kolorów (Adobe RGB lub sRGB) przypisanej do obrazu lub przypisując profil ICC drukowania z poziomu aplikacji, należy wybrać ustawienie **ColorSync**. Aby podczas drukowania sterownik drukarki korygował kolory, zaznacz opcję **Dopasowywanie kolorów Canon (Canon Color Matching)**.

Procedura określania korekcji kolorów jest następująca:

1. Wybierz opcję **Dopasowywanie kolorów (Color Matching)** z menu rozwijanego w [Okno dialogowe Drukuj](#)

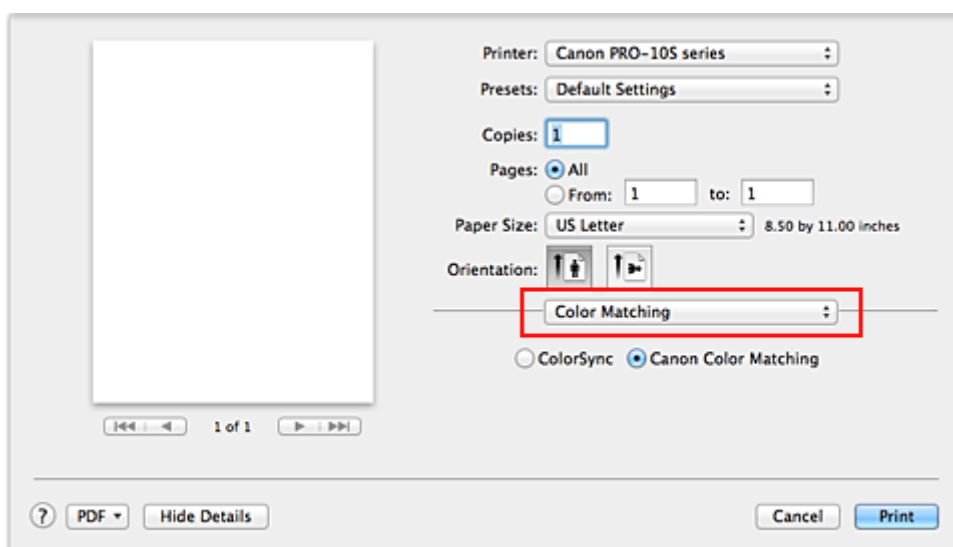

2. Wybierz korekcję kolorów.

Wybierz jeden z poniższych elementów, zgodnie z potrzebami.

ColorSync

Wykonuje korekcję kolorów przy użyciu mechanizmu ColorSync.

Dopasowywanie kolorów Canon (Canon Color Matching)

Drukuj w trybie PRO.

Informacje na temat trybu PRO można znaleźć w części „[Dopasowywanie kolorów za pomocą sterownika drukarki](#)”.

3. Zakończ konfigurację.

Kliknij przycisk **Drukuj (Print)**.

Podczas drukowania dokumentu dane są drukowane z użyciem określonej metody korekcji kolorów.

»»» Ważne

- W zależności od aplikacji, jeśli profil ICC wydruku jest określony z jej poziomu, nie można wybrać opcji **Dopasowywanie kolorów Canon (Canon Color Matching)**, ponieważ automatycznie wybierana jest opcja **ColorSync**.
- Nawet w przypadku wybrania opcji **ColorSync** lub **Dopasowywanie kolorów Canon (Canon Color Matching)** należy wprowadzić ustawienie opcji **Jakość i nośnik (Quality & Media)**.

Tematy pokrewne

- [Optymalne drukowanie danych obrazu](#)
- [Dopasowywanie kolorów za pomocą sterownika drukarki](#)
- [Drukowanie z użyciem profili ICC \(Określanie profilu ICC za pomocą aplikacji\)](#)
- [Drukowanie z użyciem profili ICC \(Określanie profilu ICC za pomocą sterownika drukarki\)](#)
- [Interpretacja profilu ICC](#)

Optymalne drukowanie danych obrazu

Drukując zdjęcia wykonane cyfrowym aparatem fotograficznym, czasami można dostrzec różnicę między odcieniami kolorów na wydruku i na zdjęciu bądź na monitorze.

Aby wyniki drukowania były jak najbliższe żądanym odcieniom kolorów, należy wybrać metodę drukowania najlepiej dostosowaną do używanej aplikacji lub celu.

Zarządzanie kolorami

Urządzenia, np. cyfrowe aparaty fotograficzne, skanery, monitory i drukarki, przetwarzają kolory w różny sposób. Zarządzanie kolorami (dopasowywanie kolorów) to metoda określania „kolorów” zależnych od urządzenia w ramach wspólnej przestrzeni kolorów.

W systemie Mac OS system zarządzania kolorem o nazwie „ColorSync” jest wbudowany w system operacyjny.

Jako wspólne przestrzenie kolorów powszechnie używane są standardy Adobe RGB i sRGB. Standard Adobe RGB zapewnia szerszą przestrzeń kolorów niż sRGB.

Profile ICC przekształcają „kolory” zależne od urządzenia na kolory wspólnej przestrzeni kolorów. Korzystając z profilu ICC i zarządzania kolorami, można nakreślić przestrzeń kolorów obrazu w ramach obszaru odtwarzania kolorów dostępnego dla drukarki.

»» Uwaga

- Zazwyczaj pliki obrazów są zapisywane w formacie JPEG. Niektóre aparaty cyfrowe umożliwiają zapisywanie obrazów w formacie o nazwie RAW. Dane RAW odnoszą się do formatu zapisu obrazów, który wymaga komputera do ich przetworzenia. Za pomocą specjalnego oprogramowania można osadzić w pliku RAW znacznik profilu wejściowego ICC.

Wybór metody drukowania odpowiedniej dla obrazu

Zalecana metoda drukowania zależy od przestrzeni kolorów (Adobe RGB lub sRGB) obrazu oraz zastosowanego oprogramowania.

Istnieją dwie typowe metody drukowania.

Sprawdź przestrzeń kolorów (Adobe RGB lub sRGB) obrazu i używane oprogramowanie, a następnie wybierz metodę drukowania odpowiednią dla własnych potrzeb.

[Dopasowywanie kolorów za pomocą sterownika drukarki](#)

Opisuje procedurę drukowania danych przy użyciu funkcji korekcji kolorów dostępnej w sterowniku drukarki.

Drukuj w trybie PRO.

Wybór tej opcji umożliwi drukowanie obrazów o wyglądzie zbliżonym maksymalnie do tego, co widać na monitorze. Przydaje się to np., gdy kolory zostały skorygowane z użyciem podglądu wydruku na monitorze.

[Drukowanie z użyciem profili ICC \(Określanie profilu ICC za pomocą aplikacji\)](#)

Opisuje procedurę drukowania z efektywnym wykorzystaniem przestrzeni kolorów Adobe RGB lub sRGB.

Ustawiając ten sam profil wejściowy ICC danych obrazu w aplikacji i sterowniku drukarki, można drukować we wspólnej przestrzeni kolorów.

Metoda konfiguracji sterownika drukarki różni się w zależności od używanego oprogramowania.

Tematy pokrewne

- [Interpretacja profilu ICC](#)

Dopasowywanie kolorów za pomocą sterownika drukarki

Aby drukować w trybie PRO, należy wprowadzić ustawienia funkcji korekcji kolorów dostępnej w sterowniku drukarki. Tryb PRO precyzyjnie odwzorowuje parametry danych wyświetlanych na monitorze, co pozwala uzyskać wydruki o wyglądzie zbliżonym maksymalnie do tego, co widać na ekranie.

Ważne

- Przy drukowaniu w trybie PRO firma Canon zaleca następujące ustawienia monitora i oświetlenia w pomieszczeniu:
 - Monitor
Temperatura barwowa: D50 (5000K)
Jasność: 120 cd/m²
Gamma: 2,2
 - Oświetlenie w pomieszczeniu
Światło jarzeniowe do oceny kolorów D50 (temperatura barwowa 5000K, duże możliwości odwzorowania kolorów)
Jasność przy patrzeniu na wydruki: 500 lx ± 125 lx

Uwaga

- W przypadku drukowania z aplikacji, która umożliwi identyfikowanie i określanie profili ICC, należy użyć profilu ICC drukowania w aplikacji oraz wybrać ustawienia zarządzania kolorami.

Procedura dopasowywania kolorów za pomocą sterownika drukarki jest następująca:

1. Wybierz opcję **Dopasowywanie kolorów (Color Matching)** z menu rozwijanego w [Okno dialogowe Drukuj](#)

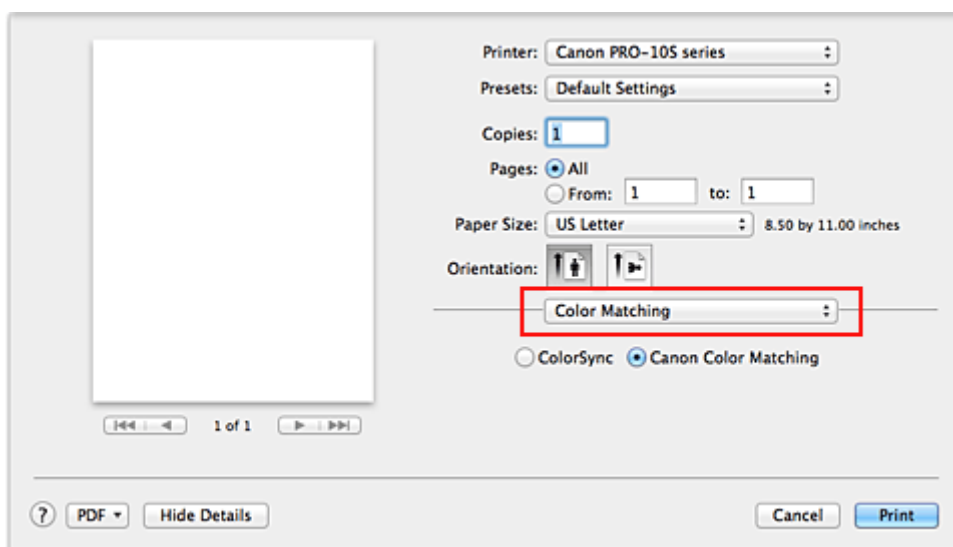

2. Wybierz korekcję kolorów.

Wybierz opcję **Dopasowywanie kolorów Canon (Canon Color Matching)**.

3. Ustaw pozostałe elementy.

Wybierz w menu rozwijanym polecenie **Opcje koloru (Color Options)**. Jeśli to konieczne, dopasuj balans kolorów (**Błękitny (Cyan)**, **Amarantowy (Magenta)**, **Żółty (Yellow)**) i opcje **Jasność (Brightness)**, **Intensywność (Intensity)** oraz **Kontrast (Contrast)**.

4. Zakończ konfigurację.

Kliknij przycisk **Drukuj (Print)**.

Podczas drukowania sterownik drukarki dopasowuje kolory do drukowanych danych.

Tematy pokrewne

- [Ustawianie poziomu Jakość wydruku \(Niestandardowe\)](#)
- [Wybieranie ustawienia korekcji kolorów](#)
- [Dopasowywanie balansu kolorów](#)
- [Dopasowywanie jasności](#)
- [Dopasowywanie intensywności koloru](#)
- [Dopasowywanie kontrastu](#)

Drukowanie z użyciem profili ICC (Określanie profilu ICC za pomocą aplikacji)

Podczas drukowania z poziomu programu Adobe Photoshop, Canon Digital Photo Professional lub innej aplikacji, która może identyfikować wejściowe profile ICC i umożliwia ich określanie, drukarka używa systemu zarządzania kolorami (ColorSync) wbudowanego w systemie operacyjnym Mac OS. Drukarka drukuje wyniki edycji i retuszu w aplikacji i skutecznie wykorzystuje przestrzeń kolorów wejściowego profilu ICC określonego w danych obrazu.

Aby skorzystać z tej metody drukowania, należy za pomocą oprogramowania wybrać opcje zarządzania kolorem oraz określić profil wejściowy ICC i profil drukowania ICC w danych obrazu.

Nawet w przypadku drukowania z użyciem samodzielnie utworzonego profilu drukowania ICC lub utworzonego samodzielnie na potrzeby specjalnego papieru firmy Canon należy wybrać opcje zarządzania kolorem w aplikacji.

Instrukcje można znaleźć w podręczniku używanej aplikacji.

1. Wybierz opcję **Dopasowywanie kolorów (Color Matching)** z menu rozwijanego w [Okno dialogowe Drukuj](#)

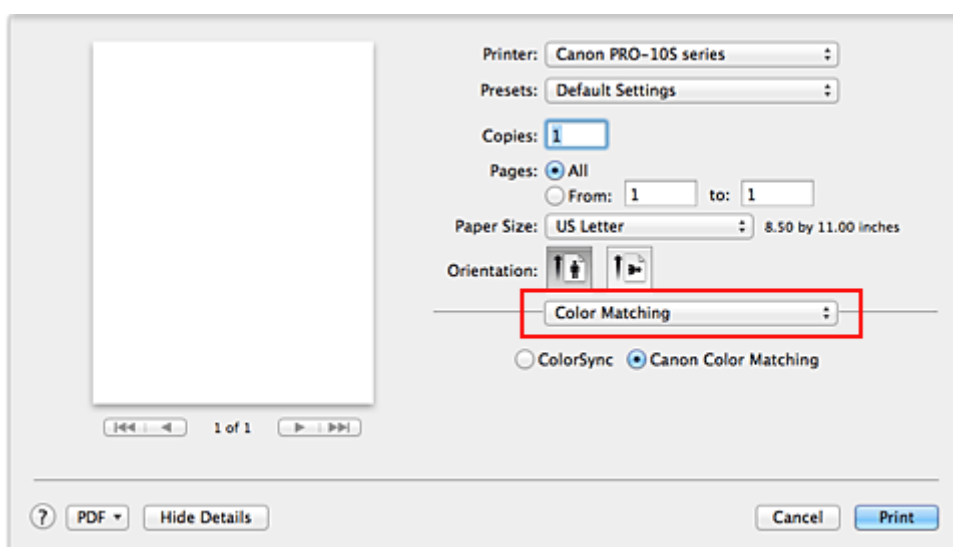

2. Wybierz korekcję kolorów.

Wybierz **ColorSync**.

Dla opcji **Profil (Profile)** można pozostawić wartość **Automatyczne (Automatic)**.

»»» Ważne

- W zależności od używanej aplikacji, wybór opcji innych niż **ColorSync** może być niemożliwy.
- W przypadku wybrania dla opcji **Profil (Profile)** ustawienia innego niż **Automatyczne (Automatic)** lub „Profil ICC papieru do drukowania”, odwzorowanie kolorów przez drukarkę będzie niepoprawne.

3. Zakończ konfigurację.

Kliknij przycisk **Drukuj (Print)**.

Podczas drukowania drukarka używa przestrzeni kolorów danych obrazu.

Tematy pokrewne

- [Ustawianie poziomu Jakość wydruku \(Niestandardowe\)](#)

- [Wybieranie ustawienia korekcji kolorów](#)
- [Dopasowywanie balansu kolorów](#)
- [Dopasowywanie jasności](#)
- [Dopasowywanie intensywności koloru](#)
- [Dopasowywanie kontrastu](#)

Drukowanie z użyciem profili ICC (Określanie profilu ICC za pomocą sterownika drukarki)

Drukowanie z aplikacji, która nie pozwala na identyfikowanie ani określanie profili wejściowych ICC z użyciem przestrzeni kolorów wejściowego profilu ICC (sRGB) znajdującego się w danych.

1. Wybierz opcję **Dopasowywanie kolorów (Color Matching)** z menu rozwijanego w [Okno dialogowe Drukuj](#)

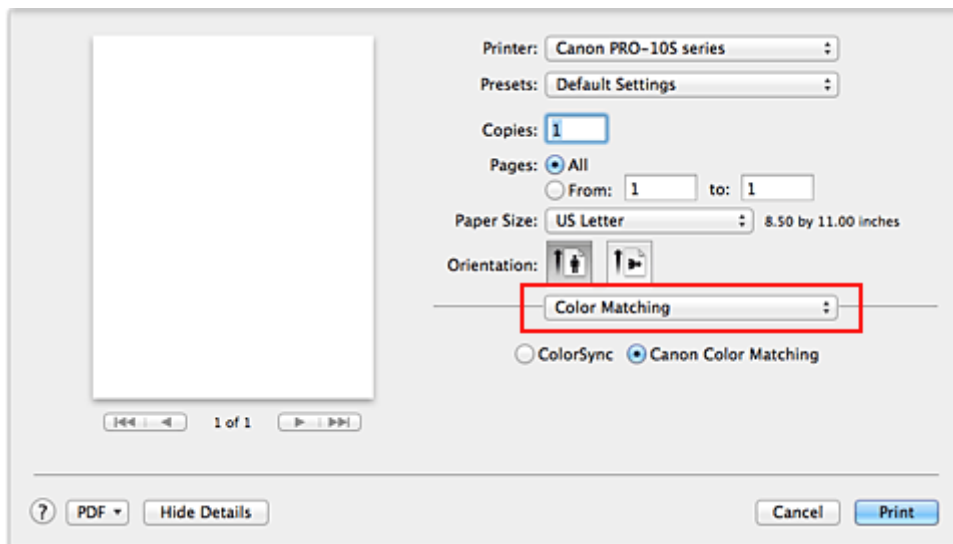

2. Wybierz korekcję kolorów.

Wybierz **ColorSync**.

Dla opcji **Profil (Profile)** można pozostawić wartość **Automatyczne (Automatic)**.

»»» Ważne

- W przypadku wybrania dla opcji **Profil (Profile)** ustawienia innego niż **Automatyczne (Automatic)** lub „Profil ICC papieru do drukowania”, odwzorowanie kolorów przez drukarkę będzie niepoprawne.

3. Zakończ konfigurację.

Kliknij przycisk **Drukuj (Print)**.

Podczas drukowania drukarka używa przestrzeni kolorów danych obrazu.

»»» Ważne

- Z poziomu sterownika drukarki nie można określić wejściowego profilu ICC.

Tematy pokrewne

- [Ustawianie poziomu Jakość wydruku \(Niestandardowe\)](#)
- [Wybieranie ustawienia korekcji kolorów](#)
- [Dopasowywanie balansu kolorów](#)
- [Dopasowywanie jasności](#)
- [Dopasowywanie intensywności koloru](#)
- [Dopasowywanie kontrastu](#)

Interpretacja profilu ICC

Jeśli konieczne jest wskazanie profilu ICC drukarki, należy wybrać profil ICC zgodny z nośnikiem, który ma być użyty do drukowania.

Zainstalowane w drukarce profile ICC są wyświetlane w następujący sposób:

Canon XXXXX <GL><PP> 1/2 Photo Paper Plus Glossy&Gold

(1) (2) (3)

- (1) oznacza nazwę modelu drukarki.
- (2) oznacza jakość wydruku.
Możliwych jest 5 poziomów jakości wydruku w zakresie od dużej szybkości do wysokiej jakości. Im mniejsza liczba, tym wyższa jest jakość wydruku. Ta wartość odpowiada suwakowi **Jakość (Quality)** wyświetlanemu po wybraniu z menu podręcznego w oknie dialogowym Drukuj (Print) opcji **Jakość i nośnik (Quality & Media)** i późniejszym wybraniu dla opcji **Jakość wydruku (Print Quality)** ustawienia **Niestandardowe (Custom)**.
- (3) oznacza typ nośnika. Taka nazwa nośnika odpowiada następującym typom nośnika:
Photo Paper Plus Glossy&Gold: Photo Paper Plus Glossy II
Photo Paper Pro Platinum: Photo Paper Pro Platinum
Photo Paper Pro Luster: Photo Paper Pro Luster
Photo Paper Plus Semi-Gloss: Photo Paper Plus Semi-gloss
Matte Photo Paper: Matte Photo Paper
Other Glossy Paper: Inny Pap. Glossy (szer. marg.) oraz Inny Papier Glossy
Fine Art Museum Etching: Fine Art Paper "Museum Etching"
Other Fine Art Paper 1: Inny papier Fine Art 1
Other Fine Art Paper 2: Inny papier Fine Art 2 i Canvas

Dopasowywanie balansu kolorów

Podczas drukowania można ustawiać odcienie kolorów.

Funkcja ta dopasowuje balans kolorów wydruku przez zmianę stosunku atramentów każdego koloru, więc zmienia ona całkowity balans kolorów dokumentu. Aby w znacznym stopniu zmienić balans kolorów, należy użyć ustawień aplikacji. Aby w niewielkim stopniu zmienić balans kolorów, należy użyć sterownika drukarki.

Poniższy przykład ilustruje sytuację, gdy balans kolorów służy do intensyfikacji koloru błękitnego i stłumienia koloru żółtego, aby ogólne kolory były bardziej jednolite.



Bez dopasowania Z dopasowaniem

Procedura dopasowywania ustawienia balansu kolorów jest następująca:

1. Wybierz opcję **Opcje koloru (Color Options)** z menu rozwijanego w [Okno dialogowe Drukuj](#)
2. Z dopasowaniem

Dla kolorów **Błękitny (Cyan)**, **Amarantowy (Magenta)** i **Żółty (Yellow)** są dostępne oddzielne suwaki. Każdy kolor jest wzmacniany w miarę przesuwania odpowiedniego suwaka w prawo i osłabiany w miarę przesuwania odpowiedniego suwaka w lewo. Jeśli na przykład zostanie osłabiony kolor błękitny, wzmocni się kolor czerwony.

Można także bezpośrednio wprowadzić wartość dla suwaka. Wprowadź wartość z zakresu od -50 do 50. Bieżące ustawienia wyświetlane są w oknie podglądu ustawień po lewej stronie sterownika drukarki.

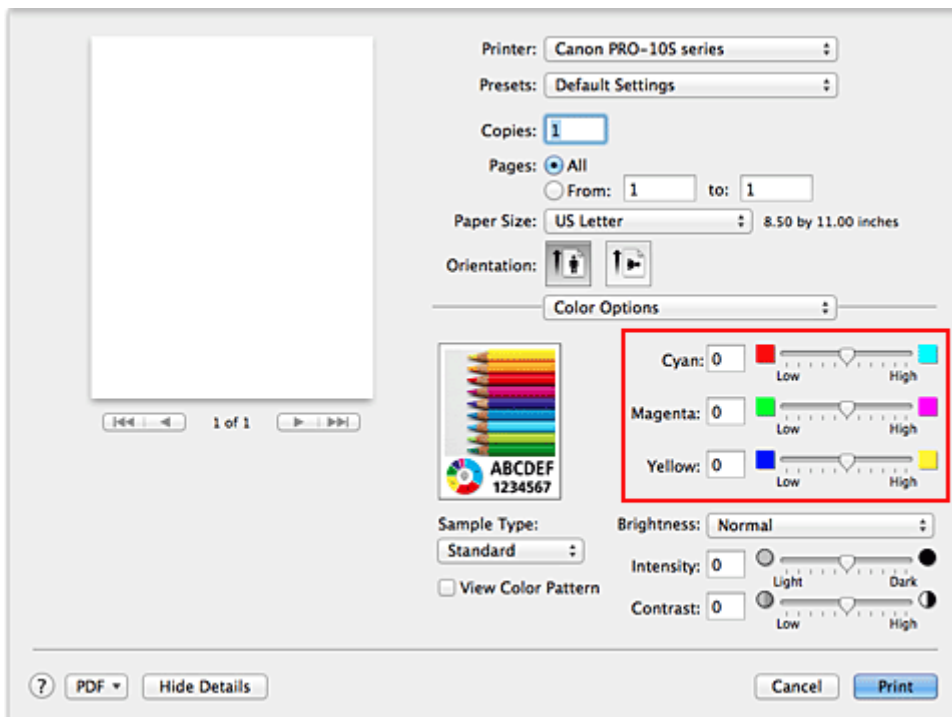

3. Zakończ konfigurację.

Kliknij przycisk **Drukuj (Print)**.

Podczas drukowania dokument jest drukowany z dopasowanym balansem kolorów.

»»» Ważne

- Jeśli w sekcji **Jakość i nośnik (Quality & Media)** zaznaczono pole wyboru **Wydruk foto czarno-biały (Black and White Photo Print)**, ustawienia balansu kolorów (**Błękitny (Cyan)**, **Amarantowy (Magenta)**, **Żółty (Yellow)**) są niedostępne.
- Jeśli w menu **Dopasowywanie kolorów (Color Matching)** została wybrana opcja **ColorSync**, opcje balansu kolorów (**Błękitny (Cyan)**, **Amarantowy (Magenta)**, **Żółty (Yellow)**) będą wyszarzone i niedostępne.

Tematy pokrewne

- [Ustawianie poziomu Jakość wydruku \(Niestandardowe\)](#)
- [Wybieranie ustawienia korekcji kolorów](#)
- [Dopasowywanie jasności](#)
- [Dopasowywanie intensywności koloru](#)
- [Dopasowywanie kontrastu](#)

Dopasowywanie jasności

Podczas drukowania danych obrazu można zmienić ogólną jasność.

Funkcja nie zmienia czystej bieli lub czerni, ale zmienia jasność kolorów pośrednich.

Poniższy przykład pokazuje wynik drukowania, gdy zostanie zmienione ustawienie jasności.



Wybrano wartość **Jasny (Light)** Wybrano wartość **Normalny (Normal)** Wybrano wartość **Ciemny (Dark)**

Procedura dopasowywania jasności jest następująca:

1. Wybierz opcję **Opcje koloru (Color Options)** z menu rozwijanego w [Okno dialogowe Drukuj](#)

2. Określ jasność.

Wybierz wartość **Jasny (Light)**, **Normalny (Normal)** lub **Ciemny (Dark)** dla opcji **Jasność (Brightness)**. Bieżące ustawienia wyświetlane są w oknie podglądu ustawień po lewej stronie sterownika drukarki.

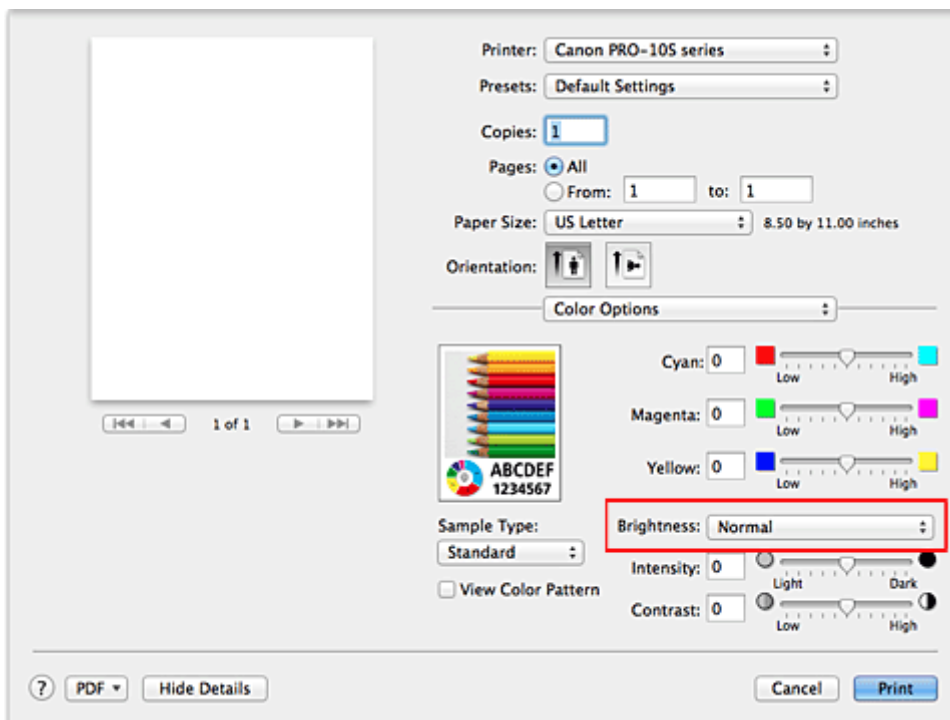

3. Zakończ konfigurację.

Kliknij przycisk **Drukuj (Print)**.

Podczas drukowania dane są drukowane z określoną jasnością.

»» Ważne

- Jeśli została wybrana opcja **ColorSync** w menu **Dopasowywanie kolorów (Color Matching)**, opcja **Jasność (Brightness)** będzie wyszarzona i niedostępna.

Tematy pokrewne

- [Ustawianie poziomu Jakość wydruku \(Niestandardowe\)](#)
- [Wybieranie ustawienia korekcji kolorów](#)
- [Dopasowywanie balansu kolorów](#)
- [Dopasowywanie intensywności koloru](#)
- [Dopasowywanie kontrastu](#)

Dopasowywanie intensywności koloru

Podczas drukowania można osłabić (rozjaśnić) lub zintensyfikować (przyciemnić) kolory całego obrazu. Poniższy przykład pokazuje przypadek, gdy intensywność została zwiększona tak, że wszystkie kolory stały się bardziej intensywne podczas drukowania danych obrazu.



Bez dopasowania



Większa intensywność koloru

Procedura dopasowywania intensywności jest następująca:

1. Wybierz opcję **Opcje koloru (Color Options)** z menu rozwijanego w [Okno dialogowe Drukuj](#)
2. Dopasuj intensywność.

Przesunięcie suwaka **Intensywność (Intensity)** w prawo intensyfikuje (przyciemnia) kolory.

Przesuwanie suwaka w lewo osłabia (rozjaśnia) kolory.

Można także bezpośrednio wprowadzić wartość dla suwaka. Wprowadź wartość z zakresu od -50 do 50.

Bieżące ustawienia wyświetlane są w oknie podglądu ustawień po lewej stronie sterownika drukarki.

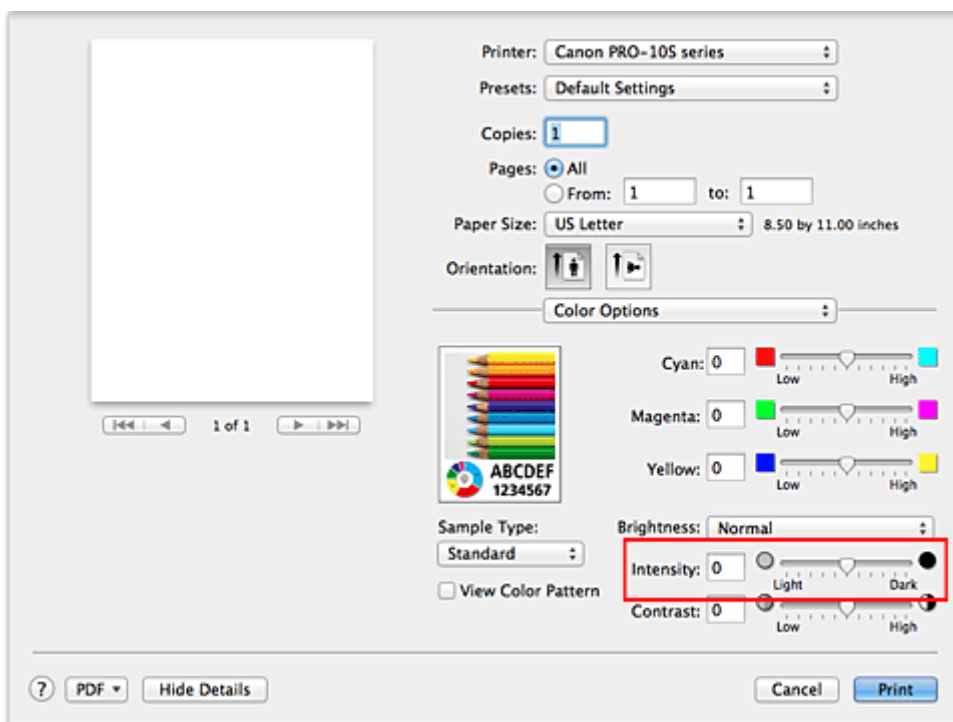

3. Zakończ konfigurację.

Kliknij przycisk **Drukuj (Print)**.

Po rozpoczęciu drukowania dane obrazu drukowane będą ze zmienioną intensywnością.

»» Ważne

- Jeśli została wybrana opcja **ColorSync** w menu **Dopasowywanie kolorów (Color Matching)**, opcja **Intensywność (Intensity)** będzie wyszarzona i niedostępna.

Tematy pokrewne

- [Ustawianie poziomu Jakość wydruku \(Niestandardowe\)](#)
- [Wybieranie ustawienia korekcji kolorów](#)
- [Dopasowywanie balansu kolorów](#)
- [Dopasowywanie jasności](#)
- [Dopasowywanie kontrastu](#)

Dopasowywanie kontrastu

Istnieje możliwość ustawienia kontrastu obrazu podczas drukowania.

Aby uwydatnić różnice między jasnymi i ciemnymi partiami obrazów, należy zwiększyć kontrast. Z drugiej strony, aby zmniejszyć różnice między jasnymi i ciemnymi partiami obrazów, należy zmniejszyć kontrast.



Bez dopasowania

Z dopasowaniem kontrastu

Procedura dopasowywania kontrastu jest następująca:

1. Wybierz opcję **Opcje koloru (Color Options)** z menu rozwijanego w [Okno dialogowe Drukuj](#)

2. Z dopasowaniem kontrastu

Przesunięcie suwaka **Kontrast (Contrast)** w prawo zwiększa kontrast, a przesunięcie go w lewo zmniejsza kontrast.

Można także bezpośrednio wprowadzić wartość dla suwaka. Wprowadź wartość z zakresu od -50 do 50. Bieżące ustawienia wyświetlane są w oknie podglądu ustawień po lewej stronie sterownika drukarki.

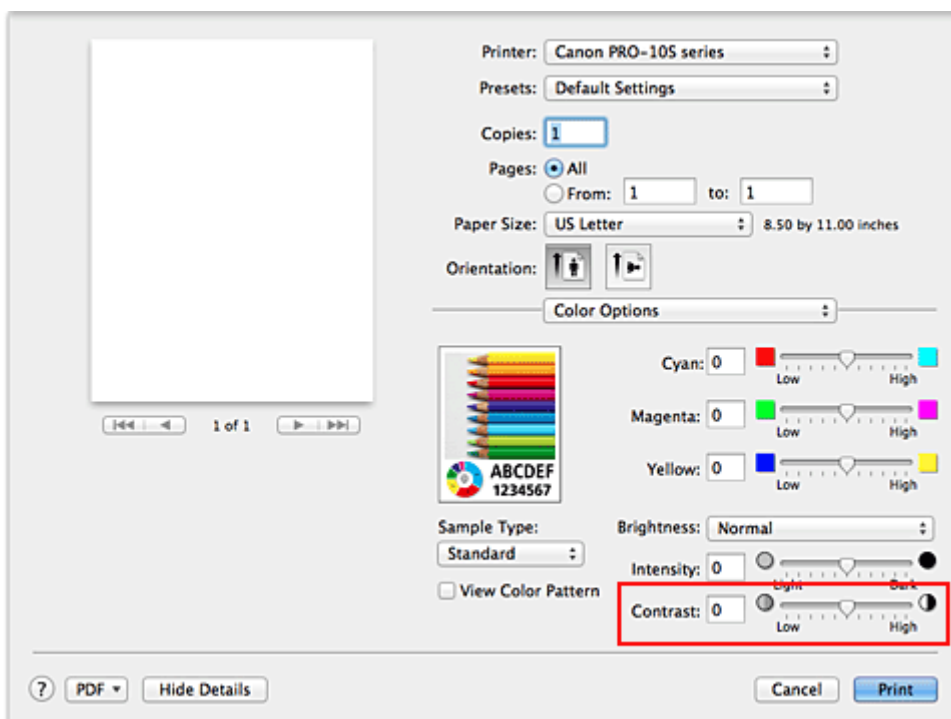

3. Zakończ konfigurację.

Kliknij przycisk **Drukuj (Print)**.

Podczas drukowania obraz jest drukowany z dopasowanym kontrastem.

»» Ważne

- Jeśli została wybrana opcja **ColorSync** w menu **Dopasowywanie kolorów (Color Matching)**, opcja **Kontrast (Contrast)** będzie wyszarzona i niedostępna.

Tematy pokrewne

- [Ustawianie poziomu Jakość wydruku \(Niestandardowe\)](#)
- [Wybieranie ustawienia korekcji kolorów](#)
- [Dopasowywanie balansu kolorów](#)
- [Dopasowywanie jasności](#)
- [Dopasowywanie intensywności koloru](#)

Sterownik drukarki — przegląd

- ▶ **Sterownik drukarki Canon IJ**
- ▶ **Jak otworzyć okno ustawień sterownika drukarki**
- ▶ **Okno dialogowe Ustawienia strony**
- ▶ **Okno dialogowe Drukuj**
- ▶ **Jakość i nośnik**
- ▶ **Opcje koloru**
- ▶ **Przezroczyste**
- ▶ **Drukowanie bez obramowania**
- ▶ **Margines**
- ▶ **Canon IJ Printer Utility**
- ▶ **Uruchamianie programu Canon IJ Printer Utility**
- ▶ **Obsługa drukarki**
- ▶ **Wyświetlanie ekranu stanu drukowania**
- ▶ **Usuwanie niepotrzebnego zadania drukowania**
- ▶ **Instrukcja obsługi (Sterownik drukarki)**

Sterownik drukarki Canon IJ

Sterownik drukarki Canon IJ (nazywany dalej w skrócie sterownikiem drukarki) to program instalowany na komputerze w celu drukowania danych na tej drukarce.

Sterownik drukarki konwertuje dane do wydruku utworzone w aplikacji na dane zrozumiałe dla drukarki i wysyła skonwertowane dane do drukarki.

Ponieważ różne modele drukarki obsługują różne formaty drukowanych danych, należy mieć sterownik drukarki odpowiedni do użytkowanego modelu.

Korzystanie z Pomocy sterownika drukarki

Okno Pomocy można wyświetlić z poziomu [Okno dialogowe Drukuj](#).

Wybierz opcję z menu rozwijanego w oknie dialogowym Drukuj. Następnie kliknij  w lewym dolnym rogu ekranu, aby wyświetlić objaśnienie danej pozycji.

Pomoc dotycząca sterownika drukarki jest wyświetlana po wybraniu następującej pozycji menu rozwijanego:

- **Jakość i nośnik (Quality & Media)**
- **Opcje koloru (Color Options)**
- **Przezroczyste (Clear Coating)**
- **Drukowanie bez obramowania (Borderless Printing)**
- **Margines (Margin)**

Jak otworzyć okno ustawień sterownika drukarki

Okno konfiguracji drukarki można wyświetlić z poziomu używanej aplikacji.

Otwieranie okna dialogowego Ustawienia strony

Ta procedura umożliwia skonfigurowanie ustawień strony (papieru) przed rozpoczęciem drukowania.

1. Wybierz polecenie **Ustawienia strony... (Page Setup...)** z menu **Plik (File)** aplikacji.

Pojawi się [Okno dialogowe Ustawienia strony](#).

Otwieranie okna dialogowego Drukuj

Ta procedura umożliwia skonfigurowanie ustawień drukowania przed rozpoczęciem drukowania.

1. Wybierz polecenie **Drukuj... (Print...)** z menu **Plik (File)** aplikacji.

Pojawi się [Okno dialogowe Drukuj](#).

Okno dialogowe Ustawienia strony

W oknie dialogowym Ustawienia strony można skonfigurować podstawowe ustawienia drukowania, takie jak rozmiar papieru załadowanego do drukarki oraz współczynnik skalowania.

Aby otworzyć okno dialogowe Ustawienia strony, należy zwykle wybrać opcję **Ustawienia strony... (Page Setup...)** z menu **Plik (File)** aplikacji.

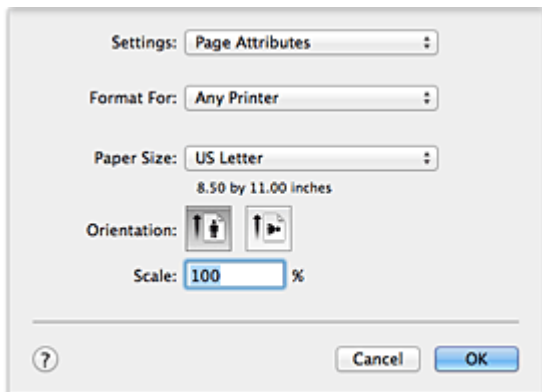

Ustawienia (Settings)

Kliknij menu rozwijane i wybierz następujące pozycje:

Atrybuty strony (Page Attributes)

Umożliwia ustawienie rozmiaru papieru lub wydruku skalowanego.

Zapisz jako domyślne (Save as Default)

Umożliwia zapisanie atrybutów wyświetlanej strony jako ustawień domyślnych.

Format dla (Format For)

Umożliwia wybór modelu używanego do drukowania.

Rozmiar papieru (Paper Size)

Wybierz rozmiar papieru używanego do wydruku.

Aby ustawić niestandardowy rozmiar, wybierz opcję **Zarządzaj rozmiarami niestandardowymi... (Manage Custom Sizes...)**.

Orientacja (Orientation)

Umożliwia ustawienie orientacji wydruku.

Skala (Scale)

Umożliwia ustawienie procentu skalowania.

Można zwiększyć lub zmniejszyć wielkość drukowanego dokumentu.

Okno dialogowe Drukuj

Przed rozpoczęciem drukowania w oknie dialogowym Drukuj można określić typ papieru, źródło papieru i jakość wydruku.

Aby otworzyć okno dialogowe Drukuj, należy zwykle wybrać opcję **Drukuj... (Print...)** z menu **Plik (File)** aplikacji.

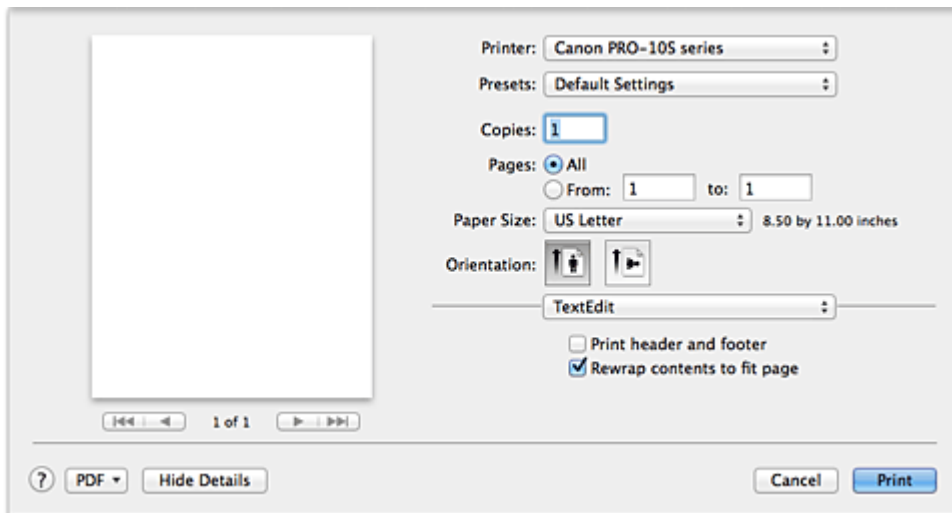

Drukarka (Printer)

Umożliwia wybór modelu używanego do drukowania.

Po kliknięciu opcji **Dodaj drukarkę... (Add Printer...)** zostanie wyświetlone okno dialogowe umożliwiające wybór drukarki.

Ustawienia wstępne (Presets)

Umożliwia zapisywanie i usuwanie ustawień wybranych w oknie dialogowym Drukuj.

»»» Uwaga

- Można wybrać opcję **Pokaż ustawienia wstępne... (Show Presets...)**, aby sprawdzić ustawienia drukowania wprowadzone w oknie dialogowym Drukuj (Print).

Kopie (Copies)

Umożliwia ustawienie liczby kopii do wydrukowania.

»»» Uwaga

- Drukowanie z sortowaniem można włączyć, wybierając w menu rozwijanym polecenie **Obsługa papieru (Paper Handling)**.

Strony (Pages)

Umożliwia ustawienie zakresu stron do wydrukowania.

Rozmiar papieru (Paper Size)

Wybierz rozmiar papieru używanego do wydruku.

Aby ustawić niestandardowy rozmiar, wybierz opcję **Zarządzaj rozmiarami niestandardowymi... (Manage Custom Sizes...)**.

Orientacja (Orientation)

Umożliwia ustawienie orientacji wydruku.

Menu rozwijane

Strony w oknie dialogowym Drukuj można zmieniać za pomocą menu rozwijanego. Pierwsze wyświetlone menu zmienia się w zależności od używanego oprogramowania, za którego pomocą

otwarto okno dialogowe Drukuj.

W menu rozwijanym dostępne są następujące pozycje.

Układ (Layout)

Umożliwia ustawienie drukowania układu strony.

Opcja **Odwróć orientację stron (Reverse page orientation)** umożliwia zmianę orientacji papieru, a opcja **Przerzuć w poziomie (Flip horizontally)** umożliwia wydruk lustrzanego odbicia dokumentu.

Dopasowywanie kolorów (Color Matching)

Można wybrać metodę korekcji kolorów.

Sposób postępowania z papierem (Paper Handling)

Umożliwia ustawienie liczby stron drukowanych na papierze oraz kolejność wydruku.

Okładka (Cover Page)

Okładki mogą być drukowane zarówno przed, jak i po dokumencie.

Jakość i nośnik (Quality & Media)

Umożliwia wprowadzanie podstawowych ustawień drukowania, zgodnych z drukarką.

Opcje koloru (Color Options)

Umożliwia dostosowanie kolorów wydruku do własnych potrzeb.

Przezroczyste (Clear Coating)

Umożliwia wprowadzanie ustawień różnych funkcji powlekania warstwą przezroczystą.

Drukowanie bez obramowania (Borderless Printing)

Umożliwia określenie części dokumentu znajdującej się poza arkuszem papieru podczas drukowania w trybie bez obramowania.

Margines (Margin)

Można ustawić zszywany bok oraz margines zszywania.

Poziom zasobów (Supply Levels)

Wyświetla przybliżone wskazanie pozostałego poziomu atramentu.

PDF

Istnieje możliwość zapisania dokumentu w formacie PDF (Portable Document Format).

Jakość i nośnik

To okno dialogowe umożliwia utworzenie podstawowej konfiguracji wydruku zgodnie z typem papieru. Jeśli nie jest wymagane zastosowanie specjalnych ustawień drukowania, zwykłe drukowanie można wykonać, ustawiając opcje w tym oknie dialogowym.

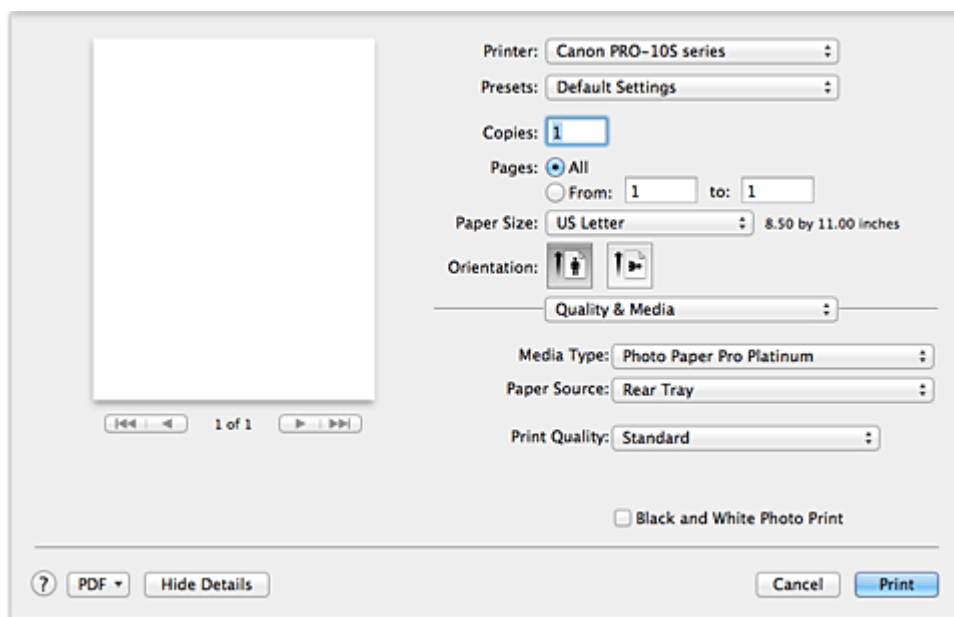

Typ nośnika (Media Type)

Służy do określania typu nośnika, który ma być używany.

Należy wybrać typ nośnika aktualnie załadowanego do drukarki. Wybór odpowiedniej opcji umożliwia drukarce właściwy wydruk na materiale, z którego utworzony jest użyty nośnik.

Źródło papieru (Paper Source)

Umożliwia wybór źródła, z którego podawany jest papier.

Podawanie ręczne (Manual Feed)

Papier jest podawany z podajnika ręcznego znajdującego się z tyłu.

Tylna taca (Rear Tray)

Papier podawany jest z tylnej tacy.

Jakość wydruku (Print Quality)

Należy wybrać najbardziej zbliżoną do typu i przeznaczenia oryginalnego dokumentu.

Po wybraniu jednego z przycisków opcji, odpowiednia jakość zostanie ustawiona automatycznie.

Wysoka (High)

Nadaje priorytet jakości wydruku nad szybkością wydruku.

Standardowa (Standard)

Drukuje ze średnią prędkością i jakością.

Szybka (Fast)

Nadaje priorytet szybkości nad jakością wydruku.

Niestandardowe (Custom)

Ten przycisk opcji należy wybrać, aby określić jakość.

Jakość (Quality)

Po wybraniu w menu **Jakość wydruku (Print Quality)** ustawienia **Niestandardowe (Custom)** możesz za pomocą tego suwaka regulować poziom jakości wydruku.

Wydruk foto czarno-biały (Black and White Photo Print)

Umożliwia włączenie sporządzania czarno-białych wydruków fotografii. Wydruk foto czarno-biały to funkcja drukarki przekształcająca dokument na dane odcieni szarości w celu wydrukowania go w trybie monochromatycznym.

Po zaznaczeniu tego pola wyboru zarówno monochromatyczne, jak i kolorowe dokumenty będą drukowane w trybie monochromatycznym. W przypadku drukowania kolorowego dokumentu należy pamiętać o usunięciu zaznaczenia tego pola wyboru.

Tematy pokrewne

- [Przełączanie źródła papieru zgodnie z zastosowaniem](#)
- [Ustawianie poziomu Jakość wydruku \(Niestandardowe\)](#)
- [Drukowanie kolorowego obrazu w trybie monochromatycznym](#)

Opcje koloru

To okno dialogowe umożliwia dostosowanie kolorów wydruku. Jeśli kolory wydrukowanego obrazu nie są zgodne z oczekiwaniami, należy dostosować właściwości w tym oknie dialogowym i ponownie wydrukować obraz.

W przeciwieństwie do oprogramowania przeznaczonego do obróbki obrazów, wykonane tutaj dopasowania nie wpływają na kolory oryginalnych danych wydruku. To okno dialogowe umożliwia wprowadzanie precyzyjnych korekt.

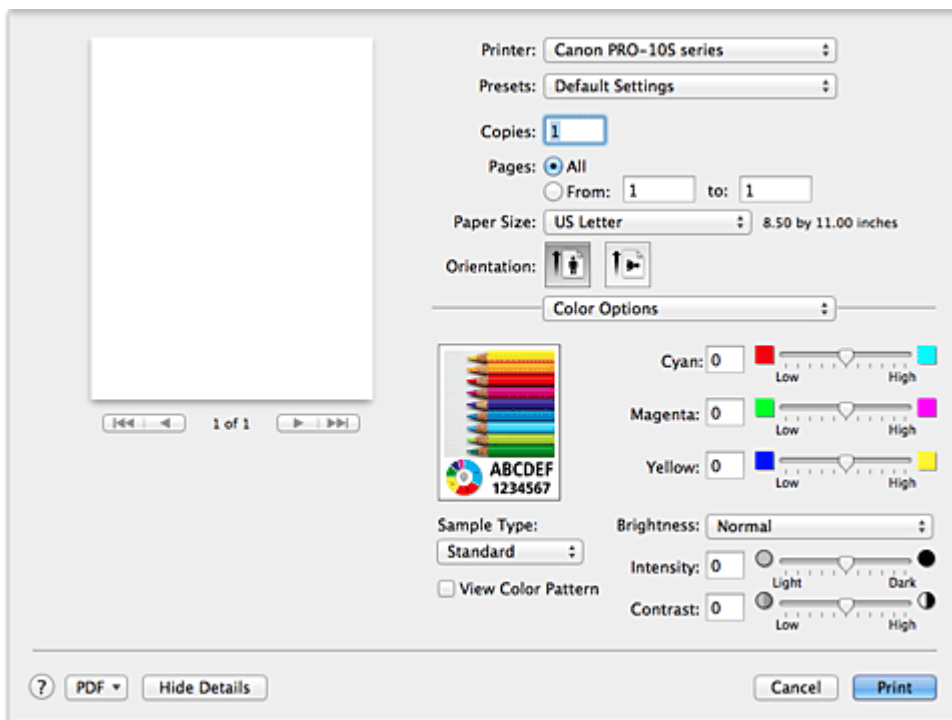

Podgląd

Powoduje wyświetlenie efektu dopasowania kolorów.

Podczas dopasowywania każdego elementu efekty są odzwierciedlane w kolorze i jasności.

Typ próbki (Sample Type)

Wybierz obraz, który chcesz wyświetlić jako próbkę.

W razie konieczności wybierz jedną z opcji **Standardowa (Standard)**, **Krajobraz (Landscape)** lub **Grafika (Graphics)**, w zależności od tego, która z nich jest najbardziej zbliżona do wyników drukowania.

Wzór kolorów (View Color Pattern)

Wyświetla wzór umożliwiający porównanie zmian kolorów spowodowanych dopasowaniem kolorów.

Aby wyświetlany był przykładowy obraz z wzorem kolorów, zaznacz to pole wyboru.

Aby wyświetlany był przykładowy obraz z typem próbki wybranym za pomocą opcji **Typ próbki (Sample Type)**, usuń zaznaczenie tego pola wyboru.

»» Uwaga

- Jeśli w sekcji **Jakość i nośnik (Quality & Media)** zaznaczone jest pole wyboru **Wydruk foto czarno-biały (Black and White Photo Print)**, grafika jest wyświetlana w trybie monochromatycznym.

Balans kolorów (Błękitny (Cyan), Amarantowy (Magenta), Żółty (Yellow))

Jeśli to konieczne, ustaw nasycenie każdego koloru. Przesuń suwak w prawo, aby zwiększyć nasycenie koloru. Przesuń suwak w lewo, aby zmniejszyć nasycenie koloru.

Można także bezpośrednio wprowadzić wartość dla suwaka. Wprowadź wartość z zakresu od -50 do 50.

Regulacja balansu kolorów skutkuje różnicami w równowadze nasycenia poszczególnych kolorów, a tym samym barw w całym dokumencie.

Aby w niewielkim stopniu zmienić balans kolorów, należy użyć sterownika drukarki. Aby zmienić balans kolorów w znacznym stopniu, należy użyć odpowiedniej aplikacji.

Tonowanie (Tone)

Konfiguruje korekcję kolorów na potrzeby wydruku monochromatycznego.

Można wybierać spośród opcji **Ton zimny (Cool Tone)**, **Czarno-biały (Black and White)**, **Ton ciepły (Warm Tone)** lub **Niestandardowe (Custom)**.

Można również wprowadzać wartości **X** i **Y**, sprawdzając na bieżąco odcień koloru, klikać myszą w obszarze dopasowywania lub regulować odcień za pomocą suwaka.

▶▶▶ Ważne

- Jeśli w sekcji **Jakość i nośnik (Quality & Media)** zaznaczone jest pole wyboru **Wydruk foto czarno-biały (Black and White Photo Print)** pojawiają się: opcja **Tonowanie (Tone)** oraz pola **X** i **Y** (wartości dopasowania odcieni szarości).

Jasność (Brightness)

Umożliwia wybór jasności drukowanych obrazów.

Nie można zmienić poziomu czystej czerni i bieli. Można zmieniać kontrast kolorów między bielą i czernią.

Intensywność (Intensity)

Wybierz tę metodę, aby dostosować całkowitą intensywność wydruku.

Aby zwiększyć ogólną intensywność, przeciągnij suwak w prawo. Aby zmniejszyć ogólną intensywność, przeciągnij suwak w lewo.

Można także bezpośrednio wprowadzić wartość dla suwaka. Wprowadź wartość z zakresu od -50 do 50.

Kontrast (Contrast)

Funkcja kontrastu zmienia różnice między jasnymi i ciemnymi obszarami obrazów podczas wydruku.

Aby uwydatnić różnice między jasnymi i ciemnymi partiami obrazów, należy zwiększyć kontrast. Z drugiej strony, aby zmniejszyć różnice między jasnymi i ciemnymi partiami obrazów, należy zmniejszyć kontrast.

Można także bezpośrednio wprowadzić wartość dla suwaka. Wprowadź wartość z zakresu od -50 do 50.

▶▶▶ Ważne

- Jeśli w sekcji **Jakość i nośnik (Quality & Media)** zaznaczono pole wyboru **Wydruk foto czarno-biały (Black and White Photo Print)**, ustawienia balansu kolorów (**Błękitny (Cyan)**, **Amarantowy (Magenta)**, **Żółty (Yellow)**) są niedostępne.
- Jeśli dla opcji **Dopasowywanie kolorów (Color Matching)** wybrano ustawienie **ColorSync**, ustawienia balansu kolorów (**Błękitny (Cyan)**, **Amarantowy (Magenta)**, **Żółty (Yellow)**) oraz opcje **Tonowanie (Tone)**, **X**, **Y**, **Jasność (Brightness)**, **Intensywność (Intensity)** i **Kontrast (Contrast)** są wyszarzone i niedostępne.

Tematy pokrewne

- [Wybieranie ustawienia korekcji kolorów](#)
- [Dopasowywanie balansu kolorów](#)
- [Dopasowywanie jasności](#)
- [Dopasowywanie intensywności koloru](#)

■ [Dopasowywanie kontrastu](#)

Przezroczyste

W tym oknie dialogowym można wprowadzać ustawienia różnych funkcji powlekania warstwą przezroczystą.

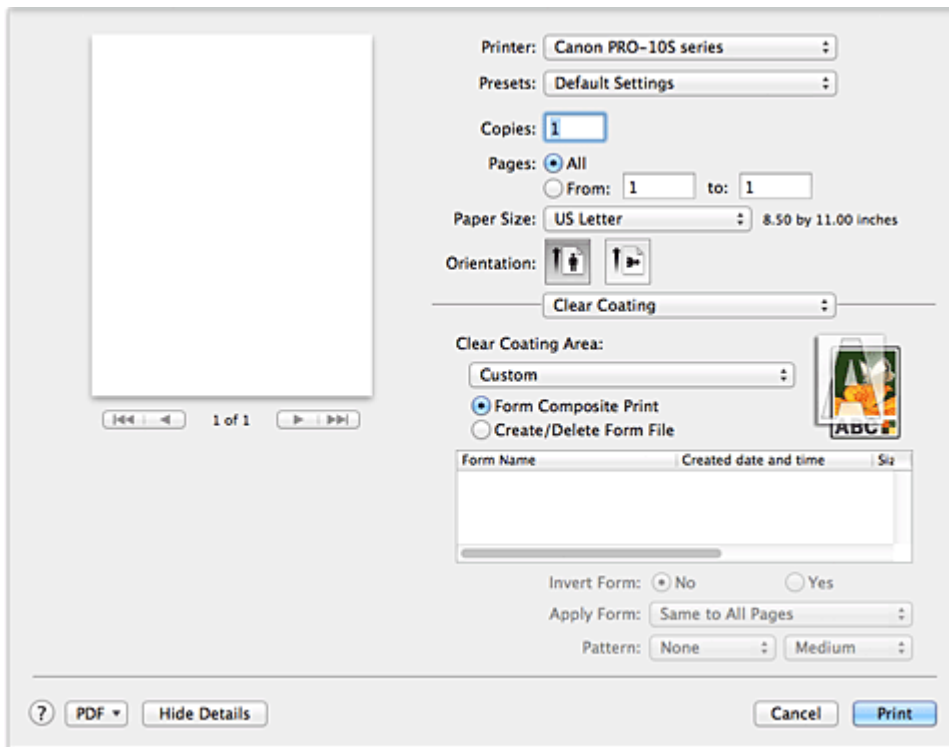

Obszar drukowania przezroczystego (Clear Coating Area)

Umożliwia wskazanie obszaru drukowania przezroczystego.

Automatyczne (Auto)

Drukarka automatycznie określi, czy konieczne jest powlekanie warstwą przezroczystą, i ewentualnie wyznaczy obszary drukowania przezroczystego.

Możliwe jest zmniejszenie zużycia tuszu nabłyszczającego (CO) lub zwiększenie szybkości drukowania.

Ogólne (Overall)

Drukarka powleka warstwą przezroczystą cały obszar wydruku.

Jeśli po wybraniu opcji **Automatyczne (Auto)** wyniki powlekania warstwą przezroczystą są niezadowolające, sytuację może poprawić użycie opcji **Ogólne (Overall)**.

Niestandardowe (Custom)

Użyj formularza do określenia obszarów drukowania przezroczystego.

Wybierz tę opcję tylko w przypadku tworzenia lub usuwania formularza.

Złożone drukowanie formularza (Form Composite Print)

Wybierz ten element, aby połączyć formularze i wzory, które wyznaczają obszary drukowania przezroczystego, i wydrukować dokument uzupełniony o efekty dekoracyjne.

Pamiętaj, że w celu rozpoczęcia złożonego drukowania formularza musisz najpierw utworzyć plik formularza.

Utwórz/Usuń plik formularza (Create/Delete Form File)

Wybierz ten element, aby utworzyć lub usunąć plik formularza używany przy złożonym drukowaniu formularza.

»» Ważne

- Na karcie **Jakość i nośnik (Quality & Media)** przyjrzyj się obszarowi **Typ nośnika (Media Type)**. Jeśli wybrano typ nośnika inny niż **Photo Paper Plus Glossy II**, **Photo Paper Pro Platinum**, **Photo Paper Pro Luster**, **Photo Paper Plus Semi-gloss**, **Inny Pap. Glossy (szer. marg.) (Other Glossy Paper (Wide Margins))** lub **Inny Papier Glossy (Other Glossy Paper)**, nie można wybrać opcji **Ogólne (Overall)** ani **Niestandardowe (Custom)**.
- Opcja **Niestandardowe (Custom)** może być niedostępna zależnie od jakości wydruku ustawionej na karcie **Jakość i nośnik (Quality & Media)**.
- Jeśli wybrano opcję **Ogólne (Overall)** i zmieniono typ nośnika na taki, dla którego nie można użyć opcji **Ogólne (Overall)**, ustawienie obszaru drukowania przezroczystego zostanie zmienione na **Automatyczne (Auto)**.
- Jeśli wybrano opcję **Niestandardowe (Custom)** i zmieniono typ nośnika lub jakość wydruku na takie, które nie obsługują złożonego wydruku formularza ani tworzenia pliku formularza, ustawienie obszaru drukowania przezroczystego zostanie zmienione na **Automatyczne (Auto)**.

Pliki formularza

Ta funkcja umożliwia wyświetlenie listy zapisanych plików formularza.

Nazwa formularza (Form Name)

Umożliwia wyświetlenie nazwy formularza.

Data i godzina utworzenia (Created date and time)

Umożliwia wyświetlenie daty i godziny utworzenia pliku formularza.

Rozmiar (Size)

Umożliwia wyświetlenie rozmiaru papieru ustawionego dla formularza.

Strony (Pages)

Umożliwia wyświetlenie liczby stron ustawionej w formularzu.

Bez obramowania (przedłużenie) (Borderless (Extension))

Pozwala wyświetlić wprowadzone w formularzu ustawienie drukowania bez obramowania. Po włączeniu drukowania bez obramowania wyświetlana jest również wielkość przedłużenia.

Odwróć formularz (Invert Form)

Wybór opcji **Złożone drukowanie formularza (Form Composite Print)** umożliwia odwrócenie obszarów drukowania przezroczystego wyznaczonych w formularzu.

Nie (No)

Drukarka drukuje dane bez odwracania obszarów drukowania przezroczystego.

Tak (Yes)

Drukarka drukuje dane po odwróceniu obszarów drukowania przezroczystego.

Zastosuj formularz (Apply Form)

Umożliwia wskazanie metody stosowania formularza na stronach dokumentu po wybraniu opcji **Złożone drukowanie formularza (Form Composite Print)**.

Taki sam do wszys. stron (Same to All Pages)

Pierwsza strona wybranego formularza jest stosowana na wszystkich stronach dokumentu.

Pojedyncza strona (Individual Page)

Jeśli liczba stron formularza wynosi co najmniej 2, podczas drukowania drukarka dopasowuje do siebie dokument i strony formularza w kolejności od pierwszej strony.

Jeśli dokument ma więcej stron niż formularz, na pozostałych stronach drukarka stosuje funkcję **Ogólne (Overall)** z sekcji **Obszar drukowania przezroczystego (Clear Coating Area)**.

W przypadku drukowania wielu kopii ich liczba ustawiona dla danego dokumentu musi również zostać ustawiona dla użytego pliku formularza już podczas jego tworzenia.

Wzór (Pattern)

Umożliwia wybór typu i wielkości wzoru po włączeniu opcji **Złożone drukowanie formularza (Form Composite Print)**.

Wzór jest stosowany do obszarów, które nie są powlekane warstwą przezroczystą.

Usuń (Delete)

Umożliwia usunięcie pliku formularza zaznaczonego w obszarze plików formularza.

Jeśli kolejka wydruku zawiera zadanie złożonego drukowania formularza, nie należy usuwać formularza ujętego w tym zadaniu.

Nazwa formularza (Form Name)

Wprowadź nazwę tworzonego formularza.

Tematy pokrewne

- [Zmiana ustawień powlekania warstwą przezroczystą](#)
- [Tworzenie lub usuwanie pliku formularza](#)

Drukowanie bez obramowania

To okno dialogowe umożliwia określenie części obrazu znajdującej się poza arkuszem papieru podczas drukowania w trybie bez obramowania.

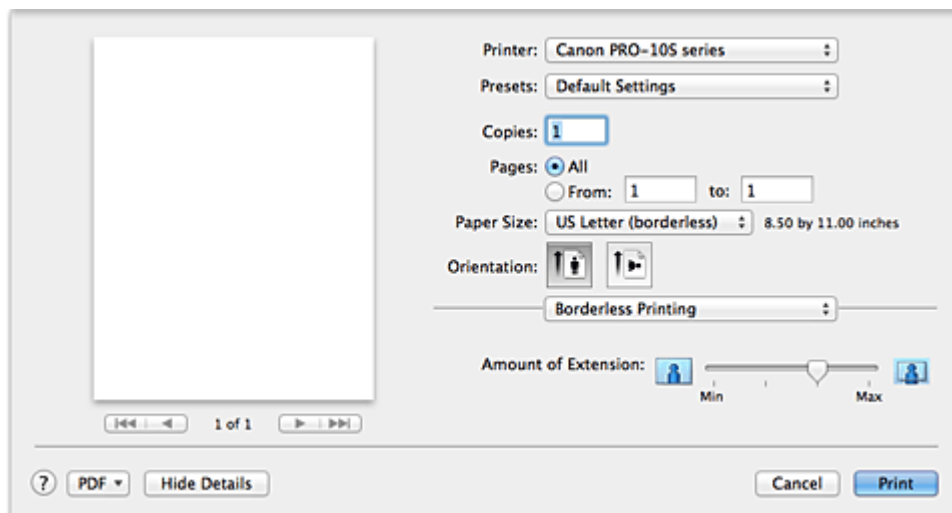

Szerokość rozszerzenia (Amount of Extension)

Suwak **Szerokość rozszerzenia (Amount of Extension)** umożliwia określenie części dokumentu znajdującej się poza arkuszem papieru.

Przesunięcie suwaka w prawo powoduje zwiększenie rozszerzenia, a w lewo – zmniejszenie.

Tematy pokrewne

- [Wykonanie drukowania bez obramowania](#)

Margines

To okno dialogowe umożliwia ustawienie zszywanego boku oraz wielkości marginesu na zszycie wielu arkuszy papieru.

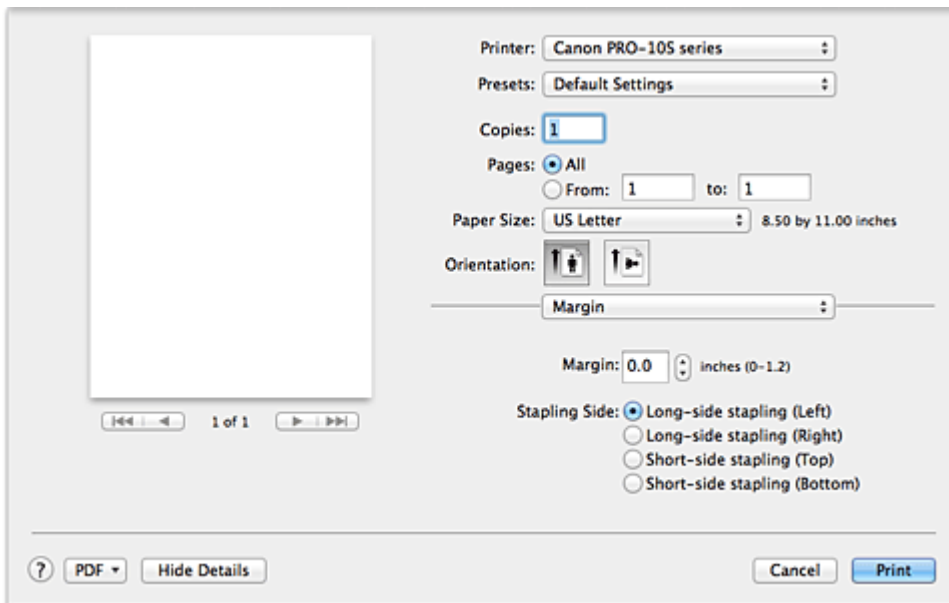

Margines (Margin)

Należy określić wielkość marginesu na potrzeby zszywania papieru. Wprowadź wartość od 0 mm (0 cali) do 30 mm (1,2 cala).

Zszywany bok (Stapling Side)

Określa zszywany bok.

Długi bok (lewa) (Long-side stapling (Left))/Długi bok (prawa) (Long-side stapling (Right))

Tę opcję należy wybrać, aby zszywać długi bok papieru.

Należy wybrać lewą lub prawą stronę.

Krótki bok (górze) (Short-side stapling (Top))/Krótki bok (dół) (Short-side stapling (Bottom))

Tę opcję należy wybrać, aby zszywać krótki bok papieru.

Należy wybrać górę lub dół.

Tematy pokrewne

- [Ustawianie marginesu na zszycie](#)

Canon IJ Printer Utility

Narzędzie Canon IJ Printer Utility pozwala obsługiwać drukarkę i zmieniać ustawienia drukarki.

Co można zrobić przy użyciu narzędzia Canon IJ Printer Utility?

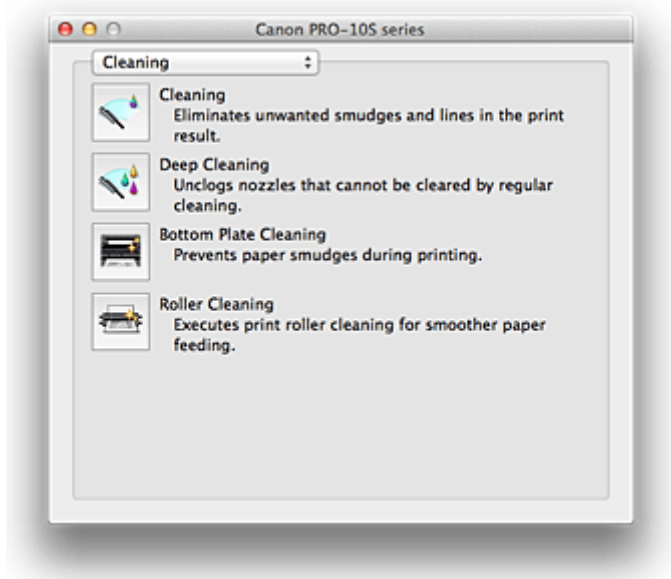

Strony w oknie narzędzia Canon IJ Printer Utility można zmieniać za pomocą menu rozwijanego. W menu rozwijanym dostępne są następujące pozycje.

Czyszczenie (Cleaning)

Umożliwia wyczyszczenie drukarki w celu zapobieżenia powstawaniu smug na wydruku i odetkania dyszy głowicy drukującej.

Wydruk testowy (Test Print)

Uruchamia wydruk testowy w celu sprawdzenia stanu dyszy głowicy drukującej i dostosowania położenia głowicy drukującej.

Ustawienia wł./wył. (Power Settings)

Umożliwia obsługę zasilania tej drukarki przy użyciu sterownika drukarki.

Informacja o poziomie atramentu (Ink Level Information)

Umożliwia sprawdzenie pozostałego poziomu atramentu.

Ustawienia ciche (Quiet Settings)

Umożliwia zmniejszenie hałasu towarzyszącego pracy drukarki.

Ustawienia niestandardowe (Custom Settings)

Umożliwia zmianę ustawień drukarki.

»» Uwaga

- Aby korzystać z narzędzia Canon IJ Printer Utility, należy najpierw włączyć drukarkę.
- W zależności od wybranych elementów, komputer nawiązuje połączenie z drukarką w celu uzyskania informacji. Jeśli komputer nie może skomunikować się z drukarką, może pojawić się komunikat o błędzie.
W takim przypadku kliknij przycisk **Anuluj (Cancel)**, aby wyświetlić ostatnie ustawienia określone dla komputera.

Tematy pokrewne

- [Czyszczenie głowic drukujących za pomocą komputera](#)
- [Czyszczenie wnętrza drukarki](#)
- [Czyszczenie rolek podawania papieru za pomocą komputera](#)
- [Drukowanie deseni testu dysz za pomocą komputera](#)
- [Wyrównywanie położenia głowicy drukującej za pomocą komputera](#)
- [Zapewnianie właściwej jakości atramentu](#)
- [Sprawdzanie stanu atramentu za pomocą komputera](#)
- [Zarządzanie zasilaniem drukarki](#)
- [Zmniejszanie hałasu drukarki](#)
- [Zmiana trybu pracy drukarki](#)

Uruchamianie programu Canon IJ Printer Utility

Aby uruchomić narzędzie Canon IJ Printer Utility, wykonaj następujące kroki.

1. Otwórz okno **Preferencje systemu (System Preferences)** i wybierz opcję **Drukarki i skanery (Printers & Scanners) (Drukowanie i skanowanie (Print & Scan))**

2. Uruchom narzędzie Canon IJ Printer Utility

Wybierz z listy drukarek użytkowany model i kliknij przycisk **Opcje i materiały eksploatacyjne... (Options & Supplies...)**.

Kliknij opcję **Uruchom program Printer Utility (Open Printer Utility)** na karcie **Narzędzie (Utility)**.

Zostanie uruchomiony program Canon IJ Printer Utility.

Obsługa drukarki

- Czyszczenie głowic drukujących za pomocą komputera
- Czyszczenie wnętrza drukarki
- Czyszczenie rolek podawania papieru za pomocą komputera
- Drukowanie deseni testu dysz za pomocą komputera
- Wyrównywanie położenia głowicy drukującej za pomocą komputera
- Zapewnianie właściwej jakości atramentu
- Sprawdzanie stanu atramentu za pomocą komputera
- Zarządzanie zasilaniem drukarki
- Zmniejszanie hałasu drukarki
- Zmiana trybu pracy drukarki

Wyświetlanie ekranu stanu drukowania

Sprawdź postęp drukowania zgodnie z poniższą procedurą:

1. Uruchamianie ekranu stanu drukowania





- Jeśli dane wydruku zostały wysłane do drukarki
Ekran stanu drukowania jest otwierany automatycznie. Aby wyświetlić ekran stanu drukowania, kliknij  (ikonę drukarki) wyświetlaną na pasku Dock.
- Jeśli dane wydruku nie zostały wysłane do drukarki
Otwórz okno **Preferencje systemu (System Preferences)** i wybierz opcję **Drukarki i skanery (Printers & Scanners) (Drukowanie i skanowanie (Print & Scan))**.
Aby wyświetlić ekran stanu drukowania, wybierz z listy drukarek nazwę używanego modelu drukarki, a następnie kliknij opcję **Otwórz kolejkę wydruku... (Open Print Queue...)**.

2. Sprawdzanie stanu drukowania

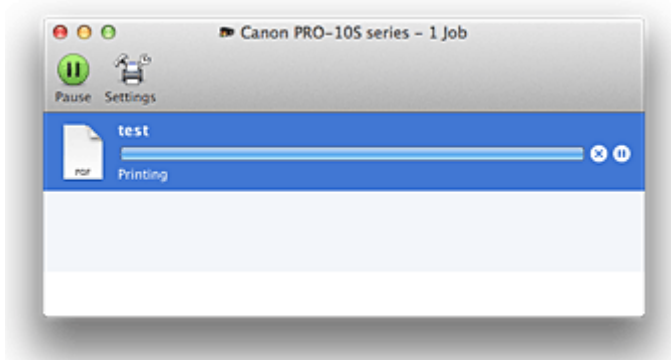
Można sprawdzić nazwę dokumentu drukowanego lub gotowego do wydruku.







- W przypadku korzystania z systemu OS X Mavericks v10.9 lub OS X Mountain Lion v10.8

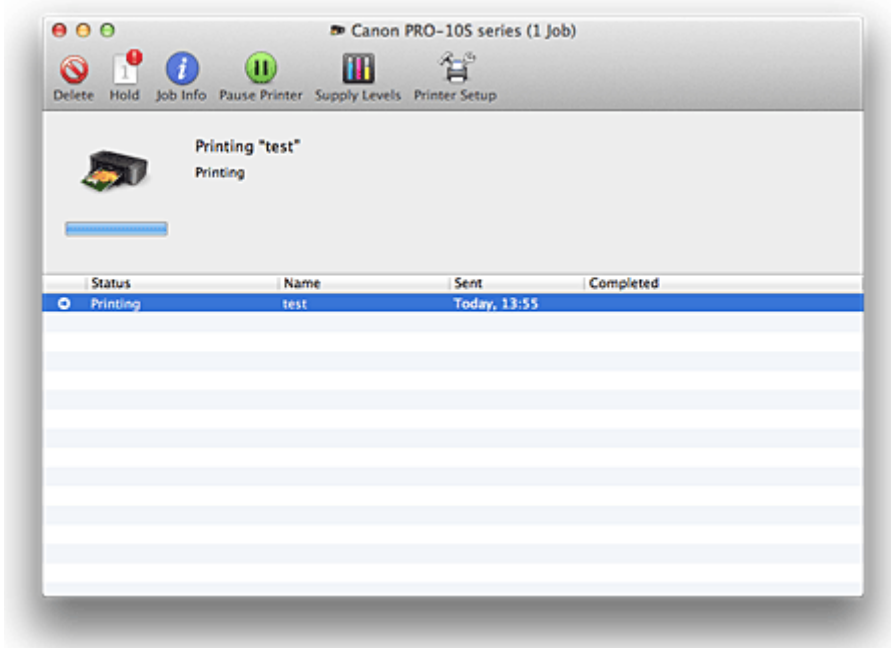

-  Służy do usuwania określonego zadania drukowania.
-  Służy do przerywania wydruku określonego dokumentu.
-  Służy do wznowiania wydruku określonego dokumentu.
-  Służy do zatrzymywania drukowania wszystkich dokumentów.
-  Wyświetlana tylko wtedy, gdy zatrzymano drukowanie wszystkich dokumentów. Służy do wznowiania drukowania wszystkich dokumentów.

- W przypadku korzystania z systemu OS X Lion v10.7



-  Służy do usuwania określonego zadania drukowania.
-  Służy do przerwania wydruku określonego dokumentu.
-  Służy do wznowiania wydruku określonego dokumentu.
-  Wyświetla informacje o zadaniu drukowania.
-  Służy do zatrzymywania drukowania wszystkich dokumentów.
-  Wyświetlana tylko wtedy, gdy zatrzymano drukowanie wszystkich dokumentów. Służy do wznowiania drukowania wszystkich dokumentów.

Usuwanie niepotrzebnego zadania drukowania

Jeśli drukarka nie zacznie drukować, mogą pozostać dane anulowanego lub nieudanego zadania drukowania.

Usuń zbędne zadania drukowania z ekranu stanu drukowania.

1. Otwórz okno **Preferencje systemu (System Preferences)** i wybierz opcję **Drukarki i skanery (Printers & Scanners) (Drukowanie i skanowanie (Print & Scan))**

2. Wybierz model i kliknij opcję **Otwórz kolejkę wydruku... (Open Print Queue...)**

Zostanie wyświetlony ekran stanu drukowania.

3. Wybierz niepotrzebne zadanie drukowania i kliknij przycisk  ( **Usuń (Delete)**)

Wybrane zadania drukowania zostaną usunięte.

Instrukcja obsługi (Sterownik drukarki)

Działanie sterownika drukarki podlega poniższym ograniczeniom. Należy mieć je na uwadze, korzystając ze sterownika urządzenia.

Ograniczenia sterownika drukarki

- Podczas wprowadzania ustawień w oknie dialogowym Ustawienia strony należy rozpocząć od wybrania używanego modelu z listy **Format dla (Format For)**. W przypadku wybrania innej drukarki, drukowanie może nie przebiegać prawidłowo.
- Jeśli w narzędziu Canon IJ Printer Utility w sekcji **Informacja o poziomie atramentu (Ink Level Information)** wyświetlany jest nieprawidłowy pozostały poziom atramentu, sprawdź, czy głowica drukująca i zbiornik z atramentem są poprawnie zainstalowane.
- Gdy w narzędziu Canon IJ Printer Utility zostanie wyświetlona **Informacja o poziomie atramentu (Ink Level Information)**, zamknij pokrywę górną drukarki.
- Poniższych funkcji nie można używać na komputerach z systemem operacyjnym Mac OS. Są one jednak dostępne na komputerach z systemem operacyjnym Windows.
 - Drukowanie dwustronne
 - Drukowanie broszury
 - Drukowanie sąsiadująco/plakatu
- W zależności od używanej aplikacji, po lewej stronie okna dialogowego Drukuj może być wyświetlany podgląd.
- Programu Canon IJ Network Tool nie należy uruchamiać, gdy trwa drukowanie.
- Nie należy rozpoczynać drukowania, gdy działa program Canon IJ Network Tool.
- W przypadku podłączenia tej drukarki i urządzenia AirPort za pomocą kabla USB w celu drukowania, należy zainstalować najnowsze oprogramowanie układowe urządzenia AirPort.
- W przypadku korzystania z systemu OS X Mavericks v10.9 zamknij okno sprawdzania stanu wydruku podczas przeprowadzania konserwacji drukarki za pomocą narzędzia Canon IJ Printer Utility.

Uwagi dotyczące dodawania drukarki

- Jeśli będziesz instalować sterownik drukarki firmy Canon w systemie Mac OS i korzystać z drukarki za pośrednictwem połączenia sieciowego, możesz wybrać w oknie dialogowym **Dodaj (Add) (Dodaj drukarkę (Add Printer))** opcję **Bonjour** lub **Canon IJ Network**.
Firma Canon zaleca drukowanie za pośrednictwem programu **Canon IJ Network**.
Po wybraniu opcji **Bonjour** komunikaty o pozostałym poziomie atramentu mogą wskazywać wartości niezgodne z podawanymi w programie **Canon IJ Network**.

Uwagi dotyczące aplikacji z ograniczeniami

- W przypadku utworzenia nowego dokumentu przy użyciu programu Microsoft Word 2004 dla Mac ustawiony może być rozmiar papieru inny niż A4 lub Letter. Sprawdź wartość **Rozmiar papieru (Paper Size)** w oknie dialogowym Drukowanie.

Aktualizacja sterownika drukarki

- **Pobieranie najnowszego sterownika drukarki**
- **Usuwanie z listy drukarek zbędnej drukarki Canon IJ**
- **Przed instalacją sterownika drukarki**
- **Instalacja sterownika drukarki**

Pobieranie najnowszego sterownika drukarki

Aktualizując sterownik drukarki do najnowszej wersji, można rozwiązać nierozwiązane problemy.

Można uzyskać dostęp do naszej witryny i pobrać z niej najnowszy sterownik drukarki dla posiadanego modelu.

»»» Ważne

- Sterownik drukarki można pobrać za darmo, ale obowiązek opłacenia dostępu do Internetu spoczywa na użytkowniku.

Tematy pokrewne

- [Przed instalacją sterownika drukarki](#)
- [Instalacja sterownika drukarki](#)

Usuwanie z listy drukarek zbędnej drukarki Canon IJ

Z listy drukarek można usunąć drukarkę Canon IJ, która nie będzie już używana.

Przed usunięciem drukarki Canon IJ należy odłączyć kabel łączący drukarkę z komputerem.

Procedura usuwania niepotrzebnej drukarki Canon IJ z listy drukarek jest następująca:

Drukarkę Canon IJ może usunąć tylko użytkownik z uprawnieniami administratora. Informacje na temat uprawnień administracyjnych można znaleźć w podręczniku użytkownika systemu operacyjnego Mac OS.

1. Otwórz okno **Preferencje systemu (System Preferences)** i wybierz opcję **Drukarki i skanery (Printers & Scanners) (Drukowanie i skanowanie (Print & Scan))**

2. Usuń drukarkę Canon IJ z listy drukarek

Z listy drukarek wybierz drukarkę Canon IJ przeznaczoną do usunięcia i kliknij opcję -.

Po pojawieniu się komunikatu potwierdzenia kliknij przycisk **Usuń drukarkę (Delete Printer)**.

Uwaga

- Nawet po usunięciu drukarki Canon IJ z listy drukarek można ją automatycznie zarejestrować ponownie, podłączając drukarkę do komputera kablem USB.

Przed instalacją sterownika drukarki

W tej części opisano elementy, które trzeba sprawdzić przed zainstalowaniem sterownika drukarki. Informacje te należy przejrzeć również w przypadku wystąpienia problemów z instalacją sterownika drukarki.

Sprawdzanie ustawień komputera osobistego

- Zamknij wszystkie uruchomione aplikacje.
- Zaloguj się jako użytkownik z kontem administratora. W polach Nazwa (Name) i Hasło (Password) wpisz nazwę i hasło użytkownika z uprawnieniami administratora. Jeśli z systemu Mac OS korzysta wielu użytkowników, zaloguj się na konto administratora zarejestrowanego jako pierwszy.

»»» Ważne

- W przypadku aktualizacji systemu Mac OS wszystkie zainstalowane sterowniki drukarek zostaną usunięte.
Jeśli zamierzasz nadal używać tej drukarki, ponownie zainstaluj najnowszy sterownik drukarki.

Tematy pokrewne

- [Pobieranie najnowszego sterownika drukarki](#)
- [Instalacja sterownika drukarki](#)

Instalacja sterownika drukarki

Można uzyskać dostęp do naszej witryny przez Internet i pobrać z niej najnowszy sterownik drukarki dla posiadanego modelu.

Procedura instalowania pobranego sterownika drukarki jest następująca:

1. Podłączanie dysku

Dwukrotnie kliknij plik pobranego obrazu dysku.

Plik zostanie wypakowany, a następnie dysk zostanie podłączony.

2. Uruchom instalator.

Kliknij dwukrotnie znajdujący się na dysku plik „PrinterDriver_XXX_YYY.pkg” (gdzie „XXX” to nazwa używanego modelu, a „YYY” to wersja sterownika).

3. Uruchom instalator

Zainstaluj sterownik drukarki zgodnie z komunikatami wyświetlanymi na ekranie.

Po wyświetleniu Umowy licencyjnej zapoznaj się z jej zawartością i kliknij przycisk **Kontynuuj (Continue)**. Bez zaakceptowania warunków Umowy licencyjnej oprogramowania nie będzie można zainstalować tego oprogramowania.

4. Wybieranie miejsca docelowego instalacji

W razie konieczności wybierz miejsce, w którym chcesz zainstalować sterownik drukarki, a następnie kliknij przycisk **Kontynuuj (Continue)**.

5. Przeprowadzanie instalacji

Kliknij przycisk **Zainstaluj (Install)**.

Po wyświetleniu ekranu uwierzytelnienia wpisz nazwę i hasło administratora, a następnie kliknij przycisk **Zainstaluj oprogramowanie (Install Software)**.

6. Zakończ instalację.

Po wyświetleniu komunikatu o zakończeniu procedury kliknij przycisk **Zamknij (Close)**.

Sterownik drukarki został pomyślnie zainstalowany.

»» Ważne

- Jeśli instalator nie działa poprawnie, wybierz opcję **Zakończ pracę instalatora (Quit Installer)** z menu **Instalator (Installer)** apletu Finder, aby zakończyć pracę instalatora. Następnie uruchom instalator ponownie.
- Sterownik drukarki można pobrać bezpłatnie, ale użytkownik jest odpowiedzialny za pokrycie opłat za połączenie z internetem.

Tematy pokrewne

- [Pobieranie najnowszego sterownika drukarki](#)
- [Usuwanie z listy drukarek zbędnej drukarki Canon IJ](#)
- [Przed instalacją sterownika drukarki](#)

Drukowanie z aparatu cyfrowego

- ▶ **Drukowanie zdjęć bezpośrednio z urządzenia zgodnego ze standardem PictBridge**
- ▶ **Informacje o ustawieniach wydruku w standardzie PictBridge**

Drukowanie zdjęć bezpośrednio z urządzenia zgodnego ze standardem PictBridge

Do drukarki można podłączyć urządzenie zgodne ze standardem PictBridge, np. aparat cyfrowy, kamerę lub telefon komórkowy, przy użyciu kabla USB zalecanego przez producenta urządzenia, a następnie wydrukować zapisane zdjęcia bez użycia komputera.

Zgodne urządzenia:

Do drukarki można podłączyć wszystkie urządzenia zgodne ze standardem PictBridge, niezależnie od producenta i modelu urządzenia PictBridge.

Zgodne formaty danych obrazów:

Drukarka może drukować zdjęcia* wykonane aparatem cyfrowym zgodnym ze standardem DCF.

* Zgodne ze standardem Exif w wersji 2.2/2.21/2.3

»» Ważne

- Do podłączania do drukarki urządzeń zgodnych ze standardem PictBridge nie należy używać kabla USB o długości powyżej 3 m/10 stóp. Dłuższe kable mogą w niekorzystny sposób wpłynąć na działanie innych urządzeń peryferyjnych.

»» Uwaga

- PictBridge to standard umożliwiający drukowanie wykonanych zdjęć bez pośrednictwa komputera, bezpośrednio z aparatu cyfrowego, kamery cyfrowej lub telefonu komórkowego wyposażonego w aparat cyfrowy.
 (PictBridge): tym symbolem oznaczane są urządzenia zgodne ze standardem PictBridge.
- W przypadku drukowania zdjęć z podłączonego do drukarki urządzenia zgodnego ze standardem PictBridge zaleca się skorzystanie z zasilacza sieciowego dołączonego do urządzenia. W przypadku korzystania z baterii urządzenia należy ją całkowicie naładować.
- W zależności od modelu i marki urządzenia, przed jego podłączeniem konieczne może być określenie trybu drukowania zgodnego ze standardem PictBridge. Po podłączeniu urządzenia do drukarki konieczne może być też ręczne włączenie go lub wybranie trybu odtwarzania.
Przed podłączeniem do drukarki urządzenia zgodnego ze standardem PictBridge wprowadź w nim odpowiednie ustawienia, zgodnie z podręcznikiem dołączonym do urządzenia.

1. [Upewnij się, że drukarka jest włączona.](#)
2. [Załaduj papier.](#)
3. Upewnij się, że urządzenie zgodne ze standardem PictBridge jest wyłączone.
4. Podłącz do drukarki urządzenie zgodne ze standardem PictBridge przy użyciu kabla USB (A) zalecanego przez producenta urządzenia.

Urządzenie zgodne ze standardem PictBridge włączy się automatycznie.

Jeśli urządzenie nie włączy się automatycznie, włącz go.

Jeśli drukarka jest prawidłowo podłączona do urządzenia, na ekranie LCD urządzenia będzie widoczny komunikat o podłączeniu drukarki. Dodatkowe informacje można znaleźć w podręczniku obsługi urządzenia.

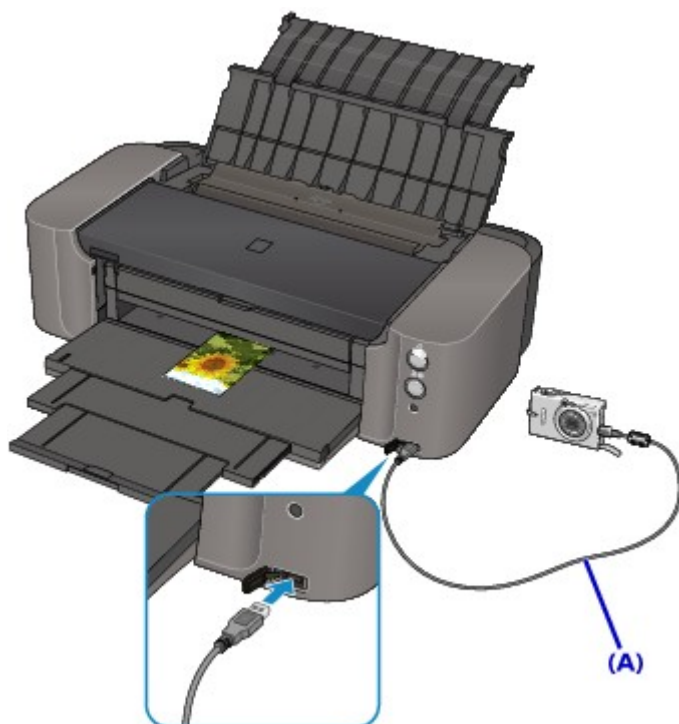

5. Określ ustawienia wydruku, takie jak typ papieru i układ.

Ustawienia można wprowadzić przy użyciu menu dostępnego na wyświetlaczu urządzenia zgodnego ze standardem PictBridge. Wybierz rozmiar i typ papieru załadowanego do drukarki.

■ [Konfiguracja urządzenia zgodnego ze standardem PictBridge](#)

6. Rozpocznij wydruk z urządzenia zgodnego ze standardem PictBridge.

▶▶▶ **Ważne**

- Podczas drukowania nie należy odłączać kabla USB, chyba że na wyświetlaczu urządzenia zgodnego ze standardem PictBridge pojawi się odpowiednie polecenie. W przypadku odłączenia kabla USB łączącego urządzenie zgodne ze standardem PictBridge i drukarkę należy postępować zgodnie z instrukcjami podanymi w podręczniku dostarczonym z urządzeniem.

Informacje o ustawieniach wydruku w standardzie PictBridge

Konfiguracja urządzenia zgodnego ze standardem PictBridge

Niniejsza część zawiera opis funkcji PictBridge drukarki. Ustawienia wydruku urządzenia zgodnego ze standardem PictBridge można znaleźć w podręczniku dołączonym do tego urządzenia.

»»» Uwaga

- W poniższym opisie użyto nazw elementów stosowanych w urządzeniach zgodnych ze standardem PictBridge firmy Canon. Nazwy elementów konfiguracji mogą różnić się w zależności od marki i modelu urządzenia.
- Część elementów opisanych poniżej może być niedostępna w niektórych urządzeniach. Jeśli zmiana ustawień wydruku urządzenia nie jest możliwa, wydruki z drukarki są wykonywane w następujący sposób:

Rozmiar papieru: 10 x 15 cm/4 x 6 cali

Typ papieru: Szybkie foto

Układ: 1 na stronie, Bez obramowań

Data wydruku i numer pliku: Nie są drukowane

W przypadku drukowania z urządzenia zgodnego ze standardem PictBridge można stosować poniższe ustawienia.

Rozmiar papieru	10 x 15 cm/4 x 6 cali, 5 x 7 cali*, 20 x 25 cm/8 x 10 cali, A4, 8,5 x 11 cali (Letter), A3, A3+/13 x 19 cali * Dostępne jedynie w przypadku niektórych urządzeń marki Canon zgodnych ze standardem PictBridge. (Mogą nie być dostępne w zależności od urządzenia.)
Typ papieru	<ul style="list-style-type: none">• Domyślny: Photo Paper Pro Platinum PT-101• Foto: Photo Paper Plus Glossy II PP-201• Semi-gloss*: Photo Paper Plus Semi-gloss SG-201/Photo Paper Pro Luster LU-101• Szybkie foto: Photo Paper Pro Platinum PT-101• Zwykły: Papier zwykły formatu A3, A4 lub Letter <p>W przypadku wybrania dla opcji Typ papieru (Paper type) ustawienia Zwykły (Plain) opcja druku bez obramowania nie jest dostępna nawet w przypadku wybrania dla opcji Układ (Layout) ustawienia Bez obramowania (Borderless).</p> <p>* Dostępne jedynie w przypadku wybranych urządzeń marki Canon zgodnych ze standardem PictBridge. (Opcja może być niedostępna w przypadku niektórych urządzeń marki Canon zgodnych ze standardem PictBridge).</p>
Układ	Domyślny (Bez obramowania), Indeks, Bez obramowania, Z obramowaniem, 20 na stronie*1, 35 na stronie*2 * 1 W przypadku urządzeń firmy Canon zgodnych ze standardem PictBridge wybranie elementów oznaczonych symbolem „i” umożliwia drukowanie informacji o zdjęciu (danych Exif) w formie listy

	<p>(20 na stronie) lub na marginesie określonych danych (1 na stronie). (Opcja może być niedostępna w przypadku niektórych urządzeń firmy Canon zgodnych ze standardem PictBridge).</p> <p>*2 Druk w układzie przypominającym kliszę 35 mm (wydruk w układzie kontaktowym). Dostępne jedynie w przypadku urządzeń marki Canon zgodnych ze standardem PictBridge. (Opcja może być niedostępna w przypadku niektórych urządzeń marki Canon zgodnych ze standardem PictBridge).</p>
Data wydruku i numer pliku	Domyślnie (Wyłączone: Bez wydruku), Data, Nr pliku, Wszystko, Wyłączone
Optymalizacja obrazu	<p>Domyślnie (Wył.: brak optymalizacji), Wł. (Auto. korek. zdjęć)*1, Wył., Korek.czerw.oczu*2</p> <p>*1 Scena lub twarz osoby utrwalonej na zdjęciu są poddawane analizie, a następnie na każdym zdjęciu automatycznie nanoszone są odpowiednie poprawki. Twarz przyciemniona przez oświetlenie z tyłu staje się jaśniejsza na wydruku. Analizowana jest również sceneria, krajobraz nocny, osoba itp. Każda scena zostaje poprawiona automatycznie pod względem koloru, jasności i kontrastu, aby uzyskać jak najlepsze rezultaty w druku.</p> <p>*2 Dostępne jedynie w przypadku niektórych urządzeń marki Canon zgodnych ze standardem PictBridge. (Mogą nie być dostępne w zależności od urządzenia.)</p> <ul style="list-style-type: none"> • W przypadku niektórych cyfrowych aparatów fotograficznych firmy Canon zgodnych ze standardem PictBridge istnieje możliwość precyzyjnego poprawiania kolorów przez wybór trybu kolorów najbardziej odpowiedniego dla efektu końcowego, jaki chce się uzyskać. Więcej informacji na ten temat można znaleźć w dokumencie Podręcznik drukowania cyfrowych fotografii lub w podręczniku dostarczonym z urządzeniem firmy Canon zgodnym ze standardem PictBridge. Dostępne są następujące tryby kolorów: Natural, Natural M, B/W, Cool tone, Warm tone
Przycinanie	Domyślnie (Wyłączone: Bez przycinania), Włączone (zgodnie z ustawieniami aparatu), Wyłączone

Rozwiązywanie problemów

- ▶ Nie można włączyć drukarki
- ▶ Drukowanie nie rozpoczyna się
- ▶ Papier nie jest poprawnie podawany/pojawia się błąd „Brak papieru”
- ▶ Wyniki drukowania są niezadowalające
- ▶ Atrament nie jest dozowany
- ▶ Zacięcia papieru
- ▶ W przypadku błędu:
- ▶ Nie można drukować na etykiecie dysku
- ▶ Lista kodów pomocniczych dotyczących błędu

Wyszukiwanie wszystkich funkcji

- ▶ Problemy z komunikacją sieciową
- ▶ Problemy z drukowaniem ze smartfona/tabletu
- ▶ Problemy z drukowaniem
- ▶ Problemy z drukarką
- ▶ Problemy z instalacją/pobieraniem
- ▶ Informacje na temat wyświetlanych błędów/komunikatów
- ▶ Jeśli nie można rozwiązać problemu

Problemy z komunikacją sieciową

- ▶ **Nie można wykryć drukarki w sieci**
- ▶ **Problemy z drukarką podczas korzystania z sieci**
- ▶ **Inne problemy z siecią**

Nie można wykryć drukarki w sieci

- ▶ Nie można wykryć drukarki przy konfigurowaniu połączenia sieciowego
- ▶ Nie można wykryć drukarki w bezprzewodowej sieci LAN
- ▶ Nie można wykryć drukarki w przewodowej sieci LAN

▶▶▶ Uwaga

- Nie można korzystać jednocześnie z przewodowej i bezprzewodowej sieci LAN.

Nie można wykryć drukarki przy konfigurowaniu połączenia sieciowego

Jeśli nie można wykryć drukarki w sieci przy konfigurowaniu połączenia sieciowego, przed ponowną próbą wykrycia drukarki sprawdź ustawienia sieciowe.

■ [Nie można wykryć drukarki podczas konfigurowania bezprzewodowej sieci LAN: kwestia 1](#)

■ [Nie można wykryć drukarki podczas konfigurowania przewodowej sieci LAN: kwestia 1](#)



Nie można wykryć drukarki podczas konfigurowania bezprzewodowej sieci LAN: kwestia 1



Czy komputer i urządzenie sieciowe (np. router) są skonfigurowane, a komputer może nawiązać połączenie z siecią?

Upewnij się, że na komputerze można wyświetlać strony sieci web.

Jeśli nie można wyświetlić żadnej strony sieci web:

Skonfiguruj komputer i urządzenie sieciowe.

Informacje na temat odpowiednich procedur można znaleźć w podręcznikach dołączonych do komputera i urządzenia sieciowego lub uzyskać u ich producentów.

Jeśli po skonfigurowaniu komputera i urządzenia sieciowego można wyświetlać strony sieci web, spróbuj skonfigurować połączenie sieciowe od początku.

Jeśli można wyświetlać strony sieci web:

Przejdź do kwestii 2.

■ [Nie można wykryć drukarki podczas konfigurowania bezprzewodowej sieci LAN: kwestia 2](#)



Nie można wykryć drukarki podczas konfigurowania bezprzewodowej sieci LAN: kwestia 2



Czy funkcja zapory w użytkowanym oprogramowaniu zabezpieczającym lub w systemie operacyjnym komputera zakłóca konfigurowanie połączenia sieciowego?

Funkcja zapory w użytkowanym oprogramowaniu zabezpieczającym lub w systemie operacyjnym komputera może ograniczać komunikację między drukarką a komputerem. Sprawdź ustawienia funkcji zapory w użytkowanym oprogramowaniu zabezpieczającym lub w systemie operacyjnym albo zapoznaj się z komunikatem wyświetlonym przez komputer.

Jeśli funkcja zapory zakłóca konfigurowanie:

- **Jeśli na ekranie komputera pojawia się komunikat:**

Jeśli na komputerze pojawia się komunikat ostrzegający, że aplikacja firmy Canon próbuje uzyskać dostęp do sieci, ustaw w oprogramowaniu zabezpieczającym zezwolenie na dostęp.

- **Jeśli na ekranie komputera nie pojawia się komunikat:**

Anuluj konfigurowanie, a następnie ustaw w oprogramowaniu zabezpieczającym zezwolenie aplikacji firmy Canon* na dostęp do sieci.

* Ustaw w oprogramowaniu zabezpieczającym zezwolenie aplikacjom **Setup.app**, **Canon IJ Network Tool.app**, **canonijnetwork.bundle**, **CIJScannerRegister.app**, **Canon IJ Scan Utility2.app** oraz **CIJSUAgent.app** na dostęp do sieci.

Po wprowadzeniu odpowiedniego ustawienia w oprogramowaniu zabezpieczającym podejmij ponowną próbę skonfigurowania połączenia sieciowego od początku.

»»» Uwaga

- Informacje na temat ustawień funkcji zapory w systemie operacyjnym lub w oprogramowaniu zabezpieczającym można znaleźć w podręczniku komputera lub oprogramowania albo uzyskać u jego producenta.

Jeśli w ustawieniach zapory nie występuje żaden problem:

Przejdź do kwestii 3.

■ [Nie można wykryć drukarki podczas konfigurowania bezprzewodowej sieci LAN: kwestia 3](#)



Nie można wykryć drukarki podczas konfigurowania bezprzewodowej sieci LAN: kwestia 3



Sprawdź ustawienia routera bezprzewodowego.

Sprawdź ustawienia routera bezprzewodowego dotyczące połączenia sieciowego, np. filtrowanie adresów IP, filtrowanie adresów MAC czy funkcję DHCP.

Upewnij się, że kanał radiowy routera bezprzewodowego jest identyczny z kanałem przypisanym drukarce.

Aby uzyskać szczegółowe informacje na temat sprawdzania ustawień zabezpieczeń routera bezprzewodowego, zapoznaj się z dostarczonym z nim podręcznikiem lub skontaktuj się z jego producentem.

Jeśli w ustawieniach routera bezprzewodowego nie występuje żaden problem:

Przejdź do kwestii 4.

■ [Nie można wykryć drukarki podczas konfigurowania bezprzewodowej sieci LAN: kwestia 4](#)



Nie można wykryć drukarki podczas konfigurowania bezprzewodowej sieci LAN: kwestia 4



Upewnij się, że drukarka znajduje się w pobliżu routera bezprzewodowego.

Router bezprzewodowy znajduje się wewnątrz pomieszczenia w odległości umożliwiającej komunikację bezprzewodową. Umieść drukarkę w odległości maksymalnie 50 m/164 stóp od routera bezprzewodowego.

Sprawdź ponadto umiejscowienie drukarki i routera bezprzewodowego oraz podejmij odpowiednie działanie.

- Upewnij się, że między drukarką a routerem bezprzewodowym nie występują żadne przeszkody. Jakość połączeń bezprzewodowych pomiędzy różnymi pomieszczeniami i piętrami jest zazwyczaj niska. Zoptymalizuj umiejscowienie drukarki i routera bezprzewodowego.
- Upewnij się, że w pobliżu drukarki i routera bezprzewodowego nie występują żadne źródła zakłóceń radiowych.

Jeśli w pobliżu znajduje urządzenie (np. kuchenka mikrofalowa) korzystające z tej samej częstotliwości co punkt dostępu, może ono powodować zakłócenia. Umieść drukarkę i router bezprzewodowy tak daleko od źródła zakłóceń, jak to tylko możliwe.

Po sprawdzeniu powyższych kwestii i podjęciu odpowiednich działań przeprowadź ponownie konfigurację.

»» Uwaga

- Połączenie sieciowe można skonfigurować za pośrednictwem interfejsu USB. Aby przeprowadzić konfigurację za pośrednictwem interfejsu USB, zaznacz pole wyboru **Skonfiguruj połączenie sieciowe przy użyciu kabla USB (Set up the network connection via USB)** na ekranie **Sprawdź ustawienia drukarki (Check Printer Settings)** i kliknij przycisk **Dalej (Next)**.



Nie można wykryć drukarki podczas konfigurowania przewodowej sieci LAN: kwestia 1



Czy kabel LAN jest podłączony oraz czy drukarka i router są włączone?

Upewnij się, że kabel LAN został podłączony.

Upewnij się, że drukarka jest włączona.

■ [Sprawdzenie, czy jest włączone zasilanie](#)

Upewnij się, że router jest włączony.

Jeśli kabel LAN jest podłączony, a drukarka lub urządzenie sieciowe są wyłączone:

Włącz drukarkę lub urządzenie sieciowe.

Po włączeniu drukarki lub urządzenia sieciowego może minąć trochę czasu, zanim będą one gotowe do użytku. Po chwili od włączenia drukarki lub urządzenia sieciowego kliknij na ekranie **Sprawdź ustawienia drukarki (Check Printer Settings)** przycisk **Wykryj ponownie (Redetect)**.

Po wykryciu drukarki postępuj zgodnie z instrukcjami wyświetlanymi na ekranie, aby kontynuować konfigurowanie połączenia sieciowego.

Jeśli kabel LAN jest podłączony, a drukarka i urządzenie sieciowe są włączone:

Jeśli nie można wykryć drukarki po kliknięciu przycisku **Wykryj ponownie (Redetect)**, nawet gdy drukarka i urządzenie sieciowe są włączone lub zostały włączone przez Ciebie, przejdź do kwestii 2.

■ [Nie można wykryć drukarki podczas konfigurowania przewodowej sieci LAN: kwestia 2](#)



Nie można wykryć drukarki podczas konfigurowania przewodowej sieci LAN: kwestia 2



Czy komputer i router są skonfigurowane, a komputer może nawiązać połączenie z siecią?

Upewnij się, że na komputerze można wyświetlać strony sieci web.

Jeśli nie można wyświetlić żadnej strony sieci web:

Aby anulować konfigurowanie połączenia sieciowego, kliknij na ekranie **Sprawdź ustawienia drukarki (Check Printer Settings)** przycisk **Anuluj (Cancel)**. Następnie skonfiguruj komputer i urządzenie sieciowe.

Informacje na temat odpowiednich procedur można znaleźć w podręcznikach dołączonych do komputera i urządzenia sieciowego lub uzyskać u ich producentów.

Jeśli po skonfigurowaniu komputera i urządzenia sieciowego można wyświetlać strony sieci web, spróbuj skonfigurować połączenie sieciowe od początku.

Jeśli można wyświetlać strony sieci web:

Przejdź do kwestii 3.

■ [Nie można wykryć drukarki podczas konfigurowania przewodowej sieci LAN: kwestia 3](#)



Nie można wykryć drukarki podczas konfigurowania przewodowej sieci LAN: kwestia 3



Włącz w drukarce ustawienie przewodowej sieci LAN.

Naciśnij i przytrzymaj przycisk **WZNÓW/ANULUJ (RESUME/CANCEL)**, a następnie zwolnij go, gdy kontrolka **ZASILANIE (POWER)** mignie 11 razy.

»»» Uwaga

- Aby sprawdzić, czy przewodowa sieć LAN jest włączona, wydrukuj informacje o ustawieniach sieciowych.

■ [Drukowanie informacji o ustawieniach sieciowych](#)



Nie można wykryć drukarki w bezprzewodowej sieci LAN



Kwestia 1 Upewnij się, że drukarka jest włączona.

Kwestia 2 Upewnij się, że świeci się kontrolka **Wi-Fi** na drukarce.

Jeśli kontrolka **Wi-Fi** nie świeci się, bezprzewodowa sieć LAN jest wyłączona.

Aby włączyć bezprzewodową sieć LAN, naciśnij i przytrzymaj przycisk **WZNOW/ANULUJ (RESUME/CANCEL)**, a następnie zwolnij go, gdy kontrolka **ZASILANIE (POWER)** mignie 10 razy na biało.

Spowoduje to włączenie bezprzewodowej sieci LAN oraz zaświecenie się kontrolki **Wi-Fi**.

Kwestia 3 Gdy drukarka jest tymczasowo podłączona do komputera za pomocą kabla USB, upewnij się, że kabel USB jest podłączony prawidłowo.

W przypadku konfigurowania połączenia z bezprzewodową siecią LAN lub zmiany ustawień bezprzewodowej sieci LAN za pomocą programu IJ Network Tool z zastosowaniem połączenia USB, należy prawidłowo połączyć ze sobą drukarkę i komputer kablem USB.

■ [Podłączanie drukarki do komputera za pomocą kabla USB](#)

Kwestia 4 Upewnij się, że konfiguracja drukarki została zakończona.

W przeciwnym razie przeprowadź konfigurację, postępując zgodnie z instrukcjami podanymi w naszej witrynie sieci Web.

Kwestia 5 W przypadku korzystania z programu IJ Network Tool kliknij przycisk **Aktualizuj (Update)**, aby ponownie wyszukać drukarkę.

■ [Ekran Canon IJ Network Tool](#)

Kwestia 6 Upewnij się, że ustawienia sieciowe drukarki są zgodne z ustawieniami routera bezprzewodowego.

Informacje na temat sprawdzania ustawień routera bezprzewodowego i modyfikowania ustawień drukarki można znaleźć w podręczniku dostarczonym z routerem bezprzewodowym lub uzyskać u jego producenta.

■ [Metoda ustawiania klucza szyfrującego](#)

Kwestia 7 Upewnij się, że żadne przeszkody nie zakłócają połączenia.

Jakość połączeń bezprzewodowych pomiędzy różnymi pomieszczeniami i piętrami jest zazwyczaj niska. Zmień rozmieszczenie urządzeń.

Kwestia 8 Upewnij się, że drukarka znajduje się w pobliżu routera bezprzewodowego.

Router bezprzewodowy znajduje się wewnątrz pomieszczenia w odległości umożliwiającej komunikację bezprzewodową. Umieść drukarkę w odległości maksymalnie 50 m/164 stóp od routera bezprzewodowego.

Kwestia 9 Upewnij się, że w okolicy nie występują zakłócenia radiowe.

Jeśli w pobliżu znajduje urządzenie (np. kuchenka mikrofalowa) korzystające z tej samej częstotliwości co punkt dostępu, może ono powodować zakłócenia. Umieść punkt dostępu tak daleko od źródła zakłóceń, jak to tylko możliwe.

Kwestia 10 Upewnij się, że ustawienia sieciowe komputera są prawidłowe.

Upewnij się, że komputer jest w stanie komunikować się z routerem bezprzewodowym przy użyciu bezprzewodowej sieci LAN.

Kwestia 11 Upewnij się, że w oprogramowaniu zabezpieczającym wyłączono funkcję zapory.

Jeśli funkcja zapory oprogramowania zabezpieczającego jest włączona, może zostać wyświetlony komunikat ostrzegający o próbie dostępu oprogramowania firmy Canon do sieci. W przypadku wyświetlenia komunikatu ostrzegawczego należy wybrać opcję stałego zezwalania na dostęp.

W przypadku używania jakichkolwiek programów zmieniających środowisko sieciowe należy sprawdzić ich ustawienia. Niektóre programy posiadają włączone domyślnie zapory.

Kwestia 12 W przypadku korzystania z routera należy podłączyć drukarkę i komputer po stronie sieci LAN (w tym samym segmencie sieci).

Kwestia 13 Jeśli drukarka jest podłączona do stacji bazowej AirPort za pośrednictwem sieci LAN, użyj w nazwie sieci (w identyfikatorze SSID) znaków alfanumerycznych.

Kwestia 14 Sprawdź ustawienia TCP/IP w drukarce i wyłącz protokół IPv6.

Aby sprawdzić bieżące ustawienia TCP/IP, wydrukuj informacje o ustawieniach sieciowych.

[Drukowanie informacji o ustawieniach sieciowych](#)

Jeśli dla opcji „Wersja TCP/IP” wybrane jest ustawienie „IPv4 i IPv6”, włączony jest zarówno protokół IPv4, jak też IPv6.

Naciśnij i przytrzymaj przycisk **WZNÓW/ANULUJ (RESUME/CANCEL)**, a następnie zwolnij go, gdy kontrolka **ZASILANIE (POWER)** mignie 17 razy.

Protokół IPv6 jest wyłączony, a protokół IPv4 — włączony.

Jeśli problem nie ustąpi, przeprowadź ponownie konfigurację, postępując zgodnie z instrukcjami podanymi w naszej witrynie sieci Web.



Nie można wykryć drukarki w przewodowej sieci LAN



Kwestia 1 Upewnij się, że drukarka jest włączona.

Kwestia 2 Czy w drukarce włączone jest ustawienie przewodowej sieci LAN?

Aby sprawdzić, czy przewodowa sieć LAN jest włączona, wydrukuj informacje o ustawieniach sieciowych.

■ [Drukowanie informacji o ustawieniach sieciowych](#)

Jeśli przewodowa sieć LAN jest wyłączona, naciśnij i przytrzymaj przycisk **WZNÓW/ANULUJ (RESUME/CANCEL)**, a następnie zwolnij go, gdy kontrolka **ZASILANIE (POWER)** mignie 11 razy. Przewodowa sieć LAN jest włączona.

Kwestia 3 Upewnij się, że kabel LAN został odpowiednio podłączony.

Upewnij się, że drukarka została prawidłowo podłączona do routera za pomocą kabla LAN. Jeśli kabel LAN luźno trzyma się gniazda, podłącz go w prawidłowy sposób.

Jeśli kabel LAN jest podłączony do routera po stronie sieci WAN, należy podłączyć go do routera po stronie sieci LAN.

Problemy z drukarką podczas korzystania z sieci

- ▶ **Drukarka nagle przestała działać**
- ▶ **Nieznajomość nazwy routera bezprzewodowego, identyfikatora SSID lub klucza sieciowego**
- ▶ **Utracono hasło administratora do drukarki**
- ▶ **Nie można używać drukarki po wymianie routera bezprzewodowego lub zmianie jego ustawień**
- ▶ **Niska szybkość drukowania**

Drukarka nagle przestała działać

■ [Nie można się połączyć z drukarką przez bezprzewodową sieć LAN](#)

■ [Nie można się połączyć z drukarką przez przewodową sieć LAN](#)

■ [Nie można drukować przy użyciu komputera podłączonego do sieci](#)



Nie można się połączyć z drukarką przez bezprzewodową sieć LAN



Kwestia 1 Upewnij się, że drukarka jest włączona.

Kwestia 2 Czy ustawienia sieciowe drukarki są zgodne z ustawieniami routera bezprzewodowego?

Upewnij się, że ustawienia sieciowe drukarki (np. nazwa routera bezprzewodowego, identyfikator SSID, klucz sieciowy itd.) są zgodne z ustawieniami routera bezprzewodowego.

Aby sprawdzić ustawienia routera bezprzewodowego, zapoznaj się z informacjami podanymi w dostarczonym z nim podręczniku lub skontaktuj się z jego producentem.

Aby sprawdzić bieżące ustawienia sieciowe drukarki, wydrukuj je.

■ [Drukowanie informacji o ustawieniach sieciowych](#)

Jeśli ustawienia sieciowe drukarki są niezgodne z ustawieniami wprowadzonymi w routerze bezprzewodowym, za pomocą programu IJ Network Tool dopasuj ustawienia sieciowe drukarki do ustawień routera bezprzewodowego.

Kwestia 3 Upewnij się, że drukarka znajduje się w pobliżu routera bezprzewodowego.

Router bezprzewodowy znajduje się wewnątrz pomieszczenia w odległości umożliwiającej komunikację bezprzewodową. Umieść drukarkę w odległości maksymalnie 50 m/164 stóp od routera bezprzewodowego.

Kwestia 4 Upewnij się, że żadne przeszkody nie zakłócają połączenia.

Jakość połączeń bezprzewodowych pomiędzy różnymi pomieszczeniami i piętrami jest zazwyczaj niska. Zmień rozmieszczenie urządzeń.

Kwestia 5 Upewnij się, że w okolicy nie występują zakłócenia radiowe.

Jeśli w pobliżu znajduje urządzenie (np. kuchenka mikrofalowa) korzystające z tej samej częstotliwości co punkt dostępu, może ono powodować zakłócenia. Umieść punkt dostępu tak daleko od źródła zakłóceń, jak to tylko możliwe.

Kwestia 6 Upewnij się, że ustawienia sieciowe komputera są prawidłowe.

Informacje na temat procedur podłączania urządzenia sieciowego do komputera i jego konfiguracji można znaleźć w podręczniku urządzenia sieciowego lub uzyskać od jego producenta.

Kwestia 7 Upewnij się, że stan komunikacji radiowej jest dobry i zmień rozmieszczenie urządzeń, monitorując stan połączenia za pomocą programu IJ Network Tool.

■ [Monitorowanie stanu sieci bezprzewodowej](#)

Kwestia 8 Upewnij się, że wybrano odpowiedni kanał komunikacji bezprzewodowej.

Liczba dostępnych kanałów komunikacji bezprzewodowej może być ograniczona w zależności od urządzeń sieci bezprzewodowej zainstalowanych w komputerze. Aby określić prawidłowy kanał komunikacji bezprzewodowej, zapoznaj się z odpowiednimi informacjami w podręczniku dołączonym do komputera lub do urządzenia sieci bezprzewodowej.

Kwestia 9 Upewnij się, że kanał potwierdzony w ramach kwestii 8 zapewnia komunikację z komputerem.

W przeciwnym razie zmień kanał ustawiony w routerze bezprzewodowym.

Kwestia 10 Upewnij się, że w oprogramowaniu zabezpieczającym wyłączono funkcję zapory.

Jeśli funkcja zapory oprogramowania zabezpieczającego jest włączona, może zostać wyświetlony komunikat ostrzegający o próbie dostępu oprogramowania firmy Canon do sieci. W przypadku wyświetlenia komunikatu ostrzegawczego należy wybrać opcję stałego zezwalania na dostęp.

W przypadku używania jakichkolwiek programów zmieniających środowisko sieciowe należy sprawdzić ich ustawienia. Niektóre programy posiadają włączone domyślnie zapory.

Kwestia 11 W przypadku korzystania z routera należy podłączyć drukarkę i komputer po stronie sieci LAN (w tym samym segmencie sieci).

Kwestia 12 Jeśli drukarka jest podłączona do stacji bazowej AirPort za pośrednictwem sieci LAN, użyj w nazwie sieci (w identyfikatorze SSID) znaków alfanumerycznych.

Jeśli problem nie ustąpi, przeprowadź ponownie konfigurację, postępując zgodnie z instrukcjami podanymi w naszej witrynie sieci Web.

- **W kwestii ustawienia elementów:**

Upewnij się, że między routerem bezprzewodowym a drukarką nie występują żadne przeszkody.



Nie można się połączyć z drukarką przez przewodową sieć LAN



Kwestia 1 Upewnij się, że drukarka jest włączona.

Kwestia 2 Upewnij się, że kabel LAN został odpowiednio podłączony.

Upewnij się, że drukarka została prawidłowo podłączona do routera za pomocą kabla LAN. Jeśli kabel LAN luźno trzyma się gniazda, podłącz go w prawidłowy sposób.

Jeśli kabel LAN jest podłączony do routera po stronie sieci WAN, należy podłączyć go do routera po stronie sieci LAN.

Jeśli problem nie ustąpi, przeprowadź ponownie konfigurację, postępując zgodnie z instrukcjami podanymi w naszej witrynie sieci Web.



Nie można drukować przy użyciu komputera podłączonego do sieci



Kwestia 1 Upewnij się, że ustawienia sieciowe komputera są prawidłowe.

Informacje na temat procedur konfiguracji komputera można znaleźć w podręczniku komputera lub uzyskać od jego producenta.

Kwestia 2 Jeśli sterownik drukarki nie został zainstalowany, zainstaluj go.

Zainstaluj sterownik drukarki znajdujący się w naszej witrynie sieci Web.

Kwestia 3 W przypadku korzystania z bezprzewodowej sieci LAN upewnij się, że dla routera bezprzewodowego nie skonfigurowano kontroli dostępu.

Informacje na temat procedur podłączania i konfiguracji routera bezprzewodowego można znaleźć w dostarczonym z nim podręczniku lub uzyskać od jego producenta.

»» Uwaga

- Informacje na temat sposobu sprawdzania adresu MAC lub IP komputera można znaleźć w części [Sprawdzanie adresu IP lub MAC komputera](#).

Nieznajomość nazwy routera bezprzewodowego, identyfikatora SSID lub klucza sieciowego

■ [Nie można nawiązać połączenia z routerem bezprzewodowym, dla którego ustawiono klucz WEP lub WPA/WPA2 \(zapomniano klucza WEP lub WPA/WPA2\)](#)

■ [Metoda ustawiania klucza szyfrującego](#)

Q Nie można nawiązać połączenia z routerem bezprzewodowym, dla którego ustawiono klucz WEP lub WPA/WPA2 (zapomniano klucza WEP lub WPA/WPA2)

A

Informacje na temat konfiguracji routera bezprzewodowego można znaleźć w dostarczonym z nim podręczniku lub uzyskać od jego producenta. Upewnij się, że komputer i router bezprzewodowy mogą się ze sobą komunikować.

Następnie za pomocą programu IJ Network Tool skonfiguruj drukarkę tak, aby pasowała do ustawień routera bezprzewodowego.

Q Metoda ustawiania klucza szyfrującego

A

Informacje na temat konfiguracji routera bezprzewodowego można znaleźć w dostarczonym z nim podręczniku lub uzyskać od jego producenta. Upewnij się, że komputer i router bezprzewodowy mogą się ze sobą komunikować.

Następnie za pomocą programu IJ Network Tool skonfiguruj drukarkę tak, aby pasowała do ustawień routera bezprzewodowego.

- **W przypadku zastosowania standardu WEP**

Długość klucza, jego format i numer (1–4) oraz metoda uwierzytelniania routera bezprzewodowego, drukarki i komputera muszą być zgodne.

W celu połączenia się z routerem bezprzewodowym używającym automatycznie wygenerowanych kluczy WEP należy tak skonfigurować drukarkę, aby korzystała z klucza wygenerowanego przez router bezprzewodowy. W tym celu wprowadź klucz w formacie szesnastkowym.

Zazwyczaj dla metody uwierzytelniania należy wybrać ustawienie **Auto**. W przeciwnym razie wybierz opcję **System otwarty (Open System)** lub **Klucz udostępniony (Shared Key)**, zgodnie z ustawieniami routera bezprzewodowego.

Jeśli po kliknięciu na ekranie **Routery bezprzewodowe (Wireless Routers)** przycisku **Ustaw (Set)** pojawi się ekran **Szczegóły WEP (WEP Details)**, postępuj zgodnie z instrukcjami wyświetlanymi na ekranie, aby ustawić długość, format i numer klucza oraz metodę uwierzytelniania odpowiednie do wprowadzania klucza WEP.

Szczegółowe informacje na ten temat można znaleźć w części [Zmiana ustawień szczegółowych szyfrowania WEP](#).

»» Uwaga

- Jeśli drukarka jest podłączona do stacji bazowej AirPort za pośrednictwem sieci LAN:

Jeśli drukarka jest podłączona do stacji bazowej AirPort za pośrednictwem sieci LAN, sprawdź ustawienia w obszarze **Zabezpieczenia sieci bezprzewodowej (Wireless Security)** narzędzia **AirPort Utility**.

- Jeśli w stacji bazowej AirPort wybrano dla długości klucza ustawienie **WEP 40-bitowy (WEP 40 bit)**, wybierz ustawienie **64-bitowy (64 bit)**.
- Dla opcji **ID klucza: (Key ID:)** wybierz ustawienie **1**. W przeciwnym razie komputer nie będzie mógł nawiązać połączenia z drukarką za pośrednictwem routera bezprzewodowego.

• W przypadku zastosowania standardu WPA/WPA2

Metoda uwierzytelniania, hasło i typ szyfrowania dynamicznego muszą być zgodne w routerze bezprzewodowym, w drukarce i na komputerze.

Wprowadź hasło skonfigurowane dla routera bezprzewodowego (sekwencja 8–63 znaków alfanumerycznych lub liczba szesnastkowa o długości 64 znaków).

Na metodę szyfrowania dynamicznego zostało automatycznie wybrane ustawienie TKIP (szyfrowanie podstawowe) lub AES (bezpieczne szyfrowanie).

Szczegółowe informacje na ten temat można znaleźć w części [Zmiana ustawień szczegółowych opcji WPA/WPA2](#).

»» Uwaga

- Ta drukarka obsługuje metodę WPA/WPA2-PSK (WPA/WPA2-Personal) i WPA2-PSK (WPA2-Personal).



Utracono hasło administratora do drukarki



Zainicjuj ustawienia drukarki.

■ [Inicjowanie ustawień drukarki](#)

Po zainicjowaniu ustawień drukarki przeprowadź konfigurację, postępując zgodnie z instrukcjami podanymi w naszej witrynie sieci Web.



Nie można używać drukarki po wymianie routera bezprzewodowego lub zmianie jego ustawień



Po wymianie routera bezprzewodowego należy ponownie skonfigurować sieć w drukarce.

Ponownie przeprowadź konfigurację, postępując zgodnie z instrukcjami podanymi w naszej witrynie sieci Web.

Jeśli problem pozostał nierozwiązany, przeczytaj poniższe informacje.

■ [Nie można nawiązać połączenia z drukarką po zastosowaniu filtrowania adresów MAC/IP lub wprowadzeniu klucza szyfrującego routera bezprzewodowego](#)

■ [Gdy włączone jest szyfrowanie, nie można połączyć się z drukarką po zmianie typu szyfrowania routera bezprzewodowego](#)



Nie można nawiązać połączenia z drukarką po zastosowaniu filtrowania adresów MAC/IP lub wprowadzeniu klucza szyfrującego routera bezprzewodowego



Kwestia 1 Potwierdź ustawienie routera bezprzewodowego.

Informacje na temat sprawdzania ustawień routera bezprzewodowego można znaleźć w dostarczonym z nim podręczniku lub uzyskać od jego producenta. Upewnij się, że komputer i router bezprzewodowy mogą się ze sobą komunikować przy bieżących ustawieniach.

Kwestia 2 W przypadku włączenia w routerze bezprzewodowym filtrowania adresów MAC lub IP potwierdź rejestrację adresów MAC albo IP komputera lub urządzenia sieciowego i drukarki.

Kwestia 3 W przypadku korzystania z klucza WEP lub WPA/WPA2 upewnij się, że klucz szyfrujący w komputerze lub urządzeniu sieciowym oraz w drukarce zgadza się z ustawieniami routera bezprzewodowego.

Poza samym kluczem WEP należy jeszcze wprowadzić w drukarce, routerze bezprzewodowym i komputerze dopasowane ustawienia długości, formatu i identyfikatora klucza oraz metody uwierzytelniania.

Zazwyczaj dla metody uwierzytelniania należy wybrać ustawienie **Auto**. Aby określać metodę ręcznie, wybierz opcję **System otwarty (Open System)** lub **Klucz udostępniony (Shared Key)**, zgodnie z ustawieniami routera bezprzewodowego.

■ [Metoda ustawiania klucza szyfrującego](#)

Q Gdy włączone jest szyfrowanie, nie można połączyć się z drukarką po zmianie typu szyfrowania routera bezprzewodowego

A

Jeśli drukarka nie może połączyć się z komputerem po zmianie typu szyfrowania drukarki, upewnij się, że typy szyfrowania komputera i routera bezprzewodowego są zgodne z ustawieniami drukarki.

■ [Nie można nawiązać połączenia z drukarką po zastosowaniu filtrowania adresów MAC/IP lub wprowadzeniu klucza szyfrującego routera bezprzewodowego](#)



Niska szybkość drukowania



Kwestia 1 Drukarka może być w trakcie drukowania dużego zadania zleconego przez inny komputer.

Kwestia 2 Podczas korzystania z bezprzewodowej sieci LAN upewnij się, że stan komunikacji radiowej jest dobry i zmień rozmieszczenie urządzeń, monitorując stan połączenia za pomocą narzędzia IJ Network Tool.

■ [Monitorowanie stanu sieci bezprzewodowej](#)

Upewnij się, że między routerem bezprzewodowym a drukarką nie występują żadne przeszkody. Jakość połączeń bezprzewodowych pomiędzy różnymi pomieszczeniami i piętrami jest zazwyczaj niska. Metal, beton i drewno (w tym materiały metaliczne, ceglane ściany i izolacja) mogą zakłócać komunikację bezprzewodową. Jeśli drukarka nie może się połączyć z komputerem za pośrednictwem bezprzewodowej sieci LAN ze względu na materiał, z jakiego wykonano ściany budynku, umieść drukarkę i komputer w tym samym pomieszczeniu lub na tym samym piętrze.

Kwestia 3 W przypadku korzystania z bezprzewodowej sieci LAN upewnij się, że w okolicy nie znajduje się źródło zakłóceń.

Jeśli w pobliżu znajduje urządzenie (np. kuchenka mikrofalowa) korzystające z tej samej częstotliwości co punkt dostępu, może ono powodować zakłócenia. Umieść punkt dostępu tak daleko od źródła zakłóceń, jak to tylko możliwe.

Inne problemy z siecią

- Podczas konfigurowania na ekranie komputera jest wyświetlany komunikat
- Sprawdzanie informacji o sieci
- Jak przywrócić fabryczne ustawienia sieciowe drukarki

Podczas konfigurowania na ekranie komputera jest wyświetlany komunikat

■ Podczas konfiguracji pojawia się ekran [Wprowadzanie hasła \(Enter Password\)](#)

■ Po wybraniu routera bezprzewodowego na ekranie [Routery bezprzewodowe \(Wireless Routers\)](#) zostaje wyświetlony ekran konfiguracji szyfrowania

■ Wyświetla się komunikat „Próbujesz podłączyć drukarkę do niezabezpieczonej sieci”

Q Podczas konfiguracji pojawia się ekran Wprowadzanie hasła (Enter Password)

A

W przypadku przypisania hasła administratora do drukarki, która została już wcześniej skonfigurowana pod kątem używania za pośrednictwem sieci, pojawia się poniższy ekran.



Wprowadź ustawione hasło administratora.

»»» Uwaga

- Hasło administratora jest już ustawione fabrycznie w drukarce.

Szczegółowe informacje można znaleźć w części:

■ [Hasło administratora — informacje](#)

Ze względów bezpieczeństwa zalecamy zmianę hasła administratora.

■ [Zmiana ustawień na karcie Hasło administratora](#)

Q Po wybraniu routera bezprzewodowego na ekranie [Routery bezprzewodowe \(Wireless Routers\)](#) zostaje wyświetlony ekran konfiguracji szyfrowania

A

Ekran ten pojawia się automatycznie, jeśli w wybranym routerze bezprzewodowym włączone jest szyfrowanie. W takim przypadku skonfiguruj szczegóły, wprowadzając ustawienia szyfrowania zgodne z ustawieniami routera bezprzewodowego.

Więcej informacji na temat ustawień szyfrowania można znaleźć w części [Zmiana ustawień na karcie Bezprzewodowa sieć LAN](#).

Q Wyświetla się komunikat „Próbujesz podłączyć drukarkę do niezabezpieczonej sieci”

A

Ustawienia zabezpieczeń routera bezprzewodowego nie są odpowiednio skonfigurowane. Nadal istnieje możliwość korzystania z drukarki, należy zatem kontynuować procedurę konfiguracji i dokończyć ją.

»» Ważne

- W przypadku połączenia z siecią niechronioną istnieje niebezpieczeństwo ujawnienia danych, takich jak informacje osobiste, stronom trzecim.

Sprawdzanie informacji o sieci

■ [Sprawdzanie adresu IP lub MAC drukarki](#)

■ [Sprawdzanie adresu IP lub MAC komputera](#)

■ [Sprawdzanie, czy komputer i drukarka lub komputer i router bezprzewodowy mogą się komunikować](#)

■ [Sprawdzanie informacji o ustawieniach sieciowych](#)



Sprawdzanie adresu IP lub MAC drukarki



Aby sprawdzić adres IP lub MAC drukarki, wydrukuj informacje o ustawieniach sieciowych.

■ [Drukowanie informacji o ustawieniach sieciowych](#)

Aby wyświetlić informacje o ustawieniach sieciowych za pomocą programu IJ Network Tool, wybierz w menu **Widok (View)** opcję **Informacje sieciowe (Network Information)**.

■ [Menu programu Canon IJ Network Tool](#)



Sprawdzanie adresu IP lub MAC komputera



Aby sprawdzić adres IP lub MAC przydzielony komputerowi, wykonaj poniższe czynności.

1. W menu Apple wybierz opcję **Preferencje systemu (System Preferences)**, a następnie kliknij przycisk **Sieć (Network)**.
2. Upewnij się, że w komputerze został wybrany używany interfejs sieciowy, a następnie kliknij opcję **Zaawansowane (Advanced)**.

Jeśli korzystasz z bezprzewodowej sieci LAN na komputerze, upewnij się, że jako interfejs sieciowy wybrano **Wi-Fi**. Jeśli korzystasz z przewodowej sieci LAN, upewnij się, że wybrane ustawienie to **Ethernet**.

3. Potwierdź adres IP lub MAC urządzenia.

Kliknij opcję **TCP/IP**, aby potwierdzić adres IP.

Kliknij opcję **Sprzęt (Hardware)**, aby potwierdzić adres MAC.



Sprawdzanie, czy komputer i drukarka lub komputer i router bezprzewodowy mogą się komunikować



Aby sprawdzić, czy połączenie jest dostępne, przeprowadź test ping.

1. Otwórz folder **Narzędzia (Utilities)** w folderze **Aplikacje (Applications)**.
2. Uruchom program **Network Utility**.
3. Kliknij przycisk **Ping**.
4. Upewnij się, że jest wybrane ustawienie **Wyślij tylko XX sygnałów ping (Send only XX pings)** (XX to cyfry).
5. W polu **Wprowadź adres sieciowy do sprawdzenia sygnałem ping (Enter the network address to ping.)** wpisz IP adres docelowej drukarki lub docelowego routera bezprzewodowego.
6. Kliknij przycisk **Ping**.

„XXX.XXX.XXX.XXX” to adres IP urządzenia docelowego.

Pojawi się komunikat podobny do poniższego.

64 bajty z XXX.XXX.XXX.XXX: icmp_seq=0 ttl=64 time=3.394 ms

64 bajty z XXX.XXX.XXX.XXX: icmp_seq=1 ttl=64 time=1.786 ms

64 bajty z XXX.XXX.XXX.XXX: icmp_seq=2 ttl=64 time=1.739 ms

--- XXX.XXX.XXX.XXX statystyki ping ---

3 pakiety przesłane, 3 pakiety odebrane, 0% pakietów utraconych

Jeśli utrata pakietów wynosi 100%, połączenie jest niedostępne. W przeciwnym razie komputer komunikuje się z urządzeniem docelowym.

Sprawdzanie informacji o ustawieniach sieciowych

A

Aby sprawdzić informacje o ustawieniach sieciowych drukarki, wydrukuj je.

■ [Drukowanie informacji o ustawieniach sieciowych](#)



Jak przywrócić fabryczne ustawienia sieciowe drukarki



»» Ważne

- Inicjowanie powoduje usunięcie wszystkich ustawień sieci w drukarce, co może uniemożliwić drukowanie z poziomu komputera przez sieć. Aby korzystać z drukarki za pośrednictwem sieci, przeprowadź konfigurację, postępując zgodnie z instrukcjami podanymi w naszej witrynie sieci Web.

Naciśnij i przytrzymaj przycisk **WZNÓW/ANULUJ (RESUME/CANCEL)**, a następnie zwolnij go, gdy kontrolka **ZASILANIE (POWER)** mignie 9 razy.

Ustawienia sieciowe zostaną zainicjowane.

Problemy z drukowaniem ze smartfona/tabletu

- ▶ Nie można drukować ze smartfona/tabletu



Nie można drukować ze smartfona/tabletu



Jeśli nie udaje się drukowanie ze smartfona/tabletu, być może smartfon/tablet nie może się połączyć z drukarką.

Jeśli nie udaje się drukowanie ze smartfona/tabletu za pośrednictwem bezprzewodowej sieci LAN, należy sprawdzić poniższe kwestie.

»» Uwaga

- W przypadku problemów z drukowaniem za pośrednictwem innych metod nawiązywania połączenia lub chęci uzyskania szczegółowych informacji o wprowadzaniu ustawień poszczególnych metod nawiązywania połączenia:

■ [Korzystanie z łącza PIXMA Cloud Link](#)

■ [Drukowanie z urządzenia zgodnego ze standardem AirPrint](#)

Kwestia 1 Upewnij się, że drukarka jest włączona.

Kwestia 2 Czy ustawienia sieciowe drukarki są zgodne z ustawieniami routera bezprzewodowego?

Upewnij się, że ustawienia sieciowe drukarki (np. nazwa routera bezprzewodowego, identyfikator SSID, klucz sieciowy itd.) są zgodne z ustawieniami routera bezprzewodowego.

Aby sprawdzić ustawienia routera bezprzewodowego, zapoznaj się z informacjami podanymi w dostarczonym z nim podręczniku lub skontaktuj się z jego producentem.

Aby sprawdzić bieżące ustawienia sieciowe drukarki, wydrukuj je.

■ [Drukowanie informacji o ustawieniach sieciowych](#)

Jeśli ustawienia sieciowe drukarki są niezgodne z ustawieniami wprowadzonymi w routerze bezprzewodowym, za pomocą programu IJ Network Tool dopasuj ustawienia sieciowe drukarki do ustawień routera bezprzewodowego.

Kwestia 3 Czy ustawienia sieciowe smartfona/tabletu są zgodne z ustawieniami routera bezprzewodowego?

Upewnij się, że ustawienia sieciowe smartfona/tabletu (np. nazwa routera bezprzewodowego, identyfikator SSID, klucz sieciowy itd.) są zgodne z ustawieniami routera bezprzewodowego.

Aby sprawdzić ustawienia smartfona/tabletu, zapoznaj się z informacjami podanymi w dostarczonym z nim podręczniku lub skontaktuj się z jego producentem.

Jeśli ustawienia sieciowe smartfona/tabletu są niezgodne z ustawieniami wprowadzonymi w routerze bezprzewodowym, dopasuj ustawienia sieciowe smartfona/tabletu do ustawień routera bezprzewodowego.

Kwestia 4 Upewnij się, że drukarka znajduje się w pobliżu routera bezprzewodowego.

Router bezprzewodowy znajduje się wewnątrz pomieszczenia w odległości umożliwiającej komunikację bezprzewodową. Umieść drukarkę w odległości maksymalnie 50 m/164 stóp od routera bezprzewodowego.

Kwestia 5 Upewnij się, że żadne przeszkody nie zakłócają połączenia.

Jakość połączeń bezprzewodowych pomiędzy różnymi pomieszczeniami i piętrami jest zazwyczaj niska. Zmień rozmieszczenie urządzeń.

Kwestia 6 Upewnij się, że w okolicy nie występują zakłócenia radiowe.

Jeśli w pobliżu znajduje urządzenie (np. kuchenka mikrofalowa) korzystające z tej samej częstotliwości co punkt dostępu, może ono powodować zakłócenia. Umieść punkt dostępu tak daleko od źródła zakłóceń, jak to tylko możliwe.

Problemy z drukowaniem

- **Drukowanie nie rozpoczyna się**
- **Zacięcia papieru**
- **Wyniki drukowania są niezadowolające**
- **Atrament nie jest dozowany**
- **Papier nie jest poprawnie podawany/pojawia się błąd „Brak papieru”**
- **Nie można drukować na etykiecie dysku**
- **Drukowanie zatrzymuje się przed zakończeniem**



Drukowanie nie rozpoczyna się



Kwestia 1 Upewnij się, że kabel zasilania został prawidłowo podłączony, a następnie naciśnij przycisk **WŁ. (ON)**, aby włączyć drukarkę.

Jeśli kontrolka **ZASILANIE (POWER)** miga, drukarka przeprowadza inicjalizację. Poczekaj, aż kontrolka **ZASILANIE (POWER)** przestanie migać i zacznie świecić ciągłym światłem.

»» Uwaga

- W przypadku drukowania dużej ilości danych (np. fotografii lub grafiki) przygotowanie do rozpoczęcia drukowania może trwać dłużej. Gdy kontrolka **ZASILANIE (POWER)** miga, komputer przetwarza dane i przesyła je do drukarki. Poczekaj do rozpoczęcia drukowania.

Kwestia 2 Upewnij się, że drukarka została prawidłowo podłączona do komputera.

W przypadku podłączenia drukarki do komputera przy użyciu kabla USB upewnij się, że kabel USB został prawidłowo podłączony do komputera i drukarki, a następnie sprawdź następujące elementy:

- Jeśli używasz urządzenia pośredniego, np. koncentratora USB, odłącz je, podłącz drukarkę bezpośrednio do komputera i ponownie spróbuj przeprowadzić drukowanie. Jeśli drukowanie rozpocznie się prawidłowo, oznacza to problem z urządzeniem pośrednim. Aby uzyskać dalsze informacje, skontaktuj się ze sprzedawcą urządzenia pośredniego.
- Problemem może być również kabel USB. Wymień kabel USB i ponów próbę drukowania.

Podczas korzystania z drukarki za pośrednictwem sieci LAN upewnij się, że drukarka jest podłączona do sieci za pomocą kabla LAN i prawidłowo skonfigurowana.

Kwestia 3 Jeśli drukujesz za pomocą komputera i występują na nim zbędne zadania drukowania, usuń je.

[Usuwanie niepotrzebnego zadania drukowania](#)

Kwestia 4 Upewnij się, że prowadnica podajnika dysku została zamknięta.

Jeśli prowadnica podajnika dysku jest otwarta, zamknij prowadnicę podajnika dysku i naciśnij przycisk **WZNÓW/ANULUJ (RESUME/CANCEL)** na drukarce.

Kwestia 5 Czy podajnik ręczny znajduje się w pozycji podawania papieru?

Jeśli podajnik ręczny znajduje się w pozycji usuwania zacięcia papieru, przywróć go do pozycji podawania papieru i naciśnij na drukarce przycisk **WZNÓW/ANULUJ (RESUME/CANCEL)**.

Kwestia 6 Czy pokrywa otworu podajnika jest zamknięta?

Jeśli pokrywa otworu podajnika jest otwarta, powoli ją zamknij i naciśnij przycisk **WZNÓW/ANULUJ (RESUME/CANCEL)**.

Kwestia 7 Czy wybrane ustawienie rozmiaru strony odpowiada rozmiarowi papieru załadowanego do drukarki?

Naciśnij przycisk **WZNÓW/ANULUJ (RESUME/CANCEL)** na drukarce, aby usunąć błąd. Następnie sprawdź ustawienie **Rozmiar papieru (Paper Size)** w oknie dialogowym Ustawienia strony i załaduj do drukarki papier o takim samym rozmiarze, jaki wybrano dla tego ustawienia, a następnie spróbuj wydrukować ponownie.

Za pomocą programu Canon IJ Printer Utility wprowadź ustawienie eliminujące wykrywanie przez drukarkę szerokości papieru.

Aby wprowadzić ustawienie eliminujące wykrywanie przez drukarkę szerokości papieru, uruchom program Canon IJ Printer Utility, w menu podręcznym wybierz opcję **Ustawienia niestandardowe (Custom Settings)**, usuń zaznaczenie pola wyboru **Wykryj szerokość papieru (Detect paper width)**, a następnie kliknij przycisk **Zastosuj (Apply)**.

Informacje na temat uruchamiania programu Canon IJ Printer Utility można znaleźć w części [Uruchamianie programu Canon IJ Printer Utility](#).

* Po zakończeniu drukowania ponownie zaznacz pole wyboru **Wykryj szerokość papieru (Detect paper width)**, a następnie kliknij przycisk **Zastosuj (Apply)**.

Kwestia 8 Czy ustawienia rozmiaru strony i typu nośnika wprowadzone w sterowniku drukarki są prawidłowe?

W przypadku korzystania ze specjalnego papieru innego producenta niż firma Canon należy pamiętać o wybraniu w sterowniku drukarki odpowiedniego typu nośnika i rozmiaru papieru.

Potwierdź ustawienia, wykonując poniższe czynności, i spróbuj drukowania ponownie.

1. Upewnij się, że w programie wybrane jest ustawienie **A3 (papier Art margines 30) (A3 (Art Paper Margin 30))**, **A3+ (papier Art margines 30) (A3+ (Art Paper Margin 30))**, **A4 (papier Art margines 30) (A4 (Art Paper Margin 30))**, **US Letter (papier Art margines 30) (US Letter (Art Paper Margin 30))** lub **Tabloid (papier Art margines 30) (Tabloid (Art Paper Margin 30))**.

Jeśli nie jest wyświetlany odpowiedni rozmiar strony, otwórz w programie menu **Plik (File)** i wybierz opcję **Drukuj (Print)**. Upewnij się, że została wybrana nazwa właściwej drukarki.

2. Upewnij się, że w sterowniku drukarki w oknie dialogowym Drukuj wybrano dla opcji **Typ nośnika (Media Type)** rodzaj papieru odpowiadający papierowi załadowanemu do drukarki.
3. Upewnij się, że w sterowniku drukarki w oknie dialogowym Ustawienia strony wybrano dla opcji **Rozmiar papieru (Paper Size)** taki sam rozmiar, jak w punkcie 1.

Kwestia 9 Upewnij się, że w oknie dialogowym Drukuj wybrana jest nazwa używanej drukarki.

Drukarka nie będzie drukować prawidłowo, jeśli używasz sterownika przeznaczonego dla innej drukarki.

Upewnij się, że w oknie dialogowym Drukuj w obszarze **Drukarka (Printer)** ustawiona jest nazwa używanej drukarki.

»» Uwaga

- Aby ustawić drukarkę jako domyślną, wybierz drukarkę dla opcji **Drukarka domyślna (Default printer)**.

Kwestia 10 Jeśli drukujesz przy użyciu komputera, uruchom go ponownie.



Zacięcia papieru



W przypadku zacięcia papieru miga kontrolka **Alarm**, a na ekranie komputera automatycznie wyświetlany jest komunikat o sposobie rozwiązania problemu. Należy wykonać odpowiednie czynności opisane w komunikacie.

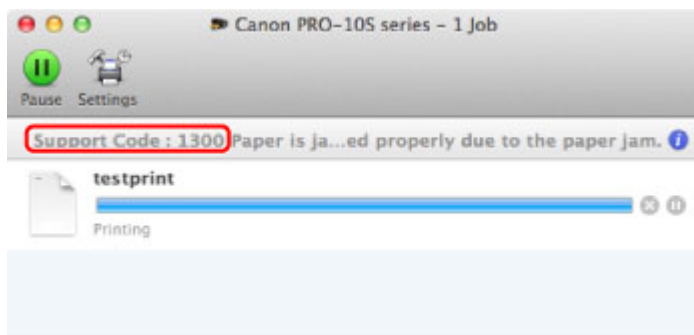

* Informacje wyświetlane na ekranie mogą się różnić w zależności od używanego systemu operacyjnego.

Szczegółowe informacje na temat usuwania zakleszczonego papieru można znaleźć w części [Lista kodów pomocniczych dotyczących błędów \(w przypadku zacięcia papieru\)](#).

»»» Uwaga

- Czynności, które umożliwiają usunięcie błędów sygnalizowanych na komputerze przy użyciu kodów pomocniczych, możesz wyszukiwać według kodu pomocniczego.

■ [Kliknij tutaj, aby rozpocząć wyszukiwanie](#)



Wyniki drukowania są niezadowalające



Jeśli wydruki są niezadowalające z powodu białych smug, nieregularnie drukowanych linii lub nierównomiernie odwzorowanych kolorów, upewnij się, czy wprowadzono prawidłowe ustawienia papieru i jakości wydruku.

Kwestia 1 Czy ustawienia rozmiaru i typu nośnika są zgodne z rozmiarem i typem załadowanego papieru?

Jeśli te ustawienia są nieprawidłowe, nie będzie można uzyskać właściwego wyniku drukowania.

Błędnie wprowadzone ustawienia papieru przy wydrukach fotografii lub ilustracji mogą spowodować obniżenie jakości drukowanych kolorów.

W przypadku drukowania z nieprawidłowym ustawieniem typu papieru zadrukowana powierzchnia może zostać porysowana.

W przypadku drukowania wydruków bez obramowania może wystąpić nierównomierne rozłożenie kolorów w zależności od relacji: ustawienie typu papieru a załadowany papier.

Metoda zatwierdzania ustawień papieru i jakości wydruku różni się zależnie od czynności wykonywanych przy użyciu drukarki.

Aby wydrukować dokumenty z urządzenia zgodnego ze standardem PictBridge	Potwierdź za pomocą urządzenia zgodnego ze standardem PictBridge. Drukowanie zdjęć bezpośrednio z urządzenia zgodnego ze standardem PictBridge
Aby wydrukować dokumenty przy użyciu komputera	Potwierdź przy użyciu sterownika drukarki. Drukowanie przy użyciu opcji Łatwa konfiguracja

Kwestia 2 Sprawdź, czy w sterowniku drukarki wybrano odpowiednią jakość wydruku, zgodnie z tabelą przedstawioną w Kwestii 1.

Wybierz jakość wydruku odpowiadającą papierowi i drukowanemu obrazowi. W przypadku zamazanych obszarów lub nierównomiernych kolorów należy ustawić lepszą jakość wydruku i ponowić próbę drukowania.

Uwaga

- Ustawienia jakości wydruku nie można zmieniać przy użyciu urządzenia zgodnego ze standardem PictBridge.

Kwestia 3 W przypadku korzystania z bezprzewodowej sieci LAN upewnij się, że stan sygnału radiowego jest dobry.

Monitorowanie stanu sieci bezprzewodowej

Jeśli stan sygnału radiowego jest nie najlepszy, może to spowodować niezadowalające wyniki drukowania lub ograniczyć jego szybkość. Spróbuj ponownego drukowania, gdy stan sygnału radiowego ulegnie poprawie.

Jeśli problem nie ustąpi nawet po polepszeniu się stanu sygnału radiowego, należy korzystać z drukarki za pośrednictwem kabla USB lub przewodowej sieci LAN.

Kwestia 4 Jeśli problem występuje nadal, może mieć inne przyczyny.

Zapoznaj się również z następującymi rozdziałami:

- [Nie można wydrukować zadania do końca](#)
- [Brak wydruków/Wydruki są rozmazane/Kolory są źle odwzorowane/Białe smugi](#)
- [Linie zostały nierówno wydrukowane](#)
- [Zadrukowany papier odkształca się lub atrament się rozlewa](#)
- [Papier jest zaplamiony/Zadrukowana powierzchnia jest porysowana](#)
- [Z drugiej strony papieru widać smugi](#)
- [Po bokach wydruku drukowane są pionowe linie](#)
- [Kolory są nakładane nierównomiernie lub występują smugi](#)



Nie można wydrukować zadania do końca



Kwestia Czy na dysku twardym komputera jest wystarczająca ilość wolnego miejsca?

Należy usunąć niepotrzebne pliki, aby zwolnić miejsce na dysku.



Brak wydruków/Wydruki są rozmazane/Kolory są źle odwzorowane/Białe smugi

❖ Brak wydruków



❖ Wydruki są rozmazane

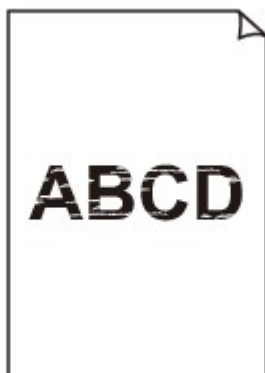

❖ Kolory są źle odwzorowane



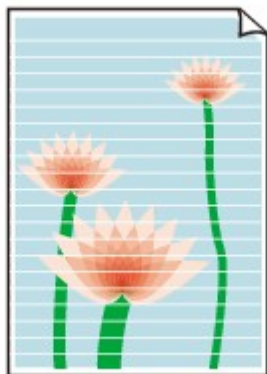

A

Kwestia 1 Czy ustawienia papieru i jakości wydruku zostały potwierdzone?

■ Wyniki drukowania są niezadowolające

Kwestia 2 Sprawdź stan zbiorników z atramentem. Wymień zbiornik z atramentem, jeśli skończył się atrament.

■ Wymiana zbiornika z atramentem

Kwestia 3 Wydrukuj wzór testu dysz głowicy drukującej i wykonaj niezbędne czynności konserwacyjne, np. czyszczenie głowicy drukującej.

Aby sprawdzić, czy atrament jest prawidłowo dozowany z dysz głowic drukujących, wydrukuj desenh dysz głowicy drukującej.

Informacje na temat drukowania desenh testu dysz oraz zwykłego i dokładnego czyszczenia głowicy drukującej można znaleźć w części [Gdy wydruk staje się błąd lub kolory są niewłaściwe](#).

- Jeśli test wzoru dysz nie jest drukowany poprawnie:

Sprawdź, czy zbiornik z atramentem danego koloru nie jest pusty.

Jeśli test wzorku dysz głowicy nie jest drukowany poprawnie, mimo że urządzenie dysponuje odpowiednią ilością atramentu, przeprowadź czyszczenie głowic drukujących i spróbuj wydrukować test wzorku dysz ponownie.

- Jeśli problem nie ustąpił po dwukrotnym wyczyszczeniu głowic drukujących:

Wykonaj dokładne czyszczenie głowicy drukującej.

Jeśli dokładne czyszczenie głowicy drukującej nie rozwiązuje problemu, należy wyłączyć drukarkę i przeprowadzić kolejne dokładne czyszczenie głowicy drukującej po 24 godzinach.

- Jeśli problem nie ustąpił po dwukrotnym dokładnym wyczyszczeniu głowic drukujących:

Jeśli problem nadal występuje po dokładnym czyszczeniu głowicy drukującej, może to oznaczać, że jest ona uszkodzona. Skontaktuj się z centrum serwisowym.

Kwestia 4 Jeśli używasz papieru, na którym można drukować tylko po jednej stronie, upewnij się, że został włożony stroną do zadrukowania skierowaną do góry.

Wydruk wykonany na złej stronie może być nieczytelny lub być obniżonej jakości.

Załaduj papier stroną do zadrukowania w górę.

Szczegółowe informacje dotyczące strony do zadrukowania można znaleźć w instrukcji obsługi dostarczonej z papierem.

Kwestia 5 Czy jest włączona automatyczna konserwacja atramentu?

Jeżeli automatyczna konserwacja atramentu jest wyłączona, może dojść do osadzania się atramentu w jednym lub większej liczbie zbiorników z atramentem, powodując nierównomierne nasycenie kolorów. Należy wówczas włączyć automatyczną konserwację atramentu w sterowniku drukarki.

1. Upewnij się, że drukarka jest włączona.
2. Uruchom program Canon IJ Printer Utility.
[■■Uruchamianie programu Canon IJ Printer Utility](#)
3. Wybierz w menu podręcznym polecenie **Ustawienia niestandardowe (Custom Settings)**.
4. Zaznacz pole wyboru **Przeprowadź konserwację atramentu automatycznie (Execute ink quality maintenance automatically)**, a następnie kliknij przycisk **Zastosuj (Apply)**.
5. Potwierdź komunikat i kliknij przycisk **OK**.

▶▶ Ważne

- Zaleca się włączyć automatyczną konserwację atramentu. Wykonanie tej czynności raz na tydzień pozwala zachować wysoką jakość wydruku.
- Jeżeli automatyczna konserwacja atramentu została wyłączona, należy mniej więcej raz na tydzień wykonać tę czynność ręcznie.

■■[Zapewnianie właściwej jakości atramentu](#)



Linie zostały nierówno wydrukowane

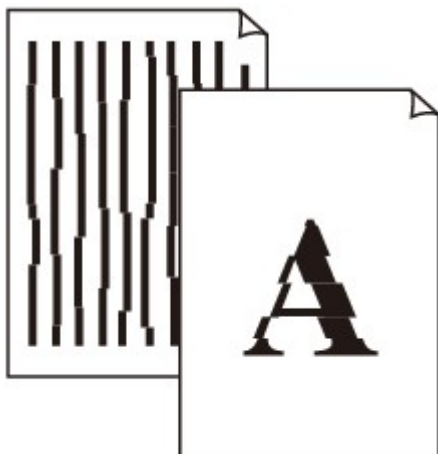

Kwestia 1 Czy ustawienia papieru i jakości wydruku zostały potwierdzone?

■ [Wyniki drukowania są niezadowolające](#)

Kwestia 2 Przeprowadź wyrównywanie głowicy drukującej.

Jeśli linie są drukowane krzywo lub rezultaty drukowania są niezadowolające pod innym względem, należy wyrównać pozycję głowicy drukującej.

■ [Wyrównywanie głowicy drukującej](#)

▶▶ Uwaga

- Jeśli problem nie zostanie rozwiązany po wyrównaniu głowicy drukującej, należy przeprowadzić ręczne wyrównywanie głowicy drukującej, zgodnie z informacjami podanymi w części [Wyrównywanie położenia głowicy drukującej za pomocą komputera](#).

Kwestia 3 Ustaw lepszą jakość druku i ponów próbę drukowania.

Podniesienie jakości wydruku w sterowniku drukarki może poprawić jakość wydruku.



Zadrukowany papier odkształca się lub atrament się rozlewa

- Na zadrukowanym papierze występują plamy atramentu



- Zadrukowany papier odkształca się



Kwestia 1 Czy ustawienia papieru i jakości wydruku zostały potwierdzone?

- [Wyniki drukowania są niezadowolające](#)

Kwestia 2 Jeśli ustawiona jest wysoka intensywność, zmniejsz jej ustawienie i spróbuj ponownie wykonać wydruk.

W przypadku drukowania obrazów przy wysokiej intensywności, zwykły papier może wchłonąć zbyt dużo atramentu, co spowoduje zawijanie papieru.

W sterowniku drukarki można sprawdzić ustawienia intensywności.

- [Dopasowywanie intensywności koloru](#)

Kwestia 3 Czy do drukowania fotografii używasz papieru fotograficznego?

Przy wydrukach o wysokim nasyceniu kolorów (takich jak fotografie lub zdjęcia z głębokimi kolorami) zalecamy stosowanie papieru Photo Paper Plus Glossy II lub innego papieru firmy Canon przeznaczonego do specjalnych zastosowań.

- [Zgodne typy nośników](#)



Papier jest zaplamiony/Zadrukowana powierzchnia jest porysowana

Papier jest zaplamiony

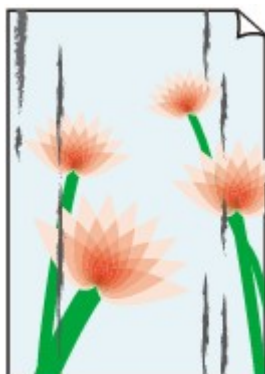
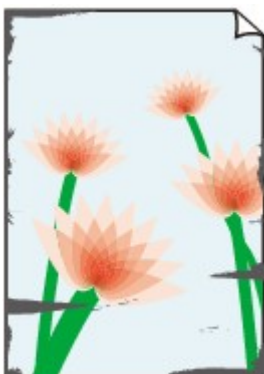

Na krawędziach papieru widać smugi Na zadrukowanej powierzchni widać smugi



Zadrukowana powierzchnia jest porysowana



Kwestia 1 Czy ustawienia papieru i jakości wydruku zostały potwierdzone?

■ [Wyniki drukowania są niezadowolające](#)

Kwestia 2 Czy używasz odpowiedniego typu papieru? Sprawdź następujące elementy:

- Sprawdź, czy używany papier nadaje się do wybranego zastosowania.

■ [Zgodne typy nośników](#)

- Przy wykonywaniu wydruku bez marginesów upewnij się, że używany papier nadaje się do tego.

Jeśli używany papier nie nadaje się do wydruków bez marginesów, jakość wydruku na górze i dole arkuszy może być niższa.

■ [Obszar wydruku](#)

Kwestia 3 Wyrównaj zawinięcia i włóż papier.

W przypadku użycia papieru Photo Paper Plus Semi-gloss należy załadować tylko jeden arkusz w takim stanie, w jakim się znajduje, nawet jeśli jest pozwijany. Odgięcie tego papieru w celu wyprostowania może spowodować popękanie powierzchni papieru i pogorszenie jakości wydruku.

Zaleca się umieszczenie pozostałego papieru w jego oryginalnym opakowaniu i przechowywanie go na płaskiej powierzchni.

- **W przypadku zwykłego papieru**

Odwróć papier i włóż go tak, aby wykonać wydruk na drugiej stronie.

Dłuższe leżenie arkuszy papieru na tylnej tacy może spowodować ich zawinięcie się. W takim przypadku odwróć arkusze na drugą stronę. Może to pomóc usunąć problem.

- **W przypadku innych rodzajów papieru**

Jeśli zawinięcia w czterech rogach arkusza przekraczają 3 mm/0,1 cala (A) wysokości, papier może się zabrudzić lub będzie nieprawidłowo podawany. W takiej sytuacji postępuj zgodnie z poniższą procedurą, aby skorygować zawinięcia papieru.



1. Zwiń papier w kierunku przeciwnym do odkształcenia, tak jak to pokazano poniżej.



2. Sprawdź, czy papier jest teraz płaski.

Wskazane jest drukowanie tylko na jednym prostowanym arkuszu papieru jednocześnie.

»» Uwaga

- Zależnie od typu nośnika na papierze mogą pojawić się smugi lub może on zostać nieprawidłowo załadowany, nawet jeśli nie jest zawinięty do wewnątrz. W takiej sytuacji postępuj zgodnie z poniższą procedurą, co pozwoli usunąć przed drukowaniem zawinięcia papieru przekraczające 3 mm/0,1 cala (B) wysokości. Może to wpłynąć na poprawę wyników drukowania.

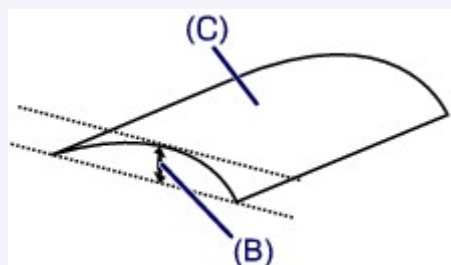

(C) Strona do zadruku

Zaleca się drukowanie na papierze, który był zwijany na zewnątrz, po jednym arkuszu naraz.

Kwestia 4 Dostosuj ustawienia, aby włączyć funkcję zapobiegania ścieraniu papieru.

Włączenie opcji zapobiegania ścieraniu atramentu powoduje zwiększenie odległości między załadowanym papierem a głowicą drukującą. W przypadku dostrzeżenia ścierania nawet przy prawidłowych ustawieniach typu nośnika, należy na komputerze włączyć dla drukarki opcję zapobiegania ścieraniu.

* Po zakończeniu drukowania wyłącz opcję zapobiegania ścieraniu atramentu. W przeciwnym wypadku ustawienie to pozostanie włączone dla wszystkich kolejnych zadań wydruku.

W programie Canon IJ Printer Utility wybierz w menu podręcznym polecenie **Ustawienia niestandardowe (Custom Settings)**, zaznacz pole wyboru **Zapobieganie ścieraniu atramentu (Prevent paper abrasion)**, a następnie kliknij przycisk **Zastosuj (Apply)**.

Informacje na temat uruchamiania programu Canon IJ Printer Utility można znaleźć w części [Uruchamianie programu Canon IJ Printer Utility](#).

Kwestia 5 Jeśli ustawiona jest wysoka intensywność, zmniejsz jej ustawienie i spróbuj ponownie wykonać wydruk.

W przypadku drukowania obrazów przy wysokiej intensywności, zwykły papier może wchłonąć zbyt dużo atramentu, co spowoduje zawijanie papieru.

Zmniejsz w sterowniku drukarki ustawienie intensywności i spróbuj wydrukować ponownie.

1. Otwórz okno dialogowe Drukuj.

■ [Jak otworzyć okno ustawień sterownika drukarki](#)

2. Wybierz w menu podręcznym polecenie **Opcje koloru (Color Options)**.
3. Aby zmienić ustawienie intensywności, przesunij suwak **Intensywność (Intensity)**.

Kwestia 6 Czy wydruk jest wykonywany poza zalecanym obszarem drukowania?

Jeśli drukowanie wykracza poza zalecany obszar wydruku papieru, jego dolny brzeg może zostać poplamiony atramentem.

Należy zmienić wymiary oryginalnego dokumentu w aplikacji.

■ [Obszar wydruku](#)

Kwestia 7 Czy rolka podawania papieru nie jest przypadkiem zabrudzona?

Wyczyść rolkę podawania papieru.

■ [Czyszczenie rolki podawania papieru](#)

»»» Uwaga

- Czyszczenie powoduje zużywanie rolki podawania papieru, więc procedura ta powinna być wykonywana tylko wtedy, gdy jest to konieczne.

Kwestia 8 Czy wewnątrz drukarki nie jest przypadkiem zabrudzone?

Drukowanie dwustronne może spowodować zabrudzenie drukarki atramentem i być przyczyną smużenia na kolejnych wydrukach.

Aby wyczyścić wewnątrz drukarki, wykonaj czyszczenie przy użyciu płyty dolnej.

■ [Czyszczenie wnętrza drukarki \(czyszczenie przy użyciu płyty dolnej\)](#)

»»» Uwaga

- Aby zabezpieczyć wewnątrz drukarki przed plamami, ustaw prawidłowy rozmiar papieru.

Kwestia 9 Ustaw dłuższy czas schnięcia zadrukowanej powierzchni.

Dzięki temu zadrukowana powierzchnia będzie mogła wyschnąć. Pozwoli to uniknąć smug i zarysowań.

1. Upewnij się, że drukarka jest włączona.
2. Uruchom program Canon IJ Printer Utility.

■ [Uruchamianie programu Canon IJ Printer Utility](#)

3. Wybierz w menu podręcznym polecenie **Ustawienia niestandardowe (Custom Settings)**.
4. Przeciągnij suwak **Czas oczekiwania na wyschnięcie atramentu: (Ink Drying Wait Time:)**, aby określić czas oczekiwania, a następnie kliknij przycisk **Zastosuj (Apply)**.
5. Potwierdź komunikat i kliknij przycisk **OK**.



Z drugiej strony papieru widać smugi

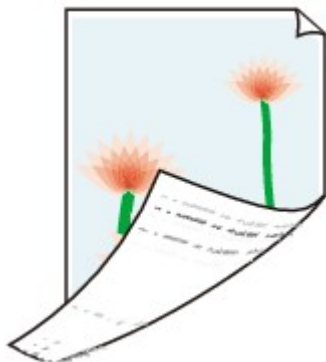

Kwestia 1 Czy ustawienia papieru i jakości wydruku zostały potwierdzone?

■ Wyniki drukowania są niezadowolające

Kwestia 2 Aby wyczyścić wnętrze drukarki, wykonaj czyszczenie przy użyciu płyty dolnej.

■ [Czyszczenie wnętrza drukarki \(czyszczenie przy użyciu płyty dolnej\)](#)

»» Uwaga

- Przy drukowaniu bez obramowania, wydrukach dwustronnych lub zbyt intensywnej eksploatacji drukarki jej wnętrze może zabrudzić się atramentem.



Po bokach wydruku drukowane są pionowe linie

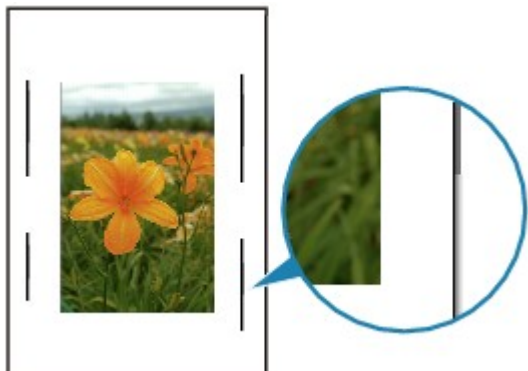

Kwestia Czy załadowano papier o prawidłowym rozmiarze?

Na marginesach mogą być drukowane pionowe linie, jeśli rozmiar załadowanego papieru jest większy od określonego.

Ustaw rozmiar papieru zgodny z załadowanym papierem.

■ Wyniki drukowania są niezadowolające

»» Uwaga

- Kierunek wzoru linii pionowej może się zmieniać w zależności od danych obrazu i ustawienia wydruku.
- Jeśli to konieczne, drukarka wykonuje automatyczne czyszczenie w celu zachowania czystości wydruków. Podczas czyszczenia zużywana jest niewielka ilość atramentu.

Chociaż atrament jest zazwyczaj zbierany w pochłaniaczu atramentu, w przypadku załadowania papieru o rozmiarze większym niż określony może on pozostawić ślady na papierze.



Kolory są nakładane nierównomiernie lub występują smugi

■ Kolory są nakładane nierównomiernie



■ Kolory są rozmazane



Kwestia 1 Czy ustawienia papieru i jakości wydruku zostały potwierdzone?

■ Wyniki drukowania są niezadowolające

Kwestia 2 Wydrukuj wzór testu dysz głowicy drukującej i wykonaj niezbędne czynności konserwacyjne, np. czyszczenie głowicy drukującej.

Aby sprawdzić, czy atrament jest prawidłowo dozowany z dysz głowic drukujących, wydrukuj deseni dysz głowicy drukującej.

Informacje na temat drukowania deseni testu dysz oraz zwykłego i dokładnego czyszczenia głowicy drukującej można znaleźć w części [Gdy wydruk staje się błąd lub kolory są niewłaściwe](#).

- Jeśli test wzoru dysz nie jest drukowany poprawnie:
Sprawdź, czy zbiornik z atramentem danego koloru nie jest pusty.

Jeśli test wzorku dysz głowicy nie jest drukowany poprawnie, mimo że urządzenie dysponuje odpowiednią ilością atramentu, przeprowadź czyszczenie głowic drukujących i spróbuj wydrukować test wzorku dysz ponownie.

- Jeśli problem nie ustąpił po dwukrotnym wyczyszczeniu głowic drukujących:

Wykonaj dokładne czyszczenie głowicy drukującej.

Jeśli dokładne czyszczenie głowicy drukującej nie rozwiązuje problemu, należy wyłączyć drukarkę i przeprowadzić kolejne dokładne czyszczenie głowicy drukującej po 24 godzinach.

- Jeśli problem nie ustąpił po dwukrotnym dokładnym wyczyszczeniu głowic drukujących:

Jeśli problem nadal występuje po dokładnym czyszczeniu głowicy drukującej, może to oznaczać, że jest ona uszkodzona. Skontaktuj się z centrum serwisowym.

Kwestia 3 Przeprowadź wyrównywanie głowicy drukującej.

■ [Wyrównywanie głowicy drukującej](#)

▶▶▶ Uwaga

- Jeśli problem nie zostanie rozwiązany po wyrównaniu głowicy drukującej, należy przeprowadzić ręczne wyrównywanie głowicy drukującej, zgodnie z informacjami podanymi w części [Wyrównywanie położenia głowicy drukującej za pomocą komputera](#).

Kwestia 4 Czy jest włączona automatyczna konserwacja atramentu?

Jeżeli automatyczna konserwacja atramentu jest wyłączona, może dojść do osadzania się atramentu w jednym lub większej liczbie zbiorników z atramentem, powodując nierównomierne nasycenie kolorów. Należy wówczas włączyć automatyczną konserwację atramentu w sterowniku drukarki.

1. Upewnij się, że drukarka jest włączona.
2. Uruchom program Canon IJ Printer Utility.

■ [Uruchamianie programu Canon IJ Printer Utility](#)

3. Wybierz w menu podręcznym polecenie **Ustawienia niestandardowe (Custom Settings)**.
4. Zaznacz pole wyboru **Przeprowadź konserwację atramentu automatycznie (Execute ink quality maintenance automatically)**, a następnie kliknij przycisk **Zastosuj (Apply)**.
5. Potwierdź komunikat i kliknij przycisk **OK**.

▶▶▶ Ważne

- Zaleca się włączyć automatyczną konserwację atramentu. Wykonanie tej czynności raz na tydzień pozwala zachować wysoką jakość wydruku.
- Jeżeli automatyczna konserwacja atramentu została wyłączona, należy mniej więcej raz na tydzień wykonać tę czynność ręcznie.

■ [Zapewnianie właściwej jakości atramentu](#)



Atrament nie jest dozowany



Kwestia 1 Czy skończył się atrament?

Otwórz pokrywę górną i sprawdź stan lampki atramentu.

■ [Sprawdzanie stanu atramentu](#)

Kwestia 2 Czy dysze głowicy drukującej są zatkane?

Aby sprawdzić, czy atrament jest prawidłowo dozowany z dysz głowic drukujących, wydrukuj deseń dysz głowicy drukującej.

Informacje na temat drukowania deseni testu dysz oraz zwykłego i dokładnego czyszczenia głowicy drukującej można znaleźć w części [Gdy wydruk staje się błady lub kolory są niewłaściwe](#).

- Jeśli test wzoru dysz nie jest drukowany poprawnie:
Sprawdź, czy zbiornik z atramentem danego koloru nie jest pusty.
Jeśli test wzorku dysz głowicy nie jest drukowany poprawnie, mimo że urządzenie dysponuje odpowiednią ilością atramentu, przeprowadź czyszczenie głowic drukujących i spróbuj wydrukować test wzorku dysz ponownie.
- Jeśli problem nie ustąpił po dwukrotnym wyczyszczeniu głowic drukujących:
Wykonaj dokładne czyszczenie głowicy drukującej.
Jeśli dokładne czyszczenie głowicy drukującej nie rozwiązuje problemu, należy wyłączyć drukarkę i przeprowadzić kolejne dokładne czyszczenie głowicy drukującej po 24 godzinach.
- Jeśli problem nie ustąpił po dwukrotnym dokładnym wyczyszczeniu głowic drukujących:
Jeśli problem nadal występuje po dokładnym czyszczeniu głowicy drukującej, może to oznaczać, że jest ona uszkodzona. Skontaktuj się z centrum serwisowym.



Papier nie jest poprawnie podawany/pojawia się błąd „Brak papieru”



Kwestia 1 Upewnij się, że papier jest załadowany.

■ [Ładowanie papieru](#)

Kwestia 2 Przed załadowaniem papieru sprawdź następujące elementy:

Na tylnej tacy:

- Przed włożeniem dwóch lub większej liczby arkuszy do drukarki należy je rozwachlować.



- Przed włożeniem dwóch lub większej liczby arkuszy do drukarki należy wyrównać krawędzie arkuszy.
- Przy wkładaniu więcej niż jednego arkusza papieru upewnij się, że nie zostanie przekroczona maksymalna ilość papieru.

W przypadku niektórych typów papieru lub warunków pracy (bardzo wysoka lub bardzo niska temperatura i wilgotność) podawanie papieru w maksymalnej ilości może okazać się niemożliwe. W takim przypadku zmniejsz ilość wkładanych jednocześnie arkuszy do połowy maksymalnej ilości papieru.

- Zawsze wkładaj papier pionowo, niezależnie od orientacji druku.

Do podajnika ręcznego:

Papier należy ładować po jednym arkuszu. W przypadku drukowania bez przerwy ustaw następną stronę po zakończeniu drukowania ostatniej.

Kwestia 3 Sprawdź, czy papier, na którym drukujesz, nie jest zbyt gruby lub zawinięty.

■ [Niezgodne typy nośników](#)

Kwestia 4 Przed załadowaniem kopert Hagaki sprawdź następujące elementy:

Jeśli pocztówka Hagaki jest pofalowana, może zostać podana nieprawidłowo, nawet jeśli wysokość stosu pocztówek nie przekracza maksymalnej ilości papieru.

załaduj pocztówki Hagaki z kolumną na kod pocztowy skierowaną do dołu.

Kwestia 5 Sprawdź, czy ustawienia typu nośnika i rozmiaru papieru odpowiadają załadowanemu papierowi.

Kwestia 6 Upewnij się, że ani na tylnej tacy, ani w podajniku ręcznym nie znajdują się żadne niepotrzebne przedmioty.



Jeśli papier podrze się na tylnej tacy lub w podajniku ręcznym, usuń go zgodnie ze wskazówkami podanymi w części [Zacięcia papieru](#).

Jeśli na tylnej tacy lub w podajniku ręcznym znajdują się jakieś obce obiekty, wyłącz drukarkę, odłącz ją od źródła zasilania, a następnie wyjmij te obiekty.

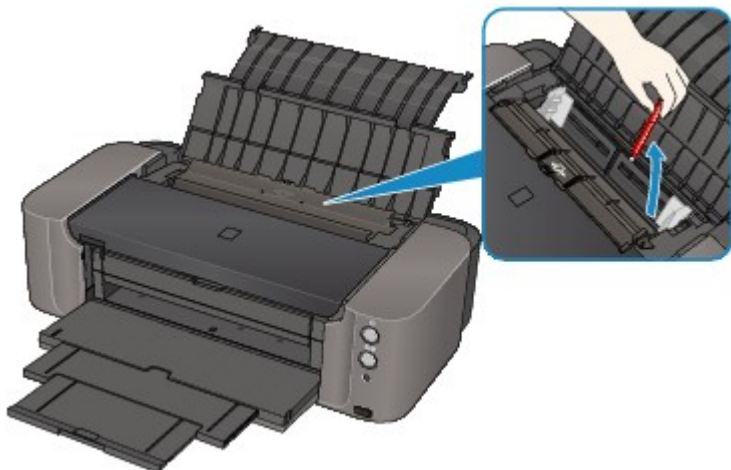

»»» Uwaga

- Jeśli pokrywa otworu podajnika jest otwarta, powoli ją zamknij.

Kwestia 7 Upewnij się, że prowadnica podajnika dysku została całkowicie zamknięta.

Jeśli prowadnica podajnika dysku jest nawet minimalnie otwarta, papier nie jest podawany prawidłowo.

■ [Wkładanie dysku przeznaczonego do nadrukowania](#)

Kwestia 8 Wyczyść rolkę podawania papieru.

■ [Czyszczenie rolki podawania papieru](#)

»»» Uwaga

- Czyszczenie powoduje zużywanie rolki podawania papieru, więc procedura ta powinna być wykonywana tylko wtedy, gdy jest to konieczne.

Nie można drukować na etykiecie dysku

■ [Drukowanie etykiety dysku nie rozpoczyna się](#)

■ [Podajnik dysku nie jest podawany prawidłowo](#)

■ [Zacięcie podajnika dysku](#)

Drukowanie etykiety dysku nie rozpoczyna się

A

Kwestia 1 Czy podajnik dysku został umieszczony prawidłowo?

Otwórz prowadnicę podajnika dysku, ponownie umieść prawidłowo podajnik dysku, a następnie naciśnij przycisk **WZNÓW/ANULUJ (RESUME/CANCEL)** na drukarce.

Użyj podajnika dysku (z literą „K” na górze), który dostarczono z drukarką.

Szczegółowe informacje na temat umieszczania podajnika dysku można znaleźć w części [Wkładanie dysku przeznaczonego do nadrukowania](#).

Kwestia 2 Czy w podajniku dysku został umieszczony dysk przeznaczony do nadrukowania?

Prawidłowo umieść dysk przeznaczony do nadrukowania w podajniku dysku, a następnie naciśnij przycisk **WZNÓW/ANULUJ (RESUME/CANCEL)**.

Użyj podajnika dysku (z literą „K” na górze), który dostarczono z drukarką.

Szczegółowe informacje na temat umieszczania podajnika dysku można znaleźć w części [Wkładanie dysku przeznaczonego do nadrukowania](#).

Kwestia 3 Jeśli drukowanie etykiety dysku zostanie przerwane przed jego zakończeniem, spróbuj ponownego drukowania.

Jeśli drukowanie etykiety dysku trwa przez określony czas, drukarka przerywa proces inicjalizacji.

Po naciśnięciu przycisku **WZNÓW/ANULUJ (RESUME/CANCEL)** drukarka wznawia inicjalizację.

Spróbuj ponownie wykonać czynność, postępując zgodnie z instrukcjami wyświetlanymi na ekranie.

Podajnik dysku nie jest podawany prawidłowo

A

Kwestia 1 Czy podajnik dysku został umieszczony prawidłowo?

Prawidłowo włóż ponownie podajnik dysku, a następnie naciśnij przycisk **WZNÓW/ANULUJ (RESUME/CANCEL)**.

Użyj podajnika dysku (z literą „K” na górze), który dostarczono z drukarką.

Szczegółowe informacje na temat umieszczania podajnika dysku można znaleźć w części [Wkładanie dysku przeznaczonego do nadrukowania](#).

Kwestia 2 W podajniku mógł zostać umieszczony dysk, którego nie można rozpoznać.

Firma Canon zaleca korzystanie z dysków przeznaczonych do nadrukowania, które są specjalnie przystosowane do wykonywania nadruków przy użyciu drukarek atramentowych.

Zacięcie podajnika dysku

A

Delikatnie wyciągnij podajnik dysku.

Jeśli nie można wyjąć podajnika dysku, wyłącz drukarkę, a następnie włącz drukarkę ponownie. Podajnik dysku wysunie się automatycznie.

Po wysunięciu podajnika dysku (z literą „K” na górze) zainstaluj podajnik dysku raz jeszcze i ponów próbę drukowania. Umieść prawidłowo dysk przeznaczony do nadrukowania, kierując się wskazówkami podanymi w części [Wkładanie dysku przeznaczonego do nadrukowania](#).

Jeśli podajnik dysku w dalszym ciągu jest zacięty, należy sprawdzić, czy przyczyną problemów nie jest dysk przeznaczony do nadrukowania.

■ [Podajnik dysku nie jest podawany prawidłowo](#)



Drukowanie zatrzymuje się przed zakończeniem



Kwestia 1 Czy podczas drukowania na papierze otwarta jest prowadnica podajnika dysku?

Zamknij prowadnicę podajnika dysku i naciśnij przycisk **WZNÓW/ANULUJ (RESUME/CANCEL)** na drukarce.

Kwestia 2 Czy papier jest załadowany?

Upewnij się, że papier jest załadowany.

Jeśli w drukarce zabrakło papieru, włóż nowe arkusze.

Kwestia 3 Czy drukowane dokumenty zawierają dużo fotografii lub ilustracji?

Drukowanie obiektów zawierających dużo informacji, takich jak fotografie lub zdjęcia, wymaga od drukarki i komputera dużo czasu na ich przetworzenie. W tym czasie może się wydawać, że drukarka przestała pracować.

Poza tym drukowanie danych wymagających naniesienia dużej ilości atramentu na zwykły papier może powodować tymczasowe zatrzymania drukarki. W obu przypadkach należy po prostu poczekać na zakończenie przetwarzania.

»»» Uwaga

- Drukowanie dokumentu z dużym obszarem wydruku lub wielu kopii dokumentu może zostać wstrzymane, aby umożliwić wyschnięcie atramentu.

Kwestia 4 Czy drukarka pracowała w sposób ciągły przez dłuższy czas?

Nieprzerwana praca drukarki przez dłuższy czas może spowodować przegrzanie głowicy drukującej lub otaczających ją części. Drukarka może przerwać drukowanie na pewien czas, a następnie je wznowić.

W takim przypadku należy chwilę poczekać, nie podejmując żadnych działań. Jeśli drukowanie mimo to nie zostanie wznowione, należy przerwać drukowanie w dogodnym momencie i wyłączyć drukarkę na co najmniej 15 minut.

⚠ Przystroga

- W czasie wydruku głowica drukująca i sąsiadujące z nią elementy wewnątrz drukarki mogą się nagrzać do bardzo wysokich temperatur. Nie wolno dotykać głowicy drukującej ani sąsiadujących z nią elementów.

Problemy z drukarką

- **Nie można włączyć drukarki**
- **Drukarka nieoczekiwanie się wyłącza**
- **Nie można nawiązać prawidłowego połączenia z komputerem przy użyciu kabla USB**
- **Nie można połączyć się z drukarką przy użyciu połączenia USB**
- **Uchwyt głowicy drukującej nie przesuwa się na pozycję pozwalającą na wymianę kasety**
- **Drukarka drży/Drukarka wydaje odgłosy drukowania w czasie, gdy nie jest używana**



Nie można włączyć drukarki



Kwestia 1 Naciśnij przycisk **WŁ. (ON)**

Kwestia 2 Upewnij się, że wtyczka jest dobrze włożona do złącza kabla zasilania w drukarce, a następnie ponownie włącz zasilanie.

Kwestia 3 Odłącz drukarkę od źródła zasilania, a następnie podłącz ponownie kabel zasilania do drukarki i po upływie co najmniej 5 minut ponownie włącz drukarkę.

Jeśli problem nie zostanie rozwiązany, skontaktuj się z centrum serwisowym.



Drukarka nieoczekiwanie się wyłącza



Kwestia Zmień ustawienie, aby nie następowało automatyczne wyłączenie urządzenia.

W przypadku uaktywnienia funkcji automatycznego wyłączenia drukarka wyłącza się samoczynnie po upływie czasu podanego przez użytkownika.

Jeśli drukarka nie ma być wyłączana automatycznie, otwórz program Canon IJ Printer Utility, wybierz z menu podręcznego polecenie **Ustawienia wł./wyl. (Power Settings)**, a następnie wybierz ustawienie **Wyłączone (Disable)** dla opcji **Autom. wyl. (Auto Power Off)** na karcie **Automatyczne włączanie/wyłączanie (Auto Power)**.

Nie można nawiązać prawidłowego połączenia z komputerem przy użyciu kabla USB

Niska szybkość drukowania/Połączenie Hi-Speed USB nie działa

A

Jeśli dane środowisko systemowe nie jest całkowicie zgodne ze standardem Hi-Speed USB, drukarka będzie pracować z niższą szybkością zapewnianą przez standard USB 1.1. W takim przypadku drukarka działa prawidłowo, lecz prędkość jej pracy może się obniżyć ze względu na szybkość komunikacji.

Kwestia Aby upewnić się, że system obsługuje połączenia Hi-Speed USB, sprawdź następujące kwestie:

- Czy port USB w komputerze obsługuje połączenia Hi-Speed USB?
- Czy kabel USB lub koncentrator USB obsługuje połączenia Hi-Speed USB?

Pamiętaj, aby używać certyfikowanego kabla Hi-Speed USB. Zaleca się korzystanie z kabla o długości maksymalnie 3 metrów/10 stóp.

- Czy system operacyjny komputera obsługuje połączenia Hi-Speed USB?

Pobierz i zainstaluj najnowszą aktualizację systemu.

- Czy sterownik Hi-Speed USB działa poprawnie?

Pobierz najnowszą zgodną wersję sterownika Hi-Speed USB i zainstaluj go w komputerze.

Ważne

- Szczegółowe informacje na temat połączeń Hi-Speed USB w danym systemie można uzyskać u producenta komputera, kabla USB lub koncentratora USB.



Nie można połączyć się z drukarką przy użyciu połączenia USB



Kwestia 1 Upewnij się, że drukarka jest włączona.

Kwestia 2 Upewnij się, że kabel USB jest podłączony prawidłowo.

Informacje na temat prawidłowego podłączania kabla USB można znaleźć w części [Podłączanie drukarki do komputera za pomocą kabla USB](#).

Kwestia 3 Programu IJ Network Tool nie należy uruchamiać, gdy trwa drukowanie.

Kwestia 4 Nie należy rozpoczynać drukowania, gdy program IJ Network Tool jest uruchomiony.



Uchwyt głowicy drukującej nie przesuwa się na pozycję pozwalającą na wymianę kasety



Kwestia 1 Czy kontrolka **ZASILANIE (POWER)** jest zgaszona?

Sprawdź, czy świeci się kontrolka **ZASILANIE (POWER)**.

Uchwyt głowicy drukującej zostanie przesunięty dopiero po włączeniu zasilania. Jeśli kontrolka **ZASILANIE (POWER)** jest wyłączona, zamknij pokrywę górną i włącz drukarkę.

Jeśli kontrolka **ZASILANIE (POWER)** miga, drukarka przeprowadza inicjalizację. Poczekaj, aż lampka **ZASILANIE (POWER)** przestanie mrugać i zacznie świecić ciągłym światłem, po czym otwórz ponownie pokrywę górną i naciśnij przycisk **WZNÓW/ANULUJ (RESUME/CANCEL)**.

Kwestia 2 Czy miga kontrolka **Alarm**?

Zamknij pokrywę górną, aby potwierdzić liczbę mrugnięć lampki **Alarm**. Następnie wykonaj odpowiednie czynności, aby usunąć przyczynę błędu, otwórz ponownie pokrywę górną i naciśnij przycisk **WZNÓW/ANULUJ (RESUME/CANCEL)**. Szczegółowe informacje na temat usuwania błędów można znaleźć w części [W przypadku błędu](#).

Kwestia 3 Czy pokrywa górną była otwarta dłużej niż 10 minut?

Jeśli pokrywa górną pozostaje otwarta dłużej niż 10 minut, uchwyt głowicy drukującej jest przesuwany w odpowiednie miejsce, aby zapobiec wyschnięciu głowicy drukującej. Aby przesunąć uchwyt głowicy drukującej do pozycji umożliwiającej jej wymianę, zamknij pokrywę górną i otwórz ją ponownie, a następnie naciśnij przycisk **WZNÓW/ANULUJ (RESUME/CANCEL)**.

Kwestia 4 Czy drukarka pracowała w sposób ciągły przez dłuższy czas?

Zamknij pokrywę górną i po chwili otwórz ją ponownie, a następnie naciśnij przycisk **WZNÓW/ANULUJ (RESUME/CANCEL)**.

Jeśli drukarka pracowała nieprzerwanie przez długi czas, temperatura głowicy drukującej może być zbyt wysoka, aby uchwyt głowicy drukującej mógł się przesunąć do położenia umożliwiającego wymianę.

»»» Uwaga

- Otwarcie pokrywy górnej w trakcie drukowania spowoduje przesunięcie uchwyty głowicy drukującej w odpowiednie miejsce w celu jej ochrony. Po zakończeniu drukowania zamknij pokrywę górną i otwórz ją ponownie, a następnie naciśnij przycisk **WZNÓW/ANULUJ (RESUME/CANCEL)**.



Drukarka drży/Drukarka wydaje odgłosy drukowania w czasie, gdy nie jest używana



Kwestia Poczekaj, aż wibracje ustaną.

Gdy lampka **ZASILANIE (POWER)** mruga, a drukarka drży, oznacza to, że drukarka potrząsa zbiornikami z atramentem.

Drukarka ma włączoną funkcję automatycznej konserwacji atramentu. Co pewien czas automatycznie miesza ona atrament w zbiornikach w celu wyrównania jego gęstości. W czasie wykonywania tej operacji drukarka drży i wydaje głośne dźwięki. Nie oznacza to jej uszkodzenia. Poczekaj, aż lampka **ZASILANIE (POWER)** przestanie mrugać i zacznie świecić jednostajnie, a drukarka przestanie drżeć.

Nie należy otwierać pokrywy górnej podczas pracy drukarki (lampka **ZASILANIE (POWER)** mruga).

Jeżeli wspomniane drgania i hałas są uciążliwe, na przykład podczas korzystania z drukarki w nocy, automatyczną konserwację atramentu można wyłączyć w sterowniku drukarki.

Jeżeli automatyczna konserwacja atramentu została wyłączona, należy wykonać poniższą procedurę, aby ponownie włączyć tę funkcję.

▶▶▶ Ważne

- Zaleca się włączyć automatyczną konserwację atramentu. Wykonanie tej czynności raz na tydzień pozwala zachować wysoką jakość wydruku.

1. Upewnij się, że drukarka jest włączona.
2. Uruchom program Canon IJ Printer Utility.
■ [Uruchamianie programu Canon IJ Printer Utility](#)
3. Wybierz w menu podręcznym polecenie **Ustawienia niestandardowe (Custom Settings)**.
4. Zaznacz pole wyboru **Przeprowadź konserwację atramentu automatycznie (Execute ink quality maintenance automatically)**, a następnie kliknij przycisk **Zastosuj (Apply)**.
5. Potwierdź komunikat i kliknij przycisk **OK**.

Problemy z instalacją/pobieraniem

- ▶ **Nie można zainstalować sterownika drukarki**
- ▶ **Odinstalowywanie programu IJ Network Tool**



Nie można zainstalować sterownika drukarki



Pobierz sterownik ze strony pomocy technicznej w naszej witrynie w sieci Web, a następnie zainstaluj go ponownie.



Odinstalowywanie programu IJ Network Tool



Aby odinstalować z komputera program IJ Network Tool, należy wykonać poniższą procedurę.

»» Ważne

- Nawet po odinstalowaniu programu IJ Network Tool można drukować za pośrednictwem sieci. Nie można jednak wówczas zmieniać ustawień sieciowych za pośrednictwem sieci.

1. W menu **Idź (Go)** programu Finder wybierz opcję **Aplikacje (Applications)**, kliknij dwukrotnie folder **Canon Utilities > IJ Network Tool**, a następnie przeciągnij ikonę **Canon IJ Network Tool** do **Kosza (Trash)**.

2. Uruchom ponownie komputer.

Opróżnij **Kosz (Trash)** i uruchom ponownie komputer.

»» Uwaga

- Aby ponownie zainstalować program IJ Network Tool, odinstaluj program IJ Network Tool, a następnie zainstaluj go ponownie z naszej witryny sieci Web.

Informacje na temat wyświetlanych błędów/komunikatów

- **W przypadku błędu:**
- **Wyświetla się komunikat**
- **Komunikat o błędzie na wyświetlaczu urządzenia zgodnego ze standardem PictBridge**

W przypadku błędu:

Jeśli wystąpi błąd, który uniemożliwi dalsze drukowanie (np. brak papieru w drukarce lub jego zakleszczenie), automatycznie pojawi się komunikat o sposobie rozwiązania problemu. Należy wykonać odpowiednie czynności opisane w komunikacie.

Jeśli wystąpi jakiś błąd, miga kontrolka **Alarm**, a na ekranie komputera wyświetlany jest odpowiedni kod pomocniczy (numer błędu). W przypadku niektórych błędów kontrolki **ZASILANIE (POWER)** i **Alarm** migają na przemian. Sprawdź stan kontrolki lamp i treść komunikatu, a następnie wykonaj odpowiednie czynności, aby usunąć błąd.

Kod pomocniczy odpowiadający liczbie mignięć kontrolki lampy Alarm

Przykład 2 mignięć:



(A) miga

(B) gaśnie

Liczba mrugnięć	Powód	Kod pomocniczy
2 mignięcia	Brak papieru na tylnej tacy.	1000
	Brak podajnika dysków.	1001
	Dysk do nadruku (BD, DVD, CD itp.) nie jest załadowany.	1002
	Brak papieru w podajniku ręcznym.	1006
3 mignięcia	Taca wyprowadzania papieru jest zamknięta.	1250
	Podajnik ręczny znajduje się w pozycji usuwania zacięcia papieru.	1261
	Pokrywa otworu podajnika jest otwarta.	1270
	Papier zaciął się w otworze wyjściowym papieru, na tylnej tacy lub w podajniku ręcznym.	1300
	W chwili rozpoczęcia drukowania na dysku przeznaczonym do nadrukowania w podajniku ręcznym znajduje się papier.	1308
4 mignięcia	Być może skończył się atrament (miga lampka na zbiorniku z atramentem).	1600
	Zbiornik z atramentem nie został zainstalowany.	1660
5 mignięć	Głowica drukująca nie jest zainstalowana.	1401

	Może to doprowadzić do uszkodzenia głowicy drukującej.	1403 , 1405
6 mignięć	Prowadnica podajnika dysku jest zamknięta.	1850
	Prowadnica podajnika dysku jest otwarta.	1851
	Prowadnica podajnika dysku została zamknięta.	1855
	Prowadnica podajnika dysku została otwarta.	1856
	Aby drukować na wybranym papierze, otwórz prowadnicę podajnika dysku.	1859
	Aby kontynuować drukowanie, zamknij prowadnicę podajnika dysku.	185A
7 mignięć	Niektóre zbiorniki z atramentem są zainstalowane w nieodpowiednim miejscu. (Miga lampka na zbiorniku z atramentem).	1680
	Zainstalowano więcej niż jeden zbiornik z atramentem tego samego koloru. (Miga lampka na zbiorniku z atramentem).	1681
8 mignięć	Pochłaniacz atramentu jest prawie pełny.	1700 , 1701
9 mignięć	Do drukarki podłączono niezgodne urządzenie.	2001
11 mignięć	Wybrane ustawienie Rozmiar strony nie odpowiada rozmiarowi papieru załadowanego do drukarki.	1062
	Automatyczne wyrównywanie głowic drukujących nie powiodło się.	2500
	Nie można drukować przy bieżących ustawieniach drukowania.	4103
12 mignięć	Wymiana zbiornika z atramentem dobiega na tym końca.	1350
	Nie można wydrukować określonych danych.	4100
14 mignięć	Nie można rozpoznać zbiornika z atramentem.	1684
	Nie zainstalowano właściwego zbiornika z atramentem.	1750
15 mignięć	Nie można rozpoznać zbiornika z atramentem.	1410 , 1411 , 1412 , 1413 , 1414 , 1415 , 1416 , 1417 , 1418 , 1419
17 mignięć	Drukarka wykryła brak atramentu (miga lampka na zbiorniku z atramentem).	1698
18 mignięć	Drukarka wykryła brak atramentu (miga lampka na zbiorniku z atramentem).	1699
19 mignięć	Podłączono nieobsługiwany koncentrator USB.	2002
21 mignięcia	Drukarka nie może wykryć rozmiaru papieru.	2103

Kod pomocniczy odpowiadający liczbie naprzemiennych mignięć kontrolki ZASILANIE (POWER) i kontrolki Alarm

Przykład 2 mignięć:

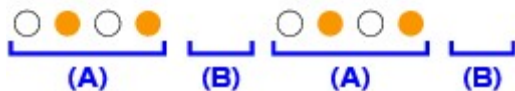

(A) miga

(B) gaśnie

Liczba mrugnięć	Powód	Kod pomocniczy
2 mignięcia	Wystąpił błąd drukarki.	5100
7 mignięć	Wystąpił błąd drukarki.	5B00 , 5B01
10 mignięć	Wystąpił błąd wymagający skontaktowania się z centrum serwisowym.	B200
W innych przypadkach niż powyższe	Wystąpił błąd drukarki.	5110 , 5200 , 5250 , 5400 , 5700 , 5C00 , 5C20 , 6000 , 6010 , 6500 , 6502 , 6700 , 6800 , 6801 , 6900 , 6901 , 6902 , 6910 , 6911 , 6920 , 6921 , 6930 , 6931 , 6932 , 6933 , 6940 , 6941 , 6942 , 6943 , 6944 , 6945 , 6946 , 6A00 , 6B00 , 8200 , 9000 , 9400 , B400

- Gdy na ekranie komputera wyświetlane są kod pomocniczy i komunikat:

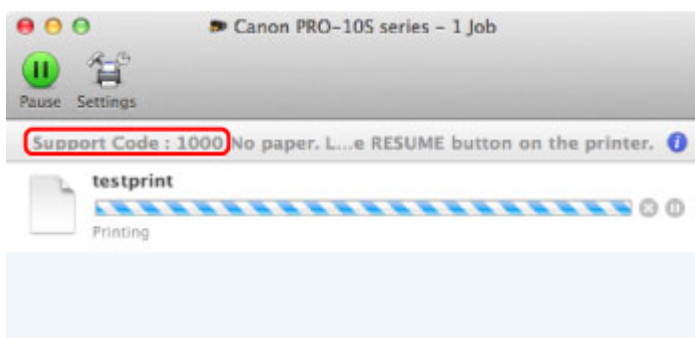

* Informacje wyświetlane na ekranie mogą się różnić w zależności od używanego systemu operacyjnego.

»» Uwaga

- Czynności, które umożliwiają usunięcie błędów sygnalizowanych na komputerze przy użyciu kodów pomocniczych, możesz wyszukiwać według kodu pomocniczego.

■ [Kliknij tutaj, aby rozpocząć wyszukiwanie](#)

Szczegółowe informacje na temat usuwania błędów, które nie są sygnalizowane kodami pomocniczymi, można znaleźć w części [Wyświetla się komunikat](#).

Wyświetla się komunikat

W tej części opisano niektóre z błędów i komunikatów.

»»» Uwaga

- W przypadku niektórych błędów i komunikatów na ekranie komputera podawany jest odpowiedni kod pomocniczy (numer błędu). Szczegółowe informacje na temat błędów sygnalizowanych kodami pomocniczymi można znaleźć w części [Lista kodów pomocniczych dotyczących błędów](#).

Q Wyświetlana jest ikona Inkjet Printer/Scanner/Fax Extended Survey Program

A

Jeśli jest zainstalowany program Badanie Extended Survey Program dotyczące sposobu wykorzystania drukarki atramentowej/skanera/faksu Inkjet (Inkjet Printer/Scanner/Fax Extended Survey Program), informacje o korzystaniu z drukarki i dołączonego do niej oprogramowania są planowo wysyłane co miesiąc przez okres około 10 lat. Ikona **Inkjet Printer/Scanner/Fax Extended Survey Program** pojawia się w menu Dock, gdy nadchodzi czas na wysłanie informacji o korzystaniu z drukarki.

Po kliknięciu ikony przeczytaj instrukcje wyświetlane na ekranie i wykonaj poniższą procedurę.

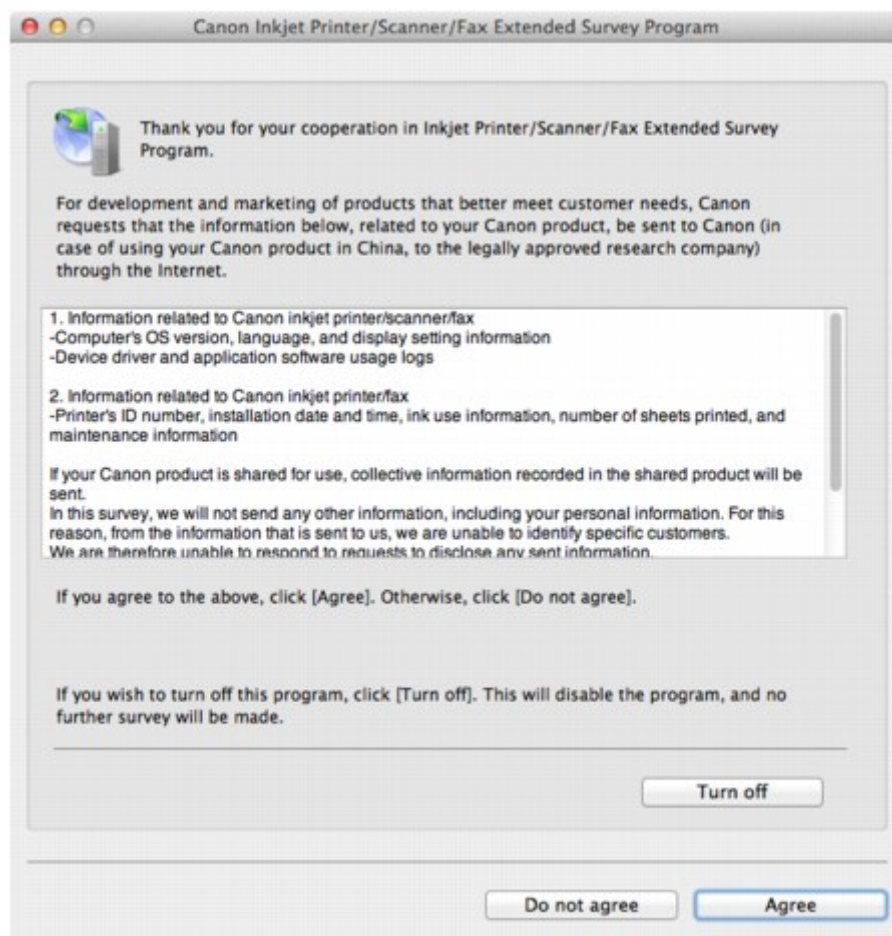

- **Jeśli zgadzasz się uczestniczyć w programie badania użytkowników:**

Kliknij przycisk **Zgadzam się (Agree)** i postępuj zgodnie z instrukcjami wyświetlanymi na ekranie. Informacje o korzystaniu z drukarki będą wysyłane przez Internet. Po wykonaniu instrukcji

wyświetlanych na ekranie informacje będą wysyłane automatycznie od następnego uruchomienia, a ekran potwierdzenia nie będzie już wyświetlany.

»» Uwaga

- Jeśli usuniesz zaznaczenie pola wyboru **Od następnego razu wysyłaj automatycznie (Send automatically from the next time)**, informacje nie będą wysyłane automatycznie od następnego uruchomienia, a ikona **Inkjet Printer/Scanner/Fax Extended Survey Program** pojawi się w menu Dock przy kolejnym badaniu.

- **Jeżeli nie zgadzasz się uczestniczyć w badaniu:**

Kliknij przycisk **Nie zgadzam się (Do not agree)**. Ekran potwierdzenia zostanie zamknięty, a badanie — pominięte. Ekran potwierdzenia zostanie wyświetlony ponownie po upływie 1 miesiąca.

- **Aby zatrzymać wysyłanie informacji:**

Kliknij przycisk **Wyłącz (Turn off)**. Działanie programu Badanie Extended Survey Program dotyczące sposobu wykorzystania drukarki atramentowej/skanera/faksu Inkjet (Inkjet Printer/Scanner/Fax Extended Survey Program) zostanie zatrzymane, a informacje nie będą wysyłane. Aby wznowić badanie, zapoznaj się z informacjami podanymi w części [Zmiana ustawienia](#).

- **Odinstalowywanie programu Badanie Extended Survey Program dotyczące sposobu wykorzystania drukarki atramentowej/skanera/faksu Inkjet (Inkjet Printer/Scanner/Fax Extended Survey Program):**

1. Zatrzymaj działanie programu Badanie Extended Survey Program dotyczące sposobu wykorzystania drukarki atramentowej/skanera/faksu Inkjet (Inkjet Printer/Scanner/Fax Extended Survey Program).

■ [Zmiana ustawienia](#):

2. W menu **Idź (Go)** programu Finder wybierz opcję **Aplikacje (Applications)** i kliknij dwukrotnie folder **Canon Utilities**, a następnie folder **Inkjet Extended Survey Program**.
3. Umieść plik **Canon Inkjet Printer/Scanner/Fax Extended Survey Program.app** w **Koszu (Trash)**.
4. Uruchom ponownie komputer.
Opróżnij **Kosz (Trash)** i uruchom ponownie komputer.

- **Zmiana ustawienia:**

Aby ekran potwierdzenia pojawiał się przy każdym wysyłaniu informacji o korzystaniu z drukarki lub aby wznowić badania, wykonaj poniższą procedurę.

1. W menu **Idź (Go)** programu Finder wybierz opcję **Aplikacje (Applications)** i kliknij dwukrotnie folder **Canon Utilities**, a następnie folder **Inkjet Extended Survey Program**.
2. Kliknij dwukrotnie ikonę **Canon Inkjet Printer/Scanner/Fax Extended Survey Program**.

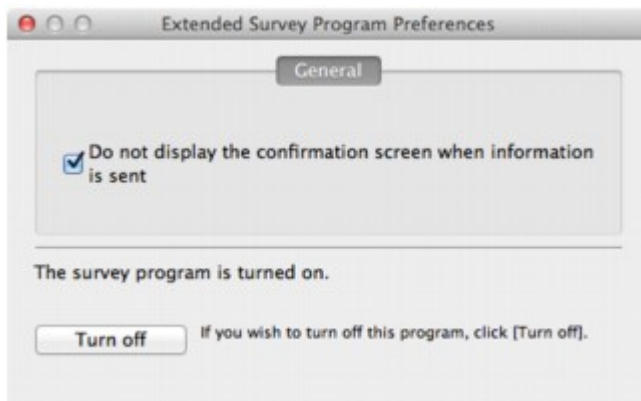

- **Nie wyświetlaj ekranu potwierdzenia, gdy zostaną wysłane informacje (Do not display the confirmation screen when information is sent):**

Po zaznaczeniu tego pola wyboru informacje będą wysyłane automatycznie.

Jeśli to pole wyboru nie jest zaznaczone, ikona **Inkjet Printer/Scanner/Fax Extended Survey Program** pojawi się w menu Dock, gdy nadejdzie czas kolejnego badania. Kliknij tę ikonę, a następnie wykonaj instrukcje wyświetlane na ekranie.

- **Przycisk Wyłącz (Turn off)/Włącz (Turn on):**

Kliknij przycisk **Wyłącz (Turn off)**, aby przerwać działanie programu Badanie Extended Survey Program dotyczące sposobu wykorzystania drukarki atramentowej/skanera/faksu Inkjet (Inkjet Printer/Scanner/Fax Extended Survey Program).

Kliknij przycisk **Włącz (Turn on)**, aby uruchomić ponownie program Badanie Extended Survey Program dotyczące sposobu wykorzystania drukarki atramentowej/skanera/faksu Inkjet.



Komunikat o błędzie na wyświetlaczu urządzenia zgodnego ze standardem PictBridge



Poniżej zamieszczono informacje na temat potencjalnych błędów, które mogą wystąpić w przypadku drukowania bezpośrednio z urządzenia zgodnego ze standardem PictBridge oraz metody ich usuwania.

»»» Uwaga

- Niniejsza sekcja zawiera opis błędów zgłaszanych przez urządzenia marki Canon zgodne ze standardem PictBridge. Komunikaty o błędach i działania mogą różnić się w zależności od używanego urządzenia. W przypadku błędów w urządzeniach innej marki niż Canon, zgodnych ze standardem PictBridge, należy sprawdzić stan kontrolki **Alarm** i wykonać odpowiednie czynności, aby go usunąć. Szczegółowe informacje na ten temat można znaleźć w części [W przypadku błędu](#):
- Szczegółowe informacje na temat błędów urządzeń zgodnych ze standardem PictBridge oraz ich rozwiązywania można także znaleźć w podręcznikach dołączonych do urządzeń. Aby uzyskać informacje na temat innych problemów z urządzeniami, skontaktuj się z jego producentem.

Komunikat o błędzie na wyświetlaczu urządzenia zgodnego ze standardem PictBridge	Działanie
„Drukarka w użyciu”	<ul style="list-style-type: none">Jeśli drukarka drukuje dokumenty z komputera lub się rozgrzewa, poczekaj na zakończenie zadania. Gdy drukarka będzie gotowa, rozpocznie drukowanie automatycznie.Jeśli zbiornik z atramentem zostanie wymieniony w trakcie drukowania z urządzenia zgodnego ze standardem PictBridge, naciśnij przycisk WZNÓW/ANULUJ (RESUME/CANCEL) na drukarce, aby wykasować błąd, a następnie wznów drukowanie.
„Brak papieru”	Załaduj papier i wybierz opcję Kontynuuj (Continue)* na wyświetlaczu urządzenia zgodnego ze standardem PictBridge. * Aby wznowić drukowanie, możesz także nacisnąć przycisk WZNÓW/ANULUJ (RESUME/CANCEL) na drukarce zamiast wybierania opcji Kontynuuj (Continue) w urządzeniu.
„Błąd papieru”	Sprawdź liczbę mignięć kontrolki Alarm i podejmij działania niezbędne w celu usunięcia błędu. ■ W przypadku błędu:
„Zacięcie papieru”	Aby przerwać drukowanie, wybierz opcję Zatrzymaj (Stop) na ekranie urządzenia zgodnego ze standardem PictBridge. Wyjmij zacięty papier, załaduj nowy papier, naciśnij przycisk WZNÓW/ANULUJ (RESUME/CANCEL) na drukarce, a następnie ponownie rozpocznij drukowanie.
„Pokrywa drukarki otwarta”	Zamknij pokrywę górną drukarki.

„Brak głowicy drukującej”	Głowica drukująca nie została zainstalowana lub jest uszkodzona. Skontaktuj się z centrum serwisowym.
„Zbiornik odpadów pełny”/ „Pochłaniacz atramentu pełny”	Pochłaniacz atramentu jest prawie pełny. Sprawdź liczbę mignięć kontrolki Alarm i podejmij działania niezbędne w celu usunięcia błędu. ■ W przypadku błędu:
„Brak atramentu”/„Błąd kasety z atramentem”	Sprawdź liczbę mignięć kontrolki Alarm i podejmij działania niezbędne w celu usunięcia błędu. ■ W przypadku błędu:
„Błąd atramentu”	Zainstalowano zbiornik z atramentem, który został już wcześniej opróżniony. Jeśli kontrolka Alarm miga 18 razy, zapoznaj się z częścią 1699 , aby usunąć błąd.
„Błąd sprzętu”	Nie można rozpoznać zbiornika z atramentem. (Lampka na zbiorniku z atramentem jest wyłączona). Wymień zbiornik z atramentem. ■ Wymiana zbiornika z atramentem
„Błąd drukarki”	Mógł wystąpić błąd wymagający serwisowania. Wyłącz drukarkę i odłącz kabel zasilania drukarki od źródła zasilania. Podłącz drukarkę do prądu i włącz drukarkę. Jeśli problem nie zostanie rozwiązany, skontaktuj się z centrum serwisowym.

Jeśli nie można rozwiązać problemu

Jeśli żadne z rozwiązań przedstawionych w tym rozdziale nie pozwoliło na rozwiązanie problemu, skontaktuj się ze sprzedawcą drukarki lub z centrum serwisowym.

Personel działu pomocy technicznej firmy Canon został specjalnie przeszkolony, aby zapewnić wsparcie techniczne w celu maksymalnego zadowolenia klientów.

Przeostroga

- Jeśli drukarka emituje nietypowe dźwięki, dym lub intensywną woń, natychmiast ją wyłącz. Należy wyjąć przewód zasilający z gniazda sieciowego i skontaktować się ze sprzedawcą lub z centrum serwisowym. Nigdy nie próbuj naprawiać ani rozmontowywać drukarki samodzielnie.
- Próby naprawy lub zdemontowania drukarki przez klienta spowodują unieważnienie wszystkich gwarancji, ważnych lub wygasłych.

Przed skontaktowaniem się z centrum serwisowym należy przygotować następujące informacje:

- Nazwa produktu:
 - * Nazwa drukarki znajduje się na przedniej okładce instrukcji konfiguracji.
- Numer seryjny: zapoznaj się z instrukcją konfiguracji
- Szczegółowy opis problemu
- Stosowane metody rozwiązania problemu i uzyskane rezultaty

Lista kodów pomocniczych dotyczących błędu

Kod pomocniczy pojawia się na ekranie komputera po wystąpieniu błędu.

„Kod pomocniczy” oznacza numer błędu, który pojawia się razem z komunikatem o błędzie.

Jeśli wystąpi błąd, sprawdź kod pomocniczy widoczny na ekranie komputera i wykonaj odpowiednią czynność.

Kod pomocniczy pojawia się na ekranie komputera

- **Od 1000 do 1ZZZ**

[1000](#) [1001](#) [1002](#) [1006](#) [1062](#) [1200](#)

[1250](#) [1261](#) [1270](#) [1300](#) [1308](#) [1350](#)

[1351](#) [1401](#) [1403](#) [1405](#) [1410](#) [1411](#)

[1412](#) [1413](#) [1414](#) [1415](#) [1416](#) [1417](#)

[1418](#) [1419](#) [1600](#) [1660](#) [1680](#) [1681](#)

[1684](#) [1698](#) [1699](#) [1700](#) [1701](#) [1750](#)

[1850](#) [1851](#) [1855](#) [1856](#) [1859](#) [185A](#)

- **Od 2000 do 2ZZZ**

[2001](#) [2002](#) [2103](#) [2500](#)

- **Od 4000 do 4ZZZ**

[4100](#) [4103](#)

- **Od 5000 do 5ZZZ**

[5100](#) [5110](#) [5200](#) [5250](#) [5400](#) [5700](#)

[5B00](#) [5B01](#) [5C00](#) [5C20](#)

- **Od 6000 do 6ZZZ**

[6000](#) [6010](#) [6500](#) [6502](#) [6700](#) [6800](#)

[6801](#) [6900](#) [6901](#) [6902](#) [6910](#) [6911](#)

[6920](#) [6921](#) [6930](#) [6931](#) [6932](#) [6933](#)

[6940](#) [6941](#) [6942](#) [6943](#) [6944](#) [6945](#)

[6946](#) [6A00](#) [6B00](#)

- **Od 8000 do 8ZZZ**

[8200](#)

- **Od 9000 do 9ZZZ**

[9000](#) [9400](#)

- **Od A000 do ZZZZ**

[B200](#) [B400](#)

Informacje na temat kodów pomocniczych dotyczących zacięcia papieru można też znaleźć w części [Lista kodów pomocniczych dotyczących błędu \(w przypadku zacięcia papieru\)](#).

Lista kodów pomocniczych dotyczących błędu (w przypadku zacięcia papieru)

W przypadku zacięcia papieru wyjmij go, wykonując procedurę odpowiednią w danym przypadku.

- Jeśli widzisz zacięty papier w otworze wyjściowym papieru, na tylnej tacy lub w podajniku ręcznym:

■ [1300](#)

- Jeśli papier podarł się i nie można go wyjąć z otworu wyjściowego papieru, z tylnej tacy ani z podajnika ręcznego:

■ [Zacięcie papieru wystąpiło wewnątrz drukarki](#)

- W innych przypadkach:

■ [W pozostałych przypadkach](#)

1300

Powód

Papier zaciął się w otworze wyjściowym papieru, na tylnej tacy lub w podajniku ręcznym.

Działanie

Wymij zacięty papier w sposób uzależniony od źródła papieru.

■ [Jeśli zaciął się papier umieszczony na tylnej tacy:](#)

■ [Jeśli zaciął się papier umieszczony w podajniku ręcznym:](#)

- **Jeśli zaciął się papier umieszczony na tylnej tacy:**

1. Powoli wyciągnij papier z otworu wyjściowego papieru lub z tylnej tacy (wybierz łatwiejszy wariant).

Chwyć papier obiema rękami, a następnie wyciągaj go powoli, aby go nie podrzeć.

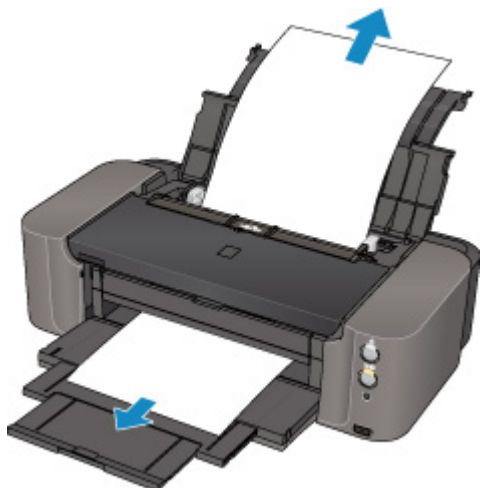

▶▶▶ Uwaga

- Jeśli nie możesz wyciągnąć papieru, wyłącz drukarkę, a następnie włącz ją ponownie. Papier może zostać wysunięty automatycznie.
- Jeśli w celu usunięcia zaciętego papieru musisz wyłączyć drukarkę, naciśnij przycisk **WZNÓW/ANULUJ (RESUME/CANCEL)**, aby usunąć zadania drukowania przed wyłączeniem drukarki.
- Jeśli zacięty papier podał się i nie można go wyjąć z otworu wyjściowego papieru lub z tylnej tacy, wyjmij go z wnętrza drukarki.

■ [Zacięcie papieru wystąpiło wewnątrz drukarki](#)

2. Ponownie załaduj papier we właściwy sposób i naciśnij przycisk **WZNÓW/ANULUJ (RESUME/CANCEL)** na drukarce.

Drukarka wznowi drukowanie. Wydrukuj ponownie stronę, która nie została ukończona z powodu zacięcia papieru.

Jeśli w punkcie 1 wyłączono drukarkę, wszystkie zadania drukowania zostały anulowane.

Wykonaj wydruk ponownie, jeżeli jest to konieczne.

»» Uwaga

- Przy ponownym ładowaniu papieru upewnij się, że używasz odpowiedniego papieru do drukowania i że wkładasz go prawidłowo.
- Firma Canon nie zaleca używania innego rozmiaru papieru niż A5 do drukowania dokumentów z fotografiami lub grafiką, ponieważ wydruk może zawijać się i powodować zacięcia papieru.

• Jeśli zaciął się papier umieszczony w podajniku ręcznym:

1. Naciśnij przycisk **Czyszczenie zaciętego papieru (Paper Jam Clearing)**, a następnie przestaw podajnik ręczny w pozycję usuwania zacięcia papieru.

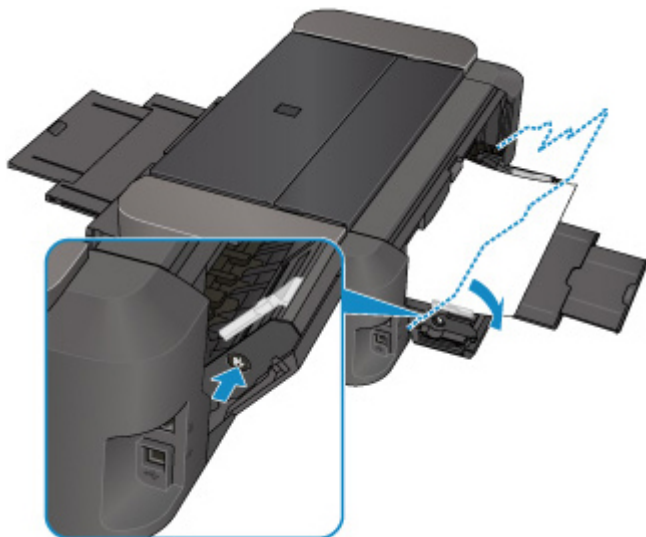

2. Powoli wyciągnij papier z otworu wyjściowego papieru lub z podajnika ręcznego (wybierz łatwiejszy wariant).

Chwyć papier obiema rękami, a następnie wyciągaj go powoli, aby go nie podrzeć.



»» Uwaga

- Jeśli nie możesz wyciągnąć papieru, wyłącz drukarkę, a następnie włącz ją ponownie. Papier może zostać wysunięty automatycznie.
- Jeśli zacięty papier podał się i nie można go wyjąć z otworu wyjściowego papieru lub z podajnika ręcznego, wyjmij go z wnętrza drukarki.

■ [Zacięcie papieru wystąpiło wewnątrz drukarki](#)

3. Przywróć podajnik ręczny do pierwotnej pozycji.



4. Ponownie załaduj papier we właściwy sposób i naciśnij przycisk **WZNÓW/ANULUJ (RESUME/CANCEL)** na drukarce.

Drukarka wznowi drukowanie. Wydrukuj ponownie stronę, która nie została ukończona z powodu zacięcia papieru.

Jeśli w punkcie 2 wyłączono drukarkę, wszystkie zadania drukowania zostały anulowane. Wykonaj wydruk ponownie, jeżeli jest to konieczne.

»» Uwaga

- Przy ponownym ładowaniu papieru upewnij się, że używasz odpowiedniego papieru do drukowania i że wkładasz go prawidłowo.

Jeśli nie można wyjąć papieru, papier rozdarł się wewnątrz drukarki lub błąd zacięcia papieru występuje nadal po wyjęciu papieru, skontaktuj się z centrum serwisowym.

Zacięcie papieru wystąpiło wewnątrz drukarki

Jeśli zacięty papier jest rozdarty i nie można go wyjąć ani z otworu wyjściowego papieru, ani z tylnej tacy, ani z podajnika ręcznego, albo gdy zacięty papier pozostaje wewnątrz drukarki, wyjmij go, postępując zgodnie z poniższą procedurą.

»» Uwaga

- Jeśli w celu usunięcia zaciętego papieru musisz wyłączyć drukarkę, naciśnij przycisk **WZNOW/ANULUJ (RESUME/CANCEL)**, aby usunąć zadania drukowania przed wyłączeniem drukarki.

1. Wyłącz drukarkę i odłącz kabel zasilania drukarki od źródła zasilania.
2. Otwórz pokrywę górną i prowadnicę podajnika dysku.

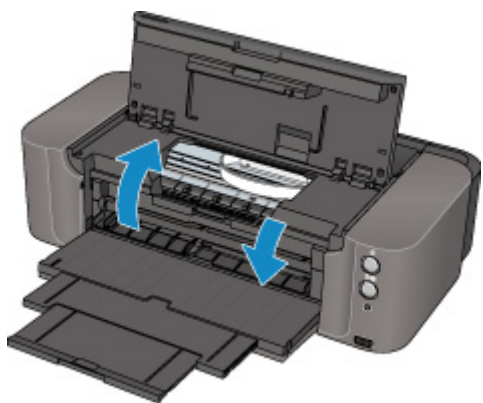

»» Ważne

- Nie dotykaj przezroczystej kliszy (A) ani białego pasa (B).

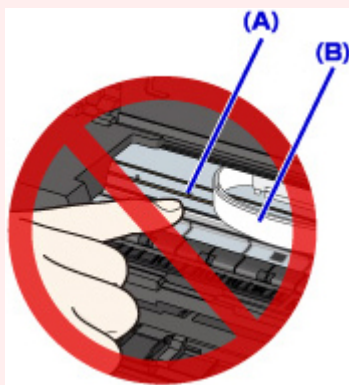

Jeśli dotkniesz tych części papierem lub rękami, możesz spowodować uszkodzenie drukarki.

3. Upewnij się, że zacięty papier nie znajduje się pod uchwytem głowicy drukującej.

Jeśli papier zakleszczył się pod uchwytem głowicy drukującej, przesunij uchwyt głowicy drukującej do prawej lub lewej krawędzi, w zależności od tego, co bardziej ułatwi wyjęcie papieru.

Podczas przesuwania uchwyty głowicy drukującej chwyć jego górną część i przesuwaj powoli uchwyt głowicy drukującej w stronę prawej lub lewej krawędzi.

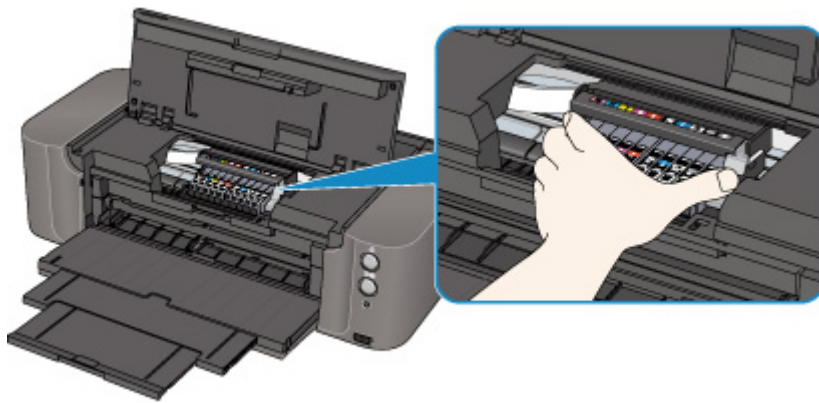

4. Chwyć zacięty papier obiema rękami.

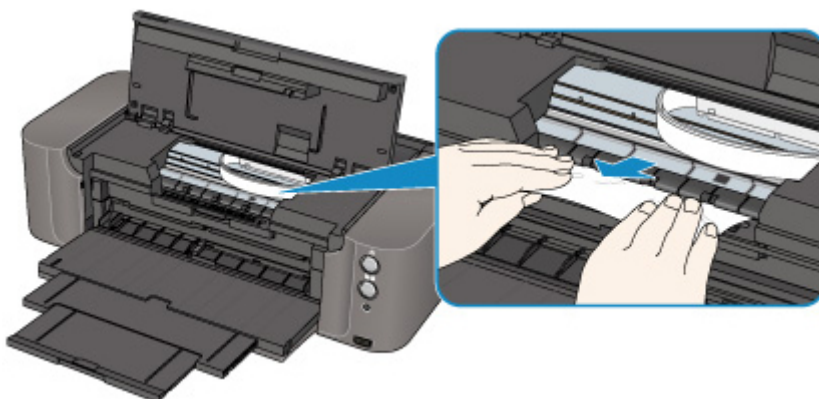

Jeśli papier jest zwinięty, wyciągnij go.

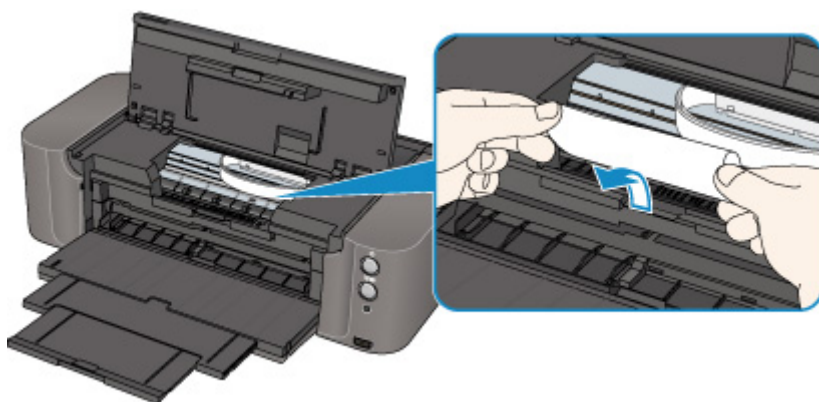

5. Powoli wyciągaj papier, aby go nie podrzeć, a następnie wyjmij go.

Utrzymuj papier pod kątem około 45 stopni i wyjmij go powoli.

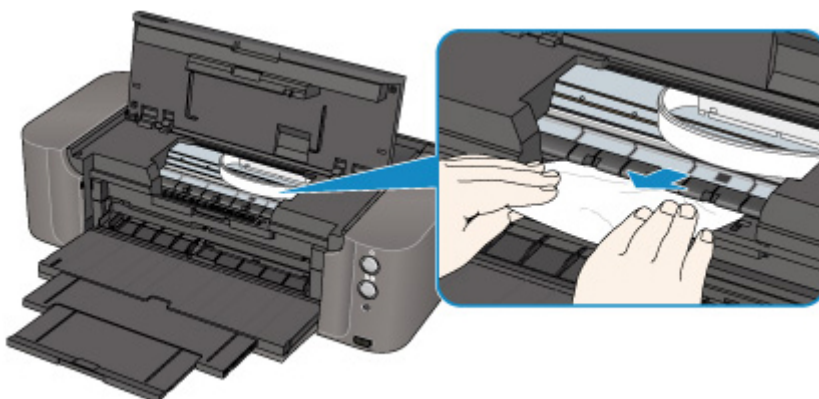

6. Upewnij się, że został usunięty cały zacięty papier.

Jeśli papier został rozdarty, wewnątrz drukarki mogły pozostać jego strzępy. Sprawdź poniższe kwestie i wyjmij strzępy papieru, jeśli pozostały w drukarce.

- Czy pod uchwytem głowicy drukującej znajduje się strzęp papieru?
- Czy wewnątrz drukarki pozostaje mały strzęp papieru?
- Czy strzępy papieru pozostają wewnątrz drukarki w prawej lub lewej przestrzeni bocznej (C)?

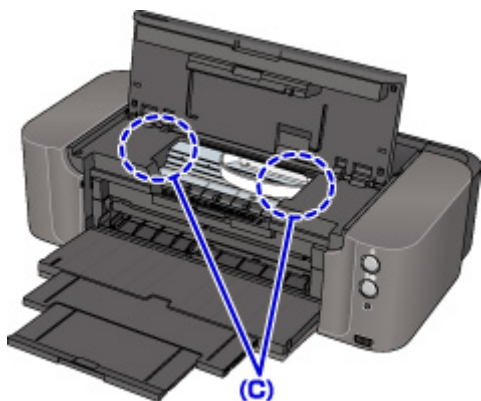

7. Zamknij prowadnicę podajnika dysku i pokrywę górną.

Wszystkie zadania drukowania w kolejce zostaną anulowane. Wykonaj wydruk ponownie, jeżeli jest to konieczne.

►► Uwaga

- Przy ponownym ładowaniu papieru upewnij się, że używasz odpowiedniego papieru do drukowania i że wkładasz go prawidłowo. Jeśli po wyjęciu całego zaciętego papieru i wznowieniu drukowania na ekranie komputera pojawia się komunikat o zacięciu papieru, wewnątrz drukarki mogły pozostać strzępy papieru. W takim przypadku upewnij się, że wewnątrz drukarki nie pozostał żaden strzęp papieru.

Jeśli nie można wyjąć papieru, papier rozdarty się wewnątrz drukarki lub błąd zacięcia papieru występuje nadal po wyjęciu papieru, skontaktuj się z centrum serwisowym.

W pozostałych przypadkach

Sprawdź następujące elementy:

Kwestia 1 Czy wokół otworu wyjściowego papieru znajdują się jakieś obce przedmioty?

Kwestia 2 Czy na tylnej tacy lub w podajniku ręcznym nie znajdują się żadne niepotrzebne przedmioty?

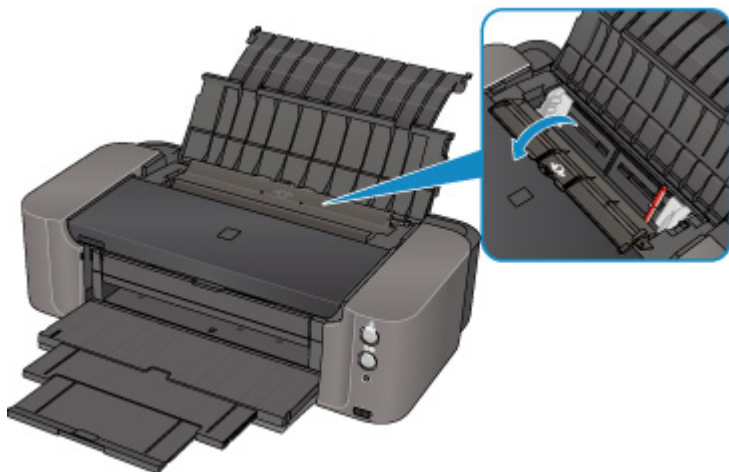

Jeśli na tylnej tacy lub w podajniku ręcznym znajdują się jakieś obce obiekty, wyłącz drukarkę, odłącz ją od źródła zasilania, a następnie wyjmij te przedmioty.

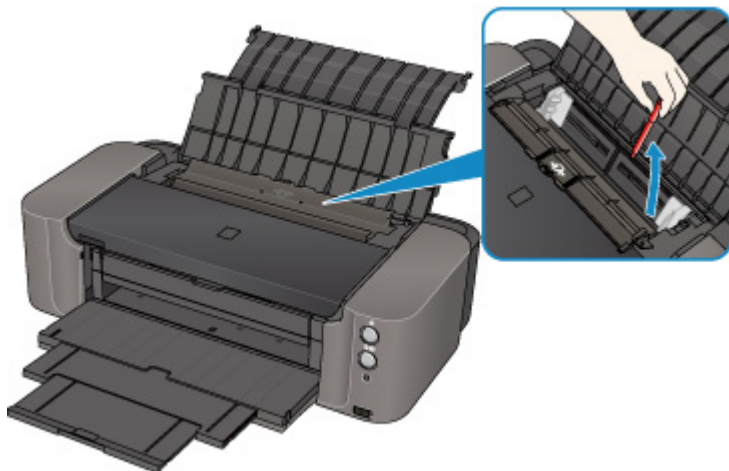

»» Uwaga

- Jeśli pokrywa otworu podajnika jest otwarta, powoli ją zamknij.

Kwestia 3 Czy papier nie jest zwinięty?

Wyrównaj zawinięcia i włóż papier.

1000

Powód

Poniżej podano niektóre z możliwych przyczyn.

- Brak papieru na tylnej tacy.
- Papier jest nieprawidłowo załadowany.

Działanie

Podejmij odpowiednie działania podane poniżej.

- Załaduj papier na tylną tacę.
- Po załadowaniu papieru wyrównaj prowadnice papieru z obiema krawędziami stosu arkuszy.

Po wykonaniu powyższych czynności naciśnij przycisk **WZNÓW/ANULUJ (RESUME/CANCEL)** na drukarce, aby anulować błąd.

»» Ważne

- Po umieszczeniu papieru na tylnej tacy zamknij pokrywę otworu podajnika. Jeśli pokrywa otworu podajnika jest otwarta, nie można podawać papieru.

1001

Powód

Brak podajnika dysków.

Działanie

Podczas drukowania na dyskach przeznaczonych do nadrukowania (BD, DVD, CD itd.) korzystaj z podajnika dysku dostarczonego z drukarką (na jego górnej stronie widnieje litera „K”). Prawidłowo umieść dysk przeznaczony do nadrukowania w podajniku dysku, zamontuj podajnik dysku w drukarce, a następnie naciśnij przycisk **WZNÓW/ANULUJ (RESUME/CANCEL)** na drukarce.

1002

Powód

Dysk do nadruku (BD, DVD, CD itp.) nie jest załadowany.

Działanie

Podczas drukowania na dyskach przeznaczonych do nadrukowania korzystaj z podajnika dysku dostarczonego z drukarką (na jego górnej stronie widnieje litera „K”). Prawidłowo umieść dysk przeznaczony do nadrukowania w podajniku dysku, zamontuj podajnik dysku w drukarce, a następnie naciśnij przycisk **WZNÓW/ANULUJ (RESUME/CANCEL)** na drukarce.

1006

Powód

Poniżej podano niektóre z możliwych przyczyn.

- Brak papieru w podajniku ręcznym.
- Papier jest nieprawidłowo załadowany.

Działanie

Podejmij odpowiednie działania podane poniżej.

- Umieść arkusz papieru w podajniku ręcznym.
- Po załadowaniu papieru wyrównaj prowadnice papieru z obiema krawędziami stosu arkuszy.

Po wykonaniu powyższych czynności naciśnij przycisk **WZNÓW/ANULUJ (RESUME/CANCEL)** na drukarce, aby anulować błąd.

»» Uwaga

- Aby kontynuować drukowanie z podajnika ręcznego, zaczekaj na zakończenie drukowania, a następnie załaduj kolejny arkusz.

Powód

Wybrane ustawienie Rozmiar strony nie odpowiada rozmiarowi papieru załadowanego do drukarki.

Działanie

Naciśnij przycisk **WZNÓW/ANULUJ (RESUME/CANCEL)** na drukarce, aby usunąć błąd.

Następnie podejmij odpowiednie działania podane poniżej.

- W przypadku systemu Windows:

Następnie sprawdź w sterowniku drukarki ustawienie **Rozmiar strony (Page Size)** na karcie **Ustawienia strony (Page Setup)** i załaduj do drukarki papier o takim samym rozmiarze, jaki wybrano dla tego ustawienia, a następnie ponów próbę wydruku.

Jeśli ten błąd występuje nawet po załadowaniu papieru o takim samym rozmiarze, jaki wybrano dla wspomnianego ustawienia, za pomocą sterownika drukarki skonfiguruj drukarkę w taki sposób, aby nie wykrywała szerokości papieru.

Aby wprowadzić w sterowniku drukarki ustawienie eliminujące wykrywanie szerokości papieru, otwórz okno ustawień sterownika drukarki i w obszarze **Ustawienia niestandardowe (Custom Settings)** na karcie **Obsługa (Maintenance)** usuń zaznaczenie pola wyboru **Wykryj szerokość papieru (Detect paper width)**, a następnie kliknij przycisk **OK**.

* Po zakończeniu drukowania ponownie zaznacz pole wyboru **Wykryj szerokość papieru (Detect paper width)**, a następnie kliknij przycisk **OK**.

- W przypadku systemu Mac OS:

Następnie sprawdź ustawienie **Rozmiar papieru (Paper Size)** w oknie dialogowym Ustawienia strony i załaduj do drukarki papier o takim samym rozmiarze, jaki wybrano dla tego ustawienia, a następnie spróbuj wydrukować ponownie.

Jeśli ten błąd występuje nawet po załadowaniu papieru o takim samym rozmiarze, jaki wybrano dla wspomnianego ustawienia, za pomocą narzędzia Canon IJ Printer Utility skonfiguruj drukarkę w taki sposób, aby nie wykrywała szerokości papieru.

Aby wprowadzić ustawienie eliminujące wykrywanie przez drukarkę szerokości papieru, uruchom program Canon IJ Printer Utility, w menu podręcznym wybierz opcję **Ustawienia niestandardowe (Custom Settings)**, usuń zaznaczenie pola wyboru **Wykryj szerokość papieru (Detect paper width)**, a następnie kliknij przycisk **Zastosuj (Apply)**.

* Po zakończeniu drukowania ponownie zaznacz pole wyboru **Wykryj szerokość papieru (Detect paper width)**, a następnie kliknij przycisk **Zastosuj (Apply)**.

»» Uwaga

- W przypadku drukowania z użyciem standardu AirPrint możesz za pomocą Zdalnego interfejsu użytkownika wprowadzić w drukarce ustawienie eliminujące wykrywanie szerokości papieru.

1200

Powód

Pokrywa górna jest otwarta.

Działanie

Zamknij pokrywę górną i poczekaj chwilę.

Nie zamykaj go podczas wymiany zbiornika z atramentem.

1250

Powód

Taca wyprowadzania papieru jest zamknięta.

Działanie

Aby wznowić drukowanie, otwórz tacę wyprowadzania papieru.

1261

Powód

Podajnik ręczny znajduje się w pozycji usuwania zacięcia papieru.

Działanie

Przywróć podajnik ręczny do pozycji podawania papieru, a następnie naciśnij przycisk **WZNÓW/ANULUJ (RESUME/CANCEL)** na drukarce.

1270

Powód

Pokrywa otworu podajnika jest otwarta.

Działanie

Zamknij powoli pokrywę otworu podajnika, a następnie naciśnij przycisk **WZNÓW/ANULUJ (RESUME/ CANCEL)** na drukarce.

1308

Powód

W chwili rozpoczęcia drukowania na dysku przeznaczonym do nadrukowania w podajniku ręcznym znajduje się papier.

Działanie

Wyjmij papier z podajnika ręcznego, a następnie naciśnij przycisk **WZNÓW/ANULUJ (RESUME/CANCEL)** na drukarce.

1350

Powód

Wymiana zbiornika z atramentem dobiega na tym końcu.

Działanie

Aby kontynuować drukowanie, naciśnij przycisk **WZNÓW/ANULUJ (RESUME/CANCEL)** na drukarce.

1351

Powód

W związku z koniecznością wymiany zbiornika z atramentem została otwarta pokrywa górna.

Działanie

Zapoznaj się z poniższymi środkami ostrożności obowiązującymi w przypadku wymiany zbiornika z atramentem.

- Przed rozpoczęciem wymiany przygotuj nowy zbiornik z atramentem.
- Szybko wymień zbiornik z atramentem, aby nie pozostawiać drukarki bez zbiornika z atramentem. Drukarka pozostawiona bez zbiornika z atramentem może ulec uszkodzeniu. Może to doprowadzić do zatkania dysz wyschniętym atramentem.
- Przystępując do wymiany zbiornika z atramentem, naciśnij na drukarce przycisk **WZNÓW/ANULUJ (RESUME/CANCEL)** przy otwartej pokrywie górnej.

1401

Powód

Głowica drukująca nie jest zainstalowana.

Działanie

Zainstaluj głowicę drukującą.

Jeśli głowica drukująca jest już zainstalowana, należy wyjąć głowicę drukującą, a następnie zainstalować ją ponownie.

Jeśli błąd nie został usunięty, może to oznaczać usterkę głowicy drukującej. Skontaktuj się z centrum serwisowym.

1403

Powód

Może to doprowadzić do uszkodzenia głowicy drukującej.

Działanie

Skontaktuj się z centrum serwisowym.

1405

Powód

Może to doprowadzić do uszkodzenia głowicy drukującej.

Działanie

Skontaktuj się z centrum serwisowym.

1410

Powód

Nie można rozpoznać zbiornika z atramentem.

Działanie

Otwórz pokrywę górną i wymień zbiornik z atramentem, którego lampka jest zgaszona.

1411

Powód

Nie można rozpoznać zbiornika z atramentem.

Działanie

Otwórz pokrywę górną i wymień zbiornik z atramentem, którego lampka jest zgaszona.

1412

Powód

Nie można rozpoznać zbiornika z atramentem.

Działanie

Otwórz pokrywę górną i wymień zbiornik z atramentem, którego lampka jest zgaszona.

1413

Powód

Nie można rozpoznać zbiornika z atramentem.

Działanie

Otwórz pokrywę górną i wymień zbiornik z atramentem, którego lampka jest zgaszona.

1414

Powód

Nie można rozpoznać zbiornika z atramentem.

Działanie

Otwórz pokrywę górną i wymień zbiornik z atramentem, którego lampka jest zgaszona.

1415

Powód

Nie można rozpoznać zbiornika z atramentem.

Działanie

Otwórz pokrywę górną i wymień zbiornik z atramentem, którego lampka jest zgaszona.

1416

Powód

Nie można rozpoznać zbiornika z atramentem.

Działanie

Otwórz pokrywę górną i wymień zbiornik z atramentem, którego lampka jest zgaszona.

1417

Powód

Nie można rozpoznać zbiornika z atramentem.

Działanie

Otwórz pokrywę górną i wymień zbiornik z atramentem, którego lampka jest zgaszona.

1418

Powód

Nie można rozpoznać zbiornika z atramentem.

Działanie

Otwórz pokrywę górną i wymień zbiornik z atramentem, którego lampka jest zgaszona.

1419

Powód

Nie można rozpoznać zbiornika z atramentem.

Działanie

Otwórz pokrywę górną i wymień zbiornik z atramentem, którego lampka jest zgaszona.

1600

Powód

Być może skończył się atrament (lampka na zbiorniku z atramentem miga).

Działanie

Jeśli trwa drukowanie, zalecane jest przerwanie drukowania, wymiana zbiornika z atramentem i ponowienie próby drukowania.

Jeśli trwa drukowanie i chcesz je kontynuować, naciśnij przycisk **WZNÓW/ANULUJ (RESUME/CANCEL)** przy zainstalowanym zbiorniku z atramentem. Drukowanie będzie kontynuowane mimo braku atramentu. Natychmiast po zakończeniu drukowania wymień pusty zbiornik z atramentem. W przypadku kontynuowania drukowania mimo braku atramentu, drukarka może ulec uszkodzeniu.

»» Uwaga

- Jeśli miga kilka lampek atramentu, sprawdź stan poszczególnych zbiorników z atramentem.

1660

Powód

Zbiornik z atramentem nie został zainstalowany.

Działanie

Zainstaluj zbiornik z atramentem.

1680

Powód

Niektóre zbiorniki z atramentem są zainstalowane w nieodpowiednim położeniu. (Miga lampka na zbiorniku z atramentem).

Działanie

Sprawdź, czy zbiorniki z atramentem zostały zainstalowane w odpowiednich miejscach.

1681

Powód

Zainstalowano więcej niż jeden zbiornik z atramentem tego samego koloru. (Miga lampka na zbiorniku z atramentem).

Działanie

Sprawdź, czy zbiorniki z atramentem zostały zainstalowane w odpowiednich miejscach.

1684

Powód

Nie można rozpoznać zbiornika z atramentem.

Działanie

Nie można wykonać drukowania, ponieważ zbiornik z atramentem został zainstalowany nieprawidłowo lub jest niezgodny z tą drukarką.

Zainstaluj właściwy zbiornik z atramentem.

Jeśli chcesz anulować drukowanie, naciśnij przycisk **WZNÓW/ANULUJ (RESUME/CANCEL)** na drukarce.

1698

Powód

Drukarka wykryła brak atramentu (lampka na zbiorniku z atramentem miga).

Działanie

Jeśli trwa drukowanie, przerwij drukowanie, wymień zbiornik z atramentem i ponów próbę drukowania.

W celu uniknięcia problemów z drukowaniem, np. mieszania się atramentów, drukarka została zaprojektowana w taki sposób, aby zatrzymać proces drukowania, migając 17 razy lampką **Alarm**, gdy poziom atramentu pozostałego w zbiorniku z atramentem spadnie poniżej poziomu wymaganego do prawidłowej pracy drukarki i zachowania odpowiedniej jakości wydruku.

1699

Powód

Drukarka wykryła brak atramentu (lampa na zbiorniku z atramentem miga).

Działanie

Zatrzymaj proces drukowania, wymień zbiornik z atramentem, a następnie ponów próbę drukowania. Przed wznowieniem drukowania należy wymienić zbiornik z atramentem.

Zainstalowano zbiornik z atramentem, który był już opróżniony.

Drukowanie w obecnym stanie może powodować problemy, takie jak mieszanie atramentów lub uszkodzenie drukarki.

Aby kontynuować drukowanie, konieczne jest wyłączenie funkcji wykrywania poziomu atramentu. Aby wyłączyć tę funkcję, naciśnij i przytrzymaj przez co najmniej 5 sekund przycisk **WZNÓW/ANULUJ (RESUME/CANCEL)** na drukarce, a następnie zwolnij go*.

*Ta operacja spowoduje wyłączenie funkcji wykrywania pozostałego poziomu atramentu, a wyłączenie funkcji zostanie zapamiętane. Firma Canon nie ponosi odpowiedzialności za jakiegokolwiek awarie lub problemy spowodowane kontynuowaniem drukowania przy użyciu napełnianych zbiorników z atramentem.

1700

Powód

Pochłaniacz atramentu jest prawie pełny.

Działanie

Aby kontynuować drukowanie, naciśnij przycisk **WZNÓW/ANULUJ (RESUME/CANCEL)** na drukarce.
Skontaktuj się z centrum serwisowym.

1701

Powód

Pochłaniacz atramentu jest prawie pełny.

Działanie

Aby kontynuować drukowanie, naciśnij przycisk **WZNÓW/ANULUJ (RESUME/CANCEL)** na drukarce.
Skontaktuj się z centrum serwisowym.

1750

Powód

Nie zainstalowano właściwego zbiornika z atramentem.

Działanie

Nie można wykonać drukowania, ponieważ zbiornik z atramentem jest niezgodny z drukarką.

Zainstaluj właściwy zbiornik z atramentem.

Jeśli chcesz anulować drukowanie, naciśnij przycisk **WZNÓW/ANULUJ (RESUME/CANCEL)** na drukarce.

1850

Powód

Prowadnica podajnika dysku jest zamknięta.

Działanie

Otwórz prowadnicę podajnika dysku, przymocuj do niej prawidłowo podajnik dysku, a następnie naciśnij przycisk **WZNÓW/ANULUJ (RESUME/CANCEL)** na drukarce.

1851

Powód

Prowadnica podajnika dysku jest otwarta.

Działanie

W przypadku drukowania na innym nośniku niż etykieta dysku, zamknij prowadnicę podajnika dysku.

Zamknij prowadnicę podajnika dysku, a następnie naciśnij przycisk **WZNÓW/ANULUJ (RESUME/ CANCEL)** na drukarce.

1855

Powód

Prowadnica podajnika dysku została zamknięta.

Działanie

Otwórz prowadnicę podajnika dysku, a następnie naciśnij przycisk **WZNÓW/ANULUJ (RESUME/ CANCEL)** na drukarce.

Nie otwieraj ani nie zamykaj prowadnicy podajnika dysku podczas drukowania. Mogłoby to doprowadzić do uszkodzenia drukarki.

1856

Powód

Prowadnica podajnika dysku została otwarta.

Działanie

W przypadku drukowania na innym nośniku niż etykieta dysku zamknij prowadnicę podajnika dysku.

Zamknij prowadnicę podajnika dysku, a następnie naciśnij przycisk **WZNÓW/ANULUJ (RESUME/ CANCEL)** na drukarce.

Nie otwieraj ani nie zamykaj prowadnicy podajnika dysku podczas drukowania. Mogłoby to doprowadzić do uszkodzenia drukarki.

1859

Powód

Aby drukować na wybranym papierze, otwórz prowadnicę podajnika dysku.

Działanie

Otwórz prowadnicę podajnika dysku.

Naciśnij przycisk **WZNÓW/ANULUJ (RESUME/CANCEL)** na drukarce.

185A

Powód

Aby kontynuować drukowanie, zamknij prowadnicę podajnika dysku.

Działanie

Zamknij prowadnicę podajnika dysku.

Naciśnij przycisk **WZNÓW/ANULUJ (RESUME/CANCEL)** na drukarce. Drukarka wznowi drukowanie.

2001

Powód

Do drukarki podłączono niezgodne urządzenie.

Działanie

Sprawdź urządzenie podłączone do drukarki. Bezpośrednie drukowanie zdjęć jest możliwe jedynie w przypadku urządzeń zgodnych ze standardem PictBridge.

»» Uwaga

- Jeśli operacja trwa zbyt długo lub przesłanie danych zajmuje zbyt dużo czasu, występuje błąd upłynięcia limitu czasu. Może to spowodować anulowanie drukowania. W takich przypadkach należy odłączyć kabel USB i podłączyć go ponownie.

W przypadku drukowania z urządzenia zgodnego ze standardem PictBridge, w zależności od modelu i marki urządzenia, przed podłączeniem go do drukarki konieczne może być wybranie w nim trybu drukowania zgodnego ze standardem PictBridge. Po podłączeniu urządzenia do drukarki konieczne może być także ręczne włączenie go lub wybranie trybu odtwarzania. Przed podłączeniem urządzenia wykonaj odpowiednie działania zgodnie z dołączonym do niego podręcznikiem.

Jeśli błąd nadal nie został usunięty, sprawdź, czy jest możliwe wydrukowanie innego zdjęcia.

2002

Powód

Podłączono nieobsługiwany koncentrator USB.

Działanie

Jeśli urządzenie zgodne ze standardem PictBridge zostało podłączone do drukarki za pośrednictwem koncentratora USB, odłącz koncentrator od drukarki.

Podłącz urządzenie zgodne ze standardem PictBridge bezpośrednio do drukarki.

2103

Powód

Drukarka nie może wykryć rozmiaru papieru.

Działanie

Aby usunąć błąd, naciśnij przycisk **WZNÓW/ANULUJ (RESUME/CANCEL)** na drukarce, poczekaj chwilę i spróbuj ponownie.

Jeśli nawet po ponownym drukowaniu błąd nadal występuje, skonfiguruj drukarkę za pomocą sterownika drukarki lub zdalnego interfejsu użytkownika w taki sposób, aby nie wykrywała szerokości papieru.

»» Uwaga

- Drukarka może nie wykrywać szerokości papieru w zależności od jego typu.
Jeśli ponadto pokrywa górna jest otwarta podczas drukowania, drukarka może nie wykrywać szerokości papieru.

2500

Powód

Przyczyną poniższego problemu może być nieprawidłowe zadziałanie funkcji automatycznego wyrównywania głowicy drukującej.

- Dysze głowicy drukującej są zatkane.
- Załadowano papier o rozmiarze innym niż A4 lub Letter.
- Otwór wyjściowy papieru jest wystawiony na działanie silnego źródła światła.

Działanie

Naciśnij przycisk **WZNÓW/ANULUJ (RESUME/CANCEL)** na drukarce, aby anulować błąd, a następnie wykonaj czynności opisane poniżej.

- Aby sprawdzić stan głowicy drukującej, wydrukuj deseń testu dysz.
- Umieść na tylnej tacy dwa arkusze zwykłego papieru formatu A4 lub Letter i wykonaj ponownie automatyczne wyrównywanie głowic drukujących.

W przypadku procedury automatycznego wyrównywania głowicy drukującej należy zawsze ładować papier na tylną tacę.

- Dostosuj warunki otoczenia lub położenie drukarki, tak aby otwór wyjściowy papieru nie był wystawiony na działanie silnego źródła światła.

Jeśli po wykonaniu powyższych czynności problem nadal występuje mimo ponownego wyrównania głowicy drukującej, naciśnij przycisk **WZNÓW/ANULUJ (RESUME/CANCEL)** na drukarce, aby usunąć błąd, a następnie przeprowadź ręczne wyrównywanie głowicy drukującej.

4100

Powód

Nie można wydrukować określonych danych.

Działanie

W przypadku drukowania treści z usługi CREATIVE PARK PREMIUM, sprawdź komunikat na ekranie komputera, upewnij się, że dla wszystkich kolorów zostały prawidłowo zainstalowane oryginalne zbiorniki z atramentem firmy Canon, a następnie ponownie rozpocznij drukowanie.

4103

Powód

Nie można drukować przy bieżących ustawieniach drukowania.

Działanie

Aby anulować drukowanie, naciśnij przycisk **WZNÓW/ANULUJ (RESUME/CANCEL)** na drukarce.

Następnie zmień ustawienia drukowania i powtórz drukowanie.

5100

Powód

Wystąpił błąd drukarki.

Działanie

Anuluj drukowanie i wyłącz drukarkę.

Następnie sprawdź, czy są spełnione poniższe warunki.

- Upewnij się, że żadne materiały (np. materiał ochronny lub zakleszczony papier) nie blokują ruchu uchwytu głowicy drukującej.

W przeciwnym razie usuń je.

- Sprawdź, czy zbiorniki z atramentem są zainstalowane prawidłowo.

Dociśnij zbiornik z atramentem, aż zatrzaśnie się na swoim miejscu.

Po sprawdzeniu, że powyższe warunki są spełnione, ponownie włącz drukarkę.

Jeśli problem nie zostanie rozwiązany, skontaktuj się z centrum serwisowym.

►► Ważne

- Po wyjęciu zaciętego papieru lub materiału ochronnego uniemożliwiającego ruch uchwytu głowicy drukującej uważaj, aby nie dotknąć przezroczystej folii (A) ani białego pasa (B).

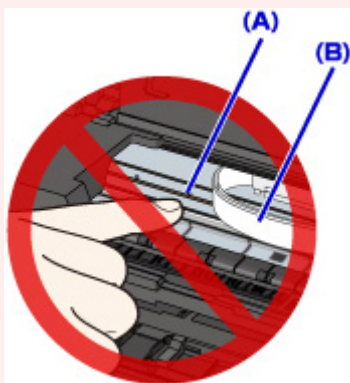

Jeśli dotkniesz tych części papierem lub rękami, możesz spowodować uszkodzenie drukarki.

5110

Powód

Wystąpił błąd drukarki.

Działanie

Wyłącz drukarkę i odłącz kabel zasilania drukarki od źródła zasilania.

Podłącz drukarkę do prądu i włącz drukarkę.

Jeśli problem nie zostanie rozwiązany, skontaktuj się z centrum serwisowym.

5200

Powód

Wystąpił błąd drukarki.

Działanie

Wyłącz drukarkę i odłącz kabel zasilania drukarki od źródła zasilania.

Podłącz drukarkę do prądu i włącz drukarkę.

Jeśli problem nie zostanie rozwiązany, skontaktuj się z centrum serwisowym.

5250

Powód

Wystąpił błąd drukarki.

Działanie

Wyłącz drukarkę i odłącz kabel zasilania drukarki od źródła zasilania.

Podłącz drukarkę do prądu i włącz drukarkę.

Jeśli problem nie zostanie rozwiązany, skontaktuj się z centrum serwisowym.

5400

Powód

Wystąpił błąd drukarki.

Działanie

Wyłącz drukarkę i odłącz kabel zasilania drukarki od źródła zasilania.

Podłącz drukarkę do prądu i włącz drukarkę.

Jeśli problem nie zostanie rozwiązany, skontaktuj się z centrum serwisowym.

5700

Powód

Wystąpił błąd drukarki.

Działanie

Wyłącz drukarkę i odłącz kabel zasilania drukarki od źródła zasilania.

Podłącz drukarkę do prądu i włącz drukarkę.

Jeśli problem nie zostanie rozwiązany, skontaktuj się z centrum serwisowym.

5B00

Powód

Wystąpił błąd drukarki.

Działanie

Skontaktuj się z centrum serwisowym.

5B01

Powód

Wystąpił błąd drukarki.

Działanie

Skontaktuj się z centrum serwisowym.

5C00

Powód

Wystąpił błąd drukarki.

Działanie

Wyłącz drukarkę i odłącz kabel zasilania drukarki od źródła zasilania.

Podłącz drukarkę do prądu i włącz drukarkę.

Jeśli problem nie zostanie rozwiązany, skontaktuj się z centrum serwisowym.

5C20

Powód

Wystąpił błąd drukarki.

Działanie

Wyłącz drukarkę i odłącz kabel zasilania drukarki od źródła zasilania.

Podłącz drukarkę do prądu i włącz drukarkę.

Jeśli problem nie zostanie rozwiązany, skontaktuj się z centrum serwisowym.

6000

Powód

Wystąpił błąd drukarki.

Działanie

Wyłącz drukarkę i odłącz kabel zasilania drukarki od źródła zasilania.

Podłącz drukarkę do prądu i włącz drukarkę.

Jeśli problem nie zostanie rozwiązany, skontaktuj się z centrum serwisowym.

6010

Powód

Wystąpił błąd drukarki.

Działanie

Wyłącz drukarkę i odłącz kabel zasilania drukarki od źródła zasilania.

Podłącz drukarkę do prądu i włącz drukarkę.

Jeśli problem nie zostanie rozwiązany, skontaktuj się z centrum serwisowym.

6500

Powód

Wystąpił błąd drukarki.

Działanie

Wyłącz drukarkę i odłącz kabel zasilania drukarki od źródła zasilania.

Podłącz drukarkę do prądu i włącz drukarkę.

Jeśli problem nie zostanie rozwiązany, skontaktuj się z centrum serwisowym.

6502

Powód

Wystąpił błąd drukarki.

Działanie

Wyłącz drukarkę i odłącz kabel zasilania drukarki od źródła zasilania.

Podłącz drukarkę do prądu i włącz drukarkę.

Jeśli problem nie zostanie rozwiązany, skontaktuj się z centrum serwisowym.

6700

Powód

Wystąpił błąd drukarki.

Działanie

Wyłącz drukarkę i odłącz kabel zasilania drukarki od źródła zasilania.

Podłącz drukarkę do prądu i włącz drukarkę.

Jeśli problem nie zostanie rozwiązany, skontaktuj się z centrum serwisowym.

6800

Powód

Wystąpił błąd drukarki.

Działanie

Wyłącz drukarkę i odłącz kabel zasilania drukarki od źródła zasilania.

Podłącz drukarkę do prądu i włącz drukarkę.

Jeśli problem nie zostanie rozwiązany, skontaktuj się z centrum serwisowym.

6801

Powód

Wystąpił błąd drukarki.

Działanie

Wyłącz drukarkę i odłącz kabel zasilania drukarki od źródła zasilania.

Podłącz drukarkę do prądu i włącz drukarkę.

Jeśli problem nie zostanie rozwiązany, skontaktuj się z centrum serwisowym.

6900

Powód

Wystąpił błąd drukarki.

Działanie

Wyłącz drukarkę i odłącz kabel zasilania drukarki od źródła zasilania.

Podłącz drukarkę do prądu i włącz drukarkę.

Jeśli problem nie zostanie rozwiązany, skontaktuj się z centrum serwisowym.

6901

Powód

Wystąpił błąd drukarki.

Działanie

Wyłącz drukarkę i odłącz kabel zasilania drukarki od źródła zasilania.

Podłącz drukarkę do prądu i włącz drukarkę.

Jeśli problem nie zostanie rozwiązany, skontaktuj się z centrum serwisowym.

6902

Powód

Wystąpił błąd drukarki.

Działanie

Wyłącz drukarkę i odłącz kabel zasilania drukarki od źródła zasilania.

Podłącz drukarkę do prądu i włącz drukarkę.

Jeśli problem nie zostanie rozwiązany, skontaktuj się z centrum serwisowym.

6910

Powód

Wystąpił błąd drukarki.

Działanie

Wyłącz drukarkę i odłącz kabel zasilania drukarki od źródła zasilania.

Podłącz drukarkę do prądu i włącz drukarkę.

Jeśli problem nie zostanie rozwiązany, skontaktuj się z centrum serwisowym.

6911

Powód

Wystąpił błąd drukarki.

Działanie

Wyłącz drukarkę i odłącz kabel zasilania drukarki od źródła zasilania.

Podłącz drukarkę do prądu i włącz drukarkę.

Jeśli problem nie zostanie rozwiązany, skontaktuj się z centrum serwisowym.

6920

Powód

Wystąpił błąd drukarki.

Działanie

Wyłącz drukarkę i odłącz kabel zasilania drukarki od źródła zasilania.

Podłącz drukarkę do prądu i włącz drukarkę.

Jeśli problem nie zostanie rozwiązany, skontaktuj się z centrum serwisowym.

6921

Powód

Wystąpił błąd drukarki.

Działanie

Wyłącz drukarkę i odłącz kabel zasilania drukarki od źródła zasilania.

Podłącz drukarkę do prądu i włącz drukarkę.

Jeśli problem nie zostanie rozwiązany, skontaktuj się z centrum serwisowym.

6930

Powód

Wystąpił błąd drukarki.

Działanie

Wyłącz drukarkę i odłącz kabel zasilania drukarki od źródła zasilania.

Podłącz drukarkę do prądu i włącz drukarkę.

Jeśli problem nie zostanie rozwiązany, skontaktuj się z centrum serwisowym.

6931

Powód

Wystąpił błąd drukarki.

Działanie

Wyłącz drukarkę i odłącz kabel zasilania drukarki od źródła zasilania.

Podłącz drukarkę do prądu i włącz drukarkę.

Jeśli problem nie zostanie rozwiązany, skontaktuj się z centrum serwisowym.

6932

Powód

Wystąpił błąd drukarki.

Działanie

Wyłącz drukarkę i odłącz kabel zasilania drukarki od źródła zasilania.

Podłącz drukarkę do prądu i włącz drukarkę.

Jeśli problem nie zostanie rozwiązany, skontaktuj się z centrum serwisowym.

6933

Powód

Wystąpił błąd drukarki.

Działanie

Wyłącz drukarkę i odłącz kabel zasilania drukarki od źródła zasilania.

Podłącz drukarkę do prądu i włącz drukarkę.

Jeśli problem nie zostanie rozwiązany, skontaktuj się z centrum serwisowym.

6940

Powód

Wystąpił błąd drukarki.

Działanie

Wyłącz drukarkę i odłącz kabel zasilania drukarki od źródła zasilania.

Podłącz drukarkę do prądu i włącz drukarkę.

Jeśli problem nie zostanie rozwiązany, skontaktuj się z centrum serwisowym.

6941

Powód

Wystąpił błąd drukarki.

Działanie

Wyłącz drukarkę i odłącz kabel zasilania drukarki od źródła zasilania.

Podłącz drukarkę do prądu i włącz drukarkę.

Jeśli problem nie zostanie rozwiązany, skontaktuj się z centrum serwisowym.

6942

Powód

Wystąpił błąd drukarki.

Działanie

Wyłącz drukarkę i odłącz kabel zasilania drukarki od źródła zasilania.

Podłącz drukarkę do prądu i włącz drukarkę.

Jeśli problem nie zostanie rozwiązany, skontaktuj się z centrum serwisowym.

6943

Powód

Wystąpił błąd drukarki.

Działanie

Wyłącz drukarkę i odłącz kabel zasilania drukarki od źródła zasilania.

Podłącz drukarkę do prądu i włącz drukarkę.

Jeśli problem nie zostanie rozwiązany, skontaktuj się z centrum serwisowym.

6944

Powód

Wystąpił błąd drukarki.

Działanie

Wyłącz drukarkę i odłącz kabel zasilania drukarki od źródła zasilania.

Podłącz drukarkę do prądu i włącz drukarkę.

Jeśli problem nie zostanie rozwiązany, skontaktuj się z centrum serwisowym.

6945

Powód

Wystąpił błąd drukarki.

Działanie

Wyłącz drukarkę i odłącz kabel zasilania drukarki od źródła zasilania.

Podłącz drukarkę do prądu i włącz drukarkę.

Jeśli problem nie zostanie rozwiązany, skontaktuj się z centrum serwisowym.

6946

Powód

Wystąpił błąd drukarki.

Działanie

Wyłącz drukarkę i odłącz kabel zasilania drukarki od źródła zasilania.

Podłącz drukarkę do prądu i włącz drukarkę.

Jeśli problem nie zostanie rozwiązany, skontaktuj się z centrum serwisowym.

6A00

Powód

Wystąpił błąd drukarki.

Działanie

Wyłącz drukarkę i odłącz kabel zasilania drukarki od źródła zasilania.

Podłącz drukarkę do prądu i włącz drukarkę.

Jeśli problem nie zostanie rozwiązany, skontaktuj się z centrum serwisowym.

6B00

Powód

Wystąpił błąd drukarki.

Działanie

Wyłącz drukarkę i odłącz kabel zasilania drukarki od źródła zasilania.

Podłącz drukarkę do prądu i włącz drukarkę.

Jeśli problem nie zostanie rozwiązany, skontaktuj się z centrum serwisowym.

8200

Powód

Wystąpił błąd drukarki.

Działanie

Wyłącz drukarkę i odłącz kabel zasilania drukarki od źródła zasilania.

Podłącz drukarkę do prądu i włącz drukarkę.

Jeśli problem nie zostanie rozwiązany, skontaktuj się z centrum serwisowym.

9000

Powód

Wystąpił błąd drukarki.

Działanie

Wyłącz drukarkę i odłącz kabel zasilania drukarki od źródła zasilania.

Podłącz drukarkę do prądu i włącz drukarkę.

Jeśli problem nie zostanie rozwiązany, skontaktuj się z centrum serwisowym.

9400

Powód

Wystąpił błąd drukarki.

Działanie

Wyłącz drukarkę i odłącz kabel zasilania drukarki od źródła zasilania.

Podłącz drukarkę do prądu i włącz drukarkę.

Jeśli problem nie zostanie rozwiązany, skontaktuj się z centrum serwisowym.

B200

Powód

Wystąpił błąd wymagający skontaktowania się z centrum serwisowym.

Działanie

Wyłącz drukarkę i odłącz kabel zasilania drukarki od źródła zasilania.

Skontaktuj się z centrum serwisowym.

B400

Powód

Wystąpił błąd drukarki.

Działanie

Wyłącz drukarkę i odłącz kabel zasilania drukarki od źródła zasilania.

Podłącz drukarkę do prądu i włącz drukarkę.

Jeśli problem nie zostanie rozwiązany, skontaktuj się z centrum serwisowym.