

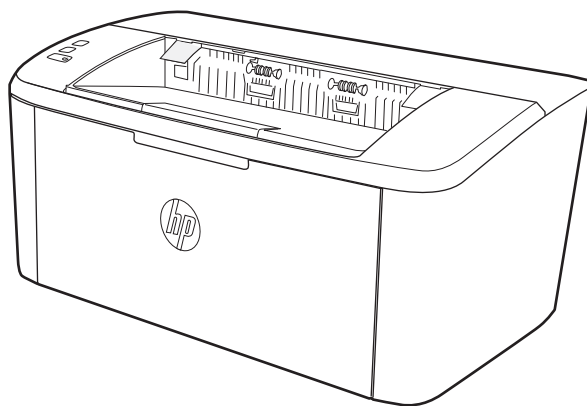

LaserJet Pro M14-M17

## Podręcznik użytkownika



[www.hp.com/support/ljM14](http://www.hp.com/support/ljM14)





HP LaserJet Pro M14-M17

Podręcznik użytkownika

## Prawa autorskie i licencja

© Copyright 2018 HP Development Company, L.P.

Powielanie, adaptacja lub tłumaczenie bez wcześniejszej pisemnej zgody jest zabronione, z wyjątkiem przypadków dozwolonych przez prawo autorskie.

Przedstawione tu informacje mogą ulec zmianie bez wcześniejszego powiadomienia.

Jedynymi gwarancjami na produkty i usługi firmy HP są gwarancje wyrażone w formie oświadczeń dołączonych do tych produktów i usług. Żaden zapis w niniejszym dokumencie nie może być interpretowany jako gwarancja dodatkowa. Firma HP nie ponosi żadnej odpowiedzialności za jakiegokolwiek braki techniczne lub błędy redakcyjne w niniejszym dokumencie.

Edition 3, 05/2018

## Znaki handlowe

Adobe®, Adobe Photoshop®, Acrobat® i PostScript® są znakami towarowymi firmy Adobe Systems Incorporated.

Apple i logo Apple są znakami towarowymi firmy Apple Inc. zastrzeżonymi w Stanach Zjednoczonych i innych krajach.

OS X jest znakiem towarowym firmy Apple Inc. zarejestrowanym w Stanach Zjednoczonych i innych krajach/regionach.

AirPrint jest znakiem towarowym firmy Apple Inc. zarejestrowanym w Stanach Zjednoczonych i innych krajach/regionach.

iPad jest znakiem towarowym firmy Apple Inc. zarejestrowanym w Stanach Zjednoczonych i innych krajach/regionach.

iPod jest znakiem towarowym firmy Apple Inc. zarejestrowanym w Stanach Zjednoczonych i innych krajach/regionach.

iPhone jest znakiem towarowym firmy Apple Inc. zarejestrowanym w Stanach Zjednoczonych i innych krajach/regionach.

Microsoft® i Windows® są zarejestrowanymi znakami handlowymi Microsoft Corporation na terenie Stanów Zjednoczonych.

UNIX® jest zastrzeżonym znakiem towarowym organizacji The Open Group.

---

# Spis treści

<b>1 Przegląd drukarki .....</b>	<b>1</b>
Symbole ostrzegawcze .....	2
Widoki drukarki .....	3
Widok drukarki z przodu .....	3
Widok drukarki z tyłu .....	3
Widok panelu sterowania .....	4
Modele podstawowe .....	4
Modele bezprzewodowe .....	5
Dane techniczne drukarki .....	5
Dane techniczne .....	6
Obsługiwane systemy operacyjne .....	6
Rozwiązania do druku mobilnego .....	7
Wymiary drukarki .....	8
Zużycie energii, parametry elektryczne i poziom głośności .....	8
Zakres środowiska pracy .....	8
Konfiguracja drukarki i instalacja oprogramowania .....	9
<b>2 Podajniki papieru .....</b>	<b>11</b>
Wprowadzenie .....	12
Wkładanie papieru do podajników .....	12
Podajnik .....	12
Ładowanie i drukowanie na kopertach .....	13
Wprowadzenie .....	13
Drukowanie na kopertach .....	13
Orientacja kopert .....	13
Ładowanie kopert i drukowanie na nich .....	14
Wprowadzenie .....	14
Podawanie ręczne etykiet .....	14
Orientacja etykiety .....	15

<b>3 Materiały eksploatacyjne, akcesoria i podzespoły .....</b>	<b>17</b>
Zamawianie materiałów eksploatacyjnych, akcesoriów i części zamiennych .....	18
Zamawianie .....	18
Materiały eksploatacyjne i akcesoria .....	18
Wymiana kasety z tonerem .....	19
Informacje o wkładzie .....	19
Wymywanie i wymiana kaset z tonerem .....	19
<b>4 Drukowanie .....</b>	<b>23</b>
Zadania drukowania w systemie Windows .....	24
Sposób skanowania (Windows) .....	24
Ręczne drukowanie po obu stronach (Windows) .....	25
Drukowanie wielu stron na jednym arkuszu (Windows) .....	26
Wybór rodzaj papieru (Windows) .....	26
Zadania drukowania (OS X) .....	27
Sposób drukowania (OS X) .....	27
Ręczne drukowanie na obu stronach (OS X) .....	27
Drukowanie wielu stron na jednym arkuszu (OS X) .....	27
Wybór rodzaju papieru (OS X) .....	28
Skanowanie mobilne (tylko modele bezprzewodowe) .....	29
Wprowadzenie .....	29
Wi-Fi Direct .....	29
Włączanie i wyłączanie funkcji Wi-Fi Direct .....	30
Zmiana nazwy Wi-Fi Direct drukarki .....	31
AirPrint .....	32
Wbudowane rozwiązanie druku w systemie Android .....	32
<b>5 Zarządzanie drukarką .....</b>	<b>33</b>
Zmiana typu połączenia drukarki (Windows) .....	34
Zaawansowana konfiguracja przy użyciu wbudowanego serwera internetowego HP (EWS) oraz Przybornika urządzeń HP (Windows) .....	35
Zaawansowana konfiguracja przy użyciu programu HP Utility dla systemu OS X .....	37
Otwieranie aplikacji HP Utility .....	37
Funkcje HP Utility .....	37
Konfigurowanie ustawień sieci IP .....	39
Wprowadzenie .....	39
Oświadczenie dotyczące udostępniania drukarki .....	39
Wyświetlanie lub zmiana ustawień sieciowych .....	39
Zmiana nazwy drukarki w sieci .....	39
Ręczna konfiguracja parametrów IPv4 TCP/IP .....	40
Funkcje zabezpieczające drukarkę .....	41

Wprowadzenie .....	41
Przypisywanie lub zmiana hasła do urządzenia za pomocą wbudowanego serwera internetowego HP .....	41
Ustawienia oszczędzania energii .....	43
Wprowadzenie .....	43
Skonfiguruj ustawienie Tryb uśpienia / automatyczne wyłączenie po okresie bezczynności .....	43
Ustawianie opóźnienia wyłączenia po okresie bezczynności i konfiguracja urządzenia tak, aby zużywało 1 W mocy lub mniej .....	44
Ustawienie opóźnienia wyłączenia .....	45
Aktualizacja oprogramowania sprzętowego .....	47
Aktualizacja za pomocą narzędzia do aktualizacji oprogramowania sprzętowego .....	47
<b>6 Rozwiązywanie problemów .....</b>	<b>49</b>
Obsługa klienta .....	50
Ostrzeżenie dotyczące lasera .....	51
Interpretacja sygnałów świetlnych na panelu sterowania .....	52
Przywracanie domyślnych ustawień fabrycznych .....	54
Wyświetlany jest komunikat „Niski poziom tuszu w kasecie” lub „Bardzo niski poziom tuszu w kasecie” .....	55
Zmiana ustawień „Niski poziom tuszu w kasecie” .....	55
Zamawianie materiałów eksploatacyjnych .....	56
Drukarka nie pobiera papieru lub podaje go nieprawidłowo .....	57
Wprowadzenie .....	57
Urządzenie nie pobiera papieru .....	57
Urządzenie pobiera kilka arkuszy papieru .....	57
Usuwanie zacięć papieru .....	58
Wprowadzenie .....	58
Umieszczenie zacięcia materiału .....	58
Czy masz do czynienia z częstymi lub powtarzającymi się zacięciami papieru? .....	59
Usuwanie zacięć w podajniku .....	61
Usuwanie zacięć wewnątrz urządzenia .....	63
Usuwanie zacięć w miejscach odbioru papieru .....	65
Poprawianie jakości druku .....	67
Wprowadzenie .....	67
Aktualizowanie oprogramowania sprzętowego drukarki .....	67
Drukowanie dokumentu z innego programu .....	68
Sprawdzanie ustawienia typu papieru dla zlecenia druku .....	68
Sprawdzanie ustawienia rodzaju papieru (drukarka) .....	68
Sprawdzenie ustawienia rodzaju papieru (Windows) .....	68
Sprawdzanie ustawienia rodzaju papieru (OS X) .....	68
Sprawdzanie stanu wkładu z tonerem .....	68
Czyszczenie wkładu .....	69

Drukowanie strony czyszczącej .....	70
Sprawdzanie wizualne kasety z tonerem .....	70
Sprawdzenie papieru i środowiska drukowania .....	71
Krok 1: Należy używać tylko papieru zgodnego ze specyfikacjami firmy HP .....	71
Krok 2: Sprawdzanie środowiska pracy .....	71
Dostosowywanie gęstości druku .....	71
Rozwiązywanie problemów z jakością obrazów .....	73
Wprowadzenie .....	73
Rozwiązywanie problemów z jakością obrazów .....	73
Rozwiązywanie problemów z siecią bezprzewodową .....	82
Wprowadzenie .....	82
Lista kontrolna konfiguracji łączności bezprzewodowej .....	82
Po skonfigurowaniu łączności bezprzewodowej drukarka nie drukuje .....	83
Drukarka nie drukuje, a na komputerze jest zainstalowane zewnętrzne oprogramowanie zapory ...	83
Po zmianie miejsca routera bezprzewodowego lub drukarki połączenie bezprzewodowe nie działa .....	83
Nie można podłączyć większej liczby komputerów do drukarki bezprzewodowej .....	84
Drukarka bezprzewodowa traci łączność po podłączeniu do sieci VPN .....	84
Sieci nie ma na liście sieci bezprzewodowych .....	84
Sieć bezprzewodowa nie działa .....	84
Przeprowadzanie testu diagnostycznego sieci bezprzewodowej .....	85
Ograniczanie zakłóceń w sieci bezprzewodowej .....	85
<b>Indeks .....</b>	<b>87</b>



---

# 1 Przegląd drukarki

- [Symbole ostrzegawcze](#)
- [Widoki drukarki](#)
- [Dane techniczne drukarki](#)
- [Konfiguracja drukarki i instalacja oprogramowania](#)

## Informacje dodatkowe:

Na obszarze Stanów Zjednoczonych: przejdź do strony [www.hp.com/support/ljM14](http://www.hp.com/support/ljM14).

Poza obszarem Stanów Zjednoczonych: przejdź do strony [www.hp.com/support](http://www.hp.com/support). Wybierz kraj/region. Kliknij opcję **Wsparcie produktu i rozwiązywanie problemów**. Wprowadź nazwę produktu, a następnie wybierz opcję **Szukaj**.

Pełne wsparcie HP dla urządzenia obejmuje następujące informacje:

- Instalacja i konfiguracja
- Nauka i użytkowanie
- Rozwiązywanie problemów
- Pobieranie aktualizacji oprogramowania
- Dołączanie do forów pomocy technicznej
- Znajdowanie informacji o gwarancji i przepisach

## Symbole ostrzegawcze

Definicje symboli ostrzegawczych: Na produktach firmy HP mogą widnieć niniejsze ikony ostrzegawcze. Zachować ostrożność stosowną do sytuacji.

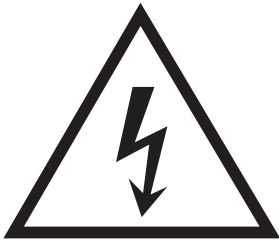

- Przestroga: Porażenie prądem elektrycznym



- Przestroga: Gorąca powierzchnia

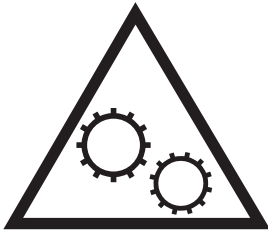

- Przestroga: Nie zbliżać żadnych części ciała do ruchomych elementów



- Przestroga: Ostra krawędź w pobliżu

## Widoki drukarki

- [Widok drukarki z przodu](#)
- [Widok drukarki z tyłu](#)
- [Widok panelu sterowania](#)

### Widok drukarki z przodu

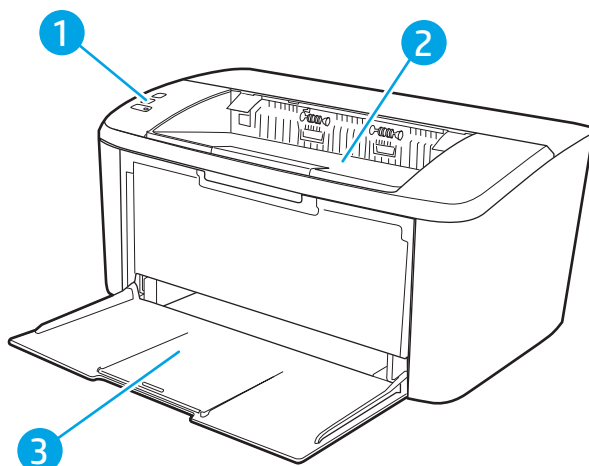

- 
- |   |   |
|---|---|
| 1 | Panel sterowania                                |
| 2 | Pojemnik wyjściowy                              |
| 3 | Podajnik wejściowy i przednie drzwiczki dostępu |
- 

### Widok drukarki z tyłu

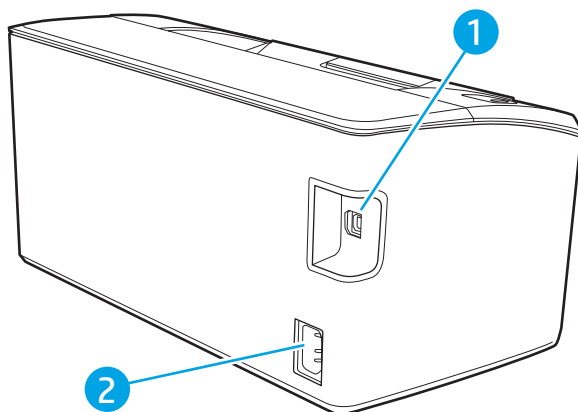

- 
- |   |                      |
|---|----------------------|
| 1 | Port USB             |
| 2 | Połączenie zasilania |
-

## Widok panelu sterowania

### Modele podstawowe

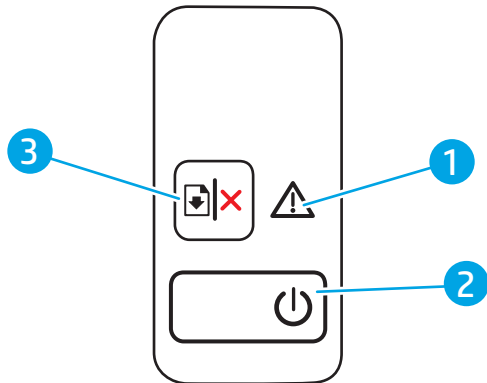

1	Kontrolka ostrzeżenia	Kontrolka Uwaga miga, gdy drukarka wymaga interwencji użytkownika. Jeśli świeci się kontrolka Uwaga, wystąpił błąd.
2	Przycisk zasilania / kontrolka LED Gotowe	Ten przycisk umożliwia włączenie lub wyłączenie drukarki.  Kontrolka Gotowe świeci się, kiedy drukarka jest gotowa do drukowania. Miga, gdy drukarka odbiera dane lub gdy jest w trybie niskiego poboru mocy.
3	Przycisk Wznów/Anuluj 	Przycisk ten należy nacisnąć, aby wykonać jedną z poniższych czynności: <ul style="list-style-type: none"><li>• Jeśli drukarka aktualnie przetwarza zadanie, kontrolka LED ostrzeżenia jest wyłączona, a kontrolka LED Gotowe miga, naciśnij przycisk, aby anulować zadanie drukowania.</li><li>• Jeśli drukarka wyświetla komunikat o błędzie lub monit, kontrolka LED Gotowe jest włączona, a kontrolka LED Uwaga miga, naciśnij przycisk, aby usunąć błąd i wznowić drukowanie.</li><li>• W trybie ręcznego drukowania dwustronnego naciśnij ten przycisk, aby wydrukować drugą stronę kartki.</li></ul>

## Modele bezprzewodowe

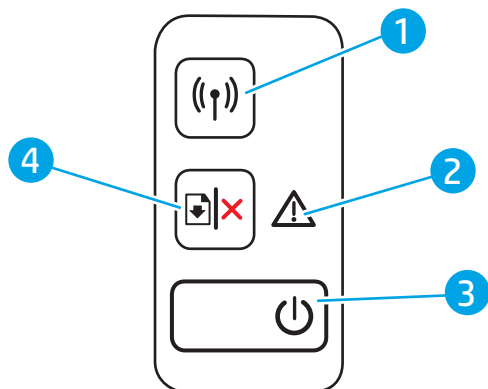

1	Przycisk  i kontrolka LED komunikacji bezprzewodowej (tylko modele bezprzewodowe)	Naciśnij przycisk, aby uaktywnić lub wyłączyć funkcję sieci bezprzewodowej, lub skonfigurować połączenie Wi-Fi Direct.  Naciśnij i przytrzymaj ten przycisk, aby skonfigurować połączenie WPS.  Jeśli świeci się kontrolka sieci bezprzewodowej, nawiązano stabilne połączenie bezprzewodowe. Jeśli mruga, oznacza to brak połączenia bezprzewodowego lub trwa proces konfiguracji WPS lub Wi-Fi Direct. Jeśli miga szybko, występuje problem z połączeniem bezprzewodowym.
2	Kontrolka ostrzeżenia	Kontrolka Uwaga miga, gdy drukarka wymaga interwencji użytkownika. Jeśli świeci się kontrolka Uwaga, wystąpił błąd.
3	Przycisk zasilania / kontrolka LED Gotowe	Ten przycisk umożliwia włączenie lub wyłączenie drukarki.  Kontrolka Gotowe świeci się, kiedy drukarka jest gotowa do drukowania. Miga, gdy drukarka odbiera dane lub gdy jest w trybie niskiego poboru mocy.
4	Przycisk Wznów/Anuluj	Przycisk ten należy nacisnąć, aby wykonać jedną z poniższych czynności: <ul style="list-style-type: none"><li>• Jeśli drukarka aktualnie przetwarza zadanie, kontrolka LED Uwaga jest wyłączona, a kontrolka LED Gotowe miga, naciśnij przycisk, aby anulować zadanie drukowania.</li><li>• Jeśli drukarka wyświetla komunikat o błędzie lub monit, kontrolka LED Gotowe jest włączona, a kontrolka LED Uwaga miga, naciśnij przycisk, aby usunąć błąd i wznowić drukowanie.</li><li>• W trybie ręcznego drukowania dwustronnego naciśnij ten przycisk, aby wydrukować drugą stronę kartki.</li></ul>

## Dane techniczne drukarki

**WAŻNE:** Poniższe parametry techniczne są prawidłowe w momencie publikacji, ale mogą ulec zmianie. Dodatkowe informacje znajdziesz na stronie [www.hp.com/support/ljM14](http://www.hp.com/support/ljM14).

- [Dane techniczne](#)
- [Obsługiwane systemy operacyjne](#)
- [Rozwiązania do druku mobilnego](#)
- [Wymiary drukarki](#)
- [Zużycie energii, parametry elektryczne i poziom głośności](#)

- [Zakres środowiska pracy](#)

## Dane techniczne

Zobacz więcej informacji w sekcji [www.hp.com/support/ljM14](http://www.hp.com/support/ljM14).

## Obsługiwane systemy operacyjne

Poniższe informacje dotyczą sterowników druku PCLmS systemu Windows i sterowników systemu OS X.

**System Windows:** W zależności od dostępnej wersji systemu Windows program HP Software Installer instaluje sterownik HP PCLmS lub HP PCLm-S oraz, w przypadku korzystania z pełnej opcji instalatora, oprogramowanie opcjonalne. Więcej informacji można znaleźć w uwagach dotyczących instalacji oprogramowania.

**System OS X:** Z tą drukarką działają komputery Mac. Pobierz aplikację HP Easy Start z [123.hp.com/LaserJet](http://123.hp.com/LaserJet) lub z witryny internetowej wsparcia drukarki, a następnie skorzystaj z aplikacji HP Easy Start, aby zainstalować sterownik druku HP. Instalator oprogramowania HP nie zawiera oprogramowania HP Easy Start.

1. Przejdź do strony [123.hp.com/LaserJet](http://123.hp.com/LaserJet).
2. Wykonaj odpowiednie kroki, aby pobrać oprogramowanie drukarki.

**Linux:** Aby uzyskać informacje i sterowniki druku dla systemu Linux, przejdź do strony [www.hp.com/go/linux](http://www.hp.com/go/linux).

**Tabela 1-1** Obsługiwane systemy operacyjne i sterowniki druku

Windows 7, 32- i 64-bitowy	Sterownik druku HP PCLmS dla określonej drukarki jest instalowany w systemie operacyjnym w ramach pakietu oprogramowania.	
Windows 8, 32- i 64-bitowy	Sterownik druku HP PCLmS dla określonej drukarki jest instalowany w systemie operacyjnym w ramach pakietu oprogramowania.	Obsługę systemu Windows 8 RT zapewnia 32-bitowy sterownik Microsoft IN OS Version 4.
Windows 8.1, 32- i 64-bitowy	Sterownik druku HP PCLm-S V4 dla określonej drukarki jest instalowany w systemie operacyjnym w ramach pakietu oprogramowania.	Obsługę systemu Windows 8.1 RT zapewnia 32-bitowy sterownik Microsoft IN OS Version 4.
Windows 10, 32- i 64-bitowy	Sterownik druku HP PCLm-S V4 dla określonej drukarki jest instalowany w systemie operacyjnym w ramach pakietu oprogramowania.	
Windows Server 2008 z dodatkiem R2 (wersja 64-bitowa)	Sterownik druku HP PCLm.S dla danej drukarki jest dostępny do pobrania ze strony internetowej pomocy technicznej dla drukarki. Pobierz sterownik, a następnie skorzystaj z narzędzia Microsoft Dodaj drukarkę, aby go zainstalować.	Firma Microsoft zawiesiła ogólne wsparcie dla systemu Windows Server 2008 w styczniu 2015 r. Firma HP dołoży starań, aby zapewnić pomoc techniczną dla systemu Server 2008, który został wycofany ze sprzedaży.
Windows Server 2008 R2 z dodatkiem SP1 (wersja 64-bitowa)	Sterownik druku HP PCLmS dla określonej drukarki jest instalowany w systemie operacyjnym w ramach pakietu oprogramowania.	
Windows Server 2012	Sterownik druku HP PCLmS dla określonej drukarki jest instalowany w systemie operacyjnym w ramach pakietu oprogramowania.	

**Tabela 1-1 Obsługiwane systemy operacyjne i sterowniki druku (ciąg dalszy)**

Windows Server 2012 R2	Sterownik druku HP PCLm-S dla określonej drukarki jest instalowany w systemie operacyjnym w ramach pakietu oprogramowania.
Windows Server 2016 (wersja 64-bitowa)	Sterownik druku HP PCLm-S dla określonej drukarki jest instalowany w systemie operacyjnym w ramach pakietu oprogramowania.
OS X 10.11 El Capitan, OS X 10.12 Sierra, OS X 10.13	Aby zainstalować sterownik druku, pobierz aplikację HP Easy Start z <a href="http://123.hp.com/LaserJet">123.hp.com/LaserJet</a> . Wykonaj podane czynności, aby zainstalować oprogramowanie drukarki i sterownik druku.

 **UWAGA:** Aktualną listę obsługiwanych systemów operacyjnych można znaleźć na stronie [www.hp.com/support/ljM14](http://www.hp.com/support/ljM14), gdzie znajdują się szczegółowe informacje wsparcia technicznego dla tej drukarki.

## Rozwiązania do druku mobilnego

Firma HP oferuje szereg rozwiązań mobilnych ułatwiających drukowanie na drukarce HP z poziomu komputera przenośnego, tabletu, smartfonu lub innego urządzenia przenośnego. Aby wyświetlić pełną listę i dokonać najlepszego wyboru, przejdź do strony [www.hp.com/go/LaserJetMobilePrinting](http://www.hp.com/go/LaserJetMobilePrinting).

 **UWAGA:** Zaktualizuj oprogramowanie układowe drukarki, aby upewnić się, że wszystkie możliwości drukowania z urządzeń przenośnych są obsługiwane.

- Wi-Fi Direct (tylko modele z obsługą sieci bezprzewodowej)
- Aplikacja HP All-in-One Remote dla urządzeń z systemami iOS i Android
- Google Cloud Print
- AirPrint (tylko modele z obsługą sieci bezprzewodowej)
- Android Printing

## Wymiary drukarki

Rysunek 1-1 Wymiary drukarki

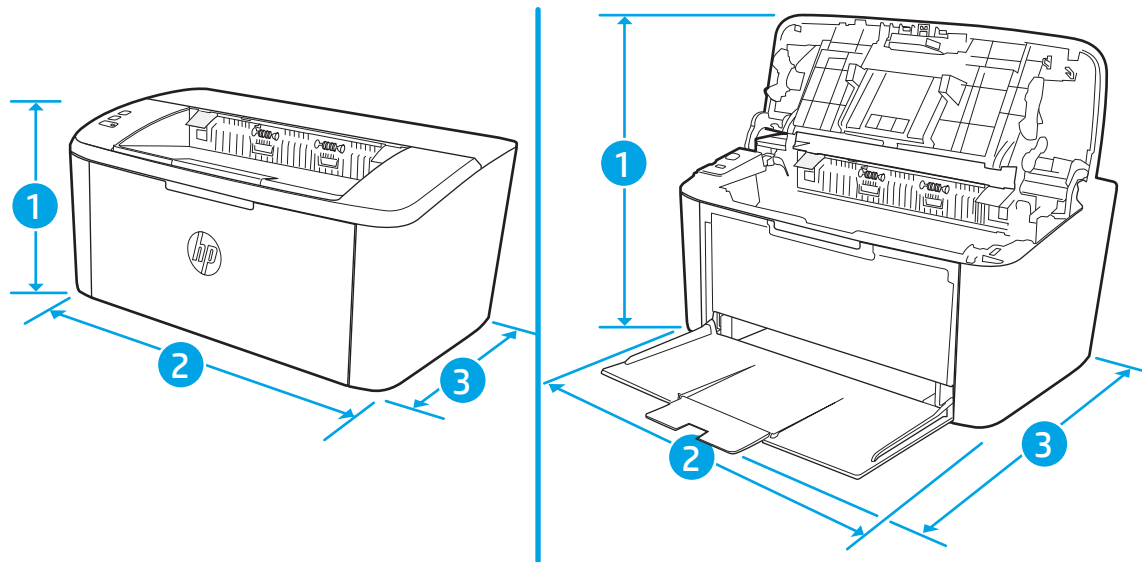

	Drukarka całkowicie zamknięta	Drukarka całkowicie otwarta
1. Wysokość	159 mm	280,1 mm
2. Szerokość	346 mm	346 mm
3. Głębokość	189 mm	329,6 mm
Waga (z kasetami)	3,7 kg	

## Zużycie energii, parametry elektryczne i poziom głośności

Aktualne informacje można znaleźć pod adresem [www.hp.com/support/ljM14](http://www.hp.com/support/ljM14).

**⚠ OSTROŻNIE:** Wymagania dotyczące zasilania zależą od kraju/rejonu, w którym drukarka została sprzedana. Nie wolno zmieniać napięcia roboczego. Spowoduje to uszkodzenie drukarki oraz unieważnienie gwarancji.

## Zakres środowiska pracy

Środowisko	Zalecane	Dozwolone
Temperatura	Od 15 do 27°C	Od 15 do 30°C
Wilgotność względna	od 20 do 70% wilgotności względnej (bez kondensacji)	Od 10 do 80% wilgotności względnej, bez kondensacji
Wysokość n.p.m.	Nie ma zastosowania.	od 0 do 3048 m



## Konfiguracja drukarki i instalacja oprogramowania

Instrukcje dotyczące konfiguracji podstawowej zawiera plakat konfiguracji i podręczna instrukcja obsługi dołączona do drukarki. Dodatkowe instrukcje znaleźć można na stronie wsparcia technicznego HP.

Przejdź do [www.hp.com/support/ljM14](http://www.hp.com/support/ljM14), aby uzyskać pomoc HP dla używanej drukarki: Znajdź następujące wsparcie:

- Instalacja i konfiguracja
- Nauka i użytkowanie
- Rozwiązywanie problemów
- Pobierz aktualizacje oprogramowania i oprogramowania sprzętowego
- Dołączanie do forów pomocy technicznej
- Znajdowanie informacji o gwarancji i przepisach



---

## 2 Podajniki papieru

- [Wprowadzenie](#)
- [Wkładanie papieru do podajników](#)
- [Ładowanie i drukowanie na kopertach.](#)
- [Ładowanie kopert i drukowanie na nich](#)

### Informacje dodatkowe:

Poniższe informacje są poprawne w chwili publikacji. Aktualne informacje można znaleźć na stronach [www.hp.com/support/ljM14](http://www.hp.com/support/ljM14).

Pełne wsparcie HP dla drukarki obejmuje następujące informacje:

- Instalacja i konfiguracja
- Nauka i użytkowanie
- Rozwiązywanie problemów
- Pobierz aktualizacje programów i oprogramowania sprzętowego
- Dołączanie do forów pomocy technicznej
- Znajdowanie informacji o gwarancji i przepisach

## Wprowadzenie

---

 **OSTROŻNIE:** Podczas zamykania podajników papieru nie należy wkładać do nich rąk.

Podczas przenoszenia drukarki należy zamknąć wszystkie podajniki.

---

## Wkładanie papieru do podajników

Poniżej opisano sposób wkładania papieru do podajnika wejściowego.

 **UWAGA:** Aby uniknąć zacięć papieru:

- Nigdy nie dodawaj ani nie usuwaj papieru do/z podajnika podczas drukowania.
  - Przed załadowaniem podajnika należy wyjąć cały papier z podajnika wejściowego i wyrównać stos.
  - Podczas ładowania podajnika nie należy kartkować papieru.
  - Używaj papieru, który nie jest pognieciony, załamany ani zniszczony.
- 

## Podajnik

Włóż nośnik z górną krawędzią w kierunku urządzenia i stroną do zadrukowania skierowaną do góry. Aby zapobiec zacięciom i przekrzywianiu, zawsze należy dopasować prowadnice boczne.

 **UWAGA:** Przy dodawaniu nowego papieru należy zawsze wyjąć cały stos z podajnika wejściowego i go wyrównać. Zapobiega to podawaniu wielu arkuszy materiałów do urządzenia jednocześnie i ogranicza ilość zacięć materiału.

---

# Ładowanie i drukowanie na kopertach.

## Wprowadzenie

Poniżej opisano sposób ładowania kopert i drukowania na nich. Podajnik 1 mieści do 5 kopert.

Aby drukować na kopertach za pomocą opcji podawania ręcznego, należy wykonać następujące czynności w celu wybrania prawidłowych ustawień sterownika druku, a następnie załadować koperty do podajnika po wystaniu zadania drukowania do drukarki.

## Drukowanie na kopertach

1. W programie wybierz opcję **Drukuj**.
2. Wybierz drukarkę z listy drukarek, a następnie kliknij lub dotknij **Właściwości** lub **Preferencje**, aby otworzyć sterownik druku.

 **UWAGA:** Nazwa przycisku różni się w zależności od różnych programów.

 **UWAGA:** W systemach Windows 10, 8.1 i 8 aplikacje te mogą mieć inny wygląd i zapewniać inne funkcje niż zostało to opisane poniżej dla aplikacji na komputery stacjonarne. Aby wyświetlić funkcję drukowania z aplikacji ekranu Start, wykonaj następujące czynności:

- **System Windows 10:** Wybierz opcję **Drukuj**, a następnie wybierz drukarkę.
- **System Windows 8 i 8.1:** wybierz **Urządzenia**, opcję **Drukuj**, a następnie drukarkę.

3. Kliknij lub dotknij przycisku **Paper/Jakość**.
4. Z listy rozwijanej **Materiały** wybierz opcję **Koperta**.
5. Kliknij przycisk **OK**, aby zamknąć okno dialogowe **Właściwości dokumentu**.
6. W oknie dialogowym **Drukuj** kliknij przycisk **OK**, aby wydrukować zadanie.

## Orientacja kopert

Podajnik	Rozmiar koperty	Ładowanie kopert
Zasobnik 1	Koperta nr 10, koperta C5, koperta DL	Drukiem do góry Krótsza krawędź skierowana ku tyłowi podajnika

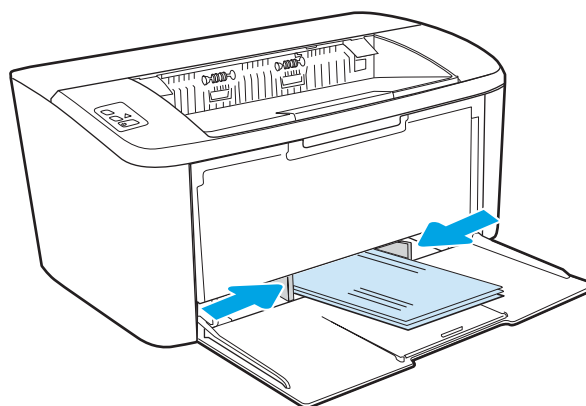

# Ładowanie kopert i drukowanie na nich

## Wprowadzenie

Poniżej opisano sposób ładowania etykiet i drukowania na nich. Podajnik 1 mieści do 50 arkuszy etykiet

Aby drukować etykiety za pomocą opcji podawania ręcznego, należy wykonać następujące czynności, aby wybrać odpowiednie ustawienia w sterowniku drukarki, a następnie załadować etykiety do podajnika po wysłaniu zadania drukowania do drukarki. W przypadku korzystania z podawania ręcznego drukarka czeka na wydrukowanie zadania, dopóki nie wykryje, że podajnik został otwarty.

## Podawanie ręczne etykiet

1. W programie wybierz opcję **Drukuj**.
2. Wybierz drukarkę z listy drukarek, a następnie kliknij lub dotknij **Właściwości** lub **Preferencje**, aby otworzyć sterownik druku.

---

 **UWAGA:** Nazwa przycisku różni się w zależności od różnych programów.

 **UWAGA:** W systemach Windows 10, 8.1 i 8 aplikacje te mogą mieć inny wygląd i zapewniać inne funkcje niż zostało to opisane poniżej dla aplikacji na komputery stacjonarne. Aby wyświetlić funkcję drukowania z aplikacji ekranu Start, wykonaj następujące czynności:

- **System Windows 10:** Wybierz opcję **Drukuj**, a następnie wybierz drukarkę.
- **Windows 8 i Windows 8.1:** Wybierz opcje **Urządzenia, Drukuj**, a następnie wybierz drukarkę.

3. Kliknij kartę **Papier/Jakość**.
4. Z listy rozwijanej **Nośniki** wybierz opcję **Etykiety**.
5. Kliknij przycisk **OK**, aby zamknąć okno dialogowe **Właściwości dokumentu**.
6. W oknie dialogowym **Drukuj** kliknij przycisk **OK**, aby wydrukować zadanie.

## Orientacja etykiety

---

Podajnik	Ładowanie etykiet
Zasobnik 1	Drukiem w górę Górna krawędź skierowana ku tyłowi podajnika

---

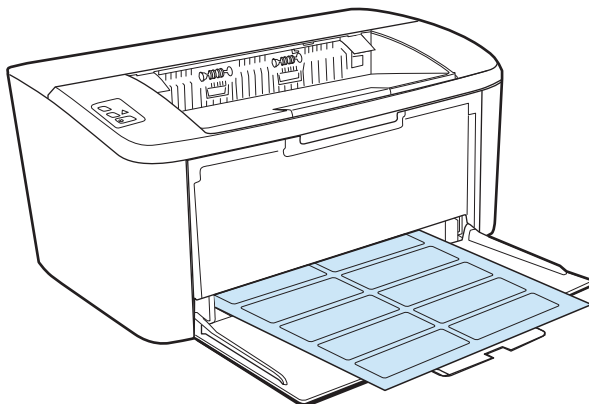





---

## 3 Materiały eksploatacyjne, akcesoria i podzespoły

- [Zamawianie materiałów eksploatacyjnych, akcesoriów i części zamiennych](#)
- [Wymiana kasety z tonerem](#)

### Informacje dodatkowe:

Poniższe informacje są poprawne w chwili publikacji. Aktualne informacje można znaleźć na stronach [www.hp.com/support/ljM14](http://www.hp.com/support/ljM14).

Pełne wsparcie HP dla drukarki obejmuje następujące informacje:

- Instalacja i konfiguracja
- Nauka i użytkowanie
- Rozwiązywanie problemów
- Pobierz aktualizacje programów i oprogramowania sprzętowego
- Dołączanie do forów pomocy technicznej
- Znajdowanie informacji o gwarancji i przepisach

# Zamawianie materiałów eksploatacyjnych, akcesoriów i części zamiennych

## Zamawianie

Zamawianie materiałów eksploatacyjnych i papieru	<a href="http://www.hp.com/go/suresupply">www.hp.com/go/suresupply</a>
Zamawianie oryginalnych części i akcesoriów firmy HP	<a href="http://www.hp.com/buy/parts">www.hp.com/buy/parts</a>
Zamawianie poprzez dostawców usług i wsparcia	Skontaktuj się z przedstawicielem obsługi lub punktem usługowym HP.
Zamawianie za pomocą wbudowanego serwera internetowego HP (EWS)	W przeglądarce internetowej obsługiwanej na komputerze przejdź do paska adresów i podaj nazwę hosta lub adres IP urządzenia, aby uzyskać do niego dostęp. Wbudowany serwer internetowy HP zawiera łącze do strony internetowej HP SureSupply, za pośrednictwem której można zamówić oryginalne materiały eksploatacyjne HP.

## Materiały eksploatacyjne i akcesoria

Element	Opis	Numer kasety	Numer katalogowy
<b>Materiały eksploatacyjne</b>			
<b>Do użytku tylko w Europie, Rosji, krajach Wspólnoty Niepodległych Państw oraz krajach Bliskiego Wschodu i Afryki</b>			
Kaseta z czarnym tonerem HP 44A	Wymienna czarna kaseta z tonerem o standardowej pojemności	44A	CF244A
<b>Do użytku tylko w Ameryce Północnej, Ameryce Łacińskiej, krajach/regionach Azji i Pacyfiku (poza Chinami i Japonią)</b>			
Kaseta z czarnym tonerem HP 48A	Wymienna czarna kaseta z tonerem o standardowej pojemności	48A	CF248A
<b>Do użytku tylko w Chinach i Indiach</b>			
Kaseta z czarnym tonerem HP 47A	Wymienna czarna kaseta z tonerem o standardowej pojemności	47A	CF247A

# Wymiana kasety z tonerem

## Informacje o wkładzie

Korzystaj z kaset do momentu, kiedy rozpraszanie toneru nie zapewnia już akceptowalnej jakości wydruków. Aby rozpraszony toner w kasecie, wyjmij ją z drukarki i delikatnie nią potrząśnij w lewo i w prawo. Rysunki prezentujące czynność można znaleźć w instrukcji wymiany kasety. Ponownie włóż pojemnik z tonerem do drukarki i zamknij pokrywę.

Pozycja	Opis	Numer kasety	Numer katalogowy
<b>Materiały eksploatacyjne</b>			
<b>Do użytku tylko w Europie, Rosji, krajach Wspólnoty Niepodległych Państw oraz krajach Bliskiego Wschodu i Afryki</b>			
Kaseta z czarnym tonerem HP 44A	Wymienna czarna kaseta z tonerem o standardowej pojemności	44A	CF244A
<b>Do użytku tylko w Ameryce Północnej, Ameryce Łacińskiej, krajach/regionach Azji i Pacyfiku (poza Chinami i Japonią)</b>			
Kaseta z czarnym tonerem HP 48A	Wymienna czarna kaseta z tonerem o standardowej pojemności	48A	CF248A
<b>Do użytku tylko w Chinach i Indiach</b>			
Kaseta z czarnym tonerem HP 47A	Wymienna czarna kaseta z tonerem o standardowej pojemności	47A	CF247A

## Wymagowanie i wymiana kaset z tonerem

Gdy zbliża się koniec okresu eksploatacji kasety drukującej, możliwe jest dalsze drukowanie przy użyciu tej kasety do momentu, gdy rozpraszanie toneru nie będzie zapewniać wystarczającej jakości wydruków.

1. Otwórz drzwiczki kasety drukującej, a następnie wyjmij starą kasetę.

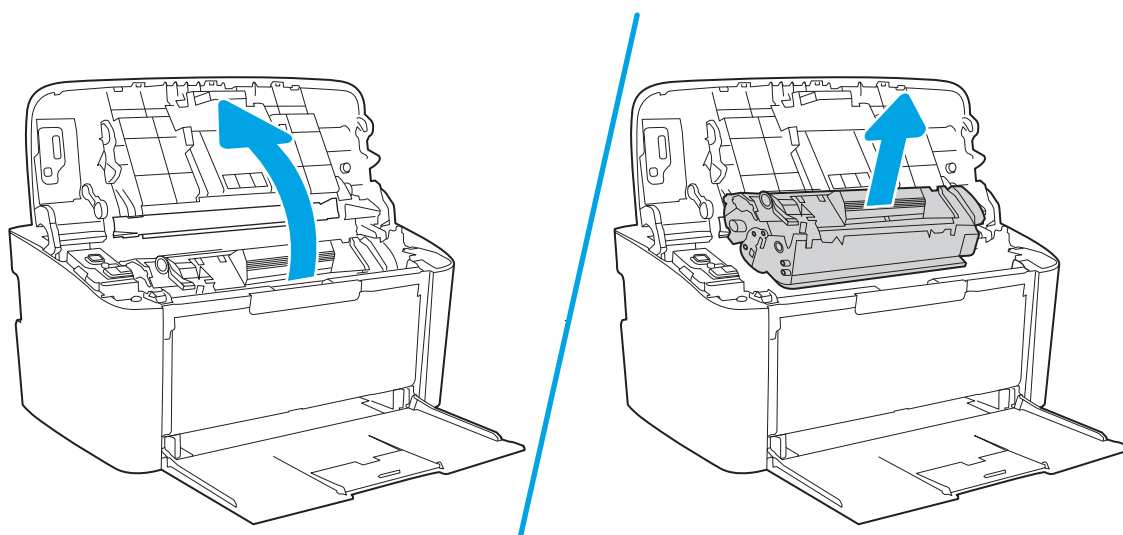

2. Wyjmij nową kasetę drukującą z opakowania. Umieść zużyłą kasetę drukującą w torebce i pudełku w celu recyklingu.

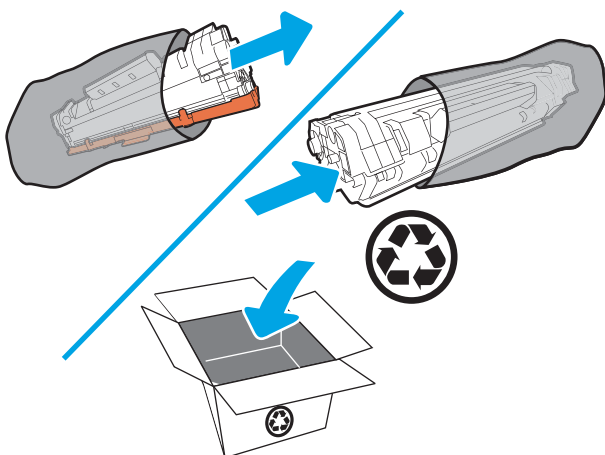

**! OSTROŻNIE:** Aby uniknąć uszkodzenia kasety drukującej, należy przytrzymać ją za oba końce. Nie należy dotykać osłony jednostki OPC ani powierzchni wałka.

3. Chwyć kasetę drukującą z obu stron i delikatnie potrząśnij nią do przodu i do tyłu, aby równomiernie rozprowadzić toner wewnątrz kasety.

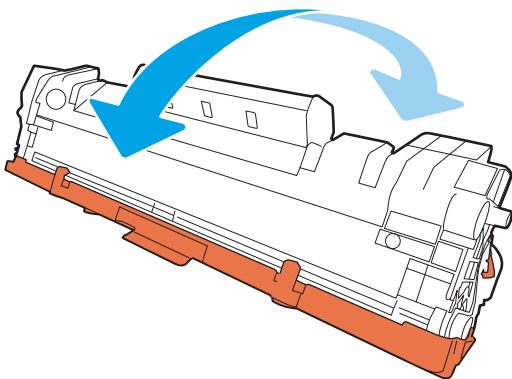

4. Zegnij element umieszczony po lewej stronie kasety, a następnie pociągnij, aby wyciągnąć całą taśmę zabezpieczającą z kasety. Włóż języczek z taśmą do opakowania kasety drukującej w celu zwrotu do utylizacji.

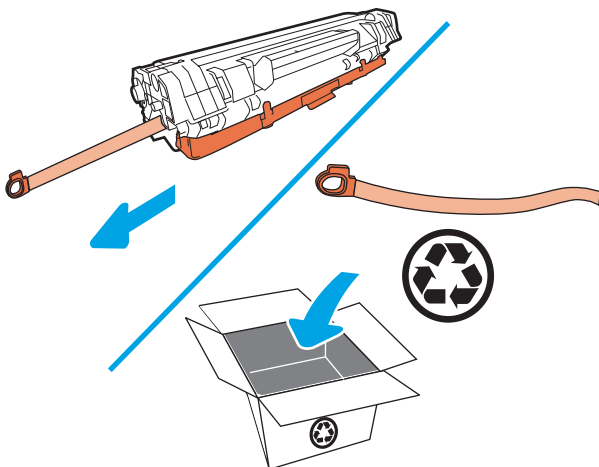

5. Zdejmij pomarańczową taśmę z kasety drukującej.

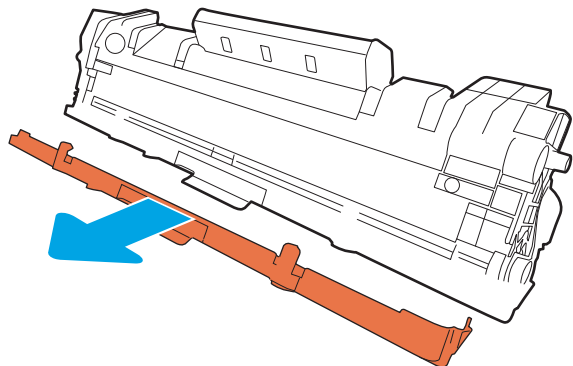

6. Umieść kasetę drukującą w urządzeniu i zamknij drzwiczki kasety drukującej.

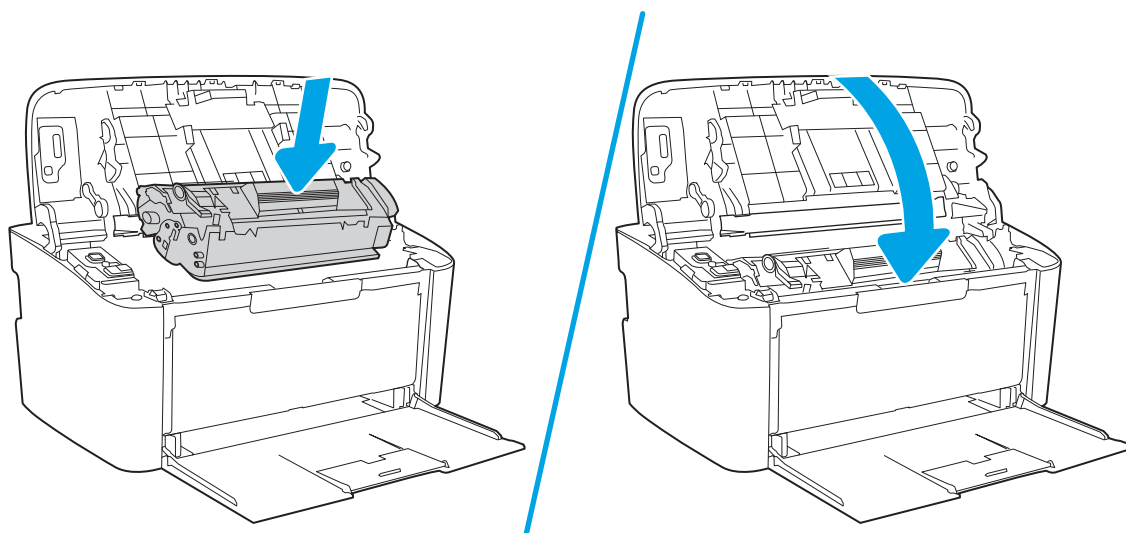

**⚠ OSTROŻNIE:** W przypadku wysypania tonera na ubranie zetrzeć go suchą ściereczką, a następnie wypłukać ubranie w zimnej wodzie. Gorąca woda powoduje utrwalanie toneru.



---

## 4 Drukowanie

- [Zadania drukowania w systemie Windows](#)
- [Zadania drukowania \(OS X\)](#)
- [Skanowanie mobilne \(tylko modele bezprzewodowe\)](#)

### Informacje dodatkowe:

Poniższe informacje są poprawne w chwili publikacji. Aktualne informacje można znaleźć na stronach [www.hp.com/support/ljM14](http://www.hp.com/support/ljM14).

Pełne wsparcie HP dla drukarki obejmuje następujące informacje:

- Instalacja i konfiguracja
- Nauka i użytkowanie
- Rozwiązywanie problemów
- Pobierz aktualizacje programów i oprogramowania sprzętowego
- Dołączanie do forów pomocy technicznej
- Znajdowanie informacji o gwarancji i przepisach

---

 **UWAGA:** Gdy migają kontrolki Uwaga i Gotowe, drukarka jest inicjowana, czyszczona lub chłodzona. Gdy drukarka jest chłodzona, może wstrzymywać zadania drukowania. Zadania drukowania zostaną wznowione, gdy silnik będzie gotowy. Może to potrwać kilka minut.

Aby zapewnić wydajne drukowanie, w określonych warunkach otoczenia HP LaserJet Pro może automatycznie przejść w tryb chłodzenia, gdy zajdzie taka potrzeba.

---

# Zadania drukowania w systemie Windows

## Sposób skanowania (Windows)

Poniższa procedura opisuje podstawowy proces drukowania dla systemu Windows.

1. W programie wybierz opcję **Drukuj**.
2. Wybierz urządzenie z listy drukarek. Aby zmienić ustawienia, kliknij lub dotknij przycisku **Właściwości** lub **Preferencje** w celu otwarcia sterownika drukarki.



---

**UWAGA:** Nazwa przycisku różni się w zależności od różnych programów.



**UWAGA:** W systemach Windows 10, 8.1 i 8 aplikacje te mogą mieć inny wygląd i zapewniać inne funkcje niż zostało to opisane poniżej dla aplikacji na komputery stacjonarne. Aby wyświetlić funkcję drukowania z aplikacji ekranu Start, wykonaj następujące czynności:

- **Windows 10:** Wybierz opcję **Drukuj**, a następnie wybierz drukarkę.
  - **Systemy Windows 8.1 lub 8:** Wybierz opcję **Urządzenia, Drukuj**, a następnie wybierz drukarkę.
- 
3. Kliknij lub dotknij kart w sterowniku druku do skonfigurować dostępne opcje.
  4. Kliknij lub dotknij przycisku **OK**, aby powrócić do okna dialogowego **Drukuj**. Wybierz liczbę drukowanych kopii na tym ekranie.
  5. Kliknij lub dotknij przycisku **OK**, aby rozpocząć drukowanie.



## Ręczne drukowanie po obu stronach (Windows)

Użyj tej procedury w przypadku drukarek, które nie są wyposażone w automatyczny duplexer lub do drukowania na papierze nieobsługiwanych przez duplexer.

1. W programie wybierz opcję **Drukuj**.
2. Wybierz urządzenie z listy drukarek, a następnie kliknij lub dotknij opcję **Właściwości** lub **Preferencje**, aby otworzyć sterownik druku.

---

 **UWAGA:** Nazwa przycisku różni się w zależności od różnych programów.

 **UWAGA:** W systemach Windows 10, 8.1 i 8 aplikacje te mogą mieć inny wygląd i zapewniać inne funkcje niż zostało to opisane poniżej dla aplikacji na komputery stacjonarne. Aby wyświetlić funkcję drukowania z aplikacji ekranu Start, wykonaj następujące czynności:

- **Windows 10:** Wybierz opcję **Drukuj**, a następnie wybierz drukarkę.
- **Systemy Windows 8.1 lub 8:** Wybierz opcję **Urządzenia, Drukuj**, a następnie wybierz drukarkę.

3. Kliknij kartę **Układ**.
4. Wybierz odpowiednią opcję duplexu z listy rozwijanej **Ręczne drukowanie po obu stronach**, a następnie kliknij przycisk **OK**.
5. W oknie dialogowym **Drukuj** kliknij przycisk **OK**, aby wydrukować zadanie. Drukarka będzie najpierw drukować pierwszą stronę wszystkich stron dokumentu.
6. Wyjmij zadrukowany stos z pojemnika wyjściowego i umieść go zadrukowaną stroną do dołu, krótką krawędzią do przodu w podajniku wejściowym.

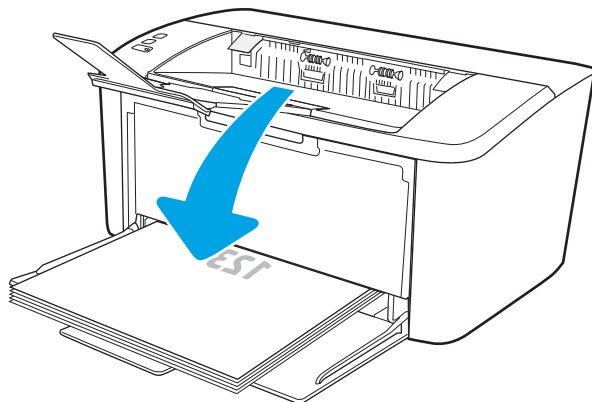

7. Na ekranie komputera kliknij przycisk **OK**, aby drukować na drugiej stronie arkusza.
8. Jeśli pojawi się monit, wybierz odpowiedni przycisk na panelu sterowania, aby kontynuować.

## Drukowanie wielu stron na jednym arkuszu (Windows)

1. W programie wybierz opcję **Drukuj**.
2. Wybierz urządzenie z listy drukarek, a następnie kliknij lub dotknij opcji **Właściwości** lub **Preferencje**, aby otworzyć sterownik druku.

---

 **UWAGA:** Nazwa przycisku różni się w zależności od różnych programów.

 **UWAGA:** W systemach Windows 10, 8.1 i 8 aplikacje te mogą mieć inny wygląd i zapewniać inne funkcje niż zostało to opisane poniżej dla aplikacji na komputery stacjonarne. Aby wyświetlić funkcję drukowania z aplikacji ekranu Start, wykonaj następujące czynności:

- **Windows 10:** Wybierz opcję **Drukuj**, a następnie wybierz drukarkę.
- **Systemy Windows 8.1 lub 8:** Wybierz opcję **Urządzenia, Drukuj**, a następnie wybierz drukarkę.

3. Kliknij lub dotknij karty **Układ**.
4. Wybierz właściwą opcję **Orientacja** z listy rozwijanej.
5. Wybierz odpowiednią liczbę stron na arkusz z listy rozwijanej **Stron na arkuszu**, a następnie kliknij lub dotknij przycisku **Zaawansowane**.
6. Wybierz odpowiednią opcję **Układ stron na arkuszu** z listy rozwijanej.
7. Wybierz odpowiednią opcję **Obramowanie strony** na liście rozwijanej, kliknij lub dotknij przycisku **OK**, aby zamknąć okno dialogowe **Opcje zaawansowane**, a następnie kliknij lub dotknij przycisku **OK**, aby zamknąć okno dialogowe **Właściwości** lub **Preferencje**.
8. W oknie dialogowym **Drukuj** kliknij przycisk **OK**, aby wydrukować zadanie.

## Wybór rodzaj papieru (Windows)

1. W programie wybierz opcję **Drukuj**.
2. Wybierz urządzenie z listy drukarek, a następnie kliknij lub dotknij opcji **Właściwości** lub **Preferencje**, aby otworzyć sterownik druku.

---

 **UWAGA:** Nazwa przycisku różni się w zależności od różnych programów.

 **UWAGA:**

- **Windows 10:** Wybierz opcję **Drukuj**, a następnie wybierz drukarkę.
- **Windows 8.1 lub Windows 8:** Wybierz opcję **Urządzenia, Drukuj**, a następnie wybierz drukarkę.

3. Kliknij lub dotknij karty **Skróty drukowania**.
4. Z listy rozwijanej **Rodzaj papieru** wybierz poprawny rodzaj papieru, a następnie kliknij lub dotknij przycisku **OK**, aby zamknąć okno dialogowe **Właściwości** lub **Preferencje**.
5. W oknie dialogowym **Drukuj** kliknij przycisk **OK**, aby wydrukować zadanie.

# Zadania drukowania (OS X)

## Sposób drukowania (OS X)

Poniższa procedura opisuje podstawowy proces drukowania dla systemu OS X.

1. Kliknij menu **Plik**, a następnie kliknij polecenie **Drukuj**.
2. Wybierz drukarkę.
3. Kliknij opcję **Pokaż szczegóły** lub **Kopie i strony**, a następnie wybierz inne menu, aby określić ustawienia drukowania.



---

**UWAGA:** Nazwa opcji różni się w zależności od różnych programów.

---

4. Kliknij przycisk **Drukuj**.

## Ręczne drukowanie na obu stronach (OS X)



---

**UWAGA:** Funkcja ta jest dostępna w przypadku zainstalowania sterownika druku HP. Może ona nie być dostępna w przypadku korzystania z usługi AirPrint.

---

1. Kliknij menu **Plik**, a następnie kliknij polecenie **Drukuj**.
2. Wybierz drukarkę.
3. Kliknij opcję **Pokaż szczegóły** lub **Kopie i strony**, a następnie kliknij menu **Dupleks ręczny**.



---

**UWAGA:** Nazwa opcji różni się w zależności od różnych programów.

---

4. Zaznacz pole **Ręczny druk dwustronny** i wybierz opcję łączenia.
5. Kliknij przycisk **Drukuj**.
6. Podejdź do urządzenia i usuń pusty papier z podajnika 1.
7. Wyjmij zadrukowany stos z pojemnika wyjściowego i umieść go zadrukowaną stroną do dołu w podajniku wejściowym.
8. Jeśli pojawi się monit, dotknij odpowiedniego przycisku na panelu sterowania, aby kontynuować.

## Drukowanie wielu stron na jednym arkuszu (OS X)

1. Kliknij menu **Plik**, a następnie kliknij polecenie **Drukuj**.
2. Wybierz drukarkę.
3. Kliknij opcję **Pokaż szczegóły** lub **Kopie i strony**, a następnie kliknij menu **Układ**.



---

**UWAGA:** Nazwa opcji różni się w zależności od różnych programów.

---

4. Z listy rozwijanej **Strony na arkusz** wybierz liczbę stron, które chcesz drukować na jednym arkuszu.
5. W obszarze **Kierunek układu** wybierz kolejność i rozmieszczenie stron na arkuszu.
6. W menu **Obramowanie** wybierz typ obramowania, jaki ma być drukowany wokół każdej strony na arkuszu.
7. Kliknij przycisk **Drukuj**.

## Wybór rodzaju papieru (OS X).

1. Kliknij menu **Plik**, a następnie kliknij polecenie **Drukuj**.
2. Wybierz drukarkę.
3. Kliknij opcję **Pokaż szczegóły** lub **Kopie i strony**, a następnie kliknij menu **Nośniki i jakość** lub **Papier/Jakość**.

---

 **UWAGA:** Nazwa opcji różni się w zależności od różnych programów.

---

4. Wybierz opcję **Nośniki i jakość** lub **Papier/jakość**.

---

 **UWAGA:** Niniejsza lista zawiera główne dostępne opcje. Niektóre opcje nie są dostępne w przypadku wszystkich drukarek.

---

- **Rodzaj nośnika:** Wybierz rodzaj papieru dla zadania drukowania.
  - **Jakość druku:** Wybierz poziom rozdzielczości dla zadania drukowania.
5. Kliknij przycisk **Drukuj**.

# Skanywanie mobilne (tylko modele bezprzewodowe)

## Wprowadzenie

Firma HP oferuje szereg rozwiązań mobilnych ułatwiających drukowanie na drukarce HP z poziomu komputera przenośnego, tabletu, smartfonu lub innego urządzenia przenośnego. Aby wyświetlić pełną listę i dokonać najlepszego wyboru, przejdź do strony [www.hp.com/go/LaserJetMobilePrinting](http://www.hp.com/go/LaserJetMobilePrinting).

 **UWAGA:** Zaktualizuj oprogramowanie układowe drukarki, aby upewnić się, że wszystkie możliwości drukowania z urządzeń przenośnych są obsługiwane.



## Wi-Fi Direct

Funkcja Wi-Fi Direct umożliwia drukowanie z przenośnego urządzenia bezprzewodowego bez konieczności ustanawiania połączenia z siecią lub Internetem.

Wi-Fi Direct nie obsługuje wszystkich systemów operacyjnych urządzeń przenośnych. Jeśli urządzenie przenośne nie obsługuje Wi-Fi Direct, przed rozpoczęciem drukowania należy zmienić połączenie sieci bezprzewodowej urządzenia na połączenie Wi-Fi Direct drukarki.

 **UWAGA:** Urządzeniom przenośnym nieobsługującym funkcji Wi-Fi Direct połączenie Wi-Fi Direct umożliwia tylko drukowanie. Po użyciu funkcji Wi-Fi Direct do drukowania należy ponownie podłączyć urządzenie do sieci lokalnej w celu uzyskania dostępu do Internetu.

Aby uzyskać dostęp do połączenia Wi-Fi Direct drukarki, należy wykonać następujące czynności:

1. Wydrukuj stronę konfiguracji, aby określić nazwę hosta lub adres IP.
  - a. Naciśnij i przytrzymaj przycisk Wznów/Anuluj  aż do momentu, gdy zacznie migać kontrolka Gotowe .
  - b. Zwolnij przycisk Wznów/Anuluj .
2. Otwórz przeglądarkę internetową i wpisz w pasku adresu adres IP lub nazwę hosta urządzenia dokładnie tak, jak są przedstawione na stronie konfiguracji drukarki. Naciśnij klawisz **Enter** na klawiaturze komputera. Otworzy się serwer EWS.

 <https://10.10.XX.XX/>

 **UWAGA:** Jeżeli przeglądarka wyświetli komunikat informujący, że dostęp do strony internetowej może być niebezpieczny, wybierz opcję kontynuowania mimo to. Dostęp do tej strony nie spowoduje uszkodzenia komputera.

3. Na karcie **Sieć** kliknij łącze **Konfiguracja Wi-Fi Direct** w lewym okienku nawigacji.
4. Wybierz jedną z następujących metod połączenia:
  - **Ręczna**
  - **Automatycznie**
5. Na urządzeniu przenośnym otwórz menu **Wi-Fi** lub **Wi-Fi Direct**.
6. Z listy dostępnych sieci wybierz nazwę drukarki.

---

 **UWAGA:** Jeśli nazwa drukarki nie jest wyświetlana, możesz znajdować się poza zakresem sygnału Wi-Fi Direct. Ustaw urządzenie bliżej drukarki.

---

7. Po wyświetleniu monitu podaj hasło Wi-Fi Direct.

 **UWAGA:** Dla urządzeń z systemem Android obsługujących Wi-Fi Direct, jeśli ustawiono **Automatyczną** metodę połączenia, połączenie nastąpi automatycznie, bez wyświetlania monitu o hasło. Jeśli metoda połączenia jest ustawiona jako **Ręcznie**, naciśnij przycisk **Bezprzewodowe** na drukarce, aby nawiązać połączenie z systemem Android, lub wprowadź kod PIN (dostępny na wydrukowanym raporcie), aby można było połączyć się z urządzeniami z systemem Windows (8.1 lub nowszym).

 **UWAGA:** Aby uzyskać dostęp do hasła Wi-Fi Direct, otwórz kartę **Sieci** za pomocą wbudowanego serwera internetowego, a następnie kliknij **Konfiguracja funkcji Wi-Fi Direct**.

---

8. Otwórz dokument, a następnie wybierz opcję **Drukuj**.

 **UWAGA:** Jeśli urządzenie przenośne nie obsługuje drukowania, należy zainstalować aplikację mobilną HP ePrint.

---

9. Wybierz drukarkę z listy dostępnych drukarek, a następnie wybierz opcję **Drukuj**.

10. Po zakończeniu zadania drukowania konieczne może być ponowne podłączenie niektórych urządzeń przenośnych do sieci lokalnej.

Następujące urządzenia i systemy operacyjne obsługują **Wi-Fi Direct**:

- Tablety i telefony z systemem Android 4.0 lub nowszym z zainstalowanym rozszerzeniem drukowania z urządzeń przenośnych HP Print Service lub Mopria
- Większość komputerów, tabletów i komputerów przenośnych z systemem Windows 8.1, które mają zainstalowany sterownik druku HP

Następujące urządzenia i systemy operacyjne nie obsługują funkcji **Wi-Fi Direct**, ale można z nich drukować na drukarce, która obsługuje tę funkcję:

- iPhone i iPad firmy Apple
- Komputery Macintosh z systemem OS X



szczegółowe informacje o drukowaniu Wi-Fi Direct znajdziesz pod adresem: [www.hp.com/go/wirelessprinting](http://www.hp.com/go/wirelessprinting).

Funkcję drukowania Wi-Fi Direct można włączać i wyłączać z poziomu wbudowanego serwera internetowego (EWS) drukarki.

## Włączanie i wyłączenie funkcji Wi-Fi Direct

Funkcję Wi-Fi Direct należy po raz pierwszy uruchomić z poziomu wbudowanego serwera internetowego (EWS) drukarki.

### Krok 1: Uruchamianie wbudowanego serwera internetowego firmy HP

1. Wydrukuj stronę konfiguracji, aby określić nazwę hosta lub adres IP.
  - a. Naciśnij i przytrzymaj przycisk Wznów/Anuluj  aż do momentu, gdy zacznie migać kontrolka Gotowe .
  - b. Zwolnij przycisk Wznów/Anuluj .

2. Otwórz przeglądarkę internetową i wpisz w pasku adresu adres IP lub nazwę hosta urządzenia dokładnie tak, jak są przedstawione na stronie konfiguracji drukarki. Naciśnij klawisz **Enter** na klawiaturze komputera. Otworzy się serwer EWS.

 <https://10.10.XX.XXX/>

 **UWAGA:** Jeżeli przeglądarka wyświetli komunikat informujący, że dostęp do strony internetowej może być niebezpieczny, wybierz opcję kontynuowania mimo to. Dostęp do tej strony nie spowoduje uszkodzenia komputera.

## Krok 2: Włączanie i wyłączanie funkcji Wi-Fi Direct



1. Na karcie **Sieć** kliknij łącze **Konfiguracja Wi-Fi Direct** w lewym okienku nawigacji.
2. Wybierz opcję **Wył.** i kliknij przycisk **Zastosuj**. Wybór opcji **Wył.** powoduje wyłączenie funkcji druku Wi-Fi Direct.

 **UWAGA:** W środowiskach, w których zainstalowano więcej niż jeden model tego samego produktu, nadanie każdemu urządzeniu bardziej rozpoznawalnej nazwy Wi-Fi ułatwi identyfikację urządzeń podczas korzystania z funkcji Wi-Fi Direct.

## Zmiana nazwy Wi-Fi Direct drukarki

Wykonaj następującą procedurę, aby zmienić nazwę Wi-Fi Direct wbudowanego serwera internetowego (EWS):

### Krok 1: Uruchamianie wbudowanego serwera internetowego firmy HP

1. Wydrukuj stronę konfiguracji, aby określić nazwę hosta lub adres IP.
  - a. Naciśnij i przytrzymaj przycisk Wznów/Anuluj  aż do momentu, gdy zacznie migać kontrolka Gotowe .
  - b. Zwolnij przycisk Wznów/Anuluj .
2. Otwórz przeglądarkę internetową i wpisz w pasku adresu adres IP lub nazwę hosta urządzenia dokładnie tak, jak są przedstawione na stronie konfiguracji drukarki. Naciśnij klawisz **Enter** na klawiaturze komputera. Otworzy się serwer EWS.

 <https://10.10.XX.XXX/>

 **UWAGA:** Jeżeli przeglądarka wyświetli komunikat informujący, że dostęp do strony internetowej może być niebezpieczny, wybierz opcję kontynuowania mimo to. Dostęp do tej strony nie spowoduje uszkodzenia komputera.

## Krok 2: Zmień nazwę Wi-Fi Direct

1. Na karcie **Sieć** kliknij łącze **Konfiguracja Wi-Fi Direct** w lewym okienku nawigacji.
2. W polu **Nazwa Wi-Fi Direct** wprowadź nową nazwę.
3. Kliknij **Zastosuj**.

## AirPrint

Drukowanie bezpośrednio za pomocą funkcji Apple AirPrint obsługiwane jest w wypadku systemów iOS oraz z komputerów Mac z systemem OS X 10.7 Lion i nowszym. Usługa AirPrint umożliwia bezpośrednie drukowanie na tym urządzeniu z urządzeń iPad, iPhone (3GS lub nowszego) lub iPod touch (trzeciej generacji lub nowszego) w następujących aplikacjach mobilnych:

- Poczta
- Fotografie
- Safari
- iBooks
- Wybrane aplikacje innych firm

Aby można było korzystać z usługi AirPrint, drukarka musi być podłączona do tej samej sieci (podsięci) co urządzenie Apple. Więcej informacji na temat korzystania z usługi AirPrint i drukarek firmy HP zgodnych z tą usługą można uzyskać w witrynie [www.hp.com/go/LaserJetMobilePrinting](http://www.hp.com/go/LaserJetMobilePrinting).



**UWAGA:** Przed rozpoczęciem korzystania z usługi AirPrint przy użyciu kabla USB, sprawdź numer wersji. Wersje AirPrint 1.3 i wcześniejsze nie obsługują połączeń USB.

## Wbudowane rozwiązanie druku w systemie Android

Wbudowane rozwiązanie firmy HP dla urządzeń Android i Kindle umożliwia urządzeniom mobilnym automatyczne znajdowanie i drukowanie z użyciem drukarek HP, które są połączone z siecią lub znajdują się w zasięgu bezpośredniego drukowania bezprzewodowego (Wi-Fi Direct).

Rozwiązanie do drukowania jest wbudowane w wielu wersjach systemu operacyjnego.



**UWAGA:** Jeśli opcja drukowania nie jest dostępna w urządzeniu, przejdź do [Google Play > aplikacje Android](#) i zainstaluj rozszerzenie HP Print Service.

Aby uzyskać więcej informacji na temat korzystania z wbudowanego drukowania i obsługiwanych urządzeń z systemem Android, odwiedź stronę: [www.hp.com/go/LaserJetMobilePrinting](http://www.hp.com/go/LaserJetMobilePrinting).



---

## 5 Zarządzanie drukarką

- [Zmiana typu połączenia drukarki \(Windows\)](#)
- [Zaawansowana konfiguracja przy użyciu wbudowanego serwera internetowego HP \(EWS\) oraz Przybornika urządzeń HP \(Windows\)](#)
- [Zaawansowana konfiguracja przy użyciu programu HP Utility dla systemu OS X](#)
- [Konfigurowanie ustawień sieci IP](#)
- [Funkcje zabezpieczające drukarkę](#)
- [Ustawienia oszczędzania energii](#)
- [Aktualizacja oprogramowania sprzętowego](#)

### Informacje dodatkowe:

Poniższe informacje są poprawne w chwili publikacji. Aktualne informacje można znaleźć na stronach [www.hp.com/support/ljM14](http://www.hp.com/support/ljM14).

Pełne wsparcie HP dla drukarki obejmuje następujące informacje:

- Instalacja i konfiguracja
- Nauka i użytkowanie
- Rozwiązywanie problemów
- Pobierz aktualizacje programów i oprogramowania sprzętowego
- Dołączanie do forów pomocy technicznej
- Znajdowanie informacji o gwarancji i przepisach

## Zmiana typu połączenia drukarki (Windows)

Jeśli drukarka jest już używana i chcesz zmienić sposób jej połączenia, użyj narzędzia **Konfiguracja urządzenia i oprogramowania** do zmiany konfiguracji połączenia. Na przykład podłącz nową drukarkę do komputera przy użyciu połączenia USB lub zmień połączenie z USB na połączenie bezprzewodowe.

Aby otworzyć **Konfigurację urządzenia i oprogramowania**, wykonaj następujące czynności:

1. Otwórz program HP Printer Assistant.
  - **System Windows 10:** W menu **Start** kliknij polecenie **Wszystkie aplikacje, HP**, następnie wybierz nazwę drukarki.
  - **System Windows 8.1:** W lewym dolnym rogu ekranu **Start** kliknij strzałkę w dół, a następnie wybierz nazwę drukarki.
  - **System Windows 8:** Kliknij prawym przyciskiem myszy dowolne puste miejsce na ekranie **Start**, kliknij **Wszystkie aplikacje** na pasku aplikacji, a następnie wybierz nazwę drukarki.
  - **System Windows 7:** Na pulpicie komputera kliknij przycisk **Start**, wybierz **Wszystkie programy, HP**, folder drukarki i nazwę drukarki.
2. W programie HP Printer Assistant wybierz **Narzędzia** na pasku nawigacji, a następnie wybierz **Konfigurację urządzenia i oprogramowania**.

# Zaawansowana konfiguracja przy użyciu wbudowanego serwera internetowego HP (EWS) oraz Przybornika urządzeń HP (Windows)

Wbudowany serwer internetowy HP umożliwia zarządzanie funkcjami drukowania z komputera.

- Wyświetlanie informacji o stanie drukarki
- Sprawdzanie poziomu zużycia i zamawianie nowych materiałów eksploatacyjnych
- Przeglądanie i zmiana konfiguracji podajników
- Otrzymywanie powiadomień o zdarzeniach drukarki i materiałów eksploatacyjnych
- Wyświetlanie i zmiana konfiguracji sieciowej

Wbudowany serwer internetowy HP działa po podłączeniu drukarki do sieci opartej na protokole IP. Wbudowany serwer internetowy HP nie obsługuje połączeń drukarki opartych na protokole IPX. Uruchomienie i korzystanie z wbudowanego serwera internetowego HP nie wymaga dostępu do Internetu.

Wbudowany serwer internetowy zostanie udostępniony automatycznie po połączeniu drukarki z siecią.



 **UWAGA:** Przybornik urządzeń HP to program używany do łączenia z wbudowanym serwerem internetowym HP, gdy drukarka jest podłączona do komputera za pomocą kabla USB. Jest on dostępny tylko w przypadku pełnej instalacji drukarki w komputerze. W zależności od sposobu podłączenia drukarki niektóre funkcje mogą nie być dostępne.

 **UWAGA:** Wbudowany serwer internetowy HP nie jest dostępny poza zaporą sieci.

## Metoda 1: Otwórz stronę serwera EWS urządzenia z poziomu oprogramowania

1. Otwórz program HP Printer Assistant.
  - **System Windows 10:** W menu **Start** kliknij polecenie **Wszystkie aplikacje, HP**, następnie wybierz nazwę drukarki.
  - **System Windows 8.1:** W lewym dolnym rogu ekranu **Start** kliknij strzałkę w dół, a następnie wybierz nazwę drukarki.
  - **System Windows 8:** Kliknij prawym przyciskiem myszy dowolne puste miejsce na ekranie **Start**, kliknij **Wszystkie aplikacje** na pasku aplikacji, a następnie wybierz nazwę drukarki.
  - **System Windows 7:** Na pulpicie komputera kliknij przycisk **Start**, wybierz **Wszystkie programy, HP**, folder drukarki i nazwę drukarki.
2. W programie HP Printer Assistant wybierz opcję **Drukuj**, a następnie wybierz **Przybornik urządzeń HP**.

## Metoda 2: Otwórz stronę serwera EWS urządzenia w przeglądarce internetowej

1. Wydrukuj stronę konfiguracji, aby określić nazwę hosta lub adres IP.
  - a. Naciśnij i przytrzymaj przycisk Wznów/Anuluj  aż do momentu, gdy zacznie migać kontrolka Gotowe .
  - b. Zwolnij przycisk Wznów/Anuluj .

- Otwórz przeglądarkę internetową i wpisz adres IP lub nazwę hosta urządzenia tak, aby były identyczne z danymi wyświetlanymi na stronie konfiguracji. Naciśnij klawisz **Enter** na klawiaturze komputera. Otworzy się serwer EWS.

 <https://10.10.XX.XXX/>

 **UWAGA:** Jeżeli przeglądarka wyświetli komunikat informujący, że dostęp do strony internetowej może być niebezpieczny, wybierz opcję kontynuowania mimo to. Dostęp do tej strony nie spowoduje uszkodzenia komputera.

Karta lub część	Opis
<p>Karta <b>Strona główna</b></p> <p>Zawiera informacje dotyczące drukarki, jej stanu i konfiguracji.</p>	<ul style="list-style-type: none"> <li><b>Status urządzenia:</b> Pokazuje stan drukarki oraz przybliżony czas żywotności materiałów eksploatacyjnych HP.</li> <li><b>Stan materiałów eksploatacyjnych:</b> Przedstawia szacowany pozostały czas eksploatacji materiałów eksploatacyjnych firmy HP. Rzeczywisty czas eksploatacji materiału eksploatacyjnego może się różnić od szacunkowego. Warto zawsze dysponować nowym materiałem eksploatacyjnym, który można od razu zainstalować, gdy jakość druku przestanie być odpowiednia. Materiałów eksploatacyjnych nie trzeba wymieniać, chyba że jakość wydruku jest niska.</li> <li><b>Konfiguracja urządzenia:</b> Wyświetla informacje znajdujące się na stronie konfiguracji drukarki i inne ustawienia konfiguracji urządzenia.</li> <li><b>Podsumowanie ustawień sieciowych:</b> Wyświetla informacje znajdujące się na stronie konfiguracji sieci drukarki i inne ustawienia konfiguracji sieci.</li> <li><b>Dziennik zdarzeń:</b> Wyświetla listę wszystkich zdarzeń i błędów drukarki.</li> <li><b>Licencje typu open source:</b> Wyświetlenie podsumowania licencji dla programów na licencji typu open source, których można używać z drukarką.</li> </ul>
<p>Karta <b>System</b></p> <p>Umożliwia konfigurację drukarki z poziomu komputera użytkownika.</p>	<ul style="list-style-type: none"> <li><b>Informacje o urządzeniu:</b> Dostarcza podstawowych informacji o drukarce i firmie.</li> <li><b>Konfig. papieru:</b> Zmiana ustawień domyślnych obsługiwane papieru dla drukarki.</li> <li><b>Ustawienia energii:</b> Zmiana domyślnego czasu przejścia w tryb uśpienia lub automatycznego wyłączenia.</li> <li><b>Ustawienia systemu:</b> Zmiana ustawień domyślnych drukarki.</li> <li><b>Ustawienia materiałów eksploatacyjnych:</b> Zmiana ustawień dla alertów <b>Kaseta jest na wyczerpaniu</b> i innych informacji dotyczących materiałów eksploatacyjnych.</li> <li><b>Obsługa:</b> Przeprowadzanie procedury czyszczenia drukarki.</li> <li><b>Administracja:</b> Ustawianie lub zmiana hasła drukarki. Włączenie lub wyłączenie funkcji drukarki.</li> </ul> <p><b>UWAGA:</b> Karta <b>System</b> może być chroniona hasłem. Jeżeli drukarka została podłączona do sieci, przed zmianą ustawień na tej karcie należy zawsze skontaktować się z administratorem.</p>
<p>Karta <b>Praca w sieci</b></p> <p>(Tylko drukarki z dostępem do sieci)</p> <p>Umożliwia zmianę ustawień drukarki z poziomu komputera użytkownika.</p>	<p>Karta pozwala administratorowi sieci monitorować ustawienia sieciowe drukarki podłączonej do sieci opartej na protokole IP. Umożliwia także konfigurowanie przez administratora sieci funkcji bezpośredniego drukowania bezprzewodowego. Karta nie jest widoczna, jeśli drukarka jest podłączona bezpośrednio do komputera.</p> <p><b>UWAGA:</b> Karta <b>Sieć</b> może być chroniona hasłem. Jeżeli drukarka została podłączona do sieci, przed zmianą ustawień na tej karcie należy zawsze skontaktować się z administratorem.</p>

# Zaawansowana konfiguracja przy użyciu programu HP Utility dla systemu OS X

Skorzystaj z narzędzia HP Utility do sprawdzania statusu drukarki, a także wyświetlania lub zmiany jej ustawień (za pomocą komputera).

Jeśli drukarka została podłączona przewodem USB lub pracuje w sieci opartej na protokole TCP/IP, można użyć programu HP Utility.

## Otwieranie aplikacji HP Utility

1. Na komputerze otwórz folder **Aplikacje**.
2. Wybierz folder **HP**, a następnie opcję **Konfiguracja HP**.

## Funkcje HP Utility

Pasek narzędzi HP Utility zawiera następujące elementy:

- **Urządzenia:** Kliknij ten przycisk, aby wyświetlić lub ukryć produkty Mac znalezione przez program HP Utility.
- **Wszystkie ustawienia:** Kliknij ten przycisk, aby powrócić do strony głównego widoku programu HP Utility.
- **Pomoc techniczna HP:** Kliknij ten przycisk, aby otworzyć przeglądarkę i przejść do witryny wsparcia technicznego HP.
- **Materiały eksploatacyjne:** Kliknij ten przycisk, aby otworzyć witrynę internetową HP SureSupply.
- **Rejestracja:** Kliknij ten przycisk, aby otworzyć witrynę internetową rejestracji HP.
- **Recykling:** Kliknij ten przycisk, aby otworzyć witrynę programu recyklingu HP Planet Partners.

Narzędzie HP Utility zawiera strony otwierane po kliknięciu listy **Wszystkie ustawienia**. W poniższej tabeli opisano czynności, które można wykonywać za pomocą narzędzia HP Utility.

Pozycja	Opis
Stan materiałów eksploatacyjnych.	Przedstawia stan materiałów eksploatacyjnych oraz udostępnia łącza umożliwiające zamawianie materiałów eksploatacyjnych online.
Informacje o urządzeniu	Zawiera informacje na temat aktualnie wybranej drukarki, w tym identyfikatora serwisowego urządzenia (jeśli jest przypisany), wersji oprogramowania sprzętowego (wersja FW), numeru seryjnego i adresu IP.
Polecenia	Wysyła znaki specjalne lub polecenia drukowania do drukarki po zakończeniu zadania wydruku. <b>UWAGA:</b> Opcja ta jest dostępna dopiero po otwarciu menu <b>Widok</b> i wybraniu polecenia <b>Wyświetl zaawansowane</b> .
Przesyłanie plików	Przesyła pliki z komputera do drukarki. Można wysłać następujące rodzaje plików: <ul style="list-style-type: none"><li>○ Język poleceń drukarki HP LaserJet (.PRN)</li><li>○ Portable document format (.PDF)</li><li>○ Postscript (.PS)</li><li>○ Tekst (.TXT)</li></ul>

Pozycja	Opis
Zarządzanie zasilaniem	Konfiguruje ustawienia oszczędzania w drukarce.
Aktualizuj oprogramowanie sprzętowe	Przesyła plik z aktualizacją oprogramowania sprzętowego do drukarki. <b>UWAGA:</b> Opcja ta jest dostępna dopiero po otwarciu menu <b>Widok</b> i wybraniu polecenia <b>Wyświetl zaawansowane</b> .
HP Connected	Dostęp do strony internetowej HP Connected.
Centrum wiadomości	Wyświetlanie zdarzeń zakończonych błędami, które wystąpiły w drukarce.
Ustawienia sieciowe (Tylko drukarki z dostępem do sieci)	Konfiguracja ustawień sieciowych, takich jak ustawienia IPv4, IPv6, ustawienia Bonjour i inne ustawienia.
Zarządzanie materiałami eksploatacyjnymi	Umożliwia skonfigurowanie działania drukarki w przypadku, gdy kończy się czas żywotności materiałów eksploatacyjnych.
Konfiguracja podajników	Pozwala zmienić format i rodzaj papieru dla poszczególnych podajników.
Ustawienia dodatkowe	Otwarcie strony wbudowanego serwera internetowego (EWS) dla drukarki. <b>UWAGA:</b> Połączenia USB nie są obsługiwane.
Ustawienia serwera proxy	Konfiguracja serwera proxy dla drukarki.

# Konfigurowanie ustawień sieci IP

- [Wprowadzenie](#)
- [Oświadczenie dotyczące udostępniania drukarki](#)
- [Wyświetlanie lub zmiana ustawień sieciowych](#)
- [Zmiana nazwy drukarki w sieci](#)
- [Ręczna konfiguracja parametrów IPv4 TCP/IP](#)

## Wprowadzenie



W następujących częściach znajduje się opis sposobu konfiguracji ustawień sieciowych drukarki.

## Oświadczenie dotyczące udostępniania drukarki

Firma HP nie obsługuje połączeń sieciowych typu „peer-to-peer”, ponieważ jest to funkcja systemów operacyjnych firmy Microsoft, a nie sterowników drukarek HP. Odwiedź stronę firmy Microsoft pod adresem [www.microsoft.com](http://www.microsoft.com).

## Wyświetlanie lub zmiana ustawień sieciowych

Do wyświetlenia lub zmiany ustawień konfiguracji adresu IP można użyć wbudowanego serwera internetowego HP.

1. Otwórz wbudowany serwer internetowy (EWS).
  - a. Wydrukuj stronę konfiguracji, aby określić nazwę hosta lub adres IP.
    - i. Naciśnij i przytrzymaj przycisk Wznów/Anuluj  aż do momentu, gdy zacznie migać kontrolka Gotowe .
    - ii. Zwolnij przycisk Wznów/Anuluj .
  - b. Otwórz przeglądarkę internetową i wpisz w pasku adresu adres IP lub nazwę hosta urządzenia dokładnie tak, jak są przedstawione na stronie konfiguracji drukarki. Naciśnij klawisz [Enter](#) na klawiaturze komputera. Otworzy się serwer EWS.

 <https://10.10.XX.XXX/>



 **UWAGA:** Jeżeli przeglądarka wyświetli komunikat informujący, że dostęp do strony internetowej może być niebezpieczny, wybierz opcję kontynuowania mimo to. Dostęp do tej strony nie spowoduje uszkodzenia komputera.

2. Kliknij kartę **Sieć**, aby uzyskać informacje o sieci. Dopasuj odpowiednio ustawienia.

## Zmiana nazwy drukarki w sieci

Aby zmienić nazwę drukarki w sieci, tak aby była ona niepowtarzalna, użyj wbudowanego serwera internetowego firmy HP.

1. Otwórz wbudowany serwer internetowy (EWS).
  - a. Wydrukuj stronę konfiguracji, aby określić nazwę hosta lub adres IP.

- i. Naciśnij i przytrzymaj przycisk Wznów/Anuluj  aż do momentu, gdy zacznie migać kontrolka Gotowe .
  - ii. Zwolnij przycisk Wznów/Anuluj .
- b. Otwórz przeglądarkę internetową i wpisz w pasku adresu adres IP lub nazwę hosta urządzenia dokładnie tak, jak są przedstawione na stronie konfiguracji drukarki. Naciśnij klawisz **Enter** na klawiaturze komputera. Otworzy się serwer EWS.

 <https://10.10.XX.XXX/>

 **UWAGA:** Jeżeli przeglądarka wyświetli komunikat informujący, że dostęp do strony internetowej może być niebezpieczny, wybierz opcję kontynuowania mimo to. Dostęp do tej strony nie spowoduje uszkodzenia komputera.



2. Otwórz kartę **System**.
3. Na stronie **Informacje o urządzeniu** domyślna nazwa drukarki znajduje się w polu **Nazwa urządzenia**. Nazwę tę można zmienić, aby zidentyfikować drukarkę w sposób niepowtarzalny.

 **UWAGA:** Wypełnienie innych pól na tej stronie nie jest obowiązkowe.

4. Kliknij przycisk **Zastosuj**, aby zapisać zmiany.

## Ręczna konfiguracja parametrów IPv4 TCP/IP

Za pomocą serwera EWS wprowadź ręcznie adres IPv4, maskę podsieci i bramę domyślną.

1. Otwórz wbudowany serwer internetowy (EWS).
  - a. Wydrukuj stronę konfiguracji, aby określić nazwę hosta lub adres IP.
    - i. Naciśnij i przytrzymaj przycisk Wznów/Anuluj  aż do momentu, gdy zacznie migać kontrolka Gotowe .
    - ii. Zwolnij przycisk Wznów/Anuluj .
  - b. Otwórz przeglądarkę internetową i wpisz w pasku adresu adres IP lub nazwę hosta urządzenia dokładnie tak, jak są przedstawione na stronie konfiguracji drukarki. Naciśnij klawisz **Enter** na klawiaturze komputera. Otworzy się serwer EWS.

 <https://10.10.XX.XXX/>

 **UWAGA:** Jeżeli przeglądarka wyświetli komunikat informujący, że dostęp do strony internetowej może być niebezpieczny, wybierz opcję kontynuowania mimo to. Dostęp do tej strony nie spowoduje uszkodzenia komputera.

2. Na karcie **Sieć** kliknij łącze **Metoda konfiguracji IPv4** w lewym okienku nawigacji.
3. Z listy rozwijanej **Preferowana metoda adresowania IP** wybierz opcję **Ręcznie**, a następnie edytuj ustawienia IPv4.
4. Kliknij przycisk **Zastosuj**.



# Funkcje zabezpieczające drukarkę

## Wprowadzenie

Drukarka korzysta z rozmaitych zabezpieczeń, aby ograniczyć dostęp niepowołanych osób do ustawień konfiguracji, podzespołów i danych.

- [Przypisywanie lub zmiana hasła do urządzenia za pomocą wbudowanego serwera internetowego HP](#)

## Przypisywanie lub zmiana hasła do urządzenia za pomocą wbudowanego serwera internetowego HP



Przypisz hasło administratora, umożliwiające dostęp do drukarki i do wbudowanego serwera internetowego HP, aby uniemożliwić nieautoryzowanym użytkownikom zmianę ustawień drukarki.

1. Otwórz wbudowany serwer internetowy HP:

### Drukarki połączone bezpośrednio

- a. Otwórz program HP Printer Assistant.
  - **System Windows 10:** W menu **Start** kliknij polecenie **Wszystkie aplikacje**, **HP**, następnie wybierz nazwę drukarki.
  - **System Windows 8.1:** W lewym dolnym rogu ekranu **Start** kliknij strzałkę w dół, a następnie wybierz nazwę drukarki.
  - **System Windows 8:** Kliknij prawym przyciskiem myszy dowolne puste miejsce na ekranie **Start**, kliknij **Wszystkie aplikacje** na pasku aplikacji, a następnie wybierz nazwę drukarki.
  - **System Windows 7:** Na pulpicie komputera kliknij przycisk **Start**, wybierz **Wszystkie programy**, **HP**, folder drukarki i nazwę drukarki.
- b. W programie HP Printer Assistant wybierz opcję **Drukuj**, a następnie wybierz **Przybornik urządzeń HP**.

### Drukarki z dostępem do sieci

- a. Wydrukuj stronę konfiguracji, aby określić nazwę hosta lub adres IP.
  - i. Naciśnij i przytrzymaj przycisk Wznów/Anuluj  aż do momentu, gdy zacznie migać kontrolka Gotowe .
  - ii. Zwolnij przycisk Wznów/Anuluj .
- b. Otwórz przeglądarkę internetową i wpisz w pasku adresu adres IP lub nazwę hosta urządzenia dokładnie tak, jak są przedstawione na stronie konfiguracji drukarki. Naciśnij klawisz **Enter** na klawiaturze komputera. Otworzy się serwer EWS.

 <https://10.10.XXXX/>

 **UWAGA:** Jeżeli przeglądarka wyświetli komunikat informujący, że dostęp do strony internetowej może być niebezpieczny, wybierz opcję kontynuowania mimo to. Dostęp do tej strony nie spowoduje uszkodzenia komputera.

2. Na karcie **System** kliknij łącze **Administracja** w lewym okienku nawigacji.

3. W obszarze oznaczonym **Zabezpieczenia produktu** wpisz hasło w polu **Hasło**.
4. Wprowadź ponownie hasło w polu **Potwierdź hasło**.
5. Kliknij przycisk **Zastosuj**.



---

**UWAGA:** Zapisz hasło i schowaj je w bezpiecznym miejscu.

---

# Ustawienia oszczędzania energii

- [Wprowadzenie](#)
- [Skonfiguruj ustawienie Tryb uśpienia / automatyczne wyłączenie po okresie bezczynności](#)
- [Ustawianie opóźnienia wyłączenia po okresie bezczynności i konfiguracja urządzenia tak, aby zużywało 1 W mocy lub mniej](#)
- [Ustawienie opóźnienia wyłączenia](#)

## Wprowadzenie

Drukarka oferuje kilka ekonomicznych funkcji pozwalających zaoszczędzić energię i materiały eksploatacyjne.

## Skonfiguruj ustawienie Tryb uśpienia / automatyczne wyłączenie po okresie bezczynności

Umożliwia ustawienie czasu bezczynności przed przejściem drukarki w tryb uśpienia na serwerze EWS.



Wykonaj następującą procedurę, aby zmienić ustawienie trybu uśpienia / automatyczne wyłączenie po:

1. Otwórz wbudowany serwer internetowy (EWS).

### Drukarki podłączone bezpośrednio do produktu

- a. Otwórz program Asystent drukarki HP
  - **System Windows 10:** W menu **Start** kliknij polecenia **Wszystkie aplikacje, HP**, następnie wybierz nazwę drukarki.
  - **System Windows 8.1:** W lewym dolnym rogu ekranu **Start** kliknij strzałkę w dół, a następnie wybierz nazwę drukarki.
  - **System Windows 8:** Kliknij prawym przyciskiem myszy dowolne puste miejsce na ekranie **Start**, kliknij **Wszystkie aplikacje** na pasku aplikacji, a następnie wybierz nazwę drukarki.
  - **System Windows 7:** Na pulpicie komputera kliknij przycisk **Start**, wybierz **Wszystkie programy, HP**, folder drukarki i nazwę drukarki.
- b. W programie HP Printer Assistant wybierz opcję **Drukuj**, a następnie wybierz **Przybornik urządzeń HP**.

### Drukarki z dostępem do sieci

- a. Wydrukuj stronę konfiguracji, aby określić nazwę hosta lub adres IP.
  - i. Naciśnij i przytrzymaj przycisk Wznów/Anuluj  aż do momentu, gdy zacznie migać kontrolka Gotowe .
  - ii. Zwolnij przycisk Wznów/Anuluj .

- b. Otwórz przeglądarkę internetową i wpisz w pasku adresu adres IP lub nazwę hosta urządzenia dokładnie tak, jak są przedstawione na stronie konfiguracji drukarki. Naciśnij klawisz **Enter** na klawiaturze komputera. Otworzy się serwer EWS.

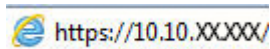

 **UWAGA:** Jeżeli przeglądarka wyświetli komunikat informujący, że dostęp do strony internetowej może być niebezpieczny, wybierz opcję kontynuowania mimo to. Dostęp do tej strony nie spowoduje uszkodzenia komputera.

2. Kliknij kartę **System**, a następnie wybierz **Ustawienia oszczędzania energii**.
3. Z listy rozwijanej **Tryb uśpienia / automatyczne wyłączenie po okresie bezczynności** wybierz czas opóźnienia.
4. Kliknij przycisk **Zastosuj**.

## Ustawianie opóźnienia wyłączenia po okresie bezczynności i konfiguracja urządzenia tak, aby zużywało 1 W mocy lub mniej

Umożliwia ustawienie czasu przed wyłączeniem drukarki z poziomu serwera EWS.

 **UWAGA:** Po wyłączeniu drukarki zużycie prądu wynosi 1 W lub mniej.



Wykonaj następującą procedurę, aby zmienić ustawienie opóźnienia wyłączenia:

1. Otwórz wbudowany serwer internetowy (EWS).

### Drukarki podłączone bezpośrednio do produktu

- a. Otwórz program Asystent drukarki HP
  - **System Windows 10:** W menu **Start** kliknij polecenia **Wszystkie aplikacje, HP**, następnie wybierz nazwę drukarki.
  - **System Windows 8.1:** W lewym dolnym rogu ekranu **Start** kliknij strzałkę w dół, a następnie wybierz nazwę drukarki.
  - **System Windows 8:** Kliknij prawym przyciskiem myszy dowolne puste miejsce na ekranie **Start**, kliknij **Wszystkie aplikacje** na pasku aplikacji, a następnie wybierz nazwę drukarki.
  - **System Windows 7:** Na pulpicie komputera kliknij przycisk **Start**, wybierz **Wszystkie programy, HP**, folder drukarki i nazwę drukarki.
- b. W programie HP Printer Assistant wybierz opcję **Drukuj**, a następnie wybierz **Przyborek urządzeń HP**.

### Drukarki z dostępem do sieci

- a. Wydrukuj stronę konfiguracji, aby określić nazwę hosta lub adres IP.
  - i. Naciśnij i przytrzymaj przycisk Wznów/Anuluj  aż do momentu, gdy zacznie migać kontrolka Gotowe .
  - ii. Zwolnij przycisk Wznów/Anuluj .

- b. Otwórz przeglądarkę internetową i wpisz w pasku adresu adres IP lub nazwę hosta urządzenia dokładnie tak, jak są przedstawione na stronie konfiguracji drukarki. Naciśnij klawisz **Enter** na klawiaturze komputera. Otworzy się serwer EWS.

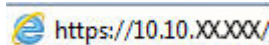
 <https://10.10.XX.XXX/>

 **UWAGA:** Jeżeli przeglądarka wyświetli komunikat informujący, że dostęp do strony internetowej może być niebezpieczny, wybierz opcję kontynuowania mimo to. Dostęp do tej strony nie spowoduje uszkodzenia komputera.

2. Kliknij kartę **System**, a następnie wybierz **Ustawienia oszczędzania energii**.
3. Z listy rozwijanej **Wyłączanie po okresie bezczynności** wybierz czas opóźnienia.

 **UWAGA:** Wartość domyślna to **4 godziny**.

4. Kliknij przycisk **Zastosuj**.

## Ustawienie opóźnienia wyłączenia

Użyj serwera EWS, aby wybrać czy drukarka ma być wyłączana z opóźnieniem po naciśnięciu przycisku zasilania.



Wykonaj następującą procedurę, aby zmienić ustawienie opóźnienia:

1. Otwórz wbudowany serwer internetowy HP (EWS):

### Drukarki podłączone bezpośrednio do produktu

- a. Otwórz program Asystent drukarki HP
  - **System Windows 10:** W menu **Start** kliknij polecenia **Wszystkie aplikacje, HP**, następnie wybierz nazwę drukarki.
  - **System Windows 8.1:** W lewym dolnym rogu ekranu **Start** kliknij strzałkę w dół, a następnie wybierz nazwę drukarki.
  - **System Windows 8:** Kliknij prawym przyciskiem myszy dowolne puste miejsce na ekranie **Start**, kliknij **Wszystkie aplikacje** na pasku aplikacji, a następnie wybierz nazwę drukarki.
  - **System Windows 7:** Na pulpicie komputera kliknij przycisk **Start**, wybierz **Wszystkie programy, HP**, folder drukarki i nazwę drukarki.
- b. W programie HP Printer Assistant wybierz opcję **Drukuj**, a następnie wybierz **Przybornik urządzeń HP**.

### Drukarki z dostępem do sieci

- a. Wydrukuj stronę konfiguracji, aby określić nazwę hosta lub adres IP.
  - i. Naciśnij i przytrzymaj przycisk Wznów/Anuluj  aż do momentu, gdy zacznie migać kontrolka Gotowe .
  - ii. Zwolnij przycisk Wznów/Anuluj .

- b. Otwórz przeglądarkę internetową i wpisz w wierszu adresu adres IP lub nazwę hosta urządzenia tak, aby były identyczne z danymi wyświetlanymi na stronie konfiguracji. Naciśnij klawisz **Enter** na klawiaturze komputera. Otworzy się serwer EWS.

 <https://10.10.XX.XXX/>

---

 **UWAGA:** Jeżeli przeglądarka wyświetli komunikat informujący, że dostęp do strony internetowej może być niebezpieczny, wybierz opcję kontynuowania mimo to. Dostęp do tej strony nie spowoduje uszkodzenia komputera.

---

2. Kliknij kartę **System**, a następnie wybierz **Ustawienia oszczędzania energii**.
3. Włącz lub wyłącz opcję **Opóźnienie, gdy porty są aktywne**.

---

 **UWAGA:** Gdy zaznaczona zostanie ta opcja, drukarka nie wyłączy się, o ile wszystkie porty nie będą nieaktywne. Aktywne połączenie z siecią lub faksem uniemożliwi wyłączenie drukarki.

---

# Aktualizacja oprogramowania sprzętowego

Firma HP oferuje okresowe aktualizacje drukarki. Niżej przedstawione kroki umożliwiają zaktualizowanie oprogramowania sprzętowego jednej drukarki.

## Aktualizacja za pomocą narzędzia do aktualizacji oprogramowania sprzętowego

Wykonaj poniższe czynności, aby ręcznie pobrać i zainstalować Narzędzie aktualizacji oprogramowania sprzętowego ze strony HP.com.

 **UWAGA:** W ten sposób można aktualizować oprogramowanie sprzętowe drukarek podłączonych do komputera za pomocą kabla USB. Metoda sprawdza się również w przypadku drukarek połączonych z Internetem.

 **UWAGA:** Musisz mieć zainstalowany sterownik drukarki, aby użyć tej metody.

1. Przejdź do strony [www.hp.com/go/support](http://www.hp.com/go/support), wybierz swój kraj/region lub język, a następnie kliknij łącze **Pobieranie oprogramowania i sterowników**.
2. W polu wyszukiwania wpisz nazwę drukarki, naciśnij przycisk **ENTER**, a następnie wybierz drukarkę z listy wyników wyszukiwania.
3. Wybierz system operacyjny.
4. W sekcji **Oprogramowanie sprzętowe** zlokalizuj **Narzędzie aktualizacji oprogramowania sprzętowego**.
5. Kliknij przycisk **Pobierz**, kliknij przycisk **Uruchom**, a następnie ponownie kliknij przycisk **Uruchom**.
6. Po uruchomieniu narzędzia wybierz drukarkę z listy rozwijanej, a następnie kliknij opcję **Wyślij oprogramowanie układowe**.

 **UWAGA:** Aby wydrukować stronę konfiguracji w celu sprawdzenia wersji zainstalowanego oprogramowania sprzętowego przed lub po procesie aktualizacji, kliknij przycisk **Wydrukuj konfigurację**.

7. Przeprowadź instalację zgodnie z instrukcjami wyświetlanymi na ekranie, a następnie kliknij przycisk **Zakończ**, aby zamknąć narzędzie.





---

## 6 Rozwiązywanie problemów

- [Obsługa klienta](#)
- [Ostrzeżenie dotyczące lasera](#)
- [Interpretacja sygnałów świetlnych na panelu sterowania](#)
- [Przywracanie domyślnych ustawień fabrycznych](#)
- [Wyświetlany jest komunikat „Niski poziom tuszu w kasecie” lub „Bardzo niski poziom tuszu w kasecie”](#)
- [Drukarka nie pobiera papieru lub podaje go nieprawidłowo](#)
- [Usuwanie zacięć papieru](#)
- [Poprawianie jakości druku](#)
- [Rozwiązywanie problemów z jakością obrazów](#)
- [Rozwiązywanie problemów z siecią bezprzewodową](#)

### Informacje dodatkowe:

Poniższe informacje są poprawne w chwili publikacji. Aktualne informacje można znaleźć na stronach [www.hp.com/support/ljM14](http://www.hp.com/support/ljM14).

Pełne wsparcie HP dla drukarki obejmuje następujące informacje:

- Instalacja i konfiguracja
- Nauka i użytkowanie
- Rozwiązywanie problemów
- Pobierz aktualizacje programów i oprogramowania sprzętowego
- Dołączanie do forów pomocy technicznej
- Znajdowanie informacji o gwarancji i przepisach

## Obsługa klienta

---

Uzyskaj pomoc telefoniczną w swoim kraju/regionie	Numery telefoniczne dla kraju/regionu znajdują się na ulotce dołączonej do opakowania urządzenia oraz na stronie <a href="http://support.hp.com">support.hp.com</a> .
Przygotuj nazwę drukarki, numer seryjny, datę zakupu i opis problemu.	
Skorzystaj z pomocy technicznej 24 godziny na dobę, pobieraj sterowniki i programy narzędziowe.	<a href="http://www.hp.com/support/ljM14">www.hp.com/support/ljM14</a>
Zamawianie dodatkowych usług i umów serwisowych w firmie HP	<a href="http://www.hp.com/go/carepack">www.hp.com/go/carepack</a>
Zarejestruj drukarkę	<a href="http://www.register.hp.com">www.register.hp.com</a>

---

## Ostrzeżenie dotyczące lasera



**CAUTION** - CLASS 3B INVISIBLE LASER RADIATION WHEN OPEN. AVOID EXPOSURE TO THE BEAM.

**ATTENTION** - RAYONNEMENT LASER INVISIBLE DE CLASSE 3B EN CAS D'OUVERTURE. ÉVITEZ L'EXPOSITION AU FAISCEAU.

**VORSICHT** - UNSICHTBARE LASERSTRAHLUNG KLASSE 3B, WENN ABDECKUNG GEÖFFNET. NICHT DEM STRAHL AUSSETZEN.

**PRECAUCIÓN** – RADIACIÓN LÁSER INVISIBLE DE CLASE 3B PRESENTE AL ABRIR. EVITE LA EXPOSICIÓN AL HAZ.

**VARNING** - OSYNLIG LASERSTRÅLNING KLASS 3B VID ÖPPEN LUCKA UNDVIK EXPONERING FÖR LASERSTRÅLNINGEN.

**VAROITUS** - LUOKAN 3B NÄKYMÄTTÖMÄLLE LASER-SÄTEILYÄ AVATTUNA. VÄLTÄ ALTISTUMISTA SÄTEELLE.

**注意** - 打开时，存在不可见的 3B 类激光辐射，请避免接触该激光束。

**주의** - 열리엔 등급 3B 비가시레이저방사선이방출됩니다. 광선에 노출을 피하십시오.

**注意** - ここを開くとクラス 3B 不可視レーザー放射が出ます。ビームに身をさらさないこと。

# Interpretacja sygnałów świetlnych na panelu sterowania

Tabela 6-1 Objaśnienia dotyczące kontroltek stanu



	Symbol nieświecącej kontrolki
	Symbol świecącej kontrolki
	Symbol migającej kontrolki

Tabela 6-2 Sygnały świetlne na panelu sterowania







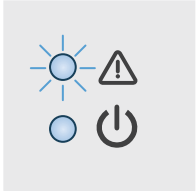

Stan kontrolki	Stan drukarki	Czynności
Miga kontrolka „Uwaga”.	Drukarka pracuje w trybie ręcznego podawania papieru.	Załaduj papier o prawidłowym rozmiarze i formacie do podajnika wejściowego. Naciśnij przycisk Wznów/Anuluj  , aby kontynuować.
	Drukarka przetwarza zlecenie z ręcznym drukowaniem dwustronnym.	Załaduj papier do podajnika wejściowego, aby wydrukować drugie strony. Naciśnij przycisk Wznów/Anuluj  , aby kontynuować.
	Podajnik wejściowy jest pusty.	Włóż papier do podajnika, naciśnij przycisk Wznów/Anuluj  , aby kontynuować.  <b>UWAGA:</b> Modele z łącznością bezprzewodową wyposażone są w czujnik papieru i automatycznie kontynuują pracę po jego włożeniu.
	Drzwiczki są otwarte.	Upewnij się, że drzwiczki dostępu do kaset z tonerem są zamknięte.
	Drukarka nie podaje papieru do przetwarzania zlecenia drukowania.	Upewnij się, że papier jest prawidłowo załadowany, a następnie naciśnij przycisk Wznów/Anuluj  , aby kontynuować.
	Papier uległ zacięciu w drukarce.	Sprawdź, czy doszło do zacięcia papieru w podajniku, pojemniku wyjściowym lub obszarze kasety z tonerem. Usuń zacięcie. Naciśnij przycisk Wznów/Anuluj  , aby kontynuować.
	Kaseta z tonerem nie została odnaleziona lub jest nieprawidłowo włożona.	Upewnij się, że wszystkie materiały eksploatacyjne są we właściwych miejscach i prawidłowo zainstalowane.
	Kaseta z tonerem jest na wyczerpaniu.	Wymień kasety z tonerem.  <b>UWAGA:</b> Nie pojawi się ostrzeżenie, jeśli drukarka jest skonfigurowana tak, aby kontynuować drukowanie, gdy kaseta z tonerem jest na poziomie bardzo niskim.
	Kaseta z tonerem jest niezgodna z drukarką, prawdopodobnie z powodu brakującego lub uszkodzonego układu pamięci.	Wymień kasety z tonerem.

Tabela 6-2 Sygnały świetlne na panelu sterowania (ciąg dalszy)

Stan kontrolki	Stan drukarki	Czynności
	Kaseta z tonerem została zabezpieczona przez inną drukarkę.	Wymień kasety z tonerem.
	Drukarka wykryła nieautoryzowaną kasety z tonerem.	Wymień kasety z tonerem.
	Rozmiar papieru w podajniku jest niezgodny z rozmiarem określonym w zleceniu drukowania.	Wymień papier lub naciśnij przycisk Wznów/Anuluj  , aby kontynuować drukowanie na papierze w aktualnie załadowanym rozmiarze.
	Wystąpił ogólny błąd silnika drukarki.	Naciśnij przycisk Wznów/Anuluj  , aby kontynuować.  Jeśli błąd się powtarza, wyłącz drukarkę. Odczekaj 30 sekund, a następnie włącz drukarkę.
	Załadowano niepoprawne oprogramowanie sprzętowe.	Naciśnij przycisk Wznów/Anuluj  , aby kontynuować. Należy załadować właściwe oprogramowanie sprzętowe.
Świecą się kontrolki „Uwaga” i „Gotowe”.	Wystąpił błąd krytyczny uniemożliwiający kontynuację pracy drukarki.	<ol style="list-style-type: none"> <li>1. Wyłącz drukarkę lub odłącz przewód zasilający od drukarki.</li> <li>2. Zaczekaj ok. 30 sekund, a następnie włącz drukarkę lub podłącz ponownie przewód zasilania.</li> <li>3. Poczekaj na zainicjowanie drukarki.</li> </ol> <p>Jeżeli błąd nadal występuje, skontaktuj się z działem pomocy technicznej firmy HP.</p>
Kontrolki Uwaga i Gotowe migają.	Drukarka jest inicjowana, czyszczona lub chłodzona.	

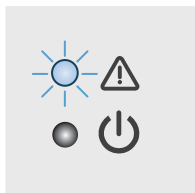

## Przywracanie domyślnych ustawień fabrycznych

Opcja ta powoduje przywrócenie wszystkich ustawień drukarki i sieci do domyślnych wartości fabrycznych. Nie powoduje to zresetowania liczby stron. Aby przywrócić domyślne ustawienia fabryczne drukarki, należy wykonać poniższe czynności.

---

**! OSTROŻNIE:** Przywrócenie ustawień domyślnych powoduje powrót wszystkich ustawień do ich fabrycznych wartości domyślnych oraz wyczyszczenie wszystkich stron zapisanych w pamięci.



---

1. Otwórz wbudowany serwer internetowy (EWS).

### Drukarki połączone bezpośrednio

- a. Otwórz program HP Printer Assistant.
  - **System Windows 10:** W menu **Start** kliknij polecenie **Wszystkie aplikacje, HP**, następnie wybierz nazwę drukarki.
  - **System Windows 8.1:** W lewym dolnym rogu ekranu **Start** kliknij strzałkę w dół, a następnie wybierz nazwę drukarki.
  - **System Windows 8:** Kliknij prawym przyciskiem myszy dowolne puste miejsce na ekranie **Start**, kliknij **Wszystkie aplikacje** na pasku aplikacji, a następnie wybierz nazwę drukarki.
  - **System Windows 7:** Na pulpicie komputera kliknij przycisk **Start**, wybierz **Wszystkie programy, HP**, folder drukarki i nazwę drukarki.
- b. W programie HP Printer Assistant wybierz opcję **Drukuj**, a następnie wybierz **Przybornik urządzeń HP**.

### Drukarki z dostępem do sieci

- a. Wydrukuj stronę konfiguracji, aby określić nazwę hosta lub adres IP.
  - i. Naciśnij i przytrzymaj przycisk Wznów/Anuluj  aż do momentu, gdy zacznie migać kontrolka Gotowe .
  - ii. Zwolnij przycisk Wznów/Anuluj .
- b. Otwórz przeglądarkę internetową i wpisz w pasku adresu adres IP lub nazwę hosta urządzenia dokładnie tak, jak są przedstawione na stronie konfiguracji drukarki. Naciśnij klawisz **Enter** na klawiaturze komputera. Otworzy się serwer EWS.

 <https://10.10.XX.XXX/>

---

 **UWAGA:** Jeżeli przeglądarka wyświetli komunikat informujący, że dostęp do strony internetowej może być niebezpieczny, wybierz opcję kontynuowania mimo to. Dostęp do tej strony nie spowoduje uszkodzenia komputera.

---

2. Przejdź do karty **Usługi**.
3. W obszarze **Przywróć ustawienia domyślne** kliknij przycisk **Przywróć domyślne**.

Drukarka zostanie automatycznie uruchomiona ponownie.

## Wyświetlany jest komunikat „Niski poziom tuszu w kasecie” lub „Bardzo niski poziom tuszu w kasecie”

**Niski poziom tuszu w kasecie:** Drukarka wyświetli odpowiedni komunikat, gdy poziom toneru w kasecie będzie niski. Rzeczywisty okres eksploatacji kasety może się różnić. Warto zawsze dysponować nową kasetą, którą można od razu zainstalować, gdy jakość druku przestanie być akceptowalna. Kasety nie trzeba jeszcze wymieniać.

Korzystaj z kaset do momentu, kiedy rozprowadzanie toneru nie zapewnia już akceptowalnej jakości wydruków. Aby rozprowadzić toner w kasecie, wyjmij ją z drukarki i delikatnie nią potrząśnij w lewo i w prawo. Rysunki prezentujące czynność można znaleźć w instrukcji wymiany kasety. Ponownie włóż pojemnik z tonerem do drukarki i zamknij pokrywę.

**Bardzo niski poziom tuszu w kasecie:** Drukarka wyświetli odpowiedni komunikat, gdy poziom toneru w kasecie będzie bardzo niski. Rzeczywisty okres eksploatacji kasety może się różnić. Warto zawsze dysponować nową kasetą, którą można od razu zainstalować, gdy jakość druku przestanie być akceptowalna. O ile jakość druku jest nadal na akceptowalnym poziomie, wymiana wkładu nie jest jeszcze konieczna.

Jeśli poziom napełnienia kasety HP tonerem będzie **bardzo niski**, gwarancja HP Premium Protection Warranty na tę kasetę wygaśnie.

## Zmiana ustawień „Niski poziom tuszu w kasecie”



Można zmienić sposób, w który drukarka reaguje na fakt osiągnięcia przez materiały stanu Bardzo niski. Nie ma konieczności ponownego określania tych ustawień po zainstalowaniu nowej kasety z tonerem.

1. Otwórz wbudowany serwer internetowy HP (EWS):

### Drukarki połączone bezpośrednio

- a. Otwórz program HP Printer Assistant.
  - **System Windows 10:** W menu **Start** kliknij polecenie **Wszystkie aplikacje, HP**, następnie wybierz nazwę drukarki.
  - **System Windows 8.1:** W lewym dolnym rogu ekranu **Start** kliknij strzałkę w dół, a następnie wybierz nazwę drukarki.
  - **System Windows 8:** Kliknij prawym przyciskiem myszy dowolne puste miejsce na ekranie **Start**, kliknij **Wszystkie aplikacje** na pasku aplikacji, a następnie wybierz nazwę drukarki.
  - **System Windows 7:** Na pulpicie komputera kliknij przycisk **Start**, wybierz **Wszystkie programy, HP**, folder drukarki i nazwę drukarki.
- b. W programie HP Printer Assistant wybierz opcję **Drukuj**, a następnie wybierz **Przybornik urządzeń HP**.

### Drukarki z dostępem do sieci

- a. Wydrukuj stronę konfiguracji, aby określić nazwę hosta lub adres IP.
  - i. Naciśnij i przytrzymaj przycisk Wznów/Anuluj  aż do momentu, gdy zacznie migać kontrolka Gotowe .
  - ii. Zwolnij przycisk Wznów/Anuluj .

- b. Otwórz przeglądarkę internetową i wpisz w pasku adresu adres IP lub nazwę hosta urządzenia dokładnie tak, jak są przedstawione na stronie konfiguracji drukarki. Naciśnij klawisz **Enter** na klawiaturze komputera. Otworzy się serwer EWS.

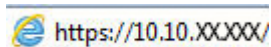

 **UWAGA:** Jeżeli przeglądarka wyświetli komunikat informujący, że dostęp do strony internetowej może być niebezpieczny, wybierz opcję kontynuowania mimo to. Dostęp do tej strony nie spowoduje uszkodzenia komputera.

2. Wybierz kartę **System**, a następnie wybierz **Ustawienia materiałów eksploatacyjnych**.
3. Z listy rozwijanej wybierz jedną z następujących opcji **Ustawienie powiadomień o bardzo niskim poziomie (kasecja koloru czarnego)**:
  - Jeśli chcesz, aby drukarka przerwała pracę do czasu wymiany kasety, wybierz **Zatrzymaj**.
  - Jeśli chcesz otrzymywać ostrzeżenie o bardzo niskim poziomie toneru w kasecie, ale drukarka ma kontynuować drukowanie, wybierz **Kontynuuj**.

## Zamawianie materiałów eksploatacyjnych

Zamawianie materiałów eksploatacyjnych i papieru	<a href="http://www.hp.com/go/suresupply">www.hp.com/go/suresupply</a>
Zamawianie poprzez dostawców usług i wsparcia	Skontaktuj się z przedstawicielem obsługi lub punktem usługowym HP.
Zamawianie za pomocą wbudowanego serwera internetowego HP (EWS)	W przeglądarce internetowej obsługiwanej na komputerze przejdź do paska adresów i podaj nazwę hosta lub adres IP urządzenia, aby uzyskać do niego dostęp. Wbudowany serwer internetowy HP zawiera łącze do strony internetowej HP SureSupply, za pośrednictwem której można zamówić oryginalne materiały eksploatacyjne HP.



# Drukarka nie pobiera papieru lub podaje go nieprawidłowo

## Wprowadzenie

Poniższe wskazówki mogą pomóc w rozwiązaniu problemów, gdy drukarka nie pobiera papieru z podajnika lub pobiera wiele arkuszy papieru jednocześnie. Obie te sytuacje mogą doprowadzić do zacięcia papieru.

- [Urządzenie nie pobiera papieru](#)
- [Urządzenie pobiera kilka arkuszy papieru](#)

## Urządzenie nie pobiera papieru

Jeśli urządzenie nie pobiera papieru z podajnika, wypróbuj poniższe rozwiązania.

1. Otwórz urządzenie i wyjmij wszystkie zacięte arkusze papieru.
2. Umieść w podajniku papier w formacie odpowiednim dla zlecenia.
3. Upewnij się, że rodzaj i format papieru są ustawione prawidłowo na panelu sterowania urządzenia.
4. Upewnij się, że prowadnice papieru w podajniku są ustawione odpowiednio dla formatu papieru. Wyreguluj odpowiednie przesunięcie prowadnic w pojemniku.
5. Rolki ponad podajnikiem mogą być zanieczyszczone. Wyczyść rolki za pomocą niestrzępiącej się szmatki nasączonej wodą.

## Urządzenie pobiera kilka arkuszy papieru

Jeśli urządzenie pobiera jednorazowo kilka arkuszy papieru z podajnika, wypróbuj poniższe rozwiązania.

1. Wyjmij stos papieru z podajnika, zegnij łagodnie kilka razy, obróć o 180 stopni i przewróć na drugą stronę. Nie należy kartkować papieru. Włóż stos papieru z powrotem do podajnika.
2. Należy używać tylko papieru spełniającego specyfikację firmy HP dla tego urządzenia.
3. Używaj papieru, który nie jest zmięty, załamany ani zniszczony. W razie potrzeby weź papier z innego opakowania.
4. Upewnij się, że pojemnik nie jest przepełniony. Jeśli jest, wyjmij z niego cały stos papieru, wyprostuj go, a następnie włóż do podajnika tylko część arkuszy.
5. Upewnij się, że prowadnice papieru w podajniku są ustawione odpowiednio dla formatu papieru. Wyreguluj odpowiednie przesunięcie prowadnic w pojemniku.
6. Upewnij się, że urządzenie działa w zalecanych warunkach otoczenia.

# Usuwanie zacięć papieru

## Wprowadzenie

Poniższy tekst zawiera wskazówki odnośnie wyjmowania zaklinowanych arkuszy papieru z drukarki.

- [Umieszczenie zacięcia materiału](#)
- [Czy masz do czynienia z częstymi lub powtarzającymi się zacięciami papieru?](#)
- [Usuwanie zacięć w podajniku](#)
- [Usuwanie zacięć wewnątrz urządzenia](#)
- [Usuwanie zacięć w miejscach odbioru papieru](#)

## Umieszczenie zacięcia materiału

Papier może się zaciąć w następujących miejscach.

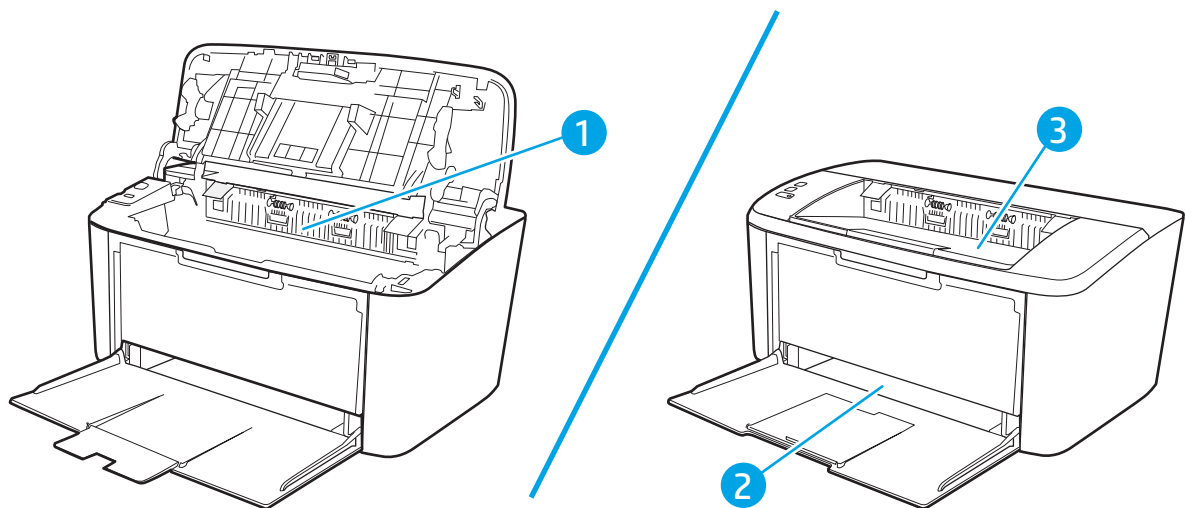





1	Obszary wewnętrzne
2	Podajnik
3	Pojemnik wyjściowy

 **UWAGA:** Zacięcia materiału mogą wystąpić w kilku miejscach.

## Czy masz do czynienia z częstymi lub powtarzającymi się zacięciami papieru?



Wykonaj następujące czynności, aby rozwiązać problemy z częstymi zacięciami papieru. Jeśli pierwszy krok nie rozwiąże problemu, przejdź do następnego kroku dopóki problem nie zostanie rozwiązany.

1. Jeśli papier zaciął się w drukarce, usuń zacięcie i wydrukuj stronę konfiguracji w celu przetestowania drukarki.
2. Sprawdź, czy podajnik jest skonfigurowany dla odpowiedniego formatu i rodzaju papieru. Dostosuj ustawienia papieru w razie potrzeby.
  - a. Wydrukuj stronę konfiguracji, aby określić nazwę hosta lub adres IP.
    - i. Naciśnij i przytrzymaj przycisk Wznów/Anuluj  aż do momentu, gdy zacznie migać kontrolka Gotowe .
    - ii. Zwolnij przycisk Wznów/Anuluj .
  - b. Otwórz przeglądarkę internetową i wpisz w pasku adresu adres IP lub nazwę hosta urządzenia dokładnie tak, jak są przedstawione na stronie konfiguracji drukarki. Naciśnij klawisz **Enter** na klawiaturze komputera. Otworzy się serwer EWS.

 <https://10.10.XXXXX/>

 **UWAGA:** Jeżeli przeglądarka wyświetli komunikat informujący, że dostęp do strony internetowej może być niebezpieczny, wybierz opcję kontynuowania mimo to. Dostęp do tej strony nie spowoduje uszkodzenia komputera.

- c. Kliknij zakładkę **System**, a następnie łącze **Ustawienia papieru**.
  - d. Pozwala wybrać typ papieru załadowanego do podajnika.
  - e. Pozwala wybrać rozmiar papieru załadowanego do podajnika.
3. Wyłącz drukarkę na 30 sekund, a następnie włącz ją ponownie.
  4. Wydrukuj stronę czyszczenia, aby usunąć nagromadzony toner z wnętrza drukarki.
    - a. Otwórz program HP Printer Assistant.
      - **System Windows 10:** W menu **Start** kliknij polecenie **Wszystkie aplikacje**, **HP**, następnie wybierz nazwę drukarki.
      - **System Windows 8.1:** W lewym dolnym rogu ekranu **Start** kliknij strzałkę w dół, a następnie wybierz nazwę drukarki.
      - **System Windows 8:** Kliknij prawym przyciskiem myszy dowolne puste miejsce na ekranie **Start**, kliknij **Wszystkie aplikacje** na pasku aplikacji, a następnie wybierz nazwę drukarki.
      - **System Windows 7:** Na pulpicie komputera kliknij przycisk **Start**, wybierz **Wszystkie programy**, **HP**, folder drukarki i nazwę drukarki.
    - b. W programie HP Printer Assistant wybierz opcję **Drukuj**, a następnie wybierz **Przyborek urządzeń HP**.

- c. Na karcie **System** kliknij opcję **Usługa**.
  - d. W obszarze **Tryb czyszczenia utrwalacza** kliknij przycisk **Start**, aby rozpocząć proces czyszczenia.
5. Aby przetestować drukarkę, wydrukuj stronę konfiguracji.
- a. Naciśnij i przytrzymaj przycisk Wznów/Anuluj  aż do momentu, gdy zacznie migać kontrolka Gotowe .
  - b. Zwolnij przycisk Wznów/Anuluj .

Jeśli żadna z tych czynności nie umożliwiła rozwiązania problemu, drukarka może wymagać naprawy. Skontaktuj się z biurem obsługi klienta firmy HP.

## Usuwanie zacięć w podajniku

**⚠ OSTROŻNIE:** Do usuwania zaciętego materiału nie należy używać ostrych przedmiotów, takich jak pinceta czy szczypcy. Uszkodzenia spowodowane użyciem ostrych przedmiotów nie wchodzą w zakres umów gwarancyjnych.

Podczas usuwania zaciętych materiałów z urządzenia należy je ciągnąć prosto w kierunku do siebie. Wyciąganie zaciętego materiału pod kątem może spowodować uszkodzenie urządzenia.

**📝 UWAGA:** W zależności od miejsca wystąpienia zacięcia, niektóre z poniższych kroków mogą okazać się zbędne.

1. Otwórz drzwiczki kasety drukującej, a następnie wyjmij kasetę.

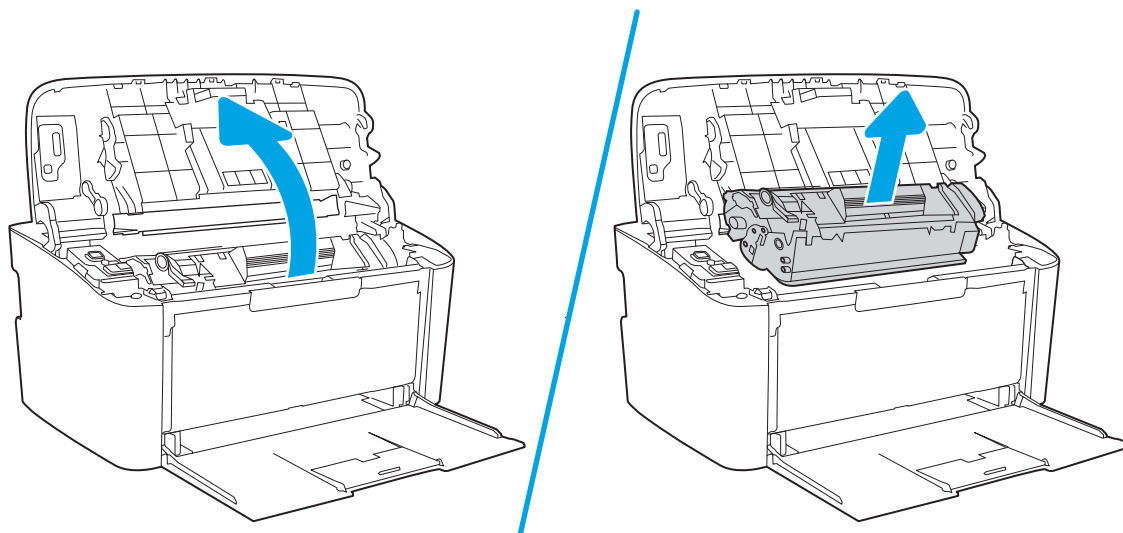

2. Wymij stos materiałów z podajnika.

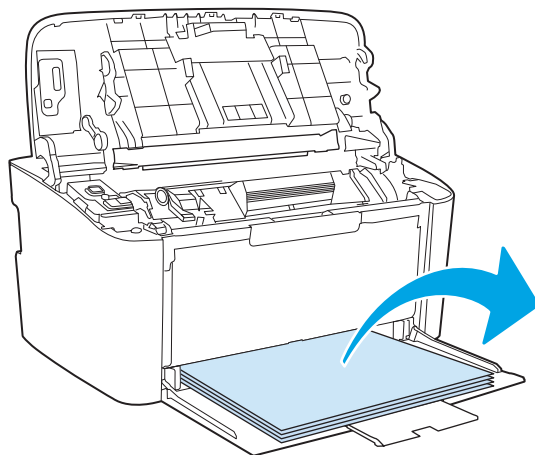

3. Obiema dłońmi uchwycić najbardziej widoczny fragment zaciętego materiału (może to być w połowie strony) i delikatnie wyciągnij go z urządzenia.

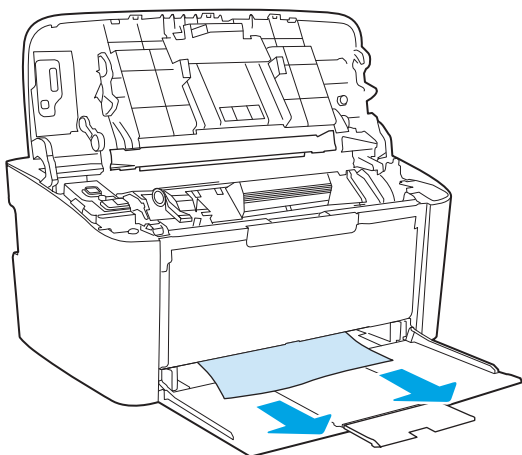

4. Zainstaluj ponownie kasetę drukującą i zamknij drzwiczki kasyety drukującej.

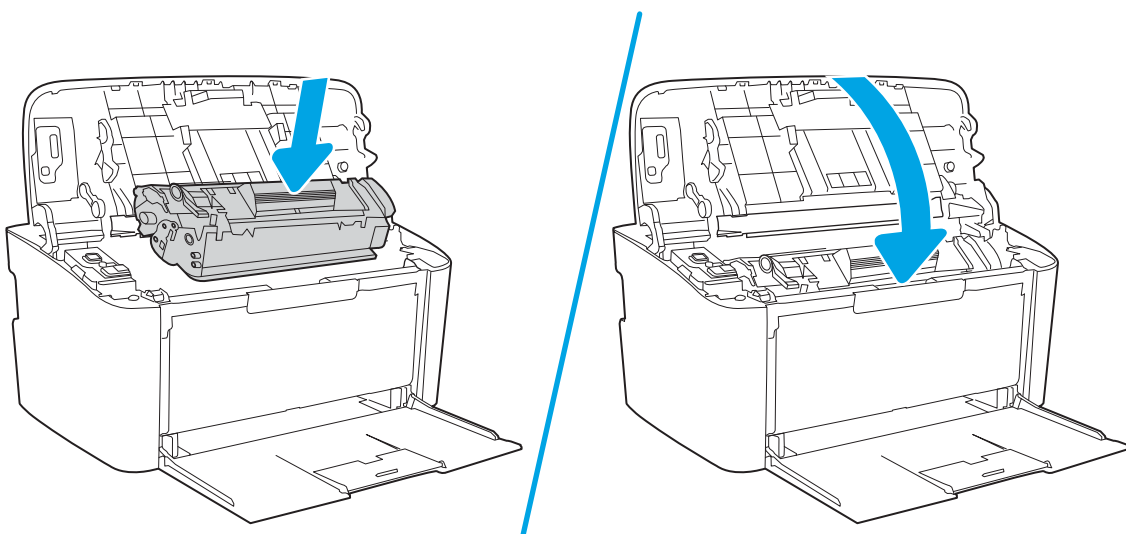

## Usuwanie zacięć wewnątrz urządzenia

1. Otwórz drzwiczki kasety drukującej, a następnie wyjmij kasetę.

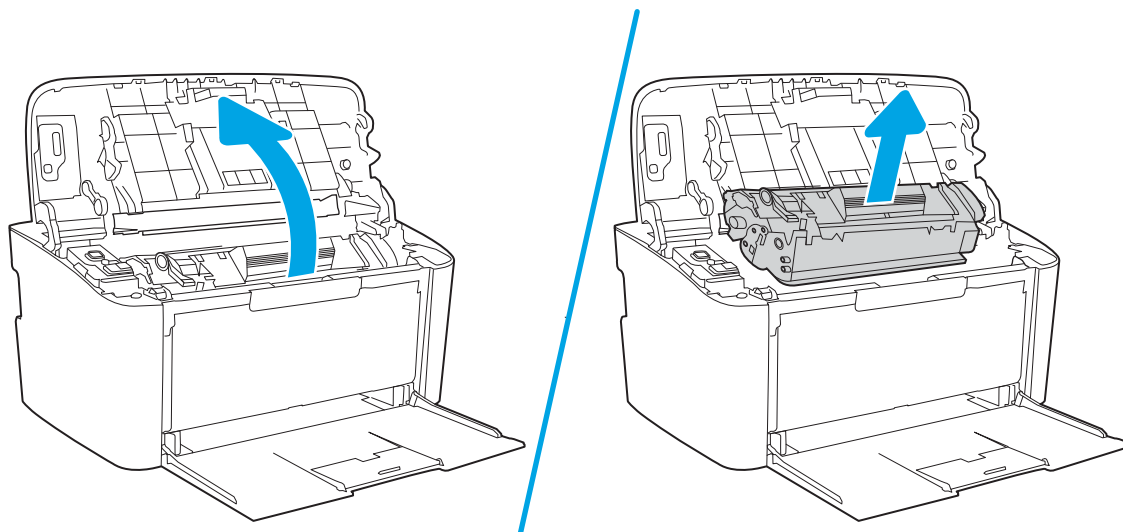

**⚠ OSTROŻNIE:** Aby uniknąć uszkodzenia kasety, nie należy wystawiać jej na działanie światła. Należy przykryć ją kawałkiem papieru.

2. Jeśli zablokowany papier jest widoczny, chwyć go delikatnie i powoli wyciągnij z urządzenia.

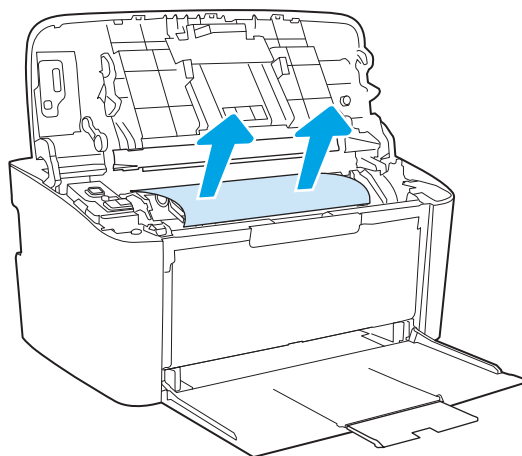

3. Zainstaluj ponownie kasetę drukującą i zamknij drzwiczki kasety drukującej.

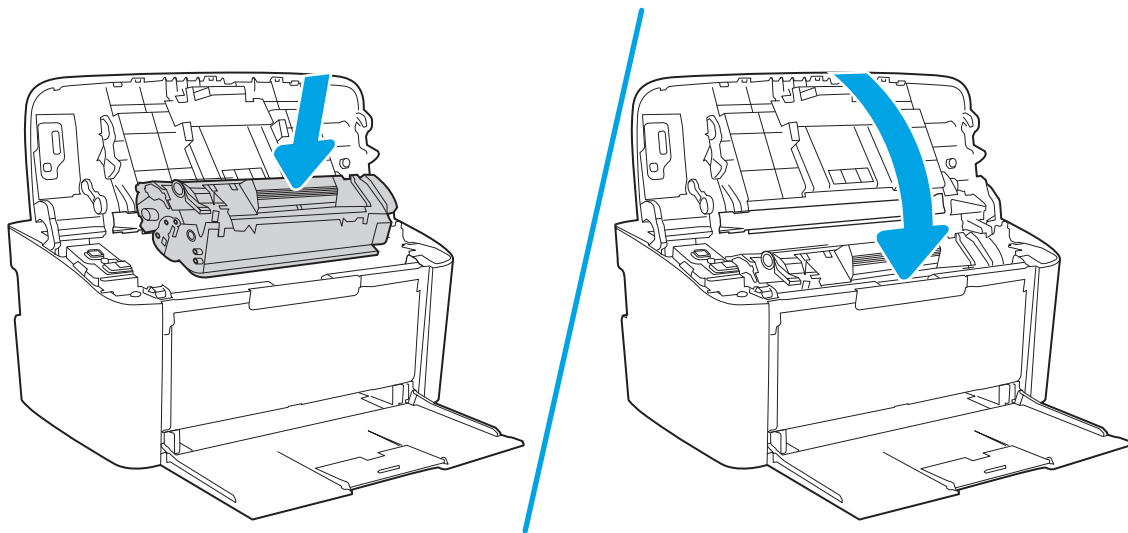



## Usuwanie zacięć w miejscach odbioru papieru

**⚠ OSTROŻNIE:** Do usuwania zaciętego materiału nie należy używać ostrych przedmiotów, takich jak pinceta czy szczytce. Uszkodzenia spowodowane użyciem ostrych przedmiotów nie wchodzą w zakres umów gwarancyjnych.

1. Otwórz drzwiczki kasety drukującej, a następnie wyjmij kasetę.

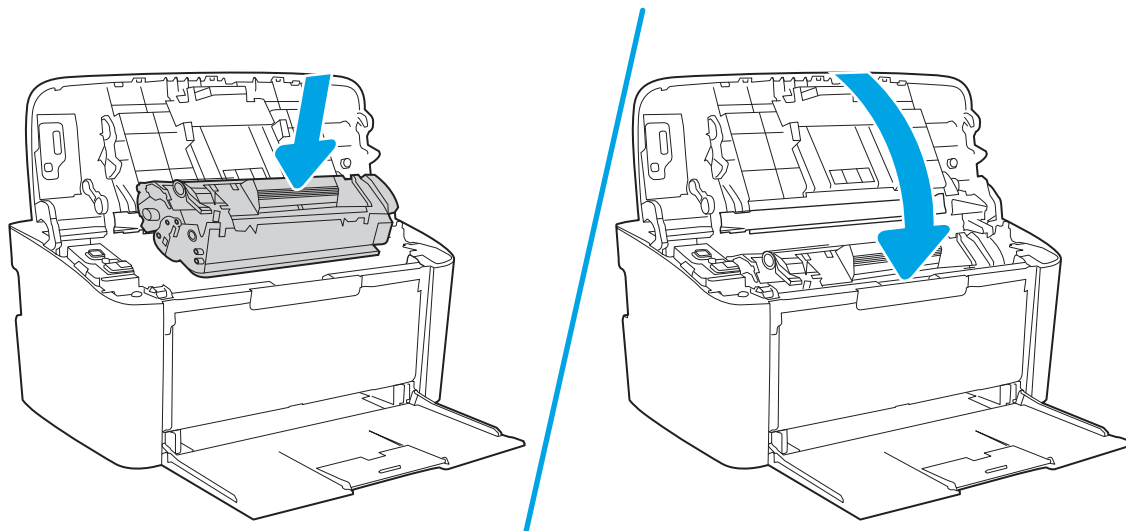

2. Pozostawiając otwarte drzwiczki kasety drukującej, obiema dłońmi uchwycić najbardziej widoczny fragment materiału (może to być w połowie strony) i delikatnie wyciągnij go z urządzenia.

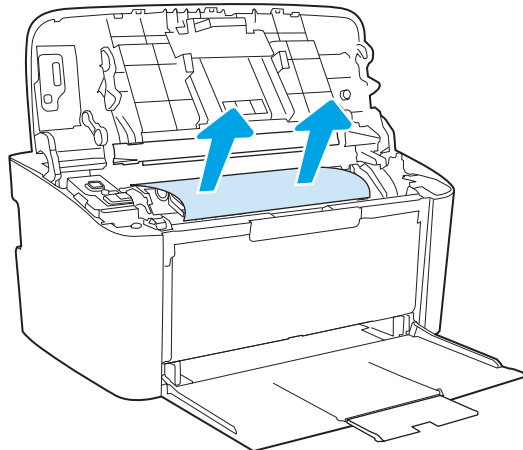

3. Zainstaluj ponownie kasetę drukującą i zamknij drzwiczki kasety drukującej.

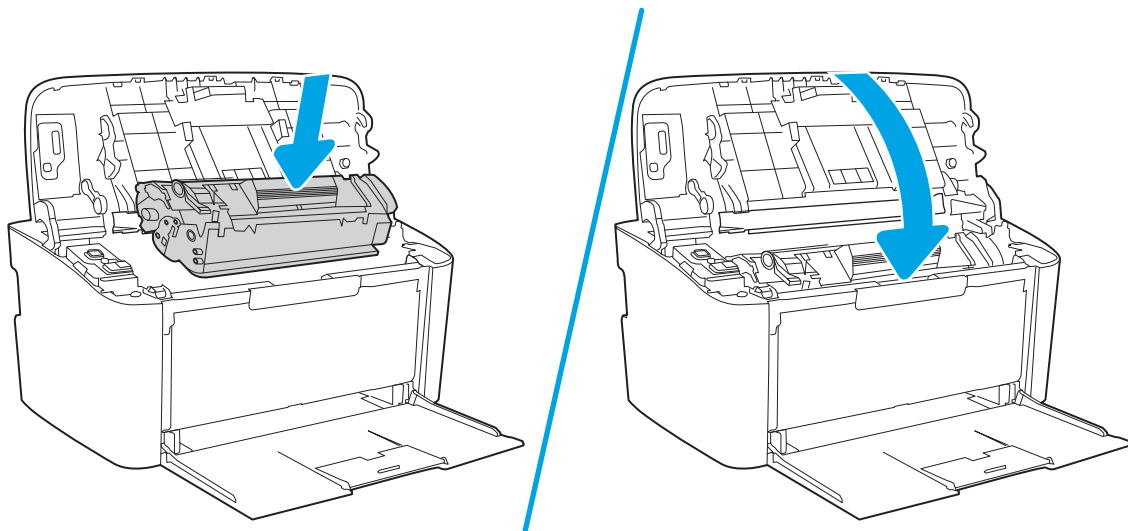

## Poprawianie jakości druku

- [Wprowadzenie](#)
- [Aktualizowanie oprogramowania sprzętowego drukarki](#)
- [Drukowanie dokumentu z innego programu](#)
- [Sprawdzanie ustawienia typu papieru dla zlecenia druku](#)
- [Sprawdzanie stanu wkładu z tonerem](#)
- [Czyszczenie wkładu](#)
- [Drukowanie strony czyszczącej](#)
- [Sprawdzanie wizualne kasety z tonerem](#)
- [Sprawdzenie papieru i środowiska drukowania](#)
- [Dostosowywanie gęstości druku](#)

### Wprowadzenie

Poniższe informacje przedstawiają poszczególne kroki procesu rozwiązywania problemów dotyczących jakości wydruku, takich jak:

- Smugi
- Niewyraźny wydruk
- Ciemny wydruk
- Jasny wydruk
- Smugi
- Brak tonera
- Rozrzucone plamki tonera
- Sypki toner
- Przekrzywione obrazy

Aby rozwiązać powyższe lub inne problemy związane z jakością wydruku, wypróbuj poniższe rozwiązania w przedstawionej kolejności.

Aby dowiedzieć się więcej na temat rozwiązywania problemów związanych z określonymi defektami obrazu, zapoznaj się z rozdziałem Rozwiązywanie problemów z jakością wydruku w niniejszej instrukcji obsługi.

### Aktualizowanie oprogramowania sprzętowego drukarki

Spróbuj zaktualizować oprogramowanie sprzętowe drukarki. Aby uzyskać więcej informacji, zapoznaj się z częścią Aktualizacja oprogramowania sprzętowego w niniejszej instrukcji obsługi.

## Drukowanie dokumentu z innego programu

Spróbuj wydrukować dokument z innego programu. Jeśli strona drukowana jest prawidłowo, problem związany jest z programem, z którego drukujesz.

## Sprawdzanie ustawienia typu papieru dla zlecenia druku

Sprawdź ustawienia typu papieru, gdy drukujesz z programu, a na wydrukach pojawiają się smugi, tekst jest rozmyty lub ciemny, papier się marszczy, występują drobinki toneru lub niewielkie miejsca, w których toner nie został utrwalony.

## Sprawdzanie ustawienia rodzaju papieru (drukarka)

1. Otwórz podajnik.
2. Upewnij się, że w podajniku włożono papier właściwego rodzaju.
3. Zamknij podajnik.

## Sprawdzenie ustawienia rodzaju papieru (Windows)

1. W programie wybierz opcję **Drukuj**.
2. Wybierz urządzenie, a następnie kliknij przycisk **Właściwości** lub **Preferencje**.
3. Kliknij kartę **Papier/Jakość**.
4. Z listy rozwijanej **Rodzaj papieru** wybierz opcję **Więcej...**
5. Rozwiń listę opcji **Rodzaj**.
6. Rozwiń kategorię rodzajów papieru, która najlepiej opisuje wykorzystywany papier.
7. Wybierz rodzaj używanego papieru, a następnie kliknij przycisk **OK**.
8. Kliknij przycisk **OK**, aby zamknąć okno dialogowe **Właściwości dokumentu**. W oknie dialogowym **Drukuj** kliknij przycisk **OK**, aby wydrukować zadanie.

## Sprawdzanie ustawienia rodzaju papieru (OS X)



1. Kliknij menu **Plik**, a następnie kliknij opcję **Drukuj**.
2. W menu **Drukarka** wybierz urządzenie.
3. Domyślnie sterownik druku wyświetla menu **Kopie i strony**. Otwórz listę rozwijaną menu i kliknij menu **Wykańczanie**.
4. Wybierz rodzaj z listy rozwijanej **Rodzaj nośnika**.
5. Kliknij przycisk **Drukuj**.

## Sprawdzanie stanu wkładu z tonerem

Wykonaj te czynności, aby sprawdzić szacunkowy pozostały czas eksploatacji kaset z tonerem i (jeśli ma to zastosowanie) stan innych części wymiennych.

## Krok 1: Znajdź informacje dotyczące materiałów eksploatacyjnych na stronie konfiguracji

Wyświetla informacje o materiałach eksploatacyjnych znajdujące się na stronie konfiguracji.

1. Naciśnij i przytrzymaj przycisk Wznów/Anuluj  aż do momentu, gdy zacznie migać kontrolka Gotowe .
2. Zwolnij przycisk Wznów/Anuluj .

## Krok 2: Sprawdzanie stanu materiałów eksploatacyjnych

1. Spójrz na raport stanu materiałów eksploatacyjnych, aby sprawdzić procent pozostałego czasu eksploatacji kaset z tonerem i (jeśli ma to zastosowanie) stan innych części wymiennych.

Po osiągnięciu przez kasetę z tonerem końca szacowanego okresu eksploatacji mogą wystąpić problemy z jakością druku. W przypadku bardzo niskiego poziomu materiału eksploatacyjnego raport konfiguracji podaje odpowiednią informację.

Jeśli poziom napełnienia kasety HP tonerem będzie bardzo niski, gwarancja HP Premium Protection Warrantty na tę kasetę wygaśnie.

O ile jakość druku jest nadal na akceptowalnym poziomie, wymiana kasety z tonerem nie jest jeszcze konieczna. Warto zawsze dysponować nową kasetą, którą można od razu zainstalować, gdy jakość druku przestanie być akceptowalna.

Jeśli stwierdzisz, że należy wymienić kasetę z tonerem lub inne części, na stronie stanu materiałów eksploatacyjnych można znaleźć listę numerów katalogowych oryginalnych części zamiennych firmy HP.

2. Sprawdź, czy używasz oryginalnej kasety firmy HP.

Na oryginalnej kasecie z tonerem firmy HP znajduje się słowo „HP” lub logo firmy HP. Więcej informacji na temat identyfikowania kaset firmy znajduje się pod adresem [www.hp.com/go/learnaboutequipment](http://www.hp.com/go/learnaboutequipment).

## Czyszczenie wkładu

W trakcie drukowania wkłady mogą zostać zanieczyszczone przez pył papierowy i powodować problemy z jakością druku, takie jak problemy z tłem, pionowe ciemne paski lub powtarzające się poziome paski.

Wykonaj następujące kroki, aby rozwiązać wyżej wymienione problemy z jakością druku:

1. Otwórz przeglądarkę internetową i wpisz w wierszu adresu adres IP lub nazwę hosta urządzenia tak, aby były identyczne z danymi wyświetlanymi na stronie konfiguracji. Naciśnij klawisz **Enter** na klawiaturze komputera. Otworzy się serwer EWS.

---

 **UWAGA:** Jeżeli przeglądarka wyświetli komunikat informujący, że dostęp do strony internetowej może być niebezpieczny, wybierz opcję kontynuowania mimo to. Dostęp do tej strony nie spowoduje uszkodzenia komputera.

---

2. Kliknij kartę **System**, a następnie wybierz **Usługa**.
3. W obszarze **Tryb czyszczenia wkładu** kliknij przycisk **Start**, aby rozpocząć proces czyszczenia.

Albo zastosuj poniższą procedurę, aby rozpocząć Tryb czyszczenia wkładu:

1. Otwórz program HP Printer Assistant.

- Windows 10: W menu **Start** kliknij polecenia **Wszystkie aplikacje, HP**, następnie wybierz nazwę drukarki.
  - Windows 8.1: W lewym dolnym rogu ekranu **Start** kliknij strzałkę w dół, a następnie wybierz nazwę drukarki.
  - Windows 8: Kliknij prawym przyciskiem myszy dowolne puste miejsce na ekranie **Start**, kliknij **Wszystkie aplikacje** na pasku aplikacji, a następnie wybierz nazwę drukarki.
  - Windows 7: Na pulpicie komputera kliknij przycisk **Start**, wybierz **Wszystkie programy, HP**, folder drukarki i nazwę drukarki.
2. W programie HP Printer Assistant wybierz opcję **Drukuj**, a następnie wybierz **Przybornik urządzeń HP**.
  3. Na karcie **System** kliknij opcję **Usługa**.
  4. W obszarze **Tryb czyszczenia wkładu** kliknij przycisk **Start**, aby rozpocząć proces czyszczenia.

## Drukowanie strony czyszczącej

W trakcie procesu drukowania wewnątrz drukarki mogą gromadzić się drobiny papieru, toneru i kurzu powodujące problemy z jakością druku takie jak plamki lub rozpryski toneru, rozmazanie wydruku, smugi, linie lub powtarzające się ślady.

Aby wydrukować stronę czyszczącą, należy użyć następującej procedury:

1. Otwórz program HP Printer Assistant.
  - **System Windows 10:** W menu **Start** kliknij polecenie **Wszystkie aplikacje, HP**, następnie wybierz nazwę drukarki.
  - **System Windows 8.1:** W lewym dolnym rogu ekranu **Start** kliknij strzałkę w dół i wybierz nazwę drukarki.
  - **System Windows 8:** Kliknij prawym przyciskiem myszy dowolne puste miejsce na ekranie **Start**, kliknij **Wszystkie aplikacje** na pasku aplikacji, a następnie wybierz nazwę drukarki.
  - **System Windows 7:** Na pulpicie komputera kliknij przycisk **Start**, wybierz **Wszystkie programy, HP**, folder drukarki i nazwę drukarki.
2. W programie HP Printer Assistant wybierz opcję **Drukuj**, a następnie wybierz **Przybornik urządzeń HP**.
3. Na karcie **System** kliknij opcję **Usługa**.
4. W obszarze **Tryb czyszczenia utrwalacza** kliknij przycisk **Start**, aby rozpocząć proces czyszczenia.

## Sprawdzanie wizualne kasety z tonerem

Postępuj według tych kroków, aby sprawdzić wkład z tonerem.

1. Wyjmij wkłady z tonerem z drukarki i sprawdź, czy zdjęto z nich taśmy zabezpieczające.
2. Sprawdź, czy nie jest uszkodzony układ pamięci kasety.
3. Sprawdź powierzchnię zielonego bębna obrazowego.

---

 **OSTROŻNIE:** nie dotykaj bębna obrazowego. Odciski palców pozostawione na bębnie obrazowym mogą spowodować problemy z jakością wydruku.

---

4. Jeśli na bębnie obrazowym dostrzeżesz jakiegokolwiek rysy, odciski palców lub inne uszkodzenia, wymień kasetę z tonerem.
5. Załóż kasetę z tonerem z powrotem i wydrukuj kilka stron, aby sprawdzić, czy problem został rozwiązany.

## Sprawdzenie papieru i środowiska drukowania

### Krok 1: Należy używać tylko papieru zgodnego ze specyfikacjami firmy HP

Niektóre problemy z jakością druku wynikają z użycia papieru niezgodnego ze specyfikacją firmy HP.

- Zawsze używaj papierów o rodzaju i gramaturze obsługiwanej przez drukarkę.
- Papier powinien być dobrej jakości bez nacięć, nakłuć, rozdarć, skaz, plam, luźnych drobin, kurzu, zmarszczek, ubytków oraz zawiniętych bądź zagiętych krawędzi.
- Nie należy stosować papieru, który był wcześniej używany do drukowania.
- Używaj papieru, który nie zawiera materiału metalicznego, na przykład brokatu.
- Używaj papieru przeznaczonego do drukarek laserowych. Nie używaj papieru przeznaczonego wyłącznie do drukarek atramentowych.
- Nie używaj papieru zbyt szorstkiego. Zasadniczo im bardziej gładki papier, tym lepsza jakość wydruków.

### Krok 2: Sprawdzanie środowiska pracy

Środowisko pracy może mieć bezpośredni wpływ na jakość druku i jest częstą przyczyną problemów z jakością druku lub podawaniem papieru. Wypróbuj następujące rozwiązania:

- Odsuń drukarkę z dala od miejsc znajdujących się w przeciągach, takich jak otwarte okna lub drzwi oraz nawiewy urządzeń klimatyzacyjnych.
- Upewnij się, że drukarka nie jest wystawiona na działanie temperatur i wilgoci, których wartości nie mieszczą się w specyfikacji dotyczącej środowiska pracy.
- Nie umieszczaj drukarki w małym pomieszczeniu, np. w szafce.
- Umieść drukarkę na stabilnej, równej powierzchni.
- Usuń wszystkie elementy, które mogą blokować otworzy wentylacyjne drukarki. Drukarka musi mieć dobry przepływ powietrza z każdej strony, także z góry.
- Chroń drukarkę przed zanieczyszczeniami z powietrza, kurzem, parą, smarem i innymi substancjami, które mogą pozostawić osad wewnątrz.

## Dostosowywanie gęstości druku

Aby dostosować gęstość druku, wykonaj następujące czynności.



1. Otwórz wbudowany serwer internetowy HP (EWS):

#### Drukarki podłączone bezpośrednio do produktu

- a. Otwórz program HP Printer Assistant.

- **System Windows 10:** W menu **Start** kliknij polecenie **Wszystkie aplikacje, HP**, następnie wybierz nazwę drukarki.
  - **System Windows 8.1:** W lewym dolnym rogu ekranu **Start** kliknij strzałkę w dół, a następnie wybierz nazwę drukarki.
  - **System Windows 8:** Kliknij prawym przyciskiem myszy dowolne puste miejsce na ekranie **Start**, kliknij **Wszystkie aplikacje** na pasku aplikacji, a następnie wybierz nazwę drukarki.
  - **System Windows 7:** Na pulpicie komputera kliknij przycisk **Start**, wybierz **Wszystkie programy, HP**, folder drukarki i nazwę drukarki.
- b. W programie HP Printer Assistant wybierz opcję **Drukuj**, a następnie wybierz **Przybornik urządzeń HP**.

### Drukarki z dostępem do sieci

- a. Wydrukuj stronę konfiguracji, aby określić nazwę hosta lub adres IP.
- i. Naciśnij i przytrzymaj przycisk Wznów/Anuluj  aż do momentu, gdy zaczną migać kontrolka Gotowe .
  - ii. Zwolnij przycisk Wznów/Anuluj .
- b. Otwórz przeglądarkę internetową i wpisz w pasku adresu adres IP lub nazwę hosta urządzenia dokładnie tak, jak są przedstawione na stronie konfiguracji drukarki. Naciśnij klawisz **Enter** na klawiaturze komputera. Otworzy się serwer EWS.

 <https://10.10.XX.XXX/>

 **UWAGA:** Jeżeli przeglądarka wyświetli komunikat informujący, że dostęp do strony internetowej może być niebezpieczny, wybierz opcję kontynuowania mimo to. Dostęp do tej strony nie spowoduje uszkodzenia komputera.

2. Kliknij kartę **System**, a następnie wybierz **Ustawienia systemowe** z lewego okienka nawigacji.
3. Wybierz odpowiednie ustawienia gęstości druku.
4. Kliknij przycisk **Zastosuj**, aby zapisać zmiany.



## Rozwiązywanie problemów z jakością obrazów

- [Wprowadzenie](#)
- [Rozwiązywanie problemów z jakością obrazów](#)

### Wprowadzenie

Poniższe informacje przedstawiają poszczególne kroki procesu rozwiązywania problemów dotyczących jakości obrazu, takich jak:

- Jasny wydruk
- Szare tło lub ciemny wydruk
- Puste strony
- Czarne strony
- Ciemne lub jasne prążki
- Ciemne lub jasne smugi
- Brak tonera
- Przekrzywione obrazy
- Nierówne kolory
- Zwinięty papier

### Rozwiązywanie problemów z jakością obrazów

Tabela 6-3 Skrócona instrukcja tabeli Defekty obrazu

[Tabela 6-4 Jasny wydruk na stronie 75](#)

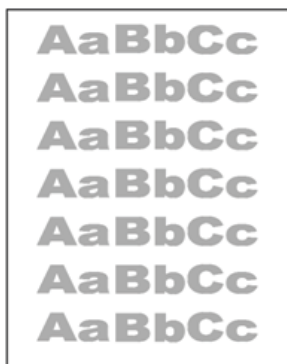

[Tabela 6-5 Szare tło lub ciemny wydruk na stronie 76](#)



[Tabela 6-6 Pusta strona — brak wydruku na stronie 76](#)



### Tabela 6-3 Skrócona instrukcja tabeli Defekty obrazu (ciąg dalszy)

[Tabela 6-7 Czarna strona na stronie 77](#)



[Tabela 6-8 Defekty typu pasy na stronie 77](#)



[Tabela 6-9 Defekty typu smugi na stronie 78](#)

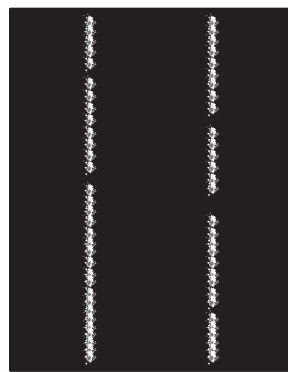

[Tabela 6-10 Wady utrwalania/utrwalacza na stronie 79](#)

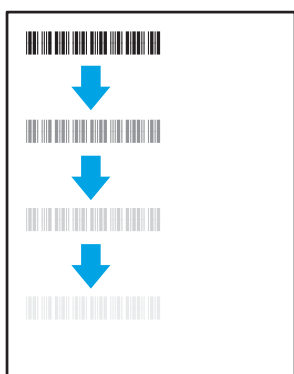

[Tabela 6-11 Defekty dotyczące położenia obrazu na stronie 79](#)



[Tabela 6-12 Defekty rejestracji płaszczyzny kolorów \(tylko modele kolorowe\) na stronie 80](#)

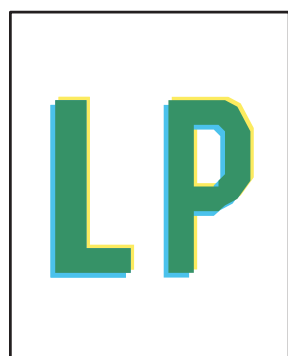

[Tabela 6-13 Defekty wydruku na stronie 81](#)

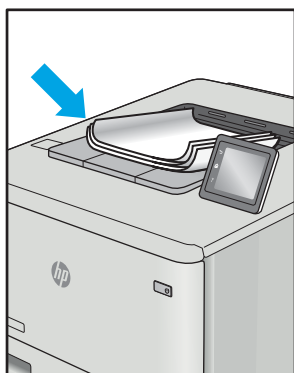

Defekty obrazu, niezależnie od przyczyny, można najczęściej usunąć, podejmując te same czynności. Wykonaj następujące czynności jako punkt wyjściowy do rozwiązywania problemów z defektami obrazu.

1. Wydrukuj dokument ponownie. Defekty jakości wydruku mogą mieć charakter przejściowy lub mogą ustąpić całkowicie po kilku kolejnych wydrukach.
2. Sprawdź poziom toneru w kasecie. Jeśli kaseeta wskazuje stan **Bardzo niski** (uptynął przewidziany czas użytkowania), wymień ją.
3. Upewnij się, że ustawienia trybu drukowania sterownika i podajnika są dostosowane do nośnika, który jest załadowany w podajniku. Spróbuj użyć innej rzyzy papieru lub innego podajnika. Spróbuj użyć innego trybu drukowania.
4. Upewnij się, że drukarka znajduje się w obsługiwanej zakresie temperatury/wilgotności roboczej.
5. Upewnij się, że rodzaj, rozmiar i gramatura papieru są obsługiwane przez drukarkę. Przejdź do witryny internetowej wsparcia drukarki pod adresem [support.hp.com](http://support.hp.com), aby zobaczyć listę obsługiwanych przez drukarkę formatów i rodzajów papieru.

 **UWAGA:** Pojęcie „utrwalanie” odnosi się do części procesu drukowania, w której toner jest scalany z papierem.

Poniższe przykłady przedstawiają papier formatu listowego, który przeszedł przez drukarkę krótszą krawędzią do przodu.

**Tabela 6-4 Jasny wydruk**

Opis	Próbka	Możliwe rozwiązania
<p><b>Jasny wydruk:</b></p> <p>Wydrukowana treść na całej stronie jest jasna lub wyblakła.</p>		<ol style="list-style-type: none"> <li>1. Wydrukuj dokument ponownie.</li> <li>2. Wymij kasetę, a następnie potrząśnij nią, aby rozprowadzić toner.</li> <li>3. Upewnij się, że prawidłowo zainstalowano kasetę.</li> <li>4. Wydrukuj stronę raportu i sprawdź informacje o czasie eksploatacji oraz zużyciu kasety.</li> <li>5. Wymień kasetę.</li> <li>6. Jeśli problem nadal występuje, przejdź do strony <a href="http://support.hp.com">support.hp.com</a>.</li> </ol>

Tabela 6-5 Szare tło lub ciemny wydruk



Opis	Próbka	Możliwe rozwiązania
<p><b>Szare tło lub ciemny wydruk:</b></p> <p>Obraz lub tekst jest ciemniejszy niż oczekiwano.</p>		<ol style="list-style-type: none"> <li>1. Sprawdź, czy papier w podajniku nie był już używany przez drukarkę.</li> <li>2. Użyj innego typu papieru.</li> <li>3. Wydrukuj dokument ponownie.</li> <li>4. <b>Tylko modele monochromatyczne:</b> Na ekranie serwera EWS przejdź do menu <a href="#">Dostosuj gęstość toneru</a>, a następnie przestaw gęstość toneru na niższy poziom.</li> <li>5. Upewnij się, że drukarka znajduje się w obsługiwanej zakresie temperatury i wilgotności roboczej.</li> <li>6. Wymień kasety.</li> <li>7. Jeśli problem nadal występuje, przejdź do strony <a href="http://support.hp.com">support.hp.com</a>.</li> </ol>

Tabela 6-6 Pusta strona — brak wydruku

Opis	Próbka	Możliwe rozwiązania
<p><b>Pusta strona — brak wydruku:</b></p> <p>Strona jest całkowicie pusta i nie zawiera treści wydruku.</p>		<ol style="list-style-type: none"> <li>1. Upewnij się, że kasecja jest oryginalną kasetą HP.</li> <li>2. Upewnij się, że prawidłowo zainstalowano kasetę.</li> <li>3. Użyj do wydruku innej kasety.</li> <li>4. Sprawdź rodzaj papieru w podajniku i dostosuj ustawienia drukarki, tak aby były ze sobą zgodne. W razie potrzeby wybierz jaśniejszy rodzaj papieru.</li> <li>5. Jeśli problem nadal występuje, przejdź do strony <a href="http://support.hp.com">support.hp.com</a>.</li> </ol>

**Tabela 6-7 Czarna strona**

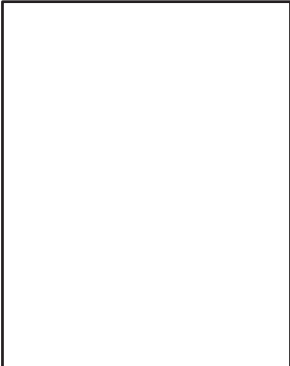
Opis	Próbka	Możliwe rozwiązania
<p><b>Czarna strona:</b></p> <p>Cała strona jest zadrukowana na czarno.</p>		<ol style="list-style-type: none"><li>1. Obejrzyj kasetę, aby sprawdzić, czy nie jest uszkodzona.</li><li>2. Upewnij się, że prawidłowo zainstalowano kasetę.</li><li>3. Wymień kasetę.</li><li>4. Jeśli problem nadal występuje, przejdź do strony <a href="http://support.hp.com">support.hp.com</a>.</li></ol>

**Tabela 6-8 Defekty typu pasy**

Opis	Próbka	Możliwe rozwiązania
<p><b>Powtarzające się w szerokich odstępach pasy i prążki:</b></p> <p>Ciemne lub jasne linie, które biegną wzdłuż strony. Mogą być wyraźne lub rozmyte. Wady uwidaczniają się tylko w obszarach wypełnienia, a nie w niezadrukowanych partiach tekstu lub sekcjach.</p>		<ol style="list-style-type: none"><li>1. Wydrukuj dokument ponownie.</li><li>2. Wymień kasetę.</li><li>3. Użyj innego typu papieru.</li><li>4. Jeśli problem nadal występuje, przejdź do strony <a href="http://support.hp.com">support.hp.com</a>.</li></ol>

Tabela 6-9 Defekty typu smugi

Opis	Próbka	Możliwe rozwiązania
<p><b>Jasne pionowe smugi:</b></p> <p>Jasne smugi obejmujące zazwyczaj całą długość strony. Wady uwidaczniają się tylko w obszarach wypełnienia, a nie w niezadrukowanych partiach tekstu lub sekcjach.</p>		<ol style="list-style-type: none"><li>1. Wydrukuj dokument ponownie.</li><li>2. Wyjmij kasetę, a następnie potrząśnij nią, aby rozprowadzić toner.</li><li>3. Jeśli problem nadal występuje, przejdź do strony <a href="http://support.hp.com">support.hp.com</a>.</li></ol> <p><b>UWAGA:</b> Zarówno jasne jak i ciemne pionowe smugi mogą się pojawiać, jeśli drukowanie odbywa się w warunkach przekraczających określony zakres temperatury lub wilgotności. Odnieś się do specyfikacji drukarki, aby sprawdzić dopuszczalne poziomy temperatury i wilgotności.</p>
<p><b>Ciemne pionowe smugi i smugi powstające przy czyszczeniu taśmy transferowej ITB (tylko modele kolorowe):</b></p> <p>Ciemne linie, które występują wzdłuż strony. Defekty występują w dowolnym miejscu na stronie, w obszarach wypełnienia lub w częściach niezadrukowanych.</p>		<ol style="list-style-type: none"><li>1. Wydrukuj dokument ponownie.</li><li>2. Wyjmij kasetę, a następnie potrząśnij nią, aby rozprowadzić toner.</li><li>3. Wydrukuj stronę czyszczącą.</li><li>4. Sprawdź poziom tonera w kasecie.</li><li>5. Jeśli problem nadal występuje, przejdź do strony <a href="http://support.hp.com">support.hp.com</a>.</li></ol>

**Tabela 6-10** Wady utrwalania/utrwalacza

Opis	Utrwalanie/utrwalacz	Możliwe rozwiązania
<p><b>Przesunięcie rozgrzanego utrwalacza (cień):</b></p> <p>Nieznaczne cienie lub przesunięcia obrazu, powtarzające się w dół strony. Powtarzany obraz przy kolejnych wystąpieniach może być coraz jaśniejszy.</p>		<ol style="list-style-type: none"> <li>1. Wydrukuj dokument ponownie.</li> <li>2. Sprawdź rodzaj papieru w podajniku i dostosuj ustawienia drukarki, tak aby były ze sobą zgodne. W razie potrzeby wybierz jaśniejszy rodzaj papieru.</li> <li>3. Jeśli problem nadal występuje, przejdź do strony <a href="http://support.hp.com">support.hp.com</a>.</li> </ol>
<p><b>Niski poziom utrwalania:</b></p> <p>Toner ściera się wzdłuż krawędzi strony. Wada występuje zazwyczaj na krawędziach wydruków o dużym stopniu pokrycia i na nośnikach o niskiej gramaturze, ale może występować w dowolnym miejscu na stronie.</p>		<ol style="list-style-type: none"> <li>1. Wydrukuj dokument ponownie.</li> <li>2. Sprawdź rodzaj papieru w podajniku i dostosuj ustawienia drukarki, tak aby były ze sobą zgodne. W razie potrzeby wybierz rodzaj papieru o większej gramaturze.</li> <li>3. Jeśli problem nadal występuje, przejdź do strony <a href="http://support.hp.com">support.hp.com</a>.</li> </ol>

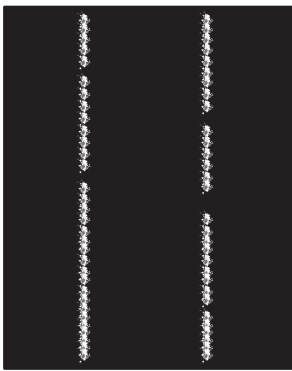
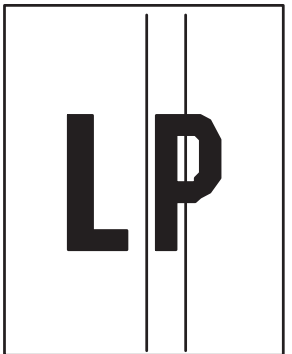
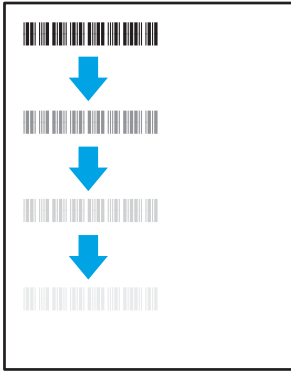
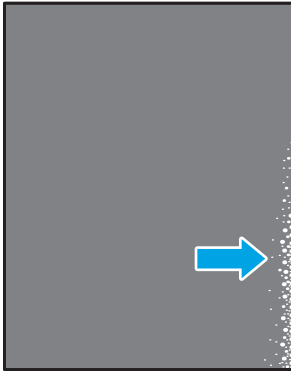
**Tabela 6-11** Defekty dotyczące położenia obrazu

Opis	Próbka	Możliwe rozwiązania
<p><b>Marginesy i odchylenie:</b></p> <p>Obraz nie jest wyśrodkowany lub jest przekrzywiony na stronie. Wada występuje, gdy papier nie jest ustawiony poprawnie przy wyjściu z podajnika i przesuwaniu przez drukarkę.</p>		<ol style="list-style-type: none"> <li>1. Wydrukuj dokument ponownie.</li> <li>2. Wymij papier, a następnie załaduj ponownie do podajnika. Upewnij się, że wszystkie krawędzie papieru są wyrównane z każdej strony.</li> <li>3. Upewnij się, że górna krawędź stosu papieru znajduje się poniżej wskaźnika pełnego podajnika. Nie należy przepetniać podajnika.</li> <li>4. Upewnij się, że prowadnice papieru są dostosowane do rozmiaru papieru. Nie należy dociskać prowadnic zbyt mocno do stosu papieru. Należy je dopasować do wcięć lub oznaczeń na podajniku.</li> <li>5. Jeśli problem nadal występuje, przejdź do strony <a href="http://support.hp.com">support.hp.com</a>.</li> </ol>

Tabela 6-12 Defekty rejestracji płaszczyzny kolorów (tylko modele kolorowe)

Opis	Próbka	Możliwe rozwiązania
<p><b>Rejestracja płaszczyzny kolorów:</b></p> <p>Jeden lub więcej kolorów płaszczyzn nie jest wyrównany z pozostałymi płaszczyznami kolorów. Błąd zwykle dotyczy koloru żółtego.</p>		<ol style="list-style-type: none"><li>1. Wydrukuj dokument ponownie.</li><li>2. Z poziomu panelu sterowania drukarki skalibruj drukarkę.</li><li>3. Jeśli kaseta osiągnęła stan <b>Bardzo niski</b> lub wydruk jest wyraźnie wyblakły, wymień kasety.</li><li>4. Na panelu sterowania drukarki użyj funkcji <b>Przywróć kalibrację</b>, aby przywrócić domyślne fabryczne ustawienia kalibracji drukarki.</li><li>5. Jeśli problem nadal występuje, przejdź do strony <a href="http://support.hp.com">support.hp.com</a>.</li></ol>



Tabela 6-13 Defekty wydruku

Opis	Próbka	Możliwe rozwiązania
<p><b>Zawinięcie wydruku:</b></p> <p>Wydruk ma zawinięte krawędzie. Zawinięte krawędzie mogą występować wzdłuż krótkiego lub długiego boku kartki. Występują dwa rodzaje zawinięć.</p> <ul style="list-style-type: none"><li>• <b>Zawijanie pozytywne:</b> papier się zwija się w kierunku zadrukowanej strony. Wada występuje w środowiskach suchych lub w przypadku wydruków o wysokim pokryciu.</li><li>• <b>Zawijanie negatywne:</b> papier się zwija się w kierunku niezadrukowanej strony. Wada występuje w środowiskach o wysokiej wilgotności lub w przypadku wydruków o niskim pokryciu.</li></ul>		<ol style="list-style-type: none"><li>1. Wydrukuj dokument ponownie.</li><li>2. <b>Zawijanie pozytywne:</b> Na panelu sterowania drukarki wybierz papier o większej gramaturze. Papier o większej gramaturze wytwarza wyższą temperaturę drukowania. <b>Zawijanie negatywne:</b> Na panelu sterowania drukarki wybierz papier o mniejszej gramaturze. Papier o większej gramaturze wytwarza niższą temperaturę drukowania. Przechowuj papier w suchym środowisku lub użyj nowo rozpakowanego papieru.</li><li>3. Drukuj w trybie dwustronnym.</li><li>4. Jeśli problem nadal występuje, przejdź do strony <a href="http://support.hp.com">support.hp.com</a>.</li></ol>
<p><b>Układanie wydruków na stosie</b></p> <p>Papier nie układa się poprawnie na stosie w zasobniku wyjściowym. Stos może być nierówny, przekrzywiony lub kartki z podajnika mogą z niego wypadać na podłogę. Przyczyny tego defektu mogą być następujące:</p> <ul style="list-style-type: none"><li>• ekstremalnie zawinięty papier</li><li>• papier w podajniku jest pomarszczony lub zniekształcony</li><li>• rodzaj papieru jest niestandardowy, np. koperty</li><li>• zasobnik wyjściowy jest zapełniony.</li></ul>		<ol style="list-style-type: none"><li>1. Wydrukuj dokument ponownie.</li><li>2. Wsuń przedłużenie pojemnika wyjściowego.</li><li>3. Jeśli problem jest spowodowany przez ekstremalnie zawinięty papier, należy wykonać kroki rozwiązywania problemów dotyczących zawijania się wydruków.</li><li>4. Użyj innego typu papieru.</li><li>5. Użyj nowo rozpakowanego papieru.</li><li>6. Wymij papier z zasobnika wyjściowego, zanim ten się przepełni.</li><li>7. Jeśli problem nadal występuje, przejdź do strony <a href="http://support.hp.com">support.hp.com</a>.</li></ol>

# Rozwiązywanie problemów z siecią bezprzewodową

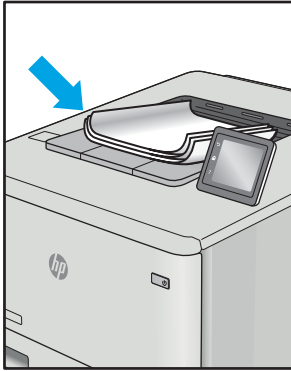
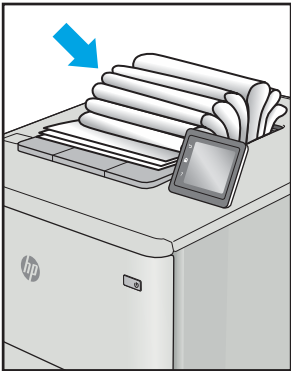
- [Wprowadzenie](#)
- [Lista kontrolna konfiguracji łączności bezprzewodowej](#)
- [Po skonfigurowaniu łączności bezprzewodowej drukarka nie drukuje](#)
- [Drukarka nie drukuje, a na komputerze jest zainstalowane zewnętrzne oprogramowanie zapory](#)
- [Po zmianie miejsca routera bezprzewodowego lub drukarki połączenie bezprzewodowe nie działa](#)
- [Nie można podłączyć większej liczby komputerów do drukarki bezprzewodowej](#)
- [Drukarka bezprzewodowa traci łączność po podłączeniu do sieci VPN](#)
- [Sieci nie ma na liście sieci bezprzewodowych](#)
- [Sieć bezprzewodowa nie działa](#)
- [Przeprowadzanie testu diagnostycznego sieci bezprzewodowej](#)
- [Ograniczanie zakłóceń w sieci bezprzewodowej](#)



## Wprowadzenie

Skorzystaj z informacji dotyczących rozwiązywania problemów do rozwiązywania problemów.



**UWAGA:** Aby określić, czy drukowanie za pośrednictwem funkcji Wi-Fi Direct jest włączone w drukarce, należy wydrukować stronę konfiguracji za pomocą jej panelu sterowania.

## Lista kontrolna konfiguracji łączności bezprzewodowej

- Upewnij się, że drukarka i router bezprzewodowy są włączone i mają zasilanie. Upewnij się również, że w drukarce jest włączony moduł łączności bezprzewodowej.
- Sprawdź, czy identyfikator SSID jest poprawny. W celu ustalenia identyfikatora SSID wydrukuj stronę konfiguracyjną.
  - a. Naciśnij i przytrzymaj przycisk Wznów/Anuluj  aż do momentu, gdy zacznie migać kontrolka Gotowe .
  - b. Zwolnij przycisk Wznów/Anuluj .
- Jeśli nie masz pewności, czy identyfikator jest poprawny, ponownie uruchom kreatora komunikacji bezprzewodowej.
- W przypadku sieci zabezpieczonej upewnij się, że wpisane informacje zabezpieczeń są poprawne. Jeśli nie, ponownie uruchom kreatora komunikacji bezprzewodowej.
- Jeśli sieć bezprzewodowa działa poprawnie, spróbuj uzyskać dostęp do innych komputerów, które się w niej znajdują. Jeśli sieć ma dostęp do Internetu, spróbuj bezprzewodowo nawiązać połączenie między urządzeniem a Internetem.
- Upewnij się, że drukarka korzysta z tej samej metody szyfrowania (AES lub TKIP), co punkt dostępu bezprzewodowego (w sieciach z zabezpieczeniem WPA).

- Upewnij się, czy drukarka znajduje się w zasięgu sieci bezprzewodowej. W przypadku większości sieci drukarka musi się znajdować w odległości maks. 30 m od punktu dostępu bezprzewodowego (routera bezprzewodowego).
- Upewnij się, że przeszkody nie blokują sygnału sieci bezprzewodowej. Usuń wszystkie duże metalowe przedmioty na drodze między punktem dostępowym a drukarką. Upewnij się, że żadne słupy, ściany ani kolumny podporowe zawierające elementy metalowe lub betonowe nie stoją na drodze między drukarką a punktem dostępu bezprzewodowego.
- Upewnij się, że drukarka znajduje się z dala od urządzeń elektronicznych mogących zakłócać sygnał sieci bezprzewodowej. Sygnał może być zakłócony przez różne urządzenia: silniki, telefony bezprzewodowe, kamery systemów ochrony, inne sieci bezprzewodowe, a także niektóre urządzenia Bluetooth.
- Upewnij się, że w komputerze jest zainstalowany sterownik druku.
- Upewnij się, że wybrano odpowiedni port drukarki.
- Upewnij się, czy komputer i drukarka są podłączone do tej samej sieci bezprzewodowej.
- W systemie OS X sprawdź, czy router bezprzewodowy obsługuje protokół Bonjour.

## Po skonfigurowaniu łączności bezprzewodowej drukarka nie drukuje

1. Upewnij się, że drukarka jest włączona i znajduje się w stanie gotowości.
2. Na komputerze wyłącz wszystkie aplikacje zapory.
3. Upewnij się, że sieć bezprzewodowa działa poprawnie.
4. Sprawdź, czy komputer działa prawidłowo. W razie potrzeby uruchom go ponownie.
5. Sprawdź, czy można otworzyć wbudowany serwer internetowy HP drukarki z komputera podłączonego do sieci.

## Drukarka nie drukuje, a na komputerze jest zainstalowane zewnętrzne oprogramowanie zapory

1. Zaktualizuj oprogramowanie zapory do najnowszej wersji udostępnionej przez producenta.
2. Jeśli podczas instalowania drukarki lub próby wydruku widać programy żądające od zapory zezwolenia na dostęp do komputera, pozwól na taki dostęp.
3. Wyłącz zapora i zainstaluj oprogramowanie drukarki bezprzewodowej na komputerze. Po zainstalowaniu oprogramowania urządzenia ponownie włącz zapora.

## Po zmianie miejsca routera bezprzewodowego lub drukarki połączenie bezprzewodowe nie działa

1. Upewnij się, że router lub drukarka są podłączone do tej samej sieci, co komputer.
2. Wydrukuj stronę konfiguracji.
3. Porównaj identyfikator SSID na stronie konfiguracji z identyfikatorem SSID w konfiguracji drukarki na komputerze.
4. Jeśli nie są takie same, urządzenie i komputer korzystają z różnych sieci. Zmień ustawienia komunikacji bezprzewodowej drukarki.

## Nie można podłączyć większej liczby komputerów do drukarki bezprzewodowej

1. Upewnij się, że pozostałe komputery są w zasięgu sygnału bezprzewodowego urządzenia, a samego sygnału nie blokują żadne przeszkody. Dla większości sieci zasięg wynosi 30 m od punktu dostępu bezprzewodowego.
2. Upewnij się, że drukarka jest włączona i znajduje się w stanie gotowości.
3. Upewnij się, że nie ma więcej niż pięciu jednoczesnych użytkowników Wi-Fi Direct.
4. Na komputerze wyłącz wszystkie aplikacje zapory.
5. Upewnij się, że sieć bezprzewodowa działa poprawnie.
6. Sprawdź, czy komputer działa prawidłowo. W razie potrzeby uruchom go ponownie.



## Drukarka bezprzewodowa traci łączność po połączeniu do sieci VPN

- Zazwyczaj nie można ustanowić połączeń jednocześnie z siecią VPN i innymi sieciami.

## Sieci nie ma na liście sieci bezprzewodowych

- Upewnij się, że router bezprzewodowy jest włączony i otrzymuje zasilanie.
- Być może sieć jest ukryta. Powinna jednak istnieć możliwość nawiązania z nią połączenia.



## Sieć bezprzewodowa nie działa



1. Aby ustalić, czy sieć przestała działać, spróbuj podłączyć do niej inne urządzenia.
2. Sprawdź, czy działa połączenie z siecią, wysyłając do niej polecenie „ping”.
  - a. Otwórz wiersz poleceń na komputerze:
    - W systemie Windows kliknij przycisk **Start**, kliknij polecenie **Uruchom**, a następnie wpisz polecenie `cmd` i naciśnij klawisz **Enter**.
    - W przypadku OS X przejdź do **Aplikacje, Narzędzia** i otwórz pozycję **Terminal**.
  - b. Wpisz polecenie `ping` i adres IP routera.
  - c. Jeśli w oknie zostaną wyświetlone czasy odsyłania pakietów odpowiedzi, połączenie z siecią działa.
3. Upewnij się, że router lub drukarka są podłączone do tej samej sieci, co komputer.
  - a. Wydrukuj stronę konfiguracji.
    - i. Naciśnij i przytrzymaj przycisk Wznów/Anuluj  aż do momentu, gdy zacznie migać kontrolka Gotowe .
    - ii. Zwolnij przycisk Wznów/Anuluj .
  - b. Porównaj identyfikator SSID w raporcie o konfiguracji z identyfikatorem SSID w konfiguracji drukarki na komputerze.
  - c. Jeśli nie są takie same, urządzenie i komputer korzystają z różnych sieci. Zmień ustawienia komunikacji bezprzewodowej drukarki.

## Przeprowadzanie testu diagnostycznego sieci bezprzewodowej

Test diagnostyczny sieci bezprzewodowej może odbywać się za pośrednictwem panelu sterowania drukarki lub wbudowanego serwera internetowego (EWS). Test diagnostyczny sieci bezprzewodowej zawiera informacje na temat jej ustawień.

### Metoda 1: Wykonanie testu diagnostycznego sieci bezprzewodowej za pomocą wbudowanego serwera internetowego

1. Otwórz wbudowany serwer internetowy (EWS).
  - a. Wydrukuj stronę konfiguracji, aby określić nazwę hosta lub adres IP.
    - i. Naciśnij i przytrzymaj przycisk Wznów/Anuluj  aż do momentu, gdy zacznie migać kontrolka Gotowe .
    - ii. Zwolnij przycisk Wznów/Anuluj .
  - b. Otwórz przeglądarkę internetową i wpisz w pasku adresu adres IP lub nazwę hosta urządzenia dokładnie tak, jak są przedstawione na stronie konfiguracji drukarki. Naciśnij klawisz **Enter** na klawiaturze komputera. Otworzy się serwer EWS.

  <https://10.10.XX.XXX/>

 **UWAGA:** Jeżeli wyświetli się komunikat informujący, że dostęp do strony internetowej może być niebezpieczny, wybierz opcję kontynuowania mimo to. Dostęp do tej strony nie spowoduje uszkodzenia komputera.

2. Wybierz kartę **Sieć**.
3. Na stronie **Konfiguracja sieci bezprzewodowej** sprawdź, czy zaznaczona jest opcja **Włączone**.
4. Kliknij przycisk **Wydrukuj raport testowy**, aby wydrukować stronę testową zawierającą wyniki testu.

### Metoda 2: Wykonanie testu diagnostycznego sieci bezprzewodowej za pomocą panelu sterowania drukarki

- ▲ Na panelu sterowania naciśnij i przytrzymaj przycisk połączenia bezprzewodowego przez co najmniej 20 sekund.

## Ograniczanie zakłóceń w sieci bezprzewodowej

Poniższe wskazówki mogą pomóc w zredukowaniu zakłóceń w sieci bezprzewodowej:

- Umieszczaj urządzenia bezprzewodowe z dala od dużych metalowych obiektów, takich jak szafy na akta, oraz innych urządzeń elektromagnetycznych, takich jak kuchenki mikrofalowe czy telefony komórkowe. Przedmioty takie mogą zniekształcać fale wysyłane na częstotliwościach radiowych.
- Umieszczaj urządzenia bezprzewodowe z dala od dużych obiektów murowanych i innych budynków. Obiekty takie mogą pochłaniać fale, obniżając w efekcie siłę sygnału.
- Umieszczaj router bezprzewodowy w centralnym miejscu, na linii widzenia drukarek, które mają z niego korzystać.



# Indeks

## A

AirPrint 32  
akcesoria  
- numery katalogowe 18  
zamawianie 18

## C

Centrum Serwisowe HP 50  
czyszczenie  
ścieżka papieru 70

## D

domyślne, przywracanie 54  
domyślne ustawienia fabryczne,  
przywracanie 54  
druk na obu stronach  
Mac 27  
drukowanie dwustronne  
Mac 27  
ręczne (Mac) 27  
ręczne (Windows) 25  
system Windows 25  
drukowanie mobilne, obsługiwane  
oprogramowanie 7  
drukowanie po obu stronach  
Windows 25  
Drukowanie w trybie Wi-Fi Direct 7,  
29  
drukowanie z urządzeń przenośnych  
urządzenia Android 32

## E

energia  
zużycie 8  
etykieta produktu i numer seryjny  
umiejscowienie 3  
etykieta z numerem seryjnym  
umiejscowienie 3

etykiety  
drukowanie 14  
orientacja 14  
etykiety, ładowanie 14  
Explorer, obsługiwane wersje  
wbudowany serwer internetowy  
HP 35

## G

gniazdo zasilania  
umiejscowienie 3

## H

HP, wbudowany serwer internetowy  
(EWS)  
funkcje 35  
HP EWS, korzystanie 35  
HP Utility 37  
HP Utility, komputery Mac 37  
HP Utility dla Mac  
funkcje 37  
HP Utility do komputerów Mac  
Bonjour 37

## I

Instalacja sieciowa 34  
Internet Explorer, obsługiwane wersje  
wbudowany serwer internetowy  
HP 35

## J

jakość obrazu  
sprawdzanie stanu wkładu  
z tonerem 68

## K

kaseta z tonerem  
ustawienia progu niskiego stanu  
55  
używanie przy niskim stanie 55

kasety z tonerem  
numery katalogowe 18  
koperta  
orientacja 13  
koperty, wkładanie 13

## L

liczba stron na arkusz  
wybór (Windows) 26  
liczba stron na arkuszu  
wybieranie (Mac) 27  
liczba stron na minutę 6  
lista kontrolna  
łączność bezprzewodowa 82

## M

Macintosh  
HP Utility 37  
materiały  
ustawienia progu niskiego stanu  
55  
używanie przy niskim stanie 55  
zamawianie 18  
materiały eksploatacyjne  
numery katalogowe 18  
stan, wyświetlanie za pomocą  
programu HP Utility dla Mac 37

## N

numery katalogowe 18  
akcesoria 18  
materiały eksploatacyjne 18

## O

obsługa klienta  
online 50  
opóźnienie uśpienia  
włączanie 43  
wyłączanie 43

opóźnienie wyłączenia  
ustawianie 45  
oprogramowanie  
HP Utility 37  
OS (system operacyjny)  
obsługiwany 6

## P

pamięć  
dotychczasowa 6  
panel sterowania  
lokalizacja 3  
schematy świecenia kontroltek  
LED 52  
papier  
wybieranie 71  
papier, zamawianie 18  
parametry akustyczne 8  
parametry elektryczne 8  
podajnik  
zacięcia, usuwanie 61  
podajnik 1  
ładowanie etykiet 14  
ładowanie kopert 13  
podajniki  
lokalizacja 3  
pojemność 6  
wkładanie 12  
w komplecie 6  
pojemnik, wyjściowy  
zacięcia, usuwanie 65  
pojemniki, wyjściowe  
lokalizacja 3  
pojemnik wyjściowy  
umiejscowienie 3  
pokrywy, umiejscowienie 3  
pomoc techniczna  
online 50  
pomoc techniczna online 50  
port sieciowy  
umiejscowienie 3  
port USB  
umiejscowienie 3  
porty interfejsów  
umiejscowienie 3  
priorytetowy otwór na pojedyncze  
arkusze  
ładowanie etykiet 14  
ładowanie kopert 13

problemy z jakością obrazu  
przykłady i rozwiązania 73  
problem z pobieraniem papieru  
rozwiązywanie 57  
przeglądarka internetowa, wymagania  
wbudowany serwer internetowy  
HP 35  
Przybornik urządzeń HP, korzystanie  
35  
przywracanie domyślnych ustawień  
fabrycznych 54

## R

ręczne drukowanie dwustronne  
Mac 27  
system Windows 25  
Windows 25  
rodzaje papieru  
wybór (Mac) 28  
rodzaj papieru  
wybór (Windows) 26  
rozwiązania do druku mobilnego 6  
rozwiązywanie problemów  
LED, kody błędów 52  
LED, schematy świecenia  
kontroltek 52  
problemy z podawaniem papieru  
57  
sieć bezprzewodowa 82  
sprawdzanie stanu wkładu  
z tonerem 68

## S

sieci  
instalacja drukarki 34  
obsługiwane 6  
sieć bezprzewodowa  
rozwiązywanie problemów 82  
specyfikacje  
elektryczne i akustyczne 8  
stan  
HP Utility, Mac 37  
status  
kontrolki panelu sterowania 52  
sterowniki, obsługiwane 6  
sterowniki druku, obsługiwane 6  
systemy operacyjne, obsługiwane 6  
systemy operacyjne (OS)  
obsługiwane 6

## U

urządzenia Android  
drukowanie z 32  
ustawienia  
domyślne ustawienia fabryczne,  
przywracanie 54  
ustawienia ekonomiczne 43  
usuwanie zacięć materiałów  
umiejscowienie 58

## W

waga, drukarka 8  
wbudowany serwer internetowy  
przypisywanie haseł 41  
wbudowany serwer internetowy (EWS)  
funkcje 35  
wiele stron na arkuszu  
drukowanie (Mac) 27  
wiele stron na jednym arkuszu  
drukowanie (Windows) 26  
witryny  
obsługa klienta 50  
wł./wył., umiejscowienie przycisku 3  
wsparcie techniczne  
online 50  
wyłącznik zasilania, umiejscowienie  
3  
wyłącz z opóźnieniem  
ustawienie 44  
wymagania dotyczące przeglądarki  
wbudowany serwer internetowy  
HP 35  
wymagania systemowe  
wbudowany serwer internetowy  
HP 35  
wymiary, drukarka 8

## Z

zacięcia  
podajnik, usuwanie zacięć 61  
pojemnik wyjściowy, opróżnianie  
65  
umiejscowienie 58  
zacięcia papieru. *Patrz* zacięcia  
zakłócenia w sieci bezprzewodowej:  
85  
zamawianie  
materiały eksploatacyjne  
i akcesoria 18