



LBP325x

Podręcznik użytkownika

Spis treści

Ważne instrukcje dotyczące bezpieczeństwa	2
Instalacja	3
Źródło zasilania	5
Obsługa urządzenia	6
Konserwacja i przeglądy	9
Materiały eksploatacyjne	10
Podstawowe informacje na temat obsługi	14
Główne funkcje	16
Części i ich funkcje	17
Strona przednia	18
Strona tylna	20
Wnętrze	22
Taca uniwersalna	23
Szuflada na papier	24
Panel sterowania	25
Wyświetlacz	28
Korzystanie z panelu sterowania	30
Wprowadzanie tekstu	33
Włączanie/wyłączanie zasilania	35
Szybkie uruchamianie urządzenia	37
Ładowanie papieru	39
Umieszczanie papieru w szufladzie na papier	41
Ładowanie papieru na tacę wielofunkcyjną	47
Ładowanie kopert lub pocztówek	50
Ładowanie uprzednio zadrukowanego papieru	54
Określanie formatu i typu papieru	59
Określanie formatu i typu papieru załadowanego w szufladzie na papier	60
Określanie rozmiaru i typu papieru załadowanego na tacę wielofunkcyjną	62
Oszczędzanie energii	64
Przechodzenie w tryb uśpienia	65
Ustawianie czasu automatycznego wyłączenia	68
Drukowanie dokumentu	72
Drukowanie z komputera	73
Anulowanie drukowania	76
Różne metody drukowania	78
Wydruk z urządzenia pamięci USB (Drukowanie bezpośrednio z USB)	80
Zmiana ustawień domyślnych wydruku z urządzenia USB	89
Drukowanie dokumentu zabezpieczonego kodem PIN (Zabezpieczone drukowanie)	91
Zabezpieczone drukowanie szyfrowane	94

Drukowanie dokumentu zapisanego w urządzeniu (Drukowanie zapisanego zadania)	95
Usuwanie dokumentu zapisanego w urządzeniu	99
Ustawianie nazwy lub kodu PIN dla sektora	103
Drukowanie bez otwierania pliku (Wydruk bezpośredni)	105
Ustawienia drukowania dla funkcji drukowania bezpośredniego	108
Drukowanie odebranej wiadomości e-mail (Drukowanie e-maili)	115

Wygodna współpraca z urządzeniami przenośnymi 122

Podłączanie do urządzenia mobilnego	123
Eksploatacja urządzenia z poziomu aplikacji	124
Korzystanie z technologii AirPrint	126
Drukowanie z użyciem technologii AirPrint	130
Jeśli nie można skorzystać z technologii AirPrint	133
Korzystanie z technologii Google Cloud Print	134
Zdalne zarządzanie urządzeniem	138

Sieć 140

Podłączanie do sieci	141
Podłączanie do sieci przewodowej LAN	143
Konfiguracja adresu IP	145
Ustawianie adresu IPv4	146
Konfiguracja adresów IPv6	150
Konfiguracja urządzenia w celu drukowania danych z komputera	154
Konfiguracja protokołów drukowania i funkcji protokołu WSD	155
Włączanie protokołu IPP/IPPS	161
Konfiguracja portów drukarki	168
Konfiguracja serwera wydruku	171
Konfiguracja urządzenia w danym środowisku sieciowym	175
Konfiguracja ustawień sieci Ethernet	176
Ustawianie czasu oczekiwania na połączenie z siecią	178
Konfiguracja usługi DNS	179
Konfiguracja usługi WINS	185
Konfiguracja protokołu SNTTP	188
Monitorowanie i kontrolowanie urządzenia za pomocą protokołu SNMP	191
Konfiguracja ustawień oprogramowania zarządzania urządzeniami	197
Konfiguracja protokołu SMB	201
Konfiguracja ustawień drukowania na komputerze	204

Zabezpieczenia 208

Ochrona urządzenia przed nieupoważnionym dostępem	209
Zapobieganie nieupoważnionemu dostępowi	210
Ustawienia uprawnień dostępu	212
Ustawianie hasła menedżera systemu	213
Konfiguracja funkcji Zarządzanie identyfikatorami wydziałów	216
Ustawiania kodu PIN Zdalnego interfejsu użytkownika	224

Ograniczenie komunikacji za pomocą zapory	225
Określanie adresów IP dla zasad zapory	226
Określanie adresów MAC dla zasad zapory	232
Ustawienia proxy	236
Ograniczanie funkcji urządzenia	239
Ograniczanie funkcji drukowania	240
Ograniczenie funkcji USB	244
Ograniczanie funkcji panelu roboczego	247
Wyłączanie komunikacji z użyciem protokołu HTTP	250
Wyłączanie Zdalnego interfejsu użytkownika	251
Wyłączanie portu LAN	252
Ukrywanie historii zadań drukowania	253
Wprowadzenie wydajnych funkcji zabezpieczeń	255
Korzystanie z protokołu TLS do komunikacji szyfrowanej	257
Konfiguracja ustawień protokołu IPSec	262
Konfiguracja uwierzytelniania zgodnego z IEEE 802.1X	272
Konfiguracja ustawień dla par kluczy i certyfikatów cyfrowych	278
Generowanie par kluczy	279
Używanie wygenerowanych przez CA par kluczy i certyfikatów cyfrowych	288
Weryfikowanie par kluczy i certyfikatów cyfrowych	292

Korzystanie ze Zdalnego interfejsu użytkownika 295

Uruchamianie Zdalnego interfejsu użytkownika	296
Ekran zdalnego interfejsu użytkownika	299
Zarządzanie dokumentami i sprawdzanie stanu urządzenia	305
Umożliwianie użytkownikom końcowym obsługiwania dokumentów	311
Konfiguracja opcji menu ze Zdalnego interfejsu użytkownika	314
Zapisywanie/ładowanie zarejestrowanych danych	316
Zapisywanie zarejestrowanych danych	317
Ładowanie zarejestrowanych danych	319

Lista menu ustawień 322

Menu konfiguracji	323
Menu sterowania	324
Źródło papieru	338
Sieć	339
Layout	360
Jakość wydruku	364
Interfejs	368
Konserw. użytkownika	372
Tryb wydruku	386
Ustawienia specyficzne dla trybu drukowania	388
UFR II	389
PCL	390
Przetwarzanie obrazu	396

XPS	403
PDF	407
PS	411
Ustawienia MEAP	414
Sprawdź licznik	416
Zainicjuj menu	417
Menu podręczne	418
Menu zadań	422
Menu resetowania	424
Menu wyboru podajnika	426

Rozwiązywanie problemów (FAQ) 434

Konserwacja urządzenia 436

Czyszczenie urządzenia	438
Obudowa	439
Moduł utrwalania	440
Wymiana zasobników z tonerem	441
Przenoszenie urządzenia	447
Utrzymanie i poprawa jakości wydruku	449
Regulacja gęstości wydruku	450
Regulacja położenia wydruku	452
Drukowanie raportów i list	457
Wyświetlanie wartości licznika	466
Sprawdzanie stanu materiałów eksploatacyjnych	469
Inicjowanie ustawień	471
Inicjowanie menu	472
Resetowanie ustawień sieciowych	473

Dodatek 475

Oprogramowanie dostarczone przez strony trzecie	476
Wyróżnione funkcje	477
Ekologia i niższe koszty	478
Większa wydajność	479
Więcej funkcji dodatkowych	481
Dane techniczne	483
Moduł główny	484
Obsługiwane rodzaje papieru	486
Paper Feeder PF-C	490
Funkcji drukarki	491
Funkcje zarządzania	495
Środowisko systemowe	499
Środowisko sieciowe	500
Materiały eksploatacyjne	501

Opcje	503
Wyposażenie opcjonalne	504
Opcje systemu	505
Instalacja pamięci ROM	507
Instalacja karty pamięci SD	511
Instrukcje obsługi i ich zawartość	516
Obsługa Podręcznik użytkownika	517
Układ ekranu programu Podręcznik użytkownika	518
Wyświetlanie Podręcznik użytkownika	521
Zarządzanie aplikacjami MEAP	523
Korzystanie z klientów FTP	524
Przygotowanie do korzystania z serwera FTP	525
Drukowanie za pośrednictwem klienta FTP (Wydruk z FTP)	528
Definiowanie ustawień za pośrednictwem klienta FTP	530
Inne	537
Podstawowe operacje systemu Windows	538
Próbki czcionek	547
Uwaga	552

Ważne instrukcje dotyczące bezpieczeństwa

Ważne instrukcje dotyczące bezpieczeństwa	2
Instalacja	3
Źródło zasilania	5
Obsługa urządzenia	6
Konserwacja i przeglądy	9
Materiały eksploatacyjne	10

Ważne instrukcje dotyczące bezpieczeństwa

68H5-000

Ostrzeżenia zawarte w tym rozdziale mają na celu zapobiec uszkodzeniu sprzętu oraz obrażeniom ciała użytkowników urządzenia i innych osób. Przed rozpoczęciem pracy z urządzeniem zapoznaj się z tym rozdziałem i zastosuj się do wskazówek, aby prawidłowo korzystać z urządzenia. Nie należy wykonywać żadnych czynności nieopisanych w tym podręczniku. Firma Canon nie ponosi odpowiedzialności za jakiegokolwiek szkody wynikłe z użytkowania innego niż opisane w tym podręczniku, niewłaściwego użycia lub napraw/zmian wykonanych przez podmiot inny niż firma Canon lub upoważniona do tego jednostka.

Instalacja

68H5-001

Aby bezpiecznie i wygodnie korzystać z urządzenia, należy dokładnie zapoznać się z poniższymi środkami ostrożności i zainstalować urządzenie w odpowiednim miejscu.



OSTRZEŻENIE

Nie należy instalować urządzenia w miejscach, w których może dojść do pożaru lub porażenia prądem

- Miejsce, w którym otwory wentylacyjne są zasłonięte (zbyt blisko ścian, łóżek, kanap, dywanów lub podobnych obiektów)
- miejsca wilgotne lub zakurzone
- miejsca wystawione na bezpośrednie działanie słońca lub na zewnątrz pomieszczeń
- miejsca, w których występują wysokie temperatury
- miejsca wystawione na działanie otwartego ognia
- w pobliżu alkoholi, rozcieńczalników lub innych substancji łatwopalnych

Inne ostrzeżenia

- Do urządzenia nie należy podłączać kabli nieposiadających odpowiednich aprobat. Może to doprowadzić do pożaru lub porażenia prądem elektrycznym.
- Na urządzeniu nie należy umieszczać naszyjników ani żadnych innych elementów metalowych ani pojemników wypełnionych płynami. W przypadku kontaktu ciała obcych z częściami elektrycznymi wewnątrz urządzenia może dojść do pożaru lub porażenia prądem.
- Podczas instalacji i odłączania opcjonalnych akcesoriów należy pamiętać o wyłączeniu zasilania, odłączeniu wtyczki zasilającej z gniazdka oraz wyjęciu z urządzenia wszystkich kabli interfejsu i zasilających. W przeciwnym razie może dojść do uszkodzenia kabla zasilającego lub kabla interfejsu, co grozi pożarem lub porażeniem prądem.
- Jeśli do urządzenia dostanie się ciało obce, należy wyjąć wtyczkę zasilającą z gniazda sieciowego i skontaktować się z autoryzowanym sprzedawcą produktów firmy Canon.



UWAGA

Nie należy instalować urządzenia w następujących miejscach

Urządzenie może przewrócić się, powodując obrażenia ciała.

- Miejsce niestabilne
- Miejsca, w których występują drgania



Pozostałe środki ostrożności

- Podczas przenoszenia urządzenia należy przestrzegać instrukcji zawartych w tym podręczniku. Nieprawidłowo przenieszone urządzenie może upaść, powodując obrażenia.

UWAGA

- Podczas instalacji urządzenia należy uważać, aby ręce nie dostały się między urządzenie a podłogę lub ściany. Może to spowodować obrażenia.

Należy unikać miejsc o słabej wentylacji

- To urządzenie wytwarza niewielką ilość ozonu i innych gazów podczas normalnej pracy. Gazy te nie są szkodliwe dla zdrowia. Ich działanie może być jednak zauważalne podczas długich cykli produkcyjnych, zwłaszcza w pomieszczeniach o słabej wentylacji. W celu utrzymania komfortowych warunków pracy zaleca się, aby pomieszczenie, w którym pracuje urządzenie było odpowiednio wentylowane. Ponadto nie należy wybierać miejsc, w których użytkownicy byliby narażeni na emisje z urządzenia.

WAŻNE

Nie należy instalować urządzenia w poniższych miejscach, gdyż grozi to uszkodzeniem

- pomieszczenie, w którym dochodzi do nagłych zmian temperatury lub wilgotności
- pomieszczenie, w którym działa wyposażenie generujące fale magnetyczne lub elektromagnetyczne
- laboratorium lub pomieszczenie, w którym przeprowadzane są reakcje chemiczne
- miejsce narażone na działanie gazów toksycznych lub powodujących korozję
- miejsce o podłożu, które może się odkształcać pod wpływem ciężaru urządzenia lub w którym urządzenie może się zapadać (np. dywan)



Nie należy instalować urządzenia w miejscu, gdzie występuje kondensacja

- Wewnątrz urządzenia mogą osadzać się kropelki wody (proces skraplania), kiedy w pomieszczeniu z zainstalowanym urządzeniem zostanie gwałtownie podniesiona temperatura lub kiedy urządzenie zostanie przeniesione z chłodnego bądź suchego pomieszczenia do gorącej albo wilgotnej lokalizacji. Używanie urządzenia w takich warunkach może powodować zakleszczanie się papieru, obniżenie jakości druku lub uszkodzenie urządzenia. Aby urządzenie mogło dostosować się do temperatury i wilgotności otoczenia, przed jego uruchomieniem należy odczekać co najmniej 2 godziny.

Na wysokości 3000 m nad poziomem morza lub wyżej

- Urządzenia wyposażone w twarde dyski mogą działać nieprawidłowo podczas użytkowania na dużych wysokościach, tj. 3000 metrów nad poziomem morza lub wyższych.

Źródło zasilania

68H5-002

OSTRZEŻENIE

- Należy stosować wyłącznie zasilacz o parametrach napięcia zgodnych z określonymi wymaganiami. W przeciwnym wypadku może dojść do pożaru lub porażenia prądem elektrycznym.
- Urządzenie należy podłączyć do gniazda elektrycznego z uziemieniem za pomocą dołączonego kabla zasilającego.
- Należy używać wyłącznie przewodu dostarczonego wraz z urządzeniem — użycie innego przewodu może doprowadzić do pożaru lub porażenia prądem.
- Dostarczony przewód zasilający jest przeznaczony do pracy wyłącznie z tym urządzeniem. Nie należy podłączać przewodu do innych urządzeń.
- Nie należy przerabiać, mocno wyginać oraz ciągnąć przewodu ani wykonywać jakichkolwiek czynności, które grożą jego uszkodzeniem. Nie należy kłaść ciężkich przedmiotów na przewodzie zasilania. Uszkodzenie przewodu zasilania grozi pożarem lub porażeniem prądem elektrycznym.
- Nie podłączać ani nie odłączać wtyczki mokrymi rękami — może to doprowadzić do porażenia prądem.
- Do zasilania urządzenia nie należy używać przedłużaczy ani rozdzielaczy. Może to doprowadzić do pożaru lub porażenia prądem elektrycznym.
- Nie należy związać ani związywać przewodu zasilającego — może to doprowadzić do pożaru lub porażenia prądem elektrycznym.
- Wtyczkę zasilającą należy wsunąć do końca do gniazdka elektrycznego. W przeciwnym wypadku może dojść do pożaru lub porażenia prądem elektrycznym.
- Podczas burzy z piorunami wtyczka zasilania powinna być wyjęta z gniazda sieciowego. W przeciwnym wypadku może dojść do pożaru, porażenia prądem elektrycznym lub uszkodzenia sprzętu.

UWAGA

- Urządzenie należy zainstalować blisko gniazda zasilania, pozostawiając wystarczająco dużo miejsca, aby w razie awarii można było bez przeszkód wyjąć wtyczkę z gniazda zasilania.

WAŻNE

Podczas podłączania zasilania

- Nie wolno podłączać przewodu zasilającego do zasilacza awaryjnego. Może to spowodować nieprawidłowe działanie lub uszkodzenie urządzenia w przypadku awarii zasilania.
- W przypadku podłączenia urządzenia do źródła zasilania z kilkoma gniazdami nie należy używać pozostałych gniazd do zasilania innych urządzeń.
- Nie należy podłączać przewodu zasilającego do gniazda zasilania w komputerze.

Pozostałe środki ostrożności

- Zakłócenia elektryczne mogą spowodować nieprawidłowe działanie urządzenia lub utratę danych.

Obsługa urządzenia

68H5-003

OSTRZEŻENIE

- W przypadku stwierdzenia nietypowych odgłosów, zapachu lub dymu wydobywającego się z urządzenia lub wytwarzania przez nie nadmiernych ilości ciepła, należy natychmiast wyjąć przewód zasilający z gniazda sieciowego i skontaktować się z lokalnym przedstawicielem firmy Canon. Kontynuowanie eksploatacji może doprowadzić do pożaru lub porażenia prądem.
- Nie wolno demontować ani modyfikować urządzenia. Wewnątrz urządzenia znajdują się podzespoły działające pod wysokim napięciem i w wysokiej temperaturze, dlatego grozi to pożarem lub porażeniem prądem.
- Miejsce instalacji urządzenia powinno być zabezpieczone przed dostępem dzieci do przewodu zasilającego i innych przewodów oraz elementów elektrycznych i części wewnętrznych. W przeciwnym razie może dojść do nieprzewidzianych wypadków.
- W pobliżu urządzenia nie korzystać z łatwopalnych aerozoli. W przypadku kontaktu substancji łatwopalnych z częściami elektrycznymi wewnątrz urządzenia może dojść do pożaru lub porażenia prądem.
- Podczas przenoszenia urządzenia należy wyłączyć zasilanie urządzenia i komputera, a następnie odłączyć przewód zasilający oraz kable interfejsu. Zaniedbanie tych czynności grozi uszkodzeniem przewodów zasilających lub interfejsu, a w rezultacie pożarem lub porażeniem prądem elektrycznym.
- Podczas podłączania lub odłączania kabla USB po podłączeniu wtyczki zasilającej do gniazdka nie należy dotykać metalowych części złącza, gdyż może to doprowadzić do porażenia prądem.



W przypadku osób korzystających z rozrusznika serca

- To urządzenie generuje pole magnetyczne o niskim natężeniu oraz fale ultradźwiękowe. Osoby korzystające z rozrusznika serca i odczuwające dolegliwości w pobliżu urządzenia powinny się od niego oddalić i natychmiast zasięgnąć porady lekarskiej.

UWAGA

- Nie należy kłaść ciężkich przedmiotów na urządzeniu, gdyż mogą upaść, powodując obrażenia.
- Dla własnego bezpieczeństwa, jeśli urządzenie ma nie być używane przez dłuższy czas, należy odłączyć przewód zasilania.
- Zachować ostrożność podczas otwierania i zamykania pokryw, aby uniknąć zranienia się w dłonie.
- Należy trzymać ręce i ubrania z dala od wałków znajdujących się w obszarze wyprowadzania papieru. Jeśli wałki pochwyć dłonie lub odzież, może dojść do zranienia.
- Wewnątrz urządzenia i w obszarze wyjściowym papieru panują wysokie temperatury, zarówno podczas używania urządzenia jak i bezpośrednio po jego zakończeniu. Należy unikać kontaktu z tymi miejscami, aby zapobiec oparzeniom. Papier opuszczający urządzenie może być również gorący, zachowaj ostrożność. W przeciwnym razie może dojść do poparzeń.

UWAGA

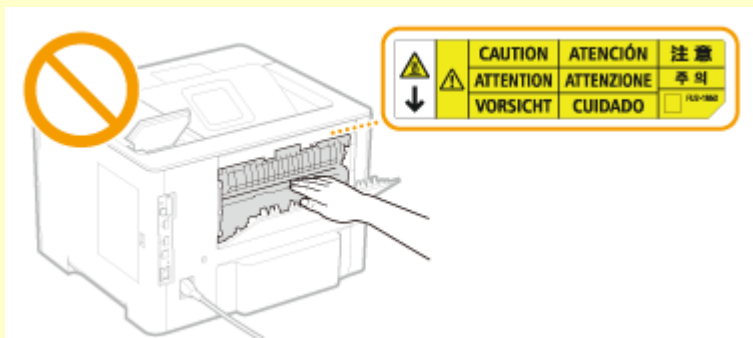

- Nie wolno przenosić urządzenia po zamocowaniu szuflady na papier lub opcjonalnego podajnika papieru. Mogą one wypaść, powodując obrażenia.



Promień lasera

- Nieosłonięty promień lasera może trafić w oczy i spowodować ich uszkodzenie.

WAŻNE

W trakcie przenoszenia urządzenia

Aby zapobiec uszkodzeniu urządzenia w trakcie przenoszenia, należy wykonać następujące czynności.

- Wyciągnij zasobnik z tonerem.
- Urządzenie należy zapakować w bezpieczny sposób do oryginalnego pudła z materiałami opakowaniowymi.

Jeżeli hałas pracującego urządzenia przeszkadza w pracy

- W zależności od środowiska i trybu pracy, jeżeli hałas pracującego urządzenia przeszkadza w pracy, zaleca się zainstalowanie urządzenia w miejscu innym niż biuro.

Pozostałe środki ostrożności

- Należy przestrzegać ostrzeżeń umieszczonych na etykietach i tym podobnych elementach znajdujących się na urządzeniu.
- Nie należy gwałtownie poruszać urządzenia ani nim potrząsać.
- Nie należy otwierać ani zamykać na siłę drzwi, osłon oraz innych części. Może to spowodować uszkodzenie urządzenia.
- Nie należy dotykać styków () wewnątrz urządzenia. Może to spowodować uszkodzenie urządzenia.

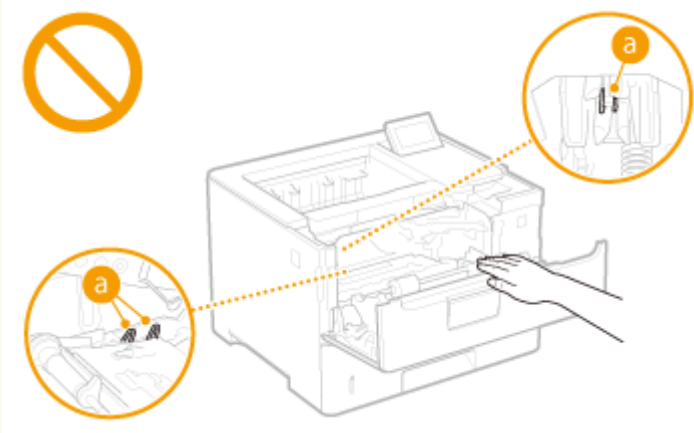

- Aby zapobiec zakleszczeniu papieru, nie należy wyłączać zasilania, otwierać/zamykać pokryw ani ładować/wyciągać papieru podczas drukowania.

Konserwacja i przeglądy

68H5-004

Urządzenie należy czyścić co pewien czas. Nagromadzony kurz może spowodować nieprawidłowe działanie urządzenia. Podczas czyszczenia należy przestrzegać poniższych zasad. Jeśli podczas pracy wystąpi problem, należy zapoznać się z informacjami zawartymi w części „Rozwiązywanie problemów”.



OSTRZEŻENIE

- Przed przystąpieniem do czyszczenia należy wyłączyć zasilanie i wyjąć wtyczkę z gniazda sieciowego. W przeciwnym wypadku może dojść do pożaru lub porażenia prądem elektrycznym.
- Co pewien czas należy wyjąć wtyczkę przewodu zasilającego i wyczyścić ją z kurzu i zanieczyszczeń za pomocą suchej szmatki. Nagromadzony kurz może pochłaniać wilgoć z powietrza i spowodować pożar podczas kontaktu z prądem elektrycznym.
- Do czyszczenia urządzenia należy używać wilgotnej, dobrze wykręconej szmatki. Szmatkę należy zwilżyć wyłącznie wodą. Nie wolno używać alkoholi, benzyn, rozcieńczalnik do farb i innych substancji łatwopalnych. Nie należy używać chusteczek ani ręczników papierowych. Kontakt tych materiałów z częściami elektrycznymi wewnątrz urządzenia może wytworzyć elektryczność statyczną i spowodować pożar lub porażenie prądem.
- Przewód zasilający i wtyczkę należy okresowo sprawdzać pod kątem uszkodzeń. Należy sprawdzić, czy w urządzeniu nie ma oznak rdzy, wżerów, rys, pęknięć lub przegrzewania. Dalsza eksploatacja urządzenia bez odpowiedniej obsługi technicznej może doprowadzić do pożaru lub porażenia prądem.



UWAGA

- Wewnątrz urządzenia znajdują się podzespoły działające w wysokiej temperaturze i pod wysokim napięciem. Dotknięcie tych podzespołów może spowodować oparzenia. Nie należy dotykać żadnej nieopisanej w podręczniku części urządzenia.
- Podczas ładowania lub usuwania zakleszczonego papieru należy uważać, aby nie skaleczyć dłoni krawędzią arkusza.

WAŻNE

- Podczas usuwania papieru zakleszczonego wewnątrz urządzenia lub wymiany pojemników z tonerem itp. należy uważać, aby nie rozsypać tonera na ręce lub odzież. W przypadku zabrudzenia odzieży lub rąk tonerem należy je niezwłocznie umyć zimną wodą.

Materiały eksploatacyjne

68H5-005

OSTRZEŻENIE

- Nie należy wrzucać zużytych pojemników z tonerem itp. do ognia. Nie należy przechowywać pojemników z tonerem i papieru w pobliżu ognia. Może to spowodować zapłon resztek tonera wewnątrz pojemnika i doprowadzić do poparzeń lub pożaru.
- W razie przypadkowego rozlania lub rozrzucenia toneru należy uważnie zebrać jego cząstki, lub zetrzeć je miękką, wilgotną szmatką w sposób, który zapobiega ich wdychaniu. Nie wolno zbierać toneru odkurzaczem, który nie ma zabezpieczenia przed eksplozją pyłu. Może to spowodować usterkę odkurzacza lub eksplozję pyłu z powodu wyładowania statycznego.

W przypadku osób korzystających z rozrusznika serca

- Kasetę z tonerem generuje pole magnetyczne o niskim natężeniu. Osoby korzystające z rozrusznika serca i odczuwające dolegliwości w pobliżu kasety z tonerem powinny się od niego oddalić i zasięgnąć porady lekarskiej.

UWAGA

- Należy uważać, aby nie wdychać toneru. Jeśli do tego dojdzie, należy natychmiast skontaktować się z lekarzem.
- Nie należy dopuścić do kontaktu toneru z oczami lub ustami. W przypadku dostania się toneru do oczu lub ust należy natychmiast przepłukać je zimną wodą i skonsultować się z lekarzem.
- Nie należy dopuścić do kontaktu toneru ze skórą. Jeśli do tego dojdzie, należy przemyć ją zimną wodą z mydłem. W przypadku wystąpienia podrażnień na skórze konieczny jest natychmiastowy kontakt z lekarzem.
- Zasobniki z tonerem i inne materiały eksploatacyjne należy przechowywać z dala od dzieci. W przypadku przedostania się toneru do organizmu należy niezwłocznie skontaktować się z lekarzem lub specjalistycznym ośrodkiem leczenia zatruc.
- Nie należy demontować ani modyfikować pojemnika z tonerem itp. Może to spowodować rozsypanie tonera.
- Taśmę zabezpieczającą należy usunąć w całości z pojemnika z tonerem bez użycia nadmiernej siły. W przeciwnym razie może dojść do rozsypania tonera.

WAŻNE

Obsługa zasobnika z tonerem

- Kasetę z tonerem należy trzymać za uchwyt.

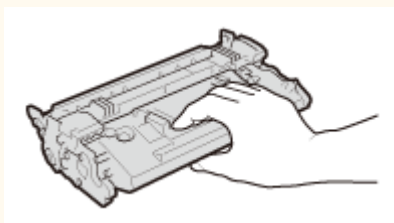

- Nie dotykać pamięci kasety z tonerem (a) ani styków elektrycznych (b). Nie dopuścić do zarysowania powierzchni bębna wewnątrz urządzenia ani wystawiać jej na działanie światła. Nie otwierać osłony zabezpieczającej bęben (c).

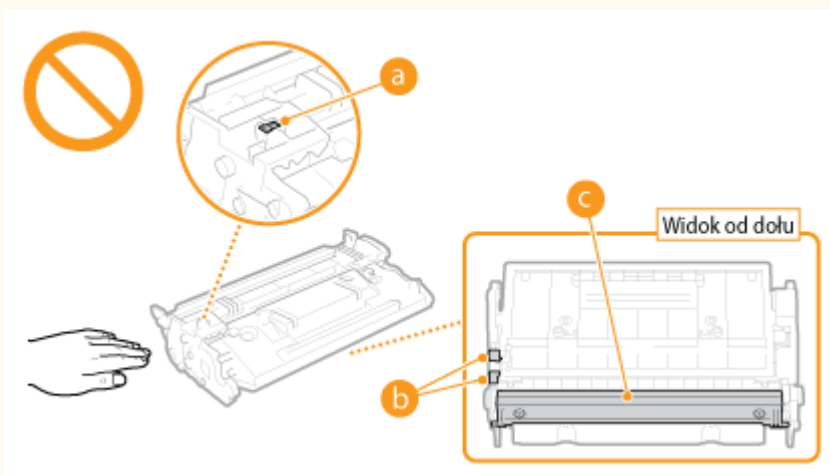

- Jeśli nie jest to konieczne, nie należy wyjmować pojemnika z tonerem z opakowania ani z urządzenia.
- Kasetę z tonerem stanowi produkt magnetyczny. Nie należy umieszczać jej w pobliżu produktów podatnych na oddziaływanie pola magnetycznego, np. dyskietek i dysków, ponieważ może dojść do uszkodzenia danych.

Przechowywanie zasobnika z tonerem

- Aby zapewnić bezpieczne i prawidłowe użytkowanie, zasobnik należy przechowywać w podanych warunkach.
Zakres temperatury przechowywania: od 0 °C do 35 °C
Zakres wilgotności przechowywania: 35 % do 85 % wilgotności względnej (bez kondensacji)*
- Zasobnik z tonerem należy przechowywać w zamknięciu do czasu jego użycia.
- Po wyjęciu pojemnika z tonerem z urządzenia w celu jego przechowania należy umieścić pojemnik w oryginalnym opakowaniu.
- Nie należy przechowywać zasobnika w pozycji pionowej ani górną do dołu. Toner stwardnieje i może nie powrócić do pierwotnego położenia nawet po wstrząśnięciu.

* Nawet w wypadku przechowywania w odpowiednim zakresie wilgotności wewnątrz i na zewnątrz zasobnika z tonerem mogą tworzyć się krople wody, jeśli wewnątrz lub na zewnątrz zasobnika wystąpi różnica temperatur. Kondensacja może mieć negatywny wpływ na jakość wydruku zasobników z tonerem.

Zasobnika z tonerem nie należy przechowywać w następujących miejscach

- miejsca wystawione na działanie otwartego ognia
- miejsca wystawione na działanie bezpośredniego światła słonecznego lub mocnego światła przez ponad pięć minut
- miejsca, w których występuje duże stężenie soli
- miejsca, w których występują gazy powodujące korozję (np. aerozole, amoniak)
- miejsca wystawione na działanie wysokiej temperatury lub dużej wilgotności
- miejsca wystawione na gwałtowne zmiany temperatury lub wilgotności, które mogą wywoływać kondensację
- miejsca o dużym stężeniu pyłów
- miejsca dostępne dla dzieci

Należy uważać na podrobione zasobniki z tonerem

- Na rynku są dostępne podrobione zasobniki z tonerem sprzedawane jako oryginalne produkty firmy Canon. Ich stosowanie może skutkować obniżeniem jakości druku lub wydajności urządzenia. Firma Canon nie ponosi odpowiedzialności za awarie, obrażenia lub uszkodzenia powstałe w wyniku używania podrobionych zasobników z tonerem.
Aby uzyskać więcej informacji, patrz global.canon/ctc.

Okres dostępności części zamiennych oraz pojemników z tonerem itp

- Części zamienne oraz pojemniki z tonerem itp. przeznaczone do tego urządzenia będą dostępne w sprzedaży przez co najmniej siedem (7) lat po zakończeniu produkcji tego modelu urządzenia.

Opakowanie zasobnika z tonerem

- Nie należy wyrzucać opakowań pojemników z tonerem. Są one niezbędne podczas transportu urządzenia.
- Elementy opakowania mogą zostać zmienione lub umieszczone w innym miejscu, a także dodane lub usunięte bez uprzedzenia.
- Po zerwaniu taśmy zabezpieczającej z pojemnika z tonerem należy ją zutylizować zgodnie z obowiązującymi przepisami lokalnymi.

Utylizacja zużytego pojemnika z tonerem itp

- Zużyty pojemnik z tonerem itp. należy umieścić w oryginalnym opakowaniu, aby nie dopuścić do rozsypania tonera i zutylizować go zgodnie z obowiązującymi przepisami lokalnymi.

Podstawowe informacje na temat obsługi

Podstawowe informacje na temat obsługi	14
Główne funkcje	16
Części i ich funkcje	17
Strona przednia	18
Strona tylna	20
Wnętrze	22
Taca uniwersalna	23
Szuflada na papier	24
Panel sterowania	25
Wyświetlacz	28
Korzystanie z panelu sterowania	30
Wprowadzanie tekstu	33
Włączanie/wyłączanie zasilania	35
Szybkie uruchamianie urządzenia	37
Ładowanie papieru	39
Umieszczanie papieru w szufladzie na papier	41
Ładowanie papieru na tacę wielofunkcyjną	47
Ładowanie kopert lub pocztówek	50
Ładowanie uprzednio zadrukowanego papieru	54
Określanie formatu i typu papieru	59
Określanie formatu i typu papieru załadowanego w szufladzie na papier	60
Określanie rozmiaru i typu papieru załadowanego na tacę wielofunkcyjną	62
Oszczędzanie energii	64
Przechodzenie w tryb uśpienia	65
Ustawianie czasu automatycznego wyłączenia	68

Podstawowe informacje na temat obsługi

68H5-006

W tym rozdziale opisano podstawowe operacje wykonywane często w celu użycia funkcji urządzenia, np. korzystanie z panelu sterowania oraz ładowanie papieru.

■ Części i ich funkcje

W tej sekcji opisano zewnętrzne i wewnętrzne części urządzenia oraz ich funkcje, a także sposób korzystania z przycisków na panelu sterowania i wyświetlania informacji na wyświetlaczu. ▶ **Części i ich funkcje(P. 17)**

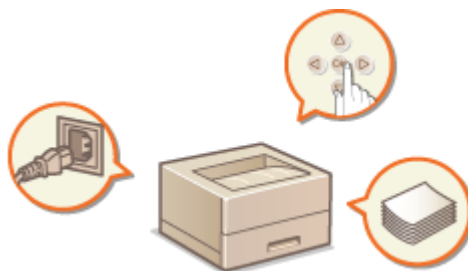

■ Korzystanie z panelu sterowania

W tej sekcji opisano sposób wykonywania różnych operacji, takich jak dostosowanie i sprawdzanie ustawień, za pomocą klawiszy na panelu sterowania. ▶ **Korzystanie z panelu sterowania(P. 30)**



■ Włączanie/wyłączanie zasilania

W tej sekcji opisano sposób włączania/wyłączania zasilania. ▶ **Włączanie/wyłączanie zasilania(P. 35)**



■ Ładowanie papieru

W tej części opisano, w jaki sposób należy umieszczać papier w szufladzie na papier oraz w tacy uniwersalnej. ▶ **Ładowanie papieru(P. 39)**

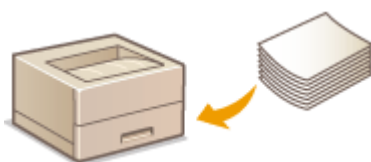

■ Oszczędzanie energii

Ta sekcja opisuje sposoby zmniejszenia zużycia energii elektrycznej. ▶ **Oszczędzanie energii(P. 64)**



Główne funkcje

68H5-007

Niniejsza instrukcja obejmuje wszystkie funkcje zakupionej serii modelu. Przed rozpoczęciem pracy należy sprawdzić, które funkcje są dostępne w przypadku zakupionego modelu.

✓ : Z funkcją — : Bez funkcji

Funkcja	LBP325x
Drukowanie	✓
Drukowanie dwustronne	✓
Połączenie z przewodową siecią LAN	✓
Połączenie z bezprzewodową siecią LAN	—
Połączenie USB	✓
Zdalny interfejs użytkownika	✓
Klucze i certyfikaty	✓
Łączenie z urządzeniami mobilnymi	Czarno-biały ekran LCD
Wyświetlacz	✓
Zarządzanie identyfikatorami wydziałów	✓
Paper Feeder PF-C	Opcjonalna
Zestaw drukowania kodów kreskowych	Opcjonalna
Zestaw międzynarodowych czcionek PCL	Opcjonalna
Karta SD	Opcjonalna

UWAGA

- Informacje na temat dostępnych typów sterowników można znaleźć na dysku User Software CD-ROM/DVD-ROM (Dysk CD-ROM/DVD-ROM z oprogramowaniem użytkownika) dostarczonym razem z urządzeniem i w witrynie internetowej firmy Canon (<https://global.canon/>).

ŁĄCZA

- Wyświetlanie Podręcznik użytkownika(P. 521)

Części i ich funkcje

68H5-008

W tej sekcji opisano części urządzenia (zewnętrzne, przednie, tylne oraz wewnętrzne) i sposób ich funkcjonowania. Oprócz prezentacji części urządzenia służących do wykonywania podstawowych czynności, takich jak ładowanie papieru oraz wymiana kaset z tonerem, znajdują się tu także informacje na temat klawiszy na panelu sterowania oraz na wyświetlaczu. Sekcja ta zawiera wskazówki dotyczące właściwego użytkowania urządzenia.

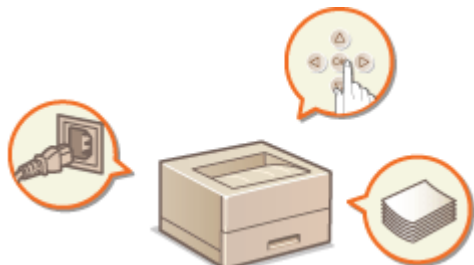

- ▶ Strona przednia(P. 18)
- ▶ Strona tylna(P. 20)
- ▶ Wnętrze(P. 22)
- ▶ Taca uniwersalna(P. 23)
- ▶ Szuflada na papier(P. 24)
- ▶ Panel sterowania(P. 25)

Strona przednia

68H5-009

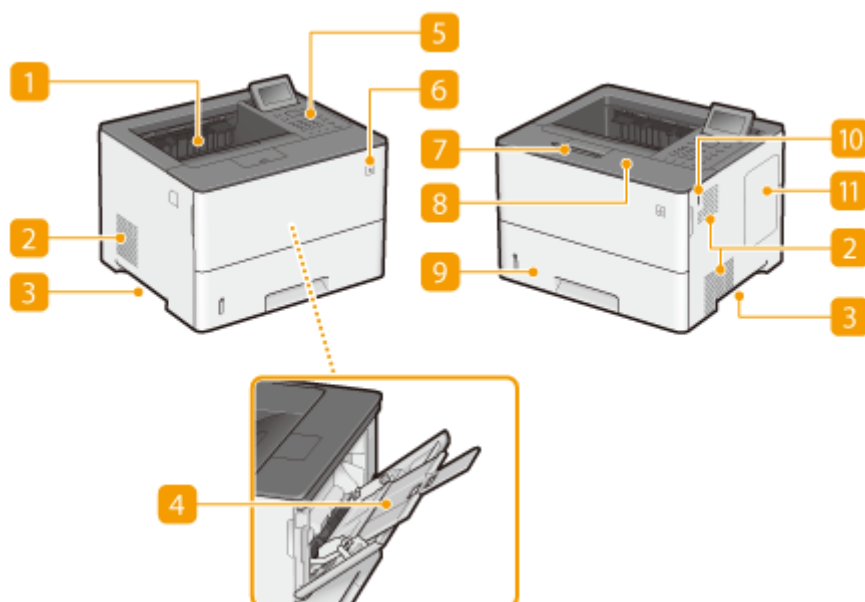

1 Taca wyprowadzania papieru

Zadrukowane arkusze są umieszczane na tacy wyprowadzającej.

2 Otwory wentylacyjne

Przez otwory wentylacyjne wydostaje się powietrze z wnętrza urządzenia w celu jego ochłodzenia. Przedmioty umieszczone przed tymi otworami mogą uniemożliwić wentylację. **► Instalacja (P. 3)**

3 Uchwyty do podnoszenia

Urządzenie należy przenosić, trzymając je za uchwyty do podnoszenia. **► Przenoszenie urządzenia (P. 447)**

4 Taca wielofunkcyjna

Papier ładuje się do tacy wielofunkcyjnej, gdy tymczasowo używany będzie format papieru inny niż znajdujący się w szufladzie na papier. **► Ładowanie papieru na tacę wielofunkcyjną (P. 47)**

5 Panel sterowania

Panel sterowania składa się z klawiszy numerycznych, wyświetlacza, wskaźników stanu itp. Za jego pomocą można wykonać wszystkie operacje i skonfigurować ustawienia. **► Panel sterowania (P. 25)** **► Wyświetlacz (P. 28)**

6 Przycisk zasilania

Nacisnąć główny wyłącznik zasilania, aby włączyć zasilania. Podczas wyłączania zasilania nie należy używać tego wyłącznika, tylko postępować według procedur przedstawionych w sekcji **► Wyłączanie zasilania (procedura wyłączania) (P. 35)**.

7 Ogranicznik papieru

Otworzyć ogranicznik papieru, aby zapobiec wypadnięciu papieru z tacy wyprowadzającej.

8 Przednia pokrywa

Przednią pokrywę otwiera się podczas wymiany zasobników z tonerem lub usuwaniu papieru, który zaciął się wewnątrz urządzenia.

▶ **Wymiana zasobników z tonerem(P. 441)**

▶ **Wnętrze(P. 22)**

9 Szuflada na papier

Można w niej umieścić często używany rodzaj papieru. ▶ **Umieszczanie papieru w szufladzie na papier(P. 41)**

10 Port pamięci USB (dotyczy pamięci USB)

Możliwe jest podłączenie urządzenia pamięci USB do sprzętu i bezpośrednie wydrukowanie danych. Dane można drukować bezpośrednio z urządzenia pamięci USB bez korzystania z komputera. (▶ **Wydruk z urządzenia pamięci USB (Drukowanie bezpośrednio z USB)(P. 80)**). Urządzenie pamięci USB podłącza się również podczas eksportowania lub importowania ustawień urządzenia (▶ **Ust. impor./ekspor.(P. 382)**).

11 Pokrywa z prawej strony

Pokrywę z prawej strony otwiera się, aby zainstalować opcjonalną pamięć ROM. ▶ **Instalacja pamięci ROM(P. 507)**

Strona tylna

68H5-00A

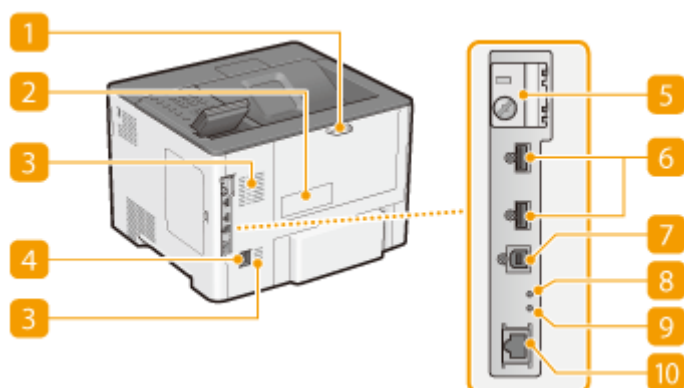

1 Pokrywa tylna

Tę pokrywę otwiera się podczas usuwania zacięć papieru. Więcej informacji znajduje się na stronie internetowej podręcznika w sekcji „Rozwiązywanie problemów (FAQ)”.

2 Etykieta informacyjna

Na etykiecie znajduje się numer seryjny, który jest niezbędny do uzyskiwania informacji na temat urządzenia. Więcej informacji znajduje się na stronie internetowej podręcznika w sekcji „Rozwiązywanie problemów (FAQ)”.

3 Otwory wentylacyjne

Przez otwory wentylacyjne wydostaje się powietrze z wnętrza urządzenia w celu jego ochłodzenia. Przedmioty umieszczone przed tymi otworami mogą uniemożliwić wentylację. ►**Instalacja(P. 3)**

4 Gniazdo zasilania

Służy do podłączania przewodu zasilającego.

5 Pokrywa szczeliny na kartę SD

Pokrywę szczeliny na kartę SD otwiera się podczas instalacji opcjonalnej karty pamięci SD. ►**Instalacja karty pamięci SD(P. 511)**

6 Port USB (do podłączenia urządzenia za pomocą portu USB)

Umożliwia podłączenie urządzenia USB używanego razem z aplikacjami MEAP. Służy również do podłączenia urządzenia pamięci USB w celu eksportowania lub importowania ustawień urządzenia (►**Ust. impor./ ekspor.(P. 382)**).

7 Port USB (do podłączenia urządzenia do komputera)

Umożliwia podłączenie kabla USB, za pośrednictwem którego nawiązane zostanie połączenie między urządzeniem i komputerem.

8 Wskaźnik ACT

Wskaźnik ACT miga podczas wysyłania lub odbierania danych.

9 Wskaźnik LNK

Wskaźnik LNK miga na zielono, gdy urządzenie jest prawidłowo podłączone do sieci.

10 Port LAN

Umożliwia podłączenie urządzenia do routera przewodowego LAN lub innego sprzętu za pomocą kabla LAN.

▶ **Podłączanie do sieci przewodowej LAN(P. 143)**

Wnętrze

68H5-00C

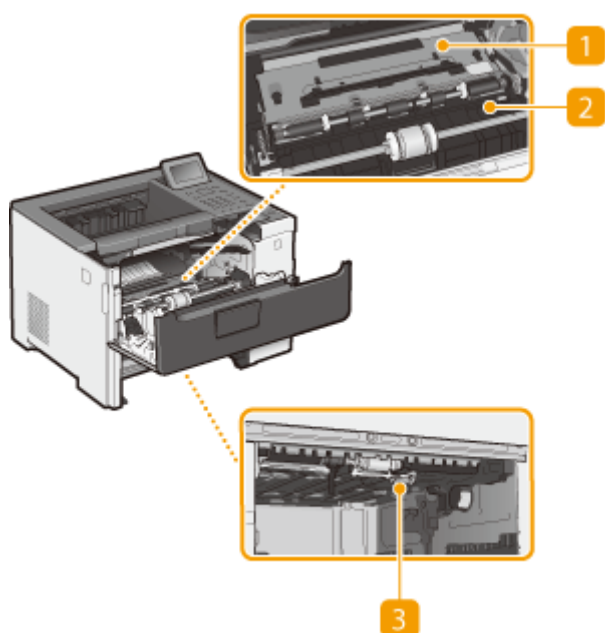

1 Prowadnica transportująca (z tyłu)

Jeśli papier zaciął się w urządzeniu, należy podnieść prowadnicę transportującą w kierunku przodu urządzenia, aby usunąć zakleszczony papier. Więcej informacji znajduje się na stronie internetowej podręcznika w sekcji „Rozwiązywanie problemów (FAQ)”.

2 Prowadnica transportująca (z przodu)

Jeśli papier zaciął się w urządzeniu, należy podnieść prowadnicę transportującą w kierunku tyłu urządzenia, aby usunąć zakleszczony papier. Więcej informacji znajduje się na stronie internetowej podręcznika w sekcji „Rozwiązywanie problemów (FAQ)”.

3 Dwustronna prowadnica transportująca

Jeśli papier zaciął się w maszynie podczas drukowania dwustronnego, należy obniżyć dwustronną prowadnicę transportującą, aby usunąć zakleszczony papier. Więcej informacji znajduje się na stronie internetowej podręcznika w sekcji „Rozwiązywanie problemów (FAQ)”.

Taca uniwersalna

68H5-00E

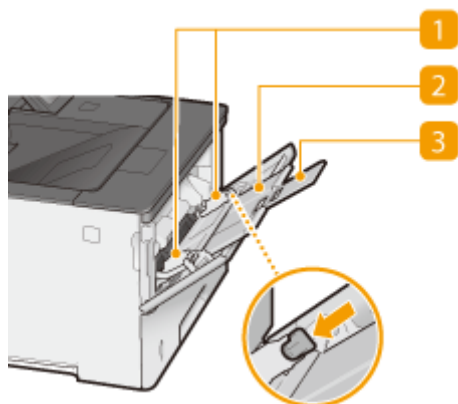

1 Prowadnice papieru

Prowadnice należy precyzyjnie dopasować do szerokości załadowanego papieru tak, aby papier był podawany do urządzenia prosto. Aby zwolnić blokadę i przesunąć prowadnice papieru, należy nacisnąć dźwignię zwalniającą blokadę, która na ilustracji została oznaczona strzałką.

2 Taca na papier

Ładując papier, można wysunąć także tacę na papier.

3 Przedłużenie tacy

Przedłużenie tacy wysuwa się w przypadku ładowania papieru o dużym formacie.

ŁĄCZA

▶ Ładowanie papieru na tacę wielofunkcyjną (P. 47)

Szuflada na papier

68H5-00F

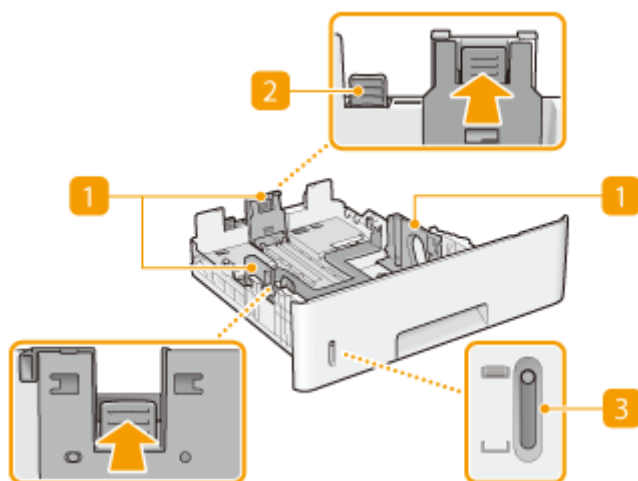

1 Prowadnice papieru

Prowadnice należy precyzyjnie dopasować do formatu papieru, aby papier był podawany do urządzenia prosto. Aby zwolnić blokady i przesunąć prowadnice papieru, należy przycisnąć dźwignie zwalniające blokady, które na ilustracji zostały oznaczone strzałkami.

2 Dźwignia zwalniająca blokadę (do przedłużania szuflady na papier)

W przypadku ładowania papieru w formacie Legal należy przedłużyć szufladę na papier. Aby zwolnić blokadę i zwiększyć długość szuflady na papier, należy nacisnąć dźwignię.

3 Wskaźnik poziomy papieru

Wskazuje pozostały poziom papieru. Znacznik przesuwa się w dół, gdy pozostała ilość papieru zmniejsza się.

ŁĄCZA

Umieszczanie papieru w szufladzie na papier(P. 41)

Panel sterowania

68H5-00H

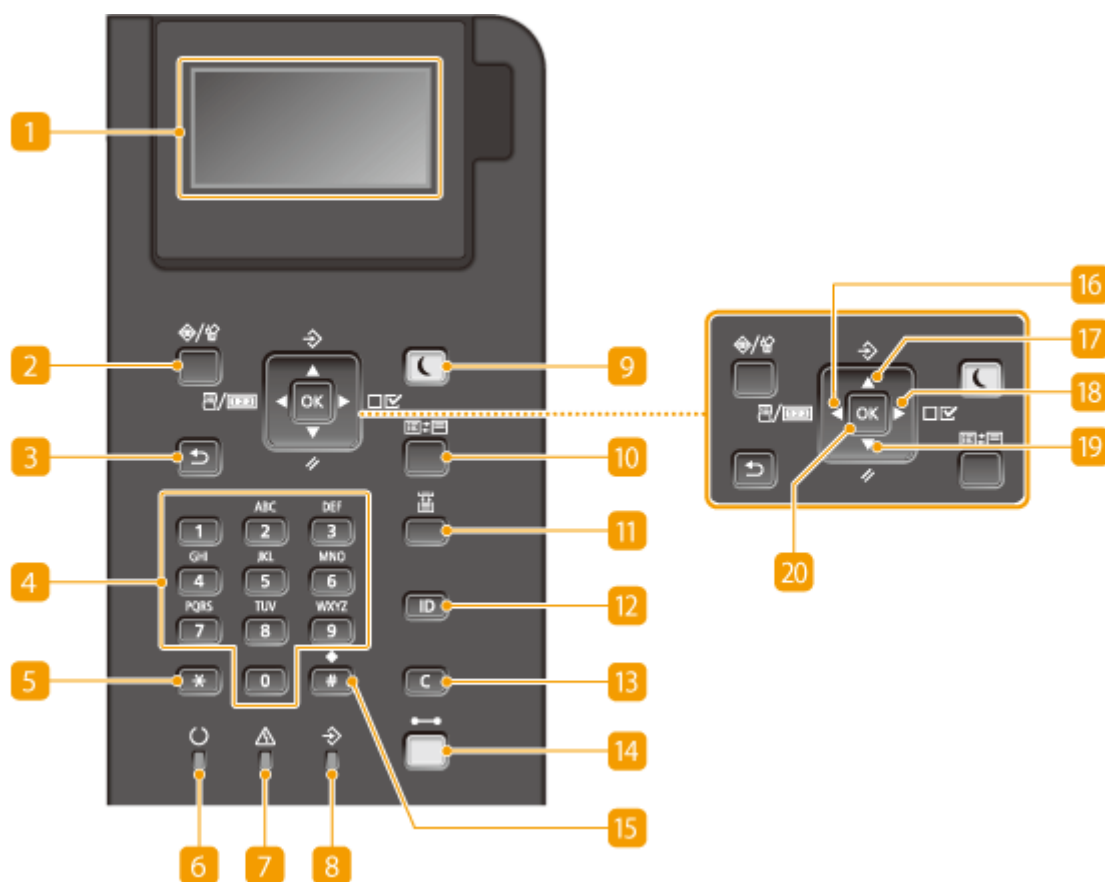

1 Wyświetlacz

Wyświetla bieżący stan drukowania lub innej operacji, informacje o błędzie, stan zasobnika z tonerem itd. ► **Wyświetlacz(P. 28)**

2 Stan zadania/Anulujklawisz

Naciśnięcie tego klawisza, gdy miga wskaźnik [↔], spowoduje wyświetlenie listy zawierającej drukowany dokument oraz dokumenty oczekujące na wydrukowanie. Można wybrać dokument z listy i anulować jego drukowanie. ► **Z poziomu panelu sterowania(P. 77)**

3 Wstecz klawisz

Należy go nacisnąć, aby powrócić do poprzedniego ekranu. Naciśnięcie tego przycisku podczas konfiguracji ustawień powoduje, że ustawienia nie są zastosowywane, a na wyświetlaczu pojawia się poprzedni ekran.

4 Przyciski numeryczne (przyciski [0]-[9])

Służą do wprowadzania tekstu i cyfr. ► **Wprowadzanie tekstu(P. 33)**

5 Przycisk [*]

Jego naciśnięcie umożliwi przełączenie pomiędzy typami wprowadzanego tekstu.

6 Gotowe wskaźnik

Świeci się, gdy urządzenie jest gotowe do drukowania, w innym przypadku miga.

7 Komunikat wskaźnik

- Włącza się w momencie wystąpienia problemu, aby zasygnalizować konieczność zatrzymania drukowania. Więcej informacji znajduje się na stronie internetowej podręcznika w sekcji „Rozwiązywanie problemów (FAQ)”.
- Zaświeca się, gdy urządzenie przechodzi w tryb uśpienia podczas pracy w trybie offline.

8 Zadanie wskaźnik

Świeci się, gdy urządzenie odbiera dane drukowania lub gdy dane drukowania są przechowywane w pamięci urządzenia. Miga podczas przetwarzania danych drukowania.

9 Oszczędzanie energii klawisz

Naciśnięcie tego przycisku wprowadza urządzenie w stan uśpienia. Kiedy urządzenie znajduje się w trybie uśpienia, przycisk świeci się na zielono. Ponowne naciśnięcie przycisku wyłącza stan uśpienia. ▶

Przechodzenie w tryb uśpienia(P. 65)

10 Aplikacja klawisz

Naciskając ten przycisk, można przełączać funkcje w następującej kolejności: Ekran drukowania ▶ MEAP1 ▶ MEAP2 ▶ ... ▶ MEAP8 ▶ Drukuj bezpośrednio z USB ▶ Ekran drukowania. Należy wybrać żadaną funkcję. Jeśli włączona jest funkcja zarządzania identyfikatorami wydziałów, a przycisk został naciśnięty bez uprzedniego zalogowania, zostanie wyświetlony ekran uwierzytelniania.

11 Wybierz podajnik klawisz

Ten przycisk należy nacisnąć, aby wybrać źródło papieru lub określić rozmiar papieru. ▶ **Menu wyboru podajnika(P. 426)**

12 [ID] klawisz

Wyświetla ekran logowania umożliwiający użycie funkcji MEAP. Po zakończeniu korzystania z urządzenia, należy ponownie nacisnąć przycisk, aby się wylogować.

13 Wykasuj klawisz

Jego naciśnięcie pozwala usunąć wprowadzony tekst i cyfry.

14 Online klawisz

Przełącza między trybem online (zadania drukowania są przyjmowane) a trybem offline (zadania drukowania nie są przyjmowane). Ten przycisk świeci na zielono, gdy urządzenie pracuje w trybie online i gaśnie po jego przejściu w tryb offline. Zazwyczaj urządzenie powinno działać w trybie online, jednak należy przestawić je w tryb offline podczas ustawiania opcji ▶ **Konserw. użytkownika(P. 372)** w menu ustawień.

UWAGA:

- Jeśli przycisk nie zostanie użyty przez dłuższy czas, gdy urządzenie znajduje się w trybie offline i wyświetla się ▶ **Ekran główny(P. 28)** , urządzenie automatycznie przechodzi w tryb online. Można wybrać opcję <Czas autom. resetu>, aby zmienić wspomniany przedział czasowy (▶ **Czas autom. resetu(P. 326)**).

15 Przycisk [#]

Jego naciśnięcie umożliwia wprowadzanie symboli, takich jak „@” czy „/”.

16 Przycisk Narzędzie / przycisk [◀]

- Pozwala wyświetlić menu Narzędzie. Można wyświetlić całkowitą liczbę wydrukowanych stron oraz informacje wewnętrzne o systemie drukowania na potrzeby kontroli. ▶ **Menu podręczne(P. 418)**
- Umożliwia powrót do poprzedniego ekranu podczas konfiguracji ustawień. Jego naciśnięcie podczas wprowadzania wartości liczbowych przesuwa kursor w lewą stronę.

17 Przycisk Zadanie / przycisk [▲]

- Pozwala wyświetlić menu Zadanie. Można sprawdzić dzienniki wydruków. ▶ **Menu zadań(P. 422)**
- Umożliwia wybór elementu znajdującego się nad aktualnie zaznaczonym elementem podczas konfiguracji ustawień. Jego naciśnięcie podczas zmiany wartości ustawień powoduje zwiększenie wartości.

18 Przycisk Ustawienia / przycisk [▶]

- Wyświetla menu ustawień, w którym można sprecyzować ustawienia urządzenia. ▶ **Menu konfiguracji(P. 323)**
- Umożliwia przejście do następnego ekranu podczas konfiguracji ustawień. Jego naciśnięcie podczas wprowadzania tekstu przesuwa kursor w prawą stronę.

19 Przycisk Reset / przycisk [▼]

- Pozwala wyświetlić menu Reset. Można w nim anulować wszystkie procesy, usunąć dane z pamięci i wyłączyć zasilanie. ▶ **Menu resetowania(P. 424)**
- Umożliwia wybór elementu znajdującego się poniżej aktualnie zaznaczonego elementu podczas konfiguracji ustawień. Jego naciśnięcie podczas zmiany wartości ustawień powoduje zmniejszenie wartości.

20 [OK] klawisz

Jego naciśnięcie powoduje zastosowanie ustawień lub określonych parametrów.

ŁĄCZA

▶ Korzystanie z panelu sterowania(P. 30)

Wyświetlacz

68H5-00J

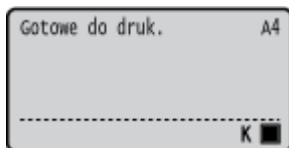

Na wyświetlaczu widać stan drukowania i ekrany umożliwiające definiowanie ustawień. Wyświetlane są na nim także komunikaty błędów i informacje o stanie zasobnika z tonerem.

Ekran główny

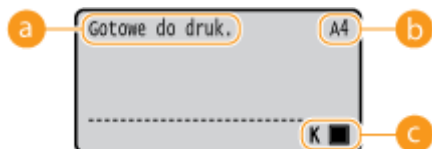

a Wskaźnik stanu

Wyświetla bieżący stan lub tryb pracy urządzenia.

b Wskaźnik rozmiaru papieru

Wyświetla aktualnie wybrany rozmiar papieru.

UWAGA:

Następujące rozmiary papieru są wyświetlane w formie skrótów.

- Legal: LG
- Letter: LT
- Statement: ST
- Executive: EX
- Foolscap: FC
- Karta katalogowa: IC
- Indian Legal: ILG
- Pocztówka: PD
- Pocztówka zwrotna: P2
- Pocztówka 4 na 1: P4
- Koperta NAGAGATA 3: N3
- Koperta YOUGATANAGA 3: YN3
- Koperta nr 10 (COM10): CO
- Koperta Monarch: MO
- Koperta ISO-C5: EC5
- Koperta DL: DL
- Rozmiar dowolny: FR
- Niestandardowy format papieru, orientacja pozioma: 80
- Niestandardowy format papieru, orientacja pionowa: 80R

c Wskaźnik stanu zasobnika z tonerem

Wyświetla stan zasobników z tonerem.

Ekran menu

Aby wyświetlić odpowiedni ekran menu, należy nacisnąć przycisk ◀ (☰/☷), ▲ (↔), ▶ (☑/☑), ▼ (//) lub (☑) (☑). Poniżej jako przykład przedstawiono ekran wyświetlany po naciśnięciu przycisku ▶ (☑/☑).

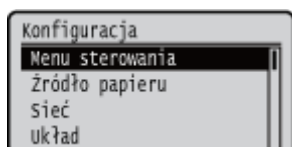

☑ Lista menu ustawień (P. 322)

Gdy wystąpi błąd

W niektórych sytuacjach po wystąpieniu błędu wyświetlone zostają wskazówki podające, jak na niego zareagować. Aby rozwiązać problem, należy postępować zgodnie z instrukcjami na ekranie. Poniżej jako przykład pokazano ekran wyświetlany w przypadku zacięcia papieru. Więcej informacji o wyświetlanych komunikatach znajduje się na stronie z podręcznikiem internetowym w sekcji „Rozwiązywanie problemów (FAQ)”.



ŁĄCZA

► Korzystanie z panelu sterowania(P. 30)

Korzystanie z panelu sterowania

68H5-00K

Za pomocą przedstawionych poniżej przycisków skonfiguruj ustawienia i dostosuj wartości.



Korzystanie z przycisków ▲ / ▼

■ Przewijanie ekranu

Gdy nie wszystkie elementy można wyświetlić naraz na jednym ekranie, po jego prawej stronie widoczny jest pasek przewijania. Jeśli wyświetlony jest pasek przewijania, do poruszania się w górę lub w dół służą przyciski ▲ / ▼. Zaznaczenie danego elementu powoduje odwrócenie kolorów tekstu oraz tła tego elementu.

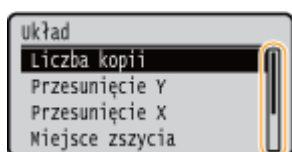

■ Zmiana wartości ustawienia

Za pomocą przycisków ▲ / ▼ można wprowadzić wartości.

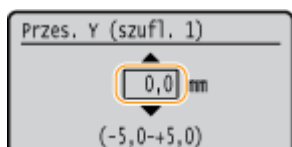

UWAGA:

- Wartości w nawiasach, wyświetlane poniżej pola tekstowego, oznaczają dopuszczalny zakres wartości.



Korzystanie z przycisków ◀ / ▶

■ Przechodzenie do kolejnego ekranu/powracanie do poprzedniego ekranu

Aby przejść do następnego ekranu, naciśnij przycisk ▶. Aby powrócić do poprzedniego ekranu, naciśnij przycisk ◀.



UWAGA:

- Do następnego ekranu można również przejść przez naciśnięcie przycisku , a wrócić do poprzedniego ekranu przez naciśnięcie przycisku .

■ Przesuwanie kursora

Naciśnij przycisk ◀ / ▶, aby wprowadzić tekst i wartości. ▶ **Wprowadzanie tekstu(P. 33)**

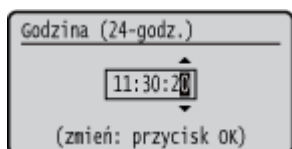

Korzystanie z przycisku

Przycisk  służy do potwierdzania ustawienia.

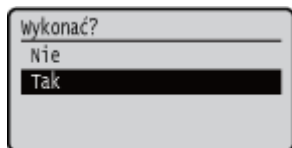

Korzystanie z przycisku (●—●)

Aby powrócić do głównego ekranu po zamknięciu menu ustawień, należy nacisnąć przycisk  (●—●).



Korzystanie z klawiszy numerycznych

Do wpisywania tekstu oraz wartości służą klawisze numeryczne. ▶ **Wprowadzanie tekstu(P. 33)**

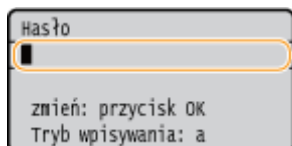

UWAGA:

- Na niektórych ekranach nie można wprowadzać wartości liczbowych za pomocą klawiszy numerycznych. W takim przypadku należy je wprowadzać za pomocą przycisków ▲ / ▼.

WSKAZÓWKI

- Istnieje możliwość określenia wielu ustawień związanych ze sposobem wyświetlania, takich jak dostosowanie ekranu i język wyświetlania. Można to zrobić za pomocą opcji <Menu sterowania> w menu ustawień na panelu roboczym.  **Menu sterowania(P. 324)**

Wprowadzanie tekstu

68H5-00L

Do wpisywania tekstu oraz wartości służą klawisze numeryczne.



Przełączanie rodzaju tekstu



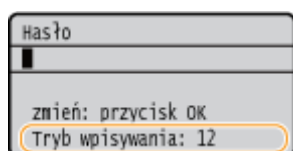

Naciśnij przycisk *****, aby umożliwić przełączenie pomiędzy typami wprowadzanego tekstu.









Dostępne rodzaje znaków

Poniżej przedstawiono możliwe do wprowadzenia tekst.



Klawisz	A	a	12
1	(Opcja niedostępna)		1
2	ABC	abc	2
3	DEF	def	3
4	GHI	ghi	4
5	JKL	jkl	5
6	MNO	mno	6

	PQRS	pqrs	7
	TUV	tuv	8
	WXYZ	wxyz	9
	(Opcja niedostępna)		0
	(spacja) @./-!/?&\$%#()[]{}<>*+=",;:'^` \ (Opcja niedostępna)		(Opcja niedostępna)

UWAGA

- Naciśnij przycisk , jeśli typ wpisywanego tekstu to <A> lub <a>, aby wyświetlić na ekranie dozwolone symbole. Za pomocą przycisków  /  /  /  wybierz symbol, który ma być wpisany i naciśnij przycisk .

Usuwanie tekstu

Każde naciśnięcie przycisku  powoduje usunięcie jednego znaku. Aby usunąć cały wprowadzony tekst, należy nacisnąć i przytrzymać przycisk .

Przesuwanie kursora













Naciśnij przycisk  lub , aby przesunąć kursor.

Wprowadzanie spacji

Naciśnij przycisk , a następnie .

Przykład wprowadzania tekstu i cyfr

Przykład: „Canon 1”

- Naciśnij kilkakrotnie przycisk , aby wybrać ustawienie <A>.
- Naciskaj kilkakrotnie przycisk , aż pojawi się znak „C”.
- Naciśnij kilkakrotnie przycisk , aby wybrać ustawienie <a>.
- Naciskaj kilkakrotnie przycisk , aż pojawi się znak „a”.
- Naciskaj kilkakrotnie przycisk , aż pojawi się znak „n”.
- Naciskaj kilkakrotnie przycisk , aż pojawi się znak „o”.
- Naciskaj kilkakrotnie przycisk , aż pojawi się znak „n”.
- Naciśnij przycisk , a następnie .
- Naciśnij kilkakrotnie przycisk , aby wybrać ustawienie <12>.
- Naciśnij przycisk .
- Naciśnij przycisk .

Włączanie/wyłączanie zasilania

68H5-00R

Główny wyłącznik zasilania służy do włączania urządzenia. Natomiast w przypadku wyłączenia urządzenia należy wykonać procedurę wyłączenia z poziomu roboczego, bez używania tego przycisku. Procedura ta przebiega tak samo, jak włączanie/wyłączanie komputera.

- ▶ **Włączanie urządzenia(P. 35)**
- ▶ **Wyłączanie zasilania (procedura wyłączenia)(P. 35)**

Włączanie urządzenia

Naciśnij główny wyłącznik zasilania urządzenia. Po wyświetleniu ekranu głównego na wyświetlaczu panelu roboczego zostanie przeprowadzona autodiagnostyka, a następnie urządzenia będzie gotowe do drukowania.

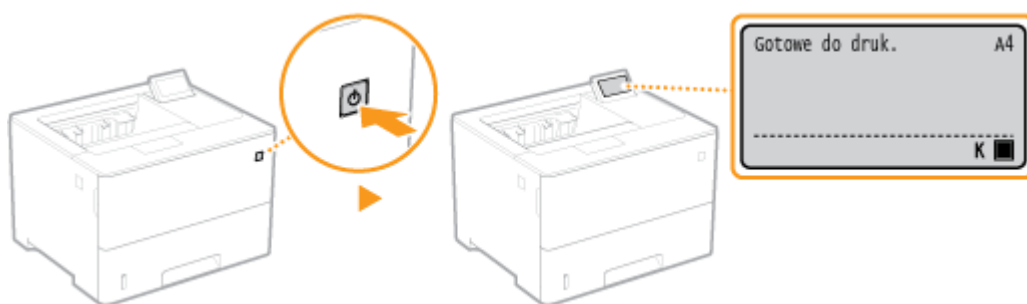

UWAGA

- Po przeprowadzeniu samodiagnostyki może pojawić się komunikat. Więcej informacji znajduje się na stronie internetowej podręcznika w sekcji „Rozwiązywanie problemów (FAQ)”.
- Zdefiniowanie ustawień szybkiego uruchamiania pozwoli skrócić czas oczekiwania po włączeniu zasilania urządzenia. ▶ **Szybkie uruchamianie urządzenia(P. 37)**

Wyłączanie zasilania (procedura wyłączenia)

Aby wyłączyć urządzenie, należy wykonać procedurę wyłączenia z poziomu panelu roboczego.

WAŻNE

Wyłączanie urządzenia bez korzystania z głównego wyłącznika zasilania

- Wyłączenie urządzenia za pomocą głównego wyłącznika zasilania może spowodować wystąpienie nieoczekiwanego błędu. Aby prawidłowo wyłączyć urządzenie, należy postępować zgodnie z poniższą procedurą.

UWAGA

- Jeśli włączona jest funkcja szybkiego uruchamiania, urządzenie można wyłączyć za pomocą głównego wyłącznika zasilania. ▶ **Szybkie uruchamianie urządzenia(P. 37)**

1 Naciśnij przycisk ▼ (↘).

2 Za pomocą przycisków ▲ / ▼ wybierz opcję <Wyłącz> i naciśnij przycisk .

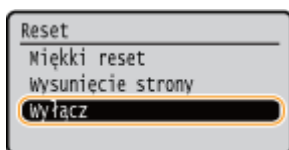

3 Wybierz opcję <Tak> i naciśnij przycisk .

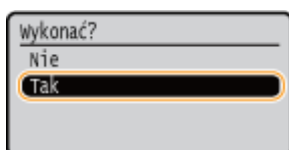

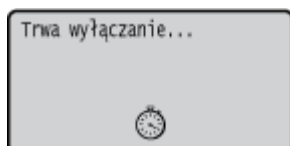

⇒ Po wyświetleniu poniższego komunikatu zasilanie zostanie automatycznie wyłączone.



WAŻNE:

Wyświetla się komunikat <Nie można wykonać.>

- Pozostały jeszcze dane do wydrukowania. Należy usunąć dane ( **Menu resetowania(P. 424)**) i ponowić operację. Aby anulować operację, należy nacisnąć przycisk .

UWAGA:

- Całkowite wyłączenie się urządzenia może potrwać trochę czasu. Nie wolno odłączać przewodu zasilającego do czasu wyłączenia się wyświetlacza.

UWAGA

Nie należy włączać zasilania tuż po jego wyłączeniu.

- Należy odczekać no najmniej 10 sekund i ponownie włączyć zasilanie.

Zużycie energii po wyłączeniu

- Nawet po wyłączeniu zasilania urządzenie pobiera niewielką ilość prądu. Aby całkowicie wyeliminować pobór prądu, należy odłączyć wtyczkę zasilania od gniazdka sieciowego.

ŁĄCZA

 **Szybkie uruchamianie urządzenia(P. 37)**

Szybkie uruchamianie urządzenia

68H5-00S

Zdefiniowanie ustawień szybkiego uruchamiania pozwala ograniczyć ilość czasu, jaki upływa o naciśnięciu głównego wyłącznika zasilania do gotowości ekranów do pracy. Metodę wyłączania urządzenia w celu przeprowadzenia szybkiego uruchamiania nazywa się „szybkim wyłączaniem”.

- ▶ **Konfiguracja ustawień szybkiego uruchamiania(P. 37)**
- ▶ **Wyłączanie zasilania (procedura szybkiego wyłączania)(P. 38)**

UWAGA



Jeśli użytkownik korzysta z sieci

- Jeśli dla któregośkolwiek z wymienionych poniżej ustawień wybrano wartość <Włącz>, funkcja szybkiego uruchamiania jest wyłączona.
 - ▶ **Sieć(P. 140)** RARP, BOOTP, IPv6
 - IPSec ▶ **Konfiguracja ustawień protokołu IPSec(P. 262)**

Gdy używana jest funkcja MEAP

- Należy sprawdzić, czy aktualnie zainstalowane aplikacje MEAP obsługują funkcję szybkiego uruchamiania.

Konfiguracja ustawień szybkiego uruchamiania

- 1** Naciśnij przycisk ▶ ().
- 2** Za pomocą przycisków ▲ / ▼ wybierz opcję <Menu sterowania> i naciśnij przycisk .
- 3** Wybierz opcję <Szybk. wł. zasilania> i naciśnij przycisk .
- 4** Wybierz opcję <Wyłącz> lub <Włącz> i naciśnij przycisk .

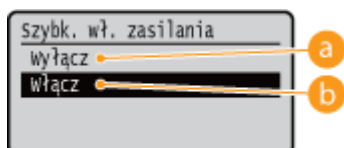

- a** <Wyłącz>
Pozwala wyłączyć funkcję szybkiego uruchamiania.
- b** <Włącz>
Pozwala włączyć funkcję szybkiego uruchamiania.

- 5** Pozwala wykonać reset sprzętowy. ▶ **Reset sprzętowy(P. 424)**

⇒ Po wykonaniu resetu sprzętowego ustawienia będą włączone.

Wyłączanie zasilania (procedura szybkiego wyłączenia)

Jeśli funkcja szybkiego uruchamiania jest łączona, a użytkownik wyłączy urządzenie za pomocą głównego wyłącznika zasilania, wówczas przy kolejnym włączeniu urządzenia zostanie przeprowadzone szybkie włączenie (szybkie wyłączanie).

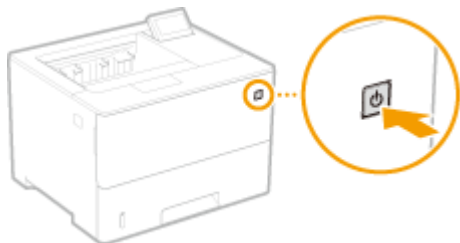

WAŻNE

Po wykonaniu szybkiego wyłączenia nie wolno wyjmować wtyczki urządzenia z gniazdka sieciowego

- Po wyłączeniu urządzenia za pomocą szybkiego wyłączenia nie wolno wyjmować wtyczki urządzenia z gniazdka sieciowego. Mogłoby to spowodować uszkodzenie komponentów wewnętrznych urządzenia. W przypadku zmiany położenia urządzenia należy przed wyjęciem wtyczki wyłączyć urządzenie, stosując procedurę pełnego wyłączenia. ▶ **Wyłączanie zasilania (procedura wyłączenia)(P. 35)**

UWAGA

- Jeśli urządzenie jest w trakcie wykonywania zadania, zgłasza błąd lub właśnie dokonano zmiany ustawień z poziomu panelu roboczego lub Zdalnego interfejsu użytkownika, naciśnięcie głównego wyłącznika zasilania nie spowoduje wykonania procedury szybkiego wyłączenia, tylko przeprowadzenie procedury pełnego wyłączenia.
- Jeśli urządzenie zostanie wyłączone w normalnym trybie, to nawet gdy funkcja szybkiego włączania jest włączona, urządzenie uruchomi się w zwyczajowy sposób podczas kolejnego włączania.
- Użycie funkcji zegara automatycznego wyłączenia, gdy funkcja szybkiego uruchamiania jest włączona, spowoduje wykonanie procedury szybkiego wyłączenia. ▶ **Ustawianie czasu automatycznego wyłączenia(P. 68)**
- W przypadku włączenia zasilania bezpośrednio po wykonaniu szybkiego wyłączenia rozruch urządzenia może chwilę potrwać.

Ładowanie papieru

68H5-00U

Papier można umieścić w szufladzie na papier i na tacy wielofunkcyjnej. Powinno się w niej umieścić zwykle używany rodzaj papieru. Szuflada na papier jest przydatna, gdy zużywa się duże ilości papieru. Tacę wielofunkcyjną można wykorzystać, gdy tymczasowo stosuje się inny format lub rodzaj papieru niż ten, który znajduje się w szufladzie na papier. Patrz **Obsługiwane rodzaje papieru(P. 486)** , aby uzyskać informacje o dostępnych formatach i typach papieru.

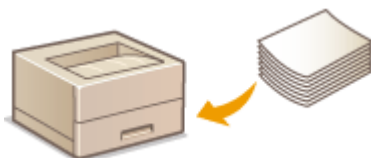

Informacje na temat papieru

- ▶ Środki ostrożności dotyczące papieru(P. 39)
- ▶ Przechowywanie papieru wydrukowanego za pomocą urządzenia(P. 40)

Ładowanie papieru

- ▶ Umieszczanie papieru w szufladzie na papier(P. 41)
- ▶ Ładowanie papieru na tacę wielofunkcyjną(P. 47)
- ▶ Ładowanie kopert lub pocztówek(P. 50)
- ▶ Ładowanie uprzednio zadrukowanego papieru(P. 54)

Konfigurowanie ustawień dotyczących załadowanego papieru

- ▶ Określanie formatu i typu papieru(P. 59)

Środki ostrożności dotyczące papieru

WAŻNE

Nie wolno używać następujących typów papieru:

- Może dojść do zacięcia papieru lub błędu drukowania.
 - Papieru pofałdowanego lub pomarszczonego
 - Zwiniętego lub pogniętego papieru
 - Papieru rozdartego
 - Papieru wilgotnego
 - Papieru bardzo cienkiego
 - Papieru cienkiego szorstkiego
 - Papieru wydrukowanego przez drukarkę termiczną
 - Tylnej strony papieru wydrukowanego przez drukarkę termiczną
 - Papieru z bardzo wyraźną fakturą
 - Papieru błyszczącego

Uwagi dotyczące używania papieru

- Należy używać wyłącznie papieru, którego warunki przechowywania w pełni odpowiadały środowisku, w którym zainstalowane jest urządzenie. Używanie papieru, który był przechowywany w warunkach innej temperatury lub wilgotności może spowodować zacięcia papieru lub obniżyć jakość druku.

Obsługa i przechowywanie papieru

- Zalecane jest użycie papieru możliwie najszybciej po jego rozpakowaniu. Papier, który pozostaje nieużyty, należy przykryć za pomocą oryginalnego papieru do pakowania i przechowywać na płaskiej powierzchni.
- Aby zabezpieczyć papier przed wilgocią lub wysuszeniem, należy przechowywać go w oryginalnym opakowaniu.
- Papier należy przechowywać w sposób uniemożliwiający jego zwinięcie lub zagięcie.
- Nie należy umieszczać papieru pionowo ani układać w zbyt duży stos.
- Należy unikać wystawiania papieru na bezpośrednie działanie promieni słonecznych, a także umieszczania w lokalizacjach o wysokiej wilgotności, niezwykle suchych albo charakteryzujących się dużymi wahaniami temperatury lub wilgotności.

UWAGA

Drukowanie na zawilgoconym papierze

- W miejscu wyprowadzania papieru może pojawić się para, a kropelki wody mogą tworzyć się w wokół miejsca wyprowadzania papieru. Nie są to zjawiska nietypowe — wilgoć paruje z papieru pod wpływem ciepła wytwarzanego podczas utrwalania tonera (dzieje się tak zazwyczaj przy niskiej temperaturze pomieszczenia).

Przechowywanie papieru wydrukowanego za pomocą urządzenia

Podczas obsługi/przechowywania papieru wydrukowanego za pomocą urządzenia należy przestrzegać następujących środków ostrożności.

■ Jak przechowywać wydrukowany papier

- Papier przechowywać na płaskiej powierzchni.
- Papieru nie przechowywać razem z artykułami wykonanymi z PCW (polichlorek winylu), takimi jak przezroczyste teczki. Toner może się stopić, co spowoduje przywarcie papieru do artykułów z PCW.
- Należy uważać, aby papier nie został pogięty ani pomarszczony. Toner może się złuszczyć.
- Jeśli papier nie będzie używany przez długi czas (dwa lata lub dłużej), należy go przechowywać na przykład w segregatorach.
- Jeśli papier jest przechowywany przez długi czas, może się odbarwić, dlatego może wydawać się, że nastąpiła zmiana koloru druku.
- Nie przechowywać w miejscu, gdzie panuje wysoka temperatura.

■ Środki ostrożności podczas nakładania kleju

- Zawsze należy stosować klej nierozpuszczalny.
- Przed nałożeniem kleju należy wykonać test przy użyciu niepotrzebnego już wydruku.
- Podczas umieszczania arkuszy papieru z nałożonym klejem jeden na drugim należy upewnić się, że klej jest całkowicie wysuszony.

Umieszczanie papieru w szufladzie na papier

68H5-00W

Szuflada na papier służy do przechowywania zwykle używanego typu papieru. Gdy wydruk ma być wykonany na innym typie papieru niż ten, który znajduje się w szufladzie na papier, należy go załadować na tacę wielofunkcyjną. ➤



Ładowanie papieru na tacę wielofunkcyjną(P. 47)

➤ **Ładowanie papieru o standardowym formacie(P. 41)**

➤ **Ładowanie papieru o niestandardowym rozmiarze(P. 43)**

Orientacja papieru

Poniższa tabela zawiera informacje niezbędne do załadowania dostępnego papieru w odpowiedniej orientacji.

Papier	Orientacja
A4, B5, A5 (pionowa), A6, Legal, Letter, Statement, Executive, Foolscap, 16K, Indian Legal, Niestandardowy (pionowa)	
A5 (pozioma), niestandardowy (pozioma)	

UWAGA

- Podczas umieszczania papieru w dodatkowym podajniku papieru należy postępować zgodnie z poniższą procedurą.

Ładowanie papieru o standardowym formacie

Aby załadować papier, którego format jest wskazany na oznaczeniach szuflady na papier, należy wykonać opisaną poniżej procedurę. W przypadku papieru, którego rozmiar nie jest oznaczony na szufladzie patrz punkt ➤ **Ładowanie papieru o niestandardowym rozmiarze(P. 43)** .

1 Wysunąć szufladę na papier do oporu i wyjąć ją, unosząc przednią część.

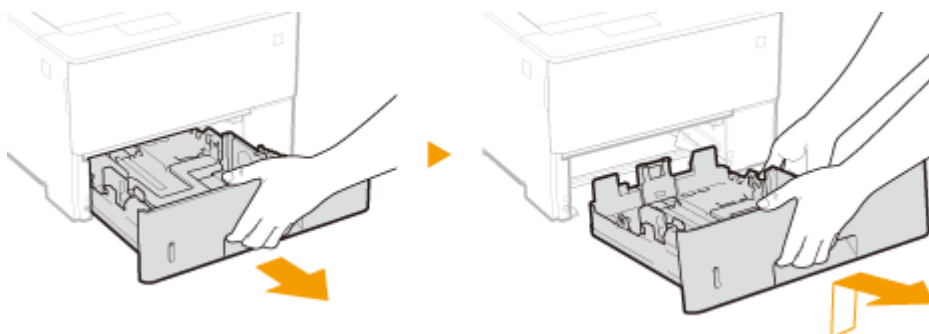

2 Ustaw prowadnice papieru w położeniach odpowiadających rozmiarowi używanego papieru.

- Naciśnij dźwignię zwalniania blokady (a), aby wyrównać rzutowanie (b) zgodnie z odpowiednim oznaczeniem rozmiaru papieru.

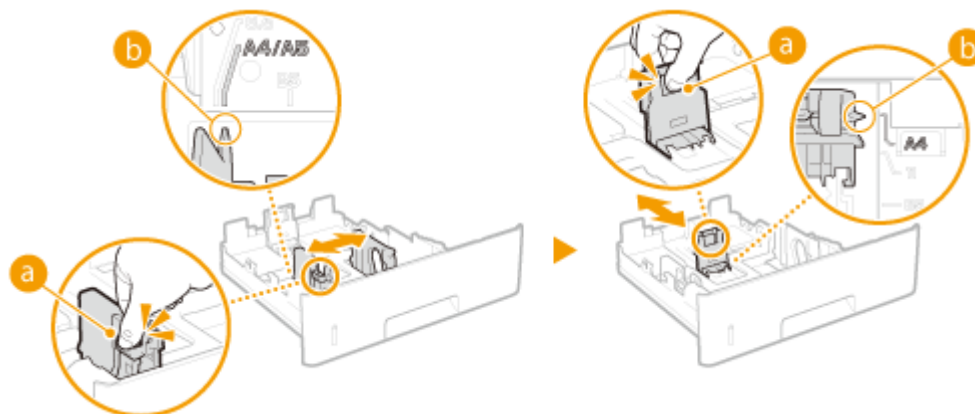

UWAGA:

Ładowanie papieru w formacie Legal

- Aby wysunąć szufladę na papier, naciśnij dźwignię zwalniającą blokadę.

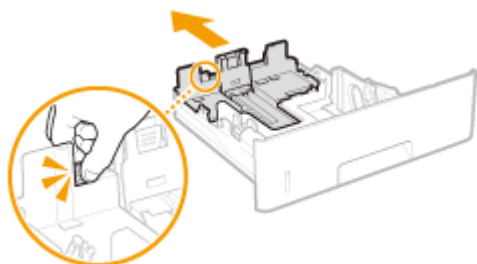

3 Załaduj papier tak, aby stos stykał się równo z prowadnicą na tylnej ścianie szuflady.

- Włóż papier zadrukowaną stroną skierowaną w dół.
- Dobrze przekartkuj stos papieru i wyrównaj brzegi na równej powierzchni.

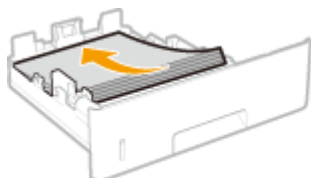

WAŻNE:

Nie należy wkładać papieru w ilości wychodzącej poza linie ogranicznika stosu

- Należy upewnić się, że stos papieru nie wychodzi poza ogranicznik stosu papieru (a). Załadowanie zbyt dużej ilości papieru może prowadzić do jego zakleszczenia.

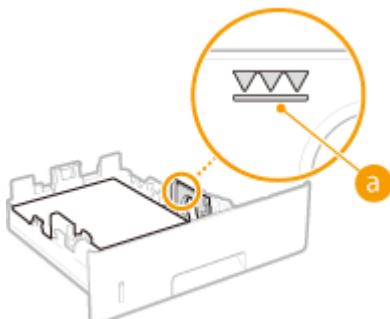

UWAGA:

- Informacje na temat ładowania papieru z logo można znaleźć w rozdziale **Ładowanie uprzednio zadrukowanego papieru (P. 54)**.

4 Umieść szufladę z powrotem na miejscu.

» Przejdź do rozdziału ► Określanie formatu i typu papieru załadowanego w szufladzie na papier(P. 60)

WAŻNE:

Zmiana rozmiaru i typu papieru

- Jeśli zmieniono format lub typ papieru, należy zawsze sprawdzić odpowiednie ustawienie. Jeśli parametry załadowanego papieru nie zgadzają się ze skonfigurowanymi ustawieniami papieru, drukowanie nie jest wykonywane poprawnie.

UWAGA

- Aby drukować w systemie operacyjnym niezapewniającym obsługi sterowników drukarki lub za pomocą urządzenia przenośnego bądź innego sprzętu, który nie obsługuje ustawień formatu i typu papieru, należy skonfigurować opcje <Stand. rozm. papieru> i <Domyślny typ papieru>. ► **Menu wyboru podajnika(P. 426)**

Drukowanie na tylnej stronie zadrukowanego arkusza (Ręczne drukowanie 2-stronne)

Istnieje możliwość wydruku na tylnej stronie zadrukowanego arkusza. Należy wygładzić zagięcia, które mogły pojawić się na papierze i włożyć arkusz do tacy wielofunkcyjnej (► **Ładowanie papieru na tacę wielofunkcyjną(P. 47)**) tak, aby arkusz leżał stroną przeznaczoną do zadrukowania do góry (wcześniej zadrukowana strona powinna znajdować się na dole).

- Aby drukować na odwrocie już zadrukowanego papieru, należy w menu ustawień na panelu roboczym wybrać ustawienie <Ręczne 2-str. (MP)> dla opcji <2. strona>. ► **Ręczne 2-str. (MP)(P. 431)**
- Ładuj tylko jeden arkusz papieru na wydruk.
- Można używać jedynie papieru zadrukowanego za pomocą tego urządzenia.
- Nie można drukować na wcześniej zadrukowanej stronie arkusza.

Ładowanie papieru o niestandardowym rozmiarze

Aby załadować papier o niestandardowym rozmiarze lub papier, którego format nie jest wskazany na oznaczeniach szuflady na papier, należy wykonać opisaną poniżej procedurę.

1 Wyszunąć szufladę na papier do oporu i wyjąć ją, unosząc przednią część.

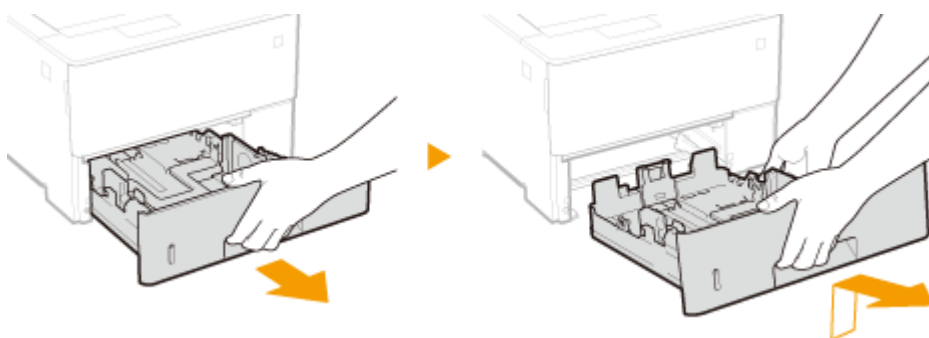

2 Rozsunąć prowadnice papieru.

- Aby rozsunąć prowadnice, naciśnij dźwignię zwalniającą blokadę.

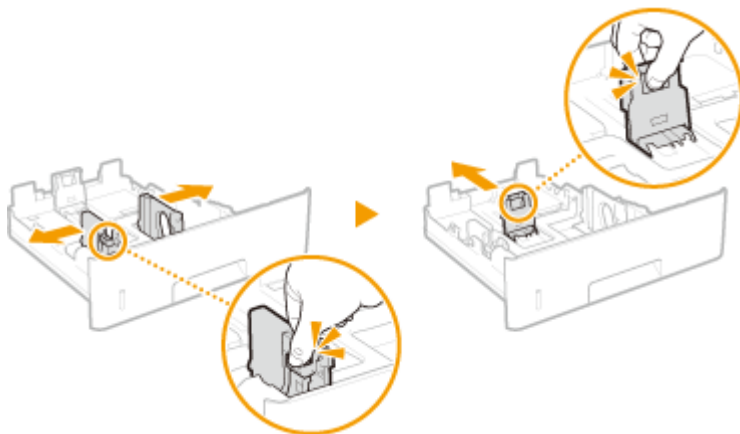

UWAGA:

Ładowanie papieru dłuższego niż format A4

- Aby wysunąć szufladę na papier, naciśnij dźwignię zwalniającą blokadę.

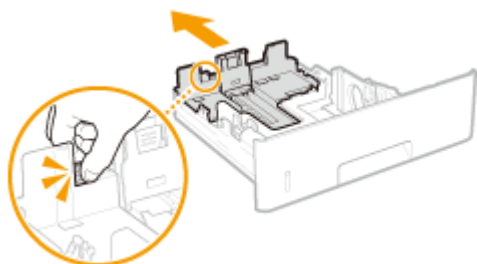

3 Załaduj papier tak, aby stos stykał się równo z przednią ścianą szuflady.

- Włożyć ryzę papieru zadrukowaną stroną skierowaną w dół.
- Dobrze przekartkuj stos papieru i wyrównaj brzegi na równej powierzchni.

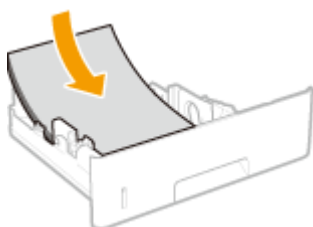

WAŻNE:

Nie należy wkładać papieru w ilości wychodzącej poza linie ogranicznika stosu

- Należy upewnić się, że stos papieru nie wychodzi poza ogranicznik stosu papieru (a). Załadowanie zbyt dużej ilości papieru może prowadzić do jego zakleszczenia.

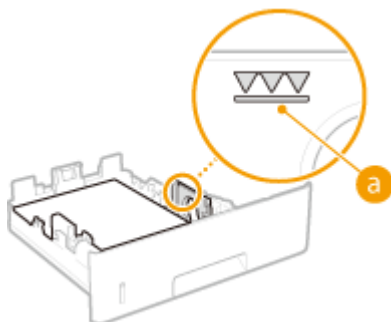

UWAGA:

- Informacje na temat ładowania papieru z logo można znaleźć w rozdziale **Ładowanie uprzednio zadrukowanego papieru(P. 54)** .

4 Upewnij się, że ustawienie prowadnic papieru odpowiada krawędziom papieru.

- Naciśnij dźwignię zwolnienia blokady i zsuń prowadnice papieru do momentu zrównania się z krawędziami papieru.

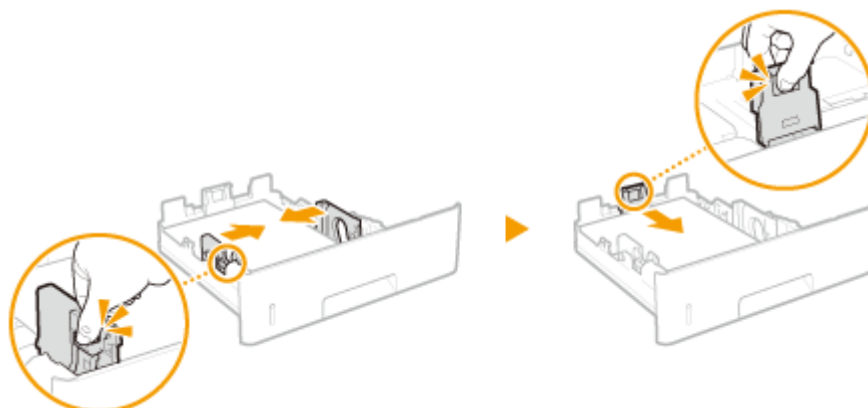

WAŻNE:

Należy się upewnić, że ustawienie prowadnic papieru odpowiada krawędziom papieru

- Ustawienie prowadnic papieru za szeroko lub za wąsko może spowodować problemy z podawaniem lub zakleszczenie papieru.

5 Wsuń szufladę na papier do urządzenia.

» Przejdź do rozdziału **Określanie formatu i typu papieru załadowanego w szufladzie na papier(P. 60)**

WAŻNE:

Zmiana rozmiaru i typu papieru

- Jeśli zmieniono format lub typ papieru, należy zawsze sprawdzić odpowiednie ustawienie. Jeśli parametry załadowanego papieru nie zgadzają się ze skonfigurowanymi ustawieniami papieru, drukowanie nie jest wykonywane poprawnie.

UWAGA

- Aby drukować w systemie operacyjnym niezapewniającym obsługi sterowników drukarki lub za pomocą urządzenia przenośnego bądź innego sprzętu, który nie obsługuje ustawień formatu i typu papieru, należy skonfigurować opcje <Stand. rozm. papieru> i <Domyślny typ papieru>. **Menu wyboru podajnika(P. 426)**

Drukowanie na tylnej stronie zadrukowanego arkusza (Ręczne drukowanie 2-stronne)

Istnieje możliwość wydruku na tylnej stronie zadrukowanego arkusza. Należy wygładzić zagięcia, które mogły pojawić się na papierze i włożyć arkusz do tacy wielofunkcyjnej (**Ładowanie papieru na tacę wielofunkcyjną(P. 47)**) tak, aby arkusz leżał stroną przeznaczoną do zadrukowania do góry (wcześniej zadrukowana strona powinna znajdować się na dole).

- Aby drukować na odwrocie już zadrukowanego papieru, należy w menu ustawień na panelu roboczym wybrać ustawienie <Ręczne 2-str. (MP)> dla opcji <2. strona>. **Ręczne 2-str. (MP)(P. 431)**
- Ładuj tylko jeden arkusz papieru na wydruk.
- Można używać jedynie papieru zadrukowanego za pomocą tego urządzenia.
- Nie można drukować na wcześniej zadrukowanej stronie arkusza.

ŁĄCZA

▶ Obsługiwane rodzaje papieru(P. 486)



Ładowanie papieru na tacę wielofunkcyjną

68H5-00X

Gdy wydruk ma być wykonany na innym typie papieru niż ten, który znajduje się w szufladzie na papier, należy go załadować na tacę wielofunkcyjną. Szuflada na papier służy do przechowywania zwykle używanego typu papieru. ►
Umieszczanie papieru w szufladzie na papier(P. 41)

Orientacja papieru

Poniższa tabela zawiera informacje niezbędne do załadowania dostępnego papieru w odpowiedniej orientacji.

Papier	Orientacja
A4, B5, A5 (pionowa), A6, Legal, Letter, Statement, Executive, Foolscap, 16K, Fiszka, Indian Legal, Niestandardowy (pionowa), Pocztówka, Pocztówka zwrotna, Pocztówka 4 na 1, Koperta	
A5 (pozioma), niestandardowy (pozioma)	

1 Otwórz pokrywę.

- Chwyć za uchwyty z lewej i prawej strony, a następnie otwórz pokrywę.



2 Wysuń tacę na papier oraz przedłużenie tacy.

- Ładując papier, można wysunąć także przedłużenie tacy.

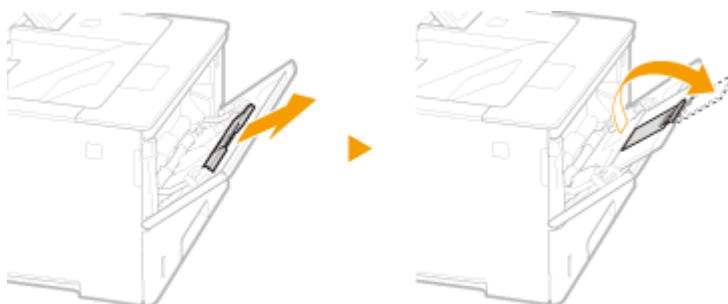

3 Rozsuń prowadnice papieru.

- Aby rozsunąć prowadnice, naciśnij dźwignię zwalniającą blokadę.

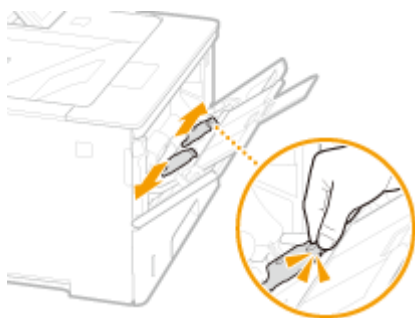

4 Wkładaj papier na tacę wielofunkcyjną, aż dalsze przesunięcie papieru nie będzie możliwe.

- Włóż papier zadrukowaną stroną skierowaną w górę.
- Dobrze przekartkuj stos papieru i wyrównaj brzegi na równej powierzchni.

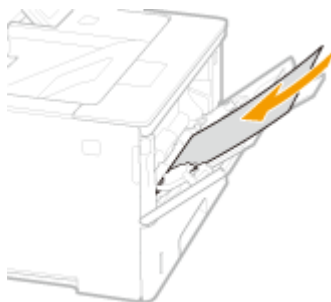

WAŻNE:

Nie należy wkładać papieru w ilości wychodzącej poza prowadnicę ogranicznika stosu

- Należy się upewnić, że stos papieru nie przekracza prowadnicy ogranicznika stosu papieru (a).
- Ładowanie zbyt dużej ilości papieru może prowadzić do jego zakleszczenia.

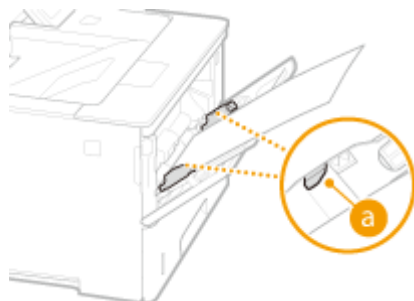

UWAGA:

- Informacje na temat ładowania kopert i papieru z logo znajdują się w rozdziale **Ładowanie kopert lub pocztówek(P. 50)** i **Ładowanie uprzednio zadrukowanego papieru(P. 54)** .

5 Upewnij się, że ustawienie prowadnic papieru odpowiada krawędziom papieru.

- Naciśnij dźwignię zwolnienia blokady i zsuń prowadnice papieru do momentu zrównania się z krawędziami papieru.

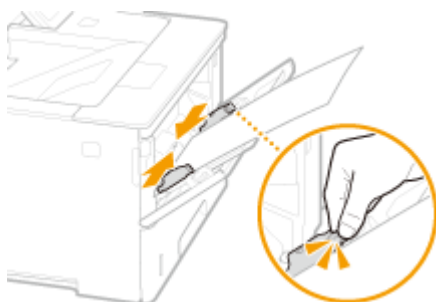

WAŻNE:

Należy się upewnić, że ustawienie prowadnic papieru odpowiada krawędziom papieru

- Ustawienie prowadnic papieru za szeroko lub za wąsko może spowodować problemy z podawaniem lub zakleszczenie papieru.

» **Przejdź do rozdziału ▶ Określanie rozmiaru i typu papieru załadowanego na tacę wielofunkcyjną(P. 62)**

WAŻNE:

Zmiana rozmiaru i typu papieru

- Jeśli zmieniono format lub typ papieru, należy zawsze sprawdzić odpowiednie ustawienie. Jeśli parametry załadowanego papieru nie zgadzają się ze skonfigurowanymi ustawieniami papieru, drukowanie nie jest wykonywane poprawnie.

UWAGA

- Aby drukować w systemie operacyjnym niezapewniającym obsługi sterowników drukarki lub za pomocą urządzenia przenośnego bądź innego sprzętu, który nie obsługuje ustawień formatu i typu papieru, należy skonfigurować opcje <Stand. rozm. papieru> i <Domyślny typ papieru>. ▶ **Menu wyboru podajnika(P. 426)**

Drukowanie na tylnej stronie zadrukowanego arkusza (Ręczne drukowanie 2-stronne)

Istnieje możliwość wydruku na tylnej stronie zadrukowanego arkusza. Należy wygładzić zagięcia, które mogły pojawić się na papierze i włożyć arkusz do tacy wielofunkcyjnej tak, aby arkusz leżał stroną przeznaczoną do zadrukowania do góry (wcześniej zadrukowana strona powinna znajdować się na dole).

- Aby drukować na odwrocie już zadrukowanego papieru, należy w menu ustawić na panelu roboczym wybrać ustawienie <Ręczne 2-str. (MP)> dla opcji <2. strona>. ▶ **Ręczne 2-str. (MP)(P. 431)**
- Ładuj tylko jeden arkusz papieru na wydruk.
- Można używać jedynie papieru zadrukowanego za pomocą tego urządzenia.
- Nie można drukować na wcześniej zadrukowanej stronie arkusza.

ŁĄCZA

▶ **Obsługiwane rodzaje papieru(P. 486)**

Ładowanie kopert lub pocztówek

68H5-00Y

Przed załadowaniem kopert lub pocztówek należy je odpowiednio przygotować, np. wygładzić ewentualne zagięcia. Należy również zwrócić uwagę na umieszczenie ich we właściwej orientacji i odpowiednią stroną do góry. Koperty ani pocztówki nie mogą być załadowane do szuflady na papier.

▶ Ładowanie kopert(P. 50)

▶ Ładowanie pocztówek(P. 52)

UWAGA

- W tej części opisano sposób ładowania kopert w wybranej orientacji oraz czynności, które muszą zostać wykonane przed załadowaniem kopert lub pocztówek. Ogólne informacje na temat ładowania kopert lub pocztówek w tacy uniwersalnej można znaleźć w części ▶ Ładowanie papieru na tacę wielofunkcyjną(P. 47) .

Ładowanie kopert

■ Przed załadowaniem kopert

Wykonanie poniższych czynności pozwoli przygotować koperty do załadowania.

1 Zamknij klapkę każdej koperty.



2 Dociśnij je, aby wypuścić z nich zbędne powietrze i upewnij się, że ich krawędzie ściśle do siebie przylegają.



3 Wyprostuj zagięte rogi kopert i wygładź zagniecenia.

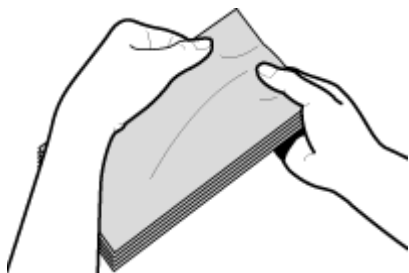

4 Wyrównaj krawędzie kopert na płaskiej powierzchni.

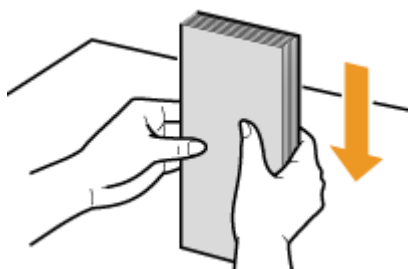

■ Ładowanie kopert na tacę wielofunkcyjną

Ładuj koperty w orientacji pionowej (krótkie krawędzie powinny być skierowane w stronę urządzenia) niezaklejoną stroną (przednią) do dołu. Nie można drukować na odwrotnej stronie kopert.

Koperty YUGATANAGA 3, ISO-C5, Monarch, nr 10 (COM10) lub DL

Kopertę należy załadować tak, aby jej krawędź z zamknięciem znajdowała się po lewej stronie, zgodnie z ilustracją.

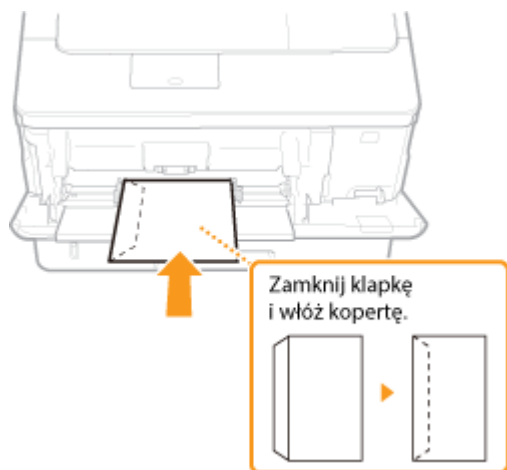

Koperta NAGAGATA 3

Koperty należy załadować tak, aby krawędź z zamknięciem była skierowana w stronę użytkownika.

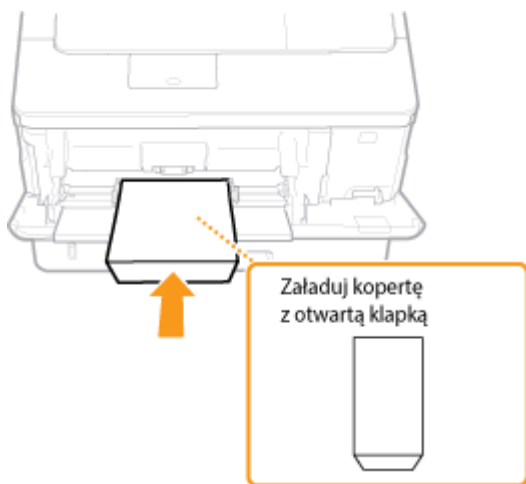

Ładowanie pocztówek

WAŻNE

- W przypadku pocztówek nie jest możliwe automatyczne drukowanie dwustronne. Aby uzyskać wydruk dwustronny na pocztówce, należy najpierw zadrukować jedną stronę, a następnie drugą stronę.
- Przed załadowaniem pocztówek należy wygładzić ewentualne zagięcia. Zagięcia mogą spowodować, że wydruk będzie krzywy lub wydrukowane obrazy będą zniekształcone.

■ Ładowanie pocztówek na tacę uniwersalną

Załaduj pocztówkę zadrukowaną stroną skierowaną w górę i krótką krawędzią skierowaną w stronę urządzenia w przypadku pocztówek standardowych bądź 4-na-1, lub długą krawędzią skierowaną w stronę urządzenia w przypadku pocztówek zwrotnych.

Pocztówka

Włóż pocztówkę górną krawędzią skierowaną do urządzenia.

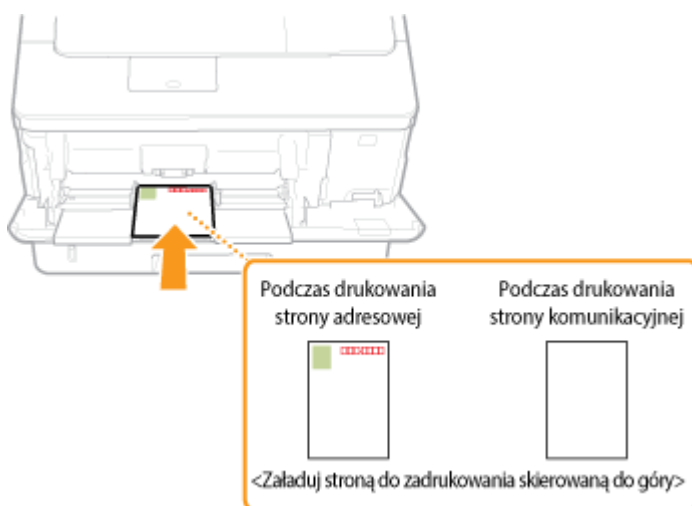

Pocztówka zwrotna

Rozłóż pocztówkę i włóż ją górną krawędzią skierowaną do urządzenia.

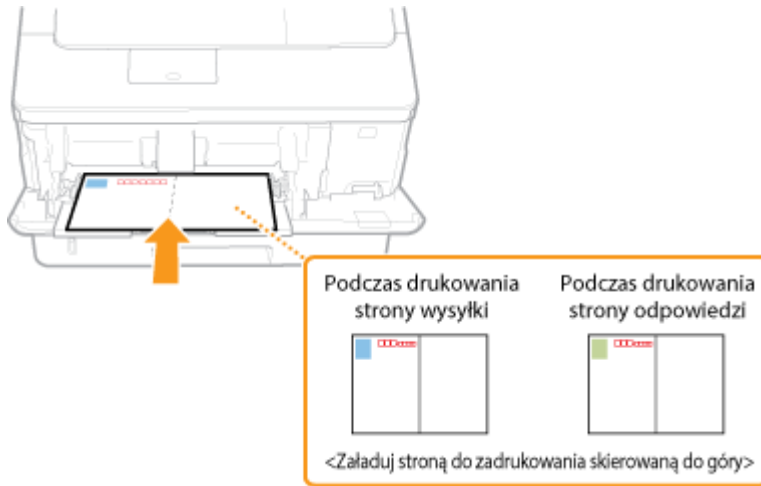

Pocztówka 4 na 1

Włóż pocztówkę górną krawędzią skierowaną do urządzenia.



Ładowanie uprzednio zadrukowanego papieru

68H5-010

Używając uprzednio zadrukowanego papieru z logo, podczas ładowania papieru należy zwrócić uwagę na jego ułożenie. Aby drukowanie zostało przeprowadzone na właściwej stronie arkusza z logo, papier należy załadować w odpowiedni sposób.



- ▶ Wykonywanie 1-stronnych wydruków na papierze z logo (P. 54)
- ▶ Wykonywanie dwustronnych wydruków na papierze z logo (P. 56)

UWAGA

- W tej części opisano głównie sposób ładowania uprzednio zadrukowanego papieru odpowiednią stroną w górę i we właściwej orientacji. Ogólne informacje na temat ładowania papieru do szuflady na papier lub w tacy uniwersalnej podano poniżej.

- ▶ Umieszczanie papieru w szufladzie na papier (P. 41)
- ▶ Ładowanie papieru na tacę wielofunkcyjną (P. 47)

Wykonywanie 1-stronnych wydruków na papierze z logo

Drukowanie na papierze z logo w orientacji pionowej



Ładowanie papieru do szuflady na papier

Załaduj papier stroną z logo (przeznaczoną do wydruku dokumentu) skierowaną w dół.

Kierunek podawania

Pionowo



Poziomo

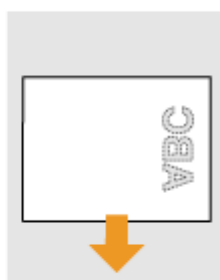

Ładowanie papieru na tacę wielofunkcyjną

Włóż papier stroną z logo (przeznaczoną do wydruku dokumentu) do góry.

Kierunek podawania

Pionowo

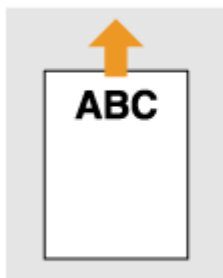

Poziomo

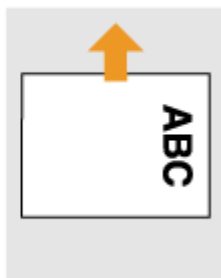

Drukowanie na papierze z logo w orientacji poziomej

Papier z nadrukiem

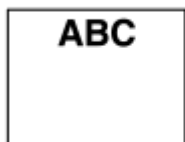

+

Dokument



→

Rezultat drukowania



Ładowanie papieru do szuflady na papier

Włóż papier stroną z logo (przeznaczoną do wydruku dokumentu) skierowaną w dół.

Kierunek podawania

Pionowo



Poziomo



Ładowanie papieru na tacę wielofunkcyjną

Włóż papier stroną z logo (przeznaczoną do wydruku dokumentu) do góry.

Kierunek podawania

Pionowo

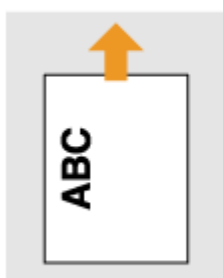

Poziomo

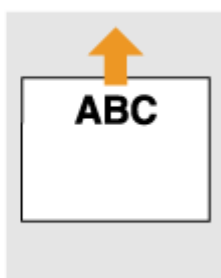

Wykonywanie dwustronnych wydruków na papierze z logo

Jeśli drukowany dokument składa się z nieparzystej liczby stron, należy w menu ustawień na panelu roboczym wybrać ustawienie <Metoda alternatywna> dla opcji <Wyłącz>. **Metoda alternatywna(P. 363)**

Drukowanie na papierze z logo w orientacji pionowej

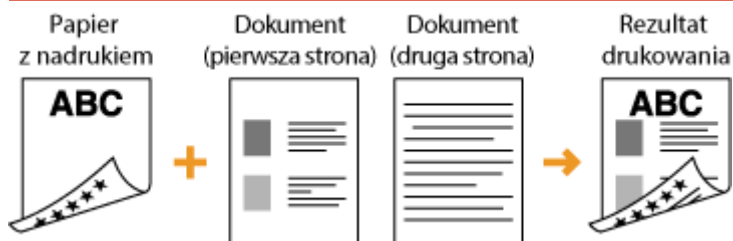

Ładowanie papieru do szuflady na papier

Włóż papier przednią stroną z logo (przeznaczoną do wydruku pierwszej strony dokumentu) skierowaną w górę.

Kierunek podawania

Pionowo



Poziomo

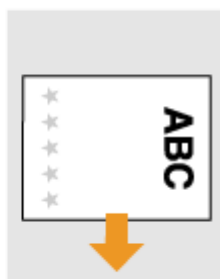

Ładowanie papieru na tacę wielofunkcyjną

Włóż papier przednią stroną z logo (przeznaczoną do wydruku pierwszej strony dokumentu) w dół.

Kierunek podawania

Pionowo



Poziomo



Drukowanie na papierze z logo w orientacji poziomej



Ładowanie papieru do szuflady na papier

Ładuj papier przednią stroną z logo (przeznaczoną do wydruku pierwszej strony dokumentu) skierowaną w górę.

Kierunek podawania

Pionowo



Poziomo



Ładowanie papieru na tacę wielofunkcyjną

Ładuj papier przednią stroną z logo (przeznaczoną do wydruku pierwszej strony dokumentu) w dół.

Kierunek podawania

Pionowo

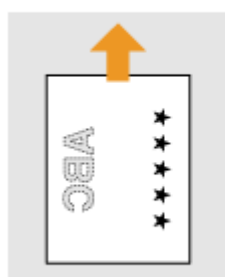

Poziomo



UWAGA

Ustawienie <Metoda podaw. pap.>

- W przypadku drukowania na uprzednio zadrukowanym papierze konieczna jest zmiana kierunku ułożenia strony za każdym razem, gdy wykonywane jest przełączanie pomiędzy drukowaniem jednostronnym i dwustronnym. Jeśli jednak opcja <Metoda podaw. pap.> jest ustawiona na <Priorytet str. wydr.>, wybrany kierunek ułożenia strony przy ładowaniu jednostronnie zadrukowanego papieru do wydruku dwustronnego (strona z logo skierowana do góry w szufladzie z papierem lub w dół na tacy wielofunkcyjnej) może być

również używany w przypadku druku jednostronnego. Ustawienie to jest szczególnie przydatne, gdy wydruki jednostronne są wykonywane tak samo często jak dwustronne.  **Metoda podaw. pap.(P. 380)**

Określanie formatu i typu papieru

68H5-011

Niezbędne jest ustawienie rozmiaru i typu papieru zgodnego z rodzajem papieru załadowanego w szufladzie na papier. Gdy ładowany rodzaj papieru jest inny niż ostatnio używany, należy zmienić ustawienia papieru.

WAŻNE

- Jeśli ustawienia nie są zgodne z rozmiarem i typem załadowanego papieru, może wystąpić zacięcie papieru lub błąd drukowania.

Określanie formatu i typu papieru załadowanego w szufladzie na papier

68H5-012

Określ rozmiar i typ papieru odpowiednio do papieru ładowanego do szuflady na papier.

1 Naciśnij przycisk  ().

2 Za pomocą przycisków ▲ / ▼ wybierz jedną z opcji od <Rozm. pap. w szuf. 1> do <Rozm. pap. w szuf. 4> i naciśnij przycisk .

- <Rozm. pap. w szuf. 2> do <Rozm. pap. w szuf. 4> są wyświetlane, gdy zainstalowany jest opcjonalny podajnik papieru.

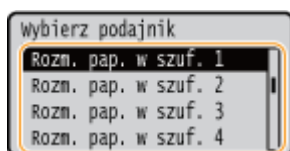



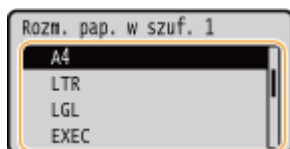





3 Wybierz format papieru i naciśnij przycisk .



UWAGA:

Papier A5 / rozmiar niestandardowy

- Papier o rozmiarze A5 lub niestandardowym rozmiarze można ładować w orientacji pionowej lub poziomej. Ustawienie orientacji papieru należy dobrać zgodnie z poniższą tabelą.

Rozmiar papieru	Orientacja	Ustawienie
A5	 *1	<  A5R >
		<  A5 >
Niestandardowy rozmiar papieru	 *2	<  Rozm. niest. R >
		<  Rozm. niestan. >

*1Gdy używany jest sterownik drukarki Canon Generic Plus UFR II, przed rozpoczęciem drukowania należy zaznaczyć pole wyboru [Pionowe podawanie standardowych formatów papieru] na karcie [Źródło papieru].

*2Gdy używany jest sterownik drukarki Canon Generic Plus UFR II, przed rozpoczęciem drukowania należy zaznaczyć pole wyboru [Pionowe podawanie papieru niestandardowego] na karcie [Źródło papieru].

Informacje na temat <Dowolny rozm.>

- Jeśli użytkownik często zmienia format ładowanego papieru, można wybrać ustawienie <Dowolny rozm.>, co eliminuje konieczność dostosowywania ustawienia formatu papieru przy każdym drukowaniu. Należy jednak zwrócić uwagę na fakt, że ustawienie to powoduje, że urządzenie drukuje nawet wtedy, gdy ustawienie formatu papieru w sterowniku drukarki nie zgadza się z formatem papieru załadowanego do urządzenia.
- Po wyborze opcji <Dowolny rozm.> prędkość drukowania będzie wolniejsza.

4 Wybierz jedno z ustawień: od <Typ pap. w szufl. 1> do <Typ pap. w szufl. 4>, po czym naciśnij przycisk .

- Opcje od <Typ pap. w szufl. 2> do <Typ pap. w szufl. 4> są wyświetlane, gdy zainstalowano dodatkowy podajnik papieru.

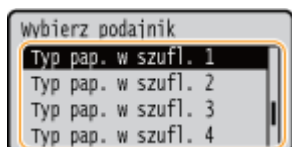

5 Wybierz typ papieru i naciśnij przycisk .

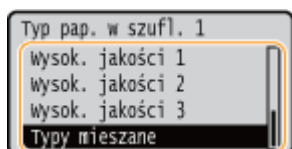

Informacje na temat <Typy mieszane>

- Jeśli użytkownik często zmienia typ ładowanego papieru, można wybrać ustawienie <Typy mieszane>, co eliminuje konieczność dostosowywania ustawienia typu papieru przy każdym drukowaniu. Należy jednak zwrócić uwagę na fakt, że ustawienie to powoduje, że urządzenie drukuje nawet wtedy, gdy ustawienie typu papieru w sterowniku drukarki nie zgadza się z typem papieru załadowanego do urządzenia.

ŁĄCZA

- ▶ Umieszczanie papieru w szufladzie na papier(P. 41)
- ▶ Obsługiwane rodzaje papieru(P. 486)

Określanie rozmiaru i typu papieru załadowanego na tacę wielofunkcyjną

68H5-013

1 Naciśnij przycisk  (☰).

2 Za pomocą przycisków ▲ / ▼ wybierz opcję <Roz. pap. tacy wiel.> i naciśnij przycisk

 .

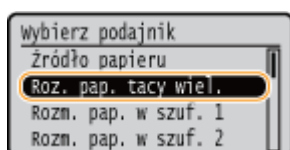



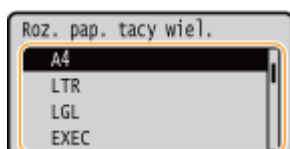

3 Wybierz format papieru i naciśnij przycisk  .



UWAGA:

Papier A5 / rozmiar niestandardowy

- Papier o rozmiarze A5 lub niestandardowym rozmiarze można ładować w orientacji pionowej lub poziomej. Ustawienie orientacji papieru należy dobrać zgodnie z poniższą tabelą.

Rozmiar papieru	Orientacja	Ustawienie
A5	 *1	< <input type="checkbox"/> A5R >
		< <input type="checkbox"/> A5 >
Niestandardowy rozmiar papieru	 *2	< <input type="checkbox"/> Rozm. niest. R >
		< <input type="checkbox"/> Rozm. niestan. >

*1Gdy używany jest sterownik drukarki Canon Generic Plus UFR II, przed rozpoczęciem drukowania należy zaznaczyć pole wyboru [Pionowe podawanie standardowych formatów papieru] na karcie [Źródło papieru].

*2Gdy używany jest sterownik drukarki Canon Generic Plus UFR II, przed rozpoczęciem drukowania należy zaznaczyć pole wyboru [Pionowe podawanie papieru niestandardowego] na karcie [Źródło papieru].

Informacje na temat <Dowolny rozm.>

- Jeśli użytkownik często zmienia format ładowanego papieru, można wybrać ustawienie <Dowolny rozm.>, co eliminuje konieczność dostosowywania ustawienia formatu papieru przy każdym drukowaniu. Należy jednak zwrócić uwagę na fakt, że ustawienie to powoduje, że urządzenie drukuje nawet wtedy, gdy

ustawienie formatu papieru w sterowniku drukarki nie zgadza się z formatem papieru załadowanego do urządzenia.

- Po wyborze opcji <Dowolny rozm.> prędkość drukowania będzie wolniejsza.

4 Wybierz opcję <Typ pap. tacy wiel.> i naciśnij przycisk .

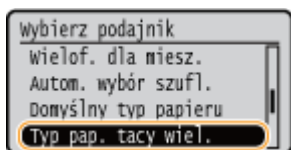

5 Wybierz typ papieru i naciśnij przycisk .

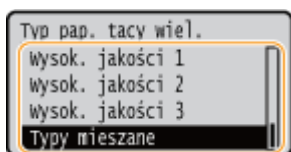

Informacje na temat <Typy mieszane>

- Jeśli użytkownik często zmienia typ ładowanego papieru, można wybrać ustawienie <Typy mieszane>, co eliminuje konieczność dostosowywania ustawienia typu papieru przy każdym drukowaniu. Należy jednak zwrócić uwagę na fakt, że ustawienie to powoduje, że urządzenie drukuje nawet wtedy, gdy ustawienie typu papieru w sterowniku drukarki nie zgadza się z typem papieru załadowanego do urządzenia.

ŁĄCZA

- ▶ Ładowanie papieru na tacę wielofunkcyjną(P. 47)
- ▶ Obsługiwane rodzaje papieru(P. 486)

Oszczędzanie energii

68H5-014

Można zaoszczędzić energię poprzez skonfigurowanie urządzenia w taki sposób, aby automatycznie przechodziło w stan oszczędzania energii (tryb uśpienia) lub wyłączało się, jeżeli urządzenie pozostaje bezczynne przez pewien okres czasu lub w taki sposób, aby zasilanie było automatycznie wyłączone o konkretnej godzinie w każdy dzień tygodnia.



- ▶ **Przechodzenie w tryb uśpienia(P. 65)**
- ▶ **Ustawianie czasu automatycznego wyłączenia(P. 68)**

Przechodzenie w tryb uśpienia

68H5-015

Funkcja przechodzenia w tryb uśpienia umożliwia zmniejszenie zużycia energii przez urządzenie poprzez odcięcie dopływu energii do panelu sterowania. Jeśli przez jakiś czas za pomocą urządzenia nie będą wykonywane żadne operacje, na przykład podczas przerwy obiadowej, można zaoszczędzić energię, naciskając przycisk  na panelu sterowania. Możliwe jest także skorzystanie z ustawienia Czas automatycznego uśpienia, dzięki któremu urządzenie zostaje automatycznie przełączone w stan uśpienia, jeśli pozostaje bezczynne przez określony czas. Poprzez określenie ustawień można zmienić odstęp, z którym funkcja automatycznego uśpienia będzie wykonywana lub przestawić urządzenie w tryb uśpienia o określonym czasie.



UWAGA

Tryb uśpienia

- Kiedy urządzenie pracuje w trybie uśpienia,  świeci się na zielono.

Sytuacje, w których urządzenie nie przechodzi w tryb uśpienia

- Urządzenie nie przechodzi w tryb uśpienia podczas odbierania danych z komputera lub wysyłania danych do komputera, gdy którakolwiek z pokryw jest otwarta bądź gdy kasetka z tonerem nie jest zainstalowana.

Wybór poziomu trybu uśpienia

Stopień zmniejszenia zużycia energii w trybie uśpienia różni się zależnie od poziomu wybranego dla tego trybu (**Tryb uśpienia(P. 324)**). Aby zapewnić skuteczne oszczędzanie energii, zalecamy korzystanie z urządzenia z domyślnym ustawieniem fabrycznym poziomu trybu uśpienia. Aby zmienić ustawienie, należy postępować zgodnie z poniższą instrukcją.

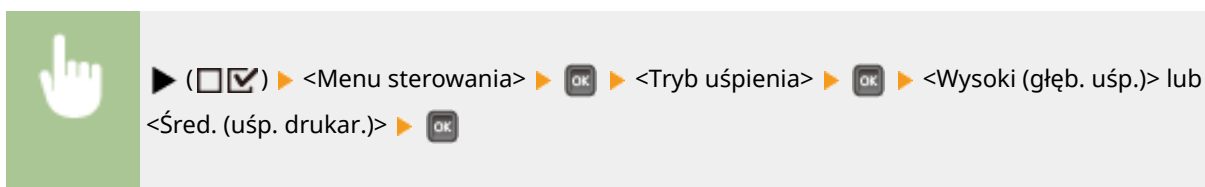

Zmiana czasu automatycznego ustawiania trybu uśpienia

Urządzenie automatycznie przechodzi w tryb uśpienia, gdy pozostaje bezczynne przez określony czas. Zalecane jest korzystanie z ustawień fabrycznych (**Czas przes. uśpienia(P. 325)**) pozwalających zaoszczędzić najwięcej energii. Aby zmienić czas, po upływie którego następuje przejście w tryb uśpienia, należy wykonać czynności opisane poniżej.



UWAGA

- Natychmiast po włączeniu urządzenia czas do przejścia urządzenia w tryb uśpienia może być dłuższy niż czas określony w menu.

Automatyczne rozpoczęcie/zakończenie trybu uśpienia o określonym czasie

Istnieje możliwość ustawienia włączania trybu uśpienia o określonym czasie. Można również ustawić zamykanie trybu uśpienia o określonym czasie.

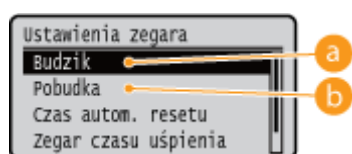
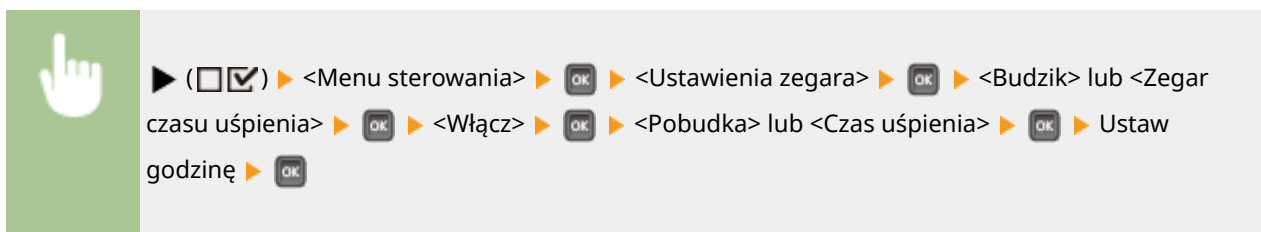

a <Budzik>

Aby automatycznie wyłączyć tryb uśpienia o określonym czasie, wybierz opcję <Włącz>.

b <Pobudka>

Ustaw czas automatycznego wyłączenia trybu uśpienia.

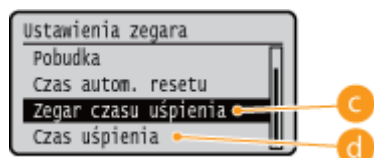

c <Zegar czasu uśpienia>

Aby automatycznie włączyć tryb uśpienia o określonym czasie, wybierz opcję <Włącz>.

d <Czas uśpienia>

Ustaw czas automatycznego włączenia trybu uśpienia.

Zapobieganie przechodzeniu urządzenia w tryb uśpienia w przypadku wystąpienia błędu

Można skonfigurować ustawienia tak, aby urządzenie nie przechodziło w tryb uśpienia, jeśli wystąpi błąd. **►Uśp. mimo wyst. bł.(P. 325)**

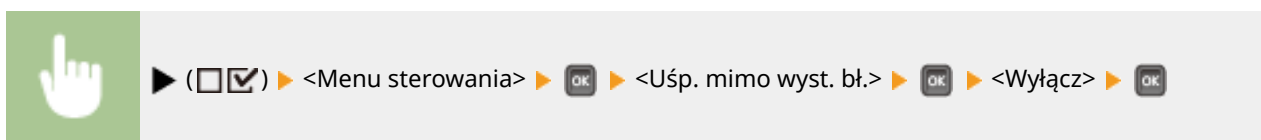

Kończenie trybu uśpienia

Naciśnij przycisk  .

Ustawianie czasu automatycznego wyłączenia

68H5-016

Można tak skonfigurować urządzenie, aby było automatycznie wyłączane, jeżeli będzie beczynne przez dłuższy czas. Można również zaprogramować wyłączenie urządzenia o określonej godzinie. Pozwoli to uniknąć zbędnego zużycia energii w przypadku niewyłączenia zasilania. Funkcja ta jest domyślnie włączona.

**1 Uruchom Zdalny interfejs użytkownika i zaloguj się w trybie zarządzania. ▶
Uruchamianie Zdalnego interfejsu użytkownika(P. 296)**

2 Kliknij [Ustawienia/Rejestracja].

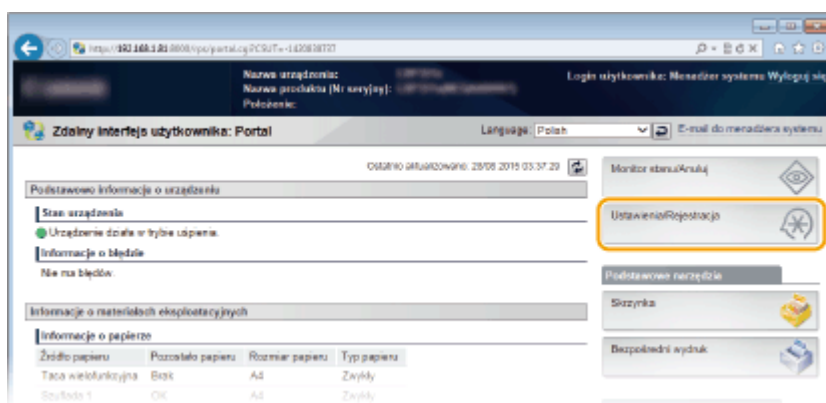

3 Kliknij [Menu sterowania] ▶ [Edytuj].

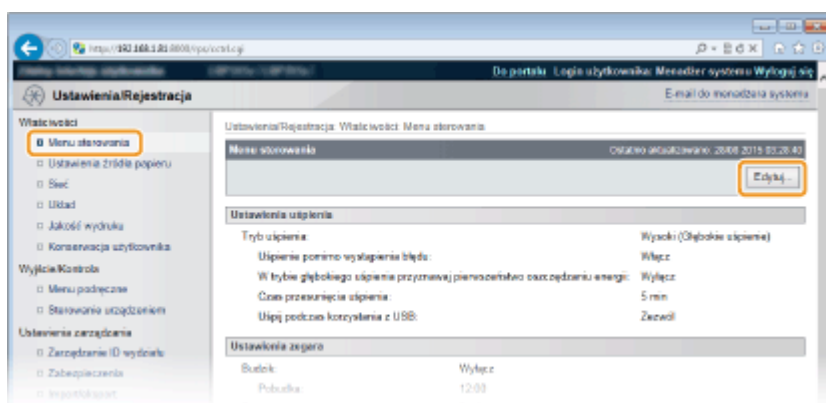

4 Skonfiguruj ustawienia zegara automatycznego wyłączenia.

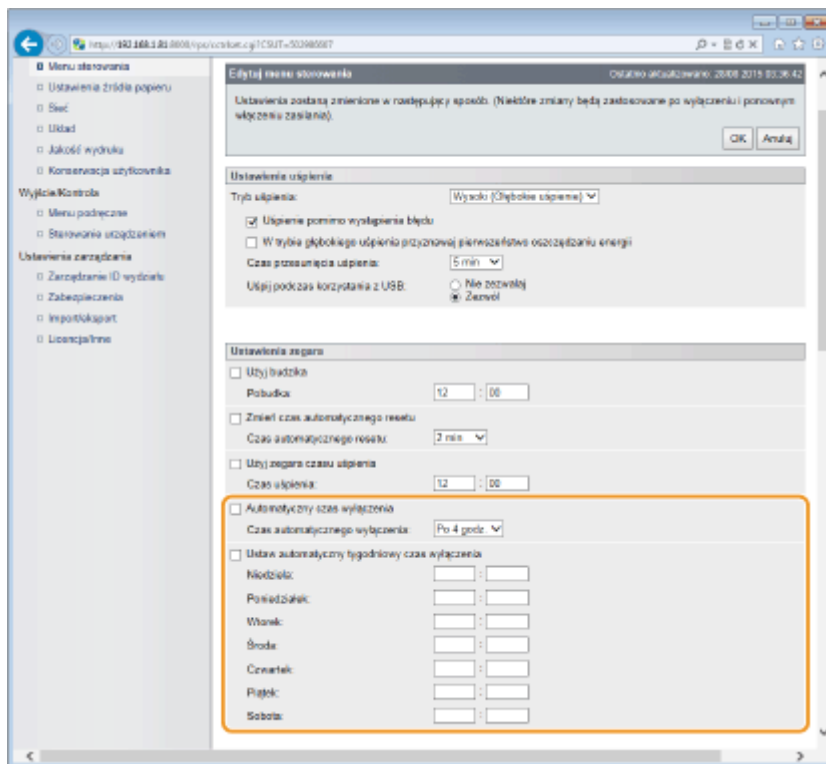

[Automatyczny czas wyłączenia]

Zaznaczenie tego pola wyboru umożliwia wyłączenie zasilania, gdy upłynie czas ustawiony w opcji [Czas automatycznego wyłączenia].

[Czas automatycznego wyłączenia]

Pozwala określić, po ilu godzinach od czasu przejścia w tryb uśpienia urządzenie ma zostać wyłączone.

[Ustaw automatyczny tygodniowy czas wyłączenia]

Zaznaczenie pola wyboru pozwala na ustawienie czasu automatycznego wyłączenia dla poszczególnych dni tygodnia.

Od [Niedziela] do [Sobota]

Wprowadź czas wyłączenia zasilania. W przypadku niepodania czasu nie zostanie skonfigurowany czas automatycznego wyłączenia w danym dniu tygodnia.

5 Kliknij [OK].

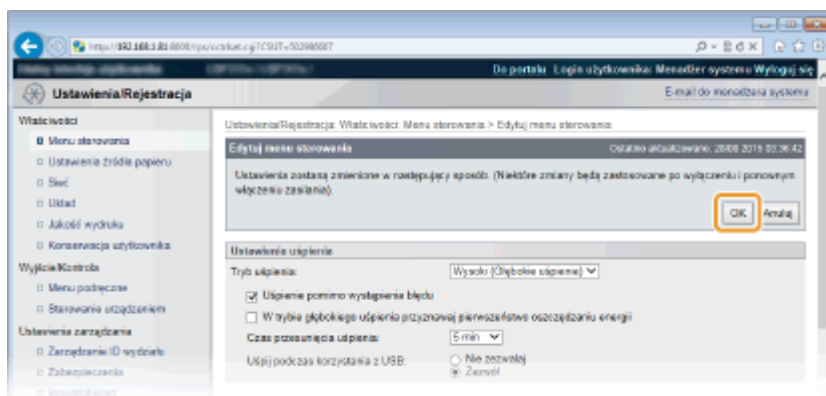

UWAGA

Procedura wyłączenia się nie kończy

- Całkowite wyłączenie się urządzenia może potrwać trochę czasu. Nie wolno odłączać przewodu zasilającego do czasu wyłączenia się wyświetlacza.

Jeśli zasilanie nie jest wyłączane automatycznie w określonym czasie, przyczyny mogą być następujące:

- Za pomocą urządzenia wykonywana jest jakaś operacja.
- Trwa drukowanie, czyszczenie lub inna operacja.
- Wyświetlany jest komunikat o błędzie.

Jeśli zasilanie nie może zostać wyłączone automatycznie w określonym czasie, zostanie przeprowadzona ponowna próba do dziesięciu razy w odstępach jednoczynowych. Jeśli zasilanie nie może zostać wyłączone nawet po 10 próbach, użycie funkcji automatycznego wyłączenia nie będzie możliwe w danym dniu.

Drukowanie dokumentu

Drukowanie dokumentu	72
Drukowanie z komputera	73
Anulowanie drukowania	76
Różne metody drukowania	78
Wydruk z urządzenia pamięci USB (Drukowanie bezpośrednio z USB)	80
Zmiana ustawień domyślnych wydruku z urządzenia USB	89
Drukowanie dokumentu zabezpieczonego kodem PIN (Zabezpieczone drukowanie)	91
Zabezpieczone drukowanie szyfrowane	94
Drukowanie dokumentu zapisanego w urządzeniu (Drukowanie zapisanego zadania)	95
Usuwanie dokumentu zapisanego w urządzeniu	99
Ustawianie nazwy lub kodu PIN dla sektora	103
Drukowanie bez otwierania pliku (Wydruk bezpośredni)	105
Ustawienia drukowania dla funkcji drukowania bezpośredniego	108
Drukowanie odebranej wiadomości e-mail (Drukowanie e-maili)	115

Drukowanie dokumentu

68H5-017

W tej sekcji opisano sposób drukowania dokumentów utworzonych na komputerze, plików do wydrukowania zapisanych na urządzeniu pamięci USB i drukowania dokumentów poprzez wprowadzanie kodu PIN z panelu roboczego.

■ Drukowanie z komputera

Możliwe jest drukowanie dokumentu utworzonego za pomocą komputera przy użyciu sterownika drukarki.  **Drukowanie z komputera(P. 73)**

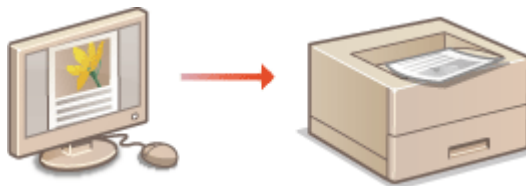

■ Korzystanie z przydatnych funkcji drukowania

Za pomocą funkcji drukowania można drukować pliki zapisane na urządzeniu pamięci USB poprzez podłączenie takiej pamięci bezpośrednio do urządzenia bez konieczności korzystania z komputera. Można również ustawić wymóg wprowadzenia kodu PIN przed rozpoczęciem drukowania.  **Różne metody drukowania(P. 78)**



Drukowanie z komputera

68H5-018

Możliwe jest drukowanie dokumentu utworzonego za pomocą zainstalowanych na komputerze aplikacji przy użyciu sterownika drukarki. Sterownik drukarki zapewnia dostęp do użytecznych ustawień, takich jak powiększanie/zmniejszanie i drukowanie dwustronne, pozwalających na drukowanie dokumentów na różne sposoby. Zanim możliwe będzie korzystanie z tej funkcji, konieczne jest wykonanie pewnych czynności, takich jak instalacja sterownika drukarki na komputerze. Więcej informacji zawierają instrukcje odpowiednich sterowników na stronie instrukcji online.

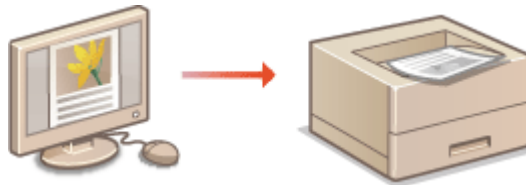

- ▶ **Informacje na temat Pomocy sterownika drukarki(P. 73)**
- ▶ **Korzystanie z opcjonalnych akcesoriów(P. 73)**
- ▶ **Podstawowe operacje drukowania(P. 74)**

Informacje na temat Pomocy sterownika drukarki

Do ekranu Pomoc można przejść, klikając pozycję [Pomoc] na ekranie sterownika drukarki. W oknie tym znajdują się szczegółowe informacje, których nie ma w Podręcznik użytkownika.

Korzystanie z opcjonalnych akcesoriów

Jeżeli w urządzeniu zamontowany jest dodatkowy podajnik papieru, należy wykonać następujące czynności związane ze sterownikiem drukarki.

WAŻNE

- Aby wykonać poniższą procedurę, należy zalogować się na komputerze na konto administratora.



Otwórz folder drukarki (▶ **Wyświetlanie folderu Drukarki(P. 538)**) ▶ Kliknij prawym przyciskiem myszy ikonę drukarki danego urządzenia ▶ [Właściwości drukarki] lub [Właściwości] ▶ karta [Ustawienia urządzenia] ▶ [Źródło papieru] ▶ Wybierz podajnik papieru w menu [Opcjonalna szuflada/kaseta] ▶ [OK] ▶ [OK]

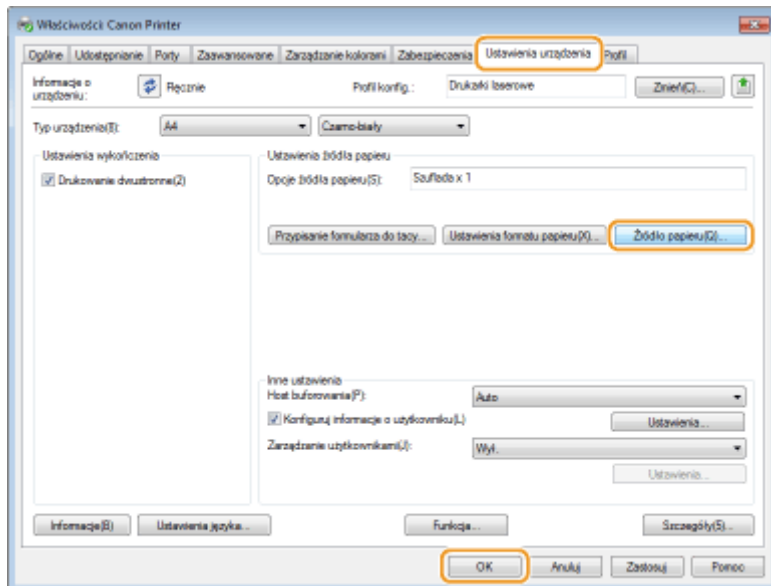

Podstawowe operacje drukowania

W tej sekcji opisano drukowanie dokumentów utworzonych za pomocą komputera przy użyciu sterownika drukarki.

UWAGA

Ustawienie papieru w urządzeniu

- Standardowo przed przystąpieniem do drukowania należy określić format i typ papieru załadowanego w poszczególnych źródłach papieru.

- 1** Otwórz dokument w aplikacji oraz okno dialogowe drukowania.
- 2** Wybierz drukarkę, następnie kliknij opcję [Preferencje] lub [Właściwości].
- 3** Określ ustawienia drukowania według potrzeb i kliknij przycisk [OK].
 - Przełącz kartę zgodnie z ustawieniami.

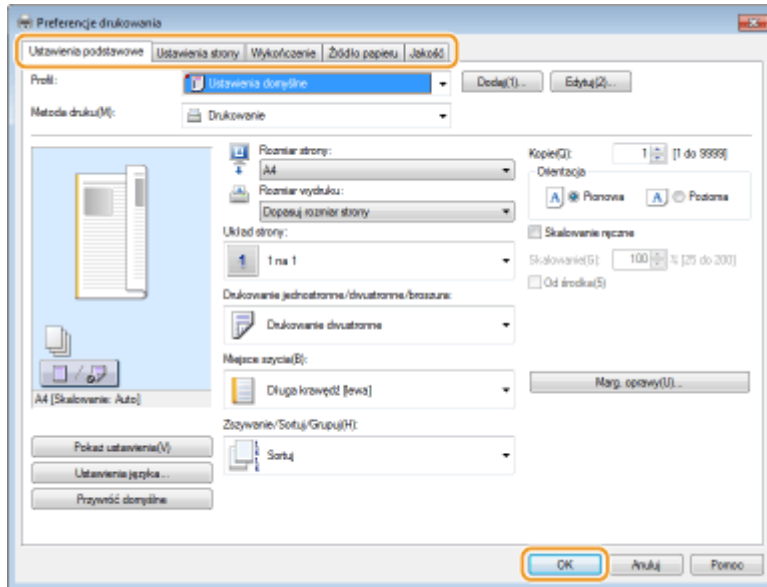

4 Kliknij pozycję [Drukuj] albo [OK].

⇒ Drukowanie rozpocznie się.

- Aby anulować drukowanie, patrz **Anulowanie drukowania (P. 76)**.

Anulowanie drukowania

68H5-019

Drukowanie można anulować z poziomu komputera lub panelu sterowania urządzenia.

- Z poziomu komputera(P. 76)
- Z poziomu panelu sterowania(P. 77)

Z poziomu komputera

Zadanie drukowania można przerwać za pośrednictwem ikony drukarki wyświetlanej na pasku zadań na pulpicie.

1 Kliknij dwukrotnie ikonę drukarki.



UWAGA:

Jeżeli ikona drukarki nie została wyświetlona

- Otwórz folder drukarki (➤ **Wyświetlanie folderu Drukarki(P. 538)**), kliknij prawym przyciskiem myszy ikonę sterownika drukarki tego urządzenia, a następnie kliknij przycisk [Zobacz, co jest drukowane] (lub kliknij dwukrotnie ikonę sterownika drukarki urządzenia).

2 Wybierz dokument, który chcesz anulować, a następnie kliknij [Dokument] ► [Anuluj].

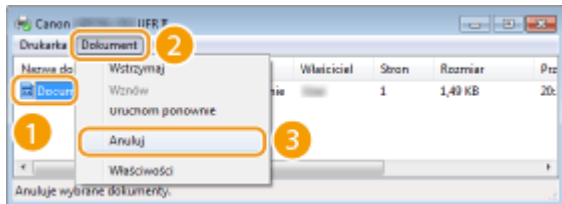

3 Kliknij [Tak].

⇒ Wydruk wybranych dokumentów zostaje anulowany.

UWAGA

- Po anulowaniu drukowania kilka stron może zostać wyprowadzonych z urządzenia.

WSKAZÓWKI

Anulowanie z poziomu zdalnego interfejsu użytkownika

- Wydruk można anulować na stronie [Stan zadania] w Zdalnym interfejsie użytkownika: ➤ **Sprawdzenie bieżącego stanu drukowanych dokumentów(P. 305)**

Anulowanie z poziomu aplikacji

- W niektórych aplikacjach wyświetlany jest ekran podobny do poniższego. Wydruk można anulować, klikając przycisk [Anuluj].

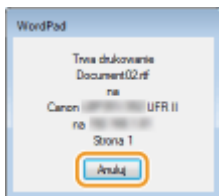

Z poziomu panelu sterowania

Podczas wysyłania danych drukowania z komputera do urządzenia wskaźnik [↔] świeci się (lub miga). W takim przypadku można anulować drukowanie z poziomu panelu roboczego.

1 Naciśnij przycisk  (↔/🖨).

2 Za pomocą przycisków ▲ / ▼ wybierz dokument, który chcesz anulować i naciśnij przycisk .

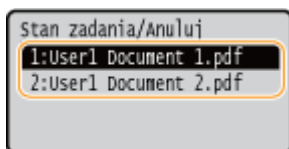

3 Wybierz opcję <Tak> i naciśnij przycisk .

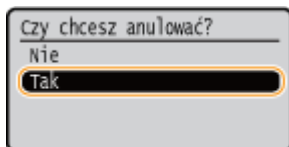

⇒ Wyświetli się komunikat <Trwa anulowanie zadań>, a wybrane zadanie drukowania zostanie anulowane.

UWAGA

- Po anulowaniu drukowania kilka stron może zostać wyprowadzonych z urządzenia.

ŁĄCZA

- ▶ Drukowanie z komputera (P. 73)
- ▶ Zarządzanie dokumentami i sprawdzanie stanu urządzenia (P. 305)

Różne metody drukowania

68H5-01A

Za pomocą sterownika drukarki można korzystać z wielu przydatnych funkcji drukowania oraz wykonywać podstawowe operacje drukowania.

■ Wydruk z urządzenia pamięci USB (Drukowanie bezpośrednio z USB)

Bezpośrednie podłączenie urządzenia pamięci USB do sprzętu umożliwia wydruk plików PDF oraz plików obrazów przechowywanych na tym urządzeniu. Funkcja ta pozwala drukować bez konieczności korzystania z komputera.  **Wydruk z urządzenia pamięci USB (Drukowanie bezpośrednio z USB)(P. 80)**

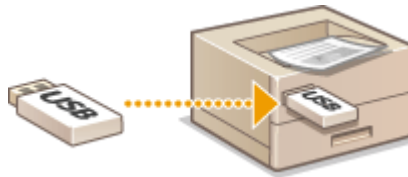

■ Drukowanie dokumentu zabezpieczonego kodem PIN (Zabezpieczone drukowanie)

Jeśli dla danych wysyłanych do urządzenia z komputera zostanie ustawiony kod PIN, dane zostaną wydrukowane dopiero po wprowadzeniu poprawnego kodu PIN na panelu roboczym urządzenia. Funkcja ta jest przydatna podczas drukowania dokumentów poufnych.  **Drukowanie dokumentu zabezpieczonego kodem PIN (Zabezpieczone drukowanie)(P. 91)**

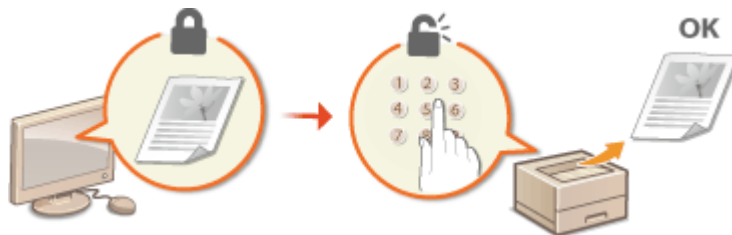

■ Drukowanie dokumentu zapisanego w urządzeniu (Drukowanie zapisanego zadania)

Dane do wydrukowania można przesłać z komputera na kartę SD. Wówczas będzie można wydrukować żądaną liczbę egzemplarzy tych danych.  **Drukowanie dokumentu zapisanego w urządzeniu (Drukowanie zapisanego zadania)(P. 95)**

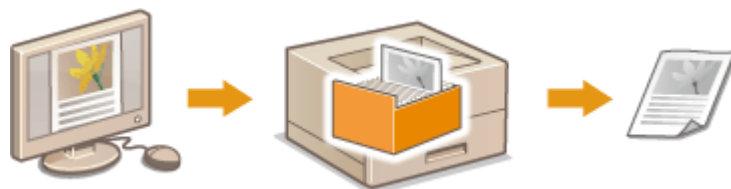

■ Drukowanie bez otwierania pliku (Wydruk bezpośredni)

Pliki zapisane na komputerze (PDF, JPEG itp.) można drukować, wysyłając je do urządzenia za pośrednictwem przeglądarki internetowej. Nie wymaga to instalowania żadnej dodatkowej aplikacji.  **Drukowanie bez otwierania pliku (Wydruk bezpośredni)(P. 105)**



■ Drukowanie odebranej wiadomości e-mail (Drukowanie e-maili)

Wiadomości e-mail wraz z załącznikami można drukować bezpośrednio za pomocą urządzenia, bez korzystania z komputera. ➤ **Drukowanie odebranej wiadomości e-mail (Drukowanie e-maili)(P. 115)**

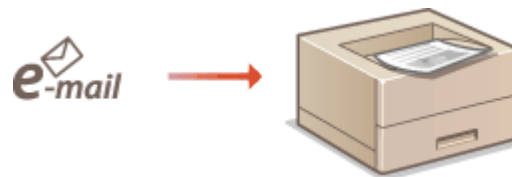

Wydruk z urządzenia pamięci USB (Drukowanie bezpośrednio z USB)

68H5-01C

Pliki można drukować bezpośrednio, podłączając urządzenie pamięci USB do urządzenia. Funkcja ta pozwala drukować bez konieczności korzystania z komputera.

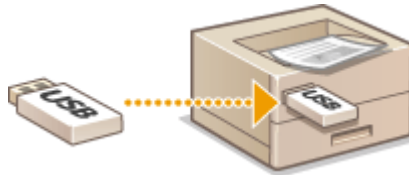

Dostępne urządzenia pamięci USB

Można korzystać z urządzeń pamięci USB sformatowanych w systemie plików FAT32.

WAŻNE

- Nie należy korzystać z niestandardowych urządzeń pamięci USB. Wydruk plików z niektórych urządzeń pamięci USB może być niepoprawny.
- Do portu nie należy podłączać sprzętu innego niż urządzenia pamięci USB. Urządzeń pamięci USB nie można podłączać za pomocą koncentratora USB lub kabla przedłużającego.
- Nie należy korzystać z urządzeń pamięci USB wyposażonych w funkcje specjalne np. wbudowane funkcje zabezpieczeń.

1 Podłączyć urządzenie pamięci USB do portu USB służącego do podłączania urządzeń USB z prawej strony urządzenia.

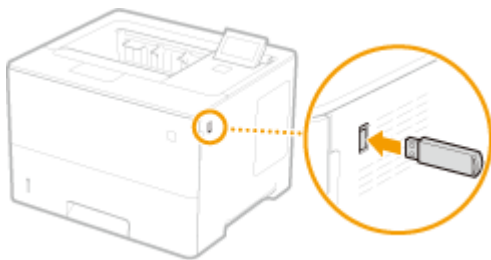

⇒ Automatycznie wyświetlany jest poniższy komunikat.

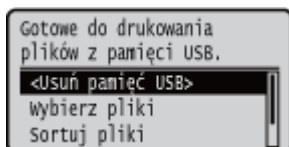

- Jeśli ekran nie zostanie wyświetlony, naciśnij ().

WAŻNE:

- Nie wolno uderzać nośnika pamięci USB / urządzenia ani nimi wstrząsać, gdy nośnik jest podłączony do urządzenia.

2 Za pomocą przycisków ▲ / ▼ wybierz opcję <Wybierz pliki> i naciśnij przycisk .

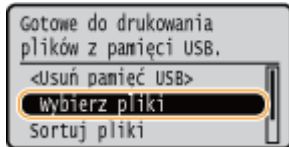



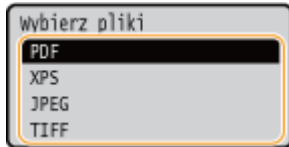



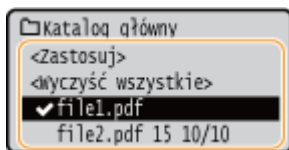

3 Wybierz typ pliku do wydruku i naciśnij przycisk .



4 Wybierz plik do wydruku i naciśnij przycisk .

- Istnieje możliwość wyboru wielu plików.



- Aby usunąć zaznaczenie, zaznacz wybrany plik (oznaczony jako ) , po czym naciśnij przycisk  . Aby usunąć wszystkie zaznaczenia, wybierz opcję '<Wyczyść wszystkie>' i naciśnij przycisk .
- Aby wyświetlić zawartość folderu, zaznacz folder i naciśnij przycisk  lub  . Aby powrócić do folderu wyższego poziomu, naciśnij przycisk  lub .

UWAGA:

- Foldery i pliki na niższych poziomach lub o dłuższych nazwach mogą się nie wyświetlać.
- Przejdzie do innego folderu powoduje usunięcie poprzedniego wyboru plików.

5 Wybierz opcję <Zastosuj> i naciśnij przycisk .

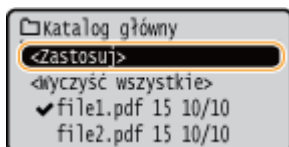

■ Drukowanie dokumentu XPS z zastosowaniem zgłoszenia drukowania

Jeśli dokument do wydrukowania jest w formacie XPS, można go wydrukować zgodnie ze zgłoszeniem drukowania (ustawieniami drukowania) załączonym do pliku.

1 Wybierz opcję <Użyj biletu wydr.> i naciśnij przycisk .

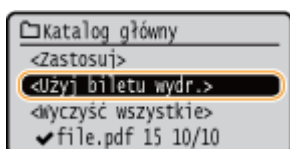

2 Wybierz opcję <Rozpocznij drukow.> i naciśnij przycisk .

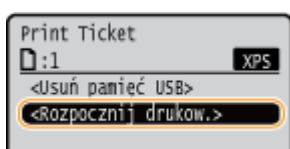

- ▶▶ Rozpocznie się drukowanie. Po zakończeniu drukowania należy wyjąć nośnik pamięci USB z urządzenia. ▶ **Odłącz urządzenie pamięci USB.(P. 88)**



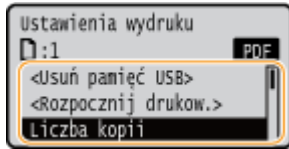

6 Określ ustawienia wydruku w zależności od potrzeb.

- Wybierz żądaną pozycję ustawień i naciśnij przycisk , aby określić ustawienie.



UWAGA:

Ikony* w opisie

	Ustawienia drukowania plików PDF
	Ustawienia drukowania plików XPS
	Ustawienia drukowania plików JPEG
	Ustawienia drukowania plików TIFF

*Ikony ustawień wyświetlanych niezależnie od formatu plików są pomijane.

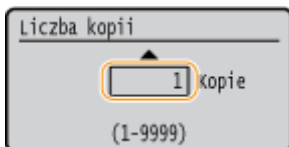

<Liczba kopii>

Określanie liczby kopii. Użyj klawiszy numerycznych, aby wprowadzić liczbę, po czym naciśnij przycisk .



<Zakres wydruku>/<Zakres wydr. (TIFF)>



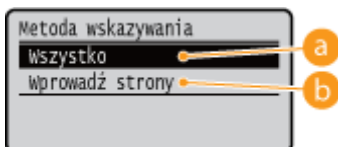

Określ zakres (strony) drukowania. Za pomocą przycisków ▲ / ▼ wybierz opcję <Metoda wskazywania> ▶  ▶ i wybierz metodę wyznaczania zakresu drukowania ▶ .



a <Wszystko>

Wydruk wszystkich stron.

b <Wprowadź strony>

Wydruk wyłącznie określonych stron. Aby określić strony, wybierz opcję <Zakres stron> ▶  ▶ i za pomocą klawiszy numerycznych wprowadź wartość parametrów <Pierwsza strona> i <Ostatnia strona>, ▶ a następnie wybierz opcję <Zastosuj> ▶ .

<Rozdzielczość>

Wybierz rozdzielczość do przetwarzania danych drukowania. Za pomocą przycisków ▲/▼ wybierz rozdzielczość i naciśnij przycisk .

**a <600 dpi>**

Ten tryb drukowanie nadaje się do drukowania z dużą prędkością.

b <1200 dpi>

Krawędzie znaków i rysunków mogą być kopiowane wyraźnie, z wysoką rozdzielczością. Ten tryb drukowania nadaje się do drukowania danych zawierających wiele drobnych znaków.

<Drukowanie dwustron.>

Wybierz druk jednostronny lub dwustronny. Za pomocą przycisków ▲/▼ wybierz ustawienie, a następnie naciśnij przycisk .

**UWAGA:**

- <Drukowanie dwustron.> może być niedostępna w przypadku niektórych rozmiarów lub typów papierów.
- ▶ **Obsługiwane rodzaje papieru(P. 486)**

<Miejsce zszywania>

W przypadku wydruków dwustronnych określ, czy dokument będzie zbindowany za pomocą takiego narzędzia, jak zszywacz wzdłuż krótkiej czy dłuższej krawędzi. Za pomocą przycisków ▲/▼ wybierz położenie bindowania i naciśnij przycisk .

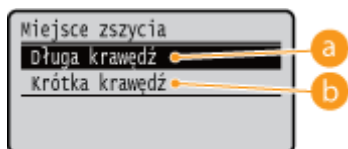
**a <Długa krawędź>**

Bindowanie wydruków zostanie wykonane wzdłuż dłuższej krawędzi.

**b <Krótka krawędź>**

Bindowanie wydruków zostanie wykonane wzdłuż krótszej krawędzi.



<Wybierz papier>

Wybierz źródło papieru z załadowanym papierem. Za pomocą przycisków ▲/▼ wybierz źródło papieru, a następnie naciśnij przycisk **OK**.

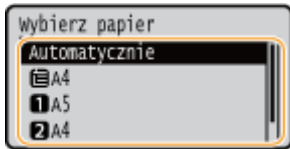

UWAGA:

- Podczas drukowania plików PDF lub plików XPS, należy wybrać opcję <Automatycznie>, aby automatycznie wybrane zostało optymalne źródło papieru.
- Nie można wybrać papieru w niestandardowym rozmiarze.

<Półtony>

Można wybrać metodę wydruku umożliwiającą odwzorowanie półtonów (zakres pośredni między jaśniejszymi i ciemniejszymi obszarami obrazu).

■ Pliki PDF i XPS

Półtony można określić dla każdego typu danych obrazów w obrębie pojedynczego dokumentu. Za pomocą przycisków ▲/▼ wybierz typ danych obrazu ► **OK** ► a następnie metodę odwzorowania półtonów ► **OK**.



■ Pliki JPEG i pliki TIFF

Wybierz metodę odwzorowania półtonów za pomocą przycisków ▲/▼, a następnie naciśnij przycisk **OK**.

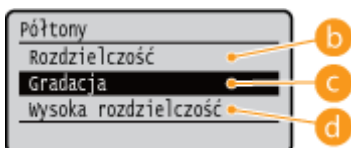

a Typ danych obrazu

Wybierz typ danych obrazu do zmiany ustawień. Wybierz opcję <Tekst> dla znaków, opcję <Grafiki> dla linii i rysunków lub opcję <Obraz> dla obrazów, takich jak zdjęcia.

b <Rozdzielczość>

Drukowanie odbywa się w wysokiej jakości, dzięki czemu krawędzie znaków są odwzorowywane z dużą ostrością. Ten tryb jest odpowiedni do drukowania danych zawierających znaki i cienkie linie, gdyż gwarantuje, że będą one wyraźne.

c <Gradacja>

Drukowanym przejściom tonalnym i liniom nadawana jest miękkość. Ten tryb jest odpowiedni do drukowania figur i wykresów zawierających przejścia tonalne.

d <Wysoka rozdzielczość>

Umożliwia drukowanie z wyższą rozdzielczością niż po wybraniu ustawienia <Rozdzielczość>, ale zapewnia nieco mniejszą stabilność tekstury. Ten tryb drukowania jest odpowiedni do nadawania ostrości krawędziom danych, takich jak znaki, cienkie linie i dane CAD.

<Dopas. rozm. papieru>

PDF XPS

Wykonywane wydruki są automatycznie powiększane lub pomniejszane zależnie od obszaru druku danego papieru. Oryginalne proporcje powiększanych i pomniejszanych oryginałów są zachowywane. Za pomocą przycisków ▲ / ▼ wybierz ustawienie, a następnie naciśnij przycisk **OK**.

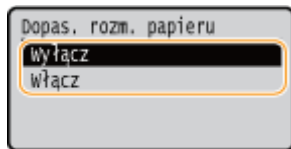
**UWAGA:**

- To ustawienie jest niedostępne, jeśli wybrano wariant <Automatycznie> dla opcji <Wybierz papier>.

<Powiększenie>

JPEG TIFF

Włącza lub wyłącza powiększanie/zmniejszanie obrazów. Wydruki są powiększane lub zmniejszane z zachowaniem współczynnika proporcji obrazu. Za pomocą przycisków ▲ / ▼ wybierz ustawienie i naciśnij przycisk **OK**.

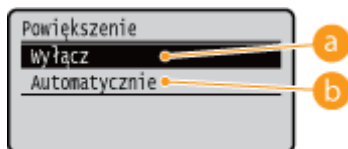
**a <Wyłącz>**

Gdy obraz mieści się w obszarze druku papieru, jest drukowany z zastosowaniem aktualnych wymiarów. Gdy obraz jest większy niż obszar druku, zostaje zmniejszony na wydruku.

b <Automatycznie>

Wykonywane wydruki są powiększane lub pomniejszane zależnie od obszaru druku.

<Zwiększ obszar wydru.>

Umożliwia określenie, czy obraz ma być drukowany w obszarze druku zwiększonym do całej powierzchni używanego formatu papieru. Za pomocą przycisków ▲ / ▼ wybierz ustawienie, a następnie naciśnij przycisk **OK**.

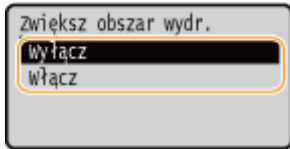

UWAGA:

- Wybranie ustawienia <Włącz> może w zależności od oryginału sprawić, że niektóre części obrazu w pobliżu krawędzi papieru mogą zostać utracone papier może zostać częściowo zabrudzony.

<N on 1>



Wybierz, czy na jednym arkuszu ma być drukowane wiele stron, przypisując je kolejno, poczynawszy od lewego górnego rogu. Aby na przykład wydrukować cztery strony na jednym arkuszu, wybierz opcję <4 na 1>. Wybierz ustawienie za pomocą przycisków ▲ / ▼, a następnie naciśnij przycisk OK.

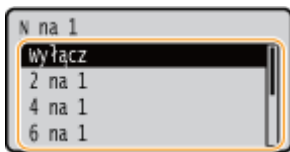

UWAGA:

- To ustawienie jest niedostępne, jeśli wybrano wariant <Automatycznie> dla opcji <Wybierz papier>.

<Wykańczanie>



Określ metodę sortowania wydruków podczas drukowania dokumentów wielostronicowych. Za pomocą przycisków ▲ / ▼ wybierz, czy wydruki mają być sortowane, a następnie naciśnij przycisk OK.

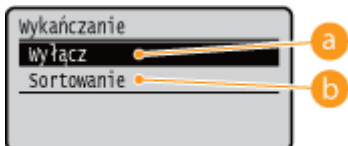

a <Wyłącz>

Wydruki nie są sortowane. Drukowana jest określona liczba egzemplarzy każdej strony. Jeśli na przykład wykonywane są trzy wydruki czterostronicowego dokumentu, wydruki zostaną ułożone w następującej kolejności: 1, 1, 1, 2, 2, 2, 3, 3, 3, 4, 4, 4.



b <Sortowanie>

Wydruki są grupowane tak, aby tworzyły komplety dokumentów ułożone według numerów stron. Jeśli na przykład wykonywane są trzy wydruki czterostronicowego dokumentu, wydruki zostaną ułożone w następującej kolejności: 1, 2, 3, 4, 1, 2, 3, 4, 1, 2, 3, 4.



<Orientacja obrazu>

JPEG TIFF

Określ orientację drukowania obrazu. Wybierz orientację drukowania za pomocą przycisków ▲ / ▼ , a następnie naciśnij przycisk **OK** .

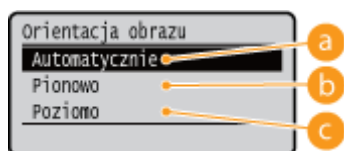

a <Automatycznie>

Automatycznie wyznacza orientację drukowania na podstawie szerokości i wysokości obrazu.

b <Pionowo>

Tę opcję należy wybrać podczas drukowania obrazów, których dłuższa krawędź występuje w pionie.

c <Poziomo>

Tę opcję należy wybrać podczas drukowania obrazów, których dłuższa krawędź występuje w poziomie.

UWAGA:

- Jeśli określone ustawienie opcji <Pionowo> lub <Poziomo> jest niezgodne z orientacją obrazu, wydrukowany zostanie pomniejszony obraz.

<Pozycja wydruku>

JPEG TIFF

Pozwala określić położenie do wydrukowania obrazu. Za pomocą przycisków ▲ / ▼ wybierz położenie drukowania, a następnie naciśnij przycisk **OK** .

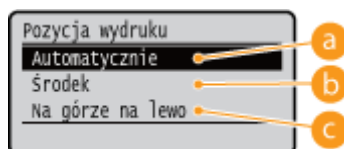

a <Automatycznie>

Jeśli dane TIFF zawierają informacje określające położenie wydruku, wówczas obraz zostanie wydrukowany zgodnie z tymi informacjami. W innym przypadku zostanie on wydrukowany na środku papieru. Dane JPEG zawsze są drukowane na środku papieru.

b <Środek>

Obrazy są drukowane na środku papieru.

C <Na górze na lewo>

Obrazy są drukowane z wyrównaniem do lewego, górnego rogu.

7 Wybierz opcję <Rozpocznij drukow.> i naciśnij przycisk .

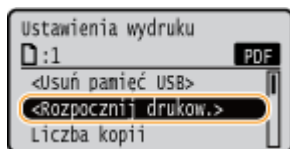

⇒ Drukowanie rozpocznie się.

- Drukowanie można anulować z poziomu panelu roboczego. **▶ Anulowanie drukowania (P. 76)**

8 Odłącz urządzenie pamięci USB.

1 Wybierz opcję <Usuń pamięć USB> i naciśnij przycisk .

2 Wybierz opcję <Tak> i naciśnij przycisk .

⇒ Poczekaj, aż wyświetlony zostanie komunikat poniższy komunikat.

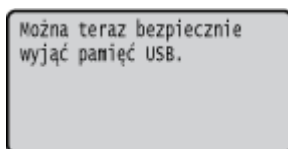

3 Odłącz urządzenie pamięci USB.

UWAGA

- Jeśli w kroku 1 na ekranie została wybrana opcja <Sortuj pliki>, wówczas podczas wybierania plików do drukowania można zmienić kolejność ich wyświetlania.

WSKAZÓWKI

Aby przeprowadzać drukowanie zawsze z tymi samymi ustawieniami: **▶ Zmiana ustawień domyślnych wydruku z urządzenia USB (P. 89)**

Zmiana ustawień domyślnych wydruku z urządzenia USB

68H5-01E

Ustawienia wyświetlane początkowo celem określenia ustawień wydruku są nazywane ustawieniami domyślnymi. Dopasowanie ustawień domyślnych do często wykonywanych operacji eliminuje konieczność określania tych samych ustawień za każdym razem, gdy wykonywane są wydruki.

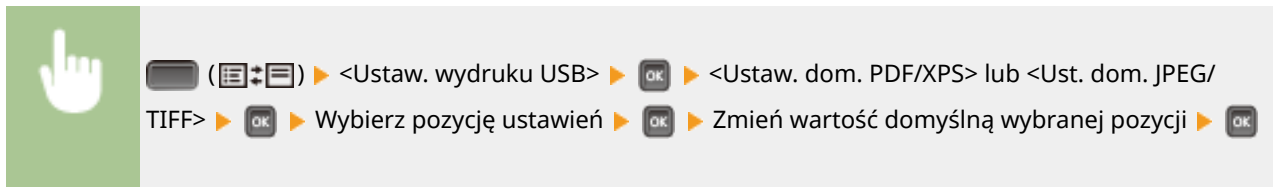

PDF/XPS

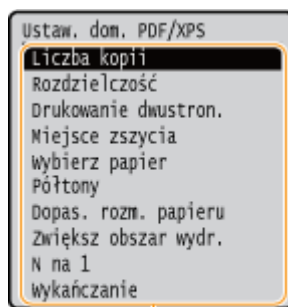

JPEG/TIFF

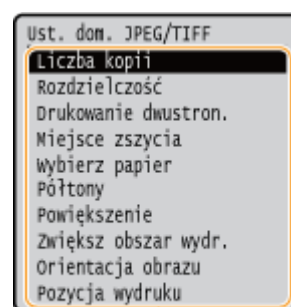

a Elementy ustawień

Należy wybrać element do konfiguracji i zmienić wartość domyślną.

■ Ustawianie kolejności wyświetlania plików do drukowania

Można ustawić kolejność, w jakiej będą wyświetlane pliki do wydrukowania z urządzenia pamięci USB.

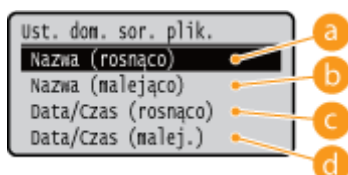
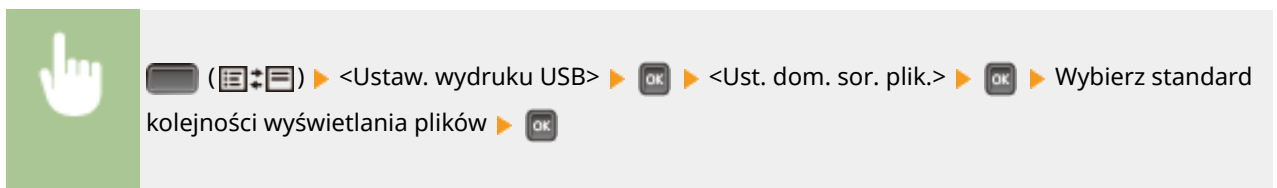

a <Nazwa (rosnąco)>

Pozwala wyświetlić pliki w kolejności rosnącej według nazwy.

b <Nazwa (malejąco)>

Pozwala wyświetlić pliki w kolejności malejącej według nazwy.

c <Data/Czas (rosnąco)>

Pozwala wyświetlić pliki w kolejności rosnącej według daty/godziny.

d <Data/Czas (malej.)>

Pozwala wyświetlić pliki w kolejności malejącej według daty/godziny.

ŁĄCZA

▶ Wydruk z urządzenia pamięci USB (Drukowanie bezpośrednio z USB)(P. 80)

Drukowanie dokumentu zabezpieczonego kodem PIN (Zabezpieczone drukowanie)

68H5-01F

Ustawienie kodu PIN dla dokumentu drukowanego z komputera powoduje, że dokument ten zostaje zapisany na opcjonalnej karcie pamięci SD zainstalowanej w urządzeniu, a jego wydruk rozpoczyna się dopiero po wprowadzeniu prawidłowego kodu PIN za pomocą panelu sterowania urządzenia. Funkcja ta nosi nazwę „Wydruk zabezpieczony”, a dokument zabezpieczony kodem PIN jest nazywany „dokumentem chronionym”. Korzystanie z funkcji Wydruk zabezpieczony zapobiega pozostawianiu poufnych dokumentów bez nadzoru. Aby można było korzystać z tej funkcji, konieczne jest zainstalowanie opcjonalnej karty pamięci SD w urządzeniu (**Instalacja karty pamięci SD(P. 511)**).

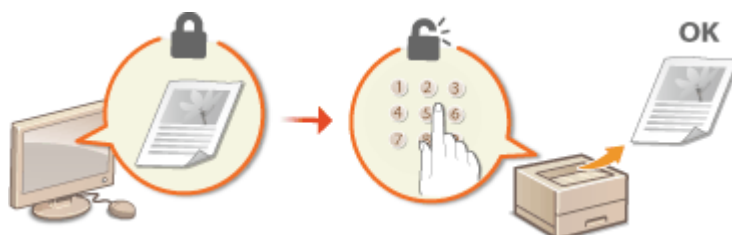

- ▶ **Przesyłanie dokumentów chronionych z komputera do urządzenia(P. 91)**
- ▶ **Drukowanie dokumentów chronionych(P. 92)**
- ▶ **Zmiana czasu ważności dokumentów chronionych(P. 93)**

Przesyłanie dokumentów chronionych z komputera do urządzenia

Za pomocą opisanej poniżej procedury można wysłać dokument zabezpieczony kodem PIN.

- 1 Otwórz dokument w aplikacji oraz okno dialogowe drukowania.**
- 2 Wybierz to urządzenie i kliknij opcję [Preferencje] lub [Właściwości].**
- 3 Wybierz [Drukowanie zabezpieczone] w sekcji [Metoda druku].**
 - ➡ Zostanie wyświetlony ekran [Informacje]. Sprawdź komunikat i kliknij [Tak] lub [Nie].
- 4 Określ ustawienia drukowania według potrzeb i kliknij przycisk [OK].**
 - Przełącz kartę zgodnie z ustawieniami.

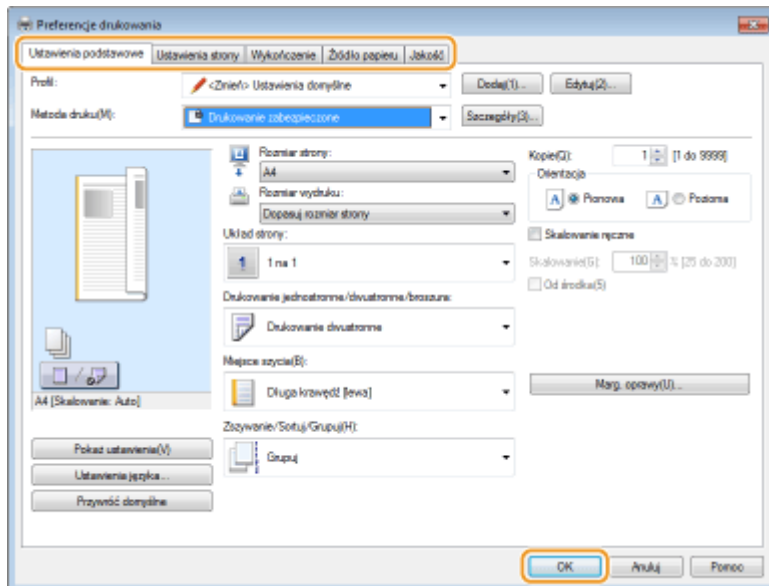

5 Kliknij pozycję [Drukuj] lub [OK].

- ➡ Po przesłaniu chronionego dokumentu do urządzenia jest on przechowywany na karcie SD w oczekiwaniu na wydruk.

UWAGA

- Można też skorzystać z funkcji drukowania szyfrowanego zapewniającej zwiększone bezpieczeństwo. ➡ **Zabezpieczone drukowanie szyfrowane (P. 94)**

Drukowanie dokumentów chronionych

Drukuje zabezpieczone dokumenty wysyłane do urządzenia. Po upływie okresu ważności (➡ **Zmiana czasu ważności dokumentów chronionych (P. 93)**) dokument zostanie usunięty z pamięci urządzenia i jego wydruk nie będzie już możliwy.

1 Naciśnij przycisk ▲ (↔).

2 Za pomocą przycisków ▲ / ▼ wybierz opcję <Zabezpieczony wydruk> i naciśnij przycisk [OK].

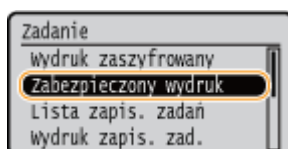

3 Wybierz dokument chroniony, który chcesz wydrukować i naciśnij przycisk [OK].

- Jeśli karta SD zawiera tylko jeden zabezpieczony dokument, ten ekran nie zostanie wyświetlony.

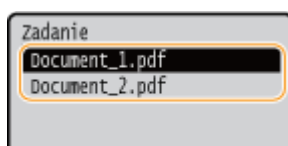

UWAGA:**Wyświetla się nazwa użytkownika**

- Jeśli na karcie SD przechowywane są dokumenty zabezpieczone, utworzone przez kilku użytkowników, wówczas przed wyświetleniem powyższego ekranu zostanie wyświetlony ekran wyboru użytkownika. Wybierz swoją nazwę użytkownika i naciśnij przycisk .

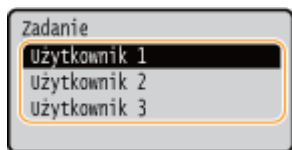
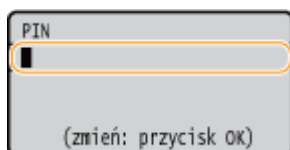
**4 Wprowadź kod PIN i kliknij przycisk .**

⇒ Drukowanie rozpocznie się.

- Zadania drukowania można anulować z poziomu panelu roboczego.  **Anulowanie drukowania(P. 76)**

Zmiana czasu ważności dokumentów chronionych

Można zmienić okres ważności trwający od czasu, gdy dane chronionego dokumentu zostają wysłane do urządzenia aż do czasu, gdy zostają usunięte w ciągu określonego czasu.

1 Naciśnij przycisk  (□).**2 Za pomocą przycisków  /  wybierz opcję <Menu sterowania> i naciśnij przycisk .****3 Wybierz opcję <Czas us. zab. wydr.> i naciśnij przycisk .****4 Określ czas przechowywania dokumentów zabezpieczonych na karcie SD i naciśnij przycisk .**

- Dokument zabezpieczony będzie usuwany z karty SD po upływie określonego tutaj czasu.

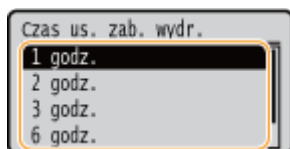
**ŁĄCZA**

-  **Zabezpieczone drukowanie szyfrowane(P. 94)**
-  **Instalacja karty pamięci SD(P. 511)**

Zabezpieczone drukowanie szyfrowane

68H5-01H

Dane drukowania są szyfrowane przed przesłaniem do urządzenia, co zapewnia większy poziom bezpieczeństwa niż funkcja standardowego wydruku zabezpieczonego.

■ Włączanie funkcji drukowania szyfrowanego

Aby skorzystać z funkcji drukowania szyfrowanego, należy wcześniej wykonać następujące operacje.



Otwórz folder drukarki ( **Wyświetlanie folderu Drukarki(P. 538)**) ► Kliknij prawym przyciskiem myszy ikonę drukarki używanego urządzenia ► [Właściwości drukarki] lub [Właściwości] ► karta [Ustawienia urządzenia] ► [Szczegóły] ► karta [Inne ustawienia] ► Włącz opcję [Encrypted Secure Print] ► [OK] ► [OK]

■ Przesyłanie zaszyfrowanego dokumentu chronionego z komputera do urządzenia

Patrz Pomoc. Pomoc można wyświetlić z poziomu sterownika drukarki.







Otwórz folder drukarki ( **Wyświetlanie folderu Drukarki(P. 538)**) ► Kliknij prawym przyciskiem myszy ikonę sterownika faksu używanego urządzenia ► [Właściwości drukarki] lub [Właściwości] ► karta [Encrypted-P] ► [Help]

■ Drukowanie zaszyfrowanych dokumentów chronionych

Po przesłaniu do urządzenia dokumentu zaszyfrowanego należy go wydrukować. Zaszyfrowane dokumenty są automatycznie usuwane po upływie czasu przechowywania ( **Zmiana czasu ważności dokumentów chronionych(P. 93)**) i nie można ich już wydrukować. Czas przechowywania ustawia się w taki sam sposób dla dokumentów zabezpieczonych i zaszyfrowanych.



▲ () ► <Wydruk zaszyfrowany> ►  ► Wybierz zaszyfrowany dokument do wydrukowania ►  ► Wprowadź kod PIN za pomocą klawiszy numerycznych ► 

UWAGA

Używanie znaków alfanumerycznych lub symboli w kodzie PIN

- Podczas określania kodu PIN w sterowniku drukarki na potrzeby funkcji zabezpieczonego drukowania szyfrowanego można używać liter, symboli oraz cyfr. Jeśli jednak w kodzie PIN zostaną zawarte litery lub symbole, wydrukowanie zaszyfrowanego dokumentu chronionego z poziomu panelu roboczego urządzenia będzie niemożliwe. Do wydrukowania zaszyfrowanego dokumentu chronionego należy użyć opcji [Stan zadania] zdalnego interfejsu użytkownika.  **Sprawdzanie bieżącego stanu drukowanych dokumentów(P. 305)**

Drukowanie dokumentu zapisanego w urządzeniu (Drukowanie zapisanego zadania)

68H5-01J

Dane drukowane za pomocą komputera można zapisać na karcie pamięci SD zainstalowanej w urządzeniu. Ponieważ zapisane dane można wydrukować bezpośrednio za pomocą urządzenia, nie trzeba korzystać z komputera za każdym razem, gdy wykonywane jest drukowanie. Wygodnie jest zapisać dokument, który będzie wielokrotnie drukowany, taki jak strona tytułowa faksu. **▶ Instalacja karty pamięci SD (P. 511)**



▶ Zapisywanie dokumentu w urządzeniu (P. 95)

▶ Drukowanie dokumentu zapisanego w urządzeniu (P. 97)

UWAGA

- Dane zapisane na karcie pamięci SD nie zostaną usunięte nawet po wyłączeniu zasilania, jednak zostaną one wymazane automatycznie, gdy upłynie ustawiony czas przechowywania i nie będzie można już ich wydrukować. Aby zmienić czas przechowywania danych lub zapobiec automatycznemu usuwaniu danych, należy dostosować odpowiednie ustawienia w Remote UI (Zdalny interfejs użytkownika) (**▶ Zmiana okresu przechowywania dokumentów (P. 99)**). Zapisane dane można również usunąć ręcznie (**▶ Ręczne usuwanie dokumentów (P. 100)**).

Zapisywanie dokumentu w urządzeniu

- 1** Otwórz dokument w aplikacji oraz okno dialogowe drukowania.
- 2** Wybierz to urządzenie i kliknij opcję [Preferencje] lub [Właściwości].
- 3** Wybierz [Zapisywanie] w sekcji [Metoda druku] i kliknij [Tak].

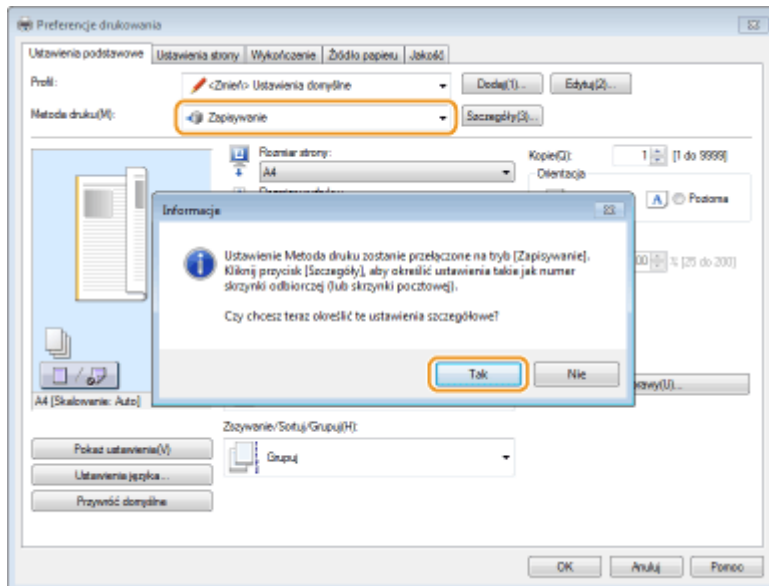

4 Określ ustawienia przechowywania dokumentów i kliknij [OK].

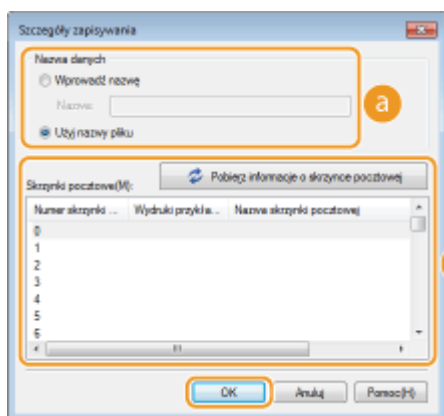

a [Nazwa danych]

Nadaj nazwę danym drukowania, pod którą zostaną zapisane na karcie SD.

[Wprowadź nazwę]	Ręcznie ustaw nazwę. Określ przyjazną nazwę, którą będzie można łatwo rozpoznać na wyświetlaczu urządzenia.
[Użyj nazwy pliku]	Nazwa zostanie ustawiona automatycznie na podstawie nazwy pliku do wydrukowania oraz informacji na temat używanej aplikacji.

b [Skrzynki pocztowe]

Miejsce zapisu danych drukowania na karcie SD jest nazywane sektorem. Należy wybrać numer sektora do zapisu dokumentu. W celu ułatwienia identyfikacji sektora można do niego przypisać nazwę. ► **Ustawianie nazwy lub kodu PIN dla sektora (P. 103)**

5 Określ ustawienia drukowania według potrzeb i kliknij przycisk [OK].

- Przełącz kartę zgodnie z ustawieniami.
- Wprowadzone w tym miejscu zmiany w ustawieniach są zapisywane wraz z dokumentem. Kolejne drukowanie dokumentu będzie przebiegało zgodnie z zapisanymi ustawieniami.

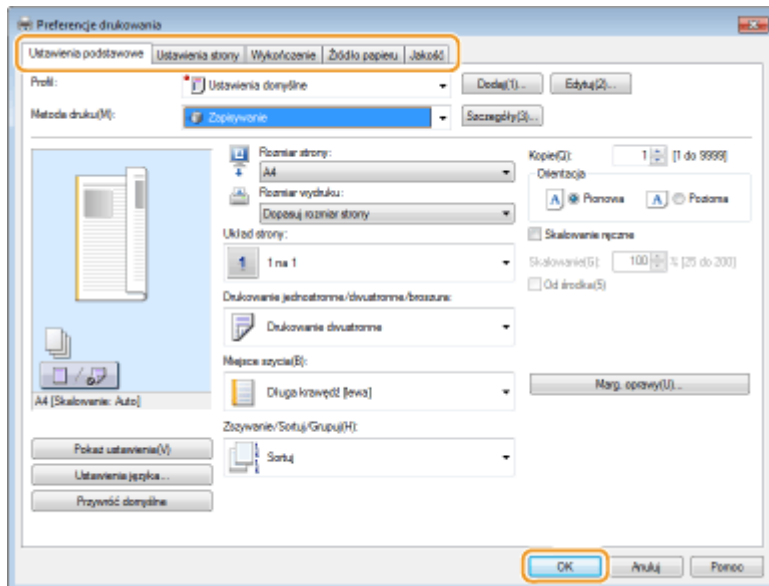

6 Kliknij pozycję [Drukuj] albo [OK].

⇒ Dokument jest wysyłany do urządzenia i zapisywany w określonym sektorze.

Drukowanie dokumentu zapisanego w urządzeniu

1 Naciśnij przycisk ▲ (↔).

- Gdy urządzenie pracuje w trybie offline, nie zadziała nawet po naciśnięciu przycisku ▲ (↔). Należy je przestawić w tryb online. **Online klawisz (P. 26)**

2 Za pomocą przycisków ▲ / ▼ wybierz opcję <Wydruk zapis. zad.> i naciśnij przycisk

OK.

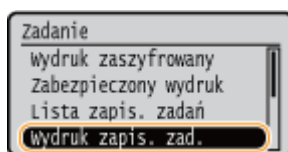

3 Wybierz numer sektora dokumentu, który chcesz wydrukować i naciśnij przycisk OK.

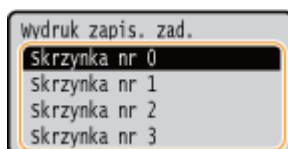

UWAGA:

Sektor zabezpieczony kodem PIN

- Po wyświetleniu ekranu wprowadzania kodu PIN wprowadź kod PIN i naciśnij przycisk OK. Jeśli nie znasz kodu PIN, skontaktuj się z administratorem urządzenia.

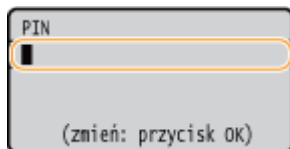

4 Wybierz dokument, który chcesz wydrukować i naciśnij przycisk .

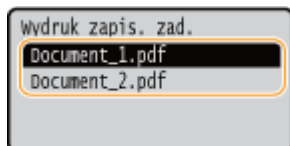



⇒ Drukowanie rozpocznie się.

- Drukowanie można anulować z poziomu panelu roboczego.  **Anulowanie drukowania(P. 76)**

UWAGA

- Dokumenty zapisane na karcie SD można również drukować ze strony [Skrzynka] zdalnego interfejsu użytkownika ( **Strona [Skrzynka](P. 302)**). W tym celu należy otworzyć sektor, w którym dokumenty są zapisane, zaznaczyć pole wyboru obok dokumentu do wydrukowania i kliknąć [Drukuj].

ŁĄCZA

-  **Usuwanie dokumentu zapisanego w urządzeniu(P. 99)**
-  **Ustawianie nazwy lub kodu PIN dla sektora(P. 103)**
-  **Instalacja karty pamięci SD(P. 511)**

Usuwanie dokumentu zapisanego w urządzeniu

68H5-01K

Zgodnie z ustawieniem domyślnym dane zapisane na karcie pamięci SD zostaną automatycznie usunięte po upływie określonego czasu i nie będzie można już ich wydrukować. Aby zmienić czas, przez jaki dokumenty pozostają na karcie pamięci SD lub zapobiec ich automatycznemu usuwaniu, należy dostosować ustawienia w Remote UI (Zdalny interfejs użytkownika). Zapisane dokumenty można również usunąć ręcznie.

- ▶ **Zmiana okresu przechowywania dokumentów(P. 99)**
- ▶ **Ręczne usuwanie dokumentów(P. 100)**

Zmiana okresu przechowywania dokumentów

**1 Uruchom Zdalny interfejs użytkownika i zaloguj się w trybie zarządzania. ▶
Uruchamianie Zdalnego interfejsu użytkownika(P. 296)**

2 Kliknij [Ustawienia/Rejestracja].

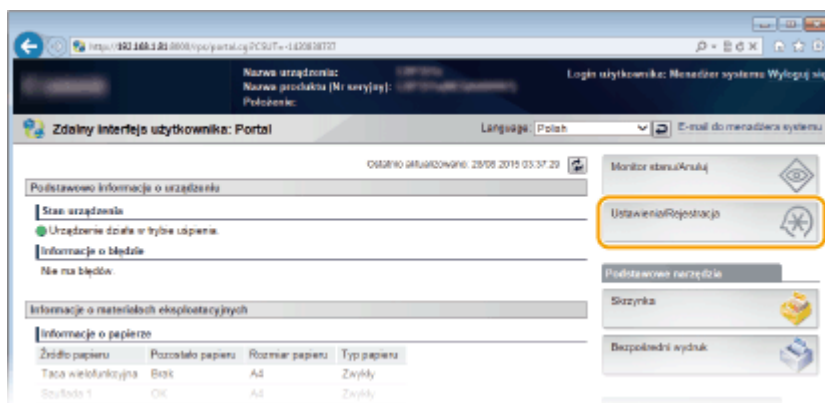

3 Kliknij [Menu sterowania] ▶ [Edytuj].

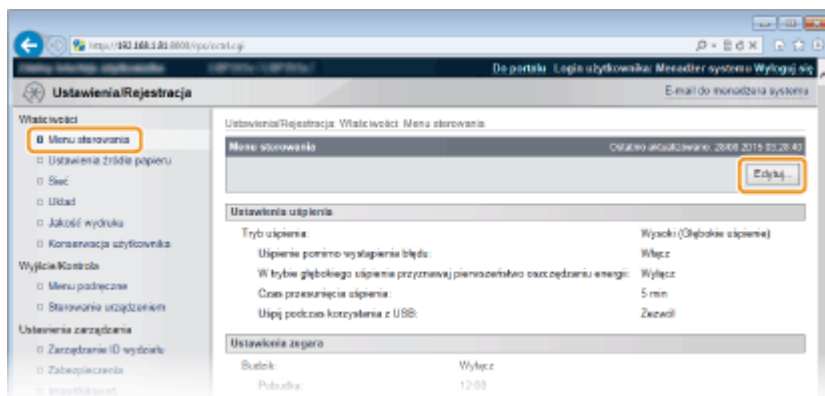

4 Zmień okres przechowywania.

- Aby zapobiec automatycznemu usuwaniu dokumentów, wybierz opcję [Wyłącz].

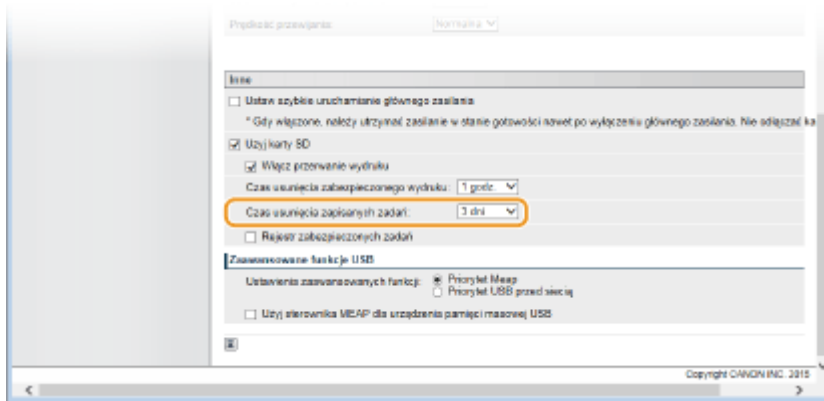

5 Kliknij [OK].

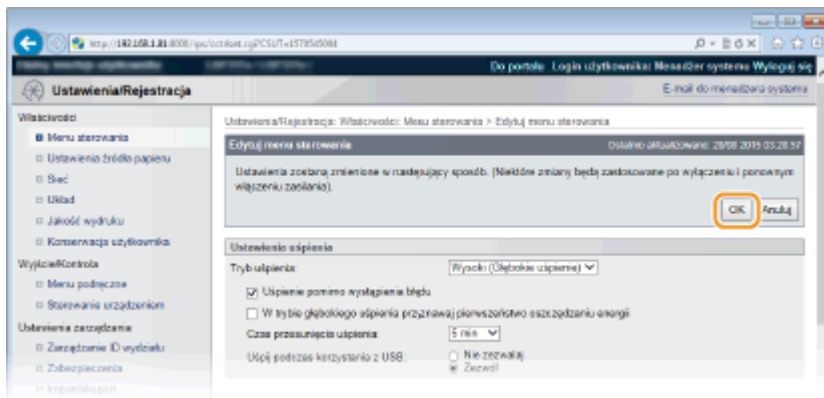

Ręczne usuwanie dokumentów

1 Uruchom Zdalny interfejs użytkownika i się zaloguj. ▶ Uruchamianie Zdalnego interfejsu użytkownika (P. 296)

UWAGA:

Logowanie w trybie użytkownika ogólnego

- Domyślnie urządzenie jest skonfigurowane tak, aby żaden użytkownik (dotyczy ogólnych użytkowników), oprócz administratora, nie mógł usuwać dokumentów. Aby użytkownicy końcowi mogli obsługiwać dokumenty, należy zmienić ustawienia. ▶ **Umożliwianie użytkownikom końcowym obsługiwania dokumentów (P. 311)**
- Można usunąć tylko taki dokument, którego nazwa użytkownika jest zgodna z nazwą użytkownika użytą przy logowaniu do Zdalnego interfejsu użytkownika.

2 Kliknij [Skrzynka].

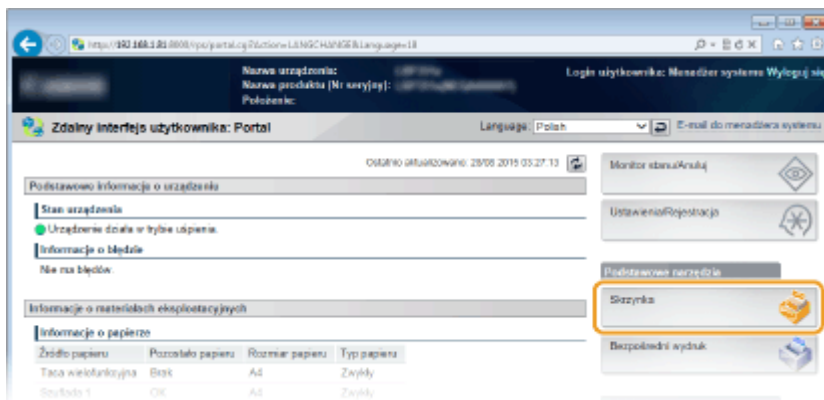

3 Kliknij numer sektora, w którym zapisany jest dokument do usunięcia.

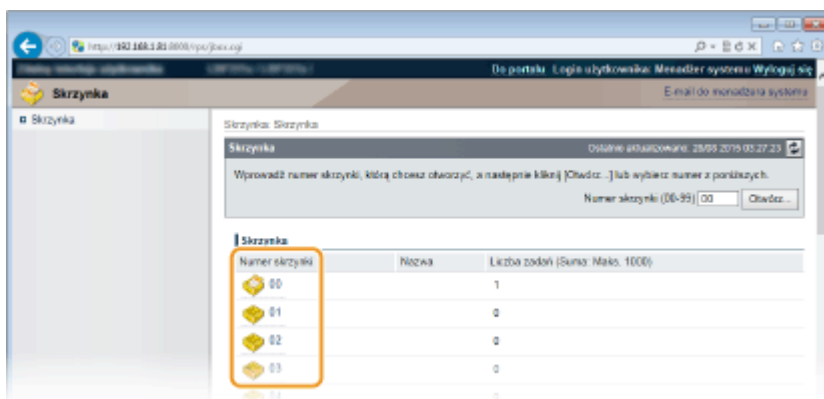

UWAGA:

Sektor zabezpieczony kodem PIN

- Po wyświetleniu poniższego ekranu wprowadź kod PIN i kliknij [OK].

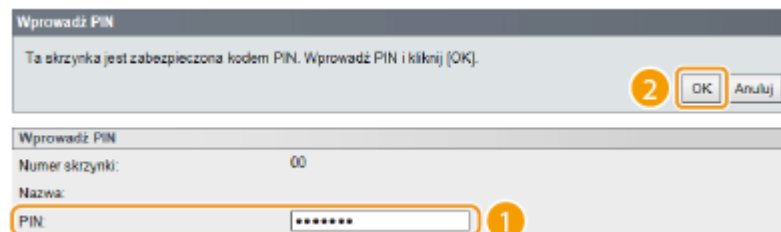

4 Zaznacz pole wyboru przy dokumencie do usunięcia i kliknij [Usuń].

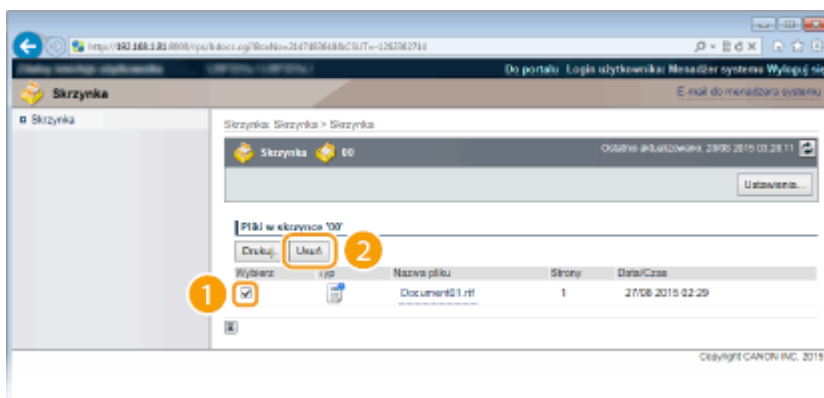

⇒ Wybrany dokument zostanie usunięty.

UWAGA:

- Aby sprawdzić informacje szczegółowe na temat dokumentu, należy kliknąć łącze tekstowe dostępne w opcji [Nazwa pliku].

UWAGA

- Może potrwać chwilę, zanim przestrzeń na karcie SD zostanie zwiększona, ponieważ zapisane dane są kasowane w tle.

Ustawianie nazwy lub kodu PIN dla sektora

68H5-01L

Można ustawić nazwę sektora oraz kod PIN wymagany do jego otwarcia. Nadanie przyjaznej nazwy ułatwia identyfikację sektora podczas wyboru miejsca zapisu dokumentów za pomocą sterownika drukarki. Po ustawieniu kodu PIN dostęp do zapisanych dokumentów będzie ograniczony do określonej grupy użytkowników, co zwiększy bezpieczeństwo.

1 Uruchom Zdalny interfejs użytkownika i zaloguj się w trybie zarządzania. 
Uruchamianie Zdalnego interfejsu użytkownika(P. 296)

2 Kliknij [Skrzynka].

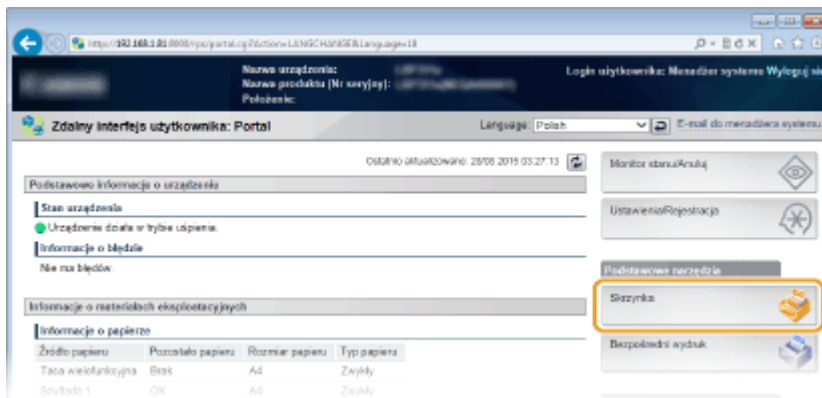

3 Kliknij numer sektora, dla którego chcesz zdefiniować ustawienia.

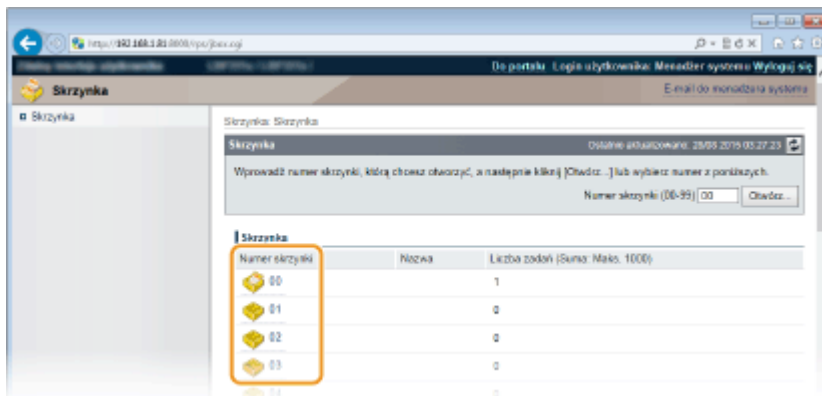

UWAGA:

Sektor zabezpieczony kodem PIN

- Po wyświetleniu poniższego ekranu wprowadź kod PIN i kliknij [OK].

Wprowadź PIN

Ta skrzynka jest zabezpieczona kodem PIN. Wprowadź PIN i kliknij [OK].

2

Wprowadź PIN

Numer skrzynki: 00

Nazwa:

PIN: **1**

4 [Ustawienia].

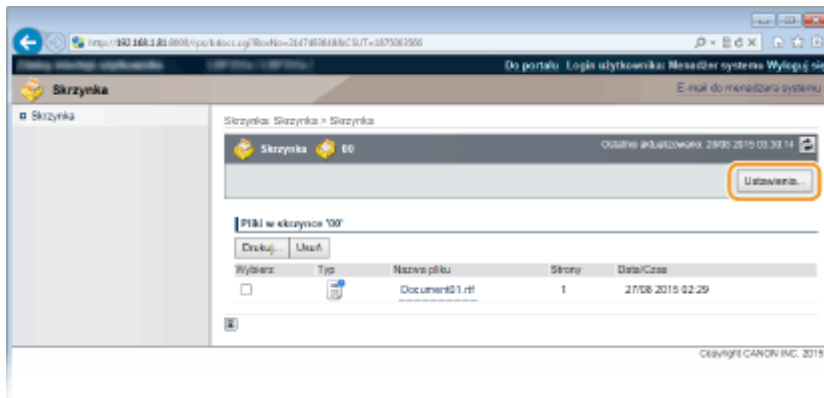

5 Ustaw nazwę oraz kod PIN.

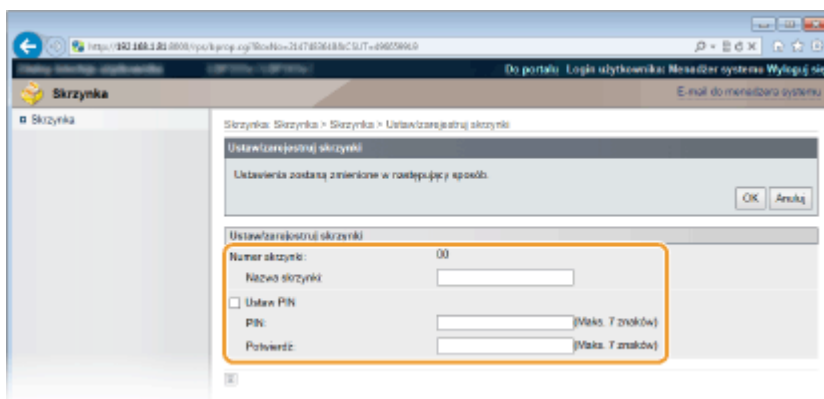

[Nazwa skryzki]

Aby ustawić nazwę skryzki, należy wprowadzić wymaganą liczbę odpowiednich znaków.

[Ustaw PIN]

Aby ustawić kod PIN, należy zaznaczyć pole wyboru [Ustaw PIN] i wprowadzić złożony z cyfr kod w polu tekstowym [PIN]. W celu potwierdzenia należy wprowadzić ten sam numer w polu tekstowym [Potwierdź].

UWAGA:

- Pierwszą cyfrą kodu PIN nie może być „0”. W przypadku ustawienia cyfry „0” na pierwszej pozycji, zostanie ona usunięta, a kod PIN zostanie skonfigurowany bez jej użycia.

6 Kliknij [OK].

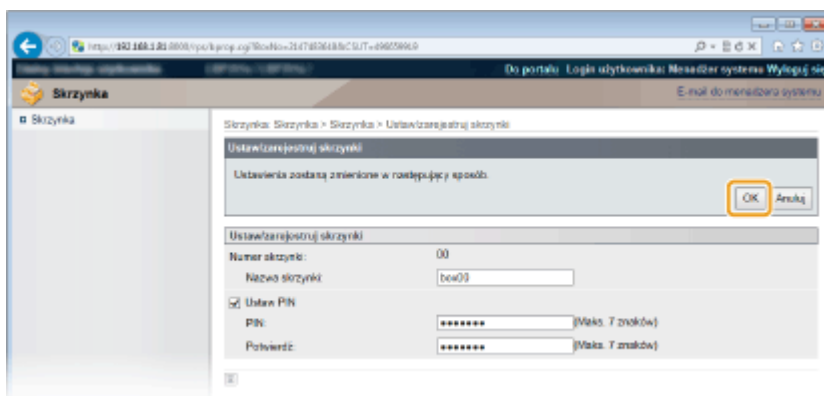

Drukowanie bez otwierania pliku (Wydruk bezpośredni)

68H5-01R

Istnieje możliwość wydrukowania pliku z poziomu przeglądarki internetowej (Zdalnego interfejsu użytkownika) bez jego otwierania. Ponadto można również wydrukować plik PDF zamieszczony w sieci poprzez podanie wyłącznie jego adresu URL.

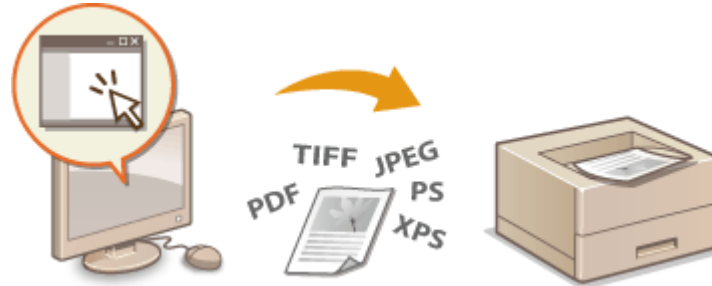

- 1 Uruchom Zdalny interfejs użytkownika i się zaloguj. ▶ Uruchamianie Zdalnego interfejsu użytkownika (P. 296)
- 2 Kliknij [Bezpośredni wydruk].

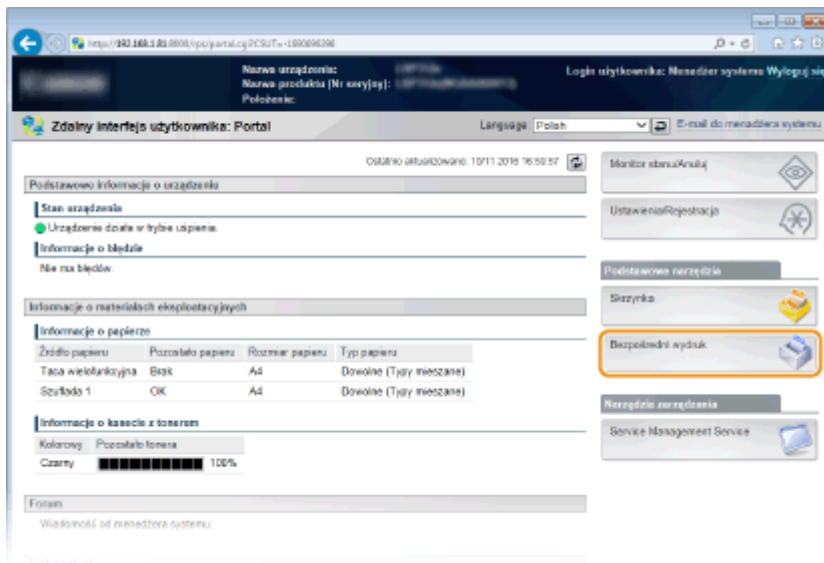

- 3 Kliknij typ pliku do wydrukowania.

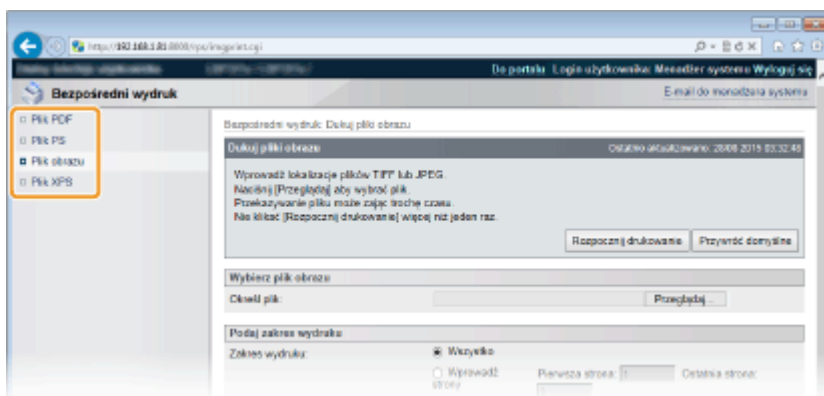

[Plik PDF]

Kliknij, aby wydrukować plik PDF.

[Plik PS]

Kliknij, aby wydrukować plik PS lub EPS.

[Plik obrazu]

Kliknij, aby wydrukować plik JPEG lub TIFF.

[Plik XPS]

Kliknij, aby wydrukować plik XPS.

4 Kliknij [Przełączaj].

- Po wyświetleniu okna dialogowego wyboru pliku wybierz plik do wydrukowania i kliknij opcję [Otwórz].
- W przypadku drukowania pliku PDF wybierz opcję [Ścieżka do pliku].

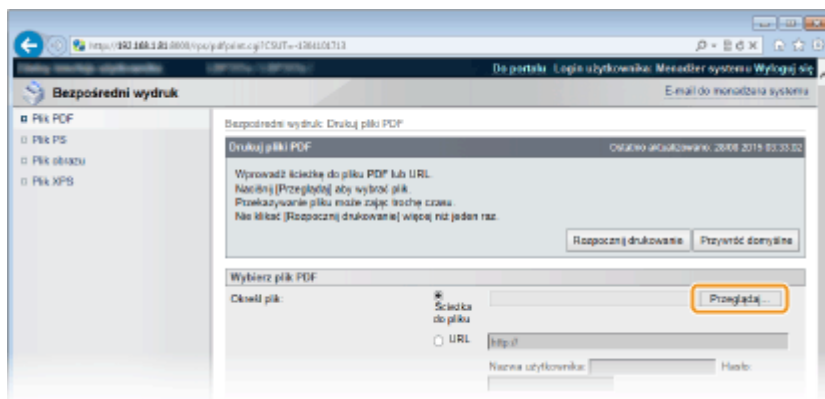
**UWAGA:****Drukowanie pliku PDF z sieci**

- Wybierz opcję [URL] i wprowadź adres URL pliku PDF. Jeśli konieczne jest uwierzytelnianie użytkownika, wprowadź nazwę użytkownika i hasło.

Plik PDF zabezpieczony hasłem

- Wprowadź hasło w polu [Hasło do dokumentu].

Drukowanie pliku PDF powiązanego z serwerem zasad

- Określ ustawienia [Nazwa użytkownika serwera polityki] i [Hasło serwera polityki].

5 Określ ustawienia wydruku w zależności od potrzeb. ▶ Ustawienia drukowania dla funkcji drukowania bezpośredniego (P. 108)

6 Kliknij [Rozpocznij drukowanie].

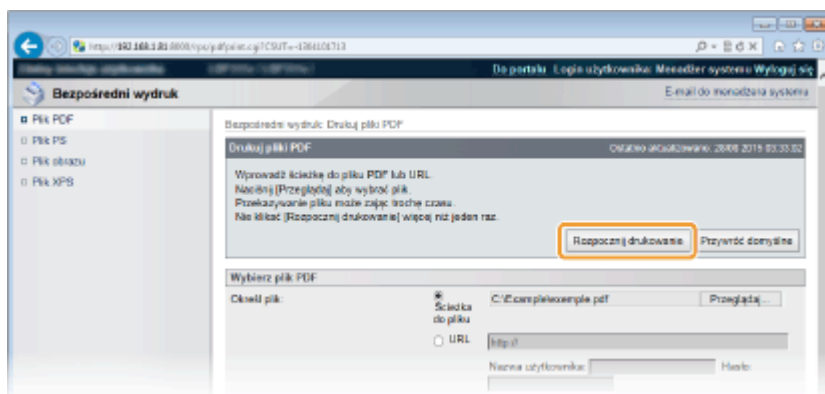

⇒ Zostanie wyświetlony ekran przedstawiony poniżej i rozpocznie się drukowanie.

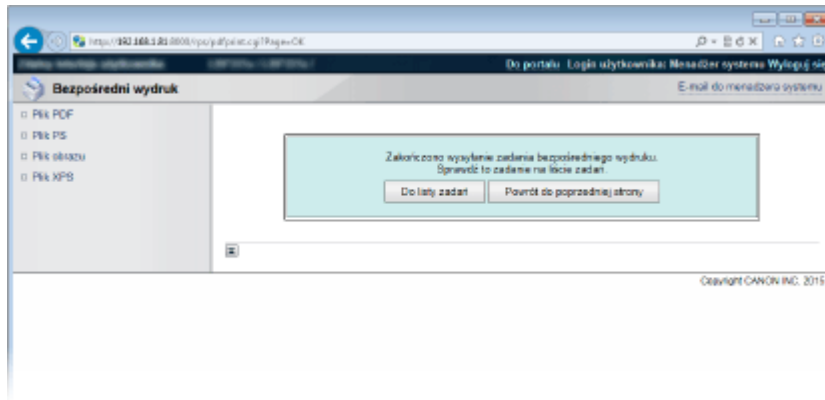

- Kliknięcie opcji [Do listy zadań] spowoduje wyświetlenie strony [Stan zadania] ze stanem drukowania. ▶
Sprawdzanie bieżącego stanu drukowanych dokumentów(P. 305)

WAŻNE:

- Może potrwać chwilę, zanim drukowanie się rozpocznie.

ŁĄCZA

- ▶ **Korzystanie ze Zdalnego interfejsu użytkownika(P. 295)**

Ustawienia drukowania dla funkcji drukowania bezpośredniego

68H5-01S

Aby zmienić ustawienia funkcji drukowania bezpośredniego zgodnie z dokumentem do wydrukowania, należy wprowadzić poniższe ustawienia.

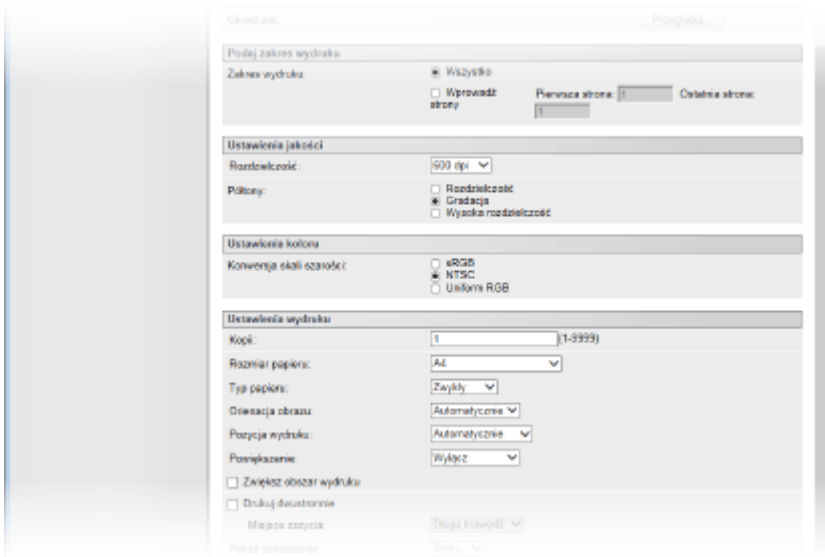

WAŻNE

Określanie ustawień drukowania dla plików XPS

- Usuń zaznaczenie pola wyboru [Prioryteryzuj bilet wydruku]. Jeśli to pole będzie zaznaczone, niektóre pozycje będą niedostępne.

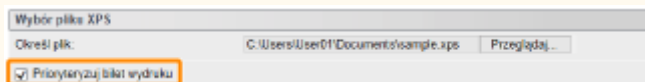

UWAGA

Ikony* w opisie

- PDF** Ustawienia drukowania plików PDF
- PS** Ustawienia drukowania plików PS/EPS
- JPEG** Ustawienia drukowania plików JPEG
- TIFF** Ustawienia drukowania plików TIFF
- XPS** Ustawienia drukowania plików XPS

*Ikony ustawień wyświetlanych niezależnie od formatu plików są pomijane.

[Podaj zakres wydruku]

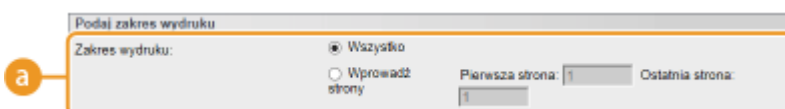

a [Zakres wydruku] PDF JPEG TIFF XPS

Określ zakres (strony) do wydrukowania.

[Wszystko]	Pozwala wydrukować wszystkie strony.
[Wprowadź strony]	Pozwala określić zakres stron do wydrukowania. Ustawienie do jest niedostępne dla plików JPEG.

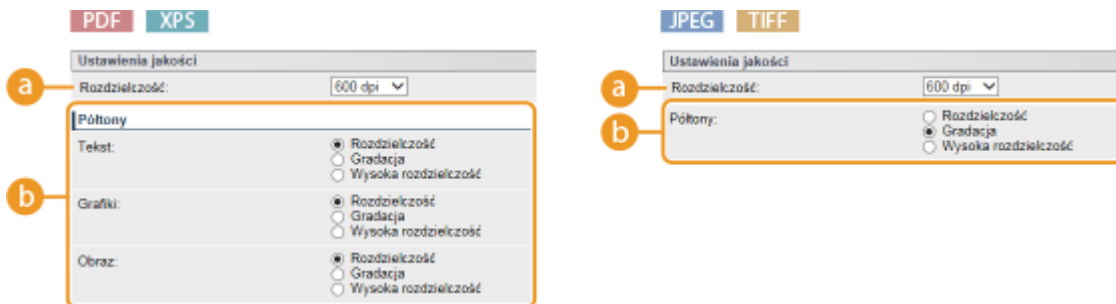
[Ustawienia jakości]**a [Rozdzielczość]**

Określ rozdzielczość danych do wydrukowania.

[1200 dpi]	Krawędzie znaków i rysunków mogą być kopiowane wyraźnie, z wysoką rozdzielczością. Ten tryb drukowania nadaje się do drukowania danych zawierających wiele drobnych znaków.
[600 dpi]	Ten tryb drukowania nadaje się do drukowania z dużą prędkością.

b [Półtony] PDF JPEG TIFF XPS

Dostępny jest wybór metody wydruku umożliwiającej odwzorowanie półtonów (zakres pośredni między jaśniejszymi i ciemniejszymi obszarami obrazu). W przypadku plików PDF i XPS można określić półtony dla każdego typu danych obrazu: [Tekst], [Grafiki] i [Obraz].

[Rozdzielczość]	Drukowanie odbywa się w wysokiej jakości, dzięki czemu krawędzie znaków są odwzorowywane z dużą ostrością. Ten tryb jest odpowiedni do drukowania danych zawierających znaki i cienkie linie, gdyż gwarantuje, że będą one wyraźne.
[Gradacja]	Drukowanym przejściom tonalnym i liniom nadawana jest miękkość. Ten tryb jest odpowiedni do drukowania figur i wykresów zawierających przejścia tonalne.
[Wysoka rozdzielczość]	Umożliwia drukowanie z wyższą rozdzielczością niż po wybraniu ustawienia [Rozdzielczość], ale zapewnia nieco mniejszą stabilność tekstury. Ten tryb drukowania jest odpowiedni do nadawania ostrości krawędziom danych, takich jak znaki, cienkie linie i dane CAD.

[Ustawienia koloru]

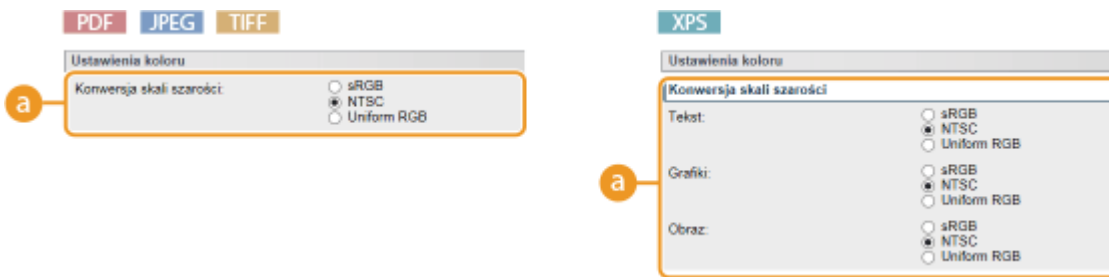

a [Konwersja skali szarości]

Można wybrać metodę konwersji danych drukowania w kolorze na dane czarno-białe. W przypadku plików XPS można określić metodę konwersji dla każdego typu danych obrazu: [Tekst], [Grafiki] i [Obraz].

[sRGB]	Dane koloru zostaną skonwertowane na dane czarno-białe, tak aby uzyskać płynną gradację z uwzględnieniem kolorów.
[NTSC]	Dane koloru zostaną skonwertowane na dane czarno-białe, tak aby uzyskać efekt odpowiadający obrazom telewizyjnym (NTSC).
[Uniform RGB]	Dane koloru zostaną skonwertowane na dane czarno-białe, tak aby wszystkie poziomy RGB zostały wyrównane wyłącznie na bazie jasności.

[Ustawienia wydruku]



a [Kopii]

Określanie liczby kopii.

b [Rozmiar papieru] PDF JPEG TIFF XPS

Pozwala określić rozmiar papieru do drukowania.

UWAGA:

- Aby wydrukować plik PDF lub plik XPS, należy wybrać opcję [Automatycznie], aby optymalny rozmiar papieru został dobrany automatycznie. Jeśli optymalny rozmiar papieru nie zostanie znaleziony, system zastosuje rozmiar papieru ustawiony w opcji <Standardowy rozmiar papieru> (**Stand. rozm. papieru(P. 427)**).

c [Typ papieru] PDF JPEG TIFF XPS

Pozwala określić typ papieru do drukowania.

d [Podawanie ręczne] PDF XPS

Zaznaczenie tego pola wyboru spowoduje, że dokument będzie drukowany wyłącznie na papierze załadowanym na tacy wielofunkcyjnej.

e [Zwiększ/zmniejsz aby dopasować do rozmiaru papieru] PDF XPS

Gdy to pole wyboru jest zaznaczone, wydruki są powiększane lub pomniejszane zgodnie z obszarem druku danego papieru. Oryginalne proporcje powiększanych i pomniejszanych wydruków są zachowywane.

UWAGA:

- Jeśli dla opcji [Rozmiar papieru] wybrano ustawienie [Automatycznie], ta pozycja będzie niedostępna.

f [Orientacja obrazu] JPEG TIFF

Pozwala określić orientację wydruku obrazu.

[Automatycznie]	Automatycznie wyznacza orientację drukowania na podstawie szerokości i wysokości obrazu.
[Pionowo]	Tę opcję należy wybrać podczas drukowania obrazów, których dłuższa krawędź występuje w pionie.
[Poziomo]	Tę opcję należy wybrać podczas drukowania obrazów, których dłuższa krawędź występuje w poziomie.

UWAGA:

- Jeśli określone ustawienie opcji [Pionowo] lub [Poziomo] jest niezgodne z orientacją obrazu, wydrukowany zostanie pomniejszony obraz.

g [Pozycja wydruku] JPEG TIFF

Pozwala określić miejsce, w którym zostanie umieszczony drukowany obraz.

[Automatycznie]	Jeśli dane TIFF zawierają informacje określające położenie wydruku, wówczas obraz zostanie wydrukowany zgodnie z tymi informacjami. W innym przypadku zostanie on wydrukowany na środku papieru. Dane JPEG zawsze są drukowane na środku papieru.
[Środek]	Obrazy są drukowane na środku papieru.

[Na górze na lewo]	Obrazy są drukowane z wyrównaniem do lewego, górnego rogu.
--------------------	--

h [Powiększenie] JPEG TIFF

Włącza lub wyłącza powiększanie/zmniejszanie obrazów. Wydruki są powiększane lub zmniejszane z zachowaniem współczynnika proporcji obrazu.

[Wyłącz]	Gdy obraz mieści się w obszarze druku papieru, jest drukowany z zastosowaniem aktualnych wymiarów. Gdy obraz jest większy niż obszar druku, zostaje zmniejszony na wydruku.
[Automatycznie]	Pozwala wykonywać powiększone lub pomniejszone wydruki zgodnie z ustawieniem obszaru drukowania papieru.

i [Zwiększ obszar wydruku] PDF JPEG TIFF XPS

Gdy to pole wyboru jest zaznaczone, obraz jest drukowany w obszarze druku zwiększonym do całej powierzchni używanego formatu papieru. Jednak zależnie od oryginału może brakować fragmentów obrazu w pobliżu krawędzi papieru lub zadrukowany arkusz może zostać zabarwiony.

j [Drukuj dwustronnie]

Zaznaczenie tego pola wyboru pozwala drukować po obu stronach papieru.

k [Miejsce zszywania]

Określ, czy wydrukowane dokumenty zostaną zbindowane (np. za pomocą zszywacza) wzdłuż dłuższej czy krótszej krawędzi. Orientacja wydruku zostanie zmieniona w zależności od zdefiniowanego położenia bindowania. Można również określić margines bindowania (**►Margines na oprawę(P. 362)**).

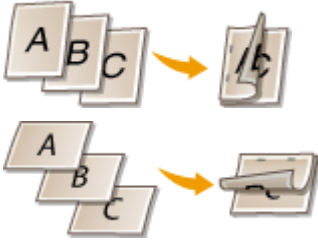
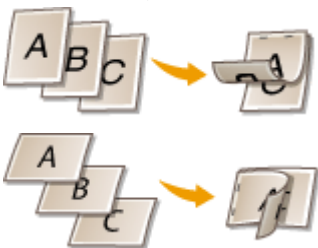
[Długa krawędź]	<p>Bindowanie wydruków zostanie wykonane wzdłuż dłuższej krawędzi.</p> 
[Krótka krawędź]	<p>Bindowanie wydruków zostanie wykonane wzdłuż krótszej krawędzi.</p> 

l [Pokaż ostrzeżenia] JPEG TIFF

Można określić sposób zachowania się maszyny w przypadku wystąpienia błędu.

[Drukuj]	Informacja o błędzie zostanie wydrukowana, a żaden obraz nie.
[Panel]	Żaden obraz nie zostanie wydrukowany, a komunikat o błędzie zostanie wyświetlony na panelu roboczym.

[Wyłącz]	Żaden obraz nie zostanie wydrukowany i żaden błąd nie będzie wyświetlany.
----------	---

m [N na 1] PDF XPS

Pozwala określić, czy na jednym arkuszu ma być drukowane wiele stron, poprzez kolejne ich przypisanie. Aby na przykład wydrukować cztery strony na jednym arkuszu, wybierz opcję [4 na 1].



UWAGA:

- Jeśli dla opcji [Rozmiar papieru] wybrano ustawienie [Automatycznie], ta pozycja będzie niedostępna.

n [Porządek stron] PDF XPS

Pozwala wybrać rozkład stron na arkuszu.



o [Wykańczanie] PDF XPS

Pozwala określić metodę sortowania wydruków podczas drukowania dokumentów wielostronicowych. Ta opcja jest wyświetlana po zainstalowaniu karty SD.

[Wyłącz]	<p>Wydruki nie są sortowane. Drukowana jest określona liczba egzemplarzy każdej strony. Jeśli na przykład wykonywane są trzy wydruki czterostronicowego dokumentu, wydruki zostaną ułożone w następującej kolejności: 1, 1, 1, 2, 2, 2, 3, 3, 3, 3, 4, 4, 4.</p>
[Sortowanie]	<p>Wydruki są grupowane tak, aby tworzyły komplety dokumentów ułożone według numerów stron. Jeśli na przykład wykonywane są trzy wydruki czterostronicowego dokumentu, wydruki zostaną ułożone w następującej kolejności: 1, 2, 3, 4, 1, 2, 3, 4, 1, 2, 3, 4.</p>

p [Wydruk komentarza] PDF

Pozwala określić, czy komentarze mają być drukowane.

[Automatycznie]	Drukuje komentarze w pliku PDF.
[Wyłącz]	Komentarze nie zostaną wydrukowane.

q [Zapisz w skrzynce] PDF PS XPS

Dokument można zapisać na karcie SD zainstalowanej w urządzeniu bez wykonywania wydruków. Aby zapisać dokument w sektorze zdefiniowanym w opcji [Numer skrzynki (00-99)], należy zaznaczyć to pole

wyboru. Dokumenty zapisane w sektorze można wielokrotnie drukować z poziomu panelu roboczego. Informacje na temat drukowania dokumentu zawiera sekcja **▶Drukowanie dokumentu zapisanego w urządzeniu(P. 97)** . Ta opcja jest wyświetlana, gdy karta SD jest zainstalowana.

ŁĄCZA

▶Drukowanie bez otwierania pliku (Wydruk bezpośredni)(P. 105)

Drukowanie odebranej wiadomości e-mail (Drukowanie e-maili)

68H5-01U

Funkcja drukowania e-maili umożliwia wydrukowanie wiadomości i dołączonych do niej plików obrazu odebranych z serwera poczty POP3 bez konieczności korzystania z komputera. Wiadomości e-mail można odbierać ręcznie lub ustawić ich automatyczne odbieranie z wybraną częstotliwością. Gdy używany jest protokół SMTP, drukowane są wiadomości e-mail przesłane bezpośrednio na urządzenie bez udziału serwera poczty.

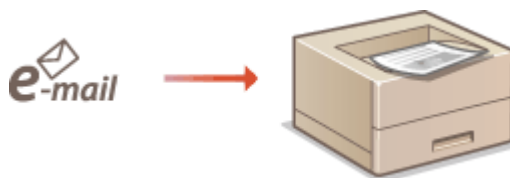

► **Konfiguracja ustawień funkcji Drukowanie e-maili(P. 115)**

► **Ręczne odbieranie wiadomości e-mail(P. 119)**

UWAGA

- Wybranie dla opcji <TIFF Spooler> w menu Konfiguracja ustawienia <Włącz> spowoduje tymczasowe zapisanie odebranych danych w urządzeniu lub na karcie SD przed wydrukowaniem. To ogranicza występowanie błędów. ► **TIFF Spooler(P. 398)**

Konfiguracja ustawień funkcji Drukowanie e-maili

W tej sekcji opisano sposób definiowania ustawień odbierania i drukowania wiadomości e-mail za pomocą urządzenia. Za pomocą komputera należy określić ustawienia odbierania wiadomości e-mail, a z poziomu panelu roboczego urządzenia ustawienia drukowania wiadomości e-mail.

Z poziomu komputera

**1 Uruchom Zdalny interfejs użytkownika i zaloguj się w trybie zarządzania. ►
Uruchamianie Zdalnego interfejsu użytkownika(P. 296)**

2 Kliknij [Ustawienia/Rejestracja].

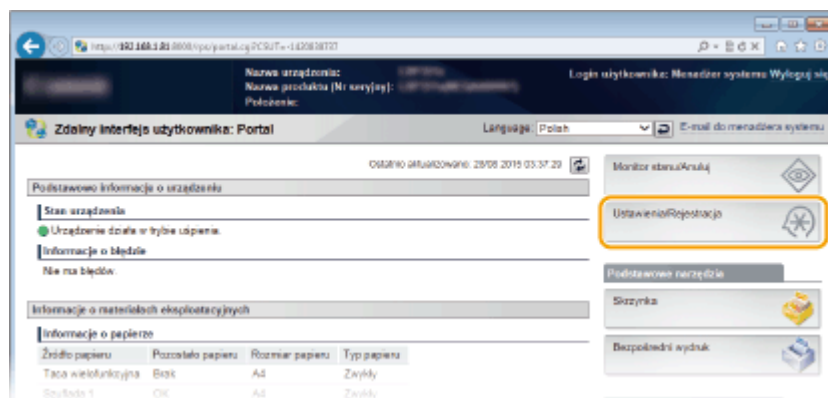

3 Kliknij [Sieć] ► [Ustawienia wydruku E-Mail].

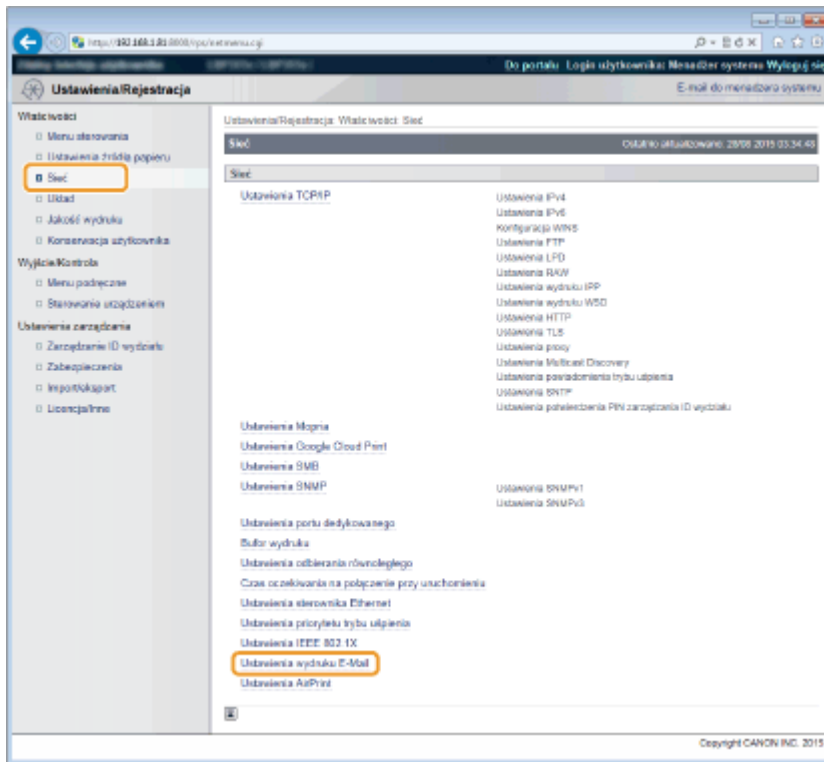

4 Kliknij [Edytuj].

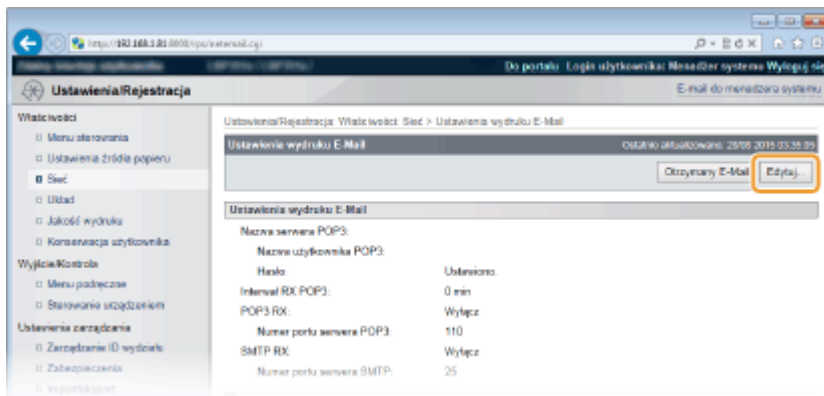

5 Określ ustawienia funkcji Drukowanie e-maili.

■ Drukowanie wiadomości e-mail z serwera pocztowego POP3

Gdy rozpocznie się pobieranie wiadomości e-mail, wydrukowane zostaną wszystkie wiadomości e-mail zapisane w skrzynce odbiorczej serwera pocztowego. Jeśli wiadomości e-mail do wydrukowania zostaną wysłane do urządzenia z wyprzedzeniem, można automatycznie drukować je w regularnych odstępach czasu lub wydrukować wszystkie zapisane wiadomości e-mail o wyznaczonym czasie.



WAŻNE:

- Zaleca się założenie adresu e-mail wyłącznie na potrzeby funkcji Drukowanie e-maili, ponieważ wszystkie wiadomości e-mail pobrane na urządzenie są usuwane z serwera pocztowego.

Warunki korzystania z protokołu POP3

- Serwer pocztowy POP3 musi obsługiwać polecenie UIDL. Szczegółowe informacje można uzyskać u administratora sieci lub administratora serwera.

Nazwa serwera POP3:	<input type="text"/>
Nazwa użytkownika POP3:	<input type="text"/>
<input type="checkbox"/> Ustaw/Zmień hasło	
Hasło:	<input type="text"/> (Maks. 32 znaki)
Potwierdź:	<input type="text"/> (Maks. 32 znaki)
Interwał RX POP3:	<input type="text" value="0"/> min (0-90)
<input type="checkbox"/> POP3 RX	
Numer portu serwera POP3:	<input type="text" value="110"/> (0-65535)

[Nazwa serwera POP3]

W tym miejscu należy wpisać nazwę serwera pocztowego lub adres IP do odbierania wiadomości e-mail.

[Nazwa użytkownika POP3]

Należy wprowadzić złożoną ze znaków alfanumerycznych nazwę użytkownika, która jest używana do nawiązywania połączenia z serwerem poczty.

[Ustaw/Zmień hasło]

Aby ustawić hasło na potrzeby połączenia z serwerem poczty, należy zaznaczyć pole wyboru i wprowadzić złożone ze znaków alfanumerycznych hasło w polu tekstowym [Hasło]. W celu potwierdzenia należy wprowadzić to samo hasło w polu tekstowym [Potwierdź].

[Interwał RX POP3]

W tym miejscu należy określić odstęp w minutach między kolejnymi automatycznymi połączeniami z serwerem pocztowym. Nowe wiadomości e-mail w skrzynce odbiorczej serwera pocztowego będą automatycznie pobierane i drukowane w określonych odstępach czasu. Ustawienie to można zdefiniować również za pomocą opcji <Interwał odb. POP3> w menu ustawień panelu roboczego (**▶ Interwał odb. POP3(P. 358)**).

UWAGA:**Wyłączanie automatycznego odbierania wiadomości e-mail**

- Należy dla opcji [Interwał RX POP3] ustawić wartość [0]. Po ustawieniu wartości [0] wiadomości e-mail trzeba będzie pobierać ręcznie. **▶ Ręczne odbieranie wiadomości e-mail(P. 119)**

[POP3 RX]

To pole wyboru należy zaznaczyć, aby włączyć funkcję Drukowanie e-maili z serwera pocztowego POP3. Ustawienie to można zdefiniować również za pomocą opcji <POP3 RX> w menu ustawień panelu roboczego (**▶ POP3 RX(P. 358)**).

[Numer portu serwera POP3]

Pozwala określić numer portu serwera pocztowego do odbierania wiadomości e-mail.

■ Drukowanie wiadomości e-mail za pomocą protokołu SMTP

Jeśli wiadomości e-mail są wysyłane do urządzenia za pośrednictwem protokołu SMTP, urządzenie będzie je drukowało natychmiast po otrzymaniu. Funkcję tę należy włączyć, aby ustawić przekazywanie dokumentów faksowanych z drukarek wielofunkcyjnych firmy Canon do tego urządzenia w celu wydrukowania (**▶ Przekazywanie faksów za pomocą drukarek wielofunkcyjnych firmy Canon(P. 120)**).



SMTP RX
Numer portu serwera SMTP:

[SMTP RX]

To pole wyboru należy zaznaczyć, aby włączyć funkcję Drukowanie e-maili z użyciem protokołu SMTP. Ustawienie to można zdefiniować również za pomocą opcji <> w menu ustawień panelu roboczego (**SMTP RX(P. 358)**).

[Numer portu serwera SMTP]

Pozwala określić numer portu serwera SMTP do odbierania wiadomości e-mail.

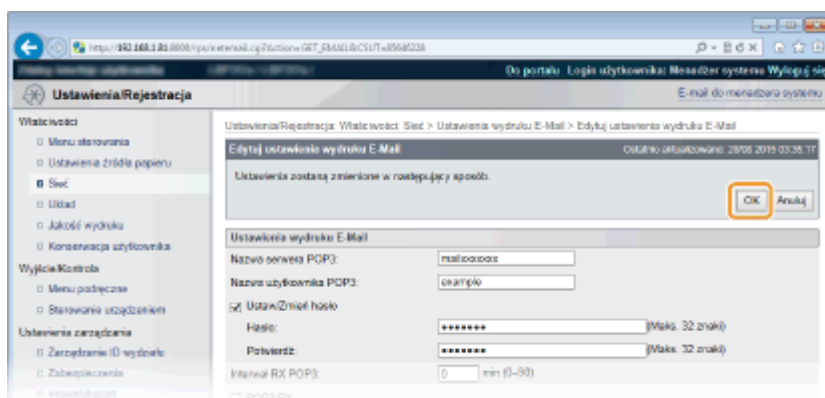
6 Kliknij [OK].**7 Wykonaj reset sprzętowy.**

- Kliknij opcję [Sterowanie urządzeniem], wybierz polecenie [Twardy reset], a następnie kliknij [Wykonaj].

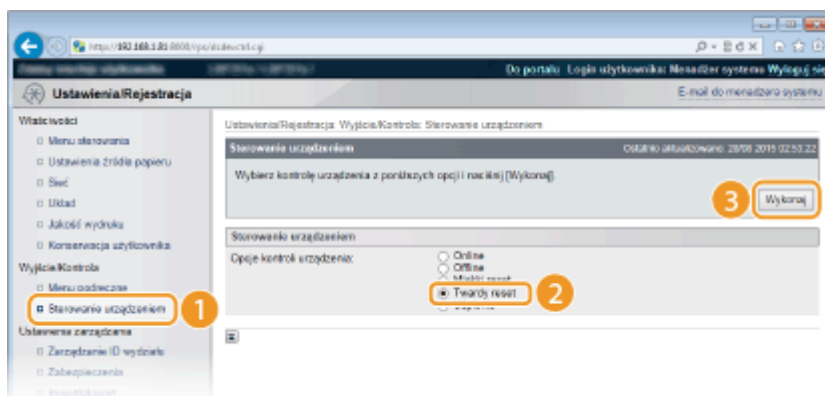

⇒ Po wykonaniu resetu sprzętowego ustawienia będą włączone.

Z poziomu panelu sterowania

8 Zdefiniuj inne ustawienia funkcji Drukowanie e-maili według potrzeb.

■ **Określ, czy wiadomość e-mail ma być drukowana.**

▶ **Wyodr. treść e-maila(P. 399)**

■ **Można ograniczyć liczbę stron przy drukowaniu wiadomości e-mail.**

▶ **Ogran. druk. e-maili(P. 400)**

■ **Można określić ustawienia drukowania plików obrazów załączonych do wiadomości.**

- ▶ **Orientacja obrazu(P. 396)**
- ▶ **Powiększenie(P. 397)**
- ▶ **Pozycja wydruku(P. 397)**
- ▶ **TIFF Spooler(P. 398)**
- ▶ **Pokaż ostrzeżenia(P. 399)**
- ▶ **Zwiększ obszar wydr.(P. 400)**
- ▶ **Półtony(P. 400)**
- ▶ **Konwers. skali szar.(P. 401)**

■ **Określ, czy błąd funkcji drukowania wiadomości e-mail ma być wyświetlany.**

- ▶ **Pokaż ostrzeżenia(P. 328)**

Ręczne odbieranie wiadomości e-mail

Jeśli włączone zostało drukowanie wiadomości e-mail z serwera poczty POP3, możliwe jest również ręczne odbieranie takich wiadomości. Aby połączyć się z serwerem pocztowym przed automatycznym odebraniem wiadomości e-mail lub jeśli automatyczne odbieranie wiadomości e-mail przez urządzenie jest wyłączone, należy postępować zgodnie z poniższą procedurą w celu ręcznego odebrania wiadomości e-mail.

1 Naciśnij przycisk ◀ (☰/☷).

- Gdy urządzenie pracuje w trybie offline, nie zadziała nawet po naciśnięciu przycisku ◀ (☰/☷). Należy je przestawić w tryb online. ▶ **Online klawisz(P. 26)**

2 Za pomocą przycisków ▲ / ▼ wybierz opcję <Narz. do dr. e-maili> i naciśnij przycisk

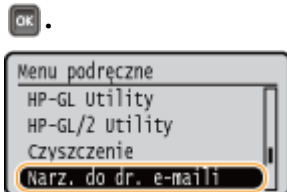

3 Wybierz opcję <Otrzymany E-Mail> i naciśnij przycisk OK .

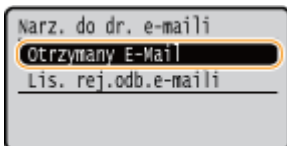

4 Wybierz opcję <Tak> i naciśnij przycisk OK .

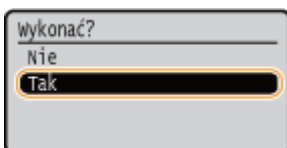

- ⇒ Urządzenie połączy się z serwerem pocztowym. Jeśli w skrzynce odbiorczej na serwerze poczty są nowe wiadomości e-mail, zostanie dla nich uruchomiona funkcja Drukowanie e-maili.

Przekazywanie faksów za pomocą drukarek wielofunkcyjnych firmy Canon

Należy włączyć na urządzeniu opcję SMTP RX, a następnie podać adres IP urządzenia jako adres faksu internetowego (I-faks) z poziomu źródłowej drukarki wielofunkcyjnej. Przekazane fakсы są drukowane natychmiast po odebraniu.

- Dołączone pliki można wydrukować wyłącznie wtedy, gdy mają format TIFF. Dla każdego z faksów można wydrukować tylko jeden plik TIFF.
- Gdy zasobnik z tonerem jest prawie pusty, nie można odbierać faksów. Fakсы, których nie może odebrać to urządzenie, są drukowane za pomocą źródłowej drukarki wielofunkcyjnej.
- Gdy w urządzeniu zainstalowano opcjonalną kartę pamięci SD, maksymalny rozmiar pliku TIFF, który można wydrukować, podlega ograniczeniu wynoszącemu 100 MB.

ŁĄCZA

▶ **Sprawdzanie historii dokumentów(P. 306)**

▶ **Lis. rej.odb.e-maili(P. 459)**

Wygodna współpraca z urządzeniami przenośnymi

Wygodna współpraca z urządzeniami przenośnymi	122
Podłączanie do urządzenia mobilnego	123
Eksplatacja urządzenia z poziomu aplikacji	124
Korzystanie z technologii AirPrint	126
Drukowanie z użyciem technologii AirPrint	130
Jeśli nie można skorzystać z technologii AirPrint	133
Korzystanie z technologii Google Cloud Print	134
Zdalne zarządzanie urządzeniem	138

Wygodna współpraca z urządzeniami przenośnymi

68H5-01W

Połączenie urządzenia z urządzeniem przenośnym, takim jak smartfon lub tablet, umożliwia użycie odpowiedniej aplikacji ułatwiającej drukowanie. Można także użyć urządzenia przenośnego, aby sterować urządzeniem na odległość, sprawdzić status drukowania i zmienić ustawienia urządzenia.



- ▶ **Podłączanie do urządzenia mobilnego(P. 123)**
- ▶ **Eksploatacja urządzenia z poziomu aplikacji(P. 124)**
- ▶ **Zdalne zarządzanie urządzeniem(P. 138)**

Podłączanie do urządzenia mobilnego

68H5-01X

Urządzenie mobilne należy połączyć z tym urządzeniem za pośrednictwem routera bezprzewodowej sieci LAN. Informacje na temat konfiguracji i obsługi routera bezprzewodowej sieci LAN i urządzeń mobilnych można znaleźć w podręcznikach do tych urządzeń lub uzyskać od ich producentów.



UWAGA

- Urządzenie jest dostarczane bez routera bezprzewodowej sieci LAN. W razie konieczności należy zaopatrzyć się w router.

Eksploatacja urządzenia z poziomu aplikacji

68H5-01Y

Za pomocą aplikacji na urządzeniu mobilnym połączonym z urządzeniem można drukować i wykonywać inne operacje. Obsługiwane są różne aplikacje wraz z dedykowanymi aplikacjami Canon. Należy wybrać rozwiązanie odpowiednie dla siebie, biorąc pod uwagę model urządzenia, możliwości aplikacji i okoliczności.

■ Korzystanie z programu Canon PRINT Business

Aplikacji tej można używać na urządzeniach mobilnych z systemem iOS/Android do drukowania i wykonywania innych operacji. Podczas drukowania nie jest konieczne wykonanie operacji na urządzeniu. Więcej informacji na temat obsługiwanych systemów operacyjnych, szczegółowych metod konfiguracji, a także możliwych operacji znajduje się w sekcji pomocy aplikacji i na stronie internetowej firmy Canon (<https://global.canon/gomp/>).

WAŻNE

- Aplikację Canon PRINT Business można pobrać za darmo. Zostanie pobrana jedynie opłata za pobrane dane.

■ Drukowanie za pomocą aplikacji Canon Print Service

Można łatwo drukować, korzystając z menu aplikacji, które obsługują podsystem druku z systemem Android. Więcej informacji na temat obsługiwanych systemów operacyjnych oraz szczegółowych ustawień i sposobu obsługi znajduje się na stronie internetowej firmy Canon (<https://global.canon/>).

■ Drukowanie za pomocą usługi Mopria®

Urządzenie jest kompatybilne także z technologią Mopria®. Korzystanie z technologii Mopria® umożliwia drukowanie za pomocą urządzeń mobilnych z systemem Android przy użyciu takich samych czynności i ustawień, nawet jeżeli producenci i modele poszczególnych urządzeń różnią się od siebie. Jeżeli przykładowo korzystasz z drukarek zgodnych z technologią Mopria® różnych producentów bądź drukarka kompatybilna z technologią Mopria® jest dostępna w odwiedzanym przez Ciebie miejscu, możesz drukować bez konieczności instalowania aplikacji przeznaczonej dla danego producenta czy modelu urządzenia. Aby uzyskać więcej informacji na temat obsługiwanych modeli lub środowisk roboczych, odwiedź stronę internetową <http://www.mopria.org>.



Potwierdzanie ustawień technologii Mopria®



Zaloguj się w Zdalnym interfejsie użytkownika w trybie zarządzania (**▶ U uruchamianie Zdalnego interfejsu użytkownika (P. 296)**) ▶ [Ustawienia/Rejestracja] ▶ [Sieć] ▶ [Ustawienia Mopria] ▶ [Edytuj] ▶ Sprawdź, czy pole wyboru [Użyj usługi Mopria] jest zaznaczone ▶ [OK]

■ Drukowanie za pomocą technologii Google Cloud Print

Możesz wykorzystać aplikacje i usługi zgodne z technologią Google Cloud Print do drukowania za pomocą komputera albo urządzenia mobilnego bez konieczności używania sterownika drukarki.  **Korzystanie z technologii Google Cloud Print(P. 134)**

Korzystanie z technologii AirPrint

68H5-020

Istnieje możliwość drukowania bez sterownika drukarki poprzez wysłanie danych drukowania z urządzeń firmy Apple.



Ustawienia technologii AirPrint

- ▶ Konfiguracja ustawień AirPrint(P. 126)
- ▶ Wyświetlanie ekranu AirPrint(P. 128)

Funkcje technologii AirPrint

- ▶ Drukowanie z użyciem technologii AirPrint(P. 130)

Rozwiązywanie problemów

- ▶ Jeśli nie można skorzystać z technologii AirPrint(P. 133)

Konfiguracja ustawień AirPrint

Możliwa jest rejestracja informacji, takich jak nazwa urządzenia oraz lokalizacja instalacji, które posłużą do identyfikacji urządzenia. Można również wyłączyć obsługę technologii AirPrint przez urządzenie. Aby zmienić te ustawienia, należy użyć Zdalnego interfejsu użytkownika.

1 Uruchom Zdalny interfejs użytkownika i zaloguj się w trybie zarządzania. ▶ Uruchamianie Zdalnego interfejsu użytkownika(P. 296)

2 Kliknij [Ustawienia/Rejestracja].

- Jeśli korzystasz z urządzenia przenośnego, takiego jak iPad, iPhone lub iPod touch, w tej sekcji polecenie „kliknij” jest równoznaczne z „naciśnij”.

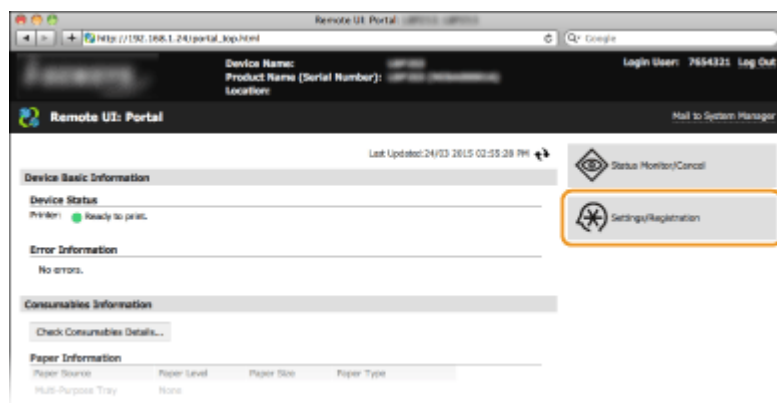

3 Kliknij [Sieć] ▶ [Ustawienia AirPrint].

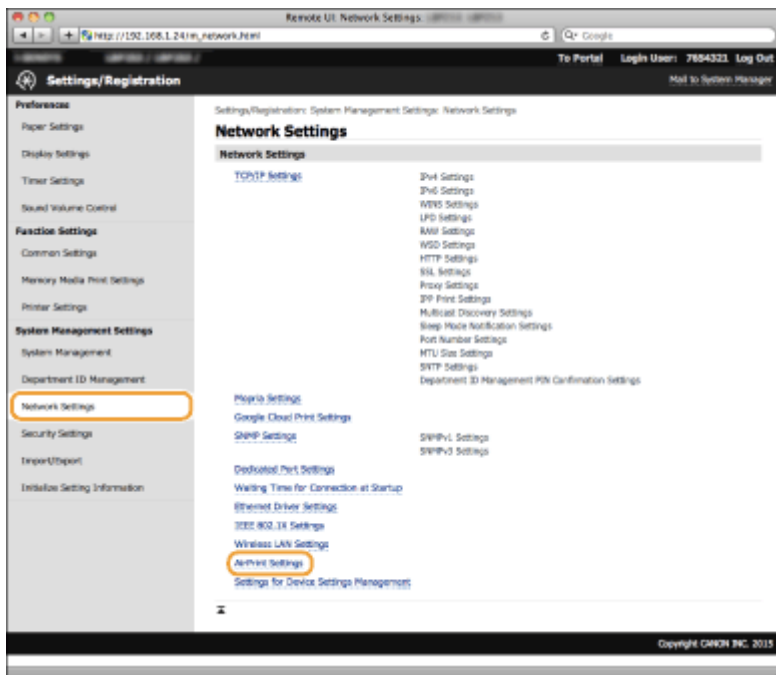

4 Kliknij [Edytuj].

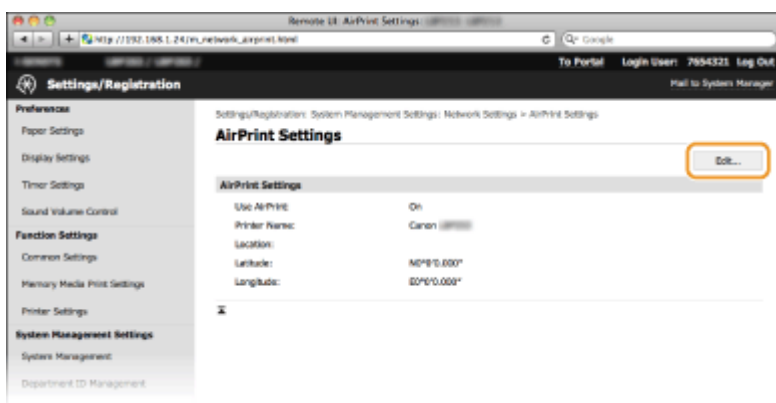

5 Podaj wymagane ustawienia i kliknij przycisk [OK].

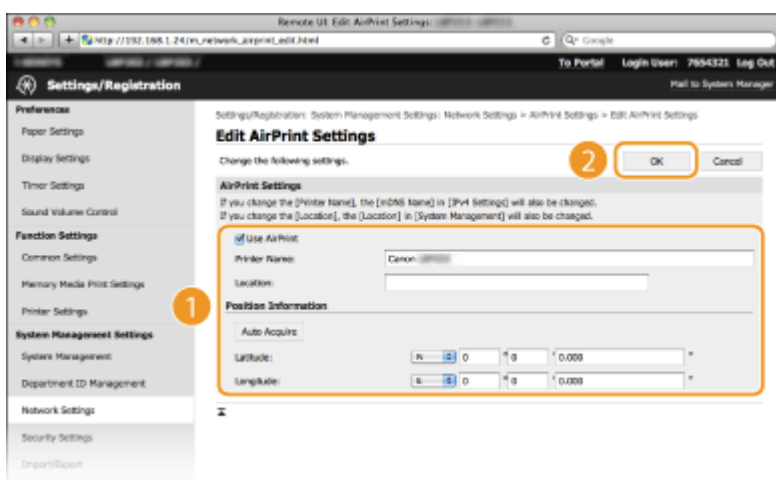

[Użyj usługi AirPrint]

Zaznaczenie tego pola wyboru umożliwi korzystanie z technologii AirPrint. Aby wyłączyć technologię AirPrint, należy usunąć zaznaczenie pola wyboru.

[Nazwa drukarki]/[Położenie]/[Szerokość geograficzna]/[Długość geograficzna]

Wprowadzanie nazwy oraz lokalizacji instalacji, które ułatwia identyfikację urządzenia podczas korzystania z produktu firmy Apple. Informacje te są użyteczne w przypadku posiadania kilku drukarek obsługujących technologię AirPrint.

UWAGA:

Jeśli zaznaczysz pole wyboru [Użyj usługi AirPrint]

Następujące elementy są także automatycznie ustawione na wartość <Włącz>.

- <Ustawienia mDNS> w IPv4 i IPv6 **► Konfiguracja usługi DNS(P. 179)**
- <HTTP> **► Wyłączenie komunikacji z użyciem protokołu HTTP(P. 250)**
- <Wydruk IPP> **► Konfiguracja protokołów drukowania i funkcji protokołu WSD(P. 155)**

Zmiana ustawienia [Nazwa drukarki]

- W przypadku zmiany ustawienia [Nazwa drukarki], które zostało już raz określone, drukowanie z komputera Mac używanego wcześniej do drukowania może nie być możliwe. Zjawisko to występuje z powodu automatycznej zmiany ustawienia <Nazwa mDNS> (**► Konfiguracja usługi DNS(P. 179)**) protokołu IPv4. W takim przypadku należy ponownie dodać urządzenie na komputerze Mac.

UWAGA

Korzystanie z panelu sterowania

- Technologię AirPrint można również włączać z poziomu menu ustawień na panelu roboczym.

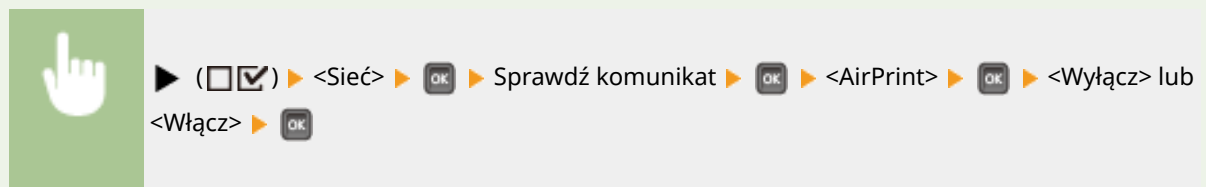

Wyświetlanie ekranu AirPrint

Wyświetlenie okna technologii AirPrint umożliwia dostęp nie tylko do ustawień technologii AirPrint, ale pozwala również na wyświetlenie informacji dotyczących materiałów eksploatacyjnych, takich jak papier i kasetę z tonerem. Co więcej pozwala na konfigurację ustawień funkcji bezpieczeństwa (**► Korzystanie z protokołu TLS do komunikacji szyfrowanej(P. 257)**).

- 1** Kliknij element [Preferencje systemowe] w Docku na pulpicie ► [Drukarki i skanery].
- 2** Wybierz swoją drukarkę i kliknij element [Opcje i materiały].
- 3** Kliknij [Pokaż witrynę drukarki].
- 4** Zaloguj się w interfejsie Zdalny interfejs użytkownika.
 - Aby zmienić ustawienia technologii AirPrint, zaloguj się w trybie zarządzania.

► Zostanie wyświetlona strona dedykowana technologii AirPrint.

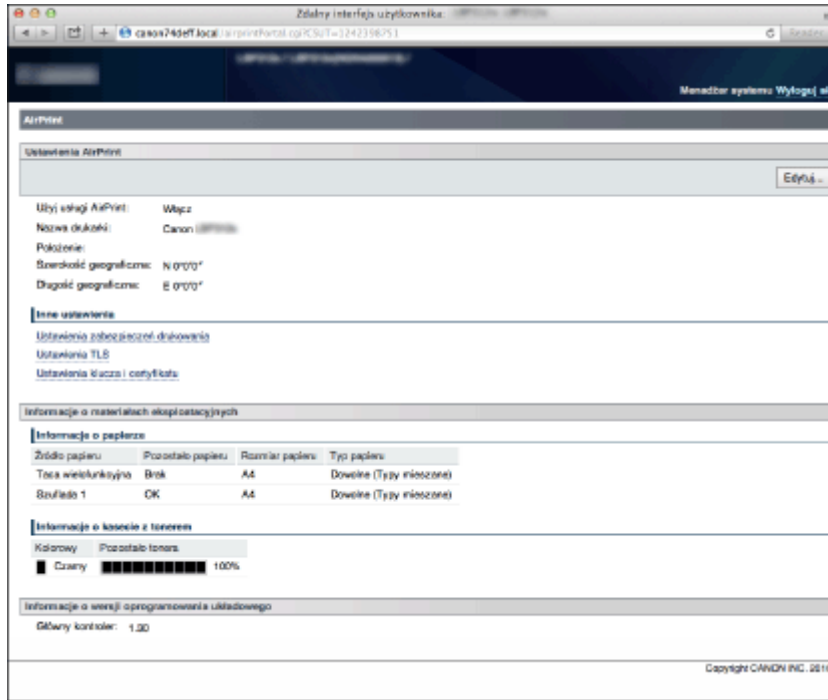

Znaki towarowe

Apple, Bonjour, iPad, iPhone, iPod touch, Mac, macOS, OS X i Safari są znakami towarowymi firmy Apple Inc. zarejestrowanymi w USA i innych krajach. AirPrint i logo AirPrint są znakami towarowymi firmy Apple Inc.

Drukowanie z użyciem technologii AirPrint

68H5-021

Komputer nie jest niezbędny do drukowania wiadomości e-mail, zdjęć, stron internetowych oraz innych dokumentów. Technologia AirPrint umożliwia drukowanie bezpośrednio z urządzeń firmy Apple, takich jak iPad, iPhone i iPod touch.

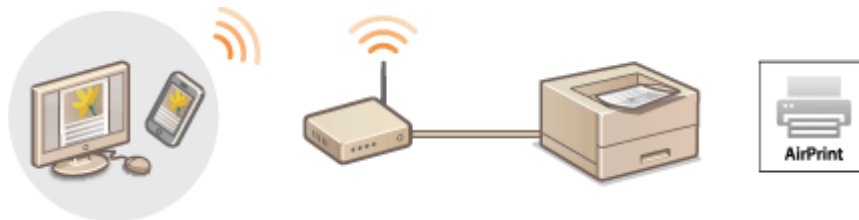

► Drukowanie za pomocą urządzeń iPad, iPhone lub iPod touch (P. 130)

► Drukowanie z komputera Mac (P. 131)

Wymagania systemowe

Aby drukować z wykorzystaniem technologii AirPrint, należy korzystać z jednego z wymienionych urządzeń firmy Apple.

- iPad (wszystkie modele)
- iPhone (model 3GS lub nowszy)
- iPod touch (3 generacja lub nowsza)
- Mac (wersja Mac OS X 10.7 lub nowsza)*

*System OS X 10.9 lub nowszy w przypadku korzystania z połączenia USB.

Środowisko sieciowe

Wymagane jest korzystanie z jednego z wymienionych środowisk.

- Urządzenie firmy Apple i urządzenie są podłączone do tej samej sieci LAN.
- Komputer Mac i urządzenie są połączone kablem USB.

UWAGA:

Gdy korzystasz z łącza USB

- Ustaw wartość opcji <System operacyjny> na <Mac OS>. ► **System operacyjny (P. 333)**

Drukowanie za pomocą urządzeń iPad, iPhone lub iPod touch

1 Upewnij się, że urządzenie jest włączone i połączone z urządzeniem firmy Apple.

- Informacje dotyczące sposobu sprawdzenia tego można znaleźć w podręczniku „Pierwsze kroki”. ► **Instrukcje obsługi i ich zawartość (P. 516)**

2 W aplikacji zainstalowanej na urządzeniu firmy Apple dotknij przycisku , aby wyświetlić opcje menu.

3 Na liście rozwijanej naciśnij opcję [Drukuj].

4 Wybierz urządzenie z listy [Drukarka] w menu [Opcje drukarki].

- Wyświetlone zostaną drukarki podłączone do sieci. W tym kroku należy wybrać niniejsze urządzenie.

WAŻNE:

- Okno [Opcje drukarki] nie jest wyświetlane w aplikacjach, które nie obsługują technologii AirPrint. Wydruk za pomocą tych aplikacji nie jest możliwy.

5 Określ ustawienia wydruku w zależności od potrzeb.

UWAGA:

- Dostępne ustawienia i formaty papieru różnią się w zależności od używanej aplikacji.

6 Dotknij przycisk [Drukuj].

⇒ Drukowanie rozpocznie się.

UWAGA:

Sprawdzanie statusu drukowania

- Podczas drukowania naciśnij dwukrotnie przycisk Początek urządzenia Apple ► dotknij pozycji [Drukuj].

Drukowanie z komputera Mac

1 Upewnij się, że urządzenie jest włączone i połączone z komputerem Mac.

- Informacje dotyczące sposobu sprawdzenia tego można znaleźć w podręczniku „Pierwsze kroki”. ► **Instrukcje obsługi i ich zawartość (P. 516)**

2 Dodaj urządzenie na komputerze Mac, wybierając po kolei opcje [Preferencje systemowe] ► [Drukarki i skanery].

3 Otwórz dokument w aplikacji oraz okno dialogowe drukowania.

- Sposób otwierania okna dialogowego drukowania różni się w zależności od aplikacji. Więcej informacji znajduje się w podręczniku użytkownika stosowanej aplikacji.

4 Zaznacz urządzenie w oknie dialogowym drukowania.

- Wyświetlone zostaną drukarki podłączone do komputera Mac. W tym kroku należy wybrać niniejsze urządzenie.

5 Określ ustawienia wydruku w zależności od potrzeb.

UWAGA:

- Dostępne ustawienia i formaty papieru różnią się w zależności od używanej aplikacji.

6 Kliknij [Drukuj].

⇒ Drukowanie rozpocznie się.

Jeśli nie można skorzystać z technologii AirPrint

68H5-022

Jeśli nie można skorzystać z technologii AirPrint, wypróbuj poniższe rozwiązania.

- Upewnij się, że urządzenie jest włączone. Jeśli urządzenie jest włączone, najpierw je wyłącz, następnie odczekaj co najmniej 10 sekund i włącz ponownie, po czym sprawdź, czy problem został rozwiązany.
- Upewnij się, że na urządzeniu nie został wyświetlony komunikat o błędzie.
- Upewnij się, że urządzenia firmy Apple i urządzenie są podłączone do tej samej sieci LAN. Po włączeniu urządzenia może upłynąć kilka minut, zanim będzie ono gotowe do nawiązania łączności.
- Upewnij się, że na urządzeniu firmy Apple włączona jest technologia Bonjour.
- Upewnij się, czy urządzenie zostało skonfigurowane tak, aby wydruk z komputera był możliwy także bez wprowadzenia identyfikatora wydziału i hasła. ▶ **Blokowanie zadań w przypadku nieznanego identyfikatora wydziału(P. 222)**
- Należy się upewnić, że do urządzenia załadowano papier oraz że w kasecie z tonerem jest wystarczająca ilość toneru. ▶ **Wyświetlanie ekranu AirPrint(P. 128)**

Korzystanie z technologii Google Cloud Print

68H5-023

Technologia Google Cloud Print to usługa umożliwiająca użytkownikowi posiadającemu konto Google wydruk z aplikacji zgodnych z usługą Google Cloud Print za pośrednictwem smartfona, tabletu albo komputera podłączonego do Internetu. W przeciwieństwie do standardowego drukowania za pomocą komputera, technologia ta nie wymaga użycia sterownika drukarki.



- ▶ **Sprawdzanie ustawień urządzenia (P. 134)**
- ▶ **Zmiana ustawień Google Cloud Print (P. 134)**
- ▶ **Rejestrowanie urządzenia w usłudze Google Cloud Print (P. 135)**

WAŻNE

- Podczas rejestrowania urządzenia lub korzystania z technologii Google Cloud Print do wydruku dokumentów konieczne jest podłączenie urządzenia do Internetu. Użytkownik jest również odpowiedzialny za wszelkie opłaty związane z tego typu połączeniem.
- W niektórych krajach i regionach korzystanie z tej funkcji może być niemożliwe.
- Usługa Google Cloud Print nie obsługuje drukowania z adresów IPv6.

UWAGA

- Do korzystania z technologii Google Cloud Print wymagane jest posiadanie konta Google. Użytkownicy niemający konta Google, mogą utworzyć je na stronie internetowej firmy Google.

Sprawdzanie ustawień urządzenia

Przed konfiguracją technologii Google Cloud Print:

- Należy upewnić się, że urządzeniu został przypisany adres IPv4 oraz że zostało ono podłączone do komputera za pośrednictwem sieci. ▶ **Podłączanie do sieci przewodowej LAN (P. 143)**
- Sprawdź, czy ustawienia daty i godziny są prawidłowe. ▶ **Ustaw. daty/czasu (P. 330)**
- Jeśli włączone jest Zarządzanie identyfikatorami wydziałów, należy upewnić się, czy urządzenie zostało skonfigurowane tak, aby wydruk z komputera był możliwy także bez wprowadzenia identyfikatora wydziału i kodu PIN. ▶ **Blokowanie zadań w przypadku nieznanego identyfikatora wydziału (P. 222)**

Zmiana ustawień Google Cloud Print

Włącz funkcję Google Cloud Print w urządzeniu. Funkcję Google Cloud Print można również wyłączyć.

- 1 Naciśnij przycisk ▶ (☐☑).

2 Za pomocą przycisków ▲ / ▼ wybierz opcję <Sieć> i naciśnij przycisk .

- Gdy zostanie wyświetlony komunikat, naciśnij przycisk .

3 Wybierz opcję <Google Cloud Print> i naciśnij przycisk .

4 Wybierz opcję <Użyj Cloud Print> i naciśnij przycisk .

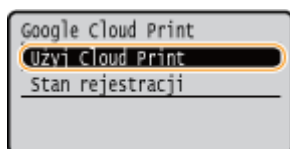

5 Wybierz opcję <Wyłącz> lub <Włącz>, a następnie naciśnij przycisk .

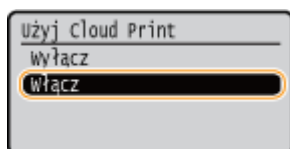

Rejestrowanie urządzenia w usłudze Google Cloud Print

Zarejestrowanie urządzenia w usłudze Google Cloud Print pozwala drukować z dowolnego miejsca.

1 Uruchom Zdalny interfejs użytkownika i zaloguj się w trybie zarządzania. ▶
Uruchamianie Zdalnego interfejsu użytkownika(P. 296)

2 Kliknij [Ustawienia/Rejestracja].

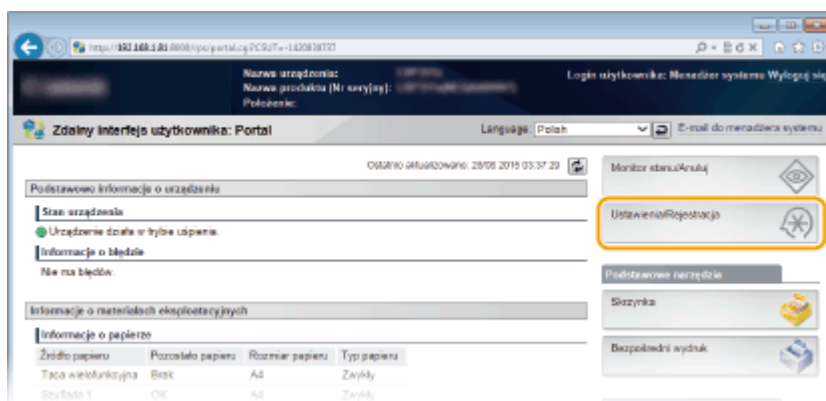

3 Kliknij [Sieć] ▶ [Ustawienia Google Cloud Print].

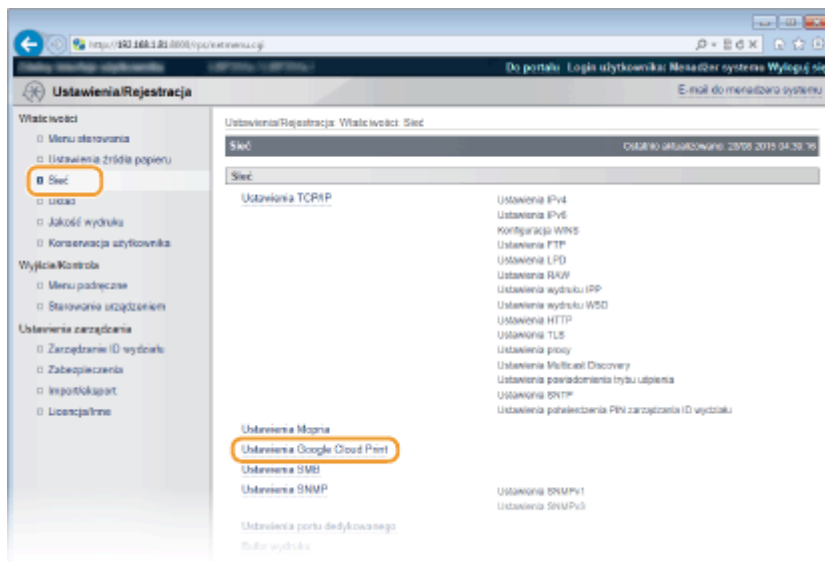

4 Kliknij element [Zarejestruj] znajdujący się w sekcji [Stan rejestracji].

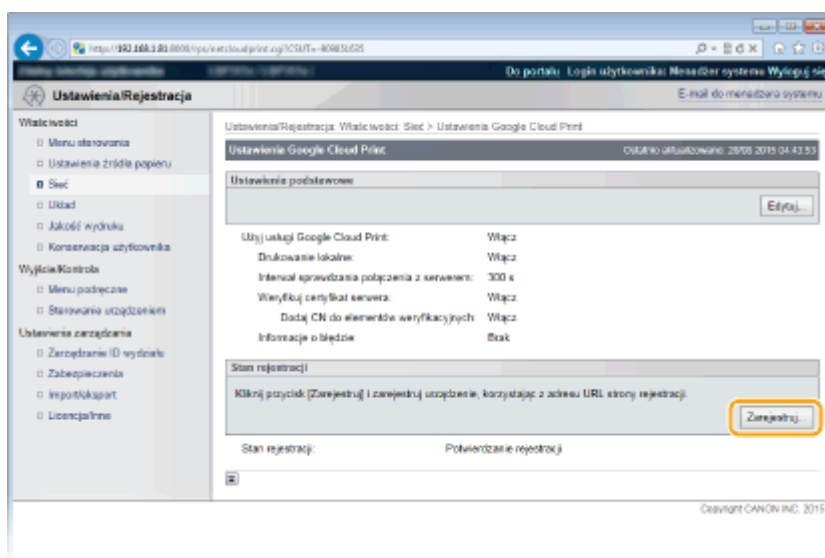

UWAGA:

Jeśli [Zarejestruj] jest niedostępny

- Należy uaktywnić technologię Google Cloud Print. Kliknij przycisk [Edytuj], zaznacz pole wyboru [Użyj usługi Google Cloud Print], a następnie kliknij przycisk [OK].

Ponowna rejestracja urządzenia

- Aby ponownie zarejestrować urządzenie, jeśli zmienił się jego właściciel lub z innego powodu, wyrejestruj urządzenie, a następnie zarejestruj je ponownie.

5 Kliknij adres URL wyświetlony w formie łącza oznaczonego jako [Adres URL strony rejestracji].

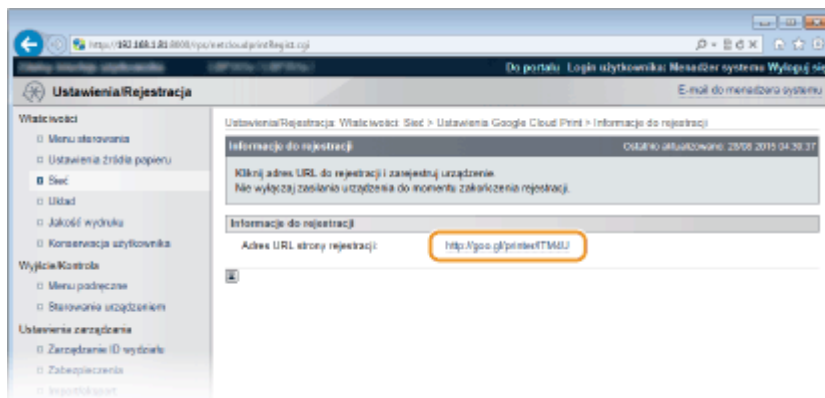

6 Aby zarejestrować urządzenie, należy postępować zgodnie ze wskazówkami wyświetlanymi na ekranie.

Teraz drukowanie z poziomu aplikacji zgodnych z usługą Google Cloud Print, takich jak np. Google Chrome™, jest już możliwe.

UWAGA:

- Przejdź do strony internetowej poświęconej technologii Google Cloud Print, aby uzyskać najnowsze informacje na temat aplikacji, które ją obsługują.

UWAGA

Rejestrowanie z urządzenia przenośnego lub przeglądarki Google Chrome

Urządzenie można zarejestrować również z urządzenia przenośnego lub z przeglądarki Google Chrome. Przed zakończeniem rejestracji na wyświetlaczu urządzenia zostanie wyświetlony poniższy ekran z potwierdzeniem. Wykonaj **OK** ▶ <Tak> ▶ **OK**, aby zakończyć rejestrację.



- Aby przeprowadzić rejestrację, trzeba wyświetlić ekran główny. Naciśnij przycisk  (●—●), aby wyświetlić ekran główny, a następnie przystąp do rejestracji.
- Procedurę rejestracji można znaleźć w podręczniku użytkownika urządzenia przenośnego lub na stronie internetowej usługi Google Cloud Print.

Zdalne zarządzanie urządzeniem

68H5-024

Ze Zdalnego interfejsu użytkownika można korzystać za pośrednictwem przeglądarki internetowej zainstalowanej na urządzeniu przenośnym. Pozwala to sprawdzić stan urządzenia i określić jego ustawienia z urządzenia przenośnego. Uwaga: ekranu Zdalnego interfejsu użytkownika nie można wyświetlić prawidłowo na niektórych urządzeniach i w niektórych środowiskach.



Uruchamianie Zdalnego interfejsu użytkownika na urządzeniu przenośnym

Wpisz adres IP urządzenia w przeglądarce internetowej i uruchom Zdalny interfejs użytkownika. Najpierw sprawdź, czy adres IP urządzenia został ustawiony (▶ **Wydruk stanu sieci(P. 457)**). W przypadku wątpliwości skontaktuj się z administratorem sieci.

- 1 Uruchom przeglądarkę internetową na swoim urządzeniu przenośnym.**
- 2 Wprowadź adres „http://(adres IP urządzenia)/” w polu adresu.**
 - Jeśli chcesz użyć adresu IPv6, zamknij go w nawiasach (przykład: http://[fe80::2e9e:fcff:fe4e:dbce]/).

ŁĄCZA

▶ **Korzystanie ze Zdalnego interfejsu użytkownika(P. 295)**

Sieć

Sieć	140
Podłączanie do sieci	141
Podłączanie do sieci przewodowej LAN	143
Konfiguracja adresu IP	145
Ustawianie adresu IPv4	146
Konfiguracja adresów IPv6	150
Konfiguracja urządzenia w celu drukowania danych z komputera	154
Konfiguracja protokołów drukowania i funkcji protokołu WSD	155
Włączanie protokołu IPP/IPPS	161
Konfiguracja portów drukarki	168
Konfiguracja serwera wydruku	171
Konfiguracja urządzenia w danym środowisku sieciowym	175
Konfiguracja ustawień sieci Ethernet	176
Ustawianie czasu oczekiwania na połączenie z siecią	178
Konfiguracja usługi DNS	179
Konfiguracja usługi WINS	185
Konfiguracja protokołu SNMP	188
Monitorowanie i kontrolowanie urządzenia za pomocą protokołu SNMP	191
Konfiguracja ustawień oprogramowania zarządzania urządzeniami	197
Konfiguracja protokołu SMB	201
Konfiguracja ustawień drukowania na komputerze	204

Sieć

68H5-025

Niniejsze urządzenie oferuje możliwość użytkowania w wielu różnych środowiskach, a oprócz podstawowych funkcji związanych z siecią jest także wyposażone w zaawansowane rozwiązania technologiczne. Użytkownicy, którzy nie są ekspertami w zakresie sieci, nie mają żadnych powodów do niepokoju, gdyż urządzenie to zostało zaprojektowane z myślą o prostocie i wygodzie obsługi. Bez obaw można rozpocząć wykonywanie kolejnych kroków konfiguracji sieci.

■ Podłączanie do komputera/wyświetlanie ustawień sieciowych urządzenia



► Podłączanie do sieci(P. 141)

■ Konfiguracja drukowania



► Konfiguracja urządzenia w celu drukowania danych z komputera(P. 154)

■ Dostosowywanie urządzenia do wygodnej pracy w środowisku sieciowym

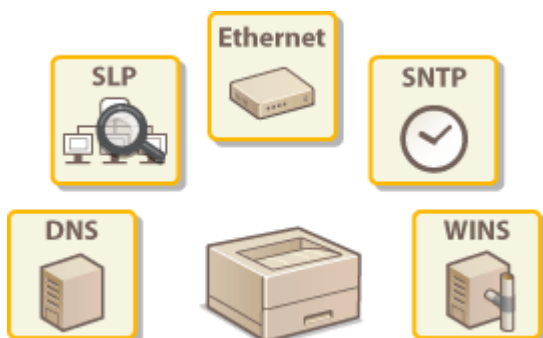

► Konfiguracja urządzenia w danym środowisku sieciowym(P. 175)

Podłączanie do sieci

68H5-026

Urządzenie można podłączyć do sieci za pomocą przewodowego łącza LAN. Wymaga to użycia niepowtarzalnego adresu IP w sieci. Konkretny adres IP można uzyskać u dostawcy usług internetowych lub administratora sieci.

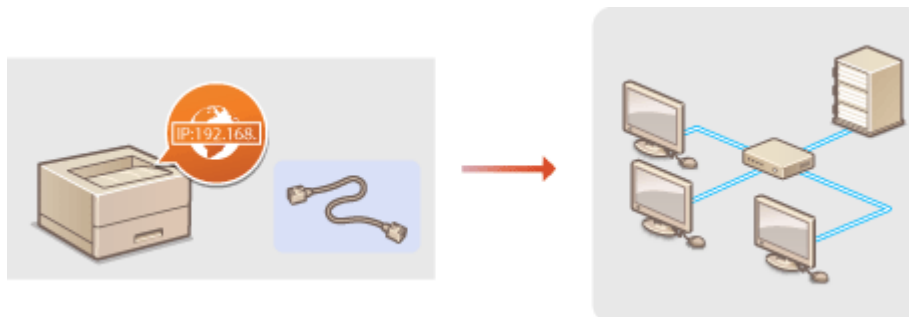

WAŻNE

- Jeśli urządzenie jest podłączone do niezabezpieczonej sieci, informacje osobiste mogą zostać przechwycone przez osoby niepowołane.

UWAGA

- Urządzenie jest dostarczane bez kabla LAN i routera. W razie konieczności należy zaopatrzyć się w te akcesoria.

■ Przed rozpoczęciem

Aby podłączyć urządzenie do sieci, należy postępować zgodnie z podanymi poniżej instrukcjami.



Sprawdź ustawienia komputera.

- Upewnij się, że komputer został poprawnie podłączony do sieci. Aby uzyskać więcej informacji, zapoznaj się z instrukcjami obsługi dołączonymi do urządzeń lub skontaktuj się z ich producentami.
- Sprawdź, czy proces konfiguracji ustawień sieciowych na komputerze został zakończony. W przypadku nieodpowiedniej konfiguracji sieci korzystanie z urządzenia w środowisku sieciowym nie jest możliwe nawet po przeprowadzeniu dalszej części procedury.

UWAGA:

- W zależności od sieci potrzebna może być zmiana ustawień metody komunikacji (półdupleks lub duplex pełny) albo typu sieci Ethernet (10BASE-T/100BASE-TX/1000BASE-T) (▶ **Konfiguracja ustawień sieci Ethernet(P. 176)**). Aby uzyskać szczegółowe informacje, należy skontaktować się z dostawcą Internetu lub administratorem sieci.
- Sprawdzanie adresu MAC urządzenia.
▶ **Adres MAC(P. 357)**
- Informacje na temat podłączania do sieci IEEE 802.1X znajdują się w sekcji ▶ **Konfiguracja uwierzytelniania zgodnego z IEEE 802.1X(P. 272)** .

2



Połącz z przewodową siecią LAN.

► Podłączanie do sieci przewodowej LAN(P. 143)

3



Skonfiguruj adres IP.

- W momencie zakupu funkcja Automatyczne przydzielanie adresu IP jest włączona, dzięki czemu urządzenie automatycznie uzyskuje adres IP. Mimo to opcja to może nie być używana zależnie od środowiska sieciowego. W takiej sytuacji należy ręcznie ustawić adres IP lub skonfigurować automatyczne uzyskiwanie adresu IP za pomocą protokołu DHCP lub innego.

► Konfiguracja adresu IP(P. 145)

Podłączanie do sieci przewodowej LAN

68H5-027

Urządzenie należy podłączyć do komputera za pośrednictwem routera. Podłącz urządzenie do routera za pomocą kabla sieciowego LAN.

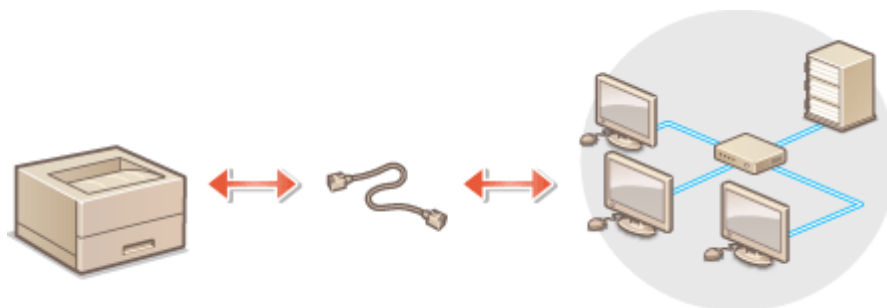

1 Podłącz kabel LAN.

- Podłącz urządzenie do routera za pomocą kabla sieci LAN.
- Wsuń złącze do gniazda, aby zatrzasnęło się we właściwym położeniu.

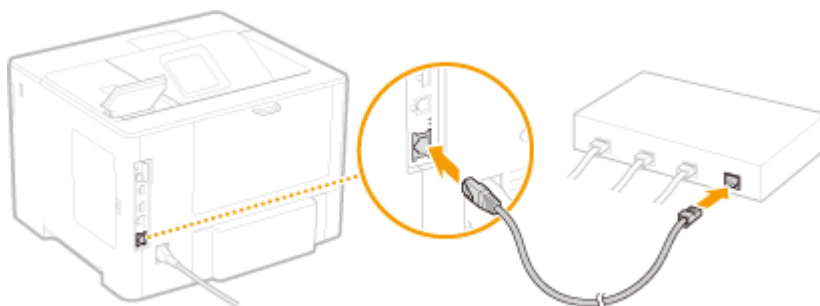

2 Sprawdź, czy wskaźnik LNK (a) się świeci.

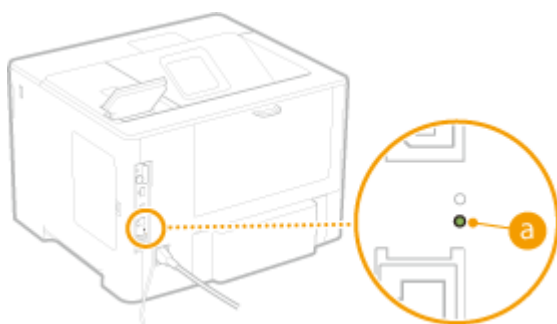

UWAGA:

- Jeśli wskaźnik LNK nie świeci się, mógł wystąpić problem z połączeniem z przewodową siecią LAN. Więcej informacji znajduje się na stronie internetowej podręcznika w sekcji „Rozwiązywanie problemów (FAQ)”.

3 Ustawianie adresu IP. ► Konfiguracja adresu IP (P. 145)

- W momencie zakupu funkcja Automatyczne przydzielanie adresu IP jest włączona, dzięki czemu urządzenie automatycznie uzyskuje adres IP. Mimo to opcja ta może nie być używana zależnie od środowiska sieciowego. W takiej sytuacji należy ręcznie ustawić adres IP lub skonfigurować automatyczne uzyskiwanie adresu IP za pomocą protokołu DHCP lub innego.

ŁĄCZA

► Podłączanie do sieci(P. 141)

Konfiguracja adresu IP

68H5-028

Połączenie urządzenia z siecią wymaga unikatowego sieciowego adresu IP. Dostępne są dwie wersje adresów IP: IPv4 oraz IPv6. Należy skonfigurować te ustawienia w zależności od środowiska sieciowego. Aby korzystać z adresów IPv6, należy prawidłowo skonfigurować ustawienia adresu IPv4.

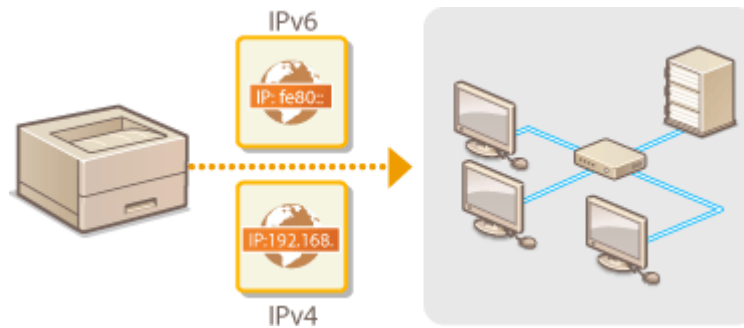

Ustawianie adresu IPv4

68H5-029



Adres IPv4 może być przypisywany automatycznie za pośrednictwem protokołu dynamicznego przydzielania adresu IP, takiego jak DHCP, lub można wprowadzić go ręcznie. W przypadku podłączania urządzenia do przewodowej sieci LAN należy upewnić się, że złącza kabla LAN zostały poprawnie umieszczone w portach ([Podłączanie do sieci przewodowej LAN\(P. 143\)](#)).

Ustawianie adresu IPv4

- 1 Naciśnij przycisk **▶** ().
- 2 Za pomocą przycisków **▲** / **▼** wybierz opcję **<Sieć>** i naciśnij przycisk **OK**.
 - Gdy zostanie wyświetlony komunikat, naciśnij przycisk **OK**.
- 3 Wybierz kolejno **<Ustawienia TCP/IP>** **▶** **<Ustawienia IPv4>** **▶** **<Tryb IP>**.
- 4 Skonfiguruj ustawienia adresu IP.



a **<Automatycznie>**

Opcję należy wybrać, aby włączyć automatyczne przypisywanie adresu IP za pośrednictwem protokołu, takiego jak DHCP.

b **<Ręcznie>**

Ustawienie to umożliwi konfigurację ustawień adresu IP poprzez ręczne wprowadzenie adresu IP.

■ Automatyczne przypisywanie adresu IP

- 1 Wybierz opcję **<Automatycznie>** i naciśnij przycisk **OK**.

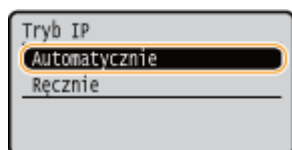

- 2 Wybierz opcję **<Protokół>** i naciśnij przycisk **OK**.

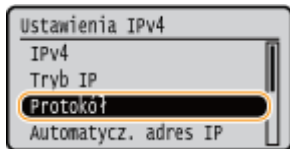

3 Wybierz opcję <Użyj DHCP>, <Użyj BOOTP> lub <Użyj RARP> i naciśnij przycisk .

- Można użyć tylko jednego z protokołów: DHCP, BOOTP i RARP. Jeśli ustawienie wybranego protokołu to <Wyłącz>, ustawienie dla pozostałych dwóch protokołów zostanie zmienione na <Wyłącz>.



4 Wybierz opcję <Wyłącz> i naciśnij przycisk .

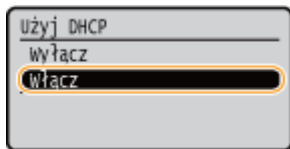

5 Naciśnij przycisk .

6 Wybierz opcję <Automatycz. adres IP> i naciśnij przycisk .

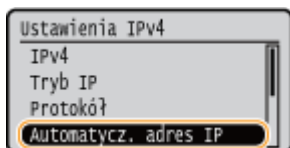

7 Wybierz opcję <Wyłącz> i naciśnij przycisk .

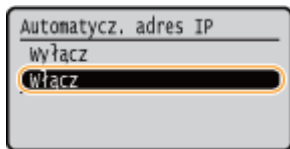

UWAGA:

Korzystanie z serwera DHCP

Po wyłączeniu i ponownym włączeniu zasilania zostanie przypisany inny adres IP niż bieżący. To może spowodować wyłączenie drukowania. Aby skorzystać z serwera DHCP, należy określić jedno z podanych poniżej ustawień po poprzedniej konsultacji z administratorem sieci.

- Skonfigurowanie funkcji dynamicznej aktualizacji DNS  **Konfiguracja usługi DNS(P. 179)**
- Określenie ustawień serwera DHCP w celu stałego przypisywania tego samego adresu IP

Przypisywanie adresu IP bez użycia protokołu DHCP/BOOTP/RARP

- Wybierz dla wszystkich protokołów ustawienie <Wyłącz>. W przypadku wybrania ustawienia <Użyj DHCP>, <Użyj BOOTP> lub <Użyj RARP> do <Wyłącz>, gdy serwery DHCP/BOOTP/RARP są niedostępne, urządzenie będzie traciło czas i zasoby komunikacyjne w poszukiwaniu sieci dla dostępnych usług.

Adresy IP mające pierwszeństwo

- Adresy IP przypisywane za pośrednictwem protokołów DHCP/BOOTP/RARP są nadrzędne w stosunku do adresów uzyskiwanych za pomocą protokołu Auto IP.

■ Ręczne wprowadzanie adresu IP

1 Wybierz opcję <Ręcznie> i naciśnij przycisk .

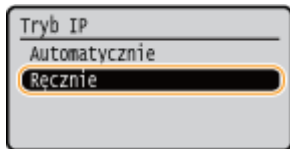

- 2 Wybierz opcję <Ustawienia adresu IP> i naciśnij przycisk **OK**.

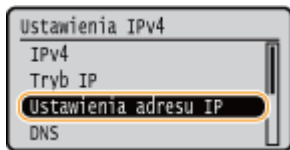

- 3 Określ adres IP, maskę podsieci oraz adres bramy (lub bramę domyślną).

- Wybierz opcję do ustawienia, naciśnij przycisk **OK**, wprowadź adres i naciśnij **OK**.



UWAGA:

Wprowadzanie adresów

- Za pomocą przycisków ◀ / ▶ przejdź do pola docelowego (pole wprowadzania danych oddzielonych kropką) i zmniejsz/zwiększ wartość za pomocą klawiszy numerycznych.

Nie ma pewności, czy adres IP do wprowadzenia jest znany

- Adres IP można wyznaczyć na podstawie ustawień routera sieci. ▶ **Wyznaczanie adresu IP do przypisania do urządzenia(P. 148)**

5 Pozwala wykonać reset sprzętowy. ▶ **Reset sprzętowy(P. 424)**

⇒ Po wykonaniu resetu sprzętowego ustawienia będą włączone.

UWAGA

Sprawdzanie poprawności ustawień

- Upewnij się, że na komputerze możliwe jest wyświetlenie okna Zdalnego interfejsu użytkownika. ▶ **Uruchamianie Zdalnego interfejsu użytkownika(P. 296)**

Po zainstalowaniu sterownika drukarki nastąpiła zmiana adresu IP

- Należy dodać nowy port. ▶ **Konfiguracja portów drukarki(P. 168)**

Wyznaczanie adresu IP do przypisania do urządzenia

Aby używać stałego adresu IP dla urządzenia, można skonfigurować adres IP w opisany poniżej sposób.

■ Konfiguracja adresu IP

Adres IP składa się z czterech liczb oddzielonych kropką (.) (przykład: 192.168.1.45). Każda liczba musi mieścić się w przedziale z zakresu od 0 do 255. Zasadniczo pierwsze trzy liczby powinny być takie same, jak dla routera,

ponieważ są one wspólne w sieci. Ostatnia liczba (na przykład 45 w adresie 192.168.1.45) powinna być różna od liczby innych urządzeń.

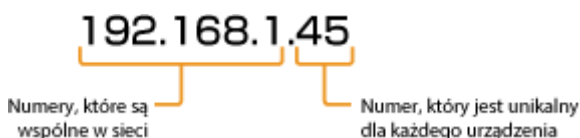

■ Sprawdzenie ustawień routera

Aby użyć stałego adresu IP, należy sprawdzić ustawienia serwera DHCP, który automatycznie przypisuje adresy IP w sieci. To pozwoli uniknąć powielania adresu IP. Należy ustawić adres poza zakresem puli adresów IP przypisywanych przez serwer DHCP. Często funkcję serwera DHCP pełni router, dlatego należy sprawdzić jego ustawienia.

UWAGA

- Informacje na temat wyświetlania ekranu ustawień routera zawiera jego instrukcja obsługi.

1 Wyświetl ekran ustawień routera.

2 Sprawdź zakres puli adresów IP przypisywanych przez serwer DHCP.

- Zakres adresów IP przypisywanych przez serwer DHCP zależy od routera.

Przykładowy ekran ustawień DHCP routera:

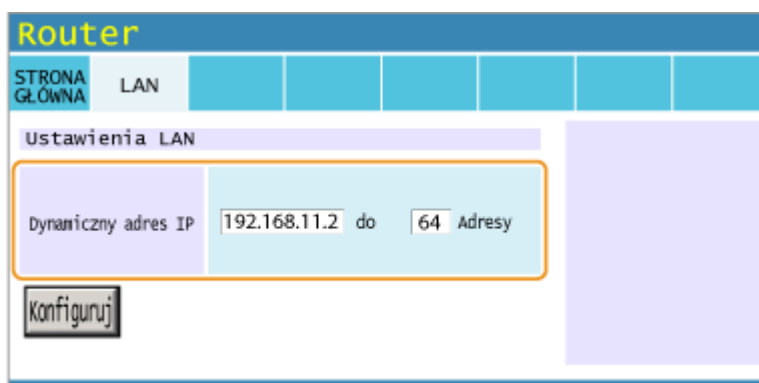

3 Skonfiguruj adres IP urządzenia.

- Biorąc pod uwagę przykładowy ekran zaprezentowany w kroku 2, do urządzenia należałoby przypisać adres IP z zakresu od 192.168.11.66 do 192.168.11.254, ponieważ router za pomocą DHCP przydziela adresy z puli od 192.168.11.2 do 192.168.11.65.

ŁĄCZA

- ▶ Konfiguracja adresów IPv6 (P. 150)
- ▶ Wydruk stanu sieci (P. 457)
- ▶ Konfiguracja usługi WINS (P. 185)

Konfiguracja adresów IPv6

68H5-02A



Adresy IPv6 urządzenia można skonfigurować za pomocą Remote UI (Zdalny interfejs użytkownika). Przed rozpoczęciem konfiguracji adresów IPv6 należy sprawdzić ustawienia adresu IPv4 (▶ **Ustawianie adresu IPv4(P. 146)**). Aby korzystać z adresów IPv6, należy poprawnie skonfigurować ustawienia adresu IPv4. Urządzenie może korzystać z następujących wielu adresów IPv6:

Typ	Opis
Adres lokalny łącza	Adres ważny tylko w obrębie podsieci lub dla łącza, który nie może zostać użyty do komunikacji z urządzeniami innymi niż router. Adres lokalny łącza jest ustawiany automatycznie, gdy włączona jest funkcja obsługi protokołu IPv6.
Adres ręczny	Adres wprowadzany ręcznie. W przypadku korzystania z tego adresu należy określić długość prefiksu i domyślny adres routera.
Adres bezstanowy	Adres generowany automatycznie za pomocą adresu MAC urządzenia oraz prefiksu sieci z routera. Po ponownym uruchomieniu urządzenia (lub po jego włączeniu) adresy bezstanowe zostają usunięte.
Adres stanowy	Adres uzyskiwany z serwera DHCP przy użyciu protokołu DHCPv6.

1 Uruchom Zdalny interfejs użytkownika i zaloguj się w trybie zarządzania. ▶
Uruchamianie Zdalnego interfejsu użytkownika(P. 296)

2 Kliknij [Ustawienia/Rejestracja].

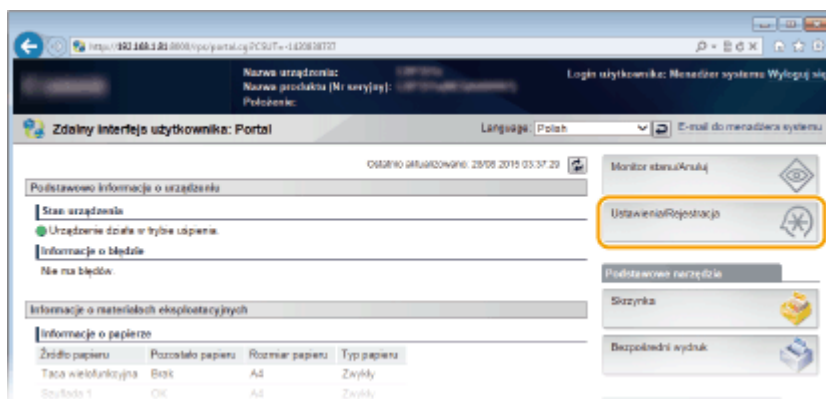

3 Kliknij [Sieć] ▶ [Ustawienia TCP/IP].

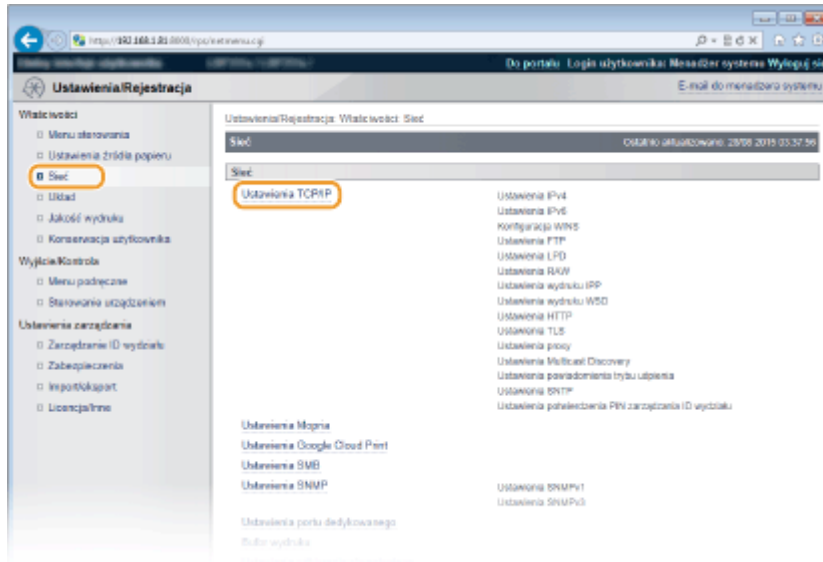

4 Kliknij element [Edytuj] znajdujący się w sekcji [Ustawienia IPv6].

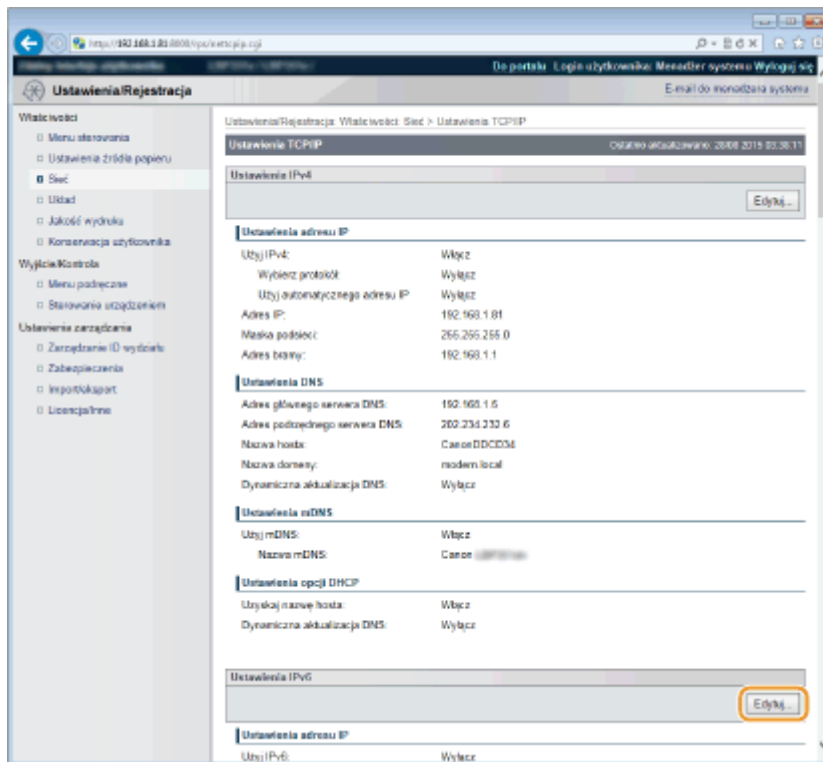

5 Zaznacz pole wyboru [Użyj IPv6], a następnie skonfiguruj wymagane ustawienia.

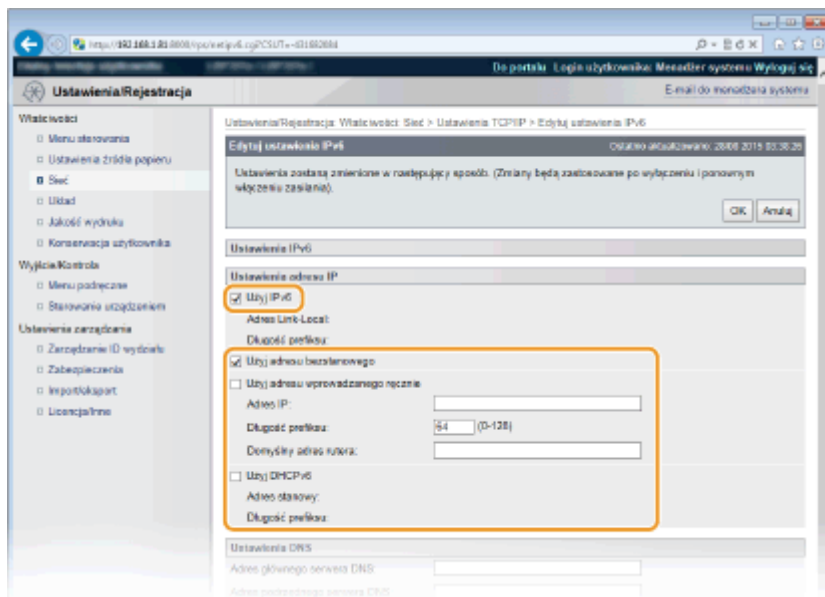

[Użyj IPv6]

Zaznaczenie tego pola wyboru powoduje włączenie obsługi protokołu IPv6 przez urządzenie. Jeśli protokół IPv6 nie jest używany, należy usunąć zaznaczenie pola wyboru.

[Użyj adresu bezstanowego]

To pole wyboru należy zaznaczyć w przypadku korzystania z adresu bezstanowego. Jeśli adres bezstanowy nie jest używany, należy usunąć zaznaczenie pola wyboru.

[Użyj adresu wprowadzanego ręcznie]

Aby ręcznie wprowadzić adres IPv6, należy zaznaczyć to pole wyboru i wprowadzić adres IP, określić długość prefiksu oraz podać domyślny adres routera w odpowiednich polach tekstowych.

[Adres IP]

W tym miejscu należy wprowadzić adres IPv6. Nie można wprowadzić adresu rozpoczynającego się od „ff” (ani adresu multicast), adresu „0000::0000” (składającego się z samych zer) ani adresu rozpoczynającego się od „0:0:0:0:0:ffff” lub „0:0:0:0:0:0”.

[Długość prefiksu]

Należy tu wprowadzić liczbę oznaczającą liczbę bitów przeznaczoną na adresy sieciowe.

[Domyślny adres routera]

W razie potrzeby w tym miejscu należy zdefiniować adres IPv6 domyślnego routera. Nie można wprowadzić adresu rozpoczynającego się od „ff” (ani adresu multicast), adresu „0000::0000” (składającego się z samych zer) ani adresu rozpoczynającego się od „0:0:0:0:0:ffff” lub „0:0:0:0:0:0”.

[Użyj DHCPv6]

To pole wyboru należy zaznaczyć w przypadku korzystania z adresu stanowego. Jeśli protokół DHCPv6 nie jest używany, należy usunąć zaznaczenie pola wyboru.

6 Kliknij [OK].

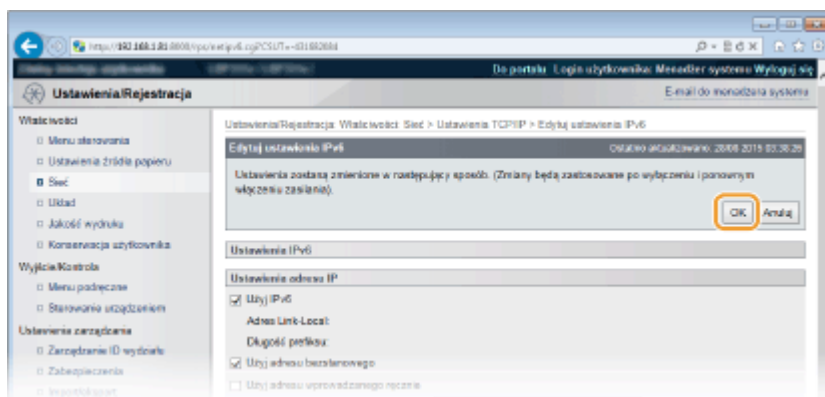

7 Wykonaj reset sprzętowy.

- Kliknij opcję [Sterowanie urządzeniem], wybierz polecenie [Twardy reset], a następnie kliknij [Wykonaj].

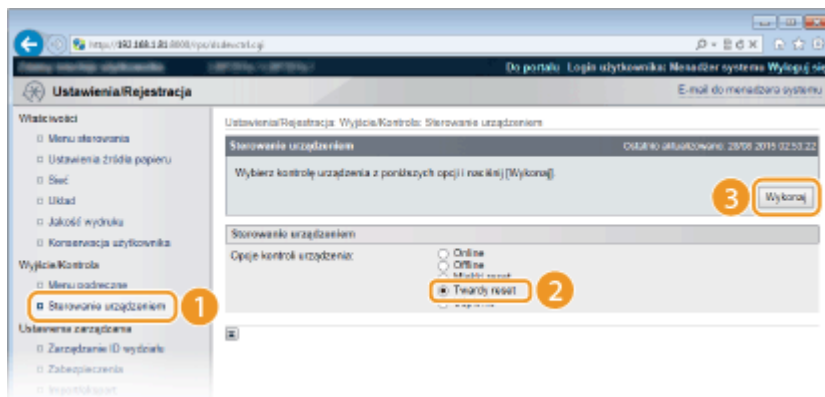

⇒ Po wykonaniu resetu sprzętowego ustawienia będą włączone.

UWAGA

Sprawdzanie poprawności ustawień

- Sprawdź, czy można wyświetlić ekran Zdalnego interfejsu użytkownika w komputerze z wykorzystaniem adresu IPv6 urządzenia. ▶ **Uruchamianie Zdalnego interfejsu użytkownika(P. 296)**

Wybieranie ustawień z panelu sterowania

- Adresy IPv6 można również włączać lub wyłączać z poziomu menu ustawień panelu roboczego. ▶ **Ustawienia IPv6(P. 342)**

Po zainstalowaniu sterownika drukarki nastąpiła zmiana adresu IP

- Należy dodać nowy port. ▶ **Konfiguracja portów drukarki(P. 168)**

ŁĄCZA

▶ **Ustawianie adresu IPv4(P. 146)**

▶ **Wydruk stanu sieci(P. 457)**

Konfiguracja urządzenia w celu drukowania danych z komputera

68H5-02C

W przypadku użytkowania urządzenia w roli drukarki sieciowej można skonfigurować protokoły i porty używane do drukowania i utworzyć serwer wydruku dla urządzenia. Przed konfiguracją urządzenia w celu drukowania z komputera należy wykonać podstawowe procedury konfiguracyjne, takie jak instalacja sterownika drukarki. Więcej informacji znajduje się w instrukcjach odpowiednich sterowników na stronie instrukcji online.

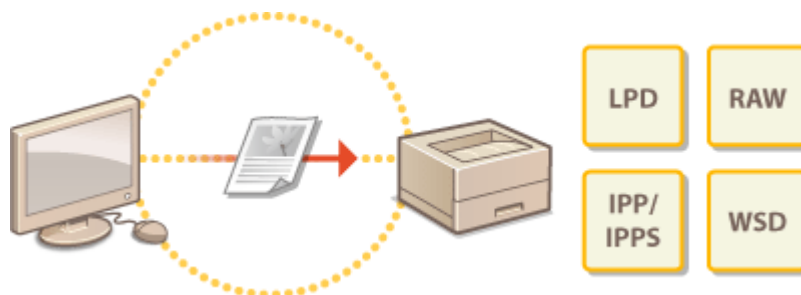

UWAGA

- Protokoły drukowania są zasadami definiującymi sposób dostarczania danych dokumentu utworzonego na komputerze do urządzenia, które można dostosować do rodzaju drukowania lub środowiska sieciowego.
- Porty to bramy umożliwiające przekazywanie danych dokumentu z komputera do drukarki. Nieprawidłowa konfiguracja portów często jest przyczyną niemożności wydruku dokumentów z podłączonego do sieci komputera.

Konfiguracja protokołów drukowania i funkcji protokołu WSD

68H5-02E

Należy skonfigurować protokoły używane do drukowania dokumentów z podłączonego do sieci komputera. Aby uzyskać informacje o protokołach drukowania obsługiwanych przez urządzenie, patrz **Środowisko sieciowe(P. 500)** . W tej sekcji opisano ustawienia protokołów LPD, RAW, IPP/IPPS i WSD.

UWAGA

Korzystanie z FTP

- Informacje na temat konfiguracji ustawień znajdują się w części wskazanej poniżej.
 - ▶ **Korzystanie z klientów FTP(P. 524)**

- 1 Uruchom Zdalny interfejs użytkownika i zaloguj się w trybie zarządzania. ▶ Uruchamianie Zdalnego interfejsu użytkownika(P. 296)**
- 2 Kliknij [Ustawienia/Rejestracja].**

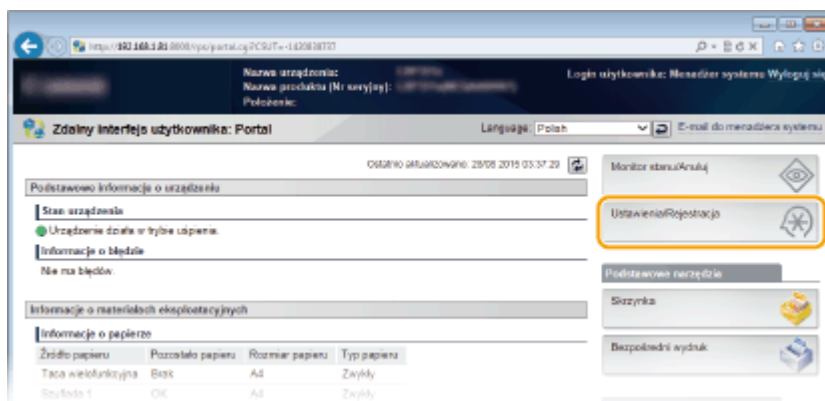

- 3 Kliknij [Sieć] ▶ [Ustawienia TCP/IP].**

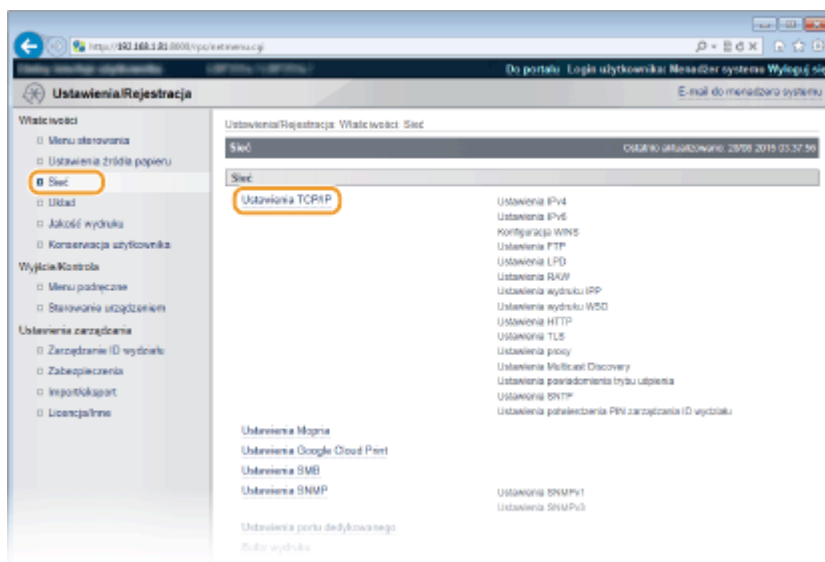

4 Skonfiguruj protokoły drukowania.

■ Konfiguracja ustawień LPD

- 1 Kliknij element [Edytuj] znajdujący się w sekcji [Ustawienia LPD].

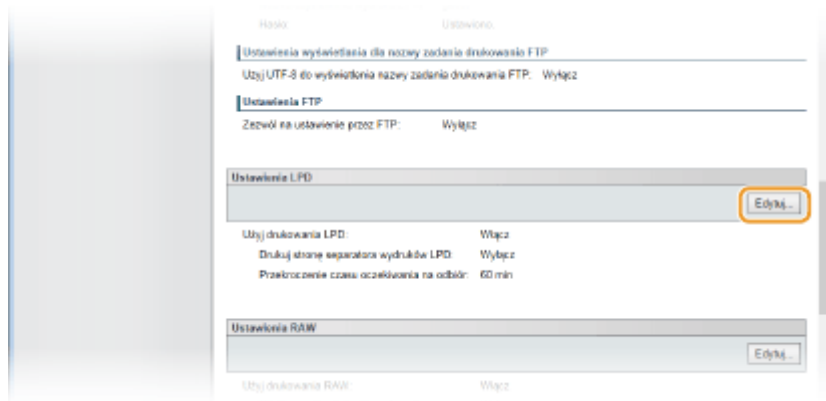

- 2 Skonfiguruj odpowiednio ustawienia.

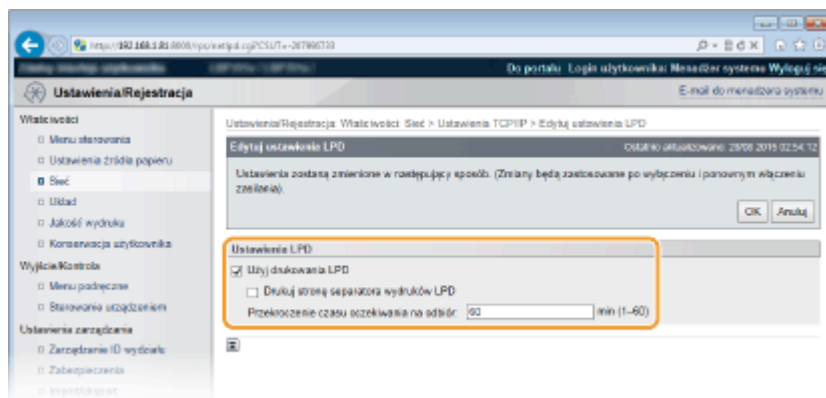

[Użyj drukowania LPD]

Korzystając z protokołu LPD do drukowania, należy zaznaczyć to pole wyboru. Jeśli nie jest on używany, należy usunąć zaznaczenie tego pola.

[Drukuj stronę separatora wydruków LPD]

To pole wyboru należy zaznaczyć, aby uwzględnić takie informacje, jak nazwy użytkowników i nazwy plików na wydrukach. Aby te dane nie były drukowane, należy usunąć zaznaczenie tego pola wyboru.

[Przekroczenie czasu oczekiwania na odbiór]

Ustaw czas, po którym zadanie drukowania zostanie automatycznie zakończone, jeśli urządzenie nie będzie mogło odebrać danych drukowania z powodu problemów z komunikacją lub wystąpienia innych problemów.

- 3 Kliknij [OK].

■ Konfiguracja ustawień RAW

- 1 Kliknij element [Edytuj] znajdujący się w sekcji [Ustawienia RAW].

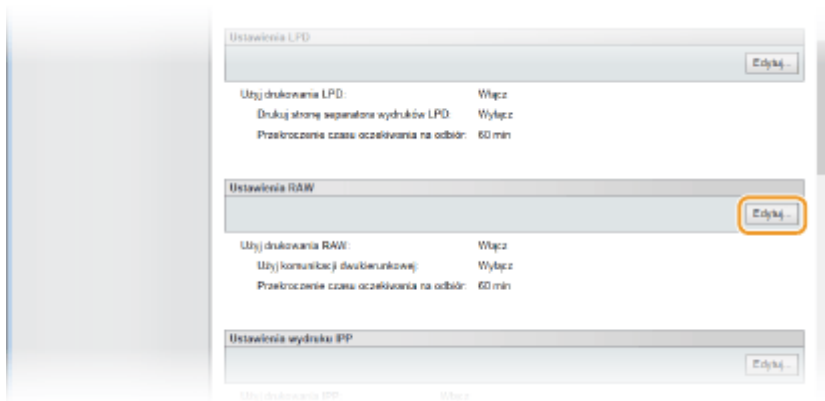

2 Skonfiguruj odpowiednio ustawienia.

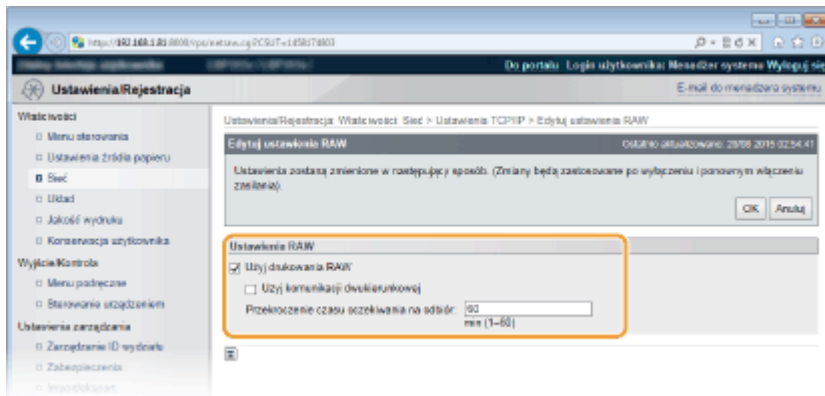

[Użyj drukowania RAW]

Korzystając z protokołu RAW do drukowania, należy zaznaczyć to pole wyboru. Jeśli nie jest on używany, należy usunąć zaznaczenie tego pola.

[Użyj komunikacji dwukierunkowej]

To pole wyboru należy zaznaczyć, aby móc korzystać z komunikacji dwukierunkowej do powiadamiania komputera o stanie urządzenia i ukończeniu drukowania. Jeśli ta funkcja nie jest używana, należy usunąć zaznaczenie tego pola.

[Przekroczenie czasu oczekiwania na odbiór]

Ustaw czas, po którym zadanie drukowania zostanie automatycznie zakończone, jeśli urządzenie nie będzie mogło odebrać danych drukowania z powodu problemów z komunikacją lub wystąpienia innych problemów.

3 Kliknij [OK].

■ Konfiguracja ustawień IPP/IPPS

1 Kliknij element [Edytuj] znajdujący się w sekcji [Ustawienia wydruku IPP].

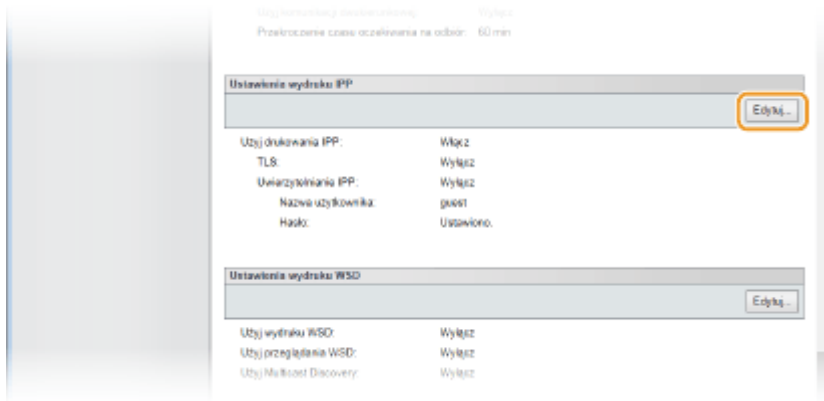

2 Skonfiguruj odpowiednio ustawienia.

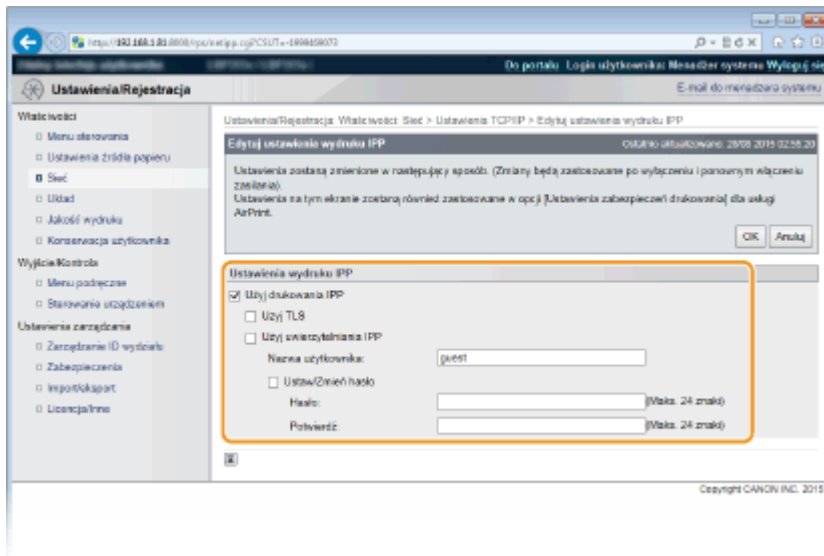

[Użyj drukowania IPP]

Korzystając z protokołu IPP/IPPS do drukowania, należy zaznaczyć to pole wyboru. Jeśli nie jest on używany, należy usunąć zaznaczenie tego pola.

[Użyj TLS]

Korzystając z protokołu IPP/IPPS (drukowanie IPP z zaszyfrowaną komunikacją TLS) przy drukowaniu, należy zaznaczyć to pole wyboru. Jeśli nie jest on używany, należy usunąć zaznaczenie tego pola.

WAŻNE:

- Gdy używany jest protokół IPPS, należy włączyć funkcję komunikacji szyfrowanej TLS. **► Korzystanie z protokołu TLS do komunikacji szyfrowanej (P. 257)**

UWAGA:

- Jeśli podczas generowania klucza używanego na potrzeby komunikacji sieciowej wybrane zostanie ustawienie [RSA] dla opcji [Algorytm klucza], jako długość klucza należy skonfigurować co najmniej wartość [1024 bity]. Zależnie od używanego systemu operacyjnego drukowanie IPPS może nie zostać przeprowadzone poprawnie, jeśli jako długość klucza zostanie podana wartość [512 bitów].

[Użyj uwierzytelniania IPP]

Gdy podczas drukowania IPP używana jest funkcja uwierzytelniania użytkownika, należy zaznaczyć pole wyboru i ustawić nazwę użytkownika oraz hasło. Jeśli funkcja ta nie jest używana, należy usunąć zaznaczenie pola wyboru.

[Nazwa użytkownika]

Należy wprowadzić złożoną ze znaków alfanumerycznych nazwę użytkownika używaną do uwierzytelniania IPP.

[Ustaw/Zmień hasło]

Aby określić lub zmienić hasło, należy zaznaczyć pole wyboru i wprowadzić złożone ze znaków alfanumerycznych hasło w polu tekstowym [Hasło]. W celu potwierdzenia należy wprowadzić to samo hasło w polu tekstowym [Potwierdź].

3 Kliknij [OK].

■ Konfiguracja ustawień WSD

1 Kliknij element [Edytuj] znajdujący się w sekcji [Ustawienia wydruku WSD].

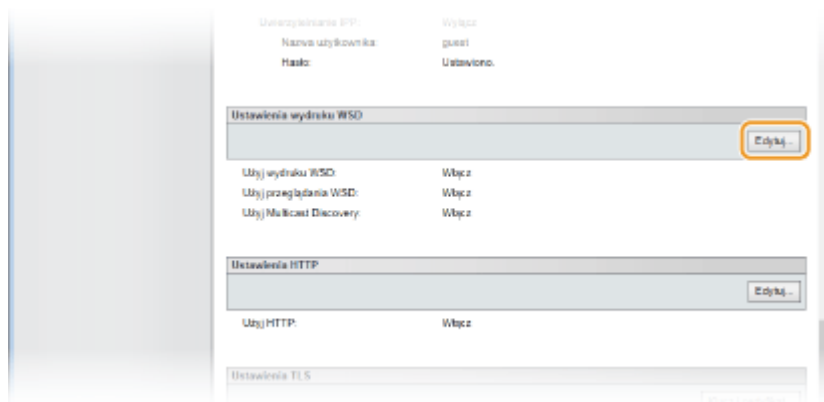

2 Skonfiguruj odpowiednio ustawienia.

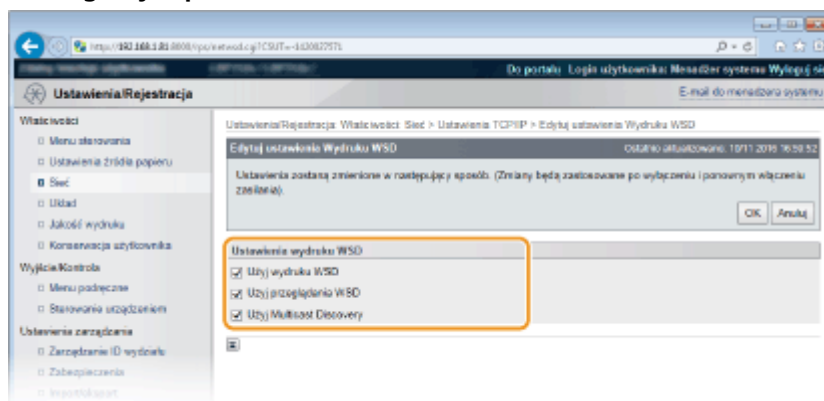

[Użyj wydruku WSD]

Korzystając z protokołu WSD do drukowania, należy zaznaczyć to pole wyboru. Jeśli nie jest on używany, należy usunąć zaznaczenie tego pola.

[Użyj przeglądania WSD]

Zaznaczenie tego pola wyboru umożliwia uzyskanie informacji o urządzeniu przez komputer za pomocą interfejsu WSD. To pole wyboru jest zaznaczane automatycznie po zaznaczeniu pola wyboru [Użyj wydruku WSD].

[Użyj Multicast Discovery]

Zaznaczenie tego pola wyboru umożliwia skonfigurowanie urządzenia tak, aby odpowiadało na komunikaty Multicast Discovery. Gdy pole wyboru nie jest zaznaczone, urządzenie pozostaje w trybie uśpienia nawet pomimo przepływu w sieci komunikatów Multicast Discovery.

3 Kliknij [OK].

5 Wykonaj reset sprzętowy.

- Kliknij opcję [Sterowanie urządzeniem], wybierz polecenie [Twardy reset], a następnie kliknij [Wykonaj].

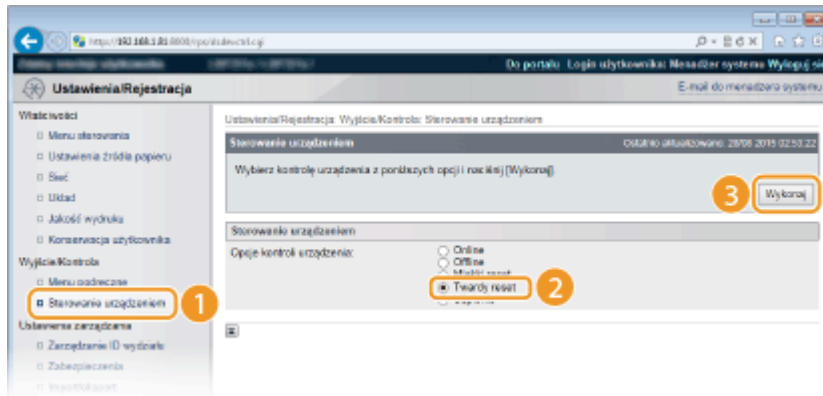

⇒ Po wykonaniu resetu sprzętowego ustawienia będą włączone.

UWAGA

Korzystanie z panelu sterowania

- Drukowanie LPD, RAW i IPP można włączać i wyłączać także w menu ustawień dostępnym w panelu sterowania.
 - ▶ **Ustawienia LPD(P. 344)**
 - ▶ **Ustawienia RAW(P. 344)**
 - ▶ **Wydruk IPP(P. 345)**
- Do ustawień WSD można przejść również z poziomu menu ustawień panelu roboczego. ▶ **WSD(P. 345)**

Procedury konfiguracji za pomocą komputera

Po zakończeniu konfiguracji urządzenia konieczne może być skonfigurowanie ustawień lub zainstalowanie aplikacji także na komputerze. W razie potrzeby należy również skonfigurować ustawienia na komputerze.

- **Konfiguracja portów drukarki**
Po zmianie adresu IP urządzenia lub dodaniu drukarki za pomocą folderu drukarki w systemie Windows mogą wystąpić błędy drukowania. Błędy te są zwykle spowodowane nieprawidłową konfiguracją portu drukarki. Przyczyną może być na przykład określenie niewłaściwego numeru lub typu portu na komputerze. W takiej sytuacji należy skonfigurować ustawienia portu drukarki. ▶ **Konfiguracja portów drukarki(P. 168)**
- **Konfigurowanie urządzeń sieciowych WSD w systemie Windows Vista/7/8/10**
Należy użyć portu WSD do instalacji sterownika drukarki. Więcej informacji zawierają instrukcje odpowiednich sterowników na stronie instrukcji online.
- **Włączanie protokołu IPP/IPPS**
Należy zainstalować sterowniki drukarki, określając port IPP. ▶ **Włączanie protokołu IPP/IPPS(P. 161)**

ŁĄCZA

- ▶ **Konfiguracja serwera wydruku(P. 171)**

Włączanie protokołu IPP/IPPS

68H5-02F

Aby ustawić protokół drukowania IPP lub IPPS, należy zainstalować sterownik drukarki, wykonując opisane poniżej czynności odpowiednio do systemu operacyjnego zainstalowanego na komputerze. Sterownik drukarki znajduje się na dysku User Software CD-ROM/DVD-ROM (Dysk CD-ROM/DVD-ROM z oprogramowaniem użytkownika) dołączonym do urządzenia. Przed rozpoczęciem wykonywania opisanych czynności, należy umieścić dysk User Software CD-ROM/DVD-ROM (Dysk CD-ROM/DVD-ROM z oprogramowaniem użytkownika) w stacji komputera.

WAŻNE

- Aby wykonać poniższą procedurę, należy zalogować się na komputerze na konto administratora.

UWAGA

- Przed przystąpieniem do wykonania tej procedury należy skonfigurować ustawienia drukowania IPP za pomocą Zdalnego interfejsu użytkownika.
 - ▶ **Konfiguracja protokołów drukowania i funkcji protokołu WSD(P. 155)**
- Po włożeniu dysku CD-ROM/DVD-ROM należy zamknąć ekran konfiguracji, który zostanie wyświetlony.

1 Otwórz folder drukarki. ▶Wyświetlanie folderu Drukarki(P. 538)

2 Kliknij [Dodaj drukarkę].

3 W przypadku korzystania z systemu operacyjnego Windows 7/Server 2008 kliknij [Dodaj drukarkę sieciową, bezprzewodową lub Bluetooth].

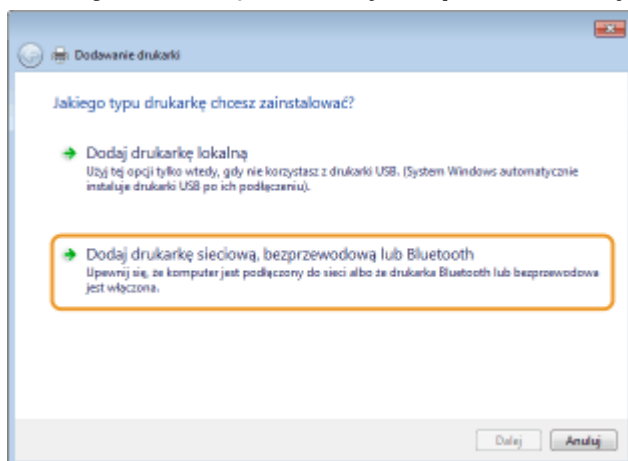

4 Kliknij [Żądana drukarka nie znajduje się na liście].

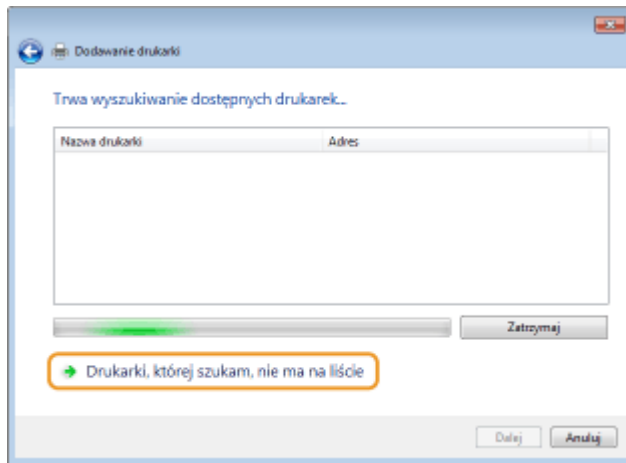

5 Wybierz opcję [Wybierz drukarkę udostępnioną według nazwy], wybierz miejsce docelowe połączenia i kliknij przycisk [Dalej].

- Aby użyć protokołu IPP, wprowadź wartość „http://<adres IP urządzenia>/ipp” dla lokalizacji docelowej połączenia.

Przykład: http://192.168.1.81/ipp

- Aby użyć protokołu IPPS, wprowadź wartość „https://<adres IP urządzenia>/ipp” dla lokalizacji docelowej połączenia.

Przykład: https://192.168.1.81/ipp

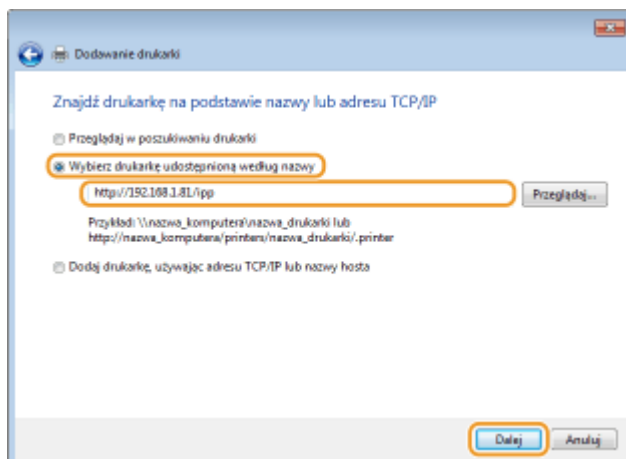

WAŻNE:

- W przypadku korzystania z serwera DNS zamiast wartości „Adres IP urządzenia” należy wprowadzić „<nazwa hosta urządzenia>.<nazwa domeny>” (przykład: https://moja_drukarka.przyklad.com/ipp).

6 Kliknij [Z dysku].

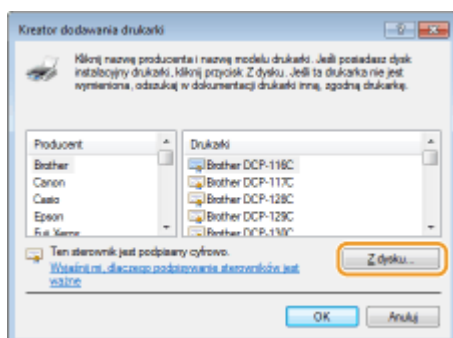

7 Kliknij [Przełączaj].

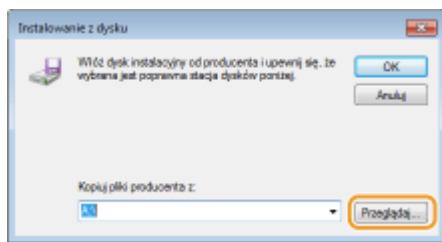

8 Odszukaj folder, w którym znajdują się sterowniki drukarki, wybierz plik INF, a następnie kliknij przycisk [Otwórz].

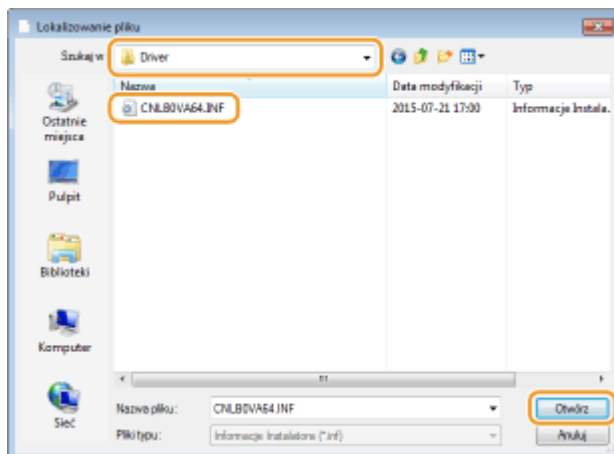

- Określ folder z zastosowaniem poniższej procedury dostosowanej do systemu operacyjnego komputera. Aby uzyskać informacje na temat wersji systemu operacyjnego komputera (32-bitowej lub 64-bitowej), patrz sekcja **►Sprawdzanie architektury bitowej(P. 541)** .

32-bitowe systemy operacyjne

Wybierz kolejno opcje [UFR II] — język użytkownika — [32BIT] — Folder [Driver] (Sterownik) na dysku User Software CD-ROM/DVD-ROM (Dysk CD-ROM/DVD-ROM z oprogramowaniem użytkownika).

64-bitowe systemy operacyjne

Wybierz kolejno opcje [UFR II] — język użytkownika — [x64] — Folder [Driver] (Sterownik) na dysku User Software CD-ROM/DVD-ROM (Dysk CD-ROM/DVD-ROM z oprogramowaniem użytkownika).

UWAGA:

Korzystanie z funkcji uwierzytelniania IPP

- Po wyświetleniu monitu z prośbą o wprowadzenie hasła, wpisz nazwę użytkownika i hasło, a następnie kliknij przycisk [OK]. **►Konfiguracja protokołów drukowania i funkcji protokołu WSD(P. 155)**

9 Postępuj zgodnie z procedurą konfiguracji wyświetlaną na ekranie.

- Sterownik drukarki został zainstalowany. Aby użyć protokołu IPPS, należy zainstalować klucze publiczne urządzenia na komputerze.

■ Instalowanie kluczy publicznych urządzenia

Aby móc korzystać z protokołu IPPS, należy dodatkowo zainstalować klucze publiczne urządzenia na komputerze.

WAŻNE

- Pary kluczy: [Wspólna nazwa] muszą być z góry ustawione jako parametry „Adres IP” lub „<nazwa hosta>.<nazwa domeny>” używane podczas łączenia z urządzeniem. ► **Generowanie par kluczy(P. 279)**

1 Uruchom przeglądarkę internetową.

2 Wprowadź adres „https://<adres IP urządzenia>” w polu adresu przeglądarki i naciśnij klawisz [ENTER].

- Przykład: https://192.168.1.81/

WAŻNE:

- W przypadku korzystania z serwera DNS zamiast wartości „Adres IP urządzenia” należy wprowadzić „<nazwa hosta urządzenia>.<nazwa domeny>” (przykład: https://moja_drukarka.przyklad.com/).

3 Kliknij [Kontynuuj przeglądanie tej witryny sieci Web (niezalecane)].

⇒ Zostanie wyświetlona strona logowania.

4 Kliknij [Narzędzia] ► [Opcje internetowe].

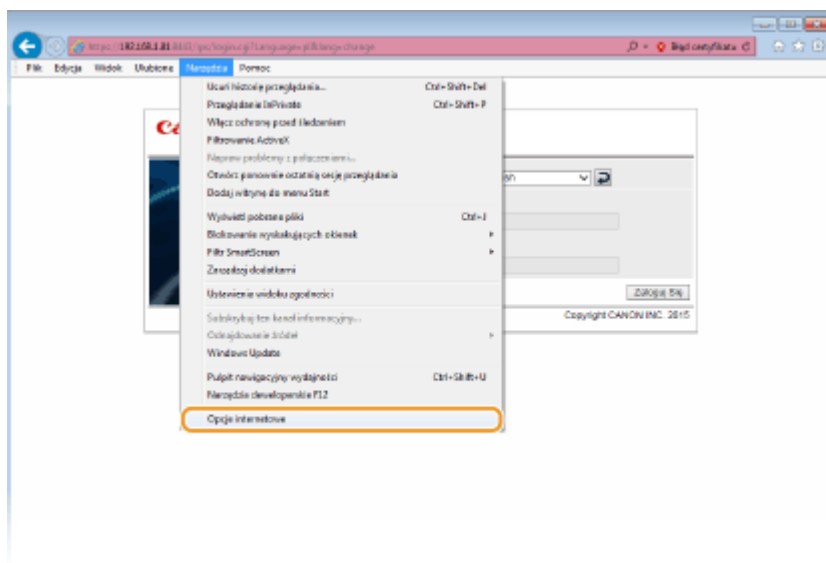

5 Wybierz opcję [Zaufane witryny] na karcie [Zabezpieczenia] i kliknij opcję [Witryny].

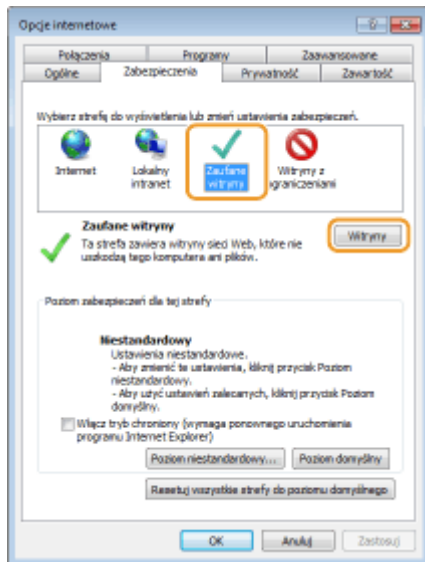

- 6** Upewnij się, że wyświetlana jest treść „https://<Adres IP urządzenia> lub <nazwa hosta urządzenia>.<nazwa domeny>” i kliknij kolejno opcje [Dodaj] ► [Zamknij].

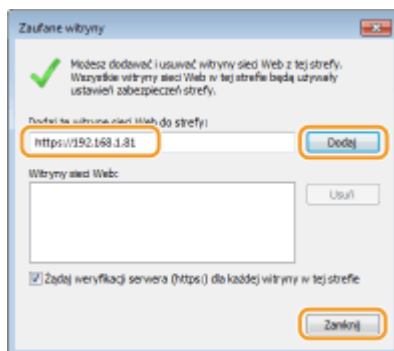

- 7** Jeśli pole wyboru [Włącz tryb chroniony (wymaga ponownego uruchomienia programu Internet Explorer)] jest zaznaczone, usuń jego zaznaczenie.

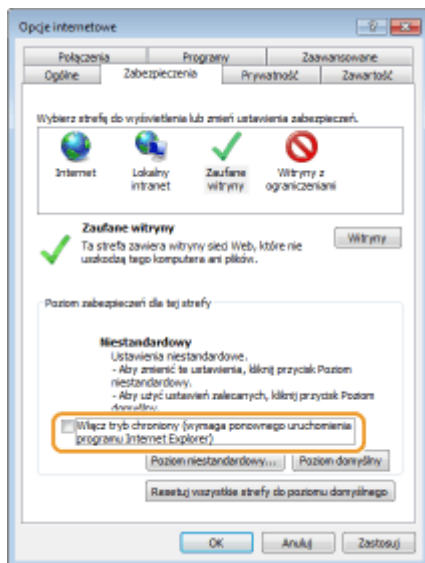

- 8** Kliknij [OK].

⇒ Nastąpi powrót do ekranu Zdalnego interfejsu użytkownika.

- 9 Zamknij przeglądarkę internetową.
- 10 Powtórz kroki od 1 do 3, aby uruchomić Zdalny interfejs użytkownika.
- 11 Kliknij opcje [Błąd certyfikatu] ► [Wyświetl certyfikaty] znajdujące się po prawej stronie pola adresu.

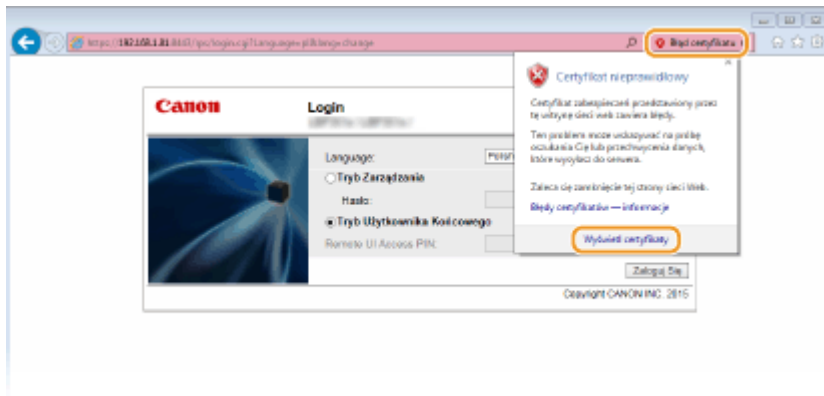

- 12 Kliknij [Zainstaluj certyfikat].
- 13 Kliknij [Dalej].
- 14 Wybierz pozycję [Umieść wszystkie certyfikaty w następującym magazynie] i kliknij przycisk [Przełóżaj].

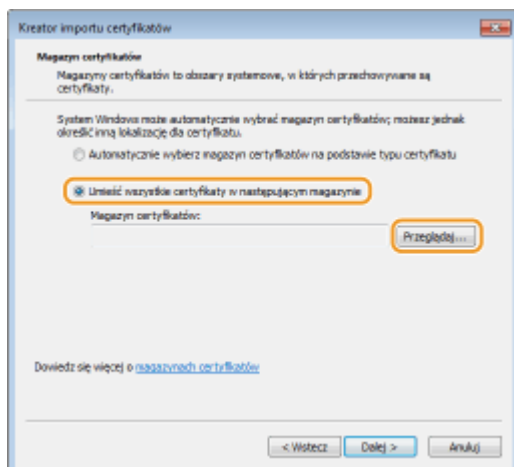

- 15 Wybierz opcję [Zaufane główne urzędy certyfikacji] i postępuj zgodnie z instrukcjami wyświetlanymi na ekranie, aby zakończyć pracę kreatora importowania certyfikatów.
- 16 Jeśli w punkcie 7 usunięto zaznaczenie pola wyboru [Włącz tryb chroniony (wymaga ponownego uruchomienia programu Internet Explorer)], zaznacz je.

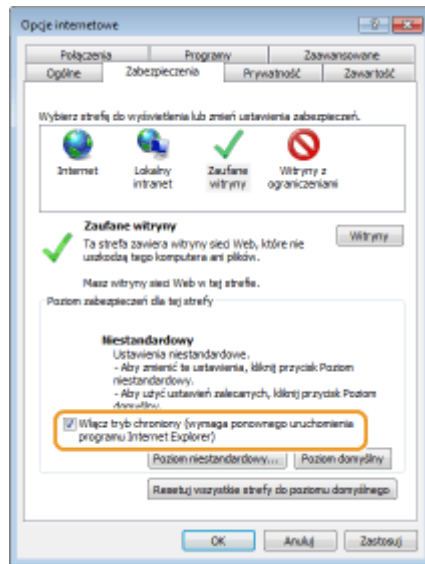

ŁĄCZA

► Konfiguracja serwera wydruku(P. 171)

Konfiguracja portów drukarki

68H5-02H

Po zmianie adresu IP urządzenia lub dodaniu drukarki za pomocą folderu drukarki w systemie Windows mogą wystąpić błędy drukowania. Błędy te są zwykle spowodowane nieprawidłową konfiguracją portu drukarki. Przyczyną może być na przykład określenie niewłaściwego typu portu. W tej sytuacji drukowanie danych dokumentu kończy się niepowodzeniem, gdyż nie mogą one dotrzeć do urządzenia. W celu rozwiązania tego problemu należy skonfigurować ustawienia portu drukarki na komputerze.

WAŻNE

- Aby wykonać poniższą procedurę, należy zalogować się na komputerze przy użyciu konta administratora.

- 1 Otwórz folder drukarki. ▶ Wyświetlanie folderu Drukarki(P. 538)**
- 2 Kliknij prawym przyciskiem myszy ikonę sterownika urządzenia i kliknij polecenie [Właściwości drukarki] albo [Właściwości].**
- 3 Kliknij kartę [Porty] i skonfiguruj wymagane ustawienia.**

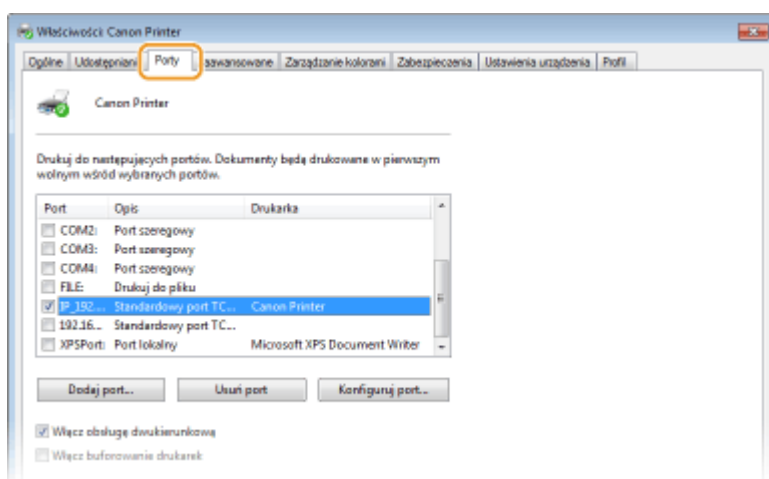

■ Dodawanie portu

Jeśli adres IP urządzenia został zmieniony lub wybrano nieprawidłowy port podczas instalowania sterowników, należy dodać nowy port.

- 1** Kliknij [Dodaj port].
- 2** Wybierz pozycję [Standardowy port TCP/IP] w obszarze [Dostępne typy portów] i kliknij przycisk [Nowy port].
- 3** Kliknij [Dalej].
- 4** Wprowadź adres IP lub nazwę DNS urządzenia, a następnie kliknij przycisk [Dalej].
 - Wartość w polu [Nazwa portu] jest wprowadzana automatycznie. W razie potrzeby można ją zmienić.

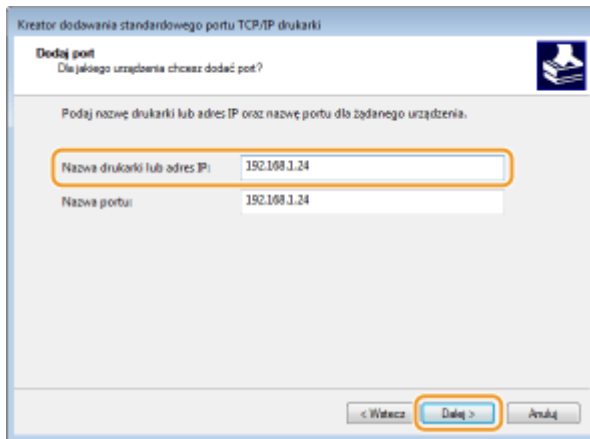

UWAGA:

- Gdy wyświetli się następny ekran, należy postępować zgodnie ze wskazówkami wyświetlanymi na ekranie.

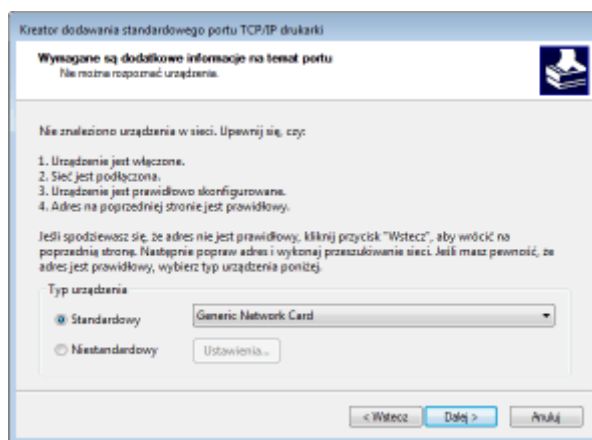

*Podczas wyboru ustawienia dla opcji [Typ urządzenia] wybierz pozycję [Canon Network Printing Device with P9100] z listy opcji [Standardowy].

- 5 Kliknij [Zakończ].
- 6 Kliknij [Zamknij].

■ Zmiana typu portu

Jeśli zmieniono protokół drukowania (LPD lub RAW) z poziomu urządzenia lub zmodyfikowano numer portu, konieczna jest też konfiguracja odpowiednich ustawień na komputerze. Ta operacja nie jest potrzebna w przypadku portów WSD.

- 1 Kliknij [Konfiguruj port].
- 2 W obszarze [Protokół] wybierz [Raw] albo [LPR].
 - Po wybraniu [Raw] zmień [Numer portu].
 - Jeśli została wybrana opcja [LPR], należy wpisać „lp” w polu [Nazwa kolejki].
- 3 Kliknij [OK].

UWAGA:

- Aby ustawić protokół drukowania IPP lub IPPS, przed zainstalowaniem sterownika drukarki trzeba określić port dla protokołu IPP. **🔴 Włączanie protokołu IPP/IPPS (P. 161)**

- Zmiana ustawień protokołu drukowania na urządzeniu. ► **Konfiguracja protokołów drukowania i funkcji protokołu WSD(P. 155)**

■ Usuwanie portów

- 1 Wybierz port, który chcesz usunąć, a następnie kliknij polecenie [Usuń port].

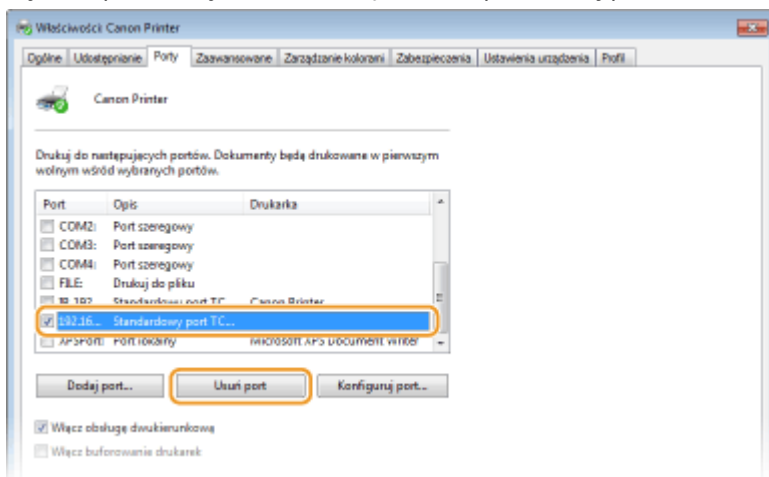

UWAGA:

- Nie można usunąć portu, który aktualnie jest skonfigurowany jako port drukarki. Aby usunąć ten port, wybierz inny port i kliknij przycisk [Zastosuj], aby skonfigurować go jako nowy port drukarki, a następnie usuń oryginalny port.

- 2 Kliknij [OK].

4 Kliknij [Zamknij].

ŁĄCZA

- **Konfiguracja serwera wydruku(P. 171)**

Konfiguracja serwera wydruku

68H5-02J

Użycie serwera wydruku pozwala na zmniejszenie obciążenia komputera, z którego wykonywany jest wydruk. Serwer wydruku zapewnia możliwość instalacji sterowników za pomocą sieci na każdym komputerze, co oznacza, że nie ma potrzeby instalowania ich na każdym z komputerów przy użyciu dysku CD-ROM/DVD-ROM. Aby skonfigurować komputer podłączony do sieci jako serwer wydruku, należy określić ustawienia udostępniania drukarki.

WAŻNE

- Aby wykonać poniższą procedurę, należy zalogować się na komputerze na konto administratora.
- Może wystąpić problem z instalacją sterowników drukarki przez sieć w zależności od systemu operacyjnego oraz architektury bitowej (32- lub 64-bit) serwera drukowania i komputerów klienta.
- Wdrażając serwer drukowania w środowisku domenowym, skontaktuj się z administratorem sieci.

UWAGA

Zarządzanie identyfikatorami wydziałów w przypadku korzystania z serwera wydruku

- Podczas instalacji sterowników drukarki wymagane jest dodanie usługi Canon Driver Information Assist Service. Aby uzyskać więcej informacji, zapoznaj się z instrukcjami obsługi odpowiednich sterowników na stronie internetowej z podręcznikami online.

1 Otwórz folder drukarki.  Wyświetlanie folderu Drukarki (P. 538)

2 Kliknij prawym przyciskiem myszy ikonę sterownika drukarki i kliknij polecenie [Właściwości drukarki] albo [Właściwości].

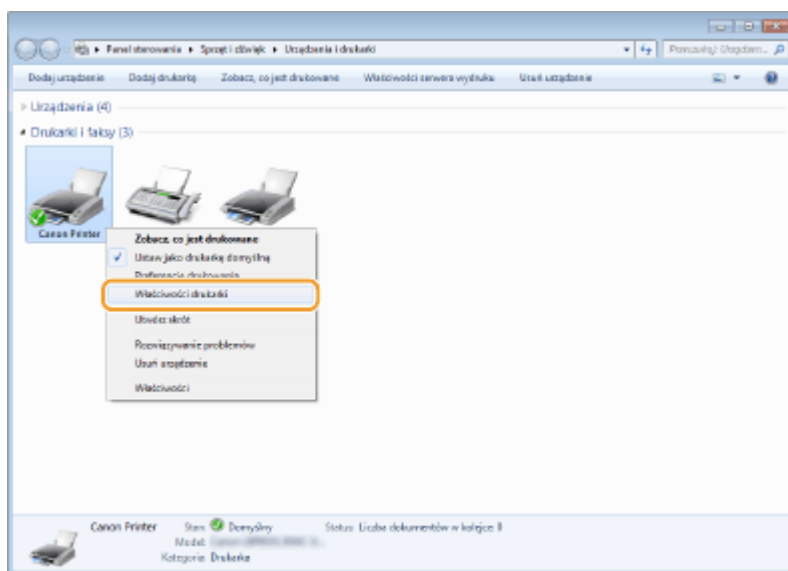

3 Kliknij kartę [Udostępnianie], wybierz opcję [Udostępnij tę drukarkę] i wprowadź nazwę udziału urządzenia.

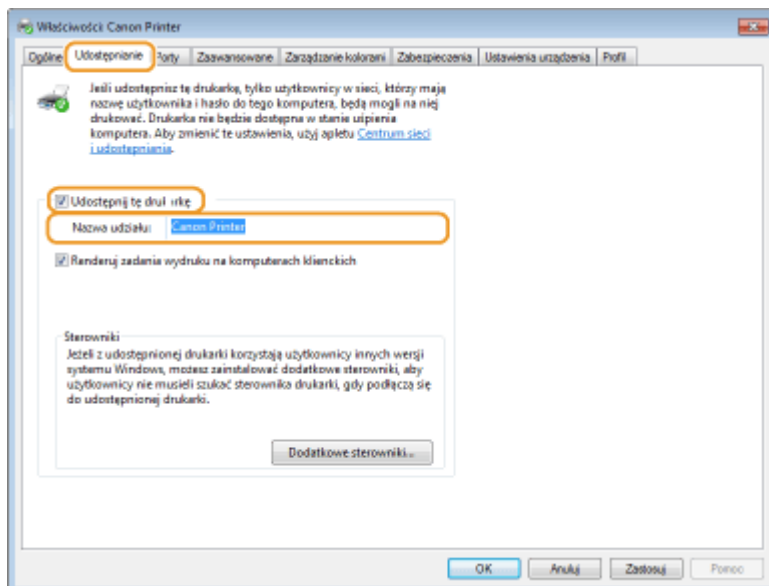

UWAGA:

Jeżeli wyświetlany jest komunikat [Zmień opcje udostępniania]

- Kliknij [Zmień opcje udostępniania].

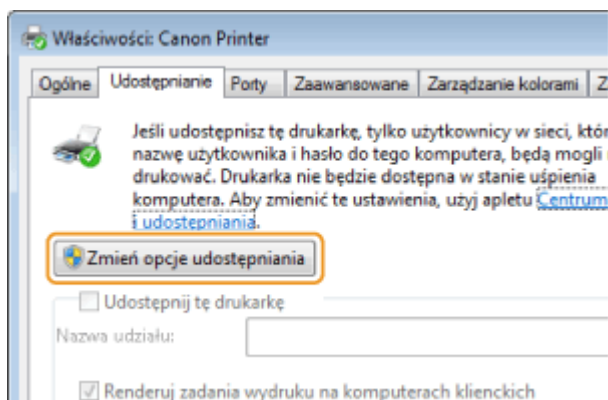

4 W razie potrzeby zainstaluj dodatkowe sterowniki.

- Wykonanie tej operacji jest wymagane, jeśli sterowniki drukarki będą instalowane na innych komputerach o innej architekturze bitowej za pośrednictwem serwera wydruku.

- 1 Kliknij [Dodatkowe sterowniki].
- 2 Zaznacz pole wyboru przy architekturze bitowej używanej przez inne komputery i kliknij przycisk [OK].

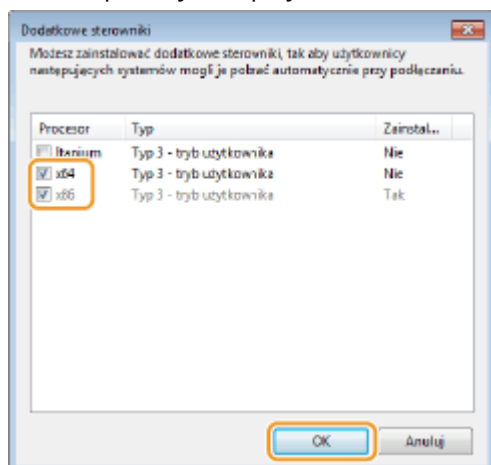

- Dodatkowe sterowniki należy wybrać spośród następujących opcji według systemu operacyjnego serwera wydruku.

Serwer wydruku	Zaznacz pole wyboru
32-bitowe systemy operacyjne	[x64]
64-bitowe systemy operacyjne	[x86] w kolumnie [Procesor]

UWAGA:

- Jeśli nie wiesz, czy używany system operacyjny Windows jest w wersji 32- czy 64-bitowej, przejdź do sekcji **🔍Sprawdzanie architektury bitowej(P. 541)** .

3 Umieść dysk User Software CD-ROM/DVD-ROM (Dysk CD-ROM/DVD-ROM z oprogramowaniem użytkownika) w stacji komputera i kliknij przycisk [Przeglądaj].

4 Odszukaj folder z dodatkowymi sterownikami, wybierz plik INF, a następnie kliknij przycisk [Otwórz].

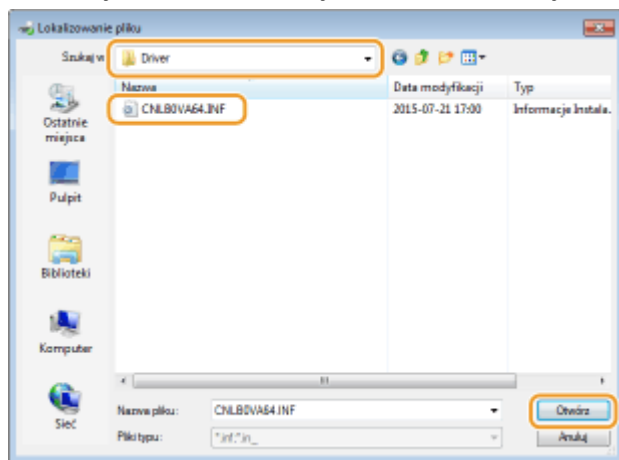

- Wybierz folder z zastosowaniem poniższej procedury zgodnie z systemem operacyjnym serwera drukowania.

Jeśli drukarka ma 32-bitowy system operacyjny

Wybierz kolejno opcje [UFR II] — język użytkownika — [x64] — Folder [Driver] (Sterownik) na dysku User Software CD-ROM/DVD-ROM (Dysk CD-ROM/DVD-ROM z oprogramowaniem użytkownika).

Serwer wydruku korzysta z 64-bitowej wersji systemu

Wybierz kolejno opcje [UFR II] — język użytkownika — [32BIT] — Folder [Driver] (Sterownik) na dysku User Software CD-ROM/DVD-ROM (Dysk CD-ROM/DVD-ROM z oprogramowaniem użytkownika).

5 Kliknij [OK].

- ➡ Rozpocznie się instalacja dodatkowych sterowników. Poczekaj, aż ponownie pojawi się karta [Udostępnianie].

UWAGA:

Jeżeli wyświetlany jest komunikat [Kontrola konta użytkownika]

- Kliknij [Tak].

5 Kliknij [OK].

■ Instalacja sterowników drukarki na komputerze za pośrednictwem serwera wydruku

- 1** Znajdź udostępnioną drukarkę na serwerze wydruku.  Wyświetlanie udostępnionych drukarek w serwerze drukowania(P. 539)
- 2** Kliknij dwukrotnie drukarkę udostępnioną.
- 3** Postępuj według instrukcji wyświetlanych na ekranie, aby zainstalować sterowniki drukarki.

ŁĄCZA

-  Drukowanie z komputera(P. 73)

Konfiguracja urządzenia w danym środowisku sieciowym

68H5-02K

Konfiguracja sieci różni się w zależności od jej przeznaczenia. Urządzenie zostało zaprojektowane tak, aby było kompatybilne z możliwie najszerszą gamą konfiguracji sieciowych, a ponadto wyposażono je w szeroki wachlarz rozwiązań technologicznych. Należy skontaktować się z administratorem sieci i skonfigurować urządzenie w sposób odpowiedni do danego środowiska sieciowego.

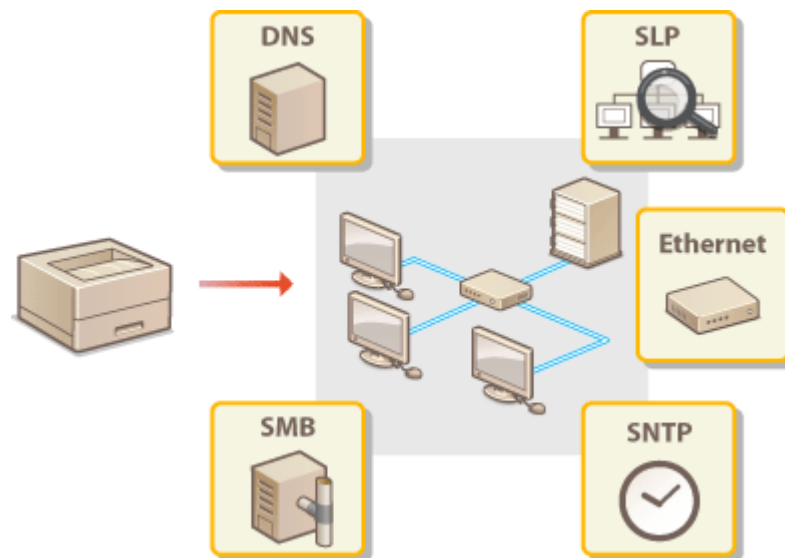

Konfiguracja ustawień sieci Ethernet

68H5-02L



Ethernet jest standardem komunikacji danych w obrębie sieci lokalnej (LAN). Możliwe jest określenie trybu komunikacji i rodzaju sieci Ethernet. Na ogół z urządzenia można korzystać bez zmiany ustawień domyślnych (**Sterownik Ethernet(P. 356)**), można to jednak zrobić, aby dostosować je do środowiska sieciowego.

- 1 Naciśnij przycisk ► ().
- 2 Za pomocą przycisków ▲ / ▼ wybierz opcję <Sieć> i naciśnij przycisk .
 - Gdy zostanie wyświetlony komunikat, naciśnij przycisk .
- 3 Wybierz kolejno opcje <Sterownik Ethernet> ► <Automat. wykrywanie>.
- 4 Zdecyduj, czy ustawienia sieci Ethernet zostaną skonfigurowane automatycznie czy ręcznie.

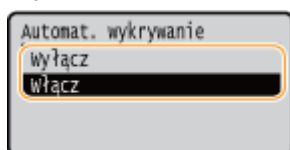

■ Automatyczna konfiguracja ustawień sieci Ethernet

Zaznacz opcję <Włącz> i naciśnij przycisk . Urządzenie automatycznie wykryje i skonfiguruje tryb komunikacji oraz rodzaj sieci Ethernet, których można użyć.

■ Ręczna konfiguracja ustawień sieci Ethernet

- 1 Wybierz opcję <Wyłącz> i naciśnij przycisk .
- 2 Wybierz tryb komunikacji.
 - Wybierz opcję <Tryb połączenia> ► ► Wybierz opcję <Półdupleks> lub <Pełen dupleks> ► .

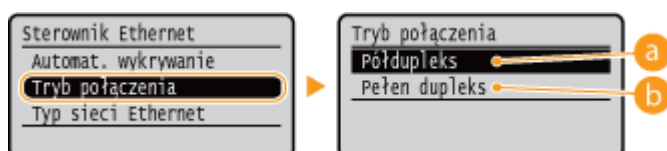

a <Półdupleks>

Naprzemiennie wysyła i pobiera dane komunikacyjne. Opcję tę należy wybrać, gdy urządzenie jest podłączone do urządzenia sieciowego w trybie półdupleks.

b <Pełen dupleks>

Jednocześnie wysyła i pobiera dane komunikacyjne. Ustawienie odpowiednie dla większości środowisk.

3 Wybierz rodzaj sieci Ethernet.

- Wybierz opcję <Typ sieci Ethernet> ►  ► Wybierz typ sieci Ethernet. ► 

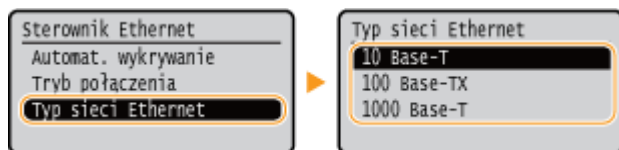

UWAGA:

- W przypadku wybrania opcji <1000 Base-T>, ustawienie parametru <Tryb połączenia> zostanie zmienione na <Pełen duplex>.

5 Pozwala wykonać reset sprzętowy. Reset sprzętowy(P. 424)

⇒ Po wykonaniu resetu sprzętowego ustawienia będą włączone.





ŁĄCZA

Ustawianie czasu oczekiwania na połączenie z siecią(P. 178)

Ustawianie czasu oczekiwania na połączenie z siecią

68H5-02R

Jeśli sieć została zaprojektowana z myślą o komunikacji redundancyjnej i składa się z wielu koncentratorów przełączających lub mostów, niezbędny jest mechanizm zapobiegający zapętlaniu pakietów. Skutecznym rozwiązaniem jest na przykład określenie roli każdego portu przełącznika. Komunikacja może jednak nadal być zakłócana na kilka sekund zaraz po zmianie sposobu połączenia ze sobą urządzeń sieciowych lub dodaniu nowego urządzenia. W razie wystąpienia problemu tego typu ustaw czas oczekiwania na połączenie z siecią.

- 1 Naciśnij przycisk ► (☐☑).
- 2 Za pomocą przycisków ▲ / ▼ wybierz opcję <Sieć> i naciśnij przycisk .
 - Gdy zostanie wyświetlony komunikat, naciśnij przycisk .
- 3 Wybierz opcję <Czas ocz. przy rozr.> i naciśnij przycisk .
- 4 Wprowadź czas oczekiwania w sekundach i naciśnij przycisk .
 - Za pomocą klawiszy numerycznych wprowadź czas.

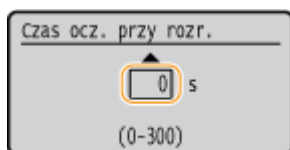

- 5 Pozwala wykonać reset sprzętowy. ►Reset sprzętowy(P. 424)

⇒ Po wykonaniu resetu sprzętowego ustawienia będą włączone.

ŁĄCZA

- Konfiguracja ustawień sieci Ethernet(P. 176)

Konfiguracja usługi DNS

68H5-02S

System DNS (Domain Name System) jest usługą rozpoznawania nazw, który kojarzy nazwę hosta (lub domeny) z adresem IP. Należy odpowiednio skonfigurować opcje ustawień DNS, mDNS lub DHCP. Procedury konfiguracji DNS dla protokołów IPv4 i IPv6 są inne.



**1 Uruchom Zdalny interfejs użytkownika i zaloguj się w trybie zarządzania. ▶
Uruchamianie Zdalnego interfejsu użytkownika(P. 296)**

2 Kliknij [Ustawienia/Rejestracja].

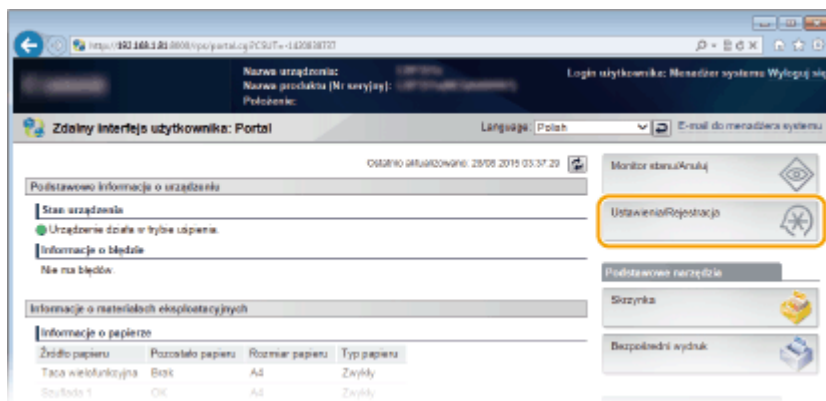

3 Kliknij [Sieć] ▶ [Ustawienia TCP/IP].

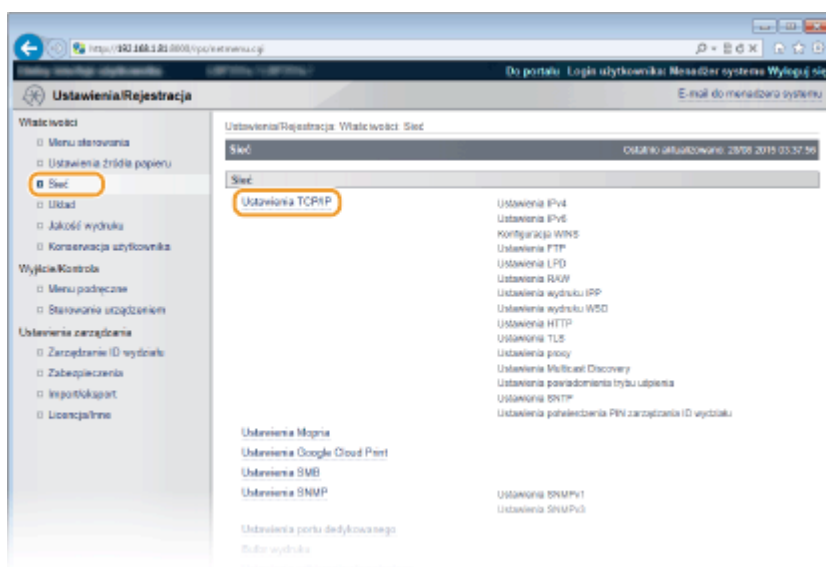

4 Skonfiguruj ustawienia usługi DNS.

■ Konfiguracja usługi DNS dla protokołu IPv4

- 1 Kliknij element [Edytuj] znajdujący się w sekcji [Ustawienia IPv4].

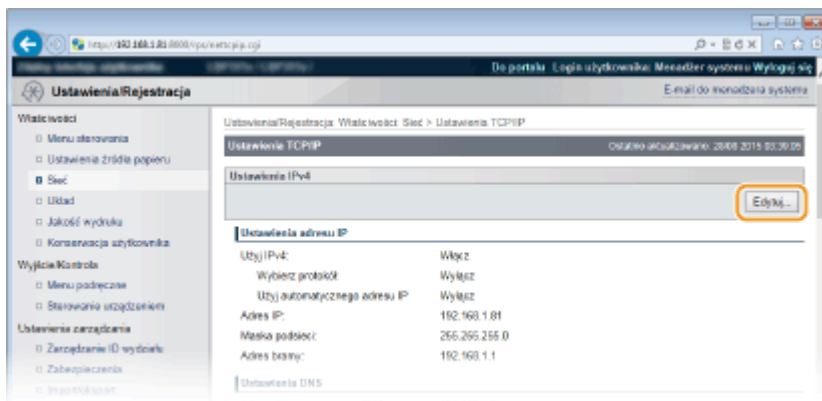

- 2 Skonfiguruj ustawienia usługi DNS dla protokołu IPv4.

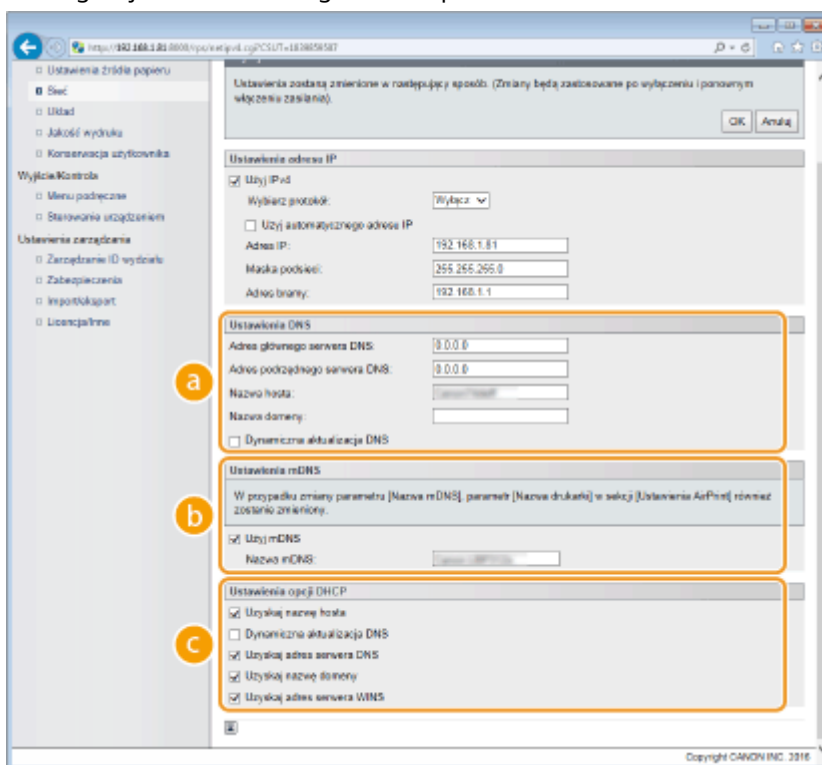

a [Ustawienia DNS]

[Adres głównego serwera DNS]

W tym miejscu należy wprowadzić adres IP serwera DNS. Adres IP można ustawić również z poziomu panelu roboczego (➤ **Ustawienia IPv4(P. 339)**).

[Adres podrzędny serwera DNS]

W tym miejscu należy wprowadzić adres IP pomocniczego serwera DNS, jeśli jest używany. Adres IP można ustawić również z poziomu panelu roboczego (➤ **Ustawienia IPv4(P. 339)**).

[Nazwa hosta]

Należy tu wprowadzić złożoną ze znaków alfanumerycznych nazwę hosta urządzenia, które ma zostać zarejestrowane na serwerze DNS.

[Nazwa domeny]

Należy tu wprowadzić złożoną ze znaków alfanumerycznych nazwę domeny, do której należy urządzenie, taką jak „przyklad.com”.

[Dynamiczna aktualizacja DNS]

To pole wyboru należy zaznaczyć, aby rekordy DNS były dynamicznie aktualizowane po każdej zmianie adresu IP urządzenia.

b [Ustawienia mDNS]

[Użyj mDNS]

Wprowadzony w programie Bonjour protokół mDNS (system DNS w trybie multiemisji) kojarzy nazwę hosta z adresem IP bez korzystania z usługi DNS. Aby włączyć protokół mDNS, należy zaznaczyć odpowiednie pole wyboru i wprowadzić nazwę mDNS w polu tekstowym [Nazwa mDNS]. To pole wyboru może być zaznaczane wyłącznie po zaznaczeniu pola wyboru [Użyj IPv4].

c [Ustawienia opcji DHCP]

[Uzyskaj nazwę hosta]

To pole wyboru należy zaznaczyć w celu włączenia Opcji 12 i pobrania nazwy hosta z serwera DHCP. Pobieranie nazwy hosta można określić również z poziomu panelu roboczego (**►Ustawienia IPv4(P. 339)**).

[Dynamiczna aktualizacja DNS]

To pole wyboru należy zaznaczyć w celu włączenia Opcji 81, aby dynamicznie aktualizować rekordy DNS za pośrednictwem serwera DHCP. Dynamiczną aktualizację rekordów DNS można zdefiniować również z poziomu panelu roboczego (**►Ustawienia IPv4(P. 339)**).

[Uzyskaj adres serwera DNS]

To pole wyboru należy zaznaczyć w celu włączenia Opcji 6 i pobrania adresu serwera DNS z serwera DHCP.

[Uzyskaj nazwę domeny]

To pole wyboru należy zaznaczyć w celu włączenia Opcji 15 i pobrania nazwy domeny z serwera DHCP.

[Uzyskaj adres serwera WINS]

To pole wyboru należy zaznaczyć w celu włączenia Opcji 44 i pobrania adresu serwera WINS z serwera DHCP.

3 Kliknij [OK].

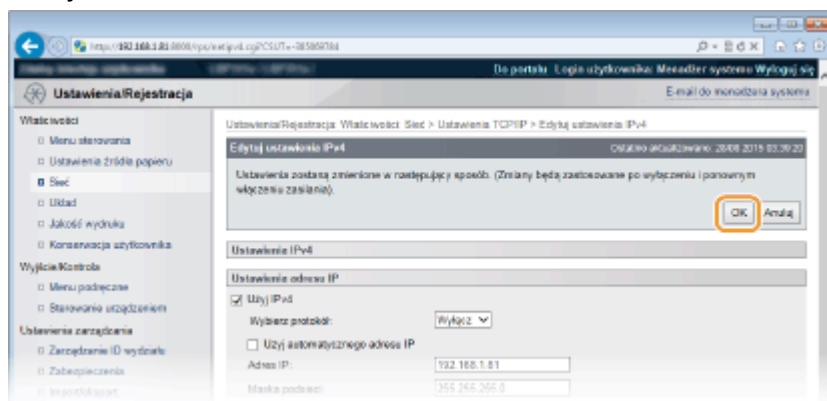

■ Konfiguracja usługi DNS dla protokołu IPv6

1 Kliknij element [Edytuj] znajdujący się w sekcji [Ustawienia IPv6].

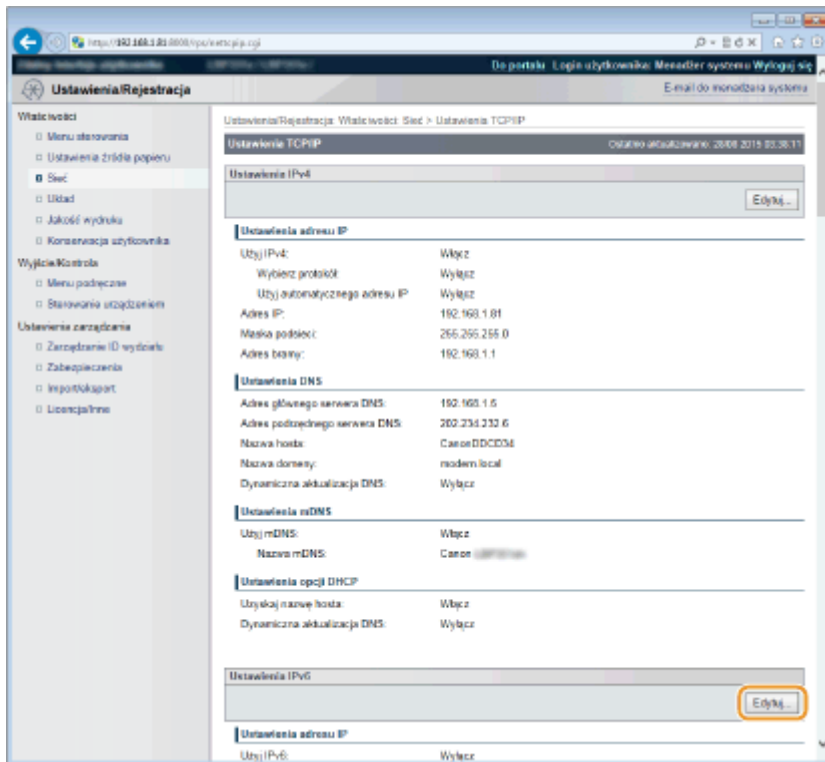

2 Skonfiguruj ustawienia usługi DNS dla protokołu IPv6.

- Zaznaczenie pola wyboru [Użyj IPv6] jest wymagane do konfiguracji ustawień. **► Konfiguracja adresów IPv6 (P. 150)**

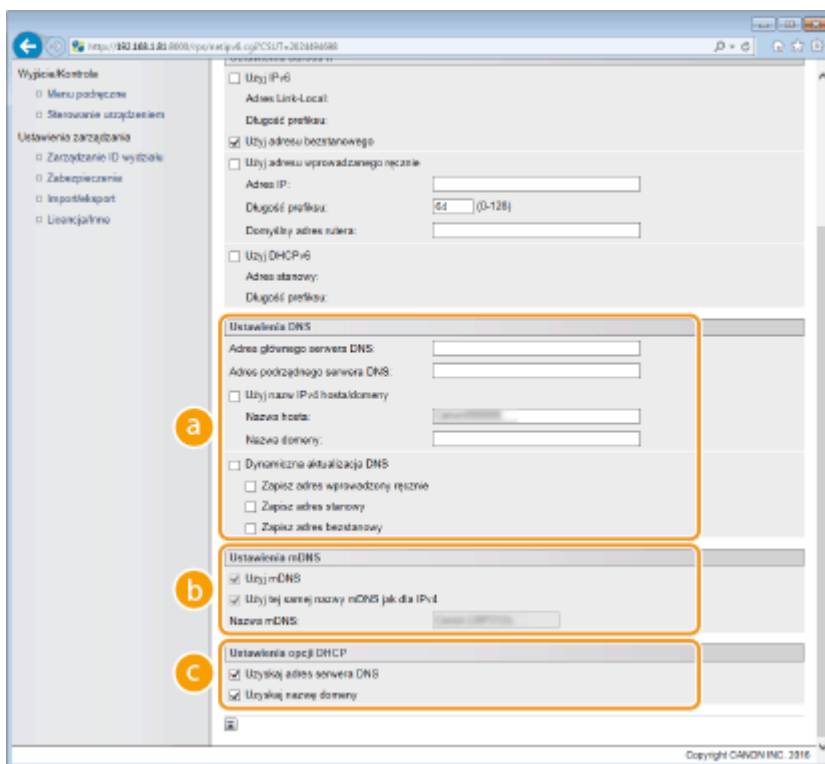

a [Ustawienia DNS]

[Adres głównego serwera DNS]

W tym miejscu należy wprowadzić adres IP serwera DNS. Nie można wprowadzić adresu rozpoczynającego się od „ff” (ani adresu multicast), adresu „0000::0000” (składającego się z samych zer) ani adresu rozpoczynającego się od „0:0:0:0:ffff” lub „0:0:0:0:0”.

[Adres podrzędnego serwera DNS]

W tym miejscu należy wprowadzić adres IP pomocniczego serwera DNS, jeśli jest on używany. Nie można wprowadzić adresu rozpoczynającego się od „ff” (ani adresu multicast), adresu „0000::0000” (składającego się z samych zer) ani adresu rozpoczynającego się od „0:0:0:0:ffff” lub „0:0:0:0:0”.

[Użyj nazw IPv4 hosta/domeny]

To pole wyboru należy zaznaczyć w celu korzystania z tych samych nazw hosta i domeny jak w przypadku protokołu IPv4.

[Nazwa hosta]

Należy tu wprowadzić złożoną ze znaków alfanumerycznych nazwę hosta urządzenia, które ma zostać zarejestrowane na serwerze DNS.

[Nazwa domeny]

Należy tu wprowadzić złożoną ze znaków alfanumerycznych nazwę domeny, do której należy urządzenie, taką jak „przyklad.com”.

[Dynamiczna aktualizacja DNS]

To pole wyboru należy zaznaczyć, aby rekordy DNS były dynamicznie aktualizowane po każdej zmianie adresu IP urządzenia. Aby określić, jakie rodzaje adresów będą rejestrowane na serwerze DNS, należy zaznaczyć pole wyboru obok opcji [Zapisz adres wprowadzony ręcznie], [Zapisz adres stanowy] lub [Zapisz adres bezstanowy].

b [Ustawienia mDNS]

[Użyj mDNS]

Wprowadzony w programie Bonjour protokół mDNS (system DNS w trybie multiemisji) kojarzy nazwę hosta z adresem IP bez korzystania z usługi DNS. To pole wyboru można zaznaczyć jedynie wówczas, gdy zaznaczone jest pole [Użyj IPv6].

[Użyj tej samej nazwy mDNS jak dla IPv4]

To pole wyboru należy zaznaczyć, aby korzystać z takiej samej nazwy mDNS jak w przypadku protokołu IPv4. Aby ustalić inną nazwę, należy usunąć zaznaczenie tego pola i wprowadzić nazwę mDNS w polu tekstowym [Nazwa mDNS].

c [Ustawienia opcji DHCP]

[Uzyskaj adres serwera DNS]

To pole wyboru należy zaznaczyć w celu włączenia Opcji 23 i pobrania adresu serwera DNS z serwera DHCP.

[Uzyskaj nazwę domeny]

To pole wyboru należy zaznaczyć w celu włączenia Opcji 24 i pobrania nazwy domeny z serwera DHCP.

3 Kliknij [OK].

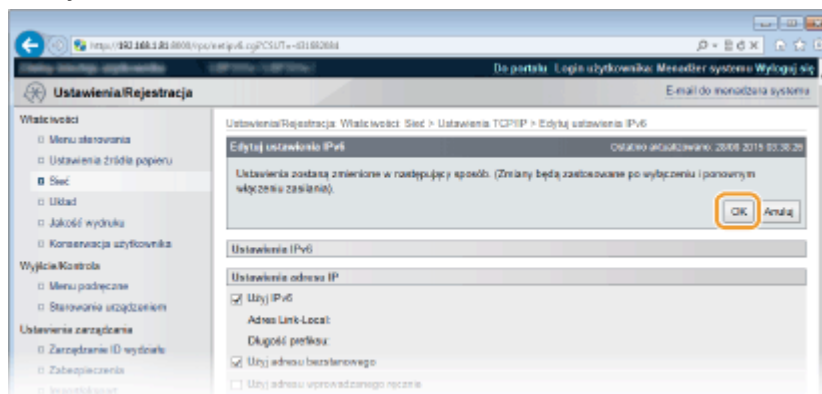

5 Wykonaj reset sprzętowy.

- Kliknij opcję [Sterowanie urządzeniem], wybierz polecenie [Twardy reset], a następnie kliknij [Wykonaj].

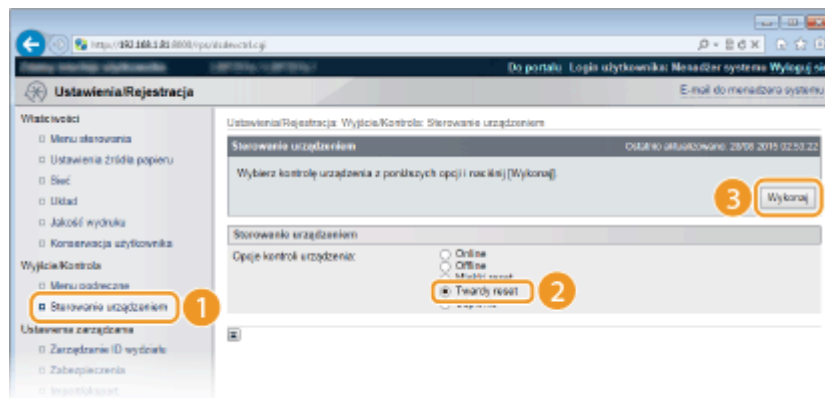

⇒ Po wykonaniu resetu sprzętowego ustawienia będą włączone.

ŁĄCZA

- ▶ Ustawianie adresu IPv4(P. 146)
- ▶ Konfiguracja adresów IPv6(P. 150)
- ▶ Wydruk stanu sieci(P. 457)

Konfiguracja usługi WINS

68H5-02U

Windows Internet Name Service (WINS) jest usługą rozpoznawania nazw, za pomocą której do nazwy NetBIOS (nazwa komputera lub drukarki w sieci SMB) jest przypisywany adres IP. Aby włączyć usługę WINS, należy określić serwer WINS.

WAŻNE

- W sieciach IPv6 funkcja ta jest niedostępna.

**1 Uruchom Zdalny interfejs użytkownika i zaloguj się w trybie zarządzania. ▶
Uruchamianie Zdalnego interfejsu użytkownika(P. 296)**

2 Kliknij [Ustawienia/Rejestracja].

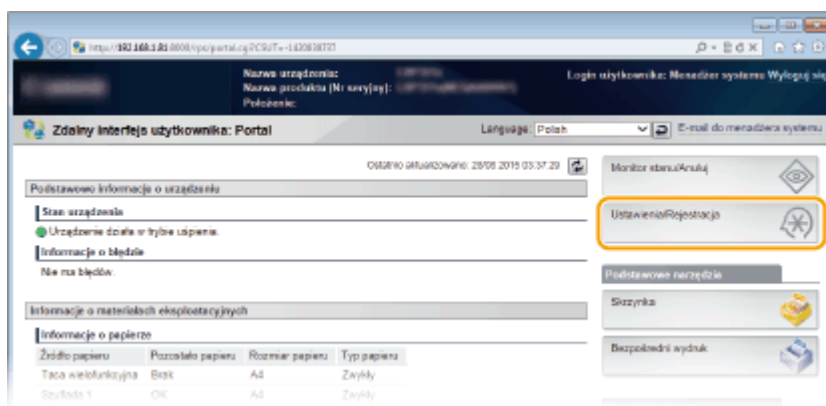

3 Kliknij [Sieć] ▶ [Ustawienia TCP/IP].

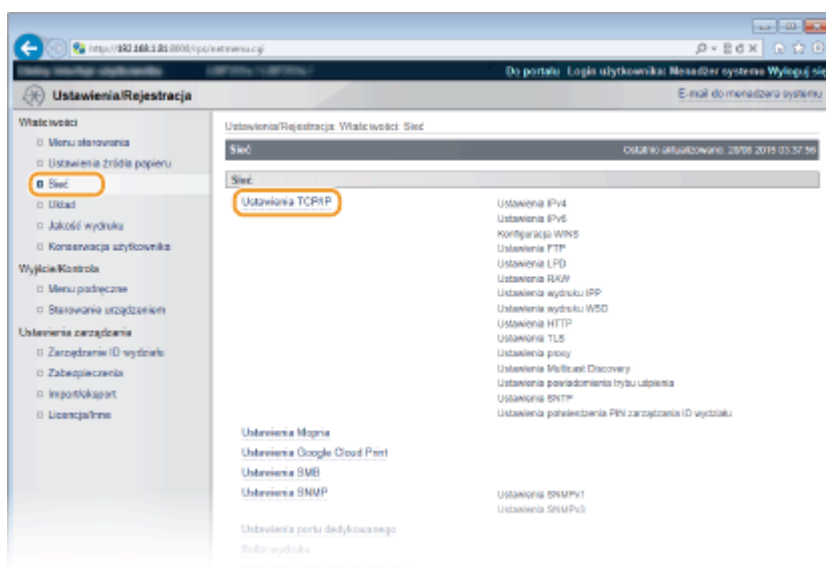

4 Kliknij element [Edytuj] znajdujący się w sekcji [Konfiguracja WINS].

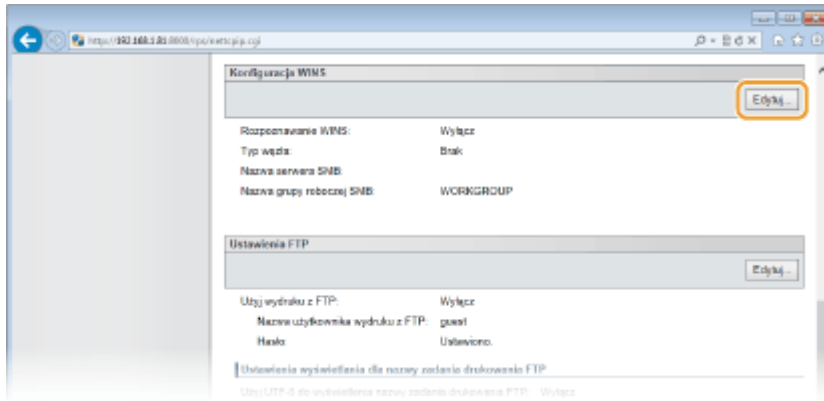

5 Zaznacz pole wyboru [Rozpoznawanie WINS], skonfiguruj wymagane ustawienia i kliknij przycisk [OK].

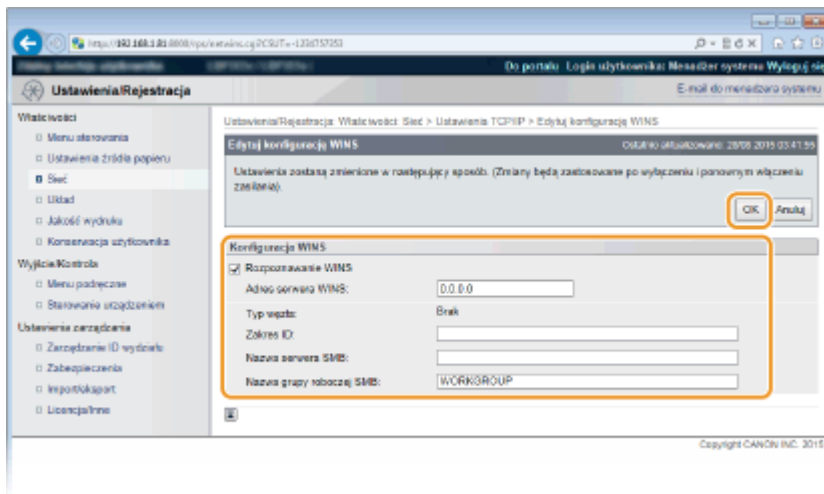

[Rozpoznawanie WINS]

To pole wyboru należy zaznaczyć w celu korzystania z usługi WINS do rozpoznawania nazw. Jeśli usługa WINS nie jest używana, należy usunąć zaznaczenie pola wyboru.

[Adres serwera WINS]

Należy tu wprowadzić adres IP serwera WINS.

WAŻNE:

- Jeśli adres IP serwera WINS jest uzyskiwany z serwera DHCP, jest on nadrzędny w stosunku do adresu IP wprowadzonego w polu tekstowym [Adres serwera WINS].

[Zakres ID]

Jeśli podzielono sieć na kilka grup za pomocą identyfikatorów zakresu (czyli identyfikatorów grup urządzeń znajdujących się w sieci), należy podać identyfikator zakresu dla komputera. Jeśli nie skonfigurowano identyfikatora zakresu dla komputera, należy pozostawić to pole puste.

[Nazwa serwera SMB]

Podczas rejestracji urządzenia na serwerze WINS należy określić nazwę serwera, która ma być używana w sieci SMB.

UWAGA:

- Nie wolno używać spacji.
- Nazwa serwera ustawiona w opcji [Nazwa serwera] dostępnej pod pozycją [Ustawienia SMB] zostanie automatycznie użyta jako [Nazwa serwera SMB], jeśli jest ona dostępna. Zmiana nazwy serwera wprowadzona w opcji [Nazwa serwera SMB] zostanie zastosowana również do ustawienia [Nazwa serwera] dostępnego pod pozycją [Ustawienia SMB].

[Nazwa grupy roboczej SMB]

Podczas rejestracji urządzenia na serwerze WINS należy określić nazwę grupy roboczej, do której należy urządzenie w sieci SMB.

UWAGA:

- Nie wolno używać spacji.
- Nazwa grupy roboczej ustawiona w opcji [Nazwa grupy roboczej] pod pozycją [Ustawienia SMB] zostanie automatycznie zastosowana jako [Nazwa grupy roboczej SMB], jeśli jest dostępna. Zmiana nazwy grupy roboczej wprowadzona w opcji [Nazwa grupy roboczej SMB] zostanie zastosowana również do ustawienia [Nazwa grupy roboczej] pod pozycją [Ustawienia SMB].

6 Wykonaj reset sprzętowy.

- Kliknij opcję [Sterowanie urządzeniem], wybierz polecenie [Twardy reset], a następnie kliknij [Wykonaj].

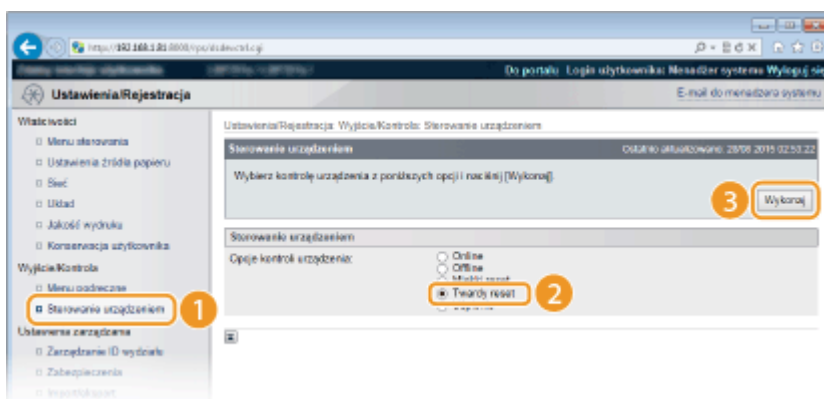

⇒ Po wykonaniu resetu sprzętowego ustawienia będą włączone.

UWAGA**Wybieranie ustawień z panelu sterowania**

- Ustawienia WINS można również włączać lub wyłączać z poziomu menu ustawień panelu roboczego. ▶
Rozpoznawanie WINS(P. 343)

ŁĄCZA**▶ Konfiguracja protokołu SMB(P. 201)**

Konfiguracja protokołu SNTP

68H5-02W

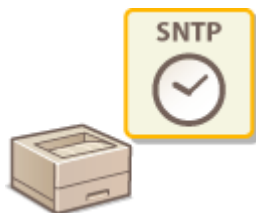

Protokół Simple Network Time Protocol (SNTP) umożliwia regulację zegara systemowego za pomocą serwera czasu znajdującego się w sieci. W przypadku używania protokołu SNTP system sprawdza okresowo serwer czasu, więc zegar systemowy jest zawsze dokładny.

UWAGA

- Zastosowany dla urządzenia protokół SNTP obsługuje serwery NTP (wersja 3) i SNTP (wersje 3 i 4).

1 Uruchom Zdalny interfejs użytkownika i zaloguj się w trybie zarządzania. ▶
Uruchamianie Zdalnego interfejsu użytkownika(P. 296)

2 Kliknij [Ustawienia/Rejestracja].

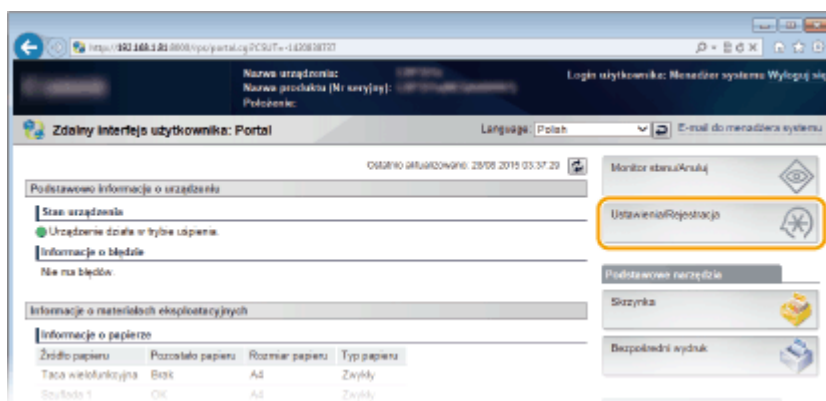

3 Kliknij [Sieć] ▶ [Ustawienia TCP/IP].

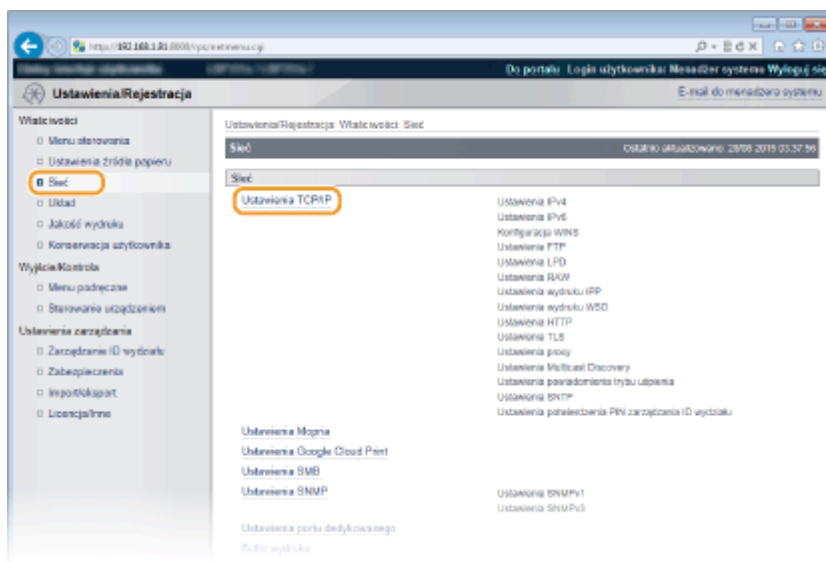

4 Kliknij element [Edytuj] znajdujący się w sekcji [Ustawienia SNTP].

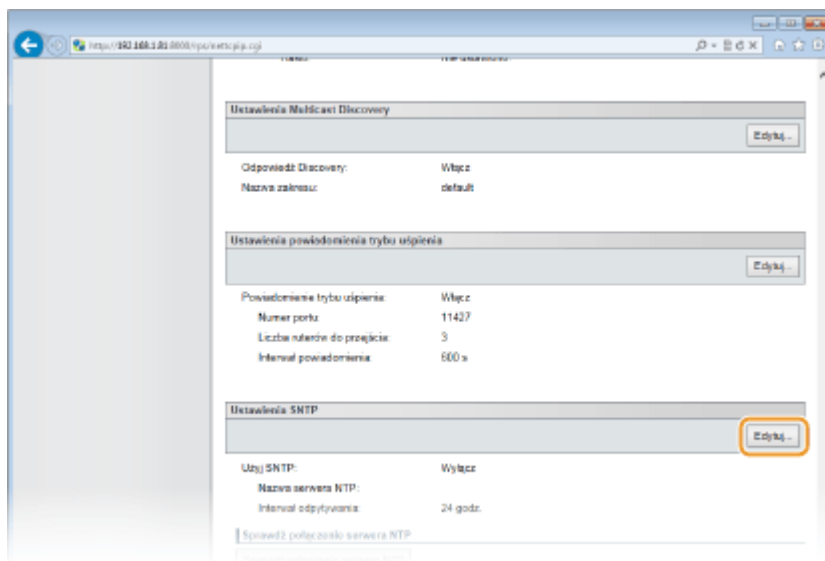

5 Zaznacz pole wyboru [Użyj SNTP] i podaj wymagane ustawienia.

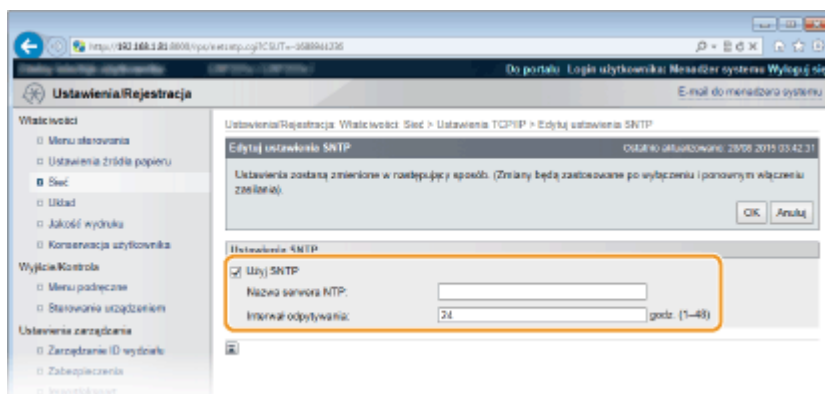

[Użyj SNTP]

Należy zaznaczyć to pole, aby protokół SNTP był używany do synchronizacji. Aby protokół SNTP nie był używany, należy usunąć zaznaczenie tego pola wyboru.

[Nazwa serwera NTP]

Należy tu wprowadzić adres IP serwera NTP lub SNTP. Jeśli w sieci włączono usługę DNS, zamiast tego można wprowadzić wartość „<nazwa hosta>.<nazwa domeny>” składającą się ze znaków alfanumerycznych (przykład: ntp.przyklad.com).

[Interwał odpytywania]

Umożliwia określenie odstępu czasu między jedną synchronizacją a kolejną.

6 Kliknij [OK].

7 Wykonaj reset sprzętowy.

- Kliknij opcję [Sterowanie urządzeniem], wybierz polecenie [Twardy reset], a następnie kliknij [Wykonaj].

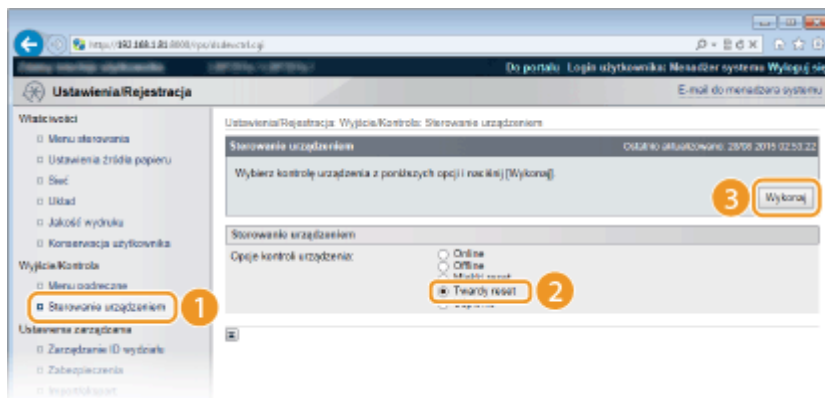

⇒ Po wykonaniu resetu sprzętowego ustawienia będą włączone.

UWAGA

Sprawdzanie komunikacji z serwerem NTP/SNTP

- Status komunikacji z zarejestrowanym serwerem można wyświetlić, klikając [Ustawienia/Rejestracja] ► [Sieć] ► [Ustawienia TCP/IP], a następnie klikając przycisk [Sprawdź połączenie serwera NTP] w wyświetlonej sekcji [Ustawienia SNTP]. W przypadku prawidłowego połączenia wyświetlony wynik będzie podobny do przedstawionego poniżej. Należy pamiętać, że ta czynność nie zmienia ustawień zegara systemowego.

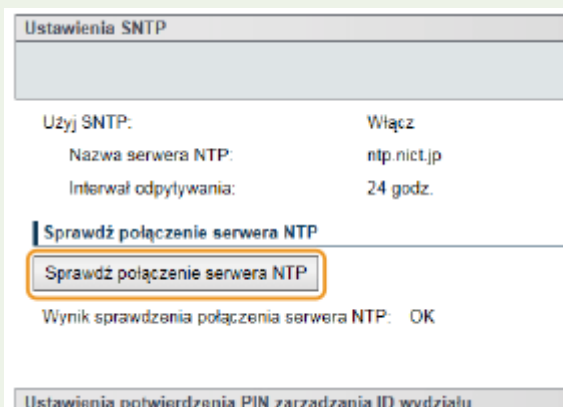

Wybieranie ustawień z panelu sterowania

- Ustawienia SNTP można również włączać lub wyłączać z poziomu menu ustawień panelu roboczego. ▶ **SNTP(P. 348)**

Monitorowanie i kontrolowanie urządzenia za pomocą protokołu SNMP

68H5-02X

Protokół Simple Network Management Protocol (SNMP) umożliwia monitorowanie i kontrolowanie urządzeń komunikacyjnych znajdujących się w sieci za pomocą bazy informacji zarządzania (MIB). Urządzenie obsługuje protokół SNMPv1 i protokół SNMPv3 z rozszerzeniami zabezpieczeń. Stan urządzenia można sprawdzić z poziomu komputera podczas drukowania dokumentów lub za pomocą Zdalnego interfejsu użytkownika. Możliwe jest włączenie protokołu SNMPv1 lub SNMPv3 albo obu tych protokołów naraz. Należy określić ustawienia każdej wersji zgodnie ze środowiskiem sieciowym i przeznaczeniem.

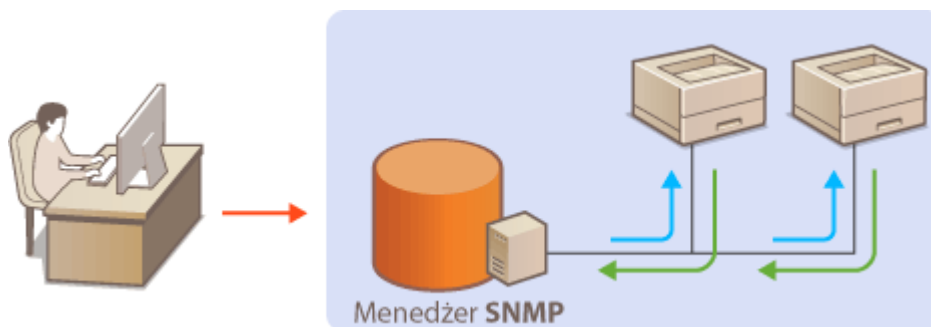

SNMPv1

Protokół SNMPv1 korzysta z informacji nazywanych „społecznością” w celu określenia zakresu komunikacji SNMP. Ponieważ informacje te są przekazywane do sieci w formie zwykłego tekstu, sieć będzie podatna na ataki. Aby zapewnić bezpieczeństwo sieci, należy wyłączyć protokół SNMPv1 i korzystać z protokołu SNMPv3.

SNMPv3

Protokół SNMPv3 umożliwia wdrożenie zarządzania urządzeniami sieciowymi chronionego wydajnymi funkcjami zabezpieczeń. Przed konfiguracją protokołu SNMPv3 należy włączyć szyfrowanie PLS dla Zdalnego interfejsu użytkownika (**►Korzystanie z protokołu TLS do komunikacji szyfrowanej(P. 257)**).

UWAGA

- Urządzenie nie obsługuje funkcji powiadamiania pułapki SNMP.
- Zainstalowanie na komputerze lub w sieci oprogramowania do zarządzania SNMP umożliwia zdalną konfigurację, monitorowanie i kontrolę urządzenia z poziomu komputera. Więcej informacji znajduje się w podręcznikach użytkownika oprogramowania do zarządzania.

**1 Uruchom Zdalny interfejs użytkownika i zaloguj się w trybie zarządzania. ►
Uruchamianie Zdalnego interfejsu użytkownika(P. 296)**

2 Kliknij [Ustawienia/Rejestracja].

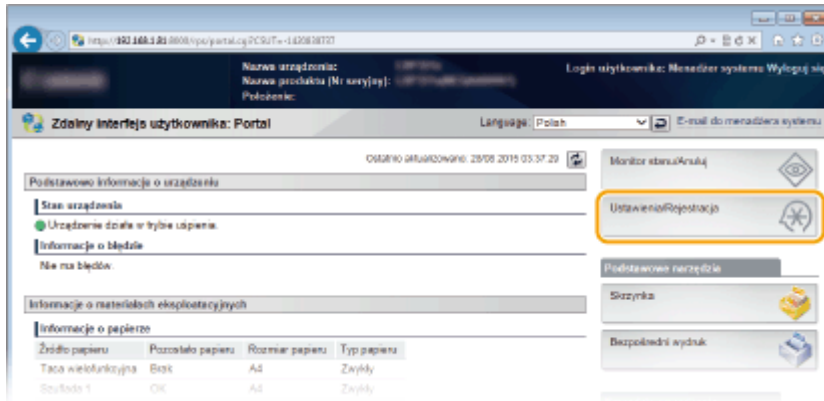

3 Kliknij [Sieć] ► [Ustawienia SNMP].

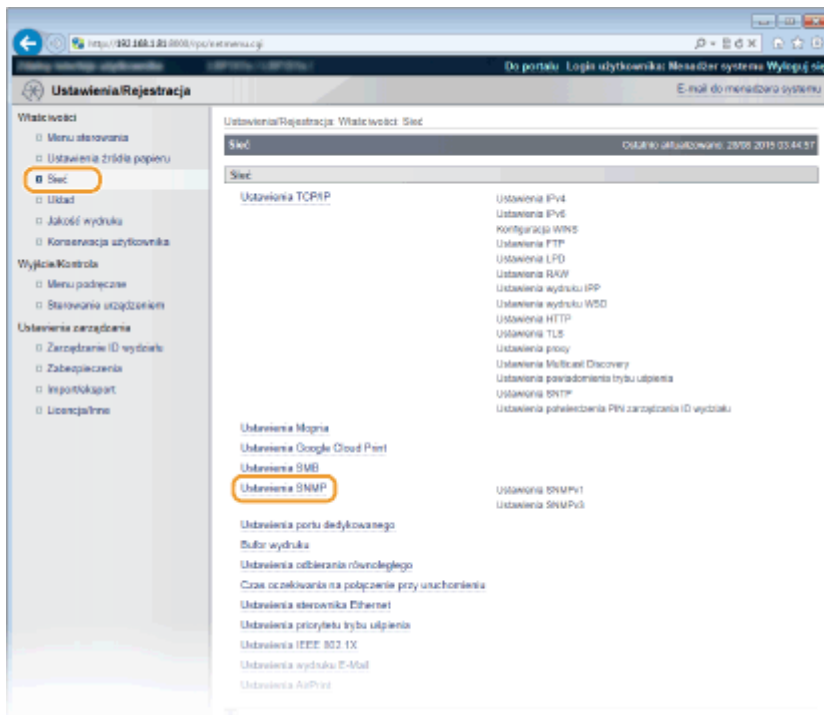

4 Kliknij [Edytuj].

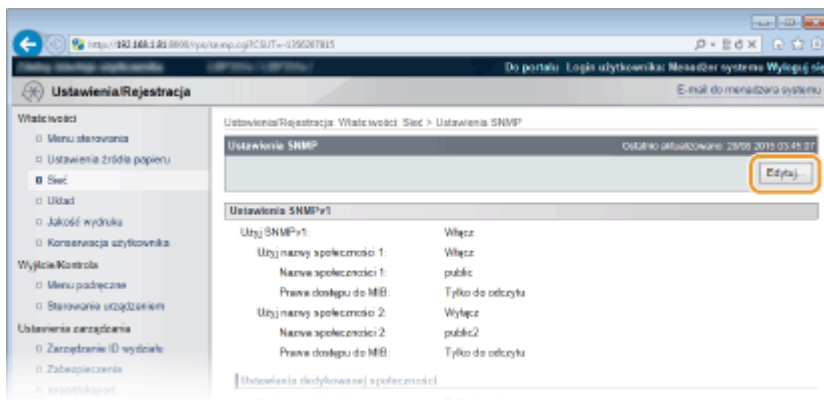

5 Określ ustawienia protokołu SNMPv1.

- Jeśli nie trzeba zmieniać ustawień SNMPv1, przejdź do kolejnego kroku.

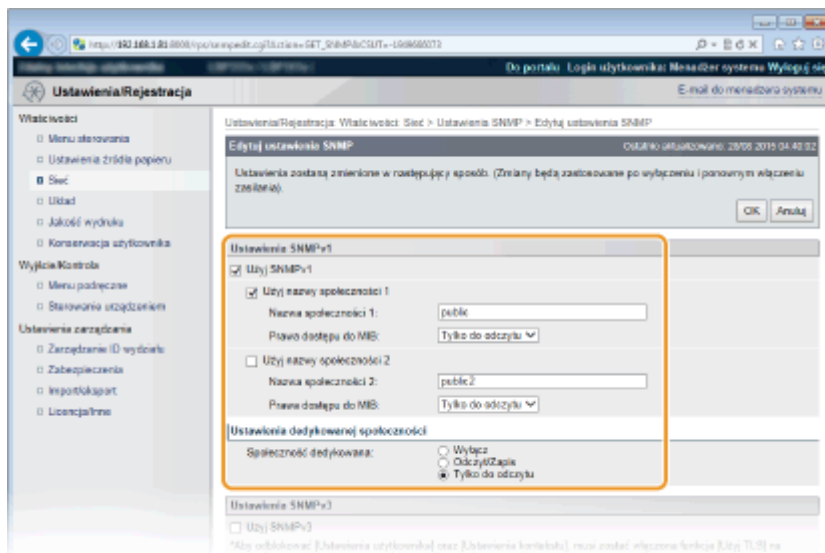

[Użyj SNMPv1]

Zaznaczenie tego pola wyboru umożliwi włączenie protokołu SNMPv1. Pozostałe ustawienia protokołu SNMPv1 można skonfigurować tylko po zaznaczeniu tego pola wyboru.

[Użyj nazwy społeczności 1]/[Użyj nazwy społeczności 2]

Należy zaznaczyć to pole, aby określić nazwę społeczności. Jeśli podanie nazwy społeczności nie jest konieczne, należy usunąć zaznaczenie tego pola wyboru.

[Nazwa społeczności 1]/[Nazwa społeczności 2]

Należy wpisać nazwę społeczności składającą się ze znaków alfanumerycznych.

[Prawa dostępu do MIB]

Dla każdej społeczności należy wybrać opcję [Odczyt/Zapis] lub [Tylko do odczytu] określającą przywileje dostępu do obiektów MIB.

[Odczyt/Zapis]	Zezwolenie na wyświetlanie i zmienianie wartości obiektów menedżera MIB.
[Tylko do odczytu]	Zezwolenie tylko na wyświetlanie wartości obiektów menedżera MIB.

[Społeczność dedykowana]

Społeczność dedykowana to wstępnie skonfigurowana społeczność przeznaczona wyłącznie dla administratorów korzystających z oprogramowania firmy Canon, takiego jak iW Management Console. Należy wybrać opcję [Wyłącz], [Odczyt/Zapis] lub [Tylko do odczytu] określającą uprawnienia dostępu do obiektów MIB.

[Wyłącz]	Społeczność dedykowana nie będzie używana.
[Odczyt/Zapis]	Zezwolenie na wyświetlanie i zmienianie wartości obiektów menedżera MIB za pomocą społeczności dedykowanej.
[Tylko do odczytu]	Zezwolenie tylko na wyświetlanie wartości obiektów menedżera MIB za pomocą społeczności dedykowanej.

6 Określ ustawienia protokołu SNMPv3.

- Jeśli nie trzeba zmieniać ustawień SNMPv3, przejdź do kolejnego kroku.

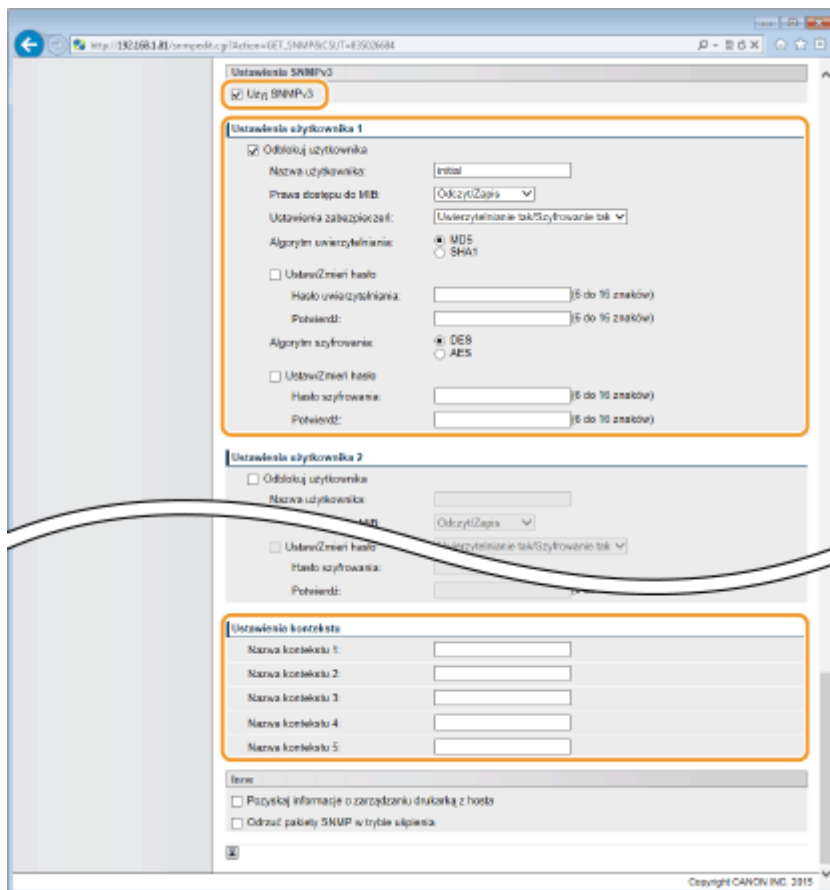
**[Użyj SNMPv3]**

Zaznaczenie tego pola wyboru włącza protokół SNMPv3. Skonfigurowanie pozostałych ustawień protokołu SNMPv3 jest możliwe tylko po zaznaczeniu tego pola wyboru.

[Odblokuj użytkownika]

Zaznacz to pole wyboru, aby włączyć ustawienia od [Ustawienia użytkownika 1] do [Ustawienia użytkownika 5]. Aby wyłączyć ustawienia użytkownika, wyczyść odpowiadające im pole wyboru.

[Nazwa użytkownika]

Należy tu wprowadzić nazwę użytkownika składającą się ze znaków alfanumerycznych.

[Prawa dostępu do MIB]

Należy zaznaczyć opcję [Odczyt/Zapis] lub [Tylko do odczytu] określającą przywileje dostępu do obiektów menedżera MIB.

[Odczyt/Zapis]	Zezwolenie na wyświetlanie i zmienianie wartości obiektów menedżera MIB.
[Tylko do odczytu]	Zezwolenie tylko na wyświetlanie wartości obiektów menedżera MIB.

[Ustawienia zabezpieczeń]

Należy zaznaczyć opcję [Uwierzytelnianie tak/Szyfrowanie tak], [Uwierzytelnianie tak/Szyfrowanie nie] lub [Uwierzytelnianie nie/Szyfrowanie nie] określającą wybraną kombinację ustawień uwierzytelniania i szyfrowania.

[Algorytm uwierzytelniania]

Należy kliknąć pozycję [Uwierzytelnianie tak/Szyfrowanie tak] lub [Uwierzytelnianie tak/Szyfrowanie nie] dla ustawienia [Ustawienia zabezpieczeń], odpowiednio do algorytmu zastosowanego w środowisku sieciowym.

[Algorytm szyfrowania]

Należy kliknąć pozycję [Uwierzytelnianie tak/Szyfrowanie tak] dla ustawienia [Ustawienia zabezpieczeń], odpowiednio do algorytmu zastosowanego w środowisku sieciowym.

[Ustaw/Zmień hasło]

Aby określić lub zmienić hasło, należy zaznaczyć pole wyboru i wprowadzić hasło złożone ze znaków alfanumerycznych w polu tekstowym [Hasło uwierzytelniania] lub [Hasło szyfrowania]. W celu potwierdzenia należy wprowadzić to samo hasło w polu tekstowym [Potwierdź]. Możliwe jest ustalenie różnych haseł dla algorytmów uwierzytelniania i szyfrowania.

[Nazwa kontekstu 1] do [Nazwa kontekstu 5]

Należy tu wprowadzić nazwę kontekstu składającą się ze znaków alfanumerycznych.

7 Określ ustawienia pozyskiwania informacji o zarządzaniu drukarką.

- Dzięki protokołowi SNMP informacje o zarządzaniu drukarką, takie jak protokoły drukowania oraz porty drukarki, można monitorować i regularnie pozyskiwać z komputera podłączonego do sieci.

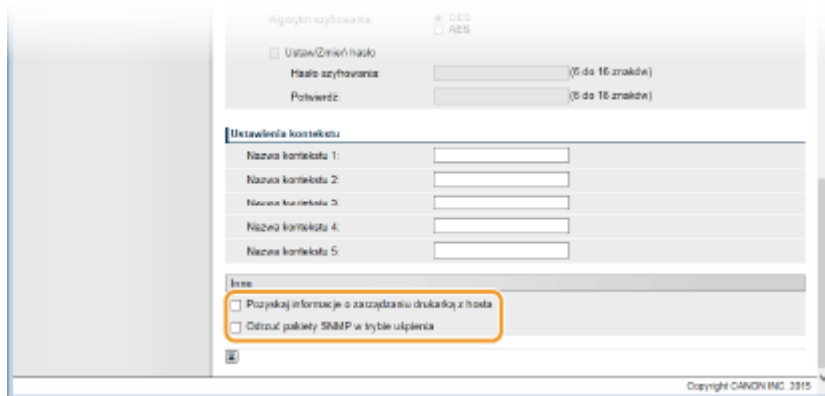
**[Pozyskaj informacje o zarządzaniu drukarką z hosta]**

Zaznaczenie tego pola wyboru umożliwia włączenie monitorowania informacji o zarządzaniu drukarką na urządzeniu za pośrednictwem protokołu SNMP. Aby wyłączyć monitorowanie informacji o zarządzaniu drukarką, należy usunąć zaznaczenie tego pola wyboru.

[Odrzuć pakiety SNMP w trybie uśpienia]

Należy zaznaczyć to pole wyboru, aby w trybie uśpienia odebrane pakiety SNMP były odrzucane. Aby nie odrzucać pakietów, należy usunąć zaznaczenie tego pola.

UWAGA:

- Zaznaczenie tego pola wyboru spowoduje, że aplikacje korzystające z protokołu SNMP, takie jak aplikacje z serii oprogramowania imageWARE firmy Canon, mogą być wyłączone w celu umożliwienia dostępu do urządzenia.

8 Kliknij [OK].**9 Wykonaj reset sprzętowy.**

- Kliknij opcję [Sterowanie urządzeniem], wybierz polecenie [Twardy reset], a następnie kliknij [Wykonaj].

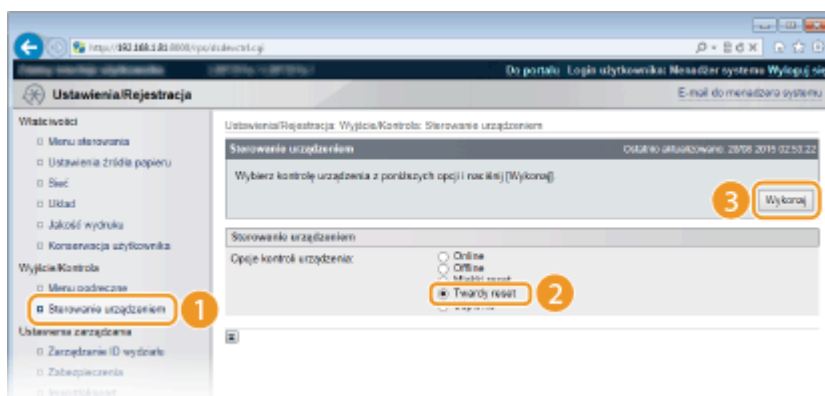

⇒ Po wykonaniu resetu sprzętowego ustawienia będą włączone.

UWAGA

Wyłączenie protokołu SNMPv1

- Jeżeli protokół SNMPv1 zostanie wyłączony, niektóre funkcje urządzenia, takie jak uzyskiwanie informacji o urządzeniu za pośrednictwem sterownika drukarki, nie będą dostępne.

Korzystanie z panelu sterowania

- Do ustawień SNMP można przejść również z poziomu menu ustawień panelu roboczego.  **Ustawienia SNMP(P. 352)**

Włączanie zarówno protokołu SNMPv1 jak i SNMPv3

- Jeśli włączone są obie wersje protokołu SNMP, zalecane jest wybranie w ustawieniach uprawnień dostępu do obiektów menedżera MIB dla protokołu SNMPv1 opcji [Tylko do odczytu]. Uprawnienia dostępu do obiektów menedżera MIB dla protokołów SNMPv1 i SNMPv3 można ustalać oddzielnie (a także osobno dla każdego użytkownika w przypadku protokołu SNMPv3). Wybranie opcji [Odczyt/Zapis] (uprawnienie pełnego dostępu) dla protokołu SNMPv1 anuluje wydajne funkcje zabezpieczeń protokołu SNMPv3, ponieważ większością ustawień urządzenia można wtedy zarządzać za pomocą protokołu SNMPv1.

ŁĄCZA

-  **Korzystanie z protokołu TLS do komunikacji szyfrowanej(P. 257)**

Konfiguracja ustawień oprogramowania zarządzania urządzeniami

68H5-02Y

Można usprawnić proces pozyskiwania różnych informacji o urządzeniach sieciowych i zarządzania nimi dzięki wykorzystaniu w sieci oprogramowania do zarządzania urządzeniami, np. iW Management Console. Informacje takie jak ustawienia urządzeń oraz dzienniki błędów są pobierane i rozpowszechniane za pośrednictwem serwera. Jeśli urządzenie jest podłączone do tego typu sieci, program iW Management Console przeszukuje sieć w poszukiwaniu urządzenia za pomocą protokołów, takich jak Service Location Protocol (SLP), w celu pobrania od niego informacji np. o stanie zasilania. Konfigurację ustawień protokołu SLP można przeprowadzić za pomocą zdalnego interfejsu użytkownika.

1 Uruchom Zdalny interfejs użytkownika i zaloguj się w trybie zarządzania. ▶ Uruchamianie Zdalnego interfejsu użytkownika(P. 296)

2 Kliknij [Ustawienia/Rejestracja].

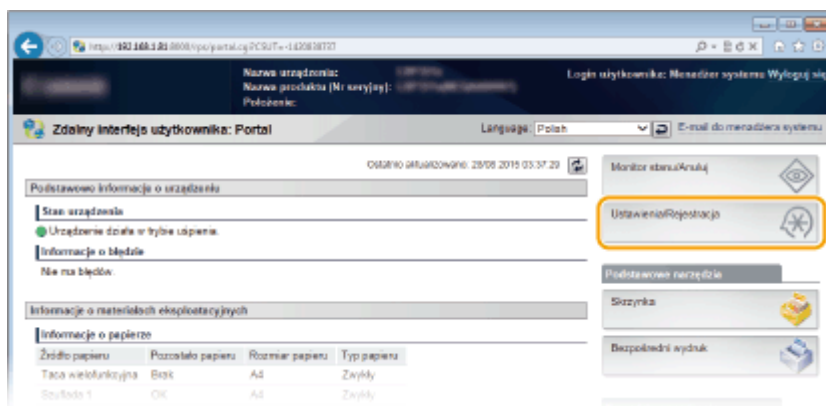

3 Kliknij [Sieć] ▶ [Ustawienia TCP/IP].

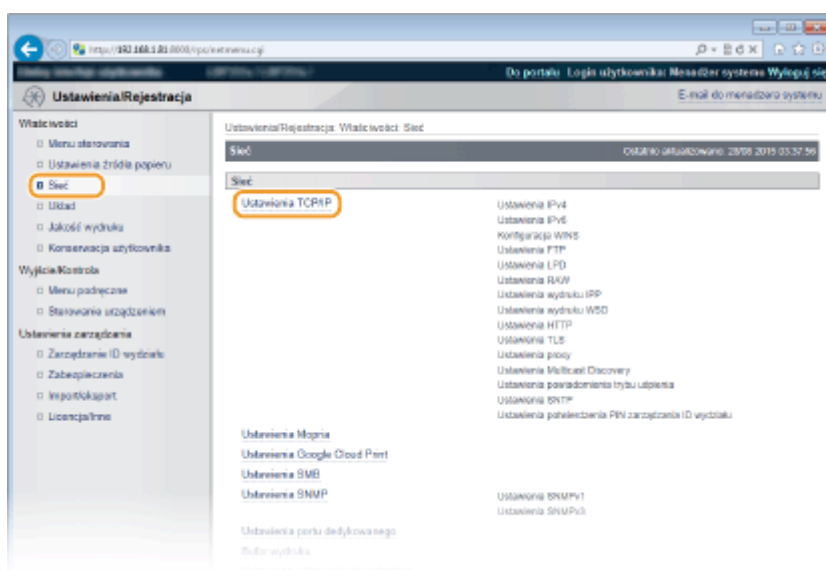

4 Określ ustawienia protokołu SLP.

■ Konfiguracja odnajdowania urządzeń z multiemisją

- 1 Kliknij element [Edytuj] znajdujący się w sekcji [Ustawienia Multicast Discovery].

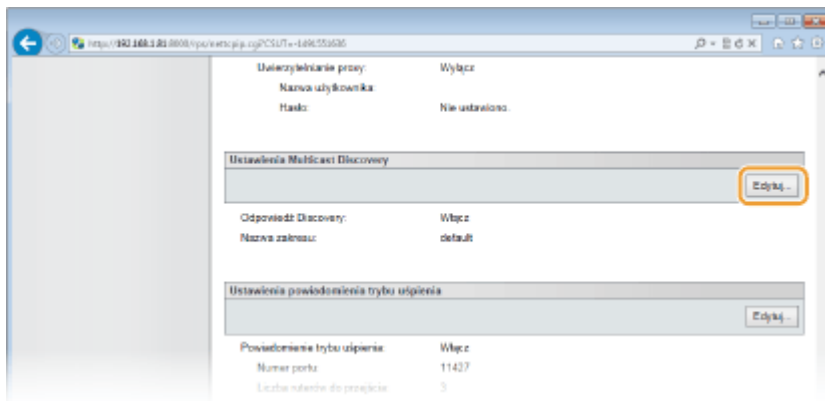

- 2 Zaznacz pole wyboru [Odpowiedz do discovery] i podaj wymagane ustawienia.

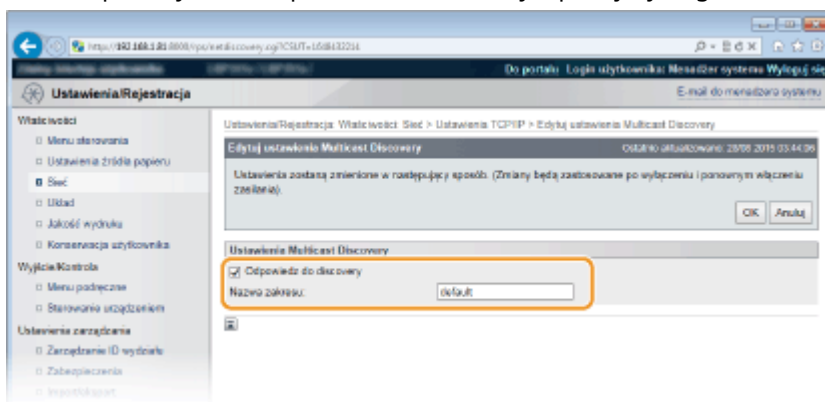

[Odpowiedz do discovery]

Zaznaczenie tego pola wyboru umożliwia skonfigurowanie urządzenia tak, aby odpowiadało na pakiety wyszukiwania metodą multiemisji programu do zarządzania urządzeniami oraz włączenie monitorowania za pomocą programu do zarządzania urządzeniami. Aby urządzenie nie odpowiadało, należy usunąć zaznaczenie tego pola wyboru.

[Nazwa zakresu]

Aby uwzględnić urządzenie w określonym zakresie, należy wprowadzić w tym polu nazwę zakresu.

- 3 Kliknij [OK].

■ Powiadomianie oprogramowania do zarządzania urządzeniami o stanie zasilania urządzenia

- 1 Kliknij element [Edytuj] znajdujący się w sekcji [Ustawienia powiadomienia trybu uśpienia].

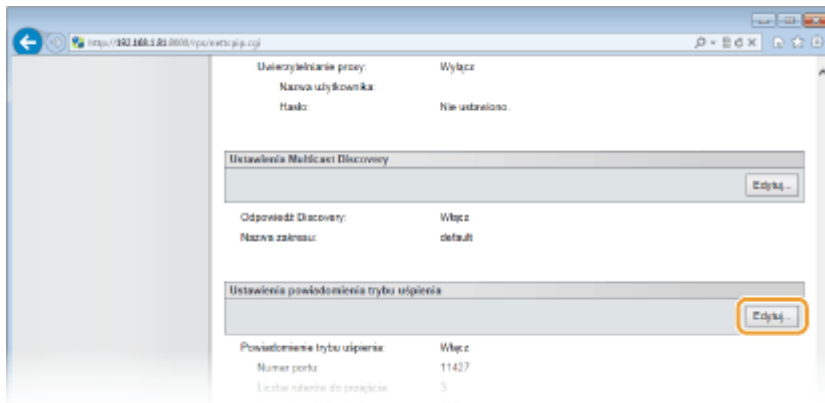

- 2 Zaznacz pole wyboru [Powiadom] i podaj wymagane ustawienia.

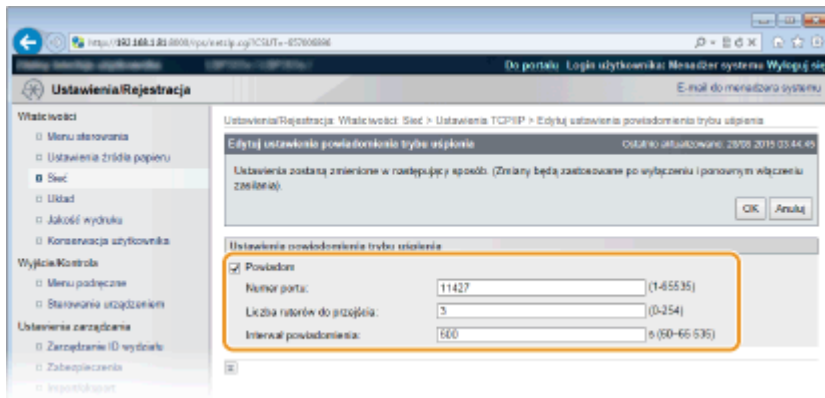

[Powiadom]

Zaznaczenie tego pola wyboru umożliwia powiadamianie oprogramowania do zarządzania urządzeniami o stanie zasilania urządzenia. Zaznaczenie opcji [Powiadom] pozwala na uniknięcie nawiązywania przez urządzenie zbędnej komunikacji w trybie uśpienia i zmniejszenie całkowitego zużycia energii.

[Numer portu]

Numer portu tej funkcji należy zmienić w zależności od środowiska sieciowego.

[Liczba ruterów do przejścia]

Należy określić liczbę routerów, przez które mogą przejść pakiety powiadomień.

[Interwał powiadomienia]

Pozwala na określenie, jak często urządzenie ma powiadamiać oprogramowanie do zarządzania urządzeniami o stanie zasilania.

- 3 Kliknij [OK].

5 Wykonaj reset sprzętowy.

- Kliknij opcję [Sterowanie urządzeniem], wybierz polecenie [Twardy reset], a następnie kliknij [Wykonaj].

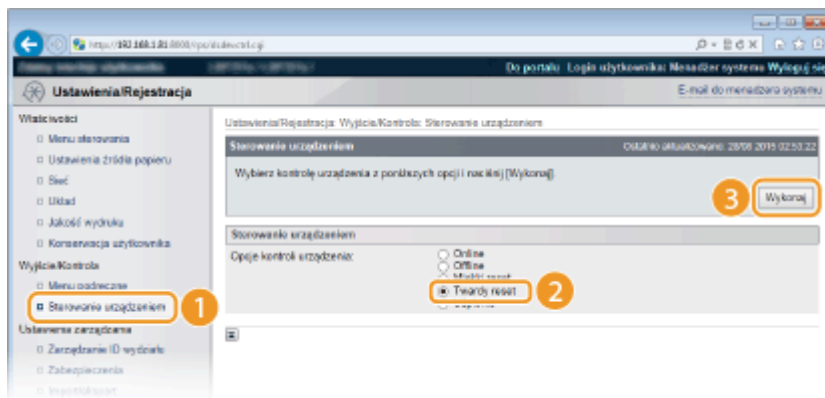

⇒ Po wykonaniu resetu sprzętowego ustawienia będą włączone.

UWAGA

Korzystanie z panelu sterowania

- Odpowiedź wyszukiwania można również włączać lub wyłączać z poziomu menu ustawień panelu roboczego.
 - ▶ **Odpowiedź Discovery(P. 349)**
- Do ustawień powiadomień o stanie zasilania można przejść również z poziomu menu ustawień panelu roboczego.
 - ▶ **Ust. powiad. o uśp.(P. 349)**

ŁĄCZA

- ▶ **Przechodzenie w tryb uśpienia(P. 65)**

Konfiguracja protokołu SMB

68H5-030

Blok komunikatów serwera (SMB) to protokół umożliwiający udostępnianie zasobów, takich jak pliki i drukarki, kilku urządzeniom w sieci. Jest on używany także do rejestrowania urządzenia jako drukarki udostępnionej w sieci SMB.

UWAGA

- Protokół SMB obsługuje wyłącznie szyfrowanie NetBIOS na TCP/IP i nie obsługuje NetBEUI. Przed skonfigurowaniem ustawień protokołu SMB należy skonfigurować adres IP. ► **Konfiguracja adresu IP (P. 145)**
- Protokół SMB jest włączony tylko wówczas, gdy w urządzeniu zainstalowana jest opcjonalna karta SD.

1 Uruchom Zdalny interfejs użytkownika i zaloguj się w trybie zarządzania. ► Uruchamianie Zdalnego interfejsu użytkownika (P. 296)

2 Kliknij [Ustawienia/Rejestracja].

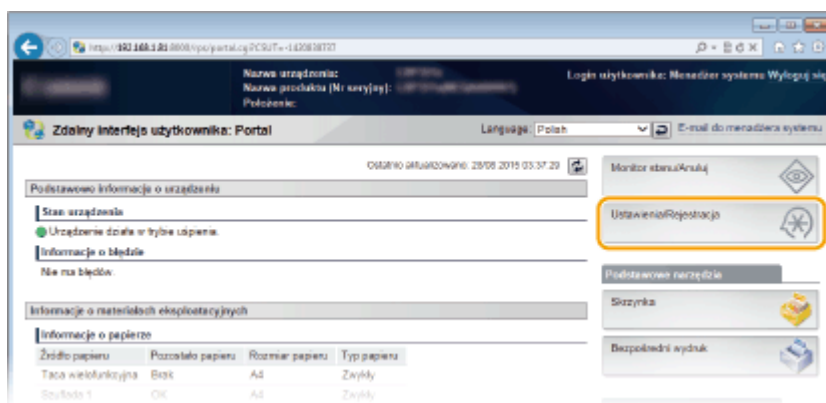

3 Kliknij [Sieć] ► [Ustawienia SMB].

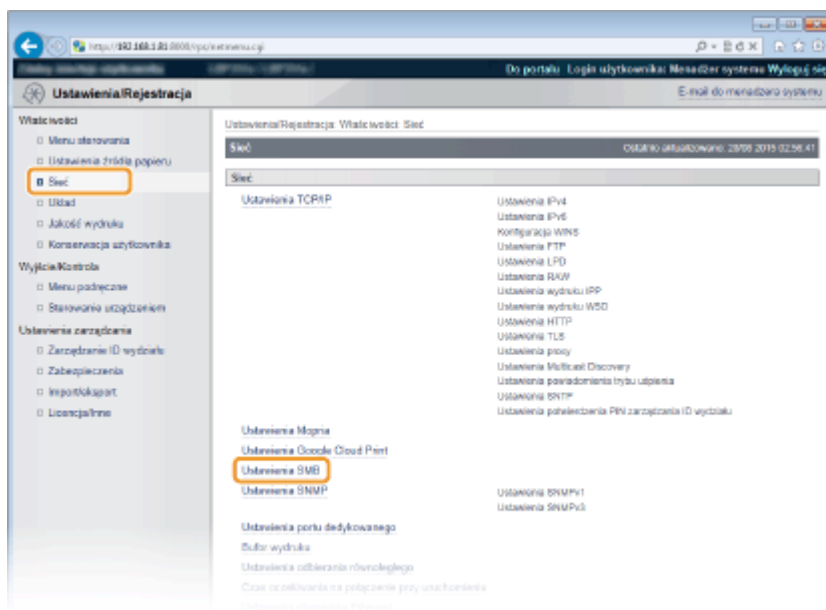

4 Kliknij [Edytuj].

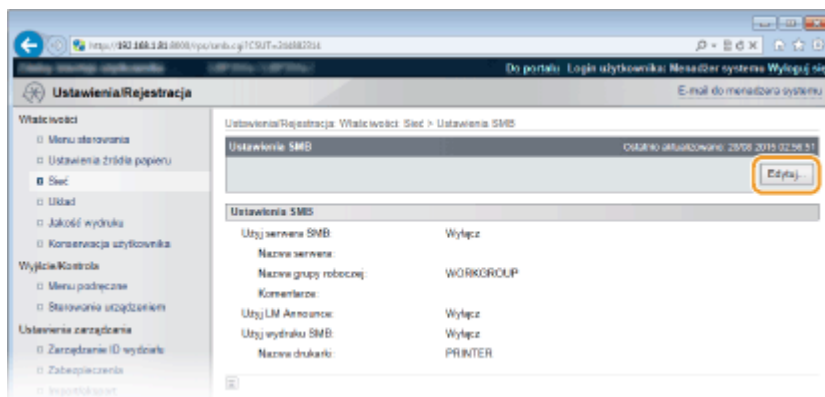

5 Zaznacz pole wyboru [Użyj serwera SMB] i podaj wymagane ustawienia.

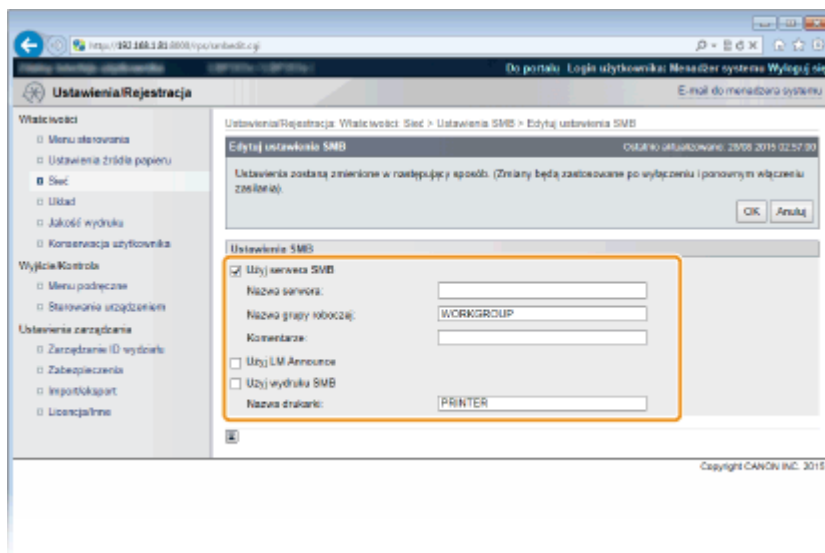

[Użyj serwera SMB]

Zaznaczenie tego pola wyboru spowoduje, że komputer będzie wskazany jako serwer SMB w sieci SMB.

[Nazwa serwera]

Należy tu określić nazwę serwera, która będzie wyświetlana w sieci SMB. Nazwa ta musi być inna niż nazwy pozostałych komputerów i drukarek w sieci.

UWAGA:

- Nie wolno używać spacji.
- Nazwa serwera ustawiona w opcji [Nazwa serwera SMB] dostępnej pod pozycją [Konfiguracja WINS] zostanie automatycznie użyta jako [Nazwa serwera], jeśli jest ona dostępna. Zmiana nazwy serwera wprowadzona w opcji [Nazwa serwera] zostanie zastosowana również do ustawienia [Nazwa serwera SMB] dostępnego pod pozycją [Konfiguracja WINS].

[Nazwa grupy roboczej]

Należy tu wprowadzić nazwę grupy roboczej, do której należy urządzenie. Jeśli w środowisku sieciowym nie ma żadnej grupy roboczej, należy utworzyć grupę roboczą w systemie Windows i wprowadź jej nazwę.

UWAGA:

- Nie wolno używać spacji.
- Nazwa grupy roboczej ustawiona w opcji [Nazwa grupy roboczej SMB] dostępnej pod pozycją [Konfiguracja WINS] zostanie automatycznie użyta jako [Nazwa grupy roboczej], jeśli jest ona dostępna. Zmiana nazwy

serwera wprowadzona w opcji [Nazwa grupy roboczej] zostanie zastosowana również do ustawienia [Nazwa grupy roboczej SMB] dostępnego pod pozycją [Konfiguracja WINS].

[Komentarze]

Umożliwia wprowadzenie komentarzy dotyczących urządzenia stosownie do potrzeb.

[Użyj LM Announce]

To pole wyboru należy zaznaczyć, aby powiadomić menedżera sieci LAN o istnieniu urządzenia. Jeśli nie ma potrzeb powiadamiania, należy usunąć zaznaczenie tego pola, aby ograniczyć obciążenie sieci.

[Użyj wydruku SMB]

To pole wyboru należy zaznaczyć w przypadku korzystania z drukowania SMB na urządzeniu.

[Nazwa drukarki]

Należy tu wprowadzić nazwę urządzenia.

UWAGA:

- Nie wolno używać spacji.

6 Kliknij [OK].

7 Wykonaj reset sprzętowy.

- Kliknij opcję [Sterowanie urządzeniem], wybierz polecenie [Twardy reset], a następnie kliknij [Wykonaj].

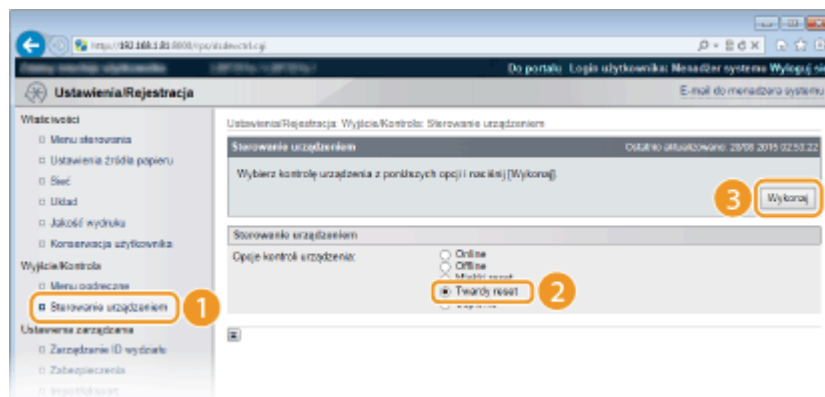

⇒ Po wykonaniu resetu sprzętowego ustawienia będą włączone.

» Przejdź do rozdziału ► Konfiguracja ustawień drukowania na komputerze (P. 204) .

UWAGA

Korzystanie z panelu sterowania

- Sewer SMB można również włączać lub wyłączać z poziomu menu ustawień panelu roboczego. ► **SMB(P. 351)**
- Drukowanie SMB można również włączać lub wyłączać z poziomu menu ustawień panelu roboczego. ► **SMB(P. 351)**

ŁĄCZA

► Konfiguracja usługi WINS (P. 185)

Konfiguracja ustawień drukowania na komputerze

68H5-031

Na komputerze należy skonfigurować ustawienia połączenia i zainstalować sterownik drukarki, aby umożliwić drukowanie z komputera za pomocą urządzenia poprzez sieć SMB.

- 🔗 Łączenie z siecią SMB (P. 204)
- 🔗 Instalowanie sterownika drukarki (P. 205)

Łączenie z siecią SMB

- 1 Wyświetl okno [Właściwości połączenia sieci lokalnej].
- 2 Zaznacz pole wyboru [Klient sieci Microsoft Networks].

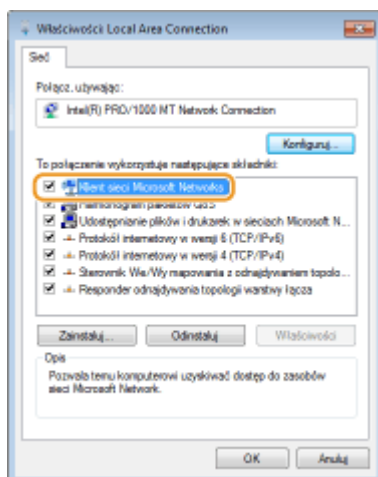

- 3 Zaznacz pole wyboru [Protokół internetowy w wersji 4 (TCP/IPv4)] lub [Protokół internetowy] i kliknij przycisk [Właściwości].

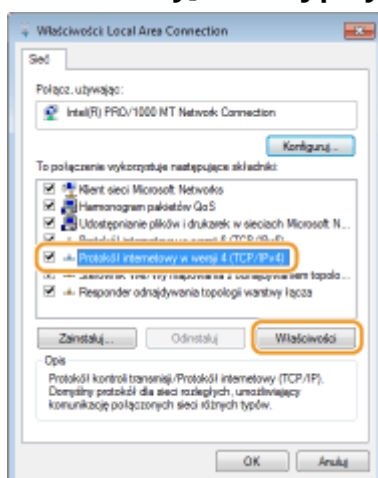

- 4 Kliknij kartę [Ogólne] ▶ [Zaawansowane].

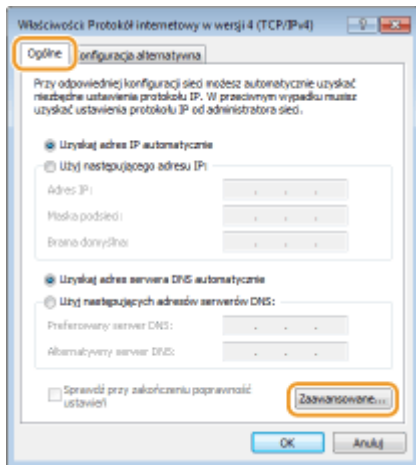

- 5** Kliknij kartę [WINS], wybierz opcję [Włącz system NetBIOS przez TCP/IP], a następnie kliknij przycisk [OK].

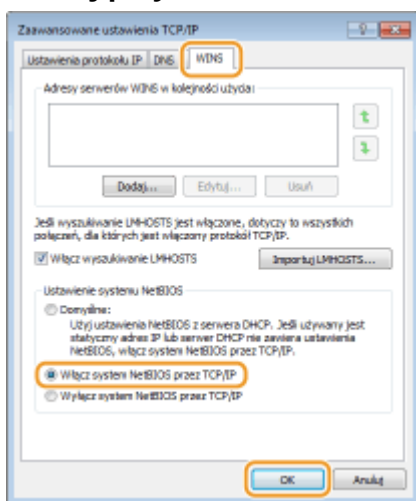

- 6** Klikaj przycisk [OK], aż zamkniesz wszystkie okna dialogowe.

UWAGA:

- Jeśli zostanie wyświetlony monit o ponowne uruchomienie komputera, uruchom go ponownie.

Instalowanie sterownika drukarki

Więcej informacji na temat instalacji znajduje się w instrukcjach obsługi odpowiednich sterowników dostępnych na stronie z podręcznikami internetowymi.

UWAGA

W trakcie instalacji wyświetla się ekran wyboru portu

- Należy wykonać poniższą procedurę.

- 1** Kliknij [Dodaj port].
- 2** Wybierz pozycję [Sieć] i kliknij przycisk [OK].

- 3** Wybierz z listy nazwę grupy roboczej, nazwę serwera oraz nazwę drukarki zdefiniowane uprzednio w ustawieniach protokołu SMB w podanej powyżej kolejności. [▶ Konfiguracja protokołu SMB\(P. 201\)](#)

Zabezpieczenia

Zabezpieczenia	208
Ochrona urządzenia przed nieupoważnionym dostępem	209
Zapobieganie nieupoważnionemu dostępowi	210
Ustawienia uprawnień dostępu	212
Ustawianie hasła menedżera systemu	213
Konfiguracja funkcji Zarządzanie identyfikatorami wydziałów	216
Ustawiania kodu PIN Zdalnego interfejsu użytkownika	224
Ograniczenie komunikacji za pomocą zapory	225
Określanie adresów IP dla zasad zapory	226
Określanie adresów MAC dla zasad zapory	232
Ustawienia proxy	236
Ograniczanie funkcji urządzenia	239
Ograniczanie funkcji drukowania	240
Ograniczenie funkcji USB	244
Ograniczanie funkcji panelu roboczego	247
Wyłączanie komunikacji z użyciem protokołu HTTP	250
Wyłączanie Zdalnego interfejsu użytkownika	251
Wyłączanie portu LAN	252
Ukrywanie historii zadań drukowania	253
Wprowadzenie wydajnych funkcji zabezpieczeń	255
Korzystanie z protokołu TLS do komunikacji szyfrowanej	257
Konfiguracja ustawień protokołu IPSec	262
Konfiguracja uwierzytelniania zgodnego z IEEE 802.1X	272
Konfiguracja ustawień dla par kluczy i certyfikatów cyfrowych	278
Generowanie par kluczy	279
Używanie wygenerowanych przez CA par kluczy i certyfikatów cyfrowych	288
Weryfikowanie par kluczy i certyfikatów cyfrowych	292

Zabezpieczenia

68H5-032

Urządzenia informatyczne, w tym komputery i drukarki, obsługują szeroki zakres informacji poufnych. Mogą one w każdej chwili stać się celem szkodliwych działań osób trzecich. W ten sposób osoby te mogą bezpośrednio uzyskać nieupoważniony dostęp do urządzeń lub pośrednio wykorzystywać zaniedbania i nieprawidłowe użytkowanie. Niezależnie od metody takie działania mogą prowadzić do powstania nieoczekiwanych szkód w momencie wycieku informacji poufnych. Aby przeciwdziałać takim zagrożeniom, urządzenie zostało wyposażone w różne funkcje zabezpieczające. Niezbędne ustawienia należy skonfigurować w zależności od środowiska sieciowego.

UWAGA

Aby zapewnić jak największe bezpieczeństwo systemu, należy stworzyć środowisko z zablokowanym dostępem z Internetu do drukarek w sieci wewnętrznej. Taką konfigurację środowiska należy połączyć z zabezpieczeniami urządzenia. **▶Zapobieganie nieupoważnionemu dostępowi(P. 210)**

■ Ustanowienie podstawowych zabezpieczeń informacji

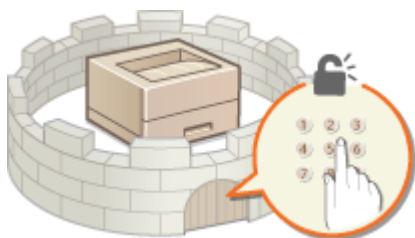

▶Ochrona urządzenia przed nieupoważnionym dostępem(P. 209)

■ Przygotowanie na zagrożenia wynikające z zaniedbania lub nieprawidłowego użytkowania

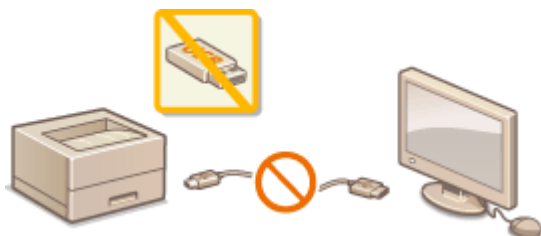

▶Ograniczanie funkcji urządzenia(P. 239)



▶Drukowanie dokumentu zabezpieczonego kodem PIN (Zabezpieczone drukowanie)(P. 91)

■ Wprowadzenie wydajnych funkcji zabezpieczeń



▶Wprowadzenie wydajnych funkcji zabezpieczeń(P. 255)

Ochrona urządzenia przed nieupoważnionym dostępem

68H5-033

Urządzenie należy zabezpieczyć przed użytkowaniem i dostępem nieupoważnionych osób trzecich. Dostępne są różne środki zabezpieczające, takie jak zarządzanie uprawnieniami dostępu użytkowników i stosowanie zapór.

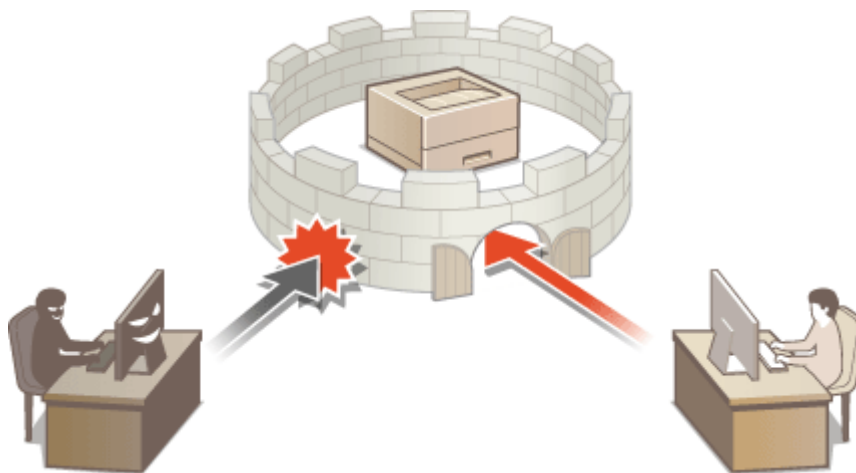

Zapobieganie nieupoważnionemu dostępowi

68H5-034

W tej części opisano środki bezpieczeństwa mające na celu zapobieganie nieupoważnionemu dostępowi z sieci zewnętrznej. Z informacjami tymi powinni zapoznać się wszyscy użytkownicy i administratorzy przed rozpoczęciem korzystania z tego urządzenia, innych drukarek i urządzeń wielofunkcyjnych podłączonych do sieci. W ostatnich latach drukarki i urządzenia wielofunkcyjne podłączone do sieci zaczęły oferować coraz więcej funkcji, w tym drukowanie z komputera, zdalną obsługę urządzenia z komputera czy wysyłanie zeskanowanych dokumentów za pośrednictwem Internetu. Z drugiej strony konieczne jest zabezpieczenie urządzenia, aby zminimalizować zagrożenia związane z wyciekami informacji — drukarki i urządzenia wielofunkcyjne podłączone do sieci są źródłem zagrożeń, takich jak nieupoważniony dostęp i kradzież danych. W tej części opisano ustawienia, które należy skonfigurować przed rozpoczęciem korzystania z drukarki/urządzenia wielofunkcyjnego podłączonego do sieci, aby zapobiec nieupoważnionemu dostępowi.

Środki bezpieczeństwa mające na celu zapobieganie nieupoważnionemu dostępowi z sieci zewnętrznej

- ▶ **Przypisanie prywatnego adresu IP (P. 210)**
- ▶ **Korzystanie z zapory w celu ograniczenia transmisji danych (P. 211)**
- ▶ **Definiowanie komunikacji szyfrowanej TLS (P. 211)**
- ▶ **Ustawianie kodu PIN w celu zarządzania informacjami przechowywanymi w drukarce (P. 211)**

Przypisanie prywatnego adresu IP

Adres IP to numeryczny opis przypisany do każdego urządzenia podłączonego do sieci komputerowej. „Globalny adres IP” jest wykorzystywany do komunikacji z Internetem, „prywatny adres IP” jest wykorzystywany do komunikacji w ramach lokalnej sieci, na przykład sieci LAN w firmie. Jeśli drukarka/urządzenie wielofunkcyjne ma przypisany globalny adres IP, oznacza to, że do urządzenia można uzyskać dostęp poprzez Internet z dowolnego miejsca. W efekcie rośnie ryzyko wycieku informacji w wyniku nieupoważnionego dostępu z zewnętrznej sieci. Z drugiej strony przypisanie prywatnego adresu IP do drukarki/urządzenia wielofunkcyjnego ogranicza powoduje ograniczenie dostępu do sieci lokalnej — dostęp do urządzenia mają tylko użytkownicy z sieci lokalnej, na przykład sieci LAN w firmie.

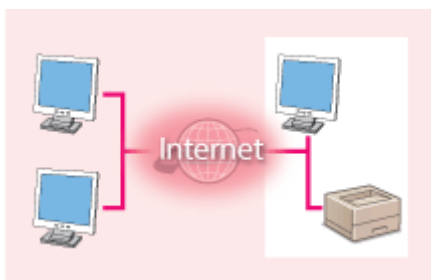

Globalny adres IP

Dostęp do niego jest możliwy z sieci zewnętrznej

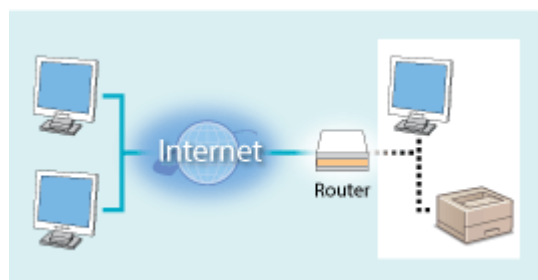

Prywatny adres IP

Dostęp do niego mają użytkownicy z sieci lokalnej

Upraszczając — przypisz prywatny adres IP do drukarki/urządzenia wielofunkcyjnego. Upewnij się, że przypisywany adres IP jest adresem prywatnym. Prywatne adresy IP znajdują się w jednym z następujących zakresów.

■ Zakresy prywatnych adresów IP

- Od 10.0.0.0 do 10.255.255.255
- Od 172.16.0.0 do 172.31.255.255
- Od 192.168.0.0 do 192.168.255.255

Informacje dotyczące sposobu sprawdzania adresu IP można znaleźć w części ▶ **Ustawianie adresu IPv4 (P. 146)**.

UWAGA

- Jeśli drukarce/urządzeniu wielofunkcyjnemu przypisano globalny adres IP, można utworzyć środowisko sieciowe o zmniejszonym ryzyku nieupoważnionego dostępu poprzez zainstalowanie oprogramowania zabezpieczającego (na przykład zapory), które zapobiega dostępowi z sieci zewnętrznych. Aby przypisać do drukarki/urządzenia wielofunkcyjnego globalny adres IP i móc z niej korzystać, należy skontaktować się z administratorem sieci.

Korzystanie z zapory w celu ograniczenia transmisji danych

Zapora to system, który zapobiega nieupoważnionemu dostępowi z sieci zewnętrznych i chroni przed atakami i włamaniami do sieci lokalnej. Dzięki zaporze w środowisku sieciowym można blokować dostęp z sieci z potencjalnie niebezpiecznych sieci zewnętrznych, ograniczając komunikację pochodzącą z określonego adresu IP sieci zewnętrznej. Funkcje dostępne w drukarce/urządzeniu wielofunkcyjnym firmy Canon pozwalają skonfigurować filtr adresów IP. Informacje dotyczące sposobu konfiguracji filtra adresów IP można znaleźć w części [Określanie adresów IP dla zasad zapory\(P. 226\)](#) .

Definiowanie komunikacji szyfrowanej TLS

Informacje dotyczące komunikacji szyfrowanej z użyciem protokołu TLS można znaleźć w części [Wprowadzenie wydajnych funkcji zabezpieczeń\(P. 255\)](#) , informacje dotyczące procedur — w części [Korzystanie z protokołu TLS do komunikacji szyfrowanej\(P. 257\)](#) .

Ustawianie kodu PIN w celu zarządzania informacjami przechowywanymi w drukarce

Ustawienie kodu PIN dla informacji przechowywanych w urządzeniu pozwala ograniczyć ryzyko wycieku informacji w przypadku uzyskania dostępu do drukarki/urządzenia wielofunkcyjnego przez nieautoryzowanego złośliwego użytkownika.

■ Ustawianie kodu PIN dla każdej z funkcji

- Ustawianie kodu PIN dostępu do Zdalnego interfejsu użytkownika
Więcej informacji znajduje się w rozdziale [Ustawiania kodu PIN Zdalnego interfejsu użytkownika\(P. 224\)](#) .
- Ustawianie hasła do menedżera systemu
Więcej informacji znajduje się w rozdziale [Ustawianie hasła menedżera systemu\(P. 213\)](#) .

Wymienione powyżej środki bezpieczeństwa to tylko przykłady zabezpieczeń przed nieupoważnionym dostępem. Więcej informacji dotyczących innych środków bezpieczeństwa można znaleźć w części [Zabezpieczenia\(P. 208\)](#) . Należy zapoznać się z tymi informacjami i podjąć odpowiednie kroki, zależnie od środowiska.

Ustawienia uprawnień dostępu

68H5-035

Urządzenie można zabezpieczać przed nieupoważnionym dostępem, zezwalając na obsługę wyłącznie przez użytkowników z uprawnieniami dostępu. Uprawnienia dostępu można ustawiać osobno menedżera systemu, konta o nazwie „Identyfikator wydziału” i Zdalnego interfejsu użytkownika. Po ustawieniu uprawnień użytkownik musi podać identyfikator i kod PIN, aby móc drukować lub zmieniać ustawienia.

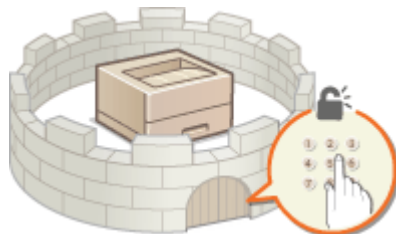

Hasło menedżera systemu jest przeznaczone wyłącznie dla administratorów, natomiast hasło Identyfikator wydziału dla użytkowników. Wykorzystanie zdalnego interfejsu użytkownika można ograniczyć przez ustawienie kodu dostępu PIN do zdalnego interfejsu użytkownika.

Hasło menedżera systemu

Do określenia ustawień urządzenia za pomocą Zdalnego interfejsu użytkownika konieczne jest hasło menedżera systemu. Hasło domyślne to „7654321” i można je zmienić, tak aby ustawienia mogli zmieniać wyłącznie konkretni administratorzy.

► Ustawianie hasła menedżera systemu (P. 213)

Identyfikator wydziału (Zarządzanie ID wydziału)

Identyfikator wydziału to konto przeznaczone do zarządzania zadaniami drukowania. Można zarejestrować wiele identyfikatorów wydziałów, aby określić różne uprawnienia dostępu dla użytkowników (lub grup użytkowników). Jeśli użytkownik podejmie próbę wydrukowania dokumentu, gdy Identyfikator wydziału jest aktywny, wówczas zostanie wyświetlony ekran wprowadzania identyfikatora wydziału, a użytkownik będzie musiał wprowadzić swój identyfikator wydziału. Istnieje możliwość przeglądania informacji związanych z identyfikatorem wydziału, takich jak liczba wydrukowanych stron.

► Konfiguracja funkcji Zarządzanie identyfikatorami wydziałów (P. 216)

Kod PIN Zdalnego interfejsu użytkownika (Kod PIN dostępu do Zdalnego interfejsu użytkownika)

Ten kod PIN pozwala korzystać ze Zdalnego interfejsu użytkownika. Tylko użytkownicy znający kod PIN mogą uzyskać dostęp do Zdalnego interfejsu użytkownika.

► Ustawiania kodu PIN Zdalnego interfejsu użytkownika (P. 224)

Ustawianie hasła menedżera systemu

68H5-036

Do zmiany ustawień skonfigurowanych dla urządzenia z poziomu Zdalnego interfejsu użytkownika konieczne są uprawnienia administratora. Aby zmienić hasło menedżera systemu, należy wykonać opisaną poniżej procedurę. Informacje dotyczące ustawiania hasła menedżera systemu mają krytyczne znaczenie dla bezpieczeństwa urządzenia, dlatego należy się upewnić, że hasło menedżera systemu znają wyłącznie administratorzy.

1 Uruchom Zdalny interfejs użytkownika i zaloguj się w trybie zarządzania. Uruchamianie Zdalnego interfejsu użytkownika(P. 296)

2 Kliknij [Ustawienia/Rejestracja].

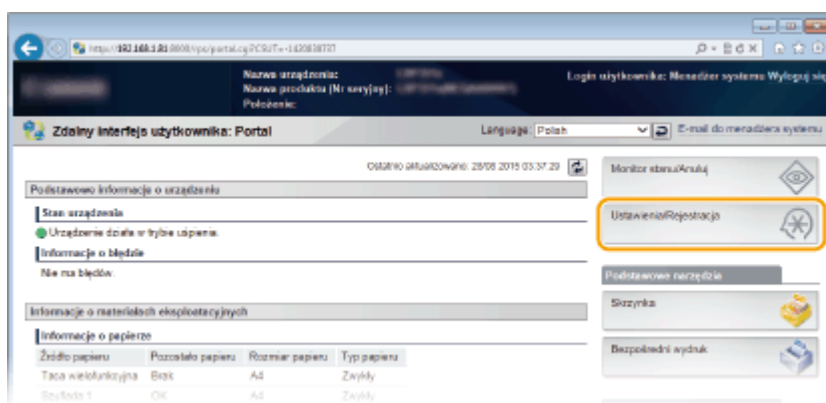

3 Kliknij [Zabezpieczenia] ► [Ustawienia zarządzania].

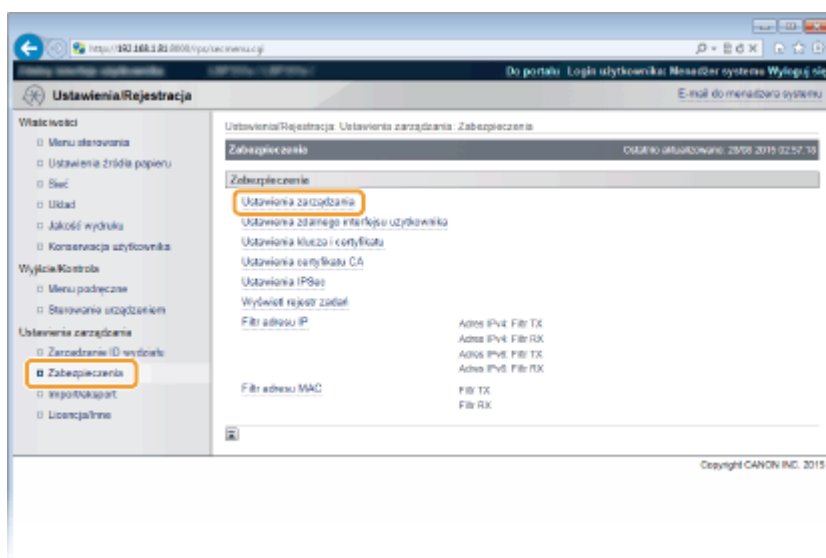

4 Kliknij [Edytuj].

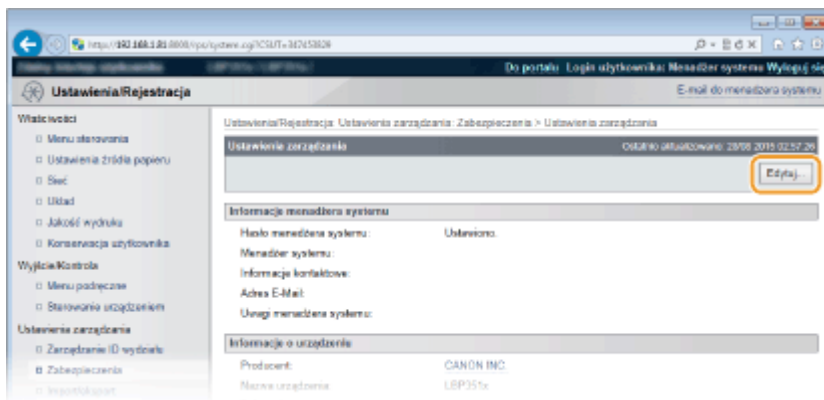

5 Wprowadź bieżące hasło w polu [Aktualne hasło menedżera systemu].

- Hasło domyślne to „7654321”.

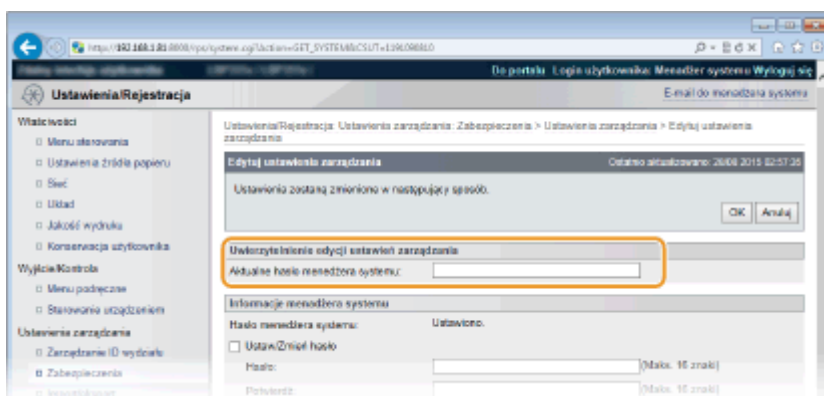

6 Wprowadź nowe hasło.

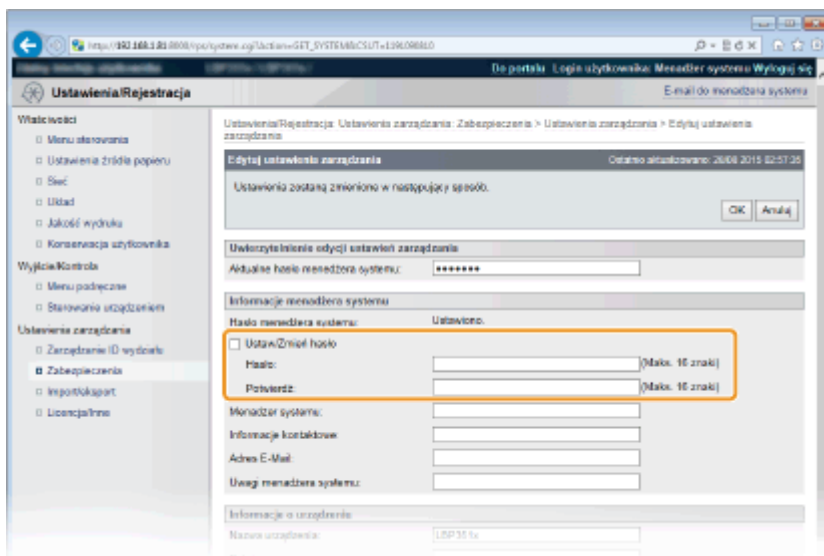

[Ustaw/Zmień hasło]

Aby określić lub zmienić hasło, należy zaznaczyć pole wyboru i wprowadzić złożone ze znaków alfanumerycznych hasło w polu tekstowym [Hasło]. W celu potwierdzenia należy wprowadzić to samo hasło w polu tekstowym [Potwierdź].

UWAGA:

- Kliknięcie opcji [OK], gdy to pole wyboru jest zaznaczone, a pola wyboru [Hasło] i [Potwierdź] są puste, spowoduje usunięcie aktualnie ustawionego hasła.

7 Wprowadź nazwę i dane kontaktowe menedżera systemu według potrzeb i kliknij [OK].

[Menedżer systemu]

Należy tu wprowadzić nazwę administratora.

[Informacje kontaktowe]

Należy tu wprowadzić dane kontaktowe administratora.

[Adres E-Mail]

Należy tu wprowadzić adres e-mail administratora złożony ze znaków alfanumerycznych.

[Uwagi menadżera systemu]

Należy tu wprowadzić uwagi od administratora.

WAŻNE

- Upewnij się, że pamiętasz ustawione hasło. Jeżeli zapomnisz hasło, skontaktuj się z lokalnym autoryzowanym sprzedawcą produktów firmy Canon lub działem pomocy technicznej firmy Canon.

ŁĄCZA

- 🔗 **Ustawienia uprawnień dostępu(P. 212)**
- 🔗 **Sprawdzanie informacji o menedżerze systemu(P. 308)**

Konfiguracja funkcji Zarządzanie identyfikatorami wydziałów

68H5-037

W przypadku wielu użytkowników lub grup istnieje możliwość kontroli dostępu do urządzenia przy użyciu wielu identyfikatorów. Gdy użytkownik przystępuje do obsługi urządzenia z włączoną funkcją Zarządzanie identyfikatorami wydziałów, wyświetla się ekran logowania, na którym należy wprowadzić odpowiedni identyfikator wydziału oraz kod PIN, aby móc korzystać z urządzenia. Funkcja Zarządzanie identyfikatorami wydziałów umożliwia rejestrowanie wykorzystywanych funkcji urządzenia dla każdego identyfikatora wydziału. Aby skonfigurować funkcję Zarządzanie identyfikatorami wydziałów, należy zarejestrować identyfikatory zgodnie z wymaganiami, a następnie włączyć funkcję Zarządzanie identyfikatorami wydziałów. Aby włączyć tę funkcję w przypadku drukowania z komputera, konieczna jest konfiguracja dodatkowych ustawień.

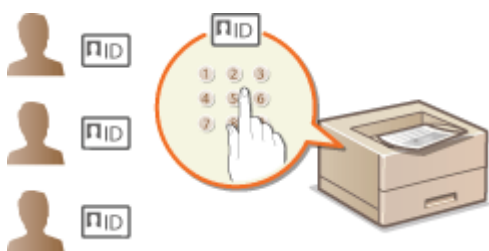

- ▶ Rejestrowanie/edytowanie identyfikatora wydziału i kodu PIN(P. 216)
- ▶ Włączanie funkcji Zarządzanie identyfikatorami wydziałów(P. 218)
- ▶ Ustawianie funkcji Zarządzanie identyfikatorami wydziałów do drukowania z komputera(P. 220)
- ▶ Blokowanie zadań w przypadku nieznanego identyfikatora wydziału(P. 222)

UWAGA

Zarządzanie stanem wydruku dla każdego wydziału

- ▶ Sprawdzanie liczby wydrukowanych stron dla każdego wydziału(P. 466)

Rejestrowanie/edytowanie identyfikatora wydziału i kodu PIN

Rejestrowanie identyfikatora wydziału i ustawienie dla niego kodu PIN. Zarejestruj wszystkie identyfikatory wydziału, którymi chcesz zarządzać.

- 1** Uruchom Zdalny interfejs użytkownika i zaloguj się w trybie zarządzania. ▶
Uruchamianie Zdalnego interfejsu użytkownika(P. 296)
- 2** Kliknij [Ustawienia/Rejestracja].

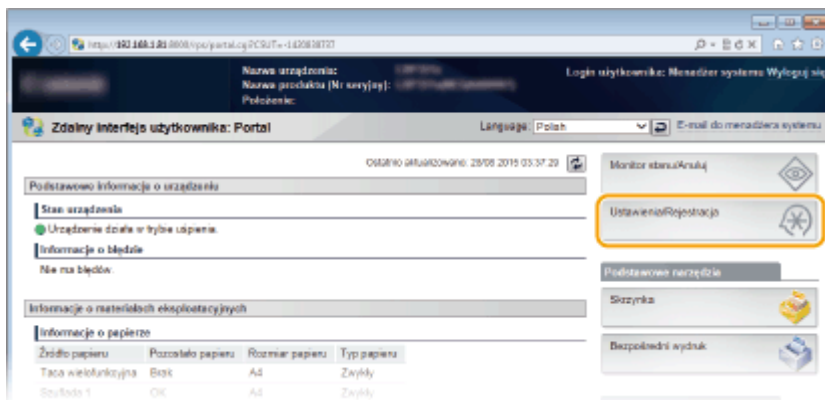

- 3** Kliknij przycisk [Zarządzanie ID wydziału] i zarejestruj identyfikatory wydziałów lub przeprowadź ich edycję.

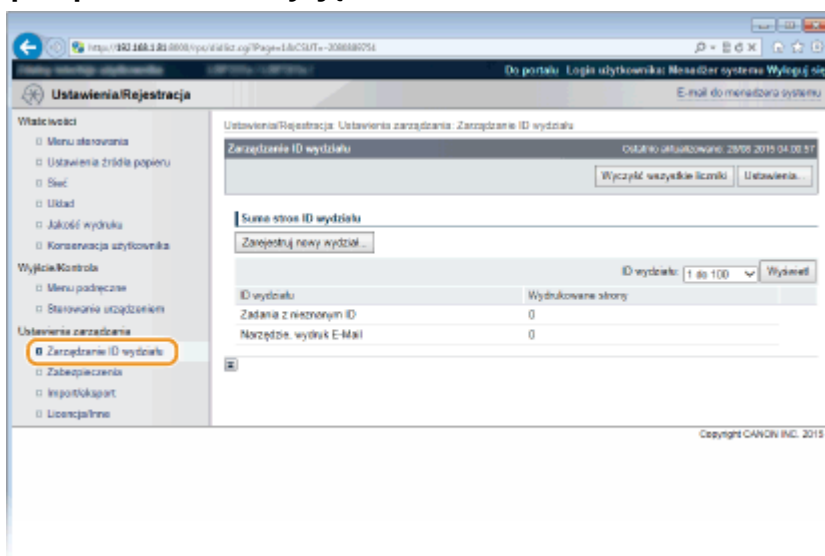

■ Rejestracja identyfikatora wydziału

- 1** Kliknij [Zarejestruj nowy wydział].
- 2** Podaj wymagane ustawienia i kliknij przycisk [OK].

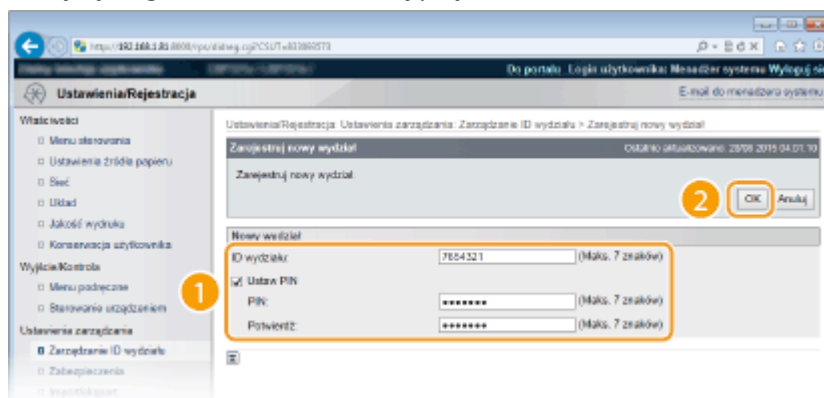

[ID wydziału]

Wprowadź identyfikator wydziału (cyfry), który ma zostać zarejestrowany.

[Ustaw PIN]

Aby ustawić kod PIN, zaznacz odpowiednie pole wyboru i wprowadź ten sam ciąg cyfr w polach tekstowych [PIN] i [Potwierdź].

■ Edycja ustawień zarejestrowanego identyfikatora wydziału

- 1 Aby dokonać edycji, kliknij odpowiednie łącze tekstowe pod pozycją [ID wydziału].
- 2 Zmień ustawienia według potrzeb i kliknij przycisk [OK].

UWAGA:

Usuwanie identyfikatora wydziału

- Kliknij przycisk [Usuń] znajdujący się po prawej stronie identyfikatora wydziału, który chcesz usunąć ► kliknij przycisk [OK].

Włączanie funkcji Zarządzanie identyfikatorami wydziałów

Po zarejestrowaniu wymaganej liczby identyfikatorów wydziału włącz funkcję Zarządzanie identyfikatorami wydziałów.

- 1 **Uruchom Zdalny interfejs użytkownika i zaloguj się w trybie zarządzania. ▶
Uruchamianie Zdalnego interfejsu użytkownika(P. 296)**
- 2 **Kliknij [Ustawienia/Rejestracja].**

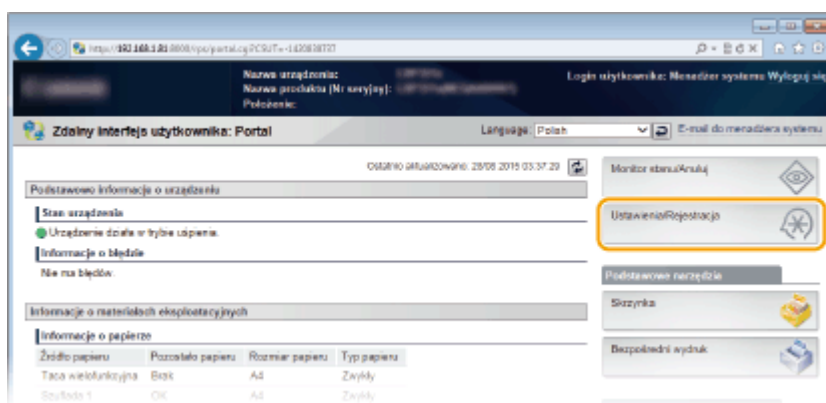

- 3 **Kliknij [Zarządzanie ID wydziału] ► [Ustawienia].**

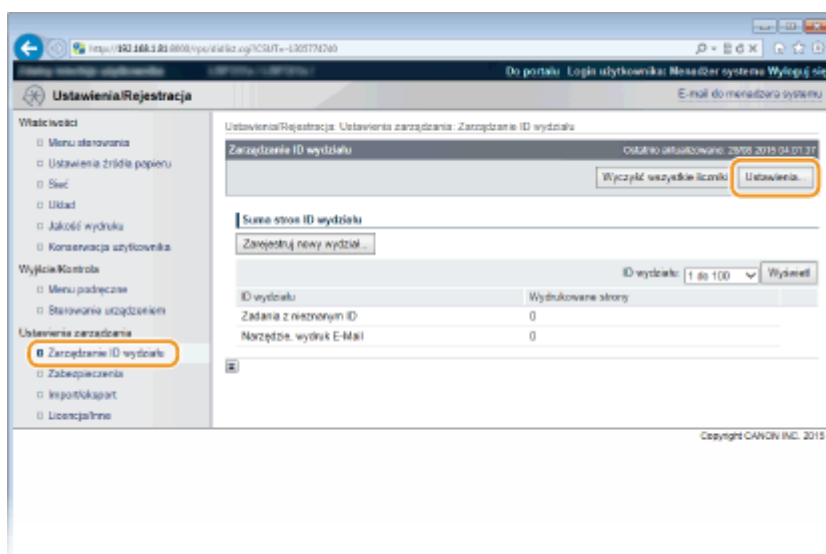

4 Zaznacz pole [Odbloku zarządzanie ID wydziału] i kliknij przycisk [OK].

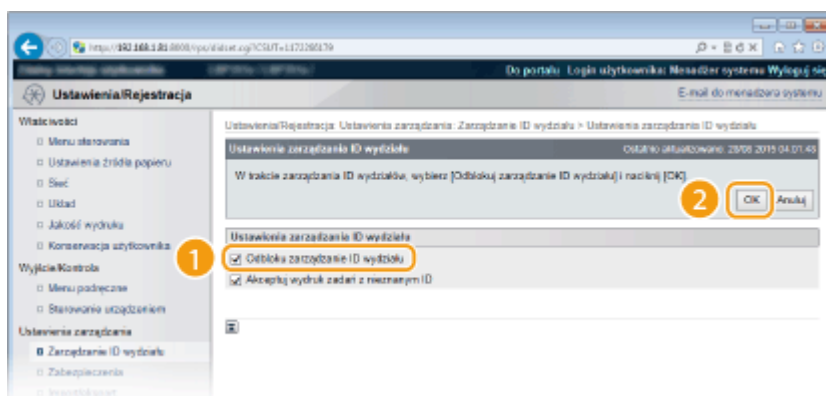

[Odbloku zarządzanie ID wydziału]

Zaznacz pole wyboru, aby włączyć funkcję Zarządzanie identyfikatorami wydziałów. Jeśli nie chcesz korzystać z funkcji Zarządzanie ID Wydziału, pole wyboru powinno pozostać puste.

UWAGA:

- Informacje na temat pola wyboru [Akceptuj wydruk zadań z nieznanym ID] można znaleźć w sekcji [Blokowanie zadań w przypadku nieznanego identyfikatora wydziału\(P. 222\)](#) .

UWAGA

Jeśli funkcja Zarządzanie identyfikatorami wydziałów jest włączona

- Gdy użytkownicy podejmują próbę wydrukowania pliku zapisanego na urządzeniu pamięci USB lub dokumentu zapisanego na karcie SD z poziomu panelu roboczego, zostaje wyświetlony ekran uwierzytelniania. Wówczas należy wprowadzić Identyfikator wydziału oraz kod PIN, wybrać opcję <Zaloguj się> i nacisnąć .

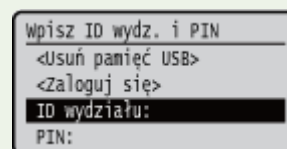

- Aby zalogować się do Zdalnego interfejsu użytkownika w trybie użytkownika ogólnego, należy wprowadzić Identyfikator wydziału oraz kod PIN. [U uruchamianie Zdalnego interfejsu użytkownika\(P. 296\)](#)

■ W przypadku korzystania ze sterownika drukarki XPS

Aby móc używać funkcji zarządzania identyfikatorami wydziałów podczas korzystania ze sterownika drukarki XPS, należy ustawić pary kluczy dla komunikacji szyfrowanej TLS ([Korzystanie z protokołu TLS do komunikacji szyfrowanej\(P. 257\)](#)). Po wprowadzeniu ustawień par kluczy, należy skonfigurować ustawienia zaprezentowane poniżej.



Zaloguj się w Zdalnym interfejsie użytkownika w trybie zarządzania ([U uruchamianie Zdalnego interfejsu użytkownika\(P. 296\)](#)) ▶ [Ustawienia/Rejestracja] ▶ [Sieć] ▶ [Ustawienia TCP/IP] ▶ [Edytuj] w [Ustawienia potwierdzenia PIN zarządzania ID wydziału] ▶ Zaznacz pole wyboru [Użyj potwierdzenia PIN zarządzania ID wydziału] ▶ [OK]

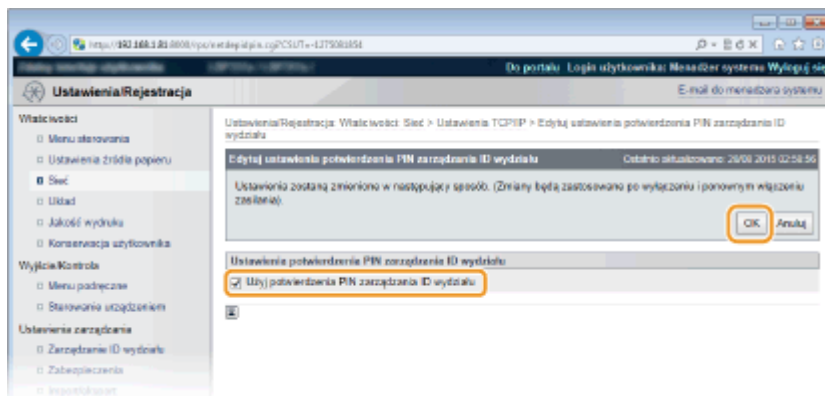

[Użyj potwierdzenia PIN zarządzania ID wydziału]

Po zaznaczeniu tego pola wybranie zarządzanie identyfikatorami wydziałów będzie włączone dla drukowania za pomocą sterownika drukarki XPS. Aby nie korzystać z funkcji zarządzania identyfikatorami wydziałów, należy usunąć zaznaczenie tego pola.

WAŻNE:

- Jeśli w urządzeniu nie ustawiono któreś z par kluczy, nie będzie można włączyć funkcji [Użyj potwierdzenia PIN zarządzania ID wydziału]. **► Konfiguracja ustawień dla par kluczy i certyfikatów cyfrowych (P. 278)**

Ustawianie funkcji Zarządzanie identyfikatorami wydziałów do drukowania z komputera

Aby włączyć funkcję Zarządzanie identyfikatorami wydziałów do drukowania z komputera, należy określić ustawienia przy użyciu sterownika drukarki, który został już zainstalowany na komputerze. Identyfikator wydziału i kod PIN należy podać zgodnie z wymaganiami.

WAŻNE

- Aby wykonać poniższą procedurę, należy zalogować się na komputerze na konto administratora.

1 Otwórz folder drukarki. **► Wyświetlanie folderu Drukarki (P. 538)**

2 Kliknij prawym przyciskiem myszy ikonę sterownika drukarki i kliknij polecenie [Właściwości drukarki] albo [Właściwości].

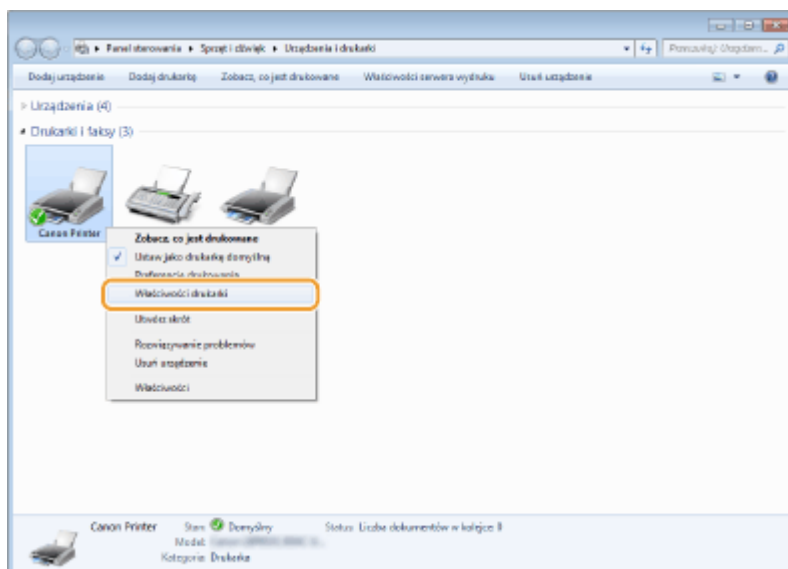

3 Kliknij zakładkę [Ustawienia urządzenia] i określ wymagane ustawienia.

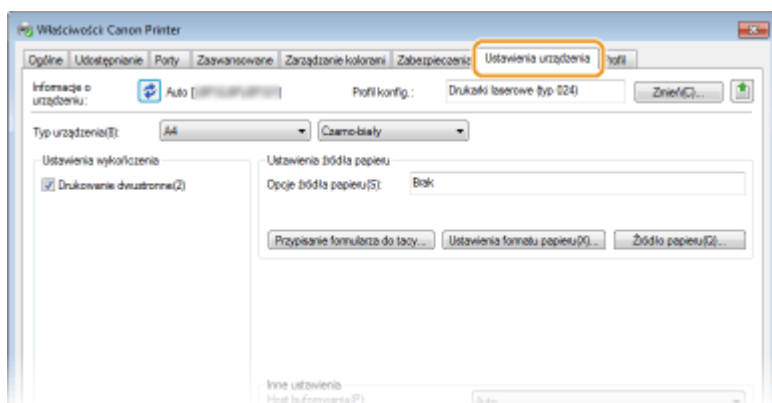

- 1 Wybierz opcję [Zarządzanie identyfikatorami wydziałów] w menu [Zarządzanie użytkownikami], a następnie kliknij opcję [Ustawienia] znajdującą się poniżej.
- 2 Określ ustawienia według potrzeb i kliknij przycisk [OK].

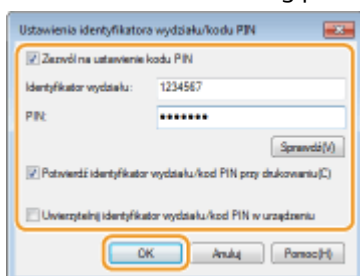

[Zezwól na ustawienie kodu PIN]

Zaznacz to pole wyboru, aby włączyć funkcję kodu PIN.

[Identyfikator wydziału]

Wprowadź identyfikator wydziału (cyfry).

[PIN]

Wprowadź kod PIN odpowiadający identyfikatorowi wydziału.

[Sprawdź]

Kliknij tę pozycję, aby sprawdzić, czy wprowadzono prawidłowy identyfikator i kod PIN. Ta funkcja jest niedostępna, jeżeli urządzenie jest podłączone do komputera za pośrednictwem portu USB lub WSD (Web Services on Devices).

[Potwierdź identyfikator wydziału/kod PIN przy drukowaniu]

Zaznacz to pole wyboru, aby ekran podręczny [Potwierdź identyfikator wydziału/kod PIN] był wyświetlany przy każdym drukowaniu z komputera.

[Uwierzytelnij identyfikator wydziału/kod PIN w urządzeniu]

Zaznacz to pole wyboru, jeżeli urządzenie jest połączone z komputerem za pośrednictwem portu USB lub WSD.

- 3 Kliknij [OK].

UWAGA

Logowanie się na urządzeniu

- Jeżeli funkcja Zarządzanie identyfikatorem wydziału została włączona podczas próby drukowania z komputera, zostanie wyświetlony następujący ekran podręczny (chyba że pole wyboru [Potwierdź identyfikator wydziału/kod PIN przy drukowaniu] jest niezaznaczone):

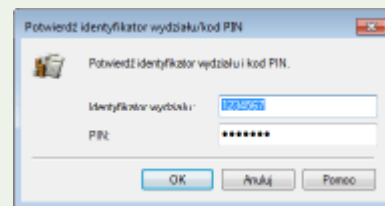

Blokowanie zadań w przypadku nieznanego identyfikatora wydziału

Domyślne ustawienia fabryczne są ustawione w taki sposób, że nawet gdy włączona jest funkcja Zarządzanie identyfikatorami wydziałów, można drukować z komputera bez wprowadzania identyfikatora użytkownika i kodu PIN. Aby to zmienić i umożliwić drukowanie tylko przy wprowadzeniu identyfikatora użytkownika i kodu PIN, należy skorzystać z następującej procedury.

- 1 Uruchom Zdalny interfejs użytkownika i zaloguj się w trybie zarządzania.  Uruchamianie Zdalnego interfejsu użytkownika(P. 296)**

- 2 Kliknij [Ustawienia/Rejestracja].**

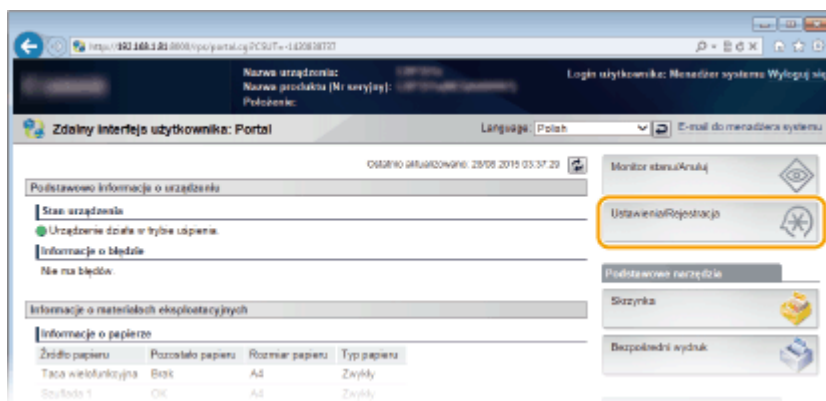

- 3 Kliknij [Zarządzanie ID wydziału]  [Ustawienia].**

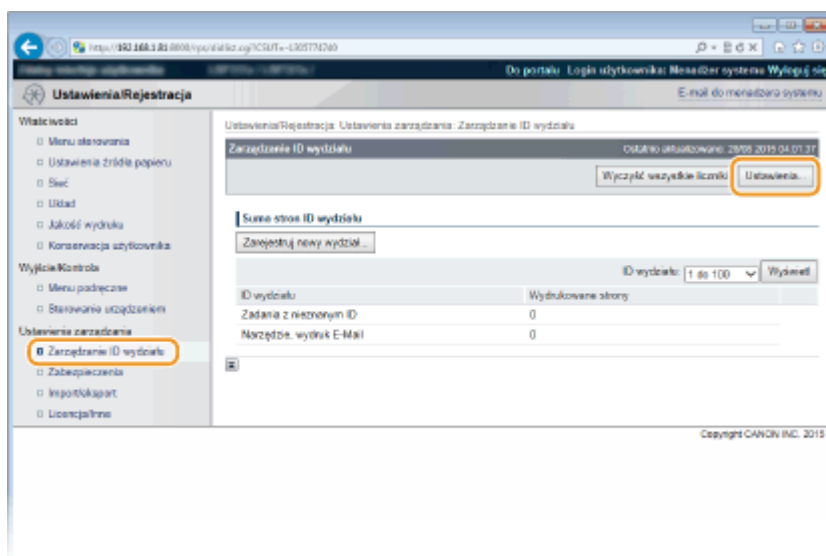

4 Usuń zaznaczenie pola wyboru [Akceptuj wydruk zadań z nieznanym ID] i kliknij przycisk [OK].

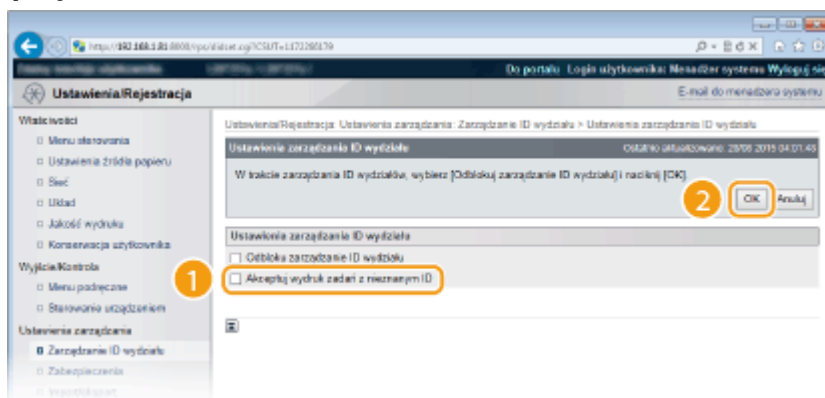

WAŻNE:

- Usunięcie zaznaczenia tego pola wyboru spowoduje, że użytkownicy nie będą mogli korzystać z metody drukowania nieobsługiwanej przez funkcję zarządzania identyfikatorami wydziałów, ani wykonywać wydruków bezpośrednich ze Zdalnego interfejsu użytkownika, do którego użytkownicy zalogują się w trybie zarządzania.

ŁĄCZA

- ▶ **Ustawienia uprawnień dostępu(P. 212)**
- ▶ **Ustawianie hasła menedżera systemu(P. 213)**

Ustawiania kodu PIN Zdalnego interfejsu użytkownika

68H5-038

Dostęp do Zdalnego interfejsu użytkownika można ograniczyć kodem PIN. Wszyscy użytkownicy korzystają z tego samego kodu PIN.

UWAGA

- Jeśli włączono funkcję Zarządzanie identyfikatorami wydziałów, powyższe ustawienie nie jest wymagane. ► **Konfiguracja funkcji Zarządzanie identyfikatorami wydziałów(P. 216)**

1 Naciśnij przycisk ► (☐☑).

2 Za pomocą przycisków ▲ / ▼ wybierz opcję <Sieć> i naciśnij przycisk .

- Gdy zostanie wyświetlony komunikat, naciśnij przycisk .

3 Wybierz kolejno opcje <Ust. zdal. int. už.> ► <Ust. bezp. zd. int.>.

4 Wybierz opcję <Włącz> i naciśnij przycisk .

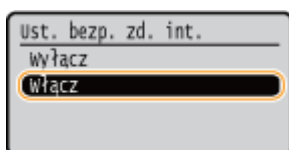

5 Ustaw kod PIN.

- Wprowadź składający się z cyfr kod PIN i naciśnij przycisk .
- Po wyświetleniu okna <Potwierdź kod PIN> w celu potwierdzenia wprowadź ponownie te same cyfry kodu PIN.



UWAGA

W przypadku inicjowania ustawień Zdalnego interfejsu użytkownika

- W takim przypadku inicjowany jest również kod PIN Zdalnego interfejsu użytkownika. Po zakończeniu należy ponownie ustawić kod PIN. ► **Inicjowanie menu(P. 472)**

ŁĄCZA

- **Ustawienia uprawnień dostępu(P. 212)**
- **Ustawianie hasła menedżera systemu(P. 213)**

Ograniczenie komunikacji za pomocą zapory

68H5-039

Bez odpowiednich zabezpieczeń złośliwe oprogramowanie może uzyskać dostęp do komputerów oraz innych urządzeń komunikacyjnych podłączonych do sieci. Aby temu zapobiec, należy określić ustawienia filtra pakietowego, funkcji, która ogranicza komunikację do urządzeń z określonymi adresami IP lub MAC.

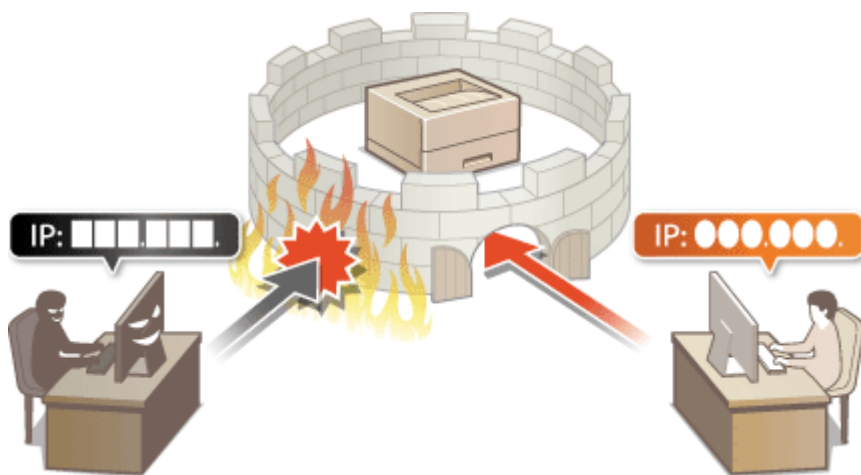

Określanie adresów IP dla zasad zapory

68H5-03A

Komunikację można ograniczyć na dwa sposoby: zezwalając na komunikację wyłącznie z określonymi adresami IP lub blokując poszczególne adresy IP i zezwalając na pozostałą komunikację. Można określić jeden lub wiele adresów IP. Adresy IP do odbierania danych można określić poprzez zdefiniowanie numerów portów.

1 Uruchom Zdalny interfejs użytkownika i zaloguj się w trybie zarządzania. Uruchamianie Zdalnego interfejsu użytkownika(P. 296)

2 Kliknij [Ustawienia/Rejestracja].

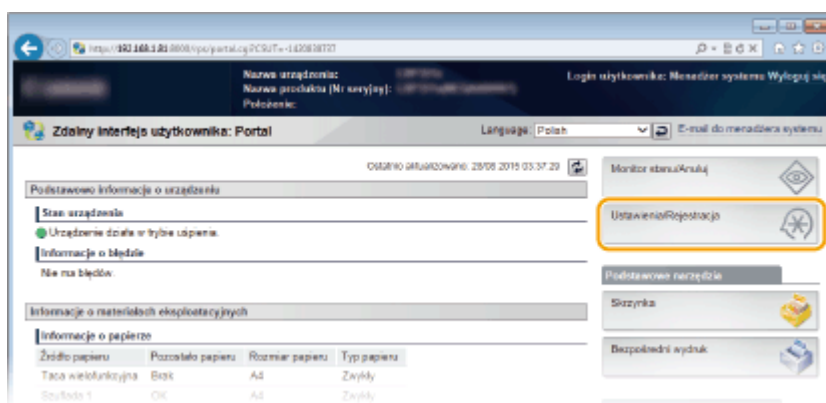

3 Kliknij [Zabezpieczenia] ► [Filtr adresu IP].

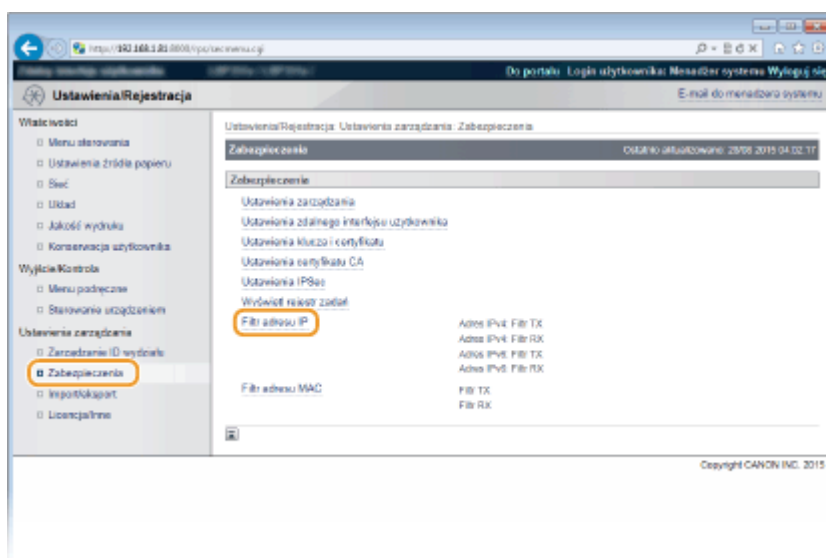

4 Kliknij pozycję [Edytuj] dla typu filtra, który chcesz użyć.

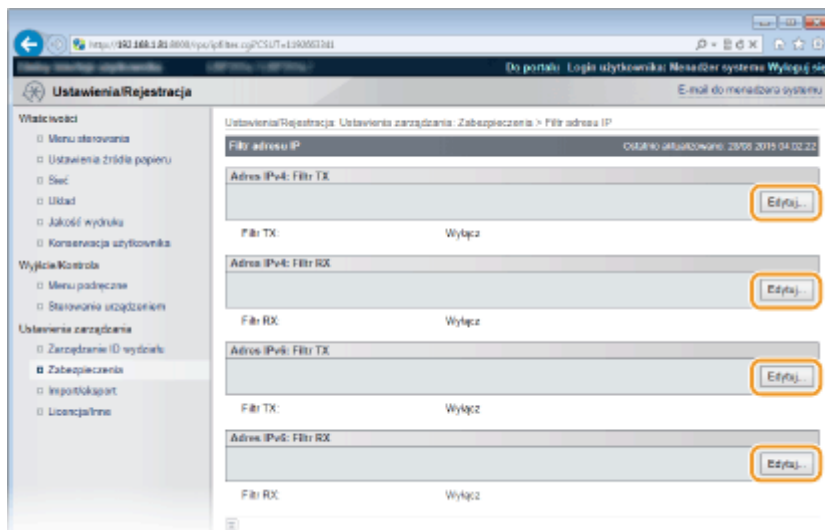

[Adres IPv4: Filtr TX]

Wybór filtra ogranicza przesył danych z urządzenia na komputer przez określenie adresów IPv4.

[Adres IPv4: Filtr RX]

Wybór filtra ogranicza odbiór danych z urządzenia na komputer przez określenie adresów IPv4 oraz numeru portu.

[Adres IPv6: Filtr TX]

Wybór filtra ogranicza przesył danych z urządzenia na komputer przez określenie adresów IPv6.

[Adres IPv6: Filtr RX]

Wybór filtra ogranicza odbiór danych z urządzenia na komputer przez określenie adresów IPv6 oraz numeru portu.

5 Określ ustawienia filtrowania pakietów.

■ Dla filtra typu TX

W pierwszej kolejności należy ustalić domyślny zestaw zasad dotyczący zezwoleń lub braku zezwoleń na komunikację innych urządzeń z tym urządzeniem, a następnie określić, które adresy IP zaliczyć do wyjątków.

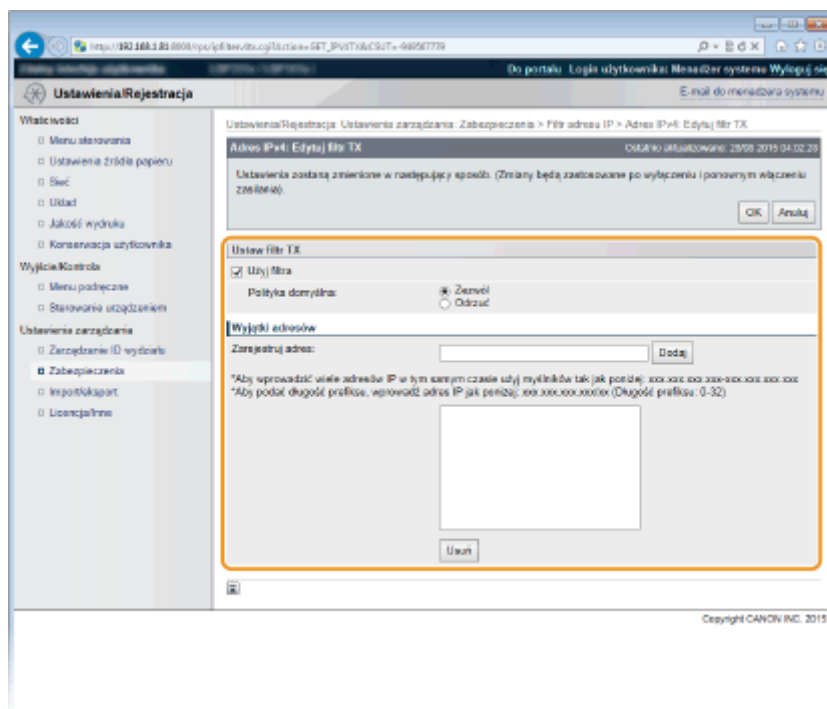

- 1 Zaznacz pole wyboru [Użyj filtra] i kliknij przycisk radiowy [Odrzuć] lub [Zezwól], aby określić zasady [Polityka domyślna].**

[Użyj filtra]

Zaznaczenie tego pola wyboru umożliwi ograniczenie komunikacji. Usunięcie zaznaczenia pola wyboru wyłącza to ograniczenie.

[Polityka domyślna]

Wybór warunku wstępnego w celu udzielenia zezwoleń lub braku zezwoleń na komunikację innych urządzeń z tym urządzeniem.

[Zezwól]	Wybierz tę opcję, aby blokować pakiety komunikacyjne z urządzeń o adresach IP wprowadzonych w polu [Wyjątki adresów] lub do takich urządzeń przesyłane. Komunikacja z innymi urządzeniami jest dozwolona.
[Odrzuć]	Wybierz tę opcję, aby przepuszczać pakiety komunikacyjne jedynie z urządzeń o adresach IP wprowadzonych w polu [Wyjątki adresów] lub do takich urządzeń przesyłane. Komunikacja z innymi urządzeniami jest zabroniona.

- 2 Określ wyjątki adresów.**

- Wprowadź adres IP (lub zakres adresów IP) w polu [Zarejestruj adres] i kliknij przycisk [Dodaj].

WAŻNE:**Sprawdzanie poprawności wpisów**

- Nieprawidłowo wprowadzone adresy IP uniemożliwią dostęp do urządzenia z poziomu Zdalnego interfejsu użytkownika. Konieczne będzie wtedy ustawienie filtra <Filtr adresów> na wartość <Wyłącz>.
► Filtr adresów(P. 357)

UWAGA:**W przypadku wybrania ustawienia [Odrzuć] w opcji [Polityka domyślna]**

- Pakiety loopback, multiemisji i rozgłaszania nie mogą zostać przefiltrowane.

Usuwanie adresu IP z listy wyjątków

- Zaznacz adres IP i kliknij przycisk [Usuń].

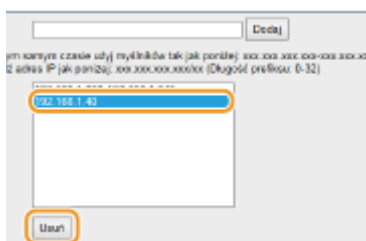

- 3** Kliknij [OK].

■ Dla filtra typu RX

W przypadku wybrania opcji [Zezwól] w ustawieniu [Polityka domyślna] należy określić adresy IP urządzeń, których komunikacja z tym urządzeniem ma być zablokowana. Wybierając opcję [Odrzuć] w ustawieniu [Polityka domyślna], należy określić adresy IP urządzeń, które powinny się komunikować z tym urządzeniem.

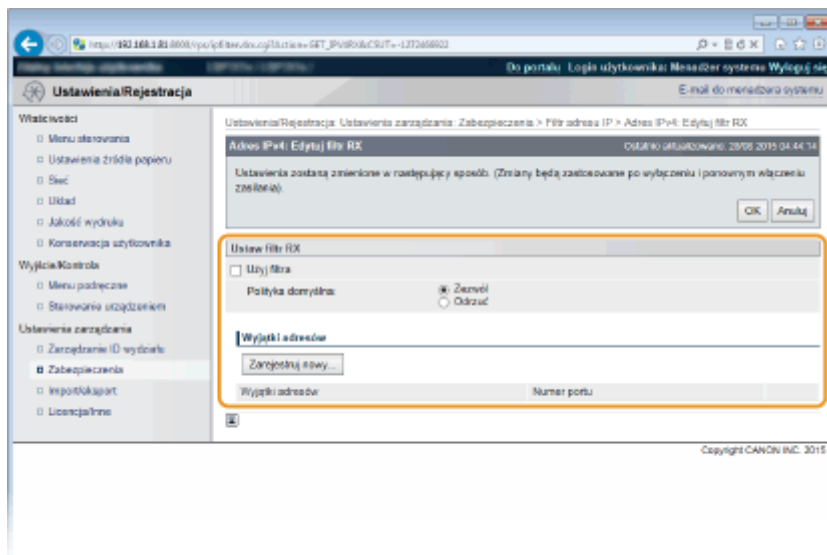

1 Kliknij [Zarejestruj nowy].

2 Określ wyjątki adresów.

- Wprowadź adres IP (lub zakres adresów IP) w polu [Zarejestruj adres].
- Aby określić numer portu, zaznacz pole wyboru [Podaj numer portu], wpisz numer portu w polu [Numer portu] i kliknij przycisk [Dodaj].

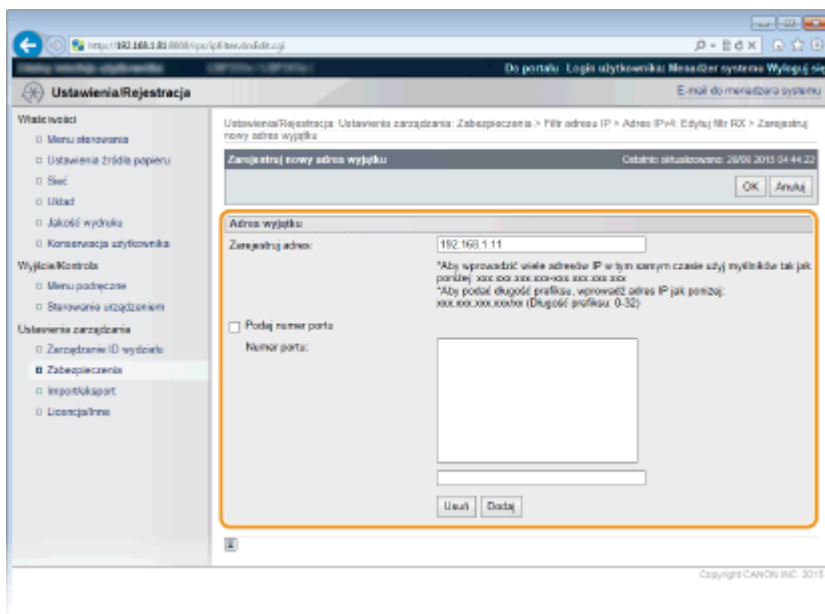

WAŻNE:

Sprawdzanie poprawności wpisów

- Nieprawidłowo wprowadzone adresy IP lub numery portów mogą uniemożliwić dostęp do urządzenia z poziomu Zdalnego interfejsu użytkownika. Konieczne będzie wtedy ustawienie filtra <Filtr adresów> na wartość <Wyłącz>. ➔ **Filtr adresów(P. 357)**

UWAGA:

Usuwanie ustawionego numeru portu

- Wybierz numer portu do usunięcia i kliknij [Usuń].

- 3 Kliknij [OK].
- 4 Zaznacz pole wyboru [Użyj filtra] i kliknij przycisk radiowy [Odrzuć] lub [Zezwól], aby określić zasady [Polityka domyślna].

[Użyj filtra]

Zaznaczenie tego pola wyboru umożliwi ograniczenie komunikacji. Usunięcie zaznaczenia pola wyboru wyłącza to ograniczenie.

[Polityka domyślna]

Wybór warunku wstępnego w celu udzielenia zezwoleń lub braku zezwoleń na komunikację innych urządzeń z tym urządzeniem.

[Zezwól]	Wybierz tę opcję, aby blokować pakiety komunikacyjne z urządzeń o adresach IP wprowadzonych w polu [Wyjątki adresów] lub do takich urządzeń przesyłane. Komunikacja z innymi urządzeniami jest dozwolona.
[Odrzuć]	Wybierz tę opcję, aby przepuszczać pakiety komunikacyjne jedynie z urządzeń o adresach IP wprowadzonych w polu [Wyjątki adresów] lub do takich urządzeń przesyłane. Komunikacja z innymi urządzeniami jest zabroniona.

UWAGA:

Edytowanie ustawionego adresu IP na liście wyjątków

- Kliknij odpowiednie łącze tekstowe w sekcji [Wyjątki adresów], na wyświetlonym ekranie zmień ustawienia wedle potrzeby i kliknij opcję [OK].

Usuwanie adresu IP z listy wyjątków

- Wybierz adres IP do usunięcia i kliknij [Usuń].

5 Kliknij [OK].

6 Wykonaj reset sprzętowy.

- Kliknij opcję [Sterowanie urządzeniem], wybierz polecenie [Twardy reset], a następnie kliknij [Wykonaj].

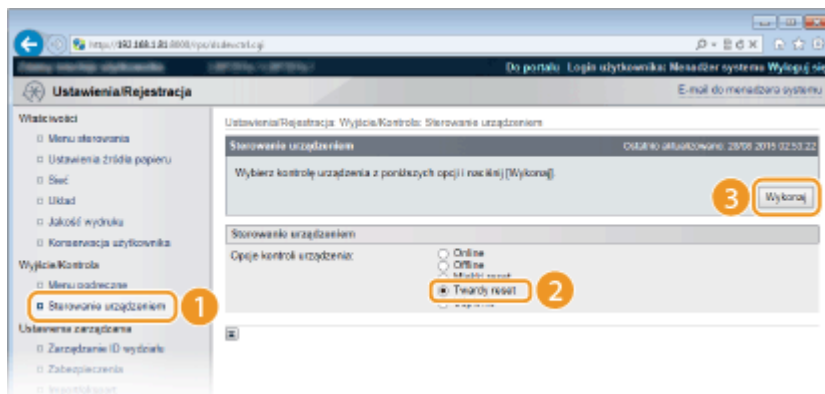

⇒ Po wykonaniu resetu sprzętowego ustawienia będą włączone.

UWAGA

Korzystanie z panelu sterowania

- Filtrowanie adresów IP można również włączać lub wyłączać z poziomu menu ustawień panelu roboczego. ▶
Filtr adresów(P. 357)

ŁĄCZA

- ▶ **Określanie adresów MAC dla zasad zapory(P. 232)**

Określanie adresów MAC dla zasad zapory

68H5-03C

Komunikację można ograniczyć na dwa sposoby: zezwalając na komunikację wyłącznie z określonymi adresami MAC lub blokując określone adresy MAC i zezwalając na pozostałą komunikację.

- 1 **Uruchom Zdalny interfejs użytkownika i zaloguj się w trybie zarządzania. ▶
Uruchamianie Zdalnego interfejsu użytkownika(P. 296)**
- 2 **Kliknij [Ustawienia/Rejestracja].**

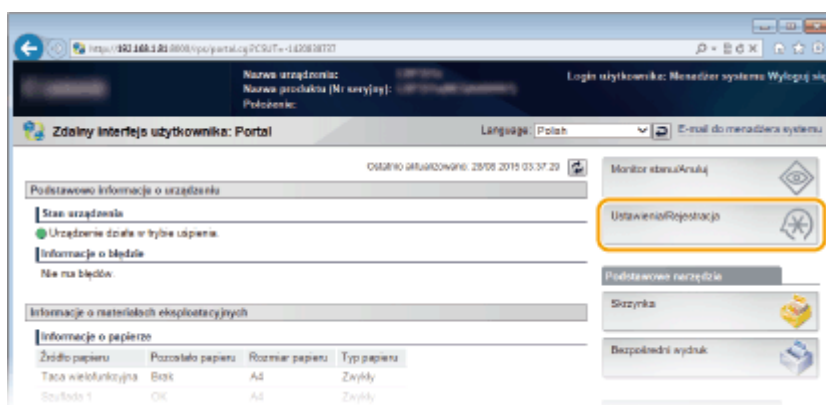

- 3 **Kliknij [Zabezpieczenia] ▶ [Filtr adresu MAC].**

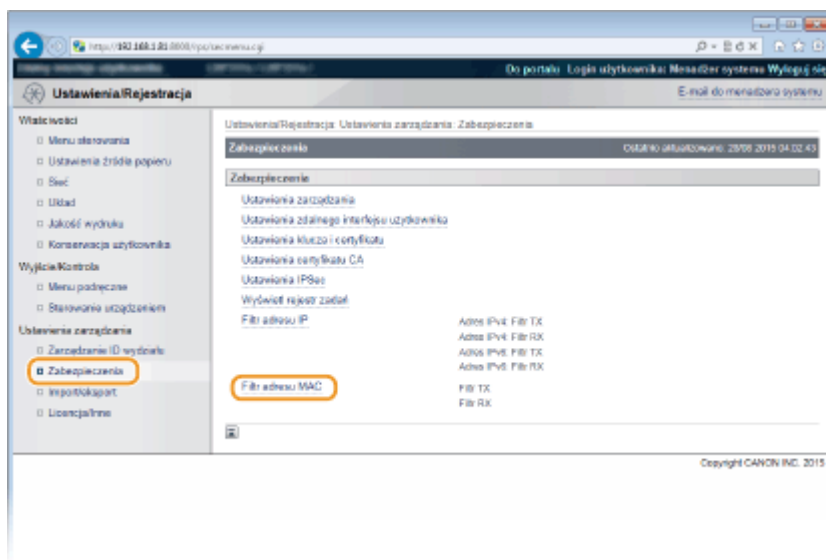

- 4 **Kliknij opcję [Edytuj] dla odpowiedniego typu filtra.**

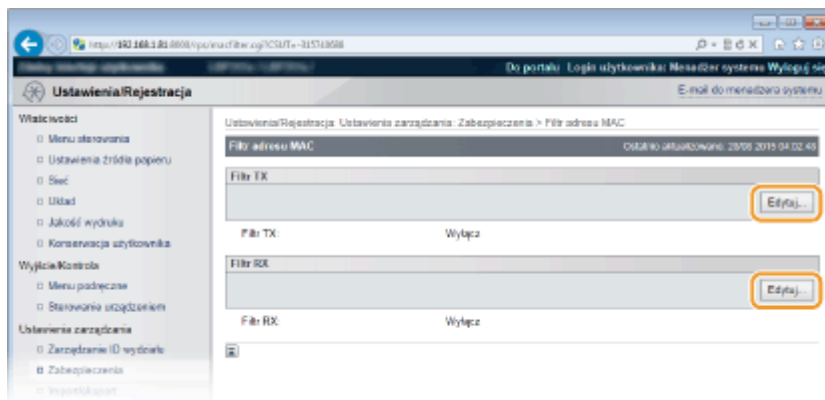

[Filtr TX]

Wybór filtra ogranicza przesył danych z urządzenia na komputer przez określenie adresów MAC.

[Filtr RX]

Wybór filtra ogranicza odbiór danych z urządzenia na komputer przez określenie adresów MAC.

5 Określ ustawienia filtrowania pakietów.

- W pierwszej kolejności należy ustalić warunek wstępny (domyślny zestaw zasad) dotyczący zezwoleń lub braku zezwoleń na komunikację innych urządzeń z tym urządzeniem, a następnie określić, które adresy MAC zaliczyć do wyjątków.

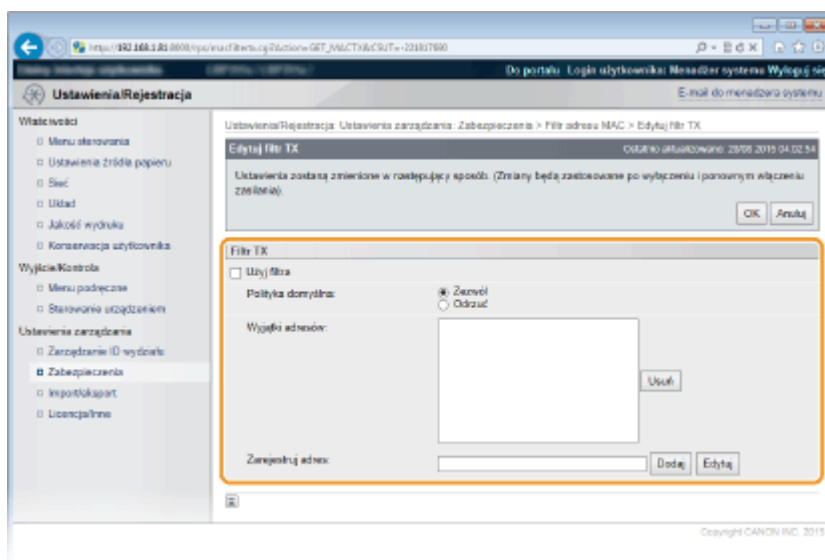

- 1 Zaznacz pole wyboru [Użyj filtra] i kliknij przycisk radiowy [Zezwól] lub [Odrzuć], aby określić zasady [Polityka domyślna].

[Użyj filtra]

Zaznaczenie tego pola wyboru umożliwi ograniczenie komunikacji. Usunięcie zaznaczenia pola wyboru wyłączy to ograniczenie.

[Polityka domyślna]

Wybór warunku wstępnego w celu udzielenia innym urządzeniom zezwoleń lub braku zezwoleń na komunikację z tym urządzeniem.

[Zezwól]	Wybierz tę opcję, aby blokować pakiety komunikacyjne z urządzeń o adresach MAC wprowadzonych w pozycji [Wyjątki adresów] lub do takich urządzeń przesyłane. Komunikacja z innymi urządzeniami jest dozwolona.
----------	---

[Odrzuć]	Wybierz tę opcję, aby przepuszczać pakiety komunikacyjne tylko z urządzeń o adresach MAC wprowadzonych w pozycji [Wyjątki adresów] lub do takich urządzeń przesyłane. Komunikacja z innymi urządzeniami jest zabroniona.
----------	--

2 Określ wyjątki adresów.

- Wprowadź adres MAC w polu tekstowym [Zarejestruj adres], a następnie kliknij przycisk [Dodaj].
- Nie ma konieczności oddzielania adresów myślnikami lub dwukropkami.

WAŻNE:

Sprawdzanie poprawności wpisów

- Nieprawidłowo wprowadzone adresy MAC mogą uniemożliwić dostęp do urządzenia z poziomu Zdalnego interfejsu użytkownika. Konieczne będzie wtedy ustawienie filtra <Filtr adresów> na wartość <Wyłącz>. **Filtr adresów(P. 357)**

UWAGA:

W przypadku wybrania ustawienia [Odrzuć] w opcji [Polityka domyślna]

- Pakiety wychodzące multimediami i rozgłoszenia nie mogą zostać przefiltrowane.

Usuwanie adresu MAC z listy wyjątków

- Zaznacz adres MAC i kliknij przycisk [Usuń].

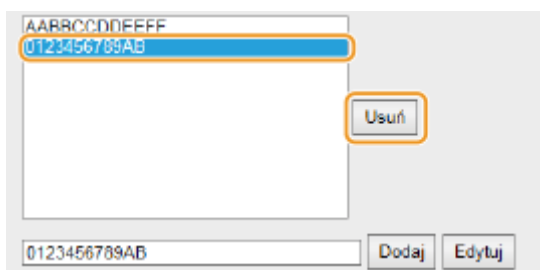

3 Kliknij [OK].

6 Wykonaj reset sprzętowy.

- Kliknij opcję [Sterowanie urządzeniem], wybierz polecenie [Twardy reset], a następnie kliknij [Wykonaj].

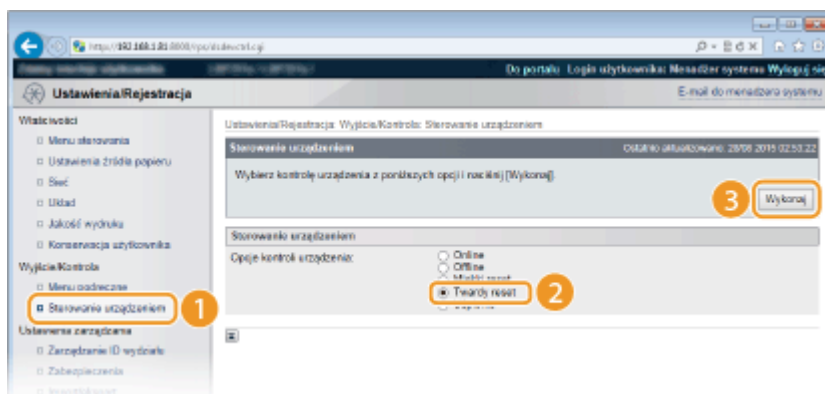

⇒ Po wykonaniu resetu sprzętowego ustawienia będą włączone.

UWAGA

Korzystanie z panelu sterowania

- Filtrowanie adresów MAC można również włączać lub wyłączać z poziomu menu ustawień panelu roboczego. **Filtr adresów(P. 357)**

ŁĄCZA

▶ Określanie adresów IP dla zasad zapory(P. 226)

Ustawienia proxy

68H5-03E

Proxy (inaczej serwer proxy z protokołem HTTP) odnosi się do komputera lub oprogramowania przeprowadzającego komunikację z użyciem protokołu HTTP dla innych urządzeń, zwłaszcza w przypadku komunikacji z zasobami spoza sieci np. podczas przeglądania stron internetowych. Urządzenia klienckie łączą się z siecią zewnętrzną za pośrednictwem serwera proxy, a nie komunikują się bezpośrednio z zewnętrznymi zasobami. Ustawienie proxy nie tylko ułatwia zarządzanie ruchem między siecią lokalną i zewnętrzną, ale również blokuje nieupoważniony dostęp i wzmacnia ochronę antywirusową, zwiększając poziom zabezpieczeń. W przypadku korzystania z technologii Google Cloud Print do drukowania za pośrednictwem Internetu można zwiększyć poziom zabezpieczeń, ustawiając serwer proxy. Przed rozpoczęciem konfiguracji upewnij się, że dysponujesz niezbędnymi informacjami na temat ustawień proxy, w tym adresem IP, numerem portu oraz nazwą użytkownika i hasłem potwierdzającym uprawnienia.

- 1 **Uruchom Zdalny interfejs użytkownika i zaloguj się w trybie zarządzania. ▶
Uruchamianie Zdalnego interfejsu użytkownika(P. 296)**
- 2 **Kliknij [Ustawienia/Rejestracja].**

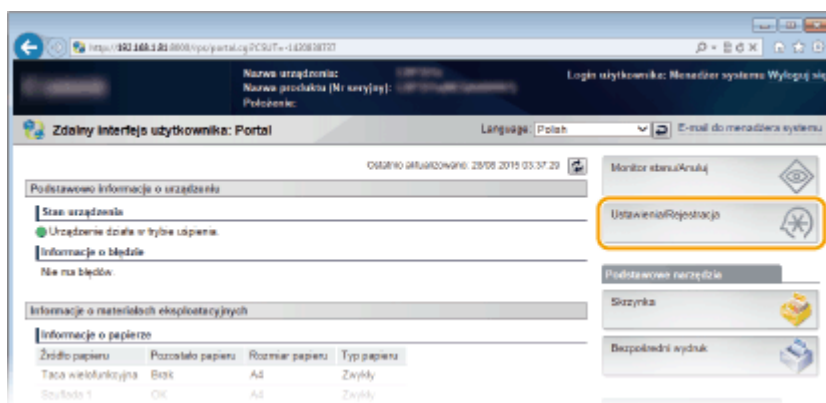

- 3 **Kliknij [Sieć] ▶ [Ustawienia TCP/IP].**

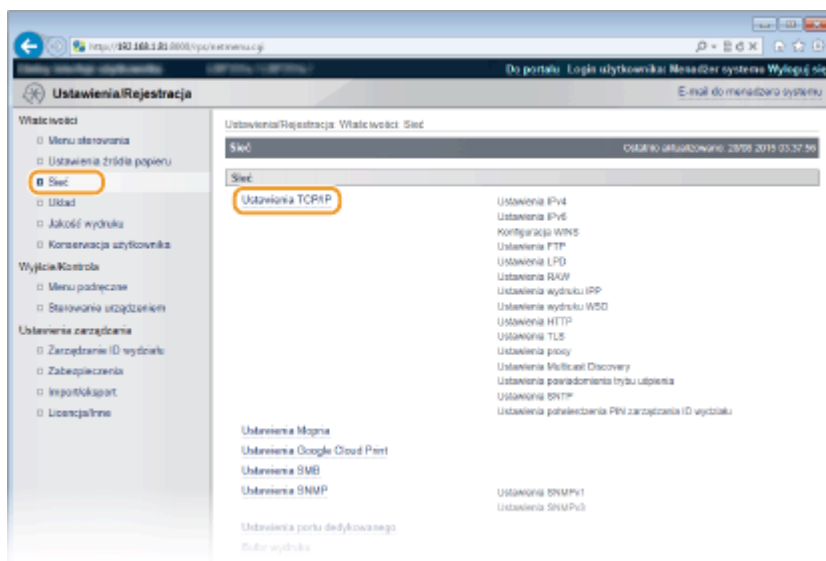

- 4 **Kliknij element [Edytuj] znajdujący się w sekcji [Ustawienia proxy].**

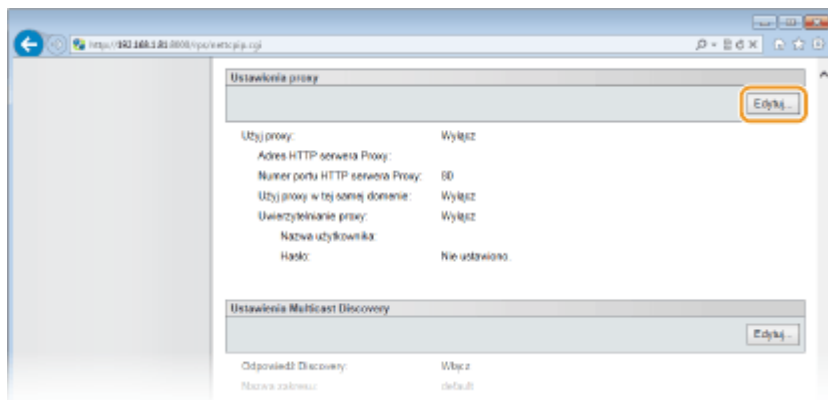

5 Zaznacz pole wyboru [Użyj proxy] i podaj wymagane ustawienia.

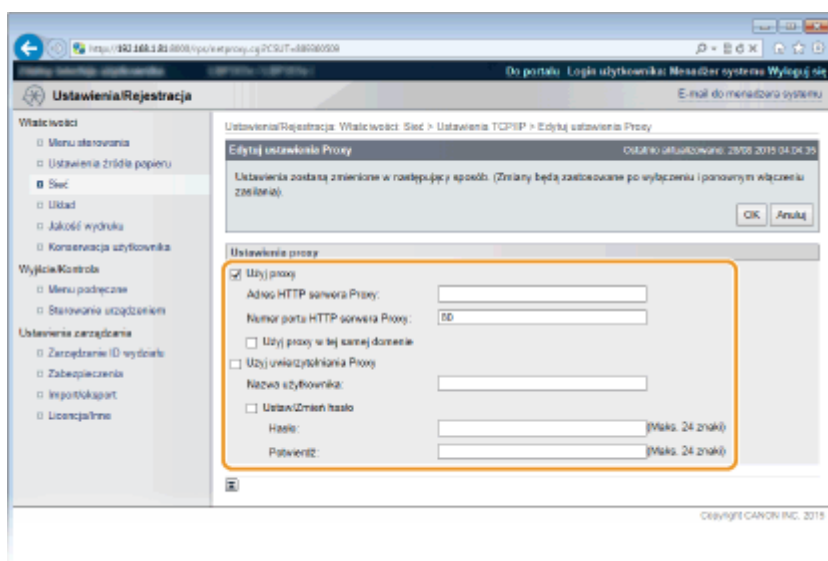

[Użyj proxy]

Zaznacz to pole wyboru, aby użyć serwera proxy podczas komunikacji z serwerem HTTP.

[Adres HTTP serwera Proxy]

Wprowadź adres serwera proxy. Określ adres IP lub nazwę hosta w zależności od środowiska.

[Numer portu HTTP serwera Proxy]

Zmień numer portu urządzenia odpowiednio do potrzeb.

[Użyj proxy w tej samej domenie]

Zaznacz to pole wyboru, aby użyć serwera proxy również podczas komunikacji z urządzeniami w tej samej domenie.

[Użyj uwierzytelniania Proxy]

Aby włączyć funkcję uwierzytelnienia przez serwer proxy, zaznacz to pole wyboru i wprowadź nazwę użytkownika składającą się ze znaków alfanumerycznych w polu tekstowym [Nazwa użytkownika].

[Ustaw/Zmień hasło]

Aby ustawić lub zmienić hasło dla uwierzytelnienia proxy, gdy funkcja ta jest włączona, zaznacz pole wyboru i wprowadź nowe hasło składające się ze znaków alfanumerycznych w polu tekstowym [Hasło]. W celu potwierdzenia należy wprowadzić to samo hasło w polu tekstowym [Potwierdź].

6 Kliknij [OK].

7 Wykonaj reset sprzętowy.

- Kliknij opcję [Sterowanie urządzeniem], wybierz polecenie [Twardy reset], a następnie kliknij [Wykonaj].

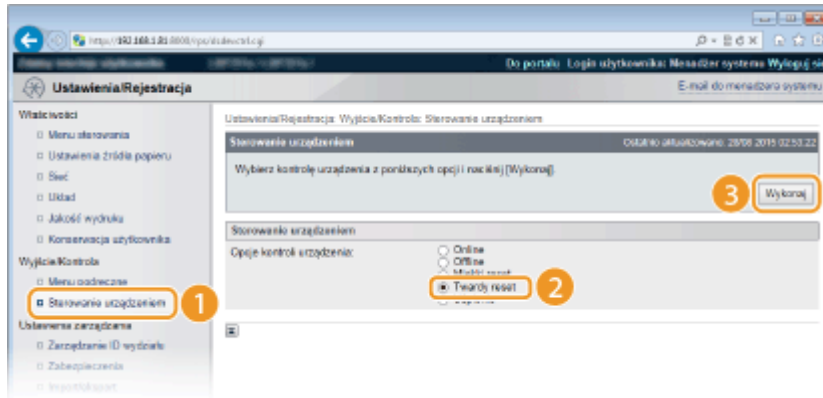

⇒ Po wykonaniu resetu sprzętowego ustawienia będą włączone.

UWAGA

Korzystanie z panelu sterowania

- Do ustawień serwera proxy można przejść również z poziomu menu ustawień panelu roboczego. ▶
Ustawienia proxy(P. 347)

ŁĄCZA

- ▶ **Korzystanie z technologii Google Cloud Print(P. 134)**

Ograniczanie funkcji urządzenia

68H5-03F

Niektóre funkcje urządzenia mogą być rzadko używane lub stwarzać ryzyko niewłaściwego użytkowania. Ze względów bezpieczeństwa można ograniczyć zakres możliwości urządzenia, całkowicie lub częściowo wyłączając te funkcje.

Ograniczanie funkcji drukowania



- ▶ Ograniczanie funkcji drukowania (P. 240)

Ograniczenie funkcji USB

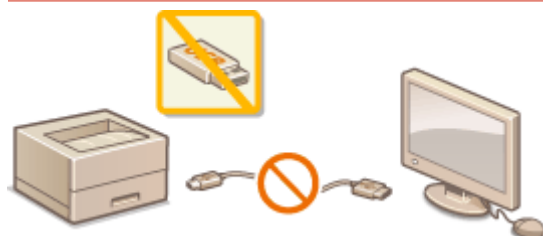

- ▶ Ograniczenie funkcji USB (P. 244)

Ograniczanie funkcji panelu roboczego



- ▶ Ograniczanie funkcji panelu roboczego (P. 247)

Ograniczanie funkcji sieci, w tym komunikacji HTTP



- ▶ Wyłączanie komunikacji z użyciem protokołu HTTP (P. 250)
- ▶ Wyłączanie Zdalnego interfejsu użytkownika (P. 251)
- ▶ Wyłączanie portu LAN (P. 252)

Ukrywanie historii zadań drukowania



- ▶ Ukrywanie historii zadań drukowania (P. 253)

Ograniczanie funkcji drukowania

68H5-03H

Można skonfigurować ustawienia zapobiegające automatycznemu drukowaniu odebranych danych i dzięki temu zmniejszyć zużycie papieru oraz uniemożliwić osobom trzecim korzystanie z urządzenia. Aby użyć tej funkcji, należy zainstalować opcjonalną kartę pamięci SD. ► **Instalacja karty pamięci SD (P. 511)**



UWAGA

- Nawet jeśli operacje drukowania są ograniczone, można drukować raporty i listy ustawień. ► **Drukowanie raportów i list (P. 457)**

1 Uruchom Zdalny interfejs użytkownika i zaloguj się w trybie zarządzania. ► **Uruchamianie Zdalnego interfejsu użytkownika (P. 296)**

2 Kliknij [Ustawienia/Rejestracja].

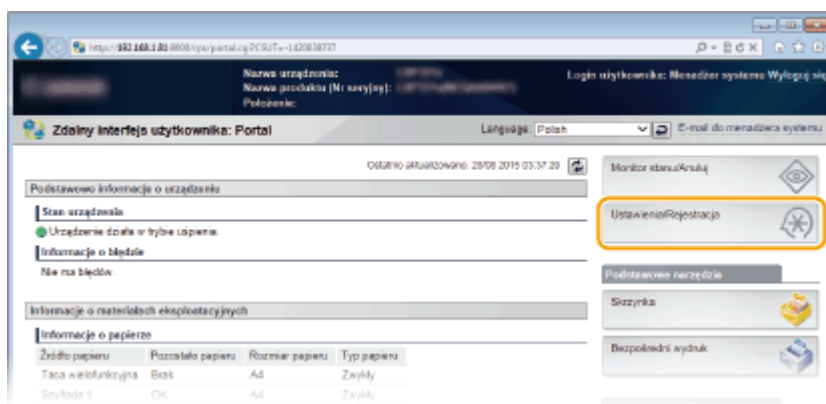

3 Kliknij [Zabezpieczenia] ► [Ustawienia zarządzania].

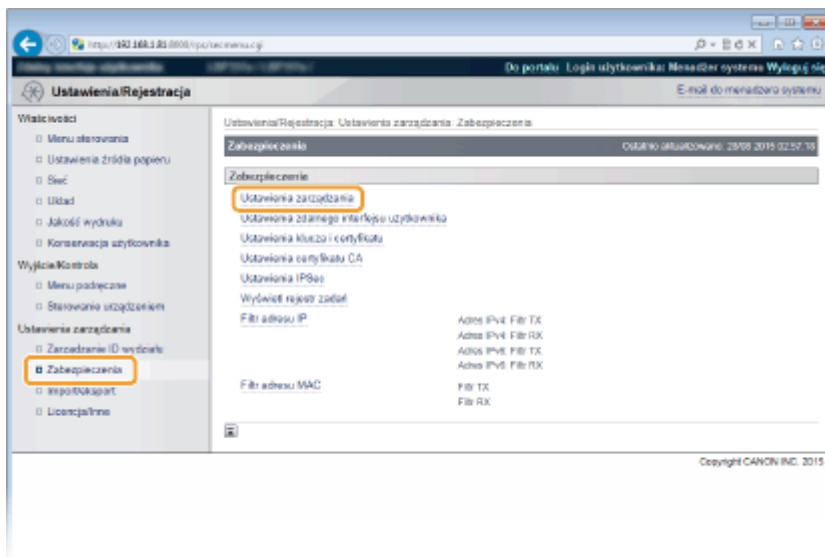

4 Kliknij [Edytuj].

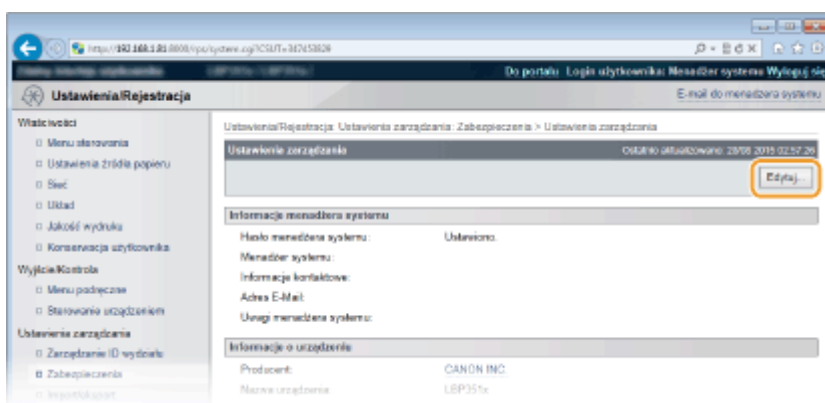

5 Wprowadź hasło menedżera systemu w polu [Aktualne hasło menedżera systemu].

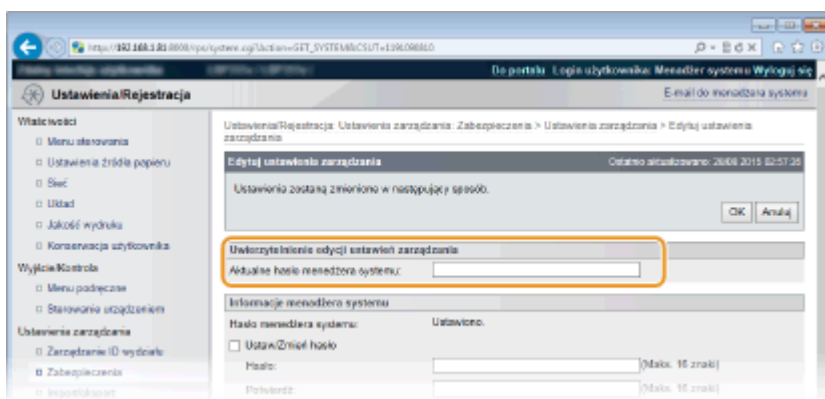

6 Zaznacz pole [Ogranicz zadania drukarki] i kliknij przycisk [OK].

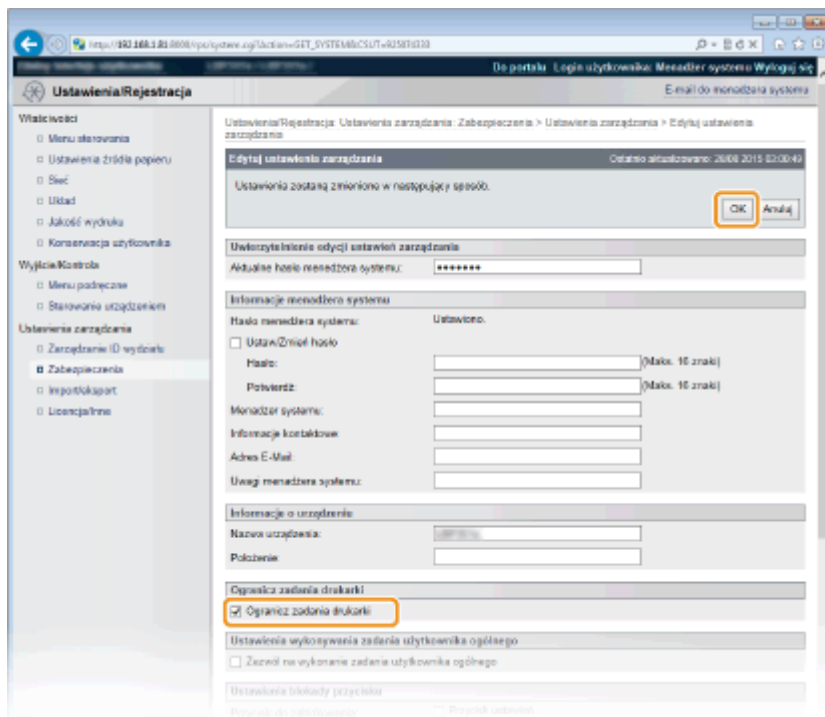

[Ogranicz zadania drukarki]

Zaznaczenie tego pola wyboru umożliwi ograniczenie operacji drukowania na urządzeniu. Usunięcie zaznaczenia pola wyboru wyłącza to ograniczenie.

7 Wykonaj reset sprzętowy.

- Kliknij opcję [Sterowanie urządzeniem], wybierz polecenie [Twardy reset], a następnie kliknij [Wykonaj].

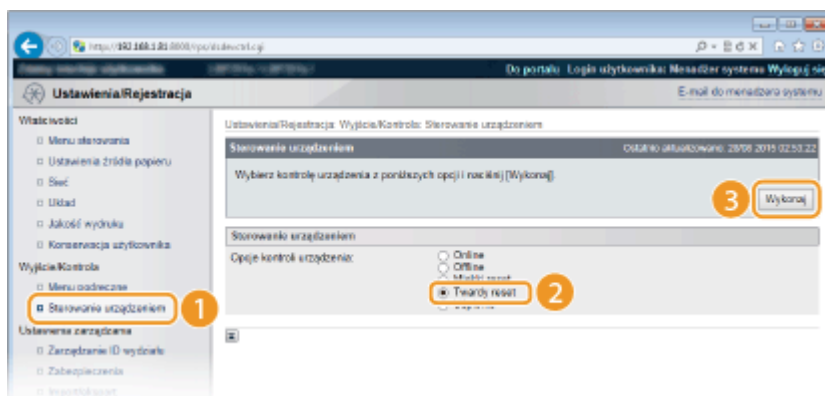

⇒ Po wykonaniu resetu sprzętowego ustawienia będą włączone.

UWAGA

Praca przy ograniczeniu operacji drukowania

- Z poziomu sterowników drukarki można wykonywać wyłącznie drukowanie zapisanych zadań. ▶ **Drukowanie dokumentu zapisanego w urządzeniu (Drukowanie zapisanego zadania)(P. 95)**
- Z poziomu Zdalnego interfejsu użytkownika można drukować wyłącznie pliki PDF, PS, EPS i XPS zapisane w sektorach. ▶ **Drukowanie bez otwierania pliku (Wydruk bezpośredni)(P. 105)**
- Funkcje Wydruk bezpośredni z USB oraz Drukowanie e-maili będą niedostępne.

▶ **Drukowanie dokumentu zapisanego w urządzeniu (Drukowanie zapisanego zadania)(P. 95)**

Ograniczenie funkcji USB

68H5-03J

USB to wygodny sposób podłączania urządzeń zewnętrznych i przechowywania lub przenoszenia danych. USB może jednak również stanowić źródło wycieku informacji w przypadku niewłaściwego zarządzania. Szczególnie uważać należy, korzystając z urządzeń pamięci USB. Sekcja ta opisuje sposoby ograniczania połączeń przez port USB urządzenia oraz przeprowadzania blokady możliwości korzystania z urządzeń pamięci USB.

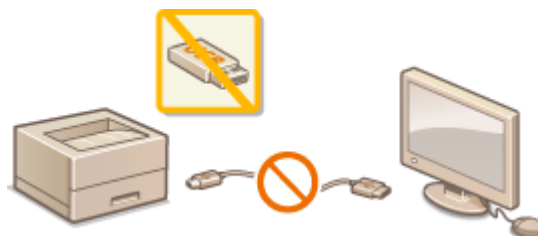





► **Ograniczenie połączenia USB z komputerem (P. 244)**

► **Ograniczenie funkcji drukowania bezpośredniego z nośnika pamięci USB (P. 245)**

Ograniczenie połączenia USB z komputerem

Istnieje możliwość wyłączenia portu USB do podłączania komputera znajdującego się z tyłu urządzenia. Spowoduje to wyłączenie możliwości połączenia z komputerem za pośrednictwem USB, ale urządzenie pamięci USB będzie można podłączyć do portu USB z prawej strony urządzenia.

- 1** Naciśnij przycisk ► (□☑).
- 2** Za pomocą przycisków ▲ / ▼ wybierz opcję <Interfejs> i naciśnij przycisk .
- 3** Wybierz opcję <Wybór interfejsu> i naciśnij przycisk .
 - Gdy zostanie wyświetlony komunikat, naciśnij przycisk .
- 4** Wybierz opcję <USB> i naciśnij przycisk .
- 5** Wybierz opcję <Wyłącz> i naciśnij przycisk .

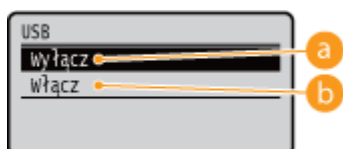

a <Wyłącz>

Wyłącza port USB umieszczony z tyłu urządzenia.

b <Włącz>

Włącza port USB umieszczony z tyłu urządzenia.

6 Pozwala wykonać reset sprzętowy. ▶ Reset sprzętowy(P. 424)

► Po wykonaniu resetu sprzętowego ustawienia będą włączone.

Ograniczenie funkcji drukowania bezpośredniego z nośnika pamięci USB

Istnieje opcja, która blokuje możliwość drukowania danych z urządzenia pamięci USB. Uniemożliwia ona drukowanie danych zapisanych na urządzeniu pamięci USB.

1 Uruchom Zdalny interfejs użytkownika i zaloguj się w trybie zarządzania. ▶ Uruchamianie Zdalnego interfejsu użytkownika(P. 296)

2 Kliknij [Ustawienia/Rejestracja].

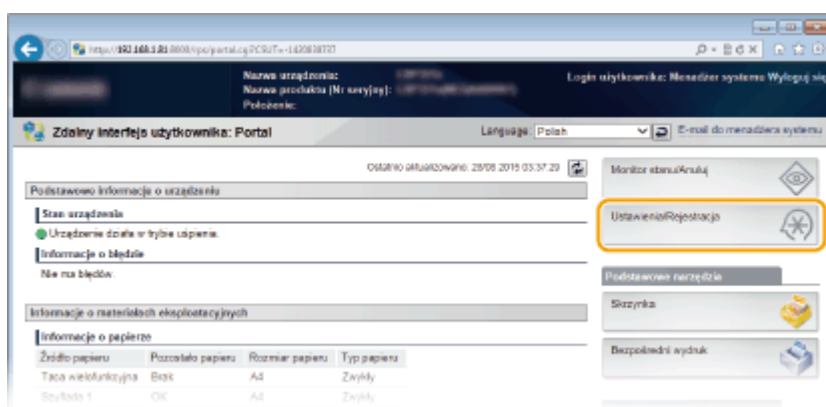

3 Kliknij [Zabezpieczenia] ▶ [Ustawienia zarządzania].

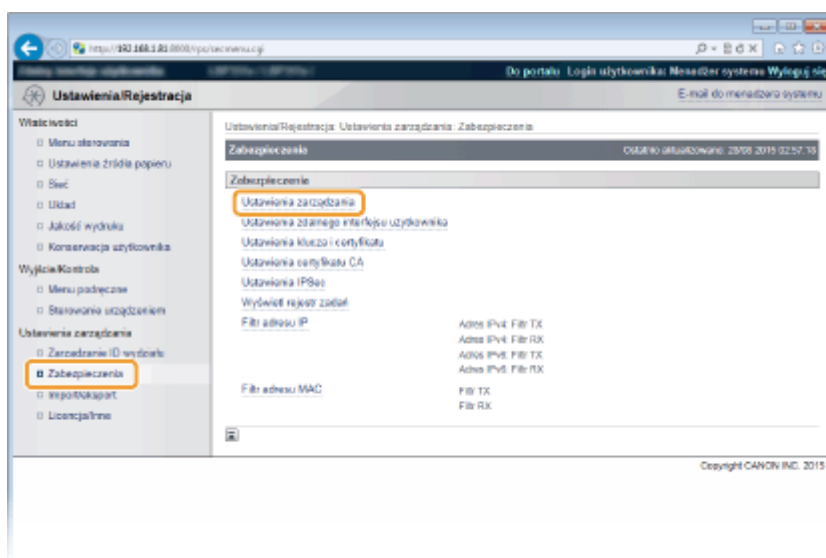

4 Kliknij [Edytuj].

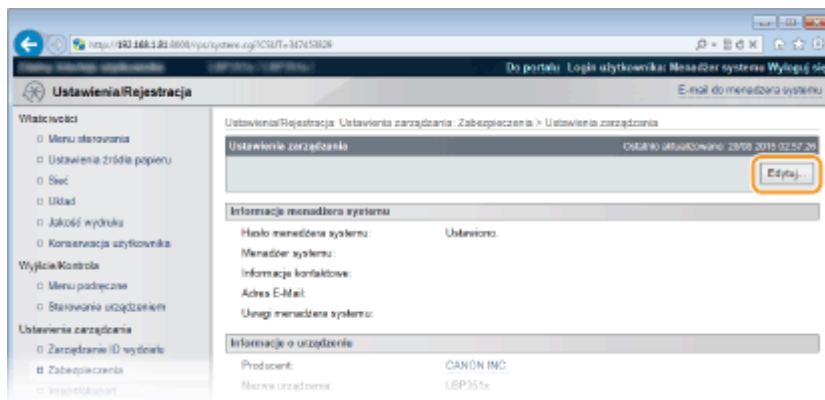

5 Wprowadź hasło menedżera systemu w polu [Aktualne hasło menedżera systemu].

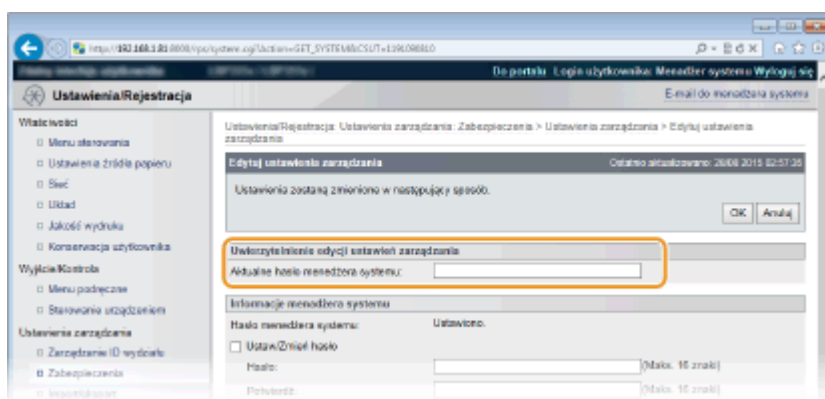

6 Usuń zaznaczenie pola wyboru [Bezpośredni wydruk USB] i kliknij przycisk [OK].

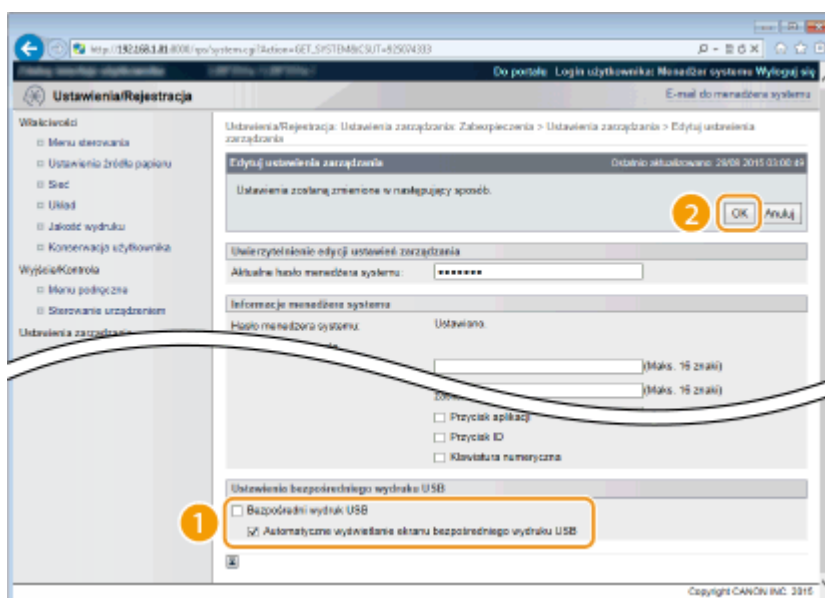

[Bezpośredni wydruk USB]

Aby wyłączyć funkcję drukowania z urządzenia pamięci USB, należy usunąć zaznaczenie tego pola wyboru. Aby umożliwić drukowanie z urządzenia pamięci USB, należy zaznaczyć to pole wyboru. Jeśli dodatkowo zaznaczone zostanie pole wyboru [Automatyczne wyświetlanie ekranu bezpośredniego wydruku USB], po podłączeniu urządzenia pamięci USB do urządzenia automatycznie będzie wyświetlany ekran drukowania bezpośrednio z nośnika pamięci USB.

ŁĄCZA

🔗 Wydruk z urządzenia pamięci USB (Drukowanie bezpośrednio z USB)(P. 80)

Ograniczanie funkcji panelu roboczego

68H5-03K

Istnieje możliwość ograniczenia możliwości korzystania z przycisków na panelu roboczym, aby uniemożliwić nieprzemyślane zmiany ustawień.

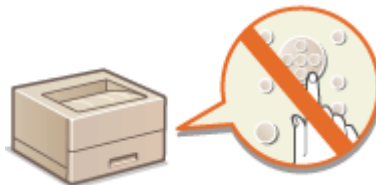

- 1 **Uruchom Zdalny interfejs użytkownika i zaloguj się w trybie zarządzania. ▶
Uruchamianie Zdalnego interfejsu użytkownika(P. 296)**
- 2 **Kliknij [Ustawienia/Rejestracja].**

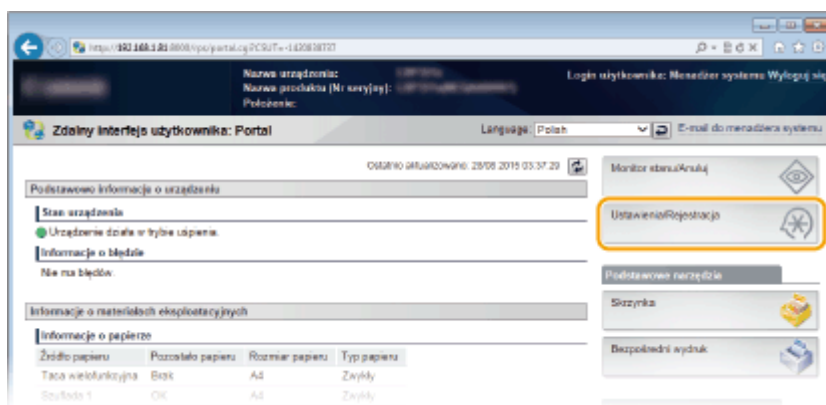

- 3 **Kliknij [Zabezpieczenia] ▶ [Ustawienia zarządzania].**

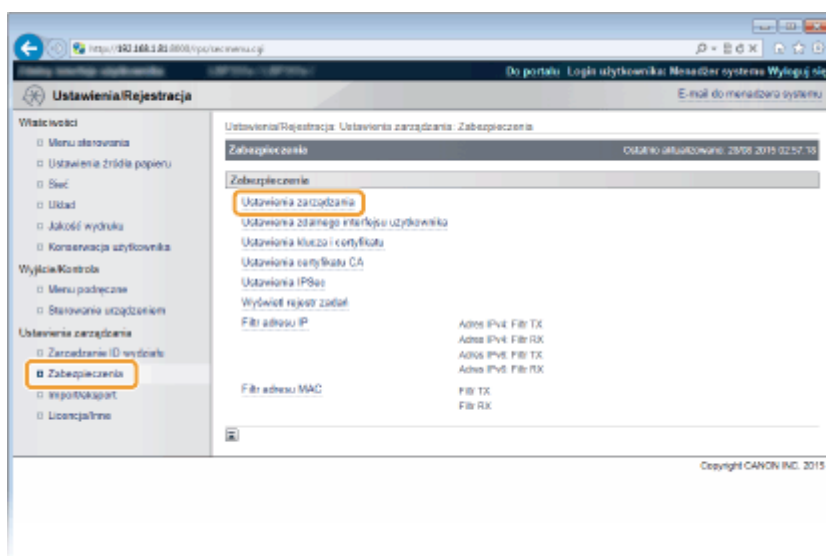

- 4 **Kliknij [Edytuj].**

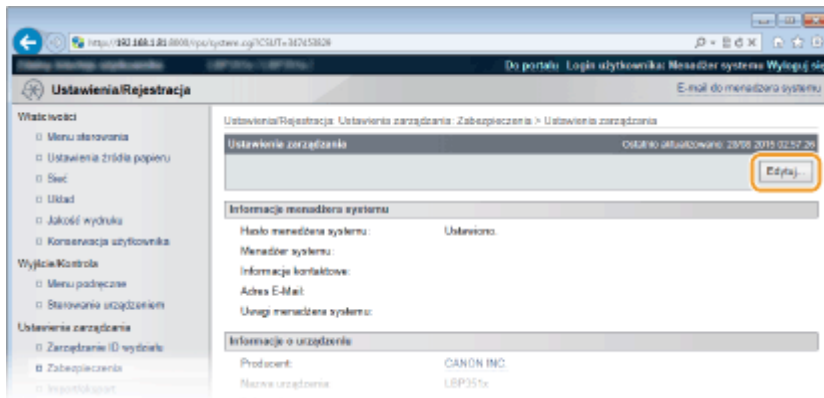

5 Wprowadź hasło menedżera systemu w polu [Aktualne hasło menedżera systemu].

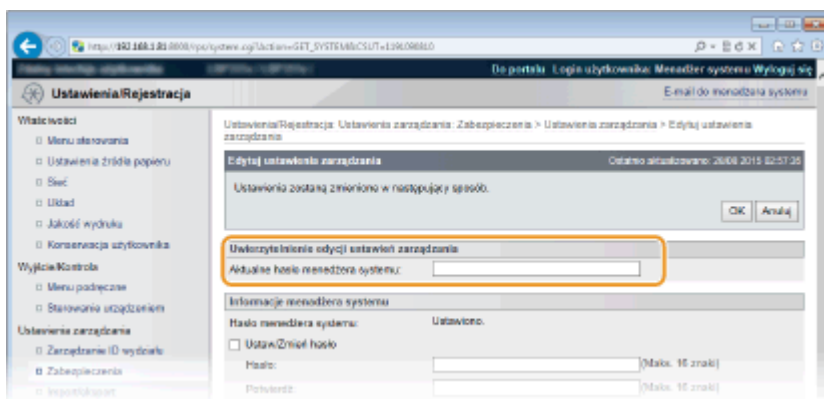

6 Aby wprowadzić ograniczenie funkcji przycisków, zaznacz to pole wyboru i kliknij [OK].

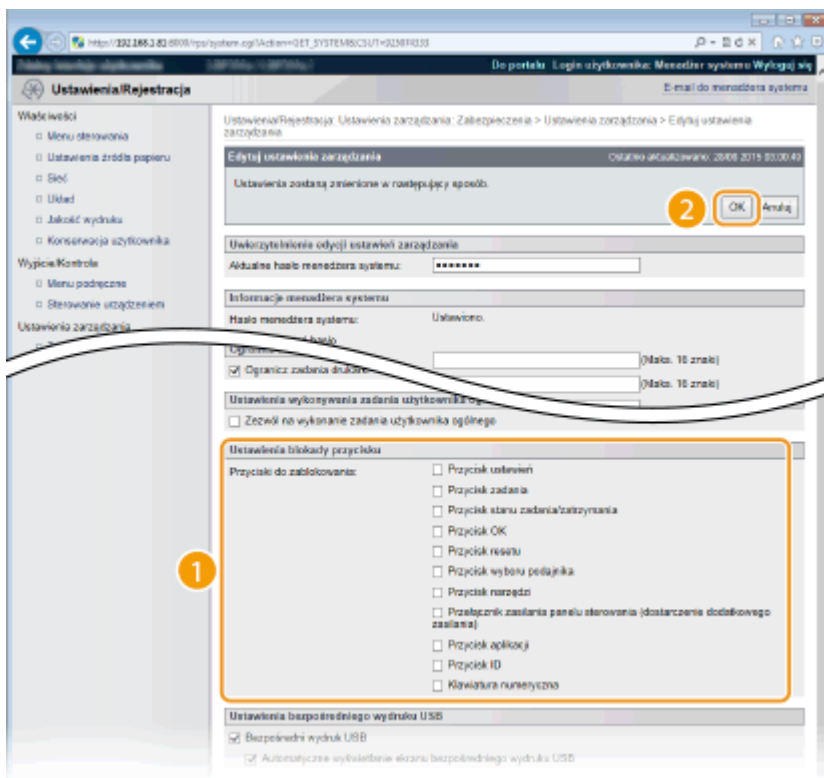

[Przyciski do zablokowania]

Zaznaczenie tego pola wyboru pozwala zablokować dany przycisk, nawet jeśli zostanie on naciśnięty na panelu roboczym. Aby odblokować klawisz, należy usunąć zaznaczenie pola wyboru. Można również zablokować przycisk Konfiguracja z poziomu panelu roboczego (▶ **Ustaw. zarządzania(P. 334)**).

UWAGA:

- Funkcje przycisków ▶ **Panel sterowania(P. 25)**



Wyłączanie komunikacji z użyciem protokołu HTTP

68H5-03L

Protokół HTTP jest używany do komunikacji poprzez sieć, np. takiej jak podczas uzyskiwania dostępu do urządzenia za pośrednictwem Zdalnego interfejsu użytkownika. W przypadku korzystania z połączenia USB lub nieużywania protokołu HTTP funkcja HTTP może zostać wyłączona, aby blokować złośliwe ataki z zewnątrz przez nieużywany port HTTP.

WAŻNE

Wyłączenie komunikacji HTTP wyłącza niektóre funkcje sieciowe, takie jak Zdalny interfejs użytkownika, drukowanie WSD i drukowanie przy pomocy usługi Google Cloud Print.

- 1 Naciśnij przycisk ► (☐☑).
- 2 Za pomocą przycisków ▲ / ▼ wybierz opcję <Sieć> i naciśnij przycisk .
 - Gdy zostanie wyświetlony komunikat, naciśnij przycisk .
- 3 Wybierz kolejno opcje <Ustawienia TCP/IP> ► <HTTP>.
- 4 Wybierz opcję <Wyłącz> i naciśnij przycisk .



a <Wyłącz>

Wyłącza funkcję komunikacji z użyciem protokołu HTTP.

b <Włącz>

Włącza funkcję komunikacji z użyciem protokołu HTTP.

5 Pozwala wykonać reset sprzętowy. ►Reset sprzętowy(P. 424)

⇒ Po wykonaniu resetu sprzętowego ustawienia będą włączone.

ŁĄCZA

- Korzystanie ze Zdalnego interfejsu użytkownika(P. 295)
- Konfiguracja protokołów drukowania i funkcji protokołu WSD(P. 155)
- Korzystanie z technologii Google Cloud Print(P. 134)
- W przypadku korzystania ze sterownika drukarki XPS(P. 219)

Wyłączanie Zdalnego interfejsu użytkownika

68H5-03R

Zdalny interfejs użytkownika to przydatne narzędzie pozwalające określić ustawienia urządzenia za pomocą przeglądarki internetowej na komputerze. Aby móc korzystać ze Zdalnego interfejsu użytkownika, urządzenie powinno być podłączone do komputera za pośrednictwem sieci. Jeśli urządzenie jest podłączone do komputera przez kabel USB lub jeżeli nie ma potrzeby korzystania ze Zdalnego interfejsu użytkownika, korzystne może być wyłączenie funkcji Zdalnego interfejsu użytkownika. Zmniejsza się wtedy niebezpieczeństwo niepożądanego nadzoru urządzenia przez osoby trzecie za pośrednictwem sieci.



- 1** Naciśnij przycisk ► (□☑).
- 2** Za pomocą przycisków ▲ / ▼ wybierz opcję <Sieć> i naciśnij przycisk .

 - Gdy zostanie wyświetlony komunikat, naciśnij przycisk .

- 3** Wybierz kolejno opcje <Ust. zdal. int. uż.> ► <Zdal. interf. użyt.>.
- 4** Wybierz opcję <Wyłącz> i naciśnij przycisk .

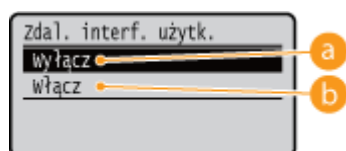



- a** <Wyłącz>
Wyłącza Zdalny interfejs użytkownika.
- b** <Włącz>
Włącza Zdalny interfejs użytkownika.

- 5** Pozwala wykonać reset sprzętowy.  Reset sprzętowy(P. 424)

⇒ Po wykonaniu resetu sprzętowego ustawienia będą włączone.

ŁĄCZA





-  Korzystanie ze Zdalnego interfejsu użytkownika(P. 295)
-  Wyłączanie komunikacji z użyciem protokołu HTTP(P. 250)

Wyłączanie portu LAN

68H5-03S

Port LAN stanowi interfejs łączący kabel LAN w celu użycia sieci. W przypadku korzystania z urządzenia za pośrednictwem portu USB można całkowicie wyłączyć port LAN, co spowoduje wyłączenie sieci i zablokowanie złośliwych ataków zewnętrznych za pośrednictwem portu LAN.



- 1 Naciśnij przycisk ► (□☑).
- 2 Za pomocą przycisków ▲ / ▼ wybierz opcję <Interfejs> i naciśnij przycisk .
- 3 Wybierz opcję <Wybór interfejsu> i naciśnij przycisk .
 - Gdy zostanie wyświetlony komunikat, naciśnij przycisk .
- 4 Wybierz opcję <Sieć> i naciśnij przycisk .
- 5 Wybierz opcję <Wyłącz> i naciśnij przycisk .

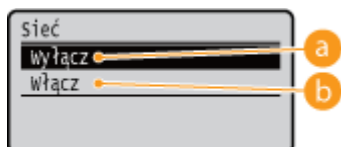

a <Wyłącz>

Wyłączenie portu LAN.

b <Włącz>

Włączenie portu LAN.

- 6 Pozwala wykonać reset sprzętowy. ►Reset sprzętowy(P. 424)

⇒ Po wykonaniu resetu sprzętowego ustawienia będą włączone.

Ukrywanie historii zadań drukowania

68H5-03U

W celu ochrony prywatności użytkowników można wyłączyć wyświetlanie historii zadań drukowania na ekranie Zdalnego interfejsu użytkownika oraz drukowanie listy historii wydruków. Historia zadań drukowania będzie aktualizowana i utrzymywana, nawet jeśli zostanie ukryta, tak aby administratorzy mogli ją w razie potrzeby przejrzeć.

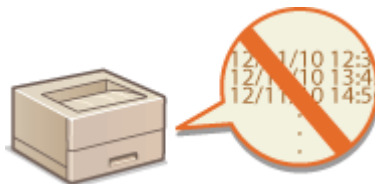

- 1 **Uruchom Zdalny interfejs użytkownika i zaloguj się w trybie zarządzania.**  **Uruchamianie Zdalnego interfejsu użytkownika(P. 296)**
- 2 **Kliknij [Ustawienia/Rejestracja].**

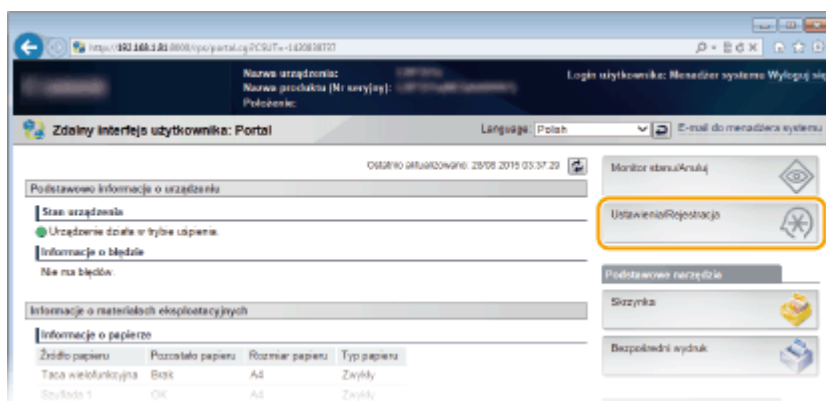

- 3 **Kliknij opcje [Zabezpieczenia] ► [Wyświetl rejestr zadań].**

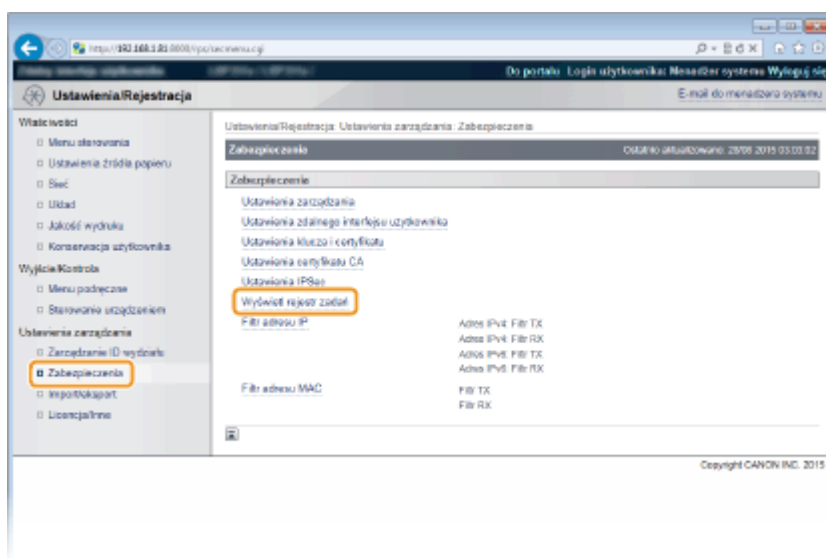

- 4 **Kliknij [Edytuj].**

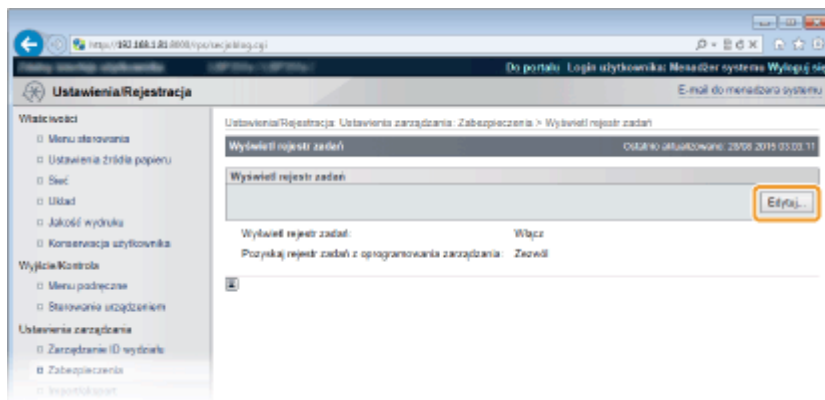

5 Usuń zaznaczenie pola wyboru [Wyświetl rejestr zadań] i kliknij przycisk [OK].

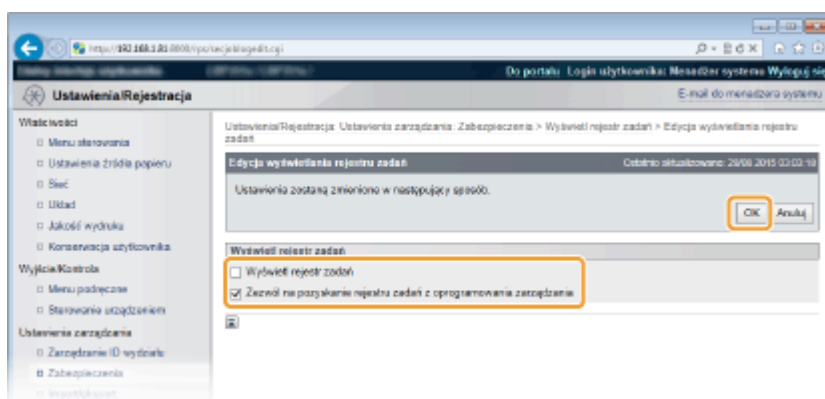

[Wyświetl rejestr zadań]

Jeśli to pole wyboru nie zostanie zaznaczone, historia zadań drukowania nie będzie wyświetlana na ekranie Zdalnego interfejsu użytkownika ani nie będzie można wydrukować listy historii wydruków. Aby wyświetlać historię zadań, należy zaznaczyć to pole wyboru.

[Zezwól na pozyskanie rejestru zadań z oprogramowania zarządzania]

Gdy to pole wyboru jest zaznaczone, można użyć oprogramowania do zarządzania urządzeniami, takiego jak iW Management Console, aby uzyskać historię drukowania zadań. Aby wyłączyć uzyskiwanie historii drukowania zadań przez oprogramowanie do zarządzania, należy usunąć zaznaczenie tego pola. Gdy pole wyboru [Wyświetl rejestr zadań] jest zaznaczone, funkcja ta jest automatycznie włączana.

ŁĄCZA

- ▶ **Sprawdzanie historii dokumentów(P. 306)**
- ▶ **Menu zadań(P. 422)**

Wprowadzenie wydajnych funkcji zabezpieczeń

68H5-03W

Uprawnieni użytkownicy mogą ponieść nieoczekiwane straty na skutek szkodliwych ataków z zewnątrz np. spoofingu, fałszowania czy przechwytywania danych podczas ich transferu w sieci. Poniższe funkcje zwiększające poziom bezpieczeństwa i poufności są obsługiwane przez urządzenie oraz chronią ważne i wartościowe informacje przed takimi atakami:

Komunikacja szyfrowana TLS

TLS to protokół szyfrowania danych wysyłanych do sieci, stosowany często do komunikacji za pośrednictwem przeglądarki internetowej lub aplikacji pocztowej. Protokół TLS zapewnia bezpieczeństwo komunikacji podczas obsługi urządzenia z komputera przy użyciu Zdalnego interfejsu użytkownika. **► Korzystanie z protokołu TLS do komunikacji szyfrowanej(P. 257)**



Komunikacja szyfrowana z użyciem protokołu IPSec

Podczas gdy protokół TLS szyfruje tylko dane używane w poszczególnych aplikacjach, np. przeglądarce internetowej lub aplikacji pocztowej, protokół IPSec szyfruje całe pakiety IP (lub ich ładunki). W ten sposób protokół IPSec zapewnia bardziej kompleksowy system zabezpieczeń niż TLS. **► Konfiguracja ustawień protokołu IPSec(P. 262)**

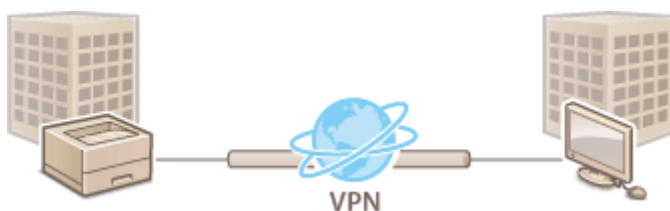

Uwierzytelnianie zgodne ze standardem IEEE 802.1X

IEEE 802.1X to standard i mechanizm blokujący nieupoważniony dostęp do sieci dzięki zbiorowemu zarządzaniu informacjami dotyczącymi uwierzytelniania użytkowników. Każde urządzenie, które próbuje nawiązać połączenie z siecią 802.1X, zostaje poddane procesowi uwierzytelniania, aby potwierdzić uprawnienia użytkownika. Informacje uwierzytelniające są wysyłane na serwer RADIUS i tam sprawdzane. Serwer zezwala na nawiązanie komunikacji lub odrzuca próbę w zależności od wyniku procesu uwierzytelniania. Jeśli uwierzytelnianie zostanie zakończone niepowodzeniem, przełącznik sieci LAN blokuje dostęp spoza sieci. Urządzenie można podłączyć do sieci 802.1X jako urządzenie klienckie. **► Konfiguracja uwierzytelniania zgodnego z IEEE 802.1X(P. 272)**

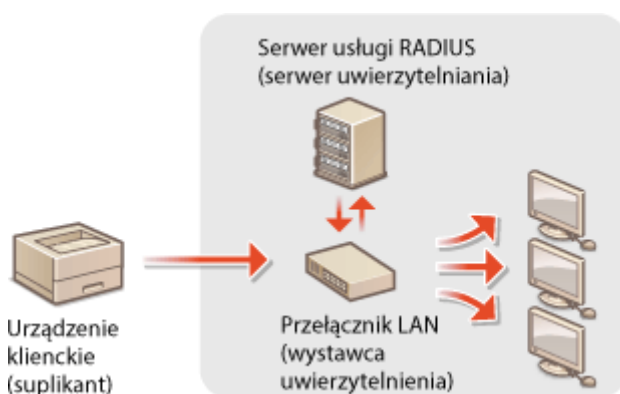

ŁĄCZA

➤ **Konfiguracja ustawień dla par kluczy i certyfikatów cyfrowych(P. 278)**

Korzystanie z protokołu TLS do komunikacji szyfrowanej

68H5-03X

Dostępna jest funkcja szyfrowania komunikacji między urządzeniem a przeglądarką internetową na komputerze oraz drukowania danych IPP przez internet za pomocą mechanizmu TLS (Transport Layer Security). TLS to mechanizm szyfrowania danych wysyłanych lub odbieranych za pośrednictwem sieci. Funkcja szyfrowania TLS musi być włączona, gdy Zdalny interfejs użytkownika jest używany do konfiguracji ustawień IPsec (metody klucza współdzielonego), uwierzytelniania zgodnego ze standardem IEEE 802.1X (TTLS/PEAP) lub SNMPv3. Aby użyć TLS do komunikacji szyfrowanej, trzeba ustawić parę kluczy i włączyć funkcję TLS. Dostępna jest gotowa para kluczy ([▶ Konfiguracja ustawień dla par kluczy i certyfikatów cyfrowych\(P. 278\)](#)).



- 1 **Uruchom Zdalny interfejs użytkownika i zaloguj się w trybie zarządzania. [▶ Uruchamianie Zdalnego interfejsu użytkownika\(P. 296\)](#)**
- 2 **Kliknij [Ustawienia/Rejestracja].**

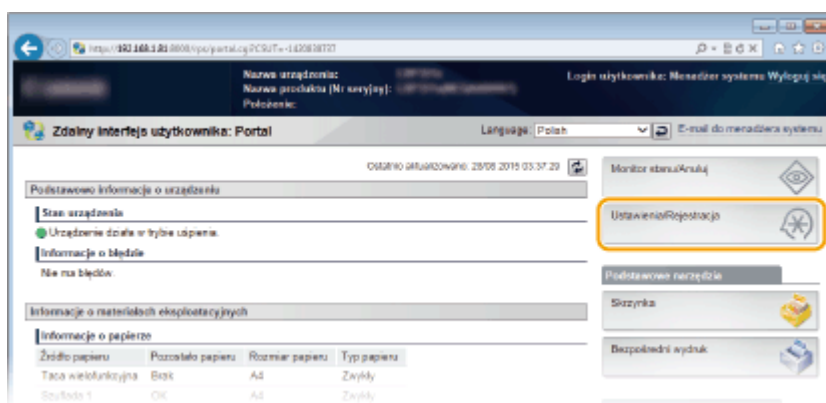

- 3 **Kliknij [Sieć] ▶ [Ustawienia TCP/IP].**

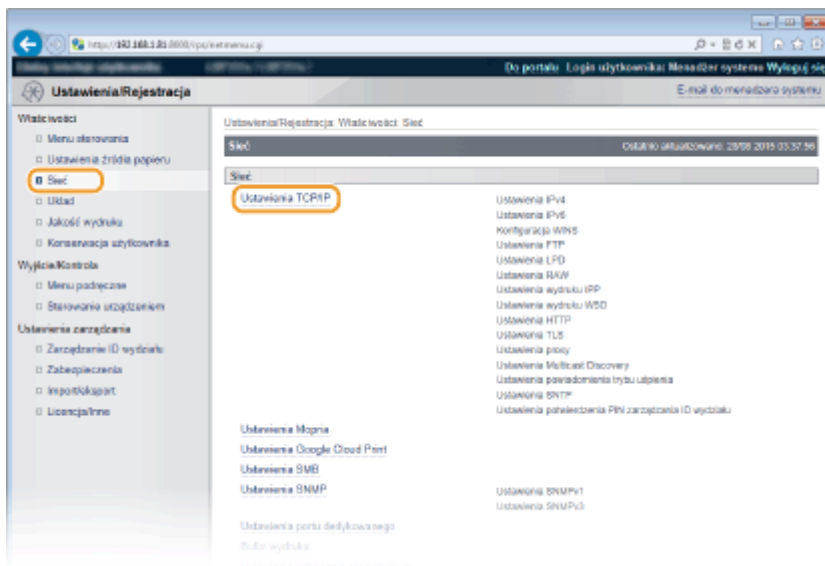

4 Kliknij [Edytuj] w [Ustawienia TLS].

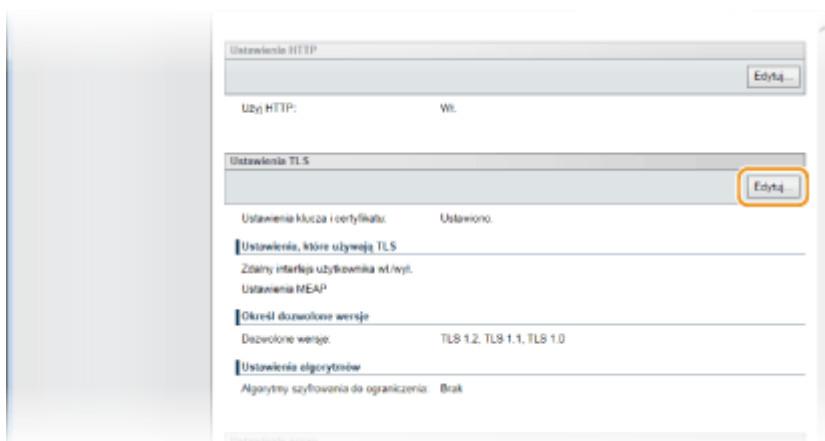

5 Zmień ustawienia TLS.

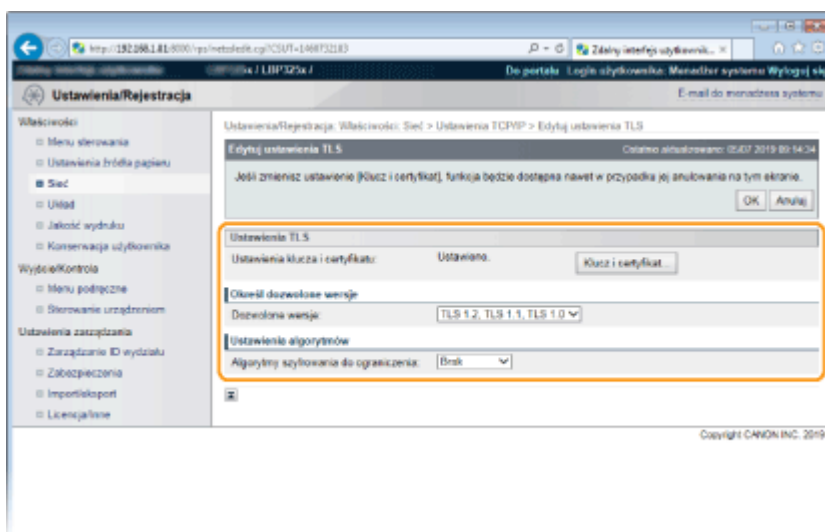

[Ustawienia klucza i certyfikatu]

Opcja ta umożliwia wybranie klucza z listy kluczy i certyfikatów.

- Należy wybrać klucz z listy kluczy i certyfikatów, a następnie kliknąć opcję [Ustawienia klucza domyślnego].

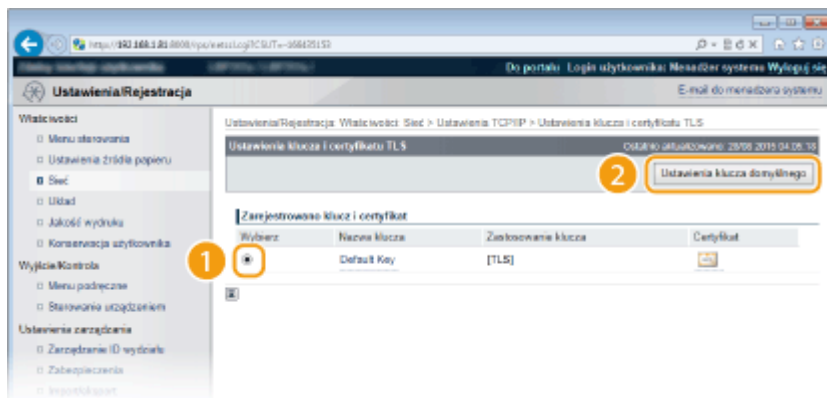

UWAGA:

Wyświetlanie informacji na temat certyfikatu

- Certyfikat można zweryfikować lub sprawdzić jego szczegóły, klikając odpowiednie łącze umieszczone pod pozycją [Nazwa klucza] albo ikonę certyfikatu. ► **Weryfikowanie par kluczy i certyfikatów cyfrowych (P. 292)**

Jeśli wyświetla się komunikat [Ustawienia klucza domyślnego]

- Gdy włączono protokół TLS za pomocą opcji [Ustawienia zdalnego interfejsu użytkownika] lub [Ustawienia wydruku IPP], opcja [Ustawienia klucza domyślnego] nie wyświetla się. Aby zmienić używany klucz, przejdź do punktu 6 i usuń zaznaczenie pól wyboru [Użyj TLS] w odpowiednio sekcji [Ustawienia zdalnego interfejsu użytkownika] lub [Ustawienia wydruku IPP].

[Dozwolone wersje]

Umożliwia wybranie dozwolonych wersji protokołu TLS.

[Algorytmy szyfrowania do ograniczenia]

Umożliwia wybór algorytmów szyfrowania, których nie można używać z protokołem TLS. Aby nie stosować ograniczeń, należy wybrać opcję [Brak].

6 Włącz szyfrowanie TLS dla Zdalnego interfejsu użytkownika.

■ Szyfrowanie TLS dla Zdalnego interfejsu użytkownika

- 1 Kliknij [Zabezpieczenia] ► [Ustawienia zdalnego interfejsu użytkownika].

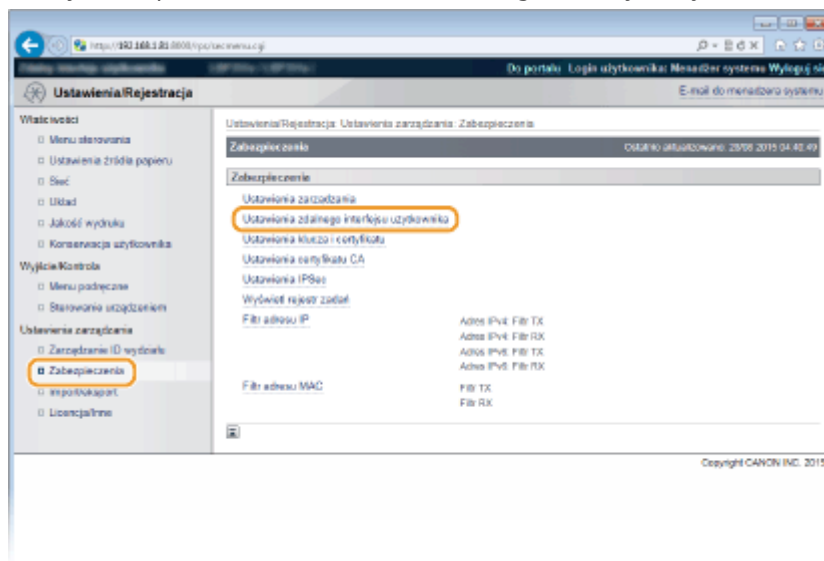

- 2 Kliknij [Edytuj].

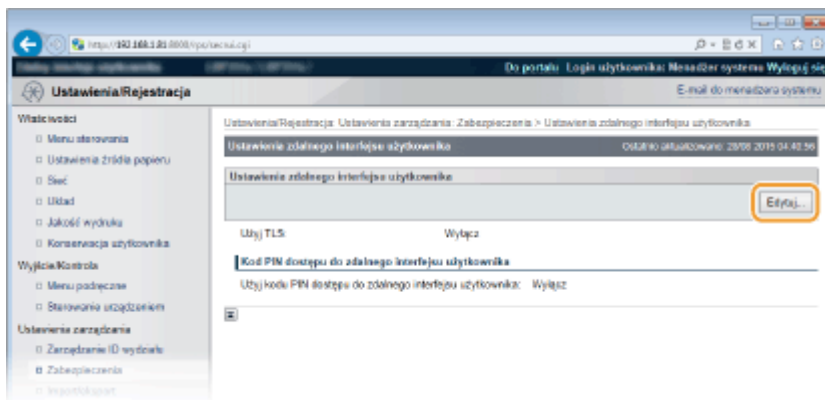

- 3 Zaznacz pole [Użyj TLS] i kliknij przycisk [OK].

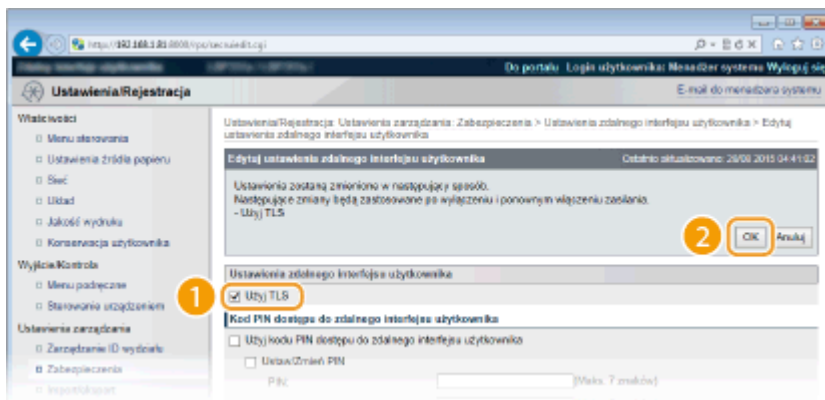

[Użyj TLS]

Korzystając z protokołu TLS na potrzeby komunikacji Zdalnego interfejsu użytkownika, należy zaznaczyć to pole wyboru. Jeśli nie jest on używany, należy usunąć zaznaczenie tego pola.

■ Szyfrowanie TLS na potrzeby funkcji zgodne z komunikacją szyfrowaną

Korzystanie z protokołu TLS do drukowania IPP

Aby wykonać drukowanie IPP z zastosowaniem protokołu TLS, należy wprowadzić następujące ustawienia. Aby uzyskać informacje na temat innych ustawień drukowania IPP, patrz **► Konfiguracja protokołów drukowania i funkcji protokołu WSD (P. 155)** .



[Sieć] ► [Ustawienia TCP/IP] ► [Edytuj] w [Ustawienia wydruku IPP] ► Zaznacz pole wyboru [Użyj TLS] ► [OK]

7 Wykonaj reset sprzętowy.

- Kliknij opcję [Sterowanie urządzeniem], wybierz polecenie [Twardy reset], a następnie kliknij [Wykonaj].

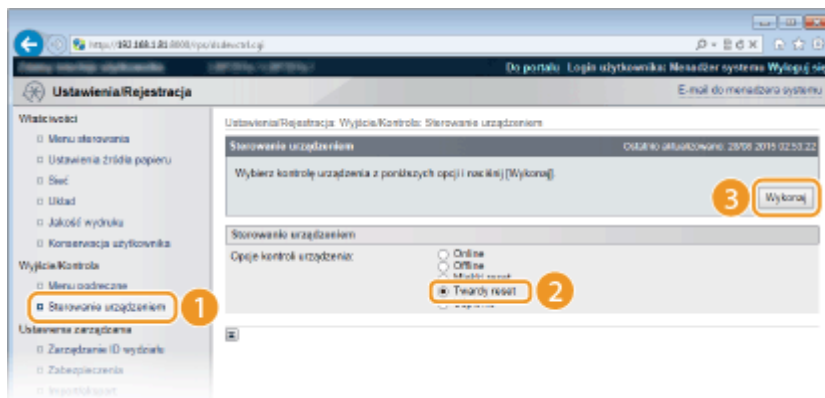

⇒ Po wykonaniu resetu sprzętowego ustawienia będą włączone.

UWAGA

Korzystanie z panelu sterowania

- Komunikację szyfrowaną TLS można również włączać lub wyłączać z poziomu menu ustawień panelu roboczego. ▶ **Ust. zdal. int. uz.(P. 355)**

Uruchamianie Zdalnego interfejsu użytkownika przy użyciu protokołu TLS

- Próba uruchomienia Zdalnego interfejsu użytkownika, gdy protokół TLS jest aktywny, może spowodować wyświetlenie alarmu zabezpieczeń dotyczącego certyfikatu zabezpieczeń. W takim przypadku sprawdź, czy w polu adresu jest wprowadzony prawidłowy adres URL, a następnie kontynuuj, aby wyświetlić ekran Zdalnego interfejsu użytkownika. ▶ **Uruchamianie Zdalnego interfejsu użytkownika(P. 296)**

ŁĄCZA

- ▶ **Generowanie par kluczy(P. 279)**
- ▶ **Używanie wygenerowanych przez CA par kluczy i certyfikatów cyfrowych(P. 288)**
- ▶ **Konfiguracja ustawień protokołu IPSec(P. 262)**
- ▶ **Konfiguracja uwierzytelniania zgodnego z IEEE 802.1X(P. 272)**
- ▶ **Monitorowanie i kontrolowanie urządzenia za pomocą protokołu SNMP(P. 191)**

Konfiguracja ustawień protokołu IPSec

68H5-03Y

Internet Protocol Security (IPSec lub IPsec) to pakiet protokołów do szyfrowania danych transportowanych w sieci, w tym w sieciach internetowych. Podczas gdy protokół TLS szyfruje tylko dane używane w poszczególnych aplikacjach, np. przeglądarka internetowej lub aplikacji pocztowej, protokół IPSec szyfruje całe pakiety IP lub ich ładunki, zapewniając bardziej kompleksowy system zabezpieczeń. Protokół IPSec urządzenia pracuje w trybie transportu, w którym szyfrowane są ładunki pakietów IP. Dzięki tej funkcji urządzenie może bezpośrednio łączyć się z komputerem znajdującym się w tej samej wirtualnej sieci prywatnej (VPN). Sprawdź wymagania systemowe i odpowiednio skonfiguruj komputer przed przystąpieniem do konfiguracji urządzenia. **►Funkcje zarządzania(P. 495)**

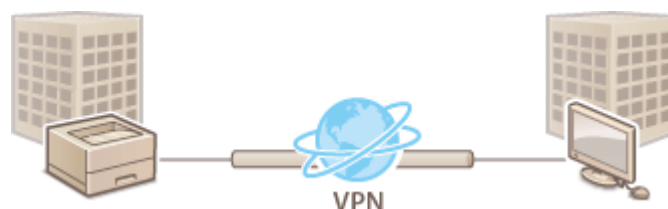

- Rejestrowanie strategii bezpieczeństwa(P. 262)
- Włączanie komunikacji z użyciem protokołu IPSec(P. 269)

UWAGA

Używanie protokołu IPSec z filtrem adresów IP

- Ustawienia IPSec są nadrzędne względem ustawień filtra adresów IP podczas odbioru pakietu, natomiast ustawienia adresu IP są nadrzędne w stosunku do ustawień IPSec podczas wysyłania pakietu. **►Określanie adresów IP dla zasad zapory(P. 226)**

Rejestrowanie strategii bezpieczeństwa

Aby korzystać z protokołu IPSec na potrzeby komunikacji szyfrowanej, konieczne jest zarejestrowanie zasad bezpieczeństwa (SP) przed włączeniem ustawień IPSec (**►Włączanie komunikacji z użyciem protokołu IPSec(P. 269)**). Zasada bezpieczeństwa składa się z grupy ustawień opisanych poniżej. Można zarejestrować wiele zasad stosownie do używanego adresu IP i numeru portu. Po zakończeniu rejestracji zasad należy określić kolejność ich stosowania.

Selektor

Selektor określa warunki dla pakietów IP w celu zastosowania komunikacji z szyfrowaniem IPSec. Dostępne warunki to m.in. adresy IP i numery portów urządzenia oraz urządzeń, z którymi chcesz nawiązać komunikację.

IKE

Protokół IKE służy do konfiguracji wersji IKEv1 używanej do protokołowania wymiany kluczy. Należy zauważyć, że instrukcje różnią się w zależności od wybranej metody uwierzytelniania.

[Metoda klucza współdzielonego]

Klucz składający się ze znaków alfanumerycznych można udostępniać innym urządzeniom. Należy wcześniej włączyć szyfrowanie TLS dla Zdalnego interfejsu użytkownika (**►Korzystanie z protokołu TLS do komunikacji szyfrowanej(P. 257)**).

[Metoda podpisu cyfrowego]

To i inne urządzenia uwierzytelniają się wzajemnie poprzez wzajemne weryfikowanie podpisów cyfrowych. Najpierw przygotuj parę kluczy (**►Używanie wygenerowanych przez CA par kluczy i certyfikatów cyfrowych(P. 288)**).

Ustawianie protokołów i opcji

Określ ustawienia protokołów ESP i AH, które są dodawane do pakietów w trakcie trwania komunikacji z użyciem protokołu IPSec. Protokołów ESP i AH nie można używać równolegle. Można także włączyć protokół PFS w celu zwiększenia zabezpieczeń.

1 Uruchom Zdalny interfejs użytkownika i zaloguj się w trybie zarządzania. Uruchamianie Zdalnego interfejsu użytkownika(P. 296)

2 Kliknij [Ustawienia/Rejestracja].

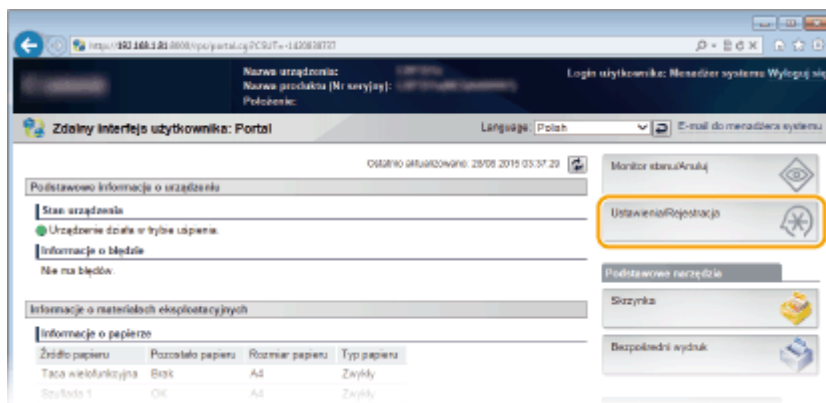

3 Kliknij [Zabezpieczenia] ► [Ustawienia IPSec].

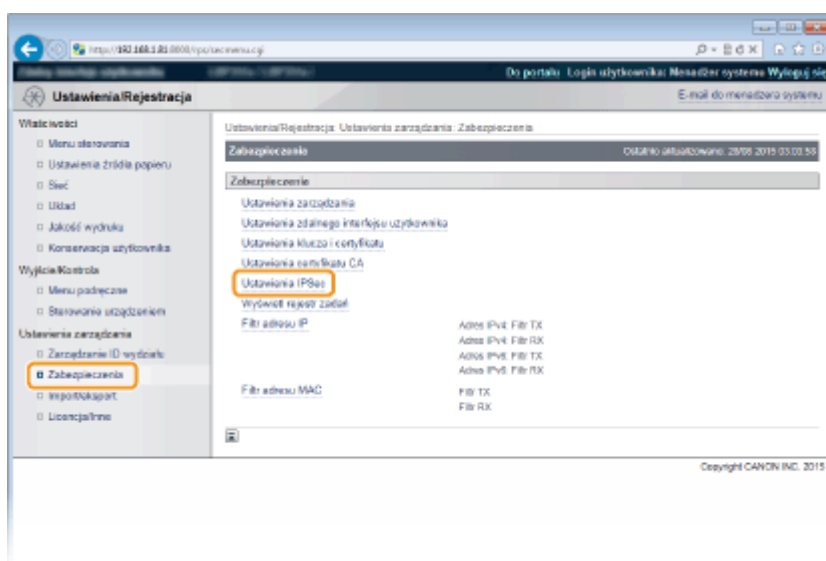

4 Kliknij [Lista polityk IPSec].

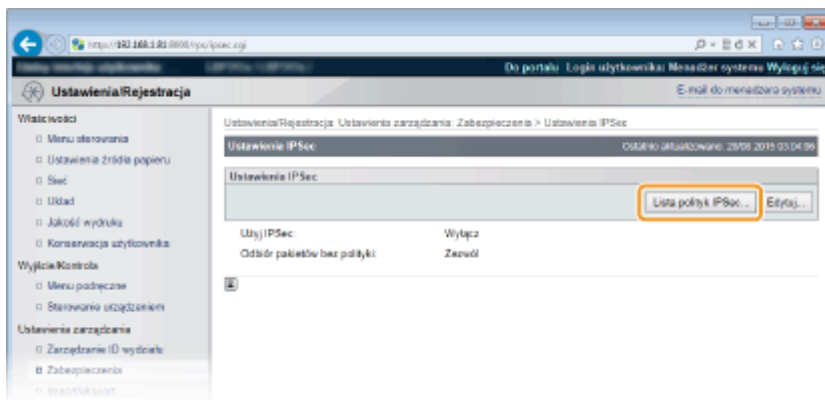

5 Kliknij [Rejestruj politykę IPsec].

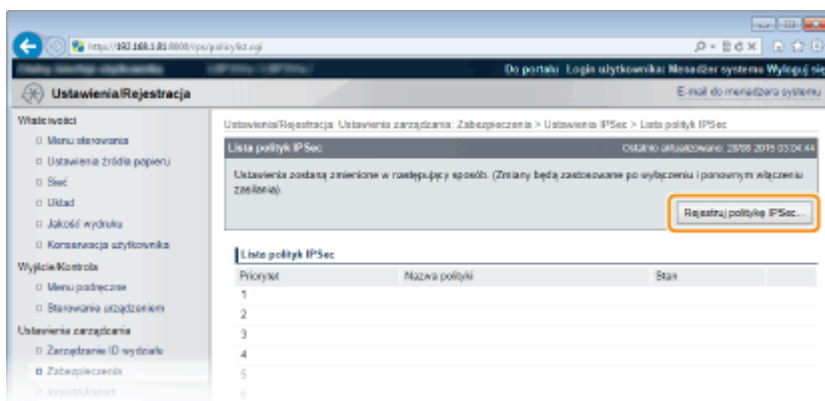

6 Wpisz nazwę zasady w polu [Nazwa polityki] i zaznacz pole wyboru [Włącz politykę].

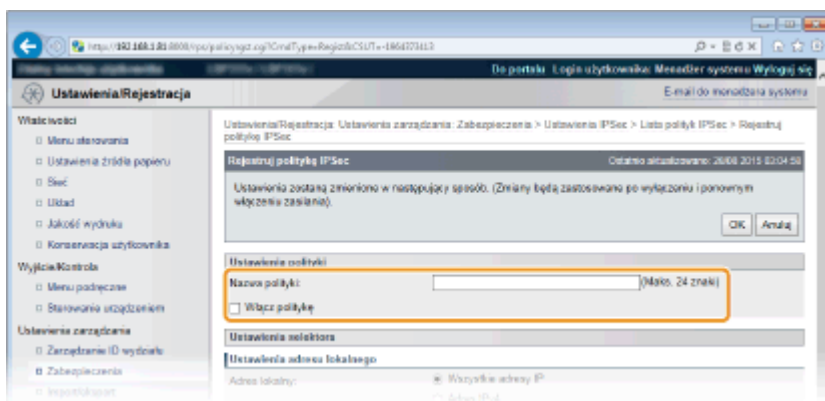

[Nazwa polityki]

Należy wprowadzić nazwę składającą się ze znaków alfanumerycznych, która służy do identyfikacji zasady.

[Włącz politykę]

Zaznaczenie tego pola wyboru spowoduje włączenie zasad. Jeśli zasady nie są używane, należy usunąć zaznaczenie pola wyboru.

7 Określ ustawienia selektora.

[Adres lokalny]

Umożliwia wybór typu adresu IP urządzenia w celu zastosowania zasady z następującej listy.

[Wszystkie adresy IP]	Wybierz tę opcję, aby używać protokołu IPsec dla wszystkich pakietów IP.
[Adres IPv4]	Wybierz tę opcję, aby używać protokołu IPsec w przypadku wszystkich pakietów IP wysyłanych na adres IPv4 urządzenia lub z tego adresu.
[Adres IPv6]	Wybierz tę opcję, aby używać protokołu IPsec w przypadku wszystkich pakietów IP wysyłanych na adres IPv6 urządzenia lub z tego adresu.
[Ustawienia ręczne IPv4]	Wybierz tę opcję, aby określić pojedynczy adres IPv4 lub zakres adresów IPv4, dla których chcesz zastosować protokół IPsec. Wprowadź adres IPv4 (lub zakres) w polu tekstowym [Adres ustawiany ręcznie].
[Ustawienia ręczne IPv6]	Wybierz tę opcję, aby określić pojedynczy adres IPv6 lub zakres adresów IPv6, dla których chcesz zastosować protokół IPsec. Wprowadź adres IPv6 (lub zakres) w polu tekstowym [Adres ustawiany ręcznie].

[Adres ustawiany ręcznie]

Jeśli wybrano opcję ustawień [Ustawienia ręczne IPv4] lub [Ustawienia ręczne IPv6] dla pozycji [Adres lokalny], wprowadź adres IP, aby zastosować zasady.

[Ustawienia podsieci]

W przypadku ręcznego wprowadzania adresów IPv4 można określić zakres, używając maski podsieci. Wprowadź maskę podsieci, oddzielając numery kropkami (przykład: „255.255.255.240”).

[Zdalny adres]

Wybierz typ adresu IP innego urządzenia, aby zastosować zasadę.

[Wszystkie adresy IP]	Wybierz tę opcję, aby używać protokołu IPsec dla wszystkich pakietów IP.
[Wszystkie adresy IPv4]	Wybierz tę opcję, aby używać protokołu IPsec w przypadku wszystkich pakietów IP wysyłanych na adres IPv4 lub z tego adresu.
[Wszystkie adresy IPv6]	Wybierz tę opcję, aby używać protokołu IPsec w przypadku wszystkich pakietów IP wysyłanych na adres IPv6 lub z tego adresu.
[Ustawienia ręczne IPv4]	Wybierz tę opcję, aby określić pojedynczy adres IPv4 lub zakres adresów IPv4, dla których chcesz zastosować protokół IPsec. Wprowadź adres IPv4 (lub zakres) w polu tekstowym [Adres ustawiany ręcznie].

[Ustawienia ręczne IPv6]	Wybierz tę opcję, aby określić pojedynczy adres IPv6 lub zakres adresów IPv6, dla których chcesz zastosować protokół IPsec. Wprowadź adres IPv6 (lub zakres) w polu tekstowym [Adres ustawiany ręcznie].
--------------------------	--

[Adres ustawiany ręcznie]

Jeśli wybrano opcje ustawień [Ustawienia ręczne IPv4] lub [Ustawienia ręczne IPv6] dla pozycji [Zdalny adres], wprowadź adres IP, aby zastosować zasady.

[Ustawienia podsieci]

W przypadku ręcznego wprowadzania adresów IPv4 można określić zakres, używając maski podsieci. Wprowadź maskę podsieci, oddzielając numery kropkami (przykład: „255.255.255.240”).

[Port lokalny]/[Port zdalny]

Aby utworzyć osobne zasady dla każdego protokołu, np. HTTP czy SMTP, wprowadź odpowiedni numer portu dla protokołu, aby zdecydować o stosowaniu lub niestosowaniu protokołu IPsec.

WAŻNE:

- Protokół IPsec nie jest stosowany do pakietów, dla których określono adres multemesji lub emisji.

8 Określ ustawienia protokołu IKE.

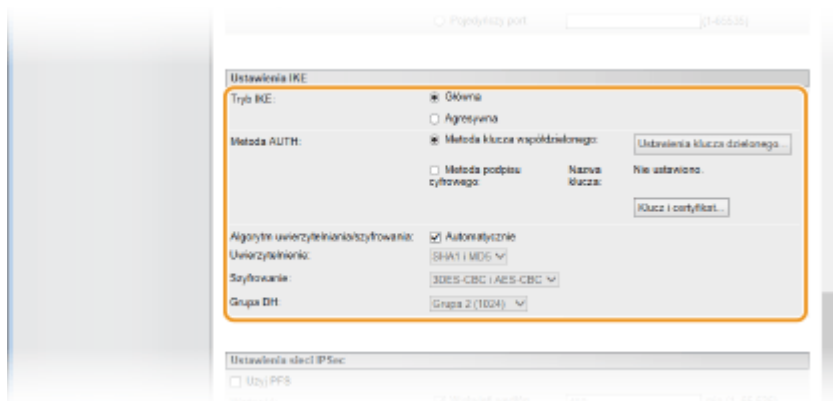
**[Tryb IKE]**

Wyświetlony jest tryb używany do protokołu wymiany kluczy. Normalnie należy wybrać tryb główny.

UWAGA:

- Jeśli adres IP nie jest stały, należy wybrać tryb agresywny. Trzeba pamiętać, że poziom bezpieczeństwa w trybie agresywnym jest niższy niż w trybie normalnym.

[Metoda AUTH]

Wybierz opcję [Metoda klucza współdzielonego] lub [Metoda podpisu cyfrowego] dla metody stosowanej podczas uwierzytelniania urządzenia.

WAŻNE:

- Po wybraniu trybu agresywnego w opcji [Tryb IKE], ustawienie [Metoda klucza współdzielonego] nie szyfruje udostępnianego klucza.

[Algorytm uwierzytelniania/szyfrowania]

Aby automatycznie ustawić algorytm wymiany klucza, należy zaznaczyć pole wyboru [Automatycznie]. Zaznaczenie tego pola wyboru sprawi, że algorytm zostanie ustawiony, jak niżej.

[Uwierzytelnienie]	[SHA1 i MD5]
[Szyfrowanie]	[3DES-CBC i AES-CBC]
[Grupa DH]	[Grupa 2 (1024)]

Aby ustawić algorytm ręcznie, należy usunąć zaznaczenie tego pola wyboru i wybrać algorytm.

[Uwierzytelnienie]	Wybór algorytmu hashowania.
[Szyfrowanie]	Wybór algorytmu szyfrowania.
[Grupa DH]	Wybór grupy Diffie-Hellman, która określa siłę klucza.

■ [Metoda klucza współdzielonego] w uwierzytelnianiu

- 1 Wybierz ustawienie [Metoda klucza współdzielonego] dla opcji [Metoda AUTH] i kliknij pozycję [Ustawienia klucza dzielonego].
- 2 Wprowadź klucz współdzielony, używając znaków alfanumerycznych i kliknij przycisk [OK].

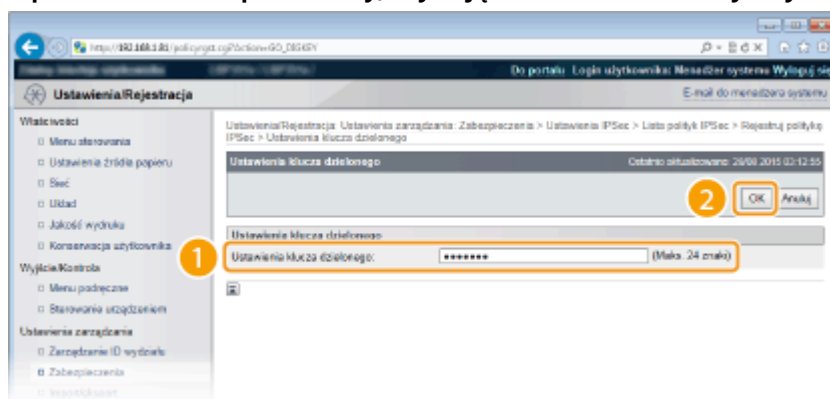

■ [Metoda podpisu cyfrowego] w uwierzytelnianiu

- 1 Wybierz ustawienia [Metoda podpisu cyfrowego] dla opcji [Metoda AUTH] i kliknij przycisk [Klucz i certyfikat].
- 2 Wybierz parę kluczy, której chcesz użyć i kliknij [Ustawienia klucza domyślnego].

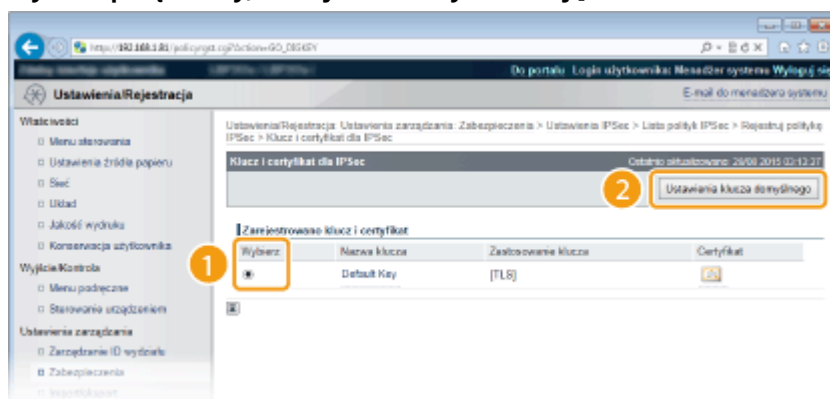

UWAGA:

Wyświetlanie informacji na temat pary kluczy lub certyfikatu

- Certyfikat można zweryfikować lub sprawdzić jego szczegóły, klikając odpowiednie łącze umieszczone pod pozycją [Nazwa klucza] lub ikonę certyfikatu. ► **Weryfikowanie par kluczy i certyfikatów cyfrowych (P. 292)**

9 Określ ustawienia sieci z protokołem IPsec.

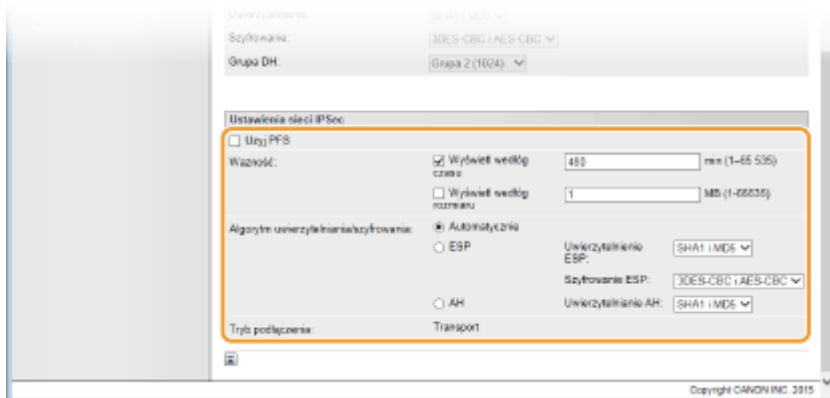
**[Użyj PFS]**

Zaznacz to pole wyboru, aby włączyć protokół Doskonałe utajnienie przekazywania (PFS) w odniesieniu do kluczy sesji IPsec. Protokół PFS zwiększa poziom zabezpieczeń oraz ilość komunikowanych danych. Upewnij się, że protokół PFS jest włączony dla innych urządzeń. Jeśli nie korzystasz z protokołu PFS, usuń zaznaczenie tego pola wyboru.

[Ważność]

Określ czas korzystania z zabezpieczeń w tunelu komunikacyjnym. Zaznacz pole wyboru [Wyświetl według czasu] lub [Wyświetl według rozmiaru] bądź obydwa pola jednocześnie, zgodnie z potrzebą. W przypadku zaznaczenia dwóch pól wyboru sesja kojarzenia zabezpieczeń IPsec SA zostaje zakończona, gdy spełniony zostanie jeden z warunków.

[Wyświetl według czasu]	Wprowadź czas w minutach, aby określić długość trwania sesji. Wprowadzony czas zostaje zastosowany zarówno w przypadku kojarzenia zabezpieczeń IPsec jak i IKE.
[Wyświetl według rozmiaru]	Wprowadź rozmiar w megabajtach, aby określić maksymalną ilość danych transportowanych w trakcie jednej sesji. Wprowadzony rozmiar stosuje się tylko do zabezpieczeń IPsec.

UWAGA:**Jeśli zaznaczono wyłącznie pole wyboru [Wyświetl według rozmiaru]**

- Nie można określić ważności zabezpieczeń IKE według rozmiaru, tak że zastosowana zostaje wartość początkowa (480 minut) wprowadzona w ustawieniu [Wyświetl według czasu].

[Algorytm uwierzytelniania/szyfrowania]

Pozwala wybrać protokół i algorytm do korzystania z komunikacji IPsec.

■ Automatyczna konfiguracja połączenia

Wybierz [Automatycznie].

[Uwierzytelnienie ESP]	Protokół ESP jest włączony, a ustawienie algorytmu uwierzytelniania to [SHA1 i MD5].
[Szyfrowanie ESP]	Protokół ESP jest włączony, a ustawienie algorytmu szyfrowania to [3DES-CBC i AES-CBC].

■ Korzystanie z protokołu ESP

Wybierz opcję [ESP], a następnie wybierz algorytm uwierzytelniania i algorytm szyfrowania.

[Uwierzytelnienie ESP]	Wybór algorytmu hashowania na potrzeby uwierzytelniania z zastosowaniem protokołu ESP.
[Szyfrowanie ESP]	Wybór algorytmu szyfrowania na potrzeby protokołu ESP.

■ Korzystanie z protokołu AH

Wybierz opcję [AH], a następnie wybierz algorytm hashowania na potrzeby formularza uwierzytelniania AH [Uwierzytelnianie AH].

[Tryb połączenia]

Zostaje wyświetlony tryb połączenia protokołu IPSec. Urządzenie obsługuje tryb transportu, w którym ładunki pakietów IP są szyfrowane. Tryb tunelu, w którym zawarte są całe pakiety IP (nagłówki i ładunki), nie jest dostępny.

10 Kliknij [OK].

- Aby zarejestrować dodatkową zasadę bezpieczeństwa, wróć do kroku 5.

11 Ustaw kolejność zasad wyszczególnionych na liście w pozycji [Lista polityk IPSec].

- Zasady są stosowane w kolejności od pozycji na górze listy do pozycji znajdującej się na samym dole. Kliknij polecenie [Podnieś priorytet] lub [Obniż priorytet], aby przesuwać zasady w górę lub w dół.

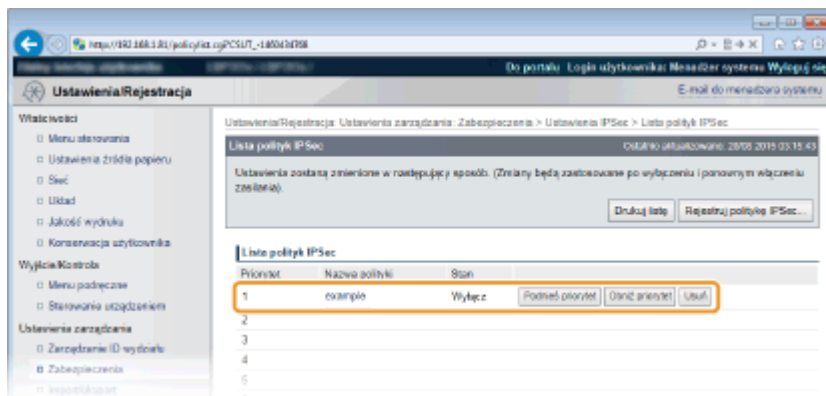

UWAGA:

Edytowanie zasady

- Aby edytować ustawienia, należy kliknąć łącze tekstowe dostępne w opcji [Nazwa polityki].

Usuwanie zasady

- Kliknij opcję [Usuń] znajdującą się po prawej stronie zasady, którą chcesz usunąć.

12 Wykonaj reset sprzętowy.

- Kliknij opcję [Sterowanie urządzeniem], wybierz polecenie [Twardy reset], a następnie kliknij [Wykonaj].

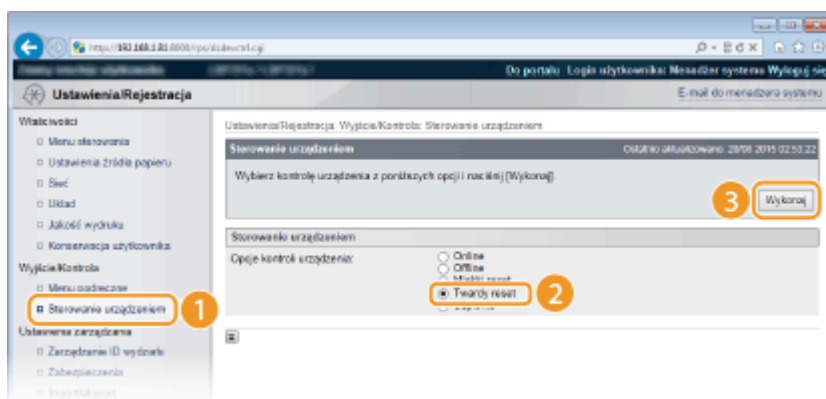

⇒ Ustawienia zostaną zastosowane po wykonaniu resetu sprzętowego.

Włączanie komunikacji z użyciem protokołu IPSec

Po zakończeniu rejestracji zasad bezpieczeństwa należy włączyć komunikację IPSec.

1 Uruchom Zdalny interfejs użytkownika i zaloguj się w trybie zarządzania. ▶
Uruchamianie Zdalnego interfejsu użytkownika(P. 296)

2 Kliknij [Ustawienia/Rejestracja].

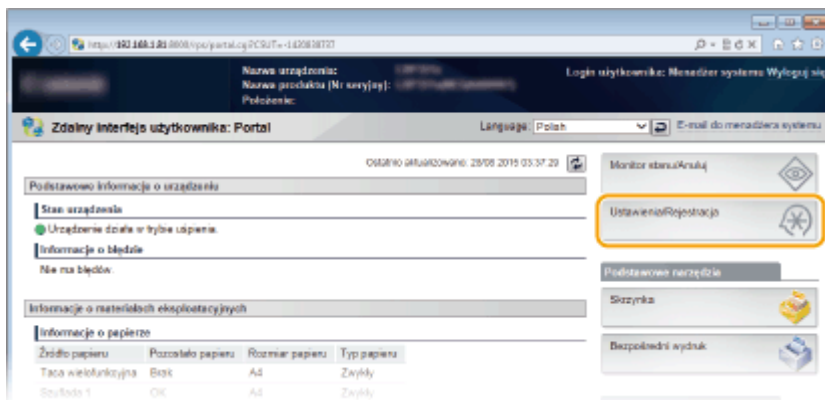

3 Kliknij [Zabezpieczenia] ▶ [Ustawienia IPsec].

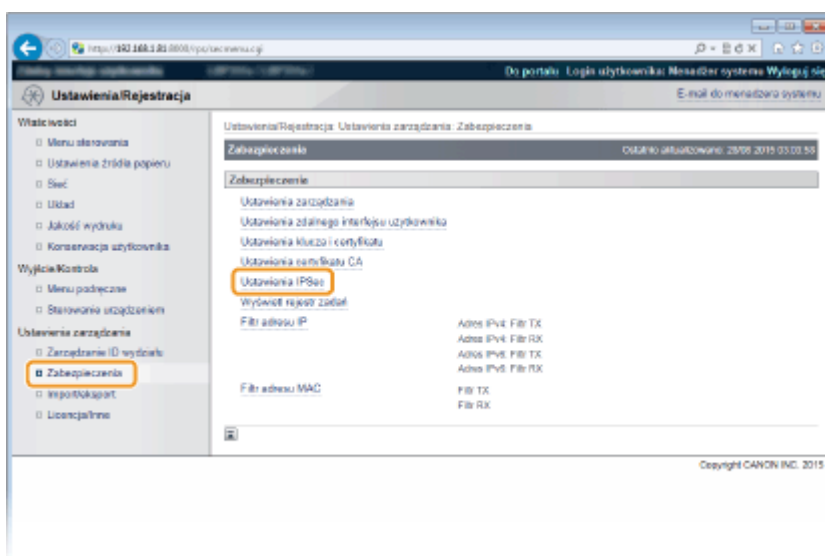

4 Kliknij [Edytuj].

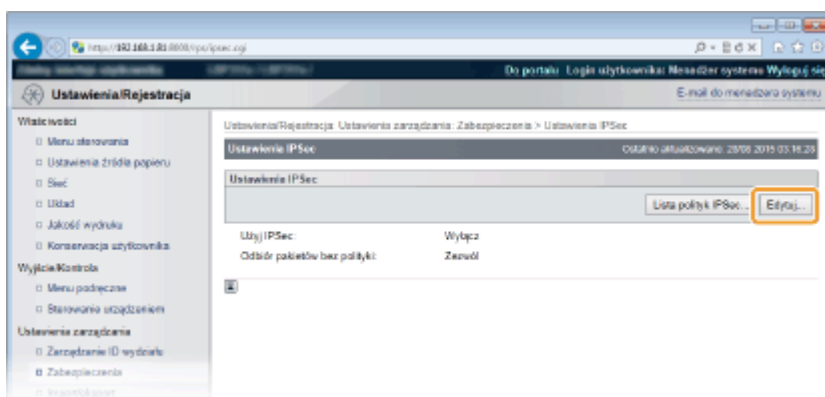

5 Zaznacz pole [Użyj IPsec] i kliknij przycisk [OK].

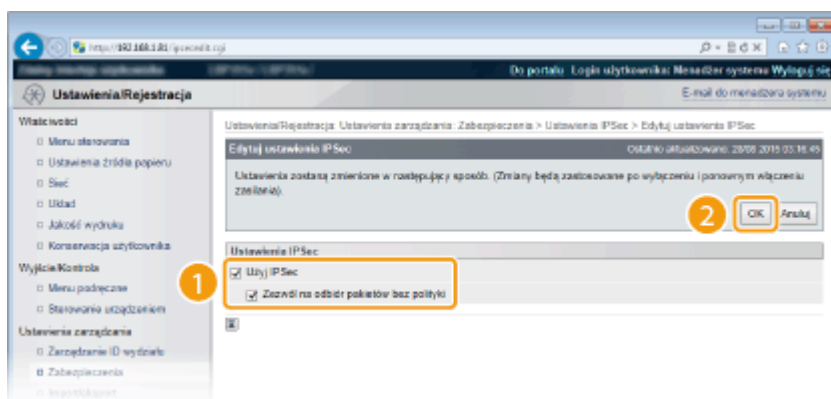

[Użyj IPsec]

To pole wyboru należy zaznaczyć w przypadku korzystania z protokołu IPsec na urządzeniu. Jeśli protokół IPsec nie jest używany, należy usunąć zaznaczenie pola wyboru.

[Zezwól na odbiór pakietów bez polityki]

Jeśli to pole wyboru zostanie zaznaczone podczas korzystania z protokołu IPsec, pakiety niedostępne dla zarejestrowanych zasad również będą wysyłane/odbierane. Aby wyłączyć wysyłanie/odbieranie pakietów niedostępnych dla zasad, należy usunąć zaznaczenie tego pola wyboru.

6 Wykonaj reset sprzętowy.

- Kliknij opcję [Sterowanie urządzeniem], wybierz polecenie [Twardy reset], a następnie kliknij [Wykonaj].

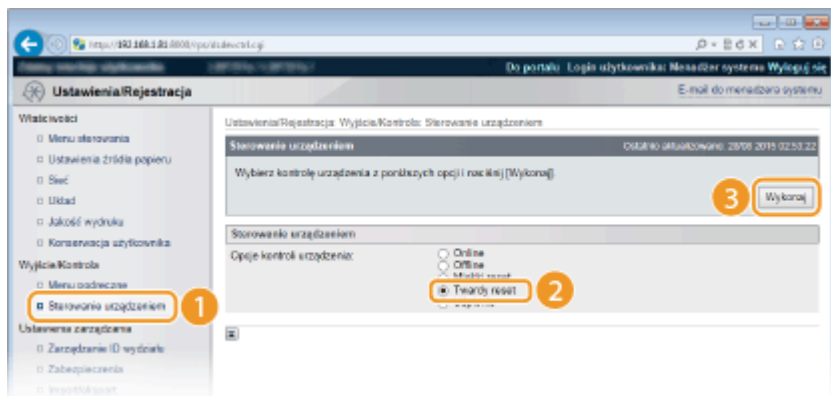

⇒ Po wykonaniu resetu sprzętowego ustawienia będą włączone.

UWAGA

Korzystanie z panelu sterowania

- Komunikację z zastosowaniem protokołu IPsec można również włączać lub wyłączać z poziomu menu ustawień panelu roboczego. ▶**IPsec(P. 349)**

ŁĄCZA

- ▶**Konfiguracja ustawień dla par kluczy i certyfikatów cyfrowych(P. 278)**
- ▶**Lista polityk IPsec(P. 419)**

Konfiguracja uwierzytelniania zgodnego z IEEE 802.1X

68H5-040

Urządzenie można podłączyć do sieci 802.1X jako urządzenie klienckie. Standardowa sieć 802.1X składa się z serwera RADIUS (serwera uwierzytelniania), przełącznika sieci LAN (wystawcy uwierzytelnienia) oraz urządzeń klienckich z oprogramowaniem uwierzytelniającym (suplikantów). Każde urządzenie, które próbuje nawiązać połączenie z siecią 802.1X, zostaje poddane procesowi uwierzytelnienia, aby potwierdzić uprawnienia użytkownika. Informacje uwierzytelniające są wysyłane na serwer RADIUS i tam sprawdzane. Serwer zezwala na nawiązanie komunikacji lub odrzuca próbę w zależności od wyniku procesu uwierzytelniania. Jeśli uwierzytelnianie zostanie zakończone niepowodzeniem, przełącznik sieci LAN (lub punkt dostępowy) blokuje dostęp spoza sieci.

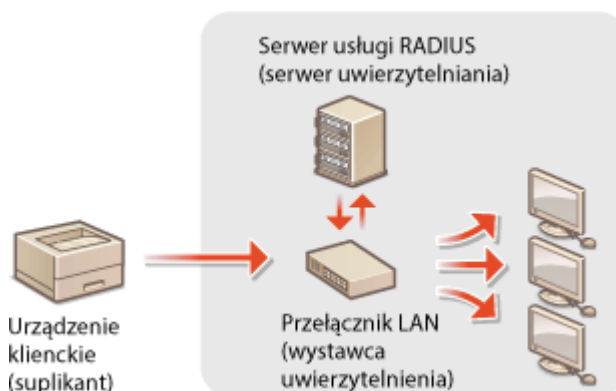

Wybierz metodę uwierzytelniania z poniższej listy. W razie potrzeby zainstaluj lub zarejestruj parę kluczy lub certyfikat CA, zanim przeprowadzisz konfigurację uwierzytelniania zgodnego ze standardem IEEE 802.1X ([►Używanie wygenerowanych przez CA par kluczy i certyfikatów cyfrowych\(P. 288\)](#)).

TLS

Urządzenie i serwer uwierzytelniania uwierzytelniają się wzajemnie, sprawdzając poprawność swoich certyfikatów. Para kluczy wystawiona przez urządzenie certyfikacji (CA) jest wymagana do uwierzytelnienia klienta (podczas uwierzytelniania urządzenia). W przypadku uwierzytelniania serwera oprócz certyfikatu fabrycznie zainstalowanego na urządzeniu można użyć certyfikatu CA zainstalowanego za pośrednictwem Zdalnego interfejsu użytkownika.

TTLS

W tej metodzie uwierzytelniania korzysta się z nazwy użytkownika i hasła do uwierzytelniania urządzenia klienckiego, jak również certyfikatu CA do uwierzytelniania serwera. Protokół MSCHAPv2 lub PAP można wybrać jako protokół wewnętrzny. Protokołów TTLS i PEAP można używać równolegle. Przed określeniem metody uwierzytelniania włącz szyfrowanie TLS dla Zdalnego interfejsu użytkownika ([►Korzystanie z protokołu TLS do komunikacji szyfrowanej\(P. 257\)](#)).

PEAP

Wymagane ustawienia niemal pokrywają się z ustawieniami dla protokołu TTLS. MS-CHAPv2 pełni funkcję protokołu wewnętrznego. Przed określeniem metody uwierzytelniania włącz szyfrowanie TLS dla Zdalnego interfejsu użytkownika ([►Korzystanie z protokołu TLS do komunikacji szyfrowanej\(P. 257\)](#)).

- 1 Uruchom Zdalny interfejs użytkownika i zaloguj się w trybie zarządzania. [►](#)
Uruchamianie Zdalnego interfejsu użytkownika(P. 296)**
- 2 Kliknij [Ustawienia/Rejestracja].**

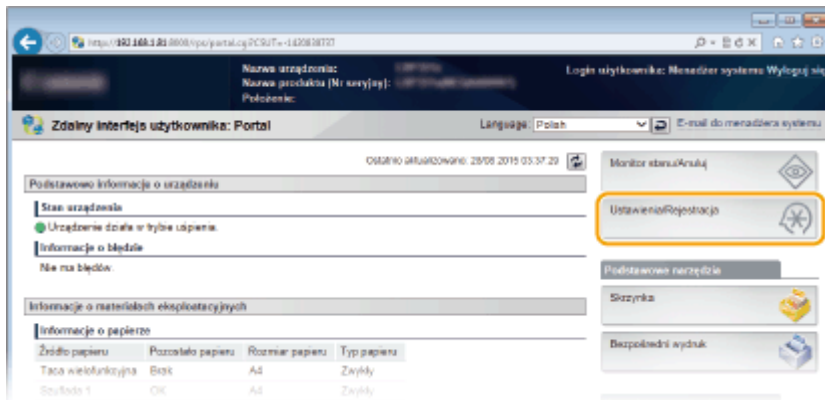

3 Kliknij [Sieć] ► [Ustawienia IEEE 802.1X].

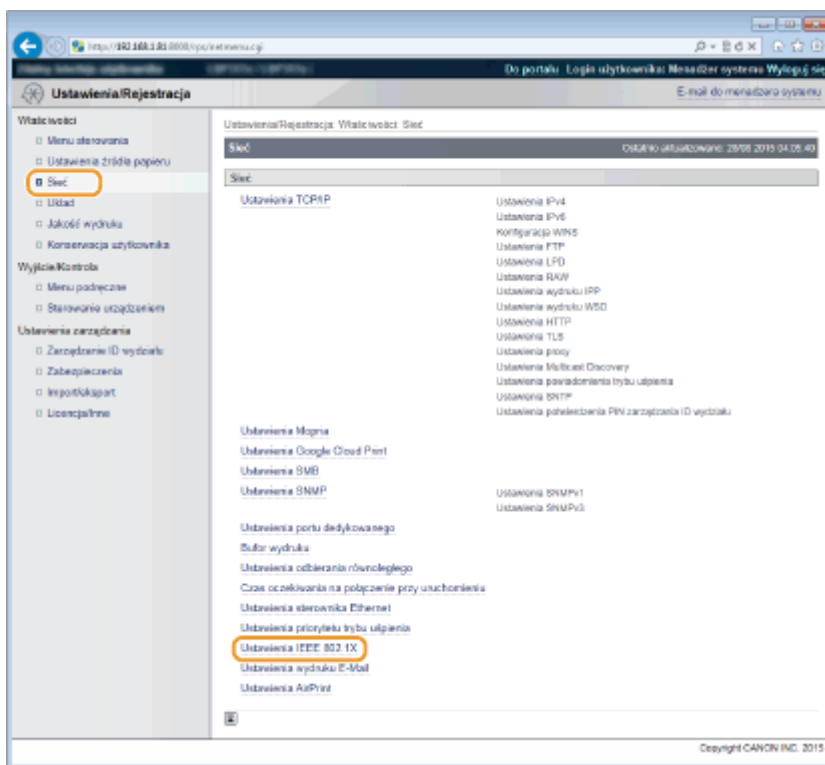

4 Kliknij [Edytuj].

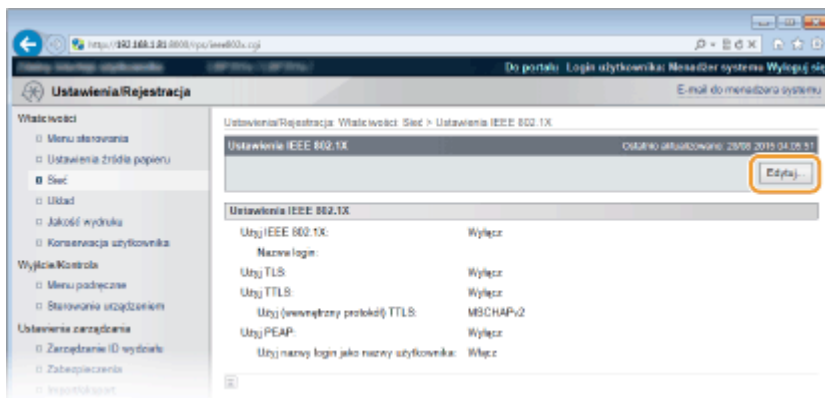

5 Zaznacz pole wyboru [Użyj IEEE 802.1X], wprowadź nazwę logowania w polu tekstowym [Nazwa login] i wybierz odpowiednie ustawienia.

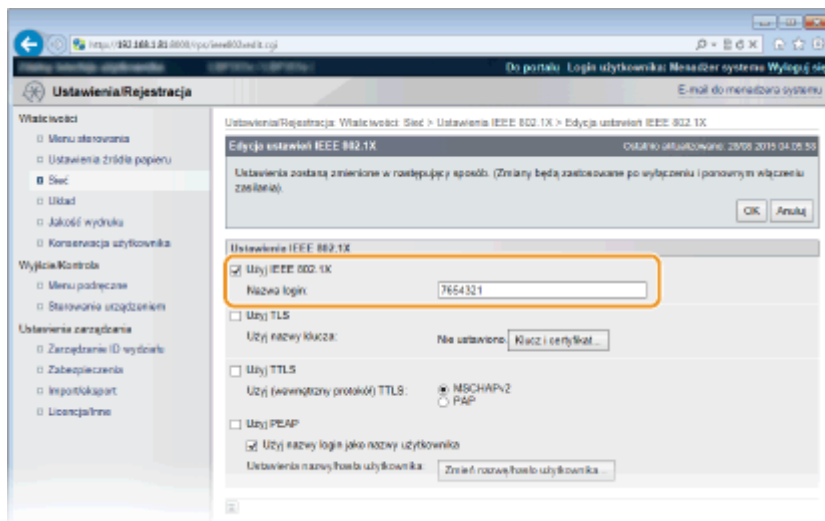

[Użyj IEEE 802.1X]

Zaznaczenie tego pola wyboru włącza funkcję uwierzytelniania zgodnego ze standardem IEEE 802.1X.

[Nazwa loginu]

Wprowadź nazwę (tożsamość protokołu EAP) składającą się ze znaków alfanumerycznych, która służy do identyfikacji użytkownika.

■ Ustawianie protokołu TLS

- 1 Zaznacz pole [Użyj TLS] i kliknij przycisk [Klucz i certyfikat].
 - Nie można używać protokołu TLS z TTLS ani PEAP.
- 2 Należy wybrać klucz z listy kluczy i certyfikatów, a następnie kliknąć opcję [Ustawienia klucza domyślnego].

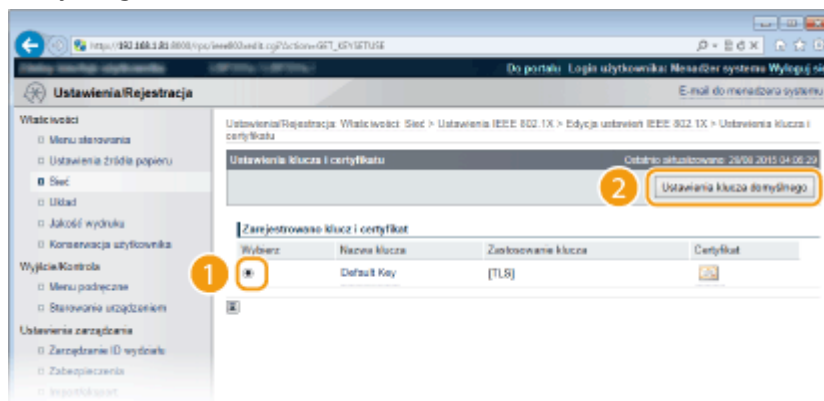

UWAGA:

Wyświetlanie informacji na temat pary kluczy lub certyfikatu

- Certyfikat można zweryfikować lub sprawdzić jego szczegóły, klikając odpowiednie łącze umieszczone pod pozycją [Nazwa klucza] lub ikonę certyfikatu. ➤ **Weryfikowanie par kluczy i certyfikatów cyfrowych (P. 292)**

■ Konfiguracja protokołu TTLS/PEAP

- 1 Zaznacz pole wyboru [Użyj TTLS] lub [Użyj PEAP].

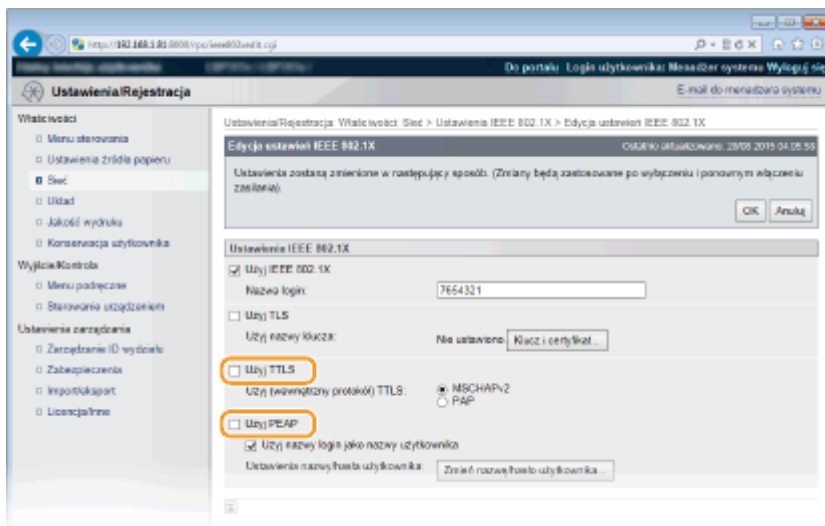

UWAGA:

Wewnętrzny protokół TTLS

- Dostępne są opcje MSCHAPv2 lub PAP. Aby wybrać opcję PAP, kliknij przycisk radiowy [PAP].

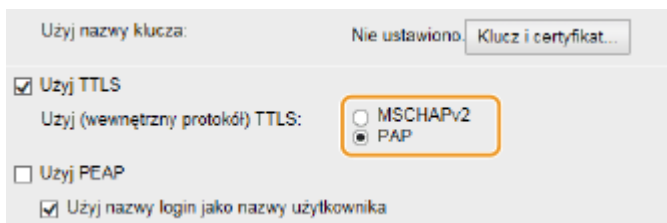

2 Kliknij [Zmień nazwę/hasło użytkownika].

- Aby podać nazwę użytkownika inną niż nazwę logowania, usuń zaznaczenie pola wyboru [Użyj nazwy login jako nazwy użytkownika]. Zaznacz to pole wyboru, jeśli chcesz użyć nazwy logowania jako nazwy użytkownika.

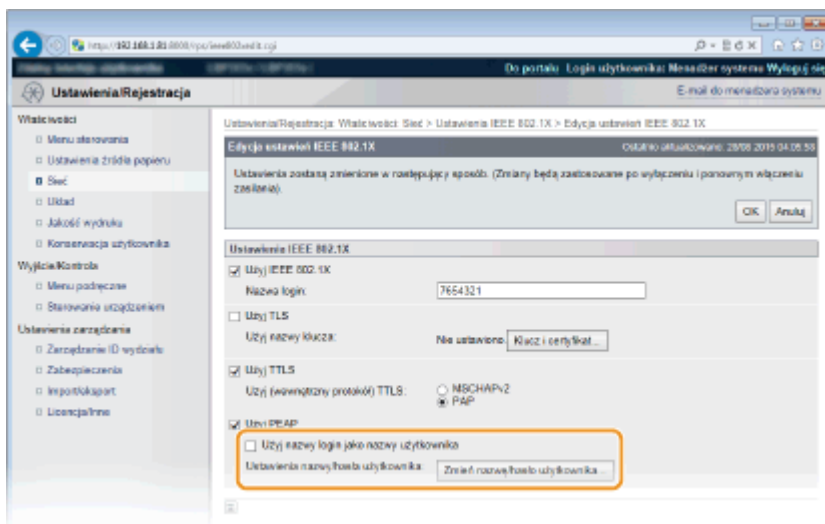

3 Wprowadź nazwę użytkownika/hasło i kliknij przycisk [OK].

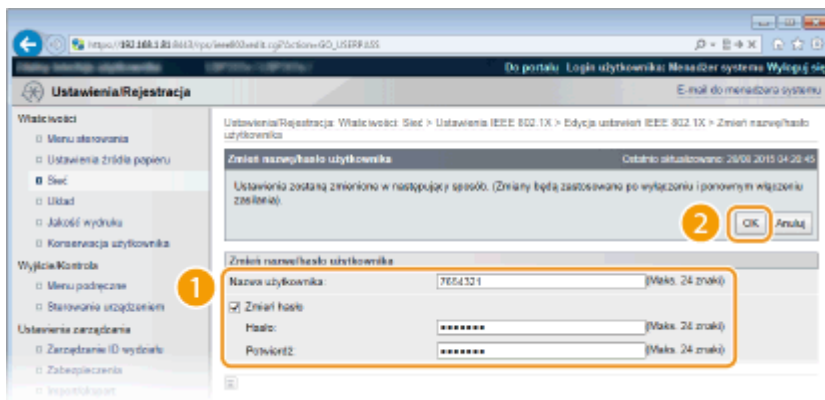

[Nazwa użytkownika]

Należy tu wprowadzić nazwę użytkownika składającą się ze znaków alfanumerycznych.

[Zmień hasło]

Aby wprowadzić lub zmienić hasło, należy zaznaczyć to pole wyboru i wprowadzić nowe hasło za pomocą znaków alfanumerycznych w polach tekstowych [Hasło] i [Potwierdź].

6 Kliknij [OK].

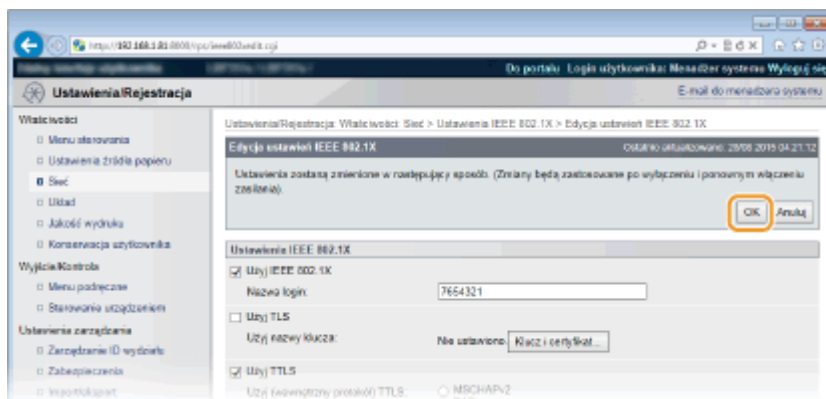

7 Wykonaj reset sprzętowy.

- Kliknij opcję [Sterowanie urządzeniem], wybierz polecenie [Twardy reset], a następnie kliknij [Wykonaj].

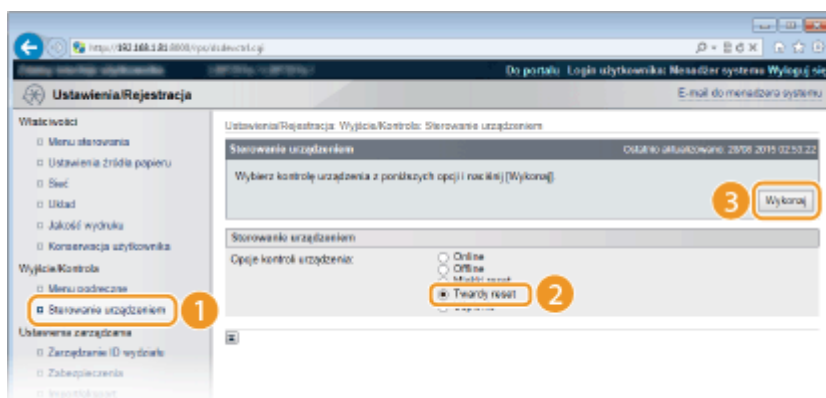

⇒ Po wykonaniu resetu sprzętowego ustawienia będą włączone.

UWAGA

Korzystanie z panelu sterowania

- Uwierzytelnianie zgodne ze standardem IEEE 802.1X można również włączać lub wyłączać z poziomu menu ustawień panelu roboczego. [▶IEEE802.1X\(P. 357\)](#)

ŁĄCZA

- ▶ [Konfiguracja ustawień dla par kluczy i certyfikatów cyfrowych\(P. 278\)](#)

Konfiguracja ustawień dla par kluczy i certyfikatów cyfrowych

68H5-041

Aby zaszyfrować komunikację ze zdalnym urządzeniem, należy najpierw przesłać oraz odebrać za pośrednictwem niezabezpieczonej sieci klucz szyfrujący. Problem ten rozwiązuje szyfrowanie kluczem publicznym. Szyfrowanie kluczem publicznym zapewnia bezpieczną komunikację przez zabezpieczenie ważnych i cennych danych przed atakami, takimi jak fałszowanie, naruszanie integralności czy przechwytywanie danych podczas ich transferu w sieci.

Para kluczy



Para kluczy składa się z klucza publicznego i tajnego. Oba klucze są wymagane do szyfrowania i odszyfrowywania danych. Danych zaszyfrowanych przy użyciu jednego klucza z pary nie można przywrócić do pierwotnej formy bez użycia drugiego klucza. Dzięki temu szyfrowanie kluczem publicznym zapewnia bezpieczne przesyłanie danych w sieci. Maksymalnie można zarejestrować osiem par kluczy, w tym pary fabrycznie zainstalowanych kluczy ([▶ Używanie wygenerowanych przez CA par kluczy i certyfikatów cyfrowych\(P. 288\)](#)). W przypadku komunikacji szyfrowanej TLS dla urządzenia może zostać wygenerowana para kluczy ([▶ Generowanie par kluczy\(P. 279\)](#)).

Certyfikat CA



Certyfikaty cyfrowe, takie jak certyfikaty CA, są podobne do innych form identyfikacji np. licencji sterowników. Certyfikat cyfrowy zawiera cyfrowy podpis, który pozwala urządzeniu wykryć wszelkie próby fałszowania czy naruszania integralności danych. Naruszenie certyfikatów cyfrowych z zewnątrz jest więc niesłychanie trudne. Certyfikat cyfrowy z kluczem publicznym urzędu certyfikacji (CA) nazywa się certyfikatem CA. Certyfikaty CA służą do weryfikacji urządzeń, z którymi nawiązana jest komunikacja, i są wykorzystywane w funkcjach takich jak drukowanie za pomocą technologii Google Cloud Print lub uwierzytelnianie zgodne ze standardem IEEE 802.1X. Maksymalna liczba certyfikatów CA, które można zarejestrować to 150, z czego 72 to certyfikaty fabrycznie zainstalowane na urządzeniu ([▶ Używanie wygenerowanych przez CA par kluczy i certyfikatów cyfrowych\(P. 288\)](#)).

Generowanie par kluczy

68H5-042

Parę kluczy można wygenerować za pomocą urządzenia, jeżeli wymaga tego komunikacja szyfrowana z użyciem protokołu TLS (Transport Layer Security). Z protokołu TLS można korzystać podczas udzielania dostępu do urządzenia przez zdalny interfejs użytkownika lub drukowania IPP. Można zarejestrować maksymalnie osiem par kluczy, w tym kluczy zainstalowanych fabrycznie. Wraz z parami kluczy wygenerowanymi dla łączności sieciowej używane są certyfikaty z podpisem własnym. Wraz z kluczem i żądaniem podpisania certyfikatu (CSR) można wysłać wniosek o certyfikat cyfrowy CA dla pary kluczy wygenerowanej przez urządzenie.

- ▶ Generowanie klucza łączności sieciowej(P. 279)
- ▶ Generowanie klucza i żądania podpisania certyfikatu (CSR)(P. 282)

Generowanie klucza łączności sieciowej

- 1 Uruchom Zdalny interfejs użytkownika i zaloguj się w trybie zarządzania. ▶
Uruchamianie Zdalnego interfejsu użytkownika(P. 296)
- 2 Kliknij [Ustawienia/Rejestracja].

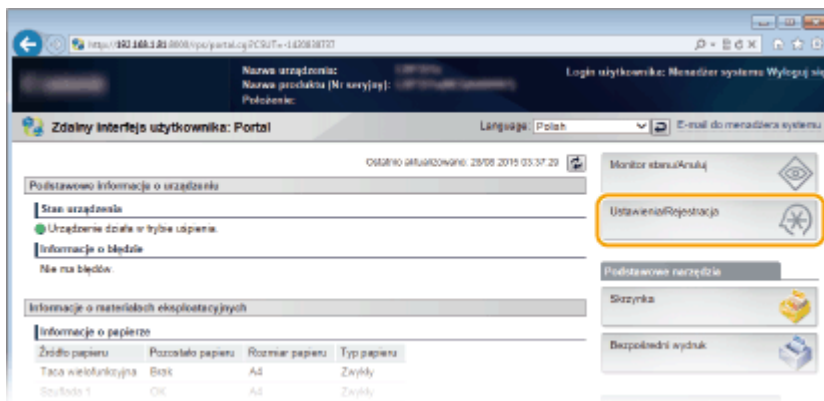

- 3 Kliknij [Zabezpieczenia] ▶ [Ustawienia klucza i certyfikatu].

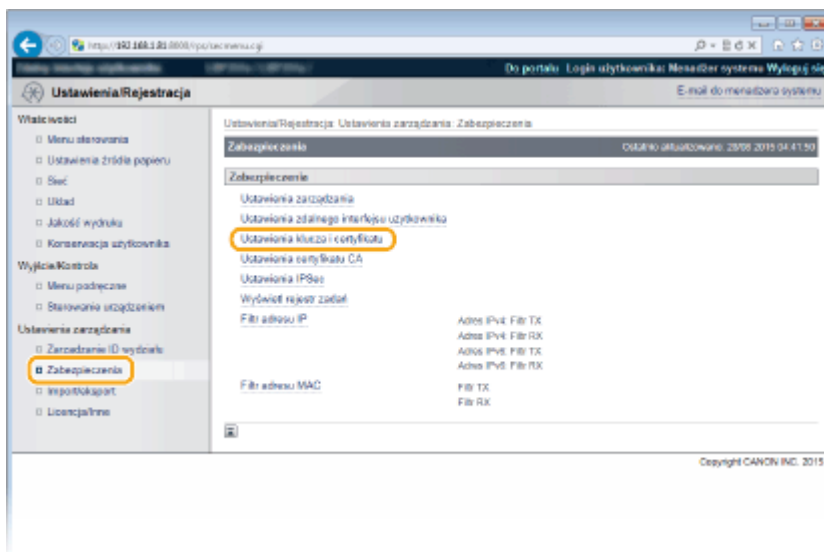

4 Kliknij [Generowanie klucza].

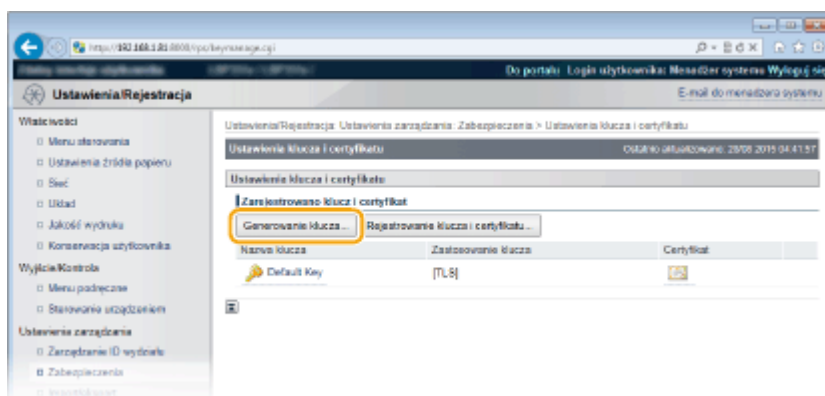

UWAGA:

Usuwanie zarejestrowanej pary kluczy

- Kliknij przycisk [Usuń] znajdujący się po prawej stronie pary kluczy, którą chcesz usunąć ► kliknij przycisk [OK].
- Nie można usunąć pary kluczy, która jest obecnie używana do innych celów, np. gdy elementy „TLS” lub „IEEE 802.1X” są wyświetlane w pozycji [Zastosowanie klucza]. W takiej sytuacji należy wyłączyć daną funkcję lub zamienić parę kluczy przed jej usunięciem.

5 Wybierz [Komunikacja sieciowa] i kliknij [OK].

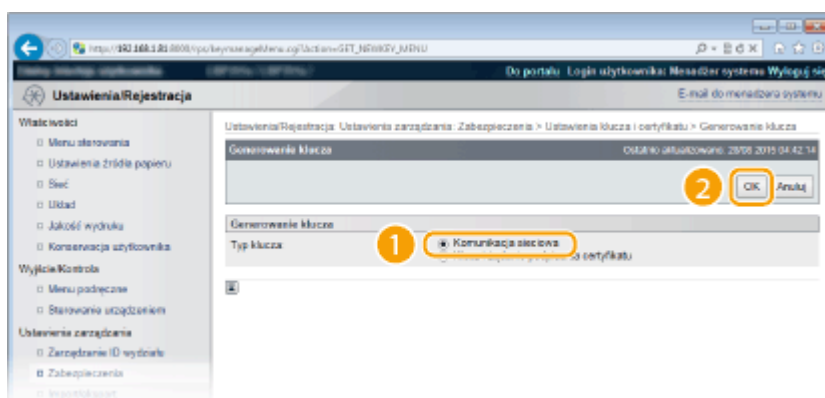

6 Określ ustawienia klucza i certyfikatu.

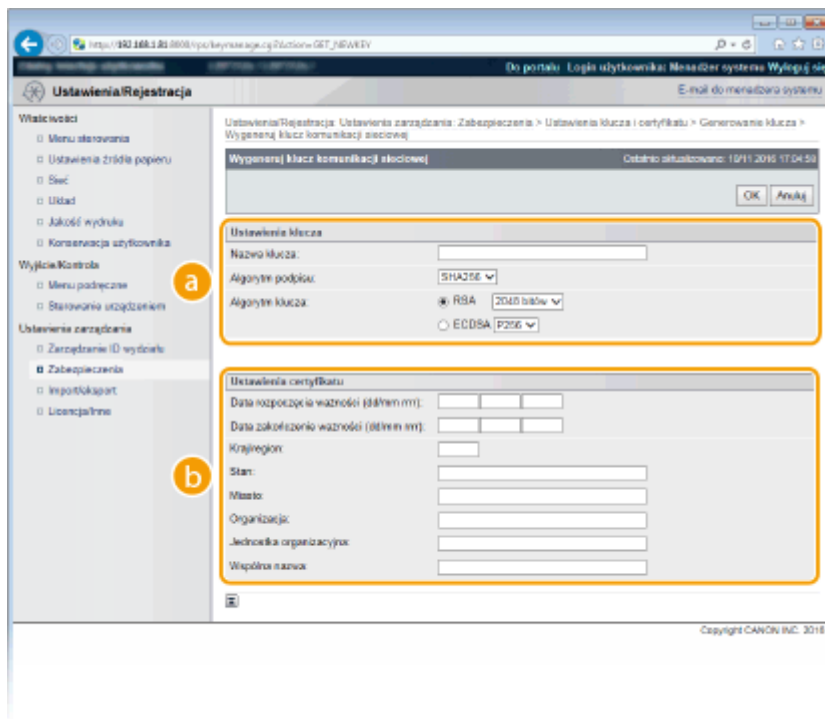

a [Ustawienia klucza]

[Nazwa klucza]

Należy tu wprowadzić znaki alfanumeryczne, aby nadać nazwę parze kluczy. Wybierz nazwę, którą z łatwością zidentyfikujesz później na liście.

[Algorytm podpisu]

Wybierz algorytm podpisu z rozwijanej listy.

[Algorytm klucza]

Do wygenerowania pary kluczy stosuje się algorytm RSA lub ECDSA. Długość klucza należy wybrać z listy rozwijanej. Im dłuższy jest numer klucza, tym wolniej odbywa się komunikacja. Jednocześnie jednak poziom bezpieczeństwa wzrasta.

UWAGA:

- Przy ustawianiu wartości długości klucza RSA nie można wybrać opcji [512 bitów], jeśli wybrano opcję [SHA384] lub [SHA512] dla ustawienia [Algorytm podpisu].

b [Ustawienia certyfikatu]

[Data rozpoczęcia ważności (dd/mm rrrr)]

Należy tu podać datę początku ważności certyfikatu.

[Data zakończenia ważności (dd/mm rrrr)]

Należy tu podać datę końca ważności certyfikatu. Ustawienie daty wcześniejszej niż [Data rozpoczęcia ważności (dd/mm rrrr)] nie jest możliwe.

[Kraj/region]

Należy tu wpisać internetowy kod kraju.

[Stan]/[Miasto]

Wprowadź znaki alfanumeryczne w polach lokalizacji.

[Organizacja]/[Jednostka organizacyjna]

Wprowadź znaki alfanumeryczne w nazwy organizacji.

[Wspólna nazwa]

Wprowadź pospolitą nazwę certyfikatu składającą się ze znaków alfanumerycznych. „Nazwa pospolita” jest często skrótowo oznaczana jako „CN”.

WAŻNE:

Drukowanie IPPS wymaga wprowadzenia danych: „Adres IP” lub „<nazwa hosta>.<nazwa domeny>” używanych do łączenia za pośrednictwem protokołu IPPS w polu [Wspólna nazwa].

- Adres IP należy wprowadzać, gdy jest on stały.
- W przypadku korzystania z serwera DNS należy wprowadzić wartości „<nazwa hosta>.<nazwa domeny>”. **▶Włączenie protokołu IPP/IPPS(P. 161)**

7 Kliknij [OK].

- Generowanie kluczy łączności sieciowej może trwać około 10–15 minut.
- Po zakończeniu generowania klucz zostaje automatycznie zarejestrowany dla urządzenia.

Generowanie klucza i żądania podpisania certyfikatu (CSR)

1 Uruchom Zdalny interfejs użytkownika i zaloguj się w trybie zarządzania.

▶Uruchamianie Zdalnego interfejsu użytkownika(P. 296)

2 Kliknij [Ustawienia/Rejestracja].

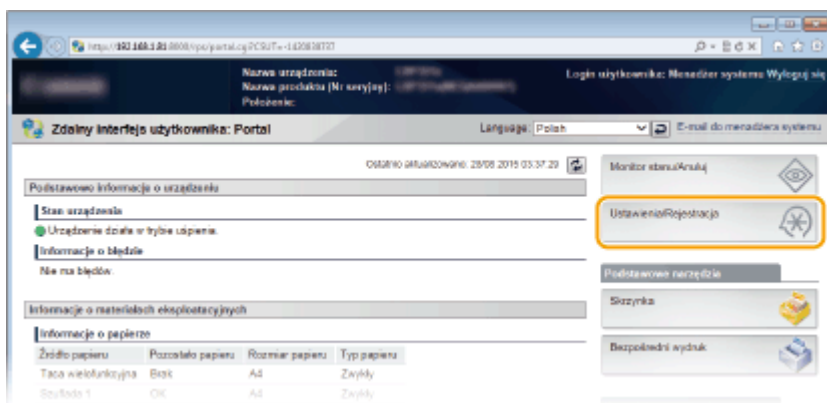

3 Kliknij [Zabezpieczenia] ▶ [Ustawienia klucza i certyfikatu].

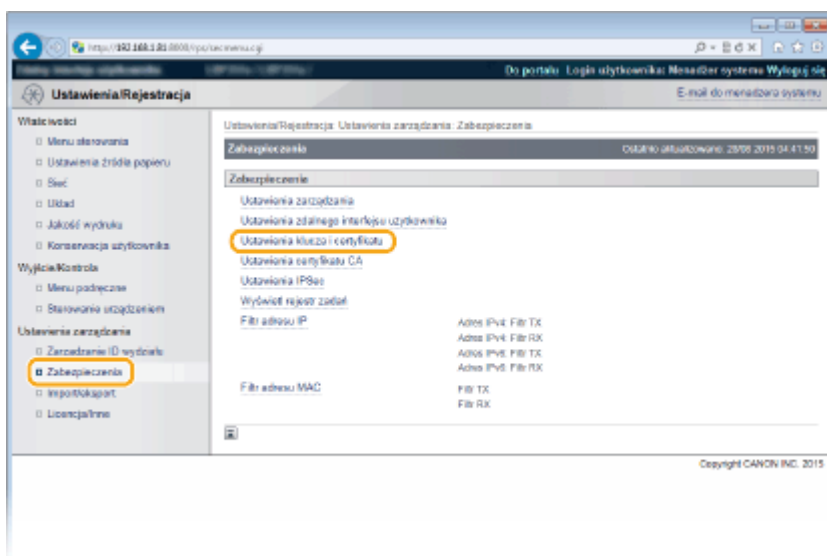

4 Kliknij [Generowanie klucza].

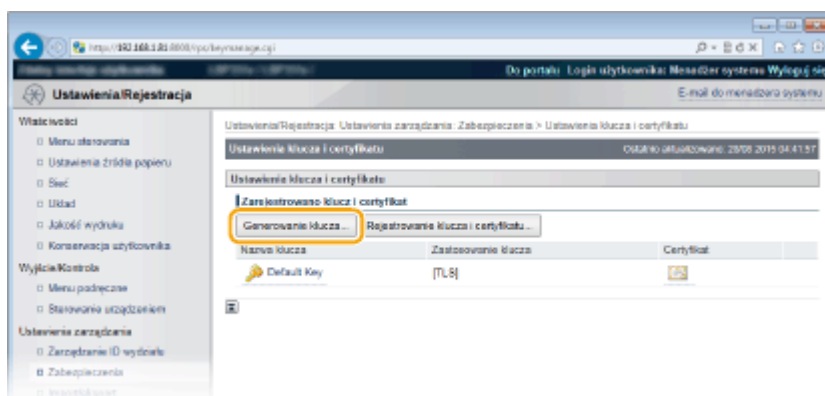

UWAGA:

Usuwanie zarejestrowanej pary kluczy

- Kliknij przycisk [Usuń] znajdujący się po prawej stronie pary kluczy, którą chcesz usunąć ► kliknij przycisk [OK].
- Nie można usunąć pary kluczy, która jest obecnie używana do innych celów, np. gdy elementy „TLS” lub „IEEE 802.1X” są wyświetlane w pozycji [Zastosowanie klucza]. W takiej sytuacji należy wyłączyć daną funkcję lub zamienić parę kluczy przed jej usunięciem.

5 Wybierz [Klucz i żądanie podpisania certyfikatu] i kliknij [OK].

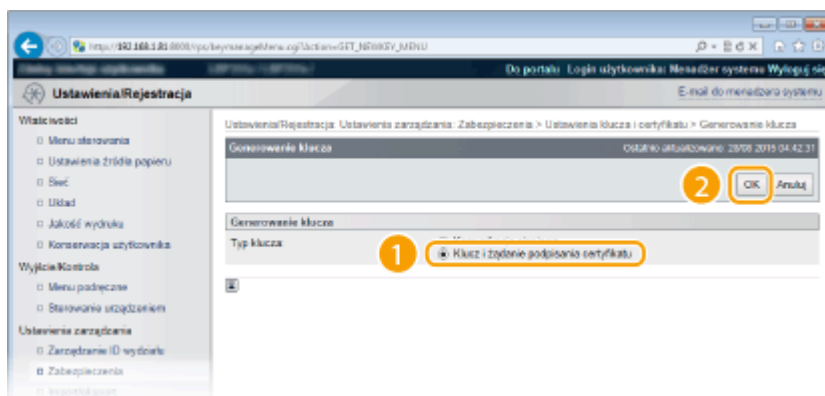

6 Określ ustawienia klucza i certyfikatu.

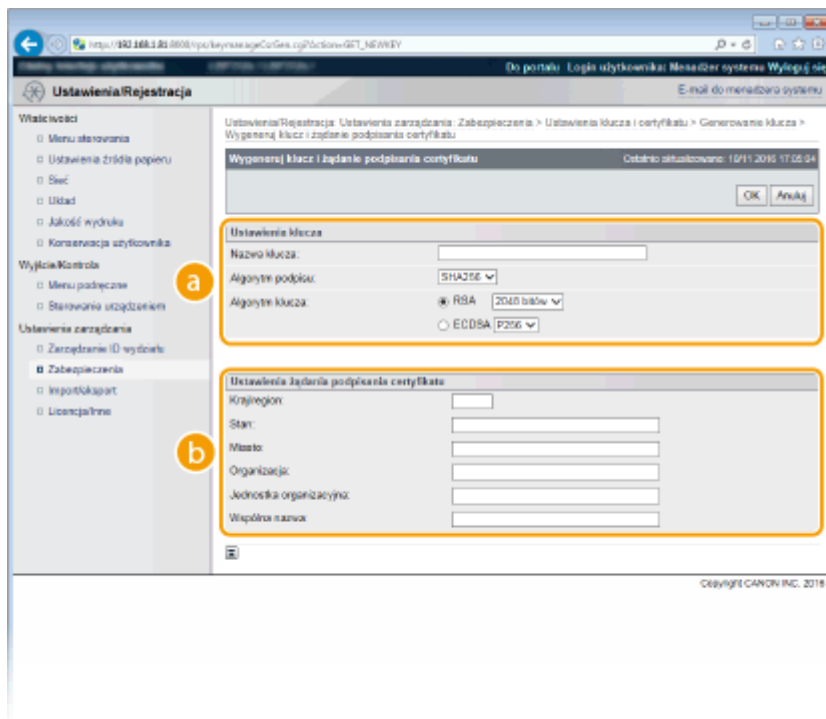

a [Ustawienia klucza]

[Nazwa klucza]

Należy tu wprowadzić znaki alfanumeryczne, aby nadać nazwę parze kluczy. Wybierz nazwę, którą z łatwością zidentyfikujesz później na liście.

[Algorytm podpisu]

Wybierz algorytm podpisu z rozwijanej listy.

[Algorytm klucza]

Do wygenerowania pary kluczy stosuje się algorytm RSA lub ECDSA. Długość klucza należy wybrać z listy rozwijanej. Im dłuższy jest numer klucza, tym wolniej odbywa się komunikacja. Jednocześnie jednak poziom bezpieczeństwa wzrasta.

UWAGA:

- Przy ustawianiu wartości długości klucza RSA nie można wybrać opcji [512 bitów], jeśli wybrano opcję [SHA384] lub [SHA512] dla ustawienia [Algorytm podpisu].

b [Ustawienia żądania podpisania certyfikatu]

[Kraj/region]

Należy tu wpisać internetowy kod kraju.

[Stan]/[Miasto]

Wprowadź znaki alfanumeryczne w polach lokalizacji.

[Organizacja]/[Jednostka organizacyjna]

Wprowadź znaki alfanumeryczne w nazwy organizacji.

[Wspólna nazwa]

Wprowadź pospolitą nazwę certyfikatu składająca się ze znaków alfanumerycznych. „Nazwa pospolita” jest często skrótowo oznaczana jako „CN”.

WAŻNE:

Drukowanie IPPS wymaga wprowadzenia danych: „Adres IP” lub „<nazwa hosta>.<nazwa domeny>” używanych do łączenia za pośrednictwem protokołu IPPS w polu [Wspólna nazwa].

- Adres IP należy wprowadzać, gdy jest on stały.
- W przypadku korzystania z serwera DNS należy wprowadzić wartości „<nazwa hosta>.<nazwa domeny>”. **▶Włączanie protokołu IPP/IPPS(P. 161)**

7 Kliknij [OK].

- Generowanie klucza i żądania podpisania certyfikatu (CSR) może trwać około 10–15 minut.

8 Kliknij [Zapisz w pliku].

- Zostanie wyświetlone okno dialogowe zapisywania pliku. Wybierz, gdzie chcesz zapisać plik i kliknij przycisk [Zapisz].

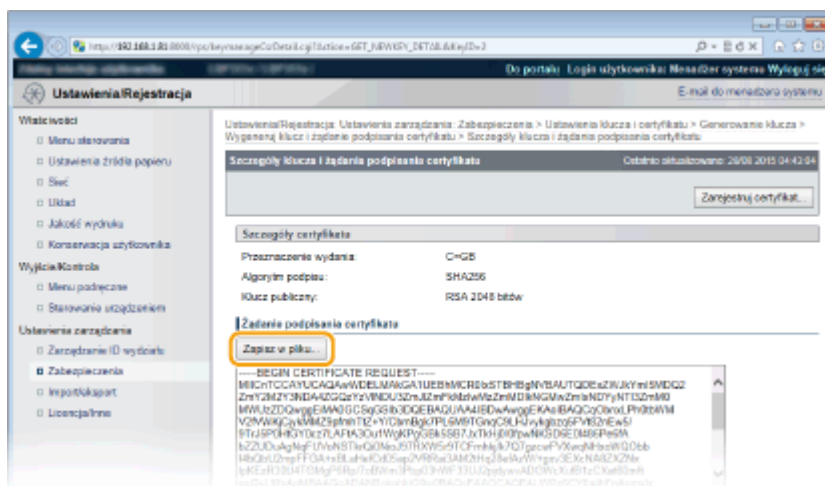

⇒ Klucz i żądanie podpisania certyfikatu (CSR) są przechowywane na komputerze.

9 Dołącz zapisany plik i wyślij wniosek do urzędu certyfikacji.

■ Rejestrowanie certyfikatu cyfrowego wydanego przez urząd certyfikacji.

Z pary kluczy wygenerowanych przez żądanie podpisania certyfikatu (CSR) nie można korzystać do momentu zarejestrowania certyfikatu. Certyfikat cyfrowy wydany przez urząd certyfikacji należy rejestrować, korzystając z poniższej procedury.

1 Uruchom Zdalny interfejs użytkownika i zaloguj się w trybie zarządzania. ▶ Uruchamianie Zdalnego interfejsu użytkownika(P. 296)

2 Kliknij [Ustawienia/Rejestracja].

3 Kliknij [Zabezpieczenia] ▶ [Ustawienia klucza i certyfikatu].

4 Kliknij [Nazwa klucza] lub [Certyfikat], aby zarejestrować certyfikat.

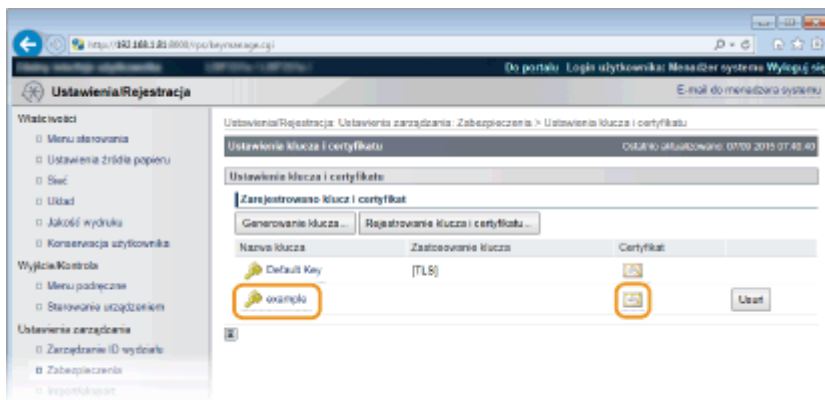

5 Kliknij [Zarejestruj certyfikat].

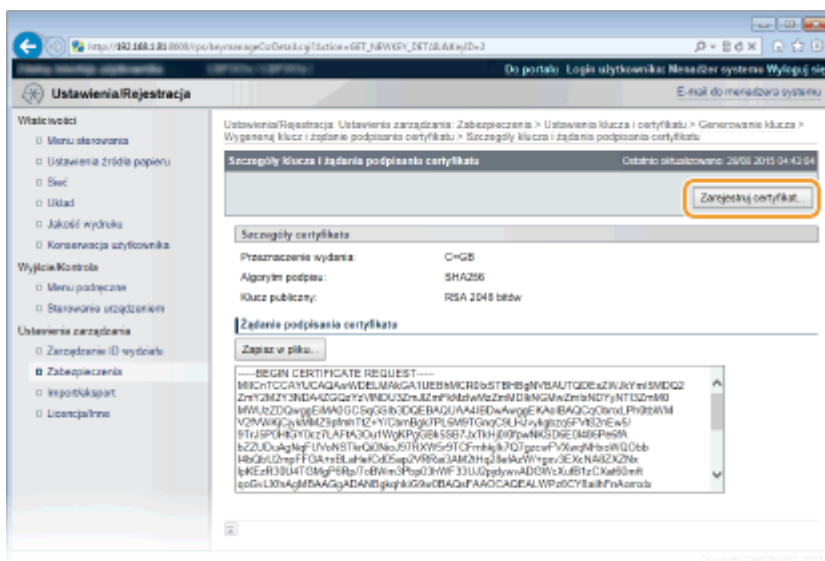

6 Kliknij przycisk [Przełóżaj] w oknie [Ścieżka do pliku], wybierz plik żądania podpisania certyfikatu, a następnie kliknij przycisk [Zarejestruj].

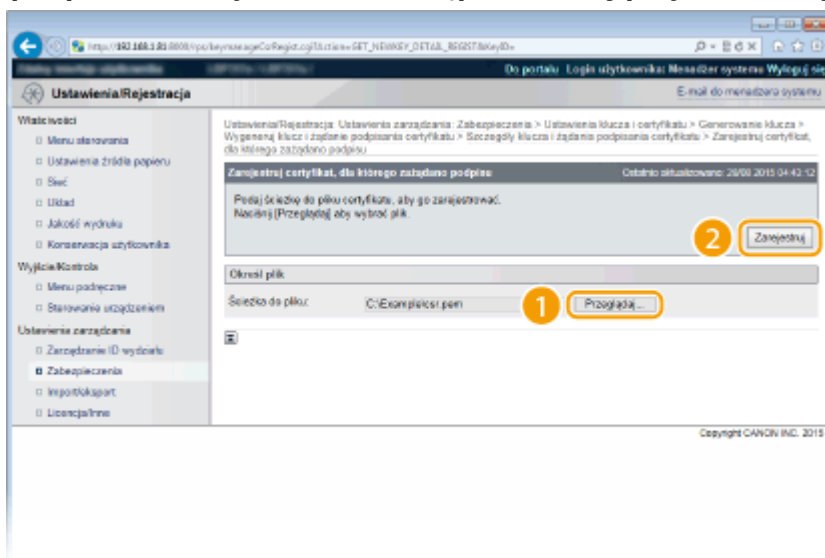

ŁĄCZA

- ▶ Używanie wygenerowanych przez CA par kluczy i certyfikatów cyfrowych(P. 288)
- ▶ Weryfikowanie par kluczy i certyfikatów cyfrowych(P. 292)

- ▶ **Korzystanie z protokołu TLS do komunikacji szyfrowanej(P. 257)**
- ▶ **Konfiguracja ustawień protokołu IPSec(P. 262)**

Używanie wygenerowanych przez CA par kluczy i certyfikatów cyfrowych

68H5-043

Pary kluczy i certyfikaty cyfrowe do użytku z urządzeniem można uzyskać od urzędu certyfikacji (CA). Pliki te można przechowywać i zarejestrować je później za pomocą Zdalnego interfejsu użytkownika. Należy dopilnować, aby para kluczy i certyfikat były zgodne z wymaganiami urządzenia (**Rejestracja kluczy i certyfikatów(P. 496)**). Można zarejestrować maksymalnie 8 par kluczy (łącznie z tymi fabrycznie zainstalowanymi) i do 150 certyfikatów urzędu certyfikacji (łącznie z fabrycznie zainstalowanymi 72 certyfikatami).



- 1** Uruchom Zdalny interfejs użytkownika i zaloguj się w trybie zarządzania. **Rejestracja kluczy i certyfikatów(P. 496)**
Uruchamianie Zdalnego interfejsu użytkownika(P. 296)
- 2** Kliknij [Ustawienia/Rejestracja].

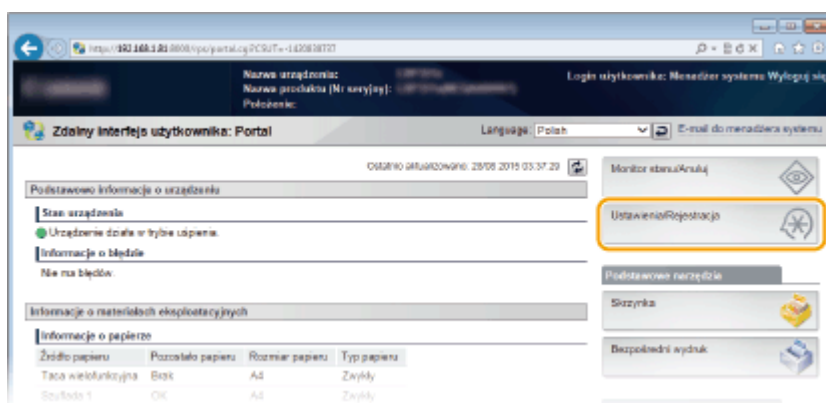

- 3** Kliknij kolejno [Zabezpieczenia] ▶ [Ustawienia klucza i certyfikatu] lub [Ustawienia certyfikatu CA].
 - Kliknij [Ustawienia klucza i certyfikatu], aby zainstalować parę kluczy lub [Ustawienia certyfikatu CA], aby zainstalować certyfikat CA.

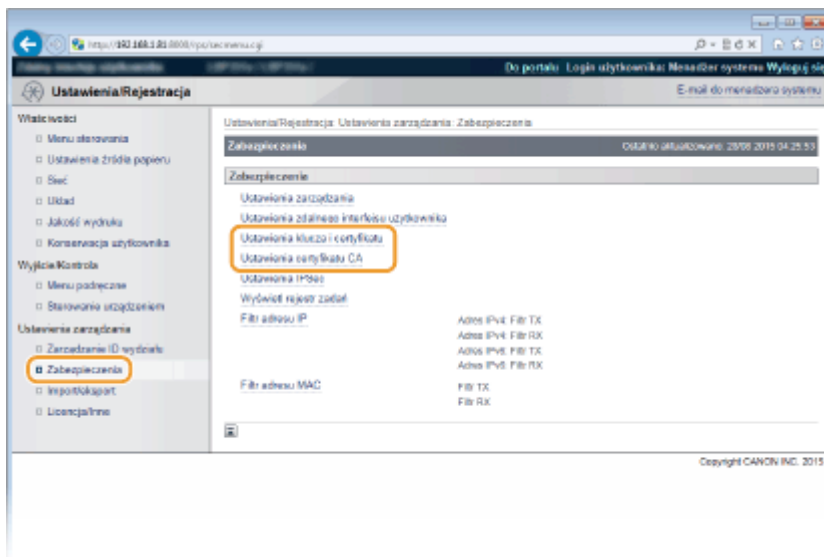

4 Kliknij pozycję [Rejestrowanie klucza i certyfikatu] lub [Zarejestruj certyfikat CA].

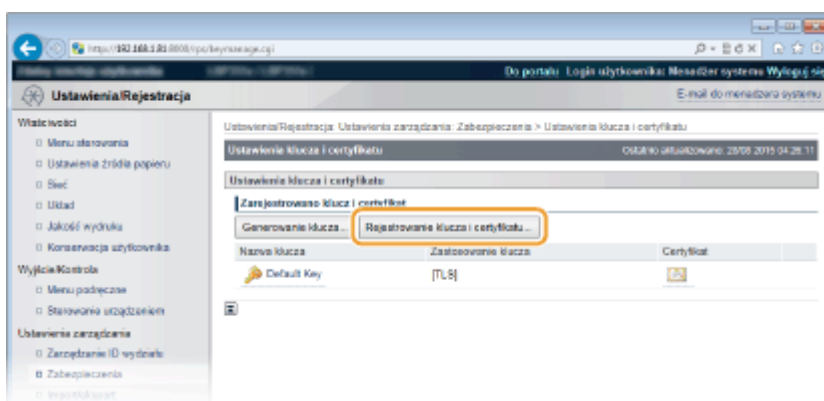

UWAGA:

Usuwanie zarejestrowanej pary kluczy lub certyfikatu CA

- Kliknij przycisk [Usuń] umieszczony po prawej stronie pary kluczy lub certyfikatu CA, które chcesz usunąć ► kliknij przycisk [OK].
- Nie można usunąć pary kluczy, która jest obecnie używana do innych celów, np. gdy elementy „[TLS]” lub „[IEEE 802.1X]” są wyświetlane w pozycji [Zastosowanie klucza]. W takiej sytuacji należy wyłączyć daną funkcję lub zamienić parę kluczy przed jej usunięciem. Nie można usunąć fabrycznie zainstalowanych certyfikatów CA.

5 Kliknij [Instaluj].

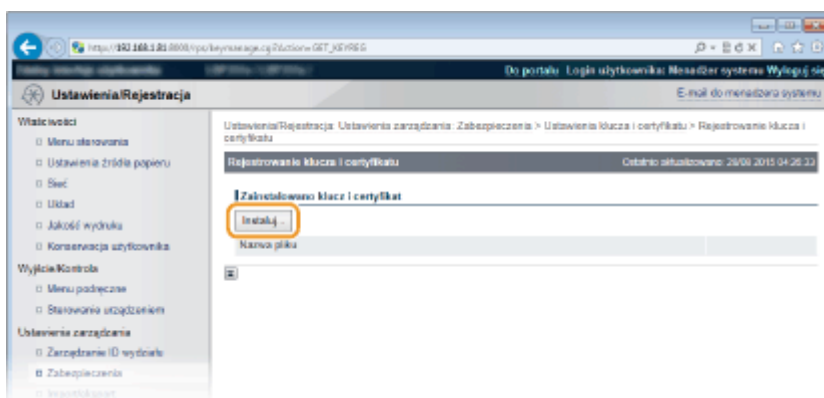

UWAGA:

Usuwanie pary kluczy lub certyfikatu CA

- Kliknij przycisk [Usuń] znajdujący się po prawej stronie pliku, który chcesz usunąć, a następnie kliknij przycisk [OK].

6 Kliknij przycisk [Przełączaj], wybierz plik, który chcesz zainstalować i kliknij opcję [Rozpocznij instalację].

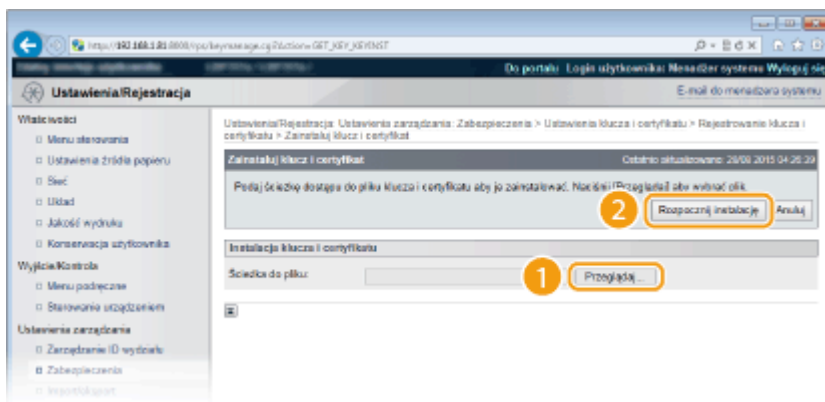

- Na urządzeniu zainstalowano parę kluczy lub certyfikat CA.

7 Zarejestruj parę kluczy lub certyfikat CA.

■ Rejestrowanie pary kluczy

- 1 Kliknij opcję [Zarejestruj] po prawej stronie pary kluczy, którą chcesz zarejestrować.
- 2 Wprowadź kolejno nazwę pary kluczy i hasło, a następnie kliknij przycisk [OK].

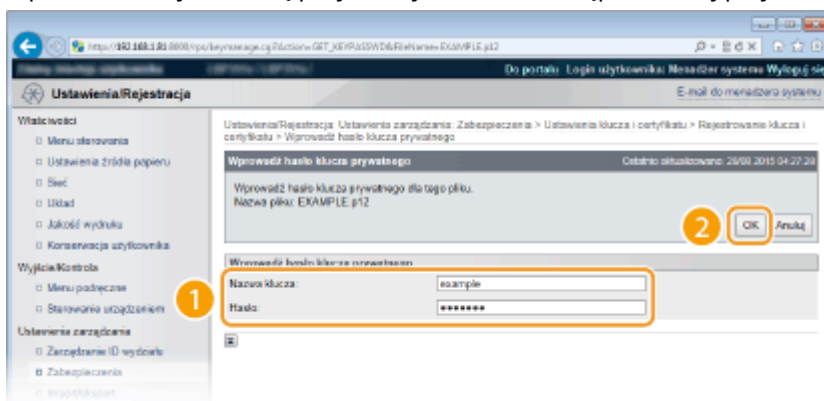

[Nazwa klucza]

Używając znaków alfanumerycznych, należy w tym polu wprowadzić nazwę rejestrowanej pary kluczy.

[Hasło]

Używając znaków alfanumerycznych, należy w tym polu wprowadzić hasło prywatnego klucza dla rejestrowanego pliku.

■ Rejestrowanie certyfikatu CA

Kliknij opcję [Zarejestruj] po prawej stronie certyfikatu CA, który chcesz zarejestrować.

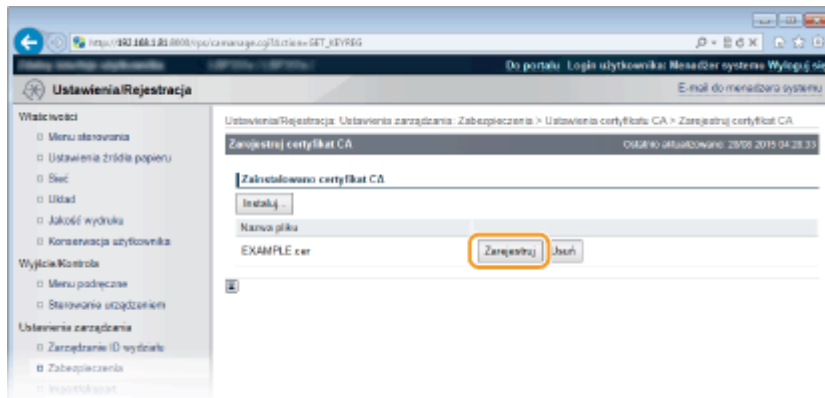

ŁĄCZA

- ▶ Generowanie par kluczy(P. 279)
- ▶ Weryfikowanie par kluczy i certyfikatów cyfrowych(P. 292)
- ▶ Korzystanie z protokołu TLS do komunikacji szyfrowanej(P. 257)
- ▶ Konfiguracja ustawień protokołu IPSec(P. 262)
- ▶ Konfiguracja uwierzytelniania zgodnego z IEEE 802.1X(P. 272)

Weryfikowanie par kluczy i certyfikatów cyfrowych

68H5-044

Po zakończeniu rejestracji par kluczy i certyfikatów CA można wyświetlić szczegółowe informacje lub zweryfikować je pod kątem ważności i podpisu.

- 1 **Uruchom Zdalny interfejs użytkownika i zaloguj się w trybie zarządzania. ▶
Uruchamianie Zdalnego interfejsu użytkownika(P. 296)**
- 2 **Kliknij [Ustawienia/Rejestracja].**

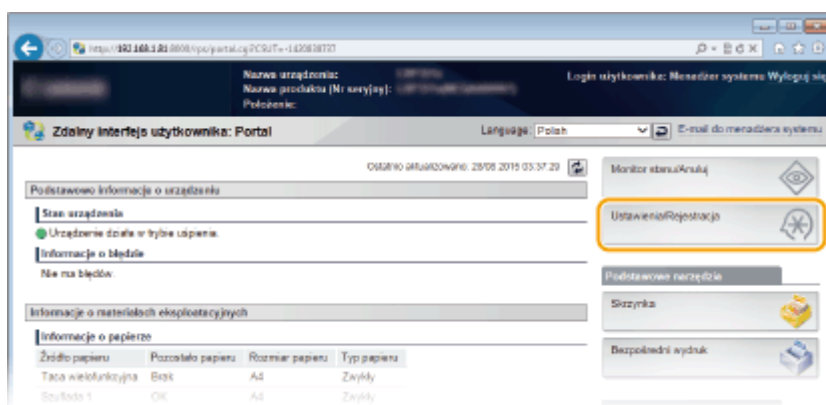

- 3 **Kliknij kolejno [Zabezpieczenia] ▶ [Ustawienia klucza i certyfikatu] lub [Ustawienia certyfikatu CA].**
 - Kliknij [Ustawienia klucza i certyfikatu], aby zweryfikować parę kluczy lub [Ustawienia certyfikatu CA], aby zweryfikować certyfikat CA.

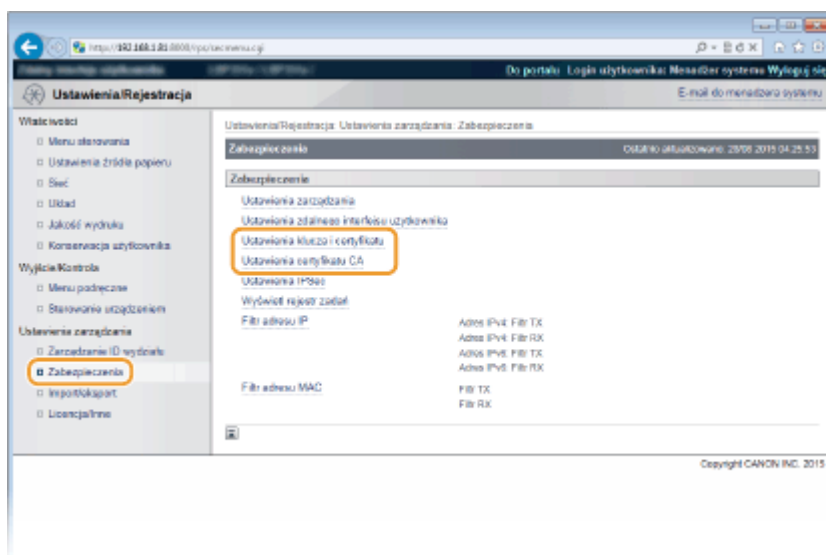

- 4 **Kliknij ikonę odpowiadającą parze kluczy lub certyfikatowi, dla którego chcesz przeprowadzić weryfikację.**

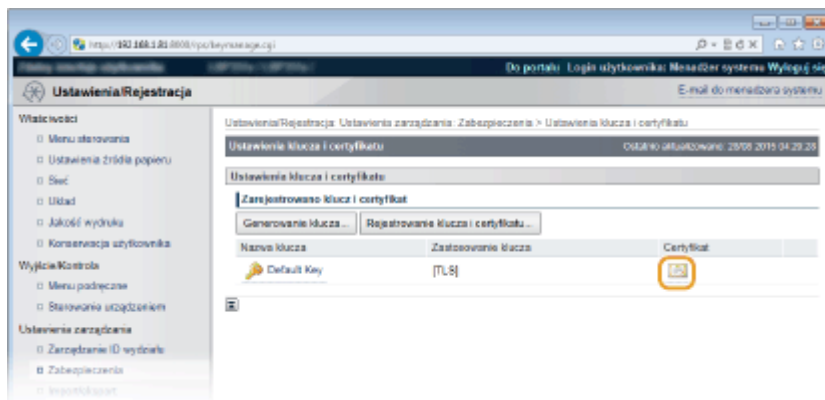

- Na tym ekranie można przeglądać szczegóły dotyczące certyfikatu.

5 Sprawdź szczegóły certyfikatu i kliknij przycisk [Weryfikacja certyfikatu].

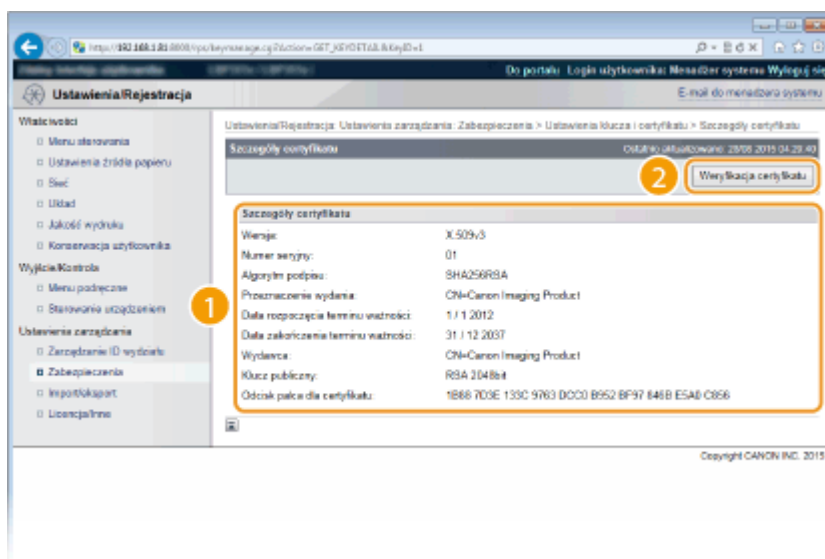

- Wyniki weryfikacji certyfikatu są wyświetlane w sposób przedstawiony poniżej.

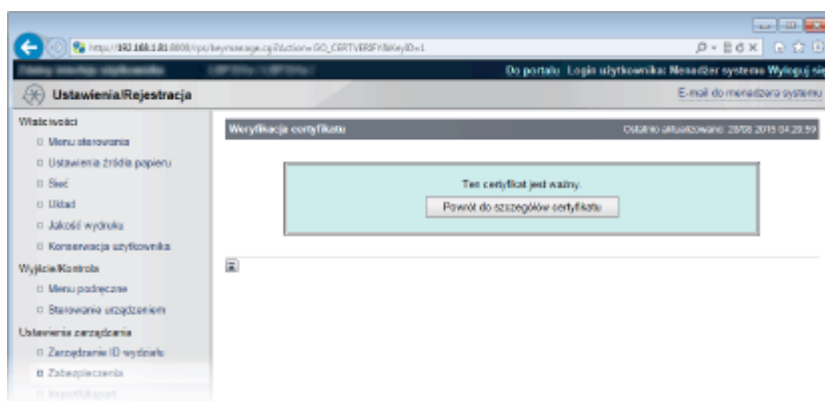

ŁĄCZA

- ▶ Generowanie par kluczy(P. 279)
- ▶ Używanie wygenerowanych przez CA par kluczy i certyfikatów cyfrowych(P. 288)

Korzystanie ze Zdalnego interfejsu użytkownika

Korzystanie ze Zdalnego interfejsu użytkownika	295
Uruchamianie Zdalnego interfejsu użytkownika	296
Ekrany zdalnego interfejsu użytkownika	299
Zarządzanie dokumentami i sprawdzanie stanu urządzenia	305
Umożliwianie użytkownikom końcowym obsługiwane dokumentów	311
Konfiguracja opcji menu ze Zdalnego interfejsu użytkownika	314
Zapisywanie/ładowanie zarejestrowanych danych	316
Zapisywanie zarejestrowanych danych	317
Ładowanie zarejestrowanych danych	319

Korzystanie ze Zdalnego interfejsu użytkownika

68H5-045

Istnieje możliwość sprawdzenia kolejki drukowania lub stanu urządzenia poprzez zdalną obsługę urządzenia z poziomu przeglądarki internetowej. Można również konfigurować niektóre z ustawień urządzenia. Dzięki temu zadania związane z zarządzaniem systemem można łatwo wykonać, nie wstając od biurka. Więcej informacji na temat wymagań systemu dotyczących Zdalnego interfejsu użytkownika, patrz **Środowisko systemowe(P. 499)** .

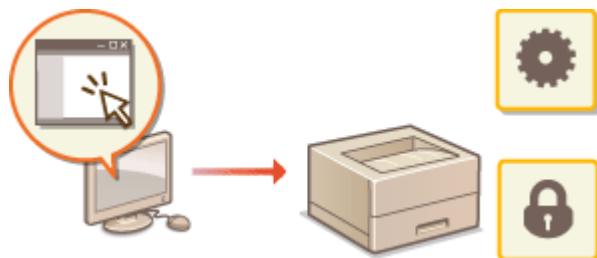

Funkcje zdalnego interfejsu użytkownika

- ▶ Zarządzanie dokumentami i sprawdzanie stanu urządzenia(P. 305)
- ▶ Konfiguracja opcji menu ze Zdalnego interfejsu użytkownika(P. 314)
- ▶ Zapisywanie/ladowanie zarejestrowanych danych(P. 316)

Podstawowe informacje o zdalnym interfejsie użytkownika

- ▶ Uruchamianie Zdalnego interfejsu użytkownika(P. 296)
- ▶ Ekran y zdalnego interfejsu użytkownika(P. 299)

Uruchamianie Zdalnego interfejsu użytkownika

68H5-046

Do zdalnej obsługi niezbędne jest wpisanie adresu IP urządzenia w przeglądarce internetowej i uruchomienie Zdalnego interfejsu użytkownika. W pierwszej kolejności należy sprawdzić, czy został ustawiony adres IP urządzenia (**Wydruk stanu sieci(P. 419)**). W przypadku wątpliwości należy skontaktować się z administratorem sieci.

1 Uruchom przeglądarkę internetową.

2 Wprowadź adres „http://(adres IP urządzenia)” w polu adresu przeglądarki i naciśnij klawisz [ENTER].

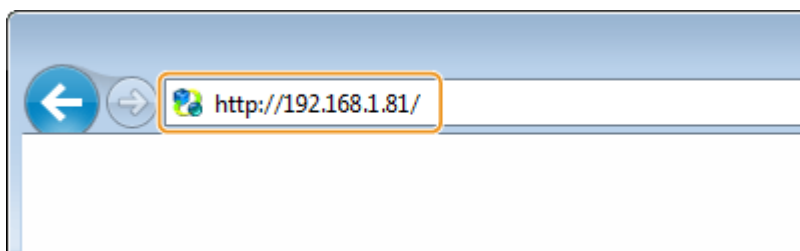

- Jeśli chcesz użyć adresu IPv6, zamknij go w nawiasach (przykład: http://[fe80::2e9e:fcff:fe4e:dbce]/).

UWAGA:

Korzystanie z serwera DNS

- Zamiast wartości „Adres IP urządzenia” należy wprowadzić ciąg „<nazwa hosta urządzenia>.<nazwa domeny>” (przykład: https://moja_drukarka.przyklad.com/).

Jeżeli zostanie wyświetlony alarm zabezpieczeń

- Jeżeli komunikacja ze Zdalnym interfejsem użytkownika jest szyfrowana, może zostać wyświetlony alert zabezpieczeń. (**Korzystanie z protokołu TLS do komunikacji szyfrowanej(P. 257)**). Jeżeli ustawienia certyfikatu oraz ustawienia TLS nie zawierają błędów, można kontynuować przeglądanie witryny.

3 Zaloguj się w interfejsie Zdalny interfejs użytkownika.

■ Kiedy funkcja Zarządzanie identyfikatorami wydziałów jest wyłączona

Wybierz opcję [Tryb zarządzania] lub [Tryb użytkownika ogólnego].

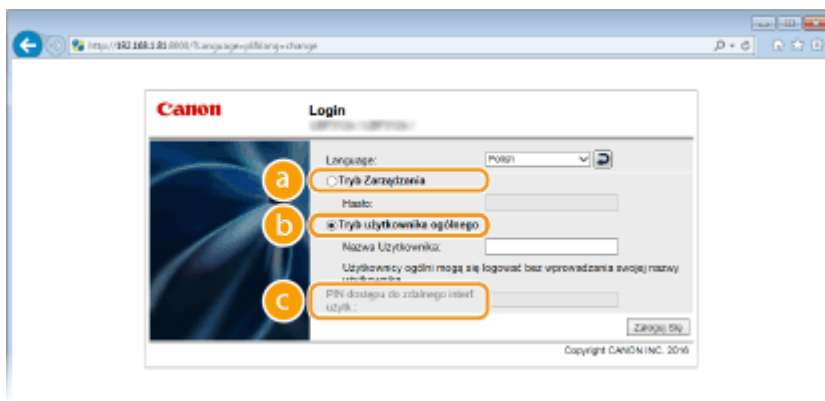

a [Tryb zarządzania]

Pozwala wykonywać wszystkie operacje i konfigurować wszystkie ustawienia w Zdalnym interfejsie użytkownika. Wprowadź hasło menedżera systemu w polu [Hasło].

UWAGA:

- Domyślne hasło menedżera systemu to „7654321”. ➤ **Ustawianie hasła menedżera systemu(P. 213)**

b [Tryb użytkownika ogólnego]

Można sprawdzić status dokumentów lub urządzenia, a także zmienić niektóre ustawienia. Jeśli chcesz usunąć drukowane dokumenty, wprowadź nazwę użytkownika dokumentów w polu [Nazwa użytkownika]. Nazwa użytkownika jest automatycznie ustawiana w celu drukowania dokumentów w oparciu o informacje takie, jak nazwa komputera czy nazwa logowania na komputerze.

UWAGA:

Informacje na temat opcji [Nazwa użytkownika]

- Domyślnie opcja [Nazwa użytkownika] nie jest wyświetlana, aby uniemożliwić użytkownikom obsługę dokumentów. Aby włączyć możliwość obsługi dokumentów w trybie użytkownika ogólnego, należy zalogować się w trybie zarządzania i włączyć opcję [Zezwól na wykonanie zadania użytkownika ogólnego]. ➤ **Umożliwianie użytkownikom końcowym obsługiwania dokumentów(P. 311)**

c [Kod PIN dostępu do zdalnego interfejsu użytkownika]

Jeżeli wyświetla się element [Kod PIN dostępu do zdalnego interfejsu użytkownika], należy wprowadzić kod PIN (➤ **Ustawiania kodu PIN Zdalnego interfejsu użytkownika(P. 224)**).

■ Kiedy funkcja Zarządzanie identyfikatorami wydziałów jest włączona

Wprowadź poprawny identyfikator w [ID wydziału] oraz PIN w [PIN] (➤ **Konfiguracja funkcji Zarządzanie identyfikatorami wydziałów(P. 216)**).

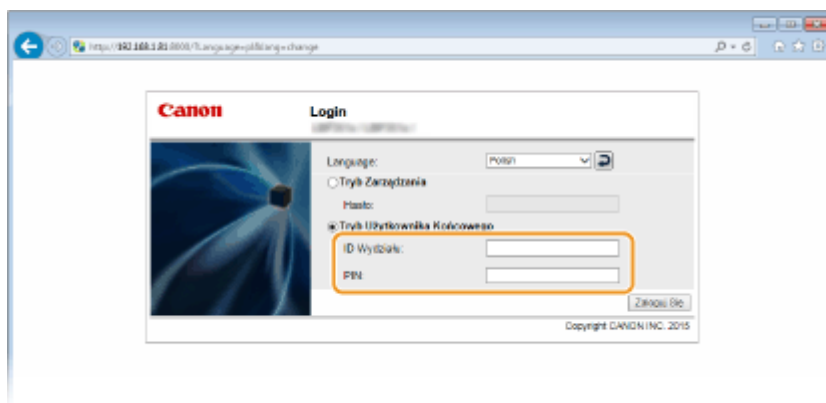

4 Kliknij [Zaloguj się].

- ➡ Zostanie wyświetlona strona portalu (strona główna). ➤ **Ekrany zdalnego interfejsu użytkownika(P. 299)**

The screenshot displays the Canon Remote User Interface (RUI) portal. At the top, it shows the device name 'i300', the product name 'i300 (M1)', and the user 'Pobieranie'. The page title is 'Zdalny interfejs użytkownika: Portal'. The main content area is divided into several sections:

- Podstawowe informacje o urządzeniu:**
 - Stan urządzenia: **Urządzenie działa w trybie śpiącego.**
 - Informacje o błędach: **Nie ma błędów.**
- Informacje o materiałach eksploatacyjnych:**
 - Informacje o papierze:

Źródło papieru	Pozostało papieru	Rozmiar papieru	Typ papieru
Taca wielofunkcyjna	Brak	A4	Dowolno (Typy mieszane)
Szafka 1	OK	A4	Dowolno (Typy mieszane)
 - Informacje o kasie z tonerem:

Kolorowy	Pozostało tonera
Czarny	██████████ 100%
- Foram:** Wiadomość od menedżera systemu.
- Link obsługi:** <http://www.canon.com>

On the right side of the portal, there are several utility buttons: 'Monitor stanu/Anuluj', 'Ustawienia/Rejestracja', 'Podstawowe narzędzia' (containing 'Skryptyka' and 'Bezpośredni wydruk'), and 'Narzędzie zarządzania' (containing 'Service Management Service'). The bottom right corner of the page contains the copyright notice 'Copyright CANON INC. 2016'.

Ekrany zdalnego interfejsu użytkownika

68H5-047

W tej części opisano typowe ekrany Zdalnego interfejsu użytkownika.

- ▶ Strona portalu (strona główna)(P. 299)
- ▶ Strona [Monitor stanu/Anuluj](P. 300)
- ▶ Strona [Ustawienia/Rejestracja](P. 301)
- ▶ Strona [Skrzynka](P. 302)
- ▶ Strona [Bezpośredni wydruk](P. 303)

Strona portalu (strona główna)

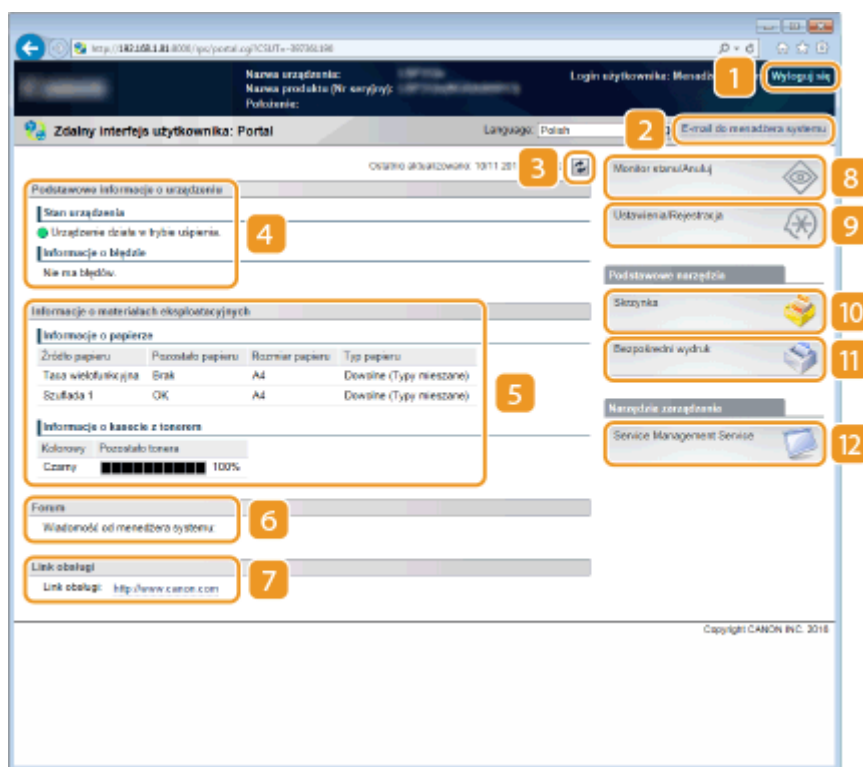

1 [Wyloguj się]

Wylogowanie ze Zdalnego interfejsu użytkownika. Zostanie wyświetlona strona logowania.

2 [E-mail do menadżera systemu]

Wyświetla okno do utworzenia adresu e-mail dla menedżera systemu określonego w [Ustawienia zarządzania] podlegającego pod [Zabezpieczenia].

3 Ikona odświeżania

Odświeża stronę wyświetlaną w danym momencie.

4 Podstawowe informacje o urządzeniu

Wyświetla bieżący stan urządzenia i informacje o błędach. W przypadku wystąpienia błędu wyświetlana jest strona Informacje o błędzie.

5 Informacje o materiałach eksploatacyjnych

Wyświetlane są tu informacje o papierze (liczba pozostałych arkuszy, format itd.) oraz stanie zasobników z tonerem.

6 [Forum]

Wyświetla komunikat z menedżera systemu określony za pomocą opcji [Forum/link obsługi] w sekcji [Ustawienia/Rejestracja] ► [Licencja/Inne]. ► **Konfiguracja opcji menu ze Zdalnego interfejsu użytkownika(P. 314)**

7 Łącze pomocy

Wyświetla tekst łącza zapewniającego dostęp do informacji o pomocy technicznej dotyczącej urządzenia określony za pomocą opcji [Forum/link obsługi] w sekcji [Ustawienia/Rejestracja] ► [Licencja/Inne]. ► **Konfiguracja opcji menu ze Zdalnego interfejsu użytkownika(P. 314)**

8 [Monitor stanu/Anuluj]

Wyświetla stronę [Monitor stanu/Anuluj]. Możesz użyć tej strony aby sprawdzić aktualny status drukowania, anulować przetwarzanie drukowania i wyświetlić historię zadań drukowania.

9 [Ustawienia/Rejestracja]

Wyświetla stronę [Ustawienia/Rejestracja]. Po zalogowaniu się w trybie zarządzania można zmienić elementy ustawień i zapisać lub załadować zarejestrowane dane. ► **Konfiguracja opcji menu ze Zdalnego interfejsu użytkownika(P. 314)**

10 [Skrzynka] (tylko wówczas, gdy zainstalowana jest opcjonalna karta SD)

Wyświetla stronę [Skrzynka]. Umożliwia to drukowanie i usuwanie dokumentów zapisanych w urządzeniu. ► **Drukowanie dokumentu zapisanego w urządzeniu (Drukowanie zapisanego zadania)(P. 95)**

11 [Bezpośredni wydruk]

Można wydrukować plik zapisany na komputerze bez otwierania go. ► **Drukowanie bez otwierania pliku (Wydruk bezpośredni)(P. 105)**

12 [Service Management Service]

Uruchamia usługę zarządzania usługami (SMS), która służy do zarządzania aplikacjami MEAP (oprogramowaniem do wspomagania funkcji). **Przewodnik po funkcji MEAP Application Management**

Strona [Monitor stanu/Anuluj]

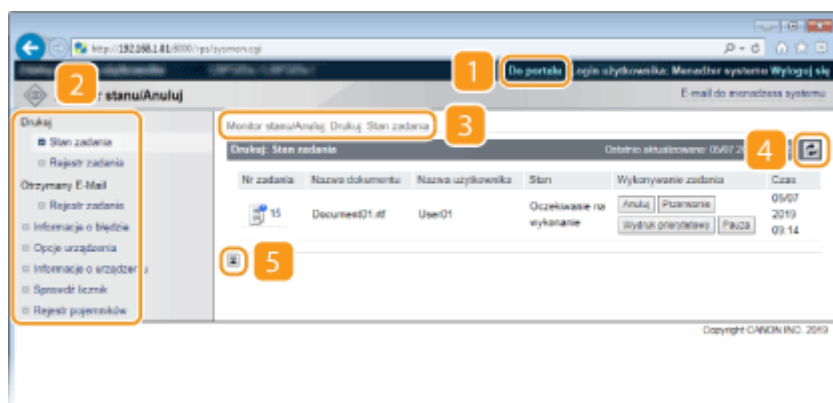

1 [Do portalu]

Powrót do strony portalu (strony głównej).

2 Menu

Po kliknięciu danego elementu zawartość zostaje wyświetlona na właściwej stronie. ► **Zarządzanie dokumentami i sprawdzanie stanu urządzenia(P. 305)**

3 Nawigacja krok po kroku

Wyświetla ciąg stron, które należy otworzyć, aby wyświetlić aktualną stronę. Można sprawdzić, która strona jest aktualnie wyświetlana.

4 Ikona odświeżania

Odświeża stronę wyświetlaną w danym momencie.

5 Ikona Do góry

Powoduje przewinięcie zawartości okna do góry strony, jeśli jest przewinięta do dołu.

Strona [Ustawienia/Rejestracja]

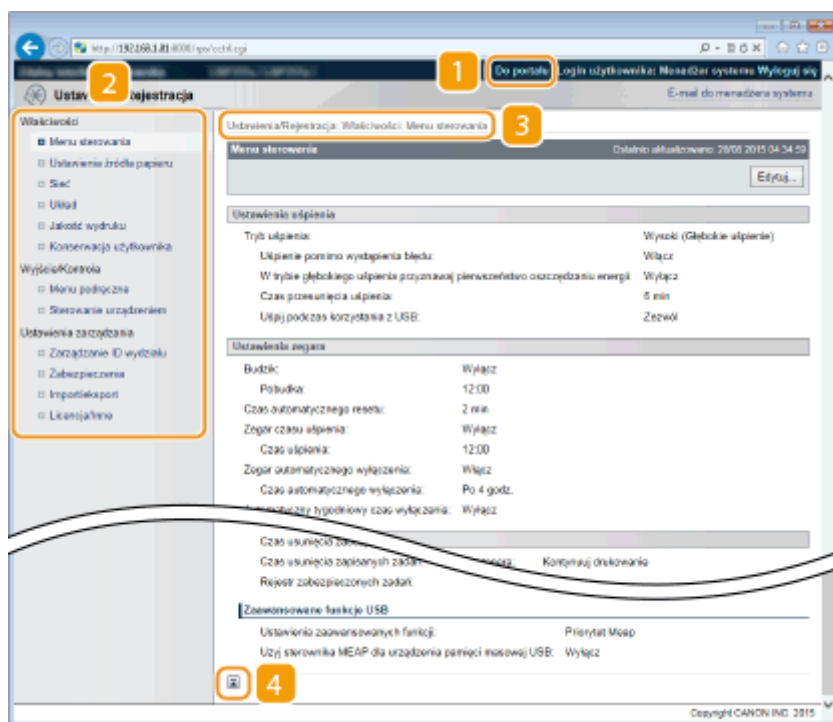

1 [Do portalu]

Powrót do strony portalu (strony głównej).

2 Menu

Po kliknięciu danego elementu zawartość zostaje wyświetlona na właściwej stronie. ► **Konfiguracja opcji menu ze Zdalnego interfejsu użytkownika(P. 314)**

3 Nawigacja krok po kroku

Wyświetla ciąg stron, które należy otworzyć, aby wyświetlić aktualną stronę. Można sprawdzić, która strona jest aktualnie wyświetlana.

4 Ikona Do góry

Powoduje przewinięcie zawartości okna do góry strony, jeśli jest przewinięta do dołu.

UWAGA

Menu na stronie [Ustawienia/Rejestracja]

- Ustawienia na stronie [Ustawienia/Rejestracja] można zmienić dopiero po zalogowaniu się w trybie zarządzania.
- Po zalogowaniu się w trybie użytkownika ogólnego opcje [Menu podręczne], [Sterowanie urządzeniem], [Zarządzanie ID wydziału] i [Import/eksport] nie będą wyświetlane.

Strona [Skrzynka]

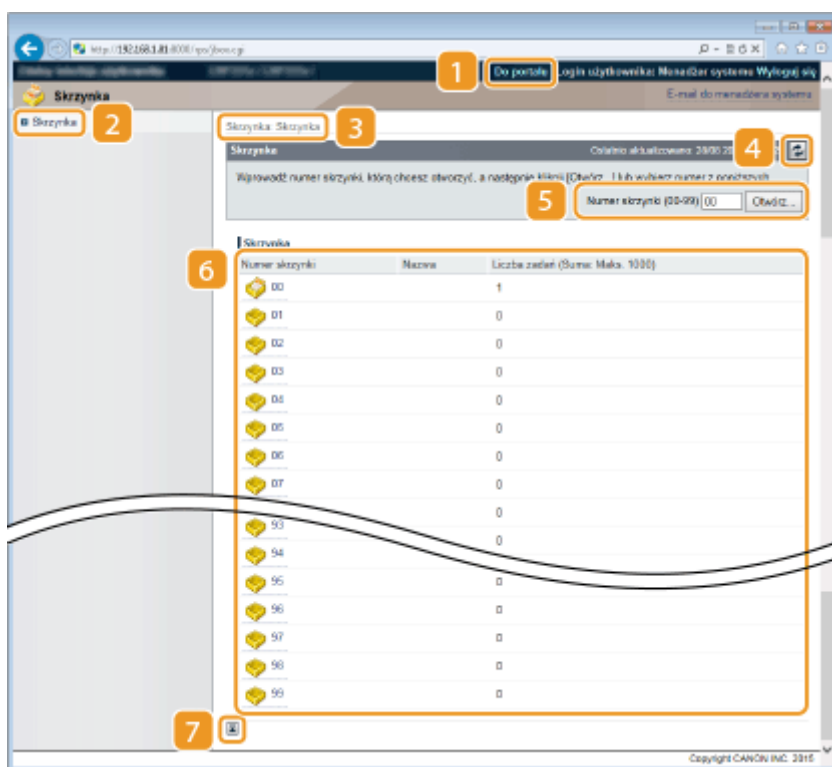

1 [Do portalu]

Powrót do strony portalu (strony głównej).

2 [Skrzynka]

Wyświetla listę sektorów. Można otworzyć sektor, aby sprawdzić szczegółowe informacje na temat zapisanych w nim dokumentów, wydrukować lub usunąć dokumenty. **🔴 Drukowanie dokumentu zapisanego w urządzeniu (Drukowanie zapisanego zadania)(P. 95)**

3 Nawigacja krok po kroku

Wyświetla ciąg stron, które należy otworzyć, aby wyświetlić aktualną stronę. Można sprawdzić, która strona jest aktualnie wyświetlana.

4 Ikona odświeżania

Odświeża stronę wyświetlaną w danym momencie.

5 Numer sektora

Można tu wprowadzić numer sektora i kliknąć [Otwórz], aby otworzyć sektor o wybranym numerze.

6 Lista sektorów

Aby otworzyć odpowiedni sektor, należy kliknąć łącze tekstowe dostępne w opcji [Numer skrzynki].

7 Ikona Do góry

Powoduje przewinięcie zawartości okna do góry strony, jeśli jest przewinięta do dołu.

Strona [Bezpośredni wydruk]

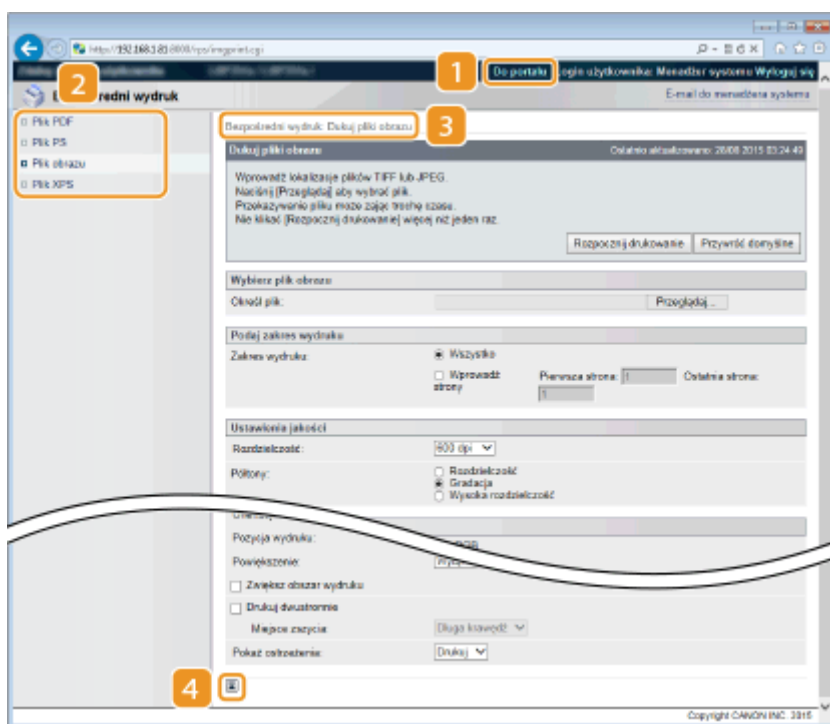

1 [Do portalu]

Powrót do strony portalu (strony głównej).

2 Menu

Wyświetla stronę, na której można określić format pliku do wydrukowania za pomocą funkcji Wydruk bezpośredni. **▶ Drukowanie bez otwierania pliku (Wydruk bezpośredni)(P. 105)**

3 Nawigacja krok po kroku

Wyświetla ciąg stron, które należy otworzyć, aby wyświetlić aktualną stronę. Można sprawdzić, która strona jest aktualnie wyświetlana.

4 Ikona Do góry

Powoduje przewinięcie zawartości okna do góry strony, jeśli jest przewinięta do dołu.

Zarządzanie dokumentami i sprawdzanie stanu urządzenia

68H5-048

- ▶ Sprawdzenie bieżącego stanu drukowanych dokumentów(P. 305)
- ▶ Sprawdzenie historii dokumentów(P. 306)
- ▶ Sprawdzenie informacji o błędzie(P. 307)
- ▶ Sprawdzenie parametrów urządzenia(P. 307)
- ▶ Sprawdzenie informacji o menedżerze systemu(P. 308)
- ▶ Sprawdzenie łącznego licznika wydruków(P. 309)
- ▶ Sprawdzenie rejestrów zużycia pojemnika z tonerem(P. 309)

UWAGA

- Nazwa pliku dokumentu może nie być wyświetlana w całości. Do nazwy pliku może zostać dopisana nazwa aplikacji używanej do drukowania.

Sprawdzenie bieżącego stanu drukowanych dokumentów

Istnieje możliwość sprawdzenia stanu drukowania (w trakcie drukowania lub oczekujące na drukowanie) dokumentów wskazanych do wydrukowania za pomocą komputera, a także usunięcia lub przerwania dokumentów.



Zaloguj się w Zdalnym interfejsie użytkownika (▶ **Uruchamianie Zdalnego interfejsu użytkownika(P. 296)**) ▶ [Monitor stanu/Anuluj] ▶ [Stan zadania]

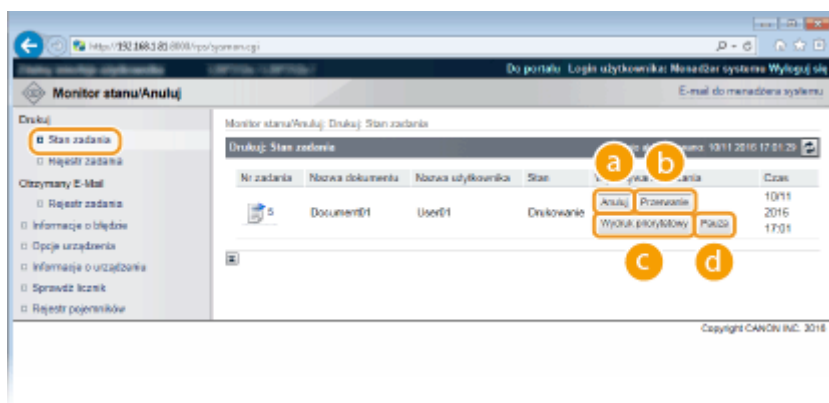

a [Anuluj]

Można usuwać dokumenty, które są w danym momencie drukowane lub oczekują na wydrukowanie.

b [Przerwanie] *

Tymczasowo zatrzymuje zadanie drukowania, które jest aktualnie w toku i uruchamia określone zadanie drukowania. W przypadku przerwanej zadanie drukowania drukowanie pozostałych stron rozpocznie się natychmiast po zakończeniu przerwania zadania drukowania.

c [Wydruk priorytetowy] *

Przesuwa dokument oczekujący w kolejne na wydrukowanie o jedno miejsce w górę.

d [Pauza] */[Wznów] *

Naciśnięcie przycisku [Pauza] pozwala tymczasowo zatrzymać bieżące zadanie drukowania. Naciśnięcie przycisku [Wznów] uruchamia ponownie zatrzymane zadanie drukowania.

UWAGA:

- W przypadku dokumentów chronionych lub chronionych zaszyfrowanych kliknięcie opcji [Wznów] spowoduje wyświetlenie monitu o wprowadzenie kodu PIN. Wówczas należy wprowadzić poprawny kod PIN i kliknąć opcję [OK].

*Element nie jest wyświetlany, gdy dla opcji <Przerwij wydruk> wybrano ustawienie <Wyłącz> w menu ustawień dostępnym za pomocą panelu sterowania ( **Przerwij wydruk(P. 332)**).

UWAGA

- Stan wszystkich zadań drukowania jest wyświetlany niezależnie od ustawień zarządzania identyfikatorami wydziałów.
- Domyślne ustawienia fabryczne uniemożliwiają wykonywanie niektórych operacji, takich jak usuwanie dokumentu do wydrukowania lub przerywanie zadania drukowania, w trybie użytkownika ogólnego. Aby włączyć możliwość obsługi dokumentów w trybie użytkownika ogólnego, należy zalogować się w trybie zarządzania i włączyć opcję [Zezwól na wykonanie zadania użytkownika ogólnego]. 



Umożliwianie użytkownikom końcowym obsługiwania dokumentów(P. 311)

- Jeśli podczas logowania w trybie zwykłego użytkownika użytkownik poda swoją nazwę, nazwa użytkownika pojawi się jedynie na wydrukowanych dokumentach.
- Kliknij opcję [Nr zadania] na dokumentach o wstrzymanym statusie drukowania oraz dokumentach chronionych w celu uzyskania szczegółowych informacji. Można sprawdzić nazwę użytkownika i liczbę stron drukowanego dokumentu.

Sprawdzanie historii dokumentów

Historia drukowania i historia odbierania wiadomości e-mail są wyświetlane w formie listy.



Zaloguj się w Zdalnym interfejsie użytkownika ( **Uruchamianie Zdalnego interfejsu użytkownika(P. 296)**)  [Monitor stanu/Anuluj]  [Rejestr zadania]

Nr zadania	Wynik	Suma stron/stron	Czas rozpoczęcia	Czas zakończenia	Nazwa dokumentu	Nazwa użytkownika
5	OK	1	10/11 2016 17:01	10/11 2016 17:01	Document01.pdf	DIRECT PRINT
5	OK	1	10/11 2016 16:28	10/11 2016 16:28	Document01.pdf	DIRECT PRINT
5	OK	1	10/11 2016 15:54	10/11 2016 15:54	Document01.pdf	DIRECT PRINT
5	OK	1	10/11 2016 15:17	10/11 2016 15:17	Document01.pdf	DIRECT PRINT
5	OK	1	10/11 2016 12:45	10/11 2016 12:45	Document01.pdf	DIRECT PRINT
5	OK	1	09/11 2016 14:21	09/11 2016 14:21	Document01.pdf	DIRECT PRINT
5	OK	1	09/11 2016 12:23	09/11 2016 12:23	Document01.pdf	DIRECT PRINT
5	OK	1	09/11 2016 11:51	09/11 2016 11:51	Document01.pdf	DIRECT PRINT
5	OK	1	09/11 2016 17:05	09/11 2016 17:05	Document01.pdf	DIRECT PRINT

a [Rejestr zadania] (Wydruk)

Historię drukowania można wyświetlić dla każdego rodzaju wydruku. **▶Maksymalna liczba rejestrów zadania, które można wyświetlić(P. 496)**

b [Rejestr zadania] (E-mail RX)

Umożliwia wyświetlenie historii odbioru wiadomości e-mail. Jeśli podczas odbioru wiadomości e-mail wystąpi błąd, odpowiedni kod błędu jest wyświetlany w sekcji [Wyniki RX]. **▶Kody błędów odbioru wiadomości(P. 496)**

c [Wyświetl] (tylko historia drukowania)

Po wybraniu typu wydruku z listy rozwijanej i kliknięciu opcji [Wyświetl] historia wybranego typu wydruku zostanie wyświetlona w formie listy.

UWAGA

- Jeśli opcjonalna karta SD nie jest zainstalowana w urządzeniu, historia zostanie skasowana po wyłączeniu urządzenia lub wykonaniu resetu sprzętowego.
- Jeśli użytkownik zaloguje się na urządzeniu w trybie użytkownika ogólnego, gdy opcja [Zezwól na wykonanie zadania użytkownika ogólnego] jest włączona, nazwy dokumentów, które do niego nie należą, nie są wyświetlane i zamiast nich widać gwiazdki, np. „*****”. **▶Umożliwianie użytkownikom końcowym obsługiwanie dokumentów(P. 311)**

Sprawdzanie informacji o błędzie

Jeśli wystąpi błąd, po kliknięciu komunikatu wyświetlonego w części [Informacje o błędzie] na stronie portalu (stronie głównej) zostanie wyświetlona ta strona. **▶Strona portalu (strona główna)(P. 299)**



Zaloguj się w Zdalnym interfejsie użytkownika (**▶Uruchamianie Zdalnego interfejsu użytkownika(P. 296)**) ▶ [Monitor stanu/Anuluj] ▶ [Informacje o błędzie]

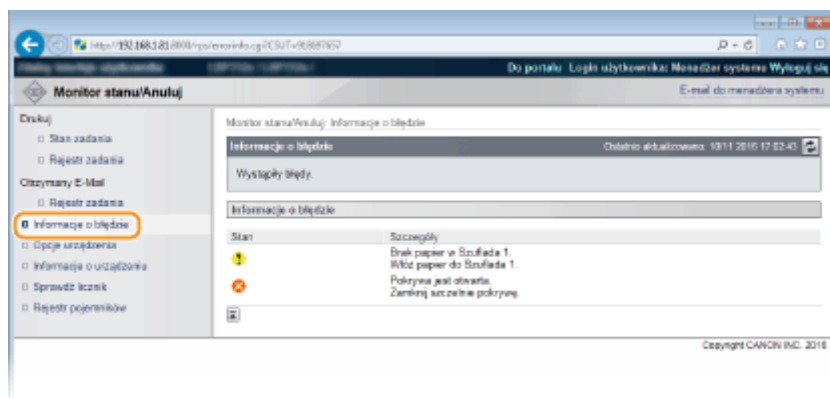

Sprawdzanie parametrów urządzenia

Można wyświetlić informacje z uwzględnieniem maksymalnej prędkości drukowania i funkcji urządzenia.



Zaloguj się w Zdalnym interfejsie użytkownika (**▶U uruchamianie Zdalnego interfejsu użytkownika(P. 296)**) ▶ [Monitor stanu/Anuluj] ▶ [Opcje urządzenia]

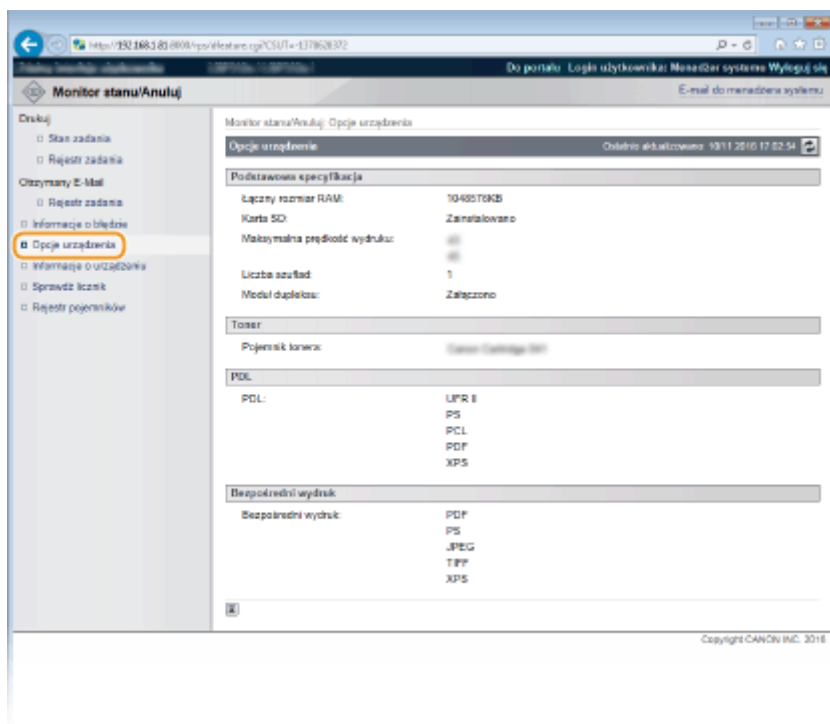

Sprawdzanie informacji o menedżerze systemu

Wyświetlane są informacje o urządzeniu oraz menedżerze systemu. Informacje te odpowiadają informacjom ustawionym w części [Zabezpieczenia] ▶ [Ustawienia zarządzania] na stronie [Ustawienia/Rejestracja] (**▶Ustawianie hasła menedżera systemu(P. 213)**).



Zaloguj się w Zdalnym interfejsie użytkownika (**▶U uruchamianie Zdalnego interfejsu użytkownika(P. 296)**) ▶ [Monitor stanu/Anuluj] ▶ [Informacje o urządzeniu]

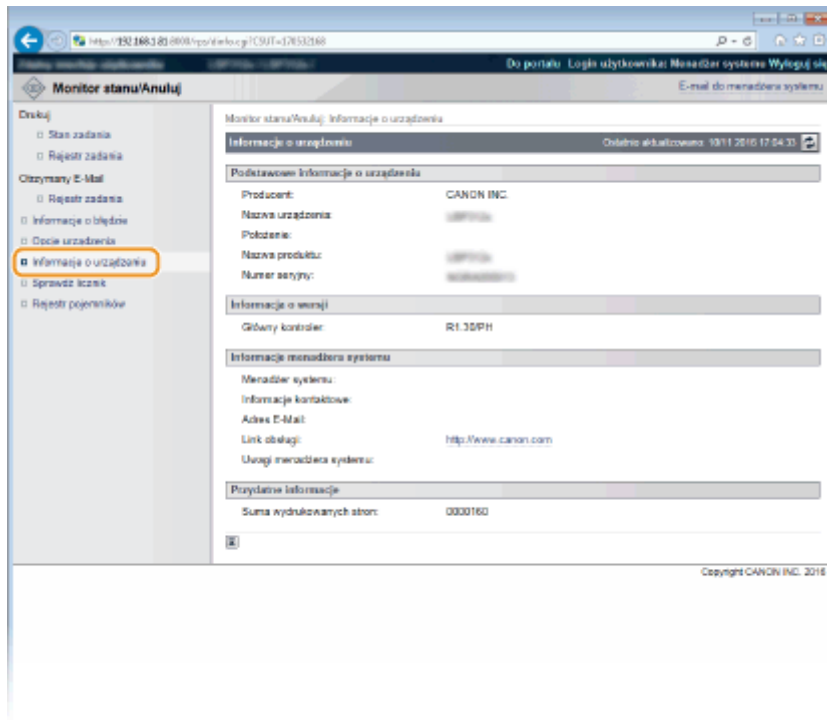

Sprawdzanie łącznego licznika wydruków

Wyświetlana jest łączna liczba wydrukowanych stron.



Zaloguj się w Zdalnym interfejsie użytkownika (▶ **Uruchamianie Zdalnego interfejsu użytkownika(P. 296)**) ▶ [Monitor stanu/Anuluj] ▶ [Sprawdź licznik]

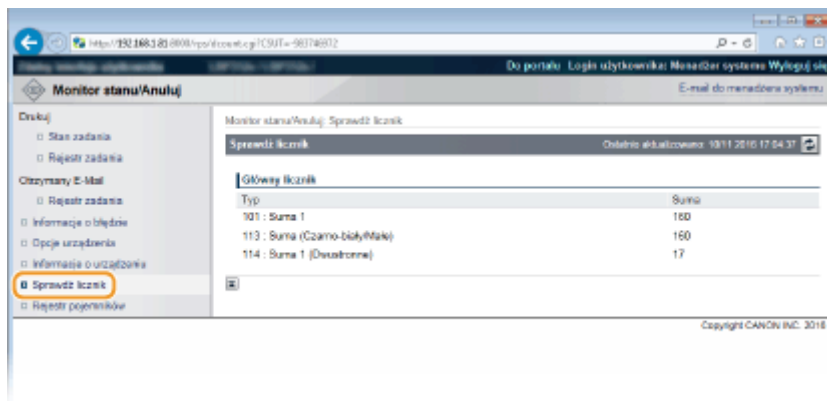

Sprawdzanie rejestrów zużycia pojemnika z tonerem

Można sprawdzić rejestry zużycia pojemnika z tonerem.



Zaloguj się w Zdalnym interfejsie użytkownika (▶ **Uruchamianie Zdalnego interfejsu użytkownika(P. 296)**) ▶ [Monitor stanu/Anuluj] ▶ [Rejestr pojemników]

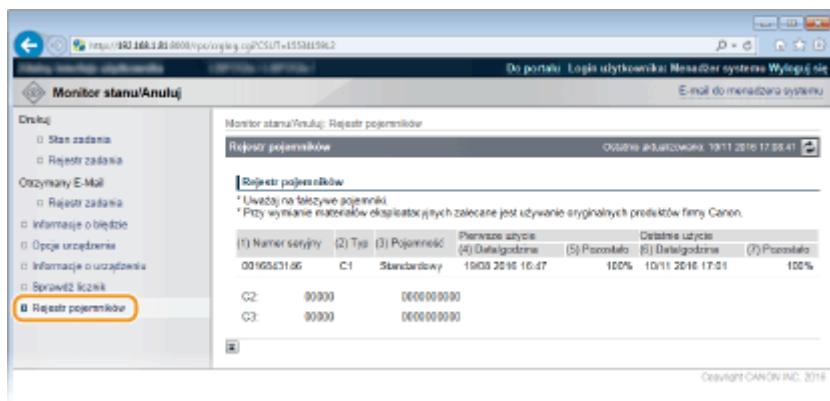

ŁĄCZA

▶ Ekrany zdalnego interfejsu użytkownika (P. 299)

Umożliwianie użytkownikom końcowym obsługiwane dokumentów

68H5-049

Ustawienia można skonfigurować w taki sposób, aby można było usuwać lub przerywać dokumenty, nawet po zalogowaniu się do Zdalnego interfejsu użytkownika w trybie użytkownika ogólnego.

**1 Uruchom Zdalny interfejs użytkownika i zaloguj się w trybie zarządzania. ▶
Uruchamianie Zdalnego interfejsu użytkownika(P. 296)**

2 Kliknij [Ustawienia/Rejestracja].

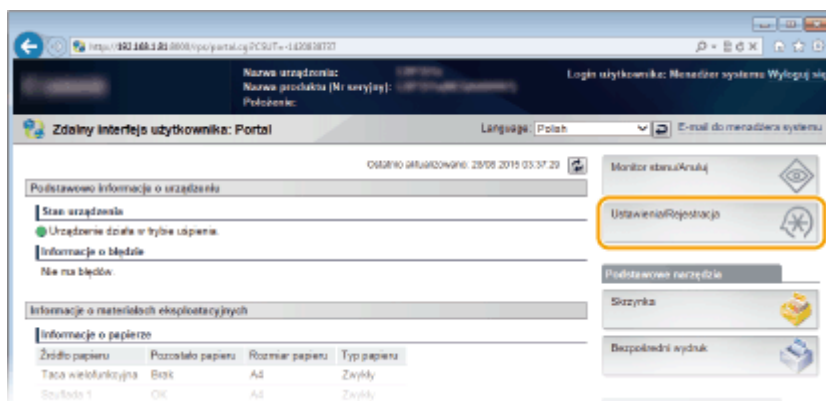

3 Kliknij [Zabezpieczenia] ▶ [Ustawienia zarządzania].

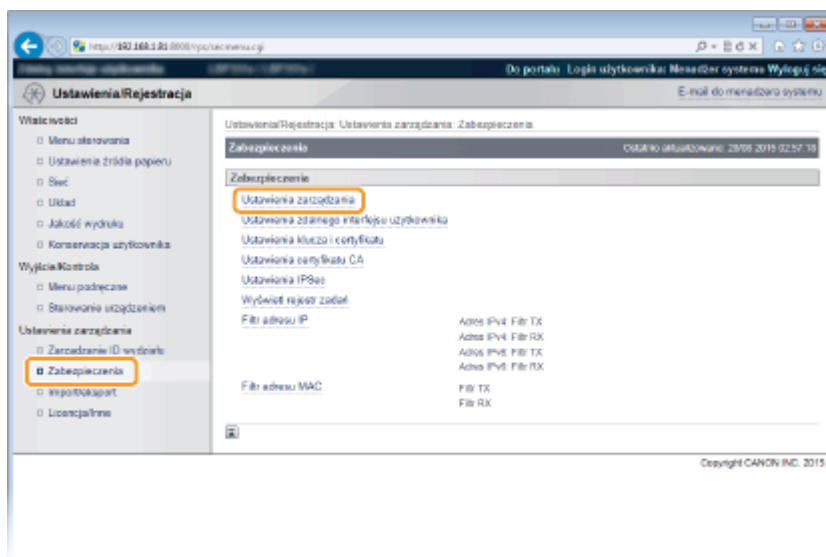

4 Kliknij [Edytuj].

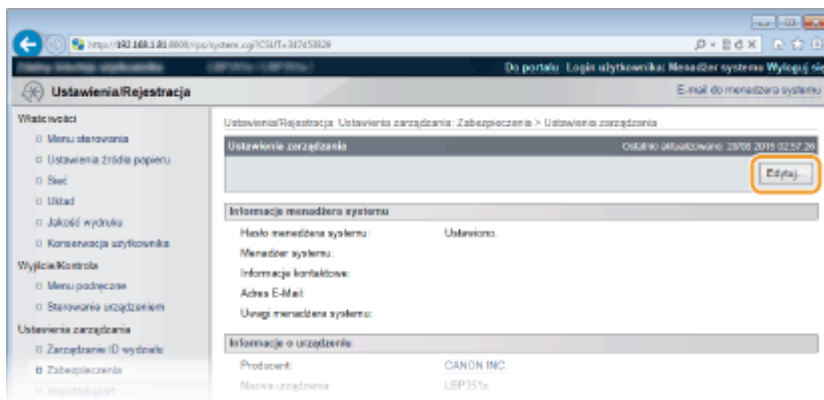

5 Wprowadź hasło menedżera systemu w polu [Aktualne hasło menedżera systemu].

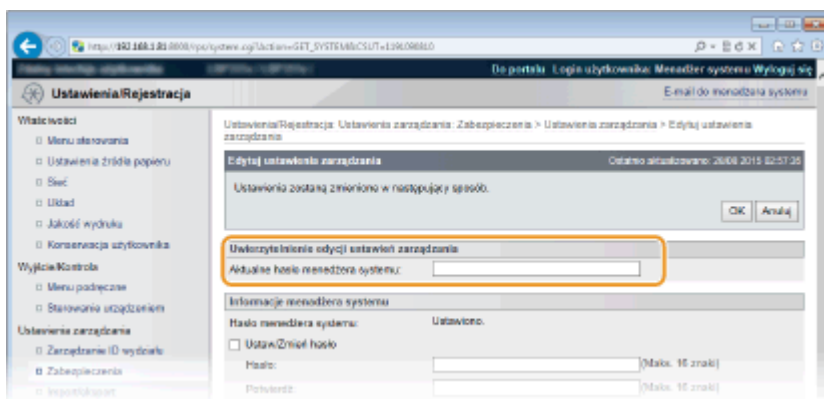

6 Zaznacz pole [Zezwól na wykonanie zadania użytkownika ogólnego] i kliknij przycisk [OK].

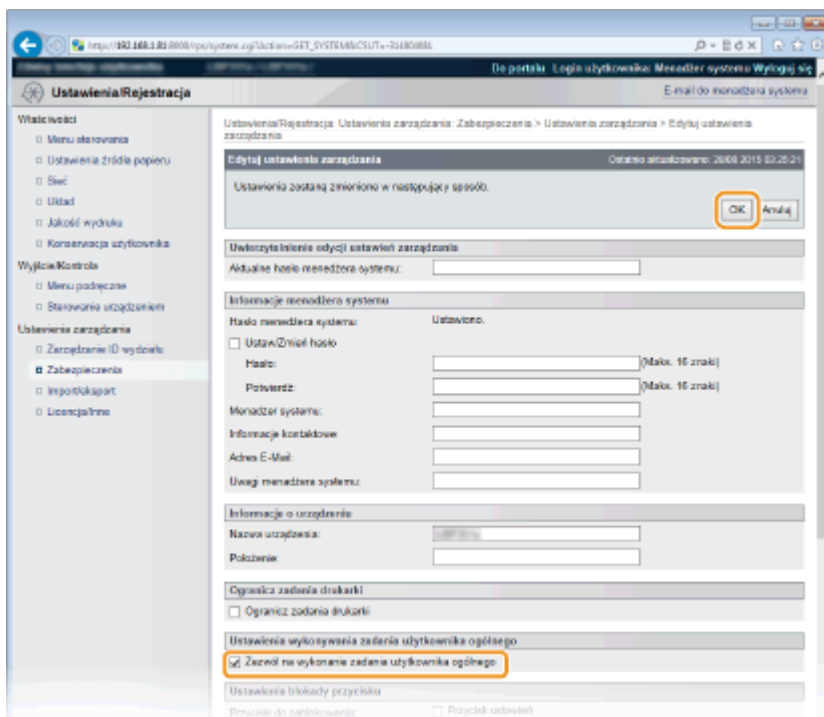

[Zezwól na wykonanie zadania użytkownika ogólnego]

Po zaznaczeniu tego pola wyboru użytkownicy ogólni będą mogli obsługiwać te dokumenty, których nazwa użytkownika jest zgodna z nazwą użytkownika użytą do logowania. Aby nie zezwalać użytkownikom ogólnym na obsługę dokumentów, należy usunąć zaznaczenie tego pola.

ŁĄCZA

▶ Ekrany zdalnego interfejsu użytkownika(P. 299)

Konfiguracja opcji menu ze Zdalnego interfejsu użytkownika

68H5-04A

Za pomocą Zdalnego interfejsu użytkownika można zmieniać różne ustawienia urządzenia. Większość ustawień można konfigurować także w urządzeniu, ale niektóre z nich mogą zostać zmienione tylko za pomocą Zdalnego interfejsu użytkownika.

**1 Uruchom Zdalny interfejs użytkownika i zaloguj się w trybie zarządzania. ▶
Uruchamianie Zdalnego interfejsu użytkownika(P. 296)**

2 Kliknij [Ustawienia/Rejestracja].

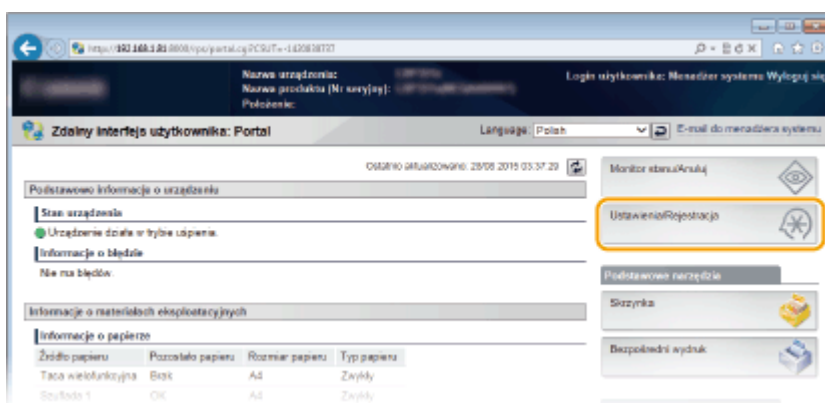

3 Kliknąć element menu do ustawienia, a następnie kliknąć opcję [Edytuj].

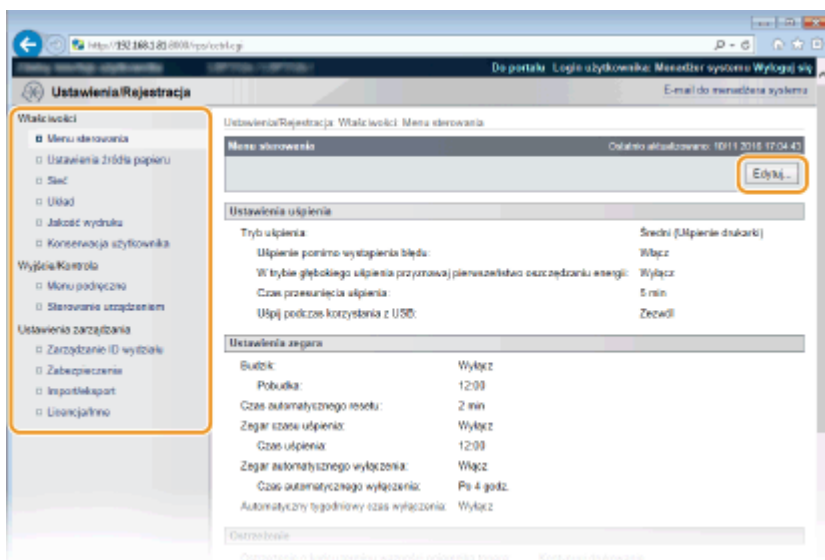

- Więcej informacji na temat menu ustawień można znaleźć w wyszczególnionych poniżej sekcjach

Pozycje menu	Odknośniki
Właściwości	
Menu sterowania	▶Menu sterowania(P. 324)

Pozycje menu	Odnośniki
Ustawienia źródła papieru	▶ Menu wyboru podajnika(P. 426)
Sieć	▶ Sieć(P. 339)
Układ	▶ Layout(P. 360)
Jakość wydruku	▶ Jakość wydruku(P. 364)
Konserwacja użytkownika	▶ Konserw. użytkownika(P. 372)
Dane wyjściowe / sterowanie	
Menu narzędzi	▶ Drukowanie raportów i list(P. 457) ▶ Menu zadań(P. 422)
Sterowanie urządzeniem	Nie można sterować stanem urządzenia. ▶ Online klawisz(P. 26) ▶ Miękki reset(P. 424) ▶ Przechodzenie w tryb uśpienia(P. 65)
Ustawienia zarządzania	
Zarządzanie identyfikatorami wydziałów	▶ Konfiguracja funkcji Zarządzanie identyfikatorami wydziałów(P. 216)
Zabezpieczenia	▶ Zabezpieczenia(P. 208)
Import/Export	▶ Zapisywanie/ładowanie zarejestrowanych danych(P. 316)
Licencja/inne	<ul style="list-style-type: none"> • Umożliwia zmianę komunikatów wyświetlanych na panelu komunikatów oraz odnośnika do strony pomocy wyświetlanych na stronie portalu (stronie głównej). • Pozwala zarejestrować lub zaktualizować oprogramowanie (Przewodnik po funkcjach rejestracji i aktualizacji oprogramowania). <p>UWAGA:</p> <ul style="list-style-type: none"> • W niektórych krajach i regionach korzystanie z tej funkcji może być niemożliwe.

ŁĄCZA

- ▶ **Ekrany zdalnego interfejsu użytkownika(P. 299)**
- ▶ **Lista menu ustawień(P. 322)**

Zapisywanie/Ładowanie zarejestrowanych danych

68H5-04C

Dane opcji menu zarejestrowane w urządzeniu można zapisać na komputerze (eksportować). Dane zapisane na komputerze można zarejestrować w urządzeniu (importować). Dane eksportowane z tego urządzenia można importować do innego urządzenia o tym samym modelu. Można z łatwością kopiować różne dane ustawień na wiele urządzeń. Użycie tych funkcji wymaga zalogowania się w trybie zarządzania.

▶ **Zapisywanie zarejestrowanych danych(P. 317)**

▶ **Ładowanie zarejestrowanych danych(P. 319)**

WAŻNE

Nie należy wyłączać urządzenia do momentu ukończenia eksportu/importu

- Ukończenie tego procesu może zająć kilka minut. Wyłączenie urządzenia podczas wykonywania procesu może spowodować uszkodzenie danych lub urządzenia.

Podczas procesu importu lub eksportu nie należy używać urządzenia

- Przed przystąpieniem do importu/eksportu danych należy upewnić się, że żadne zadania drukowania dokumentów nie są aktualnie przetwarzane.

UWAGA

Importowanie/eksportowanie przy użyciu panelu sterowania

- Można również zapisać/wczytać dane ustawień za pośrednictwem urządzenia pamięci USB z poziomu panelu roboczego urządzenia. ▶ **Ust. impor./ekspor.(P. 382)**

Zapisywanie zarejestrowanych danych

68H5-04E

Dane ustawień urządzenia można wyeksportować i zapisać na swoim komputerze. Zalecane jest regularne tworzenie kopii zapasowej ważnych ustawień.

**1 Uruchom Zdalny interfejs użytkownika i zaloguj się w trybie zarządzania. ▶
Uruchamianie Zdalnego interfejsu użytkownika(P. 296)**

2 Kliknij [Ustawienia/Rejestracja].

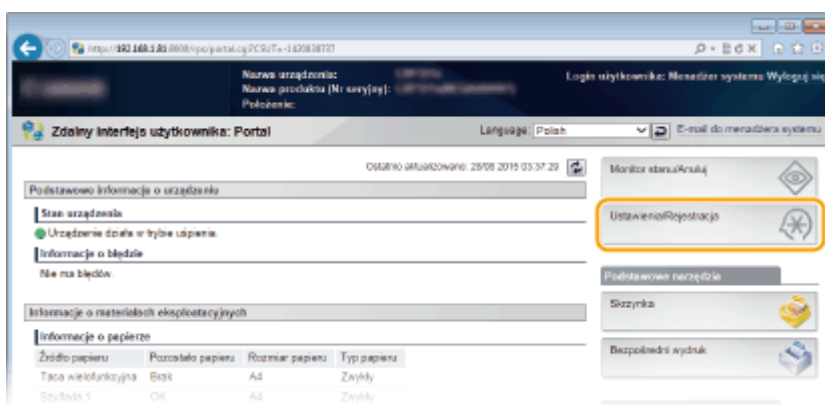

3 Kliknij opcje [Import/eksport] ▶ [Eksport].

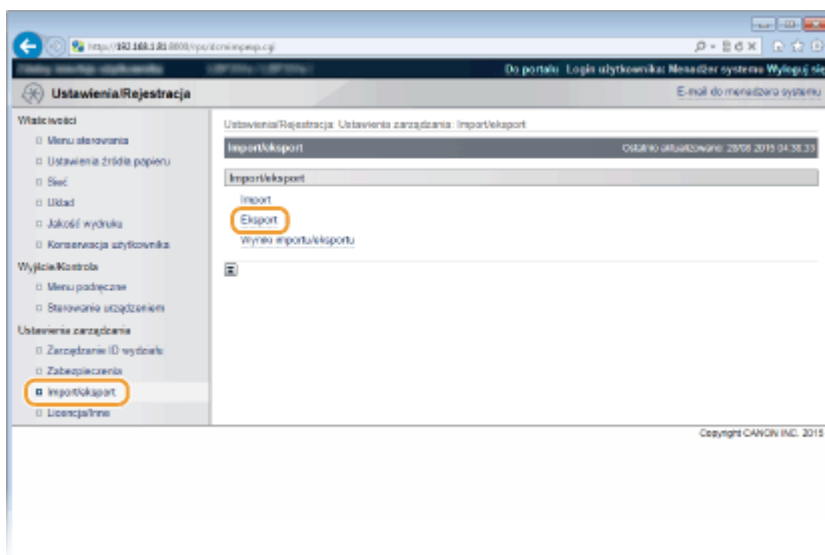

4 Wybierz ustawienia do wyeksportowania i ustaw hasło szyfrowania.

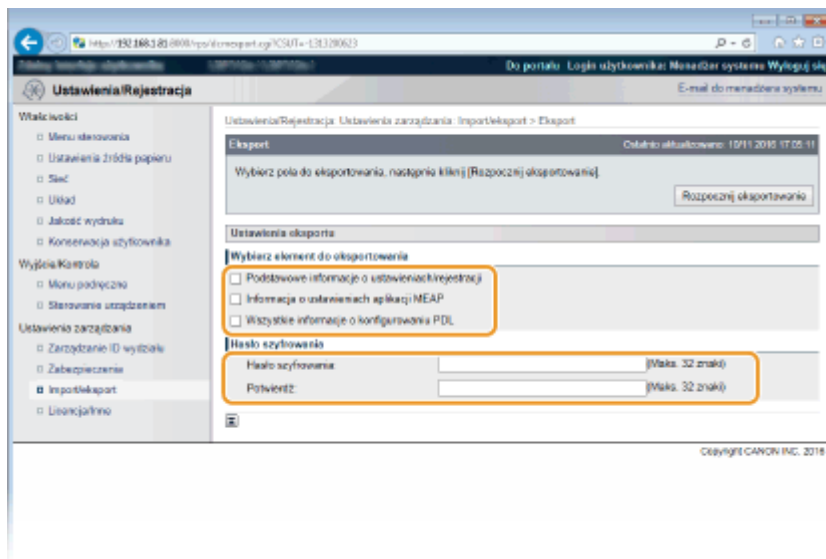

[Podstawowe informacje o ustawieniach/rejestracji]

Aby wyeksportować dane ustawień, które można ustawić z poziomu [Ustawienia/Rejestracja] na stronie portalu, należy zaznaczyć pola wyboru tych pozycji.

[Informacja o ustawieniach aplikacji MEAP]

Aby wyeksportować dane ustawień aplikacji MEAP, należy zaznaczyć to pole wyboru.

[Wszystkie informacje o konfigurowaniu PDL]

To pole wyboru należy zaznaczyć, aby wyeksportować dane ustawień pozycji, które można ustawić w opcji **Ustawienia specyficzne dla trybu drukowania(P. 388)**.

[Hasło szyfrowania]

Należy wpisać tu hasło (znaki) dla szyfrowania danych do wyeksportowania. Wprowadź to samo hasło w polu [Potwierdź]. Jeśli hasło nie zostanie ustawione, nie można eksportować danych.

UWAGA:

- Podanie hasła jest wymagane przy importowaniu wyeksportowanych danych. **Ładowanie zarejestrowanych danych(P. 319)**

5 Kliknij [Rozpocznij eksportowanie].

6 Wykonaj polecenia wyświetlane na ekranie, aby podać lokalizację zapisu eksportowanych danych ustawień.

⇒ Dane ustawień zostaną zapisane.

ŁĄCZA

- ▶ **Ekrany zdalnego interfejsu użytkownika(P. 299)**
- ▶ **Lista menu ustawień(P. 322)**

Ładowanie zarejestrowanych danych

68H5-04F

Ładuje (importuje) dane, które zostały wyeksportowane z urządzenia. Można również zaimportować ustawienia z innego urządzenia, o ile jest to taki sam model urządzenia.

**1 Uruchom Zdalny interfejs użytkownika i zaloguj się w trybie zarządzania. ▶
Uruchamianie Zdalnego interfejsu użytkownika(P. 296)**

2 Kliknij [Ustawienia/Rejestracja].

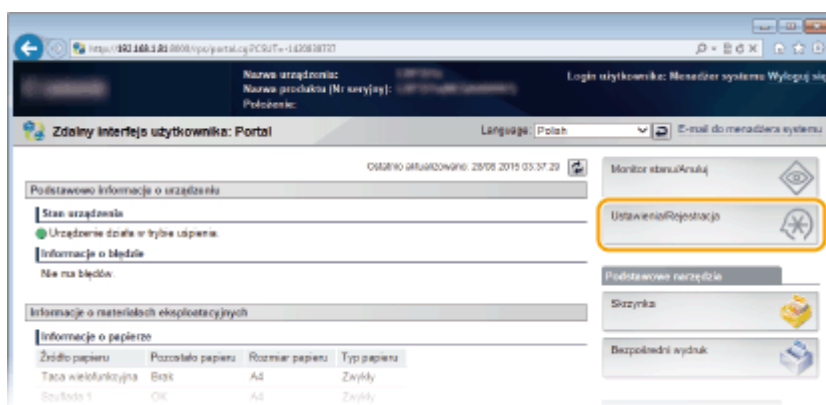

3 Kliknij [Import/eksport] ▶ [Import].

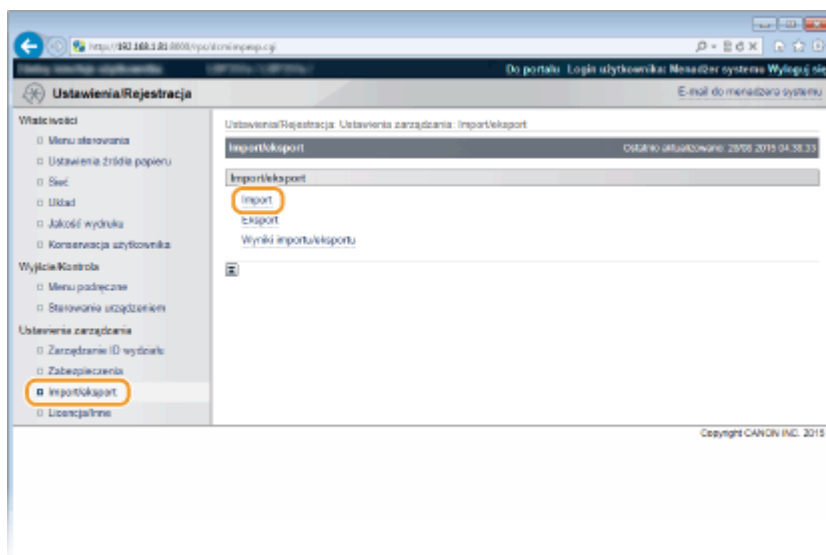

4 Wskaż importowany plik ustawień, a następnie wprowadź hasło.

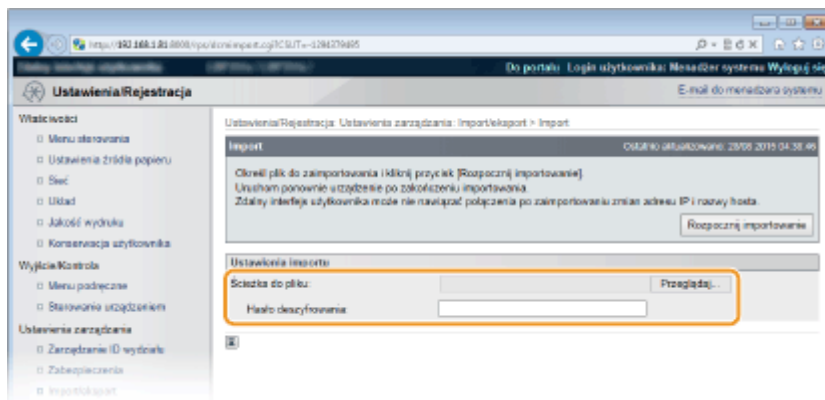

[Ścieżka do pliku]

Kliknij opcję [Przejrzyj] i wybierz plik.

[Hasło deszyfrowania]

Wprowadź hasło, z którym ustawienia zostały wyeksportowane.

5 Kliknij [Rozpocznij importowanie].

6 Kliknij [OK].

⇒ Wskazane dane ustawień zostaną zaimportowane do urządzenia.

7 Kliknij [Uruchom ponownie].

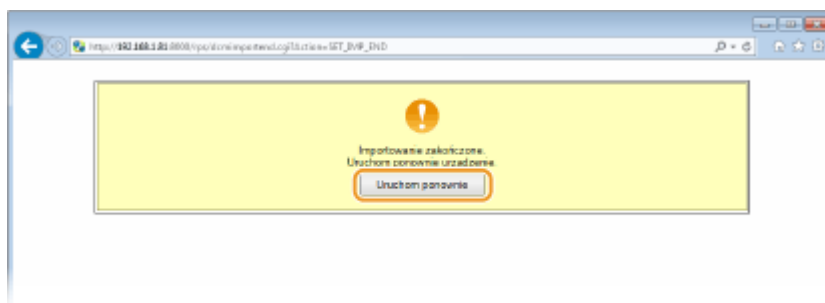

⇒ Po ponownym uruchomieniu urządzenia ustawienia zostaną aktywowane.

ŁĄCZA

- ▶ Ekrany zdalnego interfejsu użytkownika(P. 299)
- ▶ Lista menu ustawień(P. 322)

Lista menu ustawień

Lista menu ustawień	322
Menu konfiguracji	323
Menu sterowania	324
Źródło papieru	338
Sieć	339
Layout	360
Jakość wydruku	364
Interfejs	368
Konserw. użytkownika	372
Tryb wydruku	386
Ustawienia specyficzne dla trybu drukowania	388
UFR II	389
PCL	390
Przetwarzanie obrazu	396
XPS	403
PDF	407
PS	411
Ustawienia MEAP	414
Sprawdź licznik	416
Zainicjuj menu	417
Menu podręczne	418
Menu zadań	422
Menu resetowania	424
Menu wyboru podajnika	426

Lista menu ustawień

68H5-04H

To urządzenie oferuje różne zestawy ustawień. Istnieje możliwość ich precyzyjnej konfiguracji. Można je zdefiniować z poziomu ekranów menu na panelu roboczym.

UWAGA

Priorytet ustawień

- Ustawienia zdefiniowane w sterowniku drukarki będą miały pierwszeństwo nad ustawieniami wprowadzonymi w panelu roboczym.
- Podczas drukowania bezpośredniego lub drukowania bezpośredniego z urządzenia pamięci USB ustawienia drukowania zdefiniowane lub zapisane w danych TIFF mają pierwszeństwo nad ustawieniami wprowadzonymi z poziomu panelu roboczego.

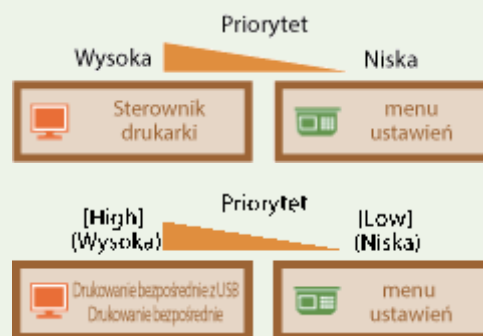

WSKAZÓWKI

- Ustawienia można wydrukować w formie listy, co pozwala na sprawdzenie ich bieżącego stanu:
 - ▶ **Strona konfiguracji (P. 418)**
 - ▶ **Wydruk stanu sieci (P. 419)**

Menu konfiguracji

68H5-04J

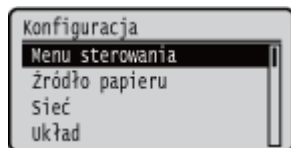

Można zdefiniować ustawienia środowiska roboczego urządzenia oraz drukowania. Po naciśnięciu przycisku ► () na panelu roboczym zostanie wyświetlone menu Konfiguracja, w którym dla każdej funkcji zostaną wyświetlone pozycje ustawień.

- ▶ **Menu sterowania(P. 324)**
- ▶ **Źródło papieru(P. 338)**
- ▶ **Sieć(P. 339)**
- ▶ **Layout(P. 360)**
- ▶ **Jakość wydruku(P. 364)**
- ▶ **Interfejs(P. 368)**
- ▶ **Konserw. użytkownika(P. 372)**
- ▶ **Tryb wydruku(P. 386)**
- ▶ **Ustawienia specyficzne dla trybu drukowania(P. 388)**
- ▶ **Ustawienia MEAP(P. 414)**
- ▶ **Sprawdź licznik(P. 416)**
- ▶ **Zainicjuj menu(P. 417)**

Menu sterowania

68H5-04K

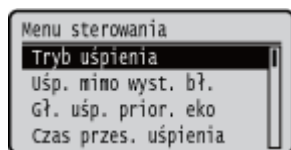

Lista ustawień dotyczących trybu uśpienia i zachowania urządzenia w przypadku wystąpienia błędu zawiera krótkie opisy. Ustawienia domyślne oznaczone są przy pomocy znaku (*).

UWAGA

Gwiazdka (*)

- Ustawienia oznaczone symbolem gwiazdki (*) mogą nie być wyświetlane w zależności od posiadanego modelu, opcji albo innych elementów ustawień.

- | | |
|--------------------------------|--------------------------------|
| ▶ Tryb uśpienia(P. 324) | ▶ Przerwij wydruk(P. 332) |
| ▶ Uśp. mimo wyst. bł.(P. 325) | ▶ Czas us. zab. wydr.(P. 332) |
| ▶ Gł. uśp. prior. eko(P. 325) | ▶ Rejestr zabez. zadań(P. 333) |
| ▶ Czas przes. uśpienia(P. 325) | ▶ System operacyjny(P. 333) |
| ▶ Uśpienie z USB(P. 326) | ▶ Wybór PDL (PnP)(P. 333) |
| ▶ Ustawienia zegara(P. 326) | ▶ Ustaw. zarządzania(P. 334) |
| ▶ Autom. pomij. błędu(P. 327) | ▶ RMT-SW(P. 334) |
| ▶ Język(P. 327) | ▶ Regulacja ekranu(P. 335) |
| ▶ Alarm(P. 328) | ▶ Animowane instrukcje(P. 335) |
| ▶ Pokaż ostrzeżenia(P. 328) | ▶ Pokaż wskaź. tonera(P. 336) |
| ▶ Czynn. przy ostrzeż.(P. 329) | ▶ Pow. o wprov. ustaw.(P. 336) |
| ▶ Ustaw. daty/czasu(P. 330) | ▶ Spr. ustaw. papieru(P. 336) |
| ▶ Szybki wł. zasilania(P. 332) | ▶ Prędkość przewijania(P. 337) |
| ▶ Karta SD(P. 332) | ▶ Canon Genuine Mode(P. 337) |

Tryb uśpienia

Funkcja trybu uśpienia pozwala ograniczyć pobór energii przez urządzenie poprzez tymczasowe zatrzymanie operacji wewnętrznych. Należy określić poziom trybu uśpienia. ▶ **Przechodzenie w tryb uśpienia(P. 65)**

Wysoki (głęb. uśp.) [†]
Śred. (uśp. drukar.)

UWAGA

Poziomy tryb uśpienia

- Zastosowanie ustawienia <Śred. (uśp. drukar.)> pozwala zmniejszyć zużycie energii w mniejszym stopniu, a wybranie ustawienia <Wysoki (głęb. uśp.)> w większym.

Używanie oprogramowania narzędziowego związanego z siecią

- Wybranie ustawienia <Wysoki (głęb. uśp.)> może uniemożliwić komunikację z oprogramowaniem narzędziowym.

Uśp. mimo wyst. bł.

Pozwala określić, czy w przypadku wystąpienia błędu tryb uśpienia ma być włączany automatycznie.

Wyłącz
Włącz ⁺



Gł. uśp. prior. eko

Wybierz, czy pobór mocy ma być w dalszym stopniu ograniczany, gdy urządzenie i komputer są podłączone za pośrednictwem USB.

Wyłącz ⁺
Włącz



UWAGA

- Może się zdarzyć, że podczas wykonywania czynności drukowania, gdy ustawienie tej pozycji to <Włącz>, urządzenie nie będzie wychodziło z trybu uśpienia. W takim przypadku należy nacisnąć przycisk , aby zakończyć tryb uśpienia.

Czas przes. uśpienia

Jeżeli przez określony przedział czasu urządzenie nie było używane lub nie były drukowane żadne dane, urządzenie przechodzi w tryb uśpienia w celu zmniejszenia zużycia energii (automatyczne uśpienie). Możliwe jest ustawienie przedziału czasu, po upływie którego urządzenie automatycznie przechodzi w tryb uśpienia. Zalecane jest korzystanie z ustawień fabrycznych pozwalających zaoszczędzić najwięcej energii. **▶Przechodzenie w tryb uśpienia(P. 65)**

5 min ⁺
10 min
15 min
30 min
60 min

Uśpienie z USB *

Pozwala wybrać, czy urządzenie ma przechodzić w tryb uśpienia podczas korzystania z szyfrowania USB na NW w celu uzyskania dostępu do urządzenia USB przy użyciu komputera i za pośrednictwem sieci. **▶Ustaw. zaawan. funk. (P. 368)**

Nie zezwalaj
Zezwól ⁺



Ustawienia zegara

Można zdefiniować ustawienia dla operacji urządzenia oraz czasu związane z trybem uśpienia, a także ustawienia dla funkcji automatycznego resetowania, która polega na wyświetlaniu ekranu głównego, gdy przez określony odcinek czasu nie zostanie naciśnięty żaden przycisk.

Budzik

Pozwala wybrać, czy urządzenie ma automatycznie wychodzić z trybu uśpienia o określonym czasie. **▶**

Przechodzenie w tryb uśpienia(P. 65)

Wyłącz ⁺
Włącz

Pobudka

Jeśli ustawienie opcji <Budzik> to <Włącz>, należy ustawić czas wyjścia z trybu uśpienia. **▶Przechodzenie w tryb uśpienia(P. 65)**

Od 00:00 do 12:00 ⁺ do 23:59

Czas autom. resetu

Jeśli przez określony okres czasu nie zostanie naciśnięty żaden przycisk, nastąpi automatyczny powrót z bieżącego ekranu menu do ekranu głównego, a urządzenie powróci do trybu online (Automatyczny reset). Należy określić częstotliwość automatycznego resetowania. Aby wyłączyć funkcję automatycznego resetowania, należy wybrać opcję <Wyłącz>.

Wyłącz
10 s
20 s
30 s
40 s
50 s
1 min
2 min ⁺
3 min
4 min
5 min
6 min

7 min
8 min
9 min



Zegar czasu uśpienia

Pozwala wybrać, czy urządzenie ma automatycznie przechodzić w tryb uśpienia o określonym czasie. ▶
Przechodzenie w tryb uśpienia(P. 65)

Wyłącz †
Włącz

Czas uśpienia

Jeśli ustawienie opcji <Zegar czasu uśpienia> to <Włącz>, należy ustawić czas przejścia w tryb uśpienia. ▶
Przechodzenie w tryb uśpienia(P. 65)

Od 00:00 do 12:00 † do 23:59

Autom. pomij. błędu

Jeśli podczas drukowania wystąpi błąd, drukowanie jest zatrzymywane. Aby kontynuować drukowanie nawet po wystąpieniu błędu, należy wybrać ustawienie <Włącz>. Listę błędów, po wystąpieniu których można kontynuować drukowanie bieżącego zadania, gdy wybrano wspomniane ustawienie, można znaleźć w części „Rozwiązywanie problemów (FAQ)” w witrynie z podręcznikiem internetowym.

Wyłącz †
Włącz

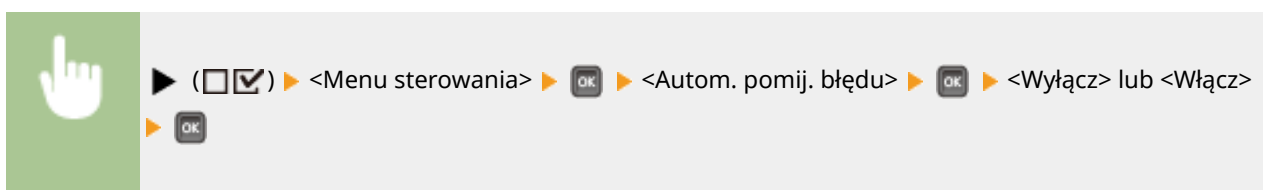

Język

Pozwala zmienić język wyświetlany na ekranie panelu roboczego, na ekranie logowania Zdalnego interfejsu użytkownika i na listach ustawień.

Čeština
Dansk
Deutsch
English †
Español
Français
Italiano

Magyar
Nederlands
Norsk
Polski
Português
Русский
Suomi
Svenska
Türkçe
中文(简体)
한국어

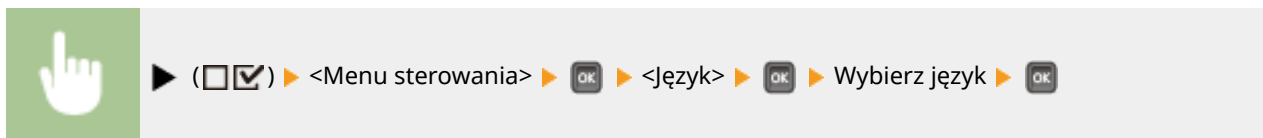

Alarm

Pozwala określić, czy urządzenie ma emitować sygnał dźwiękowy w przypadku wystąpienia problemu, takiego jak zakleszczenie papieru lub błąd obsługi.

Wyłącz
Włącz †

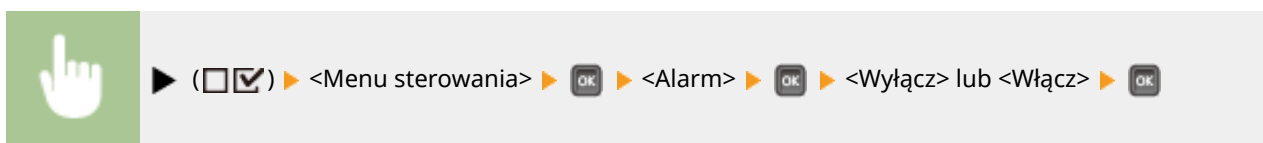

Pokaż ostrzeżenia

Wybierz, czy informacje o ostrzeżeniach mają być wyświetlane w formie komunikatów, gdy urządzenie przejdzie w stan ostrzeżenia.

Spr./wy. poj. z ton.

Pozwala określić, czy bliski czas wymiany kasety z tonerem ma być sygnalizowany wyświetleniem stosownego komunikatu.

Wyłącz
Włącz †



Pusta szuflada

Umożliwia określenie, czy brak papieru w szufladzie na papier ma być sygnalizowany wyświetleniem stosownego komunikatu.

Wyłącz
Włącz [†]



Błąd przes. e-maila

Pozwala określić, czy błąd komunikacji podczas drukowania wiadomości e-mail ma być sygnalizowany wyświetleniem stosownego komunikatu.

Wyłącz
Włącz [†]



Czynn. przy ostrzeż.

Umożliwia określenie sposobu zachowania urządzenia, gdy pojawia się komunikat o terminie ważności zasobnika z tonerem.

Spr./wy. poj. z ton.

Umożliwia określenie, czy drukowanie ma być zatrzymywane automatycznie, gdy zbliża się koniec ważności zasobnika z tonerem.

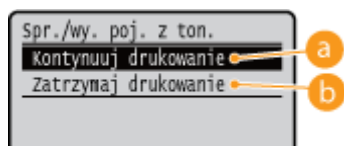
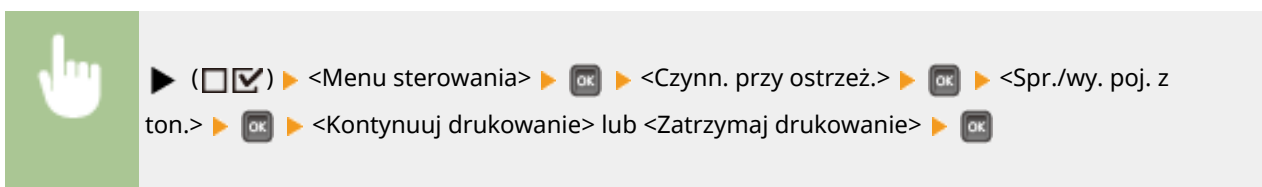

Kontynuuj drukowanie [†]
Zatrzymaj drukowanie



a <Kontynuuj drukowanie>

Gdy zbliża się termin wymiany zasobnika z tonerem, wyświetla się komunikat <16 Wkrótce minie termin ważności poj. tonerem.>, jednak drukowanie jest kontynuowane.

b <Zatrzymaj drukowanie>

Gdy zbliża się termin wymiany zasobnika z tonerem, wyświetla się komunikat < Wkrótce minie termin ważności pojemnika z tonerem. >, a drukowanie zostaje tymczasowo zatrzymane. Aby wznowić drukowanie, naciśnij przycisk  ().

Ustaw. daty/czasu

Pozwala określić aktualną datę i godzinę.

Data

Ustaw aktualną datę w formacie rok, miesiąc i dzień. Za pomocą przycisków ◀ / ▶ przesuwaj kursor, wprowadzając datę przy użyciu klawiszy numerycznych.

01/01 2001 do 31/12 2030



Godzina (24-godz.)

Zdefiniuj bieżącą godzinę w formacie 24-godzinny. Przesuwaj kursorem za pomocą przycisków ◀ / ▶ i wprowadź godzinę za pomocą klawiszy numerycznych.

Od 00:00:00 do 23:59:59



Czas letni

Określ ustawienia godziny dla czasu letniego.

Ust. czasu letniego

Określ, czy czas letni ma być ustawiany.

Wyłącz
Włącz +



▶ () ▶ <Menu sterowania> ▶ ▶ <Ustaw. daty/czasu> ▶ ▶ <Czas letni> ▶ ▶ Sprawdź komunikat ▶ ▶ <Ust. czasu letniego> ▶ ▶ <Wyłącz> lub <Włącz> ▶ ▶ Wykonaj reset sprzętowy ( **Reset sprzętowy(P. 424)**)

Data/Czas rozpocz.

Określa początkową datę i godzinę przejścia na czas letni.

Miesiąc
Tydzień
Dzień
Godzina (24-godz.)



▶ () ▶ <Menu sterowania> ▶ ▶ <Ustaw. daty/czasu> ▶ ▶ <Czas letni> ▶ ▶ Sprawdź komunikat ▶ ▶ <Data/Czas rozpocz.> ▶ ▶ Ustaw datę i godzinę ▶ ▶ Wykonaj reset sprzętowy ( **Reset sprzętowy(P. 424)**)

Data/Czas zakoń.

Określa końcową datę i godzinę przejścia na czas letni.

Miesiąc
Tydzień
Dzień
Godzina (24-godz.)





▶ () ▶ <Menu sterowania> ▶ ▶ <Ustaw. daty/czasu> ▶ ▶ <Czas letni> ▶ ▶ Sprawdź komunikat ▶ ▶ <Data/Czas zakoń.> ▶ ▶ Ustaw datę i godzinę ▶ ▶ Wykonaj reset sprzętowy ( **Reset sprzętowy(P. 424)**)

Strefa czasowa

Określa strefę czasową zgodnie z regionem, w którym urządzenie jest użytkowane.

GMT-12:00 do 00:00 GMT  do GMT+12:00



▶ () ▶ <Menu sterowania> ▶ ▶ <Ustaw. daty/czasu> ▶ ▶ <Strefa czasowa> ▶ ▶ Sprawdź komunikat ▶ ▶ Ustaw strefę czasową ▶ ▶ Wykonaj reset sprzętowy ( **Reset sprzętowy(P. 424)**)

Szybki wł. zasilania







Zdefiniowanie ustawień szybkiego uruchamiania umożliwia zredukowanie czasu, jaki upływa od naciśnięcia głównego wyłącznika zasilania do uzyskania pełnej funkcjonalności ekranów. **Szybkie uruchamianie urządzenia(P. 37)**

Wyłącz [†]
Włącz

Karta SD *

Włączenie lub wyłączenie karty SD.





Wyłącz
Włącz [†]

 ▶ () ▶ <Menu sterowania> ▶  ▶ <Karta SD> ▶  ▶ Sprawdź komunikat ▶  ▶ <Wyłącz> lub <Włącz> ▶  ▶ Wykonaj reset sprzętowy ( **Reset sprzętowy(P. 424)**)

Przerwij wydruk *

Umożliwia wybranie, czy dozwolone ma być korzystanie z funkcji Przerwij drukowanie.

Wyłącz
Włącz [†]

 ▶ () ▶ <Menu sterowania> ▶  ▶ <Przerwij wydruk> ▶  ▶ <Wyłącz> lub <Włącz> ▶ 

Czas us. zab. wydr. *

Pozwala zdefiniować czas, po którym zabezpieczone dokumenty zapisane w urządzeniu zostaną usunięte. **Zmiana czasu ważności dokumentów chronionych(P. 93)**

1 godz. [†]
2 godz.
3 godz.
6 godz.
12 godz.
24 godz.

Rejestr zabez. zadań *

Zależnie od czasu wyłączenia może nie zostać wygenerowany rejestr druku, w wyniku czego łączna liczba wydrukowanych stron może nie zostać policzona. Wybranie dla tej funkcji ustawienia <Włącz> gwarantuje, że urządzenie na pewno wygeneruje rejestr druku i obliczy łączną liczbę stron. Jednak zmniejszyć może się szybkość drukowania.

Wyłącz ⁺
Włącz



▶ () ▶ <Menu sterowania> ▶ ▶ <Rejestr zabez. zadań> ▶ ▶ Sprawdź komunikat ▶ ▶ <Wyłącz> lub <Włącz> ▶ ▶ Wykonaj reset sprzętowy (**Reset sprzętowy(P. 424)**)

System operacyjny

Wybierz system operacyjny komputera podłączonego do urządzenia za pośrednictwem portu USB.

Mac OS ⁺
Windows
Inny

WAŻNE

- Należy upewnić się, że ustawienia urządzenia odpowiadają systemowi operacyjnemu komputera. W przeciwnym wypadku komputer może błędnie rozpoznać urządzenie.
- Jeżeli na komputerze zainstalowany jest system operacyjny OS X w wersji 10.10 lub wcześniejszej, aby wydrukować dane ze sterownika drukarki za pośrednictwem urządzenia USB, należy ustawić tę opcję na wartość <Inny>.



▶ () ▶ <Menu sterowania> ▶ ▶ <System operacyjny> ▶ ▶ Sprawdź komunikat ▶ ▶ Wybierz system operacyjny komputera podłączonego do urządzenia ▶ ▶ Wykonaj reset sprzętowy (**Reset sprzętowy(P. 424)**)

Wybór PDL (PnP)

Pozwala określić sterownik drukarki do zainstalowania, gdy urządzenie jest podłączone do komputera za pośrednictwem USB lub zostało wyszukane w sieci WSD.

UFR II ⁺
UFR II (V4)
PCL6

PCL6 (V4)
PS3
XPS (Bezpośrednio)



▶ () ▶ <Menu sterowania> ▶ OK ▶ <Wybór PDL (PnP)> ▶ OK ▶ Sprawdź komunikat
▶ OK ▶ Wybierz język opisu strony ▶ OK ▶ Wykonaj reset sprzętowy ( **Reset**
sprzętowy(P. 424))

Ustaw. zarządzania

Pozwala ustawić ograniczenie użycia przycisku ▶ () na panelu roboczym, aby zapobiec nieprzemyślanym zmianom ustawień.

Blok. prz. ustawień

W przypadku wybrania ustawienia <On> menu Konfiguracja będzie nieaktywne nawet po naciśnięciu przycisku ▶ ().

Wyłącz ⁺
Włącz



▶ () ▶ <Menu sterowania> ▶ OK ▶ <Ustaw. zarządzania> ▶ OK ▶ <Blok. prz. ustawień> ▶ OK ▶ Sprawdź komunikat ▶ OK ▶ <Wyłącz> lub <Włącz> ▶ OK

UWAGA

- W przypadku wybrania opcji <Włącz> przycisk Ustawienia będzie można odblokować wyłącznie z poziomu Zdalnego interfejsu użytkownika.  **Ograniczanie funkcji panelu roboczego(P. 247)**

RMT-SW

Podczas korzystania z urządzenia należy ustawić tę opcję na wartość: <Off>. Może zostać wyświetlony monit o zmianę tego ustawienia na wartość: <On> w celu umożliwienia zdalnego serwisowania urządzenia przez przedstawiciela serwisu firmy Canon.

Off ⁺
On



▶ () ▶ <Menu sterowania> ▶ OK ▶ <RMT-SW> ▶ OK ▶ <Off> lub <On> ▶ OK

Regulacja ekranu

Pozwala dostosować kontrast i jasność wyświetlacza.

Kontrast

Regulacja kontrastu (różnica w jasności pomiędzy obszarami jasnymi i ciemnymi) wyświetlacza w zależności od miejsca instalacji urządzenia.

-3 do 0 + do +3

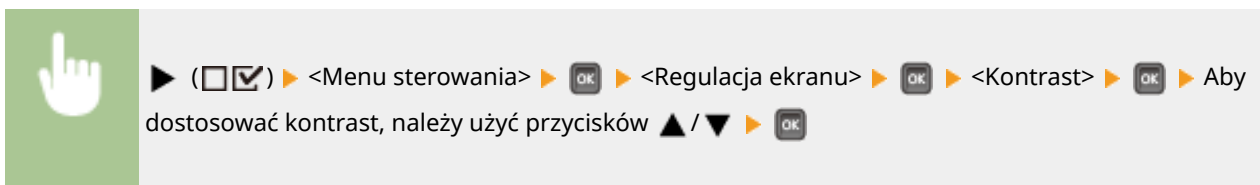

a Regulacja kontrastu

Aby rozjaśnić ekran, należy ustawić wartość dodatnią. Aby przyciemnić ekran, należy ustawić wartość ujemną.

Jasność podświetl.

Umożliwia dostosowanie jasności podświetlenia poprzez wybór jednego z trzech dostępnych poziomów. Aby wyłączyć podświetlenie, należy wybrać opcję <Wyłącz>.

Wyłącz
Poziom 1
Poziom 2
Poziom 3 +

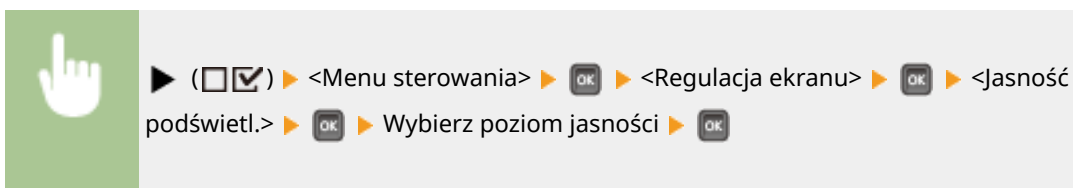

Animowane instrukcje

Umożliwia wybranie, czy w przypadku zacięcia papieru lub konieczności wymiany zasobników z tonerem mają być wyświetlane instrukcje w formie animacji.

Wyłącz
Włącz +



Pokaż wskaź. tonera

Umożliwia wybranie, czy w prawym dolnym rogu ekranu ma być wyświetlana ikona wskaźnika stanu zasobnika z tonerem.

Wyłącz
Włącz [†]

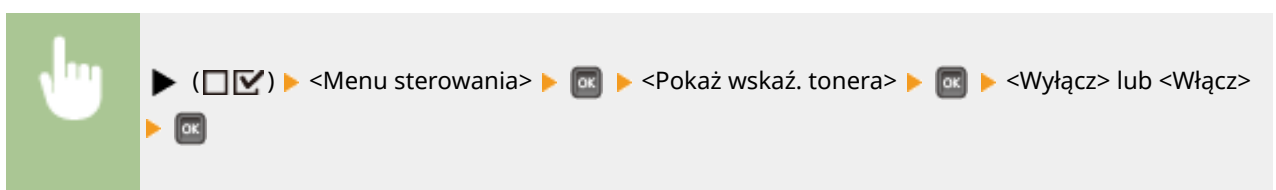

Pow. o wprov. ustaw.

Umożliwia określenie jak długo, w sekundach, ma być wyświetlany komunikat pojawiający się po zmianie ustawienia. Jeśli użytkownik wybierze ustawienie <Wyłącz>, komunikat przestanie być wyświetlany.

Zmieniono ustawienia.

Wyłącz
1 s
2 s
3 s [†]



Spr. ustaw. papieru

Umożliwia określenie, czy po skonfigurowaniu szuflady na papier ma być wyświetlany komunikat z prośbą o sprawdzenie ustawień papieru.

Off
On [†]

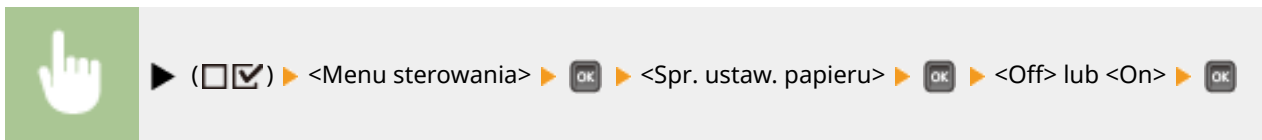

Prędkość przewijania

Pozwala dostosować prędkość przewijania znaków na wyświetlaczu od prawej do lewej poprzez wybranie jednego spośród trzech poziomów.

Mała Normalna † Duża



Canon Genuine Mode

Tryb dostępny w przypadku używania oryginalnych zasobników z tonerem Canon.

Off † On

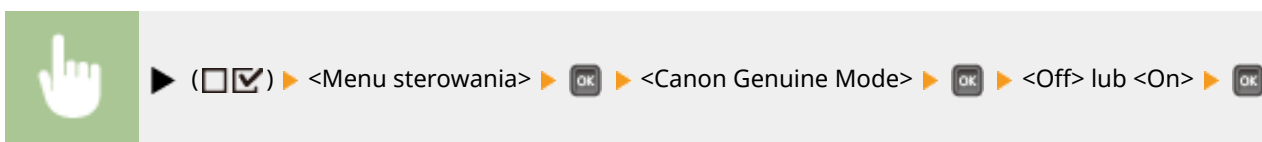

UWAGA

- Jeśli zajdzie taka potrzeba, przedstawiciel serwisu może zmienić to ustawienie. Jeśli element nie jest wyświetlany, skontaktuj się z administratorem urządzenia.

Źródło papieru

68H5-04L

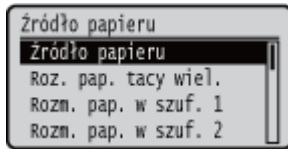

Patrz ► **Menu wyboru podajnika(P. 426)** .

Sieć

68H5-04R

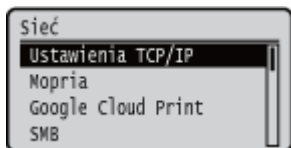

Wszystkie ustawienia z listy związane z siecią są opatrzone krótkim opisem. Ustawienia domyślne oznaczone są przy pomocy znaku (+).

UWAGA

Pozycja <Sieć> się nie wyświetla

- Jeśli w opcji <Sieć> dostępnej pod pozycją <Wybór interfejsu> wybrano ustawienie <Wyłącz>, wówczas opcja <Sieć> nie wyświetla się w menu Konfiguracja. ➤ **Wybór interfejsu(P. 368)**

Gwiazdka (*)

- Ustawienia oznaczone symbolem gwiazdki (*) mogą nie być wyświetlane w zależności od posiadanego modelu, opcji albo innych elementów ustawień.

- | | |
|---------------------------------------|---------------------------------------|
| ➤ Ustawienia TCP/IP(P. 339) | ➤ Rej./aktual. oprogr.(P. 355) |
| ➤ Mopria(P. 350) | ➤ Sterownik Ethernet(P. 356) |
| ➤ Google Cloud Print(P. 351) | ➤ Prior. tr. uśpienia(P. 356) |
| ➤ SMB(P. 351) | ➤ IEEE802.1X(P. 357) |
| ➤ Ustawienia SNMP(P. 352) | ➤ Filtr adresów(P. 357) |
| ➤ Bufor wydruku(P. 354) | ➤ Adres MAC(P. 357) |
| ➤ Odbieraj równolegle(P. 354) | ➤ Ust. wydruku e-mail(P. 358) |
| ➤ Czas ocz. przy rozr.(P. 354) | ➤ Usługa monitorowania(P. 359) |
| ➤ Ust. zdal. int. uż.(P. 355) | ➤ Inic. ustawień sieci(P. 359) |

Ustawienia TCP/IP

Są to ustawienia związane z używaniem urządzenia w obrębie sieci TCP/IP, takie jak ustawienia adresu IP.

Ustawienia IPv4

Ustawienia związane z korzystaniem z urządzenia w sieci IPv4.

IPv4

Włącza lub wyłącza protokół IPv4 w urządzeniu.



▶ () ▶ <Sieć> ▶ ▶ Sprawdź komunikat ▶ ▶ <Ustawienia TCP/IP> ▶ ▶ <Ustawienia IPv4> ▶ ▶ <IPv4> ▶ ▶ <Wyłącz> lub <Włącz> ▶ ▶ Wykonaj reset sprzętowy (➤ **Reset sprzętowy(P. 424)**)

Tryb IP

Wybierz sposób konfiguracji adresu IP. **▶Ustawianie adresu IPv4(P. 146)**

Automatycznie † Ręcznie

Protokół*

Pozwala wybrać używany protokół, jeśli dla opcji <Tryb IP> wybrano ustawienie <Automatycznie>. Jeśli ustawienie wybranego protokołu to <Włącz>, ustawienie dla pozostałych dwóch protokołów zostanie zmienione na <Wyłącz>. **▶Ustawianie adresu IPv4(P. 146)**

Użyj DHCP

Wyłącz Włącz †

Użyj BOOTP

Wyłącz † Włącz

Użyj RARP

Wyłącz † Włącz

Automatycz. adres IP*

Pozwala określić, czy adres IP ma być automatycznie pozyskiwany. Ustawienie <Włącz> jest odpowiednie, gdy wartość ustawienia <Tryb IP> to <Automatycznie>. **▶Ustawianie adresu IPv4(P. 146)**

Wyłącz Włącz †

Ustawienia adresu IP

Konfiguracja adresu IP, który służy do identyfikacji urządzeń, takich jak komputery i drukarki, w obrębie sieci TCP/IP. **▶Ustawianie adresu IPv4(P. 146)**

Adres IP

0.0.0.0 † do 255.255.255.255

Maska podsieci

0.0.0.0 † do 255.255.255.255

Adres bramy

0.0.0.0 † do 255.255.255.255

DNS



Istnieje możliwość zdefiniowania ustawień adresu serwera systemu nazw domen (DNS), który dostarcza nazwę hosta dla rozwiązań adresów IP. Za pomocą przycisków ◀ / ▶ należy przesunąć kursor i wprowadzić adres przy użyciu klawiszy numerycznych. Zdalny interfejs użytkownika umożliwi zdefiniowanie innych ustawień serwera DNS. **▶Konfiguracja usługi DNS(P. 179)**

Adres podstawowy

0.0.0.0 † do 255.255.255.255

Adres pomocniczy

0.0.0.0 † do 255.255.255.255



 ▶ () ▶ <Sieć> ▶ ▶ Sprawdź komunikat ▶ ▶ <Ustawienia TCP/IP> ▶ ▶ <Ustawienia IPv4> ▶ ▶ <DNS> ▶ ▶ Wybierz serwer do skonfigurowania ▶ ▶ Skonfiguruj adres ▶ ▶ Wykonaj reset sprzętowy ( **Reset sprzętowy(P. 424)**)

Ustawienia mDNS *

Konfiguracja ustawień związanych z użytkowaniem funkcji usługi DNS bez korzystania z serwerów DNS.  **Konfiguracja usługi DNS(P. 179)**



mDNS

Wyłącz
Włącz †

 ▶ () ▶ <Sieć> ▶ ▶ Sprawdź komunikat ▶ ▶ <Ustawienia TCP/IP> ▶ ▶ <Ustawienia IPv4> ▶ ▶ <Ustawienia mDNS> ▶ ▶ <mDNS> ▶ ▶ <Wyłącz> lub <Włącz> ▶ ▶ Wykonaj reset sprzętowy ( **Reset sprzętowy(P. 424)**)

Nazwa mDNS *

Tę pozycję należy ustawić, gdy dla opcji <mDNS> wybrano ustawienie <Włącz>.

 ▶ () ▶ <Sieć> ▶ ▶ Sprawdź komunikat ▶ ▶ <Ustawienia TCP/IP> ▶ ▶ <Ustawienia IPv4> ▶ ▶ <Ustawienia mDNS> ▶ ▶ <Nazwa mDNS> ▶ ▶ Ustaw nazwę ▶ ▶ Wykonaj reset sprzętowy ( **Reset sprzętowy(P. 424)**)

Opcja DHCP

Jeśli serwer DHCP jest włączony, należy za pomocą opcji serwera DHCP określić, czy ma być pobierana nazwa hosta oraz czy mają być przeprowadzane dynamiczne aktualizacje.

Uzyskaj nazwę hosta

Wyłącz
Włącz †

Dynam. aktual. DNS

Wyłącz †
Włącz



▶ () ▶ <Sieć> ▶ OK ▶ Sprawdź komunikat ▶ OK ▶ <Ustawienia TCP/IP> ▶ OK ▶ <Ustawienia IPv4> ▶ OK ▶ <Opcja DHCP> ▶ OK ▶ <Uzyskaj nazwę hosta> lub <Dynam. aktual. DNS> ▶ OK ▶ <Wyłącz> lub <Włącz> ▶ OK ▶ Wykonaj reset sprzętowy ( **Reset sprzętowy(P. 424)**)

Ustawienia IPv6

Pozwala określić, czy urządzenie ma być używane w sieci IPv6. Ustawienia adresu w sieci IPv6 należy wprowadzić z poziomu Zdalnego interfejsu użytkownika.  **Konfiguracja adresów IPv6(P. 150)**

IPv6

Włączanie lub wyłączanie obsługi protokołu IPv6 na urządzeniu.

Wyłącz 
Włącz



▶ () ▶ <Sieć> ▶ OK ▶ Sprawdź komunikat ▶ OK ▶ <Ustawienia TCP/IP> ▶ OK ▶ <Ustawienia IPv6> ▶ OK ▶ <IPv6> ▶ OK ▶ <Wyłącz> lub <Włącz> ▶ OK ▶ Wykonaj reset sprzętowy ( **Reset sprzętowy(P. 424)**)

Ustawienia mDNS *

Konfiguracja ustawień związanych z użytkowaniem funkcji usługi DNS bez korzystania z serwerów DNS.  **Konfiguracja usługi DNS(P. 179)**

mDNS

Wyłącz
Włącz 







▶ () ▶ <Sieć> ▶ OK ▶ Sprawdź komunikat ▶ OK ▶ <Ustawienia TCP/IP> ▶ OK ▶ <Ustawienia IPv6> ▶ OK ▶ <Ustawienia mDNS> ▶ OK ▶ <mDNS> ▶ OK ▶ <Wyłącz> lub <Włącz> ▶ OK ▶ Wykonaj reset sprzętowy ( **Reset sprzętowy(P. 424)**)

Użyj nazwy IPv4/mDNS *

Wyłącz
Włącz 











▶ () ▶ <Sieć> ▶ OK ▶ Sprawdź komunikat ▶ OK ▶ <Ustawienia TCP/IP> ▶ OK ▶ <Ustawienia IPv6> ▶ OK ▶ <Ustawienia mDNS> ▶ OK ▶ <Użyj nazwy IPv4/

 mDNS> ►  ► <Wyłącz> lub <Włącz> ►  ► Wykonaj reset sprzętowy ( **Reset sprzętowy(P. 424)**)

Nazwa mDNS *

Tę pozycję należy ustawić, gdy dla opcji <Użyj nazwy IPv4/mDNS> wybrano ustawienie <Wyłącz>.

 ► () ► <Sieć> ►  ► Sprawdź komunikat ►  ► <Ustawienia TCP/IP> ►  ► <Ustawienia IPv6> ►  ► <Ustawienia mDNS> ►  ► <Nazwa mDNS> ►  ► Ustaw nazwę ►  ► Wykonaj reset sprzętowy ( **Reset sprzętowy(P. 424)**)

Rozpoznawanie WINS

Wybór korzystania z usługi Windows Internet Name Service (WINS), która zapewnia nazwę NetBIOS używaną do rozpoznawania adresu IP w mieszanym środowisku sieciowym łączącym model NetBIOS i TCP/IP. Aby zdefiniować szczegółowe ustawienia, które zostaną zastosowane po włączeniu usługi WINS, należy użyć Zdalnego interfejsu użytkownika.  **Konfiguracja usługi WINS(P. 185)**

Wyłącz 
Włącz

 ► () ► <Sieć> ►  ► Sprawdź komunikat ►  ► <Ustawienia TCP/IP> ►  ► <Rozpoznawanie WINS> ►  ► <Wyłącz> lub <Włącz> ►  ► Wykonaj reset sprzętowy ( **Reset sprzętowy(P. 424)**)

FTP

Pozwala określić możliwość zmiany ustawień drukowania oraz ustawień skonfigurowanych na poziomie urządzenia z poziomu serwera FTP.

Wydruk z FTP

Pozwala określić możliwość drukowania z serwera FTP. Za pomocą Zdalnego interfejsu użytkownika należy ustawić nazwę użytkownika i hasło używane do drukowania z serwera FTP.  **Przygotowanie do korzystania z serwera FTP(P. 525)**

Wyłącz 
Włącz

 ► () ► <Sieć> ►  ► Sprawdź komunikat ►  ► <Ustawienia TCP/IP> ►  ► <FTP> ►  ► <Wydruk z FTP> ►  ► <Wyłącz> lub <Włącz> ►  ► Wykonaj reset sprzętowy ( **Reset sprzętowy(P. 424)**)

Zezw. na ust. p. FTP

Pozwala określić możliwość zmiany ustawień skonfigurowanych na poziomie urządzenia z poziomu serwera FTP.

Wyłącz ⁺
Włącz



▶ () ▶ <Sieć> ▶ ▶ Sprawdź komunikat ▶ ▶ <Ustawienia TCP/IP> ▶ ▶ <FTP> ▶ ▶ <Zezw. na ust. p. FTP> ▶ ▶ <Wyłącz> lub <Włącz> ▶ ▶ Wykonaj reset sprzętowy ()

Ustawienia LPD

Pozwala włączać lub wyłączać LPD, protokół drukowania, którego można używać na dowolnej platformie sprzętowej lub w dowolnym systemem operacyjnym. Należy również zdefiniować okres czasu, po którym zadanie drukowania zostanie automatycznie zakończone, jeśli urządzenie nie będzie mogło odebrać danych drukowania z powodu problemów z komunikacją lub wystąpienia innych problemów. Za pomocą Zdalnego interfejsu użytkownika można określić ustawienia drukowania strony baneru, gdy protokół LPD jest włączony.

Wydruk LPD

Wyłącz
Włącz ⁺



▶ () ▶ <Sieć> ▶ ▶ Sprawdź komunikat ▶ ▶ <Ustawienia TCP/IP> ▶ ▶ <Ustawienia LPD> ▶ ▶ <Wydruk LPD> ▶ ▶ <Wyłącz> lub <Włącz> ▶ ▶ Wykonaj reset sprzętowy ()

Prz.cz. ocz. na odb. *

1 do 60 ⁺ (min)



▶ () ▶ <Sieć> ▶ ▶ Sprawdź komunikat ▶ ▶ <Ustawienia TCP/IP> ▶ ▶ <Ustawienia LPD> ▶ ▶ <Prz.cz. ocz. na odb.> ▶ ▶ Ustaw wartość przekroczenia czasu ▶ ▶ Wykonaj reset sprzętowy ()

Ustawienia RAW

Istnieje możliwość włączania lub wyłączania RAW, protokołu drukowania specyficznego dla systemu Windows. Należy również ustawić czas, po którym zadanie drukowania zostanie automatycznie zakończone, jeśli urządzenie nie będzie mogło odebrać danych drukowania z powodu problemów z komunikacją lub wystąpienia

innych problemów. Za pomocą Zdalnego interfejsu użytkownika można określić ustawienia komunikacji dwukierunkowej. ► **Konfiguracja protokołów drukowania i funkcji protokołu WSD(P. 155)**

Wydruk RAW

Wyłącz
Włącz †



► () ► <Sieć> ► ► Sprawdź komunikat ► ► <Ustawienia TCP/IP> ► ► <Ustawienia RAW> ► ► <Wydruk RAW> ► ► <Wyłącz> lub <Włącz> ► ► Wykonaj reset sprzętowy (► **Reset sprzętowy(P. 424)**)

Prz.cz. ocz. na odb. *

1 do 60 † (min)



► () ► <Sieć> ► ► Sprawdź komunikat ► ► <Ustawienia TCP/IP> ► ► <Ustawienia RAW> ► ► <Prz.cz. ocz. na odb.> ► ► Ustaw wartość przekroczenia czasu ► ► Wykonaj reset sprzętowy (► **Reset sprzętowy(P. 424)**)

Wydruk IPP

Włączanie lub wyłączenie protokołu IPP umożliwiającego drukowanie z sieci zewnętrznej przez internet. Za pomocą Zdalnego interfejsu użytkownika można określić ustawienia szyfrowania danych TLS na potrzeby wysyłania i uwierzytelniania użytkowników. ► **Konfiguracja protokołów drukowania i funkcji protokołu WSD(P. 155)**

Wyłącz
Włącz †



► () ► <Sieć> ► ► Sprawdź komunikat ► ► <Ustawienia TCP/IP> ► ► <Wydruk IPP> ► ► <Wyłącz> lub <Włącz> ► ► Wykonaj reset sprzętowy (► **Reset sprzętowy(P. 424)**)

WSD

Włączanie lub wyłączenie funkcji automatycznego przeglądania oraz uzyskiwania informacji na potrzeby urządzenia za pomocą protokołu WSD. ► **Konfiguracja protokołów drukowania i funkcji protokołu WSD(P. 155)**

Wydruk WSD

Pozwala określić możliwość drukowania za pomocą urządzenia z zastosowaniem funkcji WSD.

Wyłącz

Włącz ⁺





▶ () ▶ <Sieć> ▶ ▶ Sprawdź komunikat ▶ ▶ <Ustawienia TCP/IP> ▶ ▶ <WSD> ▶ ▶ <Wydruk WSD> ▶ ▶ <Wyłącz> lub <Włącz> ▶ ▶ Wykonaj reset sprzętowy ( **Reset sprzętowy(P. 424)**)

Przeglądanie WSD *

Pozwala zdefiniować możliwość pobierania informacji o urządzeniu z komputera przy użyciu funkcji WSD. W przypadku wybrania dla opcji <Wydruk WSD> ustawienia <Włącz>, dla opcji <Przeglądanie WSD> zostanie wybrane stałe ustawienia <Włącz> i nie będzie ona wyświetlana w menu ustawień.

Wyłącz
Włącz ⁺



▶ () ▶ <Sieć> ▶ ▶ Sprawdź komunikat ▶ ▶ <Ustawienia TCP/IP> ▶ ▶ <WSD> ▶ ▶ <Przeglądanie WSD> ▶ ▶ <Wyłącz> lub <Włącz> ▶ ▶ Wykonaj reset sprzętowy ( **Reset sprzętowy(P. 424)**)

Multicast Discovery

Pozwala określić, czy urządzenie będzie odpowiadało na komunikaty odkrywania metodą multiemisji.

Wyłącz
Włącz ⁺



▶ () ▶ <Sieć> ▶ ▶ Sprawdź komunikat ▶ ▶ <Ustawienia TCP/IP> ▶ ▶ <WSD> ▶ ▶ <Multicast Discovery> ▶ ▶ <Wyłącz> lub <Włącz> ▶ ▶ Wykonaj reset sprzętowy ( **Reset sprzętowy(P. 424)**)

UWAGA

- Jeśli dla opcji <Multicast Discovery> wybrano ustawienie <Wyłącz>, urządzenie pozostaje w trybie uśpienia nawet pomimo przepływu w sieci komunikatów Multicast Discovery.

HTTP

Włączanie lub wyłączanie protokołu HTTP. Protokół HTTP jest niezbędny do komunikacji z komputerem na przykład w przypadku korzystania ze Zdalnego interfejsu użytkownika czy drukowania WSD.  **Wyłączanie komunikacji z użyciem protokołu HTTP(P. 250)**

Wyłącz
Włącz ⁺

Ustawienia proxy

Pozwala określić ustawienia korzystania z serwera proxy, który pełni funkcję przekaźnika w komunikacji z zastosowaniem protokołu HTTP. **Ustawienia proxy(P. 236)**

Proxy

Włączanie lub wyłączanie serwera proxy, gdy urządzenie komunikuje się z zastosowaniem protokołu HTTP.

Wyłącz ⁺
Włącz



▶ () ▶ <Sieć> ▶ ▶ Sprawdź komunikat ▶ ▶ <Ustawienia TCP/IP> ▶ ▶ <Ustawienia proxy> ▶ ▶ <Proxy> ▶ ▶ <Wyłącz> lub <Włącz> ▶ ▶ Wykonaj reset sprzętowy (**Reset sprzętowy(P. 424)**)

Adres serwera *

Pozwala ustawić adres serwera proxy, który będzie używany. Należy zdefiniować adres IP, nazwę domeny oraz inne niezbędne informacje zgodnie ze środowiskiem roboczym. Za pomocą przycisków ◀ / ▶ można przesuwać kursor, a klawisze numeryczne umożliwią wprowadzenie adresu (**Wprowadzanie tekstu(P. 33)**).



▶ () ▶ <Sieć> ▶ ▶ Sprawdź komunikat ▶ ▶ <Ustawienia TCP/IP> ▶ ▶ <Ustawienia proxy> ▶ ▶ <Adres serwera> ▶ ▶ Wprowadź adres serwera ▶ ▶ Wykonaj reset sprzętowy (**Reset sprzętowy(P. 424)**)

Numer portu *

Pozwala określić numer portu serwera proxy, który ma być użyty.

1 do 80 ⁺ do 65535





▶ () ▶ <Sieć> ▶ ▶ Sprawdź komunikat ▶ ▶ <Ustawienia TCP/IP> ▶ ▶ <Ustawienia proxy> ▶ ▶ <Numer portu> ▶ ▶ Wprowadź numer portu ▶ ▶ Wykonaj reset sprzętowy (**Reset sprzętowy(P. 424)**)

Ta sama domena *

Włączanie lub wyłączanie serwera proxy nawet w przypadku komunikacji z zastosowaniem protokołu HTTP z urządzeniami w obrębie tej samej domeny.

Użyj proxy
Nie używaj proxy ⁺



▶ () ▶ <Sieć> ▶ OK ▶ Sprawdź komunikat ▶ OK ▶ <Ustawienia TCP/IP> ▶ OK ▶ <Ustawienia proxy> ▶ OK ▶ <Ta sama domena> ▶ OK ▶ <Użyj proxy> lub <Nie używaj proxy> ▶ OK ▶ Wykonaj reset sprzętowy ( **Reset sprzętowy(P. 424)**)

Uwierzytel. proxy *

Włączanie lub wyłączanie funkcji uwierzytelniania serwera proxy.

Wyłącz ⁺
Włącz



▶ () ▶ <Sieć> ▶ OK ▶ Sprawdź komunikat ▶ OK ▶ <Ustawienia TCP/IP> ▶ OK ▶ <Ustawienia proxy> ▶ OK ▶ <Uwierzytel. proxy> ▶ OK ▶ <Wyłącz> lub <Włącz> ▶ OK ▶ Wykonaj reset sprzętowy ( **Reset sprzętowy(P. 424)**)

Nazwa użytkownika *

Aby włączyć uwierzytelnianie serwera proxy, należy wprowadzić nazwę użytkownika do uwierzytelniania składającą się z maksymalnie 24 znaków alfanumerycznych. Nazwę użytkownika należy wprowadzić za pomocą klawiszy numerycznych. ( **Wprowadzanie tekstu(P. 33)**)



▶ () ▶ <Sieć> ▶ OK ▶ Sprawdź komunikat ▶ OK ▶ <Ustawienia TCP/IP> ▶ OK ▶ <Ustawienia proxy> ▶ OK ▶ <Nazwa użytkownika> ▶ OK ▶ Wprowadź nazwę użytkownika ▶ OK ▶ Wykonaj reset sprzętowy ( **Reset sprzętowy(P. 424)**)

Hasło *

Hasło do uwierzytelniania serwera proxy może się składać z maksymalnie 24 znaków alfanumerycznych. Hasło należy wprowadzić za pomocą klawiszy numerycznych. ( **Wprowadzanie tekstu(P. 33)**)





▶ () ▶ <Sieć> ▶ OK ▶ Sprawdź komunikat ▶ OK ▶ <Ustawienia TCP/IP> ▶ OK ▶ <Ustawienia proxy> ▶ OK ▶ <Hasło> ▶ OK ▶ Wprowadź hasło ▶ OK ▶ Wykonaj reset sprzętowy ( **Reset sprzętowy(P. 424)**)

SNTP

Pozwala określić pobieranie godziny z serwera czasu sieci. Ustawienia adresu serwera należy określić z poziomu Z.  **Konfiguracja protokołu SNTP(P. 188)**

Wyłącz ⁺
Włącz



▶ () ▶ <Sieć> ▶ ▶ Sprawdź komunikat ▶ ▶ <Ustawienia TCP/IP> ▶ ▶ <SNTP> ▶ ▶ <Wyłącz> lub <Włącz> ▶ ▶ Wykonaj reset sprzętowy ( **Reset sprzętowy(P. 424)**)

Odpowiedź Discovery

Pozwala wybrać, czy urządzenie będzie odpowiadało na pakiety odkrywania metodą multiemisji w sieci. Za pomocą Zdalnego interfejsu użytkownika należy określić nazwę zakresu używaną do włączenia urządzenia w określony zakres.  **Konfiguracja ustawień oprogramowania zarządzania urządzeniami(P. 197)**

Wyłącz
Włącz 





▶ () ▶ <Sieć> ▶ ▶ Sprawdź komunikat ▶ ▶ <Ustawienia TCP/IP> ▶ ▶ <Odpowiedź Discovery> ▶ ▶ <Wyłącz> lub <Włącz> ▶ ▶ Wykonaj reset sprzętowy ( **Reset sprzętowy(P. 424)**)

IPSec

Ustawienie umożliwiające określenie, czy komunikacja ma być szyfrowana poprzez ustanowienie wirtualnej sieci prywatnej (VPN) korzystającej z protokołu IPSec. Za pomocą Zdalnego interfejsu użytkownika należy zarejestrować i zdefiniować zasady bezpieczeństwa.  **Konfiguracja ustawień protokołu IPSec(P. 262)**

Wyłącz 
Włącz



▶ () ▶ <Sieć> ▶ ▶ Sprawdź komunikat ▶ ▶ <Ustawienia TCP/IP> ▶ ▶ <IPSec> ▶ ▶ <Wyłącz> lub <Włącz> ▶ ▶ Wykonaj reset sprzętowy ( **Reset sprzętowy(P. 424)**)

Ust. powiad. o uśp.

Pozwala określić ustawienia komunikacji SLP do powiadamiania oprogramowania imageWARE o stanie zasilania urządzenia. Ustawienie dla opcji <Powiad. o tryb. uśp.> ustawienia <Włącz> pozwala na uniknięcie nawiązywania przez urządzenie zbędnej komunikacji w trybie uśpienia i zmniejszenie całkowitego zużycia energii.  **Konfiguracja ustawień oprogramowania zarządzania urządzeniami(P. 197)**

Powiad. o tryb. uśp.

Włączanie lub wyłączanie komunikacji SLP. Wybranie opcji <Włącz> spowoduje, że informacja o stanie zasilania urządzenia będzie przesyłana do oprogramowania imageWARE.

Wyłącz
Włącz 





▶ () ▶ <Sieć> ▶ ▶ Sprawdź komunikat ▶ ▶ <Ustawienia TCP/IP> ▶ ▶ <Ust. powiad. o uśp.> ▶ ▶ <Powiad. o tryb. uśp.> ▶ ▶ <Wyłącz> lub <Włącz> ▶ ▶ Wykonaj reset sprzętowy ( **Reset sprzętowy(P. 424)**)

Numer portu *

W tym miejscu należy wprowadzić numer portu do komunikacji SLP z oprogramowaniem do zarządzania.

1 do 11427 ⁺ do 65535





▶ () ▶ <Sieć> ▶ ▶ Sprawdź komunikat ▶ ▶ <Ustawienia TCP/IP> ▶ ▶ <Ust. powiad. o uśp.> ▶ ▶ <Numer portu> ▶ ▶ Wprowadź numer portu za pomocą klawiszy numerycznych ▶ ▶ Wykonaj reset sprzętowy ( **Reset sprzętowy(P. 424)**)

Rutery do przejścia *

Umożliwia określenie liczby routerów, przez które przechodzą pakiety powiadomień.

0 do 3 ⁺ do 254





▶ () ▶ <Sieć> ▶ ▶ Sprawdź komunikat ▶ ▶ <Ustawienia TCP/IP> ▶ ▶ <Ust. powiad. o uśp.> ▶ ▶ <Rutery do przejścia> ▶ ▶ Wprowadź liczbę routerów przejściowy za pomocą klawiszy numerycznych ▶ ▶ Wykonaj reset sprzętowy ( **Reset sprzętowy(P. 424)**)

Interwał powiadam. *

Określenie, jak często urządzenie ma powiadamiać program imageWARE o stanie zasilania.

60 do 600 ⁺ do 65535



▶ () ▶ <Sieć> ▶ ▶ Sprawdź komunikat ▶ ▶ <Ustawienia TCP/IP> ▶ ▶ <Ust. powiad. o uśp.> ▶ ▶ <Interwał powiadam.> ▶ ▶ Wprowadź interwał powiadomień za pomocą klawiszy numerycznych ▶ ▶ Wykonaj reset sprzętowy ( **Reset sprzętowy(P. 424)**)

Mopria

Umożliwia wybranie, czy ma być używana aplikacja Mopria®.  **Drukowanie za pomocą usługi Mopria®(P. 124)**

Wyłącz
Włącz ⁺

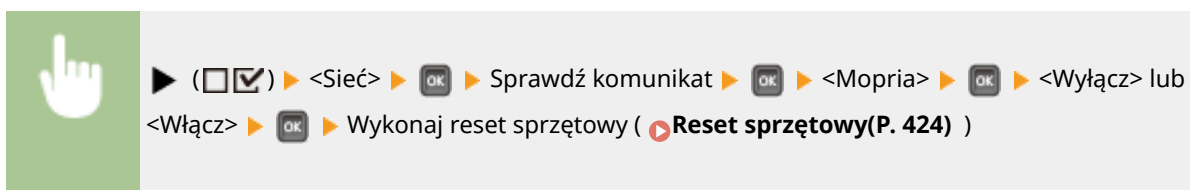

Google Cloud Print

Włącz lub wyłącz obsługę technologii Google Cloud Print. [Zmiana ustawień Google Cloud Print\(P. 134\)](#)

Użyj Cloud Print

Wyłącz
Włącz ⁺

Stan rejestracji

SMB *

Pozwala wybrać, czy urządzenie będzie używane jako drukarka współdzielona w sieci SMB. Za pomocą Zdalnego interfejsu użytkownika należy określić ustawienia SMB, w tym nazwę serwera i nazwę grupy roboczej. [Konfiguracja protokołu SMB\(P. 201\)](#)

SMB Server

Pozwala wybrać, czy urządzenie będzie wyświetlane jako serwer SMB na ekranie konfiguracji sieci SMB.

Wyłącz ⁺
Włącz

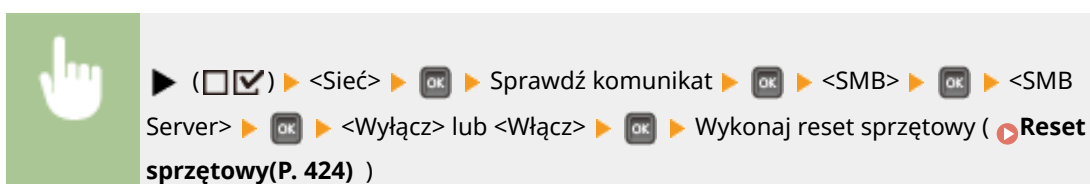

Wydruk SMB *

Włączanie lub wyłączanie drukowania SMB.

Wyłącz ⁺
Włącz



▶ () ▶ <Sieć> ▶ ▶ Sprawdź komunikat ▶ ▶ <SMB> ▶ ▶ <Wydruk SMB> ▶ ▶ <Wyłącz> lub <Włącz> ▶ ▶ Wykonaj reset sprzętowy ()

Ustawienia SNMP

Konfiguracja ustawień związanych z monitorowaniem i kontrolowaniem urządzenia z poziomu komputera z zainstalowanym oprogramowaniem kompatybilnym z protokołem SNMP. **▶ Monitorowanie i kontrolowanie urządzenia za pomocą protokołu SNMP(P. 191)**

Ustawienia SNMPv1

Pozwala określić ustawienia korzystania z protokołu SNMPv1. Za pomocą Zdalnego interfejsu użytkownika należy zdefiniować nazwę społeczności i przywileje dostępu do obiektów menedżera MIB.

SNMPv1

Włączanie lub wyłączanie SNMPv1.

Wyłącz Włącz †



▶ () ▶ <Sieć> ▶ ▶ Sprawdź komunikat ▶ ▶ <Ustawienia SNMP> ▶ ▶ <Ustawienia SNMPv1> ▶ ▶ <SNMPv1> ▶ ▶ <Wyłącz> lub <Włącz> ▶ ▶ Wykonaj reset sprzętowy ()

Ust. społcz. dedyk.

Spółeczność dedykowana to wstępnie skonfigurowana społeczność przeznaczona wyłącznie dla administratorów korzystających z oprogramowania firmy Canon, takiego jak iW Management Console. To ustawienie umożliwia wybranie uprawnienia dostępu do obiektów bazy informacji zarządzania (MIB).

Spółeczność dedykow.

Wyłącz Odczyt/Zapis Tylko do odczytu †
--



▶ () ▶ <Sieć> ▶ ▶ Sprawdź komunikat ▶ ▶ <Ustawienia SNMP> ▶ ▶ <Ustawienia SNMPv1> ▶ ▶ <Ust. społcz. dedyk.> ▶ ▶ <Spółeczność dedykow.> ▶ ▶ Wybierz uprawnienia dostępu ▶ ▶ Wykonaj reset sprzętowy ()

Ustawienia SNMPv3

Pozwala zdefiniować ustawienia korzystania z protokołu SNMPv3. Za pomocą Zdalnego interfejsu użytkownika należy określić szczegółowe ustawienia, które zostaną zastosowane po aktywacji protokołu SNMPv3.

SNMPv3

Włączanie lub wyłączenie SNMPv3.

Wyłącz ⁺
Włącz



▶ () ▶ <Sieć> ▶ ▶ Sprawdź komunikat ▶ ▶ <Ustawienia SNMP> ▶ ▶ <Ustawienia SNMPv3> ▶ ▶ <SNMPv3> ▶ ▶ <Wyłącz> lub <Włącz> ▶ ▶ Wykonaj reset sprzętowy ()

Ustaw. użytkownika N (N = 1, 2, 3, 4, 5) *

Pozwala zdefiniować hasło uwierzytelniania i hasło szyfrowania jako informację o użytkowniku używaną przez protokół SNMPv3. Informacje o użytkowniku należy zarejestrować za pomocą Zdalnego interfejsu użytkownika.

Hasło uwierzytel. /Hasło szyfrowania

Każde hasło musi się składać z minimalnie 6 i maksymalnie 16 znaków alfanumerycznych.



▶ () ▶ <Sieć> ▶ ▶ Sprawdź komunikat ▶ ▶ <Ustawienia SNMP> ▶ ▶ <Ustawienia SNMPv3> ▶ ▶ Wybierz liczbę ustawień użytkownika ▶ ▶ Sprawdź nazwę użytkownika ▶ ▶ <Hasło uwierzytel.> lub <Hasło szyfrowania> ▶ ▶ Wpisz hasło ▶ ▶ Wykonaj reset sprzętowy ()

Odrzuć pakiet w uśp.

Wybór odrzucania pakietów SNMP odbieranych w trybie uśpienia.

Wyłącz ⁺
Włącz



▶ () ▶ <Sieć> ▶ ▶ Sprawdź komunikat ▶ ▶ <Ustawienia SNMP> ▶ ▶ <Odrzuć pakiet w uśp.> ▶ ▶ <Wyłącz> lub <Włącz> ▶ ▶ Wykonaj reset sprzętowy ()

UWAGA

- Zaznaczenie pola wyboru <Włącz> spowoduje, że aplikacje korzystające z protokołu SNMP, takie jak aplikacje z serii oprogramowania imageWARE firmy Canon, mogą być wyłączone w celu umożliwienia dostępu do urządzenia.

Bufor wydruku *

Wybór uwzględniania karty SD w lokalizacjach przechowywania odbieranych danych drukowania. W przypadku wybrania opcji <Wł.> pojemność odbioru danych drukowania urządzenia zostanie zwiększona.

Wyłącz +
Włącz

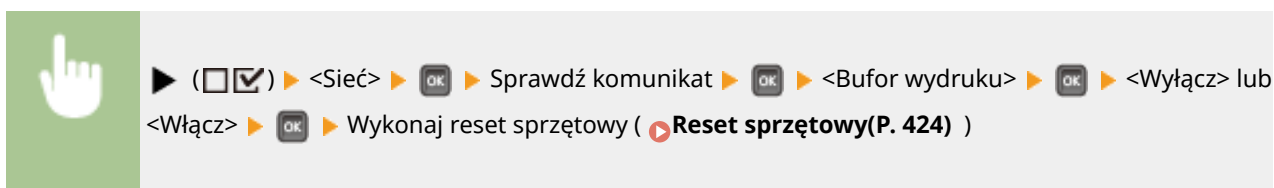

Odbieraj równolegle

Umożliwia określenie, czy zadania będą drukowane w kolejności odebrania, gdy z jednego komputera do drukarki zostaną wysłane dane drukowania dla kilku zadań. Gdy wybrane jest ustawienie <Wyłącz>, zadania są drukowane w kolejności odebrania, ale prędkość drukowania może być niższa.

Wyłącz
Włącz +

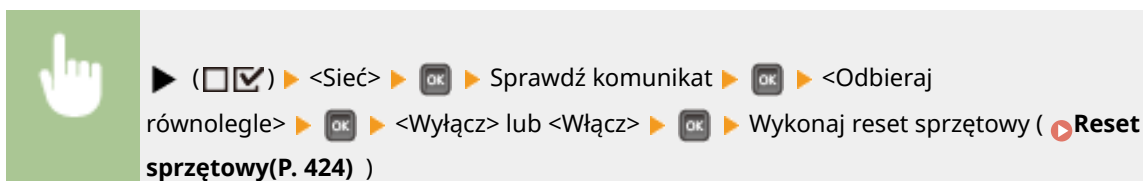

UWAGA

- Nawet jeśli wybrano ustawienie <Wyłącz>, w niektórych sytuacjach zadania mogą nie być zapisywane w kolejności odebrania, np. gdy wykonywana jest funkcja drukowania zadań przechowywanych.

Czas ocz. przy rozr.

Określanie czasu oczekiwania na połączenie z siecią. Ustawienie to należy dobrać do środowiska sieciowego. **Ustawianie czasu oczekiwania na połączenie z siecią(P. 178)**

0 + do 300 (s)

Ust. zdal. int. už.

Pozwala określić ustawienia korzystania ze Zdalnego interfejsu użytkownika. Za pomocą Zdalnego interfejsu użytkownika można określić ustawienia urządzenia z poziomu przeglądarki internetowej.

Zdal. interf. użytk.

Włączanie lub wyłączanie Zdalnego interfejsu użytkownika. **Wyłączenie Zdalnego interfejsu użytkownika(P. 251)**

Wyłącz
Włącz

Ust. bezp. zd. int.

Pozwala wybrać zabezpieczenie dostępu do Zdalnego interfejsu użytkownika kodem PIN. **Ustawiania kodu PIN Zdalnego interfejsu użytkownika(P. 224)**

Wyłącz
Włącz

TLS *

Włączanie lub wyłączanie szyfrowania TLS dla komunikacji Zdalnego interfejsu użytkownika. Aby używać protokołu TLS do komunikacji szyfrowanej, należy ustawić pary kluczy za pomocą Zdalnego interfejsu użytkownika (**Korzystanie z protokołu TLS do komunikacji szyfrowanej(P. 257)**).

Wyłącz
Włącz

▶ () ▶ <Sieć> ▶ ▶ Sprawdź komunikat ▶ ▶ <Ust. zdal. int. už.> ▶ ▶ <TLS> ▶ ▶ <Wyłącz> lub <Włącz> ▶ ▶ Wykonaj reset sprzętowy (**Reset sprzętowy(P. 424)**)

Rej./aktual. oprogr. *

Gdy użytkownik rejestruje lub aktualizuje aplikację MEAP, można sprawdzić status komunikacji z serwerem dystrybucji, z którym nawiązywane jest połączenie.

Ust. oprog. zarządz.

Test połączenia

▶ () ▶ <Sieć> ▶ ▶ Sprawdź komunikat ▶ ▶ <Rej./aktual. oprogr.> ▶ ▶ <Ust. oprog. zarządz.> ▶ ▶ <Test połączenia> ▶ ▶ <Tak> ▶ ▶ Sprawdź komunikat ▶ ▶ Sprawdź wynik komunikacji ▶

Sterownik Ethernet

Pozwala określić tryb komunikacji Ethernet (półdupleks / pełny dupleks) oraz typ Ethernet (10 Base-T/100 Base-TX/1000 Base-T). **🔍 Konfiguracja ustawień sieci Ethernet(P. 176)**

Automat. wykrywanie

Ustawienie to umożliwia określenie, czy tryb komunikacji i typ sieci Ethernet mają zostać wykryte automatycznie czy skonfigurowane ręcznie.

Wyłącz
Włącz [†]

Tryb połączenia *

Jeśli ustawienie opcji <Automat. wykrywanie> to <Wyłącz>, należy wybrać tryb komunikacji Ethernet.

Półdupleks [†]
Pełen dupleks

Typ sieci Ethernet *

Jeśli ustawienie opcji <Automat. wykrywanie> to <Wyłącz>, należy wybrać typ Ethernet.

10 Base-T [†]
100 Base-TX
1000 Base-T

Prior. tr. uśpienia

Pozwala wybrać między szybszym przywracaniem z trybu uśpienia a większą oszczędnością energii w trybie uśpienia.

Balans optymalny [†]
Szybkość wychodzenia
Oszczędzanie energii

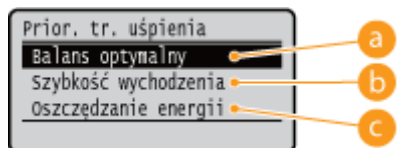
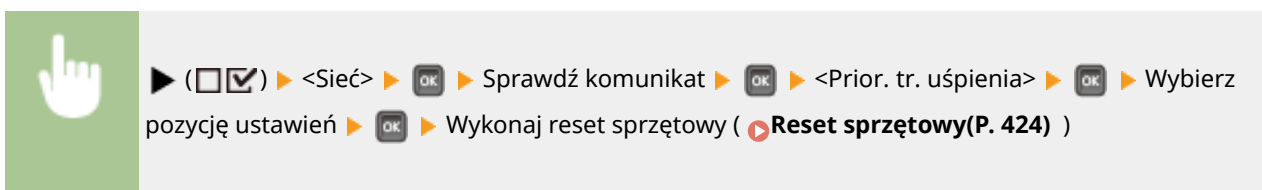

a Balans optymalny

Urządzenie jest szybciej przywracane z trybu uśpienia. Jeśli urządzenia podłączone bezpośrednio do tego urządzenia obsługują technologię EEE (energooszczędny Ethernet), wówczas można ograniczyć pobór mocy w jeszcze większym stopniu. Normalnie należy używać tego ustawienia.

b Szybkość wychodzenia

Przywracanie urządzenia z trybu uśpienia przebiega szybciej.

c Oszczędzanie energii

Prędkość komunikacji w trybie uśpienia zostanie ograniczona, aby zapewnić jak najniższy pobór mocy.

UWAGA

- Ta pozycja jest dostępna, gdy ustawienie opcji <Tryb uśpienia> to <Wysoki (głęb. uśp.)>. ▶
Przechodzenie w tryb uśpienia(P. 65)

IEEE802.1X

Włączanie lub wyłączenie uwierzytelniania zgodnego z IEEE 802.1X. Do konfiguracji szczegółowych ustawień stosowanych, gdy włączone jest uwierzytelnianie zgodne z IEEE 802.1X, służy Zdalny interfejs użytkownika. ▶

Konfiguracja uwierzytelniania zgodnego z IEEE 802.1X(P. 272)

Wyłącz †
 Włącz



▶ () ▶ <Sieć> ▶ ▶ Sprawdź komunikat ▶ ▶ <IEEE802.1X> ▶ ▶ Sprawdź komunikat ▶ ▶ <Wyłącz> lub <Włącz> ▶ ▶ Wykonaj reset sprzętowy (▶ **Reset sprzętowy(P. 424)**)

Filtr adresów

Umożliwia włączenie lub wyłączenie ograniczenia komunikacji z określonymi adresami IP i MAC. Adresy, które mają zostać objęte ograniczeniem, można zdefiniować za pomocą Zdalnego interfejsu użytkownika. ▶ **Ograniczenie komunikacji za pomocą zapory(P. 225)**

Wyłącz
 Włącz †



▶ () ▶ <Sieć> ▶ ▶ Sprawdź komunikat ▶ ▶ <Filtr adresów> ▶ ▶ <Wyłącz> lub <Włącz> ▶ ▶ Wykonaj reset sprzętowy (▶ **Reset sprzętowy(P. 424)**)

Adres MAC

Pozwala sprawdzić adres MAC urządzenia, który jest numerem niepowtarzalnym dla każdego urządzenia komunikacyjnego.

(Tylko do wyświetlenia)

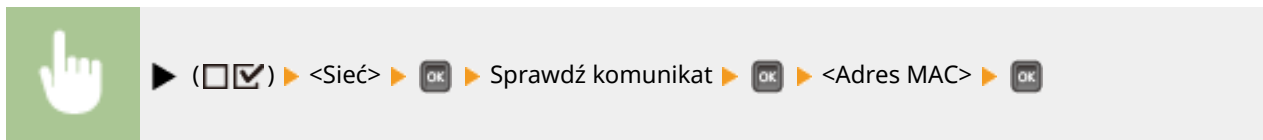

Ust. wydruku e-mail

Pozwala określić ustawienia funkcji Drukowanie e-maili. Inne ustawienia tej funkcji, łącznie z ustawieniami serwera pocztowego, należy określić za pomocą Zdalnego interfejsu użytkownika. **▶ Drukowanie odebranej wiadomości e-mail (Drukowanie e-maili)(P. 115)**

Interwał odb. POP3

W tym miejscu należy określić odstęp w minutach między kolejnymi automatycznymi połączeniami z serwerem pocztowym. Nowe wiadomości e-mail w skrzynce odbiorczej serwera pocztowego będą automatycznie pobierane i drukowane w określonych odstępach czasu.

0 + do 90 (min)

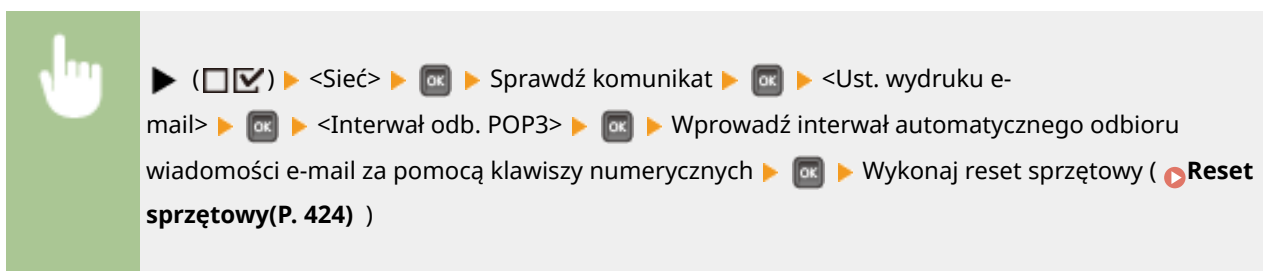

UWAGA

- W przypadku wybrania wartości „0” wiadomości e-mail nie będą automatycznie odbierane. Wówczas należy odbierać je ręcznie. **▶ Ręczne odbieranie wiadomości e-mail(P. 119)**

POP3 RX

Włączanie lub wyłączanie funkcji Drukowanie e-maili dla serwera poczty POP3.

Wyłącz +
Włącz

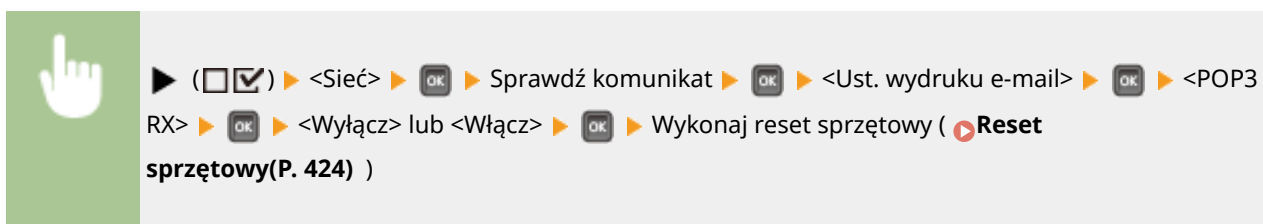

SMTP RX

Włączanie lub wyłączanie funkcji Drukowanie e-maili dla protokołu SMTP.

Wyłącz ⁺
Włącz

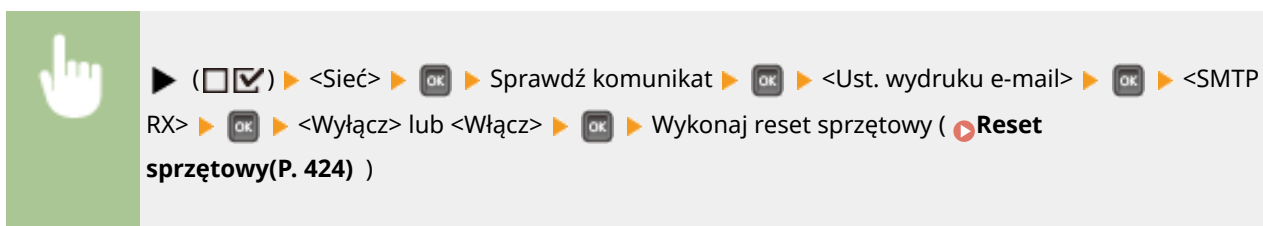

Usługa monitorowania

Umożliwia komunikację ze zdalnym serwerem monitorowania oraz wyświetlanie rejestrów komunikacji.

Test połączenia

Umożliwia komunikację ze zdalnym serwerem monitorowania. Wybranie tej opcji pozwala na okresowe wysyłanie informacji o urządzeniu do zdalnego serwera monitorowania podłączonego do urządzenia.

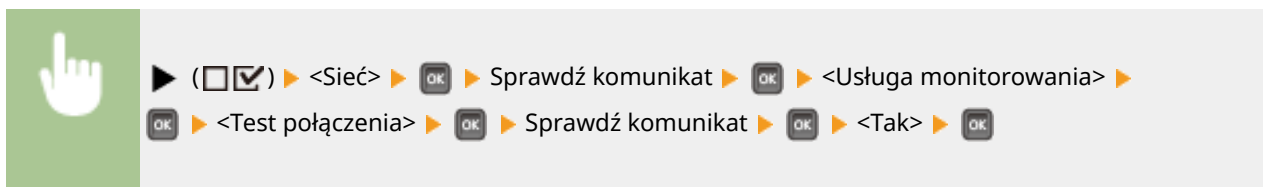

Rejestr połączeń

Wyświetlanie rejestrów komunikacji wraz z informacjami o błędach wygenerowanymi przy użyciu <Test połączenia>.

(Tylko do wyświetlenia)

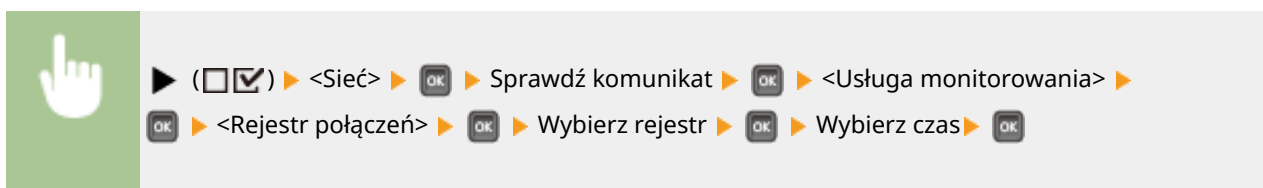

Inic. ustawień sieci

Wybór tej opcji umożliwia przywrócenie ustawieniom sieciowym fabrycznych wartości domyślnych. **Resetowanie ustawień sieciowych(P. 473)**

Layout

68H5-04S

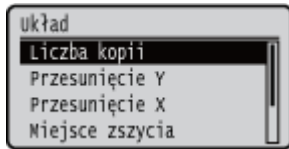

Zawiera listę ustawień dotyczących wyglądu wydruku, takich jak marginesy na oprawę i położenia wydruku, wraz z krótkimi opisami. Ustawienia domyślne są oznaczone znakiem (+).

- ▶ **Liczba kopii(P. 360)**
- ▶ **Przesunięcie Y/Przesunięcie X(P. 360)**
- ▶ **Miejsce zszycia(P. 361)**
- ▶ **Margines na oprawę(P. 362)**
- ▶ **Metoda alternatywna(P. 363)**

Liczba kopii

Określanie liczby kopii.

1 + do 9999



▶ () ▶ <Layout> ▶ ▶ <Liczba kopii> ▶ ▶ Wprowadź liczbę kopii za pomocą klawiszy numerycznych ▶

Przesunięcie Y/Przesunięcie X

Istnieje możliwość określenia ustawień przesunięcia położenia wydruku dla wszystkich typów wydruków w krokach po 0,5 mm, bez względu na źródło papieru.

-50,0 do 0,0 + do +50,0 (mm)



▶ () ▶ <Layout> ▶ ▶ <Przesunięcie Y> lub <Przesunięcie X> ▶ ▶ Wprowadź wartość odsunięcia za pomocą przycisków ▲ / ▼ ▶

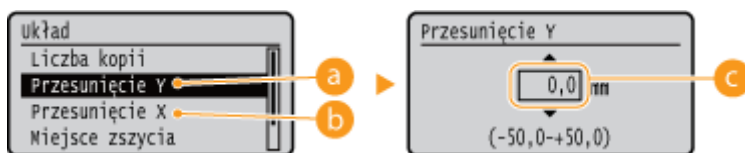

a <Przesunięcie Y>

Przesuwa położenie wydruku w pionie.

b <Przesunięcie X>

Przesuwa położenie wydruku w poziomie.

c Wartości przesunięcia

Dla parametru <Przesunięcie Y> należy ustawić wartość dodatnią, aby przesunąć położenie wydruku w dół. Dla parametru <Przesunięcie X> należy ustawić wartość dodatnią, aby przesunąć położenie wydruku w prawo. Ustawienie wartości ujemnej pozwala przesunąć położenie wydruku w przeciwnym kierunku.

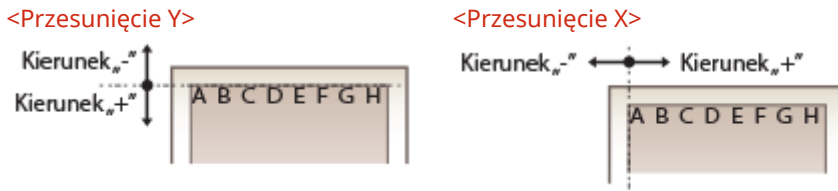

Definiowanie ustawień precyzyjnych położenia wydruku

W celu precyzyjnego określenia położenia wydruku dla poszczególnych źródeł papieru można wybrać opcję <Dost. pozyc. wydruku> pod pozycją <Konserw. użytkownika>. Zakres dostępnych wartości odsunięcia wynosi od od -5,0 mm do +5,0 mm. **Regulacja położenia wydruku(P. 452)**

Miejsce zszycia

Określ, czy wydrukowane dokumenty zostaną zbindowane (np. za pomocą zszywacza) wzdłuż dłuższej czy krótszej krawędzi. W takim przypadku należy określić ustawienia parametru <Margines na oprawę>, aby wyregulować także margines do bindowania.

Długa krawędź ⁺
 Krótka krawędź

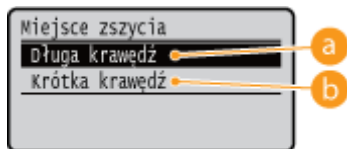
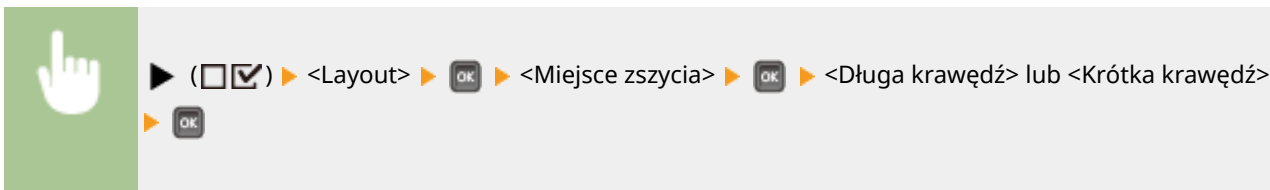

a <Długa krawędź>

Bindowanie wydruków zostanie wykonane wzdłuż dłuższej krawędzi.



b <Krótka krawędź>

Bindowanie wydruków zostanie wykonane wzdłuż krótszej krawędzi.



Margines na oprawę

Pozwala wyregulować szerokość marginesu krawędzi określoną w opcji <Miejsce zszywania> poprzez przesunięcie położenia wydruku dla danych drukowania. W przypadku wybrania wartości „0,0” margines nie ulegnie zmianie.

-50,0 do 0,0 ⁺ do +50,0 (mm)



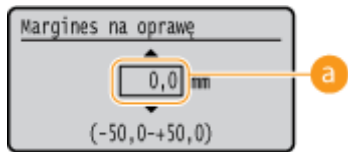

► () ► <Layout> ► ► <Margines na oprawę> ► ► Wprowadź wartość odsunięcia za pomocą przycisków ▲ / ▼ ►







a Wartości marginesów

Istnieje możliwość zdefiniowania kierunku i szerokości przesunięcia położenia wydruku dla drukowanych danych. Krawędź, przy której będą zmieniane marginesy, będzie się zmieniać zgodnie z wprowadzoną wartością dodatnią lub ujemną. Szerokość marginesu można regulować w krokach po 0,5 mm.

■ Dokument w orientacji pionowej

Wartość ustawienia	Zszywanie wzdłuż długiej krawędzi	Zszywanie wzdłuż krótkiej krawędzi
Wartość dodatnia	Lewa krawędź papieru (w przypadku bindowania z lewej strony) 	Górna krawędź papieru (w przypadku bindowania od góry) 
Wartość ujemna	Prawa krawędź papieru (w przypadku bindowania z prawej strony) 	Dolna krawędź papieru (w przypadku bindowania od dołu) 

■ Dokument w orientacji poziomej

Wartość ustawienia	Zszywanie wzdłuż długiej krawędzi	Zszywanie wzdłuż krótkiej krawędzi
Wartość dodatnia	Lewa krawędź papieru (w przypadku bindowania od góry) 	Górna krawędź papieru (w przypadku bindowania z prawej strony) 
Wartość ujemna	Prawa krawędź papieru (w przypadku bindowania od dołu) 	Górna krawędź papieru (w przypadku bindowania z prawej strony) 

Metoda alternatywna

Podczas wykonywania dwustronnych wydruków dokumentu składającego się z nieparzystej liczby stron można wybrać, czy ostatnia strona ma być przetwarzana w trybie jednostronnym. W przypadku wybrania opcji <Włącz> drukowanie zostanie zakończone szybciej niż w przypadku standardowego drukowania dwustronnego.

Wyłącz
Włącz †



▶ () ▶ <Layout> ▶ ▶ <Metoda alternatywna> ▶ ▶ <Wyłącz> lub <Włącz> ▶

UWAGA

Drukowanie dokumentu składającego się z parzystej liczby stron kończy się w trybie drukowania jednostronnego

W opisanych poniżej przypadkach ostatnia strona jest przetwarzana w trybie jednostronnym, nawet jeśli dokument składa się z parzystej liczby stron.

- Ostatnia strona jest pusta.
- Nie można wydrukować ostatniej strony na przykład dlatego, że wybrany rozmiar papieru nie pozwala na drukowanie dwustronne.

Korzystanie z papieru z nadrukowanym logo

- Jeśli ostatnia strona jest przetwarzana w trybie drukowania jednostronnego, gdy ustawienie opcji <Metoda alternatywna> to <Włącz>, wówczas orientacja lub strona wydruku ostatniej strony może być niezgodna z innymi stronami. W takim przypadku należy przestawić opcję <Metoda alternatywna> na <Wyłącz>.

Jakość wydruku

68H5-04U

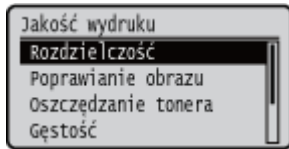

Tutaj znajduje się lista ustawień związanych z jakością drukowania, takich jak rozdzielczość i gęstość tonera, wraz z krótkim opisem. Ustawienia domyślne oznaczone są przy pomocy znaku (+).

UWAGA

Gwiazdka (*)

- Ustawienia oznaczone symbolem gwiazdki (*) mogą nie być wyświetlane w zależności od posiadanego modelu, opcji albo innych elementów ustawień.

- ▶ **Rozdzielczość(P. 364)**
- ▶ **Poprawianie obrazu(P. 365)**
- ▶ **Oszczędzanie tonera(P. 365)**
- ▶ **Gęstość(P. 365)**
- ▶ **Gęstość (dokł. kor.)(P. 365)**
- ▶ **Półtony(P. 366)**
- ▶ **Ogranicz jakość(P. 367)**
- ▶ **Dost. szer. wierszy(P. 367)**

Rozdzielczość

Pozwala wybrać rozdzielczość do przetwarzania danych drukowania.

600 dpi +
1200 dpi

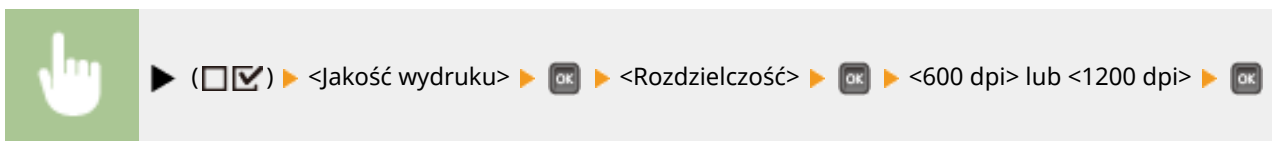

a <600 dpi>

Ten tryb drukowanie nadaje się do drukowania z dużą prędkością.

b <1200 dpi>

Krawędzie znaków i rysunków mogą być kopiowane wyraźnie, z wysoką rozdzielczością. Ten tryb drukowania nadaje się do drukowania danych zawierających wiele drobnych znaków.

Poprawianie obrazu *

Włączanie lub wyłączanie trybu wygładzania, w którym krawędzie znaków i grafik są drukowane z wygładzeniem. Opcja <Poprawianie obrazu> nie jest wyświetlana, gdy ustawienie parametru <Rozdzielczość> to <1200 dpi>.

Wyłącz
Włącz †

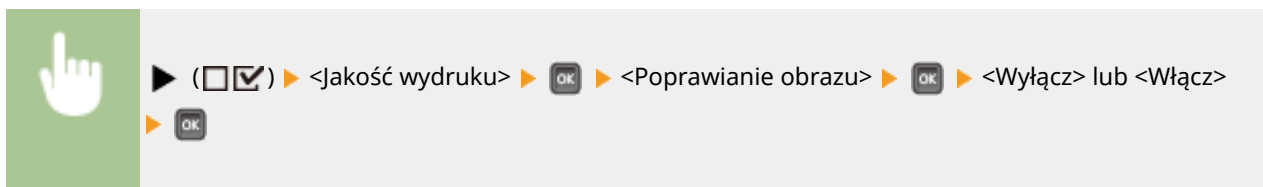

Oszczędzanie tonera

To ustawienie należy zdefiniować, aby na przykład przed wydrukowaniem dużego zadania sprawdzić wykończenie, takie jak układ. W tym trybie drukowania oszczędza się toner, dlatego precyzyjne linie i jaśniejsze części wydruku mogą być zamazane.

Wyłącz †
Włącz

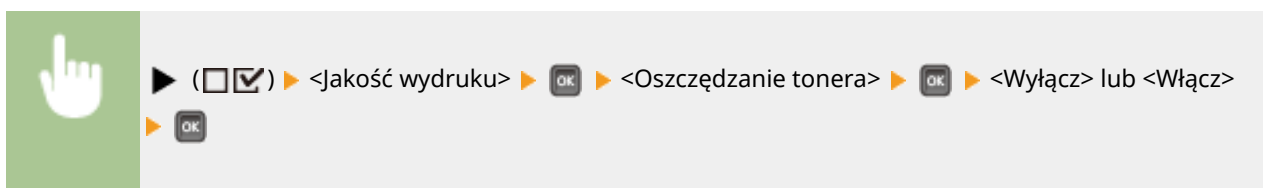

Gęstość *

Dostosuje gęstość tonera do drukowania. Opcja <Gęstość> nie jest wyświetlana, gdy ustawienie opcji <Oszczędzanie tonera> to <Włącz>. **▶Regulacja gęstości wydruku(P. 450)**

Od -8 do 0 † do +8

Gęstość (dokł. kor.) *

Istnieje możliwość precyzyjnej regulacji gęstości tonera w odniesieniu do trzech różnych obszarów gęstości. Opcja <Gęstość (dokł. kor.)> nie jest wyświetlana, gdy ustawienie parametru <Oszczędzanie tonera> to <Włącz>. **▶Regulacja gęstości wydruku(P. 450)**

Duży
-8 do 0 † do +8
Średnia
-8 do 0 † do +8
Mały

-8 do 0 ⁺ do +8

Półtony

Istnieje możliwość wyboru metody wydruku umożliwiającej odzwierciedlenie półtonów (zakres pośredni między jaśniejszymi i ciemniejszymi obszarami obrazu). Półtony można zdefiniować dla każdego typu danych obrazu w pojedynczym dokumencie.

<p>Tekst</p> <p>Rozdzielczość ⁺</p> <p>Gradacja</p> <p>Odcień koloru</p> <p>Wysoka rozdzielczość</p> <p>Grafiki</p> <p>Rozdzielczość</p> <p>Gradacja</p> <p>Odcień koloru ⁺</p> <p>Wysoka rozdzielczość</p> <p>Obraz</p> <p>Rozdzielczość</p> <p>Gradacja</p> <p>Odcień koloru ⁺</p> <p>Wysoka rozdzielczość</p>
--

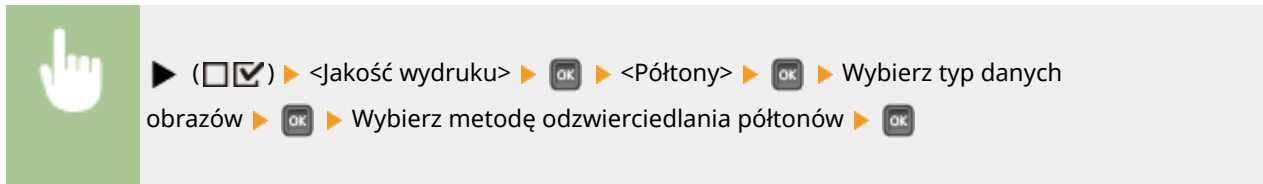

a Typ danych obrazu

Można wybrać typ danych obrazowych, dla których ustawienia zostaną zmienione. W przypadku znaków należy wybrać opcję <Tekst>, w przypadku linii i rysunków opcję <Grafiki>, a w przypadku obrazów, takich jak zdjęcia, opcję <Obraz>.

b <Rozdzielczość>

Umożliwia precyzyjne drukowanie poprzez ostre odzwierciedlenie krawędzi znaków. Ten tryb drukowania jest odpowiedni do drukowania danych składających się ze znaków i cienkich linii z wyraźnym wykończeniem.

c <Gradacja>

Umożliwia drukowanie gradacji i linii z płynnym wykończeniem. Ten typ drukowania jest odpowiedni do drukowania rysunków lub tabel zawierających gradacje.

d <Odcień koloru>

Pozwala drukować żywe obrazy z efektem kontrastu walorowego. Ten tryb drukowania nadaje się do drukowania danych takich obrazów, jak zdjęcia.

e <Wysoka rozdzielczość>



Pozwala drukować z rozdzielczością większą niż przewidziano w ustawieniu <Rozdzielczość> przy nieznacznym pogorszeniu stabilności tekstury. Ten tryb drukowania jest przydatny podczas drukowania danych o ostrych krawędziach, takich jak znaki, cienkie linie i dane CAD.

Ogranicz jakość

Pozwala określić, czy w przypadku niedostatecznej ilości pamięci do przetwarzania drukowanie ma być kontynuowane automatycznie z niższą jakością.

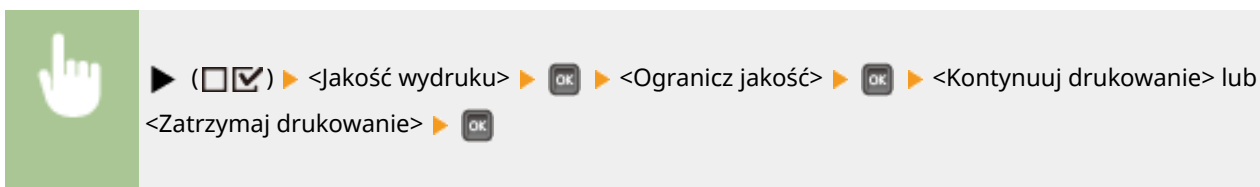
Kontynuuj drukowanie ⁺
Zatrzymaj drukowanie

**UWAGA**

- W przypadku wybrania opcji <Zatrzymaj drukowanie> będzie wyświetlany komunikat o błędzie i drukowanie zostanie zatrzymane, gdy w urządzeniu zabraknie pamięci. Aby przywrócić drukowanie z niższą jakością, należy nacisnąć przycisk  ().

Dost. szer. wierszy

Dostosuj to ustawienie, jeśli drukowany tekst lub cienkie linie są niewyraźne.

-7 do 0 ⁺ do +8



Interfejs

68H5-04W

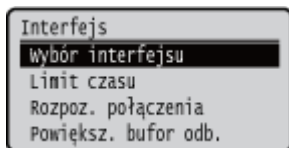

Wszystkie ustawienia z listy dotyczące interfejsów komunikacji z komputerem i urządzeniem USB są opatrzone krótkim opisem. Ustawienia domyślne oznaczone są przy pomocy znaku (+).

UWAGA

Gwiazdka (*)

- Ustawienia oznaczone symbolem gwiazdki (*) mogą nie być wyświetlane w zależności od posiadanego modelu, opcji albo innych elementów ustawień.

- ▶ **Wybór interfejsu(P. 368)**
- ▶ **Limit czasu(P. 369)**
- ▶ **Rozpoz. połączenia(P. 370)**
- ▶ **Powiększ. bufor odb.(P. 370)**

Wybór interfejsu

Wybór interfejsu do użycia przez urządzenie.

USB

Włączanie lub wyłączenie portu USB. ▶ **Ograniczenie połączenia USB z komputerem(P. 244)**

Wyłącz
Włącz +

Sieć

Włączenie lub wyłączenie portu LAN. ▶ **Wyłączenie portu LAN(P. 252)**

Wyłącz
Włącz +

Zaawans. funkcje USB

Pozwala określić ustawienia wyboru funkcji do użycia w przypadku urządzenia USB lub wyboru sterownika urządzenia do użycia.

Ustaw. zaawan. funk.

Pozwala wybrać, czy w przypadku podłączenia urządzenia USB do urządzenia pierwszeństwo będą miały aplikacje MEAP czy USB na NW.

Priorytet Meap +
Priorytet USB nad NW



▶ () ▶ <Interfejs> ▶ ▶ <Wybór interfejsu> ▶ ▶ Sprawdź komunikat ▶ ▶ <Zaawans. funkcje USB> ▶ ▶ <Ustaw. zaawan. funk.> ▶ ▶ <Priorytet Meap> lub <Priorytet USB nad NW> ▶ ▶ Wykonaj reset sprzętowy (**Reset sprzętowy(P. 424)**)



a <Priorytet Meap>

To ustawienie należy wybrać, aby pierwszeństwo miały aplikacje MEAP.

b <Priorytet USB nad NW>



To ustawienie należy wybrać, aby nadać pierwszeństwo opcji USB na NW. Ta funkcja umożliwia korzystanie z poziomu komputera z urządzenia USB podłączonego do portu USB tego urządzenia.

Urz. pam. masow. USB

Pozwala określić ustawienia sterownika urządzenia umożliwiające korzystanie z urządzenia pamięci USB.

Sterownik MEAP

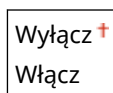
Włączanie lub wyłączanie sterownika urządzenia specyficznego dla MEAP po podłączeniu urządzenia pamięci USB do tego urządzenia. Aby drukować bezpośrednio z urządzenia pamięci USB (Drukowanie bezpośrednio z USB) bez użycia komputera, należy wybrać opcję <Wyłącz>.

▶ () ▶ <Interfejs> ▶ ▶ <Wybór interfejsu> ▶ ▶ Sprawdź komunikat ▶ ▶ <Zaawans. funkcje USB> ▶ ▶ <Urz. pam. masow. USB> ▶ ▶ <Sterownik MEAP> ▶ ▶ <Wyłącz> lub <Włącz> ▶ ▶ Wykonaj reset sprzętowy (**Reset sprzętowy(P. 424)**)

Limit czasu

Określa sposób zachowania się urządzenia w przypadku przerwania odbierania danych.

Limit czasu

W przypadku tej opcji drukowanie zostanie anulowane, jeśli przez określony okres czasu.





▶ () ▶ <Interfejs> ▶ ▶ <Limit czasu> ▶ ▶ <Limit czasu> ▶ ▶ <Wyłącz> lub <Włącz> ▶

Długość limitu czasu *

Należy ustawić okres czasu, po upływie którego wystąpi błąd upływu czasu.

5 do 15 [†] do 300 (sekund)





▶ () ▶ <Interfejs> ▶ ▶ <Limit czasu> ▶ ▶ <Długość limitu czasu> ▶ ▶ Ustaw okres czasu za pomocą klawiszy numerycznych ▶

Rozpoz. połączenia

Podczas drukowania za pośrednictwem przewodowego połączenia LAN może wystąpić problem, taki jak nieprawidłowe drukowanie warstwy na warstwie lub nieczytelne znaki. W takim przypadku należy dla opcji <Rozpoz. połączenia> wybrać ustawienie <Wyłącz>.

Wyłącz
Włącz [†]



▶ () ▶ <Interfejs> ▶ ▶ <Rozpoz. połączenia> ▶ ▶ Sprawdź komunikat ▶ ▶ <Wyłącz> lub <Włącz> ▶ ▶ Wykonaj reset sprzętowy ( **Reset sprzętowy(P. 424)**)

Powiększ. bufor odb.

Pozwala wybrać możliwość zwiększenia przestrzeni pamięci wbudowanej w urządzenie na potrzeby odbierania danych drukowania z komputera. W przypadku wybrania opcji <Włącz> może skrócić się czas transmisji lub przetwarzania danych drukowania na komputerze podczas wysyłania dużych objętości danych lub danych o złożonej strukturze.

Wyłącz
Włącz [†]



▶ () ▶ <Interfejs> ▶ ▶ <Powiększ. bufor odb.> ▶ ▶ Sprawdź komunikat ▶ ▶ <Wyłącz> lub <Włącz> ▶ ▶ Wykonaj reset sprzętowy (**Reset sprzętowy(P. 424)**)

Konserw. użytkownika

68H5-04X

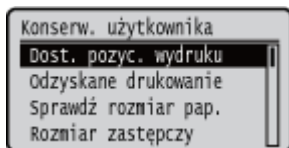

Zawiera listę ustawień dotyczących wyglądu regulacji urządzenia, takich jak korekta położenia wydruku dla poszczególnych źródeł papieru i poprawa jakości wydruku, wraz z krótkimi opisami. Ustawienia domyślne są oznaczone znakiem (†).

UWAGA

Gwiazdka (*)

- Ustawienia oznaczone symbolem gwiazdki (*) mogą nie być wyświetlane w zależności od posiadanego modelu, opcji albo innych elementów ustawień.

- | | |
|--------------------------------|--------------------------------|
| ▶ Dost. pozyc. wydruku(P. 372) | ▶ Tryb spec. wydruku(P. 378) |
| ▶ Odzyskane drukowanie(P. 373) | ▶ Reg. C spec. wydr.(P. 380) |
| ▶ Sprawdź rozmiar pap.(P. 373) | ▶ Aktual. opr. układ.(P. 380) |
| ▶ Rozmiar zastępczy(P. 373) | ▶ Metoda podaw. pap.(P. 380) |
| ▶ Prior. p. kr. kraw.(P. 374) | ▶ Pokaż listę zadań(P. 381) |
| ▶ Tryb spec. transferu(P. 374) | ▶ Red.zwij.(cien.pap.)(P. 382) |
| ▶ Tryb spec. wydruku A(P. 375) | ▶ Ust. impor./ekspor.(P. 382) |
| ▶ Reg. podrz. transfer(P. 375) | ▶ Powiad. do czyszc.(P. 383) |
| ▶ Korekcja marszczenia(P. 375) | ▶ Czas czyszc. powiad(P. 383) |
| ▶ Korekcja Afterimage(P. 376) | ▶ Częst. spraw. tonera(P. 384) |
| ▶ Tryb spec. 2 transf.(P. 376) | ▶ Okr.częst.spr.tonera(P. 384) |
| ▶ Tryb spec. pod. pap.(P. 377) | ▶ Kontrola kondensacji(P. 384) |
| ▶ Popraw utrw. toner.(P. 377) | ▶ Red.ciem.po wym.kas.(P. 385) |
| ▶ Konserwacja karty SD(P. 377) | |

Dost. pozyc. wydruku

Położenie wydruku można dostosować dla każdego źródła papieru. ▶ **Regulacja położenia wydruku(P. 452)**

Wspólna

Pozwala dostosować położenie wydruku w pionie/poziomie na pierwszej stronie (przedniej) w trybie drukowania dwustronnego. Położenie wydruku na drugiej stronie (odwrocie) jest zgodne z ustawieniami źródła papieru dostępnego przy rozpoczęciu drukowania.

Przes. Y (2-str.) / Przes. X (2-str.)
-5,0 do 0,0 † do +5,0 (mm)

Taca wielofunkcyjna

Pozwala dostosować położenie wydruku w pionie/poziomie podczas drukowania na papierze pobieranym z tacy wielofunkcyjnej.

Przesunięcie Y (MP) / Przesunięcie X (MP)
-5,0 do 0,0 † do +5,0 (mm)

Szuflada 1 do 4 *

Umożliwia dostosowanie położenia wydruku w pionie/poziomie podczas drukowania na papierze pobieranym z szuflady na papier.

Przesunięcie Y (Szuflada 1 do 4)/ Przesunięcie X (Szuflada 1 do 4)

-5,0 do 0,0 ⁺ do +5,0 (mm)

Odzyskane drukowanie

Pozwala określić, czy strona, przy której wystąpił błąd lub nastąpiło zakleszczenie papieru, ma być wydrukowana ponownie.

Wyłącz

Włącz ⁺



Sprawdź rozmiar pap.

Pozwala wybrać sprawdzanie rozmiaru papieru podawanego ze źródła papieru z rozmiarem papieru ustawionym w opcji <Dowolny rozm.>. W przypadku wybrania opcji <Włącz>, gdy rozmiar papieru podawanego ze źródła papieru będzie niezgodny z danymi drukowania, zostanie wyświetlony komunikat z potwierdzeniem rozmiaru papieru.

Wyłącz ⁺

Włącz

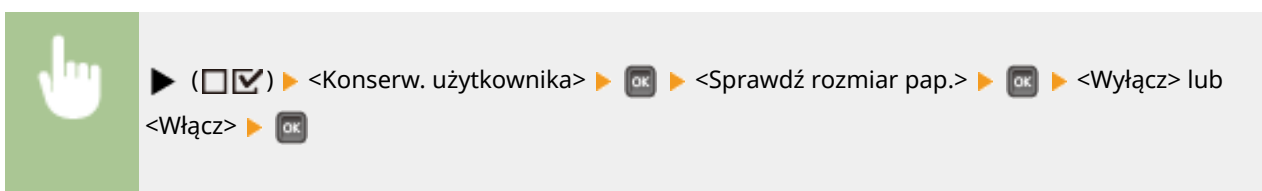

UWAGA

- Jeżeli różnica rozmiaru między podawanym papierem a danymi drukowania nie będzie zbyt duża, możliwe, że nie zostanie wyświetlony żaden komunikat, a drukowanie będzie kontynuowane pomimo wyboru ustawienia <Włącz>.

Rozmiar zastępczy

Pozwala wybrać możliwość drukowania zamiennego na papierze w rozmiarach A4 i Letter. W przypadku wybrania opcji <Włącz>, jeśli użytkownik załaduje papier w formacie Letter, a z poziomu komputera zdefiniuje rozmiar papieru A4, który nie jest załadowany do urządzenia, wówczas dokument zostanie wydrukowany na papierze w formacie Letter.

Wyłącz ⁺
Włącz

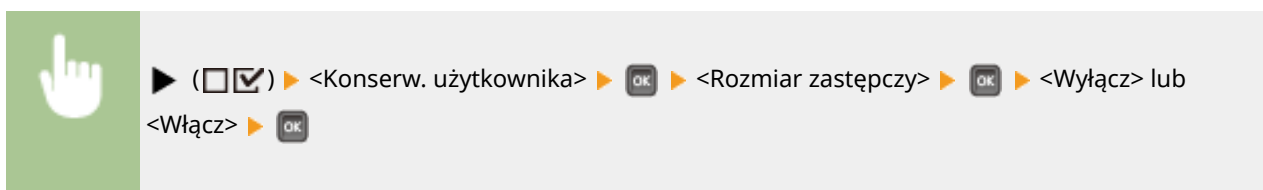

Prior. p. kr. kraw.

Podczas drukowania na papierze w rozmiarze umożliwiającym ładowanie papieru zarówno w orientacji pionowej, jak i poziomej, należy wybrać dla tej pozycji ustawienie <Włącz>, aby preferowane było podawanie papieru w orientacji pionowej. To ustawienie ma zastosowanie jedynie wówczas, gdy ustawienie opcji <Źródło papieru> to <Automatycznie>.

Wyłącz ⁺
Włącz



Tryb spec. transferu

Jeśli korzysta się z urządzenia w środowisku o niskiej wilgotności, na wydrukowanych obrazach lub tekście mogą być widoczne smugi. W tym przypadku ustawienie tego elementu na wartość <Włącz> może rozwiązać problem.

Wyłącz ⁺
Włącz

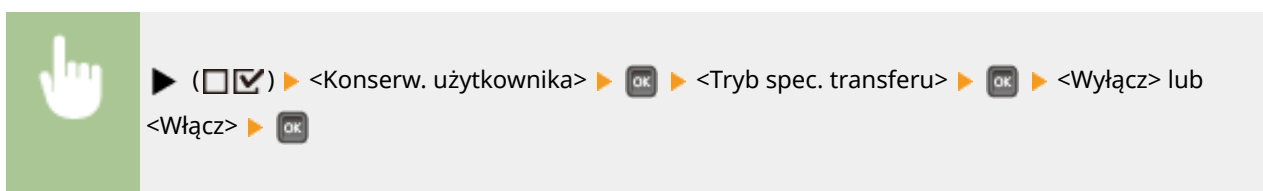

UWAGA

- W przypadku wybrania dla tej pozycji ustawienia <Włącz>, gdy urządzenie jest eksploatowane w warunkach wysokiej wilgotności, gęstość druku może być łżejsza lub nierówna.

Tryb spec. wydruku A

Na wydrukach mogą pojawić się zacieki w zależności od typu papieru lub warunków środowiska. W tym przypadku ustawienie tego elementu może rozwiązać problem. Najlepszy efekt poprawy zostanie osiągnięty w przypadku użycia opcji <Tryb 1>, a najsilniejszy w przypadku użycia opcji <Tryb 4>.

Wyłącz
Tryb 1 †
Tryb 2
Tryb 3
Tryb 4

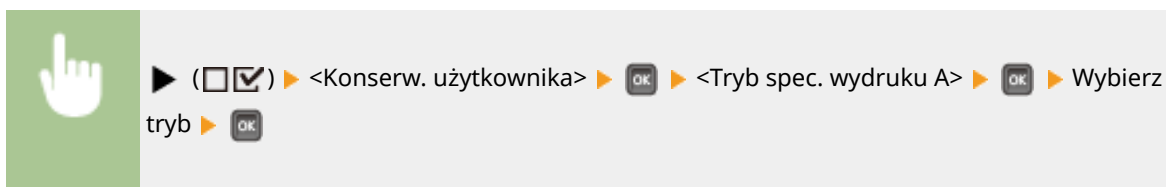

UWAGA

- Im silniejszy efekt poprawy, tym mniejszy poziom zabarwienia wydruku. Dodatkowo może pojawić się rozmycie na krawędziach lub zwiększenie chropowatości.
- Wybranie opcji <Tryb 3> lub <Tryb 4> spowoduje zmniejszenie prędkości drukowania.

Reg. podrz. transfer

Jeśli urządzenie jest eksploatowane w warunkach wysokiej wilgotności, gęstość druku może być łżejsza lub nierówna. W takim przypadku ustawienie dla tej pozycji wartości <Włącz> może rozwiązać problem.

Wyłącz †
Włącz

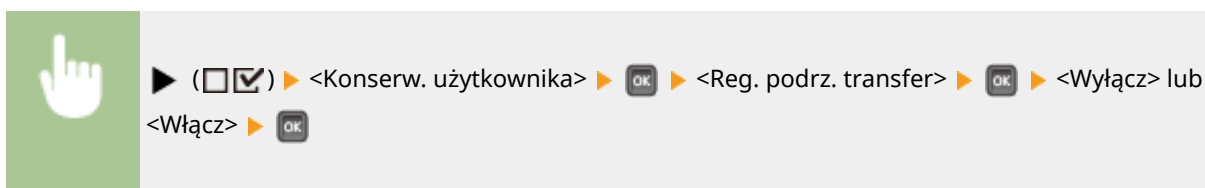

UWAGA

- Jeśli dla tej pozycji wybrane jest ustawienie <Włącz>, a urządzenie jest eksploatowane w warunkach niskiej wilgotności, na wydrukowanych obrazach lub tekście mogą być widoczne smugi.

Korekcja marszczenia

Jeśli wydruki się marszczą, należy ustawić tę opcję na wartość <Włącz>.

Wyłącz ⁺
Włącz

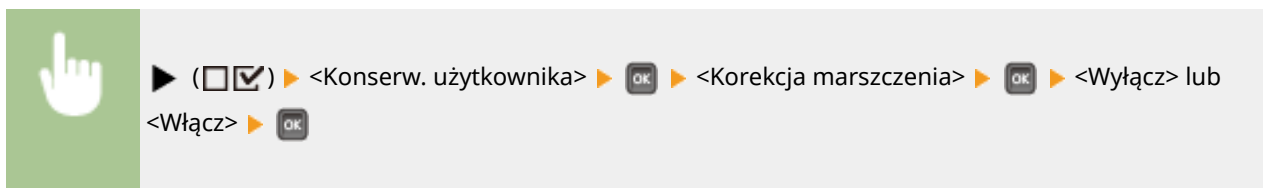

Korekcja Afterimage

Podczas drukowania na papierze o dużym rozmiarze po zakończeniu drukowania na papierze o małym rozmiarze w pustych miejscach mogą być widoczne odbicia druku. W tym przypadku ustawienie tej opcji na wartość <Włącz> może rozwiązać problem.

Wyłącz ⁺
Włącz



UWAGA

- Po wybraniu opcji <Włącz> prędkość drukowania może się zmniejszyć.

Tryb spec. 2 transf.

Jeśli po wybraniu opcji <Tryb spec. transferu> grafika lub tekst są nadal rozmyte, skonfigurowanie dla tego elementu ustawienia <Włącz> może rozwiązać pojawiający się problem.

Wyłącz ⁺
Włącz

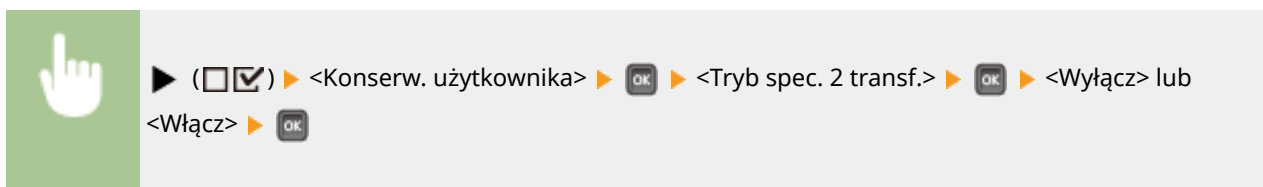

UWAGA

- W przypadku wybrania opcji <Włącz>, gdy urządzenie jest eksploatowane w warunkach wysokiej wilgotności, gęstość druku może być łżejsza lub nierówna.

Tryb spec. pod. pap.

Wydruki mogą się marszczyć lub mogą być widoczne czarne poziome pasma na wprowadzanej krawędzi papieru w zależności od typu papieru lub warunków środowiskowych. W tym przypadku ustawienie tej opcji może rozwiązać problem.

Wyłącz ⁺
Włącz

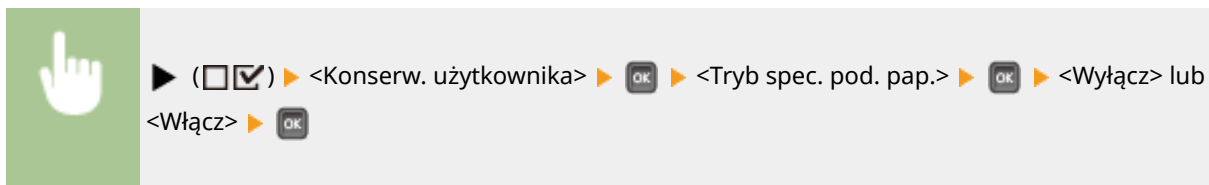

UWAGA

- Wybranie opcji <Włącz> może spowodować zmniejszenie prędkości drukowania.

Popraw utrw. toner.

Podczas drukowania dwustronnego po długim czasie nieużywania urządzenia na wydrukowanych obrazach mogą pojawiać się puste miejsca. W tym przypadku ustawienie tej opcji na wartość <Włącz> może rozwiązać problem.

Wyłącz ⁺
Włącz

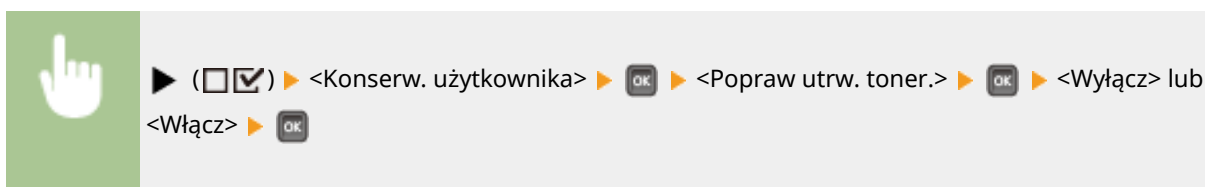

UWAGA

- Wybranie opcji <Włącz> może spowodować zmniejszenie prędkości drukowania.

Konserwacja karty SD *

W przypadku wystąpienia błędu na karcie SD lub w razie potrzeby zaprzestania korzystania z karty SD można usunąć wszystkie dane zapisane na takiej karcie.

Formatowanie

Przeprowadza inicjalizację karty SD. Wszystkie dane zostaną skasowane z karty.



Pełne usuw. danych

Powoduje usunięcie wszystkich danych przechowywanych na karcie pamięci SD. Operację tę należy przeprowadzać stosownie do potrzeb, np. wtedy, gdy użytkownik zamierza pozbyć się karty pamięci SD i wymagane jest usunięcie wszystkich przechowywanych danych, również tych, których nie da się wymazać w standardowy sposób. **▶ Usuwanie wszystkich danych z karty pamięci SD (P. 514)**

Tryb spec. wydruku

Opcje do wyboru w przypadku niemożności prawidłowego drukowania.

Korekcja zwijania

Jeżeli wydruki mają tendencje do zwijania się, należy skorzystać z opcji <Włącz>.

Wyłącz ⁺
Włącz

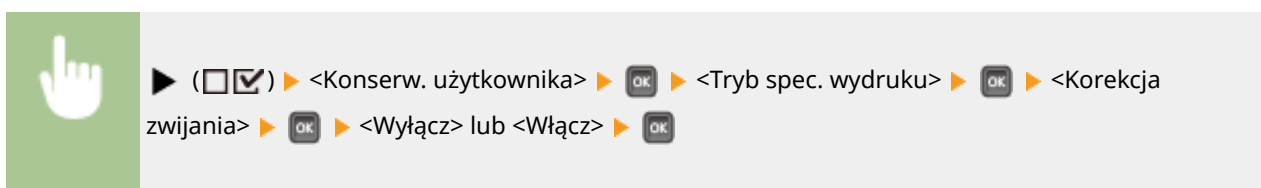

UWAGA

- Wybranie opcji <Włącz> może spowodować zmniejszenie prędkości drukowania. Wydruki mogą również być wyblakłe.

Ogranicz sklejanie

Gdy wybrano drukowanie 2-stronne, zadrukowane arkusze papieru mogą przyklejać się do siebie zależnie od poziomu zabarwienia obrazów w danych drukowania. W takim wypadku wybór dla omawianej opcji ustawienia <Włącz> może rozwiązać ten problem.

Wyłącz ⁺
Włącz

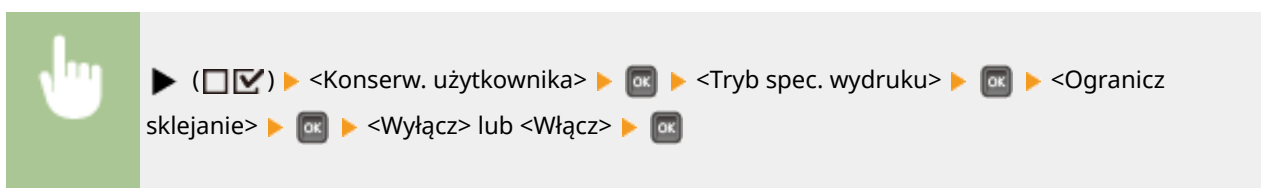

UWAGA

- Po wybraniu opcji <Włącz> prędkość drukowania może się zmniejszyć.

Regul. pap. chropow.

Podczas drukowania na kopertach toner może odchodzić od wydrukowanych obrazów w zależności od warunków otoczenia. W tym przypadku ustawienie tej opcji na wartość <Włącz> może rozwiązać problem. Prędkość drukowania będzie jednak mniejsza.

Wyłącz +
Włącz



UWAGA

- Funkcja <Regul. pap. chropow.> działa tylko wtedy, gdy dla typu papieru wybrano ustawienie <Koperta H>. ► **Określanie formatu i typu papieru(P. 59)**
- Gdy użytkownik wybierze nastawę <Włącz>, ustawienie <Korekcja zwijania> zostanie wyłączone.

Pr.prędk.druk.2-str.

Prędkość drukowania 2-stronnego może być niższa. Aby uniknąć zmniejszenia prędkości drukowania, należy wybrać ustawienie <Włącz>.

Wyłącz +
Włącz



UWAGA

- Gdy wybrano ustawienie <Włącz>, na wydrukach mogą pojawiać się zacieki.

Popr.jak.utrw.poczt.

Podczas drukowania na pocztówkach toner może odchodzić od wydrukowanych obrazów w zależności od warunków otoczenia. W tym przypadku ustawienie tej opcji na wartość <Włącz> może rozwiązać problem. Prędkość drukowania będzie jednak mniejsza.

Wyłącz +
Włącz

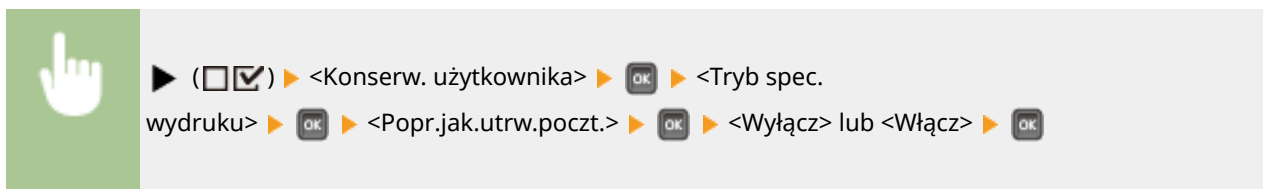

Reg. C spec. wydr.

Jeśli na wydrukach są widoczne zakłócenia, należy wybrać dla tej opcji ustawienie <Włącz>.

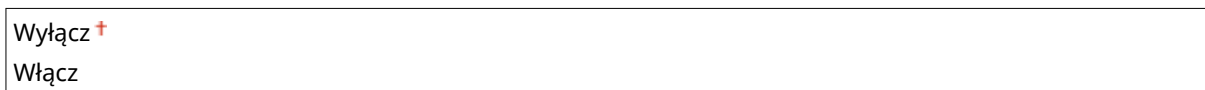

UWAGA

- W przypadku ustawienia tego elementu na wartość <Włącz> prędkość drukowania będzie wolniejsza.

Aktual. opr. układ.

Pozwala przeprowadzić uaktualnienie oprogramowania sprzętowego urządzenia.

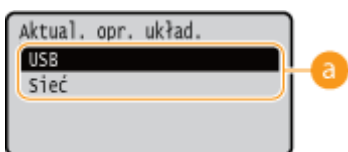
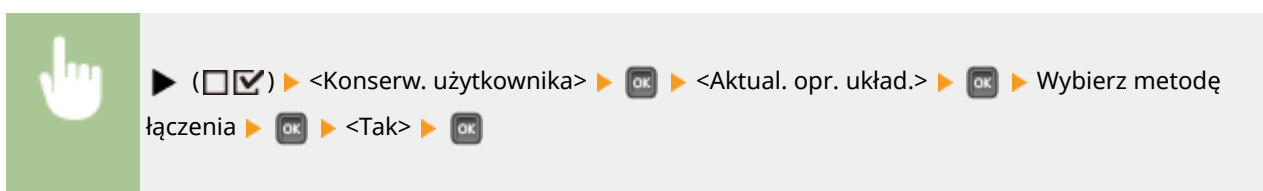

a Wybór metody łączenia

Należy wybrać metodę łączenia z komputerem, za pośrednictwem którego zostanie wykonane uaktualnienie oprogramowania.

Metoda podaw. pap.

Ustawienie należy skonfigurować w przypadku druku dokumentów na papierze z logo. Aby drukować na papierze z logo, należy zmienić sposób ułożenia papieru w źródle w zależności czy druk jest jedno- czy dwustronny. Jednak jeśli

zmienisz ustawienie na <Priorytet str. wydr.>, możesz załadować papier stroną z logo do dołu zarówno w przypadku druku jedno-, jak i dwustronnego. Więcej informacji znajduje się w rozdziale **Ładowanie uprzednio zadrukowanego papieru(P. 54)** .

Priorytet prędkości †

Priorytet str. wydr.

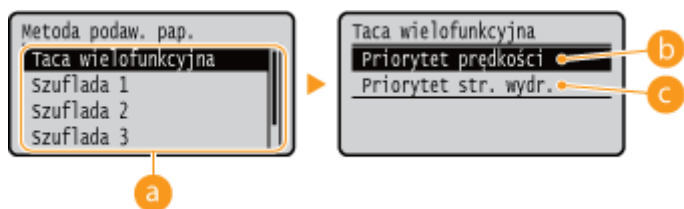
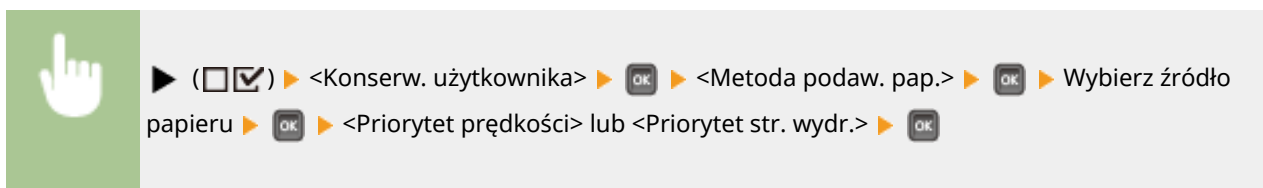

a Wybór źródła papieru

Należy wybrać źródło papieru, dla którego ma być zmienione ustawienie Tryb podawania papieru.

b <Priorytet prędkości>

Używając uprzednio zadrukowanego papieru z logo konieczna jest zmiana kierunku ułożenia strony, w zależności od tego, czy wykonywane jest drukowanie jednostronne czy dwustronne.

UWAGA:

- Zalecany jest wybór opcji <Priorytet prędkości>, jeśli strona, która zostanie zadrukowana nie jest istotna.



c <Priorytet str. wydr.>

Przewrócenie arkusza na odpowiednią stronę nie jest konieczne, aby wykonać wydruk na określonej stronie arkusza, bez względu na tryb drukowania: jednostronny lub dwustronny.

UWAGA:

- Nawet w przypadku wybrania opcji <Priorytet str. wydr.> dla źródła papieru (**Obsługiwane rodzaje papieru(P. 486)**) będzie ona nieaktywna, a urządzenie będzie działało w taki sam sposób, jak przy ustawieniu <Priorytet prędkości>. W takim przypadku papier należy załadować tak samo, jak w przypadku wybrania opcji <Priorytet prędkości> (**Ładowanie uprzednio zadrukowanego papieru(P. 54)**).
- Po wyborze opcji <Priorytet str. wydr.> prędkość drukowania jednostronnego będzie wolniejsza.

Pokaż listę zadań



Pozwala wybrać możliwość wyświetlenia listy danych, które są drukowane lub oczekują na wydrukowanie, poprzez naciśnięcie przycisku  (/) na panelu roboczym.

Wyłącz

Włącz †



UWAGA

- Naciśnięcie przycisku  () , gdy wybrano opcję <Wyłącz>, spowoduje anulowanie aktualnie trwającego zadania drukowania.

Red.zwij.(cien.pap.)

Jeżeli drukowanie na cienkim papierze powoduje, że wydruki zwijają się, wybranie dla tej opcji ustawienia <Włącz> może rozwiązać ten problem.

Wyłącz +
Włącz



UWAGA

- Funkcja <Red.zwij.(cien.pap.)> działa tylko wtedy, gdy dla typu papieru wybrano ustawienie <Cienki 1>.  **Określanie formatu i typu papieru(P. 59)**
- Jeśli użytkownik wybierze ustawienie <Włącz>, automatyczne drukowanie 2-stronne z zastosowaniem ustawienia <Cienki 1> zostanie wyłączone. Co więcej, wydruki mogą być blade ze względu na słabe utrwalanie tonera.

Ust. impor./ekspor.

Dane ustawień opcji menu zarejestrowane w urządzeniu można przysyłać do urządzenia pamięci USB podłączonego do tego urządzenia i tam je zapisywać. Wyeksportowane dane można zaimportować. Inne urządzenia odpowiadające modelem temu urządzeniu mogą importować dane wyeksportowane z tego urządzenia i odwrotnie.

IMPORT

Istnieje możliwość zaimportowania danych, które zostały pobrane z urządzenia i zapisane na nośniku pamięci USB.



▶ () ▶ <Konserw. użytkownika> ▶ OK ▶ <Ust. impor./
 ekspor.> ▶ OK ▶ <IMPORT> ▶ OK ▶ <Tak> ▶ OK ▶ Wybierz plik do
 zaimportowania ▶ OK ▶ Wprowadź hasło ▶ OK ▶ Sprawdź komunikat ▶ OK



EKSPORT

Na urządzeniu pamięci USB można zapisać dane zarejestrowane w urządzeniu i dane ustawień opcji menu.



▶ () ▶ <Konserw. użytkownika> ▶ OK ▶ <Ust. impor./
 ekspor.> ▶ OK ▶ <EKSPORT> ▶ OK ▶ Wprowadź hasło ▶ OK ▶ Hasło
 (potwierdzenie) ▶ OK ▶ Sprawdź komunikat

UWAGA

- W tym celu można skorzystać wyłącznie z portu USB znajdującego się z prawej strony urządzenia.
- Jeśli po podłączeniu pamięci USB wyświetlany jest ekran <Gotowe do drukowania plików z pamięci USB.>, należy nacisnąć przycisk  ( ).
- Aby uzyskać szczegóły dotyczące importowania/eksportowania danych ustawień, patrz [Zapisywanie/ładowanie zarejestrowanych danych\(P. 316\)](#) .

Powiad. do czyszc.

Pozwala wybrać możliwość wyświetlania komunikatów z monitami o wyczyszczenie modułu utrwalającego.

Wyłącz ⁺
 Włącz



▶ () ▶ <Konserw. użytkownika> ▶ OK ▶ <Powiad. do czyszc.> ▶ OK ▶ <Wyłącz> lub
 <Włącz> ▶ OK

Czas czyszc. powiad *

Jeśli dla opcji <Powiad. do czyszc.> zostało wybrane ustawienie <Włącz>, można zdefiniować parametry czasu związane z wyświetlaniem komunikatów z monitami o czyszczenie modułu utrwalającego, takie jak liczba wydrukowanych stron w jednostkach po 1000. Na Stronie konfiguracji można sprawdzić, ile stron można wydrukować, dopóki nie zostanie wyświetlony komunikat. ([Strona konfiguracji\(P. 457\)](#))

1000 ⁺ do 50 000

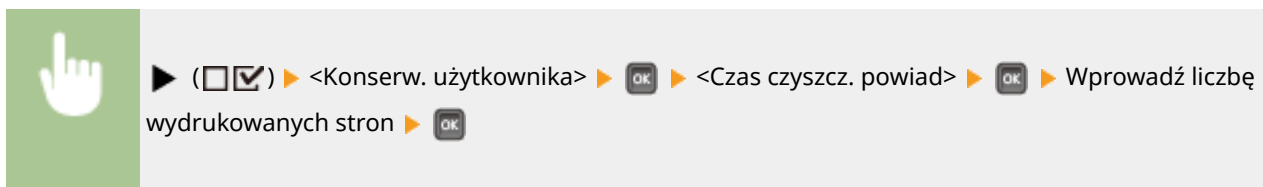

Częst. spraw. tonera

Aby zmienić ustawienia czasu wyświetlania komunikatu o ilości pozostałego tonera, należy wybrać opcję <Niestandardowe>.



Okr.częst.spr.tonera *

Jeśli dla opcji <Częst. spraw. tonera> wybrano ustawienie <Niestandardowe>, można określić ustawienia czasu wyświetlania komunikatu.

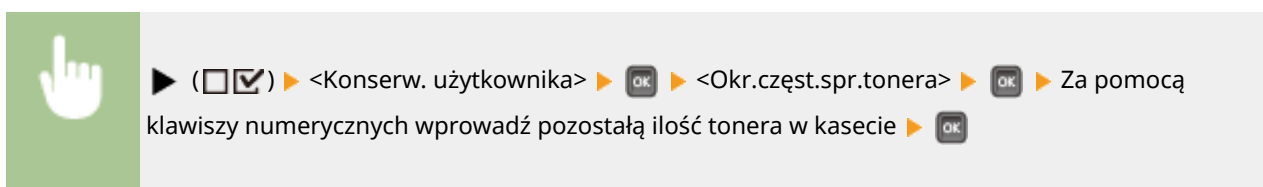

Kontrola kondensacji

Gdy w środowisku, w którym zainstalowane jest urządzenie następuje nagła zmiana temperatury, zachodzi zjawisko kondensacji przyczyniające się do występowania zaników albo przebijania obrazów i tekstu. Jeżeli dla tego elementu wybrano ustawienie <Włącz>, skondensowana ciecz wewnątrz urządzenia zostanie usunięta.



WAŻNE

- Podczas usuwania skroplin drukowanie może nie przebiegać prawidłowo, a z urządzenia mogą być wyprowadzane niezadrukowane arkusze.
- W przypadku wyboru ustawienia <Włącz> nie należy wyłączać urządzenia, aby funkcja usuwania skroplin mogła działać.

Red.ciem.po wym.kas.

Tuż po wymianie zasobników z tonerem na nowe, na wydrukach mogą pojawiać się czarne zacieki albo drukowanie na grubym papierze może skutkować pojawieniem się szarego zabarwienia na zadrukowanych arkuszach. W takim wypadku wybór dla omawianej opcji ustawienia <Włącz> może rozwiązać ten problem.

Wyłącz +
Włącz



▶ () ▶ <Konserw. użytkownika> ▶ ▶ <Red.ciem.po wym.kas.> ▶ ▶ <Wyłącz> lub
<Włącz> ▶

UWAGA

- W przypadku wyboru ustawienia <Włącz> omawiana opcja zadziała przy następnej wymianie zasobników z tonerem.
- Po wymianie zasobnika z tonerem potrzeba trochę czasu, aby toner został równomiernie rozprowadzony wewnątrz zasobnika.

Tryb wydruku

68H5-04Y

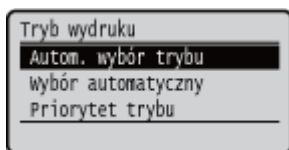

Zawiera listę wszystkich ustawień związanych ze zmianą trybu drukowania wraz z krótkim opisem. Ustawienia domyślne są oznaczone znakiem (†).

UWAGA

Gwiazdka (*)

- Ustawienia oznaczone symbolem gwiazdki (*) mogą nie być wyświetlane w zależności od posiadanego modelu, opcji albo innych elementów ustawień.

▶ **Autom. wybór trybu**(P. 386)

▶ **Wybór automatyczny**(P. 387)

▶ **Priorytet trybu**(P. 387)

■ Tryb trybu drukowania

Tryb automatycznego wyboru	Urządzenie przechodzi w tryb automatycznego wyboru po wybraniu ustawienia <Wybór automatyczny> dla opcji <Autom. wybór trybu>. Urządzenie automatycznie odrzuca dane przesyłane z komputera i automatycznie wybiera tryb drukowania. Zazwyczaj tego trybu drukowania używa się podczas drukowania z aplikacji.
<PCL>	Tryb drukowania pliku PCL przesłanego z komputera.
<PS>	Tryb drukowania pliku PS przesłanego z komputera.
<PDF>	Tryb drukowania pliku PDF za pomocą funkcji drukowania bezpośredniego lub drukowania bezpośredniego z USB.
<XPS>	Tryb drukowania pliku XPS za pomocą funkcji drukowania bezpośredniego lub drukowania bezpośredniego z USB.

Autom. wybór trybu

Pozwala określić tryb drukowania, w którym będzie pracować urządzenie.

Wybór automatyczny †

PCL

PS

PDF

XPS

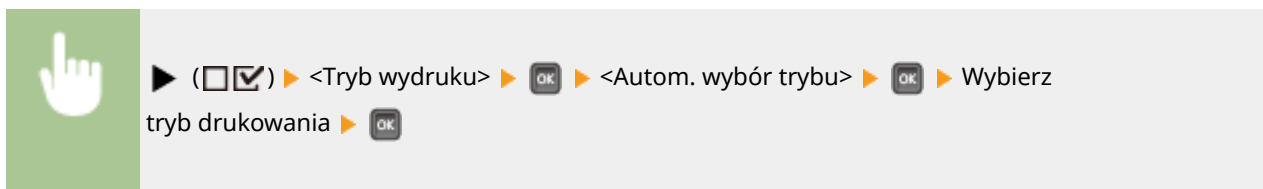

Wybór automatyczny

Włączanie lub wyłączenie funkcji automatycznego trybu wyboru dla trybów drukowania, gdy ustawiony jest automatyczny wybór trybu.

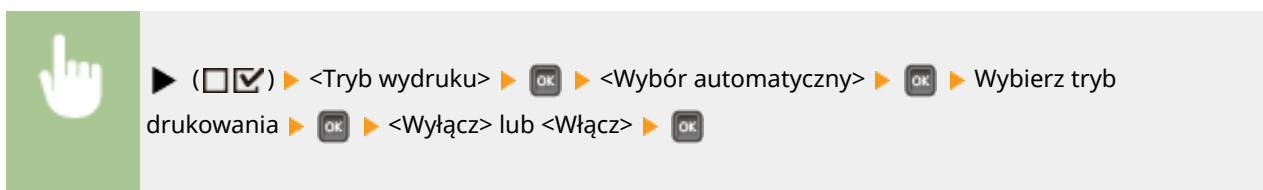

UWAGA

- Jeśli dla wszystkich trybów wybrano ustawienie <Wyłącz>, wówczas urządzenie będzie pracowało w trybie drukowania zdefiniowanym dla opcji <Priorytet trybu>.

Priorytet trybu

Pozwala określić tryb drukowania wybierany automatycznie, gdy urządzenie nie może zidentyfikować polecenia sterującego przy automatycznym wyborze trybu.

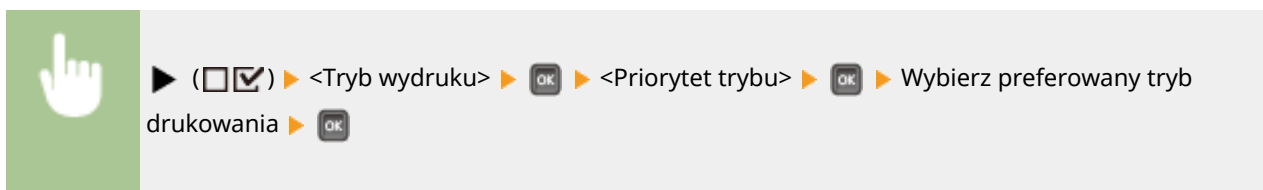

UWAGA

- W przypadku wybrania opcji <Brak> urządzenie automatycznie wyznaczy tryb drukowania, jeśli nie będzie można zidentyfikować polecenia sterowania.

Ustawienia specyficzne dla trybu drukowania

68H5-050

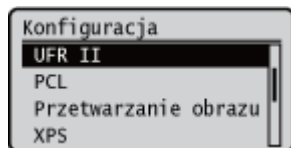

Za pomocą menu Konfiguracja można określić ustawienia specyficzne dla każdego trybu drukowania. Ustawienia specyficzne dla trybu drukowania zostały opisane dla każdego z trybów.

- ▶ **UFR II(P. 389)**
- ▶ **PCL(P. 390)**
- ▶ **Przetwarzanie obrazu(P. 396)**
- ▶ **XPS(P. 403)**
- ▶ **PDF(P. 407)**
- ▶ **PS(P. 411)**

UFR II

68H5-051

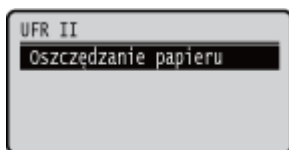

Ta sekcja zawiera opis ustawień dostępnych podczas korzystania ze sterownika UFR II z poleceniami sterującymi. Ustawienia domyślne są oznaczone znakiem (†).

Oszczędzanie papieru

Pozwala wybrać, czy puste strony zawarte w dokumentach do wydrukowania mają być wyprowadzane.

Wyłącz
Włącz †

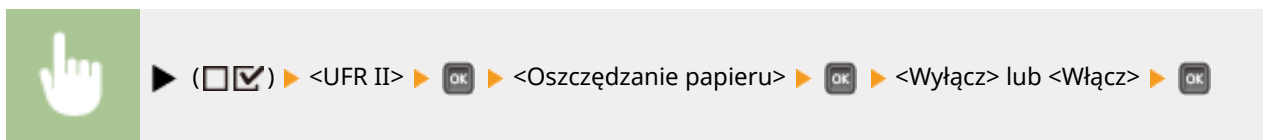

PCL

68H5-052

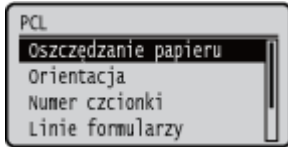

Wszystkie ustawienia z listy dotyczące poleceń sterowania PCL są opatrzone krótkim opisem. Ustawienia domyślne oznaczone są przy pomocy znaku (†).

UWAGA

Gwiazdka (*)

- Ustawienia oznaczone symbolem gwiazdki (*) mogą nie być wyświetlane w zależności od posiadanego modelu, opcji albo innych elementów ustawień.

- | | |
|--|--|
| ▶ Oszczędzanie papieru (P. 390) | ▶ Jednostka miary (P. 393) |
| ▶ Orientacja (P. 390) | ▶ Wymiar X (P. 393) |
| ▶ Numer czcionki (P. 391) | ▶ Wymiar Y (P. 394) |
| ▶ Rozmiar punktu (P. 391) | ▶ Dołącz znak CR do LF (P. 394) |
| ▶ Gęstość pozioma (P. 391) | ▶ Zwięk. szer. wyd. A4 (P. 394) |
| ▶ Linie formularzy (P. 391) | ▶ BarDIMM (P. 395) |
| ▶ Kod znaków (P. 392) | ▶ FreeScape (P. 395) |
| ▶ Rozmiar niestand. (P. 393) | |

Oszczędzanie papieru

Określa, czy urządzenie ma wyrzucać pustą stronę, która może powstać, gdy między dwoma kodami podawania formularza wysyłanymi z aplikacji nie ma żadnych danych.

Wyłącz †
Włącz

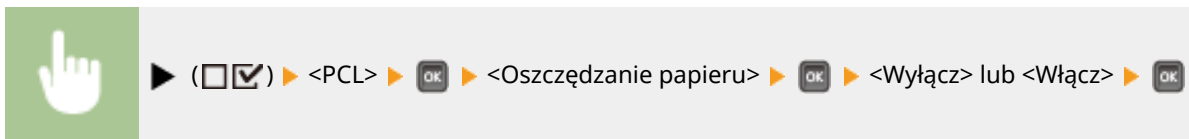

Orientacja

Pozwala ustawić orientację papieru.

Pionowa †
Pozioma

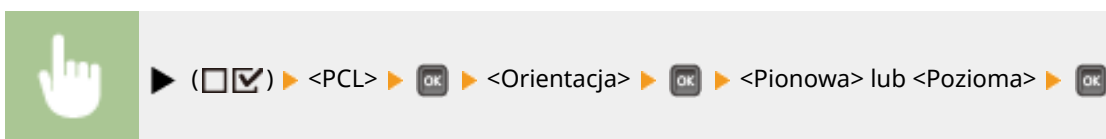

Numer czcionki

Umożliwia ustawienie domyślnej czcionki urządzenia za pomocą odpowiednich numerów czcionek. Prawidłowe numery czcionek mieszczą się w zakresie od 0 do 116.

0 + do 116



▶ () ▶ <PCL> ▶ ▶ <Numer czcionki> ▶ ▶ Wprowadź numer czcionki za pomocą przycisków numerycznych ▶

Rozmiar punktu *

Jeśli numer wybrany w opcji <Numer czcionki> ma proporcjonalnie rozstawioną skalowalną czcionkę, wówczas ta opcja będzie widoczna w opcjach <PCL>. Umożliwia to określenie wielkości punktu dla czcionki domyślnej. Wielkość punktu można regulować w krokach po 0,25 pkt.

Od 4,00 do 12,00 + do 999,75 (punkt)



▶ () ▶ <PCL> ▶ ▶ <Rozmiar punktu> ▶ ▶ Wprowadź wartość ustawienia za pomocą klawiszy numerycznych ▶

Gęstość pozioma *

Jeśli numer wprowadzony w opcji <Numer czcionki> odpowiada skalowalnej czcionce o stałej szerokości, wówczas opcja <Gęstość pozioma> zostanie wyświetlona w opcjach <PCL>. Dzięki temu można określić szerokość dla czcionki domyślnej. Czcionkę można regulować w krokach po 0,01 cpi (znaków na cal).

Od 0,44 do 10,00 + do 99,99 (cpi)



▶ () ▶ <PCL> ▶ ▶ <Gęstość pozioma> ▶ ▶ Wprowadź wartość ustawienia za pomocą klawiszy numerycznych ▶

Linie formularzy

Pozwala określić liczbę wierszy do wydrukowania na stronie. Można wybrać od 5 do 128 wierszy.

Od 5 do 64 + do 128 (linie)



▶ () ▶ <PCL> ▶ ▶ <Linie formularzy> ▶ ▶ Wprowadź wartość ustawienia za pomocą klawiszy numerycznych ▶

Kod znaków

Umożliwia wybranie zestawu symboli najlepiej dostosowanego do potrzeb komputera hostującego.

- PC8 ⁺
- ROMAN8
- ROMAN9
- ISOL1
- ISOL2
- ISOL5
- ISOL6
- ISOL9
- PC775
- PC8DN
- PC850
- PC852
- PC858
- PC8TK
- PC1004
- WINL1
- WINL2
- WINL5
- WINBALT
- DESKTOP
- PSTEXT
- LEGAL
- ISO4
- ISO6
- ISO11
- ISO15
- ISO17
- ISO21
- ISO60
- ISO69
- WIN 30
- MCTEXT
- PC864
- ARABIC8
- WINARB
- PC866
- ISOCYR
- WINCYR
- PC851
- GREEK8
- ISOGRK
- PC8GRK
- WINGRK

PC862
HEBREW7
HEBREW8
ISOHEB

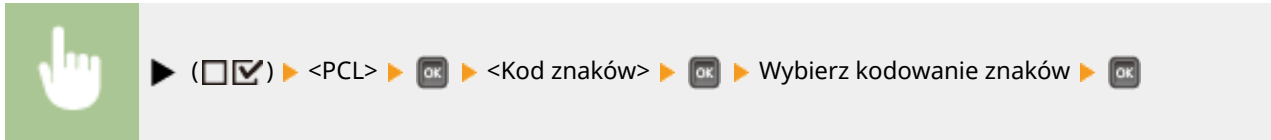

Rozmiar niestand.

Pozwala zdefiniować niestandardowy rozmiar papieru. Po wybraniu opcji <Ustaw> można wprowadzić niestandardowy rozmiar.

Nie ustawiaj⁺
Ustaw

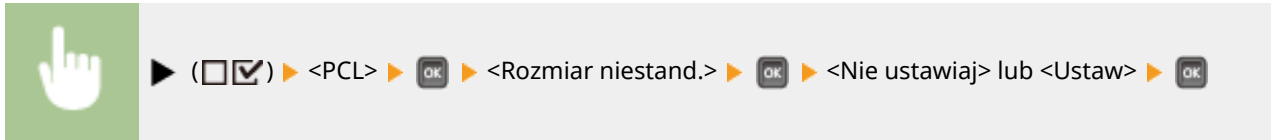

Jednostka miary^{*}

Pozwala określić jednostkę miary używaną przy definiowaniu niestandardowego rozmiaru papieru.

Milimetry⁺
Cale

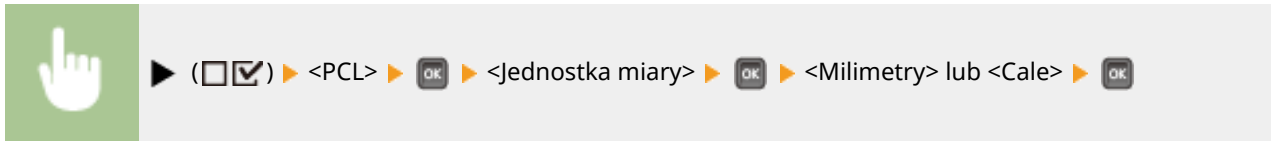

Wymiar X^{*}

Umożliwia określenie wymiaru X papieru niestandardowego. Wymiar X można regulować w zakresie od 76,0 mm do 216,0 mm w krokach po 0,1 mm.

Od 76,0 do 215,9⁺ do 216,0 mm

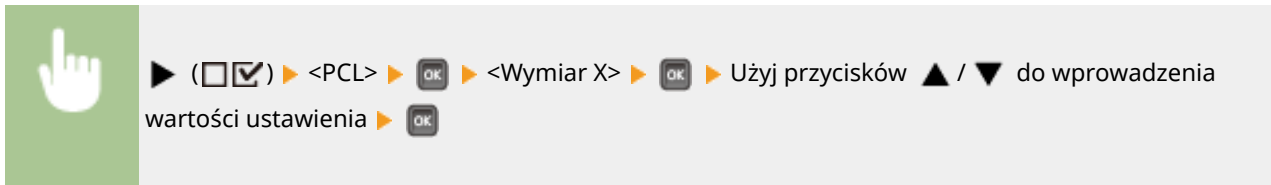

Wymiar Y *

Umożliwia określenie wymiaru Y papieru niestandardowego. Wymiar Y można regulować w zakresie od 127,0 mm do 356,0 mm w krokach po 0,1 mm.

Od 127,0 do 355,6 ⁺ do 356,0 mm



▶ () ▶ <PCL> ▶ ▶ <Wymiar Y> ▶ ▶ Użyj przycisków ▲ / ▼ do wprowadzenia wartości ustawienia ▶

Dołącz znak CR do LF

Określa, czy po odebraniu polecenia nowego wiersza (LF), ma być wstawiany znak karetki (CR).

Tak
Nie ⁺



▶ () ▶ <PCL> ▶ ▶ <Dołącz znak CR do LF> ▶ ▶ <Tak> lub <Nie> ▶

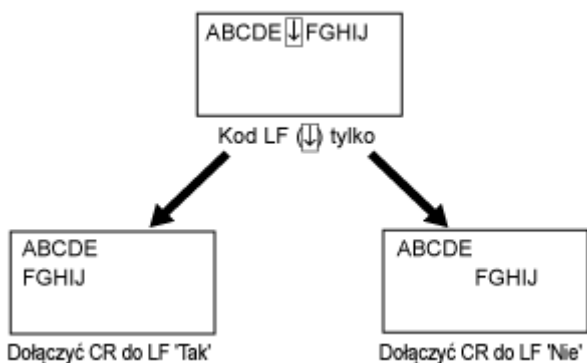

Zwiąć. szer. wyd. A4

Określa, czy szerokość obszaru drukowania papieru A4 ma być zwiększona do szerokości rozmiaru Letter.

Wyłącz ⁺
Włącz



▶ () ▶ <PCL> ▶ ▶ <Zwiąć. szer. wyd. A4> ▶ ▶ <Wyłącz> lub <Włącz> ▶

BarDIMM *

Pozwala włączyć lub wyłączyć funkcję drukowania kodów kreskowych urządzenia.

Odblokuj
Wyłącz †

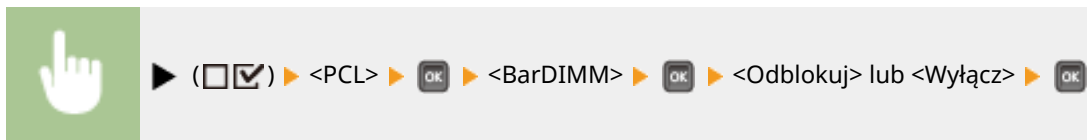

FreeScape *

Pozwala określić kod AEC (Alternate Escape Code, alternatywny kod specjalny), który ma zostać użyty do przesyłania poleceń kodów kreskowych, jeśli komputer hosta nie obsługuje standardowego kodu specjalnego.

Wyłącz
~ †
"

\$
/
\
?
{
}
|

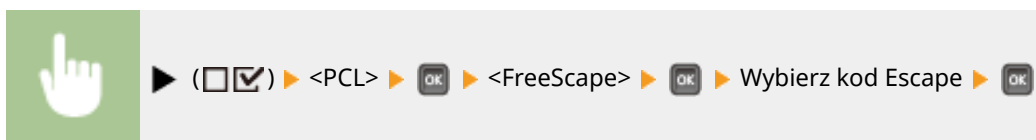

Przetwarzanie obrazu

68H5-053

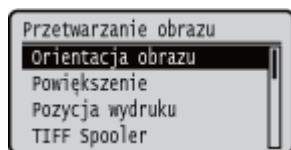

Zawiera listę wszystkich ustawień związanych z plikami obrazów (JPEG i TIFF) dostępnych dla funkcji Drukowanie bezpośrednio z USB, Drukowanie bezpośrednio i Drukowanie e-maili, wraz z krótkimi opisami. Ustawienia domyślne są oznaczone znakiem (*).

UWAGA

Gwiazdka (*)

- Ustawienia oznaczone symbolem gwiazdki (*) mogą nie być wyświetlane w zależności od posiadanego modelu, opcji albo innych elementów ustawień.

- | | |
|-------------------------------------|--|
| ▶ Orientacja obrazu (P. 396) | ▶ Wydr. treść e-maila (P. 399) |
| ▶ Powiększenie (P. 397) | ▶ Ogran. druk. e-maili (P. 400) |
| ▶ Pozycja wydruku (P. 397) | ▶ Zwiększ obszar wydr. (P. 400) |
| ▶ TIFF Spooler (P. 398) | ▶ Półtony (P. 400) |
| ▶ Pokaż ostrzeżenia (P. 399) | ▶ Konwers. skali szar. (P. 401) |

Orientacja obrazu

Pozwala określić orientację wydruku obrazu.

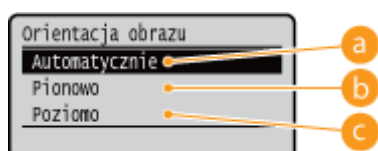
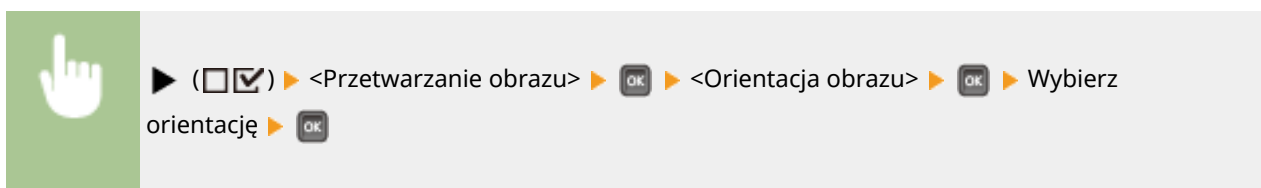

a <Automatycznie>

Automatycznie wyznacza orientację drukowania na podstawie szerokości i wysokości obrazu.

b <Pionowo>

Tę opcję należy wybrać podczas drukowania obrazów, których dłuższa krawędź występuje w pionie.

C <Poziomo>

Tę opcję należy wybrać podczas drukowania obrazów, których dłuższa krawędź występuje w poziomie.

UWAGA

- Jeśli określone ostawienie (<Pionowo> lub <Poziomo>) jest niezgodne z orientacją obrazu, obraz zostanie wydrukowany w zmniejszonym rozmiarze.

Powiększenie

Włącza lub wyłącza powiększanie/zmniejszanie obrazów. Wydruki są powiększane lub zmniejszane z zachowaniem współczynnika proporcji obrazu.

Wyłącz [†]
Automatycznie

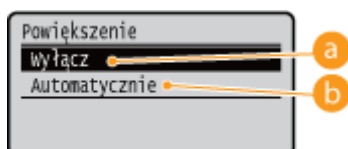
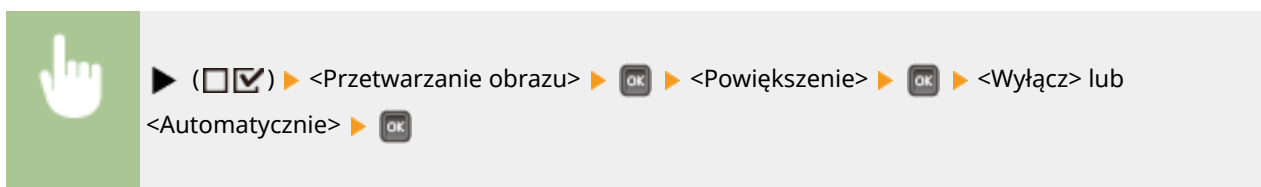
**a <Wyłącz>**

Gdy obraz mieści się w obszarze druku, jest drukowany w oryginalnym rozmiarze. Gdy obraz jest większy niż obszar druku, zostaje zmniejszony na wydruku.

b <Automatycznie>

Pozwala wykonywać powiększone lub pomniejszone wydruki zgodnie z ustawieniem obszaru drukowania papieru.

Pozycja wydruku

Pozwala określić miejsce, w którym zostanie umieszczony drukowany obraz.

Automatycznie [†]
Środek
Na górze na lewo

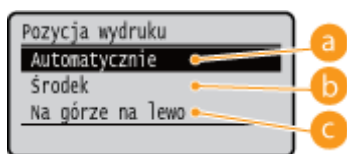

a <Automatycznie>

Jeśli dane TIFF zawierają informacje określające położenie wydruku, wówczas obraz zostanie wydrukowany zgodnie z tymi informacjami. W innym przypadku zostanie on wydrukowany na środku papieru. Dane JPEG zawsze są drukowane na środku papieru.

b <Środek>

Obrazy są drukowane na środku papieru.

c <Na górze na lewo>

Obrazy są drukowane z wyrównaniem do lewego, górnego rogu.

TIFF Spooler

Pozwala wybrać, czy dane TIFF mają być zapisywane na karcie SD przed ich przetworzeniem w celu wydrukowania. Jeśli podczas drukowania występuje błąd, należy wybrać dla tego ustawienia opcję <Włącz>.

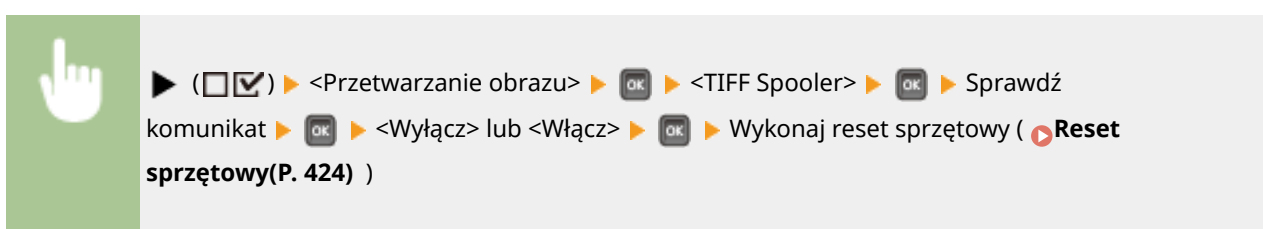

a <Wyłącz>

Dane TIFF są przetwarzane w trybie ciągłym natychmiast po odebraniu.

b <Włącz>

Wszystkie odebrane dane TIFF są przetwarzane jednocześnie, co redukuje częstość występowania błędów.

Pokaż ostrzeżenia

Można określić sposób zachowania się maszyny w przypadku wystąpienia błędu.

Wyłącz
Drukuj [†]
Panel

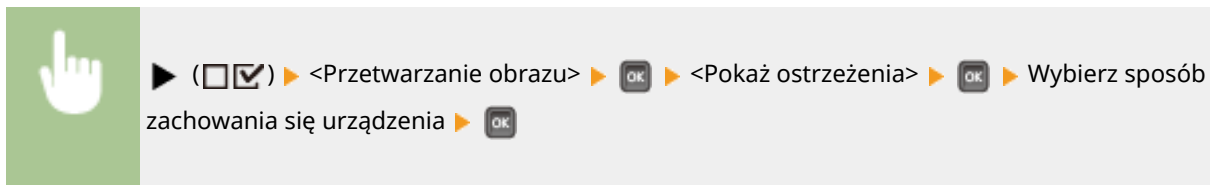

a <Wyłącz>

Żaden obraz nie zostanie wydrukowany i żaden błąd nie będzie wyświetlany.

b <Drukuj>

Informacja o błędzie zostanie wydrukowana, a żaden obraz nie.

c <Panel>

Żaden obraz nie zostanie wydrukowany, a komunikat o błędzie zostanie wyświetlony na panelu roboczym.

Wydr. treść e-maila

Pozwala wybrać, czy wiadomości e-mail mają być drukowane podczas realizacji funkcji Drukowanie e-maili. W przypadku wybrania opcji <Wyłącz> drukowany będzie jedynie obraz załączony do wiadomości e-mail.

Wyłącz
Włącz [†]

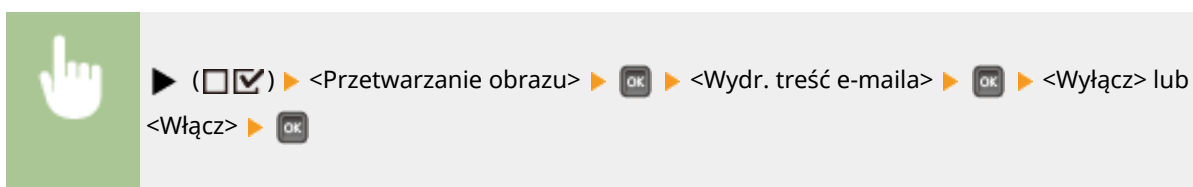

Ogran. druk. e-maili *

Pozwala ustawić ograniczenie liczby stron wiadomości e-mail do wydrukowania, gdy ustawienie opcji <Wydr. treść e-maila> to <Włącz>. W przypadku wybrania opcji <Włącz> liczba stron wiadomości e-mail do wydrukowania zostanie ograniczona do 5.

Wyłącz ⁺

Włącz



▶ () ▶ <Przetwarzanie obrazu> ▶ ▶ <Ogran. druk. e-maili> ▶ ▶ <Wyłącz> lub <Włącz> ▶

Zwiększ obszar wydr.

Umożliwia określenie, czy obraz ma być drukowany w obszarze druku zwiększonym do całej powierzchni używanego formatu papieru.

Wyłącz ⁺

Włącz



▶ () ▶ <Przetwarzanie obrazu> ▶ ▶ <Zwiększ obszar wydr.> ▶ ▶ <Wyłącz> lub <Włącz> ▶

UWAGA

- Wybranie ustawienia <Włącz> może w zależności od oryginału sprawić, że niektóre części obrazu w pobliżu krawędzi papieru mogą zostać utracone papier może zostać częściowo zabrudzony.

Półtony

Istnieje możliwość wybrania metody drukowania z odwierciedlaniem półtonów (zakres pośredni między jaśniejszymi i ciemniejszymi obszarami obrazu).

Rozdzielczość

Gradacja ⁺

Wysoka rozdzielczość

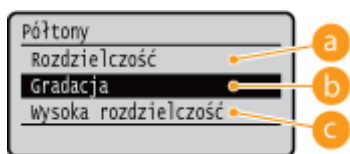
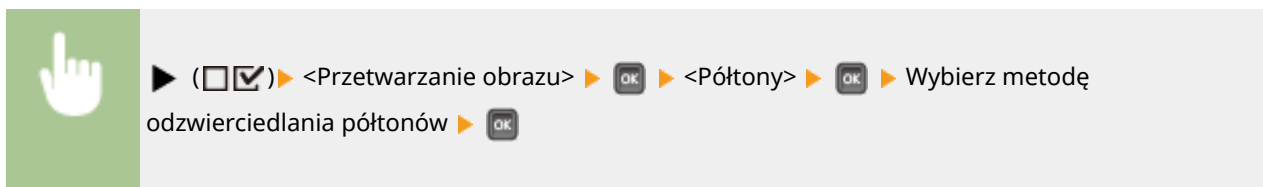

a <Rozdzielczość>

Drukowanie odbywa się w wysokiej jakości, dzięki czemu krawędzie znaków są odwzorowywane z dużą ostrością. Ten tryb jest odpowiedni do drukowania danych zawierających znaki i cienkie linie, gdyż gwarantuje, że będą one wyraźne.

b <Gradacja>

Drukowanym przejściom tonalnym i liniom nadawana jest miękkość. Ten tryb jest odpowiedni do drukowania figur i wykresów zawierających przejścia tonalne.

c <Wysoka rozdzielczość>

Umożliwia drukowanie z wyższą rozdzielczością niż po wybraniu ustawienia <Rozdzielczość>, ale zapewnia nieco mniejszą stabilność tekstury. Ten tryb drukowania jest odpowiedni do nadawania ostrości krawędziom danych, takich jak znaki, cienkie linie i dane CAD.

Konwers. skali szar.

Pozwala wybrać metodę konwersji danych drukowania w kolorze na dane czarno-białe.

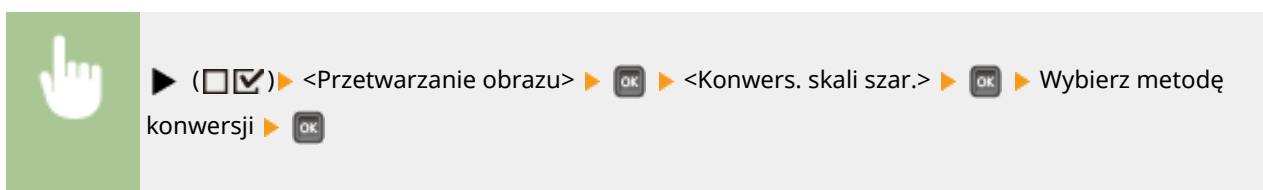

a <sRGB>

Dane koloru zostaną skonwertowane na dane czarno-białe, tak aby uzyskać płynną gradację z uwzględnieniem kolorów.

b <NTSC>

Dane koloru zostaną skonwertowane na dane czarno-białe, tak aby uzyskać efekt odpowiadający obrazom telewizyjnym (NTSC).

c <Uniform RGB>

Dane koloru zostaną skonwertowane na dane czarno-białe, tak aby wszystkie poziomy RGB zostały wyrównane wyłącznie na bazie jasności.

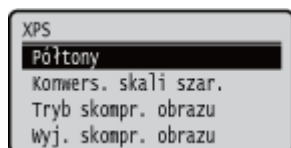

Zawiera listę wszystkich ustawień dotyczących plików XPS dostępnych dla funkcji Drukowanie bezpośrednio z USB i Drukowanie bezpośrednio wraz z krótkimi opisami. Ustawienia domyślne są oznaczone znakiem (†).

UWAGA

Gwiazdka (*)

- Ustawienia oznaczone symbolem gwiazdki (*) mogą nie być wyświetlane w zależności od posiadanego modelu, opcji albo innych elementów ustawień.

▶ **Półtony(P. 403)**

▶ **Konwers. skali szar.(P. 404)**

▶ **Tryb skompr. obrazu(P. 405)**

▶ **Wyj. skompr. obrazu(P. 406)**

Półtony

Istnieje możliwość wyboru metody wydruku umożliwiającej odzwierciedlenie półtonów (zakres pośredni między jaśniejszymi i ciemniejszymi obszarami obrazu). Półtony można zdefiniować dla każdego typu danych obrazu w pojedynczym dokumencie.

Tekst

Rozdzielczość †

Gradacja

Wysoka rozdzielczość

Grafiki

Rozdzielczość †

Gradacja

Wysoka rozdzielczość

Obraz

Rozdzielczość †

Gradacja

Wysoka rozdzielczość



▶ () ▶ <XPS> ▶ ▶ <Półtony> ▶ ▶ Wybierz typ danych obrazów ▶ ▶ Wybierz metodę odzwierciedlania półtonów ▶



a Typ danych obrazu

Można wybrać typ danych obrazowych, dla których ustawienia zostaną zmienione. W przypadku znaków należy wybrać opcję <Tekst>, w przypadku linii i rysunków opcję <Grafiki>, a w przypadku obrazów, takich jak zdjęcia, opcję <Obraz>.

b <Rozdzielczość>

Drukowanie odbywa się w wysokiej jakości, dzięki czemu krawędzie znaków są odwzorowywane z dużą ostrością. Ten tryb jest odpowiedni do drukowania danych zawierających znaki i cienkie linie, gdyż gwarantuje, że będą one wyraźne.

c <Gradacja>

Drukowanym przejściom tonalnym i liniom nadawana jest miękkość. Ten tryb jest odpowiedni do drukowania figur i wykresów zawierających przejścia tonalne.

d <Wysoka rozdzielczość>

Umożliwia drukowanie z wyższą rozdzielczością niż po wybraniu ustawienia <Rozdzielczość>, ale zapewnia nieco mniejszą stabilność tekstury. Ten tryb drukowania jest odpowiedni do nadawania ostrości krawędziom danych, takich jak znaki, cienkie linie i dane CAD.

Konwers. skali szar.

Pozwala wybrać metodę konwersji danych drukowania w kolorze na dane czarno-białe. Metodę konwersji można określić dla każdego typu obrazu: <Tekst>, <Grafiki> i <Obraz>.

Tekst
 sRGB
 NTSC †
 Uniform RGB

Grafiki
 sRGB
 NTSC †
 Uniform RGB

Obraz
 sRGB
 NTSC †
 Uniform RGB

▶ ▶ <XPS> ▶ ▶ <Konwers. skali szar.> ▶ ▶ Wybierz typ danych obrazów ▶ ▶ Wybierz metodę konwersji ▶

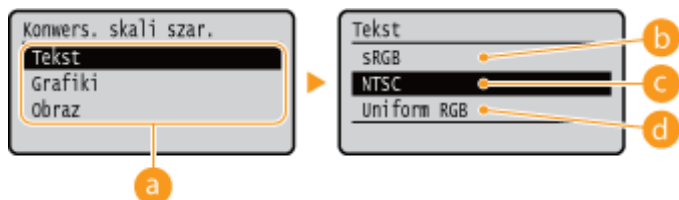

a Typ danych obrazu

Użytkownik może określić typ danych, dla których zostanie zdefiniowana metoda konwersji.

b <sRGB>

Dane koloru zostaną skonwertowane na dane czarno-białe, tak aby uzyskać płynną gradację z uwzględnieniem kolorów.

c <NTSC>

Dane koloru zostaną skonwertowane na dane czarno-białe, tak aby uzyskać efekt odpowiadający obrazom telewizyjnym (NTSC).

d <Uniform RGB>

Dane koloru zostaną skonwertowane na dane czarno-białe, tak aby wszystkie poziomy RGB zostały wyrównane wyłącznie na bazie jasności.

Tryb skompr. obrazu *

Pozwala określić, w jaki sposób ma się zachowywać urządzenie, gdy zabraknie pamięci podczas drukowania pliku XPS.

Priorytet obrazu †
 Priorytet wyjścia

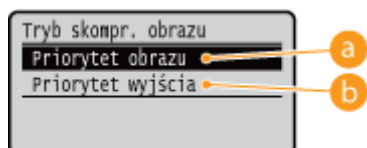
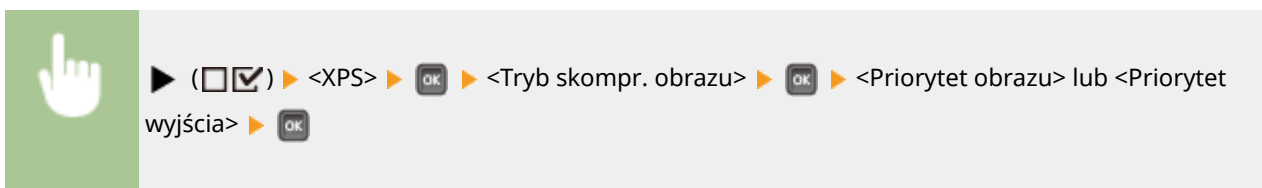

a <Priorytet obrazu>

W przypadku braku wystarczającej ilości pamięci anuluje drukowanie, zanim jakość zostanie zredukowana.

b <Priorytet wyjścia>

W przypadku braku wystarczającej ilości pamięci drukowanie będzie kontynuowane, nawet kosztem jakości.

UWAGA

- Tę pozycję można zdefiniować, gdy karta SD nie jest używana. Jeśli ustawienie opcji <Karta SD> to <Włącz>, urządzenie będzie zawsze działało z wybraną opcją <Priorytet wyjścia> (**Karta SD(P. 332)**).

Wyj. skompr. obrazu

Jeśli ustawienie opcji <Tryb skompr. obrazu> to <Priorytet wyjścia>, wówczas z czasem, w zależności od danych obrazu, jakość może ulegać pogorszeniu. Można określić, w jaki sposób urządzenie powinno się zachować w przypadku nadmiernego spadku jakości.

Wyjście [†]
Błąd wyświetlania

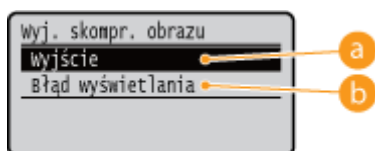
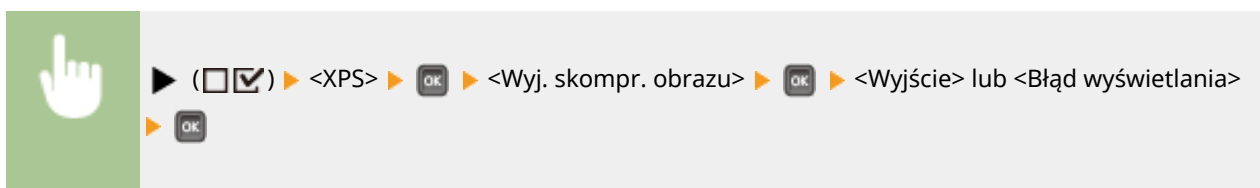

a <Wyjście>

Kontynuuje drukowanie bez względu na spadek jakości.

b <Błąd wyświetlania>

Wyświetla stosowny komunikat o błędzie i anuluje drukowanie w przypadku nadmiernego spadku jakości.

UWAGA

- To ustawienie jest prawidłowe, gdy w opcji <Tryb skompr. obrazu> wybrano ustawienie <Priorytet wyjścia> lub w opcji <Karta SD> (**Karta SD(P. 332)**) wybrano ustawienie <Włącz>.

PDF

68H5-055

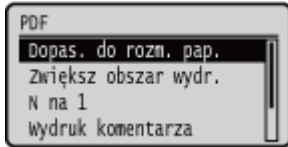

Wszystkie ustawienia plików PDF dostępnych do drukowania bezpośredniego z USB oraz drukowania bezpośredniego zostały zamieszczone na liście i są opatrzone krótkim opisem. Ustawienia domyślne oznaczone są przy pomocy znaku (+).

- ▶ **Dopas. do rozm. pap.**(P. 407)
- ▶ **Zwiększ obszar wydr.**(P. 407)
- ▶ **N na 1**(P. 408)
- ▶ **Wydruk komentarza**(P. 408)
- ▶ **Półtony**(P. 408)
- ▶ **Konwers. skali szar.**(P. 409)

Dopas. do rozm. pap.

Umożliwia określenie, czy wydruki mają być powiększane lub pomniejszane zależnie od obszaru druku danego papieru. Oryginalne proporcje powiększanych i pomniejszanych wydruków są zachowywane.

Wyłącz +
Włącz

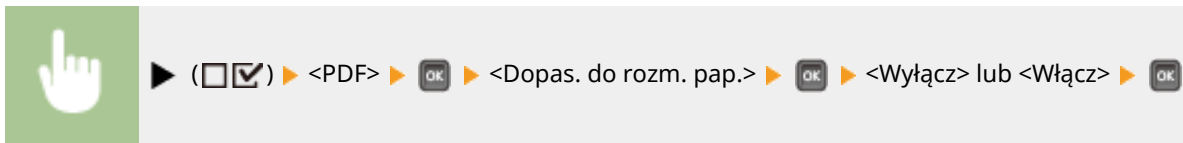

Zwiększ obszar wydr.

Umożliwia określenie, czy obraz ma być drukowany w obszarze druku zwiększonym do całej powierzchni używanego formatu papieru.

Wyłącz +
Włącz

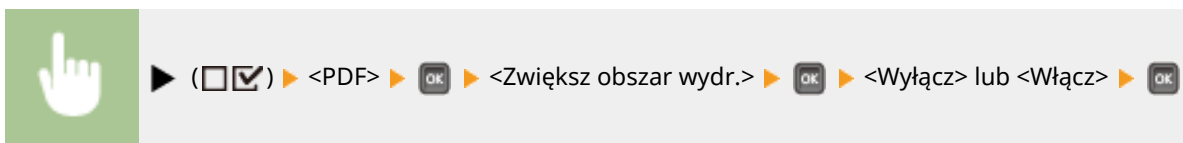

UWAGA

- Wybranie ustawienia <Włącz> może w zależności od oryginału sprawić, że niektóre części obrazu w pobliżu krawędzi papieru mogą zostać utracone papier może zostać częściowo zabrudzony.

N na 1

Wybierz, czy na jednym arkuszu ma być drukowane wiele stron w zmniejszonym rozmiarze, przypisując je kolejno, począwszy od lewego górnego rogu. Aby na przykład wydrukować cztery strony na jednym arkuszu, wybierz opcję <4 na 1>..

Wyłącz [†]

2 na 1

4 na 1

6 na 1

8 na 1

9 na 1

16 na 1



Wydruk komentarza

Wybór możliwości drukowania komentarzy. Po wybraniu opcji <Automatycznie> komentarze w pliku PDF będą drukowane.

Wyłącz

Automatycznie [†]

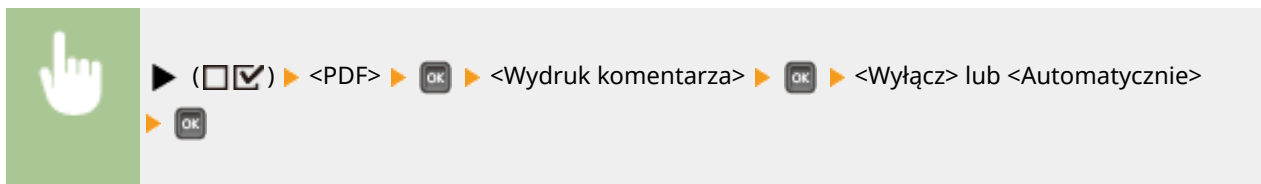

Półtony

Istnieje możliwość wyboru metody wydruku umożliwiającej odzwierciedlenie półtonów (zakres pośredni między jaśniejszymi i ciemniejszymi obszarami obrazu). Półtony można zdefiniować dla każdego typu danych obrazu w pojedynczym dokumencie.

Tekst

Rozdzielczość [†]

Gradacja

Wysoka rozdzielczość

Grafiki

Rozdzielczość [†]

Gradacja

Wysoka rozdzielczość

Obraz

Rozdzielczość [†]

Gradacja
Wysoka rozdzielczość

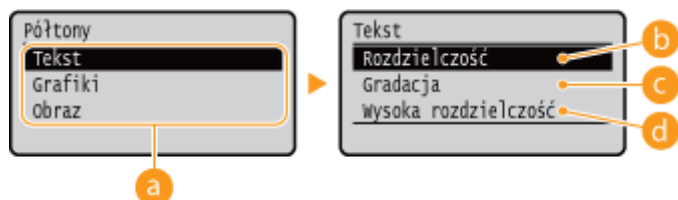

a Typ danych obrazu

Umożliwia wybranie typu danych obrazu, dla którego mają zostać zmienione ustawienia. Należy wybrać ustawienie <Tekst> dla tekstu, <Grafiki> dla linii i figur lub <Obraz> dla obrazów, takich jak np. fotografie.

b <Rozdzielczość>

Drukowanie odbywa się w wysokiej jakości, dzięki czemu krawędzie znaków są odwzorowywane z dużą ostrością. Ten tryb jest odpowiedni do drukowania danych zawierających znaki i cienkie linie, gdyż gwarantuje, że będą one wyraźne.

c <Gradacja>

Drukowanym przejściom tonalnym i liniom nadawana jest miękkość. Ten tryb jest odpowiedni do drukowania figur i wykresów zawierających przejścia tonalne.

d <Wysoka rozdzielczość>

Umożliwia drukowanie z wyższą rozdzielczością niż po wybraniu ustawienia <Rozdzielczość>, ale zapewnia nieco mniejszą stabilność tekstury. Ten tryb drukowania jest odpowiedni do nadawania ostrości krawędziom danych, takich jak znaki, cienkie linie i dane CAD.

Konwers. skali szar.

Pozwala wybrać metodę konwersji danych drukowania w kolorze na dane czarno-białe.

sRGB
NTSC †
Uniform RGB

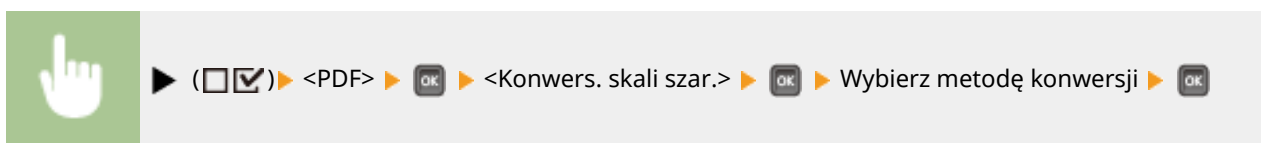

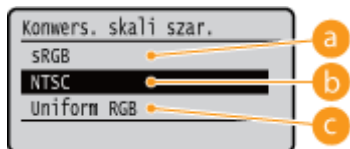

a <sRGB>

Dane koloru zostaną skonwertowane na dane czarno-białe, tak aby uzyskać płynną gradację z uwzględnieniem kolorów.

b <NTSC>

Dane koloru zostaną skonwertowane na dane czarno-białe, tak aby uzyskać efekt odpowiadający obrazom telewizyjnym (NTSC).

c <Uniform RGB>

Dane koloru zostaną skonwertowane na dane czarno-białe, tak aby wszystkie poziomy RGB zostały wyrównane wyłącznie na bazie jasności.

PS

68H5-056

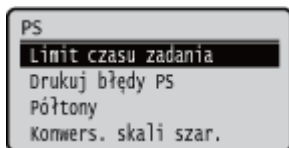

Wszystkie ustawienia z listy dotyczące poleceń sterowania PS są opatrzone krótkim opisem. Ustawienia domyślne oznaczone są przy pomocy znaku (+).

- ▶ **Limit czasu zadania**(P. 411)
- ▶ **Drukuj błędy PS**(P. 411)
- ▶ **Półtony**(P. 411)
- ▶ **Konwers. skali szar.**(P. 412)

Limit czasu zadania

Jeśli od momentu rozpoczęcia przetwarzania zadania upłynie czas zdefiniowany w tej pozycji, urządzenie automatycznie zakończy zadanie i odbierze kolejne zadanie.
Aby nie definiować limitu czasu, należy tutaj ustawić „0 sekund”.

Od 0 ⁺ do 3600 (s)



▶ () ▶ <PS> ▶ ▶ <Limit czasu zadania> ▶ ▶ Wprowadź wartość ustawienia za pomocą klawiszy numerycznych ▶

Drukuj błędy PS

Pozwala określić, czy w razie wystąpienia błędu Post Script, ma być drukowana strona błędu.

Wyłącz ⁺
Włącz



▶ () ▶ <PS> ▶ ▶ <Drukuj błędy PS> ▶ ▶ <Wyłącz> lub <Włącz> ▶

Półtony

Istnieje możliwość wyboru metody wydruku umożliwiającej odzwierciedlenie półtonów (zakres pośredni między jaśniejszymi i ciemniejszymi obszarami obrazu). Półtony można zdefiniować dla każdego typu danych obrazu w pojedynczym dokumencie.

Tekst
Rozdzielczość ⁺

- Gradacja
- Wysoka rozdzielczość
- Grafiki**
- Rozdzielczość †
- Gradacja
- Wysoka rozdzielczość
- Obraz**
- Rozdzielczość †
- Gradacja
- Wysoka rozdzielczość



a Typ danych obrazu

Można wybrać typ danych obrazowych, dla których ustawienia zostaną zmienione. W przypadku znaków należy wybrać opcję <Tekst>, w przypadku linii i rysunków opcję <Grafiki>, a w przypadku obrazów, takich jak zdjęcia, opcję <Obraz>.

b <Rozdzielczość>

Drukowanie odbywa się w wysokiej jakości, dzięki czemu krawędzie znaków są odwzorowywane z dużą ostrością. Ten tryb jest odpowiedni do drukowania danych zawierających znaki i cienkie linie, gdyż gwarantuje, że będą one wyraźne.

c <Gradacja>

Drukowanym przejściom tonalnym i liniom nadawana jest miękkość. Ten tryb jest odpowiedni do drukowania figur i wykresów zawierających przejścia tonalne.

d <Wysoka rozdzielczość>

Umożliwia drukowanie z wyższą rozdzielczością niż po wybraniu ustawienia <Rozdzielczość>, ale zapewnia nieco mniejszą stabilność tekstury. Ten tryb drukowania jest odpowiedni do nadawania ostrości krawędziom danych, takich jak znaki, cienkie linie i dane CAD.

Konwers. skali szar.

Pozwala wybrać metodę konwersji danych drukowania w kolorze na dane czarno-białe.

- sRGB
- NTSC †
- Uniform RGB

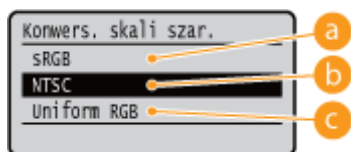
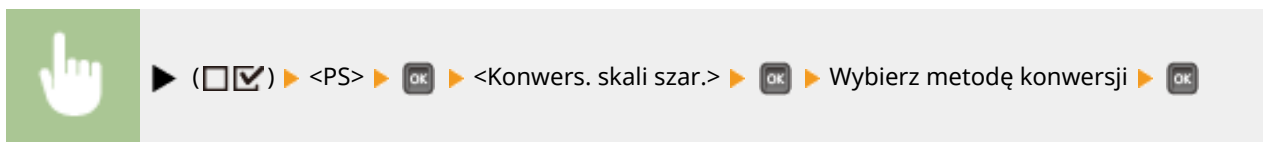

a <sRGB>

Dane koloru zostaną skonwertowane na dane czarno-białe, tak aby uzyskać płynną gradację z uwzględnieniem kolorów.

b <NTSC>

Dane koloru zostaną skonwertowane na dane czarno-białe, tak aby uzyskać efekt odpowiadający obrazom telewizyjnym (NTSC).

c <Uniform RGB>

Dane koloru zostaną skonwertowane na dane czarno-białe, tak aby wszystkie poziomy RGB zostały wyrównane wyłącznie na bazie jasności.

Ustawienia MEAP

68H5-057

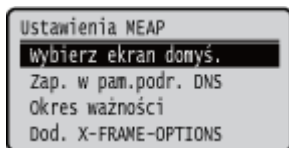

Wszystkie ustawienia z listy dotyczące ekranu głównego funkcji MEAP są opatrzone krótkim opisem. Ustawienia domyślne oznaczone są przy pomocy znaku (†).

UWAGA

Gwiazdka (*)

- Ustawienia oznaczone symbolem gwiazdki (*) mogą nie być wyświetlane w zależności od posiadanego modelu, opcji albo innych elementów ustawień.

- ▶ **Wybierz ekran domyś.**(P. 414)
- ▶ **Zap. w pam.podr. DNS**(P. 415)
- ▶ **Okres ważności**(P. 415)
- ▶ **Dod. X-FRAME-OPTIONS**(P. 415)

Wybierz ekran domyś.

Pozwala zdefiniować ekran, który będzie wyświetlany na panelu roboczym podczas rozruchu urządzenia.

Ekran wydruku †
MEAP

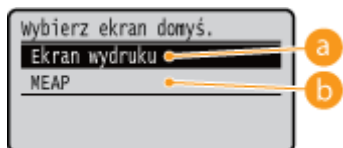

a <Ekran wydruku>

Zostanie wyświetlony ekran oczekiwania na drukowanie (ekran główny).

b <MEAP>

Zostanie wyświetlony ekran zainstalowanej aplikacji MEAP, jeśli jakaś aplikacja tego typu została zainstalowana.

UWAGA

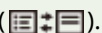
- Ekran na wyświetlaczu można zmieniać za pomocą przycisku  (.

Zap. w pam.podr. DNS



Umożliwia zdecydowanie, czy informacje o DNS, które zapewniły pomyślne wyszukiwanie za pomocą aplikacji MEAP, mają być przechowywane w pamięci. Gdy wybrano ustawienie <Wł. (określ okres)>, dane są zapisywane tymczasowo i można określić czas trwania przechowywania ( **Okres ważności(P. 415)**).

Wyłącz [†]

Wł. (nieogr. użycie)

Wł. (określ okres)



▶ () ▶ <Ustawienia MEAP> ▶  ▶ <Zap. w pam.podr. DNS> ▶  ▶ Wybierz wartość ustawienia ▶ 

Okres ważności *

Gdy dla opcji <Zap. w pam.podr. DNS> wybrano ustawienie <Wł. (określ okres)>, należy określić czas, przez jaki informacje o DNS mają być przechowywane w pamięci.

Od 1 do 60 [†] do 120 (sekund)



▶ () ▶ <Ustawienia MEAP> ▶  ▶ <Okres ważności> ▶  ▶ Użyj przycisków numerycznych, aby ustawić przedział czasu ▶ 



Dod. X-FRAME-OPTIONS

Umożliwia zdecydowanie, czy rozwiązanie X-FRAME-OPTIONS ma być dodawane do nagłówka, gdy serwer HTTP zwróci odpowiedź. Dodanie rozwiązania X-FRAME-OPTIONS zapobiega nakładaniu informacji na zawartość wygenerowaną przez inne serwery.

Wyłącz

Włącz [†]



▶ () ▶ <Ustawienia MEAP> ▶  ▶ <Dod. X-FRAME-OPTIONS> ▶  ▶ <Wyłącz> lub <Włącz> ▶ 

Sprawdź licznik

68H5-058

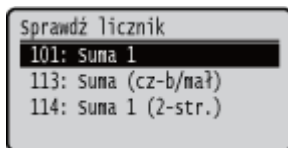

Pozwala sprawdzić całkowitą liczbę wydrukowanych stron.

UWAGA

- Wartość licznika można sprawdzić również poprzez wybranie opcji <Sprawdź licznik> w **Menu podręczne(P. 418)** .

101: Suma 1

Pozwala sprawdzić całkowitą liczbę wydrukowanych stron.

(Tylko do wyświetlenia)

113: Suma (cz-b/mał)

Pozwala sprawdzić całkowitą liczbę wydrukowanych stron.

(Tylko do wyświetlenia)

114: Suma 1 (2-str.)

Pozwala sprawdzić całkowitą liczbę stron wydrukowanych w trybie drukowania dwustronnego.

(Tylko do wyświetlenia)

Zainicjuj menu

68H5-059

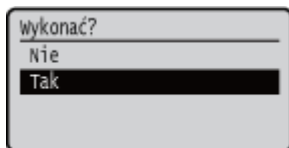

Wybór tej opcji spowoduje przywrócenie fabrycznych ustawień domyślnych wymienionych poniżej menu konfiguracji. **▶ Inicjowanie menu(P. 472)**

UWAGA

Ustawienia które nie mogą zostać zresetowane

- Nie można zainicjować ustawień zdefiniowanych dla opcji <Sieć> i <Dost. pozyc. wydruku>. Aby zainicjować ustawienia opcji <Sieć>, zobacz **▶ Resetowanie ustawień sieciowych(P. 473)** . Aby zainicjować ustawienia opcji <Dost. pozyc. wydruku>, należy ręcznie przywrócić ich fabryczne ustawienia domyślne (**▶ Dost. pozyc. wydruku(P. 372)**).

Menu podręczne

68H5-05A

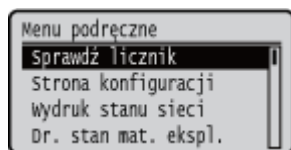

Pozwala wyświetlić całkowitą liczbę wydrukowanych stron oraz informacje wewnętrzne o systemie drukowania. Naciśnięcie przycisku ◀ (☰/123) na panelu roboczym spowoduje wyświetlenie menu Narzędzie. Wówczas będzie można zdefiniować opisane poniżej ustawienia, gdy urządzenie będzie pracowało w trybie offline.

- | | |
|-------------------------------|-------------------------------|
| ▶Sprawdź licznik(P. 418) | ▶Narz. do dr. e-maili(P. 419) |
| ▶Strona konfiguracji(P. 418) | ▶Wydr. do regul. poz.(P. 420) |
| ▶Wydruk stanu sieci(P. 419) | ▶Lista zliczania str.(P. 420) |
| ▶Dr. stan mat. ekspl.(P. 419) | ▶Raport licznika(P. 420) |
| ▶Lista polityk IPsec(P. 419) | ▶Druk. inf. sys. MEAP(P. 420) |
| ▶Narzędzie PCL(P. 419) | ▶Wydr. rejest. pojem.(P. 420) |
| ▶Narzędzie PS(P. 419) | ▶Numer seryjny(P. 420) |
| ▶Czyszczenie(P. 419) | ▶Inf. o mater. ekspl.(P. 420) |

Sprawdź licznik

Pozwala sprawdzić całkowitą liczbę wydrukowanych stron. ▶**Sprawdzanie całkowitej liczby wydrukowanych stron(P. 466)**

UWAGA

- Wartość licznika można sprawdzić również poprzez wybranie opcji <Sprawdź licznik> w ▶**Menu konfiguracji(P. 323)** .

101: Suma 1

Pozwala sprawdzić całkowitą liczbę wydrukowanych stron.

(Tylko do wyświetlenia)

113: Suma (cz-b/mał)

Pozwala sprawdzić całkowitą liczbę wydrukowanych stron.

(Tylko do wyświetlenia)

114: Suma 1 (2-str.)

Pozwala sprawdzić całkowitą liczbę stron wydrukowanych w trybie drukowania dwustronnego.

(Tylko do wyświetlenia)

Strona konfiguracji

Pozwala sprawdzić ustawienia urządzenia skonfigurowane (▶**Menu konfiguracji(P. 323)**) na urządzeniu. Można też sprawdzić inne informacje, takie jak stan zasobnika z tonerem, liczba wydrukowanych stron i pojemność pamięci (RAM) zainstalowanej w urządzeniu. ▶**Strona konfiguracji(P. 457)**

Wydruk stanu sieci

Wybór tej opcji umożliwi wydrukowanie listy ustawień ([▶Sieć\(P. 339\)](#)) dotyczących sieci skonfigurowanej w urządzeniu. Można również sprawdzić informacje na temat bezpieczeństwa, łącznie z ustawieniami filtra adresu i ustawieniami IPsec. [▶Wydruk stanu sieci\(P. 457\)](#)

Dr. stan mat. ekspl.

Można wydrukować informacje, takie jak stan zasobnika z tonerem, komunikaty ostrzegawcze i informacje o tym, gdzie można zakupić nowe zasobniki z tonerem. [▶Dr. stan mat. ekspl.\(P. 458\)](#)

Lista polityk IPsec

Pozwala wydrukować listę ustawień ([▶Konfiguracja ustawień protokołu IPsec\(P. 262\)](#)) i nazw zasad IPsec skonfigurowanych w urządzeniu. [▶Lista polityk IPsec\(P. 458\)](#)

Narzędzie PCL

Pozwala wydrukować listę elementów informacji wewnętrznych zarejestrowanych w urządzeniu na potrzeby trybu PCL.

Lista czcionek

Pozwala wydrukować listę czcionek do użycia w trybie PCL. [▶Lista czcionek PCL\(P. 461\)](#)

Narzędzie PS

Pozwala wydrukować listę ustawień na potrzeby trybu PS oraz listę elementów informacji wewnętrznych zarejestrowanych w urządzeniu. [▶Lista trybu PS\(P. 462\)](#)

Strona konfiguracji

Pozwala wydrukować listę ustawień urządzenia ([▶PS\(P. 411\)](#)).

Lista czcionek

Pozwala wydrukować listę czcionek do użycia w trybie PS.

Czyszczenie

Pozwala wyczyścić moduł utrwalający, jeśli na wydrukach pojawiają się czarne kropki lub smugi. [▶Moduł utrwalania\(P. 440\)](#)

Narz. do dr. e-maili

Pozwala ręcznie odebrać wiadomości e-mail i wydrukować rejestr odebranych wiadomości e-mail w formie listy.

Otrzymany E-Mail

Pozwala ręcznie odebrać wiadomości e-mail z serwera poczty POP3, a następnie je wydrukować. [▶Ręczne odbieranie wiadomości e-mail\(P. 119\)](#)

Lis. rej.odb.e-maili

Pozwala wydrukować rejestr zawierający tematy i daty/godziny odbioru wiadomości e-mail odebranych na urządzeniu w formie listy. ▶**Rej. wydr. e-maili(P. 465)**

Wydr. do regul. poz.

Pozwala wydrukować znaczniki wskazujące bieżące położenie wydruku. ▶**Regulacja położenia wydruku(P. 452)**

Lista zliczania str.

Pozwala wydrukować raport dotyczący liczby wydrukowanych stron dla poszczególnych wydziałów, jeśli włączona jest funkcja zarządzania identyfikatorami wydziałów. ▶**Lista zliczania str.(P. 459)**

Raport licznika

Drukuje raport zbiorczy zawierający liczbę wydrukowanych stron dla każdego licznika. ▶**Raport licznika(P. 460)**

Druk. inf. sys. MEAP

Pozwala wydrukować listę informacji na temat aplikacji MEAP zainstalowanych w urządzeniu oraz aplikacji systemowych MEAP, jeśli włączona jest funkcja MEAP. ▶**Druk. inf. sys. MEAP(P. 460)**

Wydr. rejest. pojem.

Wydruk rejestrów zużycia pojemnika z tonerem w formie listy. ▶**Wydr. rejest. pojem.(P. 461)**

Numer seryjny

Pozwala wyświetlić numer seryjny urządzenia.

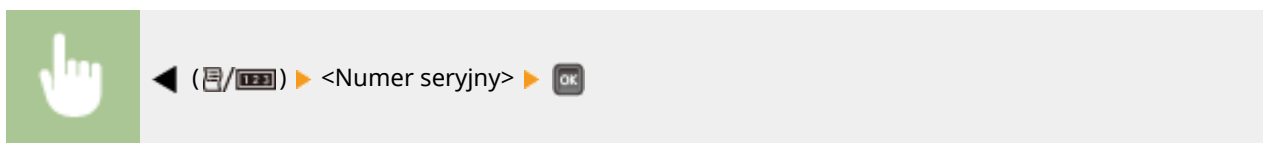

Inf. o mater. ekspl.

Pozwala wyświetlić informacje na temat papieru i kasyty z tonerem.

Inform. o papierze

Pozwala wyświetlić aktualnie zdefiniowany rozmiar i typ papieru, a także poziom papieru w poszczególnych źródłach papieru. ▶**Sprawdzanie stanu papieru(P. 469)**

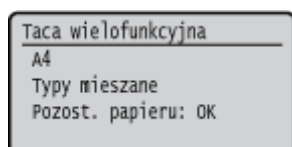

Model pojem. z ton.

Pozwala wyświetlić numer modelu kasety z tonerem do urządzenia. ▶**Sprawdzanie modelu kasety z tonerem(P. 469)**

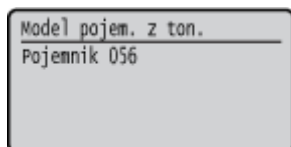

Pozostało tonera

Wyświetla stan zasobnika z tonerem. ▶**Sprawdzanie stanu zasobnika z tonerem(P. 469)**

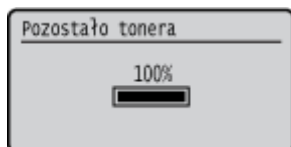

UWAGA

- Wyświetlony stan zasobnika z tonerem jest jedynie wskazówką i może różnić się od rzeczywistej ilości.

Menu zadań

68H5-05C

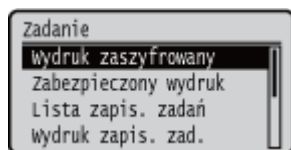

Możliwe jest drukowanie dokumentów zapisanych na karcie SD i w rejestrze drukowania. Naciśnięcie przycisku ▲ (→) na panelu roboczym spowoduje wyświetlenie menu Narzędzie. Wówczas będzie można zdefiniować opisane poniżej ustawienia, gdy urządzenie będzie pracowało w trybie offline.

UWAGA

Gwiazdka (*)

- Ustawienia oznaczone symbolem „*1” mogą nie być wyświetlane w zależności od posiadanego modelu, opcji albo innych elementów ustawień.
- Ustawienia oznaczone symbolem „*2” mogą nie być wyświetlane, gdy nie zaznaczono pole wyboru [Wyświetl rejestr zadań] w Remote UI (Zdalny interfejs użytkownika). ▶ **Ukrywanie historii zadań drukowania(P. 253)**

- ▶ **Wydruk zaszyfrowany(P. 422)**
- ▶ **Zabezpieczony wydruk(P. 422)**
- ▶ **Lista zapis. zadań(P. 422)**
- ▶ **Wydruk zapis. zad.(P. 422)**
- ▶ **Rejestr wydr. zadań(P. 423)**
- ▶ **Rej. wydr. zap. zad.(P. 423)**
- ▶ **Rejestr wydr. rapor.(P. 423)**
- ▶ **Rej. wydr. e-maili(P. 423)**

Wydruk zaszyfrowany *1

Pozwala drukować zaszyfrowane dokumenty chronione przesłane do urządzenia z komputera. ▶ **Drukowanie dokumentów chronionych(P. 92)**

Zabezpieczony wydruk *1

Pozwala drukować dokumenty zabezpieczone przesłane do urządzenia z komputera. ▶ **Drukowanie dokumentów chronionych(P. 92)**

Lista zapis. zadań *1

Pozwala wydrukować listę dokumentów zapisanych na karcie SD zainstalowanej w urządzeniu. ▶ **Lista zapis. zadań(P. 463)**

Wydruk zapis. zad. *1

Pozwala wydrukować dokumenty zapisane na karcie SD zainstalowanej w urządzeniu. ▶ **Drukowanie dokumentu zapisanego w urządzeniu(P. 97)**

Rejestr wydr. zadań *2

Pozwala wydrukować w formie listy rejestr dokumentów wydrukowanych z komputera. ▶**Rejestr wydr. zadań(P. 463)**

Rej. wydr. zap. zad. *1*2

Pozwala wydrukować w formie listy rejestr dokumentów zapisanych na karcie SD zainstalowanej w urządzeniu. ▶**Rej. wydr. zap. zad.(P. 464)**

Rejestr wydr. rapor. *2

Pozwala wydrukować ustawienia i rejestr wydruków raportów w formie listy. ▶**Rejestr wydr. rapor.(P. 464)**

Rej. wydr. e-maili *2

Pozwala wydrukować rejestr odebranych wiadomości e-mail w formie listy. ▶**Rej. wydr. e-maili(P. 465)**

Menu resetowania

68H5-05E

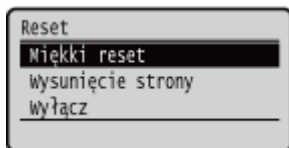

Pozwala anulować wszystkie procesy, usunąć dane z pamięci i wyłączyć zasilanie. Po naciśnięciu przycisku ▼ (//) na panelu roboczym zostanie wyświetlone menu Reset.

- ▶ Miękki reset(P. 424)
- ▶ Wysunięcie strony(P. 425)
- ▶ Wyłącz(P. 425)

UWAGA

- Jeżeli wyświetlany jest komunikat Ennn-nnnn (n oznacza cyfrę), można wykonać tylko operację <Wyłącz>.

Miękki reset

Pozwala wykasować wszystkie dane na temat zadań drukowania, które nie zostały jeszcze ukończone (miękki reset). Opcja ta pozwala również wykonać reset sprzętowy w celu zastosowania zmian wprowadzonych w ustawieniach.

WAŻNE

- Przed wykonaniem miękkiego lub sprzętowego resetu należy się upewnić, że inne osoby nie korzystają z urządzenia, w przeciwnym razie wszystkie dane drukowania zostaną skasowane przed wydrukowaniem.

■ Miękkie resetowanie

Miękki reset należy wykonać, aby skasować wszystkie dane drukowania, które są aktualnie drukowane, oczekują na wydrukowanie lub są odbierane.

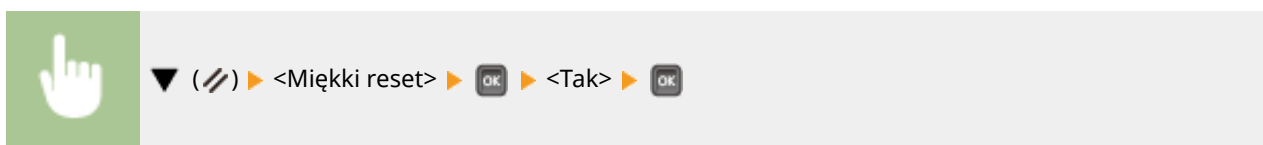



■ Reset sprzętowy

Reset sprzętowy wykonuje się w celu aktywowania zmian wprowadzonych w ustawieniach urządzenia lub skasowania danych zapisanych w pamięci urządzenia.

1 Naciśnij przycisk ▼ (//).

UWAGA:

- Jeśli wyświetlane jest menu ustawień, należy najpierw nacisnąć przycisk  (●—●), aby powrócić do ekranu głównego, a następnie wykonać ten krok 1.

- 2** Za pomocą przycisków ▲ / ▼ wybierz opcję <Miękki reset>. Potem naciśnij i przytrzymaj przycisk  przez co najmniej 5 sekund, a następnie go zwolnij.

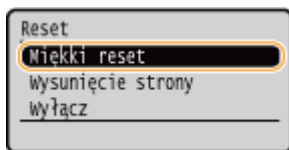

⇒ Wyświetlony zostanie komunikat <Wykonać twardy reset?>.

- 3** Wybierz opcję <Tak> i naciśnij przycisk .

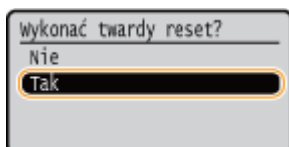

⇒ Po wykonaniu resetu sprzętowego nastąpi ponowne uruchomienie urządzenia.



UWAGA

- Wykonanie resetu miękkiego lub sprzętowego spowoduje skasowanie również dokumentów zabezpieczonych zapisanych na opcjonalnej karcie SD.

Wysunięcie strony

Jeśli drukowanie zostanie anulowane z poziomu komputera lub komunikacja zostanie przerwana podczas odbierania danych, dane mogą pozostać w pamięci urządzenia, uniemożliwiając ukończenie drukowania. Pozostawienie tych danych uniemożliwi wydrukowanie kolejnych danych. W takim przypadku należy wybrać opcję <Wysunięcie strony>, aby wymusić wydrukowanie danych pozostałych w pamięci.



▼ (/) ▶ <Wysunięcie strony> ▶  ▶ <Tak> ▶ 

UWAGA

- Jeśli pozostałe dane nie zostaną wydrukowane, należy wykonać miękki reset.
- Jeśli po podaniu formularza dane nadal pozostają w pamięci urządzenia (świeci się wskaźnik [Zadanie] na urządzeniu), należy wykonać miękki reset.



Wyłącz

Aby wyłączyć urządzenie, należy wykonać procedurę wyłączania z poziomu panelu roboczego bez korzystania z głównego wyłącznika zasilania. ▶ **Wyłączanie zasilania (procedura wyłączania)(P. 35)**

Menu wyboru podajnika

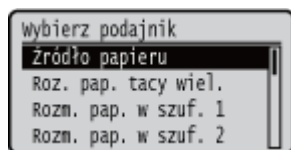
68H5-05F



Lista ustawień dotyczących źródła papieru i rozmiaru papieru załadowanego do urządzenia wraz z krótkimi opisami. Po naciśnięciu przycisku  () na panelu roboczym zostaje wyświetlone menu Wybierz podajnik. Ustawienia domyślne są oznaczone znakiem ().

UWAGA

Wspólne ustawienia

- Ustawienia są takie same, jak dla opcji <Źródło papieru> w  **Menu konfiguracji(P. 323)** . Wprowadzone tutaj ustawienia zostaną również zastosowane do ustawień <Źródło papieru>.

Gwiazdka (*)

- Ustawienia oznaczone symbolem gwiazdki (*) mogą nie być wyświetlane w zależności od posiadanego modelu, opcji albo innych elementów ustawień.

 **Źródło papieru(P. 426)**

 **Roz. pap. tacy wiel.(P. 426)**

 **Rozm. pap. w szuf. N (N=1, 2, 3, 4)(P. 427)**

 **Stand. rozm. papieru(P. 427)**

 **Priorytet tacy wiel.(P. 428)**

 **Wielof. dla miesz.(P. 429)**

 **Autom. wybór szufl.(P. 429)**

 **Domyślny typ papieru(P. 430)**

 **Typ pap. tacy wiel.(P. 430)**

 **Typ pap. w szufl. N (N=1, 2, 3, 4)(P. 431)**

 **Ręczne 2-str. (MP)(P. 431)**

 **Drukowanie dwustron.(P. 432)**

Źródło papieru

Wybierz źródło papieru, z którego będzie podawany papier. Aby źródło papieru było zmieniane automatycznie w zależności od rozmiaru i typu papieru, należy wybrać opcję <Automatycznie>.

Automatycznie 
Taca wielofunkcyjna
Szuflada 1
Szuflada 2 *
Szuflada 3 *
Szuflada 4 *



 ()  <Źródło papieru>   Wybierz źródło papieru 

Roz. pap. tacy wiel.

Pozwala określić rozmiar papieru załadowanego na tacę wielofunkcyjną.  **Określanie rozmiaru i typu papieru załadowanego na tacę wielofunkcyjną(P. 62)**

A6
 A5
 A5R
 B5
 A4 †
 LTR
 LGL
 EXEC
 Dowolny rozm.
 Custom Size
 Rozm. niest. R
 Postcard
 Reply Postcard
 4on1 Postcard
 Env. Nagagata3
 Env. Younaga 3
 Koperta ISO-C5
 Koper. Monarch
 Koperta nr 10
 Koperta DL
 India-LGL
 Fiszka
 STMT
 FLSC
 16K

Rozm. pap. w szuf. N (N=1, 2, 3, 4) *

Pozwala ustawić rozmiar papieru załadowanego do szuflady na papier urządzenia lub szuflady na papier opcjonalnego podajnika papieru. **🔴 Określanie formatu i typu papieru załadowanego w szufladzie na papier(P. 60)**

A6
 A5
 A5R
 B5
 A4 †
 LTR
 LGL
 EXEC
 Dowolny rozm.
 Custom Size
 Rozm. niest. R
 India-LGL
 STMT
 FLSC
 16K

Stand. rozm. papieru

Umożliwia ustawienie domyślnego formatu papieru. Drukowanie będzie przeprowadzane z użyciem papieru, którego format jest zgodny ze skonfigurowanym tutaj parametrem, w przypadku drukowania w systemie operacyjnym

nieobsługującym sterowników drukarek lub przy użyciu urządzenia przenośnego bądź innego sprzętu niezapewniającego obsługi ustawień formatu papieru.

- A6
- A5
- B5
- A4 +
- LTR
- LGL
- EXEC
- Postcard
- Reply Postcard
- 4on1 Postcard
- Env. Nagagata3
- Env. Younaga 3
- Koperta ISO-C5
- Koper. Monarch
- Koperta nr 10
- Koperta DL
- India-LGL
- Fiszka
- STMT
- FLSC
- 16K

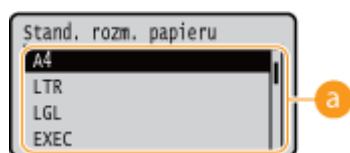

a Wybór rozmiaru papieru

To ustawienie należy zdefiniować zgodnie z rozmiarem papieru, na którym będzie wykonywany wydruk.

Priorytet tacy wiel.

Pozwala wybrać, czy w przypadku wybrania dla opcji <Źródło papieru> ustawienia <Automatycznie> podawanie papieru z tacy wielofunkcyjnej będzie miało pierwszeństwo. W przypadku wybrania opcji <Włącz> papier będzie podawany z tacy wielofunkcyjnej, jeśli na tacy wielofunkcyjnej i w szufladzie na papier będzie załadowany papier o takim samym rozmiarze.

- Wyłącz +
- Włącz

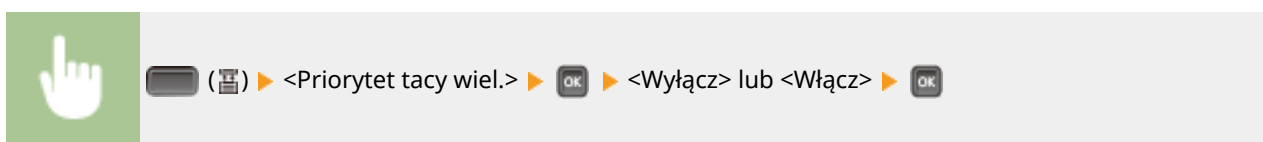

UWAGA

- W przypadku wybrania dla opcji <Wielof. dla miesz.> ustawienia <Włącz> pierwszeństwo ma papier podawany z szuflady na papier, nawet jeśli ustawienie opcji <Priorytet tacy wiel.> to <Włącz>.

Wielof. dla miesz.

Wybranie opcji <Włącz>, gdy ustawienie opcji <Źródło papieru> jest inne niż <Taca wielofunkcyjna>, spowoduje automatyczne wybranie tacy uniwersalnej, gdy papier w odpowiednim rozmiarze nie zostanie załadowany do żadnej szuflady na papier.

Wyłącz +
Włącz



[Wyłącz/Włącz] ([Źródło papieru]) ▶ <Wielof. dla miesz.> ▶ [OK] ▶ <Wyłącz> lub <Włącz> ▶ [OK]

Autom. wybór szufl.

Wybranie opcji <Użyj>, gdy ustawienie opcji <Źródło papieru> to <Automatycznie> spowoduje automatyczne wybranie źródła papieru po załadowaniu papieru we właściwym rozmiarze. Ponadto w przypadku braku papieru ustawienie to zapewnia ciągłość drukowania poprzez przełączenie z jednego źródła papieru na inne, zawierające papier o takim samym rozmiarze.

Nie używaj
Użyj +



[Wyłącz/Włącz] ([Źródło papieru]) ▶ <Autom. wybór szufl.> ▶ [OK] ▶ Wybierz źródło papieru ▶ [OK] ▶ <Nie używaj> lub <Użyj> ▶ [OK]



a Wybór źródła papieru

Wybór źródła papieru, dla którego ma zostać włączona funkcja Automatycznie wybierz szufladę.

b Zmiana ustawień

Aby wyłączyć automatyczny wybór szuflady dla źródła papieru zdefiniowanego na poprzednim ekranie (a), należy wybrać ustawienie <Użyj>.

Domyślny typ papieru

Umożliwia ustawienie domyślnego typu papieru. Drukowanie będzie przeprowadzane z użyciem papieru, którego typ jest zgodny ze skonfigurowanym tutaj parametrem, w przypadku drukowania w systemie operacyjnym nieobsługującym sterowników drukarek lub przy użyciu urządzenia przenośnego bądź innego sprzętu niezapewniającego obsługi ustawień typu papieru.

Cienki 1
Zwykły 1
Zwykły 2 +
Gruby 1
Gruby 2
Gruby 3
Gruby 4
Postcard
Koperta
Koperta H
Etykiety
Wys. jak. 1
Wys. jak. 2
Wys. jak. 3

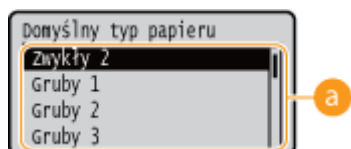
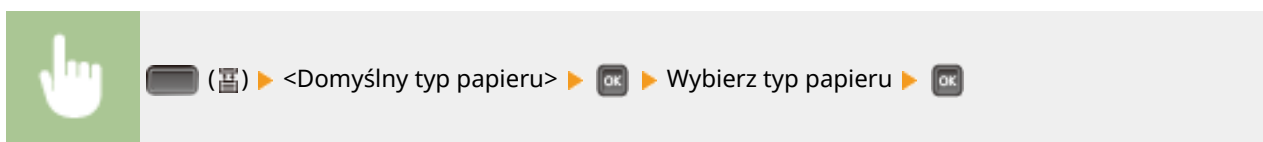

a Wybór typu papieru

Ustawienia należy konfigurować w taki sam sposób, jak ustawienia papieru w sterowniku drukarki, zgodnie z typem papieru używanym do drukowania. **▶ Ładowanie papieru (P. 39)**

UWAGA

- Drukowanie zostanie przeprowadzone z użyciem określonego tutaj typu papieru, jeśli dla opcji [Typ papieru] wybrano ustawienie [Ustawienia domyślne drukarki] z poziomu sterownika drukarki, a dla typu papieru załadowanego do źródła papieru wybrano ustawienie <Typy mieszane> z poziomu urządzenia.

Typ pap. tacy wiel.

Umożliwia ustawienie papieru załadowanego na tacę wielofunkcyjną. **▶ Określanie rozmiaru i typu papieru załadowanego na tacę wielofunkcyjną (P. 62)**

Cienki 1
Zwykły 1
Zwykły 2

Gruby 1
 Gruby 2
 Gruby 3
 Gruby 4
 Postcard
 Koperta
 Koperta H
 Etykiety
 Wys. jak. 1
 Wys. jak. 2
 Wys. jak. 3
 Typy mieszane †

Typ pap. w szufl. N (N=1, 2, 3, 4) *

Pozwala ustawić typ papieru załadowanego do szuflady na papier. ▶ **Określanie formatu i typu papieru załadowanego w szufladzie na papier(P. 60)**

Cienki 1
 Zwykły 1
 Zwykły 2
 Gruby 1
 Gruby 2
 Wys. jak. 1
 Wys. jak. 2
 Wys. jak. 3
 Typy mieszane †

Ręczne 2-str. (MP)

Jeśli wydruki wykonane na tylnej stronie zadrukowanego arkusza są za jasne, należy wybrać opcję <2. strona>.

1. strona †
 2. strona

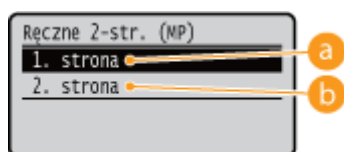
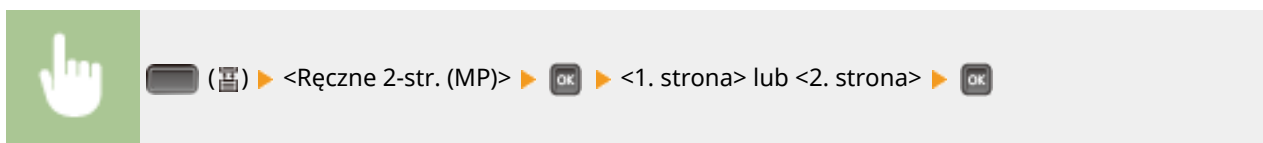

a <1. strona>

Wydruk na przedniej stronie (strona do zadrukowania jako pierwsza).

b <2. strona>

Wydruk na tylnej stronie (strona przeciwna do tej, która została już zadrukowana).

Drukowanie dwustron.

Pozwala wybrać druk jednostronny lub dwustronny.

Wyłącz ⁺
Włącz



Rozwiązywanie problemów (FAQ)

Rozwiązywanie problemów (FAQ) 434

Rozwiązywanie problemów (FAQ)

68H5-05H

Gdy wystąpi problem, przed skontaktowaniem się z firmą Canon należy sprawdzić dostępne rozwiązania w tym rozdziale.

Konservacja urządzenia

Konservacja urządzenia	436
Czyszczenie urządzenia	438
Obudowa	439
Moduł utrwalania	440
Wymiana zasobników z tonerem	441
Przenoszenie urządzenia	447
Utrzymanie i poprawa jakości wydruku	449
Regulacja gęstości wydruku	450
Regulacja położenia wydruku	452
Drukowanie raportów i list	457
Wyświetlanie wartości licznika	466
Sprawdzanie stanu materiałów eksploatacyjnych	469
Inicjowanie ustawień	471
Inicjowanie menu	472
Resetowanie ustawień sieciowych	473

Konservacja urządzenia

68H5-05J

W tym rozdziale opisano utrzymanie maszyny, czyszczenie oraz inicjowanie ustawień.

■ Podstawowe czyszczenie **▶Czyszczenie urządzenia(P. 438)**



- Urządzenie jest zabrudzone, zobacz **▶Obudowa(P. 439)** .
- Na wydrukach pojawiają się czarne kropki, zobacz **▶Moduł utrwalania(P. 440)** .

■ Wymiana zasobników z tonerem



- Aby dowiedzieć się, jak sprawdzić stan zasobnika z tonerem lub wymienić zasobnik, patrz **▶Wymiana zasobników z tonerem(P. 441)** .

■ Przenoszenie urządzenia

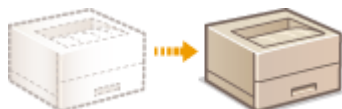

- Przenoszenie urządzenia z powodu konserwacji lub zmiany lokalizacji biura, zobacz **▶Przenoszenie urządzenia(P. 447)** .

■ Zarządzanie jakością druku **▶Utrzymanie i poprawa jakości wydruku(P. 449)**

- Informacje o regulacji gęstości toneru użytego do drukowania zawiera **▶Regulacja gęstości wydruku(P. 450)** .
- Informacje o dostosowaniu położenia wydruku zawiera **▶Regulacja położenia wydruku(P. 452)** .

■ Drukowanie raportów i list



- Informacje o drukowaniu listy ustawień itp. zawiera **▶Drukowanie raportów i list(P. 457)** .

■ Sprawdzanie łącznej liczby stron wydrukowanych przez urządzenie

Sprawdzanie łącznej liczby stron wszystkich wydruków, zobacz **▶Wyświetlanie wartości licznika(P. 466)** .

■ Inicjowanie ustawień

Przywracanie ustawień domyślnych, zobacz [▶ Inicjowanie ustawień\(P. 471\)](#) .

Czyszczenie urządzenia

68H5-05K

Urządzenie należy regularnie czyścić, aby zapobiec pogorszeniu jakości druku oraz zapewnić bezpieczne i bezproblemowe użytkowanie.

Miejsca czyszczenia

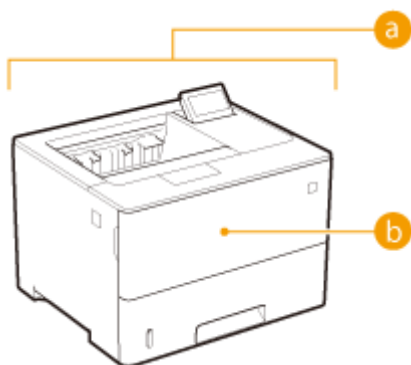

- a** Obudowa urządzenia i otwory wentylacyjne
▶ **Obudowa (P. 439)**
- b** Wewnętrzny moduł utrwalający
▶ **Moduł utrwalania (P. 440)**

Obudowa

68H5-05L

Obudowę urządzenia, zwłaszcza obszary w pobliżu otworów wentylacyjnych, należy regularnie czyścić, aby utrzymać urządzenie w dobrym stanie.

1 Wyłącz urządzenie i wyjmij wtyczkę przewodu z gniazda zasilania.

- Aby wyłączyć zasilanie urządzenia, należy wykonać procedurę wyłączenia z poziomu panelu roboczego bez korzystania z głównego wyłącznika zasilania. [▶Wyłączanie zasilania \(procedura wyłączenia\)\(P. 35\)](#)

2 Wyczyść obudowę urządzenia i otwory wentylacyjne.

- Należy użyć miękkiej, dobrze wykręconej ściereczki, nawilżonej wodą lub wodnym roztworem łagodnego detergentu.
- Aby zlokalizować otwory wentylacyjne, zapoznaj się z sekcjami [▶Strona przednia\(P. 18\)](#) oraz [▶Strona tylna\(P. 20\)](#) .

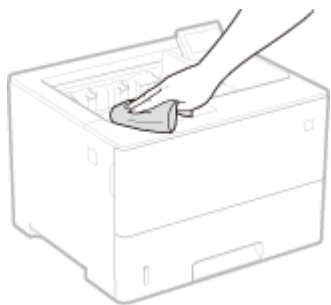

3 Oczekaj, aż obudowa urządzenia zupełnie wyschnie.

4 Ponownie podłącz przewód zasilający i włącz urządzenie.

Moduł utrwalania

68H5-05R

Do zespołu utrwalacza wewnątrz urządzenia mogą przylegać zanieczyszczenia i powodować powstawanie czarnych kropek na wydrukach. Czyszczenie zespołu utrwalacza należy wykonywać zgodnie z poniższą procedurą. Nie można przeprowadzić czyszczenia zespołu utrwalacza modułu, jeśli w urządzeniu znajdują się dokumenty oczekujące na wydruk. Należy pamiętać, że do czyszczenia zespołu utrwalacza potrzebny jest papier w rozmiarze A4 lub Letter. Przed przystąpieniem do wykonania poniższej procedury należy umieścić papier na tacy uniwersalnej.

UWAGA

- Czyszczenie zużywa toner. Przed rozpoczęciem czyszczenia upewnij się, czy w zasobniku znajduje się wystarczająca ilość toneru. **▶ Sprawdzenie stanu zasobnika z tonerem (P. 443)**

1 Naciśnij przycisk ◀ (☰/☷).

2 Za pomocą przycisków ▲ / ▼ wybierz opcję <Czyszczenie> i naciśnij przycisk .

3 Wybierz rozmiar załadowanego papieru i naciśnij przycisk .

4 Wybierz opcję <Tak> i naciśnij przycisk .

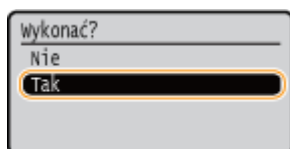

⇒ Na wyświetlaczu pojawi się komunikat <Ustaw papier czyszczący i naciśnij przycisk Online.>.

5 Naciśnij przycisk  (●—●).

⇒ Papier czyszczący będzie powoli podawany do urządzenia i rozpocznie się czyszczenie modułu utrwalającego.

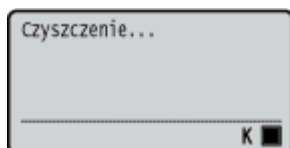

- Nie można zatrzymać czyszczenia w połowie jego wykonywania. Należy poczekać na zakończenie czyszczenia.

Wymiana zasobników z tonerem

68H5-05S

Gdy zbliża się termin wymiany zasobnika z tonerem, na wyświetlaczu pojawia się komunikat. Dalsze korzystanie z funkcji drukowania, bez podjęcia odpowiednich czynności, spowoduje pogorszenie jakości druku. Stan zasobnika z tonerem można też sprawdzić na wyświetlaczu.

- **Gdy zostanie wyświetlony komunikat(P. 441)**
- **Jeśli wydruki są niskiej jakości(P. 442)**
- **Sprawdzanie stanu zasobnika z tonerem(P. 443)**
- **Działania przed wymianą zasobnika z tonerem(P. 443)**
- **Sposób wymiany zasobników z tonerem(P. 444)**

■ Gdy zostanie wyświetlony komunikat

W zależności od wyświetlonego komunikatu należy wyposażyć się w zamienną kasetę z tonerem lub wymienić kasetę z tonerem. ➤ **Działania przed wymianą zasobnika z tonerem(P. 443)** ➤ **Sposób wymiany zasobników z tonerem(P. 444)** ➤ **Materiały eksploatacyjne(P. 501)**

<16 Wkrótce minie termn ważności poj. tonerem.>

<Wkrótce minie ter-min ważności poj-jemnika z tonerem.>

Ten komunikat informuje użytkownika, że wkrótce należy wymienić zasobnik z tonerem. Przygotuj zasobnik z tonerem na wymianę. Wymień zasobnik z tonerem przed rozpoczęciem drukowania dużej ilości dokumentów, jeśli wyświetlany jest ten komunikat.

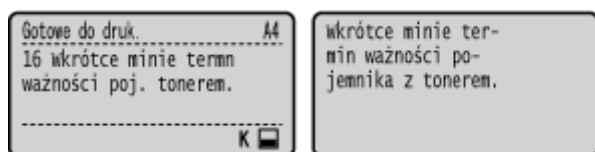

UWAGA

- Po wyświetleniu komunikatu <Wkrótce minie ter-min ważności poj-jemnika z tonerem.> drukowanie zostanie tymczasowo zatrzymane. Aby przywrócić drukowanie, należy nacisnąć przycisk  (●—●).
- To, jaki komunikat zostanie wyświetlony, zależy od ustawienia opcji <Czynn. przy ostrzeż.> w menu ustawień panelu roboczego. ➤ **Czynn. przy ostrzeż.(P. 329)**
- Jako wartość wywołującą wyświetlenie komunikatu można ustawić dowolną wartość procentową ilości toneru pozostałego w kasie z tonerem. ➤ **Okr.częst.spr.tonera(P. 384)**

<1G Zalecana jest wy-miana pojemnika z ton.>

Minął okres przydatności do użytku zasobnika z tonerem. Zalecana jest wymiana zasobnika na nowy.

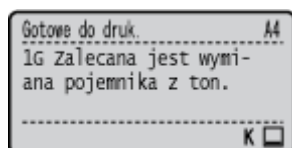

WAŻNE

- Można kontynuować drukowanie, gdy wyświetlany jest ten komunikat, ale jakość druku może ulec pogorszeniu.
- Odbieranie wiadomości e-mail i faksów zostanie wyłączone. **▶Drukowanie odebranej wiadomości e-mail (Drukowanie e-maili)(P. 115)**

<Gwarancja nie obejmuje kaset firm innych niż Canon.>

Ten komunikat informuje użytkownika, że urządzenie może nie drukować z optymalną jakością. Zaleca się wymianę zasobnika na nowy.

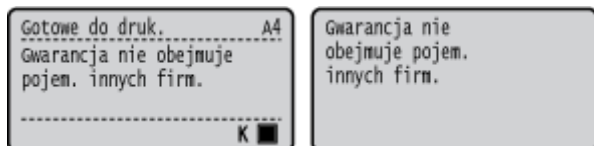

WAŻNE

- Można kontynuować drukowanie, gdy wyświetlany jest ten komunikat, ale jakość druku może ulec pogorszeniu. Może to spowodować uszkodzenie urządzenia.

<Nie można drukować Poj. może być fał. lub innej firmy.>

Ten komunikat informuje użytkownika, że urządzenie może nie drukować z optymalną jakością. Zalecana jest wymiana zasobnika na nowy.

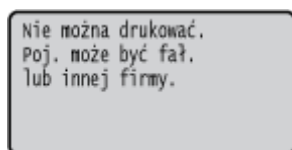

WAŻNE

- Gdy widoczny jest ten komunikat, nie można kontynuować drukowania. **▶Canon Genuine Mode(P. 337)**

■Jeśli wydruki są niskiej jakości

Jeśli na wydrukach zaczynają występować poniższe objawy, oznacza to, że toner w jednym z zasobników już się wyczerpał. Zasobnik z tonerem, który jest bliski wyczerpania, należy wymienić, nawet jeśli nie pojawia się komunikat. **▶Działania przed wymianą zasobnika z tonerem(P. 443) ▶Sposób wymiany zasobników z tonerem(P. 444)**

Zacieki pojawiają się na wydrukach albo drukowanie jest nierównomierne



Wydruk jest częściowo wyblakły



Nierównomierne zabarwienie



Pojawiają się białe plamy



Smugi i odpryski toneru



Puste miejsca na oryginale są szare na wydruku



■ Sprawdzenie stanu zasobnika z tonerem

Stan zasobnika z tonerem można sprawdzić na ekranie głównym. Zaleca się sprawdzać pozostałą ilość przed rozpoczęciem drukowania dużej liczby dokumentów.

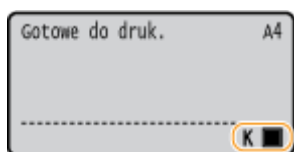

UWAGA

- Wyświetlony stan zasobnika z tonerem jest jedynie wskazówką i może różnić się od stanu rzeczywistego.
- Stan zasobnika z tonerem można też sprawdzić za pomocą opcji <Pozostało tonera> w sekcji <Inf. o mater. ekspl.>. ► **Inf. o mater. ekspl.(P. 420)**

Działania przed wymianą zasobnika z tonerem

Zanim wymienisz kasetę z tonerem wykonaj następującą procedurę. Dzięki temu komunikat może się już nie wyświetlać, a jakość wydruków może się poprawić.

1 Naciśnij przycisk, aby otworzyć przednią pokrywę.

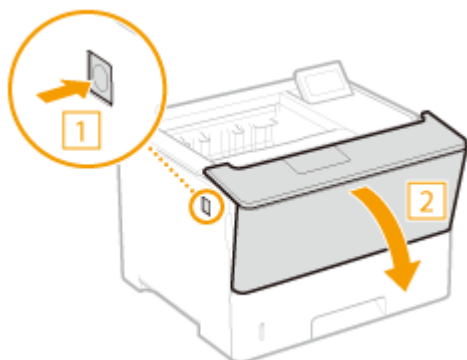

2 Wyciągnij zasobnik z tonerem.

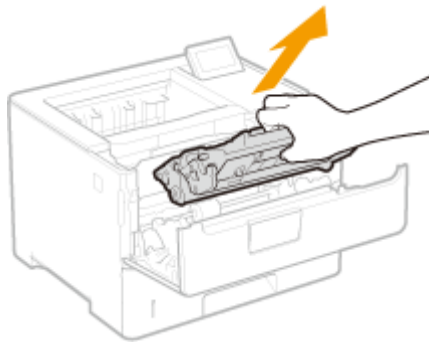

3 Wstrząśnij kasetę z tonerem pięć lub sześć razy, tak jak pokazano poniżej, aby równomiernie rozprowadzić toner wewnątrz kasety.

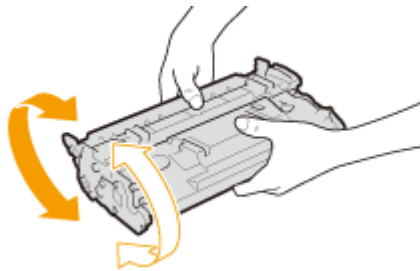

4 Zainstaluj zasobnik z tonerem.

- Na koniec wciśnij ją do oporu.

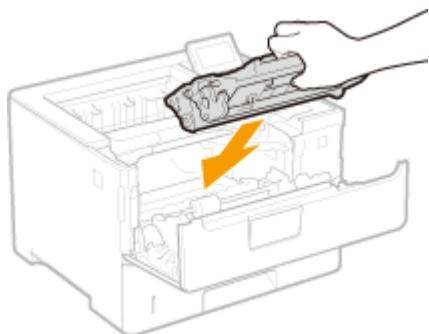

5 Zamknij przednią pokrywę.

Sposób wymiany zasobników z tonerem

Przed wymianą zasobników z tonerem należy zapoznać się ze środkami ostrożności opisanymi w części **Konserwacja i przeglądy**(P. 9) i **Materiały eksploatacyjne**(P. 10) .

1 Naciśnij przycisk, aby otworzyć przednią pokrywę.

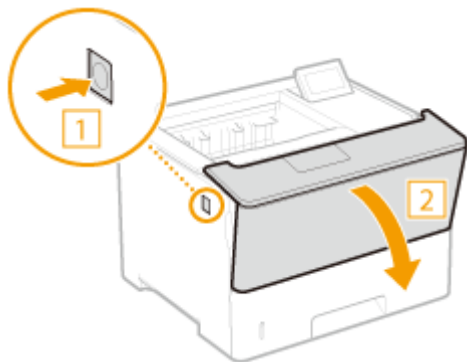

2 Wyciągnij zasobnik z tonerem.

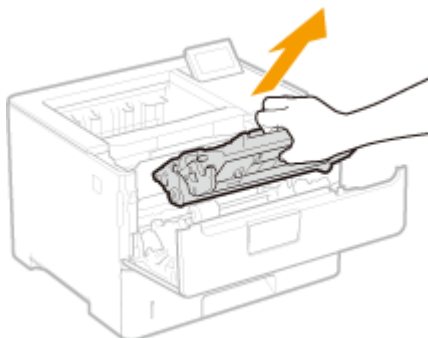

3 Wyjmij nowy zasobnik z tonerem z opakowania ochronnego.

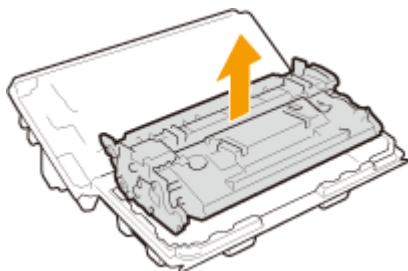

4 Wstrząśnij kasetę z tonerem pięć lub sześć razy, tak jak pokazano poniżej, aby równomiernie rozprowadzić toner wewnątrz kasety.

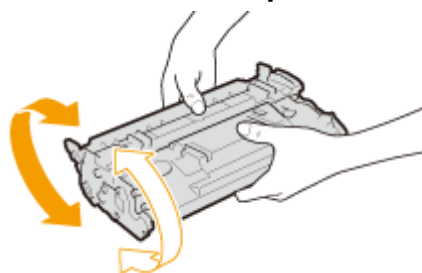

5 Zainstaluj zasobnik z tonerem.

- Na koniec wciśnij ją do oporu.

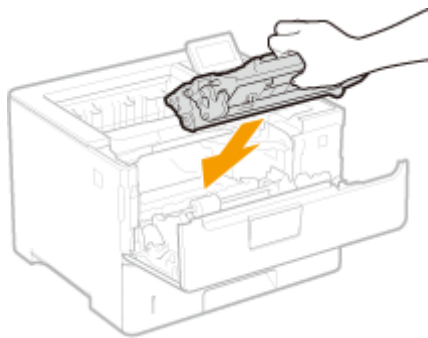

6 Zamknij przednią pokrywę.

ŁĄCZA

- Materiały eksploatacyjne (P. 501)

Przenoszenie urządzenia

68H5-05U

Urządzenie jest ciężkie. Podczas przenoszenia urządzenia należy stosować się do poniższych instrukcji, aby zapobiec obrażeniom. Przed rozpoczęciem wykonywania czynności należy także zapoznać się z informacjami na temat środków ostrożności. **Ważne instrukcje dotyczące bezpieczeństwa(P. 2)**

1 Wyłącz urządzenie oraz komputer.

- Aby wyłączyć zasilanie urządzenia, należy wykonać procedurę wyłączania z poziomu panelu roboczego bez korzystania z głównego wyłącznika zasilania. **Wyłączanie zasilania (procedura wyłączania)(P. 35)**

2 Odłącz od urządzenia przewody i kable w kolejności zgodnej z numeracją podaną na poniższej ilustracji.

- Przewody oznaczone „*” mogą nie być podłączone w zależności od danej konfiguracji.

- 1 Wtyczka przewodu zasilającego
- 2 Przewód zasilający
- 3 Urządzenie USB*
- 4 Kabel USB*
- 5 Kabel sieci LAN*

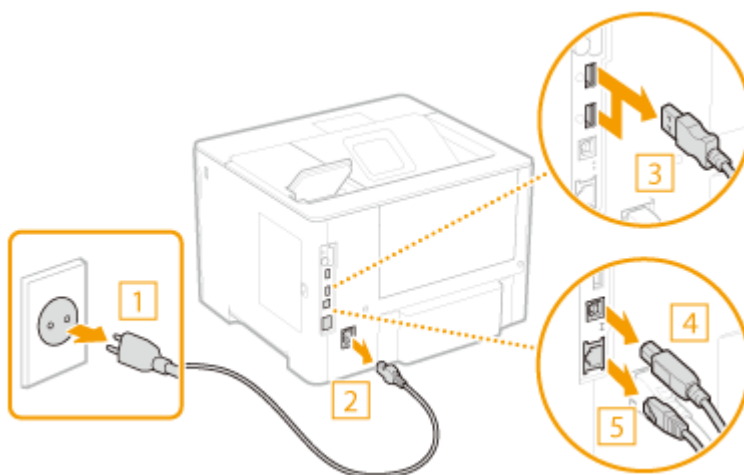

3 W przypadku przenoszenia urządzenia na większe odległości należy wyjąć kasetę z tonerem. **Wymiana zasobników z tonerem(P. 441)**

4 Wysunąć szufladę na papier do oporu i wyjąć ją, unosząc przednią część.

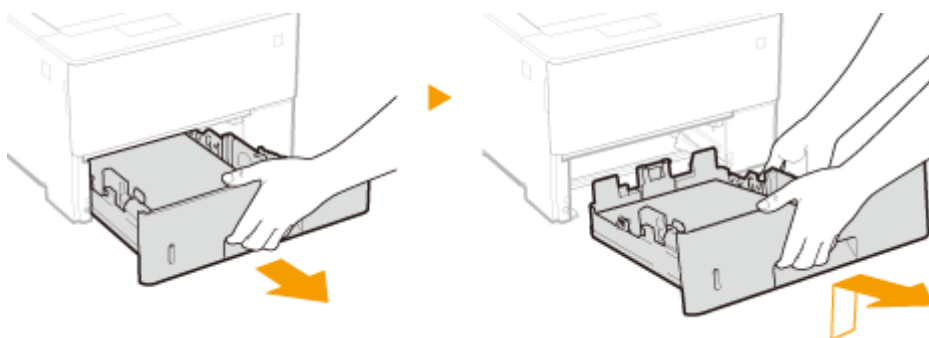

5 Zamknij wszystkie otwarte osłony i przenieś urządzenie na nowe miejsce.

- Urządzenie jest ciężkie (**Moduł główny(P. 484)**). Nie staraj się na siłę przenosić maszyny.
- Stań z przodu urządzenia i chwyć uchwyty do podnoszenia, a następnie podnieś urządzenie.

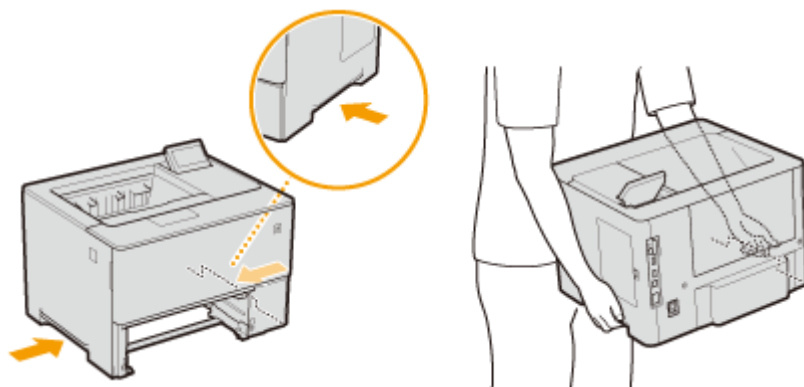

WAŻNE:

Opcjonalny podajnik papieru jest zainstalowany w urządzeniu

- Przed podniesieniem urządzenia należy odcepić podajnik papieru i przetransportować go osobno.

Strona przednia

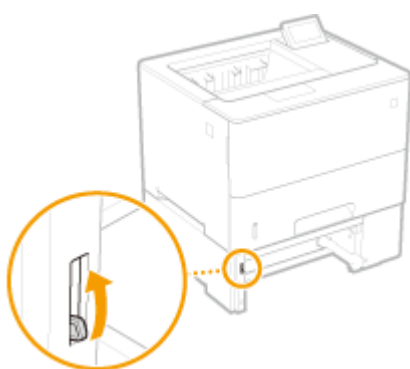

Strona tylna



6 Ostrożnie ustaw urządzenie w nowym miejscu.

- Informacje dotyczące instalacji urządzenia w nowej lokalizacji znajdują się w sekcji Pierwsze kroki. ▶ **Instrukcje obsługi i ich zawartość (P. 516)**

Utrzymanie i poprawa jakości wydruku

68H5-05W

Jeżeli nie można uzyskać zadowolających wyników drukowania, np. jeżeli gęstość druku lub jego położenie są niezgodne z oczekiwaniami, należy wykonać regulację w następujący sposób.

■ Regulacja gęstości

Dostosować gęstość toneru. Można precyzyjnie wyregulować gęstość toneru przy pomocy poziomu gęstości.  **Regulacja gęstości wydruku(P. 450)**

■ Regulacja położenia wydruku

Położenie wydruku należy dostosować do każdego źródła wydruku.  **Regulacja położenia wydruku(P. 452)**

Regulacja gęstości wydruku

68H5-05X

Jeżeli wydruk jest ciemniejszy lub jaśniejszy niż oczekiwano, można dostosować gęstość toneru. Można precyzyjnie wyregulować gęstość toneru przez podzielenie całego zakresu gęstości na trzy obszary.

WAŻNE

- Jeżeli dla opcji <Oszczędzanie tonera> wybrano ustawienie <Włącz>, funkcja regulacji jest niedostępna. ►
Oszczędzanie tonera(P. 365)

1 Naciśnij przycisk ► (☐☑).

2 Za pomocą przycisków ▲ / ▼ wybierz opcję <Jakość wydruku> i naciśnij przycisk .

3 Dostosowanie gęstości.

1 Wybierz opcję <Gęstość> i naciśnij przycisk .

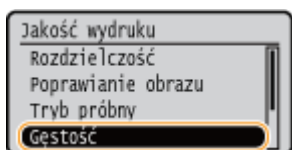

2 Przyciski ▲ / ▼ służą do dostosowania gęstości.

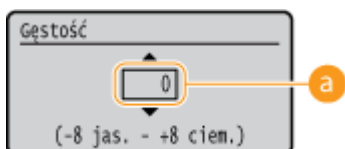

a Regulacja gęstości

Aby zwiększyć gęstość, należy ustawić wartość dodatnią. Aby zmniejszyć gęstość, należy ustawić wartość ujemną.

3 Naciśnij przycisk .

■ Precyzyjna regulacja gęstości tonera za pomocą poziomu gęstości

Gęstość toneru można precyzyjnie wyregulować na trzech poziomach gęstości — wysokim, średnim i niskim.

1 Wybierz opcję <Gęstość (dokł. kor.)> i naciśnij przycisk .

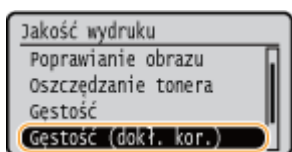

2 Zaznacz wybrany poziom gęstości i naciśnij przycisk .

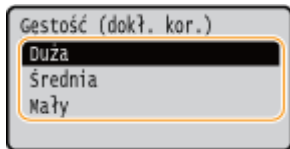

3 Przyciski ▲ / ▼ służą do dostosowania gęstości.

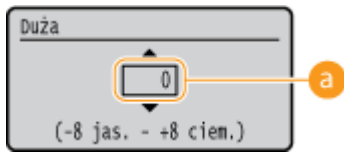

a Regulacja gęstości

Aby zwiększyć gęstość, należy ustawić wartość dodatnią. Aby zmniejszyć gęstość, należy ustawić wartość ujemną.

■ Przykładowe dostosowanie poszczególnych obszarów gęstości

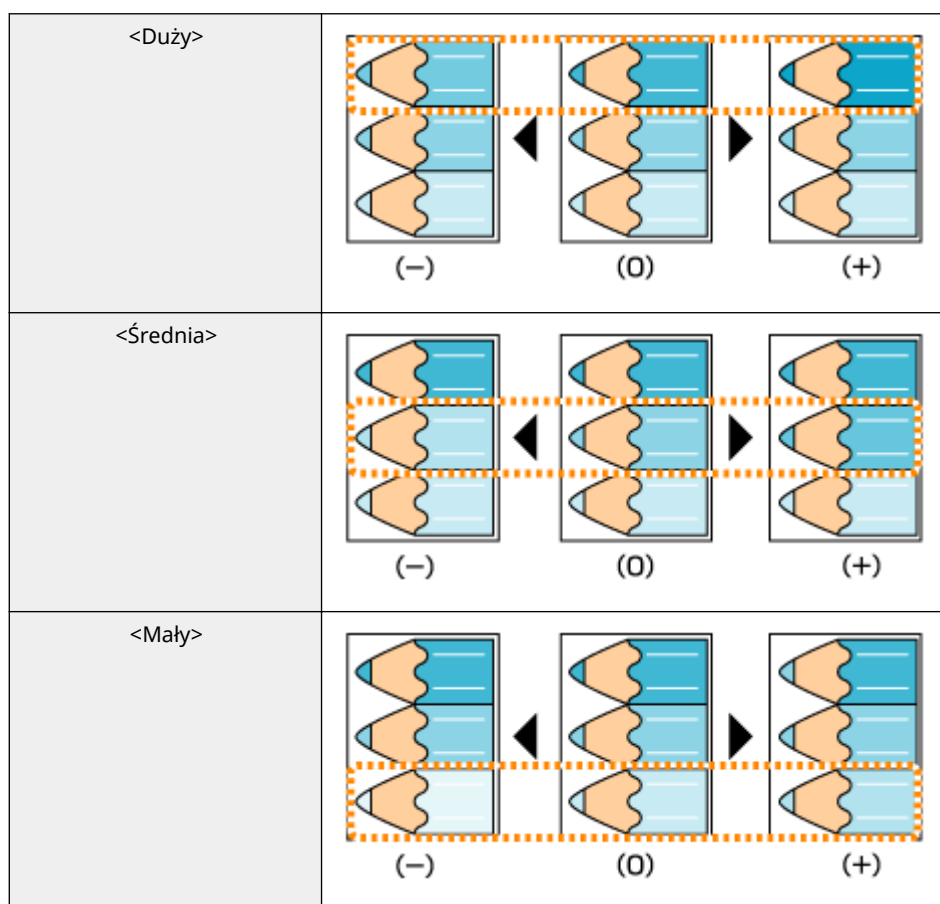

4 Naciśnij przycisk .

- Jeżeli chcesz także dokonać ustawień na innych poziomach gęstości, powtórz czynności opisane w krokach od 2 do 4.

Regulacja położenia wydruku

68H5-05Y

Jeżeli dokument zadrukowano nierówno lub poza zakresem wydruku, należy dostosować położenie wydruku. Można dostosować położenie wydruku dla każdego źródła papieru.



- ▶ **Krok 1: Drukowanie bieżącego położenia wydruku (P. 452)**
- ▶ **Krok 2: Sprawdzanie kierunku i odległości do regulacji (P. 453)**
- ▶ **Krok 3: Dostosowywanie położenia wydruku dla poszczególnych źródeł papieru (P. 454)**

Krok 1: Drukowanie bieżącego położenia wydruku

Na wydruku dostosowanego położenia drukowania można sprawdzić kierunek i odległość, które należy wyregulować.

UWAGA

- Aby sprawdzić położenie wydruku przy drukowaniu dwustronnym, należy w menu ustawień na panelu roboczym wybrać ustawienie <Drukowanie dwustron.> dla opcji <Włącz>. ▶ **Drukowanie dwustron. (P. 432)**

1 Naciśnij przycisk  (🏠).

2 Za pomocą przycisków ▲ / ▼ wybierz opcję <Źródło papieru> i naciśnij przycisk .

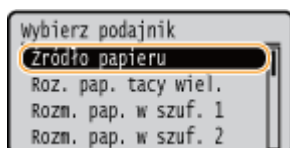

3 Wybierz źródło papieru, dla którego chcesz sprawdzić położenie drukowania i naciśnij przycisk .

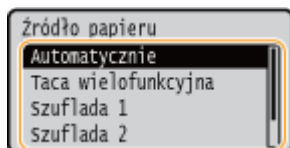

4 Naciśnij przycisk  (◀).

⇒ Nastąpi powrót do ekranu głównego.

5 Naciśnij przycisk  (🏠).

6 Wybierz opcję <Wydr. do regul. poz.> i naciśnij przycisk .

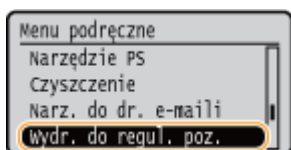

7 Wybierz opcję <Tak> i naciśnij przycisk .

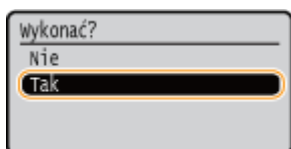

⇒ Zostanie wydrukowana regulacja położenia drukowania.

Krok 2: Sprawdzanie kierunku i odległości do regulacji

Na wydruku dostosowanego położenia wydrukowania znajdują się oznaczenia kontrolne położenia "田". Na podstawie tych oznaczeń należy wyznaczyć kierunek i odległość do wyregulowania. Jeśli położenie wydruku jest normalne, wszystkie oznaczenia zostaną wydrukowane w położeniu 5 mm od najbliższej krawędzi papieru.

Sprawdzanie wydruków dostosowanego położenia drukowania

Krawędź papieru, która wychodzi z urządzenia jako pierwsza oznacza górną część wydruku dostosowanego położenia drukowania. Sprawdzając położenie wydruku, należy zwracać uwagę na to, która krawędź jest górna.

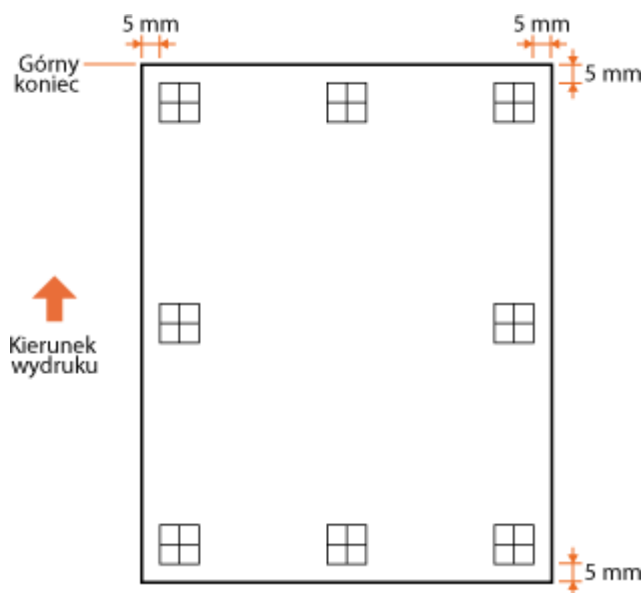

- Rozmiar oznaczenia "田" do sprawdzania położenia wydruku jest taki, jak na poniższej ilustracji.

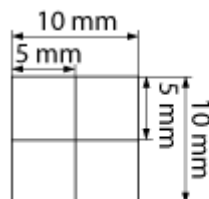

Położenie wydruku nie jest wyśrodkowane

Jeśli oznaczenia położenia wydruku są wydrukowane w nieprawidłowym położeniu, należy wyregulować położenie wydruku. Podczas regulacji położenia wydruku należy wyznaczyć kierunek za pomocą wartości dodatnich i ujemnych oraz odległość w „mm”. Aby przesunąć wydruk w górę, należy użyć wartości ujemnej, a w dół wartości dodatniej (korekta położenia w pionie). Za pomocą wartości ujemnej przesuwa się położenie wydruku w lewo, a za pomocą wartości dodatniej w prawo (korekta położenia w poziomie).

Kierunek w pionie (<Przesunięcie Y>)

Kierunek w poziomie (<Przesunięcie X>)



W poniższym przykładzie, aby przesunąć położenie wydruku o 5 mm w górę i 1,7 mm w prawo, należy ustawić wartość „-5,0 mm” w opcji <Przesunięcie Y> i „+1,70 mm” w opcji <Przesunięcie X>.

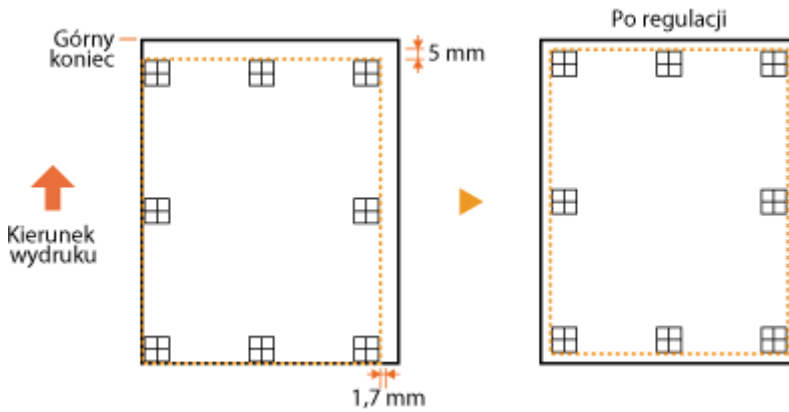

Krok 3: Dostosowywanie położenia wydruku dla poszczególnych źródeł papieru

Po potwierdzeniu kierunku i odległości do dostosowania należy zdefiniować dostosowane położenie wydruku. Położenie wydruku można regulować w zakresie od -5,0 mm do +5,0 mm w krokach po 0,1 mm w obydwu kierunkach: pionowym i poziomym.

1 Przełącz urządzenie w tryb offline.

- Gdy zaświeci się wskaźnik  (●—●), naciśnij przycisk  (●—●).

2 Naciśnij przycisk ()

3 Za pomocą przycisków ▲ / ▼ wybierz opcję <Konserw. użytkownika> i naciśnij przycisk .

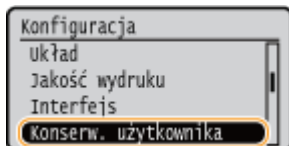

4 Wybierz opcję <Dost. pozyc. wydruku> i naciśnij przycisk .

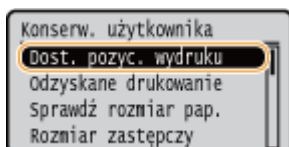

5 Wybierz źródło papieru i naciśnij przycisk .

- Użyj opcji <Wspólna>, aby dostosować położenie wydruku na pierwszej stronie (przedniej) w trybie drukowania dwustronnego, niezależnie od źródła papieru.

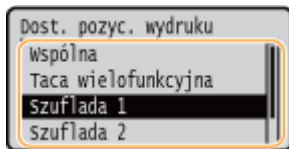

6 Wybierz kierunek, który chcesz dostosować i naciśnij przycisk .

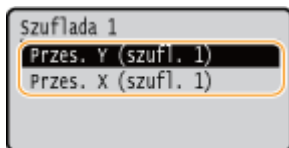

UWAGA:

Regulacja położenia wydruku podczas drukowania dwustronnego

- <Przes. Y (2-str.)> oraz <Przes. X (2-str.)> umożliwiają regulację położenia wydruku na pierwszej stronie (przedniej). Położenie wydruku na drugiej stronie (tylnej) zostanie dostosowane na podstawie wartości ustawionych dla każdego źródła papieru.

■ Przykład regulacji położenia wydruku

Pierwsza strona (przednia)	Wartość ustawienia <Przes. Y (2-str.)>
Druga strona (tylna)	Wartość ustawienia <Przesunięcie Y (MP)>

7 Ustaw wartość i naciśnij przycisk .

- W oparciu o wydruk dostosowanego położenia wydrukowania wprowadź wartość za pomocą przycisków ▲ / ▼.

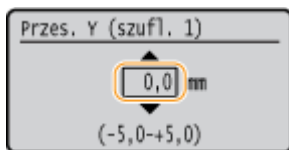

- Aby dostosować inne położenie lub źródło papieru, powtórz kroki 5 i 7.

8 Naciśnij przycisk (●—●).

⇒ Nastąpi powrót do ekranu głównego.

9 Ponownie naciśnij przycisk (●—●).

⇒ Urządzenie przejdzie w tryb online.

10 Wykonaj wydruk dostosowanego położenia drukowania i sprawdź położenie na wydruku. Krok 1: Drukowanie bieżącego położenia wydruku(P. 452)

Regulacja wszystkich położeń wydruku

Za pomocą opcji <Przesunięcie Y> i <Przesunięcie X> w menu ustawień panelu roboczego można dostosować położenia wydruku dla wszystkich rodzajów drukowania, niezależnie od źródła papieru. Położenie wydruku można regulować w zakresie od -50,0 mm do +50,0 mm w krokach po 0,5 mm w każdym kierunku: pionowym i poziomym.  **Przesunięcie Y/Przesunięcie X(P. 360)**

Drukowanie raportów i list

68H5-060

Stan materiałów eksploatacyjnych oraz ustawienia urządzenia można sprawdzić przez wydrukowanie raportów i list.

UWAGA

Gwiazdka (*)

- Ustawienia oznaczone symbolem „*1” mogą nie być wyświetlane w zależności od posiadanego modelu, opcji albo innych elementów ustawień.
- Ustawienia oznaczone symbolem „*2” mogą nie być wyświetlane, gdy nie zaznaczono pole wyboru [Wyświetl rejestr zadań] w Remote UI (Zdalny interfejs użytkownika). **► Ukrywanie historii zadań drukowania(P. 253)**

Strona konfiguracji

Pozwala sprawdzić ustawienia urządzenia (**► Menu konfiguracji(P. 323)**), zawartość zarejestrowaną w urządzeniu oraz inne informacje w formie listy, takie jak pozostała ilość tonera, liczba wydrukowanych stron czy pojemność pamięci RAM zainstalowanej w urządzeniu. Pozycje ustawień, których nazwa jest poprzedzona gwiazdką (*) to ustawienia, które zostały zmienione z domyślnych ustawień fabrycznych.

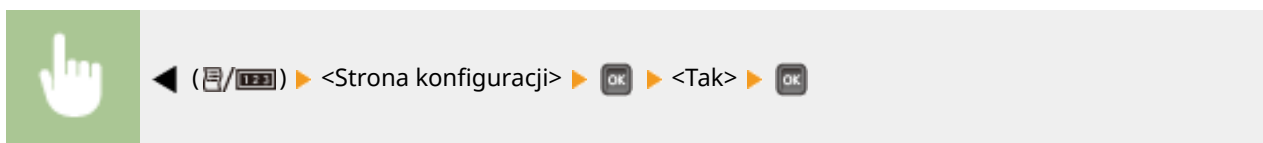

Przykład:



Wydruk stanu sieci

Umożliwia wydrukowanie listy ustawień (**► Sieć(P. 339)**) dotyczących sieci skonfigurowanej w urządzeniu. Drukowane są również informacje na temat bezpieczeństwa, łącznie z ustawieniami filtra adresu i ustawieniami IPSec.

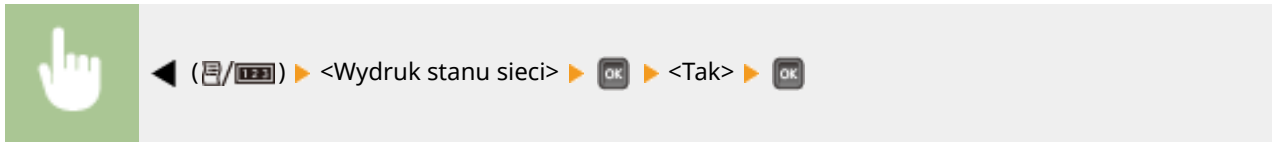

Przykład:

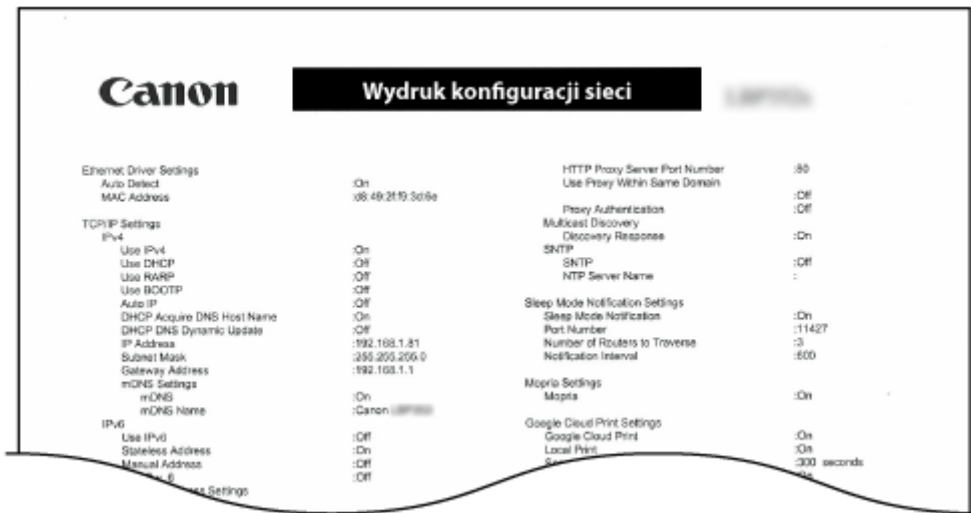

Dr. stan mat. ekspl.

Pozwala przeglądać w formie listy takie informacje, jak pozostała ilość tonera, komunikaty ostrzegawcze, informacje na temat miejsca, w którym można zakupić nowe kasety tonera.

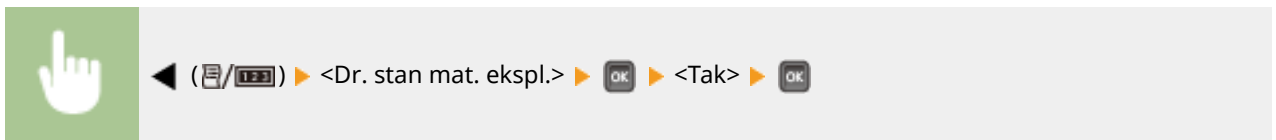

Przykład:

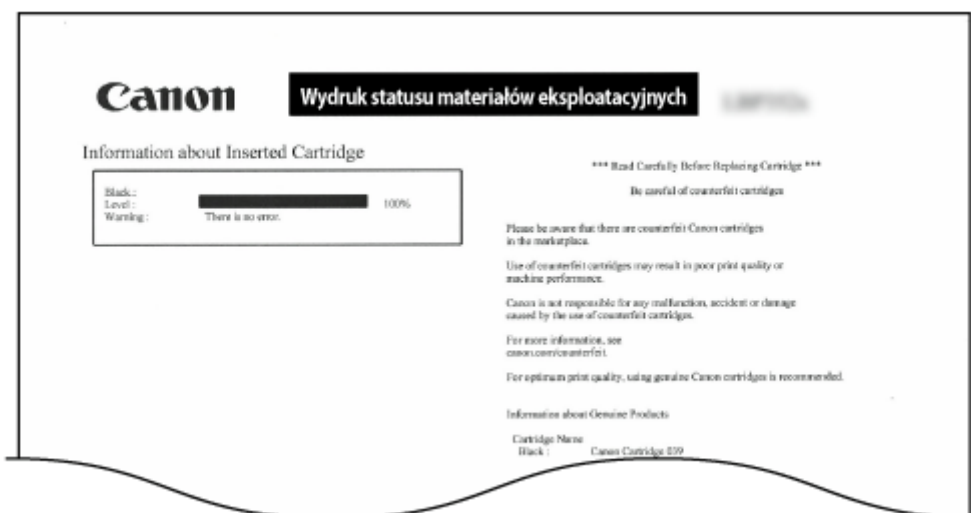

Lista polityk IPSec

Listę nazw zasad oraz ustawienia IPSec zarejestrowane w urządzeniu można sprawdzić, drukując listę zasad IPSec.

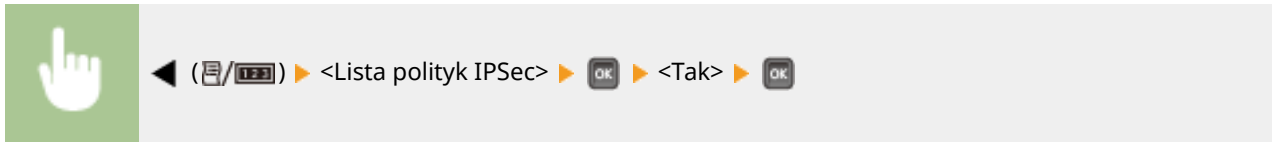

Przykład:

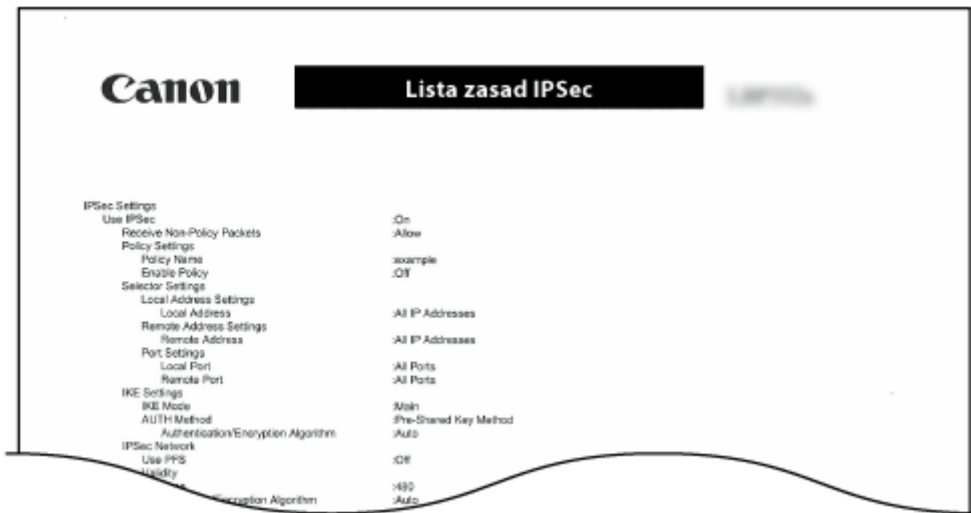

Lis. rej.odb.e-maili

Pozwala sprawdzić rejestr zawierający tematy i daty/godziny odbioru wiadomości e-mail odebranych na urządzeniu w formie listy.

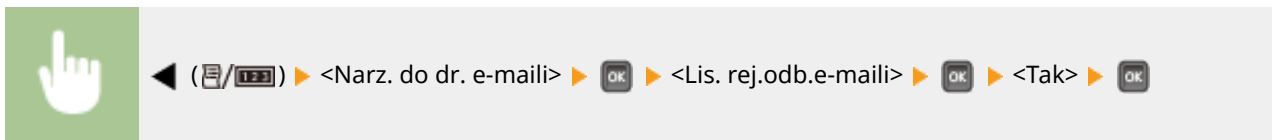

Przykład:

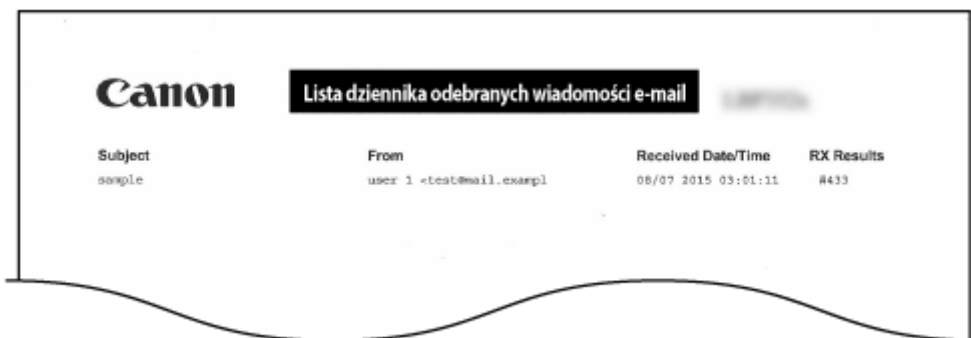

Lista zliczania str.

Pozwala sprawdzić całkowitą liczbę wydrukowanych stron dla poszczególnych wydziałów poprzez wydrukowanie raportu przy włączonej opcji [Zarządzanie ID wydziału].

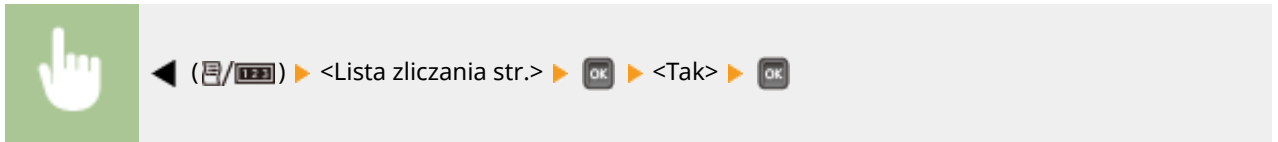

Przykład:

Canon **Lista ilości stron**

Department ID	Total
1	2
784231	0
John With Unknown ID	0
Utility, Front Print	0

Raport licznika

Pozwala wydrukować raport zbiorczy zawierający liczbę wydrukowanych stron dla każdego licznika.



Przykład:

Canon **Raport licznika**

Main Controller Version : R1.00/PH B34.50
 DCON Version : 1.01.00
 Serial Number : NEYA000004
 Device Name :
 Model :
 08/07 2015 05:39:26

101	Total 1	147
	Total (Black/Small)	
	Total 1 (2-Sided)	

Druk. inf. sys. MEAP

Pozwala sprawdzić informacje na temat aplikacji MEAP zainstalowanych w urządzeniu oraz aplikacji systemowych MEAP w formie listy, jeśli włączona jest funkcja MEAP.



Przykład:

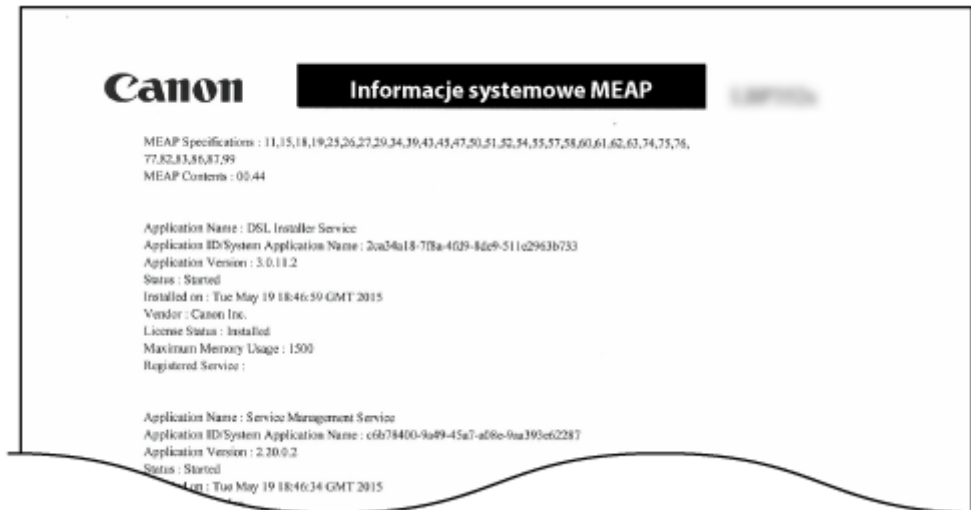

Wydr. rejestr. pojem.

Możesz sprawdzić rejestry zużycia pojemnika z tonerem w formie listy.



Przykład:

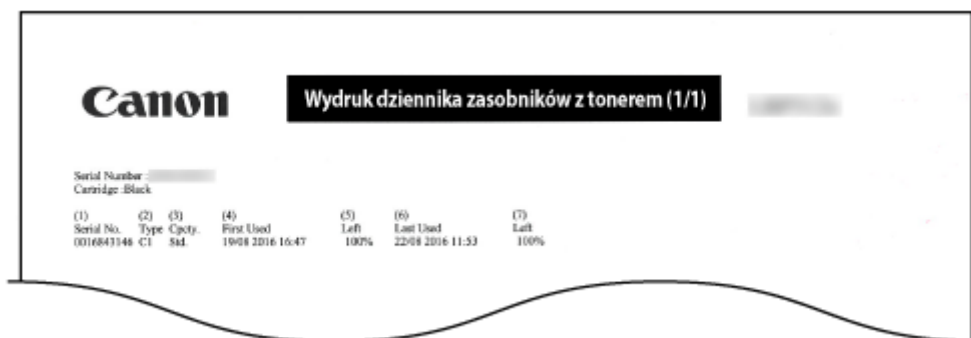

Lista czcionek PCL

Pozwala sprawdzić listę czcionek dostępnych w trybie PCL. ▶️ **Próbki czcionek(P. 547)**

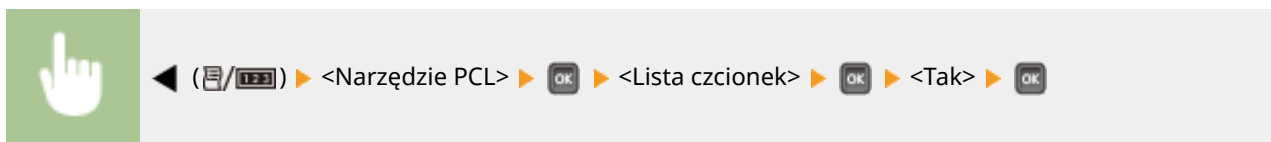

Przykład:

Lista czcionek							PAGE 001
PCL Internal Fonts							
Font Name	Symbol	Spacing	Style	StrokeW	Pitch/Point Typeface	Sample	
[000] Courier		0	0	0	scalable 4099	ABCDEFGHIJKLMNOPQRSTUVWXYZ	
[001] CG Times		1	0	0	scalable 4101	ABCDEFGHIJKLMNOPQRSTUVWXYZ	
[002] CG Times Bold		1	0	3	scalable 4101	ABCDEFGHIJKLMNOPQRSTUVWXYZ	
[003] CG Times Italic		1	1	0	scalable 4101	ABCDEFGHIJKLMNOPQRSTUVWXYZ	
[004] CG Times Bold Italic		1	1	3	scalable 4101	ABCDEFGHIJKLMNOPQRSTUVWXYZ	
[005] CG Omega		1	0	0	scalable 4113	ABCDEFGHIJKLMNOPQRSTUVWXYZ	
[006] CG Omega Bold		1	0	3	scalable 4113	ABCDEFGHIJKLMNOPQRSTUVWXYZ	

Lista trybu PS

Pozwala wydrukować listę ustawień na potrzeby trybu PS oraz listę elementów informacji wewnętrznych zarejestrowanych w urządzeniu.

- ▶ Strona konfiguracji (P. 462)
- ▶ Lista czcionek (P. 462)

■ Strona konfiguracji

Pozwala sprawdzić ustawienia urządzenia (▶ PS (P. 411)) i zawartość zarejestrowaną w urządzeniu w formie listy.

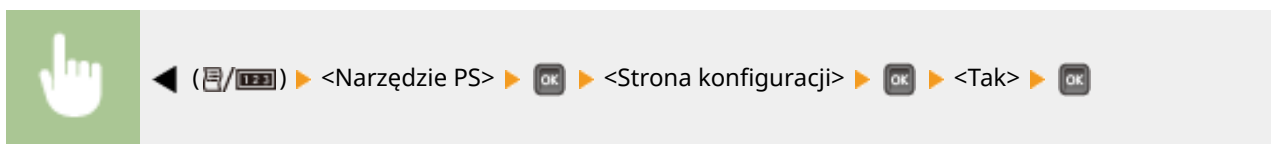

Przykład:

Canon				Strona konfiguracji PS			
PS Settings				Halftones			
Printer Name	:		Text	:	Resolution		
PS Version	:	3018.102	Graphics	:	Resolution		
PS Disk Space	:	3156.15 MB (3145.14 MB Available)	Image	:	Resolution		
Job Timeout	:	0 s					
Data Protocol	:	Auto					
Print PS Errors	:	Off					
Grayscale Conversion	:	NTSC					

■ Lista czcionek

Pozwala sprawdzić listę czcionek dostępnych w trybie PS.

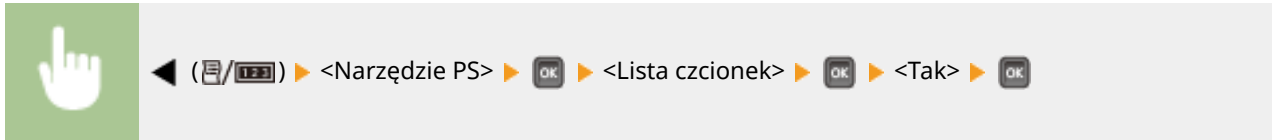

Przykład:

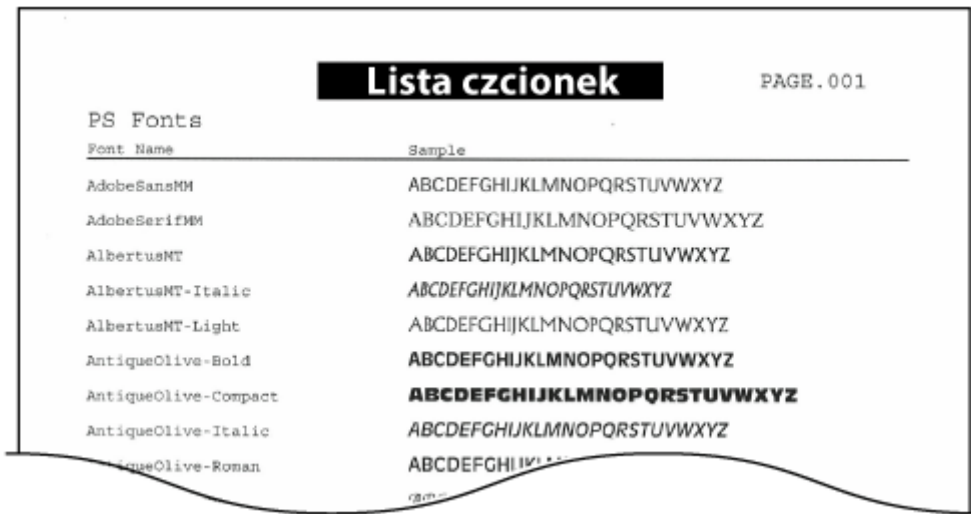

Lista zapis. zadań *1

Pozwala wydrukować listę dokumentów zapisanych na karcie SD zainstalowanej w urządzeniu.



Przykład:

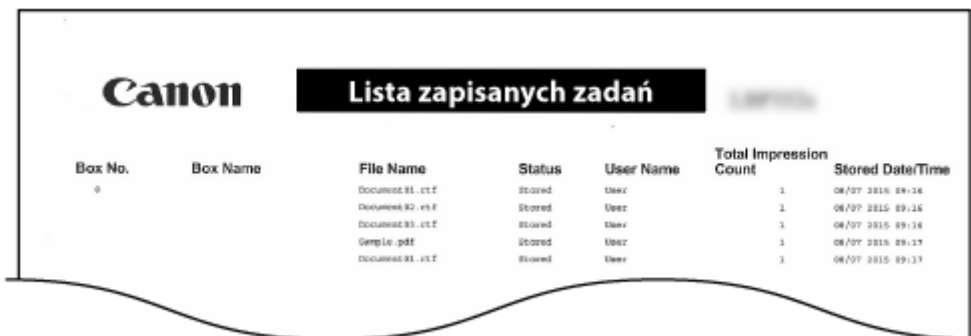

Rejestr wydr. zadań *2

Pozwala wydrukować w formie listy rejestr dokumentów wydrukowanych z komputera.



Przykład:

Canon **Lista dziennika wydruków**

Log Type :Print Job/Direct Print

File Name	User Name	Total Impression Count	Start Time	End Time	Print Results
Sample.pdf	User	1	08/07 2015 09:13	08/07 2015 09:19	OK
Document01.rtf	User	1	08/07 2015 09:13	08/07 2015 09:19	OK
Document02.rtf	User	1	08/07 2015 09:13	08/07 2015 09:19	OK
Document03.rtf	User	1	08/07 2015 09:13	08/07 2015 09:19	OK
Sample.pdf	User	1		09:19	OK

Rej. wydr. zap. zad. *1*2

Pozwala wydrukować w formie listy rejestr dokumentów zapisanych na karcie SD zainstalowanej w urządzeniu.



Przykład:

Canon **Lista dziennika wydruków**

Log Type :Stored Job

File Name	User Name	Total Impression Count	Start Time	End Time	Print Results
Document01.rtf	No Name	1	08/07 2015 09:18	08/07 2015 09:18	OK
Sample.pdf	No Name	1	08/07 2015 09:18	08/07 2015 09:18	OK
Document02.rtf	No Name	1	08/07 2015 09:18	08/07 2015 09:18	OK
Document03.rtf	No Name	1	08/07 2015 09:18	08/07 2015 09:18	OK
Document01.rtf	No Name	1	08/07 2015 09:18	08/07 2015 09:18	OK
Document02.rtf	No Name	1		09:18	OK
Document03.rtf	No Name	1		09:18	OK

Rejestr wydr. rapor. *2

Pozwala wydrukować ustawienia i rejestr wydruków raportów w formie listy.

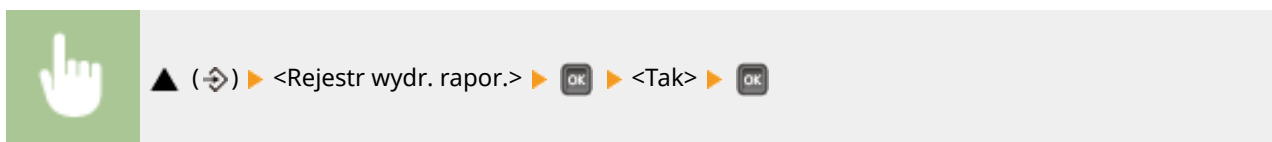

Przykład:

Canon Lista dziennika wydruków

Log Type :Report

File Name	User Name	Total Impression Count	Start Time	End Time	Print Results
ReportPrint	No Name	1	08/07 2015 05:59	08/07 2015 05:59	OK
ReportPrint	No Name	1	08/07 2015 05:43	08/07 2015 05:43	OK
ReportPrint	No Name	1	08/07 2015 05:43	08/07 2015 05:43	OK
ReportPrint	No Name	0	08/07 2015 05:42	08/07 2015 05:42	OK
ReportPrint	No Name	0		05:59	OK
ReportPrint	No Name	1			OK

Rej. wydr. e-maili *2

Pozwala wydrukować rejestr odebranych wiadomości e-mail w formie listy.



Przykład:

Canon Lista dziennika wydruków

Log Type :E-Mail Print

File Name	User Name	Total Impression Count	Start Time	End Time	Print Results
sample03	user 1 <test@mail.exempl>	1	08/07 2015 05:41	08/07 2015 05:41	OK
sample02	user 1 <test@mail.exempl>	1	08/07 2015 05:41	08/07 2015 05:41	OK
sample01	user 1 <test@mail.exempl>	1	08/07 2015 05:40	08/07 2015 05:40	OK
sample	user 1 <test@mail.exempl>	1	08/07 2015 03:01	08/07 2015 03:01	OK

ŁĄCZA

- ▶ Menu podręczne (P. 418)
- ▶ Menu zadań (P. 422)

Wyświetlanie wartości licznika

68H5-061

Pozwala sprawdzić liczbę wydrukowanych stron.

- ▶ Sprawdzenie całkowitej liczby wydrukowanych stron(P. 466)
- ▶ Sprawdzenie liczby wydrukowanych stron dla każdego wydziału(P. 466)

Sprawdzanie całkowitej liczby wydrukowanych stron

Pozwala sprawdzić całkowitą liczbę wydrukowanych stron.



Sprawdzanie liczby wydrukowanych stron dla każdego wydziału

Istnieje możliwość sprawdzenia liczby wydrukowanych stron dla każdego wydziału.

- 1 **Uruchom Zdalny interfejs użytkownika i zaloguj się w trybie zarządzania.** ▶
Uruchamianie Zdalnego interfejsu użytkownika(P. 296)
- 2 **Kliknij [Ustawienia/Rejestracja].**

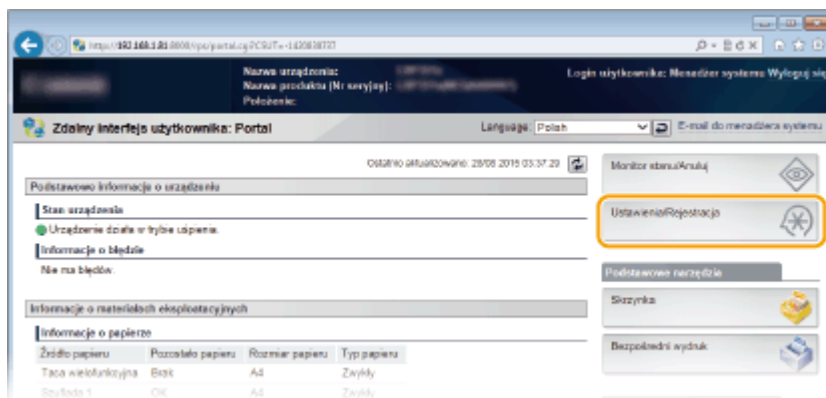

- 3 **Kliknij [Zarządzanie ID wydziału].**

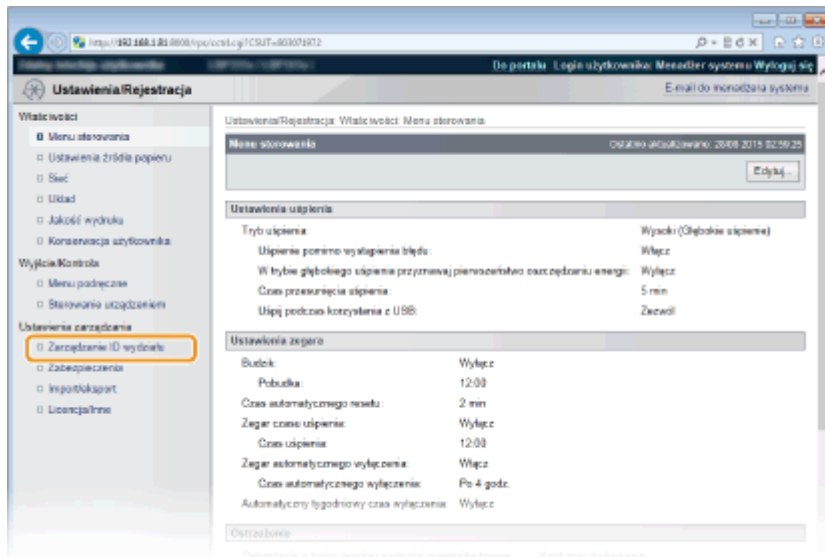

⇒ Liczba wydrukowanych stron jest wyświetlana dla identyfikatora każdego wydziału w opcji [Wydrukowane strony].

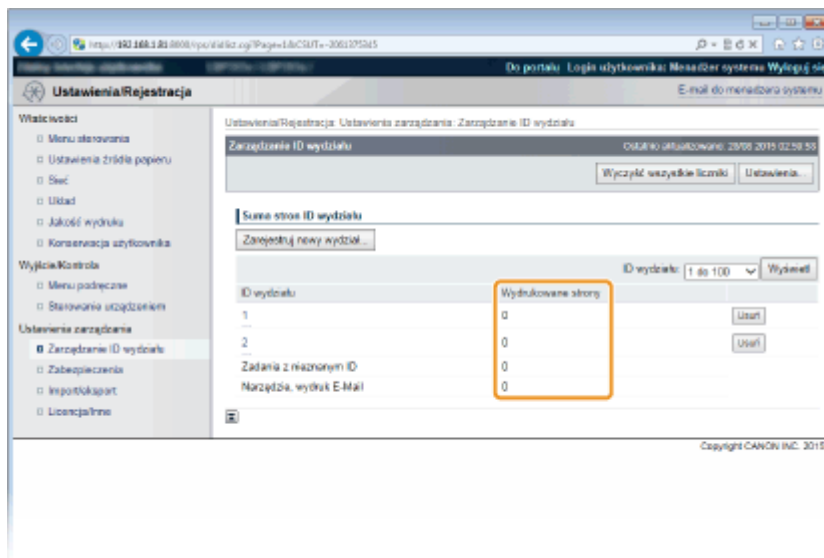

UWAGA

Drukowanie wyniku kontroli

▶ Lista zliczania str.(P. 459)

Zerowanie licznika stron

- Aby wyzerować licznik stron dla każdego wydziału, kliknij łącze tekstowe dostępne pod pozycją [ID wydziału], a następnie kliknij opcje [Wyczyść licznik] ▶ [OK].

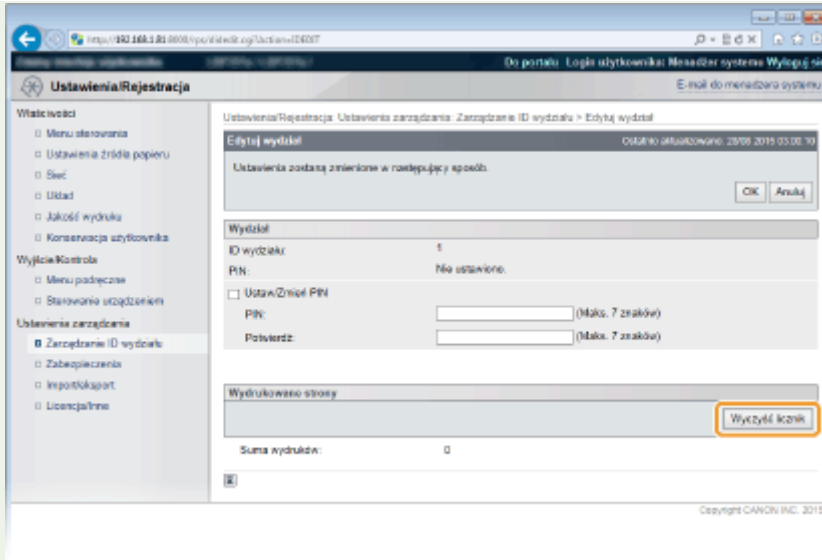

- Aby wyzerować liczniki dla wszystkich wydziałów, kliknij kolejno opcje [Wyczyść wszystkie liczniki] ► [OK].

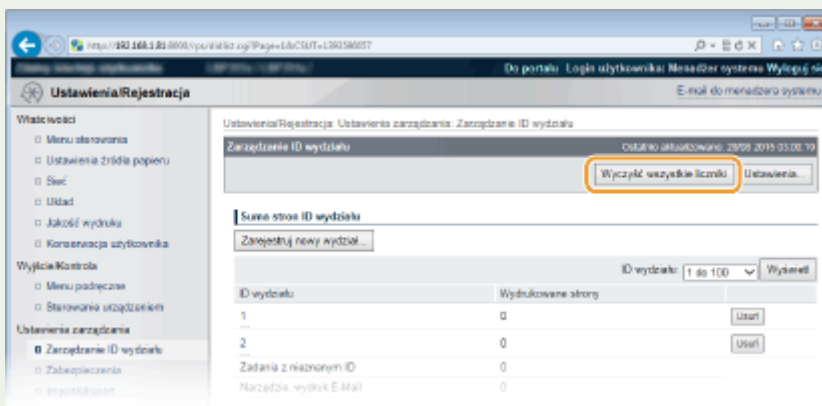

Sprawdzanie stanu materiałów eksploatacyjnych

68H5-062

Na panelu roboczym można sprawdzić informacje na temat stanu materiałów eksploatacyjnych.

- 🕒 **Sprawdzanie stanu papieru(P. 469)**
- 🕒 **Sprawdzanie modelu kasety z tonerem(P. 469)**
- 🕒 **Sprawdzanie stanu zasobnika z tonerem(P. 469)**

Sprawdzanie stanu papieru

Pozwala wyświetlić aktualnie zdefiniowany rozmiar i typ papieru oraz pozostały poziom papieru w poszczególnych jego źródłach.

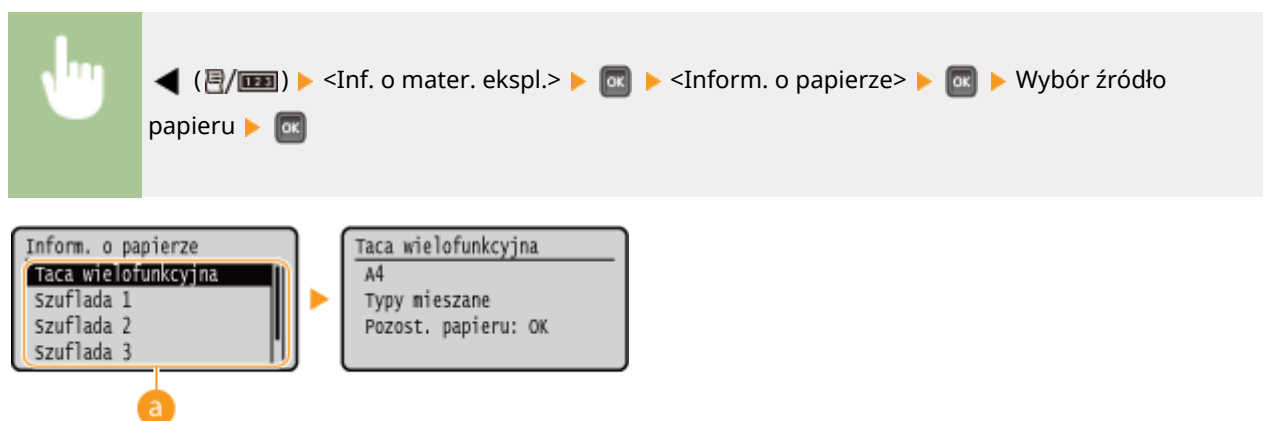

a Wybór źródła papieru

Wybierz źródło papieru, dla którego chcesz wyświetlić informacje.

Sprawdzanie modelu kasety z tonerem

Pozwala wyświetlić numer modelu kasety z tonerem do urządzenia.

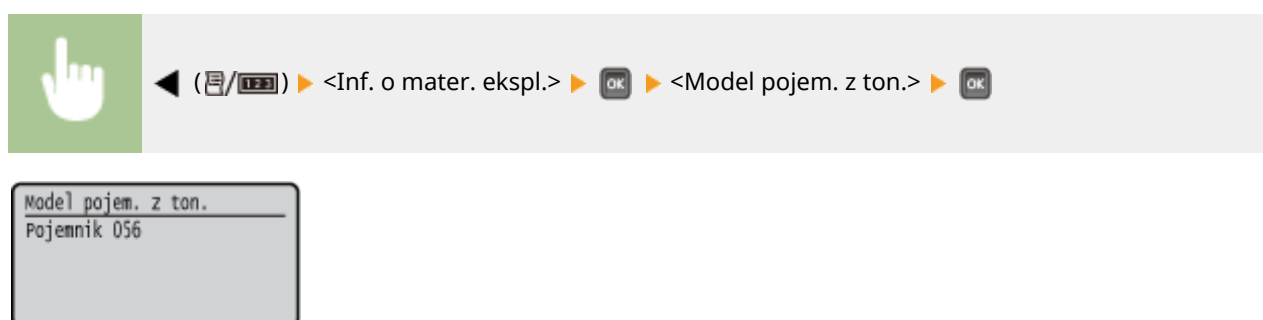

Sprawdzanie stanu zasobnika z tonerem

Wyświetla stan zasobnika z tonerem. Inne wewnętrzne części mogą osiągnąć koniec okresu ich eksploatacji przed wyczerpaniem się toneru.

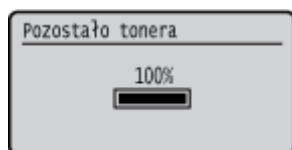
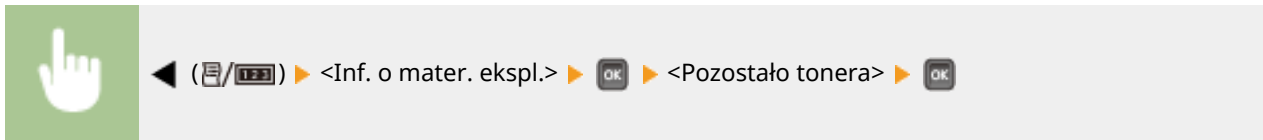

UWAGA

- Wyświetlone wartości są jedynie wskazówką i mogą różnić się od stanu rzeczywistego.

Inicjowanie ustawień

68H5-063

Istnieje możliwość przywrócenia następujących ustawień:

- ▶ **Inicjowanie menu(P. 472)**
- ▶ **Resetowanie ustawień sieciowych(P. 473)**

Inicjowanie menu

68H5-064

Istnieje możliwość przywrócenia domyślnych ustawień fabrycznych urządzenia ( **Menu konfiguracji(P. 323)**).

WAŻNE



Nie wolno naciskać głównego wyłącznika zasilania w trakcie inicjacji

- Wyłączenie urządzenia w trakcie jego inicjacji może doprowadzić do uszkodzenia.



Zdefiniowano kod PIN dostępu do Zdalnego interfejsu użytkownika

- W takim przypadku inicjowany jest również kod PIN dostępu zdalnego interfejsu użytkownika. Po zakończeniu inicjacji należy ponownie ustawić kod PIN dostępu zdalnego interfejsu użytkownika.  **Ustawiania kodu PIN Zdalnego interfejsu użytkownika(P. 224)**

UWAGA

- W celu zresetowania ustawień sieciowych należy wykonać procedurę opisaną w części  **Resetowanie ustawień sieciowych(P. 473)** .
- W celu zresetowania ustawień opcji <Dost. pozyc. wydruku> należy wykonać procedurę opisaną w części  **Dost. pozyc. wydruku(P. 372)** .



▶ () ▶ <Zainicjuj menu> ▶  ▶ <Tak> ▶  ▶ Wykonaj reset sprzętowy ( **Reset sprzętowy(P. 424)**)

Resetowanie ustawień sieciowych

68H5-065

Istnieje możliwość przywrócenia domyślnych fabrycznych ustawień sieciowych (▶ **Sieć(P. 339)**).

WAŻNE

Nie wolno resetować ustawień sieciowych, gdy urządzenie jest w trakcie drukowania lub odbierania danych drukowania

- Mogłoby to spowodować nieprawidłowe drukowanie, zakleszczenie papieru lub uszkodzenie urządzenia.



▶ () ▶ <Sieć> ▶ ▶ Sprawdź komunikat ▶ ▶ <Inic. ustawień sieci> ▶ ▶ <Tak> ▶ ▶ Wykonaj reset sprzętowy (▶ **Reset sprzętowy(P. 424)**)

Dodatek

Dodatek	475
Oprogramowanie dostarczone przez strony trzecie	476
Wyróżnione funkcje	477
Ekologia i niższe koszty	478
Większa wydajność	479
Więcej funkcji dodatkowych	481
Dane techniczne	483
Moduł główny	484
Obsługiwane rodzaje papieru	486
Paper Feeder PF-C	490
Funkcji drukarki	491
Funkcje zarządzania	495
Środowisko systemowe	499
Środowisko sieciowe	500
Materiały eksploatacyjne	501
Opcje	503
Wyposażenie opcjonalne	504
Opcje systemu	505
Instalacja pamięci ROM	507
Instalacja karty pamięci SD	511
Instrukcje obsługi i ich zawartość	516
Obsługa Podręcznik użytkownika	517
Układ ekranu programu Podręcznik użytkownika	518
Wyświetlanie Podręcznik użytkownika	521
Zarządzanie aplikacjami MEAP	523
Korzystanie z klientów FTP	524
Przygotowanie do korzystania z serwera FTP	525
Drukowanie za pośrednictwem klienta FTP (Wydruk z FTP)	528
Definiowanie ustawień za pośrednictwem klienta FTP	530
Inne	537
Podstawowe operacje systemu Windows	538
Próbki czcionek	547
Uwaga	552

Dodatek

68H5-066

Ten rozdział zawiera dane techniczne urządzenia, instrukcje dotyczące korzystania z programu Podręcznik użytkownika, zrzeczenie odpowiedzialności, informacje o prawach autorskich oraz inne ważne dla klientów informacje.

Oprogramowanie dostarczone przez strony trzecie

68H5-067

Aby uzyskać informacje dotyczące oprogramowania dostarczonego przez strony trzecie, należy kliknąć ikonę lub ikony pokazane poniżej.



Wyróżnione funkcje

68H5-068

Zachęcamy do wypróbowania funkcji opisanych w tej części. Funkcje te zostały pogrupowane według trzech kategorii: „Ekologia i niższe koszty”, „Większa wydajność” i „Więcej funkcji dodatkowych”.

Ekologia i niższe koszty

68H5-069



Papier, toner, energię i pieniądze można oszczędzać na wiele sposobów.

01



Drukowanie dwustronne

Można drukować po obu stronach papieru. Drukowanie dwustronne pozwala oszczędzić papier zarówno w przypadku drukowania dużych zadań drukowania, jak i zaledwie kilku stron. Aby zaoszczędzić jeszcze więcej papieru, należy połączyć opcję drukowania dwustronnego z opcją drukowania N na 1 — drukowania wielu stron na jednym arkuszu papieru. Można wydrukować maksymalnie 32 strony na pojedynczym arkuszu, co jest oszczędnym i ekologicznym rozwiązaniem.



► **Drukowanie z komputera(P. 73)**

02



Tryb Uśpienia

Jeżeli urządzenie będzie beczynne przez pewien czas, można zaoszczędzić energię poprzez włączenie trybu uśpienia ręcznie lub automatycznie. Nie trzeba za każdym razem wyłączać zasilania, aby zminimalizować pobór energii. Funkcja automatycznego wyłączenia umożliwia zwiększenie oszczędności poprzez automatyczne wyłączenie urządzenia, jeżeli pozostaje ono beczynne przez dłuższy czas. Dzięki tym wygodnym funkcjom, które działają w tle, można oszczędzać energię i pieniądze każdego dnia.



► **Przechodzenie w tryb uśpienia(P. 65)**

► **Ustawianie czasu automatycznego wyłączenia(P. 68)**

Większa wydajność

68H5-06A



Oto kilka prostych operacji, które mogą usprawnić skomplikowane zadania.

01 Drukowanie bez aplikacji

Dane w formatach PDF/PS/EPS/JPEG/TIFF/XPS można wysłać do urządzenia bezpośrednio ze Zdalnego interfejsu użytkownika w celu wydrukowania. Można również drukować bez użycia komputera poprzez podłączenie nośnika pamięci USB do urządzenia. Nie ma potrzeby otwierania plików, więc uruchamianie programu aplikacji nie jest konieczne. Jest to bardzo wygodne rozwiązanie, gdy wydruki są potrzebne szybko, a nie ma dostępu do komputera.

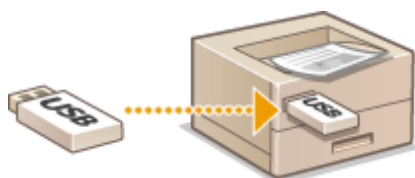

► **Drukowanie bez otwierania pliku (Wydruk bezpośredni)(P. 105)**

► **Wydruk z urządzenia pamięci USB (Drukowanie bezpośrednio z USB)(P. 80)**

02 Zdalne zarządzania za pomocą Zdalnego interfejsu użytkownika

Zdalny interfejs użytkownika umożliwia zdalne zarządzanie urządzeniem przy pomocy komputera. Dzięki niemu można sprawdzić ilość pozostałego papieru oraz toneru w kasie z tonerem, a także sprawdzić bieżący stan zadań drukowania, aby zdecydować, czy należy przerwać bieżące zadania, aby wydrukować bardziej pilne dokumenty lub przesunąć dokumenty wyżej względem innych zadań oczekujących na wydrukowanie. Dzięki temu nie trzeba wstawać od biurka i można zaoszczędzić czas.

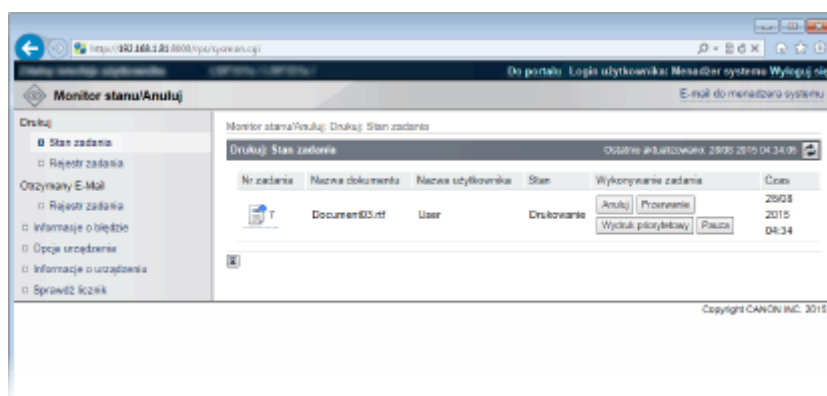

► **Korzystanie ze Zdalnego interfejsu użytkownika(P. 295)** .

03



Oszczędność czasu dzięki skrótom

Gdy użytkownik ma do wydrukowania kilka dokumentów, wygodnie byłoby wydrukować je wszystkie jednocześnie. Canon PageComposer umożliwia połączenie kilku dokumentów i wydrukowanie ich wszystkich naraz. Można też zapisać często drukowane dokumenty, takie jak strona tytułowa faksu, na karcie pamięci SD urządzenia, aby później drukować je bezpośrednio za pomocą panelu sterowania. Nie trzeba korzystać z komputera i uruchamiać sterownika drukarki. Skrótory te pozwalają zaoszczędzić czas i pracować wydajniej.

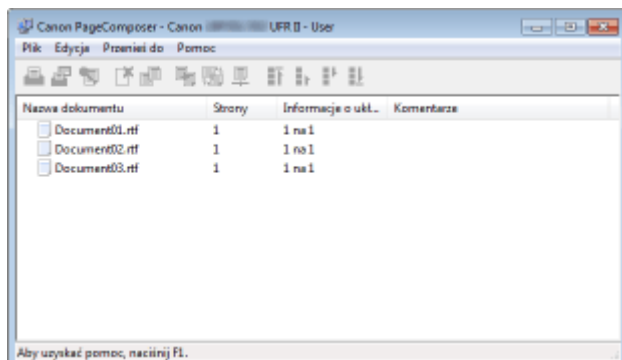

▶ **Drukowanie z komputera(P. 73)**

▶ **Drukowanie dokumentu zapisanego w urządzeniu (Drukowanie zapisanego zadania)(P. 95)**

04



Intuicyjna obsługa = szybka konfiguracja drukowania

Dzięki podglądowi wydruku w sterowniku drukarki można w łatwy i intuicyjny sposób określić na przykład układ strony czy krawędź bindowania lub przełączyć między drukowaniem jednostronnym i dwustronnym. Proste kliknięcie pozwala w łatwy sposób zmieniać ustawienia podczas wyświetlania podglądu wydruku.

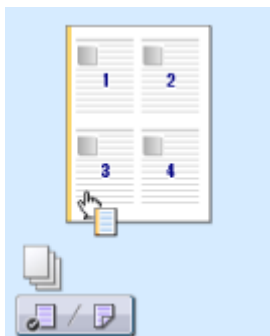

▶ **Drukowanie z komputera(P. 73)**

Więcej funkcji dodatkowych

68H5-06C



Różne opcje zaspokajają wszelkie potrzeby związane z pracą w domu, w biurze, a nawet w drodze.

01



Korzystanie ze smartfona/tabletu

W sytuacji, gdy trzeba szybko wydrukować ofertę przygotowaną na tablecie podczas podróży służbowej, z pomocą przychodzi mobilna aplikacja firmy Canon. Bez potrzeby korzystania z komputera, szybko i łatwo. Szeroki zakres zastosowań do użytku w pracy i w domu dzięki dynamicznie rozwijającej się technologii.



Wygodna współpraca z urządzeniami przenośnymi(P. 122)

02



Prosty wydruk za pomocą technologii Google Cloud Print

Połącz się z technologią Google Cloud Print z laptopa lub telefonu, prześlij dane i już masz gotowe wydrukowane dokumenty. Dzięki temu urządzeniu, technologii Google Cloud Print i przenośnemu urządzeniu możesz drukować cokolwiek chcesz i gdziekolwiek chcesz.



Korzystanie z technologii Google Cloud Print(P. 134)

03



Zachowanie poufności wydruków

Zwykle w momencie drukowania dokumentów z komputera, wydruk natychmiast wychodzi z drukarki. Jednak w przypadku dokumentacji zawierającej informacje poufne nie zawsze jest to wygodne. Wystarczy skorzystać z opcji zabezpieczonego drukowania i nikt nie będzie mógł wydrukować danych dokumentów bez wprowadzenia hasła na panelu operacyjnym urządzenia. Nie pozwól, aby dokumenty poufne leżały na podajniku dostępne dla każdego.

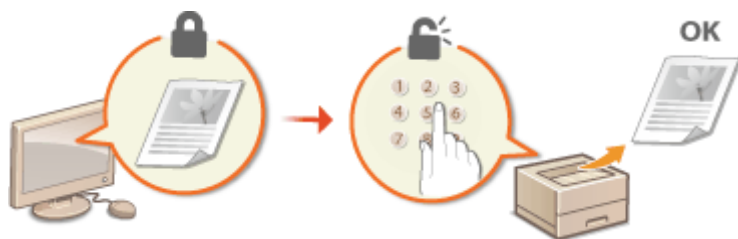

▶ **Drukowanie dokumentu zabezpieczonego kodem PIN (Zabezpieczone drukowanie)(P. 91)**

Dane techniczne

68H5-06E

Dane techniczne mogą ulec zmianie bez powiadomienia w przypadku ulepszenia produktu lub udostępnienia nowej wersji.

■ Dane techniczne urządzenia

- ▶ **Moduł główny(P. 484)**
- ▶ **Obsługiwane rodzaje papieru(P. 486)**

■ Dane techniczne wyposażenia dodatkowego

- ▶ **Paper Feeder PF-C(P. 490)**

■ Specyfikacje funkcjonalne

- ▶ **Funkcji drukarki(P. 491)**
- ▶ **Funkcje zarządzania(P. 495)**

■ Środowisko, w jakim należy korzystać z urządzenia

- ▶ **Środowisko systemowe(P. 499)**
- ▶ **Środowisko sieciowe(P. 500)**

Moduł główny

68H5-06F

UWAGA

- Informacje dotyczące rozmiarów i typów papieru dla każdego źródła papieru znajdują się w sekcji „[▶ Obsługiwane rodzaje papieru\(P. 486\)](#)”.

Typ	Pulpit
Obsługiwane kolory	Czarno-biały
Rozdzielczość zapisu	600 x 600 pkt na cal
Liczba odcieni	256
Dopuszczalny stos papieru	<p>Rozmiary papieru</p> <ul style="list-style-type: none"> Maks.: 216,0 mm x 355,6 mm Min. (szuflada na papier): 105,0 mm x 148,0 mm Min. (taca wielofunkcyjna): 76,2 mm x 127,0 mm <p>Gramatura papieru</p> <ul style="list-style-type: none"> Szuflada na papier: od 60 g/m² do 120 g/m² Taca wielofunkcyjna: od 60 g/m² do 199 g/m²
Rodzaj papieru	▶ Obsługiwane rodzaje papieru(P. 486)
Czas rozgrzewania ^{*1}	<p>Po włączeniu zasilania</p> <p>30,0 sekund lub mniej</p> <p>Przełączanie z trybu uśpienia</p> <p>3,0 sekund lub mniej</p>
Czas pierwszego drukowania (A4)	Ok. 5,7 sek.
Szybkość drukowania ^{*2} (A4)	43,0 arkuszy/minutę
System podawania papieru/pojemność ^{*3}	<p>Szuflada na papier</p> <p>550 arkuszy (80 g/m²)/640 arkuszy (64 g/m²) x 1</p> <p>Taca wielofunkcyjna</p> <p>100 arkuszy (80 g/m²)/100 arkuszy (64 g/m²) x 1</p>
System wyprowadzania papieru/pojemność ^{*3}	Taca wyprowadzania papieru

	250 arkuszy (68 g/m ²)
Źródła zasilania	od 220 V do 240 V (prąd zmienny), 3,6 A, 50 Hz/60 Hz
Zużycie energii elektrycznej *1	<p>Maksymalne zużycie energii</p> <p>1 380 W lub mniej</p> <p>W trybie uśpienia</p> <ul style="list-style-type: none"> • Ok. 1,9 W (połączenie USB) • Ok. 1,2 W (połączenie za pomocą przewodowej sieci LAN) <p>Przy wyłączonym głównym zasilaniu</p> <p>0,4 W lub mniej</p>
Wymiary (szer. x głęb. x wys.)	417 mm x 376 mm x 330 mm
Ciężar	<p>Moduł główny *4</p> <p>Ok. 11,5 kg</p> <p>Materiały eksploatacyjne</p> <p>▶ Materiały eksploatacyjne(P. 501)</p>
Ilość miejsca wymaganego do instalacji	Patrz „Pierwsze kroki” ▶ Instrukcje obsługi i ich zawartość(P. 516)
Pojemność pamięci	Pamięć RAM: 1 GB
Warunki eksploatacji	<ul style="list-style-type: none"> • Temperatura: od 10°C do 30°C • Wilgotność: 20 % do 80 % wilgotności względnej (bez kondensacji)

*1Może się różnić w zależności od środowiska pracy oraz warunków, w jakich urządzenie jest eksploatowane.

*2Prędkość drukowania jest ustalana na podstawie testów wewnętrznych z wykorzystaniem papieru formatu A4, na którym wykonywane są jednostronne wydruki przy współczynniku drukowania równym 100% oryginału. W ramach testów wewnętrznych w sposób ciągły wykonywane są wydruki tej samej strony z zawartością na papierze zwykłym. Prędkość drukowania może się zmieniać zależnie od typu i formatu papieru oraz kierunku jego podawania. Urządzenie może automatycznie wstrzymać lub zwolnić pracę w celu dostosowania do bieżącego stanu drukarki, np. wyregulowania temperatury danego modułu lub zminimalizowania obniżenia jakości obrazów w przypadku ciągłego drukowania.

*3Może się różnić w zależności od środowiska instalacji i rodzaju papieru, który będzie używany.

*4Nie zainstalowano zasobnika z tonerem.

Obsługiwane rodzaje papieru

68H5-06H

Typy papieru, których można używać w tym urządzeniu, zostały wymienione w poniższej tabeli.

■ Obsługiwane formaty papieru

✓ : Dostępne — : Niedostępne

Format papieru	Szuflada na papier *1	Taca uniwersalna	Automatyczne drukowanie 2-stronne *2
A4	✓	✓	✓
B5	✓	✓	—
A5 *3	✓	✓	—
A6	✓	✓	—
Legal (LGL)	✓	✓	✓
Letter (LTR)	✓	✓	✓
Statement (STMT)	✓	✓	—
Executive (EXEC)	✓	✓	—
Foolscap (FLSC)	✓	✓	✓
16K	✓	✓	—
Karta katalogowa	—	✓	—

*1W tym opcjonalny Paper Feeder PF-C.

*2 Automatyczne 2-stronne drukowanie jest dostępne bez wymiany papieru.

*3Można ładować w orientacji pionowej.

*4Dostępne są następujące formaty:

- W przypadku ładowania w orientacji pionowej (tylko gdy używany jest sterownik drukarki Canon Generic Plus UFR II): szerokość od 105,0 mm do 216,0 mm, długość od 148,0 mm do 355,6 mm
- W przypadku ładowania w orientacji poziomej: szerokość od 148,0 mm do 216,0 mm, długość od 148,0 mm do 216,0 mm

*5Dostępne są następujące formaty:

- W przypadku ładowania w orientacji pionowej (tylko gdy używany jest sterownik drukarki Canon Generic Plus UFR II): szerokość od 76,2 mm do 216,0 mm, długość od 127,0 mm do 355,6 mm
- W przypadku ładowania w orientacji poziomej: szerokość od 127,0 mm do 216,0 mm, długość od 127,0 mm do 216,0 mm

*6Dostępne są następujące formaty:

- szerokość od 210,0 mm do 216,0 mm, długość od 270,0 mm do 355,6 mm

Format papieru	Szuflada na papier ^{*1}	Taca uniwersalna	Automatyczne drukowanie 2-stronne ^{*2}
Indian Legal (India-LGL)	✓	✓	✓
Kartka pocztowa	—	✓	—
Kartka pocztowa zwrotna	—	✓	—
Kartka pocztowa 4 na 1	—	✓	—
Koperta NAGAGATA 3	—	✓	—
Koperta YUGATANAGA 3 (Younaga 3)	—	✓	—
Koperta nr 10 (COM10)	—	✓	—
Koperta Monarch	—	✓	—
Koperta C5 (ISO-C5)	—	✓	—
Koperta DL	—	✓	—
Niestandardowy format papieru	✓ ^{*4}	✓ ^{*5}	✓ ^{*6}

^{*1}W tym opcjonalny Paper Feeder PF-C.

^{*2} Automatyczne 2-stronne drukowanie jest dostępne bez wymiany papieru.

^{*3}Można ładować w orientacji pionowej.

^{*4}Dostępne są następujące formaty:

- W przypadku ładowania w orientacji pionowej (tylko gdy używany jest sterownik drukarki Canon Generic Plus UFR II): szerokość od 105,0 mm do 216,0 mm, długość od 148,0 mm do 355,6 mm
- W przypadku ładowania w orientacji poziomej: szerokość od 148,0 mm do 216,0 mm, długość od 148,0 mm do 216,0 mm

^{*5}Dostępne są następujące formaty:

- W przypadku ładowania w orientacji pionowej (tylko gdy używany jest sterownik drukarki Canon Generic Plus UFR II): szerokość od 76,2 mm do 216,0 mm, długość od 127,0 mm do 355,6 mm
- W przypadku ładowania w orientacji poziomej: szerokość od 127,0 mm do 216,0 mm, długość od 127,0 mm do 216,0 mm

^{*6}Dostępne są następujące formaty:

- szerokość od 210,0 mm do 216,0 mm, długość od 270,0 mm do 355,6 mm

UWAGA

- Niektóre rozmiary papieru mogą nie być wyświetlane w zależności od sterownika drukarki. Jeśli wymagany rozmiar papieru nie jest wyświetlany, należy pobrać sterownik drukarki UFR II / UFR II LT V4 ze strony internetowej firmy Canon. W przypadku problemu z pobieraniem należy skontaktować się z lokalnym autoryzowanym przedstawicielem firmy Canon lub działem telefonicznej pomocy technicznej firmy Canon.

■ Obsługiwane typy papieru

W urządzeniu można używać papieru bezchlorowego.

UWAGA

- Jakość wydruku może się pogorszyć w zależności od używanego typu papieru.

✓ : Dostępne — : Niedostępne

Rodzaj papieru		Szuflada na papier *1	Taca wielofunkcyjna	Automatyczne drukowanie dwustronne *2
Cienki 1 *3*4	60 g/m ²	✓	✓	✓
Zwykły 1 *3	od 60 g/m ² do 74 g/m ²	✓	✓	✓
Zwykły 2 *3	od 75 g/m ² do 89 g/m ²	✓	✓	✓
Gruby 1	od 90 g/m ² do 105 g/m ²	✓	✓	✓
Gruby 2	od 106 g/m ² do 120 g/m ²	✓	✓	✓
Gruby 3	od 121 g/m ² do 149 g/m ²	—	✓	—
Gruby 4	od 150 g/m ² do 199 g/m ²	—	✓	—
Klejony 1	od 60 g/m ² do 74 g/m ²	✓	✓	✓
Klejony 2	od 75 g/m ² do 104 g/m ²	✓	✓	✓
Klejony 3	od 105 g/m ² do 120 g/m ²	✓	✓	✓
Etykiety		—	✓	—
Kartka pocztowa *5		—	✓	—
Koperta		—	✓	—

*1W tym opcjonalny Paper Feeder PF-C.

*2 Automatyczne 2-stronne drukowanie jest dostępne bez wymiany papieru.

*3Dostępny jest też papier z makulatury.

*4Jeśli w wyniku wybrania ustawienia <Zwykły 1> wydruki zwiijają się, należy zmienić ustawienie na <Cienki 1>.

*5Nie można skorzystać z kartki pocztowej do wydruku przy użyciu drukarki atramentowej ani kartki pocztowej zwrotnej.

*6Dla typu papieru należy wybrać ustawienie <Koperta H>, jeśli wydruki są blade ze względu na słabe utrwalanie tonera po skonfigurowaniu ustawienia <Koperta>.

Rodzaj papieru	Szuflada na papier *1	Taca wielofunkcyjna	Automatyczne drukowanie dwustronne *2
Koperta H *6	—	✓	—

*1W tym opcjonalny Paper Feeder PF-C.

*2 Automatyczne 2-stronne drukowanie jest dostępne bez wymiany papieru.

*3Dostępny jest też papier z makulatury.

*4Jeśli w wyniku wybrania ustawienia <Zwykły 1> wydruki zwijają się, należy zmienić ustawienie na <Cienki 1>.

*5Nie można skorzystać z kartki pocztowej do wydruku przy użyciu drukarki atramentowej ani kartki pocztowej zwrotnej.

*6Dla typu papieru należy wybrać ustawienie <Koperta H>, jeśli wydruki są blade ze względu na słabe utrwalanie tonera po skonfigurowaniu ustawienia <Koperta>.

■ Typ papieru i ustawienia urządzenia

🔍 Ładowanie papieru(P. 39)

Paper Feeder PF-C

68H5-06J

Rozmiary papieru	<ul style="list-style-type: none"> • Maks.: 216,0 mm x 355,6 mm • Min.: 105,0 mm x 148,0 mm
Gramatura papieru	od 60 g/m ² do 120 g/m ²
Pojemność szuflad na papier *	550 arkuszy (80 g/m ²)/640 arkuszy (64 g/m ²) x 1
Wymiary (szer. x głęb. x wys.)	417 mm x 373 mm x 156 mm
Ciężar	Ok. 4,0 kg

* Może się różnić w zależności od środowiska instalacji i rodzaju papieru, który będzie używany.

Funkcji drukarki

68H5-06K

■ Funkcja drukarki UFR II

Typ	Wewnętrzny
Rozmiar wydruku	🔗 Obsługiwane rodzaje papieru(P. 486)
Prędkość drukowania	Taka sama jak w wierszu „Prędkość drukowania” w sekcji „Jednostka główna” 🔗 Moduł główny(P. 484)
Rozdzielczość	Przetwarzanie danych 1200 dpi x 1200 dpi, 600 dpi x 600 dpi
Język opisu strony (PDL)	UFR II
Obsługiwany protokół	TCP/IP, SMB (z zainstalowaną kartą pamięci SD)
Czcionki rezydentne	Brak
Interfejs	USB USB 2.0 Przewodowa sieć LAN 10Base-T, 100Base-TX, 1000Base-T

■ Funkcja drukarki PS

Typ	Wewnętrzny
Rozmiar wydruku	🔗 Obsługiwane rodzaje papieru(P. 486)
Prędkość drukowania	Taka sama jak w wierszu „Prędkość drukowania” w sekcji „Jednostka główna” 🔗 Moduł główny(P. 484)
Rozdzielczość	Przetwarzanie danych 600 x 600 pkt na cal
Język opisu strony (PDL)	Adobe®PostScript®3™ (*Oryginalny język Adobe PostScript. Obsługiwana wersja to 3018)
Obsługiwany protokół	TCP/IP, SMB (z zainstalowaną kartą pamięci SD)

Czcionki rezydentne	136 Roman
Interfejs	USB USB 2.0 Przewodowa sieć LAN 10Base-T, 100Base-TX, 1000Base-T

■ Funkcja drukarki PCL

Typ	Wewnętrzny
Rozmiar wydruku	➤ Obsługiwane rodzaje papieru(P. 486)
Prędkość drukowania	Taka sama jak w wierszu „Prędkość drukowania” w sekcji „Jednostka główna” ➤ Moduł główny(P. 484)
Rozdzielczość	Przetwarzanie danych 1200 dpi x 1200 dpi (tylko dla PCL6), 600 dpi x 600 dpi
Język opisu strony (PDL)	PCL6, PCL5
Obsługiwany protokół	TCP/IP, SMB (z zainstalowaną kartą pamięci SD)
Czcionki rezydentne	Czcionki PCL: 93 czcionki łańskie, 10 czcionek bitmapowych, 2 czcionki OCR, Andalé Mono WT, 12 czcionek TAJSKICH, J/K/S/T* ¹ (japoński, koreański, chiński uproszczony i tradycyjny), czcionki kodów kreskowych* ²
Interfejs	USB USB 2.0 Przewodowa sieć LAN 10Base-T, 100Base-TX, 1000Base-T

*¹Wymagany jest opcjonalny moduł Zestaw międzynarodowych czcionek PCL

*²Wymagany jest opcjonalny moduł Zestaw drukowania kodów kreskowych

■ Funkcja drukowania bezpośredniego z USB

Formaty plików do druku	<ul style="list-style-type: none"> ● PDF ● XPS ● TIFF (MH/MR/MMR/Packbits/JPEG/LZW) ● JPEG (standardowa metoda DCT)
--------------------------------	---

■ Funkcja drukowania zadań przechowywanych

- Na karcie pamięci SD można przechowywać do 1000 dokumentów (łącznie 3 GB).

■ Funkcja drukowania bezpośredniego

Formaty drukowanych plików *1	<ul style="list-style-type: none"> • PDF (wersja 1.7)*2 • PS • EPS • JPEG • TIFF • XPS
--------------------------------------	--

*1W zależności od danych wykonanie drukowania może być niemożliwe.

*2Urządzenie obsługuje algorytm 128-bitowego szyfrowania RC4 / 128-bitowego szyfrowania AES / 256-bitowego szyfrowania AES.

WAŻNE

Maksymalny rozmiar pliku, który można wydrukować, podano poniżej.

- Pliki PDF/XPS (z zainstalowaną kartą pamięci SD) : 2 GB
(bez zainstalowanej karty pamięci SD) : 20 MB
- Pliki JPEG (z zainstalowaną kartą pamięci SD) : 2 GB
(bez zainstalowanej karty pamięci SD) : 2 GB
- Pliki TIFF*1 (z zainstalowaną kartą pamięci SD) : 2 GB
(bez zainstalowanej karty pamięci SD) : 2 GB

*1 Nawet jeśli wielkość plików TIFF nie przekracza górnego limitu rozmiaru, mogą one nie być drukowane zależnie od struktury pliku. W takiej sytuacji należy wybrać dla opcji <TIFF Spooler> ustawienie <Włącz> i spróbować wydrukować ponownie. **▶TIFF Spooler(P. 398)**

■ Funkcja drukowania wiadomości e-mail

Drukowanie wiadomości e-mail: przedstawienie w skrócie

Ogólne

- Wiadomości e-mail są drukowane razem z informacjami z nagłówka.
- Wiadomości e-mail w formacie HTML są drukowane jako zwykły tekst.
- Jeśli linia (bez znaku nowego wiersza) w wiadomości e-mail zawiera ponad 1000 znaków, znaki przekraczające tę wartość są umieszczane w nowej linii i mogą nie być drukowane poprawnie.

Gdy dla opcji <TIFF Spooler> wybrano ustawienie <Włącz>

- Jeśli rozmiar wiadomości e-mail przekracza 25 MB lub rozmiar pliku e-mail przekracza 1,5 GB, wiadomość e-mail nie jest drukowana.
- Jeśli rozmiar danych z nagłówka wiadomości e-mail przekracza 20 KB, dane stanowiące nadmiarową ilość nie są drukowane.

- Jeśli nie zainstalowano karty pamięci SD, pliki TIFF, których rozmiar przekracza 40 MB, mogą nie być drukowane.
- Jeżeli na karcie pamięci SD nie ma wystarczającej ilości wolnego miejsca, funkcja drukowania wiadomości e-mail nie jest dostępna.

WAŻNE

- Gdy zasobnik z tonerem jest prawie pusty, nie można odbierać wiadomości e-mail.

Obsługiwane formaty kodowania	<ul style="list-style-type: none"> • 7-bitowy • 8-bitowy • binarny • uuencode • x-uuencode • base64 • quoted-printable
Obsługiwane zestawy znaków *	<ul style="list-style-type: none"> • us-ascii • iso-8859-1 • iso-8859-15
Drukowane formaty dołączonych plików obrazów	<ul style="list-style-type: none"> • JPEG • TIFF

*W przypadku niepodania zestawu znaków stosowany jest zestaw US-ASCII.

UWAGA

Dołączone pliki obrazów

- Niektóre pliki są niedostępne zależnie od ich struktury.
- Dla każdej wiadomości e-mail można wydrukować maksymalnie trzy dołączone do niej pliki. (Jeśli plików jest więcej, pozostałe nie są drukowane).
- Jeżeli zainstalowano kartę pamięci SD, rozmiar jednego pliku, który można wydrukować, wynosi maks. 100 MB.

Funkcje zarządzania

68H5-06L

■ Ustawienia zapory

- Dla protokołu IPv4 i IPv6 można określić maksymalnie 16 adresów IP (lub zakresów adresów IP).
- Filtry pakietowe opisane w tym rozdziale sterują komunikacją za pośrednictwem protokołów TCP, UDP i ICMP.
- Można określić do 50 adresów MAC.

■ IPSec

- Obsługiwany przez urządzenie protokół IPSec jest zgodny z normami RFC2401, RFC2402, RFC2406 i RFC4305.

System operacyjny	<ul style="list-style-type: none"> • Windows 7 • Windows 8 • Windows 8.1 • Windows 10 	
Tryb połączenia	Tryb transportu	
Protokół wymiany kluczy	IKEv1 (tryb główny)	
	Metoda uwierzytelniania	<ul style="list-style-type: none"> • Klucz współdzielony • Podpis cyfrowy
	Algorytm haszowania (i długość klucza)	<ul style="list-style-type: none"> • HMAC-MD5-96 • HMAC-SHA1-96
	Algorytm szyfrowania (i długość klucza)	<ul style="list-style-type: none"> • 3DES-CBC • AES-CBC (128 bitów, 192 bity lub 256 bitów)
	Algorytm/grupa wymiany kluczy (i długość klucza)	Diffie-Hellman (DH) <ul style="list-style-type: none"> • Grupa 1 (768 bitów) • Grupa 2 (1024 bitów) • Grupa 14 (2048 bitów)
ESP	Algorytm hashowania	<ul style="list-style-type: none"> • HMAC-MD5-96 • HMAC-SHA1-96
	Algorytm szyfrowania (i długość klucza)	<ul style="list-style-type: none"> • 3DES-CBC • AES-CBC (128 bitów, 192 bity lub 256 bitów)
AH	Algorytm hashowania	<ul style="list-style-type: none"> • HMAC-MD5-96 • HMAC-SHA1-96

UWAGA

- Protokół IPSec obsługuje komunikację do adresów emisji pojedynczej (lub jednego urządzenia).
- Nie można jednocześnie używać protokołu IPSec i DHCPv6.

■ Rejestracja kluczy i certyfikatów

- Instalując klucz lub certyfikat CA z komputera, należy dopilnować, aby instalowane elementy spełniały następujące wymagania:

Format	Certyfikat CA: X.509 DER/PEM
Rozszerzenie pliku	Certyfikat CA: „.cer” lub „.pem”
Algorytm klucza publicznego (i długość klucza)	<ul style="list-style-type: none"> • RSA (512 bitów, 1024 bity, 2048 bitów, 4096 bitów) • DSA (1024 bity, 2048 bitów, 3072 bity) • ECDSA (P256, P384, P521)
Algorytm podpisu certyfikatu	<ul style="list-style-type: none"> • RSA: SHA-1, SHA-256, SHA-384*, SHA-512*, MD2, MD5 • DSA: SHA-1 • ECDSA: SHA-1, SHA-256, SHA-384, SHA-512
Algorytm odcisku palca certyfikatu	SHA1

*Algorytmy RSA-SHA-384 i RSA-SHA-512 są dostępne tylko wtedy, gdy długość klucza RSA wynosi co najmniej 1024 bity.

UWAGA

- Urządzenie nie korzysta z listy odwołania certyfikatu (CRL).

■ Maksymalna liczba rejestrów zadania, które można wyświetlić

[Drukuj zadanie/Bezpośredni wydruk]	Wyświetlanych jest do 200 dokumentów wydrukowanych z komputerów i urządzeń pamięci USB.
[Przechowywane zadanie]	Wyświetlana historia dotyczy maksymalnie 200 wydrukowanych dokumentów przechowywanych w pamięci urządzenia (tylko gdy zainstalowano kartę pamięci SD).
[Raport]	Wyświetlana historia dotyczy maksymalnie 16 dokumentów wydrukowanych jako listy ustawień i raporty (maksymalnie 128 dokumentów, gdy zainstalowano kartę pamięci SD).
[Wydruk E-Mail]	Wyświetlana historia dotyczy maksymalnie 16 wiadomości e-mail wydrukowanych po odebraniu (maksymalnie 128 dokumentów, gdy zainstalowano kartę pamięci SD).

■ Kody błędów odbioru wiadomości

Poniżej znajdują się szczegółowe informacje na temat kodów błędów.

Kod błędu	Przyczyna	Działanie
407	Połączenie z serwerem poczty POP3 zostało rozłączone.	<ul style="list-style-type: none"> • Skonsultuj się z administratorem sieci. • Jeśli błąd występuje często z danymi wiadomości e-mail tego samego typu, sprawdź, czy dane wiadomości e-mail są poprawne.
	Dane o rozmiarze 1 KB (1024 bajtów) mogą nie zostać odebrane w ciągu 10 minut od rozpoczęcia odbierania.	

408	Serwer poczty POP3 zwrócił odpowiedź „ERR”.	Skonsultuj się z administratorem sieci.
412	Dane o rozmiarze 1 KB (1024 bajtów) mogą nie zostać odebrane w ciągu 10 minut od rozpoczęcia odbierania.	<ul style="list-style-type: none"> Skonsultuj się z administratorem sieci. Jeśli błąd występuje często z danymi wiadomości e-mail tego samego typu, sprawdź, czy dane wiadomości e-mail są poprawne.
420	Rozmiar danych wiadomości e-mail przekracza 1,5 GB.	Jeśli w urządzeniu zainstalowano kartę pamięci SD, rozmiar danych wiadomości e-mail do wysłania musi wynosić co najwyżej 1,5 GB.
421	Rozmiar wiadomości e-mail przekracza 25 MB.	Jeśli w urządzeniu zainstalowano kartę pamięci SD, rozmiar wiadomości w pliku e-mail do wysłania musi wynosić co najwyżej 25 MB.
422	Rozmiar dołączonego pliku przekracza 100 MB.	Jeśli w urządzeniu zainstalowano kartę pamięci SD, rozmiar każdego z załączonych plików musi wynosić co najwyżej 100 MB.
423	Odebrany dołączony plik ma nieobsługiwany format.	Dołączone pliki muszą mieć format JPEG lub TIFF. Nie dołączaj plików w innych formatach do wiadomości e-mail do wysłania.
424	Dołączono więcej niż trzy pliki.	Jeśli plików jest więcej, pozostałe nie są drukowane.
430	Nadawca odebranej wiadomości e-mail jest nieznan.	Przed wysłaniem wiadomości e-mail upewnij się, że określono nadawcę.
431	Odebrano podzieloną wiadomość e-mail.	<p>Aby uniknąć wysyłania podzielonych wiadomości e-mail, stosuj się do poniższych wskazówek.</p> <ul style="list-style-type: none"> Zmniejsz rozmiar wiadomości e-mail do wysłania. (Zmniejsz rozmiar wiadomości e-mail tak, aby był mniejszy niż rozmiar tej wysyłanej jako podzielona). Przed wysłaniem skonfiguruj aplikację tak, aby nie zezwalała na dzielenie wiadomości e-mail.
	Odebrana wiadomość e-mail zawiera nieobsługiwane kodowanie lub kody znaków.	Aby wiadomość e-mail została wysłana, zastosuj kodowanie i kody znaków obsługiwane przez urządzenie.  Drukowanie wiadomości e-mail: przedstawienie w skrócie(P. 493)
	Odebrana wiadomość e-mail ma nieobsługiwany format.	Sprawdź format wiadomości e-mail. Zaleca się wysyłanie wiadomości e-mail w formacie tekstowym.
432	Odebrane dane są nieprawidłowe.	Sprawdź, czy dane wysłanej wiadomości e-mail są poprawne.
433	Odebrana wiadomość e-mail ma format HTML.	Urządzenie nie obsługuje wiadomości e-mail w formacie HTML. (Wiadomości e-mail w formacie HTML są drukowane jako zwykły tekst).
434	W pliku e-mail nie ma wiadomości.	Odebrany plik e-mail nie zawiera żadnej wiadomości.
435	Przekazany faks jest niedozwolony.	Dołączony dokument ma format inny niż TIFF lub jego wielkość przekracza rozmiar pliku, który można wydrukować.
436	Do przekazanego faksu nie dołączono pliku.	Żaden dokument nie jest drukowany, ponieważ nie dołączono pliku.
440	Drukowanie zostało z jakiegoś powodu anulowane.	Wyślij wiadomość e-mail ponownie.

441	Wystąpił błąd podczas przetwarzania.	Wyślij wiadomość e-mail ponownie.
499	Wystąpił błąd dotyczący urządzenia.	Wykonaj odpowiednie czynności zgodnie z treścią komunikatu widocznego na wyświetlaczu urządzenia. Więcej informacji znajduje się na stronie internetowej podręcznika w sekcji „Rozwiązywanie problemów (FAQ)”.

UWAGA:

- Jeśli wystąpi kilka błędów, wyświetlany jest kod błędu o niższym numerze.
- Kody błędów można też sprawdzić na liście historii odbierania wiadomości e-mail. [▶ Lis. rej.odb.e-maili\(P. 459\)](#)

Środowisko systemowe

68H5-06R

Wymagania systemowe dla Zdalnego interfejsu użytkownika *1	Windows <ul style="list-style-type: none"> • Internet Explorer 7,0 lub nowszy
Wymagania systemowe dla Podręcznik użytkownika	Windows <ul style="list-style-type: none"> • Internet Explorer 9 lub nowszy • Microsoft Edge • Firefox • Firefox ESR • Chrome*2 macOS <ul style="list-style-type: none"> • Safari • Firefox • Chrome*2 Linux <ul style="list-style-type: none"> • Firefox iOS <ul style="list-style-type: none"> • Safari*2 Android <ul style="list-style-type: none"> • Chrome*2

*1Przed zmianą ustawień urządzenia należy ustawić przeglądarkę internetową tak, aby włączyć obsługę wszystkich plików cookie i języka JavaScript.

*2Tylko podczas przeglądania podręcznika w internecie.

Środowisko sieciowe

68H5-06S

■ Dane techniczne sieci

Obsługiwany protokół	TCP/IP <ul style="list-style-type: none">• Rodzaj ramki: Ethernet II• Aplikacje do drukowania: LPD, Raw, IPP, IPPS, WSD, Mopria, Google Cloud Print, AirPrint, Windows 10 Mobile Print
Interfejs	Interfejs obsługujący standard 10BASE-T, 100BASE-TX, 1000BASE-T

Materiały eksploatacyjne

68H5-06U

Ta część zawiera opis materiałów eksploatacyjnych do urządzenia i przybliżoną częstotliwość ich wymiany. W celu dokonania zakupu materiałów eksploatacyjnych należy skontaktować się z lokalnym autoryzowanym sprzedawcą produktów firmy Canon. Podczas użytkowania i przechowywania materiałów eksploatacyjnych należy przestrzegać zasad bezpieczeństwa i higieny pracy. Dla uzyskania optymalnej jakości wydruku zalecamy stosowanie oryginalnych pojemników z tonerem firmy Canon oraz oryginalnych części firmy Canon.



UWAGA

- Podczas pracy z materiałami eksploatacyjnymi i ich użytkowania należy stosować poniższe środki ostrożności.
 - ▶ **Konserwacja i przeglądy (P. 9)**
 - ▶ **Materiały eksploatacyjne (P. 10)**
- W zależności od środowiska instalacyjnego, rozmiaru papieru albo rodzaju dokumentów może zaistnieć konieczność wymiany materiału eksploatacyjnego przed upływem szacowanego terminu ważności.

■ Zasobniki z tonerem

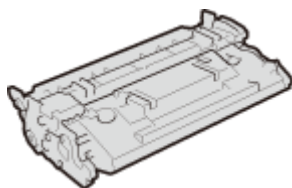

Dołączone zasobniki z tonerem

Poniżej przedstawiono średnią wydajność i wagę zasobnika z tonerem dołączonego do urządzenia.

- Średnia wydajność*
5 100 arkuszy
- Masa
Około 0,8 kg

Wymiana zasobników z tonerem

Dla uzyskania optymalnej jakości wydruku zaleca się użycie oryginalnej kasety z tonerem firmy Canon.

Oryginalny pojemnik z tonerem firmy Canon	Średnia wydajność zasobnika z tonerem
Canon Cartridge 056 L	<ul style="list-style-type: none"> • Średnia wydajność* 5 100 arkuszy • Masa Około 0,8 kg
Canon Cartridge 056	<ul style="list-style-type: none"> • Średnia wydajność* 10 000 arkuszy • Masa Około 1,0 kg
Canon Cartridge 056 H	<ul style="list-style-type: none"> • Średnia wydajność* 21 000 arkuszy

	<ul style="list-style-type: none">• Masa Około 1,4 kg
--	---

*Średnia liczba drukowanych arkuszy została określona na podstawie normy ISO/IEC 19752 (międzynarodowa norma dotycząca „sposobu określenia wydajności kasety z tonerem w monochromatycznych elektrofotograficznych drukarkach i urządzeniach wielofunkcyjnych zawierających moduł drukowania” opracowana przez organizację ISO (International Organization for Standardization — Międzynarodowa Organizacja Standaryzacyjna)) podczas drukowania na papierze formatu A4 i z domyślnym poziomem zabarwienia wydruku.

WAŻNE

Należy uważać na podrobione zasobniki z tonerem

- Na rynku są dostępne podrobione zasobniki z tonerem sprzedawane jako oryginalne produkty firmy Canon. Ich stosowanie może skutkować obniżeniem jakości druku lub wydajności urządzenia. Firma Canon nie ponosi odpowiedzialności za awarie, obrażenia lub uszkodzenia powstałe w wyniku używania podrobionych zasobników z tonerem.
Aby uzyskać więcej informacji, patrz global.canon/ctc.

UWAGA

- Wymiana kasety z tonerem  **Wymiana zasobników z tonerem(P. 441)**

Opcje

68H5-06W

Instalacja elementów opcjonalnych na urządzeniu umożliwia korzystanie z większej liczby funkcji.

■ Dostępne rodzaje opcji

- ▶ Wyposażenie opcjonalne(P. 504)
- ▶ Opcje systemu(P. 505)

■ Wyposażenie opcjonalne według zastosowania

Dodanie szuflady na papier

- ▶ Paper Feeder PF-C(P. 504)

Wyposażenie opcjonalne

68H5-06X

Funkcje urządzenia można w pełni wykorzystać, instalując opcjonalne wyposażenie wymienione poniżej. Opcjonalne wyposażenie można zakupić w tym samym sklepie, w którym zakupiono urządzenie, lub u sprzedawcy produktów firmy Canon.

Paper Feeder PF-C

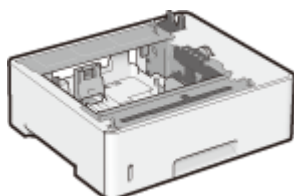

Za pomocą opcjonalnego podajnika papieru można załadować papier w innym formacie niż przewidziano w standardowej szufladzie na papier, co ogranicza czas i nakład pracy związany z wymianą papieru.

Sposób instalacji

Patrz „Pierwsze kroki”. **Instrukcje obsługi i ich zawartość (P. 516)**

UWAGA

- Można zainstalować maksymalnie trzy moduły podajnika papieru w urządzeniu.

Opcje systemu

68H5-06Y

Funkcje urządzenia można w pełni wykorzystać, instalując opcjonalne wyposażenie wymienione poniżej. Opcjonalne wyposażenie można zakupić w tym samym sklepie, w którym zakupiono urządzenie, lub u sprzedawcy produktów firmy Canon.

- ▶ **Zestaw drukowania kodów kreskowych(P. 505)**
- ▶ **Zestaw międzynarodowych czcionek PCL(P. 505)**
- ▶ **Karta SD(P. 506)**

Zestaw drukowania kodów kreskowych

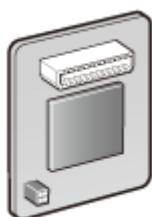

Jeśli w urządzeniu zainstalowano moduł Zestaw drukowania kodów kreskowych, dostępny jest tryb drukowania kodów kreskowych, który umożliwi wydruk kodów kreskowych za pomocą komputera.

Moduł Zestaw drukowania kodów kreskowych zawiera następujące czcionki kodu kreskowego.

- OCR-B
- Symb. FontInform
- Symbole stethos
- BarDIMM ©1997
- USPS ZEBRA+4Stat

Ta opcja pozwala tworzyć kody kreskowe w różnych formatach. Należy pamiętać, że w celu drukowania kodów kreskowych należy włączyć obsługę języka PCL. Szczegółowe informacje o używaniu zestawu do drukowania kodów kreskowych znajdują się w instrukcji Barcode Printing Guide (Podręcznik drukowania kodów kreskowych) (instrukcja w formacie PDF).

Sposób instalacji

- ▶ **Instalacja pamięci ROM(P. 507)**

Zestaw międzynarodowych czcionek PCL

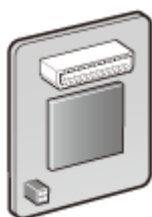

Gdy w urządzeniu zainstalowano moduł Zestaw międzynarodowych czcionek PCL, do drukarki PCL zostają dodane wymienione poniżej czcionki. Dzięki temu można drukować w wielu językach w środowisku SAP Unicode.

- Andale® i WorldType®, kolekcja J (wersja japońska)
- Andale® i WorldType®, kolekcja K (wersja koreańska)
- Andale® i WorldType®, kolekcja S (wersja w języku chińskim uproszczonym)
- Andale® i WorldType®, kolekcja T (wersja w języku chińskim tradycyjnym)

Aby zapewnić obsługę różnic w wyglądzie znaków zależnych od regionu, dostępne są cztery wersje czcionek.

Sposób instalacji

- ▶ **Instalacja pamięci ROM(P. 507)**

Karta SD



Aby korzystać z opisanych poniżej funkcji, można zainstalować kartę pamięci SD.

- Wydruk zabezpieczony
 - ▶ **Drukowanie dokumentu zabezpieczonego kodem PIN (Zabezpieczone drukowanie) (P. 91)**
- Drukowanie zadań przechowywanych
 - ▶ **Drukowanie dokumentu zapisanego w urządzeniu (Drukowanie zapisanego zadania) (P. 95)**
- Przerwij drukowanie, Wydruk priorytetowy, Wstrzymaj/Wznów
 - ▶ **Sprawdzanie bieżącego stanu drukowanych dokumentów(P. 305)**
- Drukowanie SMB
 - ▶ **Konfiguracja protokołu SMB(P. 201)**
- Bufor
 - ▶ **Bufor wydruku(P. 354)**

Sposób instalacji

- ▶ **Instalacja karty pamięci SD(P. 511)**

WAŻNE

- W przypadku pozbywania się używanej karty pamięci SD, należy wykonać w odniesieniu do niej operację <Pełne usuw. danych> lub ją zniszczyć, aby zapobiec wyciekowi danych osobowych. ▶ **Instalacja karty pamięci SD(P. 511)**

Instalacja pamięci ROM

68H5-070

W tej części opisano, jak zainstalować moduł Zestaw drukowania kodów kreskowych lub Zestaw międzynarodowych czcionek PCL w urządzeniu. Pamięć ROM podłącza się do złącza ROM wewnątrz obudowy z prawej strony urządzenia. Przed instalacją pamięci ROM należy zapoznać się z środkami ostrożności zawartymi w części **Instalacja(P. 3)** .

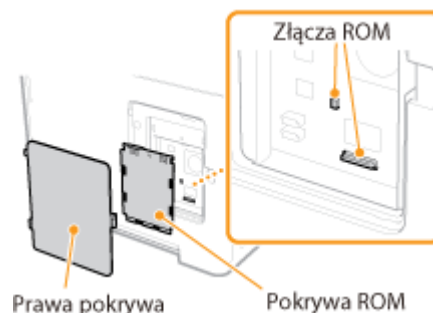

WAŻNE

Środki ostrożności podczas instalacji pamięci ROM

- Nie wolno przykładать żadnych metalowych elementów, takich jak śruby, do płyt obwodowych urządzenia. Może to spowodować uszkodzenie urządzenia.
- Nie wolno dotykać części wewnętrznych, obwodów drukowanych, złączy ani przełączników. Może to spowodować uszkodzenie urządzenia.
- Nie wolno włączać zasilania, gdy pokrywa pamięci ROM jest otwarta. Może to spowodować uszkodzenie urządzenia.

Środki ostrożności związane z unikaniem ładunków elektrostatycznych

Pamięć ROM zawiera części wrażliwe na działanie ładunków elektrostatycznych. Aby zapobiec uszkodzeniu pamięci ROM wskutek działania ładunków elektrostatycznych, należy stosować poniższe środki ostrożności.

- Przed dotknięciem modułu pamięci ROM należy dotknąć metalowej części znajdującej się w pomieszczeniu, aby rozładować ładunki elektrostatyczne zgromadzone na ciele.
- Podczas pracy nie dotykać przedmiotów, które z dużym prawdopodobieństwem wytwarzają ładunki elektrostatyczne, np. wyświetlacza.
- Aby zapobiec negatywnemu działaniu elektryczności statycznej, pamięć ROM należy wyjąć z opakowania dopiero tuż przed podłączeniem jej do złącza ROM.

1 Wyłącz urządzenie i wyjmij wtyczkę z gniazda zasilania.

WAŻNE:

- Aby wyłączyć zasilanie urządzenia, należy wykonać procedurę wyłączania z poziomu panelu roboczego bez korzystania z głównego wyłącznika zasilania. **Wyłączanie zasilania (procedura wyłączania)(P. 35)**

2 Zdejmij pokrywę z prawej strony.

- 1 Pchnij zaczep i delikatnie otwórz pokrywę, pociągając ją do siebie.

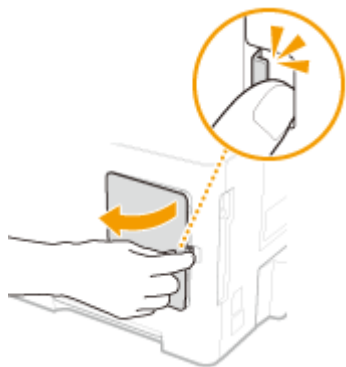

- 2** Zdejmij pokrywę z prawej strony w kierunku wskazanym za pomocą strzałki.



3 Zdejmij pokrywę pamięci ROM.

- 1** Za pomocą żetonu odkręć śruby.



- 2** Otwórz pokrywę pamięci ROM i zdemontuj ją w kierunku wskazanym za pomocą strzałki.

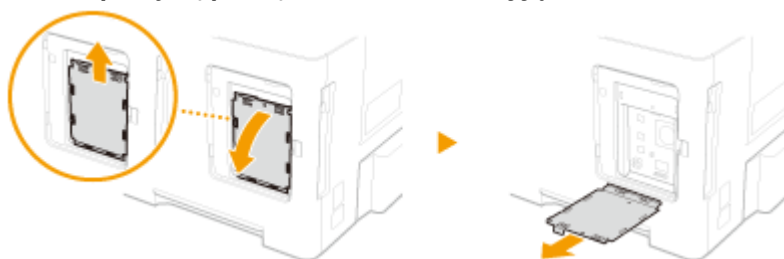

4 Zainstaluj pamięć ROM.

- Ustaw moduł pamięci ROM równo z dwoma złączami pamięci ROM urządzenia i wepchnij moduł do oporu.

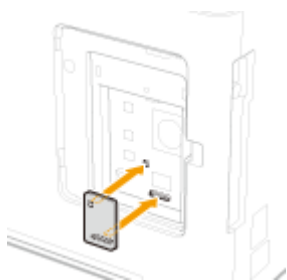

UWAGA:

Odłączanie pamięci ROM

- Chwyć za krawędzie modułu pamięci ROM i wyciągnij moduł, jak zaprezentowano na poniższej ilustracji.



5 Zamontuj pokrywę pamięci ROM z powrotem na miejscu.

- 1 Zamknij pokrywę pamięci ROM, wpychając zaczep pokrywy pamięci ROM w kierunku oznaczonym za pomocą strzałki.

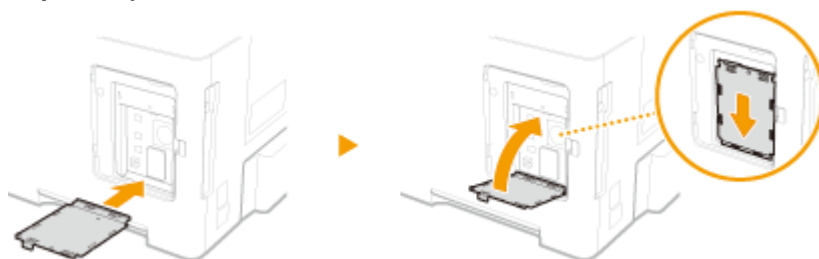

- 2 Za pomocą żetonu ponownie przykręć śruby.

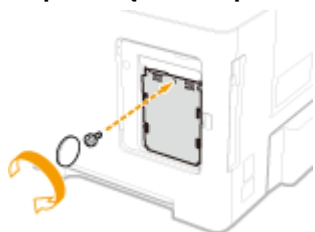

- 6 Załóż pokrywę z prawej strony w kierunku wskazanym za pomocą strzałki, a następnie ją zamknij, dociskając przy tym zaczep.

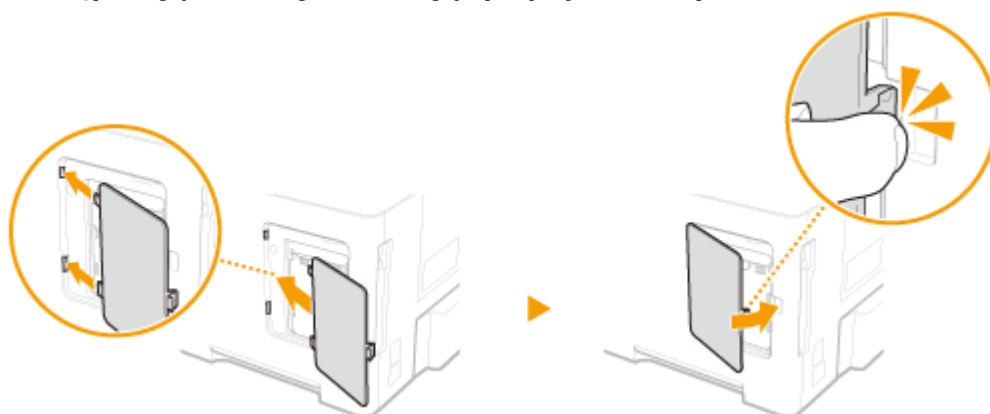

UWAGA

- Jeżeli w tym samym czasie instalowana będzie karta pamięci SD, należy przejść do części [▶ Instalacja karty pamięci SD \(P. 511\)](#).

■ Sprawdzenie, czy moduł Zestaw drukowania kodów kreskowych został poprawnie zainstalowany

Wydrukuj **Strona konfiguracji (P. 418)** i sprawdź, czy w menu „PCL” jest wyświetlana pozycja „BarDIMM”.

Jeśli pozycja „BarDIMM” jest widoczna, oznacza to, że pamięć ROM jest zainstalowana prawidłowo.

UWAGA:

Pozycja „BarDIMM” nie jest wyświetlana

- Pamięć ROM nie jest zainstalowana prawidłowo. Wyjmij moduł pamięci ROM z urządzenia i podłącz go ponownie.

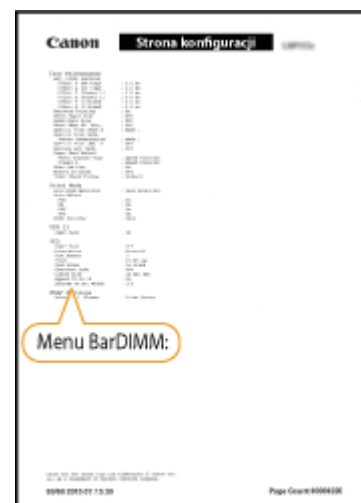

Instalacja karty pamięci SD

68H5-071

W tej części opisano, jak zamontować i zainicjować kartę pamięci SD. Kartę pamięci SD należy włożyć do szczeliny na kartę pamięci SD znajdującą się z boku urządzenia. Przed instalacją karty pamięci SD należy zapoznać się z środkami ostrożności zawartymi w części **►Instalacja(P. 3)**. Należy zwrócić uwagę, że wszystkie dane z urządzenia przechowywane na karcie pamięci SD są poddawane szyfrowaniu. Zapewnia to bezpieczeństwo użytkowania karty pamięci SD na komputerze i w innych sytuacjach, ponieważ zaszyfrowanie danych na karcie pamięci SD chroni je przed nieuprawnionym pozyskaniem.



UWAGA

- Przed zamontowaniem karty SD należy sprawdzić, czy nie jest ona chroniona przed zapisem. Jeśli tak, należy ją odblokować przed zainstalowaniem.

1 Wyłącz urządzenie i wyjmij wtyczkę z gniazda zasilania.

WAŻNE:

- Aby wyłączyć zasilanie urządzenia, należy wykonać procedurę wyłączania z poziomu panelu roboczego bez korzystania z głównego wyłącznika zasilania. **►Wyłączanie zasilania (procedura wyłączania)(P. 35)**

2 Zdejmij pokrywę szczeliny na kartę SD.

- 1 Za pomocą żetonu odkręć śruby.

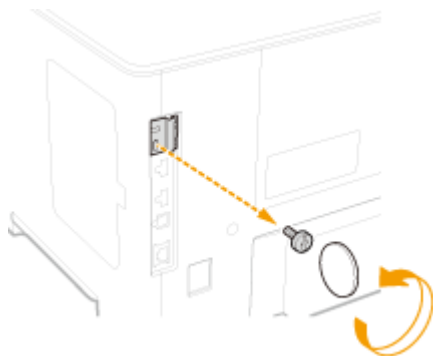

- 2 Otwórz pokrywę szczeliny na kartę SD i zdemontuj ją w kierunku wskazanym za pomocą strzałki.



3 Zainstaluj kartę SD.

- Wsuń kartę do szczeliny na kartę SD, aż usłyszysz kliknięcie.

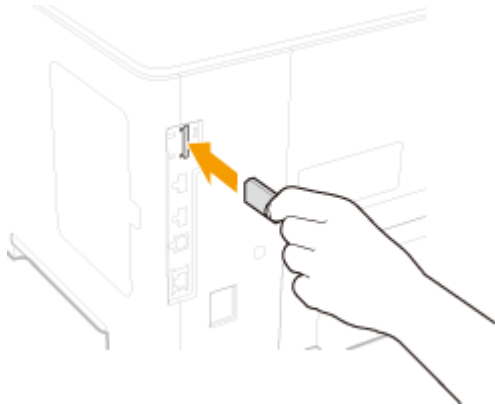

UWAGA:

Wymywanie karty SD

- Zgodnie z poniższym rysunkiem pchnij kartę SD głębiej w szczelinę, aż usłyszysz kliknięcie, odsuń palec i wyjmij kartę.



4 Ponownie załóż pokrywę szczeliny na kartę SD.

- 1 Zamknij pokrywę szczeliny na kartę SD, naciskając zaczep pokrywy.



- 2 Za pomocą żetonu ponownie przykręć śruby.

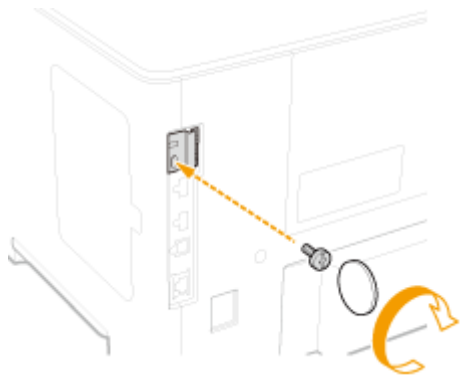

UWAGA

Szczelina na kartę SD z zabezpieczeniem antykradzieżowym

- Pokrywa szczeliny na kartę SD jest wyposażona w szczelinę z zabezpieczeniem, do którego można zaczepić linkę zabezpieczającą lub inne podobne zabezpieczenie.
- Otwór szczeliny z zabezpieczeniem ma szerokość 7,6 mm i wysokość 3,6 mm.
- Aby uzyskać więcej informacji na temat szczeliny z zabezpieczeniem, skontaktuj się z autoryzowanym sprzedawcą produktów firmy Canon.

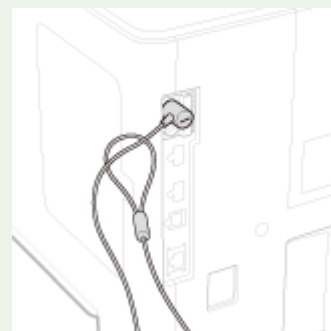

■ Inicjowanie karty pamięci SD

Przy pierwszym włączeniu urządzenia od zainstalowania karty SD na wyświetlaczu pojawi się komunikat <Format SD Card?>. Aby rozpocząć inicjację karty SD, należy nacisnąć przycisk . Po zakończeniu inicjacji karta będzie gotowa do użycia.

Sformatować kartę SD?

Przycisk OK: Tak
Przyc. Back: Nie

UWAGA:

Opcja <Format SD Card?> się nie wyświetla

- W menu ustawień na panelu roboczym zainicjuj kartę SD, wybierając opcję <Formatowanie> dostępną w <Konserwacja karty SD>.  **Konserwacja karty SD(P. 377)**

■ Sprawdzenie, czy karta pamięci SD została poprawnie zainstalowana w urządzeniu

Wydrukuj **Strona konfiguracji (P. 457)**. Jeśli opcja „Karta SD” w „Menu sterowania” jest włączona, oznacza to, że karta SD jest zainstalowana prawidłowo.

UWAGA:

Nie ma informacji na temat stanu karty SD

- Karta SD nie jest zainstalowana prawidłowo. Wyjmij kartę SD z urządzenia i zainstaluj ją ponownie.



■ Konfiguracja informacji o karcie SD

Jeśli karta SD została dodana po zainstalowaniu sterownika drukarki, należy skonfigurować informacje o karcie SD w tym sterowniku. **Opcje (P. 503)**

■ Usuwanie wszystkich danych z karty pamięci SD

Przed przekazaniem karty SD do utylizacji można przy użyciu opisanej poniżej procedury usunąć z niej wszystkie dane. Procedura spowoduje usunięcie nawet tych fragmentów danych, których normalnie nie można usunąć. To eliminuje ryzyko odczytania danych przez osoby trzecie, umożliwiając bezpieczną utylizację karty SD.

UWAGA

- Funkcji tej nie można używać w odniesieniu do kart innych niż karta pamięci SD oznaczona jako dostępne urządzenie opcjonalne.

1 Przełącz urządzenie w tryb offline.

- Gdy zaświeci się wskaźnik  (●—●), naciśnij przycisk .

2 Naciśnij przycisk (☐✓)

3 Za pomocą przycisków ▲ / ▼ wybierz opcję <Konserw. użytkownika> i naciśnij przycisk .

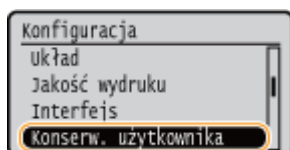

4 Wybierz kolejno polecenia <Konserwacja karty SD> <Pełne usuw. danych>.

- Gdy zostanie wyświetlony komunikat, naciśnij przycisk .

5 Wybierz opcję <Tak> i naciśnij przycisk .

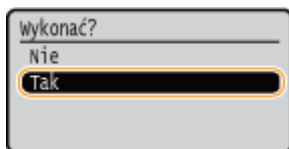

- ⇒ Urządzenie zostanie automatycznie uruchomione ponownie. Potem zostanie ono automatycznie wyłączone.



UWAGA

- Po wykonaniu operacji <Pełne usuw. danych> ustawienie parametru <Karta SD> zostanie zmienione na <Wyłącz>.

Instrukcje obsługi i ich zawartość

68H5-072

Do urządzenia dołączone są wyszczególnione poniżej instrukcje. Należy korzystać z nich w razie konieczności.

<p>Pierwsze kroki</p>		<p>Należy najpierw przeczytać niniejszy podręcznik. Opisano w nim podstawowe czynności przygotowujące urządzenie do rozpoczęcia pracy począwszy od rozpakowania po instalację.</p> 
<p>Podręcznik użytkownika (Niniejsza instrukcja)</p>		<p>Jest to podręcznik wyświetlany w przeglądarce internetowej. Opisano w nim wszystkie funkcje urządzenia. Umożliwia przeglądanie informacji według kategorii lub wyszukiwanie informacji na dany temat według słowa kluczowego.</p> <p>▶ Obsługa Podręcznik użytkownika(P. 517)</p>

Obsługa Podręcznik użytkownika

68H5-073

Program Podręcznik użytkownika jest instrukcją obsługi, którą można wyświetlić na komputerze lub urządzeniu przenośnym, opisującą wszystkie funkcje urządzenia. Istnieje możliwość wyszukania określonego zastosowania lub wprowadzenia słowa kluczowego w celu błyskawicznego odnalezienia szukanej strony. W tej części opisano układ ekranu programu Podręcznik użytkownika oraz sposób czytania Podręcznika. Wygląd programu Podręcznik użytkownika można dostosować do własnych potrzeb.

■ Układ ekranu programu Podręcznik użytkownika

W tej części opisano ekrany konfiguracji programu Podręcznik użytkownika i sposób korzystania z przycisków wyświetlanych na ekranie. ➤ **Układ ekranu programu Podręcznik użytkownika(P. 518)**

■ Przeglądanie programu Podręcznik użytkownika

W tej części opisano znaczenie symboli używanych w programie Podręcznik użytkownika, sposób przedstawiania klawiszy na panelu sterowania i przycisków na wyświetlaczu komputera, a także inne tematy, które ułatwiają zrozumienie informacji zawartych w programie Podręcznik użytkownika. ➤ **Wyświetlanie Podręcznik użytkownika(P. 521)**

■ Określanie wyglądu programu Podręcznik użytkownika.

Można zmienić rozmiar znaków używanych w programie Podręcznik użytkownika, a także przełączyć układ ekranu, aby pasował do urządzenia używanego do wyświetlania programu Podręcznik użytkownika.

Jak odnaleźć szukany temat

Wyszukiwanie zawartości

- Szukaną stronę można odnaleźć, wybierając temat na karcie „Spis treści” widocznej po lewej stronie ekranu.

Wyszukiwanie według słów kluczowych

- Wyszukiwanie można wykonać, wpisując szukane wyrażenie np. „koperta” lub „zasobnik z tonerem”, w wyniku czego wyświetlone zostają strony zawierające podany zwrot. Odpowiednią stronę można odnaleźć, przeglądając wyniki tej operacji. Można również wpisywać całe wyrażenia, takie jak „podłączanie do sieci”. Wyszukiwanie słów kluczowych obsługuje także operator logiczny AND w celu wyszukiwania wielu słów kluczowych. Aby uzyskać informacje na temat organizacji ekranu wyszukiwania i sposobu obsługi ekranu wyszukiwania, patrz ➤ **Wyszukiwanie(P. 519)** .

Układ ekranu programu Podręcznik użytkownika



68H5-074

Okno programu Podręcznik użytkownika jest podzielone na kilka obszarów z różną zawartością.



Strona główna

Wyświetlana po uruchomieniu programu Podręcznik użytkownika.



Kliknij , aby wyświetlić również wszystkie części rozdziałów. Kliknij , aby powrócić do poprzedniego widoku.



Kliknij, aby przełączyć między widokiem zawartości a wyszukiwaniem. Kiedy wyświetlany jest spis treści, każde kliknięcie  przełącza między ukrywaniem i pokazywaniem tego widoku. Kiedy wyświetlany jest ekran wyszukiwania, każde kliknięcie  przełącza między ukrywaniem i pokazywaniem tego widoku.



Kliknij, aby ustawić parametry określające sposób wyświetlania programu Podręcznik użytkownika, np. rozmiar znaków lub układ.



Kliknięcie tego elementu powoduje wyświetlenie instrukcji dotyczących otwierania programu Podręcznik użytkownika, wykonywania wyszukiwania oraz innych informacji.



Kliknij, aby wyświetlić poprzedni lub następny temat.



Kliknij, aby zapoznać się z ważnymi informacjami, które należy znać podczas używania urządzenia.

Strona tematu

Zawiera informacje na temat konfiguracji i użytkowania urządzenia.

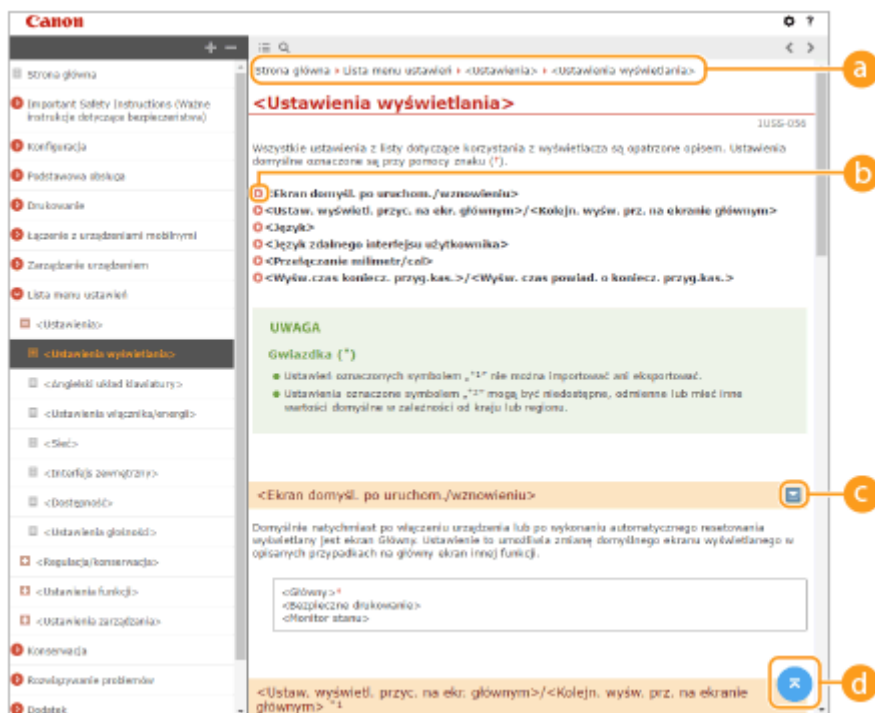



a Nawigacja

Element umożliwiający sprawdzenie jaki temat jest obecnie wyświetlany.



Kliknięcie tego elementu powoduje przejście do podanej strony. Aby powrócić do poprzedniej strony, należy kliknąć przycisk Wstecz przeglądarki internetowej.



Klikając  / , można wyświetlić ukryte szczegółowe opisy. Kliknij , aby zamknąć szczegółowe opisy.



Kliknij, aby powrócić do góry strony.

Wyszukiwanie

Kliknij , aby wyświetlić okno wyszukiwania. Karta ta zawiera pole tekstowe umożliwiające wykonanie wyszukiwania według słów kluczowych i odnalezienie szukanej strony.

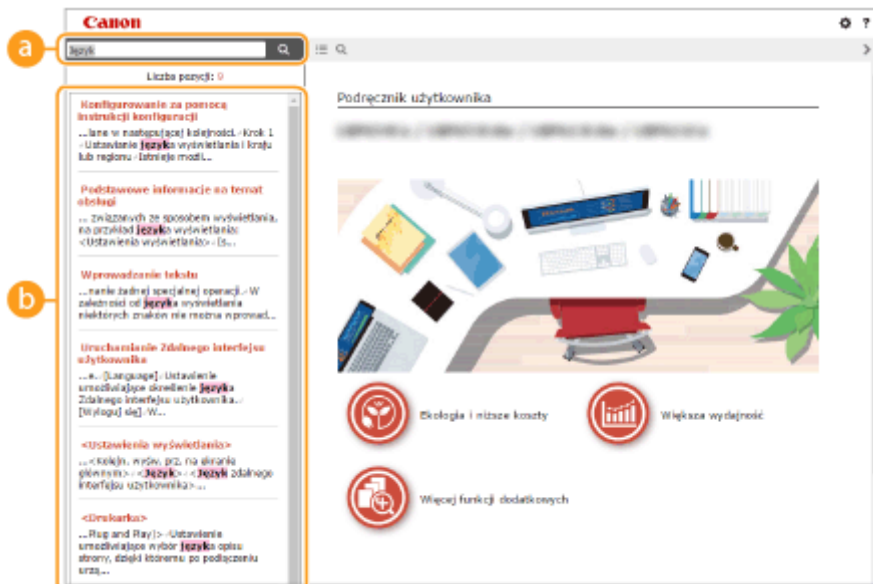

a [Enter keyword(s) here]

Wpisz słowo lub słowa kluczowe i kliknij przycisk , aby wyświetlić wyniki wyszukiwania. Możesz szukać stron zawierających wszystkie słowa kluczowe poprzez oddzielenie słów kluczowych za pomocą spacji (pustego pola). Możesz także szukać tylko stron zawierających dokładną frazę poprzez zamknięcie słów kluczowych w cudzysłowie.

b Search result

Okno, w którym wyświetlane są wyniki wyszukiwania stron zawierających podane słowa kluczowe. Szukaną stronę należy odnaleźć wśród wyników wyszukiwania i kliknąć temat będący tytułem strony.

UWAGA:

- Podane słowa kluczowe są wyświetlone w wynikach wyszukiwania pogrubioną czcionką.

Wyświetlanie Podręcznik użytkownika

68H5-075

W tej części opisano symbole, przyciski, ekrany oraz inne elementy używane w programie Podręcznik użytkownika. Ostrzeżenia i przestrogi zawierają również „Ważne instrukcje dotyczące bezpieczeństwa” podane w podręczniku „Pierwsze kroki” dołączonym do urządzenia. Należy zapoznać się również z tymi instrukcjami.

Symbole

Uwagi dotyczące bezpieczeństwa, ograniczeń, obsługi urządzenia, przydatne wskazówki oraz inne informacje zostały oznaczone za pomocą podanych poniżej symboli.



OSTRZEŻENIE

Oznacza ostrzeżenie dotyczące czynności, których niewłaściwe wykonanie może doprowadzić do obrażeń ciała lub śmierci. Aby bezpiecznie korzystać z urządzenia, należy zawsze zwracać uwagę na te ostrzeżenia.



UWAGA

Oznacza przestrożę dotyczącą czynności, których niewłaściwe wykonanie może doprowadzić do obrażeń ciała. Aby bezpiecznie korzystać z urządzenia, należy zawsze zwracać uwagę na te przestrogi.



Wskazuje operację, której nie wolno przeprowadzać. Należy uważnie zapoznać się z tymi pozycjami, aby na pewno nie wykonać opisanych w nich operacji.

WAŻNE

Oznacza wymagania lub ograniczenia. Należy zapoznać się z tymi elementami w celu prawidłowego korzystania z urządzenia i uniknięcia uszkodzeń tego urządzenia oraz mienia.

UWAGA

Oznacza wyjaśnienie czynności lub dodatkowe informacje dotyczące procedury.

WSKAZÓWKI

Oznacza przydatne funkcje lub wskazówki dotyczące korzystania z urządzenia.

Klawisze i przyciski użyte w niniejszym podręczniku

Klawisze na panelu sterowania oraz przyciski na ekranie komputera w programie e-Podręcznik zostały oznaczone w następujący sposób:

Typ	Przykład
Klawisze na panelu sterowania	
Ustawienia wyświetlone na panelu sterowania	<Ustawienia zegara> <Papier jest zakleszcz.>
Przyciski i inne tekstowe elementy interfejsu wyświetlone na ekranie komputera	[Preferencje]

▲ / ▼ Użyte w tej instrukcji

Przyciski ▲ / ▼ służą do wyboru odpowiedniego ustawienia. Na danej stronie wyszczególnione jest tylko ich pierwsze użycie. Gdy są używane po raz kolejny, nie jest to odnotowywane w instrukcjach. Na przykład, użycie przycisków ▲ / ▼ jest wyszczególnione w kroku 2, jednak pominięte w 3.

Przykład:

- 1 Naciśnij przycisk ► (□☑).

- 2 Za pomocą przycisków ▲ / ▼ wybierz opcję <Sieć> i naciśnij przycisk .
- 3 Wybierz kolejno <Ustawienia TCP/IP> ► <Ustawienia IPv4> ► <Ustawienia adresu IP>.

Ekrany wyświetlane na komputerze użyte w tym podręczniku

Wygląd ekranów użytych w tej instrukcji może nieznacznie odbiegać od rzeczywistych ekranów w zależności od używanego systemu operacyjnego. Również wygląd sterownika drukarki oraz oprogramowania może różnić się w zależności od ich wersji.

Rysunki użyte w tej instrukcji

Na rysunkach w Podręcznik użytkownika przedstawiono użyty pojemnik z tonerem Canon Cartridge 056.

Zarządzanie aplikacjami MEAP

68H5-077

W urządzeniu można zainstalować aplikacje MEAP (oprogramowanie do rozbudowy funkcji), aby dodać różne funkcje. Funkcje można dostosowywać według potrzeb, na przykład skonfigurować system uwierzytelniania z zastosowaniem kart IC lub zarządzanie wydrukami na podstawie rejestrów. Aby móc zarządzać aplikacjami MEAP, należy otworzyć urządzenie z poziomu komputera za pośrednictwem przeglądarki internetowej. Więcej informacji znajduje się w rozdziale **Przewodnik po funkcji MEAP Application Management**.

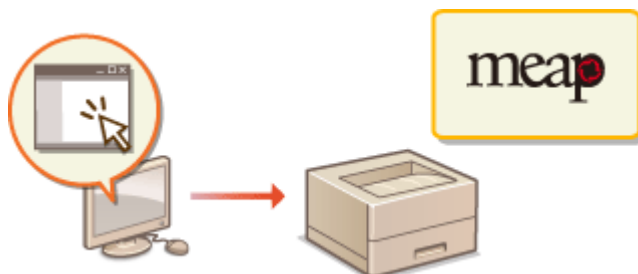

Korzystanie z klientów FTP

68H5-078

Za pomocą klienta FTP można uzyskać dostęp do serwera FTP urządzenia i określić ustawienia drukowania dokumentu oraz ustawienia sieciowe. Drukowanie i konfigurację można przeprowadzać po zainstalowaniu w systemie operacyjnym standardowego wiersza poleceń. Dzięki temu nie będzie potrzeby korzystania z żadnych konkretnych sterowników ani aplikacji.

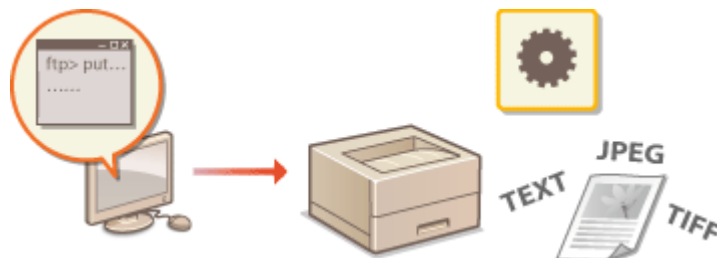

Przygotowanie do korzystania z serwera FTP

Określ ustawienia, aby umożliwić komunikację między urządzeniem a klientami. ▶ **Przygotowanie do korzystania z serwera FTP (P. 525)**

Drukowanie za pośrednictwem klienta FTP (Wydruk z FTP)

Istnieje możliwość wydrukowania dokumentu przesłanego do urządzenia za pośrednictwem serwera FTP. ▶ **Drukowanie za pośrednictwem klienta FTP (Wydruk z FTP) (P. 528)**

Definiowanie ustawień za pośrednictwem klienta FTP

Ustawienia urządzenia można pobrać w formacie tekstowym do edycji. ▶ **Definiowanie ustawień za pośrednictwem klienta FTP (P. 530)**

Przygotowanie do korzystania z serwera FTP

68H5-079

Domyślne ustawienia fabryczne uniemożliwiają wykonywanie operacji z poziomu klientów FTP, dlatego w celu ich wykorzystania należy zdefiniować ustawienia.

- 1 **Uruchom Zdalny interfejs użytkownika i zaloguj się w trybie zarządzania.** ▶
Uruchamianie Zdalnego interfejsu użytkownika(P. 296)
- 2 **Kliknij [Ustawienia/Rejestracja].**

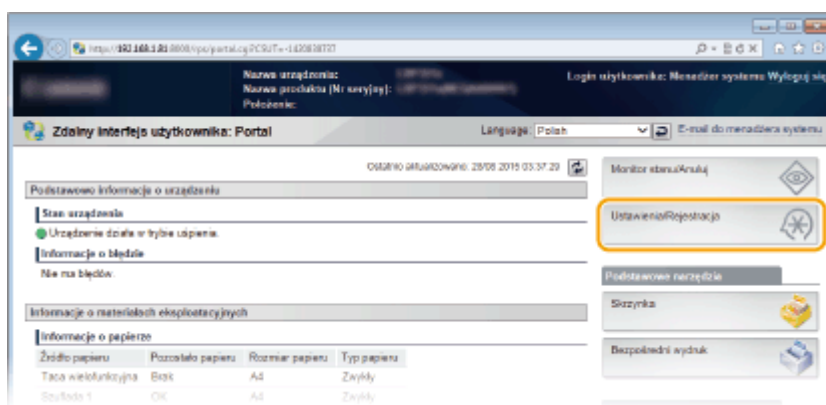

- 3 **Kliknij [Sieć] ▶ [Ustawienia TCP/IP].**

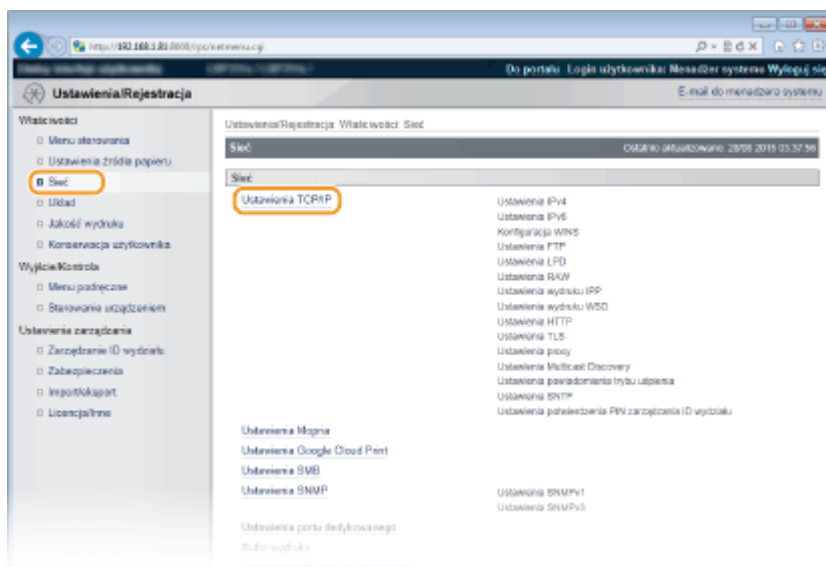

- 4 **Kliknij element [Edytuj] znajdujący się w sekcji [Ustawienia FTP].**

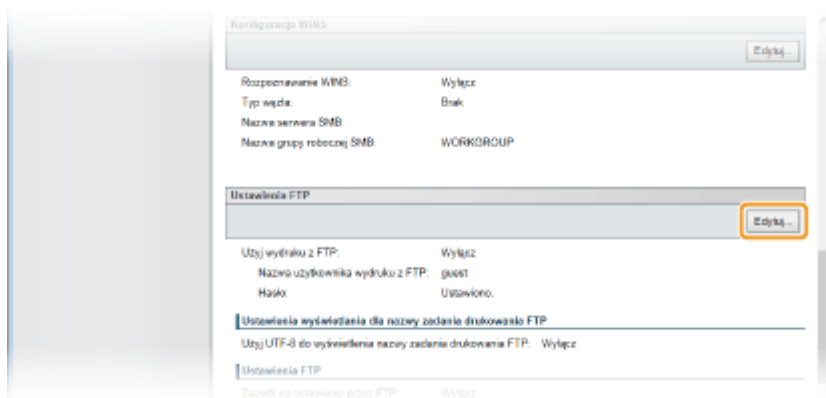

5 Podaj wymagane ustawienia i kliknij przycisk [OK].

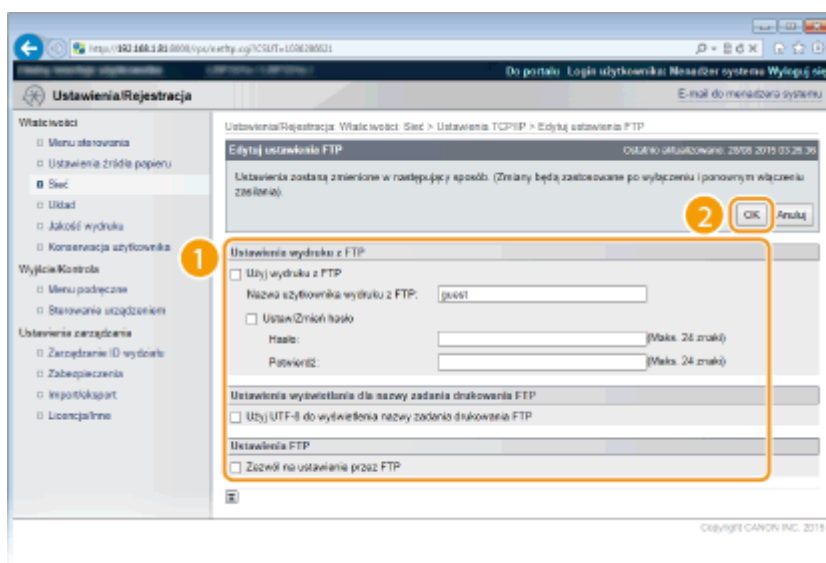

[Użyj wydruku z FTP]

To pole wyboru należy zaznaczyć, aby móc drukować za pośrednictwem serwera FTP. W przeciwnym razie nie powinno być ono zaznaczone.

[Nazwa użytkownika wydruku z FTP]

Wprowadź złożoną ze znaków alfanumerycznych nazwę użytkownika, która jest używana do logowania na serwerze FTP podczas drukowania z FTP.

UWAGA:

- Nie można ustawić katalogu „root.”

[Ustaw/Zmień hasło]

Zaznacz pole wyboru, aby ustawić hasło dla drukowania z FTP, po czym wpisz składające się ze znaków alfanumerycznych hasło w polu tekstowym [Hasło]. W celu potwierdzenia należy wprowadzić to samo hasło w polu tekstowym [Potwierdź].

UWAGA:

- Kliknięcie opcji [OK], gdy to pole wyboru jest zaznaczone, a pola wyboru [Hasło] i [Potwierdź] są puste, spowoduje usunięcie aktualnie ustawionego hasła.

[Użyj UTF-8 do wyświetlenia nazwy zadania drukowania FTP]

Zaznacz to pole wyboru, jeśli korzystasz z kodowania UTF-8 dla nazwy drukowanego pliku.

[Zezwól na ustawienie przez FTP]

To pole wyboru należy zaznaczyć, aby umożliwić zmienianie ustawień urządzenia za pośrednictwem klienta FTP.

6 Wykonaj reset sprzętowy.

- Kliknij opcję [Sterowanie urządzeniem], wybierz polecenie [Twardy reset], a następnie kliknij [Wykonaj].

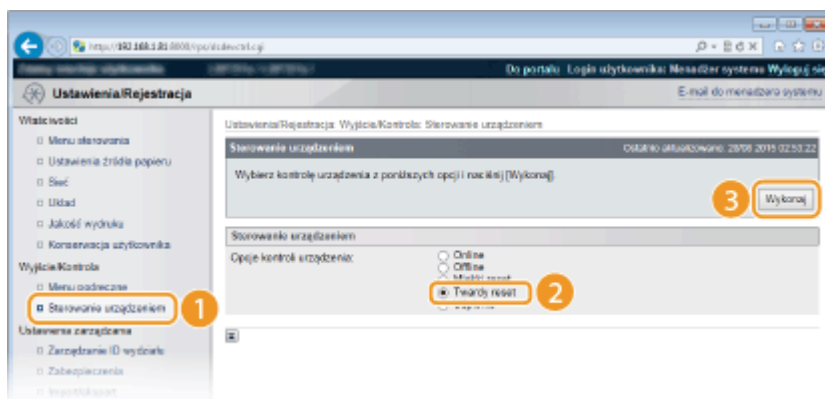

⇒ Po wykonaniu resetu sprzętowego ustawienia będą włączone.

UWAGA

Korzystanie z panelu sterowania

- Ustawienia FTP i drukowanie FTP można również włączać lub wyłączać z poziomu menu ustawień panelu roboczego. ▶**FTP(P. 343)**

ŁĄCZA

- ▶**Drukowanie za pośrednictwem klienta FTP (Wydruk z FTP)(P. 528)**
- ▶**Definiowanie ustawień za pośrednictwem klienta FTP(P. 530)**

Drukowanie za pośrednictwem klienta FTP (Wydruk z FTP)

68H5-07A

Z poziomu klientów FTP za pośrednictwem sieci można drukować dokumenty w formacie TEKST/JPEX/TIFF. Najpierw należy sprawdzić ustawienie adresu IP urządzenia (► **Wydruk stanu sieci(P. 457)**). W razie braku pewności co do adresu IP, należy skontaktować się z administratorem sieci.

1 Uruchom [Wiersz polecenia].

- Otwórz menu [Start] i wybierz opcję [Wszystkie programy] lub kolejno opcje [Programy] ► [Akcesoria] ► [Wiersz polecenia].

UWAGA:

Dla użytkowników systemów macOS

- Uruchom Terminal.

Dla użytkowników systemów UNIX

- Wyświetl ekran konsoli.

2 Skopiuj dokument do wydrukowania do katalogu wyświetlonego w wierszu poleceń.

- Na przykładowym ekranie dokument został skopiowany do folderu „USER_NAME” w lokalizacji [Użytkownicy] na dysku C:.

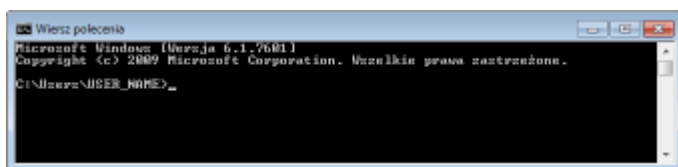

3 Wpisz „ftp <adres IP urządzenia>” i naciśnij klawisz [ENTER].

- **Przykład:** ftp 192.168.1.45

4 Wpisz nazwę użytkownika przypisaną do funkcji Wydruk z FTP i naciśnij klawisz [ENTER].

- Domyślna nazwa użytkownika to „guest”.

UWAGA:

- Nie można zalogować się jako użytkownik anonimowy (nieposiadający konta).

5 Wpisz hasło przypisane do funkcji Wydruk z FTP i naciśnij klawisz [ENTER].

- Hasło domyślne to „7654321”.

⇒ Zostanie wyświetlony komunikat „230 Użytkownik <nazwa użytkownika przypisana do funkcji Wydruk z FTP> jest zalogowany”.

```

Wiersz poleceń - ftp 192.168.1.84
C:\Users\USER\MP>ftp 192.168.1.84
Połączony z 192.168.1.84.
220 Connection established.
Użytkownik (192.168.1.84:(none))> guest
331 Password required to login.
Hasło:
230 User guest logged in.
ftp> _

```

6 Wpisz „bin” i naciśnij klawisz [ENTER].

⇒ Tryb transferu danych zostanie zmieniony na tryb binarny.

UWAGA:

- Tryb binarny należy zdefiniować również podczas drukowania dokumentu tekstowego.

7 Wpisz „put <nazwa pliku do wydrukowania>” i naciśnij klawisz [ENTER].

- **Przykład:** put probka.txt

⇒ Dokument zostanie wydrukowany.

8 Wpisz „quit” i naciśnij klawisz [ENTER].

9 Wpisz „exit” i naciśnij klawisz [ENTER].

⇒ Wiersz poleceń zostanie zamknięty.

Definiowanie ustawień za pośrednictwem klienta FTP

68H5-07C

Z poziomu klienta FTP, za pośrednictwem sieci TCP/IP, można definiować ustawienia, takie jak ustawienia sieciowe urządzenia. Najpierw należy sprawdzić ustawienie adresu IP urządzenia ([Wydruk stanu sieci\(P. 457\)](#)). W razie braku pewności co do adresu IP, należy skontaktować się z administratorem sieci.

1 Uruchom [Wiersz polecenia].

- Otwórz menu [Start] i wybierz opcję [Wszystkie programy] lub kolejno opcje [Programy] ► [Akcesoria] ► [Wiersz polecenia].

UWAGA:

Dla użytkowników systemów macOS

- Uruchom Terminal.

Dla użytkowników systemów UNIX

- Wyświetl ekran konsoli.

2 Wpisz „ftp <adres IP urządzenia>” i naciśnij klawisz [ENTER].

- **Przykład:** ftp 192.168.1.45

3 Wpisz „root” dla nazwy użytkownika i naciśnij klawisz [ENTER].

4 Wpisz hasło menedżera systemu i naciśnij klawisz [ENTER].

- Hasło domyślne to „7654321”. [Ustawianie hasła menedżera systemu\(P. 213\)](#)
 ⇒ Wyświetlany jest komunikat „230 Użytkownik główny jest zalogowany”.

```

Microsoft Windows [Wersja 6.1.7601]
Copyright (c) 2009 Microsoft Corporation. Wszelkie prawa zastrzeżone.

C:\Users\USER_NAME>ftp 192.168.1.84
Połączony z 192.168.1.84.
220 Connection established.
Użytkownik (192.168.1.84:(none)) root
331 Password required to login.
Hasło:
230 User root logged in.
ftp>
  
```

5 Wpisz „cd config” i naciśnij klawisz [ENTER].

6 Wpisz „get CONFIG <nazwa pliku>” i naciśnij klawisz [ENTER].

- Słowo „CONFIG” musi być zapisane wielkimi literami.
- <Nazwa pliku> może zawierać dowolne znaki (przykład: get CONFIG ustawienia.txt).
 ⇒ Plik ustawienia jest pobierany do katalogu wyświetlanego po uruchomieniu wiersza polecenia. Na przykładowym ekranie plik został pobrany do folderu „USER_NAME” w lokalizacji [Użytkownicy] na dysku C:.

```

C:\Users\MIKEL_NIPE>telnet 192.168.1.84
Microsoft Windows [Wersja 6.1.7601]
Copyright (c) 2009 Microsoft Corporation. Wszelkie prawa zastrzeżone.

C:\Users\MIKEL_NIPE>telnet 192.168.1.84
Połączony z 192.168.1.84.
220 Connection established.
Użytkownik (192.168.1.84:(none)) root
331 Password required to login.
Hasło:
230 User root logged in.
ftp> cd config
250
ftp> get CONFIG Setting.txt

```

7 Pobrany plik konfiguracyjny można edytować za pomocą edytora tekstu, takiego jak Notepad.

■ Lista pozycji ustawień pliku konfiguracyjnego

Menu ogólne (ustawienia ogólne)

Nazwa opcji	Wartość ustawienia	Domyślne ustawienia fabryczne
DEVICE_NAME (Nazwa urządzenia)	Maksymalnie 128 znaków	LBP325x
SYS_LOC (Położenie)	Maksymalnie 128 znaków	(Puste)
SYS_CONTACT (Menedżer systemu)	Maksymalnie 32 znaki	(Puste)
ROOT_PWD (Hasło menedżera systemu)	Maksymalnie 16 znaków alfanumerycznych	7654321
USER_JOB_CONT (Zezwalaj na obsługę zadań przez użytkownika)	ON, OFF	OFF
LINK_URL1 (Adres URL łącza pomocy)	Maksymalnie 512 znaków alfanumerycznych	http://canon.jp

Menu TCP/IP (Ustawienia TCP/IP)

Nazwa opcji	Wartość ustawienia	Domyślne ustawienia fabryczne
INT_ADDR (Adres IP)	Adres IP	0.0.0.0
NET_MASK (Maska podsieci)	Adres IP	0.0.0.0
DEF_GW (Adres bramy)	Adres IP	0.0.0.0
DHCP_ENB (Użyj serwera DHCP)	ON, OFF	OFF
RARP_ENB (Użyj protokołu RARP)	ON, OFF	OFF
BOOTP_ENB (Użyj BOOTP)	ON, OFF	OFF
DNS_PADDR	Adres IP	0.0.0.0

Dodatek

(Adres głównego serwera DNS)		
DNS_SADDR (Adres pomocniczego serwera DNS)	Adres IP	0.0.0.0
HOST_NAME (Nazwa hosta)	Maksymalnie 47 znaków alfanumerycznych	„Canon”+ „Dolne 6 cyfr adresu MAC”
DOMAIN_NAME (Nazwa domeny)	Maksymalnie 47 znaków alfanumerycznych	(Puste)
DDNS_ENB (Dynamiczna aktualizacja DNS)	ON, OFF	OFF
WINS_ENB (Rozdzielczość WINS)	ON, OFF	OFF
WINS_SERVER (Adres serwera WINS)	Adres IP	0.0.0.0
ARP_PING_ENB (Użyj ARP/PING)	ON, OFF	OFF
LPD_ENB (Użyj drukowania LPD)	ON, OFF	ON
LPD_BANN (Drukuj stronę banerową LPD)	ON, OFF	OFF
RAW_ENB (Użyj drukowania RAW)	ON, OFF	ON
RAW_BIDIR_ENB (Użyj komunikacji dwukierunkowej)	ON, OFF	OFF
FTP_PRINT_ENB (Użyj funkcji Wydruk z FTP)	ON, OFF	OFF
FTP_PRINT_USER (Nazwa użytkownika przypisana do funkcji Wydruk z FTP)	Maksymalnie 24 znaków alfanumerycznych	guest
FTP_PRINT_PWD (Hasło przypisane do funkcji Wydruk z FTP)	Maksymalnie 24 znaków alfanumerycznych	7654321
IPP_ENB (Użyj IPP)	ON, OFF	ON
IPP_AUTH_ENB (Użyj uwierzytelniania IPP)	ON, OFF	OFF
IPP_AUTH_ACCUNT1 (Nazwa użytkownika do uwierzytelniania IPP)	Maksymalnie 24 znaki alfanumeryczne (obowiązkowe w przypadku korzystania z uwierzytelniania IPP)	guest
IPP_AUTH_PASSWD1 (Hasło do uwierzytelniania IPP)	Maksymalnie 24 znaki alfanumeryczne (obowiązkowe w przypadku korzystania z uwierzytelniania IPP)	7654321
WSD_ENB (Użyj funkcji drukowania WSD)	ON, OFF	ON
WSD_BROWSING (Użyj funkcji przeglądania WSD)	ON, OFF	ON
WSD_MULTICAST_DISCOVERY	ON, OFF	ON

(Użyj funkcji odkrywania multiemisji)		
HTTP_ENB (Użyj protokołu HTTP)	ON, OFF	ON
SNTP_ENB (Użyj protokołu SNTP)	ON, OFF	OFF
SNTP_ADDR (Nazwa serwera NTP)	Adres IP lub nazwa hosta	(Puste)
SNTP_INTERVAL (Interwał odpytywania)	1 do 48 (godz.)	24
DISCOVERY_ENB (Odpowiedz na odkrycie)	ON, OFF	ON
DISCOVERY_SCOPE_NAME (Nazwa zakresu)	Maksymalnie 32 znaki alfanumeryczne	default
EMAIL_PRINT_ENB (POP3 RX)	ON, OFF	OFF
EMAIL_POP_ADDR (Nazwa serwera POP3)	Maksymalnie 48 znaków alfanumerycznych	(Puste)
EMAIL_POP_ACCOUNT (Nazwa użytkownika serwera POP3)	Maksymalnie 32 znaki alfanumeryczne	(Puste)
EMAIL_POP_PASSWD (Hasło serwera POP3)	Maksymalnie 32 znaki alfanumeryczne	(Puste)
EMAIL_POP_INTERVAL (Interwał serwera POP3 RX)	0 do 90 (min)	0
EMAIL_POP_PORTNO (Numer portu serwera POP3)	0 do 65 535	110
IPV4_USE (Użyj IPv4)	ON, OFF	ON
IPV6_USE (Użyj IPv6)	ON, OFF	OFF
IPV6_STATELESS_USE (Użyj adresu bezstanowego)	ON, OFF	ON
IPV6_MANUAL_ADDR_USE (Użyj adresu wprowadzanego ręcznie)	ON, OFF	OFF
IPV6_MANUAL_ADDR_SET (Adres IP)	Adres IP	(Puste)
IPV6_MANUAL_ADDR_PREFIX (Długość przedrostka)	0 do 128	64
IPV6_MANUAL_ROUTER_ADDR (Domyślny adres routera)	Adres IP	(Puste)
IPV6_DHCPV6_USE (Użyj DHCPv6)	ON, OFF	OFF
IPV6_DNS_ADDRESS_PRI (Adres głównego serwera DNS)	Adres IP	(Puste)
IPV6_DNS_ADDRESS_SEC	Adres IP	(Puste)

(Adres pomocniczego serwera DNS)		
IPV6_DNS_NAME_SAME_AS_IPV4 (Użyj hosta / nazw domen IPv4)	ON, OFF	OFF
IPV6_DNS_HOST_NAME_V6 (Nazwa hosta)	Maksymalnie 47 znaków alfanumerycznych	„Canon”+ „Dolne 6 cyfr adresu MAC”
IPV6_DNS_DOMAIN_NAME_V6 (Nazwa domeny)	Maksymalnie 47 znaków alfanumerycznych	(Puste)
IPV6_DNS_DYNAMIC_SET (Dynamiczna aktualizacja DNS)	ON, OFF	OFF
IPV6_DNS_STATELESS (Zarejestruj adres bezstanowy)	ON, OFF	OFF
IPV6_DNS_MANUAL (Zapisz adres wprowadzony ręcznie)	ON, OFF	OFF
IPV6_DNS_STATEFUL (Zarejestruj adres stanowy)	ON, OFF	OFF

Menu serwera SMB (ustawienia SMB)

Nazwa opcji	Wartość ustawienia	Domyślne ustawienia fabryczne
SMB_ENB (Użyj SMB)	ON, OFF	OFF
SMB_SERVER (Nazwa serwera)	Maksymalnie 16 znaków	(Puste)
SMB_WG (Nazwa grupy roboczej)	Maksymalnie 16 znaków	WORKGROUP
SMB_COMMENT (Komentarze)	Maksymalnie 192 znaków	(Puste)
SMB_LM_ENB (Użyj powiadomienia dla menedżera sieci LAN)	ON, OFF	OFF
SMB_PRINT_ENB (Użyj wydruku SMB)	ON, OFF	OFF
SMB_PRINTER (Nazwa drukarki)	Maksymalnie 13 znaków	PRINTER

Menu SNMP (ustawienia SNMP)

Nazwa opcji	Wartość ustawienia	Domyślne ustawienia fabryczne
SNMP_V1_ENB (Użyj SNMPv1)	ON, OFF	ON
SNMP_COMMUNITY1_ENB	ON, OFF	ON

(Użyj nazwy społeczności 1)		
SNMP_COMMUNITY1_ACCESS (Uprawnienia dostępu do menedżera MIB)	RW (odczyt/zapis), RO (tylko odczyt)	RO
SNMP_COMMUNITY1_NAME (Nazwa społeczności 1)	Maksymalnie 32 znaki alfanumeryczne	public
SNMP_COMMUNITY2_ENB (Użyj nazwy społeczności 2)	ON, OFF	OFF
SNMP_COMMUNITY2_ACCESS (Uprawnienia dostępu do menedżera MIB)	RW (odczyt/zapis), RO (tylko odczyt)	RO
SNMP_COMMUNITY2_NAME (Nazwa społeczności 2)	Maksymalnie 32 znaki alfanumeryczne	public2
SNMP_V3_ENB (Użyj SNMPv3)	ON, OFF	OFF
SNMP_GET_PRT_MNG_INFO (Uzyskaj informacje o zarządzaniu drukarką z hosta)	ON, OFF	OFF

Menu BUFORA WYDRUKU (ustawienia bufora)

Nazwa opcji	Wartość ustawienia	Domyślne ustawienia fabryczne
SPOOL_ENB (Użyj bufora wydruku)	ON, OFF	OFF

Menu URUCHOM MINUTNIK (Ustawienia czasu oczekiwania na połączenie po uruchomieniu)

Nazwa opcji	Wartość ustawienia	Domyślne ustawienia fabryczne
STRT_DELAY_TIME (Czas oczekiwania na połączenie przy uruchamianiu)	0 do 300 (s)	0

Menu Zdalnego interfejsu użytkownika (ustawienia Zdalnego interfejsu użytkownika)

Nazwa opcji	Wartość ustawienia	Domyślne ustawienia fabryczne
RUI_ENB (Użyj Zdalnego interfejsu użytkownika)	ON, OFF	ON

8 Wpisz „put <nazwa pliku> CONFIG” i naciśnij klawisz [ENTER].

- W miejsce <nazwy pliku> wstaw nazwę edytowanego pliku (przykład: put Ustawienia.txt CONFIG).
 ► Plik ustawień zostanie wczytany.

9 Wpisz „get reset” i naciśnij klawisz [ENTER].

⇒ Urządzenie zostanie uruchomione ponownie. Po ponownym uruchomieniu urządzenia ustawienia zostaną aktywowane.

10 Potwierdź, że urządzenie zostało normalnie uruchomione ponownie, naciskając klawisz [C], przytrzymując jednocześnie klawisz [CTRL].

11 Wpisz „quit” i naciśnij klawisz [ENTER].

12 Wpisz „exit” i naciśnij klawisz [ENTER].

⇒ Wiersz poleceń zostanie zamknięty.

ŁĄCZA

▶ Sieć(P. 339)

Inne

68H5-07E

Ta sekcja opisuje podstawowe czynności w systemie Windows i obejmuje zrzeczenie się odpowiedzialności, informacje o prawach autorskich i inne.

Podstawowe operacje systemu Windows

68H5-07F

- ▶ Wyświetlanie folderu Drukarki(P. 538)
- ▶ Włączanie funkcji [Odnajdowanie sieci](P. 538)
- ▶ Wyświetlanie udostępnionych drukarek w serwerze drukowania(P. 539)
- ▶ Wyświetlanie ekranu [Instalacja programów/podręczników](P. 540)
- ▶ Drukowanie strony testowej w systemie Windows(P. 540)
- ▶ Sprawdzanie architektury bitowej(P. 541)
- ▶ Sprawdzanie nazwy komputera(P. 542)
- ▶ Sprawdzanie portu drukarki(P. 543)
- ▶ Sprawdzanie komunikacji dwukierunkowej(P. 544)
- ▶ Podczas drukowania z aplikacji Windows Store(P. 545)

UWAGA

- W zależności od używanego komputera operacje mogą się różnić od siebie.

■ Wyświetlanie folderu Drukarki

Windows Vista

[Start] ▶ wybierz [Panel sterowania] ▶ [Drukarka].

Windows 7/Server 2008 R2

[Start] ▶ wybierz [Urządzenia i drukarki].

Windows 8 / Server 2012

Kliknij prawym przyciskiem myszy w lewym dolnym rogu ekranu ▶ wybierz [Panel sterowania] ▶ [Wyświetl urządzenia i drukarki].

Windows 8.1 / Server 2012 R2

Kliknij prawym przyciskiem myszy [Start] ▶ wybierz [Panel sterowania] ▶ [Wyświetl urządzenia i drukarki].

Windows 10

[

Windows Server 2008

[Start] ▶ wybierz [Panel sterowania] ▶ dwukrotnie kliknij [Drukarki].

Windows Server 2016

Kliknij prawym przyciskiem myszy [

■ Włączanie funkcji [Odnajdowanie sieci]

Włączenie funkcji [Odnajdowanie sieci] pozwoli wyświetlić komputery w sieci.

Windows Vista

[Start] ▶ wybierz [Panel sterowania] ▶ [Wyświetl stan sieci i zadania] ▶ wybierz [Włącz odnajdowanie sieci] w obszarze [Odnajdowanie sieci].

Windows 7 / Server 2008 R2

[Start] ▶ wybierz [Panel sterowania] ▶ [Wyświetl stan sieci i zadania] ▶ [Zmień zaawansowane ustawienia udostępniania] ▶ wybierz [Włącz odnajdowanie sieci] w obszarze [Odnajdowanie sieci].

Windows 8 / Server 2012

Kliknij prawym przyciskiem myszy w lewym dolnym rogu ekranu ► wybierz [Panel sterowania] ► [Wyświetl stan sieci i zadania] ► [Zmień zaawansowane ustawienia udostępniania] ► wybierz [Włącz odnajdowanie sieci] w obszarze [Odnajdowanie sieci].

Windows 8.1 / Server 2012 R2

Kliknij prawym przyciskiem myszy [Start] ► wybierz [Panel sterowania] ► [Wyświetl stan sieci i zadania] ► [Zmień zaawansowane ustawienia udostępniania] ► wybierz [Włącz odnajdowanie sieci] w obszarze [Odnajdowanie sieci].

Windows 10

[

Windows Server 2008

[Start] ► wybierz [Panel sterowania] ► dwukrotnie kliknij [Centrum sieci i udostępniania] ► wybierz [Włącz odnajdowanie sieci] w sekcji [Odnajdowanie sieci].

Windows Server 2016

Kliknij prawym przyciskiem myszy [

■ Wyświetlanie udostępnionych drukarek w serwerze drukowania

1 Otwórz program Windows Explorer.

Windows Vista / 7 / Server 2008

[Start] ► wybierz [Wszystkie programy] albo [Programy] ► [Akcesoria] ► [Eksplorator Windows].

Windows 8 / Server 2012

Kliknij prawym przyciskiem myszy w lewym dolnym rogu ekranu ► wybierz [Eksplorator plików].

Windows 8.1/Server 2012 R2

Kliknij prawym przyciskiem myszy [Start] ► wybierz [Eksplorator plików].

Windows 10 / Server 2016

Kliknij prawym przyciskiem myszy [

2 Wybierz serwer wydruku w oknie [Sieć] albo [Moje miejsca sieciowe].

- Aby wyświetlić komputery w sieci, może zaistnieć konieczność włączenia opcji odnajdowania sieci lub wyszukiwania komputerów w sieci.

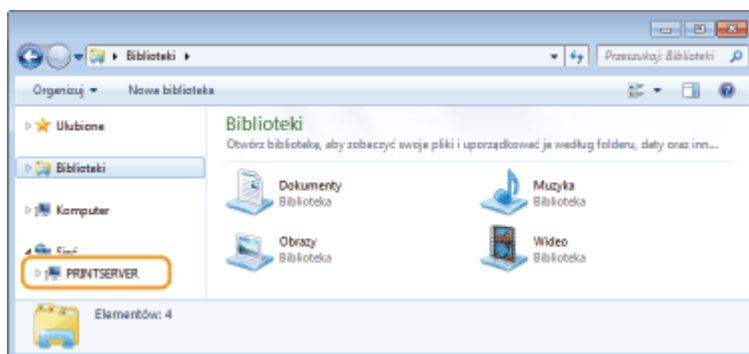

⇒ Zostaną wyświetlone udostępnione drukarki.

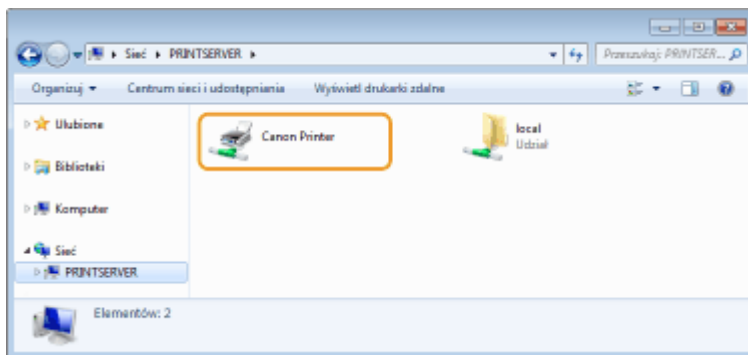

■ Wyświetlanie ekranu [Instalacja programów/podręczników]

Jeśli komputer nie wyświetli ekranu [Instalacja programów/podręczników] po umieszczeniu dołączonego dysku CD-ROM/DVD-ROM, należy wykonać poniższą procedurę. W niniejszym podręczniku napęd CD-ROM/DVD-ROM jest oznaczony literą „D:”. Oznaczenie stacji dysków CD-ROM/DVD-ROM może się różnić w zależności od używanego komputera.

Windows Vista/7/Server 2008

[Start] ► wpisz „D:\MInst.exe” w polu [Wyszukaj programy i pliki] albo [Rozpocznij wyszukiwanie] ► naciśnij klawisz [ENTER].

Windows 8/Server 2012

Kliknij prawym przyciskiem myszy w lewym dolnym rogu ekranu ► [Uruchom] ► wpisz „D:\MInst.exe” ► kliknij opcję [OK]

Windows 8.1/Server 2012 R2

Kliknij prawym przyciskiem myszy przycisk [Start] ► [Uruchom] ► wpisz „D:\MInst.exe” ► kliknij przycisk [OK]

Windows 10

Kliknij opcję [Zadaj pytanie] ► wpisz „D:\MInst.exe” ► kliknij element [D:\MInst.exe] wyświetlony jako wynik wyszukiwania.

Windows Server 2016

Kliknij [⊞] ► wpisz „D:\MInst.exe” ► kliknij [D:\MInst.exe] wyświetlone jako wynik wyszukiwania.

■ Drukowanie strony testowej w systemie Windows

Drukowanie strony testowej w systemie Windows pozwala sprawdzić poprawne działanie sterownika drukarki.

- 1** Załaduj papier formatu A4 do szuflady na papier lub na tacę wielofunkcyjną. ► Ładowanie papieru(P. 39)
- 2** Otwórz folder drukarki. ►Wyświetlanie folderu Drukarki(P. 538)
- 3** Kliknij prawym przyciskiem myszy ikonę sterownika drukarki i kliknij polecenie [Właściwości drukarki] albo [Właściwości].

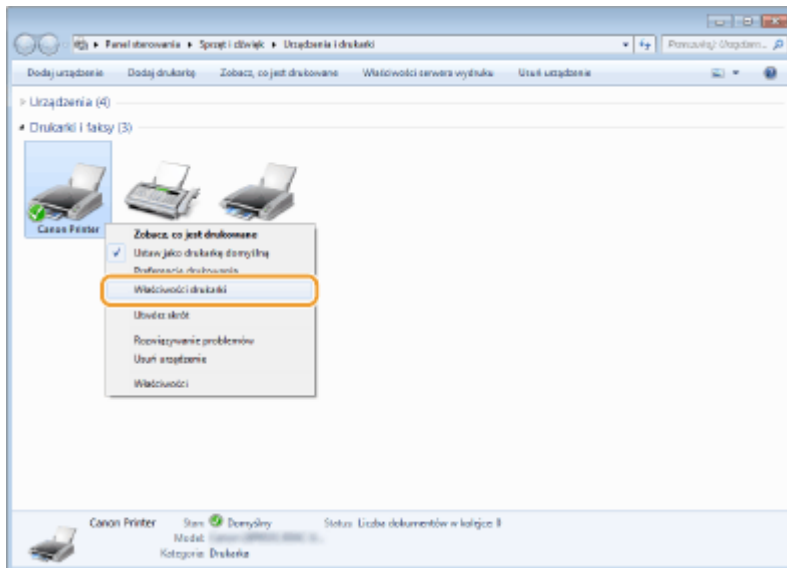

4 Kliknij przycisk [Drukuj stronę testową] na karcie [Ogólne].

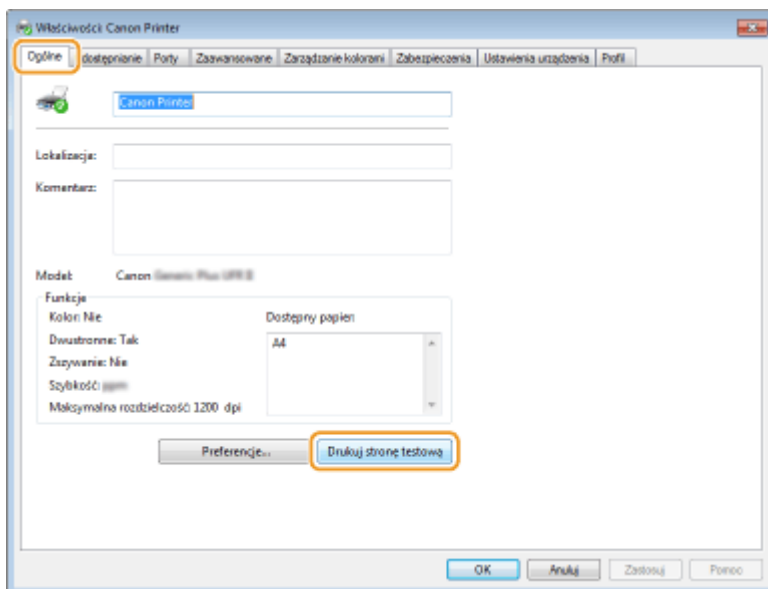

⇒ Zostanie wydrukowana strona testowa.

■ Sprawdzenie architektury bitowej

Aby upewnić się, czy komputer jest wyposażony w 32- czy 64-bitową wersję systemu Windows, należy wykonać poniższą procedurę.

1 Wyświetl okno [Panel sterowania].

Windows Vista / 7 / Server 2008

[Start] ► wybierz [Panel sterowania].

Windows 8 / Server 2012

Kliknij prawym przyciskiem myszy w lewym dolnym rogu ekranu ► wybierz [Panel sterowania].

Windows 8.1 / Server 2012 R2

Kliknij prawym przyciskiem myszy [Start] ► wybierz [Panel sterowania].

Windows 10/Server 2016

Przejdź do kroku 2.

2 Wyświetl okno [System].

Windows Vista / 7 / 8 / Server 2008 R2 / Server 2012

Kliknij [System i konserwacja] albo [System i zabezpieczenia] ► [System].

Windows 10 / Server 2016

Kliknij [⊞] ► [Ustawienia] ► [System] ► wybierz [Informacje].

Windows Server 2008

Kliknij dwukrotnie [System].

3 Sprawdź architekturę bitową.

Dla wersji 32-bitowych

wyświetlany jest komunikat [32-bitowy system operacyjny].

Dla wersji 64-bitowych

wyświetlany jest komunikat [64-bitowy system operacyjny].

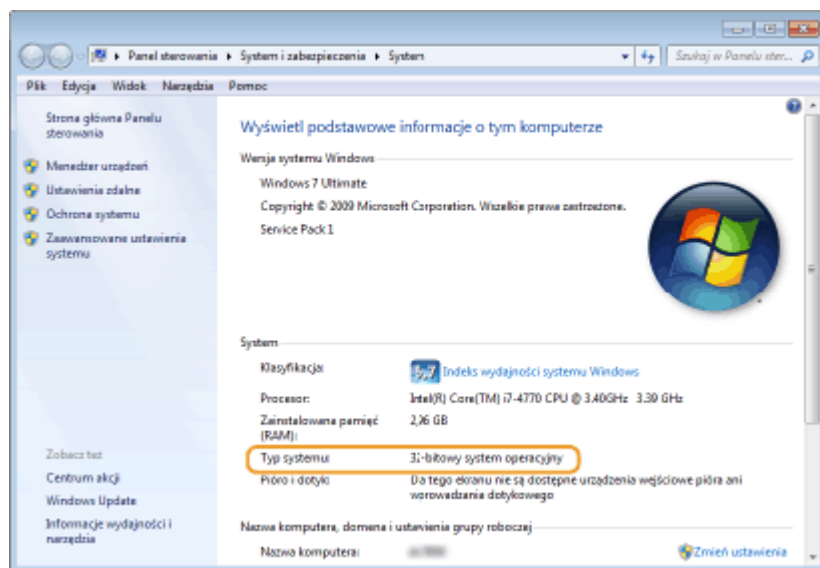

■ Sprawdzanie nazwy komputera

1 Wyświetl okno [Panel sterowania].

Windows Vista / 7 / Server 2008

[Start] ► wybierz [Panel sterowania].

Windows 8 / Server 2012

Kliknij prawym przyciskiem myszy w lewym dolnym rogu ekranu ► wybierz [Panel sterowania].

Windows 8.1 / Server 2012 R2

Kliknij prawym przyciskiem myszy [Start] ► wybierz [Panel sterowania].

Windows 10

Kliknij [⊞] ► wybierz opcje [System Windows] ► [Panel sterowania].

Windows Server 2016

Kliknij prawym przyciskiem myszy [⊞] ► wybierz [Panel sterowania].

2 Wyświetl okno [System].

Windows Vista / 7 / 8 / 10 / Server 2008 R2 / Server 2012 / Server 2016
Kliknij [System i konserwacja] albo [System i zabezpieczenia] ► [System].

Windows Server 2008

Kliknij dwukrotnie [System].

3 Sprawdź nazwę komputera.

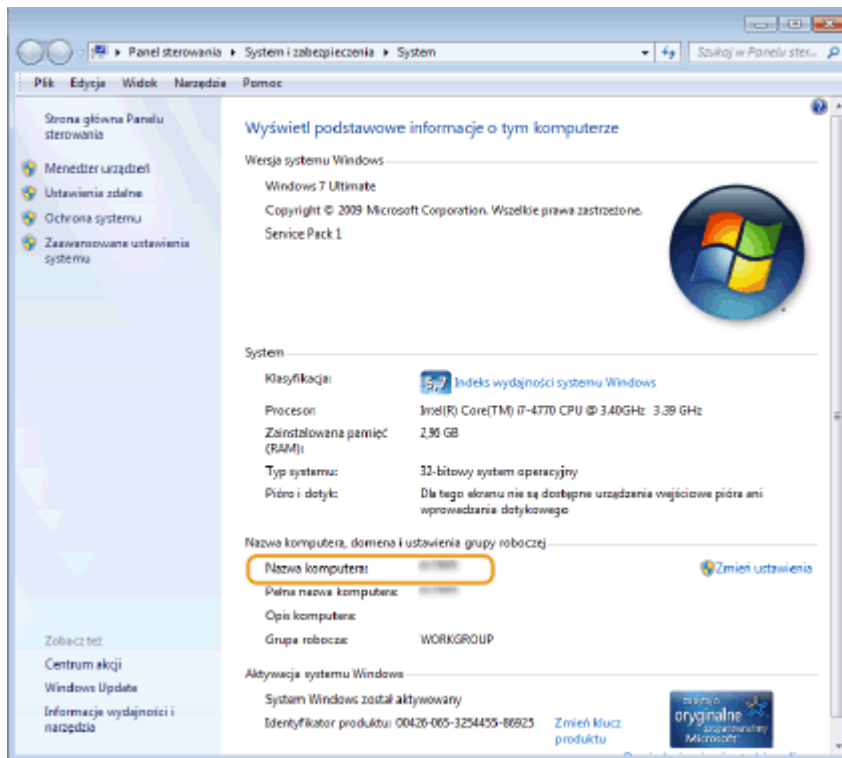

■ Sprawdzanie portu drukarki

1 Otwórz folder drukarki. ► Wyświetlanie folderu Drukarki (P. 538)

2 Kliknij prawym przyciskiem myszy ikonę sterownika drukarki i kliknij polecenie [Właściwości drukarki] albo [Właściwości].

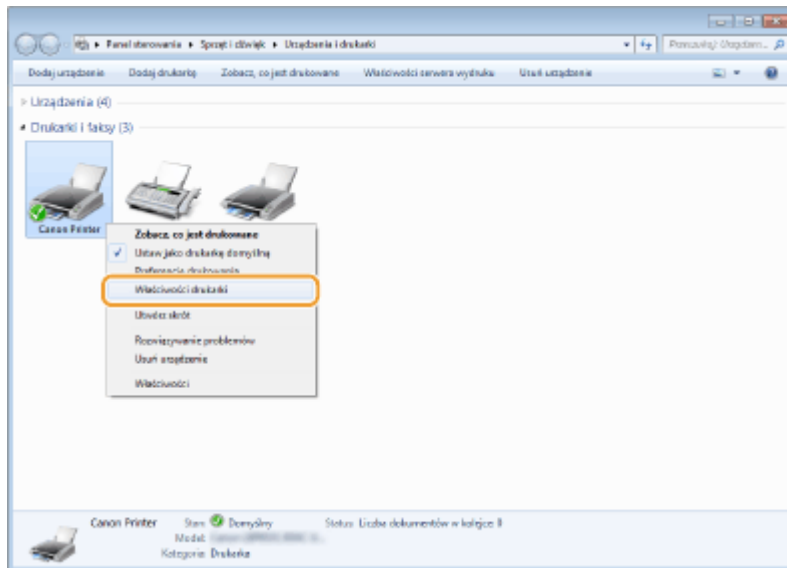

3 Na karcie [Porty] sprawdź, czy port jest odpowiednio wybrany.

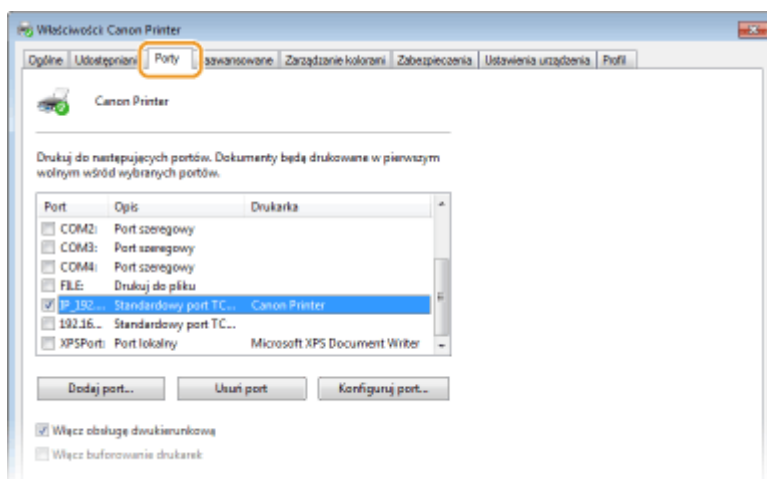

■ Sprawdzanie komunikacji dwukierunkowej

1 Otwórz folder drukarki. ▶ Wyświetlanie folderu Drukarki (P. 538)

2 Kliknij prawym przyciskiem myszy ikonę sterownika drukarki i kliknij polecenie [Właściwości drukarki] albo [Właściwości].

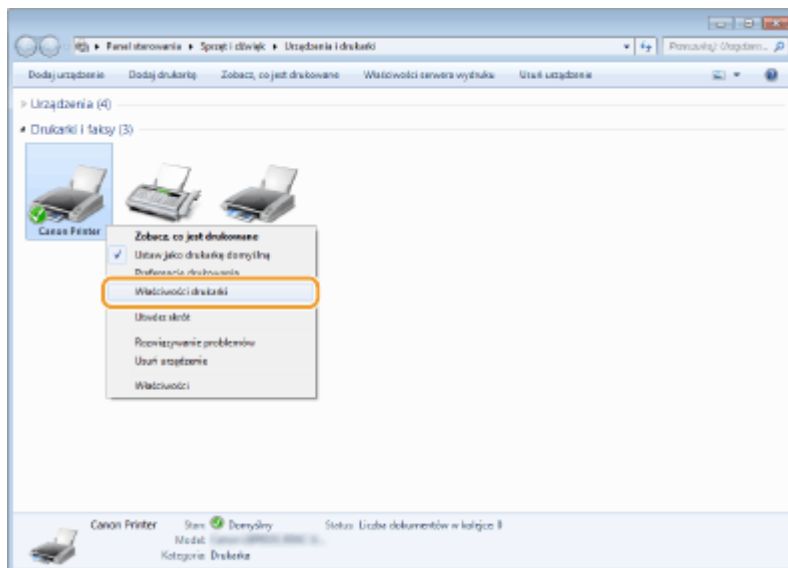

3 Na karcie [Porty] upewnij się, że pole wyboru [Włącz obsługę dwukierunkową] zostało zaznaczone.

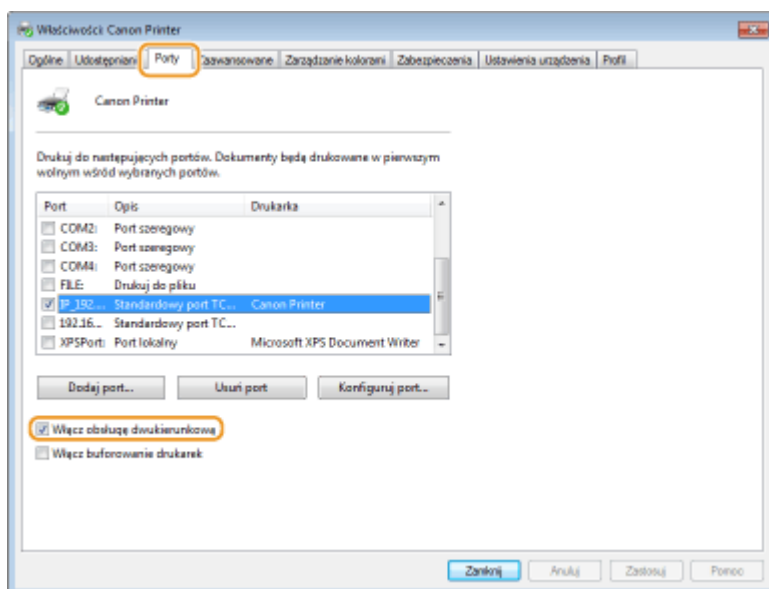

■ Podczas drukowania z aplikacji Windows Store

Windows 8.1/Server 2012 R2

Wyświetl panel przy prawej krawędzi ekranu ► Dotknij albo kliknij [Urządzenia] ► [Drukuj] ► Sterownik, którego używasz ► [Drukuj].

Windows 10

Dotknij lub kliknij [Drukuj] w aplikacji ► Sterownik, którego używasz ► [Drukuj].

Windows Server 2012

Wyświetl panele funkcji przy prawej krawędzi ekranu ► Dotknij opcji [Urządzenia] albo ją kliknij ► Sterownik, którego używasz ► [Drukuj].

UWAGA

- Przy drukowaniu z wykorzystaniem tej metody dostępna jest tylko ograniczona liczba ustawień drukowania.
- Jeśli pojawi się komunikat [Drukarka wymaga Twojego działania. Przejdź na pulpit, aby podjąć działanie.], przejdź na pulpit i postępuj zgodnie z instrukcjami w oknie dialogowym. Komunikat ten pojawia się, gdy

w urzędzeniu wybrano opcję wyświetlania nazwy użytkownika podczas drukowania i wykonywania podobnych czynności.

Próbki czcionek

68H5-07H

Listy czcionek wydrukowane z menu Narzędzie zawierają wyczerpujący wykaz wszystkich aktualnie dostępnych czcionek. Lista zawiera nazwy i próbki wydruku czcionek zapisanych w drukarce.

- ▶ **Czcionki skalowalne (PCL)(P. 548)**
- ▶ **Czcionki skalowalne kodu OCR (PCL) (P. 551)**
- ▶ **Czcionki bitmapowe (PCL)(P. 551)**

Czcionki skalowalne (PCL)

Courier	ABCDEFGHIJKLMNOPQRSTUVWXYZ
CG Times	ABCDEFGHIJKLMNOPQRSTUVWXYZ
CG Times Bold	ABCDEFGHIJKLMNOPQRSTUVWXYZ
CG Times Italic	<i>ABCDEFGHIJKLMNOPQRSTUVWXYZ</i>
CG Times Bold Italic	<i>ABCDEFGHIJKLMNOPQRSTUVWXYZ</i>
CG Omega	ABCDEFGHIJKLMNOPQRSTUVWXYZ
CG Omega Bold	ABCDEFGHIJKLMNOPQRSTUVWXYZ
CG Omega Italic	<i>ABCDEFGHIJKLMNOPQRSTUVWXYZ</i>
CG Omega Bold Italic	<i>ABCDEFGHIJKLMNOPQRSTUVWXYZ</i>
Coronet	<i>ABCDEFGHIJKLMNOPQRSTUVWXYZ</i>
Clarendon Condensed Bold	ABCDEFGHIJKLMNOPQRSTUVWXYZ
Univers Medium	ABCDEFGHIJKLMNOPQRSTUVWXYZ
Univers Bold	ABCDEFGHIJKLMNOPQRSTUVWXYZ
Univers Medium Italic	<i>ABCDEFGHIJKLMNOPQRSTUVWXYZ</i>
Univers Bold Italic	<i>ABCDEFGHIJKLMNOPQRSTUVWXYZ</i>
Univers Condensed Medium	ABCDEFGHIJKLMNOPQRSTUVWXYZ
Univers Condensed Bold	ABCDEFGHIJKLMNOPQRSTUVWXYZ
Univers Condensed Medium Italic	<i>ABCDEFGHIJKLMNOPQRSTUVWXYZ</i>
Univers Condensed Bold Italic	<i>ABCDEFGHIJKLMNOPQRSTUVWXYZ</i>
Antique Olive	ABCDEFGHIJKLMNOPQRSTUVWXYZ
Antique Olive Bold	ABCDEFGHIJKLMNOPQRSTUVWXYZ
Antique Olive Italic	<i>ABCDEFGHIJKLMNOPQRSTUVWXYZ</i>
Garamond Antiqua	ABCDEFGHIJKLMNOPQRSTUVWXYZ
Garamond Halbfett	ABCDEFGHIJKLMNOPQRSTUVWXYZ
Garamond Kursiv	<i>ABCDEFGHIJKLMNOPQRSTUVWXYZ</i>
Garamond Kursiv Halbfett	<i>ABCDEFGHIJKLMNOPQRSTUVWXYZ</i>
Marigold	<i>ABCDEFGHIJKLMNOPQRSTUVWXYZ</i>
Albertus Medium	ABCDEFGHIJKLMNOPQRSTUVWXYZ
Albertus Extra Bold	ABCDEFGHIJKLMNOPQRSTUVWXYZ
Ryadh	ABCDEFGHIJKLMNOPQRSTUVWXYZ
Ryadh Bold	ABCDEFGHIJKLMNOPQRSTUVWXYZ

Malka	ABCDEFGHIJKLMNOPQRSTUVWXYZ
Malka Bold	ABCDEFGHIJKLMNOPQRSTUVWXYZ
Malka Italic	<i>ABCDEFGHIJKLMNOPQRSTUVWXYZ</i>
Dorit	ABCDEFGHIJKLMNOPQRSTUVWXYZ
Dorit Bold	ABCDEFGHIJKLMNOPQRSTUVWXYZ
Naamit	ABCDEFGHIJKLMNOPQRSTUVWXYZ
Naamit Bold	ABCDEFGHIJKLMNOPQRSTUVWXYZ
Arial	ABCDEFGHIJKLMNOPQRSTUVWXYZ
Arial Bold	ABCDEFGHIJKLMNOPQRSTUVWXYZ
Arial Italic	<i>ABCDEFGHIJKLMNOPQRSTUVWXYZ</i>
Arial Bold Italic	<i>ABCDEFGHIJKLMNOPQRSTUVWXYZ</i>
Times New Roman	ABCDEFGHIJKLMNOPQRSTUVWXYZ
Times New Roman Bold	ABCDEFGHIJKLMNOPQRSTUVWXYZ
Times New Roman Italic	<i>ABCDEFGHIJKLMNOPQRSTUVWXYZ</i>
Times New Roman Bold Italic	<i>ABCDEFGHIJKLMNOPQRSTUVWXYZ</i>
Helvetica	ABCDEFGHIJKLMNOPQRSTUVWXYZ
Helvetica Bold	ABCDEFGHIJKLMNOPQRSTUVWXYZ
Helvetica Oblique	<i>ABCDEFGHIJKLMNOPQRSTUVWXYZ</i>
Helvetica Bold Oblique	<i>ABCDEFGHIJKLMNOPQRSTUVWXYZ</i>
Helvetica Narrow	ABCDEFGHIJKLMNOPQRSTUVWXYZ
Helvetica Narrow Bold	ABCDEFGHIJKLMNOPQRSTUVWXYZ
Helvetica Narrow Oblique	<i>ABCDEFGHIJKLMNOPQRSTUVWXYZ</i>
Helvetica Narrow Bold Oblique	<i>ABCDEFGHIJKLMNOPQRSTUVWXYZ</i>
Palatino Roman	ABCDEFGHIJKLMNOPQRSTUVWXYZ
Palatino Bold	ABCDEFGHIJKLMNOPQRSTUVWXYZ
Palatino Italic	<i>ABCDEFGHIJKLMNOPQRSTUVWXYZ</i>
Palatino Bold Italic	<i>ABCDEFGHIJKLMNOPQRSTUVWXYZ</i>
ITC Avant Garde Gothic Book	ABCDEFGHIJKLMNOPQRSTUVWXYZ
ITC Avant Garde Gothic Demi	ABCDEFGHIJKLMNOPQRSTUVWXYZ
ITC Avant Garde Gothic Book Oblique	<i>ABCDEFGHIJKLMNOPQRSTUVWXYZ</i>
ITC Avant Garde Gothic Demi Oblique	<i>ABCDEFGHIJKLMNOPQRSTUVWXYZ</i>

ITC Bookman Light	ABCDEFGHIJKLMNOPQRSTUVWXYZ
ITC Bookman Demi	ABCDEFGHIJKLMNOPQRSTUVWXYZ
ITC Bookman Light Italic	<i>ABCDEFGHIJKLMNOPQRSTUVWXYZ</i>
ITC Bookman Demi Italic	<i>ABCDEFGHIJKLMNOPQRSTUVWXYZ</i>
New Century Schoolbook Roman	ABCDEFGHIJKLMNOPQRSTUVWXYZ
New Century Schoolbook Bold	ABCDEFGHIJKLMNOPQRSTUVWXYZ
New Century Schoolbook Italic	<i>ABCDEFGHIJKLMNOPQRSTUVWXYZ</i>
New Century Schoolbook Bold Italic	<i>ABCDEFGHIJKLMNOPQRSTUVWXYZ</i>
Times Roman	ABCDEFGHIJKLMNOPQRSTUVWXYZ
Times Bold	ABCDEFGHIJKLMNOPQRSTUVWXYZ
Times Italic	<i>ABCDEFGHIJKLMNOPQRSTUVWXYZ</i>
Times Bold Italic	<i>ABCDEFGHIJKLMNOPQRSTUVWXYZ</i>
ITC Zapf Chancery Medium Italic	<i>ABCDEFGHIJKLMNOPQRSTUVWXYZ</i>
Symbol	ΑΒΧΔΕΦΓΗΘΚΛΜΝΟΠΡΣΤΥϚΩΞΨΖ
SymbolPS	ΑΒΧΔΕΦΓΗΘΚΛΜΝΟΠΡΣΤΥϚΩΞΨΖ
Wingdings	☺☻☼☽☾☿♁♂♃♄♅♆♇♈♉♊♋♌♍♎♏♐♑♒♓♔♕♖♗♘♙♚♛♜♝♞♟♠♡♢♣♤♥♦♧♨♩♪♫♬♭♮♯♰♱♲♳♴♵♶♷♸♹♺♻♼♽♾♿
ITC Zapf Dingbats	⦿⚀⚁⚂⚃⚄⚅⚆⚇⚈⚉⚊⚋⚌⚍⚎⚏⚐⚑⚒⚓⚔⚕⚖⚗⚘⚙⚚⚛⚜⚝⚞⚟⚠⚡⚢⚣⚤⚥⚦⚧⚨⚩⚪⚫⚬⚭⚮⚯⚰⚱⚲⚳⚴⚵⚶⚷⚸⚹⚺⚻⚼⚽⚾⚿
Courier Bold	ABCDEFGHIJKLMNOPQRSTUVWXYZ
Courier Italic	<i>ABCDEFGHIJKLMNOPQRSTUVWXYZ</i>
Courier Bold Italic	<i>ABCDEFGHIJKLMNOPQRSTUVWXYZ</i>
Letter Gothic	ABCDEFGHIJKLMNOPQRSTUVWXYZ
Letter Gothic Bold	ABCDEFGHIJKLMNOPQRSTUVWXYZ
Letter Gothic Italic	<i>ABCDEFGHIJKLMNOPQRSTUVWXYZ</i>
Naskh	ABCDEFGHIJKLMNOPQRSTUVWXYZ
Naskh Bold	ABCDEFGHIJKLMNOPQRSTUVWXYZ
Koufi	ABCDEFGHIJKLMNOPQRSTUVWXYZ
Koufi Bold	ABCDEFGHIJKLMNOPQRSTUVWXYZ
CourierPS	ABCDEFGHIJKLMNOPQRSTUVWXYZ
CourierPS Bold	ABCDEFGHIJKLMNOPQRSTUVWXYZ
CourierPS Oblique	<i>ABCDEFGHIJKLMNOPQRSTUVWXYZ</i>
CourierPS Bold Oblique	<i>ABCDEFGHIJKLMNOPQRSTUVWXYZ</i>

Uwaga

68H5-07J

■ Logo IPv6 Ready



Zestawowi protokołów zainstalowanych w urządzeniu przyznano logo IPv6 Ready Phase-2 ustanowione przez konsorcjum IPv6 Forum.

■ Informacje o produkcie wymagane zgodnie z ROZPORZĄDZENIEM KOMISJI (UE) nr 801/2013 zmieniającym Rozporządzenie (WE) nr 1275/2008

Zużycie przez produkt energii w sieciowym trybie czuwania z przewodami podłączonymi do interfejsów przewodowych i aktywowanymi wszystkimi bezprzewodowymi interfejsami sieciowymi (jeżeli są dostępne w tym samym czasie):

Nazwa modelu	Zużycie przez produkt energii w sieciowym trybie czuwania
LBP325x	3,0 W lub mniej

UWAGA

- Powyższe wartości są rzeczywistymi, wybranymi arbitralnie wartościami dla pojedynczego urządzenia i mogą różnić się od wartości dla urządzenia będącego w użyciu. Podczas pomiaru nie podłączano ani nie aktywowano opcjonalnych interfejsów sieciowych.

■ Dyrektywa WEEE i dyrektywa w sprawie baterii



Tylko dla krajów Unii Europejskiej oraz EOG (Norwegia, Islandia i Liechtenstein)

Te symbole oznaczają, że produktu nie należy wyrzucać razem z odpadami gospodarstwa domowego, zgodnie z dyrektywą WEEE w sprawie zużytego sprzętu elektrycznego i elektronicznego (2012/19/UE) lub dyrektywą w sprawie baterii (2006/66/WE) bądź przepisami krajowymi wdrażającymi te dyrektywy.

Jeśli pod powyższym symbolem znajduje się symbol chemiczny, zgodnie z dyrektywą w sprawie baterii oznacza to, że bateria lub akumulator zawiera metal ciężki (Hg = rtęć, Cd = kadm, Pb = ołów) w stężeniu przekraczającym odpowiedni poziom określony w dyrektywie w sprawie baterii.

Użytkownicy baterii i akumulatorów mają obowiązek korzystać z dostępnego programu zwrotu, recyklingu i utylizacji baterii oraz akumulatorów. Niewłaściwe postępowanie z tego typu odpadami może mieć wpływ na środowisko i zdrowie ludzi ze względu na substancje potencjalnie niebezpieczne, związane ze użytym sprzętem elektrycznym i elektronicznym. Państwa współpraca w zakresie właściwej utylizacji tego produktu przyczyni się do efektywnego wykorzystania zasobów naturalnych.

W celu uzyskania informacji o sposobie recyklingu tego produktu prosimy o kontakt z właściwym urzędem miejskim lub zakładem gospodarki komunalnej bądź zapraszamy na stronę www.canon-europe.com/weee, lub www.canon-europe.com/battery.

■ Environmental Information

Reducing your environmental impact while saving money

Power Consumption and Activation Time

The amount of electricity a device consumes depends on the way the device is used. This product is designed and set in a way to allow you to reduce your electricity costs. After the last print it switches to Ready Mode. In this mode it can print again immediately if required. If the product is not used for a time, the device switches to its Power Save Mode. The devices consume less power (Watt) in these modes.

If you wish to set a longer Activation Time or would like to completely deactivate the Power Save Mode, please consider that this device may then only switch to a lower energy level after a longer period of time or not at all. Canon does not recommend extending the Activation Times from the optimum ones set as default.

Energy Star®

The Energy Star® programme is a voluntary scheme to promote the development and purchase of energy efficient models, which help to minimise environmental impact.

Products which meet the stringent requirements of the Energy Star® programme for both environmental benefits and the amount of energy consumption will carry the Energy Star® logo accordingly.

Paper types

This product can be used to print on both recycled and virgin paper (certified to an environmental stewardship scheme), which complies with EN12281 or a similar quality standard. In addition it can support printing on media down to a weight of 64g/m².

Lighter paper means less resources used and a lower environmental footprint for your printing needs.

Duplex printing (Standard duplex printing products only)

Duplex printing capability enables you to print on both sides automatically, and therefore helps to reduce the use of valuable resources by reducing your paper consumption.

The duplex function has been auto enabled during the set up and driver installation and Canon strongly recommends that you do not disable this function. You should continue to use the duplex function to reduce the environmental impact of your work with this product at all times.

■ Zrzeczenie się odpowiedzialności

- Informacje zawarte w niniejszym dokumencie mogą ulec zmianie bez uprzedzenia.
- FIRMA CANON INC. NIE UDZIELA ŻADNEGO RODZAJU GWARANCJI, WYRAŻNEJ ANI DOROZUMIANEJ, W STOSUNKU DO NINIEJSZYCH MATERIAŁÓW (Z WYJĄTKIEM GWARANCJI UDZIELONYCH W NINIEJSZYM DOKUMENCIE), M.IN. GWARANCJI DOTYCZĄCEJ PRZYDATNOŚCI HANDLOWEJ, PRZYDATNOŚCI DO SPRZEDAŻY LUB PRZYDATNOŚCI DO OKREŚLONEGO CELU LUB CHRONIĄCEJ PRZED NARUSZENIEM PRAWA. FIRMA CANON INC. NIE PONOSI ODPOWIEDZIALNOŚCI ZA JAKIEGOKOLWIEK RODZAJU SZKODY BEZPOŚREDNIE, PRZYPADKOWE LUB NASTĘPCZE ORAZ ZA STRATY LUB WYDATKI WYNIKŁE Z KORZYSTANIA Z NINIEJSZYCH MATERIAŁÓW.
- Użytkownicy niemający dostępu do programu Adobe Reader umożliwiającego wyświetlanie podręczników w formacie PDF mogą skorzystać z innego oprogramowania, takiego jak aplikacja PDF Preview opracowana przez firmę Vivid Document Imaging Technologies.

■ Znaki towarowe

Adobe, Acrobat i Reader są zastrzeżonymi znakami towarowymi firmy Adobe Systems Incorporated w USA i innych krajach.

Apple, Bonjour, iPad, iPhone, iPod touch, Safari, Mac, macOS oraz OS X są znakami towarowymi firmy Apple Inc.

Microsoft, Windows, Windows Vista, Windows Server, Internet Explorer, Microsoft Edge, Excel i PowerPoint są zastrzeżonymi znakami towarowymi lub znakami towarowymi firmy Microsoft Corporation w USA i innych krajach.

iOS jest znakiem towarowym lub zastrzeżonym znakiem towarowym firmy Cisco w USA i innych krajach, używanym na podstawie licencji.

„MEAP” jest znakiem towarowym firmy CANON Inc., który odnosi się do „platformy aplikacji” przeznaczonych dla urządzeń wielofunkcyjnych i drukarek marki Canon.

Mopria®, logo Mopria® i logo Mopria® Alliance są zastrzeżonymi znakami towarowymi i znakami usługowymi

organizacji Mopria Alliance, Inc. w USA i innych krajach. Nieautoryzowane wykorzystywanie jest surowo zabronione.

Google Cloud Print, Google Chrome i Android są zastrzeżonymi znakami towarowymi lub znakami towarowymi firmy Google Inc.

UFST: Copyright © 1989 - 1996, 1997, 2003, 2004, 2008, all rights reserved, by Monotype Imaging Inc.

This product contains the Universal Font Scaling Technology or UFST® under license from Monotype Imaging, Inc. UFST® is a trademark of Monotype Imaging, Inc. registered in the United States Patent and Trademark Office and may be registered in certain jurisdictions.



Java oraz wszystkie znaki towarowe i logo na bazie Java są znakami towarowymi spółki Oracle i/lub jej podmiotów zależnych.



Copyright © 2007 -08 Adobe Systems Incorporated. All rights reserved.

Protected by U.S. Patents 5,737,599; 5,781,785; 5,819,301; 5,929,866; 5,943,063; 6,073,148; 6,515,763; 6,639,593; 6,754,382; 7,046,403; 7,213,269; 7,242,415; Patents pending in the U.S. and other countries.

All instances of the name PostScript in the text are references to the PostScript language as defined by Adobe Systems Incorporated unless otherwise stated. The name PostScript also is used as a product trademark for Adobe Systems' implementation of the PostScript language interpreter.

Except as otherwise stated, any reference to a "PostScript printing device," "PostScript display device," or similar item refers to a printing device, display device or item (respectively) that contains PostScript technology created or licensed by Adobe Systems Incorporated and not to devices or items that purport to be merely compatible with the PostScript language.

Adobe, the Adobe logo, PostScript, the PostScript logo, and PostScript 3 are either registered trademarks or trademarks of Adobe Systems Incorporated in the United States and/or other countries.

Linux is a registered trademark of Linus Torvalds. Microsoft and Windows are either registered trademarks or trademarks of Microsoft Corporation in the United States and/or other countries.

All other trademarks are the property of their respective owners.

Wszystkie pozostałe marki i nazwy produktów są zastrzeżonymi znakami towarowymi, znakami towarowymi lub znakami usługowymi ich właścicieli.

■ Copyright

Powielanie treści niniejszego dokumentu w całości lub w części bez uprzedniej zgody jest zabronione.

■ Ograniczenia prawne dotyczące użytkowania produktów i korzystania z obrazów

Używanie produktu do skanowania, drukowania lub w inny sposób powielania niektórych dokumentów oraz korzystanie z obrazów zeskanowanych, wydrukowanych lub inaczej powielonych może być prawnie zabronione i zagrożone odpowiedzialnością karną i/lub cywilną. Lista wybranych dokumentów została przedstawiona poniżej i służy wyłącznie do celów informacyjnych. W przypadku braku pewności co do legalności używania produktu do skanowania, drukowania lub w inny sposób powielania określonego dokumentu i/lub korzystania z obrazów zeskanowanych, wydrukowanych lub inaczej powielonych, należy wcześniej skontaktować się z radcą prawnym celem zasięgnięcia opinii.

- Banknoty
- Czeki podróżne
- Przekazy pieniężne
- Kupony żywnościowe
- Certyfikaty depozytu
- Paszporty
- Znaczki pocztowe (ze stemplem lub bez)
- Dokumenty imigracyjne
- Identyfikatory i odznaki
- Znaczki opłaty skarbowej (ze stemplem lub bez)
- Niektóre dokumenty serwisowe lub wersje robocze
- Obligacje lub inne certyfikaty zobowiązań
- Czeki lub wyciągi wystawione przez urzędy państwowe
- Certyfikaty papierów wartościowych
- Prawa jazdy i akty własności
- Dzieła objęte prawami autorskimi/dzieła sztuki bez zgody właściciela praw autorskich

V_190320

This Font Software is licensed under the SIL Open Font License, Version 1.1.

This license is copied below, and is also available with a FAQ at: <http://scripts.sil.org/OFL>

SIL OPEN FONT LICENSE Version 1.1 - 26 February 2007

PREAMBLE

The goals of the Open Font License (OFL) are to stimulate worldwide development of collaborative font projects, to support the font creation efforts of academic and linguistic communities, and to provide a free and open framework in which fonts may be shared and improved in partnership with others.

The OFL allows the licensed fonts to be used, studied, modified and redistributed freely as long as they are not sold by themselves. The fonts, including any derivative works, can be bundled, embedded, redistributed and/or sold with any software provided that any reserved names are not used by derivative works. The fonts and derivatives, however, cannot be released under any other type of license. The requirement for fonts to remain under this license does not apply to any document created using the fonts or their derivatives.

DEFINITIONS

"Font Software" refers to the set of files released by the Copyright Holder(s) under this license and clearly marked as such. This may include source files, build scripts and documentation.

"Reserved Font Name" refers to any names specified as such after the copyright statement(s).

"Original Version" refers to the collection of Font Software components as distributed by the Copyright Holder(s).

"Modified Version" refers to any derivative made by adding to, deleting, or substituting -- in part or in whole -- any of the components of the Original Version, by changing formats or by porting the Font Software to a new environment.

"Author" refers to any designer, engineer, programmer, technical writer or other person who contributed to the Font Software.

PERMISSION & CONDITIONS

Permission is hereby granted, free of charge, to any person obtaining a copy of the Font Software, to use, study, copy, merge, embed, modify, redistribute, and sell modified and unmodified copies of the Font Software, subject to the following conditions:

- 1) Neither the Font Software nor any of its individual components, in Original or Modified Versions, may be sold by itself.
- 2) Original or Modified Versions of the Font Software may be bundled, redistributed and/or sold with any software, provided that each copy contains the above copyright notice and this license. These can be included either as stand-alone text files, human-readable headers or in the appropriate machine-readable metadata fields within text or binary files as long as those fields can be easily viewed by the user.
- 3) No Modified Version of the Font Software may use the Reserved Font Name(s) unless explicit written permission is granted by the corresponding Copyright Holder. This restriction only applies to the primary font name as presented to the users.
- 4) The name(s) of the Copyright Holder(s) or the Author(s) of the Font Software shall not be used to promote, endorse or advertise any Modified Version, except to acknowledge the contribution(s) of the Copyright Holder(s) and the Author(s) or with their explicit written permission.
- 5) The Font Software, modified or unmodified, in part or in whole, must be distributed entirely under this license, and must not be distributed under any other license. The requirement for fonts to remain under this license does not apply to any document created using the Font Software.

TERMINATION

This license becomes null and void if any of the above conditions are not met.

DISCLAIMER

THE FONT SOFTWARE IS PROVIDED "AS IS", WITHOUT WARRANTY OF ANY KIND, EXPRESS OR IMPLIED, INCLUDING BUT NOT LIMITED TO ANY WARRANTIES OF MERCHANTABILITY, FITNESS FOR A PARTICULAR PURPOSE AND NONINFRINGEMENT OF COPYRIGHT, PATENT, TRADEMARK, OR OTHER RIGHT. IN NO EVENT SHALL THE COPYRIGHT HOLDER BE LIABLE FOR ANY CLAIM, DAMAGES OR OTHER LIABILITY, INCLUDING ANY GENERAL, SPECIAL, INDIRECT, INCIDENTAL, OR CONSEQUENTIAL DAMAGES, WHETHER IN AN ACTION OF CONTRACT, TORT OR OTHERWISE, ARISING FROM, OUT OF THE USE OR INABILITY TO USE THE FONT SOFTWARE OR FROM OTHER DEALINGS IN THE FONT SOFTWARE.

Usługi stron trzecich

Korzystanie z usług stron trzecich za pośrednictwem PRODUKTU podlega niżej opisanym warunkom. W przypadku uzyskiwania dostępu do treści stron trzecich (takich jak teksty, obrazy, materiały wideo, materiały audio i oprogramowanie) lub ich pozyskiwania za pośrednictwem OPROGRAMOWANIA zabronione jest (a) pobieranie, tworzenie baz danych bądź inne utrwalanie kopii takich treści lub przechowywanie w pamięci podręcznej kopii przez czas dłuższy niż dozwolony w nagłówku cache header; (b) kopiowanie, tłumaczenie, modyfikowanie, tworzenie dzieł pochodnych, sprzedawanie, dzierżawienie, wypożyczanie, przekazywanie, dystrybuowanie, publiczne wyświetlanie lub udzielanie sublicencji stronie trzeciej; (c) przedstawianie danych dotyczących źródła bądź prawa własności w niewłaściwy sposób; a także (d) usuwanie, przysyłanie bądź zmienianie wszelkich znaków towarowych, informacji o prawach autorskich i innych prawach własności, fałszowanie bądź usuwanie wszelkich danych autora, informacji prawnych bądź innych danych wskazujących pochodzenie bądź źródło materiału, chyba że wyraźnie zezwala na to właściciel treści bądź obowiązujące prawo.

Oprogramowanie podlegające innym warunkom licencji

Prosimy o zapoznanie się z Tabelą oprogramowania i odpowiednimi postanowieniami licencyjnymi zamieszczonymi poniżej, aby uzyskać więcej informacji oraz sprawdzić obowiązujące warunki licencji.

Tabela oprogramowania

Nazwa oprogramowania	Warunki licencji: Patrz str.
Adobe PostScript 3	4
HttpClient2.0 Alpha1 Release	11
Crypto API	13
expat	14
J2ME	15
libjingle	16
MD4	17
NET-SNMP	18
OpenSSL	25
OSGi Release 4.2	29
servlet.jar	35

If you need source code of the following Software, please send email with the following information in English or Japanese at: <oipossg@canon.co.jp>

-Name of the model that you purchased.

-Product ID number labeled on the back of the main unit.

Please refer to Table of Software and respective License terms below, for more detail and corresponding license conditions

Table of Software

Names of Software	Terms and Conditions of the License: See page
Linux	38
glibc	45
json-glib	45
glib	54

Adobe PostScript 3

Copyright 2007-2008 Adobe Systems Incorporated and its licensors. All rights reserved.

Portions include software under the following terms:

This product contains either BSAFE and/or TIPEM software by RSA Security Inc.

Portions of Pool.c_Copyright 1987 - NeXT, Inc., and portions of Graphics.c_Copyright 1988 NeXT, Inc. as an unpublished work. All Rights Reserved.

The Apache Software License, Version 1.1

This product includes software developed by the Apache Software Foundation (<http://www.apache.org/>).

Portions Copyright (c) 1998-2000 The Apache Software Foundation. All rights reserved.

Redistribution and use in source and binary forms, with or without modification, are permitted provided that the following conditions are met:

1. Redistributions of source code must retain the above copyright notice, this list of conditions and the following disclaimer.
2. Redistributions in binary form must reproduce the above copyright notice, this list of conditions and the following disclaimer in the documentation and/or other materials provided with the distribution.
3. The end-user documentation included with the redistribution, if any, must include the following acknowledgment:

"This product includes software developed by the Apache Software Foundation (<http://www.apache.org/>)."

Alternately, this acknowledgment may appear in the software itself, if and wherever such third-party acknowledgments normally appear.

4. The names "Xerces" and "Apache Software Foundation" must not be used to endorse or promote products derived from this software without prior written permission. For written permission, please contact apache@apache.org.
5. Products derived from this software may not be called "Apache", nor may "Apache" appear in their name, without prior written permission of the Apache Software Foundation.

THIS SOFTWARE IS PROVIDED ``AS IS" AND ANY EXPRESSED OR IMPLIED WARRANTIES, INCLUDING, BUT NOT LIMITED TO, THE IMPLIED WARRANTIES OF MERCHANTABILITY AND FITNESS FOR A PARTICULAR PURPOSE ARE DISCLAIMED. IN NO EVENT SHALL THE APACHE SOFTWARE FOUNDATION OR ITS CONTRIBUTORS BE LIABLE FOR ANY DIRECT, INDIRECT, INCIDENTAL, SPECIAL, EXEMPLARY, OR CONSEQUENTIAL DAMAGES (INCLUDING, BUT NOT LIMITED TO, PROCUREMENT OF

SUBSTITUTE GOODS OR SERVICES; LOSS OF USE, DATA, OR PROFITS; OR BUSINESS INTERRUPTION) HOWEVER CAUSED AND ON ANY THEORY OF LIABILITY, WHETHER IN CONTRACT, STRICT LIABILITY, OR TORT (INCLUDING NEGLIGENCE OR OTHERWISE) ARISING IN ANY WAY OUT OF THE USE OF THIS SOFTWARE, EVEN IF ADVISED OF THE POSSIBILITY OF SUCH DAMAGE.

This software consists of voluntary contributions made by many individuals on behalf of the Apache Software Foundation and was originally based on software copyright (c) 1999, International Business Machines, Inc., <http://www.ibm.com>. For more information on the Apache Software Foundation, please see <http://www.apache.org/>.

This product includes software developed by the University of California, Berkeley and its contributors. Portions Copyright (c) 1990 The Regents of the University of California. All rights reserved.

Redistribution and use in source and binary forms, with or without modification, are permitted provided that the following conditions are met:

1. Redistributions of source code must retain the above copyright notice, this list of conditions and the following disclaimer.
2. Redistributions in binary form must reproduce the above copyright notice, this list of conditions and the following disclaimer in the documentation and/or other materials provided with the distribution.
3. All advertising materials mentioning features or use of this software must display the following acknowledgement:

This product includes software developed by the University of California, Berkeley and its contributors.

4. Neither the name of the University nor the names of its contributors may be used to endorse or promote products derived from this software without specific prior written permission.

THIS SOFTWARE IS PROVIDED BY THE REGENTS AND CONTRIBUTORS "AS IS" AND ANY EXPRESS OR IMPLIED WARRANTIES, INCLUDING, BUT NOT LIMITED TO, THE IMPLIED WARRANTIES OF MERCHANTABILITY AND FITNESS FOR A PARTICULAR PURPOSE ARE DISCLAIMED. IN NO EVENT SHALL THE REGENTS OR CONTRIBUTORS BE LIABLE FOR ANY DIRECT, INDIRECT, INCIDENTAL, SPECIAL, EXEMPLARY, OR CONSEQUENTIAL DAMAGES (INCLUDING, BUT NOT LIMITED TO, PROCUREMENT OF SUBSTITUTE GOODS OR SERVICES; LOSS OF USE, DATA, OR PROFITS; OR BUSINESS INTERRUPTION) HOWEVER CAUSED AND ON ANY THEORY OF LIABILITY, WHETHER IN CONTRACT, STRICT LIABILITY, OR TORT (INCLUDING NEGLIGENCE OR OTHERWISE) ARISING IN ANY WAY OUT OF THE USE OF THIS SOFTWARE, EVEN IF ADVISED OF THE POSSIBILITY OF SUCH DAMAGE.

Portions Copyright (c) 1985, 1986 The Regents of the University of California. All rights reserved.

This code is derived from software contributed to Berkeley by James A. Woods, derived from original work by Spencer Thomas and Joseph Orost.

Redistribution and use in source and binary forms are permitted provided that the above copyright notice and this paragraph are duplicated in all such forms and that any documentation, advertising materials, and other materials related to such distribution and use acknowledge that the software was developed by the University of California, Berkeley. The name of the University may not be used to endorse or promote products derived from this software without specific prior written permission.

THIS SOFTWARE IS PROVIDED ``AS IS" AND WITHOUT ANY EXPRESS OR IMPLIED WARRANTIES, INCLUDING, WITHOUT LIMITATION, THE IMPLIED WARRANTIES OF MERCHANTABILITY AND FITNESS FOR A PARTICULAR PURPOSE.

Portions Copyright (c) 1993 X Consortium

Permission is hereby granted, free of charge, to any person obtaining a copy of this software and associated documentation files (the "Software"), to deal in the Software without restriction, including without limitation the rights to use, copy, modify, merge, publish, distribute, sublicense, and/or sell copies of the Software, and to permit persons to whom the Software is furnished to do so, subject to the following conditions:

The above copyright notice and this permission notice shall be included in all copies or substantial portions of the Software.

THE SOFTWARE IS PROVIDED "AS IS", WITHOUT WARRANTY OF ANY KIND, EXPRESS OR IMPLIED, INCLUDING BUT NOT LIMITED TO THE WARRANTIES OF MERCHANTABILITY, FITNESS FOR A PARTICULAR PURPOSE AND NONINFRINGEMENT. IN NO EVENT SHALL THE X CONSORTIUM BE LIABLE FOR ANY CLAIM, DAMAGES OR OTHER LIABILITY, WHETHER IN AN ACTION OF CONTRACT, TORT OR OTHERWISE, ARISING FROM, OUT OF OR IN CONNECTION WITH THE SOFTWARE OR THE USE OR OTHER DEALINGS IN THE SOFTWARE.

Except as contained in this notice, the name of the X Consortium shall not be used in advertising or otherwise to promote the sale, use or other dealings in this Software without prior written authorization from the X Consortium.

NOTICE REGARDING SABLOTRON

March 27, 2003

Portions of this product are based on Modifications created from the Original Code known as the "Sablotron XSLT Processor". The Sablotron XSLT Processor is subject to the Mozilla Public License Version 1.1 (the "License"). You may obtain a copy of the License at <http://www.mozilla.org/MPL/>

Software distributed under the License is distributed on an "AS IS" basis, WITHOUT WARRANTY OF ANY KIND, either express or implied. See the License for the specific language governing rights and limitations under the License.

The Original Code is the Sablotron XSLT Processor.

The Initial Developer of the Original Code is Ginger Alliance Ltd. Portions created by Ginger Alliance are Copyright (C) 2000 Ginger Alliance Ltd. All Rights Reserved.

Pursuant to sections 3.2 and 3.6 of the License, the Modifications created by Adobe Systems Incorporated are available as Source Code. The Modifications may be downloaded via the Internet from:

<http://partners.adobe.com/asn/tech/xml/sablotron/index.jsp>

The Original Code may be downloaded via the Internet from:

<https://sourceforge.net/projects/sablotron/>

This product includes software developed by the University of California, Berkeley and its contributors. Portions Copyright (c) 1982, 1986, 1987, 1988, 1989, 1990, 1991, 1992, 1993, 1994 The Regents of the University of California. All rights reserved.

Redistribution and use in source and binary forms, with or without modification, are permitted provided that the following conditions are met:

1. Redistributions of source code must retain the above copyright notice, this list of conditions and the following disclaimer.
2. Redistributions in binary form must reproduce the above copyright notice, this list of conditions and the following disclaimer in the documentation and/or other materials provided with the distribution.
3. All advertising materials mentioning features or use of this software must display the following acknowledgement: This product includes software developed by the University of California, Berkeley and its contributors.
4. Neither the name of the University nor the names of its contributors may be used to endorse or promote products derived from this software without specific prior written permission.

THIS SOFTWARE IS PROVIDED BY THE REGENTS AND CONTRIBUTORS "AS IS" AND ANY EXPRESS OR IMPLIED WARRANTIES, INCLUDING, BUT NOT LIMITED TO, THE IMPLIED WARRANTIES OF MERCHANTABILITY AND FITNESS FOR A PARTICULAR PURPOSE ARE DISCLAIMED. IN NO EVENT SHALL THE REGENTS OR CONTRIBUTORS BE LIABLE FOR ANY DIRECT, INDIRECT, INCIDENTAL, SPECIAL, EXEMPLARY, OR CONSEQUENTIAL DAMAGES (INCLUDING, BUT NOT LIMITED TO, PROCUREMENT OF SUBSTITUTE GOODS OR SERVICES; LOSS OF USE, DATA, OR PROFITS; OR BUSINESS INTERRUPTION) HOWEVER CAUSED AND ON ANY THEORY OF LIABILITY, WHETHER IN CONTRACT, STRICT LIABILITY, OR TORT (INCLUDING NEGLIGENCE OR OTHERWISE) ARISING IN ANY WAY OUT OF THE USE OF THIS SOFTWARE, EVEN IF ADVISED OF THE POSSIBILITY OF SUCH DAMAGE.

Portions Copyright (c) 2001 by Andrei Alexandrescu. This code accompanies the book:
Alexandrescu, Andrei. "Modern C++ Design: Generic Programming and Design Patterns Applied". Copyright (c) 2001. Addison-Wesley.

Permission to use, copy, modify, distribute and sell this software for any purpose is hereby granted without fee, provided that the above copyright notice appear in all copies and that both that copyright notice and this permission notice appear in supporting documentation. The author or Addison-Wesley Longman make no representations about the suitability of this software for any purpose. It is provided "as is" without express or implied warranty.

Portions developed by the University of California, Berkeley.

Portions Copyright © 1991-2005 Unicode, Inc. All rights reserved. Distributed under the Terms of Use in <http://www.unicode.org/copyright.html>.

Permission is hereby granted, free of charge, to any person obtaining a copy of the Unicode data files and associated documentation (the "Data Files") or Unicode software and associated documentation (the "Software") to deal in the Data Files or Software without restriction, including without limitation the rights to use, copy, modify, merge, publish, distribute, and/or sell copies of the Data Files or Software, and to permit persons to whom the Data Files or Software are furnished to do so, provided that (a) the above copyright notice(s) and this permission notice appear in all copies of the Data Files or Software, (b) both the above copyright notice(s) and this permission notice appear in associated documentation, and (c) there is clear notice in each modified Data File or in the Software as well as in the documentation associated with the Data File(s) or Software that the data or software has been modified.

THE DATA FILES AND SOFTWARE ARE PROVIDED "AS IS", WITHOUT WARRANTY OF ANY KIND, EXPRESS OR IMPLIED, INCLUDING BUT NOT LIMITED TO THE WARRANTIES OF MERCHANTABILITY,

FITNESS FOR A PARTICULAR PURPOSE AND NONINFRINGEMENT OF THIRD PARTY RIGHTS. IN NO EVENT SHALL THE COPYRIGHT HOLDER OR HOLDERS INCLUDED IN THIS NOTICE BE LIABLE FOR ANY CLAIM, OR ANY SPECIAL INDIRECT OR CONSEQUENTIAL DAMAGES, OR ANY DAMAGES WHATSOEVER RESULTING FROM LOSS OF USE, DATA OR PROFITS, WHETHER IN AN ACTION OF CONTRACT, NEGLIGENCE OR OTHER TORTIOUS ACTION, ARISING OUT OF OR IN CONNECTION WITH THE USE OR PERFORMANCE OF THE DATA FILES OR SOFTWARE.

Except as contained in this notice, the name of a copyright holder shall not be used in advertising or otherwise to promote the sale, use or other dealings in these Data Files or Software without prior written authorization of the copyright holder.

Unicode and the Unicode logo are trademarks of Unicode, Inc., and may be registered in some jurisdictions. All other trademarks and registered trademarks mentioned herein are the property of their respective owners.

Adobe shall retain and reproduce, and require its Sublicensees to retain and reproduce JIM's following copyright notice within each copy of the licensed programs in any form, in whole or in part: "© 1981, 1990 JMI Consultants, Inc. All rights reserved."

This product includes software developed by the University of California, Berkeley and its contributors. Portions Copyright (c) 1990, 1993 The Regents of the University of California. All rights reserved.

This code is derived from software contributed to Berkeley by Chris Torek.

Redistribution and use in source and binary forms, with or without modification, are permitted provided that the following conditions are met:

1. Redistributions of source code must retain the above copyright notice, this list of conditions and the following disclaimer.
2. Redistributions in binary form must reproduce the above copyright notice, this list of conditions and the following disclaimer in the documentation and/or other materials provided with the distribution.
3. All advertising materials mentioning features or use of this software must display the following acknowledgement:

This product includes software developed by the University of California, Berkeley and its contributors.

4. Neither the name of the University nor the names of its contributors may be used to endorse or promote products derived from this software without specific prior written permission.

THIS SOFTWARE IS PROVIDED BY THE REGENTS AND CONTRIBUTORS "AS IS" AND ANY EXPRESS OR IMPLIED WARRANTIES, INCLUDING, BUT NOT LIMITED TO, THE IMPLIED WARRANTIES OF

MERCHANTABILITY AND FITNESS FOR A PARTICULAR PURPOSE ARE DISCLAIMED. IN NO EVENT SHALL THE REGENTS OR CONTRIBUTORS BE LIABLE FOR ANY DIRECT, INDIRECT, INCIDENTAL, SPECIAL, EXEMPLARY, OR CONSEQUENTIAL DAMAGES (INCLUDING, BUT NOT LIMITED TO, PROCUREMENT OF SUBSTITUTE GOODS OR SERVICES; LOSS OF USE, DATA, OR PROFITS; OR BUSINESS INTERRUPTION) HOWEVER CAUSED AND ON ANY THEORY OF LIABILITY, WHETHER IN CONTRACT, STRICT LIABILITY, OR TORT (INCLUDING NEGLIGENCE OR OTHERWISE) ARISING IN ANY WAY OUT OF THE USE OF THIS SOFTWARE, EVEN IF ADVISED OF THE POSSIBILITY OF SUCH DAMAGE.

The Loki Library

Portions Copyright (c) 2001 by Andrei Alexandrescu // This code accompanies the book: Alexandrescu, Andrei. "Modern C++ Design: Generic Programming and Design Patterns Applied". Copyright (c) 2001. Addison-Wesley. Permission to use, copy, modify, distribute and sell this software for any purpose is hereby granted without fee, provided that the above copyright notice appear in all copies and that both that copyright notice and this permission notice appear in supporting documentation. The author or Addison-Wesley Longman make no representations about the suitability of this software for any purpose. It is provided "as is" without express or implied warranty.

Updated Information/Additional Third Party Code Information available at <http://www.adobe.com/go/thirdparty> .

HttpClient2.0 Alpha1 Release

This product includes software developed by the Apache Software Foundation (<http://www.apache.org/>) and is subject to the following terms and conditions.

Copyright (c) 2001 The Apache Software Foundation. All rights reserved.

Redistribution and use in source and binary forms, with or without modification, are permitted provided that the following conditions are met:

1. Redistributions of source code must retain the above copyright notice, this list of conditions and the following disclaimer.
2. Redistributions in binary form must reproduce the above copyright notice, this list of conditions and the following disclaimer in the documentation and/or other materials provided with the distribution.
3. The end-user documentation included with the redistribution, if any, must include the following acknowledgement:

"This product includes software developed by the Apache Software Foundation (<http://www.apache.org/>)."

Alternately, this acknowledgement may appear in the software itself, if and wherever such third-party acknowledgements normally appear.

4. The names "The Jakarta Project", "Commons", "Xerces", "Crimson", "Velocity", and "Apache Software Foundation" must not be used to endorse or promote products derived from this software without prior written permission. For written permission, please contact apache@apache.org.
5. Products derived from this software may not be called "Jakarta", "Commons", "Xerces", "Crimson", "Velocity", or "Apache", nor may "Jakarta", "Commons", "Xerces", "Crimson", "Velocity", or "Apache" appear in their names without prior written permission of the Apache Group.

NO WARRANTY

THIS SOFTWARE IS PROVIDED "AS IS" AND ANY EXPRESSED OR IMPLIED WARRANTIES, INCLUDING, BUT NOT LIMITED TO, THE IMPLIED WARRANTIES OF MERCHANTABILITY AND FITNESS FOR A PARTICULAR PURPOSE ARE DISCLAIMED. IN NO EVENT SHALL THE APACHE SOFTWARE FOUNDATION OR ITS CONTRIBUTORS BE LIABLE FOR ANY DIRECT, INDIRECT, INCIDENTAL, SPECIAL, EXEMPLARY, OR CONSEQUENTIAL DAMAGES (INCLUDING, BUT NOT LIMITED TO, PROCUREMENT OF SUBSTITUTE GOODS OR SERVICES; LOSS OF USE, DATA, OR PROFITS; OR BUSINESS INTERRUPTION) HOWEVER CAUSED AND ON ANY THEORY OF LIABILITY, WHETHER IN CONTRACT, STRICT LIABILITY, OR TORT (INCLUDING NEGLIGENCE OR OTHERWISE) ARISING IN ANY WAY OUT OF THE USE OF THIS SOFTWARE, EVEN IF ADVISED OF THE POSSIBILITY OF SUCH DAMAGE.

This software consists of voluntary contributions made by many individuals on behalf of the Apache Software Foundation. For more information on the Apache Software Foundation, please see <http://www.apache.org/>.

Crypto API

COPYRIGHT INFORMATION

Copyright (c) 2000 The Legion Of The Bouncy Castle (<http://www.bouncycastle.org>)

Permission is hereby granted, free of charge, to any person obtaining a copy of this software and associated documentation files (the "Software"), to deal in the Software without restriction, including without limitation the rights to use, copy, modify, merge, publish, distribute, sublicense, and/or sell copies of the Software, and to permit persons to whom the Software is furnished to do so, subject to the following conditions:

The above copyright notice and this permission notice shall be included in all copies or substantial portions of the Software.

THE SOFTWARE IS PROVIDED "AS IS", WITHOUT WARRANTY OF ANY KIND, EXPRESS OR IMPLIED, INCLUDING BUT NOT LIMITED TO THE WARRANTIES OF MERCHANTABILITY, FITNESS FOR A PARTICULAR PURPOSE AND NONINFRINGEMENT. IN NO EVENT SHALL THE AUTHORS OR COPYRIGHT HOLDERS BE LIABLE FOR ANY CLAIM, DAMAGES OR OTHER LIABILITY, WHETHER IN AN ACTION OF CONTRACT, TORT OR OTHERWISE, ARISING FROM, OUT OF OR IN CONNECTION WITH THE SOFTWARE OR THE USE OR OTHER DEALINGS IN THE SOFTWARE.

expat

Copyright (c) 1998, 1999, 2000 Thai Open Source Software Center Ltd
and Clark Cooper

Copyright (c) 2001, 2002, 2003, 2004, 2005, 2006 Expat maintainers.

Permission is hereby granted, free of charge, to any person obtaining a copy of this software and associated documentation files (the "Software"), to deal in the Software without restriction, including without limitation the rights to use, copy, modify, merge, publish, distribute, sublicense, and/or sell copies of the Software, and to permit persons to whom the Software is furnished to do so, subject to the following conditions:

The above copyright notice and this permission notice shall be included in all copies or substantial portions of the Software.

THE SOFTWARE IS PROVIDED "AS IS", WITHOUT WARRANTY OF ANY KIND, EXPRESS OR IMPLIED, INCLUDING BUT NOT LIMITED TO THE WARRANTIES OF MERCHANTABILITY, FITNESS FOR A PARTICULAR PURPOSE AND NONINFRINGEMENT. IN NO EVENT SHALL THE AUTHORS OR COPYRIGHT HOLDERS BE LIABLE FOR ANY CLAIM, DAMAGES OR OTHER LIABILITY, WHETHER IN AN ACTION OF CONTRACT, TORT OR OTHERWISE, ARISING FROM, OUT OF OR IN CONNECTION WITH THE SOFTWARE OR THE USE OR OTHER DEALINGS IN THE SOFTWARE.

J2ME

Software is a “commercial item,” as that term is defined in 48 C.F.R. 2.101 (Oct. 1995), consisting of “commercial computer software” and “commercial computer software documentation,” as such terms are used in 48 C.F.R. 12.212 (Sept. 1995).

Consistent with 48 C.F.R. 12.212 and 48 C.F.R. 227.7202-1 through 227.7202-4 (June 1995), all U.S. Government End Users acquire Software with only those rights set forth herein.

libjingle

Copyright 2004--2007, Google Inc.

Redistribution and use in source and binary forms, with or without modification, are permitted provided that the following conditions are met:

1. Redistributions of source code must retain the above copyright notice, this list of conditions and the following disclaimer.
2. Redistributions in binary form must reproduce the above copyright notice, this list of conditions and the following disclaimer in the documentation and/or other materials provided with the distribution.
3. The name of the author may not be used to endorse or promote products derived from this software without specific prior written permission.

THIS SOFTWARE IS PROVIDED BY THE AUTHOR "AS IS" AND ANY EXPRESS OR IMPLIED WARRANTIES, INCLUDING, BUT NOT LIMITED TO, THE IMPLIED WARRANTIES OF MERCHANTABILITY AND FITNESS FOR A PARTICULAR PURPOSE ARE DISCLAIMED. IN NO EVENT SHALL THE AUTHOR BE LIABLE FOR ANY DIRECT, INDIRECT, INCIDENTAL, SPECIAL, EXEMPLARY, OR CONSEQUENTIAL DAMAGES (INCLUDING, BUT NOT LIMITED TO, PROCUREMENT OF SUBSTITUTE GOODS OR SERVICES; LOSS OF USE, DATA, OR PROFITS; OR BUSINESS INTERRUPTION) HOWEVER CAUSED AND ON ANY THEORY OF LIABILITY, WHETHER IN CONTRACT, STRICT LIABILITY, OR TORT (INCLUDING NEGLIGENCE OR OTHERWISE) ARISING IN ANY WAY OUT OF THE USE OF THIS SOFTWARE, EVEN IF ADVISED OF THE POSSIBILITY OF SUCH DAMAGE.

MD4

"RSA Data Security, Inc. MD4 Message-Digest Algorithm"

NET-SNMP

Various copyrights apply to this package, listed in various separate parts below. Please make sure that you read all the parts. Up until 2001, the project was based at UC Davis, and the first part covers all code written during this time. From 2001 onwards, the project has been based at SourceForge, and Networks Associates Technology, Inc hold the copyright on behalf of the wider Net-SNMP community, covering all derivative work done since then. An additional copyright section has been added as Part 3 below also under a BSD license for the work contributed by Cambridge Broadband Ltd. to the project since 2001. An additional copyright section has been added as Part 4 below also under a BSD license for the work contributed by Sun Microsystems, Inc. to the project since 2003.

Code has been contributed to this project by many people over the years it has been in development, and a full list of contributors can be found in the README file under the THANKS section.

---- Part 1: CMU/UCD copyright notice: (BSD like) ----

Copyright 1989, 1991, 1992 by Carnegie Mellon University

Derivative Work - 1996, 1998-2000

Copyright 1996, 1998-2000 The Regents of the University of California

All Rights Reserved

Permission to use, copy, modify and distribute this software and its documentation for any purpose and without fee is hereby granted, provided that the above copyright notice appears in all copies and that both that copyright notice and this permission notice appear in supporting documentation, and that the name of CMU and The Regents of the University of California not be used in advertising or publicity pertaining to distribution of the software without specific written permission.

CMU AND THE REGENTS OF THE UNIVERSITY OF CALIFORNIA DISCLAIM ALL WARRANTIES WITH REGARD TO THIS SOFTWARE, INCLUDING ALL IMPLIED WARRANTIES OF MERCHANTABILITY AND FITNESS. IN NO EVENT SHALL CMU OR THE REGENTS OF THE UNIVERSITY OF CALIFORNIA BE LIABLE FOR ANY SPECIAL, INDIRECT OR CONSEQUENTIAL DAMAGES OR ANY DAMAGES WHATSOEVER RESULTING FROM THE LOSS OF USE, DATA OR PROFITS, WHETHER IN AN ACTION OF CONTRACT, NEGLIGENCE OR OTHER TORTIOUS ACTION, ARISING OUT OF OR IN CONNECTION WITH THE USE OR PERFORMANCE OF THIS SOFTWARE.

---- Part 2: Networks Associates Technology, Inc copyright notice (BSD) ----

Copyright (c) 2001-2003, Networks Associates Technology, Inc
All rights reserved.

Redistribution and use in source and binary forms, with or without modification, are permitted provided that the following conditions are met:

- * Redistributions of source code must retain the above copyright notice, this list of conditions and the following disclaimer.
- * Redistributions in binary form must reproduce the above copyright notice, this list of conditions and the following disclaimer in the documentation and/or other materials provided with the distribution.
- * Neither the name of the Networks Associates Technology, Inc nor the names of its contributors may be used to endorse or promote products derived from this software without specific prior written permission.

THIS SOFTWARE IS PROVIDED BY THE COPYRIGHT HOLDERS AND CONTRIBUTORS "AS IS" AND ANY EXPRESS OR IMPLIED WARRANTIES, INCLUDING, BUT NOT LIMITED TO, THE IMPLIED WARRANTIES OF MERCHANTABILITY AND FITNESS FOR A PARTICULAR PURPOSE ARE DISCLAIMED. IN NO EVENT SHALL THE COPYRIGHT HOLDERS OR CONTRIBUTORS BE LIABLE FOR ANY DIRECT, INDIRECT, INCIDENTAL, SPECIAL, EXEMPLARY, OR CONSEQUENTIAL DAMAGES (INCLUDING, BUT NOT LIMITED TO, PROCUREMENT OF SUBSTITUTE GOODS OR SERVICES; LOSS OF USE, DATA, OR PROFITS;

OR BUSINESS INTERRUPTION) HOWEVER CAUSED AND ON ANY THEORY OF LIABILITY, WHETHER IN CONTRACT, STRICT LIABILITY, OR TORT (INCLUDING NEGLIGENCE OR OTHERWISE) ARISING IN ANY WAY OUT OF THE USE OF THIS SOFTWARE, EVEN IF ADVISED OF THE POSSIBILITY OF SUCH DAMAGE.

---- Part 3: Cambridge Broadband Ltd. copyright notice (BSD) ----

Portions of this code are copyright (c) 2001-2003, Cambridge Broadband Ltd.
All rights reserved.

Redistribution and use in source and binary forms, with or without modification, are permitted provided that the following conditions are met:

- * Redistributions of source code must retain the above copyright notice, this list of conditions and the following disclaimer.
- * Redistributions in binary form must reproduce the above copyright notice, this list of conditions and the following disclaimer in the documentation and/or other materials provided with the distribution.
- * The name of Cambridge Broadband Ltd. may not be used to endorse or promote products derived from this software without specific prior written permission.

THIS SOFTWARE IS PROVIDED BY THE COPYRIGHT HOLDER ``AS IS" AND ANY EXPRESS OR IMPLIED WARRANTIES, INCLUDING, BUT NOT LIMITED TO, THE IMPLIED WARRANTIES OF MERCHANTABILITY AND FITNESS FOR A PARTICULAR PURPOSE ARE DISCLAIMED. IN NO EVENT SHALL THE COPYRIGHT HOLDER BE LIABLE FOR ANY DIRECT, INDIRECT, INCIDENTAL, SPECIAL, EXEMPLARY, OR CONSEQUENTIAL DAMAGES (INCLUDING, BUT NOT LIMITED TO, PROCUREMENT OF SUBSTITUTE GOODS OR SERVICES; LOSS OF USE, DATA, OR PROFITS; OR BUSINESS INTERRUPTION) HOWEVER CAUSED AND ON ANY THEORY OF LIABILITY, WHETHER IN CONTRACT, STRICT LIABILITY, OR TORT (INCLUDING NEGLIGENCE OR OTHERWISE) ARISING IN ANY WAY OUT OF THE USE OF THIS SOFTWARE, EVEN IF ADVISED OF THE POSSIBILITY OF SUCH DAMAGE.

---- Part 4: Sun Microsystems, Inc. copyright notice (BSD) ----

Copyright © 2003 Sun Microsystems, Inc., 4150 Network Circle, Santa Clara, California 95054, U.S.A. All rights reserved.

Use is subject to license terms below.

This distribution may include materials developed by third parties.

Sun, Sun Microsystems, the Sun logo and Solaris are trademarks or registered trademarks of Sun Microsystems, Inc. in the U.S. and other countries.

Redistribution and use in source and binary forms, with or without modification, are permitted provided that the following conditions are met:

- * Redistributions of source code must retain the above copyright notice, this list of conditions and the following disclaimer.
- * Redistributions in binary form must reproduce the above copyright notice, this list of conditions and the following disclaimer in the documentation and/or other materials provided with the distribution.
- * Neither the name of the Sun Microsystems, Inc. nor the names of its contributors may be used to endorse or promote products derived from this software without specific prior written permission.

THIS SOFTWARE IS PROVIDED BY THE COPYRIGHT HOLDERS AND CONTRIBUTORS "AS IS" AND ANY EXPRESS OR IMPLIED WARRANTIES, INCLUDING, BUT NOT LIMITED TO, THE IMPLIED WARRANTIES OF MERCHANTABILITY AND FITNESS FOR A PARTICULAR PURPOSE ARE DISCLAIMED. IN NO EVENT SHALL THE COPYRIGHT HOLDERS OR CONTRIBUTORS BE LIABLE FOR ANY DIRECT, INDIRECT, INCIDENTAL, SPECIAL, EXEMPLARY, OR CONSEQUENTIAL DAMAGES (INCLUDING, BUT NOT LIMITED TO, PROCUREMENT OF SUBSTITUTE GOODS OR SERVICES; LOSS OF USE, DATA, OR PROFITS; OR BUSINESS INTERRUPTION) HOWEVER CAUSED AND ON ANY THEORY OF LIABILITY, WHETHER IN CONTRACT, STRICT LIABILITY, OR TORT (INCLUDING NEGLIGENCE OR OTHERWISE) ARISING IN ANY WAY OUT OF THE USE OF THIS SOFTWARE, EVEN IF ADVISED OF THE POSSIBILITY OF SUCH DAMAGE.

---- Part 5: Sparta, Inc copyright notice (BSD) ----

Copyright (c) 2003-2005, Sparta, Inc

All rights reserved.

Redistribution and use in source and binary forms, with or without modification, are permitted provided that the following conditions are met:

- * Redistributions of source code must retain the above copyright notice, this list of conditions and the following disclaimer.
- * Redistributions in binary form must reproduce the above copyright notice, this list of conditions and the following disclaimer in the documentation and/or other materials provided with the distribution.
- * Neither the name of Sparta, Inc nor the names of its contributors may be used to endorse or promote products derived from this software without specific prior written permission.

THIS SOFTWARE IS PROVIDED BY THE COPYRIGHT HOLDERS AND CONTRIBUTORS "AS IS" AND ANY EXPRESS OR IMPLIED WARRANTIES, INCLUDING, BUT NOT LIMITED TO, THE IMPLIED WARRANTIES OF MERCHANTABILITY AND FITNESS FOR A PARTICULAR PURPOSE ARE DISCLAIMED. IN NO EVENT SHALL THE COPYRIGHT HOLDERS OR CONTRIBUTORS BE LIABLE FOR ANY DIRECT, INDIRECT, INCIDENTAL, SPECIAL, EXEMPLARY, OR CONSEQUENTIAL DAMAGES (INCLUDING, BUT NOT LIMITED TO, PROCUREMENT OF SUBSTITUTE GOODS OR SERVICES; LOSS OF USE, DATA, OR PROFITS; OR BUSINESS INTERRUPTION) HOWEVER CAUSED AND ON ANY THEORY OF LIABILITY, WHETHER IN CONTRACT, STRICT LIABILITY, OR TORT (INCLUDING NEGLIGENCE OR OTHERWISE) ARISING IN ANY WAY OUT OF THE USE OF THIS SOFTWARE, EVEN IF ADVISED OF THE POSSIBILITY OF SUCH DAMAGE.

---- Part 6: Cisco/BUPTNIC copyright notice (BSD) ----

Copyright (c) 2004, Cisco, Inc and Information Network

Center of Beijing University of Posts and Telecommunications.

All rights reserved.

Redistribution and use in source and binary forms, with or without

modification, are permitted provided that the following conditions are met:

- * Redistributions of source code must retain the above copyright notice, this list of conditions and the following disclaimer.
- * Redistributions in binary form must reproduce the above copyright notice, this list of conditions and the following disclaimer in the documentation and/or other materials provided with the distribution.
- * Neither the name of Cisco, Inc, Beijing University of Posts and Telecommunications, nor the names of their contributors may be used to endorse or promote products derived from this software without specific prior written permission.

THIS SOFTWARE IS PROVIDED BY THE COPYRIGHT HOLDERS AND CONTRIBUTORS "AS IS" AND ANY EXPRESS OR IMPLIED WARRANTIES, INCLUDING, BUT NOT LIMITED TO, THE IMPLIED WARRANTIES OF MERCHANTABILITY AND FITNESS FOR A PARTICULAR PURPOSE ARE DISCLAIMED. IN NO EVENT SHALL THE COPYRIGHT HOLDERS OR CONTRIBUTORS BE LIABLE FOR ANY DIRECT, INDIRECT, INCIDENTAL, SPECIAL, EXEMPLARY, OR CONSEQUENTIAL DAMAGES (INCLUDING, BUT NOT LIMITED TO, PROCUREMENT OF SUBSTITUTE GOODS OR SERVICES; LOSS OF USE, DATA, OR PROFITS; OR BUSINESS INTERRUPTION) HOWEVER CAUSED AND ON ANY THEORY OF LIABILITY, WHETHER IN CONTRACT, STRICT LIABILITY, OR TORT (INCLUDING NEGLIGENCE OR OTHERWISE) ARISING IN ANY WAY OUT OF THE USE OF THIS SOFTWARE, EVEN IF ADVISED OF THE POSSIBILITY OF SUCH DAMAGE.

---- Part 7: Fabasoft R&D Software GmbH & Co KG copyright notice (BSD) ----

Copyright (c) Fabasoft R&D Software GmbH & Co KG, 2003

oss@fabasoft.com

Author: Bernhard Penz <bernhard.penz@fabasoft.com>

Redistribution and use in source and binary forms, with or without modification, are permitted provided that the following conditions are met:

- * Redistributions of source code must retain the above copyright notice, this list of conditions and the following disclaimer.

- * Redistributions in binary form must reproduce the above copyright notice, this list of conditions and the following disclaimer in the documentation and/or other materials provided with the distribution.

- * The name of Fabasoft R&D Software GmbH & Co KG or any of its subsidiaries, brand or product names may not be used to endorse or promote products derived from this software without specific prior written permission.

THIS SOFTWARE IS PROVIDED BY THE COPYRIGHT HOLDER ``AS IS" AND ANY EXPRESS OR IMPLIED WARRANTIES, INCLUDING, BUT NOT LIMITED TO, THE IMPLIED WARRANTIES OF MERCHANTABILITY AND FITNESS FOR A PARTICULAR PURPOSE ARE DISCLAIMED. IN NO EVENT SHALL THE COPYRIGHT HOLDER BE LIABLE FOR ANY DIRECT, INDIRECT, INCIDENTAL, SPECIAL, EXEMPLARY, OR CONSEQUENTIAL DAMAGES (INCLUDING, BUT NOT LIMITED TO, PROCUREMENT OF SUBSTITUTE GOODS OR SERVICES; LOSS OF USE, DATA, OR PROFITS; OR BUSINESS INTERRUPTION) HOWEVER CAUSED AND ON ANY THEORY OF LIABILITY, WHETHER IN CONTRACT, STRICT LIABILITY, OR TORT (INCLUDING NEGLIGENCE OR OTHERWISE) ARISING IN ANY WAY OUT OF THE USE OF THIS SOFTWARE, EVEN IF ADVISED OF THE POSSIBILITY OF SUCH DAMAGE.

OpenSSL

OpenSSL License

```
/* =====
```

```
* Copyright (c) 1998-2011 The OpenSSL Project. All rights reserved.
```

```
*
```

```
* Redistribution and use in source and binary forms, with or without
```

```
* modification, are permitted provided that the following conditions
```

```
* are met:
```

```
*
```

```
* 1. Redistributions of source code must retain the above copyright
```

```
* notice, this list of conditions and the following disclaimer.
```

```
*
```

```
* 2. Redistributions in binary form must reproduce the above copyright
```

```
* notice, this list of conditions and the following disclaimer in
```

```
* the documentation and/or other materials provided with the
```

```
* distribution.
```

```
*
```

```
* 3. All advertising materials mentioning features or use of this
```

```
* software must display the following acknowledgment:
```

```
* "This product includes software developed by the OpenSSL Project
```

```
* for use in the OpenSSL Toolkit. (http://www.openssl.org/)"
```

```
*
```

```
* 4. The names "OpenSSL Toolkit" and "OpenSSL Project" must not be used to
```

```
* endorse or promote products derived from this software without
```

```
* prior written permission. For written permission, please contact
```

```
* openssl-core@openssl.org.
```

```
*
```

```
* 5. Products derived from this software may not be called "OpenSSL"
```

```
* nor may "OpenSSL" appear in their names without prior written
```

```
* permission of the OpenSSL Project.
```

```
*
```

```
* 6. Redistributions of any form whatsoever must retain the following
```

```
* acknowledgment:
```

```
* "This product includes software developed by the OpenSSL Project
```

```
* for use in the OpenSSL Toolkit (http://www.openssl.org/)"
```

*
* THIS SOFTWARE IS PROVIDED BY THE OpenSSL PROJECT ``AS IS" AND ANY
* EXPRESSED OR IMPLIED WARRANTIES, INCLUDING, BUT NOT LIMITED TO, THE
* IMPLIED WARRANTIES OF MERCHANTABILITY AND FITNESS FOR A PARTICULAR
* PURPOSE ARE DISCLAIMED. IN NO EVENT SHALL THE OpenSSL PROJECT OR
* ITS CONTRIBUTORS BE LIABLE FOR ANY DIRECT, INDIRECT, INCIDENTAL,
* SPECIAL, EXEMPLARY, OR CONSEQUENTIAL DAMAGES (INCLUDING, BUT
* NOT LIMITED TO, PROCUREMENT OF SUBSTITUTE GOODS OR SERVICES;
* LOSS OF USE, DATA, OR PROFITS; OR BUSINESS INTERRUPTION)
* HOWEVER CAUSED AND ON ANY THEORY OF LIABILITY, WHETHER IN CONTRACT,
* STRICT LIABILITY, OR TORT (INCLUDING NEGLIGENCE OR OTHERWISE)
* ARISING IN ANY WAY OUT OF THE USE OF THIS SOFTWARE, EVEN IF ADVISED
* OF THE POSSIBILITY OF SUCH DAMAGE.

* =====

*
* This product includes cryptographic software written by Eric Young
* (eay@cryptsoft.com). This product includes software written by Tim
* Hudson (tjh@cryptsoft.com).

*
*/

Original SSLeay License

/* Copyright (C) 1995-1998 Eric Young (eay@cryptsoft.com)

* All rights reserved.

*

* This package is an SSL implementation written

* by Eric Young (eay@cryptsoft.com).

* The implementation was written so as to conform with Netscapes SSL.

*

* This library is free for commercial and non-commercial use as long as

* the following conditions are aheared to. The following conditions

* apply to all code found in this distribution, be it the RC4, RSA,

* lhash, DES, etc., code; not just the SSL code. The SSL documentation

* included with this distribution is covered by the same copyright terms

* except that the holder is Tim Hudson (tjh@cryptsoft.com).

*

* Copyright remains Eric Young's, and as such any Copyright notices in
* the code are not to be removed.
* If this package is used in a product, Eric Young should be given attribution
* as the author of the parts of the library used.
* This can be in the form of a textual message at program startup or
* in documentation (online or textual) provided with the package.
*
* Redistribution and use in source and binary forms, with or without
* modification, are permitted provided that the following conditions
* are met:
* 1. Redistributions of source code must retain the copyright
* notice, this list of conditions and the following disclaimer.
* 2. Redistributions in binary form must reproduce the above copyright
* notice, this list of conditions and the following disclaimer in the
* documentation and/or other materials provided with the distribution.
* 3. All advertising materials mentioning features or use of this software
* must display the following acknowledgement:
* "This product includes cryptographic software written by
* Eric Young (eay@cryptsoft.com)"
* The word 'cryptographic' can be left out if the routines from the library
* being used are not cryptographic related :-).
* 4. If you include any Windows specific code (or a derivative thereof) from
* the apps directory (application code) you must include an acknowledgement:
* "This product includes software written by Tim Hudson (tjh@cryptsoft.com)"
*
* THIS SOFTWARE IS PROVIDED BY ERIC YOUNG ``AS IS" AND
* ANY EXPRESS OR IMPLIED WARRANTIES, INCLUDING, BUT NOT LIMITED TO, THE
* IMPLIED WARRANTIES OF MERCHANTABILITY AND FITNESS FOR A PARTICULAR PURPOSE
* ARE DISCLAIMED. IN NO EVENT SHALL THE AUTHOR OR CONTRIBUTORS BE LIABLE
* FOR ANY DIRECT, INDIRECT, INCIDENTAL, SPECIAL, EXEMPLARY, OR CONSEQUENTIAL
* DAMAGES (INCLUDING, BUT NOT LIMITED TO, PROCUREMENT OF SUBSTITUTE GOODS
* OR SERVICES; LOSS OF USE, DATA, OR PROFITS; OR BUSINESS INTERRUPTION)
* HOWEVER CAUSED AND ON ANY THEORY OF LIABILITY, WHETHER IN CONTRACT, STRICT
* LIABILITY, OR TORT (INCLUDING NEGLIGENCE OR OTHERWISE) ARISING IN ANY WAY
* OUT OF THE USE OF THIS SOFTWARE, EVEN IF ADVISED OF THE POSSIBILITY OF
* SUCH DAMAGE.
*
* The licence and distribution terms for any publically available version or

* derivative of this code cannot be changed. i.e. this code cannot simply be
* copied and put under another distribution licence
* [including the GNU Public Licence.]
*/

OSGi Release 4.2

Apache License

Version 2.0, January 2004

<http://www.apache.org/licenses/>

TERMS AND CONDITIONS FOR USE, REPRODUCTION, AND DISTRIBUTION

1. Definitions.

"License" shall mean the terms and conditions for use, reproduction, and distribution as defined by Sections 1 through 9 of this document.

"Licensor" shall mean the copyright owner or entity authorized by the copyright owner that is granting the License.

"Legal Entity" shall mean the union of the acting entity and all other entities that control, are controlled by, or are under common control with that entity. For the purposes of this definition, "control" means (i) the power, direct or indirect, to cause the direction or management of such entity, whether by contract or otherwise, or (ii) ownership of fifty percent (50%) or more of the outstanding shares, or (iii) beneficial ownership of such entity.

"You" (or "Your") shall mean an individual or Legal Entity exercising permissions granted by this License.

"Source" form shall mean the preferred form for making modifications, including but not limited to software source code, documentation source, and configuration files.

"Object" form shall mean any form resulting from mechanical transformation or translation of a Source form, including but not limited to compiled object code, generated documentation, and conversions to other media types.

"Work" shall mean the work of authorship, whether in Source or Object form, made available under the License, as indicated by a copyright notice that is included in or attached to the work

(an example is provided in the Appendix below).

"Derivative Works" shall mean any work, whether in Source or Object form, that is based on (or derived from) the Work and for which the editorial revisions, annotations, elaborations, or other modifications represent, as a whole, an original work of authorship. For the purposes of this License, Derivative Works shall not include works that remain separable from, or merely link (or bind by name) to the interfaces of, the Work and Derivative Works thereof.

"Contribution" shall mean any work of authorship, including the original version of the Work and any modifications or additions to that Work or Derivative Works thereof, that is intentionally submitted to Licensor for inclusion in the Work by the copyright owner or by an individual or Legal Entity authorized to submit on behalf of the copyright owner. For the purposes of this definition, "submitted" means any form of electronic, verbal, or written communication sent to the Licensor or its representatives, including but not limited to communication on electronic mailing lists, source code control systems, and issue tracking systems that are managed by, or on behalf of, the Licensor for the purpose of discussing and improving the Work, but excluding communication that is conspicuously marked or otherwise designated in writing by the copyright owner as "Not a Contribution."

"Contributor" shall mean Licensor and any individual or Legal Entity on behalf of whom a Contribution has been received by Licensor and subsequently incorporated within the Work.

2. Grant of Copyright License. Subject to the terms and conditions of this License, each Contributor hereby grants to You a perpetual, worldwide, non-exclusive, no-charge, royalty-free, irrevocable copyright license to reproduce, prepare Derivative Works of, publicly display, publicly perform, sublicense, and distribute the Work and such Derivative Works in Source or Object form.

3. Grant of Patent License. Subject to the terms and conditions of this License, each Contributor hereby grants to You a perpetual, worldwide, non-exclusive, no-charge, royalty-free, irrevocable

(except as stated in this section) patent license to make, have made, use, offer to sell, sell, import, and otherwise transfer the Work, where such license applies only to those patent claims licensable by such Contributor that are necessarily infringed by their Contribution(s) alone or by combination of their Contribution(s) with the Work to which such Contribution(s) was submitted. If You institute patent litigation against any entity (including a cross-claim or counterclaim in a lawsuit) alleging that the Work or a Contribution incorporated within the Work constitutes direct or contributory patent infringement, then any patent licenses granted to You under this License for that Work shall terminate as of the date such litigation is filed.

4. Redistribution. You may reproduce and distribute copies of the Work or Derivative Works thereof in any medium, with or without modifications, and in Source or Object form, provided that You meet the following conditions:

(a) You must give any other recipients of the Work or Derivative Works a copy of this License; and

(b) You must cause any modified files to carry prominent notices stating that You changed the files; and

(c) You must retain, in the Source form of any Derivative Works that You distribute, all copyright, patent, trademark, and attribution notices from the Source form of the Work, excluding those notices that do not pertain to any part of the Derivative Works; and

(d) If the Work includes a "NOTICE" text file as part of its distribution, then any Derivative Works that You distribute must include a readable copy of the attribution notices contained within such NOTICE file, excluding those notices that do not pertain to any part of the Derivative Works, in at least one of the following places: within a NOTICE text file distributed as part of the Derivative Works; within the Source form or documentation, if provided along with the Derivative Works; or,

within a display generated by the Derivative Works, if and wherever such third-party notices normally appear. The contents of the NOTICE file are for informational purposes only and do not modify the License. You may add Your own attribution notices within Derivative Works that You distribute, alongside or as an addendum to the NOTICE text from the Work, provided that such additional attribution notices cannot be construed as modifying the License.

You may add Your own copyright statement to Your modifications and may provide additional or different license terms and conditions for use, reproduction, or distribution of Your modifications, or for any such Derivative Works as a whole, provided Your use, reproduction, and distribution of the Work otherwise complies with the conditions stated in this License.

5. Submission of Contributions. Unless You explicitly state otherwise, any Contribution intentionally submitted for inclusion in the Work by You to the Licensor shall be under the terms and conditions of this License, without any additional terms or conditions.

Notwithstanding the above, nothing herein shall supersede or modify the terms of any separate license agreement you may have executed with Licensor regarding such Contributions.

6. Trademarks. This License does not grant permission to use the trade names, trademarks, service marks, or product names of the Licensor, except as required for reasonable and customary use in describing the origin of the Work and reproducing the content of the NOTICE file.

7. Disclaimer of Warranty. Unless required by applicable law or agreed to in writing, Licensor provides the Work (and each Contributor provides its Contributions) on an "AS IS" BASIS, WITHOUT WARRANTIES OR CONDITIONS OF ANY KIND, either express or implied, including, without limitation, any warranties or conditions of TITLE, NON-INFRINGEMENT, MERCHANTABILITY, or FITNESS FOR A PARTICULAR PURPOSE. You are solely responsible for determining the appropriateness of using or redistributing the Work and assume any risks associated with Your exercise of permissions under this License.

8. Limitation of Liability. In no event and under no legal theory, whether in tort (including negligence), contract, or otherwise, unless required by applicable law (such as deliberate and grossly negligent acts) or agreed to in writing, shall any Contributor be liable to You for damages, including any direct, indirect, special, incidental, or consequential damages of any character arising as a result of this License or out of the use or inability to use the Work (including but not limited to damages for loss of goodwill, work stoppage, computer failure or malfunction, or any and all other commercial damages or losses), even if such Contributor has been advised of the possibility of such damages.

9. Accepting Warranty or Additional Liability. While redistributing the Work or Derivative Works thereof, You may choose to offer, and charge a fee for, acceptance of support, warranty, indemnity, or other liability obligations and/or rights consistent with this License. However, in accepting such obligations, You may act only on Your own behalf and on Your sole responsibility, not on behalf of any other Contributor, and only if You agree to indemnify, defend, and hold each Contributor harmless for any liability incurred by, or claims asserted against, such Contributor by reason of your accepting any such warranty or additional liability.

END OF TERMS AND CONDITIONS

APPENDIX: How to apply the Apache License to your work.

To apply the Apache License to your work, attach the following boilerplate notice, with the fields enclosed by brackets "[]" replaced with your own identifying information. (Don't include the brackets!) The text should be enclosed in the appropriate comment syntax for the file format. We also recommend that a file or class name and description of purpose be included on the same "printed page" as the copyright notice for easier identification within third-party archives.

Copyright [yyyy] [name of copyright owner]

Licensed under the Apache License, Version 2.0 (the "License");
you may not use this file except in compliance with the License.

You may obtain a copy of the License at

<http://www.apache.org/licenses/LICENSE-2.0>

Unless required by applicable law or agreed to in writing, software
distributed under the License is distributed on an "AS IS" BASIS,
WITHOUT WARRANTIES OR CONDITIONS OF ANY KIND, either express or implied.
See the License for the specific language governing permissions and
limitations under the License.

servlet.jar

1. Java Platform Interface. Licensee may not modify the Java Platform Interface (JPI, identified as classes contained within the javax package or any subpackages of the javax package), by creating additional classes within the JPI or otherwise causing the addition to or modification of the classes in the JPI. In the event that Licensee creates any Java-related API and distribute such API to others for applet or application development, you must promptly publish broadly, an accurate specification for such API for free use by all developers of Java-based software.

2. Restrictions. Software is confidential copyrighted information of Sun and title to all copies is retained by Sun and/or its licensors. Licensee shall not modify, decompile, disassemble, decrypt, extract, or otherwise reverse engineer Software. Software may not be leased, assigned, or sublicensed, in whole or in part. Software is not designed or intended for use in on-line control of aircraft, air traffic, aircraft navigation or aircraft communications; or in the design, construction, operation or maintenance of any nuclear facility. Licensee warrants that it will not use or redistribute the Software for such purposes.

3. Disclaimer of Warranty. Software is

provided "AS IS," without a warranty of any kind. ALL EXPRESS OR IMPLIED REPRESENTATIONS AND WARRANTIES, INCLUDING ANY IMPLIED WARRANTY OF MERCHANTABILITY, FITNESS FOR A PARTICULAR PURPOSE OR NON-INFRINGEMENT, ARE HEREBY EXCLUDED.

4. Termination. This License is effective until terminated. Licensee may terminate this License at any time by destroying all copies of Software. This License will terminate immediately without notice from Sun if Licensee fails to comply with any provision of this License. Upon such termination, Licensee must destroy all copies of Software.

5. Export Regulations. Software, including technical data, is subject to U.S. export control laws, including the U.S. Export Administration Act and its associated regulations, and may be subject to export or import regulations in other countries. Licensee agrees to comply strictly with all such regulations and acknowledges that it has the responsibility to obtain licenses to export, re-export, or import Software. Software may not be downloaded, or otherwise exported or re-exported (i) into, or to a national or resident of, Cuba, Iraq, Iran, North Korea, Libya, Sudan, Syria or any country to which the U.S. has embargoed goods; or (ii) to anyone on the U.S. Treasury Department's list of Specially Designated Nations or the U.S. Commerce

Department's Table of Denial Orders.

Linux

GNU GENERAL PUBLIC LICENSE

Version 2, June 1991

Copyright (C) 1989, 1991 Free Software Foundation, Inc.

51 Franklin Street, Fifth Floor, Boston, MA 02110-1301, USA

Everyone is permitted to copy and distribute verbatim copies of this license document, but changing it is not allowed.

Preamble

The licenses for most software are designed to take away your freedom to share and change it. By contrast, the GNU General Public License is intended to guarantee your freedom to share and change free software--to make sure the software is free for all its users. This General Public License applies to most of the Free Software Foundation's software and to any other program whose authors commit to using it. (Some other Free Software Foundation software is covered by the GNU Lesser General Public License instead.) You can apply it to your programs, too.

When we speak of free software, we are referring to freedom, not price. Our General Public Licenses are designed to make sure that you have the freedom to distribute copies of free software (and charge for this service if you wish), that you receive source code or can get it if you want it, that you can change the software or use pieces of it in new free programs; and that you know you can do these things.

To protect your rights, we need to make restrictions that forbid anyone to deny you these rights or to ask you to surrender the rights. These restrictions translate to certain responsibilities for you if you distribute copies of the software, or if you modify it.

For example, if you distribute copies of such a program, whether gratis or for a fee, you must give the recipients all the rights that you have. You must make sure that they, too, receive or can get the source code. And you must show them these terms so they know their rights.

We protect your rights with two steps: (1) copyright the software, and (2) offer you this license which gives you legal permission to copy, distribute and/or modify the software.

Also, for each author's protection and ours, we want to make certain that everyone understands that there is no warranty for this free software. If the software is modified by someone else and passed on, we want its recipients to know that what they have is not the original, so that any problems introduced by others will not reflect on the original authors' reputations.

Finally, any free program is threatened constantly by software patents. We wish to avoid the danger that redistributors of a free program will individually obtain patent licenses, in effect making the program proprietary. To prevent this, we have made it clear that any patent must be licensed for everyone's free use or not licensed at all.

The precise terms and conditions for copying, distribution and modification follow.

TERMS AND CONDITIONS FOR COPYING, DISTRIBUTION AND MODIFICATION

0. This License applies to any program or other work which contains a notice placed by the copyright holder saying it may be distributed under the terms of this General Public License. The "Program", below, refers to any such program or work, and a "work based on the Program" means either the Program or any derivative work under copyright law: that is to say, a work containing the Program or a portion of it, either verbatim or with modifications and/or translated into another language. (Hereinafter, translation is included without limitation in the term "modification".) Each licensee is addressed as "you".

Activities other than copying, distribution and modification are not covered by this License; they are outside its scope. The act of running the Program is not restricted, and the output from the Program is covered only if its contents constitute a work based on the Program (independent of having been made by running the Program). Whether that is true depends on what the Program does.

1. You may copy and distribute verbatim copies of the Program's source code as you receive it, in any medium, provided that you conspicuously and appropriately publish on each copy an appropriate copyright notice and disclaimer of warranty; keep intact all the notices that refer to this License and to the absence of any warranty; and give any other recipients of the Program a copy of this License along with the Program.

You may charge a fee for the physical act of transferring a copy, and you may at your option offer warranty protection in exchange for a fee.

2. You may modify your copy or copies of the Program or any portion of it, thus forming a work based on the Program, and copy and distribute such modifications or work under the terms of Section 1 above, provided that you also meet all of these conditions:

a) You must cause the modified files to carry prominent notices stating that you changed the files and the date of any change.

b) You must cause any work that you distribute or publish, that in whole or in part contains or is derived from the Program or any part thereof, to be licensed as a whole at no charge to all third parties under the terms of this License.

c) If the modified program normally reads commands interactively when run, you must cause it, when started running for such interactive use in the most ordinary way, to print or display an announcement including an appropriate copyright notice and a notice that there is no warranty (or else, saying that you provide a warranty) and that users may redistribute the program under these conditions, and telling the user how to view a copy of this License. (Exception: if the Program itself is interactive but does not normally print such an announcement, your work based on the Program is not required to print an announcement.)

These requirements apply to the modified work as a whole. If identifiable sections of that work are not derived from the Program, and can be reasonably considered independent and separate works in themselves, then this License, and its terms, do not apply to those sections when you distribute them as separate works. But when you distribute the same sections as part of a whole which is a work based on the Program, the distribution of the whole must be on the terms of this License, whose permissions for other licensees extend to the entire whole, and thus to each and every part regardless of who wrote it.

Thus, it is not the intent of this section to claim rights or contest your rights to work written entirely by you; rather, the intent is to exercise the right to control the distribution of derivative or collective works based on the Program.

In addition, mere aggregation of another work not based on the Program with the Program (or with a work based on the Program) on a volume of a storage or distribution medium does not bring the other work under the scope of this License.

3. You may copy and distribute the Program (or a work based on it, under Section 2) in object code or executable form under the terms of Sections 1 and 2 above provided that you also do one of the following:

a) Accompany it with the complete corresponding machine-readable source code, which must be distributed under the terms of Sections 1 and 2 above on a medium customarily used for software interchange; or,

b) Accompany it with a written offer, valid for at least three years, to give any third party, for a charge no more than your cost of physically performing source distribution, a complete machine-readable copy of the corresponding source code, to be distributed under the terms of Sections 1 and 2 above on a medium customarily used for software interchange; or,

c) Accompany it with the information you received as to the offer to distribute corresponding source code. (This alternative is allowed only for noncommercial distribution and only if you received the program in object code or executable form with such an offer, in accord with Subsection b above.)

The source code for a work means the preferred form of the work for making modifications to it. For an executable work, complete source code means all the source code for all modules it contains, plus any associated interface definition files, plus the scripts used to control compilation and installation of the executable. However, as a special exception, the source code distributed need not include anything that is normally distributed (in either source or binary form) with the major components (compiler, kernel, and so on) of the operating system on which the executable runs, unless that component itself accompanies the executable.

If distribution of executable or object code is made by offering access to copy from a designated place, then offering equivalent access to copy the source code from the same place counts as distribution of the source code, even though third parties are not compelled to copy the source along with the object code.

4. You may not copy, modify, sublicense, or distribute the Program except as expressly provided under this License. Any attempt otherwise to copy, modify, sublicense or distribute the Program is void, and will automatically terminate your rights under this License. However, parties who have received copies, or rights, from you under this License will not have their licenses terminated so long as such parties remain in full compliance.

5. You are not required to accept this License, since you have not signed it. However, nothing else grants you permission to modify or distribute the Program or its derivative works. These actions are prohibited by law if you do not accept this License. Therefore, by modifying or distributing the Program (or any work based on the Program), you indicate your acceptance of this License to do so, and all its terms and conditions for copying, distributing or modifying the Program or works based on it.

6. Each time you redistribute the Program (or any work based on the Program), the recipient automatically receives a license from the original licensor to copy, distribute or modify the Program subject to these terms and conditions. You may not impose any further restrictions on the recipients' exercise of the rights granted herein. You are not responsible for enforcing compliance by third parties to this License.

7. If, as a consequence of a court judgment or allegation of patent infringement or for any other reason (not limited to patent issues), conditions are imposed on you (whether by court order, agreement or otherwise) that contradict the conditions of this License, they do not excuse you from the conditions of this License. If you cannot distribute so as to satisfy simultaneously your obligations under this License and any other pertinent obligations, then as a consequence you may not distribute the Program at all. For example, if a patent license would not permit royalty-free redistribution of the Program by all those who receive copies directly or indirectly through you, then the only way you could satisfy both it and this License would be to refrain entirely from distribution of the Program.

If any portion of this section is held invalid or unenforceable under any particular circumstance, the balance of the section is intended to apply and the section as a whole is intended to apply in other circumstances.

It is not the purpose of this section to induce you to infringe any patents or other property right claims or to contest validity of any such claims; this section has the sole purpose of protecting the integrity of the free software distribution system, which is implemented by public license practices. Many people have made generous contributions to the wide range of software distributed through that system in reliance on consistent application of that system; it is up to the author/donor to decide if he or she is willing to distribute software through any other system and a licensee cannot impose that choice.

This section is intended to make thoroughly clear what is believed to be a consequence of the rest of this License.

8. If the distribution and/or use of the Program is restricted in certain countries either by patents or by copyrighted interfaces, the original copyright holder who places the Program under this License may add an explicit geographical distribution limitation excluding those countries, so that distribution is permitted only in or among countries not thus excluded. In such case, this License incorporates the limitation as if written in the body of this License.

9. The Free Software Foundation may publish revised and/or new versions of the General Public License from time to time. Such new versions will be similar in spirit to the present version, but may differ in detail to address new problems or concerns.

Each version is given a distinguishing version number. If the Program specifies a version number of this License which applies to it and "any later version", you have the option of following the terms and conditions either of that version or of any later version published by the Free Software Foundation. If the Program does not specify a version number of this License, you may choose any version ever published by the Free Software Foundation.

10. If you wish to incorporate parts of the Program into other free programs whose distribution conditions are different, write to the author to ask for permission. For software which is copyrighted by the Free Software Foundation, write to the Free Software Foundation; we sometimes make exceptions for this. Our decision will be guided by the two goals of preserving the free status of all derivatives of our free software and of promoting the sharing and reuse of software generally.

NO WARRANTY

11. BECAUSE THE PROGRAM IS LICENSED FREE OF CHARGE, THERE IS NO WARRANTY FOR THE PROGRAM, TO THE EXTENT PERMITTED BY APPLICABLE LAW. EXCEPT WHEN OTHERWISE STATED IN WRITING THE COPYRIGHT HOLDERS AND/OR OTHER PARTIES PROVIDE THE PROGRAM "AS IS" WITHOUT WARRANTY OF ANY KIND, EITHER EXPRESSED OR IMPLIED, INCLUDING, BUT NOT LIMITED TO, THE IMPLIED WARRANTIES OF MERCHANTABILITY AND FITNESS FOR A PARTICULAR PURPOSE. THE ENTIRE RISK AS TO THE QUALITY AND PERFORMANCE OF THE PROGRAM IS WITH YOU. SHOULD THE PROGRAM PROVE DEFECTIVE, YOU ASSUME THE COST OF ALL NECESSARY SERVICING, REPAIR OR CORRECTION.

12. IN NO EVENT UNLESS REQUIRED BY APPLICABLE LAW OR AGREED TO IN WRITING WILL ANY COPYRIGHT HOLDER, OR ANY OTHER PARTY WHO MAY MODIFY AND/OR REDISTRIBUTE THE PROGRAM AS PERMITTED ABOVE, BE LIABLE TO YOU FOR DAMAGES, INCLUDING ANY GENERAL, SPECIAL, INCIDENTAL OR CONSEQUENTIAL DAMAGES ARISING OUT OF THE USE OR INABILITY TO USE THE PROGRAM (INCLUDING BUT NOT LIMITED TO LOSS OF DATA OR DATA BEING RENDERED INACCURATE OR LOSSES SUSTAINED BY YOU OR THIRD PARTIES OR A FAILURE OF THE PROGRAM TO OPERATE WITH ANY OTHER PROGRAMS), EVEN IF SUCH HOLDER OR OTHER PARTY HAS BEEN ADVISED OF THE POSSIBILITY OF SUCH DAMAGES.

END OF TERMS AND CONDITIONS

How to Apply These Terms to Your New Programs

If you develop a new program, and you want it to be of the greatest possible use to the public, the best way to achieve this is to make it free software which everyone can redistribute and change under these terms.

To do so, attach the following notices to the program. It is safest to attach them to the start of each source file to most effectively convey the exclusion of warranty; and each file should have at least the "copyright" line and a pointer to where the full notice is found.

one line to give the program's name and an idea of what it does.

Copyright (C) yyyy *name of author*

This program is free software; you can redistribute it and/or modify it under the terms of the GNU General Public License as published by the Free Software Foundation; either version 2 of the License, or (at your option) any later version.

This program is distributed in the hope that it will be useful, but WITHOUT ANY WARRANTY; without even the implied warranty of MERCHANTABILITY or FITNESS FOR A PARTICULAR PURPOSE. See the

GNU General Public License for more details.

You should have received a copy of the GNU General Public License along with this program; if not, write to the Free Software Foundation, Inc., 51 Franklin Street, Fifth Floor, Boston, MA 02110-1301, USA.

Also add information on how to contact you by electronic and paper mail.

If the program is interactive, make it output a short notice like this when it starts in an interactive mode:

```
Gnomovision version 69, Copyright (C) year name of author
Gnomovision comes with ABSOLUTELY NO WARRANTY; for details
type `show w'. This is free software, and you are welcome
to redistribute it under certain conditions; type `show c'
for details.
```

The hypothetical commands `show w' and `show c' should show the appropriate parts of the General Public License. Of course, the commands you use may be called something other than `show w' and `show c'; they could even be mouse-clicks or menu items--whatever suits your program.

You should also get your employer (if you work as a programmer) or your school, if any, to sign a "copyright disclaimer" for the program, if necessary. Here is a sample; alter the names:

```
Yoyodyne, Inc., hereby disclaims all copyright
interest in the program `Gnomovision'
(which makes passes at compilers) written
by James Hacker.
```

```
signature of Ty Coon, 1 April 1989
Ty Coon, President of Vice
```

This General Public License does not permit incorporating your program into proprietary programs. If your program is a subroutine library, you may consider it more useful to permit linking proprietary applications with the library. If this is what you want to do, use the GNU Lesser General Public License instead of this License.

glibc

json-glib

GNU LESSER GENERAL PUBLIC LICENSE

Version 2.1, February 1999

Copyright (C) 1991, 1999 Free Software Foundation, Inc.

51 Franklin Street, Fifth Floor, Boston, MA 02110-1301 USA

Everyone is permitted to copy and distribute verbatim copies of this license document, but changing it is not allowed.

[This is the first released version of the Lesser GPL. It also counts as the successor of the GNU Library Public License, version 2, hence the version number 2.1.]

Preamble

The licenses for most software are designed to take away your freedom to share and change it. By contrast, the GNU General Public Licenses are intended to guarantee your freedom to share and change free software--to make sure the software is free for all its users.

This license, the Lesser General Public License, applies to some specially designated software packages--typically libraries--of the Free Software Foundation and other authors who decide to use it. You can use it too, but we suggest you first think carefully about whether this license or the ordinary General Public License is the better strategy to use in any particular case, based on the explanations below.

When we speak of free software, we are referring to freedom of use, not price. Our General Public Licenses are designed to make sure that you have the freedom to distribute copies of free software (and charge for this service if you wish); that you receive source code or can get it if you want it; that you can change the software and use pieces of it in new free programs; and that you are informed that you can do these things.

To protect your rights, we need to make restrictions that forbid distributors to deny you these rights or to ask you to surrender these rights. These restrictions translate to certain responsibilities for you if you distribute copies of the library or if you modify it.

For example, if you distribute copies of the library, whether gratis or for a fee, you must give the recipients all the rights that we gave you. You must make sure that they, too, receive or can get the source code. If you link other code with the library, you must provide complete object files to the recipients, so that they can relink them with the library after making changes to the library and recompiling it. And you must show them these terms so they know their rights.

We protect your rights with a two-step method: (1) we copyright the library, and (2) we offer you this license, which gives you legal permission to copy, distribute and/or modify the library.

To protect each distributor, we want to make it very clear that there is no warranty for the free library. Also, if the library is modified by someone else and passed on, the recipients should know that what they have is not

the original version, so that the original author's reputation will not be affected by problems that might be introduced by others.

Finally, software patents pose a constant threat to the existence of any free program. We wish to make sure that a company cannot effectively restrict the users of a free program by obtaining a restrictive license from a patent holder. Therefore, we insist that any patent license obtained for a version of the library must be consistent with the full freedom of use specified in this license.

Most GNU software, including some libraries, is covered by the ordinary GNU General Public License. This license, the GNU Lesser General Public License, applies to certain designated libraries, and is quite different from the ordinary General Public License. We use this license for certain libraries in order to permit linking those libraries into non-free programs.

When a program is linked with a library, whether statically or using a shared library, the combination of the two is legally speaking a combined work, a derivative of the original library. The ordinary General Public License therefore permits such linking only if the entire combination fits its criteria of freedom. The Lesser General Public License permits more lax criteria for linking other code with the library.

We call this license the "Lesser" General Public License because it does Less to protect the user's freedom than the ordinary General Public License. It also provides other free software developers Less of an advantage over competing non-free programs. These disadvantages are the reason we use the ordinary General Public License for many libraries. However, the Lesser license provides advantages in certain special circumstances.

For example, on rare occasions, there may be a special need to encourage the widest possible use of a certain library, so that it becomes a de-facto standard. To achieve this, non-free programs must be allowed to use the library. A more frequent case is that a free library does the same job as widely used non-free libraries. In this case, there is little to gain by limiting the free library to free software only, so we use the Lesser General Public License.

In other cases, permission to use a particular library in non-free programs enables a greater number of people to use a large body of free software. For example, permission to use the GNU C Library in non-free programs enables many more people to use the whole GNU operating system, as well as its variant, the GNU/Linux operating system.

Although the Lesser General Public License is Less protective of the users' freedom, it does ensure that the user of a program that is linked with the Library has the freedom and the wherewithal to run that program using a modified version of the Library.

The precise terms and conditions for copying, distribution and modification follow. Pay close attention to the difference between a "work based on the library" and a "work that uses the library". The former contains code derived from the library, whereas the latter must be combined with the library in order to run.

TERMS AND CONDITIONS FOR COPYING, DISTRIBUTION AND MODIFICATION

0. This License Agreement applies to any software library or other program which contains a notice placed by the copyright holder or other authorized party saying it may be distributed under the terms of this Lesser General Public License (also called "this License"). Each licensee is addressed as "you".

A "library" means a collection of software functions and/or data prepared so as to be conveniently linked with application programs (which use some of those functions and data) to form executables.

The "Library", below, refers to any such software library or work which has been distributed under these terms. A "work based on the Library" means either the Library or any derivative work under copyright law: that is to say, a work containing the Library or a portion of it, either verbatim or with modifications and/or translated straightforwardly into another language. (Hereinafter, translation is included without limitation in the term "modification".)

"Source code" for a work means the preferred form of the work for making modifications to it. For a library, complete source code means all the source code for all modules it contains, plus any associated interface definition files, plus the scripts used to control compilation and installation of the library.

Activities other than copying, distribution and modification are not covered by this License; they are outside its scope. The act of running a program using the Library is not restricted, and output from such a program is covered only if its contents constitute a work based on the Library (independent of the use of the Library in a tool for writing it). Whether that is true depends on what the Library does and what the program that uses the Library does.

1. You may copy and distribute verbatim copies of the Library's complete source code as you receive it, in any medium, provided that you conspicuously and appropriately publish on each copy an appropriate copyright notice and disclaimer of warranty; keep intact all the notices that refer to this License and to the absence of any warranty; and distribute a copy of this License along with the Library.

You may charge a fee for the physical act of transferring a copy, and you may at your option offer warranty protection in exchange for a fee.

2. You may modify your copy or copies of the Library or any portion of it, thus forming a work based on the Library, and copy and distribute such modifications or work under the terms of Section 1 above, provided that you also meet all of these conditions:

- **a)** The modified work must itself be a software library.
- **b)** You must cause the files modified to carry prominent notices stating that you changed the files and the date of any change.
- **c)** You must cause the whole of the work to be licensed at no charge to all third parties under the terms of this License.
- **d)** If a facility in the modified Library refers to a function or a table of data to be supplied by an application program that uses the facility, other than as an argument passed when the facility is invoked, then you must make a good faith effort to ensure that, in the event an application does not supply such function or table, the facility still operates, and performs whatever part of its purpose remains meaningful.

(For example, a function in a library to compute square roots has a purpose that is entirely well-defined independent of the application. Therefore, Subsection 2d requires that any application-supplied function or table used by this function must be optional: if the application does not supply it, the square root function must still compute square roots.)

These requirements apply to the modified work as a whole. If identifiable sections of that work are not derived from the Library, and can be reasonably considered independent and separate works in themselves, then this License, and its terms, do not apply to those sections when you distribute them as separate works. But when you distribute the same sections as part of a whole which is a work based on the Library, the distribution of the whole must be on the terms of this License, whose permissions for other licensees extend to the entire whole, and thus to each and every part regardless of who wrote it.

Thus, it is not the intent of this section to claim rights or contest your rights to work written entirely by you; rather, the intent is to exercise the right to control the distribution of derivative or collective works based on the Library.

In addition, mere aggregation of another work not based on the Library with the Library (or with a work based on the Library) on a volume of a storage or distribution medium does not bring the other work under the scope of this License.

3. You may opt to apply the terms of the ordinary GNU General Public License instead of this License to a given copy of the Library. To do this, you must alter all the notices that refer to this License, so that they refer to the ordinary GNU General Public License, version 2, instead of to this License. (If a newer version than version 2 of the ordinary GNU General Public License has appeared, then you can specify that version instead if you wish.) Do not make any other change in these notices.

Once this change is made in a given copy, it is irreversible for that copy, so the ordinary GNU General Public License applies to all subsequent copies and derivative works made from that copy.

This option is useful when you wish to copy part of the code of the Library into a program that is not a library.

4. You may copy and distribute the Library (or a portion or derivative of it, under Section 2) in object code or executable form under the terms of Sections 1 and 2 above provided that you accompany it with the complete corresponding machine-readable source code, which must be distributed under the terms of Sections 1 and 2 above on a medium customarily used for software interchange.

If distribution of object code is made by offering access to copy from a designated place, then offering equivalent access to copy the source code from the same place satisfies the requirement to distribute the source code, even though third parties are not compelled to copy the source along with the object code.

5. A program that contains no derivative of any portion of the Library, but is designed to work with the Library by being compiled or linked with it, is called a "work that uses the Library". Such a work, in isolation, is not a derivative work of the Library, and therefore falls outside the scope of this License.

However, linking a "work that uses the Library" with the Library creates an executable that is a derivative of the Library (because it contains portions of the Library), rather than a "work that uses the library". The executable is therefore covered by this License. Section 6 states terms for distribution of such executables.

When a "work that uses the Library" uses material from a header file that is part of the Library, the object code for the work may be a derivative work of the Library even though the source code is not. Whether this is true is especially significant if the work can be linked without the Library, or if the work is itself a library. The threshold for this to be true is not precisely defined by law.

If such an object file uses only numerical parameters, data structure layouts and accessors, and small macros and small inline functions (ten lines or less in length), then the use of the object file is unrestricted, regardless of whether it is legally a derivative work. (Executables containing this object code plus portions of the Library will still fall under Section 6.)

Otherwise, if the work is a derivative of the Library, you may distribute the object code for the work under the terms of Section 6. Any executables containing that work also fall under Section 6, whether or not they are linked directly with the Library itself.

6. As an exception to the Sections above, you may also combine or link a "work that uses the Library" with the Library to produce a work containing portions of the Library, and distribute that work under terms of your choice, provided that the terms permit modification of the work for the customer's own use and reverse engineering for debugging such modifications.

You must give prominent notice with each copy of the work that the Library is used in it and that the Library and its use are covered by this License. You must supply a copy of this License. If the work during execution displays copyright notices, you must include the copyright notice for the Library among them, as well as a reference directing the user to the copy of this License. Also, you must do one of these things:

- **a)** Accompany the work with the complete corresponding machine-readable source code for the Library including whatever changes were used in the work (which must be distributed under Sections 1 and 2 above); and, if the work is an executable linked with the Library, with the complete machine-readable "work that uses the Library", as object code and/or source code, so that the user can modify the Library and then relink to produce a modified executable containing the modified Library. (It is understood that the user who changes the contents of definitions files in the Library will not necessarily be able to recompile the application to use the modified definitions.)
- **b)** Use a suitable shared library mechanism for linking with the Library. A suitable mechanism is one that (1) uses at run time a copy of the library already present on the user's computer system, rather than copying library functions into the executable, and (2) will operate properly with a modified version of the library, if the user installs one, as long as the modified version is interface-compatible with the version that the work was made with.
- **c)** Accompany the work with a written offer, valid for at least three years, to give the same user the materials specified in Subsection 6a, above, for a charge no more than the cost of performing this distribution.
- **d)** If distribution of the work is made by offering access to copy from a designated place, offer equivalent access to copy the above specified materials from the same place.
- **e)** Verify that the user has already received a copy of these materials or that you have already sent this user a copy.

For an executable, the required form of the "work that uses the Library" must include any data and utility programs needed for reproducing the executable from it. However, as a special exception, the materials to be distributed need not include anything that is normally distributed (in either source or binary form) with the

major components (compiler, kernel, and so on) of the operating system on which the executable runs, unless that component itself accompanies the executable.

It may happen that this requirement contradicts the license restrictions of other proprietary libraries that do not normally accompany the operating system. Such a contradiction means you cannot use both them and the Library together in an executable that you distribute.

7. You may place library facilities that are a work based on the Library side-by-side in a single library together with other library facilities not covered by this License, and distribute such a combined library, provided that the separate distribution of the work based on the Library and of the other library facilities is otherwise permitted, and provided that you do these two things:

- **a)** Accompany the combined library with a copy of the same work based on the Library, uncombined with any other library facilities. This must be distributed under the terms of the Sections above.
- **b)** Give prominent notice with the combined library of the fact that part of it is a work based on the Library, and explaining where to find the accompanying uncombined form of the same work.

8. You may not copy, modify, sublicense, link with, or distribute the Library except as expressly provided under this License. Any attempt otherwise to copy, modify, sublicense, link with, or distribute the Library is void, and will automatically terminate your rights under this License. However, parties who have received copies, or rights, from you under this License will not have their licenses terminated so long as such parties remain in full compliance.

9. You are not required to accept this License, since you have not signed it. However, nothing else grants you permission to modify or distribute the Library or its derivative works. These actions are prohibited by law if you do not accept this License. Therefore, by modifying or distributing the Library (or any work based on the Library), you indicate your acceptance of this License to do so, and all its terms and conditions for copying, distributing or modifying the Library or works based on it.

10. Each time you redistribute the Library (or any work based on the Library), the recipient automatically receives a license from the original licensor to copy, distribute, link with or modify the Library subject to these terms and conditions. You may not impose any further restrictions on the recipients' exercise of the rights granted herein. You are not responsible for enforcing compliance by third parties with this License.

11. If, as a consequence of a court judgment or allegation of patent infringement or for any other reason (not limited to patent issues), conditions are imposed on you (whether by court order, agreement or otherwise) that contradict the conditions of this License, they do not excuse you from the conditions of this License. If you cannot distribute so as to satisfy simultaneously your obligations under this License and any other pertinent obligations, then as a consequence you may not distribute the Library at all. For example, if a patent license would not permit royalty-free redistribution of the Library by all those who receive copies directly or indirectly through you, then the only way you could satisfy both it and this License would be to refrain entirely from distribution of the Library.

If any portion of this section is held invalid or unenforceable under any particular circumstance, the balance of the section is intended to apply, and the section as a whole is intended to apply in other circumstances.

It is not the purpose of this section to induce you to infringe any patents or other property right claims or to contest validity of any such claims; this section has the sole purpose of protecting the integrity of the free software distribution system which is implemented by public license practices. Many people have made generous contributions to the wide range of software distributed through that system in reliance on consistent application of that system; it is up to the author/donor to decide if he or she is willing to distribute software through any other system and a licensee cannot impose that choice.

This section is intended to make thoroughly clear what is believed to be a consequence of the rest of this License.

12. If the distribution and/or use of the Library is restricted in certain countries either by patents or by copyrighted interfaces, the original copyright holder who places the Library under this License may add an explicit geographical distribution limitation excluding those countries, so that distribution is permitted only in or among countries not thus excluded. In such case, this License incorporates the limitation as if written in the body of this License.

13. The Free Software Foundation may publish revised and/or new versions of the Lesser General Public License from time to time. Such new versions will be similar in spirit to the present version, but may differ in detail to address new problems or concerns.

Each version is given a distinguishing version number. If the Library specifies a version number of this License which applies to it and "any later version", you have the option of following the terms and conditions either of that version or of any later version published by the Free Software Foundation. If the Library does not specify a license version number, you may choose any version ever published by the Free Software Foundation.

14. If you wish to incorporate parts of the Library into other free programs whose distribution conditions are incompatible with these, write to the author to ask for permission. For software which is copyrighted by the Free Software Foundation, write to the Free Software Foundation; we sometimes make exceptions for this. Our decision will be guided by the two goals of preserving the free status of all derivatives of our free software and of promoting the sharing and reuse of software generally.

NO WARRANTY

15. BECAUSE THE LIBRARY IS LICENSED FREE OF CHARGE, THERE IS NO WARRANTY FOR THE LIBRARY, TO THE EXTENT PERMITTED BY APPLICABLE LAW. EXCEPT WHEN OTHERWISE STATED IN WRITING THE COPYRIGHT HOLDERS AND/OR OTHER PARTIES PROVIDE THE LIBRARY "AS IS" WITHOUT WARRANTY OF ANY KIND, EITHER EXPRESSED OR IMPLIED, INCLUDING, BUT NOT LIMITED TO, THE IMPLIED WARRANTIES OF MERCHANTABILITY AND FITNESS FOR A PARTICULAR PURPOSE. THE ENTIRE RISK AS TO THE QUALITY AND PERFORMANCE OF THE LIBRARY IS WITH YOU. SHOULD THE LIBRARY PROVE DEFECTIVE, YOU ASSUME THE COST OF ALL NECESSARY SERVICING, REPAIR OR CORRECTION.

16. IN NO EVENT UNLESS REQUIRED BY APPLICABLE LAW OR AGREED TO IN WRITING WILL ANY COPYRIGHT HOLDER, OR ANY OTHER PARTY WHO MAY MODIFY AND/OR REDISTRIBUTE THE LIBRARY AS PERMITTED ABOVE, BE LIABLE TO YOU FOR DAMAGES, INCLUDING ANY GENERAL,

SPECIAL, INCIDENTAL OR CONSEQUENTIAL DAMAGES ARISING OUT OF THE USE OR INABILITY TO USE THE LIBRARY (INCLUDING BUT NOT LIMITED TO LOSS OF DATA OR DATA BEING RENDERED INACCURATE OR LOSSES SUSTAINED BY YOU OR THIRD PARTIES OR A FAILURE OF THE LIBRARY TO OPERATE WITH ANY OTHER SOFTWARE), EVEN IF SUCH HOLDER OR OTHER PARTY HAS BEEN ADVISED OF THE POSSIBILITY OF SUCH DAMAGES.

END OF TERMS AND CONDITIONS

How to Apply These Terms to Your New Libraries

If you develop a new library, and you want it to be of the greatest possible use to the public, we recommend making it free software that everyone can redistribute and change. You can do so by permitting redistribution under these terms (or, alternatively, under the terms of the ordinary General Public License).

To apply these terms, attach the following notices to the library. It is safest to attach them to the start of each source file to most effectively convey the exclusion of warranty; and each file should have at least the "copyright" line and a pointer to where the full notice is found.

one line to give the library's name and an idea of what it does.

Copyright (C) *year* *name of author*

This library is free software; you can redistribute it and/or modify it under the terms of the GNU Lesser General Public License as published by the Free Software Foundation; either version 2.1 of the License, or (at your option) any later version.

This library is distributed in the hope that it will be useful, but WITHOUT ANY WARRANTY; without even the implied warranty of MERCHANTABILITY or FITNESS FOR A PARTICULAR PURPOSE. See the GNU Lesser General Public License for more details.

You should have received a copy of the GNU Lesser General Public License along with this library; if not, write to the Free Software Foundation, Inc., 51 Franklin Street, Fifth Floor, Boston, MA 02110-1301 USA

Also add information on how to contact you by electronic and paper mail.

You should also get your employer (if you work as a programmer) or your school, if any, to sign a "copyright disclaimer" for the library, if necessary. Here is a sample; alter the names:

Yoyodyne, Inc., hereby disclaims all copyright interest in the library 'Frob' (a library for tweaking knobs) written by James Random Hacker.

signature of Ty Coon, 1 April 1990

Ty Coon, President of Vice

That's all there is to it!

glib

GNU LIBRARY GENERAL PUBLIC LICENSE

Version 2, June 1991

Copyright (C) 1991 Free Software Foundation, Inc.

59 Temple Place, Suite 330, Boston, MA 02111-1307 USA

Everyone is permitted to copy and distribute verbatim copies of this license document, but changing it is not allowed.

[This is the first released version of the library GPL. It is numbered 2 because it goes with version 2 of the ordinary GPL.]

Preamble

The licenses for most software are designed to take away your freedom to share and change it. By contrast, the GNU General Public Licenses are intended to guarantee your freedom to share and change free software--to make sure the software is free for all its users.

This license, the Library General Public License, applies to some specially designated Free Software Foundation software, and to any other libraries whose authors decide to use it. You can use it for your libraries, too.

When we speak of free software, we are referring to freedom, not price. Our General Public Licenses are designed to make sure that you have the freedom to distribute copies of free software (and charge for this service if you wish), that you receive source code or can get it if you want it, that you can change the software or use pieces of it in new free programs; and that you know you can do these things.

To protect your rights, we need to make restrictions that forbid anyone to deny you these rights or to ask you to surrender the rights. These restrictions translate to certain responsibilities for you if you distribute copies of the library, or if you modify it.

For example, if you distribute copies of the library, whether gratis

or for a fee, you must give the recipients all the rights that we gave you. You must make sure that they, too, receive or can get the source code. If you link a program with the library, you must provide complete object files to the recipients so that they can relink them with the library, after making changes to the library and recompiling it. And you must show them these terms so they know their rights.

Our method of protecting your rights has two steps: (1) copyright the library, and (2) offer you this license which gives you legal permission to copy, distribute and/or modify the library.

Also, for each distributor's protection, we want to make certain that everyone understands that there is no warranty for this free library. If the library is modified by someone else and passed on, we want its recipients to know that what they have is not the original version, so that any problems introduced by others will not reflect on the original authors' reputations.

Finally, any free program is threatened constantly by software patents. We wish to avoid the danger that companies distributing free software will individually obtain patent licenses, thus in effect transforming the program into proprietary software. To prevent this, we have made it clear that any patent must be licensed for everyone's free use or not licensed at all.

Most GNU software, including some libraries, is covered by the ordinary GNU General Public License, which was designed for utility programs. This license, the GNU Library General Public License, applies to certain designated libraries. This license is quite different from the ordinary one; be sure to read it in full, and don't assume that anything in it is the same as in the ordinary license.

The reason we have a separate public license for some libraries is that they blur the distinction we usually make between modifying or adding to a program and simply using it. Linking a program with a library, without changing the library, is in some sense simply using the library, and is analogous to running a utility program or application program. However, in a textual and legal sense, the linked executable is a combined work, a

derivative of the original library, and the ordinary General Public License treats it as such.

Because of this blurred distinction, using the ordinary General Public License for libraries did not effectively promote software sharing, because most developers did not use the libraries. We concluded that weaker conditions might promote sharing better.

However, unrestricted linking of non-free programs would deprive the users of those programs of all benefit from the free status of the libraries themselves. This Library General Public License is intended to permit developers of non-free programs to use free libraries, while preserving your freedom as a user of such programs to change the free libraries that are incorporated in them. (We have not seen how to achieve this as regards changes in header files, but we have achieved it as regards changes in the actual functions of the Library.) The hope is that this will lead to faster development of free libraries.

The precise terms and conditions for copying, distribution and modification follow. Pay close attention to the difference between a "work based on the library" and a "work that uses the library". The former contains code derived from the library, while the latter only works together with the library.

Note that it is possible for a library to be covered by the ordinary General Public License rather than by this special one.

GNU LIBRARY GENERAL PUBLIC LICENSE TERMS AND CONDITIONS FOR COPYING, DISTRIBUTION AND MODIFICATION

0. This License Agreement applies to any software library which contains a notice placed by the copyright holder or other authorized party saying it may be distributed under the terms of this Library General Public License (also called "this License"). Each licensee is addressed as "you".

A "library" means a collection of software functions and/or data prepared so as to be conveniently linked with application programs

(which use some of those functions and data) to form executables.

The "Library", below, refers to any such software library or work which has been distributed under these terms. A "work based on the Library" means either the Library or any derivative work under copyright law: that is to say, a work containing the Library or a portion of it, either verbatim or with modifications and/or translated straightforwardly into another language. (Hereinafter, translation is included without limitation in the term "modification".)

"Source code" for a work means the preferred form of the work for making modifications to it. For a library, complete source code means all the source code for all modules it contains, plus any associated interface definition files, plus the scripts used to control compilation and installation of the library.

Activities other than copying, distribution and modification are not covered by this License; they are outside its scope. The act of running a program using the Library is not restricted, and output from such a program is covered only if its contents constitute a work based on the Library (independent of the use of the Library in a tool for writing it). Whether that is true depends on what the Library does and what the program that uses the Library does.

1. You may copy and distribute verbatim copies of the Library's complete source code as you receive it, in any medium, provided that you conspicuously and appropriately publish on each copy an appropriate copyright notice and disclaimer of warranty; keep intact all the notices that refer to this License and to the absence of any warranty; and distribute a copy of this License along with the Library.

You may charge a fee for the physical act of transferring a copy, and you may at your option offer warranty protection in exchange for a fee.

2. You may modify your copy or copies of the Library or any portion of it, thus forming a work based on the Library, and copy and

distribute such modifications or work under the terms of Section 1 above, provided that you also meet all of these conditions:

- a) The modified work must itself be a software library.
- b) You must cause the files modified to carry prominent notices stating that you changed the files and the date of any change.
- c) You must cause the whole of the work to be licensed at no charge to all third parties under the terms of this License.
- d) If a facility in the modified Library refers to a function or a table of data to be supplied by an application program that uses the facility, other than as an argument passed when the facility is invoked, then you must make a good faith effort to ensure that, in the event an application does not supply such function or table, the facility still operates, and performs whatever part of its purpose remains meaningful.

(For example, a function in a library to compute square roots has a purpose that is entirely well-defined independent of the application. Therefore, Subsection 2d requires that any application-supplied function or table used by this function must be optional: if the application does not supply it, the square root function must still compute square roots.)

These requirements apply to the modified work as a whole. If identifiable sections of that work are not derived from the Library, and can be reasonably considered independent and separate works in themselves, then this License, and its terms, do not apply to those sections when you distribute them as separate works. But when you distribute the same sections as part of a whole which is a work based on the Library, the distribution of the whole must be on the terms of this License, whose permissions for other licensees extend to the entire whole, and thus to each and every part regardless of who wrote it.

Thus, it is not the intent of this section to claim rights or contest

your rights to work written entirely by you; rather, the intent is to exercise the right to control the distribution of derivative or collective works based on the Library.

In addition, mere aggregation of another work not based on the Library with the Library (or with a work based on the Library) on a volume of a storage or distribution medium does not bring the other work under the scope of this License.

3. You may opt to apply the terms of the ordinary GNU General Public License instead of this License to a given copy of the Library. To do this, you must alter all the notices that refer to this License, so that they refer to the ordinary GNU General Public License, version 2, instead of to this License. (If a newer version than version 2 of the ordinary GNU General Public License has appeared, then you can specify that version instead if you wish.) Do not make any other change in these notices.

Once this change is made in a given copy, it is irreversible for that copy, so the ordinary GNU General Public License applies to all subsequent copies and derivative works made from that copy.

This option is useful when you wish to copy part of the code of the Library into a program that is not a library.

4. You may copy and distribute the Library (or a portion or derivative of it, under Section 2) in object code or executable form under the terms of Sections 1 and 2 above provided that you accompany it with the complete corresponding machine-readable source code, which must be distributed under the terms of Sections 1 and 2 above on a medium customarily used for software interchange.

If distribution of object code is made by offering access to copy from a designated place, then offering equivalent access to copy the source code from the same place satisfies the requirement to distribute the source code, even though third parties are not compelled to copy the source along with the object code.

5. A program that contains no derivative of any portion of the Library, but is designed to work with the Library by being compiled or linked with it, is called a "work that uses the Library". Such a work, in isolation, is not a derivative work of the Library, and therefore falls outside the scope of this License.

However, linking a "work that uses the Library" with the Library creates an executable that is a derivative of the Library (because it contains portions of the Library), rather than a "work that uses the library". The executable is therefore covered by this License. Section 6 states terms for distribution of such executables.

When a "work that uses the Library" uses material from a header file that is part of the Library, the object code for the work may be a derivative work of the Library even though the source code is not. Whether this is true is especially significant if the work can be linked without the Library, or if the work is itself a library. The threshold for this to be true is not precisely defined by law.

If such an object file uses only numerical parameters, data structure layouts and accessors, and small macros and small inline functions (ten lines or less in length), then the use of the object file is unrestricted, regardless of whether it is legally a derivative work. (Executables containing this object code plus portions of the Library will still fall under Section 6.)

Otherwise, if the work is a derivative of the Library, you may distribute the object code for the work under the terms of Section 6. Any executables containing that work also fall under Section 6, whether or not they are linked directly with the Library itself.

6. As an exception to the Sections above, you may also compile or link a "work that uses the Library" with the Library to produce a work containing portions of the Library, and distribute that work under terms of your choice, provided that the terms permit modification of the work for the customer's own use and reverse engineering for debugging such modifications.

You must give prominent notice with each copy of the work that the Library is used in it and that the Library and its use are covered by this License. You must supply a copy of this License. If the work during execution displays copyright notices, you must include the copyright notice for the Library among them, as well as a reference directing the user to the copy of this License. Also, you must do one of these things:

a) Accompany the work with the complete corresponding machine-readable source code for the Library including whatever changes were used in the work (which must be distributed under Sections 1 and 2 above); and, if the work is an executable linked with the Library, with the complete machine-readable "work that uses the Library", as object code and/or source code, so that the user can modify the Library and then relink to produce a modified executable containing the modified Library. (It is understood that the user who changes the contents of definitions files in the Library will not necessarily be able to recompile the application to use the modified definitions.)

b) Accompany the work with a written offer, valid for at least three years, to give the same user the materials specified in Subsection 6a, above, for a charge no more than the cost of performing this distribution.

c) If distribution of the work is made by offering access to copy from a designated place, offer equivalent access to copy the above specified materials from the same place.

d) Verify that the user has already received a copy of these materials or that you have already sent this user a copy.

For an executable, the required form of the "work that uses the Library" must include any data and utility programs needed for reproducing the executable from it. However, as a special exception, the source code distributed need not include anything that is normally distributed (in either source or binary form) with the major components (compiler, kernel, and so on) of the operating system on

which the executable runs, unless that component itself accompanies the executable.

It may happen that this requirement contradicts the license restrictions of other proprietary libraries that do not normally accompany the operating system. Such a contradiction means you cannot use both them and the Library together in an executable that you distribute.

7. You may place library facilities that are a work based on the Library side-by-side in a single library together with other library facilities not covered by this License, and distribute such a combined library, provided that the separate distribution of the work based on the Library and of the other library facilities is otherwise permitted, and provided that you do these two things:

a) Accompany the combined library with a copy of the same work based on the Library, uncombined with any other library facilities. This must be distributed under the terms of the Sections above.

b) Give prominent notice with the combined library of the fact that part of it is a work based on the Library, and explaining where to find the accompanying uncombined form of the same work.

8. You may not copy, modify, sublicense, link with, or distribute the Library except as expressly provided under this License. Any attempt otherwise to copy, modify, sublicense, link with, or distribute the Library is void, and will automatically terminate your rights under this License. However, parties who have received copies, or rights, from you under this License will not have their licenses terminated so long as such parties remain in full compliance.

9. You are not required to accept this License, since you have not signed it. However, nothing else grants you permission to modify or distribute the Library or its derivative works. These actions are prohibited by law if you do not accept this License. Therefore, by modifying or distributing the Library (or any work based on the

Library), you indicate your acceptance of this License to do so, and all its terms and conditions for copying, distributing or modifying the Library or works based on it.

10. Each time you redistribute the Library (or any work based on the Library), the recipient automatically receives a license from the original licensor to copy, distribute, link with or modify the Library subject to these terms and conditions. You may not impose any further restrictions on the recipients' exercise of the rights granted herein. You are not responsible for enforcing compliance by third parties to this License.

11. If, as a consequence of a court judgment or allegation of patent infringement or for any other reason (not limited to patent issues), conditions are imposed on you (whether by court order, agreement or otherwise) that contradict the conditions of this License, they do not excuse you from the conditions of this License. If you cannot distribute so as to satisfy simultaneously your obligations under this License and any other pertinent obligations, then as a consequence you may not distribute the Library at all. For example, if a patent license would not permit royalty-free redistribution of the Library by all those who receive copies directly or indirectly through you, then the only way you could satisfy both it and this License would be to refrain entirely from distribution of the Library.

If any portion of this section is held invalid or unenforceable under any particular circumstance, the balance of the section is intended to apply, and the section as a whole is intended to apply in other circumstances.

It is not the purpose of this section to induce you to infringe any patents or other property right claims or to contest validity of any such claims; this section has the sole purpose of protecting the integrity of the free software distribution system which is implemented by public license practices. Many people have made generous contributions to the wide range of software distributed through that system in reliance on consistent application of that system; it is up to the author/donor to decide if he or she is willing to distribute software through any other system and a licensee cannot

impose that choice.

This section is intended to make thoroughly clear what is believed to be a consequence of the rest of this License.

12. If the distribution and/or use of the Library is restricted in certain countries either by patents or by copyrighted interfaces, the original copyright holder who places the Library under this License may add an explicit geographical distribution limitation excluding those countries, so that distribution is permitted only in or among countries not thus excluded. In such case, this License incorporates the limitation as if written in the body of this License.

13. The Free Software Foundation may publish revised and/or new versions of the Library General Public License from time to time. Such new versions will be similar in spirit to the present version, but may differ in detail to address new problems or concerns.

Each version is given a distinguishing version number. If the Library specifies a version number of this License which applies to it and "any later version", you have the option of following the terms and conditions either of that version or of any later version published by the Free Software Foundation. If the Library does not specify a license version number, you may choose any version ever published by the Free Software Foundation.

14. If you wish to incorporate parts of the Library into other free programs whose distribution conditions are incompatible with these, write to the author to ask for permission. For software which is copyrighted by the Free Software Foundation, write to the Free Software Foundation; we sometimes make exceptions for this. Our decision will be guided by the two goals of preserving the free status of all derivatives of our free software and of promoting the sharing and reuse of software generally.

NO WARRANTY

15. BECAUSE THE LIBRARY IS LICENSED FREE OF CHARGE, THERE IS NO

WARRANTY FOR THE LIBRARY, TO THE EXTENT PERMITTED BY APPLICABLE LAW. EXCEPT WHEN OTHERWISE STATED IN WRITING THE COPYRIGHT HOLDERS AND/OR OTHER PARTIES PROVIDE THE LIBRARY "AS IS" WITHOUT WARRANTY OF ANY KIND, EITHER EXPRESSED OR IMPLIED, INCLUDING, BUT NOT LIMITED TO, THE IMPLIED WARRANTIES OF MERCHANTABILITY AND FITNESS FOR A PARTICULAR PURPOSE. THE ENTIRE RISK AS TO THE QUALITY AND PERFORMANCE OF THE LIBRARY IS WITH YOU. SHOULD THE LIBRARY PROVE DEFECTIVE, YOU ASSUME THE COST OF ALL NECESSARY SERVICING, REPAIR OR CORRECTION.

16. IN NO EVENT UNLESS REQUIRED BY APPLICABLE LAW OR AGREED TO IN WRITING WILL ANY COPYRIGHT HOLDER, OR ANY OTHER PARTY WHO MAY MODIFY AND/OR REDISTRIBUTE THE LIBRARY AS PERMITTED ABOVE, BE LIABLE TO YOU FOR DAMAGES, INCLUDING ANY GENERAL, SPECIAL, INCIDENTAL OR CONSEQUENTIAL DAMAGES ARISING OUT OF THE USE OR INABILITY TO USE THE LIBRARY (INCLUDING BUT NOT LIMITED TO LOSS OF DATA OR DATA BEING RENDERED INACCURATE OR LOSSES SUSTAINED BY YOU OR THIRD PARTIES OR A FAILURE OF THE LIBRARY TO OPERATE WITH ANY OTHER SOFTWARE), EVEN IF SUCH HOLDER OR OTHER PARTY HAS BEEN ADVISED OF THE POSSIBILITY OF SUCH DAMAGES.

END OF TERMS AND CONDITIONS

How to Apply These Terms to Your New Libraries

If you develop a new library, and you want it to be of the greatest possible use to the public, we recommend making it free software that everyone can redistribute and change. You can do so by permitting redistribution under these terms (or, alternatively, under the terms of the ordinary General Public License).

To apply these terms, attach the following notices to the library. It is safest to attach them to the start of each source file to most effectively convey the exclusion of warranty; and each file should have at least the "copyright" line and a pointer to where the full notice is found.

<one line to give the library's name and a brief idea of what it does.>

Copyright (C) <year> <name of author>

This library is free software; you can redistribute it and/or modify it under the terms of the GNU Library General Public License as published by the Free Software Foundation; either version 2 of the License, or (at your option) any later version.

This library is distributed in the hope that it will be useful, but WITHOUT ANY WARRANTY; without even the implied warranty of MERCHANTABILITY or FITNESS FOR A PARTICULAR PURPOSE. See the GNU Library General Public License for more details.

You should have received a copy of the GNU Library General Public License along with this library; if not, write to the Free Software Foundation, Inc., 59 Temple Place - Suite 330, Boston, MA 02111-1307 USA.

Also add information on how to contact you by electronic and paper mail.

You should also get your employer (if you work as a programmer) or your school, if any, to sign a "copyright disclaimer" for the library, if necessary. Here is a sample; alter the names:

Yoyodyne, Inc., hereby disclaims all copyright interest in the library `Frob' (a library for tweaking knobs) written by James Random Hacker.

<signature of Ty Coon>, 1 April 1990
Ty Coon, President of Vice

That's all there is to it!

Copyright (c) 1997-2008 University of Cambridge.

† Redistribution and use in source and binary forms, with or without modification, are permitted provided that the following conditions are met:

- * Redistributions of source code must retain the above copyright notice, this list of conditions and the following disclaimer.
- * Redistributions in binary form must reproduce the above copyright

notice, this list of conditions and the following disclaimer in the documentation and/or other materials provided with the distribution.

- * Neither the name of the University of Cambridge nor the name of Google Inc. nor the names of their contributors may be used to endorse or promote products derived from this software without specific prior written permission.

THIS SOFTWARE IS PROVIDED BY THE COPYRIGHT HOLDERS AND CONTRIBUTORS "AS IS" AND ANY EXPRESS OR IMPLIED WARRANTIES, INCLUDING, BUT NOT LIMITED TO, THE IMPLIED WARRANTIES OF MERCHANTABILITY AND FITNESS FOR A PARTICULAR PURPOSE ARE DISCLAIMED. IN NO EVENT SHALL THE COPYRIGHT OWNER OR CONTRIBUTORS BE LIABLE FOR ANY DIRECT, INDIRECT, INCIDENTAL, SPECIAL, EXEMPLARY, OR CONSEQUENTIAL DAMAGES (INCLUDING, BUT NOT LIMITED TO, PROCUREMENT OF SUBSTITUTE GOODS OR SERVICES; LOSS OF USE, DATA, OR PROFITS; OR BUSINESS INTERRUPTION) HOWEVER CAUSED AND ON ANY THEORY OF LIABILITY, WHETHER IN CONTRACT, STRICT LIABILITY, OR TORT (INCLUDING NEGLIGENCE OR OTHERWISE) ARISING IN ANY WAY OUT OF THE USE OF THIS SOFTWARE, EVEN IF ADVISED OF THE POSSIBILITY OF SUCH DAMAGE.

* Copyright (C) 2007 Red Hat Inc.

*

- * Permission is hereby granted, free of charge, to any person
- * obtaining a copy of this software and associated documentation files
- * (the "Software"), to deal in the Software [↑](#) without restriction,
- * including without limitation the rights to use, copy, modify, merge,
- * publish, distribute, sublicense, and/or sell copies of the Software,
- * and to permit persons to whom the Software is furnished to do so,
- * subject to the following conditions:

*

- * The above copyright notice and this permission notice shall be
- * included in all copies or substantial portions of the Software.

*

- * THE SOFTWARE IS PROVIDED "AS IS", WITHOUT WARRANTY OF ANY KIND,
- * EXPRESS OR IMPLIED, INCLUDING BUT NOT LIMITED TO THE WARRANTIES OF
- * MERCHANTABILITY, FITNESS FOR A PARTICULAR PURPOSE AND
- * NONINFRINGEMENT. IN NO EVENT SHALL THE AUTHORS OR COPYRIGHT HOLDERS
- * BE LIABLE FOR ANY CLAIM, DAMAGES OR OTHER LIABILITY, WHETHER IN AN

* ACTION OF CONTRACT, TORT OR OTHERWISE, ARISING FROM, OUT OF OR IN
* CONNECTION WITH THE SOFTWARE OR THE USE OR OTHER DEALINGS IN THE
* SOFTWARE.