



LBP215x / LBP214dw / LBP212dw

Podręcznik użytkownika

Spis treści

Ważne instrukcje dotyczące bezpieczeństwa	2
Instalacja	3
Źródło zasilania	5
Obsługa urządzenia	6
Konserwacja i przeglądy	9
Materiały eksploatacyjne	10
Konfiguracja	14
Główne funkcje	15
Przygotowania wymagane przed rozpoczęciem obsługi urządzenia	16
Uniemżliwianie dostępu nieautoryzowanego	17
Konfiguracja przy użyciu Instrukcji konfiguracji	19
Ustawianie daty/czasu	21
Konfigurowanie środowiska sieciowego	23
Wybór sieci przewodowej lub bezprzewodowej LAN	25
Podłączanie do przewodowej sieci LAN	26
Podłączanie do bezprzewodowej sieci LAN	27
Konfiguracja połączenia za pomocą trybu przycisku WPS	29
Konfiguracja połączenia za pomocą trybu kodu PIN WPS	31
Konfiguracja połączenia za pomocą routera bezprzewodowego	33
Nawiązywanie połączenia z konfiguracją szczegółowych ustawień	36
Sprawdzanie identyfikatora SSID oraz klucza sieciowego	39
Konfiguracja adresów IP	40
Ustawianie adresu IPv4	41
Konfiguracja adresów IPv6	44
Wyświetlanie ustawień sieciowych	47
Konfigurowanie ustawień do komunikacji z komputerem	50
Konfiguracja protokołów drukowania i funkcji protokołu WSD	51
Konfiguracja portów drukarki	54
Konfiguracja serwera wydruku	57
Konfiguracja urządzenia w danym środowisku sieciowym	60
Konfiguracja ustawień sieci Ethernet	61
Zmiana maksymalnej jednostki transmisji	63
Ustawianie czasu oczekiwania na połączenie z siecią	64
Konfiguracja usługi DNS	65
Konfiguracja protokołu SMB	69
Konfiguracja usługi WINS	71
Monitorowanie i kontrolowanie urządzenia za pomocą protokołu SNMP	73
Inne ustawienia sieciowe	77
Instalowanie sterowników	82
Podstawowa obsługa	85
Podzespoły oraz ich funkcje	88

Strona przednia	89
Strona tylna	91
Wnętrze	92
Taca wielofunkcyjna	93
Szuflada na papier	94
Panel sterowania	95
Włączanie urządzenia	99
Wyłączanie urządzenia	100
Wyłączanie zasilania w określonym czasie	101
Korzystanie z panelu sterowania	103
Podstawowe ekrany	104
Ekran Główny	105
Ekran <Monitor stanu>	108
Wyświetlanie komunikatów	111
Podstawowe informacje na temat obsługi	112
Wprowadzanie tekstu	117
Logowanie się do urządzenia	121
Ładowanie papieru	122
Umieszczanie papieru w szufladzie na papier	125
Ładowanie papieru do tacy wielofunkcyjnej	131
Ładowanie kopert	134
Ładowanie uprzednio zadrukowanego papieru	136
Określanie formatu i typu papieru	141
Określanie formatu i typu papieru załadowanego w szufladzie na papier	142
Określanie formatu i rodzaju papieru załadowanego do tacy wielofunkcyjnej	144
Zapisywanie ustawień domyślnych papieru dla tacy wielofunkcyjnej	146
Rejestrowanie niestandardowego formatu papieru	148
Ograniczanie listy wyświetlanych formatów papieru	150
Automatyczne wybieranie odpowiedniego źródła papieru dla każdej funkcji	151
Dostosowywanie wyświetlacza	153
Dostosowywanie widoku ekranu Główny	154
Zmiana ustawień domyślnych dla funkcji	156
Ustawianie dźwięków	157
Przechodzenie w tryb uśpienia	158
Korzystanie nośnika pamięci USB	160

Drukowanie 163

Drukowanie z komputera	164
Anulowanie drukowania	166
Sprawdzanie statusu i dziennika drukowania	169
Różne metody drukowania	171
Drukowanie dokumentu zabezpieczonego kodem PIN (Zabezpieczone drukowanie)	172
Drukowanie za pomocą funkcji Zabezpieczone drukowanie	173
Wydruk z urządzenia pamięci USB (Drukowanie z nośnika pamięci)	177
Odbieranie I-faksów do drukowania	185

Łączenie z urządzeniami mobilnymi	189
Łączenie z urządzeniami mobilnymi	190
Połączenie za pośrednictwem routera bezprzewodowej sieci LAN (Połączenie przez sieć LAN)	191
Połączenie bezpośrednie (Tryb punktu dostępu)	193
Eksploatacja urządzenia z poziomu aplikacji	197
Korzystanie z technologii AirPrint	199
Drukowanie z użyciem technologii AirPrint	204
Jeśli nie można skorzystać z technologii AirPrint	207
Korzystanie z technologii Google Cloud Print	208
Zdalne zarządzanie urządzeniem	211
Zarządzanie urządzeniem	213
Ustawienia uprawnień dostępu	215
Konfiguracja identyfikatora i kodu PIN menedżera systemu	216
Konfiguracja funkcji Zarządzanie identyfikatorami działów	218
Konfiguracja kodu PIN Zdalnego interfejsu użytkownika	224
Konfiguracja ustawień zabezpieczeń sieciowych	226
Ograniczenie komunikacji za pomocą zapory	228
Określanie adresów IP na potrzeby konfiguracji zapory ogniowej	229
Określanie adresów MAC na potrzeby konfiguracji zapory ogniowej	232
Zmiana numerów portów	235
Konfiguracja serwera proxy	237
Konfiguracja klucza i certyfikatu dla protokołu TLS	239
Generowanie klucza i certyfikatu na potrzeby komunikacji sieciowej	242
Generowanie klucza i żądania podpisania certyfikatu (CSR)	245
Rejestrowanie klucza i certyfikatu na potrzeby komunikacji sieciowej	249
Konfiguracja ustawień protokołu IPSec	251
Konfiguracja ustawień uwierzytelniania zgodnego z IEEE 802.1X	258
Ograniczanie funkcji urządzenia	262
Ograniczanie drukowania z poziomu komputera	263
Ograniczenie funkcji USB	264
Wyłączanie komunikacji z użyciem protokołu HTTP	266
Wyłączanie Zdalnego interfejsu użytkownika	267
Zarządzanie urządzeniem z poziomu komputera (Zdalny interfejs użytkownika)	268
Uruchamianie Zdalnego interfejsu użytkownika	269
Sprawdzanie statusu i dzienników	272
Konfiguracja opcji menu z poziomu Zdalnego interfejsu użytkownika	278
Polityka zabezpieczeń	281
Importowanie/eksportowanie danych ustawień	287
Aktualizacja oprogramowania sprzętowego	290
Inicjowanie ustawień	293

Lista menu ustawień	296
<Ustawienia>	297
<Ustawienia wyświetlania>	298
<Angielski układ klawiatury>	302
<Ustawienia włącznika/energii>	303
<Sieć>	309
<Interfejs zewnętrzny>	329
<Dostępność>	330
<Ustawienia głośności>	333
<Regulacja/konserwacja>	335
<Regulacja jakości obrazu>	336
<Konserwacja>	343
<Ustawienia funkcji>	344
<Ogólne>	345
<Drukarka>	348
<Odbiór>	376
<Dostęp do plików>	378
<Bezpieczne drukowanie>	382
<Ustawienia zarządzania>	383
<Zarządzanie użytkownikami>	384
<Zarządzanie urządzeniem>	386
<Licencja/inne>/<Ustaw. zdaln. UI/aktualizacji opr. ukt.>	389
<Zarządzanie danymi>	391
<Ustaw. zabezp.>	393
Konserwacja	396
Regularne czyszczenie	398
Czyszczenie obudowy	399
Czyszczenie modułu utrwalającego	400
Wymiana zasobnika z tonerem	401
Kontrola pozostałej ilości materiałów eksploatacyjnych	405
Przenoszenie urządzenia	406
Regulacja jakości obrazu	408
Regulacja gęstości wydruku	409
Regulacja położenia wydruku	410
Wyświetlanie wartości licznika	412
Drukowanie raportów i list	414
Materiały eksploatacyjne	419
Rozwiązywanie problemów	422
Typowe problemy	424
Problemy z instalacją/ustawieniami	425
Problemy z drukowaniem	429

Drukowanie nie przebiega poprawnie	432
Jakość wydruku nie jest zadowalająca	434
Papier marszczy się lub zwija	445
Papier jest podawany nieprawidłowo	447
Wyświetlany jest komunikat lub numer zaczynający się od symbolu „#” (kod błędu)	448
Środki zaradcze w przypadku każdego komunikatu	449
Środki zaradcze dla każdego kodu błędu	462
Usuwanie zaciętego papieru	467
Zakleszczenia papieru w jednostce głównej	469
Zakleszczenia papieru w źródłach papieru	475
Jeżeli problem nie może zostać rozwiązany	477

Dodatek 479

Oprogramowanie dostarczone przez strony trzecie	481
Wyróżnione funkcje	482
Ekologia i niższe koszty	483
Większa wydajność	484
Więcej funkcji dodatkowych	486
Dane techniczne	488
Moduł główny	489
Obsługiwane rodzaje papieru	492
Cassette Feeding Module-AH	495
Funkcji drukarki	496
Funkcje zarządzania	498
Środowisko systemowe	500
Środowisko sieciowe	501
Opcje	502
Wyposażenie opcjonalne	503
Opcje systemu	504
Instrukcje obsługi i ich zawartość	506
Korzystanie z programu Podręcznik użytkownika	507
Układ ekranu programu Podręcznik użytkownika	508
Przeglądanie programu Podręcznik użytkownika	511
Podstawowe operacje systemu Windows	513
Uwaga	520

Ważne instrukcje dotyczące bezpieczeństwa

Ważne instrukcje dotyczące bezpieczeństwa	2
Instalacja	3
Źródło zasilania	5
Obsługa urządzenia	6
Konserwacja i przeglądy	9
Materiały eksploatacyjne	10

Ważne instrukcje dotyczące bezpieczeństwa

36UL-000

Ostrzeżenia zawarte w tym rozdziale mają na celu zapobiec uszkodzeniu sprzętu oraz obrażeniom ciała użytkowników urządzenia i innych osób. Przed rozpoczęciem pracy z urządzeniem zapoznaj się z tym rozdziałem i zastosuj się do wskazówek, aby prawidłowo korzystać z urządzenia. Nie należy wykonywać żadnych czynności nieopisanych w tym podręczniku. Firma Canon nie ponosi odpowiedzialności za jakiegokolwiek szkody wynikłe z użytkowania innego niż opisane w tym podręczniku, niewłaściwego użycia lub napraw/zmian wykonanych przez podmiot inny niż firma Canon lub upoważniona do tego jednostka.

- ▶ **Instalacja(P. 3)**
- ▶ **Źródło zasilania(P. 5)**
- ▶ **Obsługa urządzenia(P. 6)**
- ▶ **Konserwacja i przeglądy(P. 9)**
- ▶ **Materiały eksploatacyjne(P. 10)**

Instalacja

36UL-001

Aby bezpiecznie i wygodnie korzystać z urządzenia, należy dokładnie zapoznać się z poniższymi środkami ostrożności i zainstalować urządzenie w odpowiednim miejscu.

OSTRZEŻENIE

Nie należy instalować urządzenia w miejscach, w których może dojść do pożaru lub porażenia prądem

- Miejsca, w których otwory wentylacyjne będą zasłonięte (zbyt blisko ścian, łóżek, kanap, dywanów lub podobnych obiektów)
- Miejsca wilgotne lub zakurzone
- Miejsca wystawione na bezpośrednie działanie słońca lub na zewnątrz pomieszczeń
- Miejsca, w których występują wysokie temperatury
- Miejsca wystawione na działanie otwartego ognia
- W pobliżu alkoholi, rozcieńczalników lub innych substancji łatwopalnych

Inne ostrzeżenia

- Do urządzenia nie należy podłączać kabli nieposiadających odpowiednich aprobat. Może to doprowadzić do pożaru lub porażenia prądem elektrycznym.
- Na urządzeniu nie należy umieszczać naszyjników ani żadnych innych elementów metalowych ani pojemników wypełnionych płynami. W przypadku kontaktu ciała obcych z częściami elektrycznymi wewnątrz urządzenia może dojść do pożaru lub porażenia prądem.
- Nie wolno używać urządzenia w pobliżu sprzętu medycznego. Promieniowanie radiowe emitowane przez urządzenie może zakłócać działanie sprzętu medycznego, co grozi poważnymi awariami i wypadkami.
- Podczas instalacji i odłączania opcjonalnych akcesoriów należy pamiętać o wyłączeniu zasilania, odłączeniu wtyczki zasilającej z gniazdka oraz wyjęciu z urządzenia wszystkich kabli interfejsu i zasilających. W przeciwnym razie może dojść do uszkodzenia kabla zasilającego lub kabla interfejsu, co grozi pożarem lub porażeniem prądem.
- Jeśli do urządzenia dostanie się ciało obce, należy wyjąć wtyczkę zasilającą z gniazda sieciowego i skontaktować się z autoryzowanym sprzedawcą produktów firmy Canon.

PRZESTROGA

Nie należy instalować urządzenia w następujących miejscach

- Urządzenie może przewrócić się, powodując obrażenia ciała.
 - Niestabilne powierzchnie
 - Miejsca, w których występują drgania



PRZESTROGA

Pozostałe środki ostrożności

- Podczas przenoszenia urządzenia należy przestrzegać instrukcji zawartych w tym podręczniku. Nieprawidłowo przenieszone urządzenie może upaść, powodując obrażenia.
- Podczas instalacji należy uważać, aby ręce nie dostały między urządzenie a podłogę lub ściany. Może to spowodować obrażenia.

Należy unikać słabo wentylowanych pomieszczeń

- Podczas normalnej pracy urządzenie emituje niewielką ilość ozonu i innych substancji. Substancje te nie stanowią zagrożenia dla zdrowia. Mogą być jednak wyczuwalne, gdy urządzenie jest użytkowane przez dłuższy czas bądź podczas długich cykli drukowania, zwłaszcza w słabo wentylowanych pomieszczeniach. W celu zapewnienia komfortowych warunków pracy zalecane jest zadbanie o odpowiednią wentylację pomieszczenia, w którym użytkowane jest urządzenie. Ponadto nie należy wybierać miejsc, w których użytkownicy byliby narażeni na emisje z urządzenia.

WAŻNE

Nie należy instalować urządzenia w poniższych miejscach, gdyż grozi to uszkodzeniem

- pomieszczenie, w którym dochodzi do nagłych zmian temperatury lub wilgotności
- pomieszczenie, w którym działa wyposażenie generujące fale magnetyczne lub elektromagnetyczne
- laboratorium lub pomieszczenie, w którym przeprowadzane są reakcje chemiczne
- miejsce, w których urządzenie będzie narażone na działanie gazów toksycznych lub powodujących korozję
- miejsce o podłożu, które może się odkształcać pod wpływem ciężaru urządzenia lub w którym urządzenie może się zapadać (np. dywan)



Nie należy instalować urządzenia w miejscu, gdzie występuje kondensacja

- Wewnątrz urządzenia mogą osadzać się kropelki wody (proces skraplania), kiedy w pomieszczeniu z zainstalowanym urządzeniem zostanie gwałtownie podniesiona temperatura lub kiedy urządzenie zostanie przeniesione z chłodnego bądź suchego pomieszczenia do gorącej albo wilgotnej lokalizacji. Używanie urządzenia w takich warunkach może powodować zakleszczanie się papieru, obniżenie jakości druku lub uszkodzenie urządzenia. Aby urządzenie mogło dostosować się do temperatury i wilgotności otoczenia, przed jego uruchomieniem należy odczekać co najmniej 2 godziny.

Na wysokości 3000 m nad poziomem morza lub wyżej

- Urządzenia wyposażone w twarde dyski mogą działać nieprawidłowo podczas użytkowania na dużych wysokościach, tj. 3000 metrów nad poziomem morza lub wyższych.

Źródło zasilania

36UL-002

OSTRZEŻENIE

- Należy stosować wyłącznie zasilacz o parametrach napięcia zgodnych z określonymi wymaganiami. Nieprzestrzeganie tego zalecenia może doprowadzić do pożaru lub porażenia prądem elektrycznym.
- Należy używać wyłącznie przewodu dostarczonego wraz z urządzeniem — użycie innego przewodu może doprowadzić do pożaru lub porażenia prądem.
- Dostarczony przewód zasilający jest przeznaczony do pracy wyłącznie z tym urządzeniem. Nie należy podłączać przewodu do innych urządzeń.
- Nie należy przerabiać, mocno wyginać oraz ciągnąć przewodu ani wykonywać jakichkolwiek czynności, które grożą jego uszkodzeniem. Nie należy kłaść ciężkich przedmiotów na przewodzie zasilania. Uszkodzenie przewodu zasilającego grozi pożarem lub porażeniem prądem elektrycznym.
- Nie wolno podłączać ani odłączać wtyczki zasilającej mokrymi rękami — może to doprowadzić do porażenia prądem.
- Do zasilania urządzenia nie należy używać przedłużaczy ani rozdzielaczy. Może to doprowadzić do pożaru lub porażenia prądem elektrycznym.
- Nie wolno zwijać ani związywać przewodu zasilającego — może to doprowadzić do pożaru lub porażenia prądem elektrycznym.
- Wtyczkę zasilającą należy wsunąć do końca do gniazdka elektrycznego. Nieprzestrzeganie tego zalecenia może doprowadzić do pożaru lub porażenia prądem elektrycznym.
- Podczas burzy z piorunami wtyczka zasilania powinna być wyjęta z gniazda sieciowego. W przeciwnym wypadku może dojść do pożaru, porażenia prądem elektrycznym lub uszkodzenia sprzętu.

PRZESTROGA

- Urządzenie należy zainstalować blisko gniazda zasilania, pozostawiający wystarczająco dużo miejsca, aby w razie awarii można było bez przeszkód wyjąć wtyczkę z gniazda zasilania.

WAŻNE

Podczas podłączania zasilania

- Nie wolno podłączać przewodu zasilającego do systemów zasilania bezprzewodowego. Może to spowodować awarię bądź uszkodzenie urządzenia w przypadku wystąpienia przerwy w dopływie energii elektrycznej.
- W przypadku podłączenia urządzenia do źródła zasilania z kilkoma gniazdami nie wolno używać pozostałych gniazd do zasilania innych urządzeń.
- Nie wolno podłączać przewodu zasilającego do gniazda zasilania w komputerze.

Pozostałe środki ostrożności

- Zakłócenia elektryczne mogą spowodować nieprawidłowe działanie urządzenia lub utratę danych.

Obsługa urządzenia

36UL-003

OSTRZEŻENIE

- W przypadku stwierdzenia nietypowych odgłosów, zapachu lub dymu wydobywającego się z urządzenia lub wytwarzania przez nie nadmiernych ilości ciepła, należy natychmiast wyjąć przewód zasilający z gniazda sieciowego i skontaktować się z lokalnym przedstawicielem firmy Canon. Kontynuowanie eksploatacji może doprowadzić do pożaru lub porażenia prądem.
- Nie wolno demontować ani modyfikować urządzenia. Wewnątrz urządzenia znajdują się podzespoły działające pod wysokim napięciem i w wysokiej temperaturze, dlatego grozi to pożarem lub porażeniem prądem.
- Miejsce instalacji urządzenia powinno być zabezpieczone przed dostępem dzieci do przewodu zasilającego i innych przewodów oraz elementów elektrycznych i części wewnętrznych. W przeciwnym razie może dojść do nieprzewidzianych wypadków.
- W pobliżu urządzenia nie korzystać z łatwopalnych aerozoli. W przypadku kontaktu substancji łatwopalnych z częściami elektrycznymi wewnątrz urządzenia może dojść do pożaru lub porażenia prądem.
- Podczas przenoszenia urządzenia należy wyłączyć zasilanie urządzenia i komputera, a następnie odłączyć przewód zasilający oraz kable interfejsu. Zaniedbanie tych czynności grozi uszkodzeniem przewodów zasilających lub interfejsu, a w rezultacie pożarem lub porażeniem prądem elektrycznym.
- Podczas podłączania lub odłączania kabla USB po podłączeniu wtyczki zasilającej do gniazdka nie należy dotykać metalowych części złącza, gdyż może to doprowadzić do porażenia prądem.



W przypadku osób korzystających z rozrusznika serca

- To urządzenie generuje pole magnetyczne o niskim natężeniu oraz fale ultradźwiękowe. Osoby korzystające z rozrusznika serca i odczuwające dolegliwości w pobliżu urządzenia powinny się od niego oddalić i zasięgnąć porady lekarskiej.

PRZESTROGA

- Nie wolno umieszczać ciężkich przedmiotów na urządzeniu, gdyż mogą one upaść, powodując obrażenia.
- Dla własnego bezpieczeństwa, jeśli urządzenie ma nie być używane przez dłuższy czas, należy odłączyć przewód zasilania.
- Zachować ostrożność podczas otwierania i zamykania pokryw, aby uniknąć zranienia się w dłonie.
- Należy trzymać ręce i ubrania z dala od wałków znajdujących się w obszarze wyprowadzania papieru. Jeśli wałki pochwyć dłonie lub odzież, może dojść do zranienia.
- Wewnątrz urządzenia i w obszarze wyjściowym papieru panują wysokie temperatury, zarówno podczas używania urządzenia jak i bezpośrednio po jego zakończeniu. Należy unikać kontaktu z tymi miejscami, aby zapobiec oparzeniom. Papier opuszczający urządzenie może być również gorący, zachowaj ostrożność. W przeciwnym razie może dojść do poparzeń.

PRZESTROGA



- Nie wolno przenosić urządzenia z zainstalowaną szufladą na papier ani opcjonalnym cassette feeding module. Mogą one wypaść, powodując obrażenia.

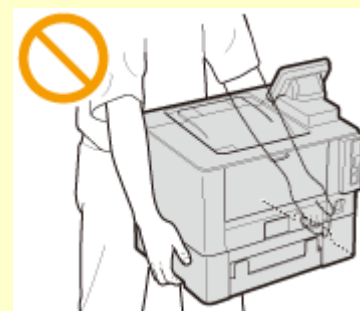

Promień lasera

- Jeśli promień lasera będzie nieosłonięty i trafi w oczy, może spowodować ich uszkodzenie.

WAŻNE

W trakcie przenoszenia urządzenia

- Aby zapobiec uszkodzeniu urządzenia w trakcie przenoszenia, należy wykonać następujące czynności.
 - Wyciągnij zasobnik z tonerem.
 - Urządzenie należy zapakować w bezpieczny sposób do oryginalnego pudła z materiałami opakowaniowymi.

Jeżeli hałas pracującego urządzenia przeszkadza w pracy

- W zależności od środowiska i trybu pracy, jeżeli hałas pracującego urządzenia przeszkadza w pracy, zaleca się zainstalowanie urządzenia w miejscu innym niż biuro.

Pozostałe środki ostrożności

- Należy przestrzegać instrukcji umieszczonych na etykiecie ostrzegawczej znajdującej się na urządzeniu.
- Nie należy gwałtownie poruszać urządzenia ani nim potrząsać.
- Nie należy otwierać ani zamykać na siłę drzwi, osłon oraz innych części. Może to spowodować uszkodzenie urządzenia.
- Nie wolno dotykać styków () wewnątrz urządzenia. Może to spowodować uszkodzenie urządzenia.

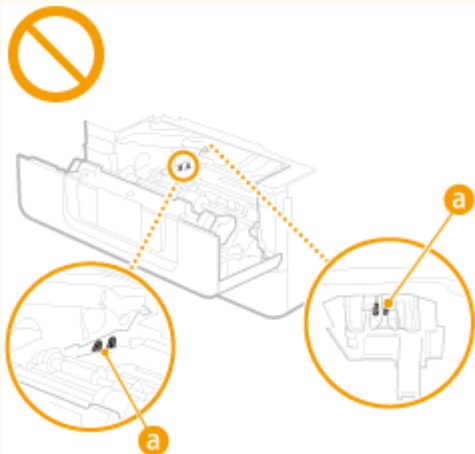

- Aby zapobiec zakleszczeniu papieru, nie należy wyłączać zasilania, otwierać/zamykać pokryw ani ładować/wyciągać papieru podczas drukowania.

Konserwacja i przeglądy

36UL-004

Urządzenie należy czyścić co pewien czas. Nagromadzony kurz może spowodować nieprawidłowe działanie urządzenia. Podczas czyszczenia należy przestrzegać poniższych zasad. Jeśli podczas pracy wystąpi problem, należy zapoznać się z informacjami zawartymi w części **🔴Rozwiązywanie problemów(P. 422)** . Jeśli problemu nie da się usunąć lub jeśli użytkownik uzna, że urządzenie wymaga przeglądu, należy zapoznać się z częścią **🔴Jeżeli problem nie może zostać rozwiązany(P. 477)** .



OSTRZEŻENIE

- Przed przystąpieniem do czyszczenia należy wyłączyć zasilanie i wyjąć wtyczkę z gniazda sieciowego. Nieprzestrzeganie tego zalecenia może doprowadzić do pożaru lub porażenia prądem elektrycznym.
- Co pewien czas należy wyjąć wtyczkę przewodu zasilającego i wyczyścić ją z kurzu i zanieczyszczeń za pomocą suchej szmatki. Nagromadzony kurz może pochłaniać wilgoć z powietrza i spowodować pożar podczas kontaktu z prądem elektrycznym.
- Do czyszczenia urządzenia należy używać wilgotnej, dobrze wykręconej szmatki. Szmatkę należy zwilżyć wyłącznie wodą. Nie należy używać alkoholi, benzyny, rozcieńczalników i innych substancji łatwopalnych. Nie należy używać chusteczek ani ręczników papierowych. Kontakt tych materiałów z częściami elektrycznymi wewnątrz urządzenia może wytworzyć elektryczność statyczną i spowodować pożar lub porażenie prądem.
- Przewód zasilający i wtyczkę należy okresowo sprawdzać pod kątem uszkodzeń. Należy sprawdzić, czy w urządzeniu nie ma oznak rdzy, wżerów, rys, pęknięć lub przegrzewania. Eksploatacja urządzenia bez odpowiedniej obsługi technicznej może doprowadzić do pożaru lub porażenia prądem.



PRZESTROGA

- Wewnątrz urządzenia znajdują się podzespoły działające w wysokiej temperaturze i pod wysokim napięciem. Dotknięcie tych podzespołów może spowodować oparzenia. Nie należy dotykać żadnej nieopisanej w podręczniku części urządzenia.
- Podczas ładowania papieru lub usuwania zakleszczonych kartek należy uważać, aby nie skaleczyć dłoni krawędzią arkusza.

WAŻNE

- Podczas usuwania zakleszczonego papieru lub wymiany zasobników z tonerem należy uważać, aby nie rozsypać toneru na ręce lub odzież. W przypadku zabrudzenia odzieży lub rąk tonerem należy je niezwłocznie umyć zimną wodą.

Materiały eksploatacyjne

36UL-005

OSTRZEŻENIE

- Nie należy wrzucać do ognia zużytych zasobników z tonerem ani innych elementów. Nie należy przechowywać zasobników z tonerem i papieru w pobliżu ognia. Może to spowodować zapłon resztek toneru wewnątrz zasobnika i doprowadzić do poparzeń lub pożaru.
- W razie przypadkowego rozlania lub rozrzucenia toneru należy uważnie zebrać jego cząstki, lub zetrzeć je miękką, wilgotną szmatką w sposób, który zapobiega ich wdychaniu. Nie wolno zbierać toneru odkurzaczem, który nie ma zabezpieczenia przed eksplozją pyłu. Może to spowodować usterkę odkurzacza lub eksplozję pyłu z powodu wyładowania statycznego.

W przypadku osób korzystających z rozrusznika serca

- Zasobnik z tonerem generuje pole magnetyczne o niskim natężeniu. Osoby korzystające z rozrusznika serca i odczuwające dolegliwości, będąc w pobliżu zasobnika z tonerem, powinny się od niego oddalić i bezzwłocznie zasięgnąć porady lekarskiej.

PRZESTROGA

- Należy uważać, aby nie wdychać toneru. Jeśli do tego dojdzie, należy natychmiast skontaktować się z lekarzem.
- Nie należy dopuścić do kontaktu toneru z oczami lub ustami. W przypadku dostania się toneru do oczu lub ust należy natychmiast przepłukać je zimną wodą i skonsultować się z lekarzem.
- Nie należy dopuścić do kontaktu toneru ze skórą. Jeśli do tego dojdzie, należy przemyć ją zimną wodą z mydłem. W przypadku wystąpienia podrażnień na skórze konieczny jest natychmiastowy kontakt z lekarzem.
- Zasobniki z tonerem i inne materiały eksploatacyjne należy przechowywać z dala od dzieci. W przypadku przedostania się toneru do organizmu należy niezwłocznie skontaktować się z lekarzem lub specjalistycznym ośrodkiem leczenia zatruc.
- Nie należy demontować ani modyfikować zasobników z tonerem lub innych elementów. Może to spowodować rozsypanie toneru.
- Taśmę zabezpieczającą należy usunąć z zasobnika z tonerem, wyciągając ją w całości, jednak bez użycia nadmiernej siły. W przeciwnym razie może dojść do rozsypania toneru.

WAŻNE

Obsługa zasobnika z tonerem

- Kasetę z tonerem należy trzymać za uchwyt.



- Nie należy dotykać pamięci kasety z tonerem (a) ani styków elektrycznych (b). Należy unikać zarysowania powierzchni bębna wewnątrz urządzenia i wystawiania jej na działanie światła. Nie otwierać osłony zabezpieczającej bęben (c).

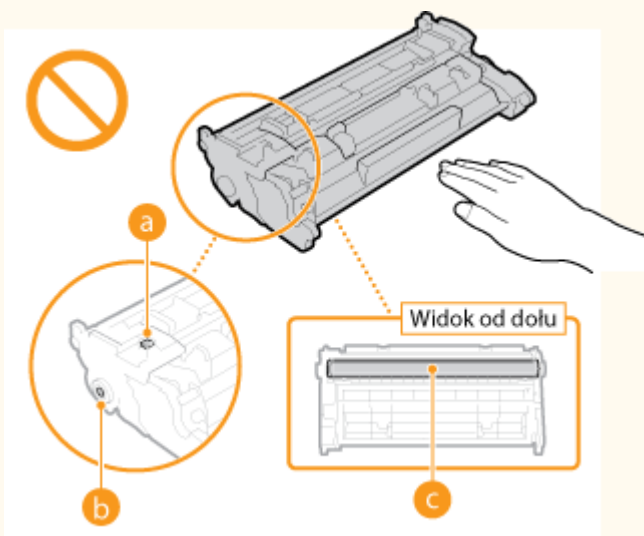

- Z wyjątkiem, gdy jest to konieczne, zasobnika z tonerem nie należy wyjmować z opakowania ani z urządzenia.
- Zasobnik z tonerem jest produktem generującym pole magnetyczne. Nie należy umieszczać go w pobliżu produktów podatnych na oddziaływanie pola magnetycznego, np. dyskietek i dysków. Może to doprowadzić do uszkodzenia danych.

Przechowywanie zasobnika z tonerem

- Aby zapewnić bezpieczne i prawidłowe użytkowanie, zasobnik należy przechowywać w podanych warunkach.
Zakres temperatury przechowywania: od 0°C do 35°C
Zakres wilgotności przechowywania: 35 % do 85 % wilgotności względnej (bez kondensacji)*
- Zasobnik z tonerem należy przechowywać w zamknięciu do czasu jego użycia.
- Po wyjęciu z urządzenia zasobnika z tonerem w celu jego przechowania należy umieścić go w oryginalnym opakowaniu.
- Nie należy przechowywać zasobnika w pozycji pionowej ani górną do dołu. Toner stwardnieje i może nie powrócić do pierwotnego położenia nawet po wstrząśnięciu.

*Nawet w wypadku przechowywania w odpowiednim zakresie wilgotności wewnątrz zasobnika z tonerem mogą tworzyć się krople wody, jeśli wewnątrz lub na zewnątrz zasobnika wystąpi różnica temperatur. Kondensacja może mieć negatywny wpływ na jakość wydruku zasobników z tonerem.

Zasobnika z tonerem nie należy przechowywać w następujących miejscach

- miejsca wystawione na działanie otwartego ognia
- miejsca wystawione na działanie bezpośredniego światła słonecznego lub mocnego światła przez ponad pięć minut
- miejsca, w których występuje duże stężenie soli
- miejsca, w których występują gazy powodujące korozję (np. aerozole, amoniak)
- miejsca wystawione na działanie wysokiej temperatury lub dużej wilgotności
- miejsca wystawione na gwałtowne zmiany temperatury lub wilgotności, które mogą wywoływać kondensację
- miejsca o dużym stężeniu pyłów
- miejsca dostępne dla dzieci

Należy uważać na podrobione zasobniki z tonerem

- Na rynku są dostępne podrobione zasobniki z tonerem sprzedawane jako oryginalne produkty firmy Canon. Ich stosowanie może skutkować obniżeniem jakości druku lub wydajności urządzenia. Firma Canon nie ponosi odpowiedzialności za awarie, obrażenia lub uszkodzenia powstałe w wyniku używania podrobionych zasobników z tonerem.

Aby uzyskać więcej informacji, patrz canon.com/counterfeit.

Okres dostępności części zamiennych i zasobników z tonerem

- Części zamienne oraz zasobniki z tonerem przeznaczone do tego urządzenia będą dostępne w sprzedaży przez co najmniej siedem (7) lat po zakończeniu produkcji tego modelu urządzenia.

Opakowanie zasobnika z tonerem

- Należy zachować opakowanie na kasetę z tonerem. Są one wymagane podczas transportu urządzenia.
- Elementy opakowania mogą zostać zmienione lub umieszczone w innym miejscu, a także dodane lub usunięte bez uprzedzenia.
- Po wyciągnięciu taśmy uszczelniającej z zasobnika z tonerem należy zutylizować ją zgodnie z obowiązującymi przepisami krajowymi.

Utylizacja zużytego zasobnika z tonerem

- Zużyty zasobnik z tonerem należy umieścić w oryginalnym opakowaniu, aby zapobiec rozsypaniu się toneru na zewnątrz, a następnie zutylizować go zgodnie z obowiązującymi przepisami krajowymi.

Konfiguracja

Konfiguracja	14
Główne funkcje	15
Przygotowania wymagane przed rozpoczęciem obsługi urządzenia	16
Uniemżliwianie dostępu nieautoryzowanego	17
Konfiguracja przy użyciu Instrukcji konfiguracji	19
Ustawianie daty/czasu	21
Konfigurowanie środowiska sieciowego	23
Wybór sieci przewodowej lub bezprzewodowej LAN	25
Podłączanie do przewodowej sieci LAN	26
Podłączanie do bezprzewodowej sieci LAN	27
Konfiguracja połączenia za pomocą trybu przycisku WPS	29
Konfiguracja połączenia za pomocą trybu kodu PIN WPS	31
Konfiguracja połączenia za pomocą routera bezprzewodowego	33
Nawiązywanie połączenia z konfiguracją szczegółowych ustawień	36
Sprawdzanie identyfikatora SSID oraz klucza sieciowego	39
Konfiguracja adresów IP	40
Ustawianie adresu IPv4	41
Konfiguracja adresów IPv6	44
Wyświetlanie ustawień sieciowych	47
Konfigurowanie ustawień do komunikacji z komputerem	50
Konfiguracja protokołów drukowania i funkcji protokołu WSD	51
Konfiguracja portów drukarki	54
Konfiguracja serwera wydruku	57
Konfiguracja urządzenia w danym środowisku sieciowym	60
Konfiguracja ustawień sieci Ethernet	61
Zmiana maksymalnej jednostki transmisji	63
Ustawianie czasu oczekiwania na połączenie z siecią	64
Konfiguracja usługi DNS	65
Konfiguracja protokołu SMB	69
Konfiguracja usługi WINS	71
Monitorowanie i kontrolowanie urządzenia za pomocą protokołu SNMP	73
Inne ustawienia sieciowe	77
Instalowanie sterowników	82

Konfiguracja

36UL-006

Przed rozpoczęciem korzystania z funkcji urządzenia należy zapewnić odpowiednie warunki środowiskowe. W pierwszej kolejności należy sprawdzić sekwencje przepływu wymaganego do zakończenia konfiguracji, a następnie dokonać rzeczywistych ustawień. ➤ **Przygotowania wymagane przed rozpoczęciem obsługi urządzenia(P. 16)**

UWAGA

- Funkcje zainstalowane na urządzeniu różnią się w zależności od zakupionego modelu. Przed rozpoczęciem korzystania z urządzenia należy zapoznać się z ➤ **Główne funkcje(P. 15)** i sprawdzić dostępne funkcje.

Konfigurowanie ustawień początkowych urządzenia (Instrukcja konfiguracji)

- Można łatwo skonfigurować początkowe ustawienia wymagane do korzystania z urządzenia, takie jak data, czas i ustawienia sieciowe, postępując zgodnie ze wskazówkami wyświetlanymi na ekranie. ➤ **Konfiguracja przy użyciu Instrukcji konfiguracji(P. 19)**

Główne funkcje

36UL-007

Niniejsza instrukcja obejmuje wszystkie funkcje zakupionej serii modelu. Przed rozpoczęciem pracy należy sprawdzić, które funkcje są dostępne w przypadku zakupionego modelu.

✓ : Z funkcją — : Bez funkcji

Funkcja	LBP215x	LBP214dw	LBP212dw
Wyświetlacz	Panel dotykowy	Czarno-biały ekran LCD	Czarno-biały ekran LCD
Drukowanie dwustronne	✓	✓	✓
Wydruk z nośników pamięci	✓	—	—
Bezprzewodowa sieć LAN	✓	✓	✓
Domyślny ID zarządzającego systemem	7654321	Nie określono	Nie określono
Domyślny kod PIN zarządzającego systemem	7654321	Nie określono	Nie określono
Application Library	✓	—	—
Cassette Feeding Module-AH *	✓	✓	✓
Zestaw drukowania kodów kreskowych *	✓	—	—

*Jest to opcjonalny element.

UWAGA

- Informacje na temat dostępnych typów sterowników zawiera dysk User Software CD-ROM/DVD-ROM (Dysk CD-ROM/DVD-ROM z oprogramowaniem użytkownika) dostarczony wraz urządzeniem. Informacje te można również znaleźć na stronie internetowej firmy Canon (<http://www.canon.com/>).
- W Podręcznik użytkownika, w przypadku gdy operacje różnią się w zależności od ekranów, różnice są zaznaczone za pomocą różnych opisów: „model z panelem dotykowym” i „czarno-biały model LCD”.
- Kiedy operacje są takie same dla obydwu modeli, w większości przypadków dla wyjaśnienia będą używane ekrany z panelu dotykowego. czarno-biały model LCD jest wyposażony w ekrany inne niż te należące do model z panelem dotykowym. W obu przypadkach należy postępować zgodnie z wyświetlanymi na ekranie zasadami wykonywania operacji.

ŁĄCZA

- ▶ Przeglądanie programu Podręcznik użytkownika(P. 511)

Przygotowania wymagane przed rozpoczęciem obsługi urządzenia

36UL-008

Skonfiguruj urządzenie, wykonując kroki od 1 do 3 w podanej kolejności. Aby uzyskać więcej informacji na temat czynności przedstawionych w poszczególnych krokach, kliknij łącze, aby przejść do odpowiedniego rozdziału. Ponadto, aby bezpiecznie korzystać z urządzenia, należy również sprawdzić **Uniemożliwienie dostępu nieautoryzowanego(P. 17)** .

Krok 1

▶Konfiguracja przy użyciu Instrukcji konfiguracji(P. 19)



Krok 2

▶Konfigurowanie środowiska sieciowego(P. 23)

- Skonfiguruj ustawienia sieciowe, które nie są omówione w instrukcji konfiguracji. Jeśli nie musisz używać instrukcji konfiguracji, skonfiguruj ustawienia sieciowe z tego miejsca.



Krok 3

▶Instalowanie sterowników(P. 82)



WSKAZÓWKI

Konfiguracja z poziomu Zdalnego interfejsu użytkownika

- Po zakończeniu konfiguracji ustawień środowiska sieciowego można skutecznie skonfigurować urządzenie z poziomu komputera przy użyciu Zdalnego interfejsu użytkownika. ▶**Uruchamianie Zdalnego interfejsu użytkownika(P. 269)**

Importowanie danych z innego urządzenia w celu zaoszczędzenia czasu

- Pod warunkiem że model jest taki sam, można zapisać na komputerze (eksport) dane ustawień zarejestrowane na innej drukarce/urządzeniu wielofunkcyjnym firmy Canon, a następnie załadować te dane ustawień do niniejszego urządzenia (import). ▶**Importowanie/eksportowanie danych ustawień(P. 287)**

Uniemożliwianie dostępu nieautoryzowanego

36UL-009

W tej sekcji opisano środki bezpieczeństwa w zakresie zapobiegania nieupoważnionemu dostępowi z zewnętrznej sieci. Przed skorzystaniem z tego urządzenia, innych drukarek i urządzeń wielofunkcyjnych z możliwością pracy w sieci każdy użytkownik bądź administrator powinien się z tym rozdziałem obowiązkowo zapoznać. W ostatnich latach drukarki/urządzenia wielofunkcyjne z obsługą sieci pozwalają korzystać z wielu przydatnych funkcji, takich jak drukowanie z komputera, zdalna obsługa z komputera czy wysyłanie zeskanowanych dokumentów za pośrednictwem Internetu. Z drugiej strony istnieje konieczność powzięcia środków bezpieczeństwa zmniejszających ryzyko wycieku danych, ponieważ z racji włączenia do środowiska sieciowego drukarki/urządzenia wielofunkcyjne są teraz bardziej narażone na niebezpieczeństwa, takie jak nieupoważniony dostęp i kradzież. W tej sekcji objaśniono, jakie ustawienia drukarki/urządzenia wielofunkcyjnego podłączonych do sieci należy uprzednio skonfigurować, aby zapobiec nieupoważnionemu dostępowi.

Środki bezpieczeństwa zapobiegające nieupoważnionemu dostępowi z zewnętrznej sieci

- ▶ **Przypisywanie prywatnego adresu IP (P. 17)**
- ▶ **Używanie zapory ogniowej do ograniczania transmisji danych (P. 18)**
- ▶ **Wybór komunikacji szyfrowanej TLS (P. 18)**
- ▶ **Konfiguracja kodu PIN do zarządzania danymi przechowanymi w pamięci urządzenia wielofunkcyjnego (P. 18)**

Przypisywanie prywatnego adresu IP

Adres IP to etykieta numeryczna przypisana do poszczególnych urządzeń znajdujących się w obrębie sieci komputerowej. „Globalny adres IP” jest wykorzystywany do komunikacji poprzez Internet, natomiast „prywatny adres IP” jest wykorzystywany do komunikacji poprzez lokalną sieć (np.: wewnętrzna sieć LAN). W razie przypisania globalnego adresu IP drukarka/urządzenie wielofunkcyjne stają się dostępne publicznie i można do nich uzyskiwać dostęp za pośrednictwem Internetu. W związku z tym ryzyko wycieku danych spowodowanego nieupoważnionym dostępem z zewnętrznej sieci staje się większe. Z kolei w przypadku przypisania prywatnego adresu IP drukarka/urządzenie wielofunkcyjne są widoczne tylko w sieci lokalnej, a dostęp do nich mogą uzyskiwać wyłącznie użytkownicy podłączeni do tej sieci, np. sieci LAN firmy.

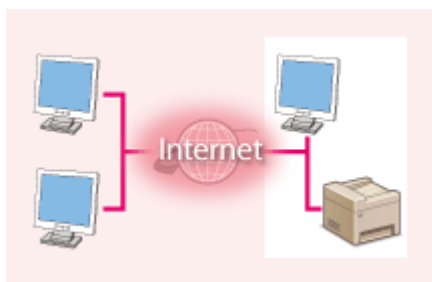

Globalny adres IP

Dostęp do niego można uzyskać z sieci zewnętrznej

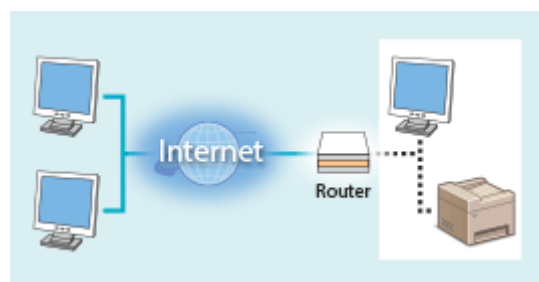

Prywatny adres IP

Dostęp do niego mają użytkownicy z sieci lokalnej

Wystarczy przypisać drukarce/urządzeniu wielofunkcyjnemu prywatny adres IP. Należy również upewnić się, czy przypisany drukarce/urządzeniu wielofunkcyjnemu adres IP jest prywatny czy też nie. Prywatny adres IP należy do jednego z niżej wymienionych przedziałów adresów.

■ Zakresy prywatnych adresów IP

- Od 10.0.0.0 do 10.255.255.255
- Od 172.16.0.0 do 172.31.255.255
- Od 192.168.0.0 do 192.168.255.255

Aby uzyskać więcej informacji na temat potwierdzania adresu IP, patrz ▶ **Ustawianie adresu IPv4 (P. 41)** .

UWAGA

- W sytuacji przypisania drukarce/urządzeniu wielofunkcyjnemu globalnego adresu IP można, np. poprzez instalację oprogramowania zabezpieczającego, takiego jak zapora ogniowa chroniąca przed dostępem z zewnętrznych sieci, stworzyć takie środowisko sieciowe, które minimalizuje ryzyko nieupoważnionego dostępu. Aby przypisać globalny adres IP, należy skontaktować się z administratorem sieci.

Używanie zapory ogniowej do ograniczania transmisji danych

Zapora to program, który uniemożliwia uzyskanie dostępu do urządzenia z sieci zewnętrznych i zabezpiecza przed atakami. Można korzystać z zapory wykorzystywanej w danym środowisku sieciowym, aby blokować potencjalnie niebezpieczne próby uzyskania dostępu do sieci, poprzez blokowanie określonych, zewnętrznych adresów IP. Drukarka/urządzenie wielofunkcyjne Canon jest wyposażone w funkcje filtrowania adresów IP. Aby uzyskać więcej informacji na temat konfiguracji filtra adresów IP, patrz [▶Określanie adresów IP na potrzeby konfiguracji zapory ogniowej\(P. 229\)](#) .

Wybór komunikacji szyfrowanej TLS

Aby uzyskać więcej informacji na temat zaszyfrowanej komunikacji TLS, patrz [▶Konfiguracja ustawień zabezpieczeń sieciowych\(P. 226\)](#) , a na temat procedur określania, patrz [▶Konfiguracja klucza i certyfikatu dla protokołu TLS\(P. 239\)](#) .

Konfiguracja kodu PIN do zarządzania danymi przechowanymi w pamięci urządzenia wielofunkcyjnego

W przypadku prób uzyskania nieupoważnionego dostępu do drukarki/urządzenia wielofunkcyjnego skonfigurowany kod PIN chroniący informacje zapisane w urządzeniu zmniejsza ryzyko wycieku danych. Dzięki konfiguracji kodu PIN drukarki/urządzenia wielofunkcyjne firmy Canon zapewniają ochronę rozmaitych danych.

■ Ustawianie kodu PIN dla każdej z funkcji

- Konfiguracja kodu PIN do korzystania ze Zdalnego interfejsu użytkownika
Aby uzyskać więcej informacji na ten temat, patrz [▶Konfiguracja kodu PIN Zdalnego interfejsu użytkownika\(P. 224\)](#) .
- Ustawianie kodu PIN dostępu do ustawień menedżera systemu
Więcej informacji znajduje się w rozdziale [▶Konfiguracja identyfikatora i kodu PIN menedżera systemu\(P. 216\)](#) .

Powyżej przedstawiono kilka przykładów środków bezpieczeństwa zapobiegających nieupoważnionemu dostępowi. Aby uzyskać więcej informacji na temat pozostałych środków zabezpieczających, patrz [▶Zarządzanie urządzeniem\(P. 213\)](#) oraz podejmij odpowiednie działania mające na celu uniemożliwienie uzyskania dostępu.

Konfiguracja przy użyciu Instrukcji konfiguracji

36UL-00A

Przy pierwszym włączeniu urządzenia (**Włączanie urządzenia(P. 99)**) uruchamia się instrukcja konfiguracji, która ułatwia konfigurację ustawień początkowych urządzenia za pomocą wskazówek wyświetlanych na ekranie. W instrukcji konfiguracji ekrany ustawień są wyświetlane w następującej kolejności.

Krok 1

Ustawianie języka wyświetlania i kraju lub regionu

Istnieje możliwość ustawienia języka wyświetlanego na ekranie panelu sterowania lub w raportach, a także kraju lub regionu, gdzie urządzenie będzie używane.

- 1 Wybierz język.
- 2 W przypadku Model z panelem dotykowym wybierz opcję <Tak>.
- 3 Wybierz kraj lub region.

Krok 2

Ustawianie daty i czasu

Ustaw datę/czas urządzenia.

- 1 Wybierz strefę czasową.

UWAGA:

Co to jest UTC?

- Uniwersalny czas koordynowany (UTC) to czas wzorcowy, według którego na świecie ustala się czas zegarowy i godziny. Odpowiednie ustawienie strefy czasowej według UTC jest wymagane przy połączeniach internetowych.

- 2 Wprowadź datę i czas, a następnie naciśnij przycisk <Zastosuj> ().

■ Model z panelem dotykowym

- Dotknij pole wprowadzania, a następnie wprowadź datę i czas.



■ Czarno-biały model LCD

- Za pomocą przycisku ◀ lub ▶ przesunij kursor, a następnie wprowadź datę i czas, korzystając z przycisków numerycznych.

Krok 3

Ustawianie zabezpieczenia dostępu

Ustaw kod PIN, który umożliwi dostęp do Zdalnego interfejsu użytkownika. Ponieważ Zdalny interfejs użytkownika może posłużyć do zmiany ustawień urządzenia za pomocą komputera, ustawienie kodu PIN jest zalecane.

- 1 Wybierz <Tak>.
 - W przypadku wybrania opcji <Nie> kod PIN nie zostanie ustawiony, a kreator konfiguracji przechodzi do kroku 4.
 - Zabezpieczenie dostępu do Zdalnego interfejsu użytkownika można również ustawić w późniejszym czasie. **Włączanie konfiguracji kodu PIN Zdalnego interfejsu użytkownika(P. 224)**
- 2 Wprowadź kod PIN, a następnie naciśnij przycisk <Zastosuj> ().
- 3 Wprowadź ten sam kod PIN, a następnie naciśnij przycisk <Zastosuj> ().

Krok 4**Konfiguracja sieci bezprzewodowej LAN**

Skonfiguruj ustawienia, które umożliwią nawiązanie połączenia z siecią przy użyciu bezprzewodowej sieci LAN.

- 1** Wybierz <Tak>.
 - W przypadku wybrania opcji <Nie> bezprzewodowa sieć LAN nie zostanie ustawiona, a kreator konfiguracji przechodzi do kroku 5.
- 2** Wybierz <OK>.
- 3** Wybierz metodę ustawiania.
 - Aby uzyskać więcej informacji na temat ustawień bezprzewodowej sieci LAN, zobacz **▶ Podłączanie do bezprzewodowej sieci LAN (P. 27)** .

Krok 5**Przeglądanie Application Library**

Przycisk wybierania jednoprzyciskowego określany jako „Application Library” znajduje się na ekranie Główny. Można przeczytać opis każdej funkcji.

- 1** Aby zakończyć proces konfiguracji, wybierz przycisk <Zakończ>.

⇒⇒⇒ Po zakończeniu procesu konfiguracji pojawi się ekran Główny.

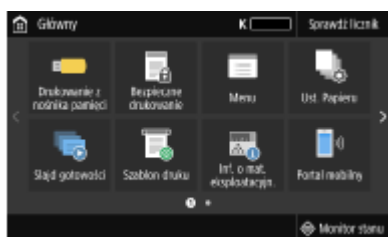

Ustawianie daty/czasu

36UL-00C

Ustaw datę i czas dla urządzenia. Data i czas służą jako punkt odniesienia dla funkcji określających czas, dlatego należy ustawić je dokładnie.

- ▶ Ustawianie strefy czasowej(P. 21)
- ▶ Programowanie ustawień aktualnej daty i godziny(P. 21)
- ▶ Ustawianie czasu letniego(P. 22)

Ustawianie strefy czasowej

Wartości ustawione w menu <Ustawienia aktualnej daty/godziny> są automatycznie dostosowywane do zmian wprowadzonych w ustawieniu strefy czasowej.

- 1** Wybierz przycisk <Menu> w widoku Ekran Główny. ▶ Ekran Główny(P. 105)
- 2** Wybierz <Ustawienia> ▶ <Ustawienia włącznika/energii> ▶ <Ustawienia daty/godz.> ▶ <Strefa czasowa>.
- 3** Wybór strefy czasowej.

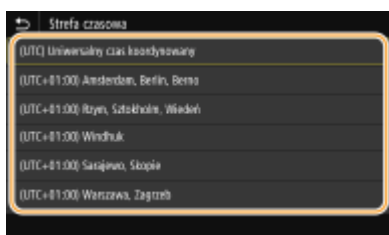

UWAGA

Co to jest UTC?

- Uniwersalny czas koordynowany (UTC) to czas wzorcowy, według którego na świecie ustala się czas zegarowy i godziny. Istnieją różnice czasu w zależności od kraju lub obszaru, w którym urządzenie jest używane. Odpowiednie ustawienie strefy czasowej według UTC jest wymagane przy połączeniach internetowych.

Programowanie ustawień aktualnej daty i godziny

- 1** Wybierz przycisk <Menu> w widoku Ekran Główny. ▶ Ekran Główny(P. 105)
- 2** Wybierz <Ustawienia> ▶ <Ustawienia włącznika/energii> ▶ <Ustawienia aktualnej daty/godziny>.

3 Wprowadź datę i czas.

■ Model z panelem dotykowym

- Dotknij pole wprowadzania, a następnie wprowadź datę i czas.

■ Czarno-biały model LCD

- Za pomocą przycisku ◀ lub ▶ przesuń kursor, a następnie wprowadź datę i czas, korzystając z przycisków numerycznych.

4 Naciśnij przycisk <Zastosuj> (OK).

WAŻNE

- Przed określeniem aktualnej daty i godziny należy skonfigurować ustawienie <Strefa czasowa>. Ustawienia bieżącej daty i czasu są automatycznie dostosowywane do zmian wprowadzonych w ustawieniu <Strefa czasowa>.

UWAGA

- Format wyświetlania daty i czasu można zmienić.
 - ▶ <Format daty> *2(P. 304)
 - ▶ <Format godziny>(P. 305)

Ustawianie czasu letniego

W przypadku włączenia funkcji czasu letniego należy określić początkową i końcową datę obowiązywania czasu letniego.

1 Wybierz przycisk <Menu> w widoku Ekran Główny. ▶ Ekran Główny(P. 105)

2 Wybierz <Ustawienia> ▶ <Ustawienia włącznika/energii> ▶ <Ustawienia daty/godz.> ▶ <Ustawienia czasu letniego>.

3 Wybierz <Wyłącz> lub <Włącz> w <Czas letni>.

- Po wybraniu ustawienia <Włącz> wybierz pozycję <Data rozpoczęcia> i <Data zakończenia>, a następnie ustaw miesiąc i dzień dla każdej pozycji. Aby ustawić dzień, określ dzień danego tygodnia.

4 Wybierz <Zastosuj>.

Konfigurowanie środowiska sieciowego

36UL-00E

Podłączenie urządzenia do przewodowej lub bezprzewodowej sieci lokalnej (LAN) wymaga ustawienia adresu IP unikalnego dla wybranej sieci. Należy wybrać opcję „przewodowo” lub „bezprzewodowo” w zależności od środowiska komunikacyjnego i urządzeń sieciowych. Aby uzyskać szczegółowe informacje na temat ustawień adresu IP, należy skontaktować się z dostawcą Internetu lub administratorem sieci.

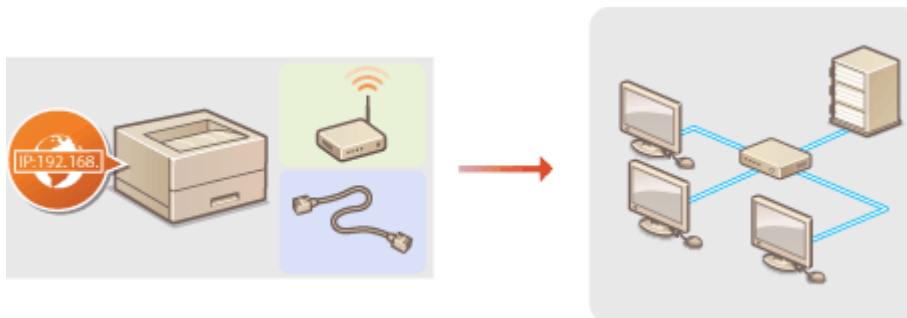

WAŻNE

- Jeśli urządzenie jest podłączone do niezabezpieczonej sieci, informacje osobiste mogą zostać przechwycone przez osoby niepowołane.

UWAGA

- Urządzenie nie może być podłączone do sieci przewodowej i bezprzewodowej LAN jednocześnie.
- Urządzenie jest dostarczane bez kabla LAN i routera. W razie konieczności należy zaopatrzyć się w te akcesoria.
- Aby uzyskać dalsze informacje dotyczące urządzeń sieciowych, należy zapoznać się z instrukcjami obsługi, które zostały do nich dołączone lub skontaktować się z producentem.

■ Przed rozpoczęciem

Aby podłączyć urządzenie do sieci, należy postępować zgodnie z podanymi poniżej instrukcjami.



Sprawdź ustawienia komputera.

- Upewnij się, że komputer został poprawnie podłączony do sieci. Aby uzyskać więcej informacji, zapoznaj się z instrukcjami obsługi dołączonymi do urządzeń lub skontaktuj się z ich producentami.
- Sprawdź, czy proces konfiguracji ustawień sieciowych na komputerze został zakończony. W przypadku nieodpowiedniej konfiguracji sieci korzystanie z urządzenia w środowisku sieciowym nie jest możliwe nawet po przeprowadzeniu dalszej części procedury.

UWAGA:

- W zależności od sieci potrzebna może być zmiana ustawień metody komunikacji albo typu sieci Ethernet (► **Konfiguracja ustawień sieci Ethernet(P. 61)**). Aby uzyskać szczegółowe informacje, należy skontaktować się z dostawcą Internetu lub administratorem sieci.

- Sprawdzanie adresu MAC urządzenia.
 - ▶ **Wyświetlanie adresu MAC w przewodowej sieci LAN(P. 47)**
 - ▶ **Wyświetlanie adresu MAC w bezprzewodowej sieci LAN(P. 48)**
- Informacje na temat podłączania do sieci IEEE 802.1X znajdują się w sekcji ▶ **Konfiguracja ustawień uwierzytelniania zgodnego z IEEE 802.1X(P. 258)** .



2



Wybierz przewodową lub bezprzewodową sieć LAN.

- ▶ **Wybór sieci przewodowej lub bezprzewodowej LAN(P. 25)**



3



Nawiąż połączenie z przewodową lub bezprzewodową siecią LAN.

- Przejdź do sekcji odpowiadającej ustawieniu wybranemu w kroku 2.
 - ▶ **Podłączanie do przewodowej sieci LAN(P. 26)**
 - ▶ **Podłączanie do bezprzewodowej sieci LAN(P. 27)**



4



Jeśli to konieczne, skonfiguruj adres IP.

- W chwili zakupu urządzenie jest ustawione tak, aby automatycznie uzyskiwało adres IP. Zmień to ustawienie, jeśli chcesz użyć konkretnego adresu IP. ▶ **Konfiguracja adresów IP(P. 40)**

ŁĄCZA

- ▶ **Konfigurowanie ustawień do komunikacji z komputerem(P. 50)**
- ▶ **Konfiguracja urządzenia w danym środowisku sieciowym(P. 60)**

Wybór sieci przewodowej lub bezprzewodowej LAN

36UL-00F

Po zdecydowaniu, czy urządzenie ma być połączone z komputerem za pośrednictwem przewodowej czy bezprzewodowej sieci LAN należy wybrać sieć przewodową lub bezprzewodową LAN za pomocą panelu sterowania. Uwaga: jeśli chcesz zmienić ustawienie z opcji <Przewodowa sieć LAN> na opcję <Bezprzewodowa sieć LAN> lub odwrotnie, konieczne będzie odinstalowanie sterowników zainstalowanych w komputerze i ponowne ich zainstalowanie. Aby uzyskać więcej informacji, zapoznaj się z instrukcjami obsługi odpowiednich sterowników na stronie internetowej z podręcznikami online.

1 Wybierz przycisk <Menu> w widoku Ekran Główny.  Ekran Główny(P. 105)



2 Wybierz <Ustawienia>  <Sieć>.

- Jeśli pojawi się ekran logowania, wprowadź odpowiedni identyfikator i kod PIN.  Logowanie się do urządzenia(P. 121)

3 Wybierz <Wybierz LAN/WLAN>.

4 Wybierz <Przewodowa sieć LAN> lub <Bezprzewodowa sieć LAN>.

ŁĄCZA

-  Konfigurowanie środowiska sieciowego(P. 23)
-  Podłączanie do przewodowej sieci LAN(P. 26)
-  Podłączanie do bezprzewodowej sieci LAN(P. 27)

Podłączanie do przewodowej sieci LAN

36UL-00H

Urządzenie należy podłączyć do komputera za pośrednictwem routera. Podłączenie urządzenia do routera odbywa się za pomocą kabla sieciowego LAN.

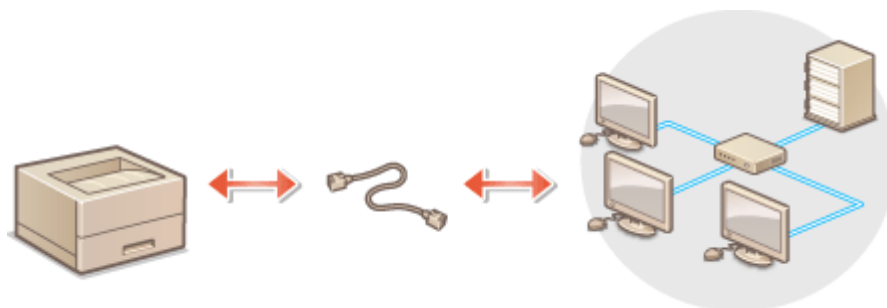

1 Podłącz kabel LAN.

- Podłącz urządzenie do routera za pomocą kabla sieci LAN.
- Wsuń złącze do gniazda, aby zatrzasnęło się we właściwym położeniu.

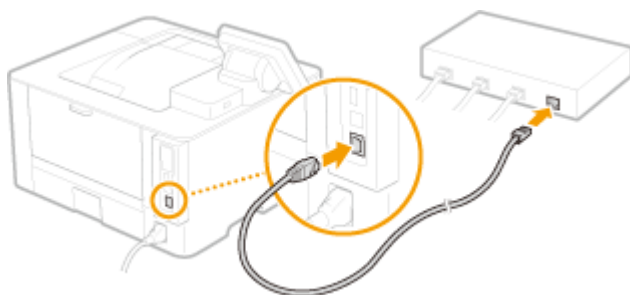

2 Odczekaj kilka minut.

⇒ Adres IP jest ustawiany automatycznie.

UWAGA:

- Adres IP można skonfigurować ręcznie. [▶ Konfiguracja adresów IP \(P. 40\)](#)

ŁĄCZA

[▶ Konfigurowanie środowiska sieciowego \(P. 23\)](#)

Podłączanie do bezprzewodowej sieci LAN

36UL-00J

Routery bezprzewodowe (lub punkty dostępowe) łączą urządzenie z komputerem za pomocą fal radiowych. Jeśli router obsługuje standard Wi-Fi Protected Setup (WPS), konfiguracja sieci jest bardzo prosta, gdyż przebiega automatycznie. Jeśli urządzenia sieciowe nie obsługują funkcji konfiguracji automatycznej lub użytkownik chce skonfigurować szczegółowe ustawienia uwierzytelniania i szyfrowania, konieczne jest przeprowadzenie ręcznej konfiguracji połączenia. Należy upewnić się, że komputer został poprawnie podłączony do sieci.

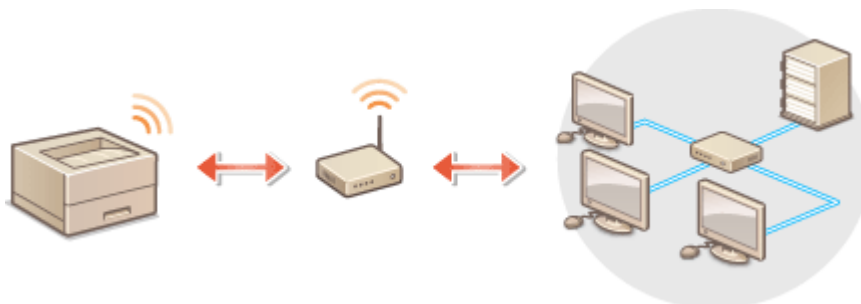

► **Konfiguracja połączenia za pomocą standardu WPS (P. 27)**

► **Ręczna konfiguracja połączenia (P. 28)**

WAŻNE

Ryzyko wycieku informacji

- Korzystasz z bezprzewodowej sieci LAN wyłącznie na własną odpowiedzialność. Jeżeli urządzenie zostanie podłączone do niezabezpieczonej sieci, informacje prywatne mogą zostać przechwycone przez strony trzecie ponieważ fale radiowe wykorzystywane w komunikacji bezprzewodowej są transmitowane na całą okolicę, nawet przez ściany.

Zabezpieczenia bezprzewodowej sieci LAN

- Funkcja bezprzewodowej sieci LAN tego urządzenia obsługuje WEP, WPA-PSK i WPA2-PSK. Aby uzyskać informacje dotyczące standardów zabezpieczeń sieci bezprzewodowej obsługiwanych przez router bezprzewodowy, należy zapoznać się z dołączoną do niego instrukcją obsługi lub skontaktować się z producentem.

UWAGA

Urządzenia wymagane do nawiązania bezprzewodowego połączenia LAN

- Urządzenie jest dostarczane bez routera bezprzewodowego. Należy zaopatrzyć się w ten sprzęt.

Konfiguracja połączenia za pomocą standardu WPS

Podczas korzystania ze standardu WPS dostępne są dwa tryby: tryb przycisku oraz tryb kodu PIN.

■ Tryb klawiatury fizycznej

Na pudełku routera bezprzewodowego należy odnaleźć symbol WPS. Należy również upewnić się, że dane urządzenie sieciowe jest wyposażone w przycisk WPS. ► **Konfiguracja połączenia za pomocą trybu przycisku WPS (P. 29)**



■ Tryb kodu PIN

Niektóre routery WPS nie obsługują trybu przycisku. Jeśli na pudełku urządzenia sieciowego lub w dołączonej do niego instrukcji obsługi znajdują się informacje na temat trybu PIN WPS, należy skonfigurować połączenie, wprowadzając kod PIN. ➤ **Konfiguracja połączenia za pomocą trybu kodu PIN WPS(P. 31)**

UWAGA

- Jeżeli w routerze bezprzewodowym ustawiono uwierzytelnianie WEP, konfiguracja połączenia przy użyciu funkcji WPS może okazać się niemożliwa.

Ręczna konfiguracja połączenia

W przypadku ręcznej konfiguracji połączenia bezprzewodowego można wybrać bezprzewodowy router lub ręcznie wprowadzić wymagane informacje. Bez względu na wybraną metodę należy przygotować wszystkie informacje niezbędne do przeprowadzenia konfiguracji, łącznie z identyfikatorem SSID oraz kluczem sieciowym. ➤ **Sprawdzenie identyfikatora SSID oraz klucza sieciowego(P. 39)**

■ Wybór routera bezprzewodowego

Należy wybrać tę opcję konfiguracji, jeśli konieczna jest ręczna konfiguracja połączenia, jednak chce się wykonać ją w jak najprostszy sposób. ➤ **Konfiguracja połączenia za pomocą routera bezprzewodowego(P. 33)**

■ Ręczne wprowadzanie informacji o konfiguracji

Aby skonfigurować szczegółowe ustawienia, takie jak opcje konfiguracyjne uwierzytelniania i szyfrowania, w celu nawiązania połączenia należy ręcznie wprowadzić identyfikator SSID oraz klucz sieciowy. ➤ **Nawiązywanie połączenia z konfiguracją szczegółowych ustawień(P. 36)**

ŁĄCZA

➤ **Konfigurowanie środowiska sieciowego(P. 23)**

➤ **Wybór sieci przewodowej lub bezprzewodowej LAN(P. 25)**

Konfiguracja połączenia za pomocą trybu przycisku WPS

36UL-00K

Jeśli router bezprzewodowy obsługuje Tryb przycisku WPS, można w prosty sposób skonfigurować połączenie za pomocą przycisku WPS.

WAŻNE

- Sposób obsługi routera bezprzewodowego może różnić się w zależności od urządzenia. Patrz instrukcje obsługi danych urządzeń sieciowych, aby uzyskać więcej informacji.

1 Wybierz przycisk <Menu> w widoku Ekran Główny.  Ekran Główny(P. 105)

2 Wybierz <Ustawienia>  <Sieć>.

- Jeśli pojawi się ekran logowania, wprowadź odpowiedni identyfikator i kod PIN.  Logowanie się do urządzenia(P. 121)

3 Wybierz <Ustawienia bezprzewodowej sieci LAN>.

- Jeśli zostanie wyświetlony komunikat <Czy chcesz włączyć WLAN?>, wybierz przycisk <Tak>.

4 Przeczytaj wyświetlany komunikat i wybierz przycisk <OK>.

5 Wybierz <Tryb przycisku WPS>.

6 Wybierz <Tak>.

7 Naciśnij i przytrzymaj przycisk WPS na routerze bezprzewodowym.

- Przycisk ten należy nacisnąć w ciągu 2 minut od wybrania przycisku <Tak> w kroku 6.
- W zależności od urządzenia sieciowego konieczne może być naciśnięcie i przytrzymanie przycisku przez 2 sekundy lub dłużej. Aby uzyskać pomoc w tym zakresie, należy zapoznać się z instrukcją obsługi urządzenia sieciowego.

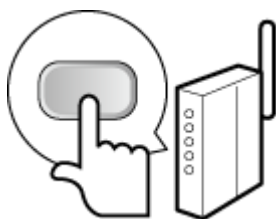

UWAGA:

Jeśli podczas konfiguracji wyświetlony zostanie komunikat o błędzie

- Wybierz przycisk <Zamknij> i powróć do kroku 5.

8 Poczekaj, aż wyświetlony zostanie komunikat <Połączono.>.

9 Wybierz <Zamknij>.

⇒ Odczekaj kilka minut, aż adres IP i inne elementy zostaną automatycznie ustawione.

WAŻNE:

Siła sygnału

- Gdy dostępnych jest wiele routerów bezprzewodowych, z którymi można nawiązać połączenie, urządzenie ustanawia je z tym o najsilniejszym sygnale. Siła sygnału mierzona jest przy zastosowaniu wskaźnika RSSI (Received Signal Strength Indication).

UWAGA:

- Adres IP można skonfigurować ręcznie. ▶ **Konfiguracja adresów IP (P. 40)**
- Gdy urządzenie jest podłączone do bezprzewodowej sieci LAN, ikona Wi-Fi jest wyświetlana na ekranie Główny lub ekranie Funkcje podstawowe każdej funkcji. ▶ **Podstawowe ekrany (P. 104)**

UWAGA

Zmniejszenie zużycia energii elektrycznej

- Urządzenie może przechodzić w tryb <Tryb oszczędzania energii> na podstawie sygnałów emitowanych przez router bezprzewodowy. ▶ **<Tryb oszczędzania energii> (P. 310)**

W przypadku, gdy zmienił się adres IP urządzenia

- W środowisku DHCP adres IP urządzenia może być zmieniany automatycznie. Jeśli tak się stanie, połączenie jest utrzymywane, gdy urządzenie i komputer należą do tej samej podsieci.

ŁĄCZA

- ▶ **Podłączanie do bezprzewodowej sieci LAN (P. 27)**

Konfiguracja połączenia za pomocą trybu kodu PIN WPS

36UL-00L

Jeśli router bezprzewodowy obsługuje tryb PIN WPS, należy wygenerować kod PIN za pomocą urządzenia i zarejestrować go dla urządzenia sieciowego.

WAŻNE

- Sposób obsługi routera bezprzewodowego może różnić się w zależności od urządzenia. Aby uzyskać pomoc w tym zakresie, należy zapoznać się z instrukcją obsługi urządzenia sieciowego.



Z komputera

1 Uzyskaj dostęp do routera bezprzewodowego z poziomu komputera, aby wyświetlić okno umożliwiające wprowadzenie kodu PIN WPS.

- Więcej informacji znajduje się w instrukcji obsługi urządzenia sieciowego.



Z poziomu panelu sterowania

2 Wybierz przycisk <Menu> w widoku Ekran Główny. Ekran Główny(P. 105)

3 Wybierz <Ustawienia> ► <Sieć>.

- Jeśli pojawi się ekran logowania, wprowadź odpowiedni identyfikator i kod PIN.  Logowanie się do urządzenia(P. 121)

4 Wybierz <Ustawienia bezprzewodowej sieci LAN>.

- Jeśli zostanie wyświetlony komunikat <Czy chcesz włączyć WLAN?> wybierz przycisk <Tak>.

5 Przeczytaj wyświetlany komunikat i wybierz przycisk <OK>.

6 Wybierz <Trybu kodu PIN WPS>.

7 Wybierz <Tak>.

⇒ Kod PIN jest generowany i pokazywany na wyświetlaczu.



Z komputera

8 Zarejestruj wygenerowany kod PIN dla routera bezprzewodowego.

- Zarejestruj kod PIN w oknie konfiguracji wyświetlonym w kroku 1.
- Kod PIN należy zarejestrować w ciągu 10 minut od wybrania przycisku <Tak> w kroku 7.

UWAGA:

Jeśli podczas konfiguracji wyświetlony zostanie komunikat o błędzie

- Wybierz przycisk <Zamknij> i powróć do kroku 6.



Z poziomu panelu sterowania

9 Poczekaj, aż wyświetlony zostanie komunikat <Połączono.>.

10 Wybierz <Zamknij>.

⇒ Odczekaj kilka minut, aż adres IP i inne elementy zostaną automatycznie ustawione.

WAŻNE:**Siła sygnału**

- Gdy dostępnych jest wiele routerów bezprzewodowych, z którymi można nawiązać połączenie, urządzenie ustanawia je z tym o najsilniejszym sygnale. Siła sygnału mierzona jest przy zastosowaniu wskaźnika RSSI (Received Signal Strength Indication).

UWAGA:

- Adres IP można skonfigurować ręcznie. ▶ **Konfiguracja adresów IP (P. 40)**
- Gdy urządzenie jest podłączone do bezprzewodowej sieci LAN, ikona Wi-Fi jest wyświetlana na ekranie Główny lub ekranie Funkcje podstawowe każdej funkcji. ▶ **Podstawowe ekrany (P. 104)**

UWAGA**Zmniejszenie zużycia energii elektrycznej**

- Urządzenie może przechodzić w tryb <Tryb oszczędzania energii> na podstawie sygnałów emitowanych przez router bezprzewodowy. ▶ **<Tryb oszczędzania energii> (P. 310)**

W przypadku, gdy zmienił się adres IP urządzenia

- W środowisku DHCP adres IP urządzenia może być zmieniany automatycznie. Jeśli tak się stanie, połączenie jest utrzymywane, gdy urządzenie i komputer należą do tej samej podsieci.

ŁĄCZA

▶ **Podłączanie do bezprzewodowej sieci LAN (P. 27)**

Konfiguracja połączenia za pomocą routera bezprzewodowego

36UL-00R

Istnieje możliwość wyszukania dostępnych routerów bezprzewodowych (lub punktów dostępowych) i wybrania jednego z poziomu ekranu urządzenia. Jako klucz sieciowy należy wprowadzić klucz WEP lub PSK. Przed wybraniem routera bezprzewodowego należy sprawdzić i zapisać wszystkie informacje niezbędne do przeprowadzenia konfiguracji, łącznie z identyfikatorem SSID oraz kluczem sieciowym (**►Sprawdzanie identyfikatora SSID oraz klucza sieciowego(P. 39)**).

UWAGA

Ustawienia zabezpieczeń

- Jeżeli połączenie bezprzewodowe jest ustanawiane poprzez wybór routera bezprzewodowego, jako metodę uwierzytelniania WEP ustawiane jest <System otwarty> lub dla metody szyfrowania WPA/WPA2 ustawiane jest <Automatyczne> (AES-CCMP lub TKIP). Jeśli wybrane zostanie ustawienie <Klucz współdzielony> do uwierzytelniania WEP lub opcja <AES-CCMP> do metody szyfrowania WPA/WPA2, konieczne jest ustanowienie połączenia za pomocą funkcji <Wprowadź ręcznie>. **►Nawiązywanie połączenia z konfiguracją szczegółowych ustawień(P. 36)**

1 Wybierz przycisk <Menu> w widoku Ekran Główny. **►Ekran Główny(P. 105)**

2 Wybierz <Ustawienia> ► <Sieć>.

- Jeśli pojawi się ekran logowania, wprowadź odpowiedni identyfikator i kod PIN. **►Logowanie się do urządzenia(P. 121)**

3 Wybierz <Ustawienia bezprzewodowej sieci LAN>.

- Jeśli zostanie wyświetlony komunikat <Czy chcesz włączyć WLAN?>, wybierz przycisk <Tak>.

4 Przeczytaj wyświetlany komunikat i wybierz przycisk <OK>.

5 Wybierz <Ustawienia SSID>.

6 Wybierz <Wybierz punkt dostępu>.

⇒ Urządzenie rozpocznie wyszukiwanie dostępnych routerów bezprzewodowych.

UWAGA:

- Jeżeli wyświetlany jest komunikat informujący, że punkt dostępu nie może zostać odnaleziony, zobacz **►Środki zaradcze w przypadku każdego komunikatu(P. 449)** .

7 Wybierz router sieci bezprzewodowej LAN.

- Wybierz router, którego identyfikator SSID zgadza się z wcześniej zapisanym, a następnie wybierz <Dalej> (OK).



UWAGA:

Wyświetlanie ustawień zabezpieczeń w przypadku Model z panelem dotykowym

- Wybierz router bezprzewodowej sieci LAN, a następnie wybierz opcję <Szczegóły>. Aby powrócić do oryginalnego ekranu, wybierz przycisk

Jeśli bezprzewodowy router nie zostanie odnaleziony

- Sprawdź, czy urządzenie jest prawidłowo zainstalowane i gotowe do połączenia z siecią. **Problemy z instalacją/ustawieniami(P. 425)**

8 Wprowadź wcześniej zapisany klucz sieciowy.

- Wprowadź klucz sieciowy, a następnie wybierz <Zastosuj>.
- Informacje na temat wprowadzania tekstu, patrz **Wprowadzanie tekstu(P. 117)** .

9 Wybierz <Tak>.

UWAGA:

Jeśli podczas konfiguracji wyświetlony zostanie komunikat o błędzie

- Wybierz przycisk <Zamknij>, sprawdź poprawność klucza sieciowego i wróć do kroku 5.

10 Poczekać, aż wyświetlony zostanie komunikat <Połączono.>.

11 Wybierz <Zamknij>.

⇒ Odczekaj kilka minut, aż adres IP i inne elementy zostaną automatycznie ustawione.

WAŻNE:

Siła sygnału

- Gdy dostępnych jest wiele routerów bezprzewodowych, z którymi można nawiązać połączenie, urządzenie ustanawia je z tym o najsilniejszym sygnale. Siła sygnału mierzona jest przy zastosowaniu wskaźnika RSSI (Received Signal Strength Indication).

UWAGA:

- Adres IP można skonfigurować ręcznie. **Konfiguracja adresów IP(P. 40)**
- Gdy urządzenie jest podłączone do bezprzewodowej sieci LAN, ikona Wi-Fi jest wyświetlana na ekranie Główny lub ekranie Funkcje podstawowe każdej funkcji. **Podstawowe ekrany(P. 104)**

UWAGA

Zmniejszenie zużycia energii elektrycznej

- Urządzenie może przechodzić w tryb <Tryb oszczędzania energii> na podstawie sygnałów emitowanych przez router bezprzewodowy. ▶<Tryb oszczędzania energii> (P. 310)

W przypadku, gdy zmienił się adres IP urządzenia

- W środowisku DHCP adres IP urządzenia może być zmieniany automatycznie. Jeśli tak się stanie, połączenie jest utrzymywane, gdy urządzenie i komputer należą do tej samej podsieci.

ŁĄCZA

- ▶ **Podłączanie do bezprzewodowej sieci LAN(P. 27)**

Nawiązywanie połączenia z konfiguracją szczegółowych ustawień

36UL-00S

Aby skonfigurować szczegółowe ustawienia zabezpieczeń lub jeśli nawiązanie połączenia bezprzewodowego innymi metodami jest niemożliwe, można ręcznie wprowadzić wszystkie informacje wymagane do ustanowienia połączenia bezprzewodowego LAN. Przed skonfigurowaniem szczegółowych ustawień należy sprawdzić i zapisać wymagane informacje, łącznie z identyfikatorem SSID, kluczem sieciowym i protokołami zabezpieczeń sieci bezprzewodowej. ▶ **Sprawdzanie identyfikatora SSID oraz klucza sieciowego(P. 39)**

1 Wybierz przycisk <Menu> w widoku Ekran Główny. ▶Ekran Główny(P. 105)

2 Wybierz <Ustawienia> ▶ <Sieć>.

- Jeśli pojawi się ekran logowania, wprowadź odpowiedni identyfikator i kod PIN. ▶**Logowanie się do urządzenia(P. 121)**

3 Wybierz <Ustawienia bezprzewodowej sieci LAN>.

- Jeśli zostanie wyświetlony komunikat <Czy chcesz włączyć WLAN?>, wybierz przycisk <Tak>.

4 Przeczytaj wyświetlany komunikat i wybierz przycisk <OK>.

5 Wybierz <Ustawienia SSID> ▶ <Wprowadź ręcznie>.

6 Wprowadź wcześniej zapisany identyfikator SSID.

- Wprowadź identyfikator SSID, a następnie wybierz <Zastosuj>.
- Informacje na temat wprowadzania tekstu, patrz ▶**Wprowadzanie tekstu(P. 117)** .

7 Skonfiguruj ustawienia zabezpieczeń na podstawie zapisanych wcześniej informacji.

- Jeśli konfiguracja ustawień zabezpieczeń nie jest konieczna, wybierz przycisk <Brak>.

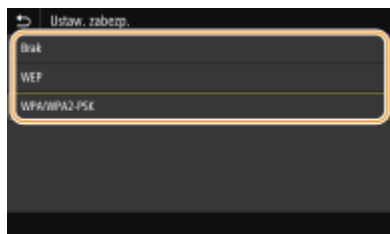

■ Korzystanie z WEP

- 1 Wybierz <WEP>.
- 2 Wybierz metodę uwierzytelniania.

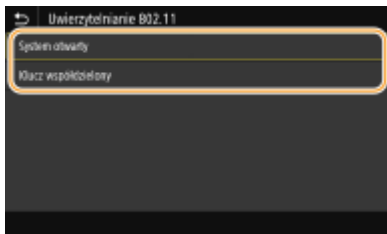

<System otwarty>

Ustawienie uwierzytelniania typu system otwarty, nazywanego także „uwierzytelnianiem otwartym”.

<Klucz współdzielony>

Hasłem jest klucz WEP.

UWAGA:

Jeśli wybrano opcję <System otwarty>

- Jeśli dla routera bezprzewodowego skonfigurowano uwierzytelnianie za pomocą klucza wspólnego, podczas nawiązywania połączenia z bezprzewodową siecią LAN występuje błąd uwierzytelniania. Jeśli tak się stanie, urządzenie automatycznie zmienia odpowiednie ustawienie na <Klucz współdzielony> i ponawia próbę nawiązania połączenia.

3 Wybierz klucz WEP, który chcesz edytować.

■ Model z panelem dotykowym

- Wybierz klucz WEP (od 1 do 4), a następnie wybierz <Edytuj>.

■ Czarno-biały model LCD

- Wybierz <Ed. klucz WEP> ► klucz WEP (od 1 do 4).

- Można zarejestrować maksymalnie cztery klucze WEP.

4 Wprowadź wcześniej zapisany klucz sieciowy.

- Wprowadź klucz sieciowy, a następnie wybierz <Zastosuj>.

5 Wybierz żądany klucz WEP.

■ Model z panelem dotykowym

- Wybierz wcześniej edytowany klucz WEP, a następnie wybierz przycisk <Zarejestruj>.

■ Czarno-biały model LCD

- Wybierz <Wyb. klucz WEP> ► klucz WEP, który był edytowany.

■ Korzystanie z WPA-PSK lub WPA2-PSK

1 Wybierz <WPA/WPA2-PSK>.

2 Wybierz metodę szyfrowania.

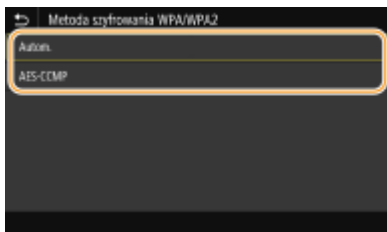

<Autom.>

Konfiguracja urządzenia w taki sposób, aby automatycznie wybierana była metoda szyfrowania AES-CCMP lub TKIP, zgodnie z ustawieniem routera bezprzewodowego.

<AES-CCMP>

Ustawienie metody szyfrowania AES-CCMP.

- 3 Wprowadź wcześniej zapisany klucz sieciowy.
 - Wprowadź klucz sieciowy, a następnie wybierz <Zastosuj>.

8 Wybierz <Tak>.

UWAGA:

Jeśli podczas konfiguracji wyświetlony zostanie komunikat o błędzie

- Naciśnij przycisk <Zamknij>, sprawdź poprawność skonfigurowanych ustawień i wróć do kroku 5.

9 Poczekaj, aż wyświetlony zostanie komunikat <Połączono.>.

10 Wybierz <Zamknij>.

⇒ Odczekaj kilka minut, aż adres IP i inne elementy zostaną automatycznie ustawione.

WAŻNE:

Siła sygnału

- Gdy dostępnych jest wiele routerów bezprzewodowych, z którymi można nawiązać połączenie, urządzenie ustanawia je z tym o najsilniejszym sygnale. Siła sygnału mierzona jest przy zastosowaniu wskaźnika RSSI (Received Signal Strength Indication).

UWAGA:

- Adres IP można skonfigurować ręcznie. ▶ **Konfiguracja adresów IP (P. 40)**
- Gdy urządzenie jest podłączone do bezprzewodowej sieci LAN, ikona Wi-Fi jest wyświetlana na ekranie Główny lub ekranie Funkcje podstawowe każdej funkcji. ▶ **Podstawowe ekrany (P. 104)**

UWAGA

Zmniejszenie zużycia energii elektrycznej

- Urządzenie może przechodzić w tryb <Tryb oszczędzania energii> na podstawie sygnałów emitowanych przez router bezprzewodowy. ▶ **<Tryb oszczędzania energii> (P. 310)**

W przypadku, gdy zmienił się adres IP urządzenia

- W środowisku DHCP adres IP urządzenia może być zmieniany automatycznie. Jeśli tak się stanie, połączenie jest utrzymywane, gdy urządzenie i komputer należą do tej samej podsieci.

ŁĄCZA

- ▶ **Podłączanie do bezprzewodowej sieci LAN (P. 27)**

Sprawdzanie identyfikatora SSID oraz klucza sieciowego

36UL-00U

Gdy połączenie bezprzewodowe jest ustanawiane ręcznie, konieczne jest określenie identyfikatora SSID oraz klucza sieciowego routera bezprzewodowego. Identyfikator SSID i klucz sieciowy mogą być podane na urządzeniach sieciowych. Przed rozpoczęciem nawiązywania połączenia należy sprawdzić urządzenia i zapisać niezbędne informacje. Aby uzyskać dalsze informacje, należy zapoznać się z instrukcjami obsługi dołączonymi do urządzeń sieciowych lub skontaktować się z producentem.

SSID	Nazwa umożliwiająca identyfikację danej sieci bezprzewodowej LAN. Niektóre inne terminy wykorzystywane dla SSID to „nazwa punktu dostępowego” oraz „nazwa sieci”.
Klucz sieciowy	Słowo kluczowe lub hasło wykorzystywane do szyfrowania danych lub uwierzytelniania w sieci. Klucz sieciowy jest także nazywany kluczem szyfrującym, kluczem WEP, hasłem WPA/WPA2 lub kluczem współdzielonym (PSK).
Protokoły zabezpieczeń sieci bezprzewodowej (uwierzytelnianie/szyfrowanie)	Podczas ręcznej konfiguracji połączenia bezprzewodowego związanej z określaniem szczegółowych ustawień należy określić ustawienia zabezpieczeń. Należy sprawdzić następujące informacje: <ul style="list-style-type: none"> • Rodzaje zabezpieczeń (WEP/WPA-PSK/WPA2-PSK) • Metoda uwierzytelniania (System otwarty/Klucz współdzielony) • Metoda szyfrowania (TKIP/AES-CCMP)

■ Sprawdzanie identyfikatora SSID oraz klucza sieciowego za pomocą komputera

Identyfikator SSID lub klucz sieciowy mogły ulec zmianie. Jeśli identyfikator SSID lub klucz sieciowy nie są znane, można je sprawdzić za pomocą narzędzia „Canon MF/LBP Wireless — asystent instalacji”. Pobierz narzędzie „Canon MF/LBP Wireless — asystent instalacji” ze strony internetowej firmy Canon (<http://www.canon.com/>), a następnie uruchom je na komputerze podłączonym do bezprzewodowej sieci LAN.

UWAGA

- Jeśli na ekranie nie jest wyświetlany żaden punkt dostępu po uruchomieniu narzędzia „Canon MF/LBP Wireless — asystent instalacji”, należy sprawdzić, czy konfiguracja jest ukończona zarówno na komputerze, jak i routerze bezprzewodowej sieci LAN.

ŁĄCZA

- ▶ **Podłączanie do bezprzewodowej sieci LAN(P. 27)**
- ▶ **Konfiguracja połączenia za pomocą routera bezprzewodowego(P. 33)**
- ▶ **Nawiązywanie połączenia z konfiguracją szczegółowych ustawień(P. 36)**

Konfiguracja adresów IP

36UL-00W

Połączenie urządzenia z siecią wymaga unikatowego sieciowego adresu IP. Dostępne są dwie wersje adresów IP: IPv4 oraz IPv6. Należy skonfigurować te ustawienia w zależności od środowiska sieciowego. Aby korzystać z adresów IPv6, należy prawidłowo skonfigurować ustawienia adresu IPv4.

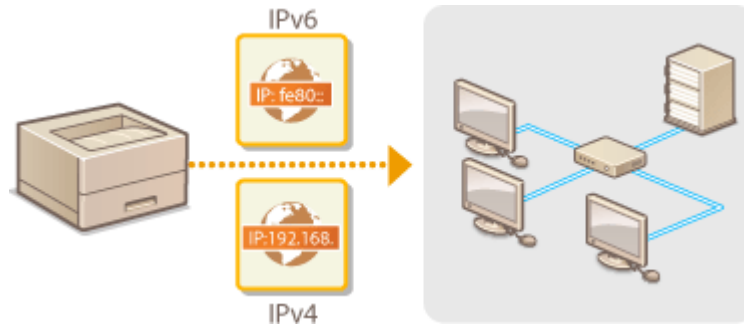

- ▶ **Ustawianie adresu IPv4(P. 41)**
- ▶ **Konfiguracja adresów IPv6(P. 44)**

Ustawianie adresu IPv4

36UL-00X



Adres IPv4 może być przypisywany automatycznie za pośrednictwem protokołu dynamicznego przydzielania adresu IP, takiego jak DHCP, lub można wprowadzić go ręcznie. W przypadku podłączania urządzenia do przewodowej sieci LAN należy upewnić się, że złącza kabla LAN zostały poprawnie umieszczone w portach (**Podłączanie do przewodowej sieci LAN(P. 26)**). W razie potrzeby można sprawdzić połączenie sieciowe.

- ▶ **Ustawianie adresu IPv4(P. 41)**
- ▶ **Test połączenia sieciowego(P. 43)**

Ustawianie adresu IPv4

1 Wybierz przycisk <Menu> w widoku Ekran Główny. ▶ **Ekran Główny(P. 105)**

2 Wybierz <Ustawienia> ▶ <Sieć>.

- Jeśli pojawi się ekran logowania, wprowadź odpowiedni identyfikator i kod PIN. ▶ **Logowanie się do urządzenia(P. 121)**

3 Wybierz <Ustawienia TCP/IP> ▶ <Ustawienia IPv4> ▶ <Ustawienia adresu IP>.

4 Skonfiguruj ustawienia adresu IP.

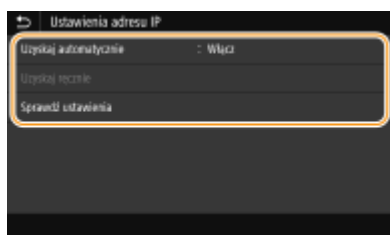

<Uzyskaj automatycznie>

Opcję należy wybrać, aby włączyć automatyczne przypisywanie adresu IP za pośrednictwem protokołu DHCP. Wyświetlana na ekranie informacja <Włącz> oznacza, że automatyczne adresowanie jest włączone.

<Uzyskaj ręcznie>

Ustawienie to umożliwi konfigurację ustawień adresu IP poprzez ręczne wprowadzenie adresu IP. Aby można było wybrać tę opcję, automatyczne pobieranie musi mieć wartość <Wyłącz>.

<Sprawdź ustawienia>

Opcja ta umożliwi wyświetlenie bieżących ustawień adresu IP.

■ Automatyczne przypisywanie adresu IP

- 1** Wybierz <Uzyskaj automatycznie>.
- 2** Wybierz protokół.

■ Model z panelem dotykowym

- Wybierz opcję <Włącz> w pozycji <Uzyskaj automatycznie>, a następnie wybierz <Wybierz protokół> ► <DHCP>.

■ Czarno-biały model LCD

- Wybierz <Wybierz protokół> ► <DHCP>.

UWAGA:

Aby adres IP nie był przypisywany za pomocą protokołu DHCP/BOOTP/RARP

- Wybierz <Wyłącz>. Jeśli wybrana zostanie opcja <DHCP>, w przypadku gdy usługi są niedostępne, urządzenie będzie traciło czas i zasoby komunikacyjne na wyszukiwanie tych usług w sieci.

3 Upewnij się, że ustawienie <Autom. IP> ma wartość <Włącz>.

- Jeśli wybrana jest opcja <Wyłącz>, należy zmienić ustawienie na <Włącz>.

4 Wybierz <Zastosuj>.

UWAGA:

- Adresy IP przypisywane za pośrednictwem protokołu DHCP są nadrzędne w stosunku do adresów uzyskiwanych za pomocą protokołu Auto IP.

■ Ręczne wprowadzanie adresu IP

1 Skonfiguruj ustawienie, aby wyłączyć automatyczne pobieranie.

■ Model z panelem dotykowym

- Wybierz <Uzyskaj automatycznie>, a następnie wybierz <Wyłącz> w pozycji <Uzyskaj automatycznie> ► <Zastosuj>.

■ Czarno-biały model LCD

- Wybierz <Uzyskaj automatycznie>, a następnie ustaw zarówno opcję <Wybierz protokół>, jak i <Autom. IP> na wartość <Wyłącz>.

2 Wybierz <Uzyskaj ręcznie>.

3 Określ adres IP, maskę podsieci oraz adres bramy (lub bramę domyślną).

■ Model z panelem dotykowym

- Wprowadź <Adres IP>, <Maska podsieci> i <Adres bramy>, a następnie wybierz <Zastosuj>.

■ Czarno-biały model LCD

- Wprowadź te wartości na każdym ekranie za pomocą klawiszy numerycznych i naciśnij przycisk .

5 Dla pozycji model z panelem dotykowym wybierz <OK>.

6 Uruchom ponownie urządzenie.

- Wyłącz urządzenie, odczekaj co najmniej 10 sekund, a następnie włącz je ponownie.

UWAGA

Sprawdzanie poprawności ustawień

- Upewnij się, że na komputerze możliwe jest wyświetlenie okna Zdalnego interfejsu użytkownika (▶ **Uruchamianie Zdalnego interfejsu użytkownika(P. 269)**). Jeżeli komputer nie jest dostępny, połączenie można sprawdzić na panelu sterowania (▶ **Test połączenia sieciowego(P. 43)**).

Gdy zmienił się adres IP po zainstalowaniu sterownika drukarki

- Należy dodać nowy port. ▶ **Konfiguracja portów drukarki(P. 54)**

Test połączenia sieciowego

1 Wybierz przycisk <Menu> w widoku Ekran Główny. ▶ **Ekran Główny(P. 105)**

2 Wybierz <Ustawienia> ▶ <Sieć>.

- Jeśli pojawi się ekran logowania, wprowadź odpowiedni identyfikator i kod PIN. ▶ **Logowanie się do urządzenia(P. 121)**

3 Wybierz <Ustawienia TCP/IP> ▶ <Ustawienia IPv4> ▶ <Polecenie PING>.

4 Wprowadź adres IPv4 innego urządzenia w sieci i naciśnij przycisk <Zastosuj> (**OK**).

- ▢ Jeśli połączenie zostało prawidłowo ustanowione, zostanie wyświetlony komunikat <Uzyskano odpowiedź z hosta.>.

ŁĄCZA

- ▶ **Konfiguracja adresów IPv6(P. 44)**
- ▶ **Wyświetlanie ustawień sieciowych(P. 47)**
- ▶ **Konfiguracja usługi WINS(P. 71)**

Konfiguracja adresów IPv6

36UL-00Y



Adresy IPv6 urządzenia można skonfigurować za pomocą Zdalnego interfejsu użytkownika. Przed rozpoczęciem konfiguracji adresów IPv6 należy sprawdzić ustawienia adresu IPv4 ([▶Wyświetlanie ustawień IPv4\(P. 47\)](#)). Aby korzystać z adresów IPv6, należy poprawnie skonfigurować ustawienia adresu IPv4. Urządzenie może korzystać z następujących wielu adresów IPv6:

Typ	Opis
Adres lokalny łącza	Adres ważny tylko w obrębie podsieci lub dla łącza, który nie może zostać użyty do komunikacji z urządzeniami innymi niż router. Adres lokalny łącza jest ustawiany automatycznie, gdy włączona jest funkcja obsługi protokołu IPv6.
Adres ręczny	Adres wprowadzany ręcznie. W przypadku korzystania z tego adresu należy określić długość prefiksu i domyślny adres routera.
Adres bezstanowy	Adres generowany automatycznie za pomocą adresu MAC urządzenia oraz prefiksu sieci z routera. Po ponownym uruchomieniu urządzenia (lub po jego włączeniu) adresy bezstanowe zostają usunięte.
Adres stanowy	Adres uzyskiwany z serwera DHCP przy użyciu protokołu DHCPv6.

UWAGA

- Więcej informacji na temat podstawowych czynności wykonywanych w ramach konfiguracji urządzenia z poziomu Zdalnego interfejsu użytkownika, patrz [▶Konfiguracja opcji menu z poziomu Zdalnego interfejsu użytkownika\(P. 278\)](#) .

- 1** Uruchom Zdalny interfejs użytkownika i zaloguj się w trybie menedżera systemu. [▶ Uruchamianie Zdalnego interfejsu użytkownika\(P. 269\)](#)
- 2** Kliknij przycisk [Ustawienia/rejestracja] na stronie portalu. [▶Główny ekran Zdalnego interfejsu użytkownika\(P. 270\)](#)
- 3** Wybierz [Ustawienia sieciowe] ▶ [Ustawienia IPv6].
- 4** Kliknij [Edycja].
- 5** Zaznacz pole wyboru [Użyj IPv6], a następnie skonfiguruj wymagane ustawienia.

[Użyj IPv6]

Zaznaczenie tego pola wyboru powoduje włączenie obsługi protokołu IPv6 przez urządzenie. Jeśli protokół IPv6 nie jest używany, należy usunąć zaznaczenie pola wyboru.

[Adres bezstanowy 1]

To pole wyboru należy zaznaczyć w przypadku korzystania z adresu bezstanowego. Jeśli bezstanowy nie jest używany, należy usunąć zaznaczenie pola wyboru.

[Użyj adresu wprowadzanego ręcznie]

Aby ręcznie wprowadzić adres IPv6, należy zaznaczyć to pole wyboru i wprowadzić adres IP, określić długość prefiksu oraz podać domyślny adres routera w odpowiednich polach tekstowych.

[Adres IP]

Należy tutaj wprowadzić adres IPv6. Nie można wprowadzać adresów rozpoczynających się znakami „ff” (adresów multimiisji).

[Długość prefiksu]

Należy tu wprowadzić liczbę oznaczającą liczbę bitów przeznaczoną na adresy sieciowe.

[Domyślny adres routera]

W razie potrzeby należy tu wprowadzić adres IPv6 domyślnego routera. Nie można wprowadzać adresów rozpoczynających się znakami „ff” (adresów multimiisji).

[Użyj DHCPv6]

To pole wyboru należy zaznaczyć w przypadku korzystania z adresu stanowego. Jeśli protokół DHCPv6 nie jest używany, należy usunąć zaznaczenie pola wyboru.

6 Kliknij [OK].**7 Uruchom ponownie urządzenie.**

- Wyłącz urządzenie, odczekaj co najmniej 10 sekund, a następnie włącz je ponownie.

UWAGA

Sprawdzanie poprawności ustawień

- Sprawdź, czy można wyświetlić ekran Zdalnego interfejsu użytkownika w komputerze z wykorzystaniem adresu IPv6 urządzenia. ▶ **Uruchamianie Zdalnego interfejsu użytkownika(P. 269)**

Wybieranie ustawień z panelu sterowania

- Dostęp do ustawień IPv6 można również uzyskać za pomocą przycisku <Menu> na ekranie Główny.
 - ▶ <Ustawienia IPv4>/<Ustawienia IPv6>/<Ustawienia DNS> (Model z panelem dotykowym) (P. 312)
 - ▶ <Ustawienia IPv4>/<Ustawienia IPv6> (Czarno-biały model LCD) (P. 316)

Gdy zmienił się adres IP po zainstalowaniu sterownika drukarki

- Należy dodać nowy port. ▶ **Konfiguracja portów drukarki(P. 54)**

ŁĄCZA

- ▶ **Ustawianie adresu IPv4(P. 41)**
- ▶ **Wyświetlanie ustawień sieciowych(P. 47)**

Wyświetlanie ustawień sieciowych

36UL-010

- ▶ Wyświetlanie ustawień IPv4(P. 47)
- ▶ Wyświetlanie ustawień IPv6(P. 47)
- ▶ Wyświetlanie adresu MAC w przewodowej sieci LAN(P. 47)
- ▶ Wyświetlanie adresu MAC w bezprzewodowej sieci LAN(P. 48)

UWAGA

- Adres IP nie został poprawnie skonfigurowany, jeśli zostaje wyświetlony w postaci „0.0.0.0”.
- Podłączenie urządzenia do koncentratora przełączającego lub mostu może doprowadzić do awarii połączenia, nawet jeśli adres IP został poprawnie skonfigurowany. Problem ten można rozwiązać, ustalając pewien odstęp czasu przed rozpoczęciem komunikacji przez urządzenie. ▶ **Ustawianie czasu oczekiwania na połączenie z siecią(P. 64)**
- Istnieje możliwość wydruku listy bieżących ustawień sieciowych. ▶ **Lista danych użytkownika/Lista danych menedżera systemu(P. 415)**

Wyświetlanie ustawień IPv4



<Monitor stanu> (📶) ▶ <Informacje o sieci> ▶ <IPv4> ▶ Wybierz ustawienie do wyświetlenia
▶ Sprawdź ustawienia

Wyświetlanie ustawień IPv6



<Monitor stanu> (📶) ▶ <Informacje o sieci> ▶ <IPv6> ▶ Wybierz ustawienie do wyświetlenia
▶ Sprawdź ustawienia

Wyświetlanie adresu MAC w przewodowej sieci LAN

- 1** Wybierz przycisk <Menu> w widoku Ekran Główny. ▶ **Ekran Główny(P. 105)**
- 2** Wybierz <Ustawienia> ▶ <Sieć>.
 - Jeśli pojawi się ekran logowania, wprowadź odpowiedni identyfikator i kod PIN. ▶ **Logowanie się do urządzenia(P. 121)**
- 3** Wybierz <Ustawienia sterownika Ethernet>.

⇒ Zostanie wyświetlony adres MAC.

Wyświetlanie adresu MAC w bezprzewodowej sieci LAN

- 1** Wybierz przycisk <Menu> w widoku Ekran Główny. ► Ekran Główny(P. 105)
- 2** Wybierz <Ustawienia> ► <Sieć>.
 - Jeśli pojawi się ekran logowania, wprowadź odpowiedni identyfikator i kod PIN. ► Logowanie się do urządzenia(P. 121)
- 3** Wybierz <Ustawienia bezprzewodowej sieci LAN>.
- 4** Przeczytaj wyświetlany komunikat i wybierz przycisk <OK>.
- 5** Wybierz <Informacje o połączeniach>/<Informacje o bezprzewodowej sieci LAN>.
- 6** Wybierz ustawienie do wyświetlenia.

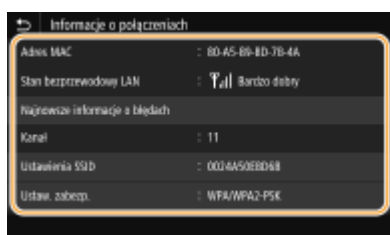

UWAGA:

Wyświetlanie informacji o zabezpieczeniach

- Aby wyświetlić informacje o standardach WEP i WPA/WPA2-PSK, należy wykonać następującą procedurę.

Model z panelem dotykowym

Wybierz <Ustawienia zabezpieczeń>.

Czarno-biały model LCD

<Ustaw. zabezp.> ► Wybierz wyświetlony protokół zabezpieczeń ► Wybierz ustawienie do wyświetlenia

Wyświetlanie na ekranie <Monitor stanu>

- Informacje na temat elementów <Stan bezprzewodowy LAN> i <Najnowsze informacje o błędach> można wyświetlić za pomocą przycisku <Monitor stanu> ().

Model z panelem dotykowym

<Monitor stanu> ► <Informacje o sieci> ► <Typ połączenia sieciowego> ► Wybierz ustawienie do wyświetlenia

Czarno-biały model LCD

 ► <Informacje o sieci> ► <Metoda łączenia z siecią> ► <Informacje o połączeniu> ► Wybierz ustawienie do wyświetlenia

ŁĄCZA

- ▶ **Podłączanie do bezprzewodowej sieci LAN(P. 27)**
- ▶ **Ustawianie adresu IPv4(P. 41)**
- ▶ **Konfiguracja adresów IPv6(P. 44)**
- ▶ **Konfiguracja usługi DNS(P. 65)**

Konfigurowanie ustawień do komunikacji z komputerem

36UL-011

Określ protokół i port podczas sterowania urządzeniem z komputera za pośrednictwem sieci. Przed konfiguracją urządzenia w celu drukowania z komputera należy wykonać podstawowe procedury konfiguracyjne. Aby uzyskać więcej informacji, zapoznaj się z instrukcjami obsługi odpowiednich sterowników na stronie internetowej z podręcznikami online.

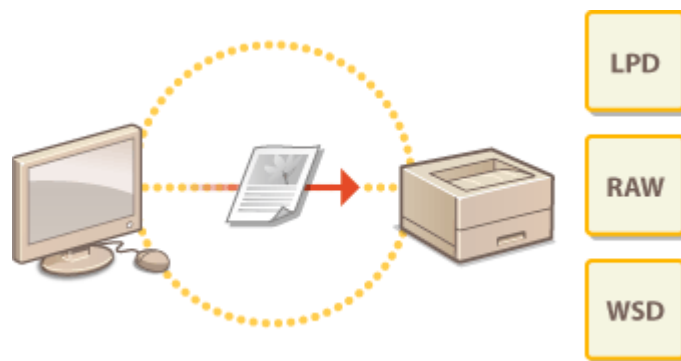

- ▶ Konfiguracja protokołów drukowania i funkcji protokołu WSD(P. 51)
- ▶ Konfiguracja portów drukarki(P. 54)
- ▶ Konfiguracja serwera wydruku(P. 57)

UWAGA

- Wyjaśnione tutaj protokoły są zasadami definiującymi sposób dostarczania danych dokumentu między komputerem a urządzeniem, które można dostosować do przeznaczenia lub środowiska sieciowego.
- Porty są bramami do przekazywania danych pomiędzy urządzeniami sieciowymi. Jeśli w połączeniu sieciowym wystąpi awaria komunikacji, ustawienia portu mogą być przyczyną problemu.

Konfiguracja protokołów drukowania i funkcji protokołu WSD

36UL-012

Należy skonfigurować protokoły używane do drukowania dokumentów z podłączonego do sieci komputera.

UWAGA

- Więcej informacji na temat podstawowych czynności wykonywanych w ramach konfiguracji urządzenia z poziomu Zdalnego interfejsu użytkownika, patrz [▶Konfiguracja opcji menu z poziomu Zdalnego interfejsu użytkownika\(P. 278\)](#) .

- 1 Uruchom Zdalny interfejs użytkownika i zaloguj się w trybie menedżera systemu. ▶ Uruchamianie Zdalnego interfejsu użytkownika(P. 269)**
- 2 Kliknij przycisk [Ustawienia/rejestracja] na stronie portalu. ▶Główny ekran Zdalnego interfejsu użytkownika(P. 270)**
- 3 Kliknij [Ustawienia sieciowe].**
- 4 Skonfiguruj protokoły drukowania.**

■Konfiguracja protokołu LPD lub RAW

- 1** Wybierz opcję [Ustawienia LPD] lub [Ustawienia RAW] ▶ [Edycja].
- 2** Skonfiguruj odpowiednio ustawienia.

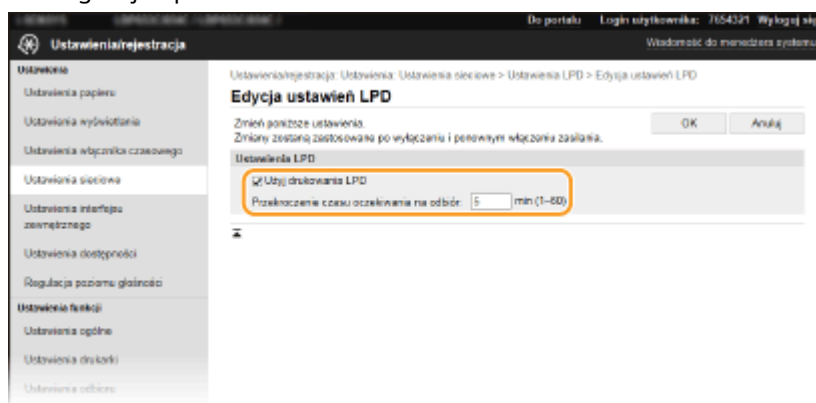

[Użyj drukowania LPD]

Zaznaczenie tego pola wyboru umożliwia wydruk za pomocą protokołu LPD. Jeśli drukowanie za pomocą protokołu LPD nie jest używane, należy usunąć zaznaczenie tego pola wyboru.

[Użyj wydruku RAW]

Zaznaczenie tego pola wyboru umożliwia wydruk za pomocą protokołu RAW. Jeśli drukowanie za pomocą protokołu RAW nie jest używane, należy usunąć zaznaczenie tego pola wyboru.

[Przekroczenie czasu oczekiwania na odbiór]

Ustaw wartość jako czas oczekiwania na ponowne uruchomienie odbioru danych. Jeśli odbiór danych nie zostanie wznowiony w ustalonym czasie, drukowanie zostanie anulowane.

3 Kliknij [OK].

■ Konfiguracja interfejsu WSD

1 Wybierz [Ustawienia WSD] ► [Edycja].

2 Skonfiguruj odpowiednio ustawienia.

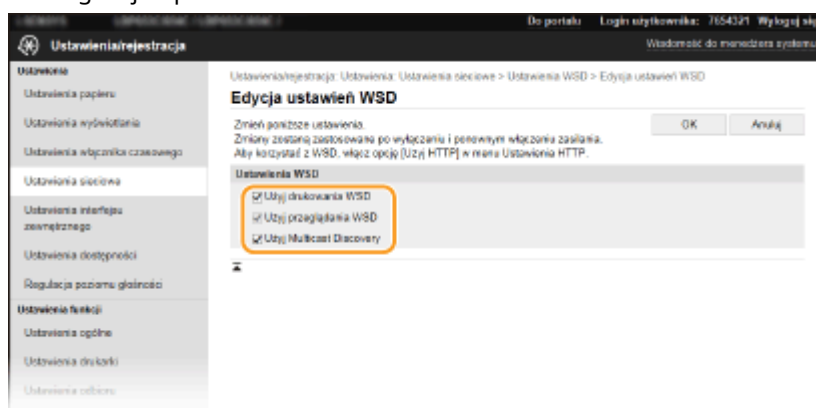
**[Użyj drukowania WSD]**

Zaznaczenie tego pola wyboru umożliwia wydruk za pomocą interfejsu WSD. Jeśli drukowanie za pomocą interfejsu WSD nie jest używane, należy usunąć zaznaczenie tego pola wyboru.

[Użyj przeglądania WSD]

Zaznaczenie tego pola wyboru umożliwia uzyskanie informacji o urządzeniu przez komputer za pomocą interfejsu WSD. To pole wyboru jest zaznaczane automatycznie po zaznaczeniu pola wyboru [Użyj drukowania WSD].

[Użyj Multicast Discovery]

Zaznaczenie tego pola wyboru umożliwia skonfigurowanie urządzenia tak, aby odpowiadało na komunikaty Multicast Discovery. Gdy pole wyboru nie jest zaznaczone, urządzenie pozostaje w trybie uśpienia nawet pomimo przepływu w sieci komunikatów Multicast Discovery.

3 Kliknij [OK].

5 Uruchom ponownie urządzenie.

- Wyłącz urządzenie, odczekaj co najmniej 10 sekund, a następnie włącz je ponownie.

UWAGA**Wybieranie ustawień z panelu sterowania**

- Dostęp do ustawień LPD, RAW i WSD można również uzyskać za pomocą <Menu> na ekranie Główny.
 - ▶<Ustawienia LPD>(P. 319)
 - ▶<Ustawienia RAW>(P. 319)
 - ▶<Ustawienia WSD>(P. 320)

Konfiguracja urządzeń sieciowych WSD

- Urządzenia sieciowe WSD można dodać z folderu drukarek. Otwórz folder drukarek (▶**Wyświetlanie folderu Drukarki**(P. 513)) ► kliknij przycisk [Dodaj urządzenie] lub [Dodaj drukarkę] i postępuj zgodnie z

instrukcjami wyświetlanymi na ekranie. Więcej informacji na temat instalacji sterownika sieci WSD znajduje się w instrukcjach obsługi odpowiednich sterowników na stronie internetowej z podręcznikami online.

Zmiana numeru portu

- Dla protokołu drukowania należy używać tego samego numeru portu używanego dla urządzenia i komputera.
 - ▶ **Konfiguracja portów drukarki(P. 54)**
 - ▶ **Zmiana numerów portów(P. 235)**

ŁĄCZA

- ▶ **Konfiguracja portów drukarki(P. 54)**

Konfiguracja portów drukarki

36UL-013

Po zmianie adresu IP urządzenia lub dodaniu drukarki za pomocą folderu drukarki w systemie Windows mogą wystąpić błędy drukowania. Błędy te są zwykle spowodowane nieprawidłową konfiguracją portu drukarki. Przyczyną może być na przykład określenie niewłaściwego numeru lub typu portu. W tej sytuacji drukowanie danych dokumentu kończy się niepowodzeniem, gdyż nie mogą one dotrzeć do urządzenia. W celu rozwiązania tego problemu należy skonfigurować ustawienia portu drukarki na komputerze.

WAŻNE

- Aby wykonać poniższą procedurę, należy zalogować się na komputerze przy użyciu konta administratora.

- 1 Otwórz folder drukarki. ▶Wyświetlanie folderu Drukarki(P. 513)**
- 2 Kliknij prawym przyciskiem myszy ikonę sterownika urządzenia i kliknij polecenie [Właściwości drukarki] albo [Właściwości].**
- 3 Kliknij zakładkę [Porty] i skonfiguruj wymagane ustawienia.**

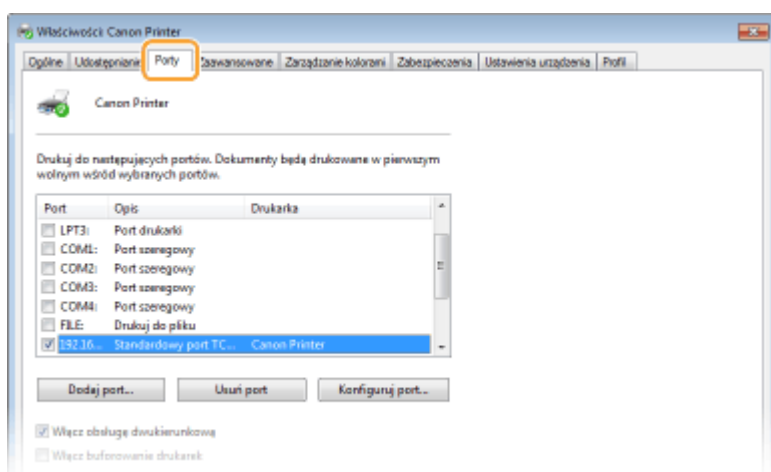

■ Dodawanie portu

Jeśli adres IP urządzenia został zmieniony lub wybrano nieprawidłowy port podczas instalowania sterowników, należy dodać nowy port.

- 1** Kliknij przycisk [Dodaj port].
- 2** W polu [Dostępne typy portów] zaznacz port [Standardowy port TCP/IP] i kliknij przycisk [Nowy port].
- 3** Kliknij przycisk [Dalej].
- 4** Wprowadź adres IP lub nazwę DNS urządzenia, a następnie kliknij przycisk [Dalej].
 - [Nazwa portu] zostanie wprowadzona automatycznie. W razie potrzeby można ją zmienić.

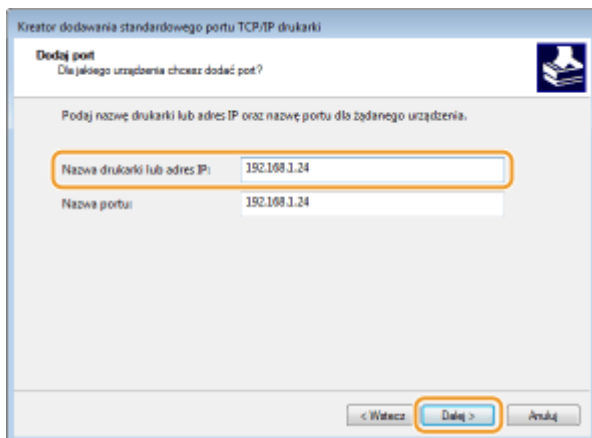

UWAGA:

- Gdy wyświetli się następny ekran, należy postępować zgodnie ze wskazówkami wyświetlanymi na ekranie.

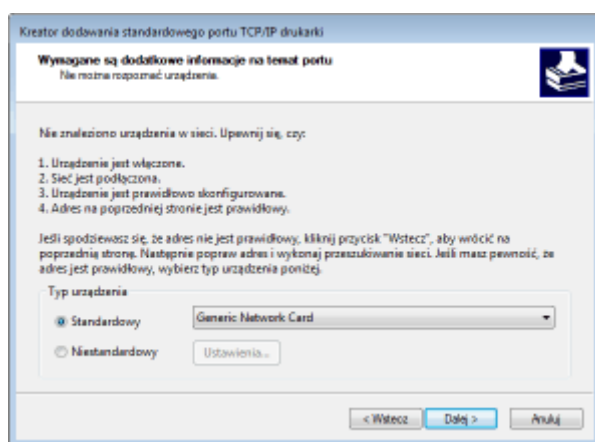

*Po wybrze opcji [Typ urządzenia] należy wybrać opcję [Drukarka sieciowa Canon na P9100] znajdującą się pod pozycją [Standardowy].

- 5 Kliknij przycisk [Zakończ].
- 6 Kliknij przycisk [Zamknij].

■ Zmiana rodzaju lub numeru portu

Jeśli protokół drukowania (LPD lub RAW) został zmieniony w urządzeniu ([► Konfiguracja protokołów drukowania i funkcji protokołu WSD\(P. 51\)](#)) lub został zmieniony numer portu ([► Zmiana numerów portów\(P. 235\)](#)), konieczna jest także konfiguracja odpowiednich ustawień na komputerze. Ta operacja nie jest potrzebna w przypadku portów WSD.

- 1 Kliknij przycisk [Konfiguruj port].
- 2 W polu [Protokół] wybierz [RAW] lub [LPR].
 - Jeśli wybrana jest opcja [RAW], należy zmienić wartość pola [Numer portu].
 - Jeśli została wybrana opcja [LPR], należy wpisać „lp” w polu [Nazwa kolejki].
- 3 Kliknij przycisk [OK].

4 Kliknij przycisk [Zamknij].

ŁĄCZA

► **Konfiguracja serwera wydruku(P. 57)**

Konfiguracja serwera wydruku

36UL-014

Użycie serwera wydruku pozwala na zmniejszenie obciążenia komputera, z którego wykonywany jest wydruk. Serwer drukarki umożliwi również zainstalowanie sterowników na każdym komputerze w sieci, co oznacza, że nie ma potrzeby instalowania ich na każdym komputerze przy użyciu dołączonego dysku CD-ROM/DVD-ROM. Aby skonfigurować komputer podłączony do sieci jako serwer wydruku, należy określić ustawienia udostępniania drukarki.

WAŻNE

- Aby wykonać poniższą procedurę, należy zalogować się na komputerze przy użyciu konta administratora.
- Może wystąpić problem z instalacją sterowników przez sieć w zależności od systemu operacyjnego oraz architektury bitowej (32- lub 64-bity) serwera drukowania i komputerów klienta.
- Wdrażając serwer drukowania w środowisku domenowym, skontaktuj się z administratorem sieci.

UWAGA

Zarządzanie identyfikatorami wydziałów w przypadku korzystania z serwera wydruku

- Podczas instalacji sterownika drukarki należy dodać „Canon Driver Information Assist Service”. Aby uzyskać więcej informacji, zapoznaj się z instrukcjami obsługi odpowiednich sterowników na stronie internetowej z podręcznikami online.

- 1 Otwórz folder drukarki. ▶Wyświetlanie folderu Drukarki(P. 513)**
- 2 Kliknij prawym przyciskiem myszy ikonę sterownika drukarki urządzenia i kliknij polecenie [Właściwości drukarki] lub [Właściwości].**
- 3 Kliknij zakładkę [Udostępnianie], wybierz opcję [Udostępnij tę drukarkę] i wprowadź nazwę udziału urządzenia.**

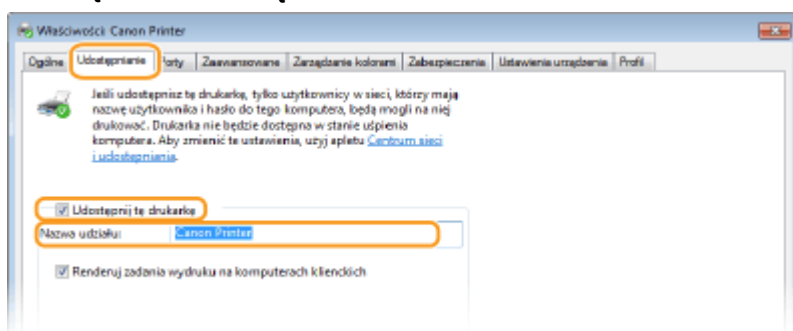

UWAGA:

- Kliknij przycisk [Zmień opcje udostępniania], jeśli jest wyświetlany.

4 W razie potrzeby zainstaluj dodatkowe sterowniki.

- Wykonanie tej operacji jest wymagane, jeśli sterowniki będą instalowane na innych komputerach o innej architekturze bitowej za pośrednictwem serwera wydruku.

- 1 Kliknij pozycję [Dodatkowe sterowniki].
- 2 Zaznacz pole wyboru przy architekturze bitowej używanej przez inne komputery i kliknij przycisk [OK].

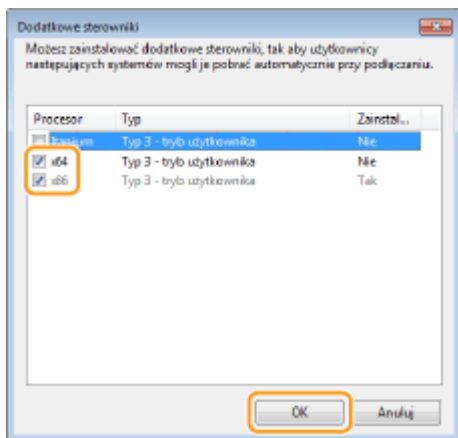

- Dodatkowe sterowniki należy wybrać spośród następujących opcji według systemu operacyjnego serwera wydruku.

Serwer wydruku	Zaznacz pole wyboru
32-bitowe systemy operacyjne	[x64]
64-bitowe systemy operacyjne	[x86] w kolumnie [Procesor]

UWAGA:

- Jeśli nie wiesz, czy używany system operacyjny Windows jest w wersji 32- czy 64-bitowej, przejdź do sekcji **►Sprawdzanie architektury bitowej(P. 516)**.
- 3 Włożyć dołączony do urządzenia dysk CD-ROM/DVD-ROM do stacji dysków komputera, kliknąć opcję [Przeglądaj], aby określić folder ze sterownikami, a następnie kliknąć opcję [OK].
 - Jeżeli serwer wydruku korzysta z 32-bitowej wersji systemu operacyjnego, wybierz kolejno foldery [UFRII] ► [uk_eng] ► [x64] ► [Sterownik] na załączonym dysku CD-ROM/DVD-ROM.
 - Jeżeli serwer wydruku korzysta z 64-bitowej wersji systemu operacyjnego, wybierz kolejno foldery [UFRII] ► [uk_eng] ► [32BIT] ► [Sterownik] na załączonym dysku CD-ROM/DVD-ROM.
 - 4 Postępuj według instrukcji wyświetlanych na ekranie, aby zainstalować dodatkowe sterowniki.

5 Kliknij przycisk [OK].

■ Instalacja sterowników na komputerze za pośrednictwem serwera wydruku

- 1 Znajdź udostępnioną drukarkę na serwerze wydruku. **►Wyświetlanie udostępnionych drukarek w serwerze drukowania(P. 514)**
- 2 Kliknij dwukrotnie drukarkę udostępnioną.

3 Postępuj według instrukcji wyświetlanych na ekranie, aby zainstalować sterowniki.

ŁĄCZA

▶ Drukowanie z komputera(P. 164)

Konfiguracja urządzenia w danym środowisku sieciowym

36UL-015

Konfiguracja sieci różni się w zależności od jej przeznaczenia. Urządzenie zostało zaprojektowane tak, aby było kompatybilne z możliwie najszerszą gamą konfiguracji sieciowych, a ponadto wyposażono je w szeroki wachlarz rozwiązań technologicznych. Należy skontaktować się z administratorem sieci i skonfigurować urządzenie w sposób odpowiedni do danego środowiska sieciowego.

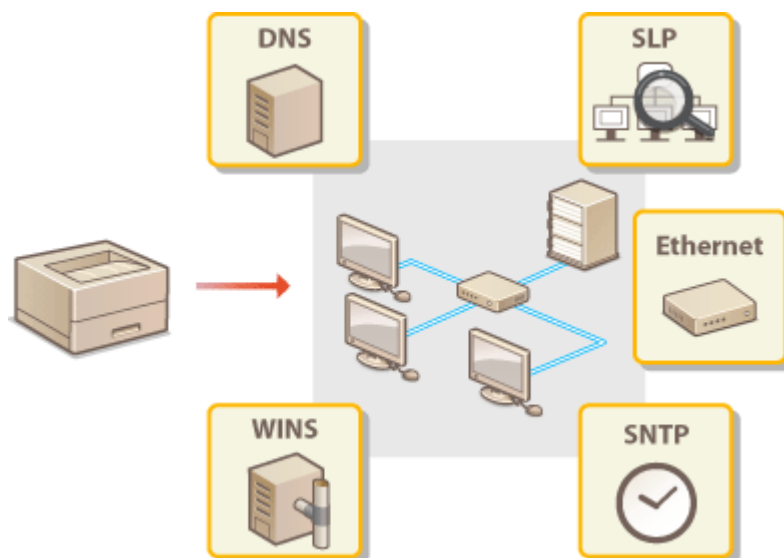

- ▶ Konfiguracja ustawień sieci Ethernet(P. 61)
- ▶ Zmiana maksymalnej jednostki transmisji(P. 63)
- ▶ Ustawianie czasu oczekiwania na połączenie z siecią(P. 64)
- ▶ Konfiguracja usługi DNS(P. 65)
- ▶ Konfiguracja protokołu SMB(P. 69)
- ▶ Konfiguracja usługi WINS(P. 71)
- ▶ Monitorowanie i kontrolowanie urządzenia za pomocą protokołu SNMP(P. 73)
- ▶ Inne ustawienia sieciowe(P. 77)

Konfiguracja ustawień sieci Ethernet

36UL-016



Ethernet jest standardem komunikacji danych w obrębie sieci lokalnej (LAN). Możliwe jest określenie trybu komunikacji i rodzaju sieci Ethernet. Na ogół z urządzenia można korzystać bez zmiany ustawień domyślnych (**▶<Ustawienia sterownika Ethernet>(P. 324)**), można to jednak zrobić, aby dostosować je do środowiska sieciowego.

1 Wybierz przycisk <Menu> w widoku Ekran Główny. **▶Ekran Główny(P. 105)**

2 Wybierz <Ustawienia> ▶ <Sieć>.

- Jeśli pojawi się ekran logowania, wprowadź odpowiedni identyfikator i kod PIN. **▶Logowanie się do urządzenia(P. 121)**

3 Wybierz <Ustawienia sterownika Ethernet>.

4 Zdecyduj, czy ustawienia sieci Ethernet zostaną skonfigurowane automatycznie czy ręcznie.

- Jeśli włączona jest funkcja automatycznego wykrywania, urządzenie wykryje i automatycznie ustawi tryb komunikacji sieci Ethernet oraz typ, którego można użyć.

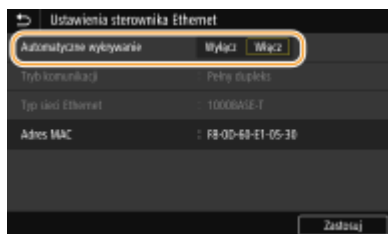

■Automatyczna konfiguracja ustawień sieci Ethernet

Model z panelem dotykowym

Wybierz <Włącz> w sekcji <Automatyczne wykrywanie>.

Czarno-biały model LCD

Wybierz <Automatyczne wykrywanie> ▶ <Włącz>.

■Ręczna konfiguracja ustawień sieci Ethernet

1 Skonfiguruj ustawienie wyłączające automatyczne wykrywanie.

Model z panelem dotykowym

- Wybierz <Wyłącz> w sekcji <Automatyczne wykrywanie>.

Czarno-biały model LCD

- Wybierz <Automatyczne wykrywanie> ▶ <Wyłącz>.

2 <Tryb komunikacji> ▶ wybierz tryb komunikacji.

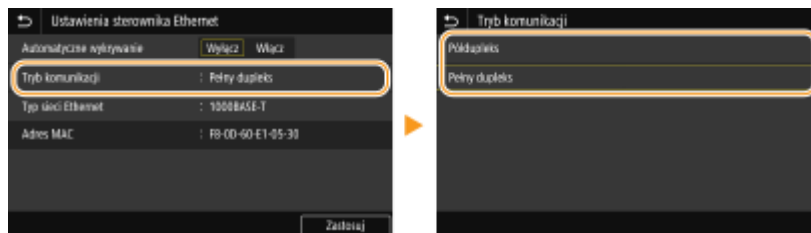
**<Półdupleks>**

Naprzemienne wysyłanie i odbieranie danych komunikacyjnych. Opcję tę należy wybrać, gdy urządzenie jest podłączone do urządzenia sieciowego w trybie półdupleks.

<Pełny duplex>

Jednoczesne wysyłanie i odbieranie danych komunikacyjnych. Ustawienie odpowiednie dla większości środowisk.

- 3** <Typ sieci Ethernet> ► wybierz rodzaj sieci Ethernet.
- 4** Wybierz <Zastosuj>.

5 Dla pozycji model z panelem dotykowym wybierz <OK>.**6 Uruchom ponownie urządzenie.**

- Wyłącz urządzenie, odczekaj co najmniej 10 sekund, a następnie włącz je ponownie.

ŁĄCZA

- **Zmiana maksymalnej jednostki transmisji(P. 63)**
- **Ustawianie czasu oczekiwania na połączenie z siecią(P. 64)**

Zmiana maksymalnej jednostki transmisji

36UL-017

W większości sieci Ethernet największy rozmiar pakietu komunikacyjnego, który można ustawić to 1500 bajtów. Pakiety to porcje danych, na które zostały podzielone oryginalne dane przed wysłaniem. Maksymalna jednostka transmisji (MTU) może być różna w każdej z sieci. W razie potrzeby należy zmienić ustawienia urządzenia. Aby uzyskać więcej informacji, należy skontaktować się z administratorem sieci.

1 Wybierz przycisk <Menu> w widoku Ekran Główny. **▶** Ekran Główny(P. 105)

2 Wybierz <Ustawienia> ▶ <Sieć>.

- Jeśli pojawi się ekran logowania, wprowadź odpowiedni identyfikator i kod PIN. **▶** Logowanie się do urządzenia(P. 121)

3 Wybierz <Ustawienia TCP/IP> ▶ <Rozmiar MTU>.

4 Wybierz MTU.

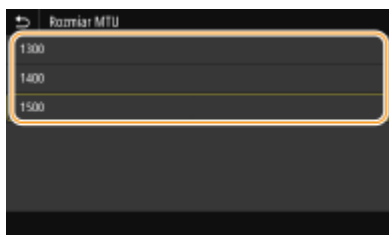

5 Dla pozycji model z panelem dotykowym wybierz <OK>.

6 Uruchom ponownie urządzenie.

- Wyłącz urządzenie, odczekaj co najmniej 10 sekund, a następnie włącz je ponownie.





ŁĄCZA

- ▶** Konfiguracja ustawień sieci Ethernet(P. 61)
- ▶** Ustawianie czasu oczekiwania na połączenie z siecią(P. 64)



Ustawianie czasu oczekiwania na połączenie z siecią

36UL-018

Jeśli sieć została zaprojektowana z myślą o komunikacji redundancyjnej i składa się z wielu koncentratorów przełączających lub mostów, niezbędny jest mechanizm zapobiegający zapętlaniu pakietów. Skutecznym rozwiązaniem jest na przykład określenie roli każdego portu przełącznika. Komunikacja może jednak nadal być zakłócana na kilka sekund zaraz po zmianie sposobu połączenia ze sobą urządzeń sieciowych lub dodaniu nowego urządzenia. W razie wystąpienia problemu tego typu ustaw czas oczekiwania na połączenie z siecią.

- 1 Wybierz przycisk <Menu> w widoku Ekran Główny.  Ekran Główny(P. 105)**
- 2 Wybierz <Ustawienia>  <Sieć>.**
 - Jeśli pojawi się ekran logowania, wprowadź odpowiedni identyfikator i kod PIN.  **Logowanie się do urządzenia(P. 121)**
- 3 Wybierz <Czas oczek.na poł.przy uruch.>/<Czas oczekiwania na połącz. przy uruch.>.**
- 4 Wprowadź czas oczekiwania wymagany do rozpoczęcia komunikacji z siecią, a następnie naciśnij przycisk <Zastosuj> ().**

ŁĄCZA

-  **Konfiguracja ustawień sieci Ethernet(P. 61)**
-  **Zmiana maksymalnej jednostki transmisji(P. 63)**

Konfiguracja usługi DNS

36UL-019

System DNS (Domain Name System) jest usługą rozpoznawania nazw, który kojarzy nazwę hosta (lub domeny) z adresem IP. Należy odpowiednio skonfigurować opcje ustawień DNS, mDNS lub DHCP. Procedury konfiguracji DNS dla protokołów IPv4 i IPv6 są inne.



UWAGA

- Więcej informacji na temat podstawowych czynności wykonywanych w ramach konfiguracji urządzenia z poziomu Zdalnego interfejsu użytkownika, patrz [▶ Konfiguracja opcji menu z poziomu Zdalnego interfejsu użytkownika \(P. 278\)](#) .

- 1** Uruchom Zdalny interfejs użytkownika i zaloguj się w trybie menedżera systemu. [▶ Uruchamianie Zdalnego interfejsu użytkownika \(P. 269\)](#)
- 2** Kliknij przycisk [Ustawienia/rejestracja] na stronie portalu. [▶ Główny ekran Zdalnego interfejsu użytkownika \(P. 270\)](#)
- 3** Kliknij [Ustawienia sieciowe].
- 4** Skonfiguruj ustawienia usługi DNS.

■ Konfiguracja usługi DNS dla protokołu IPv4

- 1** Wybierz [Ustawienia IPv4] ▶ [Edycja].
- 2** Skonfiguruj ustawienia usługi DNS dla protokołu IPv4.

The screenshot shows the network configuration page with the following settings:

- Ustawienia opcji DHCP:**
 - Uzyskaj nazwę hosta
 - Dynamiczna aktualizacja DNS
 - Uzyskaj adres serwera DNS
 - Uzyskaj nazwę domeny
 - Uzyskaj adres serwera WINS
 - Uzyskaj adres serwera POP
- Ustawienia DNS:**
 - Adres podstawowego serwera DNS: 192.168.1.5
 - Adres pomocniczego serwera DNS: 100.234.232.6
 - Nazwa hosta: Casone10530
 - Nazwa domeny: sample
 - Dynamiczna aktualizacja DNS
 - Częstotliwość dynamicznej aktualizacji DNS: 24 godz. (D-48)
- Ustawienia mDNS:**
 - Użyj mDNS
 - Nazwa mDNS: Core... (zakończony kropkami)

a [Ustawienia opcji DHCP]

[Uzyskaj nazwę hosta]

To pole wyboru należy zaznaczyć w celu włączenia Opcji 12 i pobrania nazwy hosta z serwera DHCP.

[Dynamiczna aktualizacja DNS]

To pole wyboru należy zaznaczyć w celu włączenia Opcji 81, aby dynamicznie aktualizować rekordy DNS za pośrednictwem serwera DHCP.

[Uzyskaj adres serwera DNS]

To pole wyboru należy zaznaczyć w celu włączenia Opcji 6 i pobrania adresu serwera DNS z serwera DHCP.

[Uzyskaj nazwę domeny]

To pole wyboru należy zaznaczyć w celu włączenia Opcji 15 i pobrania nazwy domeny z serwera DHCP.

[Uzyskaj adres serwera WINS]

To pole wyboru należy zaznaczyć w celu włączenia Opcji 44 i pobrania adresu serwera WINS z serwera DHCP.

[Uzyskaj adres serwera POP]

To pole wyboru należy zaznaczyć w celu włączenia Opcji 70 i pobrania adresu serwera POP3 z serwera DHCP.

b [Ustawienia DNS]

[Adres podstawowego serwera DNS]

Należy tu wprowadzić adres IP serwera DNS.

[Adres pomocniczego serwera DNS]

Należy tu wprowadzić adres IP pomocniczego serwera DNS, jeśli istnieje.

[Nazwa hosta]

Należy tu wprowadzić złożoną ze znaków alfanumerycznych nazwę hosta urządzenia, które ma zostać zarejestrowane na serwerze DNS.

[Nazwa domeny]

Należy tu wprowadzić złożoną ze znaków alfanumerycznych nazwę domeny, do której należy urządzenie, taką jak „przyklad.com”.

[Dynamiczna aktualizacja DNS]

To pole wyboru należy zaznaczyć, aby rekordy DNS były dynamicznie aktualizowane po każdej zmianie adresu IP urządzenia. Czas odstępów między aktualizacjami można określić, wprowadzając czas w godzinach w polu tekstowym [Częstotliwość dynamicznej aktualizacji DNS].

c [Ustawienia mDNS]**[Użyj mDNS]**

Wprowadzony w programie Bonjour protokół mDNS (system DNS w trybie multiemisji) kojarzy nazwę hosta z adresem IP bez korzystania z usługi DNS. Aby włączyć protokół mDNS, należy zaznaczyć odpowiednie pole wyboru i wprowadzić nazwę mDNS w polu tekstowym [Nazwa mDNS].

3 Kliknij [OK].

■ Konfiguracja usługi DNS dla protokołu IPv6

1 Wybierz [Ustawienia IPv6] ► [Edycja].

2 Skonfiguruj ustawienia usługi DNS dla protokołu IPv6.

- Zaznaczenie pola wyboru [Użyj IPv6] jest wymagane do konfiguracji ustawień. **► Konfiguracja adresów IPv6 (P. 44)**

a [Ustawienia opcji DHCP]**[Uzyskaj adres serwera DNS]**

To pole wyboru należy zaznaczyć w celu włączenia Opcji 23 i pobrania adresu serwera DNS z serwera DHCP.

[Uzyskaj nazwę domeny]

To pole wyboru należy zaznaczyć w celu włączenia Opcji 24 i pobrania nazwy domeny z serwera DHCP.

b [Ustawienia DNS]**[Adres podstawowego serwera DNS]**

Należy tu wprowadzić adres IP serwera DNS. Nie można wprowadzać adresów rozpoczynających się znakami „ff” (adresów multiemisji).

[Adres pomocniczego serwera DNS]

Należy tu wprowadzić adres IP pomocniczego serwera DNS, jeśli istnieje. Nie można wprowadzać adresów rozpoczynających się znakami „ff” (adresów multiemisji).

[Użyj tej samej nazwy hosta/domeny jak dla IPv4]

To pole wyboru należy zaznaczyć w celu korzystania z tych samych nazw hosta i domeny jak w przypadku protokołu IPv4.

[Nazwa hosta]

Należy tu wprowadzić złożoną ze znaków alfanumerycznych nazwę hosta urządzenia, które ma zostać zarejestrowane na serwerze DNS.

[Nazwa domeny]

Należy tu wprowadzić złożoną ze znaków alfanumerycznych nazwę domeny, do której należy urządzenie, taką jak „przyklad.com”.

[Dynamiczna aktualizacja DNS]

To pole wyboru należy zaznaczyć, aby rekordy DNS były dynamicznie aktualizowane po każdej zmianie adresu IP urządzenia. Aby określić, jakie rodzaje adresów będą rejestrowane na serwerze DNS, należy zaznaczyć pole wyboru obok opcji [Zarejestruj adres wprowadzany ręcznie], [Zarejestruj adres stanowy] lub [Zarejestruj adres bezstanowy]. Czas odstępów między aktualizacjami można określić, wprowadzając czas w godzinach w polu tekstowym [Częstotliwość dynamicznej aktualizacji DNS].

G [Ustawienia mDNS]**[Użyj mDNS]**

Wprowadzony w programie Bonjour protokół mDNS (system DNS w trybie multiemisji) kojarzy nazwę hosta z adresem IP bez korzystania z usługi DNS. To pole wyboru należy zaznaczyć w celu włączenia usługi mDNS.

[Użyj dla mDNS nazwy identycznej z IPv4]

To pole wyboru należy zaznaczyć w celu korzystania z takiej samej nazwy mDNS jak w przypadku protokołu IPv4. Aby ustalić inną nazwę, należy usunąć zaznaczenie tego pola i wprowadzić nazwę mDNS w polu tekstowym [Nazwa mDNS].

3 Kliknij [OK].

5 Uruchom ponownie urządzenie.

- Wyłącz urządzenie, odczekaj co najmniej 10 sekund, a następnie włącz je ponownie.

UWAGA**Wybieranie ustawień z panelu sterowania**

- Dostęp do ustawień DNS można również uzyskać za pomocą przycisku <Menu> na ekranie Główny.
 - ▶<Ustawienia IPv4>/<Ustawienia IPv6>/<Ustawienia DNS> (Model z panelem dotykowym) (P. 312)
 - ▶<Ustawienia IPv4>/<Ustawienia IPv6> (Czarno-biały model LCD) (P. 316)

ŁĄCZA

- ▶Ustawianie adresu IPv4(P. 41)
- ▶Konfiguracja adresów IPv6(P. 44)
- ▶Wyświetlanie ustawień sieciowych(P. 47)

Konfiguracja protokołu SMB

36UL-01A

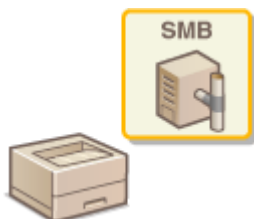

Blok komunikatów serwera (SMB) to protokół umożliwiający udostępnianie zasobów, takich jak pliki i drukarki, kilku urządzeniom w sieci. Należy go użyć w celu konfiguracji urządzenia jako drukarki udostępnionej w sieci SMB. W zależności od sieci konieczne może być określenie nazwy NetBIOS i nazwy grupy roboczej.

Nazwa NetBIOS

W sieciach w środowisku Windows korzystających z protokołu NetBIOS nazwy NetBIOS są używane do identyfikacji komputerów i innych urządzeń podłączonych do sieci oraz udostępniania plików. Dla większości komputerów nazwa NetBIOS jest nazwą komputera.

Nazwa grupy roboczej

Nazwa grupy roboczej jest nazwą umożliwiającą grupowanie wielu komputerów w celu udostępnienia w sieci w środowisku Windows podstawowych funkcji sieciowych, takich jak udostępnianie plików. Nazwę grupy roboczej należy określić, aby zidentyfikować grupę, do której należy urządzenie.

UWAGA

- Więcej informacji na temat podstawowych czynności wykonywanych w ramach konfiguracji urządzenia z poziomu Zdalnego interfejsu użytkownika, patrz [▶Konfiguracja opcji menu z poziomu Zdalnego interfejsu użytkownika\(P. 278\)](#) .

- 1** Uruchom Zdalny interfejs użytkownika i zaloguj się w trybie menedżera systemu. [▶ Uruchamianie Zdalnego interfejsu użytkownika\(P. 269\)](#)
- 2** Kliknij przycisk [Ustawienia/rejestracja] na stronie portalu. [▶Główny ekran Zdalnego interfejsu użytkownika\(P. 270\)](#)
- 3** Wybierz [Ustawienia sieciowe] ▶ [Ustawienia SMB].
- 4** Kliknij [Edycja].
- 5** Określ wymagane ustawienia.

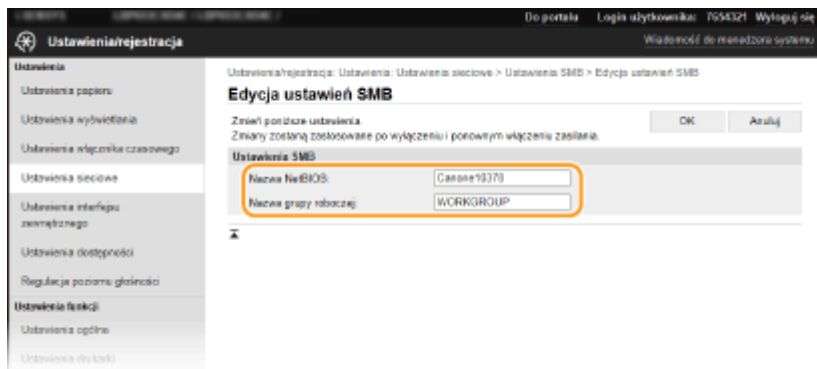
**[Nazwa NetBIOS]**

Należy tu wprowadzić nazwę NetBIOS urządzenia składającą się ze znaków alfanumerycznych.

[Nazwa grupy roboczej]

Należy tu wprowadzić nazwę grupy roboczej, do której należy urządzenie, składającą się ze znaków alfanumerycznych.

WAŻNE:

- Nazw NetBIOS i nazw grup roboczych rozpoczynających się gwiazdką (*) nie można zarejestrować na serwerze WINS.

6 Kliknij [OK].**7 Uruchom ponownie urządzenie.**

- Wyłącz urządzenie, odczekaj co najmniej 10 sekund, a następnie włącz je ponownie.

ŁĄCZA**▶ Konfiguracja usługi WINS(P. 71)**

Konfiguracja usługi WINS

36UL-01C

Windows Internet Name Service (WINS) jest usługą rozpoznawania nazw, za pomocą której do nazwy NetBIOS (nazwa komputera lub drukarki w sieci SMB) jest przypisywany adres IP. Aby włączyć usługę WINS, należy określić serwer WINS.

WAŻNE

- W celu przeprowadzenia konfiguracji ustawień serwera WINS wymagane jest określenie nazwy NetBIOS i nazwy grupy roboczej. ► **Konfiguracja protokołu SMB(P. 69)**
- W sieciach IPv6 funkcja ta jest niedostępna.

UWAGA

- Więcej informacji na temat podstawowych czynności wykonywanych w ramach konfiguracji urządzenia z poziomu Zdalnego interfejsu użytkownika, patrz ► **Konfiguracja opcji menu z poziomu Zdalnego interfejsu użytkownika(P. 278)** .

- 1** Uruchom Zdalny interfejs użytkownika i zaloguj się w trybie menedżera systemu. ► **Uruchamianie Zdalnego interfejsu użytkownika(P. 269)**
- 2** Kliknij przycisk [Ustawienia/rejestracja] na stronie portalu. ► **Główny ekran Zdalnego interfejsu użytkownika(P. 270)**
- 3** Wybierz [Ustawienia sieciowe] ► [Ustawienia WINS].
- 4** Kliknij [Edycja].
- 5** Zaznacz pole wyboru [Rozpoznawanie WINS] i podaj wymagane ustawienia.

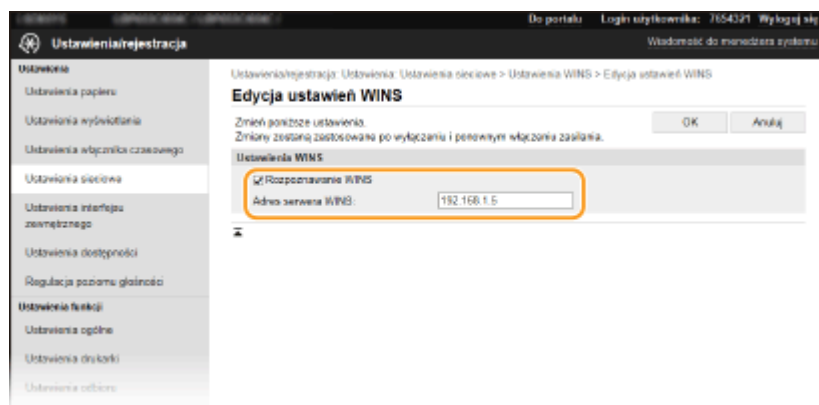

[Rozpoznawanie WINS]

To pole wyboru należy zaznaczyć w celu korzystania z usługi WINS do rozpoznawania nazw. Jeśli usługa WINS nie jest używana, należy usunąć zaznaczenie pola wyboru.

[Adres serwera WINS]

Należy tu wprowadzić adres IP serwera WINS.

WAŻNE:

- Jeśli adres IP serwera WINS jest uzyskiwany z serwera DHCP, jest on nadrzędny w stosunku do adresu IP wprowadzonego w polu tekstowym [Adres serwera WINS].

6 Kliknij [OK].

7 Uruchom ponownie urządzenie.

- Wyłącz urządzenie, odczekaj co najmniej 10 sekund, a następnie włącz je ponownie.

UWAGA

Wybieranie ustawień z panelu sterowania

- Dostęp do ustawień WINS można również uzyskać za pomocą przycisku <Menu> na ekranie Główny. ▶
<Ustawienia WINS>(P. 319)

ŁĄCZA

- ▶ Ustawianie adresu IPv4(P. 41)

Monitorowanie i kontrolowanie urządzenia za pomocą protokołu SNMP

36UL-01E

Protokół Simple Network Management Protocol (SNMP) umożliwia monitorowanie i kontrolowanie urządzeń komunikacyjnych znajdujących się w sieci za pomocą bazy informacji zarządzania (MIB). Urządzenie obsługuje protokół SNMPv1 i protokół SNMPv3 z rozszerzeniami zabezpieczeń. Stan urządzenia można sprawdzić z poziomu komputera podczas drukowania dokumentów lub za pomocą Zdalnego interfejsu użytkownika. Możliwe jest włączenie protokołu SNMPv1 lub SNMPv3 albo obu tych protokołów naraz. Należy określić ustawienia każdej wersji zgodnie ze środowiskiem sieciowym i przeznaczeniem.

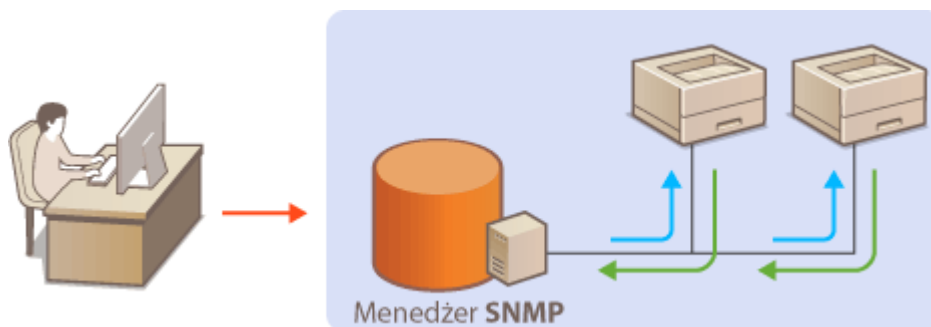

SNMPv1

Protokół SNMPv1 korzysta z informacji nazywanych „społecznością” w celu określenia zakresu komunikacji SNMP. Ponieważ informacje te są przekazywane do sieci w formie zwykłego tekstu, sieć będzie podatna na ataki. Aby zapewnić bezpieczeństwo sieci, należy wyłączyć protokół SNMPv1 i korzystać z protokołu SNMPv3.

SNMPv3

Protokół SNMPv3 umożliwia wdrożenie zarządzania urządzeniami sieciowymi chronionego wydajnymi funkcjami zabezpieczeń. Przed konfiguracją protokołu SNMPv3 należy włączyć szyfrowanie TLS dla Zdalnego interfejsu użytkownika ([🔴Konfiguracja klucza i certyfikatu dla protokołu TLS\(P. 239\)](#)).

UWAGA

- Urządzenie nie obsługuje funkcji powiadamiania pułapki SNMP.
- Informacje na temat zmiany numeru portu protokołu SNMP znajdują się w sekcji [🔴Zmiana numerów portów\(P. 235\)](#) .
- Zainstalowanie na komputerze lub w sieci oprogramowania do zarządzania SNMP umożliwia zdalną konfigurację, monitorowanie i kontrolę urządzenia z poziomu komputera. Więcej informacji znajduje się w podręcznikach użytkownika oprogramowania do zarządzania.
- Więcej informacji na temat podstawowych czynności wykonywanych w ramach konfiguracji urządzenia z poziomu Zdalnego interfejsu użytkownika, patrz [🔴Konfiguracja opcji menu z poziomu Zdalnego interfejsu użytkownika\(P. 278\)](#) .

- 1 Uruchom Zdalny interfejs użytkownika i zaloguj się w trybie menedżera systemu. [🔴 Uruchamianie Zdalnego interfejsu użytkownika\(P. 269\)](#)**
- 2 Kliknij przycisk [Ustawienia/rejestracja] na stronie portalu. [🔴Główny ekran Zdalnego interfejsu użytkownika\(P. 270\)](#)**

3 Wybierz [Ustawienia sieciowe] ► [Ustawienia SNMP].

4 Kliknij [Edycja].

5 Określ ustawienia protokołu SNMPv1.

- Jeśli nie trzeba zmieniać ustawień SNMPv1, przejdź do kolejnego kroku.

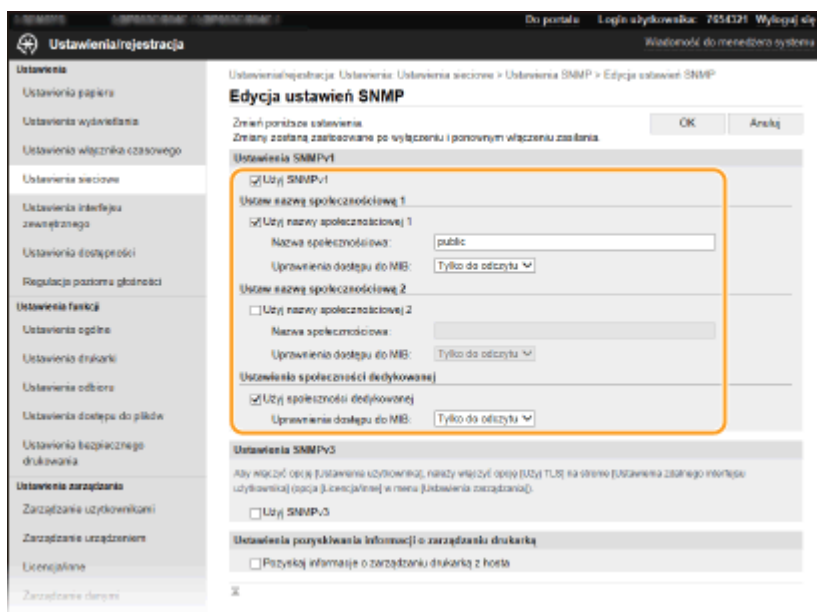

[Użyj SNMPv1]

Zaznaczenie tego pola wyboru umożliwi włączenie protokołu SNMPv1. Skonfigurowanie pozostałych ustawień protokołu SNMPv1 jest możliwe tylko po zaznaczeniu tego pola wyboru.

[Użyj nazwy społecznościowej 1]/[Użyj nazwy społecznościowej 2]

Zaznaczenie tego pola umożliwi określenie nazwy społeczności. Jeśli podanie nazwy społeczności nie jest konieczne, należy usunąć zaznaczenie tego pola wyboru.

[Nazwa społecznościowa]

Należy tu wprowadzić nazwę społeczności składającą się ze znaków alfanumerycznych.

[Uprawnienia dostępu do MIB]

Dla każdej społeczności wybierz opcję [Odczyt/zapis] lub [Tylko do odczytu] określającą przywileje dostępu do obiektów menedżera MIB.

[Odczyt/zapis]	Zezwolenie na wyświetlanie i zmienianie wartości obiektów menedżera MIB.
[Tylko do odczytu]	Zezwolenie tylko na wyświetlanie wartości obiektów menedżera MIB.

[Użyj społeczności dedykowanej]

Spółeczność dedykowana to wstępnie skonfigurowana społeczność przeznaczona wyłącznie dla administratorów korzystających z oprogramowania firmy Canon, takiego jak iW Management Console. Należy zaznaczyć to pole wyboru, aby korzystać ze społeczności dedykowanej, a następnie określić ustawienie [Uprawnienia dostępu do MIB]. Jeśli nie ma potrzeby korzystania ze społeczności dedykowanej, należy usunąć zaznaczenie tego pola wyboru.

6 Określ ustawienia protokołu SNMPv3.

- Jeśli nie trzeba zmieniać ustawień SNMPv3, przejdź do kolejnego kroku.

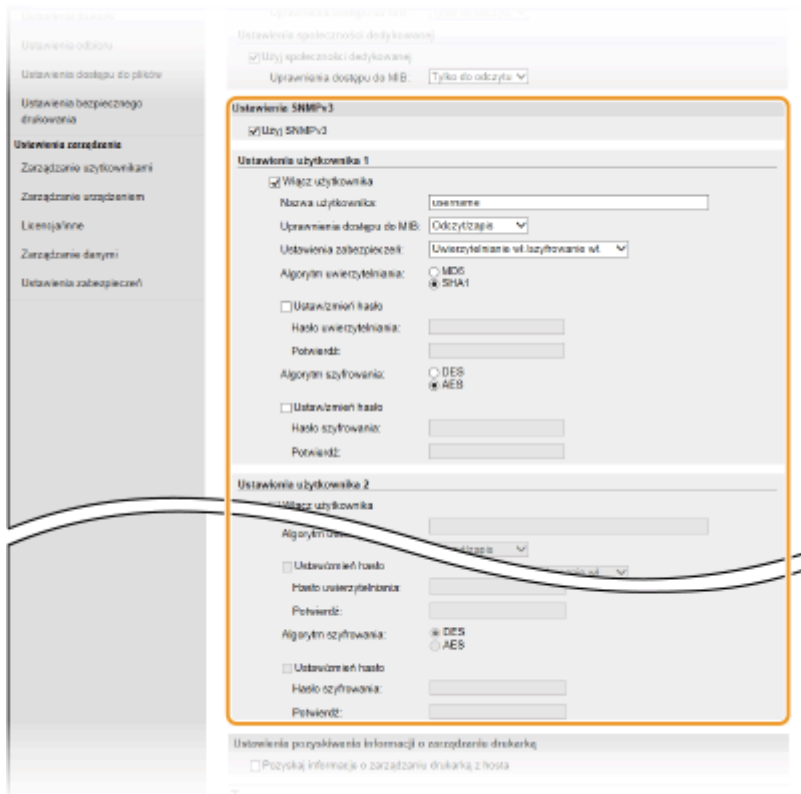
**[Użyj SNMPv3]**

Zaznaczenie tego pola wyboru umożliwi włączenie protokołu SNMPv3. Skonfigurowanie pozostałych ustawień protokołu SNMPv3 jest możliwe tylko po zaznaczeniu tego pola wyboru.

[Włącz użytkownika]

Zaznacz pole wyboru, aby włączyć [Ustawienia użytkownika 1]/[Ustawienia użytkownika 2]/[Ustawienia użytkownika 3]. Aby wyłączyć ustawienia użytkownika, wyczyść odpowiadające im pole wyboru.

[Nazwa użytkownika]

Wprowadź nazwę użytkownika składającą się ze znaków alfanumerycznych.

[Uprawnienia dostępu do MIB]

Wybierz opcję [Odczyt/zapis] lub [Tylko do odczytu] określającą uprawnienia dostępu do obiektów menedżera MIB.

[Odczyt/zapis]	Zezwolenie na wyświetlanie i zmienianie wartości obiektów menedżera MIB.
[Tylko do odczytu]	Zezwolenie tylko na wyświetlanie wartości obiektów menedżera MIB.

[Ustawienia zabezpieczeń]

Należy wybrać opcję [Uwierzytelnianie wł./szyfrowanie wł.], [Uwierzytelnianie wł./szyfrowanie wył.] lub [Uwierzytelnianie wył./szyfrowanie wył.] określającą wybraną kombinację ustawień uwierzytelniania i szyfrowania.

[Algorytm uwierzytelniania]

W przypadku wyboru pozycji [Uwierzytelnianie wł./szyfrowanie wł.] lub [Uwierzytelnianie wł./szyfrowanie wył.], umieszczonej w oknie dialogowym [Ustawienia zabezpieczeń], wybierz odpowiedni dla środowiska sieciowego algorytm uwierzytelniania.

[Algorytm szyfrowania]

W przypadku wyboru pozycji [Uwierzytelnianie wł./szyfrowanie wł.], umieszczonej w oknie dialogowym [Ustawienia zabezpieczeń], wybierz odpowiedni dla środowiska sieciowego algorytm uwierzytelniania.

[Ustaw/zmień hasło]

Aby określić lub zmienić hasło, należy zaznaczyć to pole wyboru i wprowadzić znaki alfanumeryczne w polu tekstowym [Hasło uwierzytelniania] lub [Hasło szyfrowania]. W celu potwierdzenia należy wprowadzić to samo hasło w polu tekstowym [Potwierdź]. Możliwe jest ustalenie różnych haseł dla algorytmów uwierzytelniania i szyfrowania.

7 Określ ustawienia pozyskiwania informacji o zarządzaniu drukarką.

- Dzięki protokołowi SNMP informacje o zarządzaniu drukarką, takie jak protokoły drukowania oraz porty drukarki, można monitorować i regularnie pozyskiwać z komputera podłączonego do sieci.

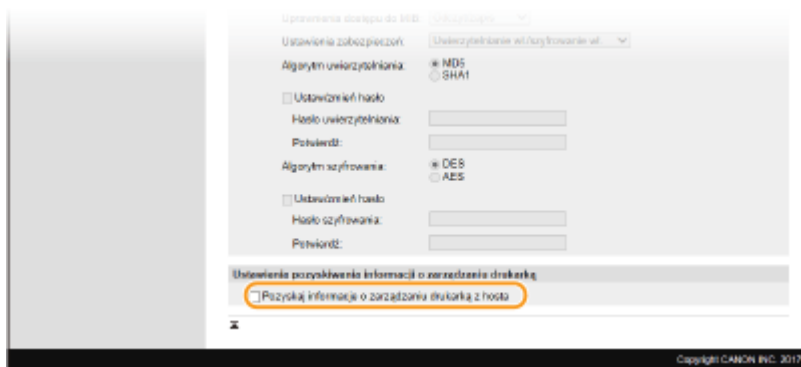

[Pozyskaj informacje o zarządzaniu drukarką z hosta]

Zaznaczenie tego pola wyboru umożliwia włączenie monitorowania informacji o zarządzaniu drukarką na urządzeniu za pośrednictwem protokołu SNMP. Aby wyłączyć monitorowanie informacji o zarządzaniu drukarką, należy usunąć zaznaczenie tego pola wyboru.

8 Kliknij [OK].

9 Uruchom ponownie urządzenie.

- Wyłącz urządzenie, odczekaj co najmniej 10 sekund, a następnie włącz je ponownie.

UWAGA

Wyłączanie protokołu SNMPv1

- Jeśli protokół SNMPv1 jest wyłączony, niektóre funkcje urządzenia, takie jak uzyskiwanie informacji o urządzeniu za pośrednictwem sterownika drukarki, nie będą dostępne.

Korzystanie z panelu sterowania

- Ustawienia SNMP można włączyć lub wyłączyć za pomocą przycisku <Menu>. **<Ustawienia SNMP>(P. 321)**

Włączanie zarówno protokołu SNMPv1 jak i SNMPv3

- Jeśli włączone są obie wersje protokołu SNMP, zalecane jest wybranie w ustawieniach uprawnień dostępu do obiektów menedżera MIB dla protokołu SNMPv1 opcji [Tylko do odczytu]. Uprawnienia dostępu do obiektów menedżera MIB dla protokołów SNMPv1 i SNMPv3 można ustalać oddzielnie (a także osobno dla każdego użytkownika w przypadku protokołu SNMPv3). Wybranie opcji [Odczyt/zapis] (uprawnienie pełnego dostępu) dla protokołu SNMPv1 anuluje wydajne funkcje zabezpieczeń protokołu SNMPv3, ponieważ większością ustawień urządzenia można wtedy zarządzać za pomocą protokołu SNMPv1.

ŁĄCZA

<Konfiguracja klucza i certyfikatu dla protokołu TLS(P. 239)

Inne ustawienia sieciowe

36UL-01F

Skonfiguruj następujące elementy w zależności od środowiska sieciowego.

- ▶ **Konfiguracja protokołu SNTP(P. 77)**
- ▶ **Monitorowanie urządzenia za pomocą systemów zarządzania urządzeniami(P. 78)**

Konfiguracja protokołu SNTP

Protokół Simple Network Time Protocol (SNTP) umożliwia regulację systemu zegarowego za pomocą serwera czasu znajdującego się w sieci. Jeśli używany jest protokół SNTP, serwer czasu jest sprawdzany w określonych interwałach, dzięki czemu możliwe jest utrzymanie prawidłowego czasu. Czas jest regulowany na podstawie Uniwersalnego czasu koordynowanego (UTC), dlatego przed przystąpieniem do konfiguracji protokołu SNTP należy określić strefę czasową (▶ **Ustawianie daty/czasu(P. 21)**). Konfigurację ustawień protokołu SNTP można przeprowadzić za pomocą Zdalnego interfejsu użytkownika.

UWAGA

- Zastosowany dla urządzenia protokół SNTP obsługuje serwery NTP (wersja 3) i SNTP (wersje 3 i 4).
- Więcej informacji na temat podstawowych czynności wykonywanych w ramach konfiguracji urządzenia z poziomu Zdalnego interfejsu użytkownika, patrz ▶ **Konfiguracja opcji menu z poziomu Zdalnego interfejsu użytkownika(P. 278)** .

- 1** Uruchom Zdalny interfejs użytkownika i zaloguj się w trybie menedżera systemu. ▶ **Uruchamianie Zdalnego interfejsu użytkownika(P. 269)**
- 2** Kliknij przycisk [Ustawienia/rejestracja] na stronie portalu. ▶ **Główny ekran Zdalnego interfejsu użytkownika(P. 270)**
- 3** Wybierz [Ustawienia sieciowe] ▶ [Ustawienia SNTP].
- 4** Kliknij [Edycja].
- 5** Zaznacz pole wyboru [Użyj SNTP] i podaj wymagane ustawienia.

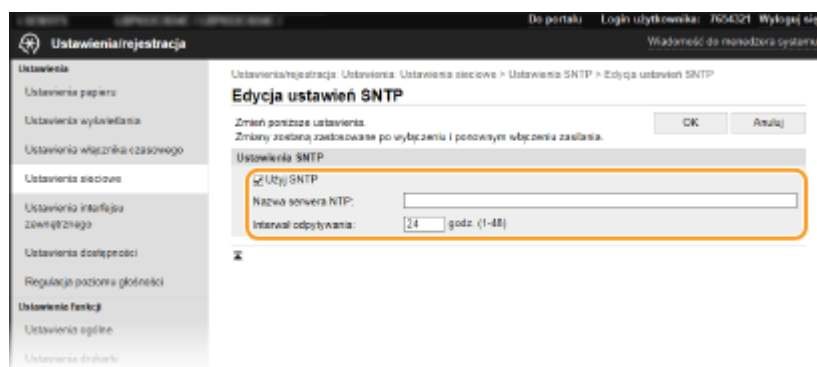

[Użyj SNTP]

Należy zaznaczyć to pole, aby protokół SNTP był używany do synchronizacji. Aby protokół SNTP nie był używany, należy usunąć zaznaczenie tego pola wyboru.

[Nazwa serwera NTP]

Należy tu wprowadzić adres IP serwera NTP lub SNTP. Jeśli w sieci włączono usługę DNS, zamiast tego można wprowadzić nazwę hosta (lub FQDN) składającą się ze znaków alfanumerycznych (przykład: ntp.example.com).

[Interwał odpytywania]

Umożliwia określenie odstępu czasu między jedną synchronizacją a kolejną.

6 Kliknij [OK].**7 Uruchom ponownie urządzenie.**

- Wyłącz urządzenie, odczekaj co najmniej 10 sekund, a następnie włącz je ponownie.

UWAGA**Sprawdzanie komunikacji z serwerem NTP/SNTP**

- Status komunikacji z zarejestrowanym serwerem można wyświetlić, klikając [Ustawienia/rejestracja] ► [Ustawienia sieciowe] ► [Sprawdź serwer NTP] w sekcji [Ustawienia SNTP]. Jeśli połączenie zostało prawidłowo ustanowione, wynik testu ma postać przedstawioną poniżej. Uwaga: ta operacja nie zmienia zegara systemowego.

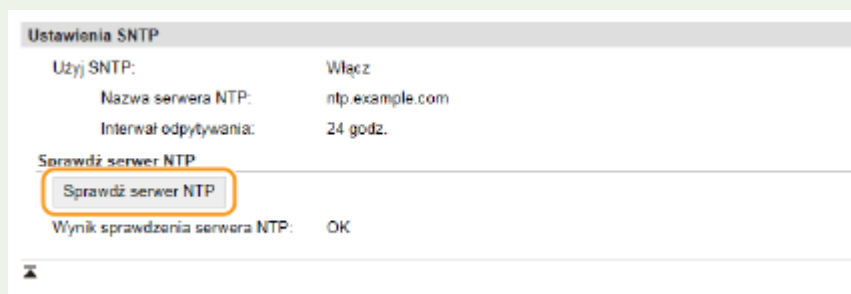
**Monitorowanie urządzenia za pomocą systemów zarządzania urządzeniami**

Można usprawnić pozyskiwanie różnych informacji o urządzeniach sieciowych i zarządzanie nimi dzięki wdrożeniu w sieci oprogramowania do zarządzania urządzeniami, takiego na przykład jak iW Management Console*. Informacje, takie jak ustawienia urządzenia oraz rejestry błędów są pobierane i rozpowszechniane za pośrednictwem serwera. Jeśli urządzenie jest podłączone do tego typu sieci, program iW Management Console przeszukuje sieć w poszukiwaniu urządzenia za pomocą protokołów, takich jak Service Location Protocol (SLP) w celu pobrania od niego informacji np. o stanie zasilania. Konfigurację ustawień protokołu SLP można przeprowadzić za pomocą Zdalnego interfejsu użytkownika. W tej sekcji opisano również procedurę konfiguracji ustawień komunikacji między urządzeniem a wtyczkami dla programu iW Management Console.

*Aby uzyskać więcej informacji na temat programu iW Management Console, należy skontaktować się z autoryzowanym sprzedawcą produktów firmy Canon.

UWAGA

Aby używać wtyczek programu iW Management Console

- Należy włączyć ustawienia dedykowanego portu oraz ustawienia SNMP. W przypadku ustawień SNMP należy dla opcji [Uprawnienia dostępu do MIB] wybrać ustawienie [Odczyt/zapis] zarówno dla SNMPv1, jak i SNMPv3.

▶<Użyj portu dedykowanego>/<Ustawienia portu dedykowanego> (P. 323)

▶Monitorowanie i kontrolowanie urządzenia za pomocą protokołu SNMP(P. 73)

Operacje Zdalnego interfejsu użytkownika

- Więcej informacji na temat podstawowych czynności wykonywanych w ramach konfiguracji urządzenia z poziomu Zdalnego interfejsu użytkownika, patrz ▶<Konfiguracja opcji menu z poziomu Zdalnego interfejsu użytkownika(P. 278) .

■ Konfiguracja komunikacji SLP z oprogramowaniem do zarządzania urządzeniami

- 1 Uruchom Zdalny interfejs użytkownika i zaloguj się w trybie menedżera systemu.** ▶<Uruchamianie Zdalnego interfejsu użytkownika(P. 269)>
- 2 Kliknij przycisk [Ustawienia/rejestracja] na stronie portalu.** ▶<Główny ekran Zdalnego interfejsu użytkownika(P. 270)>
- 3 Kliknij [Ustawienia sieciowe].**
- 4 Określ ustawienia protokołu SLP.**

■ Konfiguracja wykrywania urządzeń metodą multimijsji

- Wybierz [Ustawienia Multicast Discovery] ▶ [Edycja].
- Zaznacz pole wyboru [Odpowiedź do Discovery] i podaj wymagane ustawienia.

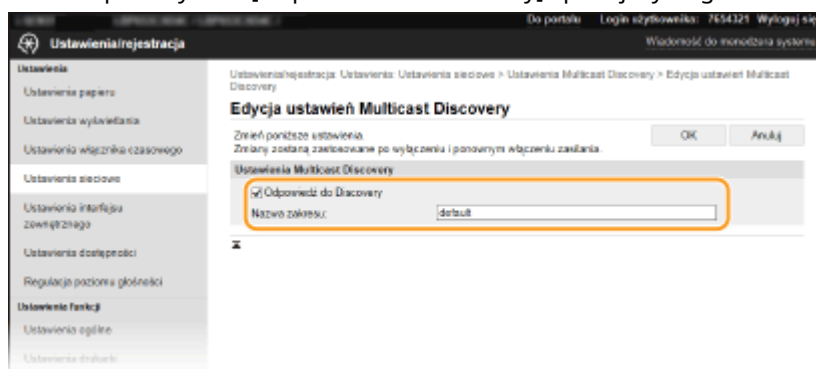

[Odpowiedź do Discovery]

Zaznaczenie tego pola wyboru umożliwia skonfigurowanie urządzenia tak, aby odpowiadało na pakiety wyszukiwania metodą multimijsji programu do zarządzania urządzeniami oraz włączenie monitorowania za pomocą programu do zarządzania urządzeniami.

UWAGA:

- Informacje na temat zmiany numeru portu używanego do wykrywania metodą multimijsji znajdują się w sekcji ▶<Zmiana numerów portów(P. 235) .

[Nazwa zakresu]

Aby włączyć urządzenie do określonego zakresu, należy wprowadzić w tym polu nazwę zakresu składającą się ze znaków alfanumerycznych.

- 3 Kliknij [OK].

■ Powiadomianie oprogramowania do zarządzania urządzeniami o stanie zasilania urządzenia

- 1 Wybierz [Ustawienia powiadomienia o trybie uśpienia] ► [Edycja].
- 2 Zaznacz pole wyboru [Powiadom] i podaj wymagane ustawienia.

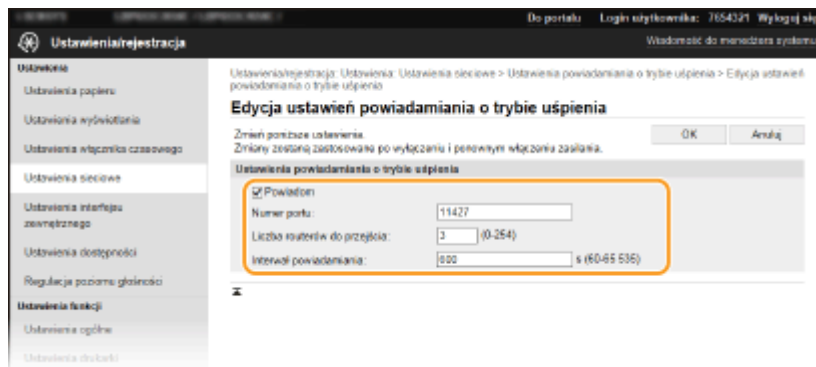
**[Powiadom]**

Zaznaczenie tego pola wyboru umożliwia powiadomianie oprogramowania do zarządzania urządzeniami o stanie zasilania urządzenia. Zaznaczenie opcji [Powiadom] pozwala na uniknięcie nawiązywania przez urządzenie zbędnej komunikacji w trybie uśpienia i zmniejszenie całkowitego zużycia energii.

[Numer portu]

Numer portu tej funkcji należy zmienić w zależności od środowiska sieciowego.

[Liczba routerów do przejścia]

Należy określić liczbę routerów, przez które mogą przejść pakiety powiadomień.

[Interwał powiadomienia]

Pozwala na określenie, jak często urządzenie ma powiadamiać oprogramowanie do zarządzania urządzeniami o stanie zasilania.

- 3 Kliknij [OK].

5 Uruchom ponownie urządzenie.

- Wyłącz urządzenie, odczekaj co najmniej 10 sekund, a następnie włącz je ponownie.

■ Konfiguracja ustawień komunikacji między urządzeniem a wtyczkami

Można określić ustawienia umożliwiające włączenie komunikacji między urządzeniem a wtyczkami programu iW Management Console. Użycie wtyczek pozwala na zarządzanie ustawieniami urządzenia z poziomu iW Management Console.



<Menu> ▶ <Ustawienia> ▶ <Sieć> ▶ <Zarządzanie ust. urządzenia>/<Wł./wył. zarządzanie ustaw. urządzenia> ▶ <Włącz> ▶ 

Instalowanie sterowników

36UL-01H

Na komputerze należy zainstalować poszczególne sterowniki i powiązane z nimi oprogramowanie.

1 Przed przejściem do instalacji należy wykonać niezbędne czynności przygotowawcze.

- Najpierw należy zainstalować opcjonalne urządzenia w module głównym. **Wyposażenie opcjonalne(P. 503)**
- Jeśli do urządzenia dołączono dysk CD-ROM/DVD-ROM, należy włożyć dysk CD-ROM/DVD-ROM do napędu w komputerze.
- Ze strony internetowej firmy Canon (<http://www.canon.com/>) można pobrać sterowniki i oprogramowanie, które będzie używane.

UWAGA:

- Po udostępnieniu nowych wersji sterowników i oprogramowania zostaną one umieszczone na stronie internetowej firmy Canon. W razie potrzeby można je pobrać po sprawdzeniu ich wymagań systemowych.
- W zależności od urządzenia lub warunków środowiskowych niektóre funkcje mogą nie być dostępne.
- Niektóre sterowniki nie są obsługiwane w zależności od systemu operacyjnego. Więcej informacji na temat możliwości obsługi w najnowszym systemie operacyjnym znajduje się na stronie internetowej firmy Canon.

2 Przejdź do instalacji.

- Aby uzyskać więcej informacji na temat procedury instalacji, należy zapoznać się z instrukcjami obsługi sterowników i oprogramowania, które będzie używane.

WAŻNE

- Instalacja sterowników jest niemożliwa, jeśli wysyłanie i odbieranie adresu IP nie są dozwolone w [Ustawienia zapory]. Więcej informacji znajduje się w części **Określanie adresów IP na potrzeby konfiguracji zapory ogniowej(P. 229)** .
- Jeśli wysyłanie i odbieranie adresu IP komputera, na którym zainstalowane są sterowniki, wyłączone w pozycji [Ustawienia zapory], wykonywanie wydruków z tego komputera nie jest już możliwe.

Podstawowa obsługa

Podstawowa obsługa	85
Podzespoły oraz ich funkcje	88
Strona przednia	89
Strona tylna	91
Wnętrze	92
Taca wielofunkcyjna	93
Szuflada na papier	94
Panel sterowania	95
Włączanie urządzenia	99
Wyłączanie urządzenia	100
Wyłączanie zasilania w określonym czasie	101
Korzystanie z panelu sterowania	103
Podstawowe ekrany	104
Ekran Główny	105
Ekran <Monitor stanu>	108
Wyświetlanie komunikatów	111
Podstawowe informacje na temat obsługi	112
Wprowadzanie tekstu	117
Logowanie się do urządzenia	121
Ładowanie papieru	122
Umieszczanie papieru w szufladzie na papier	125
Ładowanie papieru do tacy wielofunkcyjnej	131
Ładowanie kopert	134
Ładowanie uprzednio zadrukowanego papieru	136
Określanie formatu i typu papieru	141
Określanie formatu i typu papieru załadowanego w szufladzie na papier	142
Określanie formatu i rodzaju papieru załadowanego do tacy wielofunkcyjnej	144
Zapisywanie ustawień domyślnych papieru dla tacy wielofunkcyjnej	146
Rejestrowanie niestandardowego formatu papieru	148
Ograniczanie listy wyświetlanych formatów papieru	150
Automatyczne wybieranie odpowiedniego źródła papieru dla każdej funkcji	151
Dostosowywanie wyświetlacza	153
Dostosowywanie widoku ekranu Główny	154
Zmiana ustawień domyślnych dla funkcji	156
Ustawianie dźwięków	157

Przechodzenie w tryb uśpienia	158
Korzystanie nośnika pamięci USB	160

Podstawowa obsługa

36UL-01J

W tym rozdziale opisano podstawowe operacje wykonywane często w celu użycia funkcji urządzenia, np. korzystanie z panelu sterowania oraz ładowanie papieru.

■ Podzespoły oraz ich funkcje

W tej sekcji opisano zewnętrzne i wewnętrzne części urządzenia oraz ich funkcje, a także sposób korzystania z przycisków na panelu sterowania i wyświetlania informacji na wyświetlaczu. ► **Podzespoły oraz ich funkcje(P. 88)**



■ Włączanie urządzenia

W tej sekcji omówiono sposób włączania i wyłączania urządzenia. ► **Włączanie urządzenia(P. 99)**



■ Korzystanie z panelu sterowania

W tej sekcji omówiono sposób używania wyświetlacza do zadań takich jak wybieranie pozycji i regulowanie ustawień. Ponadto omówiono sposób wprowadzania znaków i cyfr. ► **Korzystanie z panelu sterowania(P. 103)**

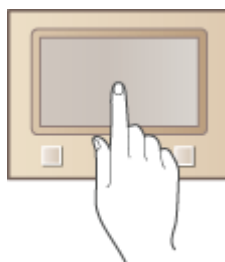

■ Logowanie się do urządzenia

W tej sekcji opisano sposób postępowania w przypadku wyświetlenia ekranu logowania. ► **Logowanie się do urządzenia(P. 121)**



■ Ładowanie papieru

W tej sekcji opisano, w jaki sposób należy umieszczać papier w szufladzie na papier oraz na tacy wielofunkcyjnej. [▶ Ładowanie papieru\(P. 122\)](#)

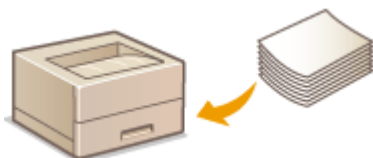

■ Dostosowywanie wyświetlacza

W tej sekcji opisano sposób zmiany ułożenia elementów w celu ułatwienia korzystania z ekranów przedstawionych na wyświetlaczu. [▶ Dostosowywanie wyświetlacza\(P. 153\)](#)



■ Zmiana ustawień domyślnych dla funkcji

W tej sekcji opisano sposób zmiany ustawienia początkowo wyświetlanego po wybraniu funkcji. [▶ Zmiana ustawień domyślnych dla funkcji\(P. 156\)](#)



■ Ustawianie dźwięków

W tej sekcji opisano sposób dostosowywania poziomu głośności dźwięków emitowanych przez urządzenie, na przykład po wystąpieniu błędu. **▶Ustawianie dźwięków(P. 157)**



■ Przechodzenie w tryb uśpienia

W tej sekcji opisano sposób konfiguracji trybu uśpienia. **▶Przechodzenie w tryb uśpienia(P. 158)**



■ Korzystanie nośnika pamięci USB

W tej sekcji opisano kwestię dostępnych urządzeń pamięci USB oraz sposobu podłączania/odłączania urządzenia pamięci USB. **▶Korzystanie nośnika pamięci USB(P. 160)**

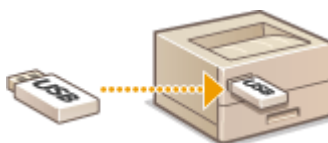

Podzespoły oraz ich funkcje

36UL-01K

W tej części opisano części urządzenia (zewnętrzne, przednie, tylne oraz wewnętrzne) i ich funkcje. Oprócz prezentacji części urządzenia służących do wykonywania podstawowych czynności, takich jak ładowanie papieru oraz wymiana zasobników z tonerem, znajdują się tu także informacje na temat przycisków na panelu sterowania oraz na ekranie. Sekcja ta zawiera wskazówki dotyczące właściwego użytkowania urządzenia.



- ▶ Strona przednia(P. 89)
- ▶ Strona tylna(P. 91)
- ▶ Wnętrze(P. 92)
- ▶ Taca wielofunkcyjna(P. 93)
- ▶ Szuflada na papier(P. 94)
- ▶ Panel sterowania(P. 95)

Strona przednia

36UL-01L

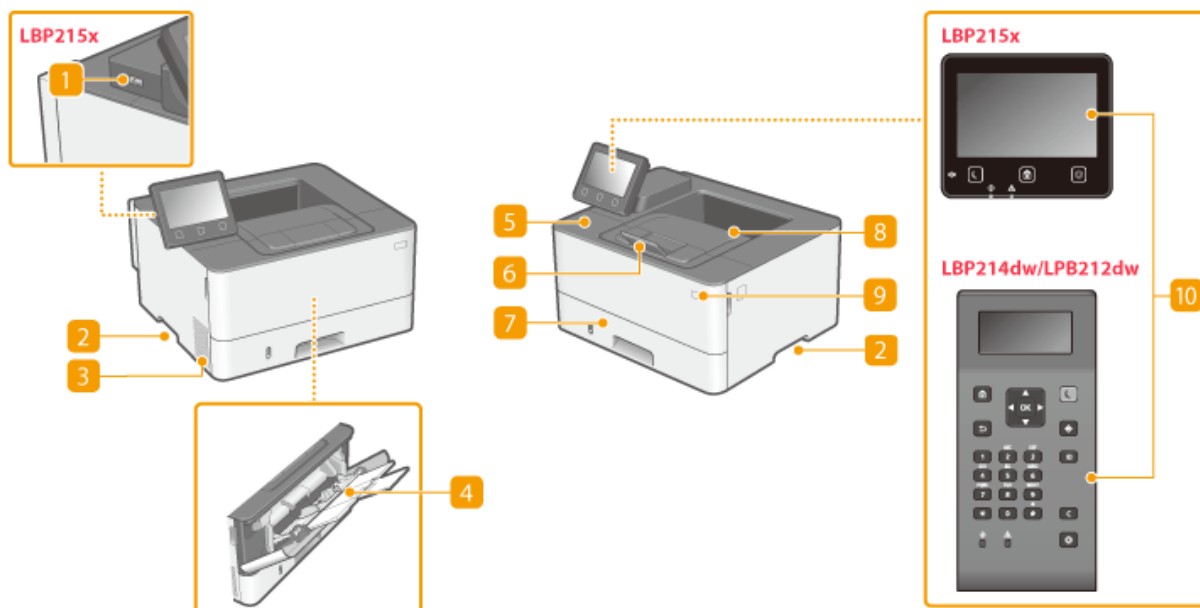

1 Port USB (do podłączenia urządzenia USB)

Ten port służy do podłączenia nośnika pamięci USB lub klawiatury USB innej firmy. Podłączenie urządzenia pamięci USB pozwala drukować dane z urządzenia pamięci.

▶ **Wydruk z urządzenia pamięci USB (Drukowanie z nośnika pamięci)(P. 177)**

2 Uchwyty do podnoszenia

Urządzenie należy przenosić, trzymając je za uchwyty do podnoszenia. ▶ **Przenoszenie urządzenia(P. 406)**

3 Otwory wentylacyjne

Przez otwory wentylacyjne wydostaje się powietrze z wnętrza urządzenia w celu jego ochłodzenia. Przedmioty umieszczone przed tymi otworami mogą uniemożliwić wentylację.

4 Taca wielofunkcyjna

Papier ładuje się do tacy wielofunkcyjnej, gdy tymczasowo używany będzie format papieru inny niż znajdujący się w szufladzie na papier. ▶ **Ładowanie papieru do tacy wielofunkcyjnej(P. 131)**

5 Przednia pokrywa

Pokrywą przednią otwiera się przy wymianie kasety z tonerem lub usuwaniu zacięć papieru.

▶ **Procedura wymiany zasobnika z tonerem(P. 402)**

▶ **Usuwanie zaciętego papieru(P. 467)**

6 Ogranicznik papieru

Należy otworzyć ogranicznik papieru, aby zapobiec wypadnięciu papieru z tacy wyprowadzania.

7 Szuflada na papier

Można w niej umieścić często używany rodzaj papieru. ▶ **Umieszczanie papieru w szufladzie na papier(P. 125)**

8 Taca wyprowadzania papieru

Zadrukowane arkusze są umieszczane na tacy wyprowadzającej.

9 Przycisk zasilania

Służy do włączania i wyłączania urządzenia. Aby zrestartować urządzenie, wyłącz je, odczekaj co najmniej 10 sekund, a następnie włącz je ponownie.

10 Panel sterowania

Panel sterowania składa się z przycisków, takich jak przycisk Główny, przycisk Stop, wyświetlacza oraz wskaźników stanu. Za jego pomocą można wykonywać wszystkie operacje i konfigurować ustawienia.

▶ **Panel sterowania(P. 95)**

▶ **Podstawowe ekrany(P. 104)**

Strona tylna

36UL-01R

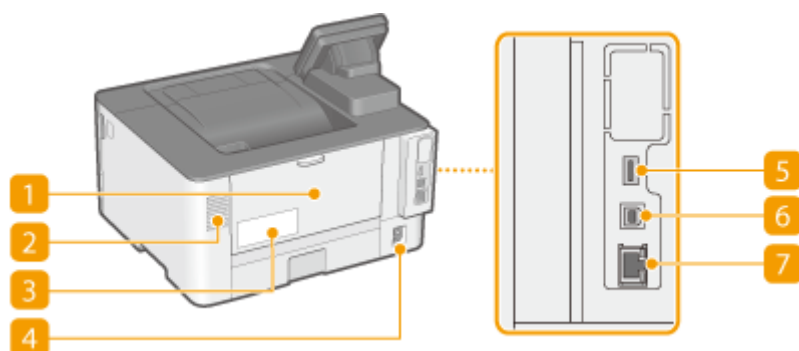

1 Pokrywa tylna

Tę pokrywę otwiera się podczas usuwania zacięć papieru. ► **Usuwanie zaciętego papieru(P. 467)**

2 Otwory wentylacyjne

Przez otwory wentylacyjne wydostaje się powietrze z wnętrza urządzenia w celu jego ochłodzenia. Przedmioty umieszczone przed tymi otworami mogą uniemożliwić wentylację.

3 Etykieta informacyjna

Na etykiecie znajduje się numer seryjny, który jest niezbędny do uzyskiwania informacji na temat urządzenia.
► **Jeżeli problem nie może zostać rozwiązany(P. 477)**

4 Gniazdo zasilania

Służy do podłączania przewodu zasilającego.

5 Port USB (do podłączenia urządzenia USB)

Do tego portu można podłączać urządzenia, na przykład dodatkową klawiaturę USB.

6 Port USB (połączenie z komputerem)

Umożliwia podłączenie kabla USB, za pośrednictwem którego nawiązane zostanie połączenie między urządzeniem i komputerem.

7 Port LAN

Umożliwia podłączenie urządzenia do routera przewodowego LAN lub innego sprzętu za pomocą kabla LAN.
► **Podłączanie do przewodowej sieci LAN(P. 26)**

Wnętrze

36UL-01S

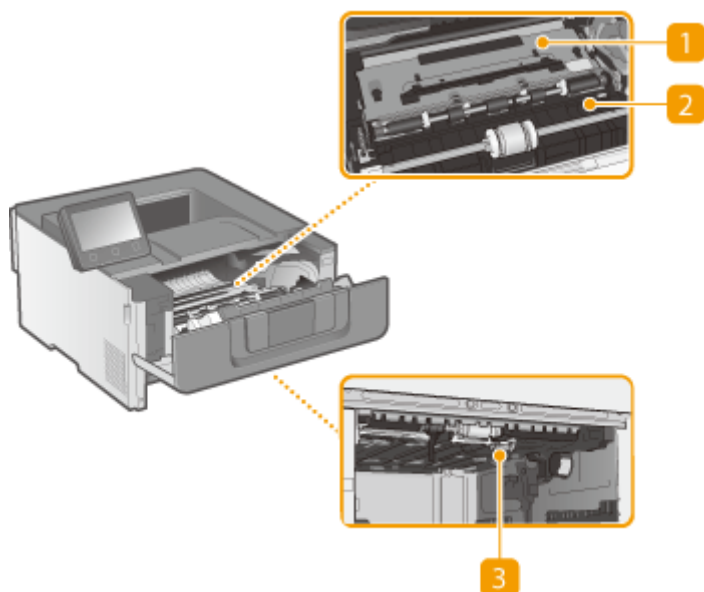

1 Prowadnica transportująca (z tyłu)

Jeśli papier zaciął się w urządzeniu, należy podnieść prowadnicę transportującą w kierunku przodu urządzenia, aby usunąć zakleszczony papier. ► **Usuwanie zaciętego papieru(P. 467)**

2 Prowadnica transportująca (z przodu)

Jeśli papier zaciął się w urządzeniu, należy podnieść prowadnicę transportującą w kierunku tyłu urządzenia, aby usunąć zakleszczony papier. ► **Usuwanie zaciętego papieru(P. 467)**

3 Dwustronna prowadnica transportująca

Jeśli papier zaciął się w maszynie podczas drukowania dwustronnego, należy obniżyć dwustronną prowadnicę transportującą, aby usunąć zakleszczony papier. ► **Usuwanie zaciętego papieru(P. 467)**

Taca wielofunkcyjna

36UL-01U

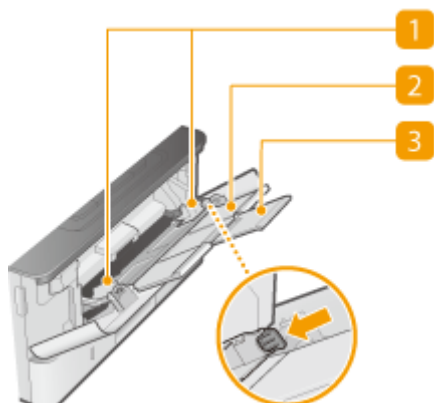

1 Prowadnice papieru

Prowadnice należy precyzyjnie dopasować do szerokości papieru, aby papier był podawany do urządzenia prosto. Aby zwolnić blokadę i przesunąć prowadnice papieru, należy przycisnąć dźwignię zwalnającą blokady, która na ilustracji została oznaczona strzałką.

2 Taca na papier

Ładując papier, można wysunąć także tacę na papier.

3 Przedłużenie tacy

Przedłużenie tacy wysuwa się w przypadku ładowania papieru o dużym formacie.

ŁĄCZA

▶ Ładowanie papieru do tacy wielofunkcyjnej (P. 131)

Szuflada na papier

36UL-01W

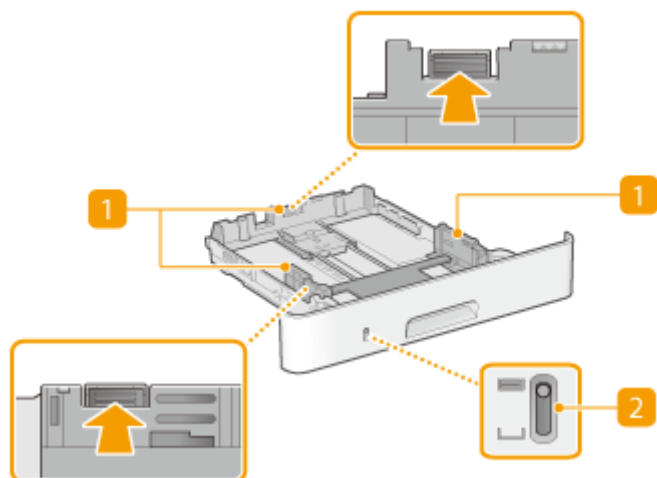

1 Prowadnice papieru

Prowadnice należy precyzyjnie dopasować do formatu papieru, aby papier był podawany do urządzenia prosto. Aby zwolnić blokady i przesunąć prowadnice papieru, należy przycisnąć dźwignie zwalniające blokady, które na ilustracji zostały oznaczone strzałkami.

2 Wskaźnik poziomu papieru

Wskazuje pozostały poziom papieru. Znacznik przesuwa się w dół, gdy pozostała ilość papieru zmniejsza się.

ŁĄCZA

- ▶ Umieszczanie papieru w szufladzie na papier(P. 125)

Panel sterowania

36UL-01X

- ▶ Panel sterowania Model z Panelem Dotykowym(P. 95)
- ▶ Panel sterowania Czarno-Biały model LCD(P. 96)

Panel sterowania Model z Panelem Dotykowym

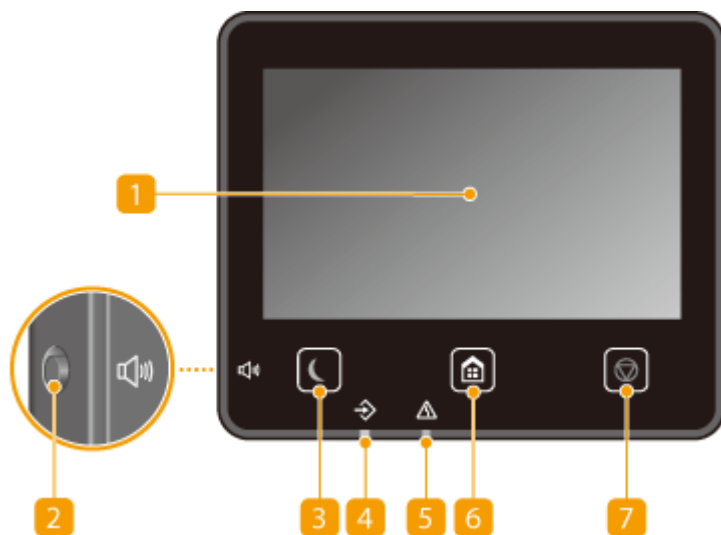

UWAGA

- Kąt panelu sterowania można regulować. Należy dostosować go tak, aby zapewniał największą wygodę wyświetlania panelu. ▶ **Regulacja kąta(P. 96)**

1 Wyświetlacz

Wyświetla postęp pracy urządzenia, a także statusy błędów. Wyświetlacz jest również ekranem dotykowym, zatem ustawienia można określać przez bezpośrednie dotknięcie ekranu.

- ▶ **Podstawowe ekrany(P. 104)**
- ▶ **Podstawowe informacje na temat obsługi(P. 112)**

2 Klawisz Głośność dźwięku

Służy do regulacji głośności dźwięków. ▶ **Ustawianie dźwięków(P. 157)**

3 Przycisk Oszczędzanie energii

Naciśnięcie tego przycisku wprowadza urządzenie w stan uśpienia. Kiedy urządzenie znajduje się w trybie uśpienia, przycisk świeci się na zielono. Ponowne naciśnięcie przycisku wyłącza stan uśpienia. ▶ **Przechodzenie w tryb uśpienia(P. 158)**

4 Wskaźnik danych

Miga, gdy jest przeprowadzana operacja taka jak przesyłanie danych lub drukowanie. Świeci się, gdy istnieją dokumenty oczekujące na przetworzenie.

5 Wskaźnik błędu

Miga lub świeci się w przypadku wystąpienia błędu, takiego jak np. zacięcie papieru.

6 Klawisz Główny

Naciśnięcie przycisku wyświetla ekran Główny, który daje dostęp do menu ustawień i funkcji takich jak Drukowanie z nośnika pamięci i Zabezpieczony wydruk.

▶ **Ekran Główny(P. 105)**

▶ **Dostosowywanie widoku ekranu Główny(P. 154)**

7 Przycisk Stop

Służy do anulowania drukowania i innych operacji.

Regulacja kąta

Kiedy odczytanie wyświetlacza panelu dotykowego jest utrudnione, należy wyregulować kąt panelu sterowania.

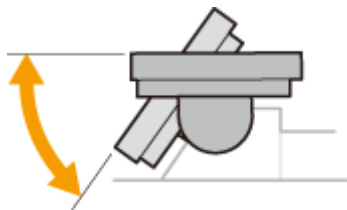

Panel sterowania Czarno-Biały model LCD

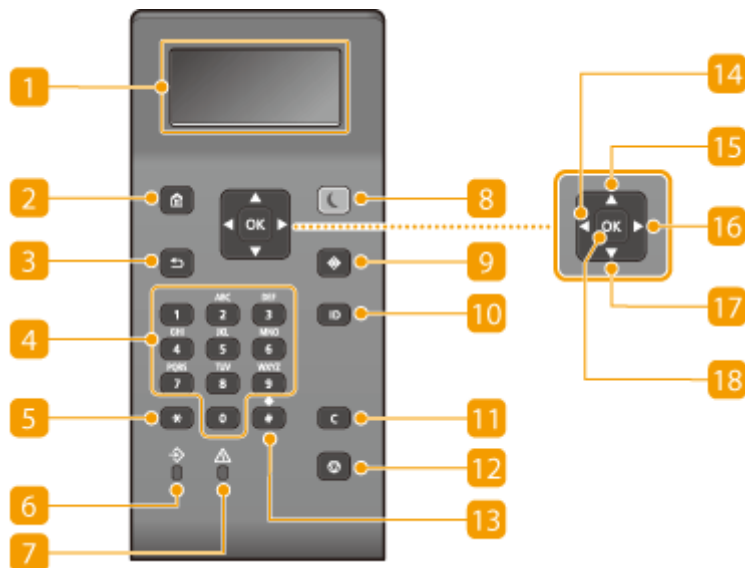

1 Wyświetlacz

Można wyświetlić statusy pracy i błędów tego urządzenia, pozostałą ilość w zasobnikach z tonerem oraz inne warunki. ▶ **Podstawowe ekrany(P. 104)**

2 Przycisk Główny

Naciśnięcie przycisku wyświetla ekran Główny, który daje dostęp do menu ustawień i funkcji takich jak Zabezpieczony wydruk. ▶ **Ekran Główny(P. 105)**

3 Przycisk Wstecz

Należy go nacisnąć, aby powrócić do poprzedniego ekranu. Naciśnięcie tego przycisku podczas konfiguracji ustawień powoduje, że ustawienia nie są zastosowywane, a na wyświetlaczu pojawia się poprzedni ekran.

4 Przyciski numeryczne (przyciski [0]-[9])

Służą do wprowadzania tekstu i cyfr. ▶ **Wprowadzanie tekstu na Czarno-Biały model LCD(P. 118)**

5 Przycisk [*]

Jego naciśnięcie umożliwia przełączanie pomiędzy typami wprowadzanego tekstu.

6 Wskaźnik Dane

Miga, gdy jest przeprowadzana operacja taka jak przesyłanie danych lub drukowanie. Świeci się, gdy istnieją dokumenty oczekujące na przetworzenie.

7 Wskaźnik Błąd

Miga lub świeci się w przypadku wystąpienia błędu, takiego jak np. zacięcie papieru.

8 Przycisk Oszczędzanie energii

Naciśnięcie tego przycisku wprowadza urządzenie w stan uśpienia. Kiedy urządzenie znajduje się w trybie uśpienia, przycisk świeci się na zielono. Ponowne naciśnięcie przycisku wyłącza stan uśpienia. ▶ **Przechodzenie w tryb uśpienia(P. 158)**

9 Przycisk Monitor Stanu

Służy do sprawdzania statusu drukowania, do wyświetlania historii użytkownika lub do podglądu ustawień sieciowych, np. adresu IP urządzenia. Umożliwia także sprawdzenie stanu urządzenia — skontrolowanie pozostałej ilości papieru i ilości toneru pozostałej w zasobnikach oraz zweryfikowanie, czy wystąpiły błędy. ▶ **<Monitor stanu> Ekran Czarno-Biały model LCD(P. 109)**

10 Przycisk [ID]

Przycisk należy nacisnąć po wprowadzeniu identyfikatora i kodu PIN w celu zalogowania się, gdy włączone jest zarządzanie identyfikatorami wydziałów. Ponownie naciśnięcie tego przycisku po zakończeniu pracy z urządzeniem umożliwia wylogowanie się. ▶ **Logowanie się do urządzenia(P. 121)**

11 Przycisk Wykasuj

Jego naciśnięcie pozwala usunąć wprowadzony tekst i cyfry.

12 Przycisk Stop

Służy do anulowania drukowania i innych operacji.

13 Przycisk [#]

Jego naciśnięcie umożliwia wprowadzanie symboli, takich jak „@” czy „/”.

14 Przycisk [◀]

Umożliwia powrót do poprzedniego ekranu podczas konfiguracji ustawień. Jego naciśnięcie podczas wprowadzania cyfr przesuwaa kursor w lewą stronę.

15 Przycisk [▲]

Umożliwia wybór elementu znajdującego się bezpośrednio nad aktualnie zaznaczonym elementem podczas konfiguracji ustawień. Jego naciśnięcie podczas zmiany wartości ustawień powoduje zwiększenie wartości.

16 Przycisk [►]

Umożliwia przejście do kolejnego ekranu podczas konfiguracji ustawień. Jego naciśnięcie podczas wprowadzania liczb przesuwa kursor w prawą stronę.

17 Przycisk [▼]

Umożliwia wybór elementu znajdującego się bezpośrednio pod aktualnie zaznaczonym elementem podczas konfiguracji ustawień. Jego naciśnięcie podczas zmiany wartości ustawień powoduje zmniejszenie wartości.

18 Przycisk [OK]

Jego naciśnięcie powoduje zastosowanie ustawień lub określonych parametrów.

ŁĄCZA

▶ **Podstawowe informacje na temat obsługi(P. 112)**

Włączanie urządzenia

36UL-01Y

W tej części opisano sposób włączenia urządzenia.

- 1** Upewnij się, że wtyczka zasilająca jest prawidłowo włożona do gniazdka elektrycznego.
- 2** Naciśnij wyłącznik zasilania.

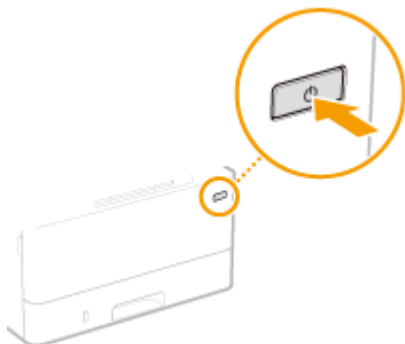

⇒ Zostanie wyświetlony ekran Start. ▶ **Panel sterowania**(P. 95)

UWAGA

- Można wybrać ekran, który jest wyświetlany w pierwszej kolejności po włączeniu urządzenia. ▶ **<Ekran domyśl. po uruchom./wznowieniu>** (P. 298)

ŁĄCZA

▶ **Wyłączanie urządzenia**(P. 100)

Wyłączanie urządzenia

36UL-020

W tej części opisano sposób wyłączenia urządzenia.

1 Naciśnij wyłącznik zasilania.

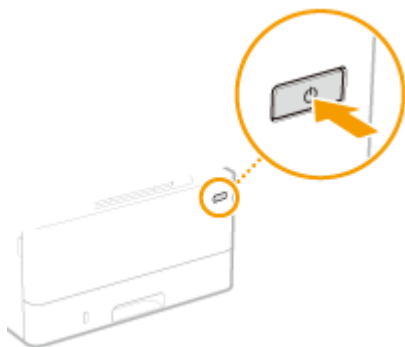

UWAGA

- Całkowite wyłączenie się urządzenia może potrwać trochę czasu. Nie wolno odłączać przewodu zasilającego do czasu wyłączenia się wyświetlacza.
- Aby ponownie uruchomić urządzenie, należy odczekać co najmniej 10 sekund po wyłączeniu się urządzenia.
- Można określić czas na każdy dzień tygodnia i skonfigurować ustawienie automatycznego wyłączenia urządzenia. ► **Wyłączanie zasilania w określonym czasie (P. 101)**

Wyłączanie zasilania w określonym czasie

36UL-021

Można wprowadzić ustawienie automatycznego wyłączenia zasilania w określonym czasie w każdym dniu tygodnia. Pozwoli to uniknąć niepotrzebnego zużycia energii, które może wystąpić z powodu niewyłączenia zasilania. Domyślnie ta funkcja jest wyłączona.

UWAGA

- Aby uzyskać informacje na temat podstawowych operacji dotyczących konfiguracji urządzenia za pomocą Zdalnego interfejsu użytkownika, patrz **► Konfiguracja opcji menu z poziomu Zdalnego interfejsu użytkownika (P. 278)**.

- 1** Uruchom Zdalny interfejs użytkownika i zaloguj się w trybie menedżera systemu. **► Uruchamianie Zdalnego interfejsu użytkownika (P. 269)**
- 2** Kliknij przycisk [Ustawienia/rejestracja] na stronie portalu. **► Główny ekran Zdalnego interfejsu użytkownika (P. 270)**
- 3** Wybierz [Ustawienia włącznika czasowego] ► [Edycja].
- 4** Zaznacz pole wyboru [Ustaw wyłącznik tygodniowy automatycznego wyłączenia] i ustaw czas wyłączenia zasilania.

Ustawienia/rejestracja: Ustawienia: Ustawienia włącznika czasowego > Edycja ustawień włącznika czasowego

Edycja ustawień włącznika czasowego

Znać podobne ustawienia

Ustawienia włącznika czasowego

Format daty:

Format godziny:

Aktualna data (DDMM RRRR): : :

Aktualna godzina (gg mm): : AM

Strefa czasowa:

Użyj czasu letniego

Początek:

Koniec:

Użyj czasu automatycznego ponownego uruchomienia

Ustaw czas: min (1-9)

Funkcja po automatycznym ponownym uruchomieniu: Funkcja domyślna Wyłączona funkcja

Użyj czasu automatycznego wyłączenia

Ustaw czas:

Ustaw wyłącznik tygodniowy automatycznego wyłączenia

Niedziela:	<input type="text" value=""/>	:	<input type="text" value=""/>	AM
Poniedziałek:	<input type="text" value=""/>	:	<input type="text" value=""/>	AM
Wtorek:	<input type="text" value=""/>	:	<input type="text" value=""/>	AM
Środa:	<input type="text" value=""/>	:	<input type="text" value=""/>	AM
Czwartek:	<input type="text" value=""/>	:	<input type="text" value=""/>	AM
Piątek:	<input type="text" value=""/>	:	<input type="text" value=""/>	AM
Sobota:	<input type="text" value=""/>	:	<input type="text" value=""/>	AM

Czas automatycznego uśpienia: min (5-60)

Użyj wyłącznika dziennego automatycznego uśpienia

Ustaw czas: : PM

Użyj ustawień czasu wyłączenia z trybu uśpienia

Ustaw czas: : PM

[Ustaw wyłącznik tygodniowy automatycznego wyłączenia]

Zaznaczenie pola wyboru pozwala na ustawienie czasu wyłączenia zasilania każdego dnia tygodnia.

Od [Niedziela] do [Sobota]

Wprowadź wybrany czas wyłączenia zasilania. Pozostawienie pustego pola dla któregoś z dni tygodnia oznacza, że funkcja autowylączenia będzie wyłączona na ten dzień.

5 Kliknij [OK].

UWAGA

Jeśli zasilanie nie jest wyłączone automatycznie w określonym czasie*

- Wskaźnik Data świeci się lub miga
- Gdy wyświetlony jest ekran menu lub ekran sprawdzania licznika
- Importowanie/eksportowanie danych
- Gdy oprogramowanie układowe jest aktualizowane

*Jeśli zasilania nie będzie można wyłączyć automatycznie w określonym czasie, zostanie podjęta ponowna próba maksymalnie dziesięć razy w 1-minutowych interwałach. Jeśli zasilania nie będzie można wyłączyć nawet po dziesięciu ponownych próbach, funkcja automatycznego wyłączenia nie będzie dostępna w tym dniu.

Korzystanie z panelu sterowania

36UL-022

Wyświetlacz i przyciski panelu sterowania służą do konfigurowania ustawień urządzenia lub obsługi funkcji. W tej sekcji opisano podstawowy sposób używania wyświetlacza i przycisków.

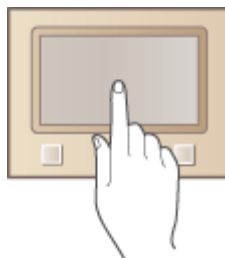

- ▶ **Podstawowe ekrany(P. 104)**
- ▶ **Podstawowe informacje na temat obsługi(P. 112)**
- ▶ **Wprowadzanie tekstu(P. 117)**

WSKAZÓWKI

- Aby odwrócić jasne i ciemne części wyświetlacza: ▶ **<Odwróć kolory ekranu>(P. 330)**
- Aby wyregulować jasność wyświetlacza: ▶ **<Jasność>(P. 330)**
- Aby wyregulować kontrast wyświetlacza: ▶ **<Kontrast>(P. 331)**

ŁĄCZA

- ▶ **Panel sterowania(P. 95)**

Podstawowe ekrany

36UL-023

Na wyświetlaczu jest wyświetlany ekran Główny lub ekran ustawień, umożliwiając zainicjowanie funkcji takich jak Drukowanie z nośnika pamięci i Zabezpieczony wydruk. Wyświetlacza można również użyć do sprawdzenia informacji takich jak komunikaty o błędach i stan działania urządzenia. Aby uruchomić model z panelem dotykowym, należy dotknąć bezpośrednio wyświetlacza.

- ▶ **Ekran Główny(P. 105)**
- ▶ **Ekran <Monitor stanu>(P. 108)**
- ▶ **Wyświetlanie komunikatów(P. 111)**

UWAGA

- Ekran Główny można dostosować, zmieniając ułożenie często używanych przycisków w celu ułatwienia dostępu do poszczególnych funkcji. ▶ **Dostosowywanie wyświetlacza(P. 153)**

Poznanie sposobu obsługi

- Na niektórych ekranach przycisk <?> pozwala wyświetlić opisy funkcji lub sposobu obsługi.

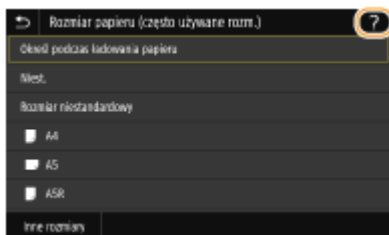

Ekran Główny

36UL-024

Ekran Główny wyświetla się po włączeniu zasilania lub po naciśnięciu przycisku  na panelu sterowania. Ekran służy do konfiguracji ustawień i definiowania funkcji.

▶ **Główny Ekran Model z Panelem Dotykowym(P. 105)**

▶ **Główny Ekran Czarno-Biały model LCD(P. 107)**

Główny Ekran Model z Panelem Dotykowym

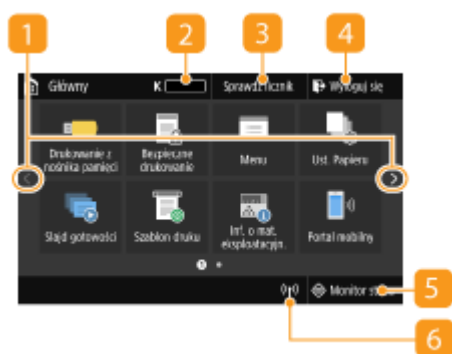

1 Zmiana strony

Umożliwia wyświetlenie kolejnej strony na ekranie głównym. Strony można również zmieniać ruchem palca w prawo lub w lewo.

2 Pozostała ilość toneru w zasobnikach z tonerem

Umożliwia sprawdzenie ilości toneru pozostałego w zasobnikach z podziałem na etapy.

3 <Sprawdź licznik>

Wyświetla całkowitą liczbę wydrukowanych stron. ▶ **Wyświetlanie wartości licznika(P. 412)**

4 <Wyloguj się>

Przycisk ten umożliwia wylogowanie się z urządzenia.

5 <Monitor stanu>

Służy do sprawdzania statusu drukowania, do wyświetlania historii użytkownika lub do podglądu ustawień sieciowych, np. adresu IP urządzenia. Umożliwia także sprawdzenie stanu urządzenia — skontrolowanie pozostałej ilości papieru i ilości toneru pozostałej w zasobnikach oraz zweryfikowanie, czy wystąpiły błędy. ▶ **Ekran <Monitor stanu>(P. 108)**

6 Ikona Wi-Fi

Wyświetlana, gdy urządzenie jest połączone z siecią bezprzewodową LAN.



7 <Drukowanie z nośnika pamięci>

Drukuje pliki przechowywane na urządzeniu pamięci USB.
 ▶ **Wydruk z urządzenia pamięci USB (Drukowanie z nośnika pamięci)(P. 177)**

8 <Bezpieczne drukowanie>

Pozwala wydrukować dokument chroniony.
 ▶ **Drukowanie dokumentu zabezpieczonego kodem PIN (Zabezpieczone drukowanie)(P. 172)**

9 <Menu>

Za pomocą tego przycisku można uzyskać dostęp do różnych ustawień urządzenia, takich jak <Ustawienia funkcji> i <Ustawienia>. ▶ **Lista menu ustawień(P. 296)**

10 <Ust. Papieru>

Przycisk ten jest używany przy określaniu rozmiaru i typu papieru umieszczonego w szufladzie na papier oraz tacy wielofunkcyjnej. ▶ **Określanie formatu i typu papieru(P. 141)**

11 Przycisk Application Library

Przyciski te służą do łatwego wykonywania funkcji za pomocą sterowania jednym przyciskiem. Aby uzyskać więcej informacji, należy zapoznać się z podręcznikiem dotyczącym Application Library na stronie internetowej podręczników online.

12 <Portal mobilny>

Pozwala nawiązać połączenie z urządzeniem przenośnym.
 ▶ **Łączenie z urządzeniami mobilnymi(P. 190)**

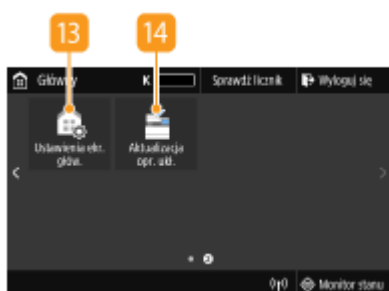

13 <Ustawienia ekr. głów.>

Przycisk pozwala zmienić kolejność przycisków wyświetlanych w widoku Ekran Główny. ▶ **Dostosowywanie widoku ekranu Główny(P. 154)**

14 <Aktualizacja oprogramowania układowego>

Pozwala zaktualizować oprogramowanie układowe za pośrednictwem Internetu. ▶ **Aktualizacja oprogramowania sprzętowego(P. 290)**

Główny Ekran Czarno-Biały model LCD

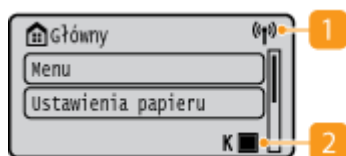

1 Ikona Wi-Fi

Wyświetlana, gdy urządzenie jest połączone z siecią bezprzewodową LAN.

2 Pozostała ilość toneru w kasetach z tonerem

Umożliwia sprawdzenie ilości toneru pozostałego w zasobnikach z podziałem na etapy. Funkcja ta jest ukryta, gdy aktywny jest Ekran główny.

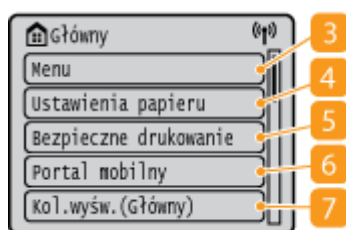

3 <Menu>

Za pomocą tego przycisku można uzyskać dostęp do różnych ustawień urządzenia, takich jak <Ustawienia funkcji> i <Ustawienia>. ▶ **Lista menu ustawień(P. 296)**

4 <Ustawienia papieru>

Przycisk ten jest używany przy określaniu rozmiaru i typu papieru umieszczonego w szufladzie na papier oraz tacy wielofunkcyjnej. ▶ **Określanie formatu i typu papieru(P. 141)**

5 <Bezpieczne drukow.>

Pozwala wydrukować dokument chroniony. ▶ **Drukowanie dokumentu zabezpieczonego kodem PIN (Zabezpieczone drukowanie)(P. 172)**

6 <Portal mobilny>

Pozwala nawiązać połączenie z urządzeniem przenośnym. ▶ **Łączenie z urządzeniami mobilnymi(P. 190)**

7 <Kol.wyśw.(Główny)>

Przycisk pozwala zmienić kolejność przycisków wyświetlanych w widoku Ekran Główny. ▶ **Dostosowywanie widoku ekranu Główny(P. 154)**

ŁĄCZA

▶ **Dostosowywanie widoku ekranu Główny(P. 154)**

Ekran <Monitor stanu>

36UL-025

Po naciśnięciu przycisku <Monitor stanu> () zostanie wyświetlony ekran umożliwiający sprawdzenie postępu przetwarzania dokumentów, a także stanu urządzenia (np. ilości toneru w zasobnikach) oraz ustawień sieciowych (np. adres IP urządzenia).

▶<Monitor stanu> Ekran Model z Panelem Dotykowym(P. 108)

▶<Monitor stanu> Ekran Czarno-Biały model LCD(P. 109)

<Monitor stanu> Ekran Model z Panelem Dotykowym



1 <Informacje o błędach/powiadomienie>

Opcja ta umożliwia wyświetlenie szczegółów błędów, które się pojawiły. ▶**Środki zaradcze w przypadku każdego komunikatu(P. 449)**

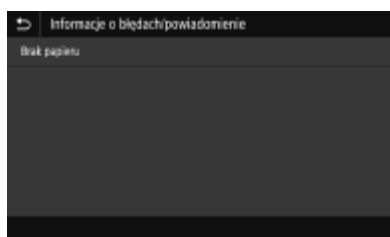

2 <Informacje o urządzeniu>

Wyświetla stan urządzenia, np. ilość papieru lub ilość toneru pozostałego w zasobnikach z tonerem.

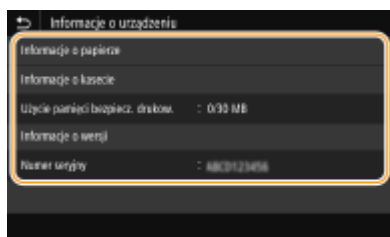

<Informacje o papierze>

Umożliwia wyświetlenie informacji, czy w każdym źródle papieru znajduje się papier.

<Informacje o kasecie>

Umożliwia sprawdzenie ilości toneru pozostałego w zasobnikach z tonerem. Inne wewnętrzne części mogą osiągnąć koniec okresu ich eksploatacji przed wyczerpaniem się toneru.

<Użycie pamięci bezpiecz. drukow.>

Umożliwia wyświetlenie ilości pamięci aktualnie zajmowanej przez dane dokumentów korzystających z funkcji Zabezpieczony wydruk. ▶**Drukowanie dokumentu zabezpieczonego kodem PIN (Zabezpieczone drukowanie)(P. 172)**

<Informacje o wersji>

Wyświetla informację o wersji oprogramowania sprzętowego.

<Numer seryjny>

Wyświetla numer seryjny urządzenia.

3 Status i rejestry drukowanych oraz odbieranych dokumentów

Służy do wyświetlania bieżącego statusu wybranego elementu. Poniżej jako przykład pokazano ekran <Zadanie drukowania>.

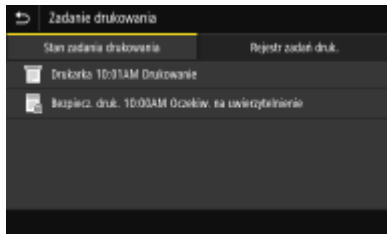

4 <Informacje o sieci>

Umożliwia wyświetlenie ustawień sieciowych, np. ustawień adresu IP urządzenia, oraz stanu sieci, np. poprawności działania bezprzewodowej komunikacji LAN. ▶ **Wyświetlanie ustawień sieciowych(P. 47)**

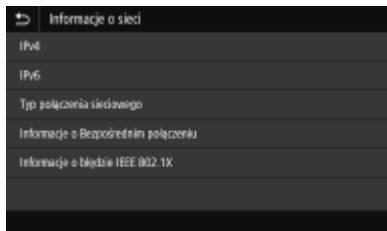

5 <Usuń nośn. pam.>

Służy do bezpiecznego odłączania urządzenia pamięci USB. Opcja ta jest wyświetlana tylko wtedy, gdy do urządzenia podłączone jest urządzenie pamięci USB. ▶ **Odłączanie nośnika pamięci USB(P. 160)**

<Monitor stanu> Ekran Czarno-Biały model LCD

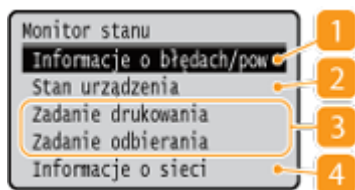

1 <Informacje o błędach/powiadomienie>

Opcja ta umożliwia wyświetlenie szczegółów błędów, które się pojawiły. ▶ **Środki zaradcze w przypadku każdego komunikatu(P. 449)**

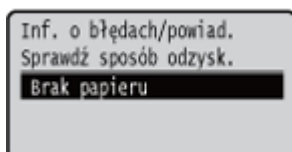

2 <Stan urządz.>

Wyświetla stan urządzenia, np. ilość papieru lub ilość toneru pozostałego w zasobnikach z tonerem.

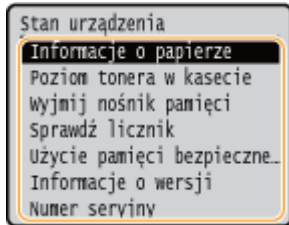

<Informacje o papierze>

Umożliwia wyświetlenie informacji, czy w każdym źródle papieru znajduje się papier.

<Poziom tonera w kasecie>

Umożliwia sprawdzenie ilości tonera pozostałego w zasobnikach z tonerem. Inne wewnętrzne części mogą osiągnąć koniec okresu ich eksploatacji przed wyczerpaniem się toneru.

<Wyjmij nośnik pamięci>

Służy do bezpiecznego odłączania urządzenia pamięci USB. Opcja ta jest wyświetlana tylko wtedy, gdy do urządzenia podłączone jest urządzenie pamięci USB. **▶ Odłączanie nośnika pamięci USB (P. 160)**

<Sprawdź licznik>

Wyświetla całkowitą liczbę wydrukowanych stron. **▶ Wyświetlanie wartości licznika (P. 412)**

<Użycie pamięci bezpiecznego drukowania>

Umożliwia wyświetlenie ilości pamięci aktualnie zajmowanej przez dane dokumentów korzystających z funkcji Zabezpieczony wydruk. **▶ Drukowanie dokumentu zabezpieczonego kodem PIN (Zabezpieczone drukowanie) (P. 172)**

<Informacje o wersji>

Wyświetla informację o wersji oprogramowania sprzętowego.

<Numer seryjny>

Wyświetla numer seryjny urządzenia.

3 Status i rejestry drukowanych oraz odbieranych dokumentów

Służy do wyświetlania bieżącego statusu wybranego elementu. Poniżej jako przykład pokazano ekran <Stan zadania druk.>.

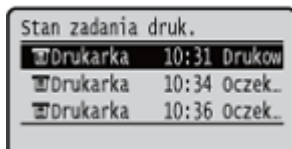

4 <Informacje o sieci>

Umożliwia wyświetlenie ustawień sieciowych, np. ustawień adresu IP urządzenia, oraz stanu sieci, np. poprawności działania bezprzewodowej komunikacji LAN. **▶ Wyświetlanie ustawień sieciowych (P. 47)**

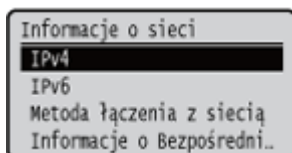

Wyświetlanie komunikatów

36UL-026

Komunikaty są wyświetlane na ekranie na przykład wtedy, kiedy skończy się papier lub kiedy upłynie okres eksploatacji zasobnika z tonerem. **Środki zaradcze w przypadku każdego komunikatu(P. 449)**

Model z panelem dotykowym



Czarno-biały model LCD

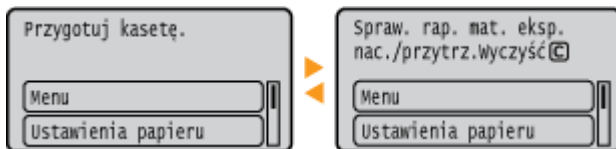

Gdy wystąpi błąd

W niektórych sytuacjach po wystąpieniu błędu wyświetlone zostają wskazówki podające, jak na niego zareagować. Aby rozwiązać problem, należy postępować zgodnie z instrukcjami na ekranie. Poniżej jako przykład pokazano ekran wyświetlany w przypadku zacięcia papieru.

Model z panelem dotykowym

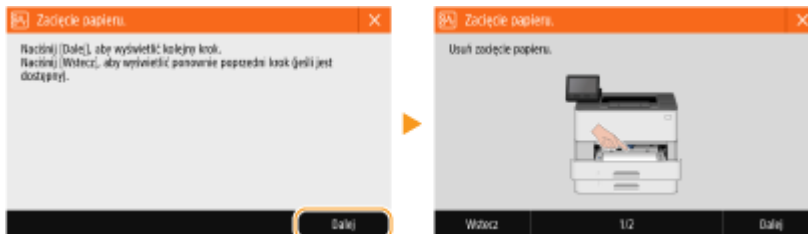

Czarno-biały model LCD



Podstawowe informacje na temat obsługi

36UL-027

- ▶ Podstawowa obsługa Model z Panelem Dotykowym(P. 112)
- ▶ Podstawowa obsługa Czarno-Biały model LCD(P. 114)

Podstawowa obsługa Model z Panelem Dotykowym

Wyświetlacz jest ekranem dotykowym, dzięki czemu zadania można uruchamiać bezpośrednio z poziomu ekranu.

WAŻNE

Należy unikać następujących czynności.

- Wyświetlacz może ulec awarii lub uszkodzeniu.
 - Naciskanie z dużą siłą
 - Naciskanie za pomocą ostro zakończonych przedmiotów (paznokcie, długopisy, ołówki itp.)
 - Obsługa za pomocą mokrych/brudnych rąk
 - Praca z wyświetlaczem, kiedy znajduje się na nim przedmiot

UWAGA

- Przed rozpoczęciem korzystania z ekranu dotykowego należy odkleić folię ochronną z wyświetlacza.

Dotknięcie

Dotknij ekranu lekko i szybko. Stosuj do wyboru i kończenia pracy z elementami.



Przeciąganie

Przeciągnij palcem po wyświetlaczu. Efekt przeciągnięcia palcem różni się w zależności od ekranu. Na przykład przeciągnięcie na ekranie Główny powoduje przeniesienie o jedną stronę w kierunku przeciągnięcia.

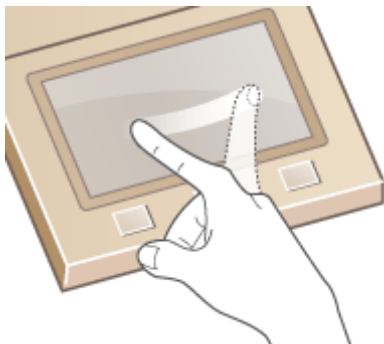

■ Wybór elementów

Aby dokonać wyboru, dotknij nazwę elementu lub odpowiedni przycisk.

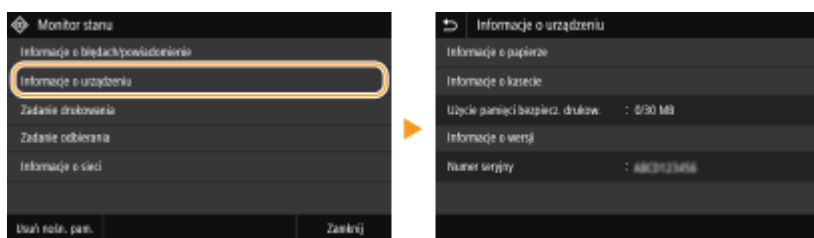

UWAGA

Jeżeli element zostanie dotknięty przez przypadek

- Aby anulować wybór, przesunąć palec po wyświetlaczu w bok, a następnie oderwać go od ekranu.



Powrót do poprzedniego ekranu

- Należy nacisnąć , aby powrócić do poprzedniego ekranu.

■ Przewijanie ekranu

Jeżeli pewne informacje nie wyświetliły się w całości, na ekranie pojawia się pasek przewijania. Jeśli pasek przewijania zostanie wyświetlony, należy przeciągnąć palcem po ekranie, aby przewinąć w kierunku przeciągnięcia. Należy pamiętać, że pasek przewijania pojawia się tylko podczas dotykania ekranu.



■ Zmiana wartości ustawienia

Dotknij <+>/<->, aby dostosować ustawienie na skali. Można również dostosować ustawienie, przesuując palcem suwak w lewo lub prawo.

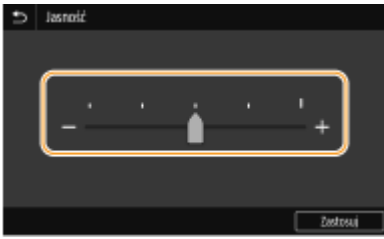

WSKAZÓWKI

- Istnieje możliwość zmiany wielu ustawień związanych ze sposobem wyświetlania, na przykład języka wyświetlania: ▶<Ustawienia wyświetlania>(P. 298)
- Istnieje możliwość zmiany ekranu wyświetlanego automatycznie, gdy urządzenie pozostaje bezczynne przez określony czas: ▶<Funkcja po autom. on. uruchomieniu> (P. 306)
- Istnieje możliwość zmiany różnych ustawień dotyczących funkcjonalności, takich jak jasność ekranu: ▶<Dostępność>(P. 330)

Podstawowa obsługa Czarno-Biały model LCD

Za pomocą przedstawionych poniżej przycisków skonfiguruj ustawienia i dostosuj wartości.

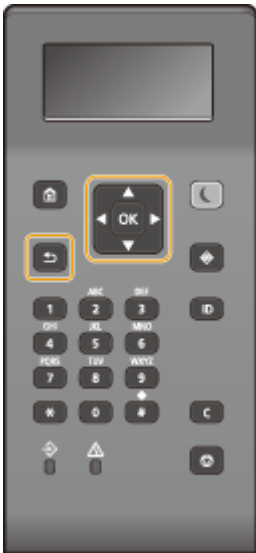

Korzystanie z przycisków ▲ / ▼

■ Przewijanie ekranu

Gdy nie wszystkie elementy można wyświetlić naraz na jednym ekranie, po jego prawej stronie widoczny jest pasek przewijania. Jeśli wyświetlony jest pasek przewijania, do poruszania się w górę lub w dół służą przyciski ▲ / ▼. Zaznaczenie danego elementu powoduje odwrócenie kolorów tekstu oraz tła tego elementu.

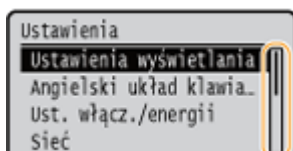

■ Zmiana wartości ustawienia

Wartości wprowadza się, dotykając przycisków ▲ / ▼. Jeżeli w górnym lewym rogu ekranu wyświetla się widoczna poniżej ikona, wartości można wpisać bezpośrednio, używając klawiszy numerycznych. ►
Wprowadzanie tekstu(P. 117)

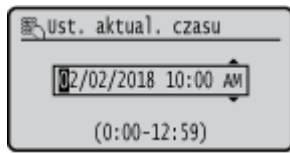

UWAGA:

- Wartości w nawiasie (), wyświetlane poniżej pola wprowadzania, oznaczają dopuszczalny zakres wartości.

Korzystanie z przycisków ◀ / ▶

■ Przechodzenie do kolejnego ekranu/powracanie do poprzedniego ekranu

Aby przejść do następnego ekranu, naciśnij przycisk ▶. Należy nacisnąć przycisk ◀, aby powrócić do poprzedniego ekranu.

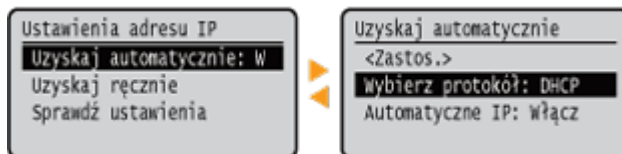

UWAGA:

- Do następnego ekranu można również przejść, naciskając przycisk **OK**, a wrócić do poprzedniego ekranu, naciskając przycisk ↶.

■ Zmiana wartości ustawienia

Przyciski ◀ / ▶ służą do dostosowania skali suwaka.



■ Przesuwanie kursora

Naciśnij przycisk ◀ / ▶, aby wprowadzić tekst i wartości. ► **Wprowadzanie tekstu(P. 117)**

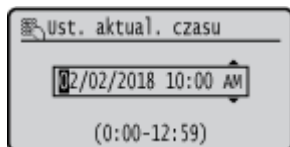

Korzystanie z programu **OK**

Przycisk **OK** służy do potwierdzania ustawienia.

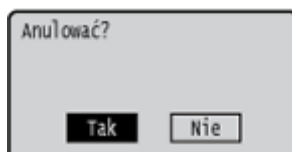

Korzystanie z klawiszy numerycznych

Do wpisywania tekstu oraz wartości służą klawisze numeryczne. ► **Wprowadzanie tekstu(P. 117)**

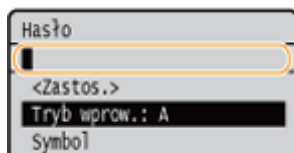

WSKAZÓWKI

- Istnieje możliwość zmiany wielu ustawień związanych ze sposobem wyświetlania, na przykład języka wyświetlania: ▶<Ustawienia wyświetlania>(P. 298)
- Istnieje możliwość zmiany ekranu wyświetlanego automatycznie, gdy urządzenie pozostaje bezczynne przez określony czas: ▶<Funkcja po autom. on. uruchomieniu> (P. 306)
- Istnieje możliwość zmiany wielu ustawień związanych z dostępnością, na przykład prędkości przewijania: ▶<Dostępność>(P. 330)

Wprowadzanie tekstu

36UL-028

- ▶ Wprowadzanie tekstu na Model z Panelem Dotykowym (P. 117)
- ▶ Wprowadzanie tekstu na Czarno-Biały model LCD (P. 118)
- ▶ Wprowadzanie znaków za pomocą klawiatury USB (P. 120)

Wprowadzanie tekstu na Model z Panelem Dotykowym

Podczas wprowadzania tekstu lub liczby należy użyć klawiatury wyświetlonej na ekranie. Klawisze numeryczne są wyświetlane na ekranie tylko w celu wprowadzania liczb.

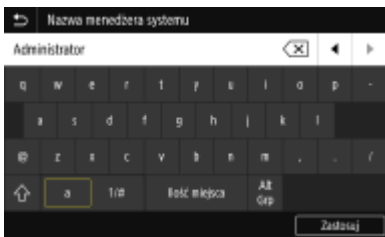

Przełączanie rodzaju znaków

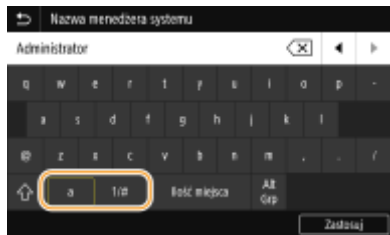

Dotknij przycisku <a> lub <1/#>, aby przełączyć rodzaj wprowadzanych znaków.





UWAGA

- Aby zastosować wielkie litery, należy nacisnąć .

Usuwanie tekstu

Każde naciśnięcie przycisku  powoduje usunięcie jednego znaku. Przytrzymanie przycisku  pozwala usunąć kolejne znaki.

Przesuwanie kursora (wprowadzanie spacji)

Aby przesunąć kursor, dotknij przycisk  lub . Aby wprowadzić spację, przesunij kursor do końca tekstu, za którym chcesz ją umieścić, a następnie dotknij przycisk .

Wyświetlenie klawiszy numerycznych

Kiedy wymagane jest wprowadzenie tylko wartości numerycznej na ekranie wyświetlane są klawisze numeryczne. Należy dotknąć klawiszy numerycznych, aby wprowadzić wartość numeryczną.



UWAGA

Zakres wartości

- Wartości w nawiasie (), wyświetlane poniżej pola wprowadzania, oznaczają dopuszczalny zakres wartości.

Wyświetlenie przycisków innych niż klawisze numeryczne

- Po wyświetleniu znaków <+>/<-> lub ◀/▶ można nacisnąć przyciski, aby zwiększyć lub zmniejszyć wartość numeryczną albo przesunąć kursor.

Wprowadzanie tekstu na Czarno-Biały model LCD

Do wpisywania tekstu oraz wartości służą klawisze numeryczne.



Przełączanie rodzaju tekstu

Naciśnięcie przycisku * umożliwia przełączanie pomiędzy typami wprowadzanego tekstu.

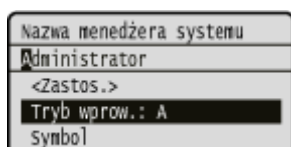

UWAGA

- Aby przełączyć typ wprowadzanego tekstu, można również wybrać opcję <Tryb wpraw.> i nacisnąć przycisk OK, aby przełączyć rodzaj tekstu.

Dostępne rodzaje znaków

Poniżej przedstawiono możliwe do wprowadzenia tekst.

Klawisz	A	a	12
1	@ . - _ /		1
2	ABC	abc	2
3	DEF	def	3
4	GHI	ghi	4
5	JKL	jkl	5
6	MNO	mno	6
7	PQRS	pqrs	7
8	TUV	tuv	8
9	WXYZ	wxyz	9
0	(Opcja niedostępna)		0
#	(spacja) -. * # ! " ; ; : ^ ` _ = / ' ? \$ @ % & + \ - () [] { } < >		(Opcja niedostępna)

UWAGA

- Naciśnij przycisk **#** lub wybierz ikonę <Symbol> i naciśnij **OK**, gdy typ wprowadzanego tekstu to <A> lub <a>, aby wyświetlić na ekranie możliwe do wprowadzenia symbole. Użyj przycisku **▲ / ▼ / ◀ / ▶**, aby zaznaczyć symbol, który chcesz wprowadzić, a następnie naciśnij przycisk **OK**.

Usuwanie tekstu

Każde naciśnięcie przycisku **C** powoduje usunięcie jednego znaku. Aby usunąć cały wprowadzony tekst, należy nacisnąć i przytrzymać przycisk **C**.

Przesuwanie kursora (wprowadzanie spacji)

Do przesuwania kursora służy przycisk **◀** lub **▶**. Aby wprowadzić spację, należy przesunąć kursor do końca tekstu, za którym chce się ją umieścić, a następnie nacisnąć przycisk **▶**.

Przykład wprowadzania tekstu i cyfr

Przykład: „Canon-1”

- Naciśnij kilkakrotnie przycisk *****, aż wybrane zostanie ustawienie <A>.
- Naciskaj kilkakrotnie przycisk **2**, aż wybrana zostanie litera „C”.
- Naciskaj kilkakrotnie przycisk *****, aż wybrane zostanie ustawienie <a>.
- Naciskaj kilkakrotnie przycisk **2**, aż wybrana zostanie litera „a”.
- Naciskaj kilkakrotnie przycisk **6**, aż wybrana zostanie litera „n”.
- Naciskaj kilkakrotnie przycisk **6**, aż wybrana zostanie litera „o”.

- 7 Naciskaj kilkakrotnie przycisk **6**, aż wybrana zostanie litera „n”.
- 8 Naciskaj kilkakrotnie przycisk **1**, aż wybrany zostanie symbol „-”.
- 9 Naciśnij kilkakrotnie przycisk *****, aż wybrane zostanie ustawienie <12>.
- 10 Naciśnij **1**.
- 11 Wybierz <Zastos.> i naciśnij przycisk **OK**.

Wprowadzanie znaków za pomocą klawiatury USB

Można podłączyć klawiaturę do portu USB dla urządzeń USB z **►Strona przednia(P. 89)** lub **►Strona tylna(P. 91)**, a następnie wprowadzić tekst z klawiatury. Nawet po podłączeniu klawiatury można wprowadzać tekst z panelu sterowania.

UWAGA

- Niektóre klawisze na klawiaturze USB, takie jak klawisz [Backspace], [Home] i [End], nie mogą być używane. W przypadku naciśnięcia klawiszy, których nie można używać, nie zostanie wprowadzona ani zmieniona żadna wartość.
- Aby usunąć tekst, naciśnij klawisz [Delete].
- Naciśnięcie klawisza [RETURN/ENTER] spowoduje zakończenie wprowadzania tekstu, w taki sam sposób jak wybranie przycisku <Zastosuj>.
- Układ klawiatury można zmienić (układ US lub UK). **►<Angielski układ klawiatury>(P. 302)**
- Klawiaturę USB można odłączyć od urządzenia w dowolnym czasie. W celu jej odłączenia nie jest wymagane wykonanie żadnej specjalnej operacji.
- W zależności od języka wyświetlania niektórych znaków nie można wprowadzić prawidłowo.
- Klawiatura USB może nie działać prawidłowo w zależności od jej rodzaju.

Logowanie się do urządzenia

36UL-029

Jeśli włączona jest funkcja Zarządzanie identyfikatorami wydziałów lub Identyfikatory zarządzającego systemem, przed rozpoczęciem korzystania z urządzenia należy zalogować się. Po wyświetleniu ekranu logowania skorzystaj z poniższej procedury, aby wprowadzić identyfikator wydziału i kod PIN.

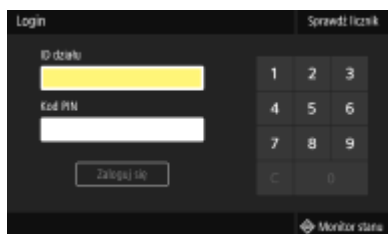

1 Wprowadź identyfikator.

- 1 Wybierz <ID działu> lub <ID menedżera systemu>.
- 2 Wprowadź identyfikator.
 - Jeśli nie zarejestrowano kodu PIN, przejdź do kroku 3.

2 Wprowadź kod PIN.

- 1 Wybierz <Kod PIN>.
- 2 Wprowadź kod PIN.

3 Naciśnij przycisk <Zaloguj się> (ID).

- ⇒ Ekran logowania zmieni się na ekran Główny.
 - Po zakończeniu pracy z urządzeniem naciśnij przycisk <Wyloguj się> (ID), aby wyświetlić ekran logowania.

ŁĄCZA

- 🔗 Konfiguracja funkcji Zarządzanie identyfikatorami działów(P. 218)
- 🔗 Konfiguracja identyfikatora i kodu PIN menedżera systemu(P. 216)

Ładowanie papieru

36UL-02A

Papier można umieścić w szufladzie na papier lub na tacy wielofunkcyjnej. Powinno się w niej umieścić zwykle używany rodzaj papieru. Szuflada na papier jest przydatna, gdy zużywa się duże ilości papieru. Tacę wielofunkcyjną można wykorzystać, gdy tymczasowo stosuje się inny format lub rodzaj papieru niż ten, który znajduje się w szufladzie na papier. Patrz **▶ Obsługiwane rodzaje papieru (P. 492)**, aby uzyskać więcej informacji na temat dostępnych rozmiarów i formatów papieru.

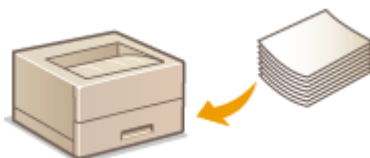

Informacje na temat papieru

- ▶ Środki ostrożności dotyczące papieru (P. 122)
- ▶ Przechowywanie papieru wydrukowanego za pomocą urządzenia (P. 123)

Ładowanie papieru

- ▶ Umieszczanie papieru w szufladzie na papier (P. 125)
- ▶ Ładowanie papieru do tacy wielofunkcyjnej (P. 131)
- ▶ Ładowanie kopert (P. 134)
- ▶ Ładowanie uprzednio zadrukowanego papieru (P. 136)

Konfigurowanie ustawień dotyczących załadowanego papieru

- ▶ Określanie formatu i typu papieru (P. 141)

Środki ostrożności dotyczące papieru

WAŻNE

Nie wolno używać następujących typów papieru:

- Może dojść do zacięcia papieru lub błędu drukowania.
 - Papieru pofałdowanego lub pomarszczonego
 - Zwiniętego lub pogniętego papieru
 - Papieru rozdartego
 - Papieru wilgotnego
 - Papieru bardzo cienkiego
 - Papieru cienkiego szorstkiego
 - Papieru wydrukowanego przez drukarkę termiczną
 - Tylnej strony papieru wydrukowanego przez drukarkę termiczną
 - Papieru z bardzo wyraźną fakturą
 - Papieru błyszczącego

Uwagi dotyczące używania papieru

- Należy używać wyłącznie papieru, którego warunki przechowywania w pełni odpowiadały środowisku, w którym zainstalowane jest urządzenie. Używanie papieru, który był przechowywany w warunkach innej temperatury lub wilgotności może spowodować zacięcia papieru lub obniżyć jakość druku.

Obsługa i przechowywanie papieru

- Zalecane jest użycie papieru możliwie najszybciej po jego rozpakowaniu. Papier, który pozostaje nieużyty, należy przykryć za pomocą oryginalnego papieru do pakowania i przechowywać na płaskiej powierzchni.
- Aby zabezpieczyć papier przed wilgocią lub wysuszeniem, należy przechowywać go w oryginalnym opakowaniu.
- Papier należy przechowywać w sposób uniemożliwiający jego zwinięcie lub zagięcie.
- Nie należy umieszczać papieru pionowo ani układać w zbyt duży stos.
- Należy unikać wystawiania papieru na bezpośrednie działanie promieni słonecznych, a także umieszczania w lokalizacjach o wysokiej wilgotności, niezwykle suchych albo charakteryzujących się dużymi wahaniami temperatury lub wilgotności.

UWAGA

Drukowanie na zawilgoconym papierze

- Z miejsca wyprowadzania papieru może wydobywać się para lub kropelki wody mogą tworzyć się wokół miejsca wyprowadzania papieru. Nie są to zjawiska nietypowe — wilgoć jest wyparowywana z papieru pod wpływem ciepła wytwarzanego podczas utrwalania toneru (dzieje się tak zazwyczaj przy niskiej temperaturze pomieszczenia).

Przechowywanie papieru wydrukowanego za pomocą urządzenia

Podczas obsługi/przechowywania papieru wydrukowanego za pomocą urządzenia należy przestrzegać następujących środków ostrożności.

■ Jak przechowywać wydrukowany papier

- Papier przechowywać na płaskiej powierzchni.
- Papieru nie przechowywać razem z artykułami wykonanymi z PCW (polichlorek winylu), takimi jak przezroczyste teczki. Toner może się stopić, co spowoduje przywarcie papieru do artykułów z PCW.
- Należy uważać, aby papier nie został pogięty ani pomarszczony. Toner może się złuszczyć.
- Jeśli papier nie będzie używany przez długi czas (dwa lata lub dłużej), należy go przechowywać na przykład w segregatorach.
- Jeśli papier jest przechowywany przez długi czas, może się odbarwić, dlatego może wydawać się, że nastąpiła zmiana koloru druku.
- Nie przechowywać w miejscu, gdzie panuje wysoka temperatura.

■ Środki ostrożności podczas nakładania kleju

- Zawsze należy stosować klej nierozpuszczalny.
- Przed nałożeniem kleju należy wykonać test przy użyciu niepotrzebnego już wydruku.
- Podczas umieszczania arkuszy papieru z nałożonym klejem jeden na drugim należy upewnić się, że klej jest całkowicie wysuszony.

ŁĄCZA

▶ Rejestrowanie niestandardowego formatu papieru(P. 148)

Umieszczanie papieru w szufladzie na papier

36UL-02C

Szuflada na papier służy do przechowywania zwykle używanego rodzaju papieru. Gdy wydruk ma być wykonany na innym rodzaju papieru niż ten, który znajduje się w szufladzie na papier, należy go załadować do tacy wielofunkcyjnej.

▶ **Ładowanie papieru do tacy wielofunkcyjnej(P. 131)**

▶ **Ładowanie papieru o standardowym rozmiarze(P. 125)**

▶ **Ładowanie papieru o niestandardowym rozmiarze(P. 127)**

WAŻNE

- W przypadku ładowania papieru o rozmiarze A5 do szuflady na papier jednostki głównej maszyny, patrz ▶ **Ładowanie papieru o niestandardowym rozmiarze(P. 127)** .
- Aby załadować papier o rozmiarze A5 do opcjonalnego modułu cassette feeding module w orientacji poziomej, patrz ▶ **Ładowanie papieru o standardowym rozmiarze(P. 125)** . Aby korzystać z orientacji pionowej, załaduj papier zgodnie z procedurą ▶ **Ładowanie papieru o niestandardowym rozmiarze(P. 127)** .
- W przypadku korzystania z papieru o rozmiarze A6 zapoznaj się z tematem ▶ **Ładowanie papieru o niestandardowym rozmiarze(P. 127)** i załaduj papier w orientacji pionowej.

Orientacja pozioma



Orientacja pionowa

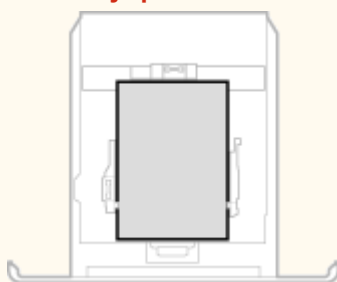

UWAGA

- Podczas umieszczania papieru w dodatkowym cassette feeding module należy postępować zgodnie z poniższą procedurą.

Ładowanie papieru o standardowym rozmiarze

Aby załadować papier, którego rozmiar znajduje się wśród oznaczeń rozmiaru papieru na szufladzie na papier, należy zastosować następującą procedurę. W przypadku papieru, którego rozmiar nie znajduje się wśród oznaczeń rozmiaru papieru, zapoznaj się z tematem ▶ **Ładowanie papieru o niestandardowym rozmiarze(P. 127)** .

1 Wyciągnij szufladę na papier.

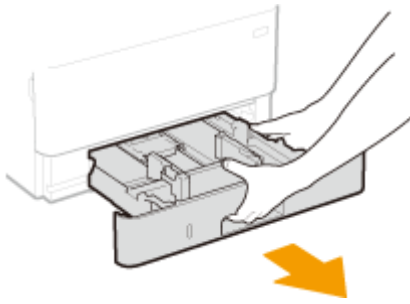

WAŻNE:

- Szufladę należy trzymać oburącz i wysuwać ją delikatnie. W przeciwnym wypadku szuflada może upaść i ulec uszkodzeniu, jeśli wysunie się zbyt łatwo.

2 Dostosuj pozycje prowadnic papieru do używanego rozmiaru papieru.

- Naciskając dźwignię zwolnienia blokady, przesuń prowadnicę papieru, aby wyrównać występ z oznaczeniem odpowiedniego rozmiaru papieru.

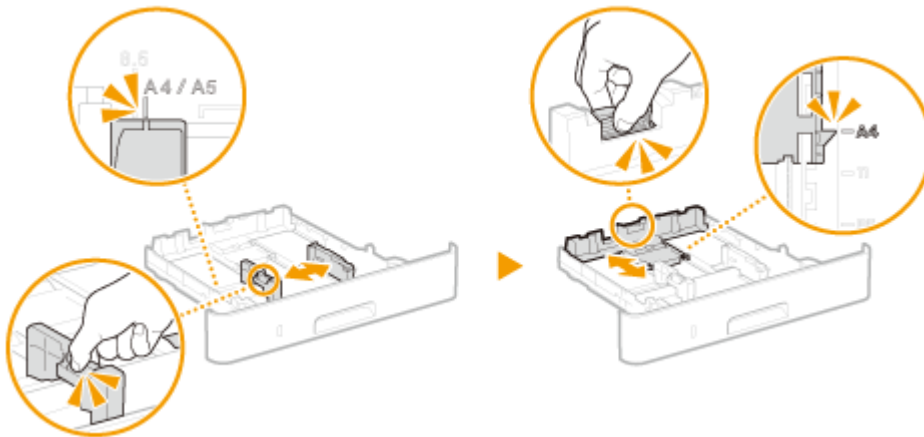

3 Załaduj papier tak, aby krawędź stosu stykała się równo z prowadnicą papieru z tyłu szuflady na papier.

- Załaduj papier stroną do zadrukowania skierowaną w dół.
- Dobrze przekartkuj stos papieru i wyrównaj jego brzegi na równej powierzchni.

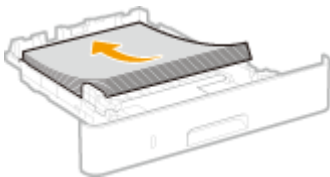

WAŻNE:

Nie należy wkładać stosu papieru przekraczającego wysokość znaku ogranicznika

- Należy upewnić się, że stos papieru nie wychodzi poza ogranicznik stosu papieru (a). Załadowanie zbyt dużej ilości papieru może prowadzić do jego zakleszczenia.

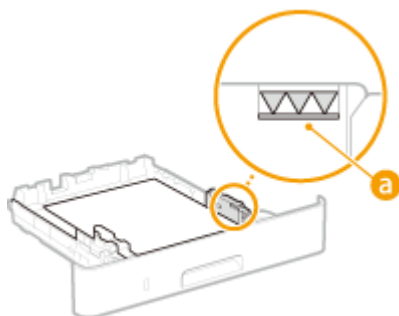

UWAGA:

- Informacje na temat ładowania papieru z logo można znaleźć w rozdziale **Ładowanie uprzednio zadrukowanego papieru (P. 136)**.

4 Wsuń szufladę na papier do urządzenia.

- Przy wkładaniu szuflady z opcją <Powiadamiasz o sprawdzaniu ustawień pap.> ustawioną na wartość <Włącz>, wyświetli się ekran z potwierdzeniem. **Ładowanie uprzednio zadrukowanego papieru (P. 136)**

» Przejdź do rozdziału **Określanie formatu i typu papieru załadowanego w szufladzie na papier (P. 142)**

WAŻNE:

Zmiana rozmiaru lub typu papieru

- Domyślne ustawienia fabryczne rozmiaru i rodzaju papieru to odpowiednio <A4> i <Zwykły 2>. Jeśli do urządzenia zostanie załadowany inny format lub typ papieru, należy zmienić odpowiednie ustawienia. Jeśli nie zostaną one właściwie skonfigurowane, urządzenie nie będzie drukować poprawnie.

Drukowanie na tylnej stronie zadrukowanego arkusza (Ręczne drukowanie 2-stronne)

- Istnieje możliwość wydruku na tylnej stronie zadrukowanego arkusza. Należy wygładzić zagięcia, które mogły pojawić się na zadrukowanym papierze i załadować papier do szuflady na papier, umieszczając stronę do zadrukowania skierowaną w dół lub do tacy wielofunkcyjnej (**Ładowanie papieru do tacy wielofunkcyjnej (P. 131)**), umieszczając stronę do zadrukowania skierowaną w górę.
 - Jeśli używa się tacy wielofunkcyjnej, należy ładować jeden arkusz papieru na jeden wydruk.
 - Można używać jedynie papieru zadrukowanego za pomocą tego urządzenia.
 - Nie można drukować na wcześniej zadrukowanej stronie arkusza.
 - Jeśli wydruki wyglądają na wyblakłe, należy ustawić docelowe źródło papieru na <Włącz> w pozycji <Dr. z ręcz.pod.org.(tylko dwustr.)>. **Dr. z ręcz.pod.org.(tylko dwustr.) (P. 337)**
 - Jeśli używany jest papier formatu A5, odwrotna strona może nie zostać wydrukowana poprawnie.

Ładowanie papieru o niestandardowym rozmiarze

Aby załadować papier o niestandardowym rozmiarze lub taki, którego rozmiar nie znajduje się wśród oznaczeń rozmiaru papieru na szufladzie na papier, należy zastosować następującą procedurę.

1 Wyciągnij szufladę na papier.

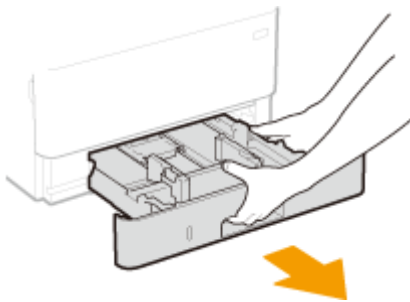

WAŻNE:

- Szufladę należy trzymać oburącz i wysuwać ją delikatnie. W przeciwnym wypadku szuflada może upaść i ulec uszkodzeniu, jeśli wysunie się zbyt łatwo.

2 Rozsuń prowadnice papieru.

- Aby rozsunąć prowadnice, naciśnij dźwignię zwalniającą blokadę.

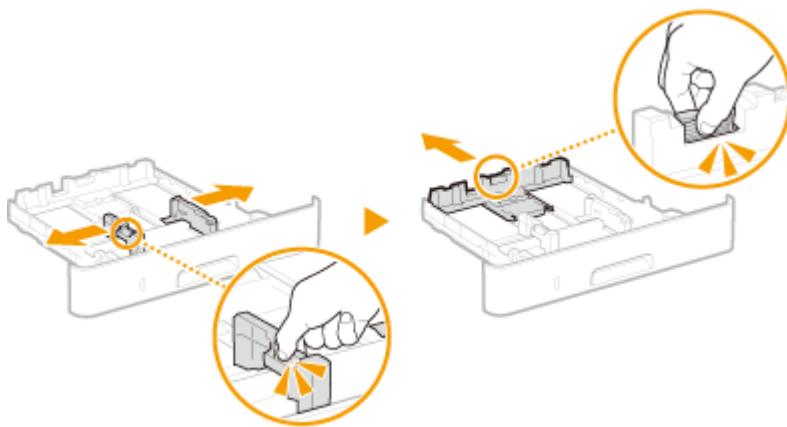

3 Załaduj papier tak, aby stos stykał się równo z przednią ścianą szuflady.

- Załaduj papier stroną do zadrukowania skierowaną w dół.
- Dobrze przekartkuj stos papieru i wyrównaj jego brzegi na równej powierzchni.



WAŻNE:

Nie należy wkładać stosu papieru przekraczającego wysokość znaku ogranicznika

- Należy upewnić się, że stos papieru nie wychodzi poza ogranicznik stosu papieru (a). Załadowanie zbyt dużej ilości papieru może prowadzić do jego zakleszczenia.

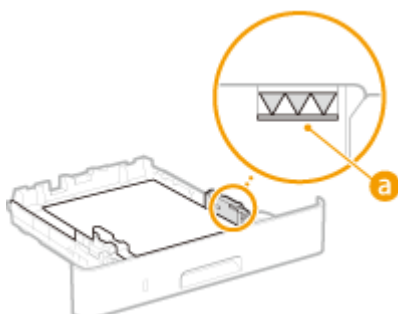

UWAGA:

- Informacje na temat ładowania papieru z logo można znaleźć w rozdziale **Ładowanie uprzednio zadrukowanego papieru(P. 136)** .

4 Upewnij się, że ustawienie prowadnic papieru odpowiada krawędziom papieru.

- Naciśnij dźwignię zwolnienia blokady i zsuń prowadnice papieru do momentu zrównania się z krawędziami papieru.

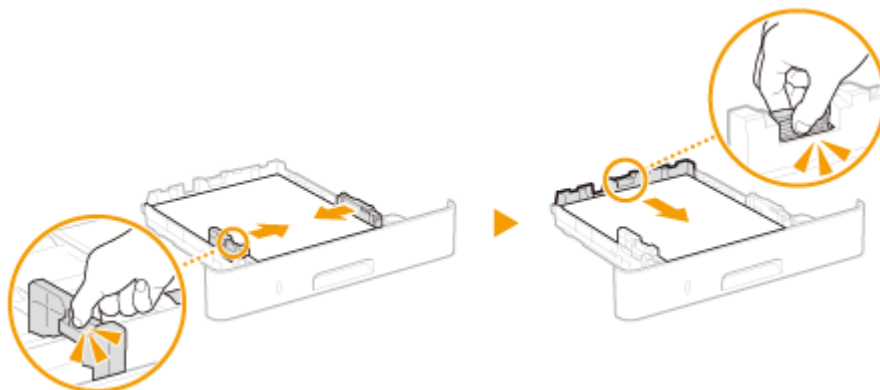

WAŻNE:

Upewnij się, że ustawienie prowadnic papieru odpowiada krawędziom papieru.

- Ustawienie prowadnic papieru za szeroko lub za wąsko może spowodować problemy z podawaniem lub zakleszczenie papieru.

5 Wsuń szufladę na papier do urządzenia.

- Przy wkładaniu szuflady z opcją <Powiadamij o sprawdzaniu ustawień pap.> ustawioną na wartość <Włącz>, wyświetli się ekran z potwierdzeniem. **◀<Powiadamij o sprawdzaniu ustawień pap.> (P. 388)**

» Przejdź do rozdziału **Określanie formatu i typu papieru załadowanego w szufladzie na papier(P. 142)**

WAŻNE:

Zmiana rozmiaru lub typu papieru

- Domyślne ustawienia fabryczne rozmiaru i rodzaju papieru to odpowiednio <A4> i <Zwykły 2>. Jeśli do urządzenia zostanie załadowany inny format lub typ papieru, należy zmienić odpowiednie ustawienia. Jeśli nie zostaną one właściwie skonfigurowane, urządzenie nie będzie drukować poprawnie.

Drukowanie na tylnej stronie zadrukowanego arkusza (Ręczne drukowanie 2-stronne)

- Istnieje możliwość wydruku na tylnej stronie zadrukowanego arkusza. Należy wygładzić zagięcia, które mogły pojawić się na zadrukowanym papierze i załadować papier do szuflady na papier, umieszczając stronę do zadrukowania skierowaną w dół lub do tacy wielofunkcyjnej (**Ładowanie papieru do tacy wielofunkcyjnej(P. 131)**), umieszczając stronę do zadrukowania skierowaną w górę.
 - Jeśli używa się tacy wielofunkcyjnej, należy ładować jeden arkusz papieru na jeden wydruk.
 - Można używać jedynie papieru zadrukowanego za pomocą tego urządzenia.
 - Nie można drukować na wcześniej zadrukowanej stronie arkusza.
 - Jeśli wydruki wyglądają na wyblakłe, należy ustawić docelowe źródło papieru na <Włącz> w pozycji <Dr. z ręcz.pod.org.(tylko dwustr.)>. **◀<Dr. z ręcz.pod.org.(tylko dwustr.)>(P. 337)**
 - Jeśli używany jest papier formatu A5, odwrotna strona może nie zostać wydrukowana poprawnie.

ŁĄCZA

▶ Obsługiwane rodzaje papieru(P. 492)

Ładowanie papieru do tacy wielofunkcyjnej

36UL-02E

Gdy wydruk ma być wykonany na innym rodzaju papieru niż ten, który znajduje się w szufladzie na papier, należy go załadować do tacy wielofunkcyjnej. Szuflada na papier służy do przechowywania zwykle używanego rodzaju papieru. ▶
Umieszczanie papieru w szufladzie na papier(P. 125)

WAŻNE

Należy pamiętać o włożeniu szuflady na papier.

- Urządzenie nie wykona wydruku, gdy szuflada na papier nie jest zamontowana, nawet jeśli papier zostanie umieszczony w tacy wielofunkcyjnej. W przypadku próby wydruku bez włożenia szuflady na papier wyświetlany jest komunikat o błędzie.

UWAGA

Ładowanie papieru o rozmiarze A5/A6

- Podczas ustawiania rozmiaru papieru należy sprawdzić bieżącą orientację papieru. ▶**Określanie formatu i rodzaju papieru załadowanego do tacy wielofunkcyjnej(P. 144)**
- W przypadku korzystania z papieru o rozmiarze A6, załaduj go w orientacji pionowej.

Orientacja pozioma

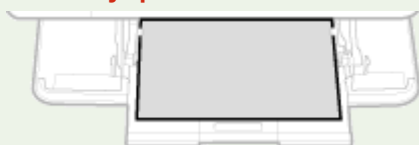

Orientacja pionowa



1 Otwórz pokrywę.

- Złap za lewy i prawy uchwyt i otwórz pokrywę.



2 Wysuń tacę na papier oraz przedłużenie tacy.

- Ładując papier, można wysunąć także przedłużenie tacy.



3 Rozsuń prowadnice papieru.

- Aby rozsunąć prowadnice, naciśnij dźwignię zwalniającą blokadę.

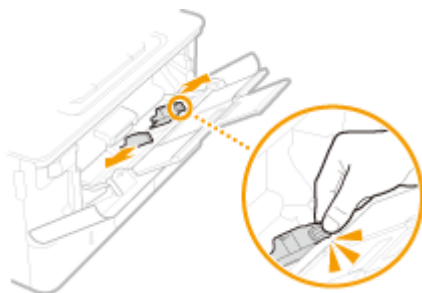

4 Wkładaj papier na tacę wielofunkcyjną, aż dalsze przesunięcie papieru nie będzie możliwe.

- Załaduj papier stroną do zadrukowania w górę.
- Dobrze przekartkuj stos papieru i wyrównaj jego brzegi na równej powierzchni.

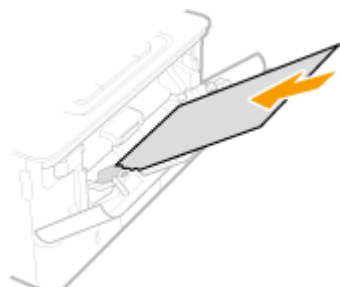

WAŻNE:

Nie należy wkładać stosu papieru przekraczającego wysokość znaku ogranicznika

- Należy upewnić się, że stos papieru nie przekracza wysokości znaku ogranicznika (a). Załadowanie zbyt dużej ilości papieru może prowadzić do jego zakleszczenia.

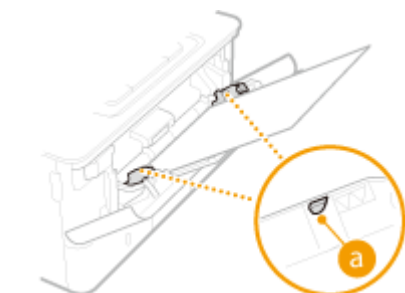

UWAGA:

- Informacje na temat ładowania kopert lub papieru z logo znajdują się w rozdziale **Ładowanie kopert(P. 134)** lub **Ładowanie uprzednio zadrukowanego papieru(P. 136)** .

5 Upewnij się, że ustawienie prowadnic papieru odpowiada krawędziom papieru.

- Naciśnij dźwignię zwolnienia blokady i zsuń prowadnice papieru do momentu zrównania się z krawędziami papieru.

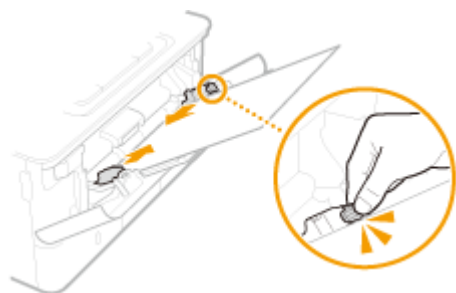

WAŻNE:

Upewnij się, że ustawienie prowadnic papieru odpowiada krawędziom papieru.

- Ustawienie prowadnic papieru za szeroko lub za wąsko może spowodować problemy z podawaniem lub zakleszczenie papieru.

» Przejdź do rozdziału ► **Określanie formatu i rodzaju papieru załadowanego do tacy wielofunkcyjnej (P. 144)**

Drukowanie na tylnej stronie zadrukowanego arkusza (Ręczne drukowanie 2-stronne)

- Istnieje możliwość wydruku na tylnej stronie zadrukowanego arkusza. Należy wygładzić zagięcia, które mogły pojawić się na zadrukowanym papierze i załadować papier do szuflady na papier (► **Umieszczanie papieru w szufladzie na papier (P. 125)**), umieszczając stronę do zadrukowania skierowaną w dół lub do tacy wielofunkcyjnej, umieszczając stronę do zadrukowania skierowaną w górę.
 - Jeśli używa się tacy wielofunkcyjnej, należy ładować jeden arkusz papieru na jeden wydruk.
 - Można używać jedynie papieru zadrukowanego za pomocą tego urządzenia.
 - Nie można drukować na wcześniej zadrukowanej stronie arkusza.
 - Jeśli wydruki wyglądają na wyblakłe, należy ustawić docelowe źródło papieru na <Włącz> w pozycji <Dr. z ręcz.pod.org.(tylko dwustr.)>. ► **<Dr. z ręcz.pod.org.(tylko dwustr.)> (P. 337)**
 - Jeśli używany jest papier formatu A5, odwrotna strona może nie zostać wydrukowana poprawnie.

ŁĄCZA

► **Obsługiwane rodzaje papieru (P. 492)**

Ładowanie kopert

36UL-02F

Przed załadowaniem kopert należy wygładzić możliwe zagięcia. Należy również zwrócić uwagę na umieszczenie ich we właściwej orientacji i odpowiednią stroną do góry. Kopert nie można ładować do szuflady.

▶ **Przed załadowaniem kopert(P. 134)**

▶ **Na tacy wielofunkcyjnej(P. 135)**

UWAGA

- W tej sekcji opisano sposób ładowania kopert w wybranej orientacji oraz czynności do wykonania przed ich załadowaniem. Ogólne informacje na temat ładowania kopert do tacy uniwersalnej znajdują się w sekcji ▶ **Ładowanie papieru do tacy wielofunkcyjnej(P. 131)** .

Przed załadowaniem kopert

Wykonanie poniższych czynności pozwoli przygotować koperty do załadowania.

1 Zamknij klapkę każdej koperty.



2 Dociśnij je, aby wypuścić z nich zbędne powietrze i upewnij się, że ich krawędzie ściśle do siebie przylegają.



3 Wyprostuj zagięte rogi kopert i wygładź zagniecenia.

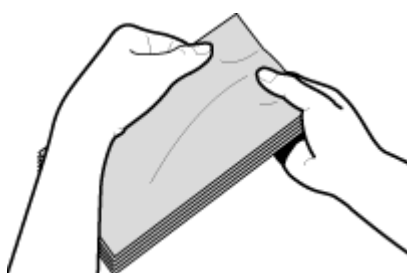

4 Wyrównaj krawędzie kopert na płaskiej powierzchni.

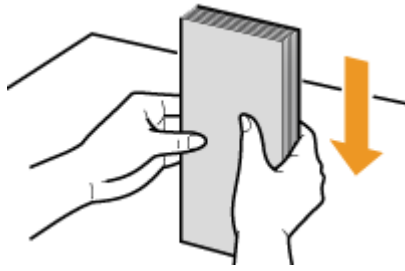

Na tacy wielofunkcyjnej

Załaduj koperty Monarch, COM10, DL lub ISO-C5 w orientacji pionowej (krótsze krawędzie powinny znajdować frontem) niezaklejoną stroną (przednią) do góry. Nie można drukować na tylnej stronie kopert.

UWAGA

- Koperty należy wkładać tak, aby ich krawędź z zamknięciem znajdowała się po lewej stronie, zgodnie ilustracją.

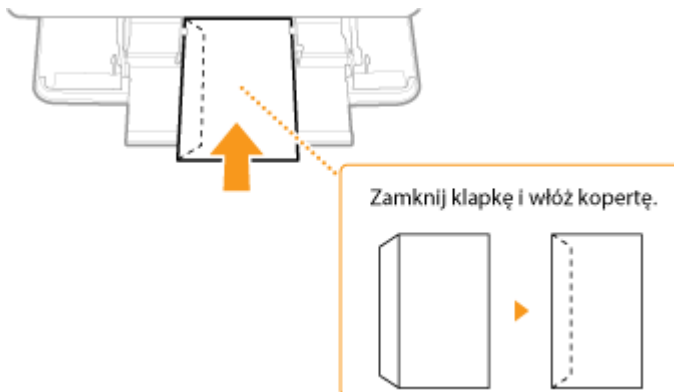

Ładowanie uprzednio zadrukowanego papieru

36UL-02H

Używając uprzednio zadrukowanego papieru z logo, podczas ładowania papieru należy zwrócić uwagę na jego ułożenie. Aby drukowanie zostało przeprowadzone na właściwej stronie arkusza z logo, papier należy załadować w odpowiedni sposób.



▶ Wykonywanie 1-stronnych wydruków na papierze z logo (P. 136)

▶ Wykonywanie 2-stronnych wydruków na papierze z logo (P. 138)

UWAGA

- W tym rozdziale opisano sposób ładowania uprzednio zadrukowanego papieru odpowiednią stroną w górę i we właściwej orientacji. Ogólne informacje na temat ładowania papieru w szufladzie na papier lub tacy wielofunkcyjnej znajdują się w sekcji ▶ Umieszczanie papieru w szufladzie na papier (P. 125) lub ▶ Ładowanie papieru do tacy wielofunkcyjnej (P. 131).

Wykonywanie 1-stronnych wydruków na papierze z logo

Drukowanie na papierze z logo w orientacji pionowej



Podczas ładowania papieru do szuflady na papier

Załaduj papier stroną z logo (przeznaczoną do wydruku dokumentu) skierowaną w dół.

Kierunek podawania

Pionowa



Pozioma (A5)



Podczas umieszczania papieru na tacy wielofunkcyjnej

Załaduj papier stroną z logo (przeznaczoną do wydruku dokumentu) do góry.

Kierunek podawania

Pionowa

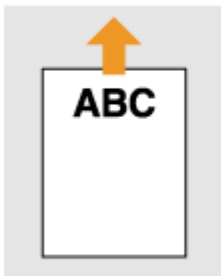

Pozioma (A5)

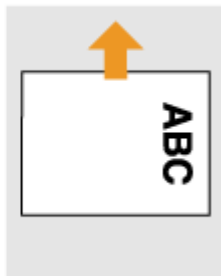

Drukowanie na papierze z logo w orientacji poziomej

Papier z nadrukiem

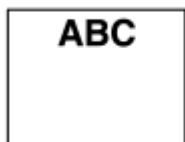

+

Dokument



→

Rezultat drukowania



Podczas ładowania papieru do szuflady na papier

Załaduj papier stroną z logo (przeznaczoną do wydruku dokumentu) skierowaną w dół.

Kierunek podawania

Pionowa



Pozioma (A5)



Podczas umieszczania papieru na tacy wielofunkcyjnej

Załaduj papier stroną z logo (przeznaczoną do wydruku dokumentu) do góry.

Kierunek podawania

Pionowa

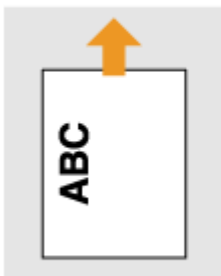

Pozioma (A5)

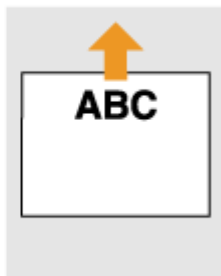

Wykonywanie 2-stronnych wydruków na papierze z logo

Drukowanie na papierze z logo w orientacji pionowej

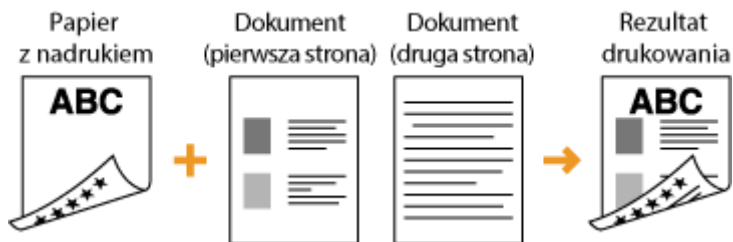

Podczas ładowania papieru do szuflady na papier

Załaduj papier przednią stroną z logo (przeznaczoną do wydruku pierwszej strony dokumentu) skierowaną w górę.

Kierunek podawania

Pionowa



Pozioma (A5)

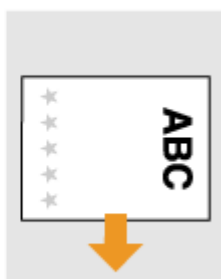

Podczas umieszczania papieru na tacy wielofunkcyjnej

Załaduj papier przednią stroną z logo (przeznaczoną do wydruku pierwszej strony dokumentu) w dół.

Kierunek podawania

Pionowa



Pozioma (A5)



Drukowanie na papierze z logo w orientacji poziomej



Podczas ładowania papieru do szuflady na papier

Załaduj papier przednią stroną z logo (przeznaczoną do wydruku pierwszej strony dokumentu) skierowaną w górę.

Kierunek podawania

Pionowa



Pozioma (A5)



Podczas umieszczania papieru na tacy wielofunkcyjnej

Załaduj papier przednią stroną z logo (przeznaczoną do wydruku pierwszej strony dokumentu) w dół.

Kierunek podawania

Pionowa



Pozioma (A5)

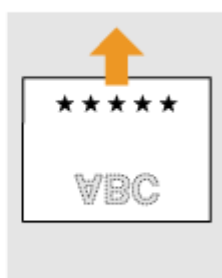

UWAGA

Ustawienie <Przełącz metodę podawania papieru>

- W przypadku drukowania na uprzednio zadrukowanym papierze konieczna jest zmiana kierunku ułożenia strony za każdym razem, gdy wykonywane jest drukowanie 1- i 2-stronne. Jednak jeśli opcja <Przełącz metodę podawania papieru> jest ustawiona na <Priorytet drukowanej strony>, wybrany kierunek ułożenia strony przy ładowaniu uprzednio zadrukowanego papieru do wydruku 2-stronnego (strona z logo do dołu)

może być również używany w przypadku druku 1-stronnego. Ustawienie to jest szczególnie przydatne, gdy wydruki 1-stronne są wykonywane tak samo często jak 2-stronne. ▶<**Przełącz metodę podawania papieru>(P. 346)**

Określanie formatu i typu papieru

36UL-02J

Niezbędne jest ustawienie rozmiaru i typu papieru zgodnego z rodzajem papieru załadowanego w szufladzie na papier. Gdy ładowany rodzaj papieru jest inny niż ostatnio używany, należy zmienić ustawienia papieru.

- ▶ Określanie formatu i typu papieru załadowanego w szufladzie na papier(P. 142)
- ▶ Określanie formatu i rodzaju papieru załadowanego do tacy wielofunkcyjnej(P. 144)
- ▶ Zapisywanie ustawień domyślnych papieru dla tacy wielofunkcyjnej(P. 146)
- ▶ Rejestrowanie niestandardowego formatu papieru(P. 148)
- ▶ Ograniczanie listy wyświetlanych formatów papieru(P. 150)
- ▶ Automatyczne wybieranie odpowiedniego źródła papieru dla każdej funkcji(P. 151)

WAŻNE

- Jeśli ustawienia nie są zgodne z rozmiarem i typem załadowanego papieru, może wystąpić zacięcie papieru lub błąd drukowania.

Określanie formatu i typu papieru załadowanego w szufladzie na papier

36UL-02K

1 Wybierz przycisk <Ust. Papieru> w widoku Ekran Główny. ▶Ekran Główny(P. 105)

2 Wybierz docelową szufladę na papier.

- Gdy zainstalowany jest opcjonalny cassette feeding module, wyświetlana jest również jego szuflada na papier.

Model z panelem dotykowym

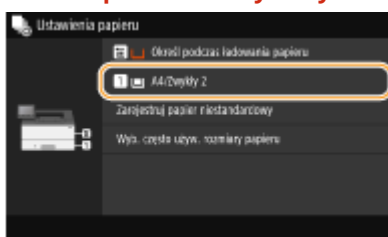

Czarno-biały model LCD

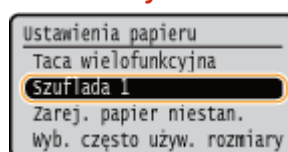

3 Wybierz format papieru.

- Jeżeli rozmiar włożonego papieru nie wyświetla się, wybierz <Inne rozmiary>.

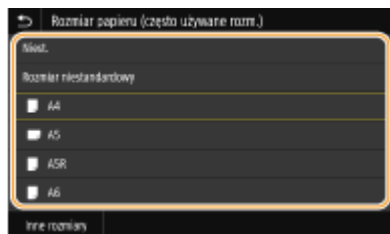

■ Ładowanie papieru o niestandardowym rozmiarze (Model z panelem dotykowym)

- 1 Wybierz <Niest.>.
- 2 Określ długość boku <X> i boku <Y>.
 - Wybierz <X> lub <Y> i wprowadź długość każdego boku za pomocą przycisków numerycznych.



UWAGA:

- W przypadku przypisania często używanych rozmiarów papieru do przycisków od <S1> do <S3> można je następnie przywołać jednym dotknięciem. ▶Rejestrowanie niestandardowego formatu papieru(P. 148)

3 Wybierz <Zastosuj>.

UWAGA:

Ładowanie papieru o rozmiarze A5

- W orientacji poziomej wybierz <A5>. W orientacji pionowej wybierz <A5R>.

Orientacja pozioma

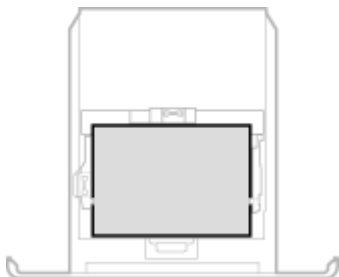

Orientacja pionowa

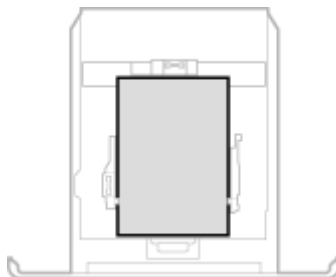

Informacje o opcji <Rozmiar niestandardowy>

- W przypadku konieczności częstej zmiany ładowanego papieru należy wybrać ustawienie <Rozmiar niestandardowy>; zmniejszy to liczbę kroków wymaganych do zmiany ustawienia za każdym razem. Można również włączyć opcję wyświetlania komunikatu o błędzie, kiedy ustawienie w sterowniku drukarki różni się znacząco od rozmiaru załadowanego papieru. **▶<Działanie przy niezg. niest. rozm. pap.>(P. 348)**

4 Określ rodzaj papieru.



UWAGA:

Informacje o opcji <Niestandardowy>

- Urządzenie działa w oparciu o ustawienie typu papieru w sterowniku drukarki.

ŁĄCZA

- ▶Umieszczanie papieru w szufladzie na papier(P. 125)
- ▶Ograniczanie listy wyświetlanych formatów papieru(P. 150)
- ▶Obsługiwane rodzaje papieru(P. 492)
- ▶<Powiadamij o sprawdzaniu ustawień pap.> (P. 388)

Określanie formatu i rodzaju papieru załadowanego do tacy wielofunkcyjnej

36UL-02L

Pokazany na ilustracji ekran jest wyświetlany, gdy papier jest ładowany do tacy wielofunkcyjnej. Należy postępować zgodnie z instrukcjami na ekranie, aby wybrać ustawienia zgodne z formatem i typem załadowanego papieru.

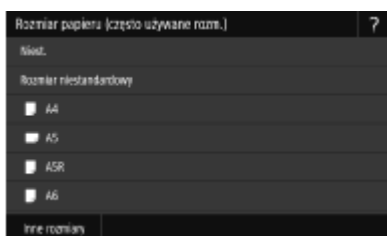

UWAGA

Jeśli pokazany powyżej ekran nie jest wyświetlany podczas ładowania papieru

- Jeśli do tacy wielofunkcyjnej ładowany jest zawsze ten sam format i rodzaj papieru, można pominąć konfigurację ustawień, rejestrując go jako ustawienie domyślne. Jednak po zarejestrowaniu ustawienia domyślnego ekran pokazany powyżej nie jest wyświetlany. Aby wyświetlić ekran, należy wybrać opcję <Określ podczas ładowania papieru> (**Zapisywanie ustawień domyślnych papieru dla tacy wielofunkcyjnej(P. 146)**).

1 Wybierz format papieru.

- Jeżeli rozmiar włożonego papieru nie wyświetla się, wybierz <Inne rozmiary>.

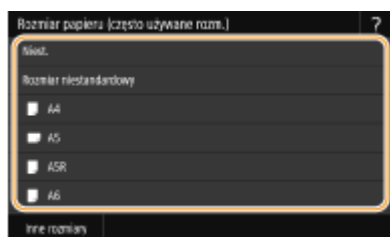

■ Ładowanie papieru o niestandardowym rozmiarze

- 1 Wybierz <Niest.>.
- 2 Określ długość boku <X> i boku <Y>.

Model z panelem dotykowym

- Wybierz <X> lub <Y> i wprowadź długość każdego boku za pomocą przycisków numerycznych.



UWAGA:

- W przypadku przypisania często używanych rozmiarów papieru do przycisków od <S1> do <S3> można je następnie przywołać jednym dotknięciem. ► **Rejestrowanie niestandardowego formatu papieru(P. 148)**

Czarno-biały model LCD

- Wykonaj następujące kroki w podanej kolejności: <X> ► wprowadź szerokość papieru ► **OK** ► <Y> ► wprowadź długość papieru ► **OK**



- 3 Wybierz <Zastosuj>.

UWAGA:**Informacje o opcji <Rozmiar niestandardowy>**

- W przypadku konieczności częstej zmiany ładowanego papieru należy wybrać ustawienie <Rozmiar niestandardowy>; zmniejszy to liczbę kroków wymaganych do zmiany ustawienia za każdym razem. Można również włączyć opcję wyświetlania komunikatu o błędzie, kiedy ustawienie w sterowniku drukarki różni się znacząco od rozmiaru załadowanego papieru. ► **<Działanie przy niezg. niest. rozm. pap.>(P. 348)**

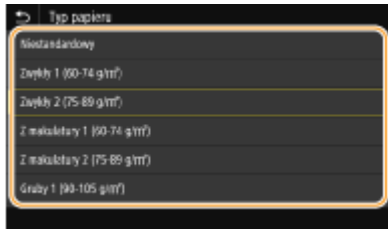
2 Określ rodzaj papieru.**UWAGA:****Informacje o opcji <Niestandardowy>**

- Urządzenie działa w oparciu o ustawienie typu papieru w sterowniku drukarki.

ŁĄCZA

- Ładowanie papieru do tacy wielofunkcyjnej(P. 131)
- Ograniczanie listy wyświetlanych formatów papieru(P. 150)
- Obsługiwane rodzaje papieru(P. 492)

Zapisywanie ustawień domyślnych papieru dla tacy wielofunkcyjnej

36UL-02R

Możliwe jest zarejestrowanie domyślnych ustawień papieru dla tacy wielofunkcyjnej. Dzięki zarejestrowaniu ustawień nie będzie konieczne ich określanie za każdym razem, gdy do tacy wielofunkcyjnej ładowany jest ten sam format i rodzaj papieru.

UWAGA

- Po zarejestrowaniu ustawienia domyślnego ekran ustawień papieru nie jest wyświetlany przy jego ładowaniu i używana jest zawsze ta sama konfiguracja. Jeśli załadowany zostanie inny format lub typ papieru bez zmiany ustawień, urządzenie może nie drukować poprawnie. Aby uniknąć tego problemu, należy wybrać opcję <Określ podczas ładowania papieru> w kroku 3, a następnie załadować papier.

1 Wybierz przycisk <Ust. Papieru> w widoku Ekran Główny. ►Ekran Główny(P. 105)

2 Wybierz tacę wielofunkcyjną.

Model z panelem dotykowym

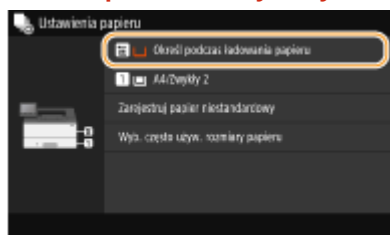

Czarno-biały model LCD

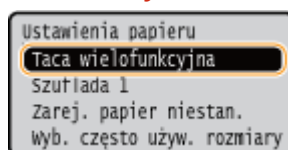

3 Wybierz format papieru.

- Jeżeli rozmiar włożonego papieru nie wyświetla się, wybierz <Inne rozmiary>.

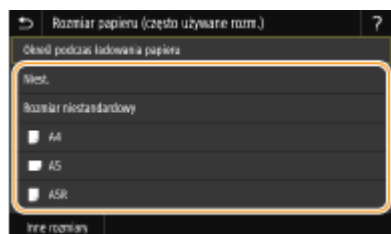

■ Rejestrowanie niestandardowego rozmiaru papieru

- Wybierz <Niest.>.
- Określ długość boku <X> i boku <Y>.

Model z panelem dotykowym

- Wybierz <X> lub <Y> i wprowadź długość każdego boku za pomocą przycisków numerycznych.



UWAGA:

- W przypadku przypisania często używanych rozmiarów papieru do przycisków od <S1> do <S3> można je następnie przywołać jednym dotknięciem. ► **Rejestrowanie niestandardowego formatu papieru (P. 148)**

Czarno-biały model LCD

- Wykonaj następujące kroki w podanej kolejności: <X> ► wprowadź szerokość papieru ► **OK** ► <Y> ► wprowadź długość papieru ► **OK**



- Wybierz <Zastosuj>.

UWAGA:

Informacje o opcji <Rozmiar niestandardowy>

- W przypadku konieczności częstej zmiany ładowanego papieru należy wybrać ustawienie <Rozmiar niestandardowy>; zmniejszy to liczbę kroków wymaganych do zmiany ustawienia za każdym razem. Można również włączyć opcję wyświetlania komunikatu o błędzie, kiedy ustawienie w sterowniku drukarki różni się znacząco od rozmiaru załadowanego papieru. ► **Działanie przy niezg. niest. rozm. pap.> (P. 348)**

4 Określ rodzaj papieru.

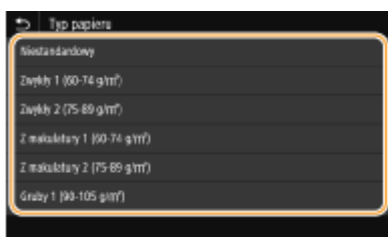

UWAGA:

Informacje o opcji <Niestandardowy>

- Urządzenie działa w oparciu o ustawienie typu papieru w sterowniku drukarki.

ŁĄCZA

- Ładowanie papieru do tacy wielofunkcyjnej (P. 131)
- Ograniczanie listy wyświetlanych formatów papieru (P. 150)
- Obsługiwane rodzaje papieru (P. 492)

Rejestrowanie niestandardowego formatu papieru

36UL-02S

Zarejestrować można maksymalnie trzy często używane niestandardowe formaty papieru.

1 Wybierz przycisk <Ust. Papieru> w widoku Ekran Główny. ► Ekran Główny(P. 105)

2 Wybierz <Zarejestruj papier niestandardowy>.

3 Wybierz numer rejestracyjny.

- W przypadku czarno-biały model LCD, jeśli został wybrany zarejestrowany numer, należy następnie wybrać opcję <Edytuj>.

UWAGA:

Usuwanie ustawienia

- Wybierz <Usuń> ► <Tak>.

4 Określ długość boku <X> i boku <Y>.

■ Model z panelem dotykowym

- Wybierz <X> lub <Y> i wprowadź długość każdego boku za pomocą przycisków numerycznych.



■ Czarno-biały model LCD

- Wykonaj następujące kroki w podanej kolejności: <X> ► wprowadź szerokość papieru ► **OK** ► <Y> ► wprowadź długość papieru ► **OK**



5 Wybierz <Zastosuj>.

6 W przypadku czarno-biały model LCD należy następnie wybrać typ papieru.

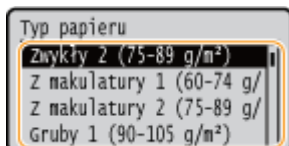

UWAGA:

Informacje o opcji <Niestandardowy>

- Urządzenie działa w oparciu o ustawienie typu papieru w sterowniku drukarki.

Ustawianie zarejestrowanego rozmiaru niestandardowego

■ Model z panelem dotykowym

Formaty papieru zarejestrowane według opisanej powyżej procedury można przywołać po wybraniu opcji <Niest.> na ekranie wyboru formatu papieru dla szuflady na papier lub tacy wielofunkcyjnej.



■ Czarno-biały model LCD

Formaty papieru zarejestrowane według opisanej powyżej procedury są wyświetlane na ekranie wyboru formatu papieru dla szuflady na papier lub tacy wielofunkcyjnej.

Przykład dla tacy wielofunkcyjnej:

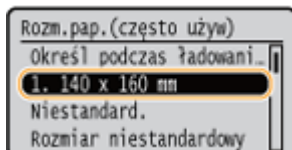

ŁĄCZA

- ▶ Umieszczanie papieru w szufladzie na papier (P. 125)
- ▶ Ładowanie papieru do tacy wielofunkcyjnej (P. 131)

Ograniczanie listy wyświetlanych formatów papieru

36UL-02U

Listę ustawień formatu papieru można ograniczyć do wyłącznie często używanych formatów papieru.

- 1** Wybierz przycisk <Ust. Papieru> w widoku Ekran Główny.  Ekran Główny(P. 105)
- 2** Wybierz <Wyb. często używ. rozmiary papieru>.
- 3** Wybierz źródło papieru, dla którego ma być wyświetlana ograniczona lista formatów papieru.

- Gdy zainstalowany jest opcjonalny cassette feeding module, wyświetlana jest również jego szuflada na papier.

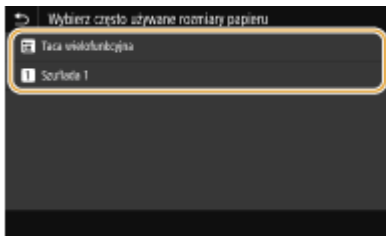

- 4** Usuń zaznaczenie pól wyboru dla formatów papieru, które nie mają być wyświetlane.

- Upewnij się, że zostały zaznaczone pola wyboru dla często używanych formatów papieru.

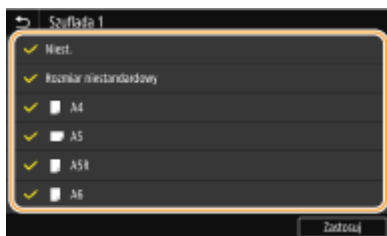



UWAGA:

- Formaty papieru, które nie zostały wybrane, można wyświetlić wybierając zakładkę <Inne rozmiary> na ekranie wyboru ustawienia formatu papieru.

- 5** Wybierz <Zastosuj>.

ŁĄCZA

-  Określanie formatu i typu papieru załadowanego w szufladzie na papier(P. 142)
-  Określanie formatu i rodzaju papieru załadowanego do tacy wielofunkcyjnej(P. 144)
-  Zapisywanie ustawień domyślnych papieru dla tacy wielofunkcyjnej(P. 146)

Automatyczne wybieranie odpowiedniego źródła papieru dla każdej funkcji

36UL-02W

Włączenie lub wyłączenie funkcji automatycznego wyboru źródła papieru dla każdego źródła papieru. Jeśli dla tej funkcji wybrano ustawienie <Włącz>, urządzenie automatycznie wybiera źródło papieru, w którym jest załadowany papier odpowiedniego formatu dla każdego zadania drukowania. Ponadto kiedy papier w wybranym źródle papieru skończy się, funkcja ta pozwala na kontynuowanie drukowania dzięki przełączeniu tego źródła papieru na inne, w którym załadowano papier tego samego formatu.

- 1 Wybierz przycisk <Menu> w widoku Ekran Główny. ► Ekran Główny(P. 105)
- 2 Wybierz <Ustawienia funkcji> ► <Ogólne> ► <Ustawienia podawania papieru>.
- 3 Wybierz <Automatyczny wybór źródła papieru>/<Wł./wył. autom. wybier. szufl.>.
- 4 Wybierz docelową funkcję.

- Kiedy docelowa funkcja to drukowanie raportu/listy lub wydruk z nośnika pamięci, wybierz opcję <Inna>.

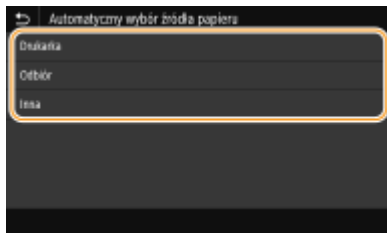

- 5 Dla każdego źródła papieru, do którego chcesz zastosować funkcję automatycznego wyboru źródła papieru wybierz opcję <Włącz>.

- Gdy zainstalowany jest opcjonalny cassette feeding module, wyświetlana jest również jego szuflada na papier.

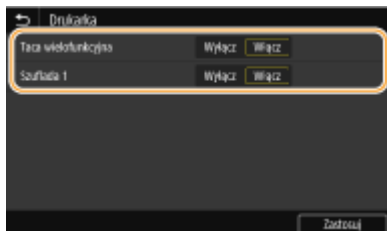

■ Model z panelem dotykowym

Dla każdego docelowego źródła papieru wybierz <Włącz>.

■ Czarno-biały model LCD

Wybierz docelowe źródło papieru ► <Włącz>.

UWAGA:

- Należy zawsze wskazać opcję <Włącz> co najmniej dla jednej szuflady na papier. Jeśli wybrana zostanie opcja <Wyłącz> dla wszystkich szuflad na papier, nie będzie można zakończyć procedury ustawiania.

6 Wybierz <Zastosuj>.

Dostosowywanie wyświetlacza

36UL-02X

W celu ułatwienia korzystania z ekranu Główny można dostosować ustawienia do własnych potrzeb.



Dostosowywanie widoku ekranu Główny

Można zmienić kolejność wyświetlanych elementów i dostosować ekran, aby ułatwić wybór funkcji. ▶

Dostosowywanie widoku ekranu Główny(P. 154)

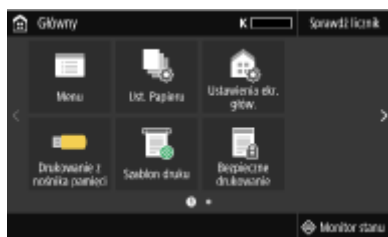

Dostosowywanie widoku ekranu Główny

36UL-02Y

Można zmienić kolejność wyświetlania elementów, aby ułatwić dostęp do ekranu Główny oraz dostosować ekran Główny do własnych potrzeb.

- ◉ **Zmiana układu przycisków (Model z Panelem Dotykowym)(P. 154)**
- ◉ **Zmiana kolejności wyświetlania elementów (Czarno-Biały model LCD)(P. 155)**

Zmiana układu przycisków (Model z Panelem Dotykowym)

Aby ułatwić korzystanie z przycisków, można zmieniać ich układ w dowolny sposób. Można również wstawić pustą przestrzeń zamiast przycisku, aby ułatwić podgląd ekranu Główny.

1 Wybierz przycisk <Ustawienia ekr. głów.> w widoku Ekran Główny. ◉ Ekran Główny(P. 105)

- Jeśli pojawi się ekran logowania, wprowadź odpowiedni identyfikator i kod PIN. ◉ **Logowanie się do urządzenia(P. 121)**

2 Wybierz <Ustaw kolejność wyświetlania>.

3 Wybierz przycisk do przesunięcia.

- Wybrany przycisk zostanie podświetlony. Dotknij wybrany przycisk ponownie, aby usunąć jego zaznaczenie.

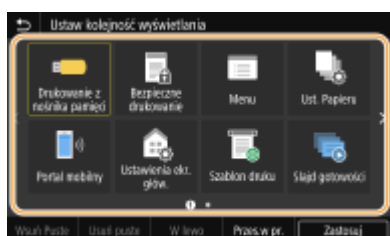

4 Wybierz <W lewo> lub <Przes.w pr.>.

- Przycisk zostanie przesunięty tyle razy, ile razy został dotknięty.
- Długie dotknięcie opcji <W lewo> lub <Przes.w pr.> powoduje ciągłe przesuwanie wybranego przycisku.

■ Wstawianie pustego miejsca

- Po wybraniu polecenia <Wsunięcie> wstawione zostanie puste miejsce po lewej stronie wybranego przycisku.
- W przypadku wybrania przycisku znajdującego się na końcu zostanie wstawione puste miejsce, nawet jeśli wybrano polecenie <Przes.w pr.>.

UWAGA:



Usuwanie pustego miejsca

- Wybierz puste miejsce, które ma zostać usunięte, a następnie wybierz polecenie <Usuń puste>.

5 Wybierz <Zastosuj>.

Zmiana kolejności wyświetlania elementów (Czarno-Biały model LCD)

Aby ułatwić korzystanie z przycisków, można dowolnie zmieniać kolejność wyświetlania elementów.

- 1 Wybierz przycisk <Kol.wyśw.(Główny)> w widoku Ekran Główny.  Ekran Główny(P. 105)
- 2 Wybierz element, który ma zostać przeniesiony, a następnie naciśnij przycisk ▲ / ▼ wybierz element, który ma zostać przeniesiony, a następnie naciśnij przycisk .

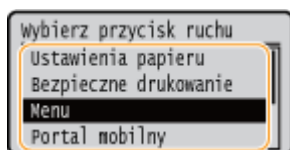

- 3 Za pomocą przycisku ▲ / ▼ przejdź do pozycji docelowej, a następnie naciśnij przycisk .

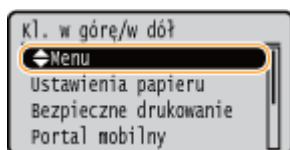

- 4 Po zmianie ułożenia przycisków w wybrany sposób naciśnij przycisk .

ŁĄCZA

-  Podstawowe informacje na temat obsługi(P. 112)

Zmiana ustawień domyślnych dla funkcji

36UL-030

Ustawienia domyślne są ustawieniami wyświetlanymi po włączeniu urządzenia. Dopasowanie ustawień domyślnych do często wykonywanych operacji eliminuje konieczność konfiguracji tych samych ustawień podczas każdej operacji.

■ Drukow. z nośnika pam.

Aby uzyskać informacje na temat elementów ustawień, które można zmienić, patrz **▶<Uzyskaj dost. do ust. zapisywania plików>(P. 378)** .



<Menu> ▶ <Ustawienia funkcji> ▶ <Dostęp do plików> ▶ <Ustawienia nośnika pamięci> ▶ <Uzyskaj dost. do ust. zapisywania plików> ▶ <Zmień ustawienia domyślne (drukowanie z nośnika pamięci)> ▶ Wybierz ustawienie ▶ Zmień wartość domyślną wybranego elementu ▶ <Zastosuj> ▶ 

UWAGA

- Wybranie opcji <Zainicjuj> na każdym ekranie ustawień umożliwia przywrócenie ustawień domyślnych.

ŁĄCZA

▶Wydruk z urządzenia pamięci USB (Drukowanie z nośnika pamięci)(P. 177)

Ustawianie dźwięków

36UL-031

Urządzenie emituje dźwięki w wielu różnych sytuacjach, np. gdy zatnie się papier lub wystąpi błąd. Możliwe jest ustawienie głośności każdego z tych dźwięków.

1 Wyświetlanie ekranu <Ustawienia głośności>.

■ Model z panelem dotykowym

Naciśnij przycisk  (🔊).

■ Czarno-biały model LCD

Wybierz <Menu> ► <Ustawienia> ► <Ustawienia głośności>.

2 Wybierz ustawienie.

Ustawienie	Opis	Działanie
<Sygnał wprowadzania>	Dźwięk potwierdzenia odtwarzany przy każdym naciśnięciu klawisza na panelu operacyjnym lub przycisku na wyświetlaczu	Wybierz <Włącz> (emitowanie dźwięku) lub <Wyłącz> (brak emisji dźwięku).
<Sygnał nieprawidłowego wpisu>	Dźwięk emitowany, gdy za pomocą przycisków wykonana zostanie nieprawidłowa operacja, np. gdy wprowadzona zostanie liczba spoza prawidłowego zakresu ustawienia	
<Sygnał dostarczania materiałów>	Dźwięk emitowany, gdy toner w zasobniku jest bliski wyczerpania	
<Sygnał ostrzeżenia>	Dźwięk sygnalizujący wystąpienie zacięcia papieru lub innego błędu	
<Sygnał wykonania zadania>	Dźwięk emitowany po zakończeniu operacji, np. drukowania.	
<Alarm oszczędzania energii>	Dźwięk emitowany po przejściu urządzenia w tryb uśpienia lub wyłączeniu tego trybu	

Przechodzenie w tryb uśpienia

36UL-032

Funkcja przechodzenia w tryb uśpienia umożliwia zmniejszenie zużycia energii przez urządzenie poprzez odcięcie dopływu energii do panelu sterowania. Jeśli przez jakiś czas za pomocą urządzenia nie będą wykonywane żadne operacje, na przykład podczas przerwy obiadowej, można zaoszczędzić energię, naciskając przycisk  na panelu sterowania.

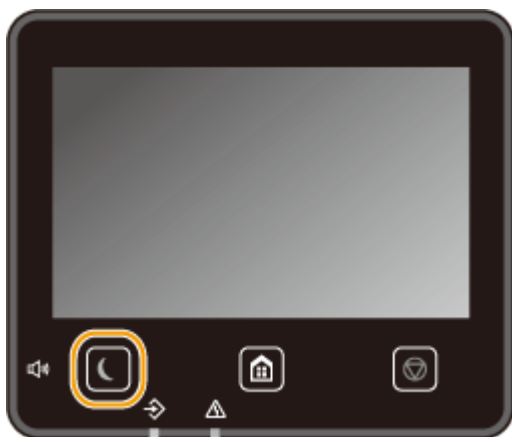

UWAGA

Tryb uśpienia

- Po przejściu urządzenia w tryb uśpienia przycisk  zaczyna świecić na żółto-zielono.



Sytuacje, w których urządzenie nie przechodzi w tryb uśpienia

- Kiedy urządzenie pracuje
- Wskaźnik Data świeci się lub miga
- Urządzenie wykonuje operacje, takie jak regulacja czy czyszczenie.
- Wystąpiło zacięcie papieru.
- Wyświetlony jest ekran menu.
- Na ekranie wyświetlany jest komunikat o błędzie. (Istnieją pewne wyjątki. Urządzenie czasem przechodzi w tryb uśpienia w przypadku wyświetlenia komunikatu o błędzie).
- Gdy wyświetlony jest ekran klucza sieciowego/SSID do połączenia bezpośredniego
- Ustawienia są importowane lub eksportowane

Zmiana wartości czasu automatycznego licznika trybu uśpienia

Automatyczny licznik trybu uśpienia jest funkcją, która automatycznie wprowadza urządzenie w tryb uśpienia, jeśli pozostaje ono bezczynne przez określony czas. Zalecamy używanie domyślnych ustawień fabrycznych ( <Ustawienia włącznika/energii>(P. 303)), aby zmniejszyć użycie energii. Aby zmienić czas, po upływie którego urządzenie przechodzi w tryb uśpienia, należy wykonać czynności opisane poniżej.



<Menu> ► <Ustawienia> ► <Ustawienia włącznika/energii> ► <Czas automatycznego uśpienia>
 ► Określ czas, po upływie którego urządzenie będzie automatycznie przechodzić w tryb uśpienia ► <Zastosuj> () ► 

Zmiana ustawienia trybu uśpienia na określony czas

Można skonfigurować takie ustawienie, że urządzenie będzie przechodzić w tryb uśpienia w określonym czasie. Można również skonfigurować takie ustawienie, że tryb uśpienia będzie włączany w określonym czasie.

Model z panelem dotykowym



<Menu> ► <Ustawienia> ► <Ustawienia włącznika/energii> ► Wybierz <Wył. dzienny automat. uśpienia> lub <Ust. wyjścia z trybu uśpienia> ► Wybierz <Włącz> w <Ustaw tę funkcję>, a następnie wprowadź czas ► <Zastosuj> ►

Czarno-biały model LCD



<Menu> ► <Ustawienia> ► <Ustawienia włącznika/energii> ► Wybierz <Wyłącznik dzienny automat. uśpienia> lub <Ustawienia cz.wyjścia z trybu uśpienia> ► <Włącz> ► Wprowadź czas ► ►

Wychodzenie z trybu uśpienia

Aby wyjść z trybu uśpienia, można nacisnąć przycisk lub dowolny inny przycisk na panelu sterowania.

UWAGA

- W przypadku model z panelem dotykowym można również dotknąć wyświetlacza, aby wyjść z trybu uśpienia.

Korzystanie nośnika pamięci USB

36UL-033

W przypadku korzystania z pamięci USB, należy podłączyć ją do portu USB urządzenia.

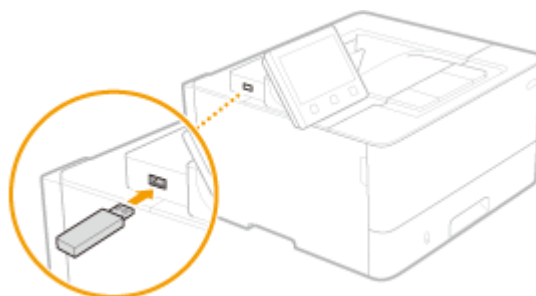

WAŻNE

Przed rozpoczęciem korzystania z nośnika pamięci USB

- Obsługiwane formaty nośnika pamięci USB to FAT16 i FAT32.

Nieobsługiwane są następujące urządzenia i zastosowania:

- Nośniki pamięci USB wyposażone w funkcje zabezpieczające
- Nośniki pamięci USB, które nie spełniają standardów USB
- Czytniki kart podłączone do portu USB
- Nośniki pamięci USB, które są używane z przedłużaczami
- Nośniki pamięci USB używane za pośrednictwem koncentratora USB

Obsługa urządzeń pamięci USB

- Przed włożeniem nośnika pamięci USB należy upewnić się, że jest on obrócony poprawnie. W przypadku próby włożenia nośnika pamięci przy niewłaściwej orientacji nośnik i urządzenie mogą ulec uszkodzeniu.
- Nie należy odłączać lub przesuwać urządzenia pamięci USB ani w inny sposób nim poruszać podczas importowania lub eksportowania danych. Nie należy również wyłączać urządzenia, gdy trwa przetwarzanie.
- W przypadku niektórych urządzeń pamięci USB poprawny zapis danych może nie być możliwy.

■ Odłączanie nośnika pamięci USB

WAŻNE

- Podczas odłączania nośników pamięci USB należy zawsze postępować zgodnie z następującą procedurą. Korzystanie z innych metod odłączenia nośników pamięci USB może spowodować uszkodzenie nośnika i urządzenia.

Model z Panelem Dotykowym

- 1 Wybierz <Monitor stanu>.
- 2 Wybierz <Usuń nośn. pam.>.
 ► Poczekaj, aż zostanie wyświetlony komunikat <Nośnik pamięci można bezpiecznie usunąć.>.

- 3 Odłącz urządzenie pamięci USB.

Czarno-Biały model LCD

- 1 Naciśnij .
- 2 Wybierz <Stan urządz.>.
- 3 Wybierz <Wyjmij nośnik pamięci>.
▢▢▢▢▢ Poczekaj, aż zostanie wyświetlony komunikat <Nośnik pamięci można bezpiecznie usunąć.>.
- 4 Odłącz urządzenie pamięci USB.

ŁĄCZA

- 🔴 Wydruk z urządzenia pamięci USB (Drukowanie z nośnika pamięci)(P. 177)

Drukowanie

Drukowanie	163
Drukowanie z komputera	164
Anulowanie drukowania	166
Sprawdzanie statusu i dziennika drukowania	169
Różne metody drukowania	171
Drukowanie dokumentu zabezpieczonego kodem PIN (Zabezpieczone drukowanie)	172
Drukowanie za pomocą funkcji Zabezpieczone drukowanie	173
Wydruk z urządzenia pamięci USB (Drukowanie z nośnika pamięci)	177
Odbieranie I-faksów do drukowania	185

Drukowanie

36UL-034

Istnieje wiele sposobów użytkowania urządzenia w roli drukarki. Można drukować dokumenty za pomocą komputera, korzystając ze sterownika drukarki albo drukować pliki obrazów z urządzenia pamięci USB. Dostępny jest szeroki wachlarz funkcji drukowania, które można dopasować do potrzeb.

■ Drukowanie z komputera

Możliwe jest drukowanie dokumentu utworzonego za pomocą komputera przy użyciu sterownika drukarki.

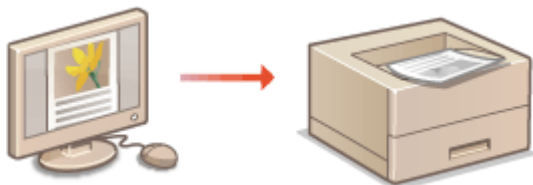

▶ **Drukowanie z komputera(P. 164)**

■ Przydatne funkcje podczas drukowania

Do danych drukowania można przypisać kod PIN, aby zwiększyć bezpieczeństwo lub bezpośrednio drukować pliki przechowywane na urządzeniu pamięci USB.

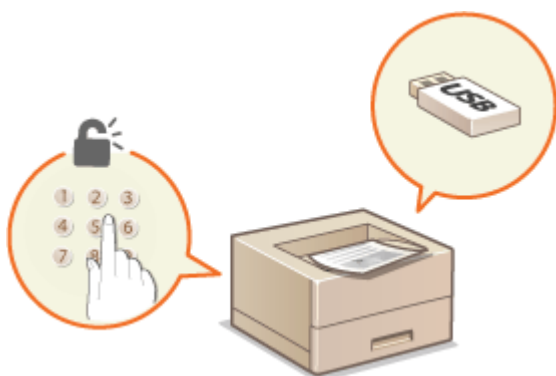

▶ **Różne metody drukowania(P. 171)**

Drukowanie z urządzeń przenośnych

- Komunikacja z urządzeniami przenośnymi, takimi jak smartfony i tablety, pozwala na szybkie i łatwe drukowanie zdjęć i stron internetowych. Urządzenie obsługuje również technologię Google Cloud Print™.

▶ **Łączenie z urządzeniami mobilnymi(P. 189)**

▶ **Korzystanie z technologii Google Cloud Print(P. 208)**

Drukowanie z komputera

36UL-035

Możliwe jest drukowanie dokumentów utworzonych za pomocą zainstalowanych na komputerze aplikacji przy użyciu sterownika drukarki. Sterownik drukarki zapewnia dostęp do użytecznych ustawień, takich jak Powiększanie/zmniejszanie i Drukowanie 2-stronne, pozwalających na drukowanie dokumentów na różne sposoby. Zanim możliwe będzie korzystanie z tych funkcji, konieczne jest wykonanie pewnych czynności, takich jak instalacja sterownika drukarki na komputerze. Aby uzyskać więcej informacji, zapoznaj się z instrukcjami obsługi odpowiednich sterowników na stronie internetowej z podręcznikami online.

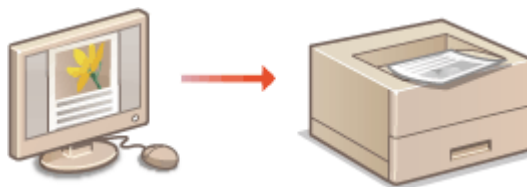

- ▶ Informacje na temat Pomocy sterownika drukarki(P. 164)
- ▶ Korzystanie z elementów opcjonalnych(P. 164)
- ▶ Podstawowe opcje drukowania(P. 164)

Informacje na temat Pomocy sterownika drukarki

Do ekranu Pomoc można przejść, klikając pozycję [Pomoc] na ekranie sterownika drukarki. W oknie tym znajdują się szczegółowe informacje, których nie ma w Podręcznik użytkownika.

Korzystanie z elementów opcjonalnych

Jeżeli w urządzeniu zamontowany jest dodatkowy cassette feeding module po zainstalowaniu sterownika drukarki, należy wykonać następujące czynności związane ze sterownikiem drukarki.

WAŻNE

- Aby wykonać poniższą procedurę, należy zalogować się na komputerze przy użyciu konta administratora.



Otwórz folder drukarki (▶ **Wyświetlenie folderu Drukarki(P. 513)**) ▶ Kliknij prawym przyciskiem myszy ikonę drukarki danego urządzenia ▶ [Właściwości drukarki] lub [Właściwości] ▶ [Ustawienia urządzenia] karta ▶ [Źródło papieru] ▶ Wybierz [Podajnik kasety (1)] w [Opcjonalna szuflada/kaseta] ▶ [OK] ▶ [OK]

Podstawowe opcje drukowania

W tej sekcji opisano drukowanie dokumentów utworzonych za pomocą komputera przy użyciu sterownika drukarki.

UWAGA

Ustawienie papieru w urządzeniu

- Normalnie przed wykonaniem wydruku należy określić format i typ papieru załadowany w poszczególnych źródłach papieru.

1 Otwórz dokument w aplikacji oraz okno dialogowe drukowania.

2 Wybierz sterownik drukarki dla urządzenia, po czym kliknij pozycję [Preferencje] lub [Właściwości].

3 Określ ustawienia drukowania według potrzeb i kliknij przycisk [OK].

- Przełącz kartę zgodnie z ustawieniami.

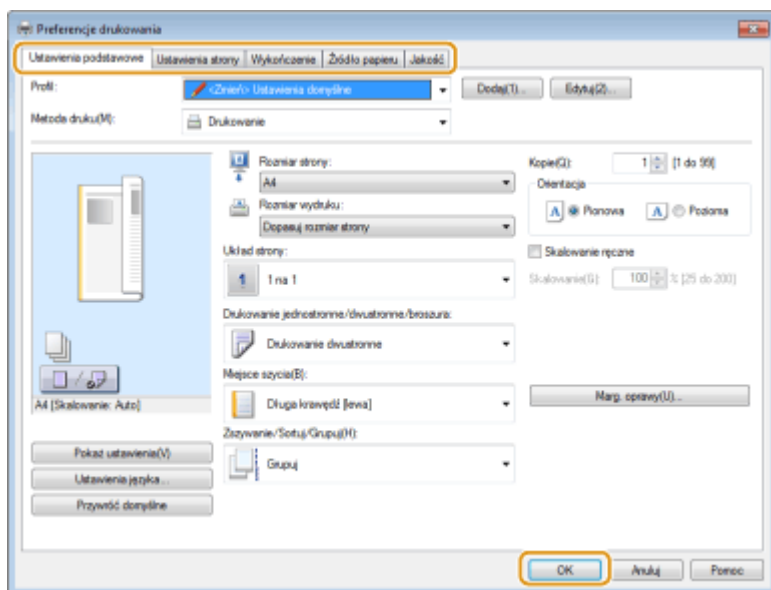

4 Kliknij przycisk [Drukuj] lub [OK].

⇒ Drukowanie rozpocznie się.

- Aby anulować drukowanie, patrz **▶ Anulowanie drukowania (P. 166)** .

ŁĄCZA

- ▶ **Sprawdzanie statusu i dziennika drukowania (P. 169)**
- ▶ **Podczas drukowania z aplikacji Windows Store (P. 519)**

Anulowanie drukowania

36UL-036

Drukowanie można anulować z poziomu komputera lub panelu sterowania urządzenia.

- Z poziomu komputera (P. 166)
- Z poziomu panelu sterowania (P. 167)

Z poziomu komputera

Zadanie drukowania można przerwać za pośrednictwem ikony drukarki wyświetlanej na pasku zadań na pulpicie.

1 Kliknij dwukrotnie ikonę drukarki.



UWAGA:

Jeżeli ikona drukarki nie została wyświetlona

- Otwórz folder drukarki (➤ Wyświetlanie folderu Drukarki (P. 513)), kliknij prawym przyciskiem myszy ikonę sterownika drukarki tego urządzenia, a następnie kliknij przycisk [Zobacz, co jest drukowane] (lub kliknij dwukrotnie ikonę sterownika drukarki tego urządzenia).

2 Zaznacz dokument, który ma zostać anulowany i kliknij opcję [Dokument] ► [Anuluj].

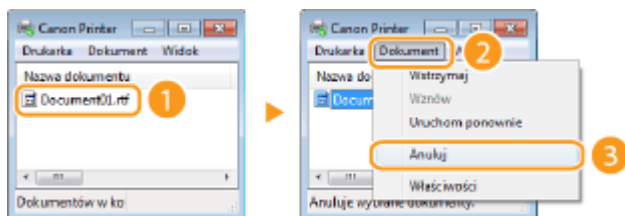

3 Kliknij przycisk [Tak].

⇒ Wydruk wybranych dokumentów zostaje anulowany.

UWAGA

- Po anulowaniu drukowania kilka stron może zostać wprowadzonych z urządzenia.

WSKAZÓWKI

Anulowanie w Zdalnym interfejsie użytkownika

- Wydruk można anulować na stronie [Stan zadania] w Zdalnym interfejsie użytkownika: ➤ Sprawdzenie bieżącego stanu drukowanych dokumentów (P. 272)

Anulowanie z poziomu aplikacji

- W niektórych aplikacjach wyświetlany jest ekran podobny do poniższego. Wydruk można anulować, klikając przycisk [Anuluj].

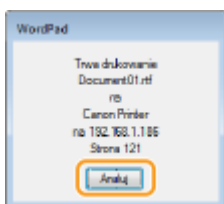

Z poziomu panelu sterowania

Do anulowania drukowania służy przycisk  lub <Monitor stanu> .

- Naciśnij przycisk , aby anulować operację

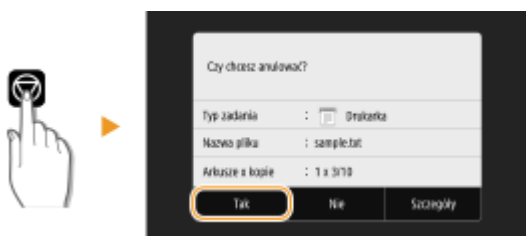

Jeśli po naciśnięciu przycisku na ekranie wyświetlona jest lista dokumentów

Wybierz dokument, który chcesz anulować, a następnie wybierz opcję <Anuluj> ► <Tak>.



- Sprawdzić stan zadania drukowania przed anulowaniem

Model z Panelem Dotykowym



<Monitor stanu> ► <Zadanie drukowania> ► Wybierz dokument na karcie <Stan zadania drukowania> ► <Anuluj> ► <Tak>

Czarno-Biały model LCD



 ► <Zadanie drukowania> ► <Stan zadania> ► Wybierz dokument ► <Anuluj> ► <Tak>

UWAGA

- Po anulowaniu drukowania kilka stron może zostać wyprowadzonych z urządzenia.

ŁĄCZA

- ▶ **Podstawowe opcje drukowania(P. 164)**
- ▶ **Sprawdzanie statusu i dziennika drukowania(P. 169)**

Sprawdzanie statusu i dziennika drukowania

36UL-037

Istnieje możliwość sprawdzenia bieżących statusów drukowania oraz dzienników drukowanych dokumentów.

WAŻNE

- Gdy dla opcji <Wyświetlanie rejestru zadań> wybrano ustawienie <Wyłącz>, dzienniki wydruków są niedostępne. ► <Wyświetlanie rejestru zadań> (P. 387)

Przydatne porady

- Gdy przez dłuższy czas dokumenty nie są drukowane, istnieje możliwość wyświetlenia listy dokumentów oczekujących na wydruk.
- Gdy nie można odnaleźć wydruków, które powinny być zostać wykonane, można sprawdzić, czy nie wystąpił błąd.

1 Naciśnij przycisk <Monitor stanu> (🖨️).

2 Wybierz <Zadanie drukowania>.

3 Sprawdź statusy i dzienniki drukowania.

■ Sprawdzenie statusów wydruków

- 1** Karta <Stan zadania druk.> / <Stan zadania> ► Wybierz dokument, którego stan chcesz sprawdzić.

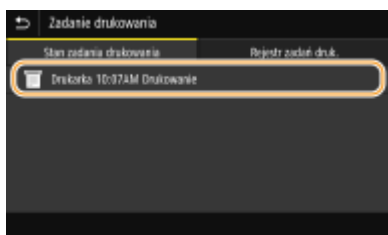

► Wyświetla szczegółowe informacje dotyczące dokumentu.

■ Sprawdzenie dzienników wydruków

- 1** Karta <Rejestr zad. druk.> / <Rejestr zadań> ► Wybierz dokument, którego rejestr chcesz sprawdzić.
- Komunikat <OK> jest wyświetlany po pomyślnym wydrukowaniu dokumentu. Jeżeli natomiast drukowanie dokumentu nie powiedzie się, ponieważ zostało anulowane lub wystąpił błąd, na ekranie pojawi się komunikat <Błąd>.

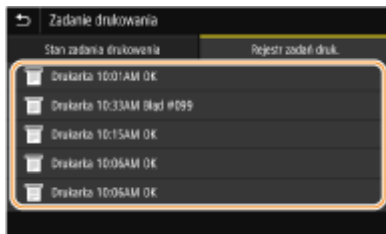

⇒ Wyświetla szczegółowe informacje dotyczące dokumentu.

- Wyświetlona nazwa dokumentu lub użytkownika może nie być zgodna z rzeczywistą nazwą.

UWAGA:

Jeśli wyświetlany jest trzycyfrowy numer w przypadku <Błąd>

- Numer ten oznacza kod błędu. ▶ **Środki zaradcze dla każdego kodu błędu(P. 462)**

ŁĄCZA

- ▶ **Podstawowe opcje drukowania(P. 164)**
- ▶ **Anulowanie drukowania(P. 166)**

Różne metody drukowania

36UL-038

W tej sekcji opisano, jak wydrukować dokument, dodając kod PIN, jak wydrukować plik przechowywany w urządzeniu pamięci USB bez korzystania ze sterownika drukarki, a także jak odbierać i drukować faksy internetowe.



▶ **Drukowanie dokumentu zabezpieczonego kodem PIN (Zabezpieczone drukowanie) (P. 172)**



▶ **Wydruk z urządzenia pamięci USB (Drukowanie z nośnika pamięci)(P. 177)**



▶ **Odbieranie I-faksów do drukowania(P. 185)**

Drukowanie dokumentu zabezpieczonego kodem PIN (Zabezpieczone drukowanie)

36UL-039

Ustawienie kodu PIN dla dokumentu drukowanego z komputera powoduje, że zostaje on zapisany w pamięci urządzenia, a jego wydruk rozpoczyna się dopiero po wprowadzeniu prawidłowego kodu PIN za pomocą panelu sterowania urządzenia. Jest to funkcja „Zabezpieczone drukowanie”, a dokument zabezpieczony kodem PIN jest nazywany „dokumentem chronionym”. Korzystanie z funkcji Zabezpieczone drukowanie uniemożliwia pozostawienie poufnych dokumentów bez nadzoru.

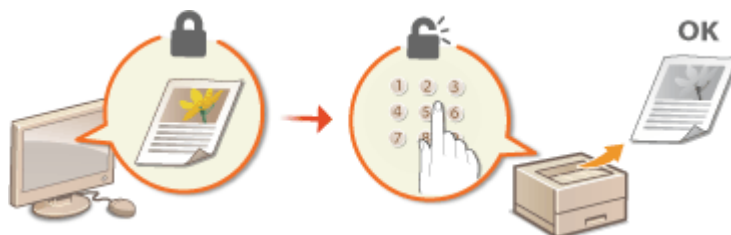

► Drukowanie za pomocą funkcji Zabezpieczone drukowanie (P. 173)

Drukowanie za pomocą funkcji Zabezpieczone drukowanie

36UL-03A

W tej sekcji opisano sposób drukowania dokumentu z poziomu aplikacji jako dokumentu chronionego. W pierwszej części tej sekcji przedstawiono, jak wysłać dokument chroniony do urządzenia, a w drugiej — jak wydrukować za jego pomocą ten dokument.

- ▶ Przesyłanie dokumentów chronionych z komputera do urządzenia(P. 173)
- ▶ Drukowanie dokumentów chronionych(P. 174)
- ▶ Zmiana czasu ważności dokumentów chronionych(P. 174)

Przesyłanie dokumentów chronionych z komputera do urządzenia

- 1 Otwórz dokument w aplikacji oraz okno dialogowe drukowania.
- 2 Wybierz sterownik drukarki dla urządzenia, po czym kliknij pozycję [Preferencje] lub [Właściwości].
- 3 Wybierz [Zabezpieczone drukowanie] w sekcji [Metoda druku].
 - ⇒ Zostanie wyświetlony ekran [Informacje]. Sprawdź komunikat i kliknij [Tak] lub [Nie].
- 4 Określ ustawienia drukowania według potrzeb i kliknij przycisk [OK].
 - Przełącz kartę zgodnie z ustawieniami.

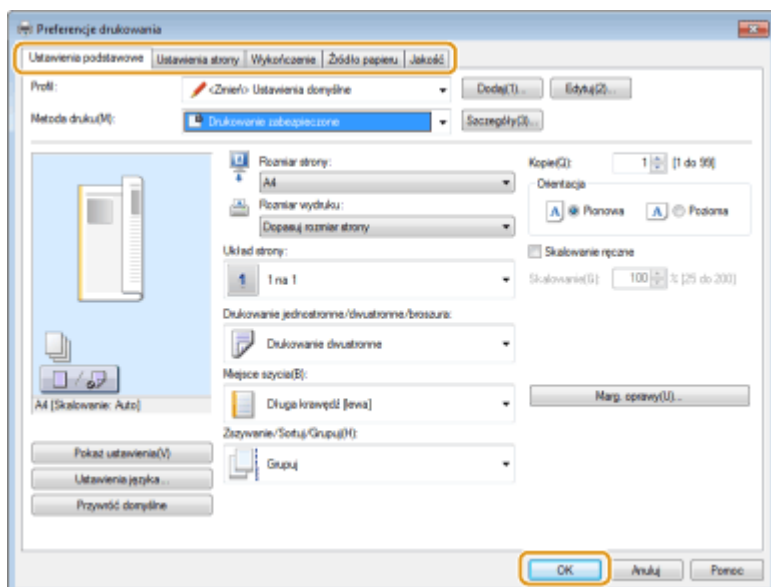

- 5 Kliknij przycisk [Drukuj] lub [OK].

- ➡ Po przesłaniu chronionego dokumentu do urządzenia jest on przechowywany w pamięci sprzętu w oczekiwaniu na wydruk.

Drukowanie dokumentów chronionych

Drukuj zabezpieczone dokumenty wysyłane do urządzenia. Po upływie okresu ważności (**Zmiana czasu ważności dokumentów chronionych(P. 174)**) dokument zostanie usunięty z pamięci urządzenia i jego wydruk nie będzie już możliwy.

UWAGA

- Jeżeli dokumenty chronione nie zostały wydrukowane, zajmują miejsce w pamięci i mogą uniemożliwić drukowanie nawet zwykłych (niechronionych) dokumentów. Dokumenty chronione należy drukować jak najszybciej.
- Istnieje możliwość sprawdzenia, ile pamięci jest zajmowane przez dokumenty chronione.
<Monitor stanu> () ▶ <Informacje o urządzeniu>/<Stan urządzenia> ▶ <Użycie pamięci bezpiecznego drukowania>

1 Wybierz przycisk <Bezpieczne drukowanie> w widoku Ekran Główny. Ekran Główny(P. 105)

2 Wybierz chroniony dokument do wydrukowania.

- W przypadku model z panelem dotykowym zaznacz pole wyboru dokumentu chronionego do wydrukowania, a następnie wybierz polecenie <Start>. Można wybrać wiele dokumentów, które mają ten sam kod PIN.

UWAGA:

Jeśli wyświetli się ekran wyboru użytkownika

- Jeśli w pamięci przechowywane są chronione dokumenty od dwóch lub większej liczby użytkowników, przed ekranem wyboru pliku zostanie wyświetlony ekran wyboru użytkownika. Wybierz nazwę użytkownika.

Usuwanie dokumentu chronionego

- W przypadku model z panelem dotykowym można usunąć wiele dokumentów łącznie. Zaznacz pole wyboru dokumentu chronionego do usunięcia, a następnie wybierz polecenie <Usuń>.

3 Wprowadź kod PIN, a następnie naciśnij przycisk <Zastosuj> ().

- W przypadku model z panelem dotykowym po wybraniu wielu dokumentów z różnymi kodami PIN w kroku 2 pojawi się odpowiedni komunikat. Wybierz polecenie <Zamknij>, a następnie ponownie wybierz chronione dokumenty w kroku 2.
 - ➡ Drukowanie rozpocznie się.
 - Aby anulować drukowanie, wybierz <Anuluj> ▶ <Tak>.

Zmiana czasu ważności dokumentów chronionych

Można zmienić okres ważności trwający od czasu, gdy dane chronionego dokumentu zostają wysłane do urządzenia aż do czasu, gdy zostają usunięte w ciągu określonego czasu.

■ Model z Panelem Dotykowym

1 Wybierz przycisk <Menu> w widoku Ekran Główny.  Ekran Główny(P. 105)

2 Wybierz <Ustawienia funkcji>.

3 Wybierz <Bezpieczne drukowanie>.

- Jeśli pojawi się ekran logowania, wprowadź odpowiedni identyfikator i kod PIN.  Logowanie się do urządzenia(P. 121)

4 Wybierz <Czas usuwania bezp. druk.>.

UWAGA:

Gdy nie można wybrać <Czas usuwania bezp. druk.>

- Dla <Użyj Bezp. drukow.> ustaw <Włącz>.

Wyłączanie funkcji Drukowanie zabezpieczone

- Ustaw wartość opcji <Użyj Bezp. drukow.> na <Wyłącz>, a następnie ponownie uruchom urządzenie.

5 Określ czas przechowywania dokumentów chronionych w pamięci urządzenia i wybierz polecenie <Zastosuj>.

- Dokument chroniony jest usuwany z pamięci urządzenia, jeśli nie zostanie wydrukowany przed upływem określonego tutaj czasu.

6 Wybierz <Zastosuj>.

7 Wybierz <OK>.

8 Uruchom ponownie urządzenie.

- Wyłącz urządzenie, odczekaj co najmniej 10 sekund, a następnie włącz je ponownie.

■ Czarno-Biały model LCD

1 Wybierz przycisk <Menu> w widoku Ekran Główny.  Ekran Główny(P. 105)

2 Wybierz <Ustawienia funkcji>.

3 Wybierz <Bezpieczne drukow.>.

- Jeśli pojawi się ekran logowania, wprowadź odpowiedni identyfikator i kod PIN. **▶ Logowanie się do urządzenia(P. 121)**

4 Wybierz <Czas usuwania bezpiecznego drukowania>.

UWAGA:

Gdy nie można wybrać <Czas usuwania bezpiecznego drukowania>

- Ustaw opcję <Użyj Bezpiecznego drukowania> na <Włącz>, zrestartuj maszynę, a następnie ponownie rozpocznij procedurę ustawiania.

Wyłączanie funkcji Drukowanie zabezpieczone

- Ustaw wartość opcji <Użyj Bezpiecznego drukowania> na <Wyłącz>, a następnie ponownie uruchom urządzenie.

5 Określ czas przechowywania dokumentów chronionych w pamięci urządzenia.

- Dokument chroniony jest usuwany z pamięci urządzenia, jeśli nie zostanie wydrukowany przed upływem określonego tutaj czasu.

6 Naciśnij .

ŁĄCZA

- ▶ **Sprawdzanie statusu i dziennika drukowania(P. 169)**
- ▶ **Ograniczanie drukowania z poziomu komputera(P. 263)**

Wydruk z urządzenia pamięci USB (Drukowanie z nośnika pamięci)

36UL-03C

Pliki można drukować bezpośrednio, podłączając urządzenie pamięci USB do urządzenia. Funkcja ta pozwala drukować bez konieczności korzystania z komputera. Aby uzyskać więcej informacji na temat dostępnych urządzeń pamięci USB oraz sposobu podłączania/odłączania urządzenia pamięci USB, patrz **☛Korzystanie nośnika pamięci USB(P. 160)** .

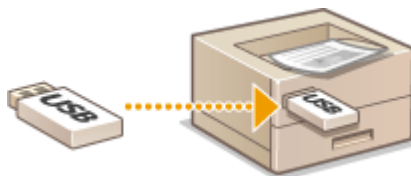

WAŻNE

- Konieczne jest wybranie dla opcji <Użyj funkcji druku> ustawienia <Włącz>. **☛<Ustawienia nośnika pamięci>(P. 381)**

1 Wybierz przycisk <Drukowanie z nośnika pamięci> w widoku Ekran Główny. **☛Ekran Główny(P. 105)**

2 Zaznacz pole wyboru obok pliku do wydrukowania.

- Istnieje możliwość wyboru wielu plików.

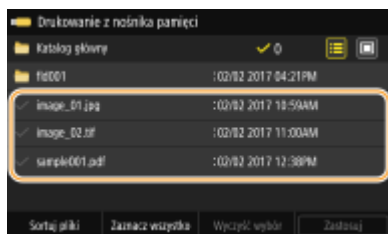

- Aby usunąć zaznaczenie, zaznacz wybrany plik (✓) ponownie.
- Zaznaczenie folderu wyświetla jego zawartość. Aby powrócić do folderu wyższego poziomu, naciśnij przycisk .

UWAGA:

- Foldery i pliki zapisane w strukturze na poziomie głębszym niż piąty nie są wyświetlane.
- Przejście do innego folderu powoduje usunięcie poprzedniego wyboru plików.

■Zaznaczanie wszystkich plików

- 1 Wybierz <Zaznacz wszystko>.
 - Aby usunąć wszystkie zaznaczenia, wybierz <Wyczyść wybór>.
- 2 Jeśli typy plików są różne, wybierz <Pliki JPEG/TIFF> lub <Pliki PDF>.

■Zmiana metody wyświetlania plików

W obszarze „Podgląd”/„Szczegóły” można wybrać metodę wyświetlania plików.

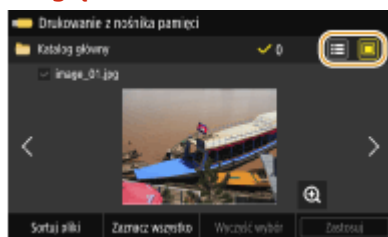
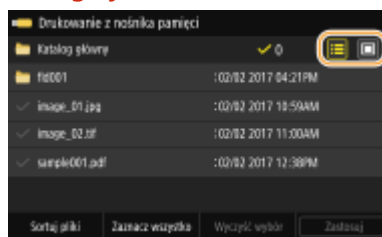
Podgląd**Szczegóły****UWAGA:**

- Można określić metodę wyświetlania plików używaną do wyświetlenia ekranu <Drukowanie z nośnika pamięci>. ➤<Ustawienia domyślnego wyświetlacza>(P. 380)

Zmiana kolejności sortowania plików

Kolejność sortowania plików znajdujących się na urządzeniu pamięci USB można zmieniać.

UWAGA:

- Jako domyślne ustawienie kolejności sortowania plików można wybrać na przykład opcję <Nazwa (rosnąco)> lub <Data/godz. (rosnąco)>. ➤<Ustawienia domyślne sortowania plików> (P. 380)

- Wybierz <Sortuj pliki>.
- Wybierz kryteria sortowania plików.

UWAGA:

- Jeśli wybrana zostanie opcja <Data/godz. (rosnąco)> lub <Data/godz. (malejąco)>, pliki będą sortowane na podstawie dat i czasu ich modyfikacji.

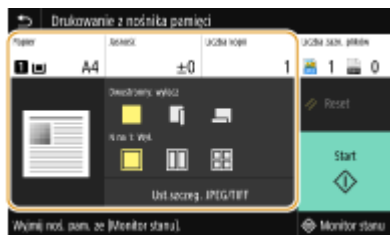

3 Wybierz <Zastosuj>.**4 Określ ustawienia wydruku w zależności od potrzeb.**

- Aby przywrócić wszystkie domyślne ustawienia drukowania, można wybrać opcję <Reset>.

**<Papier>**

Należy wybrać źródło papieru zawierające papier, który ma zostać użyty do drukowania.



	Do drukowania plików używa papieru załadowanego w tacy wielofunkcyjnej.
	Do drukowania plików używa papieru załadowanego w szufladzie na papier (Szuflada 1).

UWAGA:

- Gdy zainstalowany jest opcjonalny cassette feeding module, wyświetlana jest również jego szuflada na papier.
- W przypadku określania innych ustawień drukowania wybierz polecenie <Zamknij>.

<Jasność>

- Opcja <Jasność> nie jest dostępna w przypadku drukowania plików PDF.

Możliwa jest regulacja jasności obrazów.



UWAGA:

- W przypadku określania innych ustawień drukowania wybierz polecenie <Zamknij>.

<Liczba kopii>

Wprowadź liczbę kopii.



UWAGA:



- W przypadku określania innych ustawień drukowania wybierz polecenie <Zamknij>.

<Drukowanie dwustronne>

Można wybrać drukowanie jednostronne lub drukowanie dwustronne.



	Umożliwia drukowanie na jednej stronie papieru.
	Umożliwia drukowanie na obu stronach papieru w taki sposób, że wydrukowane strony znajdują się w orientacji poziomej po zszytciu.

	
	<p>Umożliwia drukowanie na obu stronach papieru w taki sposób, że wydrukowane strony znajdują się w orientacji pionowej po zszyciu.</p> 

UWAGA:





- Opcja <Drukowanie dwustronne> może nie być dostępna w przypadku niektórych formatów lub typów papieru. ➔ **Obsługiwane rodzaje papieru (P. 492)**

<N na 1>

- Opcja <N na 1> nie jest dostępna w przypadku drukowania obrazów plików TIFF.

Schemat „N na 1” można wybrać, aby drukować wiele stron danych obrazu na jednej stronie arkusza papieru.



	Nie stosuje schematu N na 1.
	Umożliwia wydruk dwóch stron danych obrazu na jednej stronie arkusza papieru.
	Umożliwia wydruk czterech stron danych obrazu na jednej stronie arkusza papieru.
 <p>(tylko PDF)</p>	Umożliwia wydruk ośmiu stron danych obrazu na jednej stronie arkusza papieru.

UWAGA:

- W przypadku pliku PDF można wydrukować 9 lub 16 stron danych obrazu na jednej stronie arkusza papieru, korzystając z opcji <N na 1> w obszarze <Ustaw szczegóły PDF>.

<Ust.szczeg. JPEG/TIFF>

Można zmienić ustawienia drukowania dla obrazów JPEG i TIFF.

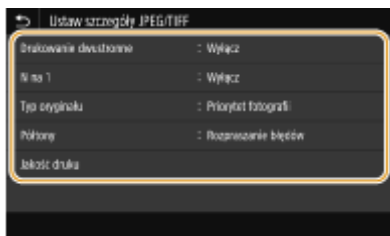

<Drukowanie dwustronne>

Umożliwia wykonywanie wydruków 2-stronnych. Wybierz krawędź bindowania.

<N na 1> (tylko pliki JPEG)

Umożliwia wydruk danych wielu stron danych obrazu na tej samej stronie arkusza papieru. Można określić liczbę stron do wydrukowania na jednej stronie arkusza papieru. Na przykład, aby wydrukować cztery strony na jednej stronie arkusza papieru, wybierz opcję <4 na 1>.

<Typ oryginału>

Możliwość wyboru typu oryginału w zależności od drukowanego obrazu.

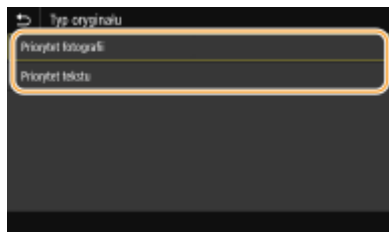

<Priorytet fotografii>

Nadanie priorytetu bezproblemowemu drukowaniu zdjęć.

<Priorytet tekstu>

Nadanie priorytetu drukowaniu czytelnego tekstu.

<Półtony>

W celu uzyskania optymalnej jakości obrazu dostępny jest wybór metody wydruku używanej do odwziedlenia półtonów (zakres pośredni między jaśniejszymi i ciemniejszymi obszarami obrazu).

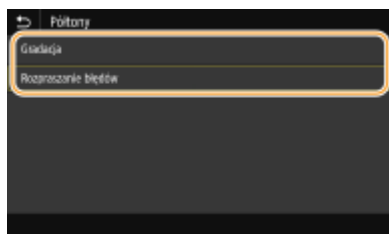

<Gradacja>

Wydruk obrazów z drobną gradacją, takich jak zdjęcia wykonane aparatem cyfrowym, nadający im miękkość.

<Rozpraszczenie błędów>

Wyraźny wydruk drobnego tekstu lub cienkich linii znajdujących się na obrazach.

<Jakość druku>

Można zmienić ustawienia związane z jakością drukowania.

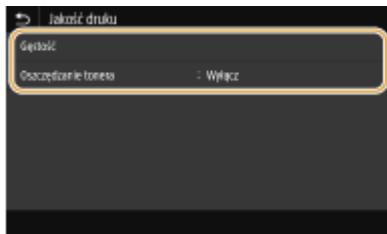

<Gęstość>

Reguluje zabarwienie wydruków.

<Oszczędzanie tonera>

Wybranie opcji <Włącz> pozwala drukować w trybie oszczędzania toneru. Wybierz opcję <Włącz>, gdy chcesz sprawdzić układ strony lub inne elementy wyglądu przed przystąpieniem do końcowego drukowania dużego zadania.

UWAGA:

- Jeżeli opcja <Oszczędzanie tonera> jest ustawiona na <Włącz>, opcja <Gęstość> nie będzie dostępna.

<Ustaw szczegóły PDF>

Można zmienić ustawienia drukowania dla plików PDF.

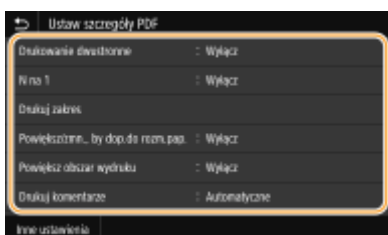

<Drukowanie dwustronne>

Umożliwia wykonywanie wydruków 2-stronnych. Wybierz krawędź bindowania.

<N na 1>

Umożliwia wydruk danych wielu stron danych obrazu na tej samej stronie arkusza papieru. Można określić liczbę stron do wydrukowania na jednej stronie arkusza papieru. Na przykład, aby wydrukować cztery strony na jednej stronie arkusza papieru, wybierz opcję <4 na 1>.

<Drukuj zakres>

Określ strony, które chcesz wydrukować.



<Wszystkie strony>

Drukuje wszystkie strony.

<Określone strony>

Określ zakres stron, jaki chcesz wydrukować. Wprowadź żądaną wartość w każdej pozycji <Strona początkowa> i <Strona końcowa>, a następnie wybierz <Zastosuj>.

WAŻNE:

- Gdy określony zakres stron nie pasuje do żadnych ze stron pliku PDF, drukowanie nie jest wykonywane.

<Powiększ/zmn., by dop.do rozm.pap.>

Określ, czy oryginał ma być powiększony czy pomniejszony do obszaru wydruku danego rozmiaru papieru. Stopień powiększenia/pomniejszenia nie będzie miał wpływu na współczynnik proporcji oryginału.

<Powiększ obszar wydruku>

Zdecyduj, czy obszar wydruku ma zastać rozszerzony do rozmiaru papieru.

UWAGA:

- W przypadku ustawienia opcji <Włącz> część danych drukowania może nie zostać wydrukowana w obszarach krawędzi lub papier może być częściowo poplamiony w zależności od dokumentu.

<Drukuj komentarze>

To ustawienie określa, czy mają zostać wydrukowane komentarze z pliku PDF.

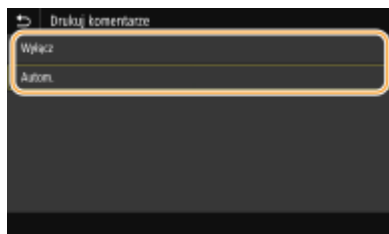
**<Wyłącz>**

Pozwala pominąć drukowanie adnotacji.

<Autom.>

Zostaną wydrukowane jedynie adnotacje, które zostały wskazane do wydrukowania w pliku PDF.

<Hasło do otwarcia dokumentu>

Pliki PDF zabezpieczone hasłem można wydrukować po podaniu hasła koniecznego do ich otworzenia. Wprowadź hasło, a następnie wybierz <Zastosuj>.

<Inne ustawienia>**<Półtony>**

W celu uzyskania optymalnej jakości obrazu dostępny jest wybór metody wydruku używanej do odwziewiedlenia półtonów (zakres pośredni między jaśniejszymi i ciemniejszymi obszarami obrazu). Można wprowadzić to ustawienie dla każdego z typów obrazu zawartych w jednym dokumencie. Szczegółowy opis ustawienia można znaleźć w części **<Półtony>(P. 369)** .

<Konwersja skali szarości>

Opcja pozwala określić sposób drukowania danych kolorowych w czerni i bieli. Szczegółowy opis ustawienia można znaleźć w części **<Konwersja skali szarości>(P. 371)** .

<Jakość druku>**<Gęstość>**

Dostosuj gęstość tonera do drukowania. Szczegółowy opis ustawienia można znaleźć w części **<Gęstość> *1(P. 350)** .

<Gęstość> *1(P. 350)**<Oszczędzanie tonera>**

Wybranie opcji <Włącz> pozwala drukować w trybie oszczędzania toneru. Wybierz opcję <Włącz>, gdy chcesz sprawdzić układ strony lub inne elementy wyglądu przed przystąpieniem do końcowego drukowania dużego zadania. Szczegółowy opis ustawienia można znaleźć w części **<Oszczędzanie tonera>(P. 351)** .

<Udoskonalenie obrazu>

Włączanie lub wyłączanie trybu wygładzania, w którym krawędzie znaków i grafiki są drukowane z zachowaniem wygładzania. Szczegółowy opis ustawienia można znaleźć w części **<Udoskonalenie obrazu>(P. 351)** .

<Rozdzielczość>

Określ rozdzielczość przetwarzania danych drukowania. Szczegółowy opis ustawienia można znaleźć w części **<Rozdzielczość>(P. 352)** .

5 Wybierz <Start>.

⇒ Drukowanie rozpocznie się.

- Aby anulować drukowanie, wybierz <Anuluj> ► <Tak>.

WSKAZÓWKI

- Aby przeprowadzać drukowanie zawsze z tymi samymi ustawieniami: **<Drukow. z nośnika pam.(P. 156)**

ŁĄCZA

- **<Dostęp do plików>(P. 378)**

Odbieranie I-faksów do drukowania

36UL-03E

Faks internetowy (I-Faks) jest funkcją, która pozwala załączyć plik do wiadomości e-mail jako plik obrazu TIFF, a następnie przesłać go. Urządzenie może odbierać fakсы internetowe i je drukować. Fakсы internetowe można odbierać automatycznie w określonych odstępach czasu, a także odbierać je ręcznie.

- ▶ **Konfigurowanie ustawień RX faksu internetowego(P. 185)**
- ▶ **Ręczne odbieranie I-faksów(P. 187)**

Konfigurowanie ustawień RX faksu internetowego

Skonfiguruj ustawienie RX faksu internetowego z poziomu komputera oraz ustawienia drukowania na panelu sterowania tego urządzenia.

UWAGA

- Więcej informacji na temat podstawowych czynności wykonywanych w ramach konfiguracji urządzenia z poziomu Zdalnego interfejsu użytkownika, patrz ▶ **Konfiguracja opcji menu z poziomu Zdalnego interfejsu użytkownika(P. 278)** .



Z komputera

- 1** Uruchom Zdalny interfejs użytkownika i zaloguj się w trybie menedżera systemu. ▶ **Uruchamianie Zdalnego interfejsu użytkownika(P. 269)**
- 2** Kliknij przycisk [Ustawienia/rejestracja] na stronie portalu. ▶ **Główny ekran Zdalnego interfejsu użytkownika(P. 270)**
- 3** Wybierz [Ustawienia sieciowe] ▶ [Ustawienia e-mail/I-Faksu].
- 4** Kliknij [Edycja].
- 5** Określ wymagane ustawienia.

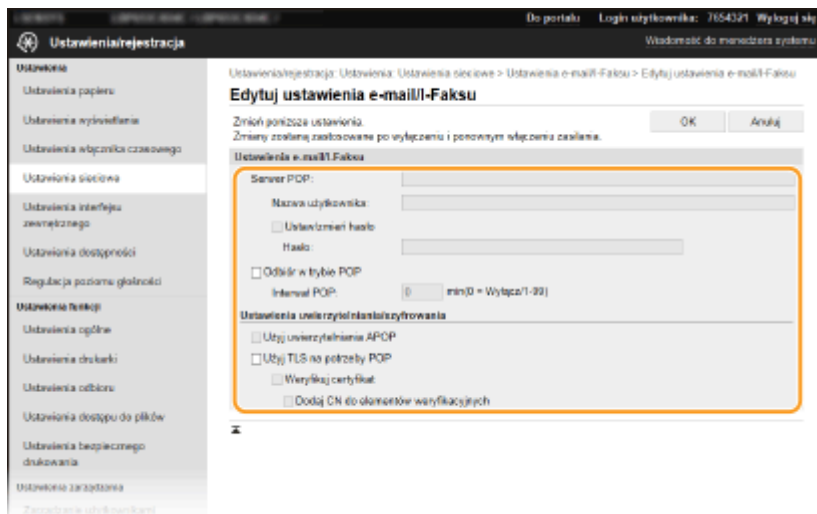
**[Serwer POP]**

Za pomocą znaków alfanumerycznych wprowadź nazwę serwera POP3 lub adres IP do odbierania I-faksów.

[Nazwa użytkownika]

Wprowadź składającą się ze znaków alfanumerycznych nazwę użytkownika dla wybranego konta e-mail.

[Ustaw/zmień hasło]

Aby ustawić lub zmienić hasło, należy zaznaczyć to pole wyboru i wprowadzić znaki alfanumeryczne w polu tekstowym [Hasło].

[Odbiór w trybie POP]

Zaznacz pole wyboru, aby odbierać I-faksy.

[Interwał POP]

Ustawia odstęp czasu (w minutach) między automatycznymi połączeniami z serwerem POP3. Jeśli na serwerze znajdują się dokumenty I-faks, zostaną automatycznie pobrane i wydrukowane.

UWAGA:**Wyłączanie automatycznego odbierania**

- Dla opcji [Interwał POP] ustaw wartość [0]. W przypadku wybrania ustawienia [0] odbieranie I-faksów będzie odbywać się w trybie ręcznym. **▶ Ręczne odbieranie I-faksów (P. 187)**

[Użyj uwierzytelniania APOP]

To pole należy zaznaczyć, aby korzystać z metody APOP do szyfrowania hasła podczas procesu uwierzytelniania.

[Użyj TLS na potrzeby POP]

Zaznacz to pole wyboru, aby szyfrować komunikację z serwerem POP3 przy użyciu protokołu TLS. W zależności od potrzeb należy zaznaczyć pole wyboru [Weryfikuj certyfikat] lub [Dodaj CN do elementów weryfikacyjnych].

6 Kliknij [OK].**7 Uruchom ponownie urządzenie.**

- Wyłącz urządzenie, odczekaj co najmniej 10 sekund, a następnie włącz je ponownie.



Z poziomu panelu sterowania

8 Określ ustawienia wydruku w zależności od potrzeb.

■ Określenie ustawienia dla drukowania dwustronnego

▶<Drukuj po obu stronach>(P. 376)

■ Określenie formatu papieru.

▶<Rozmiar drukow. po odbiorze>(P. 377)

WAŻNE

- W zależności od używanej sieci może być potrzebna zmiana ustawienia portu POP3 (▶<Zmiana numerów portów(P. 235)). Aby uzyskać szczegółowe informacje, należy skontaktować się z dostawcą Internetu lub administratorem sieci.

Ręczne odbieranie I-faksów

Jeśli ustawienie RX faksu internetowego jest skonfigurowane całkowicie z serwera POP3, można ręcznie odbierać fakсы internetowe i je drukować. Aby połączyć się z serwerem przed automatycznym odebraniem I-faksów lub kiedy urządzenie jest skonfigurowane tak, aby nie odbierało I-faksów automatycznie, należy skorzystać z metody opisanej poniżej w celu ręcznego odebrania I-faksów.

1 Naciśnij przycisk <Monitor stanu> ().

2 Wybierz <Zadanie odbierania>.

3 Wybierz <Spr.odbiór I-Faksu>.

⇒ Połącz się z serwerem POP3. Jeśli na serwerze dostępny jest dokument, rozpocznie się drukowanie.

WSKAZÓWKI

- Drukowanie odebranego dokumentu na obu stronach papieru: ▶<Drukuj po obu stronach>(P. 376)
- Kontynuacja drukowania nawet przy niskim poziomie toneru: ▶<Kon.dr. Gdy mało ton. w kas.>/<Kontynuuj druk., gdy mało atram. w kas.>(P. 376)

Łączenie z urządzeniami mobilnymi

Łączenie z urządzeniami mobilnymi	189
Łączenie z urządzeniami mobilnymi	190
Połączenie za pośrednictwem routera bezprzewodowej sieci LAN (Połączenie przez sieć LAN)	191
Połączenie bezpośrednie (Tryb punktu dostępu)	193
Eksploatacja urządzenia z poziomu aplikacji	197
Korzystanie z technologii AirPrint	199
Drukowanie z użyciem technologii AirPrint	204
Jeśli nie można skorzystać z technologii AirPrint	207
Korzystanie z technologii Google Cloud Print	208
Zdalne zarządzanie urządzeniem	211

Łączenie z urządzeniami mobilnymi

36UL-03F

Połączenie urządzenia z urządzeniami mobilnymi, na przykład smartfonami i tabletami, umożliwia użycie odpowiedniej aplikacji na potrzeby łatwego drukowania lub wykonywania innych operacji. Dodatkowo za pomocą urządzeń mobilnych można zdalnie obsługiwać urządzenie w zakresie potwierdzania statusu drukowania oraz zmieniania ustawień urządzenia.



- ▶ **Łączenie z urządzeniami mobilnymi(P. 190)**
- ▶ **Połączenie bezpośrednie (Tryb punktu dostępu)(P. 193)**
- ▶ **Eksploracja urządzenia z poziomu aplikacji(P. 197)**
- ▶ **Korzystanie z technologii AirPrint(P. 199)**
- ▶ **Korzystanie z technologii Google Cloud Print(P. 208)**
- ▶ **Zdalne zarządzanie urządzeniem(P. 211)**

WAŻNE

- W zależności od posiadanego urządzenia mobilnego drukarka wielofunkcyjna może nie działać prawidłowo.

UWAGA

- Gdy ustawienie [Ogranicz port IPP (numer portu: 631)] lub [Ogranicz port mDNS (numer portu: 5353)] jest włączone w polityce zabezpieczeń (▶ **Polityka zabezpieczeń(P. 281)**), nie można korzystać z technologii Mopria® ani AirPrint.

Łączenie z urządzeniami mobilnymi

36UL-03H

Istnieją dwie metody łączenia urządzenia mobilnego z urządzeniem — za pośrednictwem routera bezprzewodowej sieci LAN oraz bezprzewodowe połączenie bezpośrednie. Wybierz metodę łączenia zgodną ze środowiskiem sieciowym oraz posiadanym urządzeniem. Komunikacja z urządzeniami mobilnymi odbywa się z poziomu obszaru <Portal mobilny> (**Ekran Główny(P. 105)**).

■ Podłączanie za pośrednictwem routera bezprzewodowej sieci LAN

Podobnie jak w przypadku łączenia urządzenia z komputerem, urządzenie mobilne można połączyć z urządzeniem za pomocą routera bezprzewodowej sieci LAN. **Połączenie za pośrednictwem routera bezprzewodowej sieci LAN (Połączenie przez sieć LAN)(P. 191)**



■ Połączenie bezpośrednie

Urządzenie może nawiązać bezpośrednie połączenie z urządzeniem mobilnym bez korzystania z routera bezprzewodowej sieci LAN. Natychmiastowe połączenie bezprzewodowe z urządzeniem jest możliwe nawet w przypadku braku infrastruktury bezprzewodowej sieci LAN. **Połączenie bezpośrednie (Tryb punktu dostępu) (P. 193)**



Połączenie za pośrednictwem routera bezprzewodowej sieci LAN (Połączenie przez sieć LAN)

36UL-03J

Jeżeli w sieci, do której podłączone jest urządzenie, znajduje się router bezprzewodowej sieci LAN, można za jego pośrednictwem uzyskać połączenie z urządzeniem mobilnym, podobnie jak ma to miejsce w przypadku komputera. Aby uzyskać informacje dotyczące łączenia urządzenia mobilnego z posiadanym routerem bezprzewodowej sieci LAN, należy zapoznać się z instrukcjami obsługi posiadanych urządzeń sieciowych lub skontaktować się z ich producentem. Urządzenie należy połączyć z routerem za pośrednictwem przewodowej albo bezprzewodowej sieci LAN. ➤

Konfigurowanie środowiska sieciowego(P. 23)



➤ **Łączenie za pośrednictwem routera bezprzewodowej sieci LAN (Model z Panelem Dotykowym)(P. 191)**

➤ **Łączenie za pośrednictwem routera bezprzewodowej sieci LAN (Czarno-Biały model LCD)(P. 192)**

UWAGA

- Aby wykonać niżej opisane procedury, należy użyć adresu IPv4. ➤ **Ustawianie adresu IPv4(P. 41)**
- Wybierz pozycję <Połączenie LAN> i kontynuuj procedurę, jeżeli po wybraniu pozycji <Portal mobilny> w ramach poniższej procedury zostanie wyświetlony ekran Połączenie bezpośrednie.
- Informacje na temat systemów operacyjnych zgodnych z aplikacją Canon PRINT Business, szczegółowych ustawień i procedur obsługi znajdują się w sekcji pomocy aplikacji i na stronie internetowej firmy Canon (<http://www.canon.com/gomp/>).

Łączenie za pośrednictwem routera bezprzewodowej sieci LAN (Model z Panelem Dotykowym)

■ Łączenie w trybie ręcznym

1 Wybierz przycisk <Portal mobilny> w widoku Ekran Główny. ➤ **Ekran Główny(P. 105)**

2 Za pomocą urządzenia mobilnego połącz się z adresem IP, który zostanie wyświetlony na ekranie.

■ Łączenie przy użyciu kodu QR

1 Wybierz przycisk <Portal mobilny> w widoku Ekran Główny. ➤ **Ekran Główny(P. 105)**

2 Wybierz <Kod QR>.

3 Uruchom aplikację Canon PRINT Business na urządzeniu mobilnym. ▶Eksplloatacja urządzenia z poziomu aplikacji(P. 197)

4 Odczytaj wyświetlany na ekranie kod QR za pomocą urządzenia mobilnego.



Łączenie za pośrednictwem routera bezprzewodowej sieci LAN (Czarno-Biały model LCD)

1 Wybierz przycisk <Portal mobilny> w widoku Ekran Główny. ▶Ekran Główny(P. 105)

2 Wybierz <Wyświetl. nazwy urządzenia/adresu IP>.

3 Za pomocą urządzenia mobilnego połącz się z adresem IP, który zostanie wyświetlony na ekranie.

Połączenie bezpośrednie (Tryb punktu dostępu)

36UL-03K

Nawet gdy router bezprzewodowej sieci LAN nie jest dostępny, użycie trybu punktu dostępu pozwalającego na bezpośrednie i bezprzewodowe połączenie urządzenia mobilnego z tym urządzeniem umożliwia niezwłoczne uzyskanie połączenia bez konieczności konfiguracji skomplikowanych ustawień.





- ▶ **Przygotowanie do ustanowienia połączenia bezpośredniego (tryb punktu dostępu)(P. 193)**
- ▶ **Połączenie bezpośrednie (Model z Panelem Dotykowym)(P. 194)**
- ▶ **Połączenie bezpośrednie (Czarno-Biały model LCD)(P. 195)**

Przygotowanie do ustanowienia połączenia bezpośredniego (tryb punktu dostępu)

Połączenie w trybie punktu dostępu ustanawia się, wykonując procedurę w następującej kolejności.

- 1**  **Sprawdź ustawienia sieciowe urządzenia.**

 - Ustaw adres IPv4. ▶ **Ustawianie adresu IPv4(P. 41)**
- 2**  **Przygotuj urządzenie mobilne**

 - Skonfiguruj ustawienia pozwalające połączyć się urządzeniu mobilnemu z siecią Wi-Fi.
- 3**  **Wprowadź urządzenie w stan gotowości na połączenie.**

 - <Menu> ▶ <Ustawienia> ▶ <Sieć> ▶ <Ustaw. Bezpośr. połączenia> ▶ dla opcji <Użyj Bezpośr. połączenia> wybierz ustawienie <Włącz>.

UWAGA

Ustawianie czasu, po którym połączenie jest automatycznie zakańczane

- Istnieje możliwość określenia czasu automatycznego zakończenia połączenia od momentu nawiązania bezpośredniego połączenia. ▶ **<Zakończenie bezpośr. połąc.>/<Czas do zakończenia bezpośr. połączenia>(P. 311)**

Podłączanie wielu urządzeń mobilnych jednocześnie

- Skonfiguruj wedle uznania identyfikator SSID oraz klucz sieciowy urządzenia. ▶<Ustawienia trybu punktu dostępu>(P. 311)

Canon PRINT Business

- Informacje na temat systemów operacyjnych zgodnych z aplikacją Canon PRINT Business, szczegółowych ustawień i procedur obsługi znajdują się w sekcji pomocy aplikacji i na stronie internetowej firmy Canon (<http://www.canon.com/gomp/>).

Połączenie bezpośrednie (Model z Panelem Dotykowym)

WAŻNE

- Nawiązanie połączenia między urządzeniem a urządzeniem mobilnym może chwilę potrwać.

■ Łączenie w trybie ręcznym

1 Wybierz przycisk <Portal mobilny> w widoku Ekran Główny. ▶Ekran Główny(P. 105)

- Gdy nawiązano już połączenie z dowolnym innym urządzeniem mobilnym, przejdź do punktu 3.

2 Wybierz <Połącz>.

3 Skonfiguruj ustawienia Wi-Fi na urządzeniu mobilnym, używając wartości identyfikatora SSID i klucza sieciowego wyświetlanych na ekranie.

4 Po zakończeniu pożądanej operacji naciśnij przycisk <Rozłącz>.

■ Łączenie przy użyciu kodu QR

1 Wybierz przycisk <Portal mobilny> w widoku Ekran Główny. ▶Ekran Główny(P. 105)

- Gdy nawiązano już połączenie z dowolnym innym urządzeniem mobilnym, przejdź do punktu 3.

2 Wybierz <Połącz>.

3 Wybierz <Kod QR>.

4 Uruchom aplikację Canon PRINT Business na urządzeniu mobilnym. ▶Eksploatacja urządzenia z poziomu aplikacji(P. 197)

5 Odczytaj wyświetlany na ekranie kod QR za pomocą urządzenia mobilnego.



6 Po zakończeniu pożądanej operacji naciśnij przycisk <Rozłącz>.

WSKAZÓWKI

- Wybierz pozycję <Inf. o łącz.> na ekranie <Bezpośrednie połączenie>, aby sprawdzić podłączone urządzenie mobilne.

WAŻNE

- W zależności od posiadanego urządzenia mobilnego w trybie połączenia bezpośredniego połączenie z Internetem może być niedostępne.
- Jeśli połączenie bezprzewodowe z urządzenia przenośnego nie zostanie nawiązane w ciągu 5 minut od wyświetlenia SSID i klucza sieciowego, połączenie oczekujące zostanie zakończone.
- Jeżeli w trybie połączenia bezpośredniego przez pewien czas między urządzeniem a urządzeniem mobilnym nie są przesyłane dane, połączenie może zostać zakończone.
- Oszczędność energii trybu Uśpienia zmniejsza się podczas korzystania z trybu połączenia bezpośredniego.
- Jeżeli urządzenie korzysta z łączności z bezprzewodową siecią LAN, musi zostać ona podtrzymana na czas używania połączenia bezpośredniego. Jeżeli urządzenie nie jest połączone z bezprzewodową siecią LAN bądź proces łączenia nie został ukończony, połączenie bezpośrednie nie będzie mogło zostać zainicjowane. Jeżeli podczas przesyłania danych za pośrednictwem połączenia bezpośredniego łączność między urządzeniem a bezprzewodową siecią LAN zostanie utracona, przesyłanie danych może zostać zakończone.
- Po zakończeniu pożądanej operacji należy pamiętać o zakończeniu połączenia między urządzeniem a urządzeniem mobilnym. W przypadku podtrzymania łączności między oboma urządzeniami energooszczędność w trybie uśpienia jest mniejsza.
- W przypadku korzystania z bezpośredniego połączenia nie należy ręcznie ustawiać adresu IP na urządzeniu mobilnym. Może to uniemożliwić prawidłową komunikację po zakończeniu korzystania z bezpośredniego połączenia.

Połączenie bezpośrednie (Czarno-Biały model LCD)

WAŻNE

- Nawiązanie połączenia między urządzeniem a urządzeniem mobilnym może chwilę potrwać.

1 Wybierz przycisk <Portal mobilny> w widoku Ekran Główny. ▶ Ekran Główny(P. 105)

- Gdy nawiązano już połączenie z dowolnym innym urządzeniem mobilnym, naciśnij **OK** i przejdź do punktu 3.

2 Wybierz <Połącz>.

3 Wybierz <Wyświetl SSID/Klucz sieciowy>.

4 Skonfiguruj ustawienia Wi-Fi na urządzeniu mobilnym, używając wartości identyfikatora SSID i klucza sieciowego wyświetlanych na ekranie.

5 Po zakończeniu pożądanej operacji naciśnij przycisk **OK**, a następnie wybierz polecenie <Rozłącz> ► <Tak>.

WSKAZÓWKI

- Naciśnij pozycję <Informacje o połączeniu> na ekranie menu połączenia bezpośredniego, aby sprawdzić podłączone urządzenie mobilne.

WAŻNE

- W zależności od posiadanego urządzenia mobilnego w trybie połączenia bezpośredniego połączenie z Internetem może być niedostępne.
- Jeśli połączenie bezprzewodowe z urządzenia przenośnego nie zostanie nawiązane w ciągu 5 minut od wyświetlenia SSID i klucza sieciowego, połączenie oczekujące zostanie zakończone.
- Jeżeli w trybie połączenia bezpośredniego przez pewien czas między urządzeniem a urządzeniem mobilnym nie są przesyłane dane, połączenie może zostać zakończone.
- Oszczędność energii trybu Uśpienia zmniejsza się podczas korzystania z trybu połączenia bezpośredniego.
- Jeżeli urządzenie korzysta z łączności z bezprzewodową siecią LAN, musi zostać ona podtrzymana na czas używania połączenia bezpośredniego. Jeżeli urządzenie nie jest połączone z bezprzewodową siecią LAN bądź proces łączenia nie został ukończony, połączenie bezpośrednie nie będzie mogło zostać zainicjowane. Jeżeli podczas przesyłania danych za pośrednictwem połączenia bezpośredniego łączność między urządzeniem a bezprzewodową siecią LAN zostanie utracona, przesyłanie danych może zostać zakończone.
- Po zakończeniu pożądanej operacji należy pamiętać o zakończeniu połączenia między urządzeniem a urządzeniem mobilnym. W przypadku podtrzymania łączności między oboma urządzeniami energooszczędność w trybie uśpienia jest mniejsza.
- W przypadku korzystania z bezpośredniego połączenia nie należy ręcznie ustawiać adresu IP na urządzeniu mobilnym. Może to uniemożliwić prawidłową komunikację po zakończeniu korzystania z bezpośredniego połączenia.

Eksploatacja urządzenia z poziomu aplikacji

36UL-03L

Za pomocą aplikacji na urządzeniu mobilnym połączonym z urządzeniem można drukować i wykonywać inne operacje. Obsługiwane są różne aplikacje wraz z dedykowanymi aplikacjami Canon. Należy wybrać rozwiązanie odpowiednie dla siebie, biorąc pod uwagę model urządzenia, możliwości aplikacji i okoliczności.

■ Korzystanie z programu Canon PRINT Business

Aplikacji tej można używać na urządzeniach mobilnych z systemem iOS/Android do drukowania i wykonywania innych operacji. Podczas drukowania nie jest konieczne wykonanie operacji na urządzeniu. Więcej informacji na temat obsługiwanych systemów operacyjnych, szczegółowych metod konfiguracji, a także możliwych operacji znajduje się w sekcji pomocy aplikacji i na stronie internetowej firmy Canon (<http://www.canon.com/gomp/>).

WAŻNE

- Aplikację Canon PRINT Business można pobrać za darmo. Zostanie pobrana jedynie opłata za pobrane dane.

■ Drukowanie za pomocą aplikacji Canon Print Service

Można łatwo drukować, korzystając z menu aplikacji, które obsługują podsystem druku z systemem Android. Więcej informacji na temat obsługiwanych systemów operacyjnych oraz szczegółowych ustawień i procedur znajduje się na stronie internetowej firmy Canon (<http://www.canon.com/>).

■ Drukowanie za pomocą usługi Mopria®

Urządzenie jest kompatybilne także z technologią Mopria®. Korzystanie z technologii Mopria® umożliwia drukowanie za pomocą urządzeń mobilnych z systemem Android przy użyciu takich samych czynności i ustawień, nawet jeżeli producenci i modele poszczególnych urządzeń różnią się od siebie. Jeżeli przykładowo korzystasz z drukarek zgodnych z technologią Mopria® różnych producentów bądź drukarka kompatybilna z technologią Mopria® jest dostępna w odwiedzanym przez Ciebie miejscu, możesz drukować bez konieczności instalowania aplikacji przeznaczonej dla danego producenta czy modelu urządzenia. Aby uzyskać więcej informacji na temat obsługiwanych modeli lub środowisk roboczych, odwiedź stronę internetową <http://www.mopria.org>.



Potwierdzanie ustawień technologii Mopria®



Zaloguj się w Zdalnym interfejsie użytkownika z uprawnieniami administratora (**▶Uruchamianie Zdalnego interfejsu użytkownika(P. 269)**) ▶ [Ustawienia/rejestracja] ▶ [Ustawienia sieciowe] ▶ [Ustawienia Mopria] ▶ [Edycja] ▶ Sprawdź, czy pole wyboru [Użyj Mopria] jest zaznaczone ▶ [OK]

■ Drukowanie za pomocą technologii Google Cloud Print

Możesz wykorzystać aplikacje i usługi zgodne z technologią Google Cloud Print do drukowania za pomocą komputera albo urządzenia mobilnego bez konieczności używania sterownika drukarki.  **Korzystanie z technologii Google Cloud Print(P. 208)**

Korzystanie z technologii AirPrint

36UL-03R

W tym rozdziale opisano ustawienia niezbędne do korzystania z technologii AirPrint, a także procedury, które można wykonać przy użyciu urządzeń firmy Apple.



Ustawienia technologii AirPrint

- ▶ **Konfiguracja ustawień technologii AirPrint(P. 199)**
- ▶ **Wyświetlanie ekranu AirPrint(P. 202)**

Funkcje technologii AirPrint

- ▶ **Drukowanie z użyciem technologii AirPrint(P. 204)**

Rozwiązywanie problemów

- ▶ **Jeśli nie można skorzystać z technologii AirPrint(P. 207)**

Konfiguracja ustawień technologii AirPrint

Możliwa jest rejestracja informacji, takich jak nazwa urządzenia oraz lokalizacja instalacji, które posłużą do identyfikacji urządzenia. Można również wyłączyć obsługę technologii AirPrint przez urządzenie. Aby zmienić te ustawienia, należy użyć Zdalnego interfejsu użytkownika.

UWAGA

- Więcej informacji na temat podstawowych czynności wykonywanych w ramach konfiguracji urządzenia z poziomu Zdalnego interfejsu użytkownika, patrz ▶ **Konfiguracja opcji menu z poziomu Zdalnego interfejsu użytkownika(P. 278)** .

- 1 Uruchom Zdalny interfejs użytkownika i zaloguj się w trybie menedżera systemu. ▶ Uruchamianie Zdalnego interfejsu użytkownika(P. 269)**
- 2 Kliknij przycisk [Ustawienia/rejestracja] na stronie portalu. ▶ Główny ekran Zdalnego interfejsu użytkownika(P. 270)**
 - Jeśli korzystasz z urządzenia przenośnego, takiego jak iPad, iPhone lub iPod Touch, w tym rozdziale polecenie „kliknij” jest równoznaczne z „naciśnij”.
- 3 Wybierz [Ustawienia sieciowe] ▶ [Ustawienia AirPrint].**
- 4 Kliknij [Edycja].**

5 Określ wymagane ustawienia.

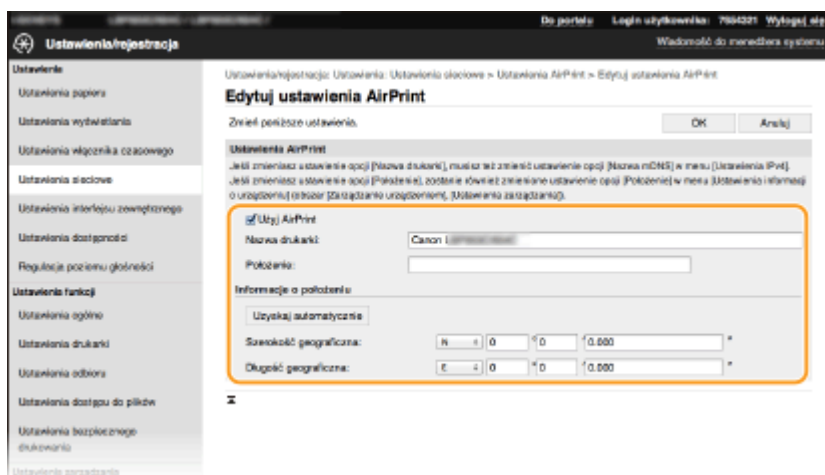

[Użyj AirPrint]

Zaznaczenie tego pola wyboru umożliwi włączenie technologii AirPrint. Aby wyłączyć technologię AirPrint, należy usunąć zaznaczenie pola wyboru.

[Nazwa drukarki]

Wprowadź nazwę urządzenia. Jeżeli nazwa mDNS została już zarejestrowana w menu [Ustawienia mDNS] ( **Konfiguracja usługi DNS(P. 65)**), zostanie ona wyświetlona.

[Położenie]

Wprowadź lokalizację urządzenia. Jeżeli lokalizacja została już zarejestrowana w opcji [Ustawienia informacji o urządzeniu] ([Zarządzanie urządzeniem] menu [Ustawienia zarządzania] (Ustawienia/rejestracja)), zostanie ona wyświetlona.

[Szerokość geograficzna]

Wprowadź szerokość geograficzną lokalizacji, w której zainstalowane jest urządzenie.

[Długość geograficzna]

Wprowadź długość geograficzną lokalizacji, w której zainstalowane jest urządzenie.

6 Kliknij [OK].

WAŻNE

Jeżeli włączysz opcję [Użyj AirPrint], w menu <Sieć> dla następujących opcji zostanie wybrane ustawienie <Włącz>.

- Użyj HTTP
- Ustawienia wydruku IPP
- IPv4 Użyj mDNS
- IPv6 Użyj mDNS

UWAGA

- W przypadku zmiany ustawienia [Nazwa drukarki], które zostało już raz określone, drukowanie z komputera Mac używanego wcześniej do drukowania może nie być możliwe. Dzieje się tak, ponieważ <Nazwa mDNS> ( **Konfiguracja usługi DNS(P. 65)**) IPv4 jest również automatycznie zmieniany. W takim przypadku należy ponownie dodać urządzenie do komputera Mac.

- Wprowadzenie nazwy drukarki ułatwia identyfikację wielu drukarek obsługujących technologię AirPrint.

■ Zmiana ustawień funkcji dostępnych dzięki technologii AirPrint

Jeżeli chcesz wyłączyć funkcje, które nie będą używane z technologią AirPrint lub komunikacją szyfrowaną, skonfiguruj niezbędne ustawienie za pomocą panelu sterowania.

Zmiana ustawień drukowania

Do drukowania przy użyciu technologii AirPrint stosowany jest protokół IPP.

Włączanie/wyłączanie funkcji

Można określić, czy ma być wykonywane drukowanie przy użyciu technologii AirPrint. Fabrycznym ustawieniem domyślnym jest <Włącz>.

Model z panelem dotykowym



<Menu> ► <Ustawienia> ► <Sieć> ► <Ustawienia TCP/IP> ► <Ustawienia wydruku IPP> ► Dla opcji <Użyj drukowania IPP> wybierz ustawienie <Wyłącz> albo <Włącz> ► <Zastosuj> ► 

Czarno-biały model LCD



<Menu> ► <Ustawienia> ► <Sieć> ► <Ustawienia TCP/IP> ► <Ustawienia wydruku IPP> ► <Użyj drukowania IPP> Wybierz ustawienie <Wyłącz> lub <Włącz> ► 

Zmiana ustawienia TLS

Można określić, czy podczas wykonywania drukowania przy użyciu technologii AirPrint komunikacja ma być szyfrowana za pomocą protokołu TLS. Fabrycznym ustawieniem domyślnym jest <Wyłącz>.

Model z panelem dotykowym



<Menu> ► <Ustawienia> ► <Sieć> ► <Ustawienia TCP/IP> ► <Ustawienia wydruku IPP> ► Dla opcji <Użyj TLS> wybierz ustawienie <Wyłącz> albo <Włącz> ► <Zastosuj> ► 

Czarno-biały model LCD



<Menu> ► <Ustawienia> ► <Sieć> ► <Ustawienia TCP/IP> ► <Ustawienia wydruku IPP> ► <Użyj TLS> Wybierz ustawienie <Wyłącz> albo <Włącz> ► 

Wyświetlanie ekranu AirPrint

Wyświetlenie ekranu AirPrint umożliwia dostęp nie tylko do ustawień technologii AirPrint, ale pozwala również na wyświetlenie informacji dotyczących materiałów eksploatacyjnych, takich jak papier i toner. Ponadto istnieje możliwość skonfigurowania ustawień funkcji zabezpieczeń.

1 Wybierz kolejno [Preferencje systemowe] ► [Drukarki i skanery], a następnie dodaj urządzenie z poziomu komputera Mac.

- Jeżeli urządzenie zostało już wcześniej dodane, wykonanie tej czynności nie jest konieczne.

2 Wybierz urządzenie z listy drukarek w oknie [Drukarki i skanery].

3 Kliknij element [Opcje i materiały].

4 Kliknij element [Pokaż witrynę drukarki].

5 Zaloguj się do Zdalnego interfejsu użytkownika.

- Aby zmienić ustawienia funkcji AirPrint, konieczne jest zalogowanie się jako administrator.

■ Specjalny ekran funkcji AirPrint

Po zalogowaniu z uprawnieniami administratora zostaje wyświetlony specjalny ekran funkcji AirPrint — taki jak pokazano poniżej.

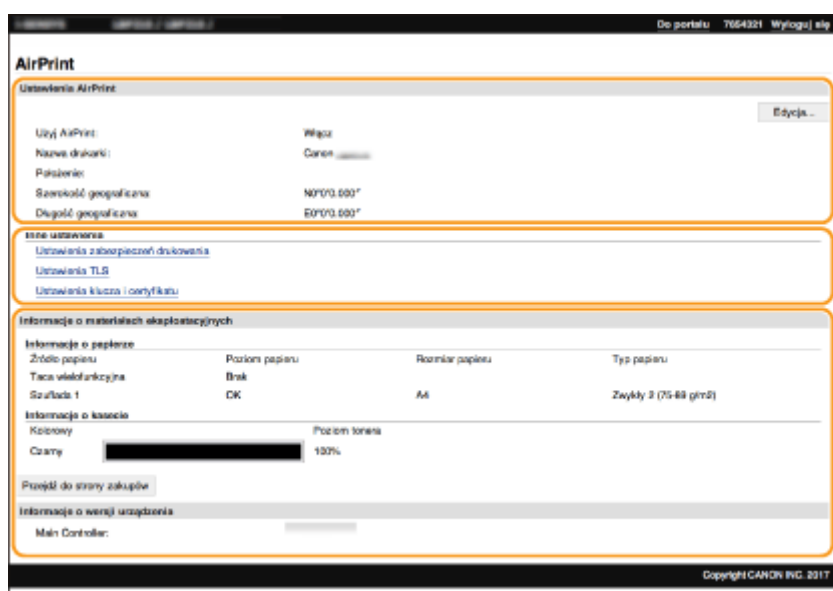

1 [Ustawienia AirPrint]

Pozwala sprawdzić wartości wprowadzone w ustawieniach AirPrint, takie jak nazwa i lokalizacja urządzenia. Przycisk [Edycja] pozwala zmienić ustawienia.

2 [Inne ustawienia]

[Ustawienia zabezpieczeń drukowania]

Pozwala skonfigurować ustawienia zabezpieczeń drukowania z wykorzystaniem szyfrowania TLS lub uwierzytelniania.

[Ustawienia TLS]

Pozwala zmienić klucz i certyfikat używane przez szyfrowanie TLS. ▶ **Konfiguracja klucza i certyfikatu dla protokołu TLS(P. 239)**

[Ustawienia klucza i certyfikatu]

Umożliwia wygenerowanie i zainstalowanie klucza i certyfikatu albo wysłanie żądania wydania certyfikatu. ▶ **Konfiguracja klucza i certyfikatu dla protokołu TLS(P. 239)**

3 [Informacje o materiałach eksploatacyjnych]

Pozwala sprawdzić informacje na temat każdego źródła papieru i materiałów eksploatacyjnych urządzenia oraz wersję urządzenia.

Znaki towarowe

Apple, Bonjour, iPad, iPhone, iPod touch, Mac, macOS, OS X i Safari są znakami towarowymi firmy Apple Inc. zarejestrowanymi w USA i innych krajach. AirPrint i logo AirPrint są znakami towarowymi firmy Apple Inc.

Drukowanie z użyciem technologii AirPrint

36UL-03S

Możesz drukować za pomocą takich urządzeń, jak iPad, iPhone, iPod Touch lub Mac bez używania sterownika drukarki.

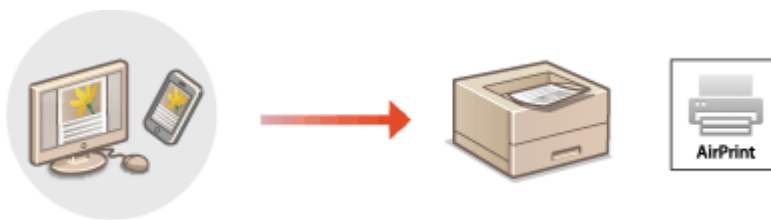

▶ Drukowanie za pomocą urządzeń iPad, iPhone lub iPod Touch (P. 204)

▶ Drukowanie za pomocą komputera Mac (P. 205)

Wymagania systemowe

Do drukowania za pomocą funkcji AirPrint konieczne jest posiadanie jednego z poniższych urządzeń firmy Apple.

- iPad (wszystkie modele)
- iPhone (model 3GS lub nowszy)
- iPod Touch (3. generacja lub nowsza)
- Mac (system Mac OS X 10.7 lub nowszy)*

*System Mac OS X v10.9 lub nowszy jest wymagany w przypadku połączenia USB

Środowisko sieciowe

Wymagane jest posiadanie jednego z poniższych środowisk sieciowych.

- Środowisko, w którym urządzenie firmy Apple i urządzenie (drukarka wielofunkcyjna) są połączone z tą samą siecią lokalną (LAN)
- Środowisko, w którym urządzenie firmy Apple i urządzenie (drukarka wielofunkcyjna) są połączone bezpośrednio
- Środowisko, w którym komputer Mac jest podłączony do urządzenia (drukarki wielofunkcyjnej) za pomocą kabla USB

WAŻNE

- W przypadku drukowania należy wybrać dla opcji <Użyj drukowania IPP> ustawienie <Włącz>. ▶ **Zmiana ustawień funkcji dostępnych dzięki technologii AirPrint (P. 201)**

Drukowanie za pomocą urządzeń iPad, iPhone lub iPod Touch

1 Upewnij się, że urządzenie jest włączone i nawiązało łączność z urządzeniem firmy Apple.

- Informacje jak to sprawdzić, patrz ▶ **Konfigurowanie środowiska sieciowego (P. 23)** .
- Informacje na temat połączenia bezpośredniego, patrz ▶ **Połączenie bezpośrednie (Tryb punktu dostępu) (P. 193)** .

2 W aplikacji zainstalowanej na urządzeniu firmy Apple dotknij przycisku , aby wyświetlić opcje menu.

3 Naciśnij przycisk [Drukuj].

4 Wybierz urządzenie z listy rozwijanej [Drukarka].

- Są tutaj wyświetlane drukarki podłączone do sieci. W tym punkcie należy wybrać niniejsze urządzenie.

WAŻNE:

- Okno wyboru urządzenia z listą [Drukarka] nie jest wyświetlane w aplikacjach, które nie obsługują technologii AirPrint. Wydruk za pomocą tych aplikacji nie jest możliwy.

5 Określ ustawienia wydruku w zależności od potrzeb.

UWAGA:

- Dostępne ustawienia i formaty papieru różnią się w zależności od używanej aplikacji.

6 Naciśnij przycisk [Drukuj].

⇒ Drukowanie rozpocznie się.

UWAGA:

Sprawdzanie statusu drukowania

- Podczas drukowania naciśnij dwukrotnie na przycisk Home na urządzeniu firmy Apple ► dotknij przycisku [Drukuj].

Drukowanie za pomocą komputera Mac

1 Upewnij się, że urządzenie jest włączone i połączone z komputerem Mac.

- Aby zapoznać się z informacjami na temat tego, jak to sprawdzić, patrz **Konfigurowanie środowiska sieciowego(P. 23)** .

2 Dodaj urządzenie do systemu Mac, korzystając z opcji [Preferencje systemowe] ► [Drukarki i skanery].

- Jeżeli urządzenie zostało już wcześniej dodane, wykonanie tej czynności nie jest konieczne.

3 Otwórz dokument w aplikacji oraz okno dialogowe drukowania.

- Sposób otwierania okna dialogowego drukowania różni się w zależności od aplikacji. Więcej informacji znajduje się w podręczniku użytkownika lub sekcji pomocy używanej aplikacji.

4 Wybierz urządzenie w oknie dialogowym drukowania.

- Wyświetlane są drukarki podłączone do komputera Mac. W tym punkcie należy wybrać niniejsze urządzenie.

5 Określ ustawienia wydruku w zależności od potrzeb.

UWAGA:

- Dostępne ustawienia i rozmiary papieru różnią się w zależności od używanej aplikacji.

6 Kliknij przycisk [Drukuj].

- ⇒ Drukowanie rozpocznie się.

Jeśli nie można skorzystać z technologii AirPrint

36UL-03U

Jeśli nie można skorzystać z technologii AirPrint, wypróbuj poniższe rozwiązania.

- Upewnij się, że urządzenie jest włączone. Jeśli urządzenie jest włączone, najpierw je wyłącz, następnie odczekaj co najmniej 10 sekund i włącz ponownie, po czym sprawdź, czy problem został rozwiązany.
- Upewnij się, że na urządzeniu nie został wyświetlony komunikat o błędzie.
- Upewnij się, że urządzenia firmy Apple i urządzenie są podłączone do tej samej sieci LAN. Po włączeniu urządzenia może upłynąć kilka minut, zanim będzie ono gotowe do nawiązania łączności.
- Upewnij się, że w urządzeniu firmy Apple włączona jest technologia Bonjour.
- Upewnij się, czy urządzenie zostało skonfigurowane tak, aby wykonywanie zadań z poziomu komputera było możliwe także bez wprowadzenia identyfikatora wydziału i hasła. ► **Blokowanie zadań w przypadku nieznanego identyfikatora wydziału(P. 222)**
- W przypadku drukowania upewnij się, że do urządzenia załadowano papier oraz że w zasobnikach z tonerem jest wystarczająca ilość tonera. ► **Wyświetlanie ekranu AirPrint(P. 202)**

Korzystanie z technologii Google Cloud Print

36UL-03W

Technologia Google Cloud Print to usługa umożliwiająca użytkownikowi posiadającemu konto Google wydruk z aplikacji zgodnych z usługą Google Cloud Print za pośrednictwem smartfona, tabletu albo komputera podłączonego do Internetu. W przeciwieństwie do standardowego drukowania za pomocą komputera, technologia ta nie wymaga użycia sterownika drukarki.



- ▶ **Sprawdzanie ustawień urządzenia(P. 208)**
- ▶ **Rejestrowanie urządzenia w usłudze Google Cloud Print(P. 208)**

WAŻNE

- Wymagane jest środowisko zapewniające połączenie z Internetem na czas rejestracji urządzenia i drukowania przy użyciu usługi Google Cloud Print. Ponadto klient odpowiada za wszelkie opłaty ponoszone z tytułu łączenia się z Internetem.
- W zależności od kraju bądź regionu użytkownika usługa Google Cloud Print może nie być dostępna.
- Usługa Google Cloud Print nie obsługuje drukowania z adresów IPv6.

UWAGA

- Założenie konta Google jest niezbędne do korzystania z usługi Google Cloud Print. Jeżeli nie posiadasz konta Google, załóż je na stronie internetowej Google.

Sprawdzanie ustawień urządzenia

Przed skonfigurowaniem drukowania w chmurze skontroluj następujące aspekty.

- Upewnij się, że dla urządzenia został skonfigurowany adres IPv4 i może się ono komunikować z komputerami w sieci.
 - ▶ **Podłączanie do przewodowej sieci LAN(P. 26)**
 - ▶ **Podłączanie do bezprzewodowej sieci LAN(P. 27)**
- Sprawdź, czy w urządzeniu wybrano poprawne ustawienia daty i godziny. ▶ **Ustawianie daty/czasu(P. 21)**
- Jeżeli włączona jest funkcja Zarządzanie identyfikatorami wydziału, upewnij się, że możesz drukować za pomocą komputera bez konieczności prowadzenia identyfikatora wydziału albo kodu PIN. ▶ **Blokowanie zadań w przypadku nieznanego identyfikatora wydziału(P. 222)**

Rejestrowanie urządzenia w usłudze Google Cloud Print

Zarejestrowanie urządzenia w usłudze Google Cloud Print pozwala na drukowanie z dowolnego miejsca.

UWAGA

- Więcej informacji na temat podstawowych czynności wykonywanych w ramach konfiguracji urządzenia z poziomu Zdalnego interfejsu użytkownika, patrz **► Konfiguracja opcji menu z poziomu Zdalnego interfejsu użytkownika (P. 278)** .

- 1** Uruchom Zdalny interfejs użytkownika, a następnie zaloguj się jako administrator. **► Uruchamianie Zdalnego interfejsu użytkownika (P. 269)**
- 2** Kliknij przycisk [Ustawienia/rejestracja] na stronie portalu. **► Główny ekran Zdalnego interfejsu użytkownika (P. 270)**
- 3** Wybierz [Ustawienia sieciowe] ► [Ustawienia usługi Google Cloud Print].
- 4** Kliknij polecenie [Edycja] dla opcji [Ustawienia podstawowe].
- 5** Zaznacz pole wyboru [Użyj usługi Google Cloud Print] ► [OK].
- 6** Kliknij [Zarejestruj] w [Stan rejestracji].

UWAGA:

Ponowna rejestracja urządzenia

- Aby ponownie zarejestrować urządzenie, należy najpierw usunąć wcześniejszy wpis rejestracyjny.

- 7** Kliknij łącze URL wyświetlane dla opcji [Adres URL strony rejestracji].
- 8** W celu zarejestrowania urządzenia postępuj według instrukcji wyświetlanych na ekranie.

► Teraz drukowanie z poziomu aplikacji zgodnych z usługą Google Cloud Print, takich jak np. Google Chrome™, jest już możliwe.

UWAGA:

- Najbardziej aktualne informacje na temat aplikacji kompatybilnych z usługą Google Cloud Print można znaleźć na głównej stronie internetowej usługi.

UWAGA

Konfiguracja ustawień z poziomu panelu sterowania

- Usługę Google Cloud Print można również włączyć albo wyłączyć z poziomu <Menu> na ekranie Główny. **► <Ustawienia usługi Google Cloud Print> (P. 327)**

Rejestracja za pomocą urządzenia mobilnego albo przeglądarki Google Chrome

- Istnieje także możliwość rejestracji urządzenia za pomocą urządzenia mobilnego albo przeglądarki Google Chrome. Przed dokończeniem rejestracji wyświetlacz urządzenia prezentuje ekran potwierdzenia. Naciśnij przycisk <Tak>, aby ukończyć rejestrację.
- Informacje na temat metod rejestracji, patrz podręcznik Twojego urządzenia albo główna strona internetowa usługi Google Cloud Print.

Zdalne zarządzanie urządzeniem

36UL-03X

Dostęp do Zdalnego interfejsu użytkownika można uzyskać z poziomu przeglądarki internetowej smartfona albo tabletu. A zatem korzystając z urządzenia mobilnego, można potwierdzać status urządzenia albo modyfikować rozmaite ustawienia. Należy pamiętać, że ekran Zdalnego interfejsu użytkownika może nie być wyświetlany poprawnie w przypadku niektórych urządzeń i środowisk.



Uruchamianie Zdalnego interfejsu użytkownika z poziomu urządzenia mobilnego

Aby uruchomić Zdalny interfejs użytkownika, należy wprowadzić adres IP urządzenia w przeglądarce internetowej. Przed wykonaniem poniższych czynności należy sprawdzić ustawiony adres IP urządzenia (**Wyświetlanie ustawień sieciowych(P. 47)**). Jeżeli adres IP nie jest znany, informacje można uzyskać u administratora sieci.

1 Uruchom przeglądarkę internetową na urządzeniu mobilnym.

2 W polu adresu wprowadź „http://<adres IP urządzenia>/”.

- Jeśli chcesz użyć adresu IPv6, zamknij go w nawiasach.

Przykład: http://[fe80::2e9e:fcff:fe4e:dbce]/

UWAGA:

- W przypadku „smartfonowej” wersji Zdalnego interfejsu użytkownika część elementów nie jest wyświetlana. Jeśli chcesz sprawdzić wszystkie te elementy, użyj „wersji dla komputerów PC”.

ŁĄCZA

- **Zarządzanie urządzeniem z poziomu komputera (Zdalny interfejs użytkownika)(P. 268)**

Zarządzanie urządzeniem

Zarządzanie urządzeniem	213
Ustawienia uprawnień dostępu	215
Konfiguracja identyfikatora i kodu PIN menedżera systemu	216
Konfiguracja funkcji Zarządzanie identyfikatorami działów	218
Konfiguracja kodu PIN Zdalnego interfejsu użytkownika	224
Konfiguracja ustawień zabezpieczeń sieciowych	226
Ograniczenie komunikacji za pomocą zapory	228
Określanie adresów IP na potrzeby konfiguracji zapory ogniowej	229
Określanie adresów MAC na potrzeby konfiguracji zapory ogniowej	232
Zmiana numerów portów	235
Konfiguracja serwera proxy	237
Konfiguracja klucza i certyfikatu dla protokołu TLS	239
Generowanie klucza i certyfikatu na potrzeby komunikacji sieciowej	242
Generowanie klucza i żądania podpisania certyfikatu (CSR)	245
Rejestrowanie klucza i certyfikatu na potrzeby komunikacji sieciowej	249
Konfiguracja ustawień protokołu IPSec	251
Konfiguracja ustawień uwierzytelniania zgodnego z IEEE 802.1X	258
Ograniczanie funkcji urządzenia	262
Ograniczanie drukowania z poziomu komputera	263
Ograniczenie funkcji USB	264
Wyłączanie komunikacji z użyciem protokołu HTTP	266
Wyłączanie Zdalnego interfejsu użytkownika	267
Zarządzanie urządzeniem z poziomu komputera (Zdalny interfejs użytkownika)	268
Uruchamianie Zdalnego interfejsu użytkownika	269
Sprawdzanie statusu i dzienników	272
Konfiguracja opcji menu z poziomu Zdalnego interfejsu użytkownika	278
Polityka zabezpieczeń	281
Importowanie/eksportowanie danych ustawień	287
Aktualizacja oprogramowania sprzętowego	290
Inicjowanie ustawień	293

Zarządzanie urządzeniem

36UL-03Y

Aby zredukować różne zagrożenia wynikające z eksploatacji tego urządzenia (wyciek prywatnych informacji lub uzyskanie nieautoryzowanego dostępu do nich przez strony trzecie) niezbędne jest zastosowanie stałych i efektywnych środków bezpieczeństwa. Aby zapewnić bezpieczną eksploatację urządzenia, administrator powinien zarządzać ważnymi ustawieniami, takimi jak uprawnienia dostępu czy ustawienia zabezpieczeń.

■ Konfiguracja podstawowych ustawień zarządzania systemem



► Ustawienia uprawnień dostępu (P. 215)

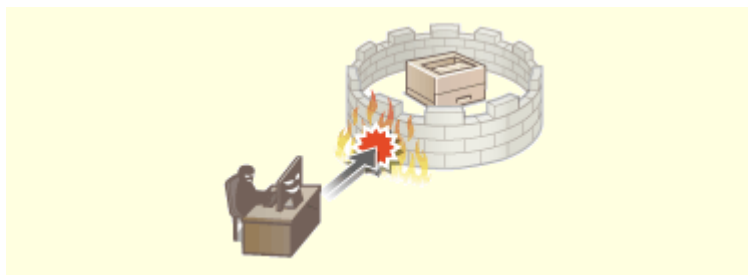

► Konfiguracja ustawień zabezpieczeń sieciowych (P. 226)

■ Przygotowanie na zagrożenia wynikające z zaniedbania lub nieprawidłowego użytkownika



► Ograniczanie funkcji urządzenia (P. 262)

■ Zapewnianie skutecznego zarządzania

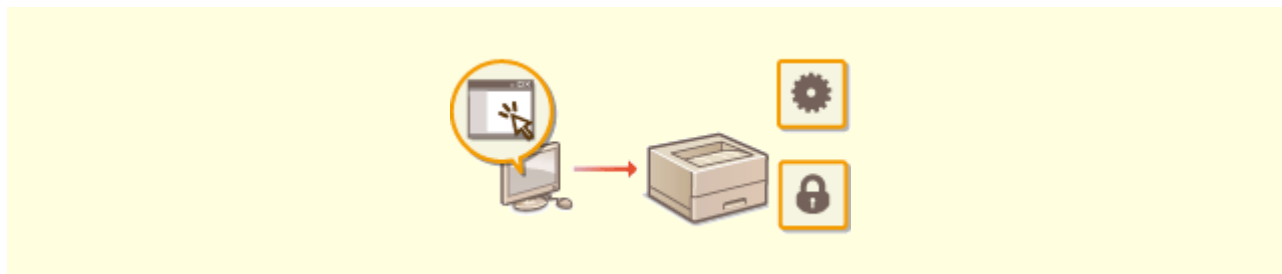

► Zarządzanie urządzeniem z poziomu komputera (Zdalny interfejs użytkownika) (P. 268)

■ Zarządzanie konfiguracją i ustawieniami systemu



▶ Aktualizacja oprogramowania sprzętowego(P. 290)

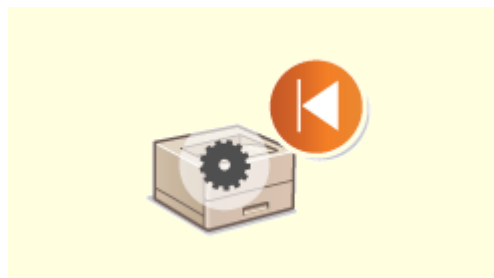

▶ Inicjowanie ustawień(P. 293)

Ustawienia uprawnień dostępu

36UL-040

Urządzenie można zabezpieczać przed nieupoważnionym dostępem, zezwalając na obsługę wyłącznie przez użytkowników z uprawnieniami dostępu. Uprawnienia dostępu można ustawiać osobno dla administratorów systemu, zwykłych użytkowników i Zdalnego interfejsu użytkownika. Po ustawieniu uprawnień użytkownik musi podać identyfikator i kod PIN, aby móc drukować lub zmieniać ustawienia.

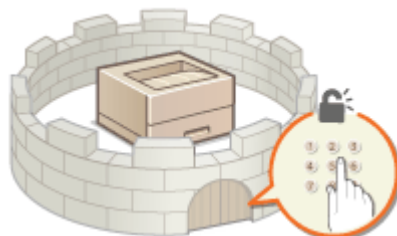

Skonfiguruj konto administratora systemu z pełnymi uprawnieniami dostępu nazywane „Identyfikator menadżera systemu”. Rejestracja konta o nazwie „Identyfikator menadżera systemu” pozwoli Ci zarządzać zwykłymi użytkownikami. Używając identyfikatora wydziału, możesz ustawić kod PIN umożliwiający dostęp do urządzenia, a także śledzić liczbę stron wydrukowanych przez każdy identyfikator wydziału. Dodatkowo ustawiając kod PIN dostępu do Zdalnego interfejsu użytkownika, możesz ograniczyć korzystanie z tego interfejsu.

ID menadżera systemu

Identyfikator menadżera systemu to konto z pełnymi uprawnieniami dostępu. Jeśli określono identyfikator menadżera systemu, należy zalogować się do urządzenia, używając danych logowania identyfikatora menadżera systemu, aby uzyskać dostęp do funkcji wymagających uprawnień administratora, takich jak <Sieć> i <Ustawienia zarządzania>. Zaleca się skonfigurowanie i zarejestrowanie identyfikatora menadżera systemu. W przeciwnym razie każda osoba będzie mogła zmieniać ustawienia urządzenia. Można zarejestrować tylko jeden identyfikator menadżera systemu. **🔗 Konfiguracja identyfikatora i kodu PIN menadżera systemu(P. 216)**

Identyfikator działu (Zarządzanie ID działu)

Rejestrując identyfikator wydziału, można określić uprawnienia dostępu dla użytkownika (lub grupy użytkowników). Można zarejestrować wiele identyfikatorów wydziału. W momencie, gdy użytkownik chce przystąpić do obsługi urządzenia z aktywowaną funkcją identyfikatorów wydziału, zostaje wyświetlony ekran logowania, na którym należy wprowadzić odpowiedni identyfikator wydziału oraz kod PIN, aby móc korzystać z urządzenia. Opisywana funkcja pozwala zbierać informacje takie na przykład, jak liczba stron wydrukowanych przez każdy identyfikator wydziału. **🔗 Konfiguracja funkcji Zarządzanie identyfikatorami działów(P. 218)**

Kod PIN Zdalnego interfejsu użytkownika (Kod PIN dostępu zdalnego interfejsu użytkownika)

Ten kod PIN pozwala korzystać ze Zdalnego interfejsu użytkownika. Do Zdalnego interfejsu użytkownika mogą uzyskiwać dostęp wyłącznie ci użytkownicy, którzy znają kod PIN. **🔗 Konfiguracja kodu PIN Zdalnego interfejsu użytkownika(P. 224)**

Konfiguracja identyfikatora i kodu PIN menedżera systemu

36UL-041

Stwórz konto administratora systemu o nazwie „Identyfikator menedżera systemu”. Istnieje również możliwość ustawienia kodu PIN do identyfikatora menedżera systemu. Jeśli konto identyfikatora menedżera systemu zostanie utworzone, możesz uzyskać dostęp do funkcji, które wymagają uprawnień administratora. Na przykład pozycje <Sieć> i <Ustawienia zarządzania> są dostępne wyłącznie po wprowadzeniu prawidłowego identyfikatora i kodu PIN menedżera systemu. Informacje dotyczące ustawień identyfikatora menedżera systemu są kluczowe dla bezpieczeństwa urządzenia, dlatego należy dopilnować, aby tylko administratorzy znali identyfikator i kod PIN.

1 Wybierz przycisk <Menu> w widoku Ekran Główny. Ekran Główny(P. 105)

2 Wybierz <Ustawienia zarządzania>.

UWAGA:



Jeśli identyfikator menedżera systemu jest już ustawiony

- Jeśli pojawi się ekran logowania, wprowadź odpowiedni identyfikator i kod PIN.  Logowanie się do urządzenia(P. 121)

3 Wybierz <Zarządzanie użytkownikami> <Ustawienie informacji o menedżerze syst.>.



4 Wybierz <ID i PIN menedżera systemu>.

5 Określ identyfikator i kod PIN menedżera systemu.

- Skonfiguruj <ID menedżera systemu>  <PIN menedżera systemu>.
- Wprowadź cyfry dla każdej pozycji i naciśnij <Zastosuj> ().
- Zostanie wyświetlony ekran potwierdzenia. Aby potwierdzić, wprowadź kod PIN jeszcze raz.



UWAGA:

- Jako identyfikatora albo kodu PIN nie można rejestrować liczb składających się tylko z zer, np. „00” czy „0000000”.
- Aby anulować ustawienia identyfikatora i kodu PIN menedżera systemu, wyczyść zawartość pól tekstowych za pomocą przycisku  i naciśnij przycisk <Zastosuj> (.

■ Ustawianie nazwy menedżera systemu

- 1 Wybierz <Nazwa menedżera systemu>.
- 2 Wprowadź nazwę menedżera systemu i naciśnij przycisk <Zastosuj>.
 - Informacje na temat wprowadzania tekstu, patrz **▶ Wprowadzanie tekstu(P. 117)** .

WAŻNE

- Należy zapamiętać kod PIN. Jeśli zapomnisz kodu PIN, skontaktuj się z lokalnym autoryzowanym sprzedawcą produktów firmy Canon lub z działem telefonicznej pomocy technicznej firmy Canon.

UWAGA

Konfiguracja ustawień za pośrednictwem Zdalnego interfejsu użytkownika

- Uruchom Zdalny interfejs użytkownika i zaloguj się w trybie menedżera systemu. Kliknij kolejno pozycje [Ustawienia/rejestracja] ▶ [Zarządzanie użytkownikami] ▶ [Informacje o menedżerze systemu] ▶ [Edycja] i określ wymagane ustawienia na wyświetlonym ekranie.
- Zdalny interfejs użytkownika umożliwia zapisanie różnego rodzaju informacji, w tym danych kontaktowych, komentarzy administratora, miejsca instalacji urządzenia, jak również ustawień, które można zapisać przy użyciu panelu sterowania. Zapisane informacje można wyświetlić na stronie [Informacje o urządzeniu] w Zdalnym interfejsie użytkownika. **▶ Sprawdzenie informacji o menedżerze systemu(P. 275)**

Logowanie się w urządzeniu

- Jeżeli chcesz uzyskać dostęp do elementów wymagających uprawnień administratora, np. <Sieć> czy <Ustawienia zarządzania>, a identyfikator menedżera systemu został wcześniej skonfigurowany, zostanie wyświetlony ekran logowania. **▶ Logowanie się do urządzenia(P. 121)**
- Aby zalogować się w Zdalnym interfejsie użytkownika w trybie menedżera systemu, należy podać również identyfikator i kod PIN menedżera systemu. **▶ Uruchamianie Zdalnego interfejsu użytkownika(P. 269)**

ŁĄCZA

- ▶ Ustawienia uprawnień dostępu(P. 215)**
- ▶ Konfiguracja funkcji Zarządzanie identyfikatorami działów(P. 218)**

Konfiguracja funkcji Zarządzanie identyfikatorami działów

36UL-042

Istnieje możliwość kontroli dostępu do urządzenia licznych użytkowników lub grup przy użyciu wielu identyfikatorów. W momencie, gdy użytkownik przystępuje do obsługi urządzenia z włączoną funkcją Zarządzanie identyfikatorami działów, wyświetla się ekran logowania, na którym należy wprowadzić odpowiedni identyfikator wydziału oraz kod PIN, aby móc korzystać z urządzenia. Funkcja Zarządzanie identyfikatorami wydziałów umożliwia rejestrowanie używanych funkcji dla każdego identyfikatora wydziału, takich jak na przykład drukowanie. Aby skonfigurować funkcję Zarządzanie identyfikatorami wydziałów, należy zarejestrować identyfikatory zgodnie z wymaganiami, a następnie włączyć funkcję Zarządzanie identyfikatorami wydziałów. Aby włączyć tę funkcję dla czynności wykonywanych z poziomu komputera, konieczna jest konfiguracja dodatkowych ustawień.

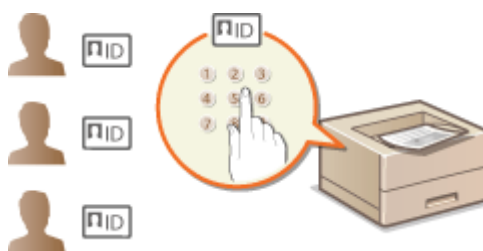

- ▶ Rejestrowanie/edytowanie identyfikatora wydziału i kodu PIN(P. 218)
- ▶ Włączanie funkcji Zarządzanie identyfikatorami wydziału(P. 220)
- ▶ Włączanie funkcji Zarządzanie identyfikatorami wydziału w odniesieniu do zadań przesyłanych z komputera(P. 221)
- ▶ Blokowanie zadań w przypadku nieznanego identyfikatora wydziału(P. 222)

UWAGA

- Więcej informacji na temat podstawowych czynności wykonywanych w ramach konfiguracji urządzenia z poziomu Zdalnego interfejsu użytkownika, patrz ▶ **Konfiguracja opcji menu z poziomu Zdalnego interfejsu użytkownika(P. 278)** .

Rejestrowanie/edytowanie identyfikatora wydziału i kodu PIN

Rejestrowanie identyfikatora wydziału i ustawienie dla niego kodu PIN. Zarejestruj wszystkie identyfikatory wydziału, którymi chcesz zarządzać.

- 1** Uruchom Zdalny interfejs użytkownika i zaloguj się w trybie menedżera systemu. ▶ **Uruchamianie Zdalnego interfejsu użytkownika(P. 269)**
- 2** Kliknij przycisk [Ustawienia/rejestracja] na stronie portalu. ▶ **Główny ekran Zdalnego interfejsu użytkownika(P. 270)**
- 3** Wybierz [Zarządzanie użytkownikami] ▶ [Zarządzanie ID działu].
- 4** Zarejestruj identyfikatory wydziałów albo edytuj je.

■ Rejestracja identyfikatora wydziału

- 1 Kliknij [Zapisz nowy dział].
- 2 Określ wymagane ustawienia.

[ID działu]

Wprowadź identyfikator wydziału (cyfry), który ma zostać zarejestrowany.

[Ustaw kod PIN]

Aby ustawić kod PIN, zaznacz odpowiednie pole wyboru i wprowadź ten sam ciąg cyfr w polach tekstowych [Kod PIN] oraz [Potwierdź].

[Ogranicz funkcje]

W odniesieniu do zarejestrowanych wydziałów można ograniczyć liczbę stron możliwych do wydrukowania. Aby ograniczyć liczbę stron możliwych do wydrukowania, zaznacz pole wyboru obok wybranego typu ograniczenia i wprowadź odpowiednią liczbę stron w polu [Liczba stron].

- 3 Kliknij [OK].

■ Edycja ustawień zarejestrowanego identyfikatora wydziału

- 1 Aby dokonać edycji, kliknij odpowiednie łącze tekstowe pod pozycją [ID działu].
- 2 Zmień ustawienia według potrzeb i kliknij przycisk [OK].

UWAGA:

Usuwanie identyfikatora wydziału

- Kliknij przycisk [Usuń] znajdujący się po prawej stronie identyfikatora wydziału, który chcesz usunąć ► kliknij przycisk [OK].

UWAGA

[Suma stron dla identyfikatora działu]

- Istnieje możliwość sprawdzenia łącznej liczby stron w ramach zadań, które zostały zrealizowane do tej pory dla każdego identyfikatora wydziału z osobna.
- Aby wyzerować licznik wybranego identyfikatora, kliknij odpowiednie łącze tekstowe pod pozycją [ID działu], a następnie kliknij przycisk [Wyzeruj licznik] ► [OK]. Aby wyzerować licznik dla wszystkich identyfikatorów działów, kliknij kolejno pozycje [Wyzeruj wszystkie liczniki] ► [OK].

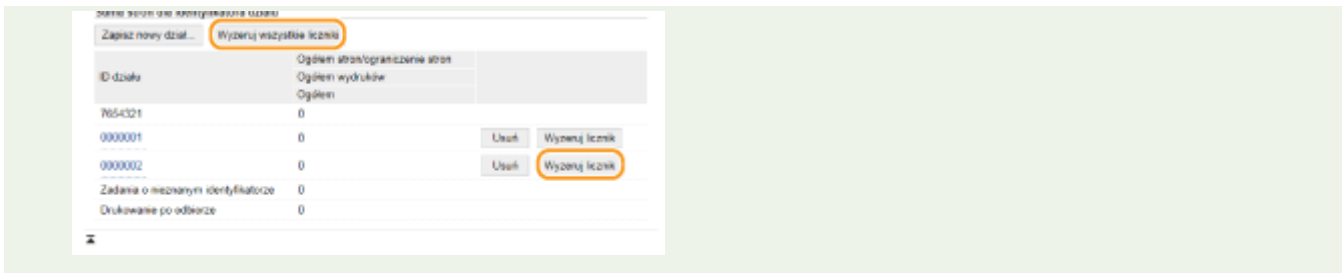

Włączanie funkcji Zarządzanie identyfikatorami wydziału

Po zarejestrowaniu wymaganej liczby identyfikatorów wydziału włącz funkcję Zarządzanie identyfikatorami wydziałów.

- 1 **Uruchom Zdalny interfejs użytkownika i zaloguj się w trybie menedżera systemu.** ▶
Uruchamianie Zdalnego interfejsu użytkownika(P. 269)
- 2 **Kliknij przycisk [Ustawienia/rejestracja] na stronie portalu.** ▶**Główny ekran Zdalnego interfejsu użytkownika(P. 270)**
- 3 **Wybierz [Zarządzanie użytkownikami] ▶ [Zarządzanie ID działu].**
- 4 **Kliknij [Edycja].**
- 5 **Zaznacz pole wyboru [Zarządzanie ID działu].**

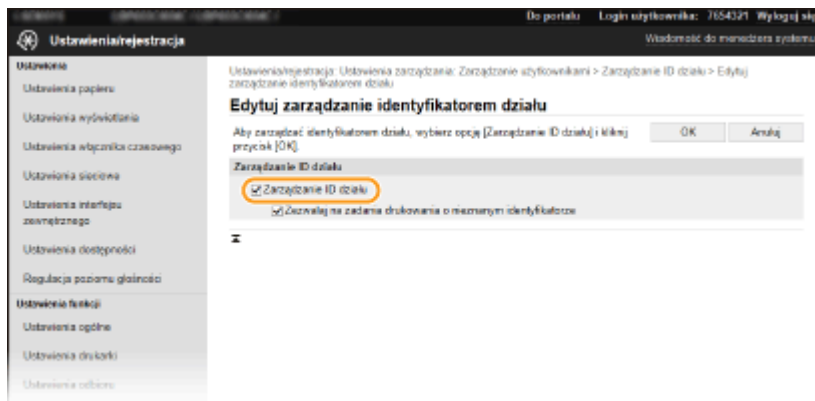

[Zarządzanie ID działu]

Zaznacz to pole wyboru, aby włączyć funkcję Zarządzanie identyfikatorami wydziału. Jeśli nie chcesz korzystać z funkcji Zarządzanie ID Wydziału, pole wyboru powinno pozostać puste.

UWAGA:

- Informacje na temat opcji [Zezwalaj na zadania drukowania o nieznanym identyfikatorze], patrz ▶ **Blokowanie zadań w przypadku nieznanego identyfikatora wydziału(P. 222)** .

- 6 **Kliknij [OK].**

UWAGA

Korzystanie z panelu sterowania

- Dostęp do ustawień zarządzania identyfikatorami wydziałów można również uzyskać za pomocą przycisku <Menu> na ekranie Główny. ►<Zarządzanie ID działu>(P. 384)

Logowanie się w urządzeniu

- W momencie, gdy użytkownik rozpoczyna obsługę urządzenia z włączoną funkcją Zarządzanie identyfikatorami działów, wyświetla się ekran logowania. ►Logowanie się do urządzenia(P. 121)

Włączanie funkcji Zarządzanie identyfikatorami wydziału w odniesieniu do zadań przesyłanych z komputera

Aby włączyć funkcję Zarządzanie identyfikatorami wydziału w odniesieniu do zadań przesyłanych z komputera, należy skonfigurować identyfikator wydziału i kod PIN przy użyciu sterownika zainstalowanego na każdym z komputerów.

WAŻNE

- Aby wykonać poniższą procedurę, należy zalogować się na komputerze przy użyciu konta administratora.

- 1 Otwórz folder drukarki. ►Wyświetlanie folderu Drukarki(P. 513)
- 2 Kliknij prawym przyciskiem myszy ikonę sterownika urządzenia i kliknij polecenie [Właściwości drukarki] albo [Właściwości].
- 3 Kliknij kartę [Ustawienia urządzenia].
- 4 Wybierz pozycję [Zarządzanie identyfikatorami wydziałów] na ekranie [Zarządzanie użytkownikami].
- 5 Kliknij przycisk [Ustawienia] widoczny z prawej strony.
- 6 Określ ustawienia według potrzeb i kliknij przycisk [OK].

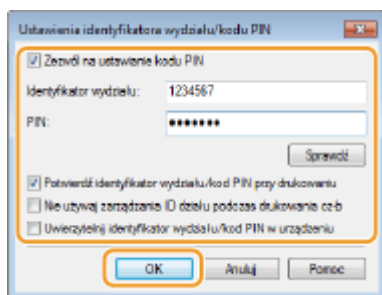

[Zezwól na ustawienie kodu PIN]

Zaznacz to pole wyboru, aby włączyć funkcję kodu PIN.

[Identyfikator wydziału]

Wprowadź identyfikator wydziału (cyfry).

[PIN]

Wprowadź kod PIN odpowiadający identyfikatorowi wydziału.

[Sprawdź]

Kliknij ten przycisk, aby sprawdzić, czy wprowadzono prawidłowy identyfikator i kod PIN. Ta funkcja jest niedostępna, jeżeli urządzenie jest podłączone do komputera za pośrednictwem portu USB lub WSD (Web Services on Devices).

[Potwierdź identyfikator wydziału/kod PIN przy drukowaniu]

Zaznacz to pole wyboru, aby wyskakujące okienko [Potwierdź identyfikator wydziału/kod PIN] było wyświetlane przy każdym przesyłaniu zadania z komputera.

[Uwierzytelnij identyfikator wydziału/kod PIN w urządzeniu]

Zaznacz to pole wyboru, jeżeli urządzenie jest połączone z komputerem za pośrednictwem portu USB lub WSD.

7 Kliknij [OK].**UWAGA****Logowanie się w urządzeniu**

- Jeżeli funkcja Zarządzanie identyfikatorami wydziału została włączona podczas próby przesłania zadania z komputera, zostanie wyświetlone następujące wyskakujące okienko (chyba że pole wyboru [Potwierdź identyfikator wydziału/kod PIN przy drukowaniu] nie jest zaznaczone):

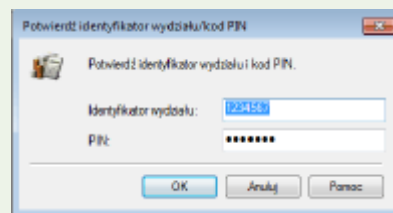
**Blokowanie zadań w przypadku nieznanego identyfikatora wydziału**

„Drukowanie z komputera” jest domyślnie skonfigurowane, dzięki czemu użytkownik może drukować zadania bez wprowadzania identyfikatora i kodu PIN, nawet wtedy, gdy funkcja Zarządzanie identyfikatorem wydziału jest włączona. Jeżeli chcesz tak skonfigurować ustawienie, aby używanie funkcji nie było możliwe, dopóki nie zostanie wprowadzony identyfikator i kod PIN, wykonaj poniższą procedurę.

- 1** Uruchom Zdalny interfejs użytkownika i zaloguj się w trybie menedżera systemu. ▶
Uruchamianie Zdalnego interfejsu użytkownika(P. 269)
- 2** Kliknij przycisk [Ustawienia/rejestracja] na stronie portalu. ▶Główny ekran Zdalnego interfejsu użytkownika(P. 270)
- 3** Wybierz [Zarządzanie użytkownikami] ▶ [Zarządzanie ID działu].
- 4** Kliknij [Edycja].
- 5** Usuń zaznaczenie w polach wyboru wedle potrzeb.

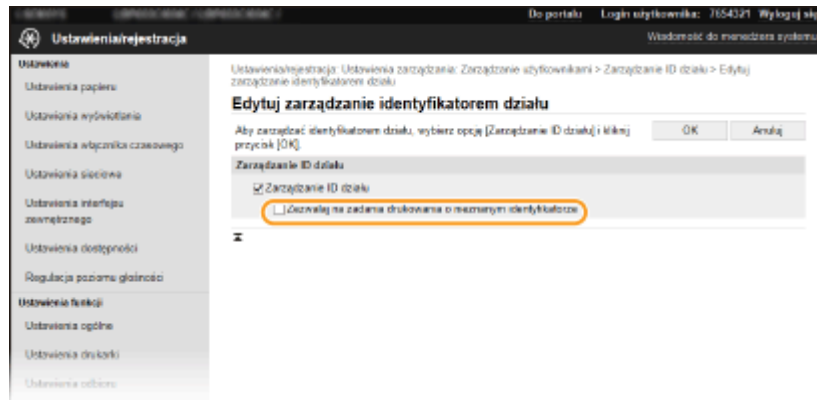

[Zezwalaj na zadania drukowania o nieznanym identyfikatorze]

Aby wysyłać zadania z komputera przy włączonej funkcji Zarządzanie identyfikatorami wydziału, należy wprowadzić odpowiedni identyfikator oraz kod PIN (**▶Włączanie funkcji Zarządzanie identyfikatorami wydziału w odniesieniu do zadań przesyłanych z komputera(P. 221)**). Jednak jeśli przy tym ustawieniu jest zaznaczone pole wyboru, zadania są realizowane nawet bez wprowadzania identyfikatora i kodu PIN. Jeżeli chcesz tak skonfigurować ustawienie, aby realizacja zadań nie była możliwa, dopóki nie zostanie wprowadzony identyfikator wydziału i kod PIN, usuń zaznaczenie pola wyboru.

6 Kliknij [OK].

ŁĄCZA

- ▶Ustawienia uprawnień dostępu(P. 215)
- ▶Konfiguracja identyfikatora i kodu PIN menedżera systemu(P. 216)

Konfiguracja kodu PIN Zdalnego interfejsu użytkownika

36UL-043

Istnieje możliwość ustawienia kodu PIN pozwalającego uzyskać dostęp do Zdalnego interfejsu użytkownika. Wszyscy użytkownicy mają do dyspozycji wspólny kod PIN.

UWAGA

- Jeśli włączono funkcję Zarządzanie identyfikatorami wydziałów, powyższe ustawienie nie jest wymagane. ▶ **Konfiguracja funkcji Zarządzanie identyfikatorami działów(P. 218)**
- Więcej informacji na temat podstawowych czynności wykonywanych w ramach konfiguracji urządzenia z poziomu Zdalnego interfejsu użytkownika, patrz ▶ **Konfiguracja opcji menu z poziomu Zdalnego interfejsu użytkownika(P. 278)** .

- 1 Uruchom Zdalny interfejs użytkownika i zaloguj się w trybie menedżera systemu. ▶ Uruchamianie Zdalnego interfejsu użytkownika(P. 269)**
- 2 Kliknij przycisk [Ustawienia/rejestracja] na stronie portalu. ▶ Główny ekran Zdalnego interfejsu użytkownika(P. 270)**
- 3 Wybierz [Licencja/inne] ▶ [Ustawienia zdalnego interfejsu użytkownika].**
- 4 Kliknij [Edycja].**
- 5 Zaznacz pole wyboru [Użyj kodu PIN dostępu zdalnego interfejsu użytkownika] i ustaw kod PIN.**

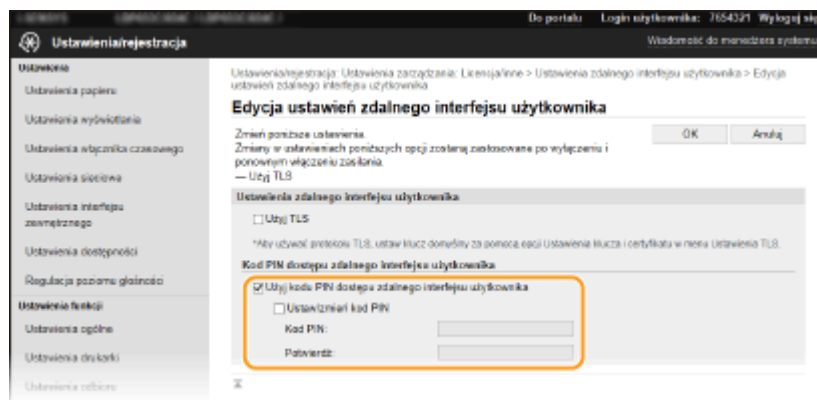

[Użyj kodu PIN dostępu zdalnego interfejsu użytkownika]

Jeśli to pole wyboru zostało zaznaczone, należy podać kod PIN, aby uzyskać dostęp do Zdalnego interfejsu użytkownika.

[Ustaw/zmień kod PIN]

Aby ustawić albo zmienić kod PIN, zaznacz to pole wyboru i wprowadź ten sam ciąg cyfr w polach tekstowych [Kod PIN] oraz [Potwierdź].

6 Kliknij [OK].

UWAGA

Korzystanie z panelu sterowania

- Do ustawień kodu PIN Zdalnego interfejsu użytkownika można przejść również za pomocą opcji <Menu> na ekranie Główny. ▶<Ustawienia zdalnego interfejsu użytkown.> *1(P. 389)

Jeżeli inicjowane są <Ustawienia zarządzania>

- Kod PIN do dostępu do Zdalnego interfejsu użytkownika jest także inicjowany. Po inicjalizacji należy zresetować kod PIN. ▶<Zainicjuj menu> *(P. 392)

ŁĄCZA

▶Ustawienia uprawnień dostępu(P. 215)

▶Konfiguracja identyfikatora i kodu PIN menedżera systemu(P. 216)

Konfiguracja ustawień zabezpieczeń sieciowych

36UL-044

Uprawnieni użytkownicy mogą ponieść nieoczekiwane straty na skutek szkodliwych ataków z zewnątrz np. spoofingu, fałszowania czy przechwytywania danych podczas ich transferu w sieci. Poniższe funkcje zwiększające poziom bezpieczeństwa i poufności są obsługiwane przez urządzenie oraz chronią ważne i wartościowe informacje przed takimi atakami:

Ustawienia zapory

Ryzyko nieautoryzowanego dostępu przez strony trzecie oraz ataków na sieć i naruszeń zabezpieczeń sieci można wyeliminować, zezwalając wyłącznie na komunikację z urządzeniami o określonych adresach IP albo MAC. **🔗Ograniczenie komunikacji za pomocą zapory(P. 228)**

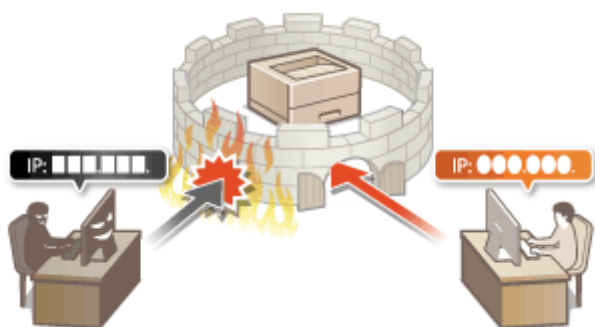

Zmiana numerów portów

Z protokołem używanym do wymiany danych z innymi urządzeniami są powiązane numery portów, które są z góry narzucone w zależności od typu protokołu. Numer portu musi być taki sam w przypadku wszystkich urządzeń używanych do komunikacji. Dlatego też zmiana na niestandardowy, wybrany numer portu ma znaczenie dla zapobiegania atakowi hakierskiego z zewnątrz. **🔗Zmiana numerów portów(P. 235)**

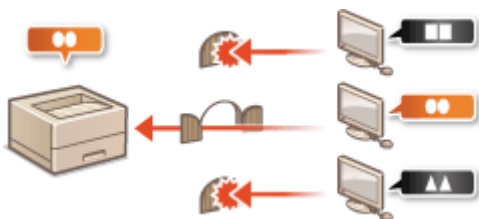

Ustawienia proxy

Gdy urządzenia klienckie są podłączone do sieci zewnętrznej, komunikacja odbywa się za pośrednictwem serwera proxy. Użycie serwera proxy pozwala na bezpieczniejsze przeglądanie stron internetowych. Z tego powodu można przyjąć, że bezpieczeństwo jest na wyższym poziomie. **🔗Konfiguracja serwera proxy(P. 237)**



Komunikacja szyfrowana TLS

TLS to protokół szyfrowania danych wysyłanych do sieci, stosowany często do komunikacji za pośrednictwem przeglądarki internetowej lub aplikacji pocztowej. Protokół TLS zapewnia bezpieczeństwo komunikacji podczas obsługi urządzenia z komputera przy użyciu Zdalnego interfejsu użytkownika. **🔗Konfiguracja klucza i certyfikatu dla protokołu TLS(P. 239)**



Komunikacja z użyciem protokołu IPsec

Podczas gdy protokół TLS szyfruje tylko dane używane w poszczególnych aplikacjach, np. przeglądarka internetowej lub aplikacji pocztowej, protokół IPsec szyfruje całe pakiety IP (lub ich zawartość). W ten sposób protokół IPsec zapewnia bardziej kompleksowy system zabezpieczeń niż TLS. ➤ **Konfiguracja ustawień protokołu IPsec(P. 251)**



Uwierzytelnianie zgodne ze standardem IEEE 802.1X

IEEE 802.1X to standard i mechanizm blokujący nieupoważniony dostęp do sieci dzięki zbiorowemu zarządzaniu informacjami dotyczącymi uwierzytelniania użytkowników. Każde urządzenie, które próbuje nawiązać połączenie z siecią 802.1X, zostaje poddane procesowi uwierzytelnienia, aby potwierdzić uprawnienia użytkownika. Informacje uwierzytelniające są wysyłane na serwer RADIUS i tam sprawdzane. Serwer zezwala na nawiązanie komunikacji lub odrzuca próbę w zależności od wyniku procesu uwierzytelnienia. Jeśli uwierzytelnianie zostanie zakończone niepowodzeniem, przełącznik sieci LAN (lub punkt dostępowy) blokuje dostęp spoza sieci. Urządzenie można podłączyć do sieci 802.1X jako urządzenie klienckie. ➤ **Konfiguracja ustawień uwierzytelnienia zgodnego z IEEE 802.1X(P. 258)**

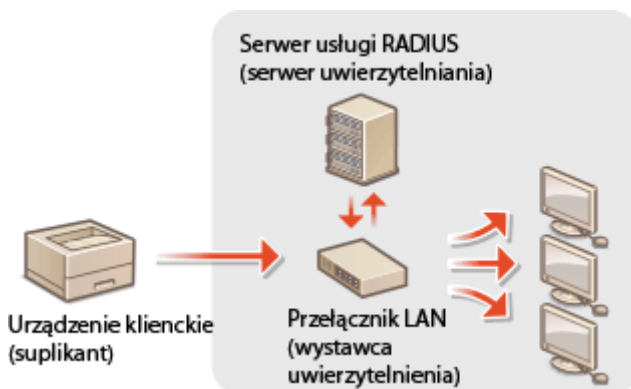

Ograniczenie komunikacji za pomocą zapory

36UL-045

Bez odpowiednich zabezpieczeń złośliwe oprogramowanie może uzyskać dostęp do komputerów oraz innych urządzeń komunikacyjnych podłączonych do sieci. Aby temu zapobiec, należy określić ustawienia filtra pakietowego, funkcji, która ogranicza komunikację do urządzeń z określonymi adresami IP lub MAC.

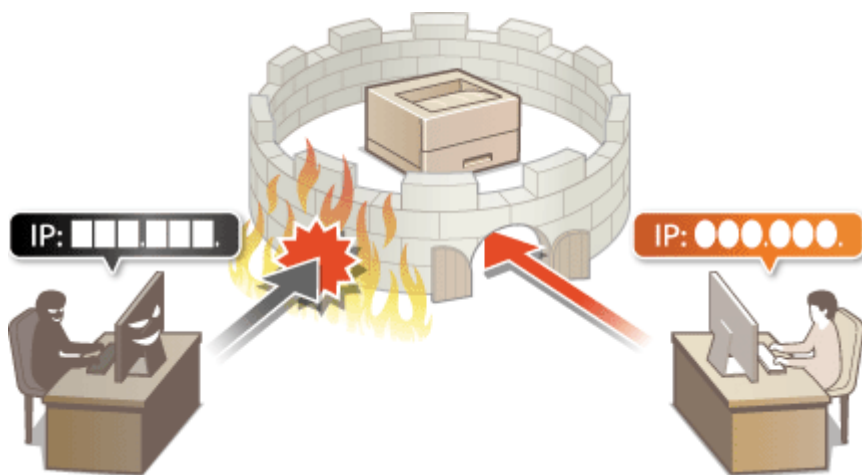

- ▶ Określanie adresów IP na potrzeby konfiguracji zapory ogniowej(P. 229)
- ▶ Określanie adresów MAC na potrzeby konfiguracji zapory ogniowej(P. 232)

Określanie adresów IP na potrzeby konfiguracji zapory ogniowej

36UL-046

Komunikację można ograniczyć na dwa sposoby: zezwalając na komunikację wyłącznie z określonymi adresami IP lub blokując poszczególne adresy IP i zezwalając na pozostałą komunikację. Można określić jeden lub wiele adresów IP.

UWAGA

- Więcej informacji na temat podstawowych czynności wykonywanych w ramach konfiguracji urządzenia z poziomu Zdalnego interfejsu użytkownika, patrz **▶ Konfiguracja opcji menu z poziomu Zdalnego interfejsu użytkownika (P. 278)**.

- 1 Uruchom Zdalny interfejs użytkownika i zaloguj się w trybie menedżera systemu. ▶ Uruchamianie Zdalnego interfejsu użytkownika (P. 269)**
- 2 Kliknij przycisk [Ustawienia/rejestracja] na stronie portalu. ▶ Główny ekran Zdalnego interfejsu użytkownika (P. 270)**
- 3 Wybierz [Ustawienia sieciowe] ▶ [Ustawienia zapory].**
- 4 Kliknij przycisk [Edycja], aby wybrać filtr docelowego adresu IP.**
 - Wybierz filtr dopasowany do docelowego adresu IP. Aby ograniczyć dane wysyłane z urządzenia do komputera, wybierz pozycję [Filtr ruchu wychodzącego]. Aby ograniczyć dane odbierane z komputera, wybierz pozycję [Filtr ruchu przychodzącego].
- 5 Określ ustawienia filtrowania pakietów.**
 - W pierwszej kolejności należy ustalić domyślny zestaw zasad dotyczący zezwoleń lub braku zezwoleń na komunikację innych urządzeń z tym urządzeniem, a następnie określić, które adresy IP zaliczyć do wyjątków.

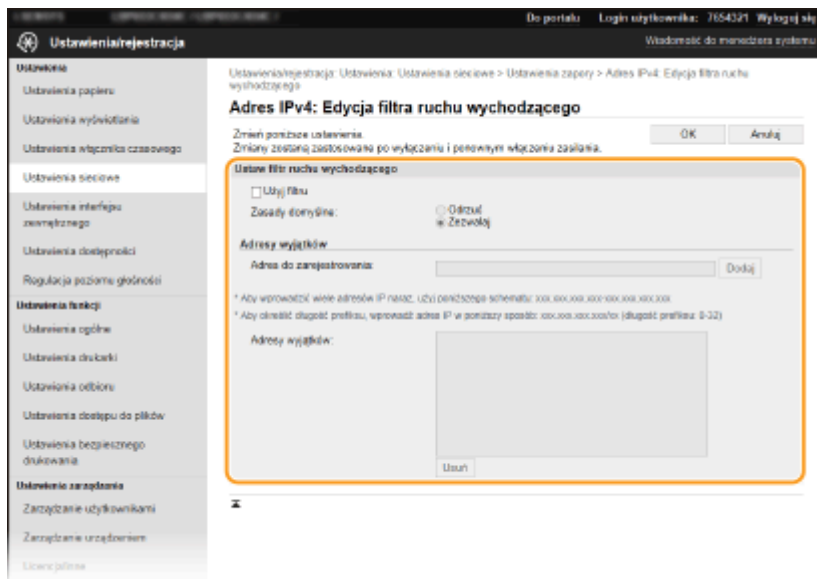

- 1 Zaznacz pole wyboru [Użyj filtra] i kliknij przyciski radiowy [Odrzuć] albo [Zezwalaj], aby skonfigurować [Zasady domyślne].

[Użyj filtra]

Zaznaczenie tego pola wyboru umożliwi ograniczenie komunikacji. Usunięcie zaznaczenia pola wyboru wyłącza to ograniczenie.

[Zasady domyślne]

Wybierz warunek wstępny w celu zezwolenia albo niezezwolenia na komunikację innych urządzeń z tym urządzeniem.

[Odrzuć]	Wybierz tę opcję, aby przepuszczać pakiety danych jedynie z urządzeń o adresach IP wprowadzonych w polu [Adresy wyjątków] lub do takich urządzeń przesyłane. Komunikacja z innymi urządzeniami jest zabroniona.
[Zezwalaj]	Wybierz tę opcję, aby blokować pakiety danych z urządzeń o adresach IP wprowadzonych w polu [Adresy wyjątków] lub do takich urządzeń przesyłane. Komunikacja z innymi urządzeniami jest dozwolona.

- 2 Określ wyjątki adresów.
 - Wprowadź adres IP (lub zakres adresów IP) w polu tekstowym [Adres do zarejestrowania] i kliknij przycisk [Dodaj].

WAŻNE:

Kontrola poprawności wpisów

- Nieprawidłowo wprowadzone adresy IP mogą uniemożliwić dostęp do urządzenia z poziomu Zdalnego interfejsu użytkownika. Konieczne będzie wtedy ustawienie filtra <Filtr adresów IPv4> albo <Filtr adresów IPv6> na <Wyłącz>.
 - ▶<Filtr adresów IPv4> (P. 325)
 - ▶<Filtr adresów IPv6> (P. 326)

UWAGA:

Forma wprowadzania adresów IP

	Opis	Przykład
Wprowadzanie pojedynczego adresu	IPv4: Oddzielaj numery kropkami.	192.168.0.10

	IPv6: Oddzielaj znaki alfanumeryczne dwukropkami.	fe80::10
Określanie zakresu adresów	Wstaw myślnik między adresami.	192.168.0.10-192.168.0.20
Określanie zakresu adresów za pomocą prefiksu	Wprowadź adres, a następnie ukośnik oraz liczbę wskazującą długość prefiksu.	192.168.0.32/27 fe80::1234/64

Gdy wybrano opcję [Odrzuć] dla filtra ruchu wychodzącego

- Pakiety wychodzące multemisji i rozgłaszania nie mogą zostać przefiltrowane.

Usuwanie adresu IP z listy wyjątków

- Zaznacz adres IP i kliknij przycisk [Usuń].

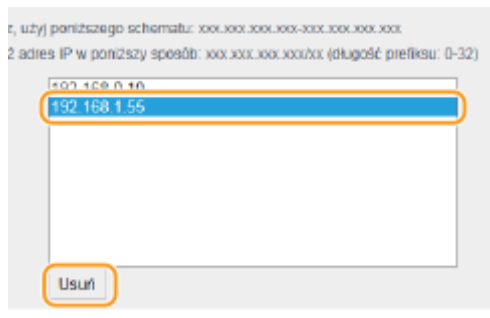

- 3 Kliknij [OK].

6 Uruchom ponownie urządzenie.

- Wyłącz urządzenie, odczekaj co najmniej 10 sekund, a następnie włącz je ponownie.

UWAGA

Korzystanie z panelu sterowania

- Filtrowanie adresów IP można również włączyć albo wyłączyć z poziomu <Menu> na ekranie Główny.
 - ▶ <Filtr adresów IPv4> (P. 325)
 - ▶ <Filtr adresów IPv6> (P. 326)

ŁĄCZA

- ▶ Określanie adresów MAC na potrzeby konfiguracji zapory ogniowej (P. 232)

Określanie adresów MAC na potrzeby konfiguracji zapory ogniowej

36UL-047

Komunikację można ograniczyć na dwa sposoby: zezwalając na komunikację wyłącznie z określonymi adresami MAC lub blokując określone adresy MAC i zezwalając na pozostałą komunikację.

WAŻNE

Funkcja jest niedostępna, gdy urządzenie jest podłączone do bezprzewodowej sieci LAN.

UWAGA

- Więcej informacji na temat podstawowych czynności wykonywanych w ramach konfiguracji urządzenia z poziomu Zdalnego interfejsu użytkownika, patrz [▶ Konfiguracja opcji menu z poziomu Zdalnego interfejsu użytkownika\(P. 278\)](#) .

- 1 Uruchom Zdalny interfejs użytkownika i zaloguj się w trybie menedżera systemu.** [▶ Uruchamianie Zdalnego interfejsu użytkownika\(P. 269\)](#)
- 2 Kliknij przycisk [Ustawienia/rejestracja] na stronie portalu.** [▶ Główny ekran Zdalnego interfejsu użytkownika\(P. 270\)](#)
- 3 Wybierz [Ustawienia sieciowe] ▶ [Ustawienia zapory].**
- 4 Kliknij przycisk [Edycja], aby wybrać filtr docelowego adresu MAC.**
 - Aby ograniczyć dane wysyłane z urządzenia do komputera, wybierz pozycję [Filtr ruchu wychodzącego]. Aby ograniczyć dane odbierane z komputera, wybierz pozycję [Filtr ruchu przychodzącego].
- 5 Określ ustawienia filtrowania pakietów.**
 - W pierwszej kolejności należy ustalić warunek wstępny (domyślny zestaw zasad) dotyczący zezwoleń lub braku zezwoleń na komunikację innych urządzeń z tym urządzeniem, a następnie określić, które adresy MAC zaliczyć do wyjątków.

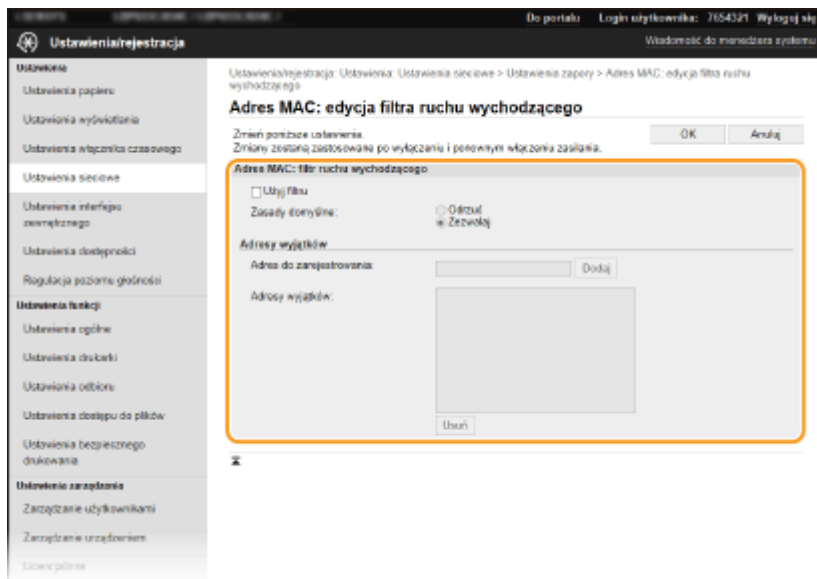

- 1 Zaznacz pole wyboru [Użyj filtra] i kliknij przycisk radiowy [Odrzuć] albo [Zezwalaj], aby skonfigurować [Zasady domyślne].

[Użyj filtra]

Zaznaczenie tego pola wyboru umożliwi ograniczenie komunikacji. Usunięcie zaznaczenia pola wyboru wyłącza to ograniczenie.

[Zasady domyślne]

Wybierz warunek wstępny w celu zezwolenia albo niezezwolenia na komunikację innych urządzeń z tym urządzeniem.

[Odrzuć]	Wybierz tę opcję, aby przepuszczać pakiety danych jedynie z urządzeń o adresach MAC wprowadzonych w polu [Adresy wyjątków] lub do takich urządzeń przesyłane. Komunikacja z innymi urządzeniami jest zabroniona.
[Zezwalaj]	Wybierz tę opcję, aby blokować pakiety danych z urządzeń o adresach MAC wprowadzonych w polu [Adresy wyjątków] lub do takich urządzeń przesyłane. Komunikacja z innymi urządzeniami jest dozwolona.

- 2 Określ wyjątki adresów.
 - Wprowadź adres MAC w polu tekstowym [Adres do zarejestrowania], a następnie kliknij przycisk [Dodaj].
 - Nie ma konieczności oddzielania adresów myślnikami lub dwukropkami.

WAŻNE:

Kontrola poprawności wpisów

- Nieprawidłowo wprowadzone adresy MAC mogą uniemożliwić dostęp do urządzenia z poziomu Zdalnego interfejsu użytkownika. Konieczne będzie wtedy ustawienie filtra <Filtr adresów MAC> na wartość <Wyłącz>. ➔ <Filtr adresów MAC> (P. 326)

UWAGA:

Gdy wybrano opcję [Odrzuć] dla filtra ruchu wychodzącego

- Pakiety wychodzące multiemisji i rozgłaszania nie mogą zostać przefiltrowane.

Usuwanie adresu MAC z listy wyjątków

- Wybierz adres MAC i kliknij przycisk [Usuń].

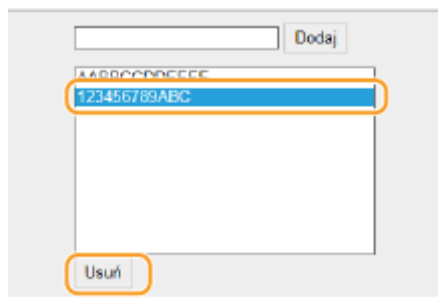

3 Kliknij [OK].

6 Uruchom ponownie urządzenie.

- Wyłącz urządzenie, odczekaj co najmniej 10 sekund, a następnie włącz je ponownie.

UWAGA

Korzystanie z panelu sterowania

- Filtrowanie adresów MAC można również włączyć albo wyłączyć z poziomu <Menu> na ekranie Główny. ▶
<Filtr adresów MAC> (P. 326)

ŁĄCZA

- ▶ Określanie adresów IP na potrzeby konfiguracji zapory ogniowej(P. 229)

Zmiana numerów portów

36UL-048

Porty pełnią funkcję punktów końcowych w komunikacji z innymi urządzeniami. Standardowe numery portów są zwykle używane do głównych protokołów, jednak urządzenia korzystające z tych numerów portów są podatne na ataki ze względu na powszechność tych numerów. W celu zwiększenia poziomu zabezpieczeń administrator sieci może zmienić numery portów. Zmieniony numer portu powinien zostać udostępniony skomunikowanym urządzeniom np. komputerom i serwerom. Ustawienia numerów portów należy skonfigurować w zależności od środowiska sieciowego.

UWAGA

- Informacje na temat zmiany numeru portu do serwera proxy, patrz [▶Konfiguracja serwera proxy\(P. 237\)](#) .

1 Wybierz przycisk <Menu> w widoku Ekran Główny. [▶Ekran Główny\(P. 105\)](#)

2 Wybierz opcje <Ustawienia> ▶ <Sieć>.

- Jeśli pojawi się ekran logowania, wprowadź odpowiedni identyfikator i kod PIN. [▶Logowanie się do urządzenia\(P. 121\)](#)

3 Wybierz <Ustawienia TCP/IP> ▶ <Ustawienia numeru portu>.

4 Wybierz protokół, dla którego chcesz zmienić numer portu.

UWAGA:

Więcej informacji o protokołach

- <LPD>/<RAW>/<Multicast Discovery WSD> [▶Konfiguracja protokołów drukowania i funkcji protokołu WSD\(P. 51\)](#)
- <HTTP> [▶Wyłączenie komunikacji z użyciem protokołu HTTP\(P. 266\)](#)
- <POP3> [▶Odbieranie I-faksów do drukowania\(P. 185\)](#)
- <SNMP> [▶Monitorowanie i kontrolowanie urządzenia za pomocą protokołu SNMP\(P. 73\)](#)
- <Multicast Discovery> [▶Monitorowanie urządzenia za pomocą systemów zarządzania urządzeniami\(P. 78\)](#)

5 Wprowadź numer portu i naciśnij przycisk <Zastosuj> () .

6 Dla pozycji model z panelem dotykowym wybierz <OK>.

7 Uruchom ponownie urządzenie.

- Wyłącz urządzenie, odczekaj co najmniej 10 sekund, a następnie włącz je ponownie.

ŁĄCZA

► Konfiguracja portów drukarki(P. 54)

Konfiguracja serwera proxy

36UL-049

Proxy (inaczej serwer proxy z protokołem HTTP) odnosi się do komputera lub oprogramowania przeprowadzającego komunikację z użyciem protokołu HTTP dla innych urządzeń, zwłaszcza w przypadku komunikacji z zasobami spoza sieci np. podczas przeglądania stron internetowych. Urządzenia klienckie łączą się z siecią zewnętrzną za pośrednictwem serwera proxy, a nie komunikują się bezpośrednio z zewnętrznymi zasobami. Ustawienie proxy nie tylko ułatwia zarządzanie ruchem między siecią lokalną i zewnętrzną, ale również blokuje nieupoważniony dostęp i wzmacnia ochronę antywirusową, zwiększając poziom zabezpieczeń. W przypadku korzystania z technologii Google Cloud Print do drukowania za pośrednictwem Internetu można zwiększyć poziom zabezpieczeń, ustawiając serwer proxy. Przed rozpoczęciem konfiguracji upewnij się, że dysponujesz niezbędnymi informacjami na temat ustawień proxy, w tym adresem IP, numerem portu oraz nazwą użytkownika i hasłem potwierdzającym uprawnienia.

UWAGA

- Więcej informacji na temat podstawowych czynności wykonywanych w ramach konfiguracji urządzenia z poziomu Zdalnego interfejsu użytkownika, patrz [▶ Konfiguracja opcji menu z poziomu Zdalnego interfejsu użytkownika\(P. 278\)](#) .

- 1 Uruchom Zdalny interfejs użytkownika i zaloguj się w trybie menedżera systemu. ▶ Uruchamianie Zdalnego interfejsu użytkownika(P. 269)**
- 2 Kliknij przycisk [Ustawienia/rejestracja] na stronie portalu. ▶ Główny ekran Zdalnego interfejsu użytkownika(P. 270)**
- 3 Wybierz [Ustawienia sieciowe] ▶ [Ustawienia proxy].**
- 4 Kliknij [Edycja].**
- 5 Zaznacz pole wyboru [Użyj proxy] i podaj wymagane ustawienia.**

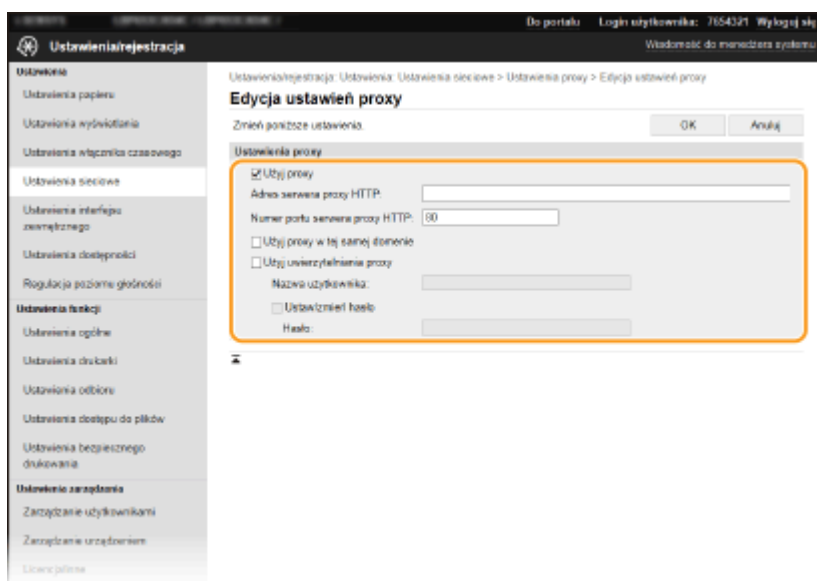

[Użyj proxy]

Zaznacz to pole wyboru, aby użyć określonego serwera proxy podczas komunikacji z serwerem HTTP.

[Adres serwera proxy HTTP]

Wprowadź adres serwera proxy. Określ adres IP lub nazwę hosta w zależności od środowiska.

[Numer portu serwera proxy HTTP]

Zmień numer portu urządzenia odpowiednio do potrzeb.

[Użyj proxy w tej samej domenie]

Zaznacz to pole wyboru, aby użyć serwera proxy również podczas komunikacji z urządzeniami w tej samej domenie.

[Użyj uwierzytelniania proxy]

Aby włączyć funkcję uwierzytelnienia przez serwer proxy, zaznacz to pole wyboru i wprowadź nazwę użytkownika składającą się ze znaków alfanumerycznych w polu tekstowym [Nazwa użytkownika].

[Ustaw/zmień hasło]

Aby ustawić lub zmienić hasło dla uwierzytelnienia proxy, gdy funkcja ta jest włączona, zaznacz pole wyboru i wprowadź nowe hasło składające się ze znaków alfanumerycznych w polu tekstowym [Hasło].

6 Kliknij [OK].

ŁĄCZA

▶ **Korzystanie z technologii Google Cloud Print(P. 208)**

Konfiguracja klucza i certyfikatu dla protokołu TLS

36UL-04A

Dostępna jest funkcja szyfrowania komunikacji między urządzeniem a przeglądarką internetową na komputerze za pomocą protokołu TLS. TLS to mechanizm szyfrowania danych wysyłanych lub odbieranych za pośrednictwem sieci. Funkcja szyfrowania TLS musi być włączona, gdy Zdalny interfejs użytkownika jest używany do konfiguracji ustawień IPsec (Metoda klucza współdzielonego), uwierzytelniania zgodnego ze standardem IEEE 802.1X (TTLS/PEAP) lub SNMPv3. Aby móc korzystać z szyfrowanej komunikacji TLS w przypadku Zdalnego interfejsu użytkownika, należy jeszcze przed włączeniem szyfrowania TLS skonfigurować „klucz i certyfikat” (certyfikat serwera). Przed włączeniem funkcji TLS należy wygenerować albo zainstalować klucz i certyfikat dla protokołu TLS (**►Funkcje zarządzania(P. 498)**).



UWAGA

- Więcej informacji na temat podstawowych czynności wykonywanych w ramach konfiguracji urządzenia z poziomu Zdalnego interfejsu użytkownika, patrz **►Konfiguracja opcji menu z poziomu Zdalnego interfejsu użytkownika(P. 278)** .

- 1** Uruchom Zdalny interfejs użytkownika i zaloguj się w trybie menedżera systemu. **► Uruchamianie Zdalnego interfejsu użytkownika(P. 269)**
- 2** Kliknij przycisk [Ustawienia/rejestracja] na stronie portalu. **►Główny ekran Zdalnego interfejsu użytkownika(P. 270)**
- 3** Wybierz [Ustawienia sieciowe] ► [Ustawienia TLS].
- 4** Kliknij [Klucz i certyfikat].
- 5** Kliknij opcję [Zarejestruj klucz domyślny] widoczną na prawo od klucza i certyfikatu, których chcesz użyć.

UWAGA:

Wyświetlanie informacji na temat certyfikatu

- Certyfikat można zweryfikować lub sprawdzić jego szczegóły, klikając odpowiednie łącze umieszczone pod pozycją [Nazwa klucza] albo ikonę certyfikatu.

- 6** Wybierz [Licencja/inne] ► [Ustawienia zdalnego interfejsu użytkownika].

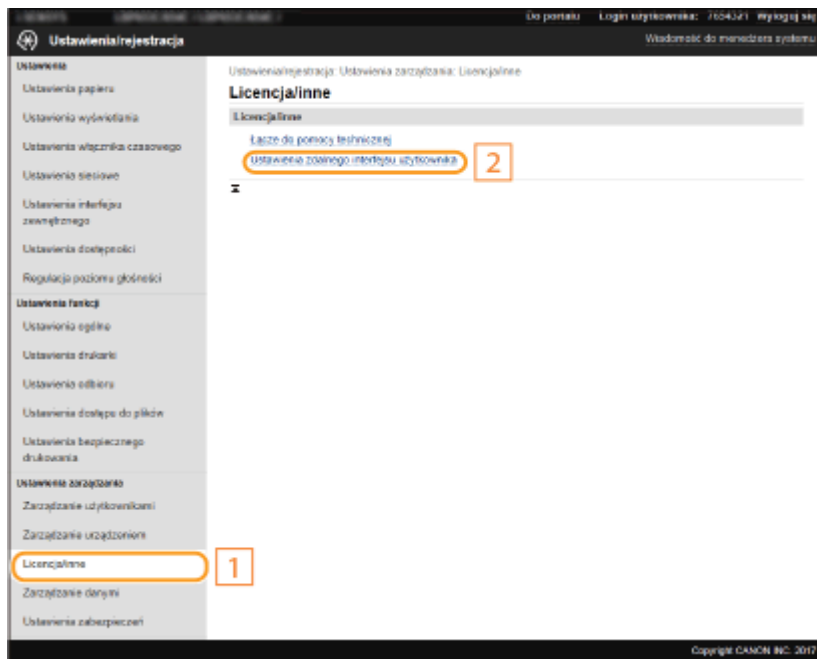

7 Kliknij [Edycja].

8 Zaznacz pole wyboru [Użyj TLS] i kliknij przycisk [OK].

9 Uruchom ponownie urządzenie.

- Wyłącz urządzenie, odczekaj co najmniej 10 sekund, a następnie włącz je ponownie.

UWAGA

Korzystanie z panelu sterowania

- Komunikację szyfrowaną z użyciem protokołu TLS można również włączyć albo wyłączyć z poziomu <Menu> na ekranie Główny. ➤<Zdalny interfejs użytkownika>/<Użyj zdal. interf.>(P. 389)

Uruchamianie Zdalnego interfejsu użytkownika przy użyciu protokołu TLS

- Próba uruchomienia Zdalnego interfejsu użytkownika przy włączonym protokole TLS może spowodować wyświetlenie alarmu zabezpieczeń dotyczącego certyfikatu zabezpieczeń. W takim przypadku sprawdź, czy w polu adresu jest wprowadzony prawidłowy adres URL, a następnie kontynuuj, aby wyświetlić ekran Zdalnego interfejsu użytkownika. ➤Uruchamianie Zdalnego interfejsu użytkownika(P. 269)

Użycie protokołu TLS do szyfrowania odbioru I-faksów

- Jeśli serwer POP3 obsługuje szyfrowanie TLS, można włączyć funkcję TLS do komunikacji z serwerem POP3 (➤Konfigurowanie ustawień RX faksu internetowego(P. 185)). Aby uzyskać szczegółowe informacje dotyczące serwera POP3, należy skontaktować się z dostawcą Internetu lub administratorem sieci.

Ograniczanie wersji protokołu TLS

- Wybierz opcję [Dozwolone wersje] w menu [Ustawienia TLS] Zdalnego interfejsu użytkownika i określ górny i dolny limit.

- ▶ **Generowanie klucza i certyfikatu na potrzeby komunikacji sieciowej(P. 242)**
- ▶ **Generowanie klucza i żądania podpisania certyfikatu (CSR)(P. 245)**
- ▶ **Rejestrowanie klucza i certyfikatu na potrzeby komunikacji sieciowej(P. 249)**
- ▶ **Konfiguracja ustawień protokołu IPSec(P. 251)**
- ▶ **Konfiguracja ustawień uwierzytelniania zgodnego z IEEE 802.1X(P. 258)**
- ▶ **Monitorowanie i kontrolowanie urządzenia za pomocą protokołu SNMP(P. 73)**

Generowanie klucza i certyfikatu na potrzeby komunikacji sieciowej

36UL-04C

Klucz i certyfikat można wygenerować za pomocą urządzenia, jeśli wymaga tego komunikacja szyfrowana z użyciem protokołu Transport Layer Security (TLS). Z szyfrowania TLS można korzystać podczas udzielania dostępu do urządzenia przez Zdalny interfejs użytkownika. Wraz z kluczem i certyfikatem wygenerowanymi w menu „Komunikacja sieciowa” używane są certyfikaty z podpisem własnym.

UWAGA

- Jeżeli chcesz używać certyfikatu serwera z podpisem CA, zamiast certyfikatu możesz wygenerować żądanie podpisania certyfikatu (CSR) wraz z kluczem. ▶ **Generowanie klucza i żądania podpisania certyfikatu (CSR)(P. 245)**
- Więcej informacji na temat podstawowych czynności wykonywanych w ramach konfiguracji urządzenia z poziomu Zdalnego interfejsu użytkownika, patrz ▶ **Konfiguracja opcji menu z poziomu Zdalnego interfejsu użytkownika(P. 278)** .

- 1 Uruchom Zdalny interfejs użytkownika i zaloguj się w trybie menedżera systemu.** ▶ **Uruchamianie Zdalnego interfejsu użytkownika(P. 269)**
- 2 Kliknij przycisk [Ustawienia/rejestracja] na stronie portalu.** ▶ **Główny ekran Zdalnego interfejsu użytkownika(P. 270)**
- 3 Wybierz [Zarządzanie urządzeniem] ▶ [Ustawienia klucza i certyfikatu].**
- 4 Kliknij [Wygeneruj klucz].**

UWAGA:

Usuwanie zarejestrowanych klucza i certyfikatu

- Kliknij przycisk [Usuń] umieszczony na prawo od klucza i certyfikatu, które chcesz usunąć ▶ kliknij przycisk [OK].
- Nie można usunąć klucza i certyfikatu, które są obecnie używane do innych celów, np. gdy element „[TLS]” albo „[IEEE 802.1X]” jest wyświetlany w pozycji [Użycie klucza]. W takiej sytuacji należy wyłączyć daną funkcję albo zamienić na inny klucz i certyfikat przed ich usunięciem.

- 5 Wybierz pozycję [Komunikacja sieciowa] i kliknij przycisk [OK].**
- 6 Określ ustawienia klucza i certyfikatu.**

a [Ustawienia klucza]

[Nazwa klucza]

Wprowadź znaki alfanumeryczne, aby nadać kluczowi nazwę. Wybierz nazwę, którą z łatwością zidentyfikujesz później na liście.

[Algorytm podpisu]

Wybierz algorytm podpisu z rozwijanej listy.

[Algorytm klucza]

Wybierz algorytm generowania klucza [RSA] albo [ECDSA], a następnie przy użyciu rozwijanej listy wybierz długość klucza. W każdym przypadku im liczba oznaczająca długość klucza większa, tym uzyskany zostaje wyższy poziom zabezpieczenia. Z drugiej strony zmniejsza się szybkość komunikacji.

UWAGA:

- Gdy wybrano ustawienie [SHA384] albo [SHA512] z rozwijanej listy [Algorytm podpisu], pozycji [512-bitowy] nie można ustawić jako długości klucza, gdy ustawienie [RSA] jest wybrane w pozycji [Algorytm klucza].

b [Ustawienia certyfikatu]

[Data rozpoczęcia okresu ważności (RRRR/MM/DD)]

Wprowadź datę rozpoczęcia okresu ważności certyfikatu w kolejności rok, miesiąc, dzień.

[Data upływu okresu ważności (RRRR/MM/DD)]

Wprowadź datę upływu okresu ważności certyfikatu w kolejności rok, miesiąc, dzień. Ustawienie daty wcześniejszej niż [Data rozpoczęcia okresu ważności (RRRR/MM/DD)] nie jest możliwe.

[Kraj/region]

Kliknij przycisk radiowy [Wybierz kraj/region] i wybierz kraj/region z rozwijanej listy. Można również kliknąć przycisk radiowy [Wprowadź internetowy kod kraju] i wprowadzić kod kraju np. „US” dla Stanów Zjednoczonych.

[Województwo]/[Miejscowość]

Wprowadź znaki alfanumeryczne w polach lokalizacji.

[Organizacja]/[Jednostka organizacyjna]

Wprowadź znaki alfanumeryczne w nazwy organizacji.

[Nazwa zwyczajowa]

Wprowadź pospolitą nazwę certyfikatu składająca się ze znaków alfanumerycznych. „Nazwa pospolita” jest często skrótowo oznaczana jako „CN”.

7 Kliknij [OK].

- Wygenerowanie klucza i certyfikatu może zająć trochę czasu.
- Po zakończeniu generowania klucz i certyfikat zostają automatycznie zarejestrowane dla urządzenia.

ŁĄCZA

- ▶ **Rejestrowanie klucza i certyfikatu na potrzeby komunikacji sieciowej(P. 249)**
- ▶ **Konfiguracja klucza i certyfikatu dla protokołu TLS(P. 239)**
- ▶ **Konfiguracja ustawień protokołu IPSec(P. 251)**

Generowanie klucza i żądania podpisania certyfikatu (CSR)

36UL-04E

Z uwagi na to, że certyfikaty wygenerowane za pomocą urządzenia nie mają podpisu CA, w zależności od innych urządzeń, z którymi urządzenie się komunikuje, może wystąpić błąd komunikacji. Aby móc wykorzystać certyfikat z podpisem CA wydany przez urząd certyfikacji, należy posiadać dane CSR (żądanie podpisania certyfikatu), które administrator może wygenerować za pomocą Zdalnego interfejsu użytkownika. Po wydaniu certyfikatu należy zarejestrować go w ramach klucza z wygenerowanymi danymi CSR.

- ▶ **Generowanie klucza i danych CSR(P. 245)**
- ▶ **Rejestrowanie certyfikatu klucza(P. 247)**

UWAGA

- Więcej informacji na temat podstawowych czynności wykonywanych w ramach konfiguracji urządzenia z poziomu Zdalnego interfejsu użytkownika, patrz ▶ **Konfiguracja opcji menu z poziomu Zdalnego interfejsu użytkownika(P. 278)** .

Generowanie klucza i danych CSR

- 1** Uruchom Zdalny interfejs użytkownika i zaloguj się w trybie menedżera systemu. ▶ **Uruchamianie Zdalnego interfejsu użytkownika(P. 269)**
- 2** Kliknij przycisk [Zarządzanie urządzeniem] na stronie portalu. ▶ **Główny ekran Zdalnego interfejsu użytkownika(P. 270)**
- 3** Wybierz [Zarządzanie urządzeniem] ▶ [Ustawienia klucza i certyfikatu].
- 4** Kliknij [Wygeneruj klucz].

UWAGA:

Usuwanie zarejestrowanych klucza i certyfikatu

- Kliknij przycisk [Usuń] umieszczony na prawo od klucza i certyfikatu, które chcesz usunąć ▶ kliknij przycisk [OK].
- Nie można usunąć klucza i certyfikatu, które są obecnie używane do innych celów, np. gdy element „[TLS]” albo „[IEEE 802.1X]” jest wyświetlany w pozycji [Użycie klucza]. W takiej sytuacji należy wyłączyć daną funkcję albo zamienić klucz i certyfikat przed ich usunięciem.

- 5** Wybierz pozycję [Klucz i żądanie podpisania certyfikatu (CSR)] i kliknij przycisk [OK].
- 6** Określ ustawienia klucza i danych CSR.

a [Ustawienia klucza]

[Nazwa klucza]

Wprowadź znaki alfanumeryczne, aby nadać kluczowi nazwę. Wybierz nazwę, którą z łatwością zidentyfikujesz później na liście.

[Algorytm podpisu]

Wybierz algorytm podpisu z rozwijanej listy.

[Algorytm klucza]

Wybierz algorytm generowania klucza [RSA] albo [ECDSA], a następnie przy użyciu rozwijanej listy wybierz długość klucza. Zawsze im dłuższy jest klucz, tym wolniej odbywa się komunikacja. Jednocześnie jednak poziom bezpieczeństwa wzrasta.

UWAGA:

- Gdy wybrano ustawienie [SHA384] albo [SHA512] z rozwijanej listy [Algorytm podpisu], pozycji [512-bitowy] nie można ustawić jako długości klucza, gdy ustawienie [RSA] jest wybrane w pozycji [Algorytm klucza].

b [Ustawienia klucza i żądania podpisania certyfikatu (CSR)]

[Kraj/region]

Kliknij przycisk radiowy [Wybierz kraj/region] i wybierz kraj/region z rozwijanej listy. Można również kliknąć przycisk radiowy [Wprowadź internetowy kod kraju] i wprowadzić kod kraju np. „US” dla Stanów Zjednoczonych.

[Województwo]/[Miejscowość]

Wprowadź znaki alfanumeryczne w polach lokalizacji.

[Organizacja]/[Jednostka organizacyjna]

Wprowadź znaki alfanumeryczne w nazwy organizacji.

[Nazwa zwyczajowa]

Wprowadź pospolitą nazwę certyfikatu składająca się ze znaków alfanumerycznych. „Nazwa pospolita” jest często skrótowo oznaczana jako „CN”.

7 Kliknij [OK].

- Wygenerowanie klucza i danych CSR może zająć trochę czasu.

8 Kliknij [Zapisz w pliku].

- Zostanie wyświetlone okno dialogowe zapisywania pliku. Wybierz, gdzie chcesz zapisać plik i kliknij przycisk [Zapisz].
- ⇒ Plik CSR jest zapisany na komputerze.

9 Dołącz zapisany plik i wyślij wniosek do urzędu certyfikacji.

Rejestrowanie certyfikatu klucza

Klucz z wygenerowanymi danymi CSR nie może zostać użyty, dopóki certyfikat wydany na podstawie CSR przez urząd certyfikacji nie zostanie dla klucza zarejestrowany. Certyfikat wydany przez urząd certyfikacji należy zarejestrować, korzystając z poniższej procedury.

- 1 Uruchom Zdalny interfejs użytkownika i zaloguj się w trybie menedżera systemu. ▶ Uruchamianie Zdalnego interfejsu użytkownika(P. 269)**
- 2 Kliknij przycisk [Ustawienia/rejestracja] na stronie portalu. ▶ Główny ekran Zdalnego interfejsu użytkownika(P. 270)**
- 3 Wybierz [Zarządzanie urządzeniem] ▶ [Ustawienia klucza i certyfikatu].**
- 4 Kliknij pozycję [Nazwa klucza] albo [Certyfikat], dla której ma zostać zarejestrowany certyfikat.**

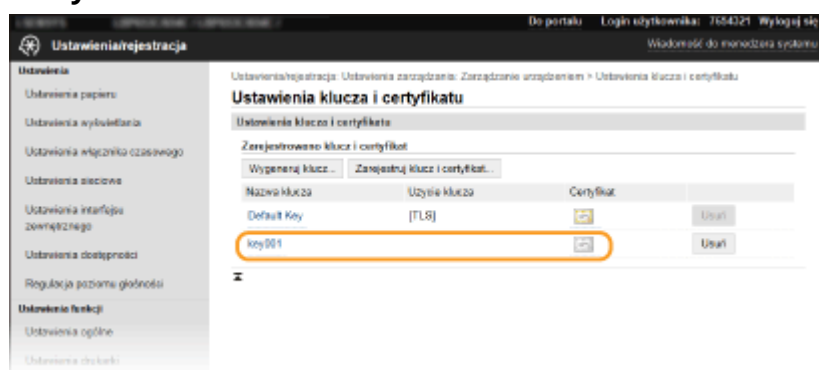

5 Kliknij [Zarejestruj certyfikat].

6 Kliknij przycisk [Przeglądaj], wybierz plik żądania podpisania certyfikatu, a następnie kliknij przycisk [Zarejestruj].

ŁĄCZA

- ▶ Konfiguracja klucza i certyfikatu dla protokołu TLS(P. 239)

- ▶ **Generowanie klucza i certyfikatu na potrzeby komunikacji sieciowej(P. 242)**
- ▶ **Rejestrowanie klucza i certyfikatu na potrzeby komunikacji sieciowej(P. 249)**
- ▶ **Konfiguracja ustawień protokołu IPSec(P. 251)**

Rejestrowanie klucza i certyfikatu na potrzeby komunikacji sieciowej

36UL-04F

Klucz i certyfikat oraz certyfikat CA do użytku z urządzeniem można uzyskać od urzędu certyfikacji (CA). Otrzymany plik z kluczem i certyfikatem oraz plik certyfikatu CA instaluje i rejestruje się w urządzeniu za pomocą Zdalnego interfejsu użytkownika. Należy wcześniej sprawdzić wymagane w przypadku posiadanego urządzenia warunki dotyczące klucza i certyfikatu, a także certyfikatu CA (▶ **Funkcje zarządzania(P. 498)**).



UWAGA

- Więcej informacji na temat podstawowych czynności wykonywanych w ramach konfiguracji urządzenia z poziomu Zdalnego interfejsu użytkownika, patrz ▶ **Konfiguracja opcji menu z poziomu Zdalnego interfejsu użytkownika(P. 278)** .

- 1 Uruchom Zdalny interfejs użytkownika i zaloguj się w trybie menedżera systemu. ▶ Uruchamianie Zdalnego interfejsu użytkownika(P. 269)**
- 2 Kliknij przycisk [Ustawienia/rejestracja] na stronie portalu. ▶ Główny ekran Zdalnego interfejsu użytkownika(P. 270)**
- 3 Wybierz kolejno pozycje [Zarządzanie urządzeniem] ▶ [Ustawienia klucza i certyfikatu] albo [Ustawienia certyfikatu CA].**
 - Kliknij pozycję [Ustawienia klucza i certyfikatu], aby zainstalować klucz i certyfikat albo pozycję [Ustawienia certyfikatu CA], aby zainstalować certyfikat CA.
- 4 Kliknij pozycję [Zarejestruj klucz i certyfikat] albo [Zarejestruj certyfikat CA].**

UWAGA:

Usuwanie zarejestrowanych klucza i certyfikatu albo certyfikatu CA

- Kliknij przycisk [Usuń] umieszczony na prawo od klucza i certyfikatu albo certyfikatu CA, które chcesz usunąć ▶ kliknij przycisk [OK]. Nie można usunąć fabrycznie zainstalowanych certyfikatów CA.
- Nie można usunąć klucza i certyfikatu, które są obecnie używane do innych celów, np. gdy element „[TLS]” albo „[IEEE 802.1X]” jest wyświetlany w pozycji [Użycie klucza]. W takiej sytuacji należy wyłączyć daną funkcję albo zamienić klucz i certyfikat przed ich usunięciem.

Odblokowywanie i blokowanie fabrycznie zainstalowanych certyfikatów CA

- Kliknij przycisk [Wyłącz] umieszczony na prawo od fabrycznie zainstalowanego certyfikatu CA, który chcesz zablokować. Aby odblokować certyfikat, kliknij przycisk [Włącz] umieszczony na prawo od danego certyfikatu.

5 Kliknij [Zainstaluj].

UWAGA:

Usuwanie pliku z kluczem i certyfikatem albo pliku certyfikatu CA

- Kliknij przycisk [Usuń] znajdujący się na prawo od pliku, który chcesz usunąć ► kliknij przycisk [OK].

6 Kliknij przycisk [Przeglądaj], wybierz plik, który chcesz zainstalować i kliknij pozycję [Rozpocznij instalację].

- Zapisany w komputerze plik z kluczem i certyfikatem albo plik certyfikatu CA zostanie zainstalowany w urządzeniu.

7 Zarejestruj klucz i certyfikat albo certyfikat CA.

■ Rejestrowanie klucza i certyfikatu

- 1 Kliknij przycisk [Zarejestruj] widoczny na prawo od pliku z kluczem i certyfikatem, który chcesz zarejestrować.
- 2 Wprowadź nazwę klucza i hasło.

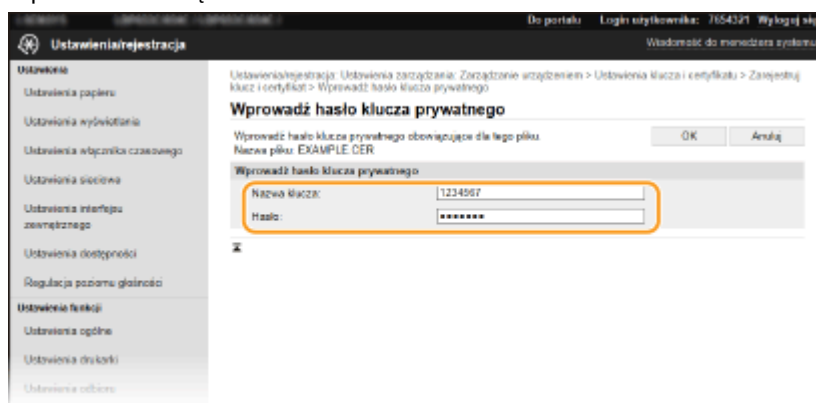

[Nazwa klucza]

Używając znaków alfanumerycznych, należy w tym polu wprowadzić nazwę rejestrowanego klucza.

[Hasło]

Używając znaków alfanumerycznych, należy w tym polu wprowadzić hasło prywatnego klucza dla rejestrowanego pliku.

- 3 Kliknij [OK].

■ Rejestrowanie certyfikatu CA

Kliknij przycisk [Zarejestruj] widoczny na prawo od pliku certyfikatu CA, który chcesz zarejestrować.

ŁĄCZA

- Generowanie klucza i certyfikatu na potrzeby komunikacji sieciowej (P. 242)
- Konfiguracja klucza i certyfikatu dla protokołu TLS (P. 239)
- Konfiguracja ustawień protokołu IPSec (P. 251)
- Konfiguracja ustawień uwierzytelniania zgodnego z IEEE 802.1X (P. 258)

Konfiguracja ustawień protokołu IPsec

36UL-04H

Internet Protocol Security (IPsec lub IPsec) to pakiet protokołów do szyfrowania danych transportowanych w sieci, w tym w sieciach internetowych. Podczas gdy protokół TLS szyfruje tylko dane używane w poszczególnych aplikacjach, np. przeglądarka internetowej lub aplikacji pocztowej, protokół IPsec szyfruje całe pakiety IP lub ich ładunki, zapewniając bardziej kompleksowy system zabezpieczeń. Protokół IPsec urządzenia pracuje w trybie transportu, w którym szyfrowane są ładunki pakietów IP. Dzięki tej funkcji urządzenie może bezpośrednio łączyć się z komputerem znajdującym się w tej samej wirtualnej sieci prywatnej (VPN). Sprawdź wymagania systemowe ([▶Funkcje zarządzania\(P. 498\)](#)) i odpowiednio skonfiguruj komputer przed przystąpieniem do konfiguracji urządzenia.

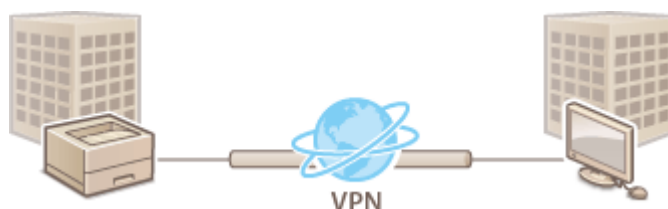

UWAGA

Używanie protokołu IPsec z filtrem adresów IP

- Ustawienia filtra adresu IP są nadrzędne wobec zasad protokołu IPsec. [▶Określanie adresów IP na potrzeby konfiguracji zapory ogniowej\(P. 229\)](#)

Konfiguracja ustawień protokołu IPsec

Przed użyciem protokołu IPsec do szyfrowania komunikacji należy zarejestrować zasady bezpieczeństwa (SP). Zasada bezpieczeństwa składa się z grupy ustawień opisanych poniżej. Po zakończeniu rejestracji zasad należy określić kolejność ich stosowania.

Selektor

Selektor określa warunki dla pakietów IP w celu zastosowania komunikacji z szyfrowaniem IPsec. Dostępne warunki to m.in. adresy IP i numery portów urządzenia oraz urządzeń, z którymi chcesz nawiązać komunikację.

IKE

Protokół IKE służy do konfiguracji wersji IKEv1 używanej do protokołowania wymiany kluczy. Należy zauważyć, że instrukcje różnią się w zależności od wybranej metody uwierzytelniania.

[Metoda klucza współdzielonego]

Na potrzeby komunikacji między urządzeniem i innymi urządzeniami w ramach tej metody uwierzytelniania wykorzystywane jest wspólne słowo kluczowe nazywane „kluczem wspólnym”. Przed określeniem metody uwierzytelniania włącz szyfrowanie TLS dla Zdalnego interfejsu użytkownika ([▶Konfiguracja klucza i certyfikatu dla protokołu TLS\(P. 239\)](#)).

[Metoda podpisu cyfrowego]

To i inne urządzenia uwierzytelniają się wzajemnie poprzez wzajemne weryfikowanie podpisów cyfrowych. Najpierw wygeneruj albo zainstaluj klucz i certyfikat ([▶Rejestrowanie klucza i certyfikatu na potrzeby komunikacji sieciowej\(P. 249\)](#)).

AH/ESP

Określ ustawienia protokołu AH/ESP, który jest dodawany do pakietów w trakcie trwania komunikacji z użyciem protokołu IPsec. Protokołów AH i ESP można używać równolegle. Można także włączyć protokół PFS w celu zwiększenia zabezpieczeń.

UWAGA

- Więcej informacji na temat podstawowych czynności wykonywanych w ramach konfiguracji urządzenia z poziomu Zdalnego interfejsu użytkownika, patrz **► Konfiguracja opcji menu z poziomu Zdalnego interfejsu użytkownika(P. 278)** .

- 1 Uruchom Zdalny interfejs użytkownika i zaloguj się w trybie menedżera systemu. ► Uruchamianie Zdalnego interfejsu użytkownika(P. 269)**
- 2 Kliknij przycisk [Ustawienia/rejestracja] na stronie portalu. ► Główny ekran Zdalnego interfejsu użytkownika(P. 270)**
- 3 Wybierz [Ustawienia sieciowe] ► [Ustawienia IPSec].**
- 4 Kliknij [Edycja].**
- 5 Zaznacz pole wyboru [Użyj IPSec] i kliknij przycisk [OK].**
 - Jeśli chcesz, żeby urządzenie tylko odbierało pakiety, które są zgodne z jedną z zasad bezpieczeństwa zdefiniowanych w kolejnych punktach, usuń zaznaczenie w polu wyboru [Odbiór pakietów bez zasad].
- 6 Kliknij [Zarejestruj nową zasadę].**
- 7 Określ zasady ustawień.**

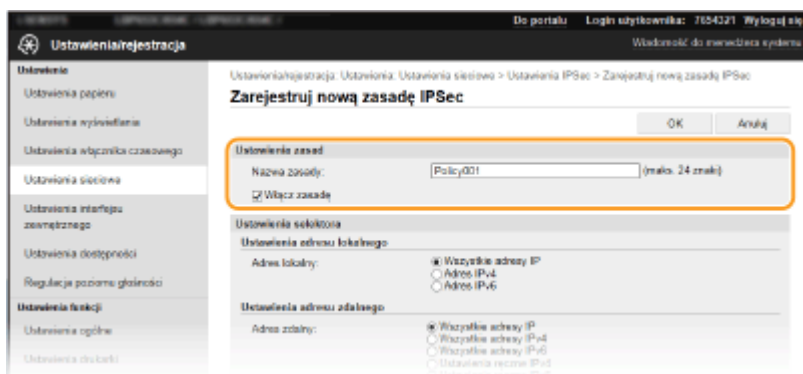

- 1** W polu tekstowym [Nazwa zasady] wprowadź nazwę zasady składającą się ze znaków alfanumerycznych, aby móc później ją zidentyfikować.
- 2** Zaznacz pole wyboru [Włącz zasadę].
- 8 Określ ustawienia selektora.**

[Adres lokalny]

Kliknij przycisk radiowy odpowiadający adresowi IP urządzenia, aby zastosować zasadę.

[Wszystkie adresy IP]	Wybierz tę opcję, aby używać protokołu IPsec dla wszystkich pakietów IP.
[Adres IPv4]	Wybierz tę opcję, aby używać protokołu IPsec w przypadku wszystkich pakietów IP wysyłanych na adres IPv4 urządzenia lub z tego adresu.
[Adres IPv6]	Wybierz tę opcję, aby używać protokołu IPsec w przypadku wszystkich pakietów IP wysyłanych na adres IPv6 urządzenia lub z tego adresu.

[Adres zdalny]

Kliknij przycisk radiowy odpowiadający adresowi IP innego urządzenia, aby zastosować zasadę.

[Wszystkie adresy IP]	Wybierz tę opcję, aby używać protokołu IPsec dla wszystkich pakietów IP.
[Wszystkie adresy IPv4]	Wybierz tę opcję, aby używać protokołu IPsec w przypadku wszystkich pakietów IP wysyłanych na adresy IPv4 innych urządzeń lub z tych adresów.
[Wszystkie adresy IPv6]	Wybierz tę opcję, aby używać protokołu IPsec w przypadku wszystkich pakietów IP wysyłanych na adresy IPv6 innych urządzeń lub z tych adresów.
[Ustawienia ręczne IPv4]	Wybierz tę opcję, aby określić pojedynczy adres IPv4 lub zakres adresów IPv4, dla których chcesz zastosować protokół IPsec. Wprowadź adres IPv4 (lub zakres) w polu tekstowym [Adresy do ręcznej konfiguracji].
[Ustawienia ręczne IPv6]	Wybierz tę opcję, aby określić pojedynczy adres IPv6 lub zakres adresów IPv6, dla których chcesz zastosować protokół IPsec. Wprowadź adres IPv6 (lub zakres) w polu tekstowym [Adresy do ręcznej konfiguracji].

[Adresy do ręcznej konfiguracji]

Jeśli wybrano opcję [Ustawienia ręczne IPv4] albo [Ustawienia ręczne IPv6] dla pozycji [Adres zdalny], wprowadź adres IP, aby zastosować zasady. Można wprowadzić również zakres adresów, rozdzielając je myślnikami.

UWAGA:**Wprowadzanie adresów IP**

	Opis	Przykład
Wprowadzanie pojedynczego adresu	IPv4: Oddzielaj numery kropkami.	192.168.0.10
	IPv6: Oddzielaj znaki alfanumeryczne dwukropkami.	fe80::10
Określanie zakresu adresów	Wstaw myślnik między adresami.	192.168.0.10-192.168.0.20

[Ustawienia podsieci]

W przypadku ręcznego wprowadzania adresów IPv4 można określić zakres, używając maski podsieci. Wprowadź maskę podsieci, oddzielając numery kropkami (przykład: „255.255.255.240”).

[Długość prefiksu]

Ręczne podanie zakresu adresów IPv6 pozwala również określić zakres przy użyciu prefiksów. Podaj wartość w zakresie od 0 do 128, aby określić długość prefiksu.

[Port lokalny]/[Port zdalny]

Aby utworzyć osobne zasady dla każdego protokołu, np. HTTP czy WSD, kliknij przycisk opcji [Pojedynczy port] wprowadź odpowiedni numer portu dla protokołu, aby zdecydować o stosowaniu albo niestosowaniu protokołu IPsec.

WAŻNE:

Protokół IPsec nie jest stosowany w przypadku następujących pakietów

- Pakiety loopback, multitemisyjny i emisyjny
- Pakiety IKE (przy użyciu UDP na porcie 500)
- Pakiety ICMPv6 pytające o adres sieciowy sąsiada i ogłoszenia adresu sieciowego sąsiada

9 Określ ustawienia protokołu IKE.

The screenshot shows the configuration page for IKE. The 'Ustawienia IKE' section is highlighted with an orange border. It includes the following fields and options:

- Tryb IKE:** Główny (selected)
- Metoda uwierzytelniania:**
 - Metoda klucza współdzielonego
 - Metoda podpisu cyfrowego
- Właściwość:**
 - Ważne do: 800 min (1-65 535)
- Algorytm uwierzytelniania/szyfrowania:**
 - Uwierzytelnianie: SHA1 / SHA2
 - Szyfrowanie: DES/3DES/TAES-CBC
 - Grupa DH: Grupa 2 (1024)

Below the highlighted section, the 'Ustawienia sieci IPsec' section is partially visible, showing options for PFS, lifetime, and fragmentation.

[Tryb IKE]

Wyświetlony jest tryb używany do protokołu wymiany kluczy. Urządzenie obsługuje tryb główny, nie obsługuje natomiast trybu agresywnego.

[Metoda uwierzytelniania]

Wybierz [Metoda klucza współdzielonego] lub [Metoda podpisu cyfrowego], wybierając metodę stosowaną podczas uwierzytelniania urządzenia. Przed wybraniem opcji [Metoda klucza współdzielonego] należy włączyć szyfrowanie TLS dla Zdalnego interfejsu użytkownika. Przed wybraniem opcji [Metoda podpisu cyfrowego] należy wygenerować albo zainstalować klucz i certyfikat. **► Konfiguracja klucza i certyfikatu dla protokołu TLS(P. 239)**

[Ważne do]

Określ długość trwania sesji dla kojarzenia zabezpieczeń IKE SA (ISAKMP SA). Wprowadź czas w minutach.

[Uwierzytelnianie]/[Szyfrowanie]/[Grupa DH]

Wybierz algorytm z rozwijanej listy. Każdy algorytm jest używany do wymiany kluczy.

[Uwierzytelnianie]	Wybór algorytmu hashowania.
[Szyfrowanie]	Wybór algorytmu szyfrowania.
[Grupa DH]	Wybór grupy Diffie-Hellman, która określa siłę klucza.

■ Uwierzytelnianie urządzenia przy użyciu klucza współdzielonego

- 1 Kliknij przycisk radiowy [Metoda klucza współdzielonego] opcji [Metoda uwierzytelniania], a następnie kliknij pozycję [Ustawienia klucza współdzielonego].
- 2 Wprowadź klucz współdzielony, używając znaków alfanumerycznych i kliknij przycisk [OK].
- 3 Skonfiguruj opcje [Ważne do] i [Uwierzytelnianie]/[Szyfrowanie]/[Grupa DH].

■ Uwierzytelnianie urządzenia przy użyciu podpisu cyfrowego

- 1 Kliknij przycisk radiowy [Metoda podpisu cyfrowego] opcji [Metoda uwierzytelniania], a następnie kliknij pozycję [Klucz i certyfikat].
- 2 Kliknij opcję [Zarejestruj klucz domyślny] widoczną na prawo od klucza i certyfikatu, których chcesz użyć.

UWAGA:

Wyświetlanie informacji na temat certyfikatu

- Certyfikat można zweryfikować lub sprawdzić jego szczegóły, klikając odpowiednie łącze umieszczone pod pozycją [Nazwa klucza] albo ikonę certyfikatu.
- 3 Skonfiguruj opcje [Ważne do] i [Uwierzytelnianie]/[Szyfrowanie]/[Grupa DH].

10 Określ ustawienia sieci z protokołem IPSec.

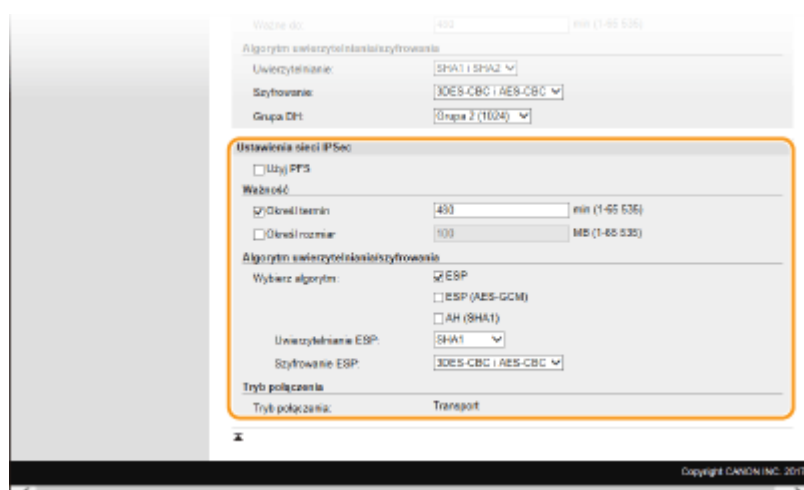

[Użyj PFS]

Zaznacz to pole wyboru, aby włączyć protokół Doskonałe utajnienie przekazywania (PFS) w odniesieniu do kluczy sesji IPSec. Protokół PFS zwiększa poziom zabezpieczeń oraz ilość komunikowanych danych. Upewnij się, że protokół PFS jest włączony dla innych urządzeń.

[Określ termin]/[Określ rozmiar]

Ustaw warunki zakończenia sesji w przypadku kojarzenia zabezpieczeń IPSec SA. Kojarzenie zabezpieczeń IPSec SA pełni funkcję tunelu komunikacyjnego. Zaznacz jedno lub dwa pola wyboru według potrzeb. W

przypadku zaznaczenia dwóch pól wyboru sesja kojarzenia zabezpieczeń IPSec SA zostaje zakończona, gdy spełniony zostanie jeden z warunków.

[Określ termin]	Wprowadź czas w minutach, aby określić długość trwania sesji.
[Określ rozmiar]	Wprowadź rozmiar w megabajtach, aby określić maksymalną ilość danych transportowanych w trakcie jednej sesji.

[Wybierz algorytm]

Zaznacz pole wyboru [ESP], [ESP (AES-GCM)] lub [AH (SHA1)] w zależności od nagłówka protokołu IPSec oraz użytego algorytmu. AES-GCM to algorytm uwierzytelniania i szyfrowania. W przypadku wyboru opcji [ESP] należy wybrać również algorytmy uwierzytelniania i szyfrowania z rozwijanych list [Uwierzytelnianie ESP] i [Szyfrowanie ESP].

[Uwierzytelnianie ESP]	Aby włączyć funkcję uwierzytelniania z użyciem protokołu ESP, wybierz opcję [SHA1] dla algorytmu hashowania. Wybór ustawienia [Nie używaj] oznacza wyłączenie funkcji uwierzytelniania z użyciem protokołu ESP.
[Szyfrowanie ESP]	Wybór algorytmu szyfrowania z użyciem protokołu ESP. Można wybrać ustawienie [NULL], aby nie określać algorytmu, albo wybrać ustawienie [Nie używaj], aby wyłączyć funkcję szyfrowania z użyciem protokołu ESP.

[Tryb połączenia]

Opcja pozwala wyświetlić tryb połączenia protokołu IPSec. Urządzenie obsługuje tryb transportu, w którym ładunki pakietów IP są szyfrowane. Tryb tunelu, w którym zawarte są całe pakiety IP (nagłówki i ładunki), nie jest dostępny.

11 Kliknij [OK].

- Aby zarejestrować dodatkową zasadę bezpieczeństwa, wróć do kroku 6.

12 Ustaw kolejność zasad wyszczególnionych na liście w pozycji [Zarejestrowane zasady IPSec].

- Zasady są stosowane w kolejności od pozycji na górze listy do pozycji znajdującej się na samym dole. Klikaj przyciski [W górę] i [W dół], aby przesuwać zasady w górę lub w dół i tym samym zmieniać kolejność ich stosowania.

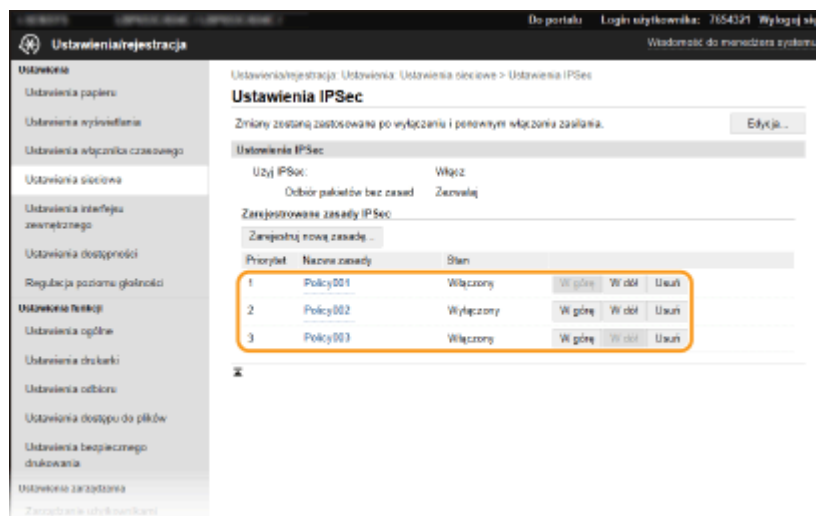

UWAGA:

Edytowanie zasady

- Kliknij odpowiednie łącze tekstowe znajdujące się pod pozycją [Nazwa zasady], aby wyświetlić ekran edycji.

Usuwanie zasady

- Kliknij przycisk [Usuń] znajdujący się po prawej stronie nazwy zasady, którą chcesz usunąć ► kliknij przycisk [OK].

13 Uruchom ponownie urządzenie.

- Wyłącz urządzenie, odczekaj co najmniej 10 sekund, a następnie włącz je ponownie.

UWAGA

Korzystanie z panelu sterowania

- Komunikację szyfrowaną z użyciem protokołu IPSec można również włączyć albo wyłączyć z poziomu <Menu> na ekranie Główny. ◀<Użyj IPSec> *1(P. 320)

ŁĄCZA

- ▶Konfiguracja klucza i certyfikatu dla protokołu TLS(P. 239)
- ▶Lista zasad IPSec(P. 415)

Konfiguracja ustawień uwierzytelniania zgodnego z IEEE 802.1X

36UL-04J

Urządzenie można podłączyć do sieci 802.1X jako urządzenie klienckie. Standardowa sieć 802.1X składa się z serwera RADIUS (serwera uwierzytelniania), przełącznika sieci LAN (wystawcy uwierzytelnienia) oraz urządzeń klienckich z oprogramowaniem uwierzytelniającym (suplikantów). Każde urządzenie, które próbuje nawiązać połączenie z siecią 802.1X, zostaje poddane procesowi uwierzytelnienia, aby potwierdzić uprawnienia użytkownika. Informacje uwierzytelniające są wysyłane na serwer RADIUS i tam sprawdzane. Serwer zezwala na nawiązanie komunikacji lub odrzuca próbę w zależności od wyniku procesu uwierzytelniania. Jeśli uwierzytelnianie zostanie zakończone niepowodzeniem, przełącznik sieci LAN (lub punkt dostępowy) blokuje dostęp spoza sieci.

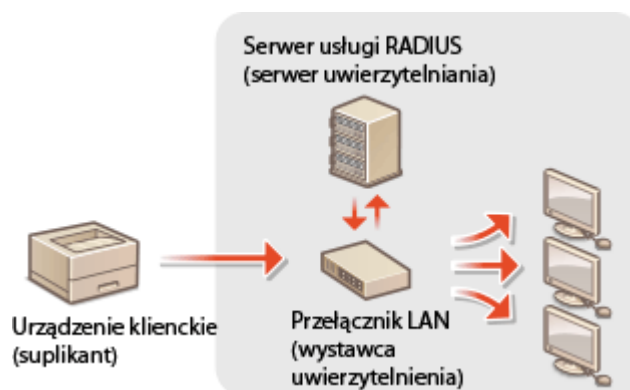

Metoda uwierzytelniania zgodna ze standardem IEEE 802.1X

Wybierz metodę uwierzytelniania z poniższej listy. W razie potrzeby zainstaluj albo zarejestruj klucz i certyfikat albo certyfikat CA, zanim przeprowadzisz konfigurację uwierzytelniania zgodnego ze standardem IEEE 802.1X ([Rejestrowanie klucza i certyfikatu na potrzeby komunikacji sieciowej\(P. 249\)](#)).

■ TLS

Urządzenie i serwer uwierzytelniania uwierzytelniają się wzajemnie, sprawdzając poprawność swoich certyfikatów. Klucz i certyfikat wystawione przez urządzenie certyfikacji (CA) są wymagane do uwierzytelnienia klienta (podczas uwierzytelniania urządzenia). W przypadku uwierzytelniania serwera oprócz certyfikatu fabrycznie zainstalowanego na urządzeniu można użyć certyfikatu CA zainstalowanego za pośrednictwem Zdalnego interfejsu użytkownika.

■ TTLS

W tej metodzie uwierzytelniania korzysta się z nazwy użytkownika i hasła do uwierzytelniania urządzenia klienckiego, jak również certyfikatu CA do uwierzytelniania serwera. Protokół MSCHAPv2 lub PAP można wybrać jako protokół wewnętrzny. Protokołów TTLS i PEAP można używać równolegle. Przed skonfigurowaniem metody uwierzytelniania włącz szyfrowanie TLS dla Zdalnego interfejsu użytkownika ([Konfiguracja klucza i certyfikatu dla protokołu TLS\(P. 239\)](#)).

■ PEAP

Wymagane ustawienia niemal pokrywają się z ustawieniami dla protokołu TTLS. MSCHAPv2 pełni funkcję protokołu wewnętrznego. Przed skonfigurowaniem metody uwierzytelniania włącz szyfrowanie TLS dla Zdalnego interfejsu użytkownika ([Konfiguracja klucza i certyfikatu dla protokołu TLS\(P. 239\)](#)).

UWAGA

- Więcej informacji na temat podstawowych czynności wykonywanych w ramach konfiguracji urządzenia z poziomu Zdalnego interfejsu użytkownika, patrz [Konfiguracja opcji menu z poziomu Zdalnego interfejsu użytkownika\(P. 278\)](#) .

- 1 **Uruchom Zdalny interfejs użytkownika i zaloguj się w trybie menedżera systemu. ▶
Uruchamianie Zdalnego interfejsu użytkownika(P. 269)**
- 2 **Kliknij przycisk [Ustawienia/rejestracja] na stronie portalu. ▶Główny ekran Zdalnego interfejsu użytkownika(P. 270)**
- 3 **Wybierz [Ustawienia sieciowe] ▶ [Ustawienia IEEE 802.1X].**
- 4 **Kliknij [Edycja].**
- 5 **Zaznacz pole wyboru [Użyj IEEE 802.1X] i wprowadź nazwę logowania w polu tekstowym [Nazwa logowania].**

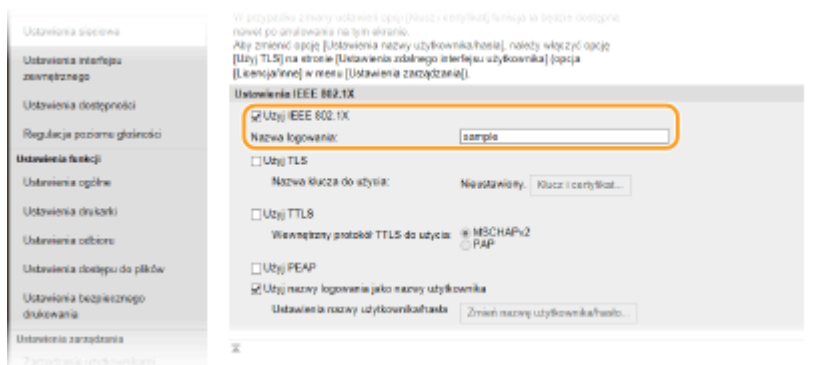

[Użyj IEEE 802.1X]

Zaznaczenie tego pola wyboru włącza funkcję uwierzytelniania zgodnego ze standardem IEEE 802.1X.

[Nazwa logowania]

Wprowadź nazwę (tożsamość protokołu EAP) składającą się ze znaków alfanumerycznych, która służy do identyfikacji użytkownika.

- 6 **Skonfiguruj wymagane ustawienia zgodnie z wybraną metodą uwierzytelniania.**

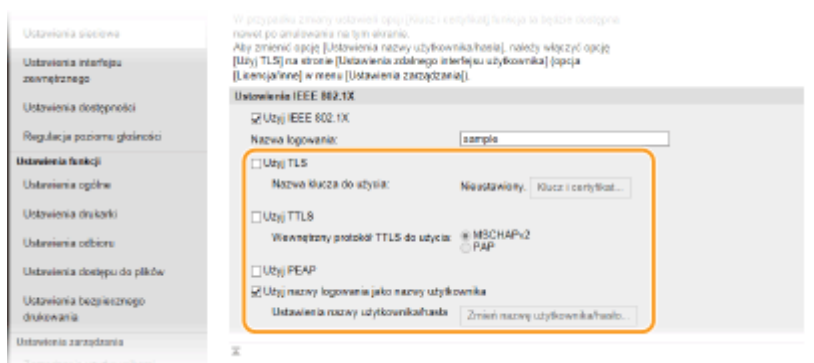

■ Ustawianie protokołu TLS

- 1 Zaznacz pole wyboru [Użyj TLS] i kliknij przycisk [Klucz i certyfikat].
 - Szyfrowania TLS nie można stosować z protokołami TTLS lub PEAP.
- 2 Kliknij opcję [Zarejestruj klucz domyślny] na prawo od klucza i certyfikatu, których chcesz użyć do uwierzytelnienia klienta.

UWAGA:**Wyświetlanie informacji na temat certyfikatu**

- Certyfikat można zweryfikować lub sprawdzić jego szczegóły, klikając odpowiednie łącze umieszczone pod pozycją [Nazwa klucza] albo ikonę certyfikatu.

■ Konfiguracja protokołu TTLS/PEAP

- 1 Zaznacz pole wyboru [Użyj TTLS] albo [Użyj PEAP].

UWAGA:**Wewnętrzny protokół TTLS**

- Dostępne są opcje MSCHAPv2 lub PAP.

- 2 Kliknij [Zmień nazwę użytkownika/hasło].
 - Aby podać nazwę użytkownika inną niż nazwa logowania, usuń zaznaczenie w polu wyboru [Użyj nazwy logowania jako nazwy użytkownika]. Zaznacz to pole wyboru, jeśli chcesz użyć nazwy logowania jako nazwy użytkownika.
- 3 Ustaw nazwę użytkownika/hasło.

[Nazwa użytkownika]

Wprowadź nazwę użytkownika składającą się ze znaków alfanumerycznych.

[Zmień hasło]

Aby wprowadzić lub zmienić hasło, należy zaznaczyć to pole wyboru i wprowadzić nowe hasło za pomocą znaków alfanumerycznych w polach tekstowych [Hasło] oraz [Potwierdź].

- 4 Kliknij [OK].

7 Kliknij [OK].**8 Uruchom ponownie urządzenie.**

- Wyłącz urządzenie, odczekaj co najmniej 10 sekund, a następnie włącz je ponownie.

UWAGA

Korzystanie z panelu sterowania

- Uwierzytelnianie zgodne ze standardem IEEE 802.1X można również włączyć albo wyłączyć z poziomu <Menu> na ekranie Główny. **▶<Użyj IEEE 802.1X>/<Ustawienia IEEE 802.1X> *1*2(P. 325)**

ŁĄCZA

- ▶ **Konfiguracja klucza i certyfikatu dla protokołu TLS(P. 239)**

Ograniczanie funkcji urządzenia

36UL-04K

Niektóre funkcje urządzenia mogą być rzadko używane lub stwarzać ryzyko niewłaściwego użytkowania. Ze względów bezpieczeństwa można ograniczyć zakres możliwości urządzenia, całkowicie lub częściowo wyłączając te funkcje.

Ograniczanie drukowania z poziomu komputera

Można ograniczyć „drukowanie z poziomu komputera” do wyłącznie bezpiecznych dokumentów. Przez to żadnego zadania nie będzie można wydrukować, dopóki z poziomu urządzenia nie zostanie wprowadzony kod PIN. **▶Ograniczanie drukowania z poziomu komputera(P. 263)**



Ograniczenie funkcji USB

Port USB pozwala w prosty sposób podłączyć urządzenia peryferyjne, ale z drugiej strony może stwarzać zagrożenie dla bezpieczeństwa informacji (np. wyciek danych). Istnieje możliwość ograniczenia łączności z komputerem przez port USB albo zapisu na nośnik pamięci USB. **▶Ograniczenie funkcji USB(P. 264)**

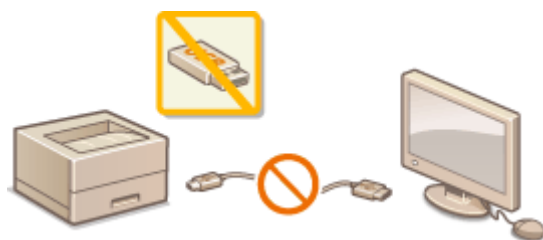

Wyłączanie komunikacji z użyciem protokołu HTTP

W przypadku niekorzystania z sieci, np. w sytuacji używania urządzenia za pośrednictwem połączenia USB, można wyłączyć komunikację za pomocą protokołu HTTP w celu zapobieżenia atakowi hakerskiemu przez port protokołu HTTP. **▶Wyłączanie komunikacji z użyciem protokołu HTTP(P. 266)**



Wyłączanie funkcji zdalnego zarządzania

W przypadku niekorzystania ze Zdalnego interfejsu użytkownika można wyłączyć funkcje zdalnego zarządzania w celu zapobieżenia nieuprawnionemu dostępowi do urządzenia za pośrednictwem Zdalnego interfejsu użytkownika. **▶Wyłączanie Zdalnego interfejsu użytkownika(P. 267)**



Ograniczanie drukowania z poziomu komputera

36UL-04L

Ograniczając możliwość drukowania dokumentów z poziomu komputera do dokumentów zgodnych z funkcją Zabezpieczony wydruk, można znacząco zmniejszyć ryzyko wycieku danych (▶ **Drukowanie dokumentu zabezpieczonego kodem PIN (Zabezpieczone drukowanie)(P. 172)**).



Model z Panelem Dotykowym



<Menu> ▶ <Ustawienia funkcji> ▶ <Bezpieczne drukowanie> ▶ <Ogranicz zadania drukarki> ▶ <Włącz> ▶ <Zastosuj> ▶ <OK> ▶ Uruchom ponownie urządzenie

Czarno-Biały model LCD



<Menu> ▶ <Ustawienia funkcji> ▶ <Bezpieczne drukow.> ▶ <Ogranicz zadania drukarki> ▶ <Włącz> ▶ 

Ograniczenie funkcji USB

36UL-04R

USB to wygodny sposób podłączania urządzeń zewnętrznych i przechowywania lub przenoszenia danych. USB może jednak również stanowić źródło wycieku informacji w przypadku niewłaściwego zarządzania. Szczególnie uważać należy, korzystając z urządzeń pamięci USB. Sekcja ta opisuje sposoby ograniczania połączeń przez port USB urządzenia oraz przeprowadzania blokady możliwości korzystania z urządzeń pamięci USB.

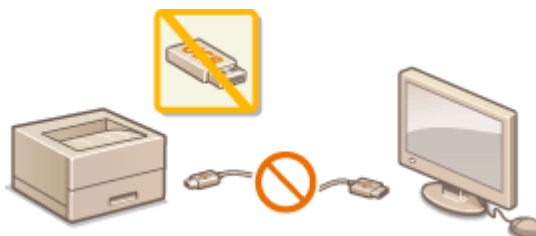

- ▶ **Ograniczenie połączenia USB z komputerem (P. 264)**
- ▶ **Ograniczenie funkcji drukowania z nośnika pamięci USB (P. 264)**

Ograniczenie połączenia USB z komputerem

Port USB umieszczony z tyłu urządzenia, który służy do łączenia urządzenia z komputerem, może zostać wyłączony. Po wyłączeniu portu komunikacja urządzenia z komputerem za pośrednictwem kabla USB jest niemożliwa. To ustawienie nie ma wpływu na port USB znajdujący się z przodu urządzenia, który służy do podłączania nośników pamięci USB.

Model z Panelem Dotykowym



<Menu> ▶ <Ustawienia> ▶ <Interfejs zewnętrzny> ▶ <Ustawienia USB> ▶ Wybierz ustawienie <Wyłącz> w opcji <Użyj jako urządzenia USB> ▶ <Zastosuj> ▶ <OK> ▶ Uruchom ponownie urządzenie

Czarno-Biały model LCD



<Menu> ▶ <Ustawienia> ▶ <Interfejs zewnętrzny> ▶ <Ustawienia USB> ▶ <Użyj jako urządzenia USB> ▶ <Wyłącz> ▶ Uruchom ponownie urządzenie

Ograniczenie funkcji drukowania z nośnika pamięci USB

Istnieje opcja, która blokuje możliwość drukowania danych z urządzenia pamięci USB. Drukowanie danych z urządzenia pamięci USB staje się niemożliwe.



<Menu> ▶ <Ustawienia funkcji> ▶ <Dostęp do plików> ▶ <Ustawienia nośnika pamięci> ▶ Wybierz ustawienie <Wyłącz> w opcji <Użyj funkcji druku> ▶ <Zastosuj> ▶ <OK> ▶ Uruchom ponownie urządzenie

ŁĄCZA

▶ **Wydruk z urządzenia pamięci USB (Drukowanie z nośnika pamięci)(P. 177)**

Wyłączanie komunikacji z użyciem protokołu HTTP

36UL-04S

Protokół HTTP jest używany do komunikacji poprzez sieć, np. takiej jak podczas uzyskiwania dostępu do urządzenia za pośrednictwem Zdalnego interfejsu użytkownika. W przypadku korzystania z połączenia USB lub nieużywania protokołu HTTP funkcja HTTP może zostać wyłączona, aby blokować złośliwe ataki z zewnątrz przez nieużywany port HTTP.



WAŻNE

- Wyłączenie komunikacji HTTP wyłącza niektóre funkcje sieciowe, takie jak Zdalny interfejs użytkownika czy drukowanie WSD oraz drukowanie za pomocą funkcji Google Cloud Print.



<Menu> ▶ <Ustawienia> ▶ <Sieć> ▶ <Ustawienia TCP/IP> ▶ <Użyj HTTP> ▶ <Wyłącz>
▶ <Tak> ▶

ŁĄCZA

- 🔗 Zarządzanie urządzeniem z poziomu komputera (Zdalny interfejs użytkownika)(P. 268)
- 🔗 Zmiana numerów portów(P. 235)
- 🔗 Konfiguracja protokołów drukowania i funkcji protokołu WSD(P. 51)
- 🔗 Korzystanie z technologii Google Cloud Print(P. 208)

Wyłączanie Zdalnego interfejsu użytkownika

36UL-04U

Zdalny interfejs użytkownika to przydatne narzędzie pozwalające określić ustawienia urządzenia za pomocą przeglądarki internetowej na komputerze. Aby móc korzystać ze Zdalnego interfejsu użytkownika, urządzenie powinno być podłączone do komputera za pośrednictwem sieci. Jeśli urządzenie jest podłączone do komputera przez kabel USB lub jeżeli nie ma potrzeby korzystania ze Zdalnego interfejsu użytkownika, korzystne może być wyłączenie funkcji Zdalnego interfejsu użytkownika. Zmniejsza się wtedy niebezpieczeństwo niepożądanego nadzoru urządzenia przez osoby trzecie za pośrednictwem sieci.



Model z Panelem Dotykowym



<Menu> ▶ <Ustawienia zarządzania> ▶ <Licencja/inne> ▶ <Ustawienia zdalnego interfejsu użytkownika> ▶ Wybierz ustawienie <Wyłącz> w opcji <Użyj zdal. interf. użytkownika.> ▶ <Zastosuj> ▶ <OK> ▶ Uruchom ponownie urządzenie

Czarno-Biały model LCD



<Menu> ▶ <Ustawienia zarządzania> ▶ <Ustaw. zdaln. UI/aktualizacji opr. ukł.> ▶ <Ustawienia zdalnego interfejsu użytkownika> ▶ <Użyj zdalnego interfejsu użytkownika> ▶ <Wyłącz> ▶ Uruchom ponownie urządzenie

ŁĄCZA

- ▶ Zarządzanie urządzeniem z poziomu komputera (Zdalny interfejs użytkownika)(P. 268)
- ▶ Wyłączanie komunikacji z użyciem protokołu HTTP(P. 266)

Zarządzanie urządzeniem z poziomu komputera (Zdalny interfejs użytkownika)

36UL-04W

Istnieje możliwość sprawdzenia kolejki drukowania lub stanu urządzenia poprzez zdalną obsługę urządzenia z poziomu przeglądarki internetowej. Można także konfigurować rozmaite ustawienia. Dzięki temu zadania związane z zarządzaniem systemem można łatwo wykonać, nie wstając od biurka. Więcej informacji na temat wymagań systemu dotyczących Zdalnego interfejsu użytkownika, patrz **Środowisko systemowe(P. 500)** .

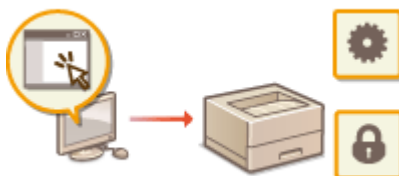

Funkcje Zdalnego interfejsu użytkownika

- ▶ **Sprawdzanie statusu i dzienników(P. 272)**
- ▶ **Konfiguracja opcji menu z poziomu Zdalnego interfejsu użytkownika(P. 278)**
- ▶ **Polityka zabezpieczeń(P. 281)**
- ▶ **Importowanie/eksportowanie danych ustawień(P. 287)**

Podstawowe informacje o Zdalnym interfejsie użytkownika

- ▶ **Uruchamianie Zdalnego interfejsu użytkownika(P. 269)**

Uruchamianie Zdalnego interfejsu użytkownika

36UL-04X

Do zdalnej obsługi niezbędne jest wpisanie adresu IP urządzenia w przeglądarce internetowej i uruchomienie Zdalnego interfejsu użytkownika. W pierwszej kolejności należy sprawdzić adres IP ustawiony w urządzeniu ([Wyświetlanie ustawień sieciowych\(P. 47\)](#)). W przypadku wątpliwości należy skontaktować się z administratorem sieci.

1 Uruchom przeglądarkę internetową.

2 Wprowadź adres „http://<adres IP urządzenia>” w polu adresu przeglądarki i naciśnij klawisz [ENTER].

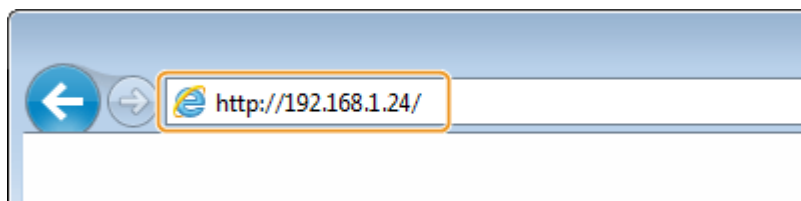

- Jeśli chcesz użyć adresu IPv6, zamknij go w nawiasach (przykład: http://[fe80::2e9e:fcff:fe4e:dbce]/).

UWAGA:

Jeżeli zostanie wyświetlony alarm zabezpieczeń

- Jeżeli komunikacja ze Zdalnym interfejsem użytkownika jest szyfrowana, może zostać wyświetlony alert zabezpieczeń ([Konfiguracja klucza i certyfikatu dla protokołu TLS\(P. 239\)](#)). Jeżeli ustawienia certyfikatu oraz ustawienia TLS nie zawierają błędów, można kontynuować przeglądanie witryny.

3 Zaloguj się do Zdalnego interfejsu użytkownika.

■ Kiedy funkcja Zarządzanie identyfikatorami wydziału jest wyłączona

Wybierz pozycję [Tryb menedżera systemu] albo [Tryb użytkownika ogólnego], a następnie wprowadź odpowiednią wartość w polu [Kod PIN dostępu zdalnego interfejsu użytkownika].

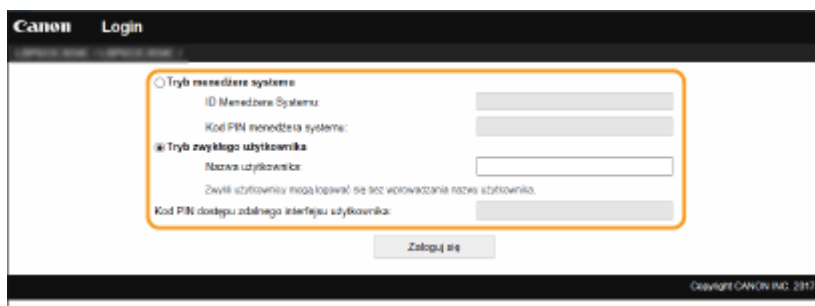

[Tryb menedżera systemu]

Pozwala wykonywać wszystkie operacje i konfigurować wszystkie ustawienia w Zdalnym interfejsie użytkownika. Wprowadź poprawny identyfikator w polu [ID Menedżera Systemu] oraz PIN w polu [Kod PIN menedżera systemu]. [Konfiguracja identyfikatora i kodu PIN menedżera systemu\(P. 216\)](#)

[Tryb użytkownika ogólnego]

Tryb ten pozwala sprawdzić status dokumentów lub urządzenia, a także zmienić niektóre ustawienia. Jeśli chcesz sprawdzić, czy w kolejce drukowania znajduje się określony dokument albo anulować drukowanie swojego dokumentu w kolejce drukowania, wprowadź nazwę użytkownika dokumentu w polu [Nazwa użytkownika]. Nazwa użytkownika jest automatycznie ustawiana w celu drukowania dokumentów w oparciu o informacje takie, jak nazwa komputera czy nazwa logowania na komputerze.

[Kod PIN dostępu zdalnego interfejsu użytkownika]

Jeżeli opcja [Kod PIN dostępu zdalnego interfejsu użytkownika] została skonfigurowana, wprowadź kod PIN.

➤ **Konfiguracja kodu PIN Zdalnego interfejsu użytkownika(P. 224)**

■ Kiedy funkcja Zarządzanie identyfikatorami wydziału jest włączona

Wprowadź poprawny identyfikator w polu [ID działu] oraz PIN w polu [Kod PIN]. ➤ **Konfiguracja funkcji Zarządzanie identyfikatorami działów(P. 218)**

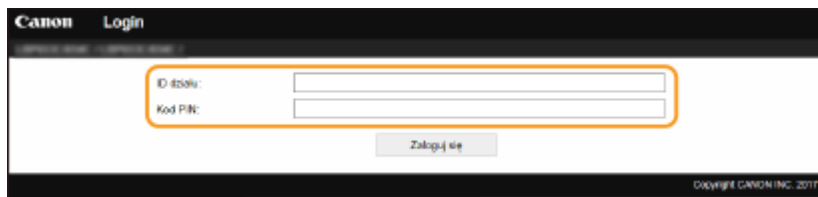
**4 Kliknij [Zaloguj się].**

➡ Zostanie wyświetlona strona portalu (strona główna). ➤ **Główny ekran Zdalnego interfejsu użytkownika(P. 270)**

Główny ekran Zdalnego interfejsu użytkownika

Po zalogowaniu się do Zdalnego interfejsu użytkownika zostanie wyświetlona następująca strona główna. W tej części opisano podstawowe czynności, a także elementy wyświetlane na stronie głównej.

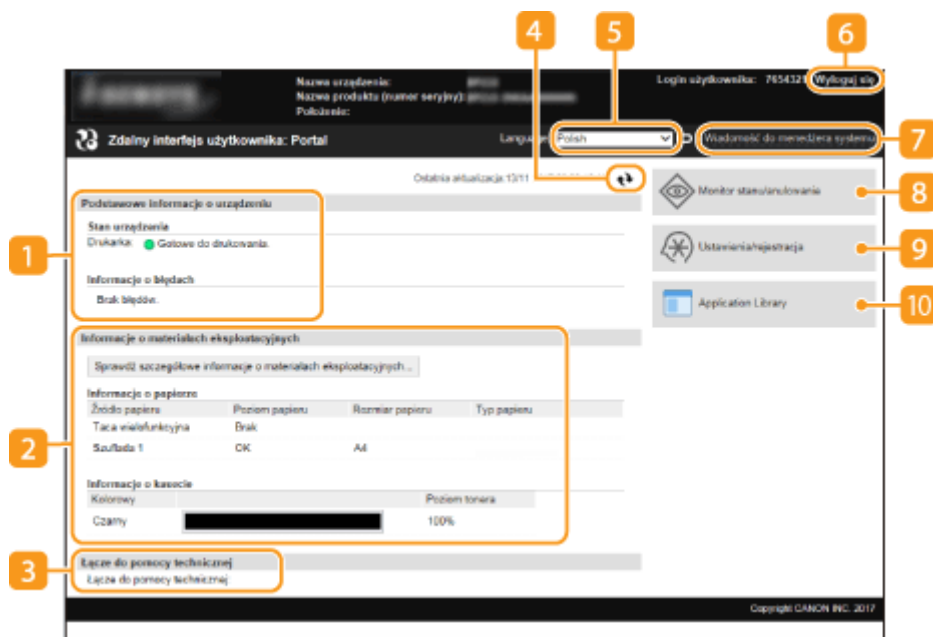
**1 [Podstawowe informacje o urządzeniu]**

Wyświetla bieżący stan urządzenia i informacje o błędach. W przypadku wystąpienia błędu wyświetlana jest strona Informacje o błędzie.

2 [Informacje o materiałach eksploatacyjnych]

Wyświetla informacje o papierze oraz ilości toneru pozostałej w zasobnikach.

3 [Łącze do pomocy technicznej]

Wyświetla łącze pomocy określone w części [Łącze do pomocy technicznej] w sekcji [Licencja/inne].

4 Ikona odświeżania

Odświeża stronę wyświetlaną w danym momencie.

5 [Language]

Ustawienie umożliwiające określenie języka Zdalnego interfejsu użytkownika.

6 [Wyloguj się]

Wylogowanie ze Zdalnego interfejsu użytkownika. Zostanie wyświetlona strona logowania.

7 [Wiadomość do menedżera systemu]

Wyświetla okno do utworzenia adresu e-mail dla menedżera systemu określonego w [Informacje o menedżerze systemu] menu [Zarządzanie użytkownikami].

8 [Monitor stanu/anulowanie]

Wyświetla stronę [Monitor stanu/anulowanie]. W przypadku dowolnego oczekującego dokumentu można sprawdzić status/historię albo anulować przetwarzanie.

9 [Ustawienia/rejestracja]

Wyświetla stronę [Ustawienia/rejestracja]. Po zalogowaniu się w trybie menedżera systemu można zmienić elementy ustawień i zapisać lub załadować zarejestrowane dane. **➤ Konfiguracja opcji menu z poziomu Zdalnego interfejsu użytkownika (P. 278)**

10 [Application Library]

Wyświetla stronę z ustawieniami Application Library.

Sprawdzanie statusu i dzienników

36UL-04Y

- ▶ Sprawdzenie bieżącego stanu drukowanych dokumentów(P. 272)
- ▶ Sprawdzenie bieżącego stanu odebranych dokumentów(P. 273)
- ▶ Sprawdzenie historii dokumentów(P. 273)
- ▶ Sprawdzenie informacji o błędzie(P. 273)
- ▶ Sprawdzenie stanu materiałów eksploatacyjnych(P. 274)
- ▶ Sprawdzenie parametrów urządzenia(P. 274)
- ▶ Sprawdzenie informacji o menedżerze systemu(P. 275)
- ▶ Sprawdzenie łącznego licznika wydruków(P. 275)
- ▶ Sprawdzenie historii zasobników z tonerem(P. 276)
- ▶ Sprawdzenie bieżącego stanu urządzenia(P. 276)

UWAGA

- Nazwa pliku dokumentu może nie być wyświetlana w całości. Do nazwy pliku może zostać dopisana nazwa aplikacji używanej do drukowania.

Sprawdzanie bieżącego stanu drukowanych dokumentów

Wyświetlana jest lista dokumentów aktualnie drukowanych lub oczekujących na wydruk.



Zaloguj się w Zdalnym interfejsie użytkownika (▶ **Uruchamianie Zdalnego interfejsu użytkownika(P. 269)**) ▶ [Monitor stanu/anulowanie] ▶ [Stan zadania] w [Drukuj]

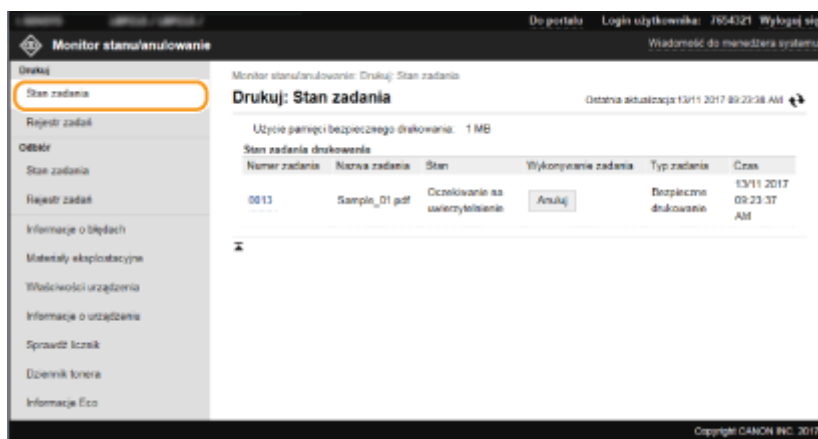

- Zadanie z dokumentem można anulować, klikając przycisk [Anuluj].

UWAGA

- Niezależnie od ustawień Zarządzania identyfikatorami wydziałów wyświetlone zostaną wszystkie dokumenty aktualnie drukowane lub oczekujące na wydruk.
- Jeśli podczas logowania w trybie zwykłego użytkownika użytkownik poda swoją nazwę, nazwa użytkownika pojawi się jedynie na wydrukowanych dokumentach.

- Kliknij opcję [Numer zadania] na dokumentach o wstrzymanym statusie drukowania oraz dokumentach chronionych w celu uzyskania szczegółowych informacji. Można sprawdzić nazwę użytkownika i liczbę stron drukowanego dokumentu.

Sprawdzanie bieżącego stanu odebranych dokumentów

Można sprawdzać dzienniki wysłanych I-faksów.



Zaloguj się w Zdalnym interfejsie użytkownika ([▶Uruchamianie Zdalnego interfejsu użytkownika\(P. 269\)](#)) ▶ [Monitor stanu/anulowanie] ▶ [Stan zadania] w [Odbiór]

Sprawdzanie historii dokumentów

Wyświetlane są rejestry zadań drukowania lub odbierania (RX).



Zaloguj się w Zdalnym interfejsie użytkownika ([▶Uruchamianie Zdalnego interfejsu użytkownika\(P. 269\)](#)) ▶ [Monitor stanu/anulowanie] ▶ [Rejestr zadań]

Drukowanie: Rejestr zadań						
Numer zadania	Wynik	Czas rozpoczęcia	Czas zakończenia	Typ zadania	Nazwa pliku	Nazwa użytkownika
0003	Błąd	13/11 2017 09:23:57 AM	13/11 2017 09:25:47 AM	Drukańka	Sample_01.pdf	User
0002	OK	13/11 2017 09:16:14 AM	13/11 2017 09:16:23 AM	Drukańka	Sample_01.pdf	User
0001	OK	13/11 2017 09:02:13 AM	13/11 2017 09:03:58 AM	Drukańka	Sample_01.pdf	User

Sprawdzanie informacji o błędach

Jeśli wystąpi błąd, po kliknięciu komunikatu wyświetlonego w obszarze [Informacje o błędach] na stronie portalu (stronie głównej) zostanie wyświetlona ta strona. [▶Główny ekran Zdalnego interfejsu użytkownika\(P. 270\)](#)



Zaloguj się w Zdalnym interfejsie użytkownika ([▶Uruchamianie Zdalnego interfejsu użytkownika\(P. 269\)](#)) ▶ [Monitor stanu/anulowanie] ▶ [Informacje o błędach]

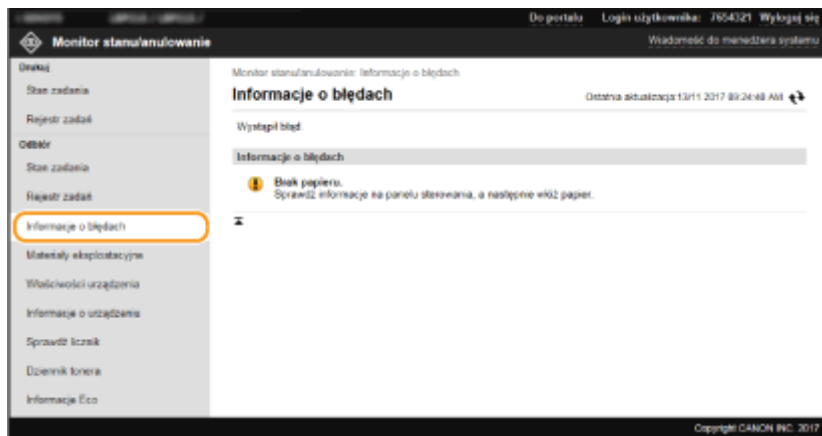

Sprawdzanie stanu materiałów eksploatacyjnych

Zostanie wyświetlona informacja o rozmiarze i typie papieru dla źródła papieru, numerze modelu kasety z tonerem itp. Możesz także kliknąć przycisk [Sprawdź szczegółowe informacje o materiałach eksploatacyjnych] na stronie portalu (stronie głównej), aby wyświetlić ekran sprawdzania stanu materiałów eksploatacyjnych (**👉 Główny ekran Zdalnego interfejsu użytkownika(P. 270)**).



Zaloguj się w Zdalnym interfejsie użytkownika (**👉 U uruchamianie Zdalnego interfejsu użytkownika(P. 269)**) ▶ [Monitor stanu/anulowanie] ▶ [Materiały eksploatacyjne]

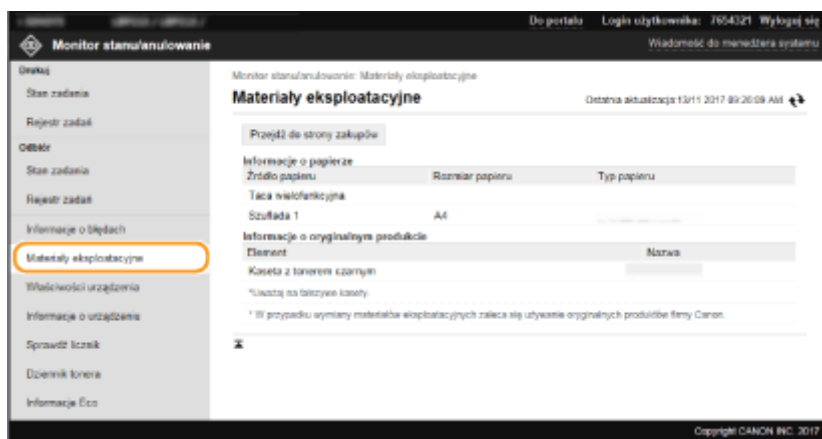

Sprawdzanie parametrów urządzenia

Wyświetlane są informacje o maksymalnej prędkości drukowania oraz funkcjach urządzenia.



Zaloguj się w Zdalnym interfejsie użytkownika (**👉 U uruchamianie Zdalnego interfejsu użytkownika(P. 269)**) ▶ [Monitor stanu/anulowanie] ▶ [Właściwości urządzenia]

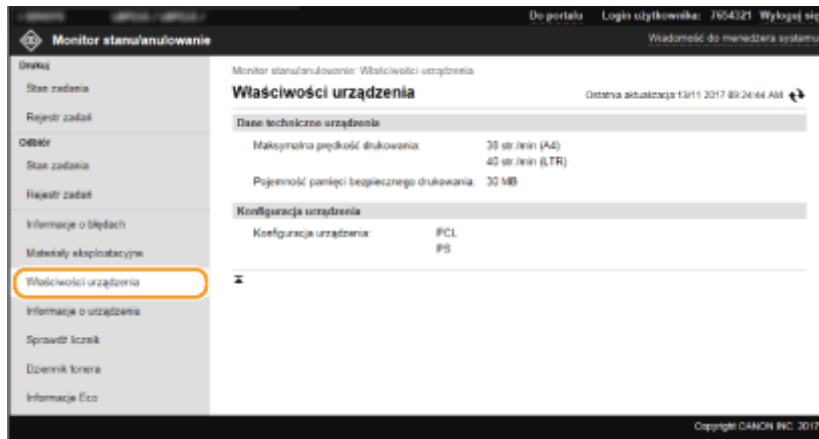

Sprawdzanie informacji o menedżerze systemu

Wyświetlane są informacje o urządzeniu oraz menedżerze systemu. Tutaj wyświetlane są nazwa urządzenia i inne informacje na temat menedżera systemu odpowiadające ustawieniom skonfigurowanym w obszarze [Informacje o menedżerze systemu] na stronie [Zarządzanie użytkownikami] albo w obszarze [Ustawienia informacji o urządzeniu] na stronie [Zarządzanie urządzeniem].



Zaloguj się w Zdalnym interfejsie użytkownika (**▶ U uruchamianie Zdalnego interfejsu użytkownika(P. 269)**) ▶ [Monitor stanu/anulowanie] ▶ [Informacje o urządzeniu]

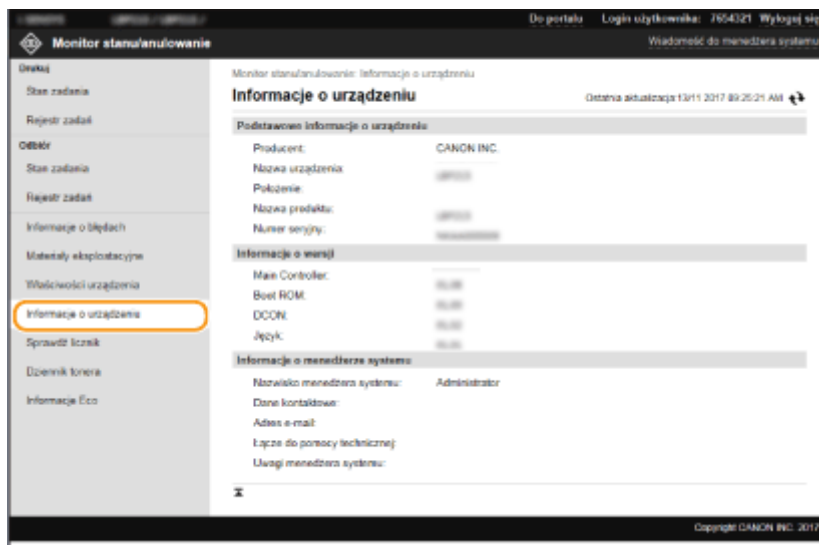

Sprawdzanie łącznego licznika wydruków

Wyświetlana jest łączna liczba wydrukowanych stron.



Zaloguj się w Zdalnym interfejsie użytkownika (**▶ U uruchamianie Zdalnego interfejsu użytkownika(P. 269)**) ▶ [Monitor stanu/anulowanie] ▶ [Sprawdź licznik]

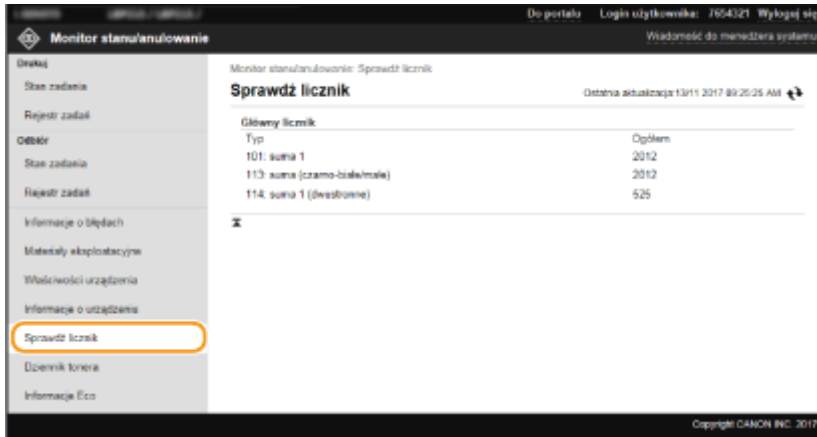

Sprawdzanie historii zasobników z tonerem

Istnieje możliwość sprawdzenia dzienników użycia zasobników z tonerem oraz innych dzienników.



Zaloguj się w Zdalnym interfejsie użytkownika ([▶ U uruchamianie Zdalnego interfejsu użytkownika\(P. 269\)](#)) ▶ [Monitor stanu/anulowanie] ▶ [Dziennik tonera]

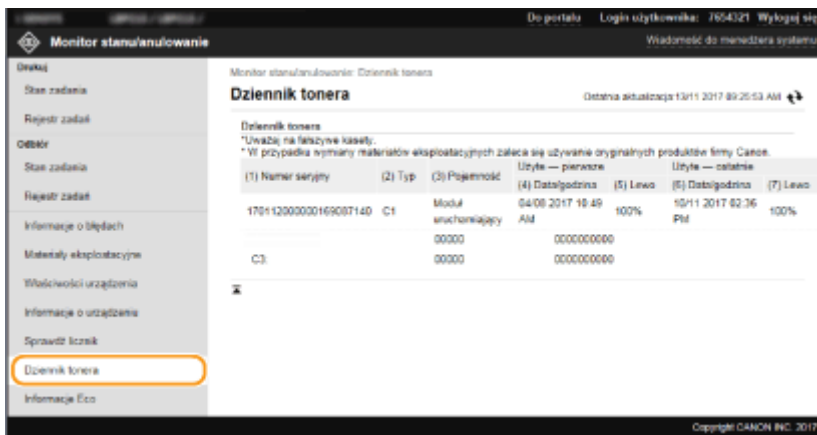

Sprawdzanie bieżącego stanu urządzenia

Wyświetlane są całkowita miesięczna liczba wydrukowanych stron i zużytej energii. Można wyświetlić ekran informacji dotyczących ekologii (Eco Information) i zmienić ustawienia, aby zaoszczędzić papier i zużycie energii.



Zaloguj się w Zdalnym interfejsie użytkownika ([▶ U uruchamianie Zdalnego interfejsu użytkownika\(P. 269\)](#)) ▶ [Monitor stanu/anulowanie] ▶ [Informacje Eco]

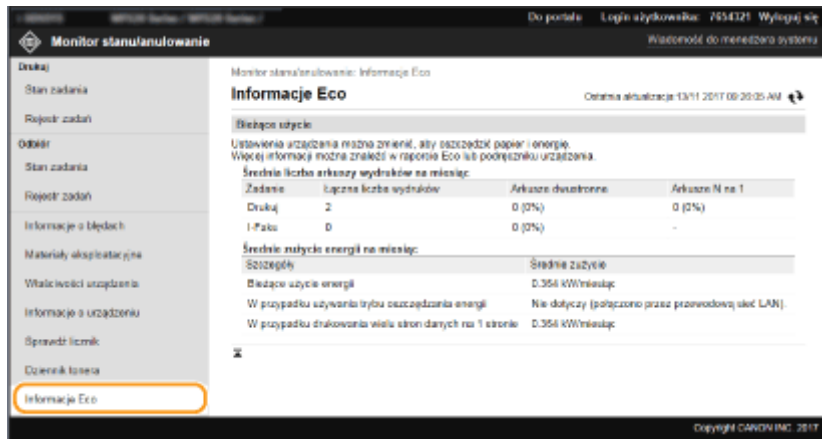

ŁĄCZA

- ▶ Główny ekran Zdalnego interfejsu użytkownika (P. 270)

Konfiguracja opcji menu z poziomu Zdalnego interfejsu użytkownika

36UL-050

Za pomocą Zdalnego interfejsu użytkownika można zmieniać różne ustawienia urządzenia. Większość ustawień można konfigurować także w urządzeniu, ale niektóre z nich mogą zostać zmienione tylko za pomocą Zdalnego interfejsu użytkownika. W tej części opisano podstawowy przebieg procedury modyfikacji ustawień urządzenia przy użyciu Zdalnego interfejsu użytkownika.

UWAGA

- Niektóre ustawienia można zmieniać tylko po zalogowaniu się w trybie menedżera systemu.
- W przypadku niektórych ustawień mogą być wymagane operacje różniące się od niżej opisanej procedury.

- 1** Uruchom interfejs Zdalny interfejs użytkownika. ▶ **Uruchamianie Zdalnego interfejsu użytkownika (P. 269)**
- 2** Kliknij przycisk [Ustawienia/rejestracja] na stronie portalu. ▶ **Główny ekran Zdalnego interfejsu użytkownika (P. 270)**
- 3** Kliknij pozycję menu widocznego po lewej stronie ekranu, którą chcesz skonfigurować.

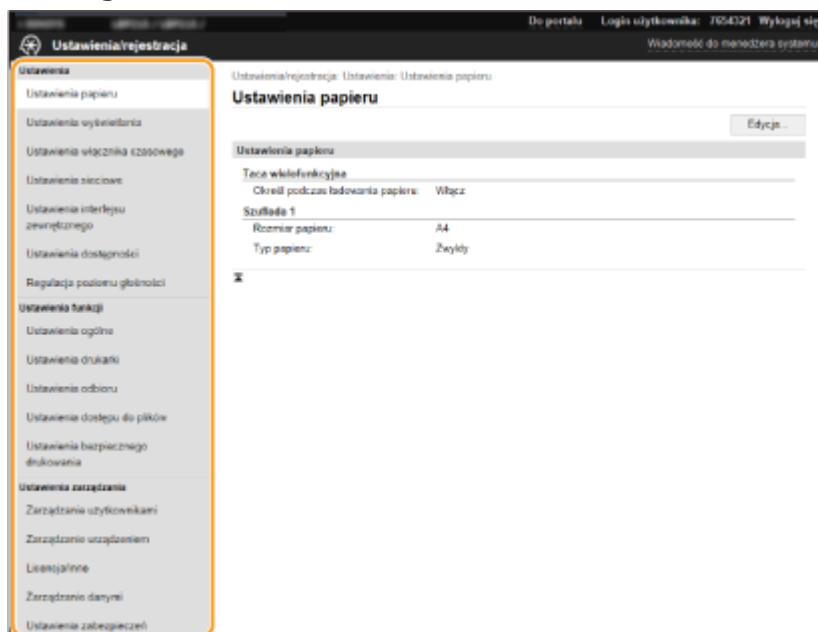

- 4** W razie potrzeby kliknij łącze, aby wyświetlić pożądaną stronę menu.

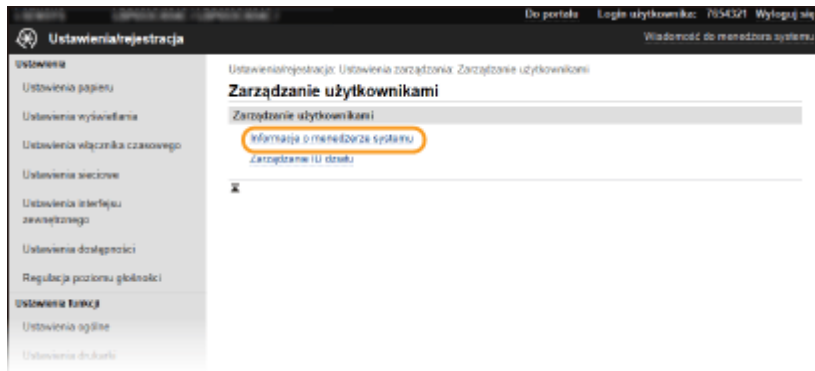

5 Kliknij [Edycja].

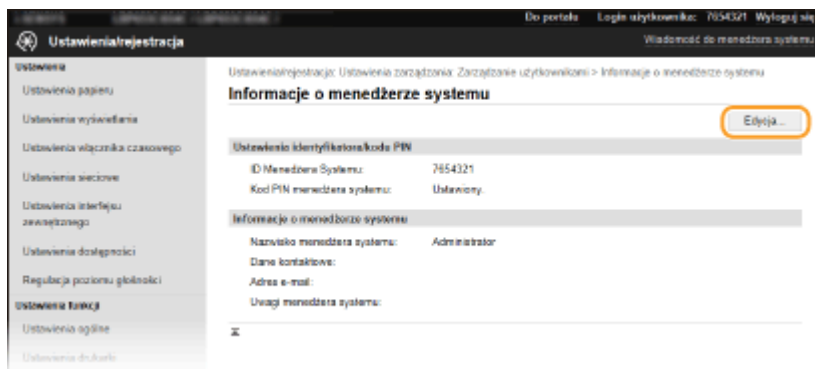

6 Określ wymagane ustawienia.

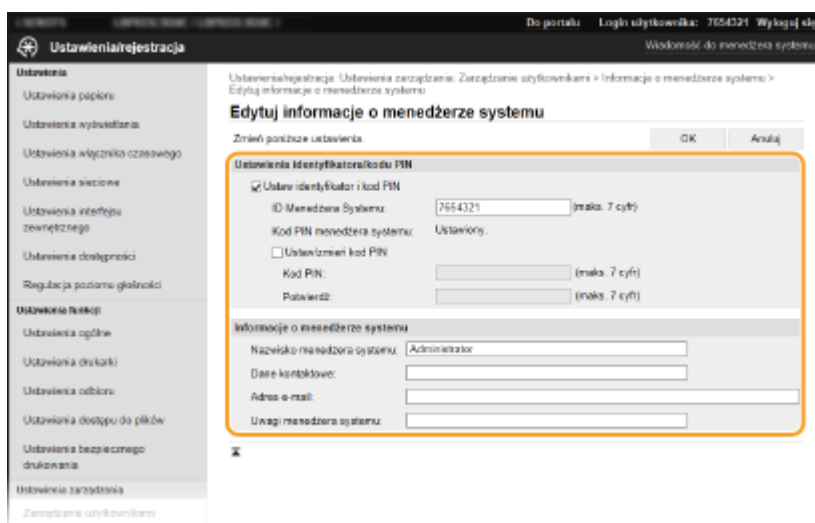

7 Kliknij [OK].

Ustawienia/rejestracja: Ustawienia zarządzania: Zarządzanie użytkownikami > Informacje o menedźerze systemu > Edytuj informacje o menedźerze systemu

Edytuj informacje o menedźerze systemu

Zmień poniższe ustawienia OK Anuluj

Ustawienia identyfikatora/kodu PIN

Ustaw identyfikator i kod PIN

ID Menedżera Systemu: (maks. 7 cyfr)

Kod PIN menedżera systemu:

Ustaw/zmień kod PIN

Kod PIN: (maks. 7 cyfr)

Powtórz: (maks. 7 cyfr)

Informacje o menedźerze systemu

Nazwisko menedżera systemu:

Data kontaktowa:

Adres e-mail:

Urząd menedżera systemu:

8 W razie potrzeby uruchom ponownie urządzenie.

- Wyłącz urządzenie, odczekaj co najmniej 10 sekund, a następnie włącz je ponownie.

UWAGA:

- Aby uzyskać informacje o konieczności ponownego uruchomienia urządzenia, zapoznaj się z komunikatem na ekranie edycji.

Ustawienia/rejestracja: Ustawienia: Ustawienia sieciowe > Ustawienia IPsec > Edycja ustawień IPsec

Edycja ustawień IPsec

Zmień poniższe ustawienia OK Anuluj

Zmiany zostaną zastosowane po wyłączeniu i ponownym włączeniu zasilania.

Ustawienia IPsec

Użyj IPsec

Odbiór pakietów bez zasad

Polityka zabezpieczeń

36UL-051

Adaptacja zasad bezpieczeństwa obowiązujących w danej organizacji jest najczęściej wybieraną metodą. Zasady definiuje standardy i cele zabezpieczeń podstawowych informacji, których wymaga prawidłowa eksploatacja urządzeń takich jak komputery i drukarki. Jeśli w organizacji ma zostać zastosowana polityka zabezpieczeń, należy ją także zastosować na tym urządzeniu.

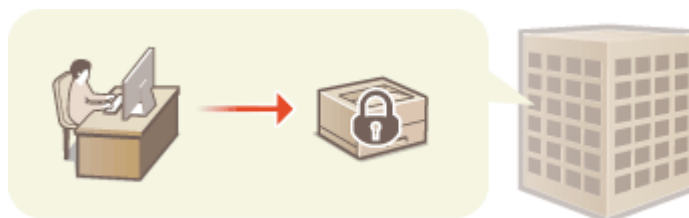

- ▶ **Przeglądanie polityki zabezpieczeń(P. 281)**
- ▶ **Elementy ustawień zasad bezpieczeństwa(P. 281)**
- ▶ **Zastosowanie zasad bezpieczeństwa dla tego urządzenia(P. 286)**

Przeglądanie polityki zabezpieczeń

Można przeglądać ustawioną na urządzeniu politykę zabezpieczeń wykorzystując do tego Zdalny interfejs użytkownika.

- 1 Uruchom interfejs Zdalny interfejs użytkownika. ▶Uruchamianie Zdalnego interfejsu użytkownika(P. 269)**
- 2 Kliknij przycisk [Ustawienia/rejestracja] na stronie portalu. ▶Główny ekran Zdalnego interfejsu użytkownika(P. 270)**
- 3 Kliknij [Ustawienia zabezpieczeń] ▶ [Potwierdź zasadę zabezpieczeń].**

Elementy ustawień zasad bezpieczeństwa

Następujące pozycje wyświetlane są przez Zdalny interfejs użytkownika: Pozycje dla funkcji niedostępnych na tym urządzeniu również są wyświetlane, ale nie wpływają na jego działanie.

■ [Interfejs]

[Zasada połączenia bezprzewodowego]

Blokując połączenia bezprzewodowe, zapobiega się nieupoważnionemu dostępowi.

[Zabroń użycia bezpośredniego połączenia]	Dla <Użyj Bezpośr. połączenia> ustawiono <Wyłącz>. Nie można uzyskać dostępu do urządzenia za pomocą urządzeń mobilnych.	▶<Ustawienia Bezpośredniego połączenia> (P. 311)
[Zabroń użycia bezprzewodowej sieci LAN]	Dla <Wybierz LAN/WLAN> ustawiono <Przewodowa sieć LAN>. Nie można ustanowić połączenia bezprzewodowego z urządzeniem za pomocą bezprzewodowego rutera LAN lub punktu dostępowego.	▶<Wybierz LAN/WLAN> (P. 309)

[Zasada USB]

Uniemożliwia uzyskanie nieautoryzowanego dostępu i wejścia w posiadanie danych dzięki dezaktywacji połączenia USB.

[Zabroń użycia jako urządzenia USB]	Dla <Użyj jako urządzenia USB> ustawiono <Wyłącz>. Nie można podłączyć komputera za pomocą złącza USB.	▶<Użyj jako urządzenia USB>(P. 329)
[Zabroń użycia jako pamięci USB]	Dla <Użyj pamięci USB> ustawiono <Wyłącz>. Nie można korzystać z nośników pamięci USB.	▶<Użyj pamięci USB>(P. 329)

■ [Sieć]

[Zasada operacyjna komunikacji]

Zwiększa poziom bezpieczeństwa komunikacji dzięki wymogom weryfikacji podpisów i certyfikatów.

[Zawsze weryfikuj podpisy funkcji serwera SMS/WebDAV]	Ta funkcja nie jest dostępna na tym urządzeniu, nie zmienia to poziomu bezpieczeństwa.	—
[Zawsze weryfikuj certyfikat serwera w przypadku używania TLS]	<p>Poniższe ustawienia w menu [Użyj TLS na potrzeby POP] ustawiono na [Włącz].</p> <ul style="list-style-type: none"> • [Weryfikuj certyfikat] • [Dodaj CN do elementów weryfikacyjnych] <p>Poniższe ustawienia w menu [Użyj usługi Google Cloud Print] ustawiono na [Włącz].</p> <ul style="list-style-type: none"> • [Weryfikuj certyfikat serwera] • [Dodaj CN do elementów weryfikacyjnych] 	<p>▶<Odbieranie I-faksów do drukowania>(P. 185)</p> <p>▶<Rejestrowanie urządzenia w usłudze Google Cloud Print>(P. 208)</p>
[Zabroń uwierzytelniania zwykłego tekstu na potrzeby funkcji serwera]	Dla <Metoda uw. portu ded.>/<Metoda uwierzytelniania portu dedykowan.> ustawiono <Tryb 2>. Jeżeli urządzenie jest używane jako serwer, uwierzytelnianie na bazie zwykłego tekstu oraz funkcje wykorzystujące uwierzytelnianie na bazie zwykłego tekstu nie są dostępne.	▶<Metoda uw. portu ded.>/<Metoda uwierzytelniania portu dedykowan.>(P. 324)
[Zabroń użycia SNMPv1]	Dla <Ustawienia SNMP>, <Ustawienia SNMPv1> ustawiono <Wyłącz>. Możliwe jest wykorzystywanie SNMPv1 podczas uzyskiwania informacji o urządzeniu z poziomu komputera.	▶<Ustawienia SNMP>(P. 321)

UWAGA

- To ustawienie nie ma wpływu na komunikację z sieciami IEEE 802.1X nawet, jeżeli opcja [Zawsze weryfikuj certyfikat serwera w przypadku używania TLS] ustawiona jest na [Włącz].
- Jeśli opcja [Zabroń uwierzytelniania zwykłego tekstu na potrzeby funkcji serwera] ustawiona jest na [Włącz] i oprogramowanie zarządzania urządzeniem lub wersja sterownika są stare, podłączenie do urządzenia może nie być możliwe. Upewnij się, że korzystasz z najnowszych wersji.

[Zasada użycia portu]

Zapobiegaj naruszeniom z zewnątrz, zamykając nieużywane porty.

[Ogranicz port LPD (numer portu: 515)]	Dla <Ustawienia LPD>, <Użyj drukowania LPD>/<Ustawienia wydruku LPD> ustawiono <Wyłącz>. Nie można przeprowadzić drukowania LPD.	▶<Ustawienia LPD>(P. 319)
----------------------------------------	----------------------------------------------------------------------------------------------------------------------------------	---------------------------

[Ogranicz port RAW (numer portu: 9100)]	Dla <Ustawienia RAW>, <Użyj wydruku RAW>/<Ustawienia wydruku RAW> ustawiono <Wyłącz>. Nie można przeprowadzić drukowania RAW.	▶<Ustawienia RAW>(P. 319)
[Ogranicz port FTP (numer portu: 21)]	Ta funkcja nie jest dostępna na tym urządzeniu, nie zmienia to poziomu bezpieczeństwa.	—
[Ogranicz port WSD (numer portu: 3702, 60000)]	Poniższe ustawienia w menu <Ustawienia WSD> ustawiono na <Wyłącz>. Nie można korzystać z funkcji WSD. <ul style="list-style-type: none"> • <Użyj drukowania WSD> • <Użyj przeglądania WSD> • <Użyj Multicast Discovery> 	▶<Ustawienia WSD>(P. 320)
[Ogranicz port BMLinkS (numer portu: 1900)]	Ta funkcja nie jest dostępna na tym urządzeniu, nie zmienia to poziomu bezpieczeństwa.	—
[Ogranicz port IPP (numer portu: 631)]	Część ustawień umożliwiających drukowanie z urządzeń mobilnych za pomocą aplikacji zostanie przełączona na <Wyłącz>, wyłączając tym samym część drukowania z urządzeń przenośnych za pomocą aplikacji.	▶Łączenie z urządzeniami mobilnymi(P. 189)
[Ogranicz port SMB (numer portu: 137, 138, 139, 445)]	Ta funkcja nie jest dostępna na tym urządzeniu, nie zmienia to poziomu bezpieczeństwa.	—
[Ogranicz port SMTP (numer portu: 25)]	Ta funkcja nie jest dostępna na tym urządzeniu, nie zmienia to poziomu bezpieczeństwa.	—
[Ogranicz port dedykowany (numer portu: 9002, 9006, 9007, 9011-9015, 9017-9019, 9022, 9023, 9025, 20317, 47545-47547)]	Dla <Użyj portu dedykowanego>/<Ustawienia portu dedykowanego> ustawiono <Wyłącz>. Nie można korzystać z dedykowanych portów.	▶<Użyj portu dedykowanego>/<Ustawienia portu dedykowanego> (P. 323)
[Ogranicz port oprogramowania operatora zdalnego (numer portu: 5900)]	Ta funkcja nie jest dostępna na tym urządzeniu, nie zmienia to poziomu bezpieczeństwa.	—
[Ogranicz port SIP (faks IP) (numer portu: 5004, 5005, 5060, 5061, 49152)]	Ta funkcja nie jest dostępna na tym urządzeniu, nie zmienia to poziomu bezpieczeństwa.	—
[Ogranicz port mDNS (numer portu: 5353)]	Następujące ustawienia zostaną przełączone w stan <Wyłącz>, a część ustawień umożliwiających drukowanie z urządzeń mobilnych za pomocą aplikacji zostanie również przełączona na <Wyłącz>. Nie będzie można przeszukiwać sieci lub wprowadzać automatycznych ustawień za pomocą mDNS. Ponadto wyłączona również będzie część drukowania z urządzeń przenośnych za pomocą aplikacji. <ul style="list-style-type: none"> • <Ustawienia mDNS> ▶ <IPv4> ▶ <Użyj mDNS> • <Ustawienia mDNS> ▶ <IPv6> ▶ <Użyj mDNS> • [Użyj usługi Google Cloud Print] ▶ [Drukowanie lokalne] 	▶<Ustawienia IPv4>/<Ustawienia IPv6>/<Ustawienia DNS> (Model z panelem dotykowym) (P. 312) ▶<Ustawienia IPv4>/<Ustawienia IPv6> (Czarno-biały model LCD) (P. 316) ▶Rejestrowanie urządzenia w usłudze Google Cloud Print(P. 208) ▶Łączenie z urządzeniami mobilnymi(P. 189)
[Ogranicz port SLP (numer portu: 427)]	Dla [Ustawienia Multicast Discovery], [Odpowiedź Discovery] ustawiono [Wyłącz]. Nie można przeszukiwać sieci lub wprowadzać ustawień automatycznie za pomocą SLP.	▶Konfiguracja komunikacji SLP z oprogramowaniem do zarządzania urządzeniami(P. 79)

[Ogranicz port SNMP (numer portu: 161)]	W menu <Ustawienia SNMP> opcje <Ustawienia SNMPv1> i <Ustawienia SNMPv3> ustawiono na <Wyłącz>. Nie można uzyskać informacji na temat urządzenia z poziomu komputera lub konfigurować ustawień za pomocą SNMP.	 <Ustawienia SNMP>(P. 321)
-----------------------------------------	----------------------------------------------------------------------------------------------------------------------------------------------------------------------------------------------------------------	---------------------------------------------------------------------------------------------------------------

■ [Uwierzytelnianie]

[Zasada operacyjna uwierzytelniania]

[Zabroń użytkownikom gościom używać urządzenia]	Ta funkcja nie jest dostępna na tym urządzeniu, nie zmienia to poziomu bezpieczeństwa.	—
[Wymuś ustawienie automatycznego logowania]	Ta funkcja nie jest dostępna na tym urządzeniu, nie zmienia to poziomu bezpieczeństwa.	—

[Zasada operacyjna hasła]

[Zabroń przechowywania hasła w pamięci podręcznej dla serwerów zewnętrznych]	Ta funkcja nie jest dostępna na tym urządzeniu, nie zmienia to poziomu bezpieczeństwa.	—
[Wyświetl ostrzeżenie w przypadku używania hasła domyślnego]	Ta funkcja nie jest dostępna na tym urządzeniu, nie zmienia to poziomu bezpieczeństwa.	—
[Zabroń używania hasła domyślnego w przypadku dostępu zdalnego]	Ta funkcja nie jest dostępna na tym urządzeniu, nie zmienia to poziomu bezpieczeństwa.	—

[Zasada ustawień hasła]

[Minimalna liczba znaków hasła]	Ta funkcja nie jest dostępna na tym urządzeniu, nie zmienia to poziomu bezpieczeństwa.	—
[Okres ważności hasła]	Ta funkcja nie jest dostępna na tym urządzeniu, nie zmienia to poziomu bezpieczeństwa.	—
[Zabroń używania 3 lub więcej identycznych kolejnych znaków]	Ta funkcja nie jest dostępna na tym urządzeniu, nie zmienia to poziomu bezpieczeństwa.	—
[Wymuś używanie co najmniej 1 wielkiej litery]	Ta funkcja nie jest dostępna na tym urządzeniu, nie zmienia to poziomu bezpieczeństwa.	—
[Wymuś używanie co najmniej 1 małej litery]	Ta funkcja nie jest dostępna na tym urządzeniu, nie zmienia to poziomu bezpieczeństwa.	—
[Wymuś używanie co najmniej 1 cyfry]	Ta funkcja nie jest dostępna na tym urządzeniu, nie zmienia to poziomu bezpieczeństwa.	—
[Wymuś używanie co najmniej 1 symbolu]	Ta funkcja nie jest dostępna na tym urządzeniu, nie zmienia to poziomu bezpieczeństwa.	—



[Zasada blokady]

Można blokować możliwość zalogowania się użytkowników przez dany okres, jeżeli określona liczba poprzednich prób logowania zakończyła się niepowodzeniem.

[Włącz blokadę]	Dla <Blokada>/<Ustawienia blokady>, <Włącz blokadę> ustawiono na <Włącz>. Określ wartości dla opcji <Dopuszczalna liczba prób> i <Okres blokady>.	 <Blokada>/<Ustawienia blokady>(P. 393)
-----------------	---------------------------------------------------------------------------------------------------------------------------------------------------	----------------------------------------------------------------------------------------------------------------------------

■ [Klucz/certyfikat]

Chroń ważne dane, uniemożliwiając stosowanie słabego szyfrowania albo zapisując zaszyfrowane hasła użytkowników i klucze w określonym komponencie sprzętowym.

[Nie używaj słabego szyfrowania]	Dla <Nie zezwalaj na słabe szyfr.>/<Nie używaj słabego szyfrowania> ustawiono <Włącz>. Nie można korzystać z niskiego poziomu szyfrowania.	 <Ustawienia szyfrowania>(P. 394)
[Nie używaj klucza/certyfikatu w przypadku słabego szyfrowania]	Dla <Nie zezwalaj na słabe szyfr.>/<Nie używaj słabego szyfrowania>, <Nie zezw.na sł.szyf. kl./cer.>/<Nie używaj kl./cert. ze sł. szyfrow.> ustawiono na <Włącz>. Nie można korzystać z klucza lub certyfikatu o niskim poziomie szyfrowania.	 <Ustawienia szyfrowania>(P. 394)
[Użyj TPM do przechowywania hasła i klucza]	Ta funkcja nie jest dostępna na tym urządzeniu, nie zmienia to poziomu bezpieczeństwa.	—

■ [Dziennik]

[Wymuś nagrywanie dziennika inspekcji]	Ta funkcja nie jest dostępna na tym urządzeniu, nie zmienia to poziomu bezpieczeństwa.	—
[Wymuś ustawienia SNTP]	Ta funkcja nie jest dostępna na tym urządzeniu, nie zmienia to poziomu bezpieczeństwa.	—

■ [Zadanie]

[Zasada drukowania]

[Zabroń bezpośredniego drukowania odebranych zadań]	Ta funkcja nie jest dostępna na tym urządzeniu, nie zmienia to poziomu bezpieczeństwa.	—
-----------------------------------------------------	----------------------------------------------------------------------------------------	---

[Zasada wysyłania/odbioru]

[Zezwalaj na wysyłanie tylko do zarejestrowanych adresów]	Ta funkcja nie jest dostępna na tym urządzeniu, nie zmienia to poziomu bezpieczeństwa.	—
[Wymuś potwierdzenie numeru faksu]	Ta funkcja nie jest dostępna na tym urządzeniu, nie zmienia to poziomu bezpieczeństwa.	—
[Zabroń automatycznego przekazywania]	Ta funkcja nie jest dostępna na tym urządzeniu, nie zmienia to poziomu bezpieczeństwa.	—

■ [Pamięć]

[Wymuś zakończenie usuwania danych]	Ta funkcja nie jest dostępna na tym urządzeniu, nie zmienia to poziomu bezpieczeństwa.	—
-------------------------------------	----------------------------------------------------------------------------------------	---

Zastosowanie zasad bezpieczeństwa dla tego urządzenia

Można importować politykę zabezpieczeń edytowaną urządzeniu serii imageRUNNER ADVANCE lub przy użyciu oprogramowania do zarządzania urządzeniem, aby móc ją zastosować na tym urządzeniu. Dodatkowo można eksportować politykę zabezpieczeń zastosowaną na tym urządzeniu, aby zastosować ją również na innych urządzeniach*. **🔴 Importowanie/eksportowanie danych ustawień(P. 287)**

*Wyłącznie urządzenia Canon, kompatybilne z ustawieniami zasad bezpieczeństwa

UWAGA

- Ustawienia zasad bezpieczeństwa mogą być importowane wyłącznie, jeżeli hasło do tych ustawień wprowadzone do urządzenia eksportującego jest zgodne z hasłem wprowadzonym do urządzenia importującego lub jeżeli nie wprowadzono hasła do urządzenia importującego. Jeżeli nie wprowadzono hasła do urządzenia importującego, hasło urządzenia eksportującego zostanie wykorzystane dla tego urządzenia.
- Nie można ustawić ani zmienić polityki bezpieczeństwa na tym urządzeniu.

Importowanie/eksportowanie danych ustawień

36UL-052

Dane ustawień urządzenia można zapisać w komputerze (eksportować). Dane zapisane na komputerze można zarejestrować w urządzeniu (importować). Dane wyeksportowane z tego urządzenia można zaimportować do innego urządzenia o takim samym modelu. Dzięki temu możliwe jest łatwe skopiowanie rozmaitych danych ustawień do wielu urządzeń. Aby korzystać z tych funkcji, wymagane jest zalogowanie się do trybu menedżera systemu.

▶ **Eksportowanie danych ustawień(P. 287)**

▶ **Importowanie danych ustawień(P. 288)**

WAŻNE

Nie należy wyłączać urządzenia do momentu ukończenia eksportu lub importu

- Ukończenie tego procesu może zająć kilka minut. Wyłączenie urządzenia podczas wykonywania procesu może spowodować uszkodzenie danych lub urządzenia.

Podczas procesu importu lub eksportu nie należy używać urządzenia

- Przed przystąpieniem do importu/eksportu danych należy upewnić się, że żadne zadania drukowania dokumentów nie są aktualnie wykonywane.

UWAGA

- Informacje o ustawieniach, których nie można importować/eksportować, patrz ▶ **Lista menu ustawień(P. 296)** .
- Można również importować/eksportować dane ustawień za pośrednictwem nośnika pamięci USB z poziomu panelu sterowania urządzenia. ▶ **<Import/eksport> *(P. 391)**
- Więcej informacji na temat podstawowych czynności wykonywanych w ramach konfiguracji urządzenia z poziomu Zdalnego interfejsu użytkownika, patrz ▶ **Konfiguracja opcji menu z poziomu Zdalnego interfejsu użytkownika(P. 278)** .

Eksportowanie danych ustawień

Można wyeksportować dane ustawień urządzenia i zapisać je w komputerze. Zalecane jest regularne tworzenie kopii zapasowej ważnych ustawień.

- 1 Uruchom Zdalny interfejs użytkownika i zaloguj się w trybie menedżera systemu. ▶ Uruchamianie Zdalnego interfejsu użytkownika(P. 269)**
- 2 Kliknij przycisk [Ustawienia/rejestracja] na stronie portalu. ▶ Główny ekran Zdalnego interfejsu użytkownika(P. 270)**
- 3 Wybierz [Zarządzanie danymi] ▶ [Eksport].**

4 Ustaw hasło szyfrowania.

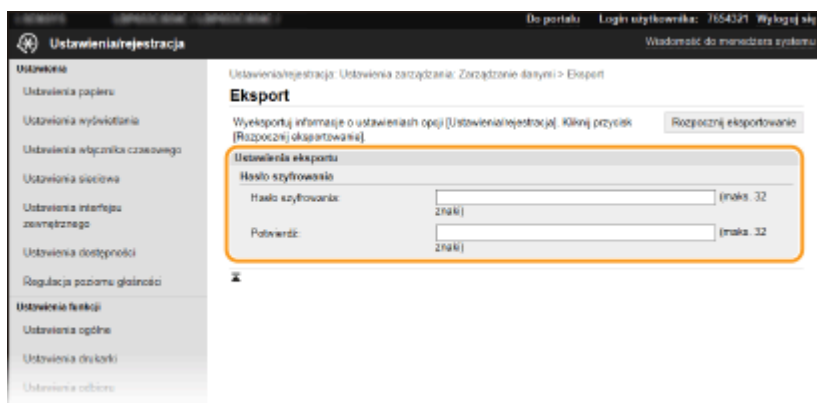

[Hasło szyfrowania]

Wprowadź hasło, aby zaszyfrować eksportowane dane, używając znaków alfanumerycznych. Wprowadź to samo hasło w polu [Potwierdź]. Aby wyeksportować dane, konieczne jest ustawienie hasła szyfrowania.

UWAGA:

- Podanie hasła jest wymagane przy importowaniu wyeksportowanych danych. **▶ Importowanie danych ustawiń (P. 288)**

5 Kliknij [Rozpocznij eksportowanie].

6 Postępuj zgodnie z informacjami na ekranie, aby określić lokalizację zapisania wyeksportowanych danych.

▢ Dane ustawień zostaną zapisane.

Importowanie danych ustawień

Ta procedura pozwala załadować (zaimportować) dane, które zostały uprzednio wyeksportowane z urządzenia. W przypadku takiego samego modelu urządzenia można również zaimportować dane ustawień urządzenia z innego urządzenia.

- 1 Uruchom Zdalny interfejs użytkownika i zaloguj się w trybie menedżera systemu. ▶ Uruchamianie Zdalnego interfejsu użytkownika (P. 269)**
- 2 Kliknij przycisk [Ustawienia/rejestracja] na stronie portalu. ▶ Główny ekran Zdalnego interfejsu użytkownika (P. 270)**
- 3 Wybierz [Zarządzanie danymi] ▶ [Import].**
- 4 Wybierz plik do zaimportowania i wprowadź hasło.**

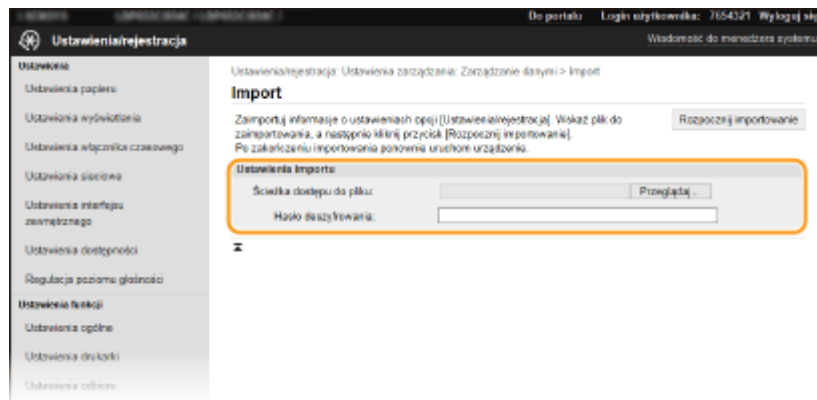

[Ścieżka dostępu do pliku]

Kliknij przycisk [Przejrzyj] i wybierz plik. Można jedynie importować pliki informacji o konfiguracji urządzenia (*.dcm).

[Hasło deszyfrowania]

Wprowadź hasło, które zostało ustawione przy eksportowaniu ustawień.

5 Kliknij [Rozpocznij importowanie].

6 Kliknij [OK].

⇒ Wybrane dane ustawień zostaną załadowane do urządzenia.

7 Kliknij [OK].

⇒ W przypadku zaznaczenia pola wyboru [Ustawienia/rejestracja] w punkcie 4 urządzenie automatycznie uruchomi się ponownie.

Aktualizacja oprogramowania sprzętowego

36UL-053

W przypadku oprogramowania sprzętowego należy wybrać metodę aktualizacji odpowiednią dla stanu instalacji urządzenia. Dostępne są dwie metody aktualizacji. Jedna polega na uzyskaniu dostępu do najnowszej wersji oprogramowania sprzętowego znajdującej się w Internecie z poziomu urządzenia i wykonaniu aktualizacji, jeśli wersja zainstalowana obecnie na urządzeniu nie jest najnowsza. Druga polega na uzyskaniu dostępu do najnowszej wersji oprogramowania sprzętowego znajdującej się w Internecie z komputera i wykonaniu aktualizacji z komputera, jeśli wersja zainstalowana obecnie na urządzeniu nie jest najnowsza. W środowisku, w którym nie można ustanowić połączenia z Internetem za pomocą bezprzewodowej sieci LAN, należy nawiązać połączenie za pomocą przewodowej sieci LAN lub kabla USB i przeprowadzić aktualizację z komputera.

Stan instalacji urządzenia	Instalowanie aktualizacji
Połączenie z bezprzewodową siecią LAN	▶ Aktualizacja za pośrednictwem Internetu(P. 290)
Połączenie z przewodową siecią LAN	▶ Aktualizacja za pośrednictwem Internetu(P. 290) ▶ Aktualizacja z poziomu komputera(P. 292)
połączenie USB	▶ Aktualizacja z poziomu komputera(P. 292)

WAŻNE

- W środowisku IPv6 nie można wykonać aktualizacji oprogramowania sprzętowego. Należy użyć kabla USB, ponownie nawiązać połączenie z urządzeniem i wykonać aktualizację z poziomu komputera.

UWAGA

Sprawdzanie wersji oprogramowania sprzętowego

- Sprawdzenie wersji oprogramowania sprzętowego jest możliwe z poziomu panelu sterowania urządzenia. Po zakończeniu aktualizacji oprogramowania sprzętowego należy się upewnić, że przebiegła ona poprawnie. ▶
Sprawdzanie wersji oprogramowania sprzętowego(P. 292)

Aktualizacja za pośrednictwem Internetu

W celu aktualizacji oprogramowania sprzętowego do najnowszej wersji można przejść do serwera firmy Canon z poziomu urządzenia.

■ Model z Panelem Dotykowym

1 Wybierz przycisk <Aktualizacja oprogramowania układowego> w widoku Ekran Główny. ▶ Ekran Główny(P. 105)

⇒ Urządzenie sprawdzi, czy dostępna jest najnowsza wersja oprogramowania sprzętowego.

UWAGA:

- Wyświetlenie komunikatu <To jest najnowsza wersja oprogramowania układowego.> oznacza, że nie ma potrzeby aktualizowania oprogramowania sprzętowego.

2 W przypadku wyświetlenia ekranu licencji naciśnij przycisk <Accept>.

3 Wybierz <OK>.

⇒ Po ukończeniu aktualizacji oprogramowania sprzętowego urządzenie zostanie automatycznie zresetowane.

WAŻNE:

- Podczas ponownego uruchamiania nie wolno wyłączać urządzenia.

■ Czarno-Biały model LCD

1 Wybierz przycisk <Menu> w widoku Ekran Główny. ▶ Ekran Główny(P. 105)

2 Wybierz <Ustawienia zarządzania>.

- Jeśli pojawi się ekran logowania, wprowadź odpowiedni identyfikator i kod PIN. ▶ Logowanie się do urządzenia(P. 121)

3 Wybierz opcje <Ustaw. zdaln. UI/aktualizacji opr. ukł.> ▶ <Aktualizacja oprogramowania układowego>.

4 Wybierz <Z Internetu>.

⇒ Urządzenie sprawdzi, czy dostępna jest najnowsza wersja oprogramowania sprzętowego.

UWAGA:

- Wyświetlenie komunikatu <To jest najnow. wersja oprogram. ukł.> oznacza, że nie ma potrzeby aktualizowania oprogramowania sprzętowego.

5 Sprawdź komunikat, a następnie naciśnij przycisk <Tak>.

6 W przypadku wyświetlenia ekranu licencji naciśnij przycisk .

7 Wybierz <OK>.

⇒ Po ukończeniu aktualizacji oprogramowania sprzętowego urządzenie zostanie automatycznie zresetowane.

WAŻNE:

- Podczas ponownego uruchamiania nie wolno wyłączać urządzenia.

Aktualizacja z poziomu komputera

Po pobraniu najnowszej wersji oprogramowania sprzętowego ze strony internetowej firmy Canon należy zaktualizować oprogramowanie sprzętowe z komputera za pomocą programu „Narzędzie pomocy użytkownika”. Informacje na temat sposobu aktualizacji oprogramowania sprzętowego z poziomu komputera zawiera dokument „User Support Tool Operation Guide (Podręcznik obsługi narzędzia pomocy użytkownika)” dołączony do oprogramowania sprzętowego.

Aby wprowadzić urządzenie w stan oczekiwania na aktualizację oprogramowania sprzętowego



<Menu> ► <Ustawienia zarządzania> ► <Licencja/inne>/<Ustaw. zdaln. UI/aktualizacji opr. ukł.> ► <Aktualizacja oprogramowania układowego> ► <Z komputera> ► <Tak>

Sprawdzanie wersji oprogramowania sprzętowego

1 Wybierz przycisk <Menu> w widoku Ekran Główny. ► Ekran Główny(P. 105)

2 Wybierz <Ustawienia zarządzania>.

- Jeśli pojawi się ekran logowania, wprowadź odpowiedni identyfikator i kod PIN. ► Logowanie się do urządzenia(P. 121)

3 Wybierz opcje <Licencja/inne>/<Ustaw. zdaln. UI/aktualizacji opr. ukł.> ► <Aktualizacja oprogramowania układowego>.

4 Wybierz <Informacje o wersji>.

► Wyświetlana jest bieżąca wersja oprogramowania sprzętowego.



Inicjowanie ustawień

36UL-054



Istnieje możliwość przywrócenia następujących ustawień:

- ▶ Inicjowanie menu (P. 293)
- ▶ Inicjowanie klucza i certyfikatu (P. 293)
- ▶ Inicjowanie wszystkich danych/ustawień (P. 294)

Inicjowanie menu

Ustawienia urządzenia można przywrócić (▶ **Lista menu ustawień (P. 296)**). W zależności od wybranych ustawień po przywróceniu wartości konieczne może być ponowne uruchomienie urządzenia.



<Menu> ▶ <Ustawienia zarządzania> ▶ <Zarządzanie danymi> ▶ <Zainicjuj menu> ▶ Wybierz inicjowany element ▶ <Tak> ▶  (W razie potrzeby ponownie uruchom urządzenie).

UWAGA

- Ustawienia urządzenia można przywrócić wyłącznie w przypadku pozycji <Sieć> menu <Ustawienia>.

Model z Panelem Dotykowym

<Menu> ▶ <Ustawienia> ▶ <Sieć> ▶ <Zainicjuj ustawienia sieciowe> ▶ <Tak> ▶ <OK> ▶ Uruchom ponownie urządzenie

Czarno-Biały model LCD

<Menu> ▶ <Ustawienia> ▶ <Sieć> ▶ <Zainicjuj ustaw. sieciowe> ▶ <Tak> ▶ Uruchom ponownie urządzenie

Inicjowanie klucza i certyfikatu

Ustawienia klucza i certyfikatu oraz certyfikatu CA można przywrócić. Należy pamiętać, że wszystkie klucze i certyfikaty oraz certyfikaty CA zarejestrowane w urządzeniu (z wyjątkiem kluczy i certyfikatów CA zainstalowanych fabrycznie) zostaną po zainicjowaniu usunięte.

UWAGA

- Funkcje, które wymagają klucza i certyfikatu, takie jak komunikacja szyfrowana TLS oraz komunikacja IKE IPSec, są niedostępne po zainicjowaniu. Aby korzystać z tych funkcji, należy skonfigurować dla nich klucz i certyfikat oraz ponownie włączyć funkcje.



<Menu> ▶ <Ustawienia zarządzania> ▶ <Zarządzanie danymi> ▶ <Zainicjuj klucz i certyfikat> ▶ <Tak> ▶ 

Inicjowanie wszystkich danych/ustawień

Ta opcja pozwala przywrócić wszystkie dane i ustawienia urządzenia, w tym dzienniki, do domyślnych wartości fabrycznych. Zapobiega to wyciekowi poufnych danych podczas wymiany albo utylizacji urządzenia. Po zakończeniu procesu inicjowania urządzenie zostanie automatycznie uruchomione ponownie.

WAŻNE

- Przed rozpoczęciem inicjowania należy się upewnić, że żadne dokumenty nie są przetwarzane ani nie oczekują na przetworzenie. W przypadku wykonania inicjowania te dokumenty zostaną usunięte.
- Aby używać urządzenia po zainicjowaniu, należy skonfigurować wszystkie ustawienia od nowa.



<Menu> ▶ <Ustawienia zarządzania> ▶ <Zainicjuj wszystkie dane/ustawienia> ▶ <Tak> 
▶ <Tak>

ŁĄCZA

- ▶ **Konfiguracja klucza i certyfikatu dla protokołu TLS(P. 239)**





Lista menu ustawień

Lista menu ustawień	296
<Ustawienia>	297
<Ustawienia wyświetlania>	298
<Angielski układ klawiatury>	302
<Ustawienia włącznika/energii>	303
<Sieć>	309
<Interfejs zewnętrzny>	329
<Dostępność>	330
<Ustawienia głośności>	333
<Regulacja/konserwacja>	335
<Regulacja jakości obrazu>	336
<Konserwacja>	343
<Ustawienia funkcji>	344
<Ogólne>	345
<Drukarka>	348
<Odbiór>	376
<Dostęp do plików>	378
<Bezpieczne drukowanie>	382
<Ustawienia zarządzania>	383
<Zarządzanie użytkownikami>	384
<Zarządzanie urządzeniem>	386
<Licencja/inne>/<Ustaw. zdaln. UI/aktualizacji opr. ukł.>	389
<Zarządzanie danymi>	391
<Ustaw. zabezp.>	393

Lista menu ustawień

36UL-055

Możesz dostosować urządzenie do własnych potrzeb w oparciu o środowisko pracy i wymogi dzięki konfiguracji ustawień opisanych w tym rozdziale. Aby rozpocząć konfigurację, wybierz ikonę <Menu> na ekranie Główny ( **Ekran Główny(P. 105)**). W tej części opisano, jakie funkcje można skonfigurować za pomocą każdej opcji menu ustawień.

 <Ustawienia>(P. 297)	W tej części opisano ustawienia wyświetlania i sieciowe.
 <Regulacja/konserwacja>(P. 335)	W tej części opisano kwestie regulacji jakości wydruku obrazów oraz funkcje czyszczenia urządzenia.
 <Ustawienia funkcji>(P. 344)	W tej części opisano ustawienia poszczególnych funkcji urządzenia.
 <Ustawienia zarządzania>(P. 383)	W tej części opisano zarządzanie użytkownikami i informacjami o sprzęcie, ustawienia zabezpieczeń itd.

WSKAZÓWKI

- Ustawienia można wydrukować w formie listy, co pozwala na sprawdzenie ich bieżącego stanu:  **Drukowanie list ustawień(P. 415)**

<Ustawienia>

36UL-056

UWAGA

Gwiazdka (*)

- Ustawienia oznaczone symbolem gwiazdki (*) mogą nie być wyświetlane w zależności od posiadanego modelu, opcji albo innych elementów ustawień.

Element	Opis
▶<Ustawienia wyświetlania>(P. 298)	W tej części opisano ustawienia związane z korzystaniem z wyświetlacza.
▶<Angielski układ klawiatury>(P. 302)	W tej części opisano ustawienia klawiatury USB.
▶<Ustawienia włącznika/energii>(P. 303)	W tej części opisano ustawienia zegara i zasilania.
▶<Sieć>(P. 309)	W tej części opisano ustawienia sieciowe.
▶<Interfejs zewnętrzny>(P. 329)	W tej części opisano ustawienia portu USB i inne dodatkowe ustawienia.
▶<Dostępność>(P. 330)	W tej części opisano ustawienia zwiększające dostępność, takie jak odwrócenie kolorów ekranu i ustawienie czasu wyświetlania komunikatów.
▶<Ustawienia głośności>(P. 333) *	W tej części opisano ustawienia regulacji głośności dźwięku.

<Ustawienia wyświetlania>

36UL-057

Wszystkie ustawienia z listy dotyczące korzystania z wyświetlacza są opatrzone opisem. Ustawienia domyślne oznaczone są przy użyciu krzyżyka (†).

- ▶<Ekran domyśl. po uruchom./wznowieniu> (P. 298)
- ▶<Ustaw. wyświetl. przyc. na ekr. głównym>/<Kolejn. wyśw. prz. na ekranie głównym>(P. 298)
- ▶<Język> *2(P. 298)
- ▶<Język zdalnego interfejsu użytkownika> *2(P. 299)
- ▶<Przełączanie milimetr/cal> (P. 300)
- ▶<Wyśw.czas koniecz. przyg.kas.>/<Wyśw. czas powiad. o koniecz. przyg.kas.>(P. 300)
- ▶<Wyśw. powiad., aby wyczyścić zesp. utr.> (P. 301)

UWAGA

Gwiazdka (*)

- Ustawień oznaczonych symbolem „*1” nie można importować ani eksportować.
- Ustawienia oznaczone symbolem „*2” mogą być niedostępne, odmienne lub mieć inne wartości domyślne w zależności od kraju lub regionu.

<Ekran domyśl. po uruchom./wznowieniu>

Domyślnie natychmiast po włączeniu urządzenia lub po wykonaniu automatycznego resetowania wyświetlany jest ekran Główny. Ustawienie to umożliwia zmianę domyślnego ekranu wyświetlanego w opisanych przypadkach na główny ekran innej funkcji.

<Główny> †
 <Bezpieczne drukowanie>
 <Monitor stanu>



<Menu> ▶ <Ustawienia> ▶ <Ustawienia wyświetlania> ▶ <Ekran domyśl. po uruchom./wznowieniu> ▶ Wybierz funkcję, której główny ekran ma być wyświetlany ▶

<Ustaw. wyświetl. przyc. na ekr. głównym>/<Kolejn. wyśw. prz. na ekranie głównym> *1

Skonfiguruj ustawienia przycisków wyświetlanych na ekranie Główny. ▶<Dostosowywanie widoku ekranu Główny>(P. 154)

<Język> *2

Opcja pozwalająca określić język wyświetlania ekranu, raportów i list.

- <Català>
- <Čeština>
- <Dansk>
- <Deutsch>
- <Eesti>
- <English> †
- <Español>
- <Euskara>
- <Français>
- <Hrvatski>
- <Italiano>
- <Latviešu>
- <Lietuvių>
- <Magyar>
- <Nederlands>
- <Norsk>
- <Polski>
- <Português>
- <Română>
- <Slovenčina>
- <Slovenščina>
- <Suomi>
- <Svenska>
- <Türkçe>
- <Ελληνικά>
- <Български>
- <Русский>
- <العربية>
- <日本語>
- <中文(繁體)>
- <中文(简体)>
- <한국어>



<Menu> ▶ <Ustawienia> ▶ <Ustawienia wyświetlania> ▶ <Język> ▶ Wybierz język ▶ <Tak> ▶ 

<Język zdalnego interfejsu użytkownika> *2

Ustawienie umożliwiające określenie języka Zdalnego interfejsu użytkownika.

- <English> †
- <Japanese>
- <French>
- <Spanish>
- <German>
- <Italian>
- <Dutch>
- <Finnish>
- <Portuguese>
- <Norwegian>
- <Swedish>

<Danish>
 <Czech>
 <Hungarian>
 <Russian>
 <Turkish>
 <Polish>
 <Chinese (Simplified)>
 <Chinese (Traditional)>
 <Korean>

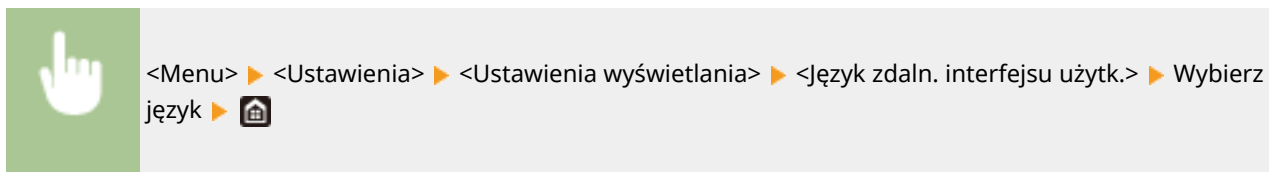

<Przełączanie milimetr/cal>

Wybór jednostek miary.

<mm> †
 <Cale>

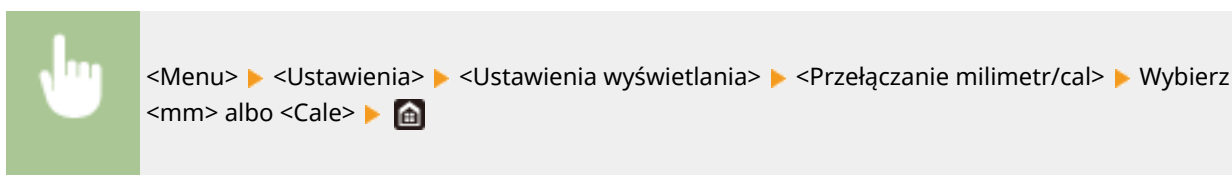

<Wyśw.czas koniecz. przyg.kas./><Wyśw. czas powiad. o koniecz. przyg.kas.>

Pozwala określić czas wyświetlania wiadomości o małej ilości toneru pozostałego w zasobnikach z tonerem.

Model z panelem dotykowym

<Autom.>
 <Wyłącz>
 <Niestandardowy>
 <Włącz> †

Czarno-biały model LCD

<Autom.> †
 <Niestandard.>

Model z panelem dotykowym



<Menu> ► <Ustawienia> ► <Ustawienia wyświetlania> ► <Wyśw.czas koniecz. przyg.kas.>
 ► Wybierz ustawienie <Wyłącz> opcji <Autom.> ► Wprowadź poziom toneru w polu
 <Niestandardowy> ► <Zastosuj> ►

Czarno-biały model LCD



<Menu> ► <Ustawienia> ► <Ustawienia wyświetlania> ► <Wyśw. czas powiad. o koniecz.
 przyg.kas.> ► <Niestandard.> ► Wprowadź poziom toneru ► ►

<Wyśw. powiad., aby wyczyścić zesp. utr.>

Wybierz, czy ma być wyświetlany komunikat informujący o konieczności oczyszczenia modułu utrwalającego. Jeśli wybrane zostanie ustawienie <Włącz>, można określić czas wyświetlania komunikatu informującego o konieczności oczyszczenia modułu utrwalającego, pod względem liczby wydrukowanych stron w jednostkach 1000 sztuk.

<Wyłącz> †
 <Włącz>



<Menu> ► <Ustawienia> ► <Ustawienia wyświetlania> ► <Wyśw. powiad., aby wyczyścić zesp.
 utr.> ► <Włącz> ► Wprowadź liczbę wydrukowanych stron ► <Zastosuj> () ►

<Angielski układ klawiatury>

36UL-058

Wybierz układ klawiatury USB, jeśli została podłączona do urządzenia. Ustawienie domyślne oznaczone jest przy użyciu znaku (†).

<Układ USA>
<Układ UK> †



<Menu> ▶ <Ustawienia> ▶ <Angielski układ klawiatury> ▶ Wybierz ustawienie <Układ USA> lub <Układ UK> ▶ 

<Ustawienia włącznika/energii>

36UL-059

Wszystkie ustawienia z listy dotyczące zegara i zasilania są opatrzone opisem. Ustawienia domyślne oznaczone są przy użyciu krzyżyka (+).

- ▶<Ustawienia aktualnej daty/godziny> *1(P. 303)
- ▶<Ustawienia daty/godz.>(P. 304)
- ▶<Format daty> *2(P. 304)
- ▶<Format godziny>(P. 305)
- ▶<Czas automatycznego resetu>(P. 305)
- ▶<Funkcja po autom. on. uruchomieniu> (P. 306)
- ▶<Czas automatycznego wyłączenia> (P. 306)
- ▶<Czas automatycznego uśpienia>(P. 307)
- ▶<Wyłącznik dzienny automat. uśpienia>(P. 307)
- ▶<Ustawienia wyjścia z trybu uśpienia>(P. 308)

UWAGA

Gwiazdka (*)

- Ustawień oznaczonych symbolem „*1” nie można importować ani eksportować.
- Ustawienia oznaczone symbolem „*2” mogą być niedostępne, odmienne lub mieć inne wartości domyślne w zależności od kraju lub regionu.

<Ustawienia aktualnej daty/godziny> *1

Ustawienie aktualnej daty i godziny. ▶<Ustawianie daty/czasu>(P. 21)

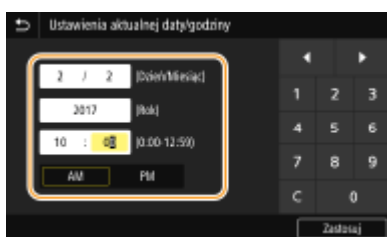

WAŻNE

- Przed określeniem aktualnej daty i godziny należy skonfigurować ustawienie <Strefa czasowa>. Ustawienia bieżącej daty i godziny są automatycznie dostosowywane do zmian wprowadzonych w ustawieniu <Strefa czasowa>.

UWAGA

- Ustawień bieżącej daty i godziny nie można zmienić na 1 godzinę po przejściu na czas letni.

<Ustawienia daty/godz.>

Określ standard zapisu daty i godziny zgodny z regionem, w którym maszyna będzie używana.

<Strefa czasowa>

Wybór strefy czasowej. Wartości ustawione w menu <Ustawienia aktualnej daty/godziny> są automatycznie dostosowywane do zmian wprowadzonych w ustawieniu strefy czasowej.  **Ustawianie daty/czasu (P. 21)**

<(UTC-12:00) Międzynarodowa linia zmiany daty — Zachód> do <(UTC) Uniwersalny czas koordynowany> 
do <(UTC+14:00) Wyspa Kiritimati>

UWAGA

UTC

- Uniwersalny czas koordynowany (UTC) to czas wzorcowy, według którego na świecie ustala się czas zegarowy i godziny. Odpowiednie ustawienie strefy czasowej według UTC jest wymagane przy połączeniach internetowych.

<Ustawienia czasu letniego> *2

Włączenie lub wyłączenie czasu letniego. W przypadku włączenia funkcji czasu letniego należy określić początkową i końcową datę obowiązywania czasu letniego.

<Wyłącz>

<Włącz> 

Początek: miesiąc, tydzień, dzień

Koniec: miesiąc, tydzień, dzień





<Menu> ► <Ustawienia> ► <Ustawienia włącznika/energii> ► <Ustawienia daty/godz.> ► <Ustawienia czasu letniego> ► Wybierz ustawienie <Włącz> i określ daty zmiany czasu
► <Zastosuj> ► 

<Format daty> *2

Wybór formatu daty (kolejność wyświetlania roku, miesiąca i dnia).

<RRRR MM/DD>
<MM/DD/RRRR>
<DD/MM RRRR> 





<Menu> ▶ <Ustawienia> ▶ <Ustawienia włącznika/energii> ▶ <Format daty> ▶ Wybierz format daty ▶ 

<Format godziny>

Ustawienie umożliwiające wybór wyświetlania zegara 12- lub 24-godzinnego.

<12-godzinny (AM/PM)> †
<24-godzinny>



<Menu> ▶ <Ustawienia> ▶ <Ustawienia włącznika/energii> ▶ <Format godziny> ▶ Wybierz ustawienie wyświetlania ▶ 

<Czas automatycznego resetu>

Jeśli przez określony czas nie zostanie naciśnięty żaden klawisz, ekran oraz ustawienia są resetowane i wyświetlony zostaje ekran domyślny (automatyczne resetowanie). Można ustalić przedział czasu, po upływie którego wykonywane jest automatyczne resetowanie. Automatyczne resetowanie nie jest wykonywane w następujących sytuacjach:

- Wyświetlone jest menu ustawień.
- Trwa przetwarzanie danych np. w przypadku wydruku dokumentów.
- Wyświetlony jest komunikat o błędzie i miga wskaźnik Błąd (automatyczne resetowanie jest jednak wykonywane, gdy błąd nie uniemożliwia skorzystania z dowolnej funkcji).

Model z panelem dotykowym

<Ustaw tę funkcję>
<Wyłącz>
<Włącz> †
<Ustaw czas>
1 do 2 † do 9 (min)

Czarno-biały model LCD

0 (automatyczne resetowanie jest wyłączone)
1 do 2 † do 9 (min)

Model z panelem dotykowym



<Menu> ► <Ustawienia> ► <Ustawienia włącznika/energii> ► <Czas automatycznego resetu> ► Wybierz ustawienie <Włącz> opcji <Ustaw tę funkcję> ► Wprowadź godzinę w obszarze <Ustaw czas> ► <Zastosuj> ►

Czarno-biały model LCD



<Menu> ► <Ustawienia> ► <Ustawienia włącznika/energii> ► <Czas automatycznego resetu> ► Skonfiguruj opcję Czas automatycznego resetu ► ►

UWAGA

- Ekran wyświetlany po wykonaniu operacji automatycznego resetowania można wybrać za pomocą ustawienia <Funkcja po autom. on. uruchomieniu>.

<Funkcja po autom. on. uruchomieniu>

Można określić, czy po wykonaniu operacji automatycznego resetowania wyświetlony ma zostać ekran domyślny. Jeśli wybrana zostanie opcja <Funkcja domyślna>, wyświetlony zostaje ekran funkcji wybranej w ustawieniu <Ekran domyśl. po uruchom./wznowieniu> (<Ekran domyśl. po uruchom./wznowieniu> (P. 298)). Jeśli wybrano opcję <Wybrana funkcja>, wyświetlony zostaje ekran główny wybranej wcześniej funkcji.

<Funkcja domyślna> †
<Wybrana funkcja>



<Menu> ► <Ustawienia> ► <Ustawienia włącznika/energii> ► <Funkcja po autom. pon.uruch.> ► Wybierz ustawienie <Funkcja domyślna> albo <Wybrana funkcja> ►

<Czas automatycznego wyłączenia>

Ustaw licznik automatycznego wyłączenia urządzenia po upływie określonego czasu bezczynności od momentu przejścia urządzenia do trybu uśpienia.

Model z panelem dotykowym

<Ustaw tę funkcję>
<Wyłącz>
<Włącz> †
<Ustaw czas>
1 do 4 † do 8 (godz.)

Czarno-biały model LCD

0 (automatyczne wyłączenie jest wyłączone)
1 do 4⁺ do 8 (godz.)

Model z panelem dotykowym



<Menu> ► <Ustawienia> ► <Ustawienia włącznika/energii> ► <Czas autom. wyłącz.> ► Wybierz ustawienie <Włącz> i skonfiguruj ustawienie Czas automatycznego wyłączenia ► <Zastosuj> ►

Czarno-biały model LCD



<Menu> ► <Ustawienia> ► <Ustawienia włącznika/energii> ► <Czas automatycznego wyłączenia> ► Skonfiguruj ustawienie Czas automatycznego wyłączenia ► <Zastos.> ►

WAŻNE

Przed wprowadzeniem ustawienia <Czas automatycznego wyłączenia>

- Jeżeli ustawienie <Czas automatycznego wyłączenia> jest włączone, urządzenie może się automatycznie wyłączać nawet w przypadku obsługi urządzenia za pomocą Zdalnego interfejsu użytkownika. Może wystąpić awaria, w szczególności w przypadku wyłączenia urządzenia podczas importowania danych. Przed rozpoczęciem importowania danych za pomocą Zdalnego interfejsu użytkownika ustaw opcję <Czas automatycznego wyłączenia> na <Wyłącz> albo <0>.

UWAGA

- Jeżeli jakiegokolwiek ustawienia w pozycji [Ustawienia włącznika czasowego] zostaną zmienione za pomocą Zdalnego interfejsu użytkownika, gdy urządzenie znajduje się w trybie uśpienia, licznik ustawienia <Czas automatycznego wyłączenia> zostanie wyzerowany. Urządzenie automatycznie się wyłączy po upływie określonego czasu bezczynności od momentu wyzerowania licznika.

<Czas automatycznego uśpienia>

Jeśli przez określony przedział czasu urządzenie nie było używane lub nie były przetwarzane żadne dane, urządzenie przechodzi do trybu uśpienia w celu zmniejszenia zużycia energii (automatyczne uśpienie). Możliwe jest ustawienie przedziału czasu, po upływie którego wykonywane jest automatyczne przejście w tryb uśpienia. Automatyczne uśpienie nie jest uruchamiane, gdy wyświetlone jest menu ustawień. Zalecane jest korzystanie z ustawień fabrycznych pozwalających zaoszczędzić najwięcej energii. **Przechodzenie w tryb uśpienia(P. 158)**

1⁺ do 60 (min)

<Wyłącznik dzienny automat. uśpienia>

Istnieje możliwość skonfigurowania czasu, po którym urządzenie automatycznie przejdzie w tryb uśpienia. **Przechodzenie w tryb uśpienia(P. 158)**

Model z panelem dotykowym

<Ustaw tę funkcję>

<Wyłącz> †

<Włącz>

(00:00 do 23:59)

Czarno-biały model LCD

<Wyłącz> †

<Włącz>

(00:00 do 23:59)

<Ustawienia wyjścia z trybu uśpienia>

Istnieje możliwość skonfigurowania czasu, po którym urządzenie zostanie automatycznie wybudzone z trybu uśpienia.

🔴 **Przechodzenie w tryb uśpienia(P. 158)**

Model z panelem dotykowym

<Ustaw tę funkcję>

<Wyłącz> †

<Włącz>

(00:00 do 23:59)

Czarno-biały model LCD

<Wyłącz> †

<Włącz>

(00:00 do 23:59)

<Sieć>

36UL-05A

Wszystkie ustawienia z listy dotyczące sieci są opatrzone opisem. Ustawienia domyślne oznaczone są przy użyciu krzyżyka (†).

- ▶<Wybierz LAN/WLAN> (P. 309)
- ▶<Ust. bezprzewodowej sieci LAN> (P. 309)
- ▶<Ustawienia Bezpośredniego połączenia> (P. 311)
- ▶<Łatwe połączenie z komputera> (P. 312)
- ▶<Ustawienia TCP/IP> (P. 312)
- ▶<Ustawienia SNMP>(P. 321)
- ▶<Użyj portu dedykowanego>/<Ustawienia portu dedykowanego> (P. 323)
- ▶<Metoda uw. portu ded.>/<Metoda uwierzytelniania portu dedykowan.>(P. 324)
- ▶<Czas oczek.na poł.przy uruch.>/<Czas oczekiwania na łącz. przy uruch.> (P. 324)
- ▶<Ustawienia sterownika Ethernet>(P. 324)
- ▶<Użyj IEEE 802.1X>/<Ustawienia IEEE 802.1X> *1*2(P. 325)
- ▶<Ustawienia zapory>(P. 325)
- ▶<Ustawienia usługi Google Cloud Print>(P. 327)
- ▶<Zarządzanie ustawieniami urządzenia>/<Wł./wył. zarządzanie ustaw. urządzenia>(P. 327)
- ▶<Usługa monitorowania>(P. 327)
- ▶<RMT-SW>(P. 328)
- ▶<Zainicjuj ustawienia sieciowe>(P. 328)

UWAGA

Gwiazdka (*)

- Ustawień oznaczonych symbolem „*1” nie można importować ani eksportować.
- Ustawienia oznaczone symbolem „*2” mogą nie być wyświetlane w zależności od posiadanego modelu, opcji albo innych elementów ustawień.

<Wybierz LAN/WLAN>

Przełączając urządzenie z trybu transmisji w bezprzewodowej sieci LAN na tryb transmisji w przewodowej sieci LAN należy sprecyzować te ustawienia. I odwrotnie, przełączając urządzenie z trybu transmisji w sieci przewodowej na tryb transmisji w sieci bezprzewodowej, nie trzeba precyzować tych ustawień (przełączyć można, korzystając z ustawień <Ust. bezprzewodowej sieci LAN>). ▶<Wybór sieci przewodowej lub bezprzewodowej LAN>(P. 25)

<Przewodowa sieć LAN> †

<Bezprzewodowa sieć LAN>

<Ust. bezprzewodowej sieci LAN>

Są to ustawienia dotyczące podłączenia urządzenia do bezprzewodowej sieci LAN. Obejmują one także wyświetlanie bieżących ustawień oraz włączanie funkcji oszczędzania energii.

<Ustawienia SSID>

Wybór tej opcji umożliwia konfigurację połączenia bezprzewodowego poprzez ręczne wprowadzenie informacji, takich jak identyfikator SSID lub klucz sieciowy z poziomu panelu sterowania.

<Wybierz punkt dostępu>

Lokalizacja dostępnych routerów bezprzewodowej sieci LAN odbywa się automatycznie, dzięki czemu można wybrać je z listy. Konieczne jest ręczne wprowadzenie klucza sieciowego, takiego jak klucz WEP lub PSK.  **Konfiguracja połączenia za pomocą routera bezprzewodowego(P. 33)**

<Wprowadź ręcznie>

Wybór tej opcji umożliwia konfigurację połączenia bezprzewodowego poprzez ręczne wprowadzenie identyfikatora SSID. Użycie tej metody pozwala na szczegółową konfigurację ustawień uwierzytelniania i szyfrowania.  **Nawiązywanie połączenia z konfiguracją szczegółowych ustawień(P. 36)**

<Ustaw. zabezp.>
<Brak>
<WEP>
<System otwarty> 
Klucz WEP 1 do 4
<Klucz współdzielony>
Klucz WEP 1 do 4
<WPA/WPA2-PSK>
<Automatyczne> 
<AES-CCMP>

<Tryb przycisku WPS>

Wybór tego trybu pozwala na automatyczną konfigurację połączenia bezprzewodowego za pomocą przycisku WPS na routerze bezprzewodowym.  **Konfiguracja połączenia za pomocą trybu przycisku WPS(P. 29)**

<Trybu kodu PIN WPS>









Wybór tego trybu pozwala na konfigurację połączenia bezprzewodowego poprzez wprowadzenie kodu PIN routera bezprzewodowego WPS.  **Konfiguracja połączenia za pomocą trybu kodu PIN WPS(P. 31)**

<Tryb oszczędzania energii>

Opcja ta umożliwia określenie, czy urządzenie ma przechodzić do Trybu oszczędzania energii na podstawie sygnałów emitowanych przez router bezprzewodowy.

<Wyłącz>
<Włącz> 



<Menu>  <Ustawienia>  <Sieć>  <Ustawienia bezprzewodowej sieci LAN>  Przeczytaj treść wyświetlonego komunikatu  <OK>  <Tryb oszczędzania energii>  Wybierz ustawienie <Wyłącz> albo <Włącz>  

<Informacje o połączeniach>/<Informacje o bezprzewodowej sieci LAN> *1

Opcja ta pozwala na wyświetlenie bieżących ustawień bezprzewodowej sieci LAN.  **Wyświetlanie ustawień sieciowych(P. 47)**

<Adres MAC>
<Stan bezprzewodowy LAN>
<Najnowsze informacje o błędach>
<Kanał>
<Ustawienia SSID>
<Ustaw. zabezp.>

<Tryb oszczędzania energii>

<Ustawienia Bezpośredniego połączenia>

Pozwala określić, czy można połączyć się bezpośrednio z urządzeniem. Po włączeniu tej opcji można połączyć się bezpośrednio z urządzeniem nawet w środowisku bez punktu dostępowego czy routera bezprzewodowej sieci LAN.  **Połączenie bezpośrednie (Tryb punktu dostępowego)(P. 193)**

<Użyj Bezpośr. połączenia>

<Wyłącz> †

<Włącz>

<Zakończenie bezpośr. łącz.>/<Czas do zakończenia bezpośr. połączenia>

Pozwala określić czas automatycznego zakończenia połączenia po nawiązaniu bezpośredniego połączenia.

Model z panelem dotykowym

<Automatyczne kończenie sesji>

<Wyłącz> †

<Włącz>

<Czas do zakończenia sesji>

1 † do 60 (min)

Czarno-biały model LCD

0 (Nie zakańczaj sesji automatycznie) †

1 do 60 (min)



Model z panelem dotykowym



<Menu> ▶ <Ustawienia> ▶ <Sieć> ▶ <Ustaw. Bezpośr. połączenia> ▶ <Zakończenie bezpośr. łącz.> ▶ Wybierz ustawienie <Włącz> opcji <Automatyczne kończenie sesji> i wprowadź godzinę ▶ <Zastosuj> ▶ <Zastosuj> ▶ 

Czarno-biały model LCD



<Menu> ▶ <Ustawienia> ▶ <Sieć> ▶ <Ustawienia Bezpośredniego połączenia> ▶ <Czas do zakończenia bezpośr. połączenia> ▶ Wprowadź godzinę ▶  ▶ 

<Ustawienia trybu punktu dostępowego>

Skonfiguruj identyfikator SSID/klucz sieciowy wedle uznania. Jeżeli chcesz do urządzenia podłączać wiele urządzeń przenośnych jednocześnie, musisz skonfigurować zarówno identyfikator SSID, jak i klucz sieciowy.

<Użyj niestandardowego SSID>

<Wyłącz> †

<Włącz>

<SSID>

<Użyj niestandar. klucza sieciowego>

<Wyłącz> †

<Włącz>

<Klucz sieciowy>

Model z panelem dotykowym



<Menu> ▶ <Ustawienia> ▶ <Sieć> ▶ <Ustaw. Bezpośr. połączenia> ▶ <Ustawienia trybu punktu dostępu> ▶ Wybierz ustawienie <Włącz> dla każdego elementu i wybierz pozycję <SSID>/<Klucz sieciowy> ▶ Wprowadź identyfikator SSID/klucz sieciowy ▶ <Zastosuj> ▶ <Zastosuj> ▶

Czarno-biały model LCD



<Menu> ▶ <Ustawienia> ▶ <Sieć> ▶ <Ustawienia Bezpośredniego połączenia> ▶ <Ustawienia trybu punktu dostępu> ▶ <Użyj niestandardowego SSID>/<Użyj niestandardowego klucza sieciowego> ▶ <Włącz> ▶ Wprowadź identyfikator SSID/klucz sieciowy ▶ <Zastos.> ▶

<Łatwe połączenie z komputera>

Rozpocznij procedurę Łatwe łączenie poprzez komputer (tryb konfiguracja bez używania kabla). Do konfiguracji ustawień sieci możesz użyć Canon Laser NW Device Setup Utility.



<Menu> ▶ <Ustawienia> ▶ <Sieć> ▶ <Łatwe połączenie z komputera> ▶ <Tak> ▶ Rozpoczyna się proces połączenia

UWAGA

- Pobierz Canon Laser NW Device Setup Utility z witryny internetowej firmy Canon (<http://www.canon.com/>).

<Ustawienia TCP/IP>

Są to ustawienia związane z używaniem urządzenia w obrębie sieci TCP/IP, takie jak ustawienia adresu IP.

<Ustawienia IPv4>/<Ustawienia IPv6>/<Ustawienia DNS> (Model z panelem dotykowym)

<Ustawienia IPv4>

Ustawienia związane z korzystaniem z urządzenia w sieci IPv4.

<Ustawienia adresu IP>

Konfiguracja adresu IP, który służy do identyfikacji urządzeń, takich jak komputery i drukarki, w obrębie sieci TCP/IP. **▶ Ustawianie adresu IPv4 (P. 41)**

<Uzyskaj automatycznie>
<Uzyskaj automatycznie>
<Wyłącz>
<Włącz> †
<Wybierz protokół>
<Wyłącz>
<DHCP> †
<Autom. IP>
<Wyłącz>
<Włącz> †
<Uzyskaj ręcznie> *2
<Adres IP>: 0.0.0.0
<Maska podsieci>: 0.0.0.0
<Adres bramy>: 0.0.0.0
<Sprawdź ustawienia>

<Ustawienia opcji DHCP>

Jeśli protokół DHCP jest włączony, skorzystaj z tych ustawień, aby włączyć opcjonalne funkcje protokołu DHCP, takie jak pobieranie adresu serwera DNS lub nazwy domeny. **► Konfiguracja usługi DNS(P. 65)**

<Uzyskaj nazwę hosta>
<Wyłącz>
<Włącz> †
<Dynamiczna aktualizacja DNS>
<Wyłącz> †
<Włącz>
<Uzyskaj adres serwera DNS>
<Wyłącz>
<Włącz> †
<Uzyskaj nazwę domeny>
<Wyłącz>
<Włącz> †
<Uzyskaj adres serwera WINS>
<Wyłącz>
<Włącz> †
<Uzyskaj adres serwera POP>
<Wyłącz> †
<Włącz>

<Polecenie PING>

Zaznaczenie tej opcji, umożliwia sprawdzenie, czy urządzenie jest podłączone do komputera dostępnego w sieci. **► Test połączenia sieciowego(P. 43)**

<Ustawienia IPv6>

Ustawienia związane z korzystaniem z urządzenia w sieci IPv6. **► Konfiguracja adresów IPv6(P. 44)**

<Użyj IPv6>
 <Wyłącz> †
 <Włącz>

<Sprawdź ustawienia IPv6.>

Możesz sprawdzić adres lokalny łącza, który jest przydzielany automatycznie.

<Ustaw. adresu bezstanowego>

Włączanie lub wyłączanie korzystania z adresów bezstanowych.

<Ustaw. adresu bezstanowego>
 <Wyłącz>
 <Włącz> †

<Sprawdź ustawienia>
 <Adres bezstanowy>
 <Długość prefiksu>

<Ustawienia DHCPv6>

Włączanie lub wyłączanie korzystania z adresu stanowego pozyskiwanego za pośrednictwem protokołu DHCPv6.

<Użyj DHCPv6>
 <Wyłącz> †
 <Włącz>

<Sprawdź ustawienia>
 <Adres stanowy>
 <Długość prefiksu>

<Ustawienia opcji DHCP>

Jeśli protokół DHCP jest włączony, skorzystaj z tych ustawień, aby włączyć opcjonalne funkcje protokołu DHCP, takie jak pobieranie adresu serwera DNS lub nazwy domeny. **► Konfiguracja usługi DNS(P. 65)**

<Uzyskaj adres serwera DNS>
 <Wyłącz>
 <Włącz> †

<Uzyskaj nazwę domeny>
 <Wyłącz>
 <Włącz> †

<Ustawienia DNS>

Konfiguracja ustawień systemu nazw domen (DNS), który zapewnia nazwę hosta używaną w rozpoznawaniu adresów IP. **► Konfiguracja usługi DNS(P. 65)**

<Ustawienia adresu serwera IPv4 DNS>

Wprowadź adres IP serwera DNS w środowisku IPv4.

<Podstawowy serwer DNS>: 0.0.0.0
 <Pomocniczy serwer DNS>: 0.0.0.0

<Ustawienia nazwy hosta/nazwy domeny DNS>

Określ nazwę hosta urządzenia do zarejestrowania na serwerze DNS, a także nazwę domeny, do której urządzenie należy.

<p><IPv4> <Nazwa hosta> <Nazwa domeny></p> <p><IPv6> <Użyj hosta/domeny IPv4> <Wyłącz> <Nazwa hosta> <Nazwa domeny> <Włącz> †</p>

<Ustawienia dynamicznej aktualizacji DNS>

Wybierz, czy rekordy DNS mają być dynamicznie aktualizowane po każdej zmianie adresu IP urządzenia.

<p><IPv4> <Dynamiczna aktualizacja DNS> <Wyłącz> † <Włącz> <Częst. dyn. akt. DNS> 0 do 24 † do 48 (godz.)</p> <p><IPv6> <Dynamiczna aktualizacja DNS> <Wyłącz> † <Włącz> <Zarejestruj adres wprowadzania ręcznie> <Wyłącz> † <Włącz> <Zarejestruj adres stanowy> <Wyłącz> † <Włącz> <Zarejestruj adres bezstanowy> <Wyłącz> † <Włącz> <Częstotliwość dynamicznej aktualizacji DNS> 0 do 24 † do 48 (godz.)</p>

<Ustawienia mDNS>

Konfiguracja ustawień związanych z użytkowaniem funkcji usługi DNS bez korzystania z serwerów DNS.

<p><IPv4> <Użyj mDNS> <Wyłącz> <Włącz> † <Nazwa mDNS></p> <p><IPv6> <Użyj mDNS> <Wyłącz> <Włącz> †</p>

```

<Użyj dla mDNS nazwy dla IPv4>
<Wyłącz>
<Nazwa mDNS>
<Włącz> †

```

<Ustawienia IPv4>/<Ustawienia IPv6> (Czarno-biały model LCD)

<Ustawienia IPv4>

Ustawienia związane z korzystaniem z urządzenia w sieci IPv4.

<Ustawienia adresu IP>

Konfiguracja adresu IP, który służy do identyfikacji urządzeń, takich jak komputery i drukarki, w obrębie sieci TCP/IP. ▶**Ustawianie adresu IPv4(P. 41)**

```

<Uzyskaj automatycznie>
  <Wybierz protokół>
    <Wyłącz>
    <DHCP> †

  <Autom. IP>
    <Wyłącz>
    <Włącz> †

<Uzyskaj ręcznie> *2
  <Adres IP>: 0.0.0.0
  <Maska podsieci>: 0.0.0.0
  <Adres bramy>: 0.0.0.0

<Sprawdź ustawienia>
  <Uzyskaj automatycznie>*2
  <Wybierz protokół>*2
  <Automatyczny adres IP>*2
  <Adres IP>
  <Maska podsieci>
  <Adres bramy>

```

<Polecenie PING>

Zaznaczenie tej opcji, umożliwi sprawdzenie, czy urządzenie jest podłączone do komputera dostępnego w sieci. ▶**Test połączenia sieciowego(P. 43)**

<Ustawienia DNS>

Konfiguracja ustawień systemu nazw domen (DNS), który zapewnia nazwę hosta używaną w rozpoznawaniu adresów IP. ▶**Konfiguracja usługi DNS(P. 65)**

```

<Ustaw. serwera DNS>
  <Podstawowy serwer DNS>: 0.0.0.0
  <Pomoc. serwer DNS>: 0.0.0.0

<Ustaw. nazwy hosta/nazwy domeny DNS>
  <Nazwa hosta>
  <Nazwa domeny>

<Ustawienia dynam. aktualiz. DNS>
  <Wyłącz> †
  <Włącz>

```

<Częst. dyn. akt. DNS>
0 do 24 † do 48 (godz.)

<Ustawienia mDNS>

Konfiguracja ustawień związanych z użytkowaniem funkcji usługi DNS bez korzystania z serwerów DNS.  **Konfiguracja usługi DNS(P. 65)**

<Wyłącz>

<Włącz> †
<Nazwa mDNS>

<Ustawienia opcji DHCP>

Jeśli protokół DHCP jest włączony, skorzystaj z tych ustawień, aby włączyć opcjonalne funkcje protokołu DHCP, takie jak pobieranie adresu serwera DNS lub nazwy domeny.  **Konfiguracja usługi DNS(P. 65)**

<Uzyskaj nazwę hosta>
<Wyłącz>
<Włącz> †

<Dynam. aktualiz. DNS>
<Wyłącz> †
<Włącz>

<Uzyskaj adres serwera DNS>
<Wyłącz>
<Włącz> †

<Uzyskaj nazwę domeny>
<Wyłącz>
<Włącz> †

<Uzyskaj adres serwera WINS>
<Wyłącz>
<Włącz> †

<Uzyskaj adres serwera POP>
<Wyłącz> †
<Włącz>

<Ustawienia IPv6>

Ustawienia związane z korzystaniem z urządzenia w sieci IPv6.

<Użyj IPv6>

Włączanie lub wyłączanie obsługi protokołu IPv6 na urządzeniu. Można również wyświetlić bieżące ustawienia.  **Konfiguracja adresów IPv6(P. 44)**

<Wyłącz> †

<Włącz>

<Sprawdź ustawienia>
<Adres Link-Local>
<Długość prefiksu>

<Ustawienia adresu bezstanowego>

Włączanie lub wyłączanie korzystania z adresów bezstanowych. **▶ Konfiguracja adresów IPv6(P. 44)**

<Wyłącz>
<Włącz> †
<Sprawdź ustawienia>
<Adres bezstanowy>
<Długość prefiksu>

<Użyj DHCPv6>

Włączanie lub wyłączanie korzystania z adresu stanowego pozyskiwanego za pośrednictwem protokołu DHCPv6. **▶ Konfiguracja adresów IPv6(P. 44)**

<Wyłącz> †
<Włącz>
<Sprawdź ustawienia>
<Adres stanowy>
<Długość prefiksu>

<Ustawienia DNS>

Konfiguracja ustawień systemu nazw domen (DNS), który zapewnia nazwę hosta używaną w rozpoznawaniu adresów IP. **▶ Konfiguracja usługi DNS(P. 65)**

<Ustaw. nazwy hosta/nazwy domeny DNS>
<Użyj hosta/domeny IPv4>
<Wyłącz>
<Nazwa hosta>
<Nazwa domeny>
<Włącz> †
<Ustawienia dynam. aktualiz. DNS>
<Wyłącz> †
<Włącz>
<Zarej. adr. wpr. ręcz.>
<Wyłącz> †
<Włącz>
<Zarej. adres stanowy>
<Wyłącz> †
<Włącz>
<Zarej. adres bezstan.>
<Wyłącz> †
<Włącz>
<Częstot. dynam. aktualiz. DNS>
0 do 24 † do 48 (godz.)

<Ustawienia mDNS>

Konfiguracja ustawień związanych z użytkowaniem funkcji usługi DNS bez korzystania z serwerów DNS. **▶ Konfiguracja usługi DNS(P. 65)**

<Wyłącz>
<Włącz> †
<Uż. naz. IPv4 dla mDNS>
<Wyłącz>
<Nazwa mDNS>
<Włącz> †

<Ustawienia opcji DHCP>

Jeśli protokół DHCP jest włączony, skorzystaj z tych ustawień, aby włączyć opcjonalne funkcje protokołu DHCP, takie jak pobieranie adresu serwera DNS lub nazwy domeny. **► Konfiguracja usługi DNS (P. 65)**

<Uzyskaj adres serwera DNS>
<Wyłącz>
<Włącz> †
<Uzyskaj nazwę domeny>
<Wyłącz>
<Włącz> †

<Ustawienia WINS>

Określanie ustawień usługi Windows Internet Name Service (WINS), która zapewnia nazwę NetBIOS używaną do rozpoznawania adresu IP w mieszanym środowisku sieciowym łączącym model NetBIOS i TCP/IP. **►**

Konfiguracja usługi WINS (P. 71)

<Rozpoznawanie WINS>
<Wyłącz> †
<Włącz>
<Adres serwera WINS>: 0.0.0.0

<Ustawienia LPD>

Włączanie lub wyłączanie protokołu drukowania LPD, którego można używać na każdej platformie sprzętowej i w każdym systemie operacyjnym. Pozwala również ustalić limit czasu oczekiwania, po którym drukowanie zostanie anulowane, jeśli odbiór danych został przerwany. **► Konfiguracja protokołów drukowania i funkcji protokołu WSD (P. 51)**

<Użyj drukowania LPD>/<Ustawienia wydruku LPD>
<Wyłącz>
<Włącz> †
<Przekr. czasu oczek. na odbiór>
1 do 5 † do 60 (min)

<Ustawienia RAW>

Włączanie lub wyłączanie dostępnego tylko w systemie Windows protokołu drukowania RAW. Pozwala również ustalić limit czasu oczekiwania, po którym drukowanie zostanie anulowane, jeśli odbiór danych został przerwany. **► Konfiguracja protokołów drukowania i funkcji protokołu WSD (P. 51)**

<Użyj wydruku RAW>/<Ustawienia wydruku RAW>
<Wyłącz>
<Włącz> †

<Przekr. czasu oczek. na odbiór>

1 do 5 † do 60 (min)

<Ustawienia WSD>

Włączanie lub wyłączanie funkcji automatycznego przeglądania oraz uzyskiwania informacji na potrzeby drukarki za pomocą protokołu WSD. **▶ Konfiguracja protokołów drukowania i funkcji protokołu WSD(P. 51)**

Model z panelem dotykowym**<Użyj drukowania WSD>**

<Wyłącz>

<Włącz> †

<Użyj przeglądania WSD>

<Wyłącz>

<Włącz> †

<Użyj Multicast Discovery>

<Wyłącz>

<Włącz> †

Czarno-biały model LCD**<Ustawienia wydruku WSD>**

<Użyj wydruku WSD>

<Wyłącz>

<Włącz> †

<Użyj przeglądania WSD>

<Wyłącz>

<Włącz> †

<Użyj Multicast Discovery>

<Wyłącz>

<Włącz> †

<Użyj HTTP>

Włączanie lub wyłączanie protokołu HTTP niezbędnego do komunikacji z komputerem na przykład w przypadku korzystania ze Zdalnego interfejsu użytkownika, drukowania WSD czy drukowania za pomocą Google Cloud Print. **▶ Wyłączenie komunikacji z użyciem protokołu HTTP(P. 266)**

<Wyłącz>

<Włącz> †

<Użyj IPsec> *1

Ustawienie umożliwiające określenie, czy komunikacja ma być szyfrowana poprzez ustanowienie wirtualnej sieci prywatnej (VPN) korzystającej z protokołu IPsec. **▶ Konfiguracja ustawień protokołu IPsec(P. 251)**

<Wyłącz> †

<Włącz>

Model z panelem dotykowym



<Menu> ► <Ustawienia> ► <Sieć> ► <Ustawienia TCP/IP> ► <Użyj IPsec> ► Wybierz ustawienie <Wyłącz> albo <Włącz> ► <OK> ► Uruchom ponownie urządzenie

Czarno-biały model LCD



<Menu> ► <Ustawienia> ► <Sieć> ► <Ustawienia TCP/IP> ► <Użyj IPsec> ► Wybierz ustawienie <Wyłącz> albo <Włącz> ► Uruchom ponownie urządzenie

<Ustawienia numeru portu>

Zmiana numerów portów dla protokołów w zależności od środowiska sieciowego. **►Zmiana numerów portów(P. 235)**

<LPD>

1 do 515 † do 65535

<RAW>

1 do 9100 † do 65535

<Multicast Discovery WSD>

1 do 3702 † do 65535

<HTTP>

1 do 80 † do 65535

<Multicast Discovery>

1 do 427 † do 65535

<POP3>

1 do 110 † do 65535

<SNMP>

1 do 161 † do 65535

<Rozmiar MTU>

Wybór maksymalnego rozmiaru pakietów wysyłanych lub otrzymywanych przez urządzenie. **►Zmiana maksymalnej jednostki transmisji(P. 63)**

<1300>

<1400>

<1500> †

<Ustawienia SNMP>

Konfiguracja ustawień związanych z monitorowaniem i kontrolowaniem urządzenia z poziomu komputera z zainstalowanym oprogramowaniem kompatybilnym z protokołem SNMP. **►Monitorowanie i kontrolowanie urządzenia za pomocą protokołu SNMP(P. 73)**

<Ustawienia SNMPv1>

Włączanie lub wyłączanie protokołu SNMPv1. Włączając protokół SNMPv1, należy wybrać nazwę społeczności i uzyskać dostęp do obiektów bazy informacji zarządzania (MIB).

<Wyłącz>
<Włącz> †

Model z panelem dotykowym



<Menu> ► <Ustawienia> ► <Sieć> ► <Ustawienia SNMP> ► Wybierz ustawienie <Wyłącz> albo <Włącz> w menu <Ustawienia SNMPv1> ► <Zastosuj> ► <OK> ► Uruchom ponownie urządzenie

Czarno-biały model LCD



<Menu> ► <Ustawienia> ► <Sieć> ► <Ustawienia SNMP> ► <Ustawienia SNMPv1> ► Wybierz ustawienie <Wyłącz> albo <Włącz> ► Uruchom ponownie urządzenie

<Ustawienia SNMPv3>

Włączanie lub wyłączanie protokołu SNMPv3. Do konfiguracji szczegółowych ustawień stosowanych, gdy włączony jest protokół SNMPv3 służy Zdalny interfejs użytkownika.

<Wyłącz> †
<Włącz>

Model z panelem dotykowym



<Menu> ► <Ustawienia> ► <Sieć> ► <Ustawienia SNMP> ► Wybierz ustawienie <Wyłącz> albo <Włącz> w menu <Ustawienia SNMPv3> ► <Zastosuj> ► <OK> ► Uruchom ponownie urządzenie

Czarno-biały model LCD



<Menu> ► <Ustawienia> ► <Sieć> ► <Ustawienia SNMP> ► <Ustawienia SNMPv3> ► Wybierz ustawienie <Wyłącz> albo <Włącz> ► Uruchom ponownie urządzenie

<Uzyskaj inf. o zarz. drukarką z hosta>

Włączanie lub wyłączanie monitorowania informacji o zarządzaniu drukarką z poziomu podłączonego do sieci komputera z zainstalowanym oprogramowaniem kompatybilnym z protokołem SNMP.

<Wyłącz> †
<Włącz>

Model z panelem dotykowym



<Menu> ► <Ustawienia> ► <Sieć> ► <Ustawienia SNMP> ► Wybierz ustawienie <Wyłącz> albo <Włącz> w menu <Uzyskaj inf. o zarz. drukarką z hosta> ► <Zastosuj> ► <OK> ► Uruchom ponownie urządzenie

Czarno-biały model LCD



<Menu> ► <Ustawienia> ► <Sieć> ► <Ustawienia SNMP> ► <Uzyskaj inf. o zarz. drukarką z hosta> ► Wybierz ustawienie <Wyłącz> albo <Włącz> ► Uruchom ponownie urządzenie

<Format zas. hosta MIB do RFC2790>

Określ, czy podczas monitorowania statusu urządzenia z poziomu oprogramowania zgodnego z protokołem SNMP ma być zapewniona zgodność z zaawansowanymi wytycznymi (RFC2790).

<Wyłącz>
<Włącz> +

Model z panelem dotykowym



<Menu> ► <Ustawienia> ► <Sieć> ► <Ustawienia SNMP> ► Wybierz ustawienie <Wyłącz> albo <Włącz> w menu <Format zas. hosta MIB do RFC2790> ► <Zastosuj> ► <OK> ► Uruchom ponownie urządzenie

Czarno-biały model LCD



<Menu> ► <Ustawienia> ► <Sieć> ► <Ustawienia SNMP> ► <Format zasobów hosta — MIB do RFC2790> ► Wybierz ustawienie <Wyłącz> albo <Włącz> ► Uruchom ponownie urządzenie

<Użyj portu dedykowanego>/<Ustawienia portu dedykowanego>

Włączenie lub wyłączenie portu dedykowanego. Port dedykowany jest używany w przypadku drukowania z poziomu komputera oraz przeglądania bądź konfigurowania ustawień urządzenia za pośrednictwem sieci.

<Wyłącz>
<Włącz> +

Model z panelem dotykowym



<Menu> ► <Ustawienia> ► <Sieć> ► <Użyj portu dedykowanego> ► Wybierz ustawienie <Wyłącz> albo <Włącz> ► <OK> ► Uruchom ponownie urządzenie

Czarno-biały model LCD



<Menu> ► <Ustawienia> ► <Sieć> ► <Ustawienia portu dedykowanego> ► Wybierz ustawienie <Wyłącz> albo <Włącz> ► Uruchom ponownie urządzenie

<Metoda uw. portu ded.>/<Metoda uwierzytelniania portu dedykowan.>

Określ, czy w przypadku korzystania z portu dedykowanego dostępne będą wyłącznie bezpieczne metody uwierzytelniania. W przypadku wyboru ustawienia <Tryb 2> będą dostępne wyłącznie bezpieczne metody uwierzytelniania.

<Tryb 1> +
<Tryb 2>



<Menu> ► <Ustawienia> ► <Sieć> ► <Metoda uw. portu ded.>/<Metoda uwierzytelniania portu dedykowan.> ► Wybierz ustawienie <Tryb 1> lub <Tryb 2> ►

WAŻNE

- W przypadku wyboru ustawienia <Tryb 2> w niektórych sytuacjach nawiązanie połączenia z poziomu oprogramowania do zarządzania urządzeniami bądź sterownika nie będzie możliwe.

<Czas oczek.na poł.przy uruch.>/<Czas oczekiwania na połąc. przy uruch.>

Określanie czasu oczekiwania na połączenie z siecią. Ustawienie to należy dobrać do środowiska sieciowego. **Ustawianie czasu oczekiwania na połączenie z siecią(P. 64)**

0 + do 300 (s)

<Ustawienia sterownika Ethernet>

Wybrać rodzaj sieci Ethernet (10BASE-T/100BASE-TX/1000BASE-T) oraz tryb komunikacji w sieci Ethernet (półdupleks/ duplex pełny). Można tu również znaleźć opcję umożliwiającą wyświetlenie adresu MAC przewodowego interfejsu sieci LAN.

<Automatyczne wykrywanie>

Ustawienie to umożliwi określenie, czy tryb komunikacji i typ sieci Ethernet mają zostać wykryte automatycznie czy skonfigurowane ręcznie. **Konfiguracja ustawień sieci Ethernet(P. 61)**

<Wyłącz>
<Tryb komunikacji>
<Półdupleks> +
<Pełny duplex>
<Typ sieci Ethernet>
<10BASE-T> +

<100BASE-TX>

<1000BASE-T>

<Włącz> †

UWAGA

- Gdy dla opcji <Tryb komunikacji> wybrano ustawienie <Półdupleks>, opcja <1000BASE-T> jest niedostępna.

<Adres MAC>

Wybór tej opcji pozwala na sprawdzenie adresu MAC urządzenia, który jest numerem unikatowym dla każdego urządzenia komunikacyjnego. **Wyświetlanie adresu MAC w przewodowej sieci LAN(P. 47)**

<Użyj IEEE 802.1X>/<Ustawienia IEEE 802.1X> *1*2

Włączenie lub wyłączenie uwierzytelniania IEEE 802.1X. **Konfiguracja ustawień uwierzytelniania zgodnego z IEEE 802.1X(P. 258)**

<Wyłącz> †

<Włącz>

Model z panelem dotykowym



<Menu> ▶ <Ustawienia> ▶ <Sieć> ▶ <Użyj IEEE 802.1X> ▶ Wybierz urządzenie <Wyłącz> albo <Włącz> ▶ <OK> ▶ Uruchom ponownie urządzenie

Czarno-biały model LCD



<Menu> ▶ <Ustawienia> ▶ <Sieć> ▶ <Ustawienia IEEE 802.1X> ▶ Wybierz ustawienie <Wyłącz> albo <Włącz> ▶ Uruchom ponownie urządzenie

<Ustawienia zapory>

Bez odpowiednich zabezpieczeń złośliwe oprogramowanie może uzyskać dostęp do komputerów oraz innych urządzeń komunikacyjnych podłączonych do sieci. Aby temu zapobiec, należy określić ustawienia filtra pakietowego, funkcji, która ogranicza komunikację do urządzeń z określonymi adresami IP lub MAC.

<Filtr adresów IPv4>

Włączanie lub wyłączenie ustawień filtrowania pakietów przesyłanych do lub otrzymywanych od urządzeń o określonym adresie IPv4. **Określanie adresów IP na potrzeby konfiguracji zapory ogniowej(P. 229)**

<Filtr ruchu wychodzącego>

<Wyłącz> †

<Włącz>

<Filtr ruchu przychodzącego>

<Wyłącz> †
<Włącz>

Model z panelem dotykowym



<Menu> ► <Ustawienia> ► <Sieć> ► <Ustawienia zapory> ► <Filtr adresów IPv4> ► Wybierz ustawienie <Wyłącz> lub <Włącz> w menu <Filtr ruchu wychodzącego> albo <Filtr ruchu przychodzącego> ► <Zastosuj> ► <OK> ► Uruchom ponownie urządzenie

Czarno-biały model LCD



<Menu> ► <Ustawienia> ► <Sieć> ► <Ustawienia zapory> ► <Filtr adresów IPv4> ► Wybierz menu <Filtr ruchu wychodzącego> albo <Filtr ruchu przychodzącego> ► Wybierz ustawienie <Wyłącz> albo <Włącz> ► Uruchom ponownie urządzenie

<Filtr adresów IPv6>

Włączanie lub wyłączanie ustawień filtrowania pakietów przesyłanych do lub otrzymywanych od urządzeń o określonym adresie IPv6. **► Określanie adresów IP na potrzeby konfiguracji zapory ogniowej(P. 229)**

<Filtr ruchu wychodzącego>

<Wyłącz> †
<Włącz>

<Filtr ruchu przychodzącego>

<Wyłącz> †
<Włącz>

Model z panelem dotykowym



<Menu> ► <Ustawienia> ► <Sieć> ► <Ustawienia zapory> ► <Filtr adresów IPv6> ► Wybierz ustawienie <Wyłącz> lub <Włącz> w menu <Filtr ruchu wychodzącego> albo <Filtr ruchu przychodzącego> ► <Zastosuj> ► <OK> ► Uruchom ponownie urządzenie

Czarno-biały model LCD



<Menu> ► <Ustawienia> ► <Sieć> ► <Ustawienia zapory> ► <Filtr adresów IPv6> ► Wybierz menu <Filtr ruchu wychodzącego> albo <Filtr ruchu przychodzącego> ► Wybierz ustawienie <Wyłącz> albo <Włącz> ► Uruchom ponownie urządzenie

<Filtr adresów MAC>

Włączanie lub wyłączanie ustawień filtrowania pakietów przesyłanych do lub otrzymywanych od urządzeń o określonym adresie MAC. **► Określanie adresów MAC na potrzeby konfiguracji zapory ogniowej(P. 232)**

<Filtr ruchu wychodzącego>

<p><Wyłącz> † <Włącz></p> <p><Filtr ruchu przychodzącego> <Wyłącz> † <Włącz></p>

Model z panelem dotykowym



<Menu> ► <Ustawienia> ► <Sieć> ► <Ustawienia zapory> ► <Filtr adresów MAC> ► Wybierz ustawienie <Wyłącz> lub <Włącz> w menu <Filtr ruchu wychodzącego> albo <Filtr ruchu przychodzącego> ► <Zastosuj> ► <OK> ► Uruchom ponownie urządzenie

Czarno-biały model LCD



<Menu> ► <Ustawienia> ► <Sieć> ► <Ustawienia zapory> ► <Filtr adresów MAC> ► Wybierz menu <Filtr ruchu wychodzącego> albo <Filtr ruchu przychodzącego> ► Wybierz ustawienie <Wyłącz> albo <Włącz> ► Uruchom ponownie urządzenie

<Ustawienia usługi Google Cloud Print>

Włącz lub wyłącz obsługę technologii Google Cloud Print. **Rejestrowanie urządzenia w usłudze Google Cloud Print(P. 208)**

<p><Użyj usługi Google Cloud Print>/<Włącz usługę Google Cloud Print> <Wyłącz> <Włącz> †</p> <p><Stan rejestr. Google Cloud Print>/<Stan rejestr. usługi Google Cloud Print> *1</p>

<Zarządzanie ustawieniami urządzenia>/<Wł./wył. zarządzanie ustaw. urządzenia>

Pozwala wybrać, czy chce się korzystać z wtyczek iW Management Console do zarządzania danymi urządzenia, takimi jak ustawienia. Szczegółowych informacji na temat wtyczek iW Management Console może udzielić najbliższy sprzedawca firmy Canon. **Konfiguracja ustawień komunikacji między urządzeniem a wtyczkami(P. 80)**

<p><Wyłącz> <Włącz> †</p>

<Usługa monitorowania> *1*2

Opcja umożliwia komunikację z serwerem do zdalnego monitorowania. Jej włączenie sprawia, że od czasu do czasu do serwera połączony z urządzeniem są wysyłane informacje na temat urządzenia.

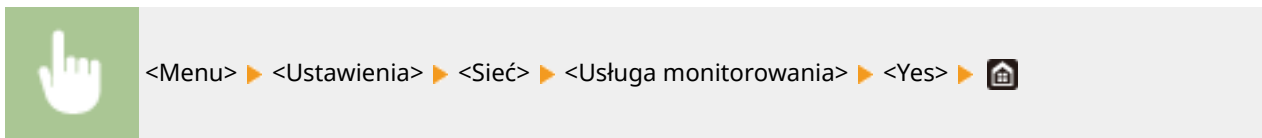

<RMT-SW>

Pozostaw ten przełącznik ustawiony w pozycji <Wyłącz>. W sytuacji wykonywania zdalnie czynności konserwacyjnych na urządzeniu przez pracownika serwisu może zajść konieczność ustawienia przełącznika w położeniu <Włącz>.



Model z panelem dotykowym

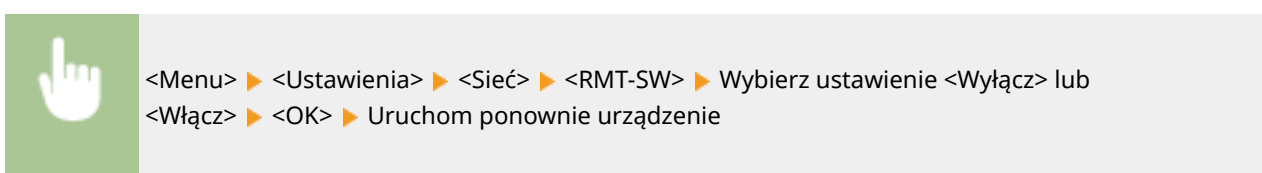

Czarno-biały model LCD

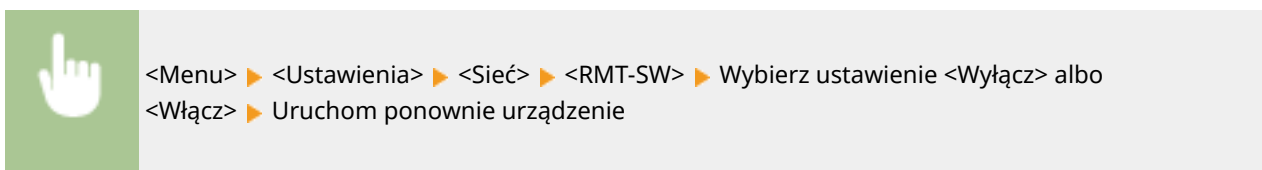

<Zainicjuj ustawienia sieciowe>

Wybór tej opcji umożliwia przywrócenie ustawieniom sieciowym fabrycznych wartości domyślnych. ►<Zainicjuj menu> *(P. 392)

<Interfejs zewnętrzny>

36UL-05C

Wszystkie ustawienia z listy dotyczące portu USB są opatrzone opisem. Ustawienia domyślne oznaczone są przy użyciu krzyżyka (+).

<Ustawienia USB>

Określ, czy włączyć czy wyłączyć port USB albo nośnik pamięci USB.

<Użyj jako urządzenia USB>

Włączanie lub wyłączanie obsługi portu USB używanego do nawiązywania połączenia z komputerem. ▶

Ograniczenie połączenia USB z komputerem(P. 264)

<Wyłącz>
<Włącz> +

<Użyj pamięci USB>

Określ, czy używać nośnika pamięci USB.

<Wyłącz>
<Włącz> +

Model z panelem dotykowym



<Menu> ▶ <Ustawienia> ▶ <Interfejs zewnętrzny> ▶ <Ustawienia USB> ▶ Wybierz ustawienie <Wyłącz> lub <Włącz> w menu <Użyj pamięci USB> ▶ <Zastosuj> ▶ <OK> ▶ Uruchom ponownie urządzenie

Czarno-biały model LCD



<Menu> ▶ <Ustawienia> ▶ <Interfejs zewnętrzny> ▶ <Ustawienia USB> ▶ <Użyj pamięci USB> ▶ Wybierz <Wyłącz> albo <Włącz> ▶ Uruchom ponownie urządzenie

<Dostępność>

36UL-05E

Wszystkie ustawienia z listy dotyczące zwiększenia dostępności, takie jak odwrócenie kolorów ekranu i czas wyświetlania komunikatów, są opatrzone opisem. Ustawienia domyślne oznaczone są przy użyciu krzyżyka (+).

- ▶<Odwróć kolory ekranu>(P. 330)
- ▶<Jasność>(P. 330)
- ▶<Kontrast>(P. 331)
- ▶<Czas wyświetlenia komunikatu>(P. 331)
- ▶<Prędkość przewijania>(P. 331)
- ▶<Typ przemiesz. kursora>(P. 331)

UWAGA

Gwiazdka (*)

- Ustawienia oznaczone symbolem gwiazdki (*) mogą nie być wyświetlane w zależności od posiadanego modelu, opcji albo innych elementów ustawień.

<Odwróć kolory ekranu>

Wybór opcji <Włącz> umożliwi odwrócenie kolorów wyświetlacza. Ustawienie <Włącz> należy wybrać, gdy elementy ekranu są słabo widoczne nawet po wykonaniu regulacji jasności w sekcji <Jasność>.

<Wyłącz> +
<Włącz>



<Menu> ▶ <Ustawienia> ▶ <Dostępność> ▶ <Odwróć kolory ekranu> ▶ Wybierz ustawienie <Wyłącz> lub <Włącz> ▶

<Jasność>

Regulacja jasności ekranu w zależności od miejsca instalacji urządzenia.

Pięć poziomów



<Menu> ▶ <Ustawienia> ▶ <Dostępność> ▶ <Jasność> ▶ Dostosuj jasność ▶ <Zastosuj> (OK) ▶

<Kontrast> *

Dokonaj regulacji kontrastu (różnica między obszarami jasnymi i ciemnymi) wyświetlacza w zależności od miejsca instalacji urządzenia.

Siedem poziomów



<Czas wyświetlenia komunikatu>

Jest to ustawienie umożliwiające określenie odstępu czasu w sekundach dzielącego naprzemienne wyświetlanie dwóch komunikatów.

1 do 2⁺ do 5 (s)

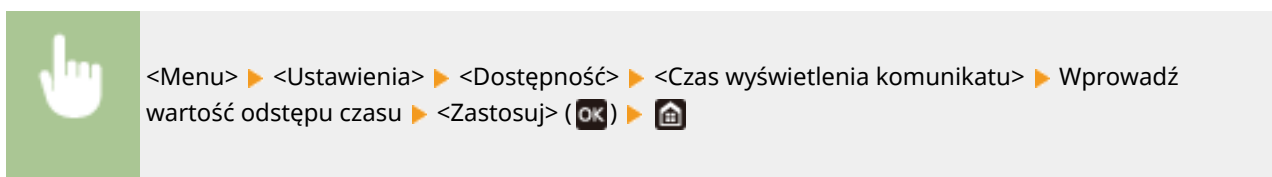

<Prędkość przewijania> *

Wyreguluj prędkość przewijania ekranu za pomocą trzech dostępnych poziomów prędkości.

<Mała>
<Standardowy> ⁺
<Duża>



<Typ przemiesz. kursora> *

Ustawienie umożliwiające określenie ruchu kursora na ekranie po wprowadzeniu znaku. Jeżeli wybrane jest ustawienie <Autom.>, kursor po wprowadzeniu tekstu jest automatycznie przenoszony do kolejnego pola edycji. Jeżeli wybrane jest ustawienie <Ręczne>, do przenoszenia kursora należy używać przycisków ►.

<Autom.> ⁺
<Ręczne>



<Menu> ▶ <Ustawienia> ▶ <Dostępność> ▶ <Typ przemieszczania kursora> ▶ Wybierz ustawienie
<Autom.> albo <Ręczne> ▶ 

<Ustawienia głośności>

36UL-05F

Wszystkie ustawienia z listy używane do włączania dźwięku potwierdzenia naciśnięcia klawisza, dźwięku sygnalizującego zakończenie procesu drukowania i innych dźwięków są opatrzone opisem. Ustawienia domyślne oznaczone są przy użyciu krzyżyka (†).

- ▶<Sygnał wprowadzania>(P. 333)
- ▶<Sygnał nieprawidłowego wpisu>(P. 333)
- ▶<Sygnał dostarczania materiałów>(P. 333)
- ▶<Sygnał ostrzeżenia>(P. 333)
- ▶<Sygnał wykonania zadania>(P. 334)
- ▶<Alarm oszczędzania energii>(P. 334)

UWAGA

- Informacje na temat procedur konfiguracji ustawień znajdują się w części ▶<Ustawianie dźwięków>(P. 157) .

<Sygnał wprowadzania>

Wybierz, czy po naciśnięciu klawisza na panelu sterowania ma być odtwarzany dźwięk.

<Wyłącz>
<Włącz> †

<Sygnał nieprawidłowego wpisu>

Wybierz, czy po użyciu nieprawidłowego klawisza, np. wprowadzeniu nieprawidłowej wartości numerycznej, ma być odtwarzany dźwięk.

<Wyłącz> †
<Włącz>

<Sygnał dostarczania materiałów>

Wybierz, czy ma być odtwarzany dźwięk sygnalizujący zbliżający się termin ważności zasobnika z tonerem.

<Wyłącz> †
<Włącz>

<Sygnał ostrzeżenia>

Wybierz, czy ma być odtwarzany dźwięk sygnalizujący błąd w działaniu urządzenia, taki jak zacięcie papieru czy nieprawidłowa operacja.

<Wyłącz>
<Włącz> †

<Sygnał wykonania zadania>

Wybierz, czy po zakończeniu drukowania ma być odtwarzany dźwięk.

<Wyłącz>
<Włącz> +

<Alarm oszczędzania energii>

Wybierz, czy ma być odtwarzany dźwięk powiadomienia, gdy urządzenie przechodzi w tryb uśpienia albo z niego wychodzi.

<Wyłącz> +
<Włącz>

<Regulacja/konserwacja>

36UL-05H

Element	Opis
▶<Regulacja jakości obrazu>(P. 336)	W tej części opisano kwestie regulacji jakości wydruku obrazów.
▶<Konserwacja>(P. 343)	W tej części opisano, jak korzystać z funkcji czyszczenia urządzenia.

<Regulacja jakości obrazu>

36UL-05J

Wszystkie ustawienia z listy dotyczące regulacji jakości obrazu są opatrzone opisem. Ustawienia domyślne oznaczone są przy użyciu krzyżyka (†).

- ▶<Gęstość drukarki>(P. 336)
- ▶<Oszczędzanie tonera> (P. 336)
- ▶<Dopasuj położenie wydruku>(P. 336)
- ▶<Przetwarzanie specjalne>(P. 337)

UWAGA

Gwiazdka (*)

- Ustawienia oznaczone symbolem gwiazdki (*) mogą nie być wyświetlane w zależności od posiadanego modelu, opcji albo innych elementów ustawień.

<Gęstość drukarki>

Dostosuj tę wartość, jeśli drukowany tekst lub cienkie linie są niewyraźne. ▶<Regulacja gęstości wydruku>(P. 409)

Dziewięć poziomów

<Oszczędzanie tonera>

Można zaoszczędzić toner podczas drukowania raportów.

<Wyłącz> †
<Włącz>



<Menu> ▶ <Regulacja/konserwacja> ▶ <Regulacja jakości obrazu> ▶ <Oszczędzanie tonera> ▶ Wybierz ustawienie <Wyłącz> albo <Włącz> ▶ 

<Dopasuj położenie wydruku>

Wyreguluj położenie wydruku dla każdego źródła papieru. Położenie wydruku można regulować w zakresie od od -5,0 mm do +5,0 mm w krokach co 0,1 mm. ▶<Regulacja położenia wydruku>(P. 410)

<Taca wielofunkcyjna>

<Dopasuj w pionie (przód)>

-5,0 do 0,0 † do +5,0 (mm)

<Dopasuj w poziomie (przód)>

-5,0 do 0,0 † do +5,0 (mm)

<Dopasuj w pionie (tył)>

-5,0 do 0,0 **+** do +5,0 (mm)
 <Dopasuj w poziomie (tył)>
 -5,0 do 0,0 **+** do +5,0 (mm)

<Szuflada 1>
 <Dopasuj w pionie (przód)>
 -5,0 do 0,0 **+** do +5,0 (mm)
 <Dopasuj w poziomie (przód)>
 -5,0 do 0,0 **+** do +5,0 (mm)
 <Dopasuj w pionie (tył)>
 -5,0 do 0,0 **+** do +5,0 (mm)
 <Dopasuj w poziomie (tył)>
 -5,0 do 0,0 **+** do +5,0 (mm)

<Szuflada 2> *
 <Dopasuj w pionie (przód)>
 -5,0 do 0,0 **+** do +5,0 (mm)
 <Dopasuj w poziomie (przód)>
 -5,0 do 0,0 **+** do +5,0 (mm)
 <Dopasuj w pionie (tył)>
 -5,0 do 0,0 **+** do +5,0 (mm)
 <Dopasuj w poziomie (tył)>
 -5,0 do 0,0 **+** do +5,0 (mm)

<Przetwarzanie specjalne>

Jeśli rezultaty wydruków na specjalnych typach papieru są niezadowolające, można poprawić ich jakość, konfigurując następujące ustawienia.

<Przetwarzanie papieru specjalnego>

W przypadku drukowania na odwrotnej stronie arkusza, papierze surowym lub kopertach jakość wydruków można poprawić, dostosowując następujące ustawienia.

<Dr. z ręcz.pod.oryg.(tylko dwustr.)>

Jeśli wydruki wykonane na tylnej stronie zadrukowanego arkusza są za jasne, należy wybrać opcję <Włącz>. Ustawienie to można skonfigurować oddzielnie dla każdego źródła papieru.

<Taca wielofunkcyjna>
 <Wyłącz> **+**
 <Włącz>

<Szuflada 1>
 <Wyłącz> **+**
 <Włącz>

<Szuflada 2> *
 <Wyłącz> **+**
 <Włącz>



Model z panelem dotykowym



<Menu> ▶ <Regulacja/konserwacja> ▶ <Regulacja jakości obrazu> ▶ <Przetwarzanie specjalne> ▶ <Przetwarzanie papieru specjalnego> ▶ <Druk z ręcz. pod. oryg. (tylko dwustr.)> ▶ Wybierz ustawienie <Włącz> dla skonfigurowanego źródła papieru ▶ <Zastosuj> ▶ <Tak> ▶ 

Czarno-biały model LCD



<Menu> ▶ <Regulacja/konserwacja> ▶ <Regulacja jakości obrazu> ▶ <Przetwarzanie specjalne> ▶ <Przetwarzanie papieru specjalnego> ▶ <Druk z ręcz. pod. oryg. (tylko dwustr.)> ▶ Wybierz źródło papieru ▶ <Włącz> ▶  ▶ 

UWAGA:



- W przypadku wyboru ustawienia <Włącz> po upływie pewnego czasu od zakończenia drukowania na przedniej stronie albo w zależności od wilgotności powietrza w otoczeniu może nastąpić pogorszenie jakości obrazu.

<Tryb kopert o szorstkiej pow.>

W przypadku drukowania na kopertach o powierzchniach chropowatych wybierz <Włącz>.

<Wyłącz> †
<Włącz>



<Menu> ▶ <Regulacja/konserwacja> ▶ <Regulacja jakości obrazu> ▶ <Przetwarzanie specjalne> ▶ <Przetwarzanie papieru specjalnego> ▶ <Tryb kopert o szorstkiej pow.> ▶ <Włącz> ▶ <Tak> () ▶ 

UWAGA:

W przypadku ustawienia opcji <Tryb kopert o szorstkiej pow.> na <Włącz>

- Ustawienie <Poprawian. zwiniętego papieru> zostanie wyłączone.
- Szybkość drukowania może zostać spowolniona.

<Poprawianie pomarszczonego papieru>

W zależności od zastosowanego papieru wydruki mogą być pomarszczone. W takim wypadku wybór dla omawianej opcji ustawienia <Włącz> może rozwiązać ten problem.

<Wyłącz> †
<Włącz>



<Menu> ▶ <Regulacja/konserwacja> ▶ <Regulacja jakości obrazu> ▶ <Przetwarzanie specjalne> ▶ <Przetwarzanie papieru specjalnego> ▶ <Popr. pomarszczonego papieru> ▶ <Włącz> ▶ <Tak> (OK) ▶

UWAGA:

- W przypadku wyboru ustawienia <Włącz> wydruk może być wyblakły albo prędkość drukowania może być niższa.

<Poprawianie zwiniętego papieru>

Jeżeli wydruki mają tendencje do zwijania się, należy skorzystać z opcji <Włącz>.

<Wyłącz> †
<Włącz>



<Menu> ▶ <Regulacja/konserwacja> ▶ <Regulacja jakości obrazu> ▶ <Przetwarzanie specjalne> ▶ <Przetwarzanie papieru specjalnego> ▶ <Poprawian. zwiniętego papieru> ▶ <Włącz> ▶ <Tak> (OK) ▶

UWAGA:

- Wybór ustawienia <Włącz> może spowodować zmniejszenie prędkości drukowania.

<Polep. utr. dla grub. mał. pap.>

Gdy obraz półtonalny, taki jak fotografia, jest drukowany na małym arkuszu ciężkiego papieru, na tylnej stronie papieru mogą pojawić się smugi. W takim wypadku wybór dla omawianej opcji ustawienia <Włącz> może rozwiązać ten problem.

<Wyłącz> †
<Włącz>



<Menu> ▶ <Regulacja/konserwacja> ▶ <Regulacja jakości obrazu> ▶ <Przetwarzanie specjalne> ▶ <Przetwarzanie papieru specjalnego> ▶ <Polep. utr. dla grub. mał. pap.> ▶ <Włącz> ▶ <Tak> (OK) ▶

UWAGA:

- Wybór ustawienia <Włącz> może spowodować zmniejszenie prędkości drukowania.

<Zredukuj przywier. pap. wydr.>

W przypadku druku dwustronnego kartki papieru mogą przywierać do siebie w momencie opuszczania urządzenia. Wybór ustawienia <Włącz> zmniejszy prędkość drukowania, by wyeliminować przywieranie.

<Wyłącz> †
<Włącz>



<Menu> ▶ <Regulacja/konserwacja> ▶ <Regulacja jakości obrazu> ▶ <Przetwarzanie specjalne>
▶ <Zredukuj przywier. pap. wydr.> ▶ <Włącz> ▶ <Tak> (OK) ▶

<Tryb wysokiej wilgotności>

Poziom zabarwienia może być nierównomierny, gdy urządzenie jest eksploatowane w środowisku o wysokiej wilgotności. W takim wypadku wybór dla omawianej opcji ustawienia <Włącz> może rozwiązać ten problem.

<Wyłącz> †
<Włącz>



<Menu> ▶ <Regulacja/konserwacja> ▶ <Regulacja jakości obrazu> ▶ <Przetwarzanie specjalne> ▶ <Tryb wysokiej wilgotności> ▶ <Włącz> ▶ <Tak> (OK) ▶

UWAGA

- W przypadku wyboru ustawienia <Włącz> gęstość wydruku może się różnić w zależności od wilgotności powietrza w otoczeniu.

<Tryb niskiej wilgotności>

W przypadku korzystania z urządzenia w środowisku o niskiej wilgotności obrazy i tekst na wydrukach mogą być rozmyte. W takim przypadku należy wybrać to ustawienie. Efekt poprawy jest lepiej widoczny w przypadku wyboru ustawienia <Tryb 2> aniżeli <Tryb 1>. Zacznij ustawianie od opcji <Tryb 1>.

<Wyłącz> †
<Tryb 1>
<Tryb 2>



<Menu> ▶ <Regulacja/konserwacja> ▶ <Regulacja jakości obrazu> ▶ <Przetwarzanie specjalne> ▶ <Tryb niskiej wilgotności> ▶ Wybierz tryb ▶ <Tak> (OK) ▶

UWAGA

- W przypadku wyboru ustawienia <Tryb niskiej wilgotności> poziom gęstości wydruku może być słabszy albo nierównomierny, gdy urządzenie jest eksploatowane w środowisku o wysokiej wilgotności.

<Korekcja 1 przesunięcia hot>

Podczas drukowania na papierze o dużym rozmiarze po drukowaniu na papierze o małym rozmiarze, w pustych miejscach mogą pojawić się odbicia druku. W takim wypadku wybór dla omawianej opcji ustawienia <Włącz> może rozwiązać ten problem.

<Wyłącz> †
<Włącz>



<Menu> ▶ <Regulacja/konserwacja> ▶ <Regulacja jakości obrazu> ▶ <Przetwarzanie specjalne> ▶ <Korekcja 1 przesunięcia hot> ▶ <Włącz> ▶ <Tak> (OK) ▶

UWAGA

- Wybór ustawienia <Włącz> może spowodować zmniejszenie prędkości drukowania.

<Red. rosy (druk 2-stronny)>/<Tryb redukcji rosy (druk 2-stronny)>

Jeżeli podczas wykonywania drukowania dwustronnego obrazy są wyblakłe z powodu kondensacji wilgoci, wybór ustawienia innego niż <Wyłącz> może rozwiązać problem.

<Wyłącz> †
<Włącz>



<Menu> ▶ <Regulacja/konserwacja> ▶ <Regulacja jakości obrazu> ▶ <Przetwarzanie specjalne> ▶ <Red. rosy (druk 2-stronny)>/<Tryb redukcji rosy (druk 2-stronny)> ▶ <Włącz> ▶ <Tak> (OK) ▶

UWAGA

- Wybór ustawienia <Włącz> może spowodować zmniejszenie prędkości drukowania.

<Zred. zmarszczki (wilg.)/paski>

Jeśli wydruki są pomarszczone, gdy używany jest wilgotny papier lub pojawiają się smugi na przedniej krawędzi papieru, gdy drukowane są obrazy z półtonami, np. zdjęcia, ustawienie <Włącz> może rozwiązać ten problem.

<Wyłącz> †
<Włącz>



<Menu> ▶ <Regulacja/konserwacja> ▶ <Regulacja jakości obrazu> ▶ <Przetwarzanie specjalne> ▶ <Zred. zmarszczki (wilg.)/paski> ▶ <Włącz> ▶ <Tak> (OK) ▶

UWAGA

- Wybór ustawienia <Włącz> może spowodować zmniejszenie prędkości drukowania.

<Tryb cichy>

Jeśli dźwięki drukowania są uciążliwe, należy skorzystać z opcji <Włącz>.

<Wyłącz> †
<Włącz>



<Menu> ▶ <Regulacja/konserwacja> ▶ <Regulacja jakości obrazu> ▶ <Przetwarzanie specjalne> ▶ <Tryb cichy> ▶ <Włącz> ▶ <Tak> (OK) ▶

UWAGA

- Wybór ustawienia <Włącz> może spowodować zmniejszenie prędkości drukowania.

<Skoryguj rozmazane obrazy>

Smugi mogą pojawiać się na wydrukach w zależności od typu papieru i środowiska operacyjnego. W takim wypadku użycie omawianej opcji może rozwiązać ten problem. Efekt poprawy jest słabiej widoczny w przypadku wyboru ustawienia <Tryb 1> aniżeli <Tryb 4>.

<Wyłącz>
<Tryb 1> †
<Tryb 2>
<Tryb 3>
<Tryb 4>



<Menu> ▶ <Regulacja/konserwacja> ▶ <Regulacja jakości obrazu> ▶ <Przetwarzanie specjalne> ▶ <Skoryguj rozmazane obrazy> ▶ Wybierz tryb ▶ <Tak> (OK) ▶

UWAGA

- Wybór bardziej intensywnego efektu poprawy może spowodować zmniejszenie gęstości albo zmniejszenie prędkości wydruku. Może to także skutkować mniej ostrymi krawędziami i szczegółami.

<Konservacja>

36UL-05K

Funkcje czyszczenia z listy są opatrzone opisem. Ustawienia domyślne oznaczone są przy użyciu krzyżyka (†).

◻ <Wyczyść zespół utrwalający.> (P. 343)

◻ <Kontrolowanie kondensacji>(P. 343)

<Wyczyść zespół utrwalający.>

Czyszczenie modułu utrwalającego należy przeprowadzić po wymianie zasobnika z tonerem lub gdy na wydrukach pojawiają się czarne smugi. ◻ **Czyszczenie modułu utrwalającego(P. 400)**

<Kontrolowanie kondensacji>

Gdy w środowisku, w którym zainstalowane jest urządzenie następuje nagła zmiana temperatury, zachodzi zjawisko kondensacji przyczyniające się do występowania zaników albo przebijania obrazów i tekstu. Wybór ustawienia <Włącz> pozwoli usuwać skropliny gromadzące się wewnątrz urządzenia. W przypadku wyboru ustawienia <Włącz> określ, czy zadania mają być ograniczane.

<Wyłącz> †

<Włącz>

<Zezwalaj na druk w czasie procesu> †

<Nie zezwalaj na druk w czasie procesu>



<Menu> ▶ <Regulacja/konservacja> ▶ <Konservacja> ▶ <Kontrolowanie kondensacji> ▶
 <Włącz> ▶ Zapoznaj się z treścią komunikatu ▶ <OK> (OK) ▶ Wybierz element ▶ (OK) ▶
 <Tak> ▶

WAŻNE

- Podczas usuwania skroplin drukowanie może nie przebiegać prawidłowo, a z urządzenia mogą być wprowadzane niezadrukowane arkusze.
- W przypadku wyboru ustawienia <Włącz> nie należy wyłączać urządzenia, aby funkcja usuwania skroplin mogła działać.

UWAGA

- Konfiguracja opcji <Czas autom. wyłącz.> nie jest możliwa, gdy dla opcji <Kontrolowanie kondensacji> wybrano ustawienie <Włącz>.

<Ustawienia funkcji>

36UL-05L

UWAGA

Gwiazdka (*)

- Ustawienia oznaczone symbolem gwiazdki (*) mogą nie być wyświetlane w zależności od posiadanego modelu, opcji albo innych elementów ustawień.

Element	Opis
▶<Ogólne>(P. 345)	W tej części opisano ustawienia wspólne dla każdej z funkcji.
▶<Drukarka>(P. 348)	W tej części opisano, w jaki sposób skonfigurować ustawienia drukarki.
▶<Odbiór>(P. 376)	W tej części opisano, w jaki sposób skonfigurować ustawienia dotyczące odbierania I-Faksów.
▶<Dostęp do plików>(P. 378) *	W tej części opisano ustawienia dotyczące drukowania zapisanych plików.
▶<Bezpieczne drukowanie>(P. 382)	W tej części opisano ustawienia dotyczące funkcji Zabezpieczone drukowanie.

<Ogólne>

36UL-05R

Wszystkie ustawienia z listy wspólne dla każdej z funkcji są opatrzone opisem. Ustawienia domyślne oznaczone są przy użyciu krzyżyka (†).

UWAGA

Gwiazdka (*)

- Ustawienia oznaczone symbolem gwiazdki (*) mogą nie być wyświetlane w zależności od posiadanego modelu, opcji albo innych elementów ustawień.

<Ustawienia podawania papieru>

Skonfiguruj ustawienia podawania papieru.

<Automatyczny wybór źródła papieru>/<Wł./wył. autom. wybier. szufl.>

Włączenie lub wyłączenie funkcji automatycznego wyboru szuflady jako źródła papieru. Jeśli podczas drukowania dokumentów dla opcji automatycznego wyboru szuflady wybrano ustawienie <Włącz>, urządzenie automatycznie wybiera źródło papieru, w którym załadowany został papier o odpowiednim formacie. Ponadto kiedy skończy się papier, ustawienie pozwala na kontynuowanie drukowania dzięki przełączeniu jednego źródła papieru na inne, w którym załadowano papier tego samego formatu.  **Automatyczne wybieranie odpowiedniego źródła papieru dla każdej funkcji(P. 151)**

<Drukarka>

<Taca wielofunkcyjna>

<Wyłącz>

<Włącz> †

<Szuflada 1>

<Wyłącz>

<Włącz> †

<Szuflada 2>*

<Wyłącz>

<Włącz> †

<Odbiór>

<Taca wielofunkcyjna>

<Wyłącz> †

<Włącz>

<Szuflada 1>

<Wyłącz>

<Włącz> †

<Szuflada 2>*

<Wyłącz>

<Włącz> †

<Inna>

<Taca wielofunkcyjna>

- <Wyłącz> †
- <Włącz>
- <Szuflada 1>
- <Wyłącz>
- <Włącz> †
- <Szuflada 2>*
- <Wyłącz>
- <Włącz> †

<Przełącz metodę podawania papieru>

Ustawienie należy skonfigurować w przypadku druku dokumentów na papierze z logo. W przypadku ogólnych zastosowań, aby drukować na papierze z logo, należy zmienić sposób ułożenia papieru w źródle w zależności, czy druk jest jedno- czy dwustronny. Jednakże po wybraniu ustawienia <Priorytet drukowanej strony> w przypadku drukowania jednostronnego papier można ładować stroną z logo skierowaną w dół — tak samo jak dla drukowania dwustronnego. Więcej informacji znajduje się w części **Ładowanie uprzednio zadrukowanego papieru(P. 136)** .

- <Taca wielofunkcyjna>**
 - <Priorytet prędkości> †
 - <Priorytet drukowanej strony>
- <Szuflada 1>**
 - <Priorytet prędkości> †
 - <Priorytet drukowanej strony>
- <Szuflada 2>***
 - <Priorytet prędkości> †
 - <Priorytet drukowanej strony>



<Menu> ▶ <Ustawienia funkcji> ▶ <Ogólne> ▶ <Ustawienia podawania papieru> ▶ <Przełącz metodę podawania papieru> ▶ Wybierz źródło papieru ▶ Wybierz ustawienie <Priorytet prędkości> albo <Priorytet drukowanej strony> ▶ 

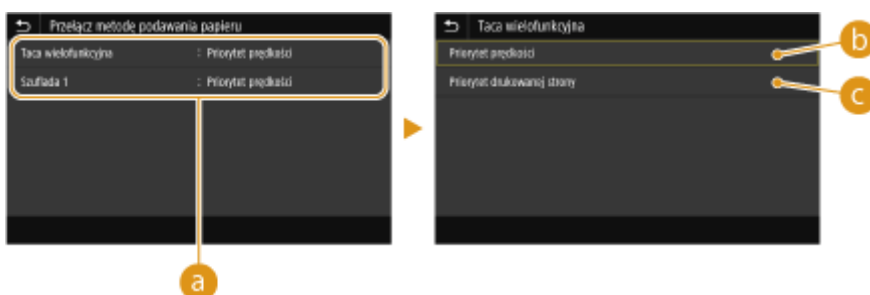

a Źródła papieru

Wybór źródła papieru, dla którego ma zostać zmienione ustawienie.

b <Priorytet prędkości>

Używając uprzednio zadrukowanego papieru z logo konieczna jest zmiana kierunku ułożenia strony, gdy wykonywane jest drukowanie 1- i 2-stronne.

UWAGA:

- Zalecany jest wybór opcji <Priorytet prędkości>, jeśli strona, która zostanie zadrukowana nie jest istotna.

G <Priorytet drukowanej strony>

Przewrócenie arkusza na odpowiednią stronę nie jest konieczne, aby wykonać wydruk na określonej stronie arkusza, odpowiednio dla drukowania 1- lub 2-stronnego.

UWAGA:

- Jeżeli opcja <Priorytet drukowanej strony> została skonfigurowana pod źródło papieru, w którym znajduje się papier nieodpowiedni do wykonania wydruku 2-stronnego (**▶ Obsługiwane rodzaje papieru(P. 492)**), opcja <Priorytet prędkości> ma zastosowanie dla źródła papieru. W tym wypadku należy załadować papier w sposób odpowiedni dla ustawienia <Priorytet prędkości> (**▶ Ładowanie uprzednio zadrukowanego papieru(P. 136)**).
- Prędkość drukowania 1-stronnego może być niższa, kiedy wybrana jest opcja <Priorytet drukowanej strony>.

<Drukarka>

36UL-05S

Wszystkie ustawienia z listy dotyczące drukarki są opatrzone opisem. Ustawienia domyślne oznaczone są przy użyciu krzyżyka (†).

▶<Ustawienia drukarki>(P. 348)

▶<Wybór PDL (Plug and Play)>(P. 374)

UWAGA

Gwiazdka (*)

- Ustawienia oznaczone symbolem „*1” mogą nie być wyświetlane w zależności od posiadanego modelu, opcji albo innych elementów ustawień.
- Ustawień oznaczonych symbolem „*2” nie można importować ani eksportować.

Priorytet ustawień

- W przypadku wprowadzenia ustawienia drukowania zarówno za pomocą sterownika drukarki, jak i na panelu roboczym urządzenia, polecenia wprowadzane z poziomu sterownika drukarki będą miały pierwszeństwo przed tymi, wprowadzonymi na panelu roboczym. Ustawienia wprowadzone na panelu sterowania stają się nadrzędne w niektórych przypadkach, np. podczas drukowania za pomocą sterownika PS/PCL oraz drukowania z systemu UNIX lub innego systemu operacyjnego, na którym sterowniki drukarki dla urządzenia nie są dostępne.



<Ustawienia drukarki>

Skonfiguruj ustawienia dotyczące drukowania i obsługi drukarki.

<Działanie przy niezg. niest. rozm. pap.>

Gdy dla każdego źródła papieru rozmiar papieru jest ustawiony na <Rozmiar niestandardowy> w menu <Ustawienia papieru>, istnieje możliwość skonfigurowania działania, które zostanie wykonane, gdy rozmiar załadowanego papieru będzie znacząco różnił się od ustawienia wybranego w sterowniku drukarki.

<Taca wielofunkcyjna>

- <Wymuś wydruk> †
- <Błąd wyświetlacza>

<Szufłada 1>

- <Wymuś wydruk> †
- <Błąd wyświetlacza>

<Szufłada 2> *1

- <Wymuś wydruk> †
- <Błąd wyświetlacza>



<Menu> ► <Ustawienia funkcji> ► <Drukarka> ► <Ustawienia drukarki> ► <Działanie przy niezg. niest. rozm. pap.> ► Wybierz źródło papieru ► Wybierz ustawienie <Wymuś wydruk> lub <Błąd wyświetlacza> ► 

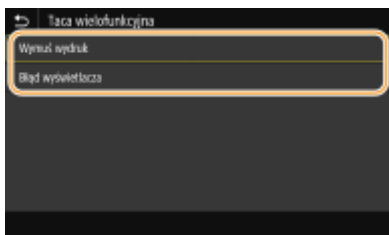

<Wymuś wydruk>

W przypadku tego ustawienia drukowanie jest kontynuowane, nawet jeśli rozmiar ustawiony w sterowniku drukarki znacząco różni się od rozmiaru załadowanego papieru.

<Błąd wyświetlacza>

W przypadku tego ustawienia jeśli rozmiar ustawiony w sterowniku drukarki znacząco różni się od rozmiaru załadowanego papieru, zostaje wyświetlony komunikat o błędzie, a drukowanie zatrzymuje się.

WAŻNE



- Jeśli ustawienia sterownika drukarki są niezgodne z rozmiarem i typem załadowanego papieru, a wybrano ustawienie <Włącz>, wówczas może dojść do zakleszczenia papieru lub pojawienia się błędu drukowania.

<Kopie>

Ustawianie liczby kopii wydruków.

1 + do 999



<Menu> ► <Ustawienia funkcji> ► <Drukarka> ► <Ustawienia drukarki> ► <Kopie> ► Ustaw liczbę kopii do wydrukowania ► <Zastosuj> () ► 

<Drukowanie dwustr.>

Opcja ta pozwala określić, czy wykonany ma zostać wydruk 2-stronny.

<Wyłącz> †
<Włącz>



<Menu> ► <Ustawienia funkcji> ► <Drukarka> ► <Ustawienia drukarki> ► <Drukowanie dwustr.> ► Wybierz <Wyłącz> lub <Włącz> ► 

<Papier domyślny>

Wybierz ten element, aby określić rozmiar i typ papieru.  **Obsługiwane rodzaje papieru(P. 492)**



<Menu> ▶ <Ustawienia funkcji> ▶ <Drukarka> ▶ <Ustawienia drukarki> ▶ <Papier domyślny> ▶ Wybierz rozmiar papieru ▶ Wybierz typ papieru ▶ 

<Zastąpienie rozmiaru papieru>

Funkcja ta pozwala zdecydować, czy włączone ma zostać przełączanie drukowania na papierze formatu A4 i Letter, gdy jeden z tych formatów został załadowany, a drugi nie. W przypadku wyboru ustawienia <Włącz>, jeżeli dla zadania drukowania z komputera został określony rozmiar A4, ale papier tego rozmiaru nie jest załadowany do urządzenia, dokument zostanie wydrukowany na papierze o rozmiarze Letter.

<Wyłącz> 

<Włącz>



<Menu> ▶ <Ustawienia funkcji> ▶ <Drukarka> ▶ <Ustawienia drukarki> ▶ <Zastąpienie rozmiaru papieru> ▶ Wybierz <Wyłącz> lub <Włącz> ▶ 

UWAGA

- Konfiguracja wielu ustawień wydruku, takich jak liczba kopii albo drukowanie jednostronne/dwustronne, jest możliwa za pośrednictwem aplikacji albo sterownika drukarki. Jednak opcję <Zastąpienie rozmiaru papieru> można skonfigurować jedynie w urządzeniu.

<Jakość druku>

Można zmienić ustawienia związane z jakością drukowania.

<Gęstość> *1

Dostosowanie gęstości toneru.

Model z panelem dotykowym

17 poziomów

<Dokład. dopas.>

<Wysoka>/<Średnia>/<Niska>

17 poziomów

Czarno-biały model LCD

<Gęstość>

17 poziomów

<Gęstość (dokł. dopas.)>



<Wysoka>/<Średnia>/<Niska>

17 poziomów

Model z panelem dotykowym

<Menu> ► <Ustawienia funkcji> ► <Drukarka> ► <Ustawienia drukarki> ► <Jakość druku> ► <Gęstość> ► Regulacja poziomu zabarwienia ► <Zastosuj> ► 

Czarno-biały model LCD

<Menu> ► <Ustawienia funkcji> ► <Drukarka> ► <Ustawienia drukarki> ► <Jakość druku> ► <Gęstość> ► <Gęstość> ► Regulacja poziomu zabarwienia ►  ► <Zastos.> ► 

UWAGA

- Opcji <Dokład. dopas.> lub <Gęstość (dokł. dopas.)> możesz użyć do wyregulowania gęstości toneru, wybierając jeden z trzech poziomów gęstości: wysoki, średni i niski.

UWAGA:

- Gdy dla opcji <Oszczędzanie tonera> wybrano ustawienie <Wyłącz>, opisywana opcja nie będzie dostępna.

<Oszczędzanie tonera>

Można zaoszczędzić zużycie tonera. Wybierz opcję <Wyłącz>, gdy chcesz sprawdzić układ strony lub inne elementy wyglądu przed przystąpieniem do końcowego drukowania dużego zadania.

<Wyłącz> †
<Włącz>





<Menu> ► <Ustawienia funkcji> ► <Drukarka> ► <Ustawienia drukarki> ► <Jakość druku> ► <Oszczędzanie tonera> ► Wybierz ustawienie <Wyłącz> lub <Włącz> ► 

<Udoskonalenie obrazu>

Włączanie lub wyłączanie trybu wygładzania, w którym krawędzie znaków i grafiki są drukowane z zachowaniem wygładzania.

<Wyłącz>
<Włącz> †



<Menu> ► <Ustawienia funkcji> ► <Drukarka> ► <Ustawienia drukarki> ► <Jakość druku> ► <Udoskonalenie obrazu> ► Wybierz ustawienie <Wyłącz> albo <Włącz> ► 

<Rozdzielczość>

Wybierz rozdzielczość, która ma być użyta do przetwarzania danych drukowania.

<1200 dpi>
<600 dpi> +



<Menu> ▶ <Ustawienia funkcji> ▶ <Drukarka> ▶ <Ustawienia drukarki> ▶ <Jakość druku> ▶ <Rozdzielczość> ▶ Wybierz ustawienie <1200 dpi> albo <600 dpi> ▶

<Układ>

Konfiguracja ustawień układu strony, takich jak krawędź bindowania i szerokość marginesów.

<Miejsce oprawy>

Przy zszywaniu wydruków za pomocą narzędzia do zszywania takiego jak zszywacz, należy użyć tego elementu, aby określić czy zszywanie ma być wykonane wzdłuż długiej lub krótkiej krawędzi papieru. Wprowadź ustawienia tego elementu łącznie z ustawieniami opcji <Margines na oprawę>, która określa margines zszywania odnoszący się do krawędzi zszywania.

<Długa krawędź> +
<Krótka krawędź>



<Menu> ▶ <Ustawienia funkcji> ▶ <Drukarka> ▶ <Ustawienia drukarki> ▶ <Układ> ▶ <Miejsce oprawy> ▶ Wybierz ustawienie <Długa krawędź> albo <Krótka krawędź> ▶

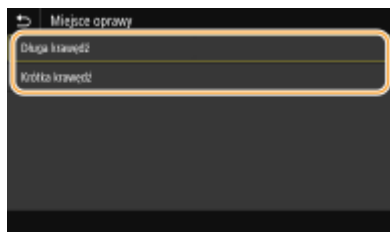

<Długa krawędź>

Skonfiguruj tę opcję, aby zszywać wzdłuż długiej krawędzi papieru.



<Krótka krawędź>

Skonfiguruj tę opcję, aby zszywać wzdłuż krótkiej krawędzi papieru.



<Margines na oprawę>

Przesuń pozycję drukowania tak, aby dostosować margines zszywania do krawędzi zszywania określonej za pomocą opcji <Miejsce oprawy>. Wartość „00,0” nie wpływa na margines zszywania.



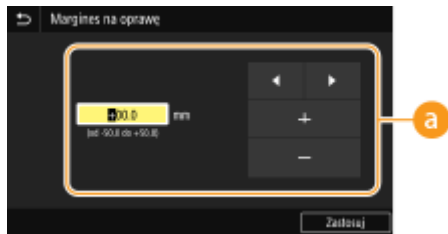

-50,0 do 00,0 ⁺ do +50,0 (mm)

 <Menu> ▶ <Ustawienia funkcji> ▶ <Drukarka> ▶ <Ustawienia drukarki> ▶ <Układ> ▶ <Margines na oprawę> ▶ Określ margines zszywania ▶ <Zastosuj> (OK) ▶ 



a Wprowadzanie wartości ustawień



Określ kierunek przesunięcia i szerokość przesunięcia pozycji drukowania. Ustawienie przyjmuje wartość „+” albo „-” i określa krawędź zszywania, wzdłuż której ma być ustawiony margines zszywania. Można dostosować margines zszywania w krokach co 0,5 mm. ▶ **Podstawowe informacje na temat obsługi (P. 112)**

Wartość ustawienia	Długa krawędź	Krótką krawędź
Wartość ze znakiem „+”	Lewa krawędź papieru 	Górna krawędź papieru 
Wartość ze znakiem „-”	Prawa krawędź papieru 	Dolna krawędź papieru 

<Przesunięcie krótkiej krawędzi/Przesunięcie długiej krawędzi>

Niezależnie od źródła papieru można przesunąć pozycję drukowania w krokach co „0,5 mm” dla wszystkich zadań drukowania.

-50,0 do 00,0 ⁺ do +50,0 (mm)

 <Menu> ▶ <Ustawienia funkcji> ▶ <Drukarka> ▶ <Ustawienia drukarki> ▶ <Układ> ▶ Wybierz kombinację ustawień dostosowania kierunku i strony drukowania ▶ Określ wartość przesunięcia ▶ <Zastosuj> (OK) ▶ 

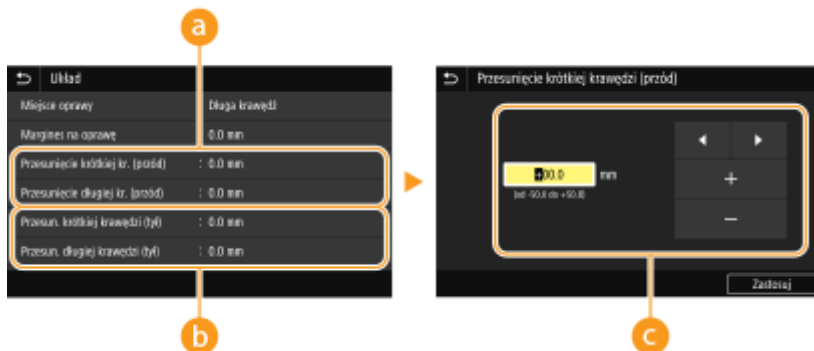

a <Przesunięcie krótkiej kr. (przód)>/<Przesunięcie długiej kr. (przód)>

Przesuwa pozycję drukowania na stronę papieru zwróconą do góry.

b <Przesun. krótkiej krawędzi (tył)>/<Przesun. długiej krawędzi (tył)>

Przesuwa pozycję drukowania na stronę papieru zwróconą w dół.

c Wprowadzanie wartości ustawień

Dla opcji <Przesunięcie krótkiej krawędzi (przód)>/<Przesun. krótkiej krawędzi (tył)> należy określić wartość za pomocą znaku „+”, aby zmienić pozycję drukowania w kierunku od lewej do prawej. Dla opcji <Przesunięcie długiej krawędzi (przód)>/<Przesun. długiej krawędzi (tył)> należy określić wartość za pomocą znaku „+”, aby zmienić pozycję drukowania w kierunku z góry na dół. Aby zmienić pozycję w przeciwnym kierunku, należy określić wartość za pomocą znaku „-”. **► Podstawowe informacje na temat obsługi (P. 112)**

<Przesunięcie krótkiej krawędzi (przód)>

<Przesun. krótkiej krawędzi (tył)>

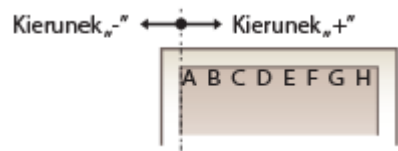

<Przesunięcie długiej krawędzi (przód)>

<Przesun. długiej krawędzi (tył)>

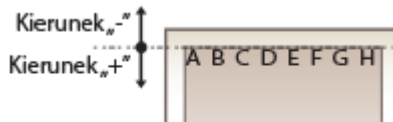

<Błąd automat. pomijania>/<Automatyczne pomijanie błędów>

Drukowanie jest wstrzymane, jeżeli podczas przetwarzania pojawi się błąd. W przypadku ustawienia tej opcji na <Włącz> błąd zostanie pominięty, a drukowanie będzie mogło być kontynuowane. Standardowo zaleca się ustawienie tej opcji na <Wyłącz>.

<Wyłącz> †

<Włącz>



<Menu> ► <Ustawienia funkcji> ► <Drukarka> ► <Ustawienia drukarki> ► <Błąd automat. pomijania>/<Automatyczne pomijanie błędów> ► Wybierz <Wyłącz> lub <Włącz> ►

<Przekroczenie czasu oczekiwania>

Ustaw okres czasu, po którym bieżące zadanie drukowania zostanie automatycznie anulowane w przypadku przerwania odbioru danych drukowania.

5 do 15 † do 300 (s)



<Menu> ▶ <Ustawienia funkcji> ▶ <Drukarka> ▶ <Ustawienia drukarki> ▶ <Przekr. czasu oczekiwania> ▶ Określ przedział czasu ▶ <Zastosuj> (OK) ▶

<Indywidualne>

Określenie trybu pracy urządzenia w sytuacji, gdy format danych dokumentu nie jest znany.

<Autom.> †
 <PS>*1
 <PCL>
 <PDF>*1
 <XPS>*1
 <Odwzorowanie>



<Menu> ▶ <Ustawienia funkcji> ▶ <Drukarka> ▶ <Ustawienia drukarki> ▶ <Indywidualne> ▶ Określ przedział czasu ▶

<Tryb tacy awaryjnej>

Zdecyduj, czy gdy w szufladzie na papier nie znajduje się odpowiedni papier, a funkcja Automatyczne wybieranie papieru jest włączona, papier ma być podawany z tacy uniwersalnej.

<Wyłącz> †
 <Włącz>



<Menu> ▶ <Ustawienia funkcji> ▶ <Drukarka> ▶ <Ustawienia drukarki> ▶ <Tryb tacy awaryjnej> ▶ Wybierz <Wyłącz> lub <Włącz> ▶

<Prior.szyb. dr.str.dla 2-str.>/<Priorytet szyb./drukow. str. dla 2-str.>

Zdecyduj, czy podczas przetwarzania dokumentu zawierającego nieparzystą liczbę stron w trybie drukowania dwustronnego, przetwarzać ostatnią stronę w trybie drukowania jednostronnego.

<Priorytet prędkości> †
 <Priorytet drukowanej strony>



<Menu> ▶ <Ustawienia funkcji> ▶ <Drukarka> ▶ <Ustawienia drukarki> ▶ <Prior.szyb. dr.str.dla 2-str.>/<Priorytet szyb./drukow. str. dla 2-str.> ▶ Wybierz <Priorytet prędkości> lub <Priorytet drukowanej strony> ▶



<Priorytet prędkości>

Umożliwia przetworzenie ostatniej strony w trybie drukowania jednostronnego.

<Priorytet drukowanej strony>

Umożliwia przetworzenie ostatniej strony także w trybie drukowania dwustronnego.

UWAGA

Gdy przetwarzanie dokumentu zawierającego parzystą liczbę stron jest kończone w trybie drukowania jednostronnego

- Jeżeli wybrane jest ustawienie <Priorytet prędkości>, ostatnia strona (pusta albo niedrukowana) jest przetwarzana w trybie druku jednostronnego nawet wtedy, gdy dokument zawiera parzystą liczbę stron.

W przypadku używania papieru z wstępnie nadrukowanym logo

- Jeżeli wybrane zostało ustawienie <Priorytet prędkości>, a ostatnia strona jest przetwarzana w trybie druku jednostronnego, orientacja strony albo strona arkusza, na której wykonywany jest nadruk, może być inna niż w przypadku pozostałych arkuszy. W takim wypadku należy wybrać ustawienie <Priorytet drukowanej strony>.

<Priorytet tacy wielofunkcyjnej>/<Priorytet tacy wielofunkcyjnej>

Zdecyduj, czy gdy funkcja Automatyczne wybieranie papieru jest włączona, papier ma być podawany z tacy uniwersalnej. Jeżeli wybrano ustawienie <Włącz>, wtedy gdy na tacy uniwersalnej i w szufladzie na papier znajduje się papier tego samego rozmiaru i typu, papier będzie podawany z tacy uniwersalnej.

<Wyłącz> †
<Włącz>



<Menu> ▶ <Ustawienia funkcji> ▶ <Drukarka> ▶ <Ustawienia drukarki> ▶ <Prioryt. tacy wielofunkcyjnej>/<Priorytet tacy wielofunkcyjnej> ▶ Wybierz <Wyłącz> lub <Włącz> ▶

UWAGA

- Ta opcja jest dostępna tylko w przypadku, gdy opcja <Tryb tacy awaryjnej> jest ustawiona na <Wyłącz>.

<Sprawdź rozmiar papieru na tacy>

Zdecyduj, czy drukowanie zostanie anulowane, gdy załadowany papier różni się od zdefiniowanego w sterowniku drukarki.

<Wyłącz>

<Włącz> †



<Menu> ▶ <Ustawienia funkcji> ▶ <Drukarka> ▶ <Ustawienia drukarki> ▶ <Sprawdź rozmiar pap. na tacy> ▶ Wybierz <Wyłącz> lub <Włącz> ▶

<Odzyskiwanie wydruków>

Jeżeli drukowanie zostanie przerwane z powodu błędu, np. zacięcia papieru, po jego usunięciu drukowanie jest standardowo wznowiane począwszy od strony, która była drukowana, gdy wystąpił błąd. Gdy wybrano ustawienie <Wyłącz>, strona, która była drukowana, gdy wystąpił błąd jest pomijana, a drukowanie wznowiane od kolejnej strony.

<Wyłącz>

<Włącz> †



<Menu> ▶ <Ustawienia funkcji> ▶ <Drukarka> ▶ <Ustawienia drukarki> ▶ <Odzyskiwanie wydruków> ▶ Wybierz <Wyłącz> lub <Włącz> ▶

WAŻNE

Jeśli wybrano opcję <Wyłącz>

- Strona może nie zostać wydrukowana w zależności od momentu, kiedy wystąpił błąd.
- Jeżeli błąd wystąpi podczas drukowania dwustronnego, obie strony mogą nie zostać wydrukowane.

<UFR II>

Można zmienić ustawienia, które mają zastosowanie podczas drukowania ze sterownika drukarki UFR II.

<Półtony>

W celu uzyskania optymalnej jakości obrazu dostępny jest wybór metody wydruku używanej do odzwierciedlenia półtonów (zakres pośredni między jaśniejszymi i ciemniejszymi obszarami obrazu).

<Rozdzielczość/gradacja>

Wybierz metodę wykorzystywaną do odzwierciedlania półtonów. Tę opcję można skonfigurować dla każdego typu obrazu w każdym dokumencie.

<Tekst>

<Rozdzielczość> †

<Odcień koloru>

<Gradacja>

<Wysoka rozdzielczość>

<Grafika>

<Rozdzielczość>

<Odcień koloru> †

<Gradacja>

<Wysoka rozdzielczość>

<Obraz>
 <Rozdzielczość>
 <Odcień koloru> †
 <Gradacja>
 <Wysoka rozdzielczość>



<Menu> ▶ <Ustawienia funkcji> ▶ <Drukarka> ▶ <Ustawienia drukarki> ▶ <UFR II> ▶ <Półtony> ▶ <Rozdzielczość/gradacja> ▶ Wybierz typ obrazu ▶ Wybierz metodę odzwierciedlania półtonów ▶

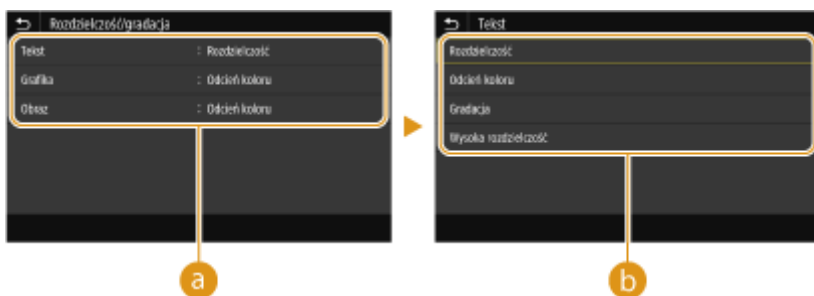

a Typ obrazu

Wybierz obiekt, dla którego zmienione zostanie ustawienie. <Tekst> oznacza litery i znaki, <Grafika> oznacza linie i rysunki, a <Obraz> oznacza zdjęcia i obrazy.

b Wartość ustawienia

<Rozdzielczość>

Umożliwia precyzyjny wydruk z wyraźnymi krawędziami tekstu. Jest odpowiedni do drukowania znaków i cienkich linii.

<Odcień koloru>

Umożliwia wyraźny druk z dużym kontrastem pomiędzy jasnymi a ciemnymi elementami. Opcja odpowiednia do drukowania zdjęć.

<Gradacja>

Umożliwia druk cechujący się płynną gradacją lub płynnymi krawędziami. Opcja odpowiednia do drukowania rysunków lub grafik zawierających obszary gradacji.

<Wysoka rozdzielczość>

W porównaniu z opcją <Rozdzielczość>, ta opcja umożliwia bardziej precyzyjny wydruk, ale o nieco mniej stabilnej jakości. Jest ona odpowiednia do drukowania znaków lub cienkich linii lub danych z programu CAD o wyraźnych krawędziach.

<Oszczędzanie papieru>

Zdecyduj, czy wyłączyć wyprowadzanie pustych stron drukowanych danych.

<Wyłącz>
 <Włącz> †



<Menu> ▶ <Ustawienia funkcji> ▶ <Drukarka> ▶ <Ustawienia drukarki> ▶ <UFR II> ▶ <Oszczędzanie papieru> ▶ Wybierz ustawienie <Wyłącz> albo <Włącz> ▶

<PCL>

Konfiguracja ustawień drukowania PCL, takich jak układ strony i jakość wydruku.

<Oszczędzanie papieru>

Zdecyduj, czy wyłączyć wprowadzanie pustych stron drukowanych danych.

<Wyłącz> †
<Włącz>



<Menu> ▶ <Ustawienia funkcji> ▶ <Drukarka> ▶ <Ustawienia drukarki> ▶ <PCL> ▶ <Oszczędzanie papieru> ▶ Wybierz ustawienie <Wyłącz> albo <Włącz> ▶

<Orientacja>

Dostępne są dwa ustawienia orientacji strony: <Pionowa> (orientacja pionowa) albo <Pozioma> (orientacja pozioma).

<Pionowa> †
<Pozioma>



<Menu> ▶ <Ustawienia funkcji> ▶ <Drukarka> ▶ <Ustawienia drukarki> ▶ <PCL> ▶ <Orientacja> ▶ Wybierz ustawienie <Pionowa> albo <Pozioma> ▶

<Numer czcionki>

Ustawienie umożliwiające określenie używanej czcionki poprzez wybranie odpowiadającego jej identyfikatora czcionki. Listę czcionek PCL razem z próbkami czcionek można wydrukować z poziomego panelu sterowania.

Lista czcionek PCL (P. 417)**LBP215x**

0 † do 104

LBP214dw / LBP212dw

0 † do 54



<Menu> ▶ <Ustawienia funkcji> ▶ <Drukarka> ▶ <Ustawienia drukarki> ▶ <PCL> ▶ <Numer czcionki> ▶ Wybierz numer czcionki ▶ <Zastosuj> (OK) ▶

<Rozmiar punktu> *1

Opcja umożliwiające określenie rozmiaru czcionki w punktach z dokładnością do 0,25. Opcję tę można skonfigurować tylko, gdy w opcji <Numer czcionki> określono proporcjonalną czcionkę skalowalną.

4,00 do 12,00 † do 999,75 (punkt)



<Menu> ▶ <Ustawienia funkcji> ▶ <Drukarka> ▶ <Ustawienia drukarki> ▶ <PCL> ▶ <Rozmiar punktu> ▶ Wybierz rozmiar punktu ▶ <Zastosuj> (OK) ▶

<Plamka> *1

Skonfiguruj gęstość czcionki lub cpi (liczby znaków na cal) z dokładnością do 0,01. Opcję tę można skonfigurować tylko, gdy w opcji <Numer czcionki> określono skalowalną czcionkę o stałej szerokości lub czcionkę mapy bitowej.

0,44 do 10,00 † do 99,99 (cpi)



<Menu> ▶ <Ustawienia funkcji> ▶ <Drukarka> ▶ <Ustawienia drukarki> ▶ <PCL> ▶ <Plamka> ▶ Określ wartość plamki ▶ <Zastosuj> (OK) ▶

<Linie formularza>

Liczba linii drukowanych na jednej stronie mieści się w zakresie od 5 do 128. Ta opcja jest automatycznie dostosowywana do wartości opcji <Domyślny rozmiar papieru> i <Orientacja>.

5 do 64 † do 128 (linie)



<Menu> ▶ <Ustawienia funkcji> ▶ <Drukarka> ▶ <Ustawienia drukarki> ▶ <PCL> ▶ <Linie formularza> ▶ Określ liczbę linii ▶ <Zastosuj> (OK) ▶

<Kod znaku>

Konfiguracja kodu znaku najlepiej dopasowanego do komputera, z którego przesyłane będą dane. Gdy kod znaku jest zależny od czcionki ustalonej w opcji <Numer czcionki>, skonfigurowane ustawienie jest ignorowane.

LBP215x

<ARABIC8>	<PC8> †
<DESKTOP>	<PC850>
<GREEK8>	<PC851>
<HEBREW7>	<PC852>
<HEBREW8>	<PC858>
<ISO4>	<PC862>
<ISO6>	<PC864>
<ISO11>	<PC866>
<ISO15>	

<ISO17>	<PC8DN>
<ISO21>	<PC8GRK>
<ISO60>	<PC8TK>
<ISO69>	<PC1004>
<ISOCYR>	<PIFONT>
<ISOGRK>	<PSMATH>
<ISOHEB>	<PSTEXT>
<ISOL1>	<ROMAN8>
<ISOL2>	<ROMAN9>
<ISOL5>	<VNINTL>
<ISOL6>	<VNMATH>
<ISOL9>	<VNUS>
<LEGAL>	<WIN30>
<MATH8>	<WINARB>
<MCTEXT>	<WINBALT>
<MSPUBL>	<WINCYR>
<PC775>	<WINGRK>
	<WINL1>
	<WINL2>
	<WINL5>

LBP214dw / LBP212dw

<DESKTOP>	<PC8> †
<ISO11>	<PC850>
<ISO15>	<PC852>
<ISO17>	<PC858>
<ISO21>	<PC8DN>
<ISO4>	<PC8TK>
<ISO6>	<PIFONT>
<ISO60>	<PSMATH>
<ISO69>	<PSTEXT>
<ISOL1>	<ROMAN8>
<ISOL2>	<ROMAN9>
<ISOL5>	<VNINTL>
<ISOL6>	<VNMATH>
<ISOL9>	<VNUS>
<LEGAL>	<WIN30>
<MATH8>	<WINBALT>
<MCTEXT>	<WINL1>
<MSPUBL>	<WINL2>
<PC1004>	<WINL5>
<PC775>	



<Menu> ▶ <Ustawienia funkcji> ▶ <Drukarka> ▶ <Ustawienia drukarki> ▶ <PCL> ▶ <Kod znaku> ▶ Wybierz kod znaku ▶ 

<Papier niestandardowy>

Umożliwia korzystanie z niestandardowego formatu papieru. Wybór ustawienia <Włącz> pozwala na ustalenie wymiarów papieru podawanych w pozycjach <Wymiar X> i <Wymiar Y>.

<Wyłącz> †
<Włącz>



<Menu> ▶ <Ustawienia funkcji> ▶ <Drukarka> ▶ <Ustawienia drukarki> ▶ <PCL> ▶ <Papier niestandardowy> ▶ Wybierz ustawienie <Wyłącz> albo <Włącz> ▶

<Jednostka miary> *1

Konfiguracja jednostki miary używanej do określenia niestandardowego formatu papieru.

<mm> †
<Cale>



<Menu> ▶ <Ustawienia funkcji> ▶ <Drukarka> ▶ <Ustawienia drukarki> ▶ <PCL> ▶ <Jednostka miary> ▶ Wybierz ustawienie <mm> albo <Cale> ▶

<Wymiar X> *1

Wartość wymiaru poziomego (krótka krawędź) papieru niestandardowego.

77 do 215 † (mm)



<Menu> ▶ <Ustawienia funkcji> ▶ <Drukarka> ▶ <Ustawienia drukarki> ▶ <PCL> ▶ <Wymiar X> ▶ Określ wymiar ▶ <Zastosuj> () ▶

<Wymiar Y> *1

Wartość wymiaru pionowego (długa krawędź) papieru niestandardowego.

127 do 355 † (mm)





<Menu> ▶ <Ustawienia funkcji> ▶ <Drukarka> ▶ <Ustawienia drukarki> ▶ <PCL> ▶ <Wymiar Y> ▶ Określ wymiar ▶ <Zastosuj> () ▶

<Dołącz CR do LF>

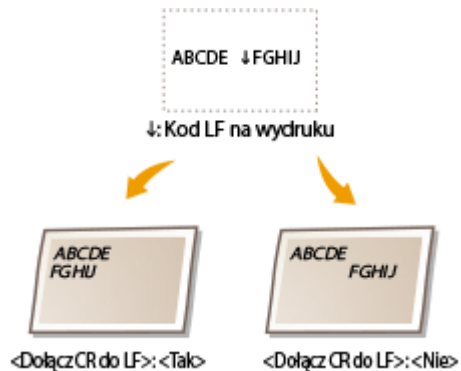
Pozwala dołączyć kod powrotu karetki (CR) do odebranego przez urządzenie kodu wysuwu papieru o jeden wiersz (LF). Jeśli wybrano ustawienie <Tak>, po odebraniu przez urządzenie kodu wysuwu papieru o jeden wiersz miejsce wydruku danych zostaje przesunięte na początek następnego wiersza. Jeśli wybrano ustawienie <Nie>, miejsce wydruku danych zostaje przesunięte do następnego wiersza, dokładnie pod odebrany kodem wysuwu papieru o jeden wiersz.





<Tak>
 <Nie> †

 <Menu> ▶ <Ustawienia funkcji> ▶ <Drukarka> ▶ <Ustawienia drukarki> ▶ <PCL> ▶ <Dołącz CR do LF> ▶ Wybierz ustawienie <Tak> albo <Nie> ▶ 

<Zwiększ szerokość wydruku A4>

Ustawienie pozwalające określić, czy obszar wydruku papieru formatu A4 w orientacji pionowej ma zostać powiększony do szerokości tego obszaru w formacie Letter.

<Wyłącz> †
 <Włącz>

 <Menu> ▶ <Ustawienia funkcji> ▶ <Drukarka> ▶ <Ustawienia drukarki> ▶ <PCL> ▶ <Zwiększ szerokość wydruku A4> ▶ Wybierz ustawienie <Wyłącz> albo <Włącz> ▶ 

<Półtony>

W celu uzyskania optymalnej jakości obrazu dostępny jest wybór metody wydruku używanej do odzwierciedlenia półtonów (zakres pośredni między jaśniejszymi i ciemniejszymi obszarami obrazu).

<Rozdzielczość/gradacja>

Wybierz metodę wykorzystywaną do odzwierciedlenia półtonów. Tę opcję można skonfigurować dla każdego typu obrazu w każdym dokumencie.

<Tekst>
 <Rozdzielczość> †
 <Odcień koloru>
 <Gradacja>
 <Wysoka rozdzielczość>

<Grafika>
 <Rozdzielczość>
 <Odcień koloru> †
 <Gradacja>
 <Wysoka rozdzielczość>

- <Obraz>
- <Rozdzielczość>
- <Odcień koloru> †
- <Gradacja>
- <Wysoka rozdzielczość>

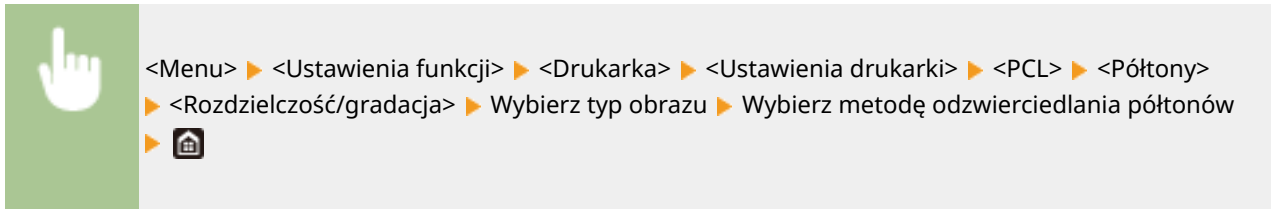

a Typ obrazu

Wybierz obiekt, dla którego zmienione zostanie ustawienie. <Tekst> oznacza litery i znaki, <Grafika> oznacza linie i rysunki, a <Obraz> oznacza zdjęcia i obrazy.

b Wartość ustawienia

<Rozdzielczość>

Umożliwia precyzyjny wydruk z wyraźnymi krawędziami tekstu. Jest odpowiedni do drukowania znaków i cienkich linii.

<Odcień koloru>

Umożliwia wyraźny druk z dużym kontrastem pomiędzy jasnymi a ciemnymi elementami. Opcja odpowiednia do drukowania zdjęć.

<Gradacja>

Umożliwia druk cechujący się płynną gradacją lub płynnymi krawędziami. Opcja odpowiednia do drukowania rysunków lub grafik zawierających obszary gradacji.

<Wysoka rozdzielczość>

W porównaniu z opcją <Rozdzielczość>, ta opcja umożliwia bardziej precyzyjny wydruk, ale o nieco mniej stabilnej jakości. Jest ona odpowiednia do drukowania znaków lub cienkich linii lub danych z programu CAD o wyraźnych krawędziach.

<BarDIMM> *1

Włączenie tej opcji pozwala drukować kody kreskowe obsługiwane przez moduł Zestaw drukowania kodów kreskowych. W przypadku wybrania ustawienia <Włącz> urządzenie będzie generować kody kreskowe po odebraniu poleceń drukowania kodów kreskowych z komputera hosta. W przypadku wybrania ustawienia <Wyłącz> kody kreskowe nie zostaną wygenerowane, nawet jeżeli komputer hosta wyśle polecenia drukowania kodów kreskowych.

- <Wyłącz> †
- <Włącz>



<Menu> ▶ <Ustawienia funkcji> ▶ <Drukarka> ▶ <Ustawienia drukarki> ▶ <PCL> ▶ <BarDIMM> ▶
Wybierz ustawienie <Wyłącz> lub <Włącz> ▶ 

WAŻNE:

- Aby dostępne było menu BarDIMM, konieczne jest włączenie modułu Zestaw drukowania kodów kreskowych. Jeżeli kody kreskowe nie są drukowane, należy wyłączyć menu BarDIMM. W przeciwnym wypadku może dojść do zmniejszenia prędkości przetwarzania zadań drukowania.

UWAGA:

- Ustawieniem domyślnym jest <Wyłącz>. Jeżeli włączony zostanie moduł Zestaw drukowania kodów kreskowych, wartość ustawienia zostanie zmieniona na <Włącz>.

<FreeScape> *1

Określ kod AEC (Alternate Escape Code, alternatywny kod specjalny), który ma zostać użyty do przesyłania poleceń kodów kreskowych, jeśli komputer hosta nie obsługuje standardowego kodu specjalnego.

```
<Wyłącz>
<~> †
<">
<#>
<$>
</>
<\>
<?>
<{>
<}>
<|>
```



<Menu> ▶ <Ustawienia funkcji> ▶ <Drukarka> ▶ <Ustawienia drukarki> ▶ <PCL> ▶ <FreeScape> ▶
Wybierz kod specjalny ▶ 

UWAGA:

- To ustawienie jest dostępne tylko w przypadku włączenia menu <BarDIMM>.

<PS> *1

Konfiguracja ustawień drukowania PS, takich jak układ strony i jakość wydruku.

<Przekroczenie czasu oczekiwania zadania>

To ustawienie umożliwia określenie limitu czasu zadania. Jeżeli zadanie nie zostanie zakończone w podanym przedziale czasowym, zostanie automatycznie anulowane.

0 † do 3600 (s)



<Menu> ► <Ustawienia funkcji> ► <Drukarka> ► <Ustawienia drukarki> ► <PS> ► <Przekr. czasu oczekiwania zad.> ► Określ limit czasu dla zadania w sekundach ► <Zastosuj> (OK) ►

<Drukuj błędy PS>

To ustawienie określa, czy w przypadku wystąpienia błędu zostanie wydrukowana strona błędu.

<Wyłącz> †
<Włącz>



<Menu> ► <Ustawienia funkcji> ► <Drukarka> ► <Ustawienia drukarki> ► <PS> ► <Drukuj błędy PS> ► Wybierz ustawienie <Wyłącz> lub <Włącz> ►

<Półtony>

W celu uzyskania optymalnej jakości obrazu dostępny jest wybór metody wydruku używanej do odzwierciedlenia półtonów (zakres pośredni między jaśniejszymi i ciemniejszymi obszarami obrazu).

<Rozdzielczość/gradacja>

Wybierz metodę wykorzystywaną do odzwierciedlania półtonów. Tę opcję można skonfigurować dla każdego typu obrazu w każdym dokumencie.

<Tekst>
<Rozdzielczość> †
<Gradacja>
<Wysoka rozdzielczość>

<Grafika>
<Rozdzielczość> †
<Gradacja>
<Wysoka rozdzielczość>

<Obraz>
<Rozdzielczość> †
<Gradacja>
<Wysoka rozdzielczość>



<Menu> ► <Ustawienia funkcji> ► <Drukarka> ► <Ustawienia drukarki> ► <PS> ► <Półtony> ► <Rozdzielczość/gradacja> ► Wybierz typ obrazu ► Wybierz metodę odzwierciedlania półtonów ►

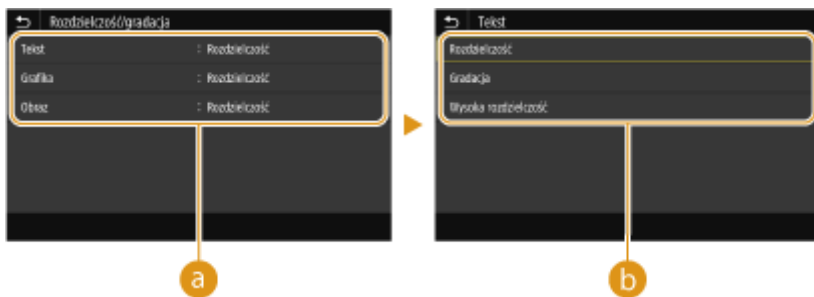

a Typ obrazu

Wybierz obiekt, dla którego zmienione zostanie ustawienie. <Tekst> oznacza litery i znaki, <Grafika> oznacza linie i rysunki, a <Obraz> oznacza zdjęcia i obrazy.

b Wartość ustawienia

<Rozdzielczość>

Umożliwia druk cechujący się płynną gradacją lub płynnymi krawędziami. Opcja odpowiednia do drukowania rysunków lub grafik zawierających obszary gradacji.

<Gradacja>

Umożliwia wyraźny druk z dużym kontrastem pomiędzy jasnymi a ciemnymi elementami. Opcja odpowiednia do drukowania zdjęć.

<Wysoka rozdzielczość>

Umożliwia precyzyjny wydruk z wyraźnymi krawędziami tekstu. Jest odpowiedni do drukowania znaków i cienkich linii.

<Konwersja skali szarości>

Opcja pozwala określić sposób drukowania danych kolorowych w czerni i bieli.

<sRGB>
<NTSC> †
<Jednolite RGB>



<Menu> ▶ <Ustawienia funkcji> ▶ <Drukarka> ▶ <Ustawienia drukarki> ▶ <PS> ▶ <Konwersja skali szarości> ▶ Wybierz typ konwersji skali szarości ▶

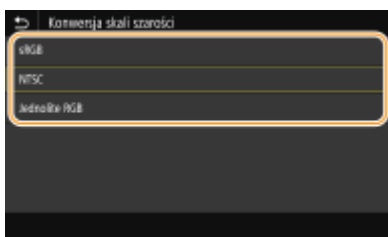

<sRGB>

Ustawienie pozwala na wydruk w czerni i bieli z uwzględnieniem różnic w kolorach w taki sposób, że osiągnięta zostaje płynna gradacja.

<NTSC>

Ustawienie pozwala na wydruk w czerni i bieli w taki sposób, że obraz przypomina czarno-biały obraz telewizyjny (w systemie NTSC).

<Jednolite RGB>

Ustawienie pozwala na wydruk w czerni i bieli w taki sposób, aby kanały R, G i B były jednakowo konwertowane na taki sam poziom szarości przy użyciu jako punktu odniesienia jedynie parametru jasności.

<Ustawienia obrazowania>

Możesz zmienić ustawienia drukowania, które będą stosowane w przypadku drukowania plików obrazów (JPEG/TIFF).

<Półtony>

W celu uzyskania optymalnej jakości obrazu dostępny możesz zmienić metodę wydruku używaną do odwierciedlenia półtonów (zakres pośredni między jaśniejszymi i ciemniejszymi obszarami obrazu).

<Gradacja> †
 <Rozdzielczość>
 <Wysoka rozdzielczość>



<Menu> ▶ <Ustawienia funkcji> ▶ <Drukarka> ▶ <Ustawienia drukarki> ▶ <Ustawienia obrazowania> ▶ <Półtony> ▶ Wybierz metodę odwierciedlenia półtonów ▶ 

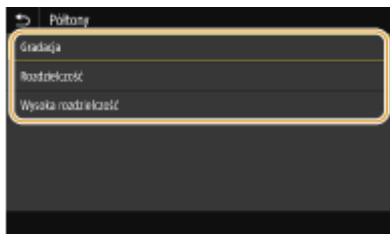

<Gradacja>

Umożliwia wyraźny druk z dużym kontrastem pomiędzy jasnymi a ciemnymi elementami. Opcja odpowiednia do drukowania zdjęć.

<Rozdzielczość>

Umożliwia druk cechujący się płynną gradacją lub płynnymi krawędziami. Opcja odpowiednia do drukowania rysunków lub grafik zawierających obszary gradacji.

<Wysoka rozdzielczość>

Umożliwia precyzyjny wydruk z wyraźnymi krawędziami tekstu. Jest odpowiedni do drukowania znaków i cienkich linii.

<PDF> *1

Można zmienić ustawienia dla plików PDF.

<Powiększ/zmn., aby dopas. do rozm. pap.>

Określ, czy oryginał ma być powiększony czy pomniejszony do obszaru wydruku danego rozmiaru papieru. Stopień powiększenia/pomniejszenia nie będzie miał wpływu na współczynnik proporcji oryginału.

<Wyłącz> †
 <Włącz>



<Menu> ▶ <Ustawienia funkcji> ▶ <Drukarka> ▶ <Ustawienia drukarki> ▶ <PDF> ▶ <Powiększ/zmn., by dop.do rozm.pap.> ▶ Wybierz ustawienie <Wyłącz> albo <Włącz> ▶ 

<Powiększ obszar wydruku>

Zdecyduj, czy obszar wydruku ma zastać rozszerzony do rozmiaru papieru.

<Wyłącz> †
<Włącz>



<Menu> ▶ <Ustawienia funkcji> ▶ <Drukarka> ▶ <Ustawienia drukarki> ▶ <PDF> ▶ <Powiększ obszar wydruku> ▶ Wybierz ustawienie <Wyłącz> albo <Włącz> ▶

UWAGA:

- Wybór ustawienia <Włącz> może w zależności od oryginału spowodować, że części sąsiadujące z krawędzią strony nie będą drukowane albo wydruki będą częściowo zamazane.

<N na 1>

Określ, czy zmniejszyć wiele stron, aby wydrukować je na jednej stronie w takim ułożeniu, że pierwsza strona jest ustawiona w lewej górnej części arkusza. Aby na przykład wydrukować 4 strony na pojedynczym arkuszu, wybierz ustawienie <4 na 1>.

<Wyłącz> †
<2 na 1>
<4 na 1>
<6 na 1>
<8 na 1>
<9 na 1>
<16 na 1>



<Menu> ▶ <Ustawienia funkcji> ▶ <Drukarka> ▶ <Ustawienia drukarki> ▶ <PDF> ▶ <N na 1> ▶ Wybierz liczbę stron drukowanych na pojedynczej stronie ▶

<Drukuj komentarze>

Określ, czy mają być drukowane komentarze. W przypadku wyboru ustawienia <Autom.> komentarze w plikach PDF zostaną wydrukowane.

<Wyłącz>
<Autom.> †



<Menu> ▶ <Ustawienia funkcji> ▶ <Drukarka> ▶ <Ustawienia drukarki> ▶ <PDF> ▶ <Drukuj komentarze> ▶ Wybierz ustawienie <Wyłącz> albo <Autom.> ▶

<Półtony>

W celu uzyskania optymalnej jakości obrazu dostępny jest wybór metody wydruku używanej do odwziewiedlenia półtonów (zakres pośredni między jaśniejszymi i ciemniejszymi obszarami obrazu).

<Rozdzielczość/gradacja>

Wybierz metodę wykorzystywaną do odzwierciedlania półtonów. Tę opcję można skonfigurować dla każdego typu obrazu w każdym dokumencie.

<Tekst>	
<Rozdzielczość> †	
<Gradacja>	
<Wysoka rozdzielczość>	
<Grafika>	
<Rozdzielczość> †	
<Gradacja>	
<Wysoka rozdzielczość>	
<Obraz>	
<Rozdzielczość> †	
<Gradacja>	
<Wysoka rozdzielczość>	

 <Menu> ▶ <Ustawienia funkcji> ▶ <Drukarka> ▶ <Ustawienia drukarki> ▶ <PDF> ▶ <Półtony> ▶ <Rozdzielczość/gradacja> ▶ Wybierz typ obrazu ▶ Wybierz metodę odzwierciedlania półtonów ▶ 

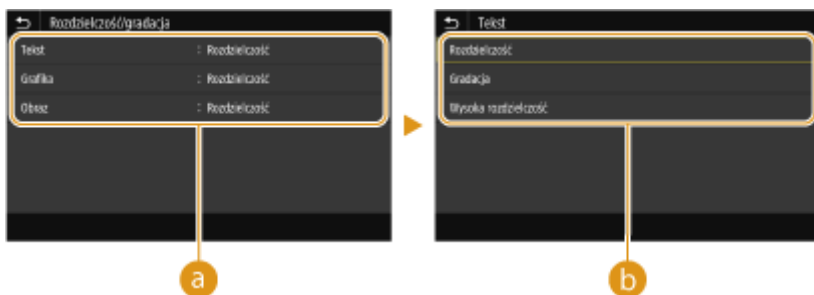

a Typ obrazu

Wybierz obiekt, dla którego zmienione zostanie ustawienie. <Tekst> oznacza litery i znaki, <Grafika> oznacza linie i rysunki, a <Obraz> oznacza zdjęcia i obrazy.

b Wartość ustawienia

<Rozdzielczość>

Umożliwia druk cechujący się płynną gradacją lub płynnymi krawędziami. Opcja odpowiednia do drukowania rysunków lub grafik zawierających obszary gradacji.

<Gradacja>

Umożliwia wyraźny druk z dużym kontrastem pomiędzy jasnymi a ciemnymi elementami. Opcja odpowiednia do drukowania zdjęć.

<Wysoka rozdzielczość>

Umożliwia precyzyjny wydruk z wyraźnymi krawędziami tekstu. Jest odpowiedni do drukowania znaków i cienkich linii.

<Konwersja skali szarości>

Opcja pozwala określić sposób drukowania danych kolorowych w czerni i bieli.

<sRGB>
<NTSC> †
<Jednolite RGB>



<Menu> ▶ <Ustawienia funkcji> ▶ <Drukarka> ▶ <Ustawienia drukarki> ▶ <PDF> ▶ <Konwersja skali szarości> ▶ Wybierz typ konwersji skali szarości ▶



<sRGB>

Ustawienie pozwala na wydruk w czerni i bieli z uwzględnieniem różnic w kolorach w taki sposób, że osiągnięta zostaje płynna gradacja.

<NTSC>

Ustawienie pozwala na wydruk w czerni i bieli w taki sposób, że obraz przypomina czarno-biały obraz telewizyjny (w systemie NTSC).

<Jednolite RGB>

Ustawienie pozwala na wydruk w czerni i bieli w taki sposób, aby kanały R, G i B były jednakowo konwertowane na taki sam poziom szarości przy użyciu jako punktu odniesienia jedynie parametru jasności.

<XPS> *1

Można zmienić ustawienia dla plików XPS.

<Półtony>

W celu uzyskania optymalnej jakości obrazu dostępny jest wybór metody wydruku używanej do odwzorowania półtonów (zakres pośredni między jaśniejszymi i ciemniejszymi obszarami obrazu).

<Rozdzielczość/gradacja>

Wybierz metodę wykorzystywaną do odwzorowania półtonów. Tę opcję można skonfigurować dla każdego typu obrazu w każdym dokumencie.

<Tekst>
<Rozdzielczość> †
<Gradacja>
<Wysoka rozdzielczość>

<Grafika>
<Rozdzielczość> †
<Gradacja>
<Wysoka rozdzielczość>

<Obraz>
<Rozdzielczość> †

<Gradacja>
<Wysoka rozdzielczość>



<Menu> ▶ <Ustawienia funkcji> ▶ <Drukarka> ▶ <Ustawienia drukarki> ▶ <XPS> ▶ <Półtony> ▶ <Rozdzielczość/gradacja> ▶ Wybierz typ obrazu ▶ Wybierz metodę odwziewiedlania półtonów ▶

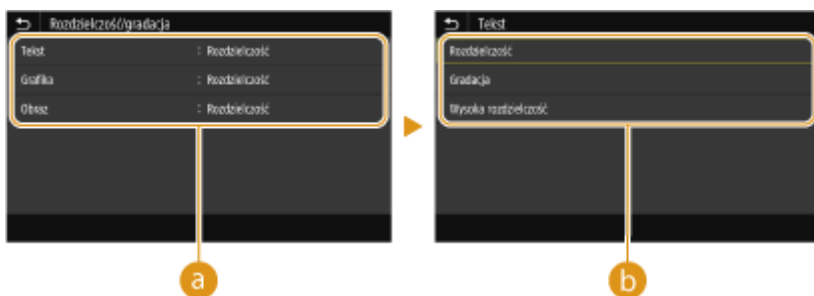

a Typ obrazu

Wybierz obiekt, dla którego zmienione zostanie ustawienie. <Tekst> oznacza litery i znaki, <Grafika> oznacza linie i rysunki, a <Obraz> oznacza zdjęcia i obrazy.

b Wartość ustawienia

<Rozdzielczość>

Umożliwia druk cechujący się płynną gradacją lub płynnymi krawędziami. Opcja odpowiednia do drukowania rysunków lub grafik zawierających obszary gradacji.

<Gradacja>

Umożliwia wyraźny druk z dużym kontrastem pomiędzy jasnymi a ciemnymi elementami. Opcja odpowiednia do drukowania zdjęć.

<Wysoka rozdzielczość>

Umożliwia precyzyjny wydruk z wyraźnymi krawędziami tekstu. Jest odpowiedni do drukowania znaków i cienkich linii.

<Konwersja skali szarości>

Opcja pozwala określić sposób drukowania danych kolorowych w czerni i bieli.

<Tekst>

<sRGB>

<NTSC>

<Jednolite RGB>

<Grafika>

<sRGB>

<NTSC>



<Jednolite RGB>

<Obraz>

<sRGB>

<NTSC>

<Jednolite RGB>

 <Menu> ▶ <Ustawienia funkcji> ▶ <Drukarka> ▶ <Ustawienia drukarki> ▶ <XPS> ▶ <Konwersja skali szarości> ▶ Wybierz typ obrazu ▶ Wybierz typ konwersji skali szarości ▶ 



a Typ obrazu

Wybierz obiekt, dla którego zmienione zostanie ustawienie. <Tekst> oznacza litery i znaki, <Grafika> oznacza linie i rysunki, a <Obraz> oznacza zdjęcia i obrazy.

b Typ konwersji skali szarości

<sRGB>

Ustawienie pozwala na wydruk w czerni i bieli z uwzględnieniem różnic w kolorach w taki sposób, że osiągnięta zostaje płynna gradacja.

<NTSC>

Ustawienie pozwala na wydruk w czerni i bieli w taki sposób, że obraz przypomina czarno-biały obraz telewizyjny (w systemie NTSC).



<Jednolite RGB>

Ustawienie pozwala na wydruk w czerni i bieli w taki sposób, aby kanały R, G i B były jednakowo konwertowane na taki sam poziom szarości przy użyciu jako punktu odniesienia jedynie parametru jasności.

<Oszczędzanie papieru>

Zdecyduj, czy wyłączyć wyprowadzanie pustych stron drukowanych danych.

<Wyłącz> †
<Włącz>

 <Menu> ▶ <Ustawienia funkcji> ▶ <Drukarka> ▶ <Ustawienia drukarki> ▶ <XPS> ▶ <Oszczędzanie papieru> ▶ Wybierz ustawienie <Wyłącz> albo <Włącz> ▶ 

<Rozm. wyjściowy skompr. obr.>

Określ, jakie działanie zostanie podjęte, gdy jakość obrazu zostaje zmniejszona z powodu braku wystarczającej ilości dostępnej pamięci podczas drukowania.

<Wydruk> †
<Błąd wyświetlacza>



<Menu> ▶ <Ustawienia funkcji> ▶ <Drukarka> ▶ <Ustawienia drukarki> ▶ <XPS> ▶ <Rozm. wyjściowy skompr. obr.> ▶ Wybierz ustawienie <Wydruk> lub <Błąd wyświetlacza> ▶

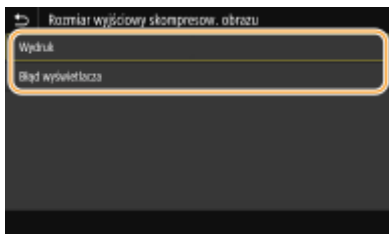

<Wydruk>

Drukowanie jest kontynuowane, niezależnie od stopnia zmniejszenia jakości obrazu.

<Błąd wyświetlacza>

Jeżeli stopień zmniejszenia jakości obrazu jest znaczny, zostaje wyświetlony komunikat o błędzie, a drukowanie zatrzymane.

<Wybór PDL (Plug and Play)>

Ustawienie umożliwiające wybór języka opisu strony, dzięki któremu po podłączeniu urządzenia do komputera za pomocą technologii Plug and Play jest ono rozpoznawane jako drukarka obsługująca dany język.

<Sieć> *2

Ustawienie umożliwiające wybór języka opisu strony, dzięki któremu po wykryciu urządzenia w sieci jest ono rozpoznawane jako drukarka obsługująca dany język.

- <UFR II> +
- <UFR II (V4)>
- <PCL6>
- <PCL6 (V4)>
- <PS>*1

<USB>

Ustawienie umożliwiające wybór języka opisu strony, dzięki któremu po podłączeniu urządzenia do komputera za pomocą portu USB jest ono rozpoznawane jako drukarka obsługująca dany język.

- <UFR II> +
- <UFR II (V4)>
- <PCL6>
- <PCL6 (V4)>
- <PS>*1

Model z panelem dotykowym



<Menu> ▶ <Ustawienia funkcji> ▶ <Drukarka> ▶ <Wybór PDL (Plug and Play)> ▶ Wybierz ustawienie <Sieć> lub <USB> ▶ Wybierz język opisu strony ▶ <OK> ▶ Uruchom ponownie urządzenie

Czarno-biały model LCD



<Menu> ▶ <Ustawienia funkcji> ▶ <Drukarka> ▶ <Wybór PDL (Plug and Play)> ▶ Wybierz ustawienie <Sieć> albo <USB> ▶ Wybierz język opisu strony ▶ Uruchom ponownie urządzenie



<UFR II>

Wybór tego ustawienia sprawia, że urządzenie jest wykrywane i podłączane jako drukarka UFR II.

<UFR II (V4)>

Wybór tego ustawienia sprawia, że urządzenie jest wykrywane i podłączane jako drukarka UFR II zgodna ze specyfikacją XML Paper Specification (XPS).

<PCL6>

Wybór tego ustawienia sprawia, że urządzenie jest wykrywane i podłączane jako drukarka obsługująca język PCL6.

<PCL6 (V4)>

Wybór tego ustawienia sprawia, że urządzenie jest wykrywane i podłączane jako drukarka obsługująca język PCL6.

<PS>

Wybór tego ustawienia sprawia, że urządzenie jest wykrywane i podłączane jako drukarka obsługująca język PS.

<Odbiór>

36UL-05U

Wszystkie ustawienia z listy dotyczące odbierania I-faksów są opatrzone opisem. Ustawienia domyślne oznaczone są przy pomocy znaku (+).

▶<Ustawienia ogólne>(P. 376)

▶<Ustawienia I-Faksu>(P. 376)

<Ustawienia ogólne>

Skonfiguruj działania, które mają zostać wykonane, gdy ilość pozostałego w zasobnikach toneru jest niska.

<Kon.dr. Gdy mało ton. w kas.>/<Kontynuuj druk., gdy mało atram. w kas.>

Jeżeli I-faksy zostają odebrane, gdy ilość pozostałego w zasobnikach toneru jest niska, nie będą one drukowane. Jeżeli jednak omawiana funkcja jest włączona, drukowanie będzie możliwe, nawet gdy ilość pozostałego w zasobnikach toneru jest niska.

<Wyłącz> †
<Włącz>



<Menu> ▶ <Ustawienia funkcji> ▶ <Odbiór> ▶ <Ustawienia ogólne> ▶ <Kon.dr. Gdy mało ton. w kas.>/<Kontynuuj druk., gdy mało atram. w kas.> ▶ <Włącz> ▶

WAŻNE

- Gdy funkcja ta jest włączona, wydruki I-faksów mogą być wyblakłe lub rozmazane. Odebrane dokumenty nie będą przechowywane w pamięci, dlatego jeżeli dany dokument jest nieczytelny, konieczne może być poproszenie nadawcy o jego ponowne przesłanie.

<Ustawienia I-Faksu>

Skonfiguruj ustawienia drukowania odebranych I-faksów.

<Drukuj po obu stronach>

Opcja pozwala drukować odebrane dokumenty na obu stronach arkusza papieru.

<Wyłącz> †
<Włącz>



<Menu> ▶ <Ustawienia funkcji> ▶ <Odbiór> ▶ <Ustawienia I-Faksu> ▶ <Drukuj po obu stronach> ▶ <Włącz> ▶

<Rozmiar drukow. po odbiorze>

Wybierz format papieru do drukowania.

<A4> †
<LTR>
<LGL>
<FOOLSCAP/FOLIO>
<OFICIO>
<LETTER (Government)>/<Government-LTR>
<LEGAL (Government)>/<Government-LGL>
<LEGAL (Indie)>/<India-LGL>
<FOOLSCAP (Australia)>/<AUS-FOOLSCAP>
<OFICIO (Brazylia)>/<Brazil-OFICIO>
<OFICIO (Meksyk)>/<Mexico-OFICIO>



<Menu> ▶ <Ustawienia funkcji> ▶ <Odbiór> ▶ <Ustawienia I-Faksu> ▶ <Rozmiar drukow. po odbiorze> ▶ Wybierz rozmiar papieru ▶ 

<Dostęp do plików>

36UL-05W

Wszystkie ustawienia z listy dotyczące drukowania zapisanych plików są opatrzone opisem. Ustawienia domyślne oznaczone są przy użyciu krzyżyka (†).

🔍 <Ustawienia ogólne>(P. 378)

🔍 <Ustawienia nośnika pamięci>(P. 381)

UWAGA

Gwiazdka (*)

- Ustawienia oznaczone symbolem gwiazdki (*) mogą nie być wyświetlane w zależności od posiadanego modelu, opcji albo innych elementów ustawień.

<Ustawienia ogólne>

Skonfiguruj ogólne ustawienia drukowania z nośnika pamięci.

<Uzyskaj dost. do ust. zapisywania plików>

Możesz zmienić ustawienia drukowania plików zapisanych na nośniku pamięci USB i metodę ich wyświetlania.

<Zmień ustawienia domyślne (drukowanie z nośnika pamięci)>

Możesz zmienić domyślne ustawienia związane z drukowaniem z nośnika pamięci. Ustawienia tutaj skonfigurowane stają się domyślnymi ustawieniami funkcji drukowania z nośnika pamięci. 🔍 **Zmiana ustawień domyślnych dla funkcji(P. 156)**

<Papier>

<Taca wielofunkcyjna>

<Szuflada 1> †

<Szuflada 2>*

<Liczba kopii>

1 † do 999

<Drukowanie dwustronne>

<Wyłącz> †

<Typ książkowy>

<Typ kalendarzowy>

<Jakość druku>

<Gęstość>*

17 poziomów

<Dokład. dopas.>

<Wysoka>/<Średnia>/<Niska>

17 poziomów

<Oszczędzanie tonera>

<Wyłącz> †

<Włącz>

<Udoskonalenie obrazu>

<Wyłącz>

<Włącz> †

<Rozdzielczość>

<1200 dpi>

<600 dpi> †

<Ustaw szczegóły JPEG/TIFF>

<Jasność>

Pięć poziomów

<N na 1>

<Wyłącz> †

<2 na 1>

<4 na 1>

<Typ oryginału>

<Priorytet fotografii> †

<Priorytet tekstu>

<Półtony>

<Gradacja>

<Rozpraszanie błędów> †

< Ustaw szczegóły PDF>

<N na 1>

<Wyłącz> †

<2 na 1>

<4 na 1>

<6 na 1>

<8 na 1>

<9 na 1>

<16 na 1>

<Drukuj zakres>

<Wszystkie strony> †

<Określone strony>

<Powiększ/zmn., aby dopas. do rozm. pap.>

<Wyłącz> †

<Włącz>

<Powiększ obszar wydruku>

<Wyłącz> †

<Włącz>

<Drukuj komentarze>

<Wyłącz>

<Autom.> †

<Inne ustawienia>

<Półtony>

<Rozdzielczość/gradacja>

<Tekst>

<Rozdzielczość> †

<Gradacja>

<Wysoka rozdzielczość>

- <Grafika>
- <Rozdzielczość> †
- <Gradacja>
- <Wysoka rozdzielczość>
- <Obraz>
- <Rozdzielczość> †
- <Gradacja>
- <Wysoka rozdzielczość>
- <Konwersja skali szarości>
- <sRGB>
- <NTSC> †
- <Jednolite RGB>

<Ustawienia domyślnego wyświetlacza>

Ustaw Podgląd/Szczegóły jako metodę wyświetlania plików zapisanych na nośniku pamięci USB.

- <Podgląd>
- <Szczegóły> †



<Menu> ▶ <Ustawienia funkcji> ▶ <Dostęp do plików> ▶ <Ustawienia ogólne> ▶ <Uzyskaj dost. do ust. zapisywania plików> ▶ <Ust. domyśl. wyświetlacza> ▶ Wybierz metodę wyświetlania ▶ 



<Podgląd>

Ustawienie pozwala wyświetlać podgląd obrazu.

<Szczegóły>

Ustawienie pozwala wyświetlać listę z nazwami plików i datami.

<Ustawienia domyślne sortowania plików>

Ustawienie umożliwia określenie, czy pliki znajdujące się w pamięci urządzenia USB mają być wyświetlone w kolejności malejącej czy rosnącej według nazw lub dat.

- <Nazwa (rosnąco)> †
- <Nazwa (malejąco)>
- <Data/godz. (rosnąco)>
- <Data/godz. (malejąco)>





<Menu> ▶ <Ustawienia funkcji> ▶ <Dostęp do plików> ▶ <Ustawienia ogólne> ▶ <Uzyskaj dost. do ust. zapisywania plików> ▶ <Ustaw. domyślne sort. plików> ▶ Wybierz kolejność wyświetlania plików ▶ 

<Format wyświetlania nazwy pliku>

Ustawienia umożliwiające określenie, czy wyświetlane mają być pełne czy skrócone nazwy plików znajdujących się w pamięci urządzenia USB.

<Skrócona nazwa pliku>
<Długa nazwa pliku> †



<Menu> ▶ <Ustawienia funkcji> ▶ <Dostęp do plików> ▶ <Ustawienia ogólne> ▶ <Uzyskaj dost. do ust. zapisywania plików> ▶ <Format wyświetl. nazwy pliku> ▶ Wybierz ustawienie <Skrócona nazwa pliku> albo <Długa nazwa pliku> ▶ 

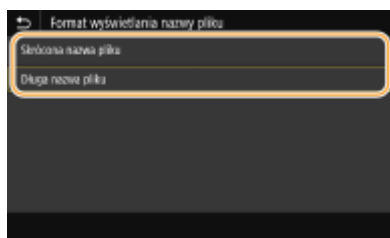

<Skrócona nazwa pliku>

Ustawienie pozwala skrócić nazwy plików do tylko ośmiu znaków. Aby rozróżnić pliki o podobnych nazwach, do nazw plików dodawane są liczby, np. „~1” lub „~2”.

<Długa nazwa pliku>

Ustawienie pozwala wyświetlać nazwy plików o długości maks. 40 znaków.

UWAGA:

- Podane powyżej liczby znaków nie obejmują rozszerzenia pliku, takiego jak np. „.jpg”.

<Ustawienia nośnika pamięci>

Określ, czy włączyć czy wyłączyć funkcje dotyczące nośnika pamięci USB.

<Użyj funkcji druku>

Ustawienie określające, czy dozwolone ma być drukowanie danych z podłączonego urządzenia pamięci USB.  **Ograniczenie funkcji drukowania z nośnika pamięci USB(P. 264)**

<Wyłącz> †
<Włącz>

<Bezpieczne drukowanie>

36UL-05X

Określa, czy włączyć funkcję Zabezpieczone drukowanie (**Drukowanie za pomocą funkcji Zabezpieczone drukowanie(P. 173)**). Ustawienia domyślne oznaczone są przy użyciu krzyżyka (†).

<Użyj Bezp. drukow.>

<Wyłącz>

<Włącz> †

<Ogranicz zadania drukarki>

<Wyłącz> †

<Włącz>

<Czas usuwania bezpiecznego drukowania>

10 do 30 † do 240 (min)

<Ustawienia zarządzania>

36UL-05Y

Element	Opis
▶<Zarządzanie użytkownikami>(P. 384)	Możesz skonfigurować ustawienia zarządzania użytkownikami urządzenia.
▶<Zarządzanie urządzeniem>(P. 386)	Możesz zarządzać informacjami dotyczącymi sprzętu i obsługi, jak również różnymi danymi wymaganymi do korzystania z funkcji urządzenia.
▶<Licencja/inne>/<Ustaw. zdaln. UI/aktualizacji opr. ukł.>(P. 389)	Możesz skonfigurować ustawienia dotyczące Zdalnego interfejsu użytkownika oraz oprogramowania dostępnego dla urządzenia.
▶<Zarządzanie danymi>(P. 391)	Możesz skonfigurować ustawienia, aby móc wykorzystywać dane, takie jak dane ustawień urządzenia albo wykonywać inicjalizację danych.
▶<Ustaw. zabezp.>(P. 393)	Możesz skonfigurować ustawienia dotyczące funkcji uwierzytelniania użytkownika, hasła i szyfrowania.
<Zainicjuj wszystkie dane/ustawienia>	Opcja pozwala przywrócić wszystkie dane fabryczne, w tym dzienniki i wartości ustawień. ▶ Inicjowanie wszystkich danych/ustawień(P. 294)

<Zarządzanie użytkownikami>

36UL-060

Wszystkie ustawienia z listy dotyczące zarządzania użytkownikami urządzenia są opatrzone opisem. Ustawienia domyślne oznaczone są przy użyciu krzyżyka (+).

➤<Ustawienie informacji o menedżerze syst.> (P. 384)

➤<Zarządzanie ID działu>(P. 384)

<Ustawienie informacji o menedżerze syst.>

Określ identyfikator lub kod PIN wyłącznie dla administratorów posiadających uprawnienia dostępu do ustawień <Sieć> i <Ustawienia zarządzania>. Identyfikator odpowiada ustawieniu <ID menedżera systemu>, a kod PIN ustawieniu <PIN menedżera systemu>. Możliwe jest także zarejestrowanie nazwy administratora. ➤<Konfiguracja identyfikatora i kodu PIN menedżera systemu>(P. 216)

<ID i PIN menedżera systemu>

Wprowadź identyfikator menedżera systemu oraz kod PIN.

<ID menedżera systemu>
<PIN menedżera systemu>

<Nazwa menedżera systemu>

Wprowadź nazwę administratora przy użyciu znaków alfanumerycznych.

<Zarządzanie ID działu>

Ustaw funkcję Zarządzanie identyfikatorami wydziałów tak, by kontrolowała dostęp do urządzenia przy użyciu wielu identyfikatorów. ➤<Konfiguracja funkcji Zarządzanie identyfikatorami działów>(P. 218)

Model z panelem dotykowym

<Zarządzanie ID działu>
<Wyłącz> +
<Włącz>
<Zezw. na zad.sk. (niezn.id.)>
<Wyłącz>
<Włącz> +

Czarno-biały model LCD

<Wyłącz> +
<Włącz>

UWAGA

Model z panelem dotykowym

- Aby zarejestrować identyfikatory wydziałów i edytować ustawienia zarejestrowanych identyfikatorów, można wybrać opcję <Zarejestruj/edytuj>.

- Istnieje możliwość sprawdzenia łącznej liczby stron w ramach zadań, które zostały zrealizowane do tej pory dla każdego identyfikatora wydziału z osobna, wybierając <Zarządzanie liczn.>.

Czarno-biały model LCD

- Wybierz, czy korzystać z opcji zarządzania identyfikatorami oddziałów. Skorzystaj ze Zdalnego interfejsu użytkownika, aby przeprowadzić rejestrację identyfikatora wydziału albo sprawdzić status wykorzystywania urządzenia wg identyfikatorów wydziału.

<Zarządzanie urządzeniem>

36UL-061

Wszystkie ustawienia z listy dotyczące zarządzania informacjami w zakresie sprzętu i obsługi, jak również danymi wymaganymi do korzystania z funkcji urządzenia są opatrzone opisem. Ustawienia domyślne oznaczone są przy użyciu krzyżyka (†).

- ▶ <Ustawienia informacji o urządzeniu> (P. 386)
- ▶ <Wybierz kraj/region> *1 *2 (P. 386)
- ▶ <Wyświetlanie rejestru zadań> (P. 387)
- ▶ <Wyświetlaj informacje o materiałach eksploatac. (ZIU/Toner Status)>/<Wyśw. inf.o mat.eksp. (ZIU/Toner Status)> (P. 387)
- ▶ <Powiadamiał o sprawdzaniu ustawień pap.> (P. 388)

UWAGA

Gwiazdka (*)

- Ustawień oznaczonych symbolem „*1” nie można importować ani eksportować.
- Ustawienia oznaczone symbolem „*2” mogą być niedostępne, odmienne lub mieć inne wartości domyślne w zależności od kraju lub regionu.

<Ustawienia informacji o urządzeniu>

Używając znaków alfanumerycznych, wprowadź nazwę definiującą urządzenie oraz miejsce instalacji, które pozwolą zidentyfikować urządzenie.

<Nazwa urządzenia>
<Położenie>



<Menu> ▶ <Ustawienia zarządzania> ▶ <Zarządzanie urządzeniem> ▶ <Ustawienia informacji o urządzeniu> ▶ Wybierz ustawienie <Nazwa urządzenia> lub <Położenie> ▶ Wprowadź nazwę urządzenia albo lokalizację (▶ **Wprowadzanie tekstu**(P. 117)) ▶ <Zastosuj> ▶

<Wybierz kraj/region> *1 *2

Wybór kraju lub regionu, w którym używane jest urządzenie. Ustawienie domyślne może się różnić w zależności od ustawienia wybranego podczas wstępnego uruchomienia.

<Austria (AT)>	<Holandia (NL)>
<Białoruś (BY)>	<Norwegia (NO)>
<Belgia (BE)>	<Polska (PL)>
<Czechy (CZ)>	<Portugalia (PT)>
<Dania (DK)>	<Rosja (RU)>
<Egipt (EG)>	<Arabia Saudyjska (SA)>
<Finlandia (FI)>	<Słowenia (SI)>
<Francja (FR)>	<RPA (ZA)>

<Niemcy (DE)>	<Hiszpania (ES)>
<Grecja (GR)>	<Szwecja (SE)>
<Węgry (HU)>	<Szwajcaria (CH)>
<Irlandia (IE)>	<Ukraina (UA)>
<Włochy (IT)>	<Wielka Brytania (GB)> †
<Jordania (JO)>	<Inna>
<Luksemburg (LU)>	



<Menu> ▶ <Ustawienia zarządzania> ▶ <Zarządzanie urządzeniem> ▶ <Wybierz kraj/region> ▶
Wybierz kraj albo region ▶

<Wyświetlanie rejestru zadań>

Określ, czy dziennik drukowania ma być wyświetlany na wyświetlaczu urządzenia.

<Wyłącz>
<Włącz> †

Model z panelem dotykowym



<Menu> ▶ <Ustawienia zarządzania> ▶ <Zarządzanie urządzeniem> ▶ <Wyświetlanie rejestru
zadań> ▶ Wybierz ustawienie <Wyłącz> lub <Włącz> ▶ <OK> ▶ Uruchom ponownie urządzenie

Czarno-biały model LCD



<Menu> ▶ <Ustawienia zarządzania> ▶ <Zarządzanie urządzeniem> ▶ <Wyświetlanie rejestru
zadań> ▶ Wybierz ustawienie <Wyłącz> lub <Włącz> ▶ Uruchom ponownie urządzenie

<Wyświetlaj informacje o materiałach eksploatac. (ZIU/Toner Status)>/ <Wyśw. inf.o mat.eksp. (ZIU/Toner Status)>

Wybierz, czy na Zdalnym interfejsie użytkownika lub w narzędziu Toner Status ma być wyświetlany przycisk umożliwiający przejście na stronę internetową w celu zakupu kaset z tonerem. Wybierz, czy chcesz używać narzędzia Toner Status.

<Wyś.prz.zakupu mat.eks.(ZIU)>/<Wyśw. przyc. zakupu kupow. ekspl. (ZIU)>
<Wyłącz>
<Włącz> †

<Ustawienia narzędzia Toner Status>

<Wyłącz>
<Włącz> †
<Wyś. przyc. kupow. mat. ek.>

<Wyłącz>
<Włącz> †



<Menu> ▶ <Ustawienia zarządzania> ▶ <Zarządzanie urządzeniem> ▶ <Wyświetlaj informacje o materiałach eksploatac. (ZIU/Toner Status)>/<Wyśw. inf.o mat.eksp. (ZIU/Toner Status)> ▶ Skonfiguruj ustawienia ▶

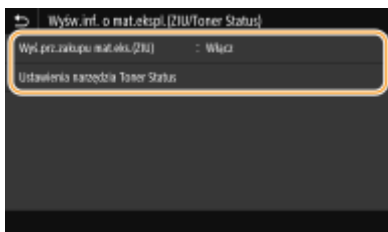

<Wyś.prz.zakupu mat.eks.(ZIU)>/<Wyśw. przyc. zakupu kupow. ekspl. (ZIU)>

Wybierz ustawienie <Wyłącz>, aby w Zdalnym interfejsie użytkownika nie wyświetlać przycisku wyświetlającego strony zakupu zasobników z tonerem.

<Ustawienia narzędzia Toner Status>

Jeżeli nie chcesz używać narzędzia Toner Status, wybierz ustawienie <Wyłącz>. Aby w narzędziu Toner Status nie wyświetlać przycisku wyświetlającego strony zakupu zasobników z tonerem, wybierz ustawienie <Włącz>, a następnie wybierz ustawienie <Wyłącz>.

<Powiadamij o sprawdzaniu ustawień pap.>

Określ, czy przy wkładaniu szuflady na papier do urządzenia ma być wyświetlany komunikat informujący o sprawdzeniu ustawień papieru.

<Wyłącz>
<Włącz> †

Model z panelem dotykowym



<Menu> ▶ <Ustawienia zarządzania> ▶ <Zarządzanie urządzeniem> ▶ <Powiad. o sprawdz.ust. papieru> ▶ Wybierz ustawienie <Wyłącz> lub <Włącz> ▶ <OK> ▶ Uruchom ponownie urządzenie

Czarno-biały model LCD



<Menu> ▶ <Ustawienia zarządzania> ▶ <Zarządzanie urządzeniem> ▶ <Powiadamij o sprawdzaniu ustawień pap.> ▶ Wybierz ustawienie <Wyłącz> lub <Włącz> ▶ Uruchom ponownie urządzenie

<Licencja/inne>/<Ustaw. zdaln. UI/aktualizacji opr. ukt.>

36UL-062

Wszystkie ustawienia z listy dotyczące opcji oprogramowania i systemu dostępnych dla urządzenia, jak również rejestracji licencji są opatrzone opisem. Ustawienia domyślne oznaczone są przy użyciu krzyżyka (†).

- ▶<Zarejestruj licencję> *1*2(P. 389)
- ▶<Ustawienia zdalnego interfejsu użytkown.> *1(P. 389)
- ▶<Aktualizacja oprogramowania układowego> *1(P. 390)

UWAGA

Gwiazdka (*)

- Ustawień oznaczonych symbolem „*1” nie można importować ani eksportować.
- Ustawienia oznaczone symbolem „*2” mogą nie być wyświetlane w zależności od posiadanego modelu, opcji albo innych elementów ustawień.

<Zarejestruj licencję> *1*2

Wprowadź klucz licencyjny dla opcji systemu, której można używać z urządzeniem. ▶<Rejestracja licencji(P. 504)>

<Ustawienia zdalnego interfejsu użytkown.> *1

Istnieje możliwość konfiguracji ustawień dotyczących używania Zdalnego interfejsu użytkownika. Zdalny interfejs użytkownika pozwala zmieniać ustawienia urządzenia w oknie przeglądarki internetowej.

<Zdalny interfejs użytkownika>/<Użyj zdal. interf.>

Zdecyduj, czy Zdalny interfejs użytkownika ma być włączony czy nie (▶<Wyłączanie Zdalnego interfejsu użytkownika(P. 267)>). W przypadku korzystania ze Zdalnego interfejsu użytkownika można także zdecydować, czy będzie używana komunikacja szyfrowana za pomocą protokołu TLS (▶<Konfiguracja klucza i certyfikatu dla protokołu TLS(P. 239)>).

Model z panelem dotykowym

```
<Użyj zdal. interf. użytkown.>
  <Wyłącz>
  <Włącz> †
  <Użyj TLS>
    <Wyłącz> †
    <Włącz>
```

Czarno-biały model LCD

```
<Wyłącz>
<Włącz> †
  <Użyj TLS>
```

<Wyłącz> †

<Włącz>

Model z panelem dotykowym

<Menu> ► <Ustawienia zarządzania> ► <Licencja/inne> ► <Ustawienia zdalnego interfejsu użytkown.> ► <Zdalny interfejs użytkownika> ► Wybierz ustawienie <Włącz> dla opcji <Użyj zdal. interf. użytkown.> ► Wybierz ustawienie <Wyłącz> lub <Włącz> dla opcji <Użyj TLS> ► <Zastosuj> ► <OK> ► Uruchom ponownie urządzenie

Czarno-biały model LCD

<Menu> ► <Ustawienia zarządzania> ► <Ustaw. zdaln. UI/aktualizacji opr. ukł.> ► <Ustawienia zdalnego interfejsu użytkown.> ► <Użyj zdalnego interfejsu użytkownika> ► <Włącz> ► Wybierz ustawienie <Wyłącz> albo <Włącz> ► Uruchom ponownie urządzenie

<Ogranicz dostęp>/<Ustawienia zabez.dost.zdal.interf. użyt.>

Wybierz, czy wpisanie kodu PIN ma być wymagane do uzyskania dostępu do Zdalnego interfejsu użytkownika. Kod PIN może się składać maksymalnie z siedmiu cyfr. Wszyscy użytkownicy mają do dyspozycji wspólny kod PIN. **Konfiguracja kodu PIN Zdalnego interfejsu użytkownika(P. 224)**

<Wyłącz> †

<Włącz>

<Kod PIN dostępu zdalnego interfejsu už.>



<Menu> ► <Ustawienia zarządzania> ► <Licencja/inne>/<Ustaw. zdaln. UI/aktualizacji opr. ukł.> ► <Ustawienia zdalnego interfejsu użytkown.> ► <Ogranicz dostęp>/<Ustawienia zabez.dost.zdal.interf. użyt.> ► <Włącz> ► Wprowadź kod PIN ► <Zastosuj> ► Wprowadź kod PIN (Potwierdź) ► <Zastosuj>

<Aktualizacja oprogramowania układowego> *1

Wybierz sposób instalacji oprogramowania sprzętowego w zależności od środowiska urządzenia. **Aktualizacja oprogramowania sprzętowego(P. 290)**

<Z komputera>

<Z Internetu>

<Informacje o wersji>

<Zarządzanie danymi>

36UL-063

Ustawienia z listy dotyczące korzystania z ustawień urządzenia i inicjalizacji danych są opatrzone opisem. Ustawienia domyślne oznaczone są przy użyciu krzyżyka (+).

- ▶<Import/eksport> *(P. 391)
- ▶<Wł. Prod. Ext'd Survey Prog.>/<Włącz Product Extended Survey Program> (P. 392)
- ▶<Zainicjuj klucz i certyfikat> *(P. 392)
- ▶<Zainicjuj menu> *(P. 392)

UWAGA

Gwiazdka (*)

- Ustawień oznaczonych symbolem gwiazdki (*) nie można importować ani eksportować.

<Import/eksport> *

Korzystając z nośnika pamięci USB, można importować i eksportować różne ustawienia urządzenia. Aby uzyskać więcej informacji na temat dostępnych urządzeń pamięci USB oraz sposobu podłączania/odłączania urządzenia pamięci USB, patrz ▶<Korzystanie nośnika pamięci USB(P. 160) .

<Import>
 <Eksport>

Import



<Menu> ▶ <Ustawienia zarządzania> ▶ <Zarządzanie danymi> ▶ <Import/eksport> ▶ <Import>
 ▶ <Tak> ▶ Wprowadź hasło ▶ <Zastosuj>

Eksport



<Menu> ▶ <Ustawienia zarządzania> ▶ <Zarządzanie danymi> ▶ <Import/eksport> ▶ <Eksport>
 ▶ Wprowadź hasło ▶ <Zastosuj> ▶ Wprowadź hasło (Potwierdź) ▶ <Zastosuj>

UWAGA

Po zakończeniu importu

- Po zakończeniu procesu importowania urządzenie automatycznie uruchamia się ponownie.

<Wł. Prod. Ext'd Survey Prog.>/<Włącz Product Extended Survey Program>

Włącz lub wyłącz program Product Extended Survey Program (program rozszerzonej ankiety urządzenia).

<Wyłącz>
<Włącz> +

Model z panelem dotykowym

<Menu> ► <Ustawienia zarządzania> ► <Zarządzanie danymi> ► <Wł. Prod. Ext'd Survey Prog.> ► Wybierz ustawienie <Wyłącz> lub <Włącz> ► <OK> ► Uruchom ponownie urządzenie

Czarno-biały model LCD

<Menu> ► <Ustawienia zarządzania> ► <Zarządzanie danymi> ► <Włącz Product Extended Survey Program> ► Wybierz ustawienie <Wyłącz> lub <Włącz> ► Uruchom ponownie urządzenie

<Zainicjuj klucz i certyfikat> *

Wybór tej opcji przywraca opcjom [Ustawienia klucza i certyfikatu] i [Ustawienia certyfikatu CA] fabryczne wartości domyślne. **▶ Inicjowanie klucza i certyfikatu(P. 293)**

<Zainicjuj menu> *

Wybór tej opcji przywraca podanym poniżej ustawieniom fabryczne wartości domyślne. Możliwe jest przywrócenie wszystkich poniższych ustawień jednocześnie lub osobne zresetowanie poszczególnych ustawień. **▶ Inicjowanie menu(P. 293)**

<Ustawienia>
<Regulacja/konserwacja>
<Ustawienia funkcji>
<Ustawienia zarządzania>
<Zainicjuj wszystko>

<Ustaw. zabezp.>

36UL-064

Wszystkie ustawienia z listy dotyczące funkcji uwierzytelniania i szyfrowania są opatrzone opisem. Ustawienia domyślne oznaczone są przy pomocy znaku (+).

▶<Ustawienia uwierzytelniania/hasła>(P. 393)

▶<Ustawienia szyfrowania>(P. 394)

<Ustawienia uwierzytelniania/hasła>

Można wzmocnić bezpieczeństwo funkcji uwierzytelniania.

<Ustawienia funkcji uwierzytelniania>

Skonfiguruj funkcje zabezpieczeń dotyczące uwierzytelniania użytkownika.

<Blokada>/<Ustawienia blokady>

Określ, czy w przypadku, gdy uwierzytelnianie użytkownika nie powiedzie się, należy tymczasowo uniemożliwić mu zalogowanie się do urządzenia (blokada). Jeżeli zostanie wybrane ustawienie <Włącz>, musisz określić ile nieudanych prób uwierzytelniania musi nastąpić, zanim zostanie aktywowana blokada, a także czas, po jakim użytkownik będzie mógł zalogować się ponownie po aktywowaniu blokady.

<Włącz blokadę>
 <Wyłącz> +
 <Włącz>
 <Dopuszczalna liczba prób>
 1 + do 10 (czas)
 <Okres blokady>
 1 + do 60 (min)

Model z panelem dotykowym



<Menu> ▶ <Ustawienia zarządzania> ▶ <Ustawienia zabezpieczeń> ▶ <Ustawienia uwierzytelniania/hasła> ▶ <Ustawienia funkcji uwierzytelniania> ▶ <Blokada> ▶ Wybierz ustawienie <Włącz> opcji <Włącz blokadę> ▶ Skonfiguruj każdy z elementów ustawień ▶ <Zastosuj> ▶ <OK> ▶ Uruchom ponownie urządzenie

Czarno-biały model LCD



<Menu> ▶ <Ustawienia zarządzania> ▶ <Ustaw. zabezp.> ▶ <Ustawienia uwierzytelniania/hasła> ▶ <Ustawienia funkcji uwierzytelniania> ▶ <Ustawienia blokady> ▶ <Włącz blokadę> ▶ <Włącz> ▶ Skonfiguruj każdy z elementów ustawień ▶ Uruchom ponownie urządzenie

WAŻNE:

- Ta opcja nie jest dostępna w przypadku logowania za pomocą identyfikatora wydziału.

<Ustawienia szyfrowania>

Skonfiguruj opcję nie zezwalania na słabe szyfrowanie bądź na klucz i certyfikat wykorzystujące słabe szyfrowanie.

<Nie zezwalaj na słabe szyfr.>/<Nie używaj słabego szyfrowania>
 <Wyłącz> †
 <Włącz>
 <Nie zezw.na sł.szyf. kl./cer.>/<Nie używaj kl./cert. ze sł. szyfrow.>
 <Wyłącz> †
 <Włącz>

Model z panelem dotykowym



<Menu> ► <Ustawienia zarządzania> ► <Ustawienia zabezpieczeń> ► <Ustawienia szyfrowania>
 ► Wybierz ustawienie <Włącz> opcji <Nie zezwalaj na słabe szyfr.> ► Wybierz ustawienie <Wyłącz>
 lub <Włącz> opcji <Nie zezw.na sł.szyf. kl./cer.> ► <Zastosuj> ► <OK> ► Uruchom ponownie urządzenie

Czarno-biały model LCD



<Menu> ► <Ustawienia zarządzania> ► <Ustaw. zabezp.> ► <Ustawienia szyfrowania> ► <Nie używaj słabego szyfrowania> ► <Włącz> ► <Nie używaj kl./cert. ze sł. szyfrow.> ► Wybierz <Wyłącz> lub <Włącz> ► Uruchom ponownie urządzenie

Konservacja

Konservacja	396
Regularne czyszczenie	398
Czyszczenie obudowy	399
Czyszczenie modułu utrwalającego	400
Wymiana zasobnika z tonerem	401
Kontrola pozostałej ilości materiałów eksploatacyjnych	405
Przenoszenie urządzenia	406
Regulacja jakości obrazu	408
Regulacja gęstości wydruku	409
Regulacja położenia wydruku	410
Wyświetlanie wartości licznika	412
Drukowanie raportów i list	414
Materiały eksploatacyjne	419

Konservacja

36UL-065

W tym rozdziale opisano utrzymanie maszyny, w tym procedury czyszczenia oraz regulację jakości drukowania.

■ Podstawowe czyszczenie



▶ **Regularne czyszczenie(P. 398)**

■ Wymiana materiałów eksploatacyjnych

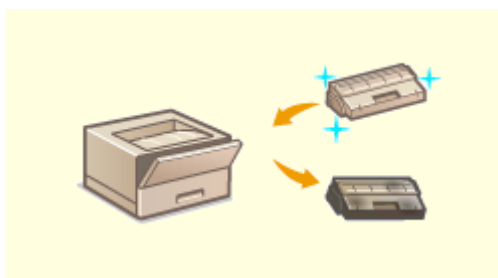

▶ **Wymiana zasobnika z tonerem(P. 401)**



▶ **Kontrola pozostałej ilości materiałów eksploatacyjnych(P. 405)**



▶ **Materiały eksploatacyjne(P. 419)**

■ Regulacja urządzenia i zarządzanie nim

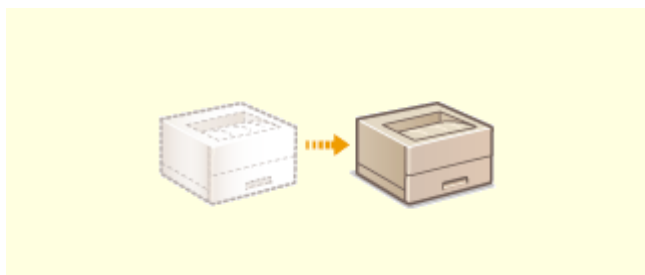

▶ Przenoszenie urządzenia(P. 406)



▶ Wyświetlanie wartości licznika(P. 412)

▶ Regulacja jakości obrazu(P. 408)



▶ Drukowanie raportów i list(P. 414)

Regularne czyszczenie

36UL-066

Urządzenie należy regularnie czyścić, aby zapobiec pogorszeniu jakości druku oraz zapewnić bezpieczne i bezproblemowe użytkowanie.

Miejsca czyszczenia



a Obudowa urządzenia i otwory wentylacyjne

▶ **Czyszczenie obudowy(P. 399)**

b Wewnętrzny moduł utrwalający

▶ **Czyszczenie modułu utrwalającego(P. 400)**

Czyszczenie obudowy

36UL-067

Obudowę urządzenia, zwłaszcza obszary w pobliżu otworów wentylacyjnych, należy regularnie czyścić, aby utrzymać urządzenie w dobrym stanie.

1 Wyłącz urządzenie i wyjmij wtyczkę przewodu z gniazda zasilania.

- W momencie wyłączenia urządzenia dane oczekujące na wydruk zostają usunięte.

2 Wyczyść obudowę urządzenia i otwory wentylacyjne.

- Należy użyć miękkiej, dobrze wykręconej ściereczki, nawilżonej wodą lub wodnym roztworem łagodnego detergentu.
- Aby zlokalizować otwory wentylacyjne, patrz [▶ Strona przednia\(P. 89\)](#) .

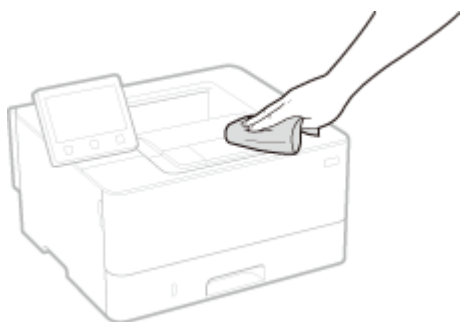

3 Oczekaj, aż obudowa urządzenia zupełnie wyschnie.

4 Ponownie podłącz przewód zasilający i włącz urządzenie.

Czyszczenie modułu utrwalającego

36UL-068

Do modułów utrwalających wewnątrz urządzenia mogą przylegać zanieczyszczenia, powodując powstawanie czarnych smug na wydrukach. Czyszczenie modułu utrwalającego należy wykonywać zgodnie z poniższą procedurą. Nie można przeprowadzić czyszczenia, jeżeli w urządzeniu znajdują się dokumenty oczekujące na wydruk. Do czyszczenia modułu utrwalającego potrzebny jest papier formatu A4 lub Letter. Przed przystąpieniem do wykonania poniższej procedury należy umieścić papier w szufladzie na papier lub w tacy uniwersalnej. **Ładowanie papieru(P. 122)**

UWAGA

- Czyszczenie zużywa toner. Wcześniej należy upewnić się, że w zasobniku znajduje się wystarczająca ilość toneru. **Kontrola pozostałej ilości materiałów eksploatacyjnych(P. 405)**

- 1** Wybierz przycisk <Menu> w widoku Ekran Główny. **Ekran Główny(P. 105)**
- 2** Wybierz opcje <Regulacja/konservacja> ▶ <Konservacja>.
- 3** Wybierz <Wyczyść zespół utrwalający.>.
- 4** Sprawdź, czy w urządzeniu załadowany jest papier, którego format i rodzaj są wyświetlone na ekranie i naciśnij przycisk <OK>.
- 5** Wybierz <Start>.

⇒ Rozpocznie się czyszczenie. Gdy zostanie wyświetlony komunikat informujący o zakończeniu czyszczenia, naciśnij ikonę , aby powrócić do ekranu Główny.

Wymiana zasobnika z tonerem

36UL-069

Gdy ilość toneru w zasobniku jest niska, urządzenie wyświetla komunikat. Dalsze korzystanie z funkcji drukowania bez podjęcia odpowiednich kroków może spowodować pogorszenie jakości druku. Pozostały poziom toneru w zasobnikach można sprawdzić na wyświetlaczu (▶ **Kontrola pozostałej ilości materiałów eksploatacyjnych(P. 405)**).

- ▶ **Gdy zostanie wyświetlony komunikat(P. 401)**
- ▶ **Jeśli wydruki są niskiej jakości(P. 402)**
- ▶ **Procedura wymiany zasobnika z tonerem(P. 402)**

Gdy zostanie wyświetlony komunikat

Treść wyświetlanego komunikatu zależy od pozostałej ilości toneru w zasobnikach. W zależności od tego, która wiadomość zostaje wyświetlona, przygotuj nowy zasobnik z tonerem (▶ **Materiały eksploatacyjne(P. 419)**) albo wymień obecnie używany zasobnik z tonerem na nowy (▶ **Procedura wymiany zasobnika z tonerem(P. 402)**).

<Przygotuj kasetę.>

Ten komunikat informuje użytkownika, że wkrótce należy wymienić zasobnik z tonerem. Przygotuj zasobnik z tonerem na wymianę. Wymień zasobnik z tonerem przed rozpoczęciem drukowania dużej liczby dokumentów, jeśli wyświetlany jest ten komunikat.

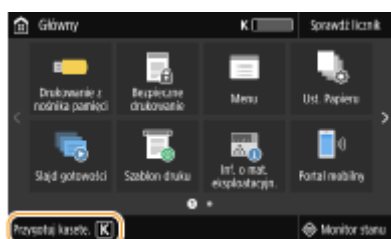

UWAGA

Jeśli wyświetlony zostanie ten komunikat

- W przypadku drukowania nie ma konieczności przerywania operacji.
- Jeżeli ten komunikat zostanie wyświetlony podczas odbierania I-faksu, urządzenie nie wykona drukowania w celu zapobieżenia uzyskaniu niewyraźnego wydruku. Aby kontynuować drukowanie pomimo niskiego poziomu toneru w zasobniku, dla opcji <Kon.dr. Gdy mało ton. w kas.>/<Kontynuuj druk., gdy mało atram. w kas.> wybierz ustawienie <Włącz>. ▶ **<Kon.dr. Gdy mało ton. w kas.>/<Kontynuuj druk., gdy mało atram. w kas.>(P. 376)**

Określanie momentu wyświetlenia komunikatu

- Jako wartość wywołującą wyświetlenie komunikatu można ustawić dowolną wartość procentową ilości toneru pozostałego w kasecie z tonerem. ▶ **<Wyśw.czas koniecz. przyg.kas.>/<Wyśw. czas powiad. o koniecz. przyg.kas.>(P. 300)**

<Koniec terminu przydat. kasety.>/<Koniec ter. przyd. kas. Zalecamy wymianę.>

Ten komunikat informuje użytkownika o upływie terminu ważności zasobnika z tonerem. Zalecana jest wymiana zasobnika na nowy. Można kontynuować drukowanie, ale nie ma gwarancji jakości wydruku.

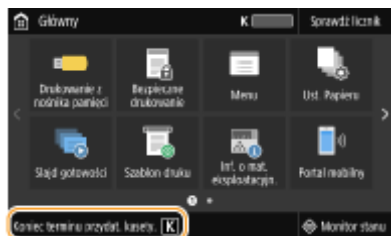

Jeśli wydruki są niskiej jakości

Jeśli na wydrukach zaczynają występować poniższe objawy, oznacza to, że toner w jednym z zasobników już się wyczerpał. Zasobnik z tonerem, który jest bliski wyczerpania, należy wymienić, nawet jeśli nie pojawia się komunikat. ▶
Procedura wymiany zasobnika z tonerem(P. 402)

Zacieki pojawiają się na wydrukach albo drukowanie jest nierównomierne



Wydruk jest częściowo wyblakły



Nierównomierne zabarwienie



Pojawiają się białe plamy



Smugi i odpryski toneru



Puste miejsca na oryginale są szare na wydruku



Procedura wymiany zasobnika z tonerem

Aby wymienić zasobnik z tonerem, należy wykonać czynności opisane poniżej.

1 Otwórz przednią pokrywę.

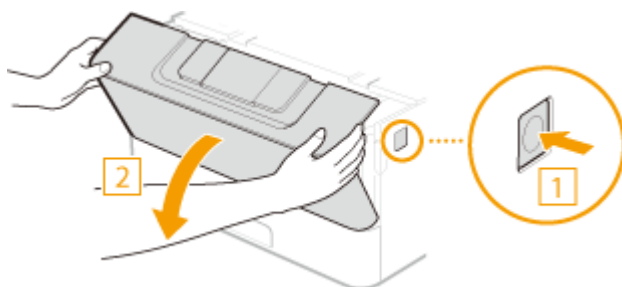

2 Wyciągnij zasobnik z tonerem.

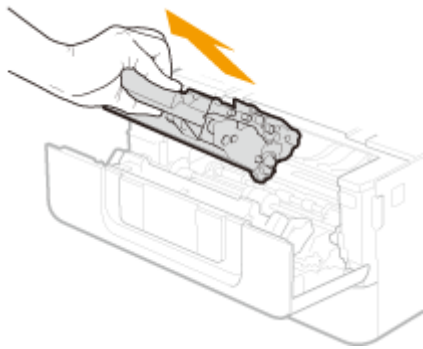

3 Wyjmij nowy zasobnik z tonerem z opakowania ochronnego.

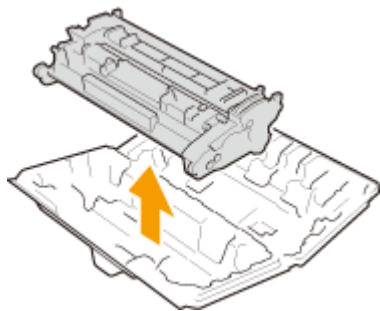

4 Wstrząśnij kasetą 5 do 6 razy, w sposób przedstawiony na poniższym rysunku, w celu równomiernego rozprowadzenia toneru wewnątrz kasety.

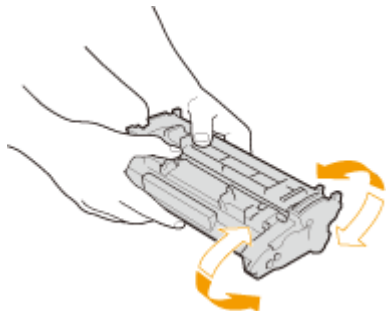

5 Zainstaluj zasobnik z tonerem.

- Na koniec wciśnij ją do oporu.

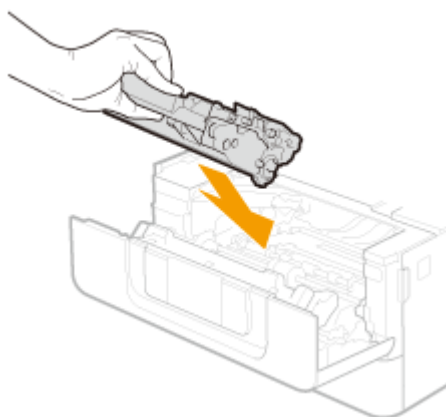

6 Zamknij przednią pokrywę.

ŁĄCZA



▶ **Materiały eksploatacyjne(P. 419)**

Kontrola pozostałej ilości materiałów eksploatacyjnych

36UL-06A

Poniższa procedura pozwala sprawdzić ilość toneru pozostałego w zasobnikach z tonerem. Szczególnie przed rozpoczęciem dużego zadania drukowania należy sprawdzić, czy nie jest potrzebny nowy zasobnik z tonerem.



<Monitor stanu> () ▶ <Informacje o urządzeniu>/<Stan urządz.> ▶ <Informacje o kasecie>/<Poziom tonera w kasecie> ▶ Sprawdzanie ilości toneru pozostałego w kasetach z tonerem ▶ 

UWAGA

- Wyświetloną ilość pozostałego toneru w zasobniku z tonerem należy traktować jedynie jako wskazówkę, gdyż może ona różnić się od rzeczywistej ilości.

ŁĄCZA

- ▶ **Wymiana zasobnika z tonerem(P. 401)**
- ▶ **Materiały eksploatacyjne(P. 419)**

Przenoszenie urządzenia

36UL-06C

Urządzenie jest ciężkie. Podczas przenoszenia urządzenia należy stosować się do poniższej instrukcji, aby zapobiec obrażeniom. Przed rozpoczęciem wykonywania czynności należy także zapoznać się z informacjami na temat środków ostrożności. **Ważne instrukcje dotyczące bezpieczeństwa(P. 2)**

1 Wyłącz urządzenie oraz komputer.

- W momencie wyłączenia urządzenia dane oczekujące na wydruk zostają usunięte.

2 Odłącz od urządzenia przewody i kable w kolejności zgodnej z numeracją podaną na poniższej ilustracji.

- Przewody oznaczone „*” mogą nie być podłączone w zależności od danej konfiguracji.

- 1 Wtyczka przewodu zasilającego
- 2 Przewód zasilający
- 3 Klawiatura USB*
- 4 Kabel USB*
- 5 Kabel sieci LAN*

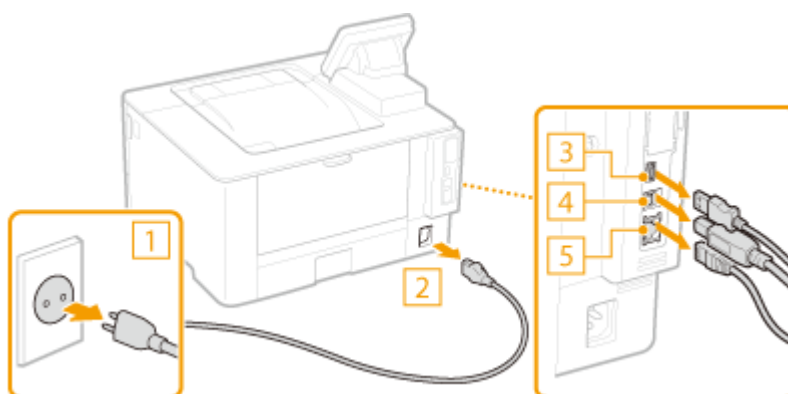

3 W wypadku przenoszenia urządzenia na większe odległości należy wyjąć zasobniki z tonerem. **Procedura wymiany zasobnika z tonerem(P. 402)**

4 Wyciągnij szufladę na papier.

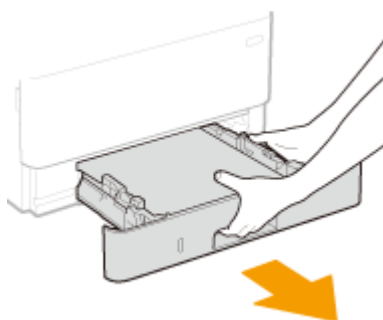

WAŻNE:

- Szufladę należy trzymać oburącz i wysuwać ją delikatnie. W przeciwnym wypadku szuflada może upaść i ulec uszkodzeniu, jeśli wysunie się zbyt łatwo.

5 Zamknij wszystkie otwarte osłony i tacę uniwersalną, a następnie przenieś urządzenie na nowe miejsce.

- Urządzenie jest ciężkie (**Moduł główny(P. 489)**). Nie staraj się na siłę przenosić maszyny.

- Stań przodem do urządzenia i złap za uchwyty do podnoszenia, a następnie unieś urządzenie. Jeżeli zamocowano opcjonalne akcesorium cassette feeding module, należy zostawić je na podłodze i przenieść dopiero po przeniesieniu jednostki głównej urządzenia.

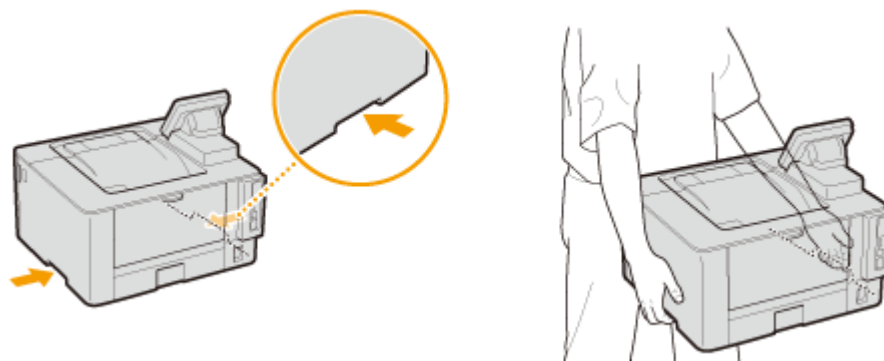

6 Ostrożnie ustaw urządzenie w nowym miejscu.

- Informacje dotyczące montażu urządzenia w nowej lokalizacji znajdują się w sekcji „Pierwsze kroki”. ▶
Instrukcje obsługi i ich zawartość (P. 506)

Regulacja jakości obrazu

36UL-06E

Jeśli wydruki nie są zadowalające, np. jakość obrazu bądź jego odtworzenia jest niska lub wydruki są krzywe, należy spróbować wykonać regulacje opisane poniżej.

■ Regulacja gęstości

Gdy wydruki są zbyt ciemne lub zbyt jasne, można przeprowadzić regulację zabarwienia. ➤ **Regulacja gęstości wydruku(P. 409)**

■ Regulacja położenia wydruku

Jeżeli wydruki są krzywe albo część wydruku znajduje się poza zakresem obszaru drukowania, należy wykonać regulację położenia wydruku. ➤ **Regulacja położenia wydruku(P. 410)**

Regulacja gęstości wydruku

36UL-06F

Gdy wydruki są zbyt ciemne lub zbyt jasne, można przeprowadzić regulację zabarwienia.

- 1** Wybierz przycisk <Menu> w widoku Ekran Główny. ▶ Ekran Główny(P. 105)
- 2** Wybierz <Regulacja/konservacja> ▶ <Regulacja jakości obrazu>.
- 3** Wybierz <Gęstość drukarki>.
- 4** Dostosuj gęstość.



- 5** Naciśnij przycisk <Zastosuj> (OK).

Regulacja położenia wydruku

36UL-06H

Jeżeli dokument został wydrukowany nierówno lub poza zakresem wydruku, należy dostosować położenie wydruku. Można dostosować położenie wydruku dla każdego źródła papieru. Położenie wydruku można regulować w zakresie od -5,0 mm do +5,0 mm w krokach co 0,1 mm.



Sprawdzanie kierunku i odległości do regulacji

Aby określić położenie wydruku, należy określić kierunek za pomocą znaków „+” i „-”, a odległość za pomocą wartości w „mm”. Dla opcji <Dopasuj w pionie (przód)>/<Dopasuj w pionie (tył)> należy określić wartość za pomocą znaku „+”, aby zmienić pozycję drukowania w kierunku od góry do dołu. Dla opcji <Dopasuj w poziomie (przód)>/<Dopasuj w poziomie (tył)> należy określić wartość za pomocą znaku „+”, aby zmienić pozycję drukowania w kierunku od lewej do prawej. Aby zmienić pozycję w przeciwnym kierunku, należy określić wartość za pomocą znaku „-”.

<Dopasuj w pionie (przód)>/<Dopasuj w pionie (tył)>

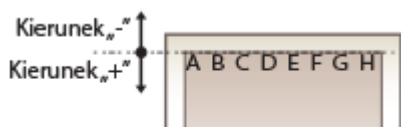

<Dopasuj w poziomie (przód)>/<Dopasuj w poziomie (tył)>

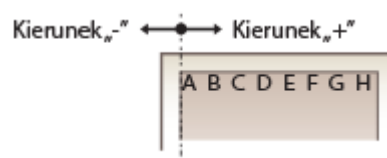

1 Wybierz przycisk <Menu> w widoku Ekran Główny. Ekran Główny(P. 105)

2 Wybierz <Regulacja/konservacja> <Regulacja jakości obrazu>.

3 Wybierz <Dopasuj położenie wydruku>.

4 Wybierz źródło papieru.

- Gdy zainstalowany jest opcjonalny cassette feeding module, wyświetlana jest również jego szuflada na papier.

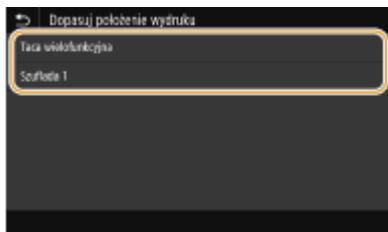

5 Wybrać kombinację ustawień regulacji kierunku i strony drukowania.

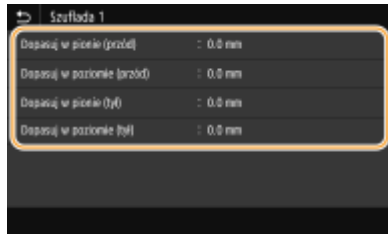

6 Określ wartość regulacji.



7 Naciśnij przycisk <Zastosuj> (OK).

Regulacja położenia wydruku dla wszystkich zadań drukowania

- Aby dostosować położenie wydruku dla wszystkich zadań drukowania niezależnie od źródła papieru, można skorzystać z opcji <Ustawienia funkcji> w menu ustawień panelu sterowania. Położenie wydruku można regulować w krokach co 0,5 mm w zakresie od -50,0 mm do +50,0 mm. ▶<Przesunięcie krótkiej krawędzi/Przesunięcie długiej krawędzi>(P. 353)

Wyświetlanie wartości licznika

36UL-06J

Możesz sprawdzić całkowitą liczbę wydrukowanych stron. Liczba wydrukowanych stron uwzględnia wydruki z nośnika pamięci i listy, a także wydruki z komputerów.

Model z Panelem Dotykowym

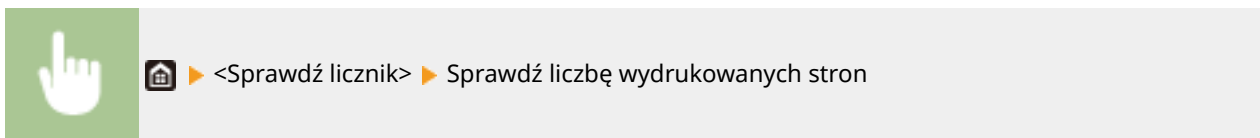

<101: suma 1>

Wyświetla całkowitą liczbę wydrukowanych stron.

<113: suma (czarno-białe/małe)>

Wyświetla całkowitą liczbę stron wydrukowanych w czerni i bieli.

<114: suma 1 (dwustronne)>

Wyświetla całkowitą liczbę stron wydrukowanych trybie dwustronnym.

UWAGA

- Opcja <Usł. monitorow.> umożliwia komunikację z serwerem do zdalnego monitorowania. Jej włączenie sprawia, że od czasu do czasu do serwera połączonego z urządzeniem są wysyłane informacje na temat urządzenia.
- Opcja <Sprawdź konf. urz.> pozwala sprawdzić zainstalowane opcjonalne wyposażenie urządzenia.

Czarno-Biały model LCD

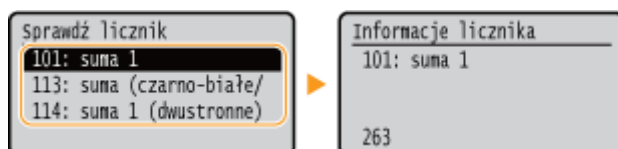
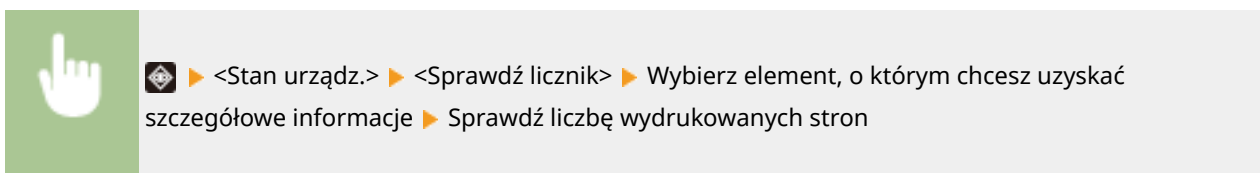

<101: suma 1>

Wyświetla całkowitą liczbę wydrukowanych stron.

<113: suma (czarno-białe/małe)>

Wyświetla całkowitą liczbę stron wydrukowanych w czerni i bieli.

<114: suma 1 (dwustronne)>

Wyświetla całkowitą liczbę stron wydrukowanych trybie dwustronnym.

Drukowanie raportów i list

36UL-06K

Możesz drukować raporty i listy, aby sprawdzić informacje, takie jak całkowita liczba wydruków dla każdego <ID działu> oraz ustawienia urządzenia.

- ▶ **Konfigurowanie ustawień drukowania dla raportów i list (P. 414)**
- ▶ **Drukowanie raportu dotyczącego całkowitej liczby wydruków według identyfikatora wydziału (P. 414)**
- ▶ **Drukowanie list ustawień (P. 415)**
- ▶ **Drukowanie raportów i list dotyczących statusu eksploatacji urządzenia (P. 416)**

Konfigurowanie ustawień drukowania dla raportów i list

Można wykonywać drukowanie dwustronne raportów i list.

Model z panelem dotykowym



<Menu> ▶ <Raport wydruków> ▶ <Ustawienia raportu> ▶ <Ustawienia domyślne wydruku raportów> ▶ <Włącz> ▶ <Zastosuj> ▶

Czarno-biały model LCD



<Menu> ▶ <Raport wydruków> ▶ <Ustawienia raportu> ▶ <Ustawienia domyślne wydruku raportów> ▶ <Drukowanie dwustronne> ▶ <Włącz> ▶

Drukowanie raportu dotyczącego całkowitej liczby wydruków według identyfikatora wydziału

Raport funkcji Zarządzanie identyfikatorami wydziału

Gdy włączona jest funkcja Zarządzanie identyfikatorami wydziału, można sprawdzić łączną liczbę wydruków dla każdego <ID działu>, drukując raport funkcji Zarządzanie identyfikatorami wydziału. Kontrola całkowitej liczby wydruków pozwala na lepsze zarządzanie zapasami papieru i toneru.



Model z panelem dotykowym



<Menu> ▶ <Raport wydruków> ▶ <Drukuj listę> ▶ <Raport zarządzania ID działu> ▶ Sprawdź, czy w urządzeniu załadowany jest papier, którego format i rodzaj są wyświetlone na ekranie i naciśnij przycisk <Start> ▶

Czarno-biały model LCD



<Menu> ► <Raport wydruków> ► <Drukuj listę> ► <Raport zarządzania ID działu> ► Sprawdź, czy w urządzeniu załadowany jest papier, którego format i rodzaj są wyświetlone na ekranie ►  ► <Tak> ► 

Drukowanie list ustawień

Istnieje możliwość wydrukowania danych i ustawień zapisanych w urządzeniu w formie listy.

Lista danych użytkownika/Lista danych menedżera systemu

Listę elementów ustawień (► **Lista menu ustawień (P. 296)**) oraz dane zarejestrowane w urządzeniu można sprawdzić, drukując listę danych użytkownika lub listę danych menedżera systemu. Obie listy zawierają informacje o wersji oprogramowania sprzętowego oraz formacie i rodzaju papieru zapisanych w urządzeniu.



Model z panelem dotykowym



<Menu> ► <Raport wydruków> ► <Drukuj listę> ► Wybierz pozycję <Lista danych użytkownika> albo <Lista danych menedżera systemu> ► Sprawdź, czy w urządzeniu załadowany jest papier, którego format i rodzaj są wyświetlone na ekranie i naciśnij przycisk <Start> ► 

Czarno-biały model LCD



<Menu> ► <Raport wydruków> ► <Drukuj listę> ► Wybierz pozycję <Lista danych użytkownika> albo <Lista danych menedżera systemu> ► Sprawdź, czy w urządzeniu załadowany jest papier, którego format i rodzaj są wyświetlone na ekranie ►  ► <Tak> ► 

UWAGA

- Lista danych użytkownika nie obejmuje określonych pozycji, takich jak Ustawienia sieciowe czy Ustawienia zarządzania. Aby sprawdzić wszystkie ustawienia, należy wydrukować Listę danych menadżera systemu.

Lista zasad IPsec



Listę nazw zasad oraz ustawienia IPsec zarejestrowane w urządzeniu można sprawdzić, drukując listę zasad IPsec.

Model z panelem dotykowym



<Menu> ► <Raport wydruków> ► <Drukuj listę> ► <Lista zasad IPsec> ► Sprawdź, czy w urządzeniu załadowany jest papier, którego format i rodzaj są wyświetlone na ekranie i naciśnij przycisk <Start> ► 

Czarno-biały model LCD



<Menu> ► <Raport wydruków> ► <Drukuj listę> ► <Lista zasad IPSec> ► Sprawdź, czy w urządzeniu załadowany jest papier, którego format i rodzaj są wyświetlone na ekranie ►  ►
<Tak> ► 

Drukowanie raportów i list dotyczących statusu eksploatacji urządzenia

Istnieje możliwość wydrukowania Raportu statusu urządzenia, Dziennika eksploatacji zasobników z tonerem oraz Listy czcionek dostępnych w trybie PCL albo PS.



Raport Eco

Dzięki temu raportowi można sprawdzić całkowitą miesięczną liczbę wydrukowanych stron i zużytej energii. Raport zawiera wskazówki pomagające oszczędzać papier i energię, które są dobierane na podstawie statusu eksploatacji.

Model z panelem dotykowym

<Menu> ► <Raport wydruków> ► <Drukuj listę> ► <Raport Eco> ► Sprawdź, czy w urządzeniu załadowany jest papier, którego format i rodzaj są wyświetlone na ekranie i naciśnij przycisk <Start> ► 

Czarno-biały model LCD



<Menu> ► <Raport wydruków> ► <Drukuj listę> ► <Raport Eco> ► Sprawdź, czy w urządzeniu załadowany jest papier, którego format i rodzaj są wyświetlone na ekranie ►  ► <Tak> ► 

UWAGA

- Pobór mocy urządzenia różni się, w zależności od środowiska pracy oraz warunków, w jakich urządzenie jest eksploatowane.

Raport stanu materiałów eksploatacyjnych



Raport pozwala sprawdzić stan materiałów eksploatacyjnych zainstalowanych w urządzeniu.

Model z panelem dotykowym

<Menu> ► <Raport wydruków> ► <Drukuj listę> ► <Raport o stanie materiałów eksploatac.> ► Sprawdź, czy w urządzeniu załadowany jest papier, którego format i rodzaj są wyświetlone na ekranie i naciśnij przycisk <Start> ► 

Czarno-biały model LCD



<Menu> ► <Raport wydruków> ► <Drukuj listę> ► <Raport o stanie materiałów eksploat.> ► Sprawdź, czy w urządzeniu załadowany jest papier, którego format i rodzaj są wyświetlone na ekranie ►  ► <Tak> ► 

Lista czcionek PCL

Raport pozwala sprawdzić listę czcionek dostępnych w trybie PCL.



Model z panelem dotykowym



<Menu> ► <Raport wydruków> ► <Drukuj listę> ► <Lista czcionek PCL> ► Sprawdź, czy w urządzeniu załadowany jest papier, którego format i rodzaj są wyświetlone na ekranie i naciśnij przycisk <Start> ► 

Czarno-biały model LCD



<Menu> ► <Raport wydruków> ► <Drukuj listę> ► <Lista czcionek PCL> ► Sprawdź, czy w urządzeniu załadowany jest papier, którego format i rodzaj są wyświetlone na ekranie ►  ► <Tak> ► 

Lista czcionek PS

Raport pozwala sprawdzić listę czcionek dostępnych w trybie PS.



Model z panelem dotykowym



<Menu> ► <Raport wydruków> ► <Drukuj listę> ► <Lista czcionek PS> ► Sprawdź, czy w urządzeniu załadowany jest papier, którego format i rodzaj są wyświetlone na ekranie i naciśnij przycisk <Start> ► 

Czarno-biały model LCD



<Menu> ► <Raport wydruków> ► <Drukuj listę> ► <Lista czcionek PS> ► Sprawdź, czy w urządzeniu załadowany jest papier, którego format i rodzaj są wyświetlone na ekranie ►  ► <Tak> ► 

Raport dziennika zasobników z tonerem

Dzięki raportowi można sprawdzić dzienniki użycia zasobników z tonerem.



Model z panelem dotykowym



<Menu> ▶ <Raport wydruków> ▶ <Drukuj listę> ▶ <Raport dziennika tonera> ▶ Sprawdź, czy w urządzeniu załadowany jest papier, którego format i rodzaj są wyświetlone na ekranie i naciśnij przycisk <Start> ▶ 

Czarno-biały model LCD



<Menu> ▶ <Raport wydruków> ▶ <Drukuj listę> ▶ <Raport dziennika tonera> ▶ Sprawdź, czy w urządzeniu załadowany jest papier, którego format i rodzaj są wyświetlone na ekranie ▶  ▶ <Tak> ▶ 

Materiały eksploatacyjne

36UL-06L

Ten rozdział zawiera informacje na temat szacunkowej częstotliwości wymiany materiałów eksploatacyjnych stosowanych wraz z urządzeniem. W celu dokonania zakupu materiałów eksploatacyjnych należy skontaktować się z lokalnym autoryzowanym sprzedawcą produktów firmy Canon. Podczas użytkowania i przechowywania materiałów eksploatacyjnych należy przestrzegać zasad bezpieczeństwa i higieny pracy. Dla uzyskania optymalnej jakości wydruku zalecamy stosowanie oryginalnych pojemników z tonerem firmy Canon oraz oryginalnych części firmy Canon.



UWAGA

- Podczas użytkowania i przechowywania materiałów eksploatacyjnych należy przestrzegać środków ostrożności opisanych w dokumencie „Pierwsze kroki” dotyczących posiadanego produktu.
- W zależności od środowiska instalacyjnego, rozmiaru papieru albo rodzaju oryginałów może zaistnieć konieczność wymiany materiału eksploatacyjnego przed upływem szacowanego terminu ważności.
- Ustawienie krótszego niż domyślny (4 godziny) automatycznego czasu wyłączenia może spowodować skrócenie okresu eksploatacji zasobników z tonerem.

■ Zasobniki z tonerem

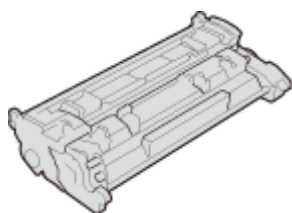

Dołączone zasobniki z tonerem

Poniżej przedstawiono średnią wydajność i wagę zasobnika z tonerem dołączonego do urządzenia.

- Średnia wydajność*
1 600 arkuszy
- Masa
Okolo 0,7 kg

Zamienne zasobniki z tonerem

Dla uzyskania optymalnej jakości wydruku zaleca się użycie oryginalnej kasety z tonerem firmy Canon.

Oryginalny zasobnik z tonerem firmy Canon	Średnia wydajność zasobnika z tonerem
Canon Cartridge 052	<ul style="list-style-type: none"> • Średnia wydajność* 3 100 arkuszy • Masa Okolo 0,7 kg
Canon Cartridge 052 H	<ul style="list-style-type: none"> • Średnia wydajność* 9 200 arkuszy • Masa Okolo 1,0 kg

* Średnia liczba drukowanych arkuszy została określona na podstawie normy ISO/IEC 19752 (międzynarodowa norma dotycząca „sposobu określenia wydajności kasety z tonerem w monochromatycznych elektrofotograficznych drukarkach i urządzeniach wielofunkcyjnych zawierających moduł drukowania” opracowana przez organizację ISO (International Organization for Standardization — Międzynarodowa Organizacja Standaryzacyjna)) przy drukowaniu na papierze w rozmiarze A4 i domyślnym poziomie zabarwienia druku.

WAŻNE

Należy uważać na podrobione zasobniki z tonerem

- Na rynku są dostępne podrobione zasobniki z tonerem sprzedawane jako oryginalne produkty firmy Canon. Ich stosowanie może skutkować obniżeniem jakości druku lub wydajności urządzenia. Firma Canon nie ponosi odpowiedzialności za awarie, obrażenia lub uszkodzenia powstałe w wyniku używania podrobionych zasobników z tonerem.
Aby uzyskać więcej informacji, patrz canon.com/counterfeit.

UWAGA

- Wymiana zasobników z tonerem, patrz [▶Wymiana zasobnika z tonerem\(P. 401\)](#) .

Rozwiązywanie problemów

Rozwiązywanie problemów	422
Typowe problemy	424
Problemy z instalacją/ustawieniami	425
Problemy z drukowaniem	429
Drukowanie nie przebiega poprawnie	432
Jakość wydruku nie jest zadowalająca	434
Papier marszczy się lub zwija	445
Papier jest podawany nieprawidłowo	447
Wyświetlany jest komunikat lub numer zaczynający się od symbolu „#” (kod błędu)	448
Środki zaradcze w przypadku każdego komunikatu	449
Środki zaradcze dla każdego kodu błędu	462
Usuwanie zaciętego papieru	467
Zakleszczenia papieru w jednostce głównej	469
Zakleszczenia papieru w źródłach papieru	475
Jeżeli problem nie może zostać rozwiązany	477

Rozwiązywanie problemów

36UL-06R

Gdy wystąpi problem, przed skontaktowaniem się z firmą Canon należy sprawdzić dostępne rozwiązania w tym rozdziale.

■ Typowe problemy

W tej części opisano, jak należy reagować w przypadku podejrzenia nieprawidłowego działania urządzenia. ▶ **Typowe problemy(P. 424)**



■ Drukowanie nie przebiega poprawnie

W tej części opisano, jak postępować w przypadku, gdy jakość wydruku nie jest zadowalająca albo papier marszczy się bądź zwija. ▶ **Drukowanie nie przebiega poprawnie(P. 432)**



■ Wyświetlany jest komunikat albo numer zaczynający się od symbolu „#” (kod błędu)

W tej części opisano, jak postępować w przypadku wyświetlenia komunikatu albo kodu błędu (trzy cyfry). ▶ **Wyświetlany jest komunikat lub numer zaczynający się od symbolu „#” (kod błędu)(P. 448)**



■ Usuwanie zaciętego papieru

W tej części opisano sposób postępowania w przypadku zakleszczenia się papieru. ▶ **Usuwanie zaciętego papieru(P. 467)**



■Jeżeli problem nie może zostać rozwiązany

Jeśli nie można rozwiązać problemu, zapoznaj się z częścią **►Jeżeli problem nie może zostać rozwiązany(P. 477)** zawierającą dane kontaktowe.



Typowe problemy

36UL-06S

Przed zgłoszeniem problemu związanego z nieprawidłowym działaniem urządzenia, należy zapoznać się z przykładami opisanymi w tym rozdziale. Jeśli to nie rozwiąże problemu, należy skontaktować się z lokalnym autoryzowanym przedstawicielem firmy Canon lub działem telefonicznej pomocy technicznej Canon.

Sprawdź następujące elementy

→ Czy urządzenie jest włączone? Czy przewód zasilający jest podłączony?

- Jeśli włączone urządzenie nie odpowiada, wyłącz je, sprawdź, czy kabel zasilania jest prawidłowo podłączony i włącz je ponownie. Aby uzyskać informacje na temat podłączania przewodu zasilającego, patrz Pierwsze kroki. ▶ **Instrukcje obsługi i ich zawartość(P. 506)**

→ Czy przewód sieci LAN i kabel USB są podłączone prawidłowo?

- Sprawdź, czy wymienione przewody zostały poprawnie podłączone.
▶ **Podzespoły oraz ich funkcje(P. 88)**

→ Czy włączono funkcję trybu uśpienia?

- Włączone urządzenie nieużywane przez określony czas przechodzi w tryb uśpienia zapewniający oszczędność energii. Korzystanie z urządzenia nie jest wtedy możliwe.
Naciśnij przycisk , aby wyjść z trybu uśpienia.

→ Czy na wyświetlaczu pojawia się komunikat?

- Komunikat wyświetlany na ekranie urządzenia informuje o wystąpieniu problemu. ▶ **Środki zaradcze w przypadku każdego komunikatu(P. 449)**

Jeśli sprawdzenie powyższych punktów nie rozwiązuje problemu

Kliknij łącze, które odpowiada problemowi.

- ▶ **Problemy z instalacją/ustawieniami(P. 425)**
- ▶ **Problemy z drukowaniem(P. 429)**

Problemy z instalacją/ustawieniami

36UL-06U

Patrz również **Typowe problemy(P. 424)** .

- ▶ **Problemy z połączeniem z przewodową/bezprzewodową siecią LAN(P. 425)**
- ▶ **Problem z połączeniem USB(P. 428)**
- ▶ **Problem z serwerem wydruku(P. 428)**

Problemy z połączeniem z przewodową/bezprzewodową siecią LAN

Sieć bezprzewodowa i przewodowa LAN nie mogą być podłączone w tym samym czasie.

- Sieć bezprzewodowa i przewodowa LAN nie mogą być podłączone w tym samym czasie. Możliwe są następujące kombinacje połączeń w tym samym czasie: podłączenie za pośrednictwem przewodu USB i bezprzewodowej sieci LAN lub podłączenie za pośrednictwem przewodu USB i przewodowej sieci LAN.

Zdalny interfejs użytkownika nie jest wyświetlany.

- Czy dla opcji <Użyj HTTP> i <Użyj zdal. interf. użytkown.> set wybrano ustawienie <Włącz>?
 - ▶ **Wyłączanie komunikacji z użyciem protokołu HTTP(P. 266)**
 - ▶ **Wyłączanie Zdalnego interfejsu użytkownika(P. 267)**
- Jeśli urządzenie jest podłączone do bezprzewodowej sieci LAN, sprawdź, czy ikona Wi-Fi jest wyświetlana na ekranie Główny oraz czy adres IP jest odpowiednio ustawiony, a następnie ponownie uruchom Zdalny interfejs użytkownika.
 - ▶ **Ekran Główny(P. 105)**
 - ▶ **Wyświetlanie ustawień sieciowych(P. 47)**
- Jeżeli urządzenie jest podłączone do przewodowej sieci LAN, sprawdź, czy kabel jest prawidłowo podłączony oraz czy adres IP został ustawiony prawidłowo i uruchom Zdalny interfejs użytkownika ponownie.
 - ▶ **Podłączanie do przewodowej sieci LAN(P. 26)**
 - ▶ **Wyświetlanie ustawień sieciowych(P. 47)**
- Czy używasz serwera proxy? Jeśli tak, dodaj adres IP urządzenia do listy [Wyjątki] (adresy, które nie korzystają z serwera proxy) w oknie dialogowym ustawień proxy przeglądarki internetowej.
- Czy komunikacja jest ograniczona przez zaporę zainstalowaną na komputerze? Jeśli adresy IP lub adres MAC są nieprawidłowo wpisane, Zdalny interfejs użytkownika nie może zostać wyświetlony. W takim przypadku należy użyć panelu sterowania i ustawić opcję <Filtr adresów IPv4>, <Filtr adresów IPv6> lub <Filtr adresów MAC> na <Wyłącz>.
 - ▶ **Ograniczenie komunikacji za pomocą zapory(P. 228)**
 - ▶ **<Filtr adresów IPv4> (P. 325)**
 - ▶ **<Filtr adresów IPv6> (P. 326)**
 - ▶ **<Filtr adresów MAC> (P. 326)**

Nie można nawiązać połączenia z siecią.

- Adres IP może być nieprawidłowy. Ponownie ustaw adres IP.
 - ▶ **Konfiguracja adresów IP(P. 40)**
- Jeżeli łączysz urządzenie z komputerem za pomocą bezprzewodowej sieci LAN, sprawdź, czy urządzenie jest prawidłowo zainstalowane i gotowe na przyłączenie do sieci.

▶ **Urządzenie nie jest w stanie nawiązać połączenia z bezprzewodową siecią LAN(P. 427)**

Nie wiesz, czy ustawiony adres IP jest poprawny. ▶ Wyświetlanie ustawień sieciowych(P. 47)

Nie można przełączać metody połączenia między przewodową i bezprzewodową siecią LAN.

- Czy na panelu sterowania wybrano także połączenie za pośrednictwem sieci przewodowej lub bezprzewodowej LAN? Ten wybór jest niezbędny, aby urządzenie rozpoczęło pracę zgodnie z decyzją użytkownika.

▶ **Wybór sieci przewodowej lub bezprzewodowej LAN(P. 25)**

Nie masz pewności co do identyfikatora SSID albo klucza sieciowego podłączanego do sieci routera bezprzewodowego. SSID nie jest wyświetlany na ekranie.

- Sprawdź, czy identyfikator SSID znajduje się na routerze lub opakowaniu.
- Sprawdź identyfikator SSID albo klucz sieciowy routera bezprzewodowego przy użyciu narzędzia Canon MF/LBP Wireless — asystent instalacji.

▶ **Sprawdzanie identyfikatora SSID oraz klucza sieciowego(P. 39)**

Identyfikator SSID podłączanego routera bezprzewodowego nie jest wyświetlany na liście punktów dostępu.

- Sprawdź, czy identyfikator SSID ustawiono prawidłowo.
▶ **Sprawdzanie identyfikatora SSID oraz klucza sieciowego(P. 39)**
- Jeśli identyfikator SSID routera bezprzewodowego jest ukryty (za pomocą trybu niewidzialności*), skonfiguruj identyfikator SSID routera bezprzewodowego tak, aby był widoczny.

* Tryb wyłączający automatyczne wykrywanie identyfikatora SSID innych urządzeń.

- Sprawdź, czy urządzenie jest prawidłowo zainstalowane i gotowe do połączenia się z siecią.
▶ **Urządzenie nie jest w stanie nawiązać połączenia z bezprzewodową siecią LAN(P. 427)**

Urządzenie łączy się z niewybranymi punktami docelowymi (jeśli router dialup jest podłączony do sieci).

- Jeśli ustawienie routera dialup umożliwia przepuszczanie pakietów multiemisyjnych, ustaw go tak, aby przepuszczanie tych pakietów nie było możliwe. Jeśli ustawienie routera dialup wymusza przepuszczanie pakietów multiemisyjnych, sprawdź, czy ustawienia są poprawne.
- Jeśli serwer DNS znajduje się w sieci zewnętrznej, ustaw podłączany adres IP (nie nazwę hosta), nawet w przypadku podłączania do urządzeń znajdujących się w sieci połączonej z urządzeniem.
- Jeśli serwer DNS znajduje się w sieci połączonej z urządzeniem, a informacje o urządzeniach podłączonych do sieci zewnętrznej są zarejestrowane na serwerze DNS, sprawdź, czy ustawienia są prawidłowe.

Urządzenie nie jest w stanie nawiązać połączenia z bezprzewodową siecią LAN



1 Sprawdzić status komputera.

- Czy ukończono konfigurację ustawień komputera oraz routera bezprzewodowego?
- Czy kable routera bezprzewodowego (w tym kabel zasilający oraz kabel LAN) zostały poprawnie podłączone?
- Czy router bezprzewodowy jest włączony?

Jeśli po sprawdzeniu powyższych elementów problem nadal występuje:

- Wyłącz urządzenia, a następnie włącz je ponownie.
- Odczekaj chwilę, a następnie spróbuj ponownie nawiązać połączenie z siecią.



2 Sprawdź, czy urządzenie jest włączone.

- Jeżeli urządzenie jest włączone, zresetuj je.



3 Sprawdź stronę z informacjami o instalacji urządzenia i ruter bezprzewodowy.

- Czy urządzenie znajduje się za daleko od routera?
- Czy pomiędzy urządzeniem, a routerem znajdują się jakiegokolwiek przeszkody, takie jak ściany?
- Czy w pobliżu urządzenia znajdują się jakiegokolwiek urządzenia, takie jak kuchenki mikrofalowe lub cyfrowe telefony bezprzewodowe, które mogą emitować fale radiowe?

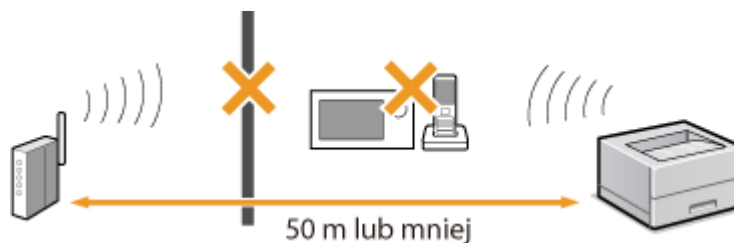

4 Ponownie wykonaj jedną z poniższych czynności konfiguracyjnych.

- ▶ Konfiguracja połączenia za pomocą trybu przycisku WPS (P. 29)
- ▶ Konfiguracja połączenia za pomocą trybu kodu PIN WPS (P. 31)
- ▶ Konfiguracja połączenia za pomocą routera bezprzewodowego (P. 33)
- ▶ Nawiązywanie połączenia z konfiguracją szczegółowych ustawień (P. 36)

UWAGA

Kiedy konieczne jest ręczne nawiązanie połączenia

Jeśli router bezprzewodowy został skonfigurowany w sposób opisany poniżej, należy ręcznie wprowadzić wszystkie informacje wymagane do ustanowienia połączenia z siecią LAN (▶ **Nawiązywanie połączenia z konfiguracją szczegółowych ustawień (P. 36)**).

- Jakakolwiek odmowa połączenia * jest aktywna.
- Klucz WEP, który został automatycznie wygenerowany (szesnastkowy) jest wybierany.
- Tryb niewidzialności jest aktywny.

* Funkcja, po włączeniu której router bezprzewodowy odmawia nawiązania połączenia, jeśli dla identyfikatora SSID podłączanego urządzenia wybrano wartość „ANY” lub pustą.

Kiedy konieczna jest zmiana ustawień routera bezprzewodowego

Jeżeli ruter został ustawiony w sposób opisany poniżej, zmień ustawienia routera.

- Skonfigurowane zostało filtrowanie pakietów na podstawie adresów MAC.
- Dla komunikacji bezprzewodowej używany jest wyłącznie standard IEEE 802.11n, wybrano metodę uwierzytelniania WEP lub nadano wartość TKIP metodzie szyfrowania WPA/WPA2.

Problem z połączeniem USB

Brak komunikacji.

- Zmień kabel USB. Jeśli używasz długiego przewodu USB, zastąp go krótkim.
- Jeśli używasz koncentratora USB, podłącz urządzenie bezpośrednio do swojego komputera za pomocą przewodu USB.

Problem z serwerem wydruku

Nie można znaleźć serwera wydruku do połączenia się.

- Czy serwer wydruku i komputer są odpowiednio podłączone?
- Czy serwer wydruku jest uruchomiony?
- Czy posiadasz prawa użytkownika potrzebne do połączenia z serwerem wydruku? Jeśli nie masz pewności, skontaktuj się z administratorem serwera.
- Czy opcja [Odnajdowanie sieci] jest włączona?
▶ **Włączanie opcji [Odnajdowanie sieci](P. 513)**

Nie można połączyć się z udostępnioną drukarką.

- Czy w sieci urządzenie pojawia się wśród drukarek serwera wydruku? Jeśli nie jest wyświetlone, skontaktuj się z administratorem sieci albo serwera.
▶ **Wyświetlanie udostępnionych drukarek w serwerze drukowania(P. 514)**

Problemy z drukowaniem

36UL-06W

Patrz również [▶ Typowe problemy \(P. 424\)](#) .

Jakość wydruku nie jest zadowalająca. Papier zwija się lub marszczy. ▶

Drukowanie nie przebiega poprawnie (P. 432)

Nie można drukować.

- Czy możesz wydrukować stronę testową systemu Windows? Jeśli możesz wydrukować stronę testową systemu Windows, urządzenie lub sterownik drukarki działają prawidłowo. Sprawdź ustawienia drukowania swojej aplikacji.

▶ Drukowanie strony testowej w systemie Windows (P. 515)

Jeśli problemy nadal występują, sprawdź elementy pasujące do środowiska operacyjnego.

■ Bezprzewodowa sieć LAN

- Sprawdź stan połączenia (siłę sygnału) bezprzewodowej sieci LAN.

▶ Wyświetlanie ustawień sieciowych (P. 47)

UWAGA:

- Jeśli połączenie jest słabe, spróbuj wykonać następujące kroki.
 - Zmień kanał routera sieci bezprzewodowej LAN. Jeśli posiadasz więcej niż jeden router, ustaw kanały tak, aby dzieliło je co najmniej pięć kanałów.
 - Jeśli to możliwe zwiększ moc wyjściową fal radiowych routera sieci bezprzewodowej LAN.
- Jeśli komputer jest podłączony do bezprzewodowej sieci LAN, czy komputer i urządzenie używają tego samego identyfikatora SSID routera sieci bezprzewodowej LAN? Jeśli tak, zresetuj ustawienia połączenia bezprzewodowej sieci LAN tego urządzenia.
 - ▶ Wyświetlanie ustawień sieciowych (P. 47)
 - ▶ Sprawdzanie identyfikatora SSID, z którym połączony jest komputer (P. 519)
 - ▶ Podłączanie do bezprzewodowej sieci LAN (P. 27)

UWAGA:

Resetowanie ustawień bezprzewodowego połączenia LAN

- Wybierz router sieci bezprzewodowej LAN z identyfikatorem SSID, do którego podłączony jest komputer.
 - Czy wybrano właściwy port? Jeśli nie ma portu, którego można użyć, należy utworzyć nowy port.
 - ▶ Sprawdzanie portu drukarki (P. 517)
 - ▶ Konfiguracja portów drukarki (P. 54)
 - Czy komunikacja jest ograniczona przez zaporę zainstalowaną na komputerze? Jeśli adresy IP zostały nieprawidłowo wpisane, nie będzie dostępu do urządzenia. W takim przypadku należy użyć panelu sterowania i ustawić opcję <Filtr adresów IPv4> albo <Filtr adresów IPv6> na <Wyłącz>.
 - ▶ Ograniczenie komunikacji za pomocą zapory (P. 228)
 - ▶ <Filtr adresów IPv4> (P. 325)
 - ▶ <Filtr adresów IPv6> (P. 326)
 - Wyłącz oprogramowanie zabezpieczające i inne oprogramowanie rezydentne.
 - Zainstaluj ponownie sterownik drukarki.

▶ Instalowanie sterowników(P. 82)

- Czy drukowanie z innych komputerów w sieci jest możliwe? Jeśli nie, skontaktuj się z autoryzowanym sprzedawcą produktów firmy Canon lub z działem pomocy technicznej firmy Canon.

■ Przewodowa sieć LAN

- Czy wybrano właściwy port? Jeśli nie ma portu, którego można użyć, należy utworzyć nowy port.
 - ▶ **Sprawdzanie portu drukarki(P. 517)**
 - ▶ **Konfiguracja portów drukarki(P. 54)**
- Czy komunikacja jest ograniczona przez zaporę zainstalowaną na komputerze? Jeśli adresy IP lub adres MAC zostały nieprawidłowo wpisane, nie będzie dostępu do urządzenia. W takim przypadku należy użyć panelu sterowania i ustawić opcję <Filtr adresów IPv4>, <Filtr adresów IPv6> lub <Filtr adresów MAC> na <Wyłącz>.
 - ▶ **Ograniczenie komunikacji za pomocą zapory(P. 228)**
 - ▶ **<Filtr adresów IPv4> (P. 325)**
 - ▶ **<Filtr adresów IPv6> (P. 326)**
 - ▶ **<Filtr adresów MAC> (P. 326)**
- Wyłącz oprogramowanie zabezpieczające i inne oprogramowanie rezydentne.
- Zainstaluj ponownie sterownik drukarki.
 - ▶ **Instalowanie sterowników(P. 82)**
- Czy drukowanie z innych komputerów w sieci jest możliwe? Jeśli nie, skontaktuj się z autoryzowanym sprzedawcą produktów firmy Canon lub z działem pomocy technicznej firmy Canon.

■ Połączenie USB

- Czy wybrano właściwy port? Jeśli tego nie wiesz albo jeśli nie ma portu, którego można użyć, należy ponownie zainstalować sterownik drukarki. Podczas ponownej instalacji sterownika drukarki prawidłowy port jest tworzony automatycznie.
 - ▶ **Sprawdzanie portu drukarki(P. 517)**
 - ▶ **Instalowanie sterowników(P. 82)**
- Czy obustronna komunikacja jest włączona? Włącz obustronną komunikację i ponownie uruchom komputer.
 - ▶ **Sprawdzanie komunikacji dwukierunkowej(P. 518)**
- Wyłącz oprogramowanie zabezpieczające i inne oprogramowanie rezydentne.
- Podłączenie do innego portu USB na komputerze.
- Czy drukowanie z innych komputerów wykorzystujących połączenie USB jest możliwe? Jeśli nie, skontaktuj się z autoryzowanym sprzedawcą produktów firmy Canon lub z działem pomocy technicznej firmy Canon.

■ Za pomocą serwera wydruku

- Czy drukowanie z serwera wydruku jest możliwe? Jeśli nie, sprawdź połączenie pomiędzy serwerem wydruku a swoim komputerem.
 - ▶ **Problem z serwerem wydruku(P. 428)**
- Wyłącz oprogramowanie zabezpieczające i inne oprogramowanie rezydentne.
- Zainstaluj ponownie sterownik drukarki.
 - ▶ **Instalowanie sterowników(P. 82)**
- Czy drukowanie z innych komputerów za pomocą serwera wydruku jest możliwe? Jeśli nie, skontaktuj się z autoryzowanym sprzedawcą produktów firmy Canon lub z działem pomocy technicznej firmy Canon.
- Czy drukowanie przeprowadzane jest z wykorzystaniem polecenia lpr? Aby nieprzerwanie drukować dane w formacie PDF za pomocą polecenia lpr, należy drukować zadania jeden po drugim w odstępach czasu zgodnie z ustawieniem <Przekr. czasu oczekiwania>.
 - ▶ **<Przekroczenie czasu oczekiwania>(P. 354)**
- Czy wystąpił błąd? Sprawdź dziennik zadań.

▶ **Sprawdzanie statusu i dziennika drukowania(P. 169)**

Drukowanie przebiega zbyt wolno. *

- Zalecane jest wyłączenie funkcji Zabezpieczone drukowanie, jeśli nie jest używana.
▶ **Zmiana czasu ważności dokumentów chronionych(P. 174)**

* W miarę zmniejszania się ilości wolnego miejsca w pamięci urządzenie pracuje coraz wolniej — podobnie jak komputer. Jest to zjawisko normalne.

Nie można drukować z użyciem technologii Google Cloud Print. ▶ Korzystanie z technologii Google Cloud Print(P. 208)

Rozpoczęcie drukowania zajmuje dużo czasu.

- Czy wykonano wydruk na wąskim papierze? Po drukowaniu na wąskim papierze urządzenie musi zmniejszyć swoją temperaturę, aby utrzymać jakość wydruku. W rezultacie może upłynąć trochę czasu przed rozpoczęciem kolejnego drukowania. Należy poczekać, aż urządzenie będzie gotowe do drukowania. Drukowanie rozpocznie się, gdy temperatura w środku maszyny spadnie.

Drukowanie nie przebiega poprawnie

36UL-06X

Jeśli jakość wydruku nie jest zadowalająca lub papier zwiija się bądź marszczy, należy wypróbować poniższe rozwiązania. Jeśli to nie rozwiąże problemu, należy skontaktować się z lokalnym autoryzowanym przedstawicielem firmy Canon lub działem telefonicznej pomocy technicznej Canon.

■ Problemy z jakością obrazu ▶ **Jakość wydruku nie jest zadowalająca(P. 434)**

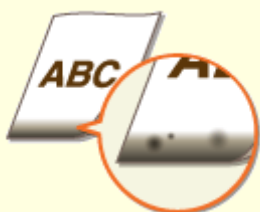

▶ Przy dolnej krawędzi wydruków widoczne są smugi(P. 434)



▶ Na wydrukach widoczne są smugi(P. 434)



▶ W pustych miejscach są odbicia druku(P. 436)



▶ Smugi i odpryski tonera widoczne na wydrukach(P. 437)



▶ Wydruki są wyblakłe(P. 437)

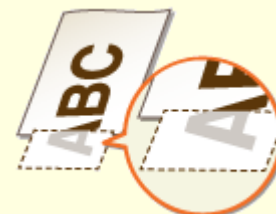

▶ Część strony nie jest zadrukowana(P. 439)



▶ Zacieki pojawiają się na wydrukach albo drukowanie jest nierównomierne(P. 440)



▶ Wydruki mają szary odcień(P. 441)



▶ Pojawiają się białe plamki(P. 441)



▶ Pojawiają się czarne plamy(P. 443)



▶ Na spodniej stronie papieru widnieją smugi(P. 443)



▶ Nie można odczytać wydrukowanego kodu kreskowego(P. 444)

■ Problemy z zadrukowanymi arkuszami papieru ▶ **Papier marszczy się lub zwija(P. 445)**



▶ Papier marszczy się(P. 445)



▶ Papier się zwija(P. 446)

■ Problemy z podawaniem papieru ▶ **Papier jest podawany nieprawidłowo(P. 447)**



▶ Wydruki są krzywe(P. 447)



▶ Urządzenie nie pobiera papieru albo pobiera więcej niż jeden arkusz naraz(P. 447)

Jakość wydruku nie jest zadowalająca

36UL-06Y

Zabrudzenia wewnątrz urządzenia mogą wpływać na jakość wydruków. W pierwszej kolejności należy wyczyścić urządzenie i wykonać czynności konserwacyjne. **▶Regularne czyszczenie(P. 398)**

Przy dolnej krawędzi wydruków widoczne są smugi

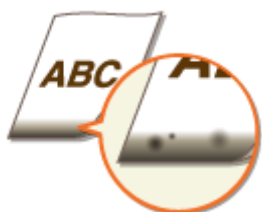

→ Czy używasz odpowiedniego papieru?

- Sprawdź obsługiwane typy papieru i użyj odpowiedniego typu papieru. Ponadto ustaw odpowiedni rozmiar i rodzaj papieru.
 - ▶**Obsługiwane rodzaje papieru(P. 492)**
 - ▶**Ładowanie papieru(P. 122)**
 - ▶**Określanie formatu i typu papieru(P. 141)**

→ Czy dla drukowanych danych ustawiono marginesy?

- Dzieje się tak, jeśli w sterowniku drukarki nie ustawiono marginesów. Margines o wartości 5 mm lub mniejszej przy krawędzi papieru albo o wartości 10 mm bądź mniejszej przy krawędzi kopert nie znajduje się w obszarze wydruku. Należy pamiętać o ustawieniu marginesów drukowanych dokumentów.
Zakładka [Wykończenie] ▶ [Ustawienia zaawansowane] ▶ [Rozszerz obszar drukowania i drukuj] ▶ [Wył.]

Na wydrukach widoczne są smugi



→ Czy używasz odpowiedniego papieru?

- Sprawdź używany papier i zastąp go odpowiednim.
 - ▶**Obsługiwane rodzaje papieru(P. 492)**
 - ▶**Ładowanie papieru(P. 122)**

→ Czy smugi pojawiają się w przypadku korzystania z urządzenia w środowisku o niskiej wilgotności?

- Zmień wybrane ustawienia w opcji <Tryb niskiej wilgotności>. Efekt poprawy jest lepiej widoczny w przypadku wyboru ustawienia <Tryb 2> aniżeli <Tryb 1>. Najpierw spróbuj użyć ustawienia <Tryb 1>.
▶<Tryb niskiej wilgotności>(P. 340)

UWAGA:

- W przypadku wyboru ustawienia <Tryb niskiej wilgotności> poziom gęstości wydruku może być słabszy albo nierównomierny, gdy urządzenie jest eksploatowane w środowisku o wysokiej wilgotności.

→ Czy smugi pojawiające się na wydrukach zależą od typu papieru czy od środowiska operacyjnego?

- Zmień wybrane ustawienia w opcji <Skoryguj rozmazane obrazy>. Efekt poprawy jest słabiej widoczny w przypadku wyboru ustawienia <Tryb 1> aniżeli <Tryb 4>. Zacznij ustawianie od opcji <Tryb 1>.
▶<Skoryguj rozmazane obrazy>(P. 342)

UWAGA:

- Wybór bardziej intensywnego efektu poprawy może spowodować zmniejszenie gęstości albo zmniejszenie prędkości wydruku. Może to także skutkować mniej ostrymi krawędziami i szczegółami.
- Jeśli [Tryb dopasowania kodu kreskowego] w sterowniku drukarki został określony, ustawienie <Skoryguj rozmazane obrazy> jest wyłączone.

→ Czy urządzenie jest zainstalowane w środowisku, w którym występują nagłe i znaczące zmiany temperatury?

- Gdy w środowisku, w którym zainstalowane jest urządzenie następuje nagła zmiana temperatury, zachodzi zjawisko kondensacji przyczyniające się do występowania zaników albo przebijania obrazów i tekstu. Jeżeli dla opcji <Kontrolowanie kondensacji> wybrano ustawienie <Włącz>, skondensowana ciecz wewnątrz urządzenia zostanie usunięta. Usuwanie skroplin może być przeprowadzane automatycznie z powodu zmiany temperatury.
▶<Kontrolowanie kondensacji>(P. 343)

WAŻNE:

- Podczas usuwania skroplin drukowanie może nie przebiegać prawidłowo, a z urządzenia mogą być wyprowadzane niezadrukowane arkusze.
- W przypadku wyboru ustawienia <Włącz> nie należy wyłączać urządzenia, aby funkcja usuwania skroplin mogła działać.

UWAGA:

- Konfiguracja opcji <Czas autom. wyłącz.> nie jest możliwa, gdy dla opcji <Kontrolowanie kondensacji> wybrano ustawienie <Włącz>.

W pustych miejscach są odbicia druku



→ Czy używasz odpowiedniego papieru?

- Sprawdź używany papier i zastąp go odpowiednim.
 - ▶ **Obsługiwane rodzaje papieru(P. 492)**
 - ▶ **Ładowanie papieru(P. 122)**

→ Czy pojawiają się odbicia druku podczas drukowania na papierze o dużym rozmiarze po drukowaniu na papierze o małym rozmiarze?

- Zmień wybrane ustawienia w opcji <Korekcja 1 przesunięcia hot>. Wybór ustawienia <Włącz> może rozwiązać problem.
 - ▶ **<Korekcja 1 przesunięcia hot>(P. 341)**

UWAGA:

- Wybór ustawienia <Włącz> może spowodować zmniejszenie prędkości drukowania.

→ Czy odbicia druku pojawiają się na tej samej stronie?

- Zmień wybrane ustawienia w opcji <Tryb wysokiej wilgotności>. Wybór ustawienia <Włącz> może rozwiązać problem.
 - ▶ **<Tryb wysokiej wilgotności>(P. 340)**

UWAGA:

- W przypadku wyboru ustawienia <Włącz> gęstość wydruku może się różnić w zależności od wilgotności powietrza w otoczeniu.

→ Czy w zasobnikach z tonerem pozostało mało tonera?

- Sprawdź ile toneru pozostało w zasobnikach z tonerem i wymień zasobniki z tonerem, jeśli to konieczne.
- Niezależnie od wyświetlanego poziomu tonera, pojemnik z tonerem może osiągnąć końca okresu użytkowania ze względu na warunki otoczenia urządzenia i pogorszoną jakość materiałów we wkładzie. Wymień zasobnik z tonerem.
 - ▶ **Wymiana zasobnika z tonerem(P. 401)**

Smugi i odpryski tonera widoczne na wydrukach



→ Czy używasz odpowiedniego papieru?

- Sprawdź używany papier i zastąp go odpowiednim.
 - ▶ **Obsługiwane rodzaje papieru(P. 492)**
 - ▶ **Ładowanie papieru(P. 122)**

→ Czy smugi i odpryski tonera pojawiają się w przypadku korzystania z urządzenia w środowisku o niskiej wilgotności?

- Zmień wybrane ustawienia w opcji <Tryb niskiej wilgotności>. Efekt poprawy jest lepiej widoczny w przypadku wyboru ustawienia <Tryb 2> aniżeli <Tryb 1>. Najpierw spróbuj użyć ustawienia <Tryb 1>.
 - ▶ **<Tryb niskiej wilgotności>(P. 340)**

UWAGA:

- W przypadku wyboru ustawienia <Tryb niskiej wilgotności> poziom gęstości wydruku może być słabszy albo nierównomierny, gdy urządzenie jest eksploatowane w środowisku o wysokiej wilgotności.

→ Czy w zasobnikach z tonerem pozostało mało tonera?

- Sprawdź ile tonera pozostało w zasobnikach z tonerem i wymień zasobniki z tonerem, jeśli to konieczne.
- Niezależnie od wyświetlanego poziomu tonera, pojemnik z tonerem może osiągnąć końca okresu użytkowania ze względu na warunki otoczenia urządzenia i pogorszoną jakość materiałów we wkładzie. Wymień zasobnik z tonerem.
 - ▶ **Wymiana zasobnika z tonerem(P. 401)**

Wydruki są wyblakłe



→ Czy używasz odpowiedniego papieru?

- Sprawdź używany papier i zastąp go odpowiednim. Ponadto odpowiednio skonfiguruj ustawienia formatu i rodzaju papieru.
 - ▶ **Obsługiwane rodzaje papieru(P. 492)**
 - ▶ **Ładowanie papieru(P. 122)**
 - ▶ **Określanie formatu i typu papieru(P. 141)**

→ Czy urządzenie jest zainstalowane w środowisku, w którym występują nagłe i znaczące zmiany temperatury?

- Gdy w środowisku, w którym zainstalowane jest urządzenie następuje nagła zmiana temperatury, zachodzi zjawisko kondensacji przyczyniające się do występowania zaników albo przebijania obrazów i tekstu. Jeżeli dla opcji <Kontrolowanie kondensacji> wybrano ustawienie <Włącz>, skondensowana ciecz wewnątrz urządzenia zostanie usunięta. Usuwanie skroplin może być przeprowadzane automatycznie z powodu zmiany temperatury.
 - ▶ **<Kontrolowanie kondensacji>(P. 343)**

WAŻNE:

- Podczas usuwania skroplin drukowanie może nie przebiegać prawidłowo, a z urządzenia mogą być wyprowadzane niezadrukowane arkusze.
- W przypadku wyboru ustawienia <Włącz> nie należy wyłączać urządzenia, aby funkcja usuwania skroplin mogła działać.

UWAGA:

- Konfiguracja opcji <Czas autom. wyłącz.> nie jest możliwa, gdy dla opcji <Kontrolowanie kondensacji> wybrano ustawienie <Włącz>.

→ Czy wydruki są wyblakłe w przypadku drukowania na kopertach?

- Wydruki mogą być wyblakłe, gdy drukuje się na kopertach o szorstkiej powierzchni. Ustawienie opcji <Tryb kopert o szorstkiej pow.> na <Włącz> może rozwiązać problem.
 - ▶ **<Tryb kopert o szorstkiej pow.>(P. 338)**

UWAGA:

W przypadku ustawienia opcji <Tryb kopert o szorstkiej pow.> na <Włącz>

- Ustawienie <Poprawian. zwiniętego papieru> zostanie wyłączone.
- Szybkość drukowania może zostać spowolniona.

→ Czy w zasobnikach z tonerem pozostało mało tonera?

- Sprawdź ile toneru pozostało w zasobnikach z tonerem i wymień zasobniki z tonerem, jeśli to konieczne.
- Niezależnie od wyświetlanego poziomu tonera, pojemnik z tonerem może osiągnąć końca okresu użytkowania ze względu na warunki otoczenia urządzenia i pogorszoną jakość materiałów we wkładzie. Wymień zasobnik z tonerem.
 - ▶ **Wymiana zasobnika z tonerem(P. 401)**

Część strony nie jest zadrukowana

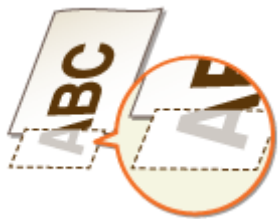

→ Czy dla drukowanych danych ustawiono marginesy?

- Dzieje się tak, jeśli w sterowniku drukarki nie ustawiono marginesów. Margines o wartości 5 mm lub mniejszej przy krawędzi papieru albo o wartości 10 mm bądź mniejszej przy krawędzi kopert nie znajduje się w obszarze wydruku. Należy pamiętać o ustawieniu marginesów drukowanych dokumentów.

Zakładka [Wykończenie] ▶ [Ustawienia zaawansowane] ▶ [Rozszerz obszar drukowania i drukuj] ▶ [Wył.]

→ Czy prowadnice papieru przylegają do krawędzi papieru?

- Części dokumentu mogą nie być zadrukowane, jeżeli prowadnice zbyt mocno dociskają krawędzie papieru albo są od nich zbyt oddalone.

▶ **Ładowanie papieru(P. 122)**

→ Czy urządzenie jest zainstalowane w środowisku, w którym występują nagłe i znaczące zmiany temperatury?

- Gdy w środowisku, w którym zainstalowane jest urządzenie następuje nagła zmiana temperatury, zachodzi zjawisko kondensacji przyczyniające się do występowania zaników albo przebijania obrazów i tekstu. Jeżeli dla opcji <Kontrolowanie kondensacji> wybrano ustawienie <Włącz>, skondensowana ciecz wewnątrz urządzenia zostanie usunięta. Usuwanie skroplin może być przeprowadzane automatycznie z powodu zmiany temperatury.

▶ **<Kontrolowanie kondensacji>(P. 343)**

WAŻNE:

- Podczas usuwania skroplin drukowanie może nie przebiegać prawidłowo, a z urządzenia mogą być wyprowadzane niezadrukowane arkusze.
- W przypadku wyboru ustawienia <Włącz> nie należy wyłączać urządzenia, aby funkcja usuwania skroplin mogła działać.

UWAGA:

- Konfiguracja opcji <Czas autom. wyłącz.> nie jest możliwa, gdy dla opcji <Kontrolowanie kondensacji> wybrano ustawienie <Włącz>.

Zacieki pojawiają się na wydrukach albo drukowanie jest nierównomierne



→ Czy używasz odpowiedniego papieru?

- Sprawdź używany papier i zastąp go odpowiednim.
 - ▶ **Obsługiwane rodzaje papieru (P. 492)**
 - ▶ **Ładowanie papieru (P. 122)**

→ Czy moduł utrwalający został wyczyszczony?

- Wyczyść moduł utrwalający.
 - ▶ **Czyszczenie modułu utrwalającego (P. 400)**

→ Czy urządzenie jest zainstalowane w środowisku, w którym występują nagłe i znaczące zmiany temperatury?

- Gdy w środowisku, w którym zainstalowane jest urządzenie następuje nagła zmiana temperatury, zachodzi zjawisko kondensacji przyczyniające się do występowania zaników albo przebijania obrazów i tekstu. Jeżeli dla opcji <Kontrolowanie kondensacji> wybrano ustawienie <Włącz>, skondensowana ciecz wewnątrz urządzenia zostanie usunięta. Usuwanie skroplin może być przeprowadzane automatycznie z powodu zmiany temperatury.
 - ▶ **<Kontrolowanie kondensacji> (P. 343)**

WAŻNE:

- Podczas usuwania skroplin drukowanie może nie przebiegać prawidłowo, a z urządzenia mogą być wyprowadzane niezadrukowane arkusze.
- W przypadku wyboru ustawienia <Włącz> nie należy wyłączać urządzenia, aby funkcja usuwania skroplin mogła działać.

UWAGA:

- Konfiguracja opcji <Czas autom. wyłącz.> nie jest możliwa, gdy dla opcji <Kontrolowanie kondensacji> wybrano ustawienie <Włącz>.

→ Czy na przedniej krawędzi papieru pojawiają się czarne poziome smugi?

- Zmień wybrane ustawienia w opcji <Zred. zmarszczki (wilg.)/paski>. Wybór ustawienia <Włącz> może rozwiązać problem.
 - ▶ **<Zred. zmarszczki (wilg.)/paski> (P. 341)**

UWAGA:

- Wybór ustawienia <Włącz> może spowodować zmniejszenie prędkości drukowania.

→ Czy w zasobnikach z tonerem pozostało mało tonera?

- Sprawdź ile toneru pozostało w zasobnikach z tonerem i wymień zasobniki z tonerem, jeśli to konieczne.
- Niezależnie od wyświetlanego poziomu tonera, pojemnik z tonerem może osiągnąć końca okresu użytkowania ze względu na warunki otoczenia urządzenia i pogorszoną jakość materiałów we wkładzie.
Wymień zasobnik z tonerem.
▶ **Wymiana zasobnika z tonerem(P. 401)**

Wydruki mają szary odcień



→ Czy urządzenie jest zainstalowane w odpowiednim środowisku?

- Zainstaluj drukarkę w odpowiednim miejscu.
▶ **Instalacja(P. 3)**
▶ **Przenoszenie urządzenia(P. 406)**
- Połóż kasetę z tonerem w odpowiednim miejscu na dwie do trzech godzin, a następnie ponów próbę drukowania. Może to pomóc w rozwiązaniu powyższego problemu. Jeśli problem nie ustępuje, wymień zasobnik z tonerem.
▶ **Wymiana zasobnika z tonerem(P. 401)**

Pojawiają się białe plamy



→ Czy używany papier wchłonął wilgoć?

- Wymień papier na odpowiedni.
▶ **Ładowanie papieru(P. 122)**

→ Czy używasz odpowiedniego papieru?

- Sprawdź używany papier i zastąp go odpowiednim.
▶ **Obsługiwane rodzaje papieru(P. 492)**
▶ **Ładowanie papieru(P. 122)**

→ Czy w środku ciemnego tekstu lub linii pojawia się pusta przestrzeń?

- Zmień wybrane ustawienia w opcji <Tryb wysokiej wilgotności>. Wybór ustawienia <Włącz> może rozwiązać problem.
▶<Tryb wysokiej wilgotności>(P. 340)

UWAGA:

- W przypadku wyboru ustawienia <Włącz> gęstość wydruku może się różnić w zależności od wilgotności powietrza w otoczeniu.

→ Czy urządzenie jest zainstalowane w środowisku, w którym występują nagłe i znaczące zmiany temperatury?

- Gdy w środowisku, w którym zainstalowane jest urządzenie następuje nagła zmiana temperatury, zachodzi zjawisko kondensacji przyczyniające się do występowania zaników albo przebijania obrazów i tekstu. Jeżeli dla opcji <Kontrolowanie kondensacji> wybrano ustawienie <Włącz>, skondensowana ciecz wewnątrz urządzenia zostanie usunięta. Usuwanie skroplin może być przeprowadzane automatycznie z powodu zmiany temperatury.
▶<Kontrolowanie kondensacji>(P. 343)

WAŻNE:

- Podczas usuwania skroplin drukowanie może nie przebiegać prawidłowo, a z urządzenia mogą być wyprowadzane niezadrukowane arkusze.
- W przypadku wyboru ustawienia <Włącz> nie należy wyłączać urządzenia, aby funkcja usuwania skroplin mogła działać.

UWAGA:

- Konfiguracja opcji <Czas autom. wyłącz.> nie jest możliwa, gdy dla opcji <Kontrolowanie kondensacji> wybrano ustawienie <Włącz>.

→ Czy korzystasz z urządzenia w środowisku o wysokiej wilgotności?

- Zmień wybrane ustawienia w opcji <Tryb wysokiej wilgotności>. Wybór ustawienia <Włącz> może rozwiązać problem.
▶<Tryb wysokiej wilgotności>(P. 340)

UWAGA:

- W przypadku wyboru ustawienia <Włącz> gęstość wydruku może się różnić w zależności od wilgotności powietrza w otoczeniu.

→ Czy w zasobnikach z tonerem pozostało mało tonera?

- Sprawdź ile toneru pozostało w zasobnikach z tonerem i wymień zasobniki z tonerem, jeśli to konieczne.
- Niezależnie od wyświetlanego poziomu tonera, pojemnik z tonerem może osiągnąć końca okresu użytkowania ze względu na warunki otoczenia urządzenia i pogorszoną jakość materiałów we wkładzie. Wymień zasobnik z tonerem.
▶Wymiana zasobnika z tonerem(P. 401)

Pojawiają się czarne plamy



→ Czy moduł utrwalający został wyczyszczony?

- Wyczyść moduł utrwalający.
▶ **Czyszczenie modułu utrwalającego(P. 400)**

Na spodniej stronie papieru widnieją smugi



→ Czy załadowano papier w mniejszym rozmiarze niż rozmiar określony w danych do drukowania?

- Sprawdź, czy rozmiar papieru pasuje do rozmiaru papieru określonego w danych do drukowania.

→ Czy moduł utrwalający został wyczyszczony?

- Wyczyść moduł utrwalający.
▶ **Czyszczenie modułu utrwalającego(P. 400)**

→ Gdy obraz półtonalny, taki jak fotografia, jest drukowany na małym arkuszu ciężkiego papieru, czy na papierze pojawiają się smugi?

- Zmień wybrane ustawienia w opcji <Polep. utr. dla grub. mał. pap.>. Wybór dla tej opcji ustawienia <Włącz> może rozwiązać problem.
▶ **<Polep. utr. dla grub. mał. pap.>(P. 339)**

UWAGA:

- Wybór ustawienia <Włącz> może spowodować zmniejszenie prędkości drukowania.

Nie można odczytać wydrukowanego kodu kreskowego



→ Czy wykorzystywany jest mały kod kreskowy, czy kod kreskowy składający się z grubych linii?

- Powiększyć kod kreskowy.
- Jeżeli linie kodu kreskowego są prostopadłe do kierunku wyjścia papieru, należy przekręcić obraz o 90 stopni, aby linie były równoległe do kierunku wyjścia papieru.
- Jeżeli po wykonaniu powyższych kroków problem nadal występuje, należy zmienić tryb przy pomocy opcji [Tryb dopasowania kodu kreskowego] w sterowniku drukarki. Efekt poprawy jest słabiej widoczny w przypadku wyboru ustawienia [Tryb 1] aniżeli [Tryb 5]. Zacznij ustawianie od opcji [Tryb 1].

Karta [Wykończenie] ► [Ustawienia zaawansowane] ► [Tryb dopasowania kodu kreskowego] ► Wybierz tryb

UWAGA:

- Jeżeli efekt poprawy jest silniejszy, gęstość druku staje się mniejsza.
- [Tryb dopasowania kodu kreskowego] może nie być wyświetlony w zależności od ustawień sterownika drukarki. Więcej informacji na temat sposobu jego wyświetlania znajduje się w instrukcjach obsługi odpowiednich sterowników na stronie internetowej z podręcznikami online.
- Jeżeli [Tryb dopasowania kodu kreskowego] został określony, ustawienie <Skoryguj rozmazane obrazy> jest wyłączone. Dodatkowo określenie [Tryb 4] lub [Tryb 5] powoduje zmniejszenie prędkości druku.

Papier marszczy się lub zwija

36UL-070

Papier marszczy się



→ Czy papier jest załadowany prawidłowo?

- Papier załadowany nad ogranicznikiem stosu papieru lub ukośnie może się marszczyć.
▶ Ładowanie papieru(P. 122)

→ Czy używany papier wchłonął wilgoć?

- Wymień papier na odpowiedni.
▶ Ładowanie papieru(P. 122)

→ Czy ten problem występuje podczas drukowania na zwykłym papierze czy cienkim papierze?

- Zmień wybrane ustawienia w opcji <Popr. pomarszczonego papieru>. Wybór ustawienia <Włącz> może rozwiązać problem.
▶ <Poprawianie pomarszczonego papieru>(P. 338)

UWAGA:

- W przypadku wyboru ustawienia <Włącz> wydruk może być wyblakły albo prędkość drukowania może być niższa.

→ Czy używasz odpowiedniego papieru?

- Sprawdź używany papier i zastąp go odpowiednim.
▶ Obsługiwane rodzaje papieru(P. 492)
▶ Ładowanie papieru(P. 122)

Papier się zwija



→ Czy używasz odpowiedniego papieru?

- Sprawdź używany papier i zastąp go odpowiednim. Ponadto odpowiednio skonfiguruj ustawienia formatu i rodzaju papieru.
 - ▶ **Obsługiwane rodzaje papieru(P. 492)**
 - ▶ **Ładowanie papieru(P. 122)**
 - ▶ **Określanie formatu i typu papieru(P. 141)**
- Zmień wybrane ustawienia w opcji <Poprawian. zwiniętego papieru>. Wybór ustawienia <Włącz> może rozwiązać problem.
 - ▶ **<Poprawianie zwiniętego papieru>(P. 339)**

UWAGA:

- Wybór ustawienia <Włącz> może spowodować zmniejszenie prędkości drukowania.

→ Czy używany papier wchłonął wilgoć?

- Wymień papier na odpowiedni.
 - ▶ **Ładowanie papieru(P. 122)**
- Zmień ustawienie opcji <Typ papieru> na takie, które jest odpowiednie dla cieńszego papieru. Jeżeli na przykład bieżące ustawienie to <Zwykły 1>, zmień je na <Cienki 1>.
 - ▶ **Określanie formatu i typu papieru(P. 141)**
 - ▶ **Obsługiwane rodzaje papieru(P. 492)**
- Zmień wybrane ustawienia w opcji <Poprawian. zwiniętego papieru>. Wybór ustawienia <Włącz> może rozwiązać problem.
 - ▶ **<Poprawianie zwiniętego papieru>(P. 339)**

UWAGA:

- Wybór ustawienia <Włącz> może spowodować zmniejszenie prędkości drukowania.

Papier jest podawany nieprawidłowo

36UL-071

Wydruki są krzywe



→ Czy prowadnice papieru przylegają do krawędzi papieru?

- Wydruki są krzywe, jeśli prowadnice zbyt mocno dociskają krawędzie papieru lub są od nich zbyt oddalone.
▶ **Ładowanie papieru(P. 122)**

Urządzenie nie pobiera papieru albo pobiera więcej niż jeden arkusz naraz



→ Czy papier jest załadowany prawidłowo?

- Przekartkuj dokładnie stos papieru, aby arkusze nie sklejały się ze sobą.
- Sprawdź, czy papier jest załadowany prawidłowo.
▶ **Ładowanie papieru(P. 122)**
- Sprawdź, czy w szufladzie znajduje się odpowiednia liczba arkuszy oraz czy załadowano odpowiedni rodzaj papieru.
▶ **Obsługiwane rodzaje papieru(P. 492)**
▶ **Ładowanie papieru(P. 122)**
- Sprawdź, czy nie załadowano razem papieru o różnym formacie i typie.
- W niektórych przypadkach papier nie ładuje się prawidłowo w zależności od jego grubości. W takim przypadku należy odwrócić orientację papieru lub sam papier.

Wyświetlany jest komunikat lub numer zaczynający się od symbolu „#” (kod błędu)

36UL-072

W kolejnych częściach możesz spróbować wyszukać rozwiązanie w sytuacji, gdy na wyświetlaczu urządzenia zostaje wyświetlony komunikat albo numer (kod błędu) poprzedzony znakiem „#”.

- ▣ Środki zaradcze w przypadku każdego komunikatu(P. 449)
- ▣ Środki zaradcze dla każdego kodu błędu(P. 462)

Środki zaradcze w przypadku każdego komunikatu

36UL-073

Gdy działanie urządzenia nie jest możliwe z powodu wystąpienia błędu podczas drukowania albo wyczerpania wolnego miejsca w pamięci, na wyświetlaczu zostaje wyświetlony komunikat. Więcej informacji na temat komunikatów znajduje się poniżej.

Możliwe, że używana jest kasetka podrobiona lub firmy innej niż Canon. Nie można podać poprawnej ilości tonera w kasecie.

Kasetka z tonerem może nie być oryginalnym produktem firmy Canon.

- Zasobniki z tonerem należy wymieniać tylko na oryginalne zasobniki z tonerem firmy Canon.
▶ **Materiały eksploatacyjne(P. 419)**

Nie można przeanalizować certyfikatu uwierzytelniania serwera.

Certyfikat serwera uwierzytelniania może być nieprawidłowy lub format certyfikatu nie jest obsługiwany przez drukarkę.

- Sprawdź certyfikat serwera uwierzytelniania.
▶ **Konfiguracja ustawień uwierzytelniania zgodnego z IEEE 802.1X(P. 258)**

Nie można znaleźć punktu dostępu.

Podczas próby nawiązania automatycznego połączenia za pomocą funkcji WPS nie można wykryć routera sieci bezprzewodowej w określonym przedziale czasowym.

- Nawiąż połączenie ponownie i zwróć uwagę na limit czasu.
▶ **Konfiguracja połączenia za pomocą trybu przycisku WPS(P. 29)**
▶ **Konfiguracja połączenia za pomocą trybu kodu PIN WPS(P. 31)**

Klucz sieciowy lub SSID routera sieci bezprzewodowej został wprowadzony niepoprawnie.

- Sprawdź klucz sieciowy oraz SSID i wprowadź je ponownie.
▶ **Sprawdzanie identyfikatora SSID oraz klucza sieciowego(P. 39)**
▶ **Nawiązywanie połączenia z konfiguracją szczegółowych ustawień(P. 36)**

Nie można wykryć routera sieci bezprzewodowej z powodu problemów z ustawieniami sieci.

- Sprawdź, czy urządzenie jest prawidłowo zainstalowane i gotowe do połączenia się z siecią.
▶ **Problemy z instalacją/ustawieniami(P. 425)**
- Jeśli to nie rozwiązuje problemu, sprawdź ustawienia bezpieczeństwa routera sieci bezprzewodowej.

Nie można wydrukować odebranych danych.

Nie można wydrukować odebranych dokumentów ze względu na wystąpienie nietypowej sytuacji.

- Sprawdź, czy nie wystąpiła jedna ze wskazanych sytuacji. Jeśli na ekranie wyświetlane są komunikaty podające przyczyny i rozwiązania, sprawdź ich treść.
 - Pokrywa jest otwarta.
 - Nie załadowano papieru.
 - Zablokował się papier.
 - Zasobnik z tonerem został wyczerpany.
 - Wystąpił błąd.

Nieznany obraz.

Obrazu, którego podglądu nie można wyświetlić, został wybrany na wydruku z nośnika pamięci.

- Gdy w urządzeniu brakuje w pamięci, podgląd nie może zostać wyświetlony. Nawet obrazy JPEG lub TIFF mogą nie być wyświetlane.

Koniec ter. przyd. kas. Zalecamy wymianę.

Minął okres przydatności do użytku zasobnika z tonerem.

- Zaleca się wymianę zasobnika z tonerem.
 - ▶ **Procedura wymiany zasobnika z tonerem(P. 402)**

Błąd połączenia z kasetą: możliwe, że używana jest kaseeta podrobiona lub inna niż Canon.

Zasobnik z tonerem mógł nie zostać zamontowany prawidłowo lub jest uszkodzony.

- Zainstaluj ponownie zasobnik z tonerem. Jeśli ponowne zainstalowanie zasobnika z tonerem nie spowoduje usunięcia komunikatu o błędzie, zasobnik z tonerem może być uszkodzony. Skontaktuj się z punktem zakupu zasobnika z tonerem lub zasięgnij porady w centrum obsługi klienta firmy Canon.
 - ▶ **Procedura wymiany zasobnika z tonerem(P. 402)**

Kaseeta z tonerem może nie być oryginalnym produktem firmy Canon.

- Zasobniki z tonerem należy wymieniać tylko na oryginalne zasobniki z tonerem firmy Canon.
 - ▶ **Materiały eksploatacyjne(P. 419)**

Zmień hasło uwierzytelniania.

Hasło wygasło.

- Ustaw nowe hasło.

Sprawdź ustawienia uwierzytelniania.

Metoda uwierzytelniania wybrana dla urządzenia nie odpowiada metodzie uwierzytelniania wybranej dla serwera RADIUS.

- Sprawdź, czy wybrano tę samą metodę uwierzytelniania dla urządzenia i dla serwera RADIUS i ustaw poprawną metodę uwierzytelniania.
 - ▶ **Konfiguracja ustawień uwierzytelniania zgodnego z IEEE 802.1X(P. 258)**

Nie można nawiązać połączenia.

Połączenie w trybie punktu dostępu nie powiodło się z powodu błędu.

- Należy zaczekać kilka chwil, a następnie spróbować ponownie. Jeśli nadal nie można nawiązać połączenia, spróbuj na chwilę wyłączyć urządzenie.
 - ▶ **Połączenie bezpośrednie (Tryb punktu dostępu)(P. 193)**

Wystąpił błąd podczas łączenia przy użyciu trybu punktu dostępu.

- Ustaw adres IP na inną wartość niż „192.168.22.xx”. Jeśli wciąż nie możesz się połączyć, sprawdź ustawienia maski podsieci. Szczegółowe informacje można uzyskać u administratora sieci.
 - ▶ **Ustawianie adresu IPv4(P. 41)**

Nie można nawiązać połączenia. Sprawdź ustawienia PSK.

Klucz sieciowy (PSK) routera sieci bezprzewodowej został ustawiony nieprawidłowo dla urządzenia.

- Sprawdź klucz sieciowy (PSK) routera i ustaw go ponownie.
 - ▶ **Sprawdzanie identyfikatora SSID oraz klucza sieciowego(P. 39)**
 - ▶ **Konfiguracja połączenia za pomocą routera bezprzewodowego(P. 33)**
 - ▶ **Nawiązywanie połączenia z konfiguracją szczegółowych ustawień(P. 36)**
- Jeżeli po zweryfikowaniu klucza sieciowego problem występuje nadal, należy sprawdzić, czy urządzenie zostało poprawnie zainstalowane i czy jest gotowe do podłączenia do sieci.
 - ▶ **Problemy z instalacją/ustawieniami(P. 425)**

Nie można połączyć. Urządzenie uruchomi się ponow.

Połączenie w trybie punktu dostępu nie powiodło się z powodu błędu.

- Należy zresetować urządzenie i ponownie spróbować wykonać <Łatwe połączenie z komputera>.
 - ▶ **<Łatwe połączenie z komputera> (P. 312)**

Wystąpił błąd w trakcie procedury Łatwe łączenie poprzez komputer (tryb konfiguracja bez używania kabla).

- Należy zresetować urządzenie i ponownie spróbować wykonać <Łatwe połączenie z komputera>.
 - ▶ **<Łatwe połączenie z komputera> (P. 312)**

Nie można nawiązać połączenia. Osiągnięto maksymalną liczbę urządzeń, jakie mogą mieć połączenie z punktem dostępu./Nie można połączyć. Przekr. maks. licz. połą. z punk. dostępu

Urządzenie próbowało połączyć się z routerem bezprzewodowej sieci LAN, do którego została już podłączona maksymalna liczba urządzeń.

- Zmniejsz liczbę urządzeń (klientów) podłączonych do routera bezprzewodowej sieci LAN. Aby uzyskać informacje dotyczące maksymalnej liczby urządzeń, które można podłączyć, należy zapoznać się z podręcznikiem użytkownika routera bezprzewodowej sieci LAN lub skontaktować z producentem.

Nie można nawiązać połączenia przy użyciu funkcji Łatwe połączenie z komputera. Urządzenie uruchomi się ponownie.

Połączenie w trybie punktu dostępu nie powiodło się z powodu błędu.

- Należy zresetować urządzenie i ponownie spróbować wykonać <Łatwe połączenie z komputera>.
▶<Łatwe połączenie z komputera> (P. 312)

Wystąpił błąd w trakcie procedury Łatwe łączenie poprzez komputer (tryb konfiguracja bez używania kabla).

- Należy zresetować urządzenie i ponownie spróbować wykonać <Łatwe połączenie z komputera>.
▶<Łatwe połączenie z komputera> (P. 312)

Nie można nawiązać połączenia za pośrednictwem bezprzewodowej sieci LAN. Wyłącz, a następnie ponownie włącz zasilanie, aby jeszcze raz skonfigurować ustawienia.

Nawiązanie łączności nie powiodło się z powodu wystąpienia błędu podczas ustanawiania połączenia z bezprzewodową siecią LAN.

- Zrestartuj urządzenie i ponownie je skonfiguruj.
- Jeżeli problem nie ustąpi nawet po ponownym uruchomieniu urządzenia, sprawdź, czy urządzenie jest prawidłowo zainstalowane i gotowe do połączenia się z siecią.
▶Problemy z instalacją/ustawieniami(P. 425)
- Jeśli po sprawdzeniu stanu połączenia z bezprzewodową siecią LAN problem nadal występuje, sprawdź ustawienia bezpieczeństwa routera bezprzewodowego.

Nie można nawiązać połączenia z użyciem technologii WPS. Poczekać chwilę, a następnie ponownie skonfiguruj ustawienia.

Podczas próby nawiązania automatycznego połączenia z pomocą funkcji WPS wystąpił błąd uniemożliwiający ustanowienie połączenia.

- Odczekaj chwilę i ponownie przeprowadź konfigurację. Jeżeli problem występuje nadal, sprawdź, czy router bezprzewodowy obsługuje WPS.

Jeśli funkcja WPS jest obsługiwana:

Sprawdź, czy urządzenie jest prawidłowo zainstalowane i gotowe do połączenia się z siecią.

▶ **Problemy z instalacją/ustawieniami(P. 425)**

Jeśli funkcja WPS nie jest obsługiwana:

Należy skonfigurować inną metodę połączenia.

▶ **Podłączanie do bezprzewodowej sieci LAN(P. 27)**

Nie można wykryć żadnych połączeń z urządzeniem bezprzewodowym.

Nie udało się wykryć urządzeń przenośnych w określonym czasie.

- Nawiąż połączenie ponownie i zwróć uwagę na limit czasu.
▶ **Połączenie bezpośrednie (Tryb punktu dostępu)(P. 193)**

Nie można wyczyścić.

Papier zakleszczył się w trakcie czyszczenia.

- Wyciągnij zakleszczony papier, ustaw odpowiednio papier i ponownie wykonaj operację czyszczenia.
▶ **Usuwanie zaciętego papieru(P. 467)**
▶ **Czyszczenie modułu utrwalającego(P. 400)**

W zasobnikach znajduje się niewystarczająca ilość tonera do czyszczenia modułu utrwalającego.

- Czyszczenie wymaga odpowiedniej ilości tonera w zasobniku. Wymień zasobnik z tonerem i ponownie przeprowadź czyszczenie.
▶ **Procedura wymiany zasobnika z tonerem(P. 402)**

**Nie można wykonać uwierzytelnienia z użyciem mechanizmu Open System.
Sprawdź ustawienia WEP./Nie można wyk. uwierz. z uż. mech. Open System.
Sprawdź ustaw. WEP.**

Ustawiona metoda uwierzytelniania urządzenia to <System otwarty>, ale metoda określona dla routera sieci bezprzewodowej to „klucz dzielony”.

- Podłącz ponownie, ręcznie zmieniając metodę uwierzytelnienia WEP na <Klucz współdzielony>.
▶ **Nawiązywanie połączenia z konfiguracją szczegółowych ustawień(P. 36)**

Adres MAC urządzenia jest odrzucany przez filtr adresów MAC ustawiony w routerze sieci bezprzewodowej.

- Zmień ustawienia routera, aby dopuszczał adres MAC urządzenia i komputera. Aby uzyskać dalsze informacje dotyczące konfiguracji, należy zapoznać się z instrukcjami obsługi dołączonymi do urządzeń sieciowych lub skontaktować się z producentem. Aby sprawdzić adres MAC urządzenia, wybierz kolejno pozycje <Menu> ▶ <Ustawienia> ▶ <Sieć> ▶ <Ustawienia bezprzewodowej sieci LAN> ▶ <Informacje o połączeniach>.
▶ **Wyświetlanie adresu MAC w przewodowej sieci LAN(P. 47)**

Nie można wykonać uwierzytelnienia z użyciem klucza współdzielonego. Sprawdź ustawienia WEP./Nie można wykonać uwierzytelniania z użyc. klucza współ. Sprawdź ust. WEP.

Klucz sieciowy (klucz WEP) routera sieci bezprzewodowej został ustawiony nieprawidłowo dla urządzenia.

- Sprawdź klucz sieciowy (klucz WEP) routera bezprzewodowego i ustaw go ponownie.
 - ▶ **Sprawdzanie identyfikatora SSID oraz klucza sieciowego(P. 39)**
 - ▶ **Nawiązywanie połączenia z konfiguracją szczegółowych ustawień(P. 36)**
- Podłącz ponownie, wybierając router bezprzewodowy albo ręcznie zmieniając metodę uwierzytelniania WEP na <System otwarty>.
 - ▶ **Konfiguracja połączenia za pomocą routera bezprzewodowego(P. 33)**
 - ▶ **Nawiązywanie połączenia z konfiguracją szczegółowych ustawień(P. 36)**

Ustawiona metoda uwierzytelniania urządzenia to <Klucz współdzielony>, ale metoda określona dla routera sieci bezprzewodowej to „system otwarty”.

- Zmień metodę uwierzytelniania WEP w routerze sieci bezprzewodowej na „klucz dzielony” i połącz ponownie. Aby uzyskać dalsze informacje dotyczące zmiany, należy zapoznać się z instrukcjami obsługi dołączonymi do urządzeń sieciowych lub skontaktować się z producentem.

Bezpośrednie połączenie zakończone.

Połączenie z urządzeniem przenośnym zostało przerwane.

- Ponownie nawiąż połączenie bezpośrednie.
 - ▶ **Połączenie bezpośrednie (Tryb punktu dostępu)(P. 193)**

Łatwe połączenie z komputera zostało zakończone z powodu przekroczenia czasu oczekiwania Urządzenie uruchomi się ponownie./Przekr. czasu: Łatwe poł. z komp. Urz. uruch. się ponownie.

Minęło 30 minut od rozpoczęcia procedury Łatwe łączenie poprzez komputer (tryb konfiguracja bez używania kabla), ale komputer nadal nie może być podłączony.

- Należy zresetować urządzenie i ponownie spróbować wykonać <Łatwe połączenie z komputera>.
 - ▶ **<Łatwe połączenie z komputera> (P. 312)**

Koniec terminu przydat. kasety.

Minął okres przydatności do użytku zasobnika z tonerem.

- Zaleca się wymianę zasobnika z tonerem.
 - ▶ **Procedura wymiany zasobnika z tonerem(P. 402)**

Błąd uwierzytelniania usługi Google Cloud Print

Uwierzytelnienie serwera albo uzyskanie danych rejestracyjnych przez usługę Cloud Print nie powiodło się.

- Upewnij się, że wybrano poprawne ustawienia daty i godziny.
 ▶<Ustawienia daty/godz.>(P. 304)

Błąd łącz. z usługą Google Cloud Print

Funkcja Cloud Print jest niedostępna z powodu błędu.

- Sprawdź, czy urządzenie zostało poprawnie połączone z bezprzewodową lub przewodową siecią LAN.
 ▶<Podłączanie do bezprzewodowej sieci LAN(P. 27)>
 ▶<Podłączanie do przewodowej sieci LAN(P. 26)>
- Port używany do funkcji drukowania w chmurze może być zablokowany przez ustawienia zapory lub inne zabezpieczenia. Sprawdź, czy na komputerze dostępny jest port 5222.
- Jeśli w sieci używany jest serwer proxy, sprawdź, czy ustawienia proxy urządzenia oraz serwera są poprawne. Szczegółowe informacje można uzyskać u administratora sieci.
 ▶<Konfiguracja serwera proxy(P. 237)>

Usł.Google Cloud Prt niedos.Błąd uwierz.ser

Uwierzytelnienie serwera albo uzyskanie danych rejestracyjnych przez usługę Cloud Print nie powiodło się.

- Upewnij się, że wybrano poprawne ustawienia daty i godziny.
 ▶<Ustawienia daty/godz.>(P. 304)

Usł.Google Cloud Prt niedos.Błąd kom.z serw

Funkcja Cloud Print jest niedostępna z powodu błędu.

- Sprawdź, czy urządzenie zostało poprawnie połączone z bezprzewodową lub przewodową siecią LAN.
 ▶<Podłączanie do bezprzewodowej sieci LAN(P. 27)>
 ▶<Podłączanie do przewodowej sieci LAN(P. 26)>
- Port używany do funkcji drukowania w chmurze może być zablokowany przez ustawienia zapory lub inne zabezpieczenia. Sprawdź, czy na komputerze dostępny jest port 5222.
- Jeśli w sieci używany jest serwer proxy, sprawdź, czy ustawienia proxy urządzenia oraz serwera są poprawne. Szczegółowe informacje można uzyskać u administratora sieci.
 ▶<Konfiguracja serwera proxy(P. 237)>

Nieprawidłowa liczba znaków/wprowadzono nieprawidłowe znaki.

Klucz sieciowy (klucz WPA/WPA2-PSK lub WEP) routera sieci bezprzewodowej został wprowadzony niepoprawnie.

- Sprawdź klucz sieciowy (klucz WPA, WPA2-PSK lub WEP) routera i ustaw go ponownie. Aby uzyskać dalsze informacje dotyczące sprawdzania klucza sieciowego, należy zapoznać się z instrukcjami obsługi dołączonymi do urządzeń sieciowych lub skontaktować się z producentem.
 - ▶ **Sprawdzanie identyfikatora SSID oraz klucza sieciowego(P. 39)**
 - ▶ **Konfiguracja połączenia za pomocą routera bezprzewodowego(P. 33)**
 - ▶ **Nawiązywanie połączenia z konfiguracją szczegółowych ustawień(P. 36)**

Załaduj papier.

W szufladzie lub na tacy uniwersalnej nie ma papieru.

- Załaduj papier.
 - ▶ **Ładowanie papieru(P. 122)**

Papier przeznaczony do drukowania raportów i list nie jest załadowany.

- Załaduj odpowiedni papier do drukowania raportów lub list, a następnie wprowadź ustawienia rozmiaru i rodzaju papieru.
 - ▶ **Ładowanie papieru(P. 122)**
 - ▶ **Określanie formatu i typu papieru(P. 141)**
 - ▶ **Obsługiwane rodzaje papieru(P. 492)**

Papier do drukowania odbieranych dokumentów nie jest załadowany.

- Załaduj odpowiedni papier do wydrukowania odebranego dokumentu i wprowadź ustawienia rozmiaru i rodzaju papieru.
 - ▶ **Ładowanie papieru(P. 122)**
 - ▶ **Określanie formatu i typu papieru(P. 141)**
 - ▶ **Obsługiwane rodzaje papieru(P. 492)**

UWAGA:

- Jeśli odbierane dokumenty drukowane są na papierze o formacie innym niż A4 lub Letter, może brakować niektórych części obrazu lub obraz może zostać podzielony i wydrukowany na kilku arkuszach.

Pam. pełna. Spr. błąd klawisz. Monit. stanu.

Pamięć zapełniła się danymi drukowania, których nie wydrukowano z powodu błędów.

- Anuluj drukowanie dokumentów, w przypadku których wystąpił błąd albo wydrukuj te dokumenty, wybierając pozycję <Pomiń błąd> na ekranie sprawdzania statusu drukowania.
 - ▶ **Anulowanie drukowania(P. 166)**

Pamięć pełna. Wykonaj bezpieczne drukowanie.

Pamięć została zapełniona dokumentami zabezpieczonymi, które nie zostały wydrukowane.

- Usuń zabezpieczone dokumenty zapisane w pamięci.
 - ▶ **Drukowanie za pomocą funkcji Zabezpieczone drukowanie(P. 173)**

Pamięć pełna (Bezpieczne drukowanie)

Pamięć została zapełniona dokumentami zabezpieczonymi, które nie zostały wydrukowane.

- Usuń zabezpieczone dokumenty zapisane w pamięci.
▶ **Drukowanie za pomocą funkcji Zabezpieczone drukowanie(P. 173)**

Pamięć pełna (Pomiń błąd)

Pamięć zapełniła się danymi drukowania, których nie wydrukowano z powodu błędów.

- Anuluj drukowanie dokumentów, w przypadku których wystąpił błąd albo wydrukuj te dokumenty, wybierając pozycję <Pomiń błąd> na ekranie sprawdzania statusu drukowania.
▶ **Anulowanie drukowania(P. 166)**

Pamięć jest pełna.

Drukowanie nie było możliwe z powodu niewystarczającej ilości wolnego miejsca w pamięci.

- Jeśli drukowanie oczekuje na wykonanie, odczekaj do jego zakończenia.

Drukowanie z nośnika pamięci jest ograniczone.

Funkcja drukowania plików jest wyłączona na urządzeniu pamięci USB.

- Dla opcji <Użyj funkcji druku> w menu <Ustawienia nośnika pamięci> wybierz ustawienie <Włącz>.
▶ **Ograniczenie funkcji drukowania z nośnika pamięci USB(P. 264)**

Brak papieru

Nie załadowano papieru do szuflady lub otworu podawania ręcznego.

- Załaduj papier.
▶ **Ładowanie papieru(P. 122)**

Papier przeznaczony do drukowania raportów i list nie jest załadowany.

- Załaduj odpowiedni papier do drukowania raportów lub list, a następnie wprowadź ustawienia rozmiaru i rodzaju papieru.
▶ **Ładowanie papieru(P. 122)**
▶ **Określanie formatu i typu papieru(P. 141)**
▶ **Obsługiwane rodzaje papieru(P. 492)**

Papier do drukowania odbieranych dokumentów nie jest załadowany.

- Załaduj odpowiedni papier do wydrukowania odebranego dokumentu i wprowadź ustawienia rozmiaru i rodzaju papieru.
▶ **Ładowanie papieru(P. 122)**
▶ **Określanie formatu i typu papieru(P. 141)**

► **Obsługiwane rodzaje papieru(P. 492)**

UWAGA:

- Jeśli odbierane dokumenty drukowane są na papierze o formacie innym niż A4 lub Letter, może brakować niektórych części obrazu lub obraz może zostać podzielony i wydrukowany na kilku arkuszach.

Brak odpowiedzi od odbiorcy.

Przewód sieciowy LAN mógł zostać odłączony lub wystąpił problem z przełącznikiem sieciowym.

- Sprawdź stan kabli sieciowych LAN i przełączników.

Brak odpowiedzi hosta./Brak odpowiedzi z hosta.

Urządzenie nie jest prawidłowo podłączone do sieci.

- Sprawdź ustawienia urządzenia i sieci, a następnie połącz ponownie.
► **Konfigurowanie środowiska sieciowego(P. 23)**

Zacięcie papieru.

Papier zakleszcza się.

- Wyciągnij zakleszczony papier i wydrukuj dokument ponownie (drukowanie może wznowić się automatycznie).
► **Usuwanie zaciętego papieru(P. 467)**

Niezgodność ustawień papieru i rozmiaru

Ustawienie rozmiaru papieru na panelu sterowania jest niezgodne z rozmiarem załadowanego papieru.

- Dopasuj ustawienia rozmiaru papieru określone w menu <Ustawienia papieru> oraz rozmiar papieru aktualnie załadowanego.

Wykorzystanie załadowanego papieru

Skonfiguruj obszar <Ustawienia papieru>, aby dopasować je do rozmiaru załadowanego papieru.

► **Określanie formatu i typu papieru(P. 141)**

UWAGA:

- W przypadku drukowania z komputera należy sprawdzić, czy ustawienie formatu papieru w sterowniku drukarki odpowiada formatowi załadowanego papieru.

Ładowanie papieru bez zmiany ustawień

Ładuj papier o formacie zgodnym z podanym w menu <Ustawienia papieru>.

► **Ładowanie papieru(P. 122)**

- Sprawdź, czy prowadnice papieru w szufladzie na papier są prawidłowo ustawione.
► **Ładowanie papieru(P. 122)**

Przygotuj kasetę.

Zbliża się czas wymiany kasety z tonerem.

- Przygotuj zasobnik z tonerem na wymianę. Wymień zasobnik z tonerem przed rozpoczęciem drukowania dużej liczby dokumentów, jeśli wyświetlany jest ten komunikat.
▶ Materiały eksploatacyjne(P. 419)

UWAGA:

- W przypadku drukowania nie ma konieczności przerywania operacji.
- Jeśli komunikat zostaje wyświetlony, gdy urządzenie wykonuje operację odbioru I-faksu, odebrane I-faksy zostaną zapisane w pamięci urządzenia, aby pozostawić ich kopię w razie, gdyby ich wydruki stały się wyblakłe. Aby kontynuować drukowanie pomimo niskiego poziomu toner w zasobniku, dla opcji <Kon.dr. Gdy mało ton. w kas.>/<Kontynuuj druk., gdy mało atram. w kas.> wybierz ustawienie <Włącz>. **▶<Kon.dr. Gdy mało ton. w kas.>/<Kontynuuj druk., gdy mało atram. w kas.>(P. 376)**

Drukowanie jest ograniczone.

Drukowanie jest wyłączone dla funkcji Zarządzanie identyfikatorami wydziałów.

- Zaloguj się za pomocą identyfikatora wydziału, dla którego drukowanie nie jest wyłączone. Aby uzyskać identyfikator wydziału i kod PIN, skontaktuj się z administratorem.
▶ Konfiguracja funkcji Zarządzanie identyfikatorami działów(P. 218)

Wprowadź prawidłowe dane uwierzytelniania.

Informacje uwierzytelniania klienta (klucz i certyfikat, nazwa użytkownika i hasło lub certyfikat CA) są nieprawidłowe.

- Sprawdź wybraną metodę uwierzytelniania oraz informacje uwierzytelniania (klucz i certyfikat, nazwę użytkownika i hasło oraz certyfikat CA).
▶ Konfiguracja ustawień uwierzytelniania zgodnego z IEEE 802.1X(P. 258)

Wprowadź informacje niezbędne do uwierzytelnienia.

Uwierzytelnianie metodą IEEE 802.1X nie zostało poprawnie skonfigurowane.

- Skonfiguruj uwierzytelnianie metodą IEEE 802.1X za pomocą Zdalnego interfejsu użytkownika.
▶ Konfiguracja ustawień uwierzytelniania zgodnego z IEEE 802.1X(P. 258)

Niezgod. rozm./ustaw.

Ustawienie rozmiaru papieru na panelu sterowania jest niezgodne z rozmiarem załadowanego papieru.

- Dopasuj ustawienia rozmiaru papieru określone w menu <Ustawienia papieru> oraz rozmiar papieru aktualnie załadowanego.

Wykorzystanie załadowanego papieru

Skonfiguruj obszar <Ustawienia papieru>, aby dopasować je do rozmiaru załadowanego papieru.

▶ **Określanie formatu i typu papieru(P. 141)**

UWAGA:

- W przypadku drukowania z komputera należy sprawdzić, czy ustawienie formatu papieru w sterowniku drukarki odpowiada formatowi załadowanego papieru.

Ładowanie papieru bez zmiany ustawień

Ładuj papier o formacie zgodnym z podanym w menu <Ustawienia papieru>.

▶ **Ładowanie papieru(P. 122)**

- Sprawdź, czy prowadnice papieru w szufladzie na papier są prawidłowo ustawione.
▶ **Ładowanie papieru(P. 122)**

Wygasł certyfikat uwierzytelniania serwera.

Certyfikat serwera przesłany z serwera RADIUS wygasł.

- Sprawdź okres ważności certyfikatu serwera dla serwera RADIUS.
▶ **Konfiguracja ustawień uwierzytelniania zgodnego z IEEE 802.1X(P. 258)**

Nieprawidłowy certyfikat uwierzytelniania serwera.

Nie zarejestrowano w drukarce żadnego certyfikatu urzędu certyfikacji zgodnego z certyfikatem serwera uwierzytelniania.

- Sprawdź, czy w drukarce zarejestrowano certyfikat CA zgodny z certyfikatem serwera uwierzytelniania.
▶ **Konfiguracja ustawień uwierzytelniania zgodnego z IEEE 802.1X(P. 258)**

Pamięć jest pełna.

Drukowanie nie było możliwe z powodu niewystarczającej ilości wolnego miejsca w pamięci.

- Jeśli drukowanie oczekuje na wykonanie, odczekaj do jego zakończenia.

Nieprawidłowa liczba znaków/wprowadzono nieprawidłowe znaki.

Klucz sieciowy (klucz WPA/WPA2-PSK lub WEP) routera sieci bezprzewodowej został wprowadzony niepoprawnie.

- Sprawdź klucz sieciowy (klucz WPA, WPA2-PSK lub WEP) routera i ustaw go ponownie. Aby uzyskać dalsze informacje dotyczące sprawdzania klucza sieciowego, należy zapoznać się z instrukcjami obsługi dołączonymi do urządzeń sieciowych lub skontaktować się z producentem.
▶ **Sprawdzanie identyfikatora SSID oraz klucza sieciowego(P. 39)**
▶ **Konfiguracja połączenia za pomocą routera bezprzewodowego(P. 33)**
▶ **Nawiązywanie połączenia z konfiguracją szczegółowych ustawień(P. 36)**

Klucz WEP jest ustawiony nieprawidłowo. Sprawdź ustawienia WEP.

Klucz sieciowy (klucz WEP) routera sieci bezprzewodowej został ustawiony nieprawidłowo dla urządzenia.

- Sprawdź klucz sieciowy (klucz WEP) routera bezprzewodowego i ustaw go ponownie.
 - ▶ **Sprawdzanie identyfikatora SSID oraz klucza sieciowego(P. 39)**
 - ▶ **Konfiguracja połączenia za pomocą routera bezprzewodowego(P. 33)**
 - ▶ **Nawiązywanie połączenia z konfiguracją szczegółowych ustawień(P. 36)**

Ustawiona metoda uwierzytelniania urządzenia to <Klucz współdzielony>, ale metoda określona dla routera sieci bezprzewodowej to „system otwarty”.

- Podłącz ponownie, wybierając router bezprzewodowy albo ręcznie zmieniając metodę uwierzytelniania WEP na <System otwarty>.
 - ▶ **Konfiguracja połączenia za pomocą routera bezprzewodowego(P. 33)**
 - ▶ **Nawiązywanie połączenia z konfiguracją szczegółowych ustawień(P. 36)**
- Zmień metodę uwierzytelniania WEP w routerze sieci bezprzewodowej na „klucz dzielony” i połącz ponownie. Aby uzyskać dalsze informacje dotyczące zmiany, należy zapoznać się z instrukcjami obsługi dołączonymi do urządzeń sieciowych lub skontaktować się z producentem.

Użyj zdalnego interfejsu użytkownika, aby wprowadzić informacje niezbędne do uwierzytelnienia./Użyj zdal. int. už., aby wprowadz. inform. niezb. do uwierzyt.

Ustawienia IEEE 802.1X są nieprawidłowe.

- Sprawdź, czy opcja [Nazwa logowania] została skonfigurowana prawidłowo.
- Sprawdź, czy zaznaczono pole wyboru [Użyj TLS], [Użyj TTLS] albo [Użyj PEAP].
- W przypadku korzystania z protokołu TLS sprawdź, czy zarejestrowano „klucz i certyfikat”.
- W przypadku korzystania z protokołu TTLS albo PEAP, sprawdź, czy nazwa użytkownika i hasło zostały wprowadzone poprawnie.
 - ▶ **Konfiguracja ustawień uwierzytelniania zgodnego z IEEE 802.1X(P. 258)**

Środki zaradcze dla każdego kodu błędu

36UL-074

Jeśli wystąpi błąd, na przykład w przypadku nieudanego drukowania albo niemożności wysłania lub odebrania I-faksu, na ekranie dziennika zadań zostanie wyświetlony odpowiadający mu trzycyfrowy kod błędu. Zapoznaj się z poniższymi opisami, aby uzyskać informacje na temat przyczyn i rozwiązań dla każdego kodu błędu. Szczegółowe informacje na temat ekranu dziennika zadań, patrz [▶ Ekran <Monitor stanu>\(P. 108\)](#) .

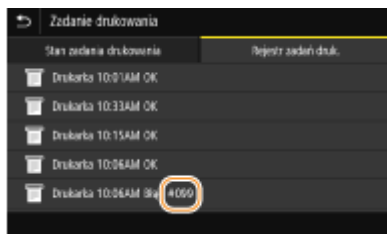

#037

Plik jest za duży, aby można było go wydrukować.

- Zoptymalizuj plik, aby zmniejszyć jego rozmiar albo podziel go na sekcje, a następnie ponownie przejdź do operacji drukowania.
- Spróbuj drukować z poziomu sterownika drukarki. To może pomóc.

#099

Wykonano operację, która spowodowała anulowanie zadania.

- Ten kod błędu jest wyświetlany w przypadku anulowania zadania. Nie oznacza to nieprawidłowości w działaniu urządzenia. Wydrukuj lub odbierz dokumenty ponownie zgodnie z potrzebą.

#408

Nie można było odczytać nośnika pamięci USB, ponieważ został odłączony w trakcie odczytu danych.

- Sprawdź, czy nośnik pamięci USB nie został odłączony i ponownie odczytaj dane.
 - ▶ [Korzystanie nośnika pamięci USB\(P. 160\)](#)
 - ▶ [Wydruk z urządzenia pamięci USB \(Drukowanie z nośnika pamięci\)\(P. 177\)](#)

Podłączony nośnik pamięci USB korzysta z nieobsługiwanego formatu.

- Sprawdź, czy nośnik pamięci USB korzysta z formatu obsługiwanego przez urządzenie.
 - ▶ [Korzystanie nośnika pamięci USB\(P. 160\)](#)

#701

Uwierzytelnianie nie powiodło się, ponieważ wprowadzono nieprawidłowy identyfikator wydziału lub kod PIN po aktywacji funkcji Zarządzanie identyfikatorami wydziałów.

- Wprowadź odpowiedni identyfikator wydziału i kod PIN.

Podjęto próbę kontynuowania pracy bez wprowadzenia identyfikatora działu, pomimo że zadania o nieznanym identyfikatorze (funkcje, które dopuszczają działanie bez identyfikatora wydziału lub kodu PIN) zostały wyłączone w funkcji Zarządzanie identyfikatorami wydziałów.

- Włącz zadania z nieznanym identyfikatorem w trybie menedżera systemu w Zdalnym interfejsie użytkownika.
 - ▶ **Blokowanie zadań w przypadku nieznanego identyfikatora wydziału(P. 222)**

#752

Nie można odebrać I-faksu, ponieważ ustawiono nieprawidłową nazwę serwera POP3.

- Sprawdź nazwę serwera POP3 i popraw dane.
 - ▶ **Odbieranie I-faksów do drukowania(P. 185)**

Nie można odebrać I-faksu, ponieważ ustawiono nieprawidłową nazwę domeny.

- Sprawdź nazwę domeny i popraw dane.
 - ▶ **Konfiguracja usługi DNS(P. 65)**

Nie można odebrać I-faksu, ponieważ urządzenie nie jest prawidłowo podłączone do sieci.

- Sprawdź, czy urządzenie jest prawidłowo zainstalowane i połączone z siecią.
 - ▶ **Problemy z instalacją/ustawieniami(P. 425)**

#753

Nie można odebrać zeskanowanych danych jako I-Faksu, ponieważ kabel przewodowej sieci LAN jest odłączony.

- Sprawdź, czy kabel sieci przewodowej LAN został podłączony prawidłowo.
 - ▶ **Podłączanie do przewodowej sieci LAN(P. 26)**

#766

Certyfikat wygaś.

- Uaktualnij certyfikat lub użyj certyfikatu, który nie wygaś.
- Sprawdź, czy ustawienia opcji <Ustawienia aktualnej daty/godziny> są poprawne.
 - ▶ **Ustawianie daty/czasu(P. 21)**

#802

Ustawiono nieprawidłową nazwę serwera POP3.

- Ustaw prawidłową nazwę serwera POP3.
 - ▶ **Odbieranie I-faksów do drukowania(P. 185)**

#810

Podczas odbierania I-faksu serwer POP3 zwrócił błąd.

- Sprawdź, czy ustawienia serwera POP3 są prawidłowe.
- Sprawdź, czy serwer poczty i sieć działają poprawnie. Aby uzyskać więcej informacji, należy skontaktować się z administratorem sieci.

#816

Liczba wydrukowanych stron osiągnęła górny limit skonfigurowany dla wydziału.

- Aby zresetować licznik wydrukowanych stron, kliknij przycisk [Wyzeruj licznik] na stronie [Zarządzanie ID działu] Zdalnego interfejsu użytkownika.
▶ **Rejestrowanie/edytowanie identyfikatora wydziału i kodu PIN(P. 218)**

#818

Format pliku odebranych danych nie może zostać wydrukowany przez urządzenie.

- Skontaktuj się z nadawcą i poproś o ponowne przesłanie danych w innym formacie pliku.

#819

Odebrane dane nie są obsługiwane (nieprawidłowe informacje MIME).

- Skontaktuj się z nadawcą i poproś o sprawdzenie ustawień i ponowne przesłanie danych.

#820

Odebrane dane nie są obsługiwane (nieprawidłowe informacje BASE64 lub uuencode).

- Skontaktuj się z nadawcą i poproś o sprawdzenie ustawień i ponowne przesłanie danych.

#821

Odebrane dane nie są obsługiwane (wystąpił błąd analizy TIFF).

- Skontaktuj się z nadawcą i poproś o sprawdzenie ustawień i ponowne przesłanie danych.

#822

Nie można wydrukować pliku z nośnika pamięci USB, ponieważ format pliku jest nieobsługiwany.

- Sprawdź obsługiwane formaty plików i ponownie zapisz plik.
▶ **Funkcji drukarki(P. 496)**

#827

Odebrane dane nie są obsługiwane (zawierają nieobsługiwane informacje MIME).

- Skontaktuj się z nadawcą i poproś o sprawdzenie ustawień i ponowne przesłanie danych.

#829

Rozmiar otrzymanych danych przekracza maksymalną dopuszczalną wartość.

- W przypadku odbioru I-faksów urządzenie nie może odbierać wiadomości e-mail o rozmiarze przekraczającym 24 MB. Poproś nadawcę o zmniejszenie rozmiaru wiadomości e-mail poniżej 24 MB i ponowne wysłanie.

#852

Urządzenie wyłącza się z jakiegoś powodu.

- Sprawdź, czy wtyczka jest mocno osadzona w gnieździe zasilający.

#853

Nie można wydrukować dokumentu, ponieważ jego rozmiar przekracza możliwości przetwarzania urządzenia.

- Urządzenie może nie być w stanie wydrukować dokumentów wielostronicowych. Zmniejsz liczbę stron w jednej serii drukowania lub wykonaj wydruk, gdy żadne zadania nie oczekują w kolejce lub nie jest drukowany żaden dokument. Jeśli to nie rozwiąże problemu, sprawdź dane dokumentu pod kątem nieprawidłowości.

Drukowanie zostało anulowane z poziomu komputera.

- Ten błąd może wystąpić, jeśli anulujesz czynność podczas przesyłania danych drukowania z komputera do urządzenia, ale nie jest to zdarzenie nietypowe. Wydrukuj ponownie w razie potrzeby.

Usunięto dokument zabezpieczony, który nie został wydrukowany.

- Dokument z funkcji Zabezpieczone drukowanie niewydrukowany w określonym czasie (domyślnie w czasie 30 minut) jest usuwany z pamięci. Ponownie wyślij zabezpieczony dokument i wydrukuj go w określonym czasie.

▶ **Drukowanie za pomocą funkcji Zabezpieczone drukowanie(P. 173)**

Podjęto próbę drukowania zabezpieczonego w momencie, gdy funkcja Bezpiecznego drukowania była wyłączona.

- Jeśli dla opcji <Bezpieczne drukowanie> wybrano ustawienie <Wyłącz>, nie można korzystać z funkcji Zabezpieczone drukowanie. Zmień wartość ustawienia na <Włącz> i wydrukuj ponownie.

▶ **Drukowanie za pomocą funkcji Zabezpieczone drukowanie(P. 173)**

- Wydrukuj bez korzystania z funkcji Zabezpieczone drukowanie.

▶ **Podstawowe opcje drukowania(P. 164)**

Próbowano wydrukować uszkodzony lub nieobsługiwany plik.

- Sprawdź plik i spróbuj ponownie.
- ▶ **Podstawowe opcje drukowania(P. 164)**

Nie można drukować plików PDF zabezpieczonych hasłem.

- Wprowadź prawidłowe hasło do pliku PDF.
- ▶ **Wydruk z urządzenia pamięci USB (Drukowanie z nośnika pamięci)(P. 177)**

#861

Nie można wydrukować dokumentu, ponieważ użyto sterownika drukarki nieodpowiedniego dla urządzenia.

- Wydrukuj ponownie, korzystając ze sterownika drukarki przeznaczonego dla tego urządzenia.
- ▶ **Podstawowe opcje drukowania(P. 164)**

Nie można wydrukować dokumentu z powodu uszkodzenia danych.

- Sprawdź dane dokumentu pod kątem błędów.

#863

Podczas drukowania z komputera wystąpił błąd.

- Wyłącz urządzenie, odczekaj co najmniej 10 sekund, a następnie włącz je ponownie. Po ponownym uruchomieniu spróbuj wydrukować jeszcze raz.

#995

Dokument oczekujący na odebranie został anulowany.

- Wedle potrzeby ponownie odbierz dokument.

Usuwanie zaciętego papieru

36UL-075

Jeśli w urządzeniu zakleszczy się papier, zostaje wyświetlony ekran <Zacięcie papieru.>. Naciśnij przycisk <Dalej> (▶), aby wyświetlić proste rozwiązania. Jeśli instrukcje wyświetlane na ekranie nie są zrozumiałe, zapoznaj się z poniższymi sekcjami, aby usunąć zakleszczony papier.

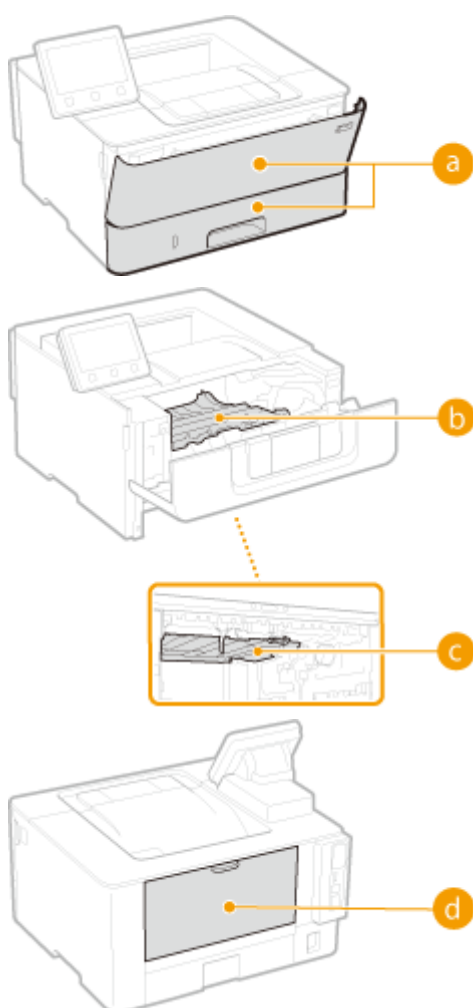
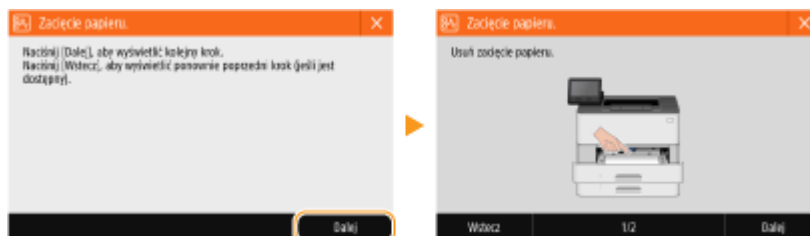

- a** Taca uniwersalna/Szuflada na papier
 - ▶ Zakleszczenia papieru w źródłach papieru (P. 475)
- b** Wnętrze
 - ▶ Zakleszczenia papieru w jednostce głównej (P. 469)
- c** Dwustronna prowadnica transportująca
 - ▶ Zakleszczenia papieru w jednostce głównej (P. 469)
- d** Strona tylna
 - ▶ Zakleszczenia papieru w jednostce głównej (P. 469)

WAŻNE

Podczas usuwania zakleszczonego papieru nie wolno wyłączać urządzenia

- Po wyłączeniu urządzenia dane, które miały zostać wydrukowane, zostają utracone.

W przypadku rozdarcia papieru

- Wyciągnij wszystkie kawałki papieru, aby nie zakleszczyły się ponownie w urządzeniu.

Jeżeli papier zakleszcza się regularnie

- Przed załadowaniem ryzy papieru do urządzenia wyrównaj jej krawędzie na płaskiej powierzchni.
- Sprawdź, czy używany papier jest odpowiedni dla urządzenia. ▶ **Obsługiwane rodzaje papieru(P. 492)**
- Sprawdź, czy w urządzeniu nie pozostają zakleszczone kawałki papieru.

Nie wolno używać nadmiernej siły podczas wyciągania papieru zakleszczonego w urządzeniu.

- Może to prowadzić do uszkodzenia części. Jeśli nie możesz wyciągnąć papieru, skontaktuj się z lokalnym autoryzowanym przedstawicielem firmy Canon lub działem telefonicznej pomocy technicznej Canon. ▶ **Jeżeli problem nie może zostać rozwiązany(P. 477)**

Zakleszczenia papieru w jednostce głównej

36UL-076

Usuń zakleszczony papier zgodnie z procedurą odpowiednią dla miejsca, w którym nastąpiło zakleszczenie papieru.

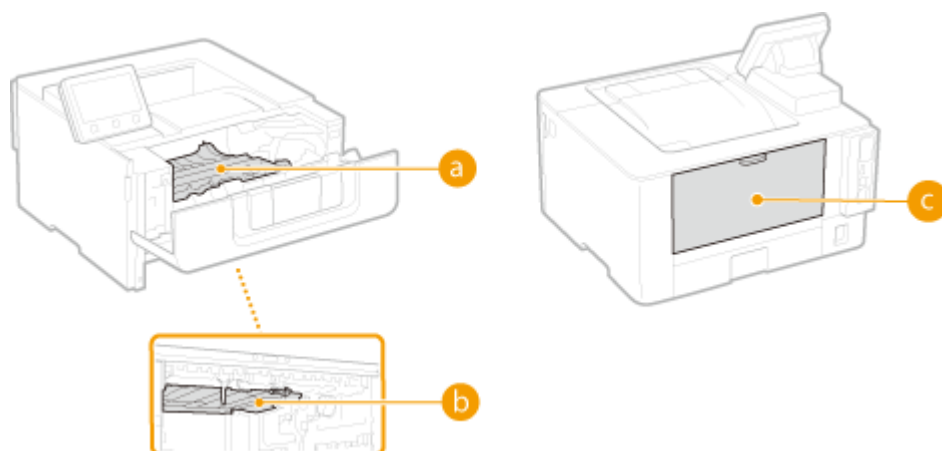

a Wnętrze

▶ Zakleszczenia papieru w urządzeniu lub z jego tylnej strony (P. 469)

b Dwustronna prowadnica transportująca

▶ Zakleszczenia papieru w dwustronnej prowadnicy transportującej (P. 472)

c Strona tylna

▶ Zakleszczenia papieru w urządzeniu lub z jego tylnej strony (P. 469)

Zakleszczenia papieru w urządzeniu lub z jego tylnej strony

Jeśli zablokowanego papieru nie można usunąć delikatnie, nie należy robić tego na siłę. W takim przypadku należy przejść do następnego kroku.

1 Otwórz przednią pokrywę.

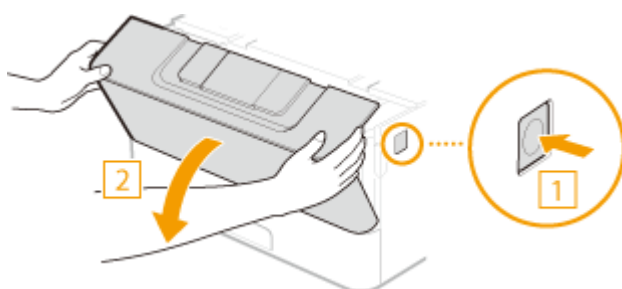

2 Wyciągnij zasobnik z tonerem.

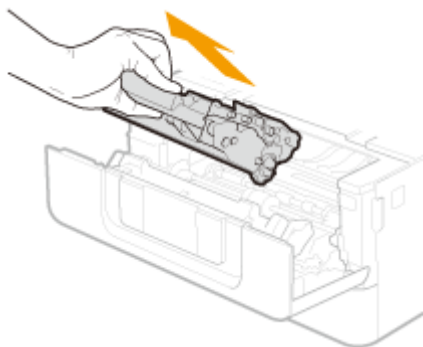

3 Przytrzymaj przednie zielone pokrętło i podnieś prowadnicę transportującą.

- Przytrzymaj prowadnicę transportującą, po czym przywróć ją do pozycji pierwotnej z kroku 5.

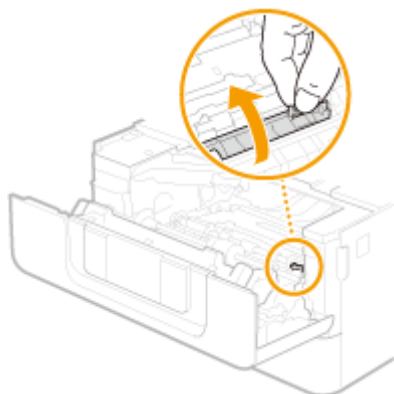

4 Ostrożnie wyciągnij papier.

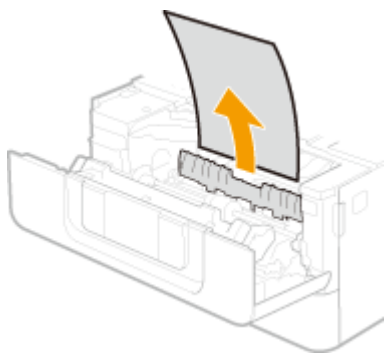

5 Delikatnie ustaw prowadnicę transportującą z powrotem na swoim miejscu.

6 Przytrzymaj przednie zielone pokrętło i podnieś prowadnicę transportującą.

- Przytrzymaj prowadnicę transportującą, po czym przywróć ją do pozycji pierwotnej z kroku 8.

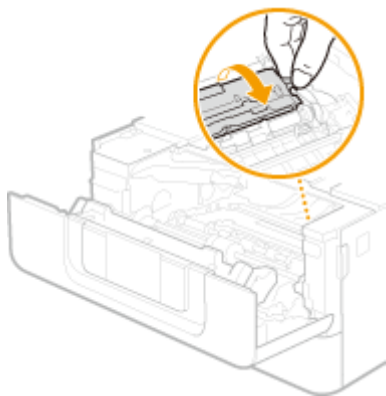

7 Ostrożnie wyciągnij papier.

- Wyciągnij papier, trzymając go możliwie równo w poziomie, aby nie dopuścić do upadku niezamocowanego toneru.

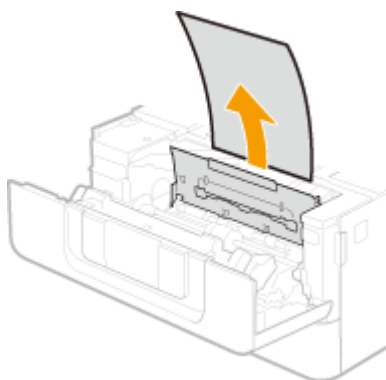

8 Delikatnie ustaw prowadnicę transportującą z powrotem na swoim miejscu.

9 Otworzyć pokrywę tylną.

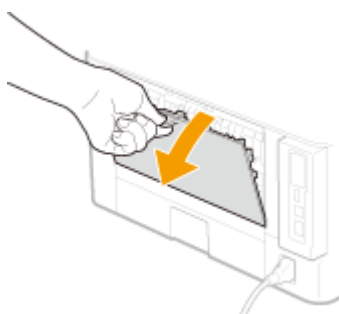

10 Ostrożnie wyciągnij papier.

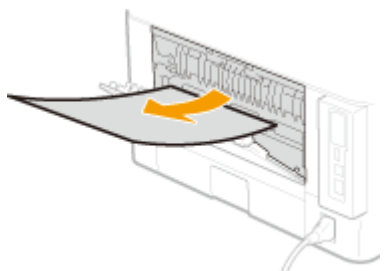

11 Zamknij pokrywę tylną.

12 Zainstaluj zasobnik z tonerem.

- Dociśnij zasobnik z tonerem do momentu, gdy stawi opór.

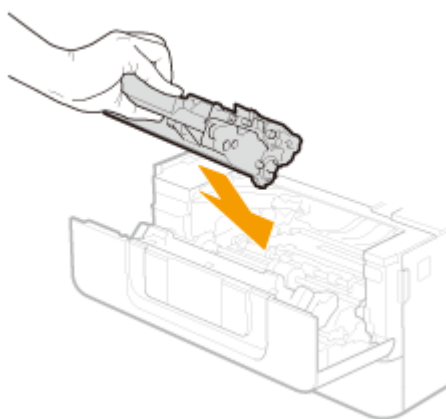

13 Zamknij przednią pokrywę.

UWAGA:

Gdy wiadomość jest nadal wyświetlana

- Blokada papieru może występować w innych miejscach. Sprawdź inne lokalizacje i usuń zakleszczony papier. Jeśli wiadomość jest nadal wyświetlana, sprawdź czy przednia pokrywa jest zamknięta w sposób prawidłowy.

Zakleszczenia papieru w dwustronnej prowadnicy transportującej

Jeżeli nie można łatwo usunąć zakleszczonego papieru, nie wolno używać nadmiernej siły podczas wyciągania go z urządzenia, ale w zależności od miejsca zakleszczenia papieru należy postępować zgodnie z procedurą wskazaną za pomocą komunikatu.

1 Wyciągnij szufladę na papier.

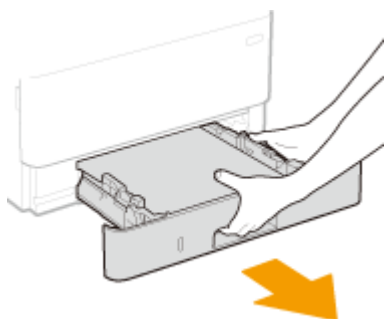

WAŻNE:

- Szufladę należy trzymać oburącz i wysuwać ją delikatnie. W przeciwnym wypadku szuflada może upaść i ulec uszkodzeniu, jeśli wysunie się zbyt łatwo.

2 Wciśnij zielone pokrętło i obniż prowadnicę transportującą.

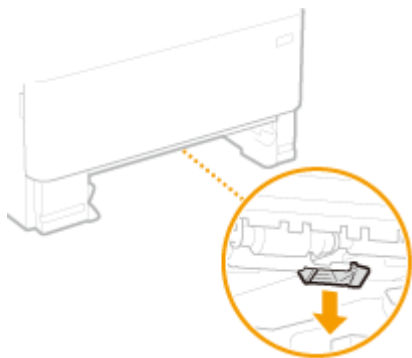

3 Ostrożnie wyciągnij papier.

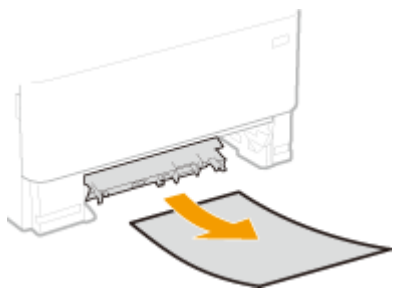

4 Ustaw prowadnicę na swoim miejscu.

- Zamknij prowadnicę, aż usłyszysz kliknięcie.

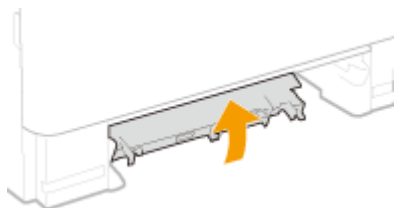

5 Umieść szufladę z powrotem na miejscu.

6 Otwórz i zamknij przednią pokrywę.

- Po otwarciu i zamknięciu pokrywy przedniej komunikat o zakleszczeniu papieru znika.

1 Otwórz przednią pokrywę.

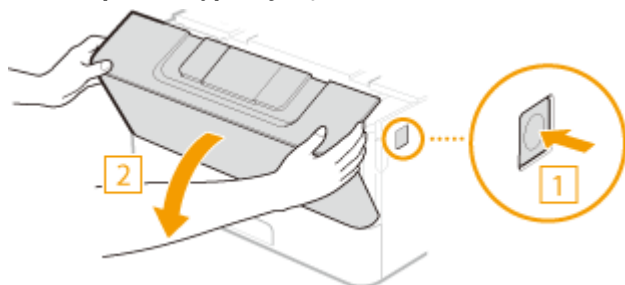

2 Zamknij przednią pokrywę.

UWAGA:

Gdy wiadomość jest nadal wyświetlana

- Blokada papieru może występować w innych miejscach. Sprawdź inne lokalizacje i usuń zakleszczony papier. Jeśli wiadomość jest nadal wyświetlana, sprawdź czy przednia pokrywa jest zamknięta w sposób prawidłowy.

Zakleszczenia papieru w źródłach papieru

36UL-077

Usuń zakleszczony papier zgodnie z procedurą odpowiednią dla miejsca, w którym nastąpiło zakleszczenie papieru.

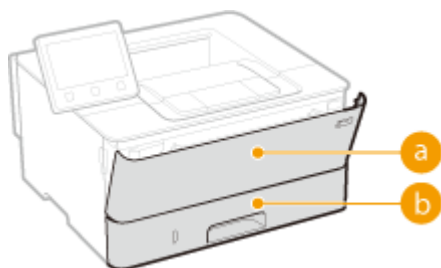

a Taca wielofunkcyjna

➤ Zakleszczenia papieru na tacy podajnika uniwersalnego (P. 475)

b Szuflada na papier

➤ Zakleszczenia papieru w szufladzie na papier (P. 475)

Zakleszczenia papieru na tacy podajnika uniwersalnego

Jeśli arkusze papieru znajdują się na tacy, najpierw należy je wyjąć. Jeżeli nie można łatwo usunąć zakleszczonego papieru, nie wolno używać nadmiernej siły podczas wyciągania go z urządzenia, ale w zależności od miejsca zakleszczenia papieru należy postępować zgodnie z procedurą wskazaną za pomocą komunikatu.

1 Ostrożnie wyciągnij papier.

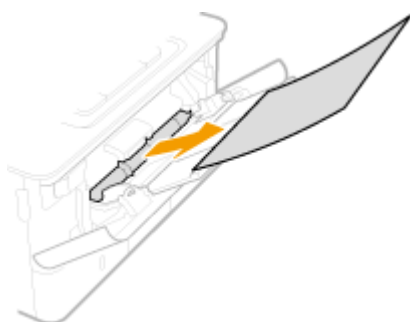

2 Włóż papier. ➤ Ładowanie papieru do tacy wielofunkcyjnej (P. 131)

3 Naciśnij przycisk <Tak>, jeżeli na ekranie zostanie wyświetlony komunikat <Czy usunięto cały zakleszczony papier?>.

UWAGA:

Gdy wiadomość jest nadal wyświetlana

- Blokada papieru może występować w innych miejscach. Sprawdź inne lokalizacje i usuń zakleszczony papier.

Zakleszczenia papieru w szufladzie na papier

Jeżeli nie można łatwo usunąć zakleszczonego papieru, nie wolno używać nadmiernej siły podczas wyciągania go z urządzenia, ale w zależności od miejsca zakleszczenia papieru należy postępować zgodnie z procedurą wskazaną za pomocą komunikatu.

1 Wyciągnij szufladę na papier.

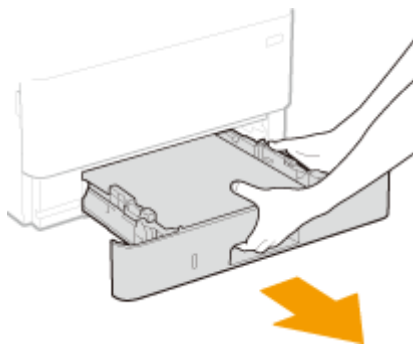

WAŻNE:

- Szufladę należy trzymać oburącz i wysuwać ją delikatnie. W przeciwnym wypadku szuflada może upaść i ulec uszkodzeniu, jeśli wysunie się zbyt łatwo.

2 Ostrożnie wyciągnij papier.

- Jeżeli zamocowany jest dodatkowy cassette feeding module, należy ostrożnie wyciągnąć papier w ten sam sposób.

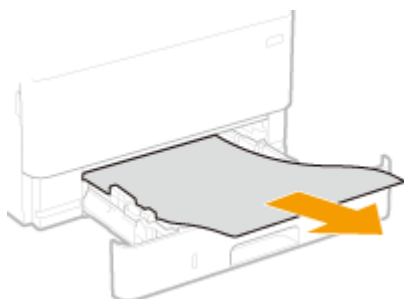

3 Umieść szufladę z powrotem na miejscu.

4 Naciśnij przycisk <Tak>, jeżeli na ekranie zostanie wyświetlony komunikat <Czy usunięto cały zakleszczony papier?>.

UWAGA:

Gdy wiadomość jest nadal wyświetlana

- Blokada papieru może występować w innych miejscach. Sprawdź inne lokalizacje i usuń zakleszczony papier.

Jeżeli problem nie może zostać rozwiązany

36UL-078

Jeśli rozwiązanie problemu na podstawie wskazówek zawartych w tym rozdziale jest niemożliwe, należy się skontaktować z autoryzowanym sprzedawcą produktów firmy Canon lub z biurem obsługi klientów firmy Canon.

WAŻNE

Nie należy samodzielnie demontować ani naprawiać urządzenia

- Samodzielne naprawy lub demontaż urządzenia może skutkować utratą gwarancji.

■ Podczas kontaktu z firmą Canon

W przypadku kontaktowania się z firmą Canon należy przygotować następujące informacje:

- Nazwa produktu (LBP215x / LBP214dw / LBP212dw)
- Miejsce zakupu urządzenia
- Szczegółowy opis problemu (np. jakie czynności wykonano i jaki był ich skutek)
- Numer seryjny (umieszczony na etykiecie z tyłu urządzenia)

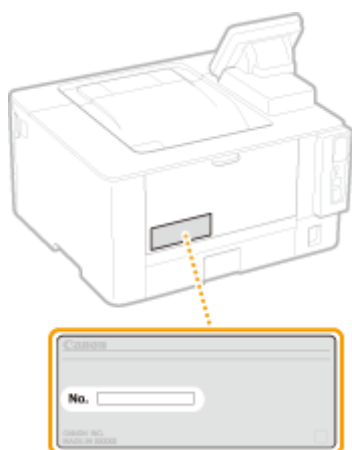

UWAGA

Sprawdzanie numeru seryjnego na panelu sterowania

- Wybierz kolejno pozycje <Monitor stanu> () ► <Informacje o urządzeniu>/<Stan urządz.> ► <Numer seryjny>.

Dodatek

Dodatek	479
Oprogramowanie dostarczone przez strony trzecie	481
Wyróżnione funkcje	482
Ekologia i niższe koszty	483
Większa wydajność	484
Więcej funkcji dodatkowych	486
Dane techniczne	488
Moduł główny	489
Obsługiwane rodzaje papieru	492
Cassette Feeding Module-AH	495
Funkcji drukarki	496
Funkcje zarządzania	498
Środowisko systemowe	500
Środowisko sieciowe	501
Opcje	502
Wyposażenie opcjonalne	503
Opcje systemu	504
Instrukcje obsługi i ich zawartość	506
Korzystanie z programu Podręcznik użytkownika	507
Układ ekranu programu Podręcznik użytkownika	508
Przeglądanie programu Podręcznik użytkownika	511
Podstawowe operacje systemu Windows	513
Uwaga	520

Dodatek

36UL-079

Ten rozdział zawiera dane techniczne urządzenia, instrukcje dotyczące korzystania z Podręcznik użytkownika, zrzeczenie odpowiedzialności, informacje o prawach autorskich oraz inne ważne dla klientów informacje.

■ Dane techniczne urządzenia

Należy zapoznać się z poniższymi rozdziałami, aby sprawdzić dane techniczne modułu głównego i wyposażenia dodatkowego, środowisko sieciowe, funkcję drukowania i tak dalej.



▶ **Dane techniczne(P. 488)**

■ Korzystanie z wyposażenia dodatkowego

Należy zapoznać się z poniższymi rozdziałami, aby sprawdzić dostępne opcje umożliwiające wygodniejsze i bardziej efektywne korzystanie z urządzenia.

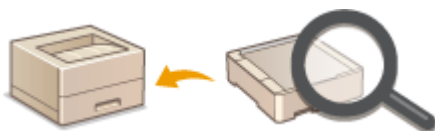

▶ **Opcje(P. 502)**

■ Odwoływanie się do instrukcji obsługi tego urządzenia

Należy zapoznać się z pierwszym rozdziałem, aby dowiedzieć się o rodzajach instrukcji obsługi opisujących funkcje urządzenia i poznać sposób obsługi urządzenia. Aby dowiedzieć się, jak korzystać z podręcznika Podręcznik użytkownika (niniejsza instrukcja obsługi), należy zapoznać się z drugim rozdziałem.



▶ **Instrukcje obsługi i ich zawartość(P. 506)**

▶ **Korzystanie z programu Podręcznik użytkownika(P. 507)**

■ Inne

Należy zapoznać się z poniższymi rozdziałami, aby uzyskać przydatne informacje, w tym informacje o ograniczeniu odpowiedzialności i o prawach autorskich.



- ▶ **Oprogramowanie dostarczone przez strony trzecie(P. 481)**
- ▶ **Wyróżnione funkcje(P. 482)**
- ▶ **Podstawowe operacje systemu Windows(P. 513)**
- ▶ **Uwaga(P. 520)**

Oprogramowanie dostarczone przez strony trzecie

36UL-07A

Aby uzyskać informacje dotyczące oprogramowania dostarczonego przez strony trzecie, należy kliknąć ikonę lub ikony pokazane poniżej.

LBP215x



LBP214dw / LBP212dw



Wyróżnione funkcje

36UL-07C

W tej części przedstawiono wskazówki dotyczące wykorzystania funkcji urządzenia według kategorii. Można korzystać z dostępnych funkcji zgodnie z ich przeznaczeniem i środowiskiem pracy.

- ▶ **Ekologia i niższe koszty(P. 483)**
- ▶ **Większa wydajność(P. 484)**
- ▶ **Więcej funkcji dodatkowych(P. 486)**

Ekologia i niższe koszty

36UL-07E



Papier, toner, energię i pieniądze można oszczędzać na wiele sposobów.

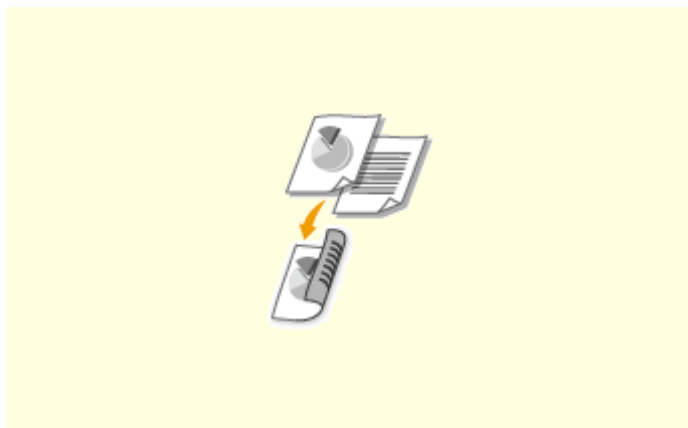

Drukowanie dwustronne

Funkcji drukowania dwustronnego można używać do drukowania danych z komputera oraz drukowania odebranych wiadomości I-Faks. Zmniejszone o połowę zużycie papieru oznacza taką samą redukcję kosztów. Dalsze oszczędności są możliwe dzięki jednoczesnemu użyciu funkcji drukowania 2-stronnego oraz drukowania wielu stron na jednym arkuszu papieru. Na jednym arkuszu można wydrukować maksymalnie 32 strony, co jest zarówno ekonomiczne, jak i ekologiczne.

► **Drukowanie z komputera(P. 164)**

► **<Odbiór>(P. 376)** ► <Ustawienia I-Faksu> ► <Drukuj po obu stronach>

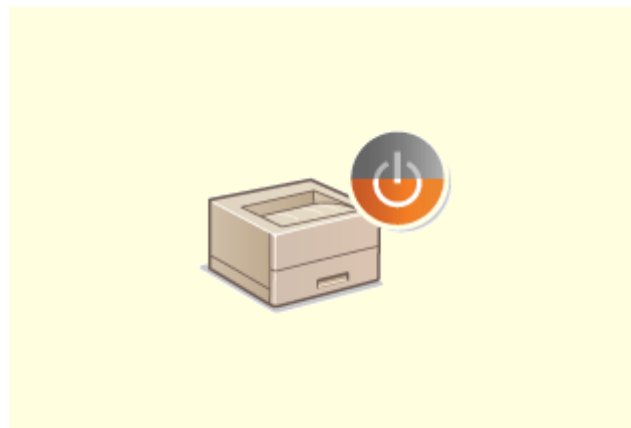

Tryb Uśpienia

Oddzielny tryb zasilający urządzenie w czasie, gdy jest ono nieużywane stał się niezbędny w celu oszczędności energii i pieniędzy. Urządzenie przechodzi w tryb uśpienia automatycznie i istnieje możliwość włączenia tego trybu w dowolnym momencie. Aby urządzenie przeszło w tryb uśpienia, naciśnij raz przycisk . Aby przywrócić urządzenie do normalnego trybu pracy, ponownie naciśnij ten sam przycisk.

► **Przechodzenie w tryb uśpienia(P. 158)**

Większa wydajność

36UL-07F



Oto kilka prostych operacji, które mogą usprawnić skomplikowane zadania.

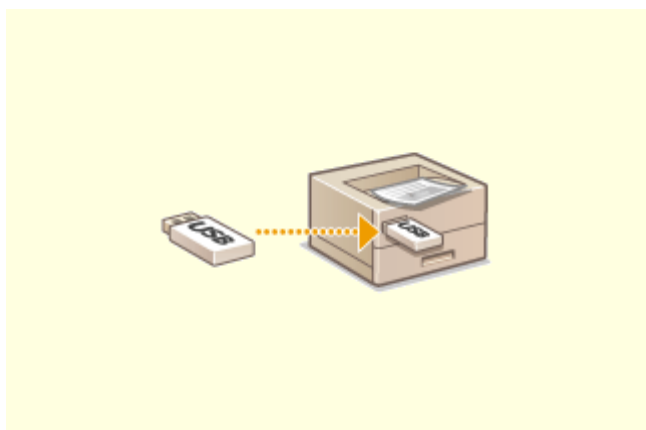

Wydruk obrazów bezpośrednio z nośnika pamięci USB

Podłączenie nośnika pamięci USB do urządzenia umożliwi bezpośrednie drukowanie obrazów i dokumentów, bez użycia komputera. Możesz nawet wyświetlić podgląd plików JPEG i innych obrazów przed wydrukiem, dzięki czemu papier się nie marnuje.

► **Wydruk z urządzenia pamięci USB (Drukowanie z nośnika pamięci)(P. 177)**



Zdalne zarządzania za pomocą Zdalnego interfejsu użytkownika

Zdalny interfejs użytkownika umożliwia zarządzanie funkcjami z komputera bez konieczności podchodzenia do urządzenia. Skonfiguruj ustawienia i monitoruj status urządzenia za pomocą intuicyjnego, prostego w obsłudze interfejsu przeglądarki internetowej. Oszczędź swój czas i energię na inne sprawy niż zajmowanie się urządzeniem.

► **Zarządzanie urządzeniem z poziomu komputera (Zdalny interfejs użytkownika)(P. 268)**



Intuicyjna obsługa = szybka konfiguracja drukowania

Czynności, takie jak określenie układu strony czy krawędzi bindowania albo przełączanie się między drukiem 1-stronnym a 2-stronnym itd., są bardzo proste i mogą być intuicyjnie wykonane na podglądzie wydruku sterownika drukarki. Wystarczy kliknąć, aby zmienić ustawienia, których zastosowanie można obserwować na bieżąco na podglądzie.

▶ Drukowanie z komputera(P. 164)

Więcej funkcji dodatkowych

36UL-07H



Różne opcje zaspokajają wszelkie potrzeby związane z pracą w domu, w biurze, a nawet w drodze.



Application Library do wykonywania przydatnych funkcji za pomocą jednego naciśnięcia przycisku

Application Library umożliwia zarejestrowanie często używanych operacji, takich jak drukowanie w formie zwykłego dokumentu i sprawdzanie informacji o materiałach eksploatacyjnych, a także wygodnych funkcji, w formie aplikacji. Aplikacje te można uruchomić jednym naciśnięciem guzika na ekranie Główny. W pełni wykorzystaj możliwości Application Library, by oszczędzić czas i poprawić dokładność operacyjną. Aby uzyskać więcej informacji, należy zapoznać się z podręcznikiem dotyczącym Application Library na stronie internetowej podręczników online.

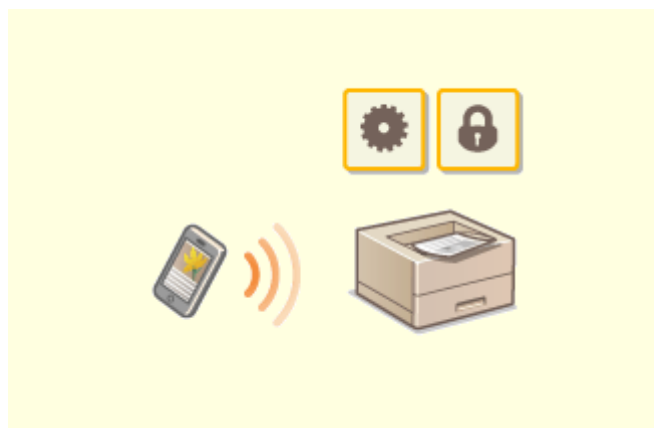

Korzystanie ze smartfona/tabletu

W sytuacji gdy trzeba szybko wydrukować ofertę przygotowaną na tablecie podczas podróży służbowej, z pomocą przychodzi Canon PRINT Business. Nawet w środowisku bez routera bezprzewodowej sieci LAN za pomocą urządzenia przenośnego można połączyć się bezprzewodowo bezpośrednio z urządzeniem. Bez potrzeby korzystania z komputera, szybko i łatwo! W obecnych czasach, gdy wszystko odbywa się tak szybko, technologia ta oferuje nam jeszcze szerszy wachlarz możliwości w zakresie pracy czy zabawy.

▶ **Łączenie z urządzeniami mobilnymi(P. 189)**



Prosty wydruk za pomocą technologii Google Cloud Print



Zachowanie poufności wydruków

Połącz się z technologią Google Cloud Print z laptopa lub telefonu, prześlij dane i już masz gotowe wydrukowane dokumenty. Dzięki temu urządzeniu, technologii Google Cloud Print i przenośnemu urządzeniu możesz drukować cokolwiek chcesz i gdziekolwiek chcesz.

▶ **Korzystanie z technologii Google Cloud Print(P. 208)**

Zwykle w momencie drukowania dokumentów z komputera, wydruk natychmiast wychodzi z drukarki. Jednak w przypadku dokumentacji zawierającej informacje poufne nie zawsze jest to wygodne. Wystarczy skorzystać z opcji zabezpieczonego drukowania i nikt nie będzie mógł wydrukować danych dokumentów bez wprowadzenia hasła na panelu operacyjnym urządzenia. Nie pozwól, aby dokumenty poufne leżały na podajniku dostępne dla każdego.

▶ **Drukowanie dokumentu zabezpieczonego kodem PIN (Zabezpieczone drukowanie)(P. 172)**

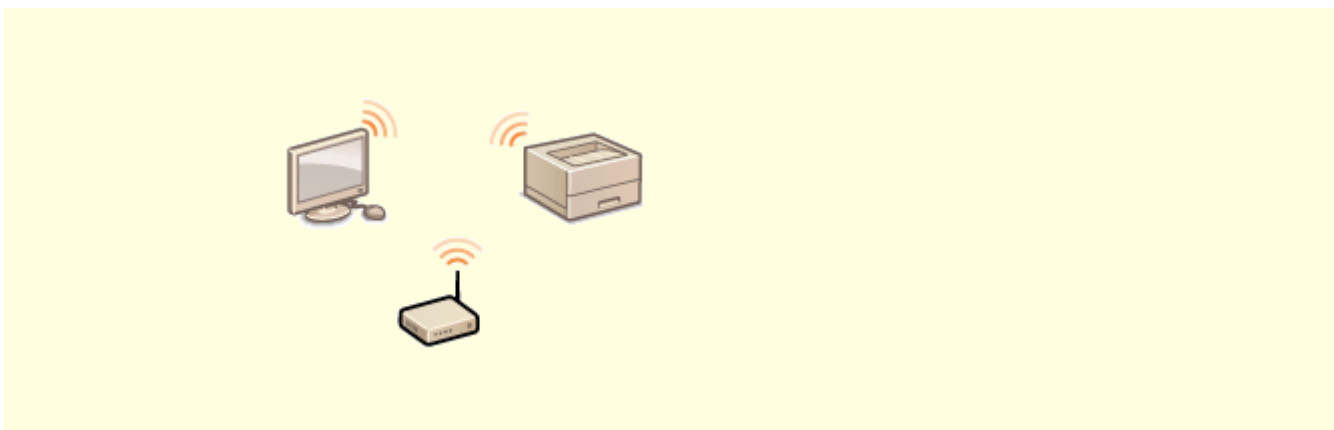

Zapomnij o przewodach

Żadnych przewodów, prosta instalacja, łatwa konserwacja. W przypadku bezprzewodowego routera WPS LAN można pominąć proces ustawień i od razu być gotowym do pracy. Przekonaj się, jak dobrze jest móc korzystać z udogodnień gwarantowanych przez system bezprzewodowy. Kompatybilność z IEEE 802.11b/g/n zapewnia bezproblemową łączność bezprzewodową, a ponadto obsługuje WEP i WPA/WPA2-PSK (TKIP/AES-CCMP), które gwarantują większe bezpieczeństwo.

▶ **Podłączanie do bezprzewodowej sieci LAN(P. 27)**

Dane techniczne

36UL-07J

Dane techniczne mogą ulec zmianie bez powiadomienia w przypadku ulepszenia produktu lub udostępnienia nowej wersji.

■ Dane techniczne urządzenia

- ▶ **Moduł główny(P. 489)**
- ▶ **Obsługiwane rodzaje papieru(P. 492)**

■ Dane techniczne wyposażenia dodatkowego

- ▶ **Cassette Feeding Module-AH(P. 495)**

■ Specyfikacje funkcjonalne

- ▶ **Funkcji drukarki(P. 496)**
- ▶ **Funkcje zarządzania(P. 498)**

■ Środowisko, w jakim należy korzystać z urządzenia

- ▶ **Środowisko systemowe(P. 500)**
- ▶ **Środowisko sieciowe(P. 501)**

Moduł główny

36UL-07K

UWAGA

- Informacje dotyczące rozmiarów i typów papieru dla każdego źródła papieru znajdują się w sekcji „[▶ Obsługiwane rodzaje papieru\(P. 492\)](#)”.

Typ	Pulpit
Obsługiwane kolory	Czarno-biały
Rozdzielczość zapisu	600 x 600 pkt na cal
Liczba odcieni	256
Dopuszczalny stos papieru	<p>Rozmiary papieru</p> <ul style="list-style-type: none"> Maks.: 215,9 mm x 355,6 mm Min. (szuflada na papier): 105 mm x 148 mm Min. (taca wielofunkcyjna): 76,2 mm x 127 mm <p>Gramatura papieru</p> <ul style="list-style-type: none"> Szuflada na papier: od 52 g/m² do 120 g/m² Taca wielofunkcyjna: od 52 g/m² do 163 g/m²
Rodzaj papieru	▶ Obsługiwane rodzaje papieru(P. 492)
Czas rozgrzewania ^{*1}	<p>Po włączeniu zasilania</p> <p>14,0 sekund lub mniej</p> <p>Powrót z trybu uśpienia</p> <p>4,0 sekund lub mniej</p>
Czas pierwszego drukowania (A4)	Ok. 5,4 sek.
Szybkość drukowania ^{*2} (A4)	<p>LBP215x / LBP214dw:</p> <ul style="list-style-type: none"> 38,0 arkuszy/minutę <p>LBP212dw:</p> <ul style="list-style-type: none"> 33,0 arkuszy/minutę
System podawania papieru/pojemność ^{*3}	<p>Szuflada na papier</p> <p>250 arkuszy (80 g/m²)/250 arkuszy (64 g/m²) x 1</p> <p>Taca wielofunkcyjna</p> <p>100 arkuszy (80 g/m²)/100 arkuszy (64 g/m²) x 1</p>

System wyprowadzania papieru/pojemność *3	Taca wyprowadzania papieru 150 arkuszy (68 g/m ²)
Źródła zasilania	AC 220 V - 240 V, 3,4 A, 50 Hz/60 Hz
Zużycie energii elektrycznej *1	Maksymalne zużycie energii 1 300 W lub mniej W trybie uśpienia <ul style="list-style-type: none"> • Ok. 0,9 W (połączenie USB) • Ok. 0,9 W (połączenie za pomocą przewodowej sieci LAN) • Ok. 0,9 W (połączenie za pomocą bezprzewodowej sieci LAN) Przy wyłączonym głównym zasilaniu 0,1 W lub mniej
Wymiary (szer. x głęb. x wys.)	LBP215x: 438 mm x 373 mm x 312 mm LBP214dw / LBP212dw: 401 mm x 373 mm x 250 mm
Ciężar	LBP215x: Moduł główny *4 Ok. 9,2 kg Materiały eksploatacyjne ▶ Materiały eksploatacyjne(P. 419) LBP214dw / LBP212dw: Moduł główny *4 Ok. 8,8 kg Materiały eksploatacyjne ▶ Materiały eksploatacyjne(P. 419)
Ilość miejsca wymaganego do instalacji	Patrz „Pierwsze kroki” ▶ Instrukcje obsługi i ich zawartość(P. 506)
Pojemność pamięci	Pamięć RAM: 1 GB
Warunki eksploatacji	Temperatura: od 10°C do 30°C Wilgotność: 20 % do 80 % wilgotności względnej (bez kondensacji)

*1Może się różnić w zależności od środowiska pracy oraz warunków, w jakich urządzenie jest eksploatowane.

*2Prędkość drukowania jest ustalana na podstawie testów wewnętrznych z wykorzystaniem papieru formatu A4, na którym wykonywane są jednostronne wydruki przy współczynniku drukowania równym 100% oryginału. W ramach testów wewnętrznych w sposób ciągły wykonywane są wydruki tej samej strony z zawartością na papierze zwykłym. Prędkość drukowania może się zmieniać zależnie od typu i formatu papieru oraz kierunku jego podawania. Urządzenie może automatycznie wstrzymać lub zwolnić pracę w celu dostosowania do bieżącego stanu drukarki, np. wyregulowania temperatury danego modułu lub zminimalizowania obniżenia jakości obrazów w przypadku ciągłego drukowania.

*³ Może się różnić w zależności od środowiska instalacji i rodzaju papieru, który będzie używany.

*⁴ Nie zainstalowano zasobnika z tonerem.

Obsługiwane rodzaje papieru

36UL-07L

Typy papieru, których można używać w tym urządzeniu, zostały wymienione w poniższej tabeli.

■ Obsługiwane formaty papieru

✓ : Dostępne — : Niedostępne

Rozmiary papieru	Szuflada na papier ^{*1}	Taca wielofunkcyjna	Automatyczne drukowanie dwustronne ^{*2}
A4 ^{*3*4}	✓	✓	✓
B5	✓	✓	—
A5 ^{*5}	✓	✓	—
A6	✓	✓	—
Legal (LGL) ^{*3}	✓	✓	✓
Letter (LTR) ^{*3*4}	✓	✓	✓
Statement (STMT)	✓	✓	—
Executive (EXEC)	✓	✓	—
Oficio ^{*3}	✓	✓	✓
Oficio (Brazylia) ^{*3}	✓	✓	✓
Oficio (Meksyk) ^{*3}	✓	✓	✓
Letter (Government) ^{*3}	✓	✓	—
Legal (Government) ^{*3}	✓	✓	—
Foolscap/Folio ^{*3}	✓	✓	✓
Foolscap (Australia) ^{*3}	✓	✓	—
Legal (Indie) ^{*3}	✓	✓	✓
3x5 cali	—	✓	—

Rozmiary papieru	Szuflada na papier ^{*1}	Taca wielofunkcyjna	Automatyczne drukowanie dwustronne ^{*2}
Koperta nr 10 (COM10)	—	✓	—
Koperta Monarch	—	✓	—
Koperta C5	—	✓	—
Koperta DL	—	✓	—
Niestandardowy format papieru	✓ ^{*6}	✓ ^{*7}	✓ ^{*8}

^{*1}W tym opcjonalny Cassette Feeding Module-AH.

^{*2} Automatyczne 2-stronne drukowanie jest dostępne bez wymiany papieru.

^{*3}Umożliwia drukowanie odebranych wiadomości I-Faks.

^{*4}Umożliwia drukowanie raportów lub list.

^{*5}Dostępne są dwie orientacje: pionowa i pozioma.

^{*6}Dostępny jest zakres niestandardowych formatów od 105 mm x 148 mm do 215,9 mm x 355,6 mm.

^{*7}Dostępny jest zakres niestandardowych formatów od 76,2 mm x 127 mm do 215,9 mm x 355,6 mm.

^{*8}Dostępny jest zakres niestandardowych formatów od 210 mm x 279,4 mm do 215,9 mm x 355,6 mm.

■ Obsługiwane typy papieru

W urządzeniu można używać papieru bezchlorowego.

✓ : Dostępne — : Niedostępne

Rodzaj papieru		Szuflada na papier ^{*1}	Taca wielofunkcyjna	Automatyczne drukowanie dwustronne ^{*2}
Zwykły 1 ^{*3*4}	od 60 g/m ² do 74 g/m ²	✓	✓	✓
Zwykły 2 ^{*3*4}	od 75 g/m ² do 89 g/m ²	✓	✓	✓
Ponownie przetworzony 1 ^{*3*4}	od 60 g/m ² do 74 g/m ²	✓	✓	✓
Ponownie przetworzony 2 ^{*3*4}	od 75 g/m ² do 89 g/m ²	✓	✓	✓
Gruby 1	od 90 g/m ² do 105 g/m ²	✓	✓	✓
Gruby 2	od 106 g/m ² do 120 g/m ²	✓	✓	✓
Gruby 3	od 121 g/m ² do 149 g/m ²	—	✓	—
Gruby 4	od 150 g/m ² do 163 g/m ²	—	✓	—

Rodzaj papieru		Szuflada na papier *1	Taca wielofunkcyjna	Automatyczne drukowanie dwustronne *2
Cienki 1 *3*5	60 g/m ²	✓	✓	✓
Cienki 2	od 52 g/m ² do 59 g/m ²	✓	✓	—
Klejony 1	od 60 g/m ² do 74 g/m ²	✓	✓	✓
Klejony 2	od 75 g/m ² do 104 g/m ²	✓	✓	✓
Klejony 3	od 105 g/m ² do 120 g/m ²	✓	✓	✓
Etykiety		—	✓	—
Koperta		—	✓	—
Koperta H		—	✓	—

*1W tym opcjonalny Cassette Feeding Module-AH.

*2 Automatyczne 2-stronne drukowanie jest dostępne bez wymiany papieru.

*3Umożliwia drukowanie odebranych faksów internetowych.

*4Umożliwia drukowanie raportów lub list.

*5Należy wybrać tę opcję, jeśli występuje zwijanie się papieru, gdy ustawienie typu papieru <Zwykły 1> jest określone dla papieru o gramaturze 60 g/m².

Cassette Feeding Module-AH

36UL-07R

Rozmiary papieru	<ul style="list-style-type: none"> • Maks.: 215,9 mm x 355,6 mm • Min.: 105 mm x 148 mm
Gramatura papieru	od 52 g/m ² do 120 g/m ²
Pojemność szuflad na papier *	550 arkuszy (80 g/m ²)/640 arkuszy (64 g/m ²) x 1
Wymiary (szer. x głęb. x wys.)	399 mm x 373 mm x 156 mm
Ciężar	Ok. 3,8 kg

* Może się różnić w zależności od środowiska instalacji i rodzaju papieru, który będzie używany.

Funkcji drukarki

36UL-07S

■ Funkcja drukarki UFR II

Typ	Wewnętrzny
Rozmiar wydruku	🔴 Obsługiwane rodzaje papieru(P. 492)
Prędkość drukowania	🔴 Moduł główny(P. 489)
Rozdzielczość	Przetwarzanie danych 1200 dpi x 1200 dpi, 600 dpi x 600 dpi
Język opisu strony (PDL)	UFR II
Obsługiwany protokół	TCP/IP: LPD, Port9100, IPP, IPPS, WSD
Czcionki rezydentne	Brak
Interfejs	USB USB 2.0 Hi-Speed Przewodowa sieć LAN 10Base-T, 100Base-TX, 1000Base-T (zgodność z IEEE 802.3) Bezprzewodowa sieć LAN IEEE 802.11b, IEEE 802.11g, IEEE 802.11n

■ Funkcja drukarki PS*

Typ	Wewnętrzny
Rozmiar wydruku	🔴 Obsługiwane rodzaje papieru(P. 492)
Prędkość drukowania	
Rozdzielczość	Przetwarzanie danych 1200 dpi x 1200 dpi, 600 dpi x 600 dpi
Język opisu strony (PDL)	Adobe PS 3
Obsługiwany protokół	TCP/IP: LPD, Port9100, IPP, IPPS, WSD

Czcionki rezydentne	136 Roman
Interfejs	USB USB 2.0 Hi-Speed Przewodowa sieć LAN 10Base-T, 100Base-TX, 1000Base-T (zgodność z IEEE 802.3) Bezprzewodowa sieć LAN IEEE 802.11b, IEEE 802.11g, IEEE 802.11n

*Funkcja drukarki PS jest dostępna tylko z LBP215x / LBP214dw.

■ Funkcja drukarki PCL

Typ	Wewnętrzny
Rozmiar wydruku	🔴 Obsługiwane rodzaje papieru(P. 492)
Prędkość drukowania	
Rozdzielczość	Przetwarzanie danych 1200 dpi x 1200 dpi (tylko dla PCL6), 600 dpi x 600 dpi
Język opisu strony (PDL)	PCL6, PCL5
Obsługiwany protokół	TCP/IP: LPD, Port9100, IPP, IPPS, WSD
Czcionki rezydentne	LBP215x 93 Roman LBP214dw / LBP212dw 45 Roman
Interfejs	USB USB 2.0 Hi-Speed Przewodowa sieć LAN 10Base-T, 100Base-TX, 1000Base-T (zgodność z IEEE 802.3) Bezprzewodowa sieć LAN IEEE 802.11b, IEEE 802.11g, IEEE 802.11n

■ Funkcja wydruku z nośnika pamięci

Formaty plików do druku	<ul style="list-style-type: none"> ● JPEG (DCF/Exif 2.21 lub starszy/JFIF) ● TIFF (kompresja JPEG/MH/MR/MMR) ● PDF
--------------------------------	-----------------------------------------------------------------------------------------------------------------------------------------------------

Funkcje zarządzania

36UL-07U

■ Ustawienia zapory

- Dla protokołu IPv4 i IPv6 można określić maksymalnie 16 adresów IP (lub zakresów adresów IP).
- Filtry pakietowe opisane w tym rozdziale sterują komunikacją za pośrednictwem protokołów TCP, UDP i ICMP.
- Można określić do 32 adresów MAC.

■ IPSec

- Obsługiwany przez urządzenie protokół IPSec jest zgodny z normami RFC2401, RFC2402, RFC2406 i RFC4305.

System operacyjny	<ul style="list-style-type: none"> • Windows Vista • Windows 7 • Windows 8 • Windows 8.1 • Windows 10 	
Tryb połączenia	Tryb transportu	
Protokół wymiany kluczy	IKEv1 (tryb główny)	
	Metoda uwierzytelniania	<ul style="list-style-type: none"> • Klucz współdzielony • Podpis cyfrowy
	Algorytm hashowania (i długość klucza)	<ul style="list-style-type: none"> • HMAC-SHA1-96 • HMAC-SHA2 (256 bitów lub 384 bity)
	Algorytm szyfrowania (i długość klucza)	<ul style="list-style-type: none"> • 3DES-CBC • AES-CBC (128 bitów, 192 bity lub 256 bitów)
	Algorytm/grupa wymiany kluczy (i długość klucza)	Diffie-Hellman (DH) <ul style="list-style-type: none"> • Grupa 1 (768 bitów) • Grupa 2 (1024 bity) • Grupa 14 (2048 bitów)
ESP	Algorytm hashowania	HMAC-SHA1-96
	Algorytm szyfrowania (i długość klucza)	<ul style="list-style-type: none"> • 3DES-CBC • AES-CBC (128 bitów, 192 bity lub 256 bitów)
	Algorytm hashowania / algorytm szyfrowania (i długość klucza)	AES-GCM (128 bitów, 192 bity lub 256 bitów)
AH	Algorytm hashowania	HMAC-SHA1-96

UWAGA

- Protokół IPSec obsługuje komunikację do adresów emisji pojedynczej (lub jednego urządzenia).
- Nie jest możliwe jednoczesne używanie protokołu IPSec i DHCPv6.

■ Rejestracja kluczy i certyfikatów

- Instalując klucz lub certyfikat CA z komputera, należy dopilnować, aby instalowane elementy spełniały następujące wymagania:

Format	<ul style="list-style-type: none"> • Klucz: PKCS#12*¹ • Certyfikat CA: X.509 DER/PEM
Rozszerzenie pliku	<ul style="list-style-type: none"> • Klucz: „.p12” lub „.pfx” • Certyfikat CA: „.cer” lub „.pem”
Algorytm klucza publicznego (i długość klucza)	<ul style="list-style-type: none"> • RSA (512 bitów, 1024 bity, 2048 bitów, 4096 bitów) • DSA (1024 bity, 2048 bitów, 3072 bity) • ECDSA (P256, P384, P521)
Algorytm podpisu certyfikatu	<ul style="list-style-type: none"> • RSA: SHA-1, SHA-256, SHA-384*², SHA-512*², MD2, MD5 • DSA: SHA-1 • ECDSA: SHA-1, SHA-256, SHA-384, SHA-512
Algorytm odcisku palca certyfikatu	SHA1

*¹ Wymagania dla certyfikatu zawartego w kluczu są zgodne z certyfikatami CA.

*² Algorytmy SHA384-RSA i SHA512-RSA są dostępne tylko w przypadku, gdy długość klucza RSA wynosi co najmniej 1024 bity.

UWAGA

- Urządzenie nie korzysta z listy odwołania certyfikatu (CRL).

■ Definicja terminu „Słabe szyfrowanie”

Jeśli dla opcji <Nie zezwalaj na słabe szyfr.> wybrano ustawienie <Włącz>, korzystanie z poniższych algorytmów jest zabronione.

Skrót:	MD4, MD5, SHA-1
HMAC:	HMAC-MD5
Kryptosystem klucza wspólnego:	RC2, RC4, DES
Kryptosystem klucza publicznego:	Szyfrowanie RSA (512 bitów/1024 bity), podpis RSA (512 bitów/1024 bity), DSA (512 bitów/1024 bity), DH (512 bitów/1024 bity)

UWAGA

- Nawet gdy dla opcji <Nie zezw.na sł.szyf. kl./cer.>/<Nie używaj kl./cert. ze sł. szyfrow.> wybrane jest ustawienie <Włącz>, możliwe jest użycie algorytmu hashowania SHA-1, który jest używany do podpisu certyfikatu głównego.

Środowisko systemowe

36UL-07W

Wymagania systemowe dla Zdalnego interfejsu użytkownika *1	Windows <ul style="list-style-type: none"> Windows 7 / 8.1 / 10: Internet Explorer 11 lub nowsza Windows 10: Edge macOS <ul style="list-style-type: none"> Mac OS X 10.5 lub nowszy Safari 5.0.6 lub nowsza Android <ul style="list-style-type: none"> Chrome Przeglądarka UC iOS <ul style="list-style-type: none"> Safari Przeglądarka UC
Oprogramowanie serwera do odbioru faksów internetowych	<ul style="list-style-type: none"> Microsoft Exchange Server 2007 SP3 Microsoft Exchange Server 2010 Microsoft Exchange Server 2013 Lotus Domino R7.0 Qpopper 4.0.19
Wymagania systemowe dla Podręcznik użytkownika	Windows <ul style="list-style-type: none"> Internet Explorer 9 lub nowsza Microsoft Edge Firefox Firefox ESR Chrome*2 macOS <ul style="list-style-type: none"> Safari Firefox Chrome*2 Linux <ul style="list-style-type: none"> Firefox iOS <ul style="list-style-type: none"> Safari*2 Android <ul style="list-style-type: none"> Chrome*2

*1Przed zmianą ustawień urządzenia należy ustawić przeglądarkę internetową tak, aby włączyć obsługę wszystkich plików cookie i języka JavaScript.

*2Tylko podczas przeglądania podręczników w internecie

Środowisko sieciowe

36UL-07X

■ Wspólne specyfikacje

Obsługiwany protokół	TCP/IP <ul style="list-style-type: none"> • Rodzaj ramki: Ethernet II • Aplikacje do drukowania: LPD, Raw, IPP, IPPS, WSD, Mopria, Google Cloud Print, AirPrint, Windows 10 Mobile Print
-----------------------------	---------------------------------------------------------------------------------------------------------------------------------------------------------------------------------------------------------------------------------------

■ Dane techniczne sieci przewodowej LAN

Interfejs	Interfejs obsługujący 10BASE-T, 100BASE-TX, 1000BASE-T (RJ-45)
------------------	----------------------------------------------------------------

■ Dane techniczne sieci bezprzewodowej LAN

Standard	IEEE 802.11b, IEEE 802.11g, IEEE 802.11n
Schemat transmisji	IEEE 802.11b (system modulacji: DS-SS) IEEE 802.11g (system modulacji: metoda OFDM) IEEE 802.11n (system modulacji: metoda OFDM)
Zakres częstotliwości	od 2,412 GHz do 2,472 GHz
Maksymalna moc transmisji radiowej	15,9 dBm
Tryb łączności	<ul style="list-style-type: none"> • Tryb infrastruktury • Tryb Access Point
Bezpieczeństwo (metoda szyfrowania)	Tryb infrastruktury <ul style="list-style-type: none"> • 128 (104)/64 (40) bit WEP • WPA-PSK (TKIP/AES-CCMP) • WPA2-PSK (TKIP/AES-CCMP) Tryb Access Point WPA2-PSK (AES-CCMP)
Metoda połączenia	WPS (Zabezpieczona konfiguracja Wi-Fi), konfiguracja ręczna

Opcje

36UL-07Y

Instalacja elementów opcjonalnych na urządzeniu umożliwia korzystanie z większej liczby funkcji.

■ Dostępne rodzaje opcji

- ▶ Wyposażenie opcjonalne(P. 503)
- ▶ Opcje systemu(P. 504)

■ Wyposażenie opcjonalne według zastosowania

Dodanie szuflady na papier

- ▶ **Cassette Feeding Module-AH(P. 503)**

Wyposażenie opcjonalne

36UL-080

Funkcje urządzenia można w pełni wykorzystać, instalując opcjonalne wyposażenie wymienione poniżej. Opcjonalne wyposażenie można zakupić w tym samym sklepie, w którym zakupiono urządzenie, lub u sprzedawcy produktów firmy Canon.

Cassette Feeding Module-AH

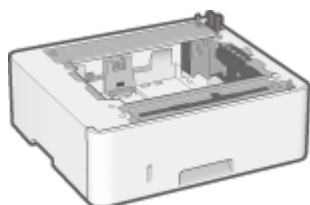

Zainstalowanie tego cassette feeding module umożliwia ładowanie papieru o innym rozmiarze niż rozmiar papieru załadowanego w standardowej szufladzie na papier. Pozwala to wyraźnie skrócić czas i zmniejszyć nakład pracy potrzebny do wymiany papieru.

Opcje systemu

36UL-081

Wydajność urządzenia można zwiększyć jeszcze bardziej, instalując opcje systemu.

- ▶ **Zestaw drukowania kodów kreskowych(P. 504)**
- ▶ **Rejestracja licencji(P. 504)**

Zestaw drukowania kodów kreskowych

Ta opcja pozwala tworzyć kody kreskowe w różnych formatach. Należy pamiętać, że w celu drukowania kodów kreskowych należy włączyć obsługę języka PCL. Szczegółowe informacje dotyczące korzystania z dodatku Zestaw drukowania kodów kreskowych można znaleźć w podręczniku Barcode Printing Guide (Podręcznik drukowania kodów kreskowych) (podręcznik w formacie PDF).

Rejestracja licencji

Aby włączyć pewne opcje systemowe, należy uzyskać klucz licencyjny i zarejestrować go w urządzeniu.

■ Uzyskiwanie klucza licencyjnego

Klucz licencyjny można uzyskać za pomocą przeglądarki internetowej. Należy wyświetlić stronę License Management System (<http://www.canon.com/lms/license>) i postępować zgodnie z wyświetlonymi instrukcjami. Niezbędnym elementem procedury jest wprowadzenie dwóch poniższych numerów.

Numer licencji dostępowej

Sprawdź numer licencji dostępowej podany na Certyfikacie z numerem licencji dostępowej dołączonym do pakietu opcjonalnego.

Numer seryjny urządzenia

Sprawdź numer seryjny na panelu sterowania.



<Monitor stanu> ▶ <Informacje o urządzeniu> ▶ <Numer seryjny>

■ Rejestrowanie klucza licencyjnego

1 Wybierz przycisk <Menu> w widoku Ekran Główny. ▶ **Ekran Główny(P. 105)**

2 Wybierz <Ustawienia zarządzania>.

- Jeśli pojawi się ekran logowania, wprowadź odpowiedni identyfikator i kod PIN. ▶ **Logowanie się do urządzenia(P. 121)**

3 Wybierz <Licencja/inne> ▶ <Zarejestruj licencję>.

- 4** Zapoznaj się z komunikatem wyświetlonym na ekranie, po czym wybierz przycisk <OK>.

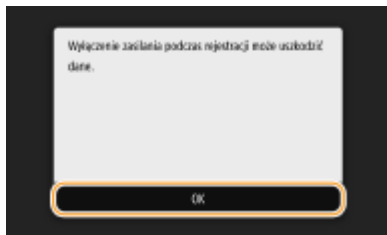

- 5** Wprowadź klucz licencyjny za pomocą przycisków numerycznych i wybierz polecenie <Zastosuj>.

⇒ Rozpoczyna się rejestracja. Poczekać, aż zostanie wyświetlony komunikat <Instalacja została zakończona. Zmiany zostaną zastosowane po wyłączeniu i ponownym włączeniu zasilania.>.

UWAGA:

- Jeżeli został wyświetlony komunikat <Brak funkcji koniecznej do instalacji.>, należy włączyć funkcje wymagane do aktywacji opcji i ponownie zarejestrować klucz licencyjny.



- 6** Wybierz <Zamknij>.

- 7** Uruchom ponownie urządzenie.

Instrukcje obsługi i ich zawartość

36UL-082

Do urządzenia dołączone są wyszczególnione poniżej instrukcje. Należy korzystać z nich w razie konieczności.

<p>Pierwsze kroki</p>		<p>Należy najpierw przeczytać ten podręcznik. Opisano w nim podstawowe czynności przygotowujące urządzenie do rozpoczęcia pracy począwszy od rozpakowania po instalację.</p> 
<p>Podręcznik użytkownika (niniejszy podręcznik)</p>		<p>Jest to podręcznik wyświetlany w przeglądarce internetowej. Opisano w nim wszystkie funkcje urządzenia. Umożliwia przeglądanie informacji według kategorii lub wyszukiwanie informacji na dany temat według słowa kluczowego. ►Korzystanie z programu Podręcznik użytkownika(P. 507)</p>

Korzystanie z programu Podręcznik użytkownika

36UL-083

Program Podręcznik użytkownika jest instrukcją obsługi, którą można wyświetlić na komputerze lub urządzeniu przenośnym, opisującą wszystkie funkcje urządzenia. Istnieje możliwość wyszukania określonego zastosowania lub wprowadzenia słowa kluczowego w celu błyskawicznego odnalezienia szukanej strony. W tej części opisano układ ekranu programu Podręcznik użytkownika oraz sposób czytania Podręcznika. Wygląd programu Podręcznik użytkownika można dostosować do własnych potrzeb.

■ Układ ekranu instrukcji Podręcznik użytkownika

W tej części opisano ekrany konfiguracji programu Podręcznik użytkownika i sposób korzystania z przycisków wyświetlanych na ekranie. **👉 Układ ekranu programu Podręcznik użytkownika (P. 508)**

■ Przeglądanie instrukcji Podręcznik użytkownika

W tej części opisano znaczenie symboli używanych w programie Podręcznik użytkownika, sposób przedstawiania klawiszy na panelu sterowania i przycisków na wyświetlaczu komputera, a także inne tematy, które ułatwiają zrozumienie informacji zawartych w programie Podręcznik użytkownika. **👉 Przeglądanie programu Podręcznik użytkownika (P. 511)**

■ Określanie wyglądu programu Podręcznik użytkownika.

Można zmienić rozmiar znaków używanych w programie Podręcznik użytkownika, a także przełączyć układ ekranu, aby pasował do urządzenia używanego do wyświetlania programu Podręcznik użytkownika.

UWAGA

- Użytkownicy niemający dostępu do programu Adobe Reader umożliwiającego wyświetlanie podręczników w formacie PDF mogą skorzystać z innego oprogramowania, takiego jak aplikacja PDF Preview opracowana przez firmę Vivid Document Imaging Technologies.

Jak odnaleźć szukany temat

Wyszukiwanie zawartości

- Szukaną stronę można odnaleźć, wybierając temat na karcie „Spis treści” widocznej po lewej stronie ekranu.

Wyszukiwanie według słów kluczowych

- Wyszukiwanie można wykonać, wpisując szukane wyrażenie np. „koperta” lub „zasobnik z tonerem”, w wyniku czego wyświetlone zostaną strony zawierające podany zwrot. Odpowiednią stronę można odnaleźć, przeglądając wyniki tej operacji. Można również wpisywać całe wyrażenia, takie jak „podłączanie do sieci”. Wyszukiwanie słów kluczowych obsługuje także operator logiczny AND w celu wyszukiwania wielu słów kluczowych. Aby uzyskać informacje na temat organizacji ekranu wyszukiwania i sposobu obsługi ekranu wyszukiwania, patrz **👉 Wyszukiwanie (P. 509)** .

Układ ekranu programu Podręcznik użytkownika



36UL-084

Okno programu Podręcznik użytkownika jest podzielone na kilka obszarów z różną zawartością.



Strona główna

Wyświetlana po uruchomieniu programu Podręcznik użytkownika.



Kliknij , aby wyświetlić również wszystkie części rozdziałów. Kliknij , aby powrócić do poprzedniego widoku.



Kliknij, aby przełączyć między widokiem zawartości a wyszukiwaniem. Kiedy wyświetlany jest spis treści, każde kliknięcie  przełącza między ukrywaniem i pokazywaniem tego widoku. Kiedy wyświetlany jest ekran wyszukiwania, każde kliknięcie  przełącza między ukrywaniem i pokazywaniem tego widoku.



Kliknij, aby ustawić parametry określające sposób wyświetlania programu Podręcznik użytkownika, np. rozmiar znaków lub układ.



Kliknięcie tego elementu powoduje wyświetlenie instrukcji dotyczących otwierania programu Podręcznik użytkownika, wykonywania wyszukiwania oraz innych informacji.



Kliknij, aby wyświetlić poprzedni lub następny temat.



Kliknij, aby zapoznać się z ważnymi informacjami, które należy znać podczas używania urządzenia.

Strona tematu

Zawiera informacje na temat konfiguracji i użytkowania urządzenia.

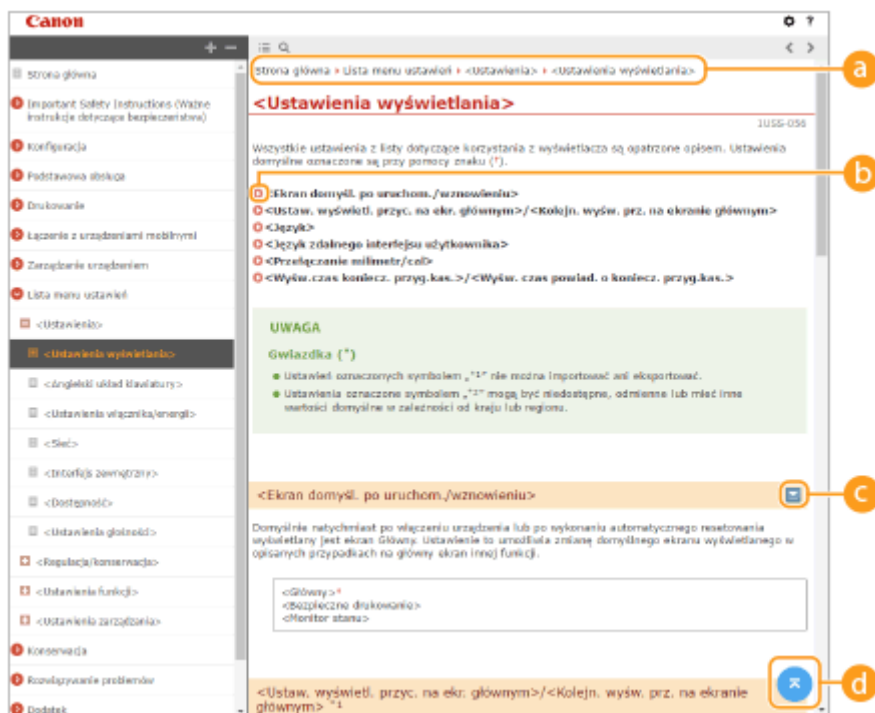



a Nawigacja

Element umożliwiający sprawdzenie jaki temat jest obecnie wyświetlany.



Kliknięcie tego elementu powoduje przejście do podanej strony. Aby powrócić do poprzedniej strony, należy kliknąć przycisk Wstecz przeglądarki internetowej.



Klikając  , można wyświetlić ukryte szczegółowe opisy. Kliknij  , aby zamknąć szczegółowe opisy.



Kliknij, aby powrócić do góry strony.

Wyszukiwanie

Kliknij  , aby wyświetlić okno wyszukiwania. Karta ta zawiera pole tekstowe umożliwiające wykonanie wyszukiwania według słów kluczowych i odnalezienie szukanej strony.

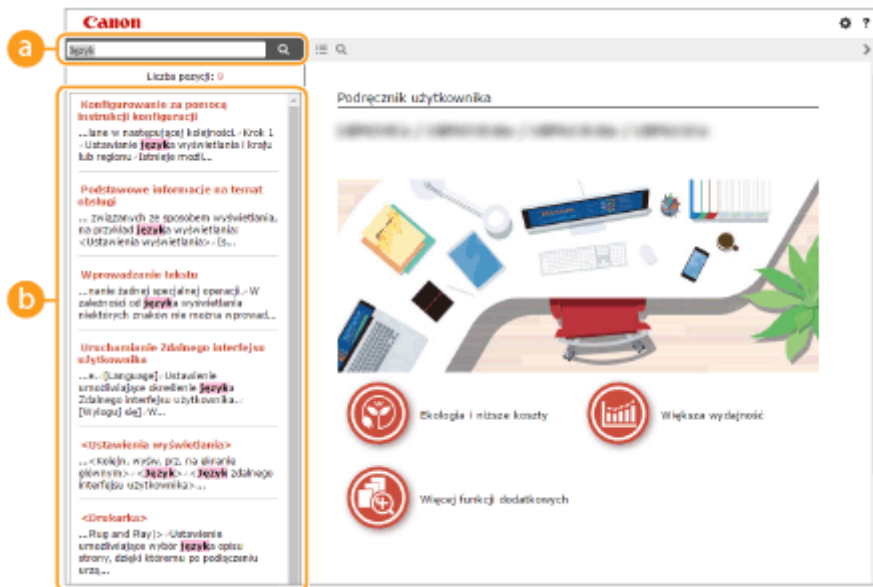

a [Tutaj wpisz słowa kluczowe]

Wpisz słowo lub słowa kluczowe i kliknij przycisk , aby wyświetlić wyniki wyszukiwania. Możesz szukać stron zawierających wszystkie słowa kluczowe poprzez oddzielenie słów kluczowych za pomocą spacji (pustego pola). Możesz także szukać tylko stron zawierających dokładną frazę poprzez zamknięcie słów kluczowych w cudzysłowie.

b Wyniki wyszukiwania

Okno, w którym wyświetlane są wyniki wyszukiwania stron zawierających podane słowa kluczowe. Szukaną stronę należy odnaleźć wśród wyników wyszukiwania i kliknąć temat będący tytułem strony.

UWAGA:

- Podane słowa kluczowe są wyświetlone w wynikach wyszukiwania pogrubioną czcionką.

Przeglądanie programu Podręcznik użytkownika

36UL-085

W tej części opisano symbole, przyciski, ekrany oraz inne elementy używane w programie Podręcznik użytkownika. Ostrzeżenia i przestrogi zawierają również „Ważne instrukcje dotyczące bezpieczeństwa” podane w podręczniku „Pierwsze kroki” dołączonym do urządzenia. Należy zapoznać się również z tymi instrukcjami.

Symbole

Uwagi dotyczące bezpieczeństwa, ograniczeń, obsługi urządzenia, przydatne wskazówki oraz inne informacje zostały oznaczone za pomocą podanych poniżej symboli.



OSTRZEŻENIE

Oznacza ostrzeżenie dotyczące czynności, których niewłaściwe wykonanie może doprowadzić do obrażeń ciała lub śmierci. Aby bezpiecznie korzystać z urządzenia, należy zawsze zwracać uwagę na te ostrzeżenia.



PRZESTROGA

Oznacza przestrożę dotyczącą czynności, których niewłaściwe wykonanie może doprowadzić do obrażeń ciała. Aby bezpiecznie korzystać z urządzenia, należy zawsze zwracać uwagę na te przestrogi.



WAŻNE

Wskazuje operację, której nie wolno przeprowadzać. Należy uważnie zapoznać się z tymi pozycjami, aby na pewno nie wykonać opisanych w nich operacji.

UWAGA

Oznacza wymagania lub ograniczenia. Należy zapoznać się z tymi elementami w celu prawidłowego korzystania z urządzenia i uniknięcia uszkodzeń tego urządzenia oraz mienia.



WSKAZÓWKI

Oznacza wyjaśnienie czynności lub dodatkowe informacje dotyczące procedury.

Oznacza przydatne funkcje lub wskazówki dotyczące korzystania z urządzenia.

Klawisze i przyciski użyte w niniejszym podręczniku







Klawisze na panelu sterowania oraz przyciski na ekranie komputera zostały oznaczone w następujący sposób:

Typ	Przykład
Klawisze na panelu sterowania	 
Ustawienia wyświetlone na panelu sterowania	<Ustawienia włącznika/energii> <Zacięcie papieru.>
Przyciski i inne tekstowe elementy interfejsu wyświetlone na ekranie komputera	[Właściwości]

UWAGA

- Sytuacja, w której użytkownik dotyka przycisk na wyświetlaczu w przypadku model z panelem dotykowym i sytuacja, w której użytkownik naciska klawisz na panelu sterowania w przypadku czarno-biały model LCD są opisane, nawet kiedy wymagane operacje są takie same. Na przykład operacja wyświetlenia ekranu <Monitor stanu> jest wyrażona w następujący sposób: „Naciśnij <Monitor stanu> ().”

/ / (Czarno-Biały model LCD)

Przyciski ,  i  na panelu sterowania służą do wybierania docelowego elementu w ustawieniach, przy czym ich opis w dokumencie Podręcznik użytkownika jest zwyczajowo pomijany. Operacja wyboru pozycji <XXXXX> poprzez użycie przycisku  albo  i naciśnięcie  jest wyrażona w dokumencie Podręcznik użytkownika w niżej przedstawiony sposób.

- 1 Wybierz <XXXXX>.

Ekran wyświetlane na komputerze użyte w tym podręczniku

O ile nie zaznaczono inaczej, ilustracje użyte w programie Podręcznik użytkownika dotyczą modelu LBP215x. Wygląd ekranów użytych w tym podręczniku może nieznacznie odbiegać od rzeczywistych ekranów w zależności od modelu lub systemu operacyjnego. Również wygląd okien sterowników oraz innych aplikacji może różnić się w zależności od wersji używanego oprogramowania.

Ilustracje występujące w instrukcji

O ile nie zaznaczono inaczej, rysunki użyte w programie Podręcznik użytkownika dotyczą modelu LBP215x. Na rysunkach przedstawiono zasobnik z tonerem do modelu Canon Cartridge 052.

Podstawowe operacje systemu Windows

36UL-087

- ▶ Wyświetlanie folderu Drukarki(P. 513)
- ▶ Włączanie opcji [Odnajdowanie sieci](P. 513)
- ▶ Wyświetlanie udostępnionych drukarek w serwerze drukowania(P. 514)
- ▶ Drukowanie strony testowej w systemie Windows(P. 515)
- ▶ Sprawdzanie architektury bitowej(P. 516)
- ▶ Sprawdzanie portu drukarki(P. 517)
- ▶ Sprawdzanie komunikacji dwukierunkowej(P. 518)
- ▶ Sprawdzanie identyfikatora SSID, z którym połączony jest komputer(P. 519)
- ▶ Podczas drukowania z aplikacji Windows Store(P. 519)

UWAGA

- W zależności od używanego komputera operacje mogą się różnić od siebie.

■ Wyświetlanie folderu Drukarki

Windows Vista

[Start] ▶ wybierz pozycję [Panel sterowania] ▶ [Drukarka].

Windows 7/Server 2008 R2

[Start] ▶ wybierz pozycję [Urządzenia i drukarki].

Windows 8/Server 2012

Kliknij prawym przyciskiem myszy w lewym dolnym rogu ekranu ▶ wybierz pozycję [Panel sterowania] ▶ [Wyświetl urządzenia i drukarki].

Windows 8.1/Server 2012 R2

Kliknij prawym przyciskiem myszy [Start] ▶ wybierz pozycję [Panel sterowania] ▶ [Wyświetl urządzenia i drukarki].

Windows 10

[] ▶ wybierz [System Windows] ▶ [Panel sterowania] ▶ [Sprzęt i dźwięk] ▶ [Urządzenia i drukarki].

Windows Server 2008

[Start] ▶ wybierz pozycję [Panel sterowania] ▶ kliknij dwukrotnie pozycję [Drukarki].

Windows Server 2016

Kliknij prawym przyciskiem myszy [] ▶ wybierz pozycję [Panel sterowania] ▶ [Sprzęt] ▶ [Urządzenia i drukarki].

■ Włączanie opcji [Odnajdowanie sieci]

Włączenie opcji [Odnajdowanie sieci] pozwoli wyświetlić komputery w sieci.

Windows Vista

[Start] ▶ wybierz pozycję [Panel sterowania] ▶ [Wyświetl stan sieci i zadania] ▶ wybierz opcję [Włącz odnajdowanie sieci] znajdującą się w zakładce [Odnajdowanie sieci].

Windows 7/Server 2008 R2

[Start] ▶ wybierz pozycję [Panel sterowania] ▶ [Wyświetl stan sieci i zadania] ▶ [Zmień zaawansowane ustawienia udostępniania] ▶ wybierz opcję [Włącz odnajdowanie sieci] znajdującą się w zakładce [Odnajdowanie sieci].

Windows 8/Server 2012

Kliknij prawym przyciskiem myszy lewy dolny róg ekranu ► wybierz pozycję [Panel sterowania] ► [Wyświetl stan sieci i zadania] ► [Zmień zaawansowane ustawienia udostępniania] ► wybierz opcję [Włącz odnajdowanie sieci] znajdującą się w zakładce [Odnajdowanie sieci].

Windows 8.1/Server 2012 R2

Kliknij prawym przyciskiem myszy [Start] ► wybierz pozycję [Panel sterowania] ► [Wyświetl stan sieci i zadania] ► [Zmień zaawansowane ustawienia udostępniania] ► wybierz opcję [Włącz odnajdowanie sieci] znajdującą się w zakładce [Odnajdowanie sieci].

Windows 10

[] ► wybierz [System Windows] ► [Panel sterowania] ► [Wyświetl stan sieci i zadania] ► [Zmień zaawansowane ustawienia udostępniania] ► wybierz opcję [Włącz odnajdowanie sieci] znajdującą się w zakładce [Odnajdowanie sieci].

Windows Server 2008

[Start] ► wybierz pozycję [Panel sterowania] ► dwukrotnie kliknij pozycję [Centrum sieci i udostępniania] ► wybierz opcję [Włącz odnajdowanie sieci] znajdującą się w zakładce [Odnajdowanie sieci].

Windows Server 2016

Kliknij prawym przyciskiem myszy [] ► wybierz pozycję [Panel sterowania] ► [Wyświetl stan sieci i zadania] ► [Zmień zaawansowane ustawienia udostępniania] ► wybierz opcję [Włącz odnajdowanie sieci] znajdującą się w zakładce [Odnajdowanie sieci].

■ Wyświetlanie udostępnionych drukarek w serwerze drukowania

1 Otwórz program Windows Explorer.

Windows Vista/7/Server 2008

[Start] ► wybierz pozycję [Wszystkie programy] lub [Programy] ► [Akcesoria] ► [Eksplorator Windows].

Windows 8/Server 2012

Kliknij prawym przyciskiem myszy w lewym dolnym rogu ekranu ► wybierz [Eksplorator plików].

Windows 8.1/Server 2012 R2

Kliknij prawym przyciskiem myszy przycisk [Start] ► wybierz pozycję [Eksplorator plików].

Windows 10/Server 2016

Kliknij prawym przyciskiem myszy przycisk [] ► wybierz [Eksplorator plików].

2 Wybierz serwer drukarki w pozycji [Sieć] lub [Moje miejsca sieciowe].

- Aby wyświetlić komputery w sieci, może zaistnieć konieczność włączenia opcji odnajdowania sieci lub wyszukiwania komputerów w sieci.

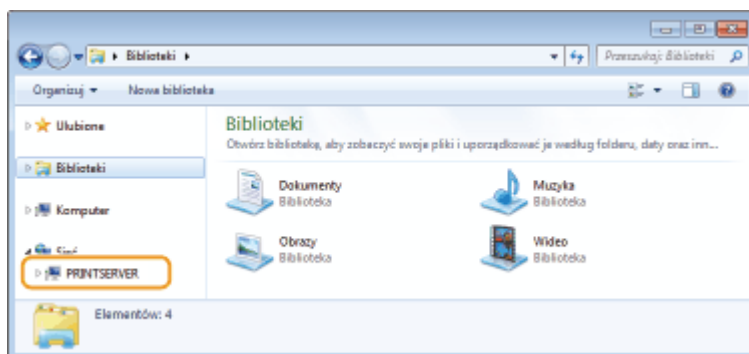

⇒ Zostaną wyświetlone udostępnione drukarki.

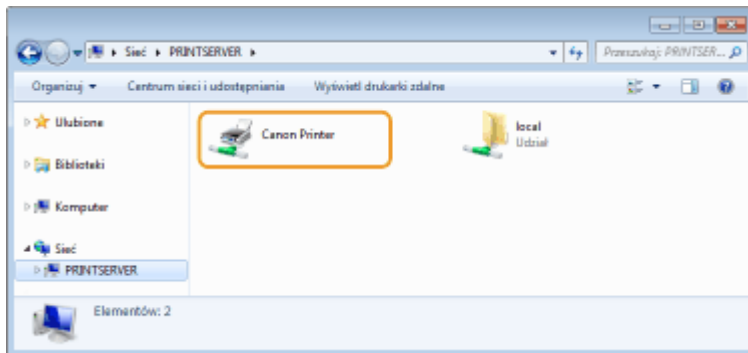

■ Drukowanie strony testowej w systemie Windows

Drukowanie strony testowej w systemie Windows pozwala sprawdzić poprawne działanie sterownika drukarki.

- 1 Załaduj papier w rozmiarze A4 do szuflady. ► Umieszczanie papieru w szufladzie na papier(P. 125)
- 2 Otwórz folder drukarki. ► Wyświetlanie folderu Drukarki(P. 513)
- 3 Kliknij prawym przyciskiem myszy ikonę sterownika drukarki urządzenia i kliknij pozycję [Właściwości drukarki] lub [Właściwości].

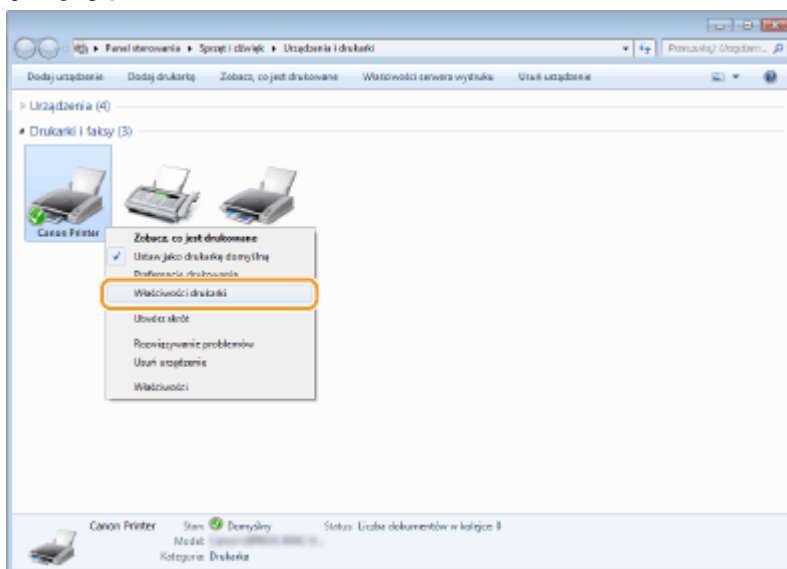

- 4 Kliknij przycisk [Drukuj stronę testową] na karcie [Ogólne].

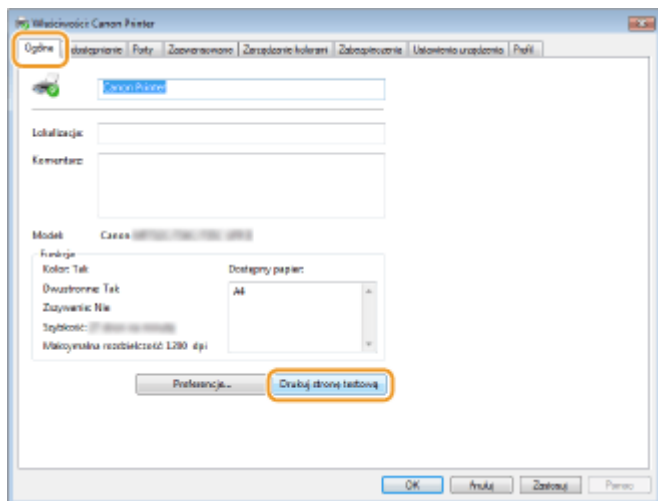

⇒ Zostanie wydrukowana strona testowa.

■ Sprawdzanie architektury bitowej

Aby upewnić się, czy komputer jest wyposażony w 32- czy 64-bitową wersję systemu Windows, należy wykonać poniższą procedurę.

1 Wyświetl aplet [Panel sterowania].

Windows Vista/7/Server 2008

[Start] ► wybierz pozycję [Panel sterowania].

Windows 8/Server 2012

Kliknij prawym przyciskiem myszy w lewym dolnym rogu ekranu ► wybierz pozycję [Panel sterowania].

Windows 8.1/Server 2012 R2

Kliknij prawym przyciskiem myszy [Start] ► wybierz pozycję [Panel sterowania].

Windows 10/Server 2016

Przejdź do kroku 2.

2 Otwórz aplet [System].

Windows Vista/7/8/Server 2008 R2/Server 2012

Kliknij [System i konserwacja] lub [System i zabezpieczenia] ► [System].

Windows 10/Server 2016

Kliknij [] ► [Ustawienia] ► [System] ► wybierz [Informacje o systemie].

Windows Server 2008

Kliknij dwukrotnie [System].

3 Sprawdź architekturę bitową.

Dla wersji 32-bitowych

wyświetlany jest komunikat [32-bitowy system operacyjny].

Dla wersji 64-bitowych

wyświetlany jest komunikat [64-bitowy system operacyjny].

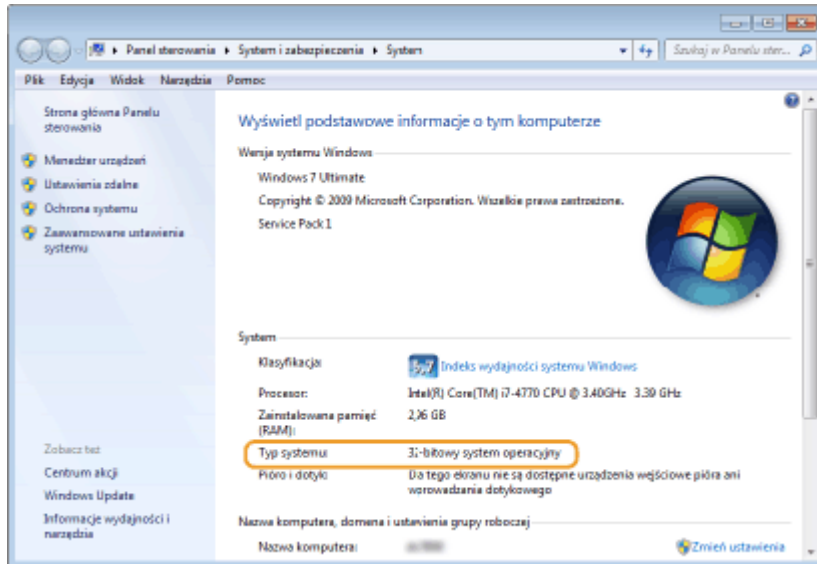

■ Sprawdzenie portu drukarki

1 Otwórz folder drukarki. ▶ Wyświetlanie folderu Drukarki (P. 513)

2 Kliknij prawym przyciskiem myszy ikonę sterownika drukarki urządzenia i kliknij pozycję [Właściwości drukarki] lub [Właściwości].

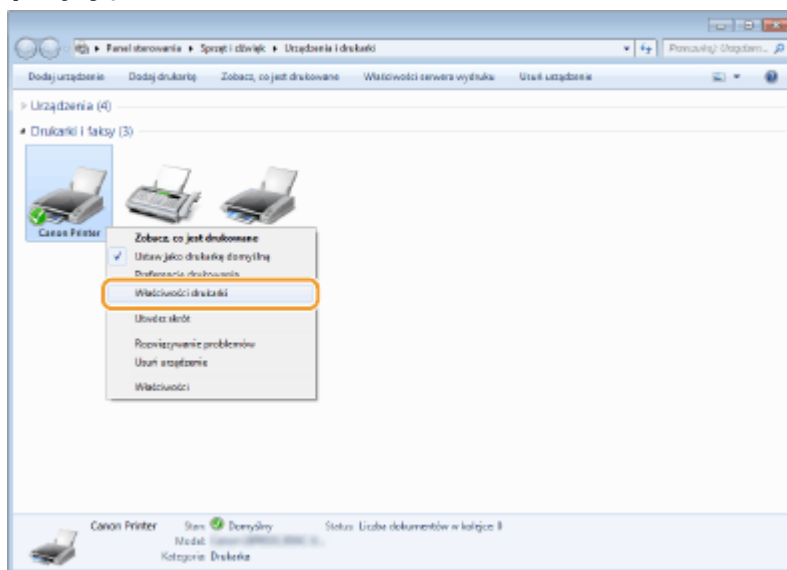

3 W zakładce [Porty], sprawdź, czy port jest odpowiednio wybrany.

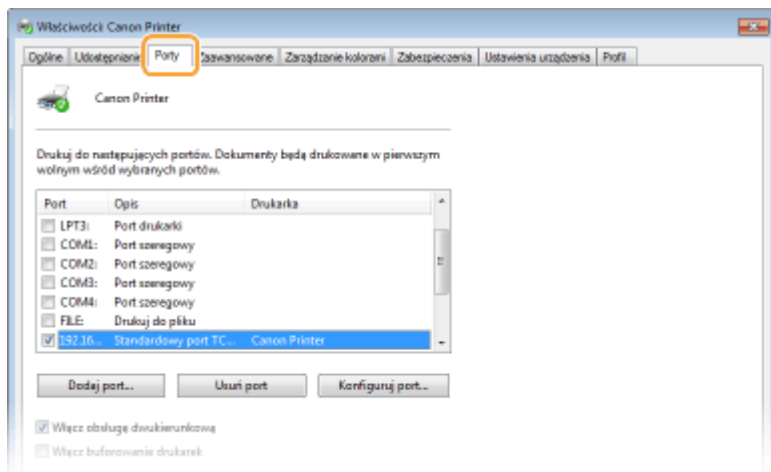

UWAGA

Gdy używasz połączenia sieciowego i zmienił się adres IP urządzenia

- Należy dodać nowy port. ► **Konfiguracja portów drukarki(P. 54)**

■ Sprawdzanie komunikacji dwukierunkowej

1 Otwórz folder drukarki. ► **Wyświetlanie folderu Drukarki(P. 513)**

2 Kliknij prawym przyciskiem myszy ikonę sterownika drukarki urządzenia i kliknij pozycję [Właściwości drukarki] lub [Właściwości].

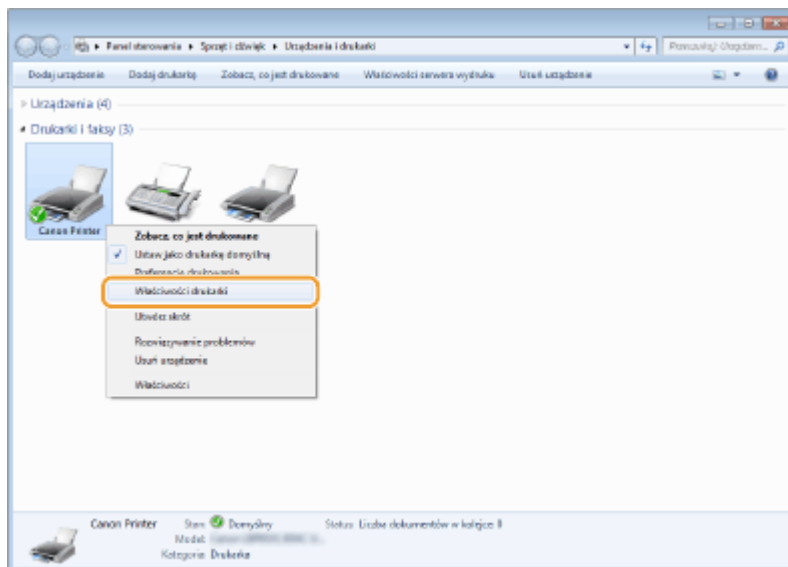

3 W zakładce [Porty] upewnij się, że pole wyboru [Włącz obsługę dwukierunkową] zostało zaznaczone.

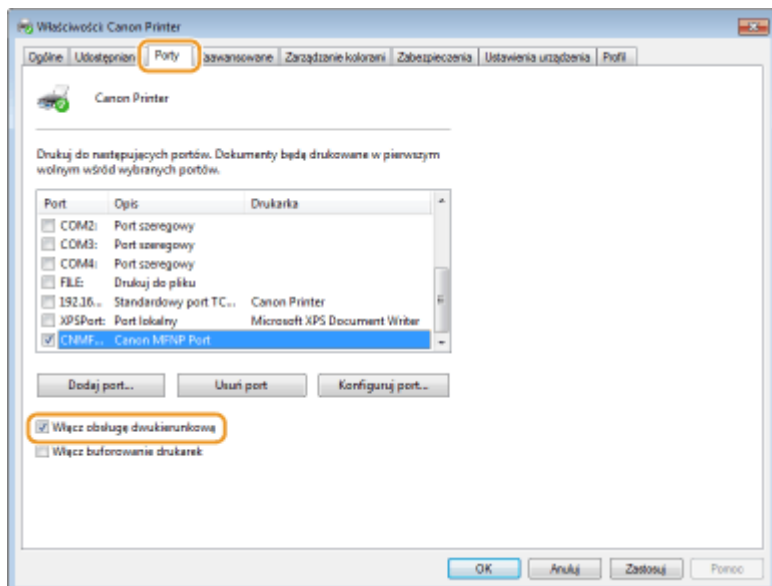

■ Sprawdzenie identyfikatora SSID, z którym połączony jest komputer

Jeśli komputer jest podłączony do bezprzewodowej sieci LAN, kliknij przycisk , , lub na pasku zadań, aby wyświetlić identyfikator SSID podłączonego routera bezprzewodowej sieci LAN.

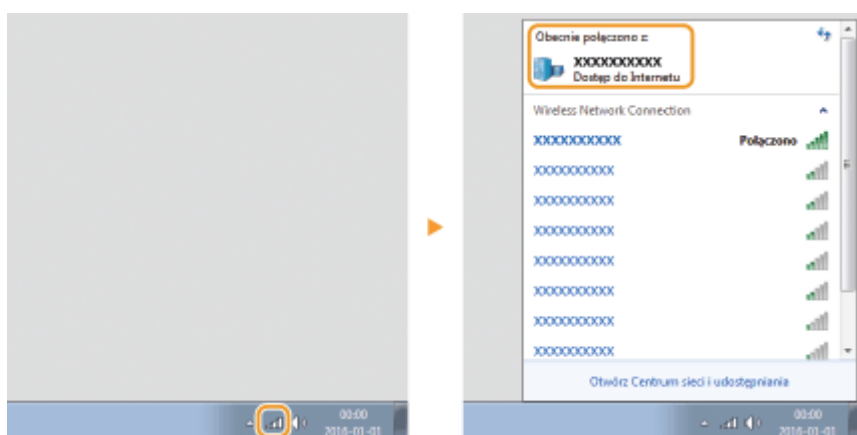

■ Podczas drukowania z aplikacji Windows Store

Windows 8/Server 2012

Wyświetl panel przy prawej krawędzi ekranu ▶ Dotknij lub kliknij [Urządzenia] ▶ Sterownik, którego używasz ▶ [Drukuj].

Windows 8.1/Server 2012 R2

Wyświetl panel przy prawej krawędzi ekranu ▶ Dotknij lub kliknij [Urządzenia] ▶ [Drukuj] ▶ Sterownik, którego używasz ▶ [Drukuj].

Windows 10

Dotknij lub kliknij [Drukuj] w aplikacji ▶ Sterownik, którego używasz ▶ [Drukuj].

UWAGA

- Przy drukowaniu z wykorzystaniem tej metody dostępna jest tylko ograniczona liczba ustawień drukowania.
- Jeżeli komunikat [Drukarka wymaga Twojego działania. Przejdź na pulpit, aby podjąć działanie.], przejdź na pulpit i wykonaj polecenia z wyświetlonego okna dialogowego. Komunikat ten pojawia się, gdy w urządzeniu wybrano opcję wyświetlania nazwy użytkownika podczas drukowania i wykonywania podobnych czynności.

Uwaga

36UL-088

■ Międzynarodowy program ENERGY STAR



Jako partner programu ENERGY STAR® firma Canon ustaliła, że niniejszy produkt spełnia wymogi programu ENERGY STAR w zakresie wydajności energetycznej.

Program ENERGY STAR to międzynarodowy program propagujący oszczędność energii przy stosowaniu komputerów i innych urządzeń biurowych.

Program wspiera rozwój i rozpowszechnianie produktów wyposażonych w funkcje efektywnie redukujące zużycie energii elektrycznej. Program ma charakter otwarty i mogą w nim dobrowolnie uczestniczyć właściciele firm.

Programem objęte są produkty biurowe, takie jak komputery, monitory, drukarki, faksy i kopiarki. Standardy i logo są ujednolicone dla wszystkich krajów uczestniczących w programie.

■ Logo IPv6 Ready



Zestawowi protokołów zainstalowanych w urządzeniu przyznano logo IPv6 Ready Phase-2 ustanowione przez konsorcjum IPv6 Forum.

■ Dyrektywa WEEE i dyrektywa w sprawie baterii i akumulatorów



Tylko dla krajów Unii Europejskiej oraz EOG (Norwegia, Islandia i Liechtenstein)

Te symbole oznaczają, że produktu nie należy wyrzucać razem z odpadami gospodarstwa domowego, zgodnie z dyrektywą WEEE w sprawie zużytego sprzętu elektrycznego i elektronicznego (2012/19/UE) lub dyrektywą w sprawie baterii (2006/66/WE) bądź przepisami krajowymi wdrażającymi te dyrektywy.

Jeśli pod powyższym symbolem znajduje się symbol chemiczny, zgodnie z dyrektywą w sprawie baterii oznacza to, że bateria lub akumulator zawiera metal ciężki (Hg = rtęć, Cd = kadm, Pb = ołów) w stężeniu przekraczającym odpowiedni poziom określony w dyrektywie w sprawie baterii.

Użytkownicy baterii i akumulatorów mają obowiązek korzystać z dostępnego programu zwrotu, recyklingu i utylizacji baterii oraz akumulatorów. Niewłaściwe postępowanie z tego typu odpadami może mieć wpływ na środowisko i zdrowie ludzi ze względu na substancje potencjalnie niebezpieczne, związane ze użytym sprzętem elektrycznym i elektronicznym. Państwa współpraca w zakresie właściwej utylizacji tego produktu przyczyni się do efektywnego wykorzystania zasobów naturalnych.

W celu uzyskania informacji o sposobie recyklingu tego produktu prosimy o kontakt z właściwym urzędem miejskim lub zakładem gospodarki komunalnej bądź zapraszamy na stronę www.canon-europe.com/weee, lub www.canon-europe.com/battery.

■ Environmental Information

Reducing your environmental impact while saving money

Power Consumption and Activation Time

The amount of electricity a device consumes depends on the way the device is used. This product is designed and set in a way to allow you to reduce your electricity costs. After the last print it switches to Ready Mode. In this mode it can print again immediately if required. If the product is not used for a time, the device switches to its Power Save Mode. The devices consume less power (Watt) in these modes.

If you wish to set a longer Activation Time or would like to completely deactivate the Power Save Mode, please consider that this device may then only switch to a lower energy level after a longer period of time or not at all. Canon does not recommend extending the Activation Times from the optimum ones set as default.

Energy Star®

The Energy Star® programme is a voluntary scheme to promote the development and purchase of energy efficient models, which help to minimise environmental impact.

Products which meet the stringent requirements of the Energy Star® programme for both environmental benefits and the amount of energy consumption will carry the Energy Star® logo accordingly.

Paper types

This product can be used to print on both recycled and virgin paper (certified to an environmental stewardship scheme), which complies with EN12281 or a similar quality standard. In addition it can support printing on media down to a weight of 64g/m².

Lighter paper means less resources used and a lower environmental footprint for your printing needs.

Duplex printing (Standard duplex printing products only)

Duplex printing capability enables you to print on both sides automatically, and therefore helps to reduce the use of valuable resources by reducing your paper consumption.

The duplex function has been auto enabled during the set up and driver installation and Canon strongly recommends that you do not disable this function. You should continue to use the duplex function to reduce the environmental impact of your work with this product at all times.

■ Zrzeczenie się odpowiedzialności

- Informacje zawarte w niniejszym dokumencie mogą ulec zmianie bez uprzedzenia.
- FIRMA CANON INC. NIE UDZIELA ŻADNEGO RODZAJU GWARANCJI, WYRAŻNEJ ANI DOROZUMIANEJ, W STOSUNKU DO NINIEJSZYCH MATERIAŁÓW (Z WYJĄTKIEM GWARANCJI UDZIELONYCH W NINIEJSZYM DOKUMENCIE), M.IN. GWARANCJI DOTYCZĄCEJ PRZYDATNOŚCI HANDLOWEJ, PRZYDATNOŚCI DO SPRZEDAŻY LUB PRZYDATNOŚCI DO OKREŚLONEGO CELU LUB CHRONIĄCEJ PRZED NARUSZENIEM PRAWA. FIRMA CANON INC. NIE PONOSI ODPOWIEDZIALNOŚCI ZA JAKIEGOKOLWIEK RODZAJU SZKODY BEZPOŚREDNIE, PRZYPADKOWE LUB NASTĘPCZE ORAZ ZA STRATY LUB WYDATKI WYNIKŁE Z KORZYSTANIA Z NINIEJSZYCH MATERIAŁÓW.

■ Znaki towarowe

Adobe, Acrobat i Reader są zastrzeżonymi znakami towarowymi firmy Adobe Systems Incorporated w USA i innych krajach.

Apple, Bonjour, iPad, iPhone, iPod touch, Mac, macOS, OS X, Safari, AirPrint oraz logo AirPrint są znakami towarowymi firmy Apple Inc.

Microsoft, Windows, Windows Vista, Windows Server, Internet Explorer, Word i Excel są zastrzeżonymi znakami towarowymi lub znakami towarowymi firmy Microsoft Corporation w USA i innych krajach.

iOS jest znakiem towarowym lub zastrzeżonym znakiem towarowym firmy Cisco w USA i innych krajach, używanym na podstawie licencji.

Google Cloud Print, Google Chrome i Android są zastrzeżonymi znakami towarowymi lub znakami towarowymi firmy Google Inc.

This product contains the Universal Font Scaling Technology or UFST® under license from Monotype Imaging, Inc.

UFST® is a trademark of Monotype Imaging, Inc. registered in the United States Patent and Trademark Office and may be registered in certain jurisdictions.

UFST: Copyright © 1989 - 1996, 1997, 2003, 2004, 2008, all rights reserved, by Monotype Imaging Inc.



Adobe, PostScript oraz logo PostScript logo są zastrzeżonymi znakami towarowymi albo znakami towarowymi firmy Adobe Systems Incorporated w Stanach Zjednoczonych lub innych krajach.

Copyright © 2007 -08 Adobe Systems Incorporated. All rights reserved.

Protected by U.S. Patents 5,737,599; 5,781,785; 5,819,301; 5,929,866; 5,943,063; 6,073,148; 6,515,763; 6,639,593; 6,754,382; 7,046,403; 7,213,269; 7,242,415; Patents pending in the U.S. and other countries.

All instances of the name PostScript in the text are references to the PostScript language as defined by Adobe Systems Incorporated unless otherwise stated. The name PostScript also is used as a product trademark for Adobe Systems' implementation of the PostScript language interpreter.

Except as otherwise stated, any reference to a "PostScript printing device," "PostScript display device," or similar item refers to a printing device, display device or item (respectively) that contains PostScript technology created or licensed by Adobe Systems Incorporated and not to devices or items that purport to be merely compatible with the PostScript language.

Adobe, the Adobe logo, PostScript, the PostScript logo, and PostScript 3 are either registered trademarks or trademarks of Adobe Systems Incorporated in the United States and/or other countries.

Linux is a registered trademark of Linus Torvalds. Microsoft and Windows are either registered trademarks or trademarks of Microsoft Corporation in the United States and/or other countries.

All other trademarks are the property of their respective owners.



Logo PDF jest zarejestrowanym znakiem towarowym firmy Adobe Systems Incorporated w USA i w innych krajach.

Copyright © 2008 Adobe Systems Incorporated. All rights reserved.

Protected by U.S. Patents 6,185,684; 6,205,549; 7,213,269; 7,272,628; 7,278,168; Patents pending in the U.S. and other countries.

All instances of the name PostScript in the text are references to the PostScript language as defined by Adobe Systems Incorporated unless otherwise stated. The name PostScript also is used as a product trademark for Adobe Systems' implementation of the PostScript language interpreter.

Except as otherwise stated, any reference to a "PostScript printing device," "PostScript display device," or similar item refers to a printing device, display device or item (respectively) that contains PostScript technology created or licensed by Adobe Systems Incorporated and not to devices or items that purport to be merely compatible with the PostScript language.

Adobe, the Adobe logo, Adobe LiveCycle® Policy Server, PostScript, the PostScript Logo, and PostScript 3 are either registered trademarks or trademarks of Adobe Systems Incorporated in the United States and/or other countries.

All other trademarks are the property of their respective owners.

Wszystkie pozostałe marki i nazwy produktów są zastrzeżonymi znakami towarowymi, znakami towarowymi lub znakami usługowymi ich właścicieli.

■ Prawa autorskie

Powielanie zawartości tego dokumentu w całości lub w części bez uprzedniej zgody jest zabronione.

■ Ograniczenia prawne dotyczące użytkowania urządzenia oraz wykorzystywania drukowanych obrazów

Wykorzystywanie urządzenia do skanowania, drukowania oraz powielania pewnych dokumentów, a także wykorzystywanie reprodukcji zeskanowanych, wydrukowanych oraz powielonych przy pomocy tego urządzenia może być zakazane przez prawo oraz może pociągać za sobą odpowiedzialność karną i/lub cywilną. Poniżej znajduje się niepełna lista takich dokumentów. Lista ta ma jedynie charakter pomocniczy. W przypadku braku pewności co do legalności używania produktu do skanowania, drukowania lub w inny sposób powielania określonego dokumentu i/lub korzystania z obrazów zeskanowanych, wydrukowanych lub inaczej powielonych, należy wcześniej skontaktować się z radcą prawnym celem zasięgnięcia opinii.

- banknoty
- czek i podróżne
- przekazy pocztowe
- kartki żywnościowe
- świadectwa depozytowe
- paszporty
- znaczki pocztowe (opieczątowane lub czyste)
- dokumenty imigracyjne
- odznaki i insygnia identyfikujące
- znaczki skarbowe (opieczątowane lub czyste)
- dokumenty związane z poborem i służbą wojskową
- obligacje i inne papiery dłużne
- czek i polecenia wypłaty wystawione przez organy rządowe
- akcje
- dowody rejestracyjne pojazdów i dokumenty ich własności
- materiały chronione prawem autorskim i dzieła sztuki bez zezwolenia właściciela praw autorskich

This Font Software is licensed under the SIL Open Font License, Version 1.1.

This license is copied below, and is also available with a FAQ at: <http://scripts.sil.org/OFL>

SIL OPEN FONT LICENSE Version 1.1 - 26 February 2007

PREAMBLE

The goals of the Open Font License (OFL) are to stimulate worldwide development of collaborative font projects, to support the font creation efforts of academic and linguistic communities, and to provide a free and open framework in which fonts may be shared and improved in partnership with others.

The OFL allows the licensed fonts to be used, studied, modified and redistributed freely as long as they are not sold by themselves. The fonts, including any derivative works, can be bundled, embedded, redistributed and/or sold with any software provided that any reserved names are not used by derivative works. The fonts and derivatives, however, cannot be released under any other type of license. The requirement for fonts to remain under this license does not apply to any document created using the fonts or their derivatives.

DEFINITIONS

"Font Software" refers to the set of files released by the Copyright Holder(s) under this license and clearly marked as such. This may include source files, build scripts and documentation.

"Reserved Font Name" refers to any names specified as such after the copyright statement(s).

"Original Version" refers to the collection of Font Software components as distributed by the Copyright Holder(s).

"Modified Version" refers to any derivative made by adding to, deleting, or substituting -- in part or in whole -- any of the components of the Original Version, by changing formats or by porting the Font Software to a new environment.

"Author" refers to any designer, engineer, programmer, technical writer or other person who contributed to the Font Software.

PERMISSION & CONDITIONS

Permission is hereby granted, free of charge, to any person obtaining a copy of the Font Software, to use, study, copy, merge, embed, modify, redistribute, and sell modified and unmodified copies of the Font Software, subject to the following conditions:

- 1) Neither the Font Software nor any of its individual components, in Original or Modified Versions, may be sold by itself.
- 2) Original or Modified Versions of the Font Software may be bundled, redistributed and/or sold with any software, provided that each copy contains the above copyright notice and this license. These can be included either as stand-alone text files, human-readable headers or in the appropriate machine-readable metadata fields within text or binary files as long as those fields can be easily viewed by the user.
- 3) No Modified Version of the Font Software may use the Reserved Font Name(s) unless explicit written permission is granted by the corresponding Copyright Holder. This restriction only applies to the primary font name as presented to the users.
- 4) The name(s) of the Copyright Holder(s) or the Author(s) of the Font Software shall not be used to promote, endorse or advertise any Modified Version, except to acknowledge the contribution(s) of the Copyright Holder(s) and the Author(s) or with their explicit written permission.
- 5) The Font Software, modified or unmodified, in part or in whole, must be distributed entirely under this license, and must not be distributed under any other license. The requirement for fonts to remain under this license does not apply to any document created using the Font Software.

TERMINATION

This license becomes null and void if any of the above conditions are not met.

DISCLAIMER

THE FONT SOFTWARE IS PROVIDED "AS IS", WITHOUT WARRANTY OF ANY KIND, EXPRESS OR IMPLIED, INCLUDING BUT NOT LIMITED TO ANY WARRANTIES OF MERCHANTABILITY, FITNESS FOR A PARTICULAR PURPOSE AND NONINFRINGEMENT OF COPYRIGHT, PATENT, TRADEMARK, OR OTHER RIGHT. IN NO EVENT SHALL THE COPYRIGHT HOLDER BE LIABLE FOR ANY CLAIM, DAMAGES OR OTHER LIABILITY, INCLUDING ANY GENERAL, SPECIAL, INDIRECT, INCIDENTAL, OR CONSEQUENTIAL DAMAGES, WHETHER IN AN ACTION OF CONTRACT, TORT OR OTHERWISE, ARISING FROM, OUT OF THE USE OR INABILITY TO USE THE FONT SOFTWARE OR FROM OTHER DEALINGS IN THE FONT SOFTWARE.

Usługi stron trzecich

Korzystanie z usług stron trzecich za pośrednictwem PRODUKTU podlega niżej opisanym warunkom.

W przypadku uzyskiwania dostępu do treści stron trzecich (takich jak teksty, obrazy, materiały wideo, materiały audio i oprogramowanie) lub ich pozyskiwania za pośrednictwem OPROGRAMOWANIA zabronione jest (a) pobieranie, tworzenie baz danych bądź inne utrwalanie kopii takich treści lub przechowywanie w pamięci podręcznej kopii przez czas dłuższy niż dozwolony w nagłówku cache header; (b) kopiowanie, tłumaczenie, modyfikowanie, tworzenie dzieł pochodnych, sprzedawanie, dzierżawienie, wypożyczanie, przekazywanie, dystrybuowanie, publiczne wyświetlanie lub udzielanie sublicencji stronie trzeciej; (c) przedstawianie danych dotyczących źródła bądź prawa własności w niewłaściwy sposób; a także (d) usuwanie, przysyłanie bądź zmienianie wszelkich znaków towarowych, informacji o prawach autorskich i innych prawach własności, fałszowanie bądź usuwanie wszelkich danych autora, informacji prawnych bądź innych danych wskazujących pochodzenie bądź źródło materiału, chyba że wyraźnie zezwala na to właściciel treści bądź obowiązujące prawo.

Oprogramowanie podlegające zapisom innych licencji

Aby uzyskać więcej informacji i zapoznać się z mającymi zastosowanie zapisami licencji, patrz Tabela oprogramowania i odpowiadające Warunki licencji poniżej.

Tabela oprogramowania

Nazwy oprogramowania	Warunki licencji: Patrz strona
Adobe PostScript 3	3
Adobe PDF Scan Library	10
expat	13
HarfBuzz 2012-07-30	14
libjingle	15
Lua	16
LuaSocket	17
MD4	18
Net-SNMP	19
OpenSSL	27

Adobe PostScript 3

Copyright 2007-2008 Adobe Systems Incorporated and its licensors. All rights reserved.

Portions include software under the following terms:

This product contains either BSAFE and/or TIPEM software by RSA Security Inc.

Portions of Pool.c_Copyright 1987 - NeXT, Inc., and portions of Graphics.c_Copyright 1988 NeXT, Inc. as an unpublished work. All Rights Reserved.

The Apache Software License, Version 1.1

This product includes software developed by the Apache Software Foundation (<http://www.apache.org/>).

Portions Copyright (c) 1998-2000 The Apache Software Foundation. All rights reserved.

Redistribution and use in source and binary forms, with or without modification, are permitted provided that the following conditions are met:

1. Redistributions of source code must retain the above copyright notice, this list of conditions and the following disclaimer.
2. Redistributions in binary form must reproduce the above copyright notice, this list of conditions and the following disclaimer in the documentation and/or other materials provided with the distribution.
3. The end-user documentation included with the redistribution, if any, must include the following acknowledgment:

"This product includes software developed by the Apache Software Foundation (<http://www.apache.org/>)."

Alternately, this acknowledgment may appear in the software itself, if and wherever such third-party acknowledgments normally appear.

4. The names "Xerces" and "Apache Software Foundation" must not be used to endorse or promote products derived from this software without prior written permission. For written permission, please contact apache@apache.org.
5. Products derived from this software may not be called "Apache", nor may "Apache" appear in their name, without prior written permission of the Apache Software Foundation.

THIS SOFTWARE IS PROVIDED ``AS IS" AND ANY EXPRESSED OR IMPLIED WARRANTIES, INCLUDING, BUT NOT LIMITED TO, THE IMPLIED WARRANTIES OF MERCHANTABILITY AND FITNESS FOR A PARTICULAR PURPOSE ARE DISCLAIMED. IN NO EVENT SHALL THE APACHE SOFTWARE FOUNDATION OR ITS CONTRIBUTORS BE LIABLE FOR ANY DIRECT, INDIRECT, INCIDENTAL, SPECIAL, EXEMPLARY, OR CONSEQUENTIAL DAMAGES (INCLUDING, BUT NOT LIMITED TO,

PROCUREMENT OF SUBSTITUTE GOODS OR SERVICES; LOSS OF USE, DATA, OR PROFITS; OR BUSINESS INTERRUPTION) HOWEVER CAUSED AND ON ANY THEORY OF LIABILITY, WHETHER IN CONTRACT, STRICT LIABILITY, OR TORT (INCLUDING NEGLIGENCE OR OTHERWISE) ARISING IN ANY WAY OUT OF THE USE OF THIS SOFTWARE, EVEN IF ADVISED OF THE POSSIBILITY OF SUCH DAMAGE.

This software consists of voluntary contributions made by many individuals on behalf of the Apache Software Foundation and was originally based on software copyright (c) 1999, International Business Machines, Inc., <http://www.ibm.com>. For more information on the Apache Software Foundation, please see <http://www.apache.org/>.

This product includes software developed by the University of California, Berkeley and its contributors. Portions Copyright (c) 1990 The Regents of the University of California. All rights reserved.

Redistribution and use in source and binary forms, with or without modification, are permitted provided that the following conditions are met:

1. Redistributions of source code must retain the above copyright notice, this list of conditions and the following disclaimer.
2. Redistributions in binary form must reproduce the above copyright notice, this list of conditions and the following disclaimer in the documentation and/or other materials provided with the distribution.
3. All advertising materials mentioning features or use of this software must display the following acknowledgement:

This product includes software developed by the University of California, Berkeley and its contributors.

4. Neither the name of the University nor the names of its contributors may be used to endorse or promote products derived from this software without specific prior written permission.

THIS SOFTWARE IS PROVIDED BY THE REGENTS AND CONTRIBUTORS "AS IS" AND ANY EXPRESS OR IMPLIED WARRANTIES, INCLUDING, BUT NOT LIMITED TO, THE IMPLIED WARRANTIES OF MERCHANTABILITY AND FITNESS FOR A PARTICULAR PURPOSE ARE DISCLAIMED. IN NO EVENT SHALL THE REGENTS OR CONTRIBUTORS BE LIABLE FOR ANY DIRECT, INDIRECT, INCIDENTAL, SPECIAL, EXEMPLARY, OR CONSEQUENTIAL DAMAGES (INCLUDING, BUT NOT LIMITED TO, PROCUREMENT OF SUBSTITUTE GOODS OR SERVICES; LOSS OF USE, DATA, OR PROFITS; OR BUSINESS INTERRUPTION) HOWEVER CAUSED AND ON ANY THEORY OF LIABILITY, WHETHER IN CONTRACT, STRICT LIABILITY, OR TORT (INCLUDING NEGLIGENCE OR OTHERWISE) ARISING IN ANY WAY OUT OF THE USE OF THIS SOFTWARE, EVEN IF ADVISED OF THE POSSIBILITY OF SUCH DAMAGE.

Portions Copyright (c) 1985, 1986 The Regents of the University of California. All rights reserved.

This code is derived from software contributed to Berkeley by James A. Woods, derived from original work by Spencer Thomas and Joseph Orost.

Redistribution and use in source and binary forms are permitted provided that the above copyright notice and this paragraph are duplicated in all such forms and that any documentation, advertising materials, and other materials related to such distribution and use acknowledge that the software was developed by the University of California, Berkeley. The name of the University may not be used to endorse or promote products derived from this software without specific prior written permission.

THIS SOFTWARE IS PROVIDED "AS IS" AND WITHOUT ANY EXPRESS OR IMPLIED WARRANTIES, INCLUDING, WITHOUT LIMITATION, THE IMPLIED WARRANTIES OF MERCHANTABILITY AND FITNESS FOR A PARTICULAR PURPOSE.

Portions Copyright (c) 1993 X Consortium

Permission is hereby granted, free of charge, to any person obtaining a copy of this software and associated documentation files (the "Software"), to deal in the Software without restriction, including without limitation the rights to use, copy, modify, merge, publish, distribute, sublicense, and/or sell copies of the Software, and to permit persons to whom the Software is furnished to do so, subject to the following conditions:

The above copyright notice and this permission notice shall be included in all copies or substantial portions of the Software.

THE SOFTWARE IS PROVIDED "AS IS", WITHOUT WARRANTY OF ANY KIND, EXPRESS OR IMPLIED, INCLUDING BUT NOT LIMITED TO THE WARRANTIES OF MERCHANTABILITY, FITNESS FOR A PARTICULAR PURPOSE AND NONINFRINGEMENT. IN NO EVENT SHALL THE X CONSORTIUM BE LIABLE FOR ANY CLAIM, DAMAGES OR OTHER LIABILITY, WHETHER IN AN ACTION OF CONTRACT, TORT OR OTHERWISE, ARISING FROM, OUT OF OR IN CONNECTION WITH THE SOFTWARE OR THE USE OR OTHER DEALINGS IN THE SOFTWARE.

Except as contained in this notice, the name of the X Consortium shall not be used in advertising or otherwise to promote the sale, use or other dealings in this Software without prior written authorization from the X Consortium.

NOTICE REGARDING SABLOTRON

March 27, 2003

Portions of this product are based on Modifications created from the Original Code known as the "Sablotron XSLT Processor". The Sablotron XSLT Processor is subject to the Mozilla Public License Version 1.1 (the "License"). You may obtain a copy of the License at <http://www.mozilla.org/MPL/>

Software distributed under the License is distributed on an "AS IS" basis, WITHOUT WARRANTY OF ANY KIND, either express or implied. See the License for the specific language governing rights and limitations under the License.

The Original Code is the Sablotron XSLT Processor.

The Initial Developer of the Original Code is Ginger Alliance Ltd. Portions created by Ginger Alliance are Copyright (C) 2000 Ginger Alliance Ltd. All Rights Reserved.

Pursuant to sections 3.2 and 3.6 of the License, the Modifications created by Adobe Systems Incorporated are available as Source Code. The Modifications may be downloaded via the Internet from:

<http://partners.adobe.com/asn/tech/xml/sablotron/index.jsp>

The Original Code may be downloaded via the Internet from:

<https://sourceforge.net/projects/sablotron/>

This product includes software developed by the University of California, Berkeley and its contributors. Portions Copyright (c) 1982, 1986, 1987, 1988, 1989, 1990, 1991, 1992, 1993, 1994 The Regents of the University of California. All rights reserved.

Redistribution and use in source and binary forms, with or without modification, are permitted provided that the following conditions are met:

1. Redistributions of source code must retain the above copyright notice, this list of conditions and the following disclaimer.
2. Redistributions in binary form must reproduce the above copyright notice, this list of conditions and the following disclaimer in the documentation and/or other materials provided with the distribution.
3. All advertising materials mentioning features or use of this software must display the following acknowledgement: This product includes software developed by the University of California, Berkeley and its contributors.
4. Neither the name of the University nor the names of its contributors may be used to endorse or promote

products derived from this software without specific prior written permission.

THIS SOFTWARE IS PROVIDED BY THE REGENTS AND CONTRIBUTORS "AS IS" AND ANY EXPRESS OR IMPLIED WARRANTIES, INCLUDING, BUT NOT LIMITED TO, THE IMPLIED WARRANTIES OF MERCHANTABILITY AND FITNESS FOR A PARTICULAR PURPOSE ARE DISCLAIMED. IN NO EVENT SHALL THE REGENTS OR CONTRIBUTORS BE LIABLE FOR ANY DIRECT, INDIRECT, INCIDENTAL, SPECIAL, EXEMPLARY, OR CONSEQUENTIAL DAMAGES (INCLUDING, BUT NOT LIMITED TO, PROCUREMENT OF SUBSTITUTE GOODS OR SERVICES; LOSS OF USE, DATA, OR PROFITS; OR BUSINESS INTERRUPTION) HOWEVER CAUSED AND ON ANY THEORY OF LIABILITY, WHETHER IN CONTRACT, STRICT LIABILITY, OR TORT (INCLUDING NEGLIGENCE OR OTHERWISE) ARISING IN ANY WAY OUT OF THE USE OF THIS SOFTWARE, EVEN IF ADVISED OF THE POSSIBILITY OF SUCH DAMAGE.

Portions Copyright (c) 2001 by Andrei Alexandrescu. This code accompanies the book:

Alexandrescu, Andrei. "Modern C++ Design: Generic Programming and Design Patterns Applied". Copyright (c) 2001. Addison-Wesley.

Permission to use, copy, modify, distribute and sell this software for any purpose is hereby granted without fee, provided that the above copyright notice appear in all copies and that both that copyright notice and this permission notice appear in supporting documentation. The author or Addison-Wesley Longman make no representations about the suitability of this software for any purpose. It is provided "as is" without express or implied warranty.

Portions developed by the University of California, Berkeley.

Portions Copyright © 1991-2005 Unicode, Inc. All rights reserved. Distributed under the Terms of Use in <http://www.unicode.org/copyright.html>.

Permission is hereby granted, free of charge, to any person obtaining a copy of the Unicode data files and associated documentation (the "Data Files") or Unicode software and associated documentation (the "Software") to deal in the Data Files or Software without restriction, including without limitation the rights to use, copy, modify, merge, publish, distribute, and/or sell copies of the Data Files or Software, and to permit persons to whom the Data Files or Software are furnished to do so, provided that (a) the above copyright notice(s) and this permission notice appear in all copies of the Data Files or Software, (b) both the above copyright notice(s) and this permission notice appear in associated documentation, and (c) there is clear notice in each modified Data File or in the Software as well as in the documentation associated with the Data File(s) or Software that the data or software has been modified.

THE DATA FILES AND SOFTWARE ARE PROVIDED "AS IS", WITHOUT WARRANTY OF ANY KIND,

EXPRESS OR IMPLIED, INCLUDING BUT NOT LIMITED TO THE WARRANTIES OF MERCHANTABILITY, FITNESS FOR A PARTICULAR PURPOSE AND NON-INFRINGEMENT OF THIRD PARTY RIGHTS. IN NO EVENT SHALL THE COPYRIGHT HOLDER OR HOLDERS INCLUDED IN THIS NOTICE BE LIABLE FOR ANY CLAIM, OR ANY SPECIAL INDIRECT OR CONSEQUENTIAL DAMAGES, OR ANY DAMAGES WHATSOEVER RESULTING FROM LOSS OF USE, DATA OR PROFITS, WHETHER IN AN ACTION OF CONTRACT, NEGLIGENCE OR OTHER TORTIOUS ACTION, ARISING OUT OF OR IN CONNECTION WITH THE USE OR PERFORMANCE OF THE DATA FILES OR SOFTWARE.

Except as contained in this notice, the name of a copyright holder shall not be used in advertising or otherwise to promote the sale, use or other dealings in these Data Files or Software without prior written authorization of the copyright holder.

Unicode and the Unicode logo are trademarks of Unicode, Inc., and may be registered in some jurisdictions. All other trademarks and registered trademarks mentioned herein are the property of their respective owners.

Adobe shall retain and reproduce, and require its Sublicensees to retain and reproduce JIM's following **copyright notice within each copy of the licensed programs in any form, in whole or in part: "© 1981, 1990 JMI Consultants, Inc. All rights reserved."**

This product includes software developed by the University of California, Berkeley and its contributors. Portions Copyright (c) 1990, 1993 The Regents of the University of California. All rights reserved.

This code is derived from software contributed to Berkeley by Chris Torek.

Redistribution and use in source and binary forms, with or without modification, are permitted provided that the following conditions are met:

1. Redistributions of source code must retain the above copyright notice, this list of conditions and the following disclaimer.
2. Redistributions in binary form must reproduce the above copyright notice, this list of conditions and the following disclaimer in the documentation and/or other materials provided with the distribution.
3. All advertising materials mentioning features or use of this software must display the following acknowledgement:

This product includes software developed by the University of California, Berkeley and its contributors.

4. Neither the name of the University nor the names of its contributors may be used to endorse or promote products derived from this software without specific prior written permission.

THIS SOFTWARE IS PROVIDED BY THE REGENTS AND CONTRIBUTORS "AS IS" AND ANY EXPRESS

OR IMPLIED WARRANTIES, INCLUDING, BUT NOT LIMITED TO, THE IMPLIED WARRANTIES OF MERCHANTABILITY AND FITNESS FOR A PARTICULAR PURPOSE ARE DISCLAIMED. IN NO EVENT SHALL THE REGENTS OR CONTRIBUTORS BE LIABLE FOR ANY DIRECT, INDIRECT, INCIDENTAL, SPECIAL, EXEMPLARY, OR CONSEQUENTIAL DAMAGES (INCLUDING, BUT NOT LIMITED TO, PROCUREMENT OF SUBSTITUTE GOODS OR SERVICES; LOSS OF USE, DATA, OR PROFITS; OR BUSINESS INTERRUPTION) HOWEVER CAUSED AND ON ANY THEORY OF LIABILITY, WHETHER IN CONTRACT, STRICT LIABILITY, OR TORT (INCLUDING NEGLIGENCE OR OTHERWISE) ARISING IN ANY WAY OUT OF THE USE OF THIS SOFTWARE, EVEN IF ADVISED OF THE POSSIBILITY OF SUCH DAMAGE.

The Loki Library

Portions Copyright (c) 2001 by Andrei Alexandrescu // This code accompanies the book: Alexandrescu, Andrei. "Modern C++ Design: Generic Programming and Design Patterns Applied". Copyright (c) 2001. Addison-Wesley.

Permission to use, copy, modify, distribute and sell this software for any purpose is hereby granted without fee, provided that the above copyright notice appear in all copies and that both that copyright notice and this permission notice appear in supporting documentation. The author or Addison-Wesley Longman make no representations about the suitability of this software for any purpose. It is provided "as is" without express or implied warranty.

Updated Information/Additional Third Party Code Information available at <http://www.adobe.com/go/thirdparty> .

Portions use software under the following terms:

This product contains either BSAFE and/or TIPEM software by RSA Security Inc.

This product includes software developed by the Apache Software Foundation (<http://www.apache.org/>).
Copyright (c) 1998-2000 The Apache Software Foundation. All rights reserved.

Redistribution and use in source and binary forms, with or without modification, are permitted provided that the following conditions are met:

1. Redistributions of source code must retain the above copyright notice, this list of conditions and the following disclaimer.
2. Redistributions in binary form must reproduce the above copyright notice, this list of conditions and the following disclaimer in the documentation and/or other materials provided with the distribution.
3. The end-user documentation included with the redistribution, if any, must include the following acknowledgment:

"This product includes software developed by the Apache Software Foundation (<http://www.apache.org/>)."

Alternately, this acknowledgment may appear in the software itself, if and wherever such third-party acknowledgments normally appear.

4. The names "Xerces" and "Apache Software Foundation" must not be used to endorse or promote products derived from this software without prior written permission. For written permission, please contact apache@apache.org.
5. Products derived from this software may not be called "Apache", nor may "Apache" appear in their name, without prior written permission of the Apache Software Foundation.

THIS SOFTWARE IS PROVIDED "AS IS" AND ANY EXPRESSED OR IMPLIED WARRANTIES, INCLUDING, BUT NOT LIMITED TO, THE IMPLIED WARRANTIES OF MERCHANTABILITY AND FITNESS FOR A PARTICULAR PURPOSE ARE DISCLAIMED. IN NO EVENT SHALL THE APACHE SOFTWARE FOUNDATION OR ITS CONTRIBUTORS BE LIABLE FOR ANY DIRECT, INDIRECT, INCIDENTAL, SPECIAL, EXEMPLARY, OR CONSEQUENTIAL DAMAGES (INCLUDING, BUT NOT LIMITED TO, PROCUREMENT OF SUBSTITUTE GOODS OR SERVICES; LOSS OF USE, DATA, OR PROFITS; OR BUSINESS INTERRUPTION) HOWEVER CAUSED AND ON ANY THEORY OF LIABILITY, WHETHER IN CONTRACT, STRICT LIABILITY, OR TORT (INCLUDING NEGLIGENCE OR OTHERWISE) ARISING IN ANY WAY OUT OF THE USE OF THIS SOFTWARE, EVEN IF ADVISED OF THE POSSIBILITY OF SUCH DAMAGE.

This software consists of voluntary contributions made by many individuals on behalf of the Apache Software Foundation and was originally based on software copyright (c) 1999, International Business Machines, Inc., <http://www.ibm.com>. For more information on the Apache Software Foundation, please see <http://www.apache.org/>.

March 27, 2003

Portions of this product are based on Modifications created from the Original Code known as the "Sablotron XSLT Processor". The Sablotron XSLT Processor is subject to the Mozilla Public License Version 1.1 (the "License"). You may obtain a copy of the License at <http://www.mozilla.org/MPL/>

Software distributed under the License is distributed on an "AS IS" basis, WITHOUT WARRANTY OF ANY KIND, either express or implied. See the License for the specific language governing rights and limitations under the License.

The Original Code is the Sablotron XSLT Processor.

The Initial Developer of the Original Code is Ginger Alliance Ltd. Portions created by Ginger Alliance are Copyright (C) 2000 Ginger Alliance Ltd. All Rights Reserved.

Pursuant to sections 3.2 and 3.6 of the License, the Modifications created by Adobe Systems Incorporated are available as Source Code. The Modifications may be downloaded via the Internet from:

<http://partners.adobe.com/asn/tech/xml/sablotron/index.jsp>

The Original Code may be downloaded via the Internet from:

<https://sourceforge.net/projects/sablotron/>

Portions Copyright (c) 1997-1999 Silicon Graphics Computer Systems, Inc.

Permission to use, copy, modify, distribute and sell this software and its documentation for any purpose is hereby granted without fee, provided that the above copyright notice appear in all copies and that both that copyright notice and this permission notice appear in supporting documentation. Silicon Graphics makes no representations about the suitability of this software for any purpose. It is provided "as is" without express or implied warranty.

The Loki Library

Portions Copyright (c) 2001 by Andrei Alexandrescu . This code accompanies the book: Alexandrescu, Andrei. "Modern C++ Design: Generic Programming and Design Patterns Applied".

Portions Copyright (c) 2001. Addison-Wesley. Permission to use, copy, modify, distribute and sell this software for any purpose is hereby granted without fee, provided that the above copyright notice appear in all copies and that both that copyright notice and this permission notice appear in supporting documentation. The author or Addison-Wesley Longman make no representations about the suitability of this software for any purpose. It is provided "as is" without express or implied warranty.

Updated Information/Additional Third Party Code Information available at <http://www.adobe.com/go/thirdparty> .

expat

Copyright (c) 1998, 1999, 2000 Thai Open Source Software Center Ltd
and Clark Cooper

Copyright (c) 2001, 2002, 2003, 2004, 2005, 2006 Expat maintainers.

Permission is hereby granted, free of charge, to any person obtaining a copy of this software and associated documentation files (the "Software"), to deal in the Software without restriction, including without limitation the rights to use, copy, modify, merge, publish, distribute, sublicense, and/or sell copies of the Software, and to permit persons to whom the Software is furnished to do so, subject to the following conditions:

The above copyright notice and this permission notice shall be included in all copies or substantial portions of the Software.

THE SOFTWARE IS PROVIDED "AS IS", WITHOUT WARRANTY OF ANY KIND, EXPRESS OR IMPLIED, INCLUDING BUT NOT LIMITED TO THE WARRANTIES OF MERCHANTABILITY, FITNESS FOR A PARTICULAR PURPOSE AND NONINFRINGEMENT. IN NO EVENT SHALL THE AUTHORS OR COPYRIGHT HOLDERS BE LIABLE FOR ANY CLAIM, DAMAGES OR OTHER LIABILITY, WHETHER IN AN ACTION OF CONTRACT, TORT OR OTHERWISE, ARISING FROM, OUT OF OR IN CONNECTION WITH THE SOFTWARE OR THE USE OR OTHER DEALINGS IN THE SOFTWARE.

HarfBuzz 2012-07-30

Copyright (C) 2006 Behdad Esfahbod

Copyright (C) 1998-2004 David Turner and Werner Lemberg

Copyright (C) 2008 Nokia Corporation and/or its subsidiary(-ies)

Copyright (C) 2004,2007 Red Hat, Inc.

Permission is hereby granted, without written agreement and without license or royalty fees, to use, copy, modify, and distribute this software and its documentation for any purpose, provided that the above copyright notice and the following two paragraphs appear in all copies of this software.

IN NO EVENT SHALL THE COPYRIGHT HOLDER BE LIABLE TO ANY PARTY FOR DIRECT, INDIRECT, SPECIAL, INCIDENTAL, OR CONSEQUENTIAL DAMAGES ARISING OUT OF THE USE OF THIS SOFTWARE AND ITS DOCUMENTATION, EVEN IF THE COPYRIGHT HOLDER HAS BEEN ADVISED OF THE POSSIBILITY OF SUCH DAMAGE.

THE COPYRIGHT HOLDER SPECIFICALLY DISCLAIMS ANY WARRANTIES, INCLUDING, BUT NOT LIMITED TO, THE IMPLIED WARRANTIES OF MERCHANTABILITY AND FITNESS FOR A PARTICULAR PURPOSE. THE SOFTWARE PROVIDED HEREUNDER IS ON AN "AS IS" BASIS, AND THE COPYRIGHT HOLDER HAS NO OBLIGATION TO PROVIDE MAINTENANCE, SUPPORT, UPDATES, ENHANCEMENTS, OR MODIFICATIONS.

libjingle

Copyright 2004--2007, Google Inc.

Redistribution and use in source and binary forms, with or without modification, are permitted provided that the following conditions are met:

1. Redistributions of source code must retain the above copyright notice, this list of conditions and the following disclaimer.
2. Redistributions in binary form must reproduce the above copyright notice, this list of conditions and the following disclaimer in the documentation and/or other materials provided with the distribution.
3. The name of the author may not be used to endorse or promote products derived from this software without specific prior written permission.

THIS SOFTWARE IS PROVIDED BY THE AUTHOR "AS IS" AND ANY EXPRESS OR IMPLIED WARRANTIES, INCLUDING, BUT NOT LIMITED TO, THE IMPLIED WARRANTIES OF MERCHANTABILITY AND FITNESS FOR A PARTICULAR PURPOSE ARE DISCLAIMED. IN NO EVENT SHALL THE AUTHOR BE LIABLE FOR ANY DIRECT, INDIRECT, INCIDENTAL, SPECIAL, EXEMPLARY, OR CONSEQUENTIAL DAMAGES (INCLUDING, BUT NOT LIMITED TO, PROCUREMENT OF SUBSTITUTE GOODS OR SERVICES; LOSS OF USE, DATA, OR PROFITS; OR BUSINESS INTERRUPTION) HOWEVER CAUSED AND ON ANY THEORY OF LIABILITY, WHETHER IN CONTRACT, STRICT LIABILITY, OR TORT (INCLUDING NEGLIGENCE OR OTHERWISE) ARISING IN ANY WAY OUT OF THE USE OF THIS SOFTWARE, EVEN IF ADVISED OF THE POSSIBILITY OF SUCH DAMAGE.

Lua

Copyright © 1994–2014 Lua.org, PUC-Rio.

Permission is hereby granted, free of charge, to any person obtaining a copy of this software and associated documentation files (the "Software"), to deal in the Software without restriction, including without limitation the rights to use, copy, modify, merge, publish, distribute, sublicense, and/or sell copies of the Software, and to permit persons to whom the Software is furnished to do so, subject to the following conditions:

The above copyright notice and this permission notice shall be included in all copies or substantial portions of the Software.

THE SOFTWARE IS PROVIDED "AS IS", WITHOUT WARRANTY OF ANY KIND, EXPRESS OR IMPLIED, INCLUDING BUT NOT LIMITED TO THE WARRANTIES OF MERCHANTABILITY, FITNESS FOR A PARTICULAR PURPOSE AND NONINFRINGEMENT. IN NO EVENT SHALL THE AUTHORS OR COPYRIGHT HOLDERS BE LIABLE FOR ANY CLAIM, DAMAGES OR OTHER LIABILITY, WHETHER IN AN ACTION OF CONTRACT, TORT OR OTHERWISE, ARISING FROM, OUT OF OR IN CONNECTION WITH THE SOFTWARE OR THE USE OR OTHER DEALINGS IN THE SOFTWARE.

LuaSocket

LuaSocket 2.0.2 license

Copyright © 2004-2007 Diego Nehab

Permission is hereby granted, free of charge, to any person obtaining a copy of this software and associated documentation files (the "Software"), to deal in the Software without restriction, including without limitation the rights to use, copy, modify, merge, publish, distribute, sublicense, and/or sell copies of the Software, and to permit persons to whom the Software is furnished to do so, subject to the following conditions:

The above copyright notice and this permission notice shall be included in all copies or substantial portions of the Software.

THE SOFTWARE IS PROVIDED "AS IS", WITHOUT WARRANTY OF ANY KIND, EXPRESS OR IMPLIED, INCLUDING BUT NOT LIMITED TO THE WARRANTIES OF MERCHANTABILITY, FITNESS FOR A PARTICULAR PURPOSE AND NONINFRINGEMENT. IN NO EVENT SHALL THE AUTHORS OR COPYRIGHT HOLDERS BE LIABLE FOR ANY CLAIM, DAMAGES OR OTHER LIABILITY, WHETHER IN AN ACTION OF CONTRACT, TORT OR OTHERWISE, ARISING FROM, OUT OF OR IN CONNECTION WITH THE SOFTWARE OR THE USE OR OTHER DEALINGS IN THE SOFTWARE.

MD4

"RSA Data Security, Inc. MD4 Message-Digest Algorithm"

Net-SNMP

Various copyrights apply to this package, listed in various separate parts below. Please make sure that you read all the parts.

---- Part 1: CMU/UCD copyright notice: (BSD like) -----

Copyright 1989, 1991, 1992 by Carnegie Mellon University

Derivative Work - 1996, 1998-2000

Copyright 1996, 1998-2000 The Regents of the University of California

All Rights Reserved

Permission to use, copy, modify and distribute this software and its documentation for any purpose and without fee is hereby granted, provided that the above copyright notice appears in all copies and that both that copyright notice and this permission notice appear in supporting documentation, and that the name of CMU and The Regents of the University of California not be used in advertising or publicity pertaining to distribution of the software without specific written permission.

CMU AND THE REGENTS OF THE UNIVERSITY OF CALIFORNIA DISCLAIM ALL WARRANTIES WITH REGARD TO THIS SOFTWARE, INCLUDING ALL IMPLIED WARRANTIES OF MERCHANTABILITY AND FITNESS. IN NO EVENT SHALL CMU OR THE REGENTS OF THE UNIVERSITY OF CALIFORNIA BE LIABLE FOR ANY SPECIAL, INDIRECT OR CONSEQUENTIAL DAMAGES OR ANY DAMAGES WHATSOEVER RESULTING FROM THE LOSS OF USE, DATA OR PROFITS, WHETHER IN AN ACTION OF CONTRACT, NEGLIGENCE OR OTHER TORTIOUS ACTION, ARISING OUT OF OR IN CONNECTION WITH THE USE OR PERFORMANCE OF THIS SOFTWARE.

---- Part 2: Networks Associates Technology, Inc copyright notice (BSD) -----

Copyright (c) 2001-2003, Networks Associates Technology, Inc
All rights reserved.

Redistribution and use in source and binary forms, with or without modification, are permitted provided that the following conditions are met:

- * Redistributions of source code must retain the above copyright notice, this list of conditions and the following disclaimer.
- * Redistributions in binary form must reproduce the above copyright notice, this list of conditions and the following disclaimer in the documentation and/or other materials provided with the distribution.
- * Neither the name of the Networks Associates Technology, Inc nor the names of its contributors may be used to endorse or promote products derived from this software without specific prior written permission.

THIS SOFTWARE IS PROVIDED BY THE COPYRIGHT HOLDERS AND CONTRIBUTORS "AS IS" AND ANY EXPRESS OR IMPLIED WARRANTIES, INCLUDING, BUT NOT LIMITED TO, THE IMPLIED WARRANTIES OF MERCHANTABILITY AND FITNESS FOR A PARTICULAR PURPOSE ARE DISCLAIMED. IN NO EVENT SHALL THE COPYRIGHT HOLDERS OR CONTRIBUTORS BE LIABLE FOR ANY DIRECT, INDIRECT, INCIDENTAL, SPECIAL, EXEMPLARY, OR CONSEQUENTIAL DAMAGES (INCLUDING, BUT NOT LIMITED TO, PROCUREMENT OF SUBSTITUTE GOODS OR SERVICES; LOSS OF USE, DATA, OR PROFITS; OR BUSINESS INTERRUPTION) HOWEVER CAUSED AND ON ANY THEORY OF LIABILITY, WHETHER IN CONTRACT, STRICT LIABILITY, OR TORT (INCLUDING NEGLIGENCE OR OTHERWISE) ARISING IN ANY WAY OUT OF THE USE OF THIS SOFTWARE, EVEN IF ADVISED OF THE POSSIBILITY OF SUCH DAMAGE.

---- Part 3: Cambridge Broadband Ltd. copyright notice (BSD) ----

Portions of this code are copyright (c) 2001-2003, Cambridge Broadband Ltd.
All rights reserved.

Redistribution and use in source and binary forms, with or without modification, are permitted provided that the following conditions are met:

- * Redistributions of source code must retain the above copyright notice, this list of conditions and the following disclaimer.

- * Redistributions in binary form must reproduce the above copyright notice, this list of conditions and the following disclaimer in the documentation and/or other materials provided with the distribution.
- * The name of Cambridge Broadband Ltd. may not be used to endorse or promote products derived from this software without specific prior written permission.

THIS SOFTWARE IS PROVIDED BY THE COPYRIGHT HOLDER "AS IS" AND ANY EXPRESS OR IMPLIED WARRANTIES, INCLUDING, BUT NOT LIMITED TO, THE IMPLIED WARRANTIES OF MERCHANTABILITY AND FITNESS FOR A PARTICULAR PURPOSE ARE DISCLAIMED. IN NO EVENT SHALL THE COPYRIGHT HOLDER BE LIABLE FOR ANY DIRECT, INDIRECT, INCIDENTAL, SPECIAL, EXEMPLARY, OR CONSEQUENTIAL DAMAGES (INCLUDING, BUT NOT LIMITED TO, PROCUREMENT OF SUBSTITUTE GOODS OR SERVICES; LOSS OF USE, DATA, OR PROFITS; OR BUSINESS INTERRUPTION) HOWEVER CAUSED AND ON ANY THEORY OF LIABILITY, WHETHER IN CONTRACT, STRICT LIABILITY, OR TORT (INCLUDING NEGLIGENCE OR OTHERWISE) ARISING IN ANY WAY OUT OF THE USE OF THIS SOFTWARE, EVEN IF ADVISED OF THE POSSIBILITY OF SUCH DAMAGE.

---- Part 4: Sun Microsystems, Inc. copyright notice (BSD) -----

Copyright © 2003 Sun Microsystems, Inc., 4150 Network Circle, Santa Clara, California 95054, U.S.A. All rights reserved.

Use is subject to license terms below.

This distribution may include materials developed by third parties.

Sun, Sun Microsystems, the Sun logo and Solaris are trademarks or registered trademarks of Sun Microsystems, Inc. in the U.S. and other countries.

Redistribution and use in source and binary forms, with or without modification, are permitted provided that the following conditions are met:

- * Redistributions of source code must retain the above copyright notice,

this list of conditions and the following disclaimer.

- * Redistributions in binary form must reproduce the above copyright notice, this list of conditions and the following disclaimer in the documentation and/or other materials provided with the distribution.

- * Neither the name of the Sun Microsystems, Inc. nor the names of its contributors may be used to endorse or promote products derived from this software without specific prior written permission.

THIS SOFTWARE IS PROVIDED BY THE COPYRIGHT HOLDERS AND CONTRIBUTORS "AS IS" AND ANY EXPRESS OR IMPLIED WARRANTIES, INCLUDING, BUT NOT LIMITED TO, THE IMPLIED WARRANTIES OF MERCHANTABILITY AND FITNESS FOR A PARTICULAR PURPOSE ARE DISCLAIMED. IN NO EVENT SHALL THE COPYRIGHT HOLDERS OR CONTRIBUTORS BE LIABLE FOR ANY DIRECT, INDIRECT, INCIDENTAL, SPECIAL, EXEMPLARY, OR CONSEQUENTIAL DAMAGES (INCLUDING, BUT NOT LIMITED TO, PROCUREMENT OF SUBSTITUTE GOODS OR SERVICES; LOSS OF USE, DATA, OR PROFITS; OR BUSINESS INTERRUPTION) HOWEVER CAUSED AND ON ANY THEORY OF LIABILITY, WHETHER IN CONTRACT, STRICT LIABILITY, OR TORT (INCLUDING NEGLIGENCE OR OTHERWISE) ARISING IN ANY WAY OUT OF THE USE OF THIS SOFTWARE, EVEN IF ADVISED OF THE POSSIBILITY OF SUCH DAMAGE.

---- Part 5: Sparta, Inc copyright notice (BSD) -----

Copyright (c) 2003-2012, Sparta, Inc
All rights reserved.

Redistribution and use in source and binary forms, with or without modification, are permitted provided that the following conditions are met:

- * Redistributions of source code must retain the above copyright notice, this list of conditions and the following disclaimer.

- * Redistributions in binary form must reproduce the above copyright notice, this list of conditions and the following disclaimer in the documentation and/or other materials provided with the distribution.

- * Neither the name of Sparta, Inc nor the names of its contributors may be used to endorse or promote products derived from this software without specific prior written permission.

THIS SOFTWARE IS PROVIDED BY THE COPYRIGHT HOLDERS AND CONTRIBUTORS "AS IS" AND ANY EXPRESS OR IMPLIED WARRANTIES, INCLUDING, BUT NOT LIMITED TO, THE IMPLIED WARRANTIES OF MERCHANTABILITY AND FITNESS FOR A PARTICULAR PURPOSE ARE DISCLAIMED. IN NO EVENT SHALL THE COPYRIGHT HOLDERS OR CONTRIBUTORS BE LIABLE FOR ANY DIRECT, INDIRECT, INCIDENTAL, SPECIAL, EXEMPLARY, OR CONSEQUENTIAL DAMAGES (INCLUDING, BUT NOT LIMITED TO, PROCUREMENT OF SUBSTITUTE GOODS OR SERVICES; LOSS OF USE, DATA, OR PROFITS; OR BUSINESS INTERRUPTION) HOWEVER CAUSED AND ON ANY THEORY OF LIABILITY, WHETHER IN CONTRACT, STRICT LIABILITY, OR TORT (INCLUDING NEGLIGENCE OR OTHERWISE) ARISING IN ANY WAY OUT OF THE USE OF THIS SOFTWARE, EVEN IF ADVISED OF THE POSSIBILITY OF SUCH DAMAGE.

---- Part 6: Cisco/BUPTNIC copyright notice (BSD) ----

Copyright (c) 2004, Cisco, Inc and Information Network
Center of Beijing University of Posts and Telecommunications.
All rights reserved.

Redistribution and use in source and binary forms, with or without modification, are permitted provided that the following conditions are met:

- * Redistributions of source code must retain the above copyright notice, this list of conditions and the following disclaimer.
- * Redistributions in binary form must reproduce the above copyright notice, this list of conditions and the following disclaimer in the documentation and/or other materials provided with the distribution.
- * Neither the name of Cisco, Inc, Beijing University of Posts and Telecommunications, nor the names of their contributors may be used to endorse or promote products derived from this software without specific prior written permission.

THIS SOFTWARE IS PROVIDED BY THE COPYRIGHT HOLDERS AND CONTRIBUTORS "AS

IS" AND ANY EXPRESS OR IMPLIED WARRANTIES, INCLUDING, BUT NOT LIMITED TO, THE IMPLIED WARRANTIES OF MERCHANTABILITY AND FITNESS FOR A PARTICULAR PURPOSE ARE DISCLAIMED. IN NO EVENT SHALL THE COPYRIGHT HOLDERS OR CONTRIBUTORS BE LIABLE FOR ANY DIRECT, INDIRECT, INCIDENTAL, SPECIAL, EXEMPLARY, OR CONSEQUENTIAL DAMAGES (INCLUDING, BUT NOT LIMITED TO, PROCUREMENT OF SUBSTITUTE GOODS OR SERVICES; LOSS OF USE, DATA, OR PROFITS; OR BUSINESS INTERRUPTION) HOWEVER CAUSED AND ON ANY THEORY OF LIABILITY, WHETHER IN CONTRACT, STRICT LIABILITY, OR TORT (INCLUDING NEGLIGENCE OR OTHERWISE) ARISING IN ANY WAY OUT OF THE USE OF THIS SOFTWARE, EVEN IF ADVISED OF THE POSSIBILITY OF SUCH DAMAGE.

---- Part 7: Fabasoft R&D Software GmbH & Co KG copyright notice (BSD) -----

Copyright (c) Fabasoft R&D Software GmbH & Co KG, 2003

oss@fabasoft.com

Author: Bernhard Penz <bernhard.penz@fabasoft.com>

Redistribution and use in source and binary forms, with or without modification, are permitted provided that the following conditions are met:

- * Redistributions of source code must retain the above copyright notice, this list of conditions and the following disclaimer.
- * Redistributions in binary form must reproduce the above copyright notice, this list of conditions and the following disclaimer in the documentation and/or other materials provided with the distribution.
- * The name of Fabasoft R&D Software GmbH & Co KG or any of its subsidiaries, brand or product names may not be used to endorse or promote products derived from this software without specific prior written permission.

THIS SOFTWARE IS PROVIDED BY THE COPYRIGHT HOLDER ``AS IS" AND ANY EXPRESS OR IMPLIED WARRANTIES, INCLUDING, BUT NOT LIMITED TO, THE IMPLIED WARRANTIES OF MERCHANTABILITY AND FITNESS FOR A PARTICULAR PURPOSE ARE DISCLAIMED. IN NO EVENT SHALL THE COPYRIGHT HOLDER BE LIABLE FOR ANY DIRECT, INDIRECT, INCIDENTAL, SPECIAL, EXEMPLARY, OR CONSEQUENTIAL DAMAGES (INCLUDING, BUT NOT LIMITED TO, PROCUREMENT OF SUBSTITUTE GOODS OR SERVICES; LOSS OF USE, DATA, OR PROFITS; OR

BUSINESS INTERRUPTION) HOWEVER CAUSED AND ON ANY THEORY OF LIABILITY, WHETHER IN CONTRACT, STRICT LIABILITY, OR TORT (INCLUDING NEGLIGENCE OR OTHERWISE) ARISING IN ANY WAY OUT OF THE USE OF THIS SOFTWARE, EVEN IF ADVISED OF THE POSSIBILITY OF SUCH DAMAGE.

---- Part 8: Apple Inc. copyright notice (BSD) -----

Copyright (c) 2007 Apple Inc. All rights reserved.

Redistribution and use in source and binary forms, with or without modification, are permitted provided that the following conditions are met:

1. Redistributions of source code must retain the above copyright notice, this list of conditions and the following disclaimer.
2. Redistributions in binary form must reproduce the above copyright notice, this list of conditions and the following disclaimer in the documentation and/or other materials provided with the distribution.
3. Neither the name of Apple Inc. ("Apple") nor the names of its contributors may be used to endorse or promote products derived from this software without specific prior written permission.

THIS SOFTWARE IS PROVIDED BY APPLE AND ITS CONTRIBUTORS "AS IS" AND ANY EXPRESS OR IMPLIED WARRANTIES, INCLUDING, BUT NOT LIMITED TO, THE IMPLIED WARRANTIES OF MERCHANTABILITY AND FITNESS FOR A PARTICULAR PURPOSE ARE DISCLAIMED. IN NO EVENT SHALL APPLE OR ITS CONTRIBUTORS BE LIABLE FOR ANY DIRECT, INDIRECT, INCIDENTAL, SPECIAL, EXEMPLARY, OR CONSEQUENTIAL DAMAGES (INCLUDING, BUT NOT LIMITED TO, PROCUREMENT OF SUBSTITUTE GOODS OR SERVICES; LOSS OF USE, DATA, OR PROFITS; OR BUSINESS INTERRUPTION) HOWEVER CAUSED AND ON ANY THEORY OF LIABILITY, WHETHER IN CONTRACT, STRICT LIABILITY, OR TORT (INCLUDING NEGLIGENCE OR OTHERWISE) ARISING IN ANY WAY OUT OF THE USE OF THIS SOFTWARE, EVEN IF ADVISED OF THE POSSIBILITY OF SUCH DAMAGE.

---- Part 9: ScienceLogic, LLC copyright notice (BSD) -----

Copyright (c) 2009, ScienceLogic, LLC

All rights reserved.

Redistribution and use in source and binary forms, with or without modification, are permitted provided that the following conditions are met:

- * Redistributions of source code must retain the above copyright notice, this list of conditions and the following disclaimer.
- * Redistributions in binary form must reproduce the above copyright notice, this list of conditions and the following disclaimer in the documentation and/or other materials provided with the distribution.
- * Neither the name of ScienceLogic, LLC nor the names of its contributors may be used to endorse or promote products derived from this software without specific prior written permission.

THIS SOFTWARE IS PROVIDED BY THE COPYRIGHT HOLDERS AND CONTRIBUTORS "AS IS" AND ANY EXPRESS OR IMPLIED WARRANTIES, INCLUDING, BUT NOT LIMITED TO, THE IMPLIED WARRANTIES OF MERCHANTABILITY AND FITNESS FOR A PARTICULAR PURPOSE ARE DISCLAIMED. IN NO EVENT SHALL THE COPYRIGHT HOLDERS OR CONTRIBUTORS BE LIABLE FOR ANY DIRECT, INDIRECT, INCIDENTAL, SPECIAL, EXEMPLARY, OR CONSEQUENTIAL DAMAGES (INCLUDING, BUT NOT LIMITED TO, PROCUREMENT OF SUBSTITUTE GOODS OR SERVICES; LOSS OF USE, DATA, OR PROFITS; OR BUSINESS INTERRUPTION) HOWEVER CAUSED AND ON ANY THEORY OF LIABILITY, WHETHER IN CONTRACT, STRICT LIABILITY, OR TORT (INCLUDING NEGLIGENCE OR OTHERWISE) ARISING IN ANY WAY OUT OF THE USE OF THIS SOFTWARE, EVEN IF ADVISED OF THE POSSIBILITY OF SUCH DAMAGE.

OpenSSL

OpenSSL License

/* =====

* Copyright (c) 1998-2011 The OpenSSL Project. All rights reserved.

*

* Redistribution and use in source and binary forms, with or without

* modification, are permitted provided that the following conditions

* are met:

*

* 1. Redistributions of source code must retain the above copyright

* notice, this list of conditions and the following disclaimer.

*

* 2. Redistributions in binary form must reproduce the above copyright

* notice, this list of conditions and the following disclaimer in

* the documentation and/or other materials provided with the

* distribution.

*

* 3. All advertising materials mentioning features or use of this

* software must display the following acknowledgment:

* "This product includes software developed by the OpenSSL Project

* for use in the OpenSSL Toolkit. (<http://www.openssl.org/>)"

*

* 4. The names "OpenSSL Toolkit" and "OpenSSL Project" must not be used to

* endorse or promote products derived from this software without

* prior written permission. For written permission, please contact

* openssl-core@openssl.org.

*

* 5. Products derived from this software may not be called "OpenSSL"

* nor may "OpenSSL" appear in their names without prior written

* permission of the OpenSSL Project.

*

* 6. Redistributions of any form whatsoever must retain the following

* acknowledgment:

* "This product includes software developed by the OpenSSL Project

* for use in the OpenSSL Toolkit (<http://www.openssl.org/>)"

*
* THIS SOFTWARE IS PROVIDED BY THE OpenSSL PROJECT ``AS IS" AND ANY
* EXPRESSED OR IMPLIED WARRANTIES, INCLUDING, BUT NOT LIMITED TO, THE
* IMPLIED WARRANTIES OF MERCHANTABILITY AND FITNESS FOR A PARTICULAR
* PURPOSE ARE DISCLAIMED. IN NO EVENT SHALL THE OpenSSL PROJECT OR
* ITS CONTRIBUTORS BE LIABLE FOR ANY DIRECT, INDIRECT, INCIDENTAL,
* SPECIAL, EXEMPLARY, OR CONSEQUENTIAL DAMAGES (INCLUDING, BUT
* NOT LIMITED TO, PROCUREMENT OF SUBSTITUTE GOODS OR SERVICES;
* LOSS OF USE, DATA, OR PROFITS; OR BUSINESS INTERRUPTION)
* HOWEVER CAUSED AND ON ANY THEORY OF LIABILITY, WHETHER IN CONTRACT,
* STRICT LIABILITY, OR TORT (INCLUDING NEGLIGENCE OR OTHERWISE)
* ARISING IN ANY WAY OUT OF THE USE OF THIS SOFTWARE, EVEN IF ADVISED
* OF THE POSSIBILITY OF SUCH DAMAGE.

* =====
*

* This product includes cryptographic software written by Eric Young
* (eay@cryptsoft.com). This product includes software written by Tim
* Hudson (tjh@cryptsoft.com).

*
*/

Original SSLeay License

/* Copyright (C) 1995-1998 Eric Young (eay@cryptsoft.com)
* All rights reserved.
*
* This package is an SSL implementation written
* by Eric Young (eay@cryptsoft.com).
* The implementation was written so as to conform with Netscapes SSL.
*
* This library is free for commercial and non-commercial use as long as
* the following conditions are aheared to. The following conditions
* apply to all code found in this distribution, be it the RC4, RSA,
* lhash, DES, etc., code; not just the SSL code. The SSL documentation
* included with this distribution is covered by the same copyright terms
* except that the holder is Tim Hudson (tjh@cryptsoft.com).
*

* Copyright remains Eric Young's, and as such any Copyright notices in
 * the code are not to be removed.

* If this package is used in a product, Eric Young should be given attribution
 * as the author of the parts of the library used.

* This can be in the form of a textual message at program startup or
 * in documentation (online or textual) provided with the package.

*

* Redistribution and use in source and binary forms, with or without
 * modification, are permitted provided that the following conditions
 * are met:

* 1. Redistributions of source code must retain the copyright
 * notice, this list of conditions and the following disclaimer.

* 2. Redistributions in binary form must reproduce the above copyright
 * notice, this list of conditions and the following disclaimer in the
 * documentation and/or other materials provided with the distribution.

* 3. All advertising materials mentioning features or use of this software
 * must display the following acknowledgement:
 * "This product includes cryptographic software written by
 * Eric Young (eay@cryptsoft.com)"
 * The word 'cryptographic' can be left out if the routines from the library
 * being used are not cryptographic related :-).

* 4. If you include any Windows specific code (or a derivative thereof) from
 * the apps directory (application code) you must include an acknowledgement:
 * "This product includes software written by Tim Hudson (tjh@cryptsoft.com)"

*

* THIS SOFTWARE IS PROVIDED BY ERIC YOUNG ``AS IS'' AND
 * ANY EXPRESS OR IMPLIED WARRANTIES, INCLUDING, BUT NOT LIMITED TO, THE
 * IMPLIED WARRANTIES OF MERCHANTABILITY AND FITNESS FOR A PARTICULAR PURPOSE
 * ARE DISCLAIMED. IN NO EVENT SHALL THE AUTHOR OR CONTRIBUTORS BE LIABLE
 * FOR ANY DIRECT, INDIRECT, INCIDENTAL, SPECIAL, EXEMPLARY, OR CONSEQUENTIAL
 * DAMAGES (INCLUDING, BUT NOT LIMITED TO, PROCUREMENT OF SUBSTITUTE GOODS
 * OR SERVICES; LOSS OF USE, DATA, OR PROFITS; OR BUSINESS INTERRUPTION)
 * HOWEVER CAUSED AND ON ANY THEORY OF LIABILITY, WHETHER IN CONTRACT, STRICT
 * LIABILITY, OR TORT (INCLUDING NEGLIGENCE OR OTHERWISE) ARISING IN ANY WAY
 * OUT OF THE USE OF THIS SOFTWARE, EVEN IF ADVISED OF THE POSSIBILITY OF
 * SUCH DAMAGE.

*

* The licence and distribution terms for any publically available version or

* derivative of this code cannot be changed. i.e. this code cannot simply be
* copied and put under another distribution licence
* [including the GNU Public Licence.]
*/

Usługi stron trzecich

Korzystanie z usług stron trzecich za pośrednictwem PRODUKTU podlega niżej opisanym warunkom.

W przypadku uzyskiwania dostępu do treści stron trzecich (takich jak teksty, obrazy, materiały wideo, materiały audio i oprogramowanie) lub ich pozyskiwania za pośrednictwem OPROGRAMOWANIA zabronione jest (a) pobieranie, tworzenie baz danych bądź inne utrwalanie kopii takich treści lub przechowywanie w pamięci podręcznej kopii przez czas dłuższy niż dozwolony w nagłówku cache header; (b) kopiowanie, tłumaczenie, modyfikowanie, tworzenie dzieł pochodnych, sprzedawanie, dzierżawienie, wypożyczanie, przekazywanie, dystrybuowanie, publiczne wyświetlanie lub udzielanie sublicencji stronie trzeciej; (c) przedstawianie danych dotyczących źródła bądź prawa własności w niewłaściwy sposób; a także (d) usuwanie, przysyłanie bądź zmienianie wszelkich znaków towarowych, informacji o prawach autorskich i innych prawach własności, fałszowanie bądź usuwanie wszelkich danych autora, informacji prawnych bądź innych danych wskazujących pochodzenie bądź źródło materiału, chyba że wyraźnie zezwala na to właściciel treści bądź obowiązujące prawo.

Oprogramowanie podlegające zapisom innych licencji

Aby uzyskać więcej informacji i zapoznać się z mającymi zastosowanie zapisami licencji, patrz Tabela oprogramowania i odpowiadające Warunki licencji poniżej.

Tabela oprogramowania

Nazwy oprogramowania	Warunki licencji: Patrz strona
Adobe PostScript 3	3
expat	10
libjingle	11
MD4	12
Net-SNMP	13
OpenSSL	21

Adobe PostScript 3

Copyright 2007-2008 Adobe Systems Incorporated and its licensors. All rights reserved.

Portions include software under the following terms:

This product contains either BSAFE and/or TIPEM software by RSA Security Inc.

Portions of Pool.c_Copyright 1987 - NeXT, Inc., and portions of Graphics.c_Copyright 1988 NeXT, Inc. as an unpublished work. All Rights Reserved.

The Apache Software License, Version 1.1

This product includes software developed by the Apache Software Foundation (<http://www.apache.org/>).

Portions Copyright (c) 1998-2000 The Apache Software Foundation. All rights reserved.

Redistribution and use in source and binary forms, with or without modification, are permitted provided that the following conditions are met:

1. Redistributions of source code must retain the above copyright notice, this list of conditions and the following disclaimer.
2. Redistributions in binary form must reproduce the above copyright notice, this list of conditions and the following disclaimer in the documentation and/or other materials provided with the distribution.
3. The end-user documentation included with the redistribution, if any, must include the following acknowledgment:

"This product includes software developed by the Apache Software Foundation (<http://www.apache.org/>)."

Alternately, this acknowledgment may appear in the software itself, if and wherever such third-party acknowledgments normally appear.

4. The names "Xerces" and "Apache Software Foundation" must not be used to endorse or promote products derived from this software without prior written permission. For written permission, please contact apache@apache.org.
5. Products derived from this software may not be called "Apache", nor may "Apache" appear in their name, without prior written permission of the Apache Software Foundation.

THIS SOFTWARE IS PROVIDED ``AS IS" AND ANY EXPRESSED OR IMPLIED WARRANTIES, INCLUDING, BUT NOT LIMITED TO, THE IMPLIED WARRANTIES OF MERCHANTABILITY AND FITNESS FOR A PARTICULAR PURPOSE ARE DISCLAIMED. IN NO EVENT SHALL THE APACHE SOFTWARE FOUNDATION OR ITS CONTRIBUTORS BE LIABLE FOR ANY DIRECT, INDIRECT, INCIDENTAL, SPECIAL, EXEMPLARY, OR CONSEQUENTIAL DAMAGES (INCLUDING, BUT NOT LIMITED TO,

PROCUREMENT OF SUBSTITUTE GOODS OR SERVICES; LOSS OF USE, DATA, OR PROFITS; OR BUSINESS INTERRUPTION) HOWEVER CAUSED AND ON ANY THEORY OF LIABILITY, WHETHER IN CONTRACT, STRICT LIABILITY, OR TORT (INCLUDING NEGLIGENCE OR OTHERWISE) ARISING IN ANY WAY OUT OF THE USE OF THIS SOFTWARE, EVEN IF ADVISED OF THE POSSIBILITY OF SUCH DAMAGE.

This software consists of voluntary contributions made by many individuals on behalf of the Apache Software Foundation and was originally based on software copyright (c) 1999, International Business Machines, Inc., <http://www.ibm.com>. For more information on the Apache Software Foundation, please see <http://www.apache.org/>.

This product includes software developed by the University of California, Berkeley and its contributors. Portions Copyright (c) 1990 The Regents of the University of California. All rights reserved.

Redistribution and use in source and binary forms, with or without modification, are permitted provided that the following conditions are met:

1. Redistributions of source code must retain the above copyright notice, this list of conditions and the following disclaimer.
2. Redistributions in binary form must reproduce the above copyright notice, this list of conditions and the following disclaimer in the documentation and/or other materials provided with the distribution.
3. All advertising materials mentioning features or use of this software must display the following acknowledgement:

This product includes software developed by the University of California, Berkeley and its contributors.

4. Neither the name of the University nor the names of its contributors may be used to endorse or promote products derived from this software without specific prior written permission.

THIS SOFTWARE IS PROVIDED BY THE REGENTS AND CONTRIBUTORS "AS IS" AND ANY EXPRESS OR IMPLIED WARRANTIES, INCLUDING, BUT NOT LIMITED TO, THE IMPLIED WARRANTIES OF MERCHANTABILITY AND FITNESS FOR A PARTICULAR PURPOSE ARE DISCLAIMED. IN NO EVENT SHALL THE REGENTS OR CONTRIBUTORS BE LIABLE FOR ANY DIRECT, INDIRECT, INCIDENTAL, SPECIAL, EXEMPLARY, OR CONSEQUENTIAL DAMAGES (INCLUDING, BUT NOT LIMITED TO, PROCUREMENT OF SUBSTITUTE GOODS OR SERVICES; LOSS OF USE, DATA, OR PROFITS; OR BUSINESS INTERRUPTION) HOWEVER CAUSED AND ON ANY THEORY OF LIABILITY, WHETHER IN CONTRACT, STRICT LIABILITY, OR TORT (INCLUDING NEGLIGENCE OR OTHERWISE) ARISING IN ANY WAY OUT OF THE USE OF THIS SOFTWARE, EVEN IF ADVISED OF THE POSSIBILITY OF SUCH DAMAGE.

Portions Copyright (c) 1985, 1986 The Regents of the University of California. All rights reserved.

This code is derived from software contributed to Berkeley by James A. Woods, derived from original work by Spencer Thomas and Joseph Orost.

Redistribution and use in source and binary forms are permitted provided that the above copyright notice and this paragraph are duplicated in all such forms and that any documentation, advertising materials, and other materials related to such distribution and use acknowledge that the software was developed by the University of California, Berkeley. The name of the University may not be used to endorse or promote products derived from this software without specific prior written permission.

THIS SOFTWARE IS PROVIDED "AS IS" AND WITHOUT ANY EXPRESS OR IMPLIED WARRANTIES, INCLUDING, WITHOUT LIMITATION, THE IMPLIED WARRANTIES OF MERCHANTABILITY AND FITNESS FOR A PARTICULAR PURPOSE.

Portions Copyright (c) 1993 X Consortium

Permission is hereby granted, free of charge, to any person obtaining a copy of this software and associated documentation files (the "Software"), to deal in the Software without restriction, including without limitation the rights to use, copy, modify, merge, publish, distribute, sublicense, and/or sell copies of the Software, and to permit persons to whom the Software is furnished to do so, subject to the following conditions:

The above copyright notice and this permission notice shall be included in all copies or substantial portions of the Software.

THE SOFTWARE IS PROVIDED "AS IS", WITHOUT WARRANTY OF ANY KIND, EXPRESS OR IMPLIED, INCLUDING BUT NOT LIMITED TO THE WARRANTIES OF MERCHANTABILITY, FITNESS FOR A PARTICULAR PURPOSE AND NONINFRINGEMENT. IN NO EVENT SHALL THE X CONSORTIUM BE LIABLE FOR ANY CLAIM, DAMAGES OR OTHER LIABILITY, WHETHER IN AN ACTION OF CONTRACT, TORT OR OTHERWISE, ARISING FROM, OUT OF OR IN CONNECTION WITH THE SOFTWARE OR THE USE OR OTHER DEALINGS IN THE SOFTWARE.

Except as contained in this notice, the name of the X Consortium shall not be used in advertising or otherwise to promote the sale, use or other dealings in this Software without prior written authorization from the X Consortium.

NOTICE REGARDING SABLOTRON

March 27, 2003

Portions of this product are based on Modifications created from the Original Code known as the "Sablotron XSLT Processor". The Sablotron XSLT Processor is subject to the Mozilla Public License Version 1.1 (the "License"). You may obtain a copy of the License at <http://www.mozilla.org/MPL/>

Software distributed under the License is distributed on an "AS IS" basis, WITHOUT WARRANTY OF ANY KIND, either express or implied. See the License for the specific language governing rights and limitations under the License.

The Original Code is the Sablotron XSLT Processor.

The Initial Developer of the Original Code is Ginger Alliance Ltd. Portions created by Ginger Alliance are Copyright (C) 2000 Ginger Alliance Ltd. All Rights Reserved.

Pursuant to sections 3.2 and 3.6 of the License, the Modifications created by Adobe Systems Incorporated are available as Source Code. The Modifications may be downloaded via the Internet from:

<http://partners.adobe.com/asn/tech/xml/sablotron/index.jsp>

The Original Code may be downloaded via the Internet from:

<https://sourceforge.net/projects/sablotron/>

This product includes software developed by the University of California, Berkeley and its contributors. Portions Copyright (c) 1982, 1986, 1987, 1988, 1989, 1990, 1991, 1992, 1993, 1994 The Regents of the University of California. All rights reserved.

Redistribution and use in source and binary forms, with or without modification, are permitted provided that the following conditions are met:

1. Redistributions of source code must retain the above copyright notice, this list of conditions and the following disclaimer.
2. Redistributions in binary form must reproduce the above copyright notice, this list of conditions and the following disclaimer in the documentation and/or other materials provided with the distribution.
3. All advertising materials mentioning features or use of this software must display the following acknowledgement: This product includes software developed by the University of California, Berkeley and its contributors.
4. Neither the name of the University nor the names of its contributors may be used to endorse or promote

products derived from this software without specific prior written permission.

THIS SOFTWARE IS PROVIDED BY THE REGENTS AND CONTRIBUTORS "AS IS" AND ANY EXPRESS OR IMPLIED WARRANTIES, INCLUDING, BUT NOT LIMITED TO, THE IMPLIED WARRANTIES OF MERCHANTABILITY AND FITNESS FOR A PARTICULAR PURPOSE ARE DISCLAIMED. IN NO EVENT SHALL THE REGENTS OR CONTRIBUTORS BE LIABLE FOR ANY DIRECT, INDIRECT, INCIDENTAL, SPECIAL, EXEMPLARY, OR CONSEQUENTIAL DAMAGES (INCLUDING, BUT NOT LIMITED TO, PROCUREMENT OF SUBSTITUTE GOODS OR SERVICES; LOSS OF USE, DATA, OR PROFITS; OR BUSINESS INTERRUPTION) HOWEVER CAUSED AND ON ANY THEORY OF LIABILITY, WHETHER IN CONTRACT, STRICT LIABILITY, OR TORT (INCLUDING NEGLIGENCE OR OTHERWISE) ARISING IN ANY WAY OUT OF THE USE OF THIS SOFTWARE, EVEN IF ADVISED OF THE POSSIBILITY OF SUCH DAMAGE.

Portions Copyright (c) 2001 by Andrei Alexandrescu. This code accompanies the book:

Alexandrescu, Andrei. "Modern C++ Design: Generic Programming and Design Patterns Applied". Copyright (c) 2001. Addison-Wesley.

Permission to use, copy, modify, distribute and sell this software for any purpose is hereby granted without fee, provided that the above copyright notice appear in all copies and that both that copyright notice and this permission notice appear in supporting documentation. The author or Addison-Wesley Longman make no representations about the suitability of this software for any purpose. It is provided "as is" without express or implied warranty.

Portions developed by the University of California, Berkeley.

Portions Copyright © 1991-2005 Unicode, Inc. All rights reserved. Distributed under the Terms of Use in <http://www.unicode.org/copyright.html>.

Permission is hereby granted, free of charge, to any person obtaining a copy of the Unicode data files and associated documentation (the "Data Files") or Unicode software and associated documentation (the "Software") to deal in the Data Files or Software without restriction, including without limitation the rights to use, copy, modify, merge, publish, distribute, and/or sell copies of the Data Files or Software, and to permit persons to whom the Data Files or Software are furnished to do so, provided that (a) the above copyright notice(s) and this permission notice appear in all copies of the Data Files or Software, (b) both the above copyright notice(s) and this permission notice appear in associated documentation, and (c) there is clear notice in each modified Data File or in the Software as well as in the documentation associated with the Data File(s) or Software that the data or software has been modified.

THE DATA FILES AND SOFTWARE ARE PROVIDED "AS IS", WITHOUT WARRANTY OF ANY KIND,

EXPRESS OR IMPLIED, INCLUDING BUT NOT LIMITED TO THE WARRANTIES OF MERCHANTABILITY, FITNESS FOR A PARTICULAR PURPOSE AND NONINFRINGEMENT OF THIRD PARTY RIGHTS. IN NO EVENT SHALL THE COPYRIGHT HOLDER OR HOLDERS INCLUDED IN THIS NOTICE BE LIABLE FOR ANY CLAIM, OR ANY SPECIAL INDIRECT OR CONSEQUENTIAL DAMAGES, OR ANY DAMAGES WHATSOEVER RESULTING FROM LOSS OF USE, DATA OR PROFITS, WHETHER IN AN ACTION OF CONTRACT, NEGLIGENCE OR OTHER TORTIOUS ACTION, ARISING OUT OF OR IN CONNECTION WITH THE USE OR PERFORMANCE OF THE DATA FILES OR SOFTWARE.

Except as contained in this notice, the name of a copyright holder shall not be used in advertising or otherwise to promote the sale, use or other dealings in these Data Files or Software without prior written authorization of the copyright holder.

Unicode and the Unicode logo are trademarks of Unicode, Inc., and may be registered in some jurisdictions. All other trademarks and registered trademarks mentioned herein are the property of their respective owners.

Adobe shall retain and reproduce, and require its Sublicensees to retain and reproduce JIM's following copyright notice within each **copy of the licensed programs in any form, in whole or in part: "© 1981, 1990 JMI Consultants, Inc. All rights reserved."**

This product includes software developed by the University of California, Berkeley and its contributors. Portions Copyright (c) 1990, 1993 The Regents of the University of California. All rights reserved.

This code is derived from software contributed to Berkeley by Chris Torek.

Redistribution and use in source and binary forms, with or without modification, are permitted provided that the following conditions are met:

1. Redistributions of source code must retain the above copyright notice, this list of conditions and the following disclaimer.
2. Redistributions in binary form must reproduce the above copyright notice, this list of conditions and the following disclaimer in the documentation and/or other materials provided with the distribution.
3. All advertising materials mentioning features or use of this software must display the following acknowledgement:

This product includes software developed by the University of California, Berkeley and its contributors.

4. Neither the name of the University nor the names of its contributors may be used to endorse or promote products derived from this software without specific prior written permission.

THIS SOFTWARE IS PROVIDED BY THE REGENTS AND CONTRIBUTORS "AS IS" AND ANY EXPRESS

OR IMPLIED WARRANTIES, INCLUDING, BUT NOT LIMITED TO, THE IMPLIED WARRANTIES OF MERCHANTABILITY AND FITNESS FOR A PARTICULAR PURPOSE ARE DISCLAIMED. IN NO EVENT SHALL THE REGENTS OR CONTRIBUTORS BE LIABLE FOR ANY DIRECT, INDIRECT, INCIDENTAL, SPECIAL, EXEMPLARY, OR CONSEQUENTIAL DAMAGES (INCLUDING, BUT NOT LIMITED TO, PROCUREMENT OF SUBSTITUTE GOODS OR SERVICES; LOSS OF USE, DATA, OR PROFITS; OR BUSINESS INTERRUPTION) HOWEVER CAUSED AND ON ANY THEORY OF LIABILITY, WHETHER IN CONTRACT, STRICT LIABILITY, OR TORT (INCLUDING NEGLIGENCE OR OTHERWISE) ARISING IN ANY WAY OUT OF THE USE OF THIS SOFTWARE, EVEN IF ADVISED OF THE POSSIBILITY OF SUCH DAMAGE.

The Loki Library

Portions Copyright (c) 2001 by Andrei Alexandrescu // This code accompanies the book: Alexandrescu, Andrei. "Modern C++ Design: Generic Programming and Design Patterns Applied". Copyright (c) 2001. Addison-Wesley.

Permission to use, copy, modify, distribute and sell this software for any purpose is hereby granted without fee, provided that the above copyright notice appear in all copies and that both that copyright notice and this permission notice appear in supporting documentation. The author or Addison-Wesley Longman make no representations about the suitability of this software for any purpose. It is provided "as is" without express or implied warranty.

Updated Information/Additional Third Party Code Information available at <http://www.adobe.com/go/thirdparty> .

expat

Copyright (c) 1998, 1999, 2000 Thai Open Source Software Center Ltd
and Clark Cooper

Copyright (c) 2001, 2002, 2003, 2004, 2005, 2006 Expat maintainers.

Permission is hereby granted, free of charge, to any person obtaining a copy of this software and associated documentation files (the "Software"), to deal in the Software without restriction, including without limitation the rights to use, copy, modify, merge, publish, distribute, sublicense, and/or sell copies of the Software, and to permit persons to whom the Software is furnished to do so, subject to the following conditions:

The above copyright notice and this permission notice shall be included in all copies or substantial portions of the Software.

THE SOFTWARE IS PROVIDED "AS IS", WITHOUT WARRANTY OF ANY KIND, EXPRESS OR IMPLIED, INCLUDING BUT NOT LIMITED TO THE WARRANTIES OF MERCHANTABILITY, FITNESS FOR A PARTICULAR PURPOSE AND NONINFRINGEMENT. IN NO EVENT SHALL THE AUTHORS OR COPYRIGHT HOLDERS BE LIABLE FOR ANY CLAIM, DAMAGES OR OTHER LIABILITY, WHETHER IN AN ACTION OF CONTRACT, TORT OR OTHERWISE, ARISING FROM, OUT OF OR IN CONNECTION WITH THE SOFTWARE OR THE USE OR OTHER DEALINGS IN THE SOFTWARE.

libjingle

Copyright 2004--2007, Google Inc.

Redistribution and use in source and binary forms, with or without modification, are permitted provided that the following conditions are met:

1. Redistributions of source code must retain the above copyright notice, this list of conditions and the following disclaimer.
2. Redistributions in binary form must reproduce the above copyright notice, this list of conditions and the following disclaimer in the documentation and/or other materials provided with the distribution.
3. The name of the author may not be used to endorse or promote products derived from this software without specific prior written permission.

THIS SOFTWARE IS PROVIDED BY THE AUTHOR "AS IS" AND ANY EXPRESS OR IMPLIED WARRANTIES, INCLUDING, BUT NOT LIMITED TO, THE IMPLIED WARRANTIES OF MERCHANTABILITY AND FITNESS FOR A PARTICULAR PURPOSE ARE DISCLAIMED. IN NO EVENT SHALL THE AUTHOR BE LIABLE FOR ANY DIRECT, INDIRECT, INCIDENTAL, SPECIAL, EXEMPLARY, OR CONSEQUENTIAL DAMAGES (INCLUDING, BUT NOT LIMITED TO, PROCUREMENT OF SUBSTITUTE GOODS OR SERVICES; LOSS OF USE, DATA, OR PROFITS; OR BUSINESS INTERRUPTION) HOWEVER CAUSED AND ON ANY THEORY OF LIABILITY, WHETHER IN CONTRACT, STRICT LIABILITY, OR TORT (INCLUDING NEGLIGENCE OR OTHERWISE) ARISING IN ANY WAY OUT OF THE USE OF THIS SOFTWARE, EVEN IF ADVISED OF THE POSSIBILITY OF SUCH DAMAGE.

MD4

"RSA Data Security, Inc. MD4 Message-Digest Algorithm"

Net-SNMP

Various copyrights apply to this package, listed in various separate parts below. Please make sure that you read all the parts.

---- Part 1: CMU/UCD copyright notice: (BSD like) -----

Copyright 1989, 1991, 1992 by Carnegie Mellon University

Derivative Work - 1996, 1998-2000

Copyright 1996, 1998-2000 The Regents of the University of California

All Rights Reserved

Permission to use, copy, modify and distribute this software and its documentation for any purpose and without fee is hereby granted, provided that the above copyright notice appears in all copies and that both that copyright notice and this permission notice appear in supporting documentation, and that the name of CMU and The Regents of the University of California not be used in advertising or publicity pertaining to distribution of the software without specific written permission.

CMU AND THE REGENTS OF THE UNIVERSITY OF CALIFORNIA DISCLAIM ALL WARRANTIES WITH REGARD TO THIS SOFTWARE, INCLUDING ALL IMPLIED WARRANTIES OF MERCHANTABILITY AND FITNESS. IN NO EVENT SHALL CMU OR THE REGENTS OF THE UNIVERSITY OF CALIFORNIA BE LIABLE FOR ANY SPECIAL, INDIRECT OR CONSEQUENTIAL DAMAGES OR ANY DAMAGES WHATSOEVER RESULTING FROM THE LOSS OF USE, DATA OR PROFITS, WHETHER IN AN ACTION OF CONTRACT, NEGLIGENCE OR OTHER TORTIOUS ACTION, ARISING OUT OF OR IN CONNECTION WITH THE USE OR PERFORMANCE OF THIS SOFTWARE.

---- Part 2: Networks Associates Technology, Inc copyright notice (BSD) -----

Copyright (c) 2001-2003, Networks Associates Technology, Inc
All rights reserved.

Redistribution and use in source and binary forms, with or without modification, are permitted provided that the following conditions are met:

- * Redistributions of source code must retain the above copyright notice, this list of conditions and the following disclaimer.
- * Redistributions in binary form must reproduce the above copyright notice, this list of conditions and the following disclaimer in the documentation and/or other materials provided with the distribution.
- * Neither the name of the Networks Associates Technology, Inc nor the names of its contributors may be used to endorse or promote products derived from this software without specific prior written permission.

THIS SOFTWARE IS PROVIDED BY THE COPYRIGHT HOLDERS AND CONTRIBUTORS "AS IS" AND ANY EXPRESS OR IMPLIED WARRANTIES, INCLUDING, BUT NOT LIMITED TO, THE IMPLIED WARRANTIES OF MERCHANTABILITY AND FITNESS FOR A PARTICULAR PURPOSE ARE DISCLAIMED. IN NO EVENT SHALL THE COPYRIGHT HOLDERS OR CONTRIBUTORS BE LIABLE FOR ANY DIRECT, INDIRECT, INCIDENTAL, SPECIAL, EXEMPLARY, OR CONSEQUENTIAL DAMAGES (INCLUDING, BUT NOT LIMITED TO, PROCUREMENT OF SUBSTITUTE GOODS OR SERVICES; LOSS OF USE, DATA, OR PROFITS; OR BUSINESS INTERRUPTION) HOWEVER CAUSED AND ON ANY THEORY OF LIABILITY, WHETHER IN CONTRACT, STRICT LIABILITY, OR TORT (INCLUDING NEGLIGENCE OR OTHERWISE) ARISING IN ANY WAY OUT OF THE USE OF THIS SOFTWARE, EVEN IF ADVISED OF THE POSSIBILITY OF SUCH DAMAGE.

---- Part 3: Cambridge Broadband Ltd. copyright notice (BSD) ----

Portions of this code are copyright (c) 2001-2003, Cambridge Broadband Ltd.
All rights reserved.

Redistribution and use in source and binary forms, with or without modification, are permitted provided that the following conditions are met:

- * Redistributions of source code must retain the above copyright notice, this list of conditions and the following disclaimer.

- * Redistributions in binary form must reproduce the above copyright notice, this list of conditions and the following disclaimer in the documentation and/or other materials provided with the distribution.
- * The name of Cambridge Broadband Ltd. may not be used to endorse or promote products derived from this software without specific prior written permission.

THIS SOFTWARE IS PROVIDED BY THE COPYRIGHT HOLDER "AS IS" AND ANY EXPRESS OR IMPLIED WARRANTIES, INCLUDING, BUT NOT LIMITED TO, THE IMPLIED WARRANTIES OF MERCHANTABILITY AND FITNESS FOR A PARTICULAR PURPOSE ARE DISCLAIMED. IN NO EVENT SHALL THE COPYRIGHT HOLDER BE LIABLE FOR ANY DIRECT, INDIRECT, INCIDENTAL, SPECIAL, EXEMPLARY, OR CONSEQUENTIAL DAMAGES (INCLUDING, BUT NOT LIMITED TO, PROCUREMENT OF SUBSTITUTE GOODS OR SERVICES; LOSS OF USE, DATA, OR PROFITS; OR BUSINESS INTERRUPTION) HOWEVER CAUSED AND ON ANY THEORY OF LIABILITY, WHETHER IN CONTRACT, STRICT LIABILITY, OR TORT (INCLUDING NEGLIGENCE OR OTHERWISE) ARISING IN ANY WAY OUT OF THE USE OF THIS SOFTWARE, EVEN IF ADVISED OF THE POSSIBILITY OF SUCH DAMAGE.

---- Part 4: Sun Microsystems, Inc. copyright notice (BSD) -----

Copyright © 2003 Sun Microsystems, Inc., 4150 Network Circle, Santa Clara, California 95054, U.S.A. All rights reserved.

Use is subject to license terms below.

This distribution may include materials developed by third parties.

Sun, Sun Microsystems, the Sun logo and Solaris are trademarks or registered trademarks of Sun Microsystems, Inc. in the U.S. and other countries.

Redistribution and use in source and binary forms, with or without modification, are permitted provided that the following conditions are met:

- * Redistributions of source code must retain the above copyright notice,

this list of conditions and the following disclaimer.

- * Redistributions in binary form must reproduce the above copyright notice, this list of conditions and the following disclaimer in the documentation and/or other materials provided with the distribution.

- * Neither the name of the Sun Microsystems, Inc. nor the names of its contributors may be used to endorse or promote products derived from this software without specific prior written permission.

THIS SOFTWARE IS PROVIDED BY THE COPYRIGHT HOLDERS AND CONTRIBUTORS "AS IS" AND ANY EXPRESS OR IMPLIED WARRANTIES, INCLUDING, BUT NOT LIMITED TO, THE IMPLIED WARRANTIES OF MERCHANTABILITY AND FITNESS FOR A PARTICULAR PURPOSE ARE DISCLAIMED. IN NO EVENT SHALL THE COPYRIGHT HOLDERS OR CONTRIBUTORS BE LIABLE FOR ANY DIRECT, INDIRECT, INCIDENTAL, SPECIAL, EXEMPLARY, OR CONSEQUENTIAL DAMAGES (INCLUDING, BUT NOT LIMITED TO, PROCUREMENT OF SUBSTITUTE GOODS OR SERVICES; LOSS OF USE, DATA, OR PROFITS; OR BUSINESS INTERRUPTION) HOWEVER CAUSED AND ON ANY THEORY OF LIABILITY, WHETHER IN CONTRACT, STRICT LIABILITY, OR TORT (INCLUDING NEGLIGENCE OR OTHERWISE) ARISING IN ANY WAY OUT OF THE USE OF THIS SOFTWARE, EVEN IF ADVISED OF THE POSSIBILITY OF SUCH DAMAGE.

---- Part 5: Sparta, Inc copyright notice (BSD) -----

Copyright (c) 2003-2012, Sparta, Inc
All rights reserved.

Redistribution and use in source and binary forms, with or without modification, are permitted provided that the following conditions are met:

- * Redistributions of source code must retain the above copyright notice, this list of conditions and the following disclaimer.

- * Redistributions in binary form must reproduce the above copyright notice, this list of conditions and the following disclaimer in the documentation and/or other materials provided with the distribution.

- * Neither the name of Sparta, Inc nor the names of its contributors may be used to endorse or promote products derived from this software without specific prior written permission.

THIS SOFTWARE IS PROVIDED BY THE COPYRIGHT HOLDERS AND CONTRIBUTORS "AS IS" AND ANY EXPRESS OR IMPLIED WARRANTIES, INCLUDING, BUT NOT LIMITED TO, THE IMPLIED WARRANTIES OF MERCHANTABILITY AND FITNESS FOR A PARTICULAR PURPOSE ARE DISCLAIMED. IN NO EVENT SHALL THE COPYRIGHT HOLDERS OR CONTRIBUTORS BE LIABLE FOR ANY DIRECT, INDIRECT, INCIDENTAL, SPECIAL, EXEMPLARY, OR CONSEQUENTIAL DAMAGES (INCLUDING, BUT NOT LIMITED TO, PROCUREMENT OF SUBSTITUTE GOODS OR SERVICES; LOSS OF USE, DATA, OR PROFITS; OR BUSINESS INTERRUPTION) HOWEVER CAUSED AND ON ANY THEORY OF LIABILITY, WHETHER IN CONTRACT, STRICT LIABILITY, OR TORT (INCLUDING NEGLIGENCE OR OTHERWISE) ARISING IN ANY WAY OUT OF THE USE OF THIS SOFTWARE, EVEN IF ADVISED OF THE POSSIBILITY OF SUCH DAMAGE.

---- Part 6: Cisco/BUPTNIC copyright notice (BSD) ----

Copyright (c) 2004, Cisco, Inc and Information Network
Center of Beijing University of Posts and Telecommunications.
All rights reserved.

Redistribution and use in source and binary forms, with or without modification, are permitted provided that the following conditions are met:

- * Redistributions of source code must retain the above copyright notice, this list of conditions and the following disclaimer.
- * Redistributions in binary form must reproduce the above copyright notice, this list of conditions and the following disclaimer in the documentation and/or other materials provided with the distribution.
- * Neither the name of Cisco, Inc, Beijing University of Posts and Telecommunications, nor the names of their contributors may be used to endorse or promote products derived from this software without specific prior written permission.

THIS SOFTWARE IS PROVIDED BY THE COPYRIGHT HOLDERS AND CONTRIBUTORS "AS

IS" AND ANY EXPRESS OR IMPLIED WARRANTIES, INCLUDING, BUT NOT LIMITED TO, THE IMPLIED WARRANTIES OF MERCHANTABILITY AND FITNESS FOR A PARTICULAR PURPOSE ARE DISCLAIMED. IN NO EVENT SHALL THE COPYRIGHT HOLDERS OR CONTRIBUTORS BE LIABLE FOR ANY DIRECT, INDIRECT, INCIDENTAL, SPECIAL, EXEMPLARY, OR CONSEQUENTIAL DAMAGES (INCLUDING, BUT NOT LIMITED TO, PROCUREMENT OF SUBSTITUTE GOODS OR SERVICES; LOSS OF USE, DATA, OR PROFITS; OR BUSINESS INTERRUPTION) HOWEVER CAUSED AND ON ANY THEORY OF LIABILITY, WHETHER IN CONTRACT, STRICT LIABILITY, OR TORT (INCLUDING NEGLIGENCE OR OTHERWISE) ARISING IN ANY WAY OUT OF THE USE OF THIS SOFTWARE, EVEN IF ADVISED OF THE POSSIBILITY OF SUCH DAMAGE.

---- Part 7: Fabasoft R&D Software GmbH & Co KG copyright notice (BSD) ----

Copyright (c) Fabasoft R&D Software GmbH & Co KG, 2003

oss@fabasoft.com

Author: Bernhard Penz <bernhard.penz@fabasoft.com>

Redistribution and use in source and binary forms, with or without modification, are permitted provided that the following conditions are met:

- * Redistributions of source code must retain the above copyright notice, this list of conditions and the following disclaimer.
- * Redistributions in binary form must reproduce the above copyright notice, this list of conditions and the following disclaimer in the documentation and/or other materials provided with the distribution.
- * The name of Fabasoft R&D Software GmbH & Co KG or any of its subsidiaries, brand or product names may not be used to endorse or promote products derived from this software without specific prior written permission.

THIS SOFTWARE IS PROVIDED BY THE COPYRIGHT HOLDER ``AS IS" AND ANY EXPRESS OR IMPLIED WARRANTIES, INCLUDING, BUT NOT LIMITED TO, THE IMPLIED WARRANTIES OF MERCHANTABILITY AND FITNESS FOR A PARTICULAR PURPOSE ARE DISCLAIMED. IN NO EVENT SHALL THE COPYRIGHT HOLDER BE LIABLE FOR ANY DIRECT, INDIRECT, INCIDENTAL, SPECIAL, EXEMPLARY, OR CONSEQUENTIAL DAMAGES (INCLUDING, BUT NOT LIMITED TO, PROCUREMENT OF SUBSTITUTE GOODS OR SERVICES; LOSS OF USE, DATA, OR PROFITS; OR

BUSINESS INTERRUPTION) HOWEVER CAUSED AND ON ANY THEORY OF LIABILITY, WHETHER IN CONTRACT, STRICT LIABILITY, OR TORT (INCLUDING NEGLIGENCE OR OTHERWISE) ARISING IN ANY WAY OUT OF THE USE OF THIS SOFTWARE, EVEN IF ADVISED OF THE POSSIBILITY OF SUCH DAMAGE.

---- Part 8: Apple Inc. copyright notice (BSD) -----

Copyright (c) 2007 Apple Inc. All rights reserved.

Redistribution and use in source and binary forms, with or without modification, are permitted provided that the following conditions are met:

1. Redistributions of source code must retain the above copyright notice, this list of conditions and the following disclaimer.
2. Redistributions in binary form must reproduce the above copyright notice, this list of conditions and the following disclaimer in the documentation and/or other materials provided with the distribution.
3. Neither the name of Apple Inc. ("Apple") nor the names of its contributors may be used to endorse or promote products derived from this software without specific prior written permission.

THIS SOFTWARE IS PROVIDED BY APPLE AND ITS CONTRIBUTORS "AS IS" AND ANY EXPRESS OR IMPLIED WARRANTIES, INCLUDING, BUT NOT LIMITED TO, THE IMPLIED WARRANTIES OF MERCHANTABILITY AND FITNESS FOR A PARTICULAR PURPOSE ARE DISCLAIMED. IN NO EVENT SHALL APPLE OR ITS CONTRIBUTORS BE LIABLE FOR ANY DIRECT, INDIRECT, INCIDENTAL, SPECIAL, EXEMPLARY, OR CONSEQUENTIAL DAMAGES (INCLUDING, BUT NOT LIMITED TO, PROCUREMENT OF SUBSTITUTE GOODS OR SERVICES; LOSS OF USE, DATA, OR PROFITS; OR BUSINESS INTERRUPTION) HOWEVER CAUSED AND ON ANY THEORY OF LIABILITY, WHETHER IN CONTRACT, STRICT LIABILITY, OR TORT (INCLUDING NEGLIGENCE OR OTHERWISE) ARISING IN ANY WAY OUT OF THE USE OF THIS SOFTWARE, EVEN IF ADVISED OF THE POSSIBILITY OF SUCH DAMAGE.

---- Part 9: ScienceLogic, LLC copyright notice (BSD) -----

Copyright (c) 2009, ScienceLogic, LLC

All rights reserved.

Redistribution and use in source and binary forms, with or without modification, are permitted provided that the following conditions are met:

- * Redistributions of source code must retain the above copyright notice, this list of conditions and the following disclaimer.
- * Redistributions in binary form must reproduce the above copyright notice, this list of conditions and the following disclaimer in the documentation and/or other materials provided with the distribution.
- * Neither the name of ScienceLogic, LLC nor the names of its contributors may be used to endorse or promote products derived from this software without specific prior written permission.

THIS SOFTWARE IS PROVIDED BY THE COPYRIGHT HOLDERS AND CONTRIBUTORS "AS IS" AND ANY EXPRESS OR IMPLIED WARRANTIES, INCLUDING, BUT NOT LIMITED TO, THE IMPLIED WARRANTIES OF MERCHANTABILITY AND FITNESS FOR A PARTICULAR PURPOSE ARE DISCLAIMED. IN NO EVENT SHALL THE COPYRIGHT HOLDERS OR CONTRIBUTORS BE LIABLE FOR ANY DIRECT, INDIRECT, INCIDENTAL, SPECIAL, EXEMPLARY, OR CONSEQUENTIAL DAMAGES (INCLUDING, BUT NOT LIMITED TO, PROCUREMENT OF SUBSTITUTE GOODS OR SERVICES; LOSS OF USE, DATA, OR PROFITS; OR BUSINESS INTERRUPTION) HOWEVER CAUSED AND ON ANY THEORY OF LIABILITY, WHETHER IN CONTRACT, STRICT LIABILITY, OR TORT (INCLUDING NEGLIGENCE OR OTHERWISE) ARISING IN ANY WAY OUT OF THE USE OF THIS SOFTWARE, EVEN IF ADVISED OF THE POSSIBILITY OF SUCH DAMAGE.

OpenSSL

OpenSSL License

/* =====

* Copyright (c) 1998-2011 The OpenSSL Project. All rights reserved.

*

* Redistribution and use in source and binary forms, with or without

* modification, are permitted provided that the following conditions

* are met:

*

* 1. Redistributions of source code must retain the above copyright

* notice, this list of conditions and the following disclaimer.

*

* 2. Redistributions in binary form must reproduce the above copyright

* notice, this list of conditions and the following disclaimer in

* the documentation and/or other materials provided with the

* distribution.

*

* 3. All advertising materials mentioning features or use of this

* software must display the following acknowledgment:

* "This product includes software developed by the OpenSSL Project

* for use in the OpenSSL Toolkit. (<http://www.openssl.org/>)"

*

* 4. The names "OpenSSL Toolkit" and "OpenSSL Project" must not be used to

* endorse or promote products derived from this software without

* prior written permission. For written permission, please contact

* openssl-core@openssl.org.

*

* 5. Products derived from this software may not be called "OpenSSL"

* nor may "OpenSSL" appear in their names without prior written

* permission of the OpenSSL Project.

*

* 6. Redistributions of any form whatsoever must retain the following

* acknowledgment:

* "This product includes software developed by the OpenSSL Project

* for use in the OpenSSL Toolkit (<http://www.openssl.org/>)"

*
* THIS SOFTWARE IS PROVIDED BY THE OpenSSL PROJECT ``AS IS" AND ANY
* EXPRESSED OR IMPLIED WARRANTIES, INCLUDING, BUT NOT LIMITED TO, THE
* IMPLIED WARRANTIES OF MERCHANTABILITY AND FITNESS FOR A PARTICULAR
* PURPOSE ARE DISCLAIMED. IN NO EVENT SHALL THE OpenSSL PROJECT OR
* ITS CONTRIBUTORS BE LIABLE FOR ANY DIRECT, INDIRECT, INCIDENTAL,
* SPECIAL, EXEMPLARY, OR CONSEQUENTIAL DAMAGES (INCLUDING, BUT
* NOT LIMITED TO, PROCUREMENT OF SUBSTITUTE GOODS OR SERVICES;
* LOSS OF USE, DATA, OR PROFITS; OR BUSINESS INTERRUPTION)
* HOWEVER CAUSED AND ON ANY THEORY OF LIABILITY, WHETHER IN CONTRACT,
* STRICT LIABILITY, OR TORT (INCLUDING NEGLIGENCE OR OTHERWISE)
* ARISING IN ANY WAY OUT OF THE USE OF THIS SOFTWARE, EVEN IF ADVISED
* OF THE POSSIBILITY OF SUCH DAMAGE.

* =====
*

* This product includes cryptographic software written by Eric Young
* (eay@cryptsoft.com). This product includes software written by Tim
* Hudson (tjh@cryptsoft.com).

*
*/

Original SSLeay License

/* Copyright (C) 1995-1998 Eric Young (eay@cryptsoft.com)

* All rights reserved.

*

* This package is an SSL implementation written
* by Eric Young (eay@cryptsoft.com).
* The implementation was written so as to conform with Netscapes SSL.

*

* This library is free for commercial and non-commercial use as long as
* the following conditions are aheared to. The following conditions
* apply to all code found in this distribution, be it the RC4, RSA,
* lhash, DES, etc., code; not just the SSL code. The SSL documentation
* included with this distribution is covered by the same copyright terms
* except that the holder is Tim Hudson (tjh@cryptsoft.com).

*

* Copyright remains Eric Young's, and as such any Copyright notices in
 * the code are not to be removed.

* If this package is used in a product, Eric Young should be given attribution
 * as the author of the parts of the library used.

* This can be in the form of a textual message at program startup or
 * in documentation (online or textual) provided with the package.
 *

* Redistribution and use in source and binary forms, with or without
 * modification, are permitted provided that the following conditions
 * are met:

* 1. Redistributions of source code must retain the copyright
 * notice, this list of conditions and the following disclaimer.

* 2. Redistributions in binary form must reproduce the above copyright
 * notice, this list of conditions and the following disclaimer in the
 * documentation and/or other materials provided with the distribution.

* 3. All advertising materials mentioning features or use of this software
 * must display the following acknowledgement:
 * "This product includes cryptographic software written by
 * Eric Young (eay@cryptsoft.com)"
 * The word 'cryptographic' can be left out if the routines from the library
 * being used are not cryptographic related :-).

* 4. If you include any Windows specific code (or a derivative thereof) from
 * the apps directory (application code) you must include an acknowledgement:
 * "This product includes software written by Tim Hudson (tjh@cryptsoft.com)"
 *

* THIS SOFTWARE IS PROVIDED BY ERIC YOUNG ``AS IS'' AND
 * ANY EXPRESS OR IMPLIED WARRANTIES, INCLUDING, BUT NOT LIMITED TO, THE
 * IMPLIED WARRANTIES OF MERCHANTABILITY AND FITNESS FOR A PARTICULAR PURPOSE
 * ARE DISCLAIMED. IN NO EVENT SHALL THE AUTHOR OR CONTRIBUTORS BE LIABLE
 * FOR ANY DIRECT, INDIRECT, INCIDENTAL, SPECIAL, EXEMPLARY, OR CONSEQUENTIAL
 * DAMAGES (INCLUDING, BUT NOT LIMITED TO, PROCUREMENT OF SUBSTITUTE GOODS
 * OR SERVICES; LOSS OF USE, DATA, OR PROFITS; OR BUSINESS INTERRUPTION)
 * HOWEVER CAUSED AND ON ANY THEORY OF LIABILITY, WHETHER IN CONTRACT, STRICT
 * LIABILITY, OR TORT (INCLUDING NEGLIGENCE OR OTHERWISE) ARISING IN ANY WAY
 * OUT OF THE USE OF THIS SOFTWARE, EVEN IF ADVISED OF THE POSSIBILITY OF
 * SUCH DAMAGE.
 *

* The licence and distribution terms for any publically available version or

* derivative of this code cannot be changed. i.e. this code cannot simply be
* copied and put under another distribution licence
* [including the GNU Public Licence.]
*/