

Podręcznik obsługi

ECOSYS MA2100cwfx

ECOSYS MA2100cfx



- Instalacja sterownika i narzędzi drukarki
 - Pobieranie podręcznika
- Przejdź pod następujący adres URL.
<https://kyocera.info/>

Zeskanuj kod po prawej stronie.
Ewentualnie przejdź pod następujący adres URL.
<https://kyocera.inst-guide.com/tb11f/>



Wstęp

Dziękujemy za zakup urządzenia.

Ten Podręcznik obsługi został stworzony po to, aby pomóc użytkownikowi prawidłowo korzystać z urządzenia, przeprowadzać rutynową konserwację i rozwiązywać podstawowe problemy, gdy zajdzie taka konieczność. Pozwoli to na utrzymanie urządzenia w optymalnym stanie.

Przed użytkowaniem urządzenia należy zapoznać się z treścią tego Podręcznika obsługi.

Aby uzyskać wysoką jakość druku, zaleca się używanie oryginalnych pojemników z tonerem Kyocera, które są poddawane licznym kontrolom jakości.

Korzystanie z pojemników z tonerem innych niż oryginalne może spowodować usterkę urządzenia.

Firma nie ponosi odpowiedzialności za uszkodzenia spowodowane przez korzystanie z materiałów eksploatacyjnych innych producentów.

Na oryginalnych materiałach eksploatacyjnych umieszczona jest przedstawiona poniżej etykieta.

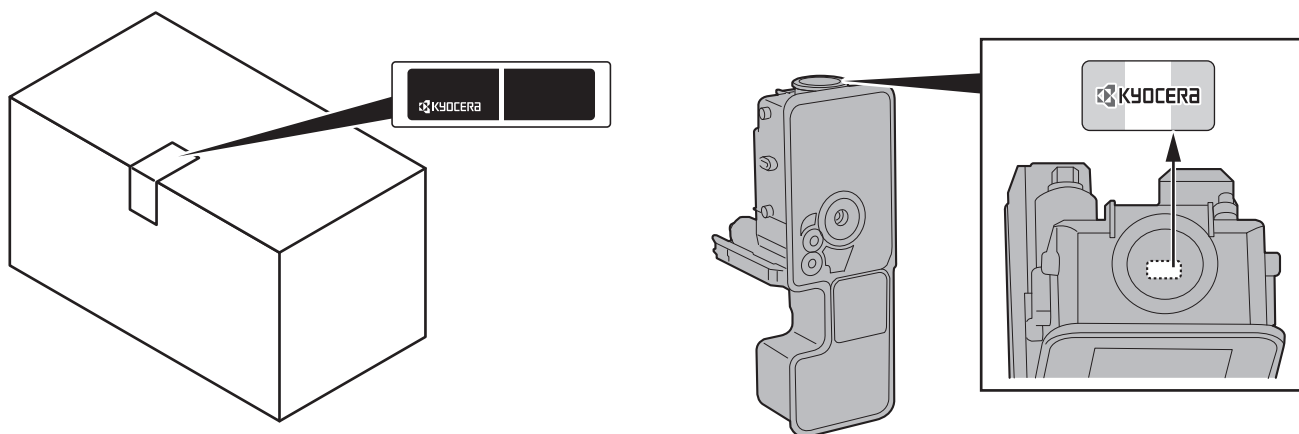

Sprawdzanie numeru seryjnego urządzenia

Numer seryjny urządzenia jest wydrukowany w miejscu pokazanym na rysunku.

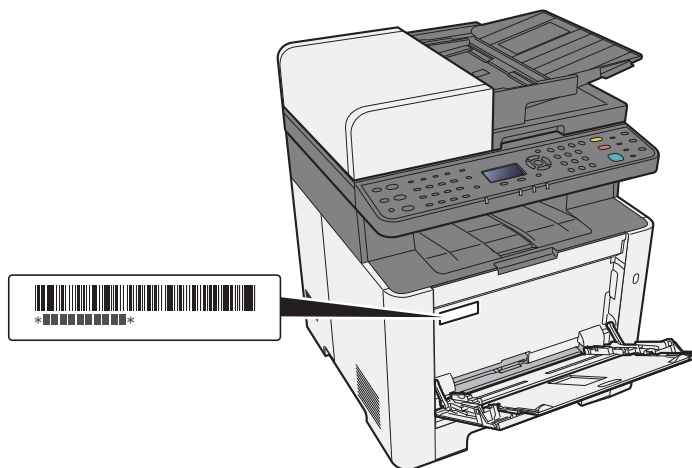

Numer seryjny urządzenia jest potrzebny przy kontaktowaniu się z pracownikiem serwisu. Przed kontaktem z przedstawicielem serwisu należy sprawdzić numer seryjny.

Spis treści

Wstęp	i
Spis treści	ii
Przeгляд	vi
Funkcje urządzenia	vii
Funkcje regulacji koloru i jakości obrazu	xi
Podstawowe tryby kolorów	xi
Regulacja jakości obrazu i koloru	xii
Podręczniki dostarczane z urządzeniem	xiii
Informacje o Podręczniku obsługi (tym podręczniku)	xv
Rozdziały w podręczniku	xv
Oznaczenia stosowane w tym podręczniku	xvi
Mapa Menu	xviii

1 Informacje prawne i zasady bezpieczeństwa 1-1

Powiadomienie	1-2
Konwencje dotyczące bezpieczeństwa użyte w tym Podręczniku	1-2
Otoczenie	1-3
Ostrzeżenia dotyczące obsługi	1-4
Bezpieczeństwo pracy z laserem (Europa)	1-5
Zgodność z przepisami i normami	1-5
Ograniczenia prawne dotyczące kopiowania/skanowania	1-6
Środki ostrożności dotyczące lokalnych sieci bezprzewodowych (jeżeli urządzenie jest wyposażone w moduł sieci bezprzewodowej)	1-6
Ograniczone użycie tego produktu (jeżeli urządzenie jest wyposażone w odpowiedni moduł)	1-7
Informacje prawne	1-8
Funkcja sterowania oszczędnością energii	1-10
Funkcja automatycznego drukowania dwustronnego	1-10
Oszczędzanie zasobów — papier	1-10
Korzyści dla środowiska wynikające z „zarządzania energią”	1-10
Program Energy Star (ENERGY STAR®)	1-10

2 Instalacja i konfiguracja urządzenia 2-1

Nazwy części (wnętrze urządzenia)	2-2
Nazwy części (złącza/wnętrze)	2-4
Nazwy części (urządzenie z dołączonym wyposażeniem opcjonalnym)	2-6
Podłączanie urządzenia oraz innych urządzeń	2-7
Podłączanie kabli	2-8
Podłączanie kabla sieciowego	2-8
Podłączanie kabla USB	2-9
Podłączanie przewodu zasilania	2-9
Włączanie/wyłączanie	2-10
Włączanie	2-10
Wyłączanie	2-10
Korzystanie z panelu operacyjnego	2-11
Klawisze na panelu operacyjnym	2-11
Metoda obsługi	2-13
Sprawdzanie ustawień oryginałów i papieru	2-14
Ekran pomocy	2-14
Logowanie/wylogowanie	2-15
Logowanie	2-15
Wylogowanie	2-16
Ustawienie domyślne urządzenia	2-17
Ustawianie daty i godziny	2-17
Konfiguracja sieci	2-18
Konfigurowanie sieci przewodowej	2-18
Konfigurowanie sieci bezprzewodowej	2-20
Funkcja oszczędzania energii	2-27
Tryb uśpienia	2-27

Automatyczne uśpienie	2-28
Zasady trybu uśpienia (modele przeznaczone na rynek europejski) 2-28	
Poziom uśpienia (Oszcz. energii i Wznowienie pracy) (z wyjątkiem modeli na rynek europejski)	2-29
Reg. wył. zasil. (modele przeznaczone na rynek europejski)	2-29
Tryb cichy	2-30
Instalacja oprogramowania	2-31
Opublikowane oprogramowanie (system Windows)	2-31
Instalowanie oprogramowania w systemie Windows	2-32
Deinstalacja oprogramowania	2-38
Instalowanie oprogramowania na komputerze MAC	2-39
Konfigurowanie sterownika TWAIN	2-42
Konfiguracja sterownika WIA	2-44
Sprawdzanie licznika	2-45
Command Center RX	2-46
Uzyskiwanie dostępu do narzędzia Command Center RX	2-47
Zmiana ustawień zabezpieczeń	2-48
Zmiana informacji o urządzeniu	2-50
3 Przygotowanie przed rozpoczęciem użytkowania	3-1
Ładowanie papieru	3-2
Środki ostrożności dotyczące ładowania papieru	3-2
Wybór podajników papieru	3-3
Ładowanie do kasety 1	3-4
Ładowanie do kasety 2	3-7
Środki ostrożności dotyczące wysuwania papieru	3-9
Blokada papieru 3-9	
Przygotowanie do wysłania dokumentu do folderu współdzielonego na komputerze	3-10
Spisywanie nazwy komputera i pełnej nazwy komputera	3-10
Spisywanie nazwy użytkownika i nazwy domeny	3-11
Tworzenie folderu współdzielonego i spisywanie danych folderu współdzielonego	3-12
Konfiguracja Zapory systemu Windows	3-15
4 Drukowanie z komputera	4-1
Ekran właściwości sterownika drukarki	4-2
Wyświetlanie pomocy sterownika drukarki	4-3
Zmiana domyślnych wartości ustawień sterownika drukarki (Windows 10)	4-3
Drukowanie z komputera	4-4
Drukowanie na papierze o standardowym rozmiarze	4-4
Drukowanie na papierze o niestandardowym rozmiarze	4-6
Anulowanie drukowania z komputera	4-9
Drukowanie z urządzenia przenośnego	4-10
Drukowanie przy użyciu funkcji AirPrint	4-10
Drukowanie przez usługę Mopria	4-10
Drukowanie za pośrednictwem Wi-Fi Direct	4-10
Monitorowanie stanu drukarki (Status Monitor)	4-11
Dostęp do programu Status Monitor	4-11
Zamykanie programu Status Monitor	4-11
Stan Szybki Podgląd	4-11
Karta postępu drukowania	4-12
Karta stanu tacy papieru	4-12
Karta stanu tonera	4-12
Karta alarmów	4-13
Menu kontekstowe programu Status Monitor	4-13
Ustawienia powiadomień programu Status Monitor	4-14
5 Obsługa urządzenia	5-1
Ładowanie oryginałów	5-2
Umieszczanie oryginałów na płycie	5-2
Ładowanie oryginałów do procesora dokumentów	5-3
Umieszczanie papieru na tacy uniwersalnej	5-5

Program	5-8
Rejestrowanie programów	5-8
Przywoływanie programów	5-9
Nadpisywanie programu	5-9
Usuwanie programu	5-10
Ustawienia klawiszy wybierania	5-11
Kopiowanie	5-12
Podstawowa obsługa	5-12
Anulowanie zadań	5-13
Często używana metoda wysyłania	5-14
Wysyłanie dokumentów pocztą e-mail	5-15
Konfigurowanie ustawień przed wysłaniem	5-15
Wysyłanie zeskanowanych dokumentów pocztą e-mail	5-15
Wysyłanie dokumentu do żądanego folderu udostępnionego na komputerze (skanowanie na komputer)	5-16
Konfigurowanie ustawień przed wysłaniem	5-16
Wysyłanie dokumentu do żądanego folderu udostępnionego na komputerze	5-16
Wysyłanie do różnych typów miejsc docelowych jednocześnie (wysyłanie wielokrotne)	5-18
Anulowanie zadań wysyłania	5-19
Obsługa miejsca docelowego	5-20
Określanie miejsca docelowego	5-20
Wybór z książki adresowej	5-20
Wybieranie z zewnętrznej książki adresowej	5-21
Wybieranie za pomocą klawisza szybkiego dostępu	5-22
Sprawdzanie i edytowanie miejsc docelowych	5-23
Ekran potwierdzenia miejsc docelowych	5-24
Przywołanie	5-24
Korzystanie z funkcji FAKS	5-25

6 Korzystanie z różnych funkcji 6-1

Funkcje urządzenia	6-2
Informacje o funkcjach dostępnych na urządzeniu	6-2
Wybór funkcji	6-2
Kopiuj	6-3
Wyślij	6-4
Dysk USB (Zapisz plik, Drukowanie dokumentów)	6-5
Funkcje	6-7
Wybór papieru	6-8
Sortuj	6-9
Dupleks	6-9
Powiększenie	6-11
Rozmiar oryginału	6-12
Orientacja oryginału	6-13
Obraz oryginału	6-13
Gęstość	6-14
EcoPrint	6-14
Skanowanie ciągle	6-15
Wybór kolorów	6-15
Format pliku	6-16
Temat/treść	6-17
Remote Work Assistant	6-18

7 Rozwiązywanie problemów 7-1

Regularna konserwacja	7-2
Czyszczenie	7-2
Czyszczenie szklanej płyty	7-2
Czyszczenie wąskiej szyby skanera	7-3
Czyszczenie jednostki podawania papieru	7-4
Wymiana pojemnika z tonerem	7-5
Ładowanie papieru	7-8
Rozwiązywanie problemów	7-9
Usuwanie awarii	7-9
Problemy z obsługą urządzenia	7-9

Problemy z wydrukami	7-12
Problemy z drukiem w kolorze	7-16
Operacja zdalna	7-17
Reagowanie na komunikaty o błędach	7-20
Dopas./konserw.	7-30
Przegląd polecenia Dopas./konserw.	7-30
Kalibracja koloru	7-30
Rejestr. koloru	7-31
Usuwanie zacięć papieru	7-35
Wskaźniki lokalizacji zacięcia	7-35
Usuwanie zaciętego papieru z kasety 1	7-36
Usuwanie zaciętego papieru z kasety 2	7-37
Usuwanie zaciętego papieru z tacy uniwersalnej	7-39
Usuwanie zaciętego papieru z obszaru tylnej pokrywy 1	7-42
Usuwanie zaciętego papieru z procesora dokumentów	7-45
8 Dodatek	8-1
Urządzenia opcjonalne	8-2
Przegląd urządzeń opcjonalnych	8-2
Metoda wprowadzania znaków	8-3
Korzystanie z klawiszy	8-3
Dane techniczne	8-4
Urządzenie	8-4
Funkcje kopiowania	8-5
Funkcje drukarki	8-6
Funkcje skanera	8-6
Procesor dokumentów	8-7
Podajnik papieru	8-7
Indeks	Indeks-1

Przegląd

Dane wejściowe

Oryginały



Dane elektroniczne



Dysk USB



Dane z faksu



Zabezpieczenia

Można dostosować różne poziomy zabezpieczeń urządzenia do własnych potrzeb.

➔ [Zwiększanie bezpieczeństwa \(strona viii\)](#)



Operacje na komputerze



Command Center RX

Można sprawdzać stan i zmieniać ustawienia urządzenia z poziomu komputera za pomocą przeglądarki internetowej.

➔ [Command Center RX \(strona 2-46\)](#)
Command Center RX User Guide



Funkcje skrzynki dokumentów

Ta funkcja służy do wielu zadań, w tym zapisywania danych w pamięci urządzenia i na dysku USB.

➔ Patrz *Podręcznik obsługi – w języku angielskim*.

Dane wyjściowe

Funkcje kopiowania

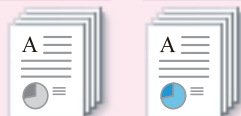

➔ [Kopiowanie \(strona 5-12\)](#)
[Drukowanie z komputera \(strona 4-1\)](#)

Funkcje drukowania



Funkcje wysyłania



➔ [Często używana metoda wysyłania \(strona 5-14\)](#)

Dysk USB



➔ Patrz *Podręcznik obsługi – w języku angielskim*.

Funkcje faksowania



➔ **Podręcznik obsługi faksu**

NOTATKA

- Przed rozpoczęciem użytkowania urządzenia należy zapoznać się z treścią następujących sekcji:
 - ➔ [Informacje prawne i zasady bezpieczeństwa \(strona 1-1\)](#)
- Aby przygotować urządzenie do użycia, łącznie z wykonaniem połączeń kablowych i instalowaniem oprogramowania, patrz:
 - ➔ [Instalacja i konfiguracja urządzenia \(strona 2-1\)](#)
- Aby uzyskać więcej informacji na temat ładowania papieru, konfigurowania folderów współdzielonych i dodawania adresów do książki adresowej, patrz:
 - ➔ [Przygotowanie przed rozpoczęciem użytkowania \(strona 3-1\)](#)



Funkcje urządzenia



Urządzenie jest wyposażone w wiele użytecznych funkcji.

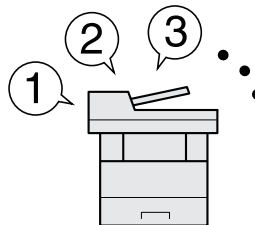
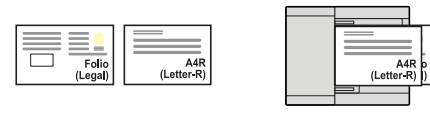
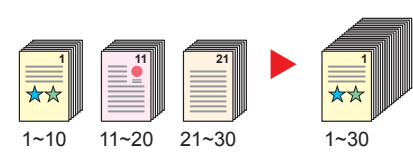
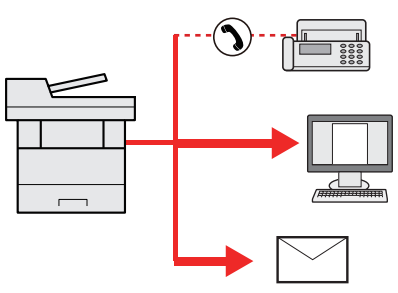
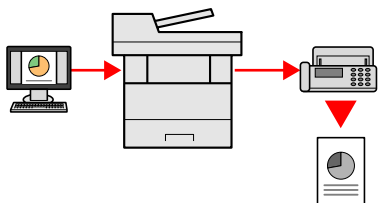
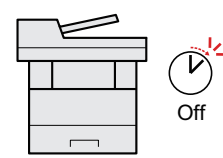

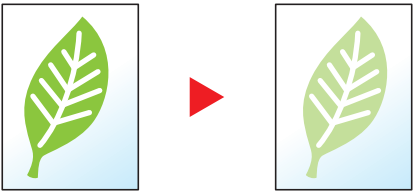
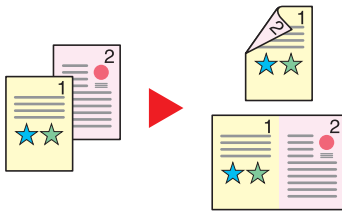
➔ [Korzystanie z różnych funkcji \(strona 6-1\)](#)

Poniżej opisano przykładowe funkcje.

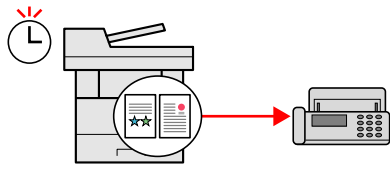
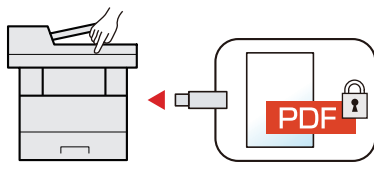
Optymalizacja przepływu pracy w biurze		Oszczędzanie energii i obniżenie kosztów
<p>Szybki dostęp do często używanych funkcji (Ulubione)</p>  <p>Można zaprogramować często używane funkcje.</p> <p>Po zarejestrowaniu często używanych ustawień jako ulubione można je łatwo przywołać. Stosowanie ulubionych ustawień pozwoli uzyskać te same rezultaty, niezależnie od tego, kto obsługuje urządzenie.</p> <p>➔ Program (strona 5-8)</p>	<p>Jednoczesne skanowanie oryginałów w różnych rozmiarach (Oryginały o rozmiarach mieszanych)</p>  <p>Funkcja jest przydatna do przygotowywania materiałów konferencyjnych.</p> <p>Można od razu ustawić oryginały o różnych rozmiarach, tak aby niezależnie od rozmiaru oryginału nie trzeba było resetować ustawień.</p> <p>➔ <i>Patrz Podręcznik obsługi – w języku angielskim.</i></p>	<p>Skanowanie dużej liczby oryginałów w oddzielnych partiach i kończenie jako jednego zadania (Skanowanie ciągłe)</p>  <p>Funkcja jest przydatna do przygotowywania wielostronicowych ulotek.</p> <p>Jeżeli w procesorze dokumentów nie można na raz umieścić dużej liczby oryginałów, można zeskanować oryginały w partiach, a następnie skopiować je lub wysłać jako jedno zadanie.</p> <p>➔ Skanowanie ciągle (strona 6-15)</p>
<p>Równoczesne wysyłanie przy użyciu wielu opcji wysyłania (Wysył. wielokr.)</p>  <p>Można wysłać jeden dokument do wielu miejsc docelowych, korzystając z różnych metod wysyłania.</p> <p>Do każdej metody wysyłania, takiej jak E-mail, SMB i Faks, można przy tym określić wiele miejsc docelowych.</p> <p>Aby skrócić przepływ pracy, można wysłać zadanie natychmiast.</p> <p>➔ Wysyłanie do różnych typów miejsc docelowych jednocześnie (wysyłanie wielokrotne) (strona 5-18)</p>	<p>Wysyłanie faksów z komputera (wysyłanie faksów z komputera PC)</p>  <p>Przesyłanie faksu przy użyciu tej funkcji umożliwia zaoszczędzenie papieru.</p> <p>Funkcja ta umożliwia przesłanie pliku, który ma zostać wysłany faksem, do komputera, co pozwala na ograniczenie zużytych arkuszy papieru i wydajniejsze wykonywanie zadań wysyłania.</p> <p>➔ Podręcznik obsługi faksu</p>	<p>Oszczędzanie energii w razie potrzeby (funkcja Oszcz. energii)</p>  <p>Urządzenie jest wyposażone w funkcję Oszcz. energii, która powoduje automatyczne przełączanie urządzenia w tryb uśpienia. Można przypisać odpowiednie ustawienie Poziom wzn. oszcz. energii w zależności od wykonywanej operacji.</p> <p>➔ Funkcja oszczędzania energii (strona 2-27)</p>

Oszczędzanie energii i obniżenie kosztów		
<p>Ograniczanie zużycia tonera drukarki (EcoPrint)</p>  <p>Funkcja pozwala ograniczyć zużycie toneru.</p> <p>Jeżeli zachodzi jedynie potrzeba sprawdzenia wyglądu zawartości po wydrukowaniu, np. próbne drukowanie lub dokumenty do zatwierdzenia wewnętrznego, można użyć tej funkcji w celu oszczędzania toneru.</p> <p>Zaleca się jej używanie zawsze wtedy, gdy wydruki o wysokiej jakości są niepotrzebne.</p> <p>➔ EcoPrint (strona 6-14)</p>	<p>Ograniczanie zużycia papieru (drukowanie z oszczędzaniem papieru)</p>  <p>Oryginały można drukować na obu stronach arkusza. Możliwe jest również drukowanie wielu oryginałów na jednym arkuszu.</p> <p>➔ Patrz <i>Podręcznik obsługi – w języku angielskim</i>. Dupleks (strona 6-9)</p>	<p>Pomijanie pustych stron podczas drukowania (Pomiń puste str.)</p>  <p>Jeżeli w partii skanowanych dokumentów znajdują się jakieś puste strony, funkcja umożliwia ich pominięcie i drukowanie tylko zadrukowanych stron.</p> <p>➔ Patrz <i>Podręcznik obsługi – w języku angielskim</i>.</p>

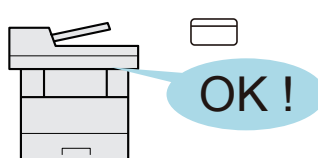
Oszczędzanie energii i obniżenie kosztów	Zwiększanie bezpieczeństwa	
<p>Wysyłanie faksu w celu ograniczenia kosztów komunikacji (opóźniona transmisja FAKSU)</p>  <p>Funkcja ta umożliwia ograniczenie kosztów komunikacyjnych.</p> <p>Koszty komunikacji można zmniejszyć, ustawiając timer na godziny, w których koszt połączeń jest niższy.</p> <p>➔ Podręcznik obsługi faksu</p>	<p>Ochrona plików PDF za pomocą hasła (funkcje szyfrowania plików PDF)</p>  <p>Można użyć opcji zabezpieczenia hasłem plików w formacie PDF, aby ograniczyć możliwość wyświetlania, drukowania i edycji dokumentów.</p> <p>➔ Patrz <i>Podręcznik obsługi – w języku angielskim</i>.</p>	<p>Zapobieganie utracie wykończonych dokumentów (drukowanie prywatne)</p>  <p>Tymczasowe zapisanie zadań drukowania w skrzynce dokumentów urządzenia i ich wydrukowanie po podejściu do urządzenia umożliwia zapobieganie zabraniu dokumentów przez inne osoby.</p> <p>➔ Patrz <i>Podręcznik obsługi – w języku angielskim</i>.</p>

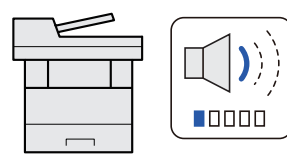
Zwiększenie bezpieczeństwa		Bardziej wydajne korzystanie z funkcji
<p>Logowanie za pomocą karty identyfikacyjnej (uwierzytelnianie za pomocą kart)</p>  <p>Można zalogować się w urządzeniu, zbliżając kartę identyfikacyjną do czytnika kart. Nie ma potrzeby ręcznego wprowadzania nazwy użytkownika i hasła.</p> <p>➔ Patrz <i>Podręcznik obsługi – w języku angielskim</i>.</p>	<p>Zwiększenie bezpieczeństwa (ustawienia administratora)</p>  <p>Administratorzy mogą korzystać z licznych funkcji pozwalających zwiększać bezpieczeństwo korzystania z urządzenia.</p> <p>➔ Patrz <i>Podręcznik obsługi – w języku angielskim</i>.</p>	<p>Wyciszanie urządzenia (Tryb cichy)</p>  <p>Można wyciszyć urządzenie, redukując dźwięki towarzyszące jego pracy. Możliwe jest włączanie i wyłączanie za pomocą klawisza szybkiego dostępu.</p> <p>➔ Tryb cichy (strona 2-30)</p>

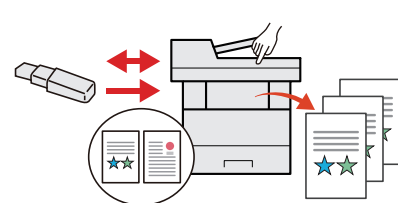
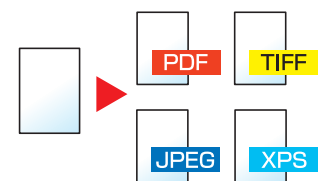
Bardziej wydajne korzystanie z funkcji		
<p>Instalacja urządzenia bez potrzeby podłączania kabli sieciowych (Sieć bezprzewodowa.)</p>  <p>Jeżeli dostępna jest sieć bezprzewodowa, można zainstalować urządzenie bez konieczności podłączania sieci przewodowej. Ponadto obsługiwane są również funkcje Wi-Fi Direct itd.</p> <p>➔ Konfiguracja sieci (strona 2-18) Patrz <i>Podręcznik obsługi – w języku angielskim</i>.</p>	<p>Korzystanie z dysku USB (Dysk USB)</p>  <p>Funkcja jest przydatna, gdy dokumenty trzeba wydrukować poza biurem lub nie można wydrukować dokumentów bezpośrednio z komputera.</p> <p>Aby wydrukować dokumenty z dysku USB, należy podłączyć go bezpośrednio do gniazda urządzenia.</p> <p>Możliwe jest również zapisanie na dysku USB oryginałów zeskanowanych za pomocą urządzenia.</p> <p>➔ Patrz <i>Podręcznik obsługi – w języku angielskim</i>.</p>	<p>Określanie formatu pliku obrazu (Format pliku)</p>  <p>Można wybrać różne formaty plików podczas wysyłania lub zapisywania obrazów.</p> <p>➔ Format pliku (strona 6-16)</p>

Bardziej wydajne korzystanie z funkcji

Wykonywanie zdalnych operacji (Command Center RX)



Można uzyskać dostęp do urządzenia zdalnie, aby drukować, wysyłać lub pobierać dane.

Administratorzy mogą też zdalnie konfigurować ustawienia urządzenia lub ustawienia zrzadzania.

➔ [Command Center RX \(strona 2-46\)](#)

Funkcje regulacji koloru i jakości obrazu

Urządzenie jest wyposażone w wiele funkcji regulacji koloru i jakości obrazu. Możliwe jest dostosowanie ustawień skanowanego obrazu.

Podstawowe tryby kolorów

Poniżej podano podstawowe tryby kolorów.















Tryb koloru	Opis	Przykładowy obraz		Strona
		Przed	Po	
Pełny kolor	Skanuje dokument w pełnym kolorze.			strona 6-15
Skala szarości	Skanuje dokument w skali szarości.			strona 6-15
Monochromatyczny	Skanuje dokument w czerni i bieli.			strona 6-15

Aby uzyskać więcej informacji:

➔ [Wybór kolorów \(strona 6-15\)](#)

Regulacja jakości obrazu i koloru

Aby dostosować jakość obrazu lub kolor obrazu, należy skorzystać z następujących funkcji.

Zadanie do wykonania	Przykładowy obraz		Funkcja	Strona
	Przed	Po		
Dokładne dostosowanie koloru				
Dostosowanie gęstości			Gęstość	strona 6-14
Dostosowanie koloru poprzez wzmocnienie niebieskich lub czerwonych odcieni. Przykład: Wzmacnianie czerwieni			Równowaga koloru	—
Dostosowanie nasycenia			Nasycenie	—
Dokładne dostosowanie jakości obrazu				
Podkreślenie lub rozmycie konturu obrazu Przykład: Podkreślenie konturu obrazu			Ostrość	—
Dostosowanie różnicy między ciemnymi i jasnymi powierzchniami obrazu			Kontrast	—
Przyciemnienie lub rozjaśnienie obrazu tła (tj. obszaru bez tekstu lub obrazów) dokumentu Przykład: Rozjaśnianie tła			Dopas. gęstości tła	—
Dostosowanie skanowanego obrazu				
Zmniejszenie rozmiaru pliku i zwiększenie wyrazistości znaków			Format pliku [PDF wys. kompr.]	strona 6-16

Podręczniki dostarczane z urządzeniem

Wraz z urządzeniem dostarczone są niżej wymienione podręczniki. Należy zapoznać się z ich treścią w razie potrzeby.

W związku z ciągłym udoskonalaniem urządzenia zawartość niniejszych podręczników może zostać zmieniona bez uprzedzenia.

Podręczniki drukowane

Szybkie rozpoczęcie korzystania z urządzenia



Quick Guide

W podręczniku tym przedstawiono podstawowe funkcje urządzenia, sposób korzystania z funkcji, przeprowadzanie rutynowej konserwacji i postępowanie w razie wystąpienia problemów.

Bezpieczne korzystanie z urządzenia



Safety Guide

W tym podręczniku zawarto informacje o bezpieczeństwie oraz ostrzeżenia związane ze środowiskiem instalacyjnym i eksploatacją urządzenia. Przed rozpoczęciem korzystania z urządzenia należy przeczytać ten podręcznik.

Safety Guide (ECOSYS MA2100cwfx/ECOSYS MA2100cfx)

W tym podręczniku przedstawiono dane dotyczące niezbędnego miejsca do instalacji urządzenia oraz opis etykiet ostrzegawczych i inne zalecenia bezpieczeństwa. Przed rozpoczęciem korzystania z urządzenia należy przeczytać ten podręcznik.

Podręczniki (format PDF) w naszej witrynie

Rozważne korzystanie z urządzenia	 Podręcznik obsługi (ten podręcznik) W tym podręczniku opisano ładowanie papieru oraz procedury kopiowania, drukowania i skanowania, a także wskazano domyślne ustawienia urządzenia i inne przydatne informacje.
Korzystanie z funkcji faksu	 Podręcznik obsługi faksu W tym podręczniku przedstawiono korzystanie z funkcji faksu urządzenia.
Korzystanie z kart identyfikacyjnych	 Card Authentication Kit (B) Operation Guide W tym podręczniku opisano uwierzytelnianie użytkowników za pomocą kart identyfikacyjnych.
Łatwe zapisywanie informacji o urządzeniu i konfigurowanie ustawień	 Command Center RX User Guide W tym podręczniku opisano sposób uzyskiwania dostępu do urządzenia z komputera przy użyciu przeglądarki internetowej w celu sprawdzenia i zmiany ustawień.
Drukowanie danych z komputera	 Printer Driver User Guide W tym podręczniku opisano instalację sterownika drukarki i używanie funkcji drukarki.
Bezpośrednie drukowanie plików PDF	 KYOCERA Net Direct Print Operation Guide W tym podręczniku przedstawiono drukowanie plików PDF bez uruchamiania programów Adobe Acrobat lub Reader.
Monitorowanie urządzenia i drukarek w sieci	 KYOCERA Net Viewer User Guide W tym podręczniku opisano monitorowanie systemu druku sieciowego (urządzenie) za pomocą narzędzia KYOCERA Net Viewer.
Drukowanie bez sterownika drukarki	 PRESCRIBE Commands Command Reference W tym podręczniku przedstawiono wewnętrzny język drukarki (polecenia PRESCRIBE).
	 PRESCRIBE Commands Technical Reference W tym podręczniku opisano polecenia języka PRESCRIBE oraz sposób sterowania przy każdym typie emulacji.
Dostosowanie pozycji drukowania lub skanowania	 Maintenance Menu User Guide W tym podręczniku opisano konfigurowanie drukowania, skanowania i innych ustawień.
Potwierdzenie informacji o Open Source Software (OSS)	 Informacje o OSS Opis informacji zawierających postanowienia licencyjne oprogramowania Open Source Software używane w tym produkcie.
Zdalna praca na urządzeniu z domu	 Remote Work Assistant User Guide Opis korzystania z aplikacji Remote Work Assistant do przeglądania danych licznika, zdalnego wysyłania faksów i zapisywania obrazów/dzienników zadań.

Aby przeglądać podręczniki, należy zainstalować następujące wersje programu Adobe Reader. 8.0 lub nowsza

Informacje o Podręczniku obsługi (tym podręczniku)

Rozdziały w podręczniku

Niniejszy podręcznik obsługi zawiera następujące rozdziały.

Rozdział		Spis treści
1	Informacje prawne i zasady bezpieczeństwa	W tym rozdziale zawarto zasady bezpieczeństwa dotyczące korzystania z urządzenia oraz informacje o znakach towarowych.
2	Instalacja i konfiguracja urządzenia	W tym rozdziale opisano części urządzenia, podłączanie kabli, instalację oprogramowania, logowanie, wylogowanie i inne procedury związane z administracją urządzeniem.
3	Przygotowanie przed rozpoczęciem użytkowania	W tym rozdziale przedstawiono czynności przygotowawcze i konfigurację ustawień niezbędnych do korzystania z urządzenia, takich jak wkładanie papieru, a także dodawanie wpisów do książki adresowej.
4	Drukowanie z komputera	W tym rozdziale opisano funkcje dostępne, gdy urządzenie jest używane w roli drukarki.
5	Obsługa urządzenia	W tym rozdziale opisano podstawowe procedury związane z obsługą urządzenia, takie jak umieszczanie oryginałów, wykonywanie kopii, przesyłanie dokumentów i korzystanie ze skrzynek dokumentów.
6	Korzystanie z różnych funkcji	W tym rozdziale opisano przydatne funkcje urządzenia.
7	Rozwiązywanie problemów	W tym rozdziale przedstawiono rozwiązywanie problemów, takich jak brak toneru, różne komunikaty o błędach, zacięcia papieru lub inne problemy.
8	Dodatek	W tym rozdziale opisano przydatne opcje urządzenia. Zawarto w nim również informacje o obsługiwanych typach nośników i rozmiarach papieru, a także słowniczek terminów. Można tu również znaleźć opis wprowadzania znaków oraz dane techniczne urządzenia.

Oznaczenia stosowane w tym podręczniku

W poniższym przykładzie posłużono się programem Adobe Reader XI.

Kliknij pozycję spisu treści, aby przeskoczyć do odpowiedniej strony podręcznika.

Kliknij ten przycisk, aby przejść do poprzednio wyświetlanej strony. Umożliwia to wygodne przełączanie na stronę, która była wyświetlana przed przeskoczeniem do bieżącej strony.

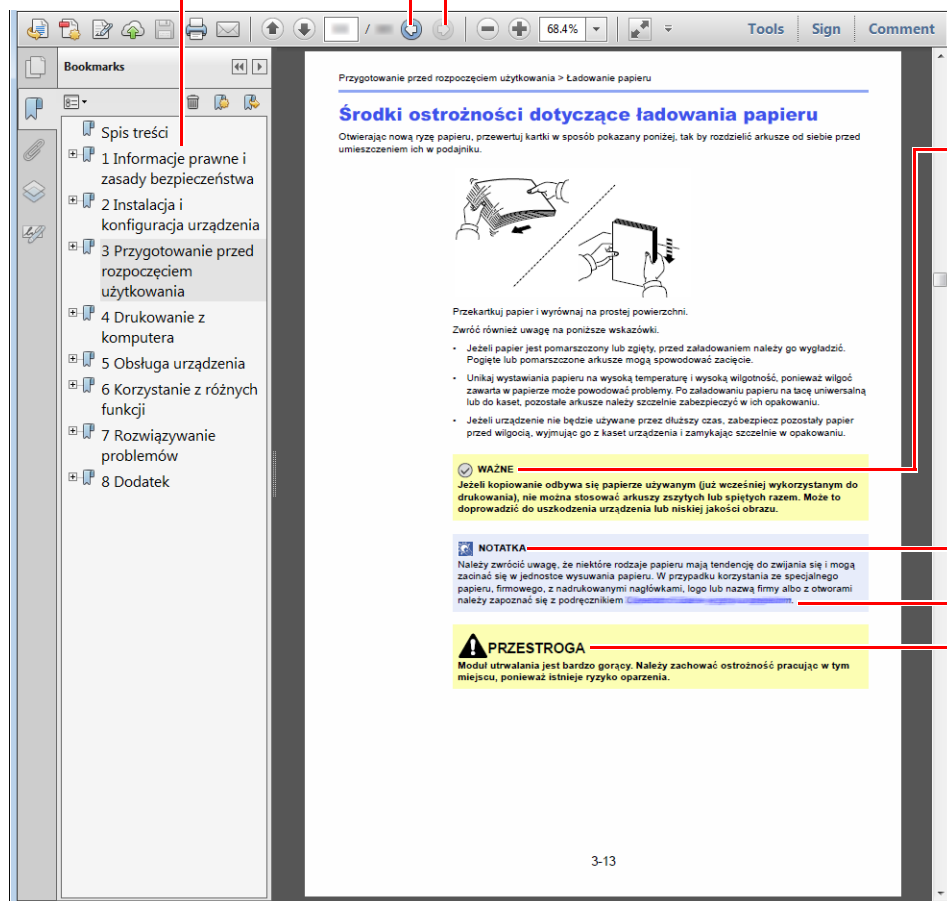

WAŻNE

Oznacza wymogi i ograniczenia dotyczące prawidłowego korzystania z urządzenia oraz zapobiegania uszkodzeniom urządzenia lub mienia.

NOTATKA

Oznacza dodatkowe omówienie i informacje dotyczące wykonywanych operacji.

Patrz

Kliknij podkreślony tekst, aby przeskoczyć do odpowiedniej strony.

PRZESTROGA

Oznacza, że nieuwaga lub niestosowanie się do podanych zaleceń może spowodować obrażenia lub uszkodzenia mechaniczne.

NOTATKA

Elementy wyświetlane w oknie dialogowym programu Adobe Reader zależą od sposobu jego wykorzystywania. Jeżeli spis treści ani narzędzia nie są wyświetlane, patrz pomoc programu Adobe Reader.

Niektóre elementy są oznaczone w tym podręczniku zgodnie z poniższymi oznaczeniami.

Oznaczenie	Opis
[Pogrubienie]	Oznaczenie klawiszy i przycisków.
„Zwykły”	Oznaczenie komunikatów i ustawień.







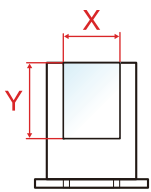

Oznaczenia stosowane w procedurach obsługi urządzenia

W tym podręczniku obsługi procedurę obsługi przedstawiono następująco:

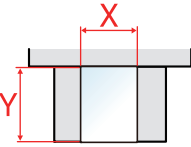
Rzeczywista procedura	Procedura opisana w tym podręczniku
Wybierz klawisz [System Menu/Counter]. ▼ Wybierz klawisz [▲] lub [▼], aby wybrać pozycję [Ustaw. wspólne]. ▼ Wybierz klawisz [OK].	Klawisz [System Menu/Counter] > klawisz [▲] [▼] > [Ustaw. wspólne] > klawisz [OK]

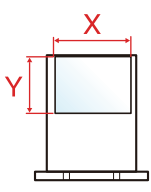
Rozmiar i orientacja papieru

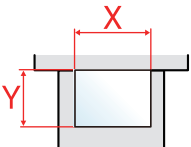
Rozmiary papieru, takie jak A5 i Statement, są używane w orientacji zarówno poziomej, jak i pionowej. Aby rozróżnić orientacje papierów, do rozmiarów w orientacji pionowej dodawana jest litera „R”. Ponadto do oznaczania orientacji papieru na wyświetlaczu komunikatów służą następujące ikony.

Orientacja		Pozycja arkusza (X = długość, Y = szerokość)	Ikony na wyświetlaczu	Rozmiar wskazany w tym podręczniku ^{*1}
Orientacja pionowa (-R)	Kaseta			A5-R, Statement-R
	Taca uniwersalna			A5-R, Statement-R
Orientacja pozioma	Kaseta			A5
	Taca uniwersalna			A5, Statement

*1 Rozmiary używanych papieru zależą od funkcji i tacy źródłowej. Aby uzyskać więcej informacji:

➔ [Dane techniczne \(strona 8-4\)](#)

Mapa Menu

To lista menu wyświetlanych na wyświetlaczu komunikatów. Przy określonych ustawieniach niektóre z menu mogą nie być wyświetlane. Niektóre nazwy menu mogą się różnić od odpowiadających sobie tytułów pozycji.

Copy



Function Menu



Wybór papieru (strona 6-8)
Sortuj (strona 6-9)
Dupleks (strona 6-9)
Powięk. (strona 6-11)
Połącz (patrz <i>Podręcznik obsługi – w języku angielskim</i>)
Rozm. oryginału (strona 6-12)
Orient. oryg. (strona 6-9)
Oryg.rozm.miesz. (patrz <i>Podręcznik obsługi – w języku angielskim</i>)
Obraz oryginału (strona 6-13)
Gęstość (strona 6-14)
EcoPrint (strona 6-14)
Skan. ciągle (strona 6-15)
Wpis nazwy pliku (patrz <i>Podręcznik obsługi – w języku angielskim</i>)
Inf. o koń. zad. (patrz <i>Podręcznik obsługi – w języku angielskim</i>)
Zastąp priorytet (patrz <i>Podręcznik obsługi – w języku angielskim</i>)
Wybór kolorów (strona 6-15)
Równowaga koloru (patrz <i>Podręcznik obsługi – w języku angielskim</i>)
Ostrość (patrz <i>Podręcznik obsługi – w języku angielskim</i>)
Kontrast (patrz <i>Podręcznik obsługi – w języku angielskim</i>)
Gęstość tła (patrz <i>Podręcznik obsługi – w języku angielskim</i>)
Nasycenie (patrz <i>Podręcznik obsługi – w języku angielskim</i>)
Pomiń puste str. (patrz <i>Podręcznik obsługi – w języku angielskim</i>)





Do mnie (e-mail) (patrz <i>Podręcznik obsługi – w języku angielskim</i>)
Do mnie (folder) (patrz <i>Podręcznik obsługi – w języku angielskim</i>)
E-mail (strona 5-15)
Folder(SMB) (strona 5-16)
Folder(FTP) (patrz <i>Podręcznik obsługi – w języku angielskim</i>)
Skan WSD (patrz <i>Podręcznik obsługi – w języku angielskim</i>)
FAKS (patrz Podręcznik obsługi faksu)



Wybór kolorów (strona 6-15)
Rozm. oryginału (strona 6-12)
Obraz oryginału (strona 6-13)
Rozdz. skan. (patrz <i>Podręcznik obsługi – w języku angielskim</i>)
Rozm. wysyłania (patrz <i>Podręcznik obsługi – w języku angielskim</i>)
Powięk. (strona 6-11)
Orient. oryg. (strona 6-9)
Oryg.rozm.miesz. (patrz <i>Podręcznik obsługi – w języku angielskim</i>)
Skan. ciągle (strona 6-15)
Format pliku (strona 6-16)
Wpis nazwy pliku (patrz <i>Podręcznik obsługi – w języku angielskim</i>)
Temat/treść (strona 6-17)
Inf. o koń. zad. (patrz <i>Podręcznik obsługi – w języku angielskim</i>)
Rozdz. FAKSU (patrz Podręcznik obsługi faksu).
Opóźn. trans. F. (patrz Podręcznik obsługi faksu).
Bezp. trans. F. (patrz Podręcznik obsługi faksu).
Odpyt. odb. FAK. (patrz Podręcznik obsługi faksu).
Rap. wys. faksu (patrz Podręcznik obsługi faksu).
Gęstość (strona 6-14)
FTP przek.szyfr. (patrz <i>Podręcznik obsługi – w języku angielskim</i>)
Porządk. plików (patrz <i>Podręcznik obsługi – w języku angielskim</i>)
Ostrość (patrz <i>Podręcznik obsługi – w języku angielskim</i>)
Kontrast (patrz <i>Podręcznik obsługi – w języku angielskim</i>)
Gęstość tła (patrz <i>Podręcznik obsługi – w języku angielskim</i>)
Pomiń puste str. (patrz <i>Podręcznik obsługi – w języku angielskim</i>)

Document
Box/USB



Skrz. adr. pom. (patrz Podręcznik obsługi faksu)	
Skrz. odpyt. (patrz Podręcznik obsługi faksu)	
Okno zadań	Prywatne/Zachow. (patrz <i>Podręcznik obsługi – w języku angielskim</i>)
	Szybki/Roboczy (patrz <i>Podręcznik obsługi – w języku angielskim</i>)
Dysk USB	Zapisz plik
	 Function Menu 
	Wybór kolorów (strona 6-15)
	Rozm. oryginału (strona 6-12)
	Obraz oryginału (strona 6-13)
	Rozdz. skan. (patrz <i>Podręcznik obsługi – w języku angielskim</i>)
	Rozm. zapisyw. (patrz <i>Podręcznik obsługi – w języku angielskim</i>)
	Powiek. (strona 6-11)
	Orient. oryg. (strona 6-9)
	Oryg.rozm.miesz. (patrz <i>Podręcznik obsługi – w języku angielskim</i>)
	Skan. ciągłe (strona 6-15)
	Format pliku (strona 6-16)
	Porządk. plików (patrz <i>Podręcznik obsługi – w języku angielskim</i>)
	Wpis nazwy pliku (patrz <i>Podręcznik obsługi – w języku angielskim</i>)
	Inf. o koń. zad. (patrz <i>Podręcznik obsługi – w języku angielskim</i>)
	Gęstość (strona 6-14)
Ostrość (patrz <i>Podręcznik obsługi – w języku angielskim</i>)	
Kontrast (patrz <i>Podręcznik obsługi – w języku angielskim</i>)	
Gęstość tła (patrz <i>Podręcznik obsługi – w języku angielskim</i>)	
Pomiń puste str. (patrz <i>Podręcznik obsługi – w języku angielskim</i>)	

Dysk USB	(Wybór plików)	Drukuj		Sortuj (strona 6-9)
				Wybór papieru (strona 6-8)
				Dupleks (strona 6-9)
				EcoPrint (strona 6-14)
				Wpis nazwy pliku (patrz <i>Podręcznik obsługi – w języku angielskim</i>)
				Inf. o koń. zad. (patrz <i>Podręcznik obsługi – w języku angielskim</i>)
				Zastąp priorytet (patrz <i>Podręcznik obsługi – w języku angielskim</i>)
				Wybór kolorów (strona 6-15)
				Szyfr. PDF (patrz <i>Podręcznik obsługi – w języku angielskim</i>)
				Druk JPEG/TIFF (patrz <i>Podręcznik obsługi – w języku angielskim</i>)
				XPS dop do str (patrz <i>Podręcznik obsługi – w języku angielskim</i>)



Przywołaj program. ([strona 5-8](#))

Status/
Job Cancel



Stan oper. zdal (patrz *Podręcznik obsługi – w języku angielskim*)

Stan zad. druk. (patrz *Podręcznik obsługi – w języku angielskim*)

Stan zad. wys. (patrz *Podręcznik obsługi – w języku angielskim*)

Stan zad. zapis. (patrz *Podręcznik obsługi – w języku angielskim*)

Zaplan. zadanie (patrz *Podręcznik obsługi – w języku angielskim*)

Dzien. zad. druk. (patrz *Podręcznik obsługi – w języku angielskim*)

Dzien. zad. wys. (patrz *Podręcznik obsługi – w języku angielskim*)

Dzienn. zad. zapis (patrz *Podręcznik obsługi – w języku angielskim*)

Dzien. zad. faks (patrz **Podręcznik obsługi faksu**).

Skaner (patrz *Podręcznik obsługi – w języku angielskim*)

Drukarka (patrz *Podręcznik obsługi – w języku angielskim*)

FAKS (patrz **Podręcznik obsługi faksu**)

Status tonera (patrz *Podręcznik obsługi – w języku angielskim*)

Stan papieru (patrz *Podręcznik obsługi – w języku angielskim*)

Dysk USB (patrz *Podręcznik obsługi – w języku angielskim*)

Klawiatura USB (patrz *Podręcznik obsługi – w języku angielskim*)

Sieć (patrz *Podręcznik obsługi – w języku angielskim*)

Wi-Fi (patrz *Podręcznik obsługi – w języku angielskim*)

System Menu/
Counter



Raport	Raportuj druk.	Mapa menu (patrz <i>Podręcznik obsługi – w języku angielskim</i>)
		Strona stanu (patrz <i>Podręcznik obsługi – w języku angielskim</i>)
		Lista czcionek (patrz <i>Podręcznik obsługi – w języku angielskim</i>)
		Czyszc. danych (patrz <i>Podręcznik obsługi – w języku angielskim</i>)
	Ust. rap. admin. (Patrz Podręcznik obsługi faksu).	
	Ustaw. rap. wyn. (patrz <i>Podręcznik obsługi – w języku angielskim</i>)	
	His. dzien. zad.	Wysyłanie autom. (patrz <i>Podręcznik obsługi – w języku angielskim</i>)
		Wyślij historię (patrz <i>Podręcznik obsługi – w języku angielskim</i>)
		Miejsce docelowe (patrz <i>Podręcznik obsługi – w języku angielskim</i>)
		Temat (patrz <i>Podręcznik obsługi – w języku angielskim</i>)
		Temat dzie. SSFC (patrz <i>Podręcznik obsługi – w języku angielskim</i>)
		Dane osobowe (patrz <i>Podręcznik obsługi – w języku angielskim</i>)
	Licznik (strona 2-45)	

System/Sieć	Ust. sieciowe	Nazwa hosta (patrz <i>Podręcznik obsługi – w języku angielskim</i>)		
		Us. Wi-Fi Direct	Wi-Fi Direct (patrz <i>Podręcznik obsługi – w języku angielskim</i>)	
			Nazwa urząd. (patrz <i>Podręcznik obsługi – w języku angielskim</i>)	
			Adres IP (patrz <i>Podręcznik obsługi – w języku angielskim</i>)	
			Rozłącz. autom. (patrz <i>Podręcznik obsługi – w języku angielskim</i>)	
		Ustawienia Wi-Fi	Wi-Fi (patrz <i>Podręcznik obsługi – w języku angielskim</i>)	
			Poł. - wyb. sieć (patrz <i>Podręcznik obsługi – w języku angielskim</i>)	
			Poł - przez inne (patrz <i>Podręcznik obsługi – w języku angielskim</i>)	
			Ust. TCP/IP (patrz <i>Podręcznik obsługi – w języku angielskim</i>)	
			Stan połączenia (patrz <i>Podręcznik obsługi – w języku angielskim</i>)	
		Us. sieci przew.	Ust. TCP/IP (patrz <i>Podręcznik obsługi – w języku angielskim</i>)	
			Interfejs LAN (patrz <i>Podręcznik obsługi – w języku angielskim</i>)	
		Bonjour (patrz <i>Podręcznik obsługi – w języku angielskim</i>)		
		IPSec (patrz <i>Podręcznik obsługi – w języku angielskim</i>)		
	Ustaw. protokołu (patrz <i>Podręcznik obsługi – w języku angielskim</i>)			
	Bezp. ustaw. (patrz <i>Podręcznik obsługi – w języku angielskim</i>)			
	Ping (patrz <i>Podręcznik obsługi – w języku angielskim</i>)			
	Uruch. pon. sieć (patrz <i>Podręcznik obsługi – w języku angielskim</i>)			
	Podstawowa sieć (patrz <i>Podręcznik obsługi – w języku angielskim</i>)			
	Ustaw. blok. I/F	Host USB (patrz <i>Podręcznik obsługi – w języku angielskim</i>)		
Urządzenie USB (patrz <i>Podręcznik obsługi – w języku angielskim</i>)				
Pamięć masowa USB (patrz <i>Podręcznik obsługi – w języku angielskim</i>)				
Poziom zabezp. (Patrzpatrz <i>Podręcznik obsługi – w języku angielskim</i>)				
Zabezp. danych	Czyszcz. danych (patrz <i>Podręcznik obsługi – w języku angielskim</i>)			

System/Sieć	Uruchom ponownie (patrz <i>Podręcznik obsługi – w języku angielskim</i>)		
	Funk. opcjonalna (patrz <i>Podręcznik obsługi – w języku angielskim</i>)		
	Ust. usług zdal. (patrz <i>Podręcznik obsługi – w języku angielskim</i>)		
	Zarz. przez adm. (patrz <i>Podręcznik obsługi – w języku angielskim</i>)		
	Operacja zdalna (patrz <i>Podręcznik obsługi – w języku angielskim</i>)		
Log.uż./roz.zad.	Ust. logow. uży.	Log. użytkownika (patrz <i>Podręcznik obsługi – w języku angielskim</i>)	
		Lista użyt. lok. (patrz <i>Podręcznik obsługi – w języku angielskim</i>)	
		Blokada konta (patrz <i>Podręcznik obsługi – w języku angielskim</i>)	
		Konfig. karty ID	Log. z klawiat. (patrz <i>Podręcznik obsługi – w języku angielskim</i>)
			Dodat. uwierzyt. (patrz <i>Podręcznik obsługi – w języku angielskim</i>)
		Autoryz. grupowa (patrz <i>Podręcznik obsługi – w języku angielskim</i>)	
		Ustaw.uwierz. gość (patrz <i>Podręcznik obsługi – w języku angielskim</i>)	
		Logowanie PIN (patrz <i>Podręcznik obsługi – w języku angielskim</i>)	
	Wł. użytk. siec. (patrz <i>Podręcznik obsługi – w języku angielskim</i>)		
	Ust. rozl. zadań	Rozl. zadań (patrz <i>Podręcznik obsługi – w języku angielskim</i>)	
		Dost.do rozl. (patrz <i>Podręcznik obsługi – w języku angielskim</i>)	
		Raport konta (patrz <i>Podręcznik obsługi – w języku angielskim</i>)	
		Rozl. wsz. zadań (patrz <i>Podręcznik obsługi – w języku angielskim</i>)	
		Rozliczanie wsz. zadań (patrz <i>Podręcznik obsługi – w języku angielskim</i>)	
		Lista konta (patrz <i>Podręcznik obsługi – w języku angielskim</i>)	
		Ustaw. domyślne	Zastosuj limit (patrz <i>Podręcznik obsługi – w języku angielskim</i>)
			Licz.kopii/wydr. (patrz <i>Podręcznik obsługi – w języku angielskim</i>)
			Limit licznika (patrz <i>Podręcznik obsługi – w języku angielskim</i>)
		Nieznany użyt.	Nieznany ID zad. (patrz <i>Podręcznik obsługi – w języku angielskim</i>)
	Właściwość użytkownika (patrz <i>Podręcznik obsługi – w języku angielskim</i>)		
	Właściwość użytkownika (patrz <i>Podręcznik obsługi – w języku angielskim</i>)		

Ustaw. wspólne	Język (patrz <i>Podręcznik obsługi – w języku angielskim</i>)			
	Ekran domyślny (patrz <i>Podręcznik obsługi – w języku angielskim</i>)			
	Dźwięk	Alarm (patrz <i>Podręcznik obsługi – w języku angielskim</i>)		
		Głośnik faksu (patrz Podręcznik obsługi faksu).		
		Monitor faksu (patrz Podręcznik obsługi faksu).		
	Jasność wyśw. (patrz <i>Podręcznik obsługi – w języku angielskim</i>)			
	Ust. oryg./pap.	Niest. roz. oryg. (patrz <i>Podręcznik obsługi – w języku angielskim</i>)		
		Wykryj oryg.(PD) (patrz <i>Podręcznik obsługi – w języku angielskim</i>)		
		Dom. rozm. oryg. (patrz <i>Podręcznik obsługi – w języku angielskim</i>)		
		Niest. roz. pap. (patrz <i>Podręcznik obsługi – w języku angielskim</i>)		
		Ustaw. kasety 1	Rozmiar kasety 1 (patrz <i>Podręcznik obsługi – w języku angielskim</i>)	
			Typ kasety 1 (patrz <i>Podręcznik obsługi – w języku angielskim</i>)	
		Ustaw. kasety 2	Rozmiar kasety 2 (patrz <i>Podręcznik obsługi – w języku angielskim</i>)	
			Typ kasety 2 (patrz <i>Podręcznik obsługi – w języku angielskim</i>)	
		Ust. tacy MP	Rozmiar tacy WF (patrz <i>Podręcznik obsługi – w języku angielskim</i>)	
			Typ tacy WF (patrz <i>Podręcznik obsługi – w języku angielskim</i>)	
		Ust. typu nośn. (patrz <i>Podręcznik obsługi – w języku angielskim</i>)		
		Nośnik dla auto	Pełny kol. (patrz <i>Podręcznik obsługi – w języku angielskim</i>)	
			Monochromatyczny (patrz <i>Podręcznik obsługi – w języku angielskim</i>)	
		Dom. źr. papieru (patrz <i>Podręcznik obsługi – w języku angielskim</i>)		
		Czyn.zw.zPapSpec (patrz <i>Podręcznik obsługi – w języku angielskim</i>)		
		Kom. o kon. pap. (patrz <i>Podręcznik obsługi – w języku angielskim</i>)		
	Wst. ust. limit (patrz <i>Podręcznik obsługi – w języku angielskim</i>)			
	Miara (patrz <i>Podręcznik obsługi – w języku angielskim</i>)			
	Obsługa błędów	BłądPapPodw (patrz <i>Podręcznik obsługi – w języku angielskim</i>)		
		BłądNiedopasPap (patrz <i>Podręcznik obsługi – w języku angielskim</i>)		

Ustaw. wspólne	Ustawienie daty	Data/czas (patrz <i>Podręcznik obsługi – w języku angielskim</i>)	
		Format daty (patrz <i>Podręcznik obsługi – w języku angielskim</i>)	
		Strefa czasowa (patrz <i>Podręcznik obsługi – w języku angielskim</i>)	
		Czas letni (patrz <i>Podręcznik obsługi – w języku angielskim</i>)	
	Ust. czas.	Aut. reset panel (patrz <i>Podręcznik obsługi – w języku angielskim</i>)	
		Czas reset.panel (patrz <i>Podręcznik obsługi – w języku angielskim</i>)	
		Poziom uśpienia (z wyjątkiem modeli na rynek europejski) (patrz <i>Podręcznik obsługi – w języku angielskim</i>)	
		Reguły uśpienia (modele na rynek europejski) (patrz <i>Podręcznik obsługi – w języku angielskim</i>)	
		Czas uśp. (patrz <i>Podręcznik obsługi – w języku angielskim</i>)	
		Reg. wył. zasil. (modele na rynek europejski) (patrz <i>Podręcznik obsługi – w języku angielskim</i>)	
		Liczn. wył. zas. (modele na rynek europejski) (patrz <i>Podręcznik obsługi – w języku angielskim</i>)	
		Aut. kas. błędu (patrz <i>Podręcznik obsługi – w języku angielskim</i>)	
		Ocz. po błędzie (patrz <i>Podręcznik obsługi – w języku angielskim</i>)	
		Niewykorz. czas (patrz Podręcznik obsługi faksu).	
		Os.limit cz.żąd. (patrz <i>Podręcznik obsługi – w języku angielskim</i>)	
		Ust. dom. fun.	Wybór kolorów (patrz <i>Podręcznik obsługi – w języku angielskim</i>)
			Rozdz. skan. (patrz <i>Podręcznik obsługi – w języku angielskim</i>)
	Rozdz. FAKSU (patrz Podręcznik obsługi faksu).		
	Obr.oryg.(Kop.) (patrz <i>Podręcznik obsługi – w języku angielskim</i>)		
	Obr.oryg.(Wys.) (patrz <i>Podręcznik obsługi – w języku angielskim</i>)		
	Powiększ. (patrz <i>Podręcznik obsługi – w języku angielskim</i>)		
	Sortuj (patrz <i>Podręcznik obsługi – w języku angielskim</i>)		
	Orient. oryg. (patrz <i>Podręcznik obsługi – w języku angielskim</i>)		
	Tło(Kopiiowania) (patrz <i>Podręcznik obsługi – w języku angielskim</i>)		
	Tło(Wyślij) (patrz <i>Podręcznik obsługi – w języku angielskim</i>)		
	EcoPrint (patrz <i>Podręcznik obsługi – w języku angielskim</i>)		
	Pomiń pustą(Kop) (patrz <i>Podręcznik obsługi – w języku angielskim</i>)		
Pomiń pustą(Wyś) (patrz <i>Podręcznik obsługi – w języku angielskim</i>)			
Wpis nazwy pliku (patrz <i>Podręcznik obsługi – w języku angielskim</i>)			

Ustaw. wspólne	Ust. dom. fun.	Temat/treść (patrz <i>Podręcznik obsługi – w języku angielskim</i>)	
		Konf. Skan-Kopia (patrz <i>Podręcznik obsługi – w języku angielskim</i>)	
		SkanCiąg-FAKS (patrz <i>Podręcznik obsługi – w języku angielskim</i>)	
		Konf. Skan-Inne (patrz <i>Podręcznik obsługi – w języku angielskim</i>)	
		Format pliku (patrz <i>Podręcznik obsługi – w języku angielskim</i>)	
		Porządk. plików (patrz <i>Podręcznik obsługi – w języku angielskim</i>)	
		Druk JPEG/TIFF (patrz <i>Podręcznik obsługi – w języku angielskim</i>)	
		XPS dop do str (patrz <i>Podręcznik obsługi – w języku angielskim</i>)	
		Ust. szczegółu	Układ 2 w 1 (patrz <i>Podręcznik obsługi – w języku angielskim</i>)
			Układ 4 w 1 (patrz <i>Podręcznik obsługi – w języku angielskim</i>)
			Linia kraw. (patrz <i>Podręcznik obsługi – w języku angielskim</i>)
			Oprawianie oryg. (patrz <i>Podręcznik obsługi – w języku angielskim</i>)
			Jakość obrazu (patrz <i>Podręcznik obsługi – w języku angielskim</i>)
	Kompr. kol. TIFF (patrz <i>Podręcznik obsługi – w języku angielskim</i>)		
	PDF/A (patrz <i>Podręcznik obsługi – w języku angielskim</i>)		
	PDF wys. kompr. (patrz <i>Podręcznik obsługi – w języku angielskim</i>)		
	Operacja logow. (patrz <i>Podręcznik obsługi – w języku angielskim</i>)		
	Tryb RAM DISK (patrz <i>Podręcznik obsługi – w języku angielskim</i>)		
	Format. kartę SD (patrz <i>Podręcznik obsługi – w języku angielskim</i>)		

Ustaw. wspólne	Pamięć opcjon. (patrz <i>Podręcznik obsługi – w języku angielskim</i>)	
	Wyśw. stan/dz. (patrz <i>Podręcznik obsługi – w języku angielskim</i>)	
	Typ klaw. USB (patrz <i>Podręcznik obsługi – w języku angielskim</i>)	
	Alert o niskim poz. tonera (patrz <i>Podręcznik obsługi – w języku angielskim</i>)	
	Brak toneru kol. (patrz <i>Podręcznik obsługi – w języku angielskim</i>)	
	Pokaż kom. o wył (patrz <i>Podręcznik obsługi – w języku angielskim</i>)	
	Konf. oszcz. en.	Poziom wznowien. (patrz <i>Podręcznik obsługi – w języku angielskim</i>)
Kopowania	Wybór papieru (patrz <i>Podręcznik obsługi – w języku angielskim</i>)	
	Auto wyb. pap. (patrz <i>Podręcznik obsługi – w języku angielskim</i>)	
	Auto % priorytet (patrz <i>Podręcznik obsługi – w języku angielskim</i>)	
	Akcja odczytu DP (patrz <i>Podręcznik obsługi – w języku angielskim</i>)	
	Skan z szyby (patrz <i>Podręcznik obsługi – w języku angielskim</i>)	
	Ust. klaw. wyb. (patrz <i>Podręcznik obsługi – w języku angielskim</i>)	
Drukarka	Ustaw. emulacji (patrz <i>Podręcznik obsługi – w języku angielskim</i>)	
	Tryb koloru (patrz <i>Podręcznik obsługi – w języku angielskim</i>)	
	EcoPrint (patrz <i>Podręcznik obsługi – w języku angielskim</i>)	
	Zastęp A4/LTR (patrz <i>Podręcznik obsługi – w języku angielskim</i>)	
	Dupleks (patrz <i>Podręcznik obsługi – w języku angielskim</i>)	
	Kopie (patrz <i>Podręcznik obsługi – w języku angielskim</i>)	
	Orientacja (patrz <i>Podręcznik obsługi – w języku angielskim</i>)	
	Tryb błyszcz. (patrz <i>Podręcznik obsługi – w języku angielskim</i>)	
	Wide A4 (patrz <i>Podręcznik obsługi – w języku angielskim</i>)	
	OgrWysuwu Strony (patrz <i>Podręcznik obsługi – w języku angielskim</i>)	
	Cz. zw. z w. wi. (patrz <i>Podręcznik obsługi – w języku angielskim</i>)	
	Cz. zw. z p. zn. (patrz <i>Podręcznik obsługi – w języku angielskim</i>)	
	Nazwa zadania (patrz <i>Podręcznik obsługi – w języku angielskim</i>)	
	Nazwa użytka. (patrz <i>Podręcznik obsługi – w języku angielskim</i>)	
	Prior. tac uniw. (patrz <i>Podręcznik obsługi – w języku angielskim</i>)	
	Tryb podaw. pap. (patrz <i>Podręcznik obsługi – w języku angielskim</i>)	
	Aut. zm. kasety (patrz <i>Podręcznik obsługi – w języku angielskim</i>)	
	Rozdzielczość (patrz <i>Podręcznik obsługi – w języku angielskim</i>)	
	Terminator zadań (patrz <i>Podręcznik obsługi – w języku angielskim</i>)	

Wyślij	Ust. klaw. wyb. (patrz <i>Podręcznik obsługi – w języku angielskim</i>)	
	SprawdzMiejDocel (patrz <i>Podręcznik obsługi – w języku angielskim</i>)	
	Nowa poz. docel. (patrz <i>Podręcznik obsługi – w języku angielskim</i>)	
	Przyw. m. docel. (patrz <i>Podręcznik obsługi – w języku angielskim</i>)	
	Ekran domyślny (patrz <i>Podręcznik obsługi – w języku angielskim</i>)	
	Wyśl. i przekaż (patrz <i>Podręcznik obsługi – w języku angielskim</i>)	
FAKS (patrz Podręcznik obsługi faksu)		
Skrzynka dok.	Skrz. adr. pom. (patrz Podręcznik obsługi faksu)	
	Okno zadań	Zad.szyb.kopio. (patrz <i>Podręcznik obsługi – w języku angielskim</i>)
		Usun.przech. zad. (patrz <i>Podręcznik obsługi – w języku angielskim</i>)
	Skrz. odpyt. (patrz Podręcznik obsługi faksu)	
	Ust. klaw. wyb. (patrz <i>Podręcznik obsługi – w języku angielskim</i>)	
Edytuj m. docel.	Książka adresowa (patrz <i>Podręcznik obsługi – w języku angielskim</i>)	
	Ogranicz. edycji (patrz <i>Podręcznik obsługi – w języku angielskim</i>)	
	Druk. listy (patrz <i>Podręcznik obsługi – w języku angielskim</i>)	
	Ust.dom.ks.adres (patrz <i>Podręcznik obsługi – w języku angielskim</i>)	
Dopas./konserw.	Dop. gęst. kopii (patrz <i>Podręcznik obsługi – w języku angielskim</i>)	
	Do. g. wy./skrz. (patrz <i>Podręcznik obsługi – w języku angielskim</i>)	
	Kontrast(Kopia) (patrz <i>Podręcznik obsługi – w języku angielskim</i>)	
	Kontrast(Wyślij) (patrz <i>Podręcznik obsługi – w języku angielskim</i>)	
	KalibracjaKoloru (patrz <i>Podręcznik obsługi – w języku angielskim</i>)	
	Rejestr. koloru (patrz <i>Podręcznik obsługi – w języku angielskim</i>)	
	Kor. czar. linii (patrz <i>Podręcznik obsługi – w języku angielskim</i>)	
	Ust. serwisowe (patrz <i>Podręcznik obsługi – w języku angielskim</i>)	

1 Informacje prawne i zasady bezpieczeństwa

Przed rozpoczęciem użytkowania urządzenia należy zapoznać się z tymi informacjami. Ten rozdział zawiera informacje dotyczące następujących zagadnień:

Powiadomienie	1-2
Konwencje dotyczące bezpieczeństwa użyte w tym Podręczniku	1-2
Otoczenie	1-3
Ostrzeżenia dotyczące obsługi	1-4
Bezpieczeństwo pracy z laserem (Europa)	1-5
Zgodność z przepisami i normami	1-5
Ograniczenia prawne dotyczące kopiowania/skanowania	1-6
Środki ostrożności dotyczące lokalnych sieci bezprzewodowych (jeżeli urządzenie jest wyposażone w moduł sieci bezprzewodowej)	1-6
Ograniczone użycie tego produktu (jeżeli urządzenie jest wyposażone w odpowiedni moduł)	1-7
Informacje prawne	1-8
Funkcja sterowania oszczędnością energii	1-10
Funkcja automatycznego drukowania dwustronnego	1-10
Oszczędzanie zasobów — papier	1-10
Korzyści dla środowiska wynikające z „zarządzania energią”	1-10
Program Energy Star (ENERGY STAR®)	1-10

Powiadomienie

Konwencje dotyczące bezpieczeństwa użyte w tym Podręczniku

Rozdziały tego podręcznika oraz części urządzenia oznaczone symbolami zawierają ostrzeżenia dotyczące zabezpieczeń, które mają chronić użytkownika, inne osoby i znajdujące się w otoczeniu obiekty oraz zapewnić prawidłowe i bezpieczne użytkowanie urządzenia. Symbole i ich znaczenia są przedstawione poniżej.

 **OSTRZEŻENIE:** Oznacza, że nieuwaga lub niestosowanie się do podanych zaleceń może spowodować poważne obrażenia, a nawet śmierć.

 **PRZESTROGA:** Oznacza, że nieuwaga lub niestosowanie się do podanych zaleceń może spowodować obrażenia lub uszkodzenia mechaniczne.

Symbole

Symbol  wskazuje, że powiązany rozdział zawiera ostrzeżenia dotyczące zabezpieczeń. Rodzaj uwagi jest określony wewnątrz symbolu.

 ... [Ostrzeżenie ogólne]

 ... [Ostrzeżenie o wysokiej temperaturze]

Symbol  wskazuje, że powiązany rozdział zawiera informacje dotyczące zabronionych działań. Rodzaje zabronionych czynności są podane wewnątrz symbolu.

 ... [Ostrzeżenie przed zabronionymi czynnościami]

 ... [Demontaż zabroniony]

Symbol  wskazuje, że powiązany rozdział zawiera informacje dotyczące działań, które muszą być wykonane. Rodzaje tych czynności są określone wewnątrz symbolu.

 ... [Alarm dotyczący czynności obowiązkowej]

 ... [Wyciągnij wtyczkę z gniazda]

 ... [Zawsze podłączaj urządzenie do gniazda sieciowego z uziemieniem]

Należy skontaktować się z przedstawicielem serwisu w celu zamówienia zamiennika, jeżeli ostrzeżenia dotyczące zabezpieczeń w tym Podręczniku obsługi są nieczytelne lub jeżeli podręcznik nie został dostarczony (za opłatą).



NOTATKA

Dokument bardzo przypominający banknot może w pewnych rzadkich przypadkach nie zostać skopiowany prawidłowo, ponieważ urządzenie wyposażone jest w funkcję zapobiegania fałszerstwom.

Otoczenie

Urządzenie może pracować w następujących warunkach:

Temperatura	od 10 do 32,5°C (Jednak wilgotność nie powinna przekraczać 70% przy temperaturze wynoszącej 32,5°C).
Wilgotność	od 10 do 80% (Jednak temperatura nie powinna przekraczać 30°C przy wilgotności wynoszącej 80%).

Należy unikać następujących lokalizacji przy wyborze miejsca instalacji urządzenia.

- Unikać lokalizacji blisko okien lub narażonych na bezpośrednie działanie promieni słonecznych.
- Unikać lokalizacji narażonych na drgania.
- Unikać lokalizacji narażonych na gwałtowne zmiany temperatury.
- Unikać lokalizacji narażonych na bezpośrednie działanie gorącego lub zimnego powietrza.
- Unikać lokalizacji ze słabą wentylacją.

Jeżeli podłoże jest wrażliwe na nacisk, może ono ulec uszkodzeniu podczas przesuwania urządzenia po jego instalacji.

Podczas kopiowania uwalniane są niewielkie ilości ozonu, ale nie stanowią one zagrożenia dla zdrowia. Jednak w przypadku używania urządzenia przez długi czas w źle wietrzonej pomieszczeniu lub przy wykonywaniu bardzo dużej liczby wydruków zapach może stać się nieprzyjemny. W celu stworzenia odpowiednich warunków kopiowania zaleca się właściwą wentylację pomieszczenia.

Ostrzeżenia dotyczące obsługi

Ostrzeżenia dotyczące materiałów eksploatacyjnych

UWAGA

Nie należy próbować spalać części, w których znajduje się toner. Powstające wówczas iskry mogą spowodować oparzenia.

Części, w których znajduje się toner należy przechowywać w miejscach niedostępnych dla dzieci.

W przypadku wysypania się toneru z części, w których się on znajduje, należy unikać wdychania lub połykania oraz kontaktu z oczami i skórą.

- W przypadku dostania się tonera do dróg oddechowych należy przejść do pomieszczenia ze świeżym powietrzem i przepłukać gardło dużą ilością wody. Jeżeli wystąpi kaszel skontaktować się z lekarzem.
- W przypadku połknięcia tonera należy przepłukać usta wodą i wypić 1 lub 2 szklanki wody, aby rozcieńczyć zawartość żołądka. W razie konieczności skontaktować się z lekarzem.
- W przypadku dostania się tonera do oczu należy przepłukać je dokładnie wodą. W przypadku utrzymywania się podrażnienia należy skontaktować się z lekarzem.
- W przypadku zetknięcia się tonera ze skórą należy przemyć ją wodą z mydłem.

W żadnym wypadku nie wolno otwierać na siłę ani niszczyć części, w których znajduje się toner.

Inne środki ostrożności

Pusty pojemnik z tonerem należy zwrócić lokalnemu dystrybutorowi lub przedstawicielowi serwisu. Zebrane pojemniki z tonerem zostaną przetworzone lub zutylizowane zgodnie z odpowiednimi przepisami.

Urządzenie należy przechowywać, unikając bezpośredniego wystawienia na promieniowanie słoneczne.

Urządzenie należy przechowywać w miejscu, w którym temperatura wynosi poniżej 40°C, unikając gwałtownych zmian temperatury i wilgotności.

Jeżeli urządzenie nie jest używane przez dłuższy czas, należy wyjąć papier z kasety i tacy uniwersalnej, włożyć go z powrotem do oryginalnego opakowania i zapieczętować.

Bezpieczeństwo pracy z laserem (Europa)

Promieniowanie lasera może stanowić zagrożenie dla ludzkiego zdrowia. Dlatego promieniowanie lasera emitowane wewnątrz urządzenia jest szczelnie odizolowane za pomocą obudowy i zewnętrznej pokrywy. Przy normalnej eksploatacji promieniowanie nie może wydostawać się z urządzenia.

Urządzenie jest klasyfikowane jako produkt laserowy Class 1 według normy IEC/EN 60825-1:2014.

Informacje o produktach laserowych zaliczanych do CLASS 1 można znaleźć na tabliczce znamionowej.

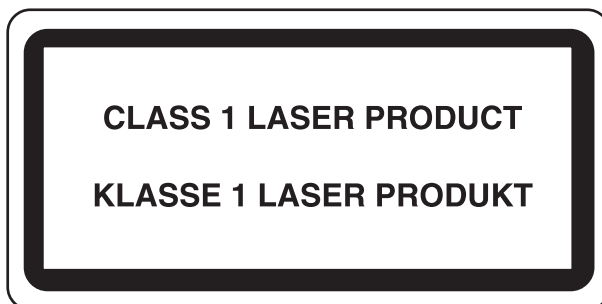

Zgodność z przepisami i normami

Niniejszym firma KYOCERA Document Solutions Inc. deklaruje, że sprzęt radiowy typu ECOSYS MA2100cwfX jest zgodny z dyrektywą 2014/53/UE.

Pełny tekst deklaracji zgodności UE jest dostępny pod następującym adresem internetowym:

<https://www.kyoceradocumentsolutions.eu/index/service/dlc.html>

Wersja oprogramowania	Pasmo częstotliwości wykorzystywane przez sprzęt radiowy:	Maksymalna moc radiowa emitowana w paśmie częstotliwości wykorzystywanym przez sprzęt radiowy:
2014.12	2,4 GHz	100 mW

Ograniczenia prawne dotyczące kopiowania/skanowania

Kopiowanie/skanowanie materiałów chronionych prawami autorskimi bez zezwolenia właściciela praw autorskich może być zabronione.

Kopiowanie/skanowanie następujących materiałów jest zakazane i może być karane. Poniższy wykaz może nie zawierać wszystkich materiałów objętych zakazem. Nie wolno świadomie kopiować/skanować materiałów objętych zakazem kopiowania/skanowania.

- Pieniądze papierowe
- Banknoty
- Papiery wartościowe
- Znaczki
- Paszporty
- Świadectwa i certyfikaty

Lokalne prawa i regulacje mogą zabraniać lub ograniczać kopiowanie/skanowanie materiałów innych niż wymienione powyżej.

Środki ostrożności dotyczące lokalnych sieci bezprzewodowych (jeżeli urządzenie jest wyposażone w moduł sieci bezprzewodowej)

Lokalna sieć bezprzewodowa umożliwia bezprzewodową wymianę informacji między punktami dostępu zamiast kabli sieciowych. Dzięki temu można swobodnie nawiązać połączenie z siecią w obszarze, w którym można przesyłać fale radiowe.

Z drugiej strony może to prowadzić do następujących problemów, jeżeli ustawienia zabezpieczeń nie zostaną odpowiednio skonfigurowane, ponieważ fale radiowe mogą przechodzić przez przeszkody (w tym ściany) i docierać do każdego miejsca w pewnym obszarze.

Potajemne podglądanie danych przesyłanych przez sieć

Osoba trzecia ze złymi zamiarami może specjalnie monitorować fale radiowe i uzyskać nieupoważniony dostęp do następujących danych przesyłanych przez sieć bezprzewodową.

- Dane osobowe, w tym nazwy użytkowników, hasła i numery kart kredytowych
- Treść wiadomości e-mail

Nieautoryzowany dostęp

Osoba trzecia ze złymi zamiarami może uzyskać nieautoryzowany dostęp do sieci osobistych lub firmowych w celu przeprowadzenia następujących nieupoważnionych działań.

- Pobranie danych osobowych i poufnych (przeciek informacji)
- Prowadzenie korespondencji, podszywając się pod konkretną osobę, i rozpowszechnianie nieautoryzowanych informacji (podszywanie się)
- Modyfikowanie i ponowne transmitowanie przechwyconych danych (fałszowanie)
- Przesyłanie wirusów komputerowych i niszczenie danych i systemów (niszczenie)

Karty sieci bezprzewodowych i bezprzewodowe punkty dostępu są wyposażone we wbudowane mechanizmy zabezpieczeń umożliwiające redukcję możliwości wystąpienia tych problemów przez konfigurację ustawień zabezpieczeń urządzeń sieci bezprzewodowych.

Konfiguracja ustawień zabezpieczeń jest obowiązkiem klientów, dlatego powinni oni być w pełni świadomi problemów, które mogą wystąpić, jeżeli produkt będzie używany bez uprzedniego skonfigurowania ustawień zabezpieczeń.

Ograniczone użycie tego produktu (jeżeli urządzenie jest wyposażone w odpowiedni moduł)

- Fale radiowe wysyłane przez ten produkt mogą zakłócać działanie sprzętu medycznego. W przypadku użytkowania produktu w zakładzie medycznym lub w pobliżu przyrządów medycznych należy używać tego produktu zgodnie z instrukcjami i środkami ostrożności udostępnionymi przez administratora tego zakładu lub przedstawionych w instrukcjach obsługi przyrządów medycznych.
- Fale radiowe wysyłane z tego produktu mogą zakłócać działanie automatycznego sprzętu sterującego, np. drzwi automatycznych i instalacji alarmów pożarowych. W przypadku używania tego produktu w pobliżu automatycznego sprzętu sterującego należy stosować się do instrukcji i środków ostrożności przedstawionych w instrukcjach obsługi przyrządów automatycznych.
- Jeżeli produkt będzie używany w urządzeniach powiązanych bezpośrednio z serwisem, np. samolotów, pociągów, statków i pojazdów, do zastosowań wymagających wysokiej niezawodności i bezpieczeństwa, a także w urządzeniach wymagających wysokiej dokładności, w tym urządzeniach przeznaczonych do zapobiegania katastrofom i przestępstwom, oraz urządzeniach do celów bezpieczeństwa, należy zastosować ten produkt dopiero po ocenie bezpieczeństwa całego systemu z uwzględnieniem odporności na uszkodzenia i nadmiarowości w celu zapewnienia niezawodności i bezpieczeństwa utrzymania całego systemu. Tego produktu nie można używać do zastosowań wymagających wysokiej niezawodności i poziomu bezpieczeństwa, w tym w przyrządach lotniczych, sprzęcie do trunkingu, sprzęcie sterującym elektrowniami atomowymi i sprzęcie medycznym. Decyzję w sprawie użycia tego produktu w tych zastosowaniach należy dokładnie rozważyć.

Informacje prawne

Kopiowanie lub inne formy powielania niniejszego podręcznika lub jego części bez uzyskania pisemnej zgody firmy KYOCERA Document Solutions Inc. jest zabronione.

Kwestia nazw handlowych

- PRESCRIBE i ECOSYS to zastrzeżone znaki towarowe firmy Kyocera Corporation.
- KPDL jest znakiem towarowym firmy Kyocera Corporation.
- Microsoft, Windows, Windows Server i Internet Explorer są zarejestrowanymi znakami towarowymi firmy Microsoft Corporation w Stanach Zjednoczonych i/lub innych krajach.
- PCL jest znakiem towarowym firmy Hewlett-Packard Company.
- Adobe Acrobat, Adobe Reader i PostScript są znakami towarowymi firmy Adobe Systems, Incorporated.
- Ethernet jest zarejestrowanym znakiem towarowym firmy Xerox Corporation.
- IBM i IBM PC/AT są znakami towarowymi firmy International Business Machines Corporation.
- AppleTalk, Bonjour, Macintosh i Mac OS są znakami towarowymi firmy Apple Inc. zarejestrowanymi w Stanach Zjednoczonych i innych krajach.
- Wszystkie czcionki języków europejskich zainstalowane w tym urządzeniu są używane na mocy porozumienia licencyjnego z firmą Monotype Imaging Inc.
- Helvetica, Palatino i Times są zarejestrowanymi znakami towarowymi firmy Linotype GmbH.
- ITC Avant Garde Gothic, ITC Bookman, ITC ZapfChancery i ITC ZapfDingbats są zarejestrowanymi znakami towarowymi firmy International Typeface Corporation.
- ThinPrint jest znakiem towarowym firmy Cortado AG w Niemczech i innych krajach.
- W tym urządzeniu zainstalowano czcionki UFST™ MicroType® firmy Monotype Imaging Inc.
- iPad, iPhone oraz iPod touch są znakami towarowymi firmy Apple Inc., zastrzeżonymi w USA i innych krajach.
- Nazwa AirPrint oraz logo AirPrint są znakami towarowymi firmy Apple Inc.
- iOS jest znakiem towarowym i zarejestrowanym znakiem towarowym firmy Cisco w Stanach Zjednoczonych i w innych krajach i jest używany na licencji Apple Inc.
- Google jest znakiem towarowym firmy Google LLC.
- Mopria™ jest zarejestrowanym znakiem towarowym firmy Mopria™ Alliance.
- Wi-Fi i Wi-Fi Direct są znakami towarowymi i/lub zarejestrowanymi znakami towarowymi firmy Wi-Fi Alliance.

Wszystkie inne marki i nazwy produktów są zarejestrowanymi znakami towarowymi lub znakami towarowymi odpowiednich firm, będących ich właścicielami. W tym podręczniku obsługi oznaczenia ™ i ® nie są używane.

Monotype Imaging License Agreement

- 1 *Software* shall mean the digitally encoded, machine readable, scalable outline data as encoded in a special format as well as the UFST Software.
- 2 You agree to accept a non-exclusive license to use the Software to reproduce and display weights, styles and versions of letters, numerals, characters and symbols (*Typefaces*) solely for your own customary business or personal purposes at the address stated on the registration card you return to Monotype Imaging. Under the terms of this License Agreement, you have the right to use the Fonts on up to three printers. If you need to have access to the fonts on more than three printers, you need to acquire a multiuser license agreement which can be obtained from Monotype Imaging. Monotype Imaging retains all rights, title and interest to the Software and Typefaces and no rights are granted to you other than a License to use the Software on the terms expressly set forth in this Agreement.
- 3 To protect proprietary rights of Monotype Imaging, you agree to maintain the Software and other proprietary information concerning the Typefaces in strict confidence and to establish reasonable procedures regulating access to and use of the Software and Typefaces.
- 4 You agree not to duplicate or copy the Software or Typefaces, except that you may make one backup copy. You agree that any such copy shall contain the same proprietary notices as those appearing on the original.
- 5 This License shall continue until the last use of the Software and Typefaces, unless sooner terminated. This License may be terminated by Monotype Imaging if you fail to comply with the terms of this License and such failure is not remedied within thirty (30) days after notice from Monotype Imaging. When this License expires or is terminated, you shall either return to Monotype Imaging or destroy all copies of the Software and Typefaces and documentation as requested.
- 6 You agree that you will not modify, alter, disassemble, decrypt, reverse engineer or decompile the Software.
- 7 Monotype Imaging warrants that for ninety (90) days after delivery, the Software will perform in accordance with Monotype Imaging-published specifications, and the diskette will be free from defects in material and workmanship. Monotype Imaging does not warrant that the Software is free from all bugs, errors and omissions.

The parties agree that all other warranties, expressed or implied, including warranties of fitness for a particular purpose and merchantability, are excluded.
- 8 Your exclusive remedy and the sole liability of Monotype Imaging in connection with the Software and Typefaces is repair or replacement of defective parts, upon their return to Monotype Imaging.

In no event will Monotype Imaging be liable for lost profits, lost data, or any other incidental or consequential damages, or any damages caused by abuse or misapplication of the Software and Typefaces.
- 9 Massachusetts U.S.A. law governs this Agreement.
- 10 You shall not sublicense, sell, lease, or otherwise transfer the Software and/or Typefaces without the prior written consent of Monotype Imaging.
- 11 Use, duplication or disclosure by the Government is subject to restrictions as set forth in the Rights in Technical Data and Computer Software clause at FAR 252-227-7013, subdivision (b)(3)(ii) or subparagraph (c)(1)(ii), as appropriate. Further use, duplication or disclosure is subject to restrictions applicable to restricted rights software as set forth in FAR 52.227-19 (c)(2).
- 12 You acknowledge that you have read this Agreement, understand it, and agree to be bound by its terms and conditions. Neither party shall be bound by any statement or representation not contained in this Agreement. No change in this Agreement is effective unless written and signed by properly authorized representatives of each party. By opening this diskette package, you agree to accept the terms and conditions of this Agreement.

Licencja oprogramowania Open Source

W przypadku licencji oprogramowania Open Source przejdź pod następujący adres URL i wybierz pozycje Country > nazwa produktu > OS > Language, a następnie zapoznaj się z dokumentem „OSS_Notice” z karty podręczników na stronie „Pobieranie”.

<https://kyocera.info/>

Funkcja sterowania oszczędnością energii

To urządzenie wyposażone jest w funkcję uśpienia, utrzymującą funkcje drukarki i faksu w stanie oczekiwania przy zredukowanym do minimum poborze mocy, gdy urządzenie nie jest używane przez określony czas. Jeżeli urządzenie nie będzie używane w trybie uśpienia, zostanie automatycznie wyłączone po pewnym czasie.

➔ [Tryb uśpienia \(strona 2-27\)](#)

[Reg. wył. zasil. \(modele przeznaczone na rynek europejski\) \(strona 2-29\)](#)

Funkcja automatycznego drukowania dwustronnego

Urządzenie jest standardowo wyposażone w funkcję drukowania dwustronnego. Na przykład, drukując dwa jednostronne oryginały na dwóch stronach jednego arkusza papieru, można zmniejszyć ilość zużytego papieru.

➔ [Dupleks \(strona 6-9\)](#)

Drukowanie w trybie druku dwustronnego zmniejsza zużycie papieru i przyczynia się do zachowania zasobów leśnych. Tryb druku dwustronnego zmniejsza również ilość papieru, jaką trzeba zakupić, a tym samym zmniejsza koszty. Zaleca się, aby urządzenia obsługujące druk dwustronny były domyślnie ustawione w tym trybie.

Oszczędzanie zasobów — papier

Dla celów zachowania i zrównoważonego wykorzystywania zasobów leśnych zaleca się wykorzystywanie papieru makulaturowego lub świeżego, posiadającego certyfikaty inicjatyw na rzecz odpowiedzialnego gospodarowania środowiskiem naturalnym lub uznane oznakowania ekologiczne, które są zgodne z normą EN 12281:2002* lub równoważną normą jakości.

Urządzenie to obsługuje również drukowanie na papierze 64 g/m². Użycie takiego papieru, zawierającego mniej surowców, może prowadzić do dalszego zachowania zasobów leśnych.

* : EN12281:2002 „Papier drukowy i biurowy — wymagania dotyczące papieru do kopiowania z zastosowaniem suchego toneru”

Przedstawiciel działu sprzedaży lub działu serwisu może udzielić informacji dotyczących zalecanych rodzajów papieru.

Korzyści dla środowiska wynikające z „zarządzania energią”

W celu zmniejszenia zużycia energii w czasie bezczynności urządzenie to wyposażono w funkcję zarządzania energią, która automatycznie włącza tryb oszczędzania energii, gdy urządzenie pozostaje w stanie bezczynności przez określony czas.

Mimo że powrót urządzenia do trybu GOTOWY w trybie oszczędzania energii zajmuje nieco czasu, można w ten sposób uzyskać znaczne zmniejszenie zużycia energii. Zaleca się, aby urządzenie było używane przy czasie aktywacji trybu oszczędzania energii ustawionym na wartość domyślną.

Program Energy Star (ENERGY STAR®)

Producent tego sprzętu jest partnerem w programie ENERGY STAR®.

Dostarcza produkty zgodne z wymogami programu ENERGY STAR®.

ENERGY STAR® jest programem dotyczącym wydajności energetycznej, mającym na celu rozwój i promowanie stosowania produktów o wysokiej wydajności energetycznej tak, aby zapobiegać globalnemu ociepleniu. Kupując produkty zgodne z wymogami programu ENERGY STAR®, klienci mogą pomóc zmniejszyć emisję gazów cieplarnianych podczas użytkowania produktów oraz obniżyć koszty związane z energią.

2 Instalacja i konfiguracja urządzenia

W tym przedstawiono informacje dla administratorów tego urządzenia, takie jak nazwy części urządzenia, podłączanie kabli i instalację oprogramowania.

Nazwy części (wnętrze urządzenia)	2-2	Instalacja oprogramowania	2-31
Nazwy części (złącza/wnętrze)	2-4	Opublikowane	
Nazwy części (urządzenie z dołączonym wyposażeniem opcjonalnym) .	2-6	oprogramowanie (system Windows) .	2-31
Podłączanie urządzenia oraz innych urządzeń	2-7	Instalowanie oprogramowania w systemie Windows	2-32
Podłączanie kabli	2-8	Deinstalacja oprogramowania	2-38
Podłączanie kabla sieciowego	2-8	Instalowanie oprogramowania na komputerze MAC	2-39
Podłączanie kabla USB	2-9	Konfigurowanie sterownika TWAIN ..	2-42
Podłączanie przewodu zasilania	2-9	Konfiguracja sterownika WIA	2-44
Włączanie/wyłączanie	2-10	Sprawdzanie licznika	2-45
Włączanie	2-10	Command Center RX	2-46
Wyłączanie	2-10	Uzyskiwanie dostępu do narzędzia Command Center RX	2-47
Korzystanie z panelu operacyjnego	2-11	Zmiana ustawień zabezpieczeń	2-48
Klawisze na panelu operacyjnym	2-11	Zmiana informacji o urządzeniu	2-50
Metoda obsługi	2-13		
Sprawdzanie ustawień oryginałów i papieru	2-14		
Ekran pomocy	2-14		
Logowanie/wylogowanie	2-15		
Logowanie	2-15		
Wylogowanie	2-16		
Ustawienie domyślne urządzenia	2-17		
Ustawianie daty i godziny	2-17		
Konfiguracja sieci	2-18		
Konfigurowanie sieci przewodowej ...	2-18		
Konfigurowanie sieci bezprzewodowej	2-20		
Funkcja oszczędzania energii	2-27		
Tryb uśpienia	2-27		
Automatyczne uśpienie	2-28		
Zasady trybu uśpienia (modele przeznaczone na rynek europejski) ..	2-28		
Poziom uśpienia (Oszcz. energii i Wznowienie pracy) (z wyjątkiem modeli na rynek europejski)	2-29		
Reg. wył. zasil. (modele przeznaczone na rynek europejski) ..	2-29		
Tryb cichy	2-30		

Nazwy części (wnętrze urządzenia)

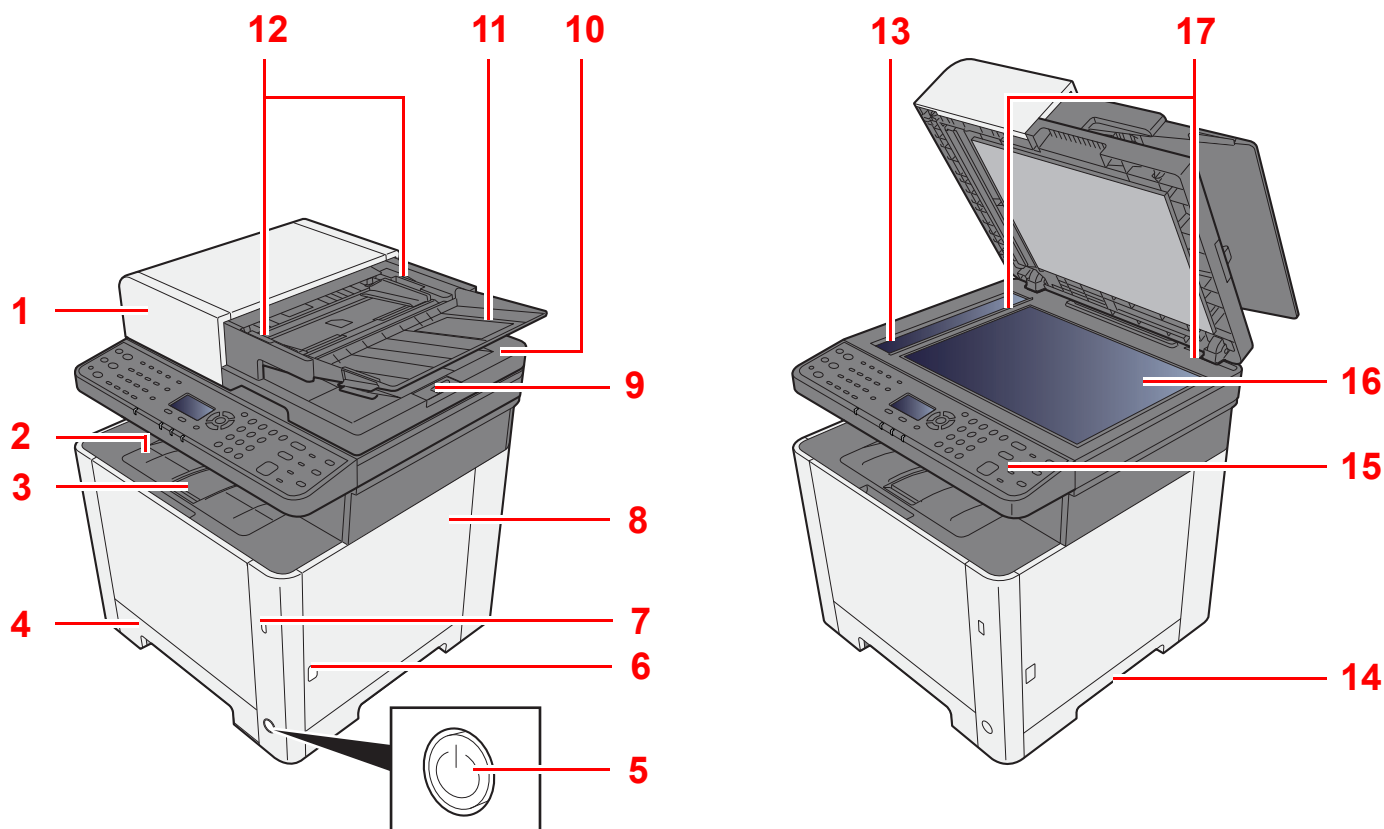

1 Procesor dokumentów

2 Taca wewnętrzna

3 Blokada papieru

4 Kasetę 1

5 Wyłącznik zasilania

6 Przycisk (otwieranie prawej pokrywy)

7 Port USB

8 Prawa pokrywa

9 Blokada oryginałów

10 Płyta wydawania oryginałów

11 Płyta oryginałów

12 Prowadnica szerokości oryginałów

13 Wąska szyba skanera

14 Uchwyty

15 Panel operacyjny

16 Płyta dociskowa

17 Płyty wskaźnika rozmiaru oryginału

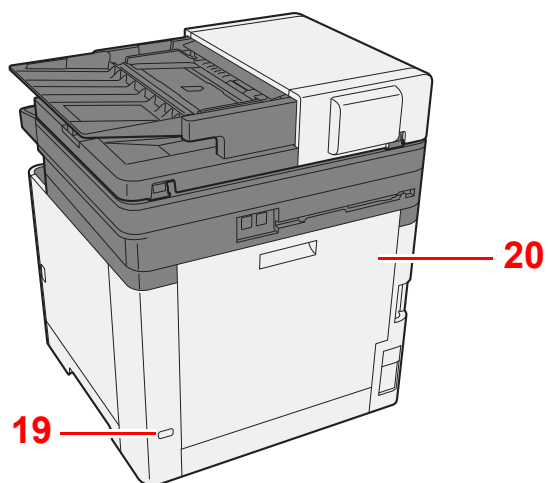
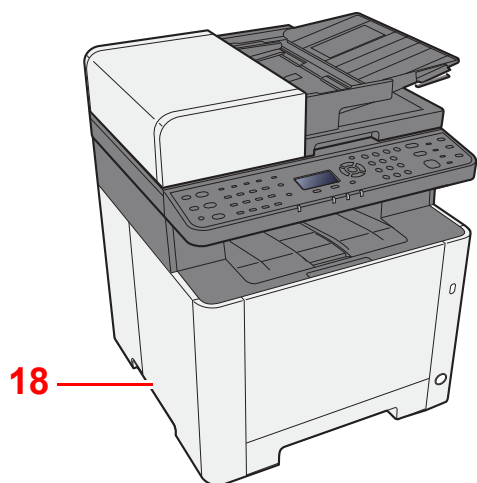

18 Uchwyty

19 Gniazdo zabezpieczenia przed kradzieżą

20 Tylna pokrywa 1

Nazwy części (złącza/wnętrze)

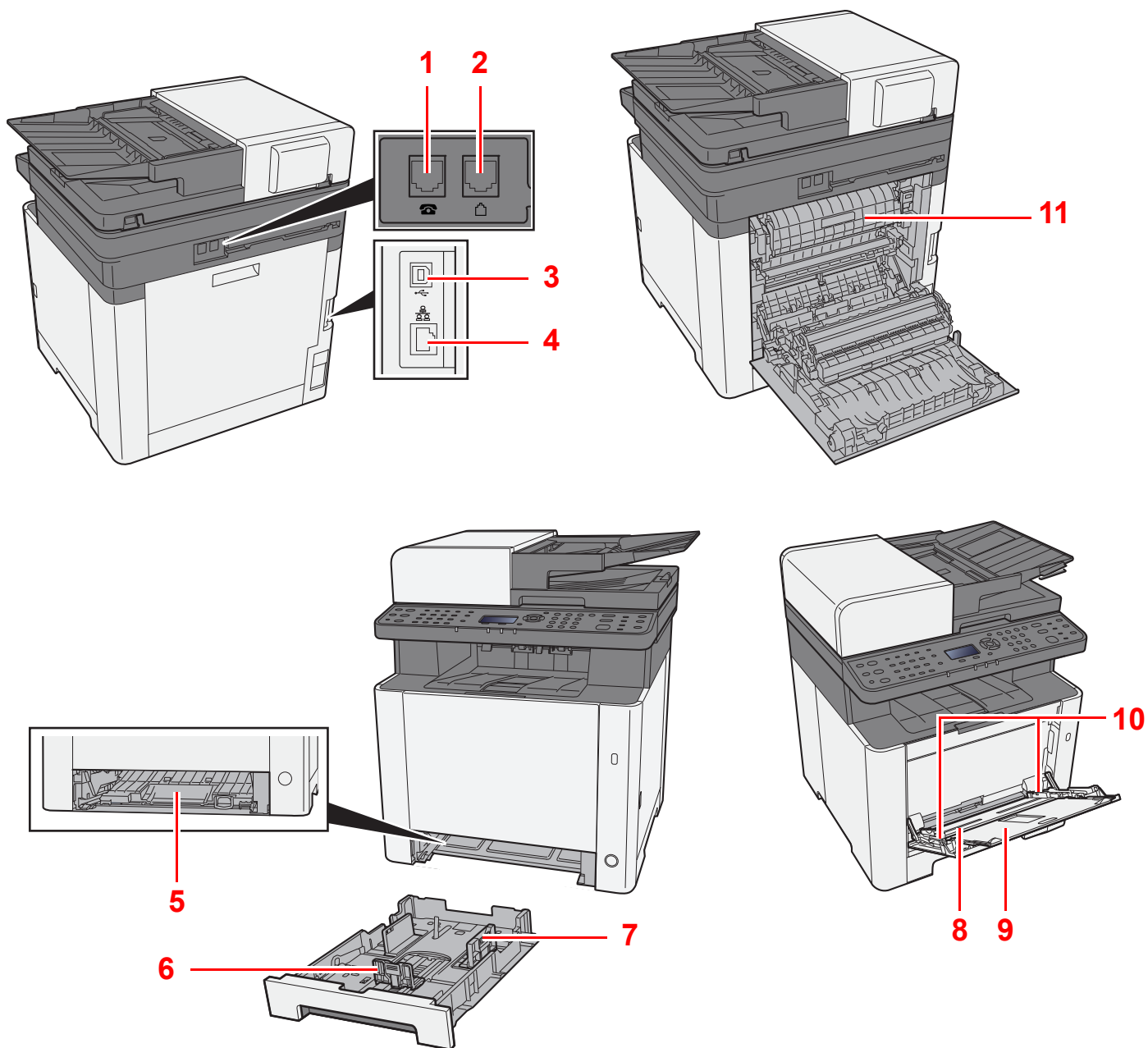

1 Złącze TEL

2 Złącze LINE

3 Złącze interfejsu USB

4 Złącze interfejsu sieciowego

5 Pokrywa oryginałów

6 Prowadnica długości papieru

7 Prowadnice szerokości papieru

8 Taca uniwersalna

9 Przedłużenie tacy

10 Prowadnice szerokości papieru

11 Pokrywa utwalacza

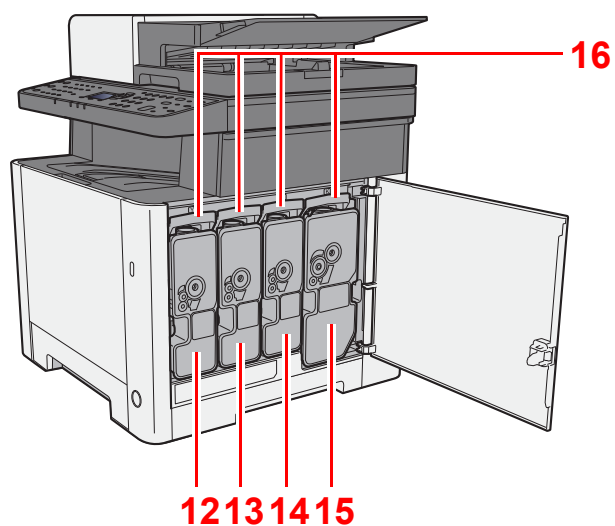

12 Pojemnik z tonerem (Yellow)

13 Pojemnik z tonerem (Cyan)

14 Pojemnik z tonerem (Magenta)

15 Pojemnik z tonerem (Black)

16 Dźwignia blokująca pojemnika z tonerem

Nazwy części (urządzenie z dołączonym wyposażeniem opcjonalnym)

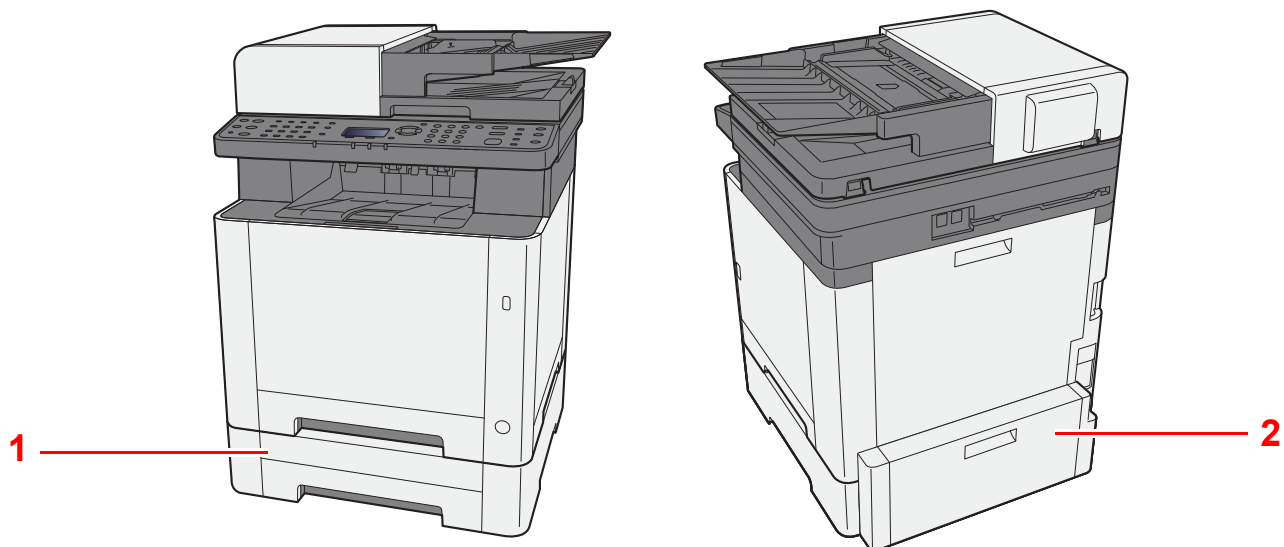

1 Kasetka 2

2 Tylna pokrywa 2

➔ [Urządzenia opcjonalne \(strona 8-2\)](#)

Podłączanie urządzenia oraz innych urządzeń

Należy przygotować przewody dostosowane do środowiska pracy urządzenia oraz jego przeznaczenia.

Podłączanie urządzenia do komputera za pomocą kabla USB

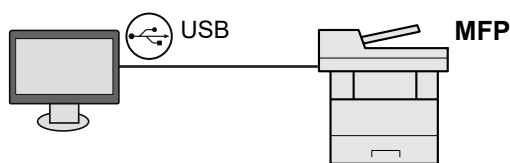

Podłączanie urządzenia do komputera lub tabletu za pośrednictwem kabla sieciowego, sieci Wi-Fi lub funkcji Wi-Fi Direct

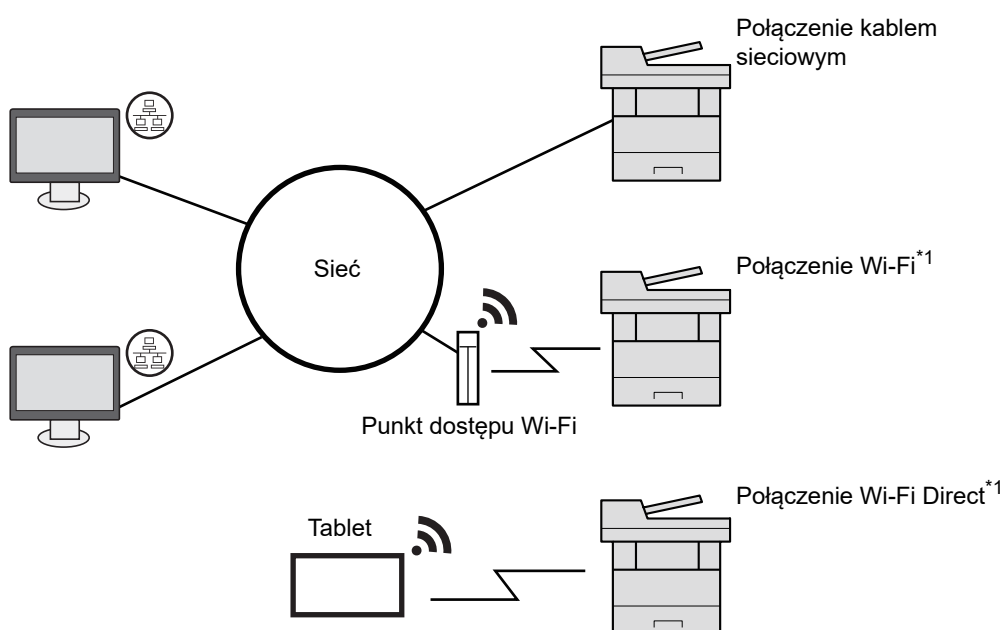

*1 Tylko modele wyposażone w moduł Wi-Fi.

NOTATKA

W przypadku korzystania z bezprzewodowej sieci lokalnej zapoznaj się z następującym rozdziałem.

➔ Patrz *Podręcznik obsługi – w języku angielskim.*

Kable do wykorzystania

Warunki połączenia	Funkcja	Wymagane kable
Podłącz kabel sieciowy do urządzenia.	Drukarka/Skaner/Faks sieciowy	Kabel sieci LAN (10BASE-T, 100BASE-TX, 1000BASE-T)
Podłącz kabel USB do urządzenia.	Drukarka/Skaner (TWAIN/WIA)	Kabel zgodny ze standardem USB 2.0 (zgodny z USB dużej szybkości, maks. 5,0 m, ekranowany)

WAŻNE

Użycie kabla innego niż zgodnego ze standardem USB 2.0 może spowodować awarię.

Podłączanie kabli

Podłączanie kabla sieciowego

✓ **WAŻNE**

Upewnij się, że urządzenie jest wyłączone.

➔ [Wyłączanie \(strona 2-10\)](#)

1 Podłącz kabel do urządzenia.

- 1 Podłącz kabel sieciowy do złącza interfejsu sieciowego urządzenia.

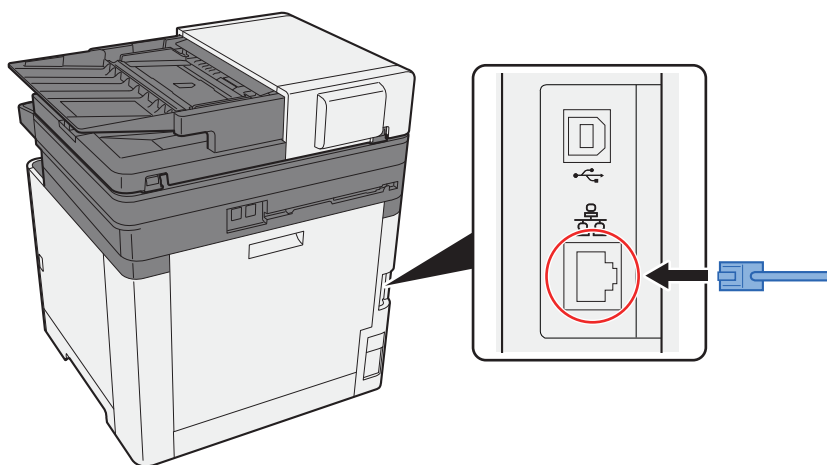

- 2 Podłącz drugi koniec kabla do koncentratora (huba) lub komputera PC.

2 Włącz urządzenie i skonfiguruj sieć.

➔ [Konfiguracja sieci \(strona 2-18\)](#)

Podłączanie kabla USB

✓ **WAŻNE**

Upewnij się, że urządzenie jest wyłączone.

➔ [Wyłączanie \(strona 2-10\)](#)

1 Podłącz kabel do urządzenia.

- 1 Podłącz kabel USB do złącza interfejsu USB.

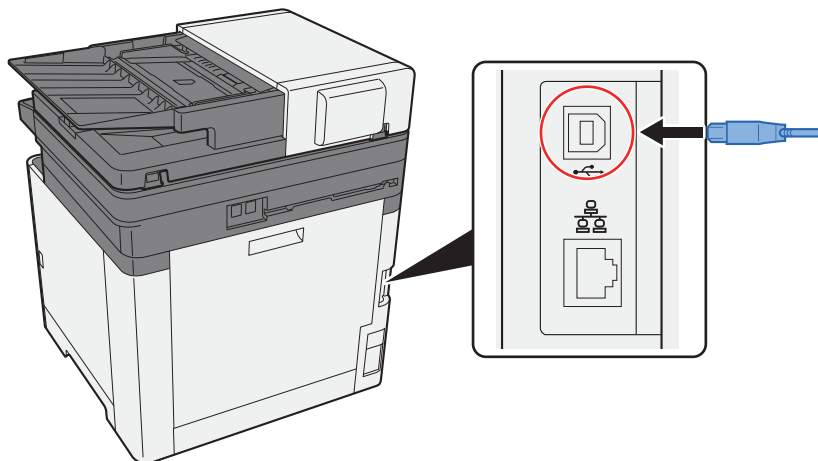

- 2 Drugi koniec kabla podłącz do komputera PC.

2 Włącz zasilanie urządzenia.

Podłączanie przewodu zasilania

1 Podłącz kabel do urządzenia.

Podłącz jeden koniec kabla zasilania do urządzenia, a drugi do źródła zasilania.

✓ **WAŻNE**

Należy używać wyłącznie przewodu zasilania dostarczonego wraz z urządzeniem.

 **NOTATKA**

Po podłączeniu przewodu zasilającego do tego urządzenia wyświetlacz komunikatów może włączyć się na chwilę.

Włączanie/wyłączanie

Włączanie

1 Włącz wyłącznik zasilania.

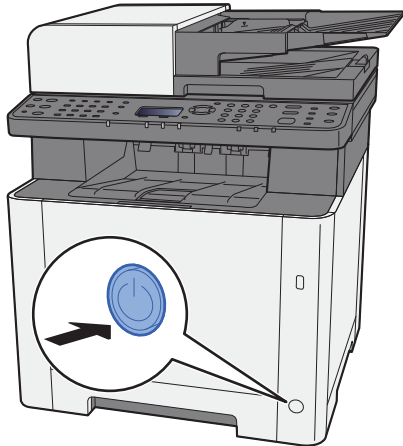

Wyłączanie

1 Wyłącz wyłącznik zasilania.

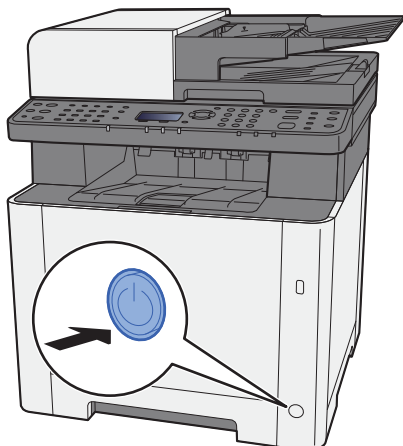

Komunikat z potwierdzeniem wyłączenia zasilania jest wyświetlany, jeżeli dla ustawienia [Pokaż kom. o wył] wybrano opcję [Wł.].

➔ Patrz *Podręcznik obsługi – w języku angielskim*.

Wyłączenie zasilania może potrwać około trzy minuty.

PRZESTROGA

Jeżeli urządzenie ma zostać pozostawione na dłuższy czas beczynnie (np. na noc), wyłączyć je za pomocą wyłącznika zasilania. Jeżeli urządzenie ma być nieużywane przez dłuższy okres (np. podczas wakacji), należy wyjąć wtyczkę z gniazda w celu zapewnienia bezpieczeństwa.

WAŻNE

W przypadku korzystania z produktu wyposażonego w funkcję faksu należy pamiętać, że wyłączenie za pomocą wyłącznika zasilania powoduje brak możliwości wysyłania i odbierania faksów. Wyjmij papier z kaset i zamknij go szczelnie w opakowaniu w celu ochrony przed wilgocią.

Korzystanie z panelu operacyjnego

Klawisze na panelu operacyjnym

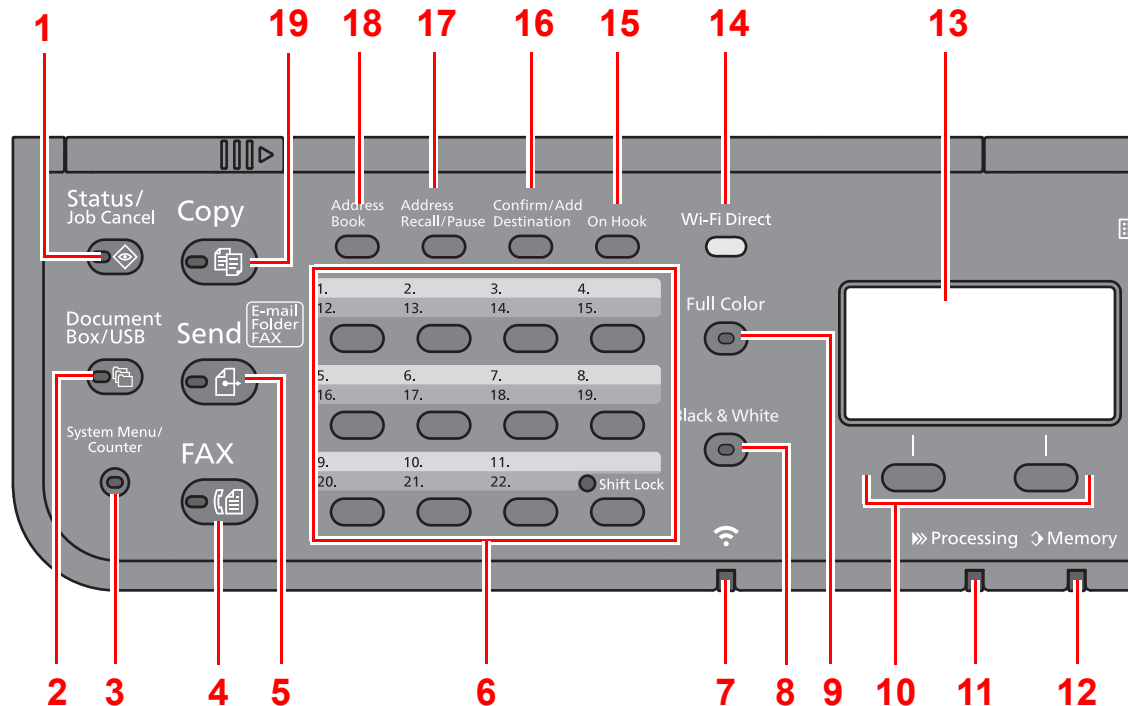

- 1 Klawisz **[Status/Job Cancel]**: Służy do wyświetlania ekranu Status/anulowanie zadania.
- 2 Klawisz **[Document Box/USB]**: Służy do wyświetlania ekranu Document Box/USB.
- 3 Klawisz **[System Menu/Counter]**: Służy do wyświetlania ekranu Menu systemowe/licznik.
- 4 Klawisz **[FAX]**: Służy do wyświetlania ekranu FAKS.
- 5 Klawisz **[Send]**: Służy do wyświetlania ekranu wysyłania. Można zmienić go na ekran Książka adresowa.
- 6 Klawisze szybkiego dostępu: Przywołuje miejsce docelowe przypisane do klawisza szybkiego dostępu.
- 7 Wskaźnik **[Wi-Fi]**^{*1}: Miga w trakcie aktywnego połączenia Wi-Fi.
- 8 Klawisz **[Black & White]**: Służy do wyboru trybu monochromatycznego.
- 9 Klawisz **[Full Color]**: Służy do wyboru trybu pełnego koloru.
- 10 Klawisze wyboru: Służą do wyboru menu wyświetlanego w dolnej części wyświetlacza komunikatów.
- 11 Wskaźnik **[Processing]**: Miga w trakcie drukowania lub wysyłania/odbierania.
- 12 Wskaźnik **[Memory]**: Mruga, gdy urządzenie korzysta z pamięci urządzenia albo pamięci faksu.
- 13 Wyświetlacz komunikatów: Służy do wyświetlania menu ustawień, stanu urządzenia i komunikatów o błędzie.
- 14 Klawisz **[Wi-Fi Direct]**^{*1}: Służy do ustawiania Wi-Fi Direct i pokazywania informacji niezbędnych do nawiązania połączenia oraz stanu połączenia.
- 15 Klawisz **[On Hook]**: Służy do przełączania stanu słuchawki między podniesioną a odłożoną podczas ręcznego wysyłania faksu.
- 16 Klawisz **[Confirm/Add Destination]**: Służy do potwierdzania lub dodawania miejsca docelowego.
- 17 Klawisz **[Address Recall/Pause]**: Służy do wywoływania danych poprzedniego miejsca docelowego. Służy również do wprowadzania pauzy podczas wpisywania numeru faksu.
- 18 Klawisz **[Address Book]**: Służy do wyświetlania ekranu Książka adresowa.
- 19 Klawisz **[Copy]**: Służy do wyświetlania ekranu Kopiowania.

*1 Tylko modele obsługujące łączność Wi-Fi.

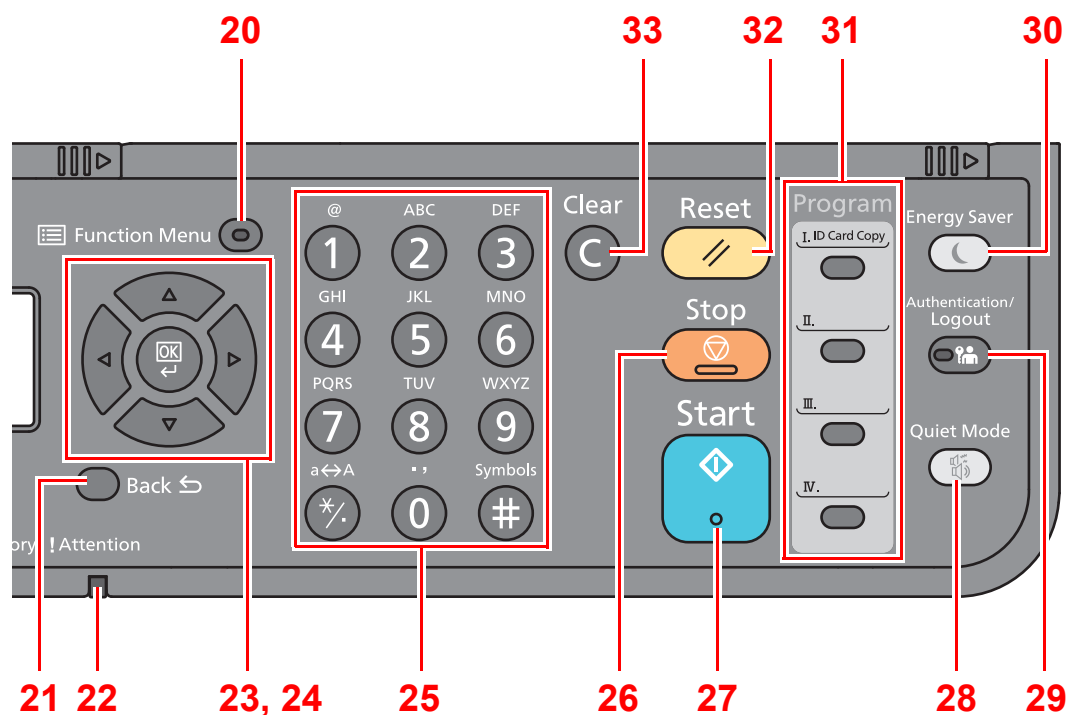

20 Klawisz **[Function Menu]**: Służy do wyświetlania ekranu menu funkcji.

21 Klawisz **[Back]**: Służy do powrotu do poprzedniego elementu.

22 Wskaźnik **[Attention]**: Świeci lub miga w momencie wystąpienia błędu oraz zatrzymania wykonywanej pracy.

23 Przyciski strzałek: Służy do zwiększania lub zmniejszania wartości liczbowych lub wybierania pozycji menu na wyświetlaczu komunikatów. Umożliwia też przesuwanie kursora podczas wprowadzania znaków.

24 Klawisz **[OK]**: Służy do potwierdzania wyboru funkcji lub menu, a także wprowadzonych liczb.

25 Klawisze numeryczne: Służą do wprowadzania liczb i symboli.

26 Klawisz **[Stop]**: Służy do anulowania lub wstrzymania bieżącego zadania.

27 Klawisz **[Start]**: Służy do uruchamiania operacji kopiowania i skanowania oraz wykonywania operacji ustawień.

28 Klawisz **[Quiet Mode]**: Służy do zmniejszania prędkości drukowania w celu zredukowania głośności pracy urządzenia.

29 Klawisz **[Authentication/Logout]**: Służy do uwierzytelniania użytkownika i kończenia operacji bieżącego użytkownika (z wylogowaniem).

30 Klawisz **[Energy Saver]**: Służy do przełączania urządzenia w stan czuwania. Umożliwia wznowienie pracy urządzenia z trybu uśpienia.

31 Klawisze programowalne: Służą do przypisywania lub przywoływania programów.

32 Klawisz **[Reset]**: Służy do przywracania ustawień do wartości domyślnych.

33 Klawisz **[Clear]**: Służy do usuwania wprowadzonych liczb i znaków.

Metoda obsługi

W tym rozdziale opisano sposób obsługi menu ustawień na wyświetlaczu komunikatów.

Wyświetlanie menu i konfigurowanie ustawień

Wybierz klawisz **[System Menu/Counter]** lub klawisz **[Function Menu]**, aby wyświetlić menu ustawień. Wybierz klawisz **[▲]**, klawisz **[▼]**, klawisz **[◀]**, klawisz **[▶]**, klawisz **[OK]** lub klawisz **[Back]**, aby wybrać menu i zmienić ustawienia.

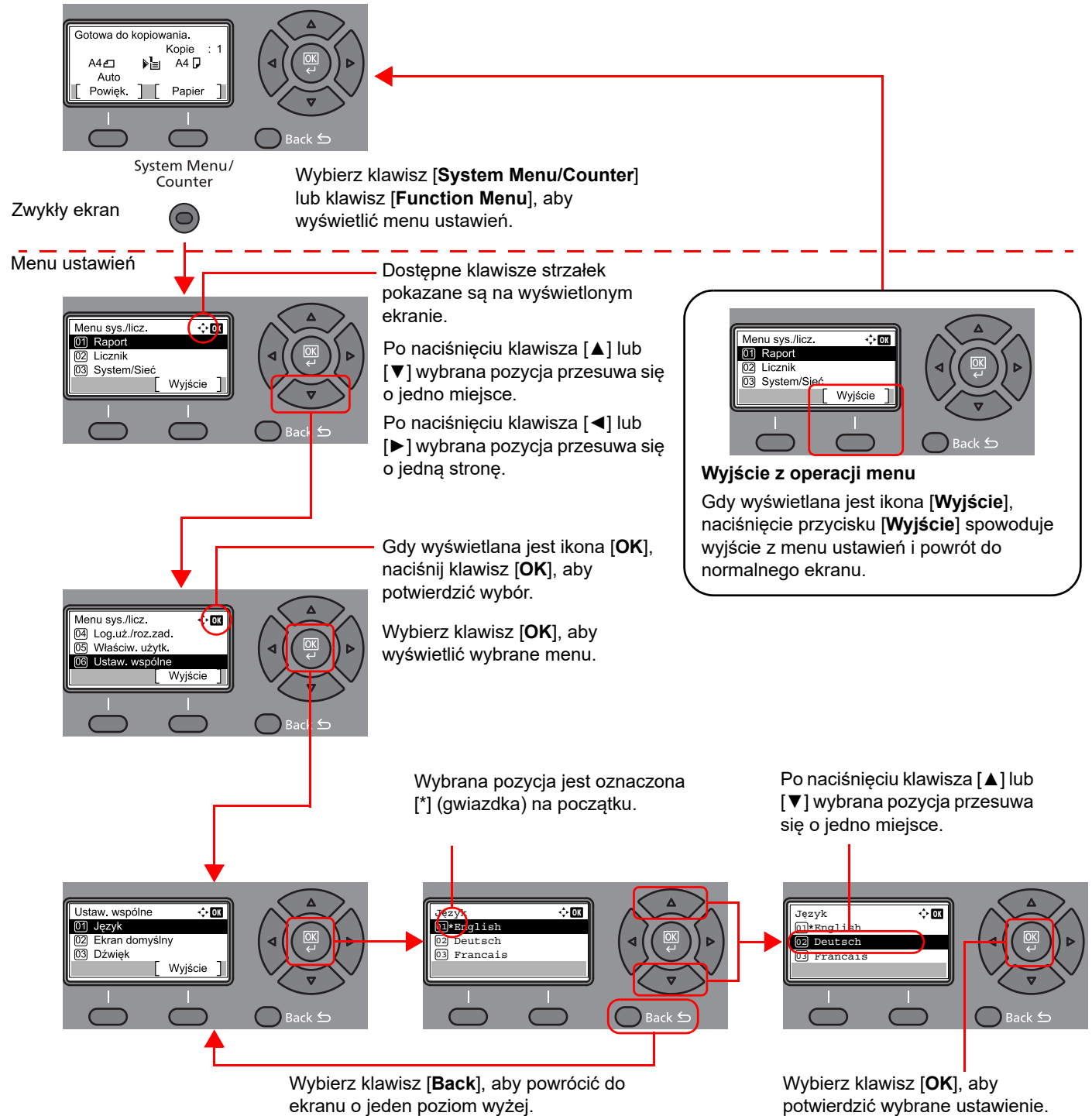

Sprawdzanie ustawień oryginałów i papieru

Na ekranie wyświetlane są bieżące ustawienia oryginałów i papieru.

Jako przykładu użyto ekranu kopiowania.

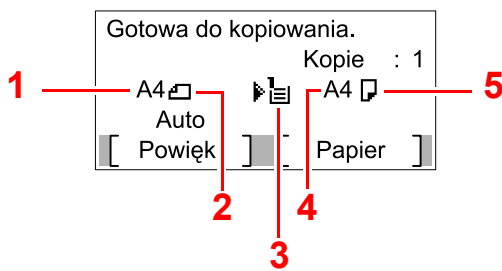

- 1 Rozmiar oryginału
- 2 Orientacja oryginału
- 3 Źródło papieru
- 4 Rozmiar papieru
- 5 Orientacja papieru



- 6 Klawisz [Function Menu]
- 7 Klawisze wyboru

NOTATKA

- Można wybrać klawisz [Function Menu], aby skonfigurować ustawienia oryginałów i papieru.
- ➔ [Wybór papieru \(strona 6-8\)](#)
- ➔ [Rozmiar oryginału \(strona 6-12\)](#)
- ➔ [Orientacja oryginału \(strona 6-13\)](#)
- Często używane funkcje można przydzielić do klawiszy wyboru.
- ➔ Patrz *Podręcznik obsługi – w języku angielskim*.

Ekran pomocy

W przypadku trudności z obsługą urządzenia można uzyskać pomoc korzystając z panelu operacyjnego.

Gdy na wyświetlaczu komunikatów wyświetlana jest ikona [Pomoc], wybierz [Pomoc], aby wyświetlić ekran pomocy. Na ekranie pomocy opisana jest obsługa urządzenia.



Wybierz klawisz [▼], aby wyświetlić następny krok, lub klawisz [▲], aby wyświetlić poprzedni.

Wybierz klawisz [OK], aby opuścić ekran pomocy.

Logowanie/wylogowanie

Podczas konfiguracji funkcji, do której wymagane są uprawnienia administratora, lub jeżeli włączone jest administrowanie logowaniem użytkowników, należy wprowadzić nazwę logowania i hasło.

NOTATKA

Domyślnie nazwa logowania i hasło logowania są ustawione na wartości przedstawione w poniższej tabeli.

Nazwa logowania: 2100

Hasło logowania: 2100

W przypadku zapomnienia nazwy logowania użytkownika i hasła logowania nie będzie można się zalogować. W takim przypadku należy zalogować się na konto z uprawnieniami administratora i zmienić nazwę użytkownika albo hasło.

Logowanie

1 Wprowadź nazwę logowania.

- 1 Jeżeli podczas pracy wyświetlany jest ekran logowania, należy wybrać pozycję „Nazwę logowania użytkownika”, a następnie wybrać klawisz **[OK]**.

NOTATKA

- Jeżeli jako metodę uwierzytelniania użytkownika ustawiono **[Uwierz. sieciowe]**, wyświetlane jest **[Menu]**. Wybierz **[Menu]** i wybierz **[Typ logowania]**. Możesz teraz wybrać miejsce uwierzytelniania: **[Uwierz. lokalne.]** lub **[Uwierz. sieciowe]**.
- Wybierz **[Menu]** i wybierz **[Domena]**, aby wybierać spośród zarejestrowanych domen.

- 2 Wprowadź nazwę logowania za pomocą klawiatury numerycznej i wybierz przycisk **[OK]**.

NOTATKA

Jeżeli logowanie odbywa się przy pomocy polecenia **[Wybierz znak]**, pojawi się ekran wprowadzania znaków, które należy wybrać z obszaru wyświetlania komunikatów.

➔ Patrz *Podręcznik obsługi – w języku angielskim*.

➔ [Metoda wprowadzania znaków \(strona 8-3\)](#)

2 Wprowadź hasło logowania.

- 1 Wybierz „Hasło logowania” i wybierz klawisz **[OK]**.
- 2 Wprowadź „Hasło logowania” i wybierz klawisz **[OK]**.

➔ [Metoda wprowadzania znaków \(strona 8-3\)](#)

3 Wybierz pozycję **[Logow.]**.

Wylogowanie

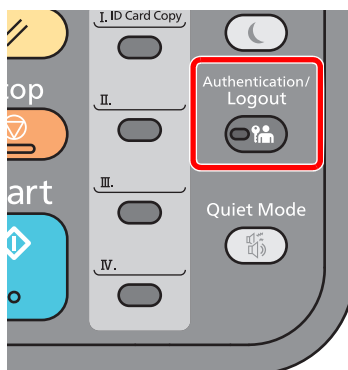

Aby wylogować się z urządzenia, naciśnij klawisz [**Authentication/Logout**] w celu wyświetlenia ekranu wprowadzania nazwy logowania i hasła logowania.

Użytkownicy są automatycznie wylogowywani w następujących sytuacjach:

- gdy urządzenie wchodzi w tryb uśpienia,
- gdy włączone jest automatyczne resetowanie panelu;

Ustawienie domyślne urządzenia

Przed rozpoczęciem użytkowania urządzenia należy skonfigurować ustawienia, takie jak data i godzina, ustawienia sieciowa i funkcje oszczędzania energii w razie potrzeby.

NOTATKA

Ustawienie domyślne urządzenia można zmieniać w menu systemu.

Informacje na temat ustawień dostępnych do konfiguracji w menu systemu znaleźć można w:

➔ *Podręcznik obsługi – w języku angielskim*

Ustawianie daty i godziny

Ustawiając lokalną datę i godzinę, należy postępować zgodnie z poniższymi wskazówkami.

W przypadku wysyłania wiadomości e-mail, ustawiona data i godzina będą umieszczone w nagłówku tej wiadomości.

Ustaw datę, godzinę oraz różnicę czasową w stosunku do GMT w zależności od strefy, w której urządzenie jest używane.

NOTATKA

- Jeżeli administracja logowaniem użytkowników jest włączona, ustawienia można zmienić wyłącznie po zalogowaniu się z uprawnieniami administratora. Jeżeli zarządzanie logowaniem użytkownika jest wyłączone, zostanie wyświetlony ekran uwierzytelniania użytkownika. Wprowadź nazwę użytkownika i hasło, a następnie naciśnij [**Logow.**].

- Domyślnie nazwa logowania i hasło logowania są ustawione na wartości przedstawione w poniższej tabeli.

Nazwa logowania: 2100

Hasło logowania: 2100

- Różnicę czasową ustaw przed ustawieniem daty i czasu.

- Poprawną godzinę można ustawiać okresowo poprzez synchronizację z sieciowym serwerem czasu.

➔ **Command Center RX User Guide**

1 Wyświetl ekran.

Klawisz [**System Menu/Counter**] > klawisz [**▲**] [**▼**] > [**Ustaw. wspólne**] > klawisz [**OK**] > klawisz [**▲**] [**▼**] > [**Ustawienie daty**] > klawisz [**OK**]

2 Skonfiguruj ustawienia.

Klawisz [**▲**] [**▼**] > [**Strefa czasowa**] > klawisz [**OK**] > wybierz strefę czasową > klawisz [**OK**] > klawisz [**▲**] [**▼**] > [**Data/Czas**] > klawisz [**OK**] > ustaw datę/czas > klawisz [**OK**] > klawisz [**▲**] [**▼**] > [**Format daty**] > klawisz [**OK**] > wybierz format daty > klawisz [**OK**]

Pozycja	Opis
Strefa czasowa	Pozwala ustawić różnicę czasową względem GMT. Należy wybrać z listy najbliższą lokalizację. Po wybraniu regionu, w którym stosowany jest czas letni, należy skonfigurować ustawienia czasu letniego.
Data/czas	Pozwala ustawić datę i godzinę w lokalizacji, w której urządzenie jest używane. Jeżeli zostanie użyta funkcja Wyślij jako e-mail, data i godzina ustawione na tym ekranie będą widoczne w nagłówku wiadomości. Wartość: Rok (od 2000 do 2037), Miesiąc (od 1 do 12), Dzień (od 1 do 31), Godzina (od 00 do 23), Minuta (od 00 do 59), Sekunda (od 00 do 59)
Format daty	Pozwala wybrać format wyświetlania lat, miesięcy i dni. Rok wyświetlany jest w zapisie zachodnim. Wartość: MM/DD/YYYY, DD/MM/YYYY, YYYY/MM/DD

NOTATKA

Wybierz klawisz [**▲**] lub [**▼**], aby wprowadzić numer.

Za pomocą klawiszy [**◀**] lub [**▶**] wybierz miejsce wprowadzania danych (pozycja zostanie podświetlona).

Konfiguracja sieci

Konfigurowanie sieci przewodowej

Urządzenie jest wyposażone w interfejs sieciowy kompatybilny z protokołami sieciowymi takimi jak TCP/IP (IPv4), TCP/IP (IPv6), NetBEUI oraz IPSec. Pozwala to na drukowanie za pomocą platform Windows, Macintosh, UNIX i innych.

Ustaw TCP/IP (IPv4) w celu połączenia z siecią Windows.

Przed przystąpieniem do konfigurowania ustawień trzeba podłączyć kabel sieciowy.

➔ [Podłączanie kabla sieciowego \(strona 2-8\)](#)

Aby uzyskać więcej informacji na temat ustawień sieciowych, patrz:

➔ *Podręcznik obsługi – w języku angielskim*



NOTATKA

Jeżeli administracja logowaniem użytkowników jest włączona, ustawienia można zmienić wyłącznie po zalogowaniu się z uprawnieniami administratora. Jeżeli zarządzanie logowaniem użytkownika jest wyłączone, zostanie wyświetlony ekran uwierzytelniania użytkownika. Wprowadź nazwę użytkownika i hasło, a następnie naciśnij [Logow.].

Domyślnie nazwa logowania i hasło logowania są ustawione na wartości przedstawione w poniższej tabeli.

Nazwa logowania:	2100
Hasło logowania:	2100

Ustawienia protokołu IPv4

1 Wyświetl ekran.

Klawisz [System Menu/Counter] > klawisz [▲] [▼] > [System/Sieć] > klawisz [OK] > klawisz [▲] [▼] > [Ust. sieciowe] > klawisz [OK] > klawisz [▲] [▼] > [Us. sieci przew.] > klawisz [OK] > klawisz [▲] [▼] > [Ust. TCP/IP] > klawisz [OK] > klawisz [▲] [▼] > [Ustaw. IPv4] > klawisz [OK]

2 Skonfiguruj ustawienia.

W przypadku korzystania ze statycznego adresu IP

- 1 Klawisz [▲] [▼] > [DHCP] > klawisz [OK] > klawisz [▲] [▼] > [Wył.] > klawisz [OK]
- 2 Klawisz [▲] [▼] > [Adres IP] > klawisz [OK]
- 3 Ustaw adres IP.



NOTATKA

Można wybrać liczbę z przedziału od 000 do 255.

Użyj klawiatury numerycznej bądź klawiszy [▲] lub [▼], aby wprowadzić numer.

Za pomocą klawiszy [◀] lub [▶] wybierz miejsce wprowadzania danych (pozycja zostanie podświetlona).

- 4 Wybierz klawisz [OK].
- 5 Klawisz [▲] [▼] > [Maska podsieci] > klawisz [OK]

6 Ustaw maskę podsieci.

 **NOTATKA**

Można wybrać liczbę z przedziału od 000 do 255.
Użyj klawiatury numerycznej bądź klawiszy [▲] lub [▼], aby wprowadzić numer.
Za pomocą klawiszy [◀] lub [▶] wybierz miejsce wprowadzania danych (pozycja zostanie podświetlona).

7 Wybierz klawisz [OK].

8 Klawisz [▲] [▼] > [Bramka domyślna] > klawisz [OK]

9 Ustaw bramę domyślną.

 **NOTATKA**

Można wybrać liczbę z przedziału od 000 do 255.
Użyj klawiatury numerycznej bądź klawiszy [▲] lub [▼], aby wprowadzić numer.
Za pomocą klawiszy [◀] lub [▶] wybierz miejsce wprowadzania danych (pozycja zostanie podświetlona).

10 Wybierz klawisz [OK].

11 Klawisz [▲] [▼] > [Auto-IP] > klawisz [OK]

12 [Wył.] > klawisz [OK]

 **WAŻNE**

Po zmianie ustawień należy uruchomić ponownie sieć z menu systemowego albo wyłączyć i ponownie włączyć urządzenie.

➔ Patrz *Podręcznik obsługi – w języku angielskim*.

 **NOTATKA**

Należy wcześniej uzyskać adres IP od administratora sieci i mieć go pod ręką podczas konfiguracji tych ustawień.
W następujących przypadkach należy ustawić adres IP serwera DNS za pomocą narzędzia Command Center RX.

- Gdy nazwa hosta jest używana przy ustawieniu opcji „DHCP” na wartość „Wył.”.
- Gdy używany jest serwer DNS z adresem IP, który nie jest automatycznie przypisany przez DHCP.

Ustawiając adres IP serwera DNS, patrz:

➔ **Command Center RX User Guide**

Konfigurowanie sieci bezprzewodowej

Jeżeli urządzenie jest wyposażone w funkcję sieci bezprzewodowej i skonfigurowano ustawienia połączenia, istnieje możliwość drukowania lub wysyłania w otoczeniu sieci bezprzewodowej (bezprzewodowej sieci LAN). Metoda konfiguracji jest następująca:

Metoda konfiguracji	Opis	Strona
Konfigurowanie połączenia z poziomu panelu operacyjnego tego urządzenia	Użyj ekranu Ustawienia Wi-Fi lub Sieć bezprzewod., aby skonfigurować sieć z poziomu menu System.	Patrz <i>Podręcznik obsługi – w języku angielskim</i> .
Konfigurowanie połączenia za pomocą narzędzia Wi-Fi Setup Tool	To narzędzie jest na dysku Product Library. Połączenie można skonfigurować, postępując zgodnie z instrukcjami wyświetlanymi przez kreatora.	Konfigurowanie połączenia za pomocą narzędzia Wi-Fi Setup Tool (strona 2-20)
Konfigurowanie połączeń na stronie internetowej	Połączenie można skonfigurować za pomocą narzędzia Command Center RX.	Command Center RX User Guide

NOTATKA

W modelu z funkcją Wi-Fi, należy zmienić odpowiednio ustawienia w „Podręczniku obsługi”, jeśli przełączysz się na inny niż przewodowy interfejs sieciowy.

➔ Patrz *Podręcznik obsługi – w języku angielskim*.

Konfigurowanie połączenia za pomocą narzędzia Wi-Fi Setup Tool

Aby do urządzenia wysłać ustawienia sieci Wi-Fi skonfigurowane w narzędziu Wi-Fi Setup Tool, należy połączyć komputer lub urządzenie przenośne z urządzeniem za pośrednictwem łącza lokalnego. Dostępne są następujące metody połączeń: przewodowe za pośrednictwem kabla sieci lokalnej i bezprzewodowe za pośrednictwem trybu Wi-Fi Direct.

NOTATKA

- Przed użyciem narzędzia Wi-Fi Setup Tool podłącz komputer do tego urządzenia lokalnie za pomocą kabla sieci lokalnej lub trybu Wi-Fi Direct.
- Aby korzystać z trybu Wi-Fi Direct, sprawdź, czy funkcja Wi-Fi Direct jest włączona (opcja Wi-Fi Direct jest ustawiona na **[Wł.]**) i ponownie uruchom sieć z poziomu panelu operacyjnego. Dopiero potem podłącz komputer do urządzenia za pomocą trybu Wi-Fi Direct.
- W przypadku podłączenia urządzenia za pośrednictwem kabla sieci lokalnej urządzeniu i komputerowi zostanie przydzielony adres Auto-IP (łącze lokalne). Na tym urządzeniu domyślnie używana jest funkcja Auto-IP.
- Ta metoda konfiguracji ustawień z panelu operacyjnego jest dostępna, jeżeli komputer obsługuje standard WPS.

➔ Patrz *Podręcznik obsługi – w języku angielskim*.

Połączenie przewodowe przy użyciu kabla sieci lokalnej

1 Połącz urządzenie z komputerem.

- 1 Połącz urządzenie z komputerem za pomocą kabla sieci lokalnej, gdy urządzenie jest włączone.
- 2 Włącz komputer.
Adres IP (adres łącza lokalnego) urządzenia i komputera jest generowany automatycznie.

2 Uruchom narzędzie Wi-Fi Setup Tool.

- 1 Uruchom przeglądarkę internetową.
- 2 W pasku adresu lub lokalizacji przeglądarki wprowadź adres „https://kyocera.info/”.

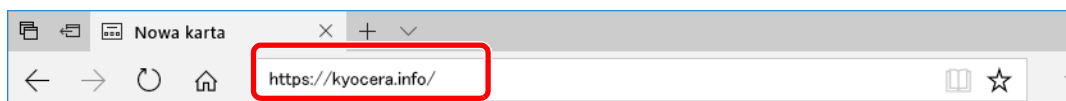

- 3 Wprowadź nazwę produktu i wyszukaj ją, a następnie z listy wyników wybierz swój produkt.

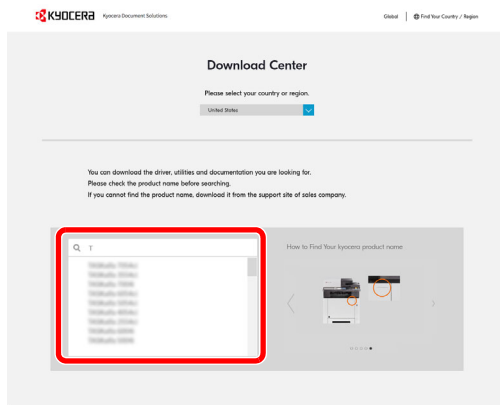

- 4 Zmień wybrany system operacyjny i jego język w razie potrzeby.

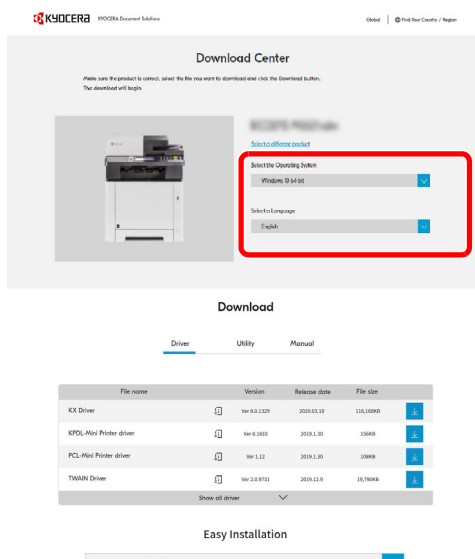

5 Karta Utility > „Wi-Fi Setup Tool” 

Zostanie pobrane narzędzie Wi-Fi Setup Tool.

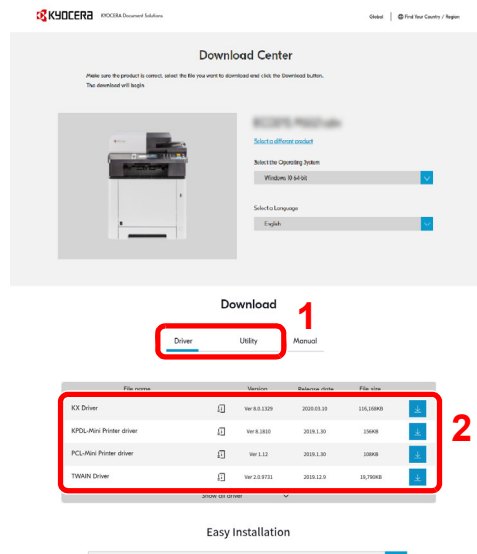

6 Kliknij dwukrotnie pobrany program instalacyjny, aby go uruchomić.

 **NOTATKA**

- Instalacja w systemie Windows może zostać przeprowadzona jedynie przez użytkownika zalogowanego z uprawnieniami administratora.
- Jeżeli zostanie wyświetlone okno dialogowe kontroli konta użytkownika, należy kliknąć przycisk **[Tak]** (**[Zezwól]**).

7 Wybierz panel funkcji **[Szukaj]**, a następnie w polu wyszukiwania wprowadź „Wi-Fi Setup Tool”. Z listy wyszukiwania wybierz pozycję **[Wi-Fi Setup Tool]**.

 **NOTATKA**

W systemie Windows 8.1 wybrać panel funkcji **[Szukaj]**, a następnie w polu wyszukiwania wprowadzić „Wi-Fi Setup Tool”. Z listy wyszukiwania wybierz pozycję **[Wi-Fi Setup Tool]**.

3 Skonfiguruj ustawienia.

Postępuj zgodnie z instrukcjami wyświetlanymi w narzędziu.

Konfiguracja sieci została zakończona.

Połączenie bezprzewodowe przy użyciu trybu Wi-Fi Direct

1 Wyświetl ekran.

Klawisz **[System Menu/Counter]** > klawisz **[▲]** **[▼]** > **[System/Sieć]** > klawisz **[OK]** > klawisz **[▲]** **[▼]** > **[Ust. sieciowe]** > klawisz **[OK]** > klawisz **[▲]** **[▼]** > **[Ust. Wi-Fi Direct]** > klawisz **[OK]** > klawisz **[▲]** **[▼]** > **[Wi-Fi Direct]** > klawisz **[OK]**

2 Skonfiguruj ustawienia.

Klawisz **[▲]** **[▼]** > **[Wi.]** > klawisz **[OK]**

3 Ponownie uruchom sieć.

Klawisz [System Menu/Counter] > klawisz [▲] [▼] > [System/Sieć] > klawisz [OK] > klawisz [▲] [▼] > [Ust. sieciowe] > klawisz [OK] > klawisz [▲] [▼] > [Uruch. pon. sieć] > klawisz [OK] > [Tak]

4 Połącz komputer lub urządzenie przenośne z urządzeniem.

➔ Patrz *Podręcznik obsługi – w języku angielskim*.

5 Uruchom narzędzie Wi-Fi Setup Tool.

1 Uruchom przeglądarkę internetową.

2 W pasku adresu lub lokalizacji przeglądarki wprowadź adres „https://kyocera.info/”.

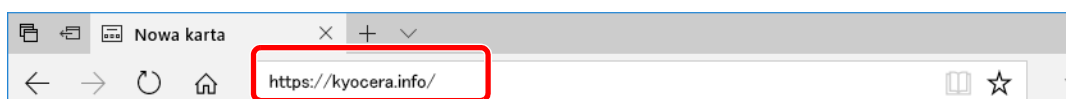

3 Wprowadź nazwę produktu i wyszukaj ją, a następnie z listy wyników wybierz swój produkt.

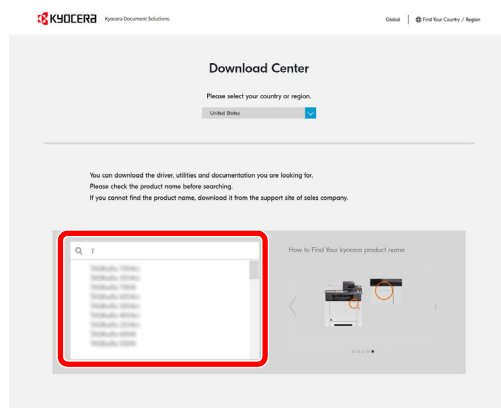

4 Zmień wybrany system operacyjny i jego język w razie potrzeby.

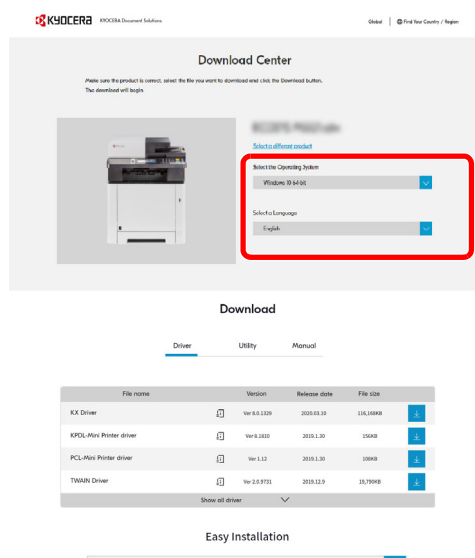

5 Karta Utility > „Wi-Fi Setup Tool” 

Zostanie pobrane narzędzie Wi-Fi Setup Tool.

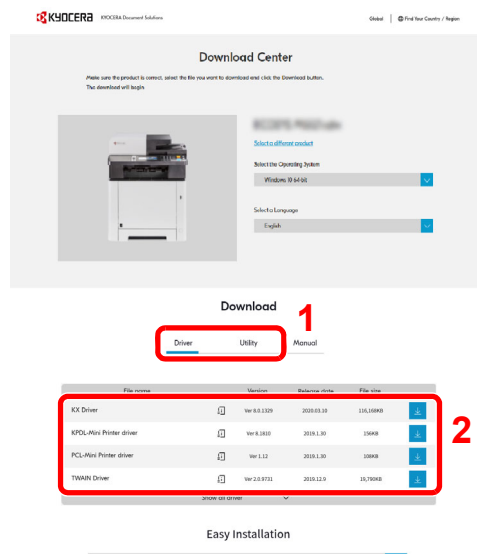

6 Kliknij dwukrotnie pobrany program instalacyjny, aby go uruchomić.

 **NOTATKA**

- Instalacja w systemie Windows może zostać przeprowadzona jedynie przez użytkownika zalogowanego z uprawnieniami administratora.
- Jeżeli zostanie wyświetlone okno dialogowe kontroli konta użytkownika, należy kliknąć przycisk **[Tak]** (**[Zezwól]**).

7 Wybierz panel funkcji **[Szukaj]**, a następnie w polu wyszukiwania wprowadź „Wi-Fi Setup Tool”. Z listy wyszukiwania wybierz pozycję **[Wi-Fi Setup Tool]**.

 **NOTATKA**

W systemie Windows 8.1 wybrać panel funkcji **[Szukaj]**, a następnie w polu wyszukiwania wprowadzić „Wi-Fi Setup Tool”. Z listy wyszukiwania wybierz pozycję **[Wi-Fi Setup Tool]**.

6 Skonfiguruj ustawienia.

Postępuj zgodnie z instrukcjami wyświetlanymi w narzędziu.

Konfiguracja sieci została zakończona.

Konfigurowanie połączenia sieciowego za pomocą przycisku

Jeśli router obsługuje standard WPS, połączenie sieciowe można skonfigurować za pomocą przycisku.

- 1 Skonfiguruj sieć, z którą połączony jest komputer i router (punkt dostępu).**
- 2 Włącz drukarkę.**
- 3 Klawisz [System Menu/Counter] > klawisz [▲] [▼] > [System/Sieć] > klawisz [OK] > klawisz [▲] [▼] > [Ust. sieciowe] > klawisz [OK] > klawisz [▲] [▼] > [Ustawienia Wi-Fi] > klawisz [OK] > klawisz [▲] [▼] > [Wi-Fi] > klawisz [▲] [▼] > [Wł.] > klawisz [OK]**
- 4 Klawisz [Back] > klawisz [▲] [▼] > [Poł - przez inne] > klawisz [OK] > klawisz [▲] [▼] > [Przycisk] > klawisz [OK]**
- 5 Zgodnie z wyświetlanym komunikatem naciśnij przycisk na punkcie dostępu, a następnie naciśnij [Następny].**

Zostaną skonfigurowane ustawienia połączenia sieciowego między tą drukarką a routerem. Jeśli połączenie sieciowe między tym urządzeniem a routerem zostanie nawiązane, zaświeci wskaźnik [Wi-Fi].
- 6 Na komputerze zainstaluj sterownik drukarki dla połączenia bezprzewodowego.**
 - ➔ [Instalowanie oprogramowania w systemie Windows \(strona 2-32\)](#)
 - ➔ [Instalowanie oprogramowania na komputerze MAC \(strona 2-39\)](#)

Konfigurowanie połączenia sieciowego przez wprowadzenie kodu PIN

Sieć można skonfigurować, wprowadzając kod PIN wygenerowany na drukarce na stronie konfiguracji routera (punktu dostępu).

- 1 Skonfiguruj sieć, z którą połączony jest komputer i router (punkt dostępu).**
- 2 Włącz drukarkę.**
- 3 Klawisz [System Menu/Counter] > klawisz [▲] [▼] > [System/Sieć] > klawisz [OK] > klawisz [▲] [▼] > [Ust. sieciowe] > klawisz [OK] > klawisz [▲] [▼] > [Ustawienia Wi-Fi] > klawisz [OK] > klawisz [▲] [▼] > [Wi-Fi] > klawisz [▲] [▼] > [Wł.] > klawisz [OK]**
- 4 Klawisz [Back] > klawisz [▲] [▼] > [Poł - przez inne] > klawisz [OK] > klawisz [▲] [▼] > [PIN (Urządzenie)] > klawisz [OK]**

Sprawdź kod PIN wyświetlany w komunikacie i zapisz go.
- 5 Uzyskaj dostęp do ekranu konfiguracji routera i wprowadź kod PIN zapisany w kroku 4.**

Zostaną skonfigurowane ustawienia połączenia sieciowego między tą drukarką a routerem. Jeśli połączenie sieciowe między tym urządzeniem a routerem zostanie nawiązane, zaświeci wskaźnik [Wi-Fi].
- 6 Na komputerze zainstaluj sterownik drukarki dla połączenia bezprzewodowego.**
 - ➔ [Instalowanie oprogramowania w systemie Windows \(strona 2-32\)](#)
 - ➔ [Instalowanie oprogramowania na komputerze MAC \(strona 2-39\)](#)

Funkcja oszczędzania energii

Po upływie określonego czasu od ostatniego użycia urządzenie automatycznie przechodzi w tryb uśpienia w celu maksymalnego ograniczenia zużycia energii. Jeżeli urządzenie nie będzie używane w trybie uśpienia, zostanie automatycznie wyłączone po pewnym czasie.

NOTATKA

Jeżeli administracja logowaniem użytkowników jest włączona, ustawienia można zmienić wyłącznie po zalogowaniu się z uprawnieniami administratora. Jeżeli zarządzanie logowaniem użytkownika jest wyłączone, zostanie wyświetlony ekran uwierzytelniania użytkownika. Wprowadź nazwę użytkownika i hasło, a następnie naciśnij **[Logow.]**.

Domyślnie nazwa logowania i hasło logowania są ustawione na wartości przedstawione w poniższej tabeli.

Nazwa logowania:	2100
Hasło logowania:	2100

Tryb uśpienia

Aby przełączyć urządzenie w tryb uśpienia, wybierz klawisz **[Energy Saver]**. W celu maksymalnego ograniczenia zużycia energii zgaśnie wyświetlacz komunikatów oraz wszystkie wskaźniki na panelu operacyjnym oprócz wskaźnika Oszcz. energii. Stan ten określany jest jako uśpienie.

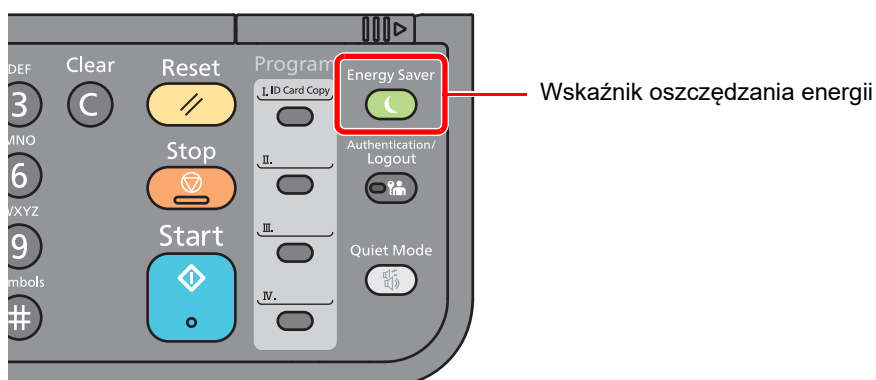

Jeżeli w trybie uśpienia odebrane zostaną dane drukowania, urządzenie automatycznie wybudzi się i rozpocznie drukowanie.

Również jeżeli w trybie uśpienia otrzymany zostanie faks, urządzenie automatycznie wybudzi się i rozpocznie drukowanie.

Aby wznowić, wykonaj poniższe czynności.

- Wybierz klawisz **[Energy Saver]**.

Czas powrotu z trybu uśpienia jest następujący.

- W ciągu 12 sekund

Pamiętaj, że warunki otoczenia, takie jak wentylacja, mogą powodować, że urządzenie będzie wolniej reagować.

Automatyczne uśpienie

Funkcja Aut. uśpienie umożliwia automatyczne przełączenie urządzenia w stan czuwania, jeżeli jest ono nieużywane przez określony czas.

Czas bezczynności, po upływie którego włączany jest tryb uśpienia:

- jedna minuta (ustawienie domyślne).

Aby zmienić wstępnie ustawiony czas przełączenia w tryb uśpienia, patrz:

1 Wyświetl ekran.

Klawisz [System Menu/Counter] > klawisz [▲] [▼] > [Ustaw. wspólne] > klawisz [OK] > klawisz [▲] [▼] > [Ust. czas.] > klawisz [OK] > klawisz [▲] [▼] > [Czas uśp.] > klawisz [OK]

2 Ustaw czas uśpienia.

- 1 Wprowadź czas uśpienia.



NOTATKA

Można ustawić dowolną wartość z przedziału od 1 do 60 minut.

Użyj klawiatury numerycznej bądź klawiszy [▲] lub [▼], aby wprowadzić numer.

- 2 Wybierz klawisz [OK].

Zasady trybu uśpienia (modele przeznaczone na rynek europejski)

Możliwe jest ustawienie przechodzenia do trybu uśpienia dla wszystkich lub jedynie wybranych funkcji urządzenia. Po przejściu urządzenia w tryb uśpienia, karta ID nie zostanie rozpoznana.

Aby uzyskać więcej informacji na temat zasad trybu uśpienia, patrz:

- ➔ *Podręcznik obsługi – w języku angielskim*

1 Wyświetl ekran.

Klawisz [System Menu/Counter] > klawisz [▲] [▼] > [Ustaw. wspólne] > klawisz [OK] > klawisz [▲] [▼] > [Ust. czas.] > klawisz [OK] > klawisz [▲] [▼] > [Reguły uśpienia] > klawisz [OK]

2 Ustaw reguły uśpienia.

- 1 Wybierz funkcję, której mają dotyczyć ustawienia, i wybierz klawisz [OK].
Pozycja [Czytnik kart] wyświetlana jest tylko wówczas, gdy zainstalowano opcjonalny Card Authentication Kit.
- 2 Klawisz [▲] [▼] > [Wył.] lub [Wł.] > klawisz [OK]
Powtarzaj kroki 2-1 i 2-2, aby ustawić dla innej funkcji.

Poziom uśpienia (Oszcz. energii i Wznowienie pracy) (z wyjątkiem modeli na rynek europejski)

Na poziomie uśpienia można przełączać urządzenie pomiędzy następującymi dwoma trybami: Trybem oszczędzania energii i trybem wznowienia pracy. Domyślnym ustawieniem jest tryb oszczędzania energii.

W trybie oszczędzania energii zużycie energii jest nawet niższe niż w trybie wznowienia pracy. Pozwala to na oddzielne ustawianie trybu uśpienia dla każdej funkcji. Nie można rozpoznać karty ID.

Aby wznowić, wybierz klawisz **[Energy Saver]** na panelu operacyjnym. Jeżeli w trybie uśpienia odebrane zostaną dane drukowania, urządzenie automatycznie wybudzi się i rozpocznie drukowanie.

Aby uzyskać więcej informacji na temat ustawień poziomu uśpienia, patrz:

➔ *Podręcznik obsługi – w języku angielskim*

1 Wyświetl ekran.

Klawisz **[System Menu/Counter]** > klawisz **[▲]** **[▼]** > **[Ustaw. wspólne]** > klawisz **[OK]** > klawisz **[▲]** **[▼]** > **[Ust. czas.]** > klawisz **[OK]** > klawisz **[▲]** **[▼]** > **[Poziom uśpienia]** > klawisz **[OK]**

2 Wybierz poziom uśpienia.

Klawisz **[▲]** **[▼]** > **[Wznowienie pracy]** lub **[Oszcz. energii]** > klawisz **[OK]**

Jeżeli ustawiono **[Oszcz. energii]**, włącz lub wyłącz tryb oszczędzania energii dla poszczególnych funkcji.

3 Ustaw reguły uśpienia.

1 Wybierz funkcję, której mają dotyczyć ustawienia, i wybierz klawisz **[OK]**.

Pozycja **[Czytnik kart]** wyświetlana jest tylko wówczas, gdy zainstalowano opcjonalny Card Authentication Kit.

2 Klawisz **[▲]** **[▼]** > **[Wył.]** lub **[Wł.]** > klawisz **[OK]**

Powtarzaj kroki 3-1 i 3-2, aby ustawić dla innej funkcji.

Reg. wył. zasil. (modele przeznaczone na rynek europejski)

Ustawienie Reg. wył. zasil. służy do dezaktywacji automatycznego wyłączania zasilania urządzenia.

Domyślny czas wynosi trzy dni.

Aby uzyskać więcej informacji na temat ustawień Reg. wył. zasil., patrz:

➔ *Podręcznik obsługi – w języku angielskim*

Tryb cichy

Służy do zmniejszania prędkości drukowania w celu zredukowania głośności pracy urządzenia. Tryb ten należy włączyć, gdy odgłosy pracy urządzenia przeszkadzają pracownikom.

Po wybraniu klawisza **[Quiet Mode]** dioda klawisza **[Quiet Mode]** będzie migać, wskazując, że tryb cichy jest włączony.

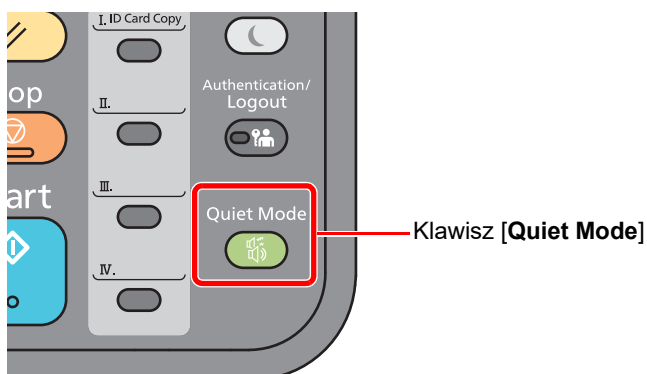

NOTATKA

W trybie cichym prędkość przetwarzania będzie niższa niż normalna.

Instalacja oprogramowania

Aby korzystać z funkcji drukarki, połączenia TWAIN/WIA lub funkcji faksu sieciowego, pobierz wymagane oprogramowanie z naszej witryny (<https://kyocera.info/>) i zainstaluj je.

Opublikowane oprogramowanie (system Windows)

Oprogramowanie	Opis	Instalacja ekspresowa
KX DRIVER	Sterownik ten pozwala na drukowanie na urządzeniu plików z komputera. Pojedynczy sterownik obsługuje wiele języków opisu strony (PCL XL, KPDL itd.). Ten sterownik drukarki pozwala na pełne wykorzystanie funkcji urządzenia. Należy używać tego sterownika do tworzenia plików PDF.	<input type="radio"/>
KPDL mini-driver/PCL mini-driver	Jest to ministerownik firmy Microsoft, który obsługuje języki PCL i KPDL. Istnieją pewne ograniczenia co do funkcji urządzenia oraz funkcji opcjonalnych jakie mogą być stosowane z tym sterownikiem.	-
FAX Driver	Umożliwia wysłanie dokumentu utworzonego za pomocą aplikacji komputerowej jako faksu za pośrednictwem urządzenia.	-
Kyocera TWAIN Driver	Sterownik ten umożliwia skanowanie na urządzeniu za pomocą aplikacji zgodnej z TWAIN.	<input type="radio"/>
Kyocera WIA Driver	WIA (Windows Imaging Acquisition) jest funkcją systemu Windows, która umożliwia wzajemną komunikację między urządzeniem do przechwytywania obrazu, takim jak skaner, oraz aplikacją do przetwarzania obrazu. Obraz może być pozyskany za pomocą aplikacji zgodnej z WIA, co jest przydatne, gdy na komputerze nie zainstalowano aplikacji zgodnej z TWAIN.	-
KYOCERA Net Viewer	Jest to narzędzie umożliwiające monitorowanie urządzenia w sieci.	-
Status Monitor	Jest to narzędzie monitorujące stan drukarki i zapewniające funkcję ciągłego raportowania.	<input type="radio"/>
KYOCERA Net Direct Print	Umożliwia wydrukowanie pliku PDF bez uruchamiania programu Adobe Acrobat/Reader.	-
FONTS	Są to czcionki ekranowe, które umożliwiają użycie wbudowanych czcionek urządzenia w aplikacji.	<input type="radio"/>



NOTATKA

Instalacja w systemie Windows może zostać przeprowadzona jedynie przez użytkownika zalogowanego z uprawnieniami administratora.

Instalowanie oprogramowania w systemie Windows

Pobieranie z witryny i instalowanie

Pobierz oprogramowanie z naszej witryny i zainstaluj je.

1 Pobierz oprogramowanie z witryny.

- 1 Uruchom przeglądarkę internetową.
- 2 W pasku adresu lub lokalizacji przeglądarki wprowadź adres „https://kyocera.info/”.

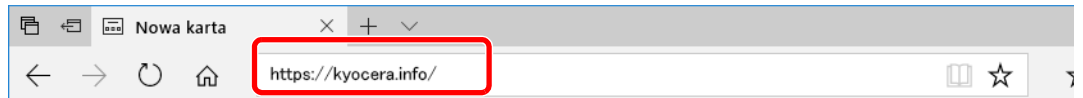

- 3 Wprowadź nazwę produktu i wyszukaj ją, a następnie z listy wyników wybierz swój produkt.

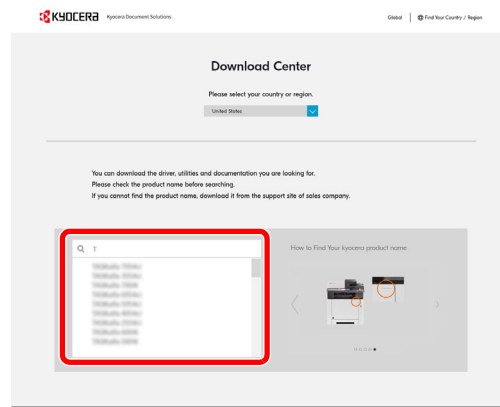

- 4 Zmień wybrany system operacyjny i jego język w razie potrzeby.

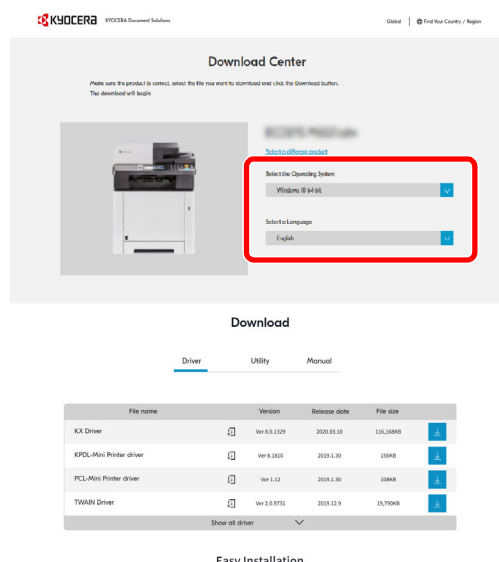

- 5 Karta Driver lub Utility > przycisk  obok oprogramowania do pobrania
Zostanie pobrany program instalacyjny wybranego oprogramowania.

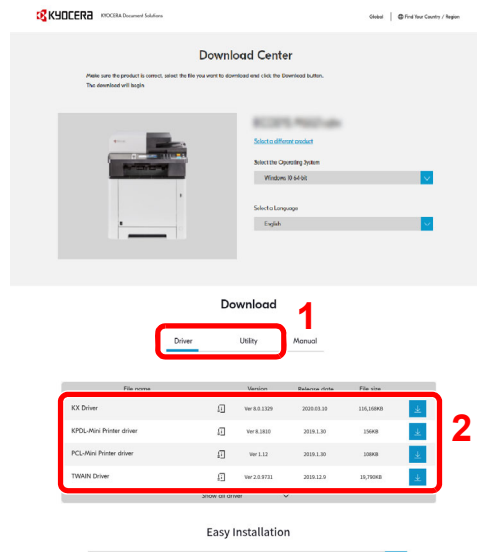

2 Kliknij dwukrotnie pobrany program instalacyjny, aby go uruchomić.

Postępuj zgodnie z instrukcjami wyświetlanymi na ekranie, aby zainstalować oprogramowanie.



NOTATKA

- Instalacja w systemie Windows może zostać przeprowadzona jedynie przez użytkownika zalogowanego z uprawnieniami administratora.
- Jeżeli zostanie wyświetlone okno dialogowe kontroli konta użytkownika, należy kliknąć przycisk [Tak] ([Zezwól]).

Korzystanie z internetowego programu instalacyjnego

Oprogramowanie można zainstalować, korzystając z internetowego programu instalacyjnego pobranego z naszej witryny.

1 Pobierz oprogramowanie z witryny.

- 1 Uruchom przeglądarkę internetową.
- 2 W pasku adresu lub lokalizacji przeglądarki wprowadź adres „<https://kyocera.info/>”.

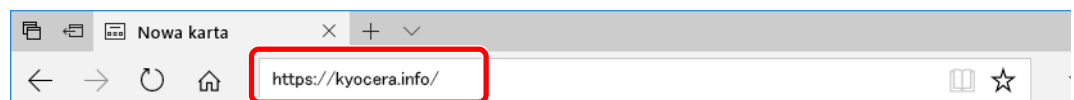

- Wprowadź nazwę produktu i wyszukaj ją, a następnie z listy wyników wybierz swój produkt.

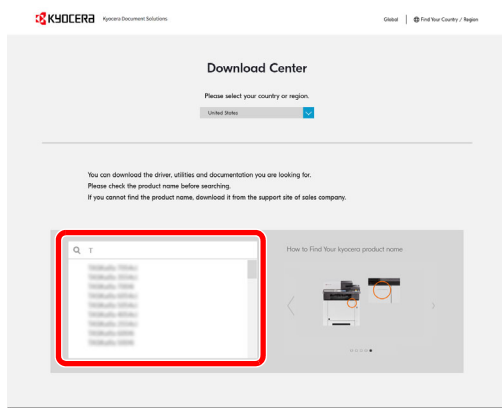

- Zmień wybrany system operacyjny i jego język w razie potrzeby.

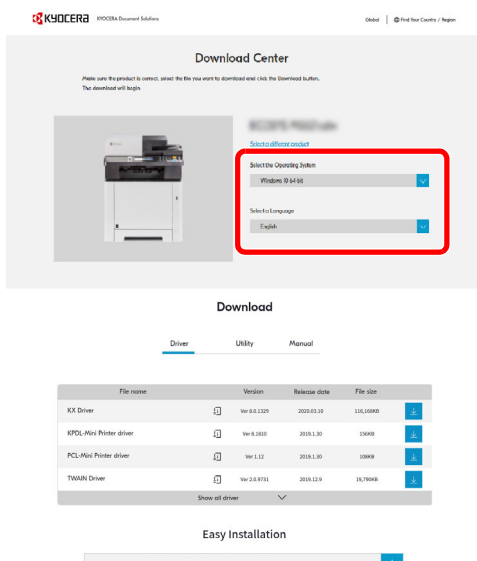

- Karta Utility > „Web installer”
Zostanie pobrany internetowy program instalacyjny.

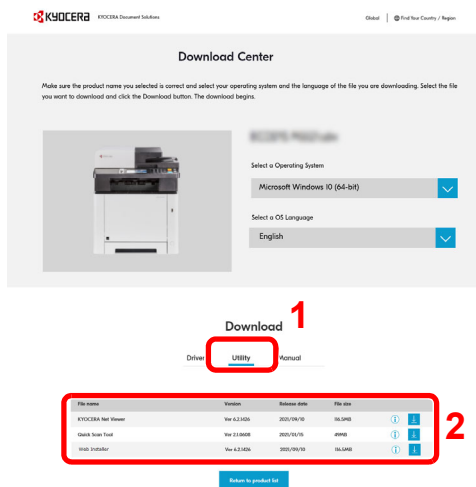

2 Kliknij dwukrotnie pobrany program instalacyjny, aby go uruchomić.

NOTATKA

- Instalacja w systemie Windows może zostać przeprowadzona jedynie przez użytkownika zalogowanego z uprawnieniami administratora.
- Jeżeli zostanie wyświetlone okno dialogowe kontroli konta użytkownika, należy kliknąć przycisk [Tak] ([Zezwól]).

3 Wyświetl ekran.

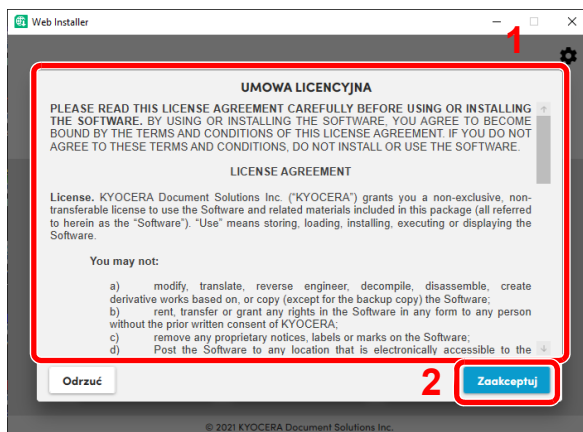

- 1 Zapoznaj się z treścią umowy licencyjnej.
- 2 Kliknij [Zaakceptuj] w razie wyrażenia zgody na postanowienia umowy.

4 Kliknij przycisk [Zainstaluj].

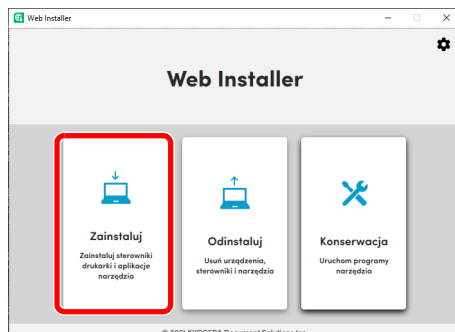

5 Wybierz model i kliknij przycisk [Dalej].

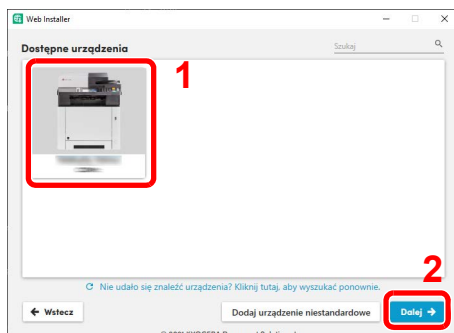

NOTATKA

- Aby urządzenie zostało wykryte, musi być włączone. Jeżeli komputer nie wykrywa urządzenia, należy sprawdzić, czy urządzenie jest prawidłowo połączone przez sieć lub za pomocą kabla USB.
- Jeżeli żądane urządzenie nie zostało wyświetlone, wybierz pozycję [**Dodaj niestandardowe urządzenie**], aby wybrać urządzenie bezpośrednio.

6 Zainstaluj oprogramowanie.

- 1 Wybierz oprogramowanie do zainstalowania.

NOTATKA

Oprogramowanie zalecane do zainstalowania ma domyślnie znaczniki wyboru w polach . Skonfiguruj je zgodnie z potrzebami.

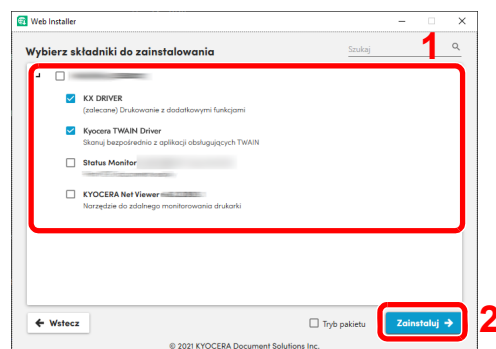

- 2 Kliknij przycisk [**Zainstaluj**].

Po kliknięciu przycisku [**Zainstaluj**] może zostać wyświetlony ekran z monitem o zgodę na gromadzenie danych. Zaznacz jedną z odpowiedzi i kliknij przycisk [**OK**].

NOTATKA

- Jeżeli zostanie wyświetlone okno dialogowe zabezpieczeń systemu Windows, należy kliknąć przycisk [**Zainstaluj oprogramowanie sterownika mimo to**].
- Aby zainstalować program Status Monitor w systemie Windows 8.1, konieczna jest wcześniejsza instalacja oprogramowania Microsoft .NET Framework 4.0.

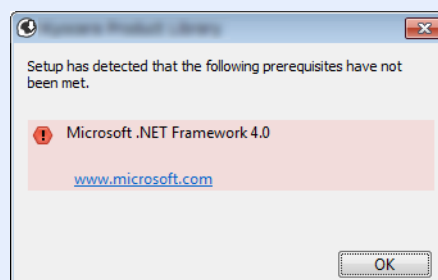

7 Zakończ instalację.

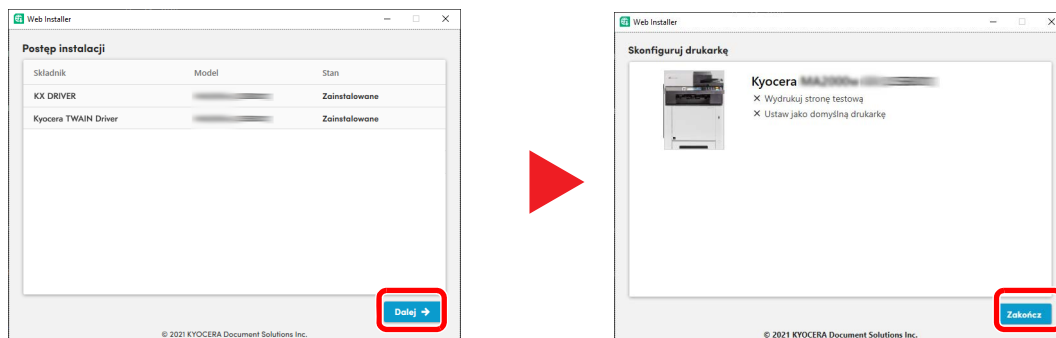

Kliknij przycisk **[Dalej]** > **[Zakończ]**, aby zakończyć pracę programu instalacyjnego.

Po wyświetleniu monitu o ponowne uruchomienie komputera należy ponownie uruchomić komputer, postępując zgodnie z instrukcjami wyświetlanymi na ekranie. Procedura instalacji drukarki została zakończona.

Po zainstalowaniu sterownika TWAIN należy skonfigurować następujące:

➔ [Konfigurowanie sterownika TWAIN \(strona 2-42\)](#)

Deinstalacja oprogramowania

Postępuj zgodnie z poniższą procedurą aby odinstalować oprogramowanie z komputera.

NOTATKA

Deinstalacja w systemie Windows może zostać przeprowadzona jedynie przez użytkownika zalogowanego z uprawnieniami administratora.

1 Wyświetl ekran.

Kliknij panel funkcji [**Szukaj**] i w polu wyszukiwania wprowadź „Odinstaluj Kyocera Product Library”. Z listy wyszukiwania wybierz pozycję [**Odinstaluj Kyocera Product Library**].

NOTATKA

W systemie Windows 8.1 wybierz panel funkcji [**Szukaj**], a następnie w polu wyszukiwania wprowadzić „Odinstaluj Kyocera Product Library”. Z listy wyszukiwania wybierz pozycję [**Odinstaluj Kyocera Product Library**].

2 Odinstaluj oprogramowanie.

Zaznacz pola wyboru obok oprogramowania, które ma być usunięte.

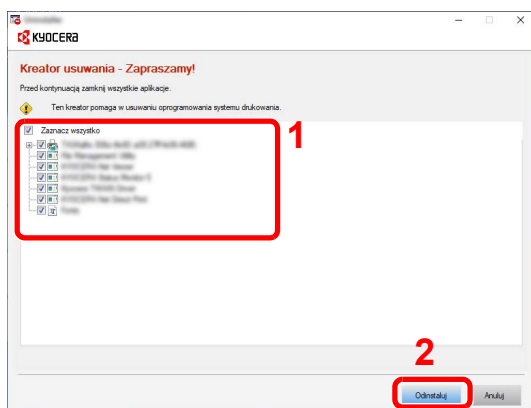

3 Zakończ deinstalację.

Po wyświetleniu monitu o ponowne uruchomienie komputera należy ponownie uruchomić komputer, postępując zgodnie z instrukcjami wyświetlanymi na ekranie. Procedura deinstalacji oprogramowania została zakończona.

NOTATKA

Oprogramowanie można także odinstalować za pomocą Product Library. Aby odinstalować oprogramowanie, na ekranie Product Library należy kliknąć [**Odinstaluj**] i postępować zgodnie z wyświetlanymi na ekranie instrukcjami.

Instalowanie oprogramowania na komputerze MAC

Funkcja drukarki urządzenia może być wykorzystywana także za pomocą komputera Macintosh.

NOTATKA

- Instalacja w systemie MAC OS może zostać przeprowadzona jedynie przez użytkownika zalogowanego z uprawnieniami administratora.
- W przypadku drukowania z komputera Macintosh należy ustawić w urządzeniu emulację **[KPDL]** lub **[KPDL(Auto)]**.
- ➔ Patrz *Podręcznik obsługi – w języku angielskim*.
- Aby podłączyć się poprzez Bonjour, należy włączyć Bonjour w ustawieniach sieciowych urządzenia.
- ➔ Patrz *Podręcznik obsługi – w języku angielskim*.
- Na ekranie uwierzytelniania wprowadź nazwę użytkownika i hasło używane do logowania do systemu operacyjnego.
- W przypadku drukowania za pośrednictwem AirPrint nie trzeba instalować oprogramowania.

1 Pobierz oprogramowanie z witryny.

- 1 Uruchom przeglądarkę internetową.
- 2 W pasku adresu lub lokalizacji przeglądarki wprowadź adres „<https://kyocera.info/>”.

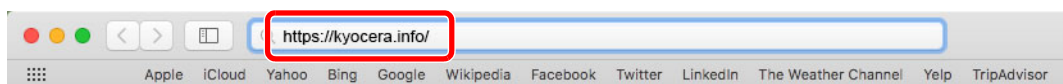

- 3 Wprowadź nazwę produktu i wyszukaj ją, a następnie z listy wyników wybierz swój produkt.

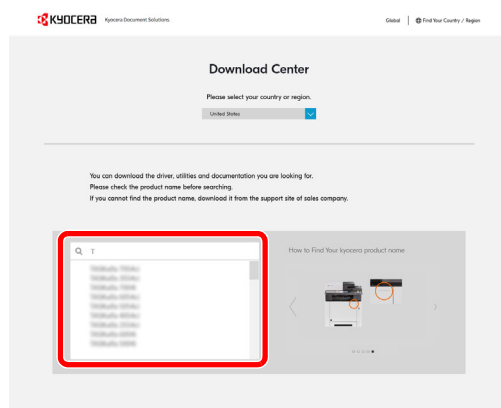

4 Zmień wybrany system operacyjny i jego język w razie potrzeby.

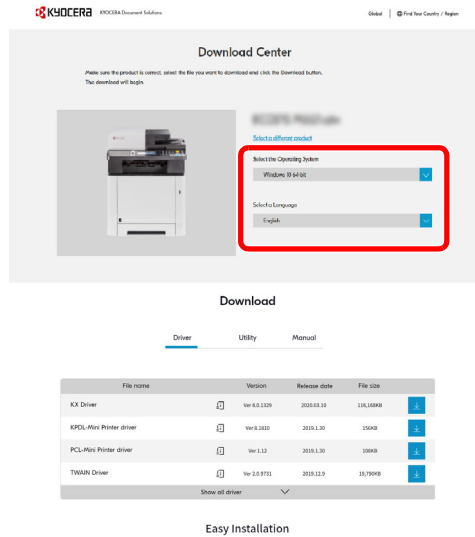

5 Karta Driver lub Utility > przycisk  obok oprogramowania do pobrania
Zostanie pobrany program instalacyjny wybranego oprogramowania.

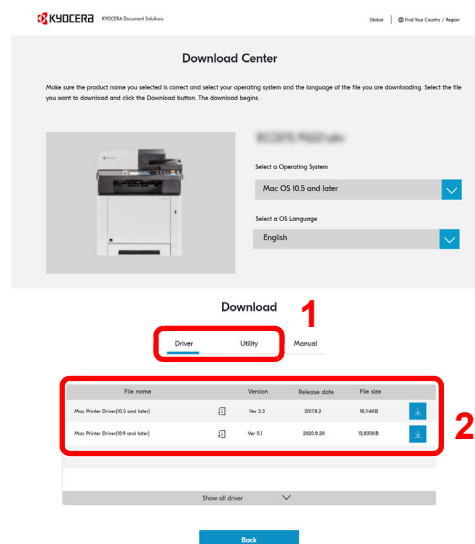

2 Zainstaluj sterownik drukarki.

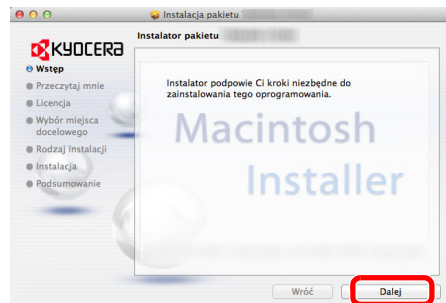

Zainstaluj sterownik drukarki, kierując się instrukcjami programu instalacyjnego.

Procedura instalacji drukarki została zakończona.

Jeśli stosowane jest połączenie przez gniazdo USB, następuje automatyczne wykrycie i połączenie z urządzeniem. Jeżeli stosowane jest połączenie z użyciem adresu IP, wymagane są poniższe ustawienia.

3 Skonfiguruj drukarkę.

1 Otwórz okno Preferencje systemowe i dodaj drukarkę.

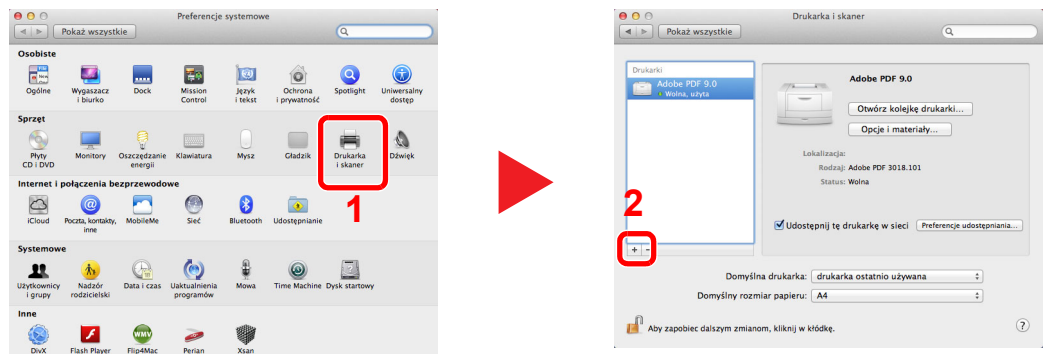

2 Wybierz pozycję [**Domyślne**] i kliknij pozycję wyświetloną w polu „Nazwa”, a następnie wybierz sterownik w polu „Użyj”.

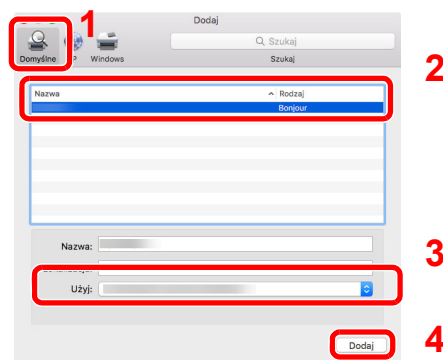

NOTATKA

Korzystając z połączenia z użyciem IP, kliknij ikonę IP, aby nawiązać takie połączenie, a następnie wprowadź nazwę hosta lub adres IP. Liczba wprowadzona w polu „Adres” zostanie automatycznie wyświetlona w polu „Nazwa”. W razie potrzeby można to zmienić.

3 Wybierz dostępne dla urządzenia opcje.

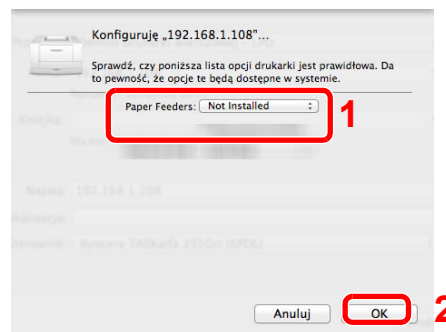

4 Wybrane urządzenie zostało dodane.

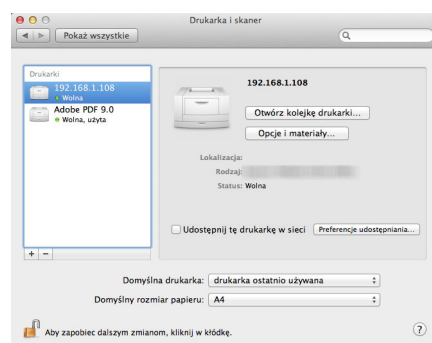

Konfigurowanie sterownika TWAIN

Rejestracja urządzenia w sterowniku TWAIN. Instrukcja wykorzystuje elementy interfejsu systemu Windows 10.

1 Wyświetl ekran.

- Wybierz panel funkcji [**Szukaj**], a następnie w polu wyszukiwania wprowadź „TWAIN Driver Setting”. Z listy wyszukiwania wybierz pozycję [**TWAIN Driver Setting**].

NOTATKA

W systemie Windows 8.1 wybrać panel funkcji [**Szukaj**], a następnie w polu wyszukiwania wprowadzić „TWAIN Driver Setting”. Z listy wyszukiwania wybierz pozycję [**TWAIN Driver Setting**].

- Kliknij przycisk [**Dodaj**].

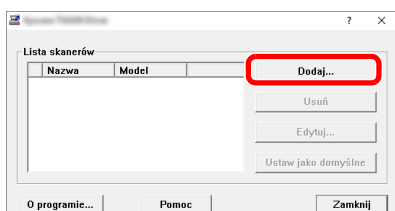

2 Skonfiguruj sterownik TWAIN.

(Sieć)

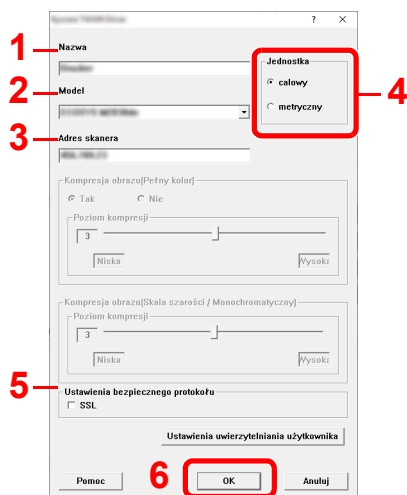

- Wprowadź nazwę urządzenia.
- Wybierz urządzenie z listy.
- Wprowadź adres IP lub nazwę hosta urządzenia.
- Wybierz jednostki miary.
- Korzystając z SSL, zaznacz pole wyboru SSL.
- Kliknij przycisk [**OK**].

(USB)

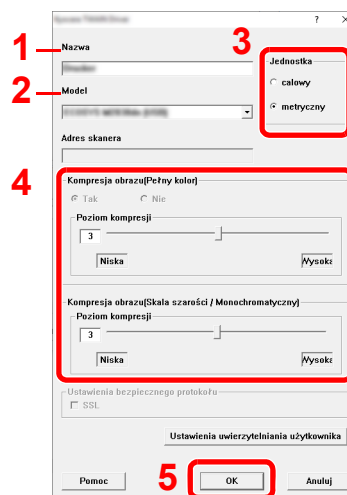

- Wprowadź nazwę urządzenia.
- Wybierz urządzenie z listy.
- Wybierz jednostki miary.
- Ustaw poziom kompresji.
- Kliknij przycisk [**OK**].

NOTATKA

Jeśli nieznanym jest adres IP lub nazwa hosta urządzenia, skontaktuj się z administratorem.

3 Zakończ rejestrację.

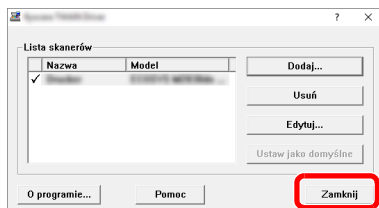

NOTATKA

Kliknąć przycisk **[Usuń]**, aby usunąć dodane urządzenie. Kliknąć przycisk **[Edytuj]**, aby zmienić nazwę.

Konfiguracja sterownika WIA

Urządzenie należy zarejestrować w sterowniku WIA. Instrukcja wykorzystuje elementy interfejsu systemu Windows 10.

1 Wyświetl ekran.

- Wybierz panel funkcji [**Szukaj**], a następnie w polu wyszukiwania wprowadź „Wyświetl skanery i aparaty fotograficzne”. Po wybraniu pozycji [**Wyświetl skanery i aparaty fotograficzne**] na liście wyszukiwania wyświetlony zostanie ekran Skanery i aparaty.

NOTATKA

W systemie Windows 8.1 wybierz panel funkcji [**Szukaj**], a następnie w polu wyszukiwania wprowadzić „Wyświetl skanery i aparaty fotograficzne”. Po wybraniu pozycji [**Wyświetl skanery i aparaty fotograficzne**] na liście wyszukiwania wyświetlony zostanie ekran Skanery i aparaty.

- Na liście sterowników WIA zaznacz pozycję o takiej samej nazwie jak to urządzenie, a następnie kliknij przycisk [**Właściwości**].

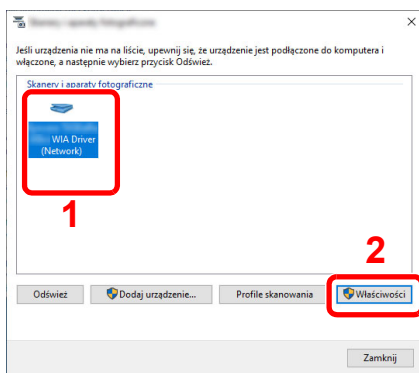

2 Skonfiguruj sterownik WIA.

(Sieć)

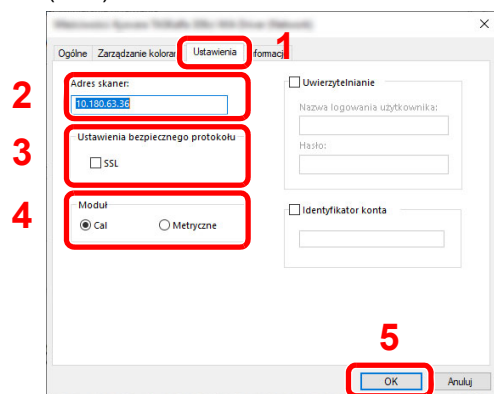

- Przejdź do karty [**Ustawienia**].
- Wprowadź adresy IP lub nazwę hosta urządzenia.
- Korzystając z SSL, zaznacz pole wyboru SSL.
- Wybierz jednostki miary.
- Kliknij przycisk [**OK**].

(USB)

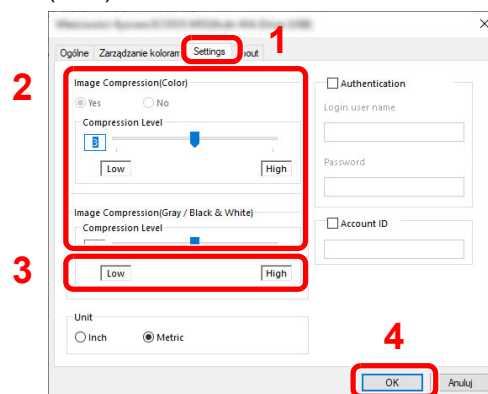

- Przejdź do karty [**Ustawienia**].
- Ustaw poziom kompresji.
- Wybierz jednostki miary.
- Kliknij przycisk [**OK**].

Sprawdzanie licznika

Sprawdź liczbę wydrukowanych lub zeskanowanych arkuszy.

1 Wyświetl ekran.

Klawisz [System Menu/Counter] > klawisz [▲] [▼] > [Licznik] > klawisz [OK]

2 Sprawdź stan licznika.

Wybierz pozycję, która ma być sprawdzona, i naciśnij klawisz [OK].

Command Center RX

Jeżeli urządzenie jest połączone z siecią, można skonfigurować różne ustawienia za pomocą narzędzia Command Center RX.

W poniższej części opisano, jak rozpocząć pracę z narzędziem Command Center RX oraz w jaki sposób zmieniać ustawienia zabezpieczeń i nazwę hosta.

➔ Command Center RX User Guide

NOTATKA

Aby móc skorzystać ze wszystkich funkcji ze stron narzędzia Command Center RX, należy wprowadzić nazwę użytkownika i hasło, a następnie kliknąć **[Login]**. Wprowadzenie ustalonego wcześniej hasła administratora umożliwia użytkownikowi dostęp do wszystkich stron, w tym Skrzynka dok., Książka adresowa oraz Ustaw. z menu nawigacyjnego. Ustawienia fabryczne dotyczące domyślnego użytkownika z uprawnieniami administratora są przedstawione poniżej. (Aplikacja rozróżnia małe i wielkie litery).

Login User Name: **Admin**
Login Password: **Admin**

Ustawienia, które mogą zostać skonfigurowane w narzędziu Command Center RX przez administratora i zwykłych użytkowników są następujące.

Ustawienie	Opis	Administrator	Zwykły użytkownik
Device Information	Służy do wyświetlania informacji o urządzeniu.	<input type="radio"/>	<input type="radio"/>
Job Status	Służy do wyświetlania wszystkich informacji o urządzeniu, w tym zadania drukowania i skanowania, zadania zapisywania, zaplanowane zadania i historii raportów zadań.	<input type="radio"/>	<input type="radio"/>
Document Box^{*1}	Służy do konfigurowania ustawień powiązanych ze skrzynką zadań.	<input type="radio"/>	-
Address Book	Służy do tworzenia, edytowania lub usuwania adresów i grup adresów.	<input type="radio"/>	<input type="radio"/> ^{*2}
Device Settings	Służy do konfigurowania zaawansowanych ustawień urządzenia.	<input type="radio"/>	-
Function Settings	Służy do konfigurowania zaawansowanych ustawień funkcji.	<input type="radio"/>	-
Network Settings	Służy do konfigurowania zaawansowanych ustawień sieciowych.	<input type="radio"/>	-
Security Settings	Służy do konfigurowania zaawansowanych ustawień zabezpieczeń.	<input type="radio"/>	-
Management Settings	Służy do konfigurowania zaawansowanych ustawień zarządzania.	<input type="radio"/>	-

*1 Wymagana jest karta rozszerzeń lub karta pamięci SD/SDHC.

*2 Zalogowany użytkownik może nie mieć dostępu do konfiguracji niektórych ustawień, w zależności od swoich uprawnień.

NOTATKA

W tym miejscu pominięto informacje na temat ustawień faksu.

➔ Podręcznik obsługi faksu

Uzyskiwanie dostępu do narzędzia Command Center RX

1 Wyświetl ekran.

1 Uruchom przeglądarkę internetową.

2 W pasku adresu wprowadź adres IP urządzenia lub jego nazwę hosta.

Należy klikać wymienione elementy w przedstawionej kolejności, aby sprawdzić adres IP urządzenia i nazwę hosta.

Klawisz **[System Menu/Counter]** > klawisz **[▲]** **[▼]** > **[Raport]** > klawisz **[OK]** > klawisz **[▲]** **[▼]** > **[Raportuj druk.]** > klawisz **[OK]** > klawisz **[▲]** **[▼]** > **[Strona stanu]** > klawisz **[OK]** > **[Tak]**

Przykłady: `https://192.168.48.21/` (adres IP)

`https://MFP001` (jeśli nazwa hosta to „MFP001”)

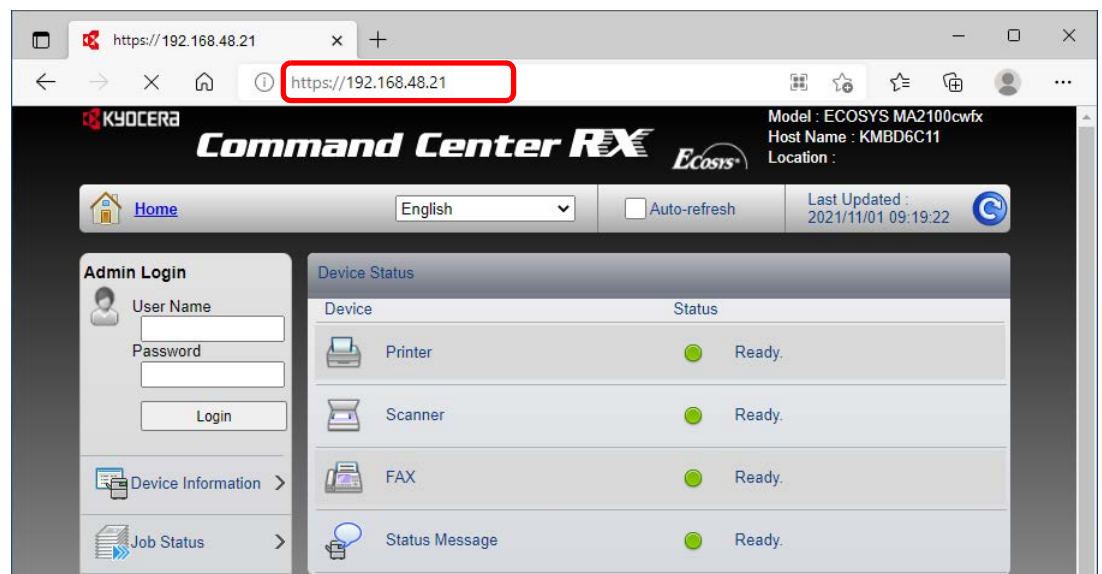

Na stronie sieci Web zostaną wyświetlone podstawowe informacje o urządzeniu i o narzędziu Command Center RX, a także ich bieżący stan.

NOTATKA

Jeżeli zostanie wyświetlony ekran „There is a problem with this website's security certificate”, należy skonfigurować certyfikat.

➔ **Command Center RX User Guide**

Można także kontynuować operację bez konfigurowania certyfikatu.

2 Skonfiguruj funkcję.

Wybierz kategorię na pasku nawigacyjnym po lewej stronie ekranu.

NOTATKA

Aby móc skorzystać ze wszystkich funkcji ze stron narzędzia Command Center RX, należy wprowadzić nazwę użytkownika i hasło, a następnie kliknąć **[Login]**. Wprowadzenie ustalonego wcześniej hasła administratora umożliwia użytkownikowi dostęp do wszystkich stron, w tym Skrzynka dok., Książka adresowa oraz Ustaw. z menu nawigacyjnego. Ustawienia fabryczne dotyczące domyślnego użytkownika z uprawnieniami administratora są przedstawione poniżej. (Aplikacja rozróżnia małe i wielkie litery).

Login User Name: **Admin**

Login Password: **Admin**

Zmiana ustawień zabezpieczeń

1 Wyświetl ekran.

1 Uruchom przeglądarkę internetową.

2 W pasku adresu wprowadź adres IP urządzenia lub jego nazwę hosta.

Należy klikać wymienione elementy w przedstawionej kolejności, aby sprawdzić adres IP urządzenia i nazwę hosta.

Klawisz [System Menu/Counter] > klawisz [▲] [▼] > [Raport] > klawisz [OK] > klawisz [▲] [▼] > [Raportuj druk.] > klawisz [OK] > klawisz [▲] [▼] > [Strona stanu] > klawisz [OK] > [Tak]

3 Zaloguj się z uprawnieniami administratora.

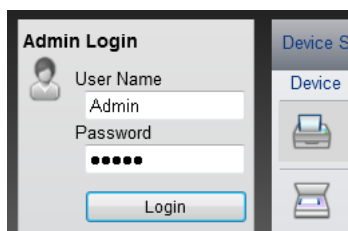

Poniżej przedstawiono domyślne ustawienia fabryczne dla domyślnego użytkownika z uprawnieniami administratora. (Aplikacja rozróżnia małe i wielkie litery).

Login User Name: Admin

Login Password: Admin

4 Kliknij pozycję [Security Settings].

2 Skonfiguruj ustawienia zabezpieczeń.

Z menu [Security Settings] wybierz polecenie odpowiadające ustawieniom, które mają być konfigurowane.

The screenshot displays the Command Center RX web interface. On the left, a navigation menu lists various settings categories: Device Information / Remote Operation, Job Status, Document Box, Address Book, Device Settings, Function Settings, Network Settings, and Security Settings. The Security Settings option is highlighted with a red rectangle. Below it are sub-options: Device Security and Send Security. The main content area shows the configuration for Security Settings, divided into several sections:

- Interface Block:**
 - Network : Refer to this link. [Protocol](#)
 - *USB Device : Block Unblock
 - *USB Host : Block Unblock
 - *USB Drive : Block Unblock
- Lock Operation Panel:**
 - Operation Panel :
- Display Status/Log:**
 - Display Jobs Detail Status :
 - Display Jobs Log :
 - Display FAX Log : Show All Hide All
- Edit Restriction:**
 - Address Book : Off Administrator Only



NOTATKA

Aby uzyskać szczegółowe informacje na temat certyfikatów, patrz:

➔ **Command Center RX User Guide**

Zmiana informacji o urządzeniu

1 Wyświetl ekran.

- 1 Uruchom przeglądarkę internetową.
- 2 W pasku adresu wprowadź adres IP urządzenia lub jego nazwę hosta.
Należy klikać wymienione elementy w przedstawionej kolejności, aby sprawdzić adres IP urządzenia i nazwę hosta.
Klawisz [System Menu/Counter] > klawisz [▲] [▼] > [Raport] > klawisz [OK] > klawisz [▲] [▼] > [Raportuj druk.] > klawisz [OK] > klawisz [▲] [▼] > [Strona stanu] > klawisz [OK] > [Tak]
- 3 Zaloguj się z uprawnieniami administratora.

Poniżej przedstawiono domyślne ustawienia fabryczne dla domyślnego użytkownika z uprawnieniami administratora. (Aplikacja rozróżnia małe i wielkie litery).

Login User Name: Admin
Login Password: Admin

- 4 Z menu [Device Settings] wybierz pozycję [System].

2 Wprowadź nazwę hosta.

Wprowadź informacje o urządzeniu, a następnie kliknij przycisk **[Submit]**.



WAŻNE

Po zmianie ustawień uruchom ponownie sieć albo wyłącz i ponownie włącz urządzenie.

Aby ponownie uruchomić sieć, należy wybrać pozycję **[Reset]** z menu **[Management Settings]**, a następnie pozycję **[Restart Network]** w „Restart”.

3 Przygotowanie przed rozpoczęciem użytkowania

W tym rozdziale opisano następujące czynności.

Ładowanie papieru	3-2
Środki ostrożności dotyczące ładowania papieru	3-2
Wybór podajników papieru	3-3
Ładowanie do kasety 1	3-4
Ładowanie do kasety 2	3-7
Środki ostrożności dotyczące wysuwania papieru	3-9
Blokada papieru	3-9
Przygotowanie do wysłania dokumentu do folderu współdzielonego na komputerze	3-10
Spisywanie nazwy komputera i pełnej nazwy komputera	3-10
Spisywanie nazwy użytkownika i nazwy domeny	3-11
Tworzenie folderu współdzielonego i spisywanie danych folderu współdzielonego	3-12
Konfiguracja Zapory systemu Windows	3-15

Ładowanie papieru

Środki ostrożności dotyczące ładowania papieru

Otwierając nową ryzę papieru, przewertuj kartki w sposób pokazany poniżej, tak by rozdzielić arkusze od siebie przed umieszczeniem ich w podajniku.

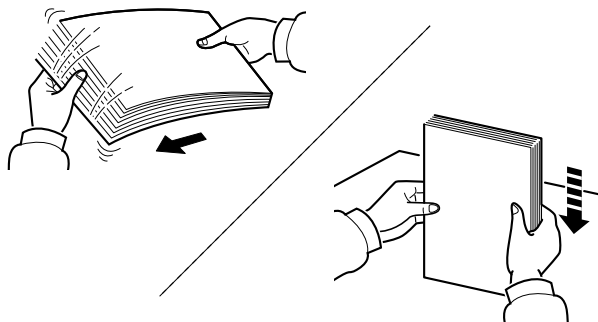

Przekartkuj papier i wyrównaj na prostej powierzchni.

Zwróć również uwagę na poniższe wskazówki.

- Jeżeli papier jest pomarszczony lub zgięty, przed załadowaniem należy go wygładzić. Pognięte lub pomarszczone arkusze mogą spowodować zacięcie.
- Unikaj wystawiania papieru na wysoką wilgotność, ponieważ wilgoć zawarta w papierze może powodować problemy z kopiowaniem. Po załadowaniu papieru na tacę uniwersalną lub do kaset pozostałe arkusze należy szczelnie zabezpieczyć w ich opakowaniu.
- Jeżeli urządzenie nie będzie używane przez dłuższy czas, zabezpiecz pozostały papier przed wilgocią, wyjmując go z kaset urządzenia i zamykając szczelnie w opakowaniu.

✓ WAŻNE

Jeżeli kopiowanie odbywa się na papierze używanym (już wcześniej wykorzystanym do drukowania), nie można stosować arkuszy zszytych lub spiętych razem. Może to doprowadzić do uszkodzenia urządzenia lub niskiej jakości obrazu.

💡 NOTATKA

W przypadku korzystania ze specjalnego papieru, np. firmowego, z nadrukowanymi nagłówkami, logo lub nazwą firmy albo z otworami, należy zapoznać się z sekcją:

➔ *Podręcznik obsługi – w języku angielskim*

Wybór podajników papieru

Należy wybrać podajniki papieru stosownie do rozmiaru i rodzaju papieru.

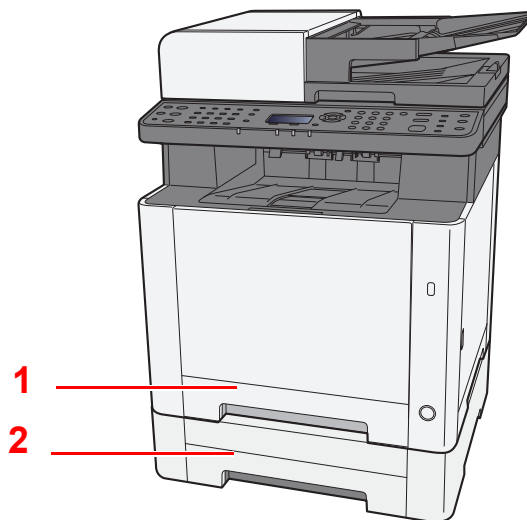

Nr	Nazwa	Rozmiar papieru	Rodzaj papieru	Pojemność	Strona
1	Kaseta 1	A4, B5, A5-R, A5, A6, B6, Legal, Oficio II, Letter, Executive, Statement-R, Folio, 16K, 216 × 340 mm, ISO B5, Niestandard.	Zwykły, Zadrukow., Czerpany, Makulatur., Szorstki, Z nagłówkiem, Kolorowy, Dziurkowany, Gruby, Wys.jakość, Niestand. od 1 do 8	250 arkuszy (80 g/m ²)	strona 3-4
2	Kaseta 2				strona 3-7



NOTATKA

- Liczba arkuszy mieszczących się w kasetach zależy od warunków panujących w otoczeniu urządzenia i rodzaju papieru.
- Nie należy stosować papieru do drukarek atramentowych ani żadnego innego rodzaju papieru ze specjalną powłoką powierzchniową. (Papier takiego rodzaju może zacinać się w drukarce lub powodować inne problemy).
- Aby uzyskać wyższą jakość wydruku, należy stosować specjalny papier kolorowy.

Ładowanie do kasety 1

- 1 **Wyciągnij kasetę 1 całkowicie z urządzenia.**

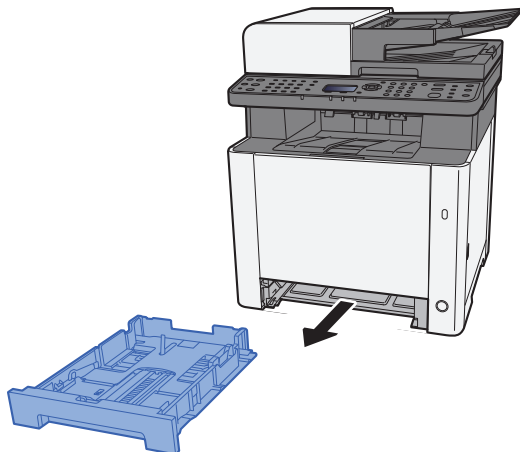

- 2 **Wyreguluj prowadnicę długości papieru według rozmiaru używanego papieru.**

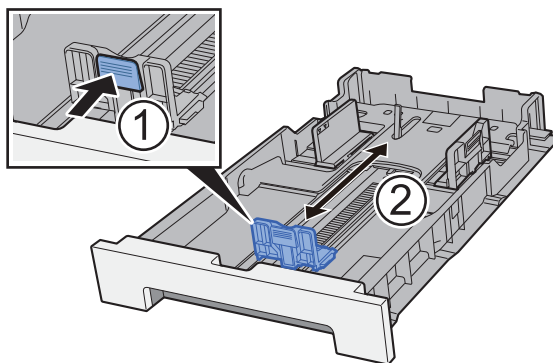

W przypadku papieru Folio, Oficio II lub Legal

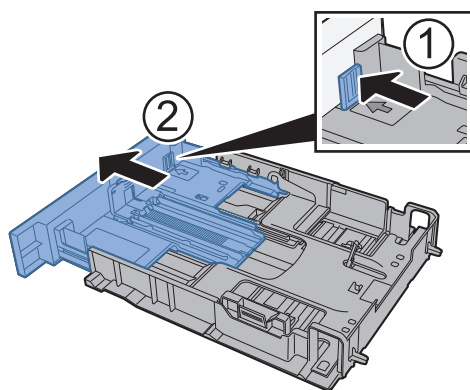

NOTATKA

W niektórych regionach kasety są wyposażone w pokrywy. Jeżeli kasetka ma pokrywę, otwórz pokrywę, aby wyregulować prowadnicę.

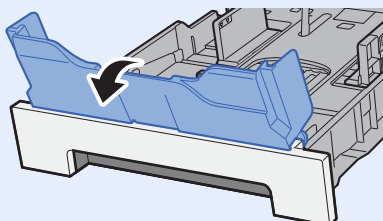

3 Wyreguluj pozycję prowadnic szerokości papieru po lewej i prawej stronie kasety 1.

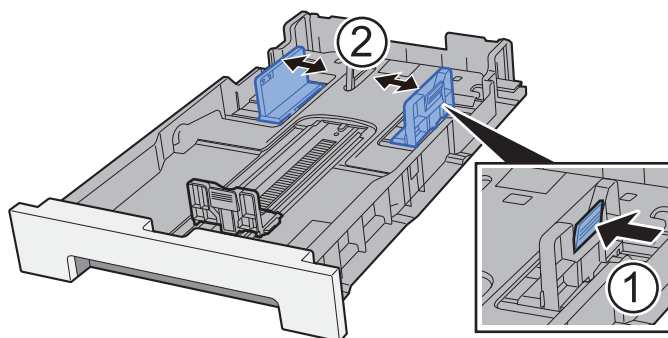

4 Włóż papier.

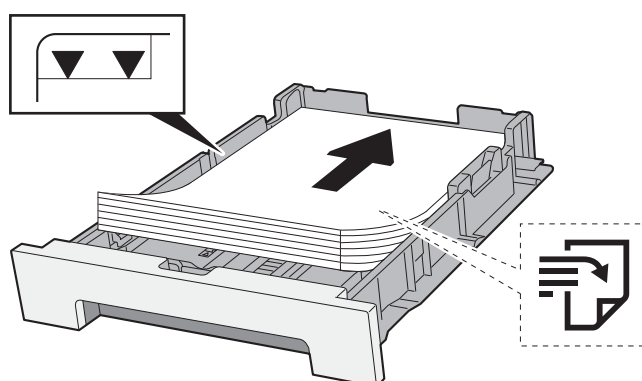

NOTATKA

Jeżeli kasetka ma pokrywę, zamknij pokrywę.

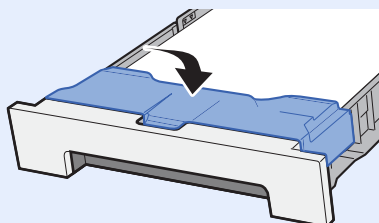

WAŻNE

- Papier należy załadować stroną do zadrukowania ułożoną do góry.
- Po wyjęciu papieru z opakowania przewertuj kartki przed umieszczeniem ich na tacy uniwersalnej.
- ➔ [Środki ostrożności dotyczące ładowania papieru \(strona 3-2\)](#)
- Przed załadowaniem papieru należy upewnić się, że nie jest on pofałdowany ani zgięty. Pognięte lub pomarszczone arkusze mogą spowodować zacięcie papieru.
- Należy upewnić się, że załadowany papier nie przekracza wskaźnika poziomu (patrz ilustracja powyżej).
- Jeżeli papier zostanie załadowany bez dostosowywania prowadnic szerokości i długości papieru, może to spowodować krzywe podawanie papieru lub jego zacięcie.

5 Delikatnie wepchnij kasetę 1 z powrotem do środka.

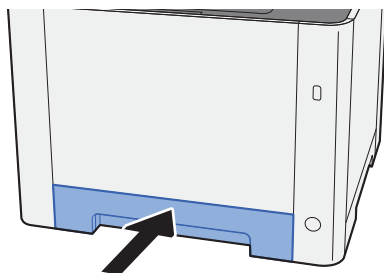

NOTATKA

Jeżeli używany jest papier Folio, Oficio II lub Legal, kasetka będzie wystawać poza urządzenie.

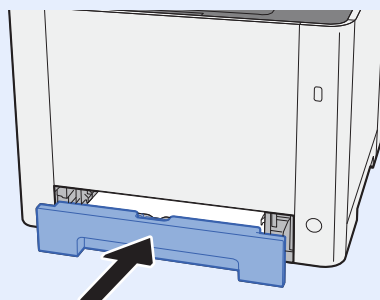

6 Wyświetl ekran.

Klawisz [System Menu/Counter] > klawisz [▲] [▼] > [Ustaw. wspólne] > klawisz [OK] > klawisz [▲] [▼] > [Ust. oryg./pap.] > klawisz [OK] > klawisz [▲] [▼] > [Ustaw. kasety 1] > klawisz [OK]

7 Skonfiguruj funkcję.

Wybierz rozmiar i rodzaj papieru.

➔ Patrz *Podręcznik obsługi* – w języku angielskim.

Ładowanie do kasety 2

- 1 Wyciągnij kasetę 2 całkowicie z urządzenia.**

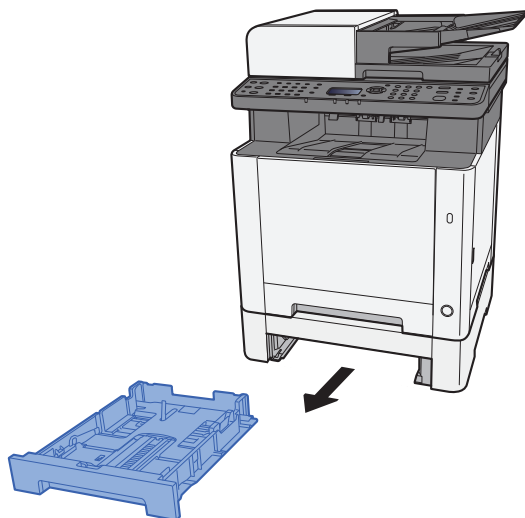

- 2 Wyreguluj prowadnicę długości papieru według rozmiaru używanego papieru.**

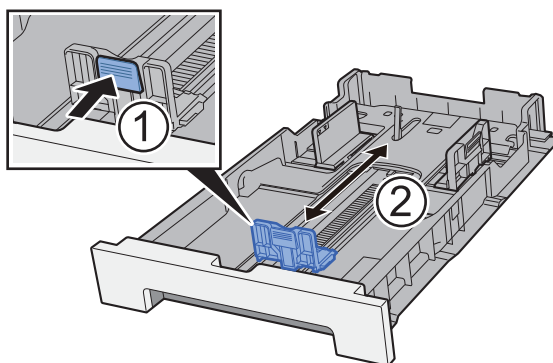

- 3 Wyreguluj pozycję prowadnic szerokości papieru po lewej i prawej stronie kasety 2.**

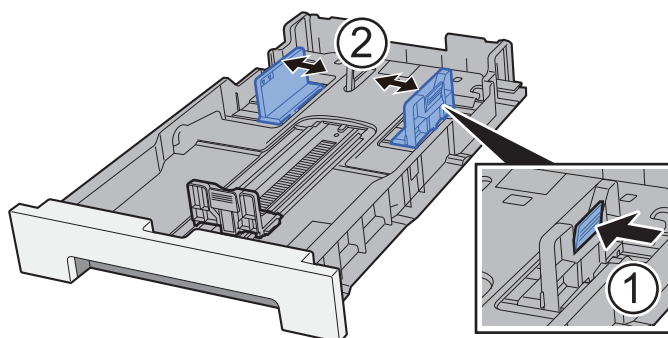

4 Włóż papier.

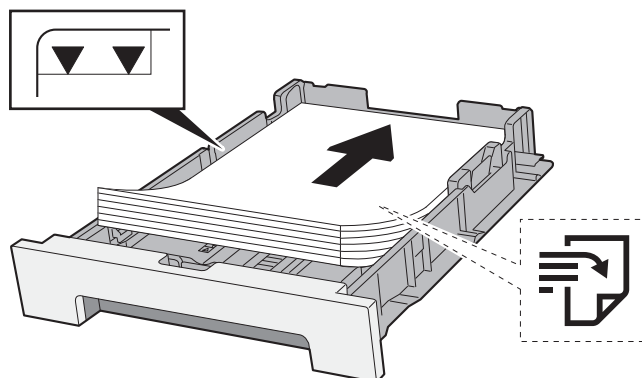

✓ WAŻNE

- Papier należy załadować stroną do zadrukowania ułożoną do góry.
- Po wyjęciu papieru z opakowania przewertuj kartki przed umieszczeniem ich na tacy uniwersalnej.
- ➔ [Środki ostrożności dotyczące ładowania papieru \(strona 3-2\)](#)
- Przed załadowaniem papieru należy upewnić się, że nie jest on pofałdowany ani zgięty. Pognięte lub pomarszczone arkusze mogą spowodować zacięcie papieru.
- Należy upewnić się, że załadowany papier nie przekracza wskaźnika poziomu (patrz ilustracja powyżej).
- Jeżeli papier zostanie załadowany bez dostosowywania prowadnic szerokości i długości papieru, może to spowodować krzywe podawanie papieru lub jego zacięcie.

5 Delikatnie wepchnij kasetę 2 z powrotem do środka.

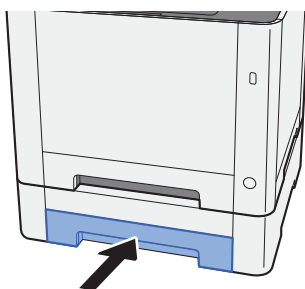

6 Wyświetl ekran.

Klawisz [System Menu/Counter] > klawisz [▲] [▼] > [Ustaw. wspólne] > klawisz [OK] > klawisz [▲] [▼] > [Ust. oryg./pap.] > klawisz [OK] > klawisz [▲] [▼] > [Ustaw. kasety 2] > klawisz [OK]

7 Skonfiguruj funkcję.

Wybierz rozmiar i rodzaj papieru.

- ➔ Patrz *Podręcznik obsługi – w języku angielskim*.

Środki ostrożności dotyczące wysuwania papieru

Blokada papieru

Używając papieru większego niż B5/Letter, należy otworzyć pokazany na rysunku ogranicznik papieru.

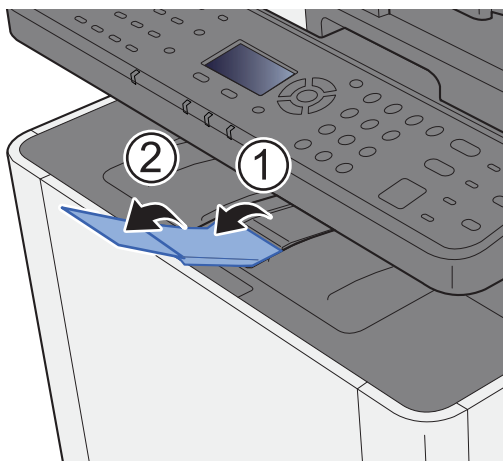

Przygotowanie do wysłania dokumentu do folderu współdzielonego na komputerze

Sprawdź informacje, które należy ustawić w urządzeniu, i utwórz folder na dokumenty odbierane w komputerze. W poniższym objaśnieniu zostały użyte zrzuty ekranowe z systemu Windows 8.1. Szczegóły tych zrzutów zależą od wersji systemu operacyjnego Windows.



NOTATKA

Zaloguj się w systemie Windows na konto z uprawnieniami administratora.

Spisywanie nazwy komputera i pełnej nazwy komputera

Sprawdź nazwę komputera i pełną nazwę komputera.

1 Wyświetl ekran.

W systemie Windows kliknij przycisk **[Start]**, a następnie wybierz polecenia **[System Windows]**, **[Panel sterowania]**, **[System i zabezpieczenia]** i **[System]**.



NOTATKA

W systemie Windows 8.1 na ekranie startowym kliknij prawym przyciskiem myszy pozycję **[Komputer]** i wybierz polecenie **[Właściwości]**. Albo kliknij prawym przyciskiem myszy ikonę Windows i wybierz **[System]**.

2 Sprawdź nazwę komputera.

The screenshot shows the 'System' control panel window with the title 'Nazwa komputera, domena i ustawienia grupy roboczej'. It contains three text boxes: 'Nazwa komputera:' with the value 'PC001', 'Pełna nazwa komputera:' with the value 'PC001.abcdnet.com', and 'Opis komputera:' which is empty. A red rectangle highlights the 'PC001' value in the first box. On the right side, there is a link that says 'Zmień ustawienia'.

Sprawdź nazwę komputera i pełną nazwę komputera.

Przykładowy ekran:

Nazwa komputera: PC001

Pełna nazwa komputera: PC001.abcdnet.com

Po sprawdzeniu nazwy komputera kliknij przycisk  **[Zamknij]**, aby zamknąć ekran „Właściwości systemu”.

Spisywanie nazwy użytkownika i nazwy domeny

Sprawdź nazwę domeny i nazwę użytkownika stosowaną podczas logowania się do systemu Windows.

1 Wyświetl ekran.

W systemie Windows kliknij przycisk **[Start]**, a następnie wybierz polecenia **[System Windows]** i **[Wiersz polecenia]**.

W systemie Windows 8.1 na panelu funkcji wybierz pozycję **[Szukaj]**, a następnie w polu wyszukiwania wprowadź „Wiersz polecenia”. Z listy wyszukiwania wybierz pozycję **[Wiersz polecenia]**.

Zostanie wyświetlone okno Wiersz polecenia.

2 Sprawdź nazwę domeny i nazwę użytkownika.

W wierszu polecenia wpisz „net config workstation” i naciśnij klawisz **[Enter]**.

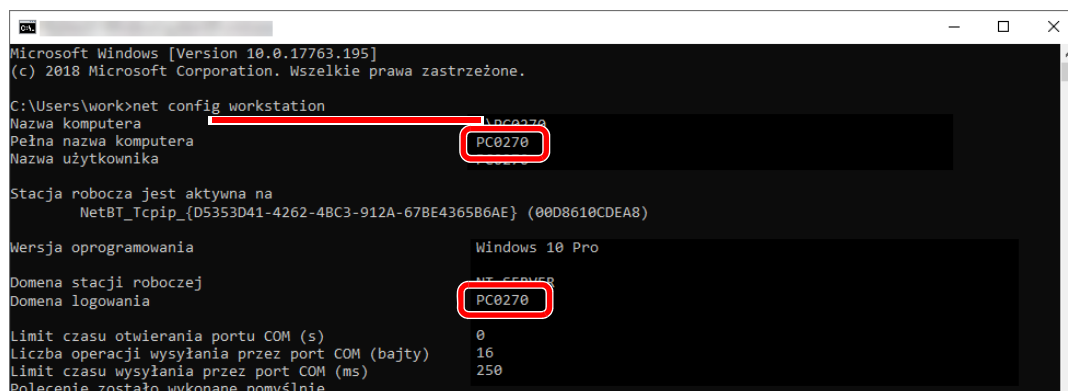

```
Microsoft Windows [Version 10.0.17763.195]
(c) 2018 Microsoft Corporation. Wszelkie prawa zastrzeżone.

C:\Users\work>net config workstation
Nazwa komputera          PC0270
Pełna nazwa komputera   PC0270
Nazwa użytkownika
Stacja robocza jest aktywna na
  NetBT_Tcpip_{D5353D41-4262-4BC3-912A-67BE4365B6AE} {00D8610CDEA8}
Wersja oprogramowania  Windows 10 Pro
Domena stacji roboczej  PC0270
Domena logowania        PC0270
Limit czasu otwierania portu COM (s)  0
Liczba operacji wysyłania przez port COM (bajty)  16
Limit czasu wysyłania przez port COM (ms)  250
Polecenie zostało wykonane pomyślnie.
```

Sprawdź nazwę domeny i nazwę użytkownika.

Przykładowy ekran:

Nazwa użytkownika: PC0270
Nazwa domeny: PC0270

Tworzenie folderu współdzielonego i spisywanie danych folderu współdzielonego

Utwórz folder współdzielony, w którym odbierane będą dokumenty na komputerze docelowym.

NOTATKA

Jeśli we właściwościach systemu istnieje grupa robocza, skonfiguruj poniższe ustawienia, aby ograniczyć dostęp do folderu do wybranych użytkowników lub grup.

- 1 Otwórz okno narzędzia Eksplorator plików i wybierz polecenia **[Widok]**, **[Opcje]**, a następnie **[Opcje folderów]**.

W systemie Windows 8.1 na panelu funkcji na pulpicie wybierz pozycję **[Ustawienia]**, a następnie wybierz polecenia **[Panel sterowania]**, **[Wygląd i personalizacja]**, a następnie **[Opcje folderów]**.

2

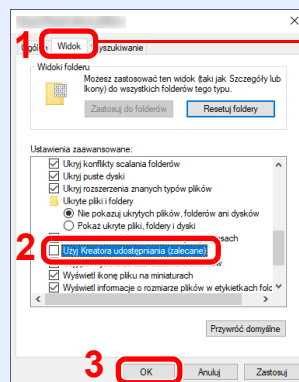

Upewnij się, że wybrano kartę **[Widok]**.

Usunąć zaznaczenie pola wyboru **[Użyj Kreatora udostępniania (zalecane)]** w „Ustawieniach zaawansowanych”.

1 Utwórz folder.

- 1 Utwórz folder na swoim komputerze.

Na przykład stwórz na pulpicie folder o nazwie „**scannerdata**”.

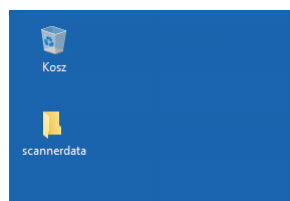

2 Skonfiguruj ustawienia uprawnień.

- 1 Kliknij prawym przyciskiem myszy folder „**scannerdata**”, wybierz polecenie [**Właściwości**], a następnie kliknij kartę [**Udostępnianie**] i przycisk [**Udostępnianie zaawansowane**].

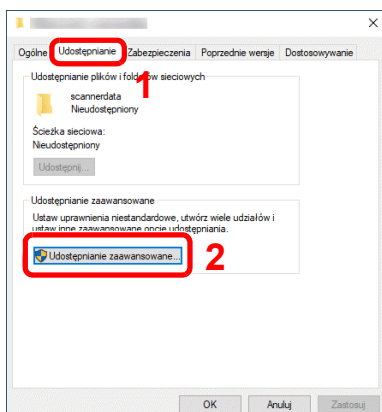

- 2 Zaznacz pole wyboru [**Udostępnij ten folder**] i kliknij przycisk [**Uprawnienia**].

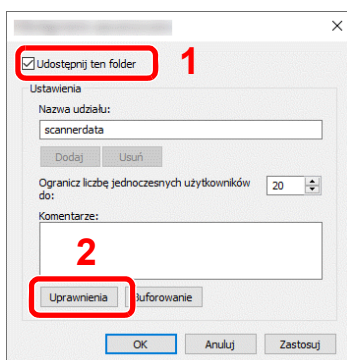

- 3 Zapisz wartość pola [**Nazwa udziału**].

- 4 Kliknij przycisk [**Dodaj**].

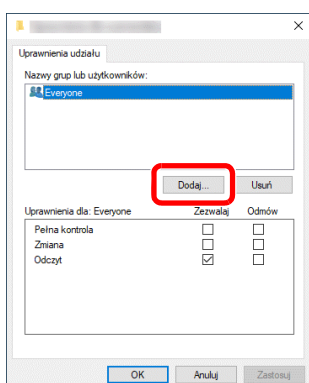

5 Określ lokalizację.

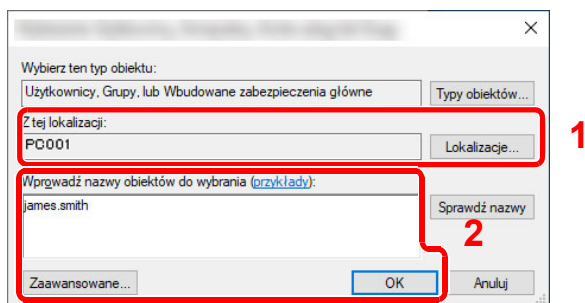

- 1 Jeżeli nazwa komputera, której zapis opisano na [strona 3-10](#), jest taka sama jak nazwa domeny:
Jeżeli nazwa komputera nie pojawia się w polu „Z tej lokalizacji”, kliknij przycisk [**Lokalizacje**] i wybierz nazwę komputera, a następnie kliknij przycisk [**OK**].
Przykład: PC001
Jeżeli nazwa komputera, której zapis opisano na [strona 3-10](#), jest inna niż nazwa domeny:
Jeżeli tekst po pierwszej kropce (.) w pełnej nazwie komputera nie pojawia się w polu „Z tej lokalizacji”, kliknij przycisk [**Lokalizacje**], zaznacz tekst po kropce (.) i kliknij przycisk [**OK**].
Przykład: abcdnet.com
→ [Spisywanie nazwy użytkownika i nazwy domeny \(strona 3-11\)](#)
- 2 Wprowadź nazwę użytkownika, której zapis opisano na [strona 3-11](#) podręcznika, i kliknij przycisk [**OK**].
Nazwę użytkownika można wprowadzić także, klikając przycisk [**Zaawansowane**] i zaznaczając użytkownika.

6 Ustaw uprawnienia dostępu dla wybranego użytkownika.

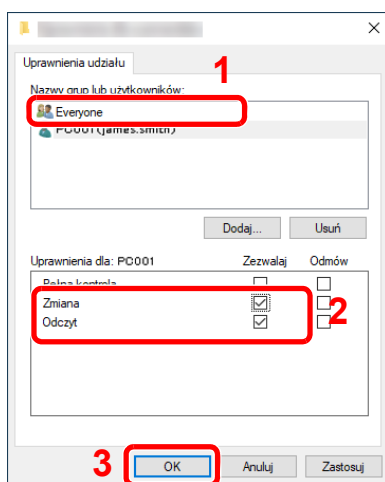

- 1 Wybierz wprowadzonego użytkownika.
- 2 Zaznacz pole wyboru [**Zezwalaj**] w obszarze uprawnień „Zmiana” i „Odczyt”.
- 3 Naciśnij przycisk [**OK**].

NOTATKA

Opcja „**Wszyscy**” daje uprawnienia dostępu wszystkim w sieci. Aby podnieść poziom bezpieczeństwa, zaleca się ustawienie opcji „**Wszyscy**” i usunięcie zaznaczenia uprawnień [**Zezwalaj**] w obszarze „**Odczyt**”.

- 7 Kliknij przycisk [**OK**] na ekranie „**Udostępnianie zaawansowane**”, aby zamknąć ekran.

8 Sprawdź szczegóły na karcie [Zabezpieczenia].

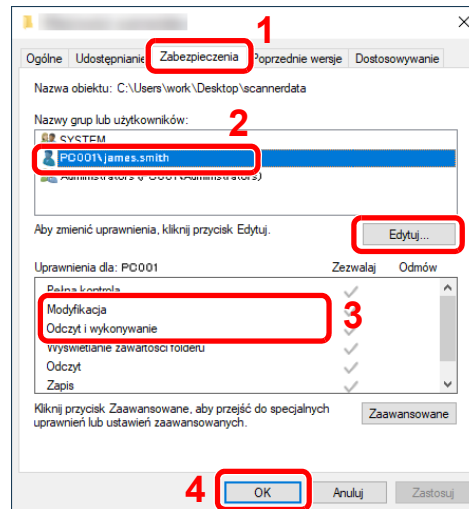

- 1 Wybierz kartę [Zabezpieczenia].
- 2 Wybierz wprowadzonego użytkownika. Jeżeli użytkownik nie pojawia się w polu „Nazwy grup i użytkowników”, kliknij przycisk [Edytuj], aby dodać użytkownika w sposób podobny do opisanego w procedurze „konfiguracja ustawień uprawnień”.
- 3 Upewnij się, że w obszarze [Zezwalaj] zaznaczone są opcje uprawnień „Modyfikacja” i „Odczyt i wykonanie”.
- 4 Kliknij przycisk [Zamknij].

Konfiguracja Zapory systemu Windows

Zezwól na udostępnianie plików oraz drukarek i ustaw port stosowany do transmisji SMB.



NOTATKA

Zaloguj się w systemie Windows na konto z uprawnieniami administratora.

1 Sprawdź udostępnianie plików i drukarek.

- 1 W systemie Windows kliknij przycisk [Start], a następnie wybierz polecenia [System Windows], [Panel sterowania], [System i zabezpieczenia] i [Zezwalaj aplikacji na dostęp przez Zaporę systemu Windows].

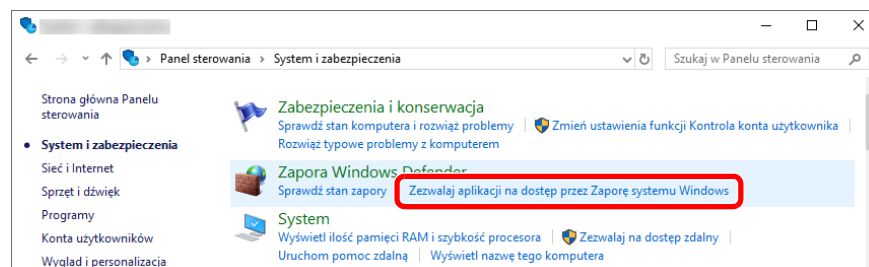

NOTATKA

- W systemie Windows 8.1 na panelu funkcji na pulpicie wybierz polecenia [Ustawienia], [Panel sterowania], [System i zabezpieczenia], a następnie [Zapora systemu Windows].
- Po wyświetleniu okna dialogowego Kontrola konta użytkownika kliknij przycisk [Kontynuuj].

2 Zaznacz pole wyboru [Udostępnianie plików i drukarek].

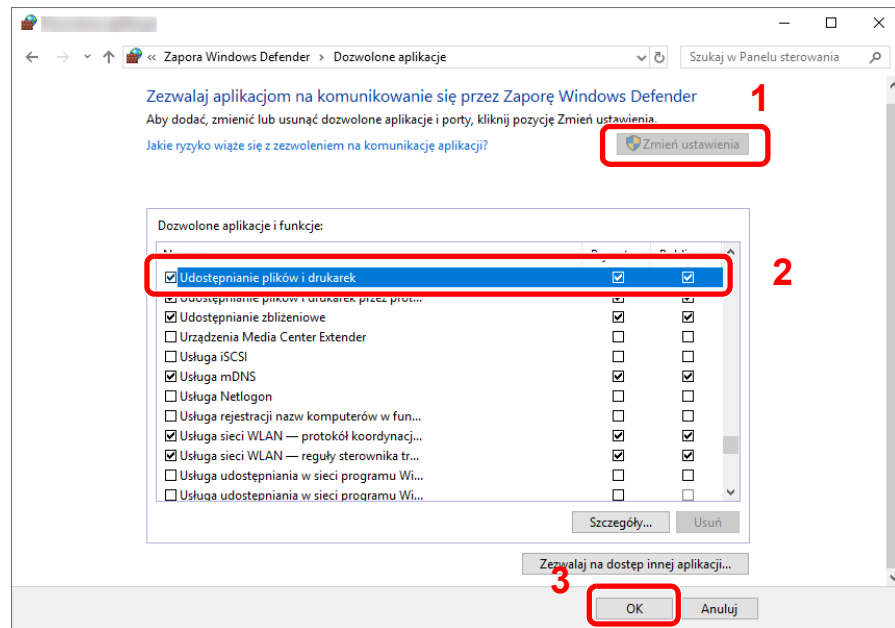

2 Dodaj port.

- 1 W systemie Windows kliknij przycisk [Start], a następnie wybierz polecenia [System Windows], [Panel sterowania], [System i zabezpieczenia] i [Sprawdź stan zapory].

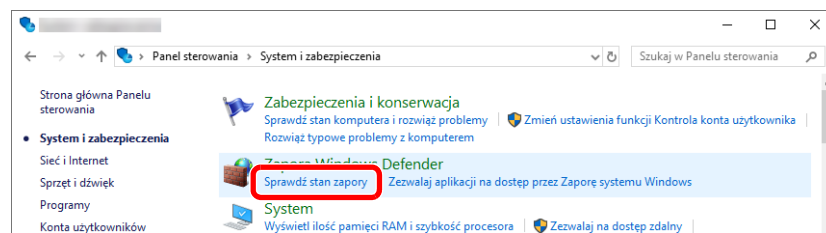

- 2 Wybierz pozycję [Ustawienia zaawansowane].

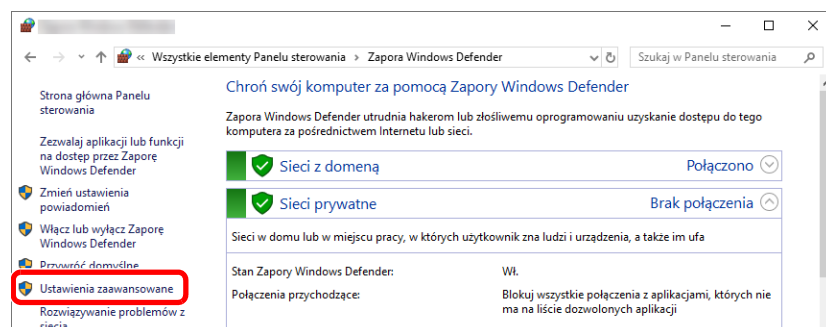

- 3 Wybierz pozycję [Reguły przychodzące].



4 Wybierz pozycję **[Nowa reguła]**.

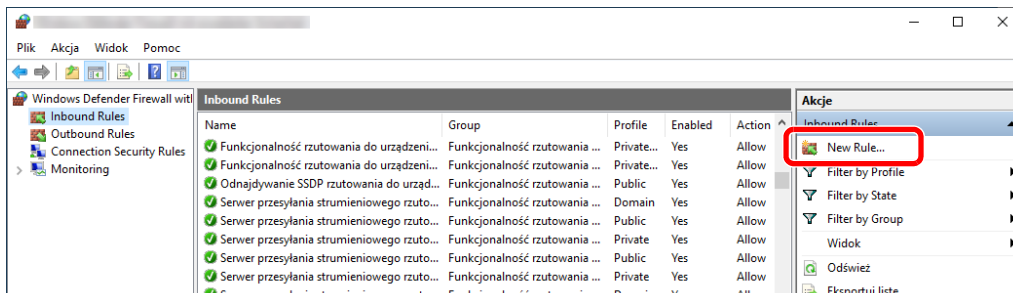

5 Zaznacz opcję **[Port]**.

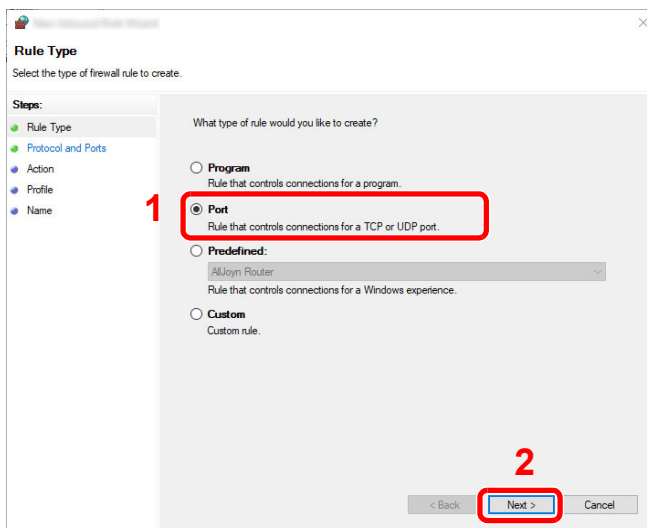

6 Zaznacz opcję **[TCP]**, aby reguła odnosiła się do niego. Następnie zaznacz opcję **[Określone porty lokalne]** i wprowadź „445”, a potem kliknij **[Dalej]**.

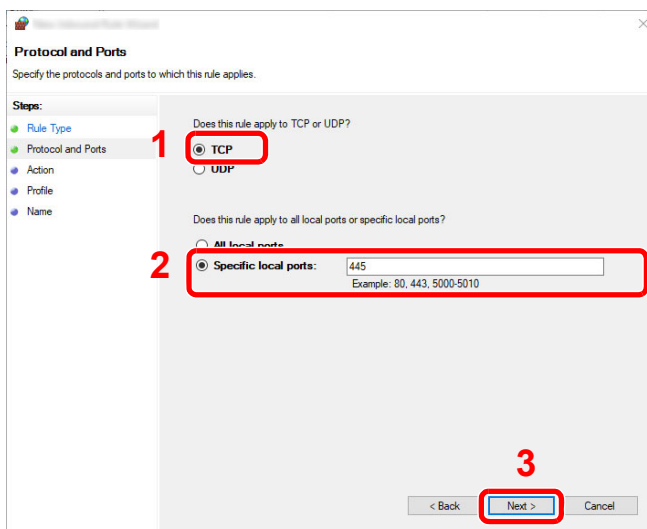

7 Zaznacz opcję **[Zezwalaj na połączenie]** i kliknij przycisk **[Dalej]**.

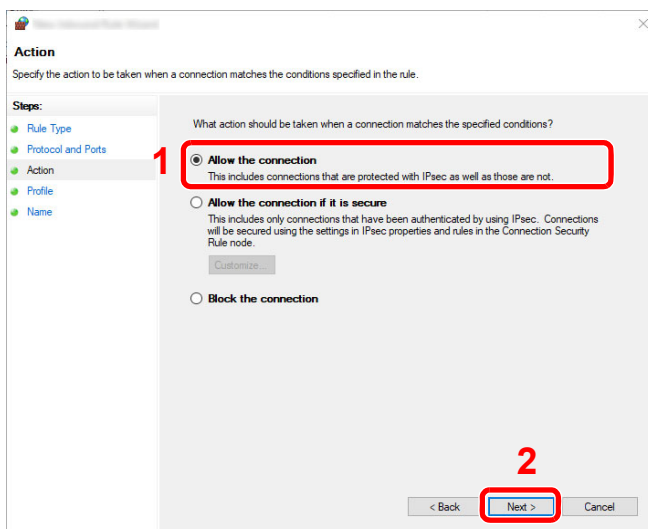

8 Upewnij się, że zaznaczone są wszystkie pola wyboru i kliknij przycisk **[Dalej]**.

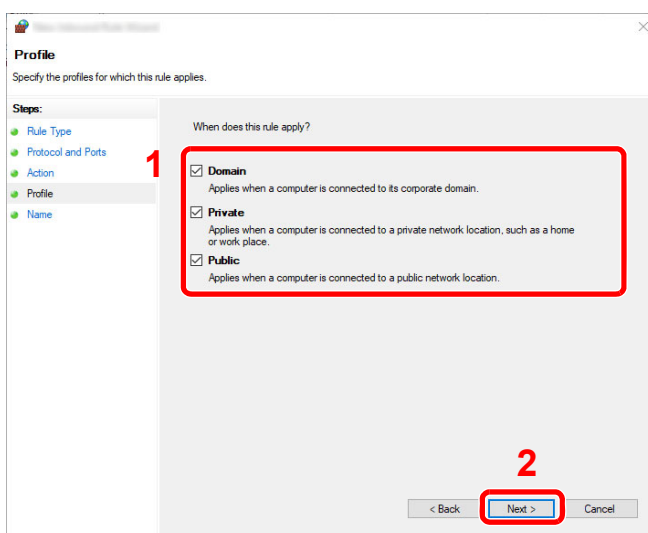

9 W polu „Nazwa” wprowadź „Skan. do SMB” i kliknij **[Zakończ]**.

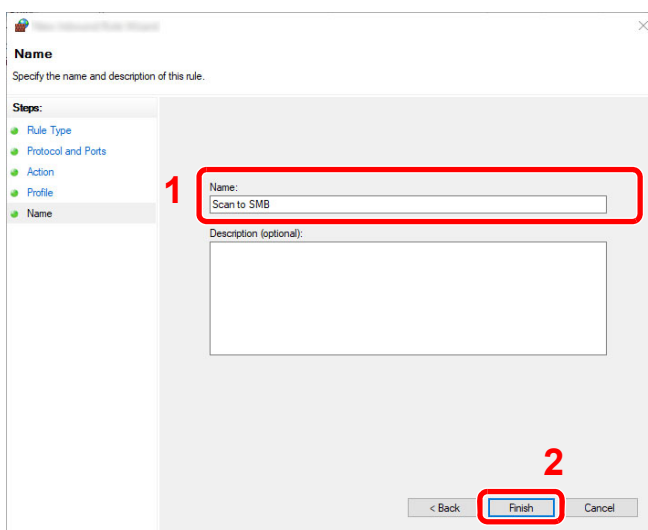

W systemie Windows 8.1

- 1 W systemie Windows 8.1 na panelu funkcji na pulpicie wybierz pozycję **[Ustawienia]**, a następnie wybierz polecenia **[Panel sterowania]**, **[System i zabezpieczenia]**, a następnie **[Zapora systemu Windows]**.

Po wyświetleniu okna dialogowego Kontrola konta użytkownika kliknij przycisk **[Kontynuuj]**.

- 2 Skonfiguruj ustawienia.

➔ [Konfiguracja Zapory systemu Windows \(strona 3-15\)](#)

4 Drukowanie z komputera

W tym rozdziale opisano następujące tematy:

Ekran właściwości sterownika drukarki	4-2
Wyświetlanie pomocy sterownika drukarki	4-3
Zmiana domyślnych wartości ustawień sterownika drukarki (Windows 10)	4-3
Drukowanie z komputera	4-4
Drukowanie na papierze o standardowym rozmiarze	4-4
Drukowanie na papierze o niestandardowym rozmiarze	4-6
Anulowanie drukowania z komputera	4-9
Drukowanie z urządzenia przenośnego	4-10
Drukowanie przy użyciu funkcji AirPrint	4-10
Drukowanie przez usługę Mopria	4-10
Drukowanie za pośrednictwem Wi-Fi Direct	4-10
Monitorowanie stanu drukarki (Status Monitor)	4-11
Dostęp do programu Status Monitor	4-11
Zamykanie programu Status Monitor	4-11
Stan Szybki Podgląd	4-11
Karta postępu drukowania	4-12
Karta stanu tacy papieru	4-12
Karta stanu tonera	4-12
Karta alarmów	4-13
Menu kontekstowe programu Status Monitor	4-13
Ustawienia powiadomień programu Status Monitor	4-14

Ekran właściwości sterownika drukarki

W oknie dialogowym właściwości sterownika drukarki można skonfigurować różne ustawienia dotyczące drukowania.

➔ Printer Driver User Guide

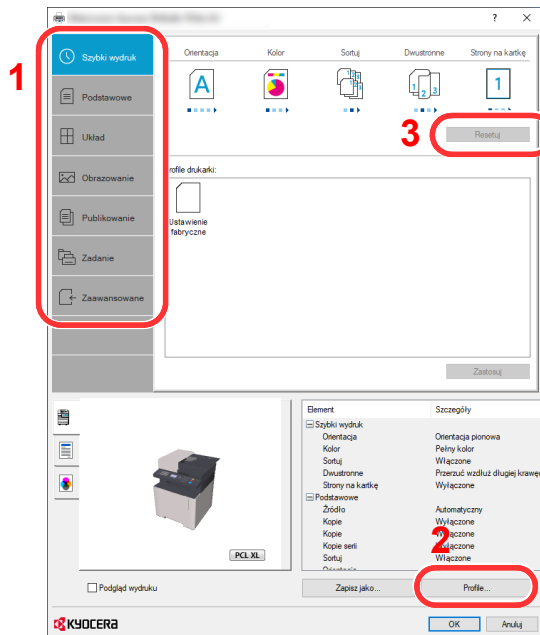

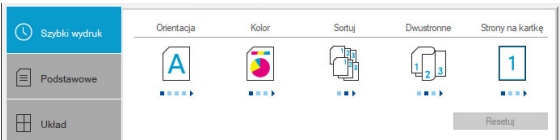
Nr	Opis
1	<p>Karta [Szybki wydruk]</p> <p>Na karcie znajdują się ikony, których można użyć do szybkiego konfigurowania często używanych funkcji. Po każdym kliknięciu ikony stosowane są odpowiednie ustawienia, a ikona jest zmieniana na obraz przypominający wydruk.</p>  <p>Karta [Podstawowe]</p> <p>Na tej karcie dostępne są podstawowe, często używane funkcje. Można ich używać do konfigurowania rozmiaru papieru i druku dwustronnego.</p> <p>Karta [Układ]</p> <p>Na karcie można skonfigurować ustawienia drukowania różnych układów, w tym drukowania broszur i plakatów, trybu łączenia i skalowania.</p> <p>Karta [Obrazowanie]</p> <p>Na karcie dostępne są ustawienia powiązane z jakością wydruków.</p> <p>Karta [Publikowanie]</p> <p>Na karcie można tworzyć okładki i wkładki do zadań drukowania, a także umieszczać wkładki między arkuszami folii OHP.</p> <p>Karta [Zadanie]</p> <p>Na karcie można konfigurować ustawienia zapisywania danych drukowania z komputera na urządzeniu. Regularnie używane dokumenty i inne dane można zapisać w urządzeniu, aby ułatwić sobie drukowanie. Ponieważ drukowanie zapisanych dokumentów można wyzwać bezpośrednio z urządzenia, ta funkcja jest przydatna do drukowania dokumentów, których inni użytkownicy nie powinni oglądać.</p> <p>Karta [Zaawansowane]</p> <p>Na karcie dostępne są ustawienia umożliwiające wstawianie stron tekstowych lub znaków wodnych do danych drukowania.</p>
2	<p>[Profile]</p> <p>Ustawienia sterownika drukarki można zapisywać w profilach. Zapisane profile można przywołać w dowolnym momencie. Jest to bardzo wygodny sposób na zapisanie często używanych ustawień.</p>

Nr	Opis
3	[Resetuj] Umożliwia przywrócenie wstępnych wartości ustawień.

Wyświetlanie pomocy sterownika drukarki

Sterownik drukarki jest dostarczany wraz z plikami pomocy. Aby dowiedzieć się więcej o ustawieniach drukowania, należy otworzyć okno dialogowe ustawień drukowania sterownika drukarki i wyświetlić tematy pomocy zgodnie z poniższą procedurą.

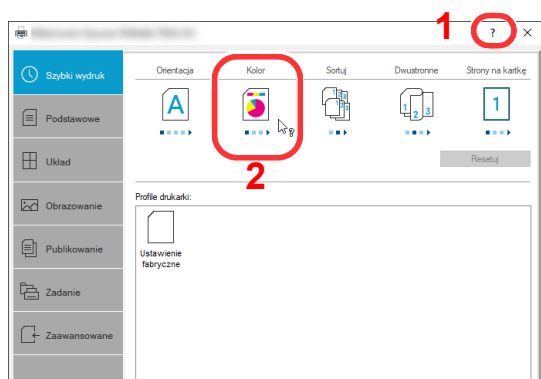

- 1 Kliknij przycisk [?] w prawym górnym rogu ekranu.
- 2 Kliknij element, o którym informacje mają być wyświetlone.



NOTATKA

Pomoc sterownika drukarki można też wyświetlić, klikając żądany element i naciskając klawisz [F1] na klawiaturze.

Zmiana domyślnych wartości ustawień sterownika drukarki (Windows 10)

Możliwa jest zmiana domyślnych wartości ustawień sterownika drukarki. Wybierając często używane ustawienia, można pominąć wykonywanie niektórych czynności podczas drukowania. Informacje na temat ustawień znaleźć można w:

➔ [Printer Driver User Guide](#)

- 1 W systemie Windows kliknij przycisk [Start], a następnie wybierz polecenia [System Windows], [Panel sterowania] i [Urządzenia i drukarki].**
- 2 Kliknij ikonę sterownika drukarki prawym przyciskiem myszy, a następnie z menu sterownika drukarki wybierz pozycję [Właściwości drukarki].**
- 3 Na karcie [Ogólne] kliknij przycisk [Podstawowe].**
- 4 Zaznacz żądane domyślne wartości ustawień i kliknij przycisk [OK].**

Drukowanie z komputera

W niniejszej części opisano metodę drukowania z wykorzystaniem KX DRIVER.

NOTATKA

- Aby wydrukować dokument z aplikacji, zainstaluj na komputerze sterownik drukarki z dostarczonej płyty DVD (Product Library).
- W niektórych środowiskach bieżące ustawienia są wyświetlane na dole okna dialogowego sterownika drukarki.

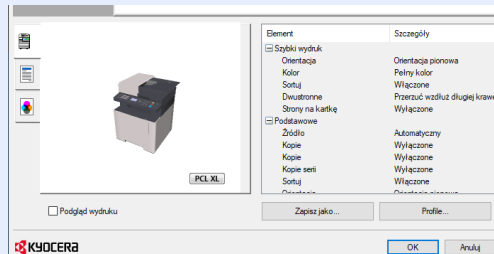

- W przypadku drukowania na kartonie lub kopertach należy je umieścić na tacy uniwersalnej przed wykonaniem poniższej procedury.

➔ [Umieszczanie papieru na tacy uniwersalnej \(strona 5-5\)](#)

Drukowanie na papierze o standardowym rozmiarze

Jeżeli został załadowany papier o rozmiarze ujętym na liście rozmiarów obsługiwanych przez urządzenie, należy wybrać rozmiar papieru na karcie **[Podstawowe]** w oknie dialogowym ustawień drukowania sterownika drukarki.

NOTATKA

Określ rozmiar papieru i typ nośnika do drukowania z panelu operacyjnego.

➔ Patrz *Podręcznik obsługi – w języku angielskim*.

1 Wyświetl ekran.

W aplikacji kliknij menu **[Plik]** i wybierz polecenie **[Drukuj]**.

2 Skonfiguruj ustawienia.

1 Z listy „Drukarka” wybierz urządzenie i kliknij przycisk **[Właściwości]**.

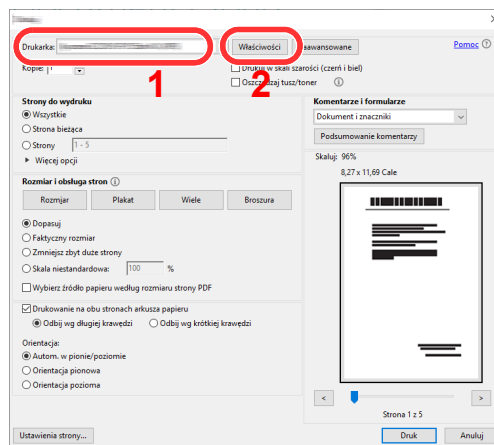

2 Przejdź do karty [**Podstawowe**].

3 Kliknij listę rozwijaną „Rozmiar druku” i wybierz rozmiar papieru używanego do drukowania.

Aby załadować papier o rozmiarze nieujętym na liście standardowych rozmiarów obsługiwanych przez urządzenie, takich jak karton lub koperty, należy zarejestrować ten rozmiar papieru.

➔ [Drukowanie na papierze o niestandardowym rozmiarze \(strona 4-6\)](#)

Aby wydrukować na specjalnym papierze, np. grubym lub folii, należy z listy „Rodzaj nośnika” wybrać żądany typ nośnika.

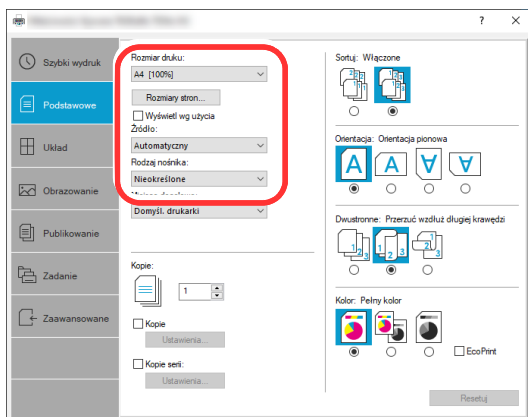

4 Kliknij przycisk [**OK**], aby powrócić do okna dialogowego Drukowanie.

3 **Rozpocznij drukowanie.**

Kliknij przycisk [**OK**].

Drukowanie na papierze o niestandardowym rozmiarze

Jeżeli został załadowany papier o rozmiarze nieujęty na liście rozmiarów obsługiwanych przez urządzenie, należy zarejestrować rozmiar papieru na karcie **[Podstawowe]** w oknie dialogowym ustawień drukowania sterownika drukarki. Po zarejestrowaniu rozmiar będzie można wybrać z listy „Rozmiar druku”.

NOTATKA

Aby uruchomić drukowanie na urządzeniu, należy ustawić rozmiar i typ papieru zgodnie z opisem w sekcji:

➔ Patrz *Podręcznik obsługi – w języku angielskim*.

1 Wyświetl okno dialogowe ustawień drukowania.

- 1 W systemie Windows kliknij przycisk **[Start]**, a następnie wybierz pozycję **[System Windows]**, **[Panel sterowania]** i **[Wyświetl urządzenia i drukarki]**.

NOTATKA

W systemie Windows 8.1 na panelu funkcji na pulpicie wybrać polecenia **[Ustawienia]**, **[Panel sterowania]**, a następnie wybrać pozycję **[Urządzenia i drukarki]**.

- 2 Kliknij ikonę sterownika drukarki prawym przyciskiem myszy, a następnie z menu sterownika drukarki wybierz pozycję **[Właściwości drukarki]**.
- 3 Na karcie **[Ogólne]** kliknij przycisk **[Podstawowe]**.

2 Zarejestruj rozmiar papieru.

- 1 Przejdź do karty **[Podstawowe]**.

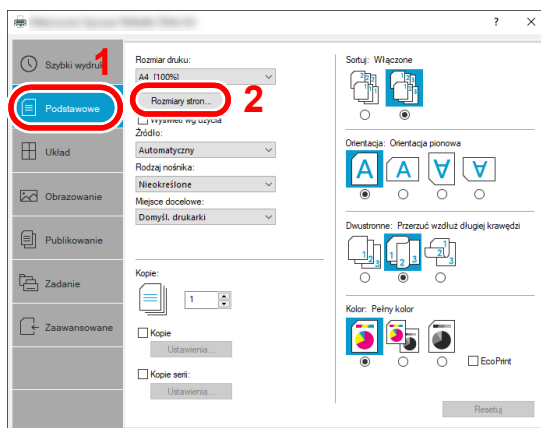

- 2 Kliknij przycisk **[Rozmiary strony...]**.

3 Kliknij przycisk [**Nowy**].

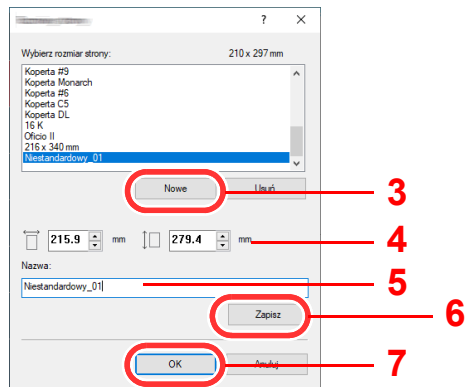

4 Wprowadź wymiary rozmiaru papieru.

5 Wprowadź nazwę danego rozmiaru papieru.

6 Kliknij przycisk [**Zapisz**].

7 Kliknij przycisk [**OK**].

8 Kliknij przycisk [**OK**].

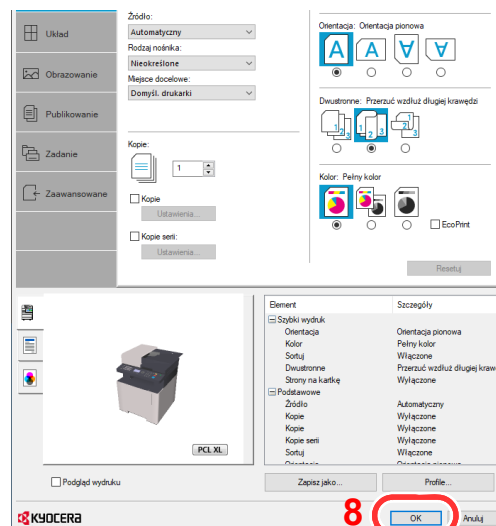

3 **Wyświetl ekran.**

W aplikacji kliknij menu [**Plik**] i wybierz polecenie [**Drukuj**].

4 Wybierz rozmiar papieru i typ niestandardowego papieru.

- 1 Z listy „Drukarka” wybierz urządzenie i kliknij przycisk [Właściwości].

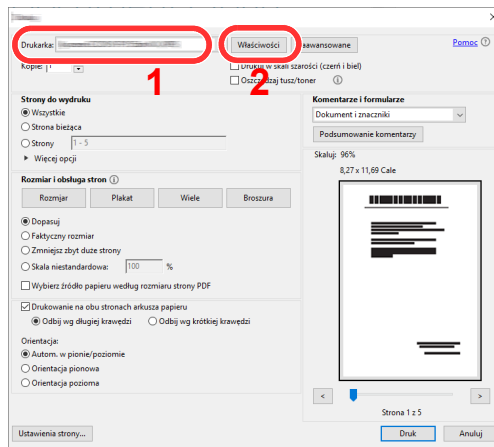

- 2 Przejdź do karty [Podstawowe].

- 3 Kliknij listę rozwijaną „Rozmiar druku” i wybierz rozmiar papieru zarejestrowany w kroku 2.

Aby wydrukować na specjalnym papierze, np. grubym lub folii, należy z listy „Rodzaj nośnika” wybrać żądany typ nośnika.

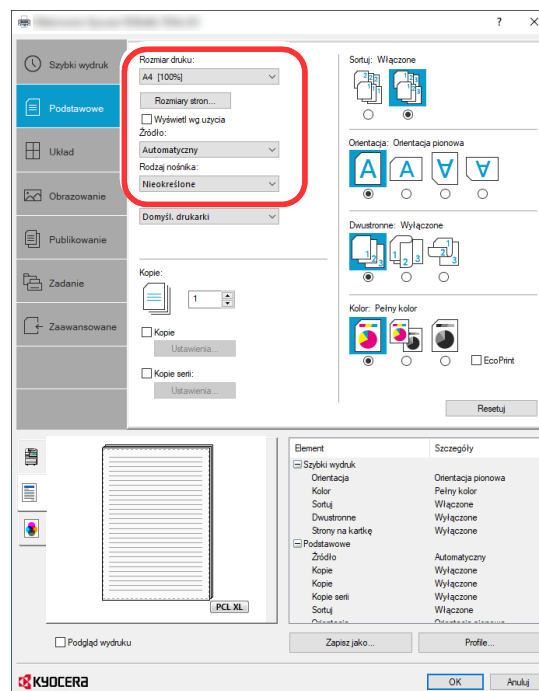

NOTATKA

Jeżeli została załadowana pocztówka lub koperta, należy z listy „Rodzaj nośnika” wybrać pozycję [Karton] lub [Koperta].

- 4 Z listy rozwijanej „Źródło” wybierz źródło papieru.
- 5 Kliknij przycisk [OK], aby powrócić do okna dialogowego Drukowanie.

5 Rozpocznij drukowanie.

Kliknij przycisk [OK].

Anulowanie drukowania z komputera

Aby anulować zadanie drukowania przy użyciu sterownika drukarki przed rozpoczęciem drukowania, wykonaj następujące czynności:



NOTATKA

Podczas anulowania drukowania należy postępować zgodnie z informacjami w:

➔ [Anulowanie zadań \(strona 5-13\)](#)

- 1 Kliknij dwukrotnie ikonę drukarki () wyświetlaną na pasku zadań w prawym dolnym rogu pulpitu systemu Windows. Zostanie wyświetlone okno dialogowe drukarki.**
- 2 Kliknij plik, którego drukowanie ma być anulowane, i z menu „Dokument” wybierz polecenie [Anuluj].**

Drukowanie z urządzenia przenośnego

Urządzenie obsługuje usługi AirPrint, Mopria i Wi-Fi Direct.

W zależności od obsługiwanego systemu operacyjnego i aplikacji można drukować zadania z dowolnego urządzenia przenośnego lub komputera bez potrzeby instalowania sterownika drukarki.

Drukowanie przy użyciu funkcji AirPrint

AirPrint jest funkcją drukowania, zawartą standardowo w systemach iOS 4.2 i nowszych oraz Mac OS X 10.7 i nowszych.

Aby móc korzystać z usługi AirPrint, należy upewnić się, że w programie Command Center RX włączono ustawienie AirPrint.

➔ [Command Center RX User Guide](#)



Drukowanie przez usługę Mopria

Usługa Mopria jest funkcją drukowania dostępną w systemie Android w wersji 4.4 lub nowszej. Przed przystąpieniem do drukowania należy zainstalować usługę Mopria Print Service i ją włączyć.

Aby uzyskać szczegółowe informacje na temat używania usługi, należy odwiedzić witrynę Mopria Alliance.



Drukowanie za pośrednictwem Wi-Fi Direct

Wi-Fi Direct jest standardem sieci bezprzewodowej opracowanym przez organizację Wi-Fi Alliance. Jest to jedna z funkcji bezprzewodowej sieci, która pozwala na bezpośrednią komunikację między urządzeniami z pominięciem punktu dostępu sieci bezprzewodowej lub routera sieci bezprzewodowej.

Procedura drukowania za pośrednictwem Wi-Fi Direct jest taka sama, jak w przypadku zwykłych urządzeń podręcznych.

W przypadku użycia nazwy drukarki lub nazwy Bonjour w ustawieniach portu we właściwościach drukarki można drukować zadanie, określając nazwę połączenia Wi-Fi Direct.

Jeżeli port zostanie określony przy użyciu adresu IP, należy podać adres IP urządzenia.

Monitorowanie stanu drukarki (Status Monitor)

Program Status Monitor służy do monitorowania stanu urządzenia i zapewnia funkcję ciągłego raportowania.

NOTATKA

Po uruchomieniu narzędzia Status Monitor należy sprawdzić stan poniższych.

- Zainstalowano KX DRIVER.
- Włączono ustawienie [Enhanced WSD] lub [EnhancedWSD(SSL)].

➔ Patrz *Podręcznik obsługi – w języku angielskim*.

Dostęp do programu Status Monitor

Status Monitor uruchamia się jednocześnie z uruchomieniem drukowania.

Zamykanie programu Status Monitor

Istnieją dwie opcje umożliwiające zamknięcie programu Status Monitor.

- Zamknięcie ręczne:
Kliknij ikonę ustawień i z menu wybierz polecenie Zamknij, aby zamknąć Status Monitor.
- Zamknięcie automatyczne:
Status Monitor zostanie automatycznie zamknięty po 7 minutach braku aktywności.

Stan Szybki Podgląd

Wyświetlona zostanie ikona stanu urządzenia. Szczegółowe informacje wyświetlone zostaną po kliknięciu przycisku Rozwiń.

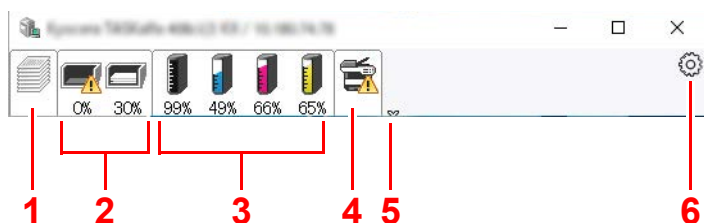

- 1 Karta postępu drukowania
- 2 Karta stanu tacy papieru
- 3 Karta stanu tonera
- 4 Karta alarmów
- 5 Przycisk rozwijania
- 6 Ikona ustawień

Szczegółowe informacje można wyświetlić, klikając na ikony poszczególnych kart.

Karta postępu drukowania

Wyświetlany jest stan zadań drukowania.

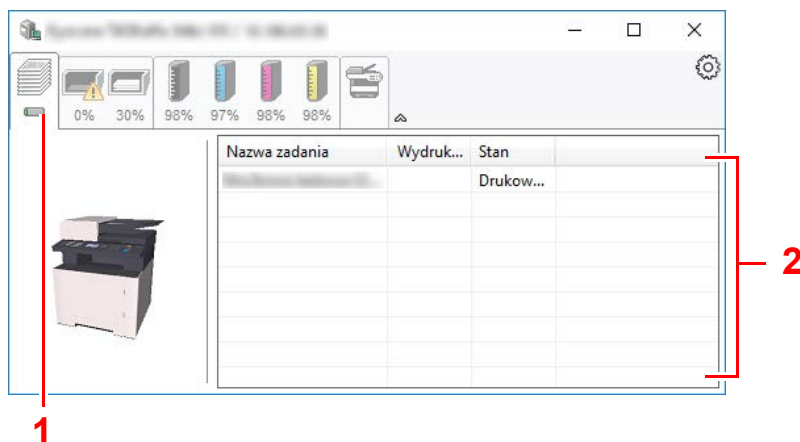

- 1 Ikona stanu
- 2 Lista zadań

Aby anulować zadanie, należy wybrać je z listy zadań, kliknąć prawym przyciskiem myszy i skorzystać z menu, które się pojawi.

Karta stanu tacy papieru

Wyświetlane są informacje na temat papieru w drukarce i ilości pozostałego papieru.

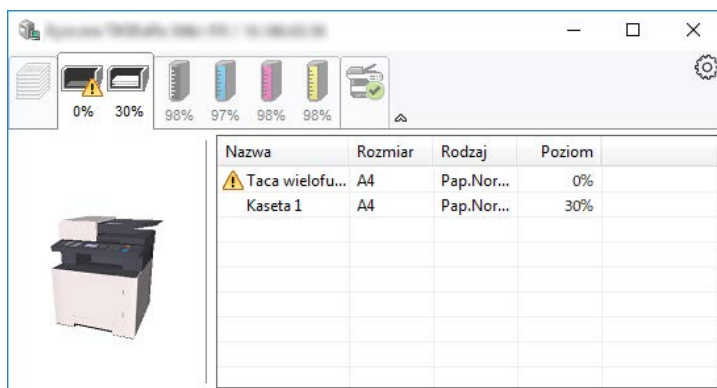

Karta stanu tonera

Wyświetlona zostanie ilość pozostałego tonera.

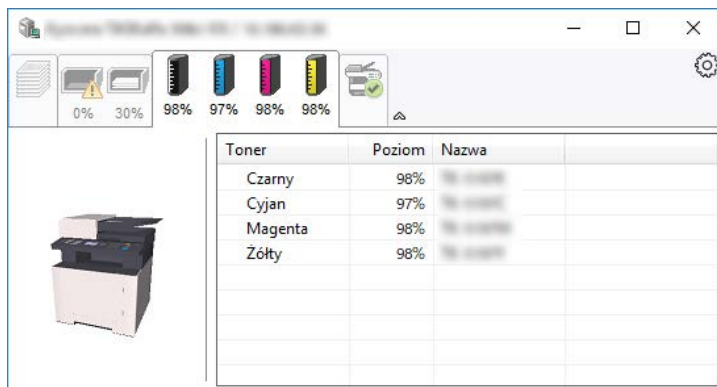

Karta alarmów

Jeżeli wystąpi błąd, wyświetlone zostanie powiadomienie w postaci komunikatu tekstowego i obrazu 3D.

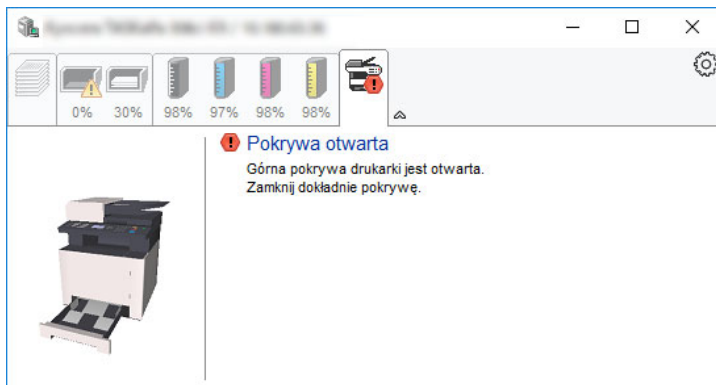

Menu kontekstowe programu Status Monitor

Po kliknięciu ikony ustawień wyświetlane jest następujące menu.

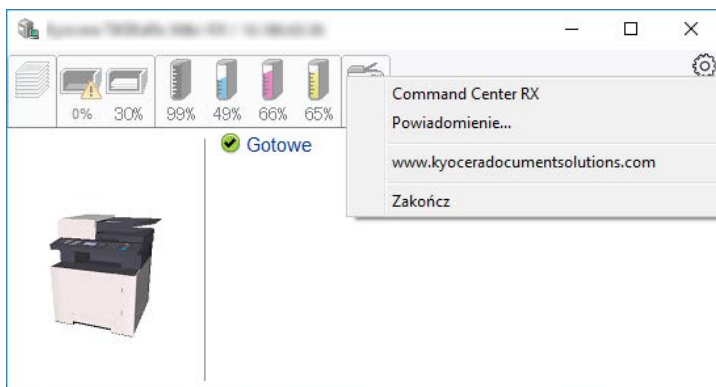

- **Command Center RX**
Jeżeli drukarka jest połączona z siecią TCP/IP i ma własny adres IP, użyj przeglądarki internetowej, aby uzyskać dostęp do narzędzia Command Center RX w celu modyfikacji lub potwierdzenia ustawień sieciowych. Menu nie jest wyświetlane podczas korzystania z połączenia USB.
➔ **Command Center RX User Guide**
- **Powiadomienie...**
Służy do ustawienia sposobu wyświetlania programu Status Monitor.
➔ [Ustawienia powiadomień programu Status Monitor \(strona 4-14\)](#)
- **www.kyoceradocumentsolutions.com**
Otwiera stronę internetową.
- **Zakończ**
Zamykanie programu Status Monitor.

Ustawienia powiadomień programu Status Monitor

Kliknij ikonę ustawień, aby na ekranie powiadomień status monitor wyświetlić zdarzenia.

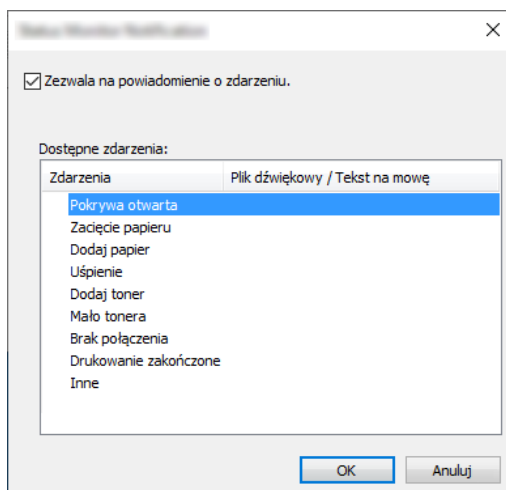

Można ustawić wyświetlanie powiadomień po wystąpieniu błędu z listy zdarzeń.

1 Zaznacz Zezwala na powiadomienie o zdarzeniu.

Jeżeli to ustawienie jest wyłączone, Status Monitor nie uruchomi się nawet po zakończeniu drukowania.

2 W polu Dostępne zdarzenia wybierz zdarzenie, które zostanie skojarzone z funkcją zamiany tekstu na mowę.

3 Kliknij Plik dźwiękowy / Tekst na mowę.

Kliknij przycisk przeglądania (...), aby zdarzenie było sygnalizowane przez plik dźwiękowy.

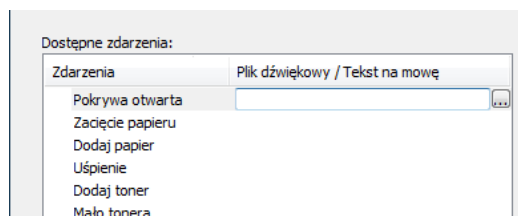

NOTATKA

Dostępnym formatem plików dźwiękowych jest WAV.

Aby skorzystać z niestandardowych komunikatów tekstowych do odczytania z ekranu, należy wpisać tekst w tym polu.

5 Obsługa urządzenia

W tym rozdziale opisano następujące tematy:

Ładowanie oryginałów	5-2
Umieszczanie oryginałów na płycie	5-2
Ładowanie oryginałów do procesora dokumentów	5-3
Umieszczanie papieru na tacy uniwersalnej	5-5
Program	5-8
Rejestrowanie programów	5-8
Przywoływanie programów	5-9
Nadpisywanie programu	5-9
Usuwanie programu	5-10
Ustawienia klawiszy wybierania	5-11
Kopiowanie	5-12
Podstawowa obsługa	5-12
Anulowanie zadań	5-13
Często używana metoda wysyłania	5-14
Wysyłanie dokumentów pocztą e-mail	5-15
Konfigurowanie ustawień przed wysyłaniem	5-15
Wysyłanie zeskanowanych dokumentów pocztą e-mail	5-15
Wysyłanie dokumentu do żadanego folderu udostępnionego na komputerze (skanowanie na komputer)	5-16
Konfigurowanie ustawień przed wysyłaniem	5-16
Wysyłanie dokumentu do żadanego folderu udostępnionego na komputerze	5-16
Wysyłanie do różnych typów miejsc docelowych jednocześnie (wysyłanie wielokrotne)	5-18
Anulowanie zadań wysyłania	5-19
Obsługa miejsca docelowego	5-20
Określanie miejsca docelowego	5-20
Wybór z książki adresowej	5-20
Wybieranie z zewnętrznej książki adresowej	5-21
Wybieranie za pomocą klawisza szybkiego dostępu	5-22
Sprawdzanie i edytowanie miejsc docelowych	5-23
Ekran potwierdzenia miejsc docelowych	5-24
Przywołanie	5-24
Korzystanie z funkcji FAKS	5-25

Ładowanie oryginałów

Włóż oryginały na płytę dociskową lub do procesora dokumentów w zależności od rozmiaru oryginału, typu, objętości i funkcji.

- Płyta dociskowa: umieszczanie arkuszy, książek, pocztówek i kopert.
- Procesor dokumentów: umieszczanie wielu oryginałów.

Umieszczanie oryginałów na płycie

Na płycie można również umieszczać oryginały, które nie są zwykłymi arkuszami papieru, np. książki lub czasopisma.

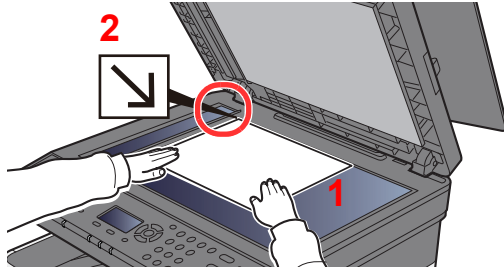

- 1 Dokument połóż skanowaną stroną w dół.
- 2 Traktując lewy tylny róg jako punkt odniesienia, wyrównaj dokument z płytami wskaźnika rozmiaru oryginału.

NOTATKA

Aby uzyskać szczegółowe informacje na temat orientacji oryginału, patrz:

➔ [Orientacja oryginału \(strona 6-13\)](#)

Jeśli na szybie ekspozycyjnej umieszczane są koperty lub karton

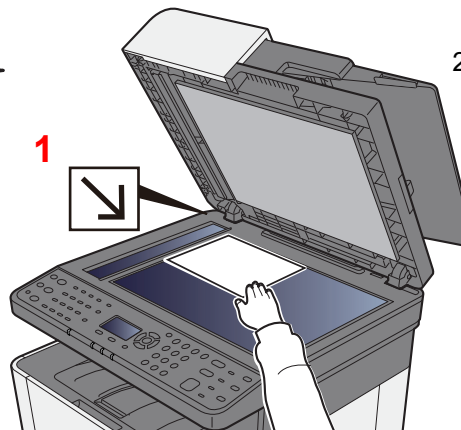
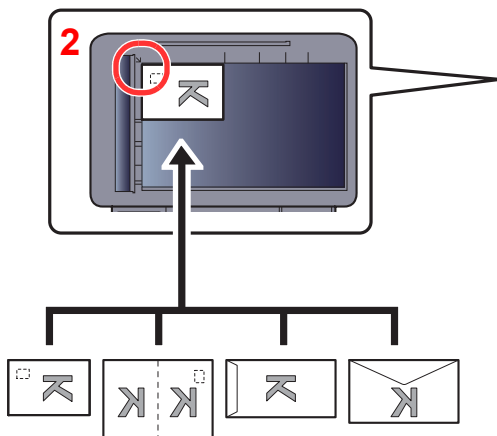

- 1 Dokument połóż skanowaną stroną w dół.
- 2 Traktując lewy tylny róg jako punkt odniesienia, wyrównaj dokument z płytami wskaźnika rozmiaru oryginału.

NOTATKA

Aby znaleźć informacje na temat sposobu podawania kopert i kartonu, patrz:

➔ [Umieszczanie kopert lub kartonu na tacy uniwersalnej \(strona 5-7\)](#)

PRZESTROGA

Aby uniknąć obrażeń ciała, nie należy pozostawiać otwartego procesora dokumentów.

WAŻNE

- W trakcie zamykania procesora dokumentów nie należy go mocno dociskać. Nadmierny nacisk może doprowadzić do pęknięcia szklanej płyty.
- Podczas umieszczania na urządzeniu książek lub gazet należy pamiętać, aby procesor dokumentów był otwarty.

Ładowanie oryginałów do procesora dokumentów

Procesor dokumentów automatycznie skanuje każdą ze stron oryginałów wielostronicowych.

Procesor dokumentów obsługuje następujące rodzaje oryginałów.

Masa	od 50 do 160 g/m ²
Rozmiary	Maks. A4 (Legal) do min. A6 (Statement)
Liczba arkuszy	Papier zwykły (80 g/m ²): 50 arkuszy (oryginały różnych rozmiarów: 30 arkuszy)

Nie należy używać procesora dokumentów do następujących rodzajów oryginałów. W przeciwnym wypadku oryginały mogą się zaciąć lub procesor dokumentów może ulec zabrudzeniu.

- Oryginały spięte zszywkami lub spinaczami (przed załadowaniem oryginałów należy usunąć spinacze oraz zszywki, wyprostować zgięcia i pomarszczenia; w przeciwnym razie może to doprowadzić do zacięcia oryginałów).
- Oryginały z taśmą klejącą lub klejem
- Oryginały z wyciętymi sekcjami
- Oryginały pozwijane
- Pofałdowane oryginały (przed załadowaniem należy wyprostować zagięcia; w przeciwnym razie może to doprowadzić do zacięcia oryginałów).
- Kalka maszynowa
- Mocno pognieciony papier

✓ WAŻNE

- **Przed załadowaniem oryginałów należy upewnić się, że na płycie wydawania oryginałów nie pozostał żaden dokument. Pozostawienie dokumentów na płycie wydawania oryginałów może spowodować zablokowanie kolejno wydawanych oryginałów.**
- **Nie wolno uderzać w górną pokrywę procesora dokumentów, np. wyrównując na niej oryginały. Może to spowodować błąd procesora dokumentów.**

1 Otwórz płytę oryginałów, a następnie wyreguluj prowadnice szerokości oryginałów.

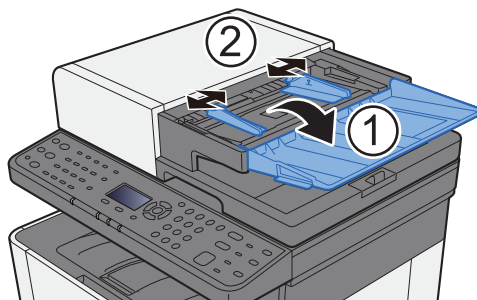

2 Umieść oryginały.

- 1 Stronę do odczytu skieruj w górę. Przednią krawędź oryginału wepchnij do oporu do procesora dokumentów.

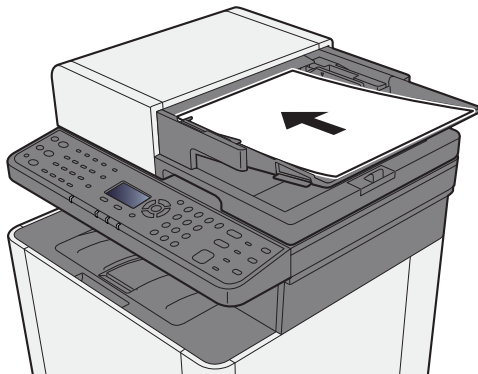

NOTATKA

Aby uzyskać szczegółowe informacje na temat orientacji oryginału, patrz:

➔ [Orientacja oryginału \(strona 6-13\)](#)

WAŻNE

Należy upewnić się, że prowadnice szerokości oryginałów są idealnie dopasowane do rozmiaru oryginałów. Jeżeli nie, należy je ponownie dopasować. Niedopasowanie prowadnic może doprowadzić do zacięcia oryginałów.

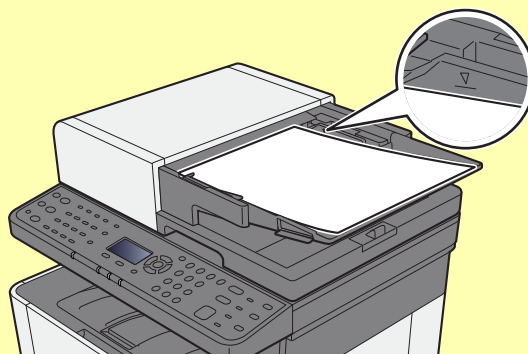

Należy upewnić się, że załadowane oryginały nie przekraczają wskaźnika poziomu. Przekroczenie poziomu maksymalnego może spowodować zacięcie oryginałów.

Oryginały z otworami lub perforacją powinny być ładowane w taki sposób, aby otwory lub perforacja były skanowane na końcu (a nie jako pierwsze).

- 2 Otwórz blokadę oryginałów, tak aby odpowiadała rozmiarowi oryginałów. (Rozmiar oryginału: Legal).

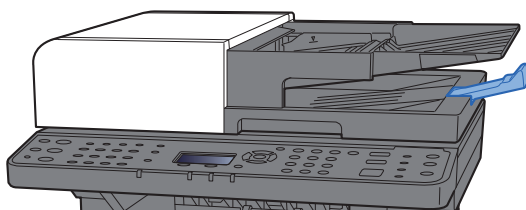

Umieszczanie papieru na tacy uniwersalnej

Szczegółowe informacje na temat obsługiwanych formatów papieru znaleźć można w:

➔ *Podręcznik obsługi – w języku angielskim*

Informacje na temat ustawień rodzaju papieru znaleźć można w:

➔ *Podręcznik obsługi – w języku angielskim*

Drukując na jakimkolwiek papierze specjalnym, zawsze należy korzystać z tacy uniwersalnej.

✓ WAŻNE

- Jeżeli używany jest papier o gramaturze 106 g/m² lub większej, należy ustawić typ nośnika na Gruby i wprowadzić gramaturę używanego papieru.
- Podczas drukowania należy usuwać folię z tacy wewnętrznej. Pozostawienie arkuszy folii w tacy wewnętrznej może spowodować zacięcie papieru.

Pojemność tacy uniwersalnej jest następująca.

- Papier zwykły (80 g/m²) lub makulaturowy: 50 arkuszy
- Gruby papier (209 g/m²): 15 arkuszy
- Gruby papier (157 g/m²): 30 arkuszy
- Gruby papier (104,7 g/m²): 50 arkuszy
- Hagaki (Karton): 15 arkuszy
- Koperta DL, Koperta C5, Koperta #10, Koperta #9, Koperta #6 3/4, Koperta Monarch, Youkei 4, Youkei 2: 5 arkuszy
- Folia OHP: 1 arkusz
- Powlekany: 30 arkuszy

💡 NOTATKA

- Ładując papier o niestandardowym rozmiarze, należy wprowadzić jego rozmiar zgodnie z poleceniami zawartymi w:
 - ➔ *Patrz Podręcznik obsługi – w języku angielskim.*
- Używając papieru specjalnego (folia lub papier gruby), należy wybrać typ nośnika zgodnie z zaleceniami zawartymi w:
 - ➔ *Patrz Podręcznik obsługi – w języku angielskim.*

1 Otwórz tacę uniwersalną.

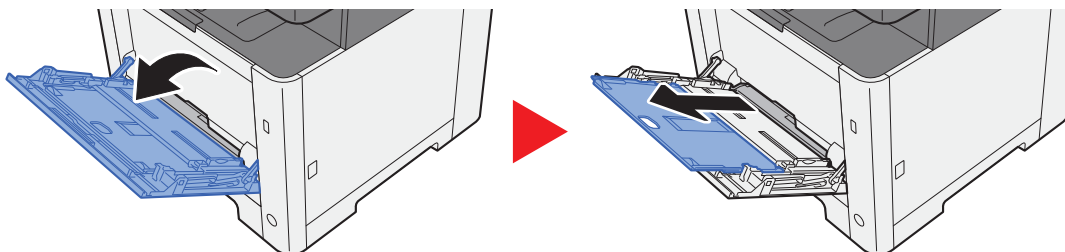

2 Ustaw rozmiar papieru na tacy uniwersalnej.

Na tacy uniwersalnej oznaczone są rozmiary papieru.

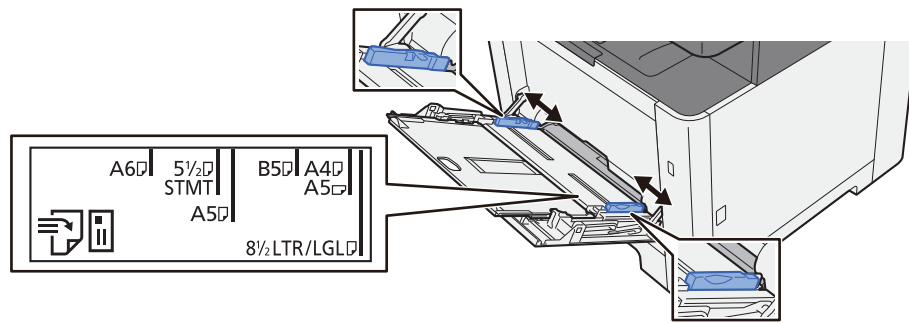

3 Włóż papier.

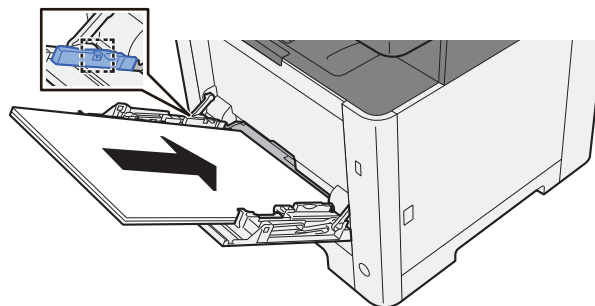

Wsuń papier wzdłuż prowadnic do tacy, aż do oporu.

Po wyjęciu papieru z opakowania przewertuj kartki przed umieszczeniem ich na tacy uniwersalnej.

➔ [Środki ostrożności dotyczące ładowania papieru \(strona 3-2\)](#)

✓ WAŻNE

- Ładując papier, należy zwrócić uwagę, aby był odwrócony do góry stroną przeznaczoną do zadrukowania.
- Pozginany papier należy wygładzić przed włożeniem.
- W przypadku ładowania papieru na tacę uniwersalną należy sprawdzić przed załadowaniem papieru, czy na tacy nie pozostał papier z poprzednich zadań. Jeżeli na tacy uniwersalnej pozostała niewielka ilość papieru, aby go uzupełnić, należy najpierw zdjąć pozostały papier z tacy i dołączyć go do nowego papieru przed załadowaniem na tacę.
- Jeżeli istnieje szpara między papierem i prowadnicami szerokości papieru, należy ustawić ponownie prowadnice tak, aby były dopasowane do papieru. Pozwoli to uniknąć nierównego podawania i zacinania papieru.
- Upewnij się, że załadowany papier nie przekracza granicy napełnienia.

4 Za pomocą panelu operacyjnego określ rodzaj papieru umieszczonego na tacy uniwersalnej.

➔ Patrz *Podręcznik obsługi* – w języku angielskim.

Umieszczanie kopert lub kartonu na tacy uniwersalnej

Papier należy załadować stroną do zadrukowania ułożoną do góry. Aby uzyskać więcej informacji o procedurze drukowania, patrz:

➔ **Printer Driver User Guide**

Przykład: podczas drukowania adresu.

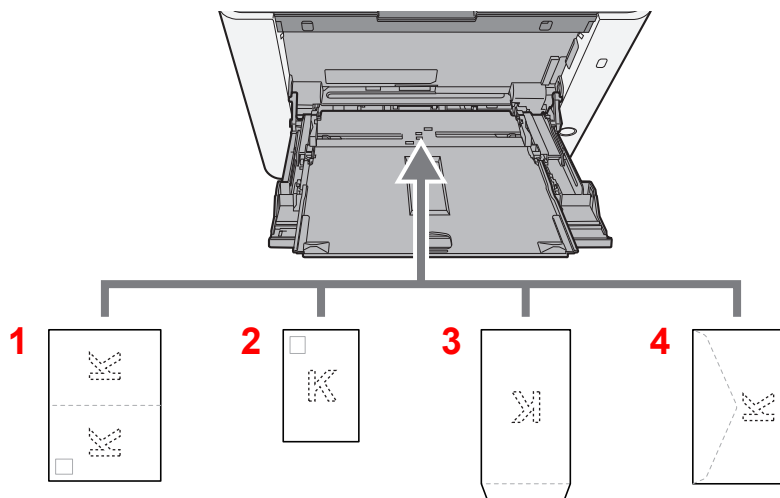

- 1 Oufukuhagaki (pocztówka zwrotna)
- 2 Hagaki (karton)
- 3 Koperty portretowe
- 4 Koperty poziome

✔ **WAŻNE**

- Należy używać niezłożonych kartek Oufukuhagaki (pocztówka zwrotna).
- Sposób ładowania kopert (orientacja i ułożenie) zależy od ich rodzaju. Upewnij się, że koperta została włożona prawidłowo. W przeciwnym razie koperta zostanie nadrukowana w złym kierunku lub na złej stronie.

💡 **NOTATKA**

Przy wkładaniu kopert na tacę uniwersalną należy wybrać rodzaj koperty, stosując się do wskazówek zawartych w:

- ➔ *Podręcznik obsługi – w języku angielskim*

Program

Można zarejestrować zestaw często używanych funkcji jako jeden program i naciskając jeden z klawiszy od **[Program I]** do **[Program IV]**, przywołać te funkcje.

Następujące funkcje są już przypisane do klawisza **[Program I]**. Funkcja ta umożliwia kopiowanie przedniej i tylnej strony dowodu osobistego lub innego dokumentu o rozmiarze mniejszym niż format Statement lub A5/Statement na jednej stronie. Funkcje mogą zostać usunięte przez nadpisanie ustawień klawisza **[Program I]**. Można także zarejestrować te same ustawienia za pomocą klawisza **[Function Menu]**.

- Wybór papieru: Kaset 1
- Taki sam rozmiar
- Połącz: 2 w 1
- Rozmiar oryginału: A5/Statement
- Skanowanie ciągle: włączone



NOTATKA

- Istnieje możliwość zarejestrowania funkcji kopiowania, wysyłania i faksowania w ramach programu.
- Jeżeli administracja logowaniem użytkownika jest włączona, funkcje można zapisać tylko po zalogowaniu z uprawnieniami administratora.

Rejestrowanie programów

1 Skonfiguruj ustawienia funkcji.

Skonfiguruj ustawienia funkcji, które mają być zarejestrowane w programie.

Informacje na temat ustawień funkcji znaleźć można w:

➔ [Korzystanie z różnych funkcji \(strona 6-1\)](#)

NOTATKA

W przypadku funkcji wysyłania i funkcji faksu w programie rejestrowane jest także miejsce docelowe.

2 Zarejestruj program.

Aby przypisać ustawienia, naciśnij jeden z klawiszy od [Program I] do [Program IV] i przytrzymaj (przez co najmniej 2 sekundy).

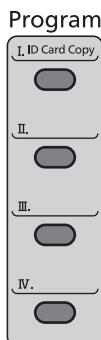

Bieżące ustawienia zostaną przypisane do wybranego klawisza programowania.

Przywoływanie programów

Spośród klawiszy od [Program I] do [Program IV] wybierz klawisz z ustawieniami, które chcesz przywołać. Bieżące ustawienia różnych funkcji zostaną zastąpione ustawieniami przypisanymi do tego klawisza.

Położ oryginały i naciśnij klawisz [Start].

Nadpisywanie programu

1 Skonfiguruj ustawienia funkcji.

Ustaw funkcję, która ma zostać zmieniona.

Informacje na temat ustawień funkcji znaleźć można w:

➔ [Korzystanie z różnych funkcji \(strona 6-1\)](#)



NOTATKA

W przypadku funkcji wysyłania i funkcji faksu w programie rejestrowane jest także miejsce docelowe.

2 Nadpisz program.

1 Aby wprowadzić zmianę, naciśnij odpowiedni klawisz spośród klawiszy od [Program I] do [Program IV] i przytrzymaj (przez co najmniej 2 sekundy).

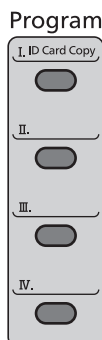

2 Klawisz [▲] [▼] > [Nadpisz] > klawisz [OK] > [Tak]

Zarejestruj program, w którym dokonano zmian.

Usuwanie programu

1 Wyświetl ekran.

Aby usunąć program, naciśnij odpowiedni klawisz spośród klawiszy od [Program I] do [Program IV] i przytrzymaj (przez co najmniej 2 sekundy).

2 Usuń żądany program.

Klawisz [▲] [▼] > [Usuń] > klawisz [OK] > [Tak]

Ustawienia klawiszy wybierania

Często używane funkcje można przypisać do klawiszy wybierania. Funkcje można łatwo konfigurować, naciskając klawisz wybierania.

Funkcje można przypisać do klawiszy wybierania z poziomu menu systemowego.

➔ Patrz *Podręcznik obsługi – w języku angielskim*.

Kopiowanie

W tych procedurach opisano podstawowe operacje kopiowania i anulowania kopiowania.

Podstawowa obsługa

1 Naciśnij klawisz [Copy].

2 Umieść oryginały.

Umieść oryginały.

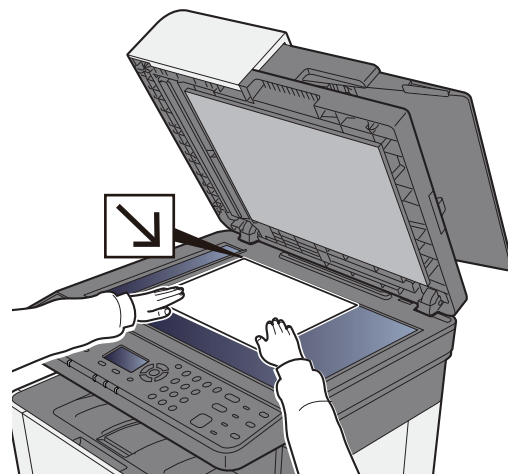
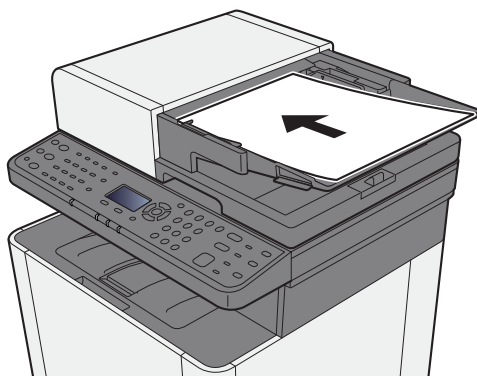

➔ [Ładowanie oryginałów \(strona 5-2\)](#)

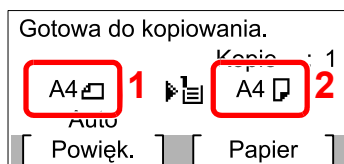

1 Rozmiar oryginału

2 Rozmiar papieru

Sprawdź rozmiar oryginału i rozmiar papieru.



NOTATKA

Aby wybrać rozmiar oryginału, patrz:

➔ [Rozmiar oryginału \(strona 6-12\)](#)

Aby wybrać źródło oryginału, patrz:

➔ [Wybór papieru \(strona 6-8\)](#)

3 Wybór trybu koloru.

Full Color



Black & White



Full Color	Skanuje wszystkie dokumenty w trybie pełnokolorowym.
Black & White	Skanuje wszystkie dokumenty w trybie czarno-białym.

Aby wprowadzić bardziej szczegółowe ustawienia, patrz:

➔ [Wybór kolorów \(strona 6-15\)](#)

4 Wybierz funkcje.

Wybierz klawisz **[Function Menu]**, aby wybrać funkcje kopiarki.

➔ [Kopiuj \(strona 6-3\)](#)

5 W celu wprowadzenia liczby kopii użyj klawiszy numerycznych.

Określi liczbę kopii (maksymalnie 999).

6 Naciśnij klawisz **[Start]**.

Rozpocznie się kopiowanie.

Anulowanie zadań

1 Na wyświetlonym ekranie kopiowania naciśnij klawisz **[Stop]**.

2 Anuluj zadanie.

1 Klawisz **[▲]** **[▼]** > **[Anul. zad. druk.]** > klawisz **[OK]**

2 Wybierz zadanie, które ma zostać anulowane, a następnie **[Menu]**.

3 Klawisz **[▲]** **[▼]** > **[Anulowanie zad.]** > klawisz **[OK]**

NOTATKA

Wybierz pozycję **[Szczegóły]** i klawisz **[OK]**, aby wyświetlić szczegółowe informacje o zadaniu.

4 Wybierz pozycję **[Tak]**.

Zadanie zostanie anulowane.

NOTATKA

Podczas skanowania zadanie można anulować, wybierając klawisz **[Stop]** lub **[Anuluj]**.

Często używana metoda wysyłania

Urządzenie może wysłać skanowany obraz jako załącznik wiadomości e-mail lub do komputera podłączonego do sieci. Aby było to możliwe, należy zapisać adres nadawcy i miejsca docelowego (adresata) w sieci.

Wymagane jest otoczenie sieciowe umożliwiające połączenie urządzenia z serwerem pocztowym w celu wysyłania wiadomości e-mail. Zaleca się korzystanie z lokalnej sieci komputerowej (LAN) ze względu na prędkość transmisji i kwestie bezpieczeństwa.

Wykonując podstawowe czynności wysyłania, postępuj zgodnie z poniższymi wskazówkami. Dostępne są następujące cztery opcje.

- Wyślij jako e-mail (Wpis adresu e-mail) wysłać zeskanowany obraz oryginału jako załącznik wiadomości e-mail.

➔ [Wysyłanie dokumentów pocztą e-mail \(strona 5-15\)](#)

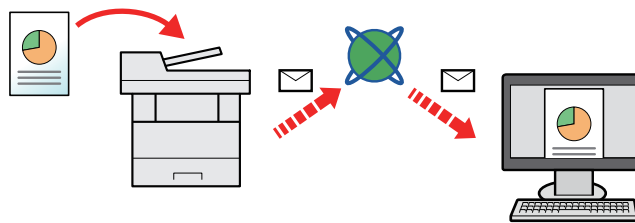

- Wyślij do folderu (SMB) zachowuje zeskanowany obraz oryginału w udostępnionym folderze na dowolnym komputerze.

➔ [Wysyłanie dokumentu do żadanego folderu udostępnionego na komputerze \(skanowanie na komputer\) \(strona 5-16\)](#)

- Wyślij do folderu (FTP) zapisuje zeskanowany obraz oryginału w katalogu serwera FTP.

➔ Patrz *Podręcznik obsługi – w języku angielskim*.

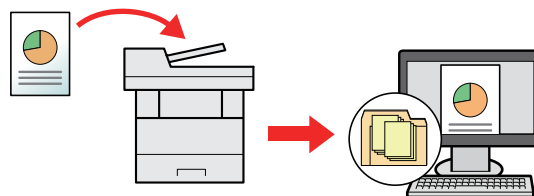

- Skanowanie obrazu za pomocą sterownika TWAIN / WIA: Skanuje dokument za pomocą aplikacji zgodnej ze standardem TWAIN lub WIA.

➔ Patrz *Podręcznik obsługi – w języku angielskim*.

NOTATKA

- Dodatkowo można określić różne opcje wysyłania.

➔ [Wysyłanie do różnych typów miejsc docelowych jednocześnie \(wysyłanie wielokrotne\) \(strona 5-18\)](#)

- Urządzenie umożliwia używanie funkcji faksu.

➔ **Podręcznik obsługi faksu**

Wysyłanie dokumentów pocztą e-mail

W przypadku przesyłania przez bezprzewodową sieć lokalną należy przed wysłaniem wybrać interfejs sieciowy przypisany do funkcji wysyłania.

➔ Patrz *Podręcznik obsługi* – w języku angielskim.

Konfigurowanie ustawień przed wysłaniem

Przed wysłaniem wiadomości e-mail należy skonfigurować ustawienia serwera SMTP i poczty e-mail za pomocą programu Command Center RX.

➔ Patrz *Podręcznik obsługi* – w języku angielskim.

Wysyłanie zeskanowanych dokumentów pocztą e-mail

1 Wybierz klawisz [Send].

2 Umieść oryginały.

Umieść oryginały.

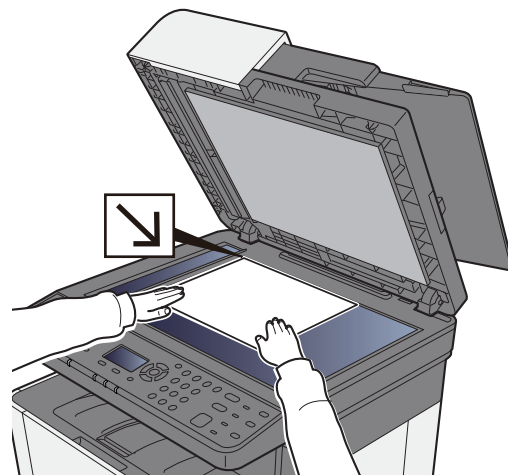
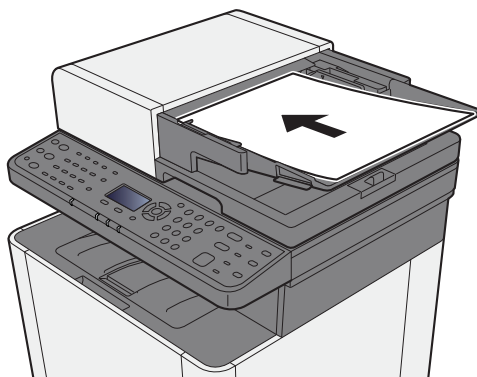

➔ [Ładowanie oryginałów \(strona 5-2\)](#)

3 Klawisz [▲] [▼] > [E-mail] > klawisz [OK]

4 Wprowadź adres e-mail miejsca docelowego > klawisz [OK].

Można wprowadzić maksymalnie 128 znaków.

➔ [Metoda wprowadzania znaków \(strona 8-3\)](#)

Aby wprowadzić wiele miejsc docelowych, wybierz pozycję [Confirm/Add Destination] i wprowadź kolejną pozycję. Można w ten sposób wprowadzić maksymalnie 100 adresów e-mail.

Miejsca docelowe można później zmienić.

➔ [Ekran potwierdzenia miejsc docelowych \(strona 5-24\)](#)

5 Wybierz funkcje.

Wybierz klawisz [Function Menu], aby wybrać funkcje wysyłania.

➔ [Wyślij \(strona 6-4\)](#)

6 Naciśnij klawisz [Start].

Wysyłanie zostanie rozpoczęte.

Wysyłanie dokumentu do żądanego folderu udostępnionego na komputerze (skanowanie na komputer)

Konfigurowanie ustawień przed wysyłaniem

Przed wysyłaniem dokumentu należy skonfigurować następujące ustawienia.

- Notowanie nazwy komputera i pełnej nazwy komputera
➔ [Spisywanie nazwy komputera i pełnej nazwy komputera \(strona 3-10\)](#)
- Notowanie nazwy użytkownika i nazwy domeny
➔ [Spisywanie nazwy użytkownika i nazwy domeny \(strona 3-11\)](#)
- Tworzenie folderu udostępnionego i notowanie danych folderu udostępnionego
➔ [Tworzenie folderu współdzielonego i spisywanie danych folderu współdzielonego \(strona 3-12\)](#)
- Konfigurowanie zapory systemu Windows
➔ [Konfiguracja Zapory systemu Windows \(strona 3-15\)](#)

Wysyłanie dokumentu do żądanego folderu udostępnionego na komputerze

1 Wybierz klawisz [Send].

2 Umieść oryginały.

Umieść oryginały.

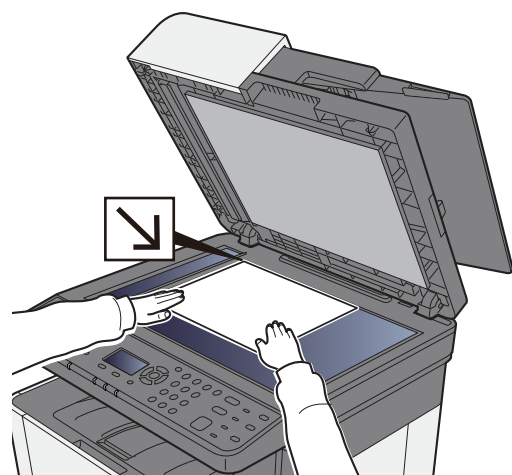
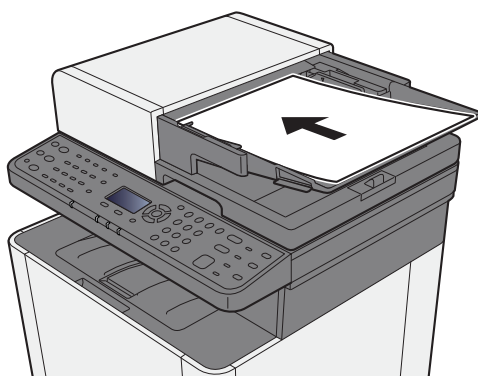

➔ [Ładowanie oryginałów \(strona 5-2\)](#)

3 Klawisz [▲] [▼] > [Folder(SMB)] > klawisz [OK]

4 Wprowadź informacje o miejscu docelowym.

Wprowadź informacje dla każdej pozycji i wybierz klawisz [OK].

➔ [Metoda wprowadzania znaków \(strona 8-3\)](#)

Poniższa tabela zawiera listę pozycji, które należy ustawić.

Pozycja	Szczegół	Maks. liczba znaków
Nazwa hosta *1	Nazwa komputera	Maks. 64 znaki
Ścieżka	Nazwa udziału Na przykład: daneskanera W przypadku zapisywania w folderze wewnątrz folderu udostępnionego: nazwa udziału\nnazwa folderu znajdującego się w folderze współdzielonym	Maks. 128 znaków
Nazwa logowania	Jeżeli nazwa komputera i nazwa domeny są takie same: Nazwa użytkownika Na przykład: jan.kowalski Jeżeli nazwa komputera i nazwa domeny są inne: Nazwa domeny\nnazwa użytkownika Na przykład: abcdnet\james.smith	Maks. 64 znaki
Hasło logowania	Hasło do konta w systemie Windows (z rozróżnianiem wielkości liter)	Maks. 64 znaki

*1 Można także określić numer portu. Należy wprowadzić w następującym formacie, rozdzielając dwukropkiem.
„Nazwa hosta:numer portu” lub „Adres IP:numer portu”
Aby wprowadzić adres IPv6, wpisz go w nawiasach kwadratowych [].
(przykład: [2001:db8:a0b:12f0::10]:445)
Jeżeli numer portu nie zostanie określony, domyślnie używany jest numer portu 445.

5 Sprawdź stan.

Wyświetlony zostanie ekran potwierdzenia połączenia. Wybierz pozycję **[Tak]** aby sprawdzić połączenie, lub **[Nie]** — aby go nie sprawdzać.

Komunikat „Połączono.” jest wyświetlany, jeżeli połączenie z miejscem docelowym zostało ustanowione poprawnie. Jeżeli wyświetlany jest komunikat „Nie można połączyć.”, należy sprawdzić wpis.

Aby wysłać do wielu miejsc docelowych, powtórz punkty od 3 do 4.

Miejsca docelowe można później zmienić.

➔ [Ekran potwierdzenia miejsc docelowych \(strona 5-24\)](#)

6 Wybierz funkcje.

Wybierz klawisz **[Function Menu]**, aby wybrać funkcje wysyłania.

➔ [Wyślij \(strona 6-4\)](#)

7 Naciśnij klawisz **[Start]**.

Wysyłanie zostanie rozpoczęte.

Wysyłanie do różnych typów miejsc docelowych jednocześnie (wysyłanie wielokrotne)

Można określić miejsca docelowe będące adresami e-mail, folderami (SMB lub FTP) oraz numerami faksu. Funkcja ta nosi nazwę Wysyłanie wielokrotne. Ułatwia ona jednoczesne wysyłanie do różnych typów miejsc adresowych (adresy e-mail, foldery itp.).

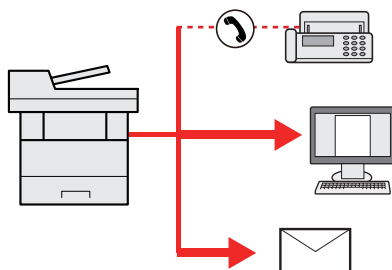

Liczba wysyłanych pozycji: Do 100

Liczba wysyłanych pozycji jest ograniczona w przypadku następujących opcji wysyłania.

Foldery (SMB, FTP): Ogółem 5 SMB i FTP

Procedury określania miejsc docelowych są identyczne jak w przypadku określania miejsca docelowego poszczególnych typów. Można wprowadzić adres e-mail lub ścieżkę dostępu do katalogu, a oba adresy pokażą się na liście miejsc docelowych. Naciśnij klawisz **[Start]**, aby rozpocząć transmisję do wszystkich miejsc docelowych jednocześnie.



NOTATKA

Jeżeli wśród miejsc docelowych znajduje się faks, obrazy przesłane do wszystkich miejsc docelowych będą monochromatyczne.

Anulowanie zadań wysyłania

1 Na wyświetlonym ekranie wysyłania wybierz klawisz **[Stop]**.

Zostanie wyświetlone menu **[Lista anul.zadań]**.



NOTATKA

Naciśnięcie klawisza **[Stop]** nie spowoduje tymczasowego wstrzymania zadania, którego wysyłanie już się rozpoczęło.

2 Anuluj zadania.

1 Klawisz **[▲]** **[▼]** > **[Anul. zad. wys.]** > klawisz **[OK]**

2 Wybierz zadanie, które ma zostać anulowane, a następnie **[Menu]**.

3 Klawisz **[▲]** **[▼]** > **[Anulowanie zad.]** > klawisz **[OK]**



NOTATKA

Wybierz pozycję **[Szczegóły]** i klawisz **[OK]**, aby wyświetlić szczegółowe informacje o zadaniu.

4 Wybierz pozycję **[Tak]**.

Zadanie zostanie anulowane.



NOTATKA

Podczas skanowania zadanie można anulować, wybierając klawisz **[Stop]** lub **[Anuluj]**.

Obsługa miejsca docelowego

W tym rozdziale opisano wybór i potwierdzanie miejsca docelowego.

Określanie miejsca docelowego

Wybierz miejsce docelowe, korzystając z jednej z poniższych metod poza bezpośrednim wprowadzaniem adresu:

- Wybieranie z książki adresowej
 - ➔ [Wybór z książki adresowej \(strona 5-20\)](#)
- Wybieranie z zewnętrznej książki adresowej

Aby znaleźć szczegółowe informacje na temat zewnętrznej książki adresowej, patrz:

 - ➔ **Command Center RX User Guide**
- Wybieranie za pomocą klawisza szybkiego dostępu
 - ➔ [Wybieranie za pomocą klawisza szybkiego dostępu \(strona 5-22\)](#)
- Wybieranie z FAKSU
 - ➔ **Podręcznik obsługi faksu**



NOTATKA

- Urządzenie można skonfigurować, tak aby po naciśnięciu klawisza [**Send**] był wyświetlany ekran książki adresowej.
 - ➔ Patrz *Podręcznik obsługi – w języku angielskim*.
- Można określić miejsce docelowe faksu. Numer miejsca docelowego należy wprowadzić za pomocą klawiatury numerycznej.

Wybór z książki adresowej

➔ Patrz *Podręcznik obsługi – w języku angielskim*.

1 Na ekranie głównym wysyłania wybierz klawisz [Address Book].

2 Wybierz miejsce docelowe.

1 Klawisz [**▲**] [**▼**] > [**Książka adresowa**] > klawisz [**OK**]



NOTATKA

Aby znaleźć szczegółowe informacje na temat zewnętrznej książki adresowej, patrz:
➔ **Command Center RX User Guide**

2 Wybierz miejsce docelowe.



NOTATKA

Aby sprawdzić informacje na temat miejsc docelowych, należy wybrać [**Menu**] > [**Szczegóły**] > klawisz [**OK**]

Wyszukiwanie miejsc docelowych

Miejsce docelowe można wyszukać według nazwy.

- 1 **[Menu]** > klawisz **[▲]** **[▼]** > **[Wyszukaj(Nazwa)]** > klawisz **[OK]**
- 2 Wprowadź szukane znaki za pomocą klawiatury numerycznej.

NOTATKA

Aby uzyskać szczegółowe informacje na temat wprowadzania znaków, patrz:

➔ [Metoda wprowadzania znaków \(strona 8-3\)](#)

- 3 Wybierz klawisz **[OK]**.
Wyświetlane jest wyszukiwane miejsce docelowe.

3 Wybierz klawisz **[OK]**.

Aby wysłać do wielu miejsc docelowych, powtórz punkty od 1 do 3. Istnieje możliwość wysłania do 100 miejsc docelowych naraz.

Miejsca docelowe można później zmienić.

➔ [Ekran potwierdzenia miejsc docelowych \(strona 5-24\)](#)

Wybieranie z zewnętrznej książki adresowej

NOTATKA

Aby znaleźć szczegółowe informacje na temat zewnętrznej książki adresowej, patrz:

➔ **Command Center RX User Guide**

1 Wyświetl ekran.

- 1 Na podstawowym ekranie wysłania wybierz klawisz **[Address Book]** > **[Menu]** > klawisz **[▲]** **[▼]** > **[Zmień ks. adres.]** > klawisz **[OK]**
- 2 Klawisz **[▲]** **[▼]** > wybierz zewnętrzną książkę adresową > klawisz **[OK]**

2 Wybierz miejsce docelowe.

- 1 Wybierz miejsce docelowe.

NOTATKA

Aby sprawdzić informacje na temat miejsc docelowych, należy wybrać **[Menu]** > **[Szczegóły]** > klawisz **[OK]**

Wyszukiwanie miejsc docelowych

Miejsca docelowe można wyszukać według nazwy.

- 1 [Menu] > klawisz [▲] [▼] > [Wyszukaj(Nazwa)] > klawisz [OK]
- 2 Wprowadź szukane znaki za pomocą klawiatury numerycznej.

NOTATKA

Aby uzyskać szczegółowe informacje na temat wprowadzania znaków, patrz:

➔ [Metoda wprowadzania znaków \(strona 8-3\)](#)

- 3 Wybierz klawisz [OK].

Wyświetlane jest wyszukiwane miejsce docelowe.

3 Wybierz klawisz [OK].

Aby wysłać do wielu miejsc docelowych, powtórz punkty od 1 do 3. Istnieje możliwość wysłania do 100 miejsc docelowych naraz.

Miejsca docelowe można później zmienić.

➔ [Ekran potwierdzenia miejsc docelowych \(strona 5-24\)](#)

Wybieranie za pomocą klawisza szybkiego dostępu

Na podstawowym ekranie wysyłania wybierz klawisze szybkiego dostępu odpowiadające zarejestrowanym miejscom docelowym.

NOTATKA

Przy tej procedurze zakłada się, że klawisze szybkiego dostępu zostały zarejestrowane. Aby znaleźć więcej informacji na temat dodawania klawiszy szybkiego dostępu, patrz:

➔ *Podręcznik obsługi – w języku angielskim*

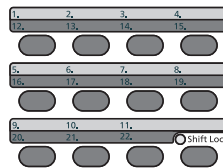

Klawisze szybkiego dostępu od 12 do 22 należy wybierać po przełączeniu wskaźnika [Shift Lock] przez wybór klawisza [Shift Lock].

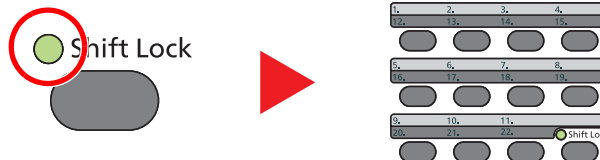

Miejsca docelowe można później zmienić.

➔ [Ekran potwierdzenia miejsc docelowych \(strona 5-24\)](#)

Sprawdzanie i edytowanie miejsc docelowych

1 Wyświetl ekran.

Określ miejsce docelowe.

➔ [Określanie miejsca docelowego \(strona 5-20\)](#)

2 Sprawdź miejsce docelowe i edytuj je.

Wybierz klawisz [**Confirm/Add Destination**].

Dodaj miejsce docelowe

1 Wybierz pozycję [**Dodaj**].

2 Ustaw miejsca docelowe, które mają zostać dodane.

➔ [Określanie miejsca docelowego \(strona 5-20\)](#)

Edytuj miejsce docelowe

1 Wybierz miejsce docelowe, które ma być edytowane, i naciśnij klawisz [**OK**].

2 Klawisz [**▲**] [**▼**] > [**Szczeg.Edycja**] > klawisz [**OK**]

3 Edytuj miejsca docelowe > klawisz [**OK**]

➔ [Określanie miejsca docelowego \(strona 5-20\)](#)

NOTATKA

Aby edytować miejsce docelowe zarejestrowane w książce adresowej lub w obszarze klawiszy szybkiego dostępu, patrz:

➔ Patrz *Podręcznik obsługi – w języku angielskim*.

Usuń miejsce docelowe

1 Wybierz miejsce docelowe, które ma być usunięte, i naciśnij klawisz [**OK**].

2 Klawisz [**▲**] [**▼**] > [**Usuń**] > klawisz [**OK**] > [**Tak**]

3 Wybierz pozycję [**Zakończ**].

NOTATKA

Podczas wyboru [**Wł.**] dla opcji sprawdzenia miejsca docelowego przed wysłaniem, po naciśnięciu przycisku [**Start**] pojawi się ekran potwierdzenia.

➔ Patrz *Podręcznik obsługi – w języku angielskim*.

[Ekran potwierdzenia miejsc docelowych \(strona 5-24\)](#)

Ekran potwierdzenia miejsc docelowych

W przypadku wybrania opcji **[Wi.]** dla ustawienia Spr. m. doc. p. wysłaniem po naciśnięciu klawisza **[Start]** pojawi się ekran potwierdzenia miejsc docelowych.

➔ Patrz *Podręcznik obsługi* – w języku angielskim.

1 Potwierdź wszystkie miejsca docelowe.

Aby wyświetlić szczegółowe informacje o miejscu docelowym, wybierz miejsce docelowe i klawisz **[OK]** > **[▲]** **[▼]** > **[Szczegóły]** > klawisz **[OK]**.

Aby usunąć miejsce docelowe, wybierz miejsce docelowe, które ma zostać usunięte, a następnie klawisz **[OK]** > klawisz **[▲]** **[▼]** > **[Usuń]** > klawisz **[OK]** > **[Tak]**.
Miejsce docelowe zostało usunięte.

2 Wybierz pozycję **[Następny]**.

NOTATKA

Należy potwierdzić wszystkie miejsca docelowe, wyświetlając je na wyświetlaczu komunikatów. Nie można wybrać przycisku **[Następny]**, jeżeli nie potwierdzono wszystkich miejsc docelowych.

Przywołanie

Przywołanie to funkcja umożliwiająca ponowne przesłanie do ostatnio wprowadzonego miejsca docelowego. Aby przesłać obraz do tego samego odbiorcy, należy wybrać klawisz **[Address Recall/Pause.]** i połączyć się z właściwym miejscem docelowym z listy miejsc docelowych.

1 Wybierz klawisz **[Address Recall/Pause.]**.

Wykorzystane miejsce docelowe wyświetlane jest na liście miejsc docelowych.

NOTATKA

Jeżeli wśród ostatnich miejsc docelowych znajdowały się faks, foldery i adresy e-mail, są one także wyświetlane. W razie potrzeby dodaj lub usuń miejsce docelowe.

2 Naciśnij klawisz **[Start]**.

Wysyłanie zostanie rozpoczęte.

NOTATKA

- Jeżeli wybrano ustawienie **[Wi.]** dla „Spr. przed wysł.”, po naciśnięciu klawisza **[Start]** pojawi się ekran potwierdzenia miejsca docelowego.

➔ [Ekran potwierdzenia miejsc docelowych \(strona 5-24\)](#)

- Informacje potrzebne do nawiązania ponownego połączenia są usuwane w następujących przypadkach.
 - Po wyłączeniu zasilania.
 - Po wysłaniu kolejnego obrazu (zarejestrowane zostają nowe dane przywołania).
 - Po wylogowaniu.

Korzystanie z funkcji FAKS

Można korzystać z funkcji FAKS.

➔ **Podręcznik obsługi faksu**

6 Korzystanie z różnych funkcji

W tym rozdziale opisano następujące tematy:

Funkcje urządzenia	6-2
Informacje o funkcjach dostępnych na urządzeniu	6-2
Wybór funkcji	6-2
Kopiuj	6-3
Wyślij	6-4
Dysk USB (Zapisz plik, Drukowanie dokumentów)	6-5
Funkcje	6-7
Wybór papieru	6-8
Sortuj	6-9
Dupleks	6-9
Powiększenie	6-11
Rozmiar oryginału	6-12
Orientacja oryginału	6-13
Obraz oryginału	6-13
Gęstość	6-14
EcoPrint	6-14
Skanowanie ciągle	6-15
Wybór kolorów	6-15
Format pliku	6-16
Temat/treść	6-17
Remote Work Assistant	6-18

Funkcje urządzenia

Informacje o funkcjach dostępnych na urządzeniu

Urządzenie udostępnia różne funkcje.

Wybór funkcji

Aby skonfigurować ustawienia funkcji, wybierz klawisz [Function Menu].

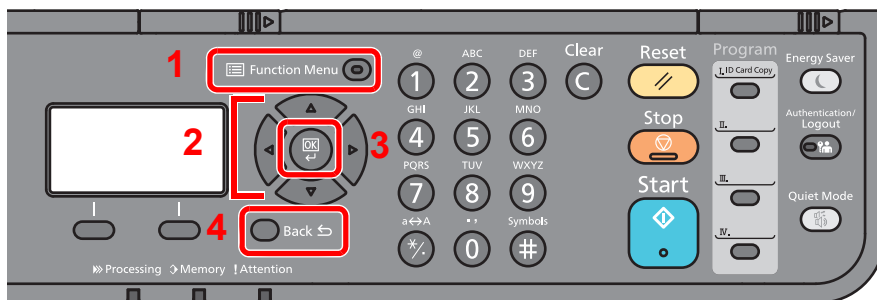

➔ [Metoda obsługi \(strona 2-13\)](#)



- 1 Wyświetla menu funkcji.
- 2 Służy do wyboru wyświetlanej pozycji lub zmiany wartości liczbowej.
- 3 Służy do potwierdzenia wybranego ustawienia.
- 4 Służy do anulowania bieżącego ustawienia w celu powrotu do menu wyższego poziomu.

Kopiuuj

Aby uzyskać więcej informacji o poszczególnych funkcjach, patrz poniższa tabela.

Klawisz	Funkcja	Opis	Strona
Function Menu 	Wybór papieru	Wybierz kasetę lub tacę wielofunkcyjną z papierem o wybranym rozmiarze.	strona 6-8
	Sortuj	Służy do przesuwania wydruku o stronę lub zestaw.	strona 6-9
	Dupleks	Służy do wykonywania wydruków dwustronnych.	strona 6-9
	Powiększenie	Dopasowuje powiększenie w celu zmniejszenia lub powiększenia obrazu.	strona 6-11
	Połącz	Łączy 2 lub 4 arkusze oryginału na jednej stronie.	—
	Rozmiar oryginału	Należy określić rozmiar skanowanego oryginału.	strona 6-12
	Orient. oryg.	Wybierz orientację górnego brzegu oryginału, aby umożliwić skanowanie w poprawnym kierunku.	strona 6-9
	Oryg.rozm.miesz.	Zeskanuj naraz wszystkie dokumenty o różnych rozmiarach, które są włożone do procesora dokumentów.	—
	Obraz oryginału	Aby uzyskać najlepsze rezultaty, wybierz typ obrazu oryginału.	strona 6-13
	Gęstość	Ustaw gęstość.	strona 6-14
	EcoPrint	Funkcja EcoPrint pozwala oszczędzać toner podczas drukowania.	strona 6-14
	Skanowanie ciągle	Skanuje dużą liczbę oryginałów w oddzielnych partiach, aby zakończyć jako jedno zadanie.	strona 6-15
	Wpis nazwy pliku	Umieszcza na stronach nazwę pliku.	—
	Inf. o koń. zad.	Wysyła powiadomienie e-mail o zakończeniu zadania.	—
	Zastąp priorytet	Wstrzymuje bieżące zadanie, aby nadać najwyższy priorytet nowemu zadaniu.	—
	Wybór kolorów	Wybierz ustawienie trybu koloru.	strona 6-15
	Równowaga koloru	Dostosowuje siłę kolorów cyjan, magenta, żółty i czarny.	—
	Ostrość	Dopasowuje ostrość zarysu obrazu.	—
	Kontrast	Pozwala dostosować kontrast między jasnymi i ciemnymi obszarami obrazu.	—
	Gęstość tła	Służy do usuwania ciemnego tła z oryginałów, takich jak gazety.	—
	Nasycenie	Pozwala dostosować nasycenie obrazu.	—
	Pomiń puste str.	Jeżeli w partii skanowanych dokumentów znajdują się jakieś puste strony, funkcja umożliwia ich pomijanie i drukowanie tylko zadrukowanych stron.	—

Wyślij

Aby uzyskać więcej informacji o poszczególnych funkcjach, patrz poniższa tabela.

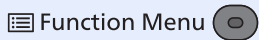
Klawisz	Funkcja	Opis	Strona
	Wybór kolorów	Wybierz ustawienie trybu koloru.	strona 6-15
	Rozmiar oryginału	Należy określić rozmiar skanowanego oryginału.	strona 6-12
	Obraz oryginału	Aby uzyskać najlepsze rezultaty, wybierz typ obrazu oryginału.	strona 6-13
	Rozdz. skan.	Wybierz stopień rozdzielczości skanowania.	—
	Rozm. wysyłania	Wybierz rozmiar wysyłanego obrazu.	—
	Powiększenie	Dopasowuje powiększenie w celu zmniejszenia lub powiększenia obrazu.	strona 6-11
	Orient. oryg.	Wybierz orientację górnego brzegu oryginału, aby umożliwić skanowanie w poprawnym kierunku.	strona 6-9
	Oryg.rozm.miesz.	Zeskanuj naraz wszystkie dokumenty o różnych rozmiarach, które są włożone do procesora dokumentów.	—
	Skanowanie ciągle	Skanuje dużą liczbę oryginałów w oddzielnych partiach, aby zakończyć jako jedno zadanie.	strona 6-15
	Format pliku	Określ format pliku obrazu. Można również dostosować poziom jakości obrazu.	strona 6-16
	Wpis nazwy pliku	Umieszcza na stronach nazwę pliku.	—
	Temat/treść	Dodaje temat i treść wiadomości do wysyłanego dokumentu.	—
	Inf. o koń. zad.	Wysyła powiadomienie e-mail o zakończeniu zadania.	—
	Rozdz. FAKSU	Można wybrać jakość obrazów podczas wysyłania FAKSU.	Patrz Podręcznik obsługi faksu.
	Opóźn. trans. F.	Ustaw czas wysyłania.	
	Bezp. trans. F.	Wysyła faks bezpośrednio, bez zapisywania oryginału do pamięci.	
	Odpyt. odb. FAK.	Wybierz numer docelowy i odbierz dokumenty transmisji przechowywanej w skrzynce odpytywania.	
	Rap. wys. faksu	Drukuje raport wyników transmisji faksu.	
	Gęstość	Ustaw gęstość.	strona 6-14
	FTP przek.szyfr.	Szyfruje obrazy podczas wysyłania za pomocą protokołu FTP.	—
	Porządk. plików	Możliwe jest utworzenie kilku plików, dzieląc zeskanowane dane oryginałów strona po stronie, a następnie ich wysłanie.	—
	Ostrość	Dopasowuje ostrość zarysu obrazu.	—
	Kontrast	Pozwala dostosować kontrast między jasnymi i ciemnymi obszarami obrazu.	—
	Gęstość tła	Służy do usuwania ciemnego tła z oryginałów, takich jak gazety.	—
	Pomiń puste str.	Jeżeli w partii skanowanych dokumentów znajdują się jakieś puste strony, funkcja umożliwia ich pomijanie i drukowanie tylko zadrukowanych stron.	—

Dysk USB (Zapisz plik, Drukowanie dokumentów)

Aby uzyskać więcej informacji o poszczególnych funkcjach, patrz poniższa tabela.

Zapisz plik

Klawisz	Funkcja	Opis	Strona
	Wybór kolorów	Wybierz ustawienie trybu koloru.	strona 6-15
	Rozmiar oryginału	Należy określić rozmiar skanowanego oryginału.	strona 6-12
	Obraz oryginału	Aby uzyskać najlepsze rezultaty, wybierz typ obrazu oryginału.	strona 6-13
	Rozdz. skan.	Wybierz stopień rozdzielczości skanowania.	—
	Rozm. zapisyw.	Wybierz rozmiar zapisywanego obrazu.	—
	Powiększenie	Dopasowuje powiększenie w celu zmniejszenia lub powiększenia obrazu.	strona 6-11
	Orient. oryg.	Wybierz orientację górnego brzegu oryginału, aby umożliwić skanowanie w poprawnym kierunku.	strona 6-9
	Oryg.rozm.miesz.	Zeskanuj naraz wszystkie dokumenty o różnych rozmiarach, które są włożone do procesora dokumentów.	—
	Skanowanie ciągle	Skanuje dużą liczbę oryginałów w oddzielnych partiach, aby zakończyć jako jedno zadanie.	strona 6-15
	Format pliku	Określ format pliku obrazu. Można również dostosować poziom jakości obrazu.	strona 6-16
	Porządk. plików	Możliwe jest utworzenie kilku plików, dzieląc zeskanowane dane oryginałów strona po stronie, a następnie ich wysłanie.	—
	Wpis nazwy pliku	Umieszcza na stronach nazwę pliku.	—
	Inf. o koń. zad.	Wysyła powiadomienie e-mail o zakończeniu zadania.	—
	Gęstość	Ustaw gęstość.	strona 6-14
	Ostrość	Dopasowuje ostrość zarysu obrazu.	—
	Kontrast	Pozwala dostosować kontrast między jasnymi i ciemnymi obszarami obrazu.	—
	Gęstość tła	Służy do usuwania ciemnego tła z oryginałów, takich jak gazety.	—
	Pomiń puste str.	Jeżeli w partii skanowanych dokumentów znajdują się jakieś puste strony, funkcja umożliwia ich pomijanie i drukowanie tylko zadrukowanych stron.	—

Drukowanie dokumentów

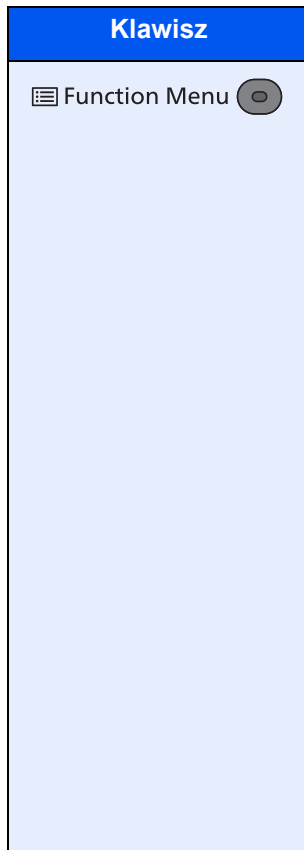

Funkcja	Opis	Strona
Sortuj	Służy do przesuwania wydruku o stronę lub zestaw.	strona 6-9
Wybór papieru	Wybierz kasetę lub tacę wielofunkcyjną z papierem o wybranym rozmiarze.	strona 6-8
Dupleks	Dokumenty można drukować po obu stronach papieru.	strona 6-10
EcoPrint	Funkcja EcoPrint pozwala oszczędzać toner podczas drukowania.	strona 6-14
Wpis nazwy pliku	Umieszcza na stronach nazwę pliku.	—
Inf. o koń. zad.	Wysyła powiadomienie e-mail o zakończeniu zadania.	—
Zastąp priorytet	Wstrzymuje bieżące zadanie, aby nadać najwyższy priorytet nowemu zadaniu.	—
Wybór kolorów	Wybierz ustawienie trybu koloru.	strona 6-15
Szyfr. PDF	Wprowadź wstępnie przypisane hasło, aby wydrukować plik PDF.	—
Druk JPEG/TIFF	Wybierz rozmiar obrazu podczas drukowania plików JPEG lub TIFF.	—
XPS dop do str	Zmniejsza lub zwiększa rozmiar obrazu, aby dopasować go do wybranego rozmiaru papieru.	—

Funkcje

Na stronach z opisem przydatnych funkcji tryby, w których funkcji można używać, są oznaczone za pomocą ikon.

Drukowanie:

Kopiuj

Drukuj z
USB

Wysyłanie:

Wyślij

Zapisywanie:

Skanuj do
USB

Wybór papieru



Wybierz kasetę lub tacę wielofunkcyjną z papierem o wybranym rozmiarze.

Po wybraniu ustawienia [**Auto**] automatycznie zostanie wybrany papier odpowiadający rozmiarowi oryginału.



NOTATKA

- Określ wcześniej rozmiar i typ papieru włożonego do kasety.
- ➔ Patrz *Podręcznik obsługi – w języku angielskim*.
- Kasetka 2 jest wyświetlana, jeżeli zainstalowany jest opcjonalny podajnik papieru.

Przed wybraniem [**Taca WF**] należy w opcji [**Ust. tacy MP**] określić rozmiar papieru i typ nośnika. W poniższej tabeli zostały przedstawione dostępne rozmiary papieru i typy nośników.

Pozycja	Wartość	Opis
Auto		Automatycznie wybierany jest papier odpowiadający rozmiarowi oryginału.
Kaseta 1 (2) *1		Papier jest podawany z kasety 1 (2).
Taca WF		Papier jest podawany z tacy uniwersalnej.
Ust. tacy MP	—	Przed wybraniem [Taca WF] należy w opcji [Ust. tacy MP] określić rozmiar papieru i typ nośnika.
Rozm. standard.	A4, A5-R, A5, A6, B5, B6, Folio, 216 × 340 mm, Letter, Legal, Statement-R, Statement, Executive, Oficio II, 16K, ISO B5, Koperta #10, Koperta #9, Koperta #6, Koperta Monarch, Koperta DL, Koperta C5, Hagaki (Karton), Oufukuhagaki (Zwrotna karta pocztowa), Youkei 4, Youkei 2, Niestand.*2	Wybierz spośród standardowych i niestandardowych rozmiarów.
Wpis rozmiaru	Służy do wprowadzania wymiaru [Y] (pionowy). Metryczne: Od 148 do 356 mm (z przyrostem o 1 mm) Cal: Od 5,83 do 14,02" (z przyrostem 0,01")	Służy do wprowadzania rozmiaru nieujętego w rozmiarach standardowych.*3
	Służy do wprowadzania wymiaru [X] (poziomy). Metryczne: Od 70 do 216 mm (z przyrostem 1 mm) Cal: Od 2,76 do 8,50" (z przyrostem 0,01")	Po wybraniu [Wpis rozmiaru] ustaw rozmiar „X” (poziomo) i „Y” (pionowo), posługując się klawiszami [▲]/[▼] lub klawiszami numerycznymi.
Typ nośnika	Zwykły (60 do 105 g/m ²), Folia, Szorstki, Kalka (60 do 220 g/m ²), Etykiety, Makulaturowy, Zadrukowany*4, Czerpany, Karton, Kolorowy, Dziurkowany*4, Z nagłówkiem*4, Koperta, Gruby (106 do 220 g/m ²), Powlekany, Wysoka jakość, Niestand. od 1 do 8*4	Służy do wyboru typu nośnika. Wyświetlane po ustawieniu [Rozm. standard.] lub [Wpis rozmiaru] w [Ust. tacy MP].

*1 Kasetka 2 jest wyświetlana, jeżeli zainstalowany jest opcjonalny podajnik papieru.

*2 Aby uzyskać informacje o określaniu niestandardowego rozmiaru papieru, patrz:

➔ *Podręcznik obsługi – w języku angielskim*

*3 Jednostki wprowadzania można zmieniać w menu systemowym.

➔ Patrz *Podręcznik obsługi – w języku angielskim*.

*4 Aby znaleźć więcej informacji o określaniu niestandardowego rodzaju papieru (od 1 do 8), patrz:

➔ *Podręcznik obsługi – w języku angielskim*

Aby drukować na papierze zadrukowanym, dziurkowanym lub papierze z nagłówkiem:

➔ *Podręcznik obsługi – w języku angielskim*

NOTATKA

- Można w wygodny sposób wybrać wcześniej rozmiar oraz rodzaj często używanego papieru i ustawić je jako wartości domyślne.
- ➔ Patrz *Podręcznik obsługi – w języku angielskim*.
- Jeżeli określonego rozmiaru papieru nie ma w źródłowej kasecie ani tacy uniwersalnej, zostanie wyświetlony ekran z monitem o potwierdzenie. Należy załadować żądany papier do tacy uniwersalnej i nacisnąć klawisz **[OK]**, aby rozpocząć kopiowanie.

Sortuj

Kopiuj

Drukuj z USB

Służy do przesuwania wydruku o stronę lub zestaw.

(Wartość: [Wył.] / [Wł.])



Dupleks

Kopiuj

Drukuj z USB

Służy do wykonywania wydruków dwustronnych.

Dostępne są następujące tryby.

Jednostronny w dwustronny

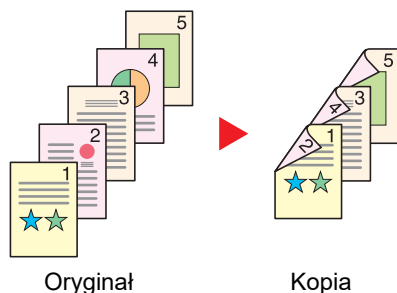

Tworzy dwustronne kopie z jednostronnych oryginałów. W przypadku nieparzystej liczby stron tylna strona ostatniej kartki pozostanie pusta.

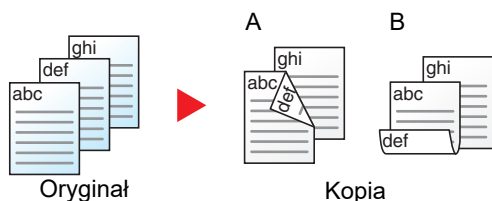

Dostępne są następujące opcje oprawy.

- A oprawa z lewej/z prawej: Obrazy na drugiej stronie nie są obracane.
- B oprawa na górze: Obrazy na drugiej stronie są obracane o 180 stopni. Kopie dokumentów mogą mieć oprawę na górnej krawędzi, ale przy kartkowaniu stron zapewniona jest ich taka sama orientacja.

Kopiowanie

Drukuje oryginały jednostronne na dwóch stronach. Wybierz orientację oprawy oryginałów i wykończonych dokumentów.

Pozycja	Wartość	Opis
1-str.>>1-str.	—	Wyłącza funkcję.
1-str.>>2-str.	—	Wybierz klawisz [OK] , aby skopiować oryginał w ustawieniu domyślnym. Aby uzyskać informacje na temat domyślnych ustawień, patrz: ➔ <i>Podręcznik obsługi – w języku angielskim</i>
Oprawianie wyk.	Z lew./pr., góra	Wybierz [Szczegół] , aby wyświetlić ekran [Oprawianie wyk.] Wybierz orientację oprawiania kopii i wybierz [OK] .
Orient. Orientacja	Gór.kr. na górze, Gór.kr. po lewej	Wybierz orientację górnego brzegu oryginału, aby umożliwić skanowanie w poprawnym kierunku. Wybierz orientację oryginałów, tj. [Gór.kr. na górze] lub [Gór. kr. po lewej] . Następnie wybierz klawisz [OK] .

W przypadku umieszczania oryginałów na szybie umieszczają kolejno oryginały, naciskając po każdej zmianie klawisz **[Start]**.

Po zeskanowaniu wszystkich oryginałów wybierz **[Zak.skan]**, aby rozpocząć kopiowanie.

Drukowanie

Dokumenty można drukować po obu stronach papieru.

Pozycja	Wartość	Opis
1-stronny	—	Wyłącza funkcję.
2-stronny	—	Wybierz klawisz [OK] , aby wydrukować dwustronny dokument z ustawieniami domyślnymi. Aby uzyskać informacje na temat domyślnych ustawień, patrz: ➔ <i>Podręcznik obsługi – w języku angielskim</i>
Oprawianie wyk.	Z lew./pr., góra	Wybierz [Szczegół] , aby wyświetlić ekran [Oprawianie wyk.] Wybierz orientację oprawiania kopii i wybierz [OK] .

Powiększenie



Dopasowuje powiększenie w celu zmniejszenia lub powiększenia obrazu.

Kopiowanie

Dostępne są następujące opcje powiększania/pomniejszania.

Auto

Dopasowanie rozmiaru obrazu w celu zmieszczenia go na odpowiednim rozmiarze papieru.

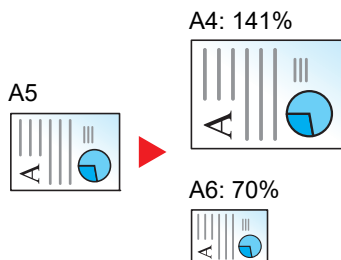

Powiększenie standardowe

Zmniejsza lub powiększa zgodnie z wcześniej ustalonymi wartościami.*1

Model	Poziom powiększenia (oryginał/kopia)		Model	Poziom powiększenia (oryginał/kopia)	
Modele metryczne	400%	90% FOL>>A4	Modele calowe	400%	78% LGL>>LTR
	200%	86% A4>>B5		200%	64% LTR>>STMT
	141% A5>>A4	70% A4 >> A5		129% STMT>>LTR	50%
	115% B5>>A4	50%		100%	25%
	100%	25%			

*1 LTR=Letter
LGL=Legal
STMT=Statement
FOL=Folio

Inne

Zmniejsza lub powiększa przy powiększeniach innych niż Powiększ. stand.*1

Model	Poziom powiększenia (oryginał/kopia)		Model	Poziom powiększenia (oryginał/kopia)	
Modele metryczne	129% STMT>>LTR		Modele calowe	141% A5>>A4	86% A4>>B5
	78% LGL>>LTR			115% B5>>A4	70% A4 >> A5
	64% LTR>>STMT			90% FOL>>A4	

*1 LTR=Letter
LGL=Legal
STMT=Statement
FOL=Folio

Wpis powiększenia

Ręczna regulacja powiększania lub zmniejszania obrazu oryginału o 1% w zakresie od 25% do 400%. Wprowadź wartość powiększenia za pomocą klawiszy [▲] lub [▼] albo za pomocą klawiatury numerycznej.

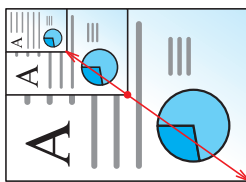

Wysyłanie/zapisywanie

Pozycja	Opis
100%	Powiera rozmiar oryginału.
Auto	Zmniejsza lub powiększa oryginał do rozmiaru wysłania/zapisywania.

 **NOTATKA**
 Aby zmniejszyć lub powiększyć obraz, należy wybrać rozmiar papieru, rozmiar wysłania lub rozmiar zapisywania.
 ➔ [Wybór papieru \(strona 6-8\)](#)
 Patrz *Podręcznik obsługi – w języku angielskim*.

Rozmiar oryginału



Należy określić rozmiar skanowanego oryginału.

Pozycja	Opis
Auto (DP) ^{*1} , A4, A5, A6, B5, B6, Folio, 216 × 340 mm, Letter, Legal, Statement, Executive, Oficio II, 16K, ISO B5, Koperta #10, Koperta #9, Koperta #6, Koperta Monarch, Koperta DL, Koperta C5, Hagaki (karton), Oufukuhagaki (pocztówka zwrotna), Youkei 4, Youkei 2, Niestand. ^{*2}	Wybierz spośród standardowych i niestandardowych rozmiarów.

*1 Ta funkcja jest wyświetlana, jeżeli w obszarze [Wykryj oryg.(PD)] dla opcji [Wykryw. automat.] ustawiono [Wi].

➔ Patrz *Podręcznik obsługi – w języku angielskim*.

*2 Aby uzyskać informacje o określaniu niestandardowego rozmiaru oryginału:

➔ *Podręcznik obsługi – w języku angielskim*

 **NOTATKA**
 Zawsze określ rozmiar oryginału, używając oryginału w niestandardowym rozmiarze.

Orientacja oryginału



Wybierz orientację górnego brzegu oryginału, aby umożliwić skanowanie w poprawnym kierunku. Aby móc korzystać z poniższych funkcji, należy ustawić orientację oryginału dokumentu.

- Dupleks
- Połącz

Wybierz orientację oryginałów z **[Gór.kr. na górze]** lub **[Gór.kr. po lewej]**.

Pozycja	Rysunek
Gór.kr. na górze	<p>Oryginał Orientacja oryginału</p>
Gór.kr. po lewej	<p>Oryginał Orientacja oryginału</p>



NOTATKA

Możliwa jest zmiana domyślnej wartości ustawienia Orientacja oryginału.

➔ Patrz *Podręcznik obsługi – w języku angielskim*.

Obraz oryginału



Aby uzyskać najlepsze rezultaty, wybierz typ obrazu oryginału.

Kopiowanie

Pozycja	Opis
Tekst+zdjęcie *1	Najlepsze do dokumentów z tekstem i zdjęciami.
Foto	Najlepsze do zdjęć wykonanych aparatem.
Tekst	Najlepszy do dokumentów składających się w większości z tekstu.
Grafika/mapa	Najlepsze do drukowania grafik i map.
Dokument drukow.	Najlepsze ustawienie do dokumentów pierwotnie drukowanych na urządzeniu.

*1 Jeżeli szary tekst nie został całkowicie wydrukowany przy użyciu ustawienia **[Tekst+zdjęcie]**, użycie ustawienia **[Tekst]** może pozwolić na osiągnięcie lepszych wyników.

Wysyłanie/zapisywanie

Pozycja	Opis
Tekst+zdjęcie	Najlepsze do dokumentów z tekstem i zdjęciami.
Foto	Najlepsze do zdjęć wykonanych aparatem.
Tekst	Najlepszy do dokumentów składających się w większości z tekstu.
Do OCR*1	Zeskanowany obraz może być przetwarzany przy użyciu programów OCR.
Jas. tekst/lin.	Wyraźnie powiela delikatne znaki pisane ołówkiem itp., a także cienkie linie na mapach i wykresach.

*1 Ta funkcja jest dostępna tylko, gdy dla ustawienia „Wybór kolorów” wybrano [**Monochromatyczny**]. Aby uzyskać więcej informacji:

➔ [Wybór kolorów \(strona 6-15\)](#)

Gęstość



Ustaw gęstość.

(**Wartość:** [-4] do [+4] (od Jaśniejszy do Ciemniejszy))



EcoPrint



Funkcja EcoPrint pozwala oszczędzać toner podczas drukowania.

Można jej używać do wydruków próbnych lub w innych przypadkach, gdy wysoka jakość wydruku jest niepotrzebna.

(**Wartość:** [Wył.] / [Wł.]

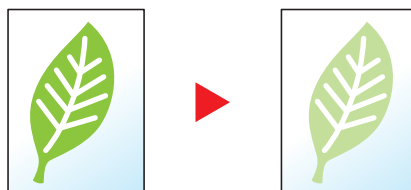

Skanowanie ciągłe



Skanuje dużą liczbę oryginałów w oddzielnych partiach, aby zakończyć jako jedno zadanie.

Oryginały będą skanowane ciągle do momentu, aż wybierzesz [**Zak.skan**].

(Wartość: [Wył.] / [Wł.])

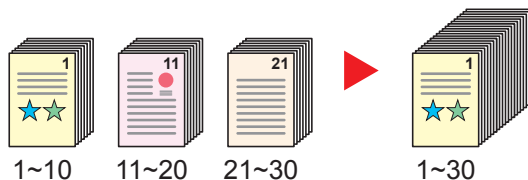

Wybór kolorów



Wybierz ustawienie trybu koloru.

Kopiowanie/drukowanie

Pozycja	Opis
Pełny kolor	Drukuje wszystkie dokumenty w trybie pełnokolorowym.
Monochromatyczny	Drukuje dokumenty w czerni i bieli.

Wysyłanie/zapisywanie

Pozycja	Opis
Pełny kolor	Skanuje dokumenty w pełnym kolorze.
Skala szarości	Skanuje dokumenty w skali szarości. Pozwala uzyskać gładki i szczegółowy obraz.
Monochromatyczny	Skanuje dokumenty w czerni i bieli.

Format pliku



Określ format pliku obrazu. Można również dostosować poziom jakości obrazu.

Dostępne są następujące formaty pliku: **[PDF]**, **[TIFF]**, **[JPEG]**, **[XPS]**, **[OpenXPS]** i **[PDF wys. kompr.]**.

Jeżeli do skanowania wybrano tryb koloru Skala szarości lub Pełny kolor, ustaw jakość obrazu.

Po wybraniu formatu pliku **[PDF]** lub **[PDF wys. kompr.]** można określić ustawienia szyfrowania lub PDF/A.

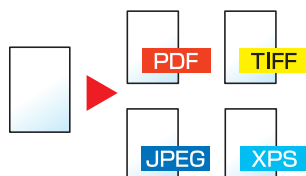

Pozycja	Wartość	Opis
PDF	—	Wybierz klawisz [OK] , aby zapisać lub wysłać plik PDF. Jakość obrazu i ustawienia PDF/A przyjmą wartości domyślne. Aby uzyskać informacje na temat domyślnych ustawień, patrz: ➔ <i>Podręcznik obsługi – w języku angielskim</i>
Jakość obrazu	od 1 N. j.(d. kom.) do 5 W. jak.(m. k.)	Wybierz pozycję [Szczegóły] , aby wyświetlić ekran [Jakość obrazu] . Wybierz jakość obrazu, a potem wybierz klawisz [OK] .
Szyfrowanie	Wył., Wł.	Wybierz szyfrowanie plików PDF, a potem wybierz klawisz [OK] . Jeżeli wybrano ustawienie [Wł.] , patrz: ➔ <i>Podręcznik obsługi – w języku angielskim</i>
PDF/A	Wył., PDF/A-1a, PDF/A-1b	Wybierz typ formatu PDF/A-1, a następnie wybierz klawisz [OK] .
TIFF	—	Wybierz klawisz [OK] , aby zapisać lub wysłać plik TIFF. Ustawienia jakości obrazu przyjmą wartości domyślne. Aby uzyskać informacje na temat domyślnych ustawień, patrz: ➔ <i>Podręcznik obsługi – w języku angielskim</i>
Jakość obrazu	od 1 N. j.(d. kom.) do 5 W. jak.(m. k.)	Wybierz pozycję [Szczegóły] , aby wyświetlić ekran [Jakość obrazu] . Wybierz jakość obrazu, a potem wybierz klawisz [OK] .
XPS	—	Wybierz klawisz [OK] , aby zapisać lub wysłać plik XPS. Ustawienia jakości obrazu przyjmą wartości domyślne. Aby uzyskać informacje na temat domyślnych ustawień, patrz: ➔ <i>Podręcznik obsługi – w języku angielskim</i>
Jakość obrazu	od 1 N. j.(d. kom.) do 5 W. jak.(m. k.)	Wybierz pozycję [Szczegóły] , aby wyświetlić ekran [Jakość obrazu] . Wybierz jakość obrazu, a potem wybierz klawisz [OK] .
OpenXPS	—	Wybierz klawisz [OK] , aby zapisać lub wysłać plik OpenXPS. Ustawienia jakości obrazu przyjmą wartości domyślne. Aby uzyskać informacje na temat domyślnych ustawień, patrz: ➔ <i>Podręcznik obsługi – w języku angielskim</i>
Jakość obrazu	od 1 N. j.(d. kom.) do 5 W. jak.(m. k.)	Wybierz pozycję [Szczegóły] , aby wyświetlić ekran [Jakość obrazu] . Wybierz jakość obrazu, a potem wybierz klawisz [OK] .

Pozycja	Wartość	Opis
JPEG	—	Wybierz klawisz [OK] , aby zapisać lub wysłać plik JPEG. Ustawienia jakości obrazu przyjmą wartości domyślne. Aby uzyskać informacje na temat domyślnych ustawień, patrz: ➔ <i>Podręcznik obsługi – w języku angielskim</i>
Jakość obrazu	od 1 N. j.(d. kom.) do 5 W. jak.(m. k.)	Wybierz pozycję [Szczegóły] , aby wyświetlić ekran [Jakość obrazu] . Wybierz jakość obrazu, a potem wybierz klawisz [OK] .
PDF wys. kompr.	—	Wybierz klawisz [OK] , aby zapisać lub wysłać plik PDF wys. kompr. Jakość obrazu i ustawienia PDF/A przyjmą wartości domyślne. Aby uzyskać informacje na temat domyślnych ustawień, patrz: ➔ <i>Podręcznik obsługi – w języku angielskim</i>
Jakość obrazu	Priorytet kompr., Standardowy, Prioryt. jakości	Wybierz pozycję [Szczegóły] , aby wyświetlić ekran [Jakość obrazu] . Wybierz jakość obrazu, a potem wybierz klawisz [OK] .
Szyfrowanie	Wył., Wł.	Wybierz szyfrowanie plików PDF, a potem wybierz klawisz [OK] . Jeżeli wybrano ustawienie [Wł.] , patrz: ➔ <i>Podręcznik obsługi – w języku angielskim</i>
PDF/A	Wył., PDF/A-1a, PDF/A-1b	Wybierz typ formatu PDF/A-1, a następnie wybierz klawisz [OK] .

**NOTATKA**

Jeżeli włączono szyfrowanie, nie można określić ustawień PDF/A.

Temat/treść



Wyślij

Dodaje temat i treść wiadomości do wysłanego dokumentu.

Wybierz **[Temat]** / **[Treść]**, aby wprowadzić temat i treść wiadomości e-mail.

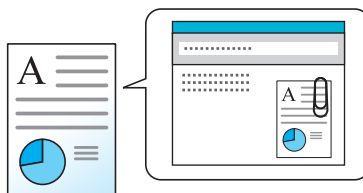
**NOTATKA**

Temat może mieć do 60 znaków, a treść — do 500 znaków.

Remote Work Assistant

Aplikacja Remote Work Assistant zapewnia narzędzia przydatne do pracy zdalnej z domu.

Aplikacja Remote Work Assistant ma następujące funkcje.

- Licznik: umożliwia przeglądanie i eksportowanie informacji o liczbie wydrukowanych, zeskanowanych i skopiowanych stron.
- Zdalny faks: umożliwia zdalne wysyłanie i przeglądanie faksów za pośrednictwem drukarek wyposażonych w funkcję faksu.
- Ustawienia dziennika: umożliwia zapisywanie obrazów i dzienników zadań drukowania i skanowania.

Więcej informacji o instalacji i obsłudze aplikacji Remote Work Assistant można znaleźć w następującym dokumencie.

➔ [Remote Work Assistant User Guide](#)

7 Rozwiązywanie problemów

W tym rozdziale opisano następujące tematy:

Regularna konserwacja	7-2
Czyszczenie	7-2
Czyszczenie szklanej płyty	7-2
Czyszczenie wąskiej szyby skanera	7-3
Czyszczenie jednostki podawania papieru	7-4
Wymiana pojemnika z tonerem	7-5
Ładowanie papieru	7-8
Rozwiązywanie problemów	7-9
Usuwanie awarii	7-9
Problemy z obsługą urządzenia	7-9
Problemy z wydrukami	7-12
Problemy z drukiem w kolorze	7-16
Operacja zdalna	7-17
Reagowanie na komunikaty o błędach	7-20
Dopas./konserw.	7-30
Przegląd polecenia Dopas./konserw.	7-30
Kalibracja koloru	7-30
Rejestr. koloru	7-31
Usuwanie zacięć papieru	7-35
Wskaźniki lokalizacji zacięcia	7-35
Usuwanie zaciętego papieru z kasety 1	7-36
Usuwanie zaciętego papieru z kasety 2	7-37
Usuwanie zaciętego papieru z tacy uniwersalnej	7-39
Usuwanie zaciętego papieru z obszaru tylnej pokrywy 1	7-42
Usuwanie zaciętego papieru z procesora dokumentów	7-45

Regularna konserwacja

Czyszczenie

Regularnie czyść urządzenie, aby zapewnić optymalną jakość drukowanych kopii.



PRZESTROGA

Ze względów bezpieczeństwa należy zawsze przed rozpoczęciem czyszczenia urządzenia odłączyć kabel zasilający.

Czyszczenie szklanej płyty

Przetrzyj wewnętrzną część procesora dokumentów oraz szklaną płytę za pomocą miękkiej szmatki zwilżonej alkoholem lub łagodnym detergentem.



WAŻNE

Nie wolno używać rozcieńczalników ani rozpuszczalników organicznych.

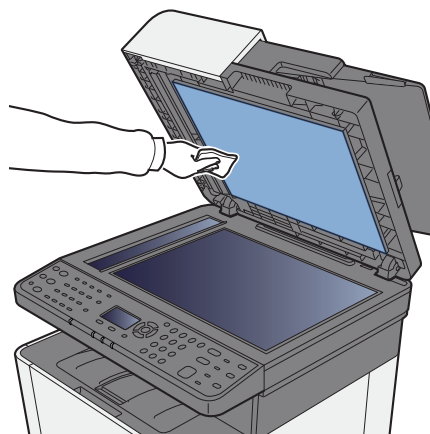
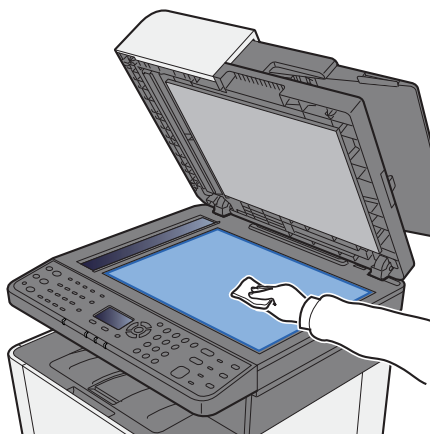

Czyszczenie wąskiej szyby skanera

Podczas używania procesora dokumentów należy czyścić wąską szybę skanera oraz obszar odczytywania za pomocą suchej ściereczki.

✓ WAŻNE

Nie używaj do czyszczenia wody, mydła ani rozpuszczalników.

💡 NOTATKA

Zabrudzenia na wąskiej szybie skanera oraz w obszarze odczytywania powodują pojawienie się czarnych smug, które będą widoczne na wydruku.

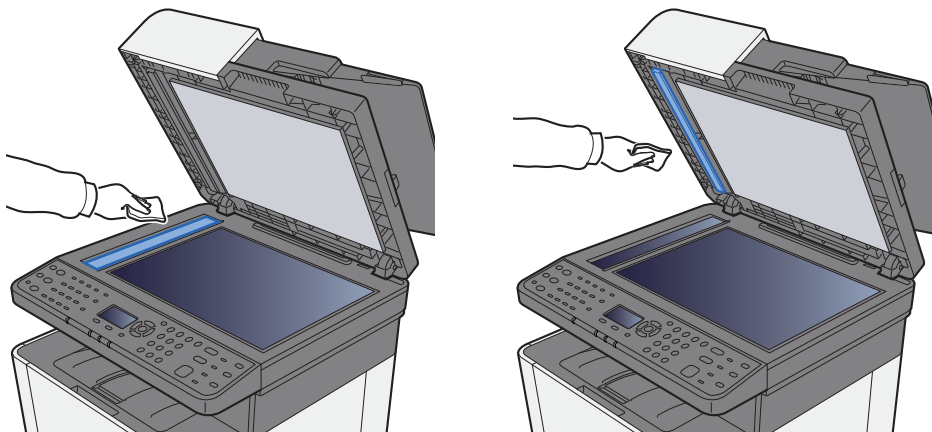

Czyszczenie jednostki podawania papieru

Po każdej wymianie pojemników z tonerem należy wyczyścić jednostkę podawania papieru. W celu utrzymania optymalnej jakości drukowania zalecane jest również czyszczenie wnętrza maszyny raz w miesiącu, a także po wymianie pojemnika z tonerem.

Jeżeli jednostka podawania papieru ulegnie zabrudzeniu, mogą się pojawić problemy z drukowaniem, takie jak przebarwienia po drugiej stronie wydruków.



UWAGA

Niektóre części wewnątrz urządzenia są bardzo gorące. Należy zachować ostrożność, ponieważ można ulec poparzeniu.

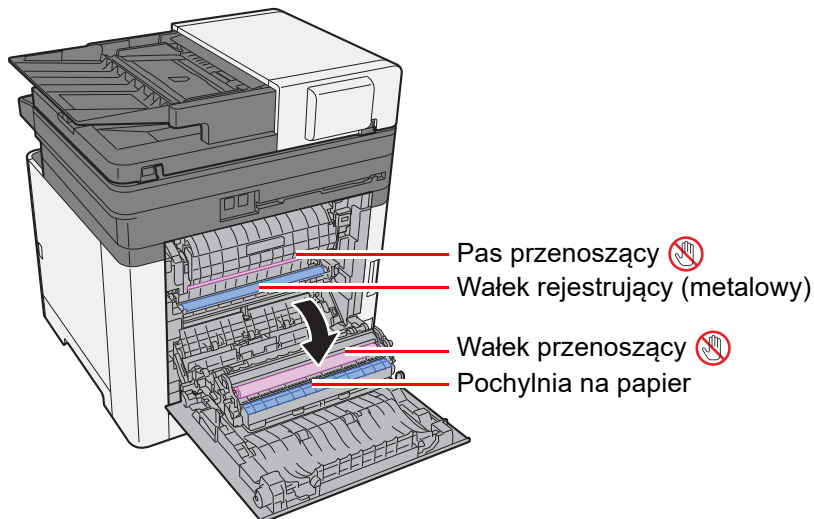

Za pomocą szmatki zetrzyj pył papierowy z wałka rejestrującego i pochylni na papier.



WAŻNE

Uważaj, aby podczas czyszczenia nie dotknąć wałka przenoszącego ani pasa przenoszącego, ponieważ może to wpłynąć niekorzystnie na jakość druku.

Wymiana pojemnika z tonerem

Jeżeli w pojemniku wyczerpie się toner, zostanie wyświetlony następujący komunikat.

„Wymień toner [C][M][Y][K]”.

Jeżeli w pojemniku jest mało toneru, zostanie wyświetlony następujący komunikat. Upewnij się, czy dysponujesz nowym pojemnikiem na wymianę.

„Kończy się toner. Wymień po opróżn”.

Częstotliwość wymiany pojemnika z tonerem

Czas eksploatacji pojemnika z tonerem zależy od ilości toneru wymaganego do wykonania zadań drukowania. Zgodnie z normą ISO/IEC 19752 i przy wyłączonej opcji EcoPrint pojemnik z tonerem wystarcza na (w przypadku papieru o rozmiarze Letter/A4):

Dostępne są dwa rodzaje pojemników z tonerem o różnej pojemności toneru.

Kolor toneru	Żywotność pojemnika z tonerem (liczba wydrukowanych stron)
Czarny	1250 stron / 2800 stron
Cyjan	1250 stron / 2400 stron
Magenta	1250 stron / 2400 stron
Żółty	1250 stron / 2400 stron



NOTATKA

- Średnia liczba stron, które można wydrukować na każdym pojemniku z tonerem dostarczonym z urządzeniem, wynosi 1500 stron.
- Aby uzyskać wysoką jakość druku, zaleca się używanie oryginalnych pojemników z tonerem Kyocera, które są poddawane licznym kontrolom jakości.



PRZESTROGA

Nie należy próbować spalać części, w których znajduje się toner. Powstające wówczas iskry mogą spowodować oparzenia.

Wymiana pojemnika z tonerem

Procedura instalacji pojemnika z tonerem jest taka sama niezależnie od jego koloru. W tym podręczniku przykład dotyczy pojemnika z tonerem żółtym.

1 Otwórz prawą pokrywę.

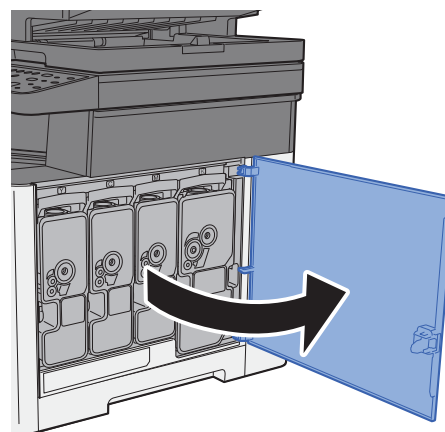
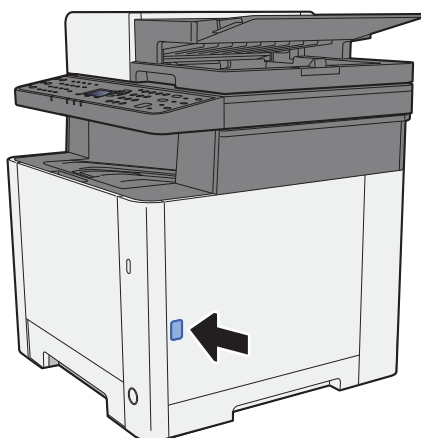

2 Odblokuj pojemnik z tonerem.

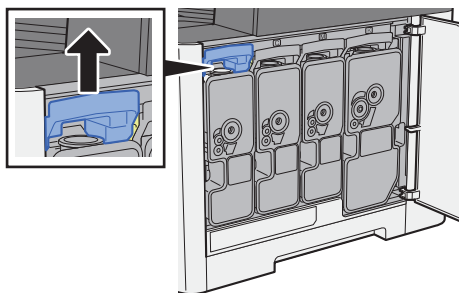

3 Wyjmij pojemnik z tonerem.

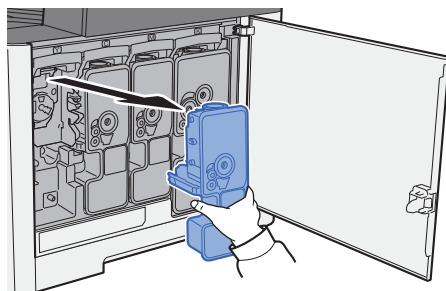

4 Umieść zużyte pojemniki z tonerem w torbie na odpady.



5 Wyjmij nowy pojemnik z tonerem z opakowania.

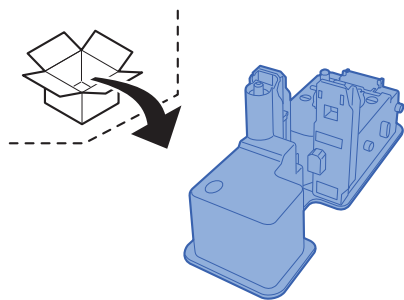

✓ WAŻNE

Nie należy dotykać miejsc pokazanych poniżej.

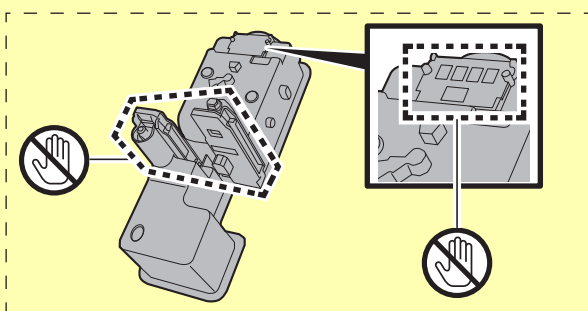

6 Wstrząśnij pojemnikiem z tonerem.

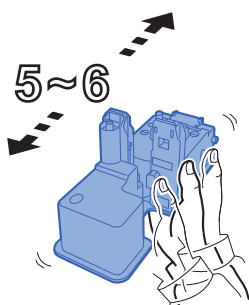

7 Włóż pojemnik z tonerem.

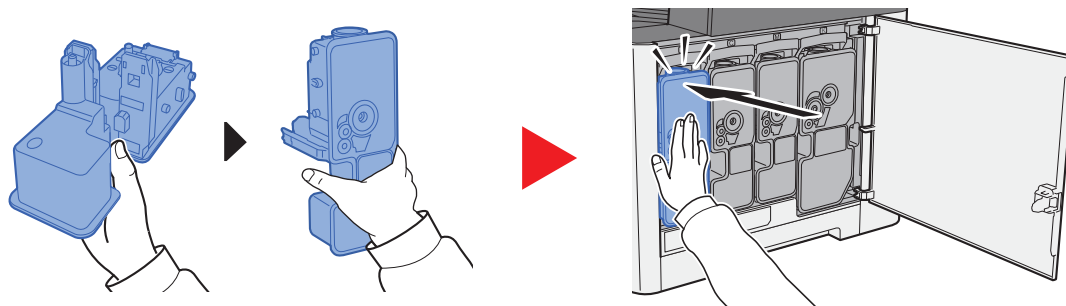

8 Zamknij prawą pokrywę.

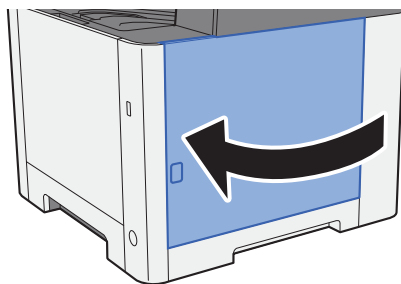

NOTATKA

- Jeżeli prawa pokrywa nie zamyka się, sprawdź, czy nowy pojemnik z tonerem został poprawnie włożony.
- Pusty pojemnik z tonerem należy zwrócić lokalnemu dystrybutorowi lub przedstawicielowi serwisu. Zebrane pojemniki z tonerem zostaną przetworzone lub zutylizowane zgodnie z odpowiednimi przepisami.

Ładowanie papieru

Jeżeli w kasecie wyczerpie się papier, zostaną wyświetlone następujące komunikaty.

„Załaduj papier do kasety #”. (# oznacza numer kasety)

„Załaduj papier do tacy uniw.”.

➔ [Ładowanie papieru \(strona 3-2\)](#)

[Umieszczanie papieru na tacy uniwersalnej \(strona 5-5\)](#)

NOTATKA

Jeżeli dla ustawienia **[Kom. o kon. pap.]** wybrano opcję **[Wi.]**, ekran potwierdzenia ustawień papieru zostanie wyświetlony po włożeniu nowego papieru. Jeżeli papier zostanie zmieniony, wybierz pozycję **[Zmień]**, a następnie zmień ustawienia papieru.

➔ Patrz *Podręcznik obsługi – w języku angielskim*.

Rozwiązywanie problemów

Usuwanie awarii

Poniższa tabela podaje ogólne wskazówki jak rozwiązywać problemy.

Jeżeli wystąpił problem z urządzeniem, sprawdź punkty kontrolne i wykonaj procedury opisane na kolejnych stronach. Jeżeli problem nie ustąpi, skontaktuj się z przedstawicielem serwisu.



NOTATKA

Podczas rozmowy z pracownikiem serwisu konieczne będzie podanie numeru seryjnego.



Aby sprawdzić numer seryjny, patrz:

➔ [Sprawdzanie numeru seryjnego urządzenia \(strona i\)](#)

Problemy z obsługą urządzenia

W przypadku wystąpienia następujących problemów z obsługą urządzenia należy wykonać odpowiednie procedury.

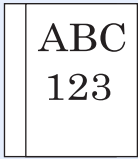
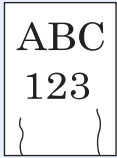
Objaw	Punkty kontrolne	Naprawa	Strona
Ekran nie odpowiada po włączeniu wyłącznika zasilania.	Sprawdź przewód zasilania.	Podłącz oba końce przewodu zasilania prawidłowo.	strona 2-9
Naciśnięcie klawisza [Start] nie powoduje wykonania kopii.	Czy na ekranie wyświetlany jest komunikat?	Określ prawidłową reakcję na komunikat i wykonaj odpowiednie działania.	strona 7-20
	Czy urządzenie nie jest w stanie uśpienia?	Wybierz klawisz [Energy Saver] .	strona 2-27
Wysuwane są puste arkusze. 	Czy oryginały zostały prawidłowo załadowane?	Kładąc oryginały na płycie, umieść je zadrukowaną stroną do dołu i ustaw je zgodnie z płytami wskaźnika rozmiaru oryginału.	strona 5-2
	—	Umieszczając oryginały w module przetwarzania dokumentów, układaj je stroną zadrukowaną do góry.	strona 5-3
	—	Sprawdź ustawienia oprogramowania.	—
Papier często się zacina.	Czy papier jest prawidłowo załadowany?	Załaduj papier prawidłowo.	strona 3-4
	—	Zmień orientację ustawienia papieru o 180 stopni.	strona 3-4
	Czy załadowany jest odpowiedni rodzaj papieru? Czy jest on w dobrym stanie?	Wyjmij, odwróć i załaduj papier ponownie.	strona 3-4
	Czy papier nie jest wygięty, zagięty lub pomarszczony?	Wymień papier.	strona 3-4
	Czy w urządzeniu nie znajdują się luźne skrawki lub zacięty papier?	Wyjmij zacięty papier.	strona 7-35

Objaw	Punkty kontrolne	Naprawa	Strona
<p>Co najmniej 2 arkusze nakładają się na siebie (pobieranie wielu arkuszy jednocześnie).</p> 	—	Załaduj papier prawidłowo.	strona 3-2
<p>Wydruki są pomarszczone.</p> 	Czy papier jest prawidłowo załadowany?	Załaduj papier prawidłowo.	strona 3-4
	—	Zmień orientację ustawienia papieru o 180 stopni.	strona 3-2
	Czy papier nie jest wilgotny?	Wymień papier.	strona 3-4
<p>Wydruki są pozwijane.</p> 	—	Odwróć papier w kasecie na drugą stronę lub zmień orientację ustawienia papieru o 180 stopni.	strona 3-2
	Czy papier nie jest wilgotny?	Wymień papier.	strona 3-4
<p>Nie można drukować.</p>	Czy urządzenie jest podłączone do zasilania?	Podłącz przewód zasilania do gniazda sieciowego.	—
	Czy urządzenie jest zasilane?	Włącz wyłącznik zasilania.	strona 2-10
	Czy kabel USB i kabel sieciowy są podłączone?	Podłącz odpowiedni kabel USB i kabel sieciowy.	strona 2-8
	Czy zadanie drukowania nie jest wstrzymane?	Wznów drukowanie.	—
<p>Nie można drukować dokumentów zapisanych na dysku USB. Dysk USB nie został rozpoznany.</p>	Czy host USB nie jest zablokowany?	W ustawieniach hosta USB wybierz pozycję [Odblokuj] .	—
	—	Sprawdź, czy dysk USB jest prawidłowo podłączony do urządzenia.	—
<p>Dla ustawienia „Auto-IP” wybrano opcję [Wi.], ale adres IP nie jest przydzielany automatycznie.</p>	Czy dla adresu IP w protokole TCP/IP(v4) wprowadzono wartość inną niż „0.0.0.0”?	Wprowadź wartość „0.0.0.0” dla adresu IP w protokole TCP/IP(v4).	strona 2-18

Objaw	Punkty kontrolne	Naprawa	Strona
Nie można wysłać przez protokół SMB.	Czy kabel sieciowy jest podłączony?	Podłącz poprawnie kabel sieciowy.	strona 2-8
	Czy ustawienia sieciowe urządzenia zostały prawidłowo skonfigurowane?	Skonfiguruj prawidłowo ustawienia TCP/IP.	—
	Czy ustawienia udostępniania folderów zostały prawidłowo skonfigurowane?	Sprawdź we właściwościach folderu ustawienia udostępniania oraz uprawnienia dostępu.	strona 3-12
	Czy dla protokołu SMB wybrano ustawienie [Wł.] ?	Dla protokołu SMB wybierz ustawienie [Wł.] .	—
	Czy parametr [Nazwa hosta] został prawidłowo wprowadzony? *1	Sprawdź nazwę komputera, do którego są przesyłane dane.	strona 5-16
	Czy parametr [Ścieżka] został prawidłowo wprowadzony?	Sprawdź nazwę udziału folderu udostępnionego.	strona 5-16
	Czy parametr [Nazwa logowania] został prawidłowo wprowadzony? *1 *2	Sprawdź nazwę domeny i nazwę logowania.	strona 5-16
	Czy dla parametrów [Nazwa hosta] i [Nazwa logowania] została użyta ta sama nazwa domeny?	Usuń nazwę domeny i ukośnik odwrotny („\”) z parametru [Nazwa logowania] .	strona 5-16
	Czy parametr [Hasło logowania] został prawidłowo wprowadzony?	Sprawdź hasło logowania.	strona 5-16
	Czy wyjątki Zapory systemu Windows zostały prawidłowo skonfigurowane?	Skonfiguruj prawidłowo wyjątki Zapory systemu Windows.	strona 3-15
	Czy ustawienia godziny w urządzeniu, na serwerze domeny i na komputerze docelowym są takie same?	Ustaw w urządzeniu, na serwerze domeny i na komputerze docelowym taką samą godzinę.	—
	Czy na ekranie jest wyświetlany komunikat Błąd wysyłania?	Patrz Reagowanie na błąd wysyłania .	strona 7-27
Nie można wysłać pocztą elektroniczną.	Czy na urządzeniu ustawiono limit rozmiaru e-mail w ustawieniach serwera SMTP?	Sprawdź wartość limitu w polu „E-mail Size Limit” w ustawieniu [E-mail] w narzędziu Command Center RX i zmień ją w razie potrzeby.	—
Z okolicy otworu wyjściowego papieru drukarki wydobywa się para.	Sprawdź, czy temperatura w pomieszczeniu nie jest za niska lub czy nie użyto wilgotnego papieru.	W niektórych środowiskach i przy pewnych stanach papieru ciepło generowane podczas drukowania uwalnia wilgoć z papieru. Wydobywająca się para może wyglądać jak dym. Nie jest to oznaka jakiegokolwiek problemu. Można kontynuować drukowanie. Jeżeli występowanie pary jest niepokojące, zwiększ temperaturę w pomieszczeniu lub wymień papier w drukarce na bardziej suchy.	—





*1 Jako nazwę hosta można również wprowadzić pełną nazwę komputera (np. pc001.abcdnet.com).

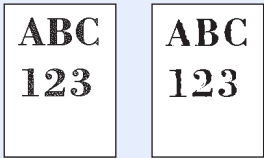
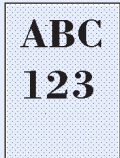
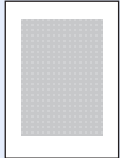

*2 Nazwy logowania można także wprowadzić w następujących formatach:
nazwa_domeny/nazwa_użytkownika (np. abcdnet/james.smith),
nazwa_użytkownika@nazwa_domeny (np. james.smith@abcdnet).

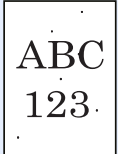

Problemy z wydrukami

W przypadku wystąpienia następujących problemów z wydrukami należy wykonać odpowiednie procedury.

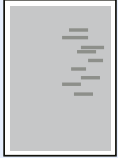
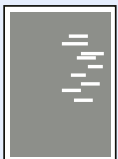
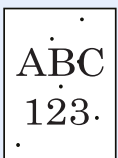
Objaw	Punkty kontrolne	Naprawa	Strona
<p>Drukowane obrazy są w całości zbyt jasne.</p> 	Czy papier nie jest wilgotny?	Wymień papier.	strona 3-2
	Czy gęstość została zmieniona?	Wybierz odpowiedni poziom gęstości.	strona 6-14 —
	Czy toner jest równomiernie rozprowadzony w pojemniku z tonerem?	Potrząśnij pojemnikiem z tonerem kilkakrotnie na boki.	strona 7-5
	Czy tryb EcoPrint jest włączony?	Wyłącz tryb [EcoPrint] .	—
	—	Upewnij się, czy został ustawiony rodzaj papieru odpowiadający włożonemu papierowi.	—
	—	Wybierz klawisz [System Menu/Counter] > [Dopas./konserw.] > [Ust. serwisowe] > [Odśwież. bębna] , a następnie wybierz pozycję [Tak] .	—
	—	Wybierz klawisz [System Menu/Counter] > [Dopas./konserw.] > [Ust. serwisowe] > [Czyszcz. lasera] , a następnie wybierz pozycję [Tak] .	—
	—	Wybierz klawisz [System Menu/Counter] > [Dopas./konserw.] > [Ust. serwisowe] > [DEV-CLN] , a następnie wybierz pozycję [Tak] .	—
<p>Wydruki są zbyt ciemne, mimo że tło zeskanowanych oryginałów jest białe.</p> 	Czy gęstość została zmieniona?	Wybierz odpowiedni poziom gęstości.	strona 6-14 —
	—	Wybierz klawisz [System Menu/Counter] > [Dopas./konserw.] > [Ust. serwisowe] > [Odśwież. bębna] , a następnie wybierz pozycję [Tak] .	—
	—	Wybierz klawisz [System Menu/Counter] > [Dopas./konserw.] > [Ust. serwisowe] > [MC] i zwiększ wartość regulacji. Zwiększ wartość regulacji o jeden poziom względem bieżącego poziomu. Jeśli nie nastąpi poprawa jakości po zwiększeniu wartości o 1, ponownie obniż poziom o 1. Jeśli mimo tego nie uzyskano poprawy jakości, przywróć oryginalną wartość ustawienia.	—
<p>Kopie cechują się morowatym wzorem (punkty są wydrukowane w grupach, tworząc wzór a nie jednolitą całość).</p> 	Czy oryginał to wydrukowane zdjęcie?	Ustaw obraz oryginału na [Foto] .	strona 6-13
	—	Podczas kopiowania Ustaw opcję [Ostrość] na wartość od [-1] do [-3].	—
	—	Podczas kopiowania Wybierz klawisz [System Menu/Counter] > [Kopiu] > [Akcja odczytu DP] lub [Skan z szyby] i ustaw wartość [Prioryt. jakości] .	—

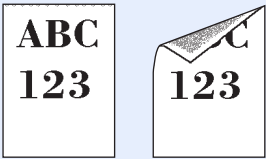
Objaw	Punkty kontrolne	Naprawa	Strona
<p>Tekst nie jest drukowany wyraźnie.</p> 	Czy wybrano odpowiednią jakość obrazu dla oryginału?	Wybierz odpowiednią jakość obrazu.	strona 6-13
	—	<p>Podczas kopiowania</p> <p>Ustaw opcję [Ostrość] na wartość od [+1] do [+3].</p>	—
<p>W obszarach białego tła obrazu widoczne są czarne lub kolorowe punkty.</p> 	Czy uchwyt oryginałów lub szklana płyta są brudne?	Oczyść uchwyt oryginałów lub szklaną płytę.	strona 7-2
	—	Wybierz klawisz [System Menu/Counter] > [Dopas./konserw.] > [Ust. serwisowe] > [Odśwież. bębna] , a następnie wybierz pozycję [Tak] .	—
	—	Wybierz klawisz [System Menu/Counter] > [Dopas./konserw.] > [Ust. serwisowe] > [MC] i zwiększ wartość regulacji. Zwiększ wartość regulacji o jeden poziom względem bieżącego poziomu. Jeśli nie nastąpi poprawa jakości po zwiększeniu wartości o 1, ponownie obniż poziom o 1. Jeśli mimo tego nie uzyskano poprawy jakości, przywróć oryginalną wartość ustawienia.	—
<p>Na wydrukowanych obrazach widoczne są białe lub kolorowe kropki.</p> 	—	Wybierz klawisz [System Menu/Counter] > [Dopas./konserw.] > [Ust. serwisowe] > [MC] i zmniejsz wartość regulacji. Obniż wartość regulacji o jeden poziom względem bieżącego poziomu. Jeśli nie nastąpi poprawa jakości, ponownie obniż poziom o 1. Jeśli mimo tego nie uzyskano poprawy jakości, przywróć oryginalną wartość ustawienia.	—
	—	Wybierz klawisz [System Menu/Counter] > [Dopas./konserw.] > [Ust. serwisowe] > [DEV-CLN] , a następnie wybierz pozycję [Tak] .	—
<p>Wydrukowane obrazy są niewyraźne.</p> 	Czy urządzenie jest używane w wilgotnym środowisku albo środowisku z gwałtownymi zmianami wilgotności lub temperatury?	Używaj urządzenia w warunkach odpowiedniej wilgotności.	—
	—	Wybierz klawisz [System Menu/Counter] > [Dopas./konserw.] > [Ust. serwisowe] > [Odśwież. bębna] , a następnie wybierz pozycję [Tak] .	—
<p>Wydrukowane obrazy są przekrzywione.</p> 	Czy oryginały są załadowane prawidłowo?	Umieszczając oryginały na płycie, dostosuj ich położenie do wskaźników rozmiaru oryginału.	strona 5-2
	—	Podczas umieszczania oryginałów w opcjonalnym procesorze dokumentów wyrównaj wskaźniki szerokość oryginału przed ułożeniem oryginałów.	strona 5-3
	Czy papier jest prawidłowo załadowany?	Sprawdź ułożenie prowadnic szerokości papieru.	strona 3-4

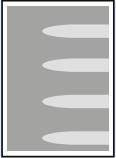
Objaw	Punkty kontrolne	Naprawa	Strona
<p>Na obrazie pojawiają się nieregularne poziome linie.</p> 	—	Wybierz klawisz [System Menu/Counter] > [Dopas./konserw.] > [Ust. serwisowe] > [MC] , a następnie zwiększ wartość dopasowania. Zwiększ wartość regulacji o jeden poziom względem bieżącego poziomu. Jeśli nie nastąpi poprawa jakości po zwiększeniu wartości o 1, ponownie obniż poziom o 1. Jeśli mimo tego nie uzyskano poprawy jakości, przywróć oryginalną wartość ustawienia.	—
<p>Urządzenie znajduje się na wysokości 1000 m lub wyższej, a na obrazie są widoczne nieregularne poziome linie.</p> 	—	Wybierz klawisz [System Menu/Counter] > [Dopas./konserw.] > [Ust. serwisowe] > [Regulacja wys.] , aby zwiększyć aktualne ustawienie uniesienia o jeden poziom.	—
<p>Urządzenie znajduje się na wysokości 1000 m lub wyższej, a na obrazie są widoczne kropki.</p> 	—	Wybierz klawisz [System Menu/Counter] > [Dopas./konserw.] > [Ust. serwisowe] > [Regulacja wys.] , aby zwiększyć aktualne ustawienie uniesienia o jeden poziom.	—
<p>Na wydrukach widoczne są pionowe linie.</p> 	<p>Czy wąska szyba skanera jest czysta?</p> <p>—</p>	<p>Wyczyść wąską szybę skanera.</p> <p>Wybierz klawisz [System Menu/Counter] > [Dopas./konserw.] > [Ust. serwisowe] > [Czyszcz. lasera], a następnie wybierz pozycję [Tak].</p>	<p>strona 7-3</p> <p>—</p>
<p>Górna krawędź lub tylna strona papieru jest zabrudzona.</p> 	<p>Czy wewnątrz urządzenia jest zabrudzone?</p>	Wyczyść wewnątrz urządzenia.	<p>strona 7-4</p>

Objaw	Punkty kontrolne	Naprawa	Strona
<p>Część obrazu jest okresowo słabo widoczna lub na wydruku widać białe linie.</p> 	<p>—</p> <p>—</p> <p>—</p>	<p>Otwórz i zamknij tylną pokrywę.</p> <p>Wybierz klawisz [System Menu/Counter] > [Dopas./konserw.] > [Ust. serwisowe] > [Odśwież. bębna], a następnie wybierz pozycję [Tak].</p> <p>Wybierz klawisz [System Menu/Counter] > [Dopas./konserw.] > [Ust. serwisowe] > [MC] i zmniejsz wartość regulacji. Obniż wartość regulacji o jeden poziom względem bieżącego poziomu. Jeśli nie nastąpi poprawa jakości, ponownie obniż poziom o 1. Jeśli mimo tego nie uzyskano poprawy jakości, przywróć oryginalną wartość ustawienia.</p>	<p>—</p> <p>—</p> <p>—</p>
<p>Na wydruku pozostaje słabo naniesiony poprzedni obraz.</p> 	<p>—</p> <p>—</p>	<p>Upewnij się, czy został ustawiony rodzaj papieru odpowiadający włożonemu papierowi.</p> <p>Wybierz klawisz [System Menu/Counter] > [Dopas./konserw.] > [Ust. serwisowe] > [MC], a następnie zwiększ wartość dopasowania. Zwiększ wartość regulacji o jeden poziom względem bieżącego poziomu. Jeśli nie nastąpi poprawa jakości po zwiększeniu wartości o 1, ponownie obniż poziom o 1. Jeśli mimo tego nie uzyskano poprawy jakości, przywróć oryginalną wartość ustawienia.</p>	<p>—</p> <p>—</p>

Problemy z drukiem w kolorze

W przypadku wystąpienia następujących problemów z drukiem w kolorze należy wykonać odpowiednie procedury.

Objaw	Punkty kontrolne	Naprawa	Strona
Kolory na wydruku są przekrzywione. 	—	Uruchom polecenie [KalibracjaKoloru].	strona 7-30
	—	Uruchom polecenie [Rejestr. koloru].	strona 7-31
Kolory wyglądają inaczej, niż oczekiwano.	Czy wybrano odpowiednią jakość obrazu dla oryginału?	Wybierz odpowiednią jakość obrazu.	strona 6-13
	Czy do tacy na papier został włożony specjalny papier do kopii kolorowych?	Włóż do tacy na papier specjalny papier do kopii kolorowych.	—
	—	Uruchom polecenie [KalibracjaKoloru].	strona 7-30
	—	Podczas kopiowania Ustaw balans kolorów.	—
	—	Podczas drukowania z komputera Ustaw kolory w sterowniku drukarki.	—
Pojemnik z tonerem danego koloru jest pusty.	Czy kontynuować drukowanie na czarno-biało?	Jeżeli dostępny jest toner czarny, urządzenie kontynuuje drukowanie w trybie monochromatycznym, gdy dla ustawienia [Dział. gdy brak ton. kolor] wybrano opcję [Drukuj w mono].	—

Operacja zdalna

Funkcja umożliwia administratorowi systemu objaśnianie obsługi panelu i rozwiązywanie problemów użytkownika przez zdalny dostęp do panelu operacyjnego urządzenia z poziomu przeglądarki lub oprogramowania VNC.

Wykonywanie funkcji Operacja zdalna z przeglądarki

Obsługiwane są następujące przeglądarki. Podczas korzystania z funkcji Operacja zdalna zaleca się używanie najnowszej wersji przeglądarki.

- Google Chrome (wersja 21.0 lub nowsza)
- Internet Explorer (wersja 9.0 lub nowsza)
- Microsoft Edge
- Mozilla Firefox (wersja 14.0 lub nowsza)
- Safari (wersja 5.0 lub nowsza)

W tej procedurze opisano wykonywanie funkcji Operacja zdalna z poziomu narzędzia Command Center RX przy użyciu przeglądarki Google Chrome.



NOTATKA

Aby wykonać funkcję Operacja zdalna w innych przeglądarkach, zapoznaj się z następującym dokumentem:

➔ [Command Center RX User Guide](#)

1 Wyświetl ekran.

Klawisz [System Menu/Counter] > klawisz [▲] [▼] > [System/Sieć] > klawisz [OK] > klawisz [▲] [▼] > [Ust. sieciowe] > klawisz [OK] > klawisz [▲] [▼] > [Ustaw. protokołu] > klawisz [OK]

2 Ustaw opcję [EnhancedVNC ov SSL] na [Wł.].

➔ Patrz *Podręcznik obsługi – w języku angielskim*.



NOTATKA

Ustawienia protokołu można skonfigurować za pomocą narzędzia Command Center RX.

➔ [Command Center RX User Guide](#)

3 Skonfiguruj ustawienia funkcji Operacja zdalna.

1 Klawisz [System Menu/Counter] > klawisz [▲] [▼] > [System/Sieć] > klawisz [OK] > klawisz [▲] [▼] > [Operacja zdalna] > klawisz [OK] > klawisz [▲] [▼] > [Ust. op. zdalnej] > klawisz [OK] > klawisz [▲] [▼] > [Wł.]

2 Wybierz [Wył.], [Użyj hasła] lub [Tylko admin.].

Po wybraniu ustawienia [Użyj hasła] wprowadź hasło w polach „Nowe hasło” i „Potwierdź hasło”, a następnie wybierz [OK].

➔ Patrz *Podręcznik obsługi – w języku angielskim*.



NOTATKA

Ustawienia funkcji Operacja zdalna można skonfigurować za pomocą narzędzia Command Center RX.

➔ [Command Center RX User Guide](#)

4 Ponownie uruchom urządzenie.

➔ Patrz *Podręcznik obsługi – w języku angielskim*.

5 Uruchom przeglądarkę internetową.

Wprowadź „https://” i nazwę hosta urządzenia, aby uzyskać dostęp do narzędzia Command Center RX.

➔ [Uzyskiwanie dostępu do narzędzia Command Center RX \(strona 2-47\)](#).

6 Wybierz pozycje [Informacje o urządzeniu/Operacja zdalna] > [Operacja zdalna].

7 Kliknij przycisk [Start].



NOTATKA

- Jeżeli użytkownik jest zalogowany na urządzeniu, na panelu operacyjnym zostanie wyświetlony ekran z monitem o potwierdzenie uprawnień. Wybrać pozycję [Tak].
- Jeżeli w trakcie nawiązywania połączenia z funkcją Operacja zdalna zostanie zablokowane okienko wyskakujące, wybrać pozycję Zawsze zezwalaj na wyskakujące okienka dla https:// [nazwa hosta], a następnie kliknąć przycisk Gotowe. Wykonać funkcję Operacja zdalna po co najmniej jednej minucie.

Po uruchomieniu funkcji Operacja zdalna na ekranie komputera administratora systemu lub użytkownika zostanie wyświetlony ekran panelu operacyjnego.

Wykonywanie funkcji Operacja zdalna z oprogramowania VNC

1 Wyświetl ekran.

Klawisz [System Menu/Counter] > klawisz [▲] [▼] > [System/Sieć] > klawisz [OK] > klawisz [▲] [▼] > [Ust. sieciowe] > klawisz [OK] > klawisz [▲] [▼] > [Ustaw. protokołu] > klawisz [OK]

2 Ustaw opcję [VNC (RFB)] na [Wł.].

➔ Patrz *Podręcznik obsługi – w języku angielskim*.



NOTATKA

- Po ustawieniu opcji [VNC(RFB)overSSL] na [Wł.] komunikacja jest szyfrowana.
- Ustawienia protokołu można skonfigurować za pomocą narzędzia Command Center RX.

➔ [Command Center RX User Guide](#)

3 Uruchom funkcję Operacja zdalna.

1 Uruchom oprogramowanie VNC.

- 2 Wprowadź następujące informacje rozdzielone dwukropkiem, aby uruchomić funkcję Operacja zdalna.

„Adres IP: numer portu”



NOTATKA

Po ustawieniu w kroku 2 opcji **[VNC (RFB)]** na **[Wi.]** domyślnym numerem portu jest 9062. Po ustawieniu opcji **[VNC(RFB)overSSL]** na **[Wi.]** domyślnym numerem portu jest 9063.

➔ Patrz *Podręcznik obsługi – w języku angielskim*.

Rozłączanie funkcji Operacja zdalna

1 Wyświetl ekran.

Klawisz **[Status/Job Cancel]** > klawisz **[▲]** **[▼]** > **[Stan oper. zdal]** > klawisz **[OK]**

2 klawisz **[▲]** **[▼]** > **[Rozł]** > **[Tak]**

Reagowanie na komunikaty o błędach

Jeżeli na wyświetlaczu komunikatów wyświetlany jest jeden z poniższych komunikatów, postępuj zgodnie z odpowiednią procedurą.

NOTATKA

Podczas rozmowy z pracownikiem serwisu konieczne będzie podanie numeru seryjnego.

Aby sprawdzić numer seryjny, patrz:

➔ [Sprawdzanie numeru seryjnego urządzenia \(strona i\)](#)

Komunikat	Punkty kontrolne	Naprawa	Strona
-----------	------------------	---------	--------

A

Awaria maszyny. Wezwij serwis.	—	Wystąpił błąd urządzenia. Zapisz kod błędu wyświetlany na wyświetlaczu komunikatów i skontaktuj się z przedstawicielem serwisu.	—
---------------------------------------	---	---	---

B

Błąd dysku RAM. Naciśnij [OK].	—	Wystąpił błąd na dysku RAM. Zadanie anulowano. Wybierz klawisz [OK]. Możliwe kody błędów i ich opisy są następujące. 04: Niewystarczająca ilość miejsca na dysku RAM. Jeżeli zainstalowano opcjonalny dysk RAM, zwiększ wartość Rozm. RAM DISK, zmieniając ustawienie Tryb RAM DISK w menu systemowym.	—
Błąd karty pamięci. Zadanie anulowano.	—	Wystąpił błąd na karcie pamięci. Zadanie anulowano. Wybierz pozycję [Koniec]. Kod błędu jest następujący. 04: Niewystarczająca ilość miejsca na karcie pamięci, aby ukończyć tę operację. Przenieś lub usuń niepotrzebne dane.	—
Błąd konta.	—	Określenie rozliczania zadań podczas zewnętrznego przetwarzania zadań nie powiodło się. Zadanie zostanie anulowane. Wybierz klawisz [OK].	—
Błąd KPDŁ. Zadanie anulowano.*1	—	Wystąpił błąd PostScript. Zadanie zostanie anulowane. Wybierz klawisz [OK].	—

NOTATKA

Zakres pojemności dysku RAM można zwiększyć, wybierając [Prioryt. drukar.] w obszarze Pamięć opcjon.

Komunikat	Punkty kontrolne	Naprawa	Strona
Błąd dysku USB. Zadanie anulowano.	Czy pamięć wymienna nie jest chroniona przed zapisem?	Wystąpił błąd pamięci wymiennej. Zadanie zostało zatrzymane. Wybierz klawisz [OK] . Kod błędu jest następujący. 01: Podłącz pamięć wymienną, w której można zapisywać dane.	—
	—	Wystąpił błąd pamięci wymiennej. Zadanie zostało zatrzymane. Wybierz klawisz [OK] . Kod błędu jest następujący. 01: Przekroczono ilość danych, które można zapisać za jednym razem. Wyłącz i włącz wyłącznik zasilania. Jeśli błąd nadal występuje, oznacza to, że pamięć wymienna nie jest zgodna z urządzeniem. Użyj wymiennej pamięci sformatowanej dla tego urządzenia. Jeżeli nie można sformatować pamięci wymiennej, oznacza to, że jest uszkodzona. Podłącz pamięć wymienną zgodną z urządzeniem.	—
Błąd wysyłania.*1	—	Wystąpił błąd podczas transmisji. Zadanie zostanie anulowane. Wybierz klawisz [OK] . Aby poznać znaczenie kodu błędu i dowiedzieć się, co zrobić dalej, zapoznaj się z częścią Reagowanie na błąd wysyłania.	strona 7-27

C

Chłodzenie... Czekaj.	—	Trwa dopasowywanie urządzenia w celu zapewnienia wysokiej jakości wydruków. Czekaj.	—
--	---	---	---

D

Drukowanie wielu kopii jest niedozwolone.	—	Dostępna jest tylko jedna kopia. Wybierz pozycję [Kontynuuj] , aby kontynuować drukowanie. Wybierz pozycję [Anuluj] , aby anulować zadanie.	—
--	---	---	---

K

Kalibracja...	—	Trwa dopasowywanie urządzenia w celu zapewnienia wysokiej jakości wydruków. Czekaj.	—
Kończy się toner. (Wymień jeśli pusty.)	—	Za chwilę konieczna będzie wymiana pojemnika z tonerem. Uzyskaj nowy pojemnik z tonerem.	—

M

Maksymalna liczba skanowanych stron. Zadanie anulowane.	Czy przekroczono dopuszczalną liczbę skanowań?	Nie można skanować kolejnych stron. Zadanie anulowano. Wybierz klawisz [OK] .	—
--	--	--	---

Komunikat	Punkty kontrolne	Naprawa	Strona
N Nie można druk. podw. na tym papierze. ↑↓ (Wyświetlane naprzemiennie) Naciśnij OK aby kont. za pomocą tacy MP.	Czy wybrany rozmiar/rodzaj papieru pozwala na drukowanie dwustronne?	Wybierz pozycję [Papier], aby wybrać dostępny papier. Wybierz klawisz [OK], aby drukować bez drukowania dwustronnego.	—
Nie można druk. podw. na tym papierze. ↑↓ (Wyświetlane naprzemiennie) Naciśnij OK, aby kont. z użyciem kasety #.	Czy wybrany rozmiar/rodzaj papieru pozwala na drukowanie dwustronne?	Wybierz pozycję [Papier], aby wybrać dostępny papier. Wybierz klawisz [OK], aby drukować bez drukowania dwustronnego.	—
Nie można podłączyć urządzenia, ponieważ liczba doz. połączeń zostanie przekroczona.	—	Rozłącz połączenie z nieużywanym urządzeniem przenośnym lub na urządzeniu ustaw limit automatycznego rozłączania połączeń z urządzeniami przenośnymi.	—
Nie można połączyć się z serwerem uwierzytelniania Sprawdź nazwę domeny.	—	Sprawdź nazwę domeny.	—
Nie można połączyć się z serwerem uwierzytelniania Sprawdź nazwę hosta.	—	Sprawdź nazwę hosta.	—
Nie można połączyć się z serwerem uwierzytelniania Sprawdź stan połączenia z serwerem.	—	Sprawdź status połączenia z serwerem.	—
Nie można połączyć się z serwerem uwierzytelniania Ustaw czas tak, aby odp. czasowi serwera.	—	Dopasuj czas w ustawieniach urządzenia do czasu serwera.	strona 2-17
Nie można połączyć z serwerem. Sprawdź stan łącz. z serw. Zadanie anulowano.	—	Sprawdź status połączenia z serwerem.	—
Nie można połączyć.	—	Ten komunikat pojawia się, gdy nie można połączyć się z siecią Wi-Fi lub Wi-Fi Direct. Należy sprawdzić ustawienia oraz sprawdzić sygnał.	—
Nie można rozpoznać.	—	Upewnij się, że karta ID została zarejestrowana.	Card Authentication Kit (B) Operation Guide

Komunikat	Punkty kontrolne	Naprawa	Strona
Nie można użyć tej funkcji. >> #####	—	Zadanie zostało anulowane ze względu na ograniczenie przez autoryzację użytkownika lub rozliczanie zadań. Wybierz klawisz [OK].	—
Nie udało się zapisać danych przechowyw. Anulowano zadanie.	—	Zadanie zostanie anulowane. Wybierz klawisz [OK].	—
Nie wykryto punktu dostępu.	—	Sprawdź, czy punkt dostępu został ustawiony prawidłowo.	—
Nieoryginalny toner. Naciśnij przycisk [Pomoc].	Czy został zainstalowany firmowy toner?	Producent nie odpowiada za uszkodzenia spowodowane używaniem nieoryginalnego toneru. Zaleca się używanie wyłącznie oryginalnych pojemników z tonerem. Aby korzystać z aktualnie zainstalowanego pojemnika z tonerem, wybierz jednocześnie klawisze [OK] i [Stop] i przytrzymaj je przez co najmniej trzy sekundy.	—
Nieprawidł. nazwa uż. lub hasło logowania. Zadanie anulowano.*1	—	Podczas zewnętrznego przetwarzania zadania podano nieprawidłową nazwę logowania lub hasło. Zadanie zostanie anulowane. Wybierz klawisz [OK].	—
Nieprawidłowe ID konta. Zadanie anulowano.*1	—	Podczas zewnętrznego przetwarzania zadania podano nieprawidłowy identyfikator konta. Zadanie zostanie anulowane. Wybierz klawisz [OK].	—
Niska temperatura. Dostos. temp. otocz.	—	Dostosuj temperaturę i poziom wilgotności w pomieszczeniu.	—

O

Ograniczone przez rozl. zadań. Nie można drukować.	—	Zadanie zostało anulowane ze względu na ograniczenie rozliczania zadań. Wybierz klawisz [OK].	—
---	---	---	---

P

Pamięć FAKSU jest pełna.	—	Nie można wysłać lub odebrać faksu ze względu na zbyt małą ilość pamięci. Zadanie zostanie anulowane. Wybierz klawisz [OK].	Podręcznik obsługi faksu
Pamięć skanera jest pełna. Zadanie zostanie anulowane.	—	Skanowanie nie może być realizowane ze względu na zbyt małą ilość pamięci. Zadanie zostanie anulowane. Wybierz klawisz [OK].	—

Komunikat	Punkty kontrolne	Naprawa	Strona
Pamięć wymienna jest pełna. Zadanie anulowano.* ¹	—	Zadanie anulowano. Wybierz pozycję [Koniec] . Brak wystarczającej ilości wolnego miejsca na pamięci wymiennej. Usuń zbędne pliki.	—
Papier utknął w tacy MP. Zacięcie papieru w kasecie #.	—	Jeżeli papier się zatnie, urządzenie zatrzyma się, a na ekranie zostanie wyświetlona informacja, gdzie wystąpił ten problem. Pozostaw urządzenie włączone i postępuj zgodnie z instrukcjami w celu usunięcia zaciętego papieru.	strona 7-35
Pełna pamięć. Zadanie anulowane.	—	Nie można wykonać przetwarzania z powodu braku wolnej pamięci. Jeżeli dostępna jest tylko opcja [Koniec] , wybierz pozycję [Koniec] . Zadanie zostanie anulowane.	—
Pełna pamięć. Zad. drukowania nie może być ukończone.* ¹	—	Nie można kontynuować zadania, ponieważ brak wolnej pamięci. Wybierz pozycję [Kontynuuj] , aby wydrukować zeskanowane strony. Nie można prawidłowo przetworzyć zadania drukowania. Wybierz pozycję [Anuluj] , aby anulować zadanie. Urządzenie może powielać te same oryginały, jeżeli jego ustawienia zostaną skonfigurowane jak opisano poniżej: <ul style="list-style-type: none"> W menu systemowym dla opcji Tryb RAM DISK wybierz wartość [Wł.], a następnie zmniejsz rozmiar dysku RAM. W menu systemowym dla Pamięć opcjon. ustaw wartość [Prioryt. drukar.].  NOTATKA Przed zmianą ustawienia opcji Tryb RAM DISK lub Pamięć opcjon. skontaktuj się z administratorem.	—
Przekroczono ograni. rozliczania zadań. Zadanie anulowano.	Czy przekroczono dopuszczalną liczbę wydruków określoną przez funkcję rozliczania zadań?	Liczba wydruków przekroczyła dopuszczalną liczbę zadań określoną przez funkcję rozliczania zadań. Nie można więcej drukować. Zadanie zostanie anulowane. Wybierz klawisz [OK] .	—
Przekroczony limit skrz. odpyt. Zadanie anulowano.	Czy na ekranie wyświetlany jest przycisk [OK] ?	Skrzynka jest pełna i nie ma możliwości dalszego zapisu. Zadanie zostanie anulowane. Wybierz klawisz [OK] . Spróbuj ponownie wykonać zadanie po wydrukowaniu lub usunięciu danych z okna zadań.	Podręcznik obsługi faksu

S

Słuchawka telefonu nie jest odłożona. Odłóż słuchawkę.	—	Odłóż słuchawkę.	Podręcznik obsługi faksu
Szyba wymaga wyczyszczenia.	—	Oczyść szybkę.	strona 7-3

Komunikat	Punkty kontrolne	Naprawa	Strona
T			
Taca wewnętrzna jest pełna. Wyjmij papier.	—	Wyjmij papier z tacy wewnętrznej. Wybierz pozycję [Kontynuuj] , aby wznowić drukowanie. Wybierz pozycję [Anuluj] , aby anulować zadanie.	—
To konto użytkownika jest zablokowane. Skontaktuj się z adm. Zadanie anulowano.	—	Skontaktuj się z administratorem. Zadanie zostanie anulowane. Wybierz klawisz [OK] .	—

W

Włóż prawidłowo poj. na toner i zamknij prawą pokrywę.	Czy pojemnik z tonerem jest zainstalowany prawidłowo?	Prawa pokrywa jest otwarta lub pojemniki z tonerem są zainstalowane nieprawidłowo. Otwórz prawą pokrywę. Włóż wszystkie cztery pojemniki z tonerem. Zamknij prawą pokrywę.	strona 7-5
Wyjmij oryginał z procesora dokum.	Czy pozostały jakieś oryginały w procesorze dokumentów?	Wyjmij oryginały z procesora dokumentów.	strona 7-45
Wymień toner [C][M][Y][K] .	—	Wymień pojemnik z tonerem na zatwierdzony pojemnik.	strona 7-5
Wymień toner. [C][M][Y] Zadanie anulowano. Włączony tryb mono.	—	Wymień pojemnik z tonerem na zatwierdzony pojemnik. Jeżeli nie, wybierz klawisz [OK] , aby anulować zadanie. Urządzenie będzie przez krótki czas drukować w czerni i bieli.	strona 7-5
Wymień wszystkie oryginały i naciśnij klawisz Start.	—	Wyjmij oryginały z procesora dokumentów, ułóż je w oryginalnym porządku i włóż z powrotem. Wybierz pozycję [Anuluj] , aby anulować zadanie.	—
Wysoka temperatura. Dostos. temp. otocz.	—	Dostosuj temperaturę i poziom wilgotności w pomieszczeniu.	—
Wystąpił błąd. Wyłącz i włącz wyłącznik zasilania	—	Wystąpił błąd systemowy. Wyłącz i włącz wyłącznik zasilania.	—

Z





Za mało pamięci. Nie można uruchomić zad.	—	Nie można uruchomić zadania. Spróbuj ponownie później.	—
Zacięcie pap. w pokrywie tylnej #.	—	Jeżeli papier się zatnie, urządzenie zatrzyma się, a na ekranie zostanie wyświetlona informacja, gdzie wystąpił ten problem. Nie wyłączając urządzenia, wybierz pozycję [Pomoc] na ekranie i postępując zgodnie z instrukcją, wyciągnij zacięty papier.	strona 7-42
Zacięcie papieru w procesorze dokumentów.	—	Zacięcie pap. w procesorze dokumentów. Nie wyłączając urządzenia, wybierz pozycję [Pomoc] na ekranie i postępując zgodnie z instrukcją, wyciągnij zacięty papier.	strona 7-45

Komunikat	Punkty kontrolne	Naprawa	Strona
Zainstalowano niezny toner. PC	Czy parametry regionalne zainstalowanego toneru odpowiadają parametrom urządzenia?	Zainstaluj określony pojemnik z tonerem.	—
Załaduj papier do kasety #. ↑↓ (Wyświetlane naprzemiennie) Naciśnij OK, aby kont. z użyciem kasety #.	Czy we wskazanej kasecie znajduje się papier?	Włóż papier. Wybierz pozycję [Papier], aby wybrać inne źródło papieru. Wybierz klawisz [OK], aby drukować na papierze z aktualnie wybranego źródła papieru.	strona 3-2
Załaduj papier do kasety #. ↑↓ (Wyświetlane naprzemiennie) Ustaw wybrany rozmiar papieru i naciśnij [OK].	Czy we wskazanej kasecie znajduje się papier?	Włóż papier. Wybierz pozycję [Papier], aby wybrać inne źródło papieru. Wybierz klawisz [OK], aby drukować na papierze z aktualnie wybranego źródła papieru.	strona 3-2
Załaduj papier do tacy uniw. ↑↓ (Wyświetlane naprzemiennie) Naciśnij OK aby kont. za pomocą tacy MP.	Czy do tacy uniwersalnej załadowano papier we wskazanym formacie?	Włóż papier. Wybierz pozycję [Papier], aby wybrać inne źródło papieru. Wybierz klawisz [OK], aby drukować na papierze z aktualnie wybranego źródła papieru.	strona 3-2
Załaduj papier do tacy uniw. ↑↓ (Wyświetlane naprzemiennie) Ustaw wybrany rozmiar papieru i naciśnij [OK].	Czy do tacy uniwersalnej załadowano papier we wskazanym formacie?	Włóż papier. Wybierz pozycję [Papier], aby wybrać inne źródło papieru. Wybierz klawisz [OK], aby drukować na papierze z aktualnie wybranego źródła papieru.	strona 3-2
Zamknij pokrywę #.	Czy wszystkie pokrywy są zamknięte?	Zamknij pokrywę wskazaną na ekranie.	—
	Czy pojemniki z tonerem są zainstalowane prawidłowo? Czy zdemontowano pojemnik z tonerem?	Upewnij się, że wszystkie cztery pojemniki z tonerem są zainstalowane prawidłowo i zamknij prawą pokrywę.	strona 7-5
Zamknij procesor dokumentów.	Czy procesor dokumentów jest otwarty?	Zamknij procesor dokumentów.	—

*1 Gdy dla ustawienia Aut. kas. błędu wybrano opcję [**Wi.**], przetwarzanie zostanie automatycznie wznowione po upływie określonego czasu. Aby uzyskać szczegółowe informacje na temat opcji Aut. kas. błędu, patrz:

➔ *Podręcznik obsługi – w języku angielskim*

Reagowanie na błąd wysyłania

Kod błędu	Komunikat	Naprawa	Strona
1101	Błąd podczas wysyłania wiadomości e-mail.	Sprawdź nazwę hosta serwera SMTP za pomocą narzędzia Command Center RX.	—
	Błąd podczas wysyłania przez FTP.	Sprawdź nazwę hosta FTP.	—
	Błąd podczas wysyłania przez SMB.	Sprawdź nazwę hosta SMB.	strona 5-16
1102	Błąd podczas wysyłania przez SMB.	<p>Sprawdź ustawienia SMB.</p> <ul style="list-style-type: none"> Nazwa logowania i hasło logowania <p> NOTATKA</p> <p>Jeżeli nadawca ma domenę użytkownika, podaj nazwę domeny.</p> <ul style="list-style-type: none"> Nazwa hosta Ścieżka 	strona 5-16
	Błąd podczas wysyłania wiadomości e-mail.	<p>Sprawdź następujące parametry w narzędziu Command Center RX.</p> <ul style="list-style-type: none"> Nazwa logowania SMTP i hasło logowania. Nazwa logowania POP3 i hasło logowania. Limit rozmiaru e-mail 	—
	Błąd podczas wysyłania przez FTP.	<p>Sprawdź ustawienia FTP.</p> <ul style="list-style-type: none"> Nazwa logowania i hasło logowania <p> NOTATKA</p> <p>Jeżeli nadawca ma domenę użytkownika, podaj nazwę domeny.</p> <ul style="list-style-type: none"> Ścieżka Uprawnienia odbiorcy do folderu udostępnionego 	—
1103	Błąd podczas wysyłania przez SMB.	<p>Sprawdź ustawienia SMB.</p> <ul style="list-style-type: none"> Nazwa logowania i hasło logowania <p> NOTATKA</p> <p>Jeżeli nadawca ma domenę użytkownika, podaj nazwę domeny.</p> <ul style="list-style-type: none"> Ścieżka Uprawnienia odbiorcy do folderu udostępnionego 	strona 5-16
	Błąd podczas wysyłania przez FTP.	<p>Sprawdź ustawienia FTP.</p> <ul style="list-style-type: none"> Ścieżka Uprawnienia odbiorcy do folderu udostępnionego 	—
1104	Błąd podczas wysyłania wiadomości e-mail.	<p>Sprawdź adres e-mail.</p> <p> NOTATKA</p> <p>Jeżeli adres został zarejestrowany w domenie, nie możesz wysłać wiadomości e-mail.</p>	strona 5-15

Kod błędu	Komunikat	Naprawa	Strona
1105	Błąd podczas wysyłania przez SMB.	Wybierz pozycję [Wi.] w ustawieniach SMB w narzędziu Command Center RX.	strona 2-46
	Błąd podczas wysyłania wiadomości e-mail.	Wybierz pozycję [Wi.] dla ustawień SMTP w narzędziu Command Center RX.	—
	Błąd podczas wysyłania przez FTP.	Wybierz pozycję [Wi.] w ustawieniach FTP w narzędziu Command Center RX.	strona 2-46
1106	Błąd podczas wysyłania wiadomości e-mail.	Sprawdź adres nadawcy SMTP w narzędziu Command Center RX.	—
1131	Błąd podczas wysyłania przez FTP.	Wybierz pozycję [Wi.] w ustawieniach protokołu zabezpieczeń w programie Command Center RX.	—
1132	Błąd podczas wysyłania wiadomości e-mail.	Sprawdzić na serwerze SMTP: <ul style="list-style-type: none"> • Czy dostępny jest SMTP przez SSL? • Czy szyfrowanie jest dostępne? 	Patrz Command Center RX User Guide .
	Błąd podczas wysyłania przez FTP.	Sprawdź następujące parametry serwera FTP: <ul style="list-style-type: none"> • Czy usługa FTPS jest dostępna? • Czy szyfrowanie jest dostępne? 	—
2101	Błąd podczas wysyłania przez SMB.	Sprawdź ustawienia sieci i protokołu SMB. <ul style="list-style-type: none"> • Kabel sieciowy jest podłączony. • Koncentrator nie działa prawidłowo. • Serwer nie działa prawidłowo. • Nazwa hosta i adres IP. • Numer portu. 	—
	Błąd podczas wysyłania przez FTP.	Sprawdź ustawienia sieci i serwera FTP. <ul style="list-style-type: none"> • Kabel sieciowy jest podłączony. • Koncentrator nie działa prawidłowo. • Serwer nie działa prawidłowo. • Nazwa hosta i adres IP. • Numer portu. 	—
	Błąd podczas wysyłania wiadomości e-mail.	Sprawdź sieć i Command Center RX. <ul style="list-style-type: none"> • Kabel sieciowy jest podłączony. • Koncentrator nie działa prawidłowo. • Serwer nie działa prawidłowo. • Nazwa serwera POP3 użytkownika POP3. • Nazwa serwera SMTP 	—

Kod błędu	Komunikat	Naprawa	Strona
2102 2103	Błąd podczas wysyłania przez FTP.	Sprawdź sieć. <ul style="list-style-type: none"> Kabel sieciowy jest podłączony. Koncentrator nie działa prawidłowo. Serwer nie działa prawidłowo. 	—
		Sprawdź następujące parametry serwera FTP: <ul style="list-style-type: none"> Czy serwer FTP jest dostępny? Serwer nie działa prawidłowo. 	—
	Błąd podczas wysyłania wiadomości e-mail.	Sprawdź sieć. <ul style="list-style-type: none"> Kabel sieciowy jest podłączony. Koncentrator nie działa prawidłowo. Serwer nie działa prawidłowo. 	—
2201 2202 2203 2231	Błąd podczas wysyłania wiadomości e-mail. Błąd podczas wysyłania przez FTP. Błąd podczas wysyłania przez SMB.	Sprawdź sieć. <ul style="list-style-type: none"> Kabel sieciowy jest podłączony. Koncentrator nie działa prawidłowo. Serwer nie działa prawidłowo. 	—
2204	Błąd podczas wysyłania wiadomości e-mail.	Sprawdź ograniczenie wielkości wiadomości e-mail w ustawieniach SMTP w narzędziu Command Center RX.	—
3101	Błąd podczas wysyłania wiadomości e-mail.	Sprawdź metody uwierzytelniania nadawcy i odbiorcy.	—
	Błąd podczas wysyłania przez FTP.	Sprawdź sieć. <ul style="list-style-type: none"> Kabel sieciowy jest podłączony. Koncentrator nie działa prawidłowo. Serwer nie działa prawidłowo. 	—
3201	Błąd podczas wysyłania wiadomości e-mail.	Sprawdź metodę uwierzytelniania użytkownika SMTP.	—
0007 4201 4701 5101 5102 5103 5104 7101 7102 7103 720f	—	Wyłącz i włącz przełącznik zasilania. Jeżeli ten błąd występuje wiele razy, zanotuj wyświetlany komunikat o błędzie i skontaktuj się z pracownikiem serwisu.	strona 2-10
9181	—	Zeskanowany oryginał przekracza dopuszczalną liczbę 999 stron. Wyślij nadmiarowe strony oddzielnie.	—

Dopas./konserw.

Przegląd polecenia Dopas./konserw.

Jeżeli występuje problem z obrazem i wyświetlany jest monit o uruchomienie dopasowania lub przeprowadzenie konserwacji, z menu systemu wybierz pozycję Dopas./konserw.

W poniższej tabeli przedstawiono listę pozycji, które można wykonywać.

Pozycja	Opis	Strona
Kalibracja koloru	Służy do dostosowywania przesunięcia kolorów lub odcieniu drukowanego obrazu do najbardziej odpowiedniego koloru.	strona 7-30
Rejestr. koloru	Służy do korekty pozycji kolorów w celu rozwiązania przemieszczenia kolorów.	strona 7-31

Kalibracja koloru

Urządzenie wyposażone jest w funkcję kalibracji umożliwiającą automatyczną kompensację parametrów, które uległy zachodzącym z czasem zmianom, wynikającym z wahań wilgotności i temperatury otoczenia. Aby zachowane zostało najwyższej jakości drukowanie w kolorze, kalibracja koloru przeprowadzana jest automatycznie po każdym włączeniu urządzenia. Jeżeli tonacja koloru nie ulega poprawie lub zmiana koloru się nie zmniejsza po przeprowadzeniu dostosowania koloru, należy wykonać korekcję koloru drukowania:

➔ [Rejestr. koloru \(strona 7-31\)](#)

1 Wyświetl ekran.

Klawisz [System Menu/Counter] > klawisz [▲] [▼] > [Dopas./konserw.] > klawisz [OK] > klawisz [▲] [▼] > [KalibracjaKoloru] > klawisz [OK]

2 Wykonaj kalibrację koloru.

Wybierz pozycję [Tak], aby przeprowadzić kalibrację koloru.

Na ekranie zostanie wyświetlony napis „Ukończone.”, po czym nastąpi powrót do menu Dopas./konserw.

Rejestr. koloru

Do rejestracji kolorów dostępne są tryby: automatyczna i ręczna rejestracja. Przemieszczenie kolorów można w znaczącym stopniu poprawić za pomocą rejestracji automatycznej. Jeżeli jednak nie można rozwiązać problemu, użyj rejestracji ręcznej. Można jej również używać do konfiguracji zaawansowanych ustawień.

✓ WAŻNE

Przed zarejestrowaniem koloru należy przeprowadzić funkcję KalibracjaKoloru. Jeżeli przemieszczenie kolorów nadal będzie występowało, należy wykonać rejestrację kolorów. Wykonanie rejestracji kolorów bez poprzedzającej ją kalibracji kolorów może spowodować usunięcie przemieszczenia kolorów, lecz jednocześnie przyczynić się do znacznie poważniejszego przemieszczenia kolorów w późniejszym czasie.

➔ [Kalibracja koloru \(strona 7-30\)](#)

Automatyczna korekcja kolorów

1 Włóż papier.

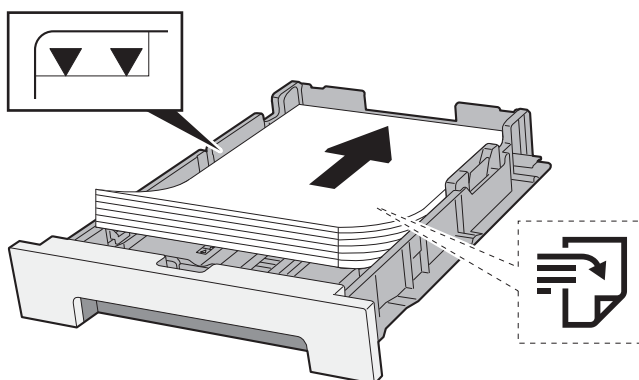

✓ WAŻNE

- Papier należy załadować stroną do zadrukowania ułożoną do góry.
- Po wyjęciu papieru z opakowania przewertuj kartki przed umieszczeniem ich na tacy uniwersalnej.
- ➔ [Środki ostrożności dotyczące ładowania papieru \(strona 3-2\)](#)
- Przed załadowaniem papieru należy upewnić się, że nie jest on pofałdowany ani zgięty. Pogięte lub pomarszczone arkusze mogą spowodować zacięcie papieru.
- Należy upewnić się, że załadowany papier nie przekracza wskaźnika poziomu (patrz ilustracja powyżej).
- Jeżeli papier zostanie załadowany bez dostosowywania prowadnic szerokości i długości papieru, może to spowodować krzywe podawanie papieru lub jego zacięcie.

2 Wyświetl ekran.

Klawisz [System Menu/Counter] > klawisz [▲] [▼] > [Dopas./konserw.] > klawisz [OK] > klawisz [▲] [▼] > [Rejestr. koloru] > klawisz [OK] > klawisz [▲] [▼] > [Auto] > klawisz [OK]

3 Wydrukuj arkusz testowy.

Wybierz pozycję [Tak].

Przykładowy arkusz testowy

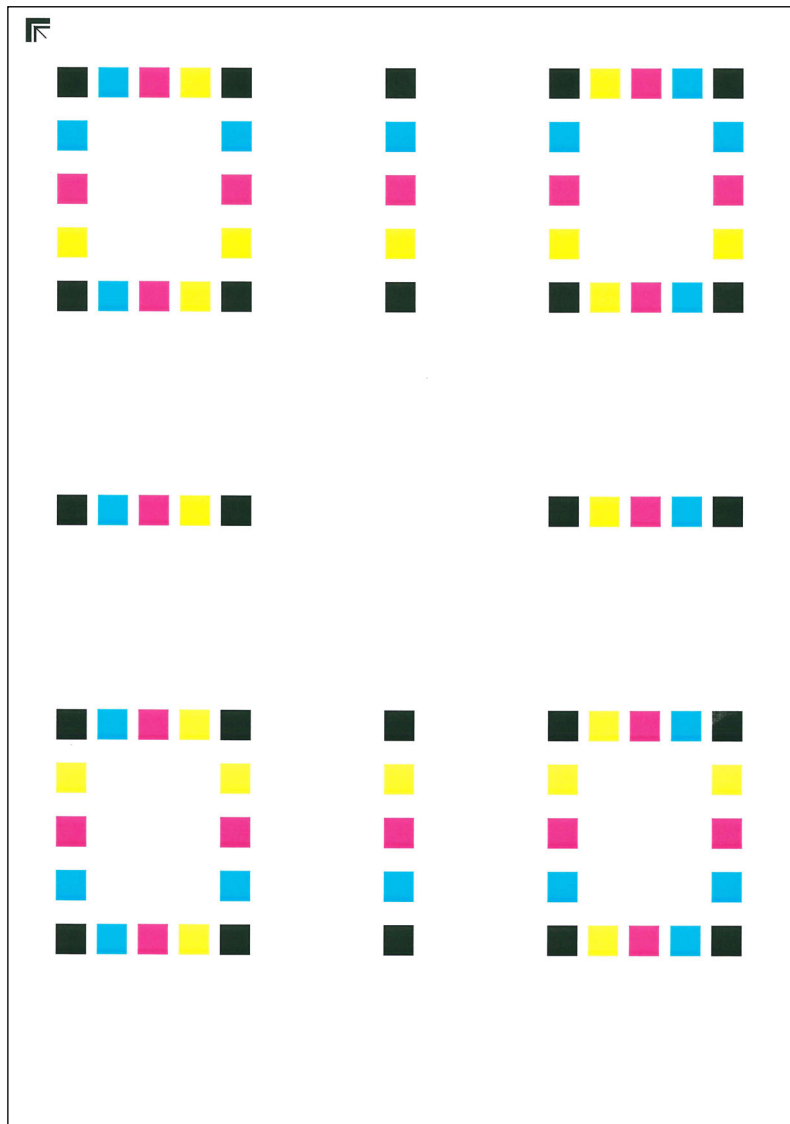

4 Przeprowadź rejestrację kolorów.

- 1 Jak przedstawiono na rysunku, umieść arkusz na szybie stroną zadrukowaną do dołu, wyrównując brzeg ze strzałkami do tyłu urządzenia.

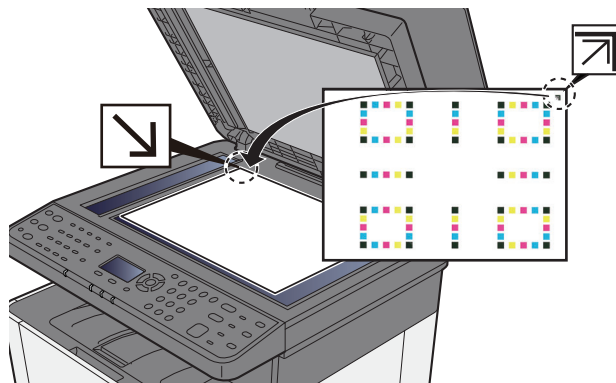

- 2 Aby zapisać zadanie, wybierz klawisz [OK].

Po zakończeniu skanowania rozpoczęta zostanie procedura korekcji pozycji kolorów.

Ręczna korekcja

1 Włóż papier.

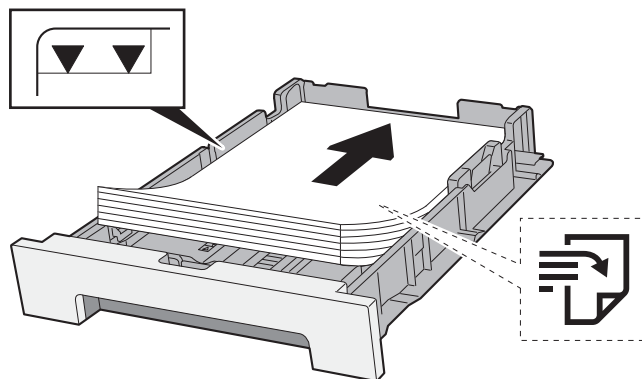

✓ WAŻNE

- Papier należy załadować stroną do zadrukowania ułożoną do góry.
- Po wyjęciu papieru z opakowania przewertuj kartki przed umieszczeniem ich na tacy uniwersalnej.
- ➔ [Środki ostrożności dotyczące ładowania papieru \(strona 3-2\)](#)
- Przed załadowaniem papieru należy upewnić się, że nie jest on pofałdowany ani zgięty. Pogięte lub pomarszczone arkusze mogą spowodować zacięcie papieru.
- Należy upewnić się, że załadowany papier nie przekracza wskaźnika poziomu (patrz ilustracja powyżej).
- Jeżeli papier zostanie załadowany bez dostosowywania prowadnic szerokości i długości papieru, może to spowodować krzywe podawanie papieru lub jego zacięcie.

2 Wyświetl ekran.

Klawisz [System Menu/Counter] > klawisz [▲] [▼] > [Dopas./konserw.] > klawisz [OK] > klawisz [▲] [▼] > [Rejestr. koloru] > klawisz [OK] > klawisz [▲] [▼] > [Ręczne] > klawisz [OK]

3 Wydrukuj arkusz testowy.

Klawisz [▲] [▼] > [Arkusz wydruku] > klawisz [OK] > [Tak]

Arkusz testowy zostanie wydrukowany. Na arkuszu testowym każdego z kolorów: M (magenta), C (cyjan) i Y (żółty), wydrukowano wykresy dla H-1 do 5 i V-1 do 5.

Po wydrukowaniu karty nastąpi powrót do zaawansowanego menu korekcji koloru drukowania.

Przykładowy arkusz testowy

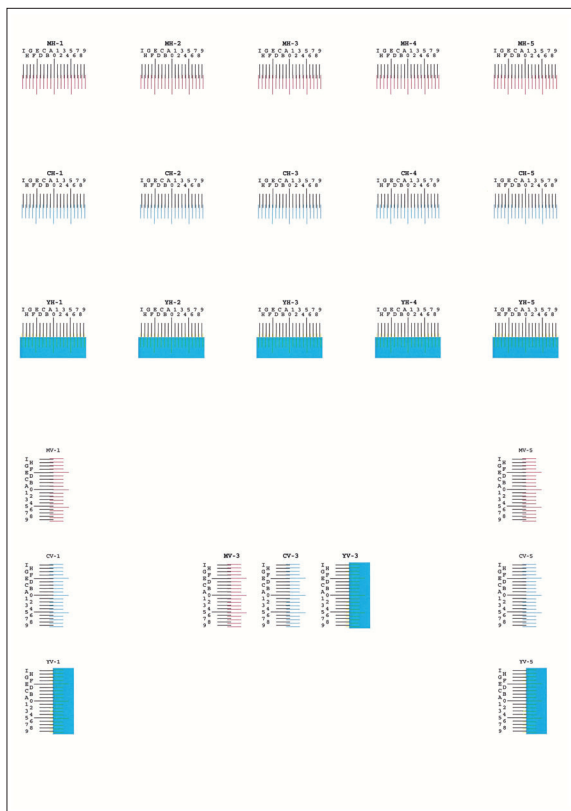

4 Wyświetl menu korekcji.

Klawisz [▲] [▼] > [Ustaw magenta] > klawisz [OK]
Pojawi się menu korekcji magenty.

5 Wprowadź właściwą wartość.

- 1 Znajdź na każdym arkuszu testowym miejsce, w którym 2 linie są do siebie jak najlepiej dopasowane. Jeżeli miejsce to będzie miało pozycję 0, rejestracja danego koloru nie jest wymagana. Na ilustracji właściwą wartością jest B.

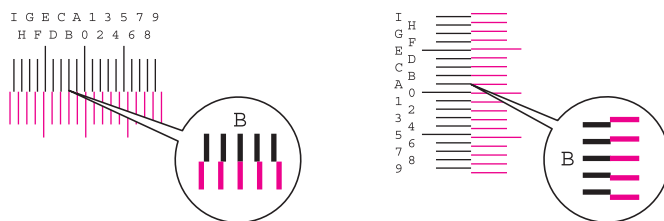

Z arkuszy testowych od H-1 do H-5 należy odczytywać wartości od H-1 do H-5.
Z arkuszy testowych od V-1 do V-5 należy odczytywać wyłącznie wartości od V-3 (środek).

- 2 Wybierz klawisz [◀] lub [▶], aby zmienić elementy od H-1 do H-5 oraz V-3; wybierz klawisz [▲] lub [▼], aby wprowadzić wartości odczytane z karty, a następnie wybierz klawisz [OK].

Korekcja magenty została zakończona. Po krótkiej przerwie nastąpi powrót do zaawansowanego menu korekcji koloru drukowania.

Aby zwiększyć wartość od 0 do maksymalnej, wynoszącej 9, wybierz klawisz [▲]. Aby zmniejszyć wartość, wybierz klawisz [▼].

Wybierz [▼], aby zmienić wartość z 0 na literę alfabetu. Kontynuować naciskanie klawisza, aby zmieniać na kolejne litery, od A do I. Aby cofnąć się do poprzedniej pozycji, wybierz [▲].

Wymienionych wartości nie można wprowadzić za pomocą klawiatury numerycznej.

- 3 Wykonaj korektę pozycji koloru cyjan i żółty, jak opisano w punktach 4 i 5.

Usuwanie zacięć papieru

Jeżeli dojdzie do zacięcia papieru, na wyświetlaczu komunikatów zostanie wyświetlony komunikat „Zacięcie papieru” i praca urządzenia zostanie zatrzymana. Aby wyjąć zacięty papier, wykonaj następujące czynności.

Wskaźniki lokalizacji zacięcia

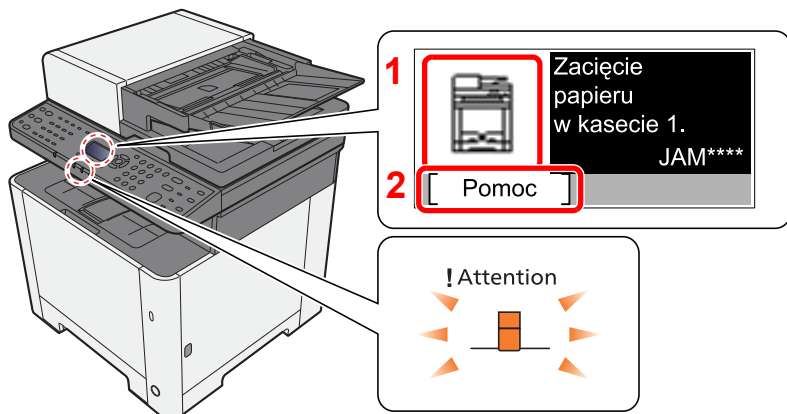

- 1 Pokazuje lokalizację zacięcia papieru.
- 2 Wyświetla ekran Pomoc.

NOTATKA

Aby uzyskać szczegółowe informacje na temat ekranu pomocy, patrz:

➔ [Ekran pomocy \(strona 2-14\)](#)

Jeżeli wystąpi zacięcie papieru, wyświetlona zostanie lokalizacja zacięcia oraz instrukcje usunięcia problemu.

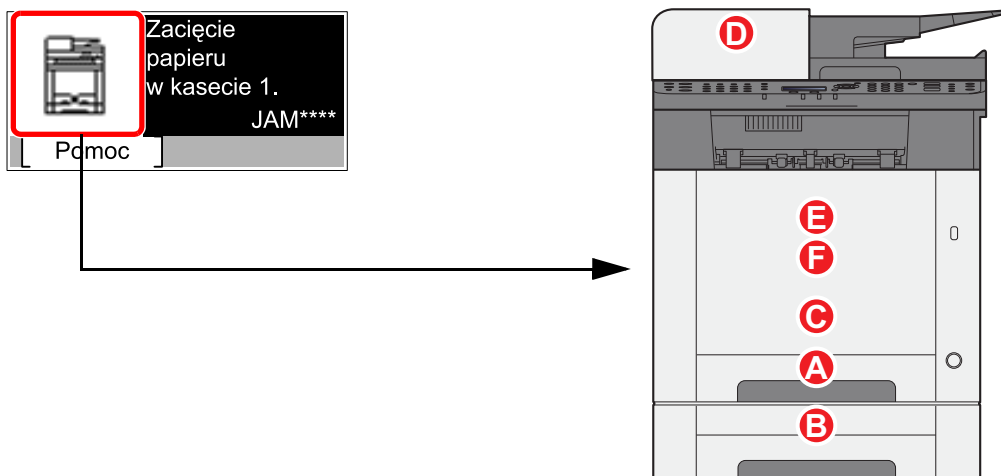

Wskaźnik lokalizacji zacięcia papieru	Lokalizacja zacięcia papieru	Strona
A	Kaseta 1	strona 7-36
B	Kaseta 2	strona 7-37
C	Taca uniwersalna	strona 7-39
D	Procesor dokumentów	strona 7-45
E	Jednostka drukowania dwustronnego	strona 7-42
F	Tyłna pokrywa 1	strona 7-42

Po usunięciu zacięcia, urządzenie ponownie się rozgrzeje, a komunikat o błędzie zniknie. Urządzenie wznowi drukowanie od strony, w trakcie drukowania której wystąpiło zacięcie papieru.

Usuwanie zaciętego papieru z kasety 1

PRZESTROGA

- Nie używać ponownie zaciętego papieru.
- Jeżeli papier podrze się podczas jego wyjmowania, dokładnie usuń luźne skrawki papieru z wnętrza urządzenia. Skrawki papieru pozostawione w urządzeniu mogą spowodować kolejne zacięcia.

1 Pociągnij kasetę 1 do siebie, aż się zatrzyma.

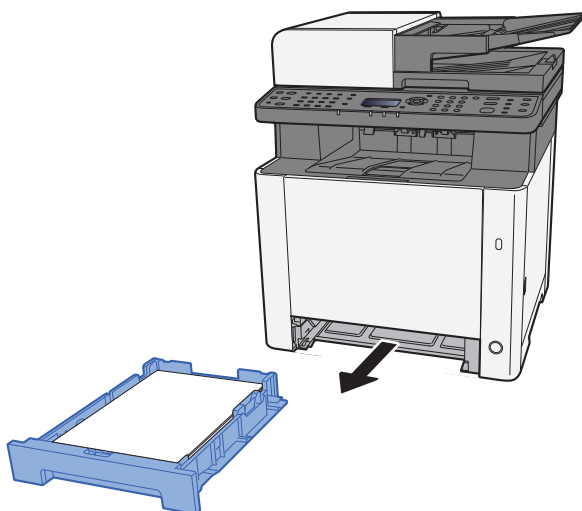

2 Wyjmij zacięty papier.

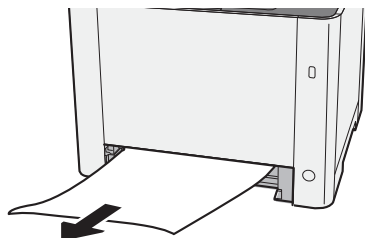

3 Włóż kasetę 1 z powrotem na miejsce.

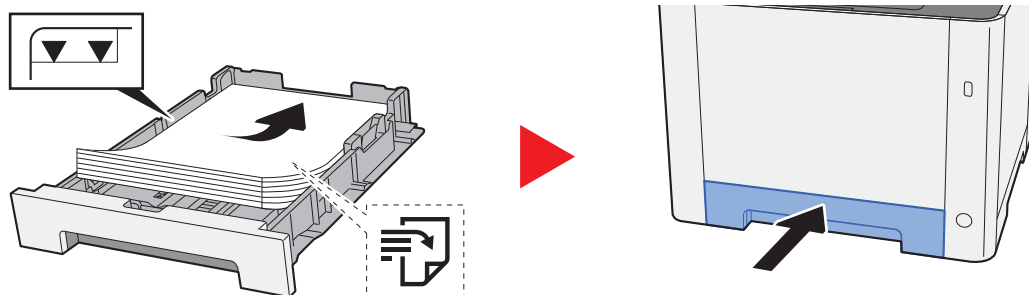

Usuwanie zaciętego papieru z kasety 2

PRZESTROGA

- Nie używać ponownie zaciętego papieru.
- Jeżeli papier podrze się podczas jego wyjmowania, dokładnie usuń luźne skrawki papieru z wnętrza urządzenia. Skrawki papieru pozostawione w urządzeniu mogą spowodować kolejne zacięcia.

1 Otwórz tylną pokrywę 2.

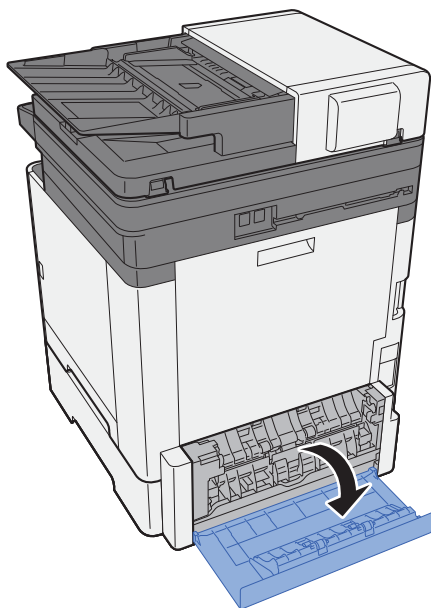

2 Wyjmij zacięty papier.

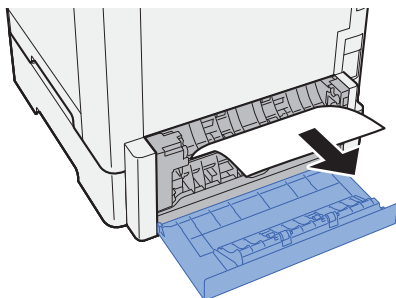

3 Dociśnij tylną pokrywę 2.

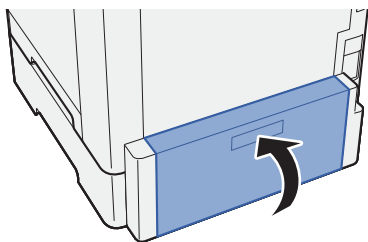

4 Pociągnij kasetę 2 do siebie, aż się zatrzyma.

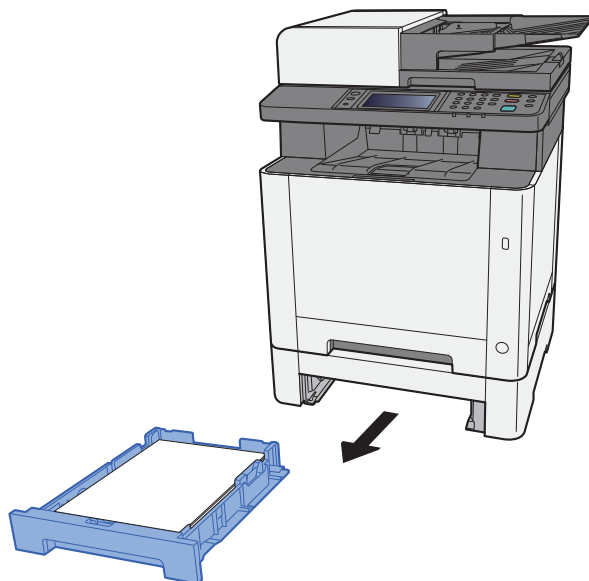

5 Wyjmij zacięty papier.

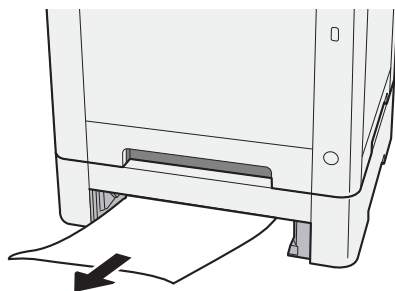

6 Włóż kasetę 2 z powrotem na miejsce.

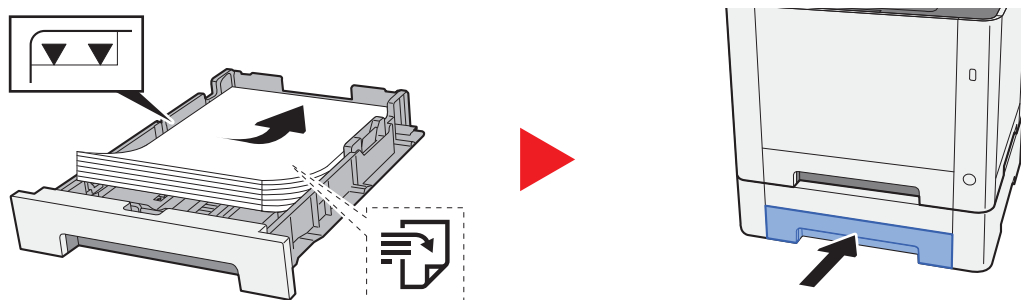

Usuwanie zaciętego papieru z tacy uniwersalnej

PRZESTROGA

- Nie używać ponownie zaciętego papieru.
- Jeżeli papier podrze się podczas jego wyjmowania, dokładnie usuń luźne skrawki papieru z wnętrza urządzenia. Skrawki papieru pozostawione w urządzeniu mogą spowodować kolejne zacięcia.

1 Wyjmij zacięty papier.

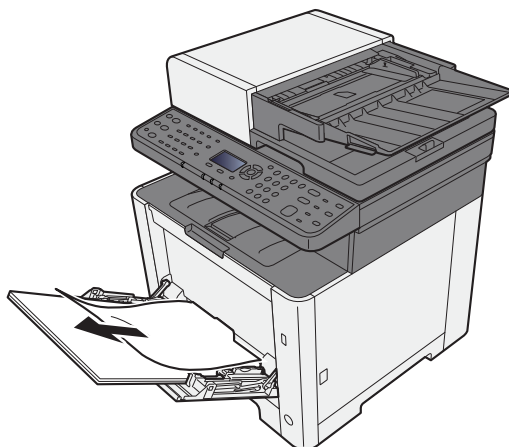

2 Wyjmij cały papier.

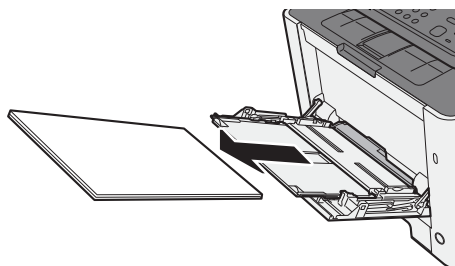

3 Wsuń tacę uniwersalną.

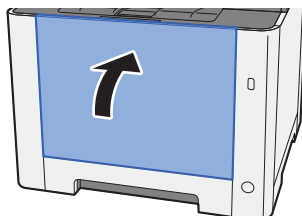

4 Pociągnij kasetę 1 do siebie, aż się zatrzyma.

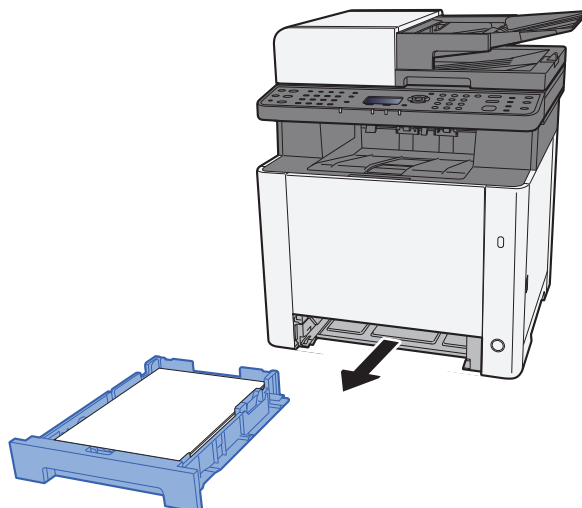

5 Otwórz pokrywę oryginałów.

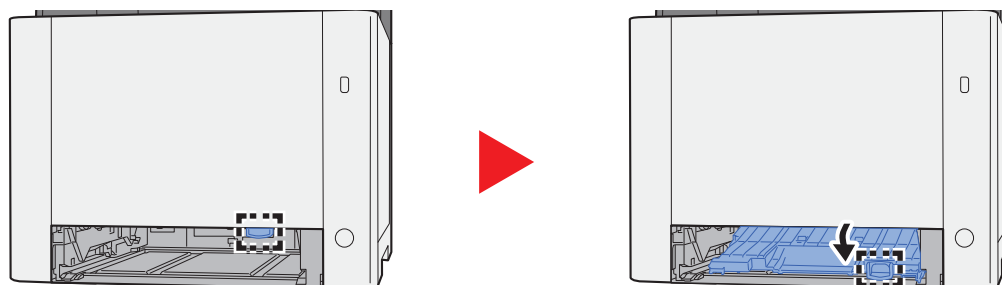

6 Wyjmij zacięty papier.

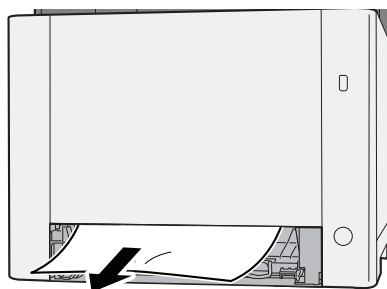

7 Dociśnij pokrywę oryginałów.

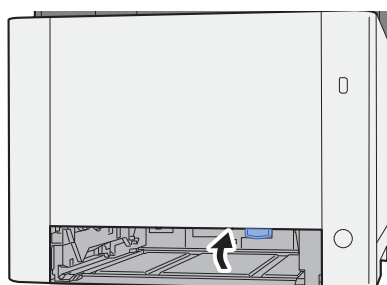

8 Włóż kasetę 1 z powrotem na miejsce.

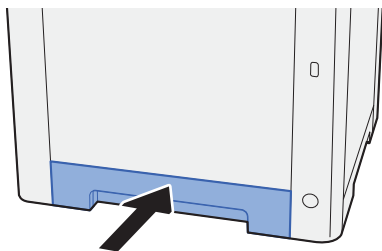

9 Otwórz tacę uniwersalną.

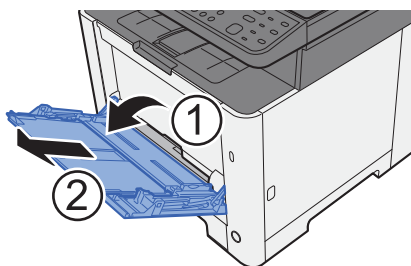

10 Załaduj ponownie papier.

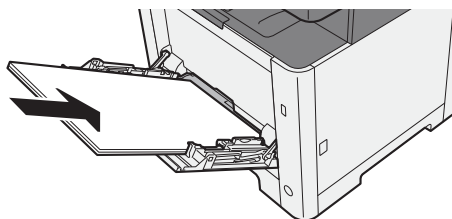

Usuwanie zaciętego papieru z obszaru tylnej pokrywy 1

PRZESTROGA

Moduł utrwalania jest bardzo gorący. Należy zachować ostrożność pracując w tym miejscu, ponieważ istnieje ryzyko oparzenia.

1 Otwórz tylną pokrywę 1.

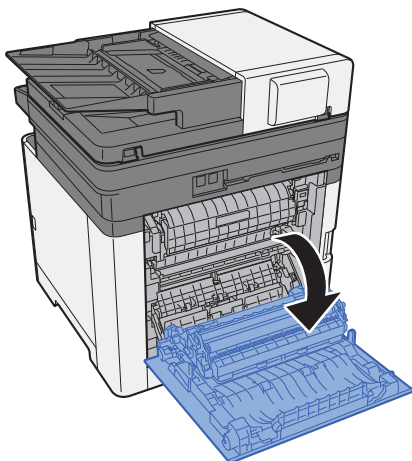

2 Wyjmij zacięty papier.

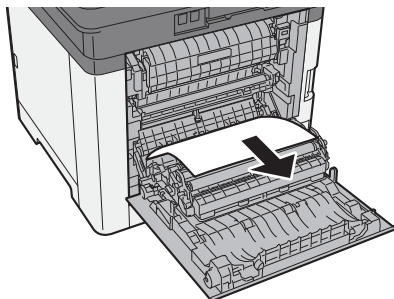

3 Otwórz pokrywę (A).

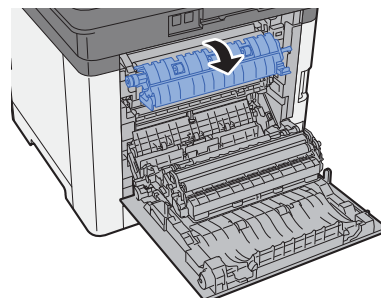
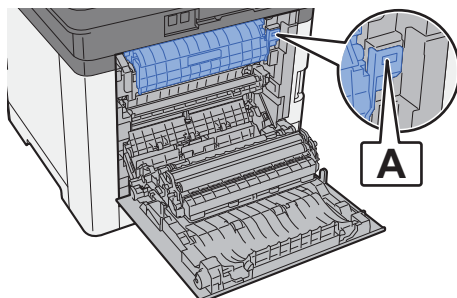

4 Wyjmij zacięty papier.

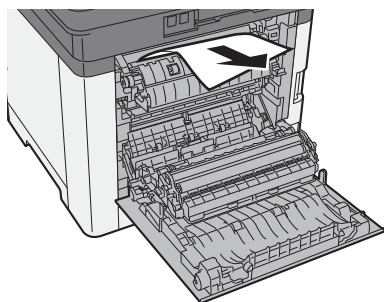

5 Otwórz pokrywę oryginałów (B).

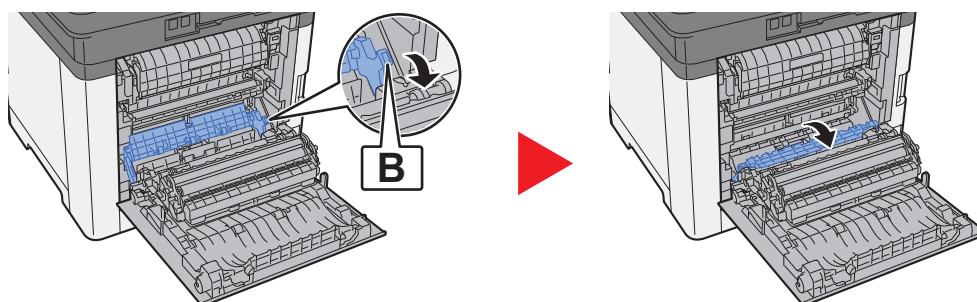

6 Wyjmij zacięty papier.

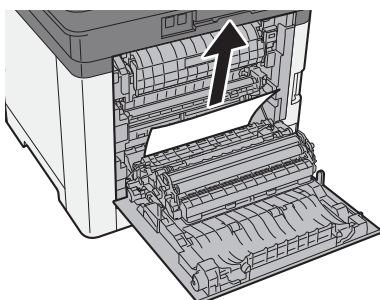

7 Otwórz moduł druku dwustronnego (C).

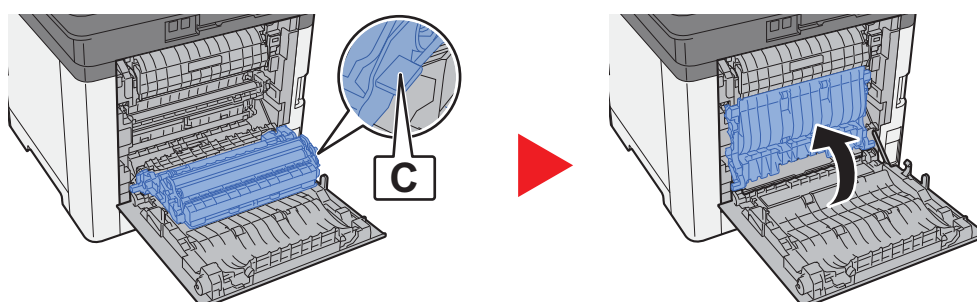

8 Wyjmij zacięty papier.

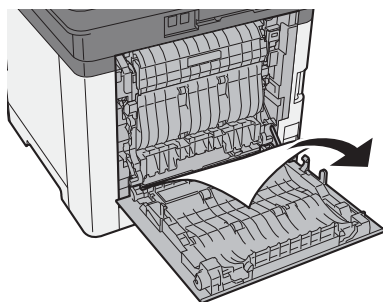

9 Dociśnij tylną pokrywę 1.

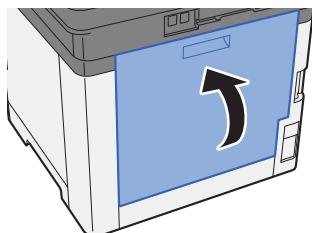

Usuwanie zaciętego papieru z procesora dokumentów

PRZESTROGA

- Nie używać ponownie zaciętego papieru.
- Jeżeli papier podrze się podczas jego wyjmowania, dokładnie usuń luźne skrawki papieru z wnętrza urządzenia. Skrawki papieru pozostawione w urządzeniu mogą spowodować kolejne zacięcia.

1 Wyjmij oryginały z płyty oryginałów.

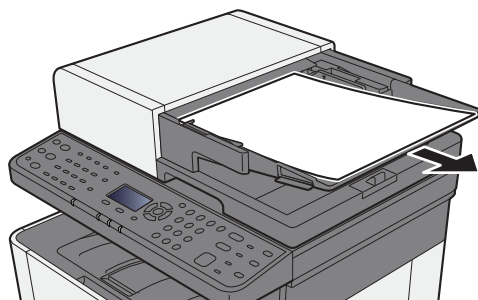

2 Otwórz przednią pokrywę i wyjmij zacięty papier.

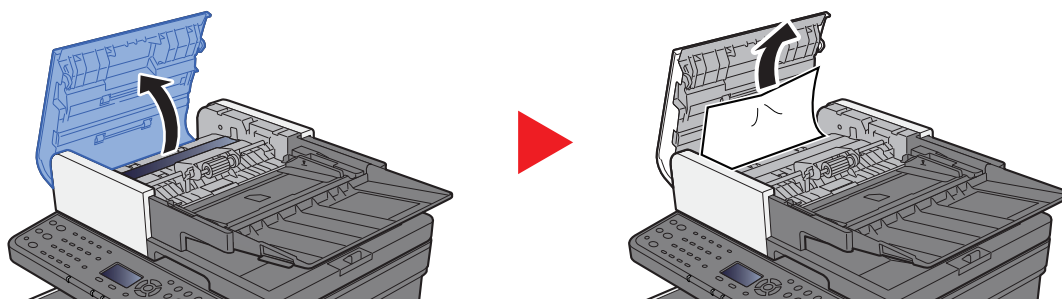

3 Usuń oryginały z wnętrza procesora dokumentów.

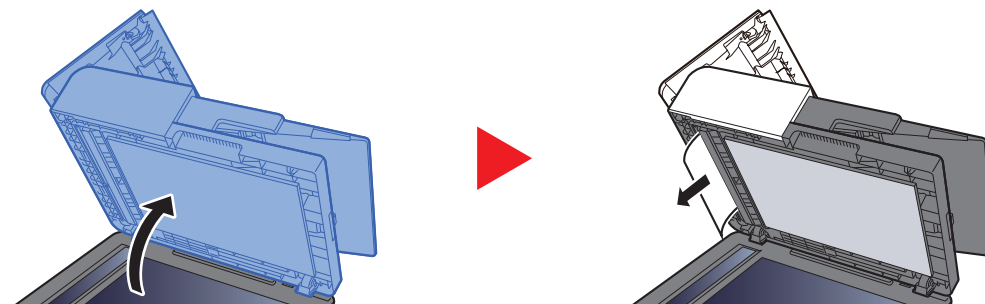

4 Zamknij pokrywę.

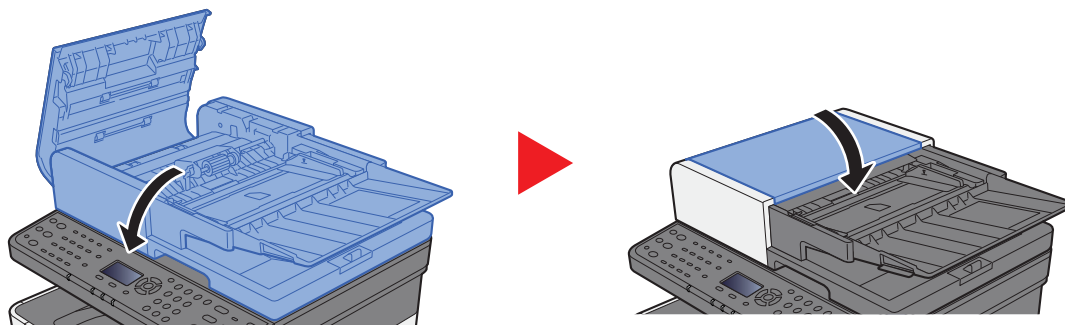

8 Dodatek

W tym rozdziale opisano następujące tematy:

Urządzenia opcjonalne	8-2
Przegląd urządzeń opcjonalnych	8-2
Metoda wprowadzania znaków	8-3
Korzystanie z klawiszy	8-3
Dane techniczne	8-4
Urządzenie	8-4
Funkcje kopiowania	8-5
Funkcje drukarki	8-6
Funkcje skanera	8-6
Procesor dokumentów	8-7
Podajnik papieru	8-7

Urządzenia opcjonalne

Przegląd urządzeń opcjonalnych

Do urządzenia dostępne są następujące urządzenia opcjonalne.

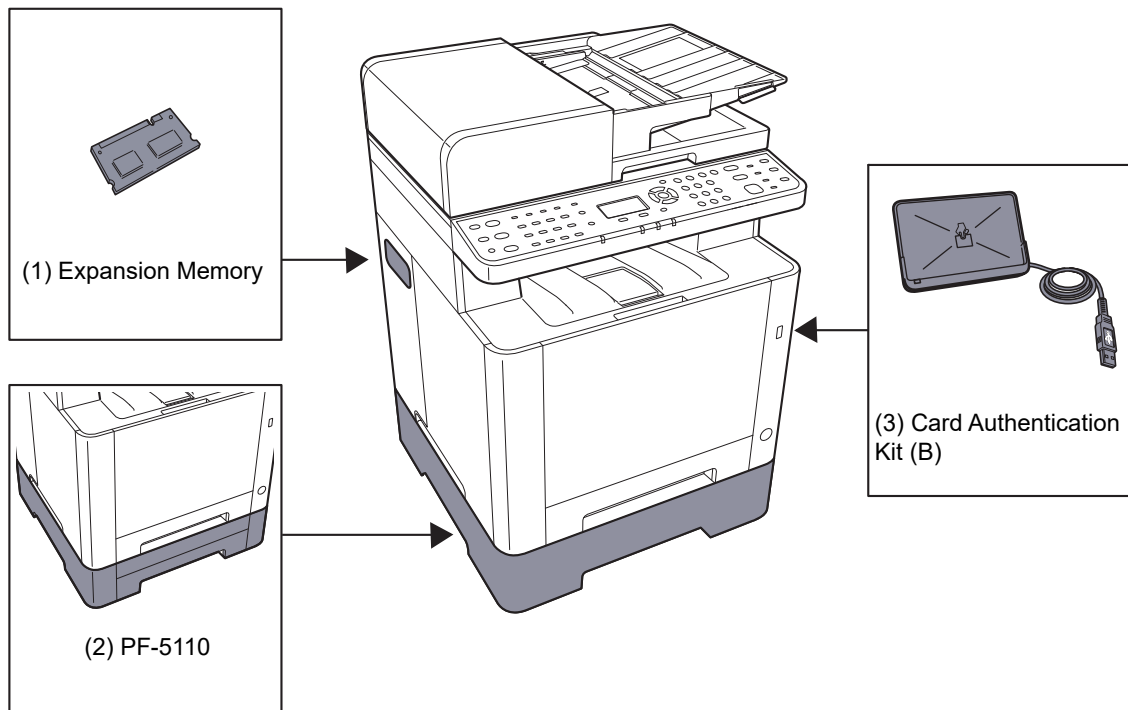

Opcje oprogramowania

(4) UG-33

(5) SD/SDHC Memory Card

(6) USB Keyboard

Metoda wprowadzania znaków

W tym rozdziale opisano wprowadzanie znaków.

Korzystanie z klawiszy

Użyj następujących klawiszy, aby wprowadzać znaki.

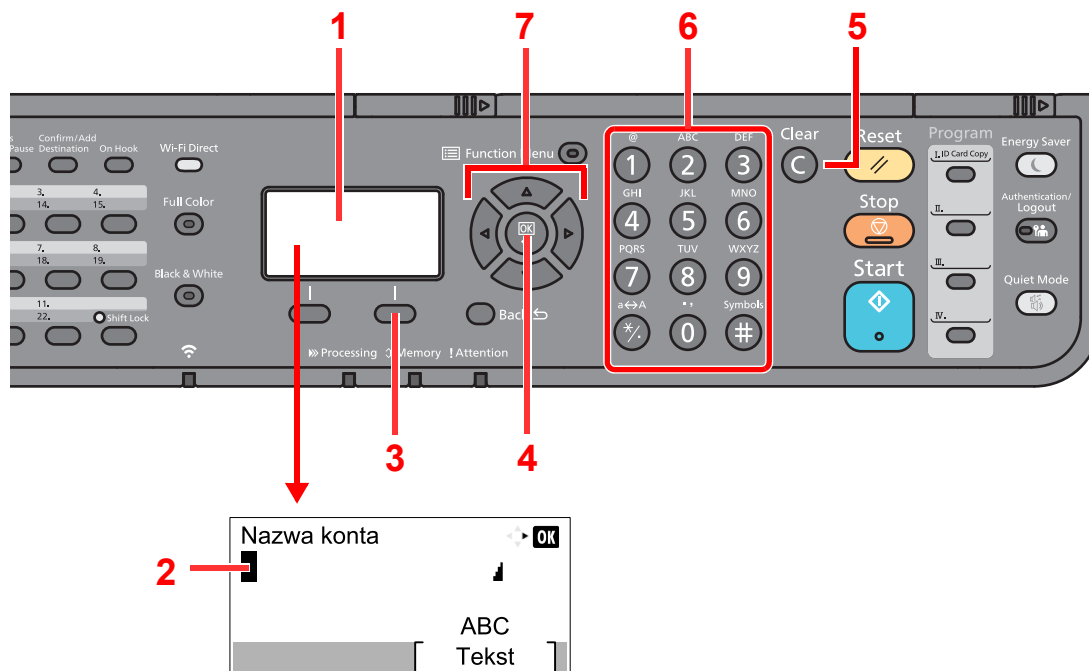

Nr	Wyświetlacz/ klawisz	Opis
1	Wyświetlacz komunikatów	Służy do wyświetlania wprowadzanych znaków.
2	Kursor	Znaki są wprowadzane w pozycji kursora.
3	Prawy klawisz wyboru	Wybierz, aby wybrać rodzaj znaków, jakie chcesz wprowadzać. (Gdy wyświetlany jest napis [Tekst]).
4	Klawisz [OK]	Służy do zakończenia wpisywania wyrazów i liczb oraz powoduje powrót do ekranu przed wpisywaniem. W przypadku wprowadzania symbolu wybierz, aby potwierdzić wybrany symbol.
5	Klawisz [Clear]	Wybierz, aby usunąć znaki.
6	Klawisze numeryczne	Wybierz, aby wprowadzić znaki i symbole.
7	Przyciski strzałek	Wybierz, aby wybrać pozycję wpisu lub wybrać znak z listy.

Dane techniczne

WAŻNE

Dane techniczne mogą ulec zmianie bez wcześniejszego powiadomienia.

NOTATKA

Aby znaleźć więcej informacji na temat korzystania z FAKSU, patrz:

➔ Podręcznik obsługi faksu

Urządzenie

Pozycja		Opis
Typ		Pulpit
Metoda drukowania		Elektrofotograficzna, przy użyciu lasera półprzewodnikowego
Gramatura papieru	Kaseta	Od 60 do 163 g/m ²
	Taca uniwersalna	Od 60 do 220 g/m ² , 230 g/m ² (Karton)
Rodzaj papieru	Kaseta	Zwykły, Szorstki, Makulatur., Zadrukow., Czerpany, Kolorowy, Dziurkowany, Z nagłówkiem, Gruby, Wys.jakość, Niestandard. od 1 do 8 (Dupleks: tak samo jak w trybie jednostronnym)
	Taca uniwersalna	Zwykły, Folia (folia OHP), Szorstki, Etykiety, Makulatur., Kalka, Zadrukow., Czerpany, Karton, Powlek., Kolorowy, Dziurkowany, Z nagłówkiem, Koperta, Gruby, Wys.jakość, Niestandard. od 1 do 8
Rozmiar papieru	Kaseta	A4, A5-R, A5, A6, B5, B6, Letter, Legal, Statement-R, Executive, Oficio II, Folio, 216 × 340 mm, 16K, ISO B5, Niestandard. (od 105 × 148 mm do 216 × 356 mm)
	Taca uniwersalna	A4, A5-R, A5, A6, B5, B6, Folio, 216 × 340 mm, Letter, Legal, Statement-R, Statement, Executive, Oficio II, 16K, ISO B5, Koperta #10, Koperta #9, Koperta #6 3/4, Koperta Monarch, Koperta DL, Koperta C5, Hagaki (Karton), Oufukuhagaki (Pocztówka zwrotna), Youkei 4, Youkei 2, Niestandard. (od 70 × 148 mm do 216 × 356 mm)
Obszar druku		Margines u góry strony, na dole i po bokach wynosi 4,2 mm.
Czas nagrzewania 23°C, 60%	Urządzenie włączone	32 s lub mniej
	Tryb uśpienia	12 s lub mniej
Pojemność papieru	Kaseta	250 arkuszy (80 g/m ²)*1
	Taca uniwersalna	50 arkuszy (rozmiar A4/Letter lub mniejszy) (80 g/m ²)
Pojemność tacy wyjściowej	Taca wewnętrzna	150 arkuszy (80 g/m ²)
Technika zapisu obrazu		Przy użyciu lasera półprzewodnikowego i elektrofotografii
Pamięć		512 MB
Interfejs		Złącze interfejsu USB: 1 (Hi-Speed USB) Interfejs sieciowy: 1 (10 BASE-T/100 BASE-TX/1000 BASE-T) Gniazdo USB: 1 (Hi-Speed USB) Obsługa bezprzewodowej sieci lokalnej*2 Faks: 1

*1 Aż do linii górnego limitu w kasecie.

*2 Tylko ECOSYS MA2100cwf

Pozycja		Opis
Warunki otoczenia	Temperatura	Od 10 do 32,5°C
	Wilgotność	Od 10 do 80%
	Wysokość	Maksymalnie 3500 m
	Oświetlenie	Maksymalnie 1500 luksów
Wymiary (S × G × W) (W tym procesor dokumentów)		417 × 429 × 495 mm
Masa (bez pojemnika z tonerem)		Ok. 26 kg
Wymagane miejsce (S × G) (użycie tacy uniwersalnej)		417 × 613 mm
Zasilanie		Model zasilany 230 V: Od 220 do 240 V ~ 50/60 Hz 4,5 A
Zużycie energii produktu w trybie gotowości sieciowej (gdy wszystkie porty sieciowe są podłączone.)		2,2 W
Wyposażenie opcjonalne		➔ Urządzenia opcjonalne (strona 8-2)

Funkcje kopiowania

Pozycja		Opis		
Prędkość kopiowania		Kopiowanie monochromatyczne	Kopiowanie pełnokolorowe	
		A4/A5	21 arkuszy/min	21 arkuszy/min
		Letter	22 arkusze/min	22 arkusze/min
		Legal	18 arkuszy/min	18 arkuszy/min
		B5	22 arkusze/min	22 arkusze/min
		A5-R	22 arkusze/min	22 arkusze/min
		A6	22 arkusze/min	22 arkusze/min
		16K	22 arkusze/min	22 arkusze/min
Czas pierwszej kopii (A4, umieścić na płycie, podawanie z kasety)	Monochromatyczny	10 s lub mniej		
	Kolorowy	12 s lub mniej		
Poziom powiększenia		Tryb ręczny: Od 25 do 400%, narastająco co 1% Tryb automatyczny: wstępne ustawianie zmniejszania/powiększania		
Kopiowanie ciągłe		Od 1 do 999 arkuszy		
Rozdzielczość		600 × 600 dpi, odpowiednik 9600 dpi × 600 dpi		
Obsługiwane typy oryginałów		Arkusz, książka, obiekty trójwymiarowe (maksymalny rozmiar oryginału: Legal/Folio)		
System podawania oryginałów		Zamontowany na stałe		

Funkcje drukarki

Pozycja		Opis
Prędkość drukowania		Taka sama jak prędkość kopiowania.
Czas pierwszego wydruku (A4, pobieranie z kasety)	Monochromatyczny	11,0 s lub mniej
	Kolorowy	12,5 s lub mniej
Rozdzielczość		9600 dpi (odpowiednik) × 600 dpi, 1200 × 1200 dpi (rozdzielczość danych 600 dpi.) ^{*1}
System operacyjny		Windows 8.1, Windows 10, Windows Server 2012/R2, Windows Server 2016, Windows Server 2019, Mac OS 10.9 lub nowszy
Interfejs		Złącze interfejsu USB: 1 (Hi-Speed USB) Interfejs sieciowy: 1 (10 BASE-T/100 BASE-TX/1000 BASE-T) Obsługa bezprzewodowej sieci lokalnej ^{*2}
Język opisu strony		PRESCRIBE
Emulacje		PCL6 (PCL-XL, PCL5c), KPDL3 (zgodny z PostScript3), PDF, XPS, OpenXPS

*1 Prędkość przetwarzania będzie niższa niż normalna.

*2 Tylko ECOSYS MA2100cwf

Funkcje skanera

Pozycja	Opis
Rozdzielczość	300 × 300 dpi, 200 × 200 dpi, 200 × 100 dpi, 600 × 600 dpi, 400 × 400 dpi, 200 × 400 dpi
Format pliku	TIFF (kompresja MMR/JPEG), JPEG, PDF (kompresja MMR/JPEG), XPS, PDF o wysokiej kompresji, szyfrowany PDF, OpenXPS, PDF/A-1
Prędkość skanowania^{*1}	1-stronnie Czarno-białe 18 obrazów/min Kolorowe 6 obrazów/min (format A4 poziomo, rozd. 600 x 600 dpi, jakość obrazu: oryginalny Tekst/zdjęcie)
Interfejs	Ethernet (10 BASE-T/100 BASE-TX/1000 BASE-T), USB, obsługa bezprzewodowej sieci lokalnej ^{*2}
System transmisji	SMBv3, SMTP, FTP, FTP przez SSL, USB, TWAIN ^{*3} , WIA ^{*3} , WSD

*1 W przypadku stosowania procesora dokumentów (z wyjątkiem skanowania TWAIN i WIA).

*2 Tylko ECOSYS MA2100cwf

*3 Dostępne systemy operacyjne: Windows 8.1/Windows 10/Windows Server 2012/Windows Server 2012 R2/Windows Server 2016/Windows Server 2019

Procesor dokumentów

Pozycja	Opis
Obsługiwane typy oryginałów	Oryginały arkuszowe
Rozmiar papieru	Maks.: Legal/A4 Min.: Statement/A6
Gramatura papieru	Od 50 do 160 g/m ²
Pojemność	Maks. 50 arkuszy (Od 50 do 80 g/m ²)* ¹

*1 Aż do linii górnego limitu w procesorze dokumentów.

Podajnik papieru

Pozycja	Opis
Metoda podawania papieru	Walek opóźniający (Liczba arkuszy: 250, 80 g/m ² , 1 kaseta)
Rozmiar papieru	A4, A5-R, A5, B5, A6, B6, Letter, Legal, Folio, 216 × 340 mm, Statement-R, Executive, Oficio II, 16K, ISO B5, Niestand. (Od 105 × 148 mm do 216 × 356 mm)
Obsługiwane rodzaje papieru	Waga papieru: Od 60 do 163 g/m ² Typy nośników: Zwykły, Makulatur., Papier specjalny
Wymiary (S × G × W)	410 × 447,5 × 147 mm
Masa	Ok. 3,7 kg



NOTATKA

Skonsultuj się z dystrybutorem lub przedstawicielem serwisu, aby uzyskać informacje na temat zalecanych rodzajów papieru.

Indeks

A

- AirPrint 4-10
- Automatyczne uśpienie 2-28

B

- Blokada oryginałów 2-2
- Blokada papieru 2-2, 3-9

C

- Command Center RX 2-46
- Czas pierwszego wydruku 8-6
- Czas pierwszej kopii 8-5
- Czyszczenie 7-2
 - jednostka podawania papieru 7-4
 - szklana płyta 7-2
 - wąska szyba skanera 7-3

D

- Dane techniczne
 - funkcje drukarki 8-6
 - funkcje kopiowania 8-5
 - funkcje skanera 8-6
 - podajnik papieru (500 arkuszy) 8-7
 - procesor dokumentów 8-7
 - urządzenie 8-4
- Drukarka
 - ustawienia drukowania 4-2
- Drukowanie zkomputera 4-4
- Dupleks 6-9
- Dźwignia blokująca pojemnik z tonerem 2-5

E

- EcoPrint 6-14
- Ekran pomocy 2-14

F

- Format pliku 6-16
- Funkcja automatycznego drukowania dwustronnego 1-10
- Funkcja sterowania oszczędnością energii 1-10

G

- Gęstość 6-14
- Gniazdo zabezpieczenia przed kradzieżą 2-3

I

- Informacje prawne 1-8
- Instalacja
 - oprogramowanie 2-31
- Instalowanie
 - dezinstalacja 2-38
 - Macintosh 2-39
 - Windows 2-32
- Interfejs sieciowy 2-7
- Interfejs USB 2-7

J

- Jakość obrazu 6-16

K

- Kabel sieci LAN 2-7
- Kabel sieciowy
 - podłączanie 2-8
- Kabel USB
 - Podłączanie 2-9
- Kabel zasilania
 - Podłączanie 2-9
- Kable 2-7
- Kaseta
 - ładowanie papieru 3-4, 3-7
- Kaseta 1 2-2
- Kaseta 2 2-6
- Kopiuj 5-12
- Kwestia nazw handlowych 1-8

Ł

- Ładowanie oryginałów 5-2
 - ładowanie oryginałów do procesora dokumentów 5-3
 - umieszczanie oryginałów na płycie 5-2

M

- Metoda podłączenia 2-7
- Metoda wprowadzania znaków 8-3
- Miejsce docelowe
 - ekran potwierdzenia miejsc docelowych 5-24
 - książka adresowa 5-20
 - sprawdzanie i edytowanie 5-24
 - szukaj 5-21, 5-22
 - wysyłanie wielokrotne 5-18
- Monotype Imaging License Agreement 1-9
- Mopria 4-10

N

- Nazwa 2-15
- Nazwy części 2-2

O

- Obraz oryginału 6-13
- Ograniczenia prawne dotyczące kopiowania 1-6
- Ograniczenia prawne dotyczące skanowania 1-6
- Ograniczone użycie tego produktu 1-7
- Operacja zdalna 7-17
- Oprawianie wykańczające 6-10
- Orientacja oryginału 6-13
- Oryginał
 - rozmiar xvii
- Ostrzeżenia dotyczące obsługi 1-4
- Oszczędzanie zasobów — papier 1-10
- Otoczenie 1-3
- Oznaczenia stosowane w tym podręczniku xvi
- Oznaczenia związane z bezpieczeństwem stosowane w tym podręczniku 1-2

P

- Panel operacyjny 2-2
- Papier
 - ładowanie kartonu 5-7
 - ładowanie kopert 5-7
 - ładowanie papieru 3-2
 - ładowanie papieru do kaset 3-4, 3-7
 - środki ostrożności dotyczące ładowania papieru 3-4, 3-7
- Parametry 8-4
- PDF/A 6-16
- Plik
 - format 6-16
- Plik PDF owysokim stopniu kompresji 6-17
- Płyta dociskowa 2-2
- Płyta oryginałów 2-2
- Płyta wydawania oryginałów 2-2
- Płyty wskaźnika rozmiaru oryginału 2-2
- Podłączanie
 - kabel sieciowy 2-8
 - kabel USB 2-9
 - Kabel zasilania 2-9
 - kabel zasilania 2-9
- Podręczniki dostarczane z urządzeniem xiii
- Pojemnik z tonerem (Black) 2-5
- Pojemnik z tonerem (Cyan) 2-5
- Pojemnik z tonerem (Magenta) 2-5
- Pojemnik z tonerem (Yellow) 2-5
- Pokrywa oryginałów 2-4
- Pokrywa utrwalacza 2-4
- Port USB 2-2
- Powiadomienie 1-2
- Powiększenie 6-11
- Poziom uśpienia 2-29
- Prawa pokrywa 2-2
- Prędkość drukowania 8-6
- Prędkość kopiowania 8-5
- Procesor dokumentów 2-2
 - ładowanie oryginałów 5-3
 - nazwy części 2-2
 - oryginały nieobsługiwane przez procesor dokumentów 5-3
 - oryginały obsługiwane przez procesor dokumentów 5-3
- Program 5-8
 - przywoływanie 5-9
 - rejestrwanie 5-8
 - usuwanie 5-10
 - zastępowanie 5-9
- Program Energy Star (ENERGY STAR®) 1-10
- Prowadnica długości papieru 2-4, 3-4, 3-7
- Prowadnica szerokości oryginałów 2-2
- Prowadnice szerokości papieru 2-4, 3-4, 3-7
- Przedłużenie tacy 2-4
- Przycisk (otwieranie prawej pokrywy) 2-2

R

- Reagowanie na komunikaty o błędach 7-20
- Regularna konserwacja 7-2
 - wymiana pojemnika z tonerem 7-5

- Reguły uśpienia 2-28
- Rozdzielczość 8-5, 8-6
- Rozmiar oryginału 6-12
- Rozwiązywanie problemów 7-9

S

- Sieć
 - przygotowanie 2-18
- Sieć bezprzewodowa
 - ustawienia 2-20
- Skan. ciągłe 6-15
- Sortuj 6-9
- Sprawdzanie licznika 2-45
- Sterownik drukarki
 - pomoc 4-3
- Symbole 1-2

Ś

- Środki ostrożności dotyczące lokalnych sieci bezprzewodowych 1-6
- Środki ostrożności dotyczące ładowania papieru 3-4, 3-7

T

- Taca uniwersalna 2-4
- Taca wewnętrzna 2-2
- TCP/IP (IPv4)
 - ustawienia 2-18
- Temat/treść wiadomości e-mail 6-17
- TWAIN
 - Konfigurowanie sterownika TWAIN 2-42
- Tyłna pokrywa 1 2-3
- Tyłna pokrywa 2 2-6

U

- Uchwyt 2-2, 2-3
- Urządzenia opcjonalne
 - przeгляд 8-2
- Ustawianie daty i godziny 2-17
- Ustawienia drukowania 4-2, 4-9
- Usuwanie awarii 7-9
- Uśpienie 2-27

W

- Wąska szyba skanera 2-2
- WIA
 - konfiguracja sterownika WIA 2-44
- Wi-Fi
 - ustawienia 2-20
- Włączanie 2-10
- Wpis
 - temat 6-17
- Wybór kolorów 6-15
- Wybór papieru 6-8
- Wylogowanie 2-16
- Wyłączanie 2-10
- Wyłącznik zasilania 2-2
- Wymiana pojemnika z tonerem 7-5
- Wysyłanie 5-14
 - Przygotowanie do wysłania dokumentu do

komputera [3-10](#)
Wysyłanie wielokrotne [5-18](#)
Wyślij do folderu (FTP) [5-14](#)
Wyślij do folderu (SMB) [5-14](#)
Wyślij jako e-mail [5-14](#)

Z

Zacięcia papieru
 kasety 1 [7-36](#)
 kasety 2 [7-36](#)
 procesor dokumentów [7-45](#)
 taca uniwersalna [7-39](#)
 tylna pokrywa 1 [7-42](#)
 wskaźniki lokalizacji zacięcia papieru [7-35](#)
Zacięty papier [7-35](#)
Zarządzanie energią [1-10](#)
Zarządzanie logowaniem użytkownika
 Logowanie [2-15](#)
 Wylogowanie [2-16](#)
Zliczanie liczby wydrukowanych stron
 licznik [2-45](#)
Złącze interfejsu sieciowego [2-4](#)
Złącze interfejsu USB [2-4](#)
Złącze LINE [2-4](#)
Złącze TEL [2-4](#)

**QUALITY
CERTIFICATE**

This machine has passed
all quality controls and
final inspection

**KYOCERA Document Solutions America, Inc.
Headquarters**

225 Sand Road, Fairfield, New Jersey 07004-0008, U.S.A.
Phone: +1-973-808-8444
Fax: +1-973-882-6000

Latin America

8240 NW 52nd Terrace, Suite 301
Miami, Florida 33166, U.S.A.
Phone: +1-305-421-6640

**KYOCERA Document Solutions
Canada, Ltd.**

6120 Kestrel Rd., Mississauga, ON L5T 1S8, Canada
Phone: +1-905-670-4425
Fax: +1-905-670-8116

**KYOCERA Document Solutions
Mexico, S.A. de C.V.**

Calle Arquimedes No. 130, 4 Piso, Colonia Polanco
Chapultepec, Delegacion Miguel Hidalgo, Ciudad de
Mexico, C.P.11560, Mexico
Phone: +52-555-383-2741
Fax: +52-555-383-7804

**KYOCERA Document Solutions
Brazil, Ltda.**

Alameda África, 545, Pólo Empresarial Consbrás,
Tamboré, Santana de Parnaíba-SP, CEP 06543-306,
Brazil
Phone: +55-11-2424-5353
Fax: +55-11-2424-5304

**KYOCERA Document Solutions
Chile SpA**

Andrés Bello 2299, Providencia Santiago,
Region Metropolitana, Chile
Phone: +56-2-2670-1900
Fax: +56-2-2350-7150

**KYOCERA Document Solutions
Australia Pty. Ltd.**

Level 3, 6-10 Talavera Road North Ryde NSW, 2113,
Australia
Phone: +61-2-9888-9999
Fax: +61-2-9888-9588

**KYOCERA Document Solutions
New Zealand Ltd.**

Ground Floor. 19 Byron Avenue, Takapuna, Auckland,
New Zealand
Phone: +64-9-415-4517
Fax: +64-9-415-4597

KYOCERA Document Solutions Asia Limited

13/F., Mita Centre, 552-566, Castle Peak Road, Tsuenwan,
NT, Hong Kong
Phone: +852-2496-5678
Fax: +852-2610-2063

**KYOCERA Document Solutions
(China) Corporation**

8F, No. 288 Nanjing Road West, Huangpu District,
Shanghai, 200003, China
Phone: +86-21-5301-1777
Fax: +86-21-5302-8300

**KYOCERA Document Solutions
(Thailand) Corp., Ltd.**

335 Ratchadapisek Road, Wongsawang, Bangsue,
Bangkok 10800, Thailand
Phone: +66-2-586-0333
Fax: +66-2-586-0278

**KYOCERA Document Solutions
Singapore Pte. Ltd.**

7 Harrison Road, #06-01, Singapore 369650
Phone: +65-6741-8733
Fax: +65-6748-3788

**KYOCERA Document Solutions
Hong Kong Limited**

16/F., Mita Centre, 552-566, Castle Peak Road, Tsuen
Wan, NT, Hong Kong
Phone: +852-3582-4000
Fax: +852-3185-1399

**KYOCERA Document Solutions
Taiwan Corporation**

6F., No.37, Sec. 3, Minquan E. Rd., Zhongshan Dist.,
Taipei 104, Taiwan
Phone: +886-2-2507-6709
Fax: +886-2-2507-8432

**KYOCERA Document Solutions
Korea Co., Ltd.**

#10F Daewoo Foundation Bldg 18, Toegye-ro, Jung-gu,
Seoul, Korea
Phone: +822-6933-4050
Fax: +822-747-0084

**KYOCERA Document Solutions
India Private Limited**

First Floor, Block - A, First India Place, Sushant Lok Phase
- 1, M. G. Road, Gurugram - 122002 (Haryana), India
Phone: +91-124-4671000
Fax: +91-124-4671001

**KYOCERA Document Solutions
Malaysia Sdn. Bhd.**

G/F & 2/F, No.71, Jalan SS15/5A, 47500 Subang Jaya,
Selangor Darul Ehsan, Malaysia
Phone: +603-5634 5609

**KYOCERA Document Solutions
Europe B.V.**

Bloemlaan 4, 2132 NP Hoofddorp, The Netherlands
Phone: +31(0)20-654-0000
Fax: +31(0)20-653-1256

**KYOCERA Document Solutions
Nederland B.V.**

Beechavenue 25, 1119 RA Schiphol-Rijk, The Netherlands
Phone: +31-20-5877200
Fax: +31-20-5877260

**KYOCERA Document Solutions
(U.K.) Limited**

Eldon Court 75-77 London Road, Reading, Berkshire RG1
5BS, United Kingdom
Phone: +44-118-931-1500
Fax: +44-118-931-1108

**KYOCERA Document Solutions
Italia S.p.A.**

Via Monfalcone 15, 20132, Milano, Italy
Phone: +39-02-921791
Fax: +39-02-92179-600

**KYOCERA Document Solutions
Belgium N.V.**

Sint-Martinusweg 199-201 1930 Zaventem, Belgium
Phone: +32-2-7209270
Fax: +32-2-7208748

**KYOCERA Document Solutions
France S.A.S.**

Espace Technologique de St Aubin Route de l'Orme
91195 Gif-sur-Yvette CEDEX, France
Phone: +33-1-69852600
Fax: +33-1-69853409

**KYOCERA Document Solutions
España, S.A.**

Edificio Kyocera, Avda. de Manacor No.2, 28290 Las
Matas (Madrid), Spain
Phone: +34-91-6318392
Fax: +34-91-6318219

**KYOCERA Document Solutions
Finland Oy**

Atomitie 5C, 00370 Helsinki, Finland
Phone: +358-9-47805200
Fax: +358-9-47805212

**KYOCERA Document Solutions
Europe B.V. Amsterdam (NL) Zürich Branch**

Hohlstrasse 614, 8048 Zürich, Switzerland
Phone: +41-44-9084949
Fax: +41-44-9084950

**KYOCERA Bilgitas Document Solutions
Turkey A.S.**

Altunizade Mah. Prof. Fahrettin Kerim Gökay Cad. No:45
34662 ÜSKÜDAR İSTANBUL TURKEY
Phone: +90-216-339-0020
Fax: +90-216-339-0070

**KYOCERA Document Solutions
Deutschland GmbH**

Otto-Hahn-Strasse 12, 40670 Meerbusch, Germany
Phone: +49-2159-9180
Fax: +49-2159-918100

**KYOCERA Document Solutions
Austria GmbH**

Wienerbergstraße 11, Turm A, 18. OG, 1100 Wien, Austria
Phone: +43-1-863380
Fax: +43-1-86338-400

**KYOCERA Document Solutions
Nordic AB**

Borgarfjordsgatan 11, 164 40 Kista, Sweden
Phone: +46-8-546-550-00
Fax: +46-8-546-550-10

**KYOCERA Document Solutions
Norge Nuf**

Olaf Helsetsv. 6, 0619 Oslo, Norway
Phone: +47-22-62-73-00
Fax: +47-22-62-72-00

**KYOCERA Document Solutions
Danmark A/S**

Ejby Industrivej 60, DK-2600 Glostrup, Denmark
Phone: +45-70223880
Fax: +45-45765850

**KYOCERA Document Solutions
Portugal Lda.**

Rua do Centro Cultural, 41 (Alvalade) 1700-106 Lisboa,
Portugal
Phone: +351-21-843-6780
Fax: +351-21-849-3312

**KYOCERA Document Solutions
South Africa (Pty) Ltd.**

KYOCERA House, Hertford Office Park, 90 Bekker Road
(Cnr. Allandale), Midrand, South Africa
Phone: +27-11-540-2600
Fax: +27-11-466-3050

**KYOCERA Document Solutions
Russia LLC**

Building 2, 51/4, Schepkina St., 129110, Moscow, Russia
Phone: +7(495)741-0004
Fax: +7(495)741-0018

KYOCERA Document Solutions Middle East

Dubai Internet City, Bldg. 17,
Office 157 P.O. Box 500817, Dubai, United Arab Emirates
Phone: +971-4-4330412

**KYOCERA Document Solutions
Czech, s.r.o.**

Harfa Office Park, Českomoravská 2420/15, Praha 9
Czech Republic
Phone: +420-222-562-246

KYOCERA Document Solutions Inc.

1-2-28 Tamatsukuri Chuo-ku Osaka 540-8585 Japan
Phone: +81-6-6764-3555
<https://www.kyoceradocumentsolutions.com>

