



Podręcznik Użytkownika Online

DSmobile DS-640

DSmobile DS-740D

DSmobile DS-940DW

Spis Treści

Przed użyciem urządzenia Brother	1
Definicje oznaczeń	2
Znaki handlowe	3
Ważna informacja.....	4
Wprowadzenie do urządzenia Brother	5
Informacje o urządzeniu	6
Panel sterowania – informacje ogólne	9
Ładowanie akumulatora	13
Obsługa papieru	14
Specyfikacja dokumentów.....	15
Akceptowalne dokumenty	16
Niedopuszczalne dokumenty	18
Zalecenia dotyczące arkusza prowadzącego.....	19
Uwagi dotyczące korzystania z arkuszy prowadzących.....	20
Wkładanie dokumentów	21
Ładowanie dokumentów o standardowym rozmiarze	22
Ładowanie kart plastikowych.....	23
Ładowanie dokumentów o niestandardowym rozmiarze.....	24
Korzystanie z prowadnicy wyjściowej.....	26
Scan (Skanowanie)	28
Przed przystąpieniem do skanowania.....	29
Skanowanie przy użyciu funkcji skanowania urządzenia Brother	30
Zapisywanie zeskanowanych dokumentów na komputerze.....	31
Zapisywanie zeskanowanych dokumentów na karcie pamięci	32
Usługi sieci Web do skanowania w sieci (Windows 7, Windows 8.1 i Windows 10)	34
Ograniczanie funkcji skanowania z urządzeń zewnętrznych	37
Skanowanie z komputera (Windows)	38
Skanowanie za pomocą aplikacji Nuance™ PaperPort™ 14SE lub innych aplikacji systemu Windows.....	39
Skanowanie za pomocą galerii zdjęć systemu Windows lub opcji faksowania i skanowania w systemie Windows.....	46
Skanowanie przy użyciu aplikacji Kofax Power PDF Standard wer. 3	50
Skanowanie za pomocą aplikacji Brother iPrint&Scan (Windows).....	51
Skanowanie z komputera (Mac).....	52
Skanowanie za pomocą programu Brother iPrint&Scan (Mac)	53
Skanowanie za pomocą aplikacji Apple Image Capture (sterownik ICA).....	54
Korzystanie z funkcji skanowania AirPrint.....	59
Skanowanie przy użyciu aplikacji Brother iPrint&Scan dla urządzeń mobilnych	62
Brother iPrint&Scan dla urządzeń mobilnych	63
Skanowanie przy użyciu aplikacji Presto! BizCard.....	64
Sieć	65
Obsługiwane podstawowe funkcje sieciowe	66
Oprogramowanie i narzędzia do zarządzania siecią.....	67
Informacje dotyczące oprogramowania i narzędzi zarządzania siecią.....	68
Dodatkowe metody konfiguracji urządzenia Brother w sieci bezprzewodowej	69



Przed skonfigurowaniem urządzenia Brother w sieci bezprzewodowej	70
Konfiguracja urządzenia do pracy w sieci bezprzewodowej przy użyciu metody jednoprzyciskowej trybu Wi-Fi Protected Setup™ (WPS).....	71
Konfiguracja urządzenia do pracy w sieci bezprzewodowej przy użyciu metody PIN trybu Wi-Fi Protected Setup™ (WPS)	72
Użyj funkcji Wireless Direct	74
Korzystanie z trybu infrastruktury	77
Zaawansowane funkcje sieciowe	81
Synchronizowanie czasu z serwerem SNTP przy użyciu funkcji Zarządzanie przez Internet.....	82
Zabezpieczenia	87
Funkcje zabezpieczeń sieci	88
Bezpieczne zarządzanie urządzeniem sieciowym przy użyciu protokołu SSL/TLS	89
Brother iPrint&Scan dla systemu Windows i komputerów Mac	101
Omówienie programu Brother iPrint&Scan	102
Rozwiązywanie problemów	103
Sygnalizacja błędów i potrzeb konserwacyjnych	104
Wskaźniki zgłoszenia serwisowego	108
Zacięcie dokumentu	109
Problemy z urządzeniem.....	111
Skanowanie i inne problemy	112
Problemy z funkcją skanowania AirPrint	118
Problemy z siecią	119
Sprawdzanie numeru seryjnego.....	128
Resetowanie urządzenia Brother	130
Rutynowa obsługa konserwacyjna	132
Czyszczenie urządzenia Brother.....	133
Czyszczenie obudowy urządzenia	134
Wyczyść skaner i rolki	135
Kalibracja urządzenia Brother	137
Materiały eksploatacyjne	139
Pakowanie i wysyłanie urządzenia Brother	140
Wyjmowanie i utylizacja akumulatora	141
Ustawienia urządzenia	143
Zmiana ustawień urządzenia za pomocą komputera	144
Zmiana ustawień urządzenia przy użyciu funkcji Zarządzanie przez Internet.....	145
Zmień ustawienia urządzenia za pomocą zdalnej konfiguracji.....	150
Dodatek	159
Specyfikacje	160
Pomoc i obsługa klienta firmy Brother	165

Przed użyciem urządzenia Brother

- [Definicje oznaczeń](#)
- [Znaki handlowe](#)
- [Ważna informacja](#)

Definicje oznaczeń

W tym Podręczniku Użytkownika stosowane są następujące symbole i konwencje:

 UWAGA	UWAGA wskazuje na potencjalnie niebezpieczną sytuację, która, jeśli nastąpi, może doprowadzić do lekkich lub średnich obrażeń.
WAŻNE	WAŻNE wskazuje na potencjalnie niebezpieczną sytuację, która, jeśli nastąpi, może doprowadzić do uszkodzeń mienia lub utraty funkcjonalności produktu.
INFORMACJA	INFORMACJA określają środowisko pracy, warunki instalacji lub specjalne warunki eksploatacji.
	Ikony podpowiedzi oznaczają przydatne wskazówki i dodatkowe informacje.
Pogrubienie	Pogrubieniem oznaczone są przyciski na panelu sterowania urządzenia lub na ekranie komputera.
<i>Kursywa</i>	Kursywa podkreśla ważny punkt lub wskazuje powiązany temat.



Powiązane informacje

- [Przed użyciem urządzenia Brother](#)

Znaki handlowe

Brother to znak handlowy lub zarejestrowany znak handlowy firmy Brother Industries, Ltd.

Microsoft, Windows, Windows Server, Internet Explorer, Word, Excel, PowerPoint i Microsoft Edge są zastrzeżonymi znakami handlowymi lub znakami handlowymi firmy Microsoft Corporation w Stanach Zjednoczonych i/lub innych krajach.

Apple, AirPrint, App Store, Mac, Safari, iPad, iPhone, iPod touch oraz macOS są znakami handlowymi firmy Apple Inc., zastrzeżonymi w Stanach Zjednoczonych i w innych krajach.

Kofax, PaperPort i Power PDF są znakami handlowymi lub zastrzeżonymi znakami handlowymi firmy Kofax w Stanach Zjednoczonych i/lub innych krajach. Wszelkie inne znaki handlowe są znakami handlowymi lub zastrzeżonymi znakami handlowymi ich właścicieli.

Wi-Fi® i Wi-Fi Alliance® to zastrzeżone znaki handlowe stowarzyszenia Wi-Fi Alliance®.

WPA™, WPA2™, Wi-Fi Protected Setup™ i logo Wi-Fi Protected Setup™ są znakami handlowymi Wi-Fi Alliance®.

Android i Google Play są znakami handlowymi firmy Google LLC.

Logo microSD jest znakiem handlowym firmy SD-3C LLC.

Słowo Bluetooth® jest zastrzeżonym znakiem handlowym firmy Bluetooth SIG, Inc. Firma Brother Industries, Ltd. i firmy powiązane korzystają z niego na mocy licencji. Inne znaki handlowe i nazwy handlowe są własnością ich prawnych właścicieli.

Każda firma, której nazwa oprogramowania została wymieniona w tym podręczniku, posiada umowę licencyjną na oprogramowanie będące jej własnością.

Wszelkie nazwy handlowe lub nazwy produktów widoczne na produktach firmy Brother, a także w powiązanych dokumentach lub innych materiałach, to znaki handlowe lub zarejestrowane znaki handlowe firm będących ich właścicielami.



Powiązane informacje

- [Przed użyciem urządzenia Brother](#)

Ważna informacja

- Najnowsze podręczniki są dostępne pod adresem support.brother.com/manuals.
- Sprawdź stronę support.brother.com, aby uzyskać sterownik Brother i aktualizacje oprogramowania.
- Aby oprogramowanie urządzenia było zawsze aktualne, należy regularnie pobierać aktualizacje oprogramowania sprzętowego ze strony support.brother.com. W przeciwnym wypadku niektóre funkcje urządzenia mogą być niedostępne.
- Nie należy używać go poza krajem, w którym został zakupiony, gdyż może to doprowadzić do naruszenia przepisów dotyczących komunikacji bezprzewodowej i przepisów energetycznych obowiązujących w danym kraju.
- Nie wszystkie modele dostępne są we wszystkich krajach.
- Ilustracje zawarte w tym *Podręczniku Użytkownika* przedstawiają model DSmobile DS-940DW, chyba że podano inaczej.
- Ekran przedstawiony w tym *Podręczniku Użytkownika* służy jedynie jako ilustracja i mogą się różnić od rzeczywistych ekranów.
- O ile nie określono inaczej, ekran przedstawiony w niniejszym podręczniku pochodzi z systemu Windows 10 i macOS 10.12.x. Ekran na danym komputerze mogą się różnić w zależności od systemu operacyjnego.
- Zawartość niniejszego podręcznika i specyfikacje produktu mogą ulec zmianie bez powiadomienia.



Powiązane informacje

- [Przed użyciem urządzenia Brother](#)

Wprowadzenie do urządzenia Brother

- [Informacje o urządzeniu](#)
- [Panel sterowania – informacje ogólne](#)
- [Ładowanie akumulatora](#)

Informacje o urządzeniu

- >> DSmobile DS-640
- >> DSmobile DS-740D
- >> DSmobile DS-940DW

DSmobile DS-640

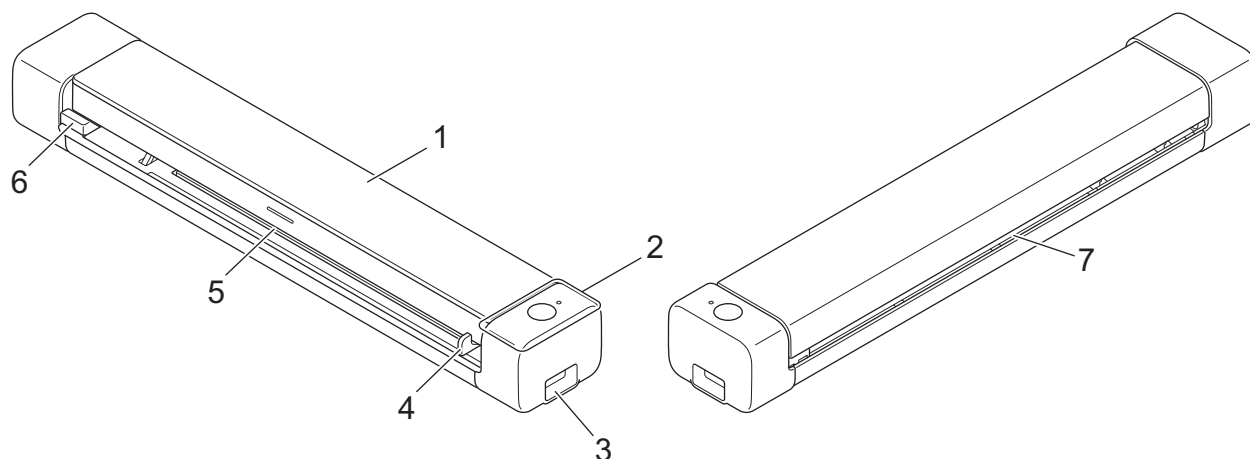

1. Górna pokrywa
2. Panel sterowania
3. Port micro USB 3.0 (do podłączania do komputera)
4. Prowadnica dokumentu
5. Gniazdo podajnika
6. Lewa krawędź gniazda podajnika
7. Gniazdo wyjściowe papieru

DSmobile DS-740D

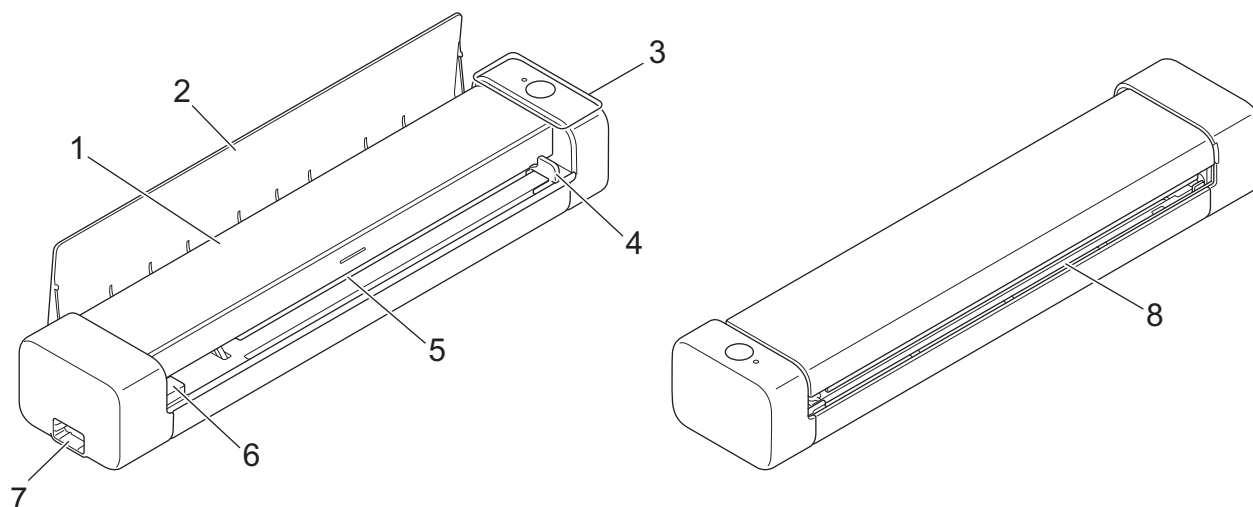

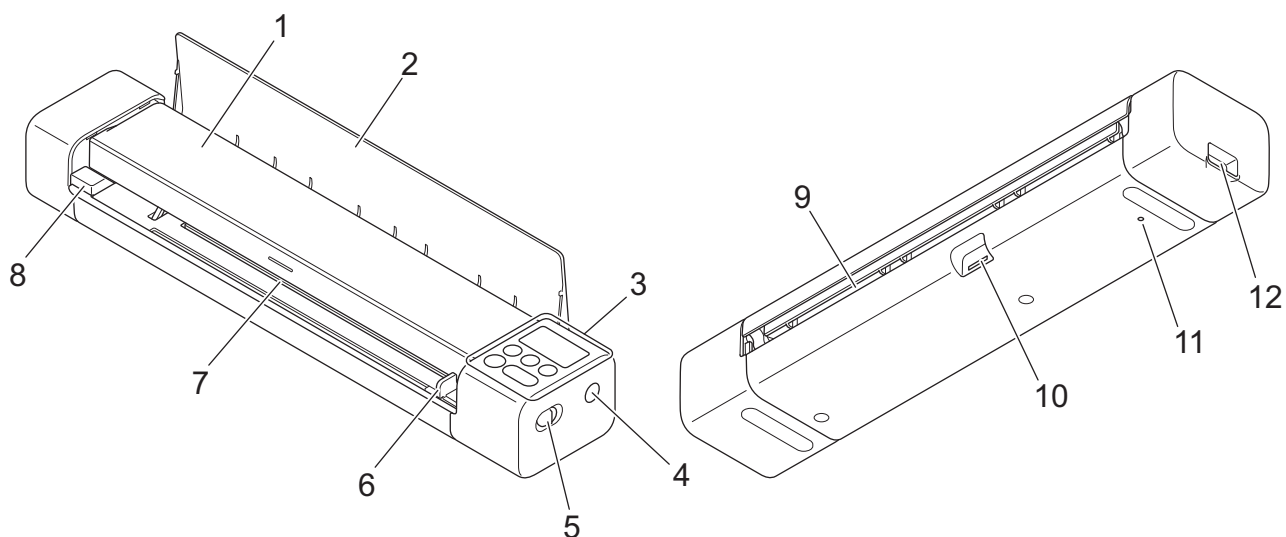

1. Górna pokrywa
2. Prowadnica wyjściowa
3. Panel sterowania
4. Prowadnica dokumentu
5. Gniazdo podajnika
6. Lewa krawędź gniazda podajnika
7. Port micro USB 3.0 (do podłączania do komputera)
8. Gniazdo wyjściowe papieru

DSmobile DS-940DW



1. Górna pokrywa
2. Prowadnica wyjściowa

-
3. Panel sterowania
 4. Przycisk WPS
 5. Przełącznik wyboru trybu
 - Tryb microSD 
 - Tryb USB 
 - Tryb Wi-Fi 
 6. Prowadnica dokumentu
 7. Gniazdo podajnika
 8. Lewa krawędź gniazda podajnika
 9. Gniazdo wyjściowe papieru
 10. Gniazdo karty pamięci
 11. Przycisk ponownego uruchamiania
 12. Port micro USB 3.0 (do podłączania do komputera)



Powiązane informacje

- [Wprowadzenie do urządzenia Brother](#)
-

Panel sterowania – informacje ogólne

>> DSmobile DS-640/DSmobile DS-740D

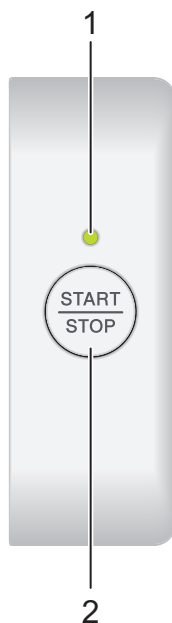

>> DSmobile DS-940DW

DSmobile DS-640/DSmobile DS-740D



1. Dioda LED zasilania/skanowania

Wskazuje stan urządzenia.

	Urządzenie znajduje się w trybie gotowości.
 (miga)	<ul style="list-style-type: none">• Urządzenie skanuje.• Zdalna konfiguracja w toku.• Urządzenie się uruchamia.
 (miga)	Wystąpił błąd.

2. Przycisk START/STOP

Naciśnij, aby rozpocząć lub zatrzymać skanowanie.

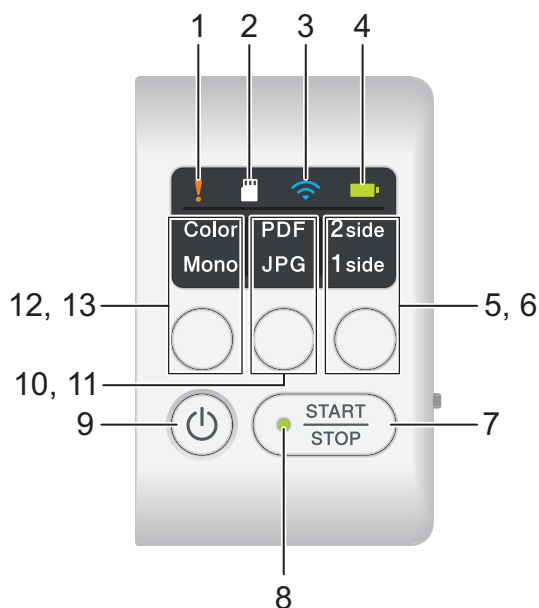

1. Dioda LED błędu

Miga, gdy urządzenie wykryje błąd.



2. Dioda LED karty SD

Wskazuje stan karty pamięci microSD, gdy urządzenie jest w trybie microSD.

	<p>Karta pamięci microSD jest włożona.</p> 
 (miga)	<p>Karta pamięci microSD nie jest włożona.</p>
	<p>Urządzenie nie jest w trybie microSD.</p>

3. Dioda LED sieci Wi-Fi

Wskazuje stan sieci bezprzewodowej, gdy urządzenie jest w trybie Wi-Fi.

	<p>Sieć bezprzewodowa jest połączona.</p>
 (miga)	<p>Urządzenie nawiązuje połączenie z siecią bezprzewodową.</p>
 (miga powoli)	<p>Ustawienia sieci Wi-Fi nie są skonfigurowane.</p>







Urządzenie nie jest w trybie Wi-Fi.

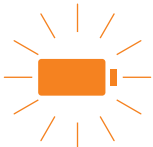
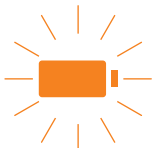

4. Dioda LED akumulatora

Wskazuje stan akumulatora litowo-jonowego.

- Gdy urządzenie jest podłączone do komputera za pomocą przewodu USB

 (Gdy urządzenie jest włączone).  (Gdy urządzenie jest wyłączone).	Akumulator jest całkowicie naładowany.
 (miga)	Trwa ładowanie akumulatora.
 (miga)	Niski poziom naładowania akumulatora. Trwa ładowanie akumulatora.
 ↕ 	Wystąpił błąd akumulatora.

- Gdy urządzenie nie jest podłączone do komputera za pomocą przewodu USB (akumulator się nie ładuje)

	Urządzenie jest włączone i energia akumulatora jest częściowo zużyta.
	Niski poziom naładowania akumulatora. Urządzenie jest włączone i energia akumulatora jest częściowo zużyta.
	Urządzenie jest wyłączone lub akumulator jest wyczerpany.

	<p>Wystąpił błąd akumulatora.</p>
---	-----------------------------------

5. Dioda LED trybu 2-stronnego/1-stronnego

Wskazuje wybraną opcję skanowania w trybie microSD.

6. Przycisk zmiany trybu na 2-stronny/1-stronny



Naciśnij, aby zmienić tryb skanowania (skanowanie 2-stronne lub skanowanie 1-stronne) w trybie microSD.

7. Przycisk START/STOP



Naciśnij, aby rozpocząć lub zatrzymać skanowanie.

8. Dioda LED zasilania/skanowania

Wskazuje stan urządzenia.

	<p>Urządzenie znajduje się w trybie gotowości.</p>
 (miga)	<ul style="list-style-type: none"> • Urządzenie skanuje. • Zdalna konfiguracja w toku. • Urządzenie przygotowuje się do ładowania akumulatora. • Urządzenie się uruchamia. • Urządzenie się wyłącza.

9. Przycisk zasilania

Naciśnij , aby wyłączyć urządzenie. Naciśnij i przytrzymaj , aby wyłączyć urządzenie.



Jeśli urządzenie jest podłączone do komputera za pomocą przewodu USB i akumulator nie jest całkowicie naładowany, po naciśnięciu i przytrzymaniu przycisku  urządzenie się wyłączy i przejdzie w tryb ładowania akumulatora. (Miga dioda LED akumulatora).

Po pełnym naładowaniu akumulatora lub odłączeniu przewodu USB od urządzenia lub komputera urządzenie się wyłączy.

10. Dioda LED formatu PDF/JPEG

Wskazuje wybraną opcję skanowania w trybie microSD.

11. Przycisk zmiany formatu na PDF/JPEG

Naciśnij, aby zmienić format pliku skanowania (PDF lub JPEG) w trybie microSD.

12. Dioda LED trybu kolorowego/czarno-białego

Wskazuje wybraną opcję skanowania w trybie microSD.

13. Przycisk zmiany trybu na kolorowy/czarno-biały

Naciśnij, aby zmienić tryb skanowania (kolorowy lub czarno-biały) w trybie microSD.



Powiązane informacje

- [Wprowadzenie do urządzenia Brother](#)

Ładowanie akumulatora

Pokrewne Modele: DSmobile DS-940DW

Ładowanie akumulatora litowo-jonowego jest możliwe, gdy skaner jest włączony, jednak przebiega ono szybciej, gdy skaner jest wyłączony.

1. Upewnij się, że komputer jest włączony.
2. Podłącz przewód USB do portu USB skanera.
3. Podłącz przewód USB do komputera.
Ładowanie akumulatora rozpocznie się automatycznie.

Podczas ładowania dioda LED akumulatora miga na zielono lub pomarańczowo, a po zakończeniu ładowania gaśnie lub świeci na zielono.



- Jeśli temperatura wzrośnie do poziomu wyższego niż zalecana temperatura robocza, ładowanie zostanie przerwane. Aby dowiedzieć się więcej ►► *Powiązane informacje: Specyfikacje.*
- Jeśli skaner nie jest używany przez dłuższy czas, należy całkowicie ładować akumulator co najmniej raz na trzy miesiące, aby przedłużyć jego żywotność.
- Jeśli skaner nie jest używany przez dłuższy czas, należy go przechowywać w chłodnym, suchym miejscu o stałej temperaturze.



Powiązane informacje

- [Wprowadzenie do urządzenia Brother](#)

Powiązane tematy:

- [Specyfikacje](#)

Obsługa papieru

- [Specyfikacja dokumentów](#)
- [Wkładanie dokumentów](#)

Specyfikacja dokumentów

- [Akceptowalne dokumenty](#)
- [Niedopuszczalne dokumenty](#)
- [Zalecenia dotyczące arkusza prowadzącego](#)
- [Uwagi dotyczące korzystania z arkuszy prowadzących](#)

Akceptowalne dokumenty

Papier standardowy

Rozmiar	DSmobile DS-640: <ul style="list-style-type: none"> Od 86,4 mm x 50,8 mm do 1828,8 mm x 215,9 mm DSmobile DS-740D/DSmobile DS-940DW: <ul style="list-style-type: none"> Skanowanie jednostronne Od 86,4 mm x 50,8 mm do 1828,8 mm x 215,9 mm Skanowanie dwustronne Od 86,4 mm x 50,8 mm do 406,48 mm x 215,9 mm Prowadnica wyjściowa Od 105 mm x 74 mm do 297 mm x 215,9 mm 	
Gramatura	Od 35 g/m ² do 270 g/m ² Prowadnica wyjściowa (DSmobile DS-740D/DSmobile DS-940DW): Od 52 g/m ² do 80 g/m ²	
Grubość	Od 0,04 mm do 0,28 mm Do skanowania cieńszych dokumentów należy stosować arkusz prowadzący (nie dostarczony).	
Maksymalna liczba stron	1 strona (1 arkusz)	
Standardowy rozmiar papieru	A4	210 mm x 297 mm
	A5	148 mm x 210 mm
	A6	105 mm x 148 mm
	B5	182 mm x 257 mm
	B6	128 mm x 182 mm
	Legal	215,9 mm x 355,6 mm
	Mexican Legal	215,9 mm x 339,9 mm
	India Legal	215 mm x 345 mm
	Letter	215,9 mm x 279,4 mm
	Executive	184,1 mm x 266,7 mm
	Folio	215,9 mm x 330,2 mm
	Karta indeksu	13 cm x 20 cm
	Wizytówka	90 mm x 60 mm

Niestandardowy rozmiar papieru

Fotografia	10 cm x 15 cm
Fotografie L	9 cm x 13 cm
Fotografie 2L	13 cm x 18 cm

Karta plastikowa

Rozmiar (ISO)	85,6 mm x 53,98 mm
Materiał	Plastik (PET)
Typ	Plastikowa karta, taka jak karta sklepowa.
Grubość	Maks. 1,24 mm (z wytłoczeniami) Maks. 1 mm (z wytłoczeniami)

Maksymalna liczba kart	Jedna karta
------------------------	-------------



Niektóre typy kart z wyłączeniami mogą nie być skanowane prawidłowo.



Powiązane informacje

- [Specyfikacja dokumentów](#)

Powiązane tematy:

- [Materiały eksploatacyjne](#)
-

Niedopuszczalne dokumenty

Następujące typy dokumentów mogą nie zostać zeskanowane pomyślnie:

- Dokumenty ze spinaczami lub zszywkami
- Dokumenty z wilgotnym atramentem
- Tkaniny, arkusze metalizowane lub arkusze folii do rzutnika
- Nośniki błyszczące lub o powierzchni lustrzanej
- Dokumenty przekraczające zalecaną grubość

WAŻNE

Uszkodzenie spowodowane użyciem niedopuszczalnych dokumentów w urządzeniu Brother może nie być objęte gwarancją.



Powiązane informacje

- [Specyfikacja dokumentów](#)

Zalecenia dotyczące arkusza prowadzącego

Firma Brother zaleca używanie arkusza prowadzącego (nie dostarczony) do skanowania następujących dokumentów:

- Dokumenty z dołączonym arkuszem węglowym
- Dokumenty zapisane ołówkiem
- Dokumenty o szerokości mniejszej niż 50,8 mm
- Dokumenty o długości mniejszej niż 86,4 mm
- Strony o grubości mniejszej niż 0,04 mm
- Dokumenty o nierównomiernej grubości, jak np. koperty
- Dokumenty z dużymi pofałdowaniami lub podwinięciami
- Dokumenty zgięte lub uszkodzone
- Dokumenty z kalką
- Dokumenty z papierem powlekanym
- Zdjęcia (papier fotograficzny)
- Dokumenty wydrukowane na papierze perforowanym
- Dokumenty wydrukowane na papierze o niestandardowym kształcie (innym niż kwadratowy lub prostokątny)
- Dokumenty ze zdjęciami, notatkami lub naklejkami
- Dokumenty z papierem bezwęglowym
- Dokumenty z papierem skoroszytowym lub innym papierem z otworami

UWAGA

Aby uniknąć przecięcia skóry, nie należy przesuwać dłoni ani palców wzdłuż krawędzi arkusza prowadzącego.

WAŻNE

- Aby uniknąć marszczenia arkusza prowadzącego, nie należy kłaść go na słońcu lub w obszarze narażonym wysoką temperaturę i wilgotność.
- Aby uniknąć uszkodzenia arkusza prowadzącego, nie zginaj go ani nie ciągnij. Nie należy używać uszkodzonego arkusza prowadzącego, ponieważ może to doprowadzić do niewłaściwych wyników skanowania.

Powiązane informacje

- [Specyfikacja dokumentów](#)

Powiązane tematy:

- [Materiały eksploatacyjne](#)

Uwagi dotyczące korzystania z arkuszy prowadzących

- Aby uniknąć zacięć dokumentów, nie wkładaj arkusza prowadzącego (nie dostarczony) odwrotnie. Aby uzyskać więcej informacji, zapoznaj się z instrukcjami wydrukowanymi na arkuszu prowadzącym.
- Aby uniknąć zacięć dokumentów, nie umieszczaj w arkuszu prowadzącym kilku małych dokumentów jednocześnie. W arkuszu prowadzącym należy umieszczać tylko jeden dokument na raz.
- Nie należy pisać na arkuszu prowadzącym, ponieważ pismo to może być widoczne na zeskanowanych dokumentach. W razie zanieczyszczenia arkusza prowadzącego przetrzyj go suchą szmatką.
- Nie pozostawiaj dokumentów w arkuszu prowadzącym przez dłuższy czas, ponieważ nadruk z dokumentów może przenikać na arkusz prowadzący.
- **Uszkodzenie spowodowane użyciem niedopuszczalnych dokumentów w urządzeniu Brother może nie być objęte gwarancją.**



Powiązane informacje

- [Specyfikacja dokumentów](#)

Powiązane tematy:

- [Materiały eksploatacyjne](#)

Wkładanie dokumentów

WAŻNE

- Wkładaj do skanera tylko jeden arkusz na raz. Kolejną stronę można włożyć dopiero po całkowitym zeskanowaniu poprzedniej. Włożenie więcej niż jednej strony jednocześnie może spowodować awarię skanera.
- Upewnij się, że dokumenty napisane piórem atramentowym lub poprawione korektorem są całkowicie suche.
- NIE próbuj wyciągać dokumentu w trakcie jego podawania.
- NIE używaj papieru, który jest skręcony, pomarszczony, zgięty, rozerwany, zszywany, spięty spinaczem, sklejony lub oklejony taśmą.
- NIE używaj kartonu ani tkaniny.



- Upewnij się, że wolna przestrzeń za gniazdem wyjściowym papieru jest wystarczająca. Zeskanowany dokument zostaje wysunięty z tyłu skanera.
- (DSmobile DS-740D/DSmobile DS-940DW) Aby papier został wysunięty z górnej części skanera, otwórz prowadnicę wyjściową.

- [Ładowanie dokumentów o standardowym rozmiarze](#)
- [Ładowanie kart plastikowych](#)
- [Ładowanie dokumentów o niestandardowym rozmiarze](#)
- [Korzystanie z prowadnicy wyjściowej](#)

Ładowanie dokumentów o standardowym rozmiarze

(DSmobile DS-740D/DSmobile DS-940DW) W przypadku skanowania karty indeksu lub wizytówki upewnij się, że prowadnica wyjściowa jest zamknięta.

1. Umieść dokument *stroną do zeskanowania skierowaną w górę* w gnieździe podajnika i wyrównaj lewą krawędź strony z lewą krawędzią gniazda podajnika.



(DSmobile DS-740D/DSmobile DS-940DW) W przypadku skanowania 2-stronnego włóż do gniazda podajnika pierwszą kartkę stroną do zeskanowania skierowaną w górę.

2. Przesuń prowadnicę dokumentu tak, aby dotknęła prawej strony dokumentu.

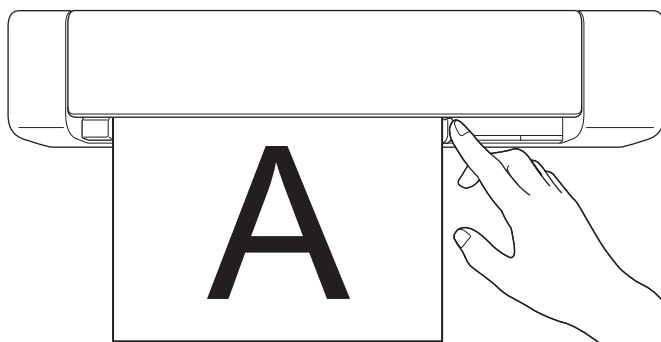

3. Delikatnie wsuń dokument, aż poczujesz, że jego górna krawędź dotyka wnętrza skanera.
(DSmobile DS-940DW) Jeśli urządzenie jest w trybie microSD, skanowanie rozpocznie się automatycznie.



Powiązane informacje

- [Wkładanie dokumentów](#)

Ładowanie kart plastikowych

- Umieszczaj jedną plastikową kartę na raz.
- Włóż plastikową kartę długą krawędzią do przodu.
- Niektóre typy plastikowych kart mogą zostać zarysowane podczas skanowania. Aby zapobiec uszkodzeniu karty, zalecamy stosowanie arkusza prowadzącego.
- Jeśli powierzchnia karty jest zafatygowana (np. od odcisków palców) lub podobnie zanieczyszczona, należy usunąć brud przed skanowaniem.
- Niektóre typy kart z wytłoczeniami mogą nie być skanowane prawidłowo.
- (DSmobile DS-740D/DSmobile DS-940DW) Upewnij się, że prowadnica wyjściowa jest zamknięta.

1. Umieść górną krawędź karty w gnieździe podajnika i wyrównaj lewą krawędź karty z lewą krawędzią gniazda podajnika.

INFORMACJA

W przypadku wkładania karty z wytłoczeniami należy ją umieścić w gnieździe podajnika wytłoczeniami skierowanymi do góry.

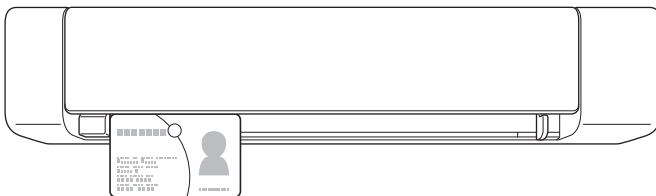

2. Przesuń prowadnicę dokumentu tak, aby dotknęła prawej strony karty.

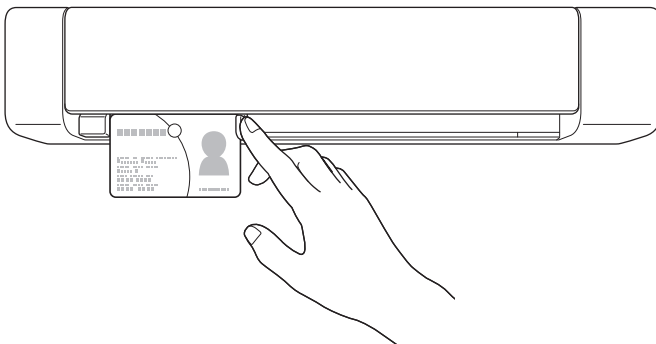

3. Delikatnie wsuń kartę, aż poczujesz, że jej górna krawędź dotyka wnętrza skanera.
(DSmobile DS-940DW) Jeśli urządzenie jest w trybie microSD, skanowanie rozpocznie się automatycznie.



Powiązane informacje

- [Wkładanie dokumentów](#)

Ładowanie dokumentów o niestandardowym rozmiarze

- Upewnij się, że dokumenty napisane piórem atramentowym lub poprawione korektorem są całkowicie suche.
- Niestandardowe dokumenty obejmują na przykład paragony, wycinki z gazet i zdjęcia.
- (DSmobile DS-740D/DSmobile DS-940DW) Upewnij się, że prowadnica wyjściowa jest zamknięta.

1. Umieść dokument, który chcesz zeskanować, w lewym narożniku arkusza prowadzącego i wyrównaj górną krawędź dokumentu z lewym górnym narożnikiem arkusza prowadzącego.

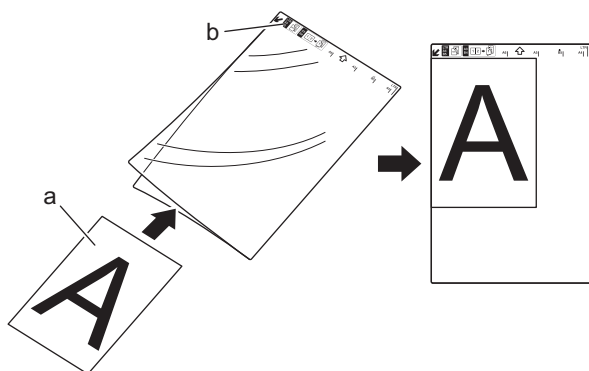

- a. Dokument jest umieszczony stroną do zeskanowania w górę
 - b. Nagłówek arkusza prowadzącego jest umieszczony przednią stroną w górę
2. Umieść arkusz prowadzący *przednią stroną w górę* i nagłówkiem do przodu w gnieździe podajnika i wyrównaj lewą krawędź arkusza prowadzącego z lewą krawędzią gniazda podajnika.

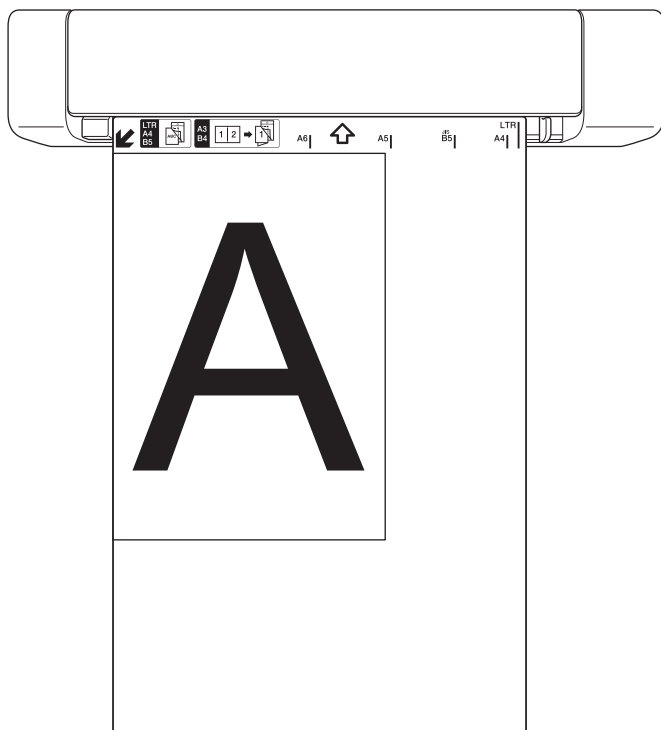



Jeśli paragon jest dłuższy niż arkusz prowadzący, można go złożyć w dwóch miejscach, aby zawinął się podczas wkładania w arkusz prowadzący.

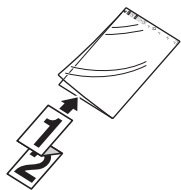

3. Przesuń prowadnicę dokumentu tak, aby dotknęła prawej strony arkusza prowadzącego.

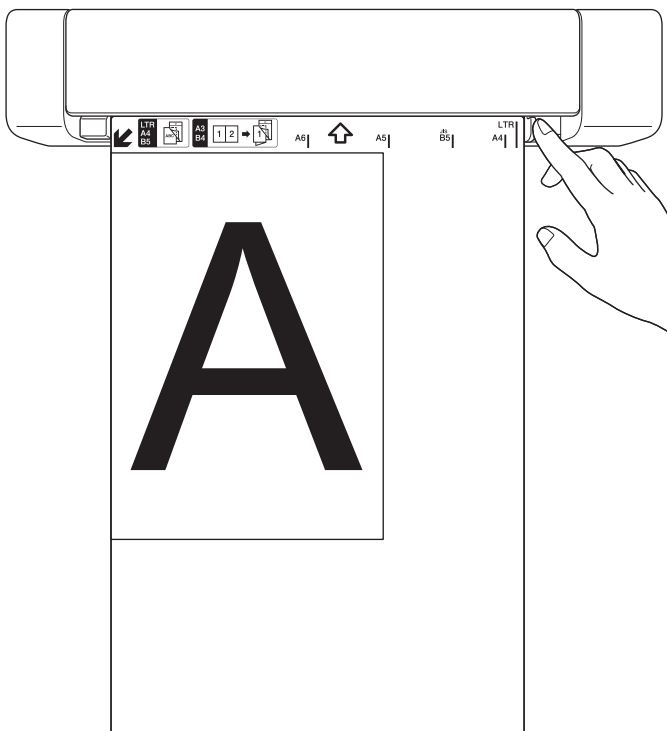

4. Delikatnie wsuń arkusz prowadzący, aż poczujesz, że jego górna krawędź dotyka wnętrza skanera.



Powiązane informacje

- [Wkładanie dokumentów](#)

Korzystanie z prowadnicy wyjściowej

Pokrewne Modele: DSmobile DS-740D/DSmobile DS-940DW

Jeśli za skanerem nie ma wystarczającej ilości wolnego miejsca, należy używać prowadnicy wyjściowej. Wówczas skanowane dokumenty będą wysuwane w niżej pokazany sposób:

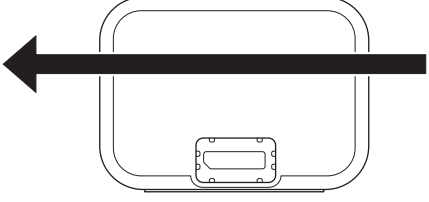
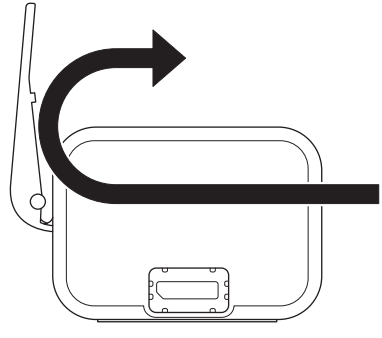
Gdy prowadnica wyjściowa jest zamknięta.	
Gdy prowadnica wyjściowa jest otwarta.	

- Upewnij się, że papier o danym rozmiarze i gramaturze może być używany do skanowania z wykorzystaniem prowadnicy wyjściowej.
 - *Powiązane informacje: Akceptowalne dokumenty*
- Prowadnica wyjściowa nie może być używana w przypadku korzystania z arkusza prowadzącego.
- Prowadnica wyjściowa nie może być używana w przypadku skanowania plastikowych kart.
- Aby zapewnić lepsze efekty skanowania, nie zalecamy używania prowadnicy wyjściowej podczas skanowania dokumentów w warunkach wysokich lub niskich temperatur oraz dużej lub małej wilgotności powietrza.

- Otwórz prowadnicę wyjściową, aby przytrzymywała zeskanowane dokumenty.

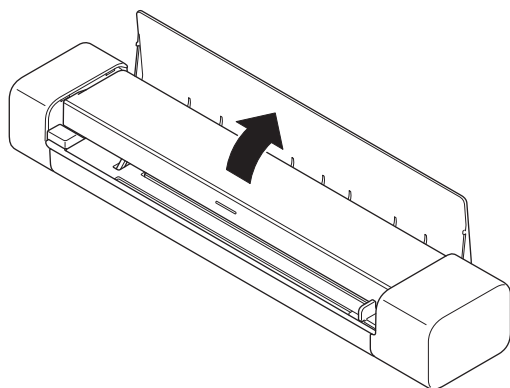

✓ Powiązane informacje

- [Wkładanie dokumentów](#)

Powiązane tematy:

- [Akceptowalne dokumenty](#)
-

Scan (Skanowanie)

- Przed przystąpieniem do skanowania
- Skanowanie przy użyciu funkcji skanowania urządzenia Brother
- Skanowanie z komputera (Windows)
- Skanowanie z komputera (Mac)
- Skanowanie przy użyciu aplikacji Brother iPrint&Scan dla urządzeń mobilnych
- Skanowanie przy użyciu aplikacji Presto! BizCard

Przed przystąpieniem do skanowania

Przed rozpoczęciem skanowania sprawdź następujące warunki:

- Upewnij się, że sterownik skanera został zainstalowany. Więcej informacji na temat instalowania sterownika skanera >> *Podręcznik szybkiej obsługi*
- Jeśli urządzenie Brother jest podłączone za pomocą przewodu USB, należy się upewnić, że przewód jest fizycznie dobrze podłączony.



(DSmobile DS-940DW) W przypadku korzystania z funkcji sieci bezprzewodowej należy się upewnić, że skaner jest włączony i podłączony do tej samej sieci, co komputer.

Skanowanie przy użyciu funkcji skanowania urządzenia Brother

- [Zapisywanie zeskanowanych dokumentów na komputerze](#)
- [Zapisywanie zeskanowanych dokumentów na karcie pamięci](#)
- [Usługi sieci Web do skanowania w sieci \(Windows 7, Windows 8.1 i Windows 10\)](#)
- [Ograniczanie funkcji skanowania z urządzeń zewnętrznych](#)

Zapisywanie zeskanowanych dokumentów na komputerze

>> DSmobile DS-640/DSmobile DS-740D
>> DSmobile DS-940DW

DSmobile DS-640/DSmobile DS-740D

Użyj aplikacji Brother iPrint&Scan do zmiany ustawień skanowania, takich jak rozdzielczość, rozmiar pliku lub typ skanowania. Aby pobrać najnowszą wersję aplikacji, przejdź na stronę swojego modelu **Pobieranie** w witrynie support.brother.com.



1. Załaduj dokument.
2. Naciśnij przycisk **START/STOP** na panelu sterowania.
Urządzenie rozpocznie skanowanie.

DSmobile DS-940DW

Użyj aplikacji Brother iPrint&Scan do zmiany ustawień skanowania, takich jak rozdzielczość, rozmiar pliku lub typ skanowania. Aby pobrać najnowszą wersję aplikacji, przejdź na stronę swojego modelu **Pobieranie** w witrynie support.brother.com.



Jeśli urządzenie i komputer są połączone bezprzewodowo, skonfiguruj ustawienia skanowania do komputera za pomocą okna Zdalna konfiguracja.

1. Przetwórz przełącznik trybu do pozycji  lub .
2. Załaduj dokument.
3. Naciśnij przycisk **START/STOP** na panelu sterowania.
Urządzenie rozpocznie skanowanie.

Powiązane informacje

- [Skanowanie przy użyciu funkcji skanowania urządzenia Brother](#)

Powiązane tematy:

- [Brother iPrint&Scan dla systemu Windows i komputerów Mac](#)

Zapisywanie zeskanowanych dokumentów na karcie pamięci

Pokrewne Modele: DSmobile DS-940DW

Najpierw konieczne jest sformatowanie karty pamięci microSD przy użyciu komputera.

1. Przesław przełącznik trybu do pozycji .
2. Delikatnie włóż kartę pamięci microSD do gniazda karty pamięci skanera tak, aby metalowe styki były skierowane w górę.

Dioda LED karty SD zaświeci się na biało.

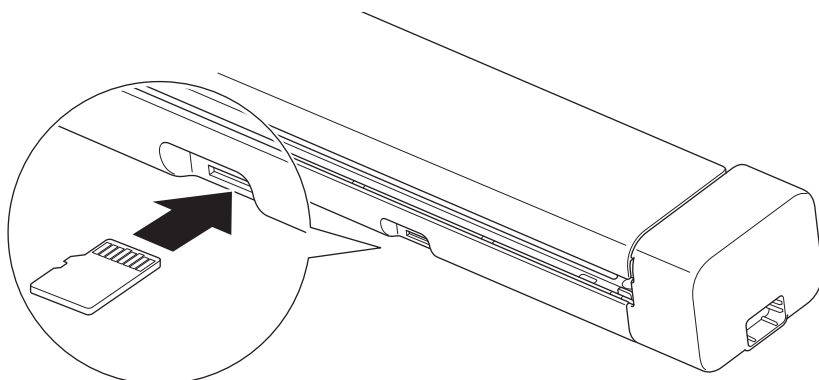

3. W razie potrzeby dostosuj ustawienia skanowania za pomocą przycisków zmiany trybu na kolorowy/czarno-biały, przycisku zmiany formatu na PDF/JPEG i przycisku zmiany trybu na 2-stronny/1-stronny na panelu sterowania.



Aby zmienić takie ustawienia skanowania jak rozmiar dokumentu czy rozdzielczość, użyj funkcji zdalnej konfiguracji.

4. Załaduj dokument.

Urządzenie automatycznie rozpocznie skanowanie.

Po zakończeniu zeskanowany obraz zostanie zapisany na karcie pamięci microSD.



Powiązane informacje

- [Skanowanie przy użyciu funkcji skanowania urządzenia Brother](#)
 - [Uzyskiwanie dostępu do zeskanowanych obrazów zapisanych na karcie pamięci](#)

Uzyskiwanie dostępu do zeskanowanych obrazów zapisanych na karcie pamięci

Pokrewne Modele: DSmobile DS-940DW

Przełącz przelącznik trybu do pozycji  i włóż kartę pamięci microSD do gniazda karty pamięci.

>> [Windows](#)

>> [Mac](#)

Windows

1. Podłącz urządzenie do komputera za pomocą przewodu USB.
2. Otwórz folder na karcie pamięci microSD.
3. Kliknij dwukrotnie **Brother** i wybierz żądany obraz.

Mac

1. Podłącz urządzenie do komputera za pomocą przewodu USB.
2. Automatycznie uruchomi się aplikacja **Photos** i zostaną wyświetlone zeskanowane obrazy zapisane na karcie pamięci microSD.



Powiązane informacje

- [Zapisywanie zeskanowanych dokumentów na karcie pamięci](#)

Usługi sieci Web do skanowania w sieci (Windows 7, Windows 8.1 i Windows 10)

Pokrewne Modele: DSmobile DS-940DW

Protokół usług sieci Web umożliwia użytkownikom systemów Windows 7 Windows 8.1 i Windows 10 skanowanie przy użyciu urządzenia Brother w sieci. Należy zainstalować sterownik za pomocą usług sieci Web.

- [Użyj usług sieci Web do zainstalowania sterowników używanych do skanowania \(Windows 7, Windows 8.1 and Windows 10\)](#)
- [Konfigurowanie ustawień skanowania dla usług sieci Web \(Windows\)](#)

Użyj usług sieci Web do zainstalowania sterowników używanych do skanowania (Windows 7, Windows 8.1 and Windows 10)

Pokrewne Modele: DSmobile DS-940DW

Użyj usług sieci Web do monitorowania skanerów w sieci.

- Upewnij się, że oprogramowanie i sterowniki Brother są zainstalowane.
- Sprawdź, czy komputer host i urządzenie Brother znajdują się w tej samej podsieci lub router jest odpowiednio skonfigurowany, aby mógł przekazywać dane pomiędzy dwoma urządzeniami.
- Przed skonfigurowaniem tego ustawienia należy skonfigurować adres IP w urządzeniu Brother.

1. Wykonaj jedną z następujących czynności:

- Windows 10

Kliknij  > **System** > **Panel sterowania**. W grupie **Sprzęt i dźwięk** kliknij **Dodaj urządzenie**.

- Windows 8.1

Przesuń kursor myszy w prawy dolny narożnik pulpitu. Po wyświetleniu paska menu kliknij **Ustawienia** > **Zmień ustawienia komputera** > **Komputer i urządzenia** > **Urządzenia** > **Dodaj urządzenie**.

Zostanie wyświetlona nazwa usługi internetowej urządzenia.

- Windows 7

Kliknij  (Start) > **Panel sterowania** > **Sieć i Internet** > **Wyświetl komputery i urządzenia sieciowe**.

Zostanie wyświetlona nazwa usług sieciowych urządzenia oraz ikona skanera.

Kliknij prawym przyciskiem myszy urządzenie, które chcesz zainstalować.



- Nazwa usług sieciowych dla urządzenia Brother to nazwa modelu oraz adres MAC (adres Ethernet) posiadanego urządzenia (np. Brother XXX-XXXXX (nazwa modelu) [XXXXXXXXXXXXX] (adres MAC / adres Ethernet)).

- Windows 8.1/Windows 10

Przesuń kursor myszy na nazwę urządzenia, aby wyświetlić informacje o urządzeniu.

2. Wykonaj jedną z następujących czynności:

- Windows 8.1/Windows 10

Wybierz urządzenie, które chcesz zainstalować, a następnie postępuj zgodnie z instrukcjami wyświetlanymi na ekranie.

- Windows 7

Kliknij **Zainstaluj** w wyświetlonym menu.



Aby odinstalować sterowniki, kliknij **Odinstaluj** lub  (**Usuń urządzenie**).



Powiązane informacje

- [Usługi sieci Web do skanowania w sieci \(Windows 7, Windows 8.1 i Windows 10\)](#)

Konfigurowanie ustawień skanowania dla usług sieci Web (Windows)

Pokrewne Modele: DSmobile DS-940DW

1. Wykonaj jedną z następujących czynności:

- Windows 10

Kliknij  > **System** > **Panel sterowania**. W grupie **Sprzęt i dźwięk** kliknij **Wyświetl urządzenia i drukarki**.

- Windows 8.1

Przesuń kursor myszy w prawy dolny narożnik pulpitu. Gdy pojawi się pasek menu, kliknij opcję **Ustawienia**, a następnie kliknij **Panel sterowania**. W grupie **Sprzęt i dźwięk** kliknij **Wyświetl urządzenia i drukarki**.

- Windows 7

Kliknij  (**Start**) > **Urządzenia i drukarki**.

2. Kliknij prawym przyciskiem myszy ikonę urządzenia, a następnie wybierz **Profile skanowania...**

Wyświetlone zostanie okno dialogowe **Profile skanowania...**

3. Wybierz profil skanowania, którego chcesz użyć.

4. Upewnij się, że skaner wybrany na liście **Skaner** to urządzenie Brother obsługujące skanowanie za pomocą Usług internetowych, a następnie kliknij przycisk **Ustaw jako domyślne**.

5. Kliknij **Edytuj...**

Wyświetlone zostanie okno dialogowe **Edytuj profil domyślny**.

6. Wybierz ustawienia **Źródło**, **Rozmiar papieru**, **Format koloru**, **Typ pliku**, **Rozdzielczość (DPI)**, **Jasność** i **Kontrast**.

7. Kliknij przycisk **Zapisz profil**.

Ustawienia te zostaną zastosowane podczas skanowania za pomocą protokołu usług sieci Web.

Jeśli wymagane jest wybranie aplikacji do skanowania, wybierz z listy program Faksowanie i skanowanie w systemie Windows lub Galeria fotografii systemu Windows.



Powiązane informacje



- [Usługi sieci Web do skanowania w sieci \(Windows 7, Windows 8.1 i Windows 10\)](#)

Ograniczanie funkcji skanowania z urządzeń zewnętrznych

Pokrewne Modele: DSmobile DS-940DW

Ta funkcja umożliwia ograniczenie funkcji skanowania z urządzeń zewnętrznych. Ograniczenie funkcji skanowania z urządzeń zewnętrznych powoduje, że użytkownicy nie mogą używać tych funkcji.

Zalecamy używanie przeglądarki Microsoft Internet Explorer 11 lub nowszej/Microsoft Edge dla systemu Windows oraz Safari 12 lub nowszej dla komputerów Mac. Funkcja JavaScript i pliki cookie muszą być zawsze włączone, niezależnie od używanej przeglądarki. W przypadku używania innej przeglądarki należy się upewnić, że jest zgodna z protokołem HTTP 1.0 i HTTP 1.1.

1. Przetwórz przełącznik trybu do pozycji .
 2. Uruchom przeglądarkę internetową.
 3. Wykonaj jedną z następujących czynności:
 - W przypadku używania funkcji Wireless Direct
Wpisz „https://192.168.118.1” na pasku adresu przeglądarki.
 - W przypadku używania trybu infrastruktury
Wprowadź „https://adres IP urządzenia” w polu adresu przeglądarki (gdzie „adres IP urządzenia” jest adresem IP urządzenia).
Na przykład:
https://192.168.1.2
- Jeśli zostanie wyświetlony monit o podanie hasła dla urządzenia, należy je wprowadzić, a następnie kliknąć . Jeśli hasło nie zostało ustawione wcześniej, wprowadź domyślne hasło logowania. Domyślne hasło do zarządzania ustawieniami urządzenia to:
- hasło znajdujące się na spodzie urządzenia poprzedzone „**Pwd**”.
 - **initpass**
4. Kliknij kartę **Scan (Skanowanie)**.
 5. Kliknij menu **Scan from PC (Skanowanie z komputera)** na lewym pasku nawigacyjnym.
 6. Wyłącz opcję **Pull Scan (Skanowanie pobierane)**.
 7. Kliknij **Submit (Wyślij)**.



Powiązane informacje

- [Skanowanie przy użyciu funkcji skanowania urządzenia Brother](#)

Powiązane tematy:

- [Sprawdzanie adresów IP urządzeń sieciowych](#)
- [Użyj funkcji Wireless Direct](#)
- [Korzystanie z trybu infrastruktury](#)

Skanowanie z komputera (Windows)

Komputera można używać na kilka sposobów do skanowania dokumentów za pomocą urządzenia Brother. Użyj programów dostarczonych przez firmę Brother lub z ulubionej aplikacji do skanowania.

- [Skanowanie za pomocą aplikacji Nuance™ PaperPort™ 14SE lub innych aplikacji systemu Windows](#)
- [Skanowanie za pomocą galerii zdjęć systemu Windows lub opcji faksowania i skanowania w systemie Windows](#)
- [Skanowanie przy użyciu aplikacji Kofax Power PDF Standard ver. 3](#)
- [Skanowanie za pomocą aplikacji Brother iPrint&Scan \(Windows\)](#)



Skanowanie za pomocą aplikacji Nuance™ PaperPort™ 14SE lub innych aplikacji systemu Windows

Do skanowania można używać aplikacji Nuance™ PaperPort™ 14SE, która została dołączona do sterownika skanera.

Aby uzyskać szczegółowe informacje o korzystaniu z każdej aplikacji, kliknij menu aplikacji **Pomoc**, a następnie kliknij **Podręcznik rozpoczęcia pracy** na pasku **Pomoc**.



Instrukcje skanowania opisane w poniższych krokach dotyczą aplikacji Nuance™ PaperPort™ 14SE. W przypadku innych aplikacji działających w systemie Windows kroki będą podobne. Aplikacja Nuance™ PaperPort™ 14SE obsługuje zarówno sterowniki TWAIN, jak i WIA. Niniejsze instrukcje dotyczą sterownika TWAIN (zalecany).

1. Załaduj dokument.
2. Uruchom aplikację Nuance™ PaperPort™ 14. Wykonaj jedną z następujących czynności:
 - Windows 10
Kliknij  > **Nuance PaperPort 14 > PaperPort**.
 - Windows 8.1
Kliknij  (**PaperPort**).
 - Windows 7
Kliknij przycisk  (**Start**) > **Wszystkie programy > Nuance PaperPort 14 > PaperPort**.
3. Kliknij menu **Pulpit**, a następnie kliknij **Ustawienia skanowania** na pasku **Pulpit**.
W lewej części ekranu zostanie wyświetlony panel **Skanuj lub pobierz zdjęcie**.
4. Kliknij **Wybierz**.
5. Z dostępnej listy skanerów wybierz **TWAIN: TW-Brother XX-XXXXX** (gdzie XXXXX to nazwa modelu posiadanego urządzenia). Aby użyć sterownika WIA, wybierz sterownik Brother z prefiksem „WIA”.
6. Zaznacz pole wyboru **Wyświetl okno dialogowe skanera** w panelu **Skanuj lub pobierz zdjęcie**.
7. Kliknij **Skanuj**.
Zostanie wyświetlone okno dialogowe konfiguracji skanera.

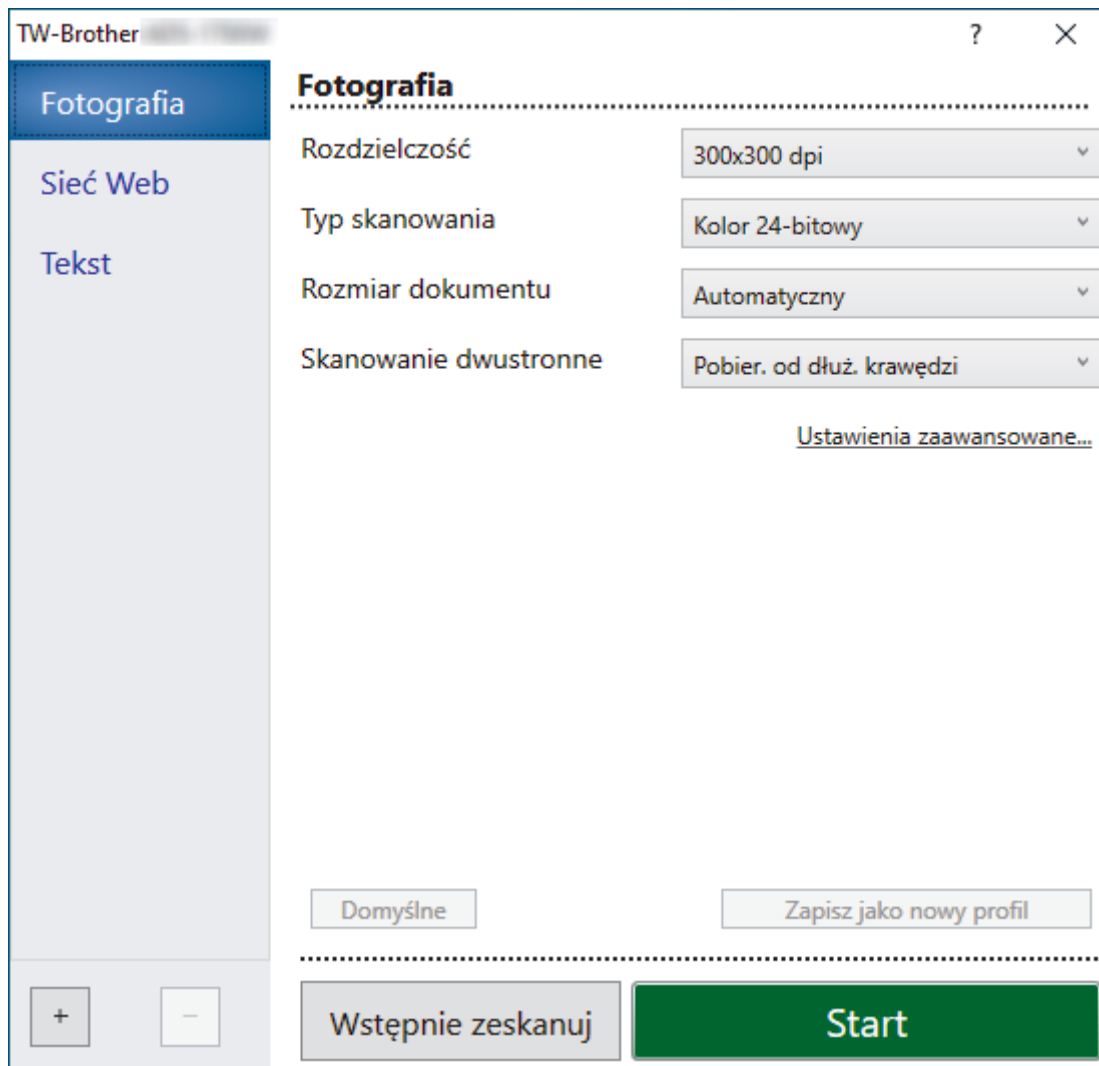

8. Wprowadź ustawienia w oknie dialogowym konfiguracji skanera zgodnie z potrzebą.
9. Kliknij listę rozwijaną **Rozmiar dokumentu** i wybierz rozmiar dokumentu.
10. Kliknij opcję **Wstępnie zeskanuj**, aby zobaczyć podgląd obrazu i wyciąć niechciane fragmenty przed zeskanowaniem.
11. Kliknij **Start**.
Urządzenie rozpocznie skanowanie.

✓ Powiązane informacje

- Skanowanie z komputera (Windows)
 - Ustawienia sterownika TWAIN (Windows)

Ustawienia sterownika TWAIN (Windows)



- Należy pamiętać, że nazwy opcji i dostępne wartości różnią się w zależności od urządzenia.

1. Skanowanie

Wybierz opcję **Fotografia**, **Sieć Web** lub **Tekst**, w zależności od typu dokumentu, który chcesz zeskanować.

Skany (Rodzaj obrazu)		Rozdzielczość	Typ skanowania
Fotografia	Opcja ta pozwala skanować fotografie.	300 x 300 dpi	Kolor 24-bitowy
Sieć Web	Opcja ta umożliwia dołączanie skanowanych obrazów do stron internetowych.	100 x 100 dpi	Kolor 24-bitowy
Tekst	Opcja ta pozwala skanować dokumenty tekstowe.	200 x 200 dpi	Czarny i biały

2. Rozdzielczość

Wybierz rozdzielczość skanowania z listy rozwijanej **Rozdzielczość**. Wyższe rozdzielczości pozwalają uzyskać lepiej zeskanowany obraz, ale wymagają więcej pamięci i wydłużają czas przesyłania.

3. Typ skanowania

Wybierz spośród wielu głębi koloru skanowania.

- **Automatyczny**

Automatycznie wykrywa, czy dokument używa koloru i generuje jego zeskanowany obraz. W przypadku dokumentów zawierających zarówno kolorowe, jak i czarno-białe strony, strony kolorowe zostaną zeskanowane w trybie kolorowym, a strony czarno-białe w trybie **Czarny i biały**.

- **Czarny i biały**

Przydatny do skanowania tekstu lub szkiców.

- **Szary (rozproszenie błędu)**

Przydatny do skanowania fotografii lub grafiki. (Rozpraszczenie błędu to metoda tworzenia obrazów z symulowaną skalą szarości bez użycia prawdziwych szarych punktów. Czarne punkty układane są w specyficzne wzory, aby uzyskać wygląd szarości).

- **Czysty szary**

Przydatny do skanowania fotografii lub grafiki. Ten tryb jest dokładniejszy, ponieważ wykorzystuje maksymalnie 256 odcieni szarości.

- **Kolor 24-bitowy**

Użyj, aby utworzyć obraz o najdokładniejszym odwzorowaniu kolorów. Ten tryb wykorzystuje do skanowania obrazu 16,8 mln kolorów, ale wymaga największej ilości pamięci i ma najdłuższy czas przesyłania.

4. Rozmiar dokumentu

Wybierz dokładny rozmiar dokumentu z listy zaprogramowanych rozmiarów skanowania. W przypadku wybrania opcji **Niestandardowy** zostanie wyświetlone okno dialogowe **Niestandardowy rozmiar dokumentu**, w którym można podać rozmiar dokumentu.



(DSmobile DS-640/DSmobile DS-740D) **Automatyczny** nie jest dostępny do skanowania z rozdzielczościami większymi niż 400 x 400 dpi.

5. Skanowanie dwustronne (DSmobile DS-740D/DSmobile DS-940DW)

Skanowanie obu stron dokumentu. Wybierz opcję **Pobier. od dłuż. krawędzi** lub **Pobier. od krót. krawędzi** w zależności od układu oryginału w celu upewnienia się, że utworzony plik danych wygląda dokładnie jak zeskanowany dokument.



Skanowanie dwustronne nie jest dostępne dla **Długi papier**.

Ustawienie skanowania dwustronnego	Układ oryginalny	Wynik skanowania
Pobier. od dłuż. krawędzi		
Pobier. od krót. krawędzi		

6. Ustawienia zaawansowane...

Skonfiguruj zaawansowane ustawienia, klikając przycisk **Ustawienia zaawansowane...** w oknie dialogowym konfiguracji skanera.

- **Korekta dokumentu**

- **Przycinanie**

- **Automatyczne prostowanie**

Ustaw urządzenie na automatyczne korygowanie przekrzywionych dokumentów.



- Funkcja **Automatyczne prostowanie** jest automatycznie włączana po wybraniu **Automatyczny dla Rozmiar dokumentu**.

- (DSmobile DS-640/DSmobile DS-740D) Funkcja **Automatyczne prostowanie** nie jest dostępna dla skanowania z rozdzielczościami większymi niż 400 x 400 dpi.

- **Wykrywanie końca strony**

Automatycznie wykrywa koniec strony i automatycznie dostosowuje rozmiar strony, gdy długość dokumentu jest mniejsza niż wybrany **Rozmiar dokumentu**.

- **Ustawienia marginesów**

Ta funkcja umożliwi dodanie lub usunięcie określonego marginesu na krawędzi obrazu. Wartość dodatnia zmniejsza rozmiar zeskanowanego obrazu na wyjściu, a wartość ujemna zwiększa rozmiar zeskanowanego obrazu na wyjściu.



Ustawienia marginesów jest dostępna tylko wtedy, gdy opcja **Rozmiar dokumentu** jest ustawiona na **Automatyczny**.

- **Obróć obraz**

Zmienia kierunek dokumentu w oparciu o orientację tekstu, gdy wybrano **Automatyczny**.

- **Wypełnienie krawędzi**

Wypełnienie krawędzi z czterech stron skanowanego obrazu przy użyciu wybranego koloru i zakresu.

- **Automatyczna korekta wykrywania kolorów**

W przypadku wybrania **Automatyczny** można wyregulować poziom wykrywania koloru. Zwiększenie wartości suwaka sprawi, że urządzenie częściej ustali, że dany dokument jest dokumentem kolorowym.

- **Pomiń pustą stronę**

Usuń puste strony dokumentu ze skanu.

- **Ulepszenie**

- **Korekcja rozproszenia — szary**

Ta funkcja dostosowuje jasność i kontrast w celu utworzenia obrazów szarych.



Funkcja dostępna tylko wtedy, gdy opcja **Typ skanowania** jest ustawiona na **Szary (rozproszenie błędu)**.

Jasność

Ustaw poziom **Jasność**, przesuając suwak w prawą lub lewą stronę, co spowoduje rozjaśnienie lub przyciemnienie obrazu. Jeśli zeskanowany obraz jest zbyt jasny, ustaw niższą wartość jasności, a następnie zeskanuj dokument ponownie. Jeśli zeskanowany obraz jest za ciemny, ustaw wyższy poziom jasności i zeskanuj dokument ponownie. Aby ustawić jasność, możesz również wprowadzić wartość w polu.

Kontrast

Poziom **Kontrast** można zwiększyć lub zmniejszyć, przesuując suwak w lewą lub prawą stronę. Zwiększenie kontrastu powoduje podkreślenie ciemnych i jasnych obszarów obrazu, natomiast zmniejszenie kontrastu — podkreślenie szczegółów w obszarach w kolorze szarym. Aby ustawić kontrast, możesz również wprowadzić wartość w polu.

- **Korekta tonu koloru**

Umożliwia dostosowanie jasności, kontrastu rozjaśnień i gammy podczas skanowania Prawdziwej szarości i koloru.

- **Przetwarzanie w tle**

- **Usuwanie przenikania / wzoru**

Zapobiega uwidacznianiu na skanie tekstu i obrazów przebijających z drugiej strony dokumentu.

- **Usuń kolor tła**

Usuń podstawowy kolor dokumentów, aby zeskanowane dane były bardziej czytelne.

- **Usuwanie koloru**

Wybór koloru, który ma zostać usunięty ze skanowanego obrazu.

- **Wyróżnienie krawędzi**

Zwiększenie ostrości znaków oryginału.



Następujące pozycje można wybrać w przypadku skanowania obrazów kolorowych lub w skali szarości:

- **Korekta tonu koloru**

- **Wyróżnienie krawędzi**

- **Jakość obrazu czarno-białego**

- **Regulacja progu CZ-B**

To ustawienie umożliwia dostosowanie jakości obrazu podczas skanowania w trybie **Czarny i biały**. Większe wartości zwiększą ilość czerni w zeskanowanym obrazie, a mniejsze wartości zwiększą ilość bieli. To ustawienie pozwala poprawić jakość dokumentów skanowanych przy użyciu technologii OCR (optyczne rozpoznawanie znaków).

- **Korekta znaków**

Popraw uszkodzone lub niekompletne znaki oryginału w celu poprawy ich czytelności.



Korekta znaków można wybrać w przypadku skanowania obrazów monochromatycznych.

- **Zamiana czarnego z białym**

Ta funkcja pozwala utworzyć odwróconą monochromatyczną wersję skanowanego obrazu.

- **Kontrola podawania**

- **Układ**

Umożliwia zeskanowanie dwustronicowego dokumentu na jednej stronie lub jednostronicowego dokumentu podzielonego na dwie strony.

- **Tryb arkusza prowadzącego**

Użyj arkusza prowadzącego (nie dostarczony), aby skanować następujące typy dokumentów:

- Ważne dokumenty (zdjęcia, umowy)
- Cienki papier (rachunki)
- Papier o nieregularnym kształcie (wycinki)

- **Skanowanie ciągle**

Wybierz tę opcję, aby zeskanować dodatkowe dokumenty z tymi samymi ustawieniami po zakończeniu danego skanowania.

- **Dodatkowe funkcje**

- **Wykrywanie kodu kreskowego**

Urządzenie odczytuje kod kreskowy wydrukowany na zeskanowanym obrazie. Określ typ kodu kreskowego i obszar wykrywania.



Wykrywanie kodu kreskowego jest dostępny tylko wtedy, gdy wyłączono **Układ**.

Do skanowania i odczytywania kodów kreskowych należy użyć aplikacji firmy trzeciej. Sterownik TWAIN nie może samodzielnie konwertować kody kreskowe w dane.

- **Kompresja JPEG**

Zmienia jakość zapisywanego pliku JPEG.



Funkcja ta jest dostępna tylko podczas korzystania z aplikacji firmy trzeciej w trybie Pliku dyskowego.



Powiązane informacje

- Skanowanie za pomocą aplikacji Nuance™ PaperPort™ 14SE lub innych aplikacji systemu Windows

Skanowanie za pomocą galerii zdjęć systemu Windows lub opcji faksowania i skanowania w systemie Windows

Galeria zdjęć systemu Windows lub opcja faksowania i skanowania w systemie Windows to inne opcje, których można użyć do skanowania.

Programy te wykorzystują sterownik skanera WIA.

1. Załaduj dokument.
2. Uruchom aplikację skanującą. Wykonaj jedną z następujących czynności:
 - Galeria fotografii systemu Windows (Windows 7)
Kliknij **Plik > Importuj ze skanera lub aparatu fotograficznego**.
 - Faksowanie i skanowanie w systemie Windows
Kliknij **Plik > Nowy > Skan...**
3. Wybierz skaner, którego chcesz użyć.
4. Kliknij **Importuj** lub **OK**.

Wyświetlone zostanie okno dialogowe **Nowe skanowanie**.

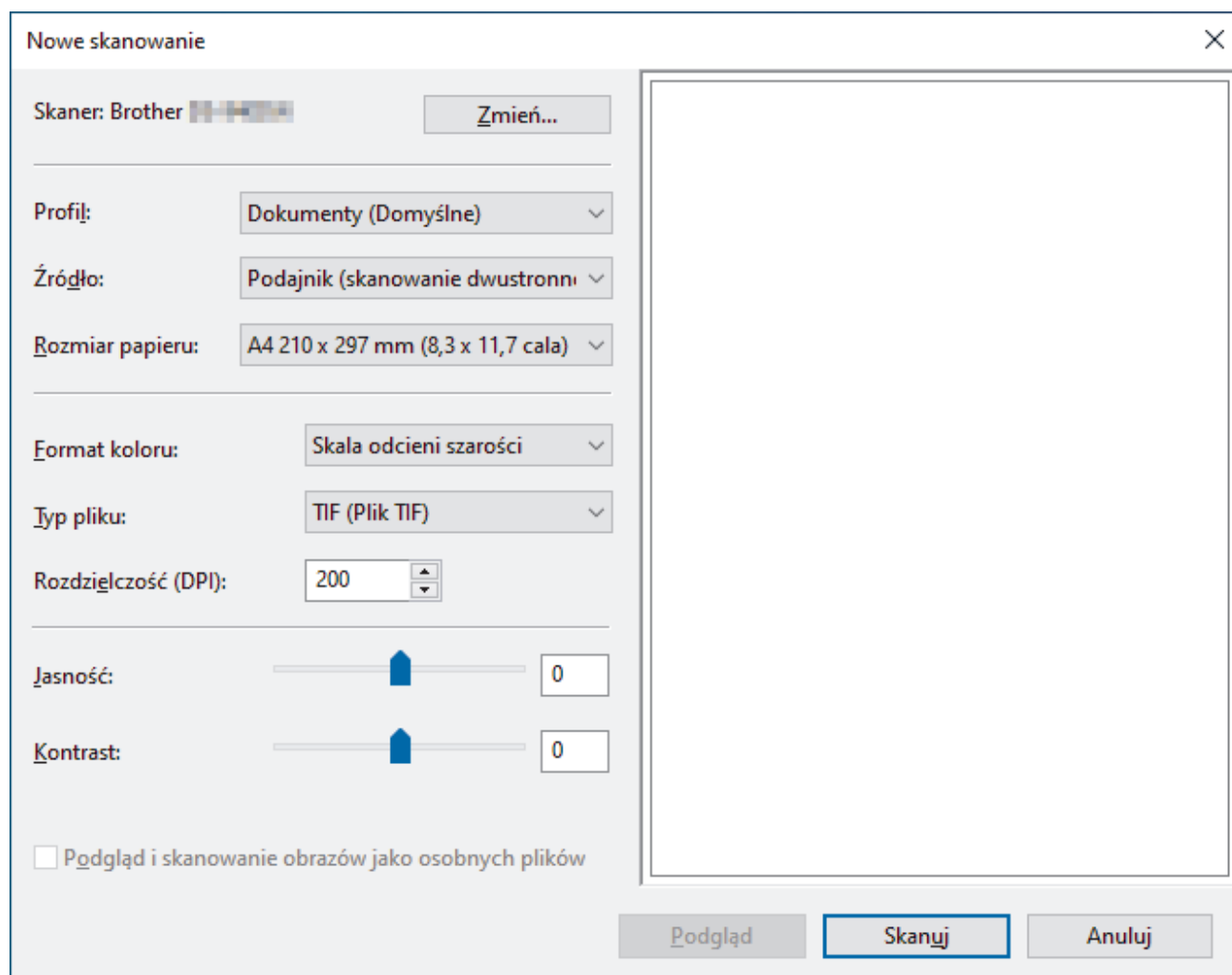

5. Wprowadź ustawienia w oknie dialogowym konfiguracji skanera zgodnie z potrzebą.
6. Kliknij **Skanuj**.
Urządzenie rozpocznie skanowanie.



Powiązane informacje

- Skanowanie z komputera (Windows)
- Ustawienia sterownika WIA (Windows)

Ustawienia sterownika WIA (Windows)

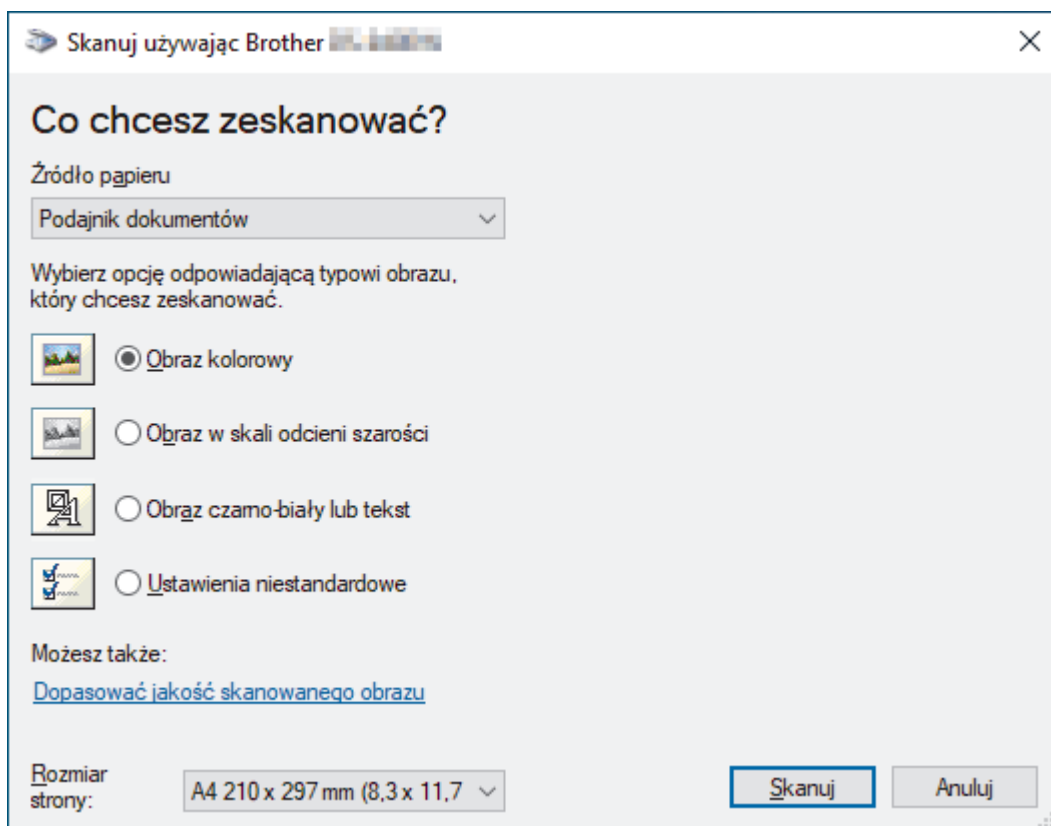

1. Źródło papieru

Można wybrać tylko **Podajnik dokumentów**.

2. Typ zdjęcia (Typ obrazu)

Wybierz **Obraz kolorowy**, **Obraz w skali odcieni szarości**, **Obraz czarno-biały lub tekst** lub **Ustawienia niestandardowe** w zależności od typu dokumentu, który ma być skanowany.

Aby zmienić ustawienia zaawansowane, kliknij łącze **Dopasować jakość skanowanego obrazu**.

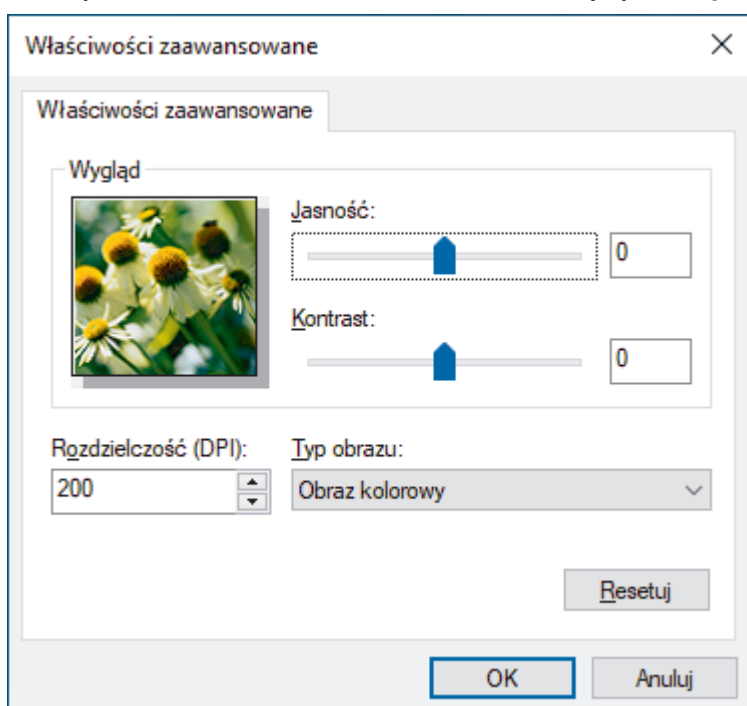

1. Jasność

Ustaw poziom **Jasność**, przesuwając suwak w prawą lub lewą stronę, co spowoduje rozjaśnienie lub przyciemnienie obrazu. Jeśli zeskanowany obraz jest za jasny, ustaw niższy poziom jasności i zeskanuj dokument ponownie. Jeśli zeskanowany obraz jest za ciemny, ustaw wyższy poziom jasności i zeskanuj dokument ponownie.

2. Kontrast

Poziom **Kontrast** można zwiększyć lub zmniejszyć, przesuwając suwak w lewą lub prawą stronę. Zwiększenie kontrastu powoduje podkreślenie ciemnych i jasnych obszarów obrazu, natomiast zmniejszenie kontrastu — podkreślenie szczegółów w obszarach w kolorze szarym. Aby ustawić poziom kontrast, możesz również wprowadzić wartość w polu.

3. Rozdzielczość (DPI)

Wybierz rozdzielczość skanowania z listy **Rozdzielczość (DPI)**. Wyższe rozdzielczości pozwalają uzyskać lepiej zeskanowany obraz, ale wymagają więcej pamięci i wydłużają czas przesyłania.

4. Typ obrazu

Wybierz lub zmień typ dokumentu, który ma być skanowany.



Powiązane informacje

- [Skanowanie za pomocą galerii zdjęć systemu Windows lub opcji faksowania i skanowania w systemie Windows](#)

Skanowanie przy użyciu aplikacji Kofax Power PDF Standard wer. 3

Do skanowania można używać aplikacji Kofax Power PDF. Pozwala ona skonwertować zeskanowane dane PDF na inne formaty m.in. Microsoft Word, Microsoft Excel, Microsoft PowerPoint, obrazy itp. W przypadku monitu o podanie numeru seryjnego podczas instalowania tego oprogramowania zobacz etykietę przymocowaną do skanera. Więcej informacji zawiera menu Pomoc aplikacji Kofax Power PDF.



Powiązane informacje

- [Skanowanie z komputera \(Windows\)](#)
-

Skanowanie za pomocą aplikacji Brother iPrint&Scan (Windows)

Użyj aplikacji Brother iPrint&Scan dla systemu Windows, aby skanować z komputera. Aby ją pobrać, przejdź na stronę **Pobieranie** swojego modelu w witrynie support.brother.com.

1. Uruchom aplikację Brother iPrint&Scan. Wykonaj jedną z następujących czynności:

- Windows 10

Kliknij  > **Brother** > **Brother iPrint&Scan**.

- Windows 8.1

Kliknij **Brother iPrint&Scan**.

- Windows 7

Kliknij  (**Start**) > **Wszystkie programy** > **Brother iPrint&Scan**.

2. Jeśli urządzenie Brother nie zostało wybrane, kliknij przycisk **Wybierz urządzenie**, a następnie postępuj zgodnie z instrukcjami wyświetlanymi na ekranie, aby wybrać urządzenie Brother.

3. Kliknij ikonę **Skan**, a następnie postępuj zgodnie z instrukcjami wyświetlanymi na ekranie, aby skanować dokumenty.



Powiązane informacje

- [Skanowanie z komputera \(Windows\)](#)

Powiązane tematy:

- [Omówienie programu Brother iPrint&Scan](#)

Skanowanie z komputera (Mac)

Komputera Mac można używać na kilka sposobów do skanowania dokumentów za pomocą urządzenia Brother. Użyj programów dostarczonych przez firmę Brother lub z ulubionej aplikacji do skanowania.

- [Skanowanie za pomocą programu Brother iPrint&Scan \(Mac\)](#)
- [Skanowanie za pomocą aplikacji Apple Image Capture \(sterownik ICA\)](#)
- [Korzystanie z funkcji skanowania AirPrint](#)

Skanowanie za pomocą programu Brother iPrint&Scan (Mac)

Użyj programu Brother iPrint&Scan dla komputerów Mac, aby skanować z komputera. Pobierz i zainstaluj aplikację Brother iPrint&Scan z serwisu App Store.

1. Na pasku menu **Finder (Wyszukiwarka)** kliknij **Go (Idź) > Applications (Programy)**, a następnie kliknij dwukrotnie ikonę iPrint&Scan.

Zostanie wyświetlony ekran programu Brother iPrint&Scan.

2. Jeśli urządzenie Brother nie zostało wybrane, kliknij przycisk **Wybierz urządzenie**, a następnie postępuj zgodnie z instrukcjami wyświetlanymi na ekranie, aby wybrać urządzenie Brother.
3. Kliknij ikonę **Skan**, a następnie postępuj zgodnie z instrukcjami wyświetlanymi na ekranie, aby skanować dokumenty.



Powiązane informacje

- [Skanowanie z komputera \(Mac\)](#)

Powiązane tematy:

- [Omówienie programu Brother iPrint&Scan](#)

Skanowanie za pomocą aplikacji Apple Image Capture (sterownik ICA)

Pobierz i zainstaluj sterownik ICA z witryny support.brother.com. Można również skanować bezpośrednio za pomocą aplikacji **Pobieranie obrazów**.



Powiązane informacje

- [Skanowanie z komputera \(Mac\)](#)
 - [Skanowanie przy pomocy aplikacji Apple Pobieranie obrazów](#)
 - [Ustawienia sterownika ICA](#)
-

Skanowanie przy pomocy aplikacji Apple Pobieranie obrazów

1. Uruchom aplikację **Pobieranie obrazów**.



2. Wybierz urządzenie z listy w lewej części ekranu.

Jeśli urządzenie Brother jest podłączone do komputera Mac za pomocą przewodu USB, będzie ono widoczne w obszarze **URZĄDZENIA**. W przypadku podłączenia za pośrednictwem sieci urządzenie będzie widoczne w obszarze **UDOSTĘPNIANE**.

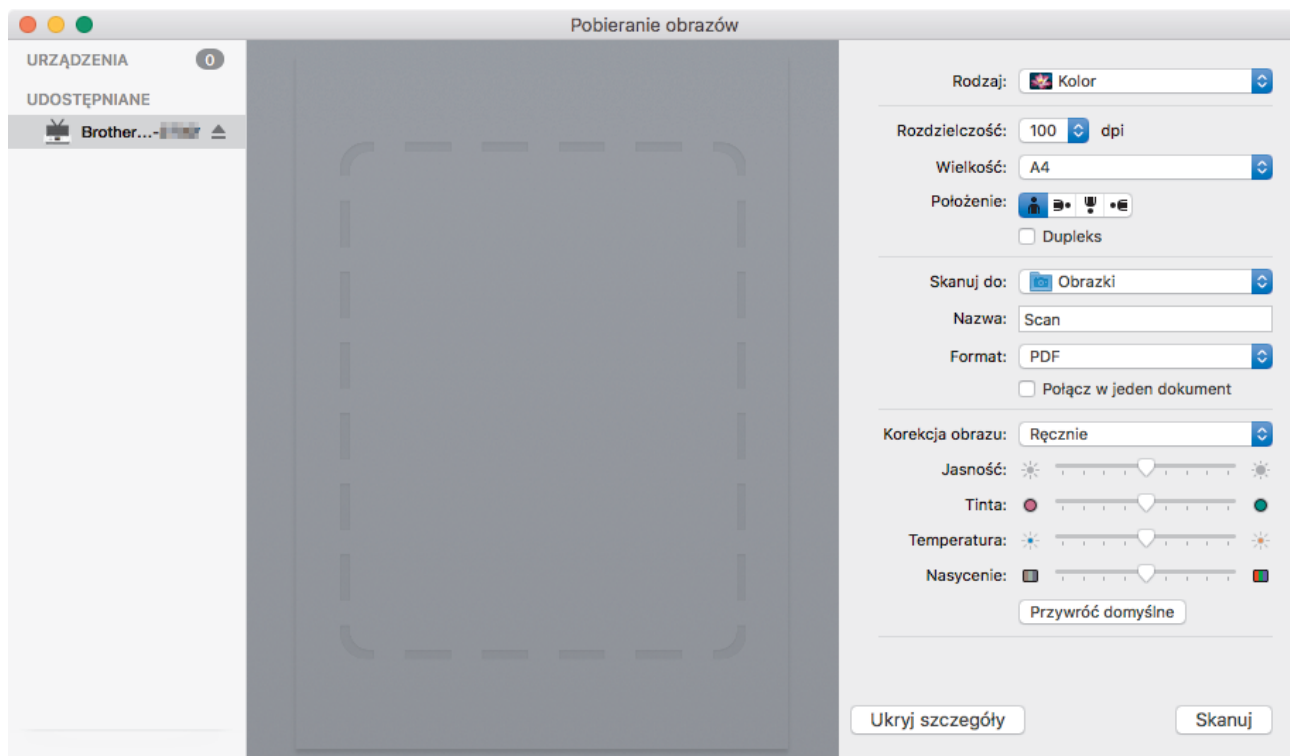

3. Załaduj dokument.
4. Wybierz rozmiar dokumentu.
5. Wybierz folder docelowy lub aplikację docelową z menu podręcznego **Skanuj do**.
6. Kliknij **Skanuj**.

Urządzenie rozpocznie skanowanie.

 **Powiązane informacje**

- Skanowanie za pomocą aplikacji Apple Image Capture (sterownik ICA)
-

Ustawienia sterownika ICA



Aby wyregulować ustawienia przechwytywania obrazu, kliknij **Show Details (Pokaż szczegóły)**.



Nazwy opcji i dostępne wartości mogą różnić się w zależności od urządzenia.

1. Rodzaj

Umożliwia wybranie opcji **Kolor**, **Czarny i biały** lub **Tekst**.

2. Rozdzielczość

Określa żądaną rozdzielczość dokumentu.

3. Rozmiar skanowania/Wielkość

Określa rozmiar papieru dokumentu.

4. Położenie

Określa orientację dokumentu.

5. Dupleks (tylko obsługiwane modele)

Umożliwia zaznaczenie pola wyboru **Dupleks** w celu wykonania skanowania 2-stronnego (dupleks).

6. Skanuj do

Określa folder docelowy lub aplikację docelową.

7. Nazwa

Umożliwia wprowadzenie prefiksu nazwy zeskanowanego obrazu.

8. Format

Określa format pliku zeskanowanych danych.

9. Połącz w jeden dokument

Umożliwia skanowanie dokumentu jako całości i zapisanie go w jednym pliku po wybraniu formatu pliku PDF lub TIFF.

10. Korekcja obrazu

W zależności od wybranej opcji **Rodzaj**, umożliwia skonfigurowanie następujących ustawień:

Rodzaj	Konfigurowalne ustawienia
Kolor	Jasność, Tinta, Temperatura, Nasycenie
Czarny i biały	Jasność, Kontrast
Tekst	Próg



Powiązane informacje

- [Skanowanie za pomocą aplikacji Apple Image Capture \(sterownik ICA\)](#)
-

Korzystanie z funkcji skanowania AirPrint

Pokrewne Modele: DSmobile DS-940DW

- [Zanim zaczniesz korzystać z funkcji skanowania AirPrint](#)
- [Skanowanie przy użyciu funkcji skanowania AirPrint](#)

Zanim zaczniesz korzystać z funkcji skanowania AirPrint

Pokrewne Modele: DSmobile DS-940DW

Zanim zaczniesz korzystać z funkcji skanowania AirPrint, dodaj urządzenie Brother do listy skanerów w komputerze Mac.

- Aby korzystać z tej funkcji, upewnij się, że posiadane urządzenie ma najnowszą wersję oprogramowania sprzętowego. Informacje dotyczące najnowszej aktualizacji oprogramowania sprzętowego można znaleźć w witrynie support.brother.com.
- Upewnij się, że urządzenie Brother i komputer Mac są podłączone bezprzewodowo lub przy użyciu przewodu USB.

1. Wybierz **System Preferences (Preferencje systemowe)** z menu Apple.
2. Kliknij **Printers & Scanners (Drukarki i skanery)**.
3. Kliknij ikonę + pod panelem skanerów, po lewej stronie.
Wyświetlony zostanie ekran **Add (Dodaj)**.
4. Wybierz urządzenie Brother, a następnie wybierz **Brother DS-XXXXX** z menu podręcznego **Use (Użycie)**.
5. Kliknij **Add (Dodaj)**.



Powiązane informacje

- [Korzystanie z funkcji skanowania AirPrint](#)

Skanowanie przy użyciu funkcji skanowania AirPrint

Pokrewne Modele: DSmobile DS-940DW

Przed rozpoczęciem skanowania upewnij się, czy urządzenie firmy Brother znajduje się na liście skanerów na komputerze Mac.

1. Załaduj dokument.
2. Wybierz **System Preferences (Preferencje systemowe)** z menu Apple.
3. Kliknij **Printers & Scanners (Drukarki i skanery)**.
4. Wybierz posiadane urządzenie firmy Brother z listy skanerów.
5. Kliknij przycisk **Open Scanner... (Otwórz skaner...)**.
Zostanie wyświetlony ekran Skaner.
6. Wybierz folder docelowy lub aplikację docelową.
7. Kliknij **Show Details (Pokaż szczegóły)**, aby w razie potrzeby zmienić ustawienia skanowania.
8. Kliknij **Scan (Skanuj)**.



Powiązane informacje

- [Korzystanie z funkcji skanowania AirPrint](#)

Skanowanie przy użyciu aplikacji Brother iPrint&Scan dla urządzeń mobilnych

Pokrewne Modele: DSmobile DS-940DW

- [Brother iPrint&Scan dla urządzeń mobilnych](#)

Brother iPrint&Scan dla urządzeń mobilnych

Pokrewne Modele: DSmobile DS-940DW

Aplikacja Brother iPrint&Scan umożliwia skanowanie z różnych urządzeń mobilnych.

- W przypadku urządzeń z systemem Android™:

Aplikacja Brother iPrint&Scan umożliwia używanie funkcji urządzenia Brother bezpośrednio z urządzenia z systemem Android™.

Pobierz i zainstaluj program Brother iPrint&Scan z aplikacji sklepu Google Play™.

- W przypadku wszystkich obsługiwanych urządzeń z systemem iOS, w tym iPhone, iPad i iPod touch:

Aplikacja Brother iPrint&Scan umożliwia używanie funkcji urządzenia Brother bezpośrednio z urządzenia z systemem iOS.

Pobierz i zainstaluj aplikację Brother iPrint&Scan z serwisu App Store.

Aby uzyskać więcej informacji, odwiedź stronę support.brother.com/ips.



Powiązane informacje

- [Skanowanie przy użyciu aplikacji Brother iPrint&Scan dla urządzeń mobilnych](#)

Powiązane tematy:

- [Brother iPrint&Scan dla systemu Windows i komputerów Mac](#)

Skanowanie przy użyciu aplikacji Presto! BizCard

Aplikacja Presto! BizCard umożliwia zarządzanie na komputerze danymi z zeskanowanych wizytówek, takimi jak imiona i nazwiska, nazwy firm, numery telefonu/faksu, adresy i adresy e-mail. Wystarczy zeskanować i zaimportować wizytówki, a aplikacja Presto! BizCard automatycznie zapisze dane oraz obraz każdej z nich. W celu ułatwienia wyszukiwania, edycji, tworzenia i sortowania dostępne są różne tryby widoku.



Powiązane informacje

- [Scan \(Skanowanie\)](#)
-

Sieć

Pokrewne Modele: DSmobile DS-940DW

- [Obsługiwane podstawowe funkcje sieciowe](#)
- [Oprogramowanie i narzędzia do zarządzania siecią](#)
- [Dodatkowe metody konfiguracji urządzenia Brother w sieci bezprzewodowej](#)
- [Zaawansowane funkcje sieciowe](#)

Obsługiwane podstawowe funkcje sieciowe

Pokrewne Modele: DSmobile DS-940DW

Urządzenie obsługuje różne funkcje w zależności od systemu operacyjnego. W tabeli przedstawiono funkcje sieciowe i połączenia obsługiwane w poszczególnych systemach operacyjnych.

Systemy operacyjne	Windows 7 (SP1) Windows 8.1 Windows 10	System Windows Server 2012 System Windows Server 2012 R2 Windows Server 2016 Windows Server 2019	macOS v10.12.x macOS 10.13.x macOS 10.14.x
Skanowanie	Tak	Tak	Tak
BRAdmin Light ^{1 2}	Tak	Tak	
Zarządzanie przez Internet (tylko obsługiwane modele) ²	Tak	Tak	Tak
Zdalna konfiguracja ²	Tak		Tak



Powiązane informacje

- [Sieć](#)

¹ Aplikację BRAdmin Light można pobrać ze strony **Pobieranie** danego modelu urządzenia w witrynie support.brother.com.

² Domyślne hasło do zarządzania ustawieniami urządzenia to:

- hasło znajdujące się na spodzie urządzenia poprzedzone „Pwł”.
- **initpass**

Zaleca się jego zmianę w celu ochrony urządzenia przed dostępem nieupoważnionych osób.

Oprogramowanie i narzędzia do zarządzania siecią

Pokrewne Modele: DSmobile DS-940DW

Skonfiguruj i zmień ustawienia sieciowe urządzenia Brother za pomocą programu narzędziowego do zarządzania.

- [Informacje dotyczące oprogramowania i narzędzi zarządzania siecią](#)

Informacje dotyczące oprogramowania i narzędzi zarządzania siecią

Pokrewne Modele: DSmobile DS-940DW

Zarządzanie przez Internet (tylko obsługiwane modele)

Funkcja Zarządzanie przez Internet jest narzędziem umożliwiającym zarządzanie urządzeniem przy użyciu protokołu Hyper Text Transfer Protocol (HTTP) lub Hyper Text Transfer Protocol over Secure Socket Layer (HTTPS) za pomocą standardowej przeglądarki internetowej. Aby uzyskać dostęp do ustawień skanera i je zmieniać, należy wpisać w przeglądarce internetowej adres IP urządzenia.

BRAdmin Light (Windows) (tylko obsługiwane modele)

BRAdmin Light to narzędzie służące do wstępnej konfiguracji urządzeń Brother podłączonych do sieci. Narzędzie to umożliwia również wyszukiwanie produktów firmy Brother w sieci, wyświetlanie ich stanu oraz konfigurację ich podstawowych ustawień sieciowych, takich jak adres IP.

Przejdź na stronę **Pobieranie** swojego modelu w witrynie support.brother.com, aby pobrać najnowszą wersję programu BRAdmin Light firmy Brother.



- W przypadku używania zapory systemu Windows lub funkcji zapory aplikacji antyszpiegowskich lub antywirusowych należy je wyłączyć na czas konfiguracji. Po uzyskaniu pewności, że skanowanie jest możliwe, skonfiguruj ustawienia oprogramowania zgodnie z instrukcjami producenta.

Konfiguracja zdalna (Windows i Mac)

Program zdalnej konfiguracji umożliwia konfigurację wielu ustawień urządzenia i sieci za pomocą aplikacji w systemie Windows lub w komputerze Mac. Po uruchomieniu aplikacji ustawienia urządzenia zostaną automatycznie pobrane do komputera i wyświetlone na ekranie komputera. W przypadku zmiany ustawień można je przesłać bezpośrednio do urządzenia.



Ten program narzędziowy może być używany w przypadku połączenia USB lub sieciowego.



Powiązane informacje

- [Oprogramowanie i narzędzia do zarządzania siecią](#)

Powiązane tematy:

- [Sprawdzanie adresów IP urządzeń sieciowych](#)

Dodatkowe metody konfiguracji urządzenia Brother w sieci bezprzewodowej

Pokrewne Modele: DSmobile DS-940DW

- Przed skonfigurowaniem urządzenia Brother w sieci bezprzewodowej
- Konfiguracja urządzenia do pracy w sieci bezprzewodowej przy użyciu metody jedнопrzyciskowej trybu Wi-Fi Protected Setup™ (WPS)
- Konfiguracja urządzenia do pracy w sieci bezprzewodowej przy użyciu metody PIN trybu Wi-Fi Protected Setup™ (WPS)
- Użyj funkcji Wireless Direct
- Korzystanie z trybu infrastruktury

Przed skonfigurowaniem urządzenia Brother w sieci bezprzewodowej

Pokrewne Modele: DSmobile DS-940DW

Przed próbą skonfigurowania sieci bezprzewodowej należy sprawdzić poniższe elementy:

- Przed rozpoczęciem konfiguracji ustawień połączenia bezprzewodowego należy uzyskać nazwę sieci (SSID) i klucz sieciowy (hasło).



Jeśli te dane zabezpieczeń nie są znane, należy skontaktować się z producentem routera, administratorem systemu lub dostawcą usług internetowych.

- W celu uzyskania optymalnych wyników podczas normalnego codziennego skanowania dokumentów ustaw urządzenie firmy Brother jak najbliżej punktu dostępu/routera bezprzewodowego, tak aby dzieliło je jak najmniej przeszkód. Duże przedmioty oraz ściany znajdujące się pomiędzy obydwooma urządzeniami oraz zakłócenia wywołane przez inne urządzenia elektroniczne mogą mieć wpływ na szybkość transmisji danych dokumentów.

Ze względu na te czynniki sieć bezprzewodowa może nie być najlepszą metodą połączenia w przypadku niektórych typów dokumentów i aplikacji.



Powiązane informacje

- [Dodatkowe metody konfiguracji urządzenia Brother w sieci bezprzewodowej](#)

Strona główna > Sieć > Dodatkowe metody konfiguracji urządzenia Brother w sieci bezprzewodowej > Konfiguracja urządzenia do pracy w sieci bezprzewodowej przy użyciu metody jedнопrzyciskowej trybu Wi-Fi Protected Setup™ (WPS)

Konfiguracja urządzenia do pracy w sieci bezprzewodowej przy użyciu metody jedнопrzyciskowej trybu Wi-Fi Protected Setup™ (WPS)

Pokrewne Modele: DSmobile DS-940DW

Jeśli bezprzewodowy punkt dostępowy/router obsługuje standard Wi-Fi Protected Setup™ (WPS), można użyć metody WPS z poziomu urządzenia w celu konfiguracji ustawień sieci bezprzewodowej.



Routerzy i punkty dostępowe obsługujące tryb WPS są oznaczone tym symbolem:



1. Przesław przełącznik trybu do pozycji .
Dioda LED sieci Wi-Fi miga.
2. Naciśnij i przytrzymaj przez dwie sekundy przycisk WPS na urządzeniu.
Dioda LED sieci Wi-Fi zacznie migać szybciej.
3. Naciśnij przycisk WPS na bezprzewodowym punkcie dostępowym/routerze.

Po prawidłowym podłączeniu urządzenia dioda LED sieci Wi-Fi przestanie migać i pozostanie zapalona.

Zakończono konfigurowanie sieci bezprzewodowej. Aby zainstalować sterowniki i oprogramowanie niezbędne do obsługi urządzenia, przejdź na stronę swojego modelu **Pobieranie** w witrynie support.brother.com.

Aby skonfigurować dodatkowe ustawienia sieciowe, użyj funkcji Zarządzanie przez Internet. >> *Powiązane informacje: Dostęp do funkcji Zarządzanie przez Internet*



Powiązane informacje

- [Dodatkowe metody konfiguracji urządzenia Brother w sieci bezprzewodowej](#)

Powiązane tematy:

- [Dostęp do funkcji Zarządzanie przez Internet](#)

Konfiguracja urządzenia do pracy w sieci bezprzewodowej przy użyciu metody PIN trybu Wi-Fi Protected Setup™ (WPS)

Pokrewne Modele: DSmobile DS-940DW

Jeśli punkt dostępowy/router bezprzewodowej sieci obsługuje tryb WPS, ustawienia sieci bezprzewodowej można skonfigurować, wykorzystując metodę osobistego numeru identyfikacyjnego (PIN).

Metoda PIN to jedna z metod połączenia opracowana przez organizację Wi-Fi Alliance®. Po wysłaniu kodu PIN utworzonego przez klienta (urządzenie użytkownika) do serwera Registrar (urządzenie zarządzające bezprzewodową siecią LAN) można skonfigurować ustawienia sieci bezprzewodowej i zabezpieczeń. Aby uzyskać dodatkowe informacje dotyczące sposobu uzyskania dostępu do trybu WPS, zapoznaj się z instrukcjami dołączonymi do bezprzewodowego punktu dostępowego/routera.

Typ A

Połączenie, gdy punkt dostępowy/router bezprzewodowej sieci (1) działa jako serwer Registrar.

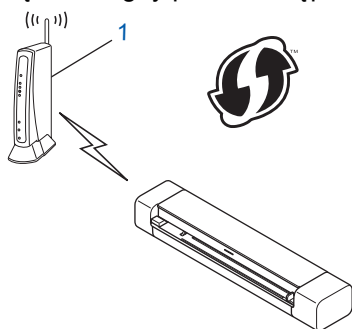

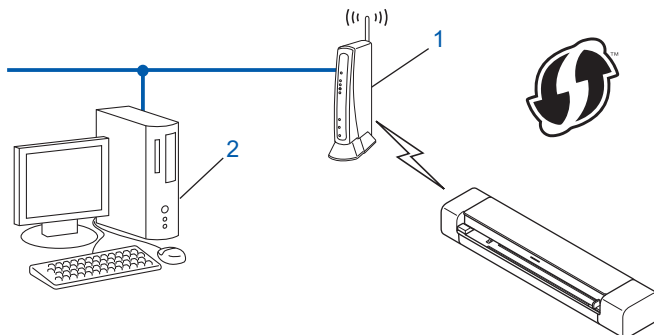

Typ B

Połączenie, w którym inne urządzenie (2), np. komputer, służy jako serwer Registrar.



 Routery i punkty dostępowe obsługujące tryb WPS są oznaczone tym symbolem:



1. Przesław przełącznik trybu do pozycji .
Dioda LED sieci Wi-Fi zacznie migać.
2. Naciśnij i przytrzymaj przez dwie sekundy przycisk WPS na urządzeniu.
Dioda LED sieci Wi-Fi miga szybko.
3. Naciśnij .

Dioda LED sieci Wi-Fi miga normalnie.

4. W komputerze podłączonym do sieci wpisz w pasku adresu przeglądarki adres IP urządzenia używanego jako Registrar. (Na przykład: <http://192.168.1.2>)
5. Przejdź na stronę ustawień WPS i wprowadź kod PIN podany na etykiecie umieszczonej na urządzeniu, a następnie postępuj zgodnie z instrukcjami wyświetlanymi na ekranie.



- Funkcję serwera Registrar pełni zwykle punkt dostępowy/router bezprzewodowej sieci.
- Wygląd strony ustawień zależy od marki punktu dostępowego/routera bezprzewodowej sieci. Więcej szczegółowych informacji zawierają instrukcje dołączone do bezprzewodowego punktu dostępowego/routera.

Jeśli funkcję serwera Registrar pełni komputer z systemem Windows 7, Windows 8.1 lub Windows 10, wykonaj następujące czynności:

6. Wykonaj jedną z następujących czynności:

- Windows 10

Kliknij  > **System** > **Panel sterowania**. W grupie **Sprzęt i dźwięk** kliknij **Dodaj urządzenie**.

- Windows 8.1

Przesuń kursor myszy w prawy dolny narożnik pulpitu. Po wyświetleniu paska menu kliknij **Ustawienia** > **Panel sterowania** > **Sprzęt i dźwięk** > **Urządzenia i drukarki** > **Dodaj urządzenie**.

- Windows 7

Kliknij  (**Start**) > **Urządzenia i drukarki** > **Dodaj urządzenie**.



- Aby w roli serwera Registrar użyć komputera z systemem Windows 7, Windows 8.1 lub Windows 10, należy wcześniej zarejestrować go w sieci. Więcej szczegółowych informacji zawierają instrukcje dołączone do bezprzewodowego punktu dostępowego/routera.
- Jeśli funkcję serwera Registrar pełni komputer z systemem Windows 7, Windows 8.1 lub Windows 10, sterownik skanera można zainstalować po skonfigurowaniu sieci bezprzewodowej, postępując zgodnie z instrukcjami wyświetlanymi na ekranie. Aby zainstalować pełny pakiet sterowników i oprogramowania, >> *Podręcznik szybkiej obsługi*.

7. Wybierz posiadane urządzenie, a następnie kliknij przycisk **Dalej**.
8. Wpisz kod PIN podany na etykiecie umieszczonej na urządzeniu, a następnie kliknij **Dalej**.
9. (Tylko Windows 7) Wybierz sieć, a następnie kliknij **Dalej**.
10. Kliknij **Zamknij**.

Jeśli urządzenie bezprzewodowe zostanie pomyślnie połączone, na urządzeniu zaświeci się dioda LED sieci Wi-Fi.



Powiązane informacje

- [Dodatkowe metody konfiguracji urządzenia Brother w sieci bezprzewodowej](#)

Użyj funkcji Wireless Direct

Pokrewne Modele: DSmobile DS-940DW

- [Skanowanie z urządzenia bezprzewodowego za pomocą funkcji Wireless Direct](#)
- [Konfigurowanie sieci Wireless Direct](#)

Skanowanie z urządzenia bezprzewodowego za pomocą funkcji Wireless Direct

Pokrewne Modele: DSmobile DS-940DW

Funkcja Wireless Direct umożliwia skonfigurowanie zabezpieczonej sieci bezprzewodowej pomiędzy urządzeniem Brother a urządzeniem bezprzewodowym (komputerem, smartfonem, tabletem itp.) bez użycia bezprzewodowego routera/punktu dostępowego. Sieć bezprzewodową można skonfigurować poprzez ręczne ustawienie nazwy sieci (identyfikatora SSID) i klucza sieciowego (hasła).

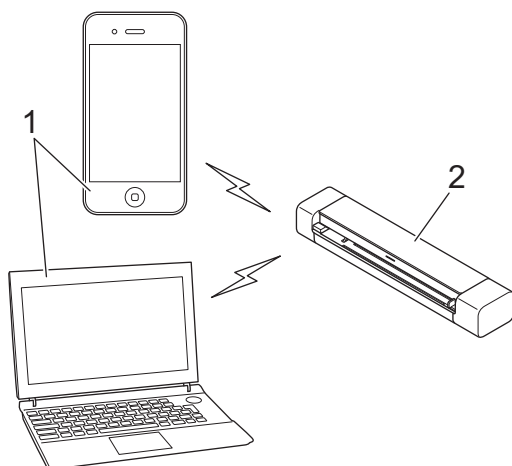

1. Urządzenia bezprzewodowe
2. Urządzenie Brother

✓ Powiązane informacje

- [Użyj funkcji Wireless Direct](#)

Konfigurowanie sieci Wireless Direct

Pokrewne Modele: DSmobile DS-940DW

1. Przesław przełącznik trybu do pozycji .
2. Aktywuj funkcję Wi-Fi na urządzeniu bezprzewodowym i wyszukaj skaner.
3. Wybierz identyfikator SSID skanera (Nazwa sieci) (DIRECT-xxDS-940DW_BRxxxx) w urządzeniu bezprzewodowym.
4. Wprowadź klucz sieciowy (hasło) po wyświetleniu monitu.



Identyfikator SSID i klucz sieciowy są wydrukowane na etykiecie naklejonej na skanerze.



Powiązane informacje

- [Użyj funkcji Wireless Direct](#)

Korzystanie z trybu infrastruktury

Pokrewne Modele: DSmobile DS-940DW

- Skanowanie z urządzenia bezprzewodowego przy użyciu trybu infrastruktury
- Konfigurowanie ustawień sieci Wi-Fi w trybie infrastruktury

Skanowanie z urządzenia bezprzewodowego przy użyciu trybu infrastruktury

Pokrewne Modele: DSmobile DS-940DW

Istnieje możliwość połączenia urządzenia bezprzewodowego (komputera, smartfonu, tabletu itp.) ze skanerem za pośrednictwem bezprzewodowego routera/punktu dostępowego.

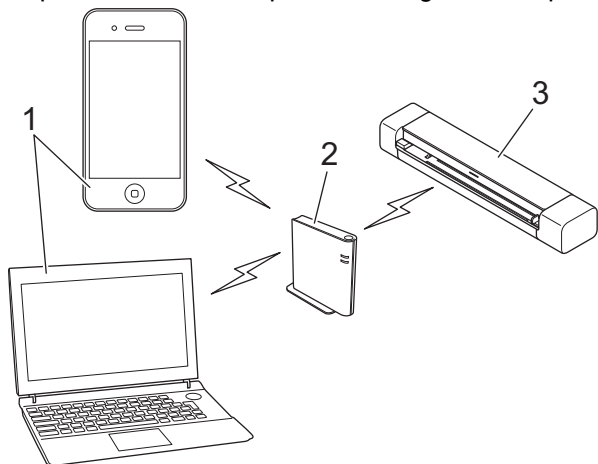

1. Urządzenia bezprzewodowe
2. Bezprzewodowy router/punkt dostępowy
3. Urządzenie Brother

✓ Powiązane informacje

- [Korzystanie z trybu infrastruktury](#)

Konfigurowanie ustawień sieci Wi-Fi w trybie infrastruktury

Pokrewne Modele: DSmobile DS-940DW

Przed skonfigurowaniem urządzenia zalecamy spisanie ustawień sieci bezprzewodowej. Te informacje będą potrzebne w trakcie konfiguracji.

1. Sprawdź i zapisz bieżące ustawienia sieci bezprzewodowej.

Nazwa sieci (SSID)

Klucz sieciowy (hasło)

Na przykład:

Nazwa sieci (SSID)

WITAJ

Klucz sieciowy (hasło)

12345



Jeśli router wykorzystuje szyfrowanie WEP, wprowadź klucz sieciowy (hasło) używany jako pierwszy klucz WEP. Urządzenie Brother obsługuje tylko pierwszy klucz WEP.

2. Podłącz skaner do komputera za pomocą funkcji Wireless Direct.
3. Uruchom przeglądarkę internetową.
4. Wpisz „https://192.168.118.1” na pasku adresu przeglądarki.
Jeśli zostanie wyświetlony monit o podanie hasła dla urządzenia, należy je wprowadzić, a następnie kliknąć . Jeśli hasło nie zostało ustawione wcześniej, wprowadź domyślne hasło logowania. Domyślne hasło do zarządzania ustawieniami urządzenia to:
 - hasło znajdujące się na spodzie urządzenia poprzedzone „Pwd”.
 - **initpass**
5. Kliknij kartę **Network (Sieć)**.
6. Kliknij **Wireless (Połączenie bezprzewodowe)**.
7. Kliknij menu **Wireless (Setup Wizard) (Sieć bezprzewodowa (kreator konfiguracji))** na lewym pasku nawigacyjnym.
8. Kliknij przycisk **Start Wizard (Kreator konfiguracji)**.
Automatycznie uruchomi się kreator konfiguracji sieci bezprzewodowej.
9. Przeprowadź konfigurację sieci bezprzewodowej, postępując zgodnie z instrukcjami wyświetlanymi na ekranie.

Zakończono konfigurowanie sieci bezprzewodowej. Aby zainstalować sterowniki i oprogramowanie niezbędne do obsługi urządzenia, przejdź na stronę swojego modelu **Pobieranie** w witrynie support.brother.com.

Aby skonfigurować dodatkowe ustawienia sieciowe, użyj funkcji Zarządzanie przez Internet. >> *Powiązane informacje: Dostęp do funkcji Zarządzanie przez Internet*



Powiązane informacje

- Korzystanie z trybu infrastruktury

Powiązane tematy:

- Konfigurowanie sieci Wireless Direct
- Dostęp do funkcji Zarządzanie przez Internet

Zaawansowane funkcje sieciowe

Pokrewne Modele: DSmobile DS-940DW

- [Synchronizowanie czasu z serwerem SNTP przy użyciu funkcji Zarządzanie przez Internet](#)

Synchronizowanie czasu z serwerem SNTP przy użyciu funkcji Zarządzanie przez Internet

Pokrewne Modele: DSmobile DS-940DW

Do synchronizacji czasu używanego przez urządzenie podczas uwierzytelniania wobec serwera czasu SNTP używany jest protokół Simple Network Time Protocol (SNTP). Czas urządzenia można zsynchronizować automatycznie lub ręcznie z czasem UTC (Coordinated Universal Time) udostępnianym przez serwer czasu SNTP.

- [Konfigurowanie daty i godziny przy użyciu funkcji Zarządzanie przez Internet](#)
- [Konfiguracja protokołu SNTP przy użyciu funkcji Zarządzanie przez Internet](#)

Konfigurowanie daty i godziny przy użyciu funkcji Zarządzanie przez Internet

Pokrewne Modele: DSmobile DS-940DW

Skonfiguruj datę i godzinę w taki sposób, aby czas używany przez urządzenie był zsynchronizowany z serwerem czasu SNTP.

Ta funkcja jest niedostępna w niektórych krajach.

1. Uruchom przeglądarkę internetową.
 2. Wykonaj jedną z następujących czynności:
 - W przypadku używania funkcji Wireless Direct
Wpisz „https://192.168.118.1” na pasku adresu przeglądarki.
 - W przypadku używania trybu infrastruktury
Wprowadź „https://adres IP urządzenia” w polu adresu przeglądarki (gdzie „adres IP urządzenia” jest adresem IP urządzenia).
Na przykład:
https://192.168.1.2
- Jeśli zostanie wyświetlony monit o podanie hasła dla urządzenia, należy je wprowadzić, a następnie kliknąć . Jeśli hasło nie zostało ustawione wcześniej, wprowadź domyślne hasło logowania. Domyślne hasło do zarządzania ustawieniami urządzenia to:
- hasło znajdujące się na spodzie urządzenia poprzedzone „**Pwd**”.
 - **initpass**
3. Kliknij kartę **Administrator**.
 4. Kliknij **Date&Time (Data i godzina)** na lewym pasku nawigacyjnym.

Date&Time

Date / /

Clock Type 12h Clock 24h Clock

Time :

Time Zone

Auto Daylight Off On

Synchronize with SNTP server

To synchronize the "Date&Time" with your SNTP server you must configure the SNTP server settings.

[SNTP>>](#)

5. Wybierz różnicę czasu pomiędzy swoją lokalizacją a czasem UTC z listy rozwijanej **Time Zone (Strefa czasowa)**.

Na przykład strefą czasową czasu wschodniego w Stanach Zjednoczonych i Kandy jest UTC-05:00.

6. Zaznacz pole wyboru **Synchronize with SNTP server (Synchronizuj z serwerem SNTP)**.

7. Kliknij **Submit (Wyślij)**.



Powiązane informacje

- [Synchronizowanie czasu z serwerem SNTP przy użyciu funkcji Zarządzanie przez Internet](#)

Powiązane tematy:

- [Sprawdzanie adresów IP urządzeń sieciowych](#)
-

Konfiguracja protokołu SNTP przy użyciu funkcji Zarządzanie przez Internet

Pokrewne Modele: DSmobile DS-940DW

Skonfiguruj protokół SNTP w taki sposób, aby zsynchronizować czas używany przez urządzenie podczas uwierzytelniania wobec serwera czasu SNTP.

Ta funkcja jest niedostępna w niektórych krajach.

1. Uruchom przeglądarkę internetową.
2. Wykonaj jedną z następujących czynności:
 - W przypadku używania funkcji Wireless Direct
Wpisz „https://192.168.118.1” na pasku adresu przeglądarki.
 - W przypadku używania trybu infrastruktury
Wprowadź „https://adres IP urządzenia” w polu adresu przeglądarki (gdzie „adres IP urządzenia” jest adresem IP urządzenia).
Na przykład:
https://192.168.1.2

Jeśli zostanie wyświetlony monit o podanie hasła dla urządzenia, należy je wprowadzić, a następnie kliknąć . Jeśli hasło nie zostało ustawione wcześniej, wprowadź domyślne hasło logowania. Domyślne hasło do zarządzania ustawieniami urządzenia to:

- hasło znajdujące się na spodzie urządzenia poprzedzone „**Pwd**”.
 - **initpass**
3. Kliknij kartę **Network (Sieć)**.
 4. Kliknij menu **Protocol (Protokół)** na lewym pasku nawigacyjnym.
 5. Zaznacz pole wyboru **SNTP**, aby aktywować ustawienia.
 6. Uruchom ponownie urządzenie Brother, aby aktywować konfigurację.
 7. Obok pola wyboru SNTP kliknij **Advanced Setting (Zaawansowane ustawienia)** i skonfiguruj ustawienia stosownie do potrzeb.

SNTP

Status Enabled
Synchronization Status Failed to Synchronize

SNTP Server Method STATIC ▾
Primary SNTP Server Address sntp.brother.com
Primary SNTP Server Port 123
Secondary SNTP Server Address
Secondary SNTP Server Port 123
Synchronization Interval 1 hour(s)

[Date&Time>>](#)

Cancel Submit

Opcja	Opis
Status (Stan)	Wskazuje, czy protokół SNTP jest włączony czy wyłączony.
Synchronization Status (Stan synchronizacji)	Potwierdź stan ostatniej synchronizacji.
SNTP Server Method (Metoda serwera SNTP)	Wybierz AUTO (AUTOMATYCZNY) lub STATIC (STATYCZNY) . <ul style="list-style-type: none">AUTO (AUTOMATYCZNY) Jeśli w sieci znajduje się serwer DHCP, serwer SNTP uzyskuje swój adres od tego serwera automatycznie.STATIC (STATYCZNY) Wpisz adres, który ma być używany.
Primary SNTP Server Address (Adres głównego serwera SNTP)	Wpisz adres serwera (do 64 znaków).
Secondary SNTP Server Address (Adres pomocniczego serwera SNTP)	Adres pomocniczego serwera SNTP jest używany jako zapasowy dla adresu podstawowego serwera SNTP. Jeśli podstawowy serwer jest niedostępny, urządzenie może nawiązać kontakt z pomocniczym serwerem SNTP.
Primary SNTP Server Port (Port głównego serwera SNTP)	Wprowadź numer portu (od 1 do 65535).
Secondary SNTP Server Port (Port pomocniczego serwera SNTP)	Port pomocniczego serwera SNTP jest używany jako zapasowy dla portu podstawowego serwera SNTP. Jeśli port podstawowy jest niedostępny, urządzenie może nawiązać kontakt z pomocniczym portem SNTP.
Synchronization Interval (Interwał synchronizacji)	Wprowadź liczbę godzin pomiędzy próbami synchronizacji z serwerem (od 1 do 168 godzin).

8. Kliknij **Submit (Wyślij)**.



Powiązane informacje

- [Synchronizowanie czasu z serwerem SNTP przy użyciu funkcji Zarządzanie przez Internet](#)

Powiązane tematy:

- [Sprawdzanie adresów IP urządzeń sieciowych](#)

Zabezpieczenia

- [Funkcje zabezpieczeń sieci](#)

Funkcje zabezpieczeń sieci

Pokrewne Modele: DSmobile DS-940DW

- [Bezpieczne zarządzanie urządzeniem sieciowym przy użyciu protokołu SSL/TLS](#)

Bezpieczne zarządzanie urządzeniem sieciowym przy użyciu protokołu SSL/TLS

Pokrewne Modele: DSmobile DS-940DW

- [Certyfikaty i funkcja Zarządzanie przez przeglądarkę WWW](#)

Certyfikaty i funkcja Zarządzanie przez przeglądarkę WWW

Pokrewne Modele: DSmobile DS-940DW

- Obsługiwane funkcje certyfikatu zabezpieczającego
- Importowanie i eksportowanie certyfikatu CA
- Zarządzaj wieloma certyfikatami
- Tworzenie certyfikatu podpisanego samodzielnie
- Instalowanie samodzielnie podpisanego certyfikatu dla użytkowników systemu Windows z uprawnieniami Administratora
- Importowanie i eksportowanie samodzielnie podpisanego certyfikatu z urządzenia Brother

Obsługiwane funkcje certyfikatu zabezpieczającego

Pokrewne Modele: DSmobile DS-940DW

Urządzenie Brother pozwala na korzystanie z wielu certyfikatów zabezpieczających, co umożliwia bezpieczne zarządzanie, uwierzytelnianie i komunikację z urządzeniem.

Urządzenie może wykorzystywać komunikację SSL/TLS i obsługuje następujące typy certyfikatów zabezpieczających:

- Wstępnie zainstalowany certyfikat

Urządzenie dysponuje wstępnie zainstalowanym samopodpisanym certyfikatem. Ten certyfikat umożliwia użycie protokołu SSL/TLS w komunikacji bez potrzeby tworzenia lub instalowania innego certyfikatu.



Wstępnie zainstalowany samopodpisany certyfikat stanowi do pewnego stopnia zabezpieczenie komunikacji. Aby zapewnić wyższy stopień bezpieczeństwa, zalecamy stosowanie certyfikatu wydanego przez zaufaną organizację.

- Certyfikat samopodpisany

To urządzenie wystawia swój własny certyfikat. Ten certyfikat umożliwia użycie protokołu SSL/TLS w komunikacji bez potrzeby tworzenia lub instalowania innego certyfikatu z ośrodka certyfikacji.

- Certyfikat z ośrodka certyfikacji (CA)

Istnieją dwie metody instalowania certyfikatu pochodzącego z CA. W przypadku posiadania certyfikatu pochodzącego z ośrodka certyfikacji lub w celu użycia certyfikatu pochodzącego z zewnętrznego, zaufanego ośrodka certyfikacji:

- Użycie żądania podpisania certyfikatu (CSR) z tego urządzenia.
- Importowanie certyfikatu i klucza prywatnego.

- Certyfikat ośrodka certyfikacji (CA)

Aby użyć certyfikatu CA, który identyfikuje ośrodek certyfikacji i posiadany przez niego klucz prywatny, należy przed skonfigurowaniem funkcji zabezpieczeń w sieci zaimportować certyfikat CA z ośrodka certyfikacji.



- Jeśli planowane jest użycie protokołu SSL/TLS w komunikacji, zalecamy w pierwszej kolejności skontaktowanie się z administratorem systemu.
- Przywrócenie fabrycznych ustawień domyślnych urządzenia powoduje usunięcie zainstalowanego certyfikatu i klucza prywatnego. Aby zachować ten sam certyfikat i klucz prywatny po zresetowaniu urządzenia, należy je wyeksportować przed zresetowaniem, a następnie ponownie zainstalować.



Powiązane informacje

- [Certyfikaty i funkcja Zarządzanie przez przeglądarkę WWW](#)

Importowanie i eksportowanie certyfikatu CA

Pokrewne Modele: DSmobile DS-940DW

1. Uruchom przeglądarkę internetową.
2. Wykonaj jedną z następujących czynności:
 - W przypadku używania funkcji Wireless Direct
Wpisz „https://192.168.118.1” na pasku adresu przeglądarki.
 - W przypadku używania trybu infrastruktury
Wprowadź „https://adres IP urządzenia” w polu adresu przeglądarki (gdzie „adres IP urządzenia” jest adresem IP urządzenia).
Na przykład:
https://192.168.1.2

Jeśli zostanie wyświetlony monit o podanie hasła dla urządzenia, należy je wprowadzić, a następnie kliknąć . Jeśli hasło nie zostało ustawione wcześniej, wprowadź domyślne hasło logowania. Domyślne hasło do zarządzania ustawieniami urządzenia to:

 - hasło znajdujące się na spodzie urządzenia poprzedzone „**Pwd**”.
 - **initpass**
3. Kliknij kartę **Network (Sieć)**.
4. Kliknij kartę **Security (Zabezpieczenia)**.
5. Kliknij **CA Certificate (Certyfikat CA)**.
6. Wykonaj jedną z następujących czynności:
 - Aby zaimportować certyfikat CA, kliknij **Import CA Certificate (Importowanie certyfikatu CA)**. Przejdź do pliku, który ma zostać zaimportowany.
 - Aby wyeksportować certyfikat CA, wybierz certyfikat do wyeksportowania i kliknij **Export (Eksportuj)**.
7. Kliknij **Submit (Wyślij)**.



Powiązane informacje

- [Certyfikaty i funkcja Zarządzanie przez przeglądarkę WWW](#)

Powiązane tematy:

- [Sprawdzanie adresów IP urządzeń sieciowych](#)

Zarządzaj wieloma certyfikatami

Pokrewne Modele: DSmobile DS-940DW

Funkcja obsługi wielu certyfikatów umożliwia zarządzanie poszczególnymi certyfikatami zainstalowanymi w urządzeniu przy użyciu funkcji Zarządzanie przez Internet. Na ekranie **CA Certificate (Certyfikat CA)** funkcji Zarządzanie przez przeglądarkę WWW można wyświetlać zawartość certyfikatu, a także usuwać lub eksportować certyfikaty.

Można zapisać maksymalnie siedem certyfikatów CA w celu korzystania z protokołu SSL.

Zalecamy przechowywanie o jeden certyfikat mniej niż dozwolone, zachowując puste miejsce na wypadek wygaśnięcia certyfikatu. Gdy certyfikat utraci ważność, można zaimportować nowy certyfikat w zarezerwowane miejsce, a następnie usunąć certyfikat, którego ważność wygasła. Zapewni to uniknięcie usterek konfiguracji.



Powiązane informacje

- [Certyfikaty i funkcja Zarządzanie przez przeglądarkę WWW](#)

Tworzenie certyfikatu podpisanego samodzielnie

Pokrewne Modele: DSmobile DS-940DW

1. Uruchom przeglądarkę internetową.
 2. Wykonaj jedną z następujących czynności:
 - W przypadku używania funkcji Wireless Direct
Wpisz „https://192.168.118.1” na pasku adresu przeglądarki.
 - W przypadku używania trybu infrastruktury
Wprowadź „https://adres IP urządzenia” w polu adresu przeglądarki (gdzie „adres IP urządzenia” jest adresem IP urządzenia).
Na przykład:
https://192.168.1.2
- Jeśli zostanie wyświetlony monit o podanie hasła dla urządzenia, należy je wprowadzić, a następnie kliknąć . Jeśli hasło nie zostało ustawione wcześniej, wprowadź domyślne hasło logowania. Domyślne hasło do zarządzania ustawieniami urządzenia to:
- hasło znajdujące się na spodzie urządzenia poprzedzone „**Pwd**”.
 - **initpass**
3. Kliknij kartę **Network (Sieć)**.
 4. Kliknij kartę **Security (Zabezpieczenia)**.
 5. Kliknij menu **Certificate (Certyfikat)** na lewym pasku nawigacyjnym.
 6. Kliknij **Create Self-Signed Certificate (Utwórz certyfikat samopodpisany)**.
 7. Wprowadź informacje w polach **Common Name (Nazwa zwykła)** i **Valid Date (Prawidłowa data)**.
 - Długość tekstu w polu **Common Name (Nazwa zwykła)** jest mniejsza niż 64 bajty. Wprowadź identyfikator, taki jak adres IP, nazwa węzła lub nazwa domeny, używany w celu uzyskania dostępu do urządzenia za pośrednictwem komunikacji z wykorzystaniem protokołu SSL/TLS. Domyślnie wyświetlana jest nazwa węzła.
 - W przypadku korzystania z komunikacji z wykorzystaniem protokołu IPPS lub HTTPS i wprowadzenia w polu adresu URL innej nazwy niż w używanej przez samodzielnie podpisany certyfikat w polu **Common Name (Nazwa zwykła)** zostanie wyświetlone okno ostrzeżenia.
 8. Wybierz ustawienie z listy rozwijanej **Public Key Algorithm (Algorytm klucza publicznego)**. Domyślne ustawienie to **RSA(2048bit) (RSA (2048 bitów))**.
 9. Wybierz ustawienie z listy rozwijanej **Digest Algorithm (Algorytm skrótu)**. Domyślne ustawienie to **SHA256**.
 10. Kliknij **Submit (Wyślij)**.
 11. Kliknij kartę **Network (Sieć)**.
 12. Kliknij menu **Protocol (Protokół)** na lewym pasku nawigacyjnym.
 13. Kliknij **HTTP Server Settings (Ustawienia serwera HTTP)**.
 14. Wybierz certyfikat, który chcesz skonfigurować, z listy rozwijanej **Select the Certificate (Wybierz certyfikat)**.
 15. Kliknij **Submit (Wyślij)**.
 16. Kliknij **Yes (Tak)**, aby uruchomić ponownie urządzenie.

Samodzielnie podpisany certyfikat zostanie utworzony i zapisany w pamięci urządzenia.

Aby korzystać z komunikacji z zastosowaniem protokołu SSL/TLS, samodzielnie podpisany certyfikat należy także zainstalować na komputerze.



Powiązane informacje

- Certyfikaty i funkcja Zarządzanie przez przeglądarkę WWW





Powiązane tematy:

- Sprawdzanie adresów IP urządzeń sieciowych

Instalowanie samodzielnie podpisanego certyfikatu dla użytkowników systemu Windows z uprawnieniami Administratora

Pokrewne Modele: DSmobile DS-940DW

Poniższe kroki dotyczą programu Microsoft Internet Explorer. W przypadku korzystania z innej przeglądarki, zapoznaj się z dokumentacją przeglądarki, aby uzyskać pomoc w instalowaniu certyfikatów.

- Wykonaj jedną z następujących czynności:
 - Windows 10/Windows Server 2016/Windows Server 2019
Kliknij  > **Akcesoria systemu**.
 - Windows 8.1
Kliknij prawym przyciskiem myszy ikonę  (**Internet Explorer**) na pasku zadań.
 - Windows 7
Kliknij  (**Start**) > **Wszystkie programy**.
 - Windows Server 2012/Windows Server 2012 R2
Kliknij przycisk  (**Internet Explorer**), a następnie kliknij prawym przyciskiem myszy ikonę  (**Internet Explorer**) na pasku zadań.
- Kliknij prawym przyciskiem pozycję **Internet Explorer**, a następnie kliknij polecenie **Uruchom jako administrator**.



Jeśli wyświetlona zostanie opcja **Więcej**, kliknij **Więcej**.

Jeśli wyświetlony zostanie ekran **Kontrola konta użytkownika**, kliknij **Tak**.

- Wykonaj jedną z następujących czynności:
 - W przypadku używania funkcji Wireless Direct
Wpisz „https://192.168.118.1” na pasku adresu przeglądarki.
 - W przypadku używania trybu infrastruktury
Wpisz „https://adres IP urządzenia” w pasku adresu przeglądarki, aby uzyskać dostęp do urządzenia (gdzie „adres IP urządzenia” to adres IP urządzenia lub nazwa węzła przypisana do certyfikatu).
- Kliknij **Kontynuuj przeglądanie tej witryny sieci Web (niezalecane)**.
- Kliknij łącze **Błąd certyfikatu**, a następnie łącze **Wyświetl certyfikat**.

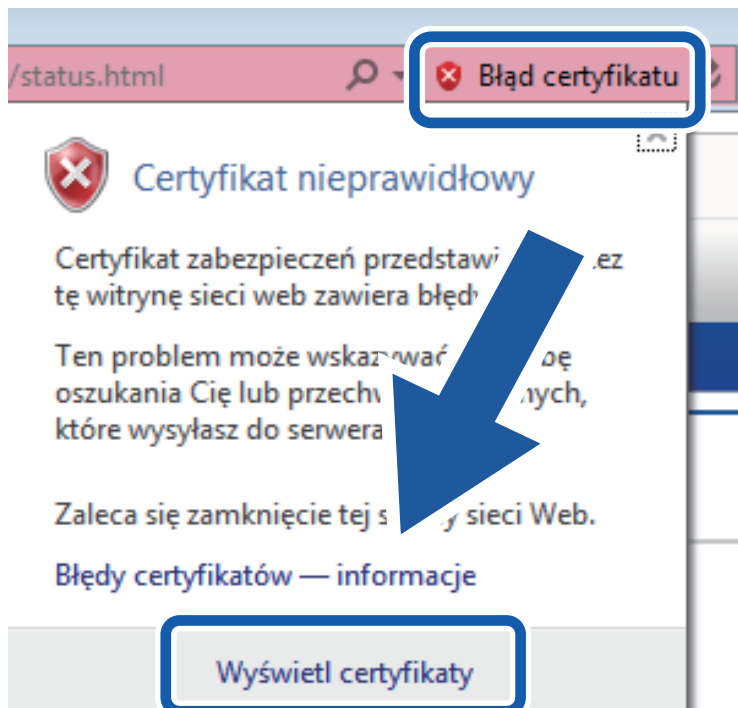

6. Kliknij **Zainstaluj certyfikat...**
7. Po wyświetleniu okna **Kreator importu certyfikatów** kliknij przycisk **Dalej**.
8. Wybierz **Umieść wszystkie certyfikaty w następującym magazynie**, a następnie kliknij **Przełóżaj...**
9. Wybierz **Zaufane główne urzędy certyfikacji**, a następnie kliknij **OK**.
10. Kliknij **Dalej**.
11. Kliknij **Zakończ**.
12. Kliknij przycisk **Tak**, jeżeli odcisk palca jest prawidłowy.
13. Kliknij **OK**.

Samodzielnie wystawiony certyfikat został zainstalowany na komputerze i możliwa jest komunikacja za pośrednictwem protokołu SSL/TLS.



Powiązane informacje

- [Certyfikaty i funkcja Zarządzanie przez przeglądarkę WWW](#)

Powiązane tematy:

- [Sprawdzanie adresów IP urządzeń sieciowych](#)

Importowanie i eksportowanie samodzielnie podpisanego certyfikatu z urządzenia Brother

Pokrewne Modele: DSmobile DS-940DW

Samodzielnie podpisany certyfikat można zapisać w urządzeniu Brother i zarządzać nim poprzez importowanie i eksportowanie.

- [Importowanie certyfikatu podpisanego samodzielnie](#)
- [Eksportowanie certyfikatu podpisanego samodzielnie](#)

Importowanie certyfikatu podpisanego samodzielnie

Pokrewne Modele: DSmobile DS-940DW

1. Uruchom przeglądarkę internetową.
2. Wykonaj jedną z następujących czynności:
 - W przypadku używania funkcji Wireless Direct
Wpisz „https://192.168.118.1” na pasku adresu przeglądarki.
 - W przypadku używania trybu infrastruktury
Wprowadź „https://adres IP urządzenia” w polu adresu przeglądarki (gdzie „adres IP urządzenia” jest adresem IP urządzenia).
Na przykład:
https://192.168.1.2

Jeśli zostanie wyświetlony monit o podanie hasła dla urządzenia, należy je wprowadzić, a następnie kliknąć



. Jeśli hasło nie zostało ustawione wcześniej, wprowadź domyślne hasło logowania. Domyślne hasło do zarządzania ustawieniami urządzenia to:

- hasło znajdujące się na spodzie urządzenia poprzedzone „**Pwd**”.
 - **initpass**
3. Kliknij kartę **Network (Sieć)**.
 4. Kliknij kartę **Security (Zabezpieczenia)**.
 5. Kliknij menu **Certificate (Certyfikat)** na lewym pasku nawigacyjnym.
 6. Kliknij **Import Certificate and Private Key (Importuj certyfikat i klucz prywatny)**.
 7. Przejdź do pliku, który ma zostać importowany.
 8. Jeżeli plik jest zaszyfrowany, wprowadź hasło, a następnie kliknij przycisk **Submit (Wyślij)**.

Samodzielnie podpisany certyfikat zostanie pomyślnie zaimportowany do urządzenia.

Aby korzystać z komunikacji z zastosowaniem protokołu SSL/TLS, samodzielnie podpisany certyfikat należy także zainstalować na komputerze. Aby uzyskać więcej informacji, skontaktuj się z administratorem sieci.



Powiązane informacje

- [Importowanie i eksportowanie samodzielnie podpisanego certyfikatu z urządzenia Brother](#)

Powiązane tematy:

- [Sprawdzanie adresów IP urządzeń sieciowych](#)

Eksportowanie certyfikatu podpisanego samodzielnie

Pokrewne Modele: DSmobile DS-940DW

1. Uruchom przeglądarkę internetową.
 2. Wykonaj jedną z następujących czynności:
 - W przypadku używania funkcji Wireless Direct
Wpisz „https://192.168.118.1” na pasku adresu przeglądarki.
 - W przypadku używania trybu infrastruktury
Wprowadź „https://adres IP urządzenia” w polu adresu przeglądarki (gdzie „adres IP urządzenia” jest adresem IP urządzenia).
Na przykład:
https://192.168.1.2
- Jeśli zostanie wyświetlony monit o podanie hasła dla urządzenia, należy je wprowadzić, a następnie kliknąć . Jeśli hasło nie zostało ustawione wcześniej, wprowadź domyślne hasło logowania. Domyślne hasło do zarządzania ustawieniami urządzenia to:
- hasło znajdujące się na spodzie urządzenia poprzedzone „**Pwd**”.
 - **initpass**
3. Kliknij kartę **Network (Sieć)**.
 4. Kliknij kartę **Security (Zabezpieczenia)**.
 5. Kliknij menu **Certificate (Certyfikat)** na lewym pasku nawigacyjnym.
 6. Kliknij przycisk **Export (Eksportuj)** widoczny z **Certificate List (Lista certyfikatów)**.
 7. Jeśli chcesz zaszyfrować plik, wpisz hasło w polu **Enter password (Wprowadź hasło)**.
Jeśli pole **Enter password (Wprowadź hasło)** jest puste, plik wyjściowy nie zostanie zaszyfrowany.
 8. Wprowadź ponownie hasło w polu **Retype password (Wpisz ponownie hasło)**, a następnie kliknij przycisk **Submit (Wyślij)**.
 9. Kliknij **Zapisz**.

Samodzielnie podpisany certyfikat zostanie wyeksportowany do komputera.

Możesz również zaimportować samodzielnie podpisany certyfikat na swój komputer.



Powiązane informacje

- [Importowanie i eksportowanie samodzielnie podpisanego certyfikatu z urządzenia Brother](#)

Powiązane tematy:

- [Sprawdzanie adresów IP urządzeń sieciowych](#)

Brother iPrint&Scan dla systemu Windows i komputerów Mac

- [Omówienie programu Brother iPrint&Scan](#)

Omówienie programu Brother iPrint&Scan

Program Brother iPrint&Scan dla systemu Windows i komputerów Mac umożliwia skanowanie z komputera.

Następujące ekrany przedstawiają przykład programu Brother iPrint&Scan dla systemu Windows. Można użyć ich do skanowania dokumentów i sprawdzenia stanu urządzenia. Rzeczywisty ekran może różnić się w zależności od wersji aplikacji.

- Windows

Aby pobrać najnowszą wersję aplikacji, przejdź na stronę **Pobieranie** swojego modelu w witrynie support.brother.com.

- Mac

Pobierz i zainstaluj aplikację Brother iPrint&Scan z serwisu App Store.

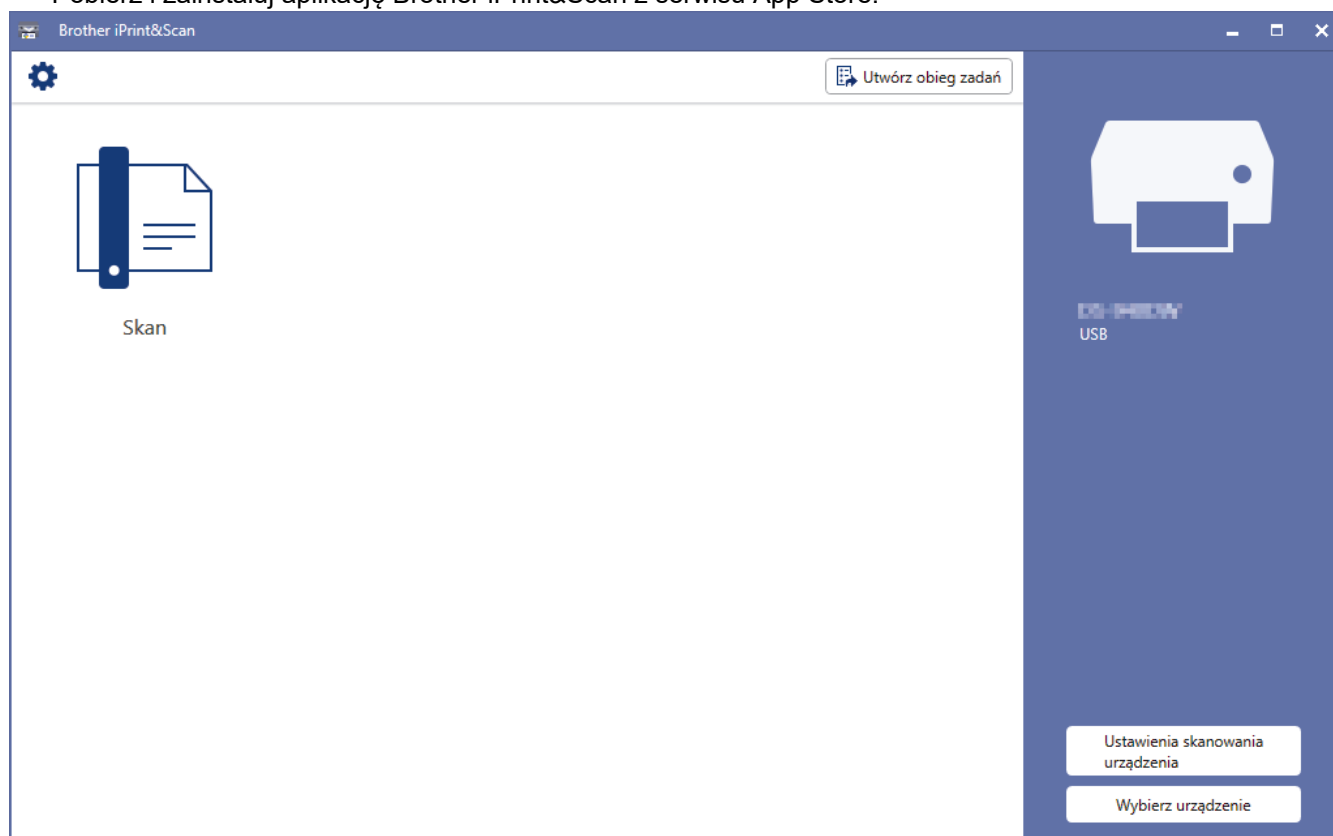

Powiązane informacje

- [Brother iPrint&Scan dla systemu Windows i komputerów Mac](#)

Powiązane tematy:

- [Skanowanie za pomocą aplikacji Brother iPrint&Scan \(Windows\)](#)
- [Skanowanie za pomocą programu Brother iPrint&Scan \(Mac\)](#)

Rozwiązywanie problemów

- [Sygnalizacja błędów i potrzeb konserwacyjnych](#)
- [Zacięcie dokumentu](#)
- [Problemy z urządzeniem](#)
- [Sprawdzanie numeru seryjnego](#)
- [Resetowanie urządzenia Brother](#)



Sygnalizacja błędów i potrzeb konserwacyjnych



>> DSmobile DS-640/DSmobile DS-740D

>> DSmobile DS-940DW

DSmobile DS-640/DSmobile DS-740D















Poniższa tabela zawiera objaśnienia wskaźników LED na panelu sterowania.





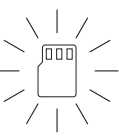











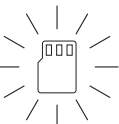



Dioda LED zasilania/skanowania	Opis
	Dioda LED nie świeci.
	Dioda LED świeci na pokazany kolor.
	Dioda LED miga na pokazany kolor.

Dioda LED zasilania/skanowania	Stan urządzenia
	<p>Zacięcie dokumentu Usunąć zacięcie dokumentu. W przypadku skanowania długiego dokumentu wybierz Długi papier z listy rozwijanej Rozmiar skanowania lub Rozmiar dokumentu. W przypadku karty z wytłoczeniami należy włożyć ją do gniazda tak, aby wytłoczenia były skierowane do góry.</p>
	<p>Pokrywa górna otwarta Pokrywa górna jest otwarta. Zamknij pokrywę górną.</p>
	<p>Za mało miejsca w pamięci W przypadku używania funkcji skanowania do komputera może się zdarzyć, że w folderze docelowym zabraknie miejsca na zapisanie skanowanych danych. Naciśnij przycisk START/STOP, aby usunąć błąd. Upewnij się, że w folderze docelowym jest wystarczająca ilość miejsca na zapisanie skanowanych danych.</p>
	<p>Aktualizowanie oprogramowania sprzętowego Trwa aktualizacja oprogramowania sprzętowego. Poczekać na zakończenie aktualizacji.</p>

DSmobile DS-940DW

Poniższa tabela zawiera objaśnienia wskaźników LED na panelu sterowania.

Dioda LED błędu	Dioda LED karty SD	Dioda LED sieci Wi-Fi	Dioda LED akumulatora	Dioda LED zasilania/skanowania	Opis
					Dioda LED nie świeci.
					Dioda LED świeci na pokazany kolor.
					Dioda LED miga na pokazany kolor.
					Dioda LED może być wyłączona bądź świecić lub migać na dowolny kolor.

Dioda LED błędu	Dioda LED karty SD	Dioda LED sieci Wi-Fi	Dioda LED akumulatora	Dioda LED zasilania/skanowania	Stan urządzenia
					<p>Zacięcie dokumentu Usuń zacięcie dokumentu.</p> <p>W przypadku skanowania długiego dokumentu wybierz Długi papier z listy rozwijanej Rozmiar skanowania lub Rozmiar dokumentu.</p> <p>W przypadku karty z wytłoczeniami należy włożyć ją do gniazda tak, aby wytłoczenia były skierowane do góry.</p> <p>Pokrywa górna otwarta Pokrywa górna jest otwarta. Zamknij pokrywę górną.</p>
					<p>Aktualizowanie oprogramowania sprzętowego Trwa aktualizacja oprogramowania sprzętowego. Poczekaj na zakończenie aktualizacji.</p>
					<p>Za mało miejsca w pamięci W przypadku używania funkcji skanowania do komputera może się zdarzyć, że w folderze docelowym zabraknie miejsca na zapisanie skanowanych danych. Naciśnij przycisk START/STOP, aby usunąć błąd. Upewnij się, że w folderze docelowym jest wystarczająca ilość miejsca na zapisanie skanowanych danych.</p>
					<p>Błąd dostępu Skanowanie do komputera Przewód USB nie jest podłączony do urządzenia. Podłącz przewód USB.</p>

Dioda LED błędu	Dioda LED karty SD	Dioda LED sieci Wi-Fi	Dioda LED akumulatora	Dioda LED zasilania/skanowania	Stan urządzenia
					<p>Błąd dostępu</p> <p>Skanowanie do komputera</p> <p>Ustawienia skanowania do komputera nie zostały skonfigurowane w oknie Zdalna konfiguracja.</p> <p>Skonfiguruj ustawienia skanowania do komputera w oknie Zdalna konfiguracja.</p>
		 (miga powoli)			<p>Błąd połączenia z siecią bezprzewodową</p> <p>Naciśnij przycisk START/STOP, aby usunąć błąd.</p> <p>Sprawdź ustawienia sieciowe.</p>
 (miga powoli)	 (miga szybko)				<p>Nieobsługiwana karta pamięci</p> <p>W gnieździe karty pamięci znajduje się nieobsługiwana karta pamięci.</p> <ul style="list-style-type: none"> Wyjmij tę kartę pamięci i włóż obsługiwaną kartę pamięci microSD. Sformatuj kartę pamięci microSD na komputerze.
 (miga powoli)	 (miga szybko)				<p>Za duża liczba plików na karcie pamięci</p> <p>Urządzenie nie może zapisywać na karcie pamięci, jeżeli zawiera ona zbyt dużo plików.</p> <p>Naciśnij przycisk START/STOP, aby usunąć błąd.</p> <p>Wyjmij kartę pamięci microSD, a następnie wykonaj jedną z następujących czynności:</p> <ul style="list-style-type: none"> Usuń nieużywane pliki lub foldery z karty pamięci microSD i spróbuj ponownie. Użyj karty pamięci microSD z odpowiednią ilością wolnego miejsca.
			 ↕ 		<p>Błąd akumulatora</p> <p>Wystąpił błąd akumulatora.</p> <ul style="list-style-type: none"> Temperatura wewnętrzna urządzenia lub akumulatora jest za wysoka lub za niska. Poczekaaj, aż temperatura wróci do normy i dioda LED przestanie migać. Wyłącz urządzenie, a następnie włącz je ponownie. Jeśli urządzenie nie wznowi pracy, skontaktuj się z lokalnym dealerem firmy Brother lub działem obsługi klienta firmy Brother. Aby użyć skanera, podłącz przewód USB do skanera i komputera. Upewnij się, że przewód USB jest podłączony prawidłowo. Jeśli błędu nie udaje się usunąć, skontaktuj się z lokalnym przedstawicielem firmy Brother. <p>➤➤ <i>Powiązane informacje: Pomoc i obsługa klienta firmy Brother</i></p>



Powiązane informacje

- Rozwiązywanie problemów
 - Wskaźniki zgłoszenia serwisowego

Powiązane tematy:

- [Zacięcie dokumentu](#)
 - [Brother iPrint&Scan dla systemu Windows i komputerów Mac](#)
 - [Pomoc i obsługa klienta firmy Brother](#)
-

Wskaźniki zgłoszenia serwisowego

W przypadku błędu, którego użytkownik nie może usunąć samodzielnie, diody LED urządzenia wskażą konieczność skontaktowania się z serwisem w pokazany sposób.

Jeśli wystąpi wskazanie konieczności wezwania serwisu, należy skontaktować się z przedstawicielem firmy Brother lub działem obsługi klienta firmy Brother.



>> [DSmobile DS-640/DSmobile DS-740D](#)

>> [DSmobile DS-940DW](#)

DSmobile DS-640/DSmobile DS-740D

Dioda LED zasilania/skanowania
 (miga szybko)

DSmobile DS-940DW

Dioda LED błędu	Dioda LED karty SD	Dioda LED sieci Wi-Fi	Dioda LED akumulatora	Dioda LED zasilania/skanowania
 (miga szybko)				

✓ Powiązane informacje

- [Sygnalizacja błędów i potrzeb konserwacyjnych](#)

Zacięcie dokumentu

Jeśli dokument nie zostanie prawidłowo włożony lub podany albo jeśli jest za długi, może dojść do jego zacięcia.

1. (DSmobile DS-740D/DSmobile DS-940DW) Otwórz prowadnicę wyjściową.

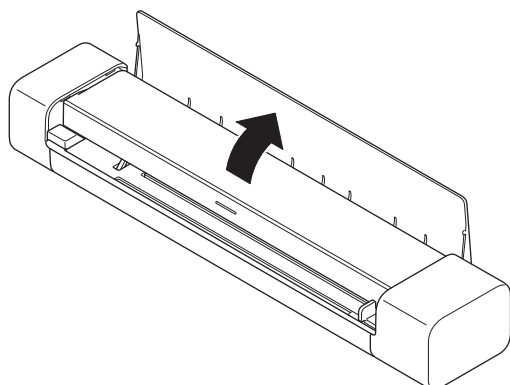

2. Otwórz pokrywę górną.

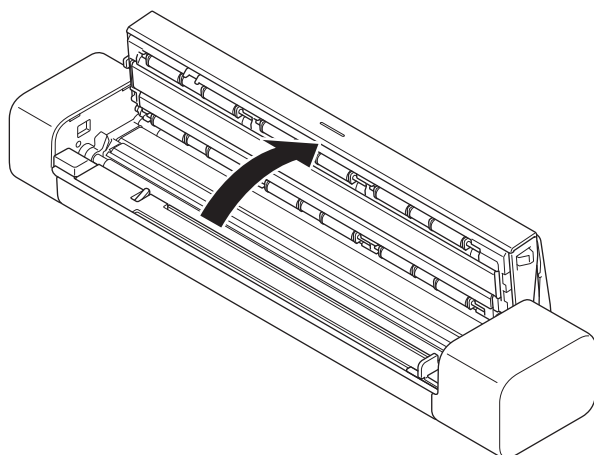

3. Delikatnie wyciągnij zacięty dokument z urządzenia.

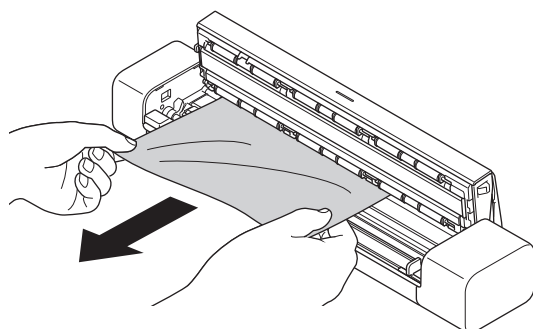

Sprawdź, czy wewnątrz urządzenia nie znajduje się porwany papier. Usuń porwany papier z wnętrza urządzenia.

4. Zamknij pokrywę górną.
5. (DSmobile DS-740D/DSmobile DS-940DW) Zamknij prowadnicę wyjściową.

WAŻNE

- Aby uniknąć uszkodzenia zaciętego dokumentu, NIE ciągnij go przed otwarciem pokrywy górnej.

-
- Aby uniknąć zacięć dokumentów w przyszłości, wykonaj następujące czynności:
 - Zamknij prawidłowo pokrywę górną, delikatnie ją dociskając pośrodku.
 - Prawidłowo skonfiguruj ustawienia dokumentu.
 - Upewnij się, że dokument jest w stanie akceptowalnym dla urządzenia.
 - Włóż poprawnie dokument.
 - W przypadku użycia długiego papieru, aby uniknąć zacięcia papieru, należy wybrać opcję **Długi papier** z menu **Rozmiar dokumentu**.
-



Powiązane informacje

- [Rozwiązywanie problemów](#)

Powiązane tematy:

- [Sygnalizacja błędów i potrzeb konserwacyjnych](#)
 - [Akceptowalne dokumenty](#)
 - [Wkładanie dokumentów](#)
-

Problemy z urządzeniem

Większość problemów można usunąć samodzielnie. W przypadku problemu z urządzeniem zapoznaj się z poniższymi tematami. Aby uzyskać dodatkową pomoc, odwiedź witrynę support.brother.com zawierającą najnowsze porady w sekcji **Odpowiedzi na często zadawane pytania i rozwiązywanie problemów**.



Korzystanie z materiałów eksploatacyjnych firm innych niż Brother może mieć wpływ na jakość skanowania, wydajność sprzętu i niezawodność urządzenia.

- [Skanowanie i inne problemy](#)
- [Problemy z funkcją skanowania AirPrint](#)
- [Problemy z siecią](#)



Skonowanie i inne problemy

- >> [Problemy ze skanowaniem](#)
- >> [Problemy z oprogramowaniem](#)
- >> [Inne problemy](#)

Problemy ze skanowaniem



Trudności	Przyczyna	Zalecenia
Przy rozpoczęciu skanowania pojawiają się komunikaty o błędach TWAIN lub WIA. (Windows)	Sterownik TWAIN lub WIA nie został wybrany jako główne źródło dla programu do skanowania.	Upewnij się, że jako główne źródło w aplikacji skanowania został wybrany sterownik Brother TWAIN lub WIA. Na przykład w programie Nuance™ PaperPort™ 14SE kliknij Ustawienia skanowania > Wybierz . Wybierz sterownik Brother TWAIN/WIA.
Przy rozpoczynaniu skanowania wyświetlane są błędy ICA. (Mac)	Urządzenie nie jest wybrane ani w obszarze URZĄDZENIA , ani w obszarze UDOSTĘPNIANE .	Upewnij się, że wybrane jest urządzenie Brother.
Na skanowanym obrazie są widoczne pionowe linie.	Na powierzchni szklanych pasków nagromadził się pył papierowy.	Wyczyść szklane paski wewnątrz urządzenia. >> <i>Powiązane informacje: Wyczyść skaner i rolki</i>
Na zeskanowanym obrazie widoczne są białe pionowe linie lub białe paski. 	Skaner znajduje się blisko źródła światła lub jest wystawiony na bezpośrednie działanie promieni słonecznych.	Ustaw skaner w miejscu oddalonym od jakichkolwiek źródeł bezpośredniego światła.
Na zeskanowanych obrazach widoczne są czarne linie bądź puste miejsca lub obrazy są generalnie słabej jakości.	Problem ten występuje wtedy, gdy skaner nie jest prawidłowo skalibrowany lub gdy utknie w nim obcy przedmiot, taki jak spinacz do papieru lub podarty papier.	1. Upewnij się, że gniazdo podajnika jest puste. Jeśli znajdują się w nim obce przedmioty, wyjmij je ze skanera. 2. Przeprowadź kalibrację skanera. Jeśli po skalibrowaniu skanera jakość skanowania się nie poprawi: 1. Wyczyść skaner. 2. Ponownie przeprowadź kalibrację skanera. >> <i>Powiązane informacje: Wyczyść skaner i rolki</i> >> <i>Powiązane informacje: Kalibracja urządzenia Brother</i>
Brak skanowanego obrazu.	Prowadnica dokumentu nie jest dopasowana do szerokości dokumentu.	Delikatnie wyreguluj prowadnicę dokumentu, dopasowując ją do szerokości dokumentu.
	Ustawienia są nieodpowiednie dla dokumentu. Na przykład został podany dokument Letter/A4, kiedy wybrano	Upewnij się, że ustawienia rozmiaru są odpowiednie dla dokumentu. Skonfiguruj ustawienia marginesów i dostosuj pozycję skanowania.

Trudności	Przyczyna	Zalecenia
Brak skanowanego obrazu.	rozmiar dokumentu Executive/A5 Letter.	
	-	Skonfiguruj ustawienia marginesów i dostosuj pozycję skanowania.
Brak zeskanowanego obrazu lub zeskanowany obraz ma puste miejsca po wyborze jako rozmiaru dokumentu ustawienia Autom.	Na powierzchni szklanych pasków wewnątrz urządzenia nagromadził się pył papierowy.	Wyczyść szklane paski wewnątrz urządzenia. »» <i>Powiązane informacje: Wyczyść skaner i rolki</i>
	Konieczne jest przeprowadzenie kalibracji.	Wykonaj kalibrację. »» <i>Powiązane informacje: Kalibracja urządzenia Brother</i>
Skanowany obraz jest przechylony.	Prowadnica dokumentu nie jest dopasowana do szerokości dokumentu.	Delikatnie wyreguluj prowadnicę dokumentu, dopasowując ją do szerokości dokumentu.
	Wybrano ustawienie Długi papier.	Wybierz ustawienie inne niż Długi papier.
	Dokument był zawinięty.	Wyprostuj zawinięty dokument i zeskanuj ponownie.
	Karta z wytłoczeniami została włożona wytłoczeniami skierowanymi do dołu.	Wymij kartę z wytłoczeniami, a następnie włóż ją ponownie do gniazda podajnika wytłoczeniami skierowanymi do góry.
	Dokument nie jest włożony prosto.	Włóż dokument prosto.
	Plastikowa karta jest skanowana krótszą krawędzią do przodu.	Zeskanuj plastikową kartę, umieszczając ją dłuższą krawędzią do przodu.
	Prowadnica wyjściowa jest otwarta. (DSmobile DS-740D/ DSmobile DS-940DW)	Zamknij prowadnicę wyjściową.
Skanowanie jest za wolne.	Rozdzielczość jest nieodpowiednia dla dokumentu.	Zmniejsz rozdzielczość skanera.
	Jeśli używany jest przewód inny niż Micro USB 3.0, prędkość skanowania może być mniejsza.	Użyj przewodu Micro USB 3.0.
Dokument nie został podany.	Nośnik jest zbyt cienki lub zbyt gruby.	Upewnij się, że nośnik jest w stanie akceptowalnym dla urządzenia. »» <i>Powiązane informacje: Akceptowalne dokumenty</i>
	Zdalna konfiguracja w toku.	Wyłącz aplikację Zdalna konfiguracja.
	Dokument był zawinięty.	Wyprostuj zawinięty dokument i zeskanuj ponownie.
Dokument zaciął się.	Dokument nie jest akceptowalny dla urządzenia.	Upewnij się, że dokument jest w stanie akceptowalnym dla urządzenia. »» <i>Powiązane informacje: Akceptowalne dokumenty</i>
	Dokument był zawinięty.	Wyprostuj zawinięty dokument i zeskanuj ponownie.
	Prowadnica wyjściowa jest otwarta. (DSmobile DS-740D/ DSmobile DS-940DW)	Zamknij prowadnicę wyjściową. Sprawdź, czy gramatura papieru jest odpowiednia do skanowania przy użyciu prowadnicy wyjściowej. »» <i>Powiązane informacje: Akceptowalne dokumenty</i>

Trudności	Przyczyna	Zalecenia
Jakość skanowania jest niska.	Na powierzchni szklanych pasków wewnątrz urządzenia nagromadził się pył papierowy.	Wyczyść szklane paski wewnątrz urządzenia. ➤➤ <i>Powiązane informacje: Wyczyść skaner i rolki</i>
	Konieczne jest przeprowadzenie kalibracji.	Wykonaj kalibrację. ➤➤ <i>Powiązane informacje: Kalibracja urządzenia Brother</i>
	Rozdzielczość skanera jest zbyt niska.	Zwiększ rozdzielczość skanera.
W zeskanowanych danych widoczne jest przenikanie.	Ustawienia są nieprawidłowe dla typu skanowanego dokumentu.	Zaznacz pole wyboru Usuwanie przenikania / wzoru / Usuń kolor tła.
Kolory zeskanowanych danych są ciemne.	Ustawienia są nieprawidłowe dla typu skanowanego dokumentu.	Wykonaj jedną z następujących czynności: <ul style="list-style-type: none"> • Zaznacz pole wyboru Usuwanie przenikania / wzoru / Usuń kolor tła, a następnie zeskanuj z komputera. • Zwiększ jasność, a następnie wykonaj skanowanie z komputera. • Zwiększ kontrast, a następnie wykonaj skanowanie z komputera. • Zmień typ skanowania na skalę szarości lub kolor, a następnie zeskanuj z komputera.
	Konieczne jest przeprowadzenie kalibracji.	Wykonaj kalibrację. ➤➤ <i>Powiązane informacje: Kalibracja urządzenia Brother</i>
Strona, która nie jest pusta, została pominięta.	<ul style="list-style-type: none"> • Dokument jest zbyt jasny. • Funkcja pomijania pustych stron jest włączona. 	Wyłącz funkcję pomijania pustych stron. Alternatywnie zmniejsz czułość pomijania pustych stron.
Nie można zeskanować długiego dokumentu.	W ustawieniu Wielkość dokumentu nie wybrano opcji Długi papier.	Wybierz opcję Długi papier dla ustawienia Wielkość dokumentu.
Nie można skanować. (DSmobile DS-940DW)	Opcja Pull Scan (Skanowanie pobierane) w oknie dialogowym Scan from PC (Skanowanie z komputera) w funkcji Zarządzanie przez Internet jest wyłączona.	Włącz opcję Pull Scan (Skanowanie pobierane) .
Nie można skanować do komputera z urządzenia.	Aplikacja do skanowania (na przykład Brother iPrint&Scan) nie jest zainstalowana na komputerze.	Zainstaluj aplikację do skanowania (na przykład Brother iPrint&Scan). ➤➤ <i>Powiązane informacje: Brother iPrint&Scan dla systemu Windows i komputerów Mac</i>
	Ustawienia nie są skonfigurowane w aplikacji do skanowania (na przykład Brother iPrint&Scan).	Skonfiguruj ustawienia za pomocą aplikacji do skanowania (na przykład Brother iPrint&Scan). ➤➤ <i>Powiązane informacje: Brother iPrint&Scan dla systemu Windows i komputerów Mac</i>
	Ustawienia skanowania do komputera nie zostały skonfigurowane w oknie Zdalna konfiguracja.	Skonfiguruj ustawienia skanowania do komputera w oknie Zdalna konfiguracja.
	Przełącznik trybu jest ustawiony na  . (DSmobile DS-940DW)	Przełącznik trybu do pozycji  lub  .

Trudności	Przyczyna	Zalecenia
Plastikowa karta jest zacięta.	Urządzenie zostało wyłączone, gdy znajdowała się w nim plastikowa karta.	Wymij plastikową kartę. Aby karta nie zacięła się ponownie, nie pozostawiaj karty włożonej do urządzenia.
	Karta z wytłoczeniami została włożona wytłoczeniami skierowanymi do dołu.	Wymij kartę z wytłoczeniami, a następnie włóż ją ponownie do gniazda podajnika wytłoczeniami skierowanymi do góry.
	Plastikowa karta nie została włożona prosto.	Włóż plastikową kartę prosto.
	Prowadnica wyjściowa jest otwarta. (DSmobile DS-740D/ DSmobile DS-940DW)	Zamknij prowadnicę wyjściową.
Plastikowa karta nie została podana.	Karta z wytłoczeniami została włożona wytłoczeniami skierowanymi do dołu.	Wymij kartę z wytłoczeniami, a następnie włóż ją ponownie do gniazda podajnika wytłoczeniami skierowanymi do góry.

Problemy z oprogramowaniem

Trudności	Przyczyna	Zalecenia
Nie można zapisać ustawień w aplikacji Zdalna konfiguracja ani Zarządzanie przez WWW.	Trwa przetwarzanie ustawień przez urządzenie.	Poczekaj, aż urządzenie zakończy przetwarzanie danych i spróbuj ponownie.
Nie można włączyć aplikacji Zdalna konfiguracja.	Urządzenie nie jest podłączone do komputera.	Podłącz urządzenie do komputera i spróbuj ponownie.
	Występuje błąd.	Usuń wszystkie błędy, sprawdź, czy stan w funkcji zdalnej konfiguracji to Gotowa, a następnie spróbuj ponownie.
	Urządzenie skanuje.	Poczekaj, aż skanowanie się zakończy i spróbuj ponownie.
	Urządzenie jest wyłączone. (DSmobile DS-940DW)	Włącz urządzenie, a następnie spróbuj ponownie.
	Przełącznik trybu jest ustawiony na  . (DSmobile DS-940DW)	Przełącznik trybu do pozycji  lub  .

Inne problemy

Trudności	Przyczyna	Zalecenia
Chcę użyć koncentratora USB.	Koncentrator USB może nie być w stanie dostarczyć do skanera odpowiedniej ilości mocy.	Użyj skanera bez podłączania go do koncentratora USB.
Urządzenie nie jest włączone.	Przewód USB nie jest prawidłowo podłączony.	Upewnij się, że przewód USB jest prawidłowo podłączony do skanera i komputera.
	Poziom naładowania akumulatora jest niski. (DSmobile DS-940DW)	Podłącz przewód USB do skanera i komputera, aby naładować akumulator. Aby skaner się włączył, konieczne jest naładowanie akumulatora do odpowiedniego poziomu. Pozostaw skaner wyłączony do czasu pełnego naładowania akumulatora.
Komputer nie może odnaleźć urządzenia za pomocą interfejsu USB.	Sterownik skanera nie jest zainstalowany.	Zainstaluj sterownik skanera.

Trudności	Przyczyna	Zalecenia
Komputer nie może odnaleźć urządzenia za pomocą interfejsu USB.	Przewód USB nie jest prawidłowo podłączony.	Upewnij się, że przewód USB jest prawidłowo podłączony do skanera i komputera. Odłącz przewód USB, a następnie podłącz go ponownie do skanera i komputera.
Skaner się nagrzewa.	Nagrzewanie się skanera podczas długiego użytkowania jest normalnym zjawiskiem.	Jeśli ze skanera wydobywa się nietypowy zapach lub skaner jest lekko gorący w dotyku, natychmiast odłącz przewód USB od skanera i komputera.
Nie można włączyć skanera lub skaner natychmiast się wyłącza. (DSmobile DS-940DW)	<ul style="list-style-type: none"> Akumulator jest wyczerpany. Poziom naładowania akumulatora jest niski. 	<p>Wykonaj jedną z następujących czynności:</p> <ul style="list-style-type: none"> Aby użyć skanera, podłącz przewód USB do skanera i komputera. Jeśli skaner się nie włącza po naciśnięciu przycisku , odczekaj dwie minuty i naciśnij przycisk  ponownie. Wyłącz skaner, podłącz przewód USB do skanera oraz komputera i poczekaj, aż akumulator zostanie całkowicie naładowany. Spróbuj ponownie wykonać skanowanie. Upewnij się, że przewód USB jest prawidłowo podłączony do skanera i komputera. Jeśli błędu nie udaje się usunąć, skontaktuj się z lokalnym przedstawicielem firmy Brother. <p>➤➤ Powiązane informacje: <i>Pomoc i obsługa klienta firmy Brother</i></p>
	Temperatura wewnętrzna urządzenia lub akumulatora jest za wysoka lub za niska. (DSmobile DS-940DW)	Urządzenie automatycznie wznowi pracę, gdy temperatura wróci do normy.
Po ustawieniu przełącznika trybu na  dioda LED sieci Wi-Fi nie świeci się. (DSmobile DS-940DW)	Poziom naładowania akumulatora jest niski.	<ul style="list-style-type: none"> Podłącz przewód USB do skanera i komputera, aby naładować akumulator. Upewnij się, że przewód USB jest prawidłowo podłączony do skanera i komputera. Jeśli błędu nie udaje się usunąć, skontaktuj się z lokalnym przedstawicielem firmy Brother. <p>➤➤ Powiązane informacje: <i>Pomoc i obsługa klienta firmy Brother</i></p>
Nie można naładować akumulatora. (DSmobile DS-940DW)	-	<ul style="list-style-type: none"> Upewnij się, że przewód USB jest prawidłowo podłączony do skanera i komputera. Jeśli błędu nie udaje się usunąć, skontaktuj się z lokalnym przedstawicielem firmy Brother. <p>➤➤ Powiązane informacje: <i>Pomoc i obsługa klienta firmy Brother</i></p>
Komputer nie może uzyskać dostępu do karty pamięci microSD za pośrednictwem przewodu USB. (DSmobile DS-940DW)	Przewód USB nie jest podłączony do komputera.	Podłącz przewód USB do skanera i komputera.
	Przełącznik trybu jest ustawiony na  lub  . (DSmobile DS-940DW)	Przełącznik trybu do pozycji  .

Trudności	Przyczyna	Zalecenia
Komputer nie może uzyskać dostępu do karty pamięci microSD za pośrednictwem przewodu USB. (DSmobile DS-940DW)	Trwa skanowanie dokumentu. (DSmobile DS-940DW)	Gdy skanowanie się zakończy, poczekaj, aż folder karty pamięci zostanie wyświetlony na ekranie komputera.
Po uzyskaniu dostępu do karty pamięci urządzenia zeskanowane obrazy nie są wyświetlane na ekranie. (DSmobile DS-940DW)	Skaner nie jest ustawiony na tryb pamięci masowej.	Przełącz przelącznik trybu do pozycji  , aby przełączyć na tryb pamięci masowej.
	Skaner jest w trakcie skanowania dokumentu. (DSmobile DS-940DW)	Uzyskaj dostęp do karty pamięci jeszcze raz po zakończeniu skanowania.
Urządzenie nie może zaktualizować oprogramowania sprzętowego z powodu błędu akumulatora. (DSmobile DS-940DW)	Temperatura wewnętrzna urządzenia lub akumulatora jest za wysoka lub za niska.	Poczekaj, aż temperatura wróci do normy i spróbuj ponownie.



Powiązane informacje





- [Problemy z urządzeniem](#)

Powiązane tematy:

- [Wyczyść skaner i rolki](#)
- [Akceptowalne dokumenty](#)
- [Brother iPrint&Scan dla systemu Windows i komputerów Mac](#)
- [Kalibracja urządzenia Brother](#)
- [Pomoc i obsługa klienta firmy Brother](#)

Problemy z funkcją skanowania AirPrint

Pokrewne Modele: DSmobile DS-940DW

Problem	Zalecenia
Moje urządzenie Brother nie jest wyświetlane na liście skanerów.	Upewnij się, że urządzenie Brother jest włączone.
	Upewnij się, że urządzenie i komputer Mac są odpowiednio podłączone do tej samej sieci.
	Przełącz przelącznik trybu do pozycji  lub  .
Nie można skanować.	Upewnij się, że urządzenie Brother jest włączone.
	Upewnij się, że urządzenie i komputer Mac są odpowiednio podłączone do tej samej sieci.
	Przełącz przelącznik trybu do pozycji  lub  .
	Upewnij się, że funkcja skanowania jest włączona z Network (Sieć) > Protocol (Protokół) > AirPrint Scanning w obszarze Zarządzanie przez interfejs webowy.



Powiązane informacje

- [Problemy z urządzeniem](#)

Powiązane tematy:

- [Dostęp do funkcji Zarządzanie przez Internet](#)

Problemy z siecią

Pokrewne Modele: DSmobile DS-940DW

- Jeśli nie można zakończyć konfiguracji sieci bezprzewodowej
- Nie można wykryć skanera w sieci podczas instalacji
- Urządzenie Brother nie skanuje w sieci
- Aby sprawdzić, czy urządzenia sieciowe działają prawidłowo

Jeśli nie można zakończyć konfiguracji sieci bezprzewodowej

Pokrewne Modele: DSmobile DS-940DW

Wyłącz i ponownie włącz router bezprzewodowy. Jeśli nie pozwoli to rozwiązać problemu, spróbuj ponownie skonfigurować ustawienia sieci bezprzewodowej. Jeśli problem nadal nie zostanie rozwiązany, należy użyć czynności wymienionych w poniższej tabeli.

Przyczyna	Działanie	Interfejs
Ustawienia zabezpieczeń (SSID/klucz sieciowy (Hasło)) nie są prawidłowe.	Sprawdź ustawienia zabezpieczeń. <ul style="list-style-type: none"> W domyślnych ustawieniach zabezpieczeń może być użyta nazwa producenta lub numer modelu punktu dostępowego/routera bezprzewodowego. Aby się dowiedzieć, jak znaleźć ustawienia zabezpieczeń, zapoznaj się z instrukcjami dołączonymi do punktu dostępu/routera bezprzewodowego. Zapytaj producenta punktu dostępu/routera bezprzewodowego, dostawcy usług internetowych lub administratora sieci. 	Bezprzewodowa
Adres MAC posiadanego urządzenia jest niedozwolony.	Sprawdź, czy dany filtr zezwala na adres MAC urządzenia Brother. Adres jest podany na etykiecie posiadanego urządzenia.	Bezprzewodowa
Punkt dostępowy/router bezprzewodowej sieci pracuje w trybie utajonym (nie transmituje identyfikatora SSID).	<ul style="list-style-type: none"> Wprowadź ręcznie prawidłową nazwę sieci (SSID) i klucz sieciowy (Hasło). Sprawdź nazwę sieci (SSID) lub klucz sieciowy (Hasło) w instrukcjach dołączonych do punktu dostępu/routera bezprzewodowego, a następnie ponownie skonfiguruj sieć bezprzewodową. 	Bezprzewodowa
Ustawienia zabezpieczeń są nieprawidłowe (SSID/hasło).	Potwierdź nazwę sieci (SSID) i klucz sieciowy (Hasło). Identyfikator SSID i klucz sieciowy są wydrukowane na etykiecie umieszczonej na skanerze.	Wireless Direct
Urządzenie Brother jest umieszczone zbyt daleko od urządzenia generującego sieć bezprzewodową.	Na czas konfigurowania ustawień sieciowych Wireless Direct umieść urządzenie Brother w odległości nie większej niż 1 metr od urządzenia generującego sieć bezprzewodową.	Wireless Direct
Pomiędzy urządzeniem a urządzeniem generującym sieć bezprzewodową znajdują się przeszkody (np. ściany lub meble).	Przenieś urządzenie Brother w miejsce wolne od przeszkód.	Wireless Direct
W pobliżu urządzenia Brother lub urządzenia generującego sieć bezprzewodową znajduje się komputer bezprzewodowy, urządzenie Bluetooth®, kuchenka mikrofalowa lub bezprzewodowy telefon cyfrowy.	Odsuń inne urządzenia od urządzenia Brother lub urządzenia generującego sieć bezprzewodową.	Wireless Direct
Jeśli po sprawdzeniu i wypróbowaniu wszystkich podanych czynności nadal nie można przeprowadzić konfiguracji ustawień Wireless Direct.	Wyłącz urządzenie Brother, a następnie włącz je ponownie. Następnie ponów próbę skonfigurowania ustawień Wireless Direct.	Wireless Direct



Powiązane informacje

- [Problemy z siecią](#)
-

Nie można wykryć skanera w sieci podczas instalacji

Pokrewne Modele: DSmobile DS-940DW

Przyczyna	Działanie
Komputer nie jest podłączony do sieci.	Upewnij się, że komputer jest podłączony do sieci, np. w środowisku bezprzewodowej sieci LAN lub ma dostęp do sieci Internet. Aby uzyskać dodatkowe wsparcie, skontaktuj się z administratorem sieci.
Urządzenie nie jest podłączone do sieci.	Jeśli dioda LED błędu na panelu sterowania miga na pomarańczowo, oznacza to stan błędu. Zanonuj stan błędu, a następnie napraw błąd. ➤➤ Powiązane informacje: Sygnalizacja błędów i potrzeb konserwacyjnych
Używane jest oprogramowanie zabezpieczające.	<ul style="list-style-type: none">W oknie dialogowym instalacji wyszukaj ponownie urządzenie Brother.Zezwól na dostęp, jeżeli podczas instalacji Urządzenia Brother pojawi się komunikat ostrzegawczy oprogramowania zabezpieczającego.Dla funkcji sieciowych firmy Brother używane są następujące numery portów:<ul style="list-style-type: none">- Skanowanie sieciowe, zdalna konfiguracja Numer portu 5566/protokół TCP- Skanowanie sieciowe (Brother iPrint&Scan) Numer portu 54921/protokół TCP- BRAdmin Light Numer portu 161/protokół UDPAby uzyskać więcej informacji na temat oprogramowania zabezpieczającego ➤➤ Powiązane informacje: Urządzenie Brother nie skanuje w sieci
Włączona jest funkcja separatora prywatności w routerze Wi-Fi.	Wyłącz separator prywatności.
Urządzenie Brother jest umieszczone zbyt daleko od punktu dostępowego/routera bezprzewodowej sieci.	Podczas konfiguracji sieci bezprzewodowej ustaw urządzenie Brother w zasięgu około 1 metr od punktu dostępowego/routera bezprzewodowej sieci.
Pomiędzy urządzeniem a punktem dostępowym/routerem bezprzewodowej sieci znajdują się przeszkody (np. ściany lub meble).	Przesuń urządzenie Brother do obszaru pozbawionego przeszkód lub bliżej punktu dostępu/routera bezprzewodowej sieci.
W pobliżu urządzenia Brother lub punktu dostępowego/routera sieci bezprzewodowej znajduje się komputer bezprzewodowy, urządzenie z funkcją Bluetooth®, kuchenka mikrofalowa lub bezprzewodowy telefon cyfrowy.	Odsuń wszystkie te urządzenia od urządzenia Brother i punktu dostępu/routera sieci bezprzewodowej.



Powiązane informacje

- [Problemy z siecią](#)

Powiązane tematy:

- [Urządzenie Brother nie skanuje w sieci](#)
- [Aby sprawdzić, czy urządzenia sieciowe działają prawidłowo](#)
- [Sygnalizacja błędów i potrzeb konserwacyjnych](#)

Urządzenie Brother nie skanuje w sieci

Pokrewne Modele: DSmobile DS-940DW

Przyczyna	Działanie
Podczas instalacji urządzenia Brother, procesu uruchamiania aplikacji lub korzystania z funkcji skanowania nie wybrano opcji Akceptuj w oknie dialogowym ostrzeżenia o zabezpieczeniach.	Jeżeli opcja Akceptuj nie została wybrana w oknie dialogowym powiadomienia o zabezpieczeniach, funkcja zapory oprogramowania zabezpieczającego może odmawiać dostępu. Niektóre oprogramowanie zabezpieczające może blokować dostęp bez wyświetlania ostrzeżenia o zabezpieczeniach. Aby zezwolić na dostęp, sprawdź instrukcje oprogramowania zabezpieczającego lub skontaktuj się z producentem.
Oprogramowanie zabezpieczające blokuje dostęp urządzenia do sieci. (Funkcja skanowania sieciowego nie działa).	<ul style="list-style-type: none"> • Windows Skonfiguruj oprogramowanie zabezpieczające/zaporę sieciową innego producenta, aby umożliwić skanowanie sieciowe. Aby dodać port 54925 dla skanowania sieciowego, wpisz poniższe informacje: <ul style="list-style-type: none"> - w polu Nazwa: Wpisz dowolny opis, na przykład „Skaner sieciowy Brother”. - w polu Numer portu: Wpisz 54925. - w polu Protokół: Wybrać UDP. Należy zapoznać się z instrukcją obsługi dostarczoną z oprogramowaniem zabezpieczającym/zaporą innej firmy lub skontaktować się z producentem oprogramowania. • Mac Zainstaluj ponownie sterownik.
Oprogramowanie zabezpieczające blokuje dostęp urządzenia do sieci.	Dla funkcji sieciowych firmy Brother używane są następujące numery portów: <ul style="list-style-type: none"> • Skanowanie sieciowe, zdalna konfiguracja Numer portu 5566/protokół TCP • Skanowanie sieciowe (Brother iPrint&Scan) Numer portu 54921/protokół TCP • BRAdmin Light Numer portu 161/protokół UDP Aby uzyskać szczegółowe informacje dotyczące otwierania portu, zapoznaj się z instrukcjami dołączonymi do oprogramowania zabezpieczającego lub skontaktuj się z jego producentem.
Do urządzenia Brother nie został przypisany dostępny adres IP.	Sprawdź adres IP i maskę podsieci. Sprawdź, czy zarówno adresy IP, jak i maski podsieci komputera i urządzenia Brother są prawidłowe oraz czy znajdują się w obrębie tej samej sieci. Aby uzyskać więcej informacji na temat sposobu potwierdzania adresu IP i maski podsieci, należy skontaktować się z administratorem sieci. ➤➤ <i>Powiązane informacje: Sprawdzanie adresów IP urządzeń sieciowych</i>
Nie można podłączyć urządzenia Brother do sieci przy użyciu funkcji bezprzewodowych.	Jeśli dioda LED błędu na panelu sterowania miga na pomarańczowo, oznacza to stan błędu. Zanotuj stan błędu, a następnie napraw błąd.

Jeśli po sprawdzeniu i wypróbowaniu wszystkich czynności urządzenie Brother nadal nie skanuje, odinstaluj oprogramowanie i sterowniki Brother i zainstaluj je ponownie.



Powiązane informacje

- Problemy z siecią

Powiązane tematy:

- Nie można wykryć skanera w sieci podczas instalacji
- Aby sprawdzić, czy urządzenia sieciowe działają prawidłowo
- Sprawdzanie adresów IP urządzeń sieciowych
- Sygnalizacja błędów i potrzeb konserwacyjnych

Aby sprawdzić, czy urządzenia sieciowe działają prawidłowo

Pokrewne Modele: DSmobile DS-940DW

Kontrola	Działanie
Sprawdź, czy zostało włączone urządzenie Brother, punkt dostępowy/router lub koncentrator sieciowy.	Sprawdź następujące informacje: <ul style="list-style-type: none">• Urządzenie Brother jest prawidłowo podłączone do komputera za pomocą przewodu USB lub akumulator litowo-jonowy jest odpowiednio naładowany i urządzenie jest włączone.• Punkt dostępowy/router lub koncentrator jest włączony i miga jego dioda LED przycisku stanu połączenia.• Z urządzenia zdjęto wszystkie materiały opakowaniowe.• Pokrywa górną jest całkowicie zamknięta.
Sprawdź ustawienia sieciowe urządzenia Brother, takie jak adres IP lub stan połączenia.	<ul style="list-style-type: none">• W przypadku Zarządzania przez przeglądarkę WWW Uruchom narzędzie Zarządzanie przez Internet i uzyskaj dostęp do urządzenia Brother. Po wyświetleniu ekranu Zarządzanie przez Internet, kliknij kartę Network (Sieć), a następnie kliknij Network Status (Stan sieci) w lewym pasku nawigacji.• Jeśli dioda LED błędu na panelu sterowania miga na pomarańczowo, oznacza to stan błędu. Zanotuj stan błędu, a następnie napraw błąd. >> Powiązane informacje: Sygnalizacja błędów i potrzeb konserwacyjnych
Sprawdź obecność urządzenia Brother w sieci, wydając polecenie „ping” w komputerze.	Sprawdź obecność urządzenia Brother w sieci za pomocą polecenia „ping”, wprowadzając adres IP lub nazwę węzła w wierszu poleceń systemu Windows lub w aplikacji terminala w komputerze Mac: <code>ping <ipaddress> lub <nodename></code> <ul style="list-style-type: none">• Próba zakończona powodzeniem: urządzenie Brother działa prawidłowo i jest podłączone do tej samej sieci, co komputer.• Próba zakończona niepowodzeniem: urządzenie Brother nie jest podłączone do tej samej sieci, co komputer.• Sprawdź, czy adres IP i maska podsieci są ustawione prawidłowo.

Jeśli po sprawdzeniu i wypróbowaniu wszystkich powyższych rozwiązań urządzenie nadal nie działa prawidłowo, należy zapoznać się z instrukcjami dołączonymi do punktu dostępowego/routera bezprzewodowej sieci, aby znaleźć informacje dotyczące identyfikatora SSID i klucza sieciowego (hasła) oraz prawidłowo je ustawić.



Powiązane informacje

- [Problemy z siecią](#)
 - [Sprawdzanie adresów IP urządzeń sieciowych](#)

Powiązane tematy:

- [Urządzenie Brother nie skanuje w sieci](#)
- [Nie można wykryć skanera w sieci podczas instalacji](#)
- [Sygnalizacja błędów i potrzeb konserwacyjnych](#)

Sprawdzanie adresów IP urządzeń sieciowych

Pokrewne Modele: DSmobile DS-940DW

Sprawdź adresy IP komputera i urządzenia Brother, a następnie upewnij się, że sieć funkcjonuje prawidłowo.

>> [Konfiguracja adresu IP w komputerze \(Windows\)](#)

>> [Konfiguracja adresu IP w komputerze \(Mac\)](#)

>> [Skonfiguruj adres IP, korzystając z funkcji Zdalnej konfiguracji](#)

Konfiguracja adresu IP w komputerze (Windows)

1. Wykonaj jedną z następujących czynności:

- Windows 10

Kliknij  > **System** > **Wiersz polecenia**.

- Windows 8.1

Przesuń kursor myszy w prawy dolny narożnik pulpitu. Po wyświetleniu paska menu kliknij **Wyszukiwanie** > **Wiersz polecenia**.

- Windows 7

Kliknij  **(Start)** > **Wszystkie programy** > **Akcesoria** > **Wiersz polecenia**.

2. Wprowadź polecenie „ipconfig”, a następnie naciśnij klawisz Enter na klawiaturze.

3. Sprawdź wartości adresu IPv4 oraz maski podsieci.

4. Wprowadź polecenie „exit”, a następnie naciśnij klawisz Enter na klawiaturze.

Konfiguracja adresu IP w komputerze (Mac)

1. Wybierz **System Preferences (Preferencje systemowe)** z menu Apple.

2. Kliknij **Network (Sieć)** > **Advanced (Zaawansowane)** > **TCP/IP**.

3. Sprawdź wartości adresu IPv4 oraz maski podsieci.

Skonfiguruj adres IP, korzystając z funkcji Zdalnej konfiguracji

1. Przesuń przełącznik trybu do pozycji  lub .

2. Wykonaj jedną z następujących czynności:

- Windows

Kliknij  **Brother Utilities** na pulpicie, a następnie kliknij listę rozwijaną i wybierz z niej nazwę posiadanego modelu (jeżeli nie jest jeszcze zaznaczona). Kliknij **Narzędzia** na lewym pasku nawigacji, a następnie kliknij **Zdalna konfiguracja**.

- Mac

Na pasku menu **Finder (Wyszukiwarka)** kliknij **Go (Idź)** > **Applications (Programy)** > **Brother**, wybierz nazwę swojego modelu, a następnie kliknij dwukrotnie ikonę **Zdalna konfiguracja**.



W razie potrzeby wprowadź hasło. Jeśli hasło nie zostało ustawione wcześniej, wprowadź domyślne hasło logowania.

Domyślne hasło logowania to:

- hasło znajdujące się na spodzie urządzenia poprzedzone „Pwd”.
- **initpass**

3. Kliknij menu **WLAN** w lewym panelu nawigacyjnym.

4. Sprawdź adres IP i maskę podsieci.

 **Powiązane informacje**

- Aby sprawdzić, czy urządzenia sieciowe działają prawidłowo
-

Sprawdzanie numeru seryjnego

1. (DSmobile DS-940DW) Przetwórz przełącznik trybu do pozycji  lub .

2. Wykonaj jedną z następujących czynności:

- Windows

Kliknij  **Brother Utilities** na pulpicie, a następnie kliknij listę rozwijaną i wybierz z niej nazwę posiadanego modelu (jeżeli nie jest jeszcze zaznaczona). Kliknij **Narzędzia** na lewym pasku nawigacji, a następnie kliknij **Zdalna konfiguracja**.

- Mac

Na pasku menu **Finder (Wyszukiwarka)** kliknij **Go (Idź) > Applications (Programy) > Brother**, wybierz nazwę swojego modelu, a następnie kliknij dwukrotnie ikonę **Zdalna konfiguracja**.



(DSmobile DS-940DW)

Jeśli używane urządzenie jest podłączone za pośrednictwem sieci, w razie potrzeby wprowadź hasło. Jeśli hasło nie zostało ustawione wcześniej, wprowadź domyślne hasło logowania.

Domyślne hasło logowania to:

- hasło znajdujące się na spodzie urządzenia poprzedzone „Pw”.
• **initpass**

3. Kliknij menu **Dane urządzenia** w lewym panelu nawigacyjnym.

W oknie wyświetlony zostanie numer seryjny (w poniższym przykładzie użyto systemu Windows).

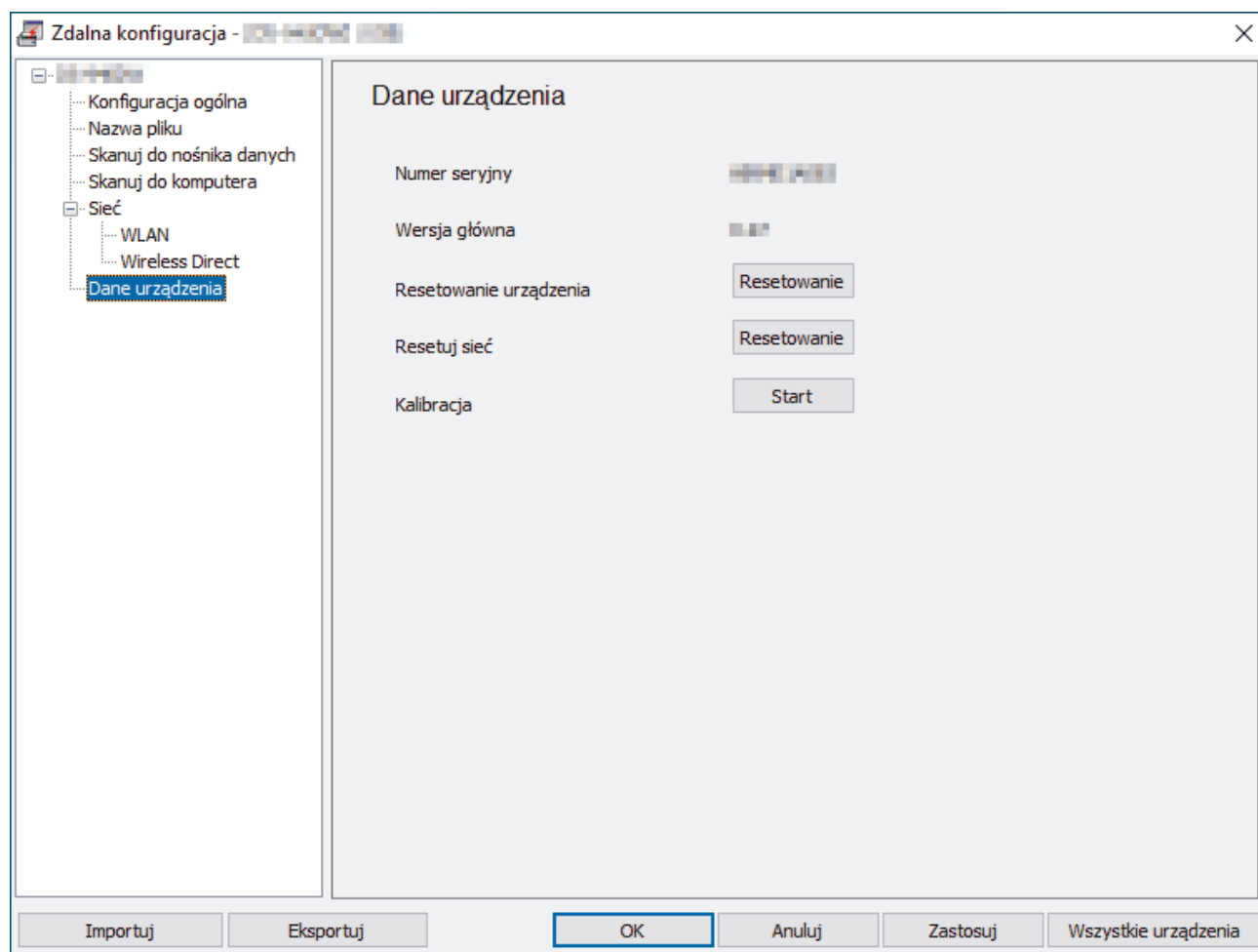



Powiązane informacje

- [Rozwiązywanie problemów](#)

Resetowanie urządzenia Brother

>> [Resetowanie ustawień sieciowych na urządzeniu \(DSmobile DS-940DW\)](#)

>> [Resetowanie ustawień urządzenia za pomocą funkcji zdalnej konfiguracji](#)

Resetowanie ustawień sieciowych na urządzeniu (DSmobile DS-940DW)

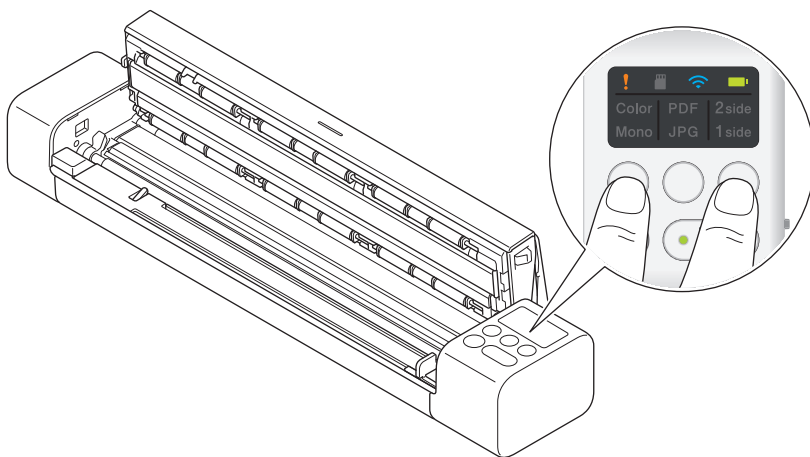

1. Upewnij się, że skaner jest włączony.
2. Otwórz prowadnicę wyjściową.
3. Otwórz pokrywę górną.
4. Naciśnij i przytrzymaj przez pięć sekund jednocześnie przycisk zmiany trybu na kolorowy/czarno-biały oraz przycisk zmiany trybu na 2-stronny/1-stronny.



Diody LED trybu kolorowego/czarno-białego, formatu PDF/JPEG oraz trybu 2-stronnego/1-stronnego zaświecą się na jedną sekundę. Ustawienia sieciowe zostaną przywrócone do wartości fabrycznych.

5. Zamknij pokrywę górną.
6. Zamknij prowadnicę wyjściową.

Resetowanie ustawień urządzenia za pomocą funkcji zdalnej konfiguracji

1. (DSmobile DS-940DW) Przesław przełącznik trybu do pozycji  lub .
2. Wykonaj jedną z następujących czynności:

- Windows

Kliknij  **Brother Utilities** na pulpicie, a następnie kliknij listę rozwijaną i wybierz z niej nazwę posiadanego modelu (jeżeli nie jest jeszcze zaznaczona). Kliknij **Narzędzia** na lewym pasku nawigacji, a następnie kliknij **Zdalna konfiguracja**.

- Mac

Na pasku menu **Finder (Wyszukiwarka)** kliknij **Go (Idź) > Applications (Programy) > Brother**, wybierz nazwę swojego modelu, a następnie kliknij dwukrotnie ikonę **Zdalna konfiguracja**.



(DSmobile DS-940DW)

Jeśli używane urządzenie jest podłączone za pośrednictwem sieci, w razie potrzeby wprowadź hasło. Jeśli hasło nie zostało ustawione wcześniej, wprowadź domyślne hasło logowania.

Domyślne hasło logowania to:

- hasło znajdujące się na spodzie urządzenia poprzedzone „Pwd”.
- **initpass**

3. Kliknij menu **Dane urządzenia** w lewym panelu nawigacyjnym.
4. Kliknij przycisk **Resetowanie** w opcji **Resetowanie urządzenia**.

5. Naciśnij **OK**, aby potwierdzić.

Ustawienia urządzenia zostaną przywrócone do wartości fabrycznych.

6. Kliknij **OK**, aby zamknąć okno Zdalna konfiguracja.



Powiązane informacje

- [Rozwiązywanie problemów](#)

Rutynowa obsługa konserwacyjna

- Czyszczenie urządzenia Brother
- Kalibracja urządzenia Brother
- Materiały eksploatacyjne
- Pakowanie i wysyłanie urządzenia Brother
- Wyjmowanie i utylizacja akumulatora

Czyszczenie urządzenia Brother

- Czyszczenie obudowy urządzenia
- Wyczyść skaner i rolki

Czyszczenie obudowy urządzenia

1. (DSmobile DS-940DW) Wyłącz urządzenie.
2. Odłącz przewód USB zarówno od skanera jak i komputera.
3. Wytrzyj zewnętrzne części skanera suchą, miękką, niestrzępiącą się szmatką, aby usunąć kurz.

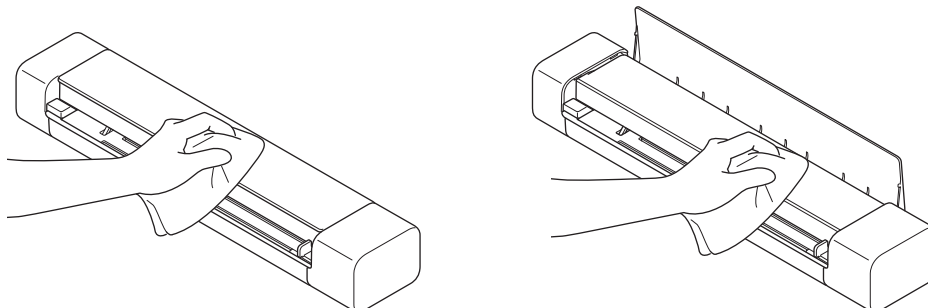

W razie potrzeby najpierw przetrzyj zewnętrzne części urządzenia szmatką lekko zwilżoną wodą lub rozcieńczonym detergentem, a następnie wytrzyj suchą szmatką.

4. Podłącz ponownie przewód USB do skanera i komputera.



Powiązane informacje

- [Czyszczenie urządzenia Brother](#)

Wyczyścić skaner i rolki

Zanieczyszczenia lub ślady korektora w płynie na pasku szyby mogą powodować niską jakość zeskanowanych obrazów. Wyczyścić skaner i rolki, jeśli w zeskanowanych danych pojawi się pionowa linia lub w zeskanowanych danych brakować będzie obszarów.

1. (DSmobile DS-940DW) Wyłącz urządzenie.
2. Odłącz przewód USB zarówno od skanera jak i komputera.
3. (DSmobile DS-740D/DSmobile DS-940DW) Otwórz prowadnicę wyjściową.

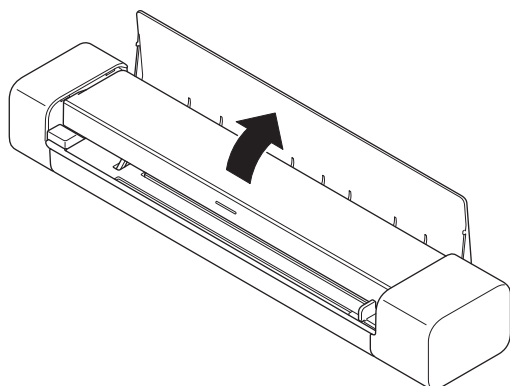

4. Otwórz pokrywę górną.

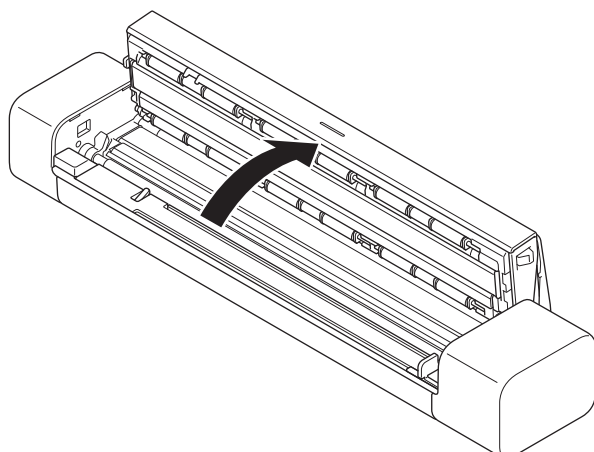

5. Delikatnie przetrzyj szklane paski i rolki suchą, miękką, niestrzępiącą się szmatką.

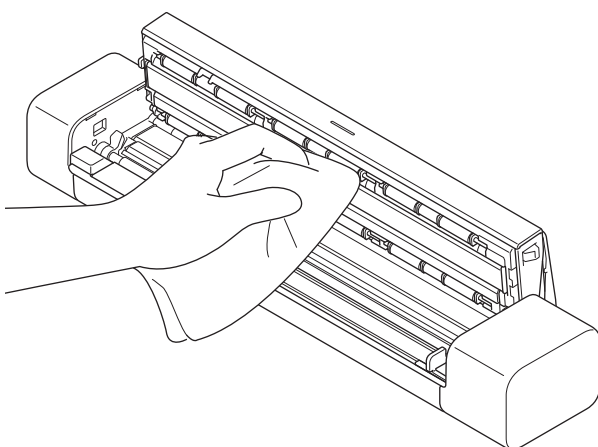

6. Zamknij pokrywę górną.
7. (DSmobile DS-740D/DSmobile DS-940DW) Zamknij prowadnicę wyjściową.
8. Podłącz ponownie przewód USB do skanera i komputera.



Powiązane informacje



- Czyszczenie urządzenia Brother

Powiązane tematy:

- Skanowanie i inne problemy

Kalibracja urządzenia Brother

Kalibracja skanera jest konieczna tylko wtedy, gdy skanowane obrazy zaczynają być nieostre, gdy kolory odbiegają od normy (są ciemniejsze niż zwykle) lub jeśli skaner nie był używany przez długi czas.

1. (DSmobile DS-940DW) Przetwórz przełącznik trybu do pozycji  lub .
2. Wykonaj jedną z następujących czynności:
 - Windows
Kliknij  **Brother Utilities** na pulpicie, a następnie kliknij listę rozwijaną i wybierz z niej nazwę posiadanego modelu (jeżeli nie jest jeszcze zaznaczona). Kliknij **Narzędzia** na lewym pasku nawigacji, a następnie kliknij **Zdalna konfiguracja**.
 - Mac
Na pasku menu **Finder (Wyszukiwarka)** kliknij **Go (Idź) > Applications (Programy) > Brother**, wybierz nazwę swojego modelu, a następnie kliknij dwukrotnie ikonę **Zdalna konfiguracja**.



(DSmobile DS-940DW)

Jeśli używane urządzenie jest podłączone za pośrednictwem sieci, w razie potrzeby wprowadź hasło. Jeśli hasło nie zostało ustawione wcześniej, wprowadź domyślne hasło logowania.

Domyślne hasło logowania to:

- hasło znajdujące się na spodzie urządzenia poprzedzone „Pw”.
Pw
- **initpass**

3. Kliknij menu **Dane urządzenia** w lewym panelu nawigacyjnym.
4. Kliknij przycisk **Start** w opcji **Kalibracja**.
5. Kliknij **OK**.
6. Chwyć arkusz kalibracyjny (dołączony do skanera) za krawędzie i wsuń go do gniazda podajnika, jak pokazano poniżej.

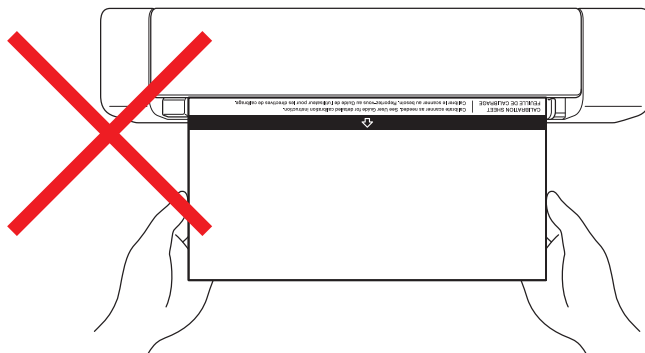
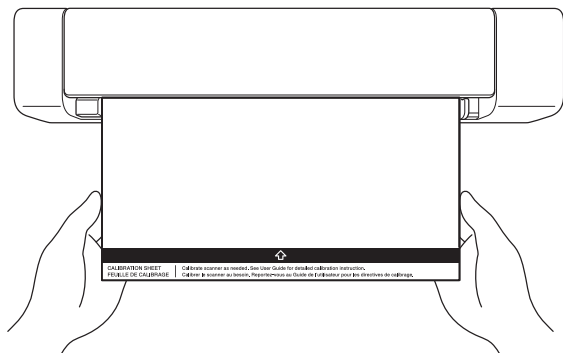

Trzymaj arkusz kalibracyjny wyłącznie za krawędzie i uważaj, aby nie dotknąć białych ani czarnych obszarów. Ślady lub odciski palców pozostawione na arkuszu mogą spowodować błędy w kalibracji.

7. Kliknij **OK** w oknie zdalnej konfiguracji.
Skaner zacznie podawać arkusz kalibracyjny, a następnie na ekranie komputera zostanie wyświetlony wynik kalibracji.
8. Gdy w oknie Zdalna konfiguracja zostanie wyświetlony komunikat z potwierdzeniem, kliknij **OK**.
Jeśli wyniki kalibracji lub skanowania nie są zadowalające, wypróbuj jedno z poniższych rozwiązań:

Trudności	Przyczyna	Zalecenia
Widoczna jest pionowa linia.	Podczas kalibracji zmieniła się temperatura otoczenia.	Upewnij się, że temperatura pozostaje bez zmian podczas

Trudności	Przyczyna	Zalecenia
		korzystania ze skanera i ponownej kalibracji.
	Podczas kalibracji mogły wystąpić wibracje skanera.	Ustaw skaner na płaskiej, stabilnej powierzchni i wykonaj ponowna kalibrację.
	<ul style="list-style-type: none"> • Zabrudzenie na ścieżce papieru. • Zabrudzenie na arkuszu kalibracyjnym. 	<ul style="list-style-type: none"> • Oczyszczyć ścieżkę papieru i spróbuj ponownie wykonać skanowanie. • Wyczyścić ścieżkę papieru lub arkusz kalibracyjny. Następnie ponownie skalibruj skaner.
Widoczny jest pionowy pas.	<ul style="list-style-type: none"> • Zabrudzenie lub odcisk palca na ścieżce papieru. • Zabrudzenie, odcisk palca lub zarysowanie na arkuszu kalibracyjnym. 	<ul style="list-style-type: none"> • Oczyszczyć ścieżkę papieru i spróbuj ponownie wykonać skanowanie. • Wyczyścić ścieżkę papieru lub użyj nowego arkusza kalibracyjnego. Następnie ponownie skalibruj skaner.
Kolory odbiegają od normy.	<ul style="list-style-type: none"> • Użyto niewłaściwego arkusza kalibracyjnego. • Temperatura jest za wysoka lub za niska. • Wystąpił problem z portem USB komputera. 	<ul style="list-style-type: none"> • Przeprowadź ponowną kalibrację skanera przy użyciu właściwego arkusza kalibracyjnego. • Przeprowadź ponowną kalibrację skanera. • Zmień port USB na inny, a następnie ponownie skalibruj skaner.
Arkusz kalibracyjny jest za krótki.	Arkusz kalibracyjny został obcięty lub nieprawidłowo włożony.	Przeprowadź ponowną kalibrację skanera przy użyciu właściwego arkusza kalibracyjnego.



Powiązane informacje

- Rutynowa obsługa konserwacyjna

Materiały eksploatacyjne

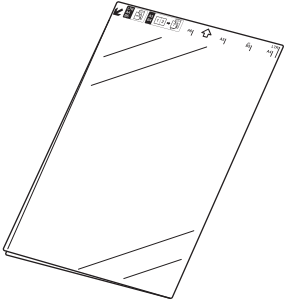
Nazwa części	Nr kat.	Standardowy cykl wymiany
Arkusze prowadzący 	CS-A3401	500 razy



Powiązane informacje

- [Rutynowa obsługa konserwacyjna](#)

Pakowanie i wysyłanie urządzenia Brother

Transportując urządzenie, użyj materiałów opakowaniowych dostarczonych wraz z urządzeniem. Nieprawidłowe zapakowanie urządzenia grozi jego uszkodzeniem podczas transportu, które może nie być objęte gwarancją.

Urządzenie powinno być odpowiednio zabezpieczone u przewoźnika.

1. (DSmobile DS-740D/DSmobile DS-940DW) Zamknij prowadnicę wyjściową.
2. Zapakuj urządzenie do oryginalnego worka.

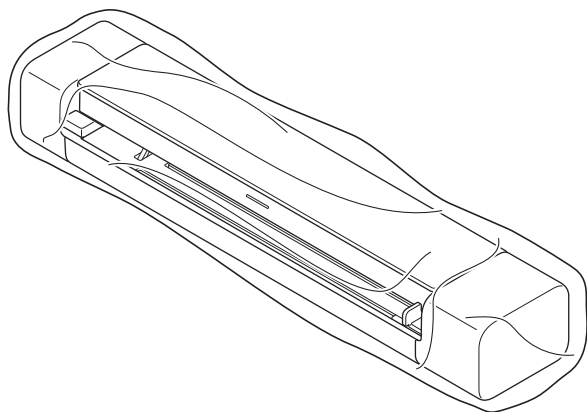

3. Spakuj urządzenie i materiały drukowane do oryginalnego opakowania, jak to zostało przedstawione.

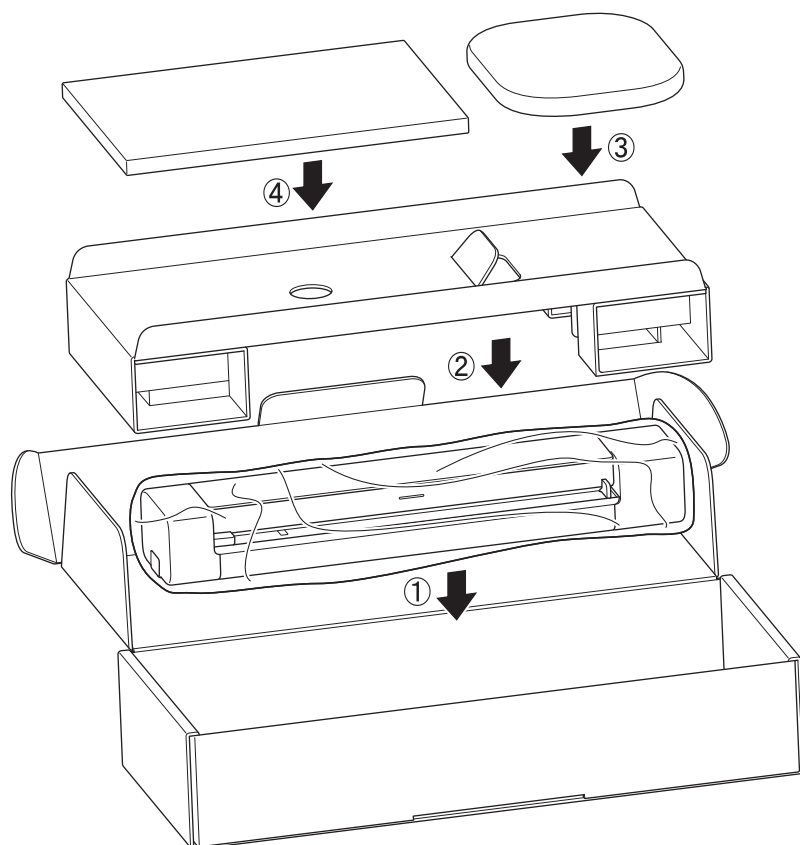

4. Zamknij pudło i oklej taśmą.



Powiązane informacje

- [Rutynowa obsługa konserwacyjna](#)

Wyjmowanie i utylizacja akumulatora

Pokrewne Modele: DSmobile DS-940DW

- Nie zalecamy wyjmowania akumulatora litowo-jonowego, chyba że zamierzasz zutylizować urządzenie.
- Przed wyjęciem akumulatora wyłącz urządzenie, a następnie odłącz od niego przewód USB.

1. Połóż urządzenie przednią stroną do dołu na płaskiej powierzchni i zdejmij boczną pokrywę przy użyciu śrubokrętu płaskiego.

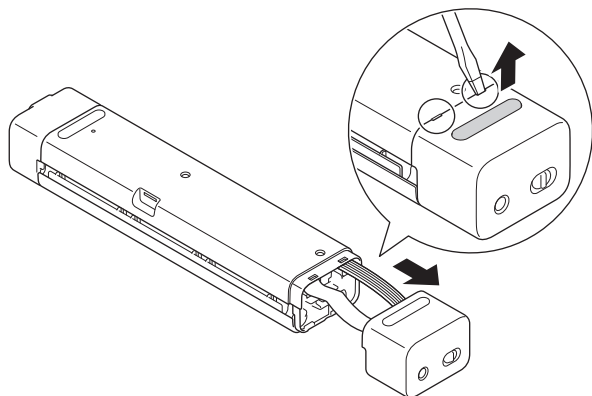

2. Odłącz złącze akumulatora od płytki drukowanej.

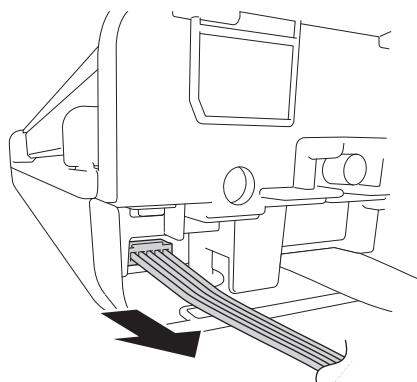

INFORMACJA

Nie odłączaj taśmy FFC.

3. Naciśnij wypust zwalniający (jak pokazano na ilustracji), aby wyjąć akumulator od strony bocznej pokrywy.

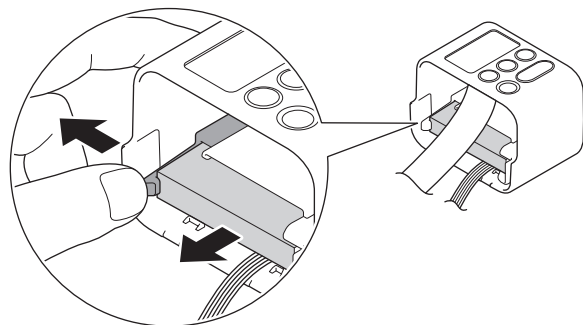

4. Zaklej styki akumulatora taśmą i zutylizuj go zgodnie z obowiązującymi miejscowymi przepisami.

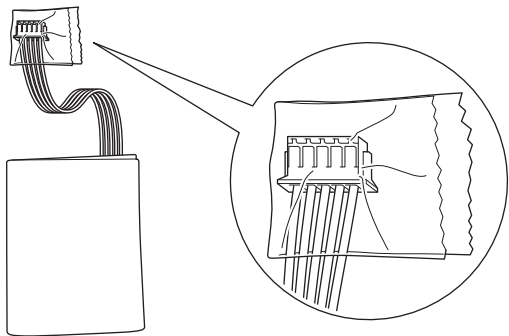

Powiązane informacje

- Rutynowa obsługa konserwacyjna

Ustawienia urządzenia

- [Zmiana ustawień urządzenia za pomocą komputera](#)

Zmiana ustawień urządzenia za pomocą komputera

- [Zmiana ustawień urządzenia przy użyciu funkcji Zarządzanie przez Internet](#)
- [Zmień ustawienia urządzenia za pomocą zdalnej konfiguracji](#)

▲ Strona główna > [Ustawienia urządzenia](#) > [Zmiana ustawień urządzenia za pomocą komputera](#) > Zmiana ustawień urządzenia przy użyciu funkcji Zarządzanie przez Internet

Zmiana ustawień urządzenia przy użyciu funkcji Zarządzanie przez Internet

Pokrewne Modele: DSmobile DS-940DW

- [Czym jest funkcja Zarządzanie przez Internet?](#)
- [Dostęp do funkcji Zarządzanie przez Internet](#)
- [Ustawianie lub zmienianie hasła logowania do funkcji Zarządzanie przez Internet](#)

Strona główna > Ustawienia urządzenia > Zmiana ustawień urządzenia za pomocą komputera > Zmiana ustawień urządzenia przy użyciu funkcji Zarządzanie przez Internet > Czym jest funkcja Zarządzanie przez Internet?

Czym jest funkcja Zarządzanie przez Internet?

Pokrewne Modele: DSmobile DS-940DW

Funkcja Zarządzanie przez Internet jest narzędziem umożliwiającym zarządzanie urządzeniem przy użyciu protokołu Hyper Text Transfer Protocol (HTTP) lub Hyper Text Transfer Protocol over Secure Socket Layer (HTTPS) za pomocą standardowej przeglądarki internetowej.



- Zalecamy używanie przeglądarki Microsoft Internet Explorer 11 lub nowszej/Microsoft Edge dla systemu Windows oraz Safari 12 lub nowszej dla komputerów Mac. Funkcja JavaScript i pliki cookie muszą być zawsze włączone, niezależnie od używanej przeglądarki.
- Należy używać protokołu TCP/IP w sieci i mieć prawidłowy adres IP zarejestrowany w serwerze skanowania oraz komputerze.

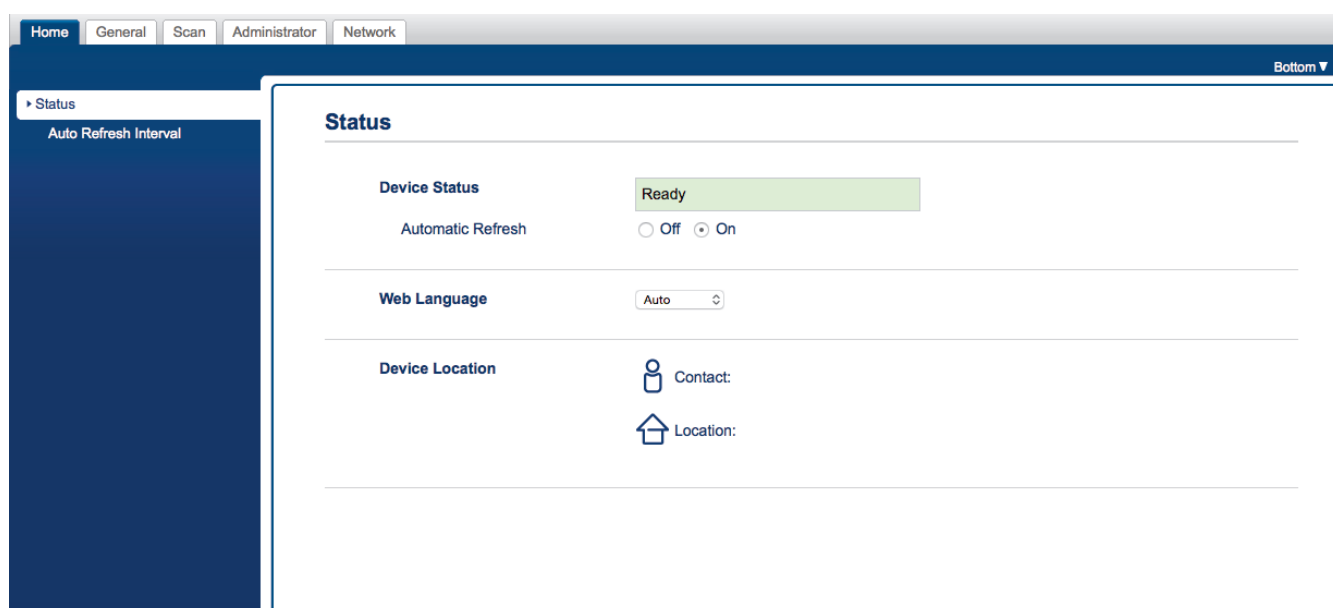

- Wyświetlony ekran może się różnić od przedstawionego.



Powiązane informacje

- [Zmiana ustawień urządzenia przy użyciu funkcji Zarządzanie przez Internet](#)

Dostęp do funkcji Zarządzanie przez Internet

Pokrewne Modele: DSmobile DS-940DW

- Podczas konfigurowania ustawień za pomocą funkcji Zarządzanie przez Internet zaleca się korzystanie z zabezpieczonego protokołu HTTPS.
- Kiedy do konfiguracji za pomocą funkcji Zarządzanie przez Internet używany jest protokół HTTPS, przeglądarka wyświetla okno dialogowe ostrzeżenia. Aby uniknąć wyświetlania się okna dialogowego z ostrzeżeniem, można zainstalować samopodpisany certyfikat SSL do obsługi protokołu SSL/TLS. Aby uzyskać więcej informacji, >> *Powiązane informacje*
- Domyślne hasło do zarządzania ustawieniami urządzenia to:
 - hasło znajdujące się na spodzie urządzenia poprzedzone „**Pwd**”.
 - **initpass**Zaleca się jego zmianę w celu ochrony urządzenia przed dostępem nieupoważnionych osób.

1. Uruchom przeglądarkę internetową.

2. Wykonaj jedną z następujących czynności:

- W przypadku używania funkcji Wireless Direct
Wpisz „https://192.168.118.1” na pasku adresu przeglądarki.
- W przypadku używania trybu infrastruktury
Wprowadź „https://adres IP urządzenia” w polu adresu przeglądarki (gdzie „adres IP urządzenia” jest adresem IP urządzenia).

Na przykład:

https://192.168.1.2

Jeśli zostanie wyświetlony monit o podanie hasła dla urządzenia, należy je wprowadzić, a następnie kliknąć . Jeśli hasło nie zostało ustawione wcześniej, wprowadź domyślne hasło logowania. Domyślne hasło do zarządzania ustawieniami urządzenia to:

- hasło znajdujące się na spodzie urządzenia poprzedzone „**Pwd**”.
- **initpass**

Teraz można zmienić ustawienia urządzenia.



Trzykrotne wprowadzenie błędnego hasła skutkuje zablokowaniem możliwości logowania na trzy minuty.

WAŻNE

Jeśli ustawienia protokołu zostaną zmienione, należy uruchomić ponownie urządzenie po kliknięciu **Submit (Wyślij)** w celu aktywowania nowej konfiguracji.



Powiązane informacje

- [Zmiana ustawień urządzenia przy użyciu funkcji Zarządzanie przez Internet](#)

Powiązane tematy:



- [Certyfikaty i funkcja Zarządzanie przez przeglądarkę WWW](#)
- [Tworzenie certyfikatu podpisanego samodzielnie](#)
- [Instalowanie samodzielnie podpisanego certyfikatu dla użytkowników systemu Windows z uprawnieniami Administratora](#)

-
- Sprawdzanie adresów IP urządzeń sieciowych
-

Ustawianie lub zmienianie hasła logowania do funkcji Zarządzanie przez Internet

Pokrewne Modele: DSmobile DS-940DW

Zalecamy zmianę domyślnego hasła logowania, aby zapobiec nieupoważnionemu dostępowi do funkcji Zarządzanie przez interfejs webowy.

1. Uruchom przeglądarkę internetową.
2. Wykonaj jedną z następujących czynności:
 - W przypadku używania funkcji Wireless Direct
Wpisz „https://192.168.118.1” na pasku adresu przeglądarki.
 - W przypadku używania trybu infrastruktury
Wprowadź „https://adres IP urządzenia” w polu adresu przeglądarki (gdzie „adres IP urządzenia” jest adresem IP urządzenia).
Na przykład:
https://192.168.1.2
3. Wykonaj jedną z następujących czynności:
 - Jeśli hasło zostało wcześniej ustawione na wybrane przez użytkownika, wprowadź je, a następnie kliknij .
 - Jeśli hasło nie zostało ustawione wcześniej, wprowadź domyślne hasło logowania, a następnie kliknij . Domyślne hasło logowania to:
 - hasło znajdujące się na spodzie urządzenia poprzedzone „Pw”.
- **initpass**
4. Kliknij kartę **Administrator**.
5. Wpisz hasło, które ma być używane w polu **Enter New Password (Wprowadź nowe hasło)** (od 8 do 32 znaków).
6. Ponownie wprowadź hasło w polu **Confirm New Password (Potwierdź nowe hasło)**.
7. Kliknij **Submit (Wyślij)**.
8. Po skonfigurowaniu ustawień kliknij , aby się wylogować.



Powiązane informacje

- [Zmiana ustawień urządzenia przy użyciu funkcji Zarządzanie przez Internet](#)

Powiązane tematy:

- [Sprawdzanie adresów IP urządzeń sieciowych](#)

Zmień ustawienia urządzenia za pomocą zdalnej konfiguracji

Program Zdalna konfiguracja umożliwia skonfigurowanie wielu ustawień urządzenia Brother z komputera. Po uruchomieniu programu Zdalna konfiguracja ustawienia urządzenia Brother zostaną automatycznie pobrane do komputera i wyświetlone na ekranie. W przypadku zmiany ustawień w komputerze można je wczytać bezpośrednio do urządzenia.



- [Zdalna konfiguracja \(Windows\)](#)
- [Zdalna konfiguracja \(Mac\)](#)

Zdalna konfiguracja (Windows)

- [Konfigurowanie urządzenia Brother za pomocą funkcji Zdalna konfiguracja \(Windows\)](#)
- [Zmień ustawienia ogólne za pomocą zdalnej konfiguracji](#)

Strona główna > Ustawienia urządzenia > Zmiana ustawień urządzenia za pomocą komputera > Zmień ustawienia urządzenia za pomocą zdalnej konfiguracji > Zdalna konfiguracja (Windows) > Konfigurowanie urządzenia Brother za pomocą funkcji Zdalna konfiguracja (Windows)

Konfigurowanie urządzenia Brother za pomocą funkcji Zdalna konfiguracja (Windows)

1. (DSmobile DS-940DW) Przesław przełącznik trybu do pozycji  lub .
2. Kliknij  **Brother Utilities** na pulpicie, a następnie kliknij listę rozwijaną i wybierz z niej nazwę posiadanego modelu (jeżeli nie jest jeszcze zaznaczona). Kliknij **Narzędzia** na lewym pasku nawigacji, a następnie kliknij **Zdalna konfiguracja**.



(DSmobile DS-940DW)

Jeśli używane urządzenie jest podłączone za pośrednictwem sieci, w razie potrzeby wprowadź hasło. Jeśli hasło nie zostało ustawione wcześniej, wprowadź domyślne hasło logowania.

Domyślne hasło logowania to:

- hasło znajdujące się na spodzie urządzenia poprzedzone „Pw”.
• **initpass**

3. Skonfiguruj ustawienia stosownie do potrzeb.

Zdalna konfiguracja - [adres IP]

Konfiguracja ogólna

Automatyczne wyłączenie: WŁ.

Czas automatycznego wyłączenia: 10 Min (5-90)

Interfejs sieciowy: WLAN i Wireless Direct

Data i godzina: z zegara komputera

Typ zegara: Zegar 12 godz. Zegar 24 godz.

Strefa czasowa: UTC+ UTC-

5:00

Automatyczna zmiana czasu: WŁ. WYŁ.

Importuj Eksportuj OK Anuluj Zastosuj Wszystkie urządzenia

- Wyświetlony ekran może się różnić od przedstawionego.
- (DSmobile DS-940DW) Jeśli urządzenie i komputer są połączone bezprzewodowo, wybierz **Skanuj do komputera** w drzewie nawigacji i skonfiguruj ustawienia skanowania, aby włączać skanowanie za pomocą przycisku **START/STOP** na urządzeniu.

Eksportuj

Kliknij, aby zapisać bieżące ustawienia konfiguracji do pliku.

Importuj

Kliknij, aby zaimportować plik i zapoznać się z jego ustawieniami.

OK

Kliknij, aby rozpocząć wczytywanie danych do urządzenia i wyjść z programu zdalnej konfiguracji. Jeśli pojawi się komunikat o błędzie, potwierdź poprawność danych i kliknij przycisk **OK**

Anuluj

Kliknij, aby wyjść z programu zdalnej konfiguracji bez wczytywania danych do urządzenia.

Zastosuj

Kliknij, aby wczytać dane do urządzenia bez wychodzenia z programu zdalnej konfiguracji.

4. Kliknij **OK**.



- Jeśli komputer jest chroniony zaporą i skorzystanie z aplikacji Zdalna konfiguracja nie jest możliwe, konieczne może być skonfigurowanie zapory w celu umożliwienia komunikacji przez porty o numerach 52515-52614.
- Jeśli używana jest zaporą systemu Windows i zainstalowano sterownik skanera, niezbędne ustawienia zapory zostały już skonfigurowane.



Powiązane informacje

- [Zdalna konfiguracja \(Windows\)](#)
-

Zmień ustawienia ogólne za pomocą zdalnej konfiguracji

Cel	Czynność (Windows/Mac)	Opis
Ustawianie daty i godziny (DSmobile DS-940DW)	Konfiguracja ogólna > Data i godzina	Ustaw datę i godzinę. Jeśli ustawiono opcję Auto zm. czasu na Wł., czas zostanie skorygowany o jedną godzinę do przodu na wiosnę i o jedną godzinę wstecz jesienią.
Ustawienie automatycznego wyłączania zasilania urządzenia	Konfiguracja ogólna > Automatyczne wyłączenie Konfiguracja ogólna > Czas automatycznego wyłączenia	Wybór czasu oczekiwania urządzenia przed automatycznym wyłączeniem. Funkcja automatycznego wyłączania zasilania pozwala ograniczyć zużycie energii. <ul style="list-style-type: none">(DSmobile DS-640/DSmobile DS-740D) Aby włączyć urządzenie po jego wyłączeniu przez funkcję automatycznego wyłączania zasilania, naciśnij START/STOP.(DSmobile DS-940DW) Aby włączyć urządzenie po jego wyłączeniu przez funkcję automatycznego wyłączania zasilania, naciśnij . <hr/>  (DSmobile DS-940DW) Jeśli urządzenie jest podłączone do komputera za pomocą przewodu USB i akumulator nie jest całkowicie naładowany, po upływie określonego czasu urządzenie automatycznie się wyłączy i przejdzie w tryb ładowania akumulatora. (Miga dioda LED akumulatora). Po pełnym naładowaniu akumulatora lub odłączeniu przewodu USB od urządzenia lub komputera urządzenie się wyłączy.



Powiązane informacje



- [Zdalna konfiguracja \(Windows\)](#)
- [Zdalna konfiguracja \(Mac\)](#)

Zdalna konfiguracja (Mac)

- Konfigurowanie urządzenia Brother za pomocą funkcji Zdalna konfiguracja (Mac)
- Zmień ustawienia ogólne za pomocą zdalnej konfiguracji

Strona główna > Ustawienia urządzenia > Zmiana ustawień urządzenia za pomocą komputera > Zmień ustawienia urządzenia za pomocą zdalnej konfiguracji > Zdalna konfiguracja (Mac) > Konfigurowanie urządzenia Brother za pomocą funkcji Zdalna konfiguracja (Mac)

Konfigurowanie urządzenia Brother za pomocą funkcji Zdalna konfiguracja (Mac)

1. (DSmobile DS-940DW) Przesław przełącznik trybu do pozycji  lub .
2. Na pasku menu **Finder (Wyszukiwarka)** kliknij **Go (Idź) > Applications (Programy) > Brother**, wybierz nazwę swojego modelu, a następnie kliknij dwukrotnie ikonę **Zdalna konfiguracja**.

Jeśli zostanie wyświetlone okno dialogowe wykrywania urządzeń, wybierz nazwę swojego modelu, a następnie kliknij **Połącz**.



(DSmobile DS-940DW)

Jeśli używane urządzenie jest podłączone za pośrednictwem sieci, w razie potrzeby wprowadź hasło. Jeśli hasło nie zostało ustawione wcześniej, wprowadź domyślne hasło logowania.

Domyślne hasło logowania to:

- hasło znajdujące się na spodzie urządzenia poprzedzone „Pwł”.
- **initpass**

Zostanie wyświetlone okno programu zdalnej konfiguracji.

3. Skonfiguruj ustawienia stosownie do potrzeb.

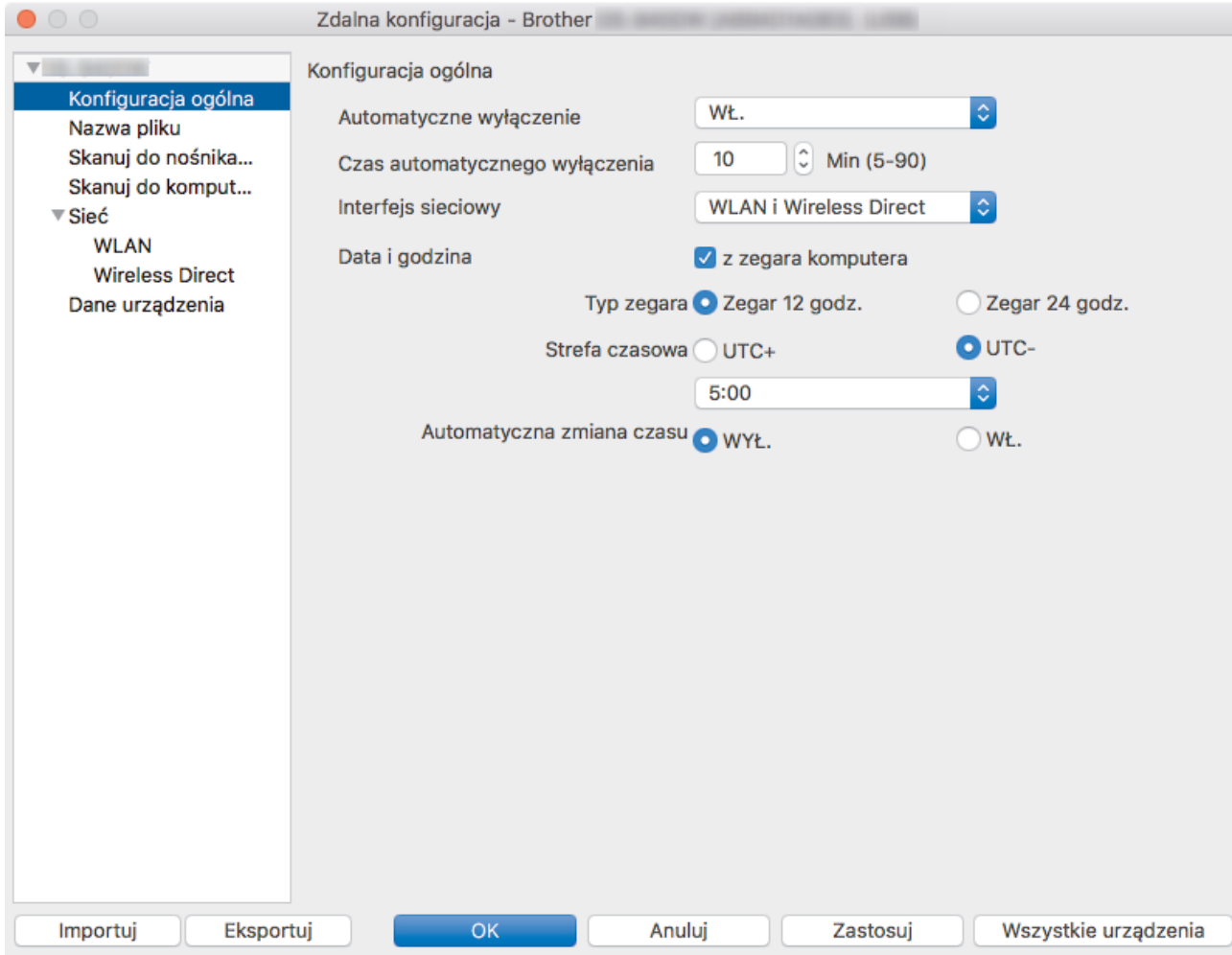

- Wyświetlony ekran może się różnić od przedstawionego.
- (DSmobile DS-940DW) Jeśli urządzenie i komputer są połączone bezprzewodowo, wybierz **Skanuj do komputera** w drzewie nawigacji i skonfiguruj ustawienia skanowania, aby włączyć skanowanie za pomocą przycisku **START/STOP** na urządzeniu.

Eksportuj

Kliknij, aby zapisać bieżące ustawienia konfiguracji do pliku.

Importuj

Kliknij, aby zaimportować plik i zapoznać się z jego ustawieniami.

OK

Kliknij, aby rozpocząć wczytywanie danych do urządzenia i wyjść z programu zdalnej konfiguracji. Jeśli pojawi się komunikat o błędzie, potwierdź poprawność danych i kliknij przycisk **OK**.

Anuluj

Kliknij, aby wyjść z programu zdalnej konfiguracji bez wczytywania danych do urządzenia.

Zastosuj

Kliknij, aby wczytać dane do urządzenia bez wychodzenia z programu zdalnej konfiguracji.



4. Kliknij **OK**.



Powiązane informacje

- [Zdalna konfiguracja \(Mac\)](#)
-

Zmień ustawienia ogólne za pomocą zdalnej konfiguracji

Cel	Czynność (Windows/Mac)	Opis
Ustawianie daty i godziny (DSmobile DS-940DW)	Konfiguracja ogólna > Data i godzina	Ustaw datę i godzinę. Jeśli ustawiono opcję Auto zm. czasu na Wł., czas zostanie skorygowany o jedną godzinę do przodu na wiosnę i o jedną godzinę wstecz jesienią.
Ustawienie automatycznego wyłączania zasilania urządzenia	Konfiguracja ogólna > Automatyczne wyłączenie Konfiguracja ogólna > Czas automatycznego wyłączenia	Wybór czasu oczekiwania urządzenia przed automatycznym wyłączeniem. Funkcja automatycznego wyłączania zasilania pozwala ograniczyć zużycie energii. <ul style="list-style-type: none">(DSmobile DS-640/DSmobile DS-740D) Aby włączyć urządzenie po jego wyłączeniu przez funkcję automatycznego wyłączania zasilania, naciśnij START/STOP.(DSmobile DS-940DW) Aby włączyć urządzenie po jego wyłączeniu przez funkcję automatycznego wyłączania zasilania, naciśnij . <hr/> <p> (DSmobile DS-940DW)</p> <p>Jeśli urządzenie jest podłączone do komputera za pomocą przewodu USB i akumulator nie jest całkowicie naładowany, po upływie określonego czasu urządzenie automatycznie się wyłączy i przejdzie w tryb ładowania akumulatora. (Miga dioda LED akumulatora).</p> <p>Po pełnym naładowaniu akumulatora lub odłączeniu przewodu USB od urządzenia lub komputera urządzenie się wyłączy.</p>



Powiązane informacje

- [Zdalna konfiguracja \(Windows\)](#)
- [Zdalna konfiguracja \(Mac\)](#)

Dodatek

- [Specyfikacje](#)
- [Pomoc i obsługa klienta firmy Brother](#)

Specyfikacje

- >> Specyfikacja ogólna
- >> Specyfikacja dokumentów
- >> Specyfikacja skanera
- >> Akumulator litowo-jonowy (DSmobile DS-940DW)
- >> Specyfikacje interfejsu
- >> Specyfikacje sieciowe (DSmobile DS-940DW)
- >> Obsługiwane protokoły i funkcje zabezpieczeń (DSmobile DS-940DW)
- >> Specyfikacja wymagań dotyczących komputera

Specyfikacja ogólna

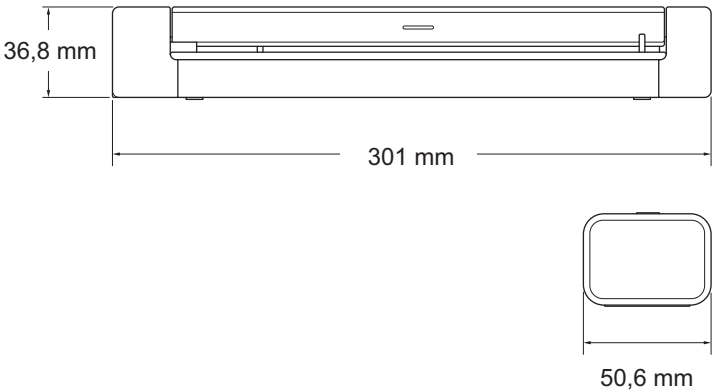
Pojemność pamięci	Standardowa	DSmobile DS-640: 128 MB DSmobile DS-740D: 256 MB DSmobile DS-940DW: 512 MB
Źródło zasilania		DSmobile DS-640/DSmobile DS-740D: zasilanie przez połączenie USB DSmobile DS-940DW: zasilanie przez połączenie USB/akumulator litowo-jonowy
Zużycie energii ¹	Skanowanie	DSmobile DS-640: Ok. 2,3 W DSmobile DS-740D: Ok. 2,9 W DSmobile DS-940DW: <ul style="list-style-type: none"> • Ok. 4,4 W (tryb Wi-Fi) • Ok. 3,6 W (tryb USB)
	Stan gotowości	DSmobile DS-640: Ok. 1,3 W DSmobile DS-740D: Ok. 1,4 W DSmobile DS-940DW ² : <ul style="list-style-type: none"> • Ok. 2,2 W (tryb Wi-Fi) • Ok. 1,5 W (tryb USB)
	Po wyłączeniu	DSmobile DS-640: Ok. 0,01 W DSmobile DS-740D: Ok. 0,01 W DSmobile DS-940DW ² : Ok. 0,11 W
Wymiary		<p>DSmobile DS-640:</p>  <p>DSmobile DS-740D:</p>

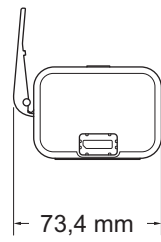
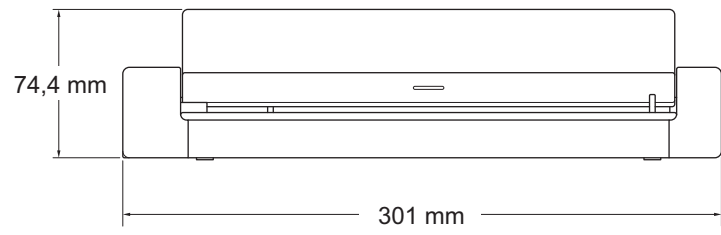
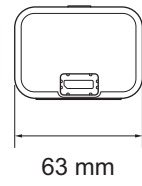
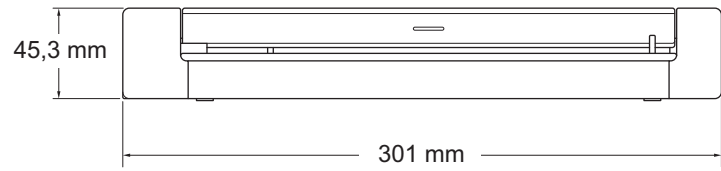

DSmobile DS-940DW:

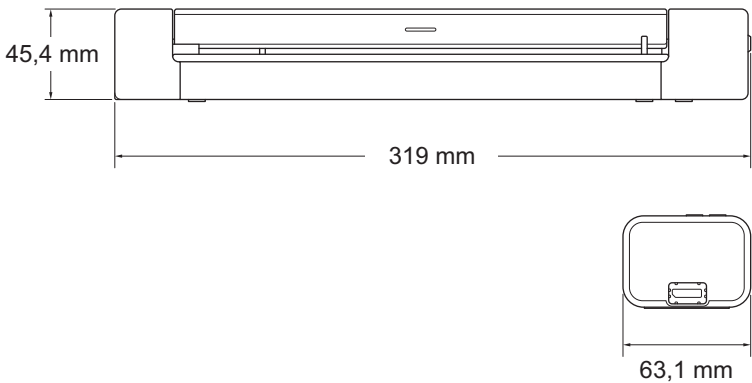
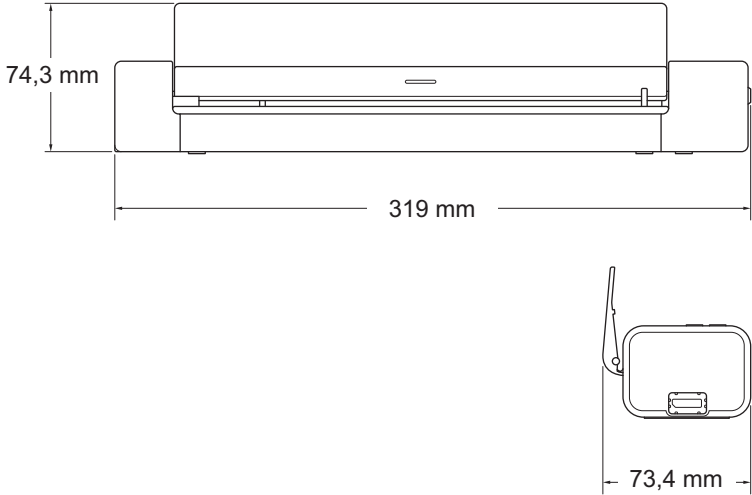
		
		
Waga		DSmobile DS-640: Ok. 466 g DSmobile DS-740D: Ok. 646 g DSmobile DS-940DW: Ok. 699 g
Temperatura	Praca	Od 5 °C do 35 °C ³
	Przechowywanie	Od -20 °C do 60 °C
Wilgotność	Praca	Od 20% do 80%
	Przechowywanie	Od 10% do 90%

1 Pomiar wykonany na urządzeniu podłączonym za pomocą interfejsu USB.

2 (DSmobile DS-940DW) Pomiar wykonany na całkowicie naładowanym akumulatorze litowo-jonowym.

3 (DSmobile DS-940DW) Przekroczenie podanej w specyfikacji temperatury powoduje przerwanie ładowania.

Specyfikacja dokumentów

Typ papieru	Zdjęcie, papier, karta (z wytłoczeniami), wizytówka, paragon
Wielkość dokumentu	DSmobile DS-640: <ul style="list-style-type: none"> Od 86,4 mm x 50,8 mm do 1828,8 mm x 215,9 mm DSmobile DS-740D/DSmobile DS-940DW: <ul style="list-style-type: none"> Skanowanie jednostronne Od 86,4 mm x 50,8 mm do 1828,8 mm x 215,9 mm Skanowanie dwustronne Od 86,4 mm x 50,8 mm do 406,48 mm x 215,9 mm Prowadnica wyjściowa Od 105 mm x 74 mm do 297 mm x 215,9 mm

Specyfikacja skanera

Kolor/Czarno-białe	Tak/Tak	
Zgodny z TWAIN	Windows	Windows 7 (SP1) / Windows 8.1 / Windows 10 Windows Server 2012 / Windows Server 2012 R2 / Windows Server 2016 / Windows Server 2019
Zgodny z WIA	Windows	Windows 7 (SP1) / Windows 8.1 / Windows 10
Zgodny z ICA	Mac	macOS v10.12.x / v10.13.x / v10.14.x ¹
Głębokość kolorów	Wejście	48-bitowe przetwarzanie koloru
	Wyjście	24-bitowe przetwarzanie koloru
Rozdzielczość	Interpolowana	Do 1200 x 1200 dpi
	Optyczna	Do 600 x 600 dpi
Szerokość skanowania	Do 215,9 mm	
Skala szarości	256 poziomów	
Maks. Szybkość	Odwiedź stronę swojego modelu w lokalnej witrynie Brother.	

¹ Aby pobrać najnowsze aktualizacje sterowników dla systemu macOS, odwiedź witrynę support.brother.com.

Akumulator litowo-jonowy (DSmobile DS-940DW)

Czas ładowania	2,6 godz.
Czas ciągłego stanu czuwania	10 minut (jeśli aktywna jest funkcja automatycznego wyłączenia zasilania)
Liczba arkuszy możliwa do zeskanowania (WLAN WŁ.)	200 arkuszy
Liczba arkuszy możliwa do zeskanowania (WLAN WYŁ.)	320 arkuszy



- Liczby podane w tabeli „Akumulator litowo-jonowy” mogą się różnić od rzeczywistych w zależności od skanowanych dokumentów i czynników środowiskowych, takich jak temperatura oraz metoda ładowania i rozładowywania.
- W celu przedłużenia żywotności akumulatora wyłączaj skaner, gdy nie jest używany.

Specyfikacje interfejsu

USB	USB 3.0 ¹ Należy użyć przewodu USB 3.0 (standard A/Micro B) lub USB 2.0 (standard A/Micro B) o długości nieprzekraczającej 2,0 metrów.
Karta pamięci (DSmobile DS-940DW)	Karta pamięci microSD: 2-32 GB (SDHC)
Bezprzewodowa sieć LAN (DSmobile DS-940DW)	IEEE 802.11b/g/n (tryb infrastruktury) IEEE 802.11g (Wireless Direct)

¹ Urządzenie posiada interfejs USB 3.0. Urządzenie może zostać również podłączone do komputera z interfejsem USB 2.0. Porty USB innych firm nie są obsługiwane.

Specyfikacje sieciowe (DSmobile DS-940DW)

Zabezpieczenia sieci bezprzewodowej	WEP 64/128-bitowe, WPA-PSK (TKIP/AES), WPA2-PSK (AES)
Narzędzie konfiguracyjne sieci	WPS Asystent WLAN

Obsługiwane protokoły i funkcje zabezpieczeń (DSmobile DS-940DW)

Protokół (IPv4)	DHCP, APIPA (automatyczny adres IP), WINS/NetBIOS, DNS Resolver, mDNS, SNMPv1/v2c, ICMP, usługi sieci Web (skanowanie), serwer HTTP/HTTPS, LLNMR responder, klient SNTp
Protokół (IPv6)	RA, DNS Resolver, mDNS, LLNMR responder, usługi sieci Web (skanowanie), klient SNTp, serwer HTTP/HTTPS, ICMPv6
Zabezpieczenia sieci (bezprowadowa)	SSL/TLS (HTTPS)
Certyfikacja połączenia bezprzewodowego	Licencja oznaczenia certyfikacji Wi-Fi (WPA™/WPA2™ — Personal), licencja oznaczenia identyfikatorem Wi-Fi Protected Setup™ (WPS)

Specyfikacja wymagań dotyczących komputera

Platforma komputera i wersja systemu operacyjnego		Obsługiwane funkcje oprogramowania komputera	Interfejs komputera	Minimalna szybkość procesora	Miejsce do instalacji na dysku twardym	
					Dla sterowników	Dla aplikacji
System operacyjny Windows	Windows 7 (SP1)	Skanowanie	USB (DSmobile DS-640/DSmobile DS-740D) USB/sieć bezprzewodowa 802.11b/g/n (DSmobile DS-940DW)	Procesor 32-bitowy (x86) lub 64-bitowy (x64)	70 MB	Sterowniki, instalator i oprogramowanie: 1,4 GB
	Windows 8.1					
	Windows 10					
	System Windows Server 2012			Procesor 64-bitowy (x64)	70 MB	
	System Windows Server 2012 R2					
	Windows Server 2016					
	Windows Server 2019					
System operacyjny Mac	macOS v10.12.x	Procesor Intel®	30 MB	Sterowniki i oprogramowanie: 600 MB		
	macOS 10.13.x					
	macOS 10.14.x					

Aby pobrać najnowsze aktualizacje sterowników, należy odwiedzić stronę support.brother.com. Wszystkie znaki handlowe, marki i nazwy produktów stanowią własność odpowiednich firm.



Powiązane informacje

- Dodatek

Pomoc i obsługa klienta firmy Brother

Jeśli potrzebujesz pomocy w zakresie użytkowania produktu Brother, odwiedź stronę support.brother.com, zawierającą często zadawane pytania oraz wskazówki dotyczące rozwiązywania problemów. Możesz również poprawić wydajność swojego urządzenia, pobierając najnowsze aplikacje, sterowniki oraz oprogramowanie sprzętowe. Warto pobrać też dokumentację użytkownika, aby się dowiedzieć, jak maksymalnie wykorzystać możliwości posiadanego produktu Brother.

Więcej informacji dotyczących produktów i wsparcia można znaleźć na stronie internetowej lokalnego przedstawiciela firmy Brother. Aby uzyskać dane kontaktowe lokalnego przedstawiciela firmy Brother i zarejestrować nowy produkt, odwiedź stronę <https://global.brother/en/gateway>.



Powiązane informacje

- [Dodatek](#)
-

brother

Odwiedź naszą witrynę internetową
www.brother.com



POL
Wersja A