

Podręcznik użytkownika

DS-820W
DS-920DW

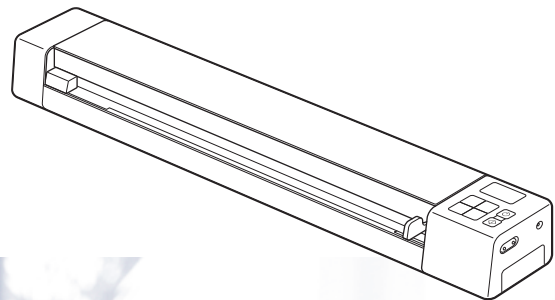

Korzystanie z dokumentacji

Dziękujemy za zakup urządzenia Brother! Przeczytanie dokumentacji pomoże w pełnym wykorzystaniu zalet urządzenia.

Symbole i konwencje użyte w dokumentacji

W dokumentacji zostały użyte poniższe symbole oraz konwencje.

WAŻNE

WAŻNE oznacza sytuację potencjalnie niebezpieczną, która jeśli nie zostanie uniknięta, może doprowadzić do szkód materialnych lub uszkodzenia urządzenia.

INFORMACJA

Te informacje dotyczą postępowania w różnego rodzaju sytuacjach i współpracy danej operacji z innymi funkcjami.

Pogrubienie

Styl pogrubiony oznacza klawisze na panelu sterowania urządzenia lub ekranie komputera.

Kursywa

Kursywa uwytłumacza ważny punkt lub kieruje do pokrewnego tematu.

Courier New

Czcionką Courier New napisane są komunikaty pokazywane na wyświetlaczu LCD urządzenia.

INFORMACJA

- Dla użytkowników modelu DSmobile 920DW: o ile nie zaznaczono inaczej, w niniejszym podręczniku wykorzystano obrazy ekranów wersji DSmobile 820W.
 - Jeżeli posiadasz tablet z systemem operacyjnym Windows[®], wyborów możesz dokonywać albo stukając w ekran, albo klikając myszą.
-

Znaki handlowe

Brother oraz DSmobile są zastrzeżonymi znakami handlowymi Brother Industries, Ltd.

Apple, Macintosh, Mac OS i App Store są zastrzeżonymi znakami handlowymi firmy Apple Inc. na terenie Stanów Zjednoczonych i/lub innych krajów.

Windows i Windows Vista są zastrzeżonymi znakami handlowymi firmy Microsoft Corporation w Stanach Zjednoczonych i/lub innych krajach.

Wi-Fi to zastrzeżony znak handlowy firmy Wi-Fi Alliance.

Google Play i Android są znakami handlowymi firmy Google Inc.

Nuance, logo Nuance oraz PaperPort są znakami handlowymi lub zastrzeżonymi znakami handlowymi firmy Nuance Communications, Inc. lub jej oddziałów na terenie Stanów Zjednoczonych i/lub innych krajów.

Wszystkie nazwy handlowe oraz nazwy produktów spółek występujące na produktach Brother, powiązane dokumenty oraz wszelkie inne materiały są znakami towarowymi lub zastrzeżonymi znakami handlowymi odpowiednich spółek.

Spis treści

1	Informacje ogólne	1
	Skaner — informacje ogólne	1
	Przegląd panelu sterowania	3
	Elementy wyświetlane na wyświetlaczu LCD	5
	Komunikaty LCD	6
	Wskaźniki przycisku LED zasilania	6
	Sprawdzanie wskaźnika Wi-Fi®	7
	Ustawianie zegara	8
	Korzystanie z funkcji automatycznego wyłączenia	8
	Instalacja baterii	9
	Ładowanie baterii	10
	Formatowanie karty SD	11
	Zmiana rozdzielczości skanowania (tylko model DS-920DW)	11
2	Dane techniczne dokumentów	12
	Akceptowalne dokumenty	12
	Dokumenty nieodpowiednie	13
	Dokumenty, w przypadku których zaleca się stosowanie arkusza prowadzącego	13
3	Przygotowanie do skanowania	15
	Umieszczanie dokumentu w skanerze	15
	Wkładanie arkusza prowadzącego do skanera	16
	Ważne wskazówki dotyczące arkusza prowadzącego	17
4	Skanowanie za pomocą panelu sterowania	18
	Skanowanie w trybie SD	18
5	Skanowanie przy użyciu komputera	19
	Instalowanie sterownika skanera oraz oprogramowania do skanowania	19
	Dla użytkowników systemu Windows®	19
	Dla użytkowników komputerów Macintosh	21
	Podłączanie skanera do komputera w trybie TWAIN	22
	Dobieranie oprogramowania do skanowania	23
	Korzystanie z aplikacji DSmobileCapture (dla systemu Windows®)	24
	Zmianianie ustawień skanowania w aplikacji DSmobileCapture (dla systemu Windows®)	27
	Ustawienia pliku	27
	Ustawienia obrazu	28
	Ustawienia papieru	29
	Ustawienia podglądu	31
	Ustawienia opcji	32
	Ustawienia imprinteru	33
	Informacje	34

Korzystanie z aplikacji DSmobileCapture (dla systemu Macintosh)	35
Zmianie ustawień skanowania w aplikacji DSmobileCapture (dla systemu Macintosh)	36
Ustawienia obrazu	36
Ustawienia pliku	38
Ustawienia papieru	39
Ustawienia opcji	40
Informacje	41
Korzystanie z aplikacji Button Manager V2 (dla systemu Windows®)	42
Metody skanowania	44
Przyciski skanowania na panelu przycisków aplikacji Button Manager V2 (dla systemu Windows®) ...	45
Skanowanie do obrazu	45
Skanowanie do aplikacji	45
Skanowanie do wiadomości e-mail	46
Skanowanie do drukarki	46
Skanowanie do folderu udostępnionego	47
Skanowanie do serwera FTP	47
6 Połączenie Wi-Fi®	48
Łączenie w trybie punktu dostępowego (AP)	48
Łączenie w trybie infrastruktury	49
7 Przechodzenie do zeskanowanych obrazów na karcie SD	50
Korzystanie z przeglądarki internetowej	50
Ustawianie hasła sieci Wi-Fi®	50
Korzystanie z połączenia USB pomiędzy skanerem i komputerem	53
Korzystanie z aplikacji Avision (miwand) (Android™)	54
Korzystanie z aplikacji Avision (miwand) (iOS)	54
8 Zmianie ustawień za pomocą przeglądarki internetowej	55
Konfigurowanie ustawień Wi-Fi® w trybie punktu dostępowego (AP)	55
Skonfiguruj ustawienia sieciowe	55
Resetowanie ustawień sieciowych	56
Konfigurowanie ustawień sieci Wi-Fi® w trybie infrastruktury	57
Konfigurowanie ustawień sieciowych skanera	57
Konfigurowanie ustawień punktu dostępowego	59
Sprawdzanie adresu IP skanera	61
9 Kalibracja skanera	62
Kalibrowanie za pomocą panelu sterowania	62
Kalibracja za pomocą oprogramowania (dla systemu Windows®)	63
Kalibracja za pomocą oprogramowania (dla systemu Macintosh)	66
10 Konserwacja skanera	68
Czyszczenie zewnętrznych części skanera	68
Czyszczenie wewnętrznych części skanera	68

11	Rozwiązywanie problemów	70
	Komunikaty o błędach i kody błędów	70
	Rozwiązywanie problemów	72
A	Załącznik A	82
	Dane techniczne	82
	Ogólne	82
	Skaner	83
	Bateria litowo-jonowa	84
	Interfejsy	84
	Sieć	84
	Wymagania dotyczące komputera	85
B	Załącznik B	86
	Kontakt z firmą Brother	86
	Rejestracja produktu	86
	Często zadawane pytania	86
	Obsługa klienta	87
	Wsparcie techniczne (dla programów PageManager i BizCard)	88

Funkcje podstawowe

Przechowywanie zeskanowanych obrazów

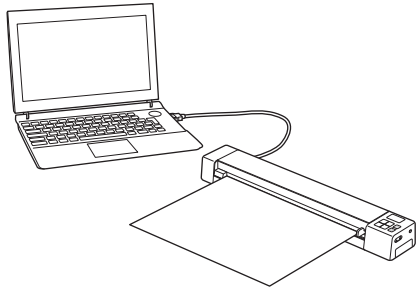
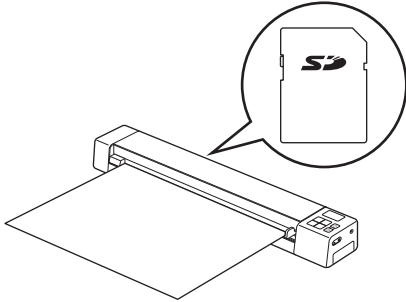
Skanuj do komputera ^{*1}	Skanuj na kartę pamięci SD (karta SD)
<p>Zeskanowane obrazy można zapisywać w komputerze, jeśli skaner podłączony jest do komputera za pomocą kabla micro USB. Aby uzyskać więcej informacji, patrz <i>Skanowanie przy użyciu komputera</i> na stronie 19.</p> 	<p>Zeskanowane obrazy można przechowywać na karcie SD dołączonej do skanera. Aby uzyskać więcej informacji, patrz <i>Skanowanie za pomocą panelu sterowania</i> na stronie 18.</p> 

*1: Ta funkcja nie jest dostępna podczas korzystania z połączenia Wi-Fi®.

Uzyskiwanie dostępu do zeskanowanych obrazów na karcie SD

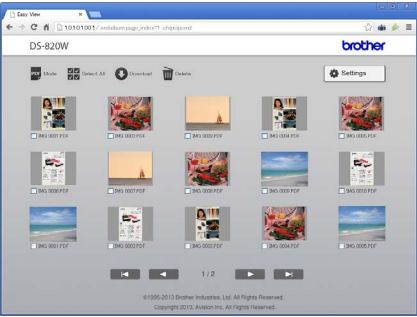
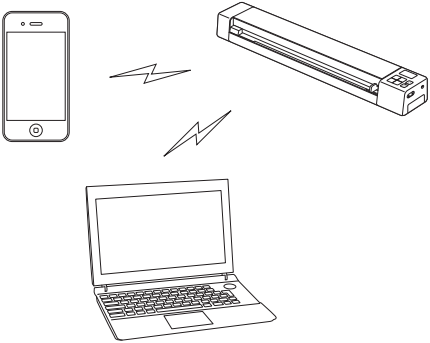
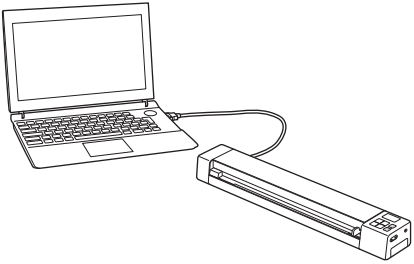
Przeglądaj w przeglądarce	Przeglądaj na komputerze lub urządzeniu mobilnym za pośrednictwem punktu dostępowego	Przeglądaj w komputerze za pomocą połączenia USB
<p>Uzyskaj dostęp do zeskanowanych obrazów zapisanych na karcie SD za pomocą przeglądarki internetowej tabletu lub komputera w bezprzewodowej sieci LAN. Aby uzyskać więcej informacji, patrz <i>Korzystanie z przeglądarki internetowej</i> na stronie 50.</p> 	<p>Uzyskaj dostęp do zeskanowanych obrazów na karcie SD i przeglądaj je na komputerze lub urządzeniu mobilnym. Aby uzyskać więcej informacji, patrz <i>Połączenie Wi-Fi®</i> na stronie 48. Aby uzyskać więcej informacji, patrz <i>Korzystanie z aplikacji Avison (miwand) (Android™)</i> lub <i>Korzystanie z aplikacji Avison (miwand) (iOS)</i> na stronie 54.</p> 	<p>Uzyskaj dostęp i przeglądaj zeskanowane obrazy zapisane na karcie SD z komputera, kiedy jest podłączony do skanera za pomocą dołączonego do zestawu kabla Micro USB. Aby uzyskać więcej informacji, patrz <i>Korzystanie z połączenia USB pomiędzy skanerem i komputerem</i> na stronie 53.</p> 

Skaner — informacje ogólne

Przód

DS-820W

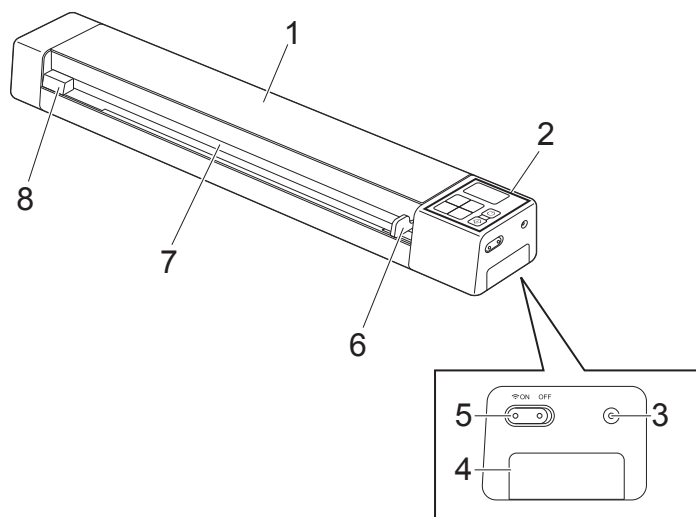

DS-920DW

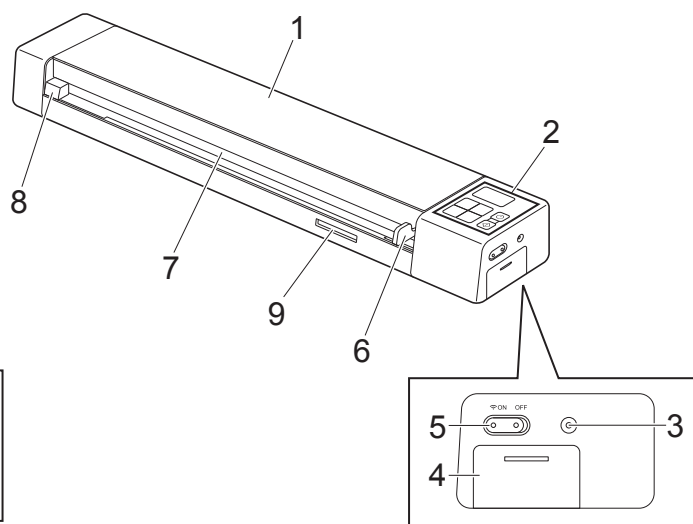

- 1 Pokrywa górna
- 2 Panel sterowania
- 3 Przycisk resetu
- 4 Komora baterii
- 5 Przełącznik Wi-Fi® (**ON/OFF** (Włączone/Wyłączone))

INFORMACJA

Gdy funkcja Wi-Fi® nie jest używana, ustaw przełącznik Wi-Fi® w pozycji **OFF** (Wyłączone). Jeśli przełącznik pozostanie w pozycji **ON** (Włączone), bateria szybciej się rozładuje.

- 6 Prowadnica dokumentów
- 7 Szczelina podawania
- 8 Lewa krawędź
- 9 Gniazdo karty SD

Tył

DS-820W

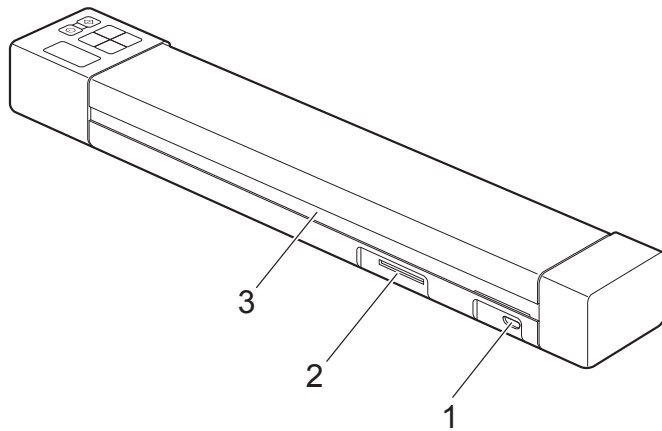

DS-920DW

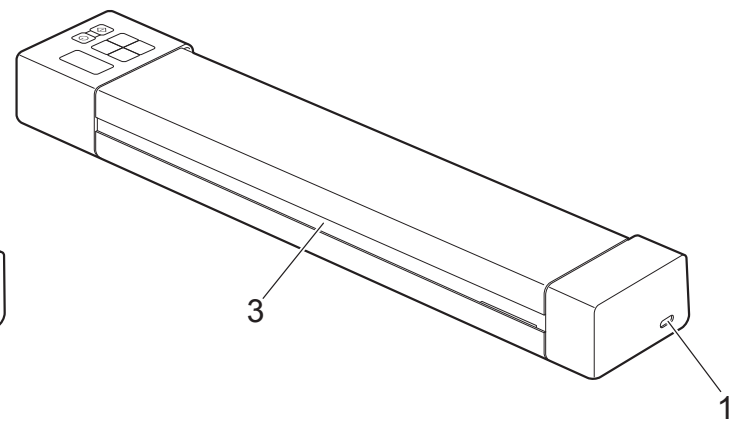

- 1 Gniazdo Micro USB
- 2 Gniazdo karty SD
- 3 Szczelina wysuwania papieru

Przegląd panelu sterowania

DS-820W

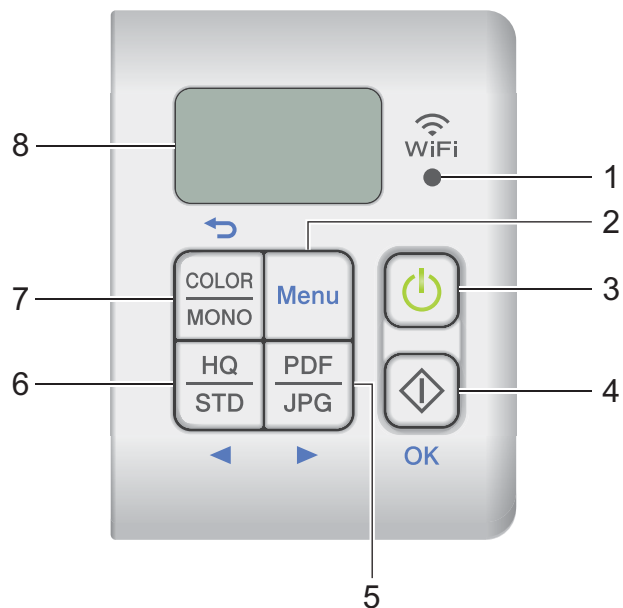

DS-920DW

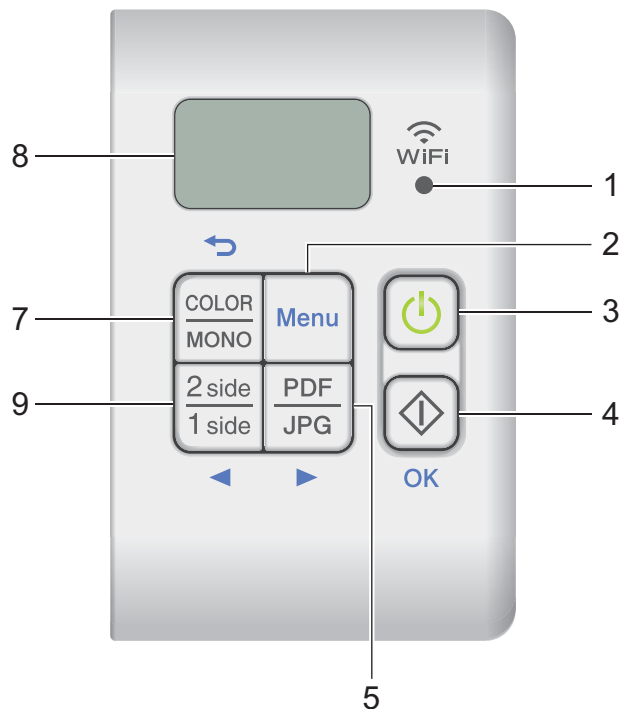

1 Wskaźnik Wi-Fi®

Wskazuje stan połączenia Wi-Fi®.

2 Przycisk Menu

Naciśnij, aby skonfigurować ustawienia menu.

3 Przycisk zasilania

- Naciśnij, aby włączyć skaner.
- Naciśnij i przytrzymaj, aby wyłączyć skaner.

4 Przycisk Start/OK

- Naciśnij, aby potwierdzić wybrany element.
- Naciśnij, aby przełączyć z trybu SD na tryb PC/TWAIN. (Tryb SD można wybrać tylko wtedy, gdy do gniazda karty SD w skanerze zostanie włożona karta SD. Tryb PC/TWAIN można wybrać tylko wtedy, gdy skaner podłączony jest do komputera za pomocą kabla Micro USB.).
- Dla Windows®
Naciśnij, aby rozpocząć skanowanie, korzystając z aplikacji Button Manager V2. (Wyświetlane tylko wtedy, gdy dokument znajduje się w szczelinie podawania).
Aby uzyskać więcej informacji, patrz *Korzystanie z aplikacji Button Manager V2 (dla systemu Windows®)* na stronie 42.

- Dla Macintosh
Naciśnij, aby rozpocząć skanowanie, korzystając z aplikacji DSmobileCapture. (Wyświetlane tylko wtedy, gdy dokument znajduje się w szczelinie podawania).
Aby uzyskać więcej informacji, patrz *Korzystanie z aplikacji DSmobileCapture (dla systemu Macintosh)* na stronie 35.

5 Przycisk PDF/JPG (▶)

- Naciśnij, aby zmienić format pliku skanowania (PDF lub JPEG).
- Naciśnij, aby przewijać menu i opcje.

6 Przycisk HQ/STD (Jakość wysoka/Jakość standardowa) (◀)

- Naciśnij, aby zmienić rozdzielczość. **HQ** (Jakość wysoka) odpowiada rozdzielczości 600 dpi, a **STD** (Jakość standardowa) rozdzielczości 300 dpi.
- Naciśnij, aby przewijać menu i opcje.

7 Przycisk COLOR/MONO (Kolor/Mono) (↔)

- Naciśnij, aby zmienić tryb skanowania (kolorowy lub monochromatyczny [czarno-biały]).
- Naciśnij, aby wrócić do poprzedniego ekranu.

8 Wyświetlacz ciekłokrystaliczny (LCD)

Wyświetla komunikaty pomocne przy konfigurowaniu i korzystaniu ze skanera.

9 Przycisk 2 side/1 side (2 strony/1 strona) (◀) (tylko model DS-920DW)

- Naciśnij, aby zmienić tryb skanowania (skanowanie dwustronne lub skanowanie jednostronne).
- Naciśnij, aby przewijać menu i opcje.

Elementy wyświetlane na wyświetlaczu LCD

DS-820W

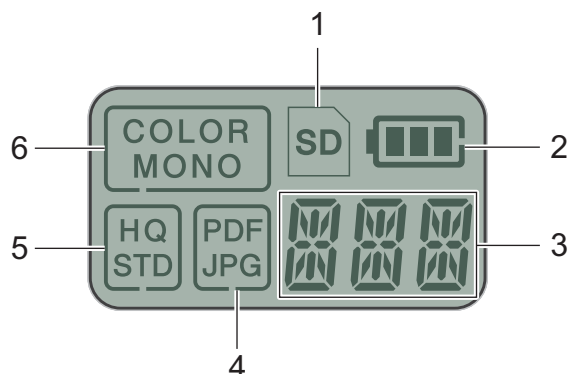

DS-920DW

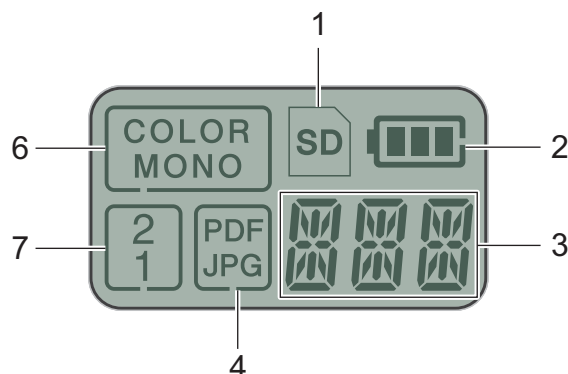

1 SD

Pojawia się, gdy karta SD jest włożona do gniazda karty SD skanera.

2 Pozostały poziom naładowania baterii

3 Tutaj jest wyświetlane wybrane menu lub bieżący stan.

Aby uzyskać informacje na temat komunikatów wyświetlanych na wyświetlaczu LCD, patrz *Komunikaty LCD* na stronie 6.

4 PDF/JPG

Wyświetla format pliku skanowania (PDF lub JPEG).

5 HQ/STD (tylko model DS-820W)

Naciśnij, aby zmienić rozdzielczość. **HQ** (Jakość wysoka) odpowiada rozdzielczości 600 dpi, a **STD** (Jakość standardowa) rozdzielczości 300 dpi.

6 COLOR/MONO

Wyświetla tryb skanowania (kolorowy lub monochromatyczny [czarno-biały]).





7 2/1 (tylko model DS-920DW)

Wyświetla tryb skanowania (skanowanie dwustronne lub skanowanie jednostronne).

Komunikaty LCD





Komunikat	Stan skanera
PC	Skanner jest podłączony do komputera w trybie TWAIN.
SD	Skanner znajduje się w trybie SD (tryb pamięci masowej). Aby uzyskać więcej informacji, patrz <i>Skowanie w trybie SD</i> na stronie 18.
DPI	(Tylko model DS-920DW) Skanner wyświetla menu umożliwiające zmianę rozdzielczości. Aby uzyskać więcej informacji, patrz <i>Zmiana rozdzielczości skanowania (tylko model DS-920DW)</i> na stronie 11.
FMT	Skanner wyświetla menu formatowania karty SD. Aby uzyskać więcej informacji, patrz <i>Formatowanie karty SD</i> na stronie 11.
TME	Skanner wyświetla menu ustawiania zegara. Aby uzyskać więcej informacji, patrz <i>Ustawianie zegara</i> na stronie 8.
CAL	Skanner wyświetla menu kalibracji. Aby uzyskać więcej informacji, patrz <i>Kalibrowanie za pomocą panelu sterowania</i> na stronie 62.
PWR	Skanner wyświetla menu umożliwiające użycie funkcji automatycznego wyłączenia zasilania. Aby uzyskać więcej informacji, patrz <i>Korzystanie z funkcji automatycznego wyłączenia</i> na stronie 8.
....	Skanner nie jest podłączony do komputera i nie ma włożonej karty SD.

Wskaźniki przycisku LED zasilania

Wskaźnik diodowy LED	Stan skanera
Nie świeci 	Skanner nie jest podłączony do komputera lub nie ma zainstalowanej baterii litowo-jonowej.
Zielony 	Skanner jest gotowy do skanowania lub ładuje baterię.
Miga na zielono 	Skanner skanuje dokument.
Szybko miga na czerwono 	Wystąpił błąd. Pokrywa górna jest otwarta lub dokument się zaciął.

Sprawdzanie wskaźnika Wi-Fi®

1

Wskaźnik Wi-Fi®	Stan Wi-Fi®
Nie świeci 	Przełącznik Wi-Fi® jest ustawiony w pozycji OFF (Wyłączone).
Świeci (na czerwono) 	Przełącznik Wi-Fi® jest ustawiony w pozycji ON (Włączone), a skaner uruchamia połączenie Wi-Fi®. Nawiązanie połączenia Wi-Fi® potrwa około 40 sekund.
Świeci (na niebiesko) 	Połączenie Wi-Fi® zostało nawiązane w trybie punktu dostępowego (AP). Aby uzyskać dodatkowe informacje, patrz <i>Łączenie w trybie punktu dostępowego (AP)</i> na stronie 48.
Świeci (na pomarańczowo) 	Połączenie Wi-Fi® zostało nawiązane. Aby uzyskać więcej informacji, zapoznaj się z rozdziałem <i>Łączenie w trybie punktu dostępowego (AP)</i> na stronie 48 lub <i>Łączenie w trybie infrastruktury</i> na stronie 49.

INFORMACJA

Gdy funkcja Wi-Fi® nie jest używana, ustaw przełącznik Wi-Fi® w pozycji **OFF** (Wyłączone). Jeśli przełącznik pozostanie w pozycji **ON** (Włączone), bateria szybciej się rozładuje.

Ustawianie zegara

Zanim użyjesz skanera, ustaw zegar skanera na właściwą godzinę.

- 1 Włącz skaner.
- 2 Na panelu sterowania skanera naciśnij przycisk **Menu**.
- 3 Naciskaj przycisk ◀ lub ▶, dopóki na wyświetlaczu LCD nie zostanie wyświetlony komunikat **TME**.
- 4 Naciśnij przycisk **Start/OK**.
- 5 Naciśnij ◀ lub ▶, aby ustawić rok.
- 6 Naciśnij przycisk **Start/OK**, aby potwierdzić rok.

INFORMACJA

Aby wrócić do poprzedniego ekranu, naciśnij przycisk **COLOR/MONO** (Kolor/Mono) (↔).

- 7 Powtórz kroki 5 i 6, aby ustawić miesiąc, dzień, godzinę (w formacie 24-godzinnym) i minuty.
- 8 Po ustawieniu minut na wyświetlaczu LCD zostanie wyświetlony komunikat **OK** informujący o ustawieniu zegara.

Korzystanie z funkcji automatycznego wyłączenia

Funkcja ta umożliwi automatyczne wyłączenie skanera w celu oszczędzania energii. Skaner wyłączy się automatycznie po pięciu minutach bezczynności.

INFORMACJA

Gdy przełącznik Wi-Fi[®] jest ustawiony w pozycji **ON** (Włączone), ta funkcja jest wyłączona.

- 1 Włącz skaner.
- 2 Na panelu sterowania skanera naciśnij przycisk **Menu**.
- 3 Naciskaj przycisk ◀ lub ▶, dopóki na wyświetlaczu LCD nie zostanie wyświetlony komunikat **PWR**.
- 4 Naciśnij przycisk **Start/OK**.
- 5 Wykonaj jedną z następujących czynności:
 - Aby włączyć funkcję automatycznego wyłączenia, naciśnij ◀ lub ▶ w celu wybrania **YES**.
 - Aby wyłączyć funkcję automatycznego wyłączenia, naciśnij ◀ lub ▶ w celu wybrania **NO**.
- 6 Naciśnij przycisk **Start/OK**.
- 7 Na wyświetlaczu LCD zostanie wyświetlony komunikat **OK** informujący o ustawieniu funkcji automatycznego wyłączenia.

Instalacja baterii

Włóż dołączoną do zestawu baterię litowo-jonową z boku skanera, zgodnie z ilustracją.

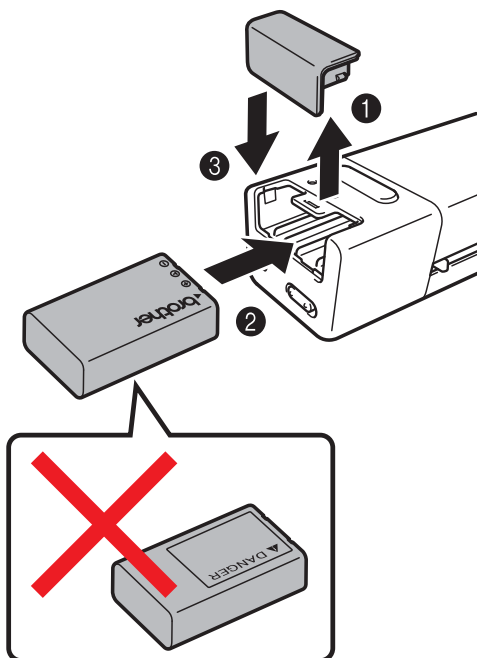

DS-820W



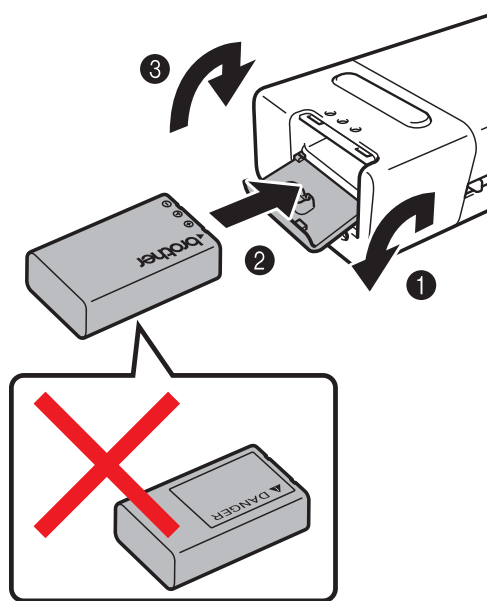

DS-920DW





Ładowanie baterii

- 1 Upewnij się, że komputer jest włączony.
- 2 Podłącz dołączony do zestawu kabel Micro USB do gniazda micro USB  w skanerze.
- 3 Podłącz przewód do gniazda w komputerze. Ładowanie baterii rozpoczyna się automatycznie.
- 4 Przycisk **Zasilania**  świeci na zielono podczas ładowania baterii i gaśnie po zakończeniu ładowania.

INFORMACJA

- Aby wyłączyć skaner podczas ładowania baterii, naciśnij przycisk **Zasilania** . Baterię można ładować z włączonym lub wyłączonym zasilaniem, ale ładowanie trwa dłużej, gdy skaner jest włączony.
- Podczas ładowania baterii z włączonym zasilaniem ustaw przełącznik Wi-Fi®  w pozycji **OFF** (Wyłączone).
- Gdy skaner jest włączony, poziom energii baterii jest wyświetlany na panelu LCD.

Ikona baterii	Poziom energii
	Pełny
	Połowa
	Niski

- Jeżeli skaner nie będzie używany przez dłuższy czas, ładuj baterię do pełna co najmniej raz na pół roku, aby wydłużyć jej żywotność.
- Jeżeli skaner nie jest używany przez dłuższy czas, wyjmij baterię ze skanera i przechowuj ją w suchym, chłodnym miejscu o stałej temperaturze.

Formatowanie karty SD

Aby korzystać z własnej karty SD (nie dołączonej do urządzenia), należy ją przed użyciem sformatować.

INFORMACJA

Przed sformatowaniem karty SD upewnij się, że nie znajdują się na niej żadne ważne dane. Podczas formatowania karty SD, która była wcześniej używana w innych urządzeniach, usuwane są wszystkie znajdujące się na niej dane.

- 1 Włóż kartę SD do gniazda SD.
- 2 Włącz skaner.
- 3 Upewnij się, że na wyświetlaczu LCD pojawi się komunikat **SD**.
- 4 Na panelu sterowania skanera naciśnij przycisk **Menu**.
- 5 Naciskaj przycisk ◀ lub ▶, dopóki na wyświetlaczu LCD nie zostanie wyświetlony komunikat **FMT**.
- 6 Naciśnij przycisk **Start/OK**.
- 7 Wykonaj jedną z następujących czynności:
 - Aby sformatować kartę SD, naciśnij przycisk ◀ lub ▶ w celu wybrania opcji **YES**, a następnie naciśnij przycisk **Start/OK**.
Ikona SD oraz komunikat **FMT** na wyświetlaczu LCD będą migać, a skaner rozpocznie formatowanie karty SD. Gdy na wyświetlaczu LCD pojawi się komunikat **OK**, formatowanie będzie zakończone.
 - Aby anulować formatowanie, naciśnij przycisk ◀ lub ▶ w celu wybrania opcji **NO**, a następnie naciśnij przycisk **Start/OK**.

Zmiana rozdzielczości skanowania (tylko model DS-920DW)

INFORMACJA

Dla modelu DS-820W: zmień rozdzielczość za pomocą przycisku **HQ/STD** (Jakość wysoka/Jakość standardowa) (◀) na skanerze.

- 1 Włącz skaner.
- 2 Na panelu sterowania skanera naciśnij przycisk **Menu**.
- 3 Naciskaj przycisk ◀ lub ▶, dopóki na wyświetlaczu LCD nie zostanie wyświetlony komunikat **DPI**.
- 4 Naciśnij przycisk **Start/OK**.
- 5 Naciśnij przycisk ◀ lub ▶, aby wybrać opcję **600** (600 dpi) lub **300** (300 dpi).
- 6 Naciśnij przycisk **Start/OK**.
- 7 Na wyświetlaczu LCD zostanie wyświetlony komunikat **OK** informujący o ustawieniu rozdzielczości.

Akceptowalne dokumenty

Papier standardowy	Długość	Skanowanie 1-stronne 90 do 812,8 mm Skanowanie 2-stronne (tylko model DS-920DW) 90 do 406,4 mm	
	Szerokość	55 do 215,9 mm	
	Ciężar	60 do 105 g/m ² Do skanowania cieńszych dokumentów należy używać arkusza prowadzącego (patrz <i>Wkładanie arkusza prowadzącego do skanera</i> na stronie 16).	
	Maksymalna liczba stron	1 strona (1 arkusz)	
	Standardowy rozmiar papieru	A4 A5 A6 A7 A8 B5 B6 B7 B8 Legal Letter	210 × 297 mm 148 × 210 mm 105 × 148 mm 74 × 105 mm 52 × 74 mm 182 × 257 mm 128 × 182 mm 91 × 128 mm 64 × 91 mm 215,9 × 355,6 mm 215,9 × 279,4 mm
Karty plastikowe	Długość	40 do 86 mm	
	Szerokość	40 do 86 mm	
	Rozmiar standardowy (ISO)	85,6 × 54,0 × 0,76 mm	
	Materiał	Plastik (PET)	
	Typ	Karta plastikowa, jak np. prawo jazdy lub karta ubezpieczenia	
	Grubość	Mniej niż 0,8 mm	
	Maksymalna liczba stron	1 strona (1 arkusz)	
Paragony	Długość	Skanowanie 1-stronne 90 do 812,8 mm Skanowanie 2-stronne (tylko model DS-920DW) 90 do 406,4 mm	
	Szerokość	55 do 215,9 mm	
	Grubość	Mniej niż 0,04 mm	
	Maksymalna liczba stron	1 strona (1 arkusz)	

Dokumenty nieodpowiednie

- Dokumenty ze spinaczami lub zszywkami
- Dokumenty z wilgotnym atramentem
- Tkaniny, arkusze metaliczne, arkusze do rzutników
- Nośniki błyszczące lub o powierzchni lustrzanej
- Wyłaczane karty plastikowe
- Dokumenty przekraczające zalecaną grubość

Dokumenty, w przypadku których zaleca się stosowanie arkusza prowadzącego

Podczas skanowania następujących dokumentów należy używać dołączonego arkusza prowadzącego:

- Dokumenty z arkuszem węglowym na stronie spodniej
- Dokumenty zapisane ołówkiem
- Dokumenty o szerokości mniejszej niż 55 mm
- Dokumenty o długości mniejszej niż 90 mm
- Dokumenty o nierównomiernej grubości np. koperty
- Dokumenty z dużymi pofałdowaniami lub podwinięciami
- Dokumenty zgięte lub uszkodzone
- Dokumenty z kalką
- Dokumenty z papierem powlekanym
- Zdjęcia (papier fotograficzny)
- Dokumenty wydrukowane na papierze perforowanym
- Dokumenty wydrukowane na papierze o niestandardowym kształcie (innym niż kwadratowy lub prostokątny)
- Dokumenty z przytwierdzonymi zdjęciami, notatkami lub naklejkami
- Dokumenty z papierem samokopiującym
- Dokumenty z papierem skoroszytowym lub innym papierem z otworami
- Negatywy fotograficzne

Aby uzyskać więcej informacji na temat korzystania z arkusza prowadzącego podczas skanowania, patrz *Wkładanie arkusza prowadzącego do skanera* na stronie 16.

⚠ UWAGA

Aby uniknąć przecięcia skóry, nie przesuwaj dłoni ani palców wzdłuż krawędzi arkusza prowadzącego.

WAŻNE

- Nie wystawiaj arkusza prowadzącego na działanie bezpośrednich promieni słonecznych ani nie pozostawiaj w wysokiej temperaturze lub wilgotności, ponieważ może to spowodować zniekształcenie arkusza prowadzącego.
 - Nie kładź na leżącym arkuszu prowadzącym dużych lub ciężkich przedmiotów.
 - Nie zginaj ani nie ciągnij arkusza prowadzącego. W razie uszkodzenia arkusza używanie go w celu skanowania może być niemożliwe i nie należy z niego korzystać.
-

Umieszczanie dokumentu w skanerze

WAŻNE

- W skanerze należy umieszczać tylko jeden dokument na raz. Następną stronę wkładaj dopiero wtedy, gdy pierwsza zostanie zeskanowana w całości. Włożenie więcej niż jednej strony na raz może spowodować nieprawidłowe działanie skanera.
- NIE próbuj wyciągać dokumentu w trakcie jego podawania.
- NIE używaj papieru, który jest skręcony, pomarszczony, zgięty, rozerwany, zszyty, spięty spinaczem, sklejonny lub oklejony taśmą.
- NIE próbuj skanować tektury ani tkaniny.

INFORMACJA

- Upewnij się, że za szczeliną wysuwania papieru jest wystarczająco dużo miejsca. Zeskanowany dokument zostanie wysunięty z tyłu skanera.
- Upewnij się, że dokumenty napisane piórem atramentowym lub poprawione korektorem są całkowicie suche.
- Niektóre karty plastikowe mogą zostać zarysowane podczas skanowania. Aby uniknąć uszkodzenia karty, zalecane jest stosowanie arkusza prowadzącego. Aby uzyskać więcej informacji, patrz *Wkładanie arkusza prowadzącego do skanera* na stronie 16.

- 1 Umieść dokument ❶ stroną zadrukowaną do góry w szczelinie podawania ❷ i dosuń lewą krawędź strony do lewej krawędzi szczeliny podawania ❸.
Aby zeskanować kartę plastikową ❶, umieść kartę górną krawędzią do przodu szczeliny podawania ❷ i dosuń lewą krawędź karty do lewej krawędzi szczeliny podawania ❸.
Dla modelu **DS-920DW**: Podczas wykonywania skanowania dwustronnego włoż pierwszą stronę dokumentu stroną zadrukowaną do góry do szczeliny podawania.
- 2 Przesuń prowadnicę dokumentu ❹ tak, aby dotknęła prawej krawędzi dokumentu.
- 3 Delikatnie wsuń dokument tak, aby jego górna krawędź dotknęła wnętrza skanera.

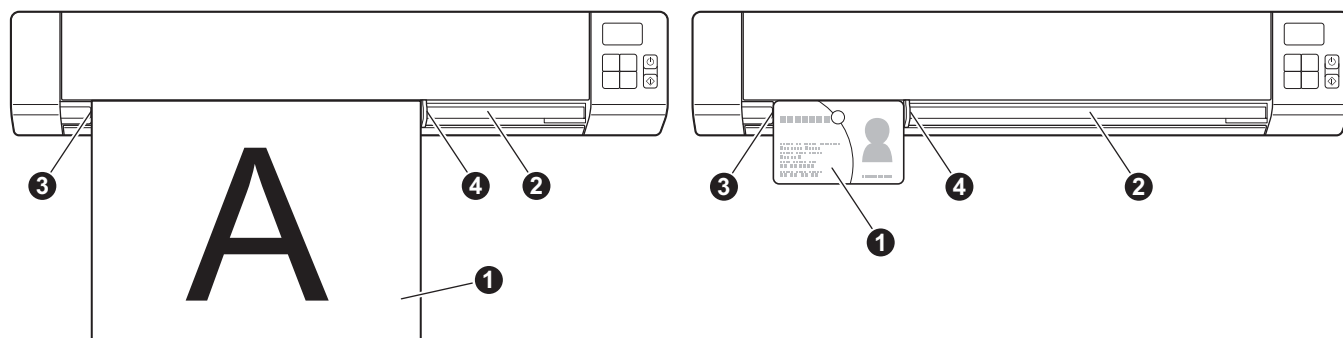

INFORMACJA

Jeżeli wsuniesz dokument, podczas gdy na wyświetlaczu LCD będzie wyświetlany komunikat SD, skanowanie rozpocznie się automatycznie.

Wkładanie arkusza prowadzącego do skanera

INFORMACJA

Upewnij się, że dokumenty napisane piórem atramentowym lub poprawione korektorem są całkowicie suche.

- 1 Umieść skanowany dokument w lewym rogu arkusza prowadzącego i wyrównaj górną krawędź dokumentu z górną krawędzią arkusza prowadzącego.

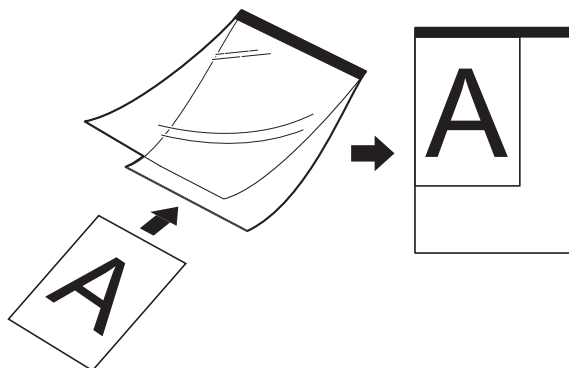

- 2 Umieść arkusz prowadzący 1 z dokumentem ułożonym stroną zadrukowaną do góry czarną krawędzią do przodu w szczeliny podawania 2 i dosuń lewą krawędź arkusza prowadzącego do lewej krawędzi szczeliny podawania 3.

Dla modelu **DS-920DW**: Podczas wykonywania skanowania dwustronnego włóż pierwszą stronę dokumentu stroną zadrukowaną do góry do szczeliny podawania.

- 3 Przesuń prowadnicę dokumentu 4 tak, aby dotknęła prawej krawędzi arkusza prowadzącego.
- 4 Delikatnie wsuń arkusz prowadzący tak, aby jego górną krawędź dotknęła wnętrza skanera.

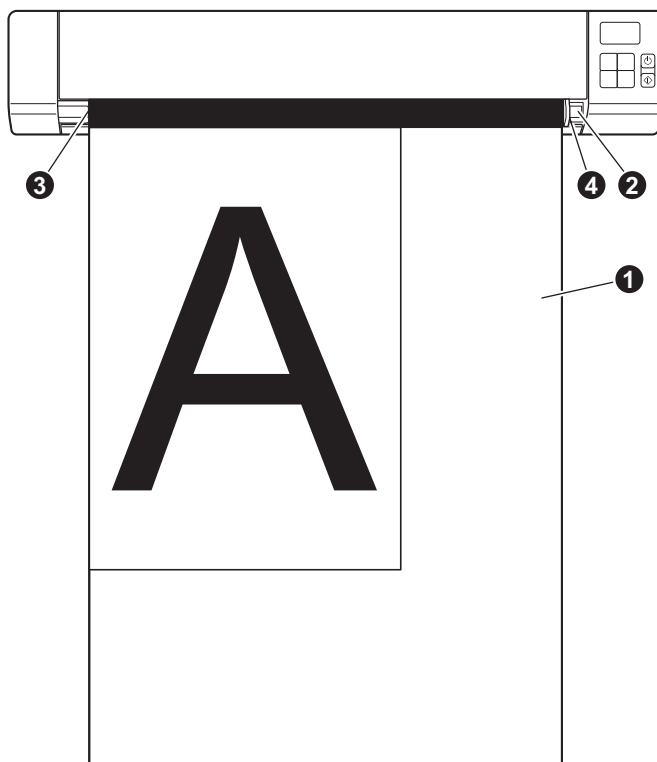

Ważne wskazówki dotyczące arkusza prowadzącego

- Aby uniknąć zacięć dokumentów, nie ładuj arkusza prowadzącego odwrotnie. Aby uzyskać więcej informacji, patrz *Wkładanie arkusza prowadzącego do skanera* na stronie 16.
- Aby uniknąć zacięć dokumentów, nie umieszczaj w arkuszu prowadzącym kilku małych dokumentów jednocześnie. W arkuszu prowadzącym należy umieszczać tylko jeden dokument na raz.
- Po arkuszu prowadzącym nie wolno pisać, ponieważ odcisnięte ślady mogłyby być widoczne na zeskanowanych dokumentach. W razie zanieczyszczenia arkusza prowadzącego przetrzyj go suchą szmatką.
- Nie pozostawiaj dokumentów w arkuszu prowadzącym przez dłuższy czas, ponieważ nadruk z dokumentów może przenikać na arkusz prowadzący.

Skanowanie w trybie SD

- 1 Włóż kartę SD do gniazda SD.

DS-820W

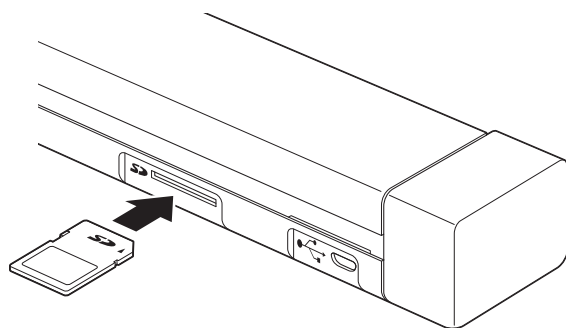

DS-920DW

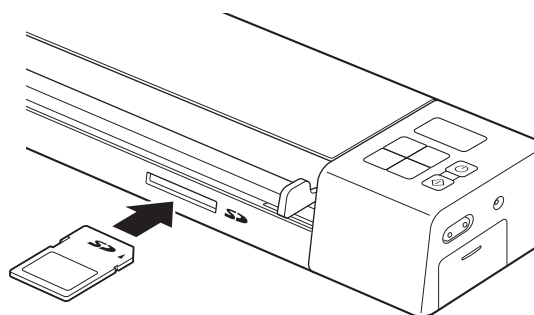

INFORMACJA

W przypadku korzystania z własnej karty SD należy ją przed użyciem sformatować. Aby sformatować kartę SD w skanerze, patrz *Formatowanie karty SD* na stronie 11.

- 2 Włącz skaner.
- 3 Upewnij się, że na wyświetlaczu LCD pojawi się komunikat SD.
- 4 W razie potrzeby można dostosować ustawienia skanowania przy użyciu przycisków **COLOR / MONO** (Kolor/Czarno-biały), **PDF / JPG, HQ / STD** (Jakość wysoka/Jakość standardowa) (tylko DS-820W), **2 side/1 side** (2-stronne/1-stronne) (tylko DS-920DW) na panelu sterowania.
- 5 Włóż dokument.
- 6 Skaner rozpocznie skanowanie automatycznie.
Dioda LED przycisku **Zasilania** miga na zielono, a na wyświetlaczu LCD miga komunikat SD.
- 7 Zeskanowany obraz zostaje zapisany na karcie SD.
Sprawdź, czy dokument został zeskanowany prawidłowo.

INFORMACJA

Aby uzyskać dostęp do zeskanowanych obrazów na karcie SD, patrz *Przechodzenie do zeskanowanych obrazów na karcie SD* na stronie 50.

Instalowanie sterownika skanera oraz oprogramowania do skanowania

Dla użytkowników systemu Windows®

INFORMACJA

- Upewnij się, że komputer jest **WŁĄCZONY** i zalogowany jest użytkownik z uprawnieniami administratora.
- **NIE NALEŻY** jeszcze podłączać przewodu Micro USB.
- Jeżeli komputer nie ma napędu DVD-ROM, jeżeli dołączona płyta instalacyjna firmy Brother nie zawiera sterowników do danego systemu operacyjnego lub jeżeli chcesz pobrać podręczniki oraz narzędzia, odwiedź stronę internetową swojego modelu pod adresem support.brother.com

- 1 Włóż płytę instalacyjną firmy Brother do napędu DVD-ROM.
- 2 Gdy zostanie wyświetlony ekran **Setup**, kliknij przycisk **Zainstaluj sterownik skanera** i wykonaj instrukcje wyświetlone na ekranie.



INFORMACJA

- Jeśli ekran Brother nie pojawi się automatycznie, należy otworzyć opcję **Mój komputer (Komputer)**, kliknąć dwukrotnie ikonę napędu CD/DVD-ROM, a następnie dwukrotnie kliknąć plik **AutoRun.exe**.
- Podczas instalacji sterownika skanera jednocześnie zostanie zainstalowana aplikacja **DSmobileCapture** (aplikacja do skanowania). Aby uzyskać więcej informacji dotyczących aplikacji DSmobileCapture, patrz *Korzystanie z aplikacji DSmobileCapture (dla systemu Windows®)* na stronie 24.

- 3 Kliknij opcję Dodatkowe aplikacje, aby podczas konfiguracji zainstalować jedną z poniższych aplikacji:
- **Button Manager V2**: skanowanie i zapisywanie dokumentu (w określonych miejscach docelowych)
 - **PaperPort™ 12SE**: skanowanie, edycja i zarządzanie dokumentami
 - **Presto! BizCard 6**: skanowanie, edycja i zarządzanie wizytówkami



INFORMACJA

Więcej informacji na temat aplikacji do skanowania, która będzie najodpowiedniejsza, można uzyskać w części *Dobieranie oprogramowania do skanowania* na stronie 23.

Dla użytkowników komputerów Macintosh

INFORMACJA

- Upewnij się, że komputer jest **WŁĄCZONY** i zalogowany jest użytkownik z uprawnieniami administratora.
- **NIE NALEŻY** jeszcze podłączać przewodu Micro USB.
- Jeżeli komputer nie ma napędu DVD-ROM, jeżeli dołączona płyta instalacyjna firmy Brother nie zawiera sterowników do danego systemu operacyjnego lub jeżeli chcesz pobrać podręczniki oraz narzędzia, odwiedź stronę internetową swojego modelu pod adresem support.brother.com

- 1 Włóż płytę instalacyjną firmy Brother do napędu DVD-ROM.
- 2 Kliknij dwukrotnie ikonę DVD, a następnie kliknij dwukrotnie **DS-820W (DS-920DW)**.
- 3 Kliknij dwukrotnie **Brother DS-820W (DS-920DW)** i postępuj zgodnie z instrukcjami wyświetlanymi na ekranie, aby zainstalować sterownik skanera.

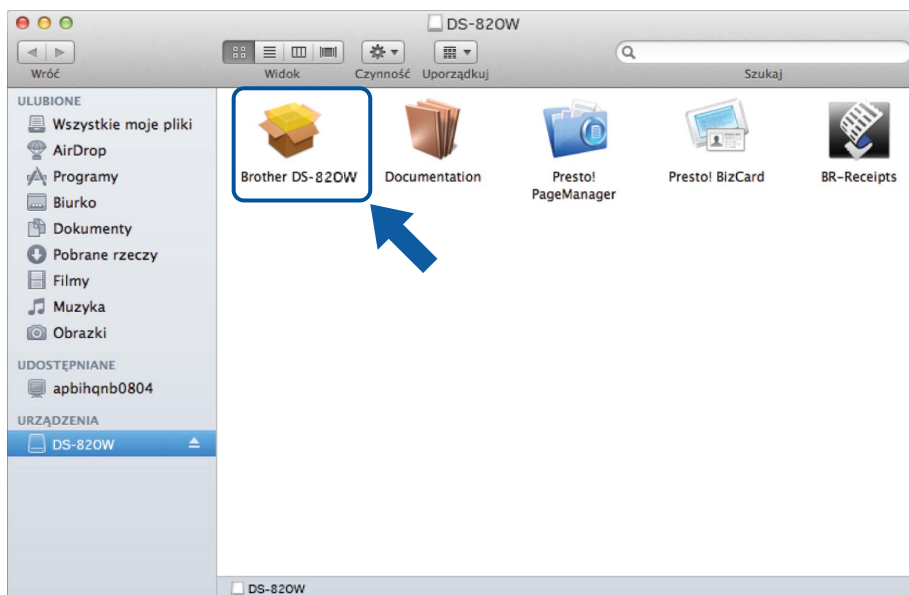

INFORMACJA

Podczas instalacji sterownika skanera jednocześnie zostanie zainstalowana aplikacja **DSmobileCapture** (aplikacja do skanowania). Aby uzyskać więcej informacji dotyczących aplikacji DSmobileCapture, patrz *Korzystanie z aplikacji DSmobileCapture (dla systemu Macintosh)* na stronie 35.

- 4 Kliknij jeden z poniższych folderów, aby zainstalować aplikację podczas konfiguracji:
 - **Presto! PageManager 9**: skanowanie, edycja i zarządzanie dokumentami
 - **Presto! BizCard 6**: skanowanie, edycja i zarządzanie wizytówkami

INFORMACJA

- Kliknięcie nazwy **Presto! PageManager** lub **Presto! BizCard** spowoduje przejście do strony internetowej NewSoft Technology Corporation. Pobierz aplikację z tej strony internetowej.
- Więcej informacji na temat aplikacji do skanowania, która będzie najodpowiedniejsza, można uzyskać w części *Dobieranie oprogramowania do skanowania* na stronie 23.

Podłączanie skanera do komputera w trybie TWAIN

Przed zeskanowaniem dokumentu za pomocą oprogramowania do skanowania, wybierz na komputerze Tryb TWAIN.

- 1 Włącz skaner.
- 2 Potwierdź, że przełącznik Wi-Fi® jest ustawiony w pozycji **OFF** (Wyłączone).

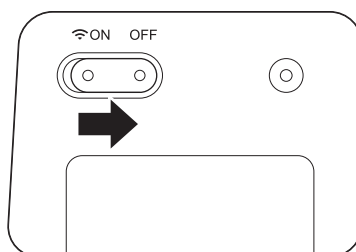

- 3 Podłącz kabel Micro USB do gniazda Micro USB w skanerze. Podłącz przewód do gniazda w komputerze.
- 4 Naciśnij przycisk **Start/OK** na skanerze, aby wyświetlić komunikat PC na wyświetlaczu LCD.



Dobieranie oprogramowania do skanowania

Po pobraniu sterowników skanera wybierz oprogramowanie do skanowania, za pomocą którego zeskanowane obrazy będą zapisywane w komputerze. Korzystając z poniższej tabeli, wybierz żądane aplikacje skanowania spośród aplikacji zapisanych na płycie instalacyjnej firmy Brother:

Oprogramowanie	Funkcja	Aby uzyskać więcej informacji
DSmobileCapture	Skanowanie, przeglądanie i organizowanie dokumentów	W przypadku systemu Windows®: Patrz <i>Korzystanie z aplikacji DSmobileCapture (dla systemu Windows®)</i> na stronie 24. W systemie Macintosh: Patrz <i>Korzystanie z aplikacji DSmobileCapture (dla systemu Macintosh)</i> na stronie 35.
Button Manager V2 (Tylko system Windows®)	Skanowanie i zapisywanie dokumentu (w określonych miejscach docelowych)	Patrz instrukcja obsługi oprogramowania lub <i>Korzystanie z aplikacji Button Manager V2 (dla systemu Windows®)</i> na stronie 42.
Nuance PaperPort™ 12SE (Tylko system Windows®)	Skanowanie, skanowanie z funkcją OCR, edytowanie i zarządzanie dokumentami	Patrz instrukcja obsługi oprogramowania.
Presto! PageManager 9 (Tylko dla użytkowników komputerów Macintosh)	Skanowanie, skanowanie z funkcją OCR, edytowanie i zarządzanie dokumentami	Patrz instrukcja obsługi oprogramowania.
Presto! BizCard 6	Skanowanie, edytowanie i zarządzanie wizytówkami	Zapoznaj się z Podręcznikiem użytkownika programu Presto! BizCard , który zostanie zainstalowany na komputerze podczas pobierania oprogramowania.

INFORMACJA

Kliknięcie nazwy **Presto! PageManager** lub **Presto! BizCard** spowoduje przejście do strony internetowej NewSoft Technology Corporation. Pobierz aplikację z tej strony internetowej.

Korzystanie z aplikacji DSmobileCapture (dla systemu Windows®)

- 1 Podłącz dołączony do zestawu kabel Micro USB do gniazda Micro USB w skanerze. Podłącz przewód do gniazda w komputerze.
- 2 Kliknij dwukrotnie skrót **DSmobileCapture**  na pulpicie.
- 3 Zostanie wyświetlone okno dialogowe **Wybierz model skanera**. Wybierz pozycję **TWAIN** w opcji **Typ sterownika** i wybierz pozycję **Brother DS-820W (DS-920DW)** w opcji **Model skanera**, a następnie kliknij **OK**.

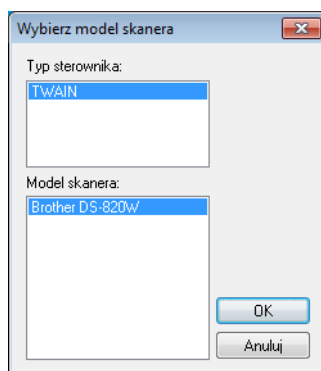

- 4 Zostanie uruchomiona aplikacja **DSmobileCapture**.

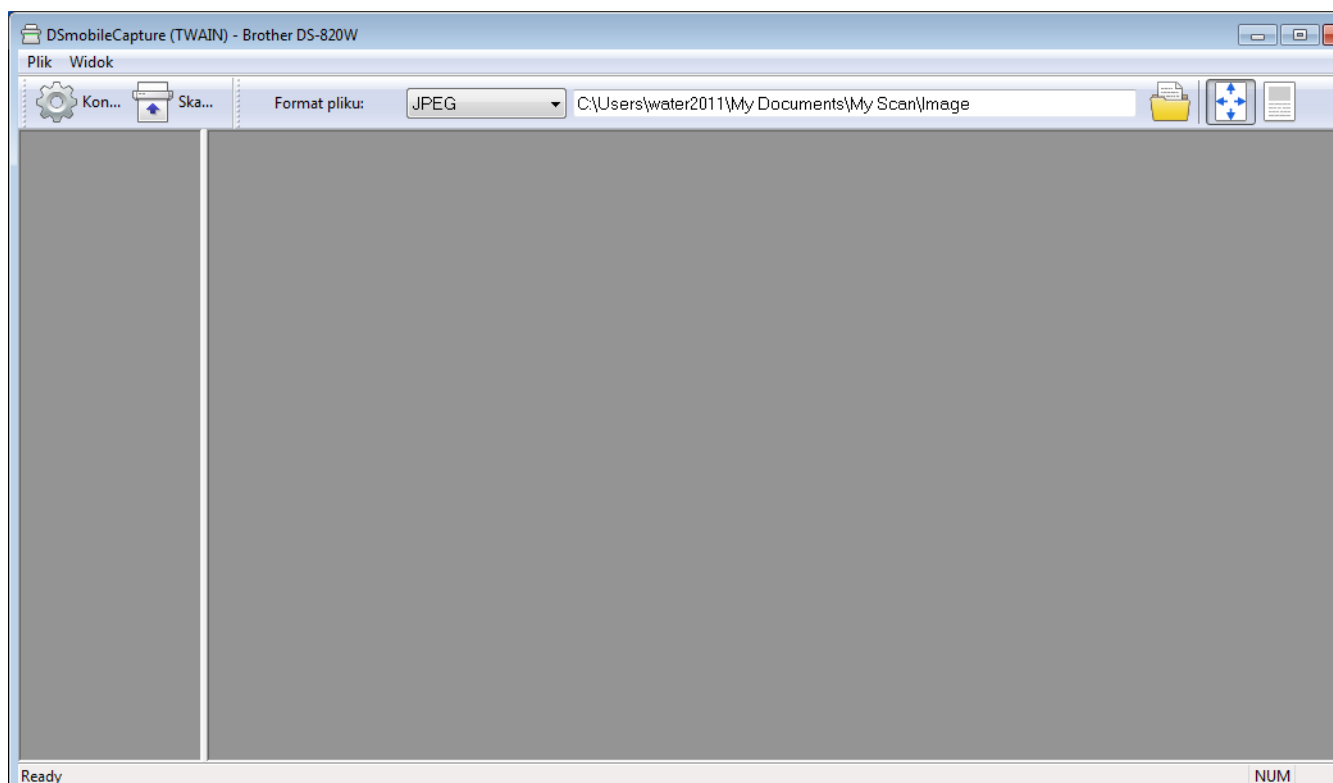

- 5 W razie potrzeby zmień ustawienia skanowania.
Więcej informacji dotyczących zmiany ustawień znajduje się w punkcie *Zmianie ustawień skanowania w aplikacji DSmobileCapture (dla systemu Windows®)* na stronie 27.
- 6 Włóż dokument do skanera.
- 7 Kliknij polecenie **Skanuj** . Skaner rozpocznie skanowanie.

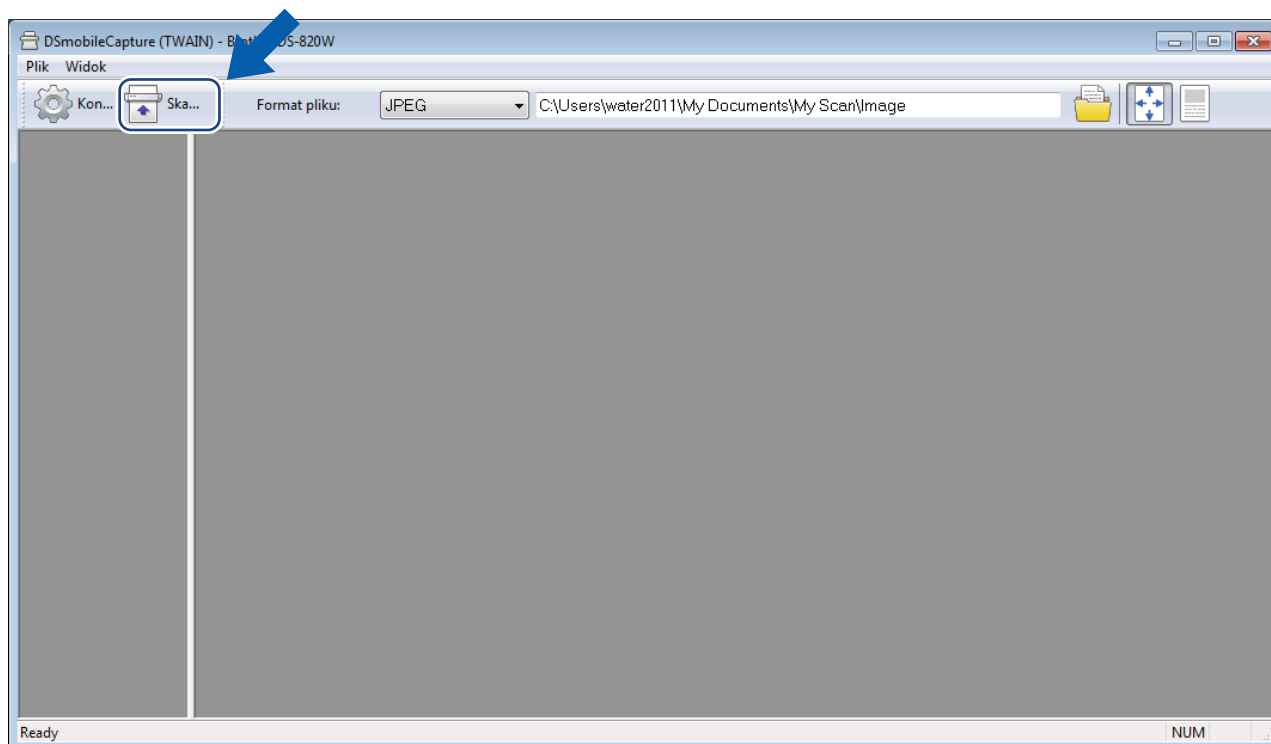

W oknie aplikacji DSmobileCapture pojawi się miniatura zeskanowanego obrazu, a zeskanowany obraz zostanie zapisany w katalogu podanym w kroku 5.
Sprawdź, czy dokument został zeskanowany prawidłowo.

- 8 W celu skanowania ciągłego włóż kolejny dokument do skanera, gdy wyświetlany jest ekran **Oczekiwanie na następne zadanie...** Po włożeniu dokumentu skanowanie rozpocznie się automatycznie.
Aby zatrzymać skanowanie ciągłe, kliknij przycisk **Anuluj** na ekranie **Oczekiwanie na następne zadanie...**

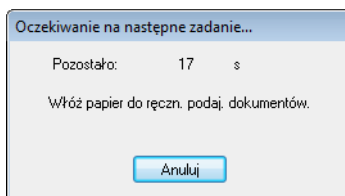

INFORMACJA

- Aby zmienić opóźnienie podczas oczekiwania na następne zadanie, patrz *Ustawienia papieru* na stronie 29.
- Aby zapisać wiele dokumentów jako jeden plik, z listy rozwijanej **Format pliku** wybierz opcję **PDF (Wielostronicowy)** lub **TIFF (Wielostronicowy)**.

Zmianie ustawień skanowania w aplikacji DSmobileCapture (dla systemu Windows®)

Ustawienia pliku

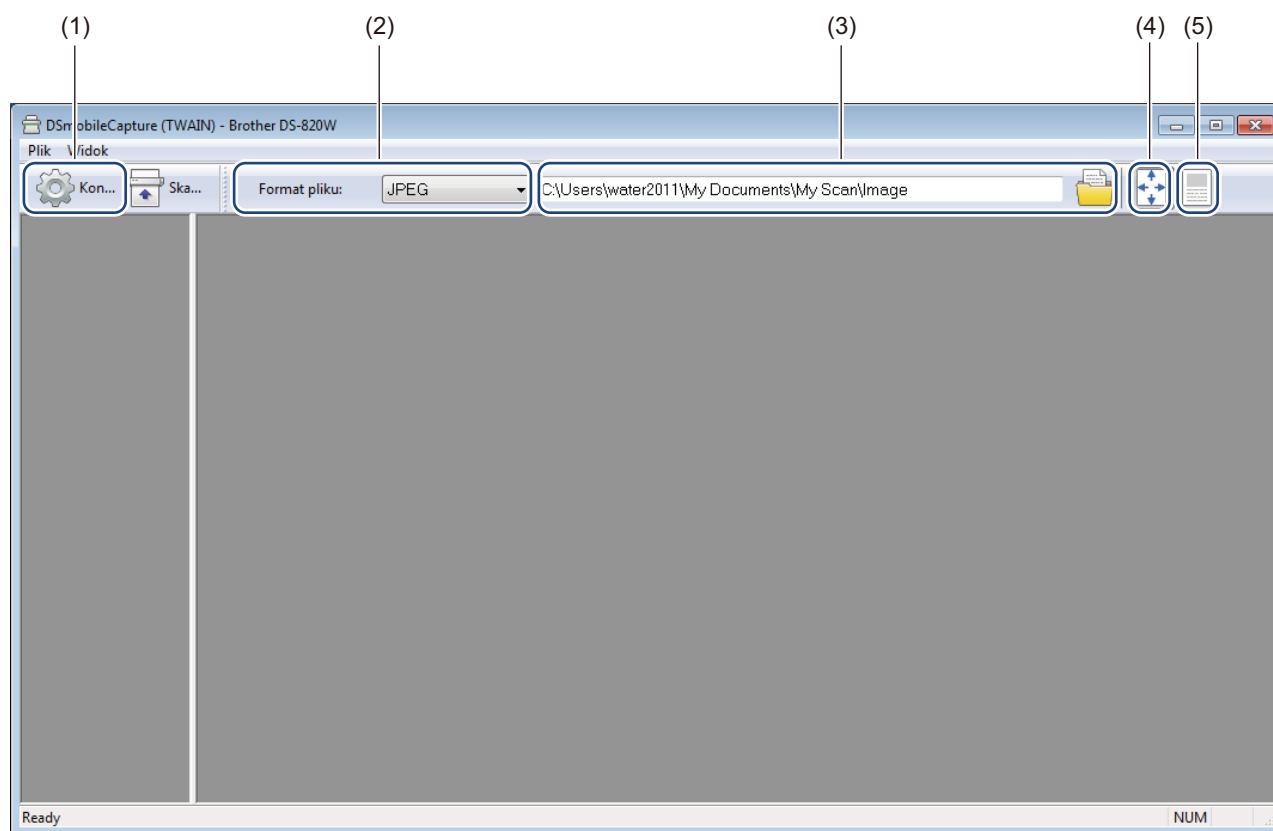

(1)	Konfiguracja	Zmiana właściwości skanera.
(2)	Format pliku	Zmiana formatu pliku. Wybierz żądany format z listy rozwijanej.
(3)	Ścieżka	Podaj katalog, w którym mają zostać zapisane zeskanowane obrazy.
(4)	Dopasuj do strony	Możesz wyświetlić i powiększyć/pomniejszyć zeskanowany obraz. Funkcji Dopasuj do strony nie można użyć, gdy w obszarze Format pliku została wybrana opcja PDF lub PDF (Wielostronicowy) .
(5)	Rozmiar rzeczywisty (100%)	Zeskanowany obraz można wyświetlić w formacie Rozmiar rzeczywisty (100%) . Funkcji Rozmiar rzeczywisty (100%) nie można użyć, gdy w obszarze Format pliku została wybrana opcja PDF lub PDF (Wielostronicowy) .

Ustawienia obrazu

Kliknij opcję **Konfiguracja** , a następnie kliknij kartę **Obraz**, aby wybrać typ obrazu i ustawić podstawowe opcje skanowania.

INFORMACJA

Ta ilustracja pochodzi z modelu DS-920DW.

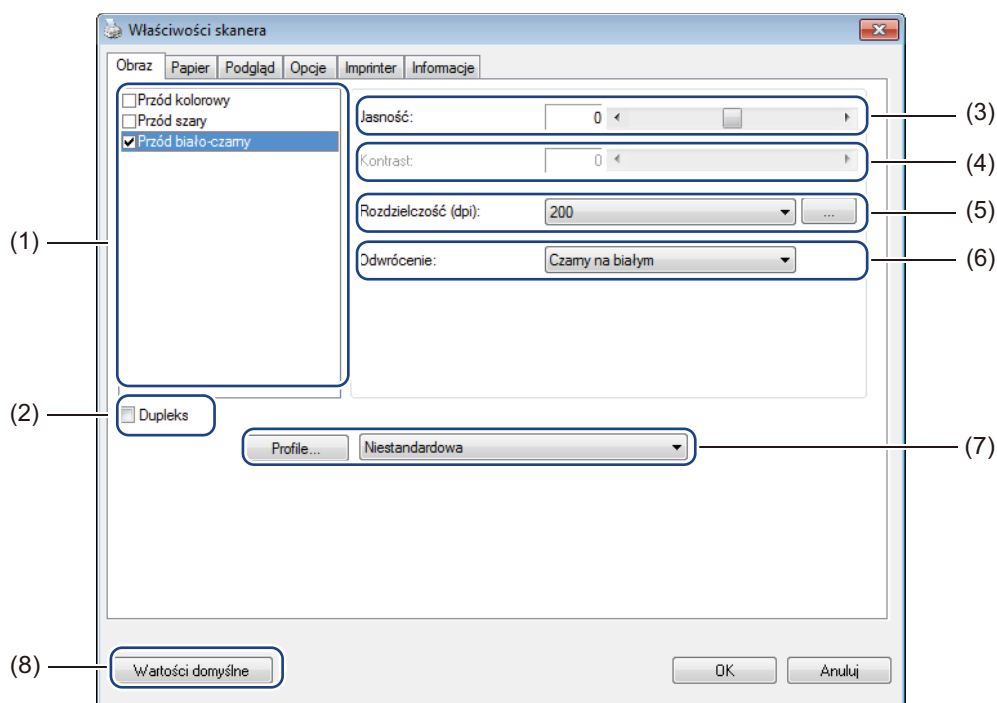

(1)	Pole wyboru obrazu	Wybierz typ dokumentu, jaki chcesz skanować.
(2)	Dupleks	(Tylko model DS-920DW) Zaznacz pole wyboru Dupleks , aby wykonać skanowanie dwustronne.
(3)	Jasność	Dostosowuje jasność lub zaciemnienie obrazu. Zakres wynosi od -100 do +100 . Ustawienie fabryczne to 0 .
(4)	Kontrast	Reguluje zakres pomiędzy najciemniejszymi i najjaśniejszymi odcieniami obrazu. Zakres wynosi od -100 do +100 . Ustawienie fabryczne to 0 .
(5)	Rozdzielczość	Reguluje jakość skanowanego obrazu. Ustawienie fabryczne to 200 dpi .
(6)	Odwrócenie	Odwraca jasność i kolory obrazu.
(7)	Profile	Zapisz lub zmień ustawienia skanowania w oknie dialogowym Właściwości skanera.
(8)	Wartości domyślne	Resetuje wszystkie wartości na tej oraz wszystkich pozostałych kartach Właściwości do oryginalnych ustawień fabrycznych.

Ustawienia papieru

Kliknij opcję **Konfiguracja**  , a następnie kliknij kartę **Papier** , aby zdefiniować ustawienia związane z wyjściem obrazu.

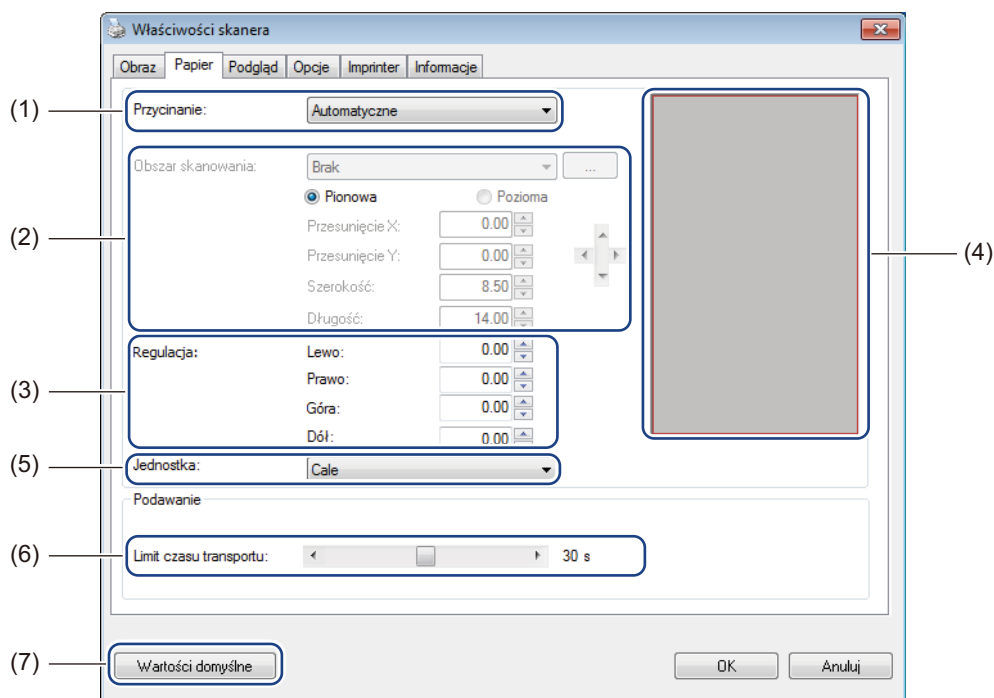

(1)	<p>Przycinanie</p>	<p>Funkcja Przycinanie umożliwia wycięcie fragmentu zeskanowanego dokumentu.</p> <ul style="list-style-type: none"> ■ Automatyczne <p>Wybierz opcję Automatyczne, aby umożliwić oprogramowaniu dostosowanie okna przycinania do rozmiaru dokumentu. Użyj tej opcji w przypadku pakietów dokumentów o mieszanych rozmiarach.</p> <ul style="list-style-type: none"> ■ Dopasowanie do transportu <p>Wybierz polecenie Dopasowanie do transportu, aby mieć możliwość zdefiniowania obszaru lub strefy do zeskanowania. Użyj tej opcji w przypadku pakietów dokumentów o tym samym rozmiarze.</p>
-----	---------------------------	--

(2)	Obszar skanowania	<p>Wybierz rozmiar papieru z listy rozwijanej lub utwórz niestandardowy rozmiar papieru, klikając polecenie Dodaj na liście rozwijanej.</p> <p>W przypadku wybrania ustawienia Dopasowanie do transportu w opcji Przycinanie (1) należy zdefiniować wartości Przesunięcie X i Przesunięcie Y lub określić wartości Szerokość i Długość, aby ponownie zdefiniować obszar skanowania. Opcja Wyświetl obszar (4) na tym ekranie umożliwia wyświetlenie umiejscowienia obrazu.</p> <ul style="list-style-type: none"> • Przesunięcie X — odległość od lewej krawędzi dokumentu do lewej krawędzi skanowanego obszaru. • Przesunięcie Y — odległość od górnej krawędzi dokumentu do górnej krawędzi skanowanego obszaru. • Szerokość — szerokość skanowanego obszaru. • Długość — długość skanowanego obszaru. <ul style="list-style-type: none"> •  Przesuń obszar skanowania za pomocą strzałek (lub myszy); efekty możesz zobaczyć w oknie Wyświetl obszar tego ekranu.
(3)	Regulacja	<p>Regulacja umożliwia dodawanie określonego marginesu z lewej i prawej strony oraz u góry i dołu obrazu. Dzięki temu można zmniejszyć możliwość przycięcia narożników oraz przechylenia obrazów. Wybierz wartość od 0 do +5 mm. Efekt Regulacji nie będzie pokazany w oknie Wyświetl obszar.</p>
(4)	Wyświetl obszar	<p>Wyświetla umiejscowienie obrazu podczas zmian wartości w Obszarze skanowania (2).</p>
(5)	Jednostka	<p>Jednostka umożliwia zdefiniowanie preferowanego systemu miar. Z listy rozwijanej wybierz Cale, Milimetry lub Piksele.</p>
(6)	Limit czasu transportu	<p>Limit czasu transportu umożliwia ustawienie czasu (w sekundach), jaki skaner będzie czekał przed rozpoczęciem automatycznego skanowania po zakończeniu pierwszego zadania skanowania. Ustawienie to jest przydatne, gdy wiele osobnych dokumentów musi być zeskanowanych z tymi samymi ustawieniami skanowania. Czas domyślny to 30 sekund.</p> <p>Wartość można wybrać z zakresu od 0 do 60 sekund.</p>
(7)	Wartości domyślne	<p>Resetuje wszystkie wartości na tej oraz wszystkich pozostałych kartach Właściwości do oryginalnych ustawień fabrycznych.</p>

Ustawienia podglądu

Kliknij opcję **Konfiguracja** , a następnie kliknij kartę **Podgląd**, aby wyświetlić podgląd obrazu przed ostatecznym skanowaniem w celu upewnienia się, że obszar skanowania jest ustawiony prawidłowo.

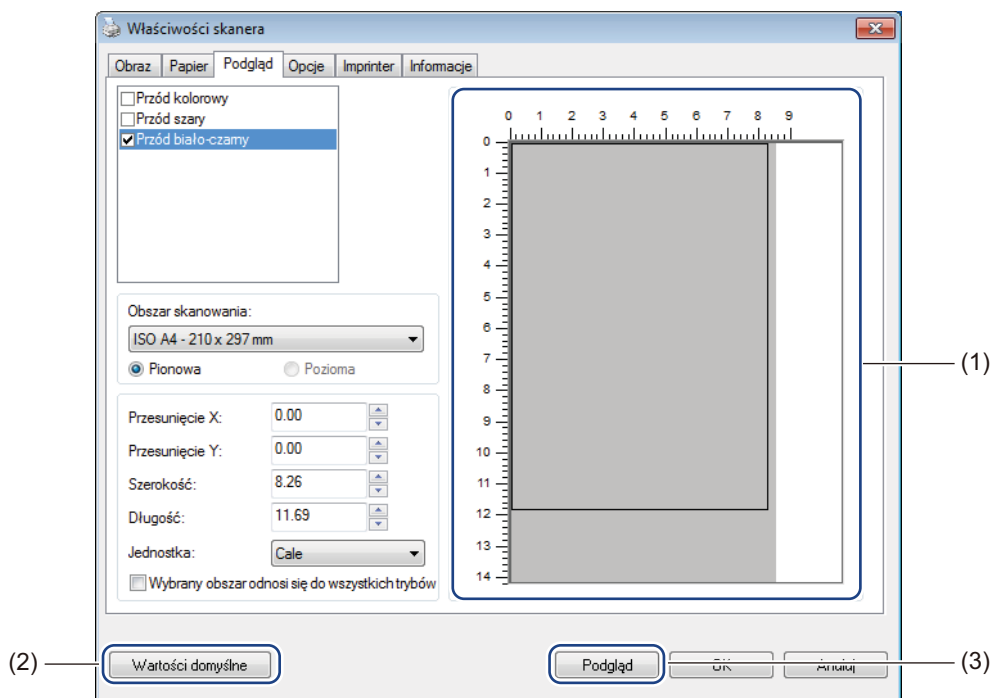

(1)	Okno Podgląd	Po kliknięciu opcji Podgląd (3), zeskanowany obraz pojawi się w tym obszarze. Ten podgląd obrazu umożliwia zdefiniowanie obszaru skanowania.
(2)	Wartości domyślne	Resetuje wszystkie wartości na tej oraz wszystkich pozostałych kartach Właściwości do oryginalnych ustawień fabrycznych.
(3)	Podgląd	Kliknij, aby rozpocząć skanowanie podglądu. Zeskanowany obraz pojawi się w Oknie Podglądu (1). Należy pamiętać, że zeskanowany obraz służy jedynie jako podgląd i nie zostanie zapisany.

INFORMACJA

Jeżeli na ekranie karty **Papier** została wybrana opcja **Automatyczne** przycinanie, na tym ekranie nie można zobaczyć podglądu skanowanego dokumentu.

Ustawienia opcji

Kliknij opcję **Konfiguracja** , a następnie kliknij kartę **Opcje**, aby wybrać dodatkowe ustawienia przetwarzania obrazu lub skalibrować skaner.

INFORMACJA

Ta ilustracja pochodzi z modelu DS-920DW.

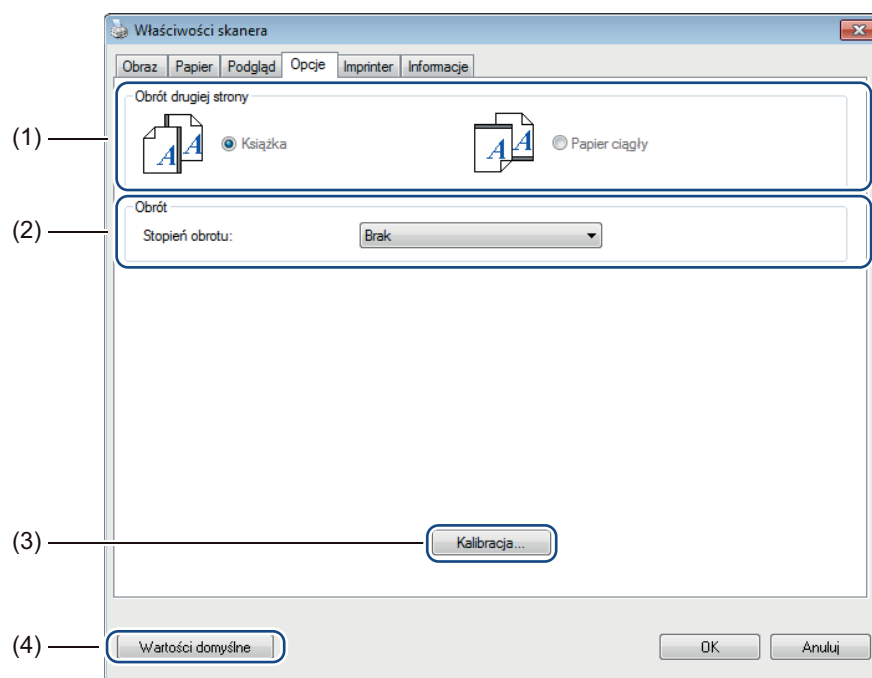

(1)	Obrót drugiej strony (tylko model DS-920DW)	<ul style="list-style-type: none"> ■ Książka Wybierz opcję Książka, aby zachować tę samą orientację obrazu na drugiej stronie wydruku. ■ Papier ciągły Wybierz opcję Papier ciągły, aby obrócić orientację obrazu o 180 stopni na drugiej stronie kartki.
(2)	Obrót	Aby obrócić skanowany obraz, wybierz kąt obrotu z listy rozwijanej.
(3)	Kalibracja	<p>Kalibrowanie skanera.</p> <p>Aby uzyskać więcej informacji, patrz <i>Kalibracja za pomocą oprogramowania (dla systemu Windows®)</i> na stronie 63.</p>
(4)	Wartości domyślne	Resetuje wszystkie wartości na tej oraz wszystkich pozostałych kartach Właściwości do oryginalnych ustawień fabrycznych.

Ustawienia imprinteru

Kliknij opcję **Konfiguracja** , a następnie kliknij kartę **Imprinter**, aby na skanowanych obrazach nadrukować znaki alfanumeryczne, datę, godzinę, liczbę dokumentów oraz tekst własny.

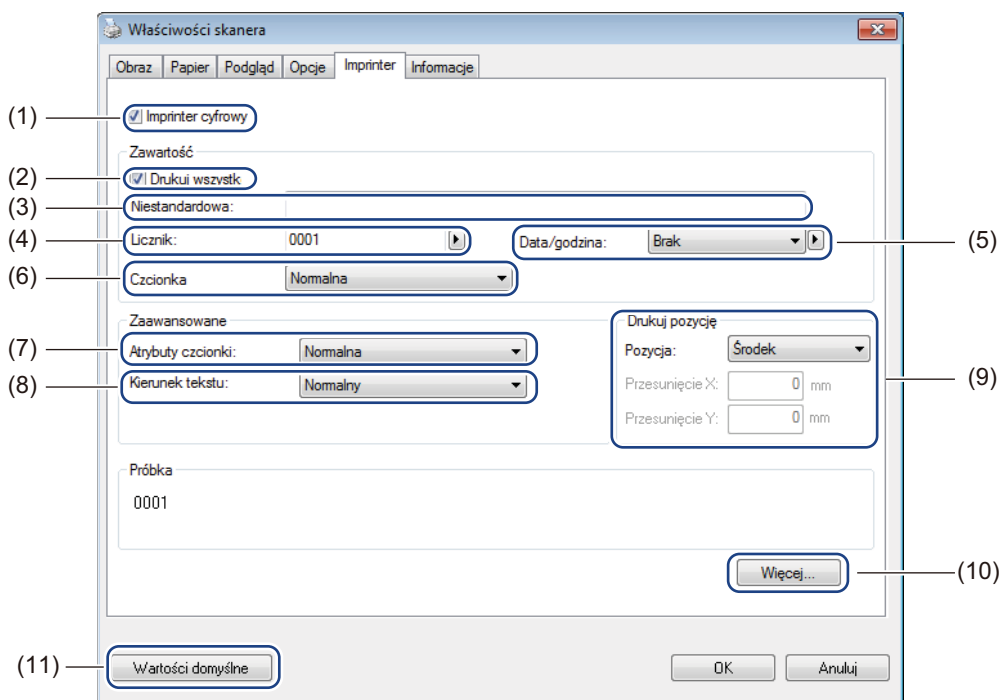

(1)	Imprinter cyfrowy	Wybierz opcję Imprinter cyfrowy , aby wydrukować komunikat z przodu skanowanego obrazu.
(2)	Drukuj wszystko	Zaznacz pole wyboru Drukuj wszystko , aby wydrukować wybrany tekst (komunikat) na wszystkich stronach dokumentu. Usuń zaznaczenie pola wyboru Drukuj wszystko , aby wydrukować tekst tylko na pierwszej stronie.
(3)	Niestandardowa	Wpisz tekst, który chcesz wydrukować.
(4)	Licznik	Wyświetla liczbę stron dla sesji skanowania.
(5)	Data/godzina	Wybierz z listy rozwijanej format, aby dołączyć datę i godzinę w wybranym tekście.
(6)	Czcionka niestandardowa	Kliknij listę rozwijaną, aby wybrać czcionkę tekstu.
(7)	Atrybuty czcionki	Wybierz atrybut czcionki z listy rozwijanej. Dostępne opcje to Normalna , Podkreślenie , Podwójna lub Pogrubienie .
(8)	Kierunek tekstu	Wybierz kierunek tekstu z listy rozwijanej. Dostępne opcje to Normalny , Obrócony , Pionowy , Odwrócenie w pionie , O 90 stopni zgodnie z ruchem wskazówek zegara lub O 90 stopni przeciwnie do ruchu wskazówek zegara .
(9)	Drukuj pozycję	Wybierz pozycję wybranego tekstu z listy rozwijanej. Dostępne opcje to: Góra , Środek , Dół lub Niestandardowa . W przypadku wybrania opcji Niestandardowa , wpisz wartości Przesunięcie X i Przesunięcie Y , aby określić pozycję.

(10)	Więcej	Kliknij Więcej... , aby ustawić Rozmiar , Gęstość i Przezroczystość wybranego tekstu.
(11)	Wartości domyślne	Resetuje wszystkie wartości na tej oraz wszystkich pozostałych kartach Właściwości do oryginalnych ustawień fabrycznych.

Informacje

Kliknij polecenie **Konfiguracja** , a następnie kliknij kartę **Informacje**, aby wyświetlić informacje o systemie oraz skanerze.

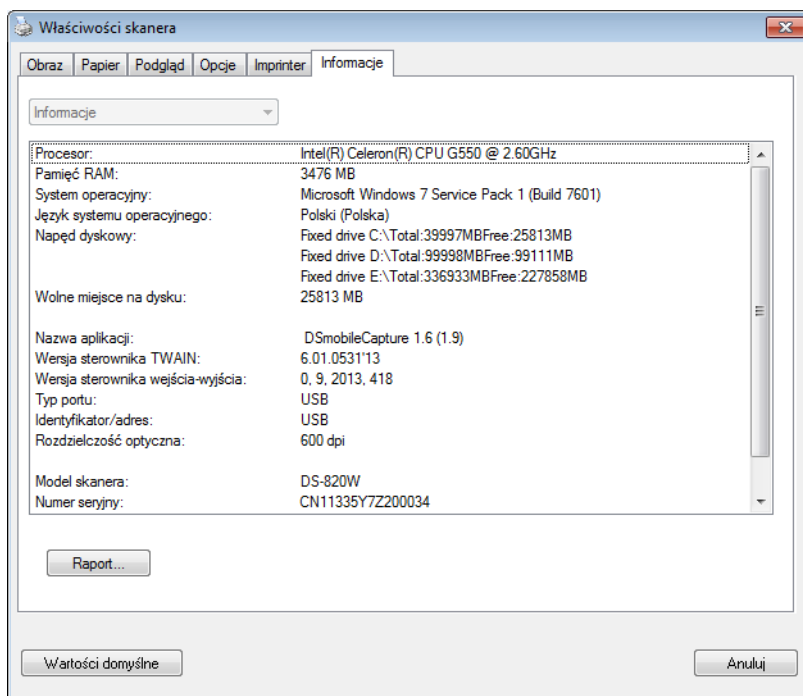

Korzystanie z aplikacji DSmobileCapture (dla systemu Macintosh)

- 1 Podłącz dołączony do zestawu kabel Micro USB do gniazda Micro USB w skanerze. Podłącz przewód do gniazda w komputerze.
- 2 Kliknij dwukrotnie skrót **DSmobileCapture**  na pulpicie.
- 3 Zostanie uruchomiona aplikacja **DSmobileCapture**.

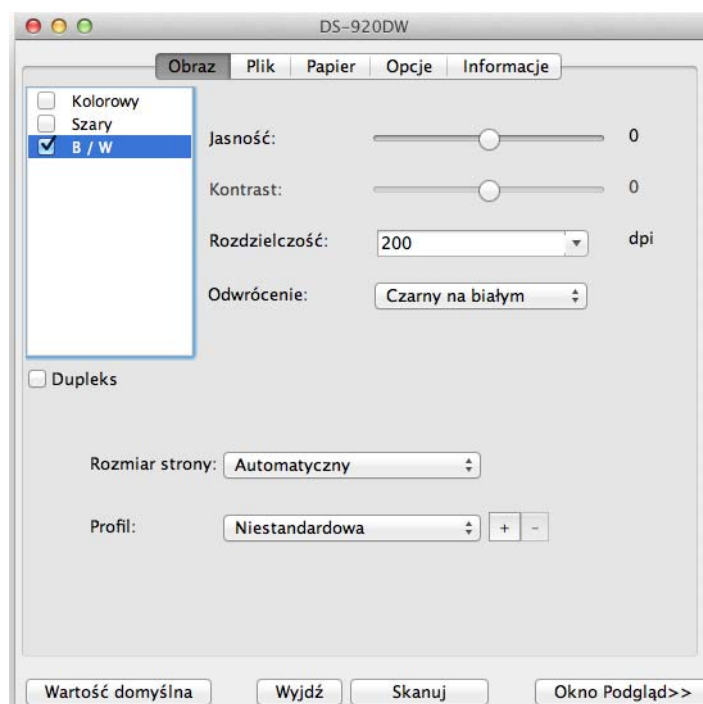

- 4 W razie potrzeby zmień ustawienia skanowania. Więcej informacji dotyczących zmiany ustawień znajduje się w punkcie *Zmianianie ustawień skanowania w aplikacji DSmobileCapture (dla systemu Macintosh)* na stronie 36.
- 5 Włóż dokument do skanera.
- 6 Kliknij polecenie **Skanuj** na ekranie aplikacji DSmobileCapture lub naciśnij przycisk **Start/OK** po ustawieniu dokumentu. Skaner rozpocznie skanowanie. Zeskanowany obraz zostanie zapisany w katalogu określonym w kroku 4. Sprawdź, czy dokument został zeskanowany prawidłowo.

Zmianie ustawień skanowania w aplikacji DSmobileCapture (dla systemu Macintosh)

Ustawienia obrazu

Kliknij kartę **Obraz**, aby wybrać typ obrazu oraz wprowadzić kilka podstawowych ustawień skanowania.

INFORMACJA

Ta ilustracja pochodzi z modelu DS-920DW.

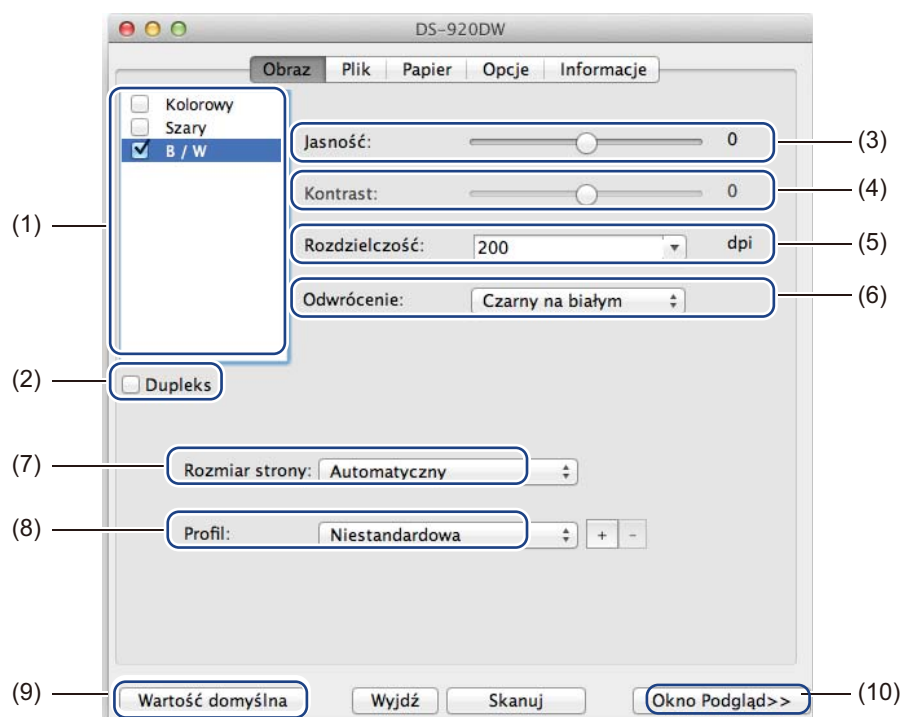

(1)	Pole wyboru obrazu	Wybierz typ dokumentu, jaki chcesz skanować.
(2)	Dupleks	(Tylko model DS-920DW) Zaznacz pole wyboru Dupleks , aby wykonać skanowanie dwustronne.
(3)	Jasność	Dostosowuje jasność lub zaciemnienie obrazu. Zakres wynosi od -100 do +100 . Ustawienie fabryczne to 0 .
(4)	Kontrast	Reguluje zakres pomiędzy najciemniejszymi i najjaśniejszymi odcieniami obrazu. Zakres wynosi od -100 do +100 . Ustawienie fabryczne to 0 .
(5)	Rozdzielczość	Reguluje jakość skanowanego obrazu. Ustawienie fabryczne to 200 dpi .
(6)	Odwrócenie	Odwraca jasność i kolory obrazu.
(7)	Rozmiar strony	Funkcja Rozmiar strony umożliwia przechwycenie fragmentu zeskanowanego dokumentu. Wybierz rozmiar papieru z listy podręcznej Rozmiar strony .
(8)	Profil	Zapisz lub zmień ustawienia skanowania w oknie dialogowym Właściwości skanera.

(9)	Wartość domyślna	Resetuje wszystkie wartości na tej oraz wszystkich pozostałych kartach Właściwości do oryginalnych ustawień fabrycznych.
(10)	Okno Podgląd	Kliknij, aby zobaczyć podgląd obrazu przed ostatecznym skanowaniem. Ten podgląd obrazu umożliwia zdefiniowanie obszaru skanowania. Po kliknięciu opcji Podgląd rozpocznie się skanowanie do podglądu, a w Oknie Podglądu zostanie wyświetlony obraz. Należy pamiętać, że zeskanowany obraz służy jedynie jako podgląd i nie zostanie zapisany.

Ustawienia pliku

Kliknij kartę **Plik**, aby skonfigurować ustawienia związane z nazwą pliku oraz katalog, w którym zeskanowany obraz ma zostać zapisany.

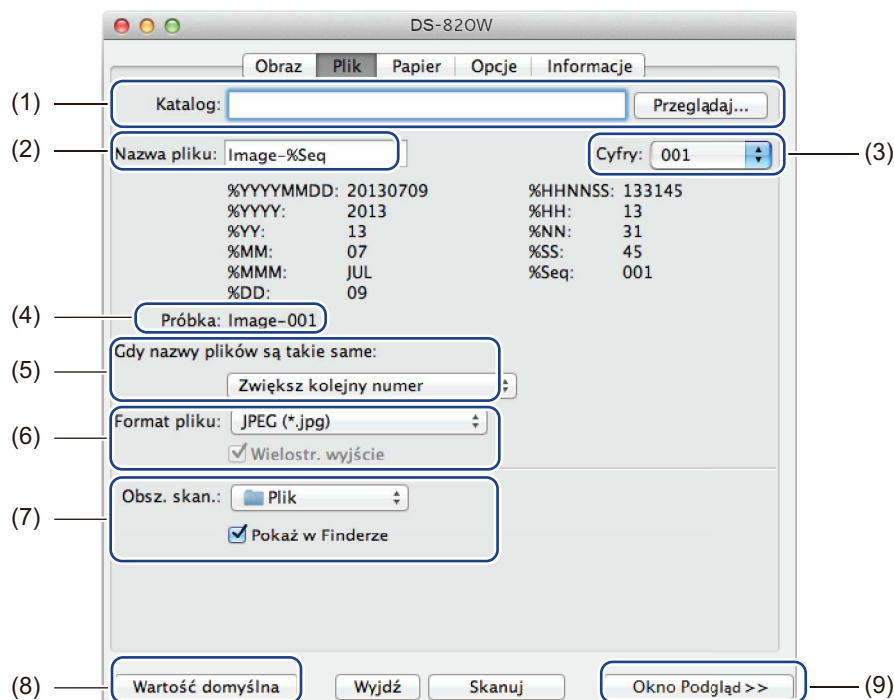

(1)	Katalog	Podaj katalog, w którym mają zostać zapisane zeskanowane obrazy.
(2)	Nazwa pliku	Umożliwia ustawienie zasady tworzenia nazw plików zeskanowanych obrazów.
(3)	Cyfry	Określ liczbę początkową numeru sekwencji, który stanowi element nazwy pliku.
(4)	Próbka	Podgląd ustawionej nazwy pliku.
(5)	Gdy nazwy plików są takie same	Zmień nazwę pliku, jeżeli dana nazwa już istnieje w katalogu wybranym na karcie Katalog .
(6)	Format pliku	Wybierz format pliku dla skanowanego obrazu. Jeżeli zostanie wybrany format TIFF lub PDF , dostępna jest opcja Wielostr. wyjście . Opcja ta umożliwia kontynuowanie skanowania następnego dokumentu po zakończeniu skanowania pierwszego zadania skanowania.
(7)	Obsz. skan.	Wybierz lokalizację docelową, do której ma być wysłany zeskanowany obraz.
(8)	Wartość domyślna	Resetuje wszystkie wartości na tej oraz wszystkich pozostałych kartach Właściwości do oryginalnych ustawień fabrycznych.
(9)	Okno Podgląd	Kliknij, aby zobaczyć podgląd obrazu przed ostatecznym skanowaniem. Ten podgląd obrazu umożliwia zdefiniowanie obszaru skanowania. Po kliknięciu opcji Podgląd rozpocznie się skanowanie do podglądu, a w Oknie Podglądu zostanie wyświetlony obraz. Należy pamiętać, że zeskanowany obraz służy jedynie jako podgląd i nie zostanie zapisany.

Ustawienia papieru

Kliknij kartę **Papier**, aby zdefiniować wartości związane z wyjściem obrazu.

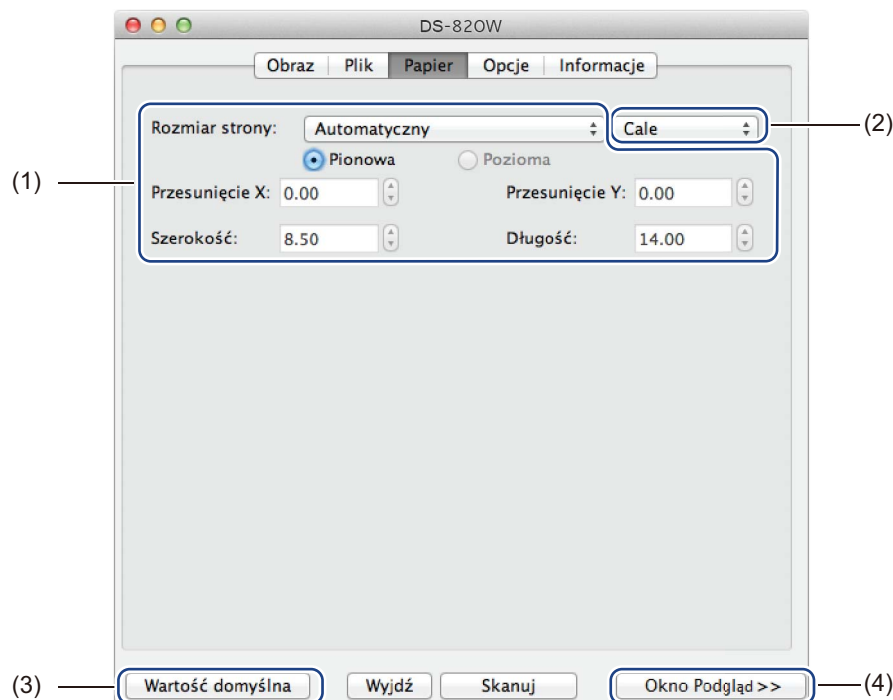

(1)	Rozmiar strony	<p>Funkcja Rozmiar strony umożliwia przechwycenie fragmentu zeskanowanego dokumentu.</p> <p>Wybierz rozmiar papieru z listy podręcznej Rozmiar strony, zdefiniuj wartości Przesunięcie X oraz Przesunięcie Y lub określ Szerokość i Długość, aby zdefiniować skanowany obszar. Kliknij Okno podglądu (4), aby wyświetlić podgląd umiejscowienia obrazu podczas zmieniania wartości.</p> <ul style="list-style-type: none"> • Przesunięcie X — odległość od lewej krawędzi dokumentu do lewej krawędzi skanowanego obszaru. • Przesunięcie Y — odległość od górnej krawędzi dokumentu do górnej krawędzi skanowanego obszaru. • Szerokość — szerokość skanowanego obszaru. • Długość — długość skanowanego obszaru.
(2)	Jednostka	<p>Jednostka umożliwia zdefiniowanie preferowanego systemu miar. Z listy podręcznej wybierz Cale, Milimetry lub Piksele.</p>
(3)	Wartość domyślna	<p>Resetuje wszystkie wartości na tej oraz wszystkich pozostałych kartach Właściwości do oryginalnych ustawień fabrycznych.</p>
(4)	Okno Podgląd	<p>Kliknij, aby zobaczyć podgląd obrazu przed ostatecznym skanowaniem. Ten podgląd obrazu umożliwia zdefiniowanie obszaru skanowania.</p> <p>Po kliknięciu opcji Podgląd rozpocznie się skanowanie do podglądu, a w Oknie Podglądu zostanie wyświetlony obraz. Należy pamiętać, że zeskanowany obraz służy jedynie jako podgląd i nie zostanie zapisany.</p>

Ustawienia opcji

Kliknij kartę **Opcje**, aby wprowadzić pewne dodatkowe ustawienia przetwarzania obrazu lub skalibrować skaner.

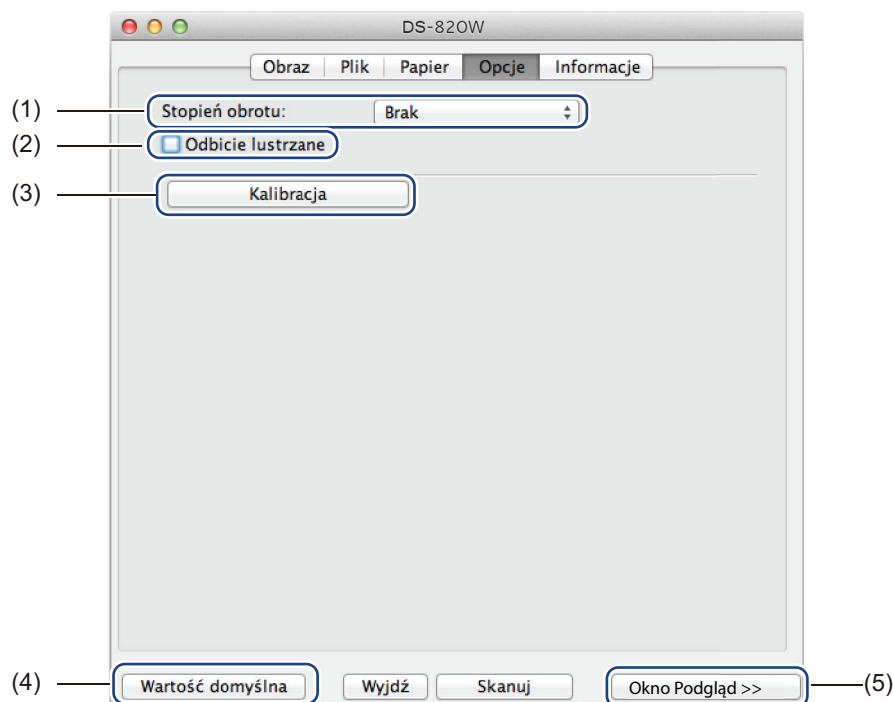

(1)	Stopień obrotu	Aby obrócić skanowany obraz, z listy podręcznej wybierz kąt obrotu.
(2)	Odbicie lustrzane	Zaznacz pole wyboru Odbicie lustrzane , aby odwrócić obraz.
(3)	Kalibracja	Kalibrowanie skanera. Aby uzyskać więcej informacji, patrz <i>Kalibracja za pomocą oprogramowania (dla systemu Macintosh)</i> na stronie 66.
(4)	Wartość domyślna	Resetuje wszystkie wartości na tej oraz wszystkich pozostałych kartach Właściwości do oryginalnych ustawień fabrycznych.
(5)	Okno Podgląd	Kliknij, aby zobaczyć podgląd obrazu przed ostatecznym skanowaniem. Ten podgląd obrazu umożliwia zdefiniowanie obszaru skanowania. Po kliknięciu opcji Podgląd rozpocznie się skanowanie do podglądu, a w Oknie Podglądu zostanie wyświetlony obraz. Należy pamiętać, że zeskanowany obraz służy jedynie jako podgląd i nie zostanie zapisany.

Informacje

Kliknij kartę **Informacje**, aby wyświetlić informacje o systemie oraz skanerze.

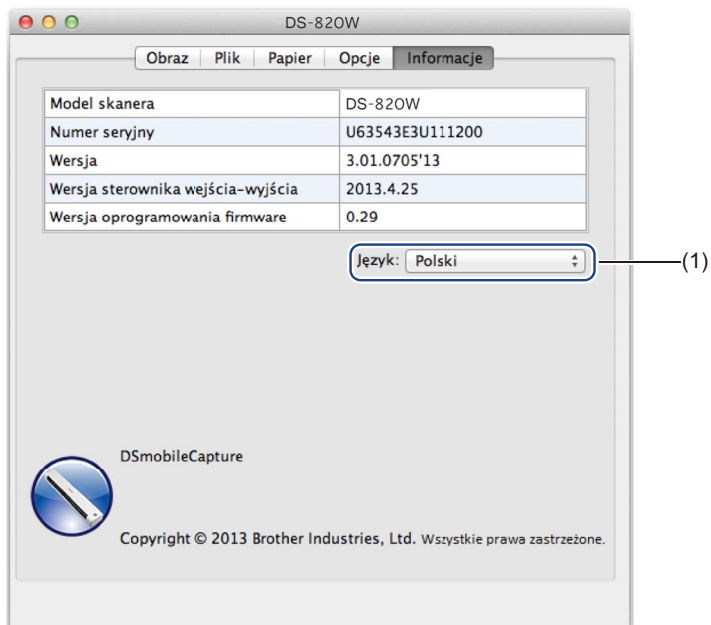

(1)	Język	Z listy podręcznej wybierz język, jaki ma być wyświetlany.
-----	--------------	--

Korzystanie z aplikacji **Button Manager V2** (dla systemu Windows®)

INFORMACJA

- Aby uzyskać bardziej szczegółowe instrukcje, zapoznaj się z *Podręcznikiem użytkownika aplikacji Button Manager V2* dostępnej w menu pomocy aplikacji.
- Aby wyświetlić menu pomocy, kliknij prawym przyciskiem myszy ikonę **Button Manager V2**  na pasku zadań, a następnie kliknij opcję **Pomoc**.

Aby otworzyć panel przycisków **Button Manager V2**, skorzystaj z jednej z poniższych metod:

Aby wyświetlić ikonę skrót i uruchomić panel przycisków aplikacji **Button Manager V2** z paska zadań

- 1 Podłącz kabel Micro USB do gniazda Micro USB w skanerze. Podłącz kabel Micro USB do gniazda USB w komputerze.
- 2 Kliknij ikonę **Button Manager V2**  na pasku zadań w prawym dolnym rogu ekranu komputera.
- 3 Zostanie uruchomiony panel przycisków aplikacji **Button Manager V2**.

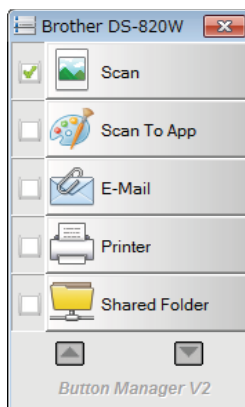

Aby uruchomić panel przycisków aplikacji Button Manager V2 za pomocą menu Start systemu Windows®

- 1 Kliknij przycisk **Start**  > **Wszystkie programy** > **Skaner Brother DS-820W (DS-920DW)** > **Button Manager** > **Button Manager V2**.
- 2 Gdy zostanie wyświetlone okno dialogowe **Wybierz model skanera**, wybierz z listy swój model skanera, a następnie kliknij przycisk **OK**.
- 3 Zostanie uruchomiony panel przycisków aplikacji **Button Manager V2**.

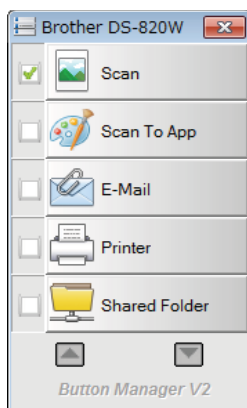

Metody skanowania

Istnieją dwie metody skanowania za pomocą aplikacji **Button Manager V2**. Jeśli to konieczne, sprawdź lub zmień ustawienia skanowania przed rozpoczęciem skanowania.

Aby skanować za pomocą przycisku skanowania na panelu przycisków aplikacji **Button Manager V2**

- 1 Włóż dokument do skanera.
- 2 Uruchom panel przycisków aplikacji **Button Manager V2**.
- 3 W razie potrzeby kliknij prawym przyciskiem myszy żądany przycisk skanowania na panelu przycisków aplikacji **Button Manager V2**, aby zmienić ustawienia skanowania.
Aby uzyskać więcej informacji, patrz *Podręcznik użytkownika aplikacji Button Manager V2*.
- 4 Aby rozpocząć skanowanie, na panelu przycisków aplikacji **Button Manager V2** kliknij przycisk skanowania, którego chcesz użyć.

Skonowanie za pomocą przycisku **Start** na skanerze

- 1 Włóż dokument do skanera.
- 2 Uruchom panel przycisków aplikacji **Button Manager V2**.
- 3 W razie potrzeby kliknij prawym przyciskiem myszy żądany przycisk skanowania na panelu przycisków aplikacji **Button Manager V2**, aby zmienić ustawienia skanowania.
Aby uzyskać więcej informacji, patrz *Podręcznik użytkownika aplikacji Button Manager V2*.
- 4 Zaznacz pole wyboru znajdujące się na lewo od przycisku skanowania, którego chcesz użyć.
- 5 Naciśnij przycisk **Start** na skanerze, aby rozpocząć skanowanie.

Przyciski skanowania na panelu przycisków aplikacji **Button Manager V2** (dla systemu Windows[®])

Skanowanie do obrazu

Użyj tej opcji, aby otworzyć zeskanowany obraz w określonej aplikacji. Należy pamiętać, że aplikacja musi już być otwarta w komputerze.

Aby zmienić ustawienia skanowania, kliknij prawym przyciskiem myszy przycisk **Scan**

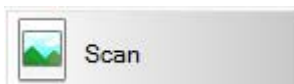

(patrz *Podręcznik użytkownika aplikacji Button Manager V2*).

- 1 Włóż dokument do skanera.
- 2 Uruchom panel przycisków aplikacji **Button Manager V2**.

- 3 Kliknij polecenie **Scan**

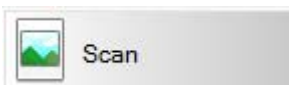

Po zakończeniu skanowania zeskanowany obraz zostanie wstawiony do otwartej aplikacji. Sprawdź, czy dokument został zeskanowany prawidłowo.

INFORMACJA

- Jeżeli żadna aplikacja nie zostanie uruchomiona lub jest zminimalizowana, zeskanowany obraz zostanie zapisany we wstępnie zdefiniowanym folderze (aby uzyskać więcej informacji na temat zmieniania ścieżki folderu, patrz *Podręcznik użytkownika aplikacji Button Manager V2*).
- Jeżeli otwarte są dwie lub więcej aplikacji, zeskanowany obraz zostanie wyświetlony w aktywnej aplikacji.

Skanowanie do aplikacji

Użyj tej opcji, aby otworzyć zeskanowany obraz w aplikacji wybranej z listy.

Aby zmienić ustawienia skanowania, kliknij prawym przyciskiem myszy przycisk **Scan To App**

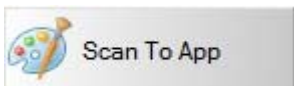

- 1 Włóż dokument do skanera.
- 2 Uruchom panel przycisków aplikacji **Button Manager V2**.

- 3 Kliknij polecenie **Scan To App**



, aby rozpocząć skanowanie.

Po zakończeniu skanowania zeskanowany obraz zostanie otwarty w aplikacji wybranej z wyświetlonej listy. Sprawdź, czy dokument został zeskanowany prawidłowo.

Skonowanie do wiadomości e-mail

Użyj tej opcji, aby załączyć zeskanowany obraz do wiadomości e-mail.

Aby zmienić ustawienia skanowania lub oprogramowanie do obsługi poczty elektronicznej, kliknij prawym

przyciskiem myszy przycisk **E-Mail**

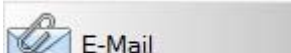

- 1 Włóż dokument do skanera.
- 2 Uruchom panel przycisków aplikacji **Button Manager V2**.
- 3 Kliknij opcję **E-Mail** , aby rozpocząć skanowanie.

Po zakończeniu skanowania oprogramowanie do obsługi poczty elektronicznej zostanie uruchomiony, a zeskanowany obraz zostanie załączony do pustej wiadomości. Sprawdź, czy dokument został zeskanowany prawidłowo.

Skonowanie do drukarki

Użyj tej opcji, aby wydrukować zeskanowany obraz z domyślnej drukarki.

Aby zmienić ustawienia skanowania lub drukarkę docelową, kliknij prawym przyciskiem myszy przycisk

Printer

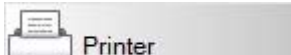

- 1 Włóż dokument do skanera.
- 2 Uruchom panel przycisków aplikacji **Button Manager V2**.
- 3 Kliknij opcję **Printer** , aby rozpocząć skanowanie.

Po zakończeniu skanowania zeskanowany obraz zostanie wydrukowany przez drukarkę domyślną. Sprawdź, czy dokument został zeskanowany prawidłowo.

Skonowanie do folderu udostępnionego

Użyj tej opcji, aby zapisać zeskanowany obraz w folderze udostępnionym w sieci.

Aby zmienić ustawienia skanowania, kliknij prawym przyciskiem myszy przycisk **Shared Folder**



- 1 Włóż dokument do skanera.
- 2 Uruchom panel przycisków aplikacji **Button Manager V2**.
- 3 Kliknij opcję **Shared Folder** , aby rozpocząć skanowanie.

Po zakończeniu skanowania zeskanowany obraz zostanie wysłany bezpośrednio do udostępnionego folderu. Sprawdź, czy dokument został zeskanowany prawidłowo.

Skonowanie do serwera FTP

Użyj tej opcji, aby zapisać zeskanowany obraz w folderze na serwerze FTP.

Aby zmienić ustawienia skanowania, kliknij prawym przyciskiem myszy przycisk **FTP**



- 1 Włóż dokument do skanera.
- 2 Uruchom panel przycisków aplikacji **Button Manager V2**.
- 3 Kliknij opcję **FTP** , aby rozpocząć skanowanie.

Po zakończeniu skanowania zeskanowany obraz zostanie wysłany bezpośrednio do folderu na serwerze FTP.

Sprawdź, czy dokument został zeskanowany prawidłowo.

Łączenie w trybie punktu dostępowego (AP)

Do skanera możesz podłączyć urządzenie bezprzewodowe (komputer, smartfon, tablet lub podobne urządzenie). Skaner sam w sobie może stanowić punkt dostępowy bez przechodzenia przez inny punkt dostępowy, a urządzenie bezprzewodowe może uzyskać dostęp do zeskanowanych obrazów zapisanych bezpośrednio na karcie SD.

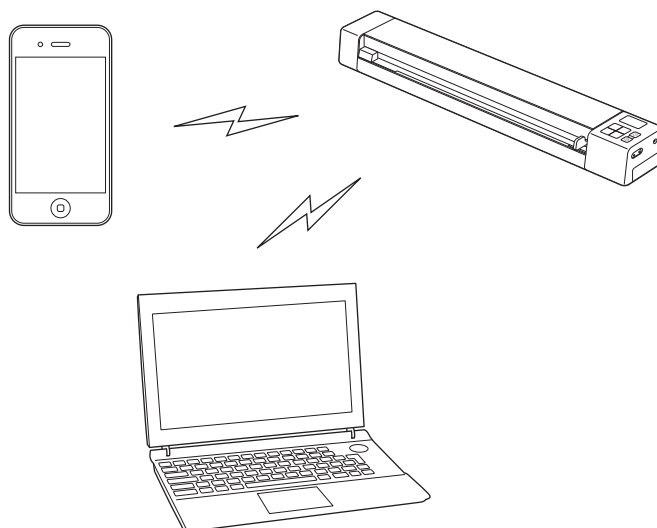

INFORMACJA

- Jeżeli hasło sieciowe funkcji Wi-Fi® nie zostało jeszcze ustawione, skonfiguruj najpierw hasło sieciowe w przeglądarce internetowej. Aby uzyskać więcej informacji, zobacz *Ustawianie hasła sieci Wi-Fi®* na stronie 50.
- Bez hasła sieciowego Wi-Fi® dane na karcie SD lub w sieci będą dostępne dla osób trzecich, które będą mogły je przeglądać lub ukraść.
- Jeżeli zapomniałeś hasła, naciśnij przycisk **resetuj** skanera, aby zresetować hasło. Aby uzyskać więcej informacji, zobacz *Resetowanie ustawień sieciowych* na stronie 56.
- Do skanera można jednocześnie podłączyć maksymalnie trzy urządzenia bezprzewodowe.

- 1 Przesuń przełącznik Wi-Fi® w położenie **ON** (Włączone). Odczekaj ok. 40 sekund, dopóki wskaźnik Wi-Fi® nie zmieni się z czerwonego na niebieski, a następnie na pomarańczowy, gdy zostanie wprowadzone ustawienie docelowe.

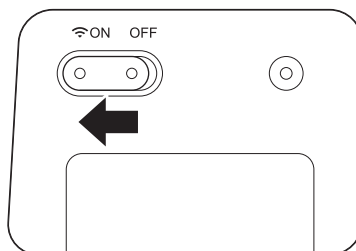

- 2 Uruchom funkcję Wi-Fi® urządzenia bezprzewodowego (komputer, smartfon, tablet lub podobne urządzenie), aby wybrać skaner. Aby uzyskać więcej informacji, zapoznaj się z instrukcją urządzenia bezprzewodowego.
- 3 Wybierz identyfikator SSID skanera, **Brother DS-820W-xxxx** (gdzie xxxx to adres MAC skanera).

Łączenie w trybie infrastruktury

INFORMACJA

W celu połączenia ze skanerem należy skonfigurować ustawienia sieci Wi-Fi w trybie infrastruktury. Aby uzyskać dodatkowe informacje, patrz *Konfigurowanie ustawień sieci Wi-Fi® w trybie infrastruktury* na stronie 57.

Użytkownik może podłączyć urządzenie bezprzewodowe (komputer, smartfon, tablet lub inne) do skanera przez punktu dostępowy i urządzenie to może mieć bezpośredni dostęp do zeskanowanych obrazów przechowywanych na karcie SD.

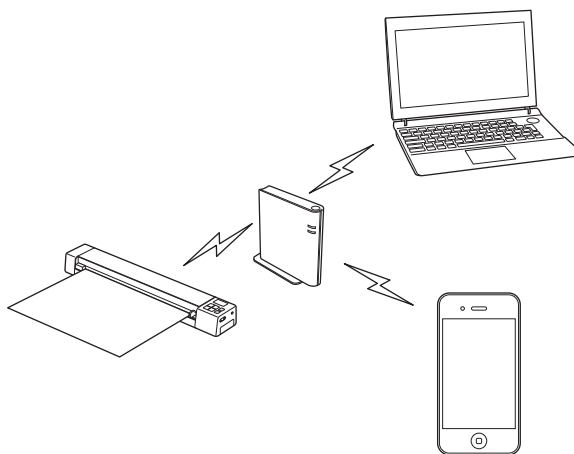

- 1 Przesuń przełącznik Wi-Fi® w położenie **ON** (Włączone). Oczekaj około 40 sekund, aż Wi-Fi® lampka wskaźnika zmieni kolor z czerwonego na niebieski, a następnie na pomarańczowy.

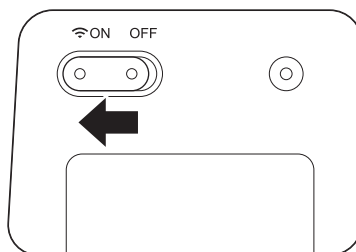

- 2 Uruchom funkcję Wi-Fi® urządzenia bezprzewodowego, a następnie wybierz żądany punkt dostępowy. Aby uzyskać więcej informacji, zapoznaj się z instrukcją urządzenia bezprzewodowego.

Korzystanie z przeglądarki internetowej

Możesz korzystać z przeglądarki internetowej urządzenia bezprzewodowego (komputer, smartfon, tablet lub podobne urządzenie), aby przeglądać zeskanowane obrazy zapisane na karcie SD skanera i pobierać zeskanowane obrazy na urządzenie bezprzewodowe.

- 1 Podłącz urządzenie bezprzewodowe do skanera.
Aby uzyskać więcej informacji o trybie punktu dostępowego, patrz *Łączenie w trybie punktu dostępowego (AP)* na stronie 48.
Aby uzyskać więcej informacji o trybie infrastruktury, patrz *Łączenie w trybie infrastruktury* na stronie 49.
- 2 Uruchom przeglądarkę internetową urządzenia bezprzewodowego.
- 3 (W trybie punktu dostępowego)
W pasku adresu wpisz **http://10.10.100.1**.
(W trybie infrastruktury)
Wpisz adres IP skanera. Jeśli nie znasz tego adresu IP, patrz *Konfigurowanie ustawień Wi-Fi® w trybie punktu dostępowego (AP)* na stronie 55.
- 4 Po wyświetleniu zeskanowanego obrazu w przeglądarce po raz pierwszy, pojawia się ekran **Password Setup** (Ustawienia hasła). Ustaw hasło, a następnie kliknij przycisk **Apply** (Zastosuj).
Jeśli hasło zostało już ustawione, wpisz je, aby się zalogować.
- 5 W przeglądarce pojawia się ekran główny.

INFORMACJA

Obrazy nie zostaną wyświetlone, jeżeli na karcie SD nie ma żadnych danych.

Ustawianie hasła sieci Wi-Fi®



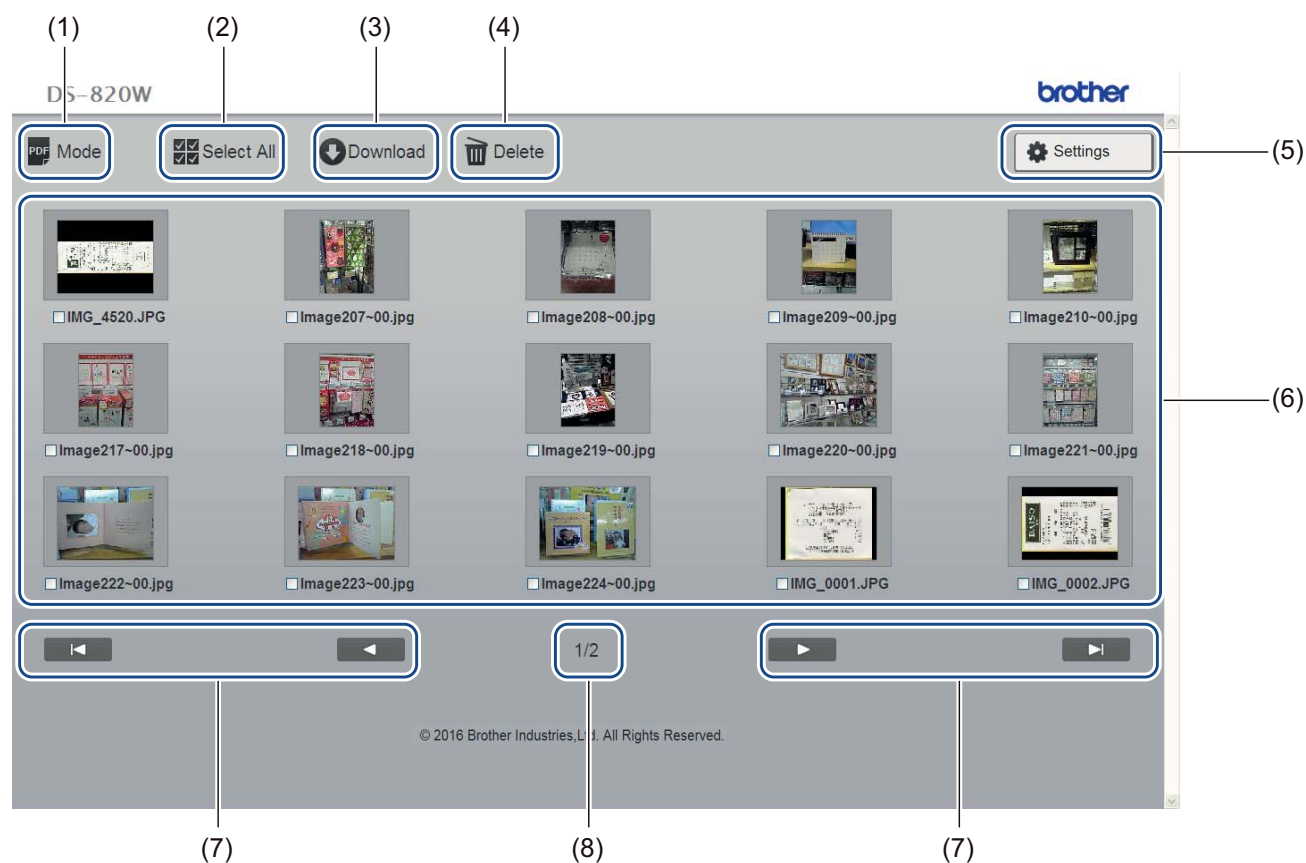

Jeśli hasło sieci Wi-Fi® nie zostało ustawione, zalecamy skonfigurowanie najpierw hasła sieci w przeglądarce internetowej. Bez hasła sieciowego Wi-Fi® dane na karcie SD lub w sieci będą dostępne dla osób trzecich, które będą mogły je przeglądać lub ukraść.

- 1 Podłącz urządzenie bezprzewodowe do skanera.
Aby uzyskać więcej informacji o trybie punktu dostępowego, patrz *Łączenie w trybie punktu dostępowego (AP)* na stronie 48.
Aby uzyskać więcej informacji o trybie infrastruktury, patrz *Łączenie w trybie infrastruktury* na stronie 49.
- 2 Uruchom przeglądarkę internetową urządzenia bezprzewodowego.
- 3 (W trybie punktu dostępowego)
W pasku adresu wpisz **http://10.10.100.1**.
(W trybie infrastruktury)
Wpisz adres IP skanera. Jeśli nie znasz tego adresu IP, patrz *Konfigurowanie ustawień Wi-Fi® w trybie punktu dostępowego (AP)* na stronie 55.

- 4 Po wyświetleniu zeskanowanego obrazu w przeglądarce po raz pierwszy, pojawia się ekran **Password Setup** (Ustawienia hasła). Ustaw hasło, a następnie kliknij przycisk **Apply** (Zastosuj). Jeśli hasło zostało już ustawione, wpisz je, aby się zalogować.
- 5 W przeglądarce pojawia się ekran główny.
- 6 Kliknij **Settings** (Ustawienie) > **Wi-Fi Access Point Mode** (Tryb punktu dostępowego Wi-Fi). Zostanie wyświetlony ekran **Wi-Fi Access Point Mode** (Tryb punktu dostępowego Wi-Fi).
- 7 Wybierz opcję **WPA2(AES)** z listy rozwijanej **Encryption** (Szyfrowanie).
- 8 Wpisz **Pre-shared Key** (Klucz wstępny) i kliknij opcję **Apply** (Zastosuj).
- 9 Zostanie wyświetlony ekran **Rebooting...** (Ponowne uruchamianie...) i ustawienia zostaną skonfigurowane.



(1)	Mode (Tryb)	Kliknij, aby przełączyć typ zeskanowanych obrazów, które chcesz wyświetlić (PDF lub JPEG).
(2)	Select All (Wybierz wszystko)	Kliknij, aby zaznaczyć wszystkie pola wyboru.
(3)	Download (Pobierz)	Kliknij, aby pobrać wybrane pliki.
(4)	Delete (Usuń)	Kliknij, aby usunąć wybrane pliki.
(5)	Settings (Ustawienia)	Kliknij, aby przejść do strony ustawień. Aby uzyskać więcej informacji, patrz <i>Zmianie ustawień za pomocą przeglądarki internetowej</i> na stronie 55.

(6)	Widok miniatur	<p>Wyświetla zeskanowane obrazy (do 15 obrazów na ekran). Po dwukrotnym kliknięciu zeskanowanego obrazu w widoku miniatur wyświetlony zostanie ekran podglądu.</p> <p>Jeśli na karcie SD nie ma zeskanowanych obrazów, miniatury nie zostaną wyświetlone.</p>
(7)	Kursory ekranowe	<p></p> <p>Kliknij, aby przejść do pierwszej strony.</p> <p></p> <p>Kliknij, aby przejść do poprzedniej strony.</p> <p></p> <p>Kliknij, aby przejść do następnej strony.</p> <p></p> <p>Kliknij, aby przejść do ostatniej strony.</p>
(8)	Strona	<p>Wyświetla numer bieżącej strony oraz łączną liczbę stron.</p>

Korzystanie z połączenia USB pomiędzy skanerem i komputerem

INFORMACJA

Nie można wyświetlić zawartości karty SD, gdy przełącznik Wi-Fi® jest ustawiony w pozycji **ON** (Włączone) lub gdy komputer znajduje się w trybie TWAIN.

Dla Windows®

- 1 Podłącz kabel Micro USB do gniazda Micro USB w skanerze. Podłącz przewód do gniazda w komputerze.
- 2 Kliknij menu **Start**  > **Komputer** (Computer), a następnie kliknij dwukrotnie opcję **Dysk wymienny** (Removable Disk).
- 3 Kliknij dwukrotnie opcję **DCIM**.
Zostaną wyświetlone foldery na karcie SD.
 - Folder **100PHOTO**
Przechowuje zeskanowane obrazy w formacie JPEG.
 - Folder **200DOC**
Przechowuje zeskanowane obrazy w formacie PDF.

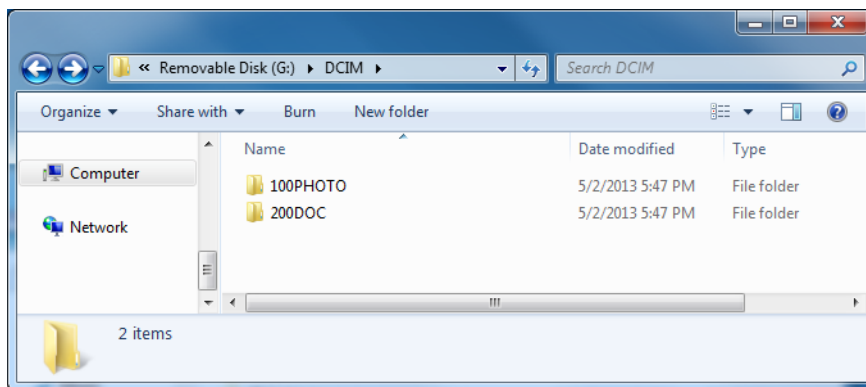

Dla systemu Macintosh

- 1 Podłącz kabel Micro USB do gniazda Micro USB w skanerze. Podłącz przewód do gniazda w komputerze.
- 2 Automatycznie uruchomi się aplikacja iPhoto i zostaną wyświetlone zeskanowane obrazy zapisane na karcie SD.

Korzystanie z aplikacji Avision (miwand) (Android™)

Można użyć aplikacji w urządzeniu z systemem Android™, aby wyświetlić zeskanowane obrazy zapisane na karcie SD skanera oraz przenieść zeskanowane obrazy do urządzenia z systemem Android™.

Zainstaluj aplikację w urządzeniu, pobierając ją ze sklepu Google Play. Aby pobrać, zainstalować lub odinstalować aplikację systemu Android™, zapoznaj się z instrukcją dołączoną do urządzenia.

INFORMACJA

- Jeśli hasło sieci Wi-Fi® nie zostało ustawione, skonfiguruj najpierw hasło sieci w przeglądarce internetowej. Aby uzyskać więcej informacji, patrz *Ustawianie hasła sieci Wi-Fi®* na stronie 50.
 - Bez hasła sieciowego Wi-Fi® dane na karcie SD lub w sieci będą dostępne dla osób trzecich, które będą mogły je przeglądać lub ukraść.
-

Korzystanie z aplikacji Avision (miwand) (iOS)

Można użyć aplikacji w urządzeniu z systemem iOS, aby wyświetlić zeskanowane obrazy zapisane na karcie SD skanera oraz przenieść zeskanowane obrazy do urządzenia z systemem iOS.

Zainstaluj aplikację w urządzeniu, pobierając ją ze sklepu App Store. Aby pobrać, zainstalować lub odinstalować aplikację systemu iOS, zapoznaj się z instrukcją dołączoną do urządzenia.

INFORMACJA

- Jeśli hasło sieci Wi-Fi® nie zostało ustawione, skonfiguruj najpierw hasło sieci w przeglądarce internetowej. Aby uzyskać więcej informacji, patrz *Ustawianie hasła sieci Wi-Fi®* na stronie 50.
 - Bez hasła sieciowego Wi-Fi® dane na karcie SD lub w sieci będą dostępne dla osób trzecich, które będą mogły je przeglądać lub ukraść.
-

Konfigurowanie ustawień Wi-Fi® w trybie punktu dostępowego (AP)

Skonfiguruj ustawienia sieciowe

Ustawienia sieciowe możesz ustawić w przeglądarce.

- 1 Przejdź do przeglądarki w trybie AP.
Aby uzyskać więcej informacji, patrz *Łączenie w trybie punktu dostępowego (AP)* na stronie 48.
- 2 Kliknij **Settings** (Ustawienia).

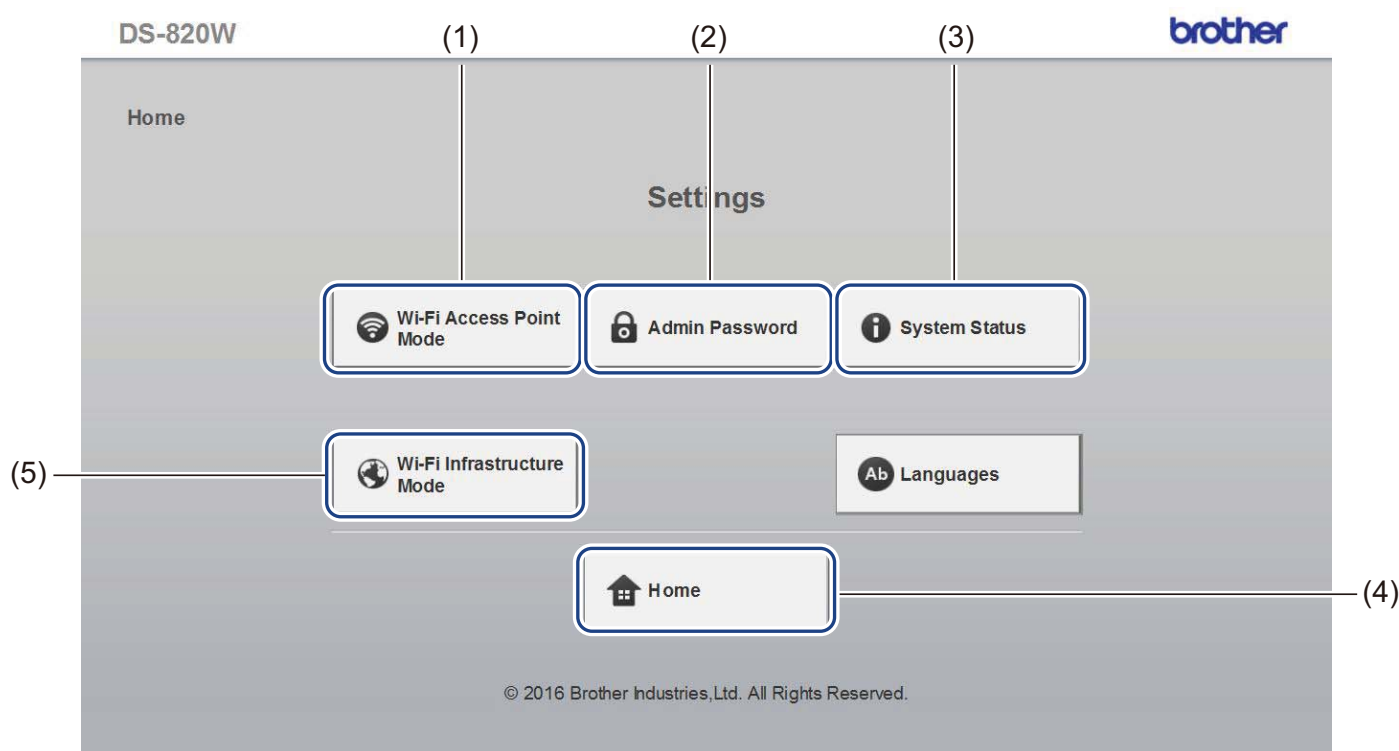

(1)	Wi-Fi Access Point Mode (Tryb punktu dostępowego Wi-Fi)	Ustaw identyfikator SSID (nazwa sieci) oraz klucz wstępny.
(2)	Admin Password (Hasło administratora)	Ustaw hasło logowania.
(3)	System Status (Stan systemu)	Sprawdź stan bieżącego punktu dostępowego. Wprowadź adres IP. Sprawdź wersję oprogramowania sprzętowego.
(4)	Home (Ekran główny)	Powraca do ekranu głównego.
(5)	Wi-Fi Infrastructure Mode (Tryb infrastruktury Wi-Fi)	Skonfiguruj ustawienia trybu infrastruktury.

Resetowanie ustawień sieciowych

Można przywrócić fabryczne ustawienia sieci bezprzewodowej (**Wi-Fi® AP Setting** (Ustawienie AP Wi-Fi®) i **Password Setup** (Konfiguracja hasła)).

- 1 Upewnij się, że skaner jest włączony.
- 2 Ustaw przełącznik Wi-Fi® w pozycji **ON** (Włączone).

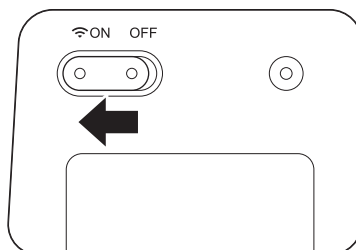

Odczekaj ok. 40 sekund, aż wskaźnik Wi-Fi® zmieni kolor z czerwonego na niebieski. Po połączeniu skanera z punktem dostępowym wskaźnik Wi-Fi® zaczyna migać na niebiesko lub pomarańczowo.

- 3 Naciśnij i przytrzymaj przycisk resetowania skanera (1) za pomocą ostrego przedmiotu, np. igły lub długopisu z cienką końcówką przez 15 sekund.

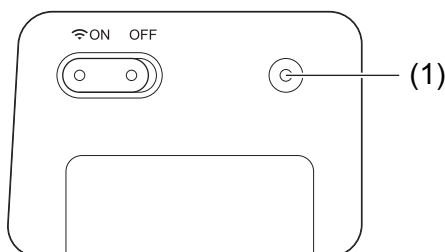

- 4 Zwolnij przycisk resetowania. Wskaźnik Wi-Fi® zapali się na czerwono i ustawienia sieci Wi-Fi® zostaną przywrócone do ustawień fabrycznych.

INFORMACJA

Po naciśnięciu przycisku resetowania ustawienia kontrolowane za pomocą przycisków na panelu sterowania **nie** zostaną przywrócone do ustawień fabrycznych, a zeskanowane obrazy zapisane na karcie SD **nie** zostaną usunięte.

Konfigurowanie ustawień sieci Wi-Fi[®] w trybie infrastruktury

Konfigurowanie ustawień sieciowych skanera

Ustawienia sieciowe możesz ustawić w przeglądarce.

- 1 Przejdź do przeglądarki w trybie AP.
Aby uzyskać dodatkowe informacje, patrz *Łączenie w trybie punktu dostępowego (AP)* na stronie 48.
- 2 Kliknij opcję **Wi-Fi Infrastructure Mode** (Tryb infrastruktury Wi-Fi).

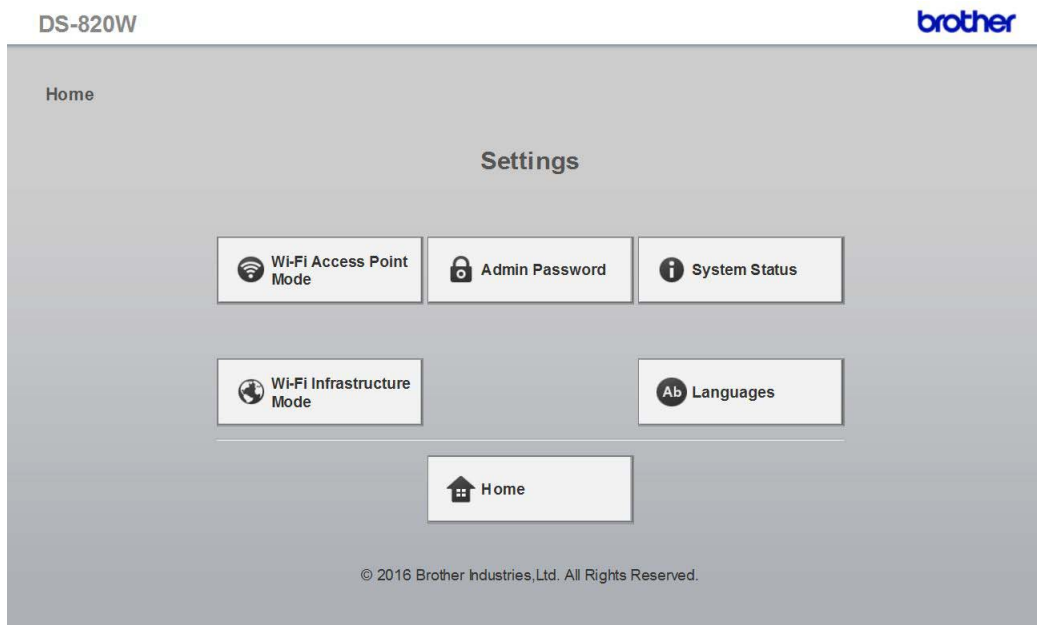

- 3 Kliknij **IP Address** (Adres IP).

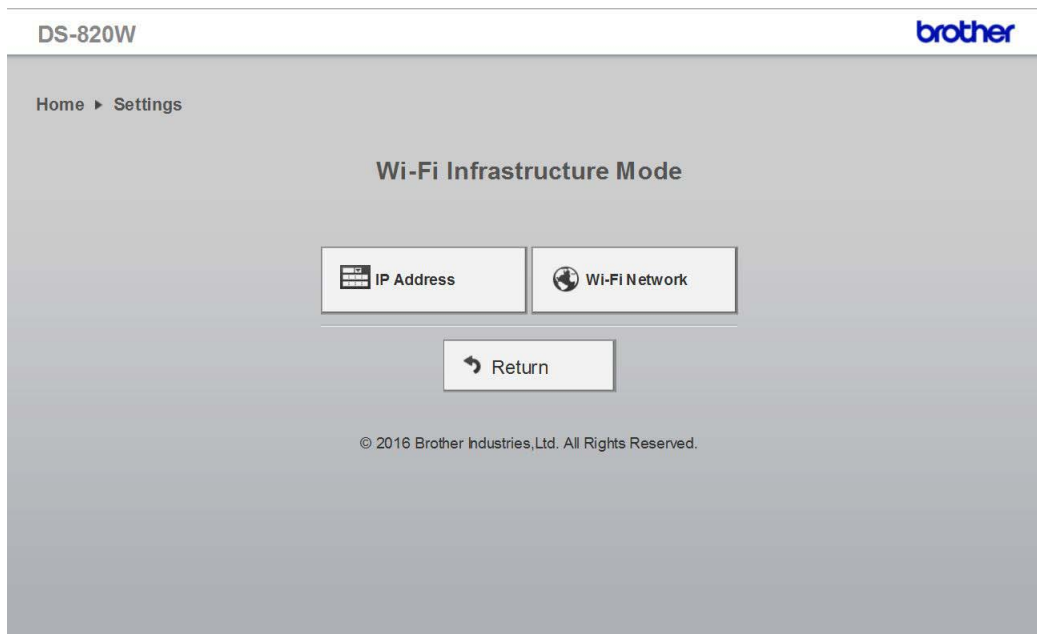

- 4 Wybierz **WAN Mode** (Tryb WAN) i wpisz **IP Address** (Adres IP), **Subnet Mask** (Maska podsieci), **Default Gateway** (Domyślna brama) oraz **DNS**.

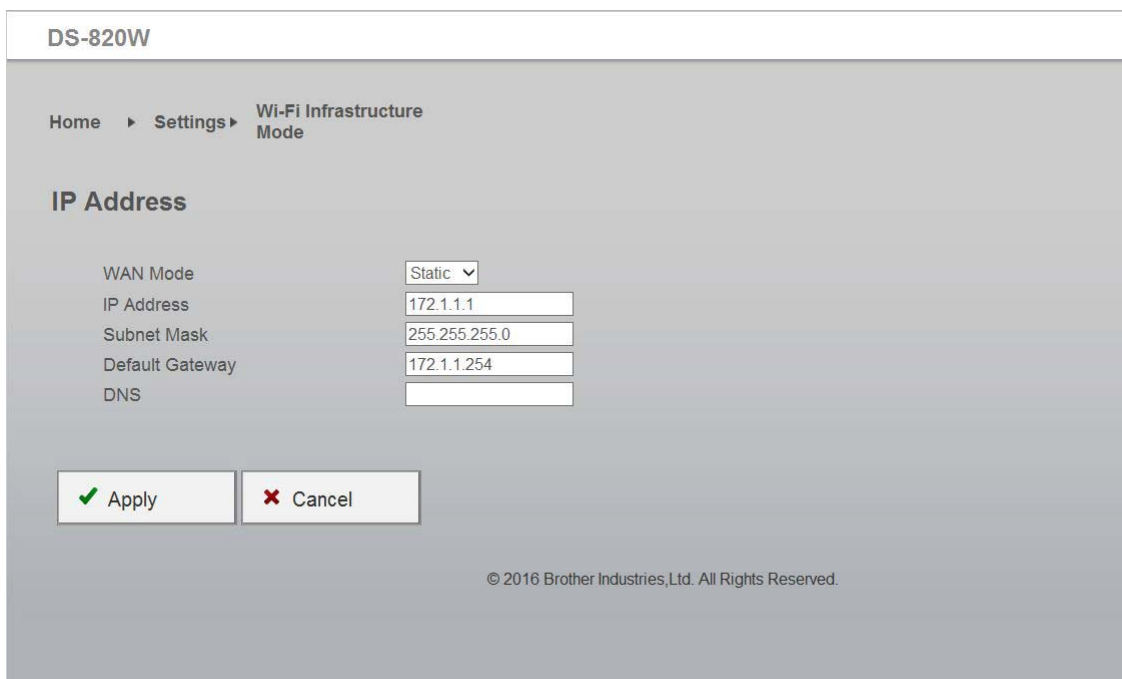

Konfigurowanie ustawień punktu dostępowego

Ustawienia sieciowe możesz ustawić w przeglądarce.

- 1 Przejdź do przeglądarki w trybie AP.
Aby uzyskać dodatkowe informacje, patrz *Łączenie w trybie punktu dostępowego (AP)* na stronie 48.
- 2 Kliknij opcję **Wi-Fi Infrastructure Mode** (Tryb infrastruktury Wi-Fi).

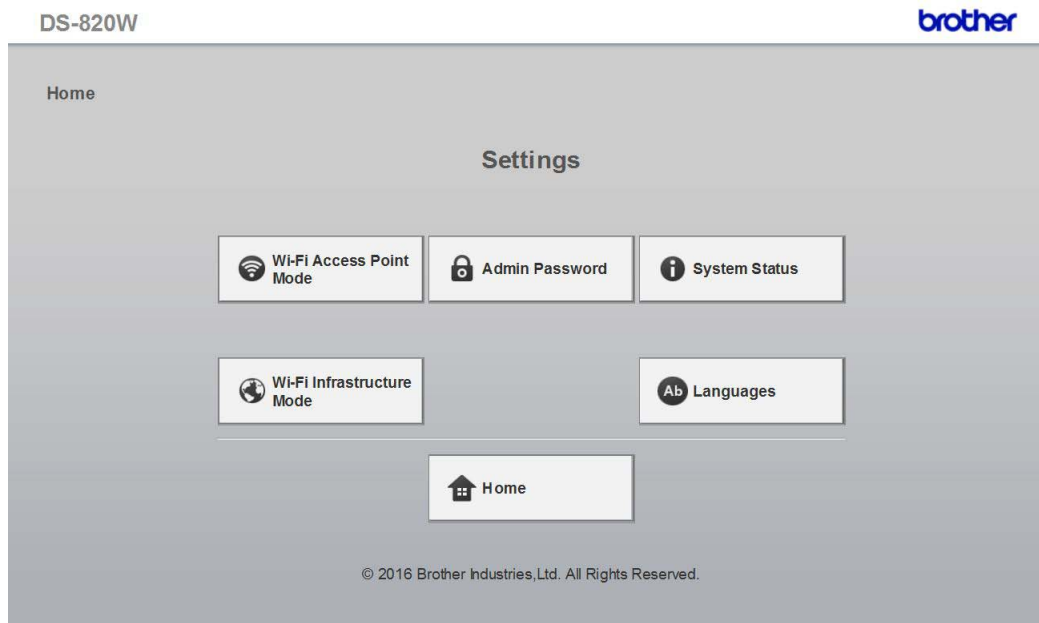

- 3 Kliknij **Wi-Fi Network** (Sieć Wi-Fi).

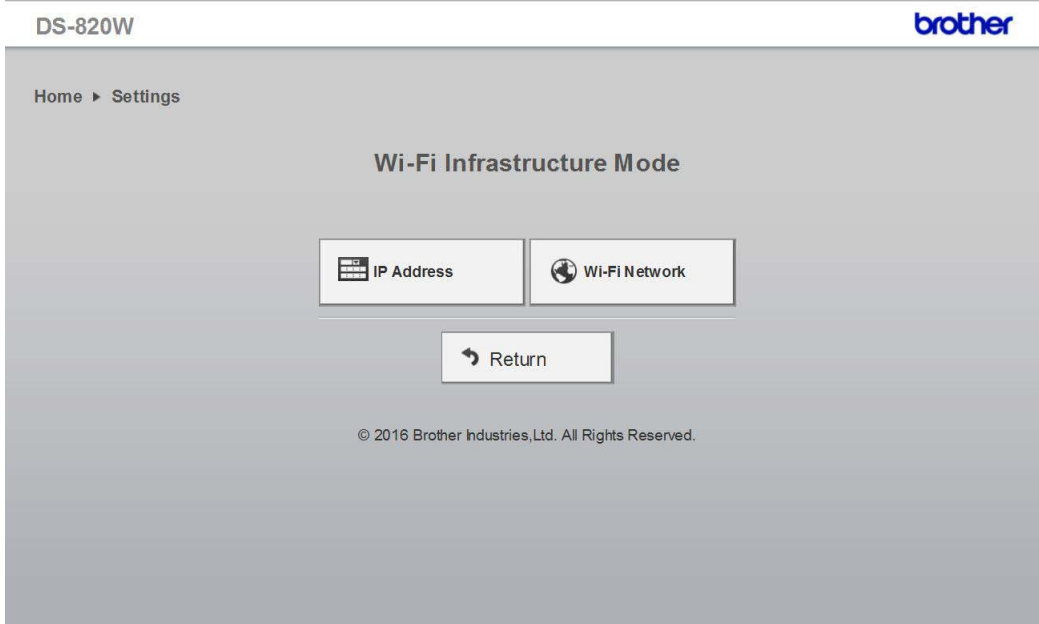

- 4 Po kliknięciu przycisku **Auto** (Automatycznie) zostaną wyświetlone dostępne sieci bezprzewodowe.

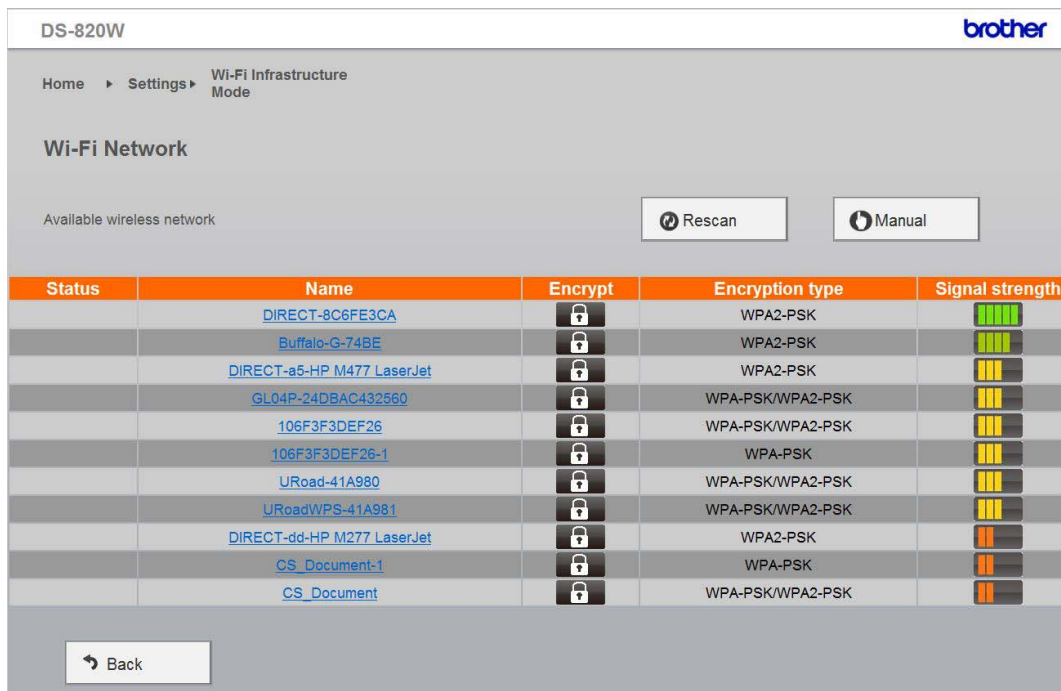

Po kliknięciu przycisku **Manual** (Ręczne) wpisz identyfikator **SSID**, **Security** (Zabezpieczenia) oraz **Password** (Hasło).

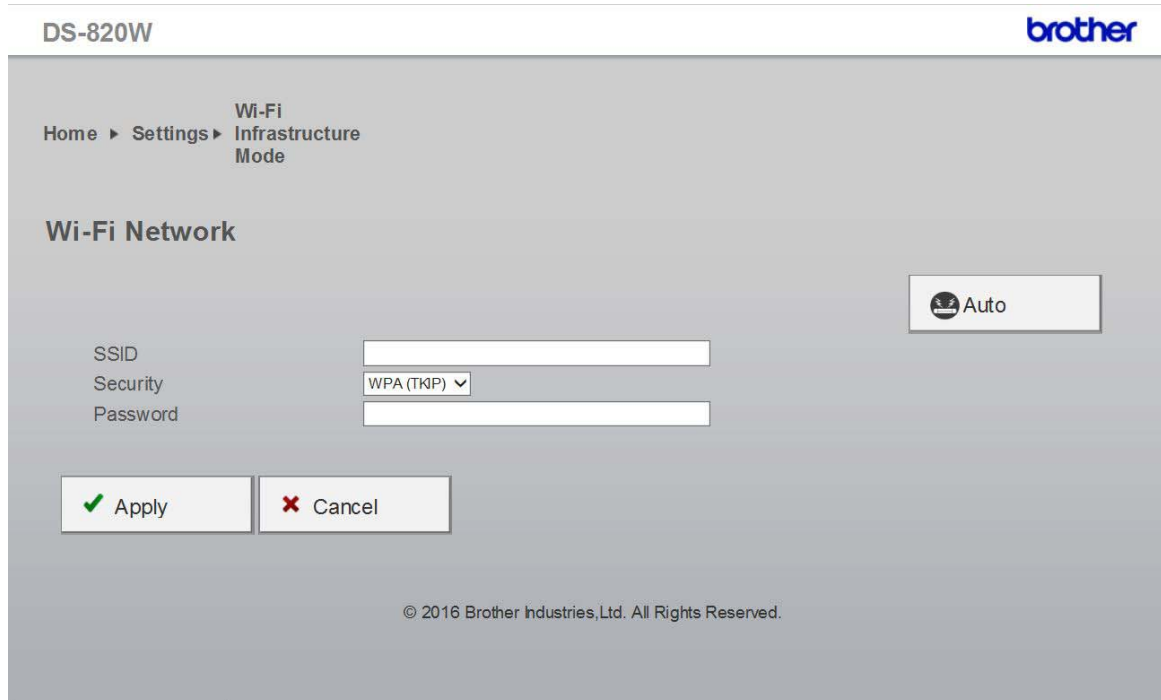

Sprawdzanie adresu IP skanera

- 1 Przejdź do przeglądarki w trybie AP.
Aby uzyskać dodatkowe informacje, patrz *Łączenie w trybie punktu dostępowego (AP)* na stronie 48.
- 2 Kliknij **System Status** (Stan systemu).

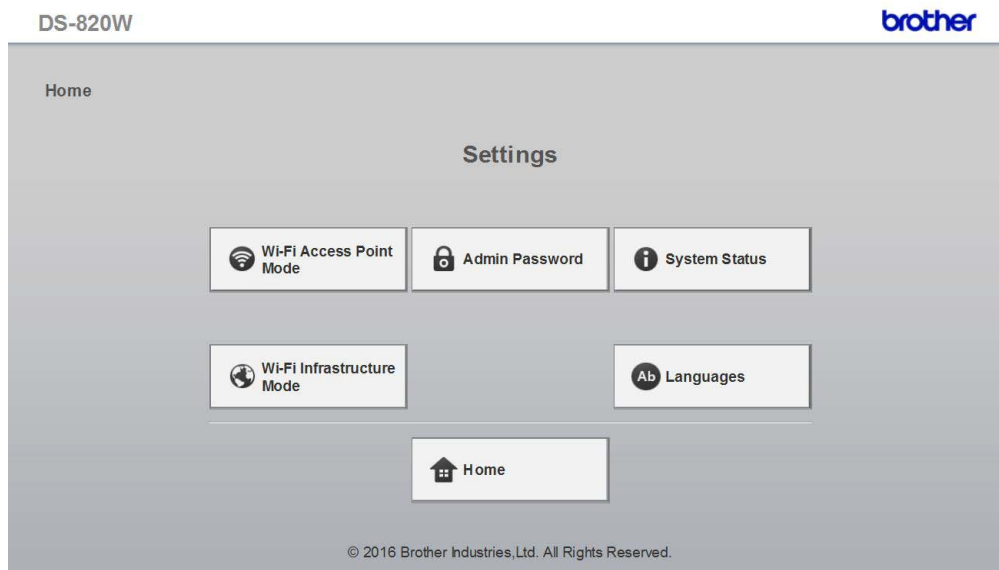

- 3 Sprawdź, czy opcja **Connected** (Podłączono) jest wyświetlona w polu State (Stan) w obszarze **Wi-Fi Access Assignment** (Przypisany dostęp Wi-Fi). W przeciwnym razie wróć do strony 57 w celu skonfigurowania tego ustawienia.

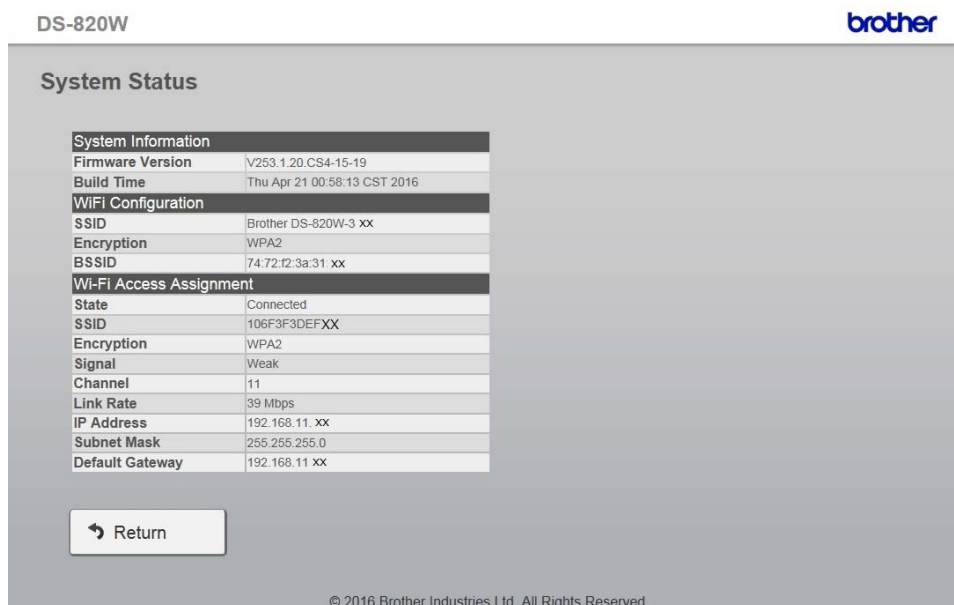

- 4 Sprawdź **IP Address** (Adres IP) w opcji **Wi-Fi Access Assignment** (Przypisany dostęp Wi-Fi).

INFORMACJA

W przypadku łączenia się ze skanerem w trybie infrastruktury z komputera lub urządzenia mobilnego, wymagany jest adres IP.

Skaner należy kalibrować tylko wtedy, gdy zeskanowane obrazy zaczynają być niewyraźne, kolor wygląda nienaturalnie (ciemniejszy niż zwykle), po wykonaniu 8000 skanów lub jeżeli skaner był przez długi czas przechowywany i nie był w użyciu.

Aby przeprowadzić z powodzeniem kalibrację, potrzebny jest arkusz kalibracji, który jest dołączony do skanera.

Kalibrowanie za pomocą panelu sterowania

- 1 Włącz skaner.
- 2 Naciśnij przycisk **Menu**.
- 3 Naciśnij kilkakrotnie przycisk ◀ lub ▶, aby wybrać opcję **CAL** na wyświetlaczu LCD.
- 4 Przytrzymaj krawędzie arkusza kalibracji i wsuń go do szczeliny podawania zgodnie z poniższą ilustracją.

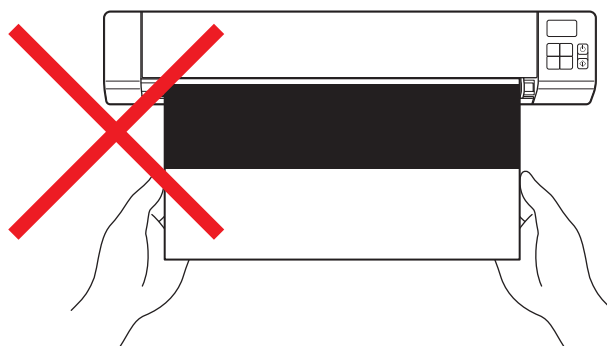
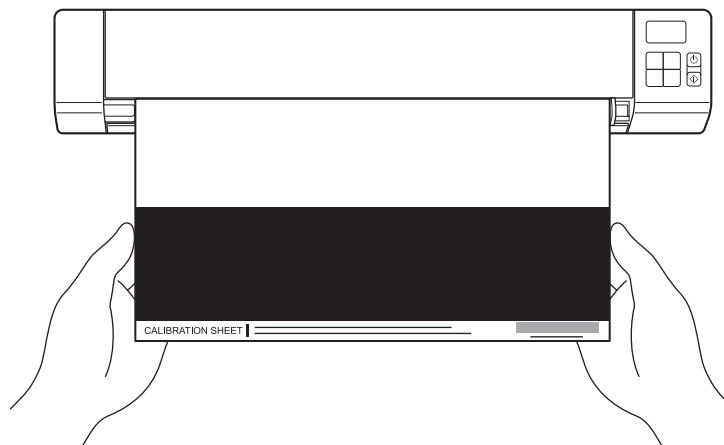



INFORMACJA

Trzymaj arkusz kalibracji tylko za krawędzie i dbaj o to, aby nie dotykać białych lub czarnych obszarów. Pozostawienie śladów lub odcisków palców na tym arkuszu może spowodować błędy w kalibracji.

- 5 Naciśnij przycisk **Start/OK**.
- 6 Skaner zaczyna podawać arkusz kalibracji. Dioda LED przycisku **Zasilania** miga na zielono.
- 7 Po wysunięciu arkusza kalibracji, na wyświetlaczu LCD zostanie wyświetlony komunikat OK i kalibracja jest zakończona.

Kalibracja za pomocą oprogramowania (dla systemu Windows®)

- 1 Kliknij dwukrotnie skrót **DSmobileCapture**  na pulpicie.
- 2 Zostanie wyświetlone okno dialogowe **Wybierz model skanera**. Wybierz pozycję **TWAIN** w opcji **Typ sterownika**, wybierz pozycję **Brother DS-820W (DS-920DW)** w opcji **Model skanera**, a następnie kliknij **OK**.
- 3 Zostanie uruchomiona aplikacja **DSmobileCapture**.
- 4 Kliknij opcję **Konfiguracja** .

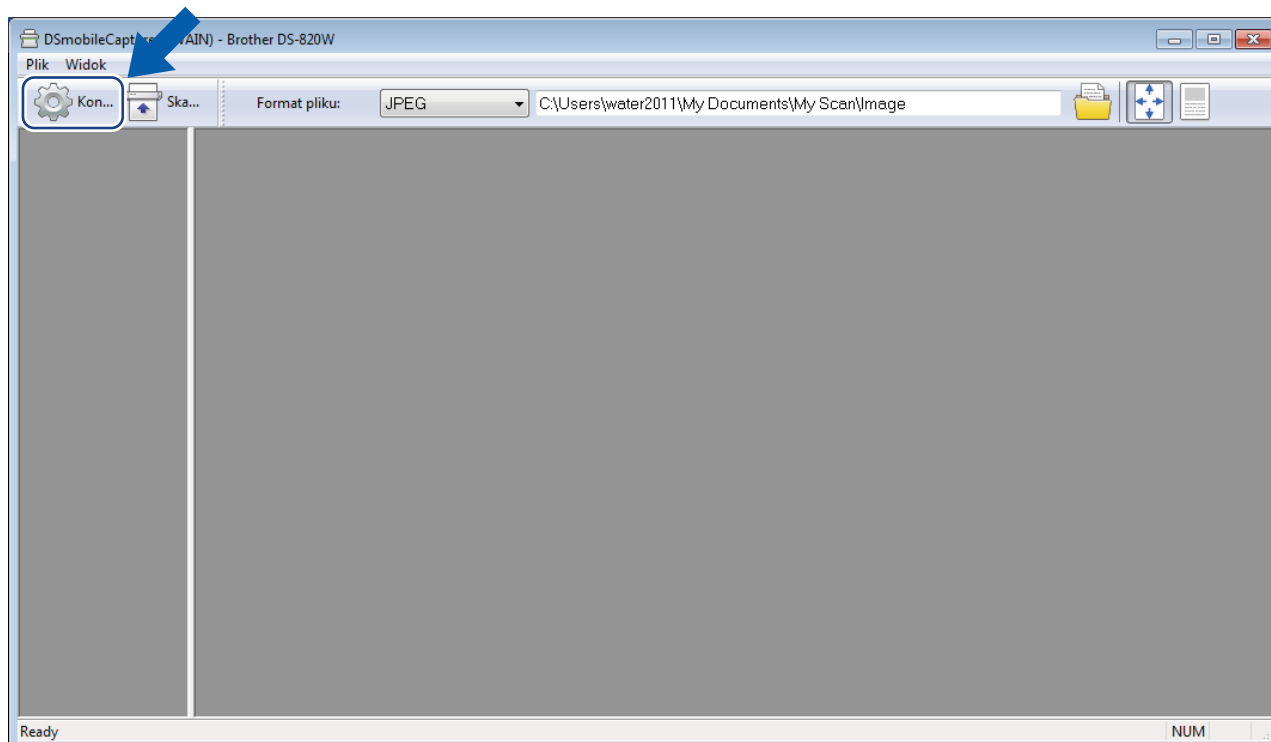

- 5 Kliknij kartę **Opcje**.
- 6 Kliknij opcję **Kalibracja**, aby rozpocząć kalibrowanie skanera.

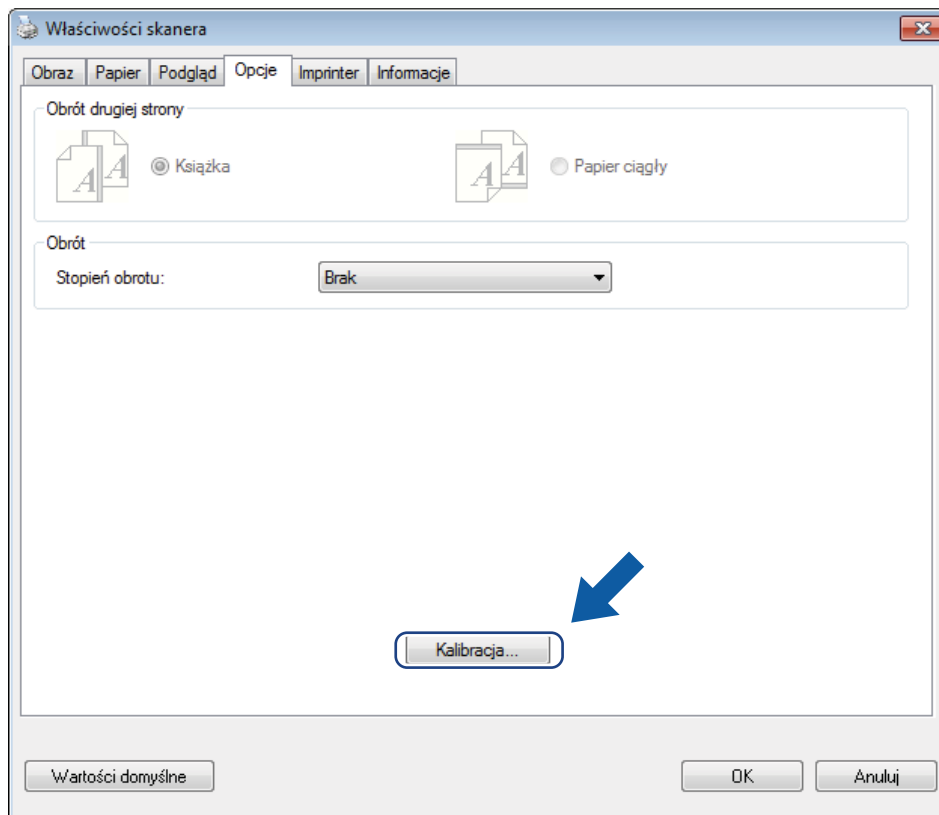

- 7 Zostanie wyświetlony komunikat monitujący o włożeniu arkusza kalibracji.

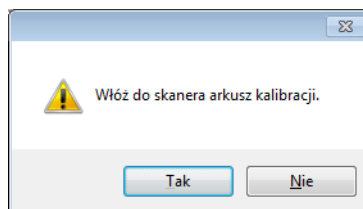

- 8 Przytrzymaj krawędzie arkusza kalibracji i wsuń go do szczeliny podawania zgodnie z poniższą ilustracją. Kliknij **Tak**.

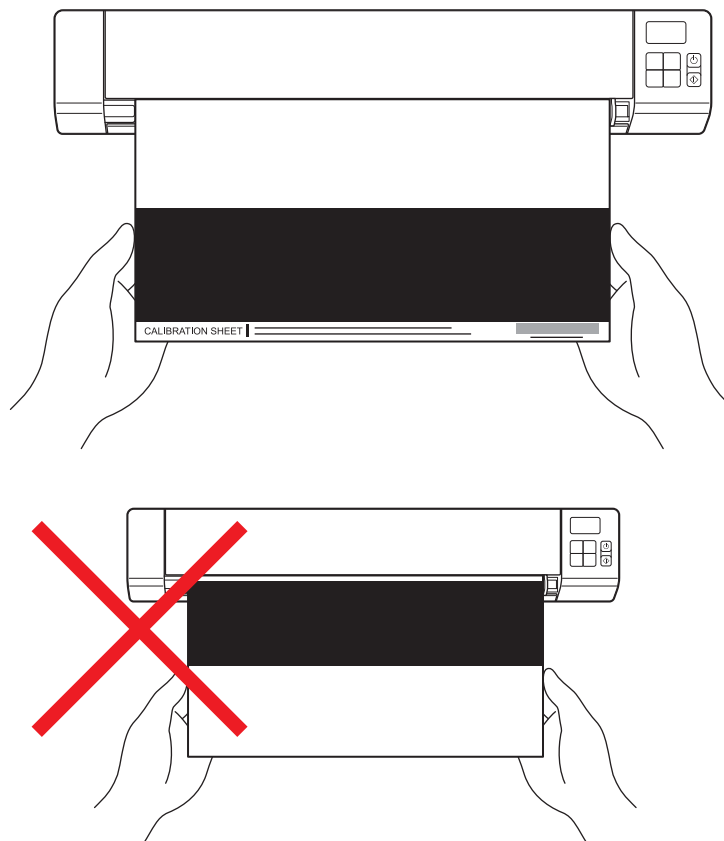

INFORMACJA

Trzymaj arkusz kalibracji tylko za krawędzie i dbaj o to, aby nie dotykać białego lub czarnego obszaru. Pozostawienie śladów lub odcisków palców na tym arkuszu może spowodować błędy w kalibracji.

- 9 Skanowanie rozpocznie się automatycznie.
- 10 Po zeskanowaniu arkusza kalibracji na ekranie zostanie wyświetlony komunikat **Kalibracja powiodła się**, sygnalizując, że kalibracja jest zakończona. Kliknij przycisk **OK**, aby zakończyć kalibrację, a następnie kliknij przycisk **OK**, aby zamknąć ekran **Opcje**.

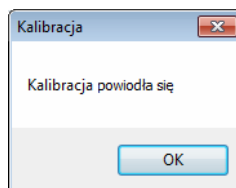

INFORMACJA

Jeżeli na ekranie zostanie wyświetlony komunikat **Kalibracja nie powiodła się**, odłącz kabel Micro USB od komputera. Następnie podłącz kabel Micro USB z powrotem do komputera i wykonaj kalibrację ponownie.

Kalibracja za pomocą oprogramowania (dla systemu Macintosh)

- 1 Kliknij dwukrotnie skrót **DScapture**  na pulpicie.
- 2 Zostanie uruchomiona aplikacja **DScapture**.
- 3 Kliknij kartę **Opcje**.
- 4 Kliknij opcję **Kalibracja**, aby rozpocząć kalibrowanie skanera.

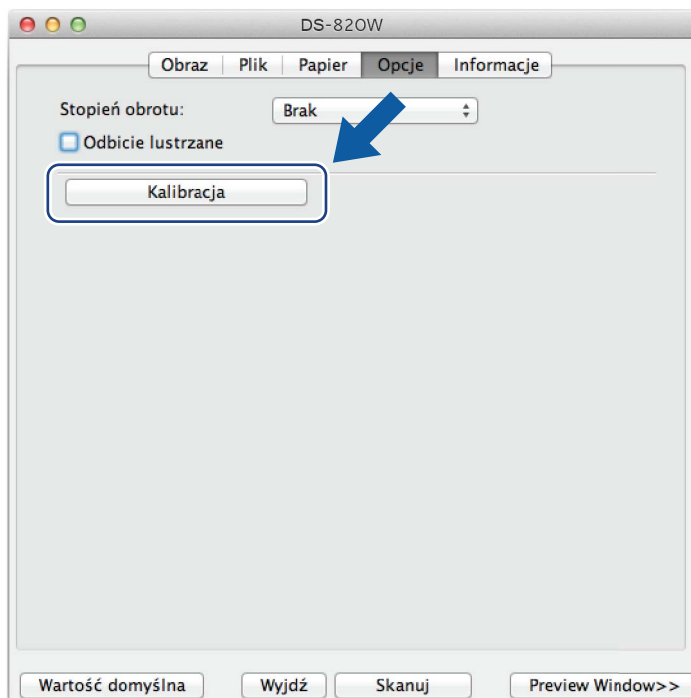

- 5 Zostanie wyświetlony komunikat monitujący o włożeniu arkusza kalibracji.

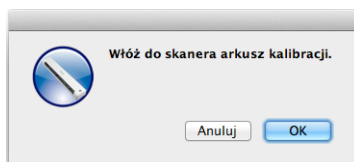

- Przytrzymaj krawędzie arkusza kalibracji i wsuń go do szczeliny podawania zgodnie z poniższą ilustracją. Kliknij przycisk **OK**.

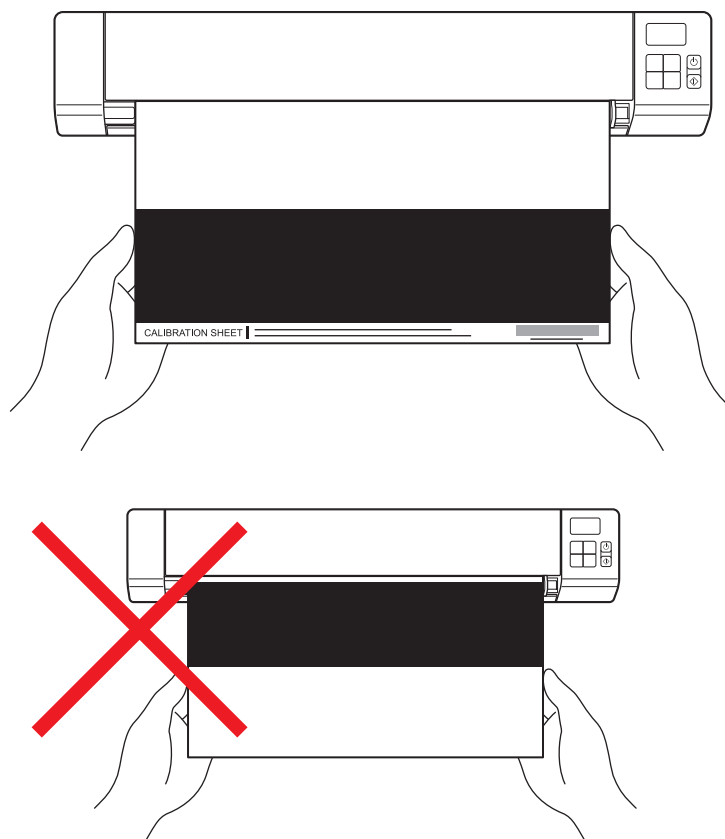

INFORMACJA

Trzymaj arkusz kalibracji tylko za krawędzie i dbaj o to, aby nie dotykać białego lub czarnego obszaru. Pozostawienie śladów lub odcisków palców na tym arkuszu może spowodować błędy w kalibracji.

- Skanowanie rozpocznie się automatycznie.
- Po zeskanowaniu arkusza kalibracji na ekranie zostanie wyświetlony komunikat **Kalibracja powiodła się**, sygnalizując, że kalibracja jest zakończona z powodzeniem. Kliknij przycisk **OK**, aby zakończyć kalibrację.

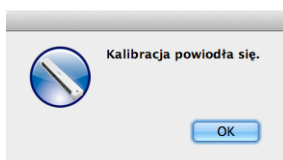

INFORMACJA

Jeżeli na ekranie zostanie wyświetlony komunikat **Kalibracja nie powiodła się**, odłącz kabel Micro USB od komputera. Następnie podłącz kabel Micro USB z powrotem do komputera i wykonaj kalibrację ponownie.

WAŻNE

Nie używaj rozpuszczalników lub żrących płynów, takich jak alkohol, nafta itp. do czyszczenia jakiegokolwiek części skanera, ponieważ może to spowodować trwałe uszkodzenie plastiku.

Czyszczenie zewnętrznych części skanera

Aby zapobiec nagromadzeniu kurzu, zalecamy regularne czyszczenie zewnętrznej obudowy skanera.

- 1 Odłącz kabel Micro USB od skanera oraz od komputera.
- 2 Wytrzyj skaner z zewnątrz za pomocą suchej, miękkiej, niestrzępiącej się szmatki. W razie potrzeby przetrzyj zewnętrzną obudowę szmatką lekko zwilżoną wodą lub rozcieńczonym detergentem, a następnie wytrzyj suchą szmatką.
- 3 Podłącz ponownie kabel Micro USB do skanera oraz do komputera.

Czyszczenie wewnętrznych części skanera

Aby utrzymać jakość skanowanego obrazu, skaner należy regularnie czyścić wewnątrz. Jeżeli na skanowanych obrazach pojawiają się pionowe linie lub paski, oznacza to, że skaner wymaga czyszczenia.

- 1 Odłącz kabel Micro USB od skanera oraz od komputera.
- 2 Otwórz pokrywę górną skanera.

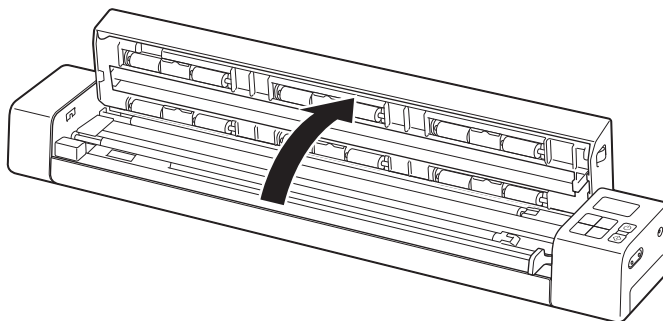

- 3 Delikatnie przetrzyj szybę oraz rolki podające dołączoną szmatką.

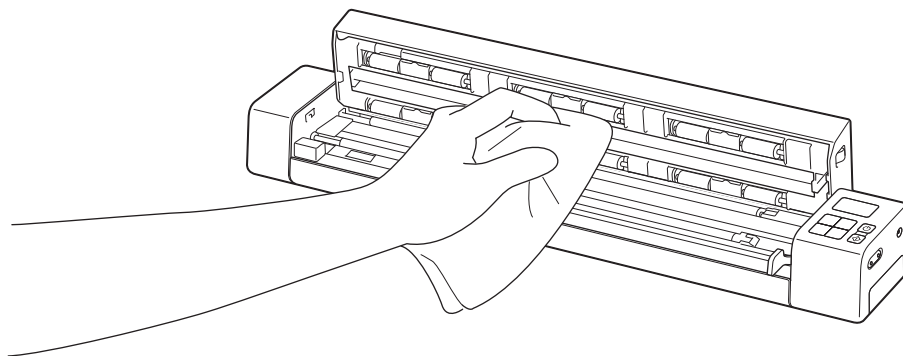

- 4 Zamknij pokrywę górną.
- 5 Podłącz ponownie kabel Micro USB do skanera oraz do komputera.

WAŻNE

Aby uzyskać pomoc, skontaktuj się z działem wsparcia technicznego firmy Brother w kraju, w którym zakupiono skaner. Aby uzyskać więcej informacji, patrz *Obsługa klienta* na stronie 87. Połączenie musi zostać nawiązane z **obszaru** tego kraju.

Jeśli uważasz, że wystąpił problem ze skanerem, zapoznaj się z poniższą tabelą i postępuj zgodnie z sugestiami.

Większość problemów można z łatwością rozwiązać samodzielnie. Jeśli potrzebujesz więcej pomocy, centrum pomocy Brother Solutions Center dostępne pod adresem support.brother.com oferuje odpowiedzi na często zadawane pytania oraz wskazówki dotyczące rozwiązywania problemów.

Korzystanie z materiałów eksploatacyjnych firm innych niż Brother może mieć negatywny wpływ na jakość skanowania, pracę sprzętu i niezawodność urządzenia.

Komunikaty o błędach i kody błędów

Komunikaty o błędach

Komunikat o błędzie	Przyczyna	Działanie
Sterownik jest zajęty.	Wystąpiła awaria używanej aplikacji lub sterownik skanera został zablokowany przez administratora.	Naciśnij i przytrzymaj przycisk Zasilania , aby wyłączyć skaner, a następnie naciśnij przycisk Zasilania , aby włączyć go ponownie.
Blokada papieru. Otwórz pokrywę główną i wyjmij zablokowany papier, pociągając go do przodu, a następnie spróbuj ponownie.	Wystąpiło zacięcie dokumentu.	Otwórz pokrywę górną i usuń dokument, pociągając go do przodu, a następnie zamknij pokrywę górną.
Pokrywa automatycznego podajnika dokumentów jest otwarta.	Pokrywa górną skanera jest otwarta.	Zamknij pokrywę górną i rozpocznij skanowanie od nowa.
Brak papieru w automatycznym podajniku dokumentów.	W szczelinie podawania nie ma żadnego dokumentu.	Umieść dokument w szczelinie podawania i rozpocznij skanowanie od nowa.
Nie można znaleźć skanera.	Skaner nie jest podłączony do komputera.	Upewnij się, że kabel Micro USB łączący skaner z komputerem jest podłączony prawidłowo.
	Mój skaner nie jest włączony.	Naciśnij przycisk Zasilania , aby włączyć skaner.
System operacyjny zwrócił błąd.	System operacyjny nie może rozpoznać skanera.	<ul style="list-style-type: none"> ■ Upewnij się, że kabel Micro USB łączący skaner z komputerem jest podłączony prawidłowo. ■ Uruchom ponownie komputer.

Komunikat o błędzie	Przyczyna	Działanie
Kalibracja nie powiodła się. Uruchom urządzenie ponownie.	Kalibracja nie powiodła się z jakiegoś powodu. Na przykład arkusz kalibracji nie został włożony w prawidłowym kierunku.	<ul style="list-style-type: none"> ■ Naciśnij i przytrzymaj przycisk Zasilania, aby wyłączyć skaner, a następnie naciśnij przycisk Zasilania, aby włączyć go ponownie. ■ Włóż arkusz kalibracji w prawidłowym kierunku. • Aby przeprowadzić kalibrację za pomocą panelu sterowania, patrz <i>Kalibrowanie za pomocą panelu sterowania</i> na stronie 62. • W systemie Windows®: aby przeprowadzić kalibrację za pomocą oprogramowania, patrz <i>Kalibracja za pomocą oprogramowania (dla systemu Windows®)</i> na stronie 63. • W systemie Macintosh: aby przeprowadzić kalibrację za pomocą oprogramowania, patrz <i>Kalibracja za pomocą oprogramowania (dla systemu Macintosh)</i> na stronie 66.

Kody błędów

Kod błędu	Opis pozycji	Przyczyna pierwotna/Cel kodu	Jak przywrócić
E03	Karta pełna lub błąd zapisu/odczytu karty	Karta SD jest zapełniona, zabezpieczona lub uszkodzona; zeskanowanych obrazów nie można zapisać na karcie SD.	Sprawdź przełącznik zabezpieczający kartę SD, włóż kartę SD ponownie do gniazda lub włóż nową kartę SD.
E04	Zakleszczenie papieru	Dokument przekracza długość maksymalną i skaner nie może z poprawnie wysunąć zeskanowanego dokumentu.	Otwórz pokrywę górną i wyjmij dokument, a następnie zamknij pokrywę i spróbuj zeskanować ponownie.
E05	Brak danych skanowania	Skaner nie wykrywa dokumentu w szczelinie podawania dokumentów.	Upewnij się, że dokument jest dokładnie włożony.
E06	Otwarta pokrywa	Pokrywa górna skanera jest otwarta lub wystąpiła awaria czujnika pokrywy górnej.	Zamknij pokrywę górną skanera.

Kod błędu	Opis pozycji	Przyczyna pierwotna/Cel kodu	Jak przywrócić
E19	Niepowodzenie kalibracji	Kontrola wewnętrzna skanera nie powiodła się z powodu błędu danych kalibracji.	<p>Skalibruj skaner ponownie.</p> <ul style="list-style-type: none"> • Aby przeprowadzić kalibrację za pomocą panelu sterowania, patrz <i>Kalibrowanie za pomocą panelu sterowania</i> na stronie 62. • W systemie Windows®: aby przeprowadzić kalibrację za pomocą oprogramowania, patrz <i>Kalibracja za pomocą oprogramowania (dla systemu Windows®)</i> na stronie 63. • W systemie Macintosh: aby przeprowadzić kalibrację za pomocą oprogramowania, patrz <i>Kalibracja za pomocą oprogramowania (dla systemu Macintosh)</i> na stronie 66.

Rozwiązywanie problemów

Problemy ze skanowaniem

Problem	Przyczyna	Zalecenia
Mój skaner się nie włącza.	Dołączony do zestawu kabel micro USB nie został poprawnie podłączony.	Upewnij się, że kabel Micro USB jest dociśnięty do gniazd skanera i komputera.
	Niski poziom naładowania baterii.	Podłącz kabel Micro USB do skanera i komputera, aby naładować baterię. Skanera nie można używać, jeżeli całkowicie rozładowana bateria zostanie podładowana jedynie trochę. Wyłącz skaner i odczekaj, aż bateria będzie całkowicie naładowana.
Mój komputer nie rozpoznaje skanera, gdy jest podłączony za pomocą kabla Micro USB.	Przyczyny mogą być różne.	Upewnij się, że kabel Micro USB jest dociśnięty do gniazd skanera i komputera. Wyjmij kabel Micro USB, a następnie podłącz go ponownie do skanera i komputera.

Problem	Przyczyna	Zalecenia
Zeskanowane obrazy mają czarne linie, puste miejsca lub są złej jakości.	Ten problem występuje, jeżeli skaner nie jest prawidłowo skalibrowany lub jeżeli w skanerze utknęło ciało obce, na przykład spinacz lub skrawek papieru.	<ol style="list-style-type: none"> 1. Sprawdź szczelinę podawania i upewnij się, że jest czysta. Znalezione ciała obce należy usunąć ze skanera. 2. Skalibruj skaner (patrz <i>Kalibracja skanera</i> na stronie 62). <p>Jeżeli po kalibracji skanera jakość nie ulegnie poprawie:</p> <ol style="list-style-type: none"> 1. Wyczyść skaner (patrz <i>Konserwacja skanera</i> na stronie 68). 2. Skalibruj skaner ponownie.
Nie ma mojego zeskanowanego obrazu.	Prowadnice dokumentów nie są dopasowane do szerokości dokumentu.	Wyreguluj prowadnice dokumentów, dopasowując je do szerokości dokumentów.
	Ustawienia są nieodpowiednie dla dokumentu. Na przykład został podany dokument A4, kiedy wybrano rozmiar dokumentu Letter.	<p>Upewnij się, że ustawienia rozmiaru są odpowiednie dla dokumentu.</p> <p>W systemie Windows®: patrz <i>Ustawienia papieru</i> na stronie 29.</p> <p>W systemie Macintosh: patrz <i>Ustawienia papieru</i> na stronie 39.</p>
Prędkość skanowania jest za niska.	Rozdzielczość jest nieodpowiednia dla dokumentu.	<p>Zmniejsz rozdzielczość skanera.</p> <p>W systemie Windows®: patrz <i>Ustawienia obrazu</i> na stronie 28.</p> <p>W systemie Macintosh: patrz <i>Ustawienia obrazu</i> na stronie 36.</p>
Skaner jest podłączony, ale nie podaje dokumentu ani nie wykonuje żadnych innych czynności.	Dokument nie jest prawidłowo włożony.	Wsuń dokument tak, aby górna krawędź dokumentu dotykała wnętrza skanera.
	Dokument jest zbyt cienki lub zbyt gruby.	<p>Sprawdź, czy jakość dokumentu jest wystarczająca (patrz <i>Dane techniczne dokumentów</i> na stronie 12).</p> <p>Jeżeli to nie dokument stanowi problem:</p> <ol style="list-style-type: none"> 1. Upewnij się, że kabel Micro USB łączący skaner z komputerem jest podłączony prawidłowo. 2. Zainstaluj ponownie sterownik skanera z płyty instalacyjnej firmy Brother.
	Pokrywa górna skanera jest otwarta.	Zamknij pokrywę górną i rozpocznij skanowanie od nowa.
	Skaner jest wyłączony, ponieważ aktywna jest funkcja automatycznego wyłączenia.	Naciśnij przycisk Zasilania , aby włączyć skaner.
	Obsługujesz menu ustawień. (Tylko tryb SD)	Wyjdź z menu ustawień, aby przestawić skaner w tryb czuwania.
	W gnieździe karty SD skanera nie ma żadnej karty SD. (Tylko tryb SD)	Włóż kartę SD do gniazda karty SD skanera.

Problem	Przyczyna	Zalecenia
Dokument zaciął się.	Przyczyny mogą być różne.	Otwórz pokrywę górną skanera i delikatnie wyciągnij dokument. Upewnij się, że wewnątrz skanera nie pozostał żaden kawałek papieru.
	Dokument nie jest akceptowalny dla skanera (na przykład papier jest zbyt długi).	<ul style="list-style-type: none"> ■ Upewnij się, że dokument jest w stanie akceptowalnym dla skanera (patrz <i>Dane techniczne dokumentów</i> na stronie 12). ■ Włóż dołączony do zestawu arkusz prowadzący (patrz <i>Wkładanie arkusza prowadzącego do skanera</i> na stronie 16).
Skaner się rozgrzewa.	Wytwarzanie niewielkiej ilości ciepła po dłuższym użytkowaniu skanera jest normalnym zjawiskiem.	Jeżeli ze skanera wydobywa się dziwny zapach lub skaner jest gorący w dotyku, natychmiast odłącz kabel micro USB od skanera oraz od komputera.
Jakość skanowania jest niska.	Wewnątrz skanera nagromadził się pył papierowy.	Wyczyść skaner (patrz <i>Konserwacja skanera</i> na stronie 68).
	Wymagana jest kalibracja.	<p>Wykonaj kalibrację.</p> <ul style="list-style-type: none"> • Aby przeprowadzić kalibrację za pomocą panelu sterowania, patrz <i>Kalibrowanie za pomocą panelu sterowania</i> na stronie 62. • W systemie Windows®: aby przeprowadzić kalibrację za pomocą oprogramowania, patrz <i>Kalibracja za pomocą oprogramowania (dla systemu Windows®)</i> na stronie 63. • W systemie Macintosh: aby przeprowadzić kalibrację za pomocą oprogramowania, patrz <i>Kalibracja za pomocą oprogramowania (dla systemu Macintosh)</i> na stronie 66.
	Rozdzielczość skanera jest zbyt niska.	<p>Zwiększ rozdzielczość skanera.</p> <p>W systemie Windows®: patrz <i>Ustawienia obrazu</i> na stronie 28.</p> <p>W systemie Macintosh: patrz <i>Ustawienia obrazu</i> na stronie 36.</p>

Problem	Przyczyna	Zalecenia
Kolory zeskanowanego obrazu są ciemne.	Ustawienia są nieprawidłowe dla typu skanowanego dokumentu.	Dostosuj ustawienia skanowania. W systemie Windows®: patrz <i>Ustawienia obrazu</i> na stronie 28. W systemie Macintosh: patrz <i>Ustawienia obrazu</i> na stronie 36.
	Wymagana jest kalibracja.	Wykonaj kalibrację. <ul style="list-style-type: none"> • Aby przeprowadzić kalibrację za pomocą panelu sterowania, patrz <i>Kalibrowanie za pomocą panelu sterowania</i> na stronie 62. • W systemie Windows®: aby przeprowadzić kalibrację za pomocą oprogramowania, patrz <i>Kalibracja za pomocą oprogramowania (dla systemu Windows®)</i> na stronie 63. • W systemie Macintosh: aby przeprowadzić kalibrację za pomocą oprogramowania, patrz <i>Kalibracja za pomocą oprogramowania (dla systemu Macintosh)</i> na stronie 66.
Funkcja OCR nie działa.	Rozdzielczość skanera jest zbyt niska.	Zwiększ rozdzielczość skanera. W systemie Windows®: użyj aplikacji PaperPort™ 12SE , aby zwiększyć rozdzielczość. W systemie Macintosh: użyj aplikacji Presto! PageManager 9 , aby zwiększyć rozdzielczość.
	(Dla użytkowników systemu Windows®) Program Nuance PaperPort™ 12SE nie został zainstalowany na komputerze.	Upewnij się, że z dołączonej do zestawu płyty instalacyjnej firmy Brother została zainstalowana aplikacja Nuance PaperPort™ 12SE.
	(Dla użytkowników komputerów Macintosh) Podręcznik użytkownika oprogramowania Presto! PageManager nie został zainstalowany na komputerze.	Upewnij się, że z dołączonej do zestawu płyty instalacyjnej firmy Brother została zainstalowana aplikacja Presto! PageManager.
Skanowany obraz jest przechylony (pochyły).	Prowadnice dokumentów skanera nie są dopasowane do szerokości dokumentu.	Wyreguluj prowadnice dokumentów, dopasowując je do szerokości dokumentów.

Problem	Przyczyna	Zalecenia
<p>Na zeskanowanym obrazie pojawiają się pionowe linie lub białe paski.</p> 	<p>Skaner stoi w miejscu, w którym bezpośrednio pada na niego światło słoneczne.</p>	<ul style="list-style-type: none"> • Przenieś skaner w miejsce poza bezpośrednim działaniem promieni słonecznych. • Zmień kierunek ułożenia skanera.
	<p>W pobliżu skanera znajduje się źródło światła.</p>	<ul style="list-style-type: none"> • Przenieś skaner z dala od źródła światła. • Zmień kierunek ułożenia skanera.
<p>Na skanowanych obrazach są widoczne ślady przenikania.</p>	<p>Dokument jest zbyt cienki.</p>	<p>Sprawdź, czy jakość dokumentu jest wystarczająca (patrz <i>Dane techniczne dokumentów</i> na stronie 12).</p>
	<p>Ustawienia kontrastu są nieprawidłowe.</p>	<p>Zwiększ poziom kontrastu.</p> <p>W systemie Windows®: patrz <i>Ustawienia obrazu</i> na stronie 28.</p> <p>W systemie Macintosh: patrz <i>Ustawienia obrazu</i> na stronie 36.</p>
<p>Czy kiedy chcę skanować w trybie SD można zmienić rozmiar papieru, jakość obrazu itp. na skanerze?</p>	<p>Dostępne są tylko niektóre ustawienia.</p>	<p>Aby uzyskać więcej informacji na temat ustawień, patrz krok 4 z <i>Skanowanie w trybie SD</i> na stronie 18.</p>
<p>(Tylko model DS-920DW)</p> <p>Nie można wykonać skanowania dwustronnego.</p>	<p>Nie zostały skonfigurowane ustawienia skanowania dwustronnego w aplikacji DSmobileCapture.</p>	<p>Uruchom aplikację DSmobileCapture, kliknij kartę Obraz, a następnie zaznacz pole wyboru Dupleks.</p>
	<p>Tryb skanowania w skanerze jest ustawiony na 1 side (1 strona) (w trybie SD).</p>	<p>Naciśnij przycisk 2 side / 1 side (2 strony/1 strona) na skanerze, aby na wyświetlaczu LCD został wyświetlony symbol 2.</p>

Problemy z oprogramowaniem

Problem	Przyczyna	Zalecenia
Po naciśnięciu przycisku Skanuj w oprogramowaniu do skanowania wyświetlany jest komunikat o błędzie: Zainstaluj skaner lub Skanowanie zostało przerwane ponieważ zasilanie skanera nie jest włączone lub skaner nie jest prawidłowo podłączony .	Ten komunikat o błędzie jest wyświetlany, jeżeli skaner nie jest rozpoznawany przez komputer.	<ol style="list-style-type: none"> 1. Upewnij się, że skaner jest podłączony prawidłowo. 2. Upewnij się, że kabel Micro USB jest sprawny i że nie jest wystrzępiony ani w żaden sposób uszkodzony. <p>Jeżeli po sprawdzeniu prawidłowego podłączenia kabla micro USB błąd jest nadal wyświetlany, zainstaluj ponownie sterownik skanera z płyty instalacyjnej firmy Brother.</p>
Nie mogę zainstalować sterowników skanera. (Windows®)	Być może nie masz uprawnień administratora.	Zaloguj się do systemu Windows® z uprawnieniami administratora.
Nie mogę zainstalować sterowników skanera. (Macintosh)	Być może nie masz uprawnień administratora.	Z menu Apple wybierz Preferencje systemowe > System > Użytkownicy i grupy . W lewym panelu okna wyświetlone zostaną aktualne konta, z których jedno powinno być aktualną nazwą użytkownika z umieszczonym pod nią napisem „Admin” (Administrator). Jeżeli tak <u>nie</u> jest, skontaktuj się z administratorem systemu.
Rozmiar pliku jest za duży.	Rozmiar pliku może zależeć od wielu czynników, np. fizycznego rozmiaru dokumentu i ilości tekstu/grafiki na każdej stronie.	<p>Aby utworzyć pliki o najmniejszym rozmiarze dla danego dokumentu, należy użyć najniższej rozdzielczości oraz trybu czarno-białego oraz najmniejszego możliwego obszaru skanowania. Zastosowanie ustawień przeciwnych (skanowanie z najwyższą rozdzielczością, w trybie Kolor oraz największy możliwy obszar skanowania) spowoduje powstanie pliku o największym rozmiarze.</p> <p>W systemie Windows®: patrz <i>Zmianianie ustawień skanowania w aplikacji DSmobileCapture (dla systemu Windows®)</i> na stronie 27.</p> <p>W systemie Macintosh: patrz <i>Zmianianie ustawień skanowania w aplikacji DSmobileCapture (dla systemu Macintosh)</i> na stronie 36.</p>

Problemy z siecią

Problem	Przyczyna	Zalecenia
Moje urządzenie bezprzewodowe (komputer, smartfon, tablet itp.) nie może uzyskać dostępu do skanera za pośrednictwem bezprzewodowej sieci LAN w trybie AP.	Przełącznik Wi-Fi [®] na skanerze jest ustawiony w pozycji OFF (Wyłączone).	Ustaw przełącznik Wi-Fi [®] w pozycji ON (Włączone).
	Do skanera są jednocześnie podłączone co najmniej cztery urządzenia bezprzewodowe.	Odłącz urządzenia bezprzewodowe, które są już podłączone do skanera. W takim przypadku spróbuj podłączyć do skanera nie więcej niż trzy urządzenia bezprzewodowe.
	Przyczyny mogą być różne.	Ustaw przełącznik Wi-Fi [®] w pozycji OFF (Wyłączone), następnie ustaw go w pozycji ON (Włączone), aby ponownie podłączyć skaner.
Zapomniałem hasła logowania, aby przejść do ekranu głównego przeglądarki.	Przyczyny mogą być różne.	Zresetuj ustawienia sieciowe (patrz <i>Resetowanie ustawień sieciowych</i> na stronie 56).
Wskaźnik Wi-Fi [®] miga na czerwono.	Wystąpił błąd systemu.	<ul style="list-style-type: none"> • Ustaw przełącznik Wi-Fi[®] w pozycji OFF (Wyłączone), a następnie ustaw go w pozycji ON (Włączone). • Naciśnij i przytrzymaj przycisk Zasilania, aby wyłączyć skaner, a następnie naciśnij przycisk Zasilania, aby go włączyć. • Zresetuj ustawienia sieciowe (patrz <i>Resetowanie ustawień sieciowych</i> na stronie 56). • Jeśli problem wciąż występuje pomimo wykonania powyższych sugestii, skontaktuj się z centrum obsługi klienta w kraju zakupu skanera.
Mój skaner nie może połączyć się z punktem dostępowym.	Ustawienia opcji tryb infrastruktury urządzenia są nieprawidłowe.	<ol style="list-style-type: none"> 1. Podłącz komputer do skanera za pośrednictwem trybu Wi-Fi AP. 2. Uruchom przeglądarkę internetową komputera. 3. Na pasku adresu wpisz http://10.10.100.1. 4. Kliknij Settings (Ustawienia) > Wi-Fi Infrastructure Mode (Tryb infrastruktury Wi-Fi). 5. Skonfiguruj ustawienia punktu dostępowego.

Problem	Przyczyna	Zalecenia
Mój skaner nie może połączyć się z punktem dostępowym.	Ustawienia punktu dostępowego są prawidłowe, ale skaner nie może połączyć się z punktem dostępowym.	Wykonaj jedną z następujących czynności: <ul style="list-style-type: none"> • Sprawdź, czy punkt dostępowy jest włączony. • Wyłącz punkt dostępowy, a następnie włącz go ponownie. • Umieść skaner w zasięgu usługi. • Ustaw nową, prawidłową nazwę SSID i hasło. • Użyj ustawień trybu infrastruktury dla punktu dostępowego. • Jeśli w punkcie dostępowym ustawione jest filtrowanie adresów MAC, zarejestruj adres MAC skanera. • Ustaw przełącznik Wi-Fi[®] do położenia OFF (Wyłączone), a następnie do położenia ON (Włączone). • Naciśnij i przytrzymaj przycisk Zasilania, aby wyłączyć skaner, a następnie naciśnij przycisk Zasilania, aby włączyć skaner ponownie.
Nie znam nazwy SSID skanera.	—	Nazwa SSID podana jest poniżej (ustawienie to można zmieniać): Brother DS-820W-xxxx (Brother DS-920DW-xxxx) (xxxx to cztery ostatnie cyfry (dwunastocyfrowego) adresu MAC skanera. Adres wydrukowany jest na etykiecie produktu.)
Mój komputer nie może połączyć się ze skanerem za pomocą przeglądarki internetowej.	—	<ol style="list-style-type: none"> 1. Podłącz komputer do skanera za pośrednictwem funkcji Wi-Fi[®] (Połącz w trybie AP). 2. Uruchom przeglądarkę internetową komputera. 3. W pasku adresu wpisz http://10.10.100.1.
Nie znam adresu MAC skanera.	—	Zobacz hasło początkowe na etykiecie umieszczonej na spodzie skanera.
Nie znam hasła początkowego Wi-Fi [®] .	—	Zobacz hasło początkowe na etykiecie umieszczonej na spodzie skanera.
Nie mogę zresetować ustawień sieciowych.	Przełącznik Wi-Fi [®] jest ustawiony w pozycji OFF (Wyłączone).	<ol style="list-style-type: none"> 1. Ustaw przełącznik Wi-Fi[®] w pozycji ON (Włączone). 2. Poczekaj 40 sekund lub dłużej. 3. Naciśnij i przytrzymaj przycisk resetowania skanera przez 15 sekund lub dłużej. 4. Zwolnij przycisk resetowania. W ciągu kilku sekund wskaźnik Wi-Fi[®] zapali się na czerwono.

Inne problemy

Problem	Przyczyna	Zalecenia
Nie mam arkusza kalibracyjnego.	Przyczyny mogą być różne.	Specjalny błyszczący arkusz kalibracyjny dołączony do skanera zapewnia najlepsze efekty kalibracji. Aby zamówić arkusz kalibracyjny, znajdź informacje kontaktowe lokalnego biura firmy Brother na stronie www.brother.com
Chcę użyć koncentratora USB.	Przyczyny mogą być różne.	Używaj skanera bez podłączania go do koncentratora USB. Koncentrator USB może nie być w stanie zapewnić wystarczającego zasilania dla skanera.
Nie mogę naładować skanera.	Skaner jest włączony podczas próby ładowania.	Wyłącz skaner podczas ładowania.
	Bateria litowo-jonowa nie jest zamontowana poprawnie.	Upewnij się, że bateria litowo-jonowa jest ułożona w prawidłowym kierunku (patrz <i>Podręcznik szybkiej obsługi</i>).
Nie mogę włączyć skanera lub natychmiast się on wyłącza.	Bateria nie została włożona.	Włóż baterię.
	Bateria została włożona w niewłaściwą stronę.	Włóż baterię w prawidłowym kierunku. Aby uzyskać więcej informacji, patrz <i>Instalacja baterii</i> na stronie 9.
	<ul style="list-style-type: none"> • Bateria rozładowana. • Niski poziom naładowania baterii. • Przełącznik Wi-Fi® skanera ustawiony jest w pozycji ON (Włączone). 	<p>Wykonaj jedną z następujących czynności:</p> <ul style="list-style-type: none"> • Ustaw przełącznik Wi-Fi® w pozycji OFF (Wyłączone), aby użyć skanera. • Podłącz kabel Micro USB do skanera i komputera, aby użyć skanera. Jeżeli nie możesz włączyć skanera naciskając przycisk Zasilania, odczekaj dwie minuty, a następnie ponownie naciśnij przycisk Zasilania. • Wyłącz skaner i podłącz kabel Micro USB do skanera oraz komputera, dopóki bateria nie zostanie całkowicie naładowana. A następnie użyj skanera.
Kiedy ustawiam przełącznik Wi-Fi® w pozycji ON (Włączone), wskaźnik Wi-Fi® nie włącza się.	Niski poziom naładowania baterii.	Podłącz kabel Micro USB do skanera i komputera, aby naładować baterię.
	Bateria litowo-jonowa nie jest zainstalowana.	Włóż baterię, a następnie ją naładuj.
Zgubiłem baterię litowo-jonową lub nie mogę naładować baterii.	Przyczyny mogą być różne.	Znajdź informacje kontaktowe na stronie support.brother.com

Problem	Przyczyna	Zalecenia
Mój komputer nie może uzyskać dostępu do karty SD za pośrednictwem kabla Micro USB.	Kabel Micro USB nie jest podłączony do komputera.	Podłącz kabel Micro USB do skanera oraz do komputera.
	Skaner jest w trybie TWAIN.	Naciśnij przycisk Start/OK , a następnie wyświetl komunikat SD na wyświetlaczu LCD, aby przełączyć na tryb pamięci masowej (tryb SD).
	Przełącznik Wi-Fi [®] jest ustawiony w pozycji ON (Włączone).	Ustaw przełącznik Wi-Fi [®] w pozycji OFF (Wyłączone).
	Dokument jest skanowany.	Po zakończeniu skanowania odczekaj, aż na ekranie komputera zostanie wyświetlony folder karty SD.
Kiedy uzyskuję dostęp do karty SD przy użyciu przeglądarki internetowej, zeskanowane obrazy zapisane na karcie SD skanera nie są wyświetlane na ekranie głównym.	Skaner jest w trybie TWAIN.	Naciśnij przycisk Start/OK , a następnie wyświetl komunikat SD na wyświetlaczu LCD, aby przełączyć na tryb pamięci masowej (tryb SD).
	Skaner skanuje dokument.	Wyświetl ponownie przeglądarkę internetową po zakończeniu skanowania.
	Nieprawidłowy adres IP.	Przejdź do strony 61 i potwierdź adres IP.
Nie mogę przestawić skanera w tryb TWAIN.	Przełącznik Wi-Fi [®] skanera ustawiony jest w pozycji ON (Włączone).	Ustaw przełącznik Wi-Fi [®] w pozycji OFF (Wyłączone) (patrz <i>Podłączanie skanera do komputera w trybie TWAIN</i> na stronie 22).
Włączyłem funkcję automatycznego wyłączania, ale skaner nie wyłącza się automatycznie.	Przełącznik Wi-Fi [®] jest ustawiony w pozycji ON (Włączone).	Ustaw przełącznik Wi-Fi [®] w pozycji OFF (Wyłączone).

Dane techniczne

INFORMACJA

Niniejszy rozdział zawiera zestawienie danych technicznych skanera. Aby uzyskać dodatkowe dane techniczne, przejdź do strony internetowej skanera pod adresem www.brother.com i kliknij kartę **Dane techniczne**.

Ogólne

		DS-820W	DS-920DW	
Źródło zasilania		Zasilanie z magistrali USB/baterii litowo-jonowej		
Zużycie energii ¹	Skanowanie/ Ładowanie baterii	5 V/500 mA lub mniej		
	Bateria w pełni naładowana/ Zasilanie wyłączone	5 V/1 mA lub mniej		
Wymiary	Szerokość	308,0 mm		
	Wysokość	40,7 mm	41,2 mm	
	Głębokość	52,5 mm	66,9 mm	
Ciężar		Ok. 440 g	Ok. 530 g	
Temperatura	Praca	5 do 35 °C		
Wilgotność	Praca	15-85%		
	Przechowywanie	10-90%		
Rozmiar dokumentu	Jeden format papieru	Szerokość	55 do 215,9 mm	
		Długość	Skanowanie 1-stronne 90 do 812,8 mm	
			-	Skanowanie 2-stronne 90 do 406,4 mm

¹ Mierzone, gdy skaner jest podłączony do komputera.

Skaner

		DS-820W	DS-920DW
Kolor/Czarno-biały		Tak/Tak	
Skanowanie dwustronne		Nie	Tak
Zgodny z TWAIN	Windows®	Windows® XP ¹ / Windows Vista® / Windows® 7 / Windows® 8 / Windows® 8.1 / Windows® 10	
	Macintosh	Mac OS X 10.6.x, 10.7.x, 10.8.x, 10.9.x, 10.10.x, 10.11.x ²	
Głębina koloru	Wejście	Przetwarzanie w kolorze 48-bitowym	
	Wyjście	Przetwarzanie w kolorze 24-bitowym	
Rozdzielczość	Optyczna	Do 600 × 600 dpi	
	Interpolowana	1200 dpi	
Szerokość skanowania		Do 216 mm	
Skala szarości	Wejście	16-bitowa	
	Wyjście	8-bitowa	
Maks. prędkość skanowania		Mono 8,0 str./min (7,5 sekund (Letter) do 300 dpi) 7,5 str./min (8 sekund (A4) do 300 dpi) 4,3 str./min (14,1 sekund (Letter) powyżej 400 dpi) 4 str./min (15 sekund (A4) powyżej 400 dpi) Kolor 8,0 str./min (7,5 sekund (Letter) do 300 dpi) 7,5 str./min (8 sekund (A4) do 300 dpi) 4,3 str./min (14,1 sekund (Letter) powyżej 400 dpi) 4 str./min (15 sekund (A4) powyżej 400 dpi)	
Maks. prędkość skanowania dwustronnego		-	Mono 5,3 str./min (11,3 sekund (Letter) do 300 dpi) 5 str./min (12 sekund (A4) do 300 dpi) 3 str./min (19,8 sekund (Letter) powyżej 400 dpi) 2,9 str./min (21 sekund (A4) powyżej 400 dpi) Kolor 5,3 str./min (11,3 sekund (Letter) do 300 dpi) 5 str./min (12 sekund (A4) do 300 dpi) 3 str./min (19,8 sekund (Letter) powyżej 400 dpi) 2,9 str./min (21 sekund (A4) powyżej 400 dpi)

¹ Określenie Windows® XP w niniejszym podręczniku użytkownika obejmuje systemy Windows® XP Home Edition i Windows® XP Professional.

² Najnowsze aktualizacje sterowników dla systemów Mac OS X można znaleźć przechodząc pod adres support.brother.com i klikając opcję „Materiały do pobrania” ze strony modelu.

Bateria litowo-jonowa

	DS-820W	DS-920DW
Czas ładowania	4 godzin	
Czas ciągłej gotowości (WLAN WYŁ.)	5 minut (gdy funkcja automatycznego zasilania jest aktywna)	
Liczba arkuszy do skanowania (WLAN WŁ.)	90 arkuszy	140 arkuszy
Liczba arkuszy do skanowania (WLAN WYŁ.)	450 arkuszy	680 arkuszy

INFORMACJA

- Liczby podane w tabeli baterii litowo-jonowej mogą się różnić w zależności od skanowanego dokumentu oraz czynników środowiskowych, takich jak temperatura oraz metoda ładowania i rozładowywania.
- Aby zapewnić dłuższą żywotność baterii:
 - Ustaw przełącznik Wi-Fi® w pozycji **OFF** (Wyłączone), kiedy funkcja Wi-Fi® nie jest używana.
 - Wyłącz skaner, gdy go nie używasz.

Interfejsy

USB	Interfejs USB 2.0 o dużej szybkości ^{1, 2} Należy stosować przewód USB 2.0 (typ A / Micro-B) o długości nieprzekraczającej 1,2 metra.
Karta SD	Ograniczenie rozmiaru karty pamięci SD: 2-32 GB Nie ma gwarancji prawidłowego działania urządzenia, jeżeli nie jest używana karta SD dołączona do skanera.
Bezprzewodowa sieć LAN	IEEE 802.11b/g/n

¹ Skaner wyposażony jest w interfejs USB 2.0 o dużej szybkości. Skaner może zostać również podłączony do komputera z interfejsem USB 1.1.

² Porty USB innego producenta nie są obsługiwane.

Sieć

		DS-820W	DS-920DW
Sieć (wspólna)	Protokół (IPv4)	ARP, DNS Resolver, HTTP, ICMP, DHCP z BOOTP	
Bezpieczeństwo w sieci	Sieć bezprzewodowa	SSL/TLS (HTTPS)	
Bezpieczeństwo sieci bezprzewodowej		WEP 64/128 bitów, WPA-PSK (AES), WPA2-PSK (AES)	WEP 64/128 bitów, WPA-PSK (TKIP/AES), WPA2-PSK (AES)
Certyfikacja połączenia bezprzewodowego		Licencja znaku certyfikacji Wi-Fi (WPA™/WPA2™, Personal)	

Wymagania dotyczące komputera

OBSŁUGIWANE SYSTEMY OPERACYJNE I FUNKCJE OPROGRAMOWANIA							
System komputerowy i wersja systemu operacyjnego		Minimalna szybkość procesora	Minimalna ilość pamięci RAM	Zalecana pamięć RAM	Ilość miejsca na dysku twardym wymagana do instalacji		Obsługiwany interfejs komputera
					Dla sterowników	Dla aplikacji	
System operacyjny Windows®	Windows® XP Home / Windows® XP Professional	Intel® Core™ 2 Duo lub odpowiednik	1 GB	2 GB	80 MB	1,2 GB	USB
	Windows® XP Professional x64 Edition	Obsługiwany procesor 64-bitowy (Intel® 64 lub AMD64)	1 GB	2 GB			
	Windows Vista®	Obsługiwany procesor Intel® Core™ 2 Duo lub odpowiednik 64-bitowy (Intel® 64 lub AMD64)	1 GB	2 GB	80 MB	1,2 GB	
	Windows® 7	Obsługiwany procesor Intel® Core™ 2 Duo lub odpowiednik 64-bitowy (Intel® 64 lub AMD64)	1 GB (32-bitowy) 2 GB (64-bitowy)	2 GB (32-bitowy) 4 GB (64-bitowy)	80 MB	1,2 GB	
	Windows® 8	Obsługiwany procesor Intel® Core™ i3 lub odpowiednik 64-bitowy (Intel® 64 lub AMD64)	1 GB (32-bitowy) 2 GB (64-bitowy)	2 GB (32-bitowy) 4 GB (64-bitowy)	80 MB	1,2 GB	
	Windows® 8.1	Obsługiwany procesor Intel® Core™ i3 lub odpowiednik 64-bitowy (Intel® 64 lub AMD64)	1 GB (32-bitowy) 2 GB (64-bitowy)	2 GB (32-bitowy) 4 GB (64-bitowy)	80 MB	1,2 GB	
	Windows® 10	Obsługiwany procesor Intel® Core™ i3 lub odpowiednik 64-bitowy (Intel® 64 lub AMD64)	1 GB (32-bitowy) 2 GB (64-bitowy)	2 GB (32-bitowy) 4 GB (64-bitowy)	80 MB	1,2 GB	
System operacyjny Macintosh	OS X 10.6.x	Procesor Intel®	1 GB	2 GB	80 MB	400 MB	USB
	OS X 10.7.x	Procesor Intel®	1 GB	2 GB			
	OS X 10.8.x	Procesor Intel®	2 GB	4 GB			
	OS X 10.9.x	Procesor Intel®	2 GB	4 GB			
	OS X 10.10.x	Procesor Intel®	2 GB	4 GB			
	OS X 10.11.x	Procesor Intel®	2 GB	4 GB			

Aby sprawdzić najnowsze aktualizacje sterowników, odwiedź stronę support.brother.com

Wszystkie znaki towarowe, marki i nazwy produktów są własnością odpowiednich firm.

Kontakt z firmą Brother

WAŻNE

Aby uzyskać pomoc, skontaktuj się z działem wsparcia technicznego firmy Brother w kraju, w którym zakupiono skaner. Aby uzyskać więcej informacji, patrz *Obsługa klienta* na stronie 87. Połączenie musi zostać nawiązane z **obszaru** tego kraju.

Rejestracja produktu

Rejestrując produkt w firmie Brother International Corporation, użytkownik zostanie zapisany jako pierwotny właściciel produktu. Rejestracja w firmie Brother:

- może służyć jako potwierdzenie daty zakupu w przypadku zagubienia dowodu zakupu;
- ułatwia nam powiadamianie użytkowników o udoskonaleniach produktu oraz ofertach specjalnych.

Prosimy o uzupełnienie i przesłanie faksem gwarancji firmy Brother oraz arkusza testowego. Nowy produkt można również wygodnie zarejestrować online pod adresem

www.brother.com/registration

Często zadawane pytania

Brother Solutions Center to kompleksowe centrum pomocy dla klientów posiadających skaner firmy Brother. Są tam dostępne do pobrania najnowsze dokumenty dotyczące oprogramowania i narzędzia, a także często zadawane pytania i wskazówki dotyczące rozwiązywania problemów. Dzięki nim nauczysz się, jak najlepiej użytkować swój produkt Brother.

support.brother.com

Na stronie Brother Solutions Center dostępne są aktualizacje sterowników do urządzeń Brother.

Aby skaner miał aktualne oprogramowanie, należy regularnie pobierać aktualizacje oprogramowania sprzętowego ze strony Brother Solutions Center.

Obsługa klienta

W USA: 1-877-BROTHER (1-877-276-8437)
1-901-379-1215 (faks)
Informacje dotyczące lokalizacji autoryzowanego centrum serwisowego firmy Brother są dostępne pod numerem telefonu 1-877-BROTHER (1-877-276-8437).

W Kanadzie: 1-877-BROTHER
(514) 685-4898 (faks)
Informacje dotyczące lokalizacji autoryzowanego centrum serwisowego firmy Brother są dostępne pod numerem telefonu 1-877-BROTHER.

Wszelkie uwagi i sugestie prosimy przysłać na adres:

W USA: Printer Customer Support
Brother International Corporation
7905 North Brother Boulevard
Bartlett, TN 38133

W Kanadzie: Brother International Corporation (Canada), Ltd.
- Marketing Dept.
1, Rue Hotel de Ville Dollard-des-Ormeaux, PQ, Kanada H9B 3H6

Centrum serwisowe (tylko USA)

Odwiedź stronę www.brother-usa.com/service

Adresy internetowe

Ogólnoświatowa strona internetowa firmy Brother: www.brother.com

Często zadawane pytania (FAQ), pomoc dotycząca produktów, pytania techniczne, aktualizacje sterowników, narzędzia oraz podręczniki użytkownika: support.brother.com

Akcesoria i materiały eksploatacyjne Brother:

W USA: www.brothermall.com

W Kanadzie: www.brother.ca

Kraje europejskie: Dane kontaktowe lokalnej placówki Brother można znaleźć pod adresem www.brother.eu

Wsparcie techniczne (dla programów PageManager i BizCard)

Stany Zjednoczone

Nazwa firmy: NewSoft America Inc.
Adres pocztowy: 47102 Mission Falls Court, Suite 202 Fremont CA 94539
Telefon: 510-770-8900
Faks: 510-770-8980
Adres e-mail: contactus@newsoftinc.com
URL: www.newsoftinc.com

Kanada

Adres e-mail: contactus@newsoftinc.com

Pozostałe kraje

Adres e-mail: tech@newsoft.eu.com

INFORMACJA

We wszystkich innych sprawach patrz *Obsługa klienta* na stronie 87.

brother



www.brotherearth.com