



HP Deskjet 6520 series



---

# Spis treści

<b>1</b>	<b>Pomoc HP Deskjet 6520 series</b>	<b>3</b>
<b>2</b>	<b>Zapoznanie z HP Deskjet</b>	
	Elementy drukarki	5
	Funkcje panelu sterowania	7
	Lampka stanu połączenia bezprzewodowego	7
	Karty i gniazda kart pamięci	8
<b>3</b>	<b>W jaki sposób?</b>	<b>9</b>
<b>4</b>	<b>Drukowanie</b>	
	Drukowanie zdjęć z karty pamięci	11
	Drukowanie za pomocą opcji Wireless Direct	12
	Wybór nośnika do druku	12
	Ładowanie materiałów	12
	Zalecane rodzaje papieru fotograficznego do drukowania	15
	Zalecane rodzaje papieru do drukowania i kopiowania	16
	Wskazówki przydatne w trakcie drukowania	17
<b>5</b>	<b>Korzystanie z usług WWW</b>	
	Drukowanie z każdego miejsca	19
	Korzystanie z aplikacji dla drukarek HP	20
	Użyj strony HP ePrintCenter	20
	Wskazówki dotyczące korzystania z usług WWW	20
<b>6</b>	<b>Kopiowanie i skanowanie</b>	
	Kopiowanie tekstu i dokumentów mieszanych	21
	Skanowanie do komputera lub karty pamięci	23
	Wskazówki dotyczące udanego kopiowania i skanowania	24
<b>7</b>	<b>Praca z kasetami drukującymi</b>	
	Sprawdzanie poziomu tuszu w pojemnikach	25
	Automatyczne czyszczenie głowicy drukującej	25
	Wymiana pojemników	25
	Wyrównywanie drukarki	27
	Zamawianie materiałów eksploatacyjnych	28
	Cartridge warranty information	28
	Wskazówki dotyczące korzystania z pojemników	29
<b>8</b>	<b>Interfejs</b>	
	Dodawanie HP Deskjet do sieci	31
	Nawiązywanie połączenia bezprzewodowego z drukarką bez użycia routera	33
	Zmiana z połączenia USB na połączenie bezprzewodowe	33
	Podłączanie nowej drukarki	34
	Zmiana ustawień sieci	34
	Wskazówki dotyczące konfiguracji i używania drukarki podłączonej do sieci	35
	Zaawansowane narzędzia zarządzania drukarką (drukarki sieciowe)	35
<b>9</b>	<b>Rozwiązywanie problemów</b>	
	Dodatkowa pomoc	37
	Zarejestruj drukarkę	37
	Usuwanie blokady papieru	37
	Rozwiązywanie problemów z drukowaniem	40
	Rozwiązywanie problemów z kopiowaniem i skanowaniem	40
	Rozwiązywanie problemów z siecią	40
	Telefoniczna obsługa klientów HP	41

<b>10</b>	<b>Informacje techniczne</b>	
	Uwaga.....	47
	Informacja o procesorze na kasetach.....	47
	Dane techniczne.....	48
	Program ochrony środowiska.....	49
	Informacje prawne.....	55
	Przepisy w zakresie sieci bezprzewodowych.....	57
	<b>Indeks</b> .....	<b>61</b>

---

# 1 Pomoc HP Deskjet 6520 series

Aby uzyskać więcej informacji o urządzeniu HP Deskjet 6520 series, zobacz:

- [Zapoznanie z HP Deskjet](#)
- [W jaki sposób?](#)
- [Drukowanie](#)
- [Korzystanie z usług WWW](#)
- [Kopiowanie i skanowanie](#)
- [Praca z kasetami drukującymi](#)
- [Interfejs](#)
- [Informacje techniczne](#)
- [Rozwiązywanie problemów](#)



## 2 Zapoznanie z HP Deskjet

- [Elementy drukarki](#)
- [Funkcje panelu sterowania](#)
- [Lampka stanu połączenia bezprzewodowego](#)
- [Karty i gniazda kart pamięci](#)

### Elementy drukarki

- Widok urządzenia HP Deskjet 6520 series z przodu i z góry

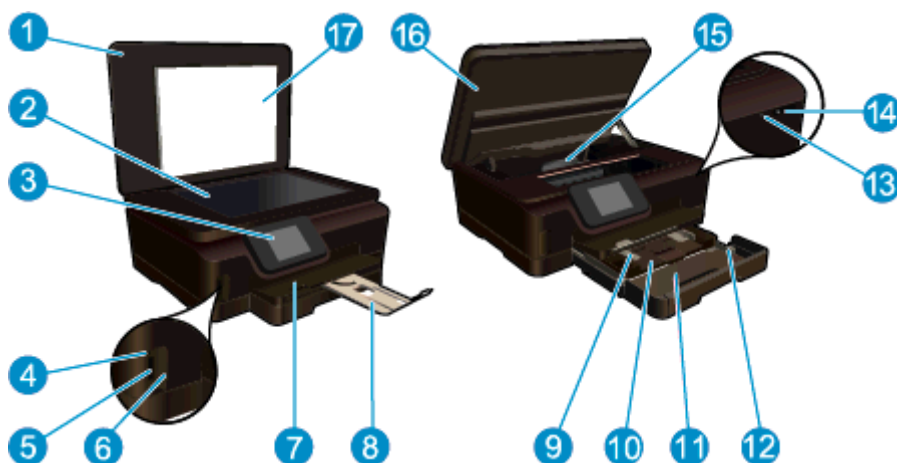

1	Pokrywa
2	Szyba
3	Kolorowy wyświetlacz graficzny (nazywany także wyświetlaczem)
4	Wskaźnik Karta pamięci
5	Gniazdo kart pamięci
6	Drzwiczki karty pamięci
7	Zasobnik wyjściowy
8	Przedłużenie zasobnika papieru (nazywane także przedłużeniem zasobnika)
9	Prowadnica szerokości papieru podajnika fotograficznego
10	Obszar wyboru
11	Podajnik główny
12	Prowadnica szerokości papieru głównego podajnika
13	Lampka stanu połączenia bezprzewodowego
14	Włącznik/wyłącznik
15	Zestaw głowicy drukującej i obszar dostępu do pojemników z tuszem
16	Drzwiczki dostępu do pojemników z tuszem
17	Wewnętrzna część pokrywy

- Widok urządzenia HP Deskjet 6520 series z góry i z tyłu

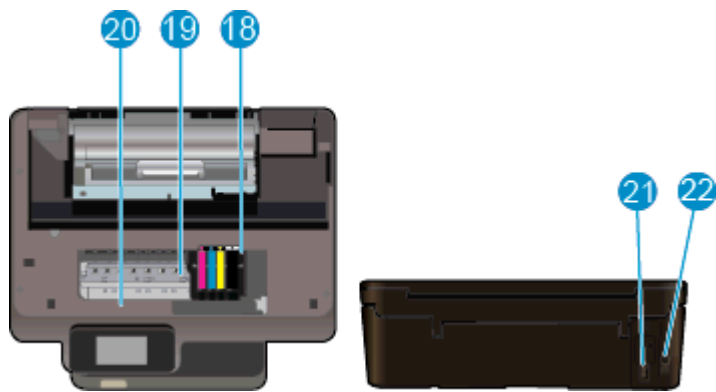

18	Zestaw głowic drukujących
19	Obszar dostępu do kaset drukujących
20	Położenie numeru modelu
21	Złącze zasilające (używać tylko z kablem zasilającym dostarczonym przez firmę HP).
22	Tyłny port USB



## Funkcje panelu sterowania

Ekran dotykowy wyświetla opcje menu, zdjęcia, aplikacje i komunikaty. Przesuwanie po ekranie palca w poziomie umożliwia przewijanie zdjęć, aplikacji i menu, a przesuwanie w pionie — przewijanie opcji menu.

### Funkcje panelu sterowania



1	<b>Strona główna:</b> Powraca do ekranu, wyświetlanego po pierwszym włączeniu drukarki.
2	<b>Wstecz:</b> Powraca do poprzedniego ekranu.
3	<b>Pomoc:</b> Na ekranie początkowym pokazuje wszystkie tematy Pomocy. Na kolejnym ekranie pokazuje informacje lub animację na ekranie, pomagającą w obecnie wykonywanym zadaniu,
4	<b>Anuluj:</b> Zatrzymuje bieżącą operację.
5	<b>Fotograficzny:</b> Otwiera menu <b>Fotograficzny</b> , w którym można przeglądać i drukować różne zdjęcia, ponownie wydrukować już wydrukowane zdjęcia lub przesłać i udostępnić zdjęcie w serwisie Snapfish.
6	<b>Kopiowanie:</b> Otwiera menu <b>Kopiowanie</b> , które umożliwia wykonanie 1-stronnych lub 2-stronnych kopii kolorowych i czarno-białych.
7	<b>Skanowanie:</b> Otwiera menu <b>Skanowanie</b> w którym można wybrać miejsce docelowe dla skanowanego obrazu.
8	Ikona <b>ePrint:</b> Otwiera menu <b>Podsumowanie usług WWW</b> , w którym można sprawdzić szczegóły stanu funkcji ePrint, zmienić jej ustawienia lub wydrukować stronę Informacje.
9	Ikona <b>Sieć bezprzewodowa:</b> Otwiera menu <b>Sieć bezprzewodowa</b> , które umożliwia sprawdzenie stanu połączenia bezprzewodowego i zmianę ustawień bezprzewodowych. Można także wydrukować raport z testu komunikacji bezprzewodowej pomocny w diagnozowaniu problemów dotyczących połączenia sieciowego.
10	Ikona <b>ECO:</b> Otwiera menu <b>ECO</b> , w którym można ustawić jasność ekranu, opcję kopii 2-stronnej, tryb uśpienia oraz automatyczne wyłączenie zasilania w celu oszczędzania energii.
11	Ikona <b>Tusz:</b> Wyświetla szacunkowy poziom tuszu w pojemnikach. Wyświetla znak ostrzeżenia, jeżeli poziom atramentu jest niższy, niż zalecany.
12	Ikona <b>Ustawienia:</b> Otwiera menu <b>Ustawienia</b> , w którym można zmieniać ustawienia urządzenia i wykonywać zadania konserwacyjne.
13	<b>Więcej:</b> Jeśli Usługi WWW są włączone, przenosi do Internetu, aby pobrać więcej <b>Aplikacje</b> .
14	<b>Aplikacje:</b> Zapewnia szybką i łatwą metodę dostępu do informacji z Internetu, takich jak kupony, strony do kolorowania, układanki i inne, i drukowania ich.

## Lampka stanu połączenia bezprzewodowego



Sygnal wskaźnika	Rozwiązanie
Nie świeci	Komunikacja bezprzewodowa jest wyłączona. Dotknij ikony <b>Sieć bezprzewodowa</b> , aby uzyskać dostęp do menu <b>Sieć bezprzewodowa</b> na wyświetlaczu drukarki. Za pomocą menu <b>Sieć bezprzewodowa</b> włącz drukowanie bezprzewodowe.
Miga powoli	Sieć bezprzewodowa jest włączona, ale nie ma połączenia z siecią. Jeśli nie można nawiązać połączenia, sprawdź, czy drukarka znajduje się w zasięgu sygnału bezprzewodowego.
Miga szybko	Wystąpił błąd sieci bezprzewodowej. Sprawdź komunikaty na wyświetlaczu drukarki.
Świeci	Nawiązano połączenie bezprzewodowe i można drukować.

## Karty i gniazda kart pamięci

### Karty i gniazda kart pamięci

Twój produkt ma jedną z następujących konfiguracji i obsługuje poniższe typy kart pamięci.

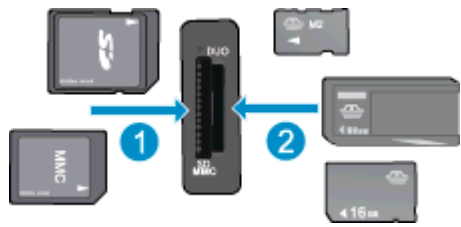
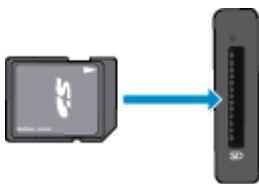
		- Lub -	
1	MultiMediaCard (MMC), MMC Plus, Dual-Voltage MultimediaCard (DV-MMC), Reduced-Size MultiMediaCard (RS-MMC), Secure Digital (SD), Secure Digital Mini (wymagany adapter), Secure Digital High Capacity (SDHC) lub TransFlash MicroSD (wymagany adapter)		Secure Digital (SD), Secure Digital Mini (wymagany adapter), Secure Digital High Capacity (SDHC) lub TransFlash MicroSD (wymagany adapter)
2	Memory Stick Duo lub Pro Duo, Memory Stick Pro-HG Duo, Memory Stick PRO Duo Mark 2 lub Memory Stick Micro (wymagany adapter)		

---

## 3 W jaki sposób?

W tej części znajdują się łącza do często wykonywanych zadań, takich jak drukowanie zdjęć, skanowanie i kopiowanie.

- [Ładowanie materiałów](#)
- [Drukowanie za pomocą opcji Wireless Direct](#)
- [Wymiana pojemników](#)
- [Korzystanie z aplikacji dla drukarek HP](#)
- [Rozpoczęcie pracy z HP ePrint](#)
- [Drukowanie zdjęć z karty pamięci](#)
- [Usuwanie blokady papieru](#)
- [Kopiowanie tekstu i dokumentów mieszanych](#)
- [Skanowanie do komputera lub karty pamięci](#)
- [Rozwiązywanie problemów](#)



## 4 Drukowanie



[Drukowanie zdjęć z karty pamięci](#)



[Drukowanie za pomocą opcji Wireless Direct](#)

### Tematy związane

- [Ładowanie materiałów](#)  
[Wskazówki przydatne w trakcie drukowania](#)

## Drukowanie zdjęć z karty pamięci

### Aby wydrukować zdjęcia zapisane na karcie pamięci

1. Załaduj papier fotograficzny do zasobnika papieru fotograficznego.
2. Sprawdź, czy przedłużenie zasobnika papieru jest otwarte.
3. Włóż kartę pamięci do odpowiedniego gniazda kart pamięci.



4. Na ekranie początkowym dotknij opcji **Zdjęcie**, a następnie **Wyświetl i drukuj**.
5. Dotknij opcji **Zdjęcie**, a następnie **Karta pamięci**.
6. Dotknij zdjęcia, które chcesz wydrukować.
7. Dotknij strzałkę w górę lub w dół, aby określić liczbę zdjęć do wydrukowania.
8. Dotknij **Edytuj**, aby wybrać opcje edycji wybranych zdjęć. Możesz obracać lub przycinać zdjęcie albo włączyć lub wyłączyć **Poprawa zdjęć**. Możesz dodać do zdjęcia ramkę, dostosować jego jasność lub zastosować efekt koloru.
9. Dotknij **Zakończ**, aby zobaczyć wybrane zdjęcie. Jeśli chcesz zmienić układ, rodzaj papieru, usunąć efekt czerwonych oczu lub dodać znacznik daty, dotknij **Ustawienia** i dotknij wybrane opcje. Możesz także zapisać nowe ustawienia jako wartości domyślne.
10. Dotknij opcję **Drukuj**, aby rozpocząć drukowanie.

### Tematy związane

- [Ładowanie materiałów](#)  
[Wskazówki przydatne w trakcie drukowania](#)

## Drukowanie za pomocą opcji Wireless Direct

Dzięki opcji Wireless Direct możliwe jest bezpośrednie drukowanie bezprzewodowe, bez korzystania z routera bezprzewodowego, za pomocą komputera lub urządzenia przenośnego wyposażonego w bezprzewodową kartę sieciową.

### Aby drukować za pomocą opcji Wireless Direct

1. Sprawdź, czy urządzenie Wireless Direct jest włączone. Aby sprawdzić stan funkcji Wireless Direct, dotknij ikony **Sieć bezprzewodowa** na ekranie początkowym. Jeśli jest wyłączona, dotknij przycisku **Ustawienia**, a następnie dotknij opcji **Wireless Direct**. Więcej informacji na ten temat można znaleźć w rozdziale [Nawiązywanie połączenia bezprzewodowego z drukarką bez użycia routera](#).
2. Włącz nadajnik bezprzewodowy komputera wyposażonego w bezprzewodową kartę sieciową lub urządzenia przenośnego, wyszukaj dostępne sieci i połącz się z siecią Wireless Direct (na przykład: HP-Print-xx-Deskjet 6520).
3. Wydrukuj zdjęcie lub dokument, tak jak robisz to zazwyczaj za pomocą komputera lub urządzenia przenośnego.

 **Uwaga 1** Jeżeli chcesz drukować z urządzenia mobilnego, musisz posiadać na nim aplikację do drukowania.

**Uwaga 2** Aby drukować z komputera, należy zainstalować oprogramowanie drukarki.

## Wybór nośnika do druku

Drukarka pozwala na stosowanie większości rodzajów papieru stosowanych w biurach. Nośniki firmy HP zapewniają optymalną jakość druku. Odwiedź stronę internetową HP pod adresem [www.hp.com](http://www.hp.com), zawierającą dodatkowe informacje na temat materiałów eksploatacyjnych HP.

HP zaleca używanie zwykłego papieru oznaczonych logiem ColorLok do codziennego drukowania i kopiowania dokumentów. Wszystkie papiery z logiem ColorLok są niezależnie testowane tak, aby spełniały wysokie wymagania co do niezawodności i jakości wydruków oraz zapewniają wyraźne i żywe kolory wydruku, głęboką czerń i szybsze wysychanie w porównaniu ze zwykłym papierem. Papier z logiem ColorLok można znaleźć w różnych gramaturach i formatach w ofercie różnych producentów.

Aby zakupić papiery HP, przejdź na stronę [Kup produkty i usługi](#) i wybierz tusz, toner oraz papier.

## Ładowanie materiałów

- ▲ Wykonaj jedną z następujących czynności:

### Załaduj papier 10 x 15 cm (4 x 6 cali).

- a. Wsuń główny podajnik.
  - Wsuń zasobnik papieru fotograficznego i odsuń prowadnicę szerokości papieru.



- b. Załaduj papier.
  - Wsuń plik papieru fotograficznego do zasobnika fotograficznego krótszą krawędzią do przodu, stroną przeznaczoną do drukowania odwróconą do dołu.



- Wsuń plik arkuszy papieru fotograficznego do urządzenia aż do oporu.



**Uwaga** Jeśli używany papier fotograficzny ma perforowane zakładki, ładuj go zakładkami w swoją stronę.

- Przesuwaj prowadnicę szerokości papieru do środka, dopóki nie oprze się o krawędź papieru fotograficznego.



- c.** Wsuń z powrotem główny podajnik i otwórz przedłużenie zasobnika papieru.



#### Ładowanie papieru A4 oraz 8,5 x 11 cali

- a.** Wsuń główny podajnik.
  - Jeśli zasobnik papieru fotograficznego jest otwarty, wsuń go z powrotem.
  - W podajniku głównym odsuń prowadnicę szerokości papieru.
  - Usuń załadowane wcześniej nośniki.



**b.** Załaduj papier.

- Wsuń plik papieru do głównego podajnika krótszą krawędzią do przodu, stroną przeznaczoną do drukowania odwróconą do dołu.

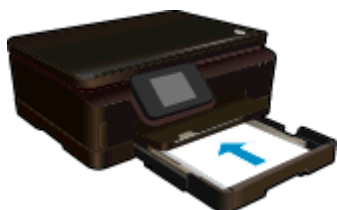

- Wsuń plik arkuszy do urządzenia, aż do końca.
- Przesuwaj prowadnicę szerokości papieru do środka, dopóki nie oprze się o krawędź papieru.

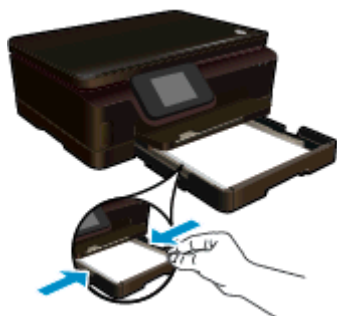

**c.** Wsuń z powrotem główny podajnik i otwórz przedłużenie zasobnika papieru.



---

 **Uwaga** Jeśli używany jest papier formatu Legal, pozostaw zamknięty chwytak papieru.

---

**Ładowanie kopert**

- a.** Wysuń główny podajnik.
  - Jeśli zasobnik papieru fotograficznego jest otwarty, wsuń go z powrotem.
  - W podajniku głównym odsuń prowadnicę szerokości papieru.
  - Usuń załadowane wcześniej nośniki.





**b.** Ładowanie kopert.

- Włóż jedną lub kilka kopert na środek podajnika głównego. Strona przeznaczona do zadrukowania powinna być skierowana w dół. Skrzydełko powinno znajdować się po lewej stronie i być skierowane w górę.



- Wsuń plik kopert do urządzenia aż do oporu.
- Przesuwaj prowadnicę szerokości papieru do środka, aż oprze się o stos kopert.



**c.** Wsuń z powrotem główny podajnik i otwórz przedłużenie zasobnika papieru.



## Zalecane rodzaje papieru fotograficznego do drukowania

W celu osiągnięcia najwyższej jakości druku zaleca się korzystanie z papieru firmy HP przeznaczonego specjalnie do danego rodzaju projektu. W zależności od kraju/regionu niektóre rodzaje papieru mogą być niedostępne.

Papier	Opis
<b>Papier fotograficzny HP Premium Plus</b>	Najlepszy papier fotograficzny HP, papier o wysokiej gramaturze przeznaczony do zdjęć o profesjonalnej jakości. Posiada natychmiastowo schnącą powierzchnię, zapewniającą łatwe operowanie papierem bez rozmazywania. Jest odporny na wodę, plamy, odciski palców i wilgoć. Jest dostępny w kilku formatach, między innymi A4, 8,5 x 11 cali, 10 x 15 cm (4 x 6 cali) i 13 x 18 cm (5 x 7 cali) z wykończeniem mocno błyszczącym lub lekko błyszczącym (satynowo-matowym). Jest to papier bezkwasowy co zwiększa trwałość dokumentów.
<b>Papier fotograficzny HP Advanced</b>	Jest to gruby papier fotograficzny o szybkoschnącym wykończeniu, ułatwiającym układanie i zapobiegającym rozmazywaniu. Jest odporny na wodę, plamy, odciski palców i wilgoć. W tym przypadku wydruki można porównać ze zdjęciami wykonanymi w zakładzie fotograficznym. Jest dostępny w kilku formatach, między innymi A4, 8,5 x 11 cali, 10 x 15 cm (4 x 6 cali) i 13 x 18 cm (5 x 7 cali) z wykończeniem błyszczącym lub lekko błyszczącym (satynowo-matowym). Jest to papier bezkwasowy co zwiększa trwałość dokumentów.
<b>Papier fotograficzny HP Everyday</b>	Jest to papier przeznaczony do codziennego i niedrogiego drukowania kolorowych zdjęć. Ten niedrogi papier umożliwia szybkie wysychanie tuszu, dzięki czemu odbitki można od razu przeglądać. Ponadto umożliwia drukowanie ostrych, wyraźnych zdjęć na każdej drukarce atramentowej. Dostępny w wersji błyszczącej w rozmiarach 8,5 x 11 cali, A4, 4 x 6 cali oraz 10 x 15 cm. Jest bezkwasowy dla zapewnienia dłuższej trwałości dokumentów.
<b>Zestawy HP Photo Value Pack</b>	Pakiety HP Photo Value to wygodne zestawy oryginalnych pojemników z tuszem HP i Papieru fotograficznego HP Advanced, dzięki którym można zaoszczędzić czas i uniknąć zgadywania, jak najtaniej wydrukować najwyższej jakości zdjęcia za pomocą drukarki HP. Oryginalne tusze HP oraz Papier fotograficzny HP Advanced zostały zaprojektowane tak, aby wspólnie gwarantowały wspaniałe i trwałe wyniki za każdym razem. Jest to idealne rozwiązanie do wydrukowania wszystkich zdjęć z wakacji lub wielu kopii zdjęć dla znajomych.

## Zalecane rodzaje papieru do drukowania i kopiowania

W zależności od kraju/regionu niektóre rodzaje papieru mogą być niedostępne.

Papier	Opis
<b>Papier HP Brochure oraz Papier HP Professional 180g/m<sup>2</sup></b>	Jest to powlekany papier matowy albo błyszczący i jest papierem dwustronnym. Najlepiej nadaje się do tworzenia materiałów marketingowych o profesjonalnej jakości, takich jak broszury i reklamy, a także na grafiki biznesowe na okładki raportów i kalendarze.
<b>Papier HP Premium Presentation 120 g/m<sup>2</sup> i Papier HP Professional 120 g/m<sup>2</sup></b>	Jest to gruby, dwustronny papier matowy, który idealnie nadaje się do prezentacji, ofert, raportów i informacji. Profesjonalna gramatura robi imponujące wrażenie.
<b>Papier HP Bright White Inkjet</b>	Papier HP Bright White Inkjet gwarantuje wysoki kontrast kolorów i ostrość tekstu. Jest wystarczająco nieprzejrzysty na potrzeby obustronnego druku w kolorze, nie dopuszczając do przebijania kolorów na drugą stronę, dzięki czemu doskonale nadaje się do drukowania biuletynów, sprawozdań i ulotek. Technologia ColorLok redukuje rozmazania, pogłębia czerń i zapewnia żywe kolory.
<b>Papier HP Printing</b>	HP Printing to wysokiej jakości papier wielofunkcyjny. Wydrukowane na nim dokumenty wyglądają poważniej niż te na zwykłym papierze wielofunkcyjnym lub do kopiowania. Technologia ColorLok redukuje rozmazania, pogłębia czerń i zapewnia żywe kolory.

(ciąg dalszy)

Papier	Opis
Papier HP Office	Papier HP Office to wysokiej jakości papier wielofunkcyjny. Nadaje się do drukowania wersji roboczych, kolejnych kopii, notatek lub innych standardowych dokumentów. Technologia ColorLok redukuje rozmazania, pogłębia czerń i zapewnia żywe kolory.
Papier HP Office Recycled	Papier HP Office Recycled to papier wielofunkcyjny o wysokiej jakości wykonany w 30% z odzyskanych włókien. Technologia ColorLok redukuje rozmazania, pogłębia czerń i zapewnia żywe kolory.
Nadruki na koszulki HP	Nadruki na koszulki HP (do tkanin kolorowych lub do tkanin lekkich bądź białych) stanowią idealny sposób wykorzystania fotografii do tworzenia oryginalnych koszulek.

## Wskazówki przydatne w trakcie drukowania

Poniższe wskazówki pozwolą na udane drukowanie.

### Wskazówki dotyczące drukowania z komputera

Skorzystaj z poniższych łączy, aby uzyskać instrukcje odpowiednie dla posiadanego systemu operacyjnego dotyczące drukowania dokumentów, zdjęć lub kopert za pomocą komputera.

- Dowiedz się, jak drukować dokumenty za pomocą komputera. [Kliknij tutaj, by przejść online i uzyskać dodatkowe informacje.](#)
- Dowiedz się jak wydrukować zdjęcia zapisane w komputerze. Dowiedz się jak włączyć opcję drukowania z maksymalną rozdzielczością. [Kliknij tutaj, by przejść online i uzyskać dodatkowe informacje.](#)
- Dowiedz się jak drukować koperty za pomocą komputera. [Kliknij tutaj, by przejść online i uzyskać dodatkowe informacje.](#)

### Wskazówki dotyczące tuszu i papieru

- Korzystaj z oryginalnych pojemników z tuszem HP. Oryginalne pojemniki firmy HP są zaprojektowane i testowane z drukarkami HP, by umożliwić uzyskiwanie doskonałych rezultatów raz za razem.
- Sprawdź, czy w pojemnikach z tuszem znajduje się odpowiednia ilość tuszu. Sprawdź szacowane poziomy tuszu, dotykając ikony **Tusz** na ekranie początkowym.
- Jeśli chcesz wydrukować dokument czarno-biały przy użyciu jedynie czarnego tuszu, wykonaj jedną z poniższych czynności zależnie od posiadanego systemu operacyjnego.
  - **W systemie Windows:** Otwórz oprogramowanie drukarki i kliknij **Ustaw preferencje**. Na karcie **Papier/Jakość** kliknij **Zaawansowane**. Z listy rozwijanej **Drukuj w odcieniach szarości** w części **Funkcje drukarki** wybierz **Tylko czarny tusz**.
  - **Dla komputera Macintosh:** W oknie dialogowym Drukuj wybierz zakładkę **Papier/Jakość**, kliknij **Opcje kolorów**, a następnie wybierz **Druk w skali szarości** z menu podręcznego Kolor. Jeśli w oknie dialogowym Drukuj nie są widoczne opcje drukarki, kliknij niebieski trójkąt obok nazwy drukarki w celu ich wyświetlenia (system Mac OS X w wersji 10.5 i 10.6) lub kliknij **Pokaż szczegóły** (system Mac OS X w wersji 10.7). Skorzystaj z menu podręcznego w dolnej części okna dialogowego i wybierz zakładkę **Papier/Jakość**.
- Aby dowiedzieć się więcej na temat pracy z pojemnikami, patrz [Wskazówki dotyczące korzystania z pojemników](#), aby uzyskać dodatkowe informacje.
- Włóż stos papieru, a nie tylko jedną stronę. Użyj czystych i gładkich kartek tego samego rozmiaru. Upewnij się, że załadowano tylko jeden rodzaj papieru na raz.
- Przesuń prowadnice szerokości papieru w zasobniku papieru fotograficznego lub w podajniku głównym tak, aby ściśle przylegały do papieru. Sprawdź, czy prowadnice szerokości nie zagięły papieru w zasobniku papieru fotograficznego lub w podajniku głównym.
- Ustaw jakość wydruku i rozmiar papieru zgodnie z typem i rozmiarem papieru załadowanego do zasobnika papieru fotograficznego lub podajnika głównego.
- Aby usunąć blokadę papieru, patrz [Usuwanie blokady papieru](#), aby uzyskać dodatkowe informacje.



## 5 Korzystanie z usług WWW



[Drukowanie z każdego miejsca](#)



[Korzystanie z aplikacji dla drukarek HP](#)

### Tematy związane

- [Ładowanie materiałów](#)
- [Wskazówki dotyczące korzystania z usług WWW](#)

## Drukowanie z każdego miejsca

HP ePrint to darmowa usługa firmy HP, pozwalająca na drukowanie dokumentów za pomocą drukarki wyposażonej w opcję HP ePrint z dowolnego miejsca, z którego możesz wysłać wiadomość email. Po prostu wyślij dokumenty lub zdjęcia na adres email przypisany do drukarki po włączeniu usług WWW. Nie potrzeba dodatkowych sterowników ani oprogramowania.

- Drukarka wymaga połączenia bezprzewodowego w celu połączenia z Internetem. Nie można użyć HP ePrint poprzez połączenie USB z komputerem.
- Załączniki mogą zostać wydrukowane w inny sposób, niż wyglądają w aplikacji, która je utworzyła, zależnie od użytych czcionek i układu strony.
- Darmowe aktualizacje urządzenia dostarczane są wraz z usługą HP ePrint. Niektóre aktualizacje mogą być wymagane w celu włączenia niektórych funkcji.

### Tematy związane

- [Drukarka jest chroniona](#)
- [Rozpoczęcie pracy z HP ePrint](#)
- [Użyj strony HP ePrintCenter](#)

## Drukarka jest chroniona

Aby zapobiec otrzymywaniu przez drukarkę wiadomości e-mail od osób nieupoważnionych, HP przypisuje jej losowo wygenerowany adres e-mail, który nie zostaje nigdy opublikowany. HP ePrint oferuje także standardowe filtrowanie spamu oraz przekształca wiadomości i załączniki na format przeznaczony tylko do wydruku, co zmniejsza zagrożenie ze strony wirusów i innych niebezpiecznych treści. Jednak usługa HP ePrint nie filtruje wiadomości na podstawie treści, dlatego nie może zapobiec wydrukowaniu treści niedopuszczalnych i chronionych prawem autorskim.

Więcej informacji na temat warunków korzystania z usługi znajdziesz na stronie HP ePrintCenter: [www.hp.com/go/ePrintCenter](http://www.hp.com/go/ePrintCenter).

## Rozpoczęcie pracy z HP ePrint

W celu skorzystania z HP ePrint drukarka musi być podłączona do aktywnej sieci bezprzewodowej z dostępem do Internetu. Należy utworzyć konto w serwisie HP ePrintCenter oraz dodać drukarkę do tego konta.

### Rozpoczęcie pracy z HP ePrint

1. Włącz usługi WWW.
  - a. Dotknij przycisku **ePrint** na panelu sterowania.
  - b. Aby włączyć usługi WWW, zaakceptuj warunki użytkowania, a następnie postępuj zgodnie z instrukcjami wyświetlanymi na ekranie.  
Zostanie wydrukowany arkusz informacyjny HP ePrint z kodem drukarki.
  - c. Przejdź do [www.hp.com/go/ePrintCenter](http://www.hp.com/go/ePrintCenter), kliknij przycisk **Zaloguj**, a następnie kliknij łącze **Utwórz konto** w górnej części okna dialogowego, które zostanie wyświetlone.
  - d. Gdy pojawi się odpowiednie żądanie, wpisz kod drukarki, aby ją dodać.
2. Dotknij przycisk **ePrint** na panelu sterowania. Na ekranie **Podsumowanie usług WWW** pobierz adres email drukarki.
3. Utwórz i wyślij wiadomość z komputera lub urządzenia przenośnego na adres email drukarki, w dowolnym miejscu i w dowolnej chwili. Zarówno wiadomość email, jak i rozpoznane załączniki zostaną wydrukowane.

## Korzystanie z aplikacji dla drukarek HP

Drukuj strony internetowe bez komputera konfigurując **Aplikacje**, darmową usługę firmy HP. Możesz drukować kolorowanki, kalendarze, układanki, przepisy, mapy i inne, zależnie od dostępnych aplikacji w danym kraju/regionie.

Dotknij ikony **Więcej** na ekranie **Aplikacje**, aby połączyć się z Internetem w celu dodania dodatkowych aplikacji. Aby móc korzystać z aplikacji, musisz włączyć usługi WWW.

Więcej informacji na temat warunków korzystania z usługi znajdziesz na stronie HP ePrintCenter: [www.hp.com/go/ePrintCenter](http://www.hp.com/go/ePrintCenter).

## Użyj strony HP ePrintCenter

Skorzystaj z bezpłatnej strony HP ePrintCenter, aby skonfigurować podwyższony poziom zabezpieczeń dla HP ePrint i określić adresy email, które mogą przysyłać wiadomości do drukarki. Możesz także uzyskać aktualizacje urządzenia, więcej aplikacji oraz inne darmowe usługi.

Więcej informacji na temat warunków korzystania z usługi znajdziesz na stronie HP ePrintCenter: [www.hp.com/go/ePrintCenter](http://www.hp.com/go/ePrintCenter).

## Wskazówki dotyczące korzystania z usług WWW

Skorzystaj z poniższych wskazówek dotyczących aplikacji dla drukarek oraz używania opcji HP ePrint:

### Wskazówki dotyczące aplikacji dla drukarek i korzystania z opcji HP ePrint

- Dowiedz się, jak udostępnić zdjęcia w Internecie i jak zamawiać odbitki. [Kliknij tutaj, by przejść online i uzyskać dodatkowe informacje.](#)
- Dowiedz się na temat aplikacji służących do drukowania przepisów, kuponów, innych treści z Internetu, łatwo i prosto. [Kliknij tutaj, by przejść online i uzyskać dodatkowe informacje.](#)
- Dowiedz się, jak drukować z dowolnego miejsca przez wysłanie wiadomości email z załącznikami do drukarki. [Kliknij tutaj, by przejść online i uzyskać dodatkowe informacje.](#)
- Jeśli **Automatyczne wyłączenie** jest włączone, należy wyłączyć **Automatyczne wyłączenie**, by użyć ePrint. Więcej informacji na ten temat można znaleźć w rozdziale [Automatyczne wyłączenie](#).

## 6 Kopiowanie i skanowanie

- [Kopiowanie tekstu i dokumentów mieszanych](#)
- [Skanowanie do komputera lub karty pamięci](#)
- [Wskazówki dotyczące udanego kopiowania i skanowania](#)

### Kopiowanie tekstu i dokumentów mieszanych

- ▲ Wykonaj jedną z następujących czynności:

#### Wykonywanie kopii jednostronnej

- a. Załaduj papier.
  - Załaduj papier pełnego formatu do podajnika głównego.



- Upewnij się, że podajnik główny jest wsunięty do końca, a przedłużenie zasobnika papieru jest otwarte.
- b. Załaduj oryginał.
  - Podnieś pokrywę urządzenia.



 **Wskazówka** W celu wykonania kopii grubego oryginału, np. książki, można zdjąć pokrywę.

- Połóż oryginał w prawym dolnym rogu szyby skanera, stroną zadrukowaną skierowaną do dołu.



- Zamknij pokrywę.
- c. Określ liczbę kopii i ustawienia.
  - Na ekranie początkowym dotknij **Kopiowanie**. Dotknij przycisków strzałek, aby zmienić liczbę kopii.
  - Jeśli zaznaczono opcję **Dwustronne**, dotknij jej, aby usunąć zaznaczenie.
  - Dotknij **Ustawienia**, aby określić rozmiar papieru, jego rodzaj, jakość i inne ustawienia.
- d. Rozpocznij kopiowanie.
  - Dotknij **Czarny** lub **Kolor**.

#### Wykonywanie kopii dwustronnej

- a. Załaduj papier.
  - Załaduj papier pełnego formatu do podajnika głównego.

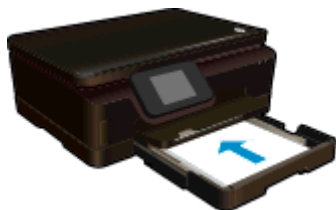

- Upewnij się, że podajnik główny jest wsunięty do końca, a przedłużenie zasobnika papieru jest otwarte.
- b. Załaduj oryginał.
  - Podnieś pokrywę urządzenia.



---

 **Wskazówka** W celu wykonania kopii grubego oryginału, np. książki, można zdjąć pokrywę.

- Połóż oryginał w prawym dolnym rogu szyby skanera, stroną zadrukowaną skierowaną do dołu.





- Zamknij pokrywę.
- c. Wybierz opcję **Kopiowanie**.
  - Na ekranie początkowym dotknij **Kopiowanie**. Dotknij przycisków strzałek, aby zmienić liczbę kopii.
  - Jeśli nie zaznaczono opcji **Dwustronne**, dotknij jej, aby ją zaznaczyć.
  - Dotknij **Ustawienia**, aby określić rozmiar papieru, jego rodzaj, jakość i inne ustawienia.
- d. Rozpocznij kopiowanie.
  - Dotknij **Czarny** lub **Kolor**.
- e. Skopiuj drugi oryginał.
  - Połóż drugą stronę na szybę i dotknij opcji **OK**.

#### Tematy związane

- [Wskazówki dotyczące udanego kopiowania i skanowania](#)

## Skanowanie do komputera lub karty pamięci

Możesz skanować do komputera z wyświetlacza drukarki lub z oprogramowania drukarki w komputerze. Skanowanie z wyświetlacza drukarki jest szybkie. Skanowanie z oprogramowania daje więcej opcji.

Aby umożliwić skanowanie do komputera z wyświetlacza, upewnij się, że komputer jest połączony z drukarką bezprzewodowo lub za pomocą kabla USB.

#### Skanowanie do komputera lub karty pamięci z wyświetlacza drukarki

1. Załaduj oryginał.
  - a. Podnieś pokrywę urządzenia.



- b. Połóż oryginał w prawym dolnym rogu szyby skanera, stroną zadrukowaną skierowaną do dołu.



- c. Zamknij pokrywę.
2. W przypadku skanowania do karty pamięci, włóż ją do gniazda kart pamięci.  
Jeśli chcesz skanować do komputera, upewnij się, że komputer jest połączony z drukarką bezprzewodowo lub za pomocą kabla USB.
3. Rozpocznij skanowanie.
  - a. Na ekranie początkowym dotknij **Skanowanie**.
  - b. Wybierz miejsce docelowe dotykając **Komputer**, lub **Karta pamięci**.  
Dotknij opcji **Dotknij tutaj, aby obejrzeć podgląd**, aby wyświetlić podgląd zeskanowanego dokumentu.  
Dotknij opcji **Ustawienia**, aby wybrać typ skanowanego dokumentu lub zmienić rozdzielczość.
  - c. Dotknij opcji **Skanowanie**.

#### Tematy związane

- [Wskazówki dotyczące udanego kopiowania i skanowania](#)

## Wskazówki dotyczące udanego kopiowania i skanowania

Poniższe wskazówki pozwolą na udane kopiowanie i skanowanie:

- Dowiedz się, jak skanować do wiadomości e-mail z wyświetlacza drukarki. [Kliknij tutaj, by przejść online i uzyskać dodatkowe informacje.](#)
- Utrzymuj szybę i tył pokrywy skanera w czystości. Skaner analizuje wszystko, co zostanie wykryte na szybie jako część obrazu.
- Umieść oryginał w prawym dolnym rogu szyby skanera, stroną zadrukowaną do dołu.
- W celu skanowania książek i innych grubych oryginałów, zdejmij pokrywę.
- W celu wykonania dużej kopii z małego oryginału, zeskanuj go na dysk komputera, zmień rozmiar obrazu w oprogramowaniu do skanowania, a następnie wydrukuj kopię z powiększonego obrazu.
- Jeśli chcesz zmienić rozmiar skanowania, rodzaj wyniku, rozdzielczość skanowania, rodzaj pliku, czy inne, rozpocznij skanowanie z oprogramowania drukarki.
- Aby uniknąć nieprawidłowo zeskanowanego lub brakującego tekstu, upewnij się, że jasność została właściwie ustawiona w oprogramowaniu.

# 7 Praca z kasetami drukującymi

- [Sprawdzanie poziomu tuszu w pojemnikach](#)
- [Automatyczne czyszczenie głowicy drukującej](#)
- [Wymiana pojemników](#)
- [Wyrównywanie drukarki](#)
- [Zamawianie materiałów eksploatacyjnych](#)
- [Cartridge warranty information](#)
- [Wskazówki dotyczące korzystania z pojemników](#)

## Sprawdzanie poziomu tuszu w pojemnikach

Na ekranie początkowym dotknij ikony **Tusz**, aby wyświetlić szacowane poziomy tuszu.

 **Uwaga 1** Jeśli została zainstalowana napełniana lub regenerowana kasetka drukująca, lub gdy kasetka była używana w innej drukarce, wskaźnik poziomu atramentu może być niedokładny lub niedostępny.

**Uwaga 2** Wskazania i ostrzeżenia o poziomie atramentu są tylko szacunkowe i służą jedynie w celu planowania. Gdy pojawi się komunikat o niskim poziomie atramentu postaraj się zaopatrzyć w zamienną kasetkę, by uniknąć opóźnień w drukowaniu. Nie musisz wymieniać kaset do czasu pogorszenia jakości wydruku.

**Uwaga 3** Tusz z pojemników jest wykorzystywany na szereg sposobów w procesie drukowania, w tym w procesie inicjalizacji, który przygotowuje urządzenie i pojemniki do drukowania, podczas serwisowania głowicy, która utrzymuje czystość dysz i prawidłowy przepływ atramentu. Dodatkowo, po zakończeniu używania kasetki pozostaje w niej niewielka ilość atramentu. Więcej informacji znajdziesz na stronie [www.hp.com/go/inkusage](http://www.hp.com/go/inkusage).

### Tematy związane

- [Zamawianie materiałów eksploatacyjnych](#)
- [Wskazówki dotyczące korzystania z pojemników](#)

## Automatyczne czyszczenie głowicy drukującej

Jeśli jakość druku jest nie do zaakceptowania, a problem nie jest spowodowany niskim poziomem tuszu lub tuszem innej firmy, spróbuj wyczyścić głowicę z wyświetlacza drukarki. Należy załadować papier pełnego formatu w celu wydrukowania strony informacyjnej.

### Czyszczenie głowicy drukującej z wyświetlacza drukarki

1. Na ekranie początkowym dotknij ikony **Ustawienia**, a następnie dotknij **Narzędzia**.
2. W menu **Narzędzia** dotknij opcji **Wyczyść głowicę drukującą**.

### Tematy związane

- [Zamawianie materiałów eksploatacyjnych](#)
- [Wskazówki dotyczące korzystania z pojemników](#)

## Wymiana pojemników

### Wymiana pojemników z tuszem

1. Sprawdź, czy urządzenie jest włączone. Jeśli drukarka jest wyłączona, naciśnij przycisk **zasilania**, aby ją włączyć.
2. Wyjmij pojemnik.
  - a. Otwórz drzwiczki pojemników z tuszem.



Zaczekaj, aż karetki przesuną się w część urządzenia z etykietą tuszu.

- b.** Naciśnij zatrzask na pojemniku i wyjmij go z gniazda.

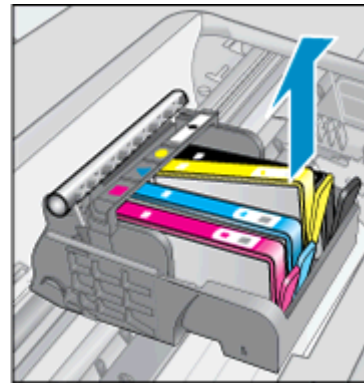
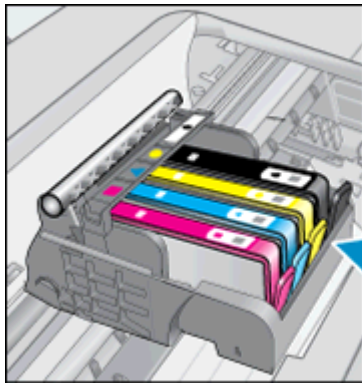

- 3.** Włóż nowy pojemnik.

- a.** Wyjmij pojemnik z opakowania.

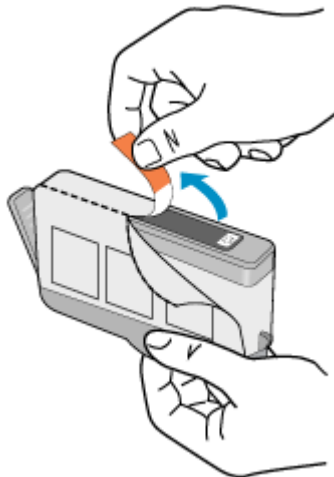

- b.** Obróć pomarańczową osłonę by ją zdjąć. Zdjęcie osłony może wymagać mocniejszego obrotu.

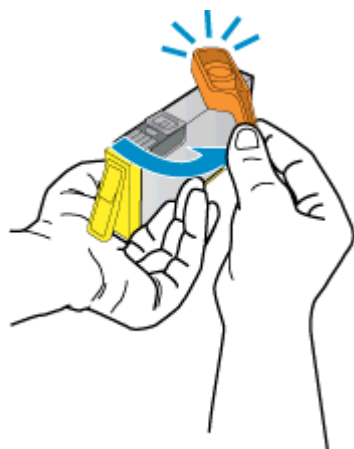

- c. Dopasuj kolorowe ikony i wsuń pojemnik do gniazda, aż zatrzaśnie się na miejscu.

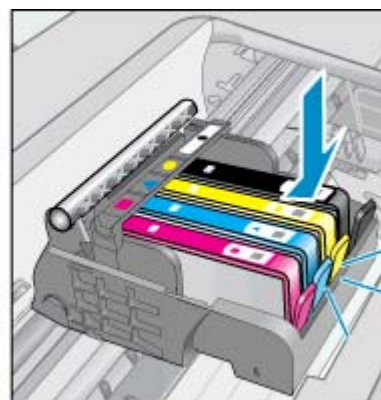
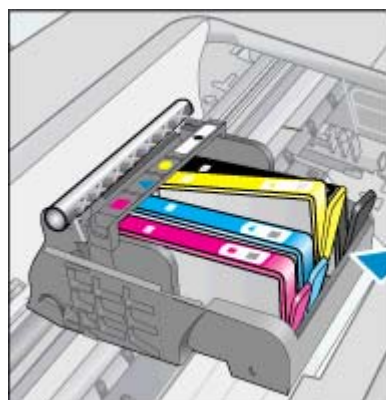

- d. Zamknij drzwiczki pojemników z tuszem.



#### Tematy związane

- [Zamawianie materiałów eksploatacyjnych](#)  
[Wskazówki dotyczące korzystania z pojemników](#)

## Wyrównywanie drukarki

Jeśli poziomy tuszu są wystarczające, ale jakość wydruku jest słaba, spróbuj wyrównać pojemniki w celu uzyskania najlepszej jakości wydruku. Możesz wyrównać drukarkę z wyświetlacza drukarki lub jej oprogramowania.

### Wyrównywanie pojemników z tuszem z wyświetlacza drukarki

1. Na ekranie początkowym dotknij ikony **Ustawienia**, a następnie dotknij **Narzędzia**.
2. W menu **Narzędzia** przesuń palec po ekranie w dół, aby przewinąć opcje, a następnie dotknij opcji **Wyrównaj pojemniki**.
3. Postępuj zgodnie z instrukcjami wyświetlanymi na ekranie.

### Wyrównywanie pojemników z tuszem z oprogramowania drukarki

- ▲ Wykonaj jedną z następujących czynności, zależnie od systemu operacyjnego.

#### W systemie Windows:

- a. W menu **Start** w komputerze kliknij **Wszystkie programy**, kliknij **HP**.
- b. Kliknij folder **HP Deskjet 6520 series**, kliknij **HP Deskjet 6520 series**.
- c. Kliknij dwukrotnie **Wykonaj konserwację drukarki** w oknie dialogowym **Drukuj**.
- d. Na karcie **Usługi urządzenia** kliknij dwukrotnie opcję **Wyrównaj głowice drukujące**.

#### Dla komputera Macintosh:

- ▲ Otwórz **Narzędzie HP**, kliknij **Wyrównaj**, a następnie kliknij ponownie **Wyrównaj**.

### Tematy związane

- [Zamawianie materiałów eksploatacyjnych](#)  
[Wskazówki dotyczące korzystania z pojemników](#)

## Zamawianie materiałów eksploatacyjnych

Aby odnaleźć właściwy numer modelu zamiennego pojemnika, otwórz drzwiczki dostępu do pojemników i sprawdź etykietę.



Informacje na temat wkładów oraz łącza do sklepów internetowych są również wyświetlane w komunikatach o zużyciu atramentu. Dodatkowe informacje o wkładach można znaleźć na stronie [www.hp.com/buy/supplies](http://www.hp.com/buy/supplies), gdzie można je także zamawiać.

- 
- 📄 **Uwaga** Zamawianie kaset drukujących przez Internet nie jest dostępne we wszystkich krajach/regionach. Jeśli dotyczy to kraju/regionu użytkownika, należy skontaktować się z lokalnym sprzedawcą firmy HP w celu otrzymania informacji o zakupie kaset drukujących.
- 

## Cartridge warranty information

Gwarancja na pojemniki z tuszem firmy HP ma zastosowanie, jeśli produkt jest używany w przeznaczonej dla niego drukarce firmy HP. Gwarancja ta nie obejmuje tuszów HP które zostały ponownie napełnione, odnowione, niewłaściwie użyte lub przerobione.

W okresie obowiązywania gwarancji produkt podlega takiej gwarancji dopóty, dopóki tusz HP nie wyczerpał się. Data wygaśnięcia gwarancji (w formacie RRRR/MM) znajduje się na produkcie we wskazanym poniżej miejscu.

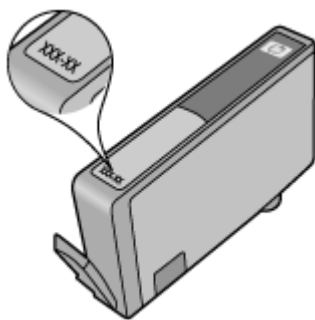

Warunki ograniczonej gwarancji HP znajdują się w drukowanej dokumentacji dołączonej do urządzenia.

## Wskazówki dotyczące korzystania z pojemników

Poniższe wskazówki mogą być przydatne w trakcie korzystania z pojemników z tuszem:

- Otwieraj i zdejmuj pokrywki z pojemników tylko bezpośrednio przed instalacją. Pozostawienie pokrywek zmniejsza ulatnianie się tuszu.
- Wkładaj pojemniki do odpowiednich gniazd. Dopasuj kolor i ikonę pojemnika do koloru i ikony gniazda. Upewnij się, że pojemniki zostały odpowiednio zablokowane.
- Jeśli jakość wydruku jest słaba, upewnij się, że poziomy tuszu są odpowiednie i korzystasz z oryginalnych pojemników HP. Jeżeli nadal występują problemy z jakością wydruku, spróbuj wyrównać pojemniki lub oczyścić głowicę drukującą. Więcej informacji znajdziesz w [Wyrównywanie drukarki](#) i w [Automatyczne czyszczenie głowicy drukującej](#).
- Gdy pojawi się ostrzeżenie o niskim poziomie tuszu postaraj się zaopatrzyć w zamienny pojemnik z tuszem, by uniknąć opóźnień w drukowaniu. Nie trzeba wymieniać pojemników do czasu spadku jakości druku. Więcej informacji na ten temat można znaleźć w rozdziale [Wymiana pojemników](#).
- Jeśli otrzymasz komunikat o blokadzie karetki, spróbuj usunąć blokadę. Więcej informacji na ten temat można znaleźć w rozdziale [Usuwanie zacięcia karetki](#).





## 8 Interfejs

- [Dodawanie HP Deskjet do sieci](#)
- [Nawiązywanie połączenia bezprzewodowego z drukarką bez użycia routera](#)
- [Zmiana z połączenia USB na połączenie bezprzewodowe](#)
- [Podłączanie nowej drukarki](#)
- [Zmiana ustawień sieci](#)
- [Wskazówki dotyczące konfiguracji i używania drukarki podłączonej do sieci](#)
- [Zaawansowane narzędzia zarządzania drukarką \(drukarki sieciowe\)](#)

### Dodawanie HP Deskjet do sieci

- [Połączenie bezprzewodowe z routerem \(sieć typu infrastruktura\)](#)
- [WiFi Protected Setup \(WPS\)](#)

#### Połączenie bezprzewodowe z routerem (sieć typu infrastruktura)

Aby podłączyć urządzenie HP Deskjet do zintegrowanej sieci WLAN 802.11, potrzebne będą:

- Sieć bezprzewodowa 802.11 zawierająca router bezprzewodowy lub punkt dostępowy.

 **Uwaga** Ta drukarka obsługuje tylko komunikację w paśmie 2,4 GHz.

- Komputer stacjonarny lub przenośny z bezprzewodową lub przewodową kartą sieciową. Komputer musi być podłączony do sieci bezprzewodowej w której chcesz zainstalować urządzenie HP Deskjet.
- Nazwa sieci (SSID).
- Klucz WEP lub hasło WPA (zależnie od potrzeby).
- Szerokopasmowy dostęp do Internetu (zalecany), jak modem kablowy czy DSL.  
Jeżeli podłączysz urządzenie HP Deskjet do sieci bezprzewodowej z dostępem do Internetu, firma HP zaleca użycie routera bezprzewodowego (punktu dostępowego lub stacji bazowej) korzystającej z protokołu DHCP (Dynamic Host Configuration Protocol).

#### Łączenie z urządzeniem za pomocą Kreatora konfiguracji łącza bezprzewodowego

1. Zapisz nazwę sieci (SSID) oraz klucz WEP lub hasło WPA.
2. Uruchom Kreatora konfiguracji łącza bezprzewodowego.
  - a. Na ekranie początkowym dotknij ikony **Sieć bezprzewodowa**, a następnie dotknij **Ustawienia**.
  - b. Dotknij opcji **Kreator połączeń bezprzewodowych**.
3. Połącz się z siecią bezprzewodową.
  - ▲ Wybierz sieć z listy wykrytych sieci.
4. Postępuj zgodnie z instrukcjami.
5. Zainstaluj oprogramowanie.

#### Tematy związane

- [Wskazówki dotyczące konfiguracji i używania drukarki podłączonej do sieci](#)

#### WiFi Protected Setup (WPS)

W celu podłączenia HP Deskjet do sieci bezprzewodowej za pomocą WiFi Protected Setup (WPS), konieczne są następujące rzeczy:

- Sieć bezprzewodowa 802.11b/g/n zawierająca bezprzewodowy router lub punkt dostępowy z obsługą WPS.

 **Uwaga** Ta drukarka obsługuje tylko komunikację w paśmie 2,4 GHz.

- Komputer stacjonarny lub przenośny z bezprzewodową lub przewodową kartą sieciową. Komputer musi być podłączony do sieci bezprzewodowej w której chcesz zainstalować urządzenie HP Deskjet.

## Łączenie urządzenia HP Deskjet za pomocą Chronionej konfiguracji WiFi (WPS)

- ▲ Funkcja WiFi Protected Setup obsługuje dwie metody: metodę Push Button oraz metodę PIN. Łączenie drukarki z siecią bezprzewodową nie wymaga używania obu metod. Wybierz jedną z poniższych metod:

### Używanie metody Push Button

- a. Wybierz metodę konfiguracji. Upewnij się, że router bezprzewodowy zgodny z WPS obsługuje metodę Push Button.
  - Na ekranie początkowym dotknij ikony **Sieć bezprzewodowa**, a następnie dotknij **Ustawienia**.
  - Dotknij opcji **WiFi Protected Setup**.
  - Dotknij opcji **Konfiguracja przez Push Button**.
- b. Skonfiguruj połączenie bezprzewodowe.
  - Dotknij opcji **Start**.
  - Sprawdź, czy router jest włączony.
  - Naciśnij i przytrzymaj przez trzy sekundy przycisk na routerze lub innym urządzeniu sieciowym z WPS, aby aktywować WPS.

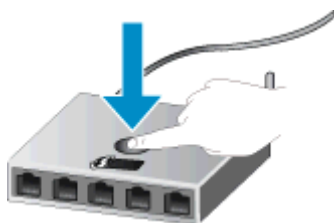

---

 **Uwaga** Urządzenie uruchomi odliczanie na około dwie lub trzy minuty. W tym czasie należy nacisnąć odpowiedni przycisk na urządzeniu sieciowym.

---

- Dotknij opcji **OK**.
- c. Zainstaluj oprogramowanie.

### Użyj metody PIN

- a. Wybierz metodę konfiguracji. Upewnij się, że router bezprzewodowy zgodny z WPS obsługuje metodę PIN.
  - Na ekranie początkowym dotknij ikony **Sieć bezprzewodowa**, a następnie dotknij **Ustawienia**.
  - Dotknij opcji **WiFi Protected Setup**.
  - Dotknij opcji **Konfiguracja PIN**.
- b. Skonfiguruj połączenie bezprzewodowe.
  - Dotknij opcji **Start**.
  - Sprawdź, czy router jest włączony.

---

 **Uwaga** Urządzenie uruchomi odliczanie na około cztery minuty. W tym czasie należy wprowadzić kod PIN w urządzeniu sieciowym.

---

Jeśli nie wiesz, w którym miejscu wprowadzić kod PIN, zapoznaj się z dokumentacją dołączoną do urządzenia sieciowego.

---

- Dotknij opcji **OK**.
- c. Zainstaluj oprogramowanie.

### Tematy związane

- [Wskazówki dotyczące konfiguracji i używania drukarki podłączonej do sieci](#)

# Nawiązywanie połączenia bezprzewodowego z drukarką bez użycia routera

Urządzenie Wireless Direct umożliwia połączenie urządzeń bezprzewodowych (na przykład komputerów lub smartfonów) do drukarki za pośrednictwem sieci bezprzewodowej, w ten sam sposób, w jaki łączysz się z nowymi sieciami bezprzewodowymi i punktami dostępowymi hotspot za pomocą urządzenia bezprzewodowego. Połączenie Wireless Direct pozwala na bezpośrednie drukowanie bezprzewodowe za pomocą drukarki.

## Nawiązywanie połączenia bezprzewodowego z drukarką bez użycia routera

1. Włącz Wireless Direct z poziomu panelu sterowania:
  - a. Na ekranie początkowym dotknij ikonę **Sieć bezprzewodowa**.
  - b. Jeśli opcja Wireless Direct jest wyłączona, dotknij **Ustawienia**.
  - c. Dotknij **Wireless Direct**, a następnie dotknij **Włączona (z zabezpieczeniami)** lub **Włączona (bez zabezpieczeń)**.

---

 **Uwaga** Po włączeniu ochrony, drukować bezprzewodowo będą mogli tylko użytkownicy znający hasło. Po wyłączeniu ochrony każda osoba posiadająca urządzenie z Wi-Fi i będące w zasięgu będzie mogła skorzystać z drukarki. Firma HP zaleca włączenie zabezpieczeń podczas korzystania z funkcji Wireless Direct.

---
2. Zlokalizuj nazwę i hasło Wireless Direct, jeżeli zabezpieczenia Wireless Direct są włączone:
  - a. Na ekranie początkowym dotknij kolejno ikony **Sieć bezprzewodowa**, **Ustawienia** i **Wireless Direct**.
  - b. Dotknij **Nazwa wyświetlana**, aby wyświetlić nazwę Wireless Direct.
  - c. Dotknij **Pokaż hasło**, aby wyświetlić hasło Wireless Direct.
3. Włącz nadajnik bezprzewodowy komputera wyposażonego w bezprzewodową kartę sieciową lub urządzenia przenośnego, wyszukaj dostępne sieci i połącz się z siecią Wireless Direct (na przykład: HP-Print-xx-Deskjet 6520).  
Jeśli zabezpieczenia Wireless Direct są włączone, wprowadź hasło Wireless Direct po wyświetleniu monitu.
4. Aby drukować z komputera za pomocą tego połączenia, należy zainstalować oprogramowanie drukarki. Podczas instalacji oprogramowania na ekranie wyświetlającym typ połączenia wybierz opcję **Sieć bezprzewodowa**, wybierz drukarkę z listy, a następnie dokończ instalację oprogramowania.

---

 **Uwaga 1** Nie możesz uzyskać dostępu do Internetu za pośrednictwem połączenia Wireless Direct.

**Uwaga 2** Połączenie Wireless Direct jest dostępne nawet wtedy, gdy drukarka jest podłączona także do domowej sieci bezprzewodowej.

**Uwaga 3** Wszystkie funkcje dostępne w domowej sieci bezprzewodowej, jak drukowanie, skanowanie, konserwacja drukarki i inne, są także dostępne, gdy komputer z zainstalowanym oprogramowaniem drukarki jest połączony z drukarką za pomocą Wireless Direct. Niektóre funkcje mogą nie być obsługiwane, gdy drukarka jest jednocześnie połączona z bezprzewodową siecią domową i Wireless Direct.

---

## Zmiana z połączenia USB na połączenie bezprzewodowe

Jeśli drukarka została skonfigurowana, a oprogramowanie zainstalowane z kablem USB łączącym drukarkę z komputerem, możesz łatwo zmienić je na bezprzewodowe połączenie sieciowe. Potrzebna będzie sieć bezprzewodowa 802.11b/g/n zawierająca router bezprzewodowy lub punkt dostępowy.

---

 **Uwaga** Ta drukarka obsługuje tylko komunikację w paśmie 2,4 GHz.

---

**Zmiana z połączenia USB na połączenie bezprzewodowe**

- ▲ Wykonaj jedną z następujących czynności, zależnie od systemu operacyjnego.

**W systemie Windows:**

- a. W menu **Start** w komputerze kliknij **Wszystkie programy**, a następnie kliknij **HP**.
- b. Kliknij , kliknij **Instalacja i oprogramowanie drukarki**, a następnie kliknij **Zmień połączenie USB na bezprzewodowe**.HP Deskjet 6520 series
- c. Postępuj zgodnie z instrukcjami wyświetlanymi na ekranie.

**Dla komputera Macintosh:**

- a. Na ekranie początkowym dotknij ikony **Sieć bezprzewodowa**, a następnie dotknij **Ustawienia**.
- b. Aby podłączyć drukarkę, postępuj zgodnie z instrukcjami wyświetlanymi na ekranie komputera.
- c. Użyj **Asystenta konfiguracji HP** z folderu Aplikacje/Hewlett-Packard/Narzędzia urządzenia, aby zmienić połączenie pomiędzy oprogramowanie ma drukarką na bezprzewodowe.

## Podłączanie nowej drukarki

**Podłączanie nowej drukarki przy użyciu oprogramowania**

Jeśli podłączanie drukarki do komputera nie zostało zakończone, musisz podłączyć ją z oprogramowania drukarki. Jeśli chcesz podłączyć kolejny egzemplarz tego samego modelu drukarki do komputera, nie musisz instalować ponownie oprogramowania drukarki.

- ▲ Wykonaj jedną z następujących czynności, zależnie od systemu operacyjnego.

**W systemie Windows:**

- a. W menu **Start** w komputerze kliknij **Wszystkie programy**, a następnie kliknij **HP**.
- b. Kliknij , kliknij **Instalacja i oprogramowanie drukarki**, a następnie kliknij **Podłącz nową drukarkę**.HP Deskjet 6520 series
- c. Postępuj zgodnie z instrukcjami wyświetlanymi na ekranie.

**Dla komputera Macintosh:**

- a. Na ekranie początkowym dotknij ikony **Sieć bezprzewodowa**, a następnie dotknij **Ustawienia**.
- b. Aby podłączyć drukarkę, postępuj zgodnie z instrukcjami wyświetlanymi na ekranie komputera.
- c. Użyj **Asystenta konfiguracji HP** z folderu Aplikacje/Hewlett-Packard/Narzędzia urządzenia, aby zmienić połączenie pomiędzy oprogramowanie ma drukarką na bezprzewodowe.

## Zmiana ustawień sieci

Jeśli chcesz zmienić ustawienia sieci bezprzewodowej wcześniej ustawionej sieci, musisz uruchomić Kreatora konfiguracji bezprzewodowej na wyświetlaczu drukarki.

**Uruchamianie Kreatora konfiguracji bezprzewodowej w celu zmiany ustawień sieciowych**

1. Na ekranie początkowym dotknij ikony **Sieć bezprzewodowa**, a następnie dotknij **Ustawienia**.
2. Dotknij opcji **Kreator połączeń bezprzewodowych**.
3. Postępuj zgodnie z wyświetlanymi instrukcjami, aby zmienić ustawienia sieci.

# Wskazówki dotyczące konfiguracji i używania drukarki podłączonej do sieci

Poniższe wskazówki pozwolą na konfigurację i korzystanie z drukarki podłączonej do sieci:

- Podczas konfiguracji bezprzewodowej drukarki sieciowej, upewnij się, że router bezprzewodowy są włączone. Drukarka wyszukuje routerów bezprzewodowych i wyświetla listę wykrytych sieci.
- Aby zweryfikować połączenie bezprzewodowe, dotknij ikony **Bezprzewodowe** na panelu sterowania. Jeśli widoczne jest **Sieć bezprzewodowa wył.**, dotknij **Włącz**.
- Jeżeli komputer jest podłączony do sieci VPN (Virtual Private Network), uzyskanie dostępu do urządzeń w sieci lokalnej (w tym także drukarki) wymaga odłączenia się od VPN.
- Dowiedz się więcej na temat konfiguracji sieci i drukarki w celu drukowania bezprzewodowego. [Kliknij tutaj, by przejść online i uzyskać dodatkowe informacje.](#)
- Dowiedz się, jak odnaleźć ustawienia zabezpieczeń sieci. [Kliknij tutaj, by przejść online i uzyskać dodatkowe informacje.](#)
- Poznaj narzędzie diagnostyki sieci (tylko Windows) i inne wskazówki dotyczące rozwiązywania problemów. [Kliknij tutaj, by przejść online i uzyskać dodatkowe informacje.](#)
- Dowiedz się, jak zamienić połączenie USB na bezprzewodowe. [Kliknij tutaj, by przejść online i uzyskać dodatkowe informacje.](#)
- Dowiedz się, jak obsługiwać programy zapory sieciowej i antywirusowe w trakcie instalacji drukarki. [Kliknij tutaj, by przejść online i uzyskać dodatkowe informacje.](#)

## Zaawansowane narzędzia zarządzania drukarką (drukarki sieciowe)

Jeśli drukarka jest podłączona do sieci lub do komputera za pomocą funkcji Wireless Direct, można używać wbudowanego serwera internetowego (EWS) do wyświetlania informacji o stanie, zmiany ustawień i zarządzania drukarką z komputera.

---

 **Uwaga** W celu zmiany niektórych ustawień konieczne będzie hasło.

Z wbudowanego serwera internetowego można korzystać nawet wtedy, gdy nie jest on podłączony do Internetu. Jednak wówczas nie są dostępne niektóre funkcje.

---

- [Korzystanie z wbudowanego serwera internetowego](#)
- [Informacje o plikach cookie](#)

## Korzystanie z wbudowanego serwera internetowego

### Otwieranie wbudowanego serwera internetowego (EWS) dla drukarki w sieci

1. Jeśli drukarka jest podłączona do sieci, musi mieć adres IP. Ustal adres IP, dotykając ikony **Sieć bezprzewodowa** na ekranie początkowym panelu sterowania lub drukując stronę konfiguracji sieci.
2. W uruchomionej przeglądarce internetowej podaj adres IP lub nazwę komputera głównego przypisaną do drukarki.

Na przykład jeśli adresem IP jest 192.168.0.12, wpisz w przeglądarce (np. Internet Explorer) następujący adres: <http://192.168.0.12>.

### Otwieranie wbudowanego serwera internetowego (EWS) dla drukarki podłączonej do komputera za pomocą funkcji Wireless Direct

1. Jeśli drukarka jest podłączona do komputera za pomocą funkcji Wireless Direct, upewnij się, że funkcja Wireless Direct jest włączona.  
Aby sprawdzić stan funkcji Wireless Direct, dotknij ikony **Sieć bezprzewodowa** na ekranie początkowym. Jeśli jest wyłączona, dotknij przycisku **Ustawienia**, a następnie dotknij opcji **Wireless Direct**, aby włączyć funkcję. W zależności od ustawień sieciowych komputera może zajść konieczność ponownego podłączenia komputera do drukarki. Więcej informacji na temat podłączania komputera do drukarki za pomocą funkcji Wireless Direct można znaleźć w sekcji [Nawiązywanie połączenia bezprzewodowego z drukarką bez użycia routera](#).
2. W obsługiwanej przeglądarce internetowej na komputerze, takiej jak Internet Explorer, wpisz adres IP (http://192.168.223.1).

---

 **Uwaga** Adres IP dla połączenia Wireless Direct jest stały i zawsze jest to **192.168.223.1**.

---

## Informacje o plikach cookie

Podczas przeglądania strony internetowej wbudowany serwer internetowy (EWS) zapisuje na dysku twardym małe pliki tekstowe (pliki cookie). Pliki cookie pozwalają wspomnianemu serwerowi rozpoznać dany komputer podczas następnego przeglądania tej samej strony. Na przykład jeśli we wbudowanym serwerze internetowym została wybrana wersja językowa, plik cookie zawiera informację o tym fakcie, w związku z czym przy następnym otwarciu strona taka zostanie wyświetlona w wybranej wersji językowej. Niektóre pliki cookie (w tym pliki cookie zawierające informacje o wersji językowej) zostają usunięte po zakończeniu sesji, niektóre jednak (m.in. te zawierające informacje o preferencjach danego użytkownika) zostają zapisane na dysku do momentu ich ręcznego usunięcia.

Przeglądarkę można skonfigurować tak, aby akceptowała wszystkie pliki cookie, albo tak, aby wyświetlała alerty za każdym razem, gdy pliki cookie mają zostać zapisane. Druga opcja pozwala użytkownikowi samodzielnie decydować o akceptacji bądź odrzuceniu poszczególnych plików cookie. Za pomocą przeglądarki można również usunąć zbędne pliki cookie.

---

 **Uwaga** W zależności od drukarki po wyłączeniu obsługi plików cookie wyłączone zostaną jedna lub kilka z następujących funkcji:

---

- Powrót do ostatnio otwartej strony (przydatne zwłaszcza w przypadku kreatorów konfiguracji).
- Zapamiętywanie języka serwera EWS.
- Dostosowanie strony początkowej serwera EWS.

Informacje na temat sposobu zmiany ustawień związanych z prywatnością i plikami cookie oraz przeglądania i kasowania plików cookie można znaleźć w dokumentacji przeglądarki internetowej.

## 9 Rozwiązywanie problemów

- [Dodatkowa pomoc](#)
- [Zarejestruj drukarkę](#)
- [Usuwanie blokady papieru](#)
- [Rozwiązywanie problemów z drukowaniem](#)
- [Rozwiązywanie problemów z kopiowaniem i skanowaniem](#)
- [Rozwiązywanie problemów z siecią](#)
- [Telefoniczna obsługa klientów HP](#)

### Dodatkowa pomoc

Więcej informacji oraz opcji pomocy dla HP Deskjet można uzyskać wprowadzając słowo kluczowe w polu **Szukaj** w górnym, lewym rogu przeglądarki pomocy. Pojawi się lista tytułów tematów powiązanych - zarówno lokalnych jak i zdalnych.



[Kliknij tutaj, by przejść online i uzyskać dodatkowe informacje.](#)

### Zarejestruj drukarkę

Jeśli poświęcisz tylko kilka chwil na rejestrację drukarki, możesz uzyskać szybszą obsługę, jeszcze lepszą pomoc techniczną i informacje pomocy technicznej dotyczące urządzenia. Jeśli drukarka nie została zarejestrowana w trakcie instalacji oprogramowania, możesz się zarejestrować na stronie <http://www.register.hp.com>.

### Usuwanie blokady papieru

Usuwanie zacięcia papieru w zasobniku papieru fotograficznego lub w podajniku głównym.

**Aby usunąć zacięcie papieru z zasobnika papieru fotograficznego lub z podajnika głównego**

1. Otwórz drzwiczki pojemników z tuszem.



2. Otwórz pokrywę ścieżki papieru.

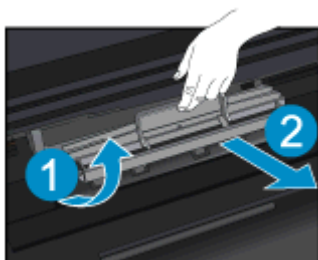

3. Usuń zacięty papier z tylnej rolki.



4. Zamknij pokrywę ścieżki papieru.

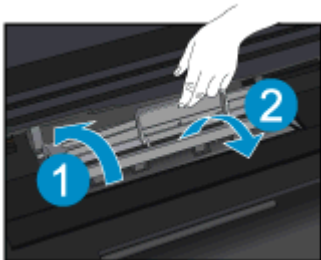

5. Zamknij drzwiczki pojemników z tuszem.



6. Spróbuj ponownie rozpocząć drukowanie.  
Usuń zacięcie papieru z modułu druku dwustronnego.

#### **Usuwanie zacięcia papieru z modułu druku dwustronnego**

1. Otwórz drzwiczki pojemników z tuszem.



2. Otwórz pokrywę ścieżki papieru.



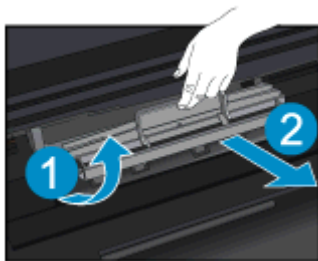

3. Naciśnij otwór w pokrywie ścieżki papieru modułu druku dwustronnego i podnieś go. Wyjmij zacięty papier.

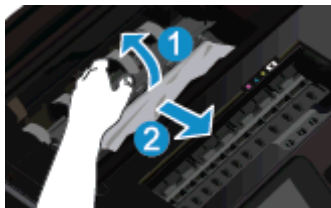

4. Zamknij pokrywę ścieżki papieru.

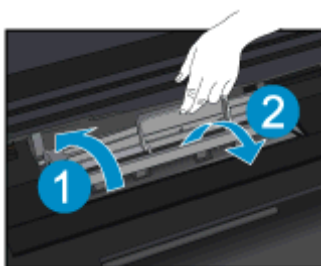

5. Zamknij drzwiczki pojemników z tuszem.



6. Spróbuj ponownie rozpocząć drukowanie.

Jeśli powyższe rozwiązania nie likwidują problemu, [kliknij tutaj aby uzyskać więcej rozwiązań online](#).

## Usuwanie zacięcia karetki

Usuń wszystkie obiekty, takie jak papier, mogące blokować karetkę.

 **Uwaga** Nie używaj żadnych narzędzi ani innych urządzeń do usuwania zaciętego papieru. Zawsze zachowaj ostrożność podczas usuwania zaciętego papieru z wnętrza drukarki.

Aby uzyskać pomoc na ekranie drukarki, dotknij **Pomoc** na ekranie początkowym. Przesuń palec poziomo na ekranie, aby przewijać menu. Dotknij opcji **Rozwiąż. probl. i pomoc**, a następnie dotknij opcji **Usuń zacięcie karetki**.



[Kliknij tutaj, by przejść online i uzyskać dodatkowe informacje.](#)

## Rozwiązywanie problemów z drukowaniem

Sprawdź, czy drukarka jest włączona i czy w zasobniku jest papier. Jeśli wciąż nie możesz drukować, firma HP udostępnia narzędzie diagnostyki drukowania (tylko dla systemu Windows), które może pomóc w rozwiązywaniu typowych problemów, w wyniku których „nie można drukować”. W menu **Start** w komputerze kliknij **Wszystkie programy**, a następnie kliknij **HP**. W **HP Deskjet 6520 series** kliknij **HP Deskjet 6520 series**, kliknij przycisk **Pomoc**, a następnie kliknij dwukrotnie **Narzędzie diagnostyki drukowania HP**.



[Kliknij tutaj, by przejść online i uzyskać dodatkowe informacje.](#)

Jeśli jakość druku jest niezadowalająca, wypróbuj poniższe rozwiązania, by poprawić jakość druku:

- Użyj stanu drukarki i raportów o jakości druku w celu zdiagnozowania problemów z drukarką i jakością druku. Na ekranie początkowym dotknij ikony **Ustawienia**, a następnie dotknij **Narzędzia**. Dotknij **Raport o stanie drukarki** lub **Raport o jakości druku**. [Kliknij tutaj, by przejść online i uzyskać dodatkowe informacje.](#)
- Jeśli wydruk zawiera nierówne kolory lub linie, spróbuj wyrównać drukarkę. Więcej informacji na ten temat można znaleźć w rozdziale [Wyrównywanie drukarki](#).

## Rozwiązywanie problemów z kopiowaniem i skanowaniem

Firma HP udostępnia narzędzie diagnostyki skanowania (tylko dla systemu Windows), które może pomóc w rozwiązywaniu typowych problemów, w wyniku których „nie można skanować”. W menu **Start** w komputerze kliknij **Wszystkie programy**, a następnie kliknij **HP**. W **HP Deskjet 6520 series** kliknij **HP Deskjet 6520 series**, kliknij przycisk **Pomoc**, a następnie kliknij dwukrotnie **Narzędzie diagnostyki skanowania HP**.

Dowiedz się więcej na temat rozwiązywania problemów ze skanowaniem. [Kliknij tutaj, by przejść online i uzyskać dodatkowe informacje.](#)

Dowiedz się, jak rozwiązywać problemy z kopiowaniem. [Kliknij tutaj, by przejść online i uzyskać dodatkowe informacje.](#)

## Rozwiązywanie problemów z siecią

Sprawdź konfigurację sieci lub wydrukuj raport z testu sieci bezprzewodowej w celu ułatwienia diagnozy problemów z połączeniem sieciowym.

### Sprawdzanie konfiguracji sieci lub drukowanie raportu z testu sieci bezprzewodowej

1. Na ekranie początkowym dotknij ikony **Sieć bezprzewodowa**, a następnie dotknij **Ustawienia**.
2. Przesuń palec pionowo na ekranie, aby przewijać opcje. Dotknij **Wyświetl konfigurację sieci** lub **Raport z testu sieci bezprzewodowej**.

Kliknij łącza poniżej, aby uzyskać dodatkowe informacje online na temat rozwiązywania problemów z siecią.

- Dowiedz się więcej na temat drukowania bezprzewodowego. [Kliknij tutaj, by przejść online i uzyskać dodatkowe informacje.](#)
- Dowiedz się, jak odnaleźć ustawienia zabezpieczeń sieci. [Kliknij tutaj, by przejść online i uzyskać dodatkowe informacje.](#)

- Poznaj narzędzie diagnostyki sieci (tylko Windows) i inne wskazówki dotyczące rozwiązywania problemów. [Kliknij tutaj, by przejść online i uzyskać dodatkowe informacje.](#)
- Dowiedz się, jak obsługiwać programy zapory sieciowej i antywirusowe w trakcie instalacji drukarki. [Kliknij tutaj, by przejść online i uzyskać dodatkowe informacje.](#)

## Telefoniczna obsługa klientów HP

Opcje pomocy technicznej przez telefon oraz dostęp do nich mogą różnić się w zależności od produktu, kraju/regionu i języka.

W tej części zawarte są następujące tematy:

- [Okres obsługi telefonicznej](#)
- [Zgłaszanie problemu](#)
- [Po upływie okresu obsługi telefonicznej](#)

### Okres obsługi telefonicznej

Obsługa telefoniczna jest bezpłatna przez jeden rok w Ameryce Północnej, rejonie Azji i Pacyfiku oraz Ameryce Łacińskiej (w tym w Meksyku). Czas trwania obsługi telefonicznej w Europie Wschodniej, na Bliskim Wschodzie oraz w Afryce można określić w witrynie [www.hp.com/support](http://www.hp.com/support). Pobierane są standardowe opłaty telefoniczne.

### Zgłaszanie problemu

Dzwoniąc do działu pomocy technicznej HP, należy mieć dostęp do komputera oraz urządzenia. Przygotuj się na przekazanie następujących informacji:

- Nazwa produktu (HP Deskjet 6520 series)
- numer seryjny (umieszczony z tyłu lub na spodzie urządzenia)
- komunikaty wyświetlane podczas występowania problemu
- Odpowiedzi na poniższe pytania:
  - Czy sytuacja taka miała już wcześniej miejsce?
  - Czy potrafisz doprowadzić do jej wystąpienia ponownie?
  - Czy w czasie pojawienia się problemu instalowano nowe oprogramowanie lub podłączano nowy sprzęt?
  - Czy przed tą sytuacją wydarzyło się coś innego (na przykład burza, urządzenie zostało przeniesione itd.)?

Listę numerów wsparcia telefonicznego znajdziesz w [www.hp.com/support](http://www.hp.com/support).

### Po upływie okresu obsługi telefonicznej

Po zakończeniu okresu obsługi telefonicznej pomoc z firmy HP można uzyskać odpłatnie. Pomoc może być także dostępna w internetowej witrynie pomocy HP pod adresem: [www.hp.com/support](http://www.hp.com/support). Aby uzyskać więcej informacji o opcjach pomocy, skontaktuj się ze dealerem HP lub skorzystaj z obsługi telefonicznej dla danego kraju/regionu.

## Dodatkowe opcje gwarancyjne

Dla urządzenia HP Deskjet za dodatkową opłatą są dostępne rozszerzone plany serwisowe. Przejdź do [www.hp.com/support](http://www.hp.com/support), wybierz kraj/region i język, po czym przejrzyj usługi i gwarancje pod kątem rozszerzonych planów usług serwisowych.

## Rozbudowa systemu podawania tuszu

Jeśli rozbudowa systemu podawania tuszu nie powiedzie się, spróbuj spowodować, by drukarka rozpoznała pojemnik do rozbudowy systemu podawania tuszu.

**Niech drukarka rozpozna pojemnik do rozbudowy systemu podawania tuszu:**

1. Wyjmij pojemnik do rozbudowy systemu podawania tuszu.
2. Włóż oryginalny pojemnik do karetki.
3. Zamknij drzwiczki dostępne do pojemnika i zaczekaj, aż karetki przestanie się poruszać.
4. Wyjmij oryginalny pojemnik i zamień go na pojemnik do rozbudowy systemu podawania tuszu.
5. Zamknij drzwiczki dostępne do pojemnika i zaczekaj, aż karetki przestanie się poruszać.

Jeśli wciąż pojawia się komunikat o problemie z rozbudową systemu podawania tuszu, skontaktuj się z pomocą techniczną HP, aby uzyskać pomoc.



[Kliknij tutaj, by przejść online i uzyskać dodatkowe informacje.](#)

## Przygotowanie drukarki

Jeśli jakość druku jest niezadowalająca, spróbuj wyczyścić pojemniki z tuszem z panelu sterowania. Więcej informacji na ten temat można znaleźć w rozdziale [Automatyczne czyszczenie głowicy drukującej](#).

W celu konserwacji pojemników z tuszem użyj funkcji automatycznego wyłączenia drukarki, by zarządzać użyciem energii przez drukarkę. Więcej informacji na ten temat można znaleźć w rozdziale [Automatyczne wyłączenie](#).

## Sprawdź drzwiczki dostępu do pojemników z tuszem

Drzwiczki dostępu do pojemników powinny być zamknięte w celu drukowania.



[Kliknij tutaj, by przejść online i uzyskać dodatkowe informacje.](#)

## Awaria głowicy drukującej

Głowica drukująca w urządzeniu uległa awarii. Skontaktuj się z pomocą techniczną HP, aby uzyskać pomoc.



[Kliknij tutaj, by przejść online i uzyskać dodatkowe informacje.](#)

## Awaria drukarki

Skontaktuj się z pomocą techniczną HP aby uzyskać pomoc, jeśli drukarka została wyłączona i włączona i nie spowodowało to ustąpienia problemu.



[Kliknij tutaj, by przejść online i uzyskać dodatkowe informacje.](#)

## Problem z pojemnikiem z tuszem

### Rozwiązywanie problemów z pojemnikiem z tuszem

1. Wyjmij i włóż ponownie pojemniki. Sprawdź, czy pojemniki z tuszem zostały włożone w odpowiednie gniazda.
2. Jeżeli wyjmowanie pojemników nie pomogło, spróbuj wyczyścić styki pojemnika z tuszem.

### Czyszczenie styków pojemnika z tuszem

**⚠ Przewaga** Procedura czyszczenia powinna trwać tylko kilka minut. Upewnij się, że pojemniki z tuszem są jak najszybciej ponownie zainstalowane w urządzeniu. Nie zaleca się pozostawiania pojemników z tuszem poza urządzeniem przez dłużej niż 30 minut. Może to spowodować uszkodzenie zarówno głowicy drukującej, jak i pojemnika.

- a. Sprawdź, czy urządzenie ma zasilanie.
- b. Otwórz drzwiczki pojemników z tuszem.



Zaczekaj, aż karetki przesuną się w część urządzenia z etykietą tuszu.

- c. Naciśnij zatrzask na wskazanym w komunikacie błędzie pojemniku z tuszem, a następnie wyjmij go z gniazda.

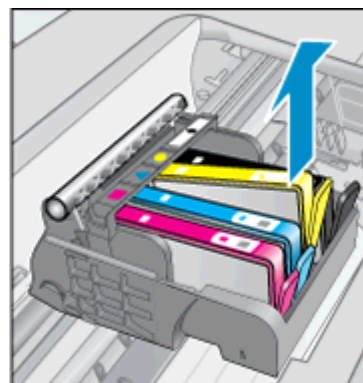
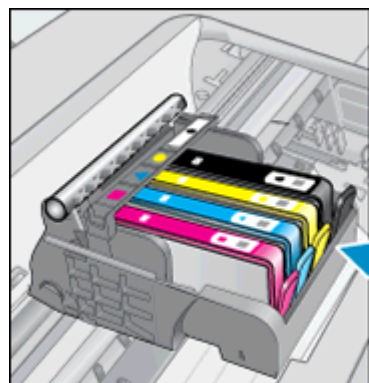

- d. Trzymaj pojemnik z boków, dolną częścią skierowaną do góry i odszukaj styki elektryczne na pojemniku.  
Styki elektryczne to cztery małe prostokąty w kolorze miedzi lub złotego metalu na spodzie pojemnika z tuszem.

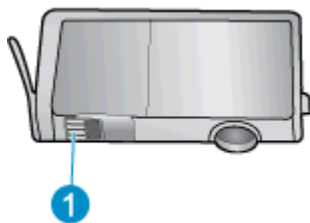

1	Styki elektryczne
---	-------------------

- e. Przetrzyj same styki wilgotną, nie pozostawiającą kłaczków szmatką.
- 
- ⚠ **Przeostroga** Uważaj, by dotykać wyłącznie styków i nie rozsmarowywać tuszu czy zanieczyszczeń na pozostałej części pojemnika.
- 
- f. Odnajdź styki głowicy drukującej wewnątrz urządzenia. Styki wyglądają jak zestaw czterech szpilek w kolorze miedzi lub złotego metalu umieszczonych tak, by łączyły się ze stykami pojemnika z tuszem.

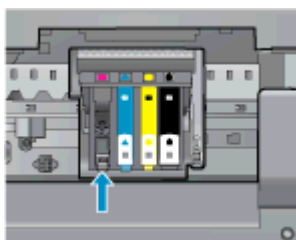

- g. Przetrzyj styki suchym wacikiem lub miękką, nie pozostawiającą kłaczków szmatką.  
h. Zainstaluj ponownie pojemnik z tuszem.  
i. Zamknij drzwiczki i sprawdź, czy komunikat o błędzie zniknął.  
j. Jeśli problem wciąż występuje, wyłącz urządzenie, a następnie włącz je ponownie.
3. Jeśli problem nie został rozwiązany, spróbuj wymienić pojemniki. Więcej informacji na ten temat można znaleźć w rozdziale [Wymiana pojemników](#).



[Kliknij tutaj, by przejść online i uzyskać dodatkowe informacje.](#)

## Pojemniki konfiguracyjne

Podczas konfiguracji drukarki musisz zainstalować pojemniki dostarczone w opakowaniu z drukarką. Pojemniki te oznaczone są słowem "SETUP" (Konfiguracja) i służą do kalibracji drukarki przed pierwszym zadaniem drukowania. Niezainstalowanie pojemników instalacyjnych w trakcie konfiguracji urządzenia spowoduje błąd.

Jeśli zostały zainstalowane zwykłe pojemniki, wyjmij je i zainstaluj pojemniki instalacyjne by zakończyć konfigurację drukarki. Po zakończeniu konfiguracji drukarki można używać zwykłych pojemników.

- ⚠ **Ostrzeżenie** Otwieraj i zdejmuj pokrywkę z pojemników tylko bezpośrednio przed instalacją. Pozostawienie pokrywek zmniejsza ułatwienie się tuszu. Jeśli zajdzie taka potrzeba, możesz użyć osłonek z pojemników instalacyjnych.

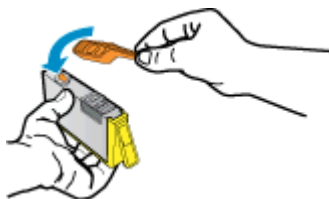

Jeśli wciąż pojawia się komunikat błędu, skontaktuj się z pomocą techniczną HP, aby uzyskać pomoc.



[Kliknij tutaj, by przejść online i uzyskać dodatkowe informacje.](#)

## Pojemnik starszej generacji

Potrzebna będzie nowsza wersja pojemnika. Zwykle nowszą wersję pojemnika można rozpoznać, oglądając zewnętrzną część opakowania pojemnika i sprawdzając datę zakończenia gwarancji.



Jeśli kilka odstępów w prawo od daty widnieje napis 'v1', wówczas pojemnik jest nowszą, zaktualizowaną wersją. Jeśli jest w starszej wersji, skontaktuj się z pomocą techniczną firmy HP, by uzyskać pomoc lub go wymienić.



[Kliknij tutaj, by przejść online i uzyskać dodatkowe informacje.](#)





# 10 Informacje techniczne

W tej części zamieszczono dane techniczne oraz informacje o międzynarodowych atestach urządzenia HP Deskjet.

Dodatkowe informacje dostępne są w dokumentacji drukowanej dostarczonej z urządzeniem HP Deskjet.

W tej części zawarte są następujące tematy:

- [Uwaga](#)
- [Informacja o procesorze na kasetach](#)
- [Dane techniczne](#)
- [Program ochrony środowiska](#)
- [Informacje prawne](#)
- [Przepisy w zakresie sieci bezprzewodowych](#)

## Uwaga

### Oświadczenia firmy Hewlett-Packard

Informacje zawarte w niniejszym dokumencie mogą ulec zmianie bez powiadomienia.

Wszystkie prawa zastrzeżone. Reprodukacja, adaptacja lub tłumaczenie tego podręcznika jest zabronione bez uprzedniej pisemnej zgody firmy Hewlett-Packard, z wyjątkiem przypadków dozwolonych w ramach praw autorskich. Jedyne gwarancje obejmujące produkty i usługi HP są określone w zasadach wyrażonej gwarancji, towarzyszących danym produktom lub usługom. Żadna informacja zawarta w niniejszym dokumencie nie może być uważana za dodatkową gwarancję. Firma HP nie może być pociągana do odpowiedzialności za błędy techniczne lub edytorskie oraz brak informacji w niniejszym dokumencie.

© 2012 Hewlett-Packard Development Company, L.P.

Microsoft, Windows, Windows XP oraz Windows Vista są zastrzeżonymi w USA znakami towarowymi firmy Microsoft Corporation.

Windows 7 jest zastrzeżonym znakiem towarowym lub znakiem towarowym firmy Microsoft Corporation w USA i/lub innych krajach.

Intel i Pentium są znakami towarowymi lub zastrzeżonymi znakami towarowymi firmy Intel Corporation lub jej spółek zależnych w USA i innych krajach.

Adobe® jest zastrzeżonym znakiem towarowym Adobe Systems Incorporated.

## Informacja o procesorze na kasetach

Kasety drukujące HP stosowane w tym produkcie zawierają procesor pamięci, który pomaga przy eksploatacji urządzenia. Dodatkowo procesor ten zbiera ograniczone informacje na temat sposobu korzystania z urządzenia, między innymi: datę pierwszej instalacji, datę ostatniego użycia, liczbę stron wydrukowanych za pomocą tej kasety, stopień pokrycia strony, wykorzystanie tryby drukowania, błędy, które wystąpiły podczas druku i model urządzenia. Informacje te pomagają w projektowaniu nowych produktów HP, które spełniają potrzeby klientów.

Dane zbierane w pamięci kaset drukujących nie zawierają informacji pozwalających na identyfikację użytkownika kasty ani konkretnego urządzenia.

HP zbiera próbki danych z procesorów kaset zwracanych do HP w ramach bezpłatnego programu zwrotu i recyklingu (HP Planet Partners: [www.hp.com/hpinfo/globalcitizenship/environment/recycle/](http://www.hp.com/hpinfo/globalcitizenship/environment/recycle/)). Dane te są odczytywane z tych próbek w celu ulepszenia przyszłych produktów firmy HP. Dostęp do tych danych mogą mieć także partnerzy HP, którzy pomagają firmie HP w recyklingu kaset drukujących.

Poza tym każdy, kto znajdzie się w posiadaniu kasety może uzyskać dostęp do tych anonimowych danych zapisanych w pamięci kasety. Jeżeli nie chcesz umożliwiać dostępu do tych danych, możesz dezaktywować procesor pamięci. Jednak po dezaktywacji procesora kasetka drukująca nie będzie mogła już działać w urządzeniu HP.

Jeżeli udostępnianie tych anonimowych danych jest nadal niepokojące, można uniemożliwić dostęp do tych informacji przez wyłączenie możliwości zbierania danych o wykorzystaniu urządzenia przez procesor kasety.

**Wyłączenie funkcji zbierania informacji**

1. Na ekranie początkowym dotknij ikonę **Ustawienia**.



2. Dotknij opcji **Preferencje**.
3. Przesuń palec pionowo na ekranie, aby przewijać opcje. Dotknij **Informacje o układzie pojemnika**, a następnie dotknij **Nie świeci**.

 **Uwaga 1** W celu przywrócenie funkcji zbierania informacji, przywróć ustawienia fabryczne.

**Uwaga 2** Po wyłączeniu funkcji zbierania informacji o wykorzystaniu urządzenia, można nadal korzystać z kasety w urządzeniu HP.

## Dane techniczne

W niniejszym rozdziale zawarto informacje techniczne na temat urządzenia HP Deskjet. Więcej informacji na temat danych technicznych urządzenia znajdziesz w arkuszu danych technicznych w [www.hp.com/support](http://www.hp.com/support).

### Wymagania systemowe

Wymagania odnośnie oprogramowania i systemu zostały wyszczególnione w pliku Readme.

Informacje na temat przyszłych wersji systemów operacyjnych i ich obsługi znajdują się w witrynie pomocy technicznej HP pod adresem [www.hp.com/support](http://www.hp.com/support).

### Parametry środowiska pracy

- Zalecany zakres temperatury pracy: 15°C do 32°C
- Dopuszczalny zakres temperatur otoczenia w trakcie pracy: 5°C do 40°C
- Wilgotność: Wilgotność względna od 20 do 80% (zalecana); 25°C maksymalny punkt rosy
- Zakres temperatury podczas przechowywania: -40°C do 60°C
- W obecności silnego pola elektromagnetycznego wydruk z urządzenia HP Deskjet może być lekko zniekształcony.
- Firma HP zaleca stosowanie kabla USB o długości do 3 m, aby zminimalizować wprowadzony szum wywołany przez potencjalne silne pola elektromagnetyczne.

### Dane techniczne drukowania

- Szybkość drukowania zależy od stopnia złożoności dokumentu.
- Metoda: termiczny druk atramentowy
- Język: PCL3 GUI

### Parametry skanowania

- Rozdzielczość optyczna: do 1200 dpi
- Rozdzielczość sprzętowa: do 1200 x 2400 dpi
- Zwiększona rozdzielczość: do 2400 x 2400 dpi
- Głębia koloru: 24-bitowa w kolorze, 8-bitowa skala szarości (256 odcieni szarości)
- Maksymalny rozmiar materiału skanowanego z szyby: 21,6 x 29,7 mm
- Obsługiwane typy plików: BMP, JPEG, PNG, TIFF, PDF
- Wersja Twain: 1.9

### Dane techniczne kopiowania

- Cyfrowa obróbka obrazu
- Maksymalna liczba kopii zależy od modelu urządzenia.
- Szybkość kopiowania zależy od stopnia złożoności dokumentu i modelu.

### Wydajność wkładu drukującego

Więcej informacji na temat szacunkowej wydajności kaset drukujących można znaleźć w witrynie firmy HP pod adresem [www.hp.com/go/learnaboutsupplies](http://www.hp.com/go/learnaboutsupplies).

## Rozdzielczość druku

Rozdzielczość druku	
Tryb szkicu	<ul style="list-style-type: none"><li>• Obraz kolorowy/Czarno-biały wydruk: 300x300dpi</li><li>• Wydruk (Czarny/kolor): Automatycznie</li></ul>
Tryb normalny	<ul style="list-style-type: none"><li>• Obraz kolorowy/Czarno-biały wydruk: 600x600dpi</li><li>• Wydruk (Czarny/kolor): Automatycznie</li></ul>
Tryb Zwyczajny-Najlepszy	<ul style="list-style-type: none"><li>• Obraz kolorowy/Czarno-biały wydruk: 600x600dpi</li><li>• Wydruk (Czarny/kolor): Automatycznie</li></ul>
Tryb Zdjęcie-Najlepszy	<ul style="list-style-type: none"><li>• Obraz kolorowy/Czarno-biały wydruk: 600x600dpi</li><li>• Wydruk (Czarny/kolor): Automatycznie</li></ul>
Tryb maksymalnej rozdzielczości	<ul style="list-style-type: none"><li>• Obraz kolorowy/Czarno-biały wydruk: 1200x1200dpi</li><li>• Wydruk: Automatycznie (Czarny), 4800x1200 z optymalizacją rozdzielczości (Kolor)</li></ul>

## Program ochrony środowiska

Firma Hewlett-Packard dokłada wszelkich starań, aby dostarczać wysokiej jakości produkty o znikomym stopniu szkodliwości dla środowiska. W projekcie urządzenia uwzględniono kwestię recyklingu. Liczba materiałów została ograniczona do minimum przy jednoczesnym zapewnieniu odpowiedniej funkcjonalności i niezawodności urządzenia. Różne materiały mogą zostać w łatwy sposób rozdzielone. Łączniki i inne powiązania mogą zostać łatwo odnalezione, są łatwo dostępne i można je w łatwy sposób usunąć przy użyciu standardowych narzędzi. Najważniejsze części zaprojektowano w sposób umożliwiający ich szybki demontaż i naprawę.

Dodatkowe informacje o programie firmy HP dotyczącym ochrony środowiska można znaleźć w witrynie sieci Web pod adresem:

[www.hp.com/hpinfo/globalcitizenship/environment/index.html](http://www.hp.com/hpinfo/globalcitizenship/environment/index.html).

W tej części zawarte są następujące tematy:

- [Wskazówki ekologiczne](#)
- [Automatyczne wyłączenie](#)
- [Tryb uśpienia](#)
- [Zużycie papieru](#)
- [Tworzywa sztuczne](#)
- [Informacje o bezpieczeństwie materiałów](#)
- [Program recyklingu](#)
- [Program recyklingu materiałów eksploatacyjnych do drukarek atramentowych firmy HP](#)
- [Pobór mocy](#)
- [Disposal of waste equipment by users in private households in the European Union](#)
- [Substancje chemiczne](#)
- [Ograniczenia dotyczące substancji niebezpiecznych \(Ukraina\)](#)
- [Battery disposal in the Netherlands](#)
- [Battery disposal in Taiwan](#)
- [Ostrzeżenie stanu Kalifornia o materiałach zawierających nadchlorany](#)
- [EU battery directive](#)

### Wskazówki ekologiczne

HP stara się pomagać klientom zmniejszać ich wpływ na środowisko naturalne. Poniższe porady ekologiczne pomogą w ocenie i zmniejszeniu wpływu na środowisko związanego z drukowaniem. Poza specjalnymi funkcjami niniejszego produktu, warto się zapoznać ze stroną internetową HP Eco Solutions zawierającą więcej informacji na temat inicjatyw proekologicznych firmy HP.

[www.hp.com/hpinfo/globalcitizenship/environment/](http://www.hp.com/hpinfo/globalcitizenship/environment/)

## Automatyczne wyłączenie

Automatyczne wyłączenie domyślnie jest automatycznie włączone po włączeniu drukarki. Gdy automatyczne wyłączenie działa, drukarka wyłączy się automatycznie po dwóch godzinach bezczynności w celu ograniczenia zużycia energii. Automatyczne wyłączenie jest automatycznie wyłączane po nawiązaniu połączenia bezprzewodowego lub przewodowego (jeśli jest obsługiwane). Możesz zmienić ustawienie automatycznego wyłączenia na panelu sterowania. Po zmianie ustawienia drukarka je zachowa. **Automatyczne wyłączenie całkowicie wyłącza drukarkę, konieczne jest więc użycie przycisku włącznika w celu ponownego jej włączenia.**

### Włączanie lub wyłączanie automatycznego wyłączenia

1. Na ekranie początkowym dotknij ikonę **ECO**.



2. Dotknij opcji **Automatyczne wyłączenie**.
3. Dotknij **Wł.** lub **Wył.**

 **Wskazówka** Jeśli drukujesz przez sieć bezprzewodową lub przewodową, Automatyczne wyłączenie zostanie wyłączone, by zadania drukowania nie przepadły. Nawet gdy automatyczne wyłączenie działa, drukarka przejdzie w tryb uśpienia po pięciu minutach bezczynności w celu ograniczenia zużycia energii.

## Tryb uśpienia

- Zużycie energii w trybie uśpienia jest ograniczone.
- Po wstępnej konfiguracji drukarki wejdzie ona w tryb uśpienia po pięciu minutach bezczynności.
- Czas, po którym drukarka przechodzi w tryb uśpienia, można zmienić w panelu sterowania.

### Zmiana czasu, po którym drukarka przechodzi w tryb uśpienia

1. Na ekranie początkowym dotknij ikonę **ECO**.



2. Dotknij opcji **Uśpienie**.
3. Dotknij **Po 5 minutach**, **Po 10 minutach** lub **Po 15 minutach**.

## Zużycie papieru

W opisanym produkcie można używać papieru makulaturowego zgodnego z normą DIN 19309 i EN 12281:2002.

## Tworzywa sztuczne

Elementy z tworzyw sztucznych o wadze przekraczającej 25 gramów są oznaczone zgodnie z międzynarodowymi standardami, które zwiększają możliwość identyfikacji tworzyw sztucznych do przetworzenia po zużyciu produktu.

## Informacje o bezpieczeństwie materiałów

Karty charakterystyki substancji niebezpiecznych (MSDS) dostępne są w witrynie sieci Web firmy HP pod adresem:

[www.hp.com/go/msds](http://www.hp.com/go/msds)

## Program recyklingu

Firma HP podejmuje w wielu krajach/regionach coraz więcej inicjatyw dotyczących zwrotu oraz recyklingu swoich produktów, a także współpracuje z największymi na świecie ośrodkami recyklingu urządzeń elektronicznych. Firma HP oszczędza zasoby naturalne, ponownie sprzedając niektóre spośród swoich najbardziej popularnych produktów. Więcej informacji dotyczących recyklingu produktów HP można znaleźć pod adresem:

[www.hp.com/hpinfo/globalcitizenship/environment/recycle/](http://www.hp.com/hpinfo/globalcitizenship/environment/recycle/)

## Program recyklingu materiałów eksploatacyjnych do drukarek atramentowych firmy HP

Firma HP podejmuje różne działania mające na celu ochronę środowiska. Program recyklingu materiałów eksploatacyjnych HP Inkjet Supplies Recycling Program jest dostępny w wielu krajach/regionach. Umożliwia on

bezpłatny recykling zużytych kaset i pojemników z tuszem. Więcej informacji można znaleźć w następującej witrynie sieci Web:

[www.hp.com/hpinfo/globalcitizenship/environment/recycle/](http://www.hp.com/hpinfo/globalcitizenship/environment/recycle/)

## Pobór mocy

Urządzenia Hewlett-Packard do drukowania i przetwarzania obrazów oznaczone logiem ENERGY STAR® spełniają wymagania U.S. Environmental Protection Agency ENERGY STAR dla sprzętu do przetwarzania obrazu. Na urządzeniach spełniających wymagania ENERGY STAR dla urządzeń do przetwarzania obrazu znajduje się następujące oznaczenie:



Dodatkowe informacje na temat urządzeń spełniających wymagania programu ENERGY STAR można znaleźć na stronie: [www.hp.com/go/energystar](http://www.hp.com/go/energystar)

# Disposal of waste equipment by users in private households in the European Union



English	<p><b>Disposal of Waste Equipment by Users in Private Households in the European Union</b> This symbol on the product or on its packaging indicates that this product must not be disposed of with your other household waste. Instead, it is your responsibility to dispose of your waste equipment by handing it over to a designated collection point for the recycling of waste electrical and electronic equipment. The separate collection and recycling of your waste equipment at the time of disposal will help to conserve natural resources and ensure that it is recycled in a manner that protects human health and the environment. For more information about where you can drop off your waste equipment for recycling, please contact your local city office, your household waste disposal service or the shop where you purchased the product.</p>
French	<p><b>Évacuation des équipements usagés par les utilisateurs dans les foyers privés au sein de l'Union européenne</b> La présence de ce symbole sur le produit ou sur son emballage indique que vous ne pouvez pas vous débarrasser de ce produit de la même façon que vos déchets courants. Au contraire, vous êtes responsable de l'évacuation de vos équipements usagés et, à cet effet, vous êtes tenu de les remettre à un point de collecte agréé pour le recyclage des équipements électriques et électroniques usagés. Le tri, l'évacuation et le recyclage séparés de vos équipements usagés permettent de préserver les ressources naturelles et de s'assurer que ces équipements sont recyclés dans le respect de la santé humaine et de l'environnement. Pour plus d'informations sur les lieux de collecte des équipements usagés, veuillez contacter votre mairie, votre service de traitement des déchets ménagers ou le magasin où vous avez acheté le produit.</p>
Deutsch	<p><b>Entsorgung von Elektrogeräten durch Benutzer in privaten Haushalten in der EU</b> Dieses Symbol auf dem Produkt oder dessen Verpackung gibt an, dass das Produkt nicht zusammen mit dem Restmüll entsorgt werden darf. Es obliegt daher Ihrer Verantwortung, das Gerät an einer entsprechenden Stelle für die Entsorgung oder Wiederverwertung von Elektrogeräten aller Art abzugeben (z.B. ein Wertstoffhof). Die separate Sammlung und das Recyceln Ihrer alten Elektrogeräte zum Zeitpunkt Ihrer Entsorgung trägt zum Schutz der Umwelt bei und gewährleistet, dass sie auf eine Art und Weise recycelt werden, die keine Gefährdung für die Gesundheit des Menschen und der Umwelt darstellt. Weitere Informationen darüber, wo Sie alte Elektrogeräte zum Recyceln abgeben können, erhalten Sie bei den örtlichen Behörden, Wertstoffhöfen oder dort, wo Sie das Gerät erworben haben.</p>
Italiano	<p><b>Smaltimento di apparecchiature da rottamare da parte di privati nell'Unione Europea</b> Questo simbolo che appare sul prodotto o sulla confezione indica che il prodotto non deve essere smaltito assieme agli altri rifiuti domestici. Gli utenti devono provvedere allo smaltimento delle apparecchiature da rottamare portandole al luogo di raccolta indicato per il riciclaggio delle apparecchiature elettriche ed elettroniche. La raccolta e il riciclaggio separati delle apparecchiature da rottamare in fase di smaltimento favoriscono la conservazione delle risorse naturali e garantiscono che tali apparecchiature vengano rottamate nel rispetto dell'ambiente e della tutela della salute. Per ulteriori informazioni sui punti di raccolta delle apparecchiature da rottamare, contattare il proprio comune di residenza, il servizio di smaltimento dei rifiuti locale o il negozio presso il quale è stato acquistato il prodotto.</p>
Español	<p><b>Eliminación de residuos de aparatos eléctricos y electrónicos por parte de usuarios domésticos en la Unión Europea</b> Este símbolo en el producto o en el embalaje indica que no se puede desechar el producto junto con los residuos domésticos. Por el contrario, si debe eliminar este tipo de residuo, es responsabilidad del usuario entregarlo en un punto de recogida designado de reciclado de aparatos electrónicos y eléctricos. El reciclaje y la recogida por separado de estos residuos en el momento de la eliminación ayudan a preservar recursos naturales y a garantizar que el reciclaje proteja la salud y el medio ambiente. Si desea información adicional sobre los lugares donde puede dejar estos residuos para su reciclado, póngase en contacto con las autoridades locales de su ciudad, con el servicio de gestión de residuos domésticos o con la tienda donde adquirió el producto.</p>
Čeština	<p><b>Likvidace vysloužilého zařízení užívateli v domácnosti v zemích EU</b> Tato značka na produktu nebo na jeho obalu označuje, že tento produkt nesmí být likvidován prostým vyhozením do běžného domovního odpadu. Odpovídáte za to, že vysloužilé zařízení bude předáno k likvidaci do stanovených sběrných míst určených k recyklaci vysloužilých elektrických a elektronických zařízení. Likvidace vysloužilého zařízení samostatným sběrem a recyklací napomáhá zachování přírodních zdrojů a zajišťuje, že recyklace proběhne způsobem chránícím lidské zdraví a životní prostředí. Další informace o tom, kam můžete vysloužilé zařízení předat k recyklaci, můžete získat od úřadů místní samosprávy, od společnosti provádějící svaz a likvidaci domovního odpadu nebo v obchodě, kde jste produkt zakoupili.</p>
Dansk	<p><b>Bortskaffelse af affaldsudstyr for brugere i private husholdninger i EU</b> Dette symbol på produktet eller på dets emballage indikerer, at produktet ikke må bortskaffes sammen med andet husholdningsaffald. I stedet er det dit ansvar at bortskaffe affaldsudstyr ved at aflevere det på det rigtige beregnede indsamlingssted med henblik på genbrug af elektrisk og elektronisk affaldsudstyr. Den separate indsamling og genbrug af dit affaldsudstyr på tidspunktet for bortskaffelse er med til at bevare naturlige ressourcer og sikre, at genbrug finder sted på en måde, der beskytter menneskers helbred samt miljøet. Hvis du vil vide mere om, hvor du kan aflevere dit affaldsudstyr til genbrug, kan du kontakte kommunen, det lokale renovationsvesen eller den forenretning, hvor du købte produktet.</p>
Nederland	<p><b>Afvoer van afgedankte apparatuur door gebruikers in particuliere huishoudens in de Europese Unie</b> Dit symbool op het product of de verpakking geeft aan dat dit product niet mag worden afgevoerd met het huishoudelijk afval. Het is uw verantwoordelijkheid uw afgedankte apparatuur af te leveren op een aangewezen inzamelpunt voor de verwerking van afgedankte elektrische en elektronische apparatuur. De scheiden inzameling en verwerking van uw afgedankte apparatuur draagt bij tot het sparen van natuurlijke bronnen en tot het behoud van materiaal op een wijze die de volksgezondheid en het milieu beschermt. Voor meer informatie over waar u uw afgedankte apparatuur kunt inleveren voor recycling kunt u contact opnemen met het gemeentehuis in uw woonplaats, de reinigingsdienst of de winkel waar u het product hebt aangekocht.</p>
Hollands	<p><b>Eramajapidamistes kasutuselt kõrvaldatavate seadmete käitlemine Euroopa Liidus</b> Kui tootel või toote pakendil on see sümbol, ei tohi seda toodet viata olemajätmete hulka. Teie kohus on viltarbetus muutunud seade selleks ettenähtud elektri- ja elektroonikaseadmete utiliseerimiskohta. Utiliseeritava seadme eraldi kogumine ja käitlemine aitab säästa loodusvarasid ning tagada, et käitlemine toimub inimeste tervisele ja keskkonnale ohutult. Lisateavet selle kohta, kuhu saate utiliseeritava seadme käitliskohaks viia, saate küsida kohalikest omavalitsusest, olemajätmete utiliseerimispunktist või kauplusest, kust te seadme ostsite.</p>
Eesti	<p><b>Hävitettävien laitteiden käsittely kotitalouksissa Euroopan unionin alueella</b> Tämä tuotteen tai sen pakkausosassa oleva merkintä osoittaa, että tuotetta ei saa hävittää talousjätteen mukana. Käyttäjän velvollisuus on huolehtia siitä, että hävitettävä laite toimitetaan sähkö- ja elektroniikkalaitteiden keräyspisteeseen. Hävitettävien laitteiden erillinen keräys ja kierrätys säästää luonnonvaroja. Näin toimimalla varmistetaan myös, että kierrätys tapahtuu tavalla, joka suojaa ihmisten terveyttä ja ympäristöä. Saat tarvittaessa lisätietoja jätteiden kierrätyskoista paikallisilta viranomaisilta, jällemyyjiltä tai tuotteen jälleenvyyjiltä.</p>
Σpanish	<p><b>Απόρριψη άχρηστων συσκευών στην Ευρωπαϊκή Ένωση</b> Το παρόν σύμβολο στον εξοπλισμό ή στη συσκευασία του υποδηλώνει ότι το προϊόν αυτό δεν πρέπει να πεταχτεί μαζί με άλλα οικιακά απορρίμματα. Αντίθετα, εσείς οφείτε να απορρίψετε τις άχρηστες συσκευές σε μια καθορισμένη μονάδα συλλογής απορριμμάτων στην ανακυκλωμένη άχρηστη ηλεκτρικού και ηλεκτρονικού εξοπλισμού. Η χωριστή συλλογή και ανακύκλωση των άχρηστων συσκευών θα συμβάλει στη διατήρηση των φυσικών πόρων και στη διασφάλιση ότι θα ανακυκλωθούν με τέτοιο τρόπο, ώστε να προστατεύεται η υγεία των ανθρώπων και το περιβάλλον. Για περισσότερες πληροφορίες σχετικά με το πού μπορείτε να απορρίψετε τις άχρηστες συσκευές για ανακύκλωση, επικοινωνήστε με τις κατά τόπους αρμόδιες αρχές ή με το κατάστημα από το οποίο αγοράσατε το προϊόν.</p>
Elliniká	<p><b>A hulladéknegyagok kezelése a magánháztartásokban az Európai Unióban</b> Ez a szimbólum, amely a termékén vagy annak csomagolásán van feltüntetve, azt jelzi, hogy a termék nem kezelhető együtt az egyéb háztartási hulladékkal. Az Ön feladata, hogy a készült hulladéknegyagok eljuttatása olyan kijelölt gyűjtőhelyre, amely az elektromos hulladéknagyagok és az elektronikus berendezések újrahasznosításával foglalkozik. A hulladéknagyagok elkülönített gyűjtését és újrahasznosítását a természet fenntartásának megerősítése, egyrészről azt is biztosítja, hogy a hulladék újrahasznosítása az egészségre és a környezetre nem ártalmas módon történjen. Ha tájékoztatást szeretne kapni azokról a helyekről, ahol leadhatja újrahasznosításra a hulladéknagyagokat, forduljon a helyi önkormányzatához, a háztartási hulladék begyűjtésével foglalkozó vállalatához vagy a termék forgalmazójához.</p>
Magyar	<p><b>Lietuvoti atribvlosanas no nederigām ierīcēm Eiropas Savienības privātajās mājaiemniecībās</b> Šis simbols uz ierīces vai tās iepakojuma norāda, ka šo ierīci nedrīkst iznest kopā ar pārējiem mājaiemniecības atkritumiem. Jūs esat atbildīgi par atribvlosano no nederīgās ierīces, to nododot norādītajā savākšanas vieta, lai tīktu veikta nederīgā elektriskā un elektroniskā aprīkojuma atsevišķā pārstrāde. Speciāla nederīgās ierīces savākšana un atsevišķā pārstrāde palīdz taupīt dabas resursus un nodrošina tīru atsevišķu pārstrādi, kas sargā cilvēku veselību un apkārtni. Lai iegūtu papildu informāciju par to, kur atsevišķi pārstrādei var nodot nederīgo ierīci, lūdzu, sazinieties ar vietējo pašvaldību, mājaiemniecības atkritumu savākšanas dienestu vai veikalu, kurā iegādājāties šo ierīci.</p>
Latvian	<p><b>Europos Sąjungos vartotojų ir privačių namų ūkių atliekamųjų įrangos išmetimas</b> Šis simbolis ant produkto arba jo pakuotės nurodo, kad produktas negali būti išmetamas kartu su kitomis namų ūkių atliekomis. Jūs privalote išmesti savo atliekamąją įrangą atskirai, ją į atliekamą elektronikos ir elektros įrangos perdavimo punktą. Jei atliekamąją įrangą bus atskirai surinkama ir perdirbama, bus išsaugomi natūralūs ištekliai ir užtikrinama, kad įranga yra perdirbta žmogaus sveikatai ir gamtai tausojančiu būdu. Daug informacijos apie tai, kur galite išmesti atliekamąją perdirbti skirtą įrangą kreipkitės į atliekamąją vietos tarnybą, namų ūkių atliekų išvežimo tarnybą arba į paraišyvių, kuriose pirkote produktą.</p>
Lietauviška	<p><b>Utilizacija zúbytoho sprzętu przez użytkowników domowych w Unii Europejskiej</b> Symbol ten umieszczony na produkcie lub opakowaniu oznacza, że tego produktu nie należy wyrzucać razem z innymi odpadami domowymi. Użytkownik jest odpowiedzialny za dostarczenie zúbytoho sprzętu do wyznaczonego punktu gromadzenia zúbytych urządzeń elektrycznych i elektronicznych. Gromadzenie osobno i recycling tego typu odpadów przyczynia się do ochrony zasobów naturalnych i jest bezpieczny dla zdrowia i środowiska naturalnego. Dalsze informacje na temat sposobu użycia zúbytych urządzeń można uzyskać u odpowiedzialnych władz lokalnych, w przedsiębiorstwie zajmującym się usuwaniem odpadów lub w miejscu zakupu produktu.</p>
Polish	<p><b>Descarte de equipamentos por usuários em residências da União Europeia</b> Este símbolo no produto ou na embalagem indica que o produto não pode ser descartado junto com o lixo doméstico. No entanto, é sua responsabilidade levar os equipamentos a serem descartados a um ponto de coleta designado para o reciclagem de equipamentos eletrônicos. A coleta separada e a reciclagem dos equipamentos no momento do descarte ajudam a preservar os recursos naturais e a garantir que os equipamentos são reciclados de forma a proteger a saúde das pessoas e o meio ambiente. Para obter mais informações sobre onde descartar equipamentos para reciclagem, entre em contato com o escritório local de sua cidade, o serviço de limpeza pública de seu bairro ou a loja em que adquiriu o produto.</p>
Portugals	<p><b>Postup používateľov v krajínach Európskej únie pri vyhadzovaní zariadenia v domácom používaní do odpadu</b> Tento symbol na produkte alebo na jeho obale znamená, že nesmie byť vyhodzený s iným komunálnym odpadom. Namiesto toho máte povinnos odvzdať toto zariadenie na zbernom mieste, kde sa za zabezpečuje recyklácia elektrických a elektronických zariadení. Separovany zber a recyklácia zariadenia určeného na odpad pomôže chráni prírodné zdroje a zabezpečí taký spôsob recyklácie, ktorý bude chráni ľudské zdravie a životné prostredie. Ďalšie informácie o separovanom zbere a recyklácii získate na miestnom obecnom úrade, vo firme zabezpečujúcej zber vášho komunálneho odpadu alebo v predajni, kde ste produkt kúpili.</p>
Словенčina	<p><b>Ravnanje z odpadno opremo v gospodinjstvih znotraj Evropske unije</b> Ta znak na izdelku ali embalaži izdelka pomeni, da izdelka ne smete odlagati skupaj z drugimi gospodinjstvenimi odpadki. Odpadno opremo ste dolžni oddati na določenem zbirnem mestu za recikliranje odpadne elektrike in elektrone opreme. Z ločenim zbiranjem in recikliranjem odpadne opreme ob odlaganju boate pomagali ohraniti naravne vire in zagotoviti, da bo odpadna oprema reciklirana tako, da se varuje zdravje ljudi in okolje. Več informacij o mestih, kjer lahko oddate odpadno opremo za recikliranje, lahko dobite na občini, v komunalnem podjetju ali trgovini, kjer ste izdelek kupili.</p>
Словенščina	<p><b>Kassering av förbrukningsmaterialer, för hem- och privatvårdare i EU</b> Produkt eller produktförpackning med den här symbolen får inte kasseras med vanligt hushållsavfall. I stället har du ansvar för att produkten lämnas till en behörig återvinningsstation för hantering av el- och elektronikutrustning. Genom att lämna kasserade produkter till återvinningshälp är du till bevara våra gemensamma naturresurser. Dessutom skyddas både människor och miljön när produkten återvinns på rätt sätt. Kommunala myndigheter, sophanteringsföretag eller butik där varan köptes kan ge mer information om var du lämnar kasserade produkter för återvinning.</p>
Svenska	

## Substancje chemiczne

Firma HP zobowiązuje się do dostarczania swoim klientom wszystkich informacji na temat substancji chemicznych w naszych produktach, zgodnie z wymogami takich przepisów, jak REACH (*Dyrektywa EC No 1907/2006 Parlamentu Europejskiego i Komisji Europejskiej*). Raport z informacjami o chemikaliach w tym produkcie można odnaleźć pod adresem: [www.hp.com/go/reach](http://www.hp.com/go/reach).

## Ograniczenia dotyczące substancji niebezpiecznych (Ukraina)

### Технічний регламент щодо обмеження використання небезпечних речовин (Україна)

Обладнання відповідає вимогам Технічного регламенту щодо обмеження використання деяких небезпечних речовин в електричному та електронному обладнанні, затвердженого постановою Кабінету Міністрів України від 3 грудня 2008 № 1057

## Battery disposal in the Netherlands

	<p>Dit HP Product bevat een lithium-manganese-dioxide batterij. Deze bevindt zich op de hoofdprintplaat. Wanneer deze batterij leeg is, moet deze volgens de geldende regels worden afgevoerd.</p>
---	--

## Battery disposal in Taiwan



廢電池請回收

Please recycle waste batteries.

## Ostrzeżenie stanu Kalifornia o materiałach zawierających nadchlorany

### California Perchlorate Material Notice

Perchlorate material - special handling may apply. See: <http://www.dtsc.ca.gov/hazardouswaste/perchlorate/>

This product's real-time clock battery or coin cell battery may contain perchlorate and may require special handling when recycled or disposed of in California.

## EU battery directive



English	<p><b>European Union Battery Directive</b> This product contains a battery that is used to maintain data integrity of real time clock or product settings and is designed to last the life of the product. Any attempt to service or replace this battery should be performed by a qualified service technician.</p>
Français	<p><b>Directive sur les batteries de l'Union Européenne</b> Ce produit contient une batterie qui permet de maintenir l'intégrité des données pour les paramètres du produit ou l'horloge en temps réel et qui a été conçue pour durer aussi longtemps que le produit. Toute tentative de réparation ou de remplacement de cette batterie doit être effectuée par un technicien qualifié.</p>
Deutsch	<p><b>Batterie-Richtlinie der Europäischen Union</b> Dieses Produkt enthält eine Batterie, die dazu dient, die Datenintegrität der Echtzeituhr sowie der Produkteinstellungen zu erhalten, und die für die Lebensdauer des Produkts ausreicht. Im Bedarfsfall sollte das Instandhalten bzw. Austauschen der Batterie von einem qualifizierten Servicetechniker durchgeführt werden.</p>
Italiano	<p><b>Direttiva dell'Unione Europea relativa alla raccolta, al trattamento e allo smaltimento di batterie e accumulatori</b> Questo prodotto contiene una batteria utilizzata per preservare l'integrità dei dati dell'orologio in tempo reale o delle impostazioni del prodotto e la sua durata si intende pari a quella del prodotto. Eventuali interventi di riparazione o sostituzione della batteria devono essere eseguiti da un tecnico dell'assistenza qualificato.</p>
Español	<p><b>Directiva sobre baterías de la Unión Europea</b> Este producto contiene una batería que se utiliza para conservar la integridad de los datos del reloj de tiempo real o la configuración del producto y está diseñada para durar toda la vida útil del producto. El mantenimiento o la sustitución de dicha batería deberá realizarla un técnico de mantenimiento cualificado.</p>
Česky	<p><b>Směrnice Evropské unie pro nakládání s bateriemi</b> Tento výrobek obsahuje baterii, která slouží k uchování správných dat hodin reálného času nebo nastavení výrobku. Baterie je navržena tak, aby vydržela celou životnost výrobku. Jakýkoliv pokus o opravu nebo výměnu baterie by měl provést kvalifikovaný servisní technik.</p>
Dansk	<p><b>EU's batteridirektiv</b> Produktet indeholder et batteri, som bruges til at vedligeholde dataintegriteten for realkidsur- eller produktindstillinger og er beregnet til at holde i hele produktets levetid. Service på batteriet eller udskiftning bør foretages af en uddannet servicetekniker.</p>
Nederlands	<p><b>Richtlijn batterijen voor de Europese Unie</b> Dit product bevat een batterij die wordt gebruikt voor een juiste tijdsaanduiding van de klok en het behoud van de productinstellingen. Bovendien is deze ontworpen om gedurende de levensduur van het product mee te gaan. Het onderhoud of de vervanging van deze batterij moet door een gekwalificeerde onderhoudstechnicus worden uitgevoerd.</p>
Eesti	<p><b>Euroopa Liidu aku direktiiv</b> Toode sisaldab akut, mida kasutatakse reaajaja kella andmeühitsuse või toote sätete säilitamiseks. Aku on valmistatud kestma terve toote kasutusaja. Akut tohib hooldada või vahetada ainult kvalifitseeritud hooldustehnik.</p>
Suomi	<p><b>Euroopan unionin paristodirektiivi</b> Tämä laite sisältää pariston, jota käytetään reaaliaikaisen kellon tietojen ja laitteen asetusten säilyttämiseen. Pariston on suunniteltu kestävän laitteen koko käyttöajan ajan. Pariston mahdollinen korjaus tai vaihto on jätettävä pätevään huoltohenkilön tehtäväksi.</p>
Ελληνικά	<p><b>Οδηγία της Ευρωπαϊκής Ένωσης για τις ηλεκτρικές σελήκες</b> Αυτό το προϊόν περιλαμβάνει μια μπαταρία, η οποία χρησιμοποιείται για τη διατήρηση της ακεραιότητας των δεδομένων ρολογιού πραγματικού χρόνου ή των ρυθμίσεων προϊόντος και έχει σχεδιαστεί έτσι ώστε να διαρκέσει όσο και το προϊόν. Τυχόν απόπειρες επιδιόρθωσης ή αντικατάστασης αυτής της μπαταρίας θα πρέπει να πραγματοποιούνται από κατάλληλα εκπαιδευμένο τεχνικό.</p>
Magyar	<p><b>Az Európai unió telepek és akkumulátorok direktívája</b> A termék tartalmaz egy elemet, melynek feladata az, hogy biztosítsa a valós idejű óra vagy a termék beállításainak adatintegritását. Az elem úgy van tervezve, hogy végig kitartson a termék használatá során. Az elem bármilyen javítását vagy cseréjét csak képzett szakember végezheti el.</p>
Lietuvių	<p><b>Eiropas Savienības Bateriju direktīva</b> Produkts ir baterija, ko izmanto reālā laika pulksteņa vai produkta iestatījumu datu integritātes saglabāšanai, un tā ir paredzēta visam produkta dzīves ciklam. Jebkura apkope vai baterijas nomaiņa ir jāveic atbilstoši kvalificētam darbiniekam.</p>
Lietuvių	<p><b>Eiropos Sąjungos baterijų ir akumuliatorių direktyva</b> Šiame gaminyje yra baterija, kuri naudojama, kad būtų galima prižiūrėti realaus laiko laikrodžio veikimą arba gaminio nuostatas; ji skirta veikti visą gaminio eksploatavimo laiką. Bet kokius šios baterijos aptarnavimo arba keitimo darbus turi atlikti kvalifikuotas aptarnavimo technikas.</p>
Polski	<p><b>Dyrektywa Unii Europejskiej w sprawie baterii i akumulatorów</b> Produkt zawiera baterię wykorzystywaną do zachowania integralności danych zegara czasu rzeczywistego lub ustawień produktu, która podtrzymuje działanie produktu. Przegląd lub wymiana baterii powinny być wykonywane wyłącznie przez uprawnionego technika serwisu.</p>
Português	<p><b>Directiva sobre baterias da União Europeia</b> Este produto contém uma bateria que é usada para manter a integridade dos dados do relógio em tempo real ou das configurações do produto e é projetada para ter a mesma duração que este. Qualquer tentativa de consertar ou substituir essa bateria deve ser realizada por um técnico qualificado.</p>
Slovenčina	<p><b>Smernica Európskej únie pre zaobchádzanie s batériami</b> Tento výrobok obsahuje batériu, ktorá slúži na uchovanie správnych údajov hodín reálneho času alebo nastavení výrobku. Batéria je skonštruovaná tak, aby vydržala celú životnosť výrobku. Akýkoľvek pokus o opravu alebo výmenu batérie by mal vykonať kvalifikovaný servisný technik.</p>
Slovenščina	<p><b>Direktiva Evropske unije o baterijah in akumulatorjih</b> V tem izdelku je baterija, ki zagotavlja natančnost podatkov ure v realnem času ali nastavitve izdelka v celotni življenjski dobi izdelka. Kakršno koli popravilo ali zamenjavo te baterije lahko izvede le pooblaščen tehnik.</p>
Svenska	<p><b>EU:s batteridirektiv</b> Produkten innehåller ett batteri som används för att upprätthålla data i realkidsklockan och produktinställningarna. Batteriet ska räkna produktens hela livslängd. Endast kvalificerade servicetekniker får utföra service på batteriet och byta ut det.</p>
Slovensko	<p><b>Директива за батерии на Европейския съюз</b> Този продукт съдържа батерия, която се използва за поддържане на целостта на данните на часовника в реално време или настройките за продукта, създадена на издръжливост през целия живот на продукта. Сервизът или замяната на батерията трябва да се извършва от квалифициран техник.</p>
Bosanski	<p><b>Directiva Unii Europene referitoare la baterii</b> Acest produs conține o baterie care este utilizată pentru a menține integritatea datelor ceasului de timp real sau setărilor produsului și care este proiectată să funcționeze pe întreaga durată de viață a produsului. Orice lucrare de service sau de înlocuire a acestei baterii trebuie efectuată de un tehnician de service calificat.</p>



# Informacje prawne

Urządzenie HP Deskjet spełnia wymagania określone przepisami obowiązującymi w kraju/regionie użytkownika.

W tej części zawarte są następujące tematy:

- [Obowiązkowy numer identyfikacyjny modelu](#)
- [FCC statement](#)
- [VCCI \(Class B\) compliance statement for users in Japan](#)
- [Notice to users in Japan about the power cord](#)
- [Notice to users in Germany](#)
- [Noise emission statement for Germany](#)
- [Uwagi regulacyjne dla użytkowników z Unii Europejskiej](#)

## Obowiązkowy numer identyfikacyjny modelu

Ze względu na obowiązek identyfikacji, produktowi nadano prawny numer modelu (Regulatory Model Number). Prawny numer modelu dla tego urządzenia to SDGOB-1241. Prawnego numeru modelu nie należy mylić z nazwą handlową (**Drukarka HP Deskjet Ink Advantage 6525 e-All-in-One** itd.) ani numerami produktu (CZ276 itd.).

## FCC statement

### **FCC statement**

The United States Federal Communications Commission (in 47 CFR 15.105) has specified that the following notice be brought to the attention of users of this product.

This equipment has been tested and found to comply with the limits for a Class B digital device, pursuant to Part 15 of the FCC Rules. These limits are designed to provide reasonable protection against harmful interference in a residential installation. This equipment generates, uses and can radiate radio frequency energy and, if not installed and used in accordance with the instructions, may cause harmful interference to radio communications. However, there is no guarantee that interference will not occur in a particular installation. If this equipment does cause harmful interference to radio or television reception, which can be determined by turning the equipment off and on, the user is encouraged to try to correct the interference by one or more of the following measures:

- Reorient the receiving antenna.
- Increase the separation between the equipment and the receiver.
- Connect the equipment into an outlet on a circuit different from that to which the receiver is connected.
- Consult the dealer or an experienced radio/TV technician for help.

For further information, contact:

Manager of Corporate Product Regulations  
Hewlett-Packard Company  
3000 Hanover Street  
Palo Alto, Ca 94304  
(650) 857-1501

Modifications (part 15.21)

The FCC requires the user to be notified that any changes or modifications made to this device that are not expressly approved by HP may void the user's authority to operate the equipment.

This device complies with Part 15 of the FCC Rules. Operation is subject to the following two conditions: (1) this device may not cause harmful interference, and (2) this device must accept any interference received, including interference that may cause undesired operation.

## VCCI (Class B) compliance statement for users in Japan

この装置は、クラスB情報技術装置です。この装置は、家庭環境で使用することを目的としていますが、この装置がラジオやテレビジョン受信機に近接して使用されると、受信障害を引き起こすことがあります。取扱説明書に従って正しい取り扱いをして下さい。

VCCI-B

## Notice to users in Japan about the power cord

製品には、同梱された電源コードをお使い下さい。  
同梱された電源コードは、他の製品では使用出来ません。

## Notice to users in Germany

### GS-Erklärung (Deutschland)

Das Gerät ist nicht für die Benutzung im unmittelbaren Gesichtsfeld am Bildschirmarbeitsplatz vorgesehen. Um störende Reflexionen am Bildschirmarbeitsplatz zu vermeiden, darf dieses Produkt nicht im unmittelbaren Gesichtsfeld platziert werden.

## Noise emission statement for Germany

### Geräuschemission

LpA < 70 dB am Arbeitsplatz im Normalbetrieb nach DIN 45635 T. 19

## Uwagi regulacyjne dla użytkowników z Unii Europejskiej

Produkty noszące oznaczenia CE są zgodne z następującymi dyrektywami UE:

- Dyrektywa dotycząca niskiego napięcia 2006/95/EC
- Dyrektywa EMC 2004/108/EC
- Dyrektywa Ecodesign 2009/125/EC, jeżeli dotyczy



Zgodność z CE dla tego urządzenia ma zastosowanie tylko wtedy, gdy jest ono zasilane odpowiednim, oznaczonym logo CE, zasilaczem prądu zmiennego dostarczonym przez firmę HP.

Jeśli te urządzenie posiada funkcje telekomunikacyjne, jest także zgodne z podstawowymi wymaganiami poniższej dyrektywy UE:

- Dyrektywa R&TTE 1999/5/EC

Zgodność z tymi dyrektywami oznacza zgodność z odpowiednimi, zharmonizowanymi europejskimi standardami (Normy europejskie) wymienionymi w Deklaracji zgodności Unii Europejskiej wystawionymi przez firmę HP dla tego urządzenia lub rodziny urządzeń i dostępnymi (tylko w języku angielskim) w dokumentacji urządzenia lub na poniższej stronie internetowej: [www.hp.com/go/certificates](http://www.hp.com/go/certificates) (wprowadź numer produktu w polu wyszukiwania).

Zgodność wskazywana jest przez jedno z poniższych oznaczeń zgodności umieszczonych na urządzeniu:

	Przeznaczone dla urządzeń nie związanych z telekomunikacją i urządzeń telekomunikacyjnych zharmonizowanych w UE, takich jak Bluetooth® z mocą poniżej 10 mW.
	Przeznaczone dla niezharmonizowanych urządzeń telekomunikacyjnych w UE (jeśli dotyczy, pomiędzy CE a znakiem ! znajduje się 4 cyfrowy numer zaangażowanej agencji).

Sprawdź etykietę zgodności z normami znajdującą się na urządzeniu.

Można korzystać z funkcji telekomunikacyjnych tego urządzenia w poniższych krajach UE i EFTA: Austria, Belgia, Bułgaria, Cypr, Czechy, Dania, Estonia, Finlandia, Francja, Grecja, Hiszpania, Holandia, Irlandia, Islandia, Liechtenstein, Litwa, Luksemburg, Łotwa, Malta, Niemcy, Norwegia, Polska, Portugalia, Rumunia, Słowacja, Słowenia, Szwajcaria, Szwecja, Węgry, Wielka Brytania oraz Włochy.

Złącze telefoniczne (nie dostępne we wszystkich urządzeniach) przeznaczone jest do łączenia z analogowymi sieciami telefonicznymi.

#### Urządzenia wyposażone w sieć bezprzewodową

- Niektóre kraje posiadają konkretne obowiązki lub specjalne wymagania dotyczące wykorzystania sieci bezprzewodowych, takie jak wykorzystanie wyłącznie wewnątrz budynków lub ograniczenie dostępności kanałów. Sprawdź, czy ustawienia kraju dla sieci bezprzewodowej są odpowiednie.

#### Francja

- W przypadku wykorzystania sieci bezprzewodowej 2,4 GHz przez urządzenie zastosowanie mają pewne ograniczenia: Urządzenie to może być używane wewnątrz we wszystkich zakresach od 2400 do 2483,5 MHz (kanały 1-13). W przypadku wykorzystania na zewnątrz wykorzystywać można jedynie zakres częstotliwości od 2400 do 2454 MHz (kanały 1-7). Najnowsze wymagania znajdują się na stronie [www.arcep.fr](http://www.arcep.fr).

Punktem kontaktowym w sprawach związanych ze zgodnością z normami jest:

Hewlett-Packard GmbH, Dept./MS: HQ-TRE, Herrenberger Strasse 140, 71034 Boeblingen, NIEMCY

## Przepisy w zakresie sieci bezprzewodowych

W tej części znajdują się następujące informacje prawne dotyczące produktów bezprzewodowych:

- [Exposure to radio frequency radiation](#)
- [Notice to users in Brazil](#)
- [Notice to users in Canada](#)
- [Informacja dla użytkowników w Meksyku](#)
- [Notice to users in Taiwan](#)

## Exposure to radio frequency radiation

### Exposure to radio frequency radiation



**Caution** The radiated output power of this device is far below the FCC radio frequency exposure limits. Nevertheless, the device shall be used in such a manner that the potential for human contact during normal operation is minimized. This product and any attached external antenna, if supported, shall be placed in such a manner to minimize the potential for human contact during normal operation. In order to avoid the possibility of exceeding the FCC radio frequency exposure limits, human proximity to the antenna shall not be less than 20 cm (8 inches) during normal operation.

## Notice to users in Brazil

### Aviso aos usuários no Brasil

Este equipamento opera em caráter secundário, isto é, não tem direito à proteção contra interferência prejudicial, mesmo de estações do mesmo tipo, e não pode causar interferência a sistemas operando em caráter primário. (Res. ANATEL 282/2001).

## Notice to users in Canada

### Notice to users in Canada/Note à l'attention des utilisateurs canadiens

Under Industry Canada regulations, this radio transmitter may only operate using an antenna of a type and maximum (or lesser) gain approved for the transmitter by Industry Canada. To reduce potential radio interference to other users, the antenna type and its gain should be so chosen that the equivalent isotropically radiated power (e.i.r.p.) is not more than that necessary for successful communication.

This device complies with Industry Canada licence-exempt RSS standard(s). Operation is subject to the following two conditions: (1) this device may not cause interference, and (2) this device must accept any interference, including interference that may cause undesired operation of the device.

**WARNING!** Exposure to Radio Frequency Radiation The radiated output power of this device is below the Industry Canada radio frequency exposure limits. Nevertheless, the device should be used in such a manner that the potential for human contact is minimized during normal operation.

To avoid the possibility of exceeding the Industry Canada radio frequency exposure limits, human proximity to the antennas should not be less than 20 cm (8 inches).

Conformément au Règlement d'Industrie Canada, cet émetteur radioélectrique ne peut fonctionner qu'avec une antenne d'un type et d'un gain maximum (ou moindre) approuvé par Industrie Canada. Afin de réduire le brouillage radioélectrique potentiel pour d'autres utilisateurs, le type d'antenne et son gain doivent être choisis de manière à ce que la puissance isotrope rayonnée équivalente (p.i.r.e.) ne dépasse pas celle nécessaire à une communication réussie.

Cet appareil est conforme aux normes RSS exemptes de licence d'Industrie Canada. Son fonctionnement dépend des deux conditions suivantes : (1) cet appareil ne doit pas provoquer d'interférences nuisibles et (2) doit accepter toutes interférences reçues, y compris des interférences pouvant provoquer un fonctionnement non souhaité de l'appareil.

**AVERTISSEMENT** relatif à l'exposition aux radiofréquences. La puissance de rayonnement de cet appareil se trouve sous les limites d'exposition de radiofréquences d'Industrie Canada. Néanmoins, cet appareil doit être utilisé de telle sorte qu'il soit mis en contact le moins possible avec le corps humain.

Afin d'éviter le dépassement éventuel des limites d'exposition aux radiofréquences d'Industrie Canada, il est recommandé de maintenir une distance de plus de 20 cm entre les antennes et l'utilisateur.

## Informacja dla użytkowników w Meksyku

### **Aviso para los usuarios de México**

La operación de este equipo está sujeta a las siguientes dos condiciones: (1) es posible que este equipo o dispositivo no cause interferencia perjudicial y (2) este equipo o dispositivo debe aceptar cualquier interferencia, incluyendo la que pueda causar su operación no deseada.

Para saber el modelo de la tarjeta inalámbrica utilizada, revise la etiqueta regulatoria de la impresora.

## Notice to users in Taiwan

### **低功率電波輻射性電機管理辦法**

#### **第十二條**

經型式認證合格之低功率射頻電機，非經許可，公司、商號或使用者均不得擅自變更頻率、加大功率或變更設計之特性及功能。

#### **第十四條**

低功率射頻電機之使用不得影響飛航安全及干擾合法通信；經發現有干擾現象時，應立即停用，並改善至無干擾時方得繼續使用。

前項合法通信，指依電信法規定作業之無線電通信。低功率射頻電機須忍受合法通信或工業、科學及醫藥用電波輻射性電機設備之干擾。



---

# Indeks

## D

drukowanie  
  dane techniczne 48

## G

gwarancja 41

## I

informacje prawne  
  prawny numer identyfikacyjny  
  modelu 55  
informacje techniczne  
  dane techniczne drukowania 48  
  dane techniczne kopiowania 48  
  dane techniczne środowiska pracy  
  48  
  parametry skanowania 48  
  wymagania systemowe 48

## K

karta sieciowa 31  
kopiowanie  
  dane techniczne 48

## O

obsługa klienta  
  gwarancja 41  
obsługa telefoniczna 41  
odzysk  
  pojemniki z tuszem 50  
okres obsługi telefonicznej  
  okres obsługi 41

## P

panel sterowania  
  funkcje 7  
  przyciski 7  
po upływie okresu obsługi 41  
przyciski, panel sterowania 7

## S

sieć  
  karta sieciowa 31  
skanowanie  
  parametry skanowania 48

## Ś

środowisko  
  dane techniczne środowiska pracy  
  48  
  Program ochrony środowiska 49

## U

uregulowania prawne  
  oświadczenia o sieciach  
  bezprzewodowych 57

## W

wymagania systemowe 48

