



Drukarki HP DesignJet z serii T120 i T520

Podręcznik użytkownika

Informacje prawne

Informacje zawarte w niniejszym dokumencie mogą ulec zmianie bez uprzedzenia.

Gwarancje na produkty i usługi firmy HP znajdują się wyłącznie w dołączonych do nich jawnych warunkach gwarancji. Żaden zapis w niniejszym dokumencie nie może być interpretowany jako gwarancja dodatkowa. Firma HP nie ponosi odpowiedzialności za ewentualne błędy techniczne czy redakcyjne występujące w niniejszym dokumencie.



Zatwierdzony standard USB Hi-Speed



Obsługa IPv6



Certyfikat Wi-Fi

Znaki towarowe

Adobe®, Acrobat® i Adobe Photoshop® są znakami towarowymi Adobe Systems Incorporated.

Corel® jest znakiem towarowym lub zarejestrowanym znakiem towarowym firmy Corel Corporation lub Corel Corporation Limited.

Nazwa ENERGY STAR i znak ENERGY STAR są znakami towarowymi zastrzeżonymi w USA.

Microsoft® i Windows® to zarejestrowane w USA znaki towarowe firmy Microsoft Corporation.

Spis treści

1 Wstęp	1
Środki ostrożności	2
HP Start-up Kit	2
Korzystanie z niniejszej instrukcji	2
Modele drukarek	3
Główne funkcje	4
Główne elementy	5
Panel sterowania	7
Oprogramowanie drukarki	9
Drukowanie dla urządzeń przenośnych	9
Włączanie i wyłączanie drukarki	10
Wydruki wewnętrzne drukarki	11
2 Podłączanie drukarki	12
Wybieranie metody podłączenia	13
Podłączanie drukarki do sieci	13
Podłączanie komputera do drukarki przez sieć (Windows)	13
Podłączanie komputera do drukarki za pomocą kabla USB (Windows)	14
Podłączanie komputera do drukarki przez sieć (Mac OS X)	15
Podłączanie komputera do drukarki za pomocą kabla USB (Mac OS X)	17
3 Instalowanie drukarki	19
Wstęp	20
Automatyczna aktualizacja oprogramowania układowego	20
Włączanie i wyłączanie powiadomień e-mail	20
Włączanie i wyłączanie alertów	20
Kontrolowanie dostępu do wbudowanego serwera internetowego	22
Ustawianie preferencji sterownika systemu Windows	22
Konfigurowanie usług internetowych i drukowania mobilnego	22
4 Dostosowanie drukarki	23
Zmiana języka wyświetlacza panelu przedniego	24
Uzyskiwanie dostępu do wbudowanego serwera internetowego	24
Zmiana języka wbudowanego serwera internetowego	24

Uruchamianie programu HP Utility	24
Zmiana języka programu HP Utility	25
Zmiana ustawień trybu uśpienia	25
Zmiana ustawienia automatycznego wyłączenia	25
Zmiana jasności wyświetlacza panelu sterowania	25
Konfigurowanie ustawień sieciowych	26
Zarządzanie zabezpieczeniami drukarki	28
Zmiana adresu e-mail drukarki	28
5 Opcje obróbki papieru	29
Ogólne porady dotyczące ładowania papieru	30
Ładowanie roli na trzpień obrotowy	30
Ładowanie roli do drukarki	32
Wyładowywanie roli	34
Ładowanie pojedynczego arkusza	34
Wyładowywanie pojedynczego arkusza	36
Postugiwanie się podajnikiem na wiele arkuszy	36
Wyświetlanie informacji o papierze	37
Utrzymanie papieru	37
Zmiana czasu schnięcia	38
Włączanie i wyłączanie automatycznej obcinarki	38
Podawanie stron z obcinaniem i bez obcinania	38
6 Drukowanie	40
Drukowanie dla urządzeń przenośnych	41
Drukowanie przy użyciu oprogramowania HP Click	42
Drukowanie z komputera przy użyciu sterownika drukarki	42
7 Praktyczne przykłady drukowania	49
Drukowanie z programu Adobe Acrobat	50
Drukowanie z programu Autodesk AutoCAD	52
Drukowanie z programu Adobe Photoshop	56
Drukowanie i skalowanie z pakietu Microsoft Office	58
8 Obsługa wkładów atramentowych i głowicy drukującej	65
Wkłady atramentowe — informacje	66
Przechowywanie anonimowych informacji o użytkowaniu	66
Sprawdzanie stanu wkładu atramentowego	66
Wymiana kasety z atramentem	67
Głowica drukująca — informacje	68
9 Konserwacja drukarki	69
Sprawdzanie stanu drukarki	70

Ochrona drukarki	70
Czyszczenie zewnętrznych elementów drukarki	70
Raport diagnostyczny z jakości wydruku	70
Czyszczenie głowicy drukującej	71
Wyrównywanie głowic drukujących	72
Wymiana głowicy drukującej	73
Czyszczenie paska kodera	77
Ponowne kalibrowanie przesuwu papieru	77
Przemieszczanie lub składowanie drukarki	78
Aktualizacja oprogramowania układowego	79
Aktualizacja oprogramowania	79
Zestawy konserwacyjne do drukarki	79
10 Akcesoria	80
Jak zamówić materiały eksploatacyjne i akcesoria	81
Akcesoria — wprowadzenie	84
11 Rozwiązywanie problemów z papierem	85
Nie można poprawnie załadować papieru	86
Brak rodzaju papieru w sterowniku	88
Drukarka drukowała na niewłaściwym rodzaju papieru	89
Niezgodność papieru	89
Nastąpiło zacięcie roli	90
Podajnik na wiele arkuszy zaciął się	91
W odbiorniku papieru zostaje pasek i powoduje powstawanie zacięć	93
Drukarka wyświetla komunikat o wyczerpaniu papieru, chociaż papier jest dostępny	93
Wydruki nie wpadają porządnie do pojemnika	93
Arkusze pozostają w drukarce po ukończeniu drukowania	93
Papier jest obcinany po zakończeniu drukowania	94
Obcinarka nie działa prawidłowo	94
Rola na trzpieniu obrotowym jest poluzowana	94
12 Rozwiązywanie problemów z jakością druku	95
Ogólne porady dotyczące drukowania	96
Poziome linie na obrazie (pasmowanie)	96
Linie są za grube, za cienkie lub ich nie ma	97
Linie wyglądają na schodkowe lub postrzępione	97
Linie są drukowane podwójnie lub w niewłaściwych kolorach	98
Linie są nieciągłe	98
Linie są nieostre	99
Linie są niepoprawnej długości	99
Cały obraz jest rozmyty lub ziarnisty	100
Papier nie jest płaski	100

Wydruk jest rozarty lub porysowany	101
Ślady atramentu na papierze	101
Czarny atrament odchodzi po dotknięciu wydruku	102
Krawędzie lub obiekty są schodkowe lub nieostre	102
Krawędzie obiektów są ciemniejsze, niż oczekiwano	103
Pionowe linie w innych kolorach	103
Białe plamy na wydruku	103
Kolory są niedokładne	103
Kolory blakną	104
Obraz jest niekompletny (ucięty u dołu)	104
Obraz jest ucięty	104
Brakuje niektórych obiektów na wydruku obrazu	105
Dokument PDF jest ucięty lub brakuje obiektów	105
Problem nadal występuje	105
13 Rozwiązywanie problemów z wkładami atramentowymi i głowicami drukującymi	106
Nie można włożyć kasety z atramentem	107
Komunikaty o stanie wkładu atramentowego	107
Nie można włożyć głowicy drukującej	107
14 Rozwiązywanie problemów z przesyłaniem danych	108
Niepowodzenie komunikacji komputera z drukarką	109
Problemy z siecią przewodową	110
Problemy z siecią bezprzewodową	111
Problemy z drukowaniem mobilnym	114
Strona konfiguracji sieci	114
15 Rozwiązywanie ogólnych problemów z drukarką	116
Nie można uruchomić drukarki	117
Drukarka nie drukuje	117
Drukarka wydaje się pracować powoli	117
Panel sterowania się zawiesił	118
Nie można uzyskać dostępu do wbudowanego serwera internetowego	118
Alerty	118
16 Komunikaty błędów na panelu przednim	120
17 Dział obsługi klientów firmy HP	122
Wstęp	123
Usługi HP dla profesjonalistów	123
HP Proactive Support	124
Program samodzielnej naprawy przez użytkownika	124
Kontakt z pomocą techniczną HP	125

18 Specyfikacje drukarki	126
Specyfikacje funkcji	127
Specyfikacje drukowania mobilnego	128
Specyfikacje fizyczne	129
Specyfikacje pamięci	129
Specyfikacje zasilania	129
Specyfikacje ekologiczne	130
Parametry środowiska pracy	130
Specyfikacje akustyczne	130
Glosariusz	131
Indeks	134

1 Wstęp

- [Środki ostrożności](#)
- [HP Start-up Kit](#)
- [Korzystanie z niniejszej instrukcji](#)
- [Modele drukarek](#)
- [Główne funkcje](#)
- [Główne elementy](#)
- [Panel sterowania](#)
- [Oprogramowanie drukarki](#)
- [Drukowanie dla urządzeń przenośnych](#)
- [Włączanie i wyłączanie drukarki](#)
- [Wydruki wewnętrzne drukarki](#)

Środki ostrożności

Stosowanie przedstawionych poniżej środków ostrożności zapewni prawidłową eksploatację drukarki i zapobiegnie jej uszkodzeniu. Zaleca się przestrzeganie tych środków ostrożności przez cały czas:

- Używaj napięcia zasilającego zgodnego z określonym na etykiecie. Unikaj przeciążania gniazdka sieci elektrycznej drukarki wieloma urządzeniami.
- Nie należy demontować ani naprawiać drukarki samodzielnie. W sprawie serwisu należy kontaktować się z lokalnym punktem usługowym firmy HP, zobacz [Kontakt z pomocą techniczną HP na stronie 125](#).
- Należy używać wyłącznie przewodu elektrycznego dostarczonego razem z drukarką przez HP. Nie wolno uszkadzać, obcinać ani naprawiać przewodu zasilającego. Uszkodzony przewód zasilający może spowodować pożar lub porażenie prądem elektrycznym. Uszkodzony przewód zasilający należy wymienić na przewód zasilający zatwierdzony przez firmę HP.
- Nie pozwól, aby wewnętrzne elementy drukarki miały styczność z metalami lub cieczami (z wyjątkiem używanych w zestawach czyszczących HP). Mogłoby to spowodować pożar, porażenie prądem lub stwarzać inne poważne zagrożenie.
- Wyłączaj drukarkę i odłączaj kabel zasilania od gniazdka zasilającego w każdym z następujących przypadków:
 - jeśli wkładasz dłonie do wnętrza drukarki;
 - jeśli z drukarki wydobywa się dym lub niezwykły zapach;
 - jeśli drukarka emituje dźwięki inne niż zazwyczaj podczas normalnego działania;
 - element metalowy lub ciecz (inne niż używane do czyszczenia lub w procedurach konserwacyjnych) stykają się z wewnętrznymi częściami drukarki.
 - podczas burzy z piorunami;
 - podczas awarii zasilania.

HP Start-up Kit

HP Start-Up Kit to dysk DVD dostarczany wraz z drukarką. Zawiera on oprogramowanie oraz dokumentację do drukarki.

Korzystanie z niniejszej instrukcji

Instrukcję można pobrać z witryny Centrum Obsługi Klienta HP (zobacz [Centrum Obsługi Klienta HP na stronie 123](#)).

Wstęp

Ten rozdział zawiera krótkie omówienie drukarki i jej dokumentacji oraz jest przeznaczony dla nowych użytkowników.

Eksploatacja i konserwacja

Te rozdziały stanowią pomoc w wykonywaniu normalnych procedur obsługi drukarki; w ich skład wchodzi następujące tematy:

- [Podłączanie drukarki na stronie 12](#)
- [Instalowanie drukarki na stronie 19](#)

- [Dostosowanie drukarki na stronie 23](#)
- [Opcje obróbki papieru na stronie 29](#)
- [Drukowanie na stronie 40](#)
- [Drukowanie dla urządzeń przenośnych na stronie 41](#)
- [Praktyczne przykłady drukowania na stronie 49](#)
- [Obsługa wkładów atramentowych i głowicy drukującej na stronie 65](#)
- [Konserwacja drukarki na stronie 69](#)

Rozwiązywanie problemów

Te rozdziały ułatwiają rozwiązywanie problemów, które mogą wystąpić podczas drukowania; w ich skład wchodzi następujące tematy:

- [Rozwiązywanie problemów z papierem na stronie 85](#)
- [Rozwiązywanie problemów z jakością druku na stronie 95](#)
- [Rozwiązywanie problemów z wkładami atramentowymi i głowicami drukującymi na stronie 106](#)
- [Rozwiązywanie problemów z przesyłaniem danych na stronie 108](#)
- [Rozwiązywanie ogólnych problemów z drukarką na stronie 116](#)
- [Komunikaty błędów na panelu przednim na stronie 120](#)

Akcesoria, pomoc techniczna i specyfikacje

Te rozdziały, [Akcesoria na stronie 80](#), [Dział obsługi klientów firmy HP na stronie 122](#) i [Specyfikacje drukarki na stronie 126](#), zawierają informacje dodatkowe, w tym dane centrum serwisowego, dane techniczne drukarki oraz numery katalogowe rodzajów papieru, atramentów i innych akcesoriów.

Glosariusz

Rozdział [Glosariusz na stronie 131](#) zawiera definicje drukowania i terminologię firmy HP stosowane w niniejszej dokumentacji.

Skorowidz

Oprócz spisu treści, jest dostępny alfabetyczny skorowidz, umożliwiający szybkie wyszukiwanie tematów.

Ostrzeżenia i przestrogi

Aby zapewnić prawidłową eksploatację drukarki i zapobiec jej uszkodzeniu, w niniejszym podręczniku wykorzystywane są następujące symbole. Postępuj zgodnie z instrukcjami oznaczonymi tymi symbolami.

 **OSTRZEŻENIE!** Niezastosowanie się do wskazówek oznaczonych tym symbolem może spowodować poważne obrażenia ciała lub śmierć.

 **OSTROŻNIE:** Niezastosowanie się do wskazówek oznaczonych tym symbolem może spowodować niegroźne obrażenia ciała lub uszkodzenie drukarki.

Modele drukarek

Niniejsza instrukcja obsługi zawiera informacje dotyczące poniższych modeli drukarek. Aby zachować zwięźłość opisu, zwykle stosowane są krótkie nazwy.

Pełna nazwa	Krótko nazwa
24-calowa drukarka HP DesignJet T120	T120
24-calowa drukarka HP DesignJet T520 Tabletop	T520-24T
24-calowa drukarka HP DesignJet T520	T520-24
36-calowa drukarka HP DesignJet T520	T520-36

Główne funkcje

Niniejsza drukarka jest kolorową drukarką atramentową przeznaczoną do drukowania wysokiej jakości obrazów na papierze o szerokości do 610 mm lub 914 mm. Niektóre główne funkcje drukarki zostały przedstawione poniżej:

- Maksymalna rozdzielczość druku wynosi 2400 × 1200 dpi (T520) lub 1200 × 1200 dpi (T120) przy użyciu trybu drukowania **Najlepsza**, opcji **Maksimum szczegółów** i na papierze fotograficznym.
- Drukarkę można sterować z jej panelu sterowania albo z komputera zdalnego przy użyciu wbudowanego serwera internetowego lub programu HP Utility



UWAGA: W niniejszej instrukcji terminem „HP Utility” jest oznaczany zarówno program HP Utility do systemu Mac OS X, jak i program HP DesignJet Utility do systemu Windows.

- Dotykowy panel sterowania z kolorowym, intuicyjnym interfejsem użytkownika
- Obsługuje połączenia USB, Ethernet lub Wi-Fi
- Obejmuje funkcje drukowania dla urządzeń przenośnych oraz funkcje wymagające połączenia z Internetem, takie jak automatyczne uaktualnienia oprogramowania układowego i HP ePrint
- Obsługuje papier w roli i arkuszach przez podajnik na wiele arkuszy
- Emulacje kolorów (zobacz [Emulacja drukarki na stronie 48](#))
- Ekonomiczny tryb drukowania
- Informacje o zużyciu atramentu i papieru są dostępne na wbudowanym serwerze internetowym (zobacz [Uzyskiwanie dostępu do wbudowanego serwera internetowego na stronie 24](#))
- Dostarcza informacje, instrukcje rozwiązywania problemów i aktualizacje oprogramowania układowego dostępne w programie HP Utility (zobacz [Uruchamianie programu HP Utility na stronie 24](#))
- Dostęp w trybie online do Centrum Obsługi Klienta HP (zobacz [Centrum Obsługi Klienta HP na stronie 123](#))

Główne elementy

Widok z przodu (T520 z wyjątkiem T520-24T)

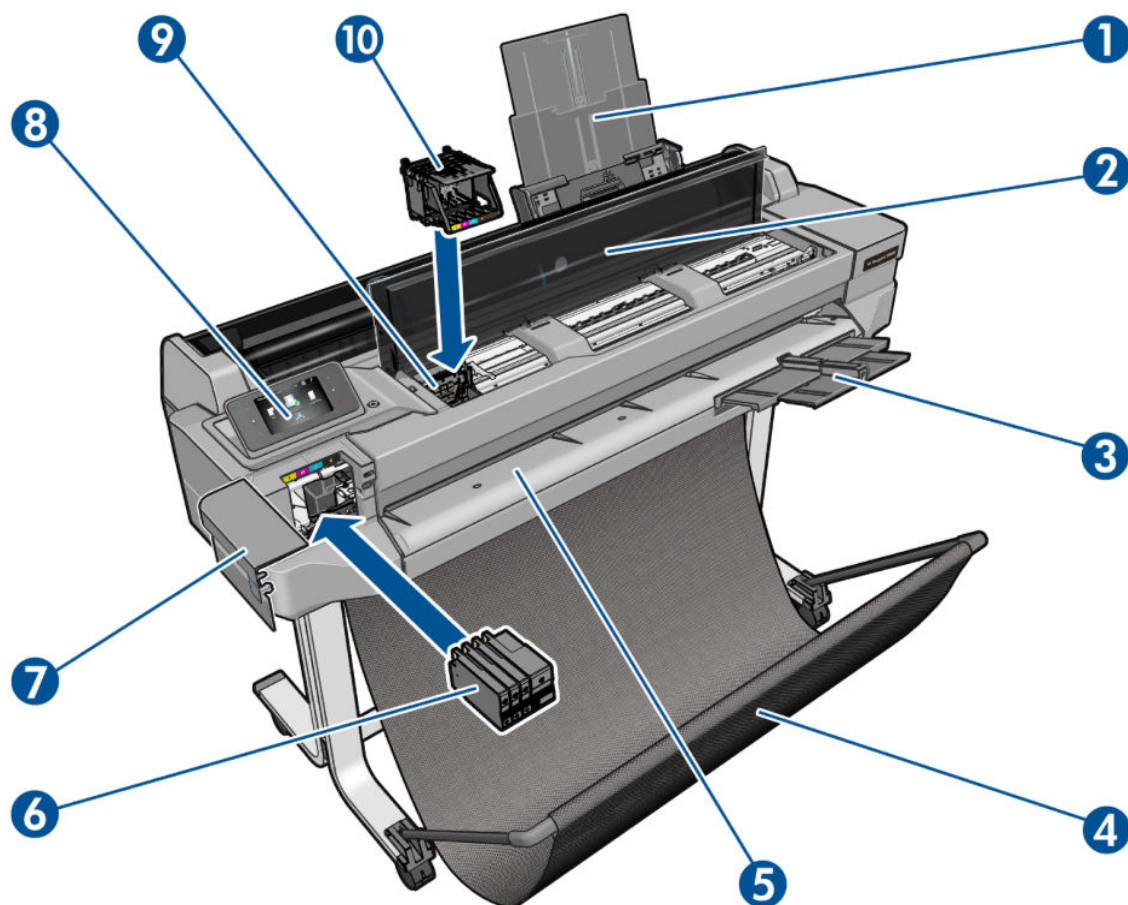

1. Przedłużacze do podajnika na wiele arkuszy
2. Pokrywa górna
3. Przedłużacze odbiornika
4. Pojemnik
5. Płyta wyjściowa
6. Kasety z atramentem
7. Pokrywa wkładów atramentowych
8. Panel sterowania
9. Karetka głowic drukujących
10. Głowica drukująca

Widok z tyłu (T520 z wyjątkiem T520-24T)

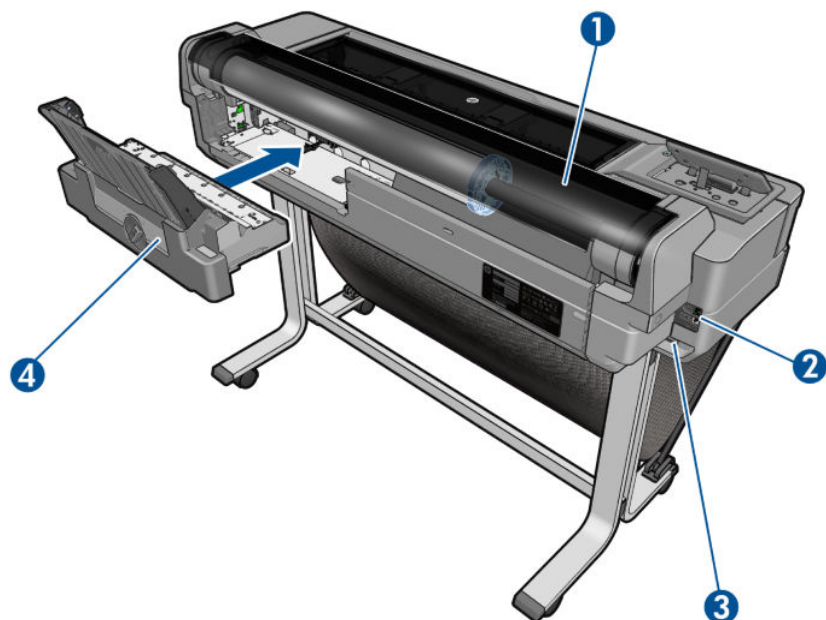

1. Pokrywa rolki
2. Porty komunikacyjne
3. Gniazdo zasilania
4. Podajnik wieloarkuszowy

Widok z tyłu (T120 i T520-24T)

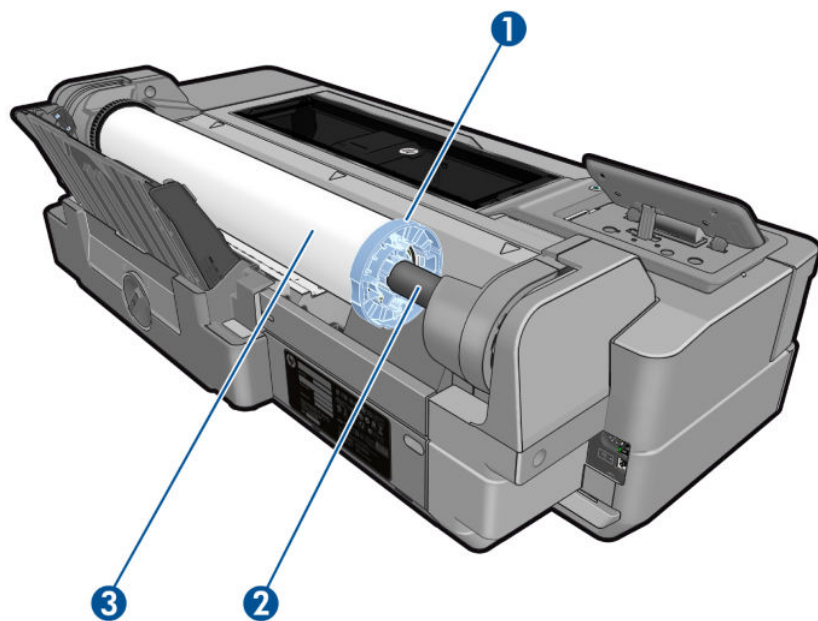

1. Niebieski ogranicznik
2. Trzpień obrotowy
3. Rola papieru

Porty komunikacyjne

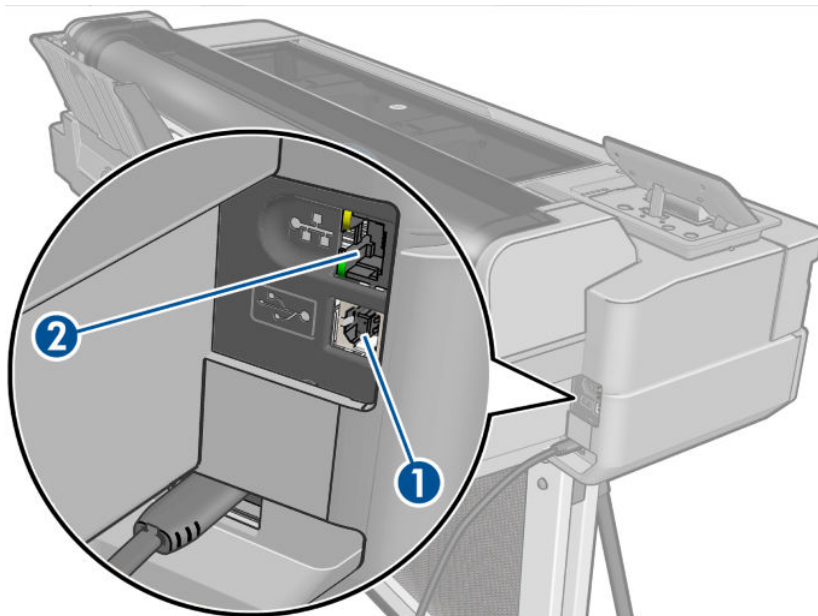

1. Port urządzeń USB Hi-Speed umożliwiający podłączenie do komputera
2. Port Fast Ethernet umożliwiający podłączenie do sieci

Panel sterowania

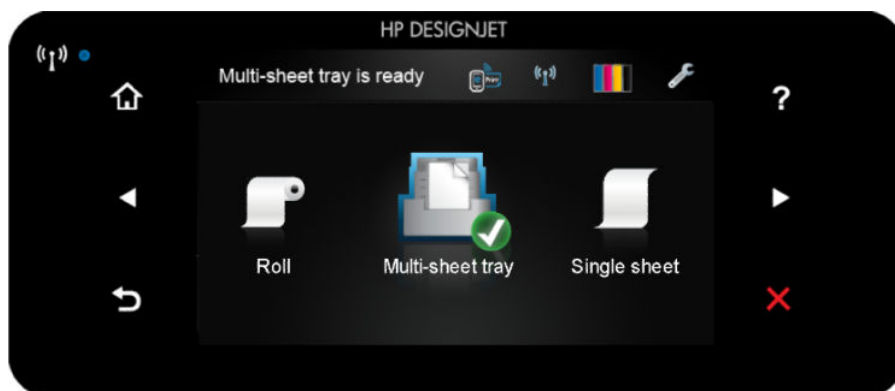

Panel przedni to ekran dotykowy z graficznym interfejsem użytkownika; znajduje się z przodu po lewej stronie drukarki. Umożliwia on pełną obsługę drukarki: z panelu przedniego można drukować, wyświetlać informacje na temat drukarki oraz zmieniać jej ustawienia, przeprowadzać kalibracje i testy itd. W razie potrzeby na panelu przednim są również wyświetlane alerty (ostrzeżenia i komunikaty o błędach).







Na panelu przednim znajduje się duży obszar centralny, na którym wyświetlane są informacje dynamiczne i ikony. Z lewej i prawej strony w różnych sytuacjach może zostać wyświetlonych maksymalnie sześć nieruchomych ikon. Zwykle nie są one wyświetlane jednocześnie.

Na prawo od panelu sterowania znajduje się przycisk zasilania, za pomocą którego można włączyć lub wyłączyć drukarkę. Po włączeniu drukarki przycisk zostanie podświetlony. Przycisk miga, gdy drukarka przechodzi ze stanu włączenia do stanu wyłączenia.



Nieruchome ikony z lewej i prawej strony

-  wskazuje stan połączenia bezprzewodowego: jeśli świeci na niebiesko, połączenie bezprzewodowe jest aktywne.
- Dotknij ikony , aby powrócić do ekranu głównego.





- Dotknij ikony , aby wyświetlić pomoc dotyczącą bieżącego ekranu.
- Dotknij ikony , aby przejść do poprzedniej pozycji.
- Dotknij ikony , aby przejść do następnej pozycji.
- Dotknij ikony , aby cofnąć się do poprzedniego ekranu.
- Dotknij ikony , aby anulować bieżący proces.

Ruchome ikony na ekranie głównym

Poniższe elementy są wyświetlane wyłącznie na ekranie głównym:

- U góry z lewej strony ekranu głównego znajduje się komunikat informujący o tym, które źródło papieru jest aktywne.
- Dotknij ikony , aby wyświetlić stan usług internetowych oraz adres e-mail drukarki.
- Dotknij ikony , aby wyświetlić informacje o stanie połączenia lub skonfigurować sieć. Jeśli jest podłączony kabel sieciowy, jest wyświetlana ikona .

 **UWAGA:** Nie można równocześnie korzystać z przewodowego i bezprzewodowego połączenia z siecią.

- Dotknij ikony , aby wyświetlić informacje o atramencie.
- Dotknij ikony , aby zmienić ustawienia drukarki.
- Dotknij ikony , aby załadować papier w roli, wyładować go lub zmienić jego opcje.
- Dotknij ikony , aby zmienić opcje podajnika na wiele arkuszy lub go aktywować.
- Dotknij ikony , aby załadować pojedyncze arkusze, wyładować je lub zmienić ich opcje.

 **UWAGA:** Aktywne źródło papieru jest zaznaczone nieco większą ikoną z białym symbolem potwierdzenia w zielonej obwódce:

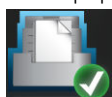

Po pewnym czasie bezczynności drukarka przetacza się w tryb uśpienia, a panel przedni jest wyłączany. Aby zmienić czas, po upływie którego drukarka przechodzi w tryb uśpienia, dotknij ikony , a następnie opcji **Preferencje drukarki > Uśpienie**. Czas, który można ustawić, wynosi od 5 do 240 minut.

Naciśnięcie któregoś przycisku drukarki spowoduje jej wybudzenie ze stanu uśpienia i włączenie panelu przedniego.

Informacje dotyczące określonego zastosowania panelu sterowania można znaleźć w różnych miejscach tej instrukcji.

Oprogramowanie drukarki

Do drukarki dołączono następujące oprogramowanie:

- Sterownik HP-GL/2 i HP RTL do systemu Windows (tylko T520)
- Sterownik rastrowy PCL3GUI do systemu Windows (tylko T120)
- Sterownik rastrowy PCL3GUI do systemu Mac OS
- Podgląd na drukarce HP DesignJet
- Wbudowany serwer internetowy umożliwia:
 - zarządzanie drukarką z komputera zdalnego;
 - wyświetlanie stanu wkładów atramentowych, głowicy drukującej i papieru;
 - dostęp do Centrum Obsługi Klienta HP, zobacz [Centrum Obsługi Klienta HP na stronie 123](#);
 - aktualizowanie oprogramowania układowego drukarki; zobacz [Aktualizacja oprogramowania układowego na stronie 79](#);
 - przeprowadzanie wyrównania i rozwiązywanie problemów;
 - zmienianie różnych ustawień drukarki;
 - zarządzanie powiadomieniami pocztą e-mail.

Zobacz [Uzyskiwanie dostępu do wbudowanego serwera internetowego na stronie 24](#).

- Program HP Utility umożliwia:
 - zarządzanie drukarką z komputera zdalnego;
 - wyświetlanie stanu wkładów atramentowych, głowicy drukującej i papieru;
 - dostęp do Centrum Obsługi Klienta HP, zobacz [Centrum Obsługi Klienta HP na stronie 123](#);
 - aktualizowanie oprogramowania układowego drukarki; zobacz [Aktualizacja oprogramowania układowego na stronie 79](#);
 - uruchamianie wbudowanego serwera internetowego.

Zobacz [Uruchamianie programu HP Utility na stronie 24](#).



UWAGA: Co pewien czas mogą pojawiać się nowe wersje oprogramowania drukarek. W pewnych przypadkach jest możliwe, że już w chwili zakupu drukarki nowsze wersje dołączonego do niej oprogramowania są dostępne w witrynie HP.

Drukowanie dla urządzeń przenośnych

Drukarkę można podłączyć do Internetu, co zapewnia wiele korzyści:

- automatyczne aktualizacje oprogramowania układowego (zobacz [Aktualizacja oprogramowania układowego na stronie 79](#));
- drukowanie na drukarkach HP z prawie każdego miejsca;
- drukowanie na drukarkach HP z prawie każdego urządzenia, w tym ze smartfonów i tabletów.

Aby skorzystać z tych zalet, należy podłączyć drukarkę do Internetu.

Aby uzyskać więcej najnowszych informacji, zobacz <http://www.hpconnected.com>.

Rozwiązania HP Mobile Printing Solutions umożliwiają drukowanie prosto ze smartfona lub tabletu w kilku prostych krokach, z użyciem systemu operacyjnego urządzenia przenośnego lub poprzez wysłanie do drukarki wiadomości e-mail z załącznikiem PDF — bez względu na to, gdzie się znajdujesz.

- Drukowanie z systemu iOS-Apple jest możliwe przy użyciu usługi Airprint.
- W celu drukowania z urządzenia z systemem Android należy zainstalować aplikację HP Print Service dostępną do pobrania ze sklepu Google Play (o ile aplikacja nie jest już wstępnie zainstalowana w urządzeniu przenośnym).

Więcej informacji można znaleźć w [Drukowanie dla urządzeń przenośnych na stronie 41](#) oraz <http://www.hp.com/go/designjetmobility>.

Włączanie i wyłączanie drukarki

Normalny i zalecany sposób włączania i wyłączania drukarki polega na użyciu przycisku zasilania na panelu sterowania.



Jeżeli jednak planowane jest przechowywanie drukarki przez długi czas lub wydaje się, że przycisk zasilania nie działa, zaleca się wyjęcie wtyczki kabla zasilającego z gniazda.

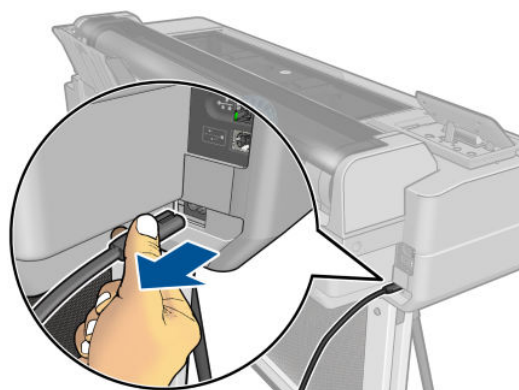

Aby ponownie włączyć drukarkę, należy włożyć wtyczkę kabla zasilającego do gniazda.

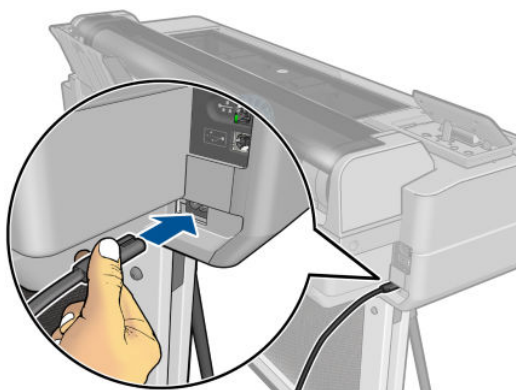

Po ponownym włączeniu drukarki procedura inicjacji obejmująca sprawdzenie i przygotowanie głowicy drukującej trwa około 3 minut. Przygotowanie głowicy drukującej trwa około 75 s.

UWAGA: Jeśli drukarka nie jest używana przez pewien czas (domyślny czas jest określony normą Energy Star), to przechodzi w tryb uśpienia, aby oszczędzić energię. Jednak każda interakcja użytkownika z wyświetlaczem panelu przedniego lub wysłanie nowego zadania do wydrukowania przywraca tryb aktywności, co umożliwia niezwłoczne wznowienie drukowania. Aby zmienić czas trybu uśpienia, zobacz [Zmiana ustawień trybu uśpienia na stronie 25](#).

Wydruki wewnętrzne drukarki

Wydruki wewnętrzne zawierają różnego rodzaju informacje o drukarce. Można je wygenerować przy użyciu panelu przedniego.

Przed zażądaniem wydruku wewnętrznego sprawdź, czy drukarka i papier są gotowe do rozpoczęcia drukowania. Załadowany papier powinien mieć format A4 lub większy w układzie pionowym, czyli 210 mm na szerokość. W przeciwnym razie wydruk może zostać przycięty.

Aby wykonać dowolny wydruk wewnętrzny, dotknij ikony , a następnie przewiń w dół do pozycji **Wydruki wewnętrzne** i dotknij jej w celu wybrania żądanego wydruku wewnętrznego. Dostępne są następujące wydruki wewnętrzne:

- Wydruki demonstracyjne pokazują niektóre możliwości drukarki:
 - Drukuj wersję demonstracyjną rysunku
 - Drukuj wersję demonstracyjną renderowania
 - Drukuj mapę GIS
- Wydruki z informacjami dla użytkownika
 - Drukowanie raportu o stanie drukarki
 - Drukowanie raportu o jakości druku
 - Drukowanie raportu o sieci

2 Podłączanie drukarki

- [Wybieranie metody podłączenia](#)
- [Podłączanie drukarki do sieci](#)
- [Podłączanie komputera do drukarki przez sieć \(Windows\)](#)
- [Podłączanie komputera do drukarki za pomocą kabla USB \(Windows\)](#)
- [Podłączanie komputera do drukarki przez sieć \(Mac OS X\)](#)
- [Podłączanie komputera do drukarki za pomocą kabla USB \(Mac OS X\)](#)

Wybieranie metody połączenia



Drukarkę można podłączać na kilka następujących sposobów:

Typ połączenia	Szybkość	Długość kabla	Inne czynniki
Komunikacja bezprzewodowa	Średnia; różni się zależnie od warunków (odległość od routera, zakłócenia, liczba klientów sieci bezprzewodowej, topologia sieci itp.)	Nie dotyczy	Wrażliwość na zakłócenia przy większych odległościach; wymaga dodatkowego wyposażenia (punkt dostępu do sieci bezprzewodowej lub router sieci bezprzewodowej)
Fast Ethernet	Duża; różna w zależności od ruchu w sieci	Długi: 100 m	Wymaga dodatkowego wyposażenia (przełączniki)
USB Hi-Speed	Bardzo duża	Krótki: 3 m	Do niezawodnej komunikacji potrzebny jest zatwierdzony kabel USB Hi-Speed

 **UWAGA:** Szybkość dowolnego połączenia sieciowego zależy od wszystkich elementów wykorzystywanych w sieci, w skład których mogą wchodzić karty sieciowe, routery, przełączniki i kable. Jeżeli którykolwiek z tych elementów nie obsługuje dużych prędkości transmisji, rzeczywiste połączenie będzie powolne. Na szybkość połączenia sieciowego może również mieć wpływ łączna wielkość ruchu generowanego przez inne urządzenia w ramach sieci.

Podłączanie drukarki do sieci

Drukarkę może skonfigurować się automatycznie do pracy w większości sieci, w sposób podobny do komputerów działających w tej samej sieci. Pierwsze podłączenie jej do sieci może trwać kilka minut.

Adres sieciowy drukarki prawidłowo skonfigurowanej do działania w sieci można sprawdzić na panelu przednim: dotknij ikony  lub .

Aby połączyć się z siecią bezprzewodową w najłatwiejszy sposób, dotknij ikony  na panelu sterowania, a następnie dotknij opcji **Połączenia > Kreator konfiguracji łącza bezprzewodowego**.

Gdy urządzenie sieciowe konfiguruje się automatycznie na podstawie adresu IP otrzymanego z usługi DHCP, ten adres IP może się zmienić od momentu, kiedy urządzenie było ostatnio wyłączone, do momentu, gdy zostało włączone. Stan urządzenia może być wtedy wyświetlany jako „offline”, jeśli w ustawieniach portu drukarki jest nadal skonfigurowany poprzedni adres IP. Istnieją przynajmniej trzy sposoby na to, aby temu zapobiec:

- Wydłuż czas dzierżawy w urządzeniu serwera DHCP.
- Ustaw stały adres IP drukarki, aby nie był on zmieniany przez usługę DHCP (zobacz [Niepowodzenie komunikacji komputera z drukarką na stronie 109](#)).
- Skonfiguruj w sterowniku i drukarce nazwę hosta zamiast numerycznego adresu IP (zobacz [Niepowodzenie komunikacji komputera z drukarką na stronie 109](#)).

Więcej informacji na temat konfigurowania połączenia z Internetem, łączenia się z chmurą i rejestrowania w niej w celu korzystania z usług WWW zawiera rozdział *Instrukcje dotyczące montażu*.

Podłączanie komputera do drukarki przez sieć (Windows)

Aby drukować z aplikacji przy użyciu sterownika drukarki, należy postępować zgodnie z następującymi instrukcjami. Zobacz informacje o alternatywnych sposobach drukowania w części [Drukowanie na stronie 40](#).

Przed przystąpieniem do podłączenia sprawdź sprzęt.

- Drukarka powinna być zainstalowana i włączona.
- Przełącznik lub router Ethernet powinien być włączony i działać poprawnie.
- Drukarka i komputer powinny być podłączone do sieci (zobacz [Podłączanie drukarki do sieci na stronie 13](#)). Drukarkę można podłączyć poprzez sieć Ethernet lub Wi-Fi.

Teraz możesz zainstalować oprogramowanie drukarki i podłączyć drukarkę.

Instalacja oprogramowania drukarki

1. Zanotuj adres IP drukarki wyświetlany na panelu przednim (zobacz [Uzyskiwanie dostępu do wbudowanego serwera internetowego na stronie 24](#)).
2. Włóż dysk DVD *HP Start-up Kit* do napędu w komputerze. Jeżeli dysk DVD nie uruchomi się automatycznie, uruchom program **start.exe** znajdujący się w jego katalogu głównym.



UWAGA: Sterowniki drukarki można pobrać z adresów <http://www.hp.com/go/T120/software> lub <http://www.hp.com/go/T520/software>.

3. Kliknij kartę **Instalacja**.
4. Kliknij przycisk **Pobieranie**, co spowoduje przejście do strony produktu z wybraną sekcją **Oprogramowanie i sterowniki**.

Jeśli komputer nie może znaleźć żadnych drukarek w sieci, zostanie wyświetlone okno **Nie odnaleziono drukarki**, za pomocą którego można spróbować znaleźć drukarkę. Jeśli jest używana zaporę, może być konieczne tymczasowe jej wyłączenie, aby można było znaleźć drukarkę. Ponadto dostępne są opcje wyszukiwania drukarki po jej nazwie hosta, adresie IP lub adresie MAC.

W niektórych przypadkach, gdy drukarka znajduje się w innej podsieci niż komputer, określenie adresu IP drukarki może być jedyną opcją zapewniającą powodzenie.

5. Kliknij przycisk **Przejdź**, aby wyświetlić stronę pobierania. Komputer automatycznie zgłosi system operacyjny.
6. W celu zainstalowania sterowników drukarki oraz innego oprogramowania firmy HP, takiego jak program HP Utility, postępuj zgodnie z instrukcjami wyświetlanymi na ekranie.

Jeśli w drukarce włączono usługi internetowe, można na niej drukować za pośrednictwem poczty e-mail. Po prostu odszukaj adres e-mail drukarki w menu usług internetowych, a następnie wyślij na ten adres wiadomość e-mail z załącznikiem w postaci pliku, który chcesz wydrukować.

Podłączanie komputera do drukarki za pomocą kabla USB (Windows)

Drukarkę można podłączyć bezpośrednio do komputera bez pośrednictwa sieci, wykorzystując wbudowany w drukarce port urządzeń USB Hi-Speed. Połączenie USB może być szybsze niż sieciowe, ale ma też pewne wady, o których należy pamiętać:

- Kabel ma ograniczoną długość.
- Trudniej jest udostępnić drukarkę.
- Nie można korzystać z usług WWW.
- Nie można automatycznie aktualizować oprogramowania układowego.



UWAGA: Używanie niezatwierdzonych kabli USB może powodować problemy z połączeniami. Tylko kable zatwierdzone przez organizację USB Implementors Forum (<http://www.usb.org/>) powinny być używane z tą drukarką.

Instalacja oprogramowania drukarki

Aby drukować z aplikacji przy użyciu sterownika drukarki, należy postępować zgodnie z następującymi instrukcjami. Zobacz informacje o alternatywnych sposobach drukowania w części [Drukowanie na stronie 40](#).

1. **Jeszcze nie podłączaj komputera do drukarki.** Na komputerze należy najpierw zainstalować oprogramowanie drukarki w następujący sposób.
2. Włóż dysk DVD *HP Start-up Kit* do napędu DVD. Jeżeli dysk DVD nie uruchomi się automatycznie, uruchom program **start.exe** znajdujący się w jego katalogu głównym.

 **UWAGA:** Sterowniki drukarki można pobrać z adresów <http://www.hp.com/go/T120/software> lub <http://www.hp.com/go/T520/software>.

3. Kliknij kartę **Instalacja**
4. Kliknij przycisk **Pobieranie**, co spowoduje przejście do strony produktu z wybraną sekcją **Oprogramowanie i sterowniki**.
5. Kliknij przycisk **Przejdź**, aby wyświetlić stronę pobierania. Komputer automatycznie zgłosi system operacyjny.
6. W niektórych przypadkach może się pojawić komunikat ostrzegawczy z informacją, że instalator będzie łączył się za pośrednictwem zapory systemu Windows, aby wyszukać drukarki w sieci. Jeśli uznasz, że to nie jest potrzebne, zaznacz pole wyboru **Kontynuuj instalację bez wyszukiwania w sieci**.
7. Jeśli zostanie wyświetlona lista drukarek sieciowych, kliknij opcję **Pomóż mi znaleźć drukarkę (uwzględniając drukarki sieciowe i USB)**.
8. Kliknij opcję **Kabel USB**.

 **UWAGA:** W razie potrzeby podłączenie drukarki i zakończenie instalacji można odłożyć w czasie. W tym celu zaznacz pole **Chcę podłączyć drukarkę po zakończeniu działania kreatora instalacji**.

9. Po wyświetleniu odpowiedniego monitu połącz komputer z drukarką, używając zatwierdzonego kabla USB. Upewnij się, że drukarka jest włączona.
10. W celu zainstalowania sterowników drukarki oraz innego oprogramowania firmy HP, takiego jak program HP Utility, postępuj zgodnie z instrukcjami wyświetlanymi na ekranie.
11. Jeśli w trakcie procesu nie został wyświetlony monit o podłączenie drukarki, podłącz drukarkę teraz i poczekaj, aż kreator automatycznie zainstaluje urządzenie.

Zalecenia dotyczące udostępnienia drukarki

Wszyscy pozostali użytkownicy, którym udostępniono drukarkę podłączoną kablem USB, będą mogli wysyłać zadania drukowania, ale nie będą mogli odbierać informacji z drukarki. Dotyczy to raportów o stanie, administracji i rozwiązywania problemów.

 **WSKAZÓWKA:** Najlepszym sposobem udostępniania drukarki w sieci jest podłączenie jej nie do dowolnego komputera, ale do sieci. Zobacz [Podłączanie komputera do drukarki przez sieć \(Windows\) na stronie 13](#).

Podłączanie komputera do drukarki przez sieć (Mac OS X)

W systemie Mac OS X drukarkę można połączyć z siecią, używając następujących metod:

- Bonjour
- TCP/IP



Aby drukować z aplikacji przy użyciu sterownika drukarki, należy postępować zgodnie z następującymi instrukcjami. Zobacz informacje o alternatywnych sposobach drukowania w części [Drukowanie na stronie 40](#).

Przed przystąpieniem do podłączenia sprawdź sprzęt.

- Drukarka powinna być zainstalowana i włączona.
- Przełącznik lub router Ethernet powinien być włączony i działać poprawnie.
- Drukarka i komputer powinny być podłączone do sieci (przewodowej lub bezprzewodowej). Zobacz [Podłączanie drukarki do sieci na stronie 13](#).

Teraz możesz zainstalować oprogramowanie drukarki i podłączyć drukarkę.

Połączenie Bonjour

1. Przejdź do panelu sterowania i dotknij ikony  lub . Zanotuj nazwę usługi mDNS tej drukarki.
2. Włóż dysk DVD *HP Start-up Kit* do napędu DVD.
3. Otwórz ikonę DVD na pulpicie.
4. Otwórz program **Mac OS X HP DesignJet Installer**.
5. Postępuj zgodnie z instrukcjami wyświetlanymi na ekranie.
6. Zostanie zainstalowane oprogramowanie drukarki, w tym sterowniki drukarki i inne oprogramowanie HP, takie jak program HP Utility.

Jeśli w drukarce włączono usługi internetowe, można na niej drukować za pośrednictwem poczty e-mail. Po prostu odszukaj adres e-mail drukarki w menu usług internetowych, a następnie wyślij na ten adres wiadomość e-mail z załącznikiem w postaci pliku, który chcesz wydrukować.

7. Po zainstalowaniu oprogramowania program HP Printer Setup Assistant jest uruchamiany automatycznie w celu skonfigurowania połączenia z drukarką. Postępuj zgodnie z instrukcjami wyświetlanymi na ekranie.
8. Po wyświetleniu ekranu Wybór drukarki odszukaj nazwę usługi mDNS tej drukarki (zannotowaną w kroku 1) w kolumnie Nazwa drukarki.
 - Po odszukaniu właściwej nazwy w razie potrzeby przewiń listę suwakiem w bok, aby wyświetlić kolumnę Typ połączenia, i sprawdź, czy jest w niej napisane **Bonjour**. Następnie wyróżnij ten wiersz. W przeciwnym wypadku kontynuuj wyszukiwanie dalej w dół listy.
 - Jeśli nie możesz znaleźć nazwy drukarki z rodzajem połączenia **Bonjour**, zaznacz pole wyboru **Mojej drukarki nie ma na liście**.

Kliknij przycisk **Kontynuuj**.

9. Kontynuuj zgodnie z instrukcjami wyświetlanymi na ekranie. Po wyświetleniu ekranu Printer Queue Created (Utworzono kolejkę wydruku) kliknij przycisk **Zamknij**, aby zakończyć, lub **Utwórz nową kolejkę**, aby podłączyć inną drukarkę do sieci.
10. Po zakończeniu pracy programu HP Printer Setup Assistant wyjmij dysk DVD ze stacji dysków DVD.

Jeśli sterownik drukarki jest już zainstalowany, to program HP Printer Setup Assistant można uruchamiać w dowolnym momencie z dysku DVD.

Połączenie TCP/IP

1. Przejdź do panelu przedniego i zanotuj adres URL drukarki (zobacz [Uzyskiwanie dostępu do wbudowanego serwera internetowego na stronie 24](#)).
2. Włóż dysk DVD *HP Start-up Kit* do napędu DVD.

3. Otwórz ikonę DVD na pulpicie.
4. Otwórz program **Mac OS X HP DesignJet Installer**.
5. Postępuj zgodnie z instrukcjami wyświetlanymi na ekranie.
6. Zostanie zainstalowane oprogramowanie drukarki, w tym sterowniki drukarki i inne oprogramowanie HP, takie jak program HP Utility.

Jeśli w drukarce włączono usługi internetowe, można na niej drukować za pośrednictwem poczty e-mail. Po prostu odszukaj adres e-mail drukarki w menu usług internetowych, a następnie wyślij na ten adres wiadomość e-mail z załącznikiem w postaci pliku, który chcesz wydrukować.

7. Po zainstalowaniu oprogramowania program HP Printer Setup Assistant jest uruchamiany automatycznie w celu skonfigurowania połączenia z drukarką. Postępuj zgodnie z instrukcjami wyświetlanymi na ekranie.
8. Po wyświetleniu ekranu Wybór drukarki odszukaj adres URL tej drukarki (zannotowany w kroku 1) w kolumnie Nazwa drukarki.
 - Po odszukaniu właściwej nazwy w razie potrzeby przewiń listę suwakiem w bok, aby wyświetlić kolumnę Typ połączenia, i sprawdź, czy jest w niej napisane **Drukowanie IP**. Następnie wyróżnij ten wiersz. W przeciwnym wypadku kontynuuj wyszukiwanie dalej w dół listy.
 - Jeśli nie możesz znaleźć nazwy drukarki z rodzajem połączenia **Drukowanie IP**, zaznacz pole wyboru **Mojej drukarki nie ma na liście**.

Kliknij przycisk **Kontynuuj**.

9. Kontynuuj zgodnie z instrukcjami wyświetlanymi na ekranie. Po wyświetleniu ekranu Printer Queue Created (Utworzono kolejkę wydruku) kliknij przycisk **Zamknij**, aby zakończyć, lub **Utwórz nową kolejkę**, aby podłączyć inną drukarkę do sieci.
10. Po zakończeniu pracy programu HP Printer Setup Assistant wyjmij dysk DVD ze stacji dysków DVD.

Jeśli sterownik drukarki jest już zainstalowany, to program HP Printer Setup Assistant można uruchamiać w dowolnym momencie z dysku DVD.

Podłączanie komputera do drukarki za pomocą kabla USB (Mac OS X)

Drukarkę można podłączyć bezpośrednio do komputera bez pośrednictwa sieci, wykorzystując wbudowany w drukarce port urządzeń USB Hi-Speed. Połączenie USB może być szybsze niż sieciowe, ale ma też pewne wady, o których należy pamiętać:

- Kabel ma ograniczoną długość.
- Trudniej jest udostępnić drukarkę.
- Nie można korzystać z usług WWW.
- Nie można automatycznie aktualizować oprogramowania układowego.



UWAGA: Używanie niezatwierdzonych kabli USB może powodować problemy z połączeniami. Tylko kable zatwierdzone przez organizację USB Implementors Forum (<http://www.usb.org/>) powinny być używane z tą drukarką.

Instalacja oprogramowania drukarki

Aby drukować z aplikacji przy użyciu sterownika drukarki, należy postępować zgodnie z następującymi instrukcjami. Zobacz informacje o alternatywnych sposobach drukowania w części [Drukowanie na stronie 40](#).

1. Upewnij się, że drukarka jest wyłączona lub odłączona od komputera.
2. Włóż dysk DVD *HP Start-up Kit* do napędu DVD.

3. Otwórz ikonę DVD na pulpicie.
4. Otwórz program **Mac OS X HP DesignJet Installer**.
5. Postępuj zgodnie z instrukcjami wyświetlanymi na ekranie.
6. Zostanie zainstalowane oprogramowanie drukarki, w tym sterownik drukarki i program HP Utility.
7. Upewnij się, że drukarka jest włączona i podłączona do komputera za pomocą zatwierzonego kabla USB.



UWAGA: Używanie niezatwierdzonych kabli USB może powodować problemy z połączeniami. Tylko kable zatwierdzone przez organizację USB Implementors Forum (<http://www.usb.org/>) powinny być używane z tą drukarką.

8. W krótkim czasie zostanie utworzona automatycznie kolejka druku dla drukarki.

Udostępnianie drukarki

Jeśli ten komputer jest podłączony do sieci, drukarkę podłączoną bezpośrednio możesz udostępnić innym komputerom w tej samej sieci.

1. Kliknij dwukrotnie ikonę System Preferences (Preferencje systemu) na pasku menu Dock na pulpicie.
2. Aby włączyć udostępnianie drukarki, kliknij pozycję **Udostępnianie**, a następnie **Udostępnianie drukarki**, po czym zaznacz drukarki, które chcesz udostępnić.
3. Teraz drukarka pojawia się automatycznie na liście udostępnianych drukarek wyświetlanych przez dowolny inny komputer z systemem Mac OS X, który jest podłączony do danej sieci lokalnej.

Należy pamiętać o następujących aspektach:

- Wszyscy inni użytkownicy, którzy chcą korzystać z udostępnionej drukarki, muszą zainstalować oprogramowanie drukarki na swoich komputerach.
- Każdy, komu udostępniono bezpośrednio podłączoną drukarkę, może wysyłać zadania drukowania, ale nie może odbierać informacji z drukarki. Dotyczy to alertów, raportów o stanie, informacji o zarządzaniu papierem, administracji i rozwiązywania problemów.
- Niekiedy udostępnienie innym użytkownikom podłączonej bezpośrednio drukarki może znacznie zwolnić działanie komputera.



WSKAZÓWKA: Najlepszym sposobem udostępniania drukarki w sieci jest podłączenie jej nie do dowolnego komputera, ale do sieci. Zobacz [Podłączanie komputera do drukarki przez sieć \(Mac OS X\) na stronie 15](#).

3 Instalowanie drukarki

- [Wstęp](#)
- [Automatyczna aktualizacja oprogramowania układowego](#)
- [Włączanie i wyłączanie powiadomień e-mail](#)
- [Włączanie i wyłączanie alertów](#)
- [Kontrolowanie dostępu do wbudowanego serwera internetowego](#)
- [Ustawianie preferencji sterownika systemu Windows](#)
- [Konfigurowanie usług internetowych i drukowania mobilnego](#)

Wstęp

W tym rozdziale opisano różne ustawienia drukarki, którymi administrator drukarki może sterować natychmiast po zmontowaniu urządzenia i przygotowaniu go do użycia.

Automatyczna aktualizacja oprogramowania układowego

Drukarka może samoczynnie co pewien czas sprawdzać, czy jest dostępna aktualizacja oprogramowania układowego (zobacz [Aktualizacja oprogramowania układowego na stronie 79](#)). Brak aktualizacji może spowodować, że pewne usługi WWW nie będą dostępne. Proces włączania usług WWW zawiera opcję włączania automatycznych aktualizacji oprogramowania układowego z poziomu panelu przedniego drukarki lub wbudowanego serwera internetowego.

Włączanie i wyłączanie powiadomień e-mail

Odbieranie powiadomień od drukarki na adres e-mail wymaga skonfigurowania serwera e-mail. Aby skonfigurować serwer poczty e-mail za pomocą wbudowanego serwera internetowego, kliknij kolejno pozycje **Ustawienia > Serwer poczty e-mail** i wypełnij następujące pola:

- **Serwer SMTP:** adres IP lub nazwa hosta serwera poczty wychodzącej (SMTP), który będzie przetwarzać wszystkie wiadomości e-mail z drukarki. Jeżeli serwer pocztowy wymaga uwierzytelniania, powiadomienia e-mail nie będą działać.
- **Adres e-mail drukarki:** Każda wiadomość e-mail wysłana przez drukarkę musi zawierać adres zwrotny, który nie musi być rzeczywistym, funkcjonującym adresem e-mail, ale powinien być unikatowy, aby odbiorcy wiadomości mogli zidentyfikować drukarkę, która wysłała wiadomość.

Aby włączyć lub wyłączyć powiadomienia e-mail, należy kliknąć pozycję **Powiadomienia** na karcie **Narzędzia** wbudowanego serwera internetowego.

Włączanie i wyłączanie alertów

Za pomocą alertów drukarka ostrzega o zmianie stanu zadania druku lub problemie, który można usunąć przez wykonanie odpowiedniej czynności. Alerty są wyświetlane na panelu sterowania drukarki, w programie HP Utility, przez sterownik drukarki lub wbudowany serwer internetowy.

Ustawienia alertów można zmieniać w różny sposób, aby wyświetlić wszystkie dostępne alerty, niektóre z nich lub nie wyświetlić żadnego alertu.

Aby uzyskać dostęp do ustawień alertów w systemie Windows

- Kliknij pozycję **Ustawienia alertów** w menu **Narzędzia** programu HP DesignJet Utility.
- Kliknij pozycję **Ustawienia alertów** na dowolnej stronie alertów wyświetlonej w programie HP DesignJet Utility.
- Kliknij prawym przyciskiem myszy ikonę programu HP DesignJet Utility w zasobniku systemowym, a następnie kliknij pozycję **Ustawienia alertów**.

W oknie ustawień alertów można całkowicie wyłączyć alerty przy użyciu suwaka.

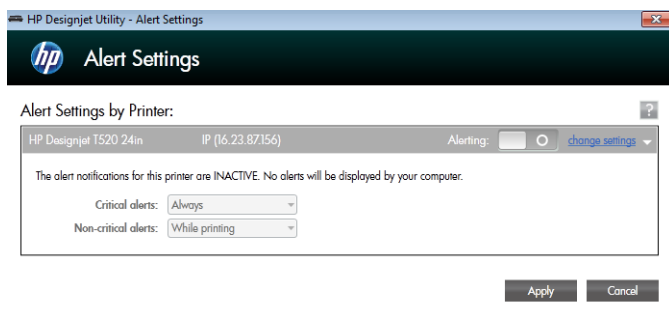

Można też wybrać kiedy, jeśli w ogóle alerty krytyczne lub niekrytyczne mają być wyświetlane.

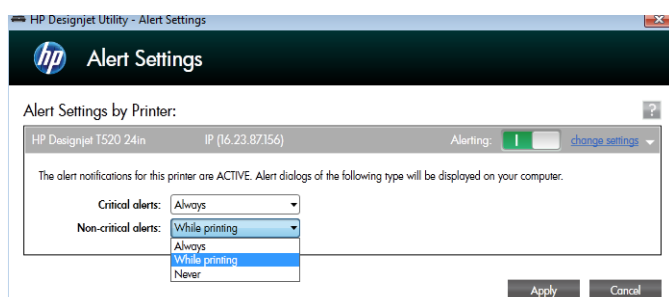

Aby uzyskać dostęp do ustawień alertów w systemie Mac OS X

- Otwórz okno preferencji programu HP Printer Monitor, wybierz drukarkę, a następnie opcję **Dostosuj alerty**, aby można było skonfigurować wyświetlanie poszczególnych alertów w określonych przypadkach i określonym interwale czasu.

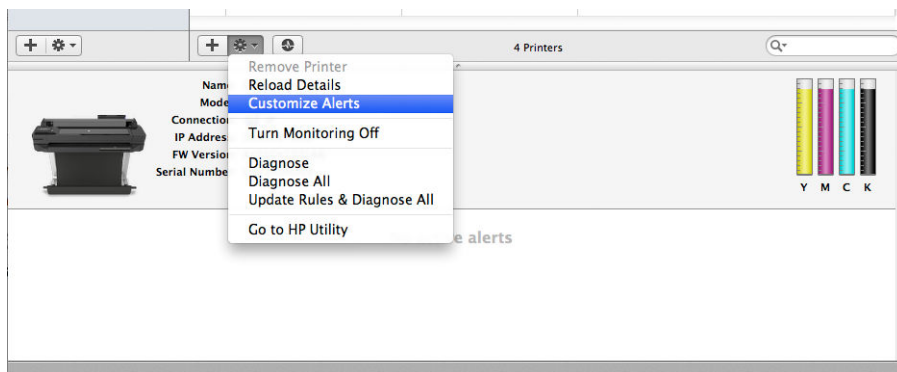

Alerty można całkowicie wyłączyć, usuwając zaznaczenie pola „Show monitor status in menu bar” (Pokaż stan monitorowania na pasku menu) na karcie powiadomień w oknie preferencji programu HP Printer Monitor. Jeśli to pole pozostanie zaznaczone, ale usunięto zaznaczenie pola „Notify me when alert appears” (Powiadom mnie, gdy pojawi się alert), które przedstawiono poniżej, alerty będą dostępne w programie HP Printer Monitor, ale nie będą się pojawiać na ekranie Dock.

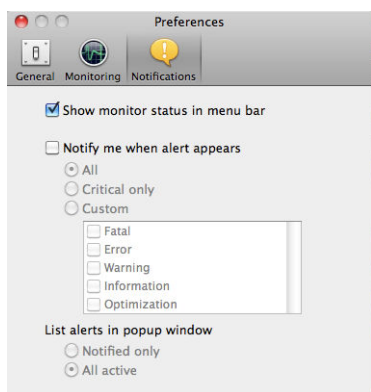

Kontrolowanie dostępu do wbudowanego serwera internetowego

Aby użytkownicy nie mogli modyfikować ważnych ustawień urządzenia, można ustawić hasło we wbudowanym serwerze internetowym. Wtedy użytkownicy nieznający hasła będą mogli tylko wyświetlić karty z informacjami. Gdy hasło zostanie ustawione, trzeba będzie je wpisać, aby wyświetlić lub zmienić jakiegokolwiek parametry na innych kartach.

Ustawianie preferencji sterownika systemu Windows

Niektóre domyślne ustawienia sterownika drukarki można zmienić zgodnie z własnymi preferencjami; dotyczy to np. opcji emulacji kolorów lub oszczędności papieru. Aby to zrobić na przykład w systemie Windows 7, kliknij przycisk **Start** na ekranie komputera, a następnie kliknij pozycję **Urządzenia i drukarki**, kliknij prawym przyciskiem myszy ikonę drukarki i kliknij pozycję **Preferencje drukowania**. Wszelkie ustawienia zmienione w oknie Preferencje drukowania będą zapisane jako domyślne.

Konfigurowanie usług internetowych i drukowania mobilnego

1. Upewnij się, że drukarka jest prawidłowo podłączona do Internetu.
2. Włącz usługi internetowe podczas początkowej konfiguracji drukarki albo później, naciskając ikonę  na ekranie głównym i postępując zgodnie z instrukcjami wyświetlanymi na panelu przednim. Może być konieczne ponowne uruchomienie drukarki, jeśli zostało zaktualizowane jej oprogramowanie sprzętowe.
3. Czynność opcjonalna: Aktywuj konto, klikając łącze aktywacyjne, które otrzymasz pocztą e-mail. Jeśli komunikat jest niewidoczny, pamiętaj, aby sprawdzić folder ze spamem.
4. Czynność opcjonalna: Jeśli masz uprawnienia administratora drukarki, zaloguj się w witrynie HP Connected (<http://www.hpconnected.com>), aby dostosować adres e-mail drukarki lub zabezpieczenia drukarki dotyczące drukowania zdalnego.

Gratulacje! Konfiguracja usług internetowych została zakończona. Możesz rozpocząć korzystanie z automatycznych aktualizacji oprogramowania układowego.

Aby uzyskać najnowsze informacje, pomoc techniczną i warunki korzystania z witryny HP Connected, zobacz <http://www.hpconnected.com>.





Więcej informacji zawiera rozdział <http://www.hp.com/go/designjetmobility>.

4 Dostosowanie drukarki

- [Zmiana języka wyświetlacza panelu przedniego](#)
- [Uzyskiwanie dostępu do wbudowanego serwera internetowego](#)
- [Zmiana języka wbudowanego serwera internetowego](#)
- [Uruchamianie programu HP Utility](#)
- [Zmiana języka programu HP Utility](#)
- [Zmiana ustawień trybu uśpienia](#)
- [Zmiana ustawienia automatycznego wyłączenia](#)
- [Zmiana jasności wyświetlacza panelu sterowania](#)
- [Konfigurowanie ustawień sieciowych](#)
- [Zarządzanie zabezpieczeniami drukarki](#)
- [Zmiana adresu e-mail drukarki](#)

Zmiana języka wyświetlacza panelu przedniego

Istnieją dwa sposoby zmiany języka menu i komunikatów panelu sterowania.

- Jeśli rozumiesz obecny język wyświetlacza panelu sterowania, dotknij ikony , a następnie opcji **Preferencje drukarki > Wybierz język**
- Jeśli nie znasz bieżącego języka wyświetlacza panelu przedniego, rozpocznij od wyłączenia drukarki. Naciśnij przycisk Zasilanie, aby ją wyłączyć. Po pojawieniu się ikon na panelu sterowania dotknij kolejno ikon: , , , . Jeśli nie widzisz tych ikon na panelu sterowania, dotykaj miejsc, gdzie powinny się znajdować (zobacz [Panel sterowania na stronie 7](#)).

Niezależnie od użytego sposobu menu wyboru języka zostanie wyświetlone na panelu przednim. Dotknij preferowanego języka.

Uzyskiwanie dostępu do wbudowanego serwera internetowego

Wbudowany serwer internetowy umożliwia zdalne zarządzanie drukarką za pomocą zwykłej, uruchomionej na dowolnym komputerze przeglądarki sieci Web.

Uzyskanie dostępu do wbudowanego serwera internetowego wymaga połączenia TCP/IP z drukarką. Dostęp do wbudowanego serwera internetowego można również uzyskać za pośrednictwem programu HP Utility po podłączeniu drukarki za pomocą złącza TCP/IP (przewodowo lub bezprzewodowo).

Poniższa lista obejmuje przeglądarki uznane za zgodne z wbudowanym serwerem internetowym:

- Internet Explorer 7 i nowsza
- Opera 8 i nowsza
- Mozilla Firefox 2 i nowsza
- Safari 3 i nowsza
- Google Chrome 3 i nowsza

Aby uzyskać dostęp do wbudowanego serwera internetowego na dowolnym komputerze, otwórz przeglądarkę sieci Web i wpisz adres IP drukarki.

Aby wyświetlić adres IP drukarki na panelu sterowania, dotknij ikony  lub .

Jeżeli pomimo wykonania tych instrukcji nie udało się uzyskać dostępu do wbudowanego serwera internetowego, zobacz [Nie można uzyskać dostępu do wbudowanego serwera internetowego na stronie 118](#).

Zmiana języka wbudowanego serwera internetowego

Domyślny język, w którym jest najpierw wyświetlany wbudowany serwer internetowy, to język wybrany w przeglądarce. Jeśli ten język nie jest obsługiwany przez wbudowany serwer internetowy, zostanie on wyświetlony po angielsku; można jednak zmienić ten język na dowolny inny, który jest obsługiwany.

Wbudowany serwer internetowy obsługuje język angielski, portugalski, hiszpański, francuski, włoski, niemiecki, polski, rosyjski, chiński uproszczony, chiński tradycyjny, koreański i japoński. W prawym górnym rogu okna znajduje się karta umożliwiająca wybór języka.

Uruchamianie programu HP Utility

Program HP Utility umożliwia zarządzanie drukarką za pomocą komputera wyposażonego w połączenie USB, TCP/IP lub Wi-Fi.

- **W systemie Windows** uruchom program HP Utility za pomocą skrótu pulpitu lub używając polecenia **Start > Wszystkie programy > HP > HP DesignJet Utility > HP DesignJet Utility**. Zostanie uruchomiony program HP DesignJet Utility i będą wyświetlone zainstalowane drukarki HP DesignJet.
- **W systemie Mac OS X** uruchom program HP Utility, korzystając ze skrótu w obszarze Dock lub klikając kolejno opcje **DYSK_ROZRUCHOWY > Biblioteka > Drukarki > HP > Narzędzia > HP Utility**. Zostanie uruchomiony program HP Utility i będą wyświetlone zainstalowane drukarki HP DesignJet.

Po wybraniu drukarki w lewym okienku wszystkie informacje wyświetlane w prawym okienku będą dotyczyły tej drukarki.

Zmiana języka programu HP Utility

Program HP Utility może działać w następujących językach: angielskim, portugalskim, hiszpańskim, katalońskim (tylko w systemie Windows), francuskim, włoskim, niemieckim, rosyjskim, chińskim uproszczonym i chińskim tradycyjnym, koreańskim i japońskim.

- **W systemie Windows** język jest przystosowywany do ustawienia regionalnego języka panelu sterowania systemu Windows.
- **W systemie Mac OS X** zmiana języka odbywa się tak, jak w przypadku dowolnej innej aplikacji. W menu **Preferencje systemu** kliknij pozycję **Międzynarodowe** i ponownie uruchom aplikację.

Zmiana ustawień trybu uśpienia

Jeśli drukarka jest włączona, ale jest nieużywana przez określony czas, automatycznie przechodzi w tryb uśpienia, aby oszczędzić energię. Aby zmienić czas oczekiwania drukarki na przejście w tryb uśpienia, przejdź do panelu sterowania i dotknij ikony , a następnie opcji **Preferencje drukarki > Uśpienie**. Wybierz żądany czas oczekiwania, a następnie dotknij ikony **OK**; czas, który można ustawić, wynosi od 5 do 240 minut. Ustawienie domyślne to 30 minut.

Zmiana ustawienia automatycznego wyłączenia

Funkcja automatycznego wyłączenia umożliwia automatyczne wyłączenie drukarki. Można na przykład wybrać ustawienie 2 godziny, aby drukarka wyłączała się po 2 godzinach braku aktywności. W ten sposób można zaoszczędzić więcej energii. Funkcja automatycznego wyłączenia jest jednak automatycznie dezaktywowana, gdy drukarka jest podłączona do sieci, co ułatwia pracę użytkownikom sieci.

Jeśli jest używane połączenie USB, drukarka może całkowicie wyłączać się sama po upływie 2–12 godzin bez aktywności, zależnie od wybranego ustawienia. Na panelu sterowania dotknij ikony , a następnie opcji **Preferencje drukarki > Autom. wyłącz.**

Zmiana jasności wyświetlacza panelu sterowania

Aby zmienić jasność panelu sterowania, dotknij ikony , a następnie opcji **Preferencje drukarki > Jasność wyświetlacza** i wybierz żądaną wartość. Dotknij ikony **OK**, aby ustawić wartość. Ustawienie domyślne jasności to 50.

Konfigurowanie ustawień sieciowych

Ustawienia sieciowe można wyświetlić i skonfigurować, korzystając z wbudowanego serwera internetowego, programu HP Utility lub panelu sterowania:

- Z wbudowanego serwera internetowego: Kliknij kartę **Instalacja**, a następnie opcję **Sieć**.
- Z programu HP Utility: Z programu HP Utility można uzyskać dostęp do wbudowanego serwera WWW.
- Na panelu sterowania: dotknij ikony , a następnie opcji **Połączenia**.

Dostępne są następujące opcje:

- **Wł./Wył. kom. bezprz.** — włączenie lub wyłączenie komunikacji bezprzewodowej.
- **Kreator komunikacji bezprzewodowej** zapewnia łatwy sposób na połączenie z siecią bezprzewodową.
- **Wi-Fi Protected Setup** — opcja umożliwiająca skonfigurowanie połączenia z siecią bezprzewodową przy użyciu szyfrowania WPS (za pomocą przycisku lub kodu PIN).
- **Informacje o sieci** — zestawienie informacji o sieci przewodowej lub bezprzewodowej
- **Drukuj test sieci bezprzewodowej** — przeprowadzenie testów diagnostycznych łączności z siecią bezprzewodową
- **Drukuj konfigurację sieci**
- **Konfiguracja zaawansowana**
 - **Wybierz limit czasu interfejsu we/wy** — ustawienie czasu, przez który drukarka będzie czekała, aż sterownik wyśle do niej zadanie, od momentu otwarcia połączenia. Dozwolony zakres wartości wynosi od pół minuty do pół godziny.
 - **Prędkość połączenia** — ustawienie prędkości, z jaką dane są przekazywane w sieci. Domyślnym ustawieniem jest **Automat**.
 - **Ustawienia IP** — opcja umożliwiająca obejrzenie lub zmianę adresu IP, maski podsieci, domyślnej bramy i adresu DNS.
 - **Nazwa hosta** — pozwala na zmianę nazwy hosta.
- **Przywracanie ustawień domyślnych sieci**

Konfigurowanie ustawień zapory

Funkcje zapory zapewniają zabezpieczenie warstwy sieciowej w sieciach IPv4 i IPv6. Zapora umożliwia proste kontrolowanie adresów IP, z których jest dozwolony dostęp.

 **UWAGA:** Oprócz zapory w warstwie sieciowej drukarka obsługuje także protokół SSL w warstwie przesyłania używany przez aplikacje bezpiecznej komunikacji klient-serwer, jak uwierzytelnienie klient-serwer oraz przeglądanie stron internetowych HTTPS.

Aby zapora działała w drukarce, zasada zapory musi być skonfigurowana tak, aby była stosowana do określonego ruchu IP. Dostęp do zasad zapory można uzyskać przez wbudowany serwer internetowy i są one wyświetlane w przeglądarce internetowej. Gdy zasada zostanie skonfigurowana, nie będzie aktywna, dopóki nie klikniesz przycisku **Zastosuj** we wbudowanym serwerze internetowym.

Tworzenie reguł zapory i postępowanie się nimi

Reguły zapory umożliwiają kontrolę nad ruchem IP. Przy użyciu reguł zapory można przepuszczać lub zatrzymywać ruch IP zależnie od adresów IP i usług.

Możesz wprowadzić maksymalnie dziesięć reguł, określając w każdej z nich adresy hosta, usługi i działanie, jakie ma być podejmowane, dla tych adresów i usług.

Tworzenie reguły zapory

1. Otwórz wbudowany serwer internetowy.
2. Kliknij kartę **Ustawienia**, a następnie **Reguły zapory**.
3. Kliknij przycisk **Nowy**, a następnie postępuj zgodnie z instrukcjami wyświetlanymi na ekranie.

 **UWAGA:** Gdy klikniesz przycisk **Zastosuj**, połączenie z wbudowanym serwerem internetowym może zostać na krótką chwilę przerwane. Jeśli adres IP nie został zmieniony, połączenie z wbudowanym serwerem internetowym zostanie przywrócone. Jeśli jednak adres IP został zmieniony, uruchom wbudowany serwer internetowy, korzystając z nowego adresu IP.

Zmiana priorytetu reguł zapory

1. Otwórz wbudowany serwer internetowy.
2. Kliknij kartę **Ustawienia**, a następnie **Priorytety reguł zapory**.
3. Wybierz priorytet z listy Rule Precedence (Pierwszeństwo reguł), gdzie 10 to najwyższy priorytet, a 1 najniższy.
4. Kliknij przycisk **Zastosuj**.

Zmiana opcji zapory

1. Otwórz wbudowany serwer internetowy.
2. Kliknij kartę **Ustawienia**, a następnie **Opcje zapory**.
3. Zmień wybrane opcje, a następnie kliknij przycisk **Zastosuj**.

 **UWAGA:** Gdy klikniesz przycisk **Zastosuj**, połączenie z wbudowanym serwerem internetowym może zostać na krótką chwilę przerwane. Jeśli adres IP nie został zmieniony, połączenie z wbudowanym serwerem internetowym zostanie przywrócone. Jeśli jednak adres IP został zmieniony, uruchom wbudowany serwer internetowy, korzystając z nowego adresu IP.

Resetowanie ustawień zapory

Aby zresetować ustawienia zapory do ustawień fabrycznych, przywróć ustawienia sieciowe drukarki.

Ograniczenia dotyczące reguł, szablonów i usług

Podczas tworzenia reguł obowiązują następujące ograniczenia dotyczące reguł, szablonów i usług.

Element	Ograniczenie
Maksymalna liczba reguł	10 (jedna domyślna reguła)
Maksymalna liczba szablonów adresu	12
Maksymalna liczba zdefiniowanych przez użytkownika szablonów adresu	5
Maksymalna liczba usług, które można dodać do szablonu usług zdefiniowanego przez użytkownika	40
UWAGA: Ograniczenie to nie dotyczy wstępnie zdefiniowanego szablonu All Services (Wszystkie usługi), który zawiera wszystkie usługi obsługiwane przez serwer wydruków.	
Maksymalna liczba usług, które można dodać do zasad	40
UWAGA: Do danej reguły można dodać tylko jeden szablon adresu i jeden szablon usług.	

Element	Ograniczenie
Maksymalna liczba szablonów usług w zasadach	10
Maksymalna liczba zdefiniowanych przez użytkownika niestandardowych szablonów usług	5

Resetowanie ustawień sieci

Aby zresetować hasło administratora i ustawienia sieci, na panelu sterowania dotknij ikony , a następnie pozycji **Połączenia > Domyślne ustawienia sieci**.

 **UWAGA:** Wydrukuj stronę konfiguracji sieci i sprawdź, czy ustawienia sieciowe zostały zresetowane.

 **UWAGA:** Zresetowanie ustawień sieci powoduje także zresetowanie ustawień zapory w drukarce.

Zarządzanie zabezpieczeniami drukarki

Po skonfigurowaniu usług internetowych drukarka będzie działać w trybie odblokowanym. W trybie odblokowanym każda osoba, która zna adres e-mail drukarki, może na niej drukować — wystarczy, że wyśle do niej plik. Chociaż firma HP zapewnia usługę filtrowania spamu, należy zachować ostrożność przy ujawnianiu adresu e-mail drukarki, ponieważ wszystkie pliki wysłane na ten adres mogą zostać wydrukowane na drukarce.

Jeśli masz uprawnienia administratora drukarki, możesz zarządzać jej zabezpieczeniami lub przełączyć ją do trybu zablokowanego, przechodząc do witryny HP Connected pod adresem <http://www.hpconnected.com> (dostępność różni się w zależności od produktu, kraju i regionu). W tym miejscu można również dostosować adres e-mail drukarki i zarządzać zadaniami drukowania. Przy pierwszej wizycie należy utworzyć konto w witrynie HP Connected.

Zmiana adresu e-mail drukarki

Adres e-mail drukarki można zmienić w witrynie HP Connected: <http://www.hpconnected.com> (dostępność różni się w zależności od produktu, kraju oraz regionu).

5 Opcje obróbki papieru

- [Ogólne porady dotyczące ładowania papieru](#)
- [Ładowanie roli na trzpień obrotowy](#)
- [Ładowanie roli do drukarki](#)
- [Wyładowywanie roli](#)
- [Ładowanie pojedynczego arkusza](#)
- [Wyładowywanie pojedynczego arkusza](#)
- [Postępowanie się podajnikiem na wiele arkuszy](#)
- [Wyświetlanie informacji o papierze](#)
- [Utrzymanie papieru](#)
- [Zmiana czasu schnięcia](#)
- [Włączanie i wyłączanie automatycznej obcinarki](#)
- [Podawanie stron z obcinaniem i bez obcinania](#)

Ogólne porady dotyczące ładowania papieru

Istnieją trzy sposoby ładowania papieru do drukarki: z roli, jako pojedynczy arkusz lub stos pojedynczych arkuszy z podajnika na wiele arkuszy. W danym momencie można korzystać tylko z jednej z tych metod, a zmiana metody jest możliwa tylko ręcznie — nie odbywa się automatycznie.

- ⚠ OSTROŻNIE:** Upewnij się, że kółka drukarki są zablokowane (dźwignia hamulca jest wciśnięta w dół), aby zapobiec przesuwaniu się drukarki.

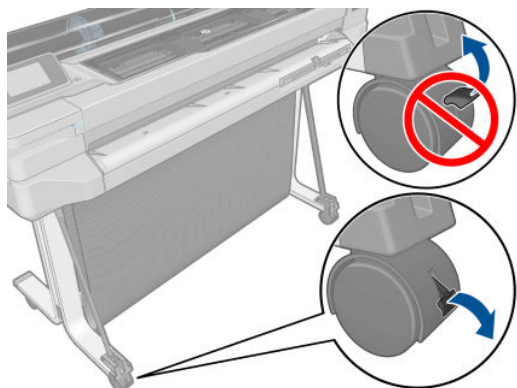

- ⚠ OSTROŻNIE:** Cały papier musi mieć co najmniej 280 mm długości. Nie należy ładować papieru formatu A4 ani Letter w orientacji poziomej.

- 💡 WSKAZÓWKA:** W przypadku używania papieru fotograficznego należy zakładać bawełniane rękawiczki, aby uniknąć przenoszenia tłuszczu na papier.

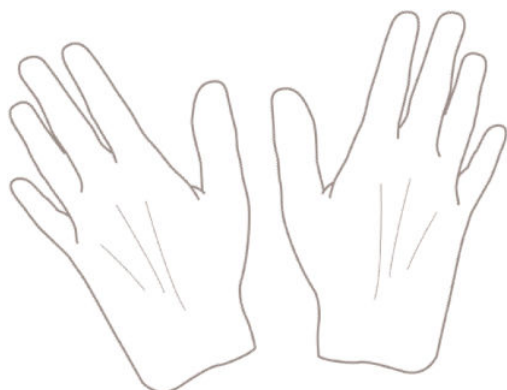

- ⚠ OSTROŻNIE:** Trzymaj pojemnik zamknięty podczas procedury ładowania.

Ładowanie roli na trzpień obrotowy

1. Jeśli masz drukarkę T520, otwórz pokrywę roli.

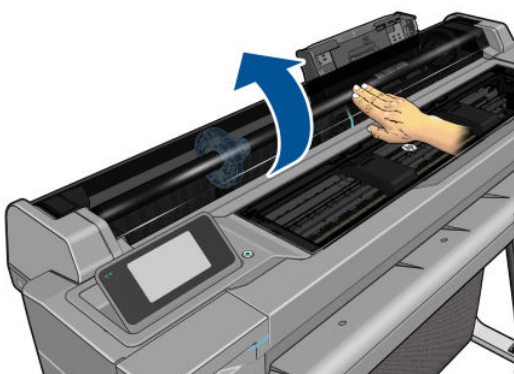

2. Wyjmij trzpień obrotowy z drukarki.

⚠ OSTRZEŻENIE! Wyjmując trzpień, nie wkładaj palców w jego podpórę.

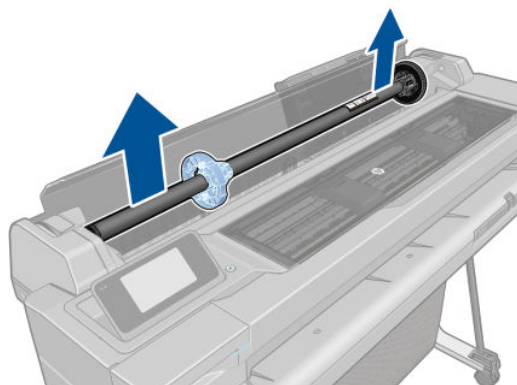

3. Oba końce trzpienia są wyposażone w ograniczniki, które utrzymują rolę papieru we właściwej pozycji. Niebieski ogranicznik można zdjąć, aby zamontować nową rolę; przesuwa się on wzdłuż trzpienia obrotowego, co umożliwia utrzymanie rol o różnej szerokości. Zdejmij niebieski ogranicznik papieru z końca trzpienia.



4. Rola może być długa; połóż trzpień obrotowy poziomo na stole i tu załaduj rolę.
5. Wsuń nową rolę na trzpień obrotowy. Upewnij się, że orientacja papieru jest taka, jak pokazano poniżej. W przeciwnym razie zdejmij rolę, obróć ją o 180 stopni i wsuń z powrotem na trzpień obrotowy. Trzpień obrotowy ma oznaczenia pokazujące poprawne położenie.

📝 UWAGA: Patrząc od tyłu drukarki, niebieski ogranicznik jest wstawiany w uchwyt po prawej stronie.

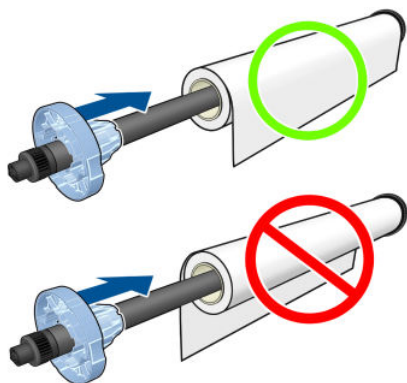

Upewnij się, że oba końce roli są możliwie najbliższe ograniczników trzpienia obrotowego.

6. Włóż niebieski ogranicznik na otwartą końcówkę trzpienia, a następnie dopchnij ogranicznik do roli.

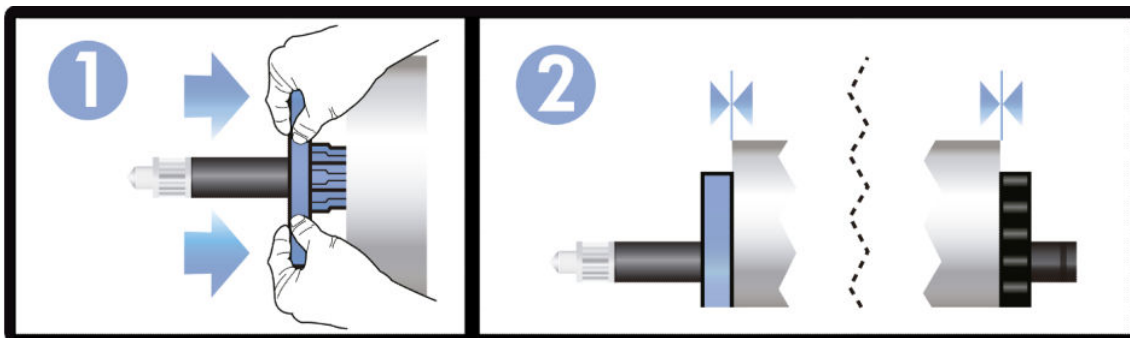

7. Upewnij się, że niebieski ogranicznik został przepchnięty tak daleko, jak to możliwe. Sprawdź, czy nie ma przerwy między rolą a ogranicznikami na obu końcach.

W przypadku regularnego używania różnych typów papieru można wstępnie załadować różne typy papieru na różne trzpienie, co umożliwi szybszą wymianę ról. Istnieje możliwość dokupienia dodatkowych trzpieni obrotowych, zobacz [Akcesoria na stronie 80](#).

Ładowanie roli do drukarki

Aby rozpocząć tę procedurę, należy najpierw załadować rolę na trzpień obrotowy. Zobacz [Ładowanie roli na trzpień obrotowy na stronie 30](#).

1. Na panelu sterowania dotknij ikony , a następnie opcji **załadowaj rolę**.

Ta czynność jest opcjonalna: jeśli zaczniesz wkładać papier w rolę, drukarka rozpozna, że chcesz załadować rolę.

2. Jeśli masz drukarkę T520, otwórz pokrywę roli.

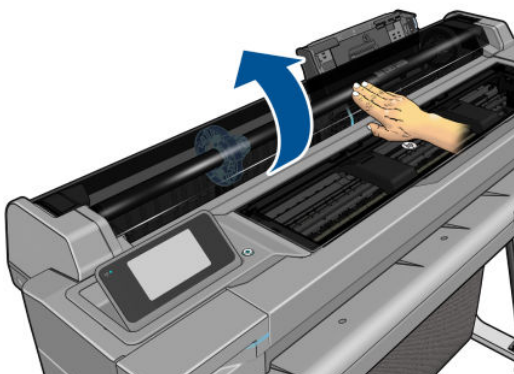

3. Włóż trzpień obrotowy do drukarki, trzymając go za oba końce. Niebieska piasta powinna znajdować się z lewej strony, patrząc od przodu drukarki.

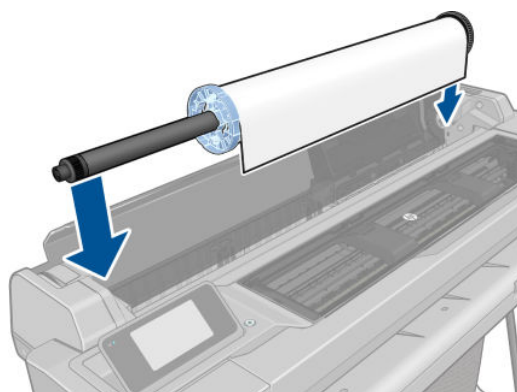

4. Jeśli brzeg roli jest rozdarty (czasami powodem jest taśma do mocowania końca roli) lub nie jest ułożony prosto, wyciągnij kawałek papieru i utnij równo.
5. Włóż krawędź papieru do drukarki.

⚠ OSTRZEŻENIE! Uważaj, aby nie włożyć palców do szczeliny podawania papieru.

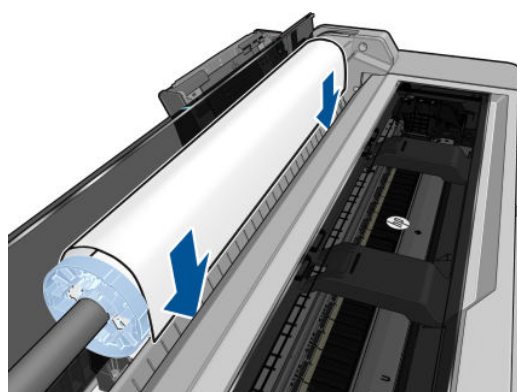

6. Odwijaj rolę do wnętrza drukarki, aż wyczujesz opór i papier lekko się napręży. Po wykryciu papieru drukarka emituje sygnał dźwiękowy i pobiera go automatycznie.

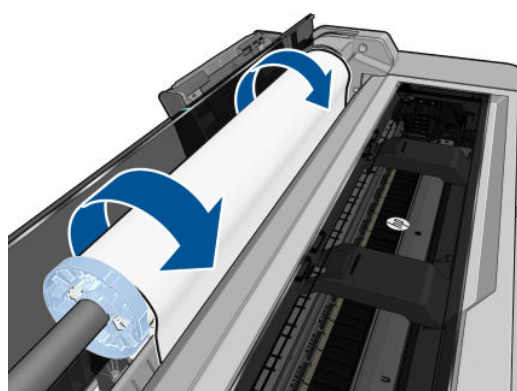

7. Na panelu przednim zostanie wyświetlone pytanie o kategorię i rodzaj papieru.

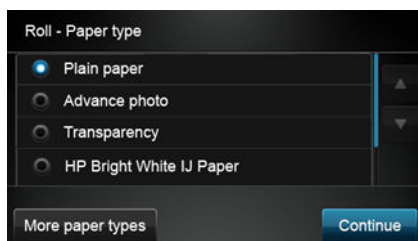

Jeśli dany rodzaj papieru nie jest wyświetlony na panelu sterowania, dotknij opcji **Więcej rodzajów papieru**. Jeśli nadal nie możesz na liście znaleźć danego rodzaju papieru, zobacz [Brak rodzaju papieru w sterowniku na stronie 88](#).

8. Drukarka sprawdza wyrównanie papieru i mierzy szerokość. Jeśli rola nie jest prawidłowo wyrównana, należy postępować zgodnie z instrukcjami na wyświetlaczu panelu sterowania.
9. Jeśli masz drukarkę T520, zamknij pokrywę roli.

 **UWAGA:** Jeśli na dowolnym etapie ładowania papieru wystąpi nieoczekiwany problem, zobacz [Nie można poprawnie załadować papieru na stronie 86](#).

Wyładowywanie roli

Jeśli papier znajduje się na roli, rolę można wyładować, używając panelu przedniego: dotknij ikony



a następnie pozycji **Wyładuj rolę**. Domyślnym aktywnym źródłem papieru stanie się wtedy podajnik na wiele arkuszy.

Jeśli koniec papieru nie jest już przymocowany do rdzenia, na panelu przednim zostanie wyświetlone pytanie, czy chcesz wyładować rolę ręcznie.

Gdy wyładujesz rolę, domyślnym aktywnym źródłem papieru stanie się podajnik na wiele arkuszy.

Ładowanie pojedynczego arkusza

 **UWAGA:** Papier w roli i pojedyncze arkusze są wprowadzane do drukarki przez tę samą szczelinę.

 **UWAGA:** Arkusze o szerokości 329 mm lub mniejsze należy ładować z podajnika na wiele arkuszy.

1. Na panelu sterowania dotknij ikony , a następnie pozycji **Załaduj pojedynczy arkusz**.
2. Jeśli rola jest już załadowana, musisz zaczekać, aż zostanie automatycznie wyładowana.
3. Wybierz kategorię i rodzaj papieru. Jeśli dany rodzaj papieru nie jest wyświetlony na panelu sterowania, dotknij opcji **Więcej rodzajów papieru**. Jeśli nadal nie możesz na liście znaleźć danego rodzaju papieru, zobacz [Brak rodzaju papieru w sterowniku na stronie 88](#).

4. Jeśli masz drukarkę T520, otwórz pokrywę roli.

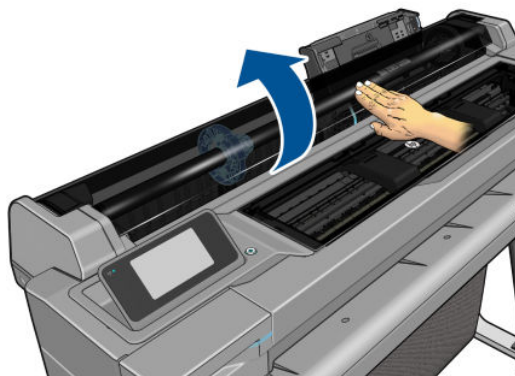

5. Gdy na panelu przednim zostanie wyświetlony monit, włóż arkusz do szczeliny wejściowej z prawej strony.

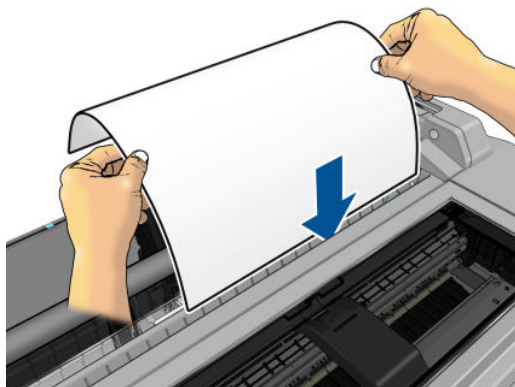

⚠ OSTRZEŻENIE! Uważaj, aby nie włożyć palców do szczeliny podawania papieru.

6. Wyrównaj arkusz względem niebieskiej linii.

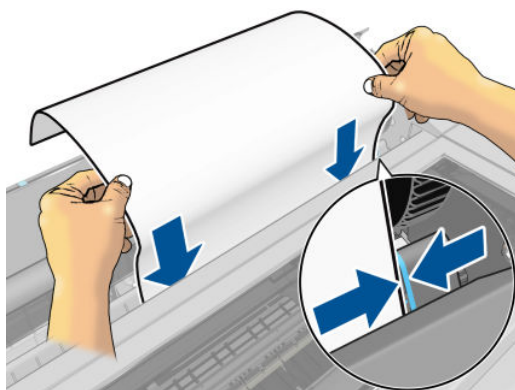

7. Dotknij opcji **OK** na panelu sterowania, aby pobrać papier do drukarki. Wprowadź arkusz do drukarki; jest to szczególnie istotne w przypadku grubszych papierów.
8. Drukarka sprawdza wyrównanie papieru i mierzy arkusz.

📝 UWAGA: W zależności od szerokości arkusza jest on wysuwany z przodu drukarki.

9. Jeśli arkusz nie jest poprawnie wyrównany, może zostać wyświetlony monit o ponowne włożenie go.

📝 UWAGA: Jeśli na dowolnym etapie ładowania papieru wystąpi nieoczekiwany problem, zobacz [Nie można poprawnie załadować papieru na stronie 86](#).

Wyładowywanie pojedynczego arkusza

Aby wyładować arkusz, na panelu sterowania dotknij ikony



, a następnie opcji **Wyładuj pojedynczy**

arkusz.

Arkusz zostanie wysunięty z przodu drukarki; złap go ręcznie lub poczekaj, aż spadnie do pojemnika.

Gdy wyładujesz rolę, domyślnym aktywnym źródłem papieru stanie się podajnik na wiele arkuszy.

Postępowanie się podajnikiem na wiele arkuszy

1. Jeśli rola nie jest załadowana lub jest załadowana, ale skończył się na niej papier, aktywnym źródłem papieru domyślnie staje się podajnik na wiele arkuszy.

Możesz też dotknąć ikony



na panelu sterowania, a następnie opcji **Użyj podajnika na wiele arkuszy.**

Jeśli załadowano już rolę lub pojedynczy arkusz, musisz poczekać do automatycznego wyładowania.

2. Dostosuj przedłużacze podajnika do długości papieru: pierwszy przedłużacz odpowiada papierowi A4, a drugi papierowi A3.

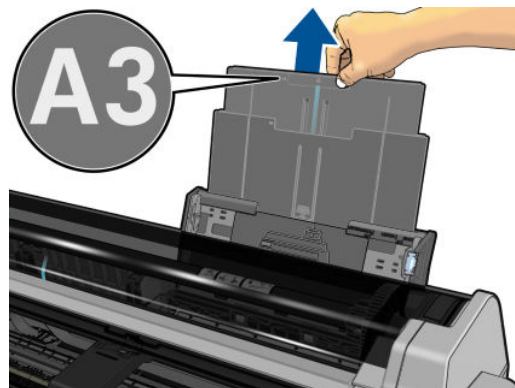
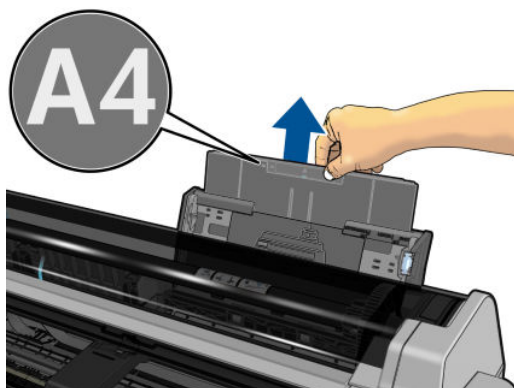

3. Dostosuj przedłużacze odbiornika do długości papieru:

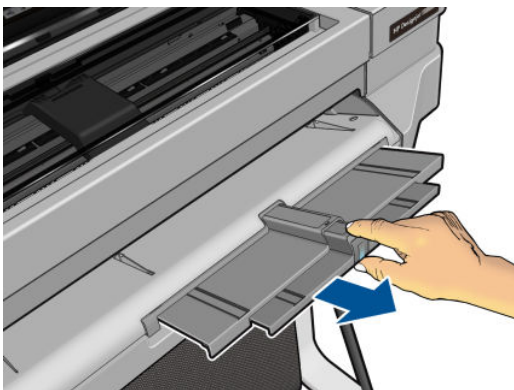

4. Załaduj arkusze papieru do podajnika stroną do drukowania do góry. Uważaj, aby wszystkie arkusze były tego samego rozmiaru.

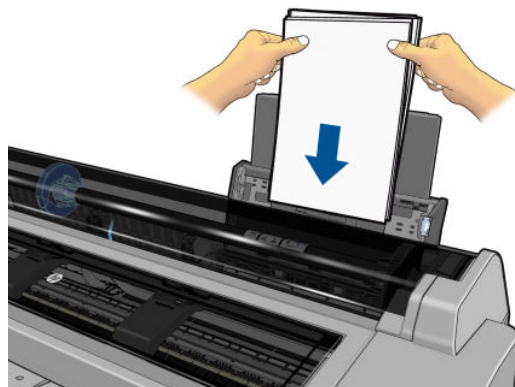

5. Wyreguluj podajnik tak, aby dopasować go do szerokości papieru.

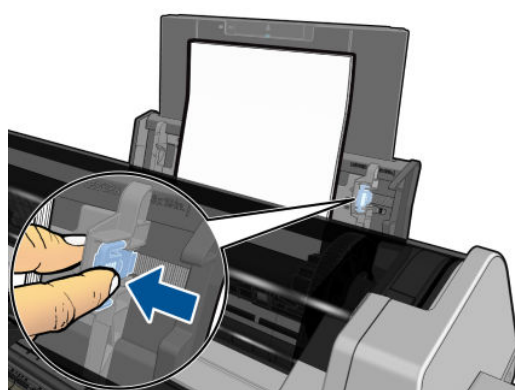

Wyświetlanie informacji o papierze

Aby wyświetlić informacje o załadowanym papierze, dotknij ikony aktywnego źródła papieru.

Na panelu sterowania są wyświetlane następujące informacje:

- Wybrany rodzaj papieru
- Stan roli lub arkusza
- Szerokość papieru w milimetrach (szacowana)

Jeśli nie załadowano ani roli ani pojedynczego arkusza, wyświetlany jest komunikat **Brak papieru**.

Utrzymanie papieru

Aby zachować jakość papieru, należy postępować zgodnie z poniższymi zaleceniami:

- Przechowywane role należy przykrywać innym kawałkiem papieru lub tkaniny.
- Przechowywane cięte arkusze należy przykrywać, a przed załadowaniem do drukarki należy je oczyścić lub omieść z kurzu.
- Czyszczenie wejściowej i wyjściowej płyty dociskowej.
- Zawsze zamykaj górną pokrywę drukarki.

 **UWAGA:** Papier fotograficzny i powlekany wymagają uważnej obsługi, zobacz [Wydruk jest rozarty lub porysowany na stronie 101](#).

Zmiana czasu schnięcia

Ustawienia czasu schnięcia można zmienić, jeśli trzeba je dostosować do szczególnych warunków drukowania, takich jak drukowanie wielu stron, kiedy czas ma wielkie znaczenie lub wymagana jest pewność, że atrament wyschnie przed obsługą.

Dotknij ikony , a następnie opcji **Preferencje drukarki > Odbieranie wydruków > Wybór czasu schnięcia**.
Możesz wybrać:

- **Wydłużony**, aby ustawić dłuższy od zalecanego czas, który zapewni całkowite wyschnięcie atramentu;
- **Zoptymalizowany**, aby ustawić domyślny i zalecany czas wybranego papieru (jest to domyślne ustawienie);
- **Brak**, aby wyłączyć czas schnięcia i wyjąć wydruk natychmiast po zakończeniu drukowania.

 **OSTROŻNIE:** Jeśli atrament nie wyschnie przed wyjęciem wydruku, może zabrudzić odbiornik papieru i zostawić ślady na wydruku.

 **UWAGA:** W przypadku anulowania czasu schnięcia podczas drukowania, drukarka może niepoprawnie pobierać i obcinać papier ze względu na konserwację głowic drukujących, która działa równolegle. Jeśli czas schnięcia jest równy 0, drukarka obetnie papier, a następnie wykona konserwację głowic drukujących. Jeśli jednak czas schnięcia jest większy od 0, drukarka nie obcina papieru przed zakończeniem konserwacji głowic drukujących.

Włączanie i wyłączanie automatycznej obcinarki

Aby włączyć lub wyłączyć obcinarkę papieru w drukarce, na panelu sterowania dotknij ikony , a następnie opcji **Preferencje drukarki > Odbieranie wydruków > Włącz obcinarkę** i zmień opcję obcinarki.

Ustawieniem domyślnym jest **Włącz**.

 **UWAGA:** Jeśli obcinarka jest wyłączona, nie będzie obcinać papieru między zadaniami, ale obcinanie papieru będzie kontynuowane podczas ładowania i wyładowywania ról.

 **WSKAZÓWKA:** Aby odcinać papier z roli po wyłączeniu automatycznej obcinarki, zobacz [Podawanie stron z obcinaniem i bez obcinania na stronie 38](#).

Podawanie stron z obcinaniem i bez obcinania

Jeśli na panelu sterowania dotkniesz ikony , a następnie opcji **Wysunięcie i obcięcie strony**, drukarka wysunie papier i obetnie papier równo wzdłuż przedniej krawędzi. Istnieją przynajmniej dwie sytuacje, w których ta funkcja może być przydatna:

- Aby obciąć krawędź wiodącą papieru, jeśli papier jest uszkodzony lub nierówny.
- Aby pobrać i obciąć papier, gdy automatyczna obcinarka jest wyłączona.

 **UWAGA:** Może to trochę potrwać, ponieważ po każdym wydruku głowica drukująca jest serwisowana i nie można odciąć papieru przed zakończeniem tej procedury.

 **OSTROŻNIE:** Zabierz odcięty arkusz z płyty wyjściowej. W przypadku pozostawienia na płycie wyjściowej pasków lub krótkich wydruków może powstać zacięcie w drukarce. Sprawdź także, czy nie pozostały żadne skrawki papieru w prowadnicy obcinarki.



 **UWAGA:** Papier fotograficzny i powlekany wymagają uważnej obsługi, zobacz [Wydruk jest rozarty lub porysowany na stronie 101](#).

Aby przesunąć papier, nie obcinając go, na panelu sterowania dotknij ikony , a następnie opcji **Wysunięcie strony**.

6 Drukowanie

- [Drukowanie dla urządzeń przenośnych](#)
 - [Drukowanie z innych urządzeń mobilnych](#)
 - [Drukowanie przez pocztę elektroniczną \(HP ePrint\)](#)
- [Drukowanie przy użyciu oprogramowania HP Click](#)
- [Drukowanie z komputera przy użyciu sterownika drukarki](#)
 - [Zaawansowane ustawienia drukowania](#)
 - [Zarządzanie kolorami](#)

Drukowanie dla urządzeń przenośnych

Drukarki można używać do drukowania dokumentów z wielu urządzeń mobilnych i z niemalże dowolnej lokalizacji. Dostępne są dwie główne metody drukowania dla urządzeń mobilnych:

- Drukowanie bezpośrednio dzięki podłączeniu do tej samej sieci
- Drukowanie przez pocztę e-mail

Drukowanie z innych urządzeń mobilnych

Dokumenty można drukować bezpośrednio z systemu operacyjnego urządzenia przenośnego, o ile urządzenie przenośne i drukarka są podłączone do tej samej sieci.

Więcej informacji zawiera rozdział <http://www.hp.com/go/designjetmobility>.

Drukowanie z systemu operacyjnego Apple iOS

Drukowanie z systemu iOS jest możliwe przy użyciu usługi Airprint. Funkcja wymaga systemu iOS w wersji 7.0 lub późniejszej.

1. Otwórz dokument lub fotografię do wydrukowania i dotknij przycisku Udostępnij.
2. Przesuń ekran, aby odstąpić przycisk Drukuj, i dotknij tego przycisku.
3. Wybierz ustawienia drukowania, a następnie dotknij przycisku **Drukuj**.

Drukuj z systemu Android

Aby wydrukować dokument z systemu Android, zainstaluj i włącz aplikację HP Print Service App ze sklepu Google Play (<https://play.google.com/store/apps/details?id=com.hp.android.printservice&hl=en>), zakładając, że ta aplikacja nie jest wstępnie zainstalowana na twoim urządzeniu). Musisz mieć system Android w wersji KitKat 4.4 lub późniejszej.

1. Otwórz dokument lub fotografię do wydrukowania, dotknij ikony menu, a następnie opcji **Drukuj**.
2. Wybierz z listy swoją drukarkę.
3. Wybierz ustawienia drukowania, a następnie dotknij przycisku **Drukuj**.

Drukowanie z urządzeń z systemem iOS firmy Apple lub Android z użyciem aplikacji All-in-One Remote

Aplikację All-in-One Remote można pobrać ze sklepu Apple Store (<https://itunes.apple.com/us/app/hp-all-in-one-printer-remote/id469284907?mt=8>) lub Google Play (<https://play.google.com/store/apps/details?id=com.hp.printercontrol&hl=en>).

1. Otwórz dokument lub fotografię do wydrukowania, dotknij przycisku Share (Udostępnij) i wybierz opcję AiO.
2. Otwórz wybrany element w aplikacji All-in-One Remote. W razie potrzeby przejdź do obszaru Settings (Ustawienia) w celu dostosowania jakości lub trybu koloru drukowania.
3. Wybierz ustawienia drukowania, a następnie dotknij przycisku **Drukuj**.

Drukowanie przez pocztę elektroniczną (HP ePrint)

Po włączeniu w drukarce usługi WWW (patrz [Konfigurowanie usług internetowych i drukowania mobilnego na stronie 22](#)) można na niej drukować za pośrednictwem poczty e-mail. Po prostu odszukaj adres e-mail drukarki w menu usług internetowych lub menu usługi ePrint, a następnie wyślij pod ten adres wiadomość e-mail z załącznikiem w postaci pliku, który chcesz wydrukować.

W ten sposób, korzystając z połączenia internetowego i funkcji poczty e-mail, można drukować z dowolnego miejsca, bez używania jakiegokolwiek sterownika drukarki. Istnieje kilka ograniczeń, o których należy pamiętać:

- Załączone pliki do wydruku muszą być w formacie PDF, JPEG lub TIFF.
- Maksymalny rozmiar pliku to 10 MB, ale limit serwera poczty e-mail może być niższy.
- Pliki są drukowane w formacie oryginalnego dokumentu (przy 100% skali), w trybie normalnej jakości, w kolorze, i zwykle w orientacji pionowej (w niektórych drukarkach może być dostępna funkcja automatycznego obracania).

Więcej informacji zawiera rozdział <https://www.hpconnected.com>.

Drukowanie przy użyciu oprogramowania HP Click

Oprogramowanie HP Click służy do drukowania plików TIFF, JPEG, HP-GL/2 lub PDF bezpośrednio z komputera podłączonego do drukarki. Zobacz <http://www.hp.com/go/clickDesignJet>.

Drukowanie z komputera przy użyciu sterownika drukarki

Jest to tradycyjny sposób drukowania z komputera. Na komputerze należy zainstalować poprawny sterownik drukarki (zobacz [Podłączanie drukarki na stronie 12](#)) i podłączyć komputer do drukarki za pośrednictwem sieci lub za pomocą kabla USB.

Jeśli zainstalowano sterownik drukarki, a komputer jest podłączony do drukarki, można drukować z własnej aplikacji, wybierając polecenie **Drukuj** i właściwą drukarkę.

Zaawansowane ustawienia drukowania

W tym rozdziale są opisane różne dostępne ustawienia drukowania. Są to metody wymagające skonfigurowania stosunkowo dużej liczby ustawień w celu spełnienia wszystkich wymagań.

 **WSKAZÓWKA:** Na ogół jest zalecane użycie ustawień domyślnych, chyba że nie spełniają one wymagań użytkownika.

WSKAZÓWKA: Jeśli chcesz stale korzystać z określonej grupy ustawień, możesz zapisać takie ustawienia pod wybraną nazwą, aby użyć ich później, podając tę nazwę. Zapisana grupa ustawień zwana jest w sterowniku drukarki systemu Windows „szybkim zestawem” (quick set).

Wybór jakości druku

W drukarce dostępne są różne opcje jakości druku, ponieważ najlepsza jakość drukowania wymaga mniejszej szybkości, a szybkie drukowanie powoduje zmniejszenie jakości.

Dlatego standardowym selektorem jakości druku jest suwak, który umożliwia dokonanie wyboru pomiędzy jakością i szybkością. W przypadku niektórych rodzajów papieru można wybrać pozycję pośrednią.

Innym rozwiązaniem jest wybranie opcji niestandardowych: **Najlepsza**, **Normalna** i **Szybka**. W przypadku wybrania opcji **Szybka** można wybrać także ustawienie **Tryb ekonomiczny**, w którym używana jest niższa rozdzielczość renderowania i zużywa się mniej atramentu. Włączenie tej opcji spowoduje zwiększenie szybkości drukowania, ale pogorszy jakość druku. Opcję **Tryb ekonomiczny** można wybrać tylko za pośrednictwem opcji niestandardowych (nie można użyć suwaka).

Dostępna jest również niestandardowa opcja uzupełniająca, która może mieć wpływ na jakość druku: **Maksimum szczegółów**. Zobacz [Drukowanie w wysokiej jakości na stronie 46](#).

 **UWAGA:** W oknie dialogowym sterownika w systemie Windows rozdzielczość renderowania zadania jest wyświetlana w oknie dialogowym Custom Print Quality Options (Niestandardowe opcje jakości druku). Kliknij opcję **Opcje niestandardowe**, a następnie **Ustawienia**. W oknie dialogowym Drukuj w systemie Mac OS X jest ona wyświetlana w panelu **Podsumowanie**.

Opcje jakości druku można wybrać w jeden z następujących sposobów:

- **W oknie dialogowym sterownika w systemie Windows:** Kliknij kartę **Papier/Jakość** i przejdź do sekcji Print Quality (Jakość druku). Po kliknięciu opcji **Opcje standardowe** zostanie wyświetlony prosty suwak służący do wybierania między szybkością a jakością druku. Po wybraniu opcji **Opcje niestandardowe** zostanie wyświetlonych więcej opcji opisanych powyżej.
- **W oknie dialogowym w systemie Mac OS X:** Kliknij panel **Papier/Jakość** i przejdź do sekcji Quality Options (Opcje jakości). Po wybraniu opcji jakości **Standardowa** zostanie wyświetlony suwak używany do wybierania między szybkością i jakością druku. Po wybraniu opcji jakości druku **Niestandardowe** zostanie wyświetlonych więcej opcji opisanych powyżej.

 **UWAGA:** Nie można zmienić jakości druku tych stron, które drukarka właśnie otrzymuje lub już otrzymała (nawet jeśli wydruk tych stron jeszcze się nie rozpoczął).

Wybieranie rozmiaru papieru

Rozmiar papieru można określić w następujący sposób:

 **UWAGA:** Określony tu rozmiar papieru powinien być rozmiarem papieru, w którym utworzono dokument. Istnieje możliwość ponownego skalowania dokumentu do innego rozmiaru przed drukowaniem. Zobacz [Przeskalowanie wydruku na stronie 45](#).

- **W oknie dialogowym sterownika w systemie Windows:** Kliknij kartę **Papier/Jakość**, a następnie wybierz rozmiar papieru z listy **Rozmiar dokumentu**.
- **W oknie dialogowym Ustawienia strony w systemie Mac OS X:** Wybierz drukarkę z listy **Drukarka**, a następnie wybierz rozmiar papieru z listy **Rozmiar papieru**.

 **UWAGA:** Jeśli w aplikacji nie jest dostępne okno dialogowe **Ustawienia strony**, można użyć okna dialogowego **Drukowanie**.

Niestandardowe formaty papieru

Jeśli chcesz wybrać rozmiar papieru nieuwzględniony na liście standardowych rozmiarów papieru, istnieje kilka sposobów jego określenia.

Użycie sterownika drukarki w systemie Windows

1. Kliknij zakładkę **Papier/Jakość**.
2. Kliknij przycisk **Niestandardowe**.
3. Wprowadź nazwę i wymiary nowego rozmiaru papieru.
4. Kliknij przycisk **OK**. Nowy rozmiar papieru jest automatycznie wybrany.

Utworzony w ten sposób niestandardowy rozmiar papieru ma następujące cechy:

- Rozmiar papieru jest stały. Nie znika po zamknięciu sterownika lub wyłączeniu komputera.
- Rozmiar papieru jest lokalny w kolejce drukarki. Będzie on niewidoczny z innych kolejek drukarek na tym samym komputerze.
- W sieciach serwerów domen rozmiar papieru jest lokalny na komputerze. Będzie on niewidoczny z innych komputerów udostępniających kolejkę drukarki.

- W sieciach grup roboczych rozmiar papieru będzie udostępniany wszystkim komputerom udostępniającym kolejkę drukarki.
- W przypadku usunięcia kolejki drukarki rozmiar papieru również zostanie usunięty.

Używanie formularzy systemu Windows

1. Windows Vista i Windows XP: W menu Start lub w Panelu sterowania kliknij pozycję **Drukarki**; następnie w menu **Plik** kliknij polecenie **Właściwości serwera**.
Windows 7: W menu Start lub w Panelu sterowania kliknij pozycję **Urządzenia i drukarki**, a następnie pozycję **Wybierz drukarkę**.
2. Na karcie **Formularze** zaznacz pole wyboru **Utwórz nowy formularz**.
3. Wprowadź nazwę i wymiary nowego rozmiaru papieru. Pozostaw marginesy o szerokości 0,00.
4. Kliknij przycisk **Zapisz formularz**.
5. Przejdź do sterownika drukarki i kliknij kartę **Papier/Jakość**.
6. Wybierz opcję **Więcej...** z rozwijanej listy rozmiarów papieru.
7. Wybierz nowy rozmiar papieru z grupy rozmiarów niestandardowych.

Utworzony w ten sposób niestandardowy rozmiar papieru ma następujące cechy:

- Rozmiar papieru jest stały. Nie znika po zamknięciu sterownika lub wyłączeniu komputera.
- Użytkownicy o ograniczonych uprawnieniach nie mogą tworzyć formularzy papieru. Rola „zarządzanie dokumentami” w usłudze Windows Active Directory jest wymagany minimum.
- Rozmiar papieru jest lokalny na komputerze. Będzie on widoczny we wszystkich kolejkach drukarek utworzonych na komputerze i obsługujących ten rozmiar.
- Jeśli kolejka drukarki jest udostępniona, ten rozmiar papieru będzie widoczny na wszystkich komputerach klienckich.
- Jeśli kolejka drukarki jest udostępniona z innego komputera, ten rozmiar papieru **nie** będzie widoczny na liście rozmiarów dokumentów w sterowniku. Formularz Windows w kolejce udostępnianej musi być utworzony na serwerze.
- W przypadku usunięcia kolejki drukarki rozmiar papieru nie zostanie usunięty.

Korzystanie ze sterownika drukarki w systemie Mac OS X

1. Przejdź do okna dialogowego **Ustawienia strony**.



UWAGA: Jeśli w aplikacji nie jest dostępne okno dialogowe **Ustawienia strony**, można użyć okna dialogowego **Drukowanie**.

2. Kliknij kolejno opcje **Rozmiar papieru** > **Zarządzaj niestandardowymi rozmiarami**.

Wybieranie opcji marginesów

Domyślnie drukarka pozostawia margines 5 mm między krawędziami obrazu a krawędziami papieru. Istnieje jednak kilka sposobów zmiany tego ustawienia:

- **W oknie dialogowym sterownika w systemie Windows:** Kliknij kartę **Papier/Jakość**, a następnie przycisk **Marginesy/Układ**.
- **W oknie dialogowym w systemie Mac OS X:** Kliknij panel **Marginesy/Układ**.

Zostanie wyświetlonych co najmniej kilka z następujących opcji.



UWAGA: W systemie Mac OS X dostępne opcje marginesów zależą od wybranego rozmiaru papieru.

- **Standardowy.** Obraz zostanie wydrukowany na stronie o wybranym rozmiarze, z domyślnym marginesem między krawędziami obrazu i krawędziami papieru. Obraz powinien być dostatecznie mały, aby zmieścić się pomiędzy marginesami.
- **Ponadwymiarowy.** Należy załadować papier o rozmiarze większym niż wybrany w aplikacji lub sterowniku. W przypadku obcięcia marginesów po drukowaniu pozostanie strona o wybranym rozmiarze, bez marginesów pomiędzy obrazem i krawędziami papieru. Jest to przydatne, gdy obraz ma pokrywać cały obszar papieru.
- **Przycinaj zawartość według marginesów.** Obraz zostanie wydrukowany na stronie o wybranym rozmiarze, z domyślnym marginesem między krawędziami obrazu i krawędziami papieru. Jeśli obraz jest tego samego rozmiaru co strona, drukarka zakłada, że skrajne krawędzie obrazu są albo białe albo nieistotne i nie muszą być drukowane. Może to być użyteczne, jeśli obraz już zawiera obramowanie.

Drukowanie na załadowanym papierze

Aby wydrukować zadanie na dowolnym papierze załadowanym do drukarki, wybierz ustawienie **Dowolny** dla opcji Paper Type (Rodzaj papieru) w sterowniku drukarki.

- **W oknie dialogowym sterownika w systemie Windows:** Kliknij kartę Paper/Quality (Papier/Jakość), a następnie z listy rozwijanej rodzajów papieru wybierz pozycję **Dowolny**.
- **W oknie dialogowym w systemie Mac OS X:** Kliknij panel Paper/Quality (Papier/Jakość), a następnie z listy rozwijanej rodzajów papieru wybierz pozycję **Dowolny**.



UWAGA: **Dowolny** jest domyślnym ustawieniem rodzaju papieru.

Przeskalowanie wydruku

Istnieje możliwość wysłania do drukarki obrazu o określonej wielkości, ale z poleceniem ponownego skalowania do innego formatu (zazwyczaj większego). Ta funkcja może być użyteczna:

- Jeśli oprogramowanie, którego używasz, nie obsługuje dużych formatów.
- Jeśli plik nie mieści się w pamięci drukarki, można zmniejszyć rozmiar papieru w oprogramowaniu, a następnie skalować go ponownie, używając opcji panelu sterowania.

Obraz można przeskalować w następujący sposób:

- **W oknie dialogowym sterownika w systemie Windows:** kliknij kartę **Funkcje** i przejdź do sekcji Resizing Options (Opcje zmiany rozmiaru).
 - Opcja **Drukuj dokument na** umożliwia dopasowanie rozmiaru obrazu do wybranego rozmiaru papieru. Jeśli wybranym formatem papieru jest na przykład ISO A2, a drukowany jest obraz formatu A3, to jest on powiększany, aby pasował do strony A2. W przypadku wybrania formatu papieru ISO A4 drukarka zmniejsza większy obraz, aby pasował do formatu A4.
 - Opcja **% rzeczywistego rozmiaru** powiększa procentowo pole zadruku strony oryginału (strona minus marginesy) zgodnie ze wskazaną wartością i dodaje marginesy drukarki, co razem stanowi wyjściowy rozmiar papieru.
- **W oknie dialogowym w systemie Mac OS X:** Kliknij panel **Obsługa papieru**, a następnie opcję **Skalowanie dopasowujące rozmiar papieru**, po czym wybierz rozmiar papieru, do którego ma być skalowany obraz. Jeśli chcesz zwiększyć rozmiar obrazu, upewnij się, że pole wyboru **Tylko pomniejszanie** jest wyczyszczone.

Jeśli drukujesz na pojedynczym arkuszu, to musisz upewnić się, że obraz rzeczywiście zmieści się na stronie; w przeciwnym razie obraz zostanie obcięty.

Drukowanie wydruku roboczego

Szybkie drukowanie o jakości roboczej można określić w następujący sposób:

- **W oknie dialogowym sterownika w systemie Windows:** Kliknij kartę **Papier/Jakość** i przejdź do sekcji Print Quality (Jakość druku). Przesuń suwak jakości druku maksymalnie w lewo („Szybkość”).
- **W oknie dialogowym w systemie Mac OS X:** Kliknij panel **Papier/Jakość** i przesuń suwak jakości druku maksymalnie w lewo („Speed” (Szybkość)).

Poniżej podano sposób określenia szybszego drukowania o jakości roboczej za pomocą trybu ekonomicznego: Jest on przeznaczony głównie do drukowania dokumentów zawierających tylko tekst i rysunki kreskowe:

- **W oknie dialogowym sterownika w systemie Windows:** Kliknij kartę **Papier/Jakość** i przejdź do sekcji Print Quality (Jakość druku). Kliknij pozycję **Opcje niestandardowe**, a następnie ustaw poziom jakości **Szybka** i zaznacz pole **Tryb ekonomiczny**.
- **W oknie dialogowym w systemie Mac OS X:** Kliknij panel **Papier/Jakość** i ustaw opcje jakości **Niestandardowe**, ustaw jakość **Szybka** i zaznacz pole **Tryb ekonomiczny**.

Drukowanie w wysokiej jakości

Wysoką jakość druku można określić w następujący sposób:

- **W oknie dialogowym sterownika w systemie Windows:** Kliknij kartę **Papier/Jakość** i przejdź do sekcji Print Quality (Jakość druku). Przesuń suwak jakości druku maksymalnie w prawo („Jakość”).
- **W oknie dialogowym w systemie Mac OS X:** Kliknij panel **Papier/Jakość** i przesuń suwak jakości druku maksymalnie w prawo („Quality” (Jakość)).

W przypadku obrazu o wysokiej rozdzielczości

Jeśli rozdzielczość obrazu jest większa od rozdzielczości renderowania (która w systemie Windows jest wyświetlana w polu **Niestandardowe opcje jakości druku**), istnieje możliwość poprawienia ostrości wydruku za pomocą opcji **Maksimum szczegółów**. Opcja ta jest dostępna tylko, jeśli drukuje się na papierze błyszczącym po wybraniu jakości druku **Najlepsza**.

- **W oknie dialogowym sterownika (okno dialogowe Drukuj w systemie Mac OS X):** wybierz opcję jakości druku Custom (Niestandardowa) zamiast Standard (Standardowa), a następnie zaznacz pole **Maksimum szczegółów**.



UWAGA: Opcja **Maksimum szczegółów** powoduje wolniejsze drukowanie na papierze fotograficznym, ale nie zwiększa zużycia atramentu.

Oszczędne używanie papieru

Istnieje możliwość zaoszczędzenia pewnej ilości papieru z roli, wykorzystując następujące opcje:

- **W oknie dialogowym sterownika w systemie Windows:** Kliknij kartę **Funkcje**, a następnie opcję **Usuń górne/dolne puste obszary** i/lub **Obrót o 90 stopni** lub **Obracanie automatyczne**.
- **W oknie dialogowym w systemie Mac OS X:** Kliknij panel **Wykończenie**, a następnie opcję **Usuń górne/dolne puste obszary**.

Oszczędne używanie atramentu

Oto kilka zaleceń dotyczących oszczędnego używania atramentu:

- Do wydruków roboczych używaj zwykłego papieru i przesuwaj suwak jakości druku do końca w lewo („Szybkość”). Dodatkowe oszczędności można uzyskać, wybierając opcje niestandardowej jakości druku i kolejno pozycje **Szybka** i **Tryb ekonomiczny**.
- Głowicę drukującą należy czyścić tylko w razie potrzeby. Czyszczenie głowicy drukującej może być przydatne, ale zużywa niewielką ilość atramentu.
- Pozostawiaj drukarkę stale włączoną, aby mogła automatycznie utrzymywać głowicę drukującą w dobrym stanie. Taka regularna konserwacja głowic drukujących powoduje zużycie niewielkich ilości atramentu. Jednak jeśli nie jest ona wykonywana, drukarka może później potrzebować o wiele więcej atramentu na przywrócenie dobrego stanu głowicy drukującej.
- Szerokie wydruki wydajniej zużywają atrament niż wąskie, ponieważ konserwacja głowic drukujących zużywa atrament, a jej częstotliwość jest związana z liczbą przebiegów głowicy drukującej.

Zarządzanie kolorami

Drukarka ma zaawansowane konstrukcyjnie rozwiązania sprzętowe i funkcje oprogramowania, które zapewniają przewidywalne i niezawodne odtworzenie kolorów:

- Najnowocześniejsze głowice drukujące i atramenty HP
- Specjalne zasoby kolorów do najbardziej dostępnych rodzajów papieru
- Emulacja kolorów innych drukarek HP DesignJet

Opcje zarządzania kolorami

Celem zarządzania kolorami jest jak najdokładniejsze reprodukcje kolorów na wszystkich urządzeniach, aby po wydrukowaniu obraz miał kolory bardzo podobne do tych, jakie były widoczne na monitorze. Zarządzanie kolorami w dużej mierze zależy od rodzaju papieru załadowanego do drukarki. W związku z tym należy wybrać poprawne ustawienia dla używanego rodzaju papieru.

Opcje zarządzania kolorami drukarki można wybierać z menu **Kolor** w oknie dialogowym sterownika systemu Windows i w okienku **Opcje kolorów** w oknie dialogowym drukowania w systemie Mac OS X. W niektórych aplikacjach można dokonać wyboru w samej aplikacji. Centrum Obsługi Klienta HP może udzielić wskazówek dotyczących korzystania z opcji zarządzania kolorami w danej aplikacji.

- **Kolory zarządzane przez drukarkę:** w tym przypadku aplikacja musi konwertować kolory obrazu na przestrzeń kolorów drukarki i rodzaju papieru, używając profilu ICC dołączonego do obrazu oraz profilu ICC drukarki i rodzaju papieru.
- **Kolory zarządzane przez drukarkę:** w tym przypadku aplikacja wysyła obraz do drukarki bez wykonywania konwersji kolorów, a drukarka konwertuje kolory do własnej przestrzeni kolorów. Do zarządzania kolorami w drukarce wykorzystywany jest zestaw przechowywanych tabel kolorów. Nie są używane profile ICC. Ta metoda daje bardzo dobre efekty z obsługiwanyimi rodzajami papieru HP. Istnieją dwie przestrzenie kolorów, które drukarka może konwertować do własnej przestrzeni kolorów za pomocą przechowywanych tabel kolorów: sRGB i Adobe RGB.
 - **sRGB** emuluje cechy charakterystyczne przeciętnego monitora komputerowego. Ta standardowa przestrzeń jest wspierana przez wielu producentów sprzętu i oprogramowania i stała się domyślną przestrzenią kolorów wielu skanerów, aparatów fotograficznych, drukarek i aplikacji oprogramowania.
 - **Adobe RGB** oferuje większą gamę kolorów niż przestrzeń sRGB. Używaj tej przestrzeni, jeśli praca drukarska zawiera szeroki zakres kolorów.

Emulacja drukarki

Jeśli drukując określone zadanie druku, chcesz uzyskać w przybliżeniu takie same kolory jak przy drukowaniu tego zadania na innej drukarce HP DesignJet, możesz wykorzystać dostępny w drukarce tryb emulacji.

 **UWAGA:** Emulacja drukarki jest dostępna tylko podczas drukowania zadania HP-GL/2 na papierze zwykłym lub powlekanym. Nie jest dostępna w systemie Mac OS X.

W oknie dialogowym sterownika HP-GL/2 w systemie Windows kliknij kartę **Kolor**, kliknij opcję **Kolory zarządzane przez drukarkę**, a następnie wybierz opcję **Emulacja drukarki** z listy Source Profile (Profil źródłowy). Następnie możesz wybrać drukarkę na liście Emulowane drukarki.

Drukowanie w skali szarości lub czerni i bieli

Można konwertować wszystkie kolory obrazu na odcienie szarości w jeden z następujących sposobów:

- **W używanym programie:** Wiele programów udostępnia tę opcję.
- **W oknie dialogowym sterownika w systemie Windows:** Kliknij kartę **Kolor** i przejdź do sekcji Color Options (Opcje kolorów). Kliknij przycisk **Druk w skali szarości**. Podczas drukowania będzie używany tylko czarny atrament, chyba że jest włożony błyszczący papier, ponieważ wtedy odcienie szarości są komponowane z kolorowych atramentów. Ponadto można wybrać opcję **Drukuj jako czarno-białe**, aby drukować zadania jako czarno-białe bez odcieni szarości. W tym przypadku do drukowania będzie używany tylko czarny atrament. Opcja **Drukuj jako czarno-białe** nie jest obsługiwana podczas drukowania na błyszczącym papierze.
- **W oknie dialogowym w systemie Mac OS X:** Kliknij panel **Opcje kolorów** i wybierz opcję **Skala szarości** z listy rozwijanej **Tryb**. Podczas drukowania będzie używany tylko czarny atrament, chyba że jest włożony błyszczący papier, ponieważ wtedy odcienie szarości są komponowane z kolorowych atramentów. Ponadto można wybrać opcję **Drukuj jako czarno-białe**, aby drukować zadania jako czarno-białe bez odcieni szarości. W tym przypadku do drukowania będzie używany tylko czarny atrament. Opcja **Drukuj jako czarno-białe** nie jest obsługiwana podczas drukowania na błyszczącym papierze.

7 Praktyczne przykłady drukowania

- [Drukowanie z programu Adobe Acrobat](#)
- [Drukowanie z programu Autodesk AutoCAD](#)
 - [Korzystanie z emulacji drukarki \(tylko model T520\)](#)
 - [Używanie opcji przycinania zawartości według marginesów](#)
- [Drukowanie z programu Adobe Photoshop](#)
- [Drukowanie i skalowanie z pakietu Microsoft Office](#)
 - [Korzystanie z protokołu PowerPoint](#)
 - [Korzystanie z programu Project](#)
 - [Korzystanie z programu Excel](#)

Drukowanie z programu Adobe Acrobat

1. W oknie programu Acrobat ustaw kursor myszy w lewym dolnym rogu okienka dokumentu i poczekaj, aż zostanie tam wyświetlony rozmiar dokumentu.

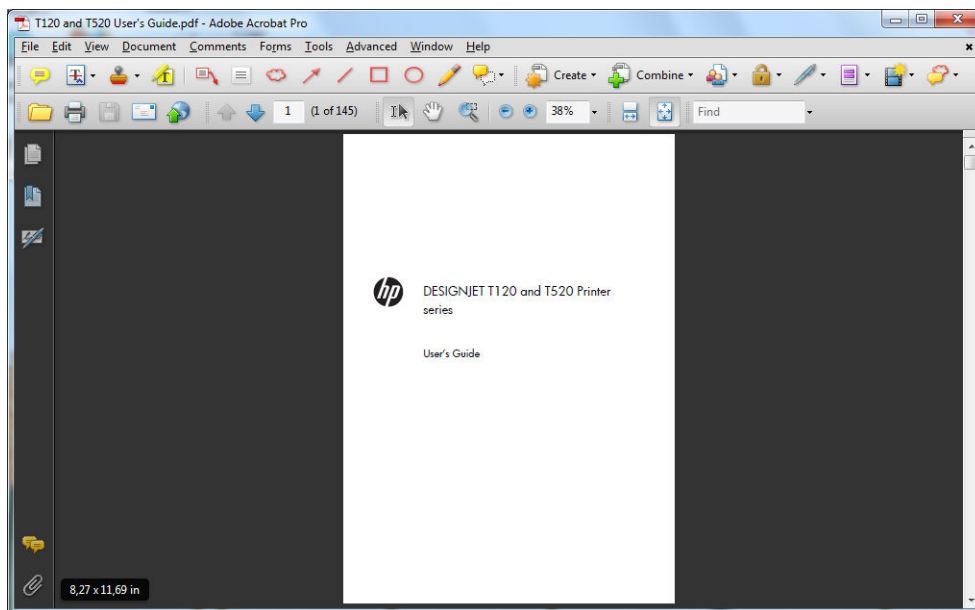

2. Kliknij kolejno opcje **Plik > Drukuj**, a następnie upewnij się, że ustawieniem opcji **Skalowanie stron** jest **Brak**.

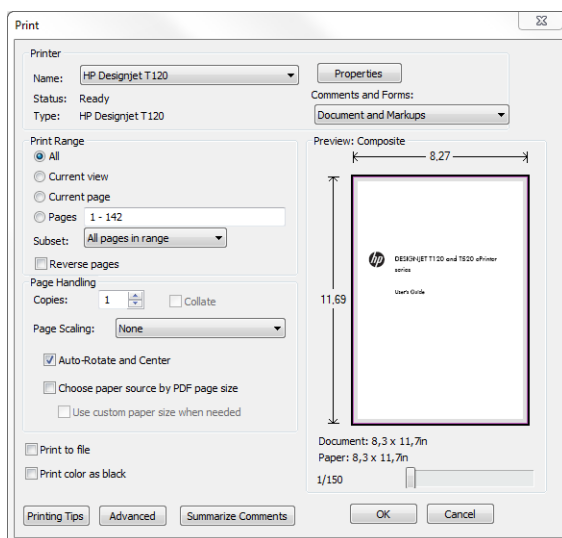

 **UWAGA:** Rozmiar strony **nie** zostanie wybrany automatycznie zgodnie z rozmiarem dokumentu.

3. Kliknij przycisk **Właściwości**, a następnie kartę **Papier/Jakość**.

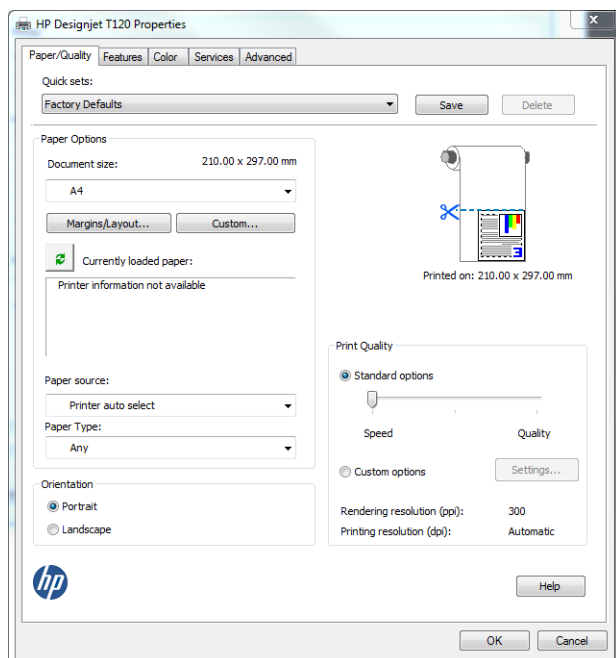

4. Wybierz żądane ustawienia opcji **Rozmiar dokumentu** i **Jakość druku**. Aby zdefiniować nowy niestandardowy rozmiar papieru, kliknij przycisk **Niestandardowy**.

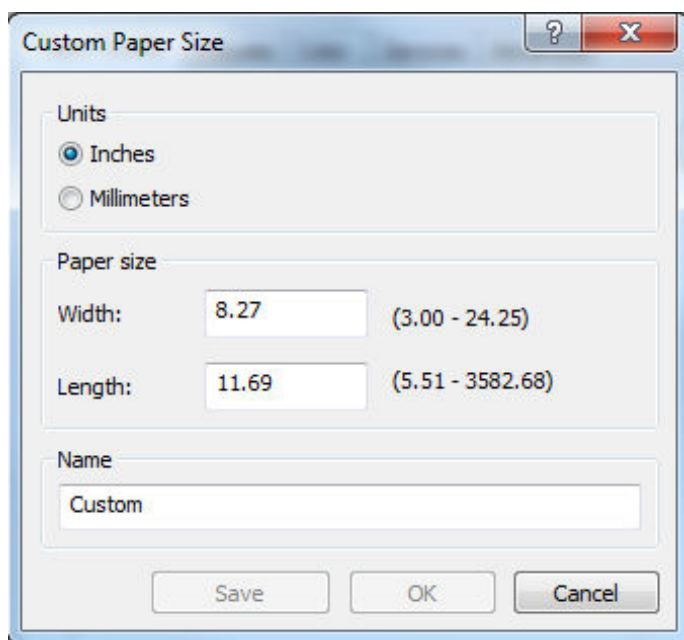

5. Kliknij kartę **Funkcje**, a następnie opcję **Obracanie automatyczne**.

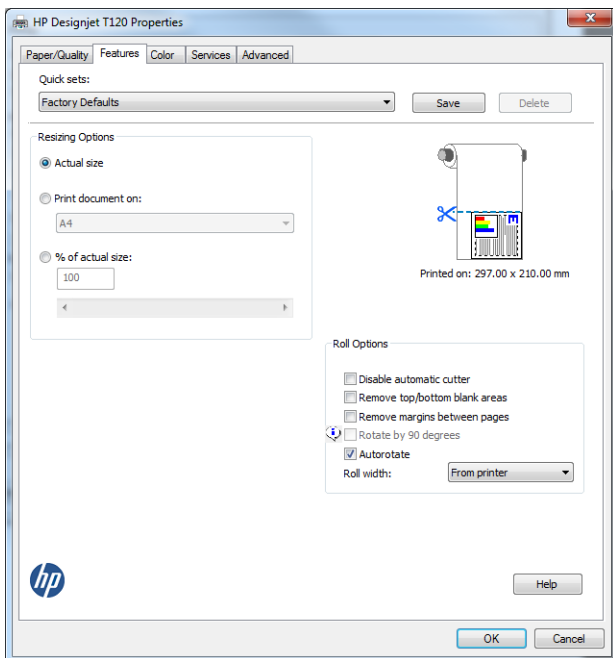

6. Kliknij przycisk **OK** i sprawdź, czy podgląd wydruku w oknie dialogowym **Drukuj** jest poprawny.

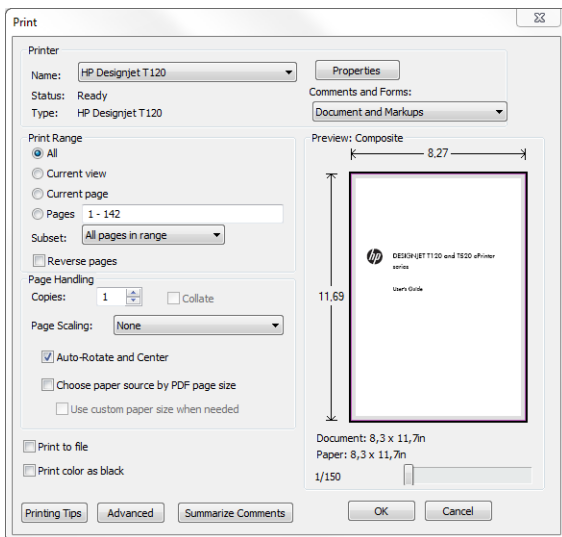

Drukowanie z programu Autodesk AutoCAD

1. Okno programu AutoCAD umożliwia pokazanie modelu lub układu. Zwykle drukowany jest układ, a nie model.

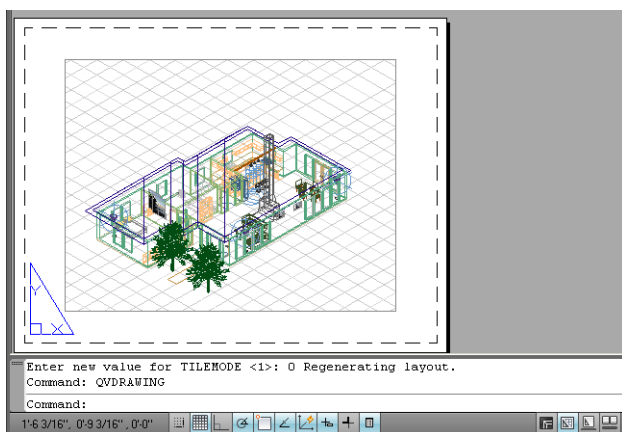

2. Kliknij ikonę Kreśl u góry okna.

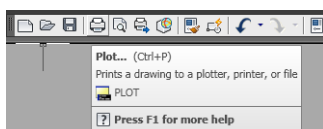

3. Zostanie otwarte okno Kreślenie.

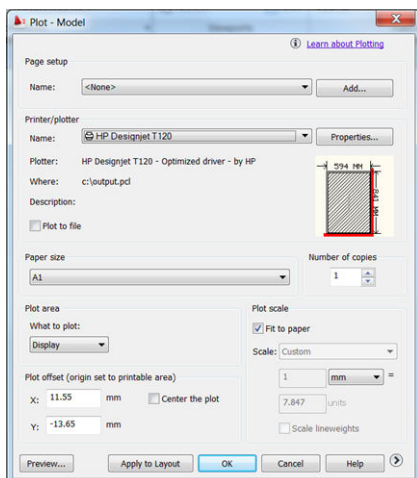

4. Aby wyświetlić więcej opcji, kliknij okrągły przycisk w prawym dolnym rogu okna.

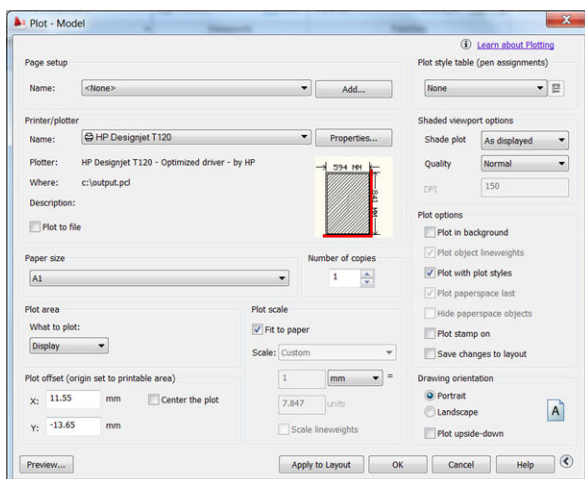

UWAGA: Opcja Quality (Jakość) nie dotyczy ostatecznej jakości druku, ale jakości obiektów okienek ekranu AutoCAD wysłanych do drukowania.

5. Kliknij przycisk **Właściwości**.

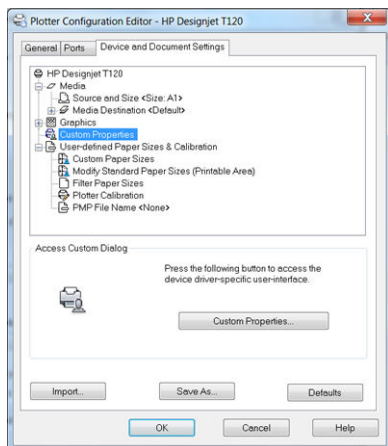

6. Kliknij kartę **Ustawienia urządzenia i dokumentów**, a następnie przycisk **Właściwości niestandardowe**.

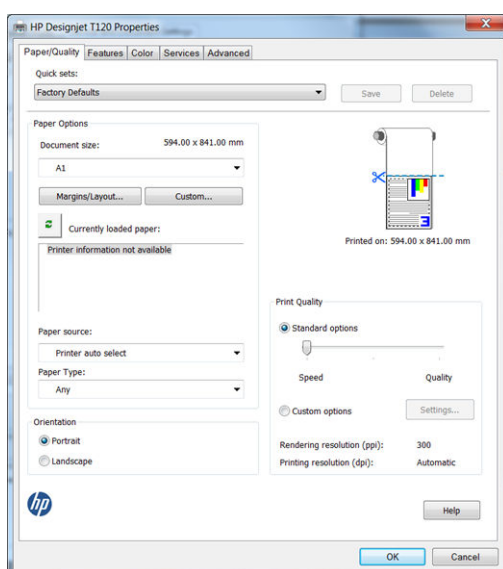

7. Na karcie **Papier/Jakość** wybierz rodzaj papieru, który ma zostać użyty.

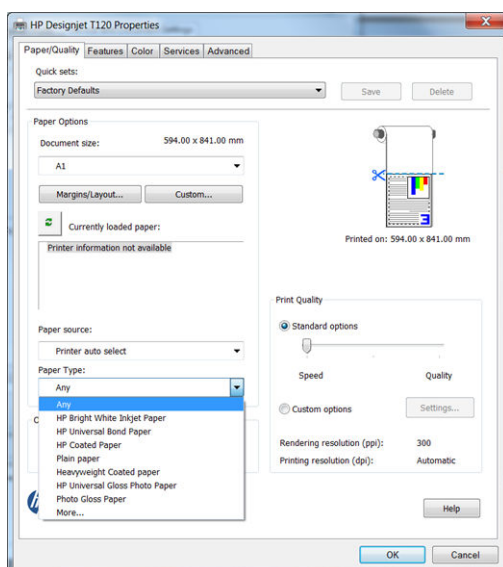

8. Wybierz jakość druku (dokonaj wyboru pomiędzy szybkością i jakością drukowania).

9. Jeśli zamierzasz drukować na papierze w roli, musisz określić miejsce obcięcia papieru przez drukarkę. Kliknij przycisk **Marginesy/Układ**, a następnie wybierz opcję **Przycinaj zawartość według marginesów**.

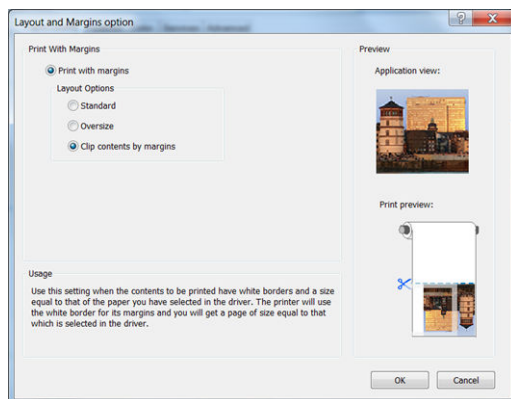

10. Kliknij kartę **Funkcje**, a następnie opcję **Obracanie automatyczne**. Obracanie automatyczne może zapobiec marnowaniu papieru.

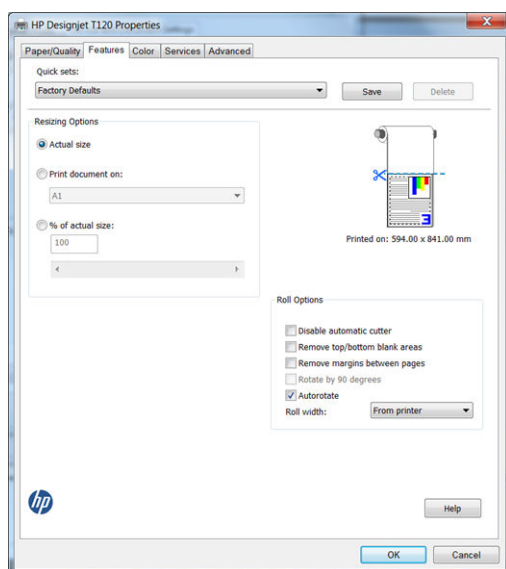

11. Kliknij przycisk **OK** i zapisz zmiany konfiguracji w pliku PC3.

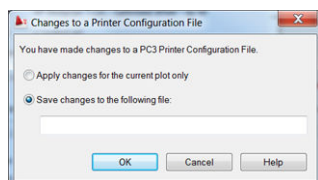

12. Po zainstalowaniu pakietu oprogramowania HP DesignJet zostanie wyświetlony podgląd pliku, który chcesz wydrukować.

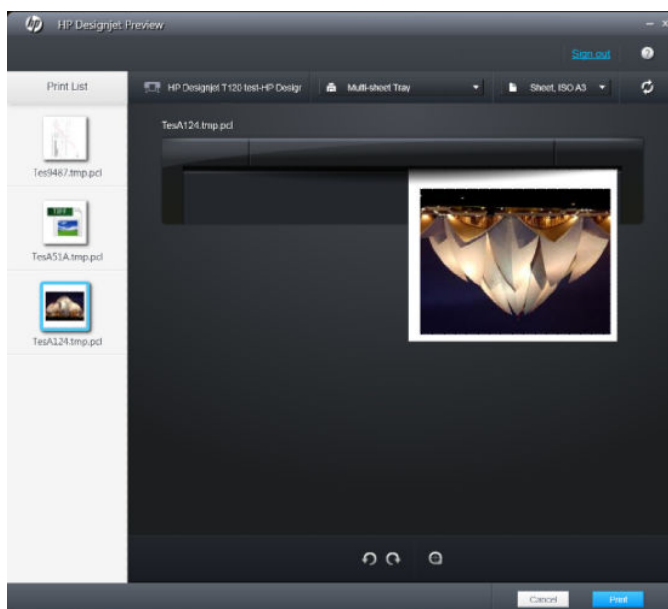

Korzystanie z emulacji drukarki (tylko model T520)

Aby uruchomić emulację drukarki, kliknij opcje **Ustawienia zaawansowane > Kolor > Zarządzanie kolorami > Kolory zarządzane przez drukarkę > Emulacja drukarki**.

Możesz wybrać ustawienie **Wyłączone** (brak emulacji drukarki) lub określić nazwę modelu drukarki, który chcesz emulować.

Ustawienie będzie stosowane do zadań, w których nie zapisano żadnego ustawienia emulacji drukarki.

Używanie opcji przycinania zawartości według marginesów

Tę opcję można wybrać z menu **Ustawienia zaawansowane > Papier/Jakość > Marginesy/Układ > Drukowanie z marginesami > Układ > Przycinaj zawartość według marginesów**.

Opcję tę stosuje się do zawartości, która ma być wydrukowana z białym obramowaniem i o rozmiarze równym formatowi wybranego papieru. Drukarka użyje białego obramowania do ustalenia marginesów i uzyska stronę o rozmiarach równych rozmiarowi wybranemu w sterowniku.

Drukowanie z programu Adobe Photoshop

1. W programie Photoshop CS5 kliknij kolejno opcje **Plik > Drukuj**, a następnie wybierz odpowiednią drukarkę.

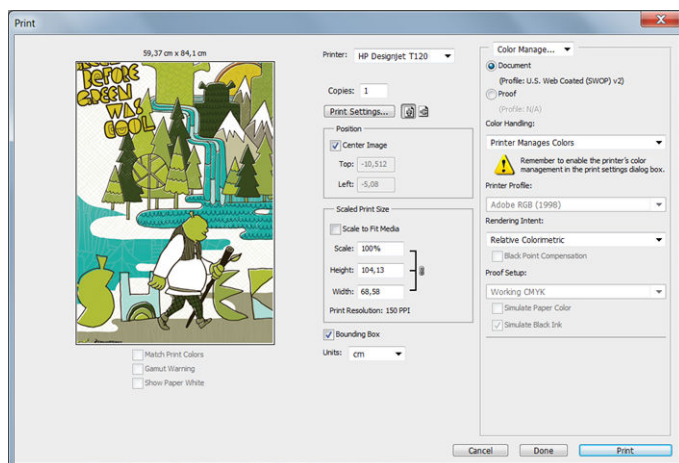

2. Wybierz jeden z dostępnych rozmiarów papieru.

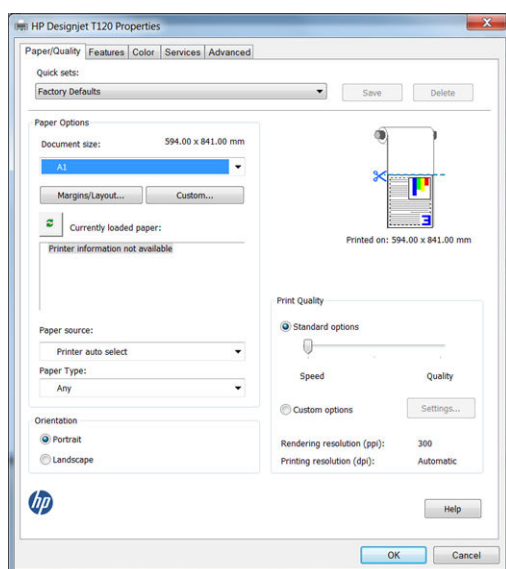

Jeśli na liście brakujeżądanego rozmiaru papieru, kliknij przycisk **Niestandardowy**. Wprowadź szerokość, długość i nazwę niestandardowego rozmiaru papieru. Kliknij przyciski **Zapisz** i **OK**.

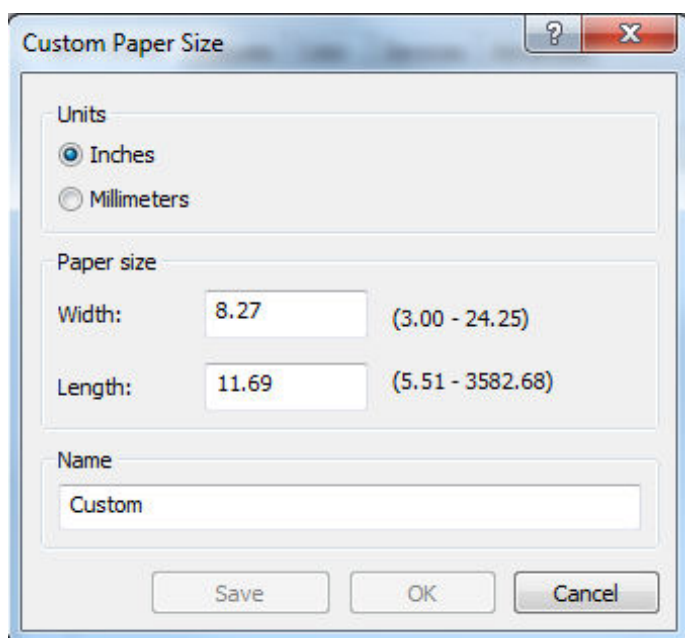

3. Można zmienić domyślne źródło papieru, typ papieru i ustawienia jakości wydruku.

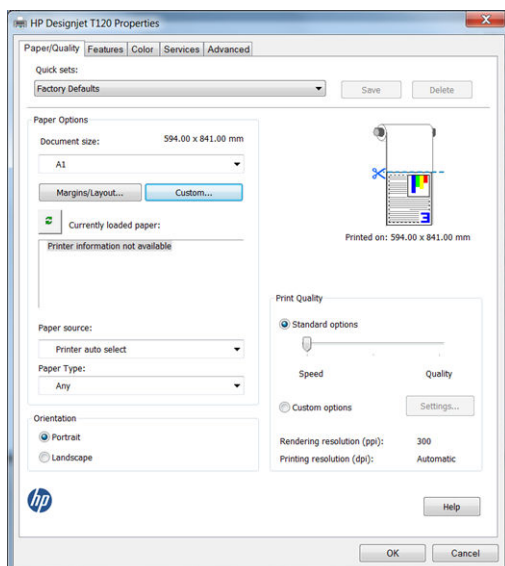

4. Na karcie **Kolor** domyślną opcją zarządzania kolorami jest **Kolory zarządzane przez drukarkę** i jest to właściwa opcja, ponieważ wcześniej wybrano ją w programie Photoshop.

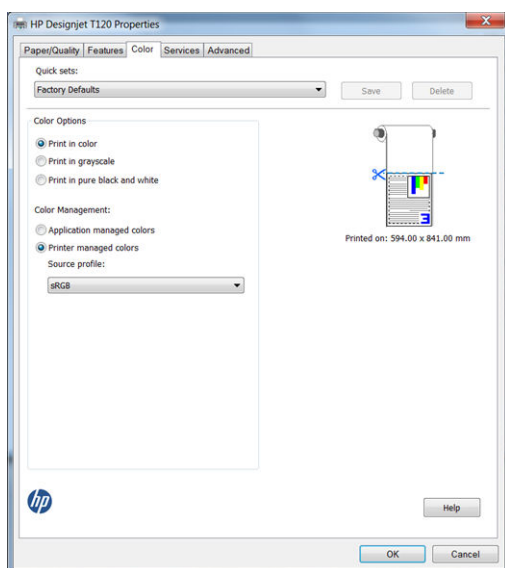

Drukowanie i skalowanie z pakietu Microsoft Office

W niniejszym rozdziale pokazano, jak drukować i skalować w pakiecie Microsoft Office 2010.

Korzystanie z protokołu PowerPoint

1. Kliknij kartę **Plik**, a następnie pozycję **Drukuj** i wybierz nazwę drukarki.

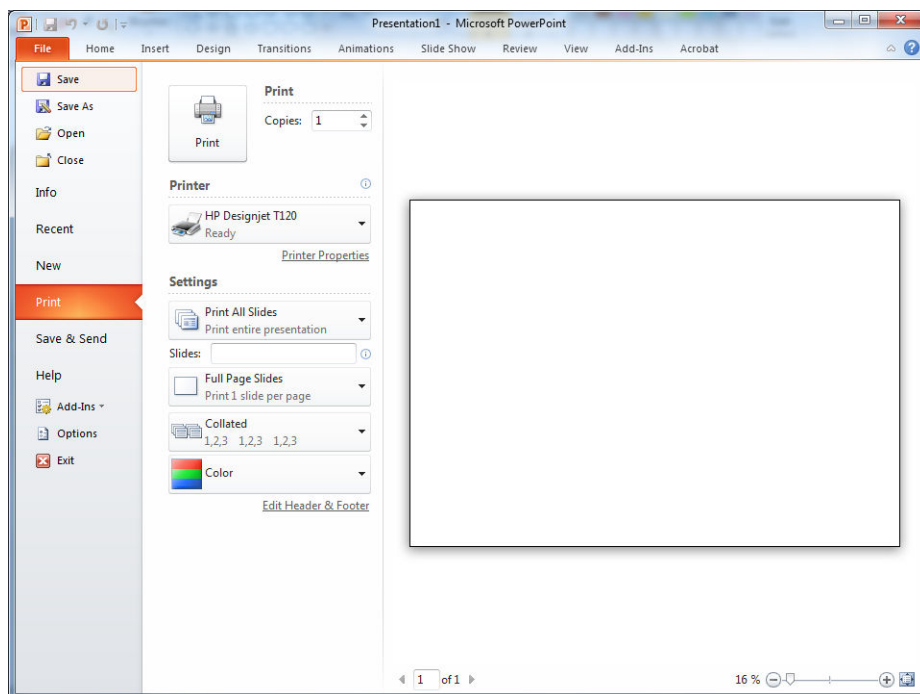

2. Kliknij kolejno opcje **Właściwości drukarki** > **Funkcje** > **Drukuj dokument na**, aby skalować dokument do określonego rozmiaru.

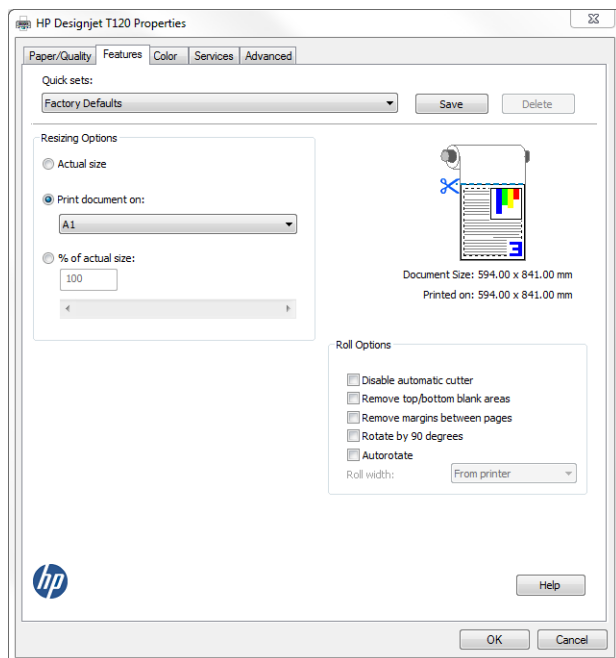

3. Kliknij kartę **Papier/Jakość**, a następnie opcje **Źródło papieru** i **Rodzaj papieru**.

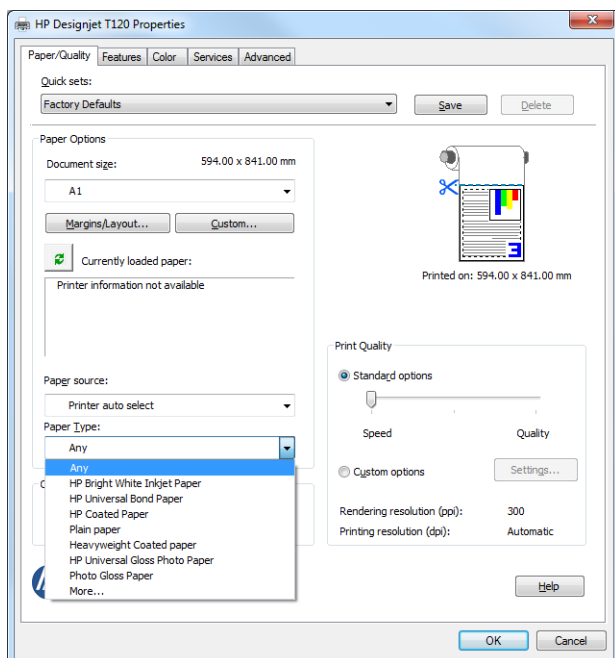

4. Kliknij przycisk **Marginesy/Układ**, a następnie wybierz opcję **Przycinaj zawartość według marginesów**, aby zachować rozmiar.

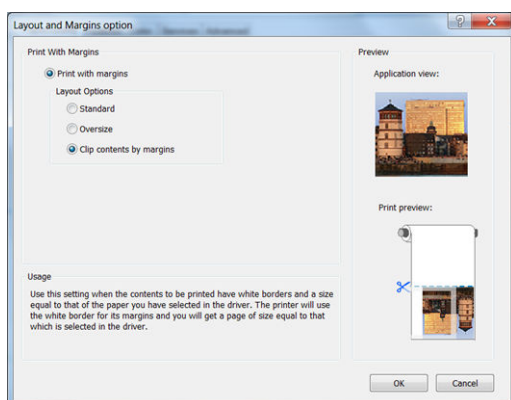

Korzystanie z programu Project

1. Kliknij kolejno opcje **Plik > Ustawienia strony > Drukuj**.

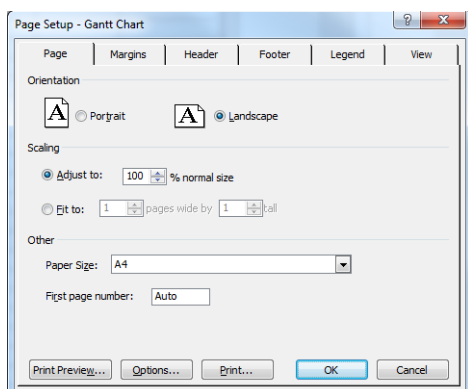

2. Wybierz nazwę drukarki, a następnie przycisk **Zamknij**.

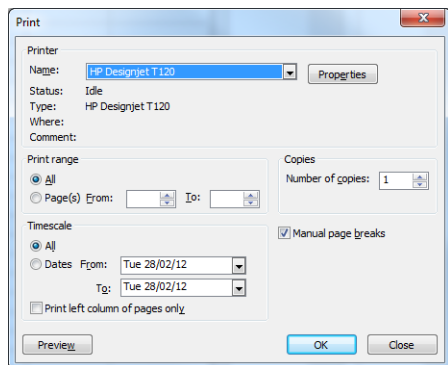

3. Kliknij opcję **Ustawienia strony**, a następnie wybierz żądane ustawienie w polu **Rozmiar papieru**.

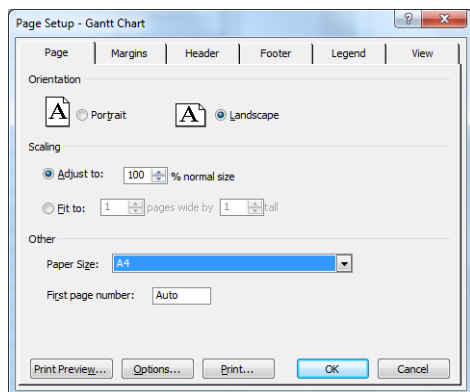

4. Kliknij przycisk **Opcje**, aby przejść do sterownika drukarki. Domyślne opcje na karcie **Papier/Jakość** są najprawdopodobniej odpowiednie: **Źródło papieru: Autowybór drukarki** i **Rodzaj papieru: Dowolny**.

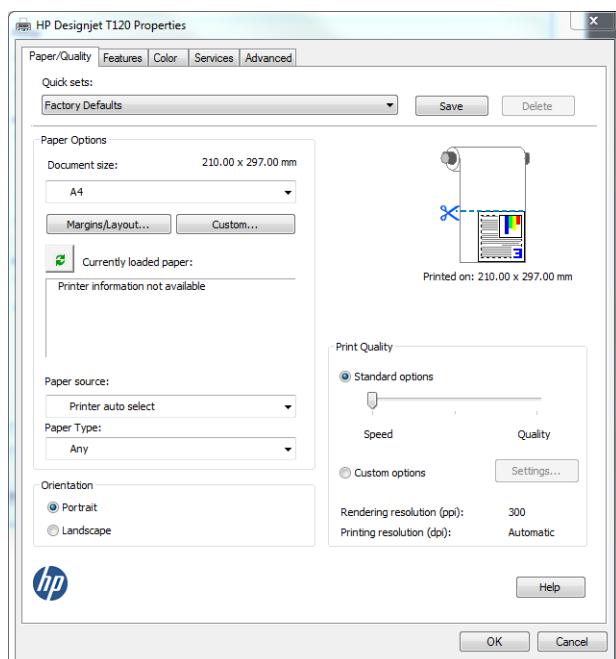

5. Kliknij kolejno opcje **Funkcje > Drukuj dokument na**, aby skalować dokument do określonego rozmiaru. Innym rozwiązaniem jest skalowanie dokumentu w programie Project.

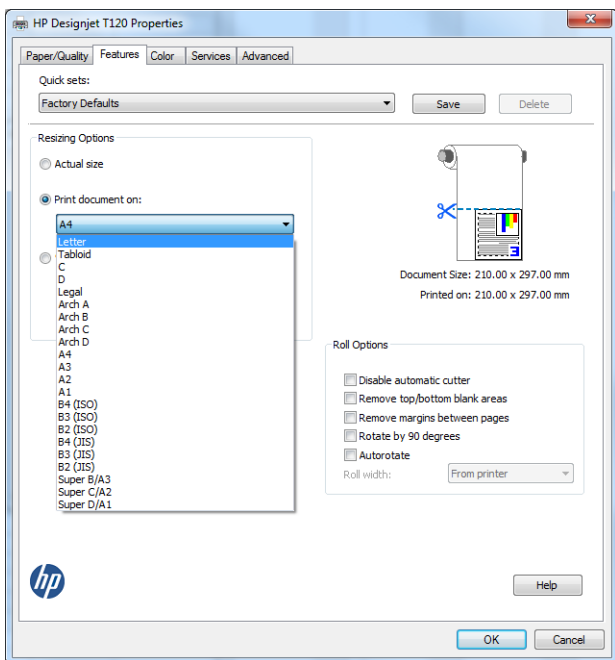

Korzystanie z programu Excel

1. Kliknij kartę **Układ strony**, a następnie opcję **Rozmiar** i wybierz żądany rozmiar papieru.

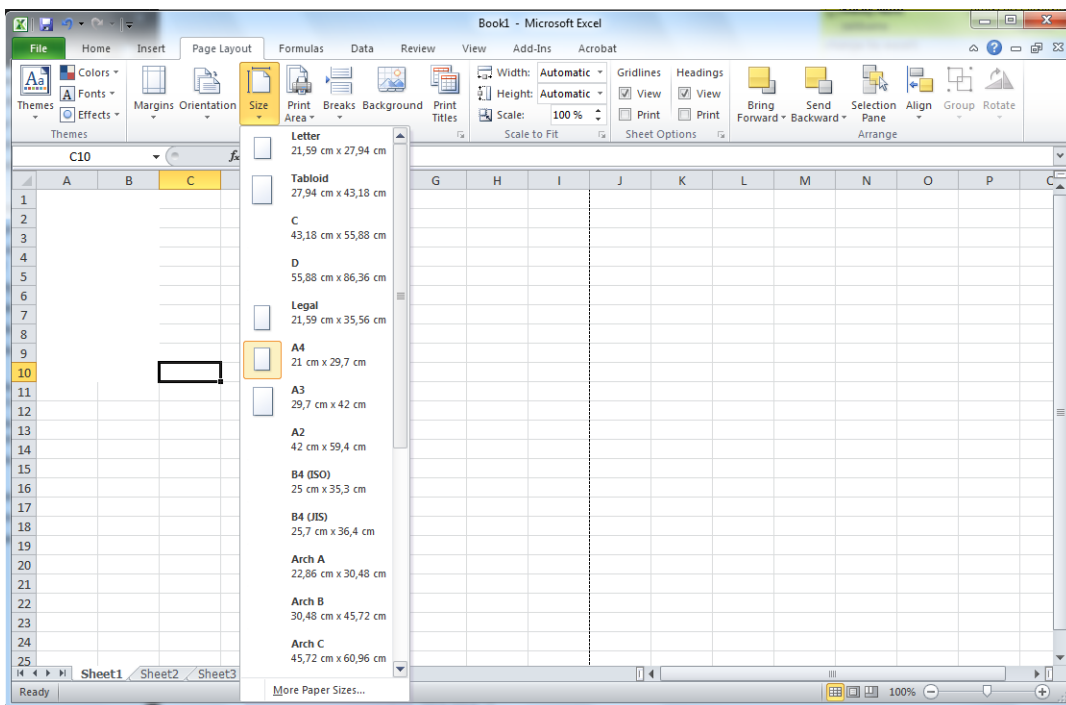

2. Kliknij kartę **Plik**, a następnie pozycję **Drukuj** i wybierz nazwę drukarki.

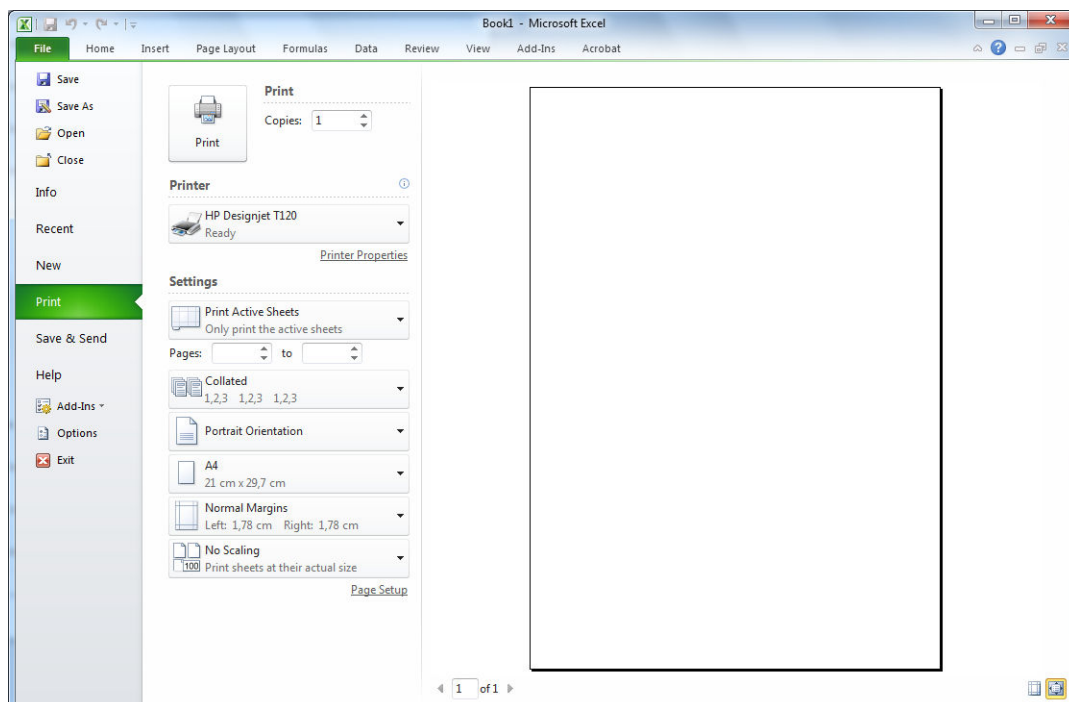

3. Kliknij opcję **Właściwości drukarki**, aby przejść do sterownika drukarki. Na karcie **Papier/Jakość** kliknij opcje **Źródło papieru**, **Rodzaj papieru** i **Jakość druku**.

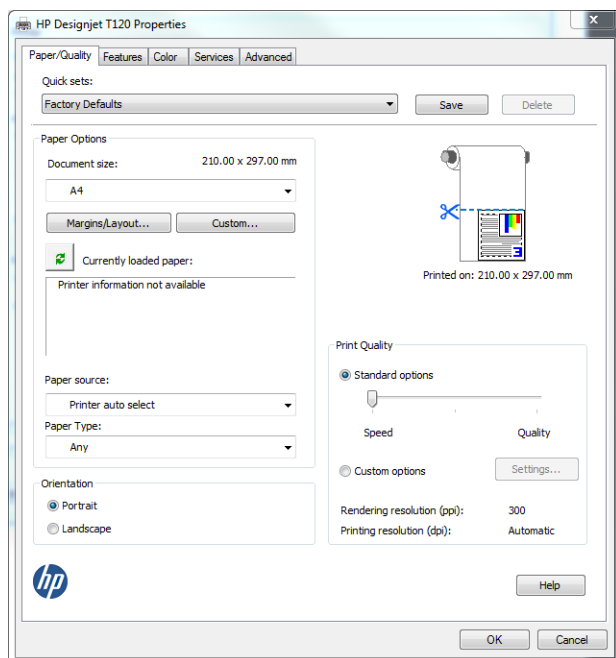

4. Kliknij kolejno opcje **Funkcje > Drukuj dokument na**, aby skalować dokument do określonego rozmiaru. Innym rozwiązaniem jest skalowanie dokumentu w programie Excel.

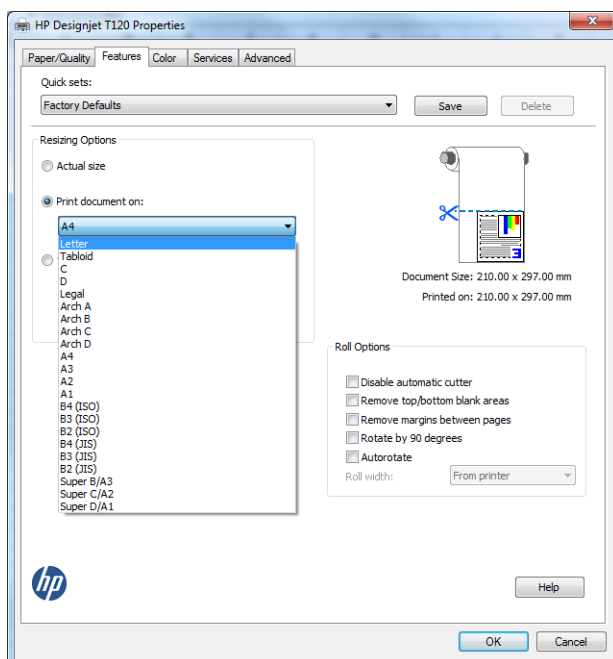

8 Obsługa wkładów atramentowych i głowicy drukującej

- [Wkłady atramentowe — informacje](#)
- [Przechowywanie anonimowych informacji o użytkowaniu](#)
- [Sprawdzanie stanu wkładu atramentowego](#)
- [Wymiana kasety z atramentem](#)
- [Głowica drukująca — informacje](#)

Wkłady atramentowe — informacje

Wkłady atramentowe przechowują atrament i są połączone z głowicą drukującą, która rozprowadza atrament na papierze. Istnieje możliwość zakupu dodatkowych wkładów atramentowych; zobacz [Akcesoria na stronie 80](#).

! OSTROŻNIE: Należy zachować ostrożność podczas obsługi wkładów atramentowych, ponieważ są to części wrażliwe na wyładowania elektrostatyczne (ESD). (Zobacz [Glosariusz na stronie 131](#)). Nie dotykaj styków, przewodów ani obwodów.

Przechowywanie anonimowych informacji o użytkowaniu

Każdy wkład atramentowy zawiera kość pamięci, która pomaga w sterowaniu drukarką. Ponadto w tej kości pamięci zapisane są pewne anonimowe informacje o użytkowaniu drukarki, w tym m.in.: data, kiedy wkład został po raz pierwszy zamontowany; data, kiedy wkład był ostatnio używany; liczba stron wydrukowanych przy użyciu tego wkładu; pokrycie strony; częstotliwość drukowania; używane tryby drukowania; błędy drukowania, które mogły wystąpić; oraz model produktu. Informacje te są przydatne firmie HP, aby projektować nowe produkty zgodnie z potrzebami klientów w zakresie drukowania.

Dane zbierane w kości pamięci nie zawierają informacji, które mogłyby być użyte do poznania tożsamości klienta lub użytkownika wkładu albo drukarki.

Firma HP wybiera próbkę kości pamięci z wkładów atramentowych odsyłanych na zasadach programu darmowego zwrotu i zbiórki zużytych wkładów (HP Planet Partners: <http://www.hp.com/hpinfo/globalcitizenship/environment/recycle/>). Próbkę kości pamięci jest odczytywana i analizowana, a na podstawie uzyskanych danych są udoskonalane nowe produkty HP.

Dostęp do tych danych mogą mieć także partnerzy HP, którzy obsługują zbiórkę zużytych wkładów atramentowych. Anonimowe dane z kości pamięci może uzyskać każdy, kto wejdzie w posiadanie wkładu. Jeśli wolisz nie zezwalać na dostęp do tych informacji, możesz dezaktywować kość pamięci. Jeśli jednak kość pamięci zostanie zdezaktywowana, nie będzie można używać wkładu w drukarce HP.

Jeśli obawiasz się udostępniania tych anonimowych informacji, możesz wyłączyć funkcję zapisywania w kości pamięci informacji o użytkowaniu drukarki. W tym celu otwórz wbudowany serwer internetowy i kliknij opcję **Ustawienia > Przechowywanie anonimowych informacji o użytkowaniu**. Wkład atramentowy będzie wtedy działał normalnie pod innymi względami. Jeśli później zmienisz zdanie, możesz przywrócić fabryczne ustawienia domyślne i zbieranie informacji o użytkowaniu drukarki zostanie wznowione.

Sprawdzanie stanu wkładu atramentowego

Aby wyświetlić informacje o poziomach atramentu we wkładach, dotknij ikony  na panelu sterowania.

Aby uzyskać więcej informacji, dotknij ikony **Więcej**.

Informacje te można również uzyskać z programu HP Utility:

- W programie HP DesignJet Utility do systemu Windows stan poszczególnych wkładów można odczytać na karcie **Materiały eksploatacyjne**.
- W programie HP Utility do systemu Mac OS X kliknij opcję **Stan materiałów eksploatacyjnych** w grupie Information (Informacje).

Aby uzyskać objaśnienie komunikatów o stanie wkładów atramentowych, zobacz [Komunikaty o stanie wkładu atramentowego na stronie 107](#).

Wymiana kasety z atramentem

Występują dwa przypadki, kiedy wymiana wkładu atramentowego jest konieczna.

- Wkład atramentowy zawiera bardzo mało atramentu i użytkownik chce wymienić go na pełny wkład, aby możliwe było drukowanie nienadzorowane (pozostały atrament we wkładzie atramentowym będzie można wykorzystać kiedy indziej).
- Kasetka z atramentem jest pusta lub uszkodzona i trzeba ją wymienić, aby kontynuować drukowanie.

OSTROŻNIE: Nie próbuj usuwać wkładu atramentowego podczas drukowania.

OSTROŻNIE: Kasetkę z atramentem należy wyjmować tylko wtedy, gdy przygotowana jest inna kasetka, którą można wstawić.

UWAGA: W przypadku wyczerpania się atramentu we wkładzie bieżące zadanie zostanie anulowane.

1. Sprawdź, czy drukarka jest włączona.
2. Jeśli drukarka znajduje się na stojaku, upewnij się, że kółka drukarki są zablokowane (dźwignia hamulca jest wciśnięta w dół), aby się nie przesuwała.
3. Otwórz pokrywę wkładów atramentowych po lewej stronie drukarki.

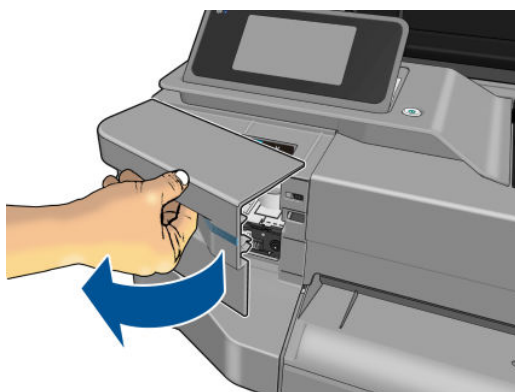

4. Poczekaj, aż karetki przestanie się poruszać.
5. Wciśnij wkład atramentowy, aby go odblokować.



6. Wyjmij wkład atramentowy.

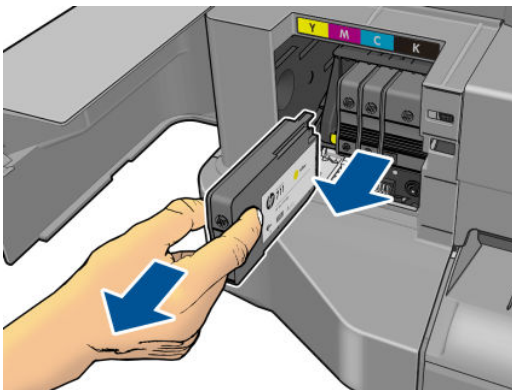

7. Włóż nowy wkład atramentowy. Uważaj, aby włożyć wkład atramentowy do gniazda z literą w tym samym kolorze co umieszczany w nim wkład.

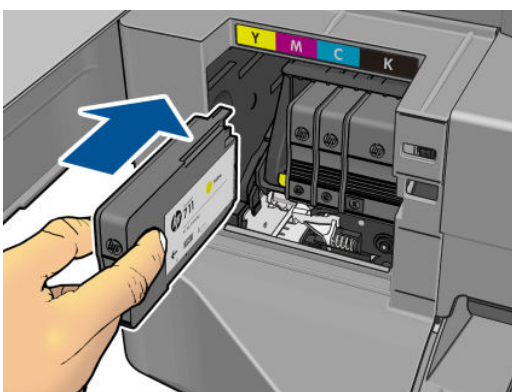

8. Zamknij pokrywę wkładów atramentowych.

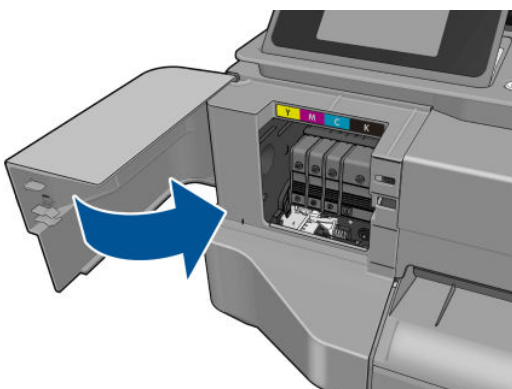

Głowica drukująca — informacje

Głowica drukująca, która jest fabrycznie zamontowana w drukarce, jest połączona z wkładami atramentowymi i rozpyla atrament na papier.

! OSTROŻNIE: Należy zachować ostrożność podczas obsługi głowicy drukującej, ponieważ jest to urządzenie wrażliwe na wyładowania elektrostatyczne (ESD) (zobacz [Glosariusz na stronie 131](#)). Nie dotykaj styków, przewodów ani obwodów.

9 Konserwacja drukarki

- [Sprawdzanie stanu drukarki](#)
- [Ochrona drukarki](#)
- [Czyszczenie zewnętrznych elementów drukarki](#)
- [Raport diagnostyczny z jakości wydruku](#)
- [Czyszczenie głowicy drukującej](#)
- [Wyrównywanie głowic drukujących](#)
- [Wymiana głowicy drukującej](#)
- [Czyszczenie paska kodera](#)
- [Ponowne kalibrowanie przesuwu papieru](#)
- [Przemieszczanie lub składowanie drukarki](#)
- [Aktualizacja oprogramowania układowego](#)
- [Aktualizacja oprogramowania](#)
- [Zestawy konserwacyjne do drukarki](#)

Sprawdzanie stanu drukarki

Bieżący stan drukarki można sprawdzić kilkoma sposobami:

- Po uruchomieniu programu HP Utility i wybraniu drukarki jest wyświetlana strona z informacjami o stanie drukarki oraz o papierze i atramentach.
- Po uzyskaniu dostępu do wbudowanego serwera internetowego można przeglądać informacje o ogólnym stanie drukarki. Strona materiałów eksploatacyjnych na karcie **Główne** zawiera informacje o stanie papieru i atramentów.
- Informacje o załadowanym papierze i poziomach atramentu można także uzyskać na panelu przednim.

Ochrona drukarki

Drukarka nie jest przeznaczona do żadnego innego celu poza drukowaniem i nie należy jej używać jako stolika — z dwóch powodów:

- Powierzchnię łatwo można uszkodzić.
- Jeśli cokolwiek wpadnie do drukarki, może wyrządzić znacznie poważniejsze szkody.

Czyszczenie zewnętrznych elementów drukarki

Powierzchnie i wszystkie inne elementy drukarki, które są dotykane podczas normalnej eksploatacji, powinny być regularnie czyszczone za pomocą zwilżonej gąbki lub miękkiej szmatki i łagodnego domowego środka czyszczącego, takiego jak nieżrące mydło w płynie.

⚠ OSTRZEŻENIE! Aby uniknąć porażenia prądem elektrycznym, przed rozpoczęciem czyszczenia upewnij się, że drukarka jest wyłączona i kabel zasilania jest odłączony. Nie pozwól, aby do wnętrza drukarki dostała się woda.

⚠ OSTROŻNIE: Nie używaj do czyszczenia drukarki żrących środków czyszczących.

Raport diagnostyczny z jakości wydruku

Raport diagnostyczny z jakości wydruku składa się z wzorów testowych służących do uwydatnienia problemów z głowicą drukującą. Ułatwia to kontrolę działania głowicy drukującej zamontowanej w drukarce i sprawdzenie, czy nie wykazuje ona problemów wynikających z zatkania lub przekrzywienia.

Aby wydrukować raport diagnostyczny z jakości wydruku:

1. Użyj papieru tego samego rodzaju, który był używany wtedy, kiedy wykryto problem. Wzory testowe najłatwiej jest analizować, jeśli są wydrukowane na zwykłym białym papierze.
2. Upewnij się, że ustawiony rodzaj papieru jest taki sam, jak papieru załadowanego do drukarki. Zobacz [Wyświetlanie informacji o papierze na stronie 37](#).
3. Na panelu sterowania drukarki dotknij ikony , a następnie opcji **Konserwacja jakości obrazu > Drukuj obraz diagnostyczny**.

📄 UWAGA: Drukowanie raportu można także uruchomić z poziomu wbudowanego serwera internetowego.

Drukowanie raportu diagnostycznego z jakości wydruku trwa około dwóch minut.

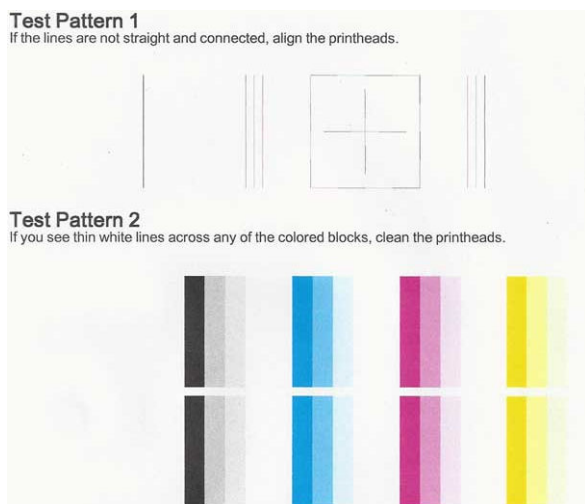

Działania korygujące

1. Jeśli linie we wzorze testowym 1 nie są proste i połączone, wyrównaj głowicę drukującą (zobacz [Wyrównywanie głowic drukujących na stronie 72](#)).
2. Jeśli na którymkolwiek z kolorowych bloków we wzorze testowym 2 są widoczne białe linie lub bloki te są wyblakłe albo całkowicie niewidoczne, wyczyść głowicę drukującą (zobacz [Czyszczenie głowicy drukującej na stronie 71](#)). W razie potrzeby wykonaj wszystkie trzy poziomy czyszczenia, postępując zgodnie z instrukcjami wyświetlanymi na panelu przednim.
3. Jeśli problem nadal występuje, ponownie wyczyść głowicę drukującą.
4. Jeśli problem nadal występuje, wymień wkład atramentowy (zobacz [Wymiana kasety z atramentem na stronie 67](#)) tego koloru, w którym jest niejednorodny, wyblakły lub niewidoczny blok koloru we wzorze testowym 2.
5. Jeśli problem nadal występuje, wymień głowicę drukującą (zobacz [Wymiana głowicy drukującej na stronie 73](#)). Jeśli głowica drukująca jest jeszcze na gwarancji, skontaktuj się z pomocą techniczną firmy HP (zobacz [Kontakt z pomocą techniczną HP na stronie 125](#)).

Czyszczenie głowicy drukującej

Jeśli na wydruku są widoczne smugi, jego kolory są niewłaściwe lub brakuje niektórych kolorów, być może należy wyczyścić głowicę drukującą.

Czyszczenie odbywa się w trzech etapach. Każdy z nich trwa około dwóch minut, potrzebuje jednej kartki papieru i zużywa coraz większe ilości atramentu. Po każdym etapie sprawdź jakość zadrukowanej strony. Do kolejnego etapu należy przejść tylko wtedy, gdy jakość wydruku jest nadal niska.

Jeżeli po zakończeniu wszystkich etapów czyszczenia jakość wydruku nadal wydaje się niska, spróbuj wyrównać głowicę drukującą.

 **UWAGA:** Ze względu na zużycie atramentu podczas czyszczenia głowicy drukującej należy to robić tylko w razie konieczności.

 **UWAGA:** Problemy z jakością wydruku mogą być spowodowane tym, że drukarka nie była poprawnie wyłączana.

Czyszczenie głowicy drukującej z panelu przedniego

1. Upewnij się, że w podajniku znajduje się papier lub jest załadowana rola do drukarki.
2. Na panelu sterowania dotknij ikony , a następnie opcji **Konserwacja jakości obrazu > Wyczyść głowicę drukującą**.

Czyszczenie głowicy drukującej z wbudowanego serwera internetowego

1. Upewnij się, że w podajniku znajduje się papier lub jest załadowana rola do drukarki.
2. Na karcie **Narzędzia** wbudowanego serwera internetowego kliknij opcję **Narzędzia jakości wydruku > Wyczyść głowicę drukującą**, a następnie postępuj według instrukcji wyświetlanych na ekranie.

Czyszczenie głowicy drukującej z programu HP Utility

1. Upewnij się, że w podajniku znajduje się papier lub jest załadowana rola do drukarki.
2. **Windows:** Na karcie **Pomoc techniczna** programu HP Utility kliknij opcję **Czyszczenie głowicy drukującej** i postępuj według instrukcji wyświetlanych na ekranie.
3. **Mac OS X:** Na karcie **Informacje i jakość wydruku** programu HP Utility kliknij opcję **Wyczyść głowicę drukującą** i postępuj według instrukcji wyświetlanych na ekranie.

Wyrównywanie głowic drukujących

Precyzyjne wyrównanie głowicy drukującej ma kluczowe znaczenie dla dokładności kolorów, płynności przejść kolorów i ostrości krawędzi elementów graficznych. Drukarka automatycznie wykonuje wyrównywanie głowic drukujących po każdym uzyskaniu dostępu do głowicy drukującej lub jej wymianie.

Wyrównanie głowicy drukującej może być konieczne, jeśli wcześniej zaciął się papier lub wystąpiły problemy z jakością wydruku.

1. Załaduj papier, którego chcesz używać. Zobacz [Opcje obróbki papieru na stronie 29](#). Możesz użyć zarówno papieru w roli, jak i arkusza papieru; zalecany jest zwykły biały papier.

 **OSTROŻNIE:** W celu wyrównania głowicy drukującej nie używaj papieru przezroczystego ani półprzezroczystego.

2. Upewnij się, że okno jest zamknięte, ponieważ silne źródło światła blisko drukarki podczas wyrównywania głowic drukujących może mieć wpływ na drukowanie.
3. Na panelu sterowania dotknij ikony , a następnie opcji **Konserwacja jakości obrazu > Wyrównaj głowicę drukującą**.

 **UWAGA:** Wyrównywanie głowicy drukującej można także uruchomić z wbudowanego serwera internetowego, wybierając opcję **Narzędzia > Narzędzia jakości wydruku > Wyrównaj głowicę drukującą**, lub z programu HP Utility (Windows: **Pomoc techniczna > Wyrównanie głowicy drukującej**; Mac OS X: **Informacje i jakość wydruku > Wyrównaj**).

4. Jeśli jest załadowana wystarczająca ilość papieru, drukarka rozpoczyna ponowne wyrównywanie i drukowanie wzorca ponownego wyrównywania.
5. Ten proces trwa około pięciu minut. Przed użyciem drukarki zaczekaj, aż na wyświetlaczu panelu sterowania zostanie wyświetlony komunikat informujący o ukończeniu procesu.

Jeśli drukarka nie jest w stanie dokończyć poprawnie wyrównywania głowicy drukującej, może wyświetlić prośbę o ponowną próbę po wyczyszczeniu głowicy drukującej.

Wymiana głowicy drukującej

WSKAZÓWKA: Gdy głowica drukująca zostanie wymieniona, drukarka automatycznie przeprowadza wyrównanie głowicy drukującej na załadowanym papierze. Jeśli chcesz przeprowadzić wyrównanie głowicy drukującej na innym papierze (na przykład z podajnika na wiele arkuszy), możesz zmienić papier, zanim rozpoczniesz tę procedurę. Zalecany jest zwykły biały papier.

1. Sprawdź, czy drukarka jest włączona.
2. Jeśli drukarka znajduje się na stojaku, upewnij się, że kółka drukarki są zablokowane (dźwignia hamulca jest wciśnięta w dół), aby się nie przesuwała.
3. Na panelu sterowania dotknij ikony , a następnie opcji **Konserwacja jakości obrazu > Wymień głowicę drukującą**.
4. Otwórz pokrywę wkładów atramentowych.

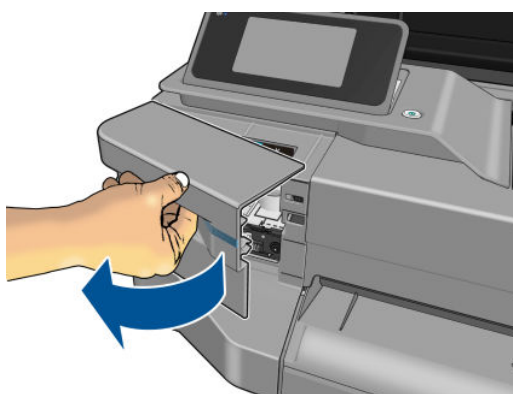

5. Poczekaj, aż karetki przestanie się poruszać.
6. Wciskaj kolejno wszystkie wkłady atramentowe, aby je odblokować.



7. Wyjmij wszystkie wkłady atramentowe.

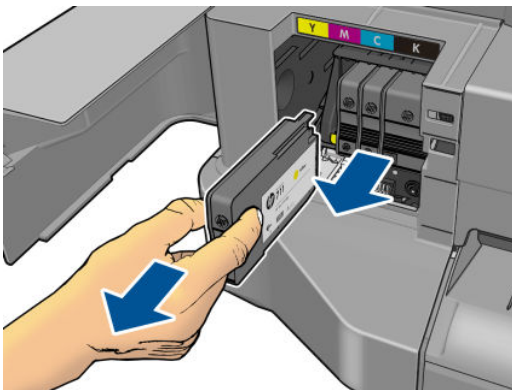

8. Zamknij pokrywę wkładów atramentowych.

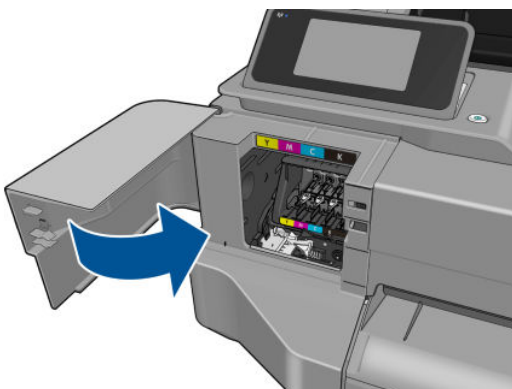

9. Naciśnij przycisk **Dalej** na panelu sterowania.

10. Otwórz górną pokrywę.

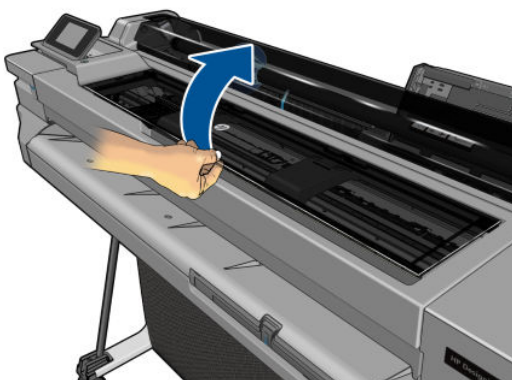

11. Podnieś dźwignię karetki.

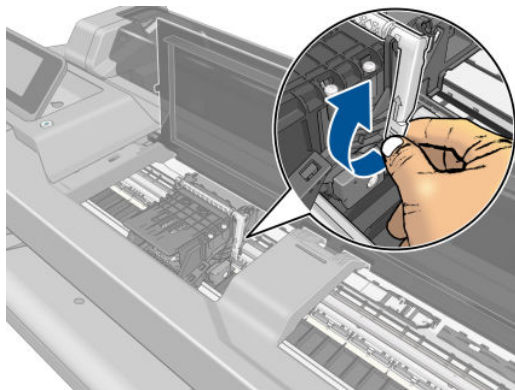

12. Wymij głowicę drukującą, trzymając ją pionowo, aby atrament nie rozlał się na złącza.

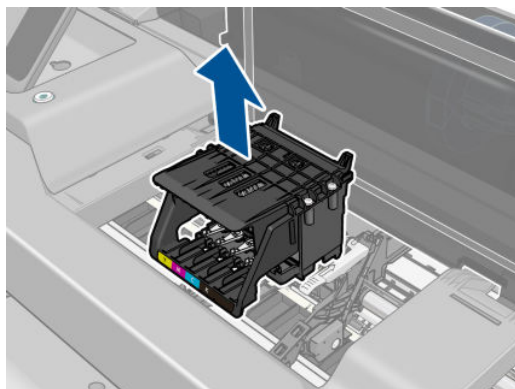

13. Włóż nową głowicę drukującą.

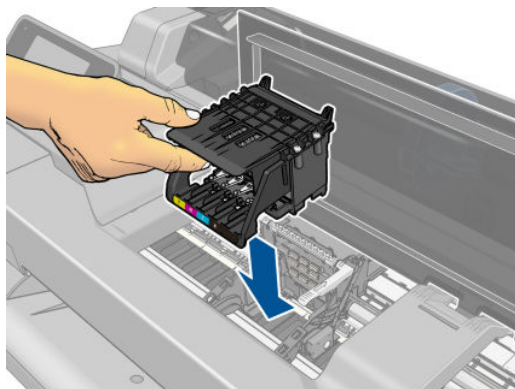

14. Opuść dźwignię karetki.

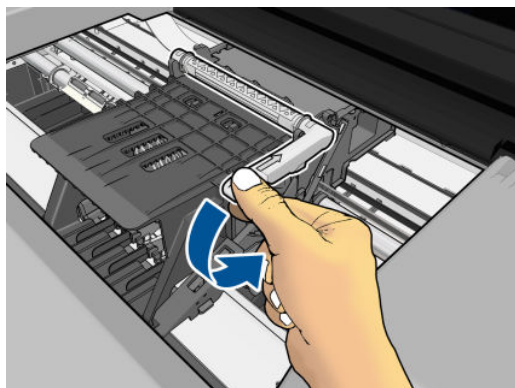

15. Zamknij górną pokrywę.

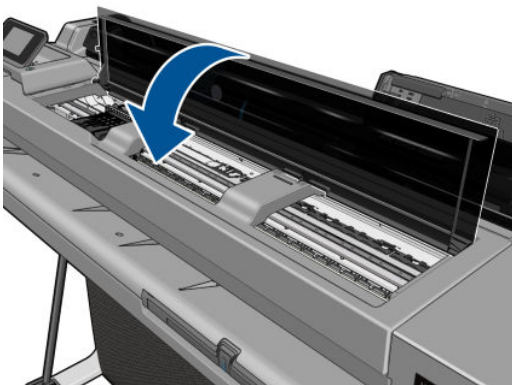

16. Naciśnij przycisk **Dalej** na panelu sterowania.

17. Otwórz pokrywę wkładów atramentowych.

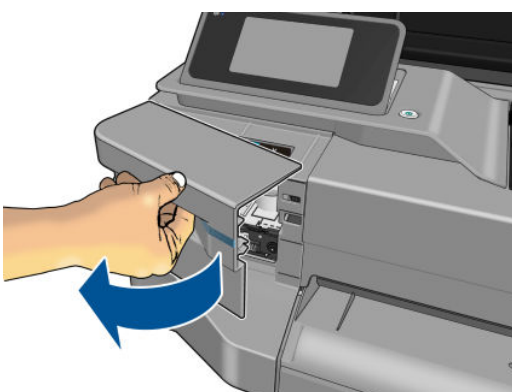

18. Włóż wkłady atramentowe. Uważaj, aby włożyć poszczególne wkłady atramentowe do gniazd z literą w tym samym kolorze co umieszczany w nim wkład.

 **WAŻNE:** Jeśli głowica drukująca jest nowa, zamontuj **nowe** wkłady atramentowe. Nowe wkłady atramentowe są niezbędne, aby wymiana głowicy drukującej się powiodła.

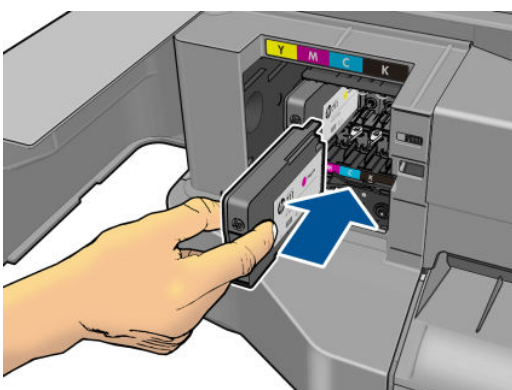

19. Zamknij pokrywę wkładów atramentowych.

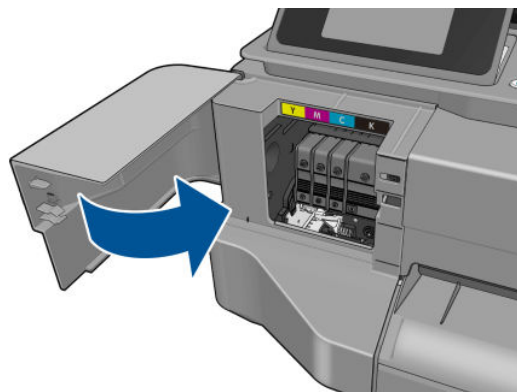

20. Dotknij opcji **Gotowe** na panelu sterowania. Panel przedni zaleca wyrównanie głowicy drukującej.

Czyszczenie paska kodera

1. Upewnij się, że drukarka nie drukuje i że karetki znajdują się w stacji serwisowej po prawej stronie drukarki.
2. Wodą z kranu zwilż niewielką ściereczkę, która nie pozostawi włókien w drukarce, i usuń nadmiar wody, aby ściereczka była wilgotna, ale nie mokra.
3. Otwórz pokrywę drukarki.
4. Uformuj ze ściereczki odwróconą literę U i owiń ją wokół paska kodera, a następnie ostrożnie go wycieraj, aż na ściereczce nie będzie widać śladów atramentu. Należy bardzo uważać, aby nie zarysować paska kodera paznokciem lub innym przedmiotem. Upewnij się, że trzymasz ściereczkę prawidłowo.

 **UWAGA:** Nie odsuwaj karetki od stacji serwisowej.

5. Zamknij okno drukarki.
6. Na panelu sterowania dotknij ikony  a następnie opcji **Konserwacja jakości obrazu > Wymień głowicę drukującą**. Karetki przesuną się do lewej strony i zatrzymają we właściwym położeniu, aby umożliwić wyjęcie głowicy drukującej.
7. Wyłącz drukarkę, naciskając klawisz zasilania, a następnie wyciągając wtyczkę.
8. Otwórz okno drukarki i przesunij karetkę bardziej na lewo, umożliwiając dostęp do stacji serwisowej.
9. Wyczyść część paska kodującego wewnątrz stacji serwisowej zgodnie z powyższym opisem.
10. Zamknij okno drukarki.
11. Ponownie włącz drukarkę.

Dalsze informacje na temat tej procedury znajdują się w *Instrukcji serwisowej*.

Ponowne kalibrowanie przesuwu papieru

Dokładne przesuwanie papieru odgrywa ważną rolę w procesie zapewniania jakości obrazów, ponieważ stanowi część procesu sterowania umieszczaniem kropek na papierze. Jeśli papier nie jest przesuwany o odpowiednią odległość po przejściu głowicy drukującej, to na wydrukach mogą pojawiać się jasne lub ciemne pasma, a także może wzrosnąć ziarnistość obrazu.

Drukarka jest kalibrowana w celu prawidłowego przesuwania papieru. Wszystkie rodzaje papieru są wyświetlane na panelu sterowania. Po wybraniu typu załadowanego papieru drukarka dostosowuje szybkość przesuwania

papieru podczas drukowania. Jeśli jednak domyślna kalibracja papieru jest niesatysfakcjonująca, można ponownie skalibrować szybkość przesuwania papieru. Z rozdziału [Rozwiązywanie problemów z jakością druku na stronie 95](#) można się dowiedzieć, jak stwierdzić, czy kalibracja przesuwania papieru rozwiąże dany problem.

Procedura ponownego kalibrowania przesuwania papieru

1. Na panelu sterowania dotknij ikony , a następnie opcji **Konserwacja jakości obrazu > Kalibracja przesuwu papieru > Kalibruj gotowość papieru**. Drukarka automatycznie ponownie kalibruje przesuwanie papieru i drukuje obraz kalibracji przesuwania papieru.
2. Zaczekaj, aż na panelu sterowania zostanie wyświetlony ekran stanu, a następnie ponów drukowanie.

 **UWAGA:** Wykonanie procedury ponownej kalibracji trwa około trzech minut. Nie przejmuj się przebiegiem procesu drukowania obrazu kalibracji przesuwania papieru. Na wyświetlaczu panelu sterowania zostaną pokazane komunikaty o ewentualnych błędach tego procesu.

Jeśli jakość wydruku będzie satysfakcjonująca, kontynuuj używanie tej kalibracji z wybranym rodzajem papieru. Jeśli zauważysz poprawę jakości wydruku, przejdź do kroku 3. Jeśli wyniki kalibracji nie są zadowalające, przywróć kalibrację domyślną. Zobacz [Powrót do kalibracji domyślnej na stronie 78](#).

Powrót do kalibracji domyślnej

Powrót do kalibracji domyślnej powoduje wyzerowanie wszystkich poprawek wprowadzonych przez kalibrację przesuwu papieru. Aby powrócić do wartości domyślnej kalibracji przesuwania papieru, należy zresetować kalibrację.

1. Na panelu sterowania dotknij ikony , a następnie wybierz opcje **Konserwacja jakości obrazu > Kalibracja przesuwu papieru > Resetuj kalibrację gotowości papieru**.
2. Zaczekaj, aż na panelu sterowania zostanie wyświetlony komunikat informujący, że operacja została ukończona pomyślnie.

Przemieszczanie lub składowanie drukarki

Jeśli konieczne jest przeniesienie drukarki lub przechowanie, należy odpowiednio ją przygotować, aby uniknąć możliwych uszkodzeń. Aby przygotować drukarkę, należy postępować zgodnie z poniższymi instrukcjami.

1. Nie wyjmuj wkładów atramentowych ani głowicy drukującej.
2. Należy upewnić się, że papier został wyjęty.
3. Wyłącz drukarkę za pomocą przycisku **Zasilania** na panelu przednim.
4. Odłącz kabel zasilający drukarki.
5. Rozłącz wszelkie kable łączące drukarkę z siecią lub komputerem.

 **OSTROŻNIE:** Jeśli drukarka zostanie odwrócona do góry nogami, atrament może dostać się do wnętrza drukarki i spowodować poważne uszkodzenia.

Po ponownym włączeniu drukarki procedura inicjacji obejmująca sprawdzenie i przygotowanie głowicy drukującej trwa około trzech minut. Zwykłe przygotowanie głowicy drukującej zajmuje tylko ponad minutę. Jeżeli jednak drukarka była wyłączona przez 6 tygodni lub dłużej, przygotowanie głowicy drukującej może trwać do 45 min.

 **OSTROŻNIE:** Jeżeli drukarka była wyłączona przez długi czas, głowica drukująca może stać się bezużyteczna. W takim przypadku należy wymienić głowicę drukującą na nową.

 **WSKAZÓWKA:** Ponieważ przygotowanie głowicy drukującej do czyszczenia i czyszczenie jej zużywa zarówno czas, jak i atrament, zdecydowanie zaleca się pozostawianie drukarki włączonej lub w trybie uśpienia zawsze, gdy jest to możliwe, aby zachować dobry stan głowicy drukującej. W obu przypadkach drukarka budzi się od czasu do czasu, aby wykonać konserwację głowicy drukującej. W ten sposób można zapobiec długiemu oczekiwaniu na wykonanie procedury przygotowawczej przed użyciem drukarki.

Aktualizacja oprogramowania układowego

Istnieje wiele metod pobierania i instalowania aktualizacji oprogramowania układowego; są one opisane poniżej; można wybrać tę, która w danym przypadku jest najwygodniejsza.

 **UWAGA:** Plik z aktualizacją oprogramowania układowego może być dość duży; pobieranie go może mieć wpływ na sieć lub połączenie z Internetem.

Można skonfigurować drukarkę do automatycznego pobierania uaktualnień oprogramowania układowego po ich udostępnieniu: zobacz [Automatyczna aktualizacja oprogramowania układowego na stronie 20](#).

Następujące opcje są dostępne po wybraniu ręcznej aktualizacji oprogramowania układowego:

- Na panelu sterowania dotknij ikony , a następnie opcji **Usługi internetowe > Aktualizacja**. Dotknij opcji **Sprawdź teraz**, aby sprawdzić, czy jest dostępne nowe oprogramowanie układowe. Jeśli nowe oprogramowanie układowe jest dostępne, będzie możliwe jego pobranie i zainstalowanie.
- We wbudowanym serwerze internetowym kliknij opcję **Aktualizacja oprogramowania układowego**.
- W programie HP DesignJet Utility do systemu Windows wybierz drukarkę, przejdź do karty **Pomoc techniczna**, a następnie wybierz opcję **Aktualizacja oprogramowania układowego**.
- W programie HP Utility do systemu Mac OS X kliknij opcję **Aktualizacja oprogramowania układowego** w grupie Support (Pomoc techniczna).

Oprogramowanie układowe zawiera zestaw najczęściej używanych wstępnych ustawień papieru.

Aktualizacja oprogramowania

W systemie Windows i Mac OS X aktualizacje oprogramowania są normalnie oferowane automatycznie.

Jeśli chcesz ręcznie zaktualizować sterowniki i inne oprogramowanie drukarki, przejdź do strony <http://www.hp.com/go/T120/software> lub <http://www.hp.com/go/T520/software>.

Zestawy konserwacyjne do drukarki

Dostępne są trzy zestawy konserwacyjne, zawierające części, które mogą wymagać wymiany po długim okresie użytkowania. Jeśli jakaś część jest potrzebna, odpowiedni komunikat jest wyświetlany na panelu sterowania i w programie HP Utility.

Po wyświetleniu takiego komunikatu należy skontaktować się z działem pomocy technicznej HP (zobacz [Kontakt z pomocą techniczną HP na stronie 125](#)) i zażądać zestawu konserwacyjnego. Zestawy mogą instalować tylko pracownicy pomocy technicznej.

10 Akcesoria

- [Jak zamówić materiały eksploatacyjne i akcesoria](#)
 - [Zamawianie kaset](#)
 - [Zamawianie papieru](#)
 - [Zamawianie akcesoriów](#)
- [Akcesoria — wprowadzenie](#)
 - [Stojak](#)
 - [Trzpień obrotowy](#)

Jak zamówić materiały eksploatacyjne i akcesoria

Dostępne są dwa alternatywne sposoby zamawiania materiałów eksploatacyjnych lub akcesoriów do drukarki:

- Odwiedź witrynę <http://www.hp.com/go/T120/accessories> lub <http://www.hp.com/go/T520/accessories> w sieci Web.
- Skontaktuj się z pomocą techniczną firmy HP (zobacz [Kontakt z pomocą techniczną HP na stronie 125](#)).

W pozostałej części niniejszego rozdziału podano dostępne materiały eksploatacyjne i akcesoria oraz ich numery katalogowe.

Zamawianie kaset

Istnieje możliwość zamówienia następujących atramentów do drukarki.

Tabela 10-1 Kasety z atramentem

Wkład	Numer katalogowy
Czarny wkład atramentowy HP 711 (38 ml)	CZ129A
Wkład HP nr 711 z błękitnym atramentem, 29 ml	CZ130A
Wkład HP nr 711 z purpurowym atramentem, 29 ml	CZ131A
Wkład HP nr 711 z żółtym atramentem, 29 ml	CZ132A
Czarny wkład atramentowy HP 711 (80 ml)	CZ133A

Tabela 10-2 Głowica drukująca

Głowica drukująca	Numer katalogowy
Zestaw zamienny głowicy drukującej HP 711 DesignJet	C1Q10A

Zamawianie papieru

Poniżej przedstawiono obecnie dostępne rodzaje papieru, które mogą być używane w tej drukarce.

 **UWAGA:** Ta lista może się zmieniać z upływem czasu. Aby uzyskać więcej najnowszych informacji, zobacz <http://www.hp.com/go/LFPrintingMaterials>.

 **UWAGA:** Rodzaje papierów, które nie są zalecane przez HP, mimo to mogą być zgodne z tą drukarką.

Kody dostępności:

- (A) oznacza papier dostępny w Azji (bez Japonii),
- (C) oznacza papier dostępny w Chinach,
- (E) oznacza papier dostępny w Europie, krajach/regionach Bliskiego Wschodu oraz Afryce,
- (J) oznacza papier dostępny w Japonii,
- (L) oznacza papier dostępny w Ameryce Łacińskiej,
- (N) oznacza papier dostępny w Ameryce Północnej,

Jeśli po numerze katalogowym nie następują nawiasy, papier jest dostępny we wszystkich krajach/regionach.

Tabela 10-3 Papier w roli

Rodzaj papieru	g/m ²	Długość	Szerokość	Numery katalogowe
Papier HP dokumentowy i powlekany				
Papier HP dokumentowy, odzyskany	80	45,7 m	420 mm (A2)	CG892A (E)
			610 mm	CG889A (EN)
			914 mm	CG890A (EN)
Papier HP dokumentowy, uniwersalny	80	45,7 m	594 mm (A1)	Q8003A (AJ)
			610 mm	Q1396A
			914 mm	Q1397A
Papier HP Bright White Inkjet	90	45,7 m	420 mm (A2)	Q1446A (EJ)
			594 mm (A1)	Q1445A (EJ)
			610 mm	C1860A (LN), C6035A (AEJ)
			841 mm (A0)	Q1444A (EJ)
			914 mm	C1861A (LN), C6036A (AEJ)
Papier powlekany HP, uniwersalny	95	45,7 m	610 mm	Q1404A (AEJN)
			914 mm	Q1405A (AEJN)
Papier powlekany HP	90	45,7 m	420 mm (A2)	Q1443A (J)
			457 mm	Q7897A (EJN)
			594 mm (A1)	Q1442A (EJ)
			610 mm	C6019B
			841 mm (A0)	Q1441A (EJ)
			914 mm	C6020B
Papier HP powlekany o dużej gramaturze, uniwersalny	120	30,5 m	610 mm	Q1412A (AEJN)
			914 mm	Q1413A
Papier HP powlekany o dużej gramaturze	131	30,5 m	610 mm	C6029C (AEJN)
			914 mm	C6030C
Papier kolorowy, żółty	92	45,7 m	914 mm	Q1760A (EN)
Papier techniczny HP				
Papier HP Natural Tracing	90	45,7 m	594 mm (A1)	Q1439A (J)
			610 mm	C3869A
			914 mm	C3868A
Papier HP dokumentowy, przezroczysty	67	45,7 m	610 mm	C3860A (AJN)
			914 mm	C3859A (LN)
Papier welinowy HP	75	45,7 m	610 mm	C3862A (N)
			914 mm	C3861A (LN)
Folia HP (do zastosowań technicznych i graficznych)				
Folia HP, przezroczysta	174	22,9 m	610 mm	C3876A (AEJN)

Tabela 10-3 Papier w roli (ciąg dalszy)

Rodzaj papieru	g/m ²	Długość	Szerokość	Numery katalogowe
			914 mm	C3875A
Folia HP, matowa	160	38,1 m	610 mm	51642A (AEJN)
			914 mm	51642B
Papier fotograficzny HP				
Papier fotograficzny HP premium, błyszczący	240	15,2 m	610 mm	CZ984A
		22,9 m	914 mm	Q8806A
Papier fotograficzny HP premium, satynowy	240	15,2 m	610 mm	CZ987A
		22,9 m	914 mm	Q8808A
Papier fotograficzny HP premium, uniwersalny, błyszczący	190	30,5 m	610 mm	Q1426A (AEJN)
			914 mm	Q1427A (AEJN)
Papier fotograficzny HP premium, uniwersalny, satynowy	190	30,5 m	610 mm	Q1420A (AEJN)
			914 mm	Q1421A (AEJN)
Papier HP uniwersalny, szybko schnący, fotograficzny, błyszczący	200	30,5 m	610 mm	Q6574A
			914 mm	Q6575A
Papier HP uniwersalny, szybko schnący, fotograficzny, satynowy	200	30,5 m	610 mm	Q6579A
			914 mm	Q6580A
WSKAZÓWKA: Atramenty z barwnikami wykorzystywane przez drukarkę szybko blakną na szybko schnącym papierze fotograficznym. Jeśli wydruki mają być zachowane na dłużej, niż dwa lata, należy je zalaminować, aby utrzymały się przez dłuższy czas.				
Materiały samoprzylepne HP				
HP Roboczy polipropylen matowy, przylepny	180	22,9 m	610 mm	CG843A
			914 mm	CG824A
Materiały HP na transparenty i oznakowania				
HP Polipropylen, matowy, codziennego użytku	120	30,5 m	610 mm	CH022A
			914 mm	CH023A

Tabela 10-4 Papier w arkuszach

Rodzaj papieru	g/m ²	Długość	Szerokość	Numery katalogowe
Papier HP dokumentowy i powlekany				
Papier powlekany HP	90	610 mm	457 mm	Q1961A (AEJN)
		914 mm	610 mm	Q1962A (AEN)
Papier fotograficzny HP				
Papier fotograficzny HP premium, błyszczący	240	483 mm	330 mm	CZ985A
		610 mm	457 mm	CZ986A
Papier fotograficzny HP premium, satynowy	240	483 mm	330 mm	CZ988A
		610 mm	457 mm	CZ989A

Zamawianie akcesoriów

Istnieje możliwość zamówienia następujących akcesoriów do drukarki

Nazwa	Numer produktu
Stojak 24-calowy do drukarki HP DesignJet T120	B3Q35A
24-calowy trzpień obrotowy do drukarek HP DesignJet T120 i T520	B3Q36A
36-calowy trzpień obrotowy do drukarki HP DesignJet T520	B3Q37A

Akcesoria — wprowadzenie

Stojak

Stojak jest dostarczany wraz z drukarką T520, z wyjątkiem modelu T520-24T. Nie jest dostarczany z drukarką T120 ani T520-24T, ale można go dokupić osobno.

Trzpień obrotowy

Dodatkowe trzpienie obrotowe umożliwiają szybką zamianę jednego rodzaju papieru na inny.

11 Rozwiązywanie problemów z papierem

- [Nie można poprawnie załadować papieru](#)
- [Brak rodzaju papieru w sterowniku](#)
- [Drukarka drukowała na niewłaściwym rodzaju papieru](#)
- [Niezgodność papieru](#)
- [Nastąpiło zacięcie roli](#)
- [Podajnik na wiele arkuszy zaciął się](#)
- [W odbiorniku papieru zostaje pasek i powoduje powstawanie zacięć](#)
- [Drukarka wyświetla komunikat o wyczerpaniu papieru, chociaż papier jest dostępny](#)
- [Wydruki nie wpadają porządnie do pojemnika](#)
- [Arkusz pozostaje w drukarce po ukończeniu drukowania](#)
- [Papier jest obcinany po zakończeniu drukowania](#)
- [Obcinarka nie działa prawidłowo](#)
- [Rola na trzpieniu obrotowym jest poluzowana](#)

Nie można poprawnie załadować papieru

- Upewnij się, że papier nie jest już załadowany.
- Upewnij się, że papier jest wystarczająco głęboko włożony do drukarki; powinno być wyczuwalne ciągnięcie papieru przez drukarkę.
- Nie podejmuj prób prostowania papieru podczas procesu wyrównywania, chyba że taka instrukcja zostanie wyświetlona na wyświetlaczu panelu sterowania. Drukarka automatycznie podejmuje próbę wyprostowania papieru.
- Papier może być pomarszczony lub zdeformowany albo może mieć nieregularne krawędzie.

Nieudane ładowanie roli

- Sprawdź, czy szerokość roli wynosi przynajmniej 280 mm: węższe role nie są obsługiwane.
- Obejrzyj początkową krawędź papieru: jeśli nie jest równa lub czysta, należy ją obciąć. Obetnij 20-milimetrowy pasek papieru z początku roli i spróbuj ponownie. Może to być konieczne nawet w przypadku nowej roli papieru.
- Upewnij się, że końce roli są dopasowane do końców trzpienia obrotowego.
- Sprawdź, czy trzpień obrotowy jest prawidłowo wsunięty.
- Sprawdź, czy jest zamknięty odbiornik papieru. Roli nie można załadować, gdy jest otwarty.
- Sprawdź, czy papier jest prawidłowo załadowany na trzpień obrotowy, wychodzi nad rolą w kierunku użytkownika.
- Sprawdź, czy wszystkie zatyczki roli zostały usunięte.
- Sprawdź, czy papier jest ciasno nawinięty na zwój.
- Nie dotykaj roli lub papieru w trakcie procesu wyrównywania.

Jeśli papier nie został prosto włożony, postępuj zgodnie z instrukcjami wyświetlanymi na panelu przednim.

Aby rozpocząć proces ładowania od początku, anuluj proces na panelu sterowania i przewiń rolę od końca trzpienia ruchomego, tak aby krawędź papieru została usunięta z drukarki.



UWAGA: Jeśli rola jest luźna na gilzie, drukarka nie może załadować papieru.

Nieudane ładowanie arkusza

- Sprawdź, czy szerokość arkusza wynosi przynajmniej 329 mm (A3 lub większy). Jeśli szerokość arkusza wynosi tyle lub więcej, załaduj go z podajnika na wiele arkuszy.
- Poprowadź arkusz, szczególnie w przypadku grubego papieru, gdy drukarka będzie wstępnie pobierać arkusz.
- Upewnij się, że arkusz jest wyrównany względem linii odniesienia na pokrywie roli.
- Nie podejmuj prób prostowania arkusza podczas procesu ładowania, chyba że taka instrukcja zostanie wyświetlona na ekranie panelu sterowania.
- Nie należy używać arkuszy ciętych ręcznie, które mogą mieć nieregularny kształt. Używaj tylko gotowych arkuszy.

W przypadku wystąpienia problemu wykonaj instrukcje wyświetlane na ekranie panelu sterowania.

Jeśli chcesz rozpocząć proces ładowania od nowa, anuluj proces na panelu sterowania; drukarka wysunie arkusz z przodu drukarki.

Nieudane ładowanie z podajnika na wiele arkuszy

- Sprawdź, czy do podajnika nie załadowano zbyt wielu arkuszy. Maksymalna liczba arkuszy zależy od grubości papieru: około 50 arkuszy zwykłego standardowego papieru.
- Sprawdź, czy arkusze są poprawnie załadowane do podajnika.
- Sprawdź, czy arkusze są poprawnie ułożone i wyśrodkowane w podajniku.
- Sprawdź, czy podajnik i odbiornik papieru zostały poprawnie przedłużone: pierwszy przedłużacz odpowiada papierowi A4, a drugi papierowi A3.

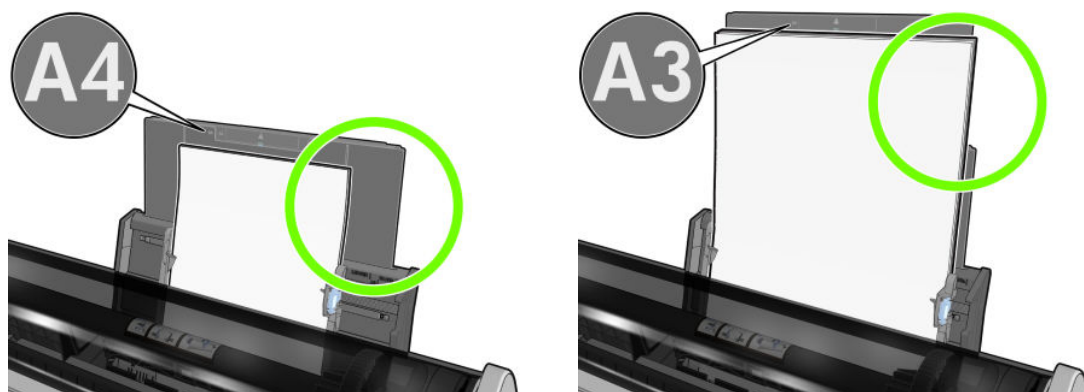

Jeśli papier zwisa z tyłu podajnika wejściowego, jak pokazano na ilustracji, może się nie załadować.

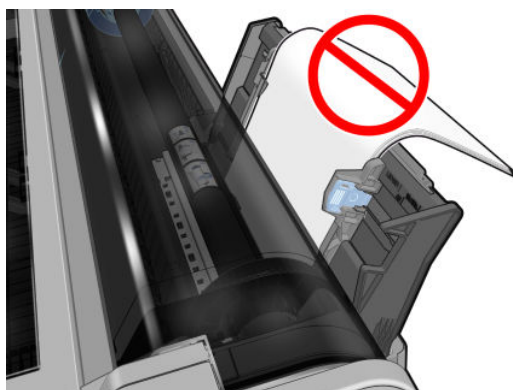



 **UWAGA:** Nie pozostawiaj arkuszy papieru w drukarce na zbyt długo, ponieważ powoduje to ich odkształcenie.

Komunikaty o błędzie ładowania papieru

Poniższa lista zawiera komunikaty panelu sterowania dotyczące ładowania papieru i sugerowane działania korygujące.

Komunikat panelu sterowania	Sugerowane działanie
Załadowany papier jest za bardzo przekrzywiony	Podczas procesu ładowania papieru drukarka wykryła, że papier jest bardzo przekrzywiony. Dotknij opcji OK , aby automatycznie wyładować rolę, a następnie rozpocznij proces od nowa.
Nie wykryto papieru	Podczas procesu ładowania papieru drukarka nie wykryła żadnego papieru. Upewnij się, że papier jest w pełni wsunięty do drukarki i że nie jest to papier przezroczysty.
Paper too far from lateral edge (Papier za daleko od krawędzi bocznej)	Załaduj ponownie arkusz, przyłóż prawą krawędź do czarnego ogranicznika na trzpieniu obrotowym.

Komunikat panelu sterowania	Sugerowane działanie
Paper load failed. (Ładowanie papieru nie powiodło się.) Szerokość papieru jest mniejsza niż minimalny rozmiar obsługiwany przez wybrane źródło papieru.	Arkusze o rozmiarze mniejszym niż ISO A3 należy ładować z podajnika na wiele arkuszy.
Arkusze są za duże	Podczas procesu ładowania papieru drukarka wykryła, że arkusz papieru jest albo za szeroki, albo za długi, aby mógł być prawidłowo załadowany. Dotknij ikony  , aby zatrzymać proces ładowania. Zobacz Specyfikacje funkcji na stronie 127 .
Arkusze są zbyt małe	Podczas ładowania papieru drukarka wykryła, że arkusz papieru jest za wąski lub za krótki, aby go załadować. Dotknij ikony  , aby zatrzymać proces ładowania. Zobacz Specyfikacje funkcji na stronie 127 .

Brak rodzaju papieru w sterowniku

Aby użyć papieru, który nie jest wyświetlany w sterowniku, może on być używany jako jedno z ustawień wstępnych już wyświetlanych w sterowniku, jednak należy określić, czy papier jest przezroczysty, półprzezroczysty, fotograficzny, dokumentowy, powlekany czy techniczny.

 **UWAGA:** W przypadku papieru błyszczącego istotne jest, aby wybrać papier błyszczący jako rodzaj, ponieważ drukarka dopasuje wtedy ilość atramentu do błyszczącego papieru.

Folia przezroczysta lub półprzezroczysta

Jeśli używanym papierem jest np. przezroczysta folia, jako rodzaj papieru należy wybrać **Folia > Przezroczysta/czysta folia**.

Jeśli używanym papierem jest półprzezroczysty papier lub folia (np. papier techniczny), jako rodzaj papieru należy wybrać **Folia > Matowa folia**.

Papier fotograficzny

Jeśli używasz papieru fotograficznego, wybierz kategorię **Papier fotograficzny**. Jeśli używasz papieru błyszczącego lub o wysokim połysku, wybierz kategorię **Papier błyszczący fotograficzny**. W przypadku papieru półbłyszczącego, satynowego, perłowego lub z połyskiem jako rodzaj papieru wybierz ustawienie **Papier półbłyszczący/satynowy**.

Aby zwiększyć paletę papierów fotograficznych, wybierz ustawienie **Papier HP uniwersalny, fotograficzny, błyszczący** lub **Papier HP uniwersalny, fotograficzny, satynowy**, w zależności od wykończenia.

Papier dokumentowy i powlekany lub techniczny

Wybór rodzaju papieru ogólnego zależy od zdolności wchłaniania atramentu przez papier:

- W przypadku papieru kreślarskiego wybierz opcję **Papier kreślarski < 65 g/m²** lub **Papier kreślarski > 65 g/m²**, w zależności od gramatury papieru.
- W przypadku papieru cienkiego (o gramaturze < 90 g/m²) lub niepowlekanego (np. zwykłego lub śnieżnobiałego) jako rodzaj papieru należy wybrać **Papier dokumentowy i powlekany > Zwykły papier**. Można również wybrać opcję **Papier dokumentowy makulaturowy**.
- W przypadku lekkiego papieru powlekanego (o gramaturze < 110 g/m²) jako rodzaj papieru należy wybrać **Papier dokumentowy i powlekany > Papier powlekany HP**.
- W przypadku ciężkiego papieru powlekanego (o gramaturze < 200 g/m²) jako rodzaj papieru należy wybrać **Papier dokumentowy i powlekany > Papier powlekany o dużej gramaturze**.

Czarny atrament łatwo rozmazuje się przy dotknięciu

Może się to zdarzyć, jeśli papier jest nieodpowiedni do drukowania za pomocą matowego czarnego atramentu. Aby użyć optymalnej kombinacji atramentów, należy wybrać rodzaj papieru **Papier fotograficzny > Papier fotograficzny, błyszczący**.

Po drukowaniu papier marszczy się lub jest na nim za dużo atramentu

Zdarza się to, gdy zostało użyte zbyt dużo atramentu. Aby użyć mniej atramentu, należy wybrać cieńszą kategorię. Kategorie papieru matowego w kolejności od najcieńszego do najgrubszego są następujące:

- Zwykły papier
- Papier powlekany
- Pap. o dużej gram., powl.

Aby uzyskać informacje o innych problemach z jakością druku, zobacz [Rozwiązywanie problemów z jakością druku na stronie 95](#).

Drukarka drukowała na niewłaściwym rodzaju papieru

Jeśli drukowanie zadania rozpoczęło przed załadowaniem papieru żądanego rodzaju, to prawdopodobnie wybrano ustawienie **Dowolny** dla opcji Paper Type (Rodzaj papieru) w sterowniku drukarki. Przy wybranym ustawieniu **Dowolny** drukarka rozpoczyna drukowanie natychmiast, niezależnie od rodzaju załadowanego papieru. Załaduj żądany rodzaj papieru (zobacz [Opcje obróbki papieru na stronie 29](#)), a następnie określ dokładnie rodzaj papieru w sterowniku.

- **W oknie dialogowym sterownika w systemie Windows:** Kliknij kartę **Papier/Jakość**, a następnie z listy Paper Type (Rodzaj papieru) wybierz rodzaj papieru.
- **W oknie dialogowym w systemie Mac OS X:** Kliknij panel **Papier/Jakość**, a następnie z listy Paper Type (Rodzaj papieru) wybierz rodzaj papieru.



UWAGA: **Dowolny** jest domyślną opcją sterownika.

Niezgodność papieru

Jeśli papier załadowany do drukarki nie nadaje się konkretnego zadania, drukarka zatrzyma się i poczeka na decyzję użytkownika, co dalej robić. Papier może być uznany za nieodpowiedni z kilku przyczyn:

- Nie określono rodzaju papieru dla zadania.
- Nie określono źródła papieru (rola, podajnik na wiele arkuszy lub podawanie ręczne) dla zadania.
- Rozmiar papieru jest mniejszy od rozmiaru określonego dla zadania.

Jeśli w danym zadaniu te elementy nie są określone, drukarka będzie drukowała na tym papierze, który jest załadowany.

Jeśli drukarka zatrzyma się ze względu na niezgodność papieru, można wybrać różne sposoby postępowania:

- Włóż poprawny papier i wznów drukowanie.
- Wydrukuj zadanie na tym papierze, który jest włożony. Wydruk może zostać obcięty, jeśli papier nie jest wystarczająco duży.
- Anuluj zadanie.

Nastąpiło zacięcie roli

Jeśli wystąpi zacięcie papieru, zazwyczaj na ekranie panelu przedniego jest wyświetlany komunikat na ten temat.

1. Otwórz górną pokrywę.



2. Spróbuj przesunąć karetkę głowic drukujących, aby nie blokowała papieru.

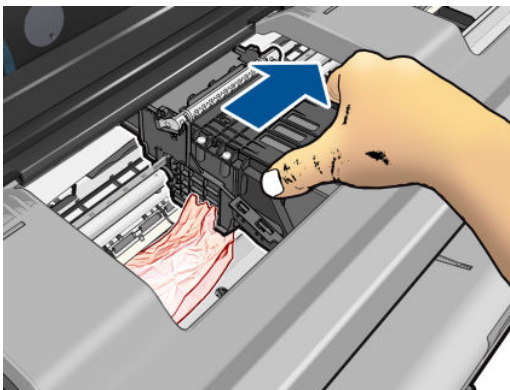

3. Ostrożnie usuń zacięty papier, który można podnieść i wyjąć przez górny otwór w drukarce.

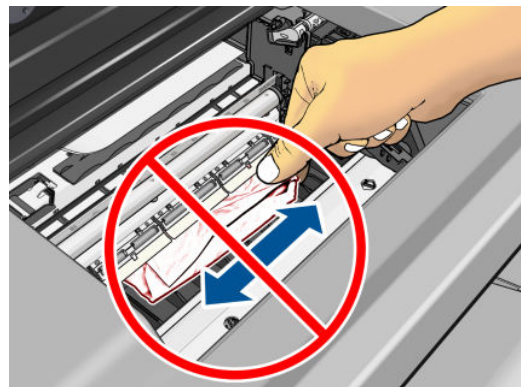
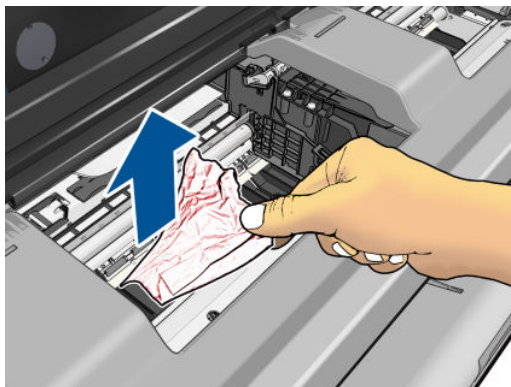

⚠ OSTROŻNIE: Nie przesuwaj papieru na boki, ponieważ może to uszkodzić drukarkę.

4. Zamknij górną pokrywę.



5. Otwórz pokrywę i przewiń rolę. Możesz poczuć opór, jeśli papier jest przytrzaśnięty; pociągnij mocno.

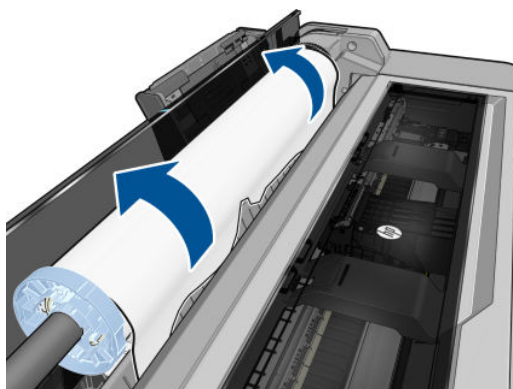

6. Ponownie załaduj rolę lub nowy arkusz; zobacz [Opcje obróbki papieru na stronie 29](#).

 **UWAGA:** Jeśli w drukarce pozostało jeszcze trochę papieru uniemożliwiającego drukowanie, rozpocznij ponownie tę procedurę i ostrożnie wyjmij wszystkie kawałki papieru. Może być konieczne wyjęcie podajnika na wiele arkuszy (zobacz [Podajnik na wiele arkuszy zaciął się na stronie 91](#)).

Podajnik na wiele arkuszy zaciął się

Jeśli papier się zaciął w podajniku na wiele arkuszy, wykonaj następujące czynności:

1. Wyciągnij z podajnika na wiele arkuszy tyle papieru, ile będzie możliwe.
2. Wsuń przedłużacze podajnika na wiele arkuszy, aby było łatwiej nim operować.
3. Odblokuj podajnik, przekręcając pokrętło na jego tylnej ścianie.

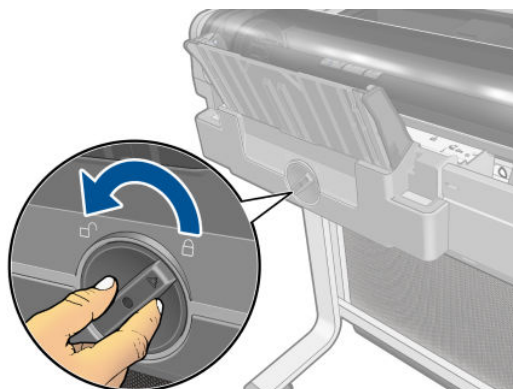

4. Wyciągnij podajnik.

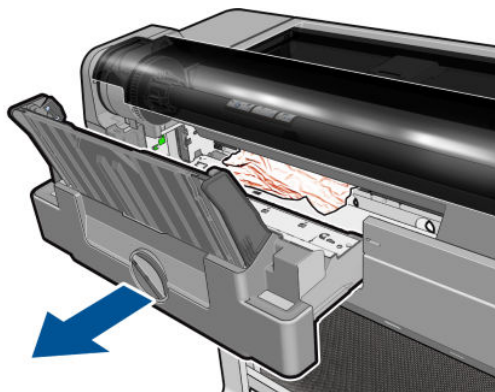

5. Wyjmij cały papier z podajnika.

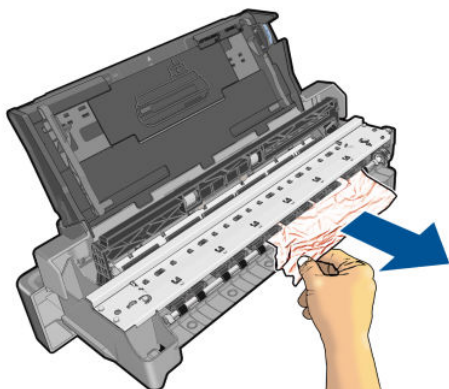

6. Wyjmij cały papier z drukarki.

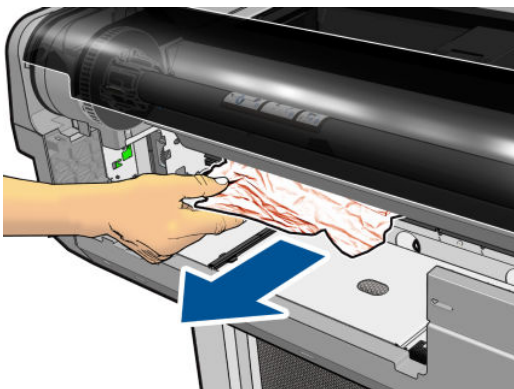

7. Włóż podajnik na miejsce.

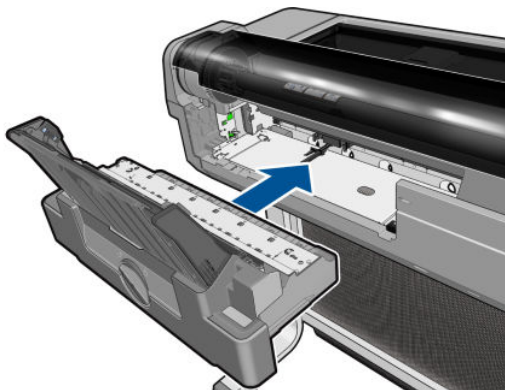

8. Zablokuj podajnik.

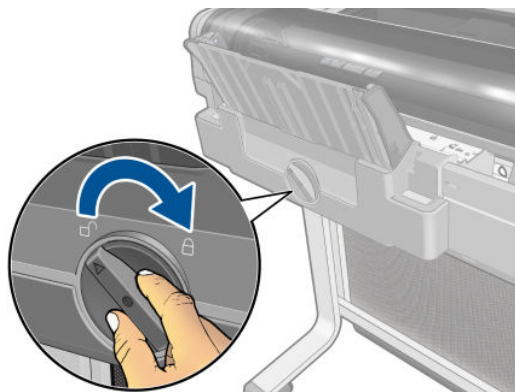

W odbiorniku papieru zostaje pasek i powoduje powstawanie zacięć

Jeśli został odcięty niewielki kawałek papieru, na przykład przed drukowaniem nowej roli lub po naciśnięciu opcji panelu przedniego **Wysunięcie i obcięcie strony**, odcięty pasek może pozostać w odbiorniku papieru. Gdy drukarka nie pracuje, sięgnij do odbiornika i **wyjmij pasek**.



Drukarka wyświetla komunikat o wyczerpaniu papieru, chociaż papier jest dostępny

Jeśli papier w roli jest poluzowany na gilzie, nie będzie poprawnie podawany i drukarka nie załaduje papieru. Jeśli to możliwe, ciasno nawiń papier na gilzę lub załaduj nową rolę.

Wydruki nie wpadają porządnie do pojemnika

- Upewnij się, że pojemnik jest zainstalowany prawidłowo.
- Upewnij się, że pojemnik jest otwarty.
- Upewnij się, że pojemnik nie jest pełny.
- Papier często zawija się blisko końca roli, co może powodować problemy z wydrukami. Załaduj nową rolę lub wyjmij pozostałe wydruki ręcznie.

Arkusz pozostaje w drukarce po ukończeniu drukowania

Drukarka zatrzymuje papier, aby mógł wyschnąć po drukowaniu. Zobacz [Zmiana czasu schnięcia na stronie 38](#). Jeśli po upływie czasu suszenia papier jest wysuwany tylko częściowo, delikatnie wyciągnij arkusz z drukarki.

Jeśli automatyczna obcinarka jest wyłączona, na panelu sterowania naciśnij opcję **Wysunięcie i obcięcie strony**.
Zobacz [.Podawanie stron z obcinaniem i bez obcinania na stronie 38](#)

Papier jest obcinany po zakończeniu drukowania

Domyślnie drukarka obcina papier, gdy upłynie czas schnięcia. Zobacz [Zmiana czasu schnięcia na stronie 38](#).
Można wyłączyć obcinarkę. Zobacz [Włączanie i wyłączanie automatycznej obcinarki na stronie 38](#).

Obcinarka nie działa prawidłowo

Domyślnie drukarka jest ustawiona tak, aby automatycznie obcinała papier, gdy upłynie czas schnięcia.

Jeśli obcinarka jest włączona, ale nie działa poprawnie, sprawdź, czy prowadnica obcinarki jest czysta, i usuń z niej wszystkie przeszkody. Sprawdź także, czy w rowku obcinarki nie ma żadnych skrawków papieru.

Rola na trzpieniu obrotowym jest poluzowana

Rola może wymagać wymiany lub ponownego załadowania.

12 Rozwiązywanie problemów z jakością druku

- [Ogólne porady dotyczące drukowania](#)
- [Poziome linie na obrazie \(pasmowanie\)](#)
- [Linie są za grube, za cienkie lub ich nie ma](#)
- [Linie wyglądają na schodkowe lub postrzępione](#)
- [Linie są drukowane podwójnie lub w niewłaściwych kolorach](#)
- [Linie są nieciągłe](#)
- [Linie są nieostre](#)
- [Linie są niepoprawnej długości](#)
- [Cały obraz jest rozmyty lub ziarnisty](#)
- [Papier nie jest płaski](#)
- [Wydruk jest rozarty lub porysowany](#)
- [Ślady atramentu na papierze](#)
- [Czarny atrament odchodzi po dotknięciu wydruku](#)
- [Krawędzie lub obiekty są schodkowe lub nieostre](#)
- [Krawędzie obiektów są ciemniejsze, niż oczekiwano](#)
- [Pionowe linie w innych kolorach](#)
- [Białe plamy na wydruku](#)
- [Kolory są niedokładne](#)
- [Kolory blakną](#)
- [Obraz jest niekompletny \(ucięty u dołu\)](#)
- [Obraz jest ucięty](#)
- [Brakuje niektórych obiektów na wydruku obrazu](#)
- [Dokument PDF jest ucięty lub brakuje obiektów](#)
- [Problem nadal występuje](#)

Ogólne porady dotyczące drukowania

W przypadku wystąpienia dowolnego problemu z jakością druku:

- Aby drukarka działała najwydajniej, należy stosować oryginalne akcesoria i materiały eksploatacyjne. Ich niezawodność i wydajność została gruntownie sprawdzona w celu zapewnienia bezproblemowego działania drukarki i najwyższej jakości wydruków. Aby uzyskać szczegółowe informacje na temat zalecanych typów papieru, zobacz [Zamawianie papieru na stronie 81](#).
 - Upewnij się, że rodzaju papieru wybrany na panelu przednim jest taki sam, jak papieru załadowanego do drukarki (zob. [Wyświetlanie informacji o papierze na stronie 37](#)). Ponadto upewnij się, że rodzaj papieru wybrany w oprogramowaniu jest taki sam, jak papieru załadowanego do drukarki.
-
- ⚠ OSTROŻNIE:** Wybranie nieprawidłowego rodzaju papieru może spowodować niską jakość druku i niepoprawne odwzorowanie kolorów, a nawet może doprowadzić do uszkodzenia głowicy drukującej.
-
- Sprawdź, czy używasz ustawień jakości druku najbardziej odpowiednich dla rodzaju wykonywanych wydruków (zobacz [Drukowanie na stronie 40](#)). Prawdopodobną przyczyną spadku jakości druku jest przesunięcie suwaka jakości druku w kierunku końca skali z etykietą Szybkość lub ustawienie niestandardowego poziomu jakości na wartość **Szybka**.
 - Upewnij się, że warunki środowiskowe (temperatura, wilgotność) należą do zalecanego zakresu. Zobacz [Parametry środowiska pracy na stronie 130](#).

Poziome linie na obrazie (pasmowanie)

Jeżeli na wydrukowanym obrazie występują wadliwe kolorowe poziome linie, tak jak na ilustracji (kolor może być inny):



1. Sprawdź, czy rodzaj załadowanego papieru odpowiada rodzajowi wybranemu na panelu przednim i w oprogramowaniu. Zobacz [Wyświetlanie informacji o papierze na stronie 37](#).
2. Sprawdź, czy używasz ustawień jakości wydruku odpowiednich dla rodzaju wykonywanych wydruków (zobacz [Drukowanie na stronie 40](#)). W niektórych przypadkach można rozwiązać problemy z jakością druku, wybierając po prostu wyższy poziom jakości druku. Na przykład jeśli suwak Jakość druku ustawiono w pozycji **Szybkość**, spróbuj ustawić go w pozycji **Jakość**.
3. Wydrukuj raport diagnostyczny z jakości wydruku. Zobacz [Raport diagnostyczny z jakości wydruku na stronie 70](#).
4. Jeśli głowica drukująca działa poprawnie, przeprowadź kalibrację przesuwania papieru: zobacz [Ponowne kalibrowanie przesuwu papieru na stronie 77](#).

Jeśli pomimo wykonania wszystkich powyższych czynności problem będzie nadal występował, należy skontaktować się z punktem obsługi klienta w celu uzyskania dalszej pomocy.

Linie są za grube, za cienkie lub ich nie ma

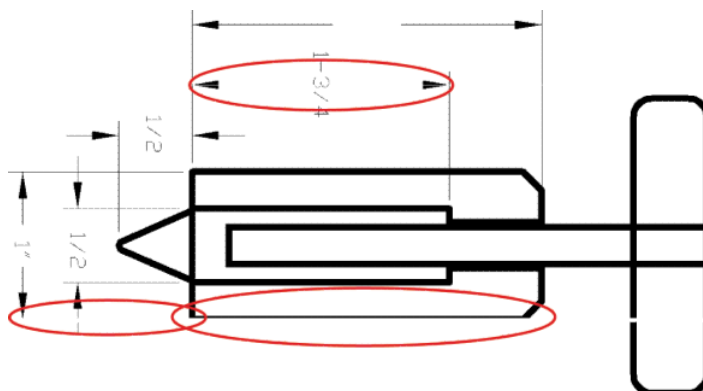

1. Sprawdź, czy rodzaj załadowanego papieru odpowiada rodzajowi wybranemu na panelu przednim i w oprogramowaniu. Zobacz [Wyświetlanie informacji o papierze na stronie 37](#).
2. Sprawdź, czy używasz ustawień jakości wydruku odpowiednich dla rodzaju wykonywanych wydruków (zobacz [Drukowanie na stronie 40](#)). Wybierz opcje niestandardowej jakości druku w oknie dialogowym sterownika i spróbuj włączyć opcję **Maksimum szczegółów**, jeśli jest dostępna.
3. Jeśli rozdzielczość obrazu jest większa niż rozdzielczość drukowania, może dojść do spadku jakości linii. Opcja **Maksymalna rozdzielczość aplikacji** znajduje się na karcie **Zaawansowane** okna dialogowego sterownika, w obszarze **Opcje dokumentu > Funkcje drukarki**.
4. Jeśli linie są zbyt cienkie lub ich brakuje, wydrukuj raport diagnostyczny z jakości wydruku. Zobacz [Raport diagnostyczny z jakości wydruku na stronie 70](#).
5. Jeśli problem nadal występuje, przeprowadź kalibrację przesuwania papieru: zobacz [Ponowne kalibrowanie przesuwu papieru na stronie 77](#).

Jeśli pomimo wykonania wszystkich powyższych czynności problem będzie nadal występował, należy skontaktować się z punktem obsługi klienta w celu uzyskania dalszej pomocy.

Linie wyglądają na schodkowe lub postrzępione

Jeśli na wydrukowanym obrazie wystąpiły schodkowe lub postrzępione linie:

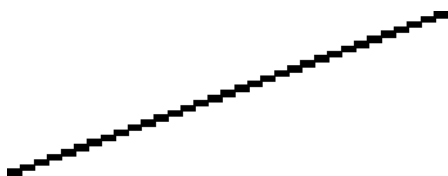

1. Problem może tkwić w obrazie. Spróbuj poprawić obraz za pomocą aplikacji, której użyto do jego edycji.
2. Sprawdź, czy korzystasz z odpowiednich ustawień jakości druku. Zobacz [Drukowanie na stronie 40](#).
3. Wybierz opcje niestandardowej jakości druku w oknie dialogowym sterownika i włącz opcję **Maksimum szczegółów**, jeśli jest dostępna.

Linie są drukowane podwójnie lub w niewłaściwych kolorach

Ten problem może mieć różne widoczne symptomy:

- Kolorowe linie są drukowane jako podwójne, o różnych kolorach.

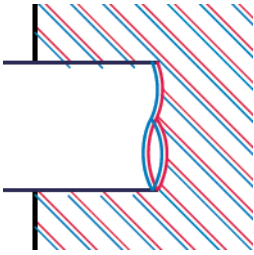

- Krawędzie kolorowych bloków mają nieprawidłowe kolory.

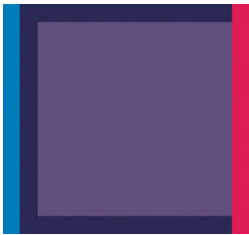

Aby naprawić tego rodzaju problem, wydrukuj raport diagnostyczny z jakości wydruku i wyrównaj głowicę drukującą, jeśli raport będzie zawierał takie zalecenie. Zobacz [Raport diagnostyczny z jakości wydruku na stronie 70](#).

Linie są nieciągłe

Jeżeli linie są przerywane w następujący sposób:



1. Sprawdź, czy korzystasz z odpowiednich ustawień jakości druku. Zobacz [Drukowanie na stronie 40](#).
2. Wydrukuj raport diagnostyczny z jakości wydruku i wyrównaj głowicę drukującą, jeśli raport będzie zawierał takie zalecenie. Zobacz [Raport diagnostyczny z jakości wydruku na stronie 70](#).

Linie są nieostre



Wilgotność może powodować wsiąkanie atramentu w papier, a w rezultacie linie są zamazane i niewyraźne. Spróbuj wykonać następujące czynności:

1. Upewnij się, że warunki otoczenia (temperatura, wilgotność) są odpowiednie do drukowania wysokiej jakości obrazów. Zobacz [Parametry środowiska pracy na stronie 130](#).
2. Sprawdź, czy rodzaj papieru wybrany na panelu przednim jest identyczny z rodzajem papieru, którego używasz. Zobacz [Wyświetlanie informacji o papierze na stronie 37](#).
3. Spróbuj zmienić rodzaj papieru na cięższy, np. HP Heavyweight Coated Paper.
4. Wybierz niższą jakość drukowania (np. Speed [Szybkość]); drukarka będzie wtedy zużywała mniej atramentu.
5. Wybierz rodzaj papieru, który jest nieco cieńszy od tego, który jest włożony; drukarka będzie wtedy zużywała mniej atramentu. Oto przykładowa lista rodzajów papieru, od najlżejszego do najcięższego: Papier zwykły, papier powlekany, papier powlekany o dużej gramaturze.
6. Jeśli używasz papieru błyszczącego, spróbuj zmienić jego rodzaj.
7. Wydrukuj raport diagnostyczny z jakości wydruku i wyrównaj głowicę drukującą, jeśli raport będzie zawierał takie zalecenie. Zobacz [Raport diagnostyczny z jakości wydruku na stronie 70](#).

Linie są niepoprawnej długości

Jeśli zmierzona została długość wydrukowanych linii i okazało się, że nie jest ona wystarczająco dokładna w stosunku do potrzeb, można poprawić dokładność długości linii, korzystając z następujących sposobów:

1. Wydrukować na folii matowej HP, dla której określona jest dokładność długości linii drukarki. Zobacz [Specyfikacje funkcji na stronie 127](#).
Folia poliestrowa jest co najmniej 10 razy bardziej stabilna wymiarowo niż papier. Użycie folii, która jest cieńsza lub grubsza niż folia HP matowa spowoduje zmniejszenie dokładności długości linii.
2. Przesuń suwak Jakość druku w pozycję **Jakość**.
3. Utrzymaj stałą temperaturę pomieszczenia w granicach 10–30°C (50–86°F).
4. Załaduj rolę folii i odczekaj pięć minut przed drukowaniem.
5. Jeśli wyniki nadal nie są satysfakcjonujące, spróbuj skalibrować przesuwanie papieru. Zobacz [Ponowne kalibrowanie przesuwu papieru na stronie 77](#).

Cały obraz jest rozmyty lub ziarnisty



1. Sprawdź, czy rodzaj załadowanego papieru odpowiada rodzajowi wybranemu na panelu przednim i w oprogramowaniu. Zobacz [Wyświetlanie informacji o papierze na stronie 37](#).
2. Sprawdź, czy drukujesz na odpowiedniej stronie papieru.
3. Sprawdź, czy korzystasz z odpowiednich ustawień jakości wydruku (zobacz [Drukowanie na stronie 40](#)). W niektórych przypadkach można rozwiązać problemy z jakością druku, wybierając po prostu wyższy poziom jakości druku. Na przykład jeśli suwak Jakość druku ustawiono w pozycji **Szybkość**, spróbuj ustawić go w pozycji **Jakość**.
4. Wydrukuj raport diagnostyczny z jakości wydruku i wyrównaj głowicę drukującą, jeśli raport będzie zawierał takie zalecenie. Zobacz [Raport diagnostyczny z jakości wydruku na stronie 70](#).
5. Jeśli problem nadal występuje, przeprowadź kalibrację przesuwania papieru: zobacz [Ponowne kalibrowanie przesuwu papieru na stronie 77](#).

Jeśli pomimo wykonania wszystkich powyższych czynności problem będzie nadal występował, należy skontaktować się z punktem obsługi klienta w celu uzyskania dalszej pomocy.

Papier nie jest płaski

Jeśli papier nie leży płasko podczas opuszczania drukarki i występują na nim płytkie fale, prawdopodobnie na wydruku wystąpią defekty w postaci pionowych smug. Może się to zdarzać podczas używania cienkiego papieru, który wchłania atrament.



1. Sprawdź, czy rodzaj załadowanego papieru odpowiada rodzajowi wybranemu na panelu przednim i w oprogramowaniu. Zobacz [Wyświetlanie informacji o papierze na stronie 37](#).
2. Spróbuj zmienić rodzaj papieru na grubszy, np. HP Heavyweight Coated Paper.

3. Wybierz niższą jakość drukowania (np. Speed [Szybkość]); drukarka będzie wtedy zużywała mniej atramentu.
4. Wybierz rodzaj papieru, który jest nieco cieńszy od tego, który jest włożony; drukarka będzie wtedy zużywała mniej atramentu. Oto przykładowa lista rodzajów papieru, od najlżejszego do najcięższego: Papier zwykły, papier powlekany, papier powlekany o dużej gramaturze.

Wydruk jest rozarty lub porysowany

Pigment czarnego atramentu może rozcierać się lub rysować po dotknięciu palcem, piórem lub innym obiektem. Jest to szczególnie widoczne na papierze powlekanym.

Papier błyszczący jest wyjątkowo wrażliwy na kontakt z pojemnikiem lub innymi przedmiotami, z którymi zetknie się zaraz po wydrukowaniu. Ta wrażliwość jest zależna od ilości użytego atramentu oraz warunków środowiskowych w czasie drukowania.

Aby zmniejszyć ryzyko roztarcia lub porysowania wydruków:

- Postępuj ostrożnie z wydrukami.
- Unikaj układania wydruków jeden na drugim.
- Przechwytuj wydruki zaraz po odcięciu od roli i nie pozwalaj, aby wpadały do pojemnika. Możesz też pozostawić arkusz papieru w pojemniku, dzięki czemu świeżo wydrukowane arkusze nie będą mieć bezpośredniego kontaktu z pojemnikiem.
- Wydłuż czas suszenia. Na panelu sterowania dotknij ikony , a następnie opcji **Preferencje drukarki** > **Odbieranie wydruku** > **Wybierz czas suszenia** > **Wydłużony**.

Ślady atramentu na papierze

Ten problem może mieć kilka różnych przyczyn.

Poziome rozmazania na wierzchu papieru powlekanego

Jeśli na papierze zwykłym lub powlekanym zostanie umieszczona duża ilość atramentu, papier szybko absorbuje atrament i rozszerza się. Podczas drukowania przesuwaną się nad papierem głowica drukująca może zetknąć się z papierem i rozmazać drukowany obraz. Ten problem normalnie występuje tylko w przypadku arkuszy papieru (nie występuje w przypadku papieru rolowego).

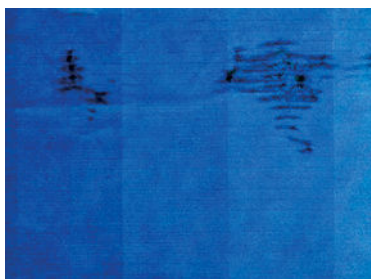

Zawsze po zauważeniu tego problemu należy natychmiast anulować zadanie drukowania. Dotknij ikony  oraz anuluj zadanie w aplikacji na komputerze. Przemoczony papier może uszkodzić głowicę drukującą.

Jeśli zaobserwujesz niską jakość wydruku po tym, gdy to się stało, wyczyść głowicę drukującą. Zobacz [Czyszczenie głowicy drukującej na stronie 71](#).

Aby uniknąć problemu, spróbuj zastosować następujące wskazówki:

1. Sprawdź, czy rodzaj załadowanego papieru odpowiada rodzajowi wybranemu na panelu przednim i w oprogramowaniu. Zobacz [Wyświetlanie informacji o papierze na stronie 37](#).
2. Używaj zalecanego rodzaju papieru (zobacz [Zamawianie papieru na stronie 81](#)) i popraw ustawienia drukowania.
3. Jeśli używasz papieru w arkuszach, spróbuj obrócić papier o 90 stopni. Orientacja włókien papieru może mieć wpływ na wydajność.
4. Spróbuj zmienić rodzaj papieru na grubszy, np. HP Heavyweight Coated Paper.
5. Wybierz rodzaj papieru, który jest nieco cieńszy od tego, który jest włożony; drukarka będzie wtedy zużywała mniej atramentu. Oto przykładowa lista rodzajów papieru, od najlżejszego do najcięższego: Papier zwykły, papier powlekany, papier powlekany o dużej gramaturze.
6. Spróbuj zwiększyć marginesy, przemieszczając obraz na środek strony w używanej aplikacji.

Ślady atramentu na odwrocie kartki

Płytę dociskową czyść miękką ściereczką. Wyczyść każde zębrowanie osobno.

Czarny atrament odchodzi po dotknięciu wydruku

Ten problem może być spowodowany drukowaniem przy użyciu atramentu czarnego matowego na błyszczącym papierze. Atrament czarny matowy nie będzie używany do drukowania, jeśli dostępna będzie informacja, że stosowany papier nie może go wchłonąć. Aby zapobiec używaniu atramentu czarnego matowego, należy wybrać typ papieru Photo Glossy Paper (Papier fotograficzny błyszczący) w kategorii Photo Paper (Papier fotograficzny).

Krawędzie lub obiekty są schodkowe lub nieostre

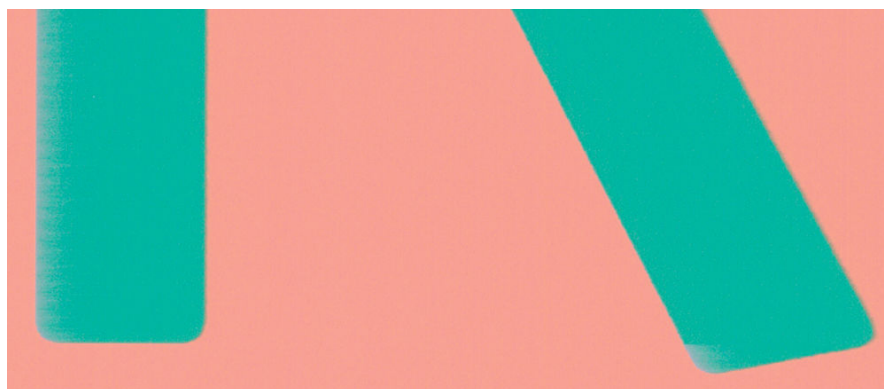

Jeśli krawędzie obiektów lub linie są słabo zdefiniowane lub zbyt mało intensywne, a w oknie dialogowym sterownika suwak jakości druku ustawiono już w pozycji **Jakość**, wybierz niestandardowe opcje jakości druku i spróbuj ustawić poziom jakości na wartość **Szybkość**. Zobacz [Drukowanie na stronie 40](#).

Krawędzie obiektów są ciemniejsze, niż oczekiwano



Jeśli krawędzie obiektów wyglądają na ciemniejsze, niż oczekiwano, a w oknie dialogowym sterownika suwak jakości druku ustawiono już w pozycji **Jakość**, wybierz niestandardowe opcje jakości druku i spróbuj ustawić poziom jakości na wartość **Szybkość**. Zobacz [Drukowanie na stronie 40](#).

Pionowe linie w innych kolorach

Jeśli na wydruku znajdują się pionowe pasma w różnych kolorach:

1. Spróbuj użyć grubszego papieru, wybierając jeden z zalecanych rodzajów papieru, np. HP Heavyweight Coated Paper. Zobacz [Zamawianie papieru na stronie 81](#).
2. Spróbuj użyć wyższych ustawień jakości wydruku (zobacz [Drukowanie na stronie 40](#)). Na przykład jeśli suwak Jakość druku ustawiono w pozycji **Szybkość**, spróbuj ustawić go w pozycji **Jakość**.

Białe plamy na wydruku

Na wydruku mogą być widoczne białe punkty. Przyczyną są prawdopodobnie włókna papieru, kurz lub utrata materiału, którym jest powleczony papier. Aby uniknąć tego problemu:

1. Przed drukowaniem spróbuj ręcznie wyczyścić papier za pomocą pędzelka, aby usunąć wypadające włókna i inne cząstki.
2. Zawsze zamykaj pokrywę drukarki.
3. Chroń role i arkusze papieru, przechowując je w pokrowcach lub pojemnikach.

Kolory są niedokładne



Jeśli kolory na wydruku nie odpowiadają oczekiwaniom, spróbuj wykonać następujące czynności:

1. Sprawdź, czy rodzaj załadowanego papieru odpowiada temu, który jest wybrany.
2. Sprawdź, czy drukujesz na odpowiedniej stronie papieru.



3. Sprawdź, czy korzystasz z odpowiednich ustawień jakości druku. Kolory są odtwarzane najdokładniej, jeśli jako jakość drukowania jest wybrana opcja **Normalna** lub **Najlepsza**.
4. Wydrukuj raport diagnostyczny z jakości wydruku. Zobacz [Raport diagnostyczny z jakości wydruku na stronie 70](#).

Kolory blakną

Przy drukowaniu na szybko schnącym papierze fotograficznym, wydruki będą szybko blaknąć. Jeśli wydruki mają być zachowane na dłużej, niż dwa lata, należy je zalaminować, aby utrzymały się przez dłuższy czas.

Wydruki na pęczniącym papierze powlekanym blakną znacznie wolniej. Laminowanie przedłuży jednak użyteczność wydruków (w zależności od rodzaju laminowania) w przypadku wszystkich rodzajów papieru. Aby uzyskać więcej informacji, należy skontaktować się z dostawcą laminatu.

Obraz jest niekompletny (ucięty u dołu)

- Czy dotknięto ikony  przed otrzymaniem wszystkich danych przez drukarkę? W takim przypadku zakończono transmisję danych i należy ponownie wydrukować stronę.
- Ustawienie **Limit czasu WE/WY** może być zbyt krótkie. To ustawienie określa, jak długo drukarka czeka na przestanie z kolejnych danych z komputera, zanim uzna, że zadanie zostało zakończone. Używając panelu przedniego, zwiększ ustawienie **Limit czasu WE/WY** i ponownie wyślij wydruk. Dotknij ikony , a następnie opcji **Połączenia > Ustawienia zaawansowane > Wybierz limit czasu WE/WY**.
- Między komputerem a drukarką mógł wystąpić problem z łącznością. Sprawdź stan kabla USB lub sieciowego albo połączenia Wi-Fi.
- Sprawdź, czy ustawienia oprogramowania są poprawne ze względu na bieżący format strony (np. drukowanie wielkoformatowe).
- Jeśli używasz oprogramowania sieciowego, sprawdź, czy nie wystąpiło przekroczenie czasu oczekiwania.

Obraz jest ucięty

Obcinanie zazwyczaj jest oznaką niezgodności między rzeczywistym polem zadruku załadowanego papieru, a polem zadruku interpretowanym przez oprogramowanie.

- Sprawdź rzeczywiste pole zadruku dla załadowanego rodzaju papieru.
pole zadruku = format papieru — marginesy
- Sprawdź, jak oprogramowanie interpretuje pole zadruku (ten obszar może mieć w oprogramowaniu inną nazwę). Na przykład przyjęte w niektórych aplikacjach standardowe pola zadruku są większe od używanych w tej drukarce.
- Jeśli zdefiniowano niestandardowy rozmiar strony z bardzo wąskimi marginesami, drukarka może użyć własnych minimalnych marginesów, co spowoduje niewielkie obcięcie obrazu. Można rozważyć użycie większego rozmiaru papieru.
- Jeśli obraz zawiera własne marginesy, właściwy wydruk będzie można uzyskać, używając opcji **Przycinaj zawartość według marginesów** (zobacz [Wybieranie opcji marginesów na stronie 44](#)).
- Jeśli próbujesz drukować bardzo długi obraz na roli, sprawdź, czy oprogramowanie może drukować obrazy na takim formacie.

- Możesz obrócić stronę z orientacji pionowej do poziomej, jeśli format papieru nie jest dostatecznie szeroki.
- W razie potrzeby zmniejsz rozmiar obrazu lub dokumentu w aplikacji, tak aby mieścił się między marginesami.

Brakuje niektórych obiektów na wydruku obrazu

Wydruk obrazu wysokiej jakości i w dużym formacie wymaga przetworzenia wielkiej ilości danych, co w pewnych określonych warunkach może być problemem, prowadzącym do zagubienia niektórych obiektów wydruku. Następujące rozwiązania mogą pomóc w wyeliminowaniu problemu:

- Wybierz w sterowniku HP-GL/2 opcję wysyłania obrazu jako mapy bitowej.
- Wybierz mniejszy rozmiar strony i przeskaluj dożądanego rozmiaru strony w sterowniku drukarki lub na przednim panelu.
- Zapisz plik w innym formacie, np. TIFF lub EPS, i otwórz go za pomocą innej aplikacji.
- Użyj procesora obrazów rastrowych (RIP), aby wydrukować plik.
- Zmniejsz rozdzielczość map bitowych w aplikacji.
- Wybierz niższą jakość druku, aby zmniejszyć rozdzielczość drukowanego obrazu.

 **UWAGA:** W systemie Mac OS X nie wszystkie z tych opcji są dostępne.

Wymienione opcje są zalecane jedynie do usuwania problemów i mogą negatywnie wpływać na jakość ostatecznego wydruku lub czas potrzebny na wygenerowanie zadania drukowania. Z tego względu należy przywrócić poprzednie wartości, jeśli nie uda się w ten sposób rozwiązać problemu.

Dokument PDF jest ucięty lub brakuje obiektów

Podczas drukowania za pomocą sterownika HP-GL/2 i HP RTL w wysokiej rozdzielczości dużych plików PDF z wcześniejszych wersji programu Adobe Acrobat lub Adobe Reader może się zdarzyć obcinanie obrazu lub gubienie niektórych obiektów. W celu uniknięcia takich problemów należy uaktualnić oprogramowanie Adobe Acrobat lub Adobe Reader do najnowszych wersji. W wersjach od 7 w górę te problemy powinny być rozwiązane.

Problem nadal występuje

Jeśli po skorzystaniu z porad przedstawionych w tym rozdziale nadal będą występować problemy z jakością druku, można wykonać następujące czynności:

- Spróbuj użyć wyższego trybu jakości druku. Zobacz [Drukowanie na stronie 40](#).
- Sprawdź sterownik, którego używasz do drukowania. Jeśli nie jest to sterownik firmy HP, skontaktuj się z jego dostawcą i omów ten problem. Jeśli jest to możliwe, warto również spróbować użyć odpowiedniego sterownika firmy HP. Najnowsze sterowniki firmy HP można pobrać z witryny <http://www.hp.com/go/T120/software> lub <http://www.hp.com/go/T520/software>.
- Sprawdź, czy oprogramowanie układowe drukarki jest aktualne. Zobacz [Aktualizacja oprogramowania układowego na stronie 79](#).
- Sprawdź, czy aplikacja oprogramowania ma prawidłowe ustawienia.

13 Rozwiązywanie problemów z wkładami atramentowymi i głowicami drukującymi

- [Nie można włożyć kasety z atramentem](#)
- [Komunikaty o stanie wkładu atramentowego](#)
- [Nie można włożyć głowicy drukującej](#)

Nie można włożyć kasety z atramentem

1. Sprawdź, czy jest to kaseca prawidłowego typu (numer modelu).
2. Sprawdź, czy kolorowa etykieta na kasecie jest w tym samym kolorze, co etykieta na gnieździe.
3. Sprawdź, czy wkład jest prawidłowo skierowany, a więc czy litera lub litery tworzące etykietę wkładu znajdują się z prawej strony i są skierowane w górę oraz można je przeczytać.

 **OSTROŻNIE:** Nigdy nie czyść wnętrza gniazd kaset z atramentem.

Komunikaty o stanie wkładu atramentowego

Możliwe są następujące komunikaty o stanie wkładów atramentowych:

- **OK:** kaseca działa normalnie, problemy nie występują.
- **Brak** lub **Uszkodzony:** Wkład nie jest włożony lub jest niepoprawnie podłączony do drukarki (na ekranie stanu obok niego jest wyświetlony znak X).
- **Niski:** poziom atramentu jest niski.
- **Brak atramentu:** kaseca jest pusta.
- **Nieoryginalny:** Wkład nie jest oryginalnym wkładem HP.
- **Złe gniazdo:** Wkład włożono do nieprawidłowego gniazda.
- **Niezgodność:** Wkład jest niezgodny z drukarką.

Nie można włożyć głowicy drukującej

1. Sprawdź, czy jest to głowica drukująca prawidłowego typu (numer modelu).
2. Sprawdź, czy z głowicy drukującej zdjęto pomarańczową nasadkę ochronną.
3. Sprawdź, czy głowica drukująca jest skierowana we właściwą stronę.
4. Sprawdź, czy głowica drukująca została poprawnie zatrzaśnięta; zobacz [Wymiana głowicy drukującej na stronie 73](#).

14 Rozwiązywanie problemów z przesyłaniem danych

- [Niepowodzenie komunikacji komputera z drukarką](#)
- [Problemy z siecią przewodową](#)
 - [Utworzony port sieciowy nie odpowiada adresowi IP drukarki \(Windows\)](#)
- [Problemy z siecią bezprzewodową](#)
 - [Zaawansowane rozwiązywanie problemów z siecią bezprzewodową](#)
 - [Dodanie adresów sprzętowych do bezprzewodowego punktu dostępu \(WAP\)](#)
- [Problemy z drukowaniem mobilnym](#)
- [Strona konfiguracji sieci](#)

Niepowodzenie komunikacji komputera z drukarką

Mogą wystąpić następujące symptomy:

- Na wyświetlaczu panelu przedniego nie jest wyświetlany komunikat **Drukowanie** po wysłaniu obrazu do drukarki.
- Przy próbie rozpoczęcia drukowania na monitorze komputera pojawia się komunikat o błędzie.
- Komputer lub drukarka zawiesza się (przestaje reagować na polecenia) w czasie trwania komunikacji.
- Na wydrukach pojawiają przypadkowe błędy (niewłaściwie wydrukowane linie, częściowo wydrukowana grafika itp.).



Aby rozwiązać problem komunikacyjny:

- Upewnij się, że w aplikacji została wybrana prawidłowa drukarka. Zobacz [Drukowanie na stronie 40](#).
- Upewnij się, że drukarka działa prawidłowo podczas drukowania z innych aplikacji.
- Nie zapominaj, że w przypadku bardzo dużych wydruków trzeba trochę czasu, aby je odebrać, przetworzyć i wydrukować.
- Jeśli drukarka jest podłączona do sieci, sprawdź, jaki jest jej stan połączenia: drukarka powinna mieć przypisany adres IP, który jest taki sam jak adres IP określony w drukującym komputerze. Jeśli adresy są różne, skonfiguruj je poprawnie; jeśli problem nadal występuje, sprawdź konfigurację sieci lub spróbuj podłączyć drukarkę za pomocą kabla USB.
- Należy wypróbować inny kabel połączeniowy.
- Jeżeli drukarka jest podłączona za pomocą kabla USB, odłącz ten kabel i podłącz go ponownie. Spróbuj też użyć innego portu USB komputera.
- Jeśli drukarka jest podłączona do sieci bezprzewodowej, można wydrukować raport diagnostyczny z poziomu panelu przedniego: Dotknij ikony , a następnie opcji **Ustawienia > Drukuj test sieci bezprzewodowej**. Możesz też spróbować przybliżyć drukarkę do routera sieci bezprzewodowej lub podłączyć ją przez sieć przewodową lub kabel USB.



Gdy urządzenie sieciowe konfiguruje się automatycznie na podstawie adresu IP otrzymanego z usługi DHCP, ten adres IP może się zmienić od momentu, kiedy urządzenie było ostatnio wyłączone, do momentu, gdy zostało włączone. Stan urządzenia może być wtedy wyświetlany jako „offline”, jeśli w ustawieniach portu drukarki jest nadal skonfigurowany poprzedni adres IP. Istnieją przynajmniej trzy sposoby na to, aby temu zapobiec:

- Wydłuż czas dzierżawy w urządzeniu serwera DHCP.
- Ustaw stały adres IP drukarki, aby nie był on zmieniany przez usługę DHCP.
- Skonfiguruj w sterowniku i drukarce nazwę hosta zamiast numerycznego adresu IP.

Aby ustawić stały adres IP drukarki:

1. Przejdź do panelu sterowania i dotknij ikony  lub .
2. W dolnej części ekranu dotknij kolejno opcji **Ustawienia > Ustawienia zaawansowane > Ustawienia IP > OK > Ręczne** i wprowadź adres IP, maskę podsieci i bramę (te ustawienia powinny być dostarczone przez administratora sieci).

Aby użyć nazwy hosta zamiast numerycznego adresu IP:

1. Przejdź do panelu sterowania i dotknij ikony  lub .
2. Zanonuj adres IP i nazwę hosta (format HPXXXXXX).
3. Jeżeli na komputerze jest zainstalowany system Windows, przejdź kolejno do opcji **Panel sterowania** > **Drukarki**, kliknij prawym przyciskiem myszy ikonę drukarki, a następnie kliknij kolejno opcje **Właściwości** > **Porty** > **Konfiguruj port** i w polu Nazwa drukarki lub Adres IP wprowadź nazwę hosta.

Problemy z siecią przewodową

Jeśli nie można zainstalować oprogramowania HP otrzymanego wraz z drukarką, sprawdź, czy:

- Wszystkie połączenia kablowe komputera i drukarki są prawidłowe.
- Sieć działa, a koncentrator sieciowy jest włączony.
- Wszystkie aplikacje, w tym programy antywirusowe, zabezpieczające przed programami szpiegującymi i zapy, są zamknięte i wyłączone (na komputerach z systemem Windows).
- Drukarka jest zainstalowana w tej samej podsieci co komputery, które będą jej używać.

Jeśli program instalacyjny nie wykrywa drukarki, wydrukuj stronę konfiguracji sieci i ręcznie wprowadź adres IP w programie instalacyjnym. Więcej informacji zawiera rozdział [Strona konfiguracji sieci na stronie 114](#).

Mimo że przypisywanie statycznego adresu IP do drukarki nie jest zalecane, w ten sposób można rozwiązać niektóre problemy z instalacją (takie jak konflikt z osobistą zaporą). Zobacz [Niepowodzenie komunikacji komputera z drukarką na stronie 109](#).

Utworzony port sieciowy nie odpowiada adresowi IP drukarki (Windows)

Jeśli używasz komputera z systemem Windows, upewnij się, że porty sieciowe określone w sterowniku drukarki są zgodne z jego adresem IP.

1. Wydrukuj stronę konfiguracji sieci dla drukarki.
2. Kliknij przycisk **Start**, wskaż polecenie **Ustawienia**, a następnie kliknij polecenie **Drukarki** lub **Drukarki i faksy**.
- lub -
Kliknij przycisk **Start**, kliknij polecenie **Panel sterowania**, a następnie kliknij dwukrotnie ikonę **Drukarki**.
3. Kliknij prawym przyciskiem myszy ikonę drukarki, kliknij polecenie **Właściwości**, a następnie kliknij kartę **Porty**.
4. Wybierz port TCP/IP dla drukarki, a następnie kliknij przycisk **Konfiguruj port**.
5. Porównaj wyświetlony w oknie dialogowym adres IP z tym, który jest podany na stronie konfiguracji sieci. Jeśli adresy IP są różne, zmień adres IP w oknie dialogowym, aby był taki sam jak ten na stronie konfiguracji sieci.
6. Kliknij dwa razy przycisk **OK**, aby zapisać ustawienia i zamknąć okna dialogowe.

Problemy z siecią bezprzewodową

1. Upewnij się, że w lewym górnym rogu panelu przedniego świeci dioda sieci bezprzewodowej (802.11)



Jeśli niebieska dioda nie świeci, funkcje komunikacji bezprzewodowej mogą nie być włączone. Aby włączyć komunikację bezprzewodową, dotknij ikony , a następnie opcji **Ustawienia > Bezprzew. > Włącz**.

2. Upewnij się, że do drukarki nie jest podłączony kabel Ethernet. Podłączenie do drukarki kabla sieci Ethernet spowoduje wyłączenie funkcji komunikacji bezprzewodowej.

3. Uruchom ponownie elementy sieci bezprzewodowej.

Wyłącz router i drukarkę, a następnie włącz je w tej kolejności: najpierw router, a następnie drukarkę. Jeśli nadal nie możesz się połączyć, wyłącz router, drukarkę i komputer. Czasami wyłączenie i ponowne włączenie zasilania wystarczy, aby rozwiązać problem z komunikacją z siecią.

4. Uruchom test sieci bezprzewodowej

W przypadku problemów z siecią bezprzewodową uruchom Test sieci bezprzewodowej. Aby wydrukować stronę testu sieci bezprzewodowej, dotknij ikony , a następnie opcji **Ustawienia > Drukuj test sieci bezprzewodowej**. Jeśli zostanie wykryty problem, drukowany raport z testu zawiera zalecenia, które mogą być przydatne w rozwiązaniu problemu.

Zaawansowane rozwiązywanie problemów z siecią bezprzewodową

Jeśli mimo wypróbowania powyższych metod nadal nie można połączyć drukarki z siecią bezprzewodową, sprawdź następujące sposoby:

1. Upewnij się, że są włączone funkcje sieci bezprzewodowej w komputerze. Więcej informacji można znaleźć w dokumentacji otrzymanej wraz z komputerem.
2. Jeśli nie używasz niepowtarzalnej nazwy sieci (SSID), możliwe jest, że komputer jest podłączony do innej, pobliskiej sieci. Poniższe kroki pozwolą na określenie, czy komputer jest podłączony do właściwej sieci.

Windows

- a. Kliknij **Start**, kliknij **Panel sterowania**, wskaż **Połączenia sieciowe**, a następnie kliknij **Wyświetl stan sieci i zadania**.

- lub -

Kliknij **Start**, a następnie **Ustawienia**, kliknij **Panel sterowania**, kliknij dwukrotnie opcję **Połączenia sieciowe**, kliknij menu **Widok**, a następnie wybierz opcję **Szczegóły**.

Pozostaw otwarte okno dialogowe sieci podczas przechodzenia do następnego kroku.

- b. Odłącz przewód zasilający od routera sieci bezprzewodowej. Stan połączenia komputera powinien ulec zmianie na **Brak połączenia**.
- c. Podłącz ponownie przewód zasilający do routera sieci bezprzewodowej. Stan połączenia powinien ulec zmianie na **Połączono**.

Mac OS X

- ▲ Kliknij ikonę AirPort na pasku menu u góry ekranu. Na podstawie menu, które zostanie wyświetlone, można stwierdzić, czy AirPort jest włączony i do jakiej sieci bezprzewodowej jest podłączony komputer.

 **WSKAZÓWKA:** Aby uzyskać szczegółowe informacje o połączeniu AirPort, kliknij ikonę **Preferencje systemu** w Docku, a następnie kliknij ikonę **Sieć**. Jeśli połączenie bezprzewodowe działa poprawnie, obok pozycji AirPort na liście połączeń jest wyświetlona zielona kropka. Aby uzyskać więcej informacji, kliknij przycisk **Pomoc** w tym oknie.

Jeśli nie można połączyć komputera z siecią, skontaktuj się z osobą, która konfigurowała sieć, lub producentem routera, jako że mógł wystąpić problem sprzętowy z routerem lub komputerem.

Jeśli jesteś w stanie uzyskać dostęp do Internetu i masz komputer z systemem Windows, możesz także spróbować skonfigurować sieć, korzystając z pomocy narzędzia HP Network Assistant dostępnego na stronie http://www.hp.com/sbso/wireless/tools-setup.html?jumpid=reg_R1002_USEN (ta witryna jest dostępna tylko w języku angielskim).

3. Wydrukuj stronę konfiguracji sieci bezprzewodowej drukarki (zobacz [Strona konfiguracji sieci na stronie 114](#)). Po wydrukowaniu strony sprawdź stan sieci i adres URL. Stan sieci **Gotowy** oznacza, że połączenie drukarki z siecią jest aktywne, a **Offline**, że nie jest (w tym drugim przypadku należy uruchomić test sieci bezprzewodowej). Adres URL to adres sieciowy przypisany do drukarki przez router; jest on potrzebny do korzystania z wbudowanego serwera internetowego drukarki.
4. Jeśli okazuje się, że zarówno w komputerze, jak i drukarce połączenie z siecią jest aktywne, można sprawdzić, czy urządzenia te są w tej samej sieci, próbując uzyskać dostęp do wbudowanego serwera internetowego drukarki (patrz [Uzyskiwanie dostępu do wbudowanego serwera internetowego na stronie 24](#)).
5. Jeśli nie można uzyskać dostępu do wbudowanego serwera internetowego i jest pewne, że zarówno w komputerze, jak i w drukarce jest aktywne połączenie z tą samą siecią, być może komunikacja jest blokowana przez zaporę firewall. Jeśli na komputerze jest uruchomiony program zabezpieczający pełniący funkcję zapory firewall, wyłącz go tymczasowo i spróbuj jeszcze raz uzyskać dostęp do wbudowanego serwera internetowego. Jeśli jest to możliwe, spróbuj użyć drukarki do drukowania.

Jeśli można uzyskać dostęp do wbudowanego serwera internetowego i korzystać z drukarki, gdy zapora jest wyłączona, musisz zmienić ustawienia zapory tak, aby zezwolić na komunikację między komputerem a drukarką przez sieć.

Jeśli można uzyskać dostęp do wbudowanego serwera internetowego, ale mimo to nie można korzystać z drukarki nawet, jeśli zapora jest wyłączona, spróbuj włączyć w programie zapory rozpoznawanie drukarki.

6. Jeśli masz zainstalowane oprogramowanie HP, możesz sprawdzić stan drukarki z komputera i dowiedzieć się, czy drukowania nie uniemożliwia to, że jest ona wstrzymana lub w trybie offline.

Windows

- a. Kliknij przycisk **Start**, wskaż polecenie **Ustawienia**, a następnie kliknij polecenie **Drukarki i faksy**.
- lub -
Kliknij przycisk **Start**, kliknij polecenie **Panel sterowania**, a następnie kliknij dwukrotnie ikonę **Drukarki**.
- b. Jeśli drukarki nie są wyświetlane w widoku Szczegółów, kliknij menu **Widok** i **Szczegóły**.
- c. Wykonaj jedną z następujących czynności, w zależności od stanu drukarki:
 - Jeśli drukarka jest w trybie **Offline**, kliknij ją prawym przyciskiem myszy i wybierz polecenie **Użyj drukarki online**.
 - Jeśli drukarka jest w stanie **Wstrzymano**, kliknij ją prawym przyciskiem myszy i wybierz polecenie **Wznów drukowanie**.
- d. Spróbuj użyć drukarki przez sieć.

Mac OS X

- a. Kliknij ikonę **Preferencje systemowe** w Docku, a następnie ikonę **Druk i faks**.
 - b. Wybierz drukarkę i kliknij opcję **Kolejka druku**.
 - c. Jeśli w oknie, które zostanie otwarte, będzie napisane **Zadania zatrzymane**, kliknij przycisk **Rozpocznij zadania**.
7. Jeśli oprogramowanie HP było instalowane po raz drugi, instalator mógł utworzyć drugą wersję sterownika drukarki w folderze Drukarki lub Drukarki i faksy (tylko w systemie Windows). Jeśli masz trudności z drukowaniem lub łączeniem się z drukarką, upewnij się, że poprawna wersja sterownika jest wybrana jako domyślny sterownik.
- a. Kliknij przycisk **Start**, wskaż polecenie **Ustawienia**, a następnie kliknij polecenie **Drukarki** lub **Drukarki i faksy**.
- lub -
Kliknij przycisk **Start**, kliknij polecenie **Panel sterowania**, a następnie kliknij dwukrotnie ikonę **Drukarki**.
 - b. Kliknij prawym przyciskiem myszy ikonę drukarki, a następnie wybierz polecenie **Właściwości**, **Ustawienia domyślne dokumentów** lub **Preferencje drukowania**.
 - c. Na karcie **Porty** znajdź na liście port z symbolem zaznaczenia. W opisie portu obok symbolu zaznaczenia w przypadku wersji sterownika drukarki z połączeniem bezprzewodowym znajduje się tekst **Standardowy port TCP/IP**.
 - d. Kliknij prawym przyciskiem myszy ikonę drukarki, która jest połączona bezprzewodowo, i kliknij opcję **Ustaw jako drukarkę domyślną**.
8. Spróbuj uruchomić ponownie usługę HP Network Device Support (Obsługa urządzenia sieciowego HP) (tylko w systemie Windows).
- a. Usuń wszystkie zadania drukowania znajdujące się obecnie w kolejce drukowania.
 - b. Na pulpicie kliknij prawym przyciskiem **Mój Komputer** lub **Komputer** i kliknij polecenie **Zarządzaj**.
 - c. Kliknij dwukrotnie ikonę **Usługi i aplikacje**, a następnie kliknij ikonę **Usługi**.
 - d. Przewiń listę usług i kliknij prawym przyciskiem pozycję **Obsługa urządzenia sieciowego HP**, a następnie kliknij polecenie **Uruchom ponownie**.
 - e. Gdy usługa zostanie uruchomiona ponownie, spróbuj ponownie użyć drukarki w sieci.

Jeśli możesz korzystać z drukarki przez sieć, konfiguracja sieci zakończyła się sukcesem.

Jeśli nadal nie możesz stale lub okresowo korzystać z drukarki w sieci, być może przyczyną jest zaporą lub problem z konfiguracją sieci lub routerem. Poproś o pomoc osobę, która konfigurowała sieć, lub producenta routera.

Dodanie adresów sprzętowych do bezprzewodowego punktu dostępu (WAP)

Filtrowanie MAC jest to funkcja zabezpieczeń, w której punkt dostępu bezprzewodowego (WAP — Wireless Access Point) jest skonfigurowany z użyciem listy adresów MAC (znanych też jako „adresy sprzętowe”) urządzeń, które mają prawo dostępu do sieci za pomocą punktu dostępu bezprzewodowego. Jeśli punkt dostępu nie ma adresu urządzenia próbującego uzyskać dostęp do sieci, odmawia takiego dostępu. Jeśli punkt WAP filtruje adresy MAC, do listy akceptowanych przez niego adresów MAC należy dodać adres MAC drukarki.

1. Wydrukuj stronę konfiguracji sieci. Więcej informacji zawiera rozdział [Strona konfiguracji sieci na stronie 114](#).
2. Otwórz narzędzie konfigurowania punktu dostępu bezprzewodowego, a następnie dodaj adres sprzętowy drukarki do listy akceptowanych adresów MAC.

Problemy z drukowaniem mobilnym

W przypadku jakichkolwiek problemów z usługą HP ePrint odwiedź witrynę HP Connected: <http://www.hpconnected.com> (dostępność różni się w zależności od produktu, kraju oraz regionu).

Strona konfiguracji sieci

Jeśli drukarka jest podłączona do sieci, możesz wydrukować stronę konfiguracji sieci, aby sprawdzić ustawienia sieci w drukarce. Strona konfiguracji sieci może służyć do rozwiązywania problemów z połączeniami sieciowymi. W przypadku konieczności skontaktowania się z HP, wydrukuj tę stronę przed skontaktowaniem się z firmą HP.

Aby wydrukować stronę konfiguracji sieci z panelu przedniego: Dotknij ikony  a następnie opcji **Wydruki wewnętrzne > Wydruki z informacjami dla użytkownika > Strona konfiguracji sieci**.



- 1. General Information (Informacje ogólne):** Zawiera informacje dotyczące bieżącego stanu i typu połączenia sieciowego, a także inne informacje, takie jak adres URL wbudowanego serwera internetowego.
 - 2. 802.3 Wired (Przewodowa 802.3):** Zawiera informacje dotyczące bieżącego stanu przewodowego połączenia sieciowego, takie jak adres IP, maska podsieci, brama domyślna oraz adres sprzętowy drukarki.
 - 3. 802.11 Wireless (Bezprzewodowa 802.11):** Informacje na temat bieżącego stanu bezprzewodowego połączenia sieciowego, w tym nazwa komputera głównego, adres IP, maska podsieci, brama domyślna oraz nazwa serwera.
 - 4. Miscellaneous (Inne):** Informacje na temat bardziej zaawansowanych ustawień sieci.
 - **Port 9100:** Drukarka obsługuje drukowanie nieprzetworzonych danych IP poprzez port TCP 9100. Ten używany wyłącznie przez firmę HP port TCP/IP w drukarce jest domyślnym portem używanym do drukowania. Z portu tego korzysta oprogramowanie HP (np. program HP Standard Port).
 - **LPD:** LPD (demon drukarki wierszowej) to protokół i programy związane z usługami buforowania drukarki wierszowej, które mogą być zainstalowane w różnych systemach TCP/IP.
-
-  **UWAGA:** Z funkcji LPD można korzystać w dowolnej implementacji hosta LPD spełniającej wymagania dokumentu RFC 1179. Różne mogą być jednak procesy konfigurowania buforów drukarki. Informacje na temat konfigurowania tych systemów można znaleźć w ich dokumentacji.
-
- **Bonjour:** Usługi Bonjour (które korzystają z mDNS, czyli Multicast Domain Name System) są zazwyczaj stosowane w małych sieciach bez standardowego serwera DNS w celu rozpoznawania adresów IP i nazw (za pomocą portu UDP 5353).
 - **SLP:** SLP (Service Location Protocol) to standardowy internetowy protokół sieciowy, który stanowi mechanizm umożliwiający aplikacjom sieciowym wykrywanie istnienia, lokalizacji i konfiguracji usług podłączonych do sieci przedsiębiorstw. Protokół ten upraszcza wykrywanie takich zasobów sieciowych, jak drukarki, serwery internetowe, faksy, kamery wideo, systemy plików, urządzenia do tworzenia kopii zapasowej (napędy taśmy), bazy danych, katalogi, serwery poczty i kalendarze, oraz korzystanie z nich.

- **Microsoft Web Services:** Włączenie lub wyłączenie protokołów Microsoft Web Services Dynamic Discovery (WS Discovery) lub usług Microsoft Web Services for Devices (WSD) Print Services obsługiwanych przez drukarkę. Nieużywane usługi drukowania należy wyłączyć, aby uniemożliwić dostęp poprzez te usługi.



UWAGA: Więcej informacji o protokołach WS Discovery i WSD Print można znaleźć na stronie <http://www.microsoft.com/>.

- **SNMP:** Protokół SNMP (Simple Network Management Protocol) jest używany do zarządzania urządzeniami przez aplikacje do zarządzania siecią. Drukarka obsługuje protokół SNMPv1 w sieciach IP.
 - **WINS:** Jeśli masz w sieci serwer DHCP (Dynamic Host Configuration Protocol), drukarka automatycznie uzyskuje adres IP z tego serwera i rejestruje swoją nazwę w dowolnych usługach nazw dynamicznych zgodnych z wytycznymi RFC 1001 i 1002, o ile jest określony adres IP serwera WINS.
5. **Connected PC(s) (Podłączone komputery):** Lista komputerów podłączonych do drukarki wraz z datą i godziną, kiedy każdy z nich uzyskiwał dostęp do drukarki.

15 Rozwiązywanie ogólnych problemów z drukarką

- [Nie można uruchomić drukarki](#)
- [Drukarka nie drukuje](#)
- [Drukarka wydaje się pracować powoli](#)
- [Panel sterowania się zawiesił](#)
- [Nie można uzyskać dostępu do wbudowanego serwera internetowego](#)
- [Alerty](#)

Nie można uruchomić drukarki

Jeśli nie można uruchomić drukarki (panel przedni jest pusty), przytrzymaj przez kilka sekund wciśnięty przycisk [Zasilanie](#) i sprawdź, czy dioda zasilania zmienia wtedy kolor na pomarańczowy.

- Jeśli dioda nie świeci na pomarańczowo, zasilanie nie dochodzi do drukarki; Sprawdź, czy przewód zasilający jest poprawnie podłączony. Jeśli problem nadal występuje, zadzwoń do pomocy technicznej firmy HP (zobacz [Dział obsługi klientów firmy HP na stronie 122](#)) i wyjaśnij, że masz problem z zasilaniem.
- Jeśli widać pomarańczową diodę, poczekaj, aż drukarka wyemituje sygnał dźwiękowy.
 - Jeśli rozlegną się trzy sygnały dźwiękowe lub nie rozlegnie się żaden sygnał dźwiękowy, oznacza to, że panel przedni jest zepsuty; zadzwoń do pomocy technicznej firmy HP i przekaz tę informację.
 - Jeden długi sygnał dźwiękowy oznacza problem z elektroniką; zadzwoń do pomocy technicznej firmy HP i przekaz tę informację.

Drukarka nie drukuje

Jeśli wszystko jest w porządku (załadowany papier, zainstalowane wszystkie elementy atramentowe i brak błędów plików), nadal mogą istnieć powody, dla których nie rozpoczyna się wydruk pliku wysłanego z komputera:

- Prawdopodobnie przyczyną jest problem z zasilaniem. Jeśli drukarka jest całkowicie bezczynna, a panel przedni nie odpowiada, sprawdź, czy przewód zasilający jest prawidłowo podłączony i czy w gnieździe sieci elektrycznej jest prąd.
- W przypadku wystąpienia nadzwyczajnych zjawisk elektromagnetycznych, takich jak silne pola elektromagnetyczne lub poważne zakłócenia elektryczne, drukarka może się dziwnie zachowywać, a nawet może przestać działać. W takim przypadku wyłącz drukarkę przyciskiem [Zasilanie](#) na panelu przednim, a następnie odłącz przewód zasilania i zaczekaj, aż środowisko elektromagnetyczne unormuje się, a następnie ponownie włącz drukarkę. Jeśli problemy nadal występują, skontaktuj się z punktem obsługi klientów.
- Prawdopodobnie na komputerze nie zainstalowano poprawnego sterownika drukarki. Zobacz *Instrukcje dotyczące montażu*.
- Jeśli drukujesz na arkuszu, musisz w sterowniku drukarki wybrać opcję Printer Autoselect (Automatyczny wybór przez drukarkę) albo Single-Sheet lub Multi-Sheet Tray (Podajnik na jeden lub Podajnik na wiele arkuszy) jako źródło papieru.

Drukarka wydaje się pracować powoli

Możliwe są następujące przyczyny:

- Czy wybrano ustawienie jakości druku **Najlepsza** lub **Maksimum szczegółów**? Drukowanie z użyciem ustawień Najlepsza i Maksimum szczegółów trwa dłużej.
- Czy określono poprawny rodzaj papieru po załadowaniu papieru? Drukowanie na niektórych rodzajach papieru może trwać dłużej; dotyczy to na przykład papieru fotograficznego i powlekanego, który musi wyschnąć między przejściami głowicy. Aby dowiedzieć się, jakie jest bieżące ustawienie rodzaju papieru w drukarce, zobacz [Wyświetlanie informacji o papierze na stronie 37](#).
- Jeśli drukarka jest podłączona za pośrednictwem sieci, sprawdź, czy wszystkie elementy sieci (karty interfejsu sieciowego, koncentratory, routery, przełączniki, kable) obsługują duże prędkości transmisji. Czy inne urządzenia nie generują dużego ruchu w sieci?
- Jeśli drukarka jest podłączona za pośrednictwem portu USB, upewnij się, że kontroler hosta USB i koncentratory USB (o ile są używane) są w standardzie USB 2.0. Sprawdź również, czy kable USB mają certyfikat USB 2.0.

- Jeśli drukarka jest podłączona do sieci bezprzewodowej, spróbuj użyć do połączenia sieci przewodowej lub kabla USB.
- Czy na panelu sterowania ustawiono czas schnięcia jako **Wydłużony**? Spróbuj zmienić czas schnięcia na **Optymalny**.

Panel sterowania się zawiesił

Jeśli na panelu przednim jest cały czas wyświetlany ten sam obraz i nie można go używać, zadzwoń do pomocy technicznej firmy HP (zobacz [Dział obsługi klientów firmy HP na stronie 122](#)).

Nie można uzyskać dostępu do wbudowanego serwera internetowego

Jeśli nie zostało to jeszcze zrobione, należy przeczytać [Uzyskiwanie dostępu do wbudowanego serwera internetowego na stronie 24](#).

 **UWAGA:** Jeśli łączysz się z drukarką bezpośrednio za pomocą kabla USB, nie możesz korzystać z wbudowanego serwera internetowego.

Jeśli zazwyczaj używasz serwera proxy, spróbuj go pominąć i uzyskać bezpośredni dostęp do serwera sieci Web:

- W programie Internet Explorer 6 do systemu Windows przejdź do menu **Narzędzia**, wybierz polecenie **Opcje internetowe**, kartę **Połączenia**, przycisk **Ustawienia sieci LAN** i zaznacz pole wyboru **Nie używaj serwera proxy dla adresów lokalnych**. Alternatywnie, aby uzyskać precyzyjniejszą kontrolę, kliknij przycisk **Zaawansowane** i dodaj adres IP drukarki do listy wyjątków, zawierającej adresy, w przypadku których nie używa się serwera proxy.
- W programie Safari dla systemu Mac OS X przejdź do menu **Safari > Preferencje > Zaawansowane** i kliknij przycisk **Serwery proxy: zmień ustawienia**. Dodaj adres IP drukarki lub jej nazwę domeny do listy wyjątków, dla których nie używa się serwera proxy.

Jeśli nadal nie możesz się połączyć, włącz i wyłącz drukarkę za pomocą przycisku **Zasilanie** na panelu przednim.

Alerty

Drukarka może wyświetlać dwa typy alertów:

- **Błędy:** te alerty informują głównie o tym, że drukarka nie może normalnie działać. Jednak w przypadku sterownika drukarki alerty mogą dotyczyć błędów powodujących nieprawidłowe drukowanie, na przykład obcinanie wydruków, w sytuacji gdy drukarka może drukować.
- **Ostrzeżenia:** Alerty w sytuacjach, gdy drukarka wymaga interwencji użytkownika w celu dostosowania, na przykład kalibracji, lub potencjalnych utrudnień w drukowaniu, takich jak konieczność przeprowadzenia konserwacji prewencyjnej lub niski poziom atramentu.

System drukarki obejmuje cztery różne formy alertów:

- **Wyświetlacz panelu sterowania:** Na panelu sterowania w danej chwili jest wyświetlany tylko najważniejszy alert. Ostrzeżenie znika po upływie limitu czasu. Są to stałe alerty, takie jak alerty informujące o niskim poziomie atramentu we wkładzie, które będą wyświetlane ponownie, gdy drukarka przejdzie do stanu bezczynności i nie będzie wyświetlany ważniejszy alert.
- **Wbudowany serwer internetowy:** W prawym górnym rogu ekranu wbudowanego serwera internetowego jest wyświetlany stan drukarki. Jeśli w drukarce jest aktywny alert, w tym miejscu będzie wyświetlany jego tekst.

- **Sterownik:** Sterownik wyświetla alerty. Sterownik ostrzega o ustawieniach konfiguracji zadania, które mogą spowodować problemy z finalnym wydrukiem. Jeśli drukarka nie jest gotowa do drukowania, sterownik wyświetla ostrzeżenie.
- **Program HP Utility:** Jeśli jest zainstalowany program HP Utility, alerty mogą być wyświetlane automatycznie w systemie Windows i Mac OS X: na ekranie zostanie otwarty nowy panel z listą alertów dotyczących danej drukarki. To wyświetlanie alertów można włączyć w systemie Mac OS X za pomocą programu HP Printer Monitor, a w systemie Windows za pomocą opcji **Ustawienia alertów** w programie HP DesignJet Utility. Listę aktywnych alertów można także zobaczyć na karcie **Przegląd** programu HP DesignJet Utility w systemie Windows.

Domyślnie alerty o błędach (krytyczne) są wyświetlane zawsze, a alerty ostrzegawcze (niekrytyczne) tylko w czasie drukowania. Jeśli alerty są włączone i występuje problem uniemożliwiający ukończenie zadania, wyświetlane jest okno podręczne z wyjaśnieniem przyczyny problemu. Postępuj zgodnie z instrukcjami, aby uzyskać żądany wynik.



UWAGA: W niektórych środowiskach nie jest obsługiwana komunikacja dwukierunkowa. W takich przypadkach alerty nie dotrą do właściciela zadania.

16 Komunikaty błędów na panelu przednim

Od czasu do czasu na wyświetlaczu panelu sterowania może być wyświetlany jeden z następujących komunikatów. W takim przypadku zastosuj się do porady w kolumnie Zalecenie.

Jeśli wyświetlony komunikat o błędzie nie jest opisany w tej tabeli i nie będzie wiadomo, jak na niego zareagować lub zalecane działanie nie rozwiązuje problemu, skontaktuj się z pomocą techniczną firmy HP. Zobacz [Kontakt z pomocą techniczną HP na stronie 125](#).

Tabela 16-1 Komunikaty tekstowe

Komunikat	Zalecenie
Wkład koloru [kolor] jest przeterminowany	Wymień wkład. Zobacz Wymiana kasety z atramentem na stronie 67 .
Niski poziom atramentu we wkładzie koloru [kolor]	Przygotuj nowy wkład tego samego koloru.
Bardzo niski poziom atramentu we wkładzie koloru [kolor]	Przygotuj nowy wkład tego samego koloru.
Musisz wymienić zużyte pojemniki z tuszem, aby wznowić drukowanie.	Wymień odpowiednie wkłady. Zobacz Wymiana kasety z atramentem na stronie 67 .
Ink system failure (Awaria systemu podawania tuszu)	Skontaktuj się z pomocą techniczną HP. Zobacz Kontakt z pomocą techniczną HP na stronie 125 .
Maintenance 1 advised (Zalecenie konserwacji 1)	Skontaktuj się z pomocą techniczną HP. Zobacz Kontakt z pomocą techniczną HP na stronie 125 .
Maintenance 2 advised (Zalecenie konserwacji 1)	Skontaktuj się z pomocą techniczną HP. Zobacz Kontakt z pomocą techniczną HP na stronie 125 .
Maintenance 3 advised (Zalecenie konserwacji 1)	Skontaktuj się z pomocą techniczną HP. Zobacz Kontakt z pomocą techniczną HP na stronie 125 .
Brak lub uszkodzenie jednego lub kilku pojemników.	Włóż wkład w odpowiednim kolorze. Zobacz Wymiana kasety z atramentem na stronie 67 .
Zakleszczenie papieru	Zobacz Nastąpiło zacięcie roli na stronie 90 lub Podajnik na wiele arkuszy zaciął się na stronie 91 .
Szerokość papieru jest mniejsza niż minimalny rozmiar obsługiwany przez wybrane źródło papieru. Ładowanie anulowane.	Wymij papier i włóż papier we właściwym rozmiarze.
Załadowany papier jest zbyt szeroki. Wymagane ręczne wyładowanie.	Wymij ręcznie papier z podajnika i załaduj papier o prawidłowym rozmiarze.
Papier jest zbyt daleko od bocznej linii ładowania. Spróbuj ponownie.	Wymij papier i załaduj go ponownie.
Wyładuj ręcznie papier w roli i spróbuj ponownie.	Przewiń rolę ręcznie.
Załadowano pojedynczy arkusz, który jest za bardzo przekrzywiony. Naciśnij przycisk wysuwania, aby wyładować papier.	Wymij papier i załaduj go ponownie.
Bieżące zadanie zostało anulowane z powodu wyczerpania się papieru w roli. Załaduj rolę i wyślij ponownie zadanie.	Załaduj nową rolę.

Tabela 16-1 Komunikaty tekstowe (ciąg dalszy)

Komunikat	Zalecenie
Drukujesz zadanie wielostronicowe. Załaduj inny arkusz, aby kontynuować drukowanie, lub anuluj zadanie.	Załaduj kolejny pojedynczy arkusz.
W podajniku na wiele arkuszy skończył się papier. Załaduj papier do podajnika na wiele arkuszy i naciśnij OK, aby kontynuować drukowanie, lub anuluj zadanie.	Załaduj papier do podajnika na wiele arkuszy.
Osiągnięto koniec roli. Nie można załadować roli.	Załaduj nową rolę.
Brak lub awaria głowicy druk.	Wymij i włóż ponownie tę samą głowicę drukującą lub spróbuj wyczyścić połączenia elektryczne. Jeżeli jest to konieczne, włóż nową głowicę drukującą. Zobacz Wymiana głowicy drukującej na stronie 73 . UWAGA: Komunikat o błędzie nie zezwala na powrót do ekranu głównego, aby rozpocząć wymianę głowicy drukującej. Należy nacisnąć przycisk Pokaż .
Wykryto napełniany lub pusty pojemnik.	Sprawdź wkład.
Używane pojemniki mogą nie mieć wystarczającej ilości tuszu, by zakończyć uruchamianie. Open ink door to replace the cartridges. (Otwórz drzwiczki dostępu, aby wymienić pojemniki).	Włożono nową głowicę drukującą bez nowego kompletu wkładów atramentowych. Wymień wkłady, które nie są oznaczone jako nowe. Zobacz Wymiana kasety z atramentem na stronie 67 .
Wrong file format. (Niepoprawny format pliku).	Format pliku jest niepoprawny lub nieobsługiwany. Drukarka nie może przetworzyć zadania, które zostanie odrzucone.
Brak pamięci.	Drukarka nie może dokończyć zadania. Wyślij zadanie ponownie, wybierając w sterowniku opcję Wyślij zadanie jako mapę bitową : otwórz kartę Zaawansowane , a następnie wybierz opcję Opcje dokumentu > Funkcje drukarki .

Tabela 16-2 Numeryczne kody błędów

Kod błędu	Zalecenie
01,1:10	Uruchom drukarkę ponownie.
02:10	Możliwe zacięcie papieru lub karetki. Sprawdź to i w razie potrzeby udroźnij przebieg papieru.
03,0:10	Wyczerpała się bateria zegara czasu rzeczywistego; Skontaktuj się z pomocą techniczną HP. Zobacz Kontakt z pomocą techniczną HP na stronie 125 .
08:10, 11:10, 17:10	Uruchom drukarkę ponownie.
21:10	Możliwe zacięcie papieru lub karetki. Sprawdź to i w razie potrzeby udroźnij przebieg papieru.
21,1:10	Uruchom drukarkę ponownie.
41:10, 41.1:10, 42:10, 42.1:10, 45:10	Możliwe zacięcie papieru lub karetki. Sprawdź to i w razie potrzeby udroźnij przebieg papieru.
51,1:10, 55:10	Uruchom drukarkę ponownie.
79:04	Uruchom drukarkę ponownie. Jeśli problem nadal występuje, zaktualizuj oprogramowanie układowe. Zobacz Aktualizacja oprogramowania układowego na stronie 79 .
85,1:10, 85,2:10	Uruchom drukarkę ponownie.
87:10	Możliwe zacięcie papieru lub karetki. Sprawdź to i w razie potrzeby udroźnij przebieg papieru. Wyczyść także pasek kodera karetki. zobacz Czyszczenie paska kodera na stronie 77 .

17 Dział obsługi klientów firmy HP

- [Wstęp](#)
- [Usługi HP dla profesjonalistów](#)
- [HP Proactive Support](#)
- [Program samodzielnej naprawy przez użytkownika](#)
- [Kontakt z pomocą techniczną HP](#)

Wstęp

Centrum Obsługi Klienta HP oferuje znakomitą pomoc techniczną, dzięki której można maksymalnie wykorzystać możliwości drukarki HP DesignJet. Centrum Obsługi Klienta HP, dzięki doświadczonym pracownikom i najnowszym technologiom, zapewnia wszechstronną pomoc techniczną dotyczącą wszystkich zastosowań drukarek firmy HP. Usługi obejmują konfigurację i instalację, narzędzia do rozwiązywania problemów, uaktualnienia gwarancyjne, usługi naprawy i wymiany, pomoc techniczną przez telefon i sieć Web, aktualizacje oprogramowania i usługi samoobsługowe. Aby dowiedzieć się więcej o Centrum Obsługi Klienta HP, odwiedź stronę <http://www.hp.com/go/graphic-arts> lub zadzwoń do nas (zobacz [Kontakt z pomocą techniczną HP na stronie 125](#)).

 **WSKAZÓWKA:** Jeśli poświęcisz kilka minut na zarejestrowanie się, skorzystasz z bardziej efektywnej i przystosowanej do Twoich potrzeb pomocy technicznej HP. Kliknij łącze <http://register.hp.com/>, aby się zarejestrować. Możesz też kliknąć łącze <http://www.hp.com/go/alerts>, aby przeczytać informacje na temat aktualizacji do drukarek DesignJet, w tym na temat poprawek i ulepszeń do nich.

Usługi HP dla profesjonalistów

Centrum Obsługi Klienta HP

Ciesz się światem dedykowanych usług i zasobów, zapewniających uzyskanie najlepszej wydajności drukarek i rozwiązań HP DesignJet.

Dołącz do społeczności użytkowników drukarek wielkoformatowych firmy HP w witrynie Centrum Obsługi Klienta HP, która przez 24 godziny na dobę, 7 dni w tygodniu oferuje:

- Samouczki multimedialne,
- Przewodniki krok po kroku dotyczące wykonywania różnych czynności,
- Pliki do pobrania: najnowsze wersje oprogramowania układowego, sterowników, programów itp.,
- Pomoc techniczna: rozwiązywanie problemów w trybie online, dane teleadresowe obsługi klienta itp.
- Procedury i szczegółowe porady dotyczące wykonywania różnych zadań drukowania w określonych aplikacjach,
- Fora umożliwiające bezpośredni kontakt z ekspertami — zarówno z firmy HP, jak i współpracownikami
- Śledzenie gwarancji w trybie online (pozwoli Ci spać spokojnie),
- Aktualne informacje o produktach: drukarki, materiały eksploatacyjne, akcesoria, programy itp.
- Centrum materiałów eksploatacyjnych z informacjami o atramentach i papierze.

Centrum Obsługi Klienta HP jest dostępne w Internecie pod adresem <http://www.hp.com/go/T120/support> lub <http://www.hp.com/go/T520/support>.

Dostosowując rejestrację według zakupionych produktów i rodzaju działalności oraz konfigurując preferencje komunikacyjne, określasz, jakich informacji potrzebujesz.

HP Start-up Kit

HP Start-Up Kit to dysk DVD dostarczany wraz z drukarką. Zawiera on oprogramowanie oraz dokumentację do drukarki.

Pakiet HP Care Pack i przedłużenia gwarancji

Pakiety HP Care Pack i rozszerzenia gwarancji pozwalają na wydłużenie gwarancji na drukarkę ponad standardowy okres.

W ich skład wchodzi zdalna pomoc techniczna. W razie potrzeby jest świadczona także pomoc na miejscu, dla której dostępne są dwie opcje czasu reakcji:

- Następny dzień roboczy,
- Ten sam dzień roboczy, w ciągu czterech godzin (to opcja może nie być dostępna we wszystkich krajach).

Aby uzyskać więcej informacji dotyczących pakietów HP Care Pack, odwiedź witrynę <http://www.hp.com/go/printservices>.

Instalacja serwera HP

Usługa HP Installation obejmuje rozpakowanie, skonfigurowanie i podłączenie drukarki.

Jest to jedna z usług oferowanych w ramach pakietu HP Care Pack; Więcej informacji można znaleźć pod adresem <http://www.hp.com/go/printservices>.

HP Proactive Support

Usługa HP Proactive Support pomaga w ograniczeniu kosztownych przestoju drukarki przez identyfikowanie, diagnozowanie i rozwiązywanie problemów z drukarką z wyprzedzeniem, zanim ich skutki staną się poważne. Narzędzie HP Proactive Support pomaga dużym i małym firmom w ograniczeniu kosztów pomocy technicznej i zmaksymalizowaniu wydajności — wystarczy jedno kliknięcie myszy.

HP Proactive Support, jako składnik pakietu usług HP dotyczących przetwarzania obrazów i drukowania, ułatwia zarządzanie środowiskiem drukowania. Zadaniem tego narzędzia jest maksymalizacja wartości Twojej inwestycji, zwiększenie czasu dostępności drukarki i ograniczenie kosztów zarządzania drukarkami.

Firma HP zaleca niezwłoczne uaktywnienie usługi Proactive Support (Aktywne wsparcie), aby oszczędzać czas i zapobiegać występowaniu problemów, ograniczając kosztowne przestoje. Usługa Proactive Support polega na przeprowadzaniu diagnostyki i sprawdzaniu aktualizacji aplikacji i oprogramowania układowego.

Aktywne wsparcie techniczne można włączyć w programie HP DesignJet Utility w systemie Windows lub HP Printer Monitor w systemie Mac OS X, określając częstotliwość połączeń komputera z serwerem internetowym firmy HP i częstotliwość diagnostyki. Ponadto diagnostykę można przeprowadzić w dowolnej chwili. Aby zmienić te ustawienia:

- W programie HP DesignJet Utility w systemie Windows kliknij menu **Narzędzia**, a następnie wybierz pozycję **Aktywne Wsparcie HP**; (funkcja ta nie jest dostępna w programie HP DesignJet Utility 1.0).
- W programie HP Printer Monitor dla systemu Mac OS kliknij kolejno opcje **Preferencje** > **Monitorowanie** > **Włącz aktywne wsparcie HP**.

Jeśli usługa Proactive Support znajdzie jakiś problem, pojawi się alert z wyjaśnieniem problemu i zalecanym rozwiązaniem. W niektórych przypadkach rozwiązanie może zostać zastosowane automatycznie; w innych przypadkach może zostać wyświetlona prośba o wykonanie pewnych czynności w celu rozwiązania problemu.

Program samodzielnej naprawy przez użytkownika

W ramach programu samodzielnej naprawy przez użytkownika (HP Customer Self Repair) klienci mogą uzyskać najszybszą pomoc w ramach gwarancji lub kontraktu. Pozwala on na wysyłanie przez firmę HP części zamiennych bezpośrednio do klienta (użytkownika końcowego) w celu samodzielnej wymiany. W ramach tego programu użytkownik może samodzielnie wymienić części w dogodnym czasie.

Wygoda, łatwość korzystania

- Specjalista pomocy technicznej firmy HP zdiagnozuje problem i oceni, czy w celu usunięcia go jest wymagana wymiana uszkodzonego elementu sprzętowego.
- Części zamienne są wysyłane priorytetowo. Większość części dostępnych w magazynie jest wysyłana w dniu kontaktu użytkownika z firmą HP.
- Dostępny dla większości produktów firmy HP w ramach gwarancji lub umowy.
- Dostępny w większości krajów.

Aby uzyskać więcej informacji na temat usługi samodzielnej naprawy przez użytkownika, zobacz <http://www.hp.com/go/selfrepair>.

Kontakt z pomocą techniczną HP

Pomoc techniczna firmy HP jest dostępna za pośrednictwem telefonu. Co zrobić przed skontaktowaniem się:

- Zapoznaj się z sugestiami rozwiązywania problemów podanymi w tym przewodniku.
- Przejrzyj dokumentację odpowiedniego sterownika.
- Jeżeli masz zainstalowane sterowniki i oprogramowanie RIP innych producentów, zapoznaj się z ich dokumentacją.
- Jeżeli skontaktujesz się z jednym z biur firmy HP, przygotuj następujące informacje w celu ułatwienia nam szybkiej odpowiedzi na pytania:
 - Używane urządzenie (numer produktu i numer seryjny, znajdujący się na etykiecie z tyłu urządzenia),
 - Jeśli na panelu sterowania jest wyświetlany kod błędu, zanotuj go; zobacz [Komunikaty błędów na panelu przednim na stronie 120](#).
 - Używany komputer,
 - Używane oprogramowanie i wyposażenie specjalne (np. bufory druku, sieci, przełączniki, modemy lub specjalne sterowniki),
 - Używany kabel (numer katalogowy) i miejsce jego zakupu,
 - Używany typ interfejsu urządzenia (USB, sieć lub połączenie Wi-Fi)
 - Nazwa i wersja używanego oprogramowania,
 - O ile to możliwe, wydrukuj następujące raporty; centrum pomocy technicznej może poprosić o przysłanie ich faksem: Konfiguracja, Raport o użytkowaniu i wszystkie strony informacji serwisowych (zobacz [Wydruki wewnętrzne drukarki na stronie 11](#)).

Numer telefonu

Numer telefonu pomocy technicznej firmy HP jest dostępny w sieci Web: odwiedź witrynę http://welcome.hp.com/country/us/en/wwcontact_us.html.

18 Specyfikacje drukarki

- [Specyfikacje funkcji](#)
- [Specyfikacje drukowania mobilnego](#)
- [Specyfikacje fizyczne](#)
- [Specyfikacje pamięci](#)
- [Specyfikacje zasilania](#)
- [Specyfikacje ekologiczne](#)
- [Parametry środowiska pracy](#)
- [Specyfikacje akustyczne](#)

Specyfikacje funkcji

Tabela 18-1 Wkłady atramentowe HP 72

Głowica drukująca	Jedna głowica drukująca
Kasety z atramentem	Kasety zawierające 29 ml atramentu: żółty, purpurowy i błękitny Kasety zawierające 38 ml atramentu: mono Kasety zawierające 80 ml atramentu: mono

Tabela 18-2 Rozmiary papieru

	Minimalny	Maksymalny
Szerokość rolki	279 mm	610 mm lub 914 mm
Długość roli		46 m
Średnica zwoju		100 mm
610 mm Waga roli		4,1 kg
914 mm Waga roli		6,2 kg
Szerokość arkusza	210 mm	610 mm lub 914 mm
Długość arkusza	279 mm	1676 mm
Grubość papieru		0,3 mm
Waga papieru	60 g/m ²	280 g/m ² (220 g/m ² w przypadku zasobnika na wiele arkuszy)

Tabela 18-3 Rozdzielczości drukowania (T120)

Jakość wydruku	Maksimum szczegółów	Rozdzielczość renderowania (ppi)	Rozdzielczość drukowania (dpi)
Najlepsza (papier błyszczący*)	Włączone	600 × 600	1200 × 1200
	Wyłączone	600 × 600	1200 × 1200
Najlepsza (inny papier)	Wyłączone	600 × 600	1200 × 1200
Normalna	Wyłączone	600 × 600	1200 × 1200
Szybka	Wyłączone	300 × 300	1200 × 1200
Ekonomiczno-szybki (Econofast)	Wyłączone	300 × 300	1200 × 1200

Tabela 18-4 Rozdzielczości drukowania (T520)

Jakość wydruku	Maksimum szczegółów	Rozdzielczość renderowania (ppi)	Rozdzielczość drukowania (dpi)
Najlepsza (papier błyszczący*)	Włączone	1200 × 1200	2400 × 1200
	Wyłączone	600 × 600	1200 × 1200
Najlepsza (inny papier)	Wyłączone	600 × 600	1200 × 1200
Normalna	Wyłączone	600 × 600	1200 × 1200

Tabela 18-4 Rozdzielczości drukowania (T520) (ciąg dalszy)

Jakość wydruku	Maksimum szczegółów	Rozdzielczość renderowania (ppi)	Rozdzielczość drukowania (dpi)
Szybka	Wyłączone	600 × 600	1200 × 1200
Ekonomiczno-szybki (Econofast)	Wyłączone	600 × 600	1200 × 1200

* Aby przejrzeć listę obsługiwanych rodzajów papieru błyszczącego, zobacz [Zamawianie papieru na stronie 81](#).

Tabela 18-5 Marginesy

Marginesy górny, dolny, prawy i lewy	5 mm
--------------------------------------	------

Tabela 18-6 Precyzja mechanizmu

$\pm 0,1\%$ określonej długości wektora lub $\pm 0,2$ mm (w zależności od tego, która wartość jest większa) w temperaturze 23°C, w przedziale wilgotności względnej od 50 do 60%, na materiałach drukarskich formatu E/A0 w trybie Najlepsza lub Normalna na folii HP Matte Film podawanej z roli.

Tabela 18-7 Obsługiwane języki graficzne

HP DesignJet	Języki
T120	HP PCL3GUI
T520	HP PCL3GUI (Mac OS X), HP-GL/2 i HP RTL (Windows)

Specyfikacje drukowania mobilnego

Tabela 18-8 Bezpośrednie drukowanie mobilne

Oprogramowanie	System iOS z funkcją AirPrint lub system Android z aplikacją HP Print Service
Obsługiwane urządzenia przenośne	Smartfony i tablety
Obsługiwane systemy operacyjne	System iOS (wersja 7.0 i nowsze), Android (wersja 4.4 i nowsze), dowolna wersja systemu Windows
Wymagania dot. łączności	Drukarka i urządzenie mobilne muszą korzystać z tej samej sieci
Obsługiwane formaty plików	PDF, JPEG

Tabela 18-9 Drukowanie z poczty e-mail

Oprogramowanie	HP ePrint
Obsługiwane urządzenia przenośne	Smartfony, tablety, komputery
Obsługiwane systemy operacyjne	Dowolny system z obsługą funkcji poczty e-mail
Wymagania dot. łączności	Połączenie z chmurą
Funkcje chmury	Zdalne drukowanie za pomocą poczty e-mail

Tabela 18-9 Drukowanie z poczty e-mail (ciąg dalszy)

Obsługiwane formaty plików	PDF, JPEG, TIFF
Maksymalny rozmiar pliku	10 MB

Tabela 18-10 Drukowanie z użyciem aplikacji HP All-in-One Remote

Oprogramowanie	HP All-in-One Printer Remote
Obsługiwane urządzenia przenośne	Smartfony, tablety
Obsługiwane systemy operacyjne	System iOS (wersja 7.0 i nowsze), system Android (wersja 4.4 i nowsze)
Wymagania dot. łączności	Drukarka i urządzenie mobilne muszą korzystać z tej samej sieci
Obsługiwane formaty plików	PDF, JPEG, strony internetowe, załączniki wiadomości e-mail, dokumenty pakietu Microsoft Office

Specyfikacje fizyczne

Tabela 18-11 Parametry fizyczne drukarki

	HP DesignJet T120	24-calowa drukarka HP DesignJet T520	36-calowa drukarka HP DesignJet T520
Waga	25,5 kg	35 kg	39 kg
Szerokość	987,2 mm	987,2 mm	1287 mm
Głębokość	Minimum: 527 mm Maksymalna: 896 mm	Minimum: 527 mm Maksymalna: 896 mm	Minimum: 527 mm Maksymalna: 896 mm
Wysokość	Minimum: 275 mm Maksymalna: 502 mm	Minimum: 936 mm ze stojakiem Maksymalna: 1155 mm ze stojakiem i wysuniętym podajnikiem na wiele arkuszy	Minimum: 936 mm ze stojakiem Maksymalna: 1155 mm ze stojakiem i wysuniętym podajnikiem na wiele arkuszy

Specyfikacje pamięci

Tabela 18-12 Specyfikacje pamięci

HP DesignJet	Pamięć
T120	256 MB
T520	1 GB

Specyfikacje zasilania

Tabela 18-13 Parametry zasilania drukarki

Źródło	prąd zmienny 100-240 V ±10%, automatyczne dopasowanie zakresu
Częstotliwość	50/60 Hz
Maks. prąd	1200 mA
Średnie zużycie energii	35 W

Specyfikacje ekologiczne

Ten produkt spełnia wymagania dyrektyw WEEE 2002/96/WE oraz RoHS 2002/95/WE. Aby określić stan kwalifikacji ENERGY STAR tych modeli produktów, odwiedź witrynę <http://www.hp.com/go/energystar>.

Parametry środowiska pracy

Tabela 18-14 Specyfikacje środowiska pracy drukarki

Temperatura podczas pracy	5 do 40°C
Zalecana temperatura podczas pracy	15 do 35°C , w zależności od rodzaju papieru
Temperatura przechowywania	-25 do 55°C
Zalecana wilgotność podczas pracy	od 20% do 80% RH, w zależności od typu papieru
Wilgotność podczas przechowywania	od 0 do 95% RH

Specyfikacje akustyczne

Specyfikacja akustyczna drukarki (według normy ISO 9296).

Tabela 18-15 Specyfikacja akustyczna drukarki

Poziom moc dźwięku w stanie beczynności	< 3,4 B (A)
Poziom moc akustycznej podczas pracy	6,5 B (A)
Ciśnienie akustyczne w stanie beczynności w bezpośrednim sąsiedztwie	≤ 16 dB (A)
Ciśnienie akustyczne podczas pracy w bezpośrednim sąsiedztwie	48 dB (A)

Glosariusz

Adres IP

Może oznaczać adres IPv4 (najprawdopodobniej) lub adres IPv6.

Adres IPv4

Unikatowy identyfikator określający dany węzeł w sieci IPv4. Adres IPv4 składa się z czterech liczb całkowitych rozdzielonych kropkami. Większość sieci na świecie korzysta z adresów IPv4.

Adres IPv6

Unikatowy identyfikator określający dany węzeł w sieci IPv6. Adres IPv6 składa się maksymalnie z 8 grup cyfr szesnastkowych rozdzielonych dwukropkami. Każda grupa zawiera maksymalnie 4 cyfry szesnastkowe. Tylko kilka nowych sieci na świecie korzysta z adresów IPv6.

Adres MAC

Adres kontroli dostępu do nośnika (Media Access Control): unikatowy identyfikator służący do określania danego urządzenia w sieci. Jest to identyfikator niższego poziomu niż adres IP. Dlatego urządzenie może mieć i adres MAC, i adres IP.

Bonjour

Nazwa handlowa firmy Apple Computer dla implementacji architektury specyfikacji niewymagającej konfiguracji IETF, czyli technologii sieci komputerowych używanej w systemach operacyjnych Mac OS X firmy Apple od wersji 10.2. Ta technologia służy do odnajdowania usług dostępnych w sieci lokalnej. Poprzednio nosiła ona nazwę Rendezvous.

Dokładność kolorów

Możliwość drukowania kolorów maksymalnie zgodnych z kolorami oryginalnego obrazu z uwzględnieniem ograniczonej palety kolorów wszystkich urządzeń i braku fizycznej możliwości precyzyjnego dopasowania niektórych kolorów.

Dysza

Jeden z wielu małych otworów w głowicy drukującej, przez który atrament jest nakładany na papier.

ESD

Wyładowanie elektrostatyczne. Elektryczność statyczna jest spotykana każdego dnia. To iskra przeskakująca przy dotknięciu drzwi samochodu i zjawisko przyklejania się ubrań do ciała. Mimo że kontrolowana elektryczność statyczna ma kilka pożytecznych zastosowań, niekontrolowane wyładowania elektrostatyczne stanowią jedno z głównych zagrożeń dla produktów elektronicznych. Dlatego podczas konfigurowania drukarki lub korzystania z urządzeń wrażliwych na wyładowania elektrostatyczne należy podejmować pewne środki ostrożności, aby zapobiec uszkodzeniu tych urządzeń. Uszkodzenia tego typu mogą skrócić czas eksploatacji urządzenia. Jedną z metod minimalizowania niekontrolowanych wyładowań elektrostatycznych, a więc i redukcji możliwości wystąpienia uszkodzeń tego typu, jest dotykanie dowolnej zewnętrznej i uziemionej części drukarki (głównie części metalowych) przed rozpoczęciem używania urządzeń wrażliwych na wyładowania elektrostatyczne (takich jak głowica drukująca lub kasety z atramentem). Ponadto w celu zredukowania częstotliwości generowania ładunków elektrostatycznych na ciele należy unikać pracy w pomieszczeniach z dywanami i ograniczyć do minimum ruchy ciała podczas pracy z urządzeniami wrażliwymi na wyładowania elektrostatyczne. Należy też unikać pracy w środowiskach o niskiej wilgotności.

Ethernet

Popularna technologia sieci komputerowych stosowana w sieciach lokalnych.

Fast Ethernet

Sieć Ethernet umożliwiająca przesyłanie danych z szybkością do 100 000 000 bitów na sekundę. Interfejsy Fast Ethernet umożliwiają negocjowanie niższych szybkości, gdy jest wymagana zgodność ze starszymi urządzeniami Ethernet.

Gama

Zakres wartości kolorów i nasycenia, które można uzyskać na urządzeniu wyjściowym, takim jak drukarka lub monitor.

Głowica drukująca

Wymienny element drukarki, który pobiera atrament w jednym lub kilku kolorach z odpowiednich kaset z atramentem i przenosi go na papier za pomocą klastra dysz.

HP-GL/2

HP Graphics Language 2: język zdefiniowany przez firmę HP służący do opisu grafiki wektorowej.

HP RTL

HP Raster Transfer Language (język przesyłania rastrowego): język zdefiniowany przez firmę HP służący do opisu grafiki rastrowej (map bitowych).

ICC

International Color Consortium — grupa firm, które uzgodniły powszechne standardy profili kolorów.

IPSec

Zaawansowany mechanizm zabezpieczania sieci polegający na uwierzytelnianiu i szyfrowaniu pakietów IP wysyłanych między węzłami sieci. Dla każdego węzła sieci (komputera lub urządzenia) istnieje konfiguracja IPSec. Aplikacje zwykle nie wykrywają korzystania z mechanizmu IPSec.

Kaseta z atramentem

Wymienny element drukarki, w którym jest przechowywany atrament określonego koloru dostarczany do głowicy drukującej.

LED

Dioda emitująca światło (Light-Emitting Diode): urządzenie półprzewodnikowe emitujące światło w odpowiedzi na stymulację elektryczną.

Model koloru

System reprezentacji kolorów przez liczby, np. RGB lub CMYK.

Obcinarka

Podzespół drukarki przesuwaną się do tyłu i do przodu płyty dociskowej w celu obcinania papieru.

Oprogramowanie układowe

Oprogramowanie sterujące funkcjami drukarki, które jest w sposób prawie trwały przechowywane w drukarce (można je aktualizować).

Papier

Cienki, płaski materiał, na którym można pisać lub drukować; zazwyczaj wykonany z pewnego rodzaju włókien, które są rozcierane, suszone i prasowane.

Płyta dociskowa

Płaska powierzchnia w drukarce, nad którą przesuwa się papier podczas drukowania.

Port hosta USB

Prostokątne gniazdo USB, takie jak w komputerach. Drukarka może sterować urządzeniami USB podłączonymi do takiego portu. Drukarka jest wyposażona w dwa porty hosta USB, które służą do sterowania akcesoriami i napędami USB Flash.

Port urządzeń USB

Kwadratowe gniazdo USB na urządzeniach USB, za pośrednictwem którego komputer może sterować urządzeniem. Aby drukować na drukarce z komputera za pośrednictwem interfejsu USB, należy podłączyć komputer do portu urządzeń USB drukarki.

Przestrzeń kolorów

Model koloru, w którym każdy z kolorów jest reprezentowany przez określony zestaw liczb. Wiele różnych przestrzeni kolorów może wykorzystywać ten sam model koloru: na przykład w monitorach z zasady jest wykorzystywany model koloru RGB, jednak mają one różne przestrzenie kolorów, ponieważ określony zestaw liczb modelu RGB daje w wyniku różne kolory na różnych monitorach.

Sieć

Sieć to zestaw połączeń do przekazywania danych między komputerami i urządzeniami. Każde urządzenie może komunikować się z innym urządzeniem w tej samej sieci. Dzięki temu można przenosić dane między komputerami i urządzeniami, a także udostępniać urządzenia, takie jak drukarki, wielu komputerom.

Spójność kolorów

Możliwość uzyskiwania takich samych kolorów z konkretnego zadania drukowania na kolejnych wydrukach i różnych drukarkach.

Sterownik drukarki

Oprogramowanie konwertujące zadanie drukowania w formacie ogólnym na dane odpowiednie dla danej drukarki.

TCP/IP

Protokół sterowania transmisją/protokół internetowy: protokoły komunikacyjne, na których jest oparty Internet.

Trzpień obrotowy

Pręt podtrzymujący zwój papieru używany do drukowania.

USB

Uniwersalna magistrala szeregową (Universal Serial Bus): standardowa magistrala szeregową służąca do podłączania urządzeń do komputerów. Drukarka obsługuje interfejs USB Hi-Speed (czasem nazywany USB 2.0).

USB Hi-Speed

Wersja interfejsu USB (czasem nazywana USB 2.0), która działa 40 razy szybciej niż pierwsza wersja interfejsu USB, ale jest z nim zgodna. Większość obecnych komputerów korzysta z interfejsu USB Hi-Speed.

WE/WY

Wejście/Wyjście: termin opisujący przekazywanie danych między urządzeniami.

Wi-Fi

Ten termin oznacza, że dany produkt bezprzewodowej sieci lokalnej spełnia wymagania standardów 802.11 organizacji IEEE (Institute of Electrical and Electronics Engineers).

Indeks

- A**
 - Acrobat, drukowanie z 50
 - Adres IP 24
 - statyczny 109
 - używanie nazwy hosta 110
 - akcesoria
 - zamawianie 84
 - aktualizacja oprogramowania 79
 - aktualizacja oprogramowania układowego 79
 - konfigurowanie automatycznej 20
 - alerty
 - błędy 118
 - ostrzeżenia 118
 - włączanie i wyłączanie 20
 - atrament
 - oszczędne używanie 47
 - AutoCAD, drukowanie z 52
 - automatyczna aktualizacja oprogramowania układowego, konfigurowanie 20
 - automatyczne wyłączanie 25
- B**
 - brak obiektów w dokumencie PDF 105
 - brak papieru w sterowniku 88
- C**
 - Centrum Obsługi Klienta HP 123
 - Centrum Obsługi Klientów 123
 - czarno-białe 48
 - czas oczekiwania na tryb uśpienia 25
 - czas schnięcia
 - zmiana 38
 - czyszczenie drukarki 70
 - czyszczenie płyty 102
- D**
 - dokładność długości linii 99
 - drukarka, modele 3
 - drukarka nie drukuje 117
 - drukowanie 40
 - drukowanie dla urządzeń przenośnych 41
 - konfiguracja 22
 - rozwiązywanie problemów 114
 - wstęp 9
 - drukowanie pocztą e-mail 41
 - drukowanie z
 - sterownik drukarki 42
 - drukowanie za pośrednictwem poczty e-mail 41
 - drukowanie z urządzenia mobilnego 41
 - dysk DVD HP Start-up Kit 2
 - Dział obsługi klientów firmy HP 123
- E**
 - elementy drukarki 5
 - emulacja drukarki 48
- F**
 - funkcje drukarki 4
- G**
 - głowica drukująca
 - czyszczenie; oczyszczanie 71
 - informacje 68
 - nie można włożyć 107
 - specyfikacja 127
 - wymień 73
 - wyrównywanie 72
 - zamawianie 81
 - główne elementy drukarki 5
 - główne funkcje drukarki 4
 - grubość linii 97
- H**
 - HP Click 42
 - HP ePrint 41
 - HP Proactive Support 124
 - HP Start-up Kit 123
- HP Utility
 - dostęp 24
 - język 25
- I**
 - informacje o użytkowaniu przechowywane we wkładzie 66
 - Instalacja serwera HP 124
- J**
 - jakość, wysoka 46
 - jakość wydruku
 - wybierz 42
 - jasność panelu sterowania 25
 - język 24
 - języki graficzne 128
- K**
 - kaseta z atramentem
 - informacje 66
 - komunikaty o stanie 107
 - kość pamięci 66
 - nie można włożyć 107
 - specyfikacja 127
 - stan 66
 - wymień 67
 - zamawianie 81
 - kolory
 - blaknięcie 104
 - niedokładność 103
 - komunikacja z komputerem
 - problemy z komunikacją między komputerem a drukarką 109
 - komunikaty o błędach
 - panel sterowania 120
 - kontrola dostępu 22
 - korzystanie z niniejszej instrukcji 2
- Ł**
 - ładowanie papieru
 - arkusz 34
 - brak papieru w sterowniku 88
 - nie można załadować 86

- nie można załadować arkusza 86
 - nie można załadować arkusza z podajnika 87
 - nie można załadować roli 86
 - podajnik na wiele arkuszy 36
 - porada ogólna 30
 - rola do drukarki 32
 - rola na trzpieniu obrotowym 30
- M**
- marginesy 44
 - specyfikacja 128
 - Microsoft Office, drukowanie z 58
 - modele drukarek 3
 - moduł czyszczenia głowicy
 - specyfikacja 127
- N**
- nie można uruchomić drukarki 117
 - nie można załadować papieru 86
 - nieostre linie 99
 - numer telefonu 125
- O**
- obcinarka
 - wyłączanie i włączanie 38
 - ochrona drukarki 70
 - odcienie szarości 48
 - opcja panelu sterowania
 - aktualizacja oprogramowania układowego 79
 - automatyczne wyłączanie 25
 - czyszczenie głowicy drukującej 72
 - drukowanie obrazu diagnostycznego 70
 - jasność wyświetlacza 25
 - kalibracja gotowości papieru 78
 - resetowanie kalibracji gotowości papieru 78
 - uśpienie 25
 - włączanie obcinarki 38
 - wybieranie limitu czasu interfejsu we/wy 104
 - wybierz język 24
 - wybór czasu schnięcia 38
 - wymiana głowicy drukującej 73
 - wyrównywanie głowicy drukującej 72
 - wysuwanie i obcinanie strony 38
 - wysuwanie stron 39
 - zdejmowanie roli 34
 - oprogramowanie 9
 - oprogramowanie drukarki 9
- oszczędzanie**
- na atramencie 47
 - na papierze 46
- P**
- pakiety HP Care Pack 123
 - panel sterowania 7
 - jasność 25
 - język 24
 - papier
 - brak papieru w sterowniku 88
 - drukowanie na załadowanym papierze 45, 89
 - kalibrowanie przesuwu papieru 77
 - komunikaty o błędzie ładowania 87
 - konserwacja 37
 - nie można załadować 86
 - niepłaski 100
 - niepoprawne obcinanie 94
 - niepoprawny komunikat o braku papieru 93
 - niezgodność 89
 - obcięcie po drukowaniu 94
 - oszczędne używanie 46
 - poluzowana rola na trzpieniu obrotowym 94
 - posuw 38
 - problemy z odbiorem w pojemniku 93
 - przytrzymywanie przez drukarkę 93
 - rozmiar 43
 - rozmiary (maks. i min.) 127
 - wybieranie rodzaju 45
 - wydruk na niewłaściwym papierze 89
 - wysuwanie i obcinanie strony 38
 - wysuwanie stron 38
 - wyświetlanie informacji 37
 - zacięcie podajnika 91
 - zacięcie roli 90
 - zacięcie wskutek odciętego paska 93
 - papier w arkuszach
 - ładowanie 34
 - posługiwanie się podajnikiem na wiele arkuszy 36
 - wyładowywanie 36
 - papier w roli
 - ładowanie 32
 - ładowanie trzpienia 30
 - wyładowywanie 34
- pasek kodera**
- czyszczenie 77
- Photoshop, drukowanie z 56**
- podłączanie drukarki**
- ogólne 13
 - sieć systemu Mac OS X 15
 - sieć Windows 13
 - USB w systemie Mac OS X 17
 - USB w systemie Windows 14
 - wybieranie metody 13
- pojemnik**
- problemy z odbiorem 93
- porty 7**
- porty komunikacyjne 7
 - porysowane wydruki 101
 - powiadomienia e-mail 20
 - powolne drukowanie 117
 - precyzja mechanizmu 128
 - preferencje, sterownik systemu Windows 22
 - preferencje sterownika 22
 - problemy z jakością druku
 - białe plamy 103
 - czarny atrament odchodzi 102
 - grubość linii 97
 - krawędzie ciemniejsze, niż oczekiwano 103
 - nieciągnięte linie 98
 - nieostre linie 99
 - niepoprawne długości linii 99
 - ogólne 96
 - papier nie jest płaski 100
 - pasmowanie 96
 - pionowe linie w innych kolorach 103
 - poziome linie 96
 - przesunięte kolory 98
 - roztarcie 101
 - rysy 101
 - schodkowa linia 97
 - schodkowe lub nieostre krawędzie 102
 - ślady atramentu 101
 - ziarnistość 100
- problemy z ładowaniem papieru 86**
- problemy z obrazem**
- brak obiektów 105
 - problemy związane z plikiem PDF 105
 - ucięty obraz 104
 - ucięty u dołu 104
- problemy z pasmami 77**
- Program samodzielnej naprawy przez użytkownika 124**

przedłużenie gwarancji 123
przemieszczanie drukarki 78
przeskalowanie wydruku 45
przesunięte kolory 98

R

raport diagnostyczny z jakości
wydruku 70
rodzaje papieru 81
rozdzielczości drukowania 127
rozmiar strony 43
roztarte wydruki 101
rozwiązywanie problemów z siecią
bezprzewodową 111
rozwiązywanie problemów z siecią
przewodową 110

S

schodkowa linia 97
skala szarości 48
skalowanie wydruku 45
składowanie drukarki 78
specyfikacje
akustyczne 130
atrament 127
dysk twardy 129
ekologiczne 130
fizyczne 129
funkcje 127
języki graficzne 128
marginesy 128
pamięć 129
precyzja mechanizmu 128
przenośne 128
rozdzielczości drukowania 127
rozmiar papieru 127
środowisko 130
zasilanie 129
specyfikacje akustyczne 130
specyfikacje dysku twardego 129
specyfikacje ekologiczne 130
specyfikacje fizyczne 129
specyfikacje funkcji 127
specyfikacje pamięci 129
specyfikacje środowiskowe 130
specyfikacje urządzenia
przenośnego 128
specyfikacje zasilania 129
stan drukarki 70
statystyka
kaseta z atramentem 66
stojak 84
strona konfiguracji sieci 114

Ś

środki ostrożności 2

T

trzcina obrotowy 84
ładowanie roli 30

U

ucięty dokument PDF 105
ucięty obraz 104
ucięty u dołu 104
usługa Proactive Support 124
usługi internetowe
konfiguracja 22
usługi pomocy technicznej
Centrum Obsługi Klienta HP 123
Dział obsługi klientów firmy HP
123
HP Proactive Support 124
HP Start-up Kit 123
instalowanie oprogramowania
124
pakiety HP Care Pack 123
przedłużenie gwarancji 123
wsparcie firmy HP 125
ustawienia sieciowe 26

W

wbudowany serwer internetowy
dostęp 24
język 24
nie można uzyskać dostępu 118
widok z przodu T520 5
widok z tyłu T120, T520-24T 6
widok z tyłu T520 6
wkład atramentowy; informacje
o użytkowaniu 66
wsparcie firmy HP 125
wybłakłe kolory 104
wydruki wewnętrzne 11
wydruk roboczy 46
wyładowywanie papieru
arkusz 36
rolka 34

Z

zabezpieczenia 22
zabezpieczenia drukarki 28
zamawianie
akcesoria 84
głowica drukująca 81
kasety z atramentem 81
papier 81

zasilanie
wyłączanie i włączanie 10
zestawy konserwacyjne 79
ziarnistość 100