



CX510 Series

Podręcznik użytkownika

Październik 2012 r.

www.lexmark.com

Typ(y) urządzeń:

7527

Model(e):

636

Spis treści

Informacje dotyczące bezpieczeństwa.....	7
Informacje na temat drukarki.....	9
Znajdowanie informacji na temat drukarki.....	9
Wybór miejsca na drukarkę.....	10
Wyposażenie drukarki.....	11
Opis podstawowych funkcji skanera.....	12
Korzystanie z automatycznego podajnika dokumentów i szyby skanera.....	13
Informacje o panelu operacyjnym drukarki.....	14
Korzystanie z panelu sterowania drukarki.....	14
Korzystanie z ekranu głównego.....	14
Opis kolorów przycisku czuwania i kontrolki wskaźnika.....	16
Korzystanie z przycisków ekranu dotykowego.....	17
Konfigurowanie i używanie aplikacji na ekranie głównym.....	19
Znajdowanie adresu IP komputera.....	19
Znajdowanie adresu IP drukarki.....	20
Dostęp do wbudowanego serwera WWW.....	20
Dostosowywanie ekranu głównego.....	20
Opis różnych aplikacji.....	21
Uruchamianie aplikacji ekranu głównego.....	21
Znajdowanie informacji o aplikacjach ekranu głównego.....	21
Korzystanie z opcji Formularze i ulubione.....	22
Konfiguracja aplikacji Card Copy.....	23
Korzystanie z aplikacji MyShortcut.....	23
Konfiguracja aplikacji Multi Send.....	24
Konfigurowanie funkcji Scan to Network.....	25
Konfiguracja zdalnego panelu operatora.....	25
Eksportowanie i importowanie konfiguracji.....	26
Dodatkowa konfiguracja drukarki.....	27
Instalowanie wewnętrznych elementów opcjonalnych.....	27
Instalowanie wyposażenia opcjonalnego.....	34
Konfigurowanie oprogramowania drukarki.....	37
Podłączanie kabli.....	39

Sieć.....	40
Weryfikacja konfiguracji drukarki.....	46
Ładowanie papieru i nośników specjalnych.....	47
Ustawianie rozmiaru i typu papieru.....	47
Konfigurowanie ustawień uniwersalnego rozmiaru papieru.....	47
Ładowanie zasobnika papieru na 250 i 550 arkuszy.....	47
Ładowanie nośników do podajnika ręcznego.....	50
Ładowanie zasobnika podwójnego na 650 arkuszy.....	51
Ładowanie nośników do podajnika uniwersalnego.....	52
Łączenie i rozłączanie zasobników.....	55
Wskazówki dotyczące papieru i nośników specjalnych.....	58
Korzystanie z nośników specjalnych.....	58
Wskazówki dotyczące papieru.....	61
Obsługiwane rozmiary, typy i gramatury papieru.....	65
Drukowanie.....	69
Drukowanie formularzy.....	69
Drukowanie dokumentu.....	69
Drukowanie z napędu flash.....	71
Drukowanie zadań poufnych i innych zadań wstrzymanych.....	73
Drukowanie stron z informacjami.....	75
Anulowanie zadania drukowania.....	75
Kopiowanie.....	77
Kopiowanie.....	77
Kopiowanie zdjęć.....	78
Kopiowanie na nośnikach specjalnych.....	78
Tworzenie skrótu kopiowania przy użyciu panelu sterowania drukarki.....	80
Dostosowywanie ustawień kopiowania.....	80
Umieszczanie informacji na kopiach.....	86
Anulowanie zadania kopiowania.....	87
Informacje o opcjach dotyczących kopiowania.....	88
Wysyłanie w postaci wiadomości e-mail.....	91
Konfigurowanie drukarki do wysyłania poczty e-mail.....	91
Tworzenie skrótu e-mail.....	92

Wysyłanie dokumentu w postaci wiadomości e-mail.....	93
Dostosowywanie ustawień e-mail.....	94
Anulowanie wiadomości e-mail.....	95
Informacje o opcjach dotyczących wiadomości e-mail.....	96
Faksowanie.....	99
Konfigurowanie drukarki w celu faksowania.....	99
Wysyłanie faksu.....	114
Tworzenie skrótów.....	117
Dostosowywanie ustawień faksowania.....	118
Anulowanie faksu wychodzącego.....	120
Wstrzymywanie i przekazywanie faksów.....	120
Informacje o opcjach dotyczących faksu.....	121
Skanowanie.....	124
Korzystanie z narzędzia Skanuj przez sieć.....	124
Skanowanie z wysłaniem na adres FTP.....	125
Skanowanie z wysyłaniem do komputera lub napędu flash.....	128
Informacje o opcjach skanowania.....	130
Opis menu drukarki.....	134
Lista menu.....	134
Materiały eksploatacyjne, menu.....	135
Menu papieru.....	136
Menu Raporty.....	145
Network/Ports (Sieć/Porty).....	146
Bezpieczeństwo, menu.....	154
Menu Ustawienia.....	161
Ochrona środowiska i uzyskiwanie oszczędności.....	215
Oszczędzanie papieru i toneru.....	215
Oszczędzanie energii.....	216
Recykling.....	220
Zabezpieczanie drukarki.....	222
Korzystanie z blokady.....	222
Informacje o ulotności pamięci.....	222
Wymazywanie zawartości pamięci ulotnej.....	223

Wymazywanie zawartości pamięci nieulotnej.....	223
Wymazywanie dysku twardego drukarki.....	224
Konfigurowanie szyfrowania dysku twardego drukarki.....	224
Znajdowanie informacji o zabezpieczeniach drukarki.....	225
Przegląd drukarki.....	227
Czyszczenie części drukarki.....	227
Sprawdzanie stanu części i materiałów eksploatacyjnych.....	229
Szacowana liczba pozostałych stron.....	229
Zamawianie materiałów eksploatacyjnych.....	230
Przechowywanie materiałów eksploatacyjnych.....	232
Wymiana materiałów eksploatacyjnych.....	233
Przenoszenie drukarki.....	252
Zarządzanie drukarką.....	254
Znajdowanie zaawansowanych informacji o sieci i informacji dla administratora.....	254
Sprawdzanie wirtualnego wyświetlacza.....	254
Konfigurowanie alarmów e-mail.....	254
Oglądanie raportów.....	255
Konfigurowanie powiadomień o materiałach eksploatacyjnych z aplikacji Embedded Web Server.....	255
Zmiana ustawień drukowania zadań poufnych.....	256
Kopiowanie ustawień drukarki do innych drukarek.....	256
Przywracanie ustawień fabrycznych.....	257
Usuwanie zacięć.....	258
Zapobieganie zacięciom.....	258
Znaczenie komunikatów o zacięciu i oznaczeń miejsca ich wystąpienia.....	259
Zacięcie [x] str., opróżnij standardowy odbiornik [203.xx].....	261
Zacięcie [x] str., otwórz przednie drzwiczki, aby wyczyścić nagrzewnicę [20y.xx].....	264
Zacięcie [x] str., otwórz przednie drzwiczki [20y.xx].....	267
Zacięcie [x] str., otwórz przednie drzwiczki, aby wyczyścić moduł druku dwustronnego [23y.xx].....	268
Zacięcie [x] str., otwórz zasobnik. [x] [24y.xx].....	269
Zacięcie [x] str., wyczyść podajnik ręczny [251.xx].....	271
Zacięcie [x] str., opróżnij podajnik do wielu zastosowań [250.xx].....	271
Zacięcie [x] str., otwórz górną pokrywę podajnika automatycznego [28y.xx].....	273

Rozwiązywanie problemów.....	275
Opis komunikatów drukarki.....	275
Rozwiązywanie problemów z drukarką.....	290
Rozwiązywanie problemów z drukiem.....	297
Rozwiązywanie problemów związanych z kopiowaniem.....	329
Rozwiązywanie problemów związanych z faksowaniem.....	332
Rozwiązywanie problemów związanych ze skanerem.....	339
Rozwiązywanie problemów z aplikacjami na ekranie głównym.....	343
Nie można uzyskać połączenia z wbudowanym serwerem WWW.....	344
Kontakt z obsługą klienta.....	345
Oświadczenia.....	346
Informacje o produkcie.....	346
Informacje o wydaniu.....	346
Zużycie energii.....	350
Indeks.....	356

Informacje dotyczące bezpieczeństwa

Przewód zasilający musi być podłączony do łatwo dostępnego i prawidłowo uziemionego gniazdka elektrycznego znajdującego się w pobliżu urządzenia.

Nie należy umieszczać ani używać tego produktu w pobliżu wody lub w miejscach o dużej wilgotności.

 **UWAGA — NIEBEZPIECZEŃSTWO USZKODZENIA CIAŁA:** Niniejszy produkt wykorzystuje technologię laserową. Użycie elementów sterujących, ustawień lub zastosowanie procedur innych niż określone w niniejszej publikacji może spowodować niebezpieczeństwo napromieniowania.

Podczas drukowania w urządzeniu dochodzi do nagrzewania się nośników wydruku, a wysoka temperatura może powodować emisję szkodliwych wycieków z tych nośników. W celu uniknięcia ewentualnej emisji szkodliwych wycieków, należy zapoznać się z fragmentem instrukcji obsługi, w którym podano wytyczne dotyczące wyboru nośników wydruku.

 **UWAGA — GORĄCA POWIERZCHNIA:** Wewnętrzne elementy drukarki mogą być gorące. W celu zmniejszenia ryzyka oparzenia przed dotknięciem danego podzespołu należy odczekać, aż ostygnie.

 **UWAGA — NIEBEZPIECZEŃSTWO USZKODZENIA CIAŁA:** Bateria litowa stosowana w tym produkcie nie jest przeznaczona do wymiany. Nieprawidłowa wymiana baterii litowej grozi wybuchem. Nie należy ładować, demontować ani palić baterii litowej. Zużytych baterii litowych należy pozbywać się zgodnie z instrukcjami producenta i lokalnymi przepisami.

 **UWAGA — NIEBEZPIECZEŃSTWO USZKODZENIA CIAŁA:** Drukarka waży ponad 18 kg i do jej bezpiecznego podniesienia potrzeba co najmniej dwóch przeszkolonych pracowników.

 **UWAGA — NIEBEZPIECZEŃSTWO USZKODZENIA CIAŁA:** Zastosowanie się do tych wskazówek pozwoli uniknąć obrażeń cielesnych oraz uszkodzenia drukarki podczas jej przenoszenia.

- Wyłączyć drukarkę przełącznikiem zasilania i wyjąć wtyczkę przewodu zasilającego z gniazda elektrycznego.
- Przed rozpoczęciem przenoszenia drukarki należy odłączyć wszystkie przewody i kable.
- Nie należy jednocześnie podnosić drukarki i opcjonalnego podajnika — najpierw należy zdjąć drukarkę i odstawić ją na bok.

Uwaga: Przy podnoszeniu należy skorzystać z uchwytów umieszczonych na bokach drukarki.

Należy używać wyłącznie kabla zasilania dostarczonego wraz z tym produktem lub zamiennika autoryzowanego przez producenta.

Do podłączania tego produktu do publicznej sieci telefonicznej należy używać wyłącznie przewodów telefonicznych (RJ-11) o rozmiarze AWG 26 lub większym dostarczonych z produktem.

 **UWAGA — NIEBEZPIECZEŃSTWO PORAŻENIA PRĄDEM:** W przypadku uzyskiwania dostępu do płyty kontrolera bądź instalowania opcjonalnego sprzętu lub urządzeń pamięci masowej po zainstalowaniu samej drukarki a przed przystąpieniem do dalszych czynności należy wyłączyć drukarkę i wyjąć wtyk przewodu zasilającego z gniazda elektrycznego. Jeśli do drukarki są podłączone inne urządzenia, należy również je wyłączyć i rozłączyć kable łączące je z drukarką.

 **UWAGA — NIEBEZPIECZEŃSTWO PORAŻENIA PRĄDEM:** Należy upewnić się, że wszystkie połączenia zewnętrzne (np. Ethernet i połączenia systemu telefonicznego) są odpowiednio włożone w oznaczone gniazda.

Produkt został zaprojektowany z wykorzystaniem określonych podzespołów producenta i zatwierdzony jako spełniający surowe światowe normy bezpieczeństwa. Rola niektórych podzespołów w zachowaniu

bezpieczeństwa nie zawsze jest oczywista. Producent nie ponosi odpowiedzialności za skutki stosowania innych części zamiennych.

 **UWAGA — NIEBEZPIECZEŃSTWO USZKODZENIA CIAŁA:** Nie należy przecinać, skręcać, zawiązywać ani załamywać przewodu zasilającego, a także stawiać na nim ciężkich przedmiotów. Nie należy narażać przewodu zasilającego na ścieranie ani zgniatanie. Nie należy ściskać przewodu zasilającego między przedmiotami, np. meblami i ścianą. Jeśli wystąpi któraś z tych okoliczności, powstanie ryzyko wywołania pożaru lub porażenia prądem. Należy regularnie sprawdzać przewód zasilający pod kątem oznak takich problemów. Przed przystąpieniem do sprawdzania stanu przewodu zasilającego należy odłączyć przewód od gniazda elektrycznego.

Wszelkie naprawy i czynności serwisowe, oprócz opisanych w dokumentacji użytkownika, powinny być wykonywane przez serwisanta.

 **UWAGA — NIEBEZPIECZEŃSTWO PORAŻENIA PRĄDEM:** Aby uniknąć porażenia prądem elektrycznym podczas czyszczenia zewnętrznej powierzchni drukarki, należy najpierw wyjąć przewód zasilający z gniazdka elektrycznego, a następnie odłączyć wszystkie kable prowadzące do urządzenia.

 **UWAGA — NIEBEZPIECZEŃSTWO PORAŻENIA PRĄDEM:** Nie należy korzystać z funkcji faksu podczas burzy. Nie należy instalować urządzenia, dokonywać żadnych połączeń elektrycznych ani podłączać żadnych przewodów (np. faksu, przewodu zasilającego lub telefonu) podczas burzy.

 **UWAGA — NIEBEZPIECZEŃSTWO PRZEWRÓCENIA:** Konfiguracje przeznaczone do montowania na podłodze wymagają dodatkowego elementu, aby zachować stabilność. Aby korzystać z kilku podajników opcjonalnych, należy użyć stojaka lub podstawy drukarki. Jeśli została zakupiona drukarka wielofunkcyjna (MFP) z możliwością skanowania, kopiowania i faksowania, mogą być potrzebne dodatkowe elementy. Więcej informacji na ten temat można znaleźć pod adresem www.lexmark.com/multifunctionprinters.

 **UWAGA — NIEBEZPIECZEŃSTWO USZKODZENIA CIAŁA:** Aby zmniejszyć ryzyko niestabilności sprzętu, każdy zasobnik należy ładować oddzielnie. Dopóki nie będą potrzebne, wszystkie pozostałe zasobniki powinny być zamknięte.

NINIEJSZĄ INSTRUKCJĘ NALEŻY ZACHOWAĆ.

Informacje na temat drukarki

Znajdowanie informacji na temat drukarki

Czego szukasz?	Znajdziesz to tu
Informacje dotyczące wstępnej konfiguracji: <ul style="list-style-type: none"> • Podłączanie drukarki • Instalowanie oprogramowania drukarki 	Dokumentacja instalacyjna – ta dokumentacja została dołączona do drukarki i jest również dostępna pod adresem http://support.lexmark.com .
Dodatkowe ustawienia i instrukcje dotyczące korzystania z drukarki: <ul style="list-style-type: none"> • Wybieranie i przechowywanie papieru i nośników specjalnych • Ładowanie papieru • Konfigurowanie ustawień drukarki • Wyświetlanie i drukowanie dokumentów i zdjęć • Instalowanie i używanie oprogramowania drukarki • Konfiguracja drukarki w sieci • Obchodzenie się z drukarką i jej konserwacja • Rozwiązywanie problemów 	<i>Podręcznik użytkownika</i> i <i>Skrócony podręcznik</i> - podręczniki mogą być dostępne na dysku CD <i>Oprogramowanie i dokumentacja</i> . Więcej informacji można znaleźć pod adresem http://support.lexmark.com .
Instrukcje dotyczące następujących zagadnień: <ul style="list-style-type: none"> • Podłączanie drukarki do sieci Ethernet • Rozwiązywanie problemów z podłączeniem drukarki 	<i>Podręcznik pracy w sieci</i> – otwórz dysk CD <i>Oprogramowanie i dokumentacja</i> i poszukaj pliku <i>Dokumentacja drukarki i oprogramowania</i> w folderze Pubs. Kliknij łącze Podręcznik pracy w sieci na liście publikacji.
Pomoc dotycząca korzystania z oprogramowania drukarki	Pomoc dotycząca korzystania z systemów operacyjnych Windows lub Mac – Otwórz oprogramowanie drukarki lub aplikację i kliknij opcję Pomoc . Kliknij opcję  , aby zostały wyświetlone informacje uzależnione od kontekstu. Uwagi: <ul style="list-style-type: none"> • Pomoc jest automatycznie instalowana wraz z oprogramowaniem drukarki. • Oprogramowanie drukarki znajduje się w folderze programów drukarki lub na pulpicie, w zależności od używanego systemu operacyjnego.

Czego szukasz?	Znajdziesz to tu
<p>Najnowsze informacje uzupełniające, aktualizacje oraz obsługa klienta:</p> <ul style="list-style-type: none"> • Dokumentacja • Pobieranie sterowników • Obsługa chatu • Obsługa wiadomości e-mail • Pomoc telefoniczna 	<p>Witryna internetowa pomocy technicznej firmy Lexmark – http://support.lexmark.com</p> <p>Uwaga: Wybierz kraj lub region, a następnie produkt, aby wyświetlić odpowiednią witrynę pomocy technicznej.</p> <p>Numery telefonów pomocy technicznej oraz godziny pracy dla danego kraju lub regionu można znaleźć w witrynie pomocy technicznej w sieci Web lub w tekście gwarancji dostarczonej wraz z drukarką.</p> <p>Poniższe informacje (znajdujące się na dowodzie zakupu oraz z tyłu drukarki) powinny zostać zanotowane i podczas kontaktowania się z działem obsługi klienta powinny znajdować się pod ręką, co umożliwi szybsze udzielenie pomocy:</p> <ul style="list-style-type: none"> • Numer typu urządzenia • Numer seryjny • Data zakupu • Punkt sprzedaży
<p>Informacje o gwarancji</p>	<p>Informacje dotyczące gwarancji mogą różnić się w zależności od kraju czy regionu:</p> <ul style="list-style-type: none"> • W Stanach Zjednoczonych – należy zapoznać się z Oświadczeniem o ograniczonej gwarancji dostarczonym razem z tą drukarką lub opublikowanym pod adresem http://support.lexmark.com. • W innych krajach i regionach – należy zapoznać się z drukowaną gwarancją dołączoną do drukarki.

Wybór miejsca na drukarkę

 **UWAGA — NIEBEZPIECZEŃSTWO USZKODZENIA CIAŁA:** Drukarka waży ponad 18 kg i bezpieczne jej podniesienie wymaga co najmniej dwóch przeszkolonych pracowników.

Umieszczając drukarkę w danej lokalizacji, należy pozostawić wystarczającą ilość miejsca, aby zasobniki, pokrywy i drzwiczki swobodnie się otwierały. Jeśli planowana jest instalacja jakiegokolwiek wyposażenia opcjonalnego, należy uwzględnić dodatkowe wolne miejsce. Istotne są następujące kwestie:

- Zainstalować drukarkę w pobliżu odpowiednio uziemionego i łatwo dostępnego gniazda elektrycznego.
- Należy upewnić się, czy przepływ powietrza w pomieszczeniu spełnia wymagania najnowszej wersji standardu ASHRAE 62 lub standardu CEN Technical Committee 156.
- Należy zapewnić płaską, mocną i stabilną powierzchnię.
- Drukarkę należy:
 - utrzymywać w czystości i dbać, aby była sucha i nie osadzał się na niej kurz;
 - trzymać z dala od zszywek i spinaczy do papieru;
 - trzymać z dala od bezpośredniego przepływu powietrza klimatyzatorów, grzejników lub wentylatorów;
 - trzymać w miejscu nienarażonym na bezpośrednio padające promienie słoneczne, dużą wilgotność lub gwałtowne zmiany temperatury.
- Należy przestrzegać zalecanych temperatur i unikać wahań:

Temperatura otoczenia	Od 15,6°C do 32,2°C (od 60°F do 90°F)
Temperatura przechowywania	-40–43°C (-40–110°F)

- Aby zapewnić odpowiednią wentylację, należy pozostawić następującą zalecaną ilość wolnego miejsca wokół drukarki:

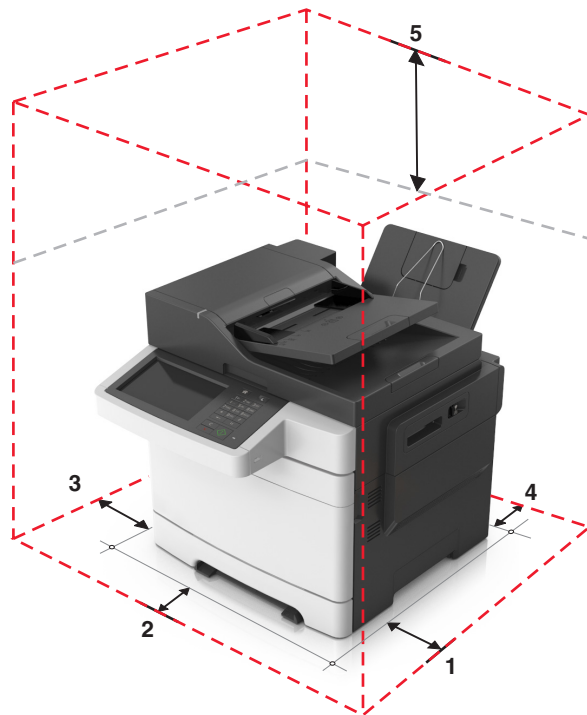

1	Prawa strona	305 mm (12 cala)
2	Przód	508 mm (20 cala)
3	Lewa strona	76 mm (3 cala)
4	Tył	102 mm (4 cala)
5	Górny	762 mm (30 cala)

Wyposażenie drukarki

⚠ UWAGA — NIEBEZPIECZEŃSTWO PRZEWRÓCENIA: Konfiguracje przeznaczone do montowania na podłodze wymagają dodatkowego elementu, aby zachować stabilność. Aby korzystać z kilku podajników opcjonalnych, należy użyć stojaka lub podstawy drukarki. Jeśli została zakupiona drukarka wielofunkcyjna (MFP) z możliwością skanowania, kopiowania i faksowania, mogą być potrzebne dodatkowe elementy. Więcej informacji na ten temat można znaleźć pod adresem www.lexmark.com/multifunctionprinters.

Modele podstawowe

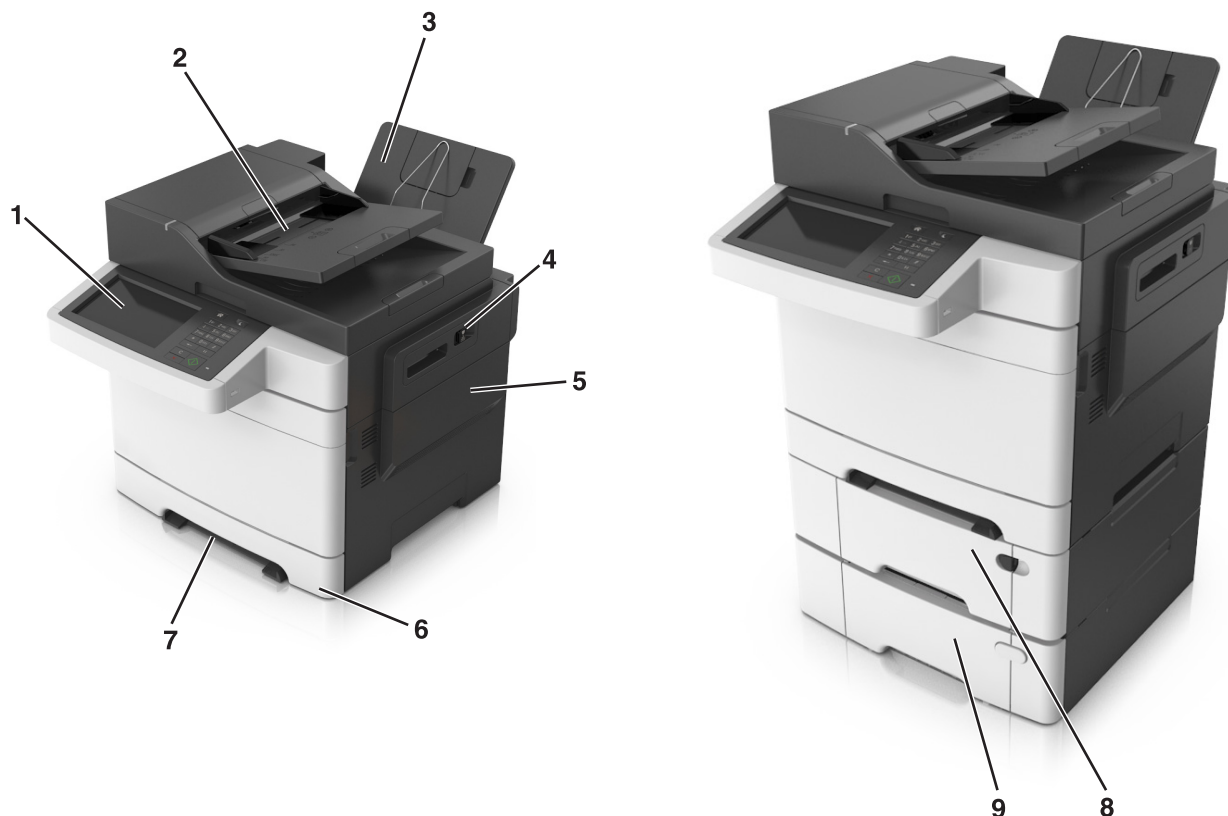



1	Panel operacyjny drukarki
2	Automatyczny podajnik dokumentów
3	Odbiornik standardowy
4	Zatrzask górnych drzwiczek
5	Prawa pokrywa boczna
6	Standardowy zasobnik na 250 arkuszy (zasobnik 1)
7	Podajnik ręczny
8	Opcjonalny zasobnik podwójny na 650 arkuszy ze zintegrowanym podajnikiem do wielu zastosowań (zasobnik 2)
9	Opcjonalny zasobnik na 550 arkuszy (zasobnik 3)

Opis podstawowych funkcji skanera

- Szybkie kopiowanie dokumentów lub ustawienie drukarki umożliwiające wykonanie konkretnego zadania drukowania.
- Wysyłanie faksu za pomocą panelu sterowania drukarki.
- Wysyłanie faksu do wielu odbiorców jednocześnie.
- Skanowanie dokumentów i przesyłanie ich do komputera, na adres e-mail lub na adres docelowej usługi FTP.
- Skanowanie dokumentów i przesyłanie ich do innej drukarki (w formacie PDF za pomocą protokołu FTP)

Korzystanie z automatycznego podajnika dokumentów i szyby skanera

Automatyczny podajnik dokumentów	Szyba skanera
 <p>Automatyczny podajnik dokumentów (ADF) umożliwia skanowanie dokumentów wielostronicowych, również zawierających arkusze dwustronne.</p>	 <p>Z szyby skanera należy korzystać w przypadku pojedynczych arkuszy lub stron książek, małych przedmiotów (na przykład pocztówek lub fotografii), folii, papieru fotograficznego lub cienkich nośników (na przykład wycinków z czasopism).</p>

Korzystanie z podajnika ADF

Aby użyć podajnika ADF:

- Dokument do automatycznego podajnika należy załadować nadrukiem do góry, wsuwając najpierw krótszą krawędź.
- Do automatycznego podajnika dokumentów można załadować do 50 arkuszy zwykłego papieru.
- Można skanować arkusze o rozmiarach od 105 x 148 mm (4,1 x 5,8 cala) do 216 x 355 mm (8,5 x 14 cali).
- Można skanować nośniki o gramaturze od 52 do 120 g/m² (od 14 do 32 funta).
- Do automatycznego podajnika dokumentów nie należy ładować pocztówek, fotografii, niewielkich przedmiotów, folii, papieru fotograficznego ani cienkich nośników, takich jak wycinki prasowe. Należy je umieszczać na szybie skanera.

Korzystanie z szyby skanera

Aby użyć szyby skanera:

- Umieść dokument stroną zadrukowaną w dół na szybie skanera, w rogu oznaczonym zieloną strzałką.
- Można skanować i kopiować dokumenty o rozmiarach od 216 x 296,9 mm (8,5 x 11,69 cala).
- Można kopiować książki o grubości do 12,7 mm (0,5 cal).

Informacje o panelu operacyjnym drukarki

Korzystanie z panelu sterowania drukarki

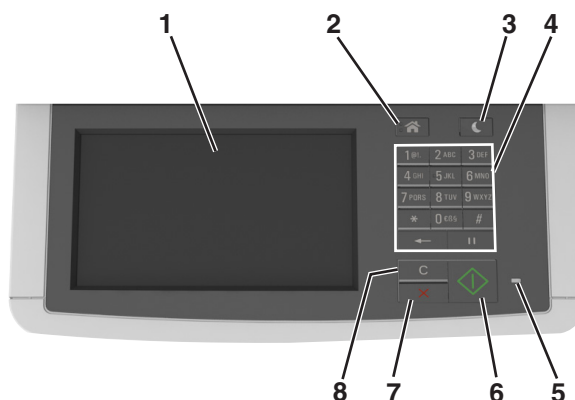

	Użyj	Działanie
1	Wyświetlanie	<ul style="list-style-type: none"> Wyświetla opcje drukowania, kopiowania, wysyłania wiadomości e-mail, faksowania i skanowania. Wyświetla informacje o stanie i komunikaty o błędach drukarki.
2	przycisk Strona główna	Przejdzie do ekranu głównego.
3	Przycisk Czuwanie	Powoduje włączenie trybu czuwania lub hibernacji.
4	Klawiatura	Służy do wprowadzania cyfr, liter i symboli.
5	Kontrolka	Sprawdzenie stanu drukarki.
6	Start, przycisk	Rozpoczynanie zadania w zależności od wybranego trybu.
7	Przycisk Stop lub Anuluj	Anulowanie wszystkich operacji drukarki.
8	Przycisk Wyczyść wszystko/Resetuj	Przywraca domyślne ustawienia funkcji, takich jak drukowanie, kopiowanie lub wysyłanie wiadomości e-mail.

Korzystanie z ekranu głównego

Gdy drukarka jest włączona, na wyświetlaczu urządzenia jest wyświetlany ekran podstawowy, nazywany ekranem głównym. Dotykając przycisków ekranu głównego i ikon, można rozpocząć kopiowanie, wysyłanie faksu lub skanowanie, a także wyświetlić ekran menu i reagować na komunikaty urządzenia.

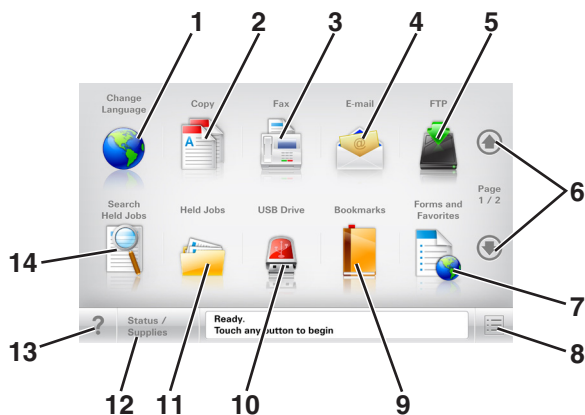

Uwaga: Wygląd ekranu głównego zależy od własnych ustawień ekranu, ustawień dokonanych przez administratora i aktywnych rozwiązań wbudowanych.



Przycisk		Działanie
1	Zmień język	Powoduje wyświetlenie okienka Zmień język, w którym można zmienić podstawowy język drukarki.
2	Kopiuj	Pozwala uzyskać dostęp do menu kopiowania i wykonywać kopie.
3	Faks	Pozwala uzyskać dostęp do menu faksowania i wysyłać fakсы.
4	E-mail	Umożliwia dostęp do różnych menu poczty e-mail i wysyłanie wiadomości e-mail.
5	FTP	Umożliwia dostęp do menu funkcji FTP (File Transfer Protocol) i skanowanie dokumentów bezpośrednio do serwera FTP.
6	Strzałki	Umożliwiają przewijanie w górę lub w dół.
7	Formularze i ulubione	Umożliwiają szybkie znalezienie i wydrukowanie często używanych formularzy online.
8	Ikona menu	Umożliwia dostęp do menu drukarki. Uwaga: Menu są dostępne, tylko gdy drukarka znajduje się w stanie Gotowa.
9	Zakładki	Umożliwia utworzenie, porządkowanie i zapisanie zestawu zakładek (adresów URL) w postaci widoku drzewa folderów i łączy do plików. Uwaga: Widok drzewa będzie zawierał tylko zakładki utworzone za pomocą tej funkcji, a nie jakiegokolwiek innej aplikacji.
10	Napęd USB	Umożliwia wyświetlanie, wybieranie, drukowanie, skanowanie i wysyłanie pocztą e-mail zdjęć oraz dokumentów z dysku flash. Uwaga: Ikona ta jest wyświetlana, wyłącznie gdy użytkownik powróci do ekranu głównego, a do drukarki podłączony jest dysk flash lub karta pamięci.
11	Wstrzymane zadania	Wyświetla wszystkie aktualnie wstrzymane zadania.
12punktów	Stan/Materiały eksploatacyjne	<ul style="list-style-type: none"> Wyświetla ostrzeżenie lub komunikat o błędzie, gdy do kontynuowania pracy drukarki wymagana jest interwencja użytkownika. Po przejściu do ekranu komunikatów można znaleźć szczegółowe informacje o danym komunikacie i sposobie jego usunięcia.
13	Wskazówki	Umożliwia otwarcie okna dialogowego pomocy kontekstowej.

Przycisk		Działanie
14	Wyszukaj wstrzymane zadania	<p>Wyszukaj co najmniej jedną spośród następujących pozycji:</p> <ul style="list-style-type: none"> Nazwy użytkowników w przypadku wstrzymanych lub poufnych zadań drukowania Nazwy zadań w przypadku zadań wstrzymanych, z wyłączeniem zadań poufnych Nazwy profilu Pakiet zakładki lub nazwy zadań drukowania Pakiet USB lub nazwy zadań drukowania dla obsługiwanych typów plików

Funkcje

Funkcja	Opis
<p>Lokalizacja w menu</p> <p>Przykład:</p> <p><u>Menu</u> > <u>Ustawienia</u> > <u>Ustawienia kopiowania</u> > Liczba kopii</p>	<p>Lokalizacja w menu to informacja wyświetlana w górnej części każdego ekranu menu. Tu jest widoczna ścieżka dostępu do bieżącego menu.</p> <p>Dotknięcie dowolnego z podkreślonych słów powoduje powrót do wskazanego menu.</p> <p>Opcja Liczba kopii nie jest podkreślona, ponieważ ten ekran jest aktualnie wyświetlony. W przypadku dotknięcia podkreślonego wyrazu na ekranie „Liczba kopii” przed wprowadzeniem i zapisaniem zmian ustawień dokonany wybór nie zostanie zapisany i nie będzie on ustawieniem domyślnym.</p>
<p>Alarm wymagający interwencji</p> 	<p>Jeśli w odniesieniu do którejkolwiek funkcji wystąpi alarm wymagający interwencji, pojawia się ta ikona i zaczyna migać czerwony wskaźnik.</p>
<p>Ostrzeżenie</p> 	<p>Ikona pojawia się w razie wystąpienia błędu.</p>
<p>Pasek komunikatów o stanie drukarki</p>	<ul style="list-style-type: none"> Wyświetla komunikat o bieżącym stanie drukarki, np. Gotowa lub Zajęta. Wyświetla komunikat o stanie pracy drukarki, np. Mało toneru lub Kończy się kasetka. Wyświetla komunikaty, gdy do kontynuowania pracy drukarki wymagana jest interwencja użytkownika.
<p>Adres IP drukarki</p> <p>Przykład:</p> <p>123,123.123,123</p>	<p>Adres IP drukarki sieciowej znajduje się w lewym górnym rogu ekranu głównego - jest to seria czterech liczb rozdzielonych kropkami. Adresu IP można użyć przy korzystaniu z wbudowanego serwera sieciowego do zdalnego wyświetlania oraz zmieniania ustawień drukarki, gdy nie ma możliwości zrobienia tego ręcznie.</p>

Opis kolorów przycisku czuwania i kontrolki wskaźnika

Kolory przycisku czuwania i kontrolki wskaźnika na panelu sterowania drukarki informują o określonym stanie drukarki.

Kolor kontrolki i odpowiadający mu stan drukarki

Kontrolka	Stan drukarki
Wyłączona	Drukarka jest wyłączona lub znajduje się w trybie hibernacji.
Migające zielone światło	Drukarka się nagrzewa, przetwarza dane lub drukuje zadanie.
Ciągle zielone światło	Drukarka jest włączona, ale bezczynna.
Migające czerwone światło	Drukarka wymaga interwencji użytkownika.

Kolor przycisku czuwania i odpowiadający mu stan drukarki

Kontrolka przycisku Czuwanie	Stan drukarki
Tryb wyłączenia	Drukarka jest wyłączona, bezczynna lub w stanie gotowości.
Ciągle bursztynowe światło	Drukarka jest w trybie czuwania.
Migający kolor bursztynowy	Drukarka jest wyprowadzana z — lub wprowadzana do stanu hibernacji.
Migające bursztynowe światło włącza się na 0,1 sekundy i całkowicie wyłącza na 1,9 sekundy.	Drukarka znajduje się w trybie hibernacji.

Korzystanie z przycisków ekranu dotykowego

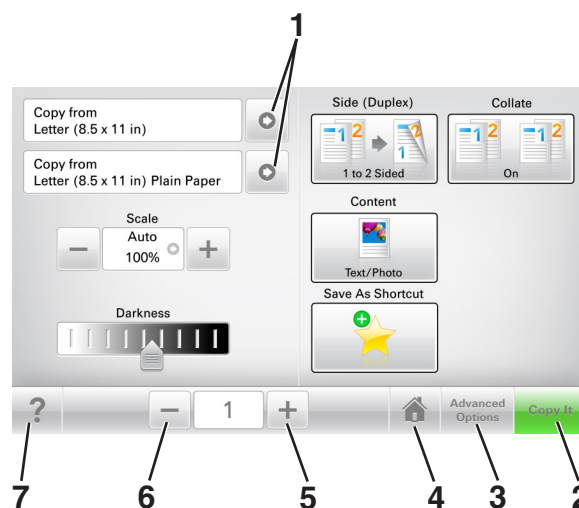

Uwaga: Ekran główny, ikony i przyciski mogą się różnić w zależności od ustawień ekranu głównego, ustawień administracyjnych oraz aktywnych rozwiązań wbudowanych.



	Przycisk	Działanie
1	Strzałki	Wyświetlanie listy opcji.
2	Kopiuj	Drukowanie kopii
3	Opcje zaawansowane	Wybór opcji kopiowania.
4	Strona główna	Przejdźcie do ekranu głównego.
5	Zwiększ	Umożliwia wybór większej wartości.
6	Zmniejsz	Umożliwia wybór mniejszej wartości.

	Przycisk	Działanie
7	Wskazówki	Umożliwia otwarcie okna dialogowego pomocy kontekstowej.

Inne przyciski ekranu dotykowego

Przycisk	Działanie
Akceptuj 	Zapisanie ustawienia.
Anuluj 	<ul style="list-style-type: none">• Anulowanie czynności lub wyboru.• Opuszczenie bieżącego ekranu i powrót do poprzedniego bez zapisywania zmian.
Zresetuj 	Resetowanie wartości wyświetlanych na ekranie.

Konfigurowanie i używanie aplikacji na ekranie głównym

Uwagi:

- Wygląd ekranu głównego zależy od własnych ustawień ekranu, ustawień dokonanych przez administratora i aktywnych aplikacji wbudowanych. Niektóre aplikacje są obsługiwane tylko w wybranych modelach drukarek.
- Mogą być także dostępne do kupienia dodatkowe rozwiązania i aplikacje. Więcej informacji można uzyskać w witrynie www.lexmark.com lub punkcie sprzedaży.

Znajdowanie adresu IP komputera

Uwaga: Upewnij się, że wiesz, jak podłączyć drukarkę i komputer do sieci (Ethernet lub bezprzewodowej).

Adres IP komputera jest wymagany podczas konfiguracji aplikacji na ekranie głównym, takich jak:

- Formularze i ulubione
- Wysyłanie do wielu odbiorców
- Skanuj przez sieć

Dla użytkowników systemu Windows

1 Otwórz okno polecenia.

W systemie Windows 8

Przy użyciu znaczka wyszukiwania wpisz **run** i przejdź do pozycji:

Apps list (Lista aplikacji) >**Run (Uruchom)** > wpisz **cmd** >**OK**

W wypadku systemu Windows 7 lub starszego

- a Kliknij przycisk  lub przycisk **Start** i wybierz polecenie **Uruchom**.
- b W polu Rozpocznij wyszukiwanie lub oknie dialogowym Uruchom wpisz polecenie **cmd**.
- c Naciśnij klawisz **Enter** lub kliknij przycisk **OK**.

2 Wpisz polecenie **ipconfig** i kliknij **Go** lub naciśnij klawisz **Enter**.

Uwaga: Wpisz polecenie **ipconfig /all**, aby wyświetlić dodatkowe informacje pomocnicze.

3 Odszukaj **Adres IP**.

Adres IP ma postać czterech liczb oddzielonych kropkami. Na przykład 123.123.123.123.

Dla użytkowników komputerów Macintosh

Uwaga: Ta funkcja jest dostępna tylko w systemie Mac OS X w wersji 10.5 lub nowszej.

1 W menu Apple przejdź do opcji:

System Preferences (Preferencje systemu) >**Network** (Sieć)

2 Kliknij opcję **Ethernet**, **Wi-Fi** lub **AirPort**.

3 Kliknij opcje **Advanced** (Zaawansowane) >**TCP/IP**.

4 Odszukaj **Adres IPv4**.

Znajdowanie adresu IP drukarki

Uwaga: Podłącz drukarkę do sieci lub serwera druku.

Adres IP drukarki można znaleźć:

- w górnym lewym rogu na na ekranie głównym drukarki;
- w sekcji TCP/IP w menu Sieć/porty;
- na wydrukowanej stronie konfiguracji sieci lub stronie ustawień menu — w sekcji TCP/IP.

Uwaga: Adres IP ma postać czterech liczb oddzielonych kropkami, na przykład 123.123.123.123.

Dostęp do wbudowanego serwera WWW.

Wbudowany serwer WWW to strona internetowa drukarki, na której można sprawdzić i zdalnie skonfigurować ustawienia drukarki, nie będąc w pobliżu urządzenia.

1 Uzyskaj adres IP drukarki:

- Na ekranie głównym panelu sterowania drukarki
- W sekcji TCP/IP w menu Sieć/porty
- Na wydrukowanej stronie konfiguracji sieci lub stronie ustawień menu — w sekcji TCP/IP

Uwaga: Adres IP ma postać czterech liczb oddzielonych kropkami, na przykład **123.123.123.123**.

2 Uruchom przeglądarkę sieci Web, a następnie w polu adresu wpisz adres IP drukarki.

3 Naciśnij klawisz **Enter**.

Uwaga: W przypadku używania serwera proxy wyłącz go tymczasowo, aby prawidłowo załadować stronę sieci Web.

Dostosowywanie ekranu głównego

1 Uruchom przeglądarkę sieci Web, a następnie w polu adresu wpisz adres IP drukarki.

Uwaga: Wyświetl adres IP drukarki na ekranie głównym drukarki. Adres IP ma postać czterech liczb oddzielonych kropkami. Na przykład 123.123.123.123.

2 Wykonaj co najmniej jedną spośród następujących czynności:

- Ukryj lub pokaż ikony podstawowych funkcji drukarki.
 - a Kliknij kolejno opcje **Ustawienia** >**Ustawienia ogólne** >**Dostosowywanie ekranu głównego**.
 - b Zaznacz pola wyboru, aby określić, które ikony będą wyświetlane na ekranie głównym.

Uwaga: W przypadku usunięcia zaznaczenia opcji przy ikonie nie będzie ona wyświetlana na ekranie głównym.

- c Kliknij opcję **Submit** (Wyślij).
- Dostosuj ikonę do aplikacji. Więcej informacji na ten temat można znaleźć w „Znajdowanie informacji o aplikacjach ekranu głównego” na stronie 21 lub w dokumentacji aplikacji.

Opis różnych aplikacji

Opcja	Działanie
Kopiowanie karty	Skanowanie obu stron karty na jednej stronie. Więcej informacji można znaleźć w sekcji „Konfiguracja aplikacji Card Copy” na stronie 23.
Faks	Skanowanie dokumentu, a następnie wysyłanie go na numer faksu. Więcej informacji można znaleźć w sekcji „Faksowanie” na stronie 99.
Formularze i ulubione	Szybkie znajdowanie i drukowanie często używanych formularzy internetowych bezpośrednio z ekranu głównego drukarki. Więcej informacji można znaleźć w sekcji „Korzystanie z opcji Formularze i ulubione” na stronie 22.
Multi Send	Skanowanie dokumentu, a następnie wysyłanie go do kilku miejsc docelowych. Więcej informacji można znaleźć w sekcji „Konfiguracja aplikacji Multi Send” na stronie 24.
MyShortcut	Tworzenie skrótów bezpośrednio na ekranie głównym drukarki. Więcej informacji można znaleźć w sekcji „Korzystanie z aplikacji MyShortcut” na stronie 23.
Skanowanie do wiadomości e-mail	Skanowanie dokumentu, a następnie wysyłanie go na adres e-mail. Więcej informacji można znaleźć w sekcji „Wysyłanie w postaci wiadomości e-mail” na stronie 91.
Skanowanie do komputera	Skanowanie dokumentu, a następnie zapisywanie go we wskazanym folderze na komputerze. Więcej informacji można znaleźć w sekcji „Konfigurowanie funkcji Skanuj do komputera” na stronie 129.
Skanuj do pliku FTP	Skanowanie dokumentów bezpośrednio na serwer protokołu wymiany plików (FTP). Więcej informacji można znaleźć w sekcji „Skanowanie z wysłaniem na adres FTP” na stronie 125.
Skanuj to Network	Skanowanie dokumentu, a następnie wysyłanie go do udostępnionego folderu sieciowego. Więcej informacji można znaleźć w sekcji „Konfigurowanie funkcji Scan to Network” na stronie 25.

Uruchamianie aplikacji ekranu głównego

Znajdowanie informacji o aplikacjach ekranu głównego

Drukarka jest dostarczana ze wstępnie zainstalowanymi aplikacjami dostępnymi na ekranie głównym. Aby skorzystać z tych aplikacji, należy je najpierw aktywować i skonfigurować przy użyciu wbudowanego serwera WWW. Więcej informacji na temat uzyskiwania dostępu do aplikacji Embedded Web Server można znaleźć w sekcji „Dostęp do wbudowanego serwera WWW.” na stronie 20.

Aby uzyskać więcej informacji na temat konfigurowania i używania aplikacji ekranu głównego, wykonaj następujące czynności:

- Przejdź do witryny <http://support.lexmark.com>, a następnie wykonaj jedną z następujących czynności:
 - Kliknij opcję **Rozwiązania dla firm**, a następnie wybierz nazwę aplikacji.
 - Kliknij opcję **Oprogramowanie i rozwiązania**, a następnie wybierz jedną z poniższych opcji:
 - Skanuj przez sieć** — wyszukiwanie informacji na temat aplikacji Skanuj przez sieć.
 - Inne aplikacje** — wyszukiwanie informacji na temat innych aplikacji.
- Kliknij kartę **Podręczniki**, a następnie wybierz dokument dotyczący aplikacji ekranu głównego.

Korzystanie z opcji Formularze i ulubione

Uwaga: Nowsza wersja niniejszego *Podręcznika użytkownika* może zawierać bezpośrednie łącze do *Podręcznika administratora* niniejszej aplikacji. Aby sprawdzić dostępność aktualizacji *Podręcznika użytkownika*, przejdź do strony <http://support.lexmark.com>.

Opcja	Działanie
	<p>Optymalizuje pracę poprzez szybkie wyszukiwanie i drukowanie często używanych formularzy internetowych bezpośrednio z ekranu głównego drukarki.</p> <p>Uwaga: Drukarka musi mieć pozwolenie na uzyskiwanie dostępu do folderu sieciowego, strony FTP lub strony internetowej, na której przechowywana jest zakładka. Korzystając z komputera, na którym zapisano zakładkę, możesz użyć ustawień udostępniania, zabezpieczeń i zapory, aby zezwolić drukarce na dostęp przynajmniej do <i>odczytu</i>. Tematy pomocy na ten temat można znaleźć w dokumentacji dostarczonej z systemem operacyjnym.</p>

1 Uruchom przeglądarkę sieci Web, a następnie w polu adresu wpisz adres IP drukarki.

Uwaga: Wyświetl adres IP drukarki na ekranie głównym drukarki. Adres IP ma postać czterech liczb oddzielonych kropkami. Na przykład 123.123.123.123.

2 Kliknij opcję **Ustawienia > Aplikacje > Zarządzanie aplikacjami > Formularze i ulubione**.

3 Kliknij przycisk **Dodaj** i dostosuj ustawienia.

Uwagi:

- Korzystaj z pomocy wyświetlanej po zatrzymaniu wskaźnika myszy obok każdego pola, która zawiera opis ustawienia.
- Aby upewnić się, że ustawienia lokalizacji zakładki są prawidłowe, wpisz właściwy adres IP komputera-hosta, na którym zapisano zakładkę. Więcej informacji na temat uzyskiwania adresu IP komputera-hosta, patrz „Znajdowanie adresu IP komputera” na stronie 19.
- Upewnij się, czy drukarka ma prawa dostępu do folderu, w którym znajduje się zakładka.

4 Kliknij przycisk **Zastosuj**.

Aby użyć aplikacji, dotknij opcji **Formularze i ulubione** na ekranie głównym drukarki, a następnie przejrzyj kategorie formularzy albo wyszukaj formularze po numerze, nazwie lub opisie formularza.

Konfiguracja aplikacji Card Copy

Uwaga: Nowsza wersja niniejszego *Podręcznika użytkownika* może zawierać bezpośrednie łącze do *Podręcznika administratora* niniejszej aplikacji. Aby sprawdzić dostępność aktualizacji *Podręcznika użytkownika*, przejdź do strony <http://support.lexmark.com>.

Opcja	Działanie
	<p>Szybkie i łatwe kopiowanie dowodów ubezpieczenia, identyfikatorów i innych kart o rozmiarze portfelowym.</p> <p>Umożliwia ona drukowanie obu stron zeskanowanego dokumentu na pojedynczym arkuszu, co pozwala oszczędzić papier i zaprezentować informacje z dokumentu w wygodny sposób.</p>

1 Uruchom przeglądarkę sieci Web, a następnie w polu adresu wpisz adres IP drukarki.

Uwaga: Wyświetl adres IP drukarki na ekranie głównym drukarki. Adres IP ma postać czterech liczb oddzielonych kropkami. Na przykład 123.123.123.123.

2 Kliknij opcję **Ustawienia > Aplikacje > Zarządzanie aplikacjami > Card Copy**.

3 W razie potrzeby zmień domyślne opcje skanowania.

- **Zasobnik domyślny** — Wybierz zasobnik domyślny do użytku w przypadku drukowania zeskanowanych obrazów.
- **Domyślna liczba kopii** — Określ liczbę kopii, które powinny automatycznie być drukowane w przypadku korzystania z aplikacji.
- **Domyślne ustawienia kontrastu** — Określ ustawienie pozwalające zwiększyć lub zmniejszyć poziom kontrastu w przypadku drukowania kopii zeskanowanej karty. Wybierz opcję **Najlepsze dla zawartości**, jeżeli drukarka ma ustawiać kontrast automatycznie.
- **Domyślne ustawienia skalowania** — Ustaw rozmiar skanowanej karty podczas jej drukowania. Ustawienie domyślne to 100% (pełny rozmiar).
- **Ustawienie rozdzielczości** — Dostosuj jakość zeskanowanej karty.

Uwagi:

- Podczas skanowania karty upewnij się, czy rozdzielczość skanowania nie jest wyższa niż 200 dpi dla skanowania w kolorze oraz 400 dpi dla skanowania monochromatycznego.
- Podczas skanowania kilku kart upewnij się, czy rozdzielczość skanowania nie jest wyższa niż 150 dpi dla skanowania w kolorze oraz 300 dpi dla skanowania monochromatycznego.
- **Drukuj obramowania** — Zaznacz pole wyboru, aby drukować zeskanowany obraz z obramowaniem.

4 Kliknij przycisk **Zastosuj**.

Aby użyć aplikacji, dotknij opcji **Card Copy** na ekranie głównym drukarki, a następnie postępuj zgodnie z instrukcjami.

Korzystanie z aplikacji MyShortcut

Uwaga: Nowsza wersja niniejszego *Podręcznika użytkownika* może zawierać bezpośrednie łącze do *Podręcznika administratora* niniejszej aplikacji. Aby sprawdzić dostępność aktualizacji *Podręcznika użytkownika*, przejdź do strony <http://support.lexmark.com>.

Opcja	Działanie
	Tworzenie skrótów na ekranie głównym drukarki, z ustawieniami dla maksymalnie 25 często stosowanych zadań kopiowania, faksowania i wysyłania poczty e-mail.

Aby użyć aplikacji, dotknij opcji **MyShortcut**, a następnie postępuj zgodnie z instrukcjami na wyświetlaczu drukarki.

Konfiguracja aplikacji Multi Send

Uwaga: Nowsza wersja niniejszego *Podręcznika użytkownika* może zawierać bezpośrednie łącze do *Podręcznika administratora* niniejszej aplikacji. Aby sprawdzić dostępność aktualizacji *Podręcznika użytkownika*, przejdź do strony <http://support.lexmark.com>.

Opcja	Działanie
	Skanowanie dokumentu, a następnie wysyłanie zeskanowanego dokumentu do kilku miejsc docelowych. Uwaga: Upewnij się, czy na dysku twardym drukarki jest wystarczająca ilość miejsca.

1 Uruchom przeglądarkę sieci Web, a następnie w polu adresu wpisz adres IP drukarki.

Uwaga: Wyświetl adres IP drukarki na ekranie głównym drukarki. Adres IP drukarki ma postać czterech liczb oddzielonych kropkami. Na przykład 123.123.123.123.

2 Kliknij opcję **Ustawienia > Aplikacje > Zarządzanie aplikacjami > Multi Send**.

3 W sekcji Profile kliknij opcję **Dodaj**, a następnie dostosuj ustawienia.

Uwagi:

- Korzystaj z pomocy wyświetlanej po zatrzymaniu wskaźnika myszy obok każdego pola, która zawiera opis ustawienia.
- W przypadku wyboru opcji **FTP** lub **Folder udostępniony** jako miejsca docelowego upewnij się, że ustawienia jego lokalizacji są prawidłowe. Wpisz prawidłowy adres IP komputera-hosta, gdzie znajduje się wskazane miejsce docelowe. Więcej informacji na temat uzyskiwania adresu IP komputera-hosta, patrz „Znajdowanie adresu IP komputera” na stronie 19.

4 Kliknij przycisk **Zastosuj**.

Aby użyć aplikacji, dotknij opcji **Multi Send** na ekranie głównym, a następnie postępuj zgodnie z instrukcjami na wyświetlaczu drukarki.

Konfigurowanie funkcji Scan to Network

Uwaga: Nowsza wersja niniejszego *Podręcznika użytkownika* może zawierać bezpośrednie łącze do *Podręcznika administratora* niniejszej aplikacji. Aby sprawdzić dostępność aktualizacji *Podręcznika użytkownika*, przejdź do strony <http://support.lexmark.com>.

Opcja	Działanie
	<p>Skanowanie dokumentu i wysyłanie go do udostępnionego folderu sieciowego. Zdefiniować można do 30 niepowtarzalnych folderów docelowych.</p> <p>Uwagi:</p> <ul style="list-style-type: none"> Drukarka musi mieć dostęp do zapisywania w miejscach docelowych. Korzystając z komputera, na którym określono miejsce docelowe, możesz użyć ustawień udostępniania, zabezpieczeń i zapory, aby zezwolić drukarce na dostęp przynajmniej do <i>zapisu</i>. Tematy pomocy na ten temat można znaleźć w dokumentacji dostarczonej z systemem operacyjnym. Ikona Scan to Network jest wyświetlana tylko wówczas, kiedy zdefiniowano przynajmniej jedno miejsce docelowe.

1 Uruchom przeglądarkę sieci Web, a następnie w polu adresu wpisz adres IP drukarki.

Uwaga: Wyświetl adres IP drukarki na ekranie głównym drukarki. Adres IP ma postać czterech liczb oddzielonych kropkami. Na przykład 123.123.123.123.

2 Kliknij opcję **Ustawienia > Aplikacje > Zarządzanie aplikacjami > Scan to Network**.

3 Określ miejsca docelowe, a następnie dostosuj ustawienia.

Uwagi:

- Korzystaj z pomocy wyświetlanej po zatrzymaniu wskaźnika myszy obok każdego pola, aby zapoznać się z opisem ustawienia.
- Aby upewnić się, że ustawienia lokalizacji miejsca docelowego są prawidłowe, wpisz właściwy adres IP komputera-hosta, gdzie znajduje się określone miejsce docelowe. Więcej informacji na temat uzyskiwania adresu IP komputera-hosta, patrz „Znajdowanie adresu IP komputera” na stronie 19.
- Upewnij się, czy drukarka ma prawa dostępu do folderu, w którym znajduje się miejsce docelowe.

4 Kliknij przycisk **Zastosuj**.

Aby użyć aplikacji, dotknij opcji **Scan to Network** na ekranie głównym, a następnie postępuj zgodnie z instrukcjami na wyświetlaczu drukarki.

Konfiguracja zdalnego panelu operatora

Ta aplikacja wyświetla panel sterowania drukarki na ekranie komputera i umożliwia interakcję z tym panelem nawet bez fizycznego dostępu do drukarki sieciowej. Na ekranie komputera można odczytywać informacje o stanie drukarki, zwalniać wstrzymane zadania drukowania, tworzyć zakładki i wykonywać inne zadania związane z drukowaniem, które zwykle wykonuje się, znajdując się przy drukarce sieciowej.

1 Uruchom przeglądarkę sieci Web, a następnie w polu adresu wpisz adres IP drukarki.

Uwaga: Wyświetl adres IP drukarki na ekranie głównym drukarki. Adres IP ma postać czterech liczb oddzielonych kropkami. Na przykład 123.123.123.123.

2 Kliknij opcję **Ustawienia > Ustawienia zdalnego panelu operatora**.

3 Zaznacz pole **Włączony**, a następnie dostosuj ustawienia.

4 Kliknij opcję **Submit** (Wyślij).

Aby skorzystać z tej aplikacji, kliknij pozycję **Zdalny panel operatora >Uruchom aplet VNC**.

Eksportowanie i importowanie konfiguracji

Ustawienia konfiguracji można wyeksportować do pliku tekstowego, a następnie zaimportować, aby użyć tych ustawień w innych drukarkach.

1 Uruchom przeglądarkę sieci Web, a następnie w polu adresu wpisz adres IP drukarki.

Uwaga: Wyświetl adres IP drukarki na ekranie głównym drukarki. Adres IP ma postać czterech liczb oddzielonych kropkami. Na przykład 123.123.123.123.

2 Aby wyeksportować lub zaimportować konfigurację dla jednej aplikacji, wykonaj następujące czynności:

a Kliknij opcję **Ustawienia >Aplikacje >Zarządzanie aplikacjami**.

b Z listy zainstalowanych programów wybierz ten, który chcesz skonfigurować.

c Kliknij opcję **Konfiguruj** i wykonaj jedną z następujących czynności:

- Aby wyeksportować i zapisać konfigurację do pliku, kliknij przycisk **Eksportuj** i postępuj zgodnie ze wskazówkami wyświetlanymi na ekranie.

Uwagi:

- Podczas zapisywania możesz podać własną nazwę lub skorzystać z domyślnej.
- Jeśli zabraknie pamięci dla wirtualnej maszyny języka Java, należy powtarzać powyższe czynności, dopóki plik konfiguracji nie zostanie zapisany.
- Aby zaimportować konfigurację z pliku, kliknij przycisk **Importuj** i wybierz wcześniej zapisaną konfigurację drukarki.

Uwagi:

- Zanim dokonasz importu konfiguracji, możesz dokonać jej podglądu lub wczytać dane od razu.
- W przypadku przekroczenia limitu czasu i pojawieniu się pustego ekranu należy odświeżyć przeglądarkę i kliknąć przycisk **Zastosuj**.

3 Aby wyeksportować lub zaimportować konfigurację dla wielu aplikacji, wykonaj następujące czynności:

a Kliknij opcje **Ustawienia >Importuj/Eksportuj**.

b Wykonaj jedną z następujących czynności:

- Aby wyeksportować plik konfiguracyjny, kliknij przycisk **Eksportuj plik ustawień rozwiązań wbudowanych** i postępuj zgodnie ze wskazówkami wyświetlanymi na ekranie w celu zapisania pliku konfiguracyjnego.
- Aby zaimportować plik konfiguracyjny, wykonaj następujące czynności:
 - 1 Kliknij przycisk **Importuj plik ustawień rozwiązań wbudowanych >Wybierz plik**, a następnie przejdź do zapisanego pliku konfiguracyjnego, który został wyeksportowany z poprzednio skonfigurowanej drukarki.
 - 2 Kliknij opcję **Submit** (Wyślij).

Dodatkowa konfiguracja drukarki

Instalowanie wewnętrznych elementów opcjonalnych

 **UWAGA — NIEBEZPIECZEŃSTWO PORAŻENIA PRĄDEM:** W przypadku uzyskiwania dostępu do płyty kontrolera bądź instalowania opcjonalnego sprzętu lub urządzeń pamięci masowej po zainstalowaniu samej drukarki a przed przystąpieniem do dalszych czynności należy wyłączyć drukarkę i wyjąć wtyk przewodu zasilającego z gniazda elektrycznego. Jeśli do drukarki podłączone są inne urządzenia, należy je także wyłączyć i rozłączyć kable łączące je z drukarką.

Ostrzeżenie — istnieje możliwość uszkodzenia: Elementy elektroniczne płyty sterowania są narażone na uszkodzenia elektrostatyczne. Przed dotknięciem elektronicznych elementów płyty sterowania lub złączy należy dotknąć metalowej powierzchni drukarki.

Dostępne wewnętrzne elementy opcjonalne

- Karta pamięci
 - DDR3 DIMM
- Pamięć flash
 - Czcionki
 - Firmware (Oprogramowanie sprzętowe)
 - Formularze i kody kreskowe
 - Recepty
 - IPDS
- Dysk twardy drukarki

Uwaga: Aby zainstalować dysk twardy drukarki, skontaktuj się z działem obsługi klienta pod adresem <http://support.lexmark.com> lub przedstawicielem serwisu.

Uzyskiwanie dostępu do płyty kontrolera

⚠ UWAGA — NIEBEZPIECZEŃSTWO PORAŻENIA PRĄDEM: W przypadku uzyskiwania dostępu do płyty kontrolera bądź instalowania opcjonalnego sprzętu lub urządzeń pamięci masowej po zainstalowaniu samej drukarki a przed przystąpieniem do dalszych czynności należy wyłączyć drukarkę i wyjąć wtyk przewodu zasilającego z gniazda elektrycznego. Jeśli do drukarki podłączone są inne urządzenia, należy je także wyłączyć i rozłączyć kable łączące je z drukarką.

Uwaga: Do wykonania tej czynności potrzebny będzie płaski śrubokręt.

- 1 Przekręć śruby z tyłu drukarki w kierunku przeciwnym do ruchu wskazówek zegara, aby je wyjąć.

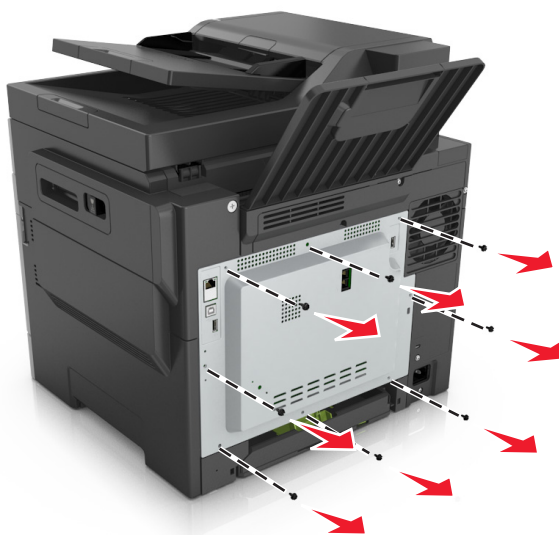

- 2 Otwórz nieznacznie pokrywę dostępu do płyty sterowania, a następnie przekręć ją w prawo, aby ją wyjąć.

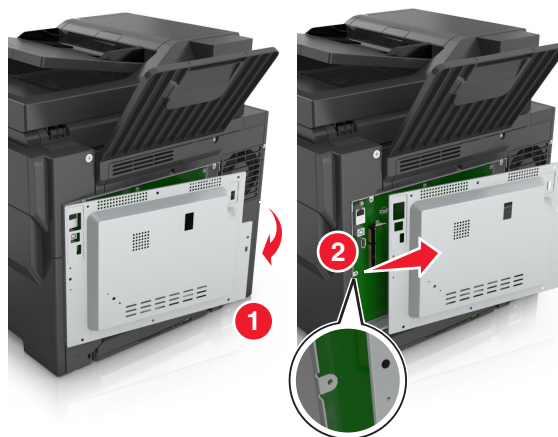

- 3 Znajdź odpowiednie złącze na płycie sterowania.

Ostrzeżenie — istnieje możliwość uszkodzenia: Elementy elektroniczne płyty systemowej są narażone na uszkodzenia elektrostatyczne. Przed dotknięciem elektronicznych elementów płyty systemowej lub złączy należy dotknąć metalowej powierzchni drukarki.

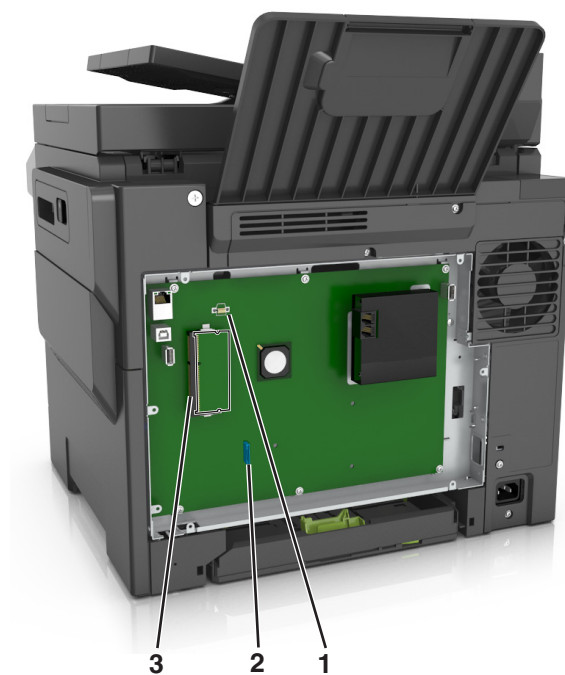

1	Złącze karty pamięci flash lub karty czcionek
2	Złącze dysku twardego drukarki
3	Złącze karty pamięci

4 Załóż ponownie pokrywę.

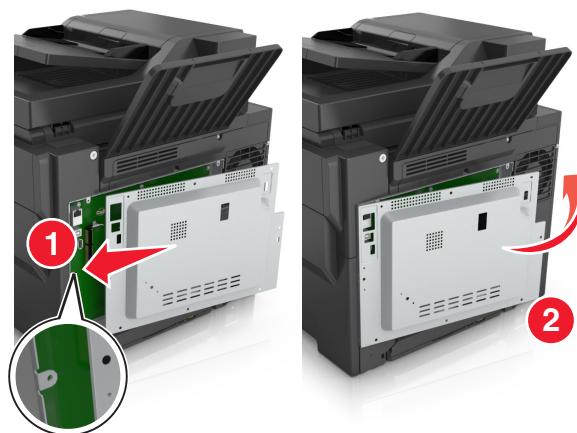

- 5 Przekręć śruby w kierunku zgodnym z ruchem wskazówek zegara, aby zamknąć pokrywę.

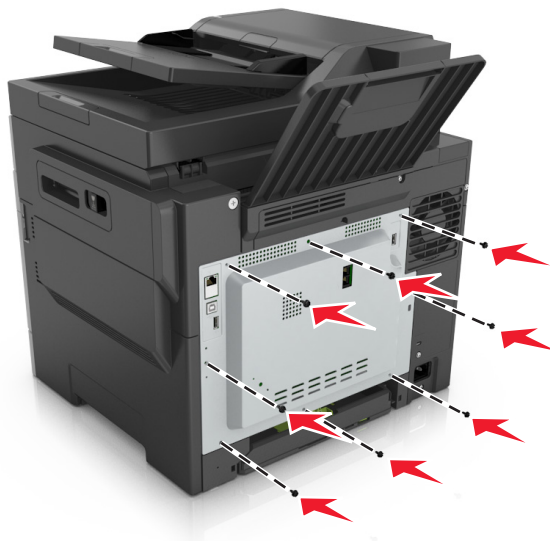

Instalacja karty pamięci

⚠ UWAGA — NIEBEZPIECZEŃSTWO PORAŻENIA PRĄDEM: W przypadku uzyskiwania dostępu do płyty kontrolera bądź instalowania opcjonalnego sprzętu lub urządzeń pamięci masowej po zainstalowaniu samej drukarki a przed przystąpieniem do dalszych czynności należy wyłączyć drukarkę i wyjąć wtyk przewodu zasilającego z gniazda elektrycznego. Jeśli do drukarki podłączone są inne urządzenia, należy je także wyłączyć i rozłączyć kable łączące je z drukarką.

- 1 Uzyskaj dostęp do płyty sterowania.

Więcej informacji można znaleźć w sekcji „Uzyskiwanie dostępu do płyty kontrolera” na stronie 28.

- 2 Rozpakuj kartę pamięci.

Ostrzeżenie — istnieje możliwość uszkodzenia: Nie należy dotykać punktów połączeniowych rozmieszczonych wzdłuż krawędzi karty. Może to spowodować uszkodzenie.

3 Wyrównaj wycięcie (1) znajdujące się na karcie pamięci z wypustką (2) na złączu.

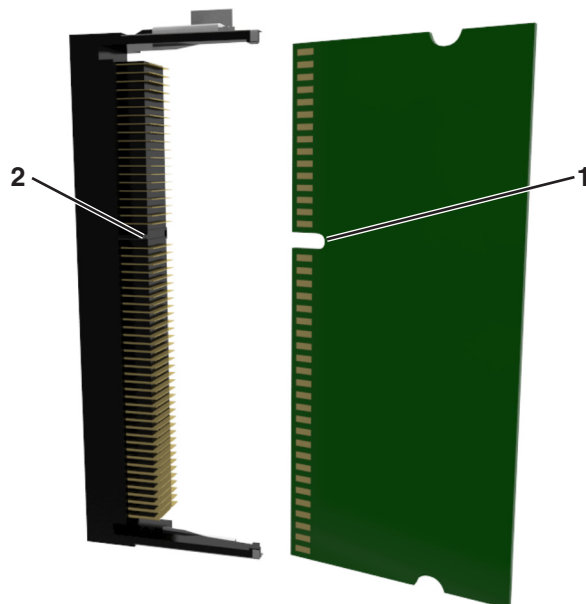

4 Włóż kartę pamięci bezpośrednio do złącza, a następnie wepchnij kartę w ściankę płyty sterowania tak, aby *zatrzasnęła* się na swoim miejscu.

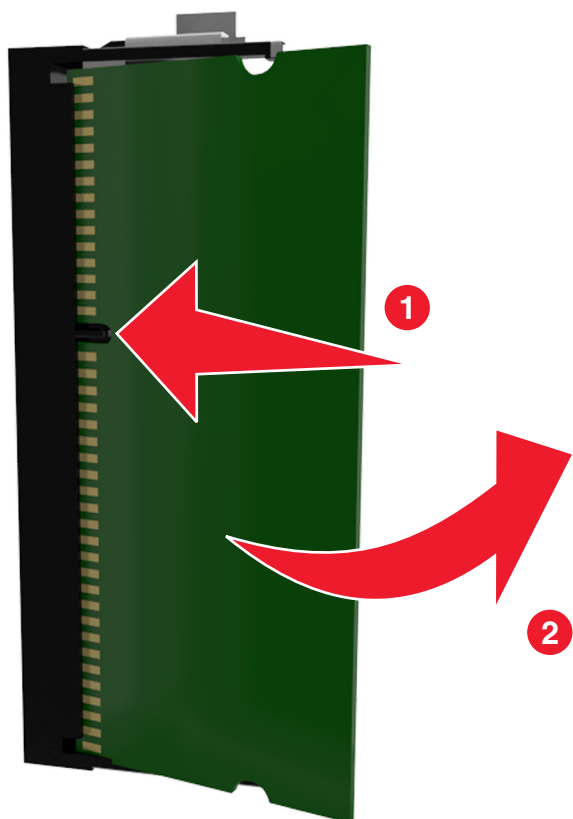

5 Zamknij pokrywę dostępu do płyty sterowania.

Instalowanie dodatkowej karty

⚠ UWAGA — NIEBEZPIECZEŃSTWO PORAŻENIA PRĄDEM: W przypadku uzyskiwania dostępu do płyty kontrolera bądź instalowania opcjonalnego sprzętu lub urządzeń pamięci masowej po zainstalowaniu samej drukarki a przed przystąpieniem do dalszych czynności należy wyłączyć drukarkę i wyjąć wtyk przewodu zasilającego z gniazda elektrycznego. Jeśli do drukarki podłączone są inne urządzenia, należy wyłączyć także te urządzenia i rozłączyć kable łączące je z drukarką.

Ostrzeżenie — istnieje możliwość uszkodzenia: Elementy elektroniczne płyty systemowej są narażone na uszkodzenia elektrostatyczne. Przed dotknięciem elektronicznych elementów płyty systemowej lub złączy należy dotknąć metalowej powierzchni drukarki.

1 Dostań się do płyty systemowej.

Więcej informacji można znaleźć w sekcji „Uzyskiwanie dostępu do płyty kontrolera” na stronie 28.

2 Rozpakuj dodatkową kartę.

Ostrzeżenie — istnieje możliwość uszkodzenia: Należy unikać dotykania punktów połączeniowych ulokowanych wzdłuż krawędzi karty.

3 Trzymając kartę za krawędzie, dopasuj plastikowe bolce (1) na karcie do otworów (2) w płycie systemowej.

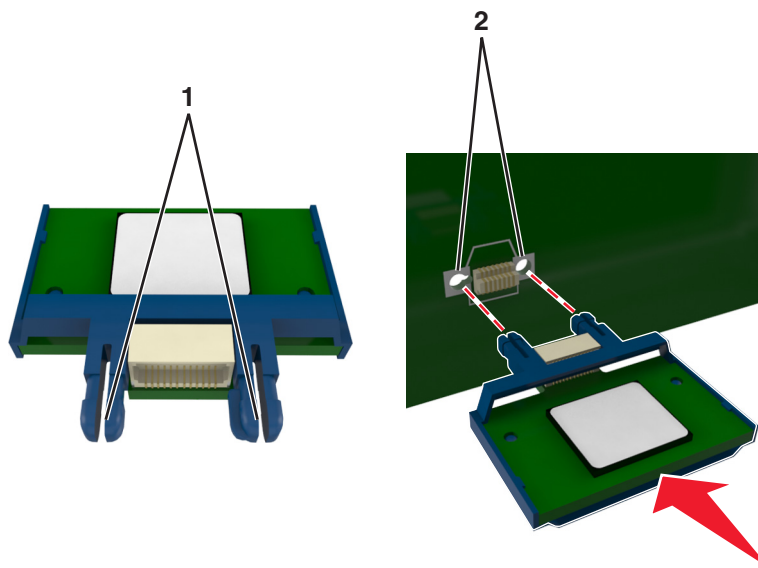

4 Dociśnij kartę, tak jak pokazano na rysunku.

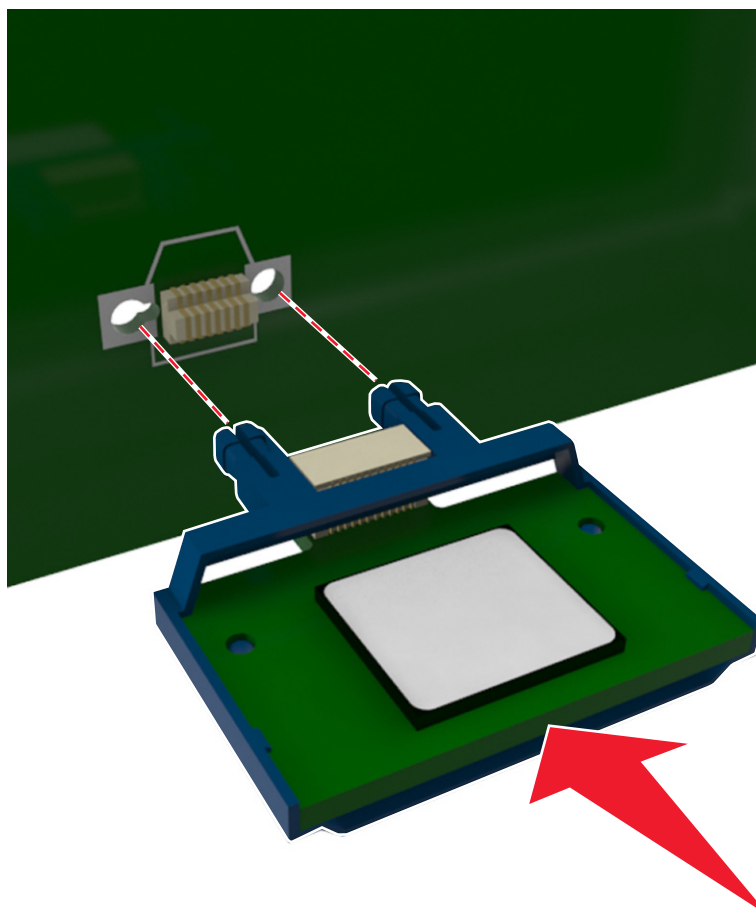

Ostrzeżenie — istnieje możliwość uszkodzenia: Niewłaściwe zamontowanie karty może doprowadzić do jej uszkodzenia lub do zniszczenia płyty systemowej.



Uwaga: Złącze na karcie musi dotykać płyty systemowej i być w równej linii ze złączem na płycie systemowej na całej swojej długości.

5 Zamknij drzwiczki dostępu do płyty systemowej.

Uwaga: Po instalacji oprogramowania i wszystkich dodatków konieczne może okazać się ręczne dodanie opcji w sterowniku drukarki, aby były dostępne dla zadań drukowania. Więcej informacji można znaleźć w sekcji „Aktualizacja dostępnych opcji w sterowniku drukarki” na stronie 38.

Instalowanie wyposażenia opcjonalnego

Kolejność instalacji

-  **UWAGA — NIEBEZPIECZEŃSTWO USZKODZENIA CIAŁA:** Waga drukarki jest większa niż 18 kg i do jej bezpiecznego podniesienia potrzeba co najmniej dwóch przeszkolonych pracowników.
-  **UWAGA — NIEBEZPIECZEŃSTWO PORAŻENIA PRĄDEM:** W przypadku uzyskiwania dostępu do płyty kontrolera bądź instalowania opcjonalnego sprzętu lub urządzeń pamięci masowej po zainstalowaniu samej drukarki a przed przystąpieniem do dalszych czynności należy wyłączyć drukarkę i wyjąć wtyk przewodu zasilającego z gniazda elektrycznego. Jeśli do drukarki podłączone są inne urządzenia, należy je także wyłączyć i rozłączyć kable łączące je z drukarką.

Zainstaluj drukarkę i opcjonalne zasobniki w następującej kolejności:

- Opcjonalny zasobnik na 550 arkuszy (zasobnik 3)
- Opcjonalny zasobnik podwójny na 650 arkuszy ze zintegrowanym podajnikiem do wielu zastosowań (zasobnik 2)
- Drukarka

Instalowanie zasobników opcjonalnych

Drukarka obsługuje dwa dodatkowe źródła nośników: opcjonalny zasobnik na 550 arkuszy (zasobnik 3) oraz zasobnik podwójny na 650 arkuszy (zasobnik 2) ze zintegrowanym podajnikiem do wielu zastosowań.

- ⚠ UWAGA — NIEBEZPIECZEŃSTWO USZKODZENIA CIAŁA:** Waga drukarki jest większa niż 18 kg i do jej bezpiecznego podniesienia potrzeba co najmniej dwóch przeszkolonych pracowników.
- ⚠ UWAGA — NIEBEZPIECZEŃSTWO PORAŻENIA PRĄDEM:** W przypadku uzyskiwania dostępu do płyty kontrolera bądź instalowania opcjonalnego sprzętu lub urządzeń pamięci masowej po zainstalowaniu samej drukarki a przed przystąpieniem do dalszych czynności należy wyłączyć drukarkę i wyjąć wtyk przewodu zasilającego z gniazda elektrycznego. Jeśli do drukarki podłączone są inne urządzenia, należy je także wyłączyć i rozłączyć kable łączące je z drukarką.

- 1 Rozpakuj zasobnik opcjonalny i pokrywę chroniącą przed kurzem oraz usuń wszystkie elementy opakowania.

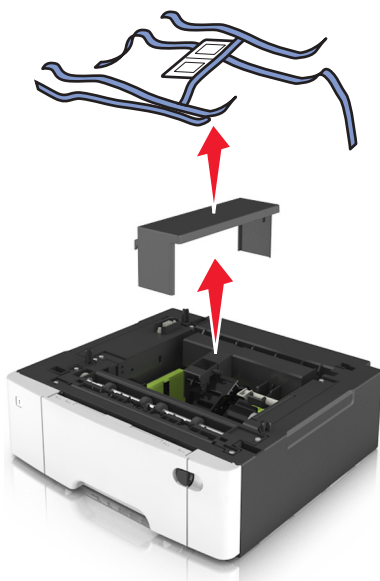

- 2 Umieść zasobnik w pobliżu drukarki.
- 3 Dopasuj zasobnik podwójny na 650 arkuszy z zasobnikiem na 550 arkuszy, a następnie opuść go na miejsce.

Uwagi:

- Jeżeli instalujesz oba opcjonalne zasobniki to pamiętaj, że zasobnik na 550 arkuszy (zasobnik 3) musi zawsze się znajdować pod zasobnikiem na 650 arkuszy (zasobnik 2).
- Podstawowy zasobnik na 250 arkuszy może zostać oznaczony jako zasobnik 1 dzięki etykiecie numeru zasobnika, która była dołączona do opcjonalnego zasobnika.

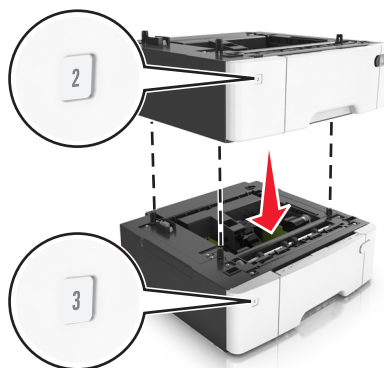

4 Dopasuj zasobnik podwójny na 650 arkuszy do drukarki, a następnie opuść drukarkę na miejsce.



5 Zainstaluj pokrywę chroniącą przed kurzem.

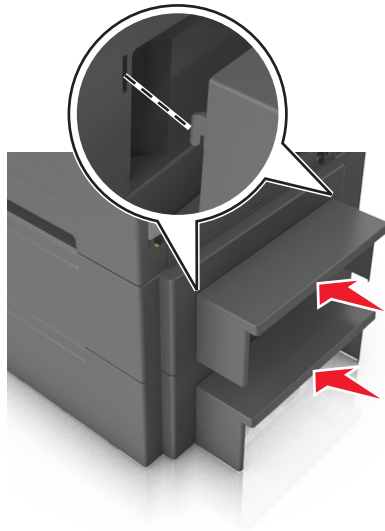

Uwaga: Po zainstalowaniu oprogramowania drukarki i wszystkich opcji sprzętowych konieczne może okazać się ręczne dodanie opcji w sterowniku drukarki, aby były dostępne dla zadań drukowania. Więcej informacji można znaleźć w sekcji „Aktualizacja dostępnych opcji w sterowniku drukarki” na stronie 38.

Konfigurowanie oprogramowania drukarki

Instalowanie oprogramowania drukarki

Uwagi:

- Jeśli oprogramowanie drukarki zostało uprzednio zainstalowane na tym komputerze, ale trzeba je przeinstalować, należy najpierw odinstalować bieżącą wersję oprogramowania.
- Przed rozpoczęciem instalacji oprogramowania drukarki należy zamknąć wszystkie uruchomione programy.

1 Uzyskaj kopię pakietu instalatora oprogramowania.

- Z dysku CD *Oprogramowanie i dokumentacja* dostarczonego z drukarką.
- Z naszej witryny sieci Web:
Przejdź do witryny <http://support.lexmark.com>, a następnie do sekcji:
POMOC TECHNICZNA I PLIKI DO POBRANIA > wybierz swoją drukarkę > wybierz swój system operacyjny

2 Kliknij dwukrotnie pakiet instalatora oprogramowania.

Zaczekaj na pojawienie się okna dialogowego instalacji.

Jeśli korzystasz z dysku CD *Oprogramowanie i dokumentacja* i nie pojawia się okno dialogowe instalacji, wykonaj następujące czynności:

W systemie Windows 8

W panelu wyszukiwania wpisz **uruchom** i przejdź kolejno do:

listy aplikacji > **Uruchom** > wpisz **D:\setup.exe** > **OK**.

W systemie Windows 7 lub starszym

- a Kliknij przycisk  lub przycisk **Start** i wybierz polecenie **Uruchom**.
- b W oknie dialogowym Rozpocznij wyszukiwanie lub Uruchamianie wpisz **D:\setup.exe**.
- c Naciśnij klawisz **Enter** lub kliknij przycisk **OK**.

W systemie operacyjnym Macintosh

Kliknij dwukrotnie ikonę dysku CD na pulpicie.

Uwaga: Litera **D** oznacza dysk CD lub DVD.

- 3 Kliknij przycisk **Zainstaluj**, a następnie postępuj zgodnie z instrukcjami wyświetlanymi na ekranie komputera.

Aktualizacja dostępnych opcji w sterowniku drukarki

Po zainstalowaniu sprzętowego wyposażenia opcjonalnego konieczne może okazać się ręczne dodanie opcji w sterowniku drukarki, aby były dostępne do użycia.

Dla użytkowników systemu Windows

- 1 Otwórz folder drukarek.

W systemie Windows 8

Przy użyciu znaczka wyszukiwania wpisz **run** i przejdź do pozycji:

Apps list (Lista aplikacji) >**Run (Uruchom)** > wpisz **control printers** >**OK**

W wypadku systemu Windows 7 lub starszego

- a Kliknij przycisk  lub przycisk **Start** i wybierz polecenie **Uruchom**.
 - b W oknie dialogowym Rozpocznij wyszukiwanie lub Uruchamianie wpisz polecenie **control printers**.
 - c Naciśnij klawisz **Enter** lub kliknij przycisk **OK**.
- 2 W zależności od posiadanego urządzenia, wykonaj jedną z następujących czynności:
 - Naciśnij i przytrzymaj nazwę drukarki, którą chcesz zaktualizować.
 - Kliknij prawym przyciskiem myszy drukarkę, którą chcesz zaktualizować.
 - 3 W wyświetlonym menu wykonaj jedną z następujących czynności:
 - W systemie Windows 7 lub nowszym wybierz polecenie **Właściwości drukarki**.
 - W przypadku starszych systemów wybierz polecenie **Właściwości**.
 - 4 Kliknij kartę **Konfiguracja**.
 - 5 Wykonaj jedną z następujących czynności:
 - Kliknij przycisk **Aktualizuj teraz - odpytaj drukarkę**.
 - W sekcji Opcje konfiguracji ręcznie dodaj cały zainstalowany sprzęt wyposażenia opcjonalnego.
 - 6 Kliknij przycisk **Zastosuj**.

Dla użytkowników komputerów Macintosh

1 Z menu Apple przejdź do jednej z następujących opcji:

- **System Preferences** (Preferencje systemu) > **Print Scan** (Drukowanie i skanowanie) > wybierz drukarkę > **Options Supplies** (Opcje i materiały eksploatacyjne) > **Driver** (Sterownik)
- **System Preferences** (Preferencje systemu) > **Print Fax** (Drukowanie i faksowanie) > wybierz drukarkę > **Options & Supplies** (Opcje i materiały eksploatacyjne) > **Driver** (Sterownik)

2 Dodaj wszystkie zainstalowane opcje sprzętowe, a następnie kliknij przycisk **OK**.

Podłączanie kabli

⚠ UWAGA — NIEBEZPIECZEŃSTWO USZKODZENIA CIAŁA: Nie należy używać faksu podczas burzy. Nie należy instalować urządzenia i podłączać żadnych przewodów (np. faksu, przewodu zasilania lub kabla telefonicznego) podczas burzy.

Podłącz drukarkę do komputera za pomocą kabla USB lub do sieci za pomocą kabla Ethernet.

Należy dopasować do siebie następujące elementy:

- Symbol USB na kablu do symbolu USB na drukarce.
- Odpowiedni kabel Ethernet do portu Ethernet.

Ostrzeżenie — istnieje możliwość uszkodzenia: Podczas drukowania nie należy dotykać kabla USB, żadnej karty sieciowej ani części drukarki pokazanych na rysunku. Dane mogą zostać utracone lub drukarka może działać nieprawidłowo.

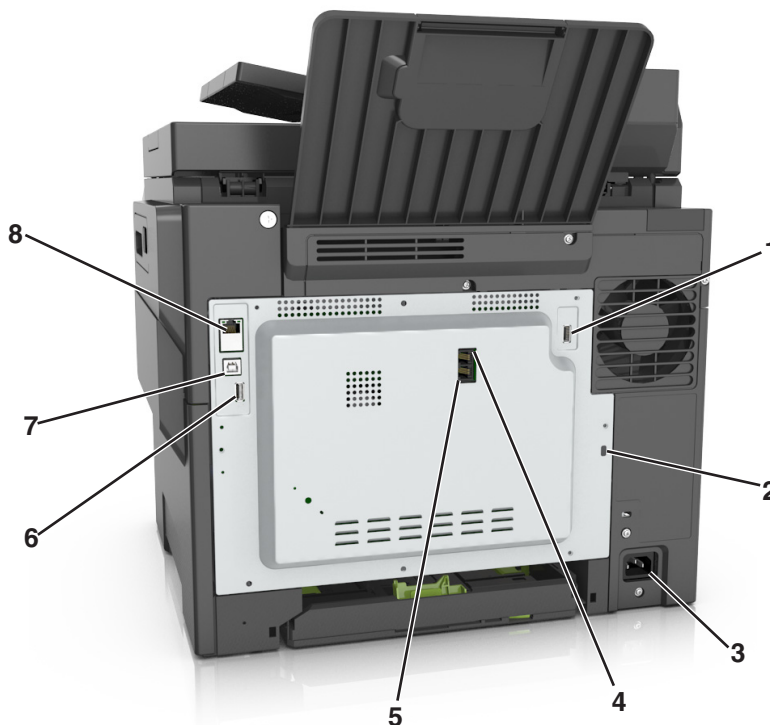

	Użyj	Działanie
1	Bezprzewodowy port USB	Pozwala włożyć dodatkową kartę sieci bezprzewodowej.
2	Port blokady bezpieczeństwa	Blokuje płytę kontrolera.

	Użyj	Działanie
3	Gniazdo przewodu zasilającego drukarki	Łączy drukarkę z prawidłowo uziemionym gniazdkiem elektrycznym.
4	Port LINE	Podłączanie drukarki do aktywnej linii telefonicznej przez standardowe gniazdo ścienne (RJ-11), filtr DSL, adapter VoIP lub dowolny inny adapter umożliwiający dostęp do linii telefonicznej i wysyłanie oraz odbieranie faksów.
5	Port EXT	Podłączanie dodatkowych urządzeń (telefonu lub automatycznej sekretarki) do drukarki i linii telefonicznej. Użyj tego portu, jeśli nie posiadasz linii dedykowanej faksu przeznaczonej dla drukarki i jeśli ta metoda połączenia jest obsługiwana w twoim kraju lub regionie. Uwaga: W celu uzyskania dostępu do portu należy wyjąć zaślepkę.
6	Tyłny port USB	Umożliwia podłączenie klawiatury.
7	Port USB drukarki	Podłączanie drukarki do komputera przy użyciu kabla USB.
8	Ethernet, port	Podłączenie drukarki do sieci Ethernet.

Sieć

Uwagi:

- Aby skonfigurować drukarkę w sieci bezprzewodowej, należy najpierw zakupić bezprzewodową kartę sieciową MarkNet™ N8352. Więcej informacji na temat instalacji bezprzewodowej karty sieciowej znajduje się w instrukcji dostarczonej z tą kartą.
- Identyfikator zestawu usług (SSID) jest to nazwa przypisana sieci bezprzewodowej. Wired Equivalent Privacy (WEP), Wi-Fi Protected Access (WPA), WPA2 oraz 802.1X - RADIUS to typy zabezpieczeń używanych w sieci.

Przygotowanie do konfiguracji drukarki w sieci Ethernet

Przed rozpoczęciem konfigurowania drukarki do pracy w sieci Ethernet przygotuj następujące informacje:

Uwaga: Jeśli sieć automatycznie przypisuje adresy IP do komputerów i drukarek, przejdź do instalowania drukarki.

- Prawidłowy, unikatowy adres IP drukarki, który ma być używany w sieci.
- Brama sieciowa.
- Maski sieci.
- Nazwa drukarki (opcjonalnie).

Uwaga: Nazwa drukarki może ułatwić identyfikowanie drukarki w sieci. Można wybrać domyślną nazwę drukarki lub przypisać nazwę łatwiejszą do zapamiętania.

Niezbędne są kabel sieci Ethernet oraz dostępny port umożliwiający fizyczne podłączenie drukarki do sieci. Jeśli to możliwe, należy użyć nowego kabla sieciowego, aby uniknąć potencjalnych problemów związanych z uszkodzeniem przewodu.

Instalowanie drukarki w sieci Ethernet

Dla użytkowników systemu Windows

1 Uzyskaj kopię pakietu instalatora oprogramowania.

- Z dysku CD *Oprogramowanie i dokumentacja* dostarczonego z drukarką.
- Z naszej witryny sieci Web:

Przejdź do witryny <http://support.lexmark.com>, a następnie do sekcji:

POMOC TECHNICZNA I PLIKI DO POBRANIA > wybierz swoją drukarkę > wybierz swój system operacyjny

2 Kliknij dwukrotnie pakiet instalatora oprogramowania.

Zaczekaj na pojawienie się okna dialogowego instalacji.

Jeśli korzystasz z dysku CD *Oprogramowanie i dokumentacja* i nie pojawia się okno dialogowe instalacji, wykonaj następujące czynności:

W systemie Windows 8

W panelu wyszukiwania wpisz **uruchom** i przejdź kolejno do:

Lista aplikacji > **Uruchom** > wpisz: **D:\setup.exe** > **OK**

W systemie Windows 7 lub starszym

- a Kliknij przycisk  lub przycisk **Start** i wybierz polecenie **Uruchom**.
- b W oknie dialogowym **Rozpocznij wyszukiwanie** lub **Uruchamianie** wpisz **D:\setup.exe**.
- c Naciśnij klawisz **Enter** lub kliknij przycisk **OK**.

Uwaga: Litera **D** oznacza dysk CD lub DVD.

3 Kliknij przycisk **Zainstaluj**, a następnie postępuj zgodnie z instrukcjami wyświetlanymi na ekranie komputera.

4 Wybierz opcję **Połączenie Ethernet**, a następnie kliknij przycisk **Kontynuuj**.

5 Po pojawieniu się odpowiedniego monitu podłącz kabel Ethernet.

6 Wybierz z listy drukarkę, a następnie kliknij przycisk **Kontynuuj**.

Uwaga: Jeśli skonfigurowana drukarka nie jest wyświetlana na liście, kliknij opcję **Modyfikuj wyszukiwanie**.

7 Postępuj zgodnie z instrukcjami wyświetlanymi na ekranie komputera.

Użytkownicy komputerów Macintosh

1 Zezwól na przypisanie drukarce adresu IP przez serwer DHCP.

2 Uzyskaj adres IP drukarki w jeden z następujących sposobów:

- Przy użyciu panelu sterowania drukarki
- W sekcji TCP/IP w menu **Sieć/porty**
- Poprzez wydrukowanie strony z konfiguracją sieci lub strony ustawień menu i znalezienie sekcji TCP/IP

Uwaga: Adres IP jest potrzebny w przypadku konfigurowania dostępu dla komputerów znajdujących się w innej podsieci niż drukarka.

3 Zainstaluj sterownik drukarki na komputerze.

- a Włóż dysk CD *Oprogramowanie i dokumentacja*, a następnie kliknij dwukrotnie pakiet programu instalacyjnego drukarki.
- b Postępuj zgodnie z instrukcjami wyświetlanymi na ekranie komputera.
- c Określ miejsce docelowe i kliknij przycisk **Kontynuuj**.
- d Na ekranie Łatwa instalacja kliknij opcję **Zainstaluj**.
- e Wprowadź hasło użytkownika, a następnie kliknij przycisk **OK**.
Całe potrzebne oprogramowanie zostanie zainstalowane na komputerze.
- f Po zakończeniu instalacji kliknij przycisk **Zamknij**.

4 Dodaj drukarkę.

- W przypadku drukowania w trybie IP:
 - a Z menu Apple przejdź do jednej z następujących opcji:
 - **System Preferences** (Preferencje systemowe) > **Print & Scan** (Drukowanie i skanowanie)
 - **System Preferences** (Preferencje systemowe) > **Print & Fax** (Drukowanie i faksowanie)
 - b Kliknij znak **+**.
 - c Kliknij kartę **IP**.
 - d Wpisz adres IP drukarki w polu adresu, a następnie kliknij przycisk **Add** (Dodaj).
- W przypadku drukowania w trybie AppleTalk:

Uwagi:

- Upewnij się, że na drukarce jest aktywny tryb AppleTalk.
- Ta funkcja jest obsługiwana tylko w systemie Mac OS X, wersja 10.5.

- a W menu Apple przejdź do opcji:
System Preferences (Preferencje systemowe) > **Print & Fax** (Drukowanie i faksowanie)
- b Kliknij znak **+**, a następnie przejdź do opcji:
AppleTalk > wybierz drukarkę > **Add** (Dodaj)

Przygotowanie do konfiguracji drukarki w sieci bezprzewodowej

Uwagi:

- Upewnij się, że w drukarce jest zainstalowana bezprzewodowa karta sieciowa, która działa prawidłowo. Więcej informacji na ten temat można znaleźć w instrukcji dostarczonej z bezprzewodową kartą sieciową.
- Upewnij się, że punkt dostępu (router bezprzewodowy) jest włączony i działa prawidłowo.

Przed rozpoczęciem konfiguracji drukarki do pracy w sieci bezprzewodowej należy znać następujące informacje:

- **SSID** — identyfikator SSID jest również określany jako nazwa sieciowa.
- **Tryb bezprzewodowy (lub tryb sieciowy)** — trybem może być infrastruktura lub ad hoc.
- **Kanał (dla sieci ad hoc)** — dla sieci w trybie infrastruktury domyślnie kanał jest ustawiany automatycznie.

Niektóre sieci ad hoc wymagają również ustawienia automatycznego. Jeśli nie wiadomo, który kanał wybrać, należy skontaktować się z administratorem systemu.

- **Metoda zabezpieczeń** — istnieją cztery podstawowe opcje dla metody zabezpieczeń:
 - Klucz WEP
Jeśli sieć używa więcej niż jednego klucza WEP, wprowadź w udostępnionych obszarach maksymalnie cztery klucze. Wybierz klucz aktualnie używany w sieci za pomocą opcji Domyślny klucz transmisji WEP.
 - Klucz wstępny lub hasło WPA/WPA2
Zabezpieczenia WPA obejmują szyfrowanie jako dodatkową warstwę zabezpieczeń. Możliwe jest szyfrowanie AES lub TKIP. Szyfrowanie skonfigurowane w routerze i drukarce musi być tego samego typu, w przeciwnym razie drukarka nie będzie mogła komunikować się w sieci.
 - 802.1X–RADIUS
Do zainstalowania drukarki w sieci 802.1X wymagane mogą być następujące informacje:
 - Typ uwierzytelniania
 - Wewnętrzny typ uwierzytelniania
 - Nazwa i hasło użytkownika 802.1X
 - Certyfikaty
 - Brak zabezpieczeń
Jeśli sieć bezprzewodowa nie korzysta z żadnego typu zabezpieczeń, nie będą wyświetlane żadne informacje o zabezpieczeniach.

Uwaga: Nie zaleca się korzystania z niezabezpieczonej sieci bezprzewodowej.

Uwagi:

- Jeśli identyfikator SSID sieci, z którą połączony jest komputer, nie jest znany, uruchom narzędzie do obsługi bezprzewodowej karty sieciowej komputera i wyszukaj nazwę sieci. Jeśli nie można znaleźć identyfikatora SSID lub informacji dotyczących zabezpieczeń w danej sieci, skorzystaj z dokumentacji dostarczonej z punktem dostępu lub skontaktuj się z administratorem systemu.
- Klucz wstępny lub hasło WPA/WPA2 dla danej sieci bezprzewodowej można znaleźć w dokumentacji dostarczonej z punktem dostępu bezprzewodowego lub na wbudowanym serwerze WWW powiązany z punktem dostępu albo uzyskać od administratora systemu.

Podłączanie drukarki przy użyciu Kreatora konfiguracji sieci bezprzewodowej

Zanim rozpoczniesz, upewnij się że:

- Karta sieci bezprzewodowej jest zainstalowana w drukarce i działa prawidłowo. Więcej informacji na ten temat można znaleźć w instrukcji dostarczonej z bezprzewodową kartą sieciową.
- Kabel Ethernet jest odłączony od drukarki.
- Opcja Aktywna karta sieciowa ma ustawioną wartość Automatycznie. Aby ustawić wartość Automatycznie, przejdź do opcji:

 >Sieć/Porty >Aktywna karta sieciowa >Automatycznie >Wyślij

Uwaga: Koniecznie wyłącz drukarkę, zaczekaj co najmniej pięć sekund, a następnie włącz ją ponownie.

1 Przy użyciu panelu sterowania drukarki przejdź do opcji:

 >Sieci/Porty >Sieć [x] >Konfiguracja sieci [x] >Bezprzewodowy >Konfiguracja połączenia bezprzewodowego

2 Wybierz konfigurację połączenia z siecią bezprzewodową.

Opcja	Funkcja
Szukaj sieci	Pokazuje dostępne połączenia bezprzewodowe. Uwaga: Ten element menu pokazuje wszystkie rozpowszechnione zabezpieczone i niezabezpieczone identyfikatory SSID.
Wprowadź nazwę sieci	Umożliwia ręczne wpisanie identyfikatora SSID. Uwaga: Upewnij się, że wprowadzony identyfikator SSID jest prawidłowy.
Konfiguracja bezpiecznego dostępu do sieci Wi-Fi	Podłącza drukarkę do sieci bezprzewodowej za pomocą funkcji Wi-Fi Protected Setup.

3 Postępuj według instrukcji widocznych na wyświetlaczu drukarki.

Podłączanie drukarki do sieci bezprzewodowej za pomocą funkcji Wi-Fi Protected Setup

Zanim rozpoczniesz, upewnij się że:

- Punkt dostępu (router bezprzewodowy) jest zatwierdzony do pracy z funkcją Wi-Fi Protected Setup (WPS) lub jest z nią zgodny. Więcej informacji można znaleźć w dokumentacji dostarczonej z punktem dostępu.
- Karta sieci bezprzewodowej zainstalowana w drukarce jest podłączona i działa prawidłowo. Więcej informacji zawiera instrukcja dostarczona z kartą sieci bezprzewodowej.

Korzystanie z metody konfiguracji Push Button (PBC)

1 Przy użyciu panelu sterowania drukarki przejdź do opcji:

 >Sieć/Porty >Sieć [x] >Konfiguracja sieci [x] >Bezprzewodowe >Konfiguracja połączenia bezprzewodowego >Wi-Fi Protected Setup >Włącz metodę przycisku dociskowego

2 Postępuj według instrukcji widocznych na wyświetlaczu drukarki.

Korzystanie z metody osobistego numeru identyfikacyjnego (PIN)

1 Przy użyciu panelu sterowania drukarki przejdź do opcji:



>Sieć/Porty >Sieć [x] >Konfiguracja sieci [x] >Bezprzewodowe >Konfiguracja połączenia bezprzewodowego >Wi-Fi Protected Setup >Włącz metodę kodu PIN

2 Skopiuj ośmiocyfrowy kod PIN funkcji WPS.

3 Uruchom przeglądarkę sieci Web, a następnie wprowadź adres IP punktu dostępu w polu adresu.

Uwagi:

- Adres IP ma postać czterech liczb oddzielonych kropkami. Na przykład 123.123.123.123.
- W przypadku używania serwera proxy wyłącz go tymczasowo, aby prawidłowo załadować stronę sieci Web.

4 Otwórz ustawienia funkcji WPS. Więcej informacji można znaleźć w dokumentacji dostarczonej z punktem dostępu.

5 Wprowadź ośmiocyfrowy kod PIN, a następnie zapisz ustawienie.

Podłączanie drukarki do sieci bezprzewodowej przy użyciu wbudowanego serwera WWW

Zanim rozpoczniesz, upewnij się że:

- Drukarka jest tymczasowo podłączona do sieci Ethernet.
- W drukarce jest zainstalowana bezprzewodowa karta sieciowa, która działa prawidłowo. Więcej informacji na ten temat można znaleźć w instrukcji dostarczonej z bezprzewodową kartą sieciową.

1 Uruchom przeglądarkę sieci Web, a następnie w polu adresu wpisz adres IP drukarki.

Uwagi:

- Wyświetl adres IP drukarki na panelu sterowania drukarki. Adres IP ma postać czterech liczb oddzielonych kropkami, np. 123.123.123.123.
- W przypadku używania serwera proxy wyłącz go tymczasowo, aby prawidłowo załadować stronę sieci Web.

2 Kliknij opcje **Ustawienia >Sieć/Porty >Bezprzewodowy**.

3 Zmodyfikuj ustawienia, tak aby dopasować je do ustawień punktu dostępu (router bezprzewodowy).

Uwaga: Upewnij się, że wprowadzono odpowiednie dane: identyfikator SSID, metodę zabezpieczeń, klucz wstępny lub hasło, a także tryb sieci i kanał.

4 Kliknij opcję **Wyślij**.

5 Wyłącz drukarkę, a następnie odłącz od niej kabel Ethernet. Następnie odczekaj około pięciu sekund, po czym włącz drukarkę ponownie.

6 Aby sprawdzić, czy drukarka jest podłączona do sieci, wydrukuj stronę z informacjami o konfiguracji sieci. Następnie w sekcji Karta sieciowa [x] sprawdź, czy karta ma stan Połączona.

Weryfikacja konfiguracji drukarki

Gdy wszystkie opcjonalne elementy sprzętowe i programowe zostaną zainstalowane, a drukarka włączona, należy sprawdzić, czy drukarka jest poprawnie skonfigurowana. W tym celu należy wydrukować następujące pozycje:

- **Strona ustawień menu** — umożliwia zweryfikowanie poprawności instalacji wszystkich opcji drukarki. Lista zainstalowanych opcji jest wyświetlana w dolnej części strony. Jeśli zainstalowana opcja nie znajduje się na liście, nie została ona poprawnie zainstalowana. Należy odinstalować ten element opcjonalny i zainstalować go ponownie.
- **Strona konfiguracji sieci** — jeśli drukarka jest drukarką w sieci Ethernet lub bezprzewodową i jest podłączona do sieci, można na niej wydrukować stronę z informacjami na temat konfiguracji sieci, aby sprawdzić prawidłowość połączenia sieciowego. Na stronie tej znajdują się również istotne informacje ułatwiające konfigurowanie drukarki do drukowania za pośrednictwem sieci.

Drukowanie strony ustawień menu

Z poziomu ekranu głównego przejdź do opcji:

 > **Raporty** > **Strona ustawień menu**

Drukowanie strony konfiguracji sieci

Jeśli drukarka jest podłączona do sieci, można na niej wydrukować stronę z informacjami na temat ustawień sieci, aby sprawdzić prawidłowość połączenia sieciowego. Na stronie tej znajdują się również istotne informacje ułatwiające konfigurowanie drukarki do drukowania za pośrednictwem sieci.

- 1 Z poziomu ekranu głównego przejdź do opcji:

 > **Raporty** > **Strona konfiguracji sieci**

- 2 Sprawdź w pierwszej sekcji strony z informacjami na temat konfiguracji sieci, czy stan drukarki to **Podłączona**.

Jeśli stan ma wartość **Niepodłączona**, może to oznaczać, że sieć LAN nie działa lub jest uszkodzony kabel sieciowy. Skonsultuj się z obsługą techniczną systemu w celu rozwiązania problemu, a następnie ponownie wydrukuj stronę konfiguracji sieci.

Ładowanie papieru i nośników specjalnych

Niniejszy rozdział zawiera opis typów papieru oraz sposobu obchodzenia się z nimi, a także opis nośników specjalnych. Prawidłowy wybór i odpowiednie ładowanie nośników może poprawić niezawodność wydruku dokumentów. Więcej informacji można znaleźć w sekcjach „Zapobieganie zacięciom” na stronie 258 i „Przechowywanie papieru” na stronie 64.

Ustawianie rozmiaru i typu papieru

Z poziomu ekranu głównego przejdź do opcji:

 > **Menu papieru** > **Rozmiar/typ papieru** > wybierz zasobnik > wybierz rozmiar lub typ papieru > **Wyślij**

Konfigurowanie ustawień uniwersalnego rozmiaru papieru

Definiowane przez użytkownika ustawienie Uniwersalny rozmiar papieru umożliwia drukowanie na papierze o rozmiarze, który nie jest dostępny w menu drukarki.

Uwagi:

- Najmniejszy obsługiwany uniwersalny rozmiar papieru to 76 x 127 mm (3 x 5 cali) i można go załadować wyłącznie do podajnika uniwersalnego lub podajnika ręcznego.
- Największy obsługiwany uniwersalny rozmiar papieru to 215,9 x 359,9 mm (8,5 x 14,17 cala) i można go załadować wyłącznie do podajnika uniwersalnego lub podajnika ręcznego.

1 Z poziomu ekranu głównego przejdź do opcji:

 > **menu Papier** > **Konfiguracja uniwersalna** > **Jednostki miary** > wybierz jednostkę miary

2 Dotknij opcji **Portrait Width** (Szerokość w pionie) lub **Portrait Height** (Wysokość w pionie).

3 Wybierz szerokość lub wysokość, a następnie dotknij opcji **Wyślij**.

Ładowanie zasobnika papieru na 250 i 550 arkuszy

Drukarka zawiera jeden zasobnik na 250 arkuszy (zasobnik 1) ze zintegrowanym podajnikiem ręcznym. Zasobnik na 250 arkuszy, podwójny zasobnik na 650 arkuszy i zasobnik na 550 arkuszy obsługują takie same typy i rozmiary papieru oraz są ładowane w taki sam sposób.

 **UWAGA — NIEBEZPIECZEŃSTWO USZKODZENIA CIAŁA:** Aby zmniejszyć ryzyko niestabilności sprzętu, każdy zasobnik należy ładować oddzielnie. Dopóki nie będą potrzebne, wszystkie pozostałe zasobniki powinny być zamknięte.

1 Wyciągnij całkowicie zasobnik.

Uwaga: Nie należy wyjmować zasobników w trakcie drukowania zadania lub gdy na wyświetlaczu widoczny jest komunikat **Zajęta**. Może to spowodować zacięcie nośnika.

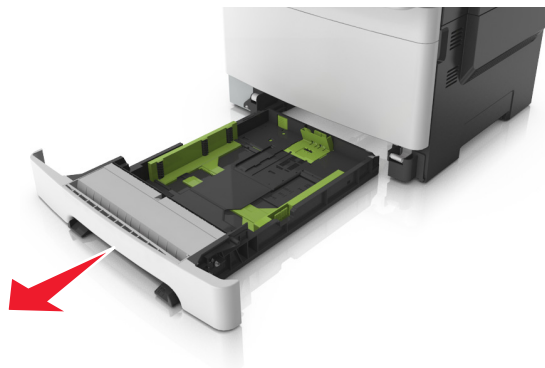

- 2 Jeśli długość papieru jest większa niż arkusza formatu Letter, ścisnij, a następnie przesunij prowadnicę długości umieszczoną z tyłu zasobnika, aby ją wydłużyć.

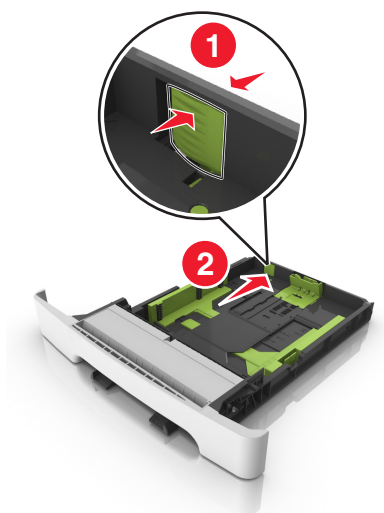

- 3 Ścisnij występ prowadnicy długości i przesunij ją do położenia zgodnego z rozmiarem ładowanego papieru.

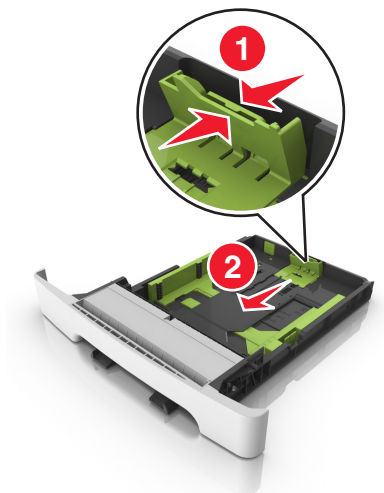

Uwaga: Dodatkowo można skorzystać z oznaczników rozmiaru papieru znajdujących się na dnie zasobnika.

- 4 Ściśnij występ prowadnicy szerokości i przesunij ją do położenia zgodnego z rozmiarem ładowanego papieru.



Uwaga: Dodatkowo można skorzystać z oznaczników rozmiaru papieru znajdujących się na dnie zasobnika.

- 5 Zegnij arkusze w jedną i w drugą stronę, aby je rozdzielić, a następnie przekartkuj stos. Nie składaj ani nie marszcz papieru. Wyrównaj krawędzie stosu, opierając go na płaskiej powierzchni.

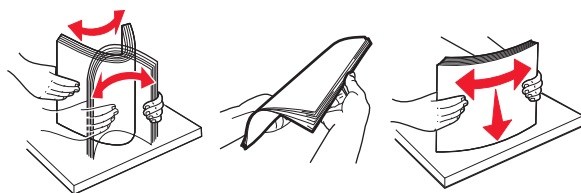

- 6 Załaduj stos papieru tak, aby stroną zalecaną do druku był skierowany w górę.

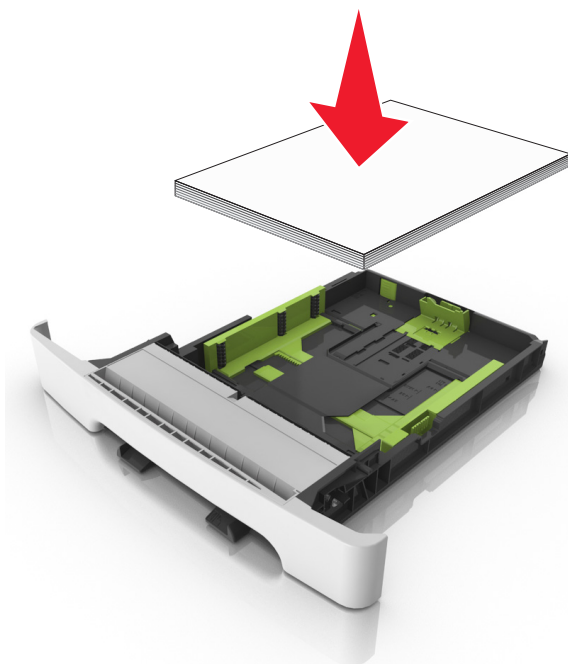

- 7 Wyrównaj prowadnice papieru do krawędzi papieru.

8 Włóż zasobnik.



9 W menu Papier w panelu sterowania drukarki ustaw typ i rozmiar papieru odpowiadający papierowi załadowanemu do zasobnika.

Uwaga: Mieszanie w zasobniku różnych typów i rozmiarów papieru może prowadzić do powstawania zacięć.

Ładowanie nośników do podajnika ręcznego

Zasobnik standardowy na 250 arkuszy zawiera zintegrowany podajnik ręczny, z którego można korzystać do drukowania na różnych typach arkuszy papieru naraz.

1 Włóż pusty arkusz papieru do podajnika ręcznego.

- Stroną do druku skierowaną w dół w przypadku drukowania jednostronnego
- Stroną do druku skierowaną w górę w przypadku drukowania dwustronnego (dupleksu)

Uwaga: W zależności od trybu drukowania dostępne są różne sposoby ładowania papieru firmowego.

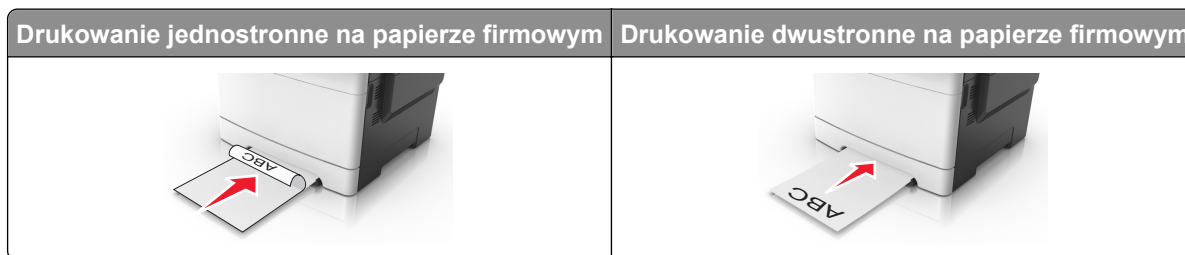

- Kopertę należy wkładać wzdłuż prawej strony prowadnicy papieru, skrzydełkami do góry.



2 Papier w podajniku ręcznych należy wsuwać tylko do momentu, gdy jego krawędź będzie stykała się z prowadnicami papieru.

Uwaga: W celu uzyskania najlepszej jakości wydruku zaleca się używanie wyłącznie wysokiej jakości nośników przeznaczonych do drukarek laserowych.

3 Dostosuj prowadnice papieru do szerokości załadowanego papieru.

Ostrzeżenie — istnieje możliwość uszkodzenia: Nie należy wpychać papieru do podajnika. Użycie siły może spowodować zacięcie papieru.

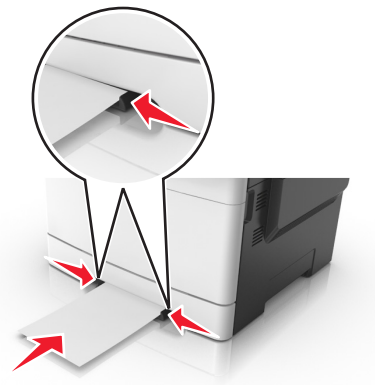

Ładowanie zasobnika podwójnego na 650 arkuszy

Zasobnik podwójny na 650 arkuszy (zasobnik 2) składa się z zasobnika na 550 arkuszy oraz zintegrowanego podajnika uniwersalnego na 100 arkuszy. Zasobnik ładuje się w taki sam sposób jak zasobnik na 250 arkuszy i opcjonalny zasobnik na 550 arkuszy. Obsługuje on takie same typy i rozmiary papieru. Zasobniki różnią się tylko wyglądem występów prowadnic oraz umiejscowieniem wskaźników rozmiaru.

⚠ UWAGA — NIEBEZPIECZEŃSTWO USZKODZENIA CIAŁA: Aby zmniejszyć ryzyko niestabilności sprzętu, każdy zasobnik należy ładować oddzielnie. Dopóki nie będą potrzebne, wszystkie pozostałe zasobniki powinny być zamknięte.

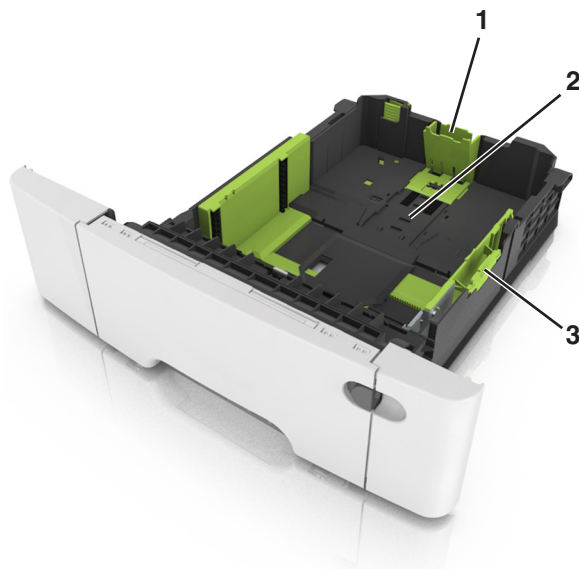

1	Występ prowadnicy długości
2	Wskaźnik rozmiaru papieru
3	Ogranicznik prowadnicy szerokości

Ładowanie nośników do podajnika uniwersalnego

- 1 Przesuń zatrzask podajnika uniwersalnego w lewą stronę.

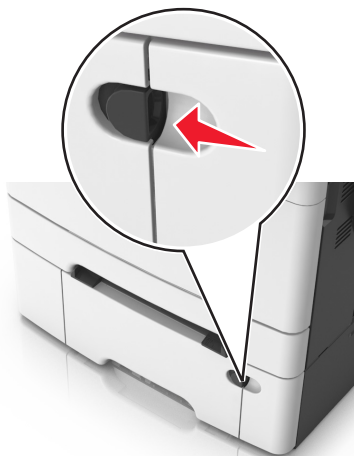

- 2 Otwórz podajnik uniwersalny.



- 3 Pociągnij przedłużenie podajnika uniwersalnego.

Uwaga: Delikatnie wysuń przedłużenie, aby całkowicie wysunąć i otworzyć podajnik uniwersalny.



4 Przygotuj papier przeznaczony do załadowania.

- Zegnij arkusze papieru w jedną i w drugą stronę, aby je rozdzielić, a następnie przekartkuj stos. Nie składaj ani nie marszcz papieru. Wyrównaj krawędzie stosu, opierając go na płaskiej powierzchni.

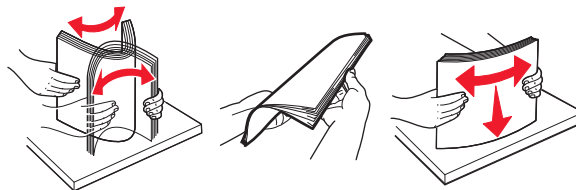

- Złap folie za krawędzie i przekartkuj stos. Wyrównaj krawędzie stosu, opierając go na płaskiej powierzchni.

Uwaga: Należy unikać dotykania strony folii przeznaczonej do zadrukowania. Należy uważać, żeby jej nie porysować.

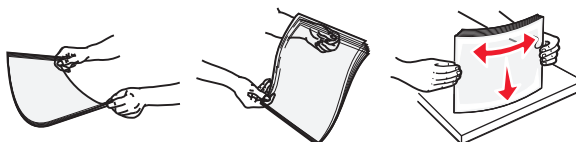

- Przed załadowaniem zegnij stos kopert w jedną i w drugą stronę, aby je rozdzielić, a następnie przekartkuj je. Wyrównaj krawędzie stosu, opierając go na płaskiej powierzchni.

Ostrzeżenie — istnieje możliwość uszkodzenia: Nie należy używać kopert ze znaczkami, wyścielanych, z klamrami, zatrzaskami, okienkami lub z samoprzylepnymi skrzydełkami. Koperty tego typu mogą poważnie uszkodzić drukarkę.



5 Odszukaj wskaźnik maksymalnego wypełnienia papierem.

Uwaga: Wysokość papieru lub nośników specjalnych nie może wykraczać poza wskaźnik maksymalnego wypełnienia papierem znajdujący się na prowadnicach papieru.

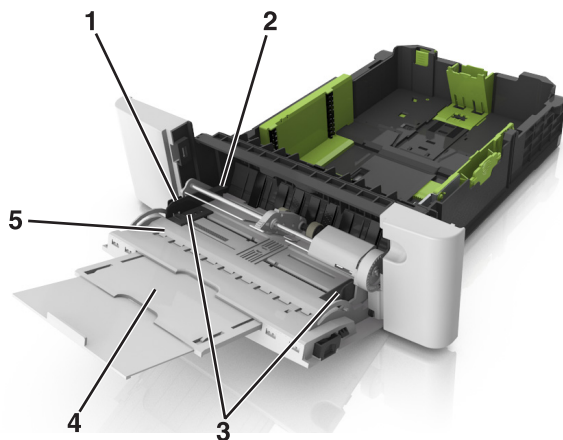

1	Ogranicznik prowadnicy szerokości
2	Wskaźnik maksymalnego wypełnienia papierem

3	Prowadnica szerokości
4	Przedłużenie podajnika
5	Wskaźnik rozmiaru papieru

6 Załaduj papier i dostosuj prowadnicę szerokości, aby lekko dotykała krawędzi stosu papieru.

- Papier, karty i folie ładuj stroną do drukowania skierowaną w dół i górną krawędzią w kierunku drukarki.



- Koperty należy wkładać wzdłuż prawej strony prowadnicy papieru, skrzydełkami do góry.

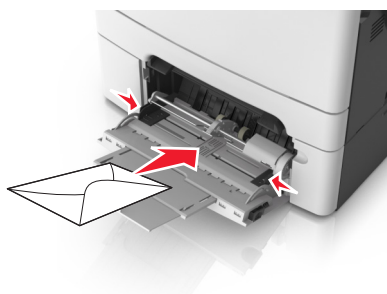

Uwagi:

- Nie należy ładować papieru do podajnika uniwersalnego lub zamykać podajnika podczas drukowania zadania.
- Jednorazowo należy ładować papier tylko jednego rozmiaru i typu.
- Papier powinien leżeć płasko w podajniku. Upewnij się, że papier leży swobodnie w podajniku i nie jest zawinięty lub pomarszczony.

7 W menu Papier w panelu sterowania drukarki ustaw typ i rozmiar papieru odpowiadający papierowi załadowanemu do zasobnika.

Łączenie i rozłączanie zasobników

Jeśli dla każdego zasobnika ustawiono takie same wartości opcji Rozmiar papieru i Typ papieru, drukarka łączy te zasobniki. Po opróżnieniu jednego połączonego zasobnika papier będzie pobierany z kolejnego połączonego zasobnika. Zalecamy nadawanie poszczególnym rodzajom papieru (np. papierowi firmowemu czy kolorowym papierom zwykłym) odmiennych nazw typu niestandardowego, tak aby zasobniki nie zostały automatycznie połączone.

Łączenie i rozłączanie zasobników

1 Uruchom przeglądarkę sieci Web, a następnie w polu adresu wpisz adres IP drukarki.

Uwagi:

- Wyświetl adres IP drukarki na ekranie głównym drukarki. Adres IP ma postać czterech liczb oddzielonych kropkami. Na przykład 123.123.123.123.
- W przypadku używania serwera proxy wyłącz go tymczasowo, aby prawidłowo załadować stronę sieci Web.

2 Kliknij opcję **Ustawienia >Menu Papier**.

3 Zmień rozmiar i typ papieru dla łączonych zasobników.

- Aby połączyć zasobniki, upewnij się, że ich ustawienia rozmiaru i typu papieru są ze sobą zgodne.
- Aby rozłączyć zasobniki, upewnij się, że ich ustawienia rozmiaru lub typu papieru są ze sobą *niezgodne*.

4 Kliknij opcję **Submit** (Wyślij).

Uwaga: Ustawienia rozmiaru i typu papieru można również zmienić przy użyciu panelu sterowania drukarki. Więcej informacji można znaleźć w sekcji „Ustawianie rozmiaru i typu papieru” na stronie 47.

Ostrzeżenie — istnieje możliwość uszkodzenia: Papier załadowany w zasobniku powinien odpowiadać nazwie typu papieru określonego w drukarce. W zależności od określonego typu papieru dobierana jest temperatura nagrzewnicy. Nieprawidłowa konfiguracja ustawień może doprowadzić do problemów związanych z drukowaniem.

Tworzenie niestandardowej nazwy typu papieru

Korzystanie z wbudowanego serwera WWW

1 Uruchom przeglądarkę sieci Web, a następnie w polu adresu wpisz adres IP drukarki.

Uwagi:

- Wyświetl adres IP drukarki na ekranie głównym drukarki. Adres IP ma postać czterech liczb oddzielonych kropkami. Na przykład 123.123.123.123.
- W przypadku używania serwera proxy wyłącz go tymczasowo, aby prawidłowo załadować stronę sieci Web.

2 Kliknij opcję **Ustawienia >Menu papieru >Nazwy niestandardowe**.

3 Wybierz niestandardową nazwę i wpisz nazwę niestandardowego typu papieru.

- 4 Kliknij opcję **Submit** (Wyślij).
- 5 Kliknij **Typy niestandardowe**, a następnie sprawdź, czy typ papieru jest prawidłowo powiązany z nazwą niestandardową.

Korzystanie z panelu sterowania drukarki

- 1 Z poziomu ekranu głównego przejdź do opcji:



>**Menu papieru** >**Nazwy niestandardowe**

- 2 Wybierz niestandardową nazwę i wpisz nazwę niestandardowego typu papieru.
- 3 Dotknij opcji **Submit** (Wyślij).
- 4 Dotknij **Typy niestandardowe**, a następnie sprawdź, czy typ papieru jest prawidłowo powiązany z nazwą niestandardową.

Przypisywanie nazwy niestandardowemu typowi papieru

Korzystanie z wbudowanego serwera WWW

Przypisz nazwę niestandardowego typu papieru do zasobnika podczas łączenia lub rozłączania zasobników.

- 1 Uruchom przeglądarkę sieci Web, a następnie w polu adresu wpisz adres IP drukarki.

Uwagi:

- Wyświetl adres IP drukarki na ekranie głównym drukarki. Adres IP ma postać czterech liczb oddzielonych kropkami. Na przykład 123.123.123.123.
- W przypadku używania serwera proxy wyłącz go tymczasowo, aby prawidłowo załadować stronę sieci Web.

- 2 Kliknij opcje **Ustawienia** >**Menu papieru** >**Typy niestandardowe**.
- 3 Wybierz nazwę niestandardowego typu papieru i wybierz typ papieru

Uwaga: Domyślnym typem papieru dla wszystkich nazw niestandardowych zdefiniowanych przez użytkownika jest typ Zwykły papier.

- 4 Kliknij opcję **Submit** (Wyślij).

Korzystanie z panelu sterowania drukarki

- 1 Z poziomu ekranu głównego przejdź do opcji:



>**Menu Papier** >**Typy niestandardowe**

- 2 Wybierz nazwę niestandardowego typu papieru i wybierz typ papieru

Uwaga: Domyślnym typem papieru dla wszystkich nazw niestandardowych zdefiniowanych przez użytkownika jest typ Zwykły papier.

- 3 Dotknij opcji **Submit** (Wyślij).

Konfigurowanie nazwy niestandardowej

Korzystanie z wbudowanego serwera WWW

1 Uruchom przeglądarkę sieci Web, a następnie w polu adresu wpisz adres IP drukarki.

Uwagi:

- Wyświetl adres IP drukarki na ekranie głównym drukarki. Adres IP ma postać czterech liczb oddzielonych kropkami. Na przykład 123.123.123.123.
- W przypadku używania serwera proxy wyłącz go tymczasowo, aby prawidłowo załadować stronę sieci Web.

2 Kliknij opcje **Ustawienia >Menu papieru >Typy niestandardowe**.

3 Wybierz nazwę niestandardową, którą chcesz skonfigurować, wybierz typ papieru lub nośnika specjalnego, a następnie kliknij przycisk **Wyślij**.

Korzystanie z panelu sterowania drukarki

1 Z poziomu ekranu głównego przejdź do opcji:



>Menu papieru >Typy niestandardowe



2 Wybierz nazwę niestandardową, którą chcesz skonfigurować, a następnie dotknij przycisku **Wyślij**.





Wskazówki dotyczące papieru i nośników specjalnych

Korzystanie z nośników specjalnych

Wskazówki dotyczące korzystania z papieru firmowego

- Należy używać papieru firmowego przeznaczonego specjalnie do drukarek laserowych.
- Przed zakupieniem dużej ilości papieru firmowego należy wydrukować na nim stronę testową.
- Przed załadowaniem papieru firmowego do drukarki należy zgiąć stos arkuszy, przerzucić go i wyrównać, co sprawi, że nie będą się zlepiać.
- W przypadku drukowania na papierze firmowym istotna jest orientacja arkuszy papieru.

Źródło	Drukowanie	Strona przeznaczona do zadrukowania	Ułożenie papieru
Zasobniki 	Wydruk jednostronny	Stroną zadrukowaną do góry	Załaduj arkusz, wkładając najpierw do drukarki górną krawędź.
Zasobniki 	Wydruk dwustronny	Stroną zadrukowaną w dół	Załaduj arkusz, wkładając najpierw do drukarki dolną krawędź.
Uwaga: Należy upewnić się u producenta lub dostawcy, czy wstępnie zadrukowany papier firmowy może być stosowany w drukarkach laserowych.			

Źródło	Drukowanie	Strona przeznaczona do zadrukowania	Ułożenie papieru
Podajnik ręczny 	Wydruk jednostronny	Stroną zadrukowaną w dół	Załaduj arkusz, wkładając najpierw do drukarki górną krawędź.
Podajnik ręczny 	Wydruk dwustronny	Stroną zadrukowaną do góry	Załaduj arkusz, wkładając najpierw do drukarki dolną krawędź.
Podajnik uniwersalny 	Wydruk jednostronny	Stroną zadrukowaną w dół	Załaduj arkusz, wkładając najpierw do drukarki górną krawędź.
Podajnik uniwersalny 	Wydruk dwustronny	Stroną zadrukowaną do góry	Załaduj arkusz, wkładając najpierw do drukarki dolną krawędź.
Uwaga: Należy upewnić się u producenta lub dostawcy, czy wstępnie zadrukowany papier firmowy może być stosowany w drukarkach laserowych.			

Wskazówki dotyczące korzystania z folii

Przed zakupieniem dużej ilości folii należy wydrukować na niej stronę testową.

- W menu Papier w panelu sterowania drukarki ustaw rozmiar, typ, teksturę i gramaturę papieru odpowiadającą folii załadowanej do zasobnika.
- Przed zakupieniem dużej ilości folii należy wydrukować na niej stronę testową.
- Folie powinny być podawane z zasobnika na 250 arkuszy, podajnika ręcznego lub podajnika do wielu zastosowań.
- Należy używać folii przeznaczonych specjalnie do drukarek laserowych.
- Należy unikać pozostawiania odcisków palców na folii, aby zapobiec problemom z jakością wydruku.
- Przed załadowaniem folii do drukarki należy zgąć stos arkuszy, przerzucić go i wyrównać, co sprawi, że nie będą się klepać.

Wskazówki dotyczące korzystania z kopert

- W menu Papier w panelu sterowania drukarki ustaw rozmiar, typ, teksturę i gramaturę papieru odpowiadającą kopertom załadowanym do zasobnika.
- Należy zrobić próbny wydruk na kopertach przed zakupieniem dużej ich ilości.
- Należy używać kopert przeznaczonych specjalnie do drukarek laserowych.
- Najlepsze rezultaty można uzyskać, stosując koperty z papieru o gramaturze 90 g/m² lub zawierającego 25% bawełny.
- Należy używać tylko kopert nowych i nieuszkodzonych.
- W celu osiągnięcia optymalnych rezultatów oraz uniknięcia zacięć nie należy używać kopert, które:
 - są nadmiernie pozwijane lub poskręcane;
 - są sklezione razem lub w jakiś sposób uszkodzone;
 - mają okienka, otwory, perforację, wycięcia lub wytłoczenia;
 - mają metalowe klamry, tasiemki do wiązania lub zginane paski;
 - mają do zaklejania kilka skrzydełek wzajemnie na siebie zachodzących;
 - mają naklejone znaczki pocztowe;
 - mają klej znajdujący się na odkrytej powierzchni, gdy skrzydełko koperty jest zaklejone lub zamknięte;
 - mają zawinięte rogi;
 - mają szorstkie, faliste lub żeberkowane wykończenie.
- Prowadnice szerokości należy dopasować do szerokości stosowanych kopert.
- Przed załadowaniem kopert do zasobnika wygnij je do przodu i tyłu, aby je poluzować w stosie. Wyrównaj krawędzie stosu, opierając go na płaskiej powierzchni.

Uwaga: Połączenie dużej wilgotności (ponad 60%) oraz wysokiej temperatury drukowania może powodować marszczenie lub zaklejanie kopert.

Wskazówki dotyczące korzystania z etykiet

- W menu Papier w panelu sterowania drukarki ustaw rozmiar, typ, teksturę i gramaturę papieru odpowiadającą etykietom załadowanym do zasobnika.
- Należy zrobić próbny wydruk na etykietach przed zakupieniem dużej ich ilości.

- Więcej informacji na temat drukowania, właściwości oraz wzorów etykiet można znaleźć w dokumencie *Card Stock & Label Guide* (Przewodnik po kartach i etykietach) pod adresem <http://support.lexmark.com>.
- Należy używać etykiet przeznaczonych specjalnie do drukarek laserowych.
- Nie należy stosować etykiet na arkuszach wykonanych ze śliskiego materiału podłożowego.
- Należy używać wyłącznie kompletnych arkuszy etykiet. W przypadku niekompletnych arkuszy etykiety mogą ulec odklejeniu podczas drukowania, co może spowodować zacięcie papieru w drukarce. Niekompletne arkusze etykiet powodują również zanieczyszczenie drukarki i kasety drukującej klejem, co może doprowadzić do unieważnienia gwarancji na drukarkę i nabój z tonerem.
- Nie należy używać etykiet, na których występuje odkryty klej.
- Przed załadowaniem etykiet do zasobnika wygnij je do przodu i tyłu, aby je poluzować w stosie. Wyrównaj krawędzie stosu, opierając go na płaskiej powierzchni.

Porady dotyczące korzystania z kart

Karty to jednowarstwowe nośniki specjalne o dużej gramaturze. Wiele ich właściwości, takich jak zawartość wilgoci, grubość i tekstura, może mieć znaczący wpływ na jakość wydruku.

- W menu Papier w panelu sterowania drukarki ustaw rozmiar, typ, teksturę i gramaturę papieru odpowiadającą kartom załadowanym do zasobnika.
- Należy zrobić próbny wydruk na kartach przed zakupieniem dużej ich ilości.
- Zmień ustawienia tekstury i gramatury papieru tak, aby odpowiadały papierowi załadowanemu do zasobnika.
- Należy pamiętać, że stosowanie kart zadrukowanych, perforowanych oraz składanych może znacząco obniżyć jakość wydruku i spowodować zacinanie się nośnika lub inne problemy z podawaniem.
- Przed załadowaniem kart do zasobnika wygnij je do przodu i tyłu, aby je poluzować w stosie. Wyrównaj krawędzie stosu, opierając go na płaskiej powierzchni.

Wskazówki dotyczące papieru

Wybierz odpowiedni papier lub nośnik specjalny, aby zmniejszyć problemy związane z drukowaniem. Aby uzyskać najlepszą jakość wydruku, przed zakupieniem dużej ilości papieru lub innego nośnika specjalnego należy wypróbować pojedyncze arkusze tego nośnika.

Charakterystyka papieru

Przedstawiona poniżej charakterystyka papieru ma wpływ na jakość wydruku i niezawodność drukowania. Charakterystykę tę należy brać pod uwagę przy ocenie przydatności nowego papieru.

Gramatura

Zasobniki drukarki mogą automatycznie pobierać papier z włóknami wzdłuż strony o gramaturze do 176 g/m². Podajnik do wielu zastosowań może automatycznie pobierać papier z włóknami wzdłuż strony o gramaturze do 176 g/m². Papier o gramaturze mniejszej niż 60 g/m² może nie być wystarczająco sztywny, co może skutkować problemami z podawaniem papieru i jego zacięciami. Najlepsze rezultaty uzyskuje się, stosując papier z włóknami wzdłuż strony, o gramaturze 75 g/m². W przypadku papieru o rozmiarze mniejszym niż 182 x 257 mm zalecamy użycie papieru o gramaturze 90 g/m² lub cięższego.

Uwaga: Drukowanie dwustronne jest obsługiwane w przypadku papieru z włóknami wzdłuż strony o gramaturze w zakresie 60–105 g/m².

Zwijanie

Zwijanie to tendencja papieru do zakrzywiania się na brzegach. Nadmierne zwijanie się może spowodować problemy z podawaniem papieru. Papier może się zwijać po przejściu przez drukarkę, gdzie wystawiony jest na działanie wysokiej temperatury. Trzymanie rozpakowanego papieru w warunkach o bardzo dużej lub bardzo małej wilgotności, w wysokiej lub niskiej temperaturze, nawet w zasobnikach, może przyczynić się do zawinięcia brzegów przed drukowaniem i spowodować problemy z podawaniem.

Gładkość

Gładkość papieru ma bezpośredni wpływ na jakość wydruku. Jeśli papier jest zbyt szorstki, toner nie zostanie prawidłowo wtopiony w arkusz. Zbyt gładki papier może spowodować problemy z podawaniem lub jakością wydruku. Należy stosować papier o gładkości od 100 do 300 punktów Sheffielda; najlepszą jakość wydruków osiąga się jednak, stosując papier o gładkości od 150 do 250 punktów Sheffielda.

Zawartość wilgoci

Ilość wilgoci zawartej w papierze ma wpływ zarówno na jakość wydruków, jak i zdolność do prawidłowego podawania papieru przez drukarkę. Papier należy pozostawić w oryginalnym opakowaniu do momentu jego użycia. Dzięki temu papier będzie mniej narażony na zmiany wilgotności, niekorzystnie wpływające na jego parametry.

Przechowuj papier w oryginalnym opakowaniu w tych samych warunkach, w których znajduje się drukarka, od 24 do 48 godzin przed drukowaniem. Powyższy okres należy przedłużyć do kilku dni, jeśli warunki przechowywania lub transportu papieru znacznie różnią się od warunków, w których znajduje się drukarka. Również gruby papier może wymagać dłuższego okresu klimatyzowania.

Kierunek ułożenia włókien

Kierunek włókien określa sposób ułożenia włókien papieru w arkuszu. Kierunek włókien może być *wzdłużny*, czyli równoległy do długości papieru, lub *poprzeczny*, czyli równoległy do szerokości papieru.

Dla papieru dokumentowego o gramaturze z zakresu 60–90 g/m² zaleca się używanie papieru z włóknami wzdłuż strony.

Zawartość włókien

Większość papieru kserograficznego wysokiej jakości wykonana jest w 100% z przetworzonej chemicznie papierówki. Taki skład masy pozwala uzyskać papier o wysokim stopniu stabilności, gwarantującym mniejsze problemy z podawaniem papieru w drukarce i lepszą jakość wydruków. Papier zawierający inne włókna, np. bawełny, może powodować problemy podczas drukowania.

Niedozwolone rodzaje papieru

Nie zaleca się stosowania w drukarce niżej wymienionych rodzajów papieru:

- Papier przetworzony chemicznie używany do kopiowania bez zastosowania kalki, znany także jako papier samokopiujący
- Papier z nadrukiem zawierającym substancje mogące zanieczyścić drukarkę
- Papier z nadrukiem nieodpornym na wysoką temperaturę panującą w nagrzewnicy drukarki
- Papier z nadrukiem wymagającym kalibracji (precyzyjnego usytuowania nadruku na stronie) dokładniejszej niż $\pm 2,3$ mm, np. formularze stosowane w optycznym rozpoznawaniu znaków (OCR)
Aby właściwie drukować na takich formularzach, w niektórych przypadkach można dostosować kalibrację za pomocą oprogramowania.
- Papier powlekany (papier dokumentowy podatny na wycieranie), papier syntetyczny, papier termiczny
- Papier o nierównych krawędziach, papier szorstki lub papier o powierzchni z wyraźną teksturą bądź papier pofalowany
- Papier makulaturowy niespełniający wymagań europejskiej normy EN12281:2002
- Papier o gramaturze mniejszej niż 60 g/m^2
- Formularze lub dokumenty wieloczęściowe

Wybór papieru

Stosowanie odpowiednich rodzajów papieru pomaga uniknąć zacięć i zapewnić bezproblemowe drukowanie.

W celu uniknięcia zacięć papieru i niskiej jakości wydruku:

- Zawsze należy używać nowego, nieuszkodzonego papieru.
- Przed załadowaniem papieru należy sprawdzić, która strona jest stroną zalecaną do zadrukowania. Informacja ta zazwyczaj znajduje się na opakowaniu papieru.
- *Nie należy* używać papieru przeciętego lub przyciętego ręcznie.
- *Nie należy* jednocześnie umieszczać papieru o różnych rozmiarach, rodzajach lub gramaturach w tym samym zasobniku, gdyż może to powodować zacięcia.
- *Nie należy* stosować papieru powlekanego, za wyjątkiem papierów powlekanych przeznaczonych do drukowania elektrofotograficznego.

Wybór formularzy z nadrukiem i papieru firmowego

Wybierając formularze z nadrukiem oraz papier firmowy, należy stosować się do poniższych wskazówek:

- Należy używać papieru z układem włókien wzdłuż strony i gramaturą od 60 do 90 g/m^2 .
- Należy używać wyłącznie formularzy i papieru firmowego zadrukowanych metodą litografii offsetowej lub druku wklęsłego.
- Nie należy stosować papieru szorstkiego lub o powierzchni z wyraźną teksturą.

Należy używać farby drukarskiej odpornej na działanie żywicy w tonerze. Farba drukarska utrwalana przez utlenianie lub farba na bazie oleju z reguły spełnia te wymagania, natomiast lateksowa farba drukarska może ich nie spełniać.

W razie wątpliwości należy skontaktować się z dostawcą papieru.

Używanie papieru makulaturowego i innych papierów biurowych

Firma Lexmark jest wrażliwa na problemy środowiska naturalnego, dlatego wspiera korzystanie z biurowego papieru makulaturowego do drukarek laserowych (elektrofotograficznych). W roku 1998 firma Lexmark przedstawiła rządowi USA wyniki badań, zgodnie z którymi papier makulaturowy produkowany przez główne zakłady papiernicze w USA jest podawany równie dobrze, co papier nie pochodzący z makulatury. Nie można jednak wydać ogólnego oświadczenia stanowiącego, że *każdy* rodzaj papieru makulaturowego będzie właściwie podawany.

Firma Lexmark stale sprawdza współpracę produkowanych drukarek z papierem makulaturowym (zawartość 20–100% odpadów pokonsumenckich) i gamą papierów testowych z całego świata, prowadząc badania komorowe pozwalające uzyskać różne warunki temperaturowe i wilgotnościowe. Firma Lexmark nie ma powodu zniechęcać do korzystania z dzisiejszych biurowych papierów makulaturowych, aczkolwiek właściwości papieru makulaturowego powinny być zgodne z poniższymi wytycznymi.

- Niska wilgotność (4–5%)
- Odpowiednia gładkość (100–200 jednostek Sheffielda lub 140–350 jednostek Bendtsena, dla Europy)

Uwaga: Niektóre znacznie gładziej papier (np. 90 g Premium dla drukarek laserowych, 50–90 jednostek Sheffielda) i znacznie bardziej szorstkie (np. bawełniany Premium, 200–300 jednostek Sheffielda) zostały wyprodukowane w celu pracy z drukarkami laserowymi, mimo rodzaju powierzchni. Przed użyciem tych typów papieru należy zasięgnąć porady dostawcy papieru.

- Odpowiedni współczynnik tarcia między arkuszami (0,4–0,6)
- Odpowiednia odporność na zginanie w kierunku podawania

Papier makulaturowy, papier o mniejszej gramaturze (<60 g/m²) i/lub cieńszy (<0,1 mm), a także papier cięty w poprzek włókien, gdy zostanie użyty w drukarkach pobierających arkusze krótszą krawędzią, może mieć mniejszą odporność na zginanie niż wymagana do niezawodnego podawania papieru. Przed użyciem tych typów papieru do drukowania laserowego (elektrofotograficznego) należy zasięgnąć porady dostawcy papieru. Należy pamiętać, że są to wyłącznie ogólne wytyczne i że nawet papier zgodny z nimi może być przyczyną występowania problemów z podawaniem w każdej drukarce laserowej (np. w przypadku zawinięcia papieru podczas normalnych warunków drukowania).

Przechowywanie papieru

Aby uniknąć problemów z zacięciami papieru i nierówną jakością wydruku, należy zastosować się do poniższych wskazówek:

- Aby uzyskać jak najlepszą jakość wydruków, papier należy przechowywać w miejscu o temperaturze +21°C i wilgotności względnej 40%. Większość producentów etykiet zaleca drukowanie w temperaturze od +18 do +24°C i wilgotności względnej od 40 do 60%.
- Papier należy przechowywać w kartonach, a te umieszczać na paletach lub półkach, a nie na podłodze.
- Pojedyncze paczki papieru należy przechowywać na płaskiej powierzchni.
- Na pojedynczych paczkach papieru nie należy umieszczać żadnych przedmiotów.
- Papier należy wyjmować z kartonu lub opakowania tylko bezpośrednio przed załadowaniem do drukarki. Dzięki przechowywaniu w kartonie i opakowaniu papier pozostaje czysty, suchy i płaski.

Obsługiwane rozmiary, typy i gramatury papieru

Niniejszy rozdział zawiera informacje o standardowych i opcjonalnych źródłach papieru oraz obsługujących je typach papieru.

Uwaga: W przypadku papieru o niewymienionym rozmiarze należy wybrać najbliższy *większy* wymieniony rozmiar.

Obsługiwane rozmiary papieru

Uwaga: Używany model drukarki może być wyposażony w zasobnik podwójny na 650 arkuszy, składający się z zasobnika na 550 arkuszy oraz podajnika uniwersalnego na 100 arkuszy. Zasobnik na 550 arkuszy, który jest częścią zasobnika podwójnego na 650 arkuszy, obsługuje taki sam papier jak opcjonalny zasobnik na 550 arkuszy. Zintegrowany podajnik uniwersalny obsługuje różne rozmiary, typy i gramatury papieru.

Rozmiar i wymiary papieru	Standardowy zasobnik na 250-arkuszy	Podajnik ręczny	Zasobnik podwójny na 650 arkuszy		Zasobnik na 550 arkuszy	podajnik ADF	Szyba skanera	Tryb dupleksu
			Zasobnik na 550 arkuszy	Podajnik uniwersalny				
A4 210 x 297 mm (8,3 x 11,7 cala)	√ ¹	√	√ ¹	√ ¹	√ ¹	√	√	√
A5 148 x 210 mm (5,83 x 8,3 cala)	√ ¹	√	√ ²	√ ¹	√ ²	√	√	X
A6 105 x 148 mm (4,1 x 5,8 cala)	X	√	X	√ ¹	X	X	√	X
B5 JIS 182 x 257 mm (7,2 x 10,1 cala)	√ ¹	√	√ ¹	√ ¹	√ ¹	√	√	X
Letter 216 x 279 mm (8,5 x 11 cali)	√ ¹	√	√ ¹	√ ¹	√ ¹	√	√	√
Legal 216 x 356 mm (8,5 x 14 cali)	√ ¹	√	√ ¹	√ ¹	√ ¹	√	X	√

¹ Źródło papieru obsługuje rozmiar papieru bez stosowania opcji *wykrywania rozmiaru*.

² Papier uniwersalny jest obsługiwany tylko w standardowym zasobniku na 250 arkuszy i opcjonalnym zasobniku na 550 arkuszy, jeśli rozmiar papieru mieści się w zakresie od 148 x 215,9 mm (5,83 x 8,5 cala) do 215,9 x 355,6 mm (8,5 x 14 cali).

³ Papier uniwersalny jest obsługiwany tylko w podajniku do wielu zastosowań lub podajniku ręcznym, jeśli rozmiar papieru mieści się w zakresie od 76,2 x 127 mm (3 x 5 cali) do 215,9 x 359,9 mm (8,5 x 14,17 cala).

⁴ Papier uniwersalny jest obsługiwany tylko w trybie dupleksu, jeśli szerokość mieści się w zakresie od 210 mm (8,27 cala) do 215,9 mm (8,5 cala), długość od 279,4 mm (11 cali) do 355,6 mm (14 cali).

Rozmiar i wymiary papieru	Standardowy zasobnik na 250-arkuszy	Podajnik ręczny	Zasobnik podwójny na 650 arkuszy		Zasobnik na 550 arkuszy	podajnik ADF	Szyba skanera	Tryb dupleksu
			Zasobnik na 550 arkuszy	Podajnik uniwersalny				
Executive 184 x 267 mm (7,3 x 10,5 cala)	√ ¹	√	√ ¹	√ ¹	√ ¹	√	√	X
Oficio (Meksyk) 216 x 340 mm (8,5 x 13,4 cala)	√ ¹	√	√ ¹	√ ¹	√ ¹	√	X	√
Folio 216 x 330 mm (8,5 x 13 cala)	√ ¹	√	√ ¹	√ ¹	√ ¹	√	X	√
Statement 140 x 216 mm (5,5 x 8,5 cala)	X	√	X	√ ¹	X	√	√	X
Uniwersalny od 76 x 127 mm (3 x 5 cala) do 216 x 356 mm (8,5 x 14 cala)	X	√ ^{1,3}	X	√ ^{1,3}	X	√	√	X
Uniwersalny 148 x 210 mm (5,8 x 8,3 cala) do 216 x 356 mm (8,5 x 14 cali).	√ ^{1,2}	√	√ ^{1,2}	√	√ ^{1,2}	X	X	√ ⁴
Koperta 7 3/4 (Monarch) 98 x 191 mm (3,9 x 7,5 cala)	X	√	X	√ ¹	X	X	X	X
Koperta 9 98 x 225 mm (3,9 x 8,9 cala)	X	√	X	√ ¹	X	X	X	X
Koperta 10 105 x 241 mm (4,1 x 9,5 cala)	X	√	X	√ ¹	X	X	X	X

¹ Źródło papieru obsługuje rozmiar papieru bez stosowania opcji *wykrywania rozmiaru*.

² Papier uniwersalny jest obsługiwany tylko w standardowym zasobniku na 250 arkuszy i opcjonalnym zasobniku na 550 arkuszy, jeśli rozmiar papieru mieści się w zakresie od 148 x 215,9 mm (5,83 x 8,5 cala) do 215,9 x 355,6 mm (8,5 x 14 cali).

³ Papier uniwersalny jest obsługiwany tylko w podajniku do wielu zastosowań lub podajniku ręcznym, jeśli rozmiar papieru mieści się w zakresie od 76,2 x 127 mm (3 x 5 cali) do 215,9 x 359,9 mm (8,5 x 14,17 cala).

⁴ Papier uniwersalny jest obsługiwany tylko w trybie dupleksu, jeśli szerokość mieści się w zakresie od 210 mm (8,27 cala) do 215,9 mm (8,5 cala), długość od 279,4 mm (11 cali) do 355,6 mm (14 cali).

Rozmiar i wymiary papieru	Standardowy zasobnik na 250-arkuszy	Podajnik ręczny	Zasobnik podwójny na 650 arkuszy		Zasobnik na 550 arkuszy	podajnik ADF	Szyba skanera	Tryb dupleksu
			Zasobnik na 550 arkuszy	Podajnik uniwersalny				
Koperta DL 110 x 220 mm (4,3 x 8,7 cala)	X	✓	X	✓ ¹	X	X	X	X
Koperta C5 162 x 229 mm (6,4 x 9 cala)	X	✓	X	✓ ¹	X	X	X	X
Koperta B5 176 x 250 mm (6,9 x 9,8 cala)	X	✓	X	✓ ¹	X	X	X	X
Inne koperty od 98 x 162 mm (3,9 x 6,3 cala) do 176 x 250 mm (6,9 x 9,8 cali)	X	✓	X	✓ ¹	X	X	X	X

¹ Źródło papieru obsługuje rozmiar papieru bez stosowania opcji *wykrywania rozmiaru*.

² Papier uniwersalny jest obsługiwany tylko w standardowym zasobniku na 250 arkuszy i opcjonalnym zasobniku na 550 arkuszy, jeśli rozmiar papieru mieści się w zakresie od 148 x 215,9 mm (5,83 x 8,5 cala) do 215,9 x 355,6 mm (8,5 x 14 cali).

³ Papier uniwersalny jest obsługiwany tylko w podajniku do wielu zastosowań lub podajniku ręcznym, jeśli rozmiar papieru mieści się w zakresie od 76,2 x 127 mm (3 x 5 cali) do 215,9 x 359,9 mm (8,5 x 14,17 cala).

⁴ Papier uniwersalny jest obsługiwany tylko w trybie dupleksu, jeśli szerokość mieści się w zakresie od 210 mm (8,27 cala) do 215,9 mm (8,5 cala), długość od 279,4 mm (11 cali) do 355,6 mm (14 cali).

Obsługiwane typy i gramatury papieru

Uwagi:



- Używany model drukarki może być wyposażony w zasobnik podwójny na 650 arkuszy, składający się z zasobnika na 550 arkuszy oraz podajnika uniwersalnego na 100 arkuszy. Zasobnik na 550 arkuszy zasobnika podwójnego na 650 arkuszy obsługuje ten sam papier co zasobnik na 550 arkuszy. Zintegrowany podajnik uniwersalny obsługuje różne rozmiary, typy i gramatury papieru.
- Etykiety, folie, koperty, etykiety i karty są zawsze drukowane z mniejszą prędkością.

Typ papieru	Zasobnik na 250 arkuszy	Podajnik ręczny	Zasobnik podwójny na 650 arkuszy		Zasobnik na 550 arkuszy	podajnik ADF	Szyba skanera	Tryb dupleksu
			Zasobnik na 550 arkuszy	Podajnik uniwersalny				
Papier <ul style="list-style-type: none"> • Zwykły • Makulaturowy • Błyszczący • Papier dokumentowy • Papier firmowy • Formularze • Papier kolorowy • O małej gramaturze • O dużej gramaturze • Szorstki/bawełniany • Typ niestandardowy [x] 	✓	✓	✓	✓	✓	✓	✓	✓
Karty	✓	✓	✓	✓	✓	✓	✓	x
Folie	✓	✓	x	✓	x	✓	✓	x
Etykiety <ul style="list-style-type: none"> • Papier 	✓	✓	✓	✓	✓	✓	✓	x
Koperta	x	✓	x	✓	x	✓	✓	x

Drukowanie

Drukowanie formularzy

Aplikacja Formularze i ulubione umożliwia szybkie i łatwe uzyskanie dostępu do najczęściej używanych formularzy lub innych regularnie drukowanych informacji. Aby można było korzystać z tej aplikacji, należy najpierw skonfigurować ją na drukarce. Aby uzyskać więcej informacji, zobacz „Korzystanie z opcji Formularze i ulubione” na stronie 22.

- 1 Z poziomu ekranu głównego drukarki przejdź do opcji:
Formularze i ulubione > wybierz formularz z listy > wpisz liczbę kopii > dostosuj inne ustawienia
- 2 W zależności od modelu drukarki dotknij opcji ,  lub **Wyślij**.

Drukowanie dokumentu

Drukowanie dokumentu

- 1 W panelu sterowania drukarki wybierz ustawienia typu i rozmiaru papieru odpowiadające załadowanemu papierowi.
- 2 Wyślij zadanie drukowania:

Dla użytkowników systemu Windows

- a Otwórz dokument i kliknij kolejno polecenia: **Plik** > **Drukuj**.
- b Kliknij opcję **Właściwości**, **Preferencje**, **Opcje** lub **Ustawienia**.
- c W razie konieczności dostosuj ustawienia.
- d Kliknij przyciski **OK** > **Drukuj**.

Dla użytkowników komputerów Macintosh

- a Dostosuj odpowiednio ustawienia w oknie dialogowym Ustawienia strony:
 - 1 Gdy dokument jest otwarty, wybierz polecenia **Plik** > **Ustawienia strony**.
 - 2 Wybierz rozmiar papieru lub utwórz rozmiar niestandardowy zgodny z załadowanym papierem.
 - 3 Kliknij przycisk **OK**.
- b Dostosuj ustawienia w oknie dialogowym Drukowanie:
 - 1 Otwórz dokument i wybierz kolejno: **File** (Plik) > **Print** (Drukuj).
W razie konieczności kliknij trójkąt ujawniania, aby zobaczyć więcej opcji.
 - 2 W razie potrzeby dostosuj ustawienia w menu podręcznych opcji drukowania.
Uwaga: Aby drukować na papierze określonego typu, dostosuj ustawienia typu papieru, by odpowiadały załadowanemu papierowi, lub wybierz właściwy zasobnik bądź podajnik.
 - 3 Kliknij przycisk **Print** (Drukuj).

Drukowanie w trybie czarno-białym

Z poziomu ekranu głównego przejdź do opcji:

 > **Ustawienia** > **Ustawienia drukowania** > **Menu jakości** > **Tryb drukowania** > **Tylko czarny** > **Wyślij**

Regulowanie intensywności tonera

1 Uruchom przeglądarkę sieci Web, a następnie w polu adresu wpisz adres IP drukarki.

Uwagi:

- Wyświetl adres IP drukarki na ekranie głównym drukarki. Adres IP ma postać czterech liczb oddzielonych kropkami. Na przykład 123.123.123.123.
- W przypadku używania serwera proxy wyłącz go tymczasowo, aby prawidłowo załadować stronę sieci Web.

2 Kliknij opcje **Ustawienia** > **Ustawienia drukowania** > **Menu jakości** > **Intensywność toneru**.

3 Zmień ustawienie intensywności tonera i kliknij przycisk **Wyślij**.

Korzystanie z panelu sterowania drukarki

1 Z poziomu ekranu głównego przejdź do opcji:

 > **Ustawienia** > **Ustawienia drukowania** > **Menu Jakość** > **Intensywność tonera**

2 Zmień ustawienie i dotknij przycisku **Wyślij**.

Korzystanie z ustawień Maks. szybkość i Maks. wydajność

Ustawienia Maks. szybkość i Maks. wydajność umożliwiają wybór pomiędzy szybszym drukowaniem a większą wydajnością tonera. Domyślnym ustawieniem fabrycznym jest Max Yield (Maksymalna wydajność).

- **Maks. szybkość** — umożliwia drukowanie w trybie czarno-białym lub kolorowym, w zależności od ustawienia wybranego w sterowniku drukarki. Drukarka drukuje w trybie kolorowym, o ile z poziomu sterownika nie została wybrana opcja Tylko czarny.
- **Maks. wydajność** — umożliwia przełączanie pomiędzy trybem czarno-białym i kolorowym w zależności od zawartości każdej strony. Częste przełączanie trybu kolorów może spowodować wolniejsze drukowanie w przypadku zróżnicowania treści.

Korzystanie z wbudowanego serwera WWW

1 Uruchom przeglądarkę sieci Web, a następnie w polu adresu wpisz adres IP drukarki.

Uwagi:

- Wyświetl adres IP drukarki na ekranie głównym drukarki. Adres IP zostanie wyświetlony w postaci czterech zestawów liczb oddzielonych kropkami, np. 123.123.123.123.
- W przypadku używania serwera proxy wyłącz go tymczasowo, aby prawidłowo załadować stronę sieci Web.

2 Kliknij opcję **Ustawienia** > **Ustawienia drukowania** > **Menu Ustawienia**.

3 Na liście Użycie drukarki zaznacz pozycję **Maks. szybkość** lub **Maks. wydajność**.

4 Kliknij przycisk **Wyślij**.

Przy użyciu panelu sterowania drukarki

1 Z poziomu ekranu głównego przejdź do opcji:

 >Ustawienia >Ustawienia drukowania >Menu Ustawienia

2 Na liście Użycie drukarki zaznacz pozycję **Maks. szybkość** lub **Maks. wydajność**.

3 Dotknij opcji **Submit** (Wyślij).

Drukowanie z napędu flash

Drukowanie z napędu flash

Uwagi:

- Przed wydrukowaniem zaszyfrowanego pliku w formacie PDF na panelu sterowania drukarki pojawi się monit o wprowadzenie hasła do pliku.
- Nie można drukować plików, do drukowania których nie posiada się uprawnień.

1 Włóż napęd flash do portu USB.



Uwagi:

- Jeśli podłączono napęd flash, jego ikona jest wyświetlana na ekranie głównym drukarki.
- Jeśli napęd flash zostanie włożony w momencie, gdy drukarka wymaga interwencji użytkownika, na przykład gdy wystąpi zacięcie papieru, drukarka zignoruje napęd flash.
- Jeśli napęd flash zostanie włożony w momencie, gdy drukarka przetwarza inne zadania drukowania, na wyświetlaczu drukarki pojawi się komunikat **Zajęta**. Po zakończeniu przetwarzania tych zadań drukowania konieczne może być przejrzanie listy wstrzymanych zadań w celu wydrukowania dokumentów z napędu flash.

Ostrzeżenie — istnieje możliwość uszkodzenia: W trakcie drukowania, przeprowadzania odczytu z karty pamięci oraz zapisu na niej nie należy dotykać kabla USB, bezprzewodowych kart sieciowych, złączy, urządzeń pamięci masowej ani drukarki w pokazanych obszarach. Może to spowodować utratę danych.

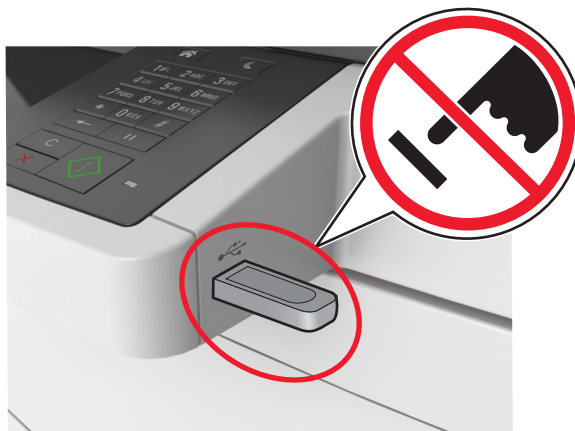

- 2 Z poziomego panelu sterowania drukarki dotknij dokument, który chcesz wydrukować.
- 3 Dotknij strzałek, aby wyświetlić podgląd dokumentu.
- 4 Za pomocą przycisków **+** i **-** określ liczbę kopii do wydruku, a następnie dotknij opcji **Drukuj**.

Uwagi:

- Nie wyjmuj napędu flash z portu USB do momentu zakończenia drukowania dokumentu.
- Jeśli po wyjściu z początkowego ekranu USB pozostawisz napęd flash w drukarce, możesz nadal drukować pliki z napędu flash, dotykając opcji **Zadania wstrzymane** na ekranie głównym.

Obsługiwane napędy flash i typy plików

Uwagi:

- Napędy flash high-speed USB muszą obsługiwać standard full-speed. Urządzenia USB o niskiej szybkości nie są obsługiwane.
- Dyski flash USB muszą obsługiwać system plików FAT (File Allocation Table). Urządzenia sformatowane w systemie plików NTFS (New Technology File System) lub innym systemie plików nie są obsługiwane.

Zalecane pamięci flash USB	Typ pliku
<ul style="list-style-type: none"> • Lexar JumpDrive FireFly (512MB i 1GB) • SanDisk Cruzer Micro (512MB i 1GB) • Sony Micro Vault Classic (512MB i 1GB) 	Dokumenty: <ul style="list-style-type: none"> • .pdf • .xps Obrazy: <ul style="list-style-type: none"> • .dcm • .gif • .jpeg lub .jpg • .bmp • .pcx • .tiff lub .tif • .png • .fls

Drukowanie zadań poufnych i innych zadań wstrzymanych

Przechowywanie zadań drukowania w drukarce

1 Przy użyciu panelu sterowania drukarki przejdź do opcji:



>**Bezpieczeństwo** >**Drukowanie poufne** > wybierz typ zadania drukowania

Opcja	Działanie
Maksymalna liczba błędnych numerów PIN	Ograniczenie liczby powtórzeń podczas wprowadzania błędnego numeru PIN. Uwaga: Po osiągnięciu limitu prób zadania drukowania dla tej nazwy użytkownika i numeru PIN są usuwane.
Wygaśnięcie ważności zadania poufnego	Umożliwia przechowywanie zadań drukowania na komputerze do czasu wprowadzenia numeru PIN na panelu sterowania drukarki. Uwaga: Numer PIN jest ustawiany na komputerze. Numer PIN musi składać się z 4 cyfr z zakresu 1–9.
Powtórz wygaśnięcie ważności zadania	Umożliwia wydrukowanie zadań drukowania oraz zapisanie ich w pamięci drukarki.
Sprawdź wygaśnięcie ważności zadania	Umożliwia wydrukowanie jednej kopii zadania drukowania i zachowanie pozostałych kopii. W ten sposób można sprawdzić, czy pierwsza kopia jest zadowolająca. Po wydrukowaniu wszystkich kopii zadanie drukowania jest automatycznie usuwane z pamięci drukarki.
Odrocz wygaśnięcie zadania drukowania	Umożliwia przechowywanie zadań drukowania w drukarce w celu wydrukowania ich w późniejszym czasie. Uwaga: Zadania drukowania są przechowywane, dopóki nie zostaną usunięte za pośrednictwem menu Zadania wstrzymane.
<p>Uwagi:</p> <ul style="list-style-type: none"> • Zadania poufne i próbne oraz wydruku odroczonego i powtarzanego są usuwane z pamięci drukarki w momencie, gdy potrzebna jest dodatkowa pamięć do przetwarzania kolejnych zadań wstrzymanych. • Można ustawić w drukarce przechowywanie zadań drukowania w pamięci urządzenia do czasu rozpoczęcia zadania drukowania z poziomu panelu sterowania drukarki. • Wszystkie zadania drukowania, które użytkownik może uruchomić przy drukarce, nazywane są <i>zadaniami wstrzymanymi</i>. 	

2 Dotknij opcji **Submit** (Wyślij).

Drukowanie zadań poufnych i innych zadań wstrzymanych

Uwaga: Poufne i próbne zadania drukowania są automatycznie usuwane z pamięci po wydrukowaniu. Powtarzane i odroczone zadania drukowania są *przechowywane* w drukarce do czasu ich usunięcia przez użytkownika.

W systemie Windows

1 Gdy dokument jest otwarty, kliknij opcje **Plik >Drukuj**.

2 Kliknij opcje **Właściwości**, **Preferencje**, **Opcje** lub **Ustawienia**.

- 3 Kliknij przycisk **Drukowanie z zatrzymaniem**.
- 4 Wybierz typ zadania drukowania (Poufne, Odroczone, Powtarzane lub Próbne) i przypisz nazwę użytkownika. W przypadku poufnego zadania drukowania podaj także czterocyfrowe hasło (numer PIN).
- 5 Kliknij opcję **OK** lub **Drukuj**.
- 6 Z ekranu głównego drukarki zwolnij zadanie drukowania.
 - Aby uzyskać dostęp do poufnych zadań drukowania, wybierz kolejno pozycje:
Zadania wstrzymane > wybierz nazwę użytkownika > **Zadania poufne** > wprowadź kod PIN > **Drukuj**
 - W przypadku innych zadań drukowania przejdź do opcji:
Zadania wstrzymane > wybierz nazwę użytkownika > wybierz zadanie drukowania > określ liczbę kopii > **Drukuj**

Użytkownicy komputerów Macintosh

- 1 Gdy dokument jest otwarty, kliknij opcje **Plik >Drukuj**.
W razie konieczności kliknij trójkąt ujawniania, aby zobaczyć więcej opcji.
- 2 Z menu podręcznego opcji drukowania lub z menu podręcznego Copies & Pages (Kopie i strony) wybierz polecenie **Job Routing** (Kierowanie zadań).
- 3 Wybierz typ zadania drukowania (Poufne, Odroczone, Powtarzane lub Próbne) i przypisz nazwę użytkownika. W przypadku poufnego zadania drukowania podaj także czterocyfrowe hasło (numer PIN).
- 4 Kliknij opcję **OK** lub **Drukuj**.
- 5 Z ekranu głównego drukarki zwolnij zadanie drukowania.
 - Aby uzyskać dostęp do poufnych zadań drukowania, wybierz kolejno pozycje:
Zadania wstrzymane > wybierz nazwę użytkownika > **Zadania poufne** > wprowadź kod PIN > **Drukuj**
 - W przypadku innych zadań drukowania przejdź do opcji:
Zadania wstrzymane > wybierz nazwę użytkownika > wybierz zadanie drukowania > określ liczbę kopii > **Drukuj**

Zmiana ustawień drukowania zadań poufnych

Uwaga: Ta funkcja jest dostępna tylko w drukarkach sieciowych lub podłączonych do serwerów druku.

- 1 Uruchom przeglądarkę sieci Web, a następnie w polu adresu wpisz adres IP drukarki.

Uwagi:

- Wyświetl adres IP drukarki na ekranie głównym drukarki. Adres IP ma postać czterech liczb oddzielonych kropkami. Na przykład 123.123.123.123.
 - W przypadku używania serwera proxy wyłącz go tymczasowo, aby prawidłowo załadować stronę sieci Web.
- 2 Kliknij opcję **Konfiguracja >Inne ustawienia karta >Bezpieczeństwo >Konfiguracja druku poufnego**.

3 Zmień ustawienia

- Ustaw maksymalną liczbę prób wprowadzania numeru PIN. Jeśli użytkownik przekroczy tę liczbę, jego wszystkie zadania zostaną usunięte.
- Wyznacz czas wygaśnięcia ważności zadania drukowania poufnego. Jeśli użytkownik nie wydrukuje swoich zadań w wyznaczonym czasie, zostaną one wszystkie usunięte.

4 Zapisz zmienione ustawienia.

Drukowanie stron z informacjami

Drukowanie listy wzorców czcionek

1 Z poziomu ekranu głównego przejdź do opcji:



> **Raporty** > **Drukuj czcionki**

2 Dotknij opcji **Czcionki PCL** lub **Czcionki PostScript**.

Drukowanie listy katalogów

Lista katalogów prezentuje zasoby zapisane w pamięci flash lub na dysku twardym drukarki.

Z poziomu ekranu głównego przejdź do opcji:



> **Raporty** > **Drukuj katalog**

Anulowanie zadania drukowania

Anulowanie zadania drukowania z panelu sterowania drukarki

- 1 Na panelu sterowania drukarki dotknij opcji **Anuluj zadanie** lub naciśnij  na klawiaturze.
- 2 Dotknij zadania, które ma zostać anulowane, a następnie dotknij opcji **Usuń wybrane zadania**.

Anulowanie zadania drukowania przy użyciu komputera

Dla użytkowników systemu Windows

1 Otwórz folder drukarek.

W systemie Windows 8

W panelu wyszukiwania wpisz **uruchom** i przejdź kolejno do:

listy aplikacji >**Uruchom** > wpisz polecenie **control printers** >**OK**



W systemie Windows 7 lub starszym

- a Kliknij przycisk  lub przycisk **Start** i wybierz polecenie **Uruchom**.
 - b W oknie dialogowym Rozpocznij wyszukiwanie lub Uruchamianie wpisz polecenie **control printers**.
 - c Naciśnij klawisz **Enter** lub kliknij przycisk **OK**.
- 2 Kliknij dwukrotnie ikonę drukarki.
 - 3 Wybierz zadanie drukowania przeznaczone do anulowania.
 - 4 Kliknij przycisk **Usuń**.

Dla użytkowników komputerów Macintosh

- 1 Z menu Apple przejdź do jednej z następujących opcji:
 - **Preferencje systemu >Drukowanie i skanowanie > wybierz drukarkę >Otwórz kolejkę wydruku**
 - **Preferencje systemu >Drukuj i faksuj > wybierz drukarkę >Otwórz kolejkę wydruku**
- 2 W oknie drukarki wybierz zadanie, które ma zostać anulowane, i usuń je.

Kopiowanie

podajnik ADF	Szyba skanera
 <p>Automatyczny podajnik dokumentów (ADF) umożliwia skanowanie dokumentów wielostronicowych, również zawierających arkusze dwustronne.</p>	 <p>Użyj szyby skanera w przypadku dokumentów jednostronicowych, stron książek, małych przedmiotów (na przykład pocztówek lub fotografii), folii, papieru fotograficznego i nośników o małej gramaturze (na przykład wycinków z czasopism).</p>

Kopiowanie

Szybkie kopiowanie

- 1 Załaduj oryginał nadrukiem do góry, krótszą krawędzią do podajnika ADF lub nadrukiem w dół na szybę skanera.

Uwagi:

- Do automatycznego podajnika dokumentów nie należy ładować pocztówek, fotografii, niewielkich przedmiotów, folii, papieru fotograficznego ani cienkich nośników, takich jak wycinki prasowe. Należy je umieszczać na szybie skanera.
- Kontrolka ADF świeci się, kiedy papier jest załadowany prawidłowo.

- 2 W przypadku ładowania dokumentu do automatycznego podajnika dokumentów ustaw prowadnice papieru.

Uwaga: Aby uniknąć przycięcia obrazu, upewnij się, że rozmiary oryginalnego dokumentu i kopii są identyczne.

- 3 Naciśnij przycisk  na panelu operacyjnym.

Kopiowanie przy użyciu podajnika ADF

- 1 Załaduj oryginalny dokument do automatycznego podajnika dokumentów zadrukowaną stroną do góry i krótszą krawędzią do przodu.

Uwagi:

- Do automatycznego podajnika dokumentów nie należy ładować pocztówek, fotografii, niewielkich przedmiotów, folii, papieru fotograficznego ani cienkich nośników, takich jak wycinki prasowe. Należy je umieszczać na szybie skanera.
- Kontrolka ADF świeci się, kiedy papier jest załadowany prawidłowo.

2 Ustaw prowadnice papieru.

3 Z poziomu ekranu głównego przejdź do opcji:

Kopiuuj > określ ustawienia kopiowania > **Kopiuuj**

Kopiowanie przy użyciu szyby skanera

1 Umieść oryginalny dokument na szybie skanera stroną zadrukowaną skierowaną w dół, w lewym, górnym rogu.

2 Z poziomu ekranu głównego przejdź do opcji:

Kopiuuj > określ ustawienia kopiowania > **Kopiuuj**

Jeśli jest więcej stron do skanowania, umieść następny dokument na szybie skanera, a następnie dotknij opcji **Skanuj następną stronę**.

3 Dotknij opcji **Zakończ zadanie**.

Kopiowanie zdjęć

1 Umieść fotografię w lewym górnym rogu szyby skanera, stroną zadrukowaną skierowaną w dół.

2 Z poziomu ekranu głównego przejdź do opcji:

Kopiuuj > **Zawartość** > **Fotografia** > 

3 W menu Źródło zawartości wybierz odpowiednie ustawienie, które najlepiej pasuje do oryginalnej fotografii.

4 Dotknij opcji  > **Kopiuuj**

Uwaga: Jeśli jest więcej fotografii do skopiowania, umieść następną fotografię na szybie skanera, a następnie dotknij opcji **Skanuj następną stronę**.

5 Dotknij opcji **Zakończ zadanie**.

Kopiowanie na nośnikach specjalnych**Kopiowanie na foliach**

1 Załaduj oryginalny dokument do automatycznego podajnika dokumentów zadrukowaną stroną do góry i krótszą krawędzią do przodu lub umieść go zadrukowaną stroną do dołu na szybie skanera.

Uwagi:

- Do automatycznego podajnika dokumentów nie należy ładować pocztówek, fotografii, niewielkich przedmiotów, folii, papieru fotograficznego ani cienkich nośników, takich jak wycinki prasowe. Należy je umieszczać na szybie skanera.
- Kontrolka ADF świeci się, kiedy papier jest załadowany prawidłowo.

2 Z poziomu ekranu głównego przejdź do opcji:

Kopiuuj >Kopiuuj z > wybierz rozmiar oryginalnego dokumentu > 

3 Przejdź do opcji:

Kopiuuj do > wybierz zasobnik, który zawiera folie >**Kopiuuj**

Jeśli żaden zasobnik nie zawiera folii, przejdź do opcji:

Podajnik ręczny >  > wybierz rozmiar folii >  >**iFolia** > 

4 Załaduj folie do podajnika do wielu zastosowań, a następnie dotknij opcji **Kopiuuj**.

Kopiowanie na papierze firmowym

1 Załaduj oryginalny dokument do automatycznego podajnika dokumentów zadrukowaną stroną do góry i krótszą krawędzią do przodu lub umieść go zadrukowaną stroną do dołu na szybie skanera.

Uwagi:

- Do automatycznego podajnika dokumentów nie należy ładować pocztówek, fotografii, niewielkich przedmiotów, folii, papieru fotograficznego ani cienkich nośników, takich jak wycinki prasowe. Należy je umieszczać na szybie skanera.
- Kontrolka ADF świeci się, kiedy papier jest załadowany prawidłowo.

2 W przypadku ładowania dokumentu do automatycznego podajnika dokumentów ustaw prowadnice papieru.

3 Z poziomu ekranu głównego przejdź do opcji:

Kopiuuj >Kopiuuj z > wybierz rozmiar oryginalnego dokumentu > 

4 Przejdź do opcji:

Kopiuuj do > wybierz zasobnik zawierający papier firmowy >**Kopiuuj**

5 Jeśli żaden zasobnik nie obsługuje papieru firmowego, przejdź do opcji:

Podajnik ręczny > wybierz rozmiar papieru firmowego >**Papier firmowy**

6 Załaduj papier firmowy nadrukiem ku górze, górną krawędzią skierowaną w stronę podajnika do wielu zastosowań, a następnie dotknij opcji **Kopiuuj**.

Tworzenie skrótu kopiowania przy użyciu panelu sterowania drukarki

- 1 Na ekranie głównym dotknij opcji **Kopiuuj**.
- 2 Dostosuj ustawienia kopiowania, a następnie dotknij opcji **Zapisz jako skrót**.
Uwaga: Jeśli zmienisz ustawienia po utworzeniu skrótu kopiowania, nie zostaną one zapisane.
- 3 Wpisz unikalną nazwę skrótu i dotknij opcji **Gotowe**.
- 4 Sprawdź, czy nazwa skrótu jest poprawna, a następnie dotknij opcji **OK**.
Jeśli nazwa skrótu jest niepoprawna, dotknij opcji **Anuluj** i wprowadź informacje ponownie.

Uwagi:

- Nazwa skrótu pojawi się na ikonie Skrótów kopiowania na ekranie głównym drukarki.
- Za pomocą skrótu można skopiować inny dokument, korzystając z tych samych ustawień.

Dostosowywanie ustawień kopiowania

Kopiowanie na papier o innym rozmiarze

- 1 Załaduj oryginalny dokument do automatycznego podajnika dokumentów zadrukowaną stroną do góry i krótszą krawędzią do przodu lub umieść go zadrukowaną stroną do dołu na szybie skanera.

Uwagi:

- Do automatycznego podajnika dokumentów nie należy ładować pocztówek, fotografii, niewielkich przedmiotów, folii, papieru fotograficznego ani cienkich nośników, takich jak wycinki prasowe. Należy je umieszczać na szybie skanera.
- Kontrolka ADF świeci się, kiedy papier jest załadowany prawidłowo.

- 2 W przypadku ładowania dokumentu do automatycznego podajnika dokumentów ustaw prowadnice papieru.
- 3 Z poziomu ekranu głównego przejdź do opcji:

Kopiuuj > Kopiuuj z > wybierz rozmiar oryginalnego dokumentu > 

- 4 Przejdź do opcji:

Kopiuuj do > wybierz nowy rozmiar kopii >  > **Kopiuuj**

Kopiowanie przy użyciu papieru z wybranego zasobnika

- 1 Załaduj oryginalny dokument do automatycznego podajnika dokumentów zadrukowaną stroną do góry i krótszą krawędzią do przodu lub umieść go zadrukowaną stroną do dołu na szybie skanera.

Uwagi:

- Do automatycznego podajnika dokumentów nie należy ładować pocztówek, fotografii, niewielkich przedmiotów, folii, papieru fotograficznego ani cienkich nośników, takich jak wycinki prasowe. Należy je umieszczać na szybie skanera.
- Kontrolka ADF świeci się, kiedy papier jest załadowany prawidłowo.

2 W przypadku ładowania dokumentu do automatycznego podajnika dokumentów ustaw prowadnice papieru.

3 Z poziomu ekranu głównego przejdź do opcji:

Kopiuj >Kopiuj z > wybierz rozmiar oryginalnego dokumentu > 

4 Przejdź do opcji:

Kopiuj do > wybierz zasobnik zawierający typ papieru, którego chcesz użyć > 

5 Dotknij opcji **Kopiuj**.

Kopiowanie dokumentów o różnych rozmiarach arkuszy

Aby skopiować dokumenty oryginalne o różnych rozmiarach stron, należy użyć automatycznego podajnika dokumentów. W zależności od rozmiarów arkuszy papieru umieszczonych w podajniku oraz ustawień opcji „Kopiuj do” i „Kopiuj z”, kopie są drukowane na arkuszach papieru o różnych rozmiarach (Przykład 1) lub skalowane do jednego rozmiaru papieru (Przykład 2).

Przykład 1: Kopiowanie dokumentów na arkuszach o różnych rozmiarach

1 Załaduj oryginalny dokument do automatycznego podajnika dokumentów zadrukowaną stroną do góry i krótszą krawędzią do przodu lub umieść go zadrukowaną stroną do dołu na szybie skanera.

Uwagi:

- Do automatycznego podajnika dokumentów nie należy ładować pocztówek, fotografii, niewielkich przedmiotów, folii, papieru fotograficznego ani cienkich nośników, takich jak wycinki prasowe. Należy je umieszczać na szybie skanera.
- Kontrolka ADF świeci się, kiedy papier jest załadowany prawidłowo.

2 W przypadku ładowania dokumentu do automatycznego podajnika dokumentów ustaw prowadnice papieru.

3 Z poziomu ekranu głównego przejdź do opcji:

Kopiuj >Kopiuj z >Rozmiary mieszane > 

4 Przejdź do opcji:

Kopiuj do >Automatyczne dopasowanie rozmiaru >  **>Kopiuj**

Skanner rozpoznaje różne rozmiary papieru w trakcie skanowania. Kopie dokumentu są drukowane na arkuszach papieru o odpowiedniej wielkości, w zależności od rozmiaru oryginalnego dokumentu.

Przykład 2: Kopiowanie na arkuszach o jednym rozmiarze

1 Załaduj oryginalny dokument do automatycznego podajnika dokumentów zadrukowaną stroną do góry i krótszą krawędzią do przodu lub umieść go zadrukowaną stroną do dołu na szybie skanera.

Uwagi:

- Do automatycznego podajnika dokumentów nie należy ładować pocztówek, fotografii, niewielkich przedmiotów, folii, papieru fotograficznego ani cienkich nośników, takich jak wycinki prasowe. Należy je umieszczać na szybie skanera.
- Kontrolka ADF świeci się, kiedy papier jest załadowany prawidłowo.

2 W przypadku ładowania dokumentu do automatycznego podajnika dokumentów ustaw prowadnice papieru.

3 Z poziomu ekranu głównego przejdź do opcji:

Kopiuuj >Kopiuuj z >Rozmiary mieszane > 

4 Przejdź do opcji:

Kopiuuj do >Letter >  **>Kopiuuj**

Skaner rozpoznaje różne rozmiary papieru w trakcie skanowania i skaluje dokumenty o mieszanych rozmiarach do wybranego rozmiaru papieru.

Kopiowanie obu stron papieru (kopiowanie dwustronne)

1 Załaduj oryginalny dokument do automatycznego podajnika dokumentów zadrukowaną stroną do góry i krótszą krawędzią do przodu lub umieść go zadrukowaną stroną do dołu na szybie skanera.

Uwagi:

- Do automatycznego podajnika dokumentów nie należy ładować pocztówek, fotografii, niewielkich przedmiotów, folii, papieru fotograficznego ani cienkich nośników, takich jak wycinki prasowe. Należy je umieszczać na szybie skanera.
- Kontrolka ADF świeci się, kiedy papier jest załadowany prawidłowo.

2 W przypadku ładowania dokumentu do automatycznego podajnika dokumentów ustaw prowadnice papieru.

3 Z poziomu ekranu głównego przejdź do opcji:

Kopiuuj >Druk dwustronny (dupleks) > wybierz preferowaną metodę druku dwustronnego

Uwaga: W przypadku preferowanej metody druku dwustronnego pierwsza cyfra oznacza strony oryginalnych dokumentów, a cyfra druga oznacza strony wykonywanej kopii. Na przykład, aby otrzymać 2-stronne kopie 2-stronnego oryginalnego dokumentu, należy zmienić opcję kopiowania z 2 na 2.

4 Dotknij opcji  **>Kopiuuj.**

Zmniejszanie lub powiększanie kopii

Kopie można skalować w zakresie od 25% do 400% rozmiaru oryginału.

1 Załaduj oryginalny dokument do automatycznego podajnika dokumentów zadrukowaną stroną do góry i krótszą krawędzią do przodu lub umieść go zadrukowaną stroną do dołu na szybie skanera.

Uwagi:

- Do automatycznego podajnika dokumentów nie należy ładować pocztówek, fotografii, niewielkich przedmiotów, folii, papieru fotograficznego ani cienkich nośników, takich jak wycinki prasowe. Należy je umieszczać na szybie skanera.
- Kontrolka ADF świeci się, kiedy papier jest załadowany prawidłowo.

2 W przypadku ładowania dokumentu do automatycznego podajnika dokumentów ustaw prowadnice papieru.

3 Na ekranie głównym dotknij opcji **Kopiuj**.

4 W obszarze Skala dotknij opcji  lub , aby zmniejszyć lub zwiększyć wartość o 1%.

Wybranie opcji „Kopiuj do” lub „Kopiuj z”, po uprzednim ręcznym wyborze ustawień opcji Skala, powoduje przywrócenie wartości skali w wartość Automatycznie.

Uwaga: Domyślnym ustawieniem fabrycznym jest Auto (Automatycznie). Skanowany obraz oryginalnego dokumentu będzie automatycznie skalowany do rozmiaru papieru, na którym są drukowane kopie.

5 Dotknij opcji **Kopiuj**.

Zmiana jakości kopii

1 Załaduj oryginalny dokument do automatycznego podajnika dokumentów zadrukowaną stroną do góry i krótszą krawędzią do przodu lub umieść go zadrukowaną stroną do dołu na szybie skanera.

Uwagi:

- Do automatycznego podajnika dokumentów nie należy ładować pocztówek, fotografii, niewielkich przedmiotów, folii, papieru fotograficznego ani cienkich nośników, takich jak wycinki prasowe. Należy je umieszczać na szybie skanera.
- Kontrolka ADF świeci się, kiedy papier jest załadowany prawidłowo.

2 W przypadku ładowania dokumentu do automatycznego podajnika dokumentów ustaw prowadnice papieru.

3 Z poziomu ekranu głównego przejdź do opcji:

Kopiuj > Zawartość

4 Dotknij przycisku, który najlepiej odpowiada typowi zawartości kopiowanego dokumentu.

- **Tekst** — ta opcja jest stosowana wówczas, gdy oryginalny dokument zawiera głównie tekst lub grafikę liniową.
- **Tekst/Zdjęcie** — ta opcja jest stosowana wówczas, gdy oryginalne dokumenty są kombinacją tekstu i grafiki i zdjęć.
- **Fotografia** — ta opcja jest stosowana wówczas, gdy oryginalny dokument zawiera głównie zdjęcia lub obrazy.
- **Grafika** — ta opcja jest używana, jeśli oryginalny dokument zawiera głównie grafikę typu biznesowego, taką jak wykresy kołowe, słupkowe oraz animacje.

5 Dotknij opcji .

6 Dotknij przycisku, który najlepiej odpowiada źródłu zawartości kopiowanego dokumentu.

- **Kolorowa drukarka laserowa** — tej opcji należy użyć, jeśli oryginalny dokument wydrukowano przy użyciu kolorowej drukarki laserowej.
- **Drukarka atramentowa** — tej opcji należy użyć, jeśli oryginalny dokument wydrukowano przy użyciu drukarki atramentowej.
- **Czasopismo** — tej opcji należy użyć, gdy oryginalny dokument pochodzi z czasopisma.
- **Prasa drukarska** — tej opcji należy użyć, jeśli oryginalny dokument wydrukowano przy użyciu prasy drukarskiej.
- **Czarno-biała drukarka laserowa** — tej opcji należy użyć, jeśli oryginalny dokument wydrukowano przy użyciu monochromatycznej drukarki laserowej.
- **Fotografia/Klisza** — tej opcji należy użyć, jeśli oryginalny dokument jest fotografią z kliszy.
- **Gazeta** — tej opcji należy użyć, gdy oryginalny dokument pochodzi z gazety.
- **Inne** — tej opcji należy użyć, jeśli oryginalny dokument wydrukowano przy użyciu innej lub nieznannej drukarki.

7 Dotknij opcji  >Kopuj.

Sortowanie kopii

Drukując wiele kopii dokumentu, można wydrukować kopie jako zestaw (posortowany) lub jako grupy stron (nieposortowane).



1 Załaduj oryginalny dokument do automatycznego podajnika dokumentów zadrukowaną stroną do góry i krótszą krawędzią do przodu lub umieść go zadrukowaną stroną do dołu na szybie skanera.

Uwagi:

- Do automatycznego podajnika dokumentów nie należy ładować pocztówek, fotografii, niewielkich przedmiotów, folii, papieru fotograficznego ani cienkich nośników, takich jak wycinki prasowe. Należy je umieszczać na szybie skanera.
- Kontrolka ADF świeci się, kiedy papier jest załadowany prawidłowo.

2 W przypadku ładowania dokumentu do automatycznego podajnika dokumentów ustaw prowadnice papieru.

3 Z poziomu ekranu głównego przejdź do opcji:

Kopuj > wprowadź liczbę kopii >**Sortuj** > wybierz preferowany porządek stron >  >**Kopuj**

Umieszczanie arkuszy separujących między kopiami

1 Załaduj oryginalny dokument do automatycznego podajnika dokumentów zadrukowaną stroną do góry i krótszą krawędzią do przodu lub umieść go zadrukowaną stroną do dołu na szybie skanera.

Uwagi:

- Do automatycznego podajnika dokumentów nie należy ładować pocztówek, fotografii, niewielkich przedmiotów, folii, papieru fotograficznego ani cienkich nośników, takich jak wycinki prasowe. Należy je umieszczać na szybie skanera.
- Kontrolka ADF świeci się, kiedy papier jest załadowany prawidłowo.

2 W przypadku ładowania dokumentu do automatycznego podajnika dokumentów ustaw prowadnice papieru.

3 Z poziomu ekranu głównego przejdź do opcji:

Kopiuj >Opcje zaawansowane >Arkusze separujące

Uwaga: Ustaw opcję Sortuj na „1,2,3 - 1,2,3”, aby umieszczać arkusze separujące pomiędzy kopiami. Jeżeli opcja Sortuj jest ustawiona na „1,1,1 - 2,2,2”, wówczas arkusze separujące są dodawane na końcu zadania kopiowania. Więcej informacji można znaleźć w sekcji „Sortowanie kopii” na stronie 84.

4 Wybierz jedną z poniższych opcji:

- **Między kopiami**
- **Między zadaniami**
- **Między stronami**
- **Wyłączone**

5 Dotknij opcji  >Kopiuj.

Kopiowanie kilku stron na jednym arkuszu

Aby zaoszczędzić papier, można kopiować dwie lub cztery kolejne strony wielostronicowego dokumentu na jednym arkuszu papieru.

Uwagi:

- Ustaw rozmiar papieru na wartość letter, legal, A4 lub JIS B5.
- Ustaw rozmiar kopii na 100%.

1 Załaduj oryginalny dokument do automatycznego podajnika dokumentów zadrukowaną stroną do góry i krótszą krawędzią do przodu lub umieść go zadrukowaną stroną do dołu na szybie skanera.

Uwagi:

- Do automatycznego podajnika dokumentów nie należy ładować pocztówek, fotografii, niewielkich przedmiotów, folii, papieru fotograficznego ani cienkich nośników, takich jak wycinki prasowe. Należy je umieszczać na szybie skanera.
- Kontrolka ADF świeci się, kiedy papier jest załadowany prawidłowo.

2 W przypadku ładowania dokumentu do automatycznego podajnika dokumentów ustaw prowadnice papieru.

3 Z poziomu ekranu głównego przejdź do opcji:

Kopiuj >Opcje zaawansowane >Oszczędność papieru > wybierz rodzaj wydruku >  >Kopiuj

Uwaga: Jeśli opcja Oszczędzanie papieru została wyłączona, opcja Drukuj obramowania stron jest niedostępna.

Tworzenie niestandardowego zadania kopiowania

Niestandardowe zadanie kopiowania lub zadanie złożone umożliwia połączenie jednego lub wielu zestawów oryginalnych dokumentów w jedno zadanie kopiowania. Dla każdego zestawu dokumentów możliwe jest wybranie innych parametrów zadania. Po wysłaniu zadania kopiowania i włączeniu opcji Zadanie niestandardowe skaner wykonuje zadanie skanowania pierwszego zestawu oryginalnych dokumentów przy użyciu określonych ustawień, a następnie skanuje kolejny zestaw przy użyciu takich samych lub zmienionych ustawień skanowania.

Zestaw jest definiowany w zależności od danego źródła skanowania:

- W przypadku skanowania dokumentu na szybie skanera zestaw składa się z jednej strony.
- W przypadku skanowania wielu stron przy użyciu automatycznego podajnika dokumentów zestaw składa się ze wszystkich stron skanowanych do momentu opróżnienia podajnika.
- W przypadku skanowania jednej strony przy użyciu automatycznego podajnika dokumentów zestaw składa się z jednej strony.

Przykład:

- 1 Załaduj oryginalny dokument do automatycznego podajnika dokumentów zadrukowaną stroną do góry i krótszą krawędzią do przodu lub umieść go zadrukowaną stroną do dołu na szybie skanera.

Uwagi:

- Do automatycznego podajnika dokumentów nie należy ładować pocztówek, fotografii, niewielkich przedmiotów, folii, papieru fotograficznego ani cienkich nośników, takich jak wycinki prasowe. Należy je umieszczać na szybie skanera.
- Kontrolka ADF świeci się, kiedy papier jest załadowany prawidłowo.

- 2 W przypadku ładowania dokumentu do automatycznego podajnika dokumentów ustaw prowadnice papieru.

- 3 Z poziomu ekranu głównego przejdź do opcji:

Kopij > Zaawansowane opcje > Zadanie niestandardowe > Włączone >  > Kopij

Uwaga: Po osiągnięciu ostatniej strony zestawu zostanie wyświetlony ekran kopiowania.

- 4 Załaduj kolejny dokument do automatycznego podajnika dokumentów zadrukowaną stroną do góry i krótszą krawędzią do przodu lub umieść go zadrukowaną stroną do dołu na szybie skanera, a następnie dotknij opcji **Skanuj z automatycznego podajnika dokumentów** lub **Skanuj z płyty skanera**.

Uwaga: W razie potrzeby zmień ustawienia zadania skanowania.

- 5 Jeśli zeskanowany ma być kolejny dokument, powtórz poprzedni krok. W przeciwnym przypadku dotknij opcji **Zakończ zadanie**.

Umieszczanie informacji na kopiach

Umieszczanie nagłówka lub stopki na stronach

- 1 Załaduj oryginalny dokument do automatycznego podajnika dokumentów zadrukowaną stroną do góry i krótszą krawędzią do przodu lub umieść go zadrukowaną stroną do dołu na szybie skanera.

Uwagi:

- Do automatycznego podajnika dokumentów nie należy ładować pocztówek, fotografii, niewielkich przedmiotów, folii, papieru fotograficznego ani cienkich nośników, takich jak wycinki prasowe. Należy je umieszczać na szybie skanera.
- Kontrolka ADF świeci się, kiedy papier jest załadowany prawidłowo.

2 Jeśli ładujesz dokument do podajnika ADF, dostosuj prowadnice papieru.

3 Z poziomu ekranu głównego przejdź do opcji:

Kopiuj > Zaawansowane opcje > Nagłówek/Stopka > wybierz miejsce dla nagłówka lub stopki > wybierz żądany typ nagłówka lub stopki

4 W zależności od wybranego nagłówka lub stopki, wprowadź wymagane informacje, a następnie dotknij opcji **Gotowe**.

5 Dotknij opcji , a następnie naciśnij przycisk .

Umieszczanie tekstu nakładki na każdej stronie

Możliwe jest umieszczenie tekstu nakładki na każdej stronie wydruku. Dostępne opcje to Pilne, Poufne, Kopia, Niestandardowa i Szkic.

1 Załaduj oryginalny dokument do automatycznego podajnika dokumentów zadrukowaną stroną do góry i krótszą krawędzią do przodu lub umieść go zadrukowaną stroną do dołu na szybie skanera.

Uwagi:

- Do automatycznego podajnika dokumentów nie należy ładować pocztówek, fotografii, niewielkich przedmiotów, folii, papieru fotograficznego ani cienkich nośników, takich jak wycinki prasowe. Należy je umieszczać na szybie skanera.
- Kontrolka ADF świeci się, kiedy papier jest załadowany prawidłowo.

2 W przypadku ładowania dokumentu do automatycznego podajnika dokumentów ustaw prowadnice papieru.

3 Z poziomu ekranu głównego przejdź do opcji:

Kopiuj > Zaawansowane opcje > Nakładka > wybierz tekst nakładki > **Gotowe > Kopiuj**

Anulowanie zadania kopiowania

Anulowanie zadania kopiowania z automatycznego podajnika dokumentów

Jeśli rozpoczęło się przetwarzanie dokumentu z automatycznego podajnika dokumentów, dotknij opcji **Anuluj zadanie** na panelu sterowania drukarki.

Anulowanie zadania kopiowania dokumentów z szyby skanera

Na ekranie głównym dotknij opcji **Anuluj zadanie**.

Na wyświetlaczu pojawi się komunikat **Anulowanie**. Po anulowaniu zadania pojawi się ekran kopiowania.

Anulowanie zadania kopiowania podczas drukowania stron

- 1 Na ekranie głównym dotknij opcji **Anuluj zadanie** lub naciśnij  na klawiaturze.
- 2 Dotknij zadania, które chcesz anulować.
- 3 Dotknij opcji **Usuń wybrane zadania**.

Informacje o opcjach dotyczących kopiowania

Kopiuj z

Ta opcja umożliwia wybór rozmiaru papieru oryginalnego dokumentu.

- Dotknij wartości rozmiaru papieru odpowiadającej rozmiarowi oryginału.
- Dotknij opcji **Rozmiary mieszane**, aby skopiować oryginalny dokument zawierający strony o różnych rozmiarach, ale tej samej szerokości.



Kopiuj do

Opcja ta umożliwia wybór rozmiaru i rodzaju papieru, na którym zostaną wydrukowane kopie.

- Dotknij rozmiaru i typu papieru odpowiednich dla załadowanego papieru.
- Jeśli ustawienia w opcjach „Kopiuj z” i „Kopiuj do” różnią się od siebie, drukarka automatycznie dostosuje ustawienia skalowania, aby uwzględnić różnicę.
- Jeśli żaden z zasobników nie zawiera typu lub rozmiaru papieru, którego chcesz użyć, dotknij opcji **Podajnik ręczny**, a następnie ręcznie załaduj żądany papier do podajnika ręcznego lub podajnika do wielu zastosowań.
- Jeśli w opcji „Kopiuj do” wybrano ustawienie Automatyczne dopasowanie rozmiaru, rozmiar każdej kopii będzie odpowiadał rozmiarowi papieru oryginalnego dokumentu. Jeśli żaden z zasobników nie zawiera pasującego rozmiaru papieru, zostanie wyświetlony komunikat **Nie znaleziono rozmiaru papieru** oraz monit o załadowanie papieru do zasobnika, podajnika ręcznego lub do podajnika do wielu zastosowań.

Skala

Ta opcja umożliwia zmianę skali dokumentu w zakresie od 25% do 400% rozmiaru oryginału. Można również ustawić skalowanie automatyczne.

- Podczas kopiowania na papierze o innym rozmiarze, takim jak legal do letter, rozmiary „Kopiuj z” i „Kopiuj do” należy ustawić automatycznie w celu przeskalowania skanowanego obrazu i dopasowania do papieru, na którym wykonywana jest kopia.
- Aby zmniejszyć lub zwiększyć wartość o 1%, dotknij  lub  na panelu sterowania drukarki. Aby stale zmniejszać lub zwiększać wartość, przytrzymaj przycisk przez przynajmniej dwie sekundy.

Intensywność

Opcja ta umożliwia dostosowanie jasności (intensywności) kopii w porównaniu z jasnością oryginalnego dokumentu.

Liczba kopii

Ta opcja umożliwia określenie liczby kopii do wydrukowania.

Druk dwustronny (dupleks)

Ta opcja umożliwia wykonanie jedno- lub dwustronnych kopii z jedno- lub dwustronnych dokumentów.

Sortuj kopie

W przypadku drukowania wielu kopii zadania, opcja ta umożliwia układanie jego stron w wybranej kolejności.

Zawartość

Opcja ta umożliwia ustawienie typu i źródła dokumentu oryginalnego.

Wybierz jeden z następujących typów zawartości:

- **Grafika** — ta opcja jest używana, jeśli oryginalny dokument zawiera głównie grafikę typu biznesowego, taką jak wykresy kołowe, słupkowe oraz animacje.
- **Fotografia** — ta opcja jest stosowana wówczas, gdy oryginalny dokument zawiera głównie zdjęcia lub obrazy.
- **Tekst** — ta opcja jest stosowana wówczas, gdy oryginalny dokument zawiera głównie tekst lub grafikę liniową.
- **Tekst/Zdjęcie** — ta opcja jest stosowana wówczas, gdy oryginalne dokumenty są kombinacją tekstu i grafiki i zdjęć.

Wybierz jeden z następujących źródeł zawartości:

- **Czarno-biała drukarka laserowa** — tej opcji należy użyć, jeśli oryginalny dokument wydrukowano przy użyciu monochromatycznej drukarki laserowej.
- **Kolorowa drukarka laserowa** — tej opcji należy użyć, jeśli oryginalny dokument wydrukowano przy użyciu kolorowej drukarki laserowej.
- **Drukarka atramentowa** — tej opcji należy użyć, jeśli oryginalny dokument wydrukowano przy użyciu drukarki atramentowej.
- **Czasopismo** — tej opcji należy użyć, gdy oryginalny dokument pochodzi z czasopisma.
- **Gazeta** — tej opcji należy użyć, gdy oryginalny dokument pochodzi z gazety.
- **Inne** — tej opcji należy użyć, jeśli oryginalny dokument wydrukowano przy użyciu innej lub nieznannej drukarki.
- **Fotografia/Klisza** — tej opcji należy użyć, jeśli oryginalny dokument jest fotografią z kliszy.
- **Prasa drukarska** — tej opcji należy użyć, jeśli oryginalny dokument wydrukowano przy użyciu prasy drukarskiej.

Kolor

Opcja ta umożliwia określenie, czy zeskanowany obraz ma być wydrukowany jako kolorowy czy monochromatyczny.

Zapisz jako skrót

Ta opcja umożliwia zapisanie bieżących ustawień przez przypisanie nazwy skrótu.

Uwaga: Wybór tej opcji spowoduje automatyczne przypisanie kolejnego dostępnego numeru skrótu.

Korzystanie z opcji zaawansowanych



Wybierz jedno z poniższych ustawień:

- **Napraw przekrzywienie skanowania** — umożliwia wyprostowanie zeskanowanych obrazów, które zostały nieznacznie przekrzywione podczas pobierania z automatycznego podajnika dokumentów.
- **Zaawansowany dupleks** — ta opcja pozwala określić orientację dokumentu, czy oryginalne dokumenty będą skanowane jednostronnie, czy dwustronnie oraz sposób ich składania.
- **Zaawansowane obrazowanie** — ta opcja umożliwia dostosowanie ustawień Autom. wyśrodkowanie, Usuwanie tła, Równowaga kolorów, Usuwanie koloru, Kontrast, Odbicie lustrzane, Negatyw, Skanuj całą powierzchnię, Szczegółowość cienia, Ostrość oraz Temperatura przed skopiowaniem dokumentu.
- **Utwórz broszurę** — ta opcja służy do tworzenia broszury. Dostępne opcje: 1-stronna i 2-stronna.



Uwaga: Ta opcja pojawia się tylko po zainstalowaniu sformatowanego, działającego dysku twardego drukarki.

- **Ustawienia przedniej okładki** — ta opcja umożliwia skonfigurowanie przedniej okładki dla kopii i broszur.
- **Zadanie niestandardowe** — umożliwia wykonanie wielu zadań skanowania jako pojedynczego zadania

Uwaga: Ta opcja pojawia się tylko po zainstalowaniu sformatowanego, działającego dysku twardego drukarki.

- **Usuwanie krawędzi** — umożliwia usunięcie smug lub znaków znajdujących się przy krawędziach dokumentu. Możliwy jest wybór określonego obszaru usuwania wzdłuż wszystkich krawędzi dokumentu lub obszaru znajdującego się przy danej krawędzi. Wybór opcji Usuwanie krawędzi spowoduje usunięcie całej zawartości wybranego obszaru w taki sposób, że w tej części skanu pozostanie puste miejsce.
- **Nagłówek/Stopka** — ta opcja umożliwia wstawienie daty lub godziny, numeru strony, numeru Batesa lub tekstu niestandardowego i wydrukowanie tych informacji w określonym miejscu w nagłówku lub stopce.
- **Przesunięcie marginesu** — ta opcja umożliwia zwiększenie lub zmniejszenie marginesu strony przez przesunięcie skanowanego obrazu. Dotknij przycisku  lub , aby ustawić margines. Jeśli dodatkowy margines będzie zbyt duży, kopia zostanie przycięta.
- **Nakładka** — ta opcja umożliwia utworzenie znaku wodnego (lub komunikatu), który zostanie nałożony na treść kopii. Można wybrać opcję Poufne, Kopia, Wydruk próbny albo Pilne lub wprowadzić komunikat niestandardowy w polu „Wprowadź tekst niestandardowy”. Wybrany tekst, pisany dużym drukiem, zostanie wydrukowany po przekątnej każdej strony.
- **Oszczędność papieru** — ta opcja umożliwia drukowanie dwu lub więcej stron oryginalnego dokumentu razem na jednej stronie. Opcja Oszczędność papieru jest również znana jako *N-up* (drukowanie kilku stron na arkuszu), gdzie *N* oznacza liczbę stron. Przykładowo, wybór opcji 2 na arkuszu umożliwia drukowanie dwu stron dokumentu na jednej stronie kopii, a wybranie opcji 4 na arkuszu pozwala na wydrukowanie na niej czterech stron dokumentu.
- **Arkusze separujące** — ta opcja powoduje umieszczenie pustego arkusza papieru między kopiami, stronami lub zadaniami drukowania. Arkusze separujące mogą być pobierane z zasobnika zawierającego inny typ lub kolor papieru niż używany do wydruku kopii.

Wysyłanie w postaci wiadomości e-mail

podajnik ADF	Szyba skanera
 <p>Automatyczny podajnik dokumentów (ADF) umożliwia skanowanie dokumentów wielostronicowych, również zawierających arkusze dwustronne.</p>	 <p>Użyj szyby skanera w przypadku dokumentów jednostronicowych, stron książek, małych przedmiotów (na przykład pocztówek lub fotografii), folii, papieru fotograficznego i nośników o małej gramaturze (na przykład wycinków z czasopism).</p>

Za pomocą drukarki zeskanowany dokument można wysłać do jednego lub wielu odbiorców w wiadomości e-mail. Istnieją trzy sposoby wysyłania wiadomości e-mail z drukarki. Możesz ręcznie wpisać adres e-mail, skorzystać ze skrótu lub z książki adresowej.

Konfigurowanie drukarki do wysyłania poczty e-mail

Ustawianie funkcji wysyłania wiadomości e-mail

1 Uruchom przeglądarkę sieci Web, a następnie w polu adresu wpisz adres IP drukarki.

Uwagi:

- Wyświetl adres IP drukarki na ekranie głównym drukarki. Adres IP ma postać czterech liczb oddzielonych kropkami. Na przykład 123.123.123.123.
- W przypadku używania serwera proxy wyłącz go tymczasowo, aby prawidłowo załadować stronę sieci Web.

2 Kliknij opcję **Ustawienia >Ustawienia e-mail/FTP >Ustawienia e-mail**.

3 Wprowadź odpowiednie informacje, a następnie kliknij przycisk **Wyślij**.

Konfiguracja ustawień poczty e-mail

1 Uruchom przeglądarkę sieci Web, a następnie w polu adresu wpisz adres IP drukarki.

Uwagi:

- Wyświetl adres IP drukarki na ekranie głównym drukarki. Adres IP ma postać czterech liczb oddzielonych kropkami. Na przykład 123.123.123.123.
- W przypadku używania serwera proxy wyłącz go tymczasowo, aby prawidłowo załadować stronę sieci Web.

2 Kliknij opcję **Ustawienia >Ustawienia e-mail/FTP >Ustawienia e-mail**.

3 Wprowadź odpowiednie informacje, a następnie kliknij opcję **Wyślij**.

Tworzenie skrótu e-mail

Tworzenie skrótu e-mail za pomocą wbudowanego serwera WWW

1 Uruchom przeglądarkę sieci Web, a następnie w polu adresu wpisz adres IP drukarki.

Uwagi:

- Wyświetl adres IP drukarki na ekranie głównym drukarki. Adres IP ma postać czterech liczb oddzielonych kropkami. Na przykład 123.123.123.123.
- W przypadku używania serwera proxy wyłącz go tymczasowo, aby prawidłowo załadować stronę sieci Web.

2 Kliknij przycisk **Ustawienia**.

3 W kolumnie Inne ustawienia kliknij opcję **Zarządzaj skrótami >> Ustawienia skrótów e-mail**.

4 Wpisz unikalną nazwę odbiorcy e-mail, a następnie wpisz adres e-mail. W przypadku wprowadzania wielu adresów należy oddzielić je przecinkami.

5 Kliknij opcję **Dodaj**.

Tworzenie skrótu e-mail przy użyciu panelu sterowania drukarki

1 Z poziomu ekranu głównego przejdź do opcji:

E-mail >Odbiorca > wpisz adres e-mail

Aby utworzyć grupę odbiorców, dotknij opcji **Następny adres**, a następnie wpisz adres e-mailowy kolejnego odbiorcy.

2 Dotknij opcji **Temat**, a następnie wpisz temat wiadomości e-mail, a następnie dotknij opcji **Gotowe**.

3 Dotknij opcji **Wiadomość**, a następnie wpisz wiadomość i dotknij opcji **Gotowe**.

4 Dostosuj ustawienia poczty e-mail.

Uwaga: Jeśli zmienisz ustawienia po utworzeniu skrótu e-mail, nie zostaną one zapisane.

5 Dotknij opcji .

6 Wpisz unikalną nazwę skrótu i dotknij opcji **Gotowe**.

7 Sprawdź, czy nazwa skrótu jest poprawna, a następnie dotknij opcji **OK**.

Jeśli nazwa skrótu jest niepoprawna, dotknij opcji **Anuluj** i wprowadź informacje ponownie.

Uwagi:

- Nazwa skrótu pojawi się na ikonie Skrót e-mail na ekranie głównym drukarki.
- Za pomocą skrótu można wysłać pocztą e-mail inny dokument, korzystając z tych samych ustawień.

Wysyłanie dokumentu w postaci wiadomości e-mail

Wysyłanie wiadomości e-mail przy użyciu panelu sterowania drukarki

- 1 Załaduj oryginalny dokument do automatycznego podajnika dokumentów zadrukowaną stroną do góry i krótszą krawędzią do przodu lub umieść go zadrukowaną stroną do dołu na szybie skanera.

Uwagi:

- Do automatycznego podajnika dokumentów nie należy ładować pocztówek, fotografii, niewielkich przedmiotów, folii, papieru fotograficznego ani cienkich nośników, takich jak wycinki prasowe. Należy je umieszczać na szybie skanera.
- Kontrolka ADF świeci się, kiedy papier jest załadowany prawidłowo.

- 2 W przypadku ładowania dokumentu do automatycznego podajnika dokumentów ustaw prowadnice papieru.

Uwaga: Aby uniknąć przycięcia obrazu, upewnij się, że rozmiary oryginalnego dokumentu i kopii są identyczne.

- 3 Z poziomu ekranu głównego przejdź do opcji:

Odbiorcy >e-mail

- 4 Wprowadź adres e-mail lub naciśnij przycisk #, a następnie wprowadź numer skrótu.

Uwagi:

- Aby wprowadzić dodatkowych odbiorców, dotknij opcji **Następny adres**, a następnie wprowadź adres lub numer skrótu, który chcesz dodać.
- Adres e-mail można również wprowadzić przy użyciu książki adresowej.

- 5 Dotknij kolejno opcji **Gotowe >Wyślij**.

Wysyłanie wiadomości e-mail przy użyciu numeru skrótu

- 1 Załaduj oryginalny dokument do automatycznego podajnika dokumentów zadrukowaną stroną do góry i krótszą krawędzią do przodu lub umieść go zadrukowaną stroną do dołu na szybie skanera.

Uwagi:

- Do automatycznego podajnika dokumentów nie należy ładować pocztówek, fotografii, niewielkich przedmiotów, folii, papieru fotograficznego ani cienkich nośników, takich jak wycinki prasowe. Należy je umieszczać na szybie skanera.
- Kontrolka ADF świeci się, kiedy papier jest załadowany prawidłowo.

- 2 W przypadku ładowania dokumentu do automatycznego podajnika dokumentów ustaw prowadnice papieru.

- 3 Naciśnij przycisk #, za pomocą klawiatury wprowadź numer skrótu, a następnie dotknij opcji .

Uwaga: Aby wprowadzić dodatkowych odbiorców, dotknij opcji **Następny adres**, a następnie wprowadź adres lub numer skrótu, który chcesz dodać.

- 4 Dotknij opcji **Wyślij**.

Wysyłanie wiadomości e-mail przy użyciu książki adresowej

- 1 Załaduj oryginalny dokument do automatycznego podajnika dokumentów zadrukowaną stroną do góry i krótszą krawędzią do przodu lub umieść go zadrukowaną stroną do dołu na szybie skanera.

Uwagi:

- Do automatycznego podajnika dokumentów nie należy ładować pocztówek, fotografii, niewielkich przedmiotów, folii, papieru fotograficznego ani cienkich nośników, takich jak wycinki prasowe. Należy je umieszczać na szybie skanera.
- Kontrolka ADF świeci się, kiedy papier jest załadowany prawidłowo.

- 2 W przypadku ładowania dokumentu do automatycznego podajnika dokumentów ustaw prowadnice papieru.

- 3 Z poziomu ekranu głównego przejdź do opcji:

Odbiorcy >e-mail >  >, wpisz nazwę odbiorcy >**Szukaj**

- 4 Dotknij nazwy odbiorców.

Uwaga: Aby wprowadzić dodatkowych odbiorców, dotknij opcji **Następny adres**, a następnie wprowadź adres lub numer skrótu, który chcesz dodać, lub wyszukaj go w książce adresowej.

- 5 Dotknij opcji **Gotowe**.

Dostosowywanie ustawień e-mail

Dodawanie tematu i treści wiadomości e-mail

- 1 Załaduj oryginalny dokument do automatycznego podajnika dokumentów zadrukowaną stroną do góry i krótszą krawędzią do przodu lub umieść go zadrukowaną stroną do dołu na szybie skanera.

Uwagi:

- Do automatycznego podajnika dokumentów nie należy ładować pocztówek, fotografii, niewielkich przedmiotów, folii, papieru fotograficznego ani cienkich nośników, takich jak wycinki prasowe. Należy je umieszczać na szybie skanera.
- Kontrolka ADF świeci się, kiedy papier jest załadowany prawidłowo.

- 2 W przypadku ładowania dokumentu do automatycznego podajnika dokumentów ustaw prowadnice papieru.

- 3 Z poziomu ekranu głównego przejdź do opcji:

E-mail >Odbiorcy > wpisz adres e-mail >**Gotowe**

- 4 Dotknij opcji **Temat**, a następnie wpisz temat wiadomości e-mail, a następnie dotknij opcji **Gotowe**.
- 5 Dotknij opcji **Wiadomość**, a następnie wpisz wiadomość i dotknij opcji **Gotowe**.

Zmiana typu pliku wyjściowego

- 1 Załaduj oryginalny dokument do automatycznego podajnika dokumentów zadrukowaną stroną do góry i krótszą krawędzią do przodu lub umieść go zadrukowaną stroną do dołu na szybie skanera.

Uwagi:

- Do automatycznego podajnika dokumentów nie należy ładować pocztówek, fotografii, niewielkich przedmiotów, folii, papieru fotograficznego ani cienkich nośników, takich jak wycinki prasowe. Należy je umieszczać na szybie skanera.
 - Kontrolka ADF świeci się, kiedy papier jest załadowany prawidłowo.
- 2 W przypadku ładowania dokumentu do automatycznego podajnika dokumentów ustaw prowadnice papieru.
 - 3 Z poziomu ekranu głównego przejdź do opcji:
E-mail >Odbiorcy > wpisz adres e-mail >Gotowe >Wyślij jako
 - 4 Wybierz przycisk, który odpowiada typowi pliku, który ma być wysłany:
 - **PDF** — umożliwia utworzenie pojedynczego pliku z wieloma stronami.
 - **Bezpieczny PDF** — umożliwia utworzenie zaszyfrowanego pliku PDF, którego zawartość będzie chroniona przed nieautoryzowanym dostępem.
 - **TIFF** — umożliwia utworzenie wielu plików lub pojedynczego pliku. Jeśli opcja Wielostronicowy format TIFF jest wyłączona w menu ustawień aplikacji Embedded Web Server, opcja TIFF powoduje zapisanie każdej strony jako oddzielnego pliku. Rozmiar tego pliku jest zazwyczaj większy niż rozmiar odpowiadającego mu pliku w formacie JPEG.
 - **JPEG** — umożliwia utworzenie i dołączenie oddzielnego pliku dla każdej strony oryginalnego dokumentu. Plik ten może być wyświetlany w większości przeglądarek WWW i programów graficznych.
 - **XPS** — umożliwia utworzenie pojedynczego pliku XPS zawierającego wiele stron, który może być wyświetlany przy użyciu przeglądarki zintegrowanej z programem Internet Explorer oraz platformy .NET Framework lub przy użyciu dostępnej do pobrania z Internetu autonomicznej przeglądarki innej firmy.
 - 5 Dotknij opcji  >**Wyślij**.

Uwaga: Jeśli wybrano typ Zabezpieczony PDF, wyświetlony zostanie monit o dwukrotne podanie hasła.

Anulowanie wiadomości e-mail

- W przypadku korzystania z podajnika ADF dotknij opcji **Anuluj zadanie**, gdy na ekranie wyświetlony zostanie komunikat **Skanowanie...**
- W przypadku korzystania z szyby skanera dotknij opcji **Anuluj zadanie**, gdy na ekranie wyświetlony zostanie komunikat **Skanowanie** lub **Skanuj następną stronę / Zakończ zadanie**.

Informacje o opcjach dotyczących wiadomości e-mail

Odbiorcy

Opcja ta umożliwia wprowadzanie miejsc docelowych wiadomości e-mail. Można wprowadzić wiele adresów e-mail.

Temat

Opcja ta umożliwia wprowadzenie wiersza tematu do wiadomości e-mail.

Wiadomość

Opcja ta umożliwia wpisanie treści wiadomości e-mail, która zostanie wysłana z załącznikiem zawierającym zeskanowany obraz.

Nazwa pliku

Opcja ta umożliwia dostosowanie nazwy pliku załącznika.

Rozmiar oryginału

Ta opcja pozwala wybrać rozmiar dokumentów przeznaczonych do wysłania przez e-mail. Jeśli w opcji „Rozmiar oryginału” wybrano ustawienie Rozmiary mieszane, możliwe jest skanowanie oryginalnego dokumentu zawierającego strony o różnych rozmiarach (strony w formacie Letter oraz Legal).

Rozdzielczość

Opcja ta umożliwia dostosowanie jakości wydruku wiadomości e-mail. Zwiększenie rozdzielczości obrazu powstałego w procesie skanowania powoduje zwiększenie rozmiaru wiadomości e-mail oraz czasu skanowania oryginalnego dokumentu. Zmniejszenie rozdzielczości obrazu umożliwia zmniejszenie rozmiaru pliku.

Kolor

Opcja ta umożliwia określenie, czy zeskanowany obraz ma być wydrukowany jako kolorowy czy monochromatyczny.

Zawartość

Opcja ta umożliwia ustawienie typu i źródła dokumentu oryginalnego.

Wybierz jeden z następujących typów zawartości:

- **Grafika**— ta opcja jest używana, jeśli oryginalny dokument zawiera głównie grafikę typu biznesowego, taką jak wykresy kołowe, słupkowe oraz animacje.
- **Fotografia** — ta opcja jest stosowana wówczas, gdy oryginalny dokument zawiera głównie zdjęcia lub obrazy.
- **Tekst** — ta opcja jest stosowana wówczas, gdy oryginalny dokument zawiera głównie tekst lub grafikę liniową.
- **Tekst/Zdjęcie** — ta opcja jest stosowana wówczas, gdy oryginalne dokumenty są kombinacją tekstu i grafiki i zdjęć.

Wybierz jeden z następujących źródeł zawartości:

- **Czarno-biała drukarka laserowa** — tej opcji należy użyć, jeśli oryginalny dokument wydrukowano przy użyciu monochromatycznej drukarki laserowej.
- **Kolorowa drukarka laserowa** — tej opcji należy użyć, jeśli oryginalny dokument wydrukowano przy użyciu kolorowej drukarki laserowej.
- **Drukarka atramentowa** — tej opcji należy użyć, jeśli oryginalny dokument wydrukowano przy użyciu drukarki atramentowej.
- **Czasopismo** — tej opcji należy użyć, gdy oryginalny dokument pochodzi z czasopisma.
- **Gazeta** — tej opcji należy użyć, gdy oryginalny dokument pochodzi z gazety.
- **Inne** — tej opcji należy użyć, jeśli oryginalny dokument wydrukowano przy użyciu innej lub nieznannej drukarki.
- **Fotografia/Klisza** — tej opcji należy użyć, jeśli oryginalny dokument jest fotografią z kliszy.
- **Prasa drukarska** — tej opcji należy użyć, jeśli oryginalny dokument wydrukowano przy użyciu prasy drukarskiej.

Intensywność

Opcja ta umożliwia dostosowanie jasności (intensywności) obrazu powstałego w procesie skanowania w porównaniu z jasnością oryginalnego dokumentu.

Wyślij jako

Opcja ta umożliwia ustawienie typu skanowanego obrazu.

Wybierz jedną z poniższych opcji:

- **PDF** — umożliwia utworzenie pojedynczego pliku z wieloma stronami.
Uwaga: Domyślnym ustawieniem fabrycznym jest PDF.
- **Zabezpieczony PDF** — umożliwia tworzenie zaszyfrowanych plików PDF, których zawartość jest chroniona przed nieautoryzowanym dostępem.
- **TIFF** — umożliwia utworzenie wielu plików lub pojedynczego pliku. Jeśli opcja Wielostronicowy format TIFF jest wyłączona w menu ustawień aplikacji Embedded Web Server, opcja TIFF powoduje zapisanie każdej strony jako oddzielnego pliku. Rozmiar tego pliku jest zazwyczaj większy niż rozmiar odpowiadającego mu pliku w formacie JPEG.
- **JPEG** — wybranie tej opcji spowoduje utworzenie i załączenie oddzielnego pliku dla każdej strony oryginału.
- **XPS** — umożliwia utworzenie pojedynczego pliku XPS z wieloma stronami.

Ustawienia strony

Ta opcja umożliwia zmianę następujących ustawień:

- **Strony (dupleks)** — określa, czy oryginalny dokument jest dokumentem drukowanym tylko jednostronnie, czy dwustronnie. Umożliwia również określenie części, które mają zostać zeskanowane i zawarte w wiadomości e-mail.
- **Orientacja** — określa orientację oryginalnego dokumentu, a następnie powoduje zmianę ustawień opcji Strony (dupleks) oraz Skład tak, aby odpowiadały tej orientacji.
- **Skład** — określa, czy oryginalny dokument jest składany wzdłuż dłuższej, czy krótszej krawędzi.

Podgląd skanowania

Opcja ta powoduje wyświetlenie pierwszej strony obrazu przed włączeniem go do wiadomości e-mail. Po zakończeniu procesu skanowania pierwszej strony dokumentu, zadanie skanowania jest wstrzymane i wyświetla się obraz podglądu.

Uwaga: Ta opcja pojawia się tylko po zainstalowaniu dysku twardego drukarki.

Zapisz jako skrót

Ta opcja umożliwia zapisanie bieżących ustawień jako skrótu przez przypisanie nazwy skrótu.

Uwaga: Wybór tej opcji spowoduje automatyczne przypisanie kolejnego dostępnego numeru skrótu.

Korzystanie z opcji zaawansowanych

Wybierz jedno z poniższych ustawień:

- **Napraw przekrzywienie skanowania** — umożliwia wyprostowanie zeskanowanych obrazów, które zostały nieznacznie przekrzywione podczas pobierania z automatycznego podajnika dokumentów.
- **Zaawansowane obrazowanie** — ta opcja umożliwia dostosowanie ustawień Usuwanie tła, Równowaga kolorów, Usuwanie koloru, Kontrast, Jakość JPEG, Odbicie lustrzane, Negatyw, Skanuj całą powierzchnię, Szczegółowość cienia, Ostrość oraz Temperatura przed wysłaniem dokumentu pocztą e-mail.
- **Zadanie niestandardowe** — umożliwia wykonanie wielu zadań skanowania jako pojedynczego zadania

Uwaga: Ta opcja pojawia się tylko po zainstalowaniu sformatowanego, działającego dysku twardego drukarki.

- **Usuwanie krawędzi** — umożliwia usunięcie smug lub znaków znajdujących się przy krawędziach dokumentu. Możliwy jest wybór określonego obszaru usuwania wzdłuż wszystkich krawędzi dokumentu lub obszaru znajdującego się przy danej krawędzi. Wybór opcji Usuwanie krawędzi spowoduje usunięcie całej zawartości wybranego obszaru w taki sposób, że w tej części skanu pozostanie puste miejsce.
- **Dziennik transmisji** — umożliwia wydruk dziennika transmisji lub dziennika błędów transmisji.

Faksowanie

Automatyczny podajnik dokumentów	Szyba skanera
 <p>Automatyczny podajnik dokumentów (ADF) umożliwia skanowanie dokumentów wielostronicowych, również zawierających arkusze dwustronne.</p>	 <p>Użyj szyby skanera w przypadku dokumentów jednostronicowych, stron książek, małych przedmiotów (na przykład pocztówek lub fotografii), folii, papieru fotograficznego i nośników o małej gramaturze (na przykład wycinków z czasopism).</p>

Konfigurowanie drukarki w celu faksowania

⚠ UWAGA — NIEBEZPIECZEŃSTWO PORAŻENIA PRĄDEM: Nie należy używać faksu podczas burzy. Nie należy instalować urządzenia i podłączać żadnych przewodów (np. faksu, przewodu zasilania lub kabla telefonicznego) podczas burzy.

Uwagi:

- Poniższe sposoby połączeń mogą nie dotyczyć niektórych krajów lub regionów.
- Podczas wstępnego konfigurowania drukarki należy usunąć zaznaczenie pola wyboru Faks i innych funkcji, które mają być skonfigurowane później, a następnie nacisnąć przycisk **Kontynuuj**.
- Jeśli funkcja faksu jest włączona, ale nie jest w pełni skonfigurowana, kontrolka może migać na czerwono.

Ostrzeżenie — istnieje możliwość uszkodzenia: Podczas wysyłania lub odbierania faksu nie należy dotykać przewodów lub części drukarki pokazanych na rysunku.

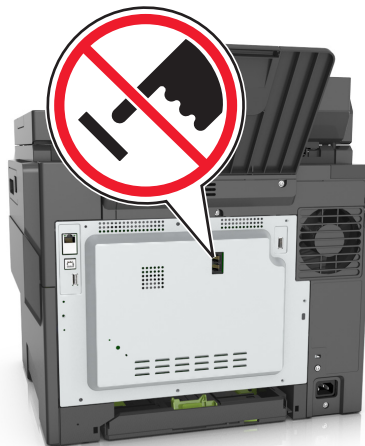

Informacje niezbędne do wstępnej konfiguracji faksu można wprowadzić za pomocą panelu sterowania drukarki lub w menu Ustawienia aplikacji Embedded Web Server, korzystając z przeglądarki internetowej.

Uwaga: Jeśli urządzenie nie pracuje w środowisku TCP/IP, informacje wymagane do skonfigurowania faksu należy wprowadzić za pomocą panelu sterowania drukarki.

Konfigurowanie faksu przy użyciu panelu sterowania drukarki

Po pierwszym włączeniu drukarki wyświetlany jest szereg ekranów konfiguracyjnych. Jeżeli drukarka obsługuje funkcje faksu, pojawiają się ekrany Nazwa faksu i Numer faksu.

- 1 Gdy zostanie wyświetlony ekran Nazwa faksu, wykonaj następujące czynności:
 - a Wprowadź nazwę, która będzie drukowana na wszystkich faksach wychodzących.
 - b Wprowadź nazwę faksu, a następnie dotknij opcji **Wyślij**.
- 2 Gdy zostanie wyświetlony ekran Nazwa faksu, wprowadź numer faksu, a następnie dotknij opcji **Wyślij**.

Konfigurowanie faksu przy użyciu aplikacji Embedded Web Server

- 1 Uruchom przeglądarkę sieci Web, a następnie w polu adresu wpisz adres IP drukarki.

Uwagi:

- Wyświetl adres IP drukarki na ekranie głównym drukarki. Adres IP zostanie wyświetlony w postaci czterech zestawów liczb oddzielonych kropkami, np. 123.123.123.123.
- W przypadku używania serwera proxy wyłącz go tymczasowo, aby prawidłowo załadować stronę sieci Web.

- 2 Kliknij opcję **Ustawienia >Ustawienia faksu >Ustawienia faksu analogowego**.
- 3 W polu Nazwa faksu podaj nazwę, która ma być drukowana na wszystkich wysyłanych faksach.
- 4 W polu Numer faksu wprowadź numer faksu w drukarce.
- 5 Kliknij opcję **Wyślij**.

Wybór połączenia faksu

Konfiguracja 1: Standardowa linia telefoniczna

Ustawienia 1: Drukarka jest podłączona do specjalnej linii dla faksów.

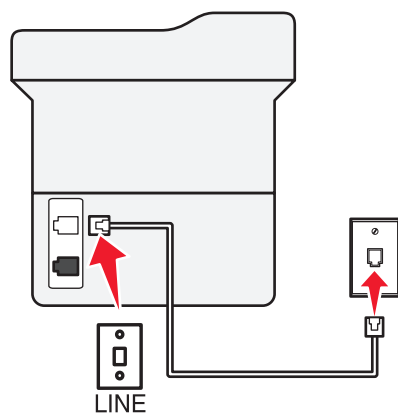
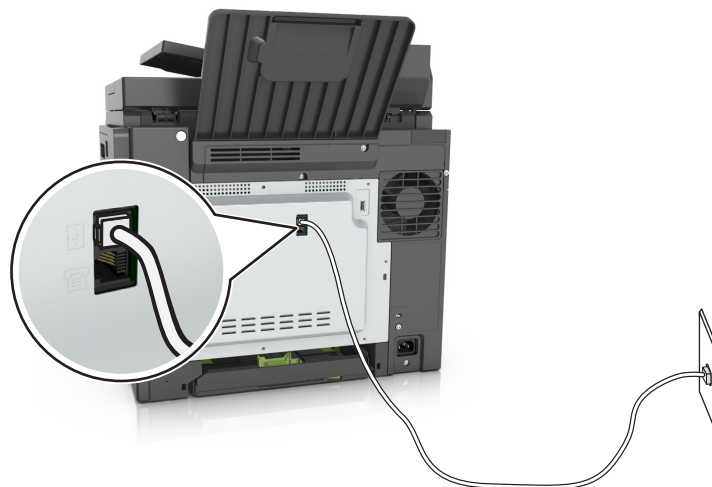



Aby połączyć:

- 1 Podłącz jeden koniec kabla telefonicznego dostarczonego z drukarką do portu  drukarki.
- 2 Podłącz drugi koniec kabla telefonicznego do działającego analogowego gniazda ściennego.

Wskazówki dotyczące konfiguracji:

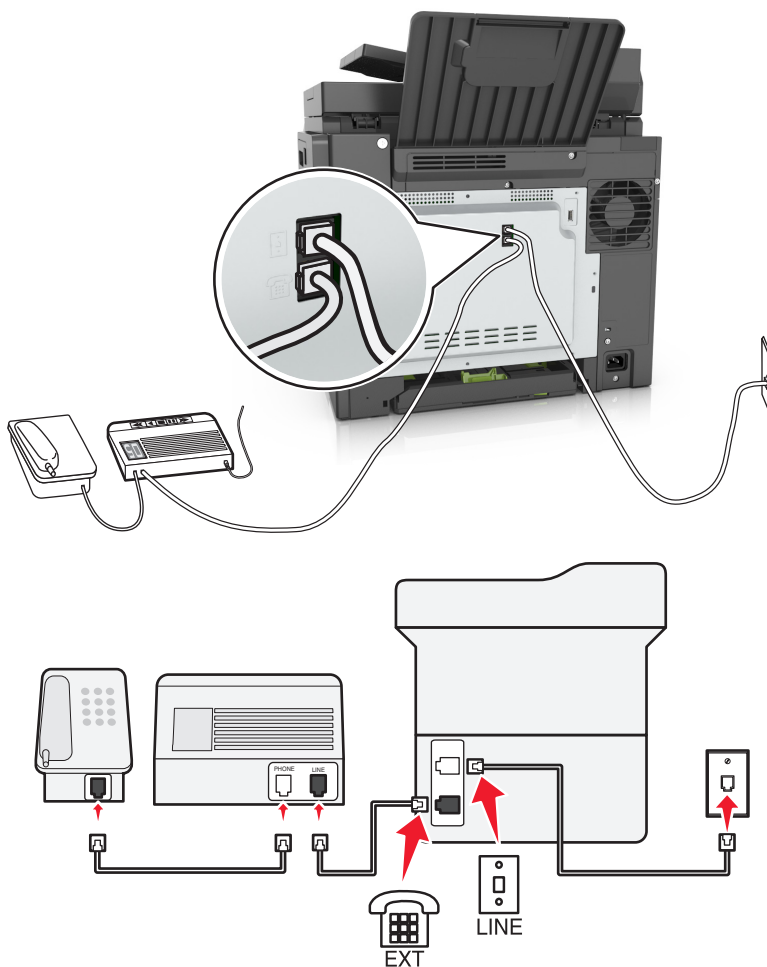
- Drukarkę można skonfigurować w taki sposób, aby fakсы były odbierane automatycznie (Włączone automat. odbieranie) lub ręcznie (Wyłączone automat. odbieranie).
- Jeśli fakсы mają być odbierane automatycznie (Włączone automat. odbieranie), drukarka powinna przejmować połączenie po dowolnej zdefiniowanej liczbie sygnałów.

Ustawienia 2: Drukarka współużytkuje linię z automatyczną sekretarką**Podłączenie do tego samego ściennego gniazda telefonicznego****Aby połączyć:**

- 1 Podłącz jeden koniec kabla telefonicznego dostarczonego z drukarką do portu  drukarki.
- 2 Podłącz drugi koniec kabla telefonicznego do działającego analogowego gniazda ściennego.
- 3 Podłącz automatyczną sekretarkę do portu  drukarki.

Podłączenie do różnych gniazd ściennych

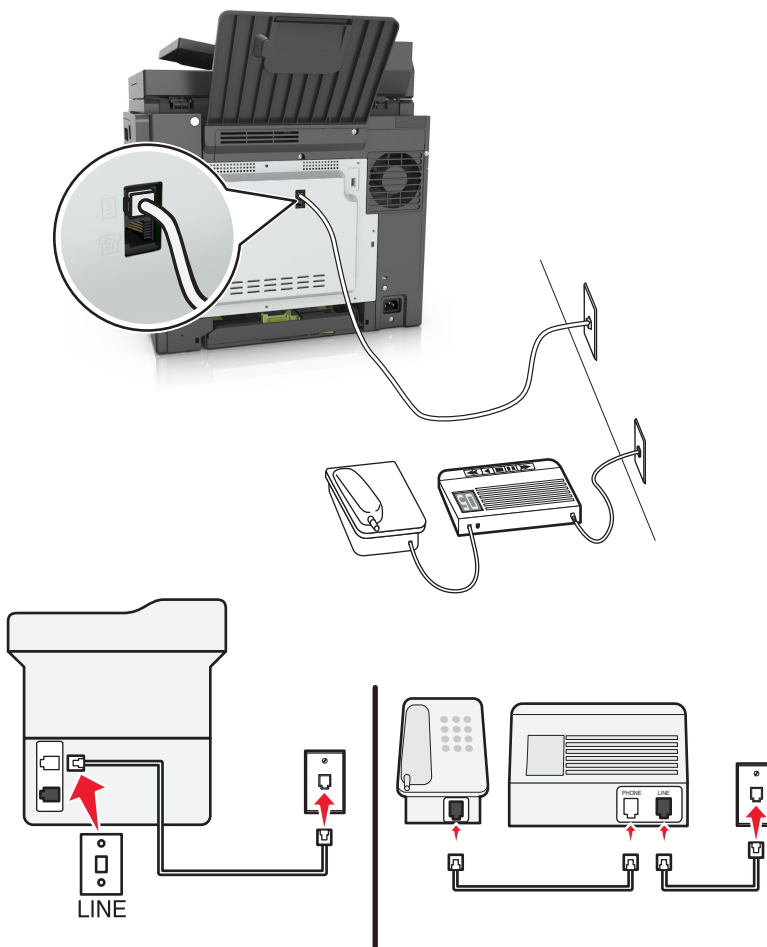

Aby połączyć:

- 1 Podłącz jeden koniec kabla telefonicznego dostarczonego z drukarką do portu  drukarki.
- 2 Podłącz drugi koniec kabla telefonicznego do działającego analogowego gniazda ściennego.



Wskazówki dotyczące konfiguracji:

- Jeśli linia obsługuje tylko jeden numer telefonu, należy skonfigurować automatyczne odbieranie faksów przez drukarkę (Włączone automat. odbieranie).
- Ustaw drukarkę w taki sposób, aby przejmowała połączenia dwa sygnały po automatycznej sekretarce. Na przykład jeśli automatyczna sekretarka przejmuje połączenia po czterech dzwonekch, należy ustawić w drukarce odbieranie połączeń po sześciu dzwonekch. W ten sposób automatyczna sekretarka będzie odbierać połączenia jako pierwsza, rejestrując połączenia głosowe. W przypadku połączenia faksu drukarka wykrywa sygnał faksu na linii i przejmuje połączenie.
- W przypadku subskrybowania usługi dzwonekch wyróżniających należy ustawić prawidłowy wzorec dzwonekch dla drukarki. W przeciwnym wypadku drukarka nie będzie odbierać faksów nawet po ustawieniu funkcji odbierania automatycznego.

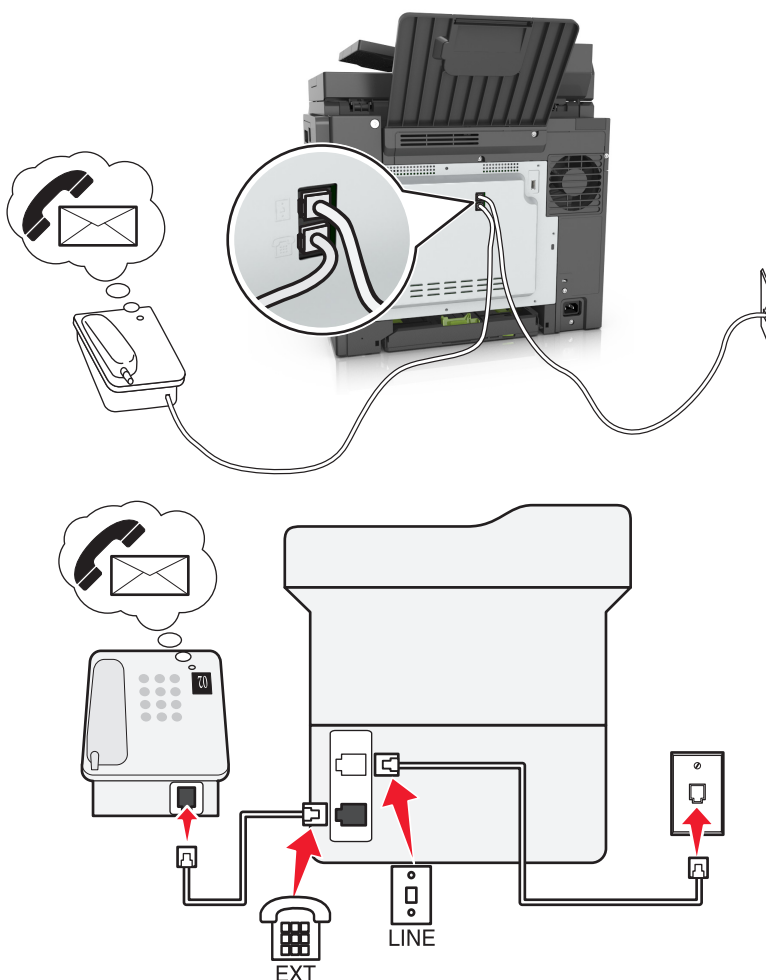
Ustawienia 3: Drukarka współużytkuje linię z telefonem, którego abonent obejmuje usługę poczty głosowej



Aby połączyć:

- 1 Podłącz jeden koniec kabla telefonicznego dostarczonego z drukarką do portu  drukarki.
- 2 Podłącz drugi koniec kabla telefonicznego do działającego analogowego gniazda ściennego.
- 3 Podłącz telefon do portu  drukarki.

Wskazówki dotyczące konfiguracji:

- Ta konfiguracja działa najlepiej w przypadku subskrypcji usługi dzwonek różniących. Jeśli subskrybujesz taką usługę, upewnij się, że został ustawiony prawidłowy wzorek dzwonka dla drukarki. W przeciwnym wypadku drukarka nie będzie odbierać faksów nawet po ustawieniu funkcji odbierania automatycznego.
- Jeśli linia obsługuje tylko jeden numer telefonu, należy skonfigurować ręczne odbieranie faksów przez drukarkę (Wyłączone automat. odbieranie).

Gdy po odebraniu połączenia telefonicznego słyhać sygnał faksu, naciśnij klawisze *9* lub wybierz kod ręcznej odpowiedzi, aby odebrać faks.

- Można także skonfigurować drukarkę, aby odbierała fakсы automatycznie (Włączone automat. odbieranie), ale w przypadku oczekiwania na faks należy wyłączyć usługę poczty głosowej. Ustawienie to działa najlepiej, gdy poczta głosowa jest używana częściej niż faks.

Konfiguracja 2: cyfrowa linia abonencka (DSL)

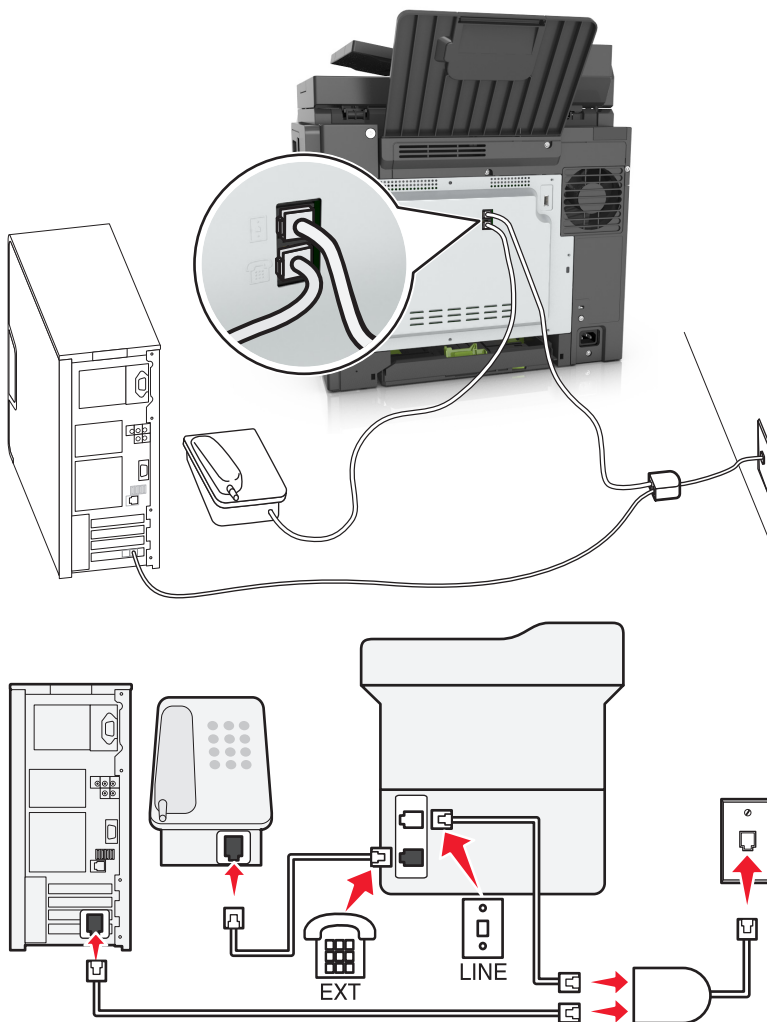

Łącze Digital Subscriber Line rozdziela zwykłą linię telefoniczną na dwa kanały: głosowy i internetowy. Sygnały telefonu i faksu przesyłane są przez kanał głosowy, natomiast sygnał internetowy przesyłany jest przez drugi kanał. Dzięki temu można korzystać z pojedynczej linii do obsługi analogowych połączeń głosowych (w tym faksów) i cyfrowego dostępu do Internetu.

W celu zminimalizowania zakłóceń między kanałami i zapewnienia wysokiej jakości połączenia należy zainstalować filtr DSL przeznaczony do urządzeń analogowych działających w sieci (faksów, telefonów i automatycznych sekretarek). Zakłócenia powodują szумы i zniekształcenia telefoniczne, brak możliwości obsługi faksów i pogorszenie ich jakości, a także spowolnienie łączności z Internetem na komputerze.

Aby zainstalować filtr dla drukarki:

- Podłącz port LINE filtra DSL do gniazda telefonicznego.
- Podłącz jeden koniec kabla telefonicznego dostarczonego z drukarką do portu  drukarki. Podłącz drugi koniec kabla do gniazda telefonicznego filtra DSL.

- 3 Aby łączyć się z Internetem przy użyciu komputera, należy podłączyć go do gniazda DSL HPN filtra DSL.
- 4 Aby połączyć telefon z drukarką, usuń zainstalowane wtyczki z portu  drukarki, a następnie podłącz telefon do portu.

Konfiguracja 3: Usługa telefoniczna VoIP

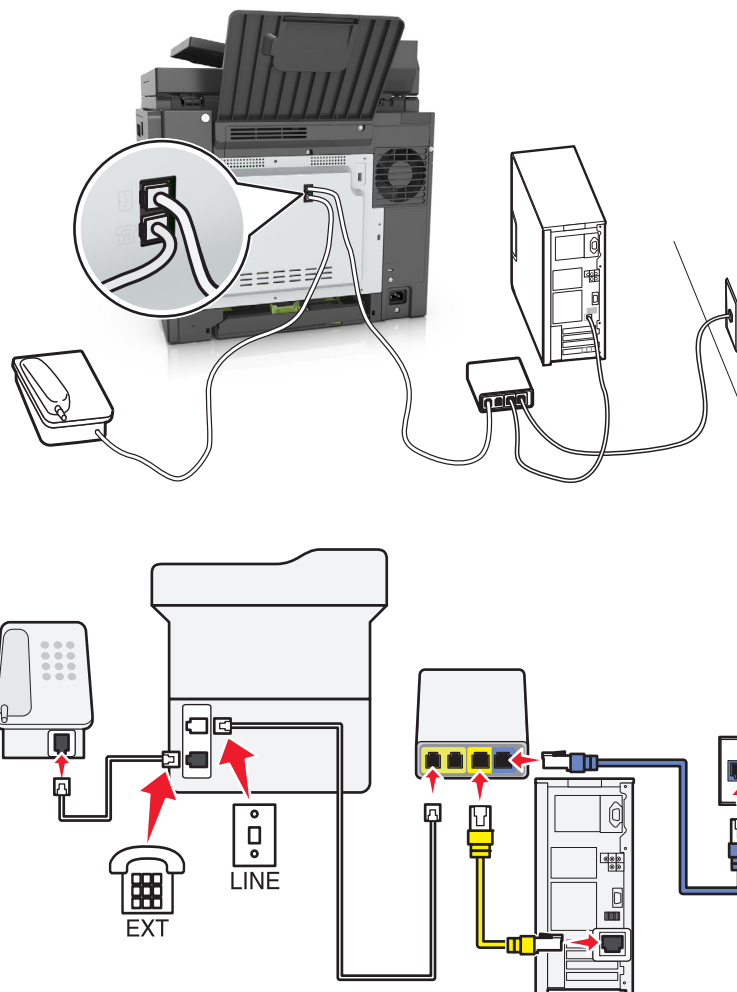

Aby połączyć:

- 1 Podłącz jeden koniec kabla telefonicznego dostarczonego z drukarką do portu  drukarki.
- 2 Podłącz drugi koniec kabla do portu oznaczonego jako **Linia telefoniczna 1** lub **Port telefoniczny** na adapterze VoIP.

Uwaga: Port oznaczony jako **Linia telefoniczna 2** lub **Port faksu** nie zawsze jest aktywny. Dostawcy usług VoIP mogą naliczać dodatkowe opłaty za aktywację drugiego portu telefonicznego.

- 3 Podłącz telefon do portu  drukarki.

Wskazówki dotyczące konfiguracji:

- Aby upewnić się, że port telefoniczny adaptera VoIP jest aktywny, podłącz do niego telefon analogowy, a następnie sprawdź sygnał wybierania. Jeśli słychać sygnał wybierania, port jest aktywny.
- Jeśli potrzebujesz dwóch portów telefonicznych, ale nie chcesz ponosić dodatkowych kosztów, nie podłączaj drukarki do drugiego portu telefonicznego. W takim przypadku można użyć rozgałęziacza telefonicznego. Podłącz rozgałęziacz telefoniczny do portu oznaczonego jako **Linia telefoniczna 1** lub **Port telefoniczny**, a następnie podłącz drukarkę i telefon do rozgałęziacza.

Uwaga: Należy używać rozgałęziacza telefonicznego, a *nie* liniowego. Aby upewnić się, że używany jest właściwy rozgałęziacz, należy podłączyć do niego telefon analogowy i sprawdzić sygnał wybierania numeru.

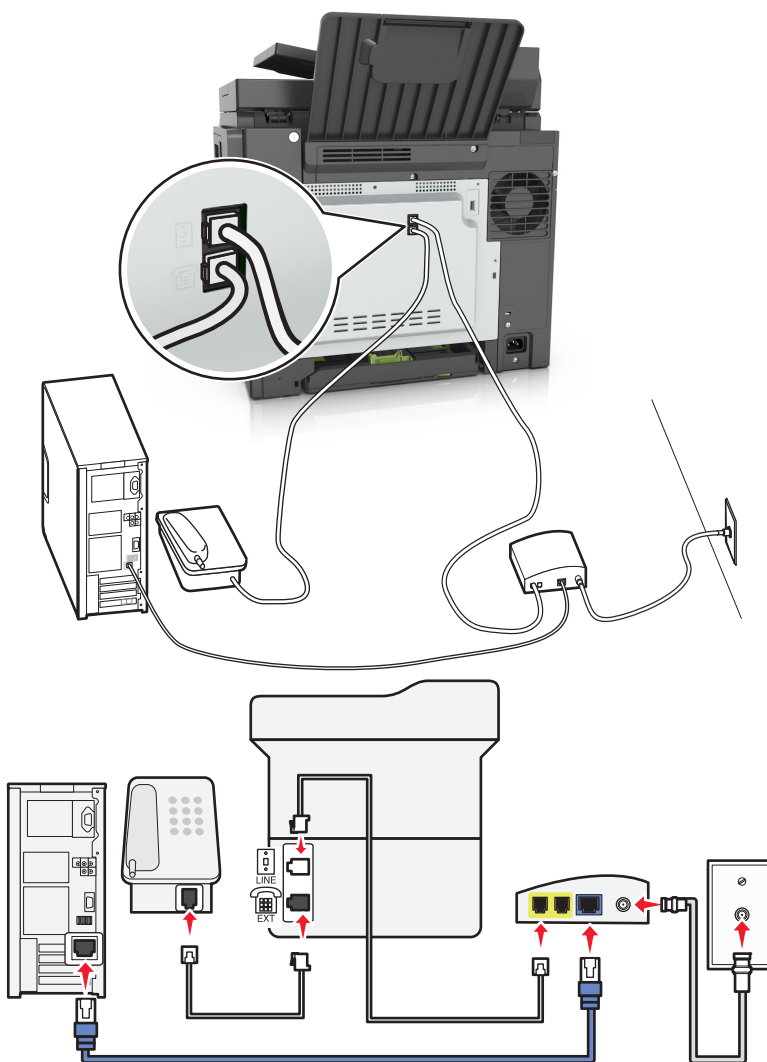
Konfiguracja 4: Cyfrowa usługa telefoniczna operatora kablowego**Ustawienia 1: Drukarka podłączona bezpośrednio do modemu kablowego**

- 1 Podłącz jeden koniec kabla telefonicznego dostarczonego z drukarką do portu  drukarki.
- 2 Podłącz drugi koniec kabla do portu oznaczonego jako **Linia telefoniczna 1** lub **Port telefoniczny** na modemie kablowym.



Uwaga: Port oznaczony jako **Linia telefoniczna 2** lub **Port faksu** nie zawsze jest aktywny. Dostawcy usług VoIP mogą naliczać dodatkowe opłaty za aktywację drugiego portu telefonicznego.

- 3 Podłącz telefon analogowy do portu  drukarki.

Uwagi:

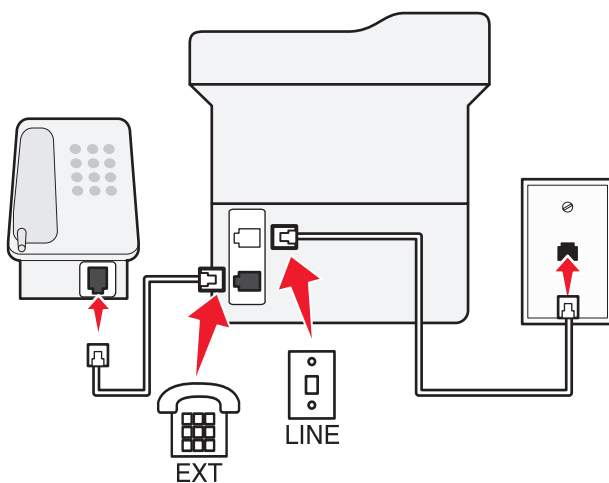
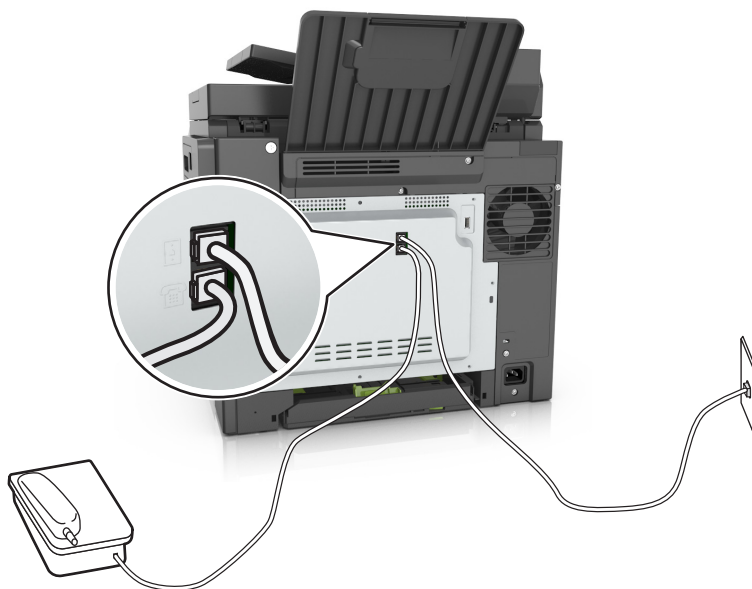
- Aby upewnić się, że port telefoniczny modemu kablowego jest aktywny, podłącz do niego telefon analogowy, a następnie sprawdź sygnał wybierania. Jeśli słychać sygnał wybierania, port jest aktywny.
- Jeśli potrzebujesz dwóch portów telefonicznych, ale nie chcesz ponosić dodatkowych kosztów, nie podłączaj drukarki do drugiego portu telefonicznego. W takim przypadku można użyć rozgałęziacza telefonicznego. Podłącz rozgałęziacz telefoniczny do portu **Linia telefoniczna 1** lub **Port telefoniczny**, a następnie podłącz drukarkę i telefon do rozgałęziacza.
- Należy używać rozgałęziacza telefonicznego, a *nie* liniowego. Aby upewnić się, że używany jest właściwy rozgałęziacz, należy podłączyć do niego telefon analogowy i sprawdzić sygnał wybierania numeru.

Ustawienia 2: Drukarka podłączona do gniazda ściennego, modem kablowy zainstalowany w dowolnym miejscu



- 1 Podłącz jeden koniec kabla telefonicznego dostarczonego z drukarką do portu  drukarki.
- 2 Podłącz drugi koniec kabla telefonicznego do działającego analogowego gniazdka telefonicznego.
- 3 Podłącz telefon analogowy do portu  drukarki.

Konfiguracja 5: Kraje lub regiony z różnymi ściennymi gniazdami telefonicznymi i wtyczkami

W niektórych krajach lub regionach występują różne rodzaje ściennych gniazd telefonicznych, innych niż w przypadku dostarczanych wraz z drukarką. Standardowym gniazdem ściennym jest gniazdo RJ-11, stosowane w większości krajów i regionów. Drukarka dostarczana jest z gniazdem RJ-11 i kablem telefonicznym z wtykiem RJ-11.

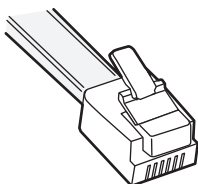
Jeżeli gniazdo ściennie lub wyposażenie w obiekcie nie jest zgodne z tym typem połączenia, musisz użyć adaptera telefonicznego. Adapter odpowiedni dla danego kraju lub regionu może nie być dostarczany z drukarką. W takim wypadku należy go zakupić oddzielnie.



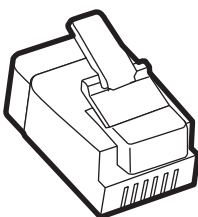

W porcie  może być zainstalowana wtyczka adaptera. Korzystając z adaptera telefonicznego lub urządzenia o schemacie połączeń kaskadowym lub szeregowym nie należy wyjmować wtyczki adaptera z portu  drukarki.



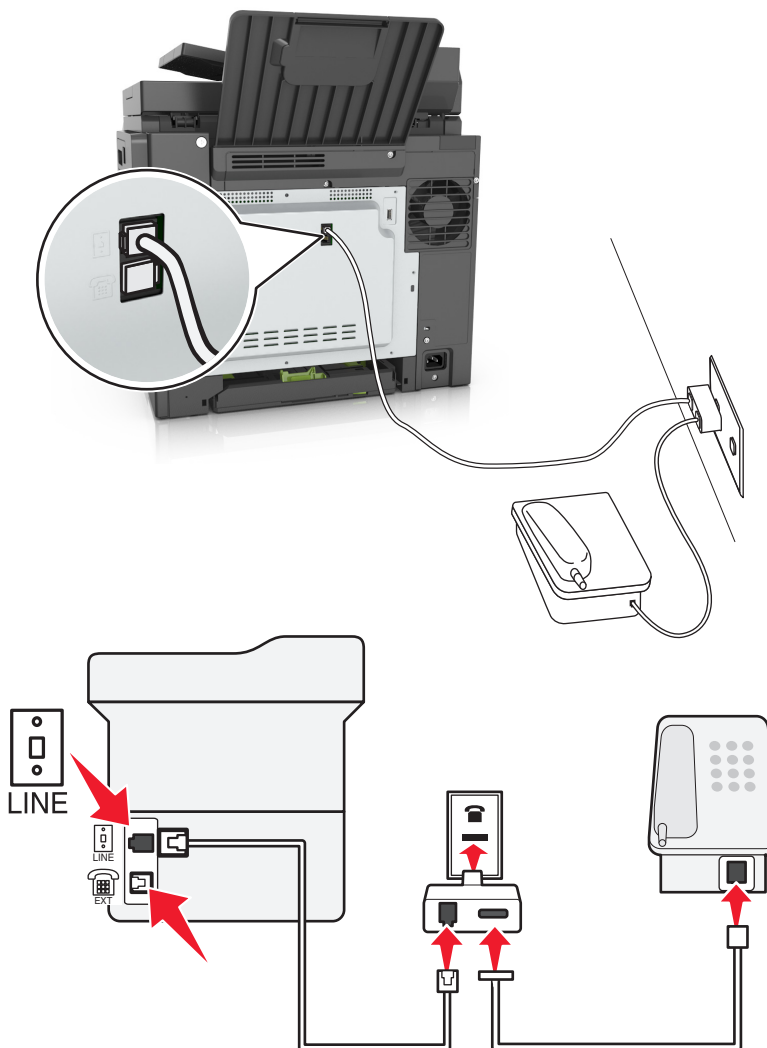

Nazwa elementu	Numer katalogowy
Wtyczka adaptera Lexmark.	40X8519

Podłączanie drukarki do gniazda ściennego innego niż RJ-11



- 1 Podłącz jeden koniec kabla telefonicznego dostarczonego z drukarką do portu  drukarki.
- 2 Podłącz drugi koniec kabla do adaptera RJ-11, a następnie podłącz adapter do gniazda ściennego.
- 3 Jeśli chcesz podłączyć urządzenie dodatkowe (telefon lub automatyczną sekretarkę) do tego samego gniazda ściennego, a urządzenie nie jest wyposażone w złącze RJ-11, należy je podłączyć bezpośrednio do adaptera telefonicznego.

Uwagi:

- Port  drukarki może mieć wtyczkę adaptera przeznaczoną do użytku wraz z adapterem. *Nie* należy wyjmować wtyczki z portu  drukarki.
- W niektórych krajach lub regionach drukarka może nie być dostarczana z adapterem telefonicznym lub wtyczką adaptera.

Podłączanie drukarki do gniazda ściennego w Niemczech

Gniazda ścienne w Niemczech posiadają dwa typy portów. Porty N przeznaczone są dla faksów, modemów i automatycznych sekretarek. Port F jest przeznaczony dla telefonów.

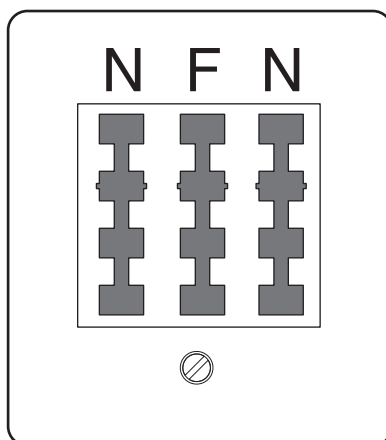

Drukarkę należy podłączyć do dowolnego portu N.

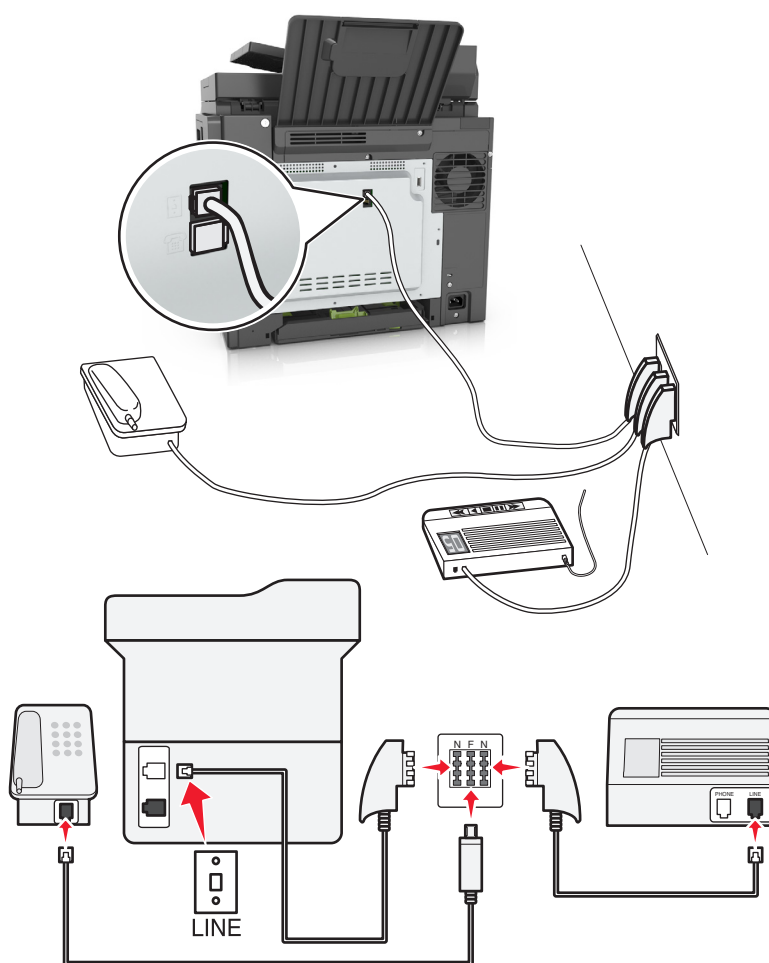

- 1 Podłącz jeden koniec kabla telefonicznego dostarczonego z drukarką do portu  drukarki.
- 2 Podłącz drugi koniec kabla telefonicznego do adaptera RJ-11, a następnie podłącz adapter do portu N.

- 3 Aby podłączyć telefon lub automatyczną sekretarkę do tego samego gniazda ściennego, należy wykonać podłączenia jak na rysunku.

Uwaga: Nie należy wyjmować wtyczki adaptera z portu  drukarki w przypadku podłączenia do szeregowego lub kaskadowego systemu telefonicznego.

Nawiązywanie połączenia z usługą rozróżniania dzwonek

U operatora telefonicznego może być dostępna usługa dzwonek charakterystycznych. Dzięki tej usłudze na jednej linii telefonicznej można mieć kilka numerów telefonów, każdy o innym wzorcu dzwonka. Może się to przydać do odróżniania połączeń faksowych od głosowych. Po zamówieniu usługi dzwonek charakterystycznych należy wykonać następujące czynności w celu podłączenia sprzętu:

- 1 Podłącz jeden koniec kabla telefonicznego dostarczonego z drukarką do portu LINE drukarki .
- 2 Podłącz drugi koniec kabla telefonicznego do działającego analogowego gniazdka telefonicznego.

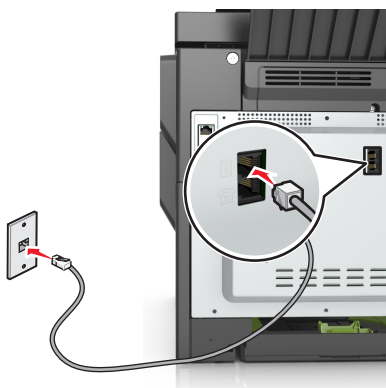

- 3 Zmień ustawienie dzwonek charakterystycznych, aby drukarka reagowała w oczekiwany sposób.

Uwaga: Domyślnym ustawieniem fabrycznym dla funkcji dzwonek charakterystycznych jest Włączone. Umożliwia to ustawienie odpowiedzi drukarki na pojedyncze, podwójne i potrójne dzwonki.

- a Z poziomu ekranu głównego przejdź do opcji:



>Ustawienia >Ustawienia faksu >Ustawienia faksu analogowego >Odbieranie włączone

- b Wybierz ustawienie wzorca, które chcesz zmienić, a następnie dotknij opcji **Wyślij**.

Ustawianie nazwy i numeru faksów wychodzących

- 1 Uruchom przeglądarkę sieci Web, a następnie w polu adresu wpisz adres IP drukarki.

Uwagi:

- Wyświetl adres IP drukarki na ekranie głównym drukarki. Adres IP ma postać czterech liczb oddzielonych kropkami. Na przykład 123.123.123.123.
- W przypadku używania serwera proxy wyłącz go tymczasowo, aby prawidłowo załadować stronę sieci Web.

- 2 Kliknij opcję **Ustawienia >> Ustawienia faksu >> Ustawienia faksu analogowego**.

- 3 W polu Nazwa faksu wpisz nazwę, która ma być drukowana na wszystkich wysyłanych faksach.

4 W polu Numer faksu podaj numer faksu w drukarce.

5 Kliknij opcję **Wyślij**.

Ustawianie daty i godziny

Możliwe jest ustawienie daty i godziny, które zostaną wydrukowane na wszystkich faksach wychodzących.

1 Uruchom przeglądarkę sieci Web, a następnie w polu adresu wpisz adres IP drukarki.

Uwagi:

- Wyświetl adres IP drukarki na ekranie głównym drukarki. Adres IP ma postać czterech liczb oddzielonych kropkami. Na przykład 123.123.123.123.
- W przypadku używania serwera proxy wyłącz go tymczasowo, aby prawidłowo załadować stronę sieci Web.

2 Kliknij opcję **Bezpieczeństwo >> Ustaw datę i godzinę**.

3 W polu Ustaw ręcznie datę i godzinę podaj aktualną datę i godzinę.

4 Kliknij opcję **Wyślij**.

Uwaga: Zalecane jest używanie czasu synchronizowanego za pośrednictwem sieci.

Konfigurowanie stosowania czasu letniego w drukarce

Aby umożliwić automatyczne dostosowanie czasu letniego drukarki:

1 Uruchom przeglądarkę sieci Web, a następnie w polu adresu wpisz adres IP drukarki.

Uwagi:

- Wyświetl adres IP drukarki na ekranie głównym drukarki. Adres IP ma postać czterech liczb oddzielonych kropkami. Na przykład 123.123.123.123.
- W przypadku używania serwera proxy wyłącz go tymczasowo, aby prawidłowo załadować stronę sieci Web.

2 Kliknij opcję **Bezpieczeństwo >Ustaw datę i godzinę**.

3 Zaznacz pole wyboru **Automatycznie przestrzegaj czasu letniego**, a następnie w sekcji Niestandardowa konfiguracja strefy czasowej podaj daty początku i końca okresu stosowania czasu letniego.

4 Kliknij opcję **Submit** (Wyślij).

Wysyłanie faksu

Wysyłanie faksu przy użyciu panelu sterowania drukarki

1 Załaduj oryginalny dokument do automatycznego podajnika dokumentów zadrukowaną stroną do góry i krótszą krawędzią do przodu lub umieść go zadrukowaną stroną do dołu na szybie skanera.

Uwagi:

- Do automatycznego podajnika dokumentów nie należy ładować pocztówek, fotografii, niewielkich przedmiotów, folii, papieru fotograficznego ani cienkich nośników, takich jak wycinki prasowe. Należy je umieszczać na szybie skanera.
- Kontrolka ADF świeci się, kiedy papier jest załadowany prawidłowo.

2 W przypadku ładowania dokumentu do automatycznego podajnika dokumentów ustaw prowadnicę papieru.

3 Na ekranie głównym dotknij opcji **Faks**.

4 Wprowadź numer faksu odbiorcy lub skrót.

Uwaga: W celu dodania odbiorców dotknij opcji **Następny numer**, a następnie wprowadź numer telefonu lub numer skrótu odbiorcy albo wyszukaj odbiorcę w książce adresowej.

5 Dotknij opcji **Faksuj**.

Wysyłanie faksów za pomocą komputera

Opcja faksowania dostępna w sterowniku drukarki umożliwia przekazanie zadania drukowania do drukarki, która wyśle go jako faks. Opcja faksowania działa jak normalny faks, ale jest obsługiwana przy użyciu sterownika drukarki, a nie za pomocą panelu sterowania.

1 Otwórz dokument i kliknij kolejno polecenia: **Plik > Drukuj**.

2 Wybierz drukarkę i kliknij kolejno **Właściwości**, **Preferencje**, **Opcje** lub **Ustawienia**.

3 Przejdź do opcji:

Karta **Faks > Włącz faks**

4 Wprowadź numer(y) odbiorców faksu w polu „Numery faksu”.

Uwaga: Numery faksów można wprowadzać ręcznie lub za pomocą funkcji Książka telefoniczna.

5 W razie konieczności wprowadź prefiks wybierania w polu „Prefiks wybierania numeru”.

6 Wybierz odpowiedni rozmiar papieru i orientację strony.

7 Jeśli do faksu ma być dołączona strona tytułowa, zaznacz pole wyboru **Dołącz stronę tytułową do faksu**, a następnie wprowadź odpowiednie informacje.

8 Kliknij przycisk **OK**.

Uwagi:

- Opcja Faksowanie jest dostępna do użycia tylko w przypadku sterownika PostScript i uniwersalnego sterownika faksu. Więcej informacji na temat instalowania tych sterowników można znaleźć na dysku CD-ROM *Oprogramowanie i dokumentacja*.
- Aby korzystać z usługi faksowania, należy ją wcześniej zainstalować i włączyć w sterowniku PostScript na karcie Konfiguracja.
- Jeśli zaznaczone jest pole wyboru **Zawsze wyświetlaj ustawienia przed faksowaniem**, przed wysłaniem faksu pojawi się monit o weryfikację danych odbiorcy. Jeśli to pole wyboru nie jest zaznaczone, dokument zostanie wysłany automatycznie jako faks po kliknięciu przycisku **OK** na karcie Faks.

Wysyłanie faksu przy użyciu numeru skrótu

Skróty faksu działają na takiej samej zasadzie, jak numery szybkiego wybierania w telefonie lub w faksie. Numer skrótu (1–999) może być przypisany jednemu lub wielu odbiorcom.

- 1 Załaduj oryginalny dokument nadrukiem do góry, krótszą krawędzią do zasobnika automatycznego podajnika dokumentów lub nadrukiem w dół na szybę skanera.

Uwagi:

- Do zasobnika automatycznego podajnika dokumentów nie wolno ładować pocztówek, fotografii, małych przedmiotów, folii, papieru fotograficznego ani cienkich nośników (takich jak wycinki z czasopism). Materiały tego typu należy umieszczać na szybie skanera.
- Kontrolka ADF zaczyna świecić, gdy papier jest prawidłowo załadowany.

- 2 W przypadku ładowania dokumentu do automatycznego podajnika dokumentów ustaw prowadnice papieru.
- 3 Na panelu sterowania drukarki naciśnij przycisk #, a następnie wprowadź nazwę skrótu.
- 4 Dotknij opcji **Faksuj**.

Wysyłanie faksu przy użyciu książki adresowej

Książka adresowa umożliwia wyszukiwanie zakładki i serwerów katalogów sieciowych. Aby uzyskać więcej informacji na temat włączania funkcji książki adresowej, skontaktuj się z osobą odpowiedzialną za obsługę techniczną systemu.

- 1 Załaduj oryginalny dokument do automatycznego podajnika dokumentów zadrukowaną stroną do góry i krótszą krawędzią do przodu lub umieść go zadrukowaną stroną do dołu na szybie skanera.

Uwagi:

- Do automatycznego podajnika dokumentów nie należy ładować pocztówek, fotografii, niewielkich przedmiotów, folii, papieru fotograficznego ani cienkich nośników, takich jak wycinki prasowe. Należy je umieszczać na szybie skanera.
- Kontrolka ADF świeci się, kiedy papier jest załadowany prawidłowo.

- 2 W przypadku ładowania dokumentu do automatycznego podajnika dokumentów ustaw prowadnice papieru.
- 3 Z poziomu ekranu głównego przejdź do opcji:

Faks >  >, wpisz nazwę odbiorcy >**Szukaj**

Uwaga: Jednocześnie można szukać tylko jednego odbiorcy.

- 4 Dotknij nazwy odbiorcy, a następnie dotknij **Faksuj**.

Wysyłanie faksu w zaplanowanym terminie

- 1 Załaduj oryginalny dokument do automatycznego podajnika dokumentów zadrukowaną stroną do góry i krótszą krawędzią do przodu lub umieść go zadrukowaną stroną do dołu na szybie skanera.

Uwagi:

- Do zasobnika automatycznego podajnika dokumentów nie wolno ładować pocztówek, fotografii, małych przedmiotów, folii, papieru fotograficznego ani cienkich nośników (takich jak wycinki z czasopism). Materiały tego typu należy umieszczać na szybie skanera.
- Kontrolka ADF zaczyna świecić, gdy papier jest prawidłowo załadowany.

2 W przypadku ładowania dokumentu do automatycznego podajnika dokumentów ustaw prowadnice papieru.

3 Z poziomu ekranu głównego przejdź do opcji:

Faks > wprowadź numer faksu >**Opcje** >**Opóźnione wysyłanie**

Uwaga: Jeśli w opcji Tryb Faksu wybrano wartość Serwer faksów, przycisk Opóźnione wysyłanie nie pojawi się. Faksy przeznaczone do wysłania znajdują się na liście w kolejce faksów.

4 Ustaw godzinę wysłania faksu, a następnie dotknij ikony .

5 Dotknij opcji **Faksuj**.

Uwaga: Dokument zostanie zeskanowany i wysłany w zaplanowanym terminie.

Tworzenie skrótów

Tworzenie skrótu do miejsca docelowego faksu za pomocą wbudowanego serwera WWW

Numer skrótu można przypisać do pojedynczego numeru faksu lub grupy numerów faksu.

1 Uruchom przeglądarkę sieci Web, a następnie w polu adresu wpisz adres IP drukarki.

Uwagi:

- Wyświetl adres IP drukarki na ekranie głównym drukarki. Adres IP ma postać czterech liczb oddzielonych kropkami. Na przykład 123.123.123.123.
- W przypadku używania serwera proxy wyłącz go tymczasowo, aby prawidłowo załadować stronę sieci Web.

2 Kliknij opcję **Ustawienia** >**Zarządzaj skrótami** >**Ustawienia skrótów faksu**.

Uwaga: Może zostać wyświetlony monit o wprowadzenie hasła. Jeśli nie masz numeru ID użytkownika i hasła, skontaktuj się z obsługą techniczną systemu.

3 Wpisz nazwę skrótu, a następnie wprowadź numer faksu.

Uwagi:

- Aby utworzyć skrót do wielu numerów faksu, wprowadź te numery do grupy.
- Numery faksu należące do grupy należy oddzielać średnikiem (;).

4 Przypisz numer skrótu.

Uwaga: Jeśli podany numer jest już używany, wyświetli się monit o wybranie innego numeru.

5 Kliknij opcję **Dodaj**.

Tworzenie skrótu do miejsca docelowego faksu za pomocą panelu sterowania drukarki

1 Na ekranie głównym dotknij opcji **Faks**, a następnie wprowadź numer faksu.

Uwaga: Aby utworzyć grupę numerów faksu, dotknij opcji **Następny numer**, a następnie wpisz dany numer telefonu.

2 Dotknij opcji .

3 Wpisz unikalną nazwę skrótu i dotknij opcji **Gotowe**.

4 Sprawdź, czy nazwa skrótu i numer są poprawne, a następnie dotknij opcji **OK**.

Uwaga: Jeśli nazwa lub numer są niepoprawne, dotknij opcji **Anuluj** i wprowadź dane ponownie.

Dostosowywanie ustawień faksowania

Zmiana rozdzielczości faksu

1 Załaduj oryginalny dokument do automatycznego podajnika dokumentów zadrukowaną stroną do góry i krótszą krawędzią do przodu lub umieść go zadrukowaną stroną do dołu na szybie skanera.

Uwagi:

- Do automatycznego podajnika dokumentów nie należy ładować pocztówek, fotografii, niewielkich przedmiotów, folii, papieru fotograficznego ani cienkich nośników, takich jak wycinki prasowe. Należy je umieszczać na szybie skanera.
- Kontrolka ADF świeci się, kiedy papier jest załadowany prawidłowo.

2 W przypadku ładowania dokumentu do automatycznego podajnika dokumentów ustaw prowadnice papieru.

3 Z poziomu ekranu głównego przejdź do opcji:

Faks > wprowadź numer faksu > **Opcje**

4 W obszarze Rozdzielczość wybierz żądaną rozdzielczość, dotykając klawiszy strzałek.

Uwaga: Dostępny jest zakres ustawień rozdzielczości od Standardowa (największa szybkość) do Najwyższa (najmniejsza szybkość, najwyższa jakość).

5 Dotknij opcji **Faksuj**.

Rozjaśnianie i przyciemnianie faksu

1 Załaduj oryginalny dokument do automatycznego podajnika dokumentów zadrukowaną stroną do góry i krótszą krawędzią do przodu lub umieść go zadrukowaną stroną do dołu na szybie skanera.

Uwagi:

- Do automatycznego podajnika dokumentów nie należy ładować pocztówek, fotografii, niewielkich przedmiotów, folii, papieru fotograficznego ani cienkich nośników, takich jak wycinki prasowe. Należy je umieszczać na szybie skanera.

- Kontrolka ADF świeci się, kiedy papier jest załadowany prawidłowo.
- 2 W przypadku ładowania dokumentu do automatycznego podajnika dokumentów ustaw prowadnicę papieru.
 - 3 Z poziomu ekranu głównego przejdź do opcji:
Faks > wprowadź numer faksu > **Opcje**
 - 4 Dostosuj przyciemnienie faksu, a następnie dotknij opcji **Faksuj**.

Przeglądanie dziennika faksów

- 1 Uruchom przeglądarkę sieci Web, a następnie w polu adresu wpisz adres IP drukarki.

Uwagi:

- Wyświetl adres IP drukarki na ekranie głównym drukarki. Adres IP ma postać czterech liczb oddzielonych kropkami. Na przykład 123.123.123.123.
- W przypadku używania serwera proxy wyłącz go tymczasowo, aby prawidłowo załadować stronę sieci Web.

- 2 Kliknij opcję **Ustawienia** > **Raporty**.
- 3 Kliknij opcję **Dziennik zadań faksowania** lub **Dziennik wywołań faksu**.

Blokowanie niepożądanych faksów

- 1 Uruchom przeglądarkę sieci Web, a następnie w polu adresu wpisz adres IP drukarki.

Uwagi:

- Wyświetl adres IP drukarki na ekranie głównym drukarki. Adres IP ma postać czterech liczb oddzielonych kropkami. Na przykład 123.123.123.123.
- W przypadku używania serwera proxy wyłącz go tymczasowo, aby prawidłowo załadować stronę sieci Web.

- 2 Kliknij opcję **Ustawienia** > **Ustawienia faksu** > **Ustawienia faksu analogowego** > **Blokowanie bezimiennych faksów**.

Uwagi:

- Opcja ta umożliwi blokowanie wszystkich przychodzących faksów, które jako identyfikator podają numer prywatny lub nie posiadają nazwy faksu.
- W polu Lista zakazanych faksów wpisz numery telefonu lub nazwy faksu określonych nadawców, których połączenia faksowe mają być blokowane.

Anulowanie faksu wychodzącego

Anulowanie zadania faksowania podczas skanowania oryginalnych dokumentów

- Jeśli korzystasz automatycznego podajnika dokumentów, po pojawieniu się komunikatu **Skanowanie** dotknij opcji **Anuluj zadanie** na panelu sterowania drukarki.
- Jeśli korzystasz z szyby skanera, po pojawieniu się komunikatów **Skanowanie**, **Skanuj następną stronę** lub **Zakończ zadanie** dotknij opcji **Anuluj zadanie**.

Anulowanie faksu po zeskanowaniu oryginalnych dokumentów do pamięci urządzenia

- 1 Na ekranie głównym dotknij opcji **Anuluj zadania**.
Zostanie wyświetlony ekran Anuluj zadania.
- 2 Wybierz zadanie lub zadania przeznaczone do anulowania.
Na ekranie wyświetlają się tylko trzy zadania. Aby przejść do zadania znajdującego się poniżej, dotknij strzałki w dół, a następnie zaznacz zadanie przeznaczone do anulowania.
- 3 Dotknij opcji **Usuń wybrane zadania**.
Po wyświetleniu się ekranu Usuń wybrane zadania i usunięciu zadań, wyświetli się ekran główny.

Wstrzymywanie i przekazywanie faksów

Wstrzymywanie faksów

Opcja ta umożliwi wstrzymanie zadań drukowania odebranych faksów do momentu ich wznowienia. Wstrzymane fakсы można wznowić ręcznie, w zaplanowanym dniu lub o zaplanowanej godzinie.

- 1 Uruchom przeglądarkę sieci Web, a następnie w polu adresu wpisz adres IP drukarki.

Uwagi:

- Wyświetl adres IP drukarki na ekranie głównym drukarki. Adres IP zostanie wyświetlony w postaci czterech zestawów liczb oddzielonych kropkami, np. 123.123.123.123.
- W przypadku używania serwera proxy wyłącz go tymczasowo, aby prawidłowo załadować stronę sieci Web.

- 2 Kliknij opcje **Ustawienia >Ustawienia faksu >Ustawienia faksu analogowego >Wstrzymywanie faksów**.

- 3 Z menu Tryb wstrzymywania faksów wybierz jedną z poniższych opcji:

- **Wyłącz**
- **Zawsze włączone**
- **Ręcznie**
- **Zaplanowany**

- 4 W przypadku wybrania opcji Zaplanowany wykonaj czynności wymienione poniżej:
 - a Kliknij opcję **Plan wstrzymywania faksów**.
 - b W menu Działanie wybierz opcję **Wstrzymaj fakсы**.
 - c W menu Godzina wybierz godzinę, o której wstrzymane fakсы mają zostać wznowione.
 - d W menu Dni wybierz dzień, w którym wstrzymane fakсы mają zostać wznowione.
- 5 Kliknij przycisk **Dodaj**.

Przekazywanie faksów

Opcja ta umożliwia drukowanie i przekazywanie odebranych faksów na dany numer faksu, adres e-mail, stronę FTP lub LDSS.

- 1 Uruchom przeglądarkę sieci Web, a następnie w polu adresu wpisz adres IP drukarki.

Uwagi:

- Wyświetl adres IP drukarki na ekranie głównym drukarki. Adres IP ma postać czterech liczb oddzielonych kropkami. Na przykład 123.123.123.123.
- W przypadku używania serwera proxy wyłącz go tymczasowo, aby prawidłowo załadować stronę sieci Web.

- 2 Kliknij opcje **Ustawienia >Ustawienia faksu**.
- 3 W menu Przekazywanie faksów wybierz opcję **Drukuj, Drukuj i przekaż** lub **Przekaż**.
- 4 W menu „Przekaż do” wybierz opcję **Faks, E-mail, FTP, LDSS** lub **eSF**.
- 5 W polu „Przekaż do skrótu” wprowadź numer skrótu, określający gdzie ma zostać przekazany faks.
Uwaga: Wybrany numer skrótu musi być obsługiwany przez ustawienie wybrane w menu „Przekaż do”.
- 6 Kliknij opcję **Submit** (Wyślij).

Informacje o opcjach dotyczących faksu

Rozdzielczość

Opcja ta umożliwia dostosowanie jakości faksu. Zwiększenie rozdzielczości obrazu powstałego w procesie skanowania powoduje zwiększenie rozmiaru pliku oraz czasu skanowania oryginalnego dokumentu. Zmniejszenie rozdzielczości obrazu umożliwia zmniejszenie rozmiaru pliku.

Wybierz jedno z poniższych ustawień:

- **Standardowa** — należy stosować przy faksowaniu większości dokumentów.
- **Wysoka 200 dpi** — należy stosować przy faksowaniu dokumentów o małej czcionce.
- **Bardzo wysoka 300 dpi** — należy stosować przy faksowaniu dokumentów zawierających bardzo drobne elementy.

Intensywność

Opcja ta umożliwia dostosowanie jasności (intensywności) faksu w porównaniu z jasnością oryginalnego dokumentu.

Ustawienia strony

Ta opcja umożliwia zmianę następujących ustawień:

- **Strony (dupleks)** — określa, czy oryginalny dokument jest dokumentem drukowanym tylko jednostronnie, czy dwustronnie. Umożliwia również określenie części, które mają zostać zeskanowane i zawarte w faksie.
- **Orientacja** — określa orientację oryginalnego dokumentu, a następnie powoduje zmianę ustawień opcji Strony (dupleks) oraz Skład tak, aby odpowiadały tej orientacji.
- **Skład** — określa, czy oryginalny dokument jest składany wzdłuż dłuższej, czy krótszej krawędzi.

Zawartość

Ta opcja pozwala na określenie typu zawartości i źródła oryginalnego dokumentu.

Wybierz jeden z następujących typów zawartości:

- **Grafika** — ta opcja jest używana, jeśli oryginalny dokument zawiera głównie grafikę typu biznesowego, taką jak wykresy kołowe, słupkowe oraz animacje.
- **Fotografia** — ta opcja jest stosowana wówczas, gdy oryginalny dokument zawiera głównie zdjęcia lub obrazy.
- **Tekst** — ta opcja jest stosowana wówczas, gdy oryginalny dokument zawiera głównie tekst lub grafikę liniową.
- **Tekst/Zdjęcie** — ta opcja jest stosowana wówczas, gdy oryginalne dokumenty są kombinacją tekstu i grafiki i zdjęć.

Wybierz jeden z następujących źródeł zawartości:

- **Czarno-biała drukarka laserowa** — tej opcji należy użyć, jeśli oryginalny dokument wydrukowano przy użyciu monochromatycznej drukarki laserowej.
- **Kolorowa drukarka laserowa** — tej opcji należy użyć, jeśli oryginalny dokument wydrukowano przy użyciu kolorowej drukarki laserowej.
- **Drukarka atramentowa** — tej opcji należy użyć, jeśli oryginalny dokument wydrukowano przy użyciu drukarki atramentowej.
- **Czasopismo** — tej opcji należy użyć, gdy oryginalny dokument pochodzi z czasopisma.
- **Gazeta** — tej opcji należy użyć, gdy oryginalny dokument pochodzi z gazety.
- **Inne** — tej opcji należy użyć, jeśli oryginalny dokument wydrukowano przy użyciu innej lub nieznannej drukarki.
- **Fotografia/Klisza** — tej opcji należy użyć, jeśli oryginalny dokument jest fotografią z kliszy.
- **Prasa drukarska** — tej opcji należy użyć, jeśli oryginalny dokument wydrukowano przy użyciu prasy drukarskiej.

Kolor

Opcja ta umożliwia określenie, czy zeskanowany obraz ma być wydrukowany jako kolorowy czy monochromatyczny.

Opóźnione wysyłanie

Opcja ta umożliwia wysłanie faksu w późniejszym czasie.

Podgląd skanowania

Opcja ta powoduje wyświetlenie pierwszej strony obrazu przed włączeniem go do faksu. Po zakończeniu procesu skanowania pierwszej strony dokumentu, zadanie skanowania jest wstrzymane i wyświetla się obraz podglądu.

Uwaga: Ta opcja pojawia się tylko po zainstalowaniu dysku twardego drukarki.

Korzystanie z opcji zaawansowanych

Wybierz jedno z poniższych ustawień:

- **Napraw przekrzywienie skanowania** — Opcja ta umożliwia wyprostowanie zeskanowanych obrazów, które zostały nieznacznie przekrzywione podczas pobierania z automatycznego podajnika dokumentów.
- **Zaawansowane obrazowanie** — ta opcja umożliwia dostosowanie ustawień Usuwanie tła, Równowaga kolorów, Usuwanie koloru, Kontrast, Odbicie lustrzane, Negatyw, Skanuj całą powierzchnię, Szczegółowość cienia, Ostrość oraz Temperatura przed wysłaniem dokumentu faksem.
- **Zadanie niestandardowe** — umożliwia wykonanie wielu zadań skanowania jako pojedynczego zadania

Uwaga: Ta opcja pojawia się tylko po zainstalowaniu sformatowanego, działającego dysku twardego drukarki.



- **Usuwanie krawędzi** — umożliwia usunięcie smug lub znaków znajdujących się przy krawędziach dokumentu. Możliwy jest wybór określonego obszaru usuwania wzdłuż wszystkich krawędzi dokumentu lub obszaru znajdującego się przy danej krawędzi. Wybór opcji Usuwanie krawędzi spowoduje usunięcie całej zawartości wybranego obszaru w taki sposób, że w tej części skanu pozostanie puste miejsce.
- **Dziennik transmisji** — umożliwia wydruk dziennika transmisji lub dziennika błędów transmisji.

Skanowanie

Korzystanie z narzędzia Skanuj przez sieć

Narzędzie Skanuj przez sieć umożliwia skanowanie dokumentów do miejsc sieciowych określonych przez administratora systemu. Po utworzeniu lokalizacji docelowych (udostępnianych folderów sieciowych) w sieci, aby przygotować aplikację do pracy, należy zainstalować i skonfigurować ją na odpowiednich drukarkach przy użyciu aplikacji Embedded Web Server. Więcej informacji można znaleźć w sekcji „Konfigurowanie funkcji Scan to Network” na stronie 25.

Skanowanie z wysłaniem na adres FTP

Automatyczny podajnik dokumentów	Szyba skanera
	
<p>Automatyczny podajnik dokumentów (ADF) umożliwia skanowanie dokumentów wielostronicowych, również zawierających arkusze dwustronne.</p>	<p>Użyj szyby skanera w przypadku dokumentów jednostronicowych, stron książek, małych przedmiotów (na przykład pocztówek lub fotografii), folii, papieru fotograficznego i nośników o małej gramaturze (na przykład wycinków z czasopism).</p>

Skaner umożliwia skanowanie dokumentów bezpośrednio na serwer protokołu wymiany plików (FTP). Jednocześnie na serwer można wysłać tylko jeden adres FTP.

Po skonfigurowaniu miejsca docelowego FTP przez administratora systemu nazwa tego miejsca będzie dostępna w postaci numeru skrótu lub profilu za pośrednictwem ikony Wstrzymane zadania. Miejscem docelowym FTP może być również inna drukarka PostScript.

Tworzenie skrótów

Aby uniknąć wpisywania na panelu sterowania drukarki całego adresu FTP podczas każdego wysyłania dokumentu na serwer FTP, możliwe jest utworzenie stałego miejsca docelowego FTP i przypisanie mu numeru skrótu. Istnieją dwa sposoby tworzenia klawisza skrótu: skorzystanie z wbudowanego serwera WWW lub skorzystanie z panelu sterowania drukarki.

Tworzenie skrótu FTP przy użyciu aplikacji Embedded Web Server

- 1 Uruchom przeglądarkę sieci Web, a następnie w polu adresu wpisz adres IP drukarki.

Uwagi:

- Wyświetl adres IP drukarki na ekranie głównym drukarki. Adres IP ma postać czterech liczb oddzielonych kropkami. Na przykład 123.123.123.123.
- W przypadku używania serwera proxy wyłącz go tymczasowo, aby prawidłowo załadować stronę sieci Web.

- 2 Przejdź do opcji:

Ustawienia > Inne ustawienia > Zarządzaj skrótami > Ustawienia skrótów FTP

3 Wprowadź odpowiednie informacje.

Uwaga: Może zostać wyświetlony monit o wprowadzenie hasła. Jeśli nie masz numeru ID użytkownika i hasła, skontaktuj się z obsługą techniczną systemu.

4 Wprowadź numer skrótu.

Uwaga: Jeśli podany numer jest już używany, wyświetli się monit o wybranie innego numeru.

5 Kliknij opcję **Dodaj**.

Tworzenie skrótu FTP przy użyciu panelu sterowania drukarki

1 Z poziomu ekranu głównego przejdź do opcji:

FTP >FTP > wpisz adres FTP >  > wpisz nazwę skrótu >**Gotowe**

2 Sprawdź, czy nazwa skrótu i numer są poprawne, a następnie dotknij opcji **OK**.

Uwagi:

- Jeśli nazwa lub numer są niepoprawne, dotknij opcji **Anuluj** i wprowadź dane ponownie.
- Jeśli podany numer jest już używany, wyświetli się monit o wybranie innego numeru.

Skanowanie z wysłaniem na adres FTP

Skanowanie z wysłaniem na adres FTP przy użyciu panelu sterowania drukarki

1 Załaduj oryginalny dokument do automatycznego podajnika dokumentów zadrukowaną stroną do góry i krótszą krawędzią do przodu lub umieść go zadrukowaną stroną do dołu na szybie skanera.

Uwagi:

- Do automatycznego podajnika dokumentów nie należy ładować pocztówek, fotografii, niewielkich przedmiotów, folii, papieru fotograficznego ani cienkich nośników, takich jak wycinki prasowe. Należy je umieszczać na szybie skanera.
- Kontrolka ADF świeci się, kiedy papier jest załadowany prawidłowo.

2 W przypadku ładowania dokumentu do automatycznego podajnika dokumentów ustaw prowadnice papieru.

3 Przy użyciu panelu sterowania drukarki przejdź do opcji:

FTP >FTP > wpisz adres FTP >**Gotowe >Wyślij**

Skanowanie z wysłaniem na adres FTP przy użyciu numeru skrótu

1 Załaduj oryginalny dokument do automatycznego podajnika dokumentów zadrukowaną stroną do góry i krótszą krawędzią do przodu lub umieść go zadrukowaną stroną do dołu na szybie skanera.

Uwagi:

- Do automatycznego podajnika dokumentów nie należy ładować pocztówek, fotografii, niewielkich przedmiotów, folii, papieru fotograficznego ani cienkich nośników, takich jak wycinki prasowe. Należy je umieszczać na szybie skanera.

- Kontrolka ADF świeci się, kiedy papier jest załadowany prawidłowo.
- 2 W przypadku ładowania dokumentu do automatycznego podajnika dokumentów ustaw prowadnice papieru.
 - 3 Na panelu sterowania drukarki naciśnij przycisk #, a następnie wprowadź nazwę skrótu FTP.
 - 4 Dotknij opcji  >Wyślij.

Skanowanie z wysłaniem na adres FTP przy użyciu książki adresowej

- 1 Załaduj oryginalny dokument do automatycznego podajnika dokumentów zadrukowaną stroną do góry i krótszą krawędzią do przodu lub umieść go zadrukowaną stroną do dołu na szybie skanera.

Uwagi:

- Do automatycznego podajnika dokumentów nie należy ładować pocztówek, fotografii, niewielkich przedmiotów, folii, papieru fotograficznego ani cienkich nośników, takich jak wycinki prasowe. Należy je umieszczać na szybie skanera.
 - Kontrolka ADF świeci się, kiedy papier jest załadowany prawidłowo.
- 2 W przypadku ładowania dokumentu do automatycznego podajnika dokumentów ustaw prowadnice papieru.
 - 3 Z poziomu ekranu głównego przejdź do opcji:
FTP >FTP > , wpisz nazwę odbiorcy >**Szukaj**

- 4 Dotknij nazwy odbiorców.

Uwaga: Aby wyszukać dodatkowych odbiorców, dotknij **Nowe wyszukiwanie** i wpisz nazwę następnego odbiorcy.

- 5 Dotknij opcji  >Wyślij.

Skanowanie z wysyłaniem do komputera lub napędu flash

podajnik ADF	Szyba skanera
	
<p>W przypadku dokumentów wielostronicowych należy korzystać z podajnika ADF.</p>	<p>Z szyby skanera należy korzystać w przypadku pojedynczych arkuszy, małych przedmiotów (np. pocztówek lub zdjęć), folii, papieru fotograficznego lub cienkich nośników (np. wycinków z czasopism).</p>

Skanner umożliwia skanowanie dokumentów bezpośrednio do komputera lub do pamięci flash. Aby można było odbierać obrazy za pomocą funkcji Skanuj do komputera, komputer nie musi być podłączony bezpośrednio do drukarki. Dokument można zeskanować do komputera przez sieć — wystarczy utworzyć profil skanowania na komputerze, a następnie przesłać ten profil do drukarki.

Skanowanie do komputera przy użyciu aplikacji Embedded Web Server

1 Uruchom przeglądarkę sieci Web, a następnie w polu adresu wpisz adres IP drukarki.

Uwagi:

- Wyświetl adres IP drukarki na ekranie głównym drukarki. Adres IP zostanie wyświetlony w postaci czterech zestawów liczb oddzielonych kropkami, np. 123.123.123.123.
- W przypadku używania serwera proxy wyłącz go tymczasowo, aby prawidłowo załadować stronę sieci Web.

2 Kliknij kolejno opcje **Profil skanowania >Utwórz profil skanowania**.

3 Wybierz ustawienia skanowania, a następnie kliknij przycisk **Dalej**.

4 Wybierz lokalizację na komputerze, w której ma zostać zapisany skanowany obraz.

5 Wpisz nazwę skanu, a następnie nazwę użytkownika.

Uwaga: Nazwa skanu to nazwa wyświetlana na liście Profil skanowania na wyświetlaczu.

6 Kliknij opcję **Wyślij**.

Uwaga: Kliknięcie opcji **Wyślij** powoduje automatyczne przypisanie numeru skrótu. Numeru tego należy użyć, gdy wszystko będzie przygotowane do skanowania.

7 Przejrzyj instrukcje na ekranie Profil skanowania.

- a** Załaduj oryginalny dokument do automatycznego podajnika dokumentów zadrukowaną stroną do góry i krótszą krawędzią do przodu lub umieść go zadrukowaną stroną do dołu na szybie skanera.

Uwagi:

- Do zasobnika automatycznego podajnika dokumentów nie wolno ładować pocztówek, fotografii, małych przedmiotów, folii, papieru fotograficznego ani cienkich nośników (takich jak wycinki z czasopism). Materiały tego typu należy umieszczać na szybie skanera.
 - Kontrolka ADF zaczyna świecić, gdy papier jest prawidłowo załadowany.
- b** W przypadku ładowania dokumentu do automatycznego podajnika dokumentów ustaw prowadnice papieru.
- c** Wykonaj jedną z następujących czynności:
- Naciśnij przycisk **#**, a następnie za pomocą klawiatury wprowadź numer skrótu.
 - Z poziomu ekranu głównego przejdź do opcji:
Wstrzymane zadania >Profile > wybierz na liście swój skrót

Uwaga: Skaner skanuje i wysyła dokument do wskazanego uprzednio katalogu.

8 Wyświetl plik na komputerze.

Uwaga: Plik wyjściowy zostanie zapisany w określonej lokalizacji lub otwarty w wybranym programie.

Konfigurowanie funkcji Skanuj do komputera

Uwagi:

- Ta funkcja jest dostępna tylko w systemie Windows Vista lub nowszym.
- Upewnij się, że zarówno komputer, jak i drukarka są podłączone do tej samej sieci.

1 Otwórz folder drukarek.

W systemie Windows 8

Przy użyciu znaczka wyszukiwania wpisz **run** i przejdź do pozycji:

Apps list (Lista aplikacji) >**Run (Uruchom)** > wpisz **control printers >OK**

W wypadku systemu Windows 7 lub starszego

- a** Kliknij przycisk  lub przycisk **Start** i wybierz polecenie **Uruchom**.
- b** W oknie dialogowym Rozpocznij wyszukiwanie lub Uruchamianie wpisz polecenie **control printers**.
- c** Naciśnij klawisz **Enter** lub kliknij przycisk **OK**.

2 W zależności od systemu operacyjnego kliknij opcję **Add devices and printers** (Dodaj urządzenia i drukarki), **Dodaj urządzenie** lub **Dodaj drukarkę**.

3 Wybierz drukarkę z listy.

Uwaga: Aby określić drukarkę, wydrukuj stronę konfiguracji sieci, a następnie w sekcji TCP/IP wyszukaj pozycję „Fully Qualified Domain Name” (W pełni kwalifikowana nazwa domeny).

4 Kliknij opcję **Dalej >Zamknij**.

- 5 W zależności od posiadanego urządzenia, wykonaj jedną z następujących czynności:
 - Naciśnij i przytrzymaj nazwę drukarki, którą chcesz skonfigurować.
 - Kliknij prawym przyciskiem myszy drukarkę, którą chcesz skonfigurować.
- 6 W wyświetlonym menu wybierz opcję **Właściwości skanowania** lub **Właściwości** i dokonaj odpowiednich zmian w ustawieniach.
- 7 Na panelu sterowania drukarki naciśnij polecenie **Skanuj do komputera**, a następnie wybierz jedną z następujących opcji:
 - **Skanuj** — Skanowanie i zapis dokumentu bezpośrednio w wybranej lokalizacji na komputerze.
 - **Skanuj do druku** — Skanowanie i automatyczny wydruk dokumentu.
 - **Skanuj do wiadomości e-mail** — Dołączanie zeskanowanego dokumentu do wiadomości e-mail.
 - **Skanuj do faksu** — Dołączanie zeskanowanego dokumentu w celu wysłania go faksem.
- 8 Dotknij opcji **Wyślij**.

Na wyświetlaczu drukarki pojawi się komunikat **Zdalne skanowanie w toku**. Zeskanowany obraz wyświetla się automatycznie na ekranie komputera.

Skanowanie na dysk flash

- 1 Załaduj oryginalny dokument do automatycznego podajnika dokumentów zadrukowaną stroną do góry i krótszą krawędzią do przodu lub umieść go zadrukowaną stroną do dołu na szybie skanera.

Uwagi:

 - Do automatycznego podajnika dokumentów nie należy ładować pocztówek, fotografii, niewielkich przedmiotów, folii, papieru fotograficznego ani cienkich nośników, takich jak wycinki prasowe. Należy je umieszczać na szybie skanera.
 - Kontrolka ADF świeci się, kiedy papier jest załadowany prawidłowo.
- 2 W przypadku ładowania dokumentu do automatycznego podajnika dokumentów ustaw prowadnice papieru.
- 3 Podłącz napęd flash do portu USB z przodu drukarki.

Uwaga: Zostanie wyświetlony ekran główny dysku USB.
- 4 Wybierz folder docelowy, a następnie dotknij opcji **Skanuj do napędu USB**.

Uwaga: Po 30 sekundach braku aktywności drukarka powraca do ekranu głównego.
- 5 Skonfiguruj ustawienia skanowania, a następnie kliknij przycisk **Skanuj**.

Informacje o opcjach skanowania

FTP

Opcja ta umożliwia wprowadzanie adresu IP miejsca docelowego FTP.

Uwaga: Adres IP ma postać czterech liczb oddzielonych kropkami, na przykład 123.123.123.123.

Nazwa pliku

Opcja ta umożliwia wpisanie nazwy pliku dla skanowania obrazu.

Rozmiar oryginału

Ta opcja pozwala wybrać rozmiar dokumentów przeznaczonych do skanowania. Jeśli w opcji „Rozmiar oryginału” wybrano ustawienie Rozmiary mieszane, możliwe jest skanowanie oryginalnego dokumentu zawierającego strony o różnych rozmiarach (strony w formacie Letter oraz Legal).

Rozdzielczość

Opcja ta umożliwia dostosowanie jakości wydruku danego pliku. Zwiększenie rozdzielczości obrazu powstałego w procesie skanowania powoduje zwiększenie rozmiaru pliku oraz czasu skanowania oryginalnego dokumentu. Zmniejszenie rozdzielczości obrazu umożliwia zmniejszenie rozmiaru pliku.

Kolor

Opcja ta umożliwia określenie, czy zeskanowany obraz ma być wydrukowany jako kolorowy czy monochromatyczny.

Zawartość

Opcja ta umożliwia ustawienie typu i źródła dokumentu oryginalnego.

Wybierz jeden z następujących typów zawartości:

- **Grafika**— ta opcja jest używana, jeśli oryginalny dokument zawiera głównie grafikę typu biznesowego, taką jak wykresy kołowe, słupkowe oraz animacje.
- **Fotografia** — ta opcja jest stosowana wówczas, gdy oryginalny dokument zawiera głównie zdjęcia lub obrazy.
- **Tekst** — ta opcja jest stosowana wówczas, gdy oryginalny dokument zawiera głównie tekst lub grafikę liniową.
- **Tekst/Zdjęcie** — ta opcja jest stosowana wówczas, gdy oryginalne dokumenty są kombinacją tekstu i grafiki i zdjęć.

Wybierz jeden z następujących źródeł zawartości:

- **Czarno-biała drukarka laserowa** — tej opcji należy użyć, jeśli oryginalny dokument wydrukowano przy użyciu monochromatycznej drukarki laserowej.
- **Kolorowa drukarka laserowa** — tej opcji należy użyć, jeśli oryginalny dokument wydrukowano przy użyciu kolorowej drukarki laserowej.
- **Drukarka atramentowa** — tej opcji należy użyć, jeśli oryginalny dokument wydrukowano przy użyciu drukarki atramentowej.
- **Czasopismo** — tej opcji należy użyć, gdy oryginalny dokument pochodzi z czasopisma.
- **Gazeta** — tej opcji należy użyć, gdy oryginalny dokument pochodzi z gazety.
- **Inne** — tej opcji należy użyć, jeśli oryginalny dokument wydrukowano przy użyciu innej lub nieznannej drukarki.

- **Fotografia/Kliska** — tej opcji należy użyć, jeśli oryginalny dokument jest fotografią z kliszy.
- **Prasa drukarska** — tej opcji należy użyć, jeśli oryginalny dokument wydrukowano przy użyciu prasy drukarskiej.

Intensywność

Opcja ta umożliwia dostosowanie jasności (intensywności) obrazu powstałego w procesie skanowania w porównaniu z jasnością oryginalnego dokumentu.

Wyślij jako

Opcja ta umożliwia ustawienie typu skanowanego obrazu.

Wybierz jedną z poniższych opcji:

- **PDF** — umożliwia utworzenie pojedynczego pliku z wieloma stronami.
- **Zabezpieczony PDF** — umożliwia tworzenie zaszyfrowanych plików PDF, których zawartość jest chroniona przed nieautoryzowanym dostępem.
- **TIFF** — umożliwia utworzenie wielu plików lub pojedynczego pliku. Jeśli opcja Wielostronicowy format TIFF została wyłączona w menu Ustawienia, każda strona dokumentu zostanie zapisana w oddzielnym pliku. Rozmiar tego pliku jest zazwyczaj większy niż rozmiar odpowiadającego mu pliku w formacie JPEG.
- **JPEG** — wybranie tej opcji spowoduje utworzenie i załączenie oddzielnego pliku dla każdej strony oryginału.
- **XPS** — umożliwia utworzenie pojedynczego pliku XPS z wieloma stronami.

Ustawienia strony

Ta opcja umożliwia zmianę następujących ustawień:

- **Strony (dupleks)** — określa, czy oryginalny dokument jest dokumentem drukowanym tylko jednostronnie, czy dwustronnie.
- **Orientacja** — określa orientację oryginalnego dokumentu, a następnie powoduje zmianę ustawień opcji Strony (dupleks) oraz Skład tak, aby odpowiadały tej orientacji.
- **Skład** — określa, czy oryginalny dokument jest składany wzdłuż dłuższej, czy krótszej krawędzi.

Podgląd skanowania

Opcja ta umożliwia wyświetlenie pierwszej strony obrazu przed dołączeniem go do pliku. Po zakończeniu procesu skanowania pierwszej strony dokumentu, zadanie skanowania jest wstrzymane i wyświetla się obraz podglądu.

Uwaga: Ta opcja pojawia się tylko po zainstalowaniu sformatowanego, działającego dysku twardego drukarki.

Zapisz jako skrót

Ta opcja umożliwia zapisanie bieżących ustawień jako skrótu przez przypisanie nazwy skrótu.

Uwaga: Wybór tej opcji spowoduje automatyczne przypisanie kolejnego dostępnego numeru skrótu.

Korzystanie z opcji zaawansowanych

Wybierz jedno z poniższych ustawień:

- **Napraw przekrzywienie skanowania** — umożliwia wyprostowanie zeskanowanych obrazów, które zostały nieznacznie przekrzywione podczas pobierania z automatycznego podajnika dokumentów.
- **Zaawansowane obrazowanie** — ta opcja umożliwia dostosowanie ustawień Usuwanie tła, Równowaga kolorów, Usuwanie koloru, Kontrast, Jakość JPEG, Odbicie lustrzane, Negatyw, Skanuj całą powierzchnię, Szczegółowość cienia, Ostrość oraz Temperatura przed zeskanowaniem dokumentu.
- **Zadanie niestandardowe** — umożliwia wykonanie wielu zadań skanowania jako pojedynczego zadania

Uwaga: Ta opcja pojawia się tylko po zainstalowaniu sformatowanego, działającego dysku twardego drukarki.

- **Usuwanie krawędzi** — umożliwia usunięcie smug lub znaków znajdujących się przy krawędziach dokumentu. Możliwy jest wybór określonego obszaru usuwania wzdłuż wszystkich krawędzi dokumentu lub obszaru znajdującego się przy danej krawędzi. Wybór opcji Usuwanie krawędzi spowoduje usunięcie całej zawartości wybranego obszaru w taki sposób, że w tej części skanu pozostanie puste miejsce.
- **Dziennik transmisji** — umożliwia wydruk dziennika transmisji lub dziennika błędów transmisji.

Opis menu drukarki

Lista menu

Menu materiałów eksploatacyjnych

Kaseta cyjan
Kaseta magenta
Kaseta żółta
Kaseta czarna
Pojemnik na zużyty toner
Zestaw bębnow, czarny i kolorowy
Zestaw konserwacyjny

Menu papieru

Domyślne źródło
Rozmiar/typ papieru
Substitute Size (Zastęp rozmiar)
Tekstura papieru
Gramatura papieru
Ładowanie papieru
Custom Types (Typy niestandardowe)
Nazwy niestandardowe
Custom Scan Sizes (Niestandardowe rozmiary skanów)
Konfiguracja uniwersalna

Raporty

Strona ustawień menu
Statystyki urządzenia
Strona konfiguracji sieci
Strona [x] konfiguracji sieci
Lista skrótów
Dziennik zadań faksowania
Dziennik wywołań faksu
Kopiuj skróty
Skróty e-mail
Skróty faksu
Skróty FTP
Lista profili
Drukuj czcionki
Drukuj katalog
Print Demo (Drukuj demonstrację)
Asset Report (Raport inwentaryzacji)

Network/Ports (Sieć/Porty)

aktywna karta sieciowa
Sieć standardowa¹
Standardowy port USB
Ustawienia SMTP

Bezpieczeństwo

Edytuj konfiguracje zabezpieczeń
Różne ustawienia zabezpieczeń
Wydruk poufny
Disk Wiping (Wymazywanie dysku)
Dziennik audytu bezpieczeństwa
Ustaw datę i godzinę

Ustawienia

Ustawienia ogólne
Ustawienia kopiowania
Ustawienia faksu
Ustawienia e-mail
Ustawienia serwera FTP
Menu napędu flash
Ustawienia druk.

Pomoc

Drukuj wszystkie podręczniki
Podręcznik kopiowania
Podręcznik poczty e-mail
Podręcznik faksowania
Podręcznik FTP
Jakość koloru
Usuwanie defektów wydruków
Informacje
Materiały eksploatacyjne

Zarządzaj skrótami

Skróty faksu
Skróty e-mail
Skróty FTP
Kopiuj skróty
Skróty profili

Menu karty opcjonalnej²

[indeksy wszystkich zainstalowanych DLE]

¹ W zależności od konfiguracji drukarki ten element menu występuje jako Sieć standardowa lub Sieć [x].

² To menu jest wyświetlane, tylko gdy jest zainstalowany co najmniej jeden emulator pobierania DLE.

Materiały eksploatacyjne, menu

Opcja	Działanie
Kaseta z tonerem cyjan, magenta, żółtym lub czarnym Prawie pusty Niska Bardzo niski Zamień Brak Uszkodzone Brak lub niereagująca Nieobsługiwane Nieprawidłowy region OK Nieoryginalna kaseta Lexmark	Wyświetla stan kasety z tonerem cyjan, magenta, żółtym lub czarnym.
Czarny i kolorowy zestaw bębnow Prawie pusty Niska Bardzo niski Zamień Brak Uszkodzone Brak lub niereagująca Nieobsługiwane OK Nieoryginalny zestaw bębnow Lexmark	Wyświetla stan czarnego lub kolorowego zestawu bębnow.
Pojemnik na zużyty toner Prawie pełny Zamień Brak OK	Wyświetla stan pojemnika na zużyty toner.
Zestaw konserwacyjny Prawie pusty Niska Bardzo niski Zamień OK	Wyświetla stan zestawu konserwacyjnego.

Menu papieru

Domyślne źródło, menu

Opcja	Działanie
Domyślne źródło Zasobnik [x] Podajnik do wielu zastosowań Ręczny podajnik papieru Ręczny kopert	Ustawienie domyślnego źródła papieru dla wszystkich zadań drukowania. Uwagi: <ul style="list-style-type: none"> Aby w ustawieniach menu Papier pojawił się podajnik uniwersalny, należy zainstalować podwójny zasobnik na 650 arkuszy. Domyślnym ustawieniem fabrycznym jest Zasobnik 1 (zasobnik standardowy). Jako ustawienie menu będą wyświetlane tylko zainstalowane źródła papieru. Jeśli do dwóch zasobników został włożony papier tego samego typu i o takim samym rozmiarze (i elementy menu Rozmiar papieru i Typ papieru są prawidłowo ustawione), zasobniki te zostaną automatycznie połączone. Po opróżnieniu jednego zasobnika zadanie drukowania jest realizowane przy użyciu połączonego zasobnika.

Rozmiar/typ papieru, menu

Opcja	Działanie
Rozmiar w zasobniku [x] A4 A5 JIS-B5 Letter Legal Executive Oficio (Meksyk) Folio Uniwersalny	Określa rozmiar papieru załadowanego do każdego zasobnika. Uwagi: <ul style="list-style-type: none"> Letter jest domyślnym ustawieniem fabrycznym w Stanach Zjednoczonych. Domyślnym międzynarodowym ustawieniem fabrycznym jest A4. Jeśli do dwóch zasobników został włożony papier tego samego typu i o takim samym rozmiarze (i elementy menu Rozmiar papieru i Typ papieru są prawidłowo ustawione), zasobniki te zostaną automatycznie połączone. Po opróżnieniu jednego zasobnika zadanie drukowania jest realizowane przy użyciu połączonego zasobnika.
Typ w zasobniku [x] Zwykły papier Karty Folie Makulaturowy Etykiety Błyszczący Papier dokumentowy Papier firmowy Formularze Papier kolorowy Lekki papier Papier o dużej gramaturze Szorstki/bawełniany Typ niestandardowy [x]	Określa typ papieru załadowanego do każdego zasobnika. Uwagi: <ul style="list-style-type: none"> Domyślnym ustawieniem fabrycznym dla zasobnika 1 jest Zwykły papier. Domyślnym ustawieniem fabrycznym dla pozostałych zasobników jest Typ niestandardowy [x]. Jeśli nazwa zdefiniowana przez użytkownika jest dostępna, będzie ona wyświetlana zamiast opcji Typ niestandardowy [x]. To menu służy do konfigurowania automatycznego łączenia zasobników. Folia jest obsługiwana tylko w podajniku na 250 arkuszy.
Uwaga: W tym menu są wyświetlane wyłącznie zainstalowane zasobniki i podajniki.	

Opcja	Działanie
<p>Rozmiar podajnika do wielu zastosowań</p> <p>A4 A5 A6 JIS B5 Letter Legal Executive Oficio (Meksyk) Folio Statement Uniwersalny Koperta 7 3/4 Koperta 9 Koperta 10 Koperta DL Koperta C5 Koperta B5 Inna koperta</p>	<p>Określa rozmiar papieru załadowanego do podajnika do wielu zastosowań.</p> <p>Uwagi:</p> <ul style="list-style-type: none"> • Letter jest domyślnym ustawieniem fabrycznym w Stanach Zjednoczonych. Domyślnym międzynarodowym ustawieniem fabrycznym jest A4. • Ten element menu jest dostępny tylko po zainstalowaniu podajnika uniwersalnego. • Podajnik do wielu zastosowań nie wykrywa automatycznie rozmiaru papieru. Wartość rozmiaru papieru musi zostać ustawiona.
<p>Typ podajnika do wielu zastosowań</p> <p>Zwykły papier Karty Folie Makulaturowy Błyszczący Etykiety Papier dokumentowy Koperta Papier firmowy Formularze Papier kolorowy Lekki papier Papier o dużej gramaturze Szoszki/bawełniany Typ niestandardowy [x]</p>	<p>Określa typ papieru załadowanego do podajnika do wielu zastosowań.</p> <p>Uwaga: Domyślnym ustawieniem fabrycznym jest Typ niestandardowy [x].</p>
<p>Uwaga: W tym menu są wyświetlane wyłącznie zainstalowane zasobniki i podajniki.</p>	

Opcja	Działanie
Rozmiar papieru podawanego ręcznie A4 A5 A6 JIS B5 Letter Legal Executive Oficio (Meksyk) Folio Statement Uniwersalny	Określa rozmiar papieru podawanego ręcznie. Uwaga: Letter jest domyślnym ustawieniem fabrycznym w Stanach Zjednoczonych. Domyślnym międzynarodowym ustawieniem fabrycznym jest A4.
Typ papieru podawanego ręcznie Zwykły papier Karty Folie Makulaturowy Błyszczący Etykiety Papier dokumentowy Papier firmowy Formularze Papier kolorowy Lekki papier Papier o dużej gramaturze Szorstki/bawełniany Typ niestandardowy [x]	Określa typ papieru ładowanego ręcznie. Uwaga: Domyślnym ustawieniem fabrycznym jest Zwykły papier.
Rozmiar kopert podawanych ręcznie Koperta 7 3/4 Koperta 9 Koperta 10 Koperta DL Koperta C5 Koperta B5 Inna koperta	Określa rozmiar kopert ładowanych ręcznie. Uwaga: Koperta 10 jest domyślnym ustawieniem fabrycznym w Stanach Zjednoczonych. Domyślnym międzynarodowym ustawieniem fabrycznym jest Koperta DL.
Typ kopert podawanych ręcznie Koperta Typ niestandardowy [x]	Określa typ kopert ładowanych ręcznie. Uwaga: Domyślnym ustawieniem fabrycznym jest Koperta.
Uwaga: W tym menu są wyświetlane wyłącznie zainstalowane zasobniki i podajniki.	

Menu Zastęp rozmiar

Element	Przeznaczenie
Zastęp rozmiar Wyłącz Statement/A5 Letter/A4 Cała lista	Zastępuje określony rozmiar papieru, jeśli żądany rozmiar nie jest dostępny. Uwagi: <ul style="list-style-type: none"> • Domyślnym ustawieniem fabrycznym jest Cała lista. Dozwolone są wszystkie dostępne możliwości zastępowania. • Ustawienie Wyłącz oznacza, że zastępowanie rozmiaru papieru nie jest dozwolone. • Ustawienie zastępowania rozmiaru umożliwia kontynuację zadania drukowania bez otrzymywania komunikatu Zmień papier.

Tekstura papieru, menu

Opcja	Działanie
Tekstura zwykła Gładka Normal (Normalny) Gruboziarnista	Określa względną teksturę załadowanego zwykłego papieru. Uwaga: Domyślnym ustawieniem fabrycznym jest Normal (Normalny).
Tekstura kart Gładka Normal (Normalny) Gruboziarnista	Określa względną teksturę załadowanych kart. Uwagi: <ul style="list-style-type: none"> • Domyślnym ustawieniem fabrycznym jest Normal (Normalny). • Opcje są wyświetlane tylko wtedy, gdy karty są obsługiwane.
Tekstura folii Gładka Normal (Normalny) Gruboziarnista	Określa względną teksturę załadowanych folii. Uwaga: Domyślnym ustawieniem fabrycznym jest Normal (Normalny).
Tekstura p. makulaturowego Gładka Normal (Normalny) Gruboziarnista	Określa względną teksturę załadowanego papieru makulaturowego. Uwaga: Domyślnym ustawieniem fabrycznym jest Normal (Normalny).
Błyszcząca tekstura Gładka Normal (Normalny) Gruboziarnista	Określa względną teksturę załadowanego papieru błyszczącego. Uwaga: Domyślnym ustawieniem fabrycznym jest Normal (Normalny).
Heavy Glossy Texture (Tekstura papieru błyszczącego o dużej gramaturze) Gładka Normal (Normalny) Gruboziarnista	Określa względną teksturę załadowanego papieru błyszczącego o dużej gramaturze. Uwaga: Domyślnym ustawieniem fabrycznym jest Normal (Normalny).
Tekstura etykiet Gładka Normal (Normalny) Gruboziarnista	Określa względną teksturę załadowanych etykiet. Uwaga: Domyślnym ustawieniem fabrycznym jest Normal (Normalny).

Opcja	Działanie
Tekstura pap. dokument. Gładka Normal (Normalny) Gruboziarnista	Określa względną teksturę załadowanego papieru dokumentowego. Uwaga: Domyślnym ustawieniem fabrycznym jest Gruboziarnista.
Tekstura kopert Gładka Normal (Normalny) Gruboziarnista	Określa względną teksturę załadowanych kopert. Uwaga: Domyślnym ustawieniem fabrycznym jest Normal (Normalny).
Tekstura pap. firmowego Gładka Normal (Normalny) Gruboziarnista	Określa względną teksturę załadowanego papieru firmowego. Uwaga: Domyślnym ustawieniem fabrycznym jest Normal (Normalny).
Tekstura formularzy Gładka Normal (Normalny) Gruboziarnista	Określa względną teksturę załadowanych formularzy. Uwaga: Domyślnym ustawieniem fabrycznym jest Normal (Normalny).
Tekstura papieru kolor. Gładka Normal (Normalny) Gruboziarnista	Określa względną teksturę załadowanego papieru kolorowego Uwaga: Domyślnym ustawieniem fabrycznym jest Normal (Normalny).
Tekstura papieru lekkiego Gładka Normal (Normalny) Gruboziarnista	Określa względną teksturę załadowanego papieru lekkiego. Uwaga: Domyślnym ustawieniem fabrycznym jest Normal (Normalny).
Tekstura papieru ciężkiego Gładka Normal (Normalny) Gruboziarnista	Określa względną teksturę załadowanego papieru ciężkiego. Uwaga: Domyślnym ustawieniem fabrycznym jest Normal (Normalny).
Gruby/bawełniany — tekstura Gruboziarnista	Określa względną teksturę załadowanego papieru bawełnianego.
Tekstura niestandardowa [x] Gładka Normal (Normalny) Gruboziarnista	Określa względną teksturę załadowanego papieru niestandardowego. Uwagi: <ul style="list-style-type: none"> • Domyślnym ustawieniem fabrycznym jest Normal (Normalny). • Opcje są wyświetlane tylko wtedy, gdy jest obsługiwany dany typ niestandardowy.

Menu Gramatura papieru

Opcja	Działanie
Gram. - papier zwykły Lekki Normal (Normalny) Ciężki	Określa względną gramaturę załadowanego zwykłego papieru. Uwaga: Domyślnym ustawieniem fabrycznym jest Normal (Normalny).

Opcja	Działanie
Gramatura - karty Lekki Normal (Normalny) Ciężki	Określa względną gramaturę załadowanych kart. Uwaga: Domyślnym ustawieniem fabrycznym jest Normal (Normalny).
Gramatura - folie Lekki Normal (Normalny) Ciężki	Określa względną gramaturę załadowanych folii. Uwaga: Domyślnym ustawieniem fabrycznym jest Normal (Normalny).
Gramatura p. makulat. Lekki Normal (Normalny) Ciężki	Określa względną gramaturę załadowanego papieru makulaturowego. Uwaga: Domyślnym ustawieniem fabrycznym jest Normal (Normalny).
Gramatura - błyszcz. Lekki Normal (Normalny) Ciężki	Określa względną gramaturę załadowanego papieru błyszczącego. Uwaga: Domyślnym ustawieniem fabrycznym jest Normal (Normalny).
Heavy Glossy Weight (Gramatura – błyszczący ciężki) Lekki Normal (Normalny) Ciężki	Określa względną gramaturę załadowanego papieru błyszczącego o dużej gramaturze. Uwaga: Domyślnym ustawieniem fabrycznym jest Normal (Normalny).
Gramatura - etykiety Lekki Normal (Normalny) Ciężki	Określa względną gramaturę załadowanych etykiet. Uwaga: Domyślnym ustawieniem fabrycznym jest Normal (Normalny).
Gramatura - pap. dok. Lekki Normal (Normalny) Ciężki	Określa względną gramaturę załadowanego papieru dokumentowego. Uwaga: Domyślnym ustawieniem fabrycznym jest Normal (Normalny).
Gramatura - koperty Lekki Normal (Normalny) Ciężki	Określa względną gramaturę załadowanych kopert. Uwaga: Domyślnym ustawieniem fabrycznym jest Normal (Normalny).
Gramatura grubych kopert Lekki Normal (Normalny) Ciężki	Określa względną gramaturę załadowanych kopert gruboziarnistych. Uwaga: Domyślnym ustawieniem fabrycznym jest wartość Ciężki.
Gramatura - pap. firm. Lekki Normal (Normalny) Ciężki	Określa względną gramaturę załadowanego papieru firmowego. Uwaga: Domyślnym ustawieniem fabrycznym jest Normal (Normalny).

Opcja	Działanie
Gramatura formularzy Lekki Normal (Normalny) Ciężki	Określa względną gramaturę załadowanych formularzy. Uwaga: Domyślnym ustawieniem fabrycznym jest Normal (Normalny).
Gram. - pap. kolor. Lekki Normal (Normalny) Ciężki	Określa względną gramaturę załadowanego papieru kolorowego. Uwaga: Domyślnym ustawieniem fabrycznym jest Normal (Normalny).
Gram. - pap. lekki Lekki	Określa, że względna gramatura załadowanych formularzy jest lekka.
Gram. - pap. ciężki Ciężki	Określa, że względna gramatura załadowanych formularzy jest ciężka.
Gruby/bawełniany — gramatura Lekki Normal (Normalny) Ciężki	Określa względną gramaturę załadowanego papieru grubego lub bawełnianego. Uwaga: Domyślnym ustawieniem fabrycznym jest Normal (Normalny).
Gramatura niestandardowa [x] Lekki Normal (Normalny) Ciężki	Określa względną gramaturę załadowanego papieru niestandardowego. Uwagi: <ul style="list-style-type: none"> • Domyślnym ustawieniem fabrycznym jest Normal (Normalny). • Opcje są wyświetlane tylko wtedy, gdy jest obsługiwany dany typ niestandardowy.

Ładowanie papieru, menu

Opcja	Działanie
Ładowanie kart Wyłącz	Określa i ustawia drukowanie dwustronne dla wszystkich zadań drukowania, dla których wybranym typem papieru jest Karta.
Ładowanie p. makulat. Dupleks Wyłącz	Określa i ustawia drukowanie dwustronne dla wszystkich zadań drukowania, dla których wybranym typem papieru jest Makulaturowy.
Ładow. pap. błyszcz. Druk dwustronny Wyłącz	Określa i ustawia drukowanie dwustronne dla wszystkich zadań drukowania, dla których wybranym typem papieru jest Błyszczący.
Heavy Glossy Loading (Ładowanie papieru błyszczącego o dużej gramaturze) Wyłącz	Określa i ustawia drukowanie dwustronne dla wszystkich zadań drukowania, dla których wybranym typem papieru jest Błyszczący o dużej gramaturze.
Ładowanie etykiet Wyłącz	Określa i ustawia drukowanie dwustronne dla wszystkich zadań drukowania, dla których wybranym typem papieru są Etykiety.
Uwagi: <ul style="list-style-type: none"> • Wybranie ustawienia Druk dwustronny sprawia, że wszystkie zadania będą domyślnie drukowane dwustronnie, chyba że drukowanie jednostronne zostanie wybrane w oknie dialogowym Preferencje wydruku lub Drukowanie. • Domyślnym ustawieniem fabrycznym dla wszystkich opcji menu jest Wyłącz. 	

Opcja	Działanie
Ładowanie pap. dok. Dupleks Wyłącz	Określa i ustawia drukowanie dwustronne dla wszystkich zadań drukowania, dla których wybranym typem papieru jest Papier dokumentowy.
Ładowanie pap. firm. Druk dwustronny Wyłącz	Określa i ustawia drukowanie dwustronne dla wszystkich zadań drukowania, dla których wybranym typem papieru jest Papier firmowy.
Ładowanie formularzy Druk dwustronny Wyłącz	Określa i ustawia drukowanie dwustronne dla wszystkich zadań drukowania, dla których wybranym typem papieru jest Formularz.
Ładowanie pap. kolor. Druk dwustronny Wyłącz	Określa i ustawia drukowanie dwustronne dla wszystkich zadań drukowania, dla których wybranym typem papieru jest Kolorowy.
Light Loading (Ładowanie - lekki) Druk dwustronny Wyłącz	Określa i ustawia drukowanie dwustronne dla wszystkich zadań drukowania, dla których wybranym typem papieru jest Lekki.
Heavy Loading (Ładowanie - ciężki) Druk dwustronny Wyłącz	Określa i ustawia drukowanie dwustronne dla wszystkich zadań drukowania, dla których wybranym typem papieru jest Ciężki.
Gruby/bawełniany — ładowanie Wyłącz	Określa i ustawia drukowanie dwustronne dla wszystkich zadań drukowania, dla których wybranym typem papieru jest Gruby/Bawełniany.
Ładowanie typu Niestandardowy [x] Dupleks Wyłącz	Określa i ustawia drukowanie dwustronne dla wszystkich zadań drukowania, dla których wybranym typem papieru jest Niestandardowy [x]. Uwaga: Opcja Ładowanie typu Niestandardowy [x] jest wyświetlana tylko wtedy, gdy jest obsługiwany dany typ niestandardowy.
Uwagi:	
<ul style="list-style-type: none"> Wybranie ustawienia Druk dwustronny sprawia, że wszystkie zadania będą domyślnie drukowane dwustronnie, chyba że drukowanie jednostronne zostanie wybrane w oknie dialogowym Preferencje wydruku lub Drukowanie. Domyślnym ustawieniem fabrycznym dla wszystkich opcji menu jest Wyłącz. 	

Typy niestandardowe, menu

Opcja	Działanie
Typ niestandardowy [x] Papier Karty Folie Błyszczący Szorstki/bawełniany Etykiety Koperta	Określa powiązanie typu papieru lub nośnika specjalnego z domyślną fabryczną nazwą Typ niestandardowy [x] lub nazwą niestandardową zdefiniowaną przez użytkownika we wbudowanym serwerze WWW lub programie MarkVision™ Professional. Uwagi: <ul style="list-style-type: none"> Domyślnym ustawieniem fabrycznym dla opcji Typ niestandardowy [x] jest Papier. Niestandardowy typ nośnika musi być obsługiwany przed wybrany zasobnik lub podajnik, aby można było z nich drukować.

Opcja	Działanie
Makulaturowy Papier Karty Folie Błyszczący Szorstki/bawełniany Etykiety Koperta	Określa typ papieru w przypadku wybrana opcji Makulaturowy. Uwagi: <ul style="list-style-type: none"> • Domyślnym ustawieniem fabrycznym jest Papier. • Papier makulaturowy musi być obsługiwany przed wybrany zasobnik lub podajnik, aby można było z nich drukować.

Menu Nazwy niestandardowe

Ustawienia	Przeznaczenie
Niestandardowa nazwa [x]	Określa niestandardową nazwę typu papieru. Ta nazwa zastępuje widoczną w menu drukarki nazwę Typ niestandardowy [x].

Menu Custom Scan Sizes (Niestandardowe rozmiary skanów)

Opcja	Działanie
Niestandardowy rozmiar skanu [x] Scan Size Name (Nazwa rozmiaru skanu) Szerokość 1–8,5 cala (25–215,9 mm) Height (Wysokość) 1–14 cali (25–355,6 mm) Orientacja Pionowa Pozioma 2 scans per side (2 skany na stronie) Wyłączone Włączone	Określa nazwę niestandardowego rozmiaru skanu, rozmiary skanu i opcje. Uwagi: <ul style="list-style-type: none"> • Pozycję Custom Scan Size [x] (Niestandardowy rozmiar skanu [x]) w pozycjach menu drukarki jest zastąpiona niestandardowa nazwą skanowania. • Domyślnym ustawieniem fabrycznym opcji Szerokość w Stanach Zjednoczonych jest 8,5 cala. . Domyślnym międzynarodowym ustawieniem fabrycznym jest 210 mm. • Domyślnym ustawieniem fabrycznym opcji Wysokość w Stanach Zjednoczonych jest 14 cali. . Domyślnym międzynarodowym ustawieniem fabrycznym jest 297 mm. • Domyślnym ustawieniem fabrycznym opcji Orientacja jest ustawienie Pionowa. • Domyślne ustawienie fabryczne opcji 2 scans per side (2 skany na stronie) to Off (Wyłączone).

Konfiguracja uniwersalna, menu

Opcja	Działanie
Jednostki miary Cali Milimetry	Określa jednostkę miary. Uwaga: Domyślnym ustawieniem fabrycznym w Stanach Zjednoczonych są cale . Domyślnym międzynarodowym ustawieniem fabrycznym są milimetry.

Opcja	Działanie
Portrait Width (Szerokość w pionie) 3–8,5 cala 76–215,9 mm	Umożliwia ustawienie szerokości dla orientacji pionowej. Uwagi: <ul style="list-style-type: none"> • Jeśli ustawiona wartość przekracza szerokość maksymalną, drukarka wykorzysta maksymalną dozwoloną szerokość. • Domyślnym ustawieniem fabrycznym opcji Szerokość w Stanach Zjednoczonych jest 8,5 cala. . Szerokość można zwiększać z przyrostem o 0,01 cala. • Domyślnym międzynarodowym ustawieniem fabrycznym jest 215,9 mm. Szerokość można zwiększać z przyrostem o 1 mm.
Portrait Height (Wysokość w pionie) 3–14,17 cala 76–360 mm	Umożliwia ustawienie wysokości dla orientacji pionowej. Uwagi: <ul style="list-style-type: none"> • Jeśli ustawiona wartość przekracza wysokość maksymalną, drukarka wykorzysta maksymalną dozwoloną wysokość. • Domyślnym ustawieniem fabrycznym opcji Wysokość w Stanach Zjednoczonych jest 14 cali. . Wysokość można zwiększać z przyrostem o 0,01 cala. • Domyślnym międzynarodowym ustawieniem fabrycznym jest 356 mm. Wysokość można zwiększać z przyrostem o 1 mm.

Menu Raporty

Menu Raporty

Element	Przeznaczenie
Strona ustawień menu	Umożliwia wydrukowanie raportu zawierającego informacje dotyczące papieru załadowanego do zasobników, zainstalowanej pamięci, całkowitej liczby stron, alarmów, limitów czasu oczekiwania, języka panelu sterowania drukarki, adresu TCP/IP, stanu materiałów eksploatacyjnych, stanu połączenia sieciowego oraz inne informacje.
Statystyki urządzenia	Umożliwia wydrukowanie raportu zawierającego statystyki drukarki, np. informacje dotyczące materiałów eksploatacyjnych i szczegóły na temat wydrukowanych stron.
Strona konfiguracji sieci	Umożliwia wydrukowanie raportu zawierającego informacje na temat ustawień drukarki sieciowej, np. adres TCP/IP. Uwaga: Ten element menu jest wyświetlany tylko w przypadku drukarek sieciowych lub drukarek podłączonych do serwerów druku.
Strona [x] konfiguracji sieci	Umożliwia wydrukowanie raportu zawierającego informacje na temat ustawień drukarki sieciowej, np. adres TCP/IP. Uwaga: Ten element menu jest wyświetlany tylko w sytuacji, gdy jest zainstalowana więcej niż jedna opcja sieciowa i jedynie w przypadku drukarek sieciowych lub podłączonych do serwerów druku.
Lista skrótów	Umożliwia wydrukowanie raportu zawierającego informacje na temat skonfigurowanych skrótów.
Dziennik zad. faksu	Umożliwia wydrukowanie raportu zawierającego informacje na temat ostatnich 200 faksów. Uwaga: Ten element menu jest dostępny, tylko gdy w menu Ustawienia faksu włączona jest opcja Włącz dziennik zadań.

Element	Przeznaczenie
Dziennik poł. faksu	Umożliwia wydrukowanie raportu zawierającego informacje na temat ostatnich 100 wybranych, odebranych i zablokowanych połączeń. Uwaga: Ten element menu jest dostępny, tylko gdy w menu Ustawienia faksu włączona jest opcja Włącz dziennik zadań.
Skróty kopiowania	Umożliwia wydrukowanie raportu zawierającego informacje na temat skrótów kopiowania.
Skróty e-mail	Umożliwia wydrukowanie raportu zawierającego informacje na temat skrótów poczty e-mail.
Skróty faksu	Umożliwia wydrukowanie raportu zawierającego informacje na temat skrótów faksu.
Skróty FTP	Umożliwia wydrukowanie raportu zawierającego informacje na temat skrótów FTP.
Lista profili	Umożliwia wydrukowanie listy profili przechowywanych na drukarce.
Drukuj czcionki	Umożliwia wydrukowanie raportu na temat wszystkich czcionek dostępnych dla aktualnie wybranego języka drukarki.
Drukuj katalog	Umożliwia wydrukowanie listy wszystkich zasobów przechowywanych na opcjonalnej karcie pamięci flash lub na dysku twardym drukarki. Uwagi: <ul style="list-style-type: none"> • Rozmiar bufora zadań musi być ustawiony na 100%. • Należy się upewnić, że opcjonalna pamięć flash lub dysk twardy drukarki są prawidłowo zainstalowane i działają.
Raport dot. materiałów	Umożliwia wydrukowanie raportu zawierającego informacje inwentaryzacyjne, w tym numer seryjny i nazwę modelu drukarki. Raport zawiera tekst oraz kody kreskowe UPC, które można zeskanować do inwentaryzacyjnej bazy danych.

Network/Ports (Sieć/Porty)

Aktywnej karta sieciowa, menu

Opcja	Działanie
aktywna karta sieciowa Automatyczny [lista dostępnych kart sieciowych]	Zezwala drukarce na podłączenie do sieci. Uwagi: <ul style="list-style-type: none"> • Domyślnym ustawieniem fabrycznym jest Auto (Automatycznie). • Ten element menu pojawia się tylko wtedy, gdy zainstalowana jest opcjonalna karta sieciowa.

Menu Sieć standardowa lub Sieć [x]

Uwaga: W tym menu zostają wyświetlone tylko porty aktywne. Wszystkie porty nieaktywne zostają pominięte.

Element	Przeznaczenie
PCL SmartSwitch Włącz Wyłącz	Konfiguruje automatyczne przełączanie drukarki na emulację języka PCL, jeśli zadanie drukowania tego wymaga, bez względu na domyślny język drukarki. Uwagi: <ul style="list-style-type: none"> • Domyślnym ustawieniem fabrycznym jest ustawienie Włącz. • Jeśli wybrano ustawienie Wyłącz, drukarka nie analizuje otrzymywanych danych. Jeśli w przypadku opcji PS SmartSwitch wybrane jest ustawienie Włącz, w drukarce stosowana jest emulacja PostScript. Jeśli opcja PS SmartSwitch jest wyłączona, używany jest domyślny język drukarki określony w menu Ustawienia.
PS SmartSwitch Włącz Wyłącz	Konfiguruje automatyczne przełączanie drukarki na emulację języka PS, jeśli zadanie drukowania tego wymaga, bez względu na domyślny język drukarki. Uwagi: <ul style="list-style-type: none"> • Domyślnym ustawieniem fabrycznym jest ustawienie Włącz. • Jeśli wybrano ustawienie Wyłącz, drukarka nie analizuje otrzymywanych danych. Jeśli w przypadku opcji PCL SmartSwitch wybrane jest ustawienie Włącz, w drukarce stosowana jest emulacja PCL. Jeśli opcja PCL SmartSwitch jest wyłączona, używany jest domyślny język drukarki określony w menu Ustawienia.
Tryb NPA Wyłącz Automatycznie	Konfiguruje drukarkę tak, aby wykonywała operacje przetwarzania wymagane w komunikacji dwukierunkowej, zgodnie ze standardem NPA Protocol. Uwagi: <ul style="list-style-type: none"> • Domyślnym ustawieniem fabrycznym jest ustawienie Automatycznie. • Zmiana tego ustawienia na panelu sterowania i wyjście z menu powodują ponowne uruchomienie drukarki. Wybór menu jest następnie aktualizowany.
Bufor sieciowy Automatycznie Od 3 KB do [maksymalny dozwolony rozmiar]	Konfiguruje rozmiar buforu wejściowego połączenia sieciowego. Uwagi: <ul style="list-style-type: none"> • Domyślnym ustawieniem fabrycznym jest ustawienie Automatycznie. • Wartość można zmieniać z przyrostem 1 KB. • Maksymalny dozwolony rozmiar bufora zależy od ilości pamięci w drukarce, rozmiaru innych buforów łączy oraz od tego, czy w przypadku opcji Zapis zasobów wybrano ustawienie Włącz czy Wyłącz. • Aby zwiększyć maksymalny dostępny rozmiar buforu połączenia sieciowego, należy wyłączyć lub zmniejszyć bufor równoległy, szeregowy i USB. • Zmiana tego ustawienia na panelu sterowania i wyjście z menu powodują ponowne uruchomienie drukarki. Wybór menu jest następnie aktualizowany.
Buforowanie zadań Wyłącz Włącz Automatycznie	Tymczasowo przechowuje zadania drukowania na dysku twardym drukarki przed ich wydrukowaniem. To menu zostaje wyświetlone tylko gdy zainstalowano sformatowany dysk. Uwagi: <ul style="list-style-type: none"> • Domyślnym ustawieniem fabrycznym jest ustawienie Wyłącz. • Ustawienie Włącz powoduje buforowanie zadań na dysku twardym. • Po wybraniu ustawienia Automatycznie zadania drukowania są buforowane tylko wtedy, gdy drukarka jest zajęta przetwarzaniem danych z innego portu wejściowego. • Zmiana tego ustawienia na panelu sterowania i wyjście z menu powodują ponowne uruchomienie drukarki. Wybór menu jest następnie aktualizowany.

Element	Przeznaczenie
Binary PS (Mac) Włącz Wyłącz Automatycznie	Konfiguruje drukarkę w celu przetwarzania binarnych zadań drukowania w języku PostScript pochodzących z komputerów Macintosh. Uwagi: <ul style="list-style-type: none"> • Domyślnym ustawieniem fabrycznym jest ustawienie Automatycznie. • Ustawienie Wyłącz umożliwia filtrowanie zadań drukowania za pomocą standardowego protokołu. • Ustawienie Włącz umożliwia przetwarzanie binarnych zadań drukowania w języku PostScript.
Konfiguracja sieci standardowej LUB Konfiguracja sieci [x] Raporty Karta sieciowa TCP/IP IPv6 Sieć bezprzewodowa AppleTalk	Wyświetlanie i konfiguracja ustawień sieciowych drukarki. Uwaga: Menu Sieć bezprzewodowa jest wyświetlane tylko wtedy, gdy drukarka jest podłączona do sieci bezprzewodowej.

Menu Raporty

Aby uzyskać dostęp do menu, przejdź do jednej z następujących opcji:

- **Sieć/Porty >Sieć standardowa >Konfiguracja sieci standardowej >Raporty**
- **Sieć/Porty >Sieć [x] >Konfiguracja sieci [x] >Raporty**

Opcja	Działanie
Drukuj stronę konfiguracji sieci	Umożliwia wydrukowanie raportu zawierającego informacje na temat ustawień drukarki sieciowej, np. adres TCP/IP.

Menu karty sieciowej

Aby uzyskać dostęp do menu, przejdź do jednej z następujących opcji:

- **Sieć/porty >Sieć standardowa >Konfiguracja sieci standardowej >Karta sieciowa**
- **Sieć/porty >Sieć [x] >Konfiguracja sieci [x] >Karta sieciowa**

Opcja	Działanie
Wyświetl stan karty Podłączona Odłączona	Umożliwia wyświetlenie stanu połączenia karty sieciowej.
Wyświetl szybkość karty	Umożliwia wyświetlenie szybkości aktywnej karty sieciowej.
Adres sieciowy UAA LAA	Umożliwia wyświetlenie adresów sieciowych.

Opcja	Działanie
Job Timeout (Czas oczekiwania na zadanie) 0, 10–225 sekund	Określa czas przed anulowaniem zadania drukowania sieciowego. Uwagi: <ul style="list-style-type: none"> • Domyślnym ustawieniem fabrycznym jest 90 sekund. • Jeśli wartość zostanie ustawiona na 0, czas oczekiwania zostanie wyłączony. • Jeśli wybrano wartość pomiędzy 1 a 9, na wyświetlaczu pojawi się komunikat Nieprawidłowy, a wartość nie zostanie zapisana.

Menu TCP/IP

Aby uzyskać dostęp do menu, przejdź do jednej z następujących opcji:

- **Sieć/porty >Sieć standardowa >Konfiguracja sieci standardowej >TCP/IP**
- **Sieć/porty >Sieć [x] >Konfiguracja sieci [x] >TCP/IP**

Uwaga: To menu jest dostępne tylko w przypadku drukarek sieciowych i drukarek podłączonych do serwerów druku.

Opcja	Działanie
Ustaw nazwę hosta	Umożliwia ustawienie bieżącej nazwy hosta TCP/IP.
IP Address (Adres IP)	Umożliwia wyświetlenie lub zmianę bieżącego adresu TCP/IP. Uwaga: Ręczne ustawienie adresu IP powoduje wyłączenie opcji Enable DHCP (Włącz DHCP) i Enable Auto IP (Włącz Auto IP). W systemach z obsługą protokołów BOOTP i RARP zostaną również wyłączone opcje Enable BOOTP (Włącz BOOTP) i Enable RARP (Włącz RARP).
Maska sieci	Umożliwia wyświetlenie lub zmianę bieżącej maski sieci TCP/IP.
Brama	Umożliwia wyświetlenie lub zmianę bieżącej bramy TCP/IP.
Włącz protokół DHCP On (Włącz) Wyłącz	Określa adres serwera DHCP i ustawienie przypisania parametrów. Uwaga: Domyślnym ustawieniem fabrycznym jest On (Włącz).
Włącz protokół RARP On (Włącz) Wyłącz	Określa ustawienie przypisania adresu RARP. Uwaga: Domyślnym ustawieniem fabrycznym jest Off (Wyłącz).
Włącz BOOTP On (Włącz) Wyłącz	Określa ustawienie przypisania adresu BOOTP. Uwaga: Domyślnym ustawieniem fabrycznym jest ustawienie Włącz.
Włącz opcję AutoIP Yes (Tak) No (Nie)	Umożliwia określenie ustawienia pracy w sieci przy zerowej konfiguracji. Uwaga: Domyślnym ustawieniem fabrycznym jest Yes (Tak).
Włącz FTP/TFTP Yes (Tak) No (Nie)	Wysyła pliki do drukarki przy użyciu wbudowanego serwera FTP. Uwaga: Domyślnym ustawieniem fabrycznym jest Yes (Tak).

Opcja	Działanie
Enable HTTP Server (Włącz serwer HTTP) Yes (Tak) No (Nie)	Umożliwia włączenie wbudowanego serwera WWW, który pozwala na monitorowanie i zdalne zarządzanie drukarką przy użyciu przeglądarki internetowej. Uwaga: Domyślnym ustawieniem fabrycznym jest ustawienie Tak.
Adres serwera WINS	Umożliwia wyświetlenie lub zmianę aktualnego adresu serwera WINS.
Włącz protokół DDNS Yes (Tak) No (Nie)	Umożliwia wyświetlenie lub zmianę bieżącej wartości ustawienia DDNS. Uwaga: Domyślnym ustawieniem fabrycznym jest Yes (Tak).
Włącz protokół mDNS Yes (Tak) No (Nie)	Umożliwia wyświetlenie lub zmianę bieżącej wartości ustawienia mDNS. Uwaga: Domyślnym ustawieniem fabrycznym jest ustawienie Tak.
Adres serwera DNS	Umożliwia wyświetlenie lub zmianę aktualnego adresu serwera DNS.
Adres zapasowego serwera DNS [x]	Umożliwia wyświetlenie lub zmianę aktualnego adresu serwera DNS.
Włącz HTTPS Yes (Tak) No (Nie)	Umożliwia wyświetlenie lub zmianę bieżącej wartości ustawienia HTTPS. Uwaga: Domyślnym ustawieniem fabrycznym jest ustawienie Tak.

Menu IPv6

Aby uzyskać dostęp do menu, przejdź do jednej z następujących opcji:

- menu **Sieć/Porty >Sieć standardowa >Konfiguracja sieci standardowej >IPv6**
- menu **Sieć/Porty >Sieć [x] >Konfiguracja sieci [x] >IPv6**

Uwaga: To menu jest dostępne tylko w przypadku drukarek sieciowych i drukarek podłączonych do serwerów druku.

Ustawienia	Przeznaczenie
Włącz IPv6 Włącz Wyłącz	Włącza obsługę protokołu IPv6 w drukarce. Uwaga: Domyślnym ustawieniem fabrycznym jest Włącz.
Konfiguracja automatyczna Włącz Wyłącz	Określa możliwość zaakceptowania przez kartę sieciową drukarki automatycznych wpisów konfiguracji adresu IPv6 dostarczonych przez router. Uwaga: Domyślnym ustawieniem fabrycznym jest Włącz.
Ustaw nazwę hosta	Umożliwia ustawienie nazwy hosta.
Wyświetl adres	Uwaga: Te ustawienia można zmienić tylko za pomocą wbudowanego serwera WWW.
Pokaż adres routera	
Włącz DHCPv6 Włącz Wyłącz	Włącza obsługę protokołu DHCPv6 w drukarce. Uwaga: Domyślnym ustawieniem fabrycznym jest Włącz.

Bezprzewodowy, menu

Uwaga: To menu jest dostępne tylko w drukarkach podłączonych do sieci bezprzewodowej lub modelach drukarek z bezprzewodową kartą sieciową.

Aby uzyskać dostęp do menu, przejdź do opcji:

Sieć/Porty >Sieć [x] >Konfiguracja sieci [x] >Sieć bezprzewodowa

Opcja	Działanie
Konfiguracja bezpiecznego dostępu do sieci Wi-Fi Metoda z przyciskiem Metoda kodu PIN	Ustanowienie połączenia bezprzewodowego oraz włączenie zabezpieczeń sieci. Uwagi: <ul style="list-style-type: none"> • Metoda z przyciskiem umożliwia połączenie drukarki do sieci bezprzewodowej przez naciśnięcie przycisków na drukarce i na punkcie dostępu (routerze bezprzewodowym) w określonym przedziale czasu. • Metoda kodu PIN umożliwia połączenie drukarki do sieci bezprzewodowej przy użyciu kodu PIN z drukarki, który należy wprowadzić do ustawień sieci bezprzewodowej punktu dostępu.
Włączenie/wyłączenie automatycznego wykrywania WPS Włącz opcję Wyłącz	Umożliwia automatyczne wykrywanie metody łączenia z siecią stosowanej przez punkt dostępu obsługujący funkcję WPS — metody z przyciskiem lub metody kodu PIN. Uwaga: Domyślnym ustawieniem fabrycznym jest Wyłącz.
Network Mode (Tryb sieciowy) Typ BSS Infrastruktura Tryb Ad hoc	Określa tryb sieci. Uwagi: <ul style="list-style-type: none"> • Domyślnym ustawieniem fabrycznym jest Infrastruktura. Umożliwia ona dostęp drukarki do sieci przez punkt dostępu. • Tryb Ad hoc umożliwia konfigurację bezpośredniego połączenia bezprzewodowego drukarki z komputerem.
Zgodność 802.11b/g 802.11b/g/n	Określa standard sieci bezprzewodowej. Uwaga: Domyślnym ustawieniem fabrycznym jest 802.11b/g/n.
Wybierz sieć	Umożliwia wybór sieci używanej przez drukarkę.
Wyświetl jakość sygnału	Umożliwia wyświetlenie informacji o jakości połączenia bezprzewodowego.
Wyświetl tryb bezpieczeństwa	Umożliwia wyświetlenie informacji o metodzie szyfrowania w sieci bezprzewodowej.

AppleTalk, menu

Uwaga: To menu jest dostępne tylko w modelach drukarek podłączonych do sieci Ethernet lub gdy zainstalowano opcjonalną kartę sieci bezprzewodowej.

Aby uzyskać dostęp do menu, przejdź do jednej z następujących opcji:

- **Sieć/Porty >Sieć standardowa >Konfiguracja sieci standardowej >Apple Talk**
- **Sieć/Porty >Sieć [x] >Konfiguracja sieci [x] >AppleTalk**

Opcja	Działanie
Włącz Tak Nie	Włącza lub wyłącza obsługę protokołu AppleTalk. Uwaga: Domyślnym ustawieniem fabrycznym jest Yes (Tak).
Wyświetl nazwę	Wyświetla przypisaną nazwę AppleTalk. Uwaga: Nazwę AppleTalk można zmienić tylko za pomocą wbudowanego serwera WWW.

Opcja	Działanie
Wyświetl adres	Wyświetla przypisany adres AppleTalk. Uwaga: Adres AppleTalk można zmienić tylko za pomocą wbudowanego serwera WWW.
Ustaw strefę [lista stref dostępnych w sieci]	Wyświetla listę stref AppleTalk dostępnych w sieci. Uwaga: Domyślną strefą dla sieci jest ustawienie fabryczne.

Standardowy port USB, menu

Opcja	Działanie
PCL SmartSwitch On (Włącz) Wyłącz	Konfiguruje drukarkę tak, aby automatycznie przełączała się na emulację języka PCL, jeśli wymaga tego zadanie drukowania otrzymane przez port USB, bez względu na domyślny język drukarki. Uwagi: <ul style="list-style-type: none"> Domyślnym ustawieniem fabrycznym jest ustawienie Włącz. Jeśli wybrane jest ustawienie Wyłącz, drukarka nie analizuje otrzymywanych danych. Jeśli w przypadku opcji PS SmartSwitch wybrane jest ustawienie Włącz, w drukarce stosowana jest emulacja PostScript. Jeśli opcja PS SmartSwitch jest wyłączona, używany jest domyślny język drukarki określony w menu Ustawienia.
PS SmartSwitch Włącz Wyłącz	Konfiguruje drukarkę tak, aby automatycznie przełączała się na emulację języka PS, jeśli wymaga tego zadanie drukowania otrzymane przez port USB, bez względu na domyślny język drukarki. Uwagi: <ul style="list-style-type: none"> Domyślnym ustawieniem fabrycznym jest ustawienie Włącz. Jeśli wybrane jest ustawienie Wyłącz, drukarka nie analizuje otrzymywanych danych. Jeśli w przypadku opcji PCL SmartSwitch wybrane jest ustawienie Włącz, w drukarce stosowana jest emulacja PCL. Jeśli opcja PCL SmartSwitch jest wyłączona, używany jest domyślny język drukarki określony w menu Ustawienia.
Tryb NPA Włącz Wyłącz Automatycznie	Konfiguruje drukarkę tak, aby wykonywała operacje przetwarzania wymagane w komunikacji dwukierunkowej, zgodnie ze standardem NPA Protocol. Uwagi: <ul style="list-style-type: none"> Domyślnym ustawieniem fabrycznym jest ustawienie Automatycznie. Jeśli wybrane jest ustawienie Automatycznie, drukarka analizuje dane, określa format, a następnie odpowiednio przetwarza dane. Zmiana tego ustawienia w panelu sterowania drukarki powoduje automatyczne ponowne uruchomienie drukarki. Wybór menu jest następnie aktualizowany.

Opcja	Działanie
USB Buffer (Bufor USB) Wyłączony Automatycznie Od 3 K do [maksymalny dozwolony rozmiar]	Konfiguruje rozmiar bufora wejściowego portu USB. Uwagi: <ul style="list-style-type: none"> • Domyślnym ustawieniem fabrycznym jest Auto (Automatycznie). • Ustawienie Wyłączony wyłącza buforowanie zadań. • Rozmiar bufora USB można zmieniać z przyrostem o 1 KB. • Maksymalny dozwolony rozmiar bufora zależy od ilości pamięci w drukarce, rozmiaru innych buforów łączy oraz od tego, czy dla elementu menu Zapis zasobu wybrano opcję Włącz czy Wyłącz. • Aby maksymalnie zwiększyć dostępny rozmiar buforu USB, należy wyłączyć bufor równoległy, bufor szeregowy i bufor sieciowy lub zmniejszyć ich rozmiary. • Zmiana tego ustawienia w panelu sterowania drukarki powoduje automatyczne ponowne uruchomienie drukarki. Wybór menu jest następnie aktualizowany.
Binary PS (Mac) On (Włącz) Wyłącz Auto (Automatycznie)	Konfiguruje drukarkę w celu przetwarzania binarnych zadań drukowania w języku PostScript pochodzących z komputerów Macintosh. Uwagi: <ul style="list-style-type: none"> • Domyślnym ustawieniem fabrycznym jest ustawienie Automatycznie. • Ustawienie Włącz umożliwia przetwarzanie binarnych zadań drukowania w języku PostScript. • Ustawienie Wyłącz umożliwia filtrowanie zadań drukowania za pomocą standardowego protokołu.
Adres ENA YYY.YYY.YYY.YYY	Konfiguruje informacje dotyczące adresu sieciowego zewnętrznego serwera druku. Uwaga: To menu jest dostępne tylko jeśli drukarka jest podłączona do zewnętrznego serwera druku za pomocą portu USB.
Maska sieci ENA YYY.YYY.YYY.YYY	Konfiguruje informacje dotyczące maski sieci zewnętrznego serwera druku. Uwaga: To menu jest dostępne tylko jeśli drukarka jest podłączona do zewnętrznego serwera druku za pomocą portu USB.
Brama ENA YYY.YYY.YYY.YYY	Konfiguruje informacje dotyczące bramy zewnętrznego serwera druku. Uwaga: To menu jest dostępne tylko jeśli drukarka jest podłączona do zewnętrznego serwera druku za pomocą portu USB.

Menu Ustawienia SMTP

Element	Przeznaczenie
Podstawowa brama SMTP Port podstawowej bramy SMTP Dodatkowa brama SMTP Port dodatkowej bramy SMTP	Określa bramę serwera SMTP oraz port. Uwaga: Domyślnym portem bramy SMTP jest 25.
Limit czasu SMTP 5–30	Określa czas w sekundach, po którym serwer przestaje próbować wysłać wiadomość e-mail. Uwaga: Domyślnym ustawieniem fabrycznym jest ustawienie 30.
Adres zwrotny	Określa adres zwrotny dla wiadomości e-mail wysyłanych przez drukarkę, składający się z maksymalnie 128 znaków.

Element	Przeznaczenie
Zastosuj protokół SSL Wyłączone Negocjuj Wymagane	Konfiguruje drukarkę do korzystania z protokołu SSL w celu zapewnienia zwiększonego bezpieczeństwa podczas łączenia z serwerem SMTP. Uwagi: <ul style="list-style-type: none"> • Domyślnym ustawieniem fabrycznym jest Wyłączone. • W przypadku używania ustawienia Negocjuj to serwer SMTP określa, czy będzie stosowany protokół SSL.
Uwierzytelnianie serwera SMTP Nie wymaga uwierzytelnienia Logowanie/Zwykły CRAM-MD5 Digest-MD5 NTLM Kerberos 5	Określa rodzaj uwierzytelniania użytkownika wymaganego do skanowania do wiadomości e-mail. Uwaga: Domyślne ustawienie fabryczne to „Nie wymaga uwierzytelniania”
Urządzenie – zainicjowany adres e-mail Brak Stosuj dane identyfikacyjne SMTP urządzenia	Określa typ poświadczeń stosowanych podczas komunikacji z serwerem SMTP. Uwagi: <ul style="list-style-type: none"> • Domyślnym ustawieniem fabrycznym dla pola Urządzenie–zainicjowany adres e-mail i Użytkownik–zainicjowany adres e-mail jest ustawienie Brak. • Po wybraniu opcji Użyj poświadczeń SMTP urządzenia do logowania na serwerze SMTP stosowane są wartości „Identyfikator użytkownika urządzenia” oraz „Hasło urządzenia”.
Użytkownik– zainicjowany adres e-mail Brak Stosuj dane identyfikacyjne SMTP urządzenia Użyj identyfikatora i hasła użytkownika sesji Użyj adresu e-mail i hasła sesji Monitoruj użytkownika	
Nazwa użytkownika urządzenia	
Hasło urządzenia	
Obszar Kerberos 5	
Domena NTLM	

Bezpieczeństwo, menu

Edytuj konfiguracje zabezpieczeń, menu

Opcja	Przeznaczenie
Edytuj hasło kopii zapasowej	Tworzy hasło kopii zapasowej. Uwaga: Ten element menu jest wyświetlany tylko w przypadku istnienia hasła kopii zapasowej.
Edytuj bloki funkcjonalne	Umożliwia edycję kont wewnętrznych, NTLM, różnych ustawień, hasła oraz kodu PIN.
Edytuj szablony zabezpieczeń	Umożliwia dodawanie lub edycję szablonów zabezpieczeń.

Opcja	Przeznaczenie
Edytuj funkcje kontroli dostępu	Zapewnia kontrolę dostępu do menu drukarki, aktualizacji oprogramowania układowego, wstrzymanych zadań i innych punktów dostępu.

Menu Różne ustawienia zabezpieczeń

Opcja	Działanie
Ograniczenia logowania Nieudane próby logowania Czas wystąpienia błędów Czas blokady Limit czasu logowania do panelu Limit czasu logowania zdalnego	<p>Ogranicza liczbę i czas nieudanych prób logowania z poziomu panelu sterowania przed zablokowaniem <i>wszystkich</i> użytkowników.</p> <p>Uwagi:</p> <ul style="list-style-type: none"> • Ustawienie „Nieudane próby logowania” określa liczbę logowań przed zablokowaniem użytkownika. Zakres wartości ustawienia: od 1 do 10 prób. Domyślnym ustawieniem fabrycznym są „3 próby”. • Ustawienie „Czas wystąpienia błędów” to okres, w którym można popełnić błąd logowania przed zablokowaniem użytkowników. Zakres wartości ustawienia: od 1 do 60 minut. Domyślnym ustawieniem fabrycznym jest „5 minut”. • Ustawienie „Czas blokady” określa, jak długo dany użytkownik jest blokowany. Zakres wartości ustawienia: od 1 do 60 minut. Domyślnym ustawieniem fabrycznym jest „5 minut”. Wartość 1 oznacza, że drukarka nie wymusza czasu blokowania. • Ustawienie „Limit czasu logowania z panelu” określa czas, po którym użytkownik zostaje automatycznie wylogowany, gdy drukarka jest beczynna podczas wyświetlania ekranu głównego. Zakres wartości ustawienia: od 1 do 900 sekund. Domyślne ustawienie fabryczne to 30 sekund. • Ustawienie „Limit czasu logowania zdalnego” określa czas, po którym użytkownik zostaje automatycznie wylogowany, gdy interfejs zdalny jest beczynny. Zakres wartości ustawienia: od 1 do 120 minut. Domyślnym ustawieniem fabrycznym jest „10 minut”.
Zerowanie ustawień bezpieczeństwa Brak efektu Kontrola dostępu=„Bez zabezpieczeń” Przywróć domyślne ustawienia fabryczne zabezpieczeń	<p>Dostosuj ustawienia zabezpieczeń.</p> <p>Uwagi:</p> <ul style="list-style-type: none"> • „Brak efektu” oznacza, że resetowanie nie ma żadnego wpływu na konfigurację zabezpieczeń drukarki. • Ustawienie „Kontrola dostępu=„Bez zabezpieczeń”” powoduje zachowanie wszystkich danych zabezpieczeń określonych przez użytkownika. Domyślnym ustawieniem fabrycznym jest „Bez zabezpieczeń”. • Opcja „Przywróć domyślne ustawienia fabryczne zabezpieczeń” powoduje usunięcie wszystkich informacji o zabezpieczeniach, które zdefiniował użytkownik, oraz przywrócenie domyślnych ustawień fabrycznych w menu Różne ustawienia zabezpieczeń.

Opcja	Działanie
Weryfikacja certyfikatu LDAP Żądaj Próbuj Zezwalaj Nigdy	Umożliwia użytkownikowi zażądanie certyfikatu serwera. Uwagi: <ul style="list-style-type: none"> • Domyślne ustawienie fabryczne to ustawienie „Żądaj”. Oznacza to wysyłanie żądania o certyfikat serwera. Jeśli zostanie przedstawiony zły certyfikat lub nie zostanie przedstawiony żaden certyfikat, sesja zostanie natychmiast przerwana. • „Wypróbuj” oznacza, że żądanie certyfikatu serwera zostało wysłane. Jeśli nie zostanie przedstawiony żaden certyfikat, sesja będzie kontynuowana normalnie. Jeśli zostanie przedstawiony zły certyfikat, sesja zostanie natychmiast przerwana. • „Zezwalaj” oznacza, że żądanie certyfikatu serwera zostało wysłane. Jeśli nie zostanie przedstawiony żaden certyfikat, sesja będzie kontynuowana normalnie. Jeśli zostanie przedstawiony zły certyfikat, będzie on zignorowany, a sesja będzie kontynuowana normalnie. • „Nigdy” oznacza, że nie wysłano żądania certyfikatu serwera.
Minimalna długość kodu PIN 1–16	Określa minimalną liczbę cyfr osobistego numeru identyfikacyjnego (kod PIN). Uwaga: Domyślne ustawienie fabryczne to 4 sekund.

Drukowanie poufne, menu

Opcja	Działanie
Maksymalna liczba błędnych numerów PIN Wyłączone 2–10	Ograniczenie liczby powtórzeń podczas wprowadzania błędnego numeru PIN. Uwagi: <ul style="list-style-type: none"> • Ta opcja menu pojawia się tylko po zainstalowaniu sformatowanego, działającego dysku twardego drukarki. • Po osiągnięciu limitu prób zadania drukowania dla tej nazwy użytkownika i numeru PIN są usuwane.
Wygaśnięcie ważności zadania poufnego Wyłączone 1 godzina 4 godziny 24 godziny 1 tydzień	Ustawienie limitu czasu, przez który drukarka przechowuje poufne zadania drukowania. Uwagi: <ul style="list-style-type: none"> • Jeśli ustawienie Wygaśnięcie ważności zadania drukowania zostanie zmienione, gdy poufne zadania drukowania znajdują się w pamięci drukarki lub na jej dysku twardym, wówczas czas wygaśnięcia tych zadań drukowania nie zostanie zaktualizowany nową wartością domyślną. • Jeśli drukarka zostanie wyłączona, wówczas wszystkie zadania poufne przechowywane w pamięci drukarki zostaną usunięte.
Powtórz wygaśnięcie ważności zadania Wyłączone 1 godzina 4 godziny 24 godziny 1 tydzień	Ustawienie limitu czasu, przez który drukarka przechowuje zadania drukowania.
Uwaga: Domyślnym ustawieniem fabrycznym jest Off (Wyłącz).	

Opcja	Działanie
Sprawdź wygaśnięcie ważności zadania Wyłączone 1 godzina 4 godziny 24 godziny 1 tydzień	Ustawienie limitu czasu, przez który drukarka przechowuje zadania drukowania wymagające weryfikacji.
Odrocz wygaśnięcie zadania drukowania Wyłączone 1 godzina 4 godziny 24 godziny 1 tydzień	Ustawienie limitu czasu, przez który drukarka przechowuje zadania drukowania do wydrukowania w późniejszym terminie.
Uwaga: Domyślnym ustawieniem fabrycznym jest Off (Wyłącz).	

Menu Wymazywanie dysku

Funkcja wymazywania dysku powoduje wykasowanie *tylko* tych danych zadań drukowania przechowywanych na dysku twardym drukarki, które *nie* są w danej chwili używane przez system plików. Zachowane zostają wszystkie stałe dane znajdujące się na dysku twardym drukarki, takie jak pobrane czcionki, makra i zadania wstrzymane.

Uwaga: To menu pojawia się tylko po zainstalowaniu sformatowanego, działającego dysku twardego drukarki.

Opcja	Działanie
Wiping Mode (Tryb wymazywania) Automatyczny	Służy do określania trybu wymazywania dysku.
Automatic Method (Metoda automatyczna) Single pass (Przejście jednokrotne) Multiple pass (Przejście wielokrotne)	Powoduje oznaczenie miejsca na dysku, które było używane przez poprzednie zadanie drukowania. W przypadku tej metody ponowne wykorzystanie tego miejsca przez system plików jest niemożliwe do momentu jego oczyszczenia. Uwagi: <ul style="list-style-type: none"> Fabrycznym ustawieniem domyślnym jest „Przejście jednokrotne”. Tylko opcja wymazywania automatycznego umożliwia użytkownikom włączenie wymazywania dysku bez konieczności wyłączenia drukarki na dłuższy czas. Wysoce poufne informacje należy wymazywać <i>wyłącznie</i> przy użyciu metody Przejście wielokrotne.

Dziennik audytu bezpieczeństwa, menu

Opcja	Działanie
Export Log (Eksportuj dziennik)	<p>Umożliwia upoważnionemu użytkownikowi eksportowanie dziennika bezpieczeństwa.</p> <p>Uwagi:</p> <ul style="list-style-type: none"> Aby wyeksportować dziennik audytu z poziomu panelu sterowania drukarki, należy podłączyć do drukarki napęd flash. Z poziomu programu Embedded Web Server dziennik audytu można pobrać na komputer.
Delete Log (Usuń dziennik) Tak Nie	<p>Określa, czy dzienniki audytu są usuwane.</p>
Configure Log (Konfiguruj dziennik) Enable Audit (Włącz audyt) Tak Nie Enable Remote Syslog (Włącz zdalny dziennik systemowy) Nie Tak Zdalny serwer Syslog [Ciąg 256 znaków] Zdalny port Syslog 1–65535 Zdalna metoda Syslog Normalne UDP Stunnel Remote Syslog Facility (Zdalny obiekt dziennika systemowego) 0–23 Pełne zachowanie dziennika Nałóż na najstarsze wpisy Wyślij dziennik pocztą e-mail, a następnie usuń wszystkie wpisy	<p>Określa sposób konfiguracji dzienników audytu.</p> <p>Uwagi:</p> <ul style="list-style-type: none"> Włączenie audytu określa, czy zdarzenia są zapisywane w dzienniku audytu bezpieczeństwa i w dzienniku systemowym. Domyślnym ustawieniem fabrycznym jest No (Nie). Włączenie zdalnego dziennika systemowego określa, czy dzienniki są wysyłane na serwer zdalny. Domyślnym ustawieniem fabrycznym jest No (Nie). Ustawienie „Zdalny serwer Syslog” określa wartość używaną do wysyłania dzienników na zdalny serwer Syslog. Ustawienie „Zdalny port Syslog” identyfikuje port, przez który drukarka wysyła zarejestrowane zdarzenia do zdalnego serwera. Ustawienie „Zdalna metoda Syslog” identyfikuje protokół używany przez drukarkę do wysyłania zarejestrowanych zdarzeń do zdalnego serwera. Domyślnym ustawieniem fabrycznym jest Normalne UDP. Ustawienie „Zdalna funkcja Syslog” określa wartość funkcji, która ma zostać użyta przez drukarkę podczas wysyłania raportu o zdarzeniach do zdalnego serwera syslog. Domyślne ustawienie fabryczne to 4 sekund. Ustawienie „Zachowanie przy zapełnionym dzienniku” określa sposób działania drukarki w sytuacji, gdy dziennik całkowicie zapełnia przydzieloną pamięć. Domyślnym ustawieniem fabrycznym jest „Zastępuj najstarsze wpisy”.

Opcja	Działanie
<p>Konfiguruj dziennik (ciąg dalszy)</p> <p>Adres e-mail administratora [Ciąg 256 znaków]</p> <p>Cyfrowy eksport znaku Wylączone Włączone</p> <p>Severity of events to log (Ważność zdarzeń do raportowania) 0–7</p> <p>Zdalne niezalogowane zdarzenia Syslog Nie Tak</p> <p>Alarm wyczyszczenia dziennika e-mail Nie Tak</p> <p>Alarm zawijania dziennika e-mail Nie Tak</p> <p>Alarm % e-mail Nie Tak</p> <p>Poziom alarmu % 1-99</p> <p>Alarm eksportu dziennika e-mail Nie Tak</p> <p>Alarm zmiany ustawień dziennika e-mail Nie Tak</p> <p>Zakończenia linii dziennika LF (\n) CR (\r) CRLF (\r\n)</p>	<p>Określa sposób konfiguracji dzienników audytu.</p> <p>Uwagi:</p> <ul style="list-style-type: none"> • Ustawienie „Adres e-mail administratora” określa, czy administratorzy mają być automatycznie powiadamiani o określonych zdarzeniach z dziennika. W tym ustawieniu można skonfigurować jeden lub więcej adresów e-mail (rozdzielonych przecinkiem). • Ustawienie „Eksporty podpisane cyfrowo” określa, czy drukarka automatycznie podpisuje każdy wyeksportowany dziennik bezpieczeństwa. Domyślnym ustawieniem fabrycznym jest Wyląc. • Ustawienie „Poziom istotności zdarzeń rejestrowanych w dzienniku” powoduje zapisywanie poziomu istotności każdego zdarzenia. Domyślne ustawienie fabryczne to 4 sekund. • Ustawienie „Zdalne niezarejestrowane zdarzenia Syslog” określa, czy drukarka wysyła do serwera zdalnego zdarzenia, których poziom istotności przekracza wartość ustawienia „Poziom istotności zdarzeń rejestrowanych w dzienniku”. Domyślnym ustawieniem fabrycznym jest No (Nie). • Ustawienie „E-mail o wyczyszczeniu dziennika” określa, czy drukarka wysyła do administratora wiadomość e-mail za każdym razem, gdy dziennik zostaje usunięty z poziomu panelu sterowania drukarki lub programu EWS. Domyślnym ustawieniem fabrycznym jest No (Nie). • Ustawienie „E-mail o rozpoczęciu zastępowania wpisów” określa, czy drukarka wysyła do administratora wiadomość e-mail w momencie rozpoczęcia zastępowania wpisów dziennika. Domyślnym ustawieniem fabrycznym jest No (Nie). • Ustawienie „E-mail o % zapelnienia dziennika” określa, czy drukarka wysyła do administratora wiadomość e-mail w momencie zajęcia przez dziennik określonej części przydzielonego miejsca. Domyślnym ustawieniem fabrycznym jest No (Nie). • Ustawienie „Poziom alarmu o % zapelnienia” określa ilość zajętego przez dziennik miejsca, której osiągnięcie lub przekroczenie powoduje alarm. Domyślne ustawienie fabryczne to 90 sekund. • Ustawienie „E-mail o wyeksportowaniu dziennika” określa, czy drukarka wysyła do administratora wiadomość e-mail w momencie wyeksportowania dziennika. Domyślnym ustawieniem fabrycznym jest No (Nie). • Ustawienie „E-mail o zmianie ustawień dziennika” określa, czy drukarka wysyła do administratora wiadomość e-mail w momencie zmiany wartości ustawienia Włącz audyt. Domyślnym ustawieniem fabrycznym jest No (Nie). • Ustawienie „Zakończenia linii dziennika” określa sposób obsługi zakończeń linii dziennika (w zależności od systemu operacyjnego, w którym plik będzie analizowany lub wyświetlany). Domyślnym ustawieniem fabrycznym jest „LF (\n)”.

Menu Ustaw datę i godzinę

Opcja	Działanie
Aktualna data i godzina	Wyświetla aktualne ustawienia daty i godziny drukarki.
Ustaw datę i godzinę ręcznie	<p>Umożliwia wprowadzenie daty i godziny.</p> <p>Uwagi:</p> <ul style="list-style-type: none"> • Datę i godzinę ustawia się w formacie RRRR-MM-DD GG:MM:SS. • Ręczne ustawienie daty i godziny powoduje włączenie opcji „Włącz NTP” (protokół synchronizacji czasu).
Strefa czasowa	<p>Umożliwia wybranie strefy czasowej.</p> <p>Uwaga: Domyślnym ustawieniem fabrycznym jest GMT.</p>
<p>Automatycznie przestrzegaj czasu letniego</p> <p>Włączone</p> <p>Wyłączone</p>	<p>Umożliwia zastosowanie w drukarce funkcji czasu letniego (DST — Daylight Saving Time) zgodnie z ustawieniami początku i końca tego okresu powiązanymi z ustawieniem strefy czasowej drukarki.</p> <p>Uwaga: Domyślnym ustawieniem fabrycznym jest Włącz, co oznacza, że stosowany jest czas letni odpowiedni dla danego ustawienia strefy czasowej.</p>
<p>Włącz NTP</p> <p>On (Włącz)</p> <p>Wyłącz</p>	<p>Umożliwia korzystanie z protokołu NTP (Network Time Protocol), synchronizującego zegary urządzeń w sieci.</p> <p>Uwaga: Domyślnym ustawieniem fabrycznym jest On (Włącz).</p>

Menu Ustawienia

Menu ustawień ogólnych

Opcja	Działanie
Display Language (Język wyświetlany) English Francais Deutsch Italiano Espanol Dansk Norsk Nederlands Svenska Portugalski Suomi Rosyjski Polski Grecki Magyar Turkce Cesky Chiński uproszczony Chiński tradycyjny Koreański Japoński	Wybranie języka, w jakim będzie wyświetlany tekst na wyświetlaczu drukarki. Uwaga: Niektóre języki nie są obsługiwane przez wszystkie drukarki. Aby je wyświetlić, może być konieczne zainstalowanie specjalnego oprogramowania układowego.
Pokaż szacunkowe czasy eksploatacji materiałów Pokaż szacunki Nie pokazuj szacunków	Umożliwia wyświetlenie oszacowań materiałów eksploatacyjnych na panelu sterowania drukarki, wbudowanym serwerze WWW, w ustawieniach menu oraz raportach ze statystykami dotyczącymi urządzenia. Uwaga: Domyślnym ustawieniem fabrycznym jest „Pokaż oszacowania”.
Tryb oszczędny Wyłączone Energy (Energia) Energy/Paper (Energia/papier) Papier	Minimalizuje zużycie energii, papieru lub nośników specjalnych. Uwagi: <ul style="list-style-type: none"> • Domyślnym ustawieniem fabrycznym jest Wyłącz. Ta opcja umożliwia przywrócenie domyślnych ustawień fabrycznych drukarki. • Opcja Energia umożliwia zmniejszenie zużycia energii przez drukarkę. Pogorszeniu może ulec wydajność, ale nie jakość druku. • Opcja Energy (Energia)/Paper (Papier) umożliwia zmniejszenie zużycia energii, papieru i nośników specjalnych. • Ustawienie Paper (Papier) minimalizuje ilość papieru i nośników specjalnych potrzebnych do zadania drukowania. Pogorszeniu może ulec wydajność, ale nie jakość druku.
Sygnal dźwiękowy załadowanego podajnika ADF Włączone Wyłączone	Określi niestandardowy sygnał dźwiękowy emitowany po załadowaniu papieru do automatycznego podajnika dokumentów. Uwaga: Domyślne ustawienie to Enabled (Włączone).

Opcja	Działanie
Quiet Mode (Tryb cichy) Wyłączone Włączone	Redukuje hałas generowany przez drukarkę. Uwagi: <ul style="list-style-type: none"> • Domyślnym ustawieniem fabrycznym jest Wyłącz. To ustawienie umożliwia uzyskanie wydajności drukarki zgodnej z jej danymi technicznymi. • Ustawienie On (Włącz) umożliwia skonfigurowanie drukarki, tak aby był wytwarzany możliwie najmniejszy hałas. To ustawienie sprawdza się najlepiej przy drukowaniu tekstu i rysunków. • W celu optymalnego drukowania kolorowych dokumentów należy dla opcji Quiet Mode (Tryb cichy) wybrać ustawienie Off (Wyłącz). • Wybranie w sterowniku drukarki ustawienia Photo (Fotografia) może spowodować wyłączenie opcji Quiet Mode (Tryb cichy), zapewniając jednocześnie lepszą jakość druku i pełną szybkość drukowania.
Run Initial Setup (Uruchom konfigurację wstępną) Tak Nie	Uruchamia Kreatora konfiguracji. Uwagi: <ul style="list-style-type: none"> • Domyślnym ustawieniem fabrycznym jest Yes (Tak). • Po zakończeniu działania kreatora instalacji przez wybranie opcji Gotowe na ekranie wyboru kraju ustawieniem domyślnym będzie wartość Nie.
Klawiatura Typ klawiatury English Francais Francais Canadien Deutsch Italiano Espanol Grecki Dansk Norsk Nederlands Svenska Suomi Portugalski Rosyjski Polski Niemiecki (Szwajcaria) Francuski (Szwajcaria) Koreański Magyar Turkce Cesky Chiński uproszczony Chiński tradycyjny Japoński Klawisz niestandardowy [x]	Określa język oraz informacje dotyczące klawisza niestandardowego klawiatury drukarki.

Opcja	Działanie
Paper Sizes (Rozmiary papieru) USA Metric (Metryczny)	Określa domyślną jednostkę miary rozmiarów papieru. Uwagi: <ul style="list-style-type: none"> • USA to domyślne ustawienie fabryczne. • Ustawienie początkowe zależy od kraju lub regionu wybranego w kreatorze konfiguracji wstępnej. • Zmiana tego ustawienia powoduje również zmianę ustawienia domyślnego dla każdego ze źródeł wejściowych w menu Rozmiar papieru/Typ papieru. • Zmiana tego ustawienia spowoduje również zmianę domyślnego ustawienia Rozmiar oryginalny w następujących menu: Ustawienia kopiowania, Ustawienia faksowania, Ustawienia e-mail, Ustawienia FTP oraz sekcji Ustawienia skanowania w ustawieniach menu Napęd flash.
Zakres portów opcji Skanuj do komputera [zakres portów]	Określa zakres prawidłowych portów dla drukarek znajdujących się za zaporą blokującą porty. Prawidłowe porty są określane przez dwa zbiory liczb oddzielone średnikiem. Uwaga: 9751:Domyślne ustawienie fabryczne to 12000 sekund.
Wyświetlane informacje Lewa strona Prawa strona Tekst niestandardowy [x] [pole tekstowe]	Określa, jaka informacja ma być wyświetlana w lewym górnym i prawym górnym rogu ekranu głównego. Dla menu Lewa strona i Prawa strona dostępne są następujące opcje: <ul style="list-style-type: none"> Brak Adres IP Nazwa hosta Nazwa kontaktu Lokalizacja Data/Godzina Nazwa usługi mDNS/DDNS Nazwa konfiguracji zerowej Niski poziom atramentu w kasecie drukującej Tekst niestandardowy [x] Uwagi: <ul style="list-style-type: none"> • Domyślnym ustawieniem fabrycznym dla strony lewej jest Adres IP. • Domyślnym ustawieniem fabrycznym dla strony prawej jest Data/godzina.

Opcja	Działanie
Wyświetlane informacje (ciąg dalszy) Toner czarny Toner cyjan Toner magenta Toner żółty Nagrzewnica Transfer Module (Moduł przenoszący)	Dostosowuje wyświetlane informacje dotyczące ustawień: Toner czarny, Toner cyjan, Toner magenta, Toner żółty, Nagrzewnica oraz Moduł przenoszący. Wybierz jedną z następujących opcji: Wyświetlanie Do not display (Nie wyświetlaj) Wyświetlanie Komunikat do wyświetlenia Domyślny Alternatywny Domyślny [pole tekstowe] Alternatywny [pole tekstowe] Uwagi: <ul style="list-style-type: none"> • Domyślnym ustawieniem fabrycznym dla opcji wyświetlania jest Nie wyświetlaj. • Domyślnym ustawieniem fabrycznym dla opcji „Komunikat do wyświetlenia” jest Domyślny.
Wyświetlane informacje (ciąg dalszy) Pojemnik na zużyty toner Zacięcie papieru Load Paper (Załaduj papier) Service Errors (Błędy wymagające serwisu)	Określa informacje wyświetlane dla ustawień Pojemnik na zużyty toner, Zacięcie papieru, Załaduj papier i Błędy wymagające serwisu. Wybierz jedną z następujących opcji: Wyświetlanie Tak Nie Komunikat do wyświetlenia Domyślny Alternatywny Domyślny [pole tekstowe] Alternatywny [pole tekstowe] Uwagi: <ul style="list-style-type: none"> • Domyślnym ustawieniem fabrycznym dla opcji Activate (Włącz) jest No (Nie). • Domyślnym ustawieniem fabrycznym dla opcji „Typ wiadomości do wyświetlenia” jest „Domyślny”.

Opcja	Działanie
Dostosowywanie ekranu głównego Zmień język Kopiuj Kopiuj skróty Faks Skróty faksu Wiadomość e-mail Skróty e-mail FTP Skróty FTP Wyszukaj wstrzymane zadania Wstrzymane zadania Napęd USB Profile i rozwiązania Zakładki Zadania według użytkownika Formularze i ulubione Podstawowe kopiowanie kart Skanuj przez sieć Moje skróty Wysyłanie do wielu odbiorców	Umożliwia dodawanie oraz usuwanie ikon i przycisków wyświetlanych na ekranie głównym. Dla każdej ikony i każdego przycisku do wyboru są następujące opcje: Wyświetlanie Nie wyświetlaj
Format daty MM-DD-RRRR DD-MM-RRRR RRRR-MM-DD	Format daty drukarki. Uwagi: <ul style="list-style-type: none"> • Domyślne ustawienie fabryczne w Stanach Zjednoczonych to MM-DD-RRRR fabrycznym w Stanach Zjednoczonych. • Domyślnym międzynarodowym ustawieniem fabrycznym jest ustawienie DD-MM-YYYY.
Format godziny 12-godz. A.M./P.M. Zegar 24-godzinny	Format czasu drukarki. Uwaga: Domyślnym ustawieniem fabrycznym jest 12-godz. A.M./P.M.
Jasność wyświetlacza 20–100	Określa jasność ekranu panelu sterowania drukarki. Uwaga: Domyślne ustawienie fabryczne to 100 sekund.
Kopiowanie jednostronne Wyłączone Włączone	Pozwala na umieszczenie kopii z szyby skanera razem na jednej stronie. Uwaga: Domyślnym ustawieniem fabrycznym jest Wyłącz.
Odpowiedź dźwięku Odpowiedź przycisku Włączone Wyłączone Głośność 1–10	Służy do ustawiania głośności dźwięku podczas naciskania przycisków. Uwagi: <ul style="list-style-type: none"> • Domyślnym ustawieniem fabrycznym dla opcji odpowiedzi przycisku jest Włącz. • Domyślnym ustawieniem opcji Głośność jest 5.

Opcja	Działanie
Pokaż zakładki Tak Nie	Określa, czy w obszarze Wstrzymane zadania są wyświetlane zakładki. Uwagi: <ul style="list-style-type: none"> Domyślnym ustawieniem fabrycznym jest Yes (Tak). Jeśli zostanie wybrana opcja Nie, pakiet zakładek nigdy nie pojawi się w obszarze Wstrzymane zadania.
Zezwalaj na usuwanie tła Włączone Wyłączone	Określa, czy podczas kopiowania, faksowania, wysyłania przez e-mail lub na serwer FTP albo skanowania do portu USB będzie usuwane tło obrazu. Uwaga: Domyślnym ustawieniem fabrycznym jest On (Włącz).
Zezwalaj na skanowanie zadań niestandardowych Włączone Wyłączone	Określa, czy w zadaniach kopiowania, skanowania i faksowania mają być dostępne opcje Zadanie niestandardowe oraz Ustawienia skanowania zadania niestandardowego. Uwagi: <ul style="list-style-type: none"> Domyślnym ustawieniem fabrycznym jest On (Włącz). Ta opcja menu pojawia się tylko po zainstalowaniu sformatowanego, działającego dysku twardego drukarki.
Usuwanie zacięć skanera Poziom zadania Poziom strony	Określa sposób ponownego ładowania zadania skanowania w przypadku wystąpienia zacięcia papieru w automatycznym podajniku dokumentów. Uwagi: <ul style="list-style-type: none"> Domyślne ustawienie fabryczne to Poziom zadania. Wybranie opcji Poziom zadania powoduje, że w przypadku wystąpienia zacięcia papieru konieczne jest ponowne przeskanowanie całego zadania. Wybranie opcji Poziom strony powoduje, że ponowne skanowanie rozpoczyna się od zaciętej strony.
Częstotliwość odświeżania strony internetowej 30–300	Określa odstęp czasu (w sekundach) między kolejnymi odświeżeniami wbudowanego serwera WWW. Uwaga: Domyślne ustawienie fabryczne to 120 sekund.
Nazwa kontaktu	Określ dane osoby kontaktowej odpowiedzialnej za drukarkę Uwaga: Imię i nazwisko osoby kontaktowej zostaną zapisane na wbudowanym serwerze WWW.
Lokalizacja	Określa lokalizację drukarki. Uwaga: Lokalizacja zostanie zapisana na wbudowanym serwerze WWW.

Opcja	Działanie
Alarmy Alarm Control (Sterowanie alarmem) Cartridge Alarm (Alarm dot. kasety)	Ustawia alarm, który zostanie uruchomiony, gdy drukarka będzie wymagać interwencji użytkownika. Po włączeniu w oknie Sterowanie alarmem można ustawić liczbę dźwięków alarmu, a w oknie Alarm dot. kasety — zatrzymać drukowanie w przypadku niskiego poziomu toneru w naboju. Dla każdego typu alarmu do wyboru są następujące opcje: <ul style="list-style-type: none"> • Wyłączone • Pojedynczy • Ciągły Uwagi: <ul style="list-style-type: none"> • Ustawienie Pojedynczy jest domyślnym ustawieniem fabrycznym dla opcji Sterowanie alarmem i Alarm dotyczący kasety. To ustawienie powoduje, że drukarka emituje trzy krótkie sygnały dźwiękowe. • Ustawienie Wyłącz sprawia, że drukarka nie emituje alarmu dźwiękowego. • Ustawienie Ciągły sprawia, że drukarka powtarza trzy sygnały dźwiękowe co 10 sekund.
Limity czasu oczekiwania Tryb wstrzymania Wyłączone 1–240	Określa czas bezczynności w minutach, po którym drukarka przechodzi do trybu mniejszego zużycia energii. Uwaga: Domyślne ustawienie fabryczne to 15 sekund.
Limity czasu oczekiwania tryb czuwania Wyłączone 1–120	Określa czas w sekundach mierzony od zakończenia zadania drukowania, po upływie którego drukarka przechodzi do trybu oszczędzania energii. Uwagi: <ul style="list-style-type: none"> • Domyślne ustawienie fabryczne to 30 sekund. • Wartość Wyłączone jest wyświetlana tylko wtedy, gdy opcja Oszczędzanie energii jest wyłączona. • Dzięki niższym ustawieniom oszczędza się więcej energii, ale potrzeba więcej czasu na nagrzanie urządzenia. • Jeśli drukarka jest stale użytkowana, należy wybrać wysoką wartość ustawienia. W większości przypadków umożliwia to utrzymywanie gotowości drukarki do drukowania i skrócenie czasu nagrzewania do minimum.
Limity czasu oczekiwania Limit czasu hibernacji Wyłączone 1–3 godziny 6 godziny 1–3 dni 2 tyg. 1 mies	Przelączenie drukarki do stanu niskiego zużycia energii. Uwagi: <ul style="list-style-type: none"> • Domyślnym ustawieniem fabrycznym dla drukarek klasy A i klasy B we wszystkich krajach oprócz krajów Unii Europejskiej i Szwajcarii jest „Wyłączony”. • Domyślnym ustawieniem fabrycznym dla drukarek klasy B we wszystkich krajach Unii Europejskiej i w Szwajcarii jest „3 dni”.

Opcja	Działanie
Limity czasu oczekiwania Limit czasu hibernacji przy połączeniu Tryb hibernacji Nie hibernuj	Umożliwia korzystanie przez drukarkę z ustawienia „Limit czasu trybu hibernacji”, nawet podczas aktywnego połączenia Ethernet lub faksu. Uwagi: <ul style="list-style-type: none"> • Domyślnym ustawieniem fabrycznym jest Nie hibernuj. • Jeśli opcja „Limit czasu hibernacji przy połączeniu” ma wartość „Nie hibernuj”, urządzenie nigdy automatycznie nie zainicjuje hibernacji. • Jeśli opcja „Limit czasu hibernacji przy połączeniu” ma wartość „Hibernacja”, urządzenie przejdzie do stanu hibernacji po upływie limitu czasu hibernacji, chyba że ta opcja została wyłączona.
Limity czasu oczekiwania Czas oczekiwania ekranu 15–300	Określa czas (w sekundach), po upływie którego wyświetlacz drukarki wraca do stanu Gotowa. Uwaga: Domyślne ustawienie fabryczne to 30 sekund.
Limity czasu oczekiwania Wydł. limit czasu ekranu Włączone Wyłączone	Umożliwia drukarce kontynuowanie określonego zadania bez powrotu do ekranu głównego po przekroczeniu czasu oczekiwania ekranu. Uwagi: <ul style="list-style-type: none"> • Domyślnym ustawieniem fabrycznym jest Wyłącz. Spowoduje to uwzględnienie normalnego limitu czasu oczekiwania ekranu. • Opcja Włączone powoduje kontynuowanie wyświetlania tego samego ekranu i umożliwia wyzerowanie limitu czasu oczekiwania ekranu zamiast powrotu do ekranu głównego.
Limity czasu oczekiwania Print Timeout (Oczekiwanie na wydruk) Wyłączone 1–255	Określa czas w sekundach, przez który drukarka oczekuje na komunikat zakończenia zadania, zanim pozostała część zadania drukowania zostanie anulowana. Uwagi: <ul style="list-style-type: none"> • Domyślne ustawienie fabryczne to 90 sekund. • Po upływie tego czasu zostaną wydrukowane wszystkie częściowo sformatowane strony znajdujące się w drukarce. Dodatkowo drukarka sprawdza, czy nie ma nowych zadań oczekujących. • Opcja Print Timeout (Oczekiwanie na wydruk) jest dostępna tylko w przypadku korzystania z emulacji języka PCL. To ustawienie nie oddziałuje w żaden sposób na zadania drukowania korzystające z emulacji języka PostScript.
Limity czasu oczekiwania Wait Timeout (Czas oczekiwania) Wyłączone 15–65535	Określa czas w sekundach, przez który drukarka oczekuje na dodatkowe dane, zanim zadanie drukowania zostanie anulowane. Uwagi: <ul style="list-style-type: none"> • Domyślne ustawienie fabryczne to 40 sekund. • Element menu Wait Timeout (Czas oczekiwania) jest dostępny tylko w przypadku korzystania z emulacji języka PostScript. To ustawienie nie oddziałuje w żaden sposób na zadania drukowania korzystające z emulacji języka PCL.

Opcja	Działanie
Limity czasu oczekiwania Limit wstrzymania zadania 5-255	Umożliwia ustawienie czasu w sekundach, przez jaki drukarka oczekuje na interwencję użytkownika zanim wstrzyma zadania wymagające niedostępnych zasobów i zacznie drukować pozostałe zadania z kolejki drukowania. Uwagi: <ul style="list-style-type: none"> • Domyślne ustawienie fabryczne to 30 sekund. • Ta opcja menu pojawia się tylko po zainstalowaniu sformatowanego, działającego dysku twardego drukarki.
Usuwanie błędu Automatyczne ponowne uruchomienie Ponowne uruchomienie przy bezczynności Zawsze uruchamiaj ponownie Nigdy nie uruchamiaj ponownie	Po wystąpieniu błędu drukarka zostanie uruchomiona ponownie. Uwaga: Domyślnym ustawieniem fabrycznym jest „Zawsze uruchom ponownie”.
Usuwanie błędu Maksymalna liczba automat. ponownych uruchomień 1-20	Określa maksymalną liczbę automatycznych ponownych uruchomień drukarki. Uwagi: <ul style="list-style-type: none"> • Domyślne ustawienie fabryczne to 5 sekund. • Gdy liczba automatycznych ponownych uruchomień w drukarce osiągnie w ciągu pewnego okresu wartość tego ustawienia menu, drukarka zamiast uruchomić się ponownie, wyświetli odpowiedni błąd.
Odzyskiwanie drukowania Auto Continue (Autokontynuacja) Wyłączone 5-255	Umożliwia automatyczną kontynuację pracy drukarki po przejściu w tryb offline, jeśli problem nie zostanie rozwiązany po upływie określonego czasu. Uwaga: Domyślnym ustawieniem fabrycznym jest Disabled (Wyłączone).
Odzyskiwanie drukowania Jam Recovery (Zacięcia - ponów) Włączone Wyłączone Automatyczny	Określa, czy drukarka ma ponownie drukować zacięte arkusze. Uwagi: <ul style="list-style-type: none"> • Domyślnym ustawieniem fabrycznym jest Auto (Automatycznie). Strony, które uległy zacięciu, są ponownie drukowane, chyba że pamięć wymagana do przetworzenia tych stron jest potrzebna do realizacji innych zadań. • Wartość On (Włącz) sprawia, że drukarka zawsze będzie ponownie drukować zacięte arkusze. • Wartość Off (Wyłącz) sprawia, że drukarka nie będzie ponownie drukować zaciętych arkuszy.
Odzyskiwanie drukowania Page Protect (Ochrona strony) Wyłączone Włączone	Umożliwia wydrukowanie strony, która w innym przypadku mogła nie zostać wydrukowana. Uwagi: <ul style="list-style-type: none"> • Domyślnym ustawieniem fabrycznym jest Wyłącz. Powoduje wydrukowanie tylko części danych z określonej strony, jeśli pamięć jest zbyt mała do przetworzenia całej strony. • Wartość On (Włącz) sprawia, że drukarka przetwarza i drukuje całą stronę.

Opcja	Działanie
Naciśnięcie przycisku Czuwanie Nie rób nic Sleep (Czuwanie) Tryb hibernacji	Określa sposób reakcji drukarki na krótkie naciśnięcie przycisku Czuwanie w czasie, gdy drukarka jest w trybie bezczynności. Uwagi: <ul style="list-style-type: none"> • Domyślnym ustawieniem fabrycznym jest Czuwanie. • Opcja Nie rób nic powoduje ignorowanie naciśnięcia przycisku Czuwanie niezależnie od długości przytrzymania.
Naciśnięcie i przytrzymanie przycisku Czuwanie Nie rób nic Sleep (Czuwanie) Tryb hibernacji	Określa sposób, w jaki drukarka w stanie bezczynności reaguje na długie naciśnięcie przycisku Czuwanie. Uwaga: Domyślnym ustawieniem fabrycznym jest Nie rób nic. Spowoduje to ignorowanie naciśnięcia przycisku Czuwanie niezależnie od czasu jego przytrzymania.
Ustawienia fabryczne Do Not Restore (Nie przywracaj) Restore Now (Przywróć teraz)	Przywraca domyślne ustawienia fabryczne drukarki. Uwagi: <ul style="list-style-type: none"> • Domyślnym ustawieniem fabrycznym jest Do Not Restore (Nie przywracaj). Ustawienie to zachowuje ustawienia użytkownika. • Opcja Przywróć teraz powoduje przywrócenie wszystkich domyślnych fabrycznych ustawień drukarki oprócz ustawień menu Sieć/Porty. Wszystkie pobrane zasoby zapisane w pamięci RAM są usuwane. Ustawienie to nie ma wpływu na pobrane zasoby zapisane w pamięci flash lub na dysku twardym drukarki.
Eksport pakietu konfiguracji Eksportuj	Eksport pakietu konfiguracji drukarki na napęd flash. Uwaga: Pakietu konfiguracji nie można wyeksportować, chyba że do drukarki zostanie podłączony napęd flash.

Menu Ustawienia kopiowania

Opcja	Działanie
Typ zawartości Tekst Grafika Tekst/fotografia Fotografia	Określa treść oryginalnego dokumentu. Uwaga: Domyślnym ustawieniem fabrycznym jest Tekst/Zdjęcie.
Źródło zawartości Czarno-biała drukarka laserowa Kolorowy, laser Do drukarek atramentowych Fotografia/Kliska Czasopismo Gazeta Prasa Inny	Określa sposób produkcji oryginalnego dokumentu Uwaga: Domyślnym ustawieniem fabrycznym jest ustawienie Kolorowa drukarka laserowa.
Kolor Włączone Wyłączone	Określa, czy kopie mają zostać wydrukowane w kolorze. Uwaga: Domyślnym ustawieniem fabrycznym jest On (Włącz).

Opcja	Działanie
Zezwól na kolorowe kopie Włączone Wyłączone	Włącza kolor na kopiach. Uwagi: <ul style="list-style-type: none"> • Domyślnym ustawieniem fabrycznym jest On (Włącz). • Wybór ustawienia Wyłącz powoduje ukrycie wszystkich menu specyficznych dla koloru. • To ustawienie ma wyższy priorytet niż ustawienie Kolor.
Druk dwustronny (dupleks) 1-stronny na 1-stronny 1-stronny na 2-stronny 2-stronny na 1-stronny 2-stronny na 2-stronny	Określa, czy oryginalny dokument jest 2-stronny (dupleks) czy 1-stronny, oraz czy ma zostać skopiowany jako 2-stronny czy 1-stronny. Uwagi: <ul style="list-style-type: none"> • 1-stronny na 1-stronny — oryginalny dokument jest zadrukowany po jednej stronie i kopia również będzie zadrukowana po jednej stronie. • 1-stronny na 2-stronny — oryginalny dokument jest zadrukowany po jednej stronie, natomiast kopia będzie zadrukowana po obu stronach. • 2-stronny na 1-stronny — oryginalny dokument jest zadrukowany po obu stronach, natomiast kopia będzie zadrukowana tylko po jednej stronie. • 2-stronny na 2-stronny — oryginalny dokument jest zadrukowany po obu stronach i kopia również będzie zadrukowana po obu stronach.
Oszczędzanie papieru Wyłączone 2 na arkuszu, pionowa 2 na arkuszu, pozioma 4 na arkuszu, pionowa 4 na arkuszu, pozioma	Umożliwia skopiowanie dwóch lub czterech arkuszy dokumentu na jedną stronę. Uwaga: Domyślnym ustawieniem fabrycznym jest Wyłącz.
Drukuj obramowanie stron Włączone Wyłączone	Zezwala na obramowanie stron drukowanych kopii. Uwaga: Domyślnym ustawieniem fabrycznym jest Wyłącz.
Sortuj (1,1,1) (2,2,2) (1,2,3) (1,2,3)	W przypadku drukowania wielu kopii strony zadania drukowania są układane po kolei. Uwaga: Domyślnym ustawieniem fabrycznym jest „(1,2,3) (1,2,3)”.

Opcja	Działanie
Rozmiar oryginału Letter Legal Executive Folio Statement Oficio (Meksyk) Uniwersalny Automatyczne wykrywanie rozmiaru Rozmiary mieszane A4 A5 A6 B5 JIS Niestandardowy rozmiar skanu [x] Książka-or.rozm. Wizytówka 3 x 5 cali 4 x 6 cali Karta identyfikacyjna	Określa rozmiar papieru oryginalnego dokumentu. Uwagi: <ul style="list-style-type: none"> • Letter jest domyślnym ustawieniem fabrycznym w Stanach Zjednoczonych. Domyślnym międzynarodowym ustawieniem fabrycznym jest A4. • Rozmiary papieru Legal, Folio i Oficio (Meksyk) są obsługiwane tylko w automatycznym podajniku dokumentów.
Źródło dla kopii Zasobnik [x] Podajnik ręczny Podajnik uniwersalny	Określa źródło papieru dla zadań kopiowania. Uwaga: Zasobnik 1 jest domyślnym ustawieniem fabrycznym.
Separatory folii Włączone Wyłączone	Umieszcza arkusz papieru pomiędzy foliami. Uwaga: Domyślnym ustawieniem fabrycznym jest On (Włącz).
Arkusze separujące Wyłączone Między kopiami Między zadaniami Między stronami	Umieszcza arkusze papieru pomiędzy stronami, kopiami lub zadaniami. Uwaga: Domyślnym ustawieniem fabrycznym jest Wyłącz.
Źródło arkuszy separujących Zasobnik [x] Podajnik uniwersalny	Określa źródło arkuszy separujących. Uwaga: Zasobnik 1 jest domyślnym ustawieniem fabrycznym.
Intensywność 1–9	Określa poziom intensywności toneru dla zadań kopiowania. Uwaga: Domyślne ustawienie fabryczne to 5 sekund.
Liczba kopii 1–999	Określa liczbę kopii w zadaniu kopiowania. Uwaga: Domyślne ustawienie fabryczne to 1 sekund.

Opcja	Działanie
Nagłówek/Stopka [Lokalizacja] Wyłączone Data/Godzina Numer strony Tekst niestandardowy Drukowanie na Wszystkie strony Tylko pierwsza strona Wszystkie strony z wyjątkiem pierwszej Tekst niestandardowy	Określa informacje nagłówka i stopki oraz ich lokalizację na stronie. Wybierz jedną z następujących lokalizacji: <ul style="list-style-type: none"> • U góry z lewej strony • U góry na środku • U góry z prawej strony • Na dole z lewej strony • Na dole na środku • Na dole z prawej strony Uwagi: <ul style="list-style-type: none"> • Domyślnym ustawieniem fabrycznym dla lokalizacji jest Wyłącz. • Domyślnym ustawieniem fabrycznym dla opcji „Drukowanie na” jest „Wszystkie strony”.
Nakładka Poufne Kopij Wydruk próbny Pilny Niestandardowy Wyłączone	Określa tekst nakładki drukowany na każdej stronie zadania kopiowania. Uwaga: Domyślnym ustawieniem fabrycznym jest Wyłącz.
Nakładka niestandardowa	Określa tekst nakładki niestandardowej. Uwaga: Może zawierać maksymalnie 64 znaki.
Zezwalaj na kopie priorytetowe Włączone Wyłączone	Umożliwia przerwanie zadania drukowania w celu skopiowania strony lub dokumentu. Uwaga: Domyślnym ustawieniem fabrycznym jest On (Włącz).
Skowanie zadania niestandardowego Włączone Wyłączone	Umożliwia skopiowanie, w ramach jednego zadania kopiowania, dokumentu zawierającego papier różnych rozmiarów. Uwagi: <ul style="list-style-type: none"> • Domyślnym ustawieniem fabrycznym jest Wyłącz. • Ta opcja menu pojawia się tylko po zainstalowaniu sformatowanego, działającego dysku twardego drukarki.
Pozwól na użycie polecenia Zapisz jako skrót Włączone Wyłączone	Umożliwia zapisywanie niestandardowych ustawień kopiowania jako skrótów. Uwaga: Domyślnym ustawieniem fabrycznym jest On (Włącz).
Usuwanie tła Od -4 do 4	Określa stopień widoczności tła na kopii. Uwaga: Domyślne ustawienie fabryczne to 0 sekund.
Automatyczne wyśrodkowanie Wyłączone Włączone	Umożliwia automatyczne wyśrodkowywanie zawartości na stronie. Uwaga: Domyślnym ustawieniem fabrycznym jest Wyłącz.
Równowaga kolorów Cyjan — Czerwony Magenta — Zielony Żółty — Niebieski	Włącza jednakową równowagę kolorów na wydruku.

Opcja	Działanie
Usuwanie koloru Usuwanie koloru Brak Czerwony Zielony Niebieski Domyślny próg koloru czerwonego 0–255 Domyślny próg koloru zielonego 0–255 Domyślny próg koloru niebieskiego 0–255	Określa, który kolor ma być usuwany podczas kopiowania i w jakim stopniu ma być zwiększone lub zmniejszone jego usuwanie. Uwagi: <ul style="list-style-type: none"> • Domyślnym ustawieniem fabrycznym dla opcji Usuwanie koloru jest ustawienie Brak. • Domyślnym ustawieniem fabrycznym dla każdego progu koloru jest ustawienie 128.
Kontrast 0–5 Najlepsza dla zawartości	Określa kontrast kopii tworzonych w ramach zadania kopiowania. Uwaga: Domyślne ustawienie fabryczne to „Najlepsze dla zawartości”.
Odbicie lustrzane Wyłączone Włączone	Utworzenie lustrzanego odbicia oryginalnego dokumentu. Uwaga: Domyślnym ustawieniem fabrycznym jest Wyłącz.
Negatyw Wyłączone Włączone	Tworzy negatyw oryginalnego dokumentu. Uwaga: Domyślnym ustawieniem fabrycznym jest Wyłącz.
Szczegółowość cienia Od -4 do 4	Dostosowuje poziom szczegółowości cienia widocznego na kopii. Uwaga: Domyślne ustawienie fabryczne to 0 sekund.
Naprawianie przekrzywienia podajnika ADF Automatyczny Wyłączone Włączone	Korekta niewielkiego przekrzywienia skanowanego obrazu. Uwaga: Domyślnym ustawieniem fabrycznym jest Wyłącz.
Skanuj całą powierzchnię Wyłączone Włączone	Umożliwia skanowanie całej powierzchni oryginalnego dokumentu. Uwaga: Domyślnym ustawieniem fabrycznym jest Wyłącz.
Ostrość 1–5	Dostosowuje ostrość kopii. Uwaga: Domyślne ustawienie fabryczne to 3 sekund.
Temperatura Od -4 do 4	Określenie wydruków jako „ciepłe” lub „zimne”. Uwagi: <ul style="list-style-type: none"> • Domyślne ustawienie fabryczne to 0 sekund. • „Zimne” wartości powodują generowanie bardziej niebieskich wydruków niż domyślne, a „ciepłe” wartości — bardziej czerwonych.
Kopia próbna Wyłączone Włączone	Tworzy kopię próbną oryginalnego dokumentu. Uwaga: Domyślnym ustawieniem fabrycznym jest Wyłącz.

Menu Ustawienia faksu

Menu Tryb faksu (Ustawienia faksu analogowego)

W trybie Ustawienia faksu analogowego zadanie faksowania jest wysyłane poprzez linię telefoniczną.

Ustawienia ogólne faksu

Opcja	Działanie
Nazwa faksu	Określa nazwę urządzenia faksującego w drukarce.
Numer faksu	Określa numer telefoniczny przypisany do faksu.
Identyfikator faksu Nazwa faksu Numer faksu	Określa sposób identyfikacji faksu.
Włącz ręczną obsługę faksu Włączone Wyłączone	Ustawia drukarkę tak, aby faksowanie odbywało się ręcznie (wymagany rozgałęźnik linii i aparat telefoniczny). Uwagi: <ul style="list-style-type: none"> • Domyślnym ustawieniem fabrycznym jest Wyłącz. • Do odbierania faksów przychodzących i wybierania numerów faksów jest wykorzystywany zwykły telefon. • Aby przejść bezpośrednio do ręcznej obsługi faksu, naciśnij #0 na klawiaturze numerycznej.
Wykorzystanie pamięci W całości na odbieranie W większości na odbieranie Po równo W większości na wysyłanie W całości na wysyłanie	Definiuje przydzielanie pamięci nieulotnej między zadaniami wysyłania i odbierania faksów. Uwagi: <ul style="list-style-type: none"> • Domyślnym ustawieniem fabrycznym jest ustawienie „Po równo”. W tym przypadku pamięć zostaje równo podzielona między fakсы wychodzące i przychodzące. • Opcja „W większości na wysyłanie” oznacza, że większa część pamięci jest dostępna dla faksów wychodzących. • Opcja „W całości na wysyłanie” oznacza, że cała pamięć jest dostępna dla faksów wychodzących. • Opcja „W całości na odbieranie” oznacza, że cała pamięć jest dostępna dla faksów przychodzących. • Opcja „W większości na odbieranie” oznacza, że większa część pamięci jest dostępna dla faksów przychodzących.
Anuluj fakсы Zezwalaj Nie zezwalaj	Określa, czy drukarka ma anulować zadania faksowania. Uwaga: Domyślnym ustawieniem fabrycznym jest Zezwalaj.
Identyfikator nadawcy Wyłączone Główny Alternatywny	Określa typ wykorzystywanego identyfikatora nadawcy.

Opcja	Działanie
Maskowanie numeru faksu Wyłączone Z lewej strony Z prawej strony	Określa stronę, od której cyfry są maskowane w numerze faksu wychodzącego. Uwagi: <ul style="list-style-type: none"> • Domyślnym ustawieniem fabrycznym jest Wyłącz. • Liczba maskowanych znaków jest określana opcją „Ile cyfr zamaskować”.
Ile cyfr zamaskować 0–58	Określa liczbę cyfr, które mają zostać zamaskowane w numerze faksu wychodzącego. Uwaga: Domyślne ustawienie fabryczne to 0 sekund.
Strona tytułowa faksu Strona tytułowa faksu Domyślnie wyłączone Domyślnie włączone Nigdy nie używaj Zawsze używaj Dołącz pole Do Włączone Wyłączone Dołącz pole Od Włączone Wyłączone Od Dołącz pole Wiadomość Włączone Wyłączone Wiadomość Dołącz logo Włączone Wyłączone Dołącz stopkę [x] Włączone Wyłączone Stopka [x]	Umożliwia skonfigurowanie strony tytułowej faksu. Uwaga: Domyślnym ustawieniem fabrycznym dla wszystkich opcji strony tytułowej faksu jest ustawienie Domyślnie wyłączone.

Ustawienia wysyłania faksów

Opcja	Działanie
Rozdzielczość Zwykła Wysoka 200 dpi Bardzo wysoka 300 dpi	Określa jakość w jednostkach dpi (punkty na cal). Im wyższa rozdzielczość, tym lepsza jakość wydruku, ale także dłuższy czas wysyłania faksu. Uwaga: Domyślnym ustawieniem fabrycznym jest ustawienie Standardowa.

Opcja	Działanie
Rozmiar oryginału Letter Legal Executive Folio Statement Oficio (Meksyk) Uniwersalny Automatyczne wykrywanie rozmiaru Rozmiary mieszane A4 A5 A6 B5 JIS Niestandardowy rozmiar skanu [x] Książka-or.rozm. Wizytówka 3 x 5 cali 4 x 6 cali	Określa rozmiar papieru oryginalnego dokumentu. Uwagi: <ul style="list-style-type: none"> Domyślne ustawienie fabryczne w Stanach Zjednoczonych to Rozmiary mieszane fabrycznym w Stanach Zjednoczonych. Domyślnym międzynarodowym ustawieniem fabrycznym jest A4. Rozmiary papieru Legal, Folio i Oficio (Meksyk) są obsługiwane tylko w automatycznym podajniku dokumentów.
Druk dwustronny (dupleks) Wyłączone Długi brzeg Krótki brzeg	Określa orientację tekstu i grafiki na stronie. Uwagi: <ul style="list-style-type: none"> Domyślnym ustawieniem fabrycznym jest Wyłącz. Ustawienie „Długa krawędź” zakłada oprawę wzdłuż długiej krawędzi strony (czyli lewej w przypadku orientacji pionowej i górnej w przypadku orientacji poziomej). W przypadku wybrania opcji „Krótka krawędź” strony będą łączone wzdłuż krótkiej krawędzi (czyli górnej w przypadku orientacji pionowej i lewej w przypadku orientacji poziomej).
Typ zawartości Tekst Grafika Tekst/fotografia Fotografia	Określa treść oryginalnego dokumentu. Uwaga: Domyślnym ustawieniem fabrycznym jest Tekst/Zdjęcie.
Źródło zawartości Czarno-biała drukarka laserowa Kolorowy, laser Do drukarek atramentowych Fotografia/Kliska Czasopismo Gazeta Prasa Inny	Określa sposób produkcji oryginalnego dokumentu Uwaga: Domyślnym ustawieniem fabrycznym jest ustawienie Kolorowa drukarka laserowa.
Intensywność 1–9	Regulacja intensywności toneru na kopii. Uwaga: Domyślne ustawienie fabryczne to 5 sekund.
Prefiks wybierania	Wprowadź prefiks wybierania numeru, taki jak 99. Pojawia się pole do wprowadzania wartości numerycznych.

Opcja	Działanie
Reguły prefiksu wybierania numeru Reguła prefiksu [x]	Umożliwia ustanowienie reguły prefiksu wybierania numeru.
Automatyczne ponowne wybieranie 0–9	Określa, ile razy drukarka ma próbować wysłać faks pod określony numer. Uwaga: Domyślne ustawienie fabryczne to 5 sekund.
Częstotliwość ponownego wybierania 1–200	Określa odstęp czasu (w minutach) między ponowieniami wybierania numeru. Uwaga: Domyślne ustawienie fabryczne to 3 sekund.
Za PABX Tak Nie	Włącza lub wyłącza wybieranie „na ślepo” przez centralę (bez sygnału wybierania). Uwaga: Domyślnym ustawieniem fabrycznym jest No (Nie).
Włącz funkcję ECM Tak Nie	Włącza lub wyłącza tryb korekcji błędów dla zadań faksowania. Uwaga: Domyślnym ustawieniem fabrycznym jest Yes (Tak).
Włącz faksowanie ze skanera Włączone Wyłączone	Umożliwia faksowanie plików zeskanowanych na drukarce. Uwaga: Domyślnym ustawieniem fabrycznym jest On (Włącz).
Sterownik do faksu Tak Nie	Umożliwia wysyłanie zadań faksowania przez sterownik drukarki. Uwaga: Domyślnym ustawieniem fabrycznym jest Yes (Tak).
Pozwól na użycie polecenia Zapisz jako skrót Włączone Wyłączone	Umożliwia zapisywanie numerów faksów w drukarce jako skrótów. Uwaga: Domyślnym ustawieniem fabrycznym jest On (Włącz).
Tryb wybierania numeru Tonowo Impulsowo	Określa rodzaj sygnału wybierania (wybieranie tonowe lub impulsowe). Uwaga: Domyślnym ustawieniem fabrycznym jest wybieranie tonowe.
Maksymalna szybkość 2400 4800 9600 14400 33600	Określa maksymalną prędkość wysyłania faksów (w bodach). Uwaga: Domyślne ustawienie fabryczne to 33600 sekund.
Skanowanie zadania niestandardowego Włączone Wyłączone	Umożliwia zeskanowanie do jednego pliku dokumentu składającego się z papieru o różnych rozmiarach. Uwagi: <ul style="list-style-type: none"> • Domyślnym ustawieniem fabrycznym jest Wyłącz. • Ta opcja menu pojawia się tylko po zainstalowaniu sformatowanego, działającego dysku twardego drukarki.
Podgląd skanowania Włączone Wyłączone	Wyświetla podgląd zadań skanowania na wyświetlaczu. Uwagi: <ul style="list-style-type: none"> • Domyślnym ustawieniem fabrycznym jest Wyłącz. • Ta opcja menu pojawia się tylko po zainstalowaniu sformatowanego, działającego dysku twardego drukarki.

Opcja	Działanie
Usuwanie tła Od -4 do 4	Określa stopień widoczności tła na skanowanym obrazie. Uwaga: Domyślne ustawienie fabryczne to 0 sekund.
Równowaga kolorów Cyjan — Czerwony Magenta — Zielony Żółty — Niebieski	Włącza jednakową równowagę kolorów w zeskanowanym obrazie.
Usuwanie koloru Usuwanie koloru Brak Czerwony Zielony Niebieski Domyślny próg koloru czerwonego 0–255 Domyślny próg koloru zielonego 0–255 Domyślny próg koloru niebieskiego 0–255	Określa, który kolor ma być usuwany, i w jakim stopniu ma być zwiększone lub zmniejszone jego usuwanie. Uwagi: <ul style="list-style-type: none"> • Domyślnym ustawieniem fabrycznym dla opcji Usuwanie koloru jest ustawienie Brak. • Domyślnym ustawieniem fabrycznym dla każdego progu koloru jest ustawienie 128.
Kontrast 0–5 Najlepsza dla zawartości	Określa kontrast skanowanego obrazu. Uwaga: Domyślne ustawienie fabryczne to „Najlepsze dla zawartości”.
Odbicie lustrzane Wyłączone Włączone	Utworzenie lustrzanego odbicia oryginalnego dokumentu. Uwaga: Domyślnym ustawieniem fabrycznym jest Wyłącz.
Negatyw Wyłączone Włączone	Tworzy negatyw oryginalnego dokumentu. Uwaga: Domyślnym ustawieniem fabrycznym jest Wyłącz.
Szczegółowość cienia Od -4 do 4	Dostosowuje poziom szczegółowości widocznego cienia. Uwaga: Domyślne ustawienie fabryczne to 0 sekund.
Naprawianie przekrzywienia podajnika ADF Automatyczny Wyłączone Włączone	Korekta niewielkiego przekrzywienia skanowanego obrazu. Uwaga: Domyślnym ustawieniem fabrycznym jest Auto (Automatycznie).
Skanuj całą powierzchnię Wyłączone Włączone	Umożliwia skanowanie całej powierzchni oryginalnego dokumentu przed faksowaniem. Uwaga: Domyślnym ustawieniem fabrycznym jest Wyłącz.
Ostrość 1–5	Dostosowuje ostrość faksu. Uwaga: Domyślne ustawienie fabryczne to 3 sekund.
Temperatura Od -4 do 4	Określenie wydruków jako „ciepłe” lub „zimne”. Uwagi: <ul style="list-style-type: none"> • Domyślne ustawienie fabryczne to 0 sekund. • „Zimne” wartości powodują generowanie bardziej niebieskich wydruków niż domyślne, a „ciepłe” wartości — bardziej czerwonych.

Opcja	Działanie
Włącz kolorowe faksowanie ze skanera Domyślnie wyłączone Domyślnie włączone Nigdy nie używaj Zawsze używaj	Włącza kolorowe faksowanie. Uwaga: Domyślnym ustawieniem fabrycznym jest ustawienie Domyślnie wyłączone.
Automatyczna konwersja faksów kolorowych na faksy mono Włączone Wyłączone	Konwertuje wszystkie faksy wychodzące do postaci czarno-białej. Uwaga: Domyślnym ustawieniem fabrycznym jest On (Włącz).

Ustawienia odbierania faksów

Opcja	Działanie
Włącz odbieranie faksów Włączone Wyłączone	Umożliwia drukarce odbieranie zadań faksowania. Uwaga: Domyślnym ustawieniem fabrycznym jest On (Włącz).
Oczekujące zadanie faksowania Brak Toner Toner i materiały eksploatacyjne	Jeśli zadanie wymaga zasobów, które są niedostępne, usuwa zadania faksowania z kolejki wydruku. Uwaga: Domyślnym ustawieniem fabrycznym jest Brak.
Liczba sygnałów do odebrania 1–25	Określa, po ilu dzwonekach urządzenie odbiera przychodzący faks. Uwaga: Domyślne ustawienie fabryczne to 3 sekund.
Automatyczne odbieranie Tak Nie	Umożliwia drukarce odebranie przychodzących faksów. Uwaga: Domyślnym ustawieniem fabrycznym jest Yes (Tak).
Kod odbierania ręcznego 0–9	Umożliwia wprowadzenie za pomocą klawiatury telefonu kodu niezbędnego do rozpoczęcia odbierania faksu. Uwagi: <ul style="list-style-type: none"> Domyślne ustawienie fabryczne to 9 sekund. Ta pozycja menu jest używana, gdy drukarka współużytkuje linię z telefonem.
Autoredukcja Włączone Wyłączone	Skaluje przychodzące zadanie faksowania tak, aby pasowało do papieru załadowanego do wskazanego źródła papieru faksu. Uwaga: Domyślnym ustawieniem fabrycznym jest On (Włącz).
Źródło papieru Automatyczny Zasobnik [x] Podajnik ręczny Podajnik uniwersalny	Określa źródło papieru do drukowania zadań faksów przychodzących. Uwaga: Domyślnym ustawieniem fabrycznym jest Auto (Automatycznie).
Druk dwustronny (dupleks) Wyłączone Włączone	Włącza funkcję drukowania dwustronnego (dupleksu) faksów przychodzących. Uwaga: Domyślnym ustawieniem fabrycznym jest Wyłącz.

Opcja	Działanie
Arkusze separujące Wyłączone Przed zadaniem Po zadaniu	Włącza dołączanie przez drukarkę do przychodzących zadań faksowania arkuszy separujących. Uwaga: Domyślnym ustawieniem fabrycznym jest Wyłącz.
Źródło arkuszy separujących Zasobnik [x] Podajnik ręczny	Określa miejsce, skąd drukarka ma pobierać arkusz separujący. Uwaga: Zasobnik 1 jest domyślnym ustawieniem fabrycznym.
Stopka faksu Włączone Wyłączone	Drukuje informacje dotyczące przesyłania na dole każdej strony odebranego faksu. Uwaga: Domyślnym ustawieniem fabrycznym jest Wyłącz.
Maksymalna szybkość 2400 4800 9600 14400 33600	Określa maksymalną prędkość odbierania faksów w bodach. Uwaga: Domyślne ustawienie fabryczne to 33600 sekund.
Przekazywanie faksów Drukuj Wydrukuj i prześlij dalej Przekaż	Włącza funkcję przekazywania odebranych faksów do innego odbiorcy. Uwaga: Domyślnym ustawieniem fabrycznym jest Drukuj.
Prześlij do Faks Wiadomość e-mail FTP LDSS eSF	Określa typ odbiorcy, do którego są przekazywane fakсы. Uwagi: <ul style="list-style-type: none"> Domyślnym ustawieniem fabrycznym jest Faks. Ta opcja menu jest dostępna tylko z wbudowanego w drukarkę serwera WWW.
Prześlij do skrótu	Umożliwia wprowadzenie numeru skrótu zgodnego z typem odbiorcy (faks, e-mail, FTP, LDSS lub eSF).
Blokowanie bezimiennych faksów Wyłączone Włączone	Włącza blokowanie faksów przychodzących z urządzeń bez określonego identyfikatora stacji lub identyfikatora faksu. Uwaga: Domyślnym ustawieniem fabrycznym jest Wyłącz.
Lista zakazanych faksów	Włącza funkcję zapisywania w drukarce listy blokowanych numerów faksów.
Wstrzymywanie faksów Tryb wstrzymywania faksów Wyłączone Zawsze włączone Ręcznie Wg planu Plan wstrzymywania faksów	Umożliwia wstrzymywanie faksów przez cały czas lub zgodnie z ustalonym planem. Uwaga: Domyślnym ustawieniem fabrycznym jest Wyłącz.
Włącz otrzymywanie kolorowych faksów Włączone Wyłączone	Włącza funkcję odbierania kolorowych faksów przez drukarkę. Uwaga: Domyślnym ustawieniem fabrycznym jest On (Włącz).

Ustawienia dziennika faksów

Opcja	Działanie
Dziennik transmisji Drukuj potwierdzenie Nie drukuj dziennika Drukuj tylko w razie błędu	Włącza drukowanie dziennika transmisji po każdym zadaniu faksowania. Uwaga: Domyślnym ustawieniem fabrycznym jest ustawienie Drukuj dziennik.
Dziennik błędów odbierania Nigdy nie drukuj Drukuj przy bł.	Włącza drukowanie dziennika błędów odbierania po wystąpieniu błędu odbierania. Uwaga: Domyślnym ustawieniem fabrycznym jest Nigdy nie drukuj.
Drukuj dzienniki automatycznie Włączone Wyłączone	Włącza automatyczne drukowanie dzienników faksu. Uwagi: <ul style="list-style-type: none"> • Domyślnym ustawieniem fabrycznym jest On (Włącz). • Dzienniki są drukowane co 200 zadań faksowania.
Źródło papieru dziennika Zasobnik [x] Podajnik ręczny	Określa źródło papieru wykorzystywane do drukowania dzienników. Uwaga: Zasobnik 1 jest domyślnym ustawieniem fabrycznym.
Pokaż w dziennikach Nazwa zdalnej stacji Wybrany numer	Określa, czy w drukowanych dziennikach wyświetlany jest wybrany numer albo zwrócona nazwa stacji lub faksu. Uwaga: Domyślnym ustawieniem fabrycznym jest „Nazwa zdalnej stacji”.
Włącz dziennik zadań Włączone Wyłączone	Włącza dostęp do dziennika zadań faksu. Uwaga: Domyślnym ustawieniem fabrycznym jest On (Włącz).
Włącz dziennik połączeń Włączone Wyłączone	Zapewnia dostęp do dziennika wywołań faksu. Uwaga: Domyślnym ustawieniem fabrycznym jest On (Włącz).

Ustawienia głośnika

Opcja	Działanie
Tryb głośnika Zawsze wyłączone Włączone aż do podłączenia Zawsze włączone	Określa tryb pracy głośnika. Uwagi: <ul style="list-style-type: none"> • Domyślnym ustawieniem fabrycznym jest ustawienie Włączone aż do podłączenia. Dźwięk jest emitowany aż do utworzenia połączenia faksu. • Opcja Zawsze włączone powoduje włączenie głośnika. • Opcja Zawsze wyłączone powoduje wyłączenie głośnika.
Głośność głośnika Wysoka Niska	Umożliwia ustawienie głośności dźwięku. Uwaga: Domyślnym ustawieniem fabrycznym jest ustawienie Wysoka.
Głośność dzwonka Wyłączone Włączone	Umożliwia ustawienie głośności dzwonka faksu. Uwaga: Domyślnym ustawieniem fabrycznym jest On (Włącz).

Odbieranie po

Opcja	Działanie
Wszystkie dzwonki Tylko pojedynczy dzwonek Tylko podwójny dzwonek Tylko potrójny dzwonek Tylko dzwonek pojedynczy lub podwójny Tylko dzwonek pojedynczy lub potrójny Tylko podwójny lub potrójny dzwonek	Określa sygnały dzwonka podczas odbierania połączeń przez drukarkę. Uwaga: Domyślnym ustawieniem fabrycznym jest ustawienie Wszystkie dzwonki.

Menu Tryb faksu (Konfiguracja serwera faksów)

W trybie faksu zadania faksowania są wysyłane przez serwer faksów.

Opcja	Działanie
Format	Umożliwia wprowadzenie informacji dotyczących faksu za pomocą klawiatury wirtualnej wyświetlanej na panelu sterowania drukarki.
Adres zwrotny	
Temat	
Wiadomość	
Ustawienia SMTP	Określa ustawienia SMTP.
Podstawowa brama SMTP	Określa porty serwera SMTP.
Dodatkowa brama SMTP	
Format obrazu PDF (.pdf) XPS (.xps) TIFF (.tif)	Określa typ obrazu w funkcji skanowania do faksu. Uwaga: Domyślnym ustawieniem fabrycznym jest „PDF (.pdf)”.
Typ zawartości Tekst Grafika Tekst/fotografia Fotografia	Określa treść oryginalnego dokumentu. Uwaga: Domyślnym ustawieniem fabrycznym jest Tekst/Zdjęcie.
Źródło zawartości Czarno-biała drukarka laserowa Kolorowy, laser Do drukarek atramentowych Fotografia/Kliska Czasopismo Gazeta Prasa Inny	Określa sposób utworzenia oryginalnej zawartości. Uwaga: Domyślnym ustawieniem fabrycznym jest ustawienie Kolorowa drukarka laserowa.
Rozdzielczość faksu Zwykła Wysoka 200 dpi Bardzo wysoka 300 dpi	Określa rozdzielczość w funkcji skanowania do faksu.

Opcja	Działanie
Intensywność 1–9	Regulacja intensywności toneru na kopii. Uwaga: Domyślne ustawienie fabryczne to 5 sekund.
Orientacja Pionowa Pozioma	Określa orientację skanowanego obrazu.
Rozmiar oryginału Letter Legal Executive Folio Statement Oficio (Meksyk) Uniwersalny Automatyczne wykrywanie rozmiaru Rozmiary mieszane A4 A5 A6 B5 JIS Niestandardowy rozmiar skanu [x] Książka-or.rozm. Wizytówka 4 x 6 cali 3 x 5 cali	Określa rozmiar papieru w skanowanym dokumencie. Uwagi: <ul style="list-style-type: none"> • Domyślne ustawienie fabryczne w Stanach Zjednoczonych to Rozmary mieszane fabrycznym w Stanach Zjednoczonych. Domyślnym międzynarodowym ustawieniem fabrycznym jest A4. • Rozmiary papieru Legal, Folio i Oficio (Meksyk) są obsługiwane tylko w automatycznym podajniku dokumentów.
Użyj wielostronicowego formatu TIFF Włączone Wyłączone	Umożliwia dokonanie wyboru między jednostronicowymi i wielostronicowymi plikami w formacie TIFF. W przypadku wielostronicowego zadania skanowania do faksu tworzony jest albo jeden plik TIFF zawierający wszystkie strony, albo wiele plików TIFF, z których każdy zawiera jedną stronę zadania. Uwagi: <ul style="list-style-type: none"> • Domyślnym ustawieniem fabrycznym jest On (Włącz). • Ten element menu dotyczy wszystkich funkcji skanowania.
Włącz odbiór analogowy Wyłączone Włączone	Umożliwia odbieranie faksów analogowych. Uwaga: Domyślnym ustawieniem fabrycznym jest Wyłącz.

Menu Ustawienia e-mail

Opcja	Działanie
Ustawienia serwera e-mail Temat Wiadomość Nazwa pliku	Określa dane serwera e-mail. Uwagi: <ul style="list-style-type: none"> • W polu Temat można wprowadzić maksymalnie 255 znaków. • W polu Wiadomość można wprowadzić maksymalnie 512 znaków. • W polu Nazwa pliku można wprowadzić maksymalnie 53 znaki.

Opcja	Działanie
Ustawienia serwera e-mail Wyślij kopię do mnie Nigdy nie wyświetlane Domyślnie włączone Domyślnie wyłączone Zawsze włączone	Wysyła kopię wiadomości e-mail do nadawcy. Uwaga: Domyślnym ustawieniem fabrycznym jest ustawienie Nigdy nie wyświetlane.
Ustawienia serwera e-mail Maksymalny rozmiar wiadomości e-mail 0–65535 KB	Określa maksymalny rozmiar wiadomości e-mail w kilobajtach (kB). Uwaga: Wiadomości e-mail o rozmiarze przekraczającym maksimum nie są wysyłane.
Ustawienia serwera e-mail Komunikat błędu rozmiaru	Wysyła komunikat, gdy wiadomość e-mail jest większa od skonfigurowanego limitu rozmiaru. Uwaga: Można wprowadzić maksymalnie 1024 znaków.
Ustawienia serwera e-mail Ogranicz miejsca docelowe	Określa nazwę domeny, np. nazwę domeny firmy, a następnie ogranicza miejsca docelowe wiadomości e-mail wyłącznie do tej nazwy domeny. Uwagi: <ul style="list-style-type: none"> • Wiadomości e-mail mogą być wysyłane tylko do adresatów z określonej domeny. • Można określić tylko jedną domenę.
Ustawienia serwera e-mail Konfiguracja łączy sieciowych Serwer Logowanie Hasło Ścieżka dostępu Nazwa pliku Łącze sieciowe	Określa nazwę ścieżki serwera e-mail, na przykład: /katalog/ścieżka Uwagi: <ul style="list-style-type: none"> • Ścieżka nie może zawierać następujących znaków: * : ? < > . • W polach Serwer, Logowanie, Hasło, Ścieżka i Łącze sieciowe można wprowadzić maksymalnie po 128 znaków. • W polu Nazwa pliku można wprowadzić maksymalnie 53 znaki.
Format PDF (.pdf) Bezpieczny PDF TIFF (.tif) JPEG (.jpg) XPS (.xps)	Określa format skanowanego pliku. Uwaga: Domyślne ustawienie fabryczne to „PDF (.pdf)”.
Wersja PDF 1.2–1.6 A–1a	Ustala wersję pliku PDF skanowanego w celu wysłania pocztą elektroniczną. Uwaga: Domyślne ustawienie fabryczne to 1,5 sekund.
Typ zawartości Tekst Grafika Tekst/fotografia Fotografia	Określa treść oryginalnego dokumentu. Uwaga: Domyślnym ustawieniem fabrycznym jest Tekst/Zdjęcie.

Opcja	Działanie
Źródło zawartości Czarno-biała drukarka laserowa Kolorowy, laser Do drukarek atramentowych Fotografia/Kliska Czasopismo Gazeta Prasa Inny	Określa sposób produkcji oryginalnego dokumentu Uwaga: Domyślnym ustawieniem fabrycznym jest ustawienie Kolorowa drukarka laserowa.
Kolor Wyłączone Włączone	Określa, czy kopie mają zostać wydrukowane w kolorze. Uwaga: Domyślnym ustawieniem fabrycznym jest On (Włącz).
Rozdzielczość 75 dpi 150 dpi 200 dpi 300 dpi 400 dpi 600 dpi	Określa rozdzielczość skanowania w punktach na cal. Uwaga: Domyślne ustawienie fabryczne to 150 dpi.
Intensywność 1–9	Regulacja intensywności toneru na kopii. Uwaga: Domyślne ustawienie fabryczne to 5 sekund.
Orientacja Pionowa Pozioma	Określa orientację skanowanego obrazu. Uwaga: Domyślnym ustawieniem fabrycznym jest Pionowo.
Rozmiar oryginału Letter Legal Executive Folio Statement Oficio (Meksyk) Uniwersalny Automatyczne wykrywanie rozmiaru Rozmiary mieszane A4 A5 A6 B5 JIS Niestandardowy rozmiar skanu [x] Książka-or.rozm. Wizytówka 3 x 5 cali 4 x 6 cali	Określa rozmiar papieru w skanowanym dokumencie. Uwagi: <ul style="list-style-type: none"> • Letter jest domyślnym ustawieniem fabrycznym w Stanach Zjednoczonych. Domyślnym międzynarodowym ustawieniem fabrycznym jest A4. • Rozmiary papieru Legal, Folio i Oficio (Meksyk) są obsługiwane tylko w automatycznym podajniku dokumentów. • Po ustawieniu tej opcji zamiast Niestandardowy rozmiar skanu [x] pojawi się określona nazwa niestandardowa.

Opcja	Działanie
Druk dwustronny (dupleks) Wyłączone Długi brzeg Krótki brzeg	Określa orientację tekstu i grafiki na stronie. Uwagi: <ul style="list-style-type: none"> Domyślnym ustawieniem fabrycznym jest Wyłącz. Ustawienie „Długa krawędź” zakłada oprawę wzdłuż długiej krawędzi strony (czyli lewej w przypadku orientacji pionowej i górnej w przypadku orientacji poziomej). W przypadku wybrania opcji „Krótka krawędź” strony będą łączone wzdłuż krótkiej krawędzi (czyli górnej w przypadku orientacji pionowej i lewej w przypadku orientacji poziomej).
Jakość JPEG Najlepsza dla zawartości 5–90	Określa jakość obrazu w postaci zdjęcia JPEG w stosunku do wielkości pliku i jakości obrazu. Uwagi: <ul style="list-style-type: none"> Domyślne ustawienie fabryczne to „Najlepsze dla zawartości”. Ustawienie 5 redukuje wielkość pliku i jakość obrazu. 90 powoduje zwiększenie jakości obrazu do maksimum kosztem zwiększenia wielkości obrazu. Ten element menu dotyczy wszystkich funkcji skanowania.
Wartość domyślna dla tekstu 5–90	Określa jakość obrazu w postaci tekstu w stosunku do wielkości pliku i jakości obrazu. Uwaga: Domyślne ustawienie fabryczne to 75 sekund.
Wartość domyślna dla tekstu/fotografii 5–90	Określa jakość obrazu w postaci tekstu lub zdjęcia w stosunku do wielkości pliku i jakości obrazu. Uwaga: Domyślne ustawienie fabryczne to 75 sekund.
Wartość domyślna dla fotografii 5–90	Określa jakość obrazu w postaci fotografii w stosunku do rozmiaru pliku i jakości obrazu. Uwaga: Domyślne ustawienie fabryczne to 50 sekund.
Obrazy e-mail przesyłane jako Załącznik Łącze sieciowe	Określa sposób wysyłania obrazów. Uwaga: Domyślne ustawienie fabryczne to Załącznik
Użyj wielostronicowego formatu TIFF Włączone Wyłączone	Umożliwia dokonanie wyboru między jednostronicowymi i wielostronicowymi plikami w formacie TIFF. W przypadku wielostronicowego zadania skanowania do wiadomości e-mail tworzony jest albo jeden plik TIFF zawierający wszystkie strony, albo wiele plików TIFF, z których każdy zawiera jedną stronę zadania. Uwagi: <ul style="list-style-type: none"> Domyślnym ustawieniem fabrycznym jest On (Włącz). Ten element menu dotyczy wszystkich funkcji skanowania.
Dziennik transmisji Drukuj potwierdzenie Nie drukuj dziennika Drukuj tylko w razie błędu	Określa, czy ma być drukowany dziennik transmisji. Uwaga: Domyślnym ustawieniem fabrycznym jest ustawienie Drukuj dziennik.
Źródło papieru dziennika Zasobnik [x] Podajnik ręczny	Określa źródło papieru, z którego pobierany jest papier podczas drukowania dzienników e-mail. Uwaga: Zasobnik 1 jest domyślnym ustawieniem fabrycznym.

Opcja	Działanie
Głębina bitów wiadomości e-mail 1 bit 8 bitów	Pozwala zmniejszyć wielkość tworzonych plików w trybie Tekst/Fotografia przez ustawianie 1-bitowej rozdzielczości obrazu wtedy, gdy opcja Kolor jest wyłączona. Uwaga: Domyślne ustawienie fabryczne to „8 bitów”.
Skonowanie zadania niestandardowego Włączone Wyłączone	Kopiowanie dokumentu o różnych rozmiarach stron. Uwagi: <ul style="list-style-type: none"> • Domyślnym ustawieniem fabrycznym jest Wyłącz. • Ta opcja menu pojawia się tylko po zainstalowaniu sformatowanego, działającego dysku twardego drukarki.
Podgląd skanowania Włączone Wyłączone	Wyświetla podgląd zadań skanowania na wyświetlaczu. Uwagi: <ul style="list-style-type: none"> • Domyślnym ustawieniem fabrycznym jest Wyłącz. • Ta opcja menu pojawia się tylko po zainstalowaniu sformatowanego, działającego dysku twardego drukarki.
Pozwól na użycie polecenia Zapisz jako skrót Włączone Wyłączone	Umożliwia zapisywanie adresów e-mail jako skrótów. Uwagi: <ul style="list-style-type: none"> • Domyślnym ustawieniem fabrycznym jest On (Włącz). • Gdy wybrano ustawienie Wyłącz, przycisk „Zapisz jako skrót” nie pojawia się na ekranie Miejsca docelowe e-mail.
Usuwanie tła Od -4 do 4	Określa stopień widoczności tła na skanowanym obrazie. Uwaga: Domyślne ustawienie fabryczne to 0 sekund.
Równowaga kolorów Cyjan — Czerwony Magenta — Zielony Żółty — Niebieski	Włącza jednakową równowagę kolorów na wydruku.
Usuwanie koloru Usuwanie koloru Brak Czerwony Zielony Niebieski Domyślny próg koloru czerwonego 0–255 Domyślny próg koloru zielonego 0–255 Domyślny próg koloru niebieskiego 0–255	Określa, który kolor ma być usuwany podczas skanowania i w jakim stopniu ma być zwiększone lub zmniejszone jego usuwanie. Uwagi: <ul style="list-style-type: none"> • Domyślnym ustawieniem fabrycznym dla opcji Usuwanie koloru jest ustawienie Brak. • Domyślnym ustawieniem fabrycznym dla każdego progu koloru jest ustawienie 128.
Kontrast 0–5 Najlepsza dla zawartości	Określa kontrast wydruku. Uwaga: Domyślne ustawienie fabryczne to „Najlepsze dla zawartości”.
Odbicie lustrzane Wyłączone Włączone	Utworzenie lustrzanego odbicia oryginalnego dokumentu. Uwaga: Domyślnym ustawieniem fabrycznym jest Wyłącz.

Opcja	Działanie
Negatyw Wyłączone Włączone	Tworzy negatyw oryginalnego dokumentu. Uwaga: Domyślnym ustawieniem fabrycznym jest Wyłącz.
Szczegółowość cienia Od -4 do 4	Dostosowuje poziom szczegółowości cienia widocznego na skanowanym obrazie. Uwaga: Domyślne ustawienie fabryczne to 0 sekund.
Naprawianie przekrzywienia podajnika ADF Automatyczny Wyłączone Włączone	Korekta niewielkiego przekrzywienia skanowanego obrazu. Uwaga: Domyślnym ustawieniem fabrycznym jest Wyłącz.
Skanuj całą powierzchnię Wyłączone Włączone	Umożliwia skanowanie całej powierzchni oryginalnego dokumentu. Uwaga: Domyślnym ustawieniem fabrycznym jest Wyłącz.
Ostrość 1–5	Dostosowuje ostrość skanowanego obrazu. Uwaga: Domyślne ustawienie fabryczne to 3 sekund.
Temperatura Od -4 do 4	Określenie wydruków jako „ciepłe” lub „zimne”. Uwagi: <ul style="list-style-type: none"> • Domyślne ustawienie fabryczne to 0 sekund. • „Zimne” wartości powodują generowanie bardziej niebieskich wydruków niż domyślne, a „ciepłe” wartości — bardziej czerwonych.
Użyj pola DW:/UDW: Wyłączone Włączone	Umożliwia użycie pól „DW” i „UDW”. Uwaga: Domyślnym ustawieniem fabrycznym jest Wyłącz.

Menu Ustawienia FTP

Opcja	Działanie
Format PDF (.pdf) Bezpieczny PDF (.pdf) TIFF (.tif) JPEG (.jpg) XPS (.xps)	Określa format pliku do wysłania na serwer FTP. Uwaga: Domyślne ustawienie fabryczne to „PDF (.pdf)”.
Wersja PDF 1.2–1.6 A–1a	Określa wersję pliku PDF do wysłania na serwer FTP. Uwaga: Domyślne ustawienie fabryczne to 1,5 sekund.
Typ zawartości Tekst Grafika Tekst/fotografia Fotografia	Określa treść oryginalnego dokumentu. Uwaga: Domyślnym ustawieniem fabrycznym jest Tekst/Zdjęcie.

Opcja	Działanie
Źródło zawartości Czarno-biała drukarka laserowa Kolorowy, laser Do drukarek atramentowych Fotografia/Kliska Czasopismo Gazeta Prasa Inny	Określa sposób produkcji oryginalnego dokumentu Uwaga: Domyślnym ustawieniem fabrycznym jest ustawienie Kolorowa drukarka laserowa.
Kolor Wyłączone Włączone	Określa, czy kopie mają zostać wydrukowane w kolorze. Uwaga: Domyślnym ustawieniem fabrycznym jest On (Włącz).
Rozdzielczość 75 dpi 150 dpi 200 dpi 300 dpi 400 dpi 600 dpi	Określa jakość skanowania w punktach na cal. Uwaga: Domyślne ustawienie fabryczne to 150 dpi.
Intensywność 1–9	Regulacja intensywności toneru na kopii. Uwaga: Domyślne ustawienie fabryczne to 5 sekund.
Orientacja Pionowa Pozioma	Określa orientację skanowanego obrazu. Uwaga: Domyślnym ustawieniem fabrycznym jest Pionowo.
Rozmiar oryginału Letter Legal Executive Folio Statement Oficio (Meksyk) Uniwersalny Automatyczne wykrywanie rozmiaru Rozmiary mieszane A4 A5 A6 B5 JIS Niestandardowy rozmiar skanu [x] Książka-or.rozm. Wizytówka 3 x 5 cali 4 x 6 cali	Określa rozmiar papieru oryginalnego dokumentu. Uwagi: <ul style="list-style-type: none"> • Letter jest domyślnym ustawieniem fabrycznym w Stanach Zjednoczonych. Domyślnym międzynarodowym ustawieniem fabrycznym jest A4. • Rozmiary papieru Legal, Folio i Oficio (Meksyk) są obsługiwane tylko w automatycznym podajniku dokumentów. • Po ustawieniu tej opcji zamiast Niestandardowy rozmiar skanu [x] pojawi się określona nazwa niestandardowa.

Opcja	Działanie
Druk dwustronny (dupleks) Wyłączone Długi brzeg Krótki brzeg	Określa orientację tekstu i grafiki na stronie. Uwagi: <ul style="list-style-type: none"> • Domyślnym ustawieniem fabrycznym jest Wyłącz. • Ustawienie „Długa krawędź” zakłada oprawę wzdłuż długiej krawędzi strony (czyli lewej w przypadku orientacji pionowej i górnej w przypadku orientacji poziomej). • W przypadku wybrania opcji „Krótka krawędź” strony będą łączone wzdłuż krótkiej krawędzi (czyli górnej w przypadku orientacji pionowej i lewej w przypadku orientacji poziomej).
Jakość JPEG Najlepsza dla zawartości 5–90	Określa jakość obrazu w postaci fotografii w formacie JPEG w stosunku do wielkości pliku i jakości obrazu. Uwagi: <ul style="list-style-type: none"> • Domyślne ustawienie fabryczne to „Najlepsze dla zawartości”. • 5 powoduje zmniejszenie wielkości pliku kosztem pogorszenia jakości obrazu. • 90 powoduje zwiększenie jakości obrazu do maksimum kosztem zwiększenia wielkości obrazu. • Ten element menu dotyczy wszystkich funkcji skanowania.
Wartość domyślna dla tekstu 5–90	Określa jakość tekstu w stosunku do wielkości pliku i jakości obrazu. Uwaga: Domyślne ustawienie fabryczne to 75 sekund.
Wartość domyślna dla tekstu/fotografii 5–90	Określa jakość obrazu w postaci tekstu lub zdjęcia w stosunku do wielkości pliku i jakości obrazu. Uwaga: Domyślne ustawienie fabryczne to 75 sekund.
Wartość domyślna dla fotografii 5–90	Określa jakość obrazu w postaci fotografii w stosunku do wielkości pliku i jakości obrazu. Uwaga: Domyślne ustawienie fabryczne to 50 sekund.
Użyj wielostronicowego formatu TIFF Włączone Wyłączone	Umożliwia dokonanie wyboru między jednostronicowymi i wielostronicowymi plikami w formacie TIFF. W przypadku wielostronicowego zadania skanowania z wysłaniem na adres FTP tworzony jest albo jeden plik TIFF zawierający wszystkie strony, albo wiele plików TIFF, z których każdy zawiera jedną stronę zadania. Uwagi: <ul style="list-style-type: none"> • Domyślnym ustawieniem fabrycznym jest On (Włącz). • Ten element menu dotyczy wszystkich funkcji skanowania.
Dziennik transmisji Drukuj potwierdzenie Nie drukuj dziennika Drukuj tylko w razie błędu	Określa, czy jest drukowany dziennik transmisji. Uwaga: Domyślnym ustawieniem fabrycznym jest ustawienie Drukuj dziennik.
Źródło papieru dziennika Zasobnik [x] Podajnik ręczny	Określa źródło papieru, z którego pobierany jest papier podczas drukowania dzienników FTP. Uwaga: Domyślnym ustawieniem fabrycznym jest Zasobnik 1.

Opcja	Działanie
Głębia bitów dla transmisji FTP 1 bit 8 bitów	Pozwala zmniejszyć wielkość plików w trybie Tekst/Fotografia przez ustawianie 1-bitowej rozdzielczości obrazu wtedy, gdy opcja Kolor jest wyłączona. Uwaga: Domyślne ustawienie fabryczne to „8 bitów”.
Nazwa pliku	Umożliwia określenie głównego członu nazwy pliku. Uwaga: Można wprowadzić maksymalnie 53 znaki.
Skanowanie zadania niestandardowego Włączone Wyłączone	Umożliwia kopiowanie do jednego zadania skanowania dokumentu składającego się z papieru o różnych rozmiarach. Uwagi: <ul style="list-style-type: none"> Domyślnym ustawieniem fabrycznym jest Wyłącz. Ta opcja menu pojawia się tylko po zainstalowaniu sformatowanego, działającego dysku twardego drukarki.
Podgląd skanowania Włączone Wyłączone	Wyświetla podgląd zadań skanowania na wyświetlaczu. Uwagi: <ul style="list-style-type: none"> Domyślnym ustawieniem fabrycznym jest Wyłącz. Ta opcja menu pojawia się tylko po zainstalowaniu sformatowanego, działającego dysku twardego drukarki.
Pozwól na użycie polecenia Zapisz jako skrót Włączone Wyłączone	Umożliwia tworzenie skrótów do adresów serwerów FTP. Uwaga: Domyślnym ustawieniem fabrycznym jest On (Włącz).
Usuwanie tła Od -4 do 4	Określa stopień widoczności tła na kopii. Uwaga: Domyślne ustawienie fabryczne to 0 sekund.
Równowaga kolorów Cyjan — Czerwony Magenta — Zielony Żółty — Niebieski	Włącza jednakową równowagę kolorów na wydruku.
Usuwanie koloru Usuwanie koloru Brak Czerwony Zielony Niebieski Domyślny próg koloru czerwonego 0–255 Domyślny próg koloru zielonego 0–255 Domyślny próg koloru niebieskiego 0–255	Określa, który kolor ma być usuwany podczas skanowania i w jakim stopniu ma być zwiększone lub zmniejszone jego usuwanie. Uwagi: <ul style="list-style-type: none"> Domyślnym ustawieniem fabrycznym dla opcji Usuwanie koloru jest ustawienie Brak. Domyślnym ustawieniem fabrycznym dla każdego progu koloru jest ustawienie 128.
Kontrast 0–5 Najlepsza dla zawartości	Określa kontrast wydruku. Uwaga: Domyślne ustawienie fabryczne to „Najlepsze dla zawartości”.

Opcja	Działanie
Odbicie lustrzane Wyłączone Włączone	Utworzenie lustrzanego odbicia oryginalnego dokumentu. Uwaga: Domyślnym ustawieniem fabrycznym jest Wyłącz.
Negatyw Wyłączone Włączone	Tworzy negatyw oryginalnego dokumentu. Uwaga: Domyślnym ustawieniem fabrycznym jest Wyłącz.
Szczegółowość cienia Od -4 do 4	Dostosowuje poziom szczegółowości cienia widocznego na skanowanym obrazie. Uwaga: Domyślne ustawienie fabryczne to 0 sekund.
Naprawianie przekrzywienia podajnika ADF Automatyczny Wyłączone Włączone	Korekta niewielkiego przekrzywienia skanowanego obrazu. Uwaga: Domyślnym ustawieniem fabrycznym jest Wyłącz.
Skanuj całą powierzchnię Wyłączone Włączone	Umożliwia skanowanie całej powierzchni oryginalnego dokumentu. Uwaga: Domyślnym ustawieniem fabrycznym jest Wyłącz.
Ostrość 1–5	Dostosowuje ostrość skanowanego obrazu. Uwaga: Domyślne ustawienie fabryczne to 3 sekund.
Temperatura Od -4 do 4	Określenie wydruków jako „ciepłe” lub „zimne”. Uwagi: <ul style="list-style-type: none"> • Domyślne ustawienie fabryczne to 0 sekund. • „Zimne” wartości powodują generowanie bardziej niebieskich wydruków niż domyślne, a „ciepłe” wartości — bardziej czerwonych.

Menu napędu flash

Scan Settings (Ustawienia skanowania), menu

Opcja	Działanie
Format PDF (.pdf) Bezpieczny PDF TIFF (.tif) JPEG (.jpg) XPS (.xps)	Określa format pliku wysyłanego przy użyciu protokołu FTP. Uwaga: Domyślne ustawienie fabryczne to „PDF (.pdf)”.
Wersja PDF 1.2–1.6 A1-a	Umożliwia wybranie wersji formatu PDF pliku wysyłanego przy użyciu protokołu FTP. Uwaga: Domyślne ustawienie fabryczne to 1,5 sekund.
Typ zawartości Tekst Grafika Tekst/fotografia Fotografia	Określa treść oryginalnego dokumentu. Uwaga: Domyślnym ustawieniem fabrycznym jest Tekst/Zdjęcie.

Opcja	Działanie
Źródło zawartości Czarno-biała drukarka laserowa Kolorowy, laser Do drukarek atramentowych Fotografia/Kliska Czasopismo Gazeta Prasa Inny	Określa sposób produkcji oryginalnego dokumentu Uwaga: Domyślnym ustawieniem fabrycznym jest ustawienie Kolorowa drukarka laserowa.
Kolor Włączone Wyłączone	Określa, czy dokument będzie skanowany i wysyłany w kolorze, czy w czerni i bieli. Uwaga: Domyślnym ustawieniem fabrycznym jest On (Włącz).
Rozdzielczość 75 dpi 150 dpi 200 dpi 300 dpi 400 dpi 600 dpi	Określa rozdzielczość skanowania w punktach na cal (dpi). Uwaga: Domyślne ustawienie fabryczne to 150 dpi.
Intensywność 1–9	Regulacja intensywności toneru na kopii. Uwaga: Domyślne ustawienie fabryczne to 5 sekund.
Orientacja Pionowa Pozioma	Określa orientację skanowanego obrazu. Uwaga: Domyślnym ustawieniem fabrycznym jest Pionowo.
Rozmiar oryginału Letter Legal Executive Folio Statement Oficio (Meksyk) Uniwersalny Automatyczne wykrywanie rozmiaru Rozmiary mieszane A4 A5 A6 B5 JIS Niestandardowy rozmiar skanu [x] Książka-or.rozm. Wizytówka 3 x 5 cali 4 x 6 cali	Określa rozmiar papieru oryginalnego dokumentu. Uwagi: <ul style="list-style-type: none"> • Letter jest domyślnym ustawieniem fabrycznym w Stanach Zjednoczonych. Domyślnym międzynarodowym ustawieniem fabrycznym jest A4. • Rozmiary papieru Legal, Folio i Oficio (Meksyk) są obsługiwane tylko w automatycznym podajniku dokumentów. • Po ustawieniu tej opcji zamiast Niestandardowy rozmiar skanu [x] pojawi się określona nazwa niestandardowa.

Opcja	Działanie
Druk dwustronny (dupleks) Wyłączone Długi brzeg Krótki brzeg	Określa orientację tekstu i grafiki na stronie. Uwagi: <ul style="list-style-type: none"> • Domyślnym ustawieniem fabrycznym jest Wyłącz. • Ustawienie „Długa krawędź” zakłada oprawę wzdłuż długiej krawędzi strony (czyli lewej w przypadku orientacji pionowej i górnej w przypadku orientacji poziomej). • W przypadku wybrania opcji „Krótka krawędź” strony będą łączone wzdłuż krótkiej krawędzi (czyli górnej w przypadku orientacji pionowej i lewej w przypadku orientacji poziomej).
Jakość JPEG Najlepsza dla zawartości 5–90	Ustala jakość fotografii w formacie JPEG w stosunku do wielkości pliku i jakości obrazu. Uwagi: <ul style="list-style-type: none"> • Domyślne ustawienie fabryczne to „Najlepsze dla zawartości”. • Ustawienie 5 powoduje zmniejszenie wielkości pliku kosztem pogorszenia jakości obrazu. • 90 powoduje zwiększenie jakości obrazu do maksimum kosztem zwiększenia wielkości obrazu. • Ten element menu dotyczy wszystkich funkcji skanowania.
Wartość domyślna dla tekstu 5–90	Określa jakość tekstu w stosunku do wielkości pliku i jakości obrazu. Uwaga: Domyślne ustawienie fabryczne to 75 sekund.
Wartość domyślna dla tekstu/fotografii 5–90	Określa jakość obrazu w postaci tekstu lub fotografii w stosunku do rozmiaru pliku i jakości. Uwaga: Domyślne ustawienie fabryczne to 75 sekund.
Wartość domyślna dla fotografii 5–90	Ustala jakość fotografii w stosunku do rozmiaru pliku i jakości. Uwaga: Domyślne ustawienie fabryczne to 50 sekund.
Użyj wielostronicowego formatu TIFF Włączone Wyłączone	Umożliwia dokonanie wyboru między jednostronicowymi i wielostronicowymi plikami w formacie TIFF. W przypadku wielostronicowego zadania skanowania z wysłaniem na adres FTP tworzony jest albo jeden plik TIFF zawierający wszystkie strony, albo wiele plików TIFF, z których każdy zawiera jedną stronę. Uwagi: <ul style="list-style-type: none"> • Domyślnym ustawieniem fabrycznym jest On (Włącz). • Ten element menu dotyczy wszystkich funkcji skanowania.
Głębokość bitowa skanowania 1 bit 8 bitów	Pozwala zmniejszyć wielkość plików w trybie Tekst/Fotografia przez ustawienie 1-bitowej rozdzielczości obrazu wtedy, gdy opcja Kolor jest wyłączona. Uwaga: Domyślne ustawienie fabryczne to „8 bitów”.
Nazwa pliku	Umożliwia wprowadzenie głównego członu nazwy pliku. Uwaga: Maksymalnie można wprowadzić 53 znaków.

Opcja	Działanie
Skanowanie zadania niestandardowego Włączone Wyłączone	Umożliwia skopiowanie dokumentu, który zawiera arkusze o różnych rozmiarach, w ramach jednego zadania kopiowania. Uwagi: <ul style="list-style-type: none"> Domyślnym ustawieniem fabrycznym jest Wyłącz. Ta opcja menu pojawia się tylko po zainstalowaniu sformatowanego, działającego dysku twardego drukarki.
Podgląd skanowania Włączone Wyłączone	Wyświetla podgląd zadań skanowania. Uwagi: <ul style="list-style-type: none"> Domyślnym ustawieniem fabrycznym jest Wyłącz. Ta opcja menu pojawia się tylko po zainstalowaniu sformatowanego, działającego dysku twardego drukarki.
Usuwanie tła Od -4 do 4	Określa stopień widoczności tła na skanowanym obrazie. Uwaga: Domyślne ustawienie fabryczne to 0 sekund.
Równowaga kolorów Cyjan — Czerwony Magenta — Zielony Żółty — Niebieski	Włącza jednakową równowagę kolorów na wydruku.
Usuwanie koloru Usuwanie koloru Brak Czerwony Zielony Niebieski Domyślny próg koloru czerwonego 0–255 Domyślny próg koloru zielonego 0–255 Domyślny próg koloru niebieskiego 0–255	Określa, który kolor ma być usuwany podczas skanowania i w jakim stopniu ma być zwiększone lub zmniejszone jego usuwanie. Uwagi: <ul style="list-style-type: none"> Domyślnym ustawieniem fabrycznym dla opcji Usuwanie koloru jest ustawienie Brak. Domyślnym ustawieniem fabrycznym dla każdego progu koloru jest ustawienie 128.
Kontrast 0–5 Najlepsza dla zawartości	Określa kontrast wydruku. Uwaga: Domyślne ustawienie fabryczne to „Najlepsze dla zawartości”.
Odbicie lustrzane Wyłączone Włączone	Utworzenie lustrzanego odbicia oryginalnego dokumentu. Uwaga: Domyślnym ustawieniem fabrycznym jest Wyłącz.
Negatyw Wyłączone Włączone	Tworzy negatyw oryginalnego dokumentu. Uwaga: Domyślnym ustawieniem fabrycznym jest Wyłącz.
Szczegółowość cienia Od -4 do 4	Dostosowuje poziom szczegółowości cienia widocznego na skanowanym obrazie. Uwaga: Domyślne ustawienie fabryczne to 0 sekund.

Opcja	Działanie
Naprawianie przekrzywienia podajnika ADF Automatyczny Wyłączone Włączone	Koryguje niewielkie przekrzywienie skanowanego obrazu. Uwaga: Domyślnym ustawieniem fabrycznym jest Wyłącz.
Skanuj całą powierzchnię Wyłączone Włączone	Umożliwia skanowanie całej powierzchni oryginalnego dokumentu. Uwaga: Domyślnym ustawieniem fabrycznym jest Wyłącz.
Ostrość 1–5	Dostosowuje ostrość skanowanego obrazu. Uwaga: Domyślne ustawienie fabryczne to 3 sekund.
Temperatura Od -4 do 4	Określenie wydruków jako „ciepłe” lub „zimne”. Uwagi: <ul style="list-style-type: none"> • Domyślne ustawienie fabryczne to 0 sekund. • „Zimne” wartości powodują generowanie bardziej niebieskich wydruków niż domyślne, a „ciepłe” wartości — bardziej czerwonych.

Menu Ustawienia wydruku

Opcja	Działanie
Liczba kopii 1–999	Określenie domyślnej liczby kopii dla każdego zadania drukowania. Uwaga: Domyślne ustawienie fabryczne to 1 sekund.
Źródło papieru Zasobnik [x] Podajnik do wielu zastosowań Ręczny podajnik papieru Ręczny kopert	Ustawienie domyślnego źródła papieru dla wszystkich zadań drukowania. Uwaga: Zasobnik 1 jest domyślnym ustawieniem fabrycznym.
Kolor Kolor Tylko czarny	Określa, czy dokument będzie skanowany i wysyłany w kolorze, czy w czerni i bieli. Uwaga: Domyślnym ustawieniem fabrycznym jest Kolor.
Sortuj (1,1,1) (2,2,2) (1,2,3) (1,2,3)	Układanie stron po kolei w przypadku drukowania wielu kopii strony. Uwaga: Domyślnym ustawieniem fabrycznym jest „(1,2,3) (1,2,3)”.
Druk dwustronny (dupleks) 1 sided (1-stronnie) 2 sided (1-stronnie)	Określa sposób drukowania: po jednej lub po obu stronach arkusza. Uwaga: Domyślne ustawienie fabryczne to 1 sided (1-stronnie).

Opcja	Działanie
Oprawa przy druku dwustronnym Dłuższa krawędź Krótsza krawędź	<p>Umożliwia wybór brzegu na oprawę w przypadku drukowania dwustronnego w odniesieniu do orientacji strony.</p> <p>Uwagi:</p> <ul style="list-style-type: none"> • Domyślnym ustawieniem fabrycznym jest Długa krawędź. Strony będą łączone wzdłuż długiej krawędzi (czyli lewej w przypadku orientacji pionowej i górnej w przypadku orientacji poziomej). • W przypadku wybrania opcji oprawy wzdłuż krótkiej krawędzi strony będą łączone wzdłuż krótkiej krawędzi (czyli górnej w przypadku orientacji pionowej i lewej w przypadku orientacji poziomej).
Oszczędność papieru — orientacja Automatyczny Pozioma Pionowa	<p>Określa orientację dokumentu wielostronicowego.</p> <p>Uwaga: Domyślnym ustawieniem fabrycznym jest Auto (Automatycznie).</p>
Oszczędzanie papieru Wyłączone 2 na arkuszu 3 na arkuszu 4 na arkuszu 6 na arkuszu 9 na arkuszu 12 na arkuszu 16 na arkuszu	<p>Drukowanie wielu stron na jednym arkuszu papieru.</p> <p>Uwagi:</p> <ul style="list-style-type: none"> • Domyślnym ustawieniem fabrycznym jest Wyłącz. • Gdy wybrano liczbę stron na arkusz, obraz każdej strony jest skalowany w taki sposób, aby na arkuszu została wyświetlona żądana liczba obrazów stron.
Oszczędność papieru — obramowanie Brak Jednolite	<p>Drukuje obramowanie na każdej stronie.</p> <p>Uwaga: Domyślnym ustawieniem fabrycznym jest Brak.</p>
Oszczędność papieru — kolejność Poziomo Odwróć w poziomie Odwróć w pionie Pionowo	<p>Określa kolejność drukowania stron na jednym arkuszu, gdy jest używana funkcja oszczędzania papieru.</p> <p>Uwagi:</p> <ul style="list-style-type: none"> • Domyślnym ustawieniem fabrycznym jest Poziomo. • Rozmieszczenie zależy od liczby stron i ich orientacji.
Arkusze separujące Wyłączone Między kopiami Między zadaniami Między stronami	<p>Określenie, czy w zadaniu drukowania umieszczać arkusze separujące.</p> <p>Uwagi:</p> <ul style="list-style-type: none"> • Domyślnym ustawieniem fabrycznym jest Wyłącz. • Opcja Między kopiami powoduje umieszczanie pustego arkusza między poszczególnymi kopiami zadania drukowania, jeśli opcja Sortowanie ma ustawienie „(1,2,3) (1,2,3)”. Jeśli opcja Sortowanie ma ustawienie „(1,1,1) (2,2,2)”, puste strony są umieszczane między poszczególnymi zestawami wydrukowanych stron (na przykład po wszystkich stronach 1 i po wszystkich stronach 2). • Wartość Między zadaniami powoduje, że puste arkusze są umieszczane między zadaniami. • Wartość Między stronami powoduje, że puste arkusze są umieszczane między poszczególnymi stronami zadania. To ustawienie jest użyteczne w przypadku drukowania na foliach lub umieszczania w dokumencie pustych stron.

Opcja	Działanie
Źródło arkuszy separujących Zasobnik [x] Podajnik ręczny	Określenie źródła papieru dla arkuszy separujących. Uwaga: Zasobnik 1 jest domyślnym ustawieniem fabrycznym.
Blank Pages (Puste strony) Nie drukuj Drukuj	Określa, czy w zadaniu drukowania mają być umieszczane puste strony. Uwaga: Domyślnym ustawieniem fabrycznym jest Nie drukuj.

Ustawienia druk.

Menu ustawień

Opcja	Działanie
Język drukarki Emulacja PCL Emulacja PS	Umożliwia ustawienie domyślnego języka drukarki. Uwagi: <ul style="list-style-type: none"> Domyślne ustawienie fabryczne języka drukarki to Emulacja PS. Ustawienie konkretnego języka drukarki jako domyślnego nie wyklucza możliwości wysyłania przy użyciu programu zadań drukowania korzystających z drugiego języka drukarki.
Oczekiwanie zadań Włączone Wyłączone	Określa, czy zadania drukowania mają być usuwane z kolejki drukowania, jeśli wymagają niedostępnych elementów opcjonalnych drukarki lub niestandardowych ustawień. Są one wtedy zapisywane w osobnej kolejce drukowania, dzięki czemu inne zadania są drukowane normalnie. Po uzyskaniu brakujących informacji lub opcji zapisane zadania są drukowane. Uwagi: <ul style="list-style-type: none"> Domyślnym ustawieniem fabrycznym jest Wyłącz. Ta opcja menu pojawia się tylko po zainstalowaniu sformatowanego, działającego dysku twardego drukarki. Ten wymóg sprawia, że zapisane zadania nie zostaną usunięte, gdy drukarka utraci zasilanie.
Obszar wydruku Normalny Dop. do strony Cała strona	Określa logiczny i fizyczny obszar przeznaczony do zadrukowania. Uwagi: <ul style="list-style-type: none"> Domyślnym ustawieniem fabrycznym jest Normalny. Próba wydrukowania jakichkolwiek danych poza obszarem przeznaczonym do zadrukowania, określonym przez opcję Normalny, spowoduje obcięcie obrazu do granic określonych przez tę opcję. Opcja Cała strona pozwala na przeniesienie obrazu do obszaru niedrukowanego, zdefiniowanego przez ustawienie Normalny. Ustawienie Cała strona ma wpływ tylko na strony drukowane przy użyciu interpretera emulacji języka PCL 5e. Ustawienie to nie wpływa na strony drukowane przy użyciu interpretera języka PCL XL lub PostScript.
Użycie drukarki Max Yield (Maksymalna wydajność) Maksymalna szybkość	Pozwala na ustawienia zwiększające szybkość drukowania lub wydajność toneru. Uwaga: Domyślnym ustawieniem fabrycznym jest Max Yield (Maksymalna wydajność).

Opcja	Działanie
Druk tylko czarnym Włączone Wyłączone	Powoduje, że cały tekst i grafika są drukowane tylko przy użyciu kasety z czarnym tonerem. Uwaga: Domyślnym ustawieniem fabrycznym jest Wyłącz.
Miejsce zapisu RAM Pamięć flash Dysk	Umożliwia określenie miejsca przechowywania pobranych zasobów. Uwagi: <ul style="list-style-type: none"> Domyślnym ustawieniem fabrycznym jest RAM (Pamięć RAM). Zasoby są przechowywane w pamięci RAM tymczasowo. Umieszczenie pobranych zasobów w pamięci flash lub na dysku twardym zapewnia zapisanie ich w sposób trwały. Po wyłączeniu drukarki zasoby znajdujące się w pamięci flash lub na dysku twardym nie zostaną utracone. Ten element menu pojawia się tylko wtedy, gdy zainstalowano opcjonalną pamięć flash lub sformatowany, działający dysk twardy drukarki.
Zapis zasobów Włączone Wyłączone	Określa sposób obsługi pobranych zasobów, np. czcionek i makr, tymczasowo przechowywanych w pamięci RAM, w przypadku otrzymania zadania wymagającego większej ilości pamięci, niż jest dostępna. Uwagi: <ul style="list-style-type: none"> Domyślnym ustawieniem fabrycznym jest Wyłącz. Ustawienie to sprawia, że drukarka zachowuje pobrane zasoby tylko do momentu, gdy potrzebna jest dodatkowa pamięć. Pobrane zasoby są usuwane, by umożliwić przetwarzanie zadania. Ustawienie Włącz sprawia, że podczas zmian języków i operacji resetowania drukarki pobrane zasoby są zachowywane. Jeśli w drukarce zabraknie pamięci, zostanie wyświetlony komunikat [38] Pamięć pełna, a pobrane elementy nie zostaną usunięte.
Kolejność drukowania dla opcji Drukuj wszystko Alfabetycznie Najpierw najstarsze Najpierw najnowsze	Określa kolejność, w jakiej będą drukowane zadania wstrzymane i poufne, gdy wybrano opcję Drukuj wszystko. Uwaga: Domyślne ustawienie fabryczne to Alfabetycznie. Na panelu sterowania drukarki zadania drukowania zawsze wyświetlane są w kolejności alfabetycznej.

Menu wykańczania

Opcja	Działanie
Druk dwustronny (dupleks) 1 sided (1-stronnie) 2 sided (1-stronnie)	Określa, czy drukowanie w trybie dwustronnym (dupleks) ma być ustawieniem domyślnym dla wszystkich zadań drukowania. Uwagi: <ul style="list-style-type: none"> Domyślne ustawienie fabryczne to 1 sided (1-stronnie). Opcję drukowania dwustronnego można ustawić w oprogramowaniu drukarki. Użytkownicy systemu Windows: Kliknij kolejno Plik > Drukuj , a następnie Właściwości, Preferencje, Opcje lub Ustawienia . Użytkownicy komputerów Macintosh: Wybierz kolejno opcje File > Print (Plik > Drukuj) , a następnie dostosuj ustawienia w oknie dialogowym drukowania i w menu podręcznych.

Opcja	Działanie
Oprawa przy druku dwustronnym Dłuższa krawędź Krótsza krawędź	<p>Umożliwia wybór brzegu na oprawę w przypadku drukowania dwustronnego w odniesieniu do orientacji strony.</p> <p>Uwagi:</p> <ul style="list-style-type: none"> • Domyślnym ustawieniem fabrycznym jest Długa krawędź. Strony będą łączone wzdłuż długiej krawędzi (czyli lewej w przypadku orientacji pionowej i górnej w przypadku orientacji poziomej). • W przypadku wybrania opcji oprawy wzdłuż krótkiej krawędzi strony będą łączone wzdłuż krótkiej krawędzi (czyli górnej w przypadku orientacji pionowej i lewej w przypadku orientacji poziomej).
Liczba kopii 1–999	<p>Określa domyślną liczbę kopii dla każdego zadania drukowania.</p> <p>Uwaga: Domyślne ustawienie fabryczne to 1 sekund.</p>
Blank Pages (Puste strony) Nie drukuj Drukuj	<p>Określa, czy w zadaniu drukowania mają być umieszczane puste strony.</p> <p>Uwaga: Domyślnym ustawieniem fabrycznym jest Nie drukuj.</p>
Sortuj (1,1,1) (2,2,2) (1,2,3) (1,2,3)	<p>Układanie stron po kolei w przypadku drukowania wielu kopii strony.</p> <p>Uwaga: Domyślnym ustawieniem fabrycznym jest „(1,2,3) (1,2,3)”.</p>
Arkusze separujące Wyłączone Między kopiami Między zadaniami Między stronami	<p>Określenie, czy w zadaniu drukowania umieszczać arkusze separujące.</p> <p>Uwagi:</p> <ul style="list-style-type: none"> • Domyślnym ustawieniem fabrycznym jest Wyłącz. • Wartość Między kopiami powoduje umieszczenie pustego arkusza między poszczególnymi kopiami zadania drukowania, jeśli opcja Sortowanie jest ustawiona na wartość „(1,2,3) (1,2,3)”. Jeśli opcja Sortowanie jest ustawiona na wartość „(1,1,1) (2,2,2)”, puste arkusze są umieszczane między poszczególnymi zestawami wydrukowanych stron (na przykład po wszystkich stronach 1 i po wszystkich stronach 2). • Wartość Między zadaniami powoduje, że puste arkusze są umieszczane między zadaniami. • Wartość Między stronami powoduje, że puste arkusze są umieszczane między poszczególnymi stronami zadania drukowania. To ustawienie jest użyteczne w przypadku drukowania na foliach lub umieszczania w dokumencie pustych stron.
Źródło separatorów Zasobnik [x] Podajnik ręczny	<p>Określenie źródła papieru dla arkuszy separujących.</p> <p>Uwaga: Domyślnym ustawieniem fabrycznym jest Zasobnik 1 (zasobnik standardowy).</p>
Oszczędzanie papieru Wyłączone 2 na arkuszu 3 na arkuszu 4 na arkuszu 6 na arkuszu 9 na arkuszu 12 na arkuszu 16 na arkuszu	<p>Drukowanie wielu stron na jednej stronie arkusza papieru.</p> <p>Uwagi:</p> <ul style="list-style-type: none"> • Domyślnym ustawieniem fabrycznym jest Wyłącz. • Gdy wybrano liczbę stron na arkusz, obraz każdej strony będzie skalowany w taki sposób, aby na arkuszu została wyświetlona żądana liczba obrazów stron.

Opcja	Działanie
Oszczędność papieru — kolejność Poziomo Odwróć w poziomie Odwróć w pionie Pionowo	Określa kolejność drukowania stron na jednym arkuszu, gdy jest używana funkcja oszczędzania papieru. Uwagi: <ul style="list-style-type: none"> • Domyślnym ustawieniem fabrycznym jest Poziomo. • Rozmieszczenie obrazów stron zależy od ich liczby oraz orientacji, która może być pionowa lub pozioma.
Oszczędność papieru — orientacja Automatyczny Pozioma Pionowa	Określa orientację stron drukowanych na jednym arkuszu. Uwaga: Domyślnym ustawieniem fabrycznym jest Auto (Automatycznie). Drukarka sama wybiera orientację pionową lub poziomą.
Oszczędność papieru — obramowanie Brak Jednolite	Drukuje obramowanie w przypadku używania opcji Oszczędność papieru. Uwaga: Domyślnym ustawieniem fabrycznym jest Brak.

Menu jakości

Opcja	Działanie
Tryb druku Kolor Tylko czarny	Określanie, czy obrazy będą drukowane w czerni i bieli czy w kolorze. Uwagi: <ul style="list-style-type: none"> • Domyślnym ustawieniem fabrycznym jest Kolor. • Sterownik drukarki może wybrać to ustawienie jako nadrzędne.
Korekcja kolorów Automatycznie Wyłącz Ręcznie	Dostosowywanie wyglądu kolorów na wydruku. Uwagi: <ul style="list-style-type: none"> • Domyślnym ustawieniem fabrycznym jest Auto (Automatycznie). Powoduje to zastosowanie innych tabel konwersji koloru dla każdego obiektu na drukowanej stronie. • Ustawienie Wyłącz powoduje wyłączenie korekcji kolorów. • Ustawienie Ręcznie umożliwia dostosowywanie tabel konwersji kolorów za pomocą ustawień dostępnych w menu Kolor ręcznie. • Ze względu na różnice, jakie występują między kolorami addytywnymi i subtraktywnymi, niektóre kolory widoczne na monitorze są niemożliwe do powielenia na wydruku.
Print Resolution (Rozdzielczość wydruku) 1200 dpi 4800 CQ	Określanie rozdzielczości wydruku w punktach na cal lub jakości kolorów (CQ). Uwaga: Domyślnym ustawieniem fabrycznym jest 4800 CQ.
Toner Darkness (Intensywność toneru) 1–5	Rozjaśnianie lub przyciemnianie wydruku. Uwagi: <ul style="list-style-type: none"> • Domyślnym ustawieniem fabrycznym jest 4. • Wybranie mniejszej wartości przyczynia się do zmniejszenia zużycia toneru.

Opcja	Działanie
Enhance Fine Lines (Popraw cienie linie) On (Włącz) Wyłącz	<p>Włączenie trybu drukowania bardziej odpowiedniego dla takich plików, jak np. rysunki architektoniczne, mapy, schematy układów elektronicznych i diagramy sekwencji działań.</p> <p>Uwagi:</p> <ul style="list-style-type: none"> • Domyślnym ustawieniem fabrycznym jest Off (Wyłącz). • Aby ustawić tę opcję za pomocą oprogramowania Embedded Web Server, w polu adresu przeglądarki wprowadź adres IP drukarki sieciowej. • Można ustawić tę opcję z poziomu oprogramowania. <p>Użytkownicy systemu Windows: Kliknij kolejno Plik >Drukuj, a następnie Właściwości, Preferencje, Opcje lub Ustawienia.</p> <p>Użytkownicy komputerów Macintosh: Wybierz kolejno opcje File >Print (Plik > Drukuj), a następnie dostosuj ustawienia w oknie dialogowym drukowania i w menu podręcznych.</p>
Oszczędzanie kolorów On (Włącz) Wyłącz	<p>Zmniejszanie zużycia toneru podczas drukowania grafiki i obrazów. Zużycie toneru podczas drukowania tekstu nie ulega zmniejszeniu.</p> <p>Uwagi:</p> <ul style="list-style-type: none"> • Domyślnym ustawieniem fabrycznym jest Wyłącz. • W przypadku wybrania wartości Włącz, ustawienie to ma wyższy priorytet niż ustawienia Intensywności toneru.
Jasność RGB -6 do 6	<p>Dostosowanie wydruków poprzez rozjaśnianie lub przyciemnianie. Rozjaśniając druk, można oszczędzać toner.</p> <p>Uwaga: Domyślnym ustawieniem fabrycznym jest ustawienie 0.</p>
Kontrast RGB 0–5	<p>Dostosowanie kontrastu wydruków.</p> <p>Uwaga: Domyślnym ustawieniem fabrycznym jest ustawienie 0.</p>
Nasylenie RGB 0–5	<p>Dostosowywanie nasycenia kolorowych wydruków.</p> <p>Uwaga: Domyślnym ustawieniem fabrycznym jest ustawienie 0.</p>
Równowaga kolorów Cyjan -5 do 5 Magenta -5 do 5 Żółty -5 do 5 Czarny -5 do 5 Przywróć domyślne	<p>Pozwala dostosować kolory na wydruku przez zwiększenie lub zmniejszenie ilości toneru osobno dla każdego koloru.</p> <p>Uwaga: Domyślnym ustawieniem fabrycznym jest ustawienie 0.</p>

Opcja	Działanie
Próbki kolorów Wyświetlacz sRGB Żywe kolory sRGB Wyświetlacz – pełna czerń Żywe kolory Wyłącz — RGB US CMYK Euro CMYK Żywe kolory CMYK Wyłącz — CMYK	Drukowanie stron z próbkami kolorów dla poszczególnych tabel konwersji kolorów RGB i CMYK stosowanych w drukarce. Uwagi: <ul style="list-style-type: none"> Wybór któregośkolwiek ustawienia powoduje wydrukowanie danej próbki. Próbki kolorów składają się z serii kolorowych pól wraz z kombinacjami kolorów RGB lub CMYK tworzącymi kolor widoczny w danym polu. Strony te mogą być pomocne w wyborze kombinacji, jaką należy zastosować w celu uzyskania oczekiwanych kolorów wydruku. Aby uzyskać dostęp do pełnej listy stron z próbkami kolorów z poziomu oprogramowania Embedded Web Server, w adresie przeglądarki wpisz adres IP drukarki sieciowej.
Kolor ręcznie Obraz RGB Tekst RGB Grafika RGB	Dostosowywanie konwersji kolorów RGB. Wybierz jedną z następujących opcji: Żywe kolory Wyświetlacz sRGB Wyświetlacz – pełna czerń Żywe kolory sRGB Wyłącz Uwagi: <ul style="list-style-type: none"> Domyślnym ustawieniem fabrycznym dla opcji Obraz RGB jest Wyświetlacz sRGB. Powoduje zastosowanie takiej tablicy konwersji kolorów, która powoduje uzyskanie takich kolorów jak na ekranie monitora. Domyślnym ustawieniem fabrycznym dla opcji Tekstu RGB i Grafika RGB są Żywe kolory sRGB. Powoduje zastosowanie tabeli konwersji kolorów zwiększającej nasycenie kolorów. Jest to opcja zalecana do druku grafiki prezentacyjnej i tekstu. Ustawienie Żywe kolory powoduje zastosowanie tabeli konwersji kolorów pozwalającej uzyskać jaśniejsze, bardziej nasycone kolory. Ustawienie „Wyświetlacz — pełna czerń” powoduje zastosowanie tabeli konwersji kolorów, przy użyciu której neutralne odcienie szarości są drukowane za pomocą tylko czarnego toneru. Ustawienie Wyłącz powoduje wyłączenie korekcji kolorów.
Kolor ręcznie (ciąg dalszy) Obraz CMYK Tekst CMYK Grafika CMYK	Dostosowywanie konwersji kolorów CMYK. Wybierz jedną z następujących opcji: US CMYK Euro CMYK Żywe kolory CMYK Wyłącz Uwagi: <ul style="list-style-type: none"> Domyślnym ustawieniem fabrycznym jest US CMYK. Powoduje ono zastosowanie tabeli konwersji kolorów pozwalającej uzyskać kolory zbliżone do standardu SWOP. Domyślnym międzynarodowym ustawieniem fabrycznym jest Euro CMYK. Powoduje zastosowanie tabeli konwersji kolorów pozwalającej uzyskać kolory zbliżone do standardu Euroscale. Ustawienie Żywe kolory CMYK zwiększa nasycenie kolorów uzyskanych za pomocą tabeli konwersji kolorów US. Ustawienie Wyłącz powoduje wyłączenie korekcji kolorów.

Opcja	Działanie
Zastępczy kolor plamki	Określenie konkretnych wartości CMYK dla kolorów gotowych o określonej nazwie. Uwaga: To menu jest dostępne tylko z poziomu oprogramowania Embedded Web Server.
Regulacja koloru	Rozpoczynanie procesu ponownej kalibracji tabeli konwersji kolorów oraz umożliwianie regulowania odcieni kolorów na wydruku przez drukarkę. Uwagi: <ul style="list-style-type: none"> Dostosowywanie koloru rozpoczyna się po wybraniu tego elementu menu. Na wyświetlaczu do zakończenia procesu będzie widoczny komunikat Dostosowywanie koloru. Różnice w odcieniach kolorów na wydruku mogą czasami być spowodowane zmieniającymi się warunkami zewnętrznymi, takimi jak temperatura w pomieszczeniu lub wilgotność powietrza. Dostosowywanie kolorów odbywa się w oparciu o algorytmy drukarki. Podczas tego procesu następuje również ponowna kalibracja kolorów.

Rejestrowanie zadań, menu

Uwaga: To menu pojawia się tylko wtedy, gdy zainstalowany jest sformatowany, sprawny dysk twardy drukarki. Upewnij się, że dysk twardy drukarki nie jest chroniony przed odczytem i zapisem lub zapisem.

Opcja	Działanie
Dziennik rejestrowania zadań Wyłącz On (Włącz)	Określa, czy tworzony jest dziennik otrzymywanych przez drukarkę zadań drukowania Uwaga: Domyślnym ustawieniem fabrycznym jest ustawienie Wyłączone.
Rejestrowanie zadań, narzędzia	Umożliwia drukowanie i usuwanie plików dziennika lub ich eksportowanie do napędu flash.
Rejestrowanie zadań, częstotliwość Cotygodniowe Comiesięczne	Określa, jak często tworzony jest plik dziennika. Uwaga: Domyślnym ustawieniem fabrycznym jest Comiesięczne.
Reakcja dziennika pod koniec okresu rejestrowania zadań Brak Wyślij bieżący dziennik na pocztę e-mail Wyślij bieżący dziennik na pocztę e-mail, a następnie go usuń Publikuj bieżący dziennik Publikuj i usuń bieżący dziennik	Określa rodzaj reakcji drukarki po upływie okresu zdefiniowanego przez ustawienie częstotliwości. Uwaga: Domyślnym ustawieniem fabrycznym jest ustawienie Brak.
Dysk prawie pełny — poziom Wyłącz 1–99	Określa maksymalny rozmiar pliku dziennika. Uwaga: Domyślnym ustawieniem fabrycznym jest 5.

Opcja	Działanie
Dysk prawie pełny — działanie Brak Wyślij bieżący dziennik na pocztę e-mail Wyślij bieżący dziennik na pocztę e-mail, a następnie go usuń Wyślij najstarszy dziennik na pocztę e-mail, a następnie go usuń Publikuj bieżący dziennik Publikuj i usuń bieżący dziennik Publikuj i usuń najstarszy dziennik Usuń bieżący dziennik Usuń najstarszy dziennik Usuń wszystkie dzienniki Usuń wszystkie oprócz bieżącego	Określa rodzaj reakcji drukarki, gdy dysk twardy urządzenia jest prawie pełny. Uwagi: <ul style="list-style-type: none"> Domyślnym ustawieniem fabrycznym jest ustawienie Brak. Wartość zdefiniowana w ustawieniu Dysk prawie pełny — poziom określa, kiedy jest przeprowadzane działanie.
Dysk pełny — działanie Brak Wyślij bieżący dziennik na pocztę e-mail, a następnie go usuń Wyślij najstarszy dziennik na pocztę e-mail, a następnie go usuń Publikuj i usuń bieżący dziennik Publikuj i usuń najstarszy dziennik Usuń bieżący dziennik Usuń najstarszy dziennik Usuń wszystkie dzienniki Usuń wszystkie oprócz bieżącego	Określa rodzaj reakcji drukarki po osiągnięciu maksymalnego limitu zapelnienia dysku (100 MB). Uwaga: Domyślnym ustawieniem fabrycznym jest ustawienie Brak.
Adres URL do publikacji dzienników	Określa lokalizację, w której drukarka publikuje dzienniki rejestrowania zadań.
Adres e-mail do wysyłania dzienników	Określa adres e-mail, na który urządzenie wysyła dzienniki rejestrowania zadań.
Prefiks pliku dziennika	Określa żądany prefiks nazwy pliku dziennika. Uwaga: Domyślnie używanym prefiksem pliku dziennika jest bieżąca nazwa hosta zdefiniowana w menu TCP/IP.

Narzędzia, menu

Opcja	Przeznaczenie
Usuń wstrzymane zadania Poufne Wstrzymane Nieprzywrócone Wszystkie	Usuwa zadania poufne i wstrzymane z dysku twardego drukarki. Uwagi: <ul style="list-style-type: none"> Wybranie tego ustawienia ma wpływ jedynie na zadania znajdujące się na drukarce. Nie ma to wpływu na zakładki, zadania znajdujące się w napędach flash ani inne typy zadań wstrzymanych. Wybranie opcji Nieprzywrócone powoduje usunięcie wszystkich zadań drukowania i zadań wstrzymanych, które <i>nie</i> zostały przywrócone z dysku twardego lub pamięci drukarki.

Opcja	Przeznaczenie
Formatuj pamięć flash Tak Nie	Sformatuj pamięć flash. Ostrzeżenie — istnieje możliwość uszkodzenia: Podczas formatowania pamięci flash nie wolno wyłączać drukarki. Uwagi: <ul style="list-style-type: none"> • Opcja Tak powoduje usunięcie wszystkich danych zapisanych w pamięci flash. • Opcja Nie powoduje anulowanie żądania formatowania. • Termin pamięć flash odnosi się do pamięci dodanej przez zainstalowanie w drukarce karty pamięci flash. • Opcjonalna karta pamięci flash nie może być chroniona przed odczytem i zapisem ani przed samym zapisem. • Ten element menu pojawia się tylko wtedy, gdy zainstalowana jest sprawna karta pamięci flash.
Usuń pobrane zasoby z dysku Usuń teraz Nie usuwaj	Powoduje usunięcie z dysku twardego drukarki pobranych zasobów, w tym wszystkich zadań wstrzymanych, buforowanych i oczekujących. Uwagi: <ul style="list-style-type: none"> • W przypadku wybrania opcji Usuń teraz drukarka usuwa pobrane zasoby i umożliwia powrót do ekranu początkowego po zakończeniu usuwania. • Po wybraniu opcji Nie usuwaj na wyświetlaczu drukarki z funkcją ekranu dotykowego zostanie wyświetlone główne menu Narzędzia. Po wybraniu opcji Nie usuwaj na wyświetlaczu drukarki niewyposażonej w funkcję ekranu dotykowego na wyświetlaczu zostanie wyświetlony ekran początkowy.
Włącz druk szesnastkowy	Ułatwia zlokalizowanie źródła problemu występującego w zadaniu drukowania. Uwagi: <ul style="list-style-type: none"> • Po włączeniu tej opcji wszystkie dane wysłane do drukarki są drukowane w postaci szesnastkowej i znakowej, a kody sterujące nie są przetwarzane. • Aby zakończyć lub wyłączyć tryb druku szesnastkowego, należy wyłączyć lub zresetować drukarkę.
Estymator pokrycia Wyłączone Włączone	Udostępnia szacunkową wartość procentową pokrycia strony tonerem. Wartość szacunkowa jest drukowana na osobnej stronie na końcu każdego zadania drukowania. Uwaga: Domyślnym ustawieniem fabrycznym jest Wyłącz.

Menu XPS

Opcja	Przeznaczenie
Wydruk str. z błęd. Wyłączone Włączone	Powoduje drukowanie stron zawierających informacje o błędach, w tym błędach znaczników języka XML. Uwaga: Domyślnym ustawieniem fabrycznym jest ustawienie Wyłączone.

Menu PDF

Element	Działanie
Skaluj do rozmiaru Tak Nie	Powoduje dopasowanie zawartości strony do wybranego rozmiaru papieru. Uwaga: Domyślnym ustawieniem fabrycznym jest Nie.

Element	Działanie
Adnotacje Nie drukuj Drukuj	Powoduje drukowanie komentarzy z pliku PDF. Uwaga: Domyślnym ustawieniem fabrycznym jest ustawienie Nie drukuj.

Menu PostScript

Element	Działanie
Drukuj błąd PS Włącz Wyłącz	Drukuję stronę opisującą błąd PostScript. Uwaga: Domyślnym ustawieniem fabrycznym jest ustawienie Wyłącz.
Zablokuj tryb startowy PS Włącz Wyłącz	Umożliwia użytkownikom wyłączenie pliku SysStart. Uwaga: Domyślnym ustawieniem fabrycznym jest ustawienie Wyłącz.
Priorytet czcionek Rezydentne Flash/Dysk	Określa kolejność wyszukiwania czcionek. Uwagi: <ul style="list-style-type: none"> • Domyślnym ustawieniem fabrycznym jest Rezydentne. • Ten element menu pojawia się tylko wtedy, gdy jest zainstalowana sformatowana i sprawna opcjonalna karta pamięci flash lub dysk twardy drukarki. • Należy się upewnić, że opcjonalna pamięć flash lub dysk twardy drukarki nie są chronione przed odczytem i zapisem oraz przed samym zapisem, ani zabezpieczone hasłem. • Rozmiar bufora zadań nie może być ustawiony na 100%.
Wygładzanie obrazu Włącz Wyłącz	Poprawia kontrast i ostrość obrazów o niskiej rozdzielczości i wygładza przejścia kolorystyczne. Uwagi: <ul style="list-style-type: none"> • Domyślnym ustawieniem fabrycznym jest ustawienie Wyłącz. • Opcja Wygładzanie obrazu nie oddziałuje w żaden sposób na obrazy o rozdzielczości wynoszącej co najmniej 300 dpi.

Menu emulacji PCL

Opcja	Działanie
Źródło czcionek Rezydentne Dysk Pobierz Pamięć flash Wszystko	Określa zestaw czcionek używanych w menu Nazwa czcionki. Uwagi: <ul style="list-style-type: none"> • Domyślnym ustawieniem fabrycznym jest Rezydentne. Umożliwia wyświetlenie domyślnego zestawu czcionek załadowanych do pamięci RAM. • Ustawienia Pamięć flash i Dysk powodują wyświetlenie wszystkich czcionek zapisanych w tych elementach opcjonalnych. • Pamięć flash musi być odpowiednio sformatowana i nie może być chroniona przed odczytem lub zapisem ani zabezpieczona hasłem. • Ustawienie Pobierz powoduje wyświetlenie wszystkich czcionek pobranych do pamięci RAM. • Ustawienie Wszystko powoduje wyświetlenie wszystkich czcionek dostępnych w drukarce, pochodzących ze wszystkich źródeł.
Nazwa czcionki Courier 10	Określenie konkretnej czcionki i miejsca jej zapisu. Uwaga: Domyślnym ustawieniem fabrycznym jest Courier 10. Wartość Courier 10 pokazuje nazwę czcionki, jej identyfikator i miejsce zapisu w drukarce. Do oznaczenia źródła czcionki są używane następujące skróty: R – rezydentne, F – pamięć flash, K – dysk i D – pobrane czcionki.
Zestaw znaków 10U PC-8 12U PC-850	Określenie zestawu znaków dla poszczególnych czcionek. Uwagi: <ul style="list-style-type: none"> • Domyślnym amerykańskim ustawieniem fabrycznym jest 10U PC-8. Domyślnym międzynarodowym ustawieniem fabrycznym jest 12U PC-850. • Zestaw znaków to zbiór znaków alfanumerycznych, interpunkcyjnych i symboli specjalnych. Zestawy znaków umożliwiają obsługę poszczególnych języków lub programów, np. symboli matematycznych w tekście naukowym. Wyświetlane są tylko obsługiwane zestawy znaków.
Ustaw. emulacji PCL Rozmiar czcionki 1,00–1008,00	Zmiana rozmiaru czcionki (wyrażonej w punktach) dla skalowalnych czcionek typograficznych. Uwagi: <ul style="list-style-type: none"> • Domyślne ustawienie fabryczne to 12 sekund. • Element Rozmiar czcionki (wyrażony w punktach) określa wysokość znaków określonej czcionki. Jeden punkt typograficzny równa się w przybliżeniu 0,014 cala (0,036 mm). • Rozmiar czcionki można zmieniać z przyrostem o 0,25 punktu.

Opcja	Działanie
Ustaw. emulacji PCL Wielkość 0,08–100	Określa gęstość znaków dla skalowalnych czcionek o stałej szerokości (nieproporcjonalnych). Uwagi: <ul style="list-style-type: none"> • Domyślne ustawienie fabryczne to 10 sekund. • Element Wielkość określa liczbę znaków czcionki o stałej szerokości przypadających na jeden cal. • Wielkość można zmieniać z przyrostem o 0,01 znaku na cal. • W przypadku nieskalowalnych czcionek o stałej szerokości wielkość jest wyświetlana, ale nie można jej zmienić.
Ustaw. emulacji PCL Orientacja Pionowa Pozioma	Określenie orientacji tekstu i grafiki na stronie. Uwagi: <ul style="list-style-type: none"> • Domyślnym ustawieniem fabrycznym jest Pionowo. Ustawienie Pionowo powoduje, że tekst i grafika są drukowane wzdłuż krótszego brzegu arkusza. • Ustawienie Poziomo powoduje, że tekst i grafika są drukowane wzdłuż dłuższego brzegu arkusza.
Ustaw. emulacji PCL Wierszy na stronę 1–255	Określa liczbę wierszy drukowanych na poszczególnych stronach. Uwagi: <ul style="list-style-type: none"> • Domyślnym amerykańskim ustawieniem fabrycznym jest 60. Domyślnym ustawieniem międzynarodowym jest 64. • Odstęp między poszczególnymi wierszami jest określany na podstawie następujących ustawień: Wierszy na stronę, Rozmiar papieru i Orientacja. Przed ustawieniem opcji Wierszy na stronę należy ustawić żądany rozmiar papieru i orientację.
Ustaw. emulacji PCL A4 Width (Szerokość A4) 198 mm 203 mm	Konfiguracja drukarki do drukowania na papierze o rozmiarze A4. Uwagi: <ul style="list-style-type: none"> • Domyślnym ustawieniem fabrycznym jest 198 mm. • Wartość 203 mm powoduje ustawienie szerokości strony, która umożliwia wydrukowanie 80 znaków o parametrze Wielkość równym 10.
Ustaw. emulacji PCL Autom. CR po LF Włączone Wyłączone	Określenie, czy po poleceniu przejścia do nowego wiersza (LF) automatycznie wykonywana jest operacja powrotu karetki (CR). Uwaga: Domyślnym ustawieniem fabrycznym jest Off (Wyłącz).
Ustaw. emulacji PCL Auto LF after CR (Autom. LF po CR) Włączone Wyłączone	Określenie, czy po poleceniu powrotu karetki (CR) automatycznie wykonywana jest operacja przejścia do nowego wiersza (LF). Uwaga: Domyślnym ustawieniem fabrycznym jest Off (Wyłącz).

Opcja	Działanie
<p>Zmiana numerów zasobników</p> <p>Przypisz podajnik uniwersalny Wyłączone Brak 0–199</p> <p>Przypisz zasobnik [x] Wyłączone Brak 0–199</p> <p>Przypisz papier ręcznie Wyłączone Brak 0–199</p> <p>Przypisz ręczny pod. kopert Wyłączone Brak 0–199</p>	<p>Konfiguracja drukarki do pracy z oprogramowaniem drukarki lub programami używającymi innych numerów źródeł przypisanych do zasobników i podajników.</p> <p>Uwagi:</p> <ul style="list-style-type: none"> • Domyślnym ustawieniem fabrycznym jest Wyłącz. • Ustawienie Brak powoduje ignorowanie polecenia wyboru podawania papieru. Ta opcja jest wyświetlana tylko wtedy, gdy została wybrana przez interpreter języka PCL5 . • Wartości 0–199 umożliwiają przypisywanie ustawień niestandardowych.
<p>Zmiana numerów zasobników</p> <p>Wyświetl ustawienia fabryczne</p> <p>MPF Default (Domyślny nr podajnika wielofunkcyjnego) = 8</p> <p>T1 Default (Domyślny nr ręcznego podajnika kopert) = 1</p> <p>T1 Default (Domyślny nr ręcznego podajnika kopert) = 4</p> <p>T1 Default (Domyślny nr ręcznego podajnika kopert) = 5</p> <p>T1 Default (Domyślny nr ręcznego podajnika kopert) = 20</p> <p>T1 Default (Domyślny nr ręcznego podajnika kopert) = 21</p> <p>Env Default (Domyślny nr podajnika kopert) = 6</p> <p>MPaper Default (Domyślny nr ręcznego podajnika papieru) = 2</p> <p>MEnv Default (Domyślny nr ręcznego podajnika kopert) = 3</p>	<p>Wyświetla domyślną wartość fabryczną przypisaną do poszczególnych zasobników lub podajników.</p>
<p>Zmiana numerów zasobników</p> <p>Przywróć ust. domyśln.</p> <p>Tak Nie</p>	<p>Przywraca domyślne wartości fabryczne wszystkim numerom przypisanym do zasobników i podajników.</p>

Menu HTML

Opcja		Przeznaczenie
Nazwa czcionki Albertus MT Antique Olive Apple Chancery Arial MT Avant Garde Bodoni Bookman Chicago Clarendon Cooper Black Copperplate Coronet Courier Eurostile Garamond Geneva Gill Sans Goudy Helvetica Hoefler Text Intl CG Times Intl Courier Intl Univers	Joanna MT Letter Gothic Lubalin Graph Marigold MonaLisa Recut Monaco New CenturySbk New York Optima Oxford Palatino StempelGaramond Taffy Times TimesNewRoman Univers Zapf Chancery NewSansMTCS NewSansMTCT New SansMTJA NewSansMTKO	Ustawia domyślną czcionkę używaną w dokumentach HTML. Uwaga: W dokumentach HTML, w których nie określono czcionki, jest używana czcionka Times.

Opcja	Przeznaczenie
Rozmiar czcionki 1–255 punktów	Ustawia domyślny rozmiar czcionki używanej w dokumentach HTML. Uwagi: <ul style="list-style-type: none"> • Domyślnym ustawieniem fabrycznym jest 12 punktów. • Rozmiar czcionki może być zwiększany z przyrostem 1 punktu.
Skala 1–400%	Skaluje domyślną czcionkę używaną w dokumentach HTML. Uwagi: <ul style="list-style-type: none"> • Domyślnym ustawieniem fabrycznym jest 100%. • Skalowanie można zwiększać z przyrostem 1%.
Orientacja Pionowa Pozioma	Określa orientację strony w dokumentach HTML. Uwaga: Domyślnym ustawieniem fabrycznym jest ustawienie Pionowa.
Rozmiar marginesów 8–255 mm	Ustawia margines strony w dokumentach HTML. Uwagi: <ul style="list-style-type: none"> • Domyślnym ustawieniem fabrycznym jest 19 mm. • Rozmiar marginesów można zwiększać z przyrostem 1 mm.

Opcja	Przeznaczenie
Tła Nie drukuj Drukuj	Określa, czy w dokumentach HTML mają być drukowane tła. Uwaga: Domyślnym ustawieniem fabrycznym jest Drukuj.

Obraz, menu

Opcja	Przeznaczenie
Automatyczne dopasowanie Włączone Wyłączone	Umożliwia wybór optymalnych ustawień rozmiaru, skalowania i orientacji papieru. Uwaga: Domyślnym ustawieniem fabrycznym jest ustawienie Włączone. To ustawienie przesłania ustawienia skali i orientacji w przypadku niektórych obrazów.
Odwróć Włączone Wyłączone	Odwraca bitonalne obrazy monochromatyczne. Uwagi: <ul style="list-style-type: none"> Domyślnym ustawieniem fabrycznym jest ustawienie Wyłączone. To ustawienie nie ma zastosowania w przypadku obrazów w formacie GIF lub JPEG.
Skalowanie U góry z lewej strony Najlepsze dopasowanie Na środku Dopasuj wys./szer. Dopasuj wysokość Dopasuj szerokość	Dopasowuje obraz do wybranego rozmiaru papieru. Uwagi: <ul style="list-style-type: none"> Domyślnym ustawieniem fabrycznym jest Najlepsze dopasowanie. Jeśli opcja Automatyczne dopasowanie jest włączona, opcja Skalowanie zostaje automatycznie ustawiona jako Najlepsze dopasowanie.
Orientacja Pionowa Pozioma Odwróć w pionie Odwróć w poziomie	Określa orientację obrazu. Uwaga: Domyślnym ustawieniem fabrycznym jest ustawienie Pionowa.

Menu Pomoc

Menu Pomoc składa się ze stron pomocy przechowywanych w drukarce wielofunkcyjnej (MFP) w formacie PDF. Zawierają one informacje na temat korzystania z drukarki i wykonywania różnych zadań, w tym kopiowania, skanowania, wysyłania wiadomości e-mail i faksowania.

W drukarce przechowywane są wersje w językach angielskim, francuskim, hiszpańskim i niemieckim. Tłumaczenia na inne języki są dostępne pod adresem <http://support.lexmark.com>.

Element menu	Opis
Drukuj wszystkie podręczniki	Powoduje wydrukowanie wszystkich podręczników.
Podręcznik kopiowania	Zawiera informacje dotyczące kopiowania i zmiany ustawień kopiowania
Podręcznik poczty e-mail	Zawiera informacje dotyczące zmiany ustawień i wysyłania wiadomości e-mail przy użyciu adresów, numerów skrótu lub książki adresowej
Podręcznik faksowania	Zawiera informacje dotyczące zmiany ustawień i wysyłania faksów przy użyciu numerów faksu, numerów skrótu lub książki adresowej

Element menu	Opis
Podręcznik FTP	Zawiera informacje dotyczące zmiany ustawień i skanowania dokumentów bezpośrednio na serwer FTP przy użyciu adresu FTP, numerów skrótu lub książki adresowej
Jakość koloru	Zawiera informacje dotyczące rozwiązywania problemów związanych z jakością koloru.
Usuwanie defektów wydruków	Zawiera pomoc w rozwiązywaniu powtarzających się błędów wydruku w kopiach lub wydrukach
Informacje	Pomaga znaleźć dodatkowe informacje.
Materiały eksploatacyjne	Zawiera informacje o numerach katalogowych używanych do zamawiania materiałów eksploatacyjnych.

Ochrona środowiska i uzyskiwanie oszczędności

Firma Lexmark podejmuje wszelkie działania mające na celu ochronę środowiska naturalnego i nieustannie stara się ulepszać swoje drukarki w celu zredukowania ich negatywnego wpływu na środowisko. Projektujemy z myślą o ochronie środowiska naturalnego, staramy się zużywać w procesie pakowania jak najmniej materiałów oraz zapewniamy programy zbierania i recyklingu. Więcej informacji można w następujących miejscach:

- Rozdział Oświadczenia
- Sekcja poświęcona ochronie środowiska w witrynie sieci internetowej firmy Lexmark pod adresem www.lexmark.com/environment
- Program recyklingu firmy Lexmark pod adresem www.lexmark.com/recycle

Wybierając pewne ustawienia lub zadania drukarki, można jeszcze bardziej zmniejszyć jej negatywny wpływ na środowisko. Ten rozdział przedstawia ustawienia i zadania, które mogą mieć dobroczynne skutki dla środowiska naturalnego.

Oszczędzanie papieru i toneru

Badania wykazały, że aż 80% wpływu, jaki drukarka ma na środowisko, jest związane ze zużyciem papieru. Wpływ ten można znacznie zmniejszyć, korzystając z papieru makulaturowego, oraz stosując się do następujących zasad drukowania: drukowania po obu stronach papieru czy drukowania wielu stron na jednej stronie arkusza papieru.

Informacje na temat oszczędzania papieru i energii za pomocą jednego ustawienia drukarki można znaleźć w sekcji „Korzystanie z trybu Eco-Mode” na stronie 216.

Używanie papieru makulaturowego

Firma Lexmark jest wrażliwa na problemy środowiska naturalnego, dlatego wspiera korzystanie z biurowego papieru makulaturowego do drukarek laserowych. Więcej informacji na temat rodzajów papieru makulaturowego nadających się do danej drukarki zawiera sekcja „Używanie papieru makulaturowego i innych papierów biurowych” na stronie 64.

Zmniejszanie zużycia materiałów eksploatacyjnych

Używanie obu stron arkusza papieru

Jeśli użytkowany model drukarki obsługuje drukowanie dwustronne, można zdecydować, czy arkusze będą zadrukowywane po jednej, czy po obu stronach, wybierając opcję **2-sided printing** (Drukowanie dwustronne) w oknie dialogowym (Printing) Drukowanie lub na pasku narzędzi Lexmark.

Drukowanie wiele stron na jednym arkuszu papieru

Można drukować do 16 kolejnych stron wielostronicowego dokumentu na jednej stronie arkusza papieru, wybierając odpowiednie ustawienie w obszarze Multipage printing (Drukowanie wielu stron na arkuszu) okna dialogowego Printing (Drukowanie).

Sprawdzanie poprawności kopii roboczej

Zanim wydrukujesz lub wykonasz wiele kopii dokumentu:

- Użyj funkcji podglądu, którą można wybrać w oknie dialogowym Drukowanie lub na pasku narzędzi Lexmark, aby przed wydrukowaniem dokumentu zobaczyć, jak będzie on wyglądać.
- Wydrukuj jeden egzemplarz dokumentu, aby sprawdzić poprawność jego zawartości i formatu.

Unikanie zacięć papieru

Ustaw poprawnie typ i rozmiar papieru, aby unikać zacięć papieru. Więcej informacji można znaleźć w sekcji „Zapobieganie zacięciom” na stronie 258.

Oszczędzanie energii

Korzystanie z trybu Eco-Mode

1 Uruchom przeglądarkę sieci Web, a następnie w polu adresu wpisz adres IP drukarki.

Uwagi:

- Wyświetl adres IP drukarki na ekranie głównym drukarki. Adres IP zostanie wyświetlony w postaci czterech zestawów liczb oddzielonych kropkami, np. 123.123.123.123.
- W przypadku używania serwera proxy wyłącz go tymczasowo, aby prawidłowo załadować stronę sieci Web.

2 Kliknij opcję **Ustawienia >Ustawienia ogólne >Tryb Eco-Mode >**, a następnie wybierz ustawienie.

Opcja	Przeznaczenie
Wyłączone	Powoduje użycie ustawień fabrycznych w przypadku wszystkich ustawień powiązanych z trybem Eco-Mode. Ustawienie Wyłączone umożliwia uzyskanie wydajności drukarki zgodnej z jej danymi technicznymi.
Energia	Umożliwia ograniczenie zużycia energii, szczególnie w czasie, gdy drukarka jest w stanie bezczynności. <ul style="list-style-type: none"> • Silniki drukarki są uruchamiane dopiero wtedy, gdy drukarka jest gotowa do drukowania. Pierwsza strona może zostać wydrukowana z niewielkim opóźnieniem. • Drukarka przechodzi w tryb czuwania po minucie bezczynności.
Energia/Papier	Umożliwia użycie wszystkich ustawień powiązanych z trybami Energia i Papier.
Zwykły papier	<ul style="list-style-type: none"> • Włącz funkcję automatycznego druku dwustronnego (dupleksu). • Wyłączenie funkcji dziennika drukowania.

3 Kliknij przycisk **Wyślij**.

Zmniejszanie hałasu wytwarzanego przez drukarkę

Trybu cichego należy używać w celu zmniejszenia hałasu wytwarzanego przez drukarkę.

1 Uruchom przeglądarkę sieci Web, a następnie w polu adresu wpisz adres IP drukarki.

Uwagi:

- Wyświetl adres IP drukarki na ekranie głównym drukarki. Adres IP zostanie wyświetlony w postaci czterech zestawów liczb oddzielonych kropkami, np. 123.123.123.123.
- W przypadku używania serwera proxy wyłącz go tymczasowo, aby prawidłowo załadować stronę sieci Web.

2 Kliknij kolejno opcje **Ustawienia >Ustawienia ogólne >Tryb cichy >** i wybierz ustawienie.

Opcja	Działanie
On (Włącz)	Zmniejszenie hałasu wytwarzanego przez drukarkę. Uwagi: <ul style="list-style-type: none"> • Zadania drukowania są przetwarzane wolniej. • Silniki drukarki są uruchamiane dopiero wtedy, gdy dokument jest gotowy do wydruku. Przed wydrukowaniem pierwszej strony wystąpi krótka zwłoka.
Wyłącz	Użycie ustawień fabrycznych. Uwaga: To ustawienie umożliwia uzyskanie wydajności drukarki zgodnej z jej danymi technicznymi.

3 Kliknij przycisk **Wyślij**.

Dostosowywanie Trybu czuwania

Aby zaoszczędzić energię, można zmniejszyć liczbę minut, po których drukarka przechodzi do Trybu uśpienia. Wybierz wartość od 1 do 120 minut. Domyślnym ustawieniem fabrycznym jest 30 minut.

Korzystanie z wbudowanego serwera WWW

1 Uruchom przeglądarkę sieci Web, a następnie w polu adresu wpisz adres IP drukarki.

Uwagi:

- Wyświetl adres IP drukarki na ekranie głównym drukarki. Adres IP ma postać czterech liczb oddzielonych kropkami. Na przykład 123.123.123.123.
- W przypadku używania serwera proxy wyłącz go tymczasowo, aby prawidłowo załadować stronę sieci Web.

2 Kliknij kolejno opcje: **Ustawienia >Ustawienia ogólne >Limity czasu oczekiwania**.

3 W polu Tryb czuwania wprowadź liczbę minut, przez jaką drukarka ma czekać przed przejściem do Trybu czuwania.

4 Kliknij opcję **Submit** (Wyślij).

Korzystanie z panelu sterowania drukarki

1 Z poziomu ekranu głównego przejdź do opcji:



>Ustawienia >Ustawienia ogólne >Limity czasu oczekiwania >Tryb czuwania

2 W polu Tryb uśpienia wybierz liczbę minut, przez jaką drukarka ma czekać, zanim będzie przechodzić do Trybu uśpienia i dotknij przycisku **Wyślij**.

Korzystanie z trybu hibernacji

Hibernacja to tryb działania o bardzo niskim poborze energii. Gdy drukarka jest w trybie hibernacji, jest ona praktycznie wyłączona, a wszystkie inne systemy i urządzenia są bezpiecznie wyłączone.

Uwaga: Przechodzenie w tryby hibernacji i uśpienia może następować zgodnie z harmonogramem.

Korzystanie z wbudowanego serwera WWW

1 Uruchom przeglądarkę sieci Web, a następnie w polu adresu wpisz adres IP drukarki.

Uwagi:

- Wyświetl adres IP drukarki na ekranie głównym drukarki. Adres IP ma postać czterech liczb oddzielonych kropkami. Na przykład 123.123.123.123.
- W przypadku używania serwera proxy wyłącz go tymczasowo, aby prawidłowo załadować stronę sieci Web.

2 Kliknij kolejno opcje: **Ustawienia >Ustawienia ogólne >Ustawienia przycisku czuwania**.

3 W menu rozwijanym Naciśnięcie przycisku czuwania lub Naciśnięcie i przytrzymanie przycisku czuwania wybierz opcję **Hibernacja**.

4 Kliknij opcję **Submit** (Wyślij).

Korzystanie z panelu sterowania drukarki

1 Z poziomego ekranu głównego przejdź do opcji:



>**Ustawienia >Ustawienia ogólne**

2 W menu Naciśnięcie przycisku czuwania lub Naciśnięcie i przytrzymanie przycisku czuwania wybierz opcję **Hibernacja**, a następnie dotknij opcji **Wyślij**.

Ustawianie limitu czasu trybu hibernacji

Opcja Limit czasu trybu hibernacji umożliwia ustawienie czasu, po upływie którego drukarka ma przejść do trybu oszczędzania energii po przetworzeniu zadania.

Korzystanie z wbudowanego serwera WWW

1 Uruchom przeglądarkę sieci Web, a następnie w polu adresu wpisz adres IP drukarki.

Uwagi:

- Wyświetl adres IP drukarki na ekranie głównym drukarki. Adres IP ma postać czterech liczb oddzielonych kropkami. Na przykład 123.123.123.123.
- W przypadku używania serwera proxy wyłącz go tymczasowo, aby prawidłowo załadować stronę sieci Web.

2 Kliknij kolejno opcje: **Ustawienia >Ustawienia ogólne >Limity czasu oczekiwania**.

3 W menu Limit czasu trybu hibernacji wybierz liczbę godzin, dni, tygodni i miesięcy, po upływie którego drukarka ma przejść do trybu oszczędzania energii po przetworzeniu zadania.

4 Kliknij opcję **Wyślij**.

Korzystanie z panelu sterowania drukarki

1 Przy użyciu panelu sterowania drukarki przejdź do opcji:



>Ustawienia >Ustawienia ogólne >Limity czasu oczekiwania >Limit czasu hibernacji

2 Umożliwia ustawienie czasu, po którym drukarka przechodzi do trybu hibernacji po przetworzeniu zadania.

3 Dotknij opcji **Submit** (Wyślij).

Zarządzanie trybami zasilania

Funkcja zarządzania trybami zasilania umożliwia użytkownikowi zaplanowanie, kiedy drukarka ma przejść do trybu oszczędzania energii lub stanu gotowości.

Uwaga: Ta funkcja jest dostępna tylko w drukarkach sieciowych lub podłączonych do serwerów druku.

Korzystanie z wbudowanego serwera WWW

1 Uruchom przeglądarkę sieci Web, a następnie w polu adresu wpisz adres IP drukarki.

Uwagi:

- Wyświetl adres IP drukarki na ekranie głównym drukarki. Adres IP zostanie wyświetlony w postaci czterech zestawów liczb oddzielonych kropkami, np. 123.123.123.123.
- W przypadku używania serwera proxy wyłącz go tymczasowo, aby prawidłowo załadować stronę sieci Web.

2 Kliknij kolejno opcje **Ustawienia >Ustawienia ogólne >Zarządzania trybami zasilania**.

3 W menu Działanie wybierz tryb energii.

4 W menu Godzina wybierz godzinę.

5 W menu Dni wybierz dzień lub dni.

6 Kliknij opcję **Dodaj**.

Regulacja jasności wyświetlacza drukarki

W celu oszczędzania energii lub w razie problemów z odczytaniem informacji wyświetlanych na wyświetlaczu można wyregulować jasność wyświetlacza.

Wybierz wartość od 20 do 100. Domyślnym ustawieniem fabrycznym jest 100.

Korzystanie z wbudowanego serwera WWW

1 Uruchom przeglądarkę sieci Web, a następnie w polu adresu wpisz adres IP drukarki.

Uwagi:

- Wyświetl adres IP drukarki na ekranie głównym drukarki. Adres IP ma postać czterech liczb oddzielonych kropkami. Na przykład 123.123.123.123.
- W przypadku używania serwera proxy wyłącz go tymczasowo, aby prawidłowo załadować stronę sieci Web.

2 Kliknij opcje **Ustawienia >Ustawienia ogólne**.

3 W polu Jasność wyświetlacza wprowadź żadaną wartość procentową jasności wyświetlacza.

4 Kliknij opcję **Submit** (Wyślij).

Korzystanie z panelu sterowania drukarki

1 Z poziomu ekranu głównego przejdź do opcji:



>Ustawienia >Ustawienia ogólne >Jasność wyświetlacza

2 W polu Jasność wyświetlacza wprowadź żadaną wartość procentową jasności wyświetlacza i dotknij przycisku **Wyślij**.

Recykling

Firma Lexmark zapewnia programy zbierania oraz innowacyjne metody recyklingu. Więcej informacji można w następujących miejscach:

- Rozdział Oświadczenia
- Sekcja poświęcona ochronie środowiska w witrynie sieci internetowej firmy Lexmark pod adresem www.lexmark.com/environment
- Program recyklingu firmy Lexmark pod adresem www.lexmark.com/recycle

Recykling produktów Lexmark

Aby zwrócić produkty firmy Lexmark w celu recyklingu:

- 1 Odwiedź stronę www.lexmark.com/recycle.
- 2 Znajdź typ produktu, który chcesz poddać recyklingowi, a następnie wybierz z listy odpowiedni kraj lub region.
- 3 Postępuj według instrukcji wyświetlanych na ekranie komputera.

Uwaga: Materiały eksploatacyjne i sprzęt nieobjęte programem recyklingu firmy Lexmark można poddać recyklingowi w lokalnym centrum recyklingu. Skontaktuj się z centrum, aby dowiedzieć się, jaki sprzęt ono przyjmuje.

Recykling opakowań firmy Lexmark

Firma Lexmark stale dąży do minimalizacji ilości materiału pakunkowego. Mniej materiału pakunkowego zapewnia, że drukarki firmy Lexmark są transportowane w sposób możliwie najbardziej efektywny i sprzyjający środowisku naturalnemu oraz że jest mniej materiału pakunkowego do wyrzucenia. Przyczynia się to do zmniejszenia emisji gazów cieplarnianych, oszczędności energii oraz oszczędzania zasobów naturalnych.

Kartony firmy Lexmark podlegają w 100% recyklingowi, o ile trafią do zakładu utylizującego tekturę. Nie wszędzie takie zakłady istnieją.

Pianka używana w opakowaniach firmy Lexmark podlega recyklingowi, o ile trafi do zakładu utylizującego piankę. Nie wszędzie takie zakłady istnieją.

Zwracając kasetę firmie Lexmark, można ponownie użyć pudełka, w którym kaseeta została dostarczona. Firma Lexmark podda pudełko recyklingowi.

Zwrot nabołów firmy Lexmark w celu ponownego użycia lub recyklingu

W ramach programu zbierania wkładów firmy Lexmark, który umożliwia klientom łatwe i bezpłatne zwracanie do niej zużytych nabołów w celu ich ponownego wykorzystania lub recyklingu, corocznie zbierane są miliony wkładów Lexmark. Ponownie używanych lub przetwarzanych w ramach recyklingu jest sto procent zużytych nabołów zwróconych do firmy Lexmark. Opakowania użyte do zwrotu nabołów są również poddawane recyklingowi.

Aby zwrócić naboje firmy Lexmark w celu ponownego użycia lub recyklingu, postępuj zgodnie z instrukcjami dostarczonymi z drukarką lub nabojem i użyj opłaconej etykiety wysyłkowej. Inna możliwość:

- 1 Odwiedź stronę www.lexmark.com/recycle.
- 2 Z sekcji Toner Cartridges wybierz z listy odpowiedni kraj lub region.
- 3 Postępuj według instrukcji wyświetlanych na ekranie komputera.

Zabezpieczanie drukarki

Korzystanie z blokady

Drukarka jest wyposażona w blokadę. Aby zabezpieczyć komputer, zamocuj blokadę zabezpieczającą zgodną z większością laptopów w miejscu pokazanym poniżej.



Informacje o ulotności pamięci

Drukarka jest wyposażona w różnego rodzaju pamięci mogące przechowywać ustawienia urządzenia i sieci oraz dane użytkowników.

Typ pamięci	Opis
Pamięć ulotna	Drukarka korzysta ze standardowej <i>pamięci o dostępie swobodnym</i> (RAM) w celu czasowego zbuforowania danych użytkownika podczas prostych zadań drukowania.
Pamięć nieulotna	Drukarka może wykorzystywać dwa rodzaje pamięci nieulotnej: EEPROM i NAND (pamięć flash). Oba typy są używane do zapisu informacji o systemie operacyjnym, ustawieniach urządzenia oraz sieci, a także o ustawieniach zakładki i aplikacjach wbudowanych.
Zawartość dysku twardego	Niektóre drukarki mają zainstalowany dysk twardy. Dysk twardy drukarki został zaprojektowany dla określonych funkcji drukarki. Umożliwia drukarce zachowanie zbuforowanych danych użytkownika ze złożonych zadań drukowania, danych formularzy i czcionek.

Wymaż zawartość dowolnych zainstalowanych pamięci drukarki w następujących sytuacjach:

- Drukarka jest wycofywana z użycia.
- Wymieniany jest dysk twardy drukarki.
- Drukarka jest przenoszona do innego działu lub lokalizacji.

- Osoba spoza organizacji wykonuje serwis drukarki.
- W celach serwisowych drukarka ma znaleźć się poza siedzibą organizacji.
- Drukarka jest sprzedawana innej organizacji.

Pozbywanie się dysku twardego drukarki

Uwaga: Niektóre modele drukarek mogą nie być wyposażone w dysk twardy.

W środowisku wymagającym wysokiego poziomu bezpieczeństwa może być konieczne podjęcie dodatkowych kroków w celu upewnienia się, że dostęp do danych poufnych znajdujących się na dysku twardym drukarki będzie niemożliwy, gdy drukarka lub jej dysk twardy znajdą się poza siedzibą organizacji.

- **Rozmagnesowanie** — poddanie dysku twardego działaniu pola magnetycznego, które wymaże zapisane dane.
- **Zmiażdżenie** — zgniecenie dysku twardego w celu połamania jego podzespołów i uczynienia niemożliwym do odczytania.
- **Zmilenie** — rozdrobnienie dysku twardego na bardzo małe metalowe fragmenty.

Uwaga: Większość danych można usunąć elektronicznie, ale jedyną gwarancją całkowitego wymazania wszystkich danych jest fizyczne zniszczenie twardego dysku, na którym przechowywane są dane.

Wymazywanie zawartości pamięci ulotnej

Pamięć ulotna (RAM) zainstalowana w drukarce wymaga zasilania w celu przechowywania informacji. Aby usunąć zbuforowane dane, wystarczy wyłączyć drukarkę.

Wymazywanie zawartości pamięci nieulotnej

Usuń indywidualne ustawienia, ustawienia urządzenia i sieci, ustawienia zabezpieczeń i osadzone rozwiązania, wykonując następujące kroki:

- 1 Wyłącz drukarkę.
- 2 Włączając drukarkę, przytrzymaj wciśnięte przyciski **2** i **6**. Zwolnij przyciski dopiero wówczas, gdy na wyświetlaczu pojawi się pasek postępu.
Zostanie przeprowadzona sekwencja uruchamiania drukarki, a następnie pojawi się menu konfiguracyjne. Kiedy drukarka jest włączona, na jej wyświetlaczu pojawia się lista funkcji zamiast standardowych ikon ekranu głównego.
- 3 Dotknij opcji **Wipe All Settings** (Wymaż wszystkie ustawienia).
Podczas tego procesu drukarka zostanie kilkakrotnie ponownie uruchomiona.
Uwaga: Opcja Wymaż wszystkie ustawienia usuwa z pamięci drukarki ustawienia sprzętowe, rozwiązania, zadania, faksy i hasła.
- 4 Dotknij opcji **Wstecz >Opuść menu konfiguracji**.

Drukarka zresetuje się i powróci do normalnego trybu pracy.

Wymazywanie dysku twardego drukarki

Uwaga: Niektóre modele drukarek mogą nie być wyposażone w dysk twardy.

Skonfigurowanie funkcji wymazywania dysku w menu drukarki umożliwia usunięcie resztek poufnych materiałów pozostawionych przez zadania drukowania poprzez bezpieczne nadpisanie plików, które zostały wskazane do usunięcia.

Przy użyciu panelu sterowania drukarki

- 1 Wyłącz drukarkę.
- 2 Włączając drukarkę, przytrzymaj wciśnięte przyciski **2** i **6**. Zwolnij przyciski dopiero wówczas, gdy na wyświetlaczu pojawi się pasek postępu.
Zostanie przeprowadzona sekwencja uruchamiania drukarki, a następnie pojawi się menu konfiguracyjne. Gdy drukarka jest całkowicie włączona, zostanie wyświetlony ekran dotykowy z listą funkcji.
- 3 Dotknij opcji **Wipe Disk** (Wymaż dysk), a następnie jednej z następujących opcji:
 - **Wymaż dysk (szybko)** — umożliwia zastąpienie zawartości dysku twardego drukarki ciągiem cyfr 0 w ramach pojedynczego przejścia.
 - **Wymaż dysk (bezpiecznie)** — umożliwia wielokrotne zastąpienie zawartości dysku losowymi wzorami bitów, po czym następuje przejście sprawdzające. Bezpieczne zastępowanie jest zgodne ze standardem DoD 5220.22-M dotyczącym bezpiecznego wymazywania danych z dysku twardego. Wysoce poufne informacje należy wymazywać wyłącznie przy użyciu tej metody.
- 4 Dotknij opcji **Tak**, aby przeprowadzić wymazywanie dysku.

Uwagi:

- Pasek stanu będzie wskazywać postęp zadania wymazywania dysku.
- Wymazywanie dysku może trwać od kilku minut do ponad godziny. W tym czasie drukarka nie będzie wykonywać innych zadań użytkowników.

- 5 Dotknij opcji **Wstecz >Opuść menu konfiguracji**.

Drukarka zresetuje się i powróci do normalnego trybu pracy.

Konfigurowanie szyfrowania dysku twardego drukarki

Włączenie szyfrowania dysku twardego w celu zabezpieczenia przed utratą poufnych danych w przypadku kradzieży drukarki lub jej dysku twardego.

Uwaga: Niektóre modele drukarek mogą nie być wyposażone w dysk twardy.

Korzystanie z wbudowanego serwera WWW

- 1 Uruchom przeglądarkę sieci Web, a następnie w polu adresu wpisz adres IP drukarki.

Uwagi:

- Wyświetl adres IP drukarki na ekranie głównym drukarki. Adres IP ma postać czterech liczb oddzielonych kropkami. Na przykład 123.123.123.123.

- W przypadku używania serwera proxy wyłącz go tymczasowo, aby prawidłowo załadować stronę sieci Web.

2 Kliknij opcję **Ustawienia >Bezpieczeństwo >Szyfrowanie dysku**.

Uwaga: Opcja Szyfrowanie dysku pojawia się w menu Bezpieczeństwo tylko wówczas, gdy zainstalowano sformatowany, sprawny dysk twardy drukarki.

3 Z menu Szyfrowanie dysku wybierz opcję **Włącz**.

Uwagi:

- Włączenie szyfrowania dysku spowoduje wymazanie zawartości dysku twardego drukarki.
- Szyfrowanie dysku może trwać od kilku minut do ponad godziny. W tym czasie drukarka nie będzie wykonywać innych zadań użytkowników.

4 Kliknij opcję **Submit** (Wyślij).

Korzystanie z panelu sterowania drukarki

1 Wyłącz drukarkę.

2 Włączając drukarkę, przytrzymaj wciśnięte przyciski **2** i **6**. Zwolnij przyciski dopiero wówczas, gdy na wyświetlaczu pojawi się pasek postępu.

Zostanie przeprowadzona sekwencja uruchamiania drukarki, a następnie pojawi się menu konfiguracyjne. Po zakończeniu uruchamiania drukarki na jej wyświetlaczu pojawi się lista funkcji.

3 Dotknij kolejno opcji **Szyfrowanie dysku >Włącz**.

Uwaga: Włączenie szyfrowania dysku spowoduje wymazanie zawartości dysku twardego drukarki.

4 Dotknij opcji **Yes** (Tak), aby przeprowadzić wymazywanie dysku.

Uwagi:

- Nie wyłączaj drukarki podczas procesu szyfrowania. Może to spowodować utratę danych.
- Szyfrowanie dysku może trwać od kilku minut do ponad godziny. W tym czasie drukarka nie będzie wykonywać innych zadań użytkowników.
- Pasek stanu będzie wskazywać postęp zadania wymazywania dysku. Po zaszyfrowaniu dysku nastąpi powrót do ekranu Włącz/Wyłącz.

5 Dotknij opcji **Wstecz >Opuść menu konfiguracji**.

Drukarka zresetuje się i powróci do normalnego trybu pracy.

Znajdowanie informacji o zabezpieczeniach drukarki

W środowisku wymagającym wysokiego poziomu bezpieczeństwa może być konieczne podjęcie dodatkowych działań w celu upewnienia się, że dostęp do danych poufnych znajdujących się na dysku twardym drukarki będzie niemożliwy dla osób bez autoryzacji. Więcej informacji można znaleźć na [stronie sieci Web firmy Lexmark dotyczącej bezpieczeństwa](#).

Dodatkowe informacje można także znaleźć w *Podręczniku administratora Embedded Web Server*.

- 1 Przejdź pod adres <http://support.lexmark.com>, a następnie wybierz kolejno **Software and Solutions (Oprogramowanie i rozwiązania) >Other Applications (Inne aplikacje)**.
- 2 Kliknij kartę **Manuals** (Podręczniki), a następnie wybierz *Podręcznik administratora Embedded Web Server*.

Przegląd drukarki

Ostrzeżenie — istnieje możliwość uszkodzenia: Brak przeglądów drukarki lub niewymienianie części i materiałów eksploatacyjnych może spowodować uszkodzenie drukarki lub problemy z jej wydajnością.

Czyszczenie części drukarki

Czyszczenie drukarki

Uwaga: To zadanie należy wykonywać co kilka miesięcy.

Ostrzeżenie — istnieje możliwość uszkodzenia: Uszkodzenia drukarki spowodowane niewłaściwą obsługą nie podlegają gwarancji.

- 1 Upewnij się, że drukarka jest wyłączona i odłączona od gniazdka elektrycznego.



UWAGA — NIEBEZPIECZEŃSTWO PORAŻENIA PRĄDEM: W celu uniknięcia porażenia prądem elektrycznym podczas czyszczenia zewnętrznej powierzchni drukarki należy przed rozpoczęciem czyszczenia wyjąć przewód zasilający z gniazdka elektrycznego i odłączyć wszystkie kable prowadzące do drukarki.

- 2 Wyjmij papier z odbiornika standardowego, podajnika uniwersalnego i podajnika ręcznego.
- 3 Za pomocą miękkiej szczoteczki lub odkurzacza usuń kurz, kłaczki oraz kawałki papieru znajdujące się dookoła drukarki.
- 4 Zwilż wodą czystą, niestrzępiącą się szmatkę, a następnie przetrzyj nią zewnętrzne części drukarki.

Ostrzeżenie — istnieje możliwość uszkodzenia: Nie należy używać środków czyszczących ani detergentów stosowanych w gospodarstwie domowym, gdyż mogą one uszkodzić wykończenie drukarki.

- 5 Przed wysłaniem nowego zadania drukowania należy upewnić się, że wszystkie elementy drukarki są suche.

Czyszczenie szyby skanera

W razie problemów z jakością wydruku, np. smug na kopiowanych lub skanowanych obrazach, należy wyczyścić szybę skanera.

- 1 Nawilż lekko wodą miękką, niestrzępiącą się szmatką lub ręcznik papierowy.
- 2 Otwórz pokrywę skanera.



- 3 Wyczyść wszystkie wskazane miejsca i poczekaj, aż wyschną.



1	Biały spód pokrywy automatycznego podajnika dokumentów
2	Biały spód pokrywy skanera
3	Szyba skanera
4	szyba automatycznego podajnika dokumentów

- 4 Zamknij pokrywę skanera.

Sprawdzanie stanu części i materiałów eksploatacyjnych

Sprawdzanie stanu części i materiałów eksploatacyjnych na panelu sterowania drukarki

Z poziomu ekranu głównego przejdź do opcji:

Stan/Materiały eksploatacyjne >Wyświetl stan materiałów eksploatacyjnych

Sprawdzanie stanu części i materiałów eksploatacyjnych za pomocą wbudowanego serwera WWW

Uwaga: Upewnij się, że komputer i drukarka są podłączone do tej samej sieci.

1 Uruchom przeglądarkę sieci Web, a następnie w polu adresu wpisz adres IP drukarki.

Uwagi:

- Wyświetl adres IP drukarki na ekranie głównym. Adres IP zostanie wyświetlony w postaci czterech zestawów liczb oddzielonych kropkami, np. 123.123.123.123.
- W przypadku używania serwera proxy wyłącz go tymczasowo, aby prawidłowo załadować stronę sieci Web.

2 Kliknij opcje **Stan urządzenia >Więcej szczegółów**.

Szacowana liczba pozostałych stron

Szacowana liczba pozostałych stron jest wyliczana na podstawie najnowszej historii drukowania drukarki. Dokładność może znacznie się różnić i zależy od wielu czynników, takich jak rzeczywista zawartość dokumentu, ustawienia jakości drukowania i inne ustawienia drukarki.

Dokładność szacowanej liczby pozostałych stron może się zwiększyć w przypadku gdy rzeczywiste zużycie drukowania różni się od historycznego zużycia. Przed zakupem lub wymianą materiałów eksploatacyjnych z powodu wyniku szacowania należy wziąć pod uwagę różny poziom dokładności. Dopóki historia drukowania nie ustabilizuje się, początkowe szacowania zużycia materiałów eksploatacyjnych są wyliczane na podstawie metod testowych Międzynarodowej Organizacji Normalizacyjnej (ISO) oraz zawartości stron.

* Średnia deklarowana wydajność przy ciągłym korzystaniu z naboju czarnego lub naboju trójkolorowego (CMY), zgodna z normą ISO/IEC 19798.

Zamawianie materiałów eksploatacyjnych

W Stanach Zjednoczonych informacje na temat lokalnych autoryzowanych dostawców materiałów eksploatacyjnych firmy Lexmark można uzyskać, kontaktując się z firmą Lexmark pod numerem telefonu 1-800-539-6275. W innych krajach należy odwiedzić witrynę internetową firmy Lexmark pod adresem www.lexmark.com lub skontaktować się z dostawcą drukarki.

Uwaga: Wszystkie oszacowane czasy eksploatacji materiałów odnoszą się do drukowania na papierze zwykłym w rozmiarze Letter lub A4.

Używanie oryginalnych części i materiałów eksploatacyjnych firmy Lexmark.

Drukarka Lexmark działa najlepiej z oryginalnymi częściami i materiałami eksploatacyjnymi firmy Lexmark. Używanie materiałów i części innych producentów może negatywnie wpłynąć na wydajność, pracę i żywotność drukarki i jej części. Używanie materiałów eksploatacyjnych lub części innych producentów może spowodować utratę gwarancji. Uszkodzenia spowodowane używaniem materiałów lub części innych producentów nie są naprawiane w ramach gwarancji. Wszelkie wskaźniki materiałów są zaprojektowane tak, by współpracować z materiałami i częściami firmy Lexmark. Ich praca może zostać zakłócona, gdy użyte zostaną materiały lub części innych producentów. Użytkowanie materiałów i części związanych z obrazami dłużej niż jest to zalecane może spowodować uszkodzenie drukarki Lexmark i jej podzespołów.

Zamawianie kaset z tonerem

Uwagi:

- Szacunkowa wydajność naboju jest zgodna z normą ISO/IEC 19798.
- Stosowanie bardzo niskiego pokrycia wydruku przez dłuższy czas może negatywnie wpłynąć na rzeczywistą wydajność oraz może doprowadzić do niesprawności części składowych kasety przed wyczerpaniem się toneru.

Kasety objęte programem zwrotu

Element	USA i Kanada	Unia Europejska (UE), Europejski Obszar Gospodarczy (EOG) i Szwajcaria	Reszta świata
Zwrotne kasety z tonerem			
Czarny	801K	802K	808K
Cyjan	801C	802C	808C
Magenta	801M	802M	808M
Żółty	801Y	802Y	808Y
Zwrotne kasety z tonerem o standardowej wydajności			
Czarny	801SK	802SK	808SK
Cyjan	801SC	802SC	808SC
Magenta	801SM	802SM	808SM
Żółty	801SY	802SY	808SY
Więcej informacji na temat krajów znajdujących się w regionie można znaleźć pod adresem www.lexmark.com/regions .			

Element	USA i Kanada	Unia Europejska (UE), Europejski Obszar Gospodarczy (EOG) i Szwajcaria	Reszta świata
Zwrotne kasety z tonerem o wysokiej wydajności			
Czarny	801HK	802HK	808HK
Cyjan	801HC	802HC	808HC
Magenta	801HM	802HM	808HM
Żółty	801HY	802HY	808HY
Zwrotne kasety z tonerem o bardzo wysokiej wydajności			
Czarny	801XK	802XK	808XK
Cyjan	801XC	802XC	808XC
Magenta	801XM	802XM	808XM
Żółty	801XY	802XY	808XY
Więcej informacji na temat krajów znajdujących się w regionie można znaleźć pod adresem www.lexmark.com/regions .			

Kasety zwykłe

Element	Cały świat
Zwykłe kasety z tonerem o standardowej wydajności	
Czarny	800S1
Cyjan	800S2
Magenta	800S3
Żółty	800S4
Zwykłe kasety z tonerem o wysokiej wydajności	
Czarny	800H1
Cyjan	800H2
Magenta	800H3
Żółty	800H4
Zwykłe kasety z tonerem o bardzo wysokiej wydajności	
Czarny	800X1
Cyjan	800X2
Magenta	800X3
Żółty	800X4
Więcej informacji na temat krajów znajdujących się w regionie można znaleźć pod adresem www.lexmark.com/regions .	

Zamawianie zestawów obrazowania

Element	Wszystkie kraje i regiony
Zestaw bębnowy, czarny	700Z1
Kolorowy zestaw bębnowy	700Z5

Zamawianie zestawu konserwacyjnego

Uwagi:

- Stosowanie niektórych rodzajów papieru może spowodować konieczność częstszej wymiany elementów wchodzących w skład zestawu konserwacyjnego.
- Moduł nagrzewnicy i moduł przenoszący wchodzi w skład zestawu konserwacyjnego. W razie potrzeby można je zamówić i wymienić pojedynczo.
- Aby wymienić zestaw konserwacyjny, skontaktuj się z obsługą klienta pod adresem <http://support.lexmark.com> lub przedstawicielem serwisu.

Nazwa elementu	Typ	Numer katalogowy
Zestaw konserwacyjny	115 V	40X7615
	220 V	40X7616
	100 V	40X7617

Zamawianie pojemnika na zużyty toner

Element	Wszystkie kraje i regiony
Pojemnik na zużyty toner	C540X75G

Przechowywanie materiałów eksploatacyjnych

Do przechowywania materiałów eksploatacyjnych należy wybrać chłodne, czyste miejsce. Materiały eksploatacyjne należy do momentu ich użycia przechowywać skierowane prawidłową stroną do góry, w oryginalnym opakowaniu.

Materiałów eksploatacyjnych nie należy wystawiać na działanie:

- światła słonecznego,
- temperatur wyższych niż 35°C,
- dużej wilgotności (powyżej 80%),
- zasolonego powietrza,
- gazów powodujących korozję,
- silnego zapylenia.

Wymiana materiałów eksploatacyjnych

Wymiana pojemnika na zużyty toner

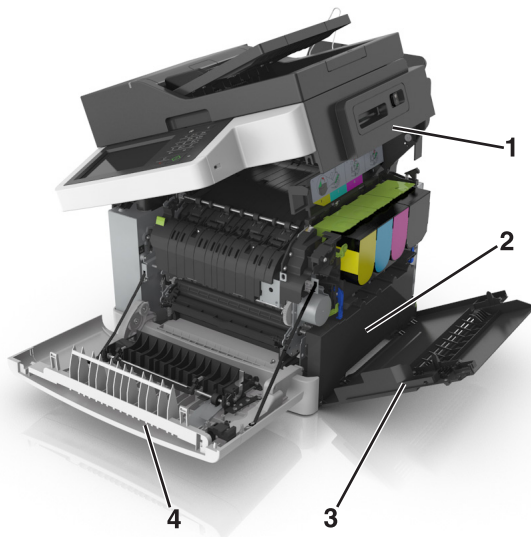

1	Górne drzwiczki
2	Pojemnik na zużyty toner
3	Prawa pokrywa boczna
4	Przednie drzwiczki

1 Wypakuj nowy pojemnik na zużyty toner.

2 Otwórz przednie drzwiczki.

 **UWAGA — GORĄCA POWIERZCHNIA:** Wewnętrzne elementy drukarki mogą być gorące. W celu zmniejszenia ryzyka oparzenia, przed dotknięciem danego komponentu należy odczekać, aż ostygnie.

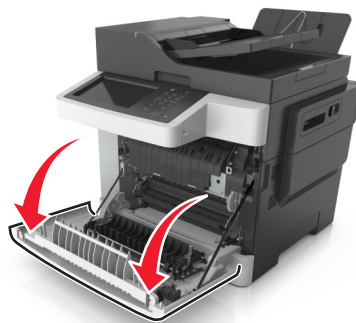

3 Otwórz górne drzwiczki.

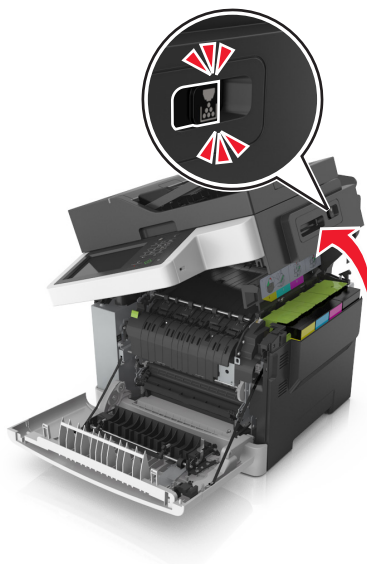

4 Zdejmij prawą pokrywę boczną.

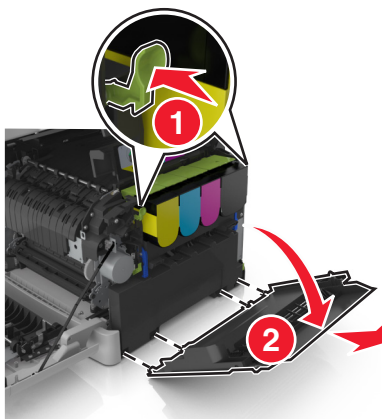

5 Naciśnij zielone dźwignie po obu stronach pojemnika na zużyty toner, a następnie usuń pojemnik.

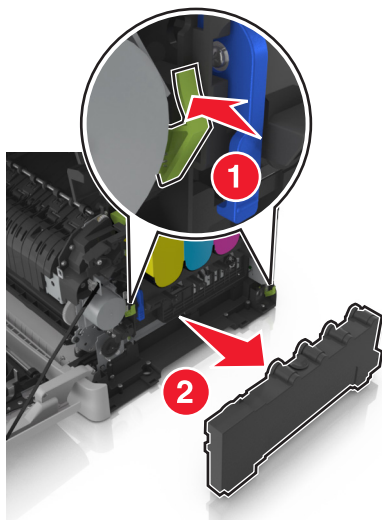

6 Zapakuj zużyty pojemnik na zużyty toner do załączonego opakowania.

Więcej informacji można znaleźć w sekcji „Recykling produktów Lexmark” na stronie 220.

7 Włóż nowy pojemnik na zużyty toner.

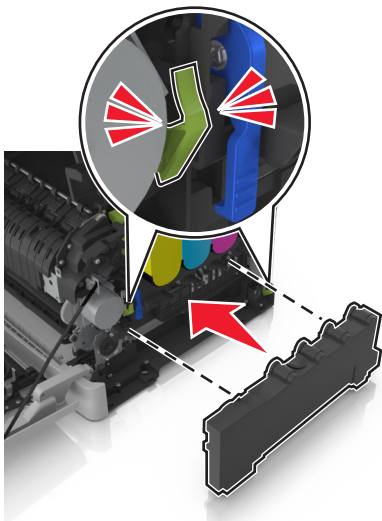

8 Włóż prawą pokrywę boczną.

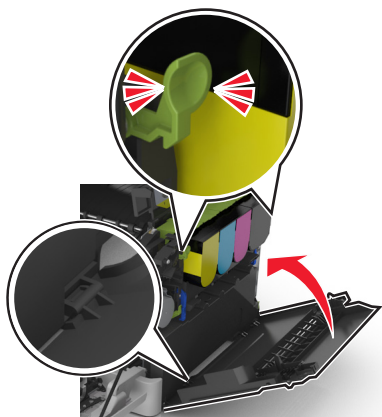

- 9 Przesuń i przytrzymaj zatrzask zwalniający z prawej strony drukarki, a następnie wolno zamknij górne drzwiczki.



- 10 Zamknij przednie drzwiczki.

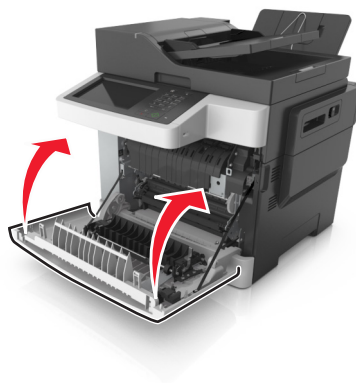

Wymiana czarnego i kolorowego zestawu bębnow

- 1 Otwórz przednie drzwiczki.

 **UWAGA — GORĄCA POWIERZCHNIA:** Wewnętrzne elementy drukarki mogą być gorące. W celu zmniejszenia ryzyka oparzenia, przed dotknięciem danego komponentu należy odczekać, aż ostygnie.

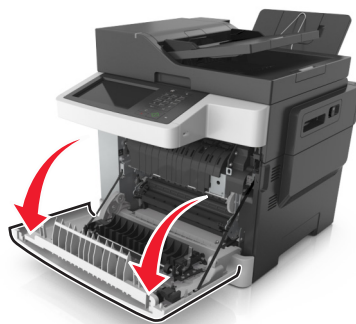

2 Otwórz górne drzwiczki.



3 Aby wyjąć kasety z tonerem, podnieś uchwyty, a następnie wysuń je delikatnie z zestawu bębnow.

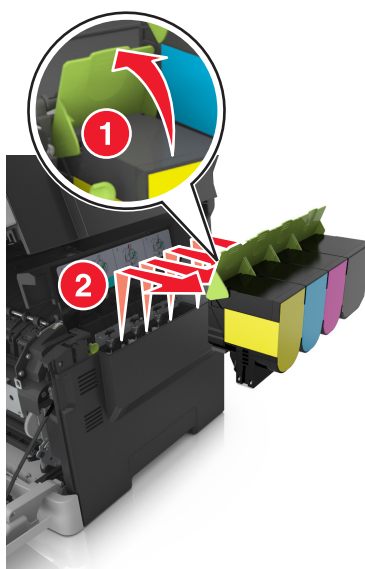

4 Zdejmij prawą pokrywę boczną.

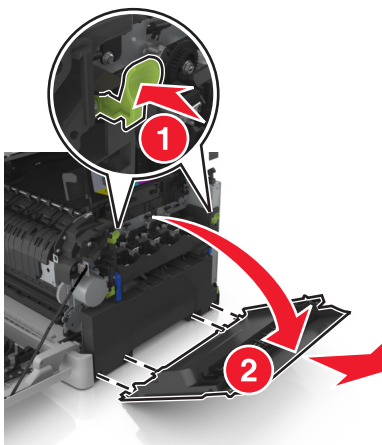

5 Naciśnij zielone dźwignie po obu stronach pojemnika na zużyty toner, a następnie usuń pojemnik.

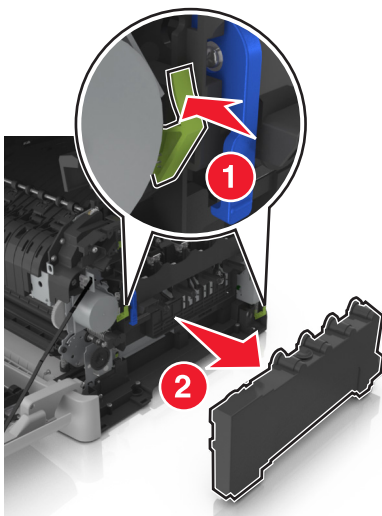

6 Podnieś niebieskie dźwignie na zestawie bębnow, a następnie pociągnij zestaw aż do jego zatrzymania.

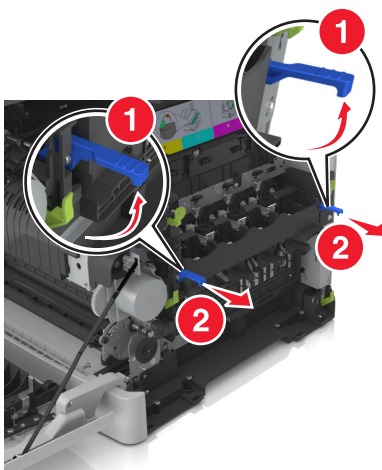

- 7 Naciśnij niebieską dźwignię, a następnie chwyć zielone uchwyty po bokach, aby wyciągnąć zestaw bębnow.

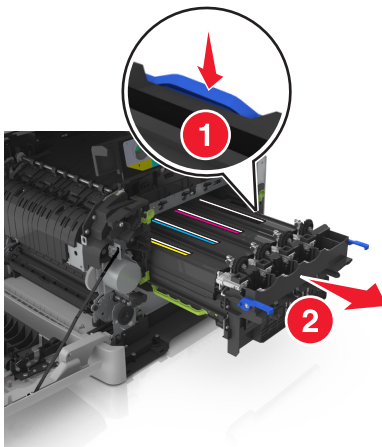

- 8 Rozpakuj nowy czarny i kolorowy zestaw bębnow.

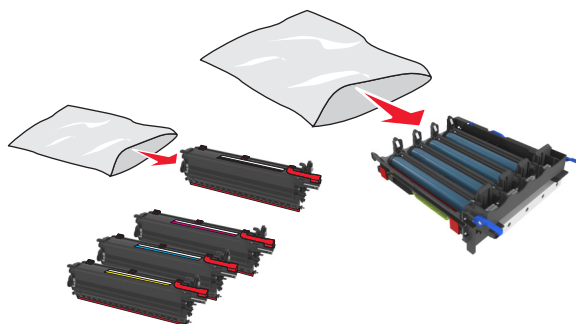

Uwagi:

- Kolorowy zestaw bębnow zawiera zestaw bębnow oraz moduły wywoływacza dla kolorów: cyjan, magenta, żółty i czarny.
- Czarny zestaw bębnow zawiera zestaw bębnow oraz moduł wywoływacza dla koloru czarnego.

- 9 Zapakuj zużyty zestaw bębnow do worka, w którym znajdował się nowy zestaw.

Więcej informacji można znaleźć w sekcji „Recykling produktów Lexmark” na stronie 220.

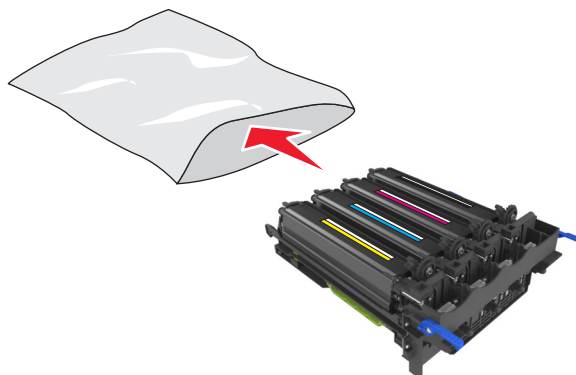

Uwaga: Podczas wymiany czarnego zestawu bębnow zachowaj moduły wywoływacza dla kolorów: cyjan, magenta i żółty. Wyrzuć tylko czarny moduł wywoływacza.

10 Delikatnie potrząśnij w bok modułami dla wszystkich kolorów.

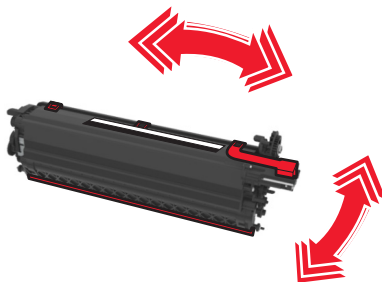

11 Usuń czerwoną taśmę z i dołączony materiał z modułów wywoływacza.

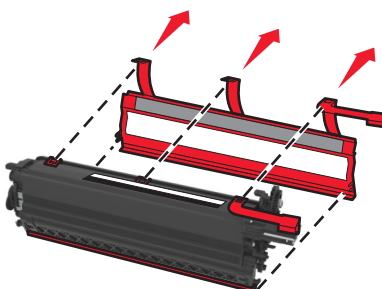

12 Delikatnie włóż moduły dla wszystkich kolorów.

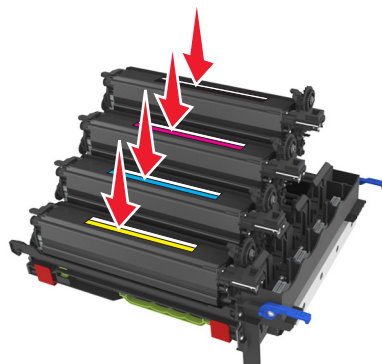

Uwaga: Upewnij się, że każdy moduł wywoływacza został umieszczony w gnieździe o odpowiednim kolorze.

13 Usuń czerwoną taśmę z zestawu bębnow.

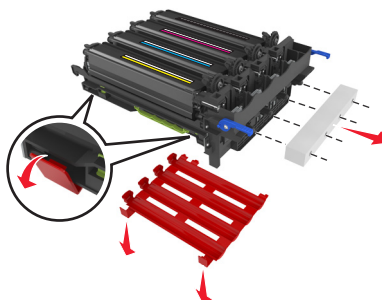

Ostrzeżenie — istnieje możliwość uszkodzenia: Nie dotykaj lśniącego bębna fotoprzewodnika pod zestawem bębnow. Może to wpłynąć na jakość kolejnych zadań drukowania.

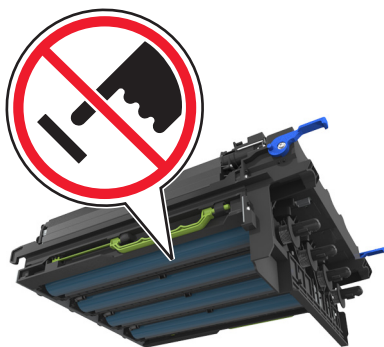

14 Wyrównaj, a następnie włóż zestaw bębnow.

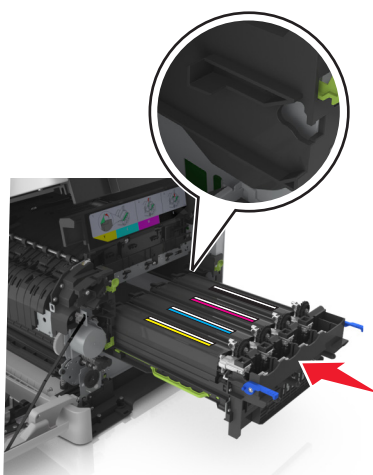

15 Delikatnie, ale zdecydowanie naciśnij niebieskie dźwignie, aż zestaw dopasuje się na miejscu.

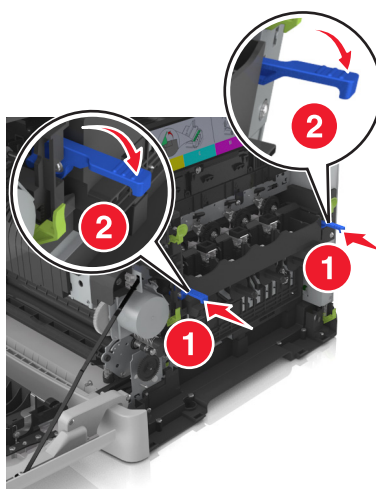

Uwaga: Upewnij się, że zestaw jest poprawnie osadzony.

16 Włóż pojemnik na zużyty toner.

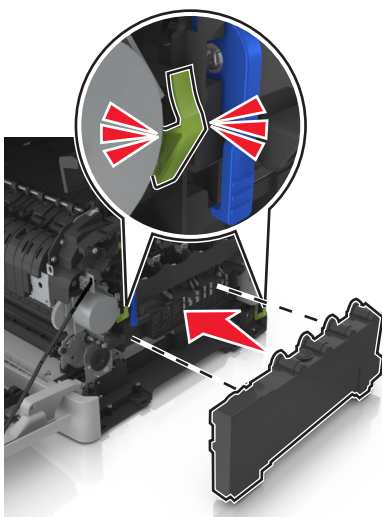

17 Włóż prawą pokrywę boczną.

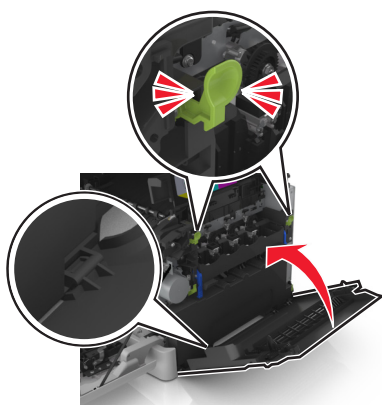

18 Włóż kasety z tonerem.

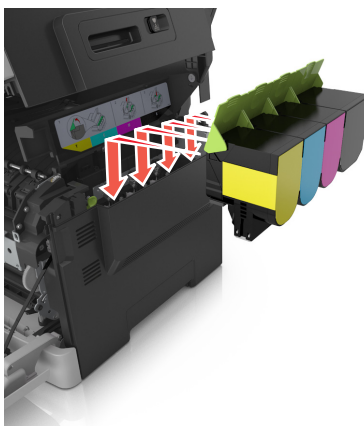

- 19** Przesuń i przytrzymaj zatrzask zwalniający z prawej strony drukarki, a następnie wolno otwórz górne drzwiczki.



- 20** Zamknij przednie drzwiczki.

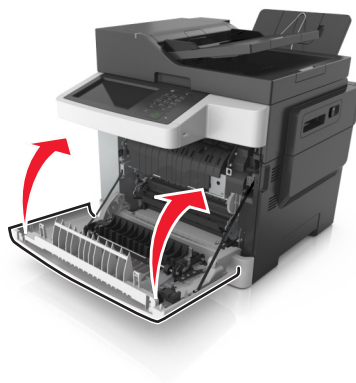

Wymiana kaset z tonerem

Ostrzeżenie — istnieje możliwość uszkodzenia: Gwarancja nie obejmuje uszkodzeń powstałych na skutek używania kaset z tonerem producentów innych niż Lexmark.

Uwaga: Korzystanie z nabojów z tonerem firm innych niż Lexmark może doprowadzić do obniżenia jakości wydruku.

- 1 Otwórz górne drzwiczki.

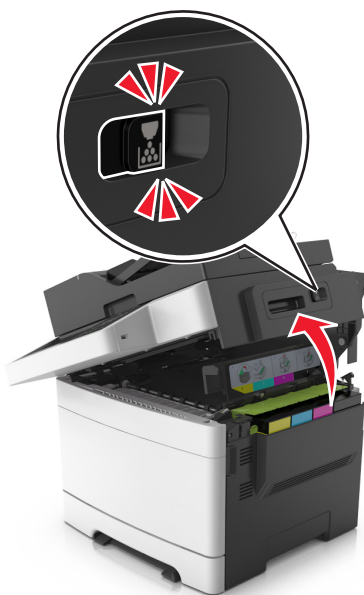

- 2 Aby wyjąć kasetę z tonerem, podnieś uchwyt, a następnie wysuń ją delikatnie z zestawu bębnow.

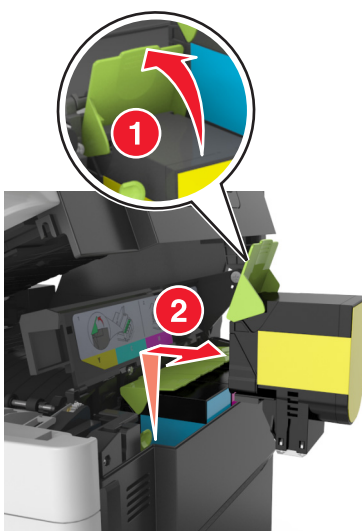

3 Rozpakuj nową kasetę z tonerem, a następnie wyjmij ją z opakowania.

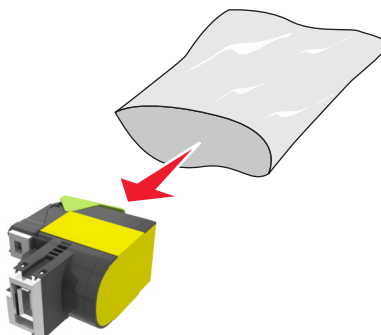

4 Wyrównaj nową kasetę z tonerem, a następnie naciśnij ją w dół, aż dopasuje się na miejscu.

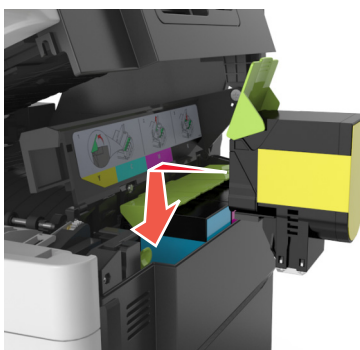

5 Przesuń i przytrzymaj zatrzask zwalniający z prawej strony drukarki, a następnie wolno otwórz górne drzwiczki.

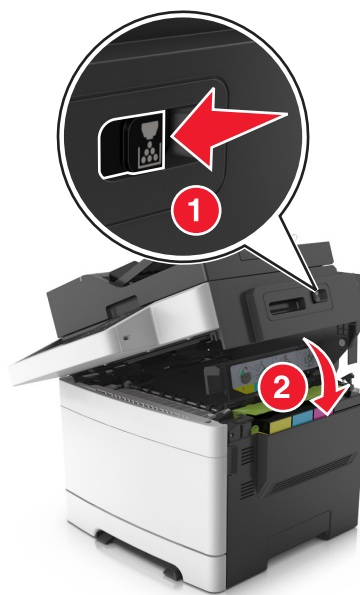

6 Zapakuj zużyty nabój z tonerem do worka, w którym znajdował się nowy nabój.

Więcej informacji można znaleźć w sekcji „Recykling produktów Lexmark” na stronie 220.

Wymiana modułu wywołacza

Wymień moduł wywołacza, gdy wystąpi pogorszenie jakości wydruku lub awaria drukarki.

- 1 Otwórz przednie drzwiczki.

 **UWAGA — GORĄCA POWIERZCHNIA:** Wewnętrzne elementy drukarki mogą być gorące. W celu zmniejszenia ryzyka oparzenia, przed dotknięciem danego komponentu należy odczekać, aż ostygnie.

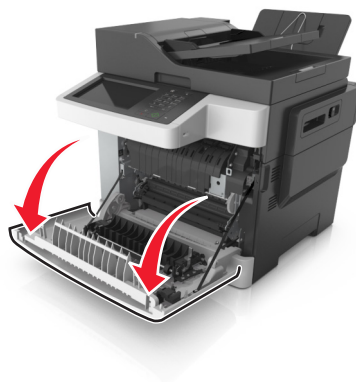

- 2 Otwórz górne drzwiczki.

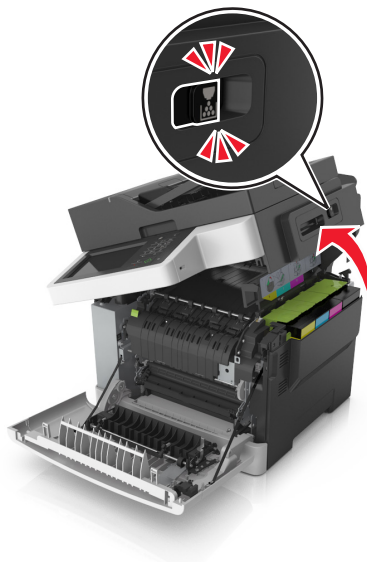

3 Unieś dźwignię kasety z tonerem, a następnie delikatnie wyciągnij ją z zestawu bębnow.

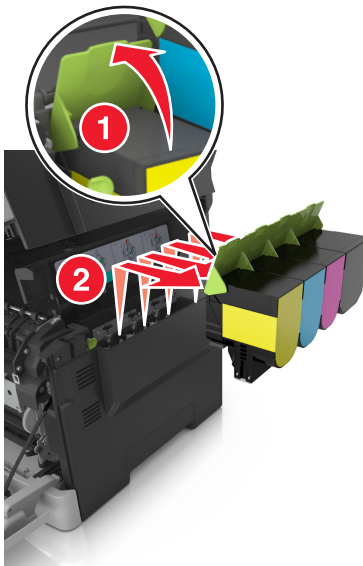

4 Zdejmij prawą pokrywę boczną.

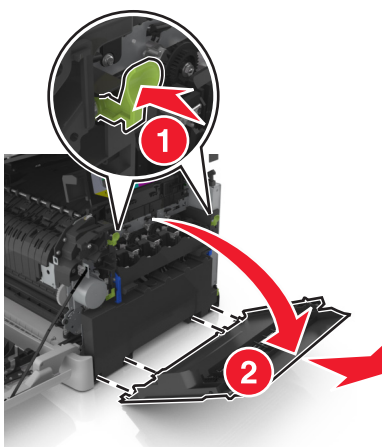

5 Naciśnij zielone dźwignie po obu stronach pojemnika na zużyty toner, a następnie usuń pojemnik.

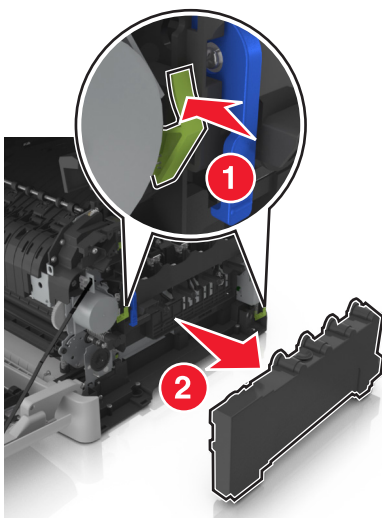

6 Podnieś niebieskie dźwignie na zestawie bębnow, a następnie pociągnij zestaw aż do jego zatrzymania.

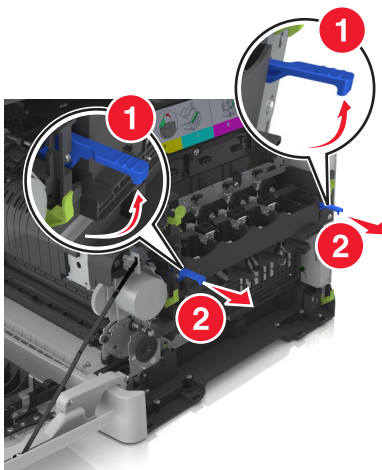

7 Naciśnij niebieską dźwignię, a następnie chwyć zielone uchwyty po bokach, aby wyciągnąć zestaw bębnow.

Ostrzeżenie — istnieje możliwość uszkodzenia: Nie dotykaj spodniej części zestawu bębnow. Może to spowodować jego uszkodzenie.

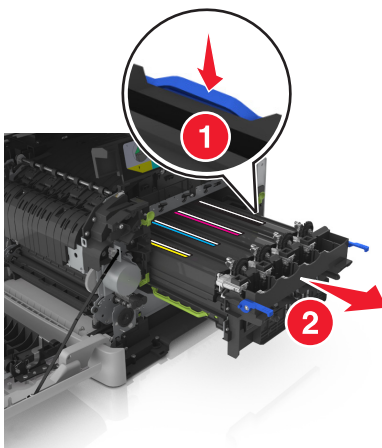

8 Wyjmij zużyty moduł wywoływacza.

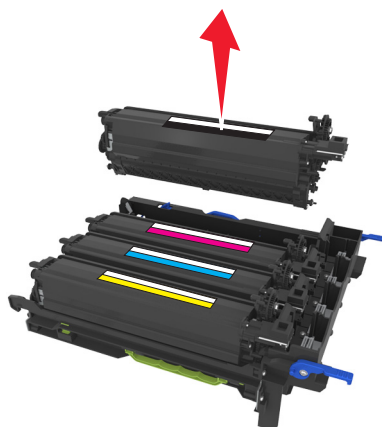

9 Delikatnie potrząśnij w bok nowym module wywoływacza przed wyjęciem go z opakowania.

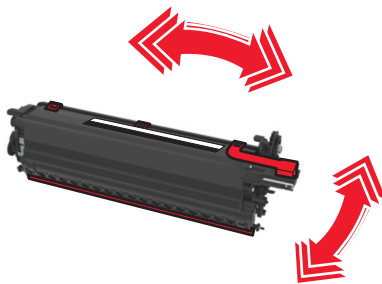

10 Zdejmij czerwoną pokrywę transportową z modułu wywoływacza.

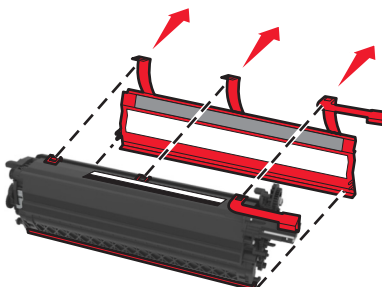

11 Włóż moduł wywoływacza.

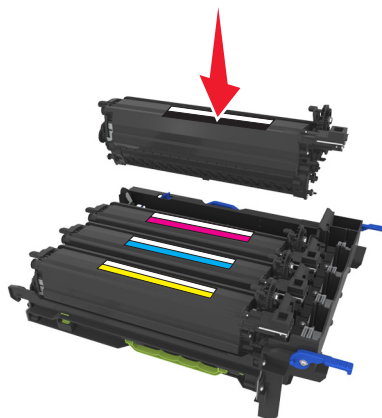

12 Wyrównaj, a następnie włóż zestaw bębnow.

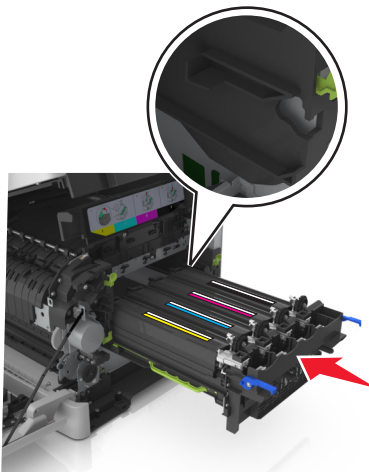

13 Delikatnie, ale zdecydowanie naciśnij niebieskie dźwignie, aż zestaw dopasuje się na miejscu.

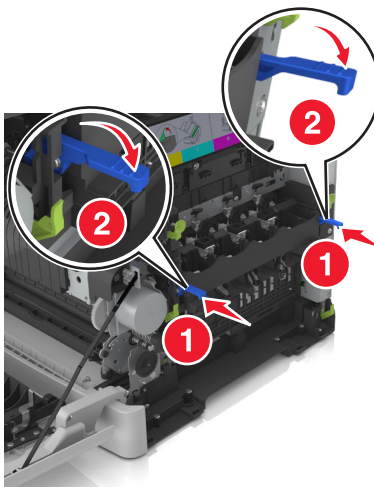

Uwaga: Upewnij się, że zestaw jest poprawnie osadzony.

14 Wymień pojemnik na zużyty toner.

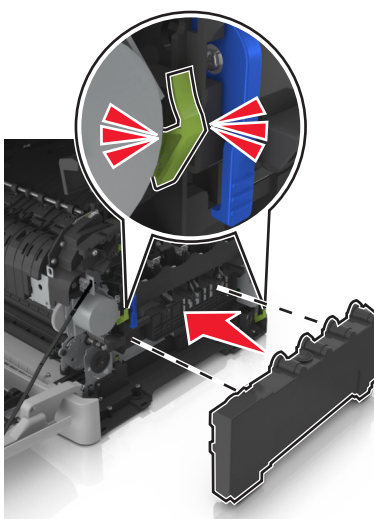

15 Włóż prawą pokrywę boczną.

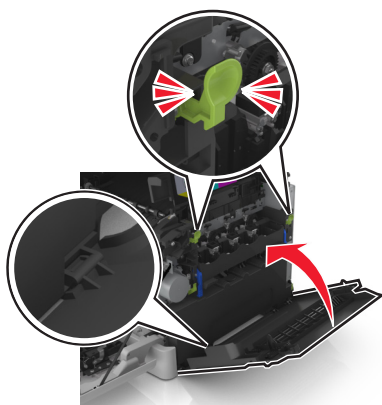

16 Włóż kasety z tonerem.

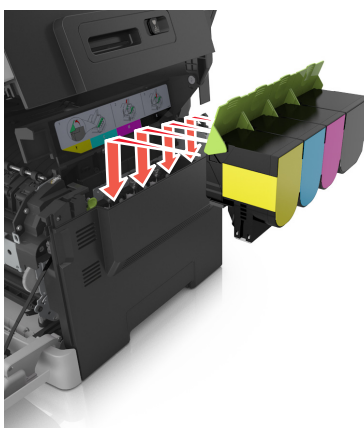

17 Przesuń i przytrzymaj zatrzask zwalniający z prawej strony drukarki, a następnie wolno otwórz górne drzwiczki.

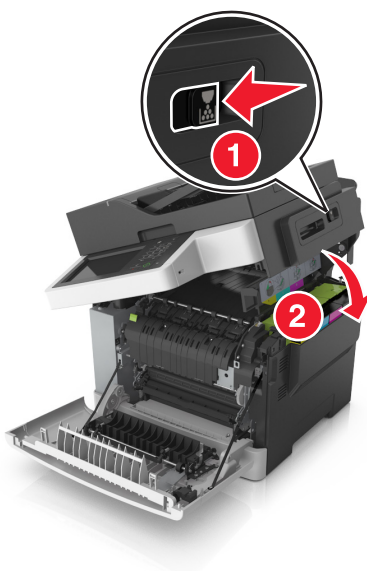

18 Zamknij przednie drzwiczki.

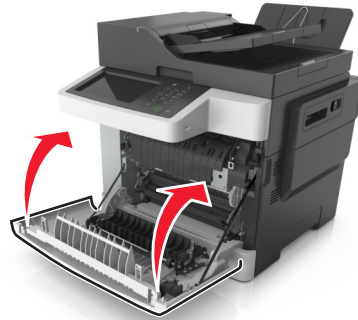

19 Zapakuj zużyty moduł wywoływacza do worka, w którym znajdował się nowy moduł.

Więcej informacji można znaleźć w sekcji „Recykling produktów Lexmark” na stronie 220.

Przenoszenie drukarki

Przed przystąpieniem do przenoszenia drukarki

⚠ UWAGA — NIEBEZPIECZEŃSTWO USZKODZENIA CIAŁA: Drukarka waży ponad 18 kg i bezpieczne jej podniesienie wymaga co najmniej dwóch przeszkolonych pracowników.

⚠ UWAGA — NIEBEZPIECZEŃSTWO USZKODZENIA CIAŁA: Przed przystąpieniem do przenoszenia drukarki należy wykonać poniższe zalecane czynności, aby nie dopuścić do uszkodzenia ciała ani uszkodzenia drukarki.

- Wyłączyć drukarkę przełącznikiem zasilania i wyjąć wtyczkę przewodu zasilającego z gniazda elektrycznego.
- Przed rozpoczęciem przenoszenia drukarki należy odłączyć wszystkie przewody i kable.
- Nie należy jednocześnie podnosić drukarki i opcjonalnego podajnika — najpierw należy zdjąć drukarkę i odstawić ją na bok.

Uwaga: Przy podnoszeniu należy skorzystać z uchwytów umieszczonych na bokach drukarki.

Ostrzeżenie — istnieje możliwość uszkodzenia: Uszkodzenie drukarki spowodowane jej nieprawidłowym przenoszeniem nie jest objęte gwarancją.

Przenoszenie drukarki w inne miejsce

Drukarkę i jej wyposażenie można bezpiecznie przenieść w inne miejsce, przestrzegając następujących środków ostrożności:

- Jeśli drukarka jest przewożona na wózku, musi on mieć na tyle dużą powierzchnię, aby mieściła się na nim cała podstawa drukarki.
- Jeśli wyposażenie drukarki jest przewożone na wózku, musi on mieć na tyle dużą powierzchnię, aby mieściły się na nim całe podstawy opcjonalnych elementów wyposażenia.
- Przenoś drukarkę w pozycji pionowej.
- Unikaj gwałtownych wstrząsów.

Transport drukarki

Podczas transportu drukarki należy używać oryginalnego opakowania.

Zarządzanie drukarką

Znajdowanie zaawansowanych informacji o sieci i informacji dla administratora

W tym rozdziale omówiono wykonywanie podstawowych zadań administracyjnych przy użyciu wbudowanego serwera WWW. Omówienie zaawansowanych zadań administracyjnych można znaleźć w *Podręczniku pracy w sieci* na dysku CD *Oprogramowanie i dokumentacja* i w *Podręczniku administratora aplikacji Embedded Web Server* dostępnym w witrynie internetowej firmy Lexmark pod adresem <http://support.lexmark.com>.

Sprawdzanie wirtualnego wyświetlacza

1 Uruchom przeglądarkę sieci Web, a następnie w polu adresu wpisz adres IP drukarki.

Uwagi:

- Wyświetla adres IP drukarki w sekcji TCP/IP (menu Sieć / porty). Adres IP ma postać czterech liczb oddzielonych kropkami. Na przykład 123.123.123.123.
- W przypadku używania serwera proxy wyłącz go tymczasowo, aby prawidłowo załadować stronę sieci Web.

2 Sprawdź wirtualny wyświetlacz widoczny w lewym górnym rogu ekranu.

Wirtualny wyświetlacz działa podobnie jak rzeczywisty wyświetlacz na panelu sterowania drukarki.

Konfigurowanie alarmów e-mail

Skonfiguruj drukarkę do wysyłania wiadomości e-mail w przypadku, gdy kończą się materiały eksploatacyjne bądź gdy konieczna jest zmiana papieru, jego uzupełnienie lub usunięcie zacięcia.

1 Uruchom przeglądarkę sieci Web, a następnie w polu adresu wpisz adres IP drukarki.

Uwagi:

- Wyświetl adres IP drukarki na ekranie głównym drukarki. Adres IP ma postać czterech liczb oddzielonych kropkami. Na przykład 123.123.123.123.
- W przypadku używania serwera proxy wyłącz go tymczasowo, aby prawidłowo załadować stronę sieci Web.

2 Kliknij przycisk **Ustawienia**.

3 W menu Inne ustawienia kliknij opcję **Konfiguracja alarmów e-mail**.

4 Wybierz elementy, na temat których chcesz odbierać powiadomienia, a następnie wpisz adresy e-mail.

5 Kliknij opcję **Wyślij**.

Uwaga: Aby uzyskać więcej informacji na temat konfigurowania serwera e-mail, skontaktuj się z administratorem systemu.

Oglądanie raportów

Można wyświetlać różne raporty dotyczące wbudowanego serwera WWW. Te raporty są przydatne w celu dokonania oceny stanu drukarki, sieci i materiałów eksploatacyjnych.

1 Uruchom przeglądarkę sieci Web, a następnie w polu adresu wpisz adres IP drukarki.

Uwagi:

- Wyświetl adres IP drukarki na ekranie głównym drukarki. Adres IP ma postać czterech liczb oddzielonych kropkami. Na przykład 123.123.123.123.
- W przypadku używania serwera proxy wyłącz go tymczasowo, aby prawidłowo załadować stronę sieci Web.

2 Kliknij opcję **Raporty**, a następnie kliknij typ raportu, jaki chcesz wyświetlić.

Konfigurowanie powiadomień o materiałach eksploatacyjnych z aplikacji Embedded Web Server

Istnieje możliwość określenia sposobu powiadamiania o prawie niskim, niskim lub bardzo niskim poziomie materiałów eksploatacyjnych lub gdy kończy się okres ich użytkowania.

Uwagi:

- Dostępne są alerty dotyczące naboju z tonerem, zespołu bębnow, zespołu konserwacyjnego i naczyń na zużyty toner.
- Alerty można skonfigurować dla prawie niskiego, niskiego i bardzo niskiego poziomu materiałów eksploatacyjnych. Nie wszystkie alerty można skonfigurować dla końca okresu użytkowania materiałów eksploatacyjnych. Alerty w wiadomościach e-mail są dostępne we wszystkich sytuacjach.
- W przypadku niektórych materiałów i sytuacji można ustawić szacowaną wartość procentową pozostałego poziomu materiałów eksploatacyjnych, która wyzwala alert.

1 Uruchom przeglądarkę sieci Web, a następnie w polu adresu wpisz adres IP drukarki.

Uwagi:

- Wyświetl adres IP drukarki w sekcji TCP/IP w menu Sieć/Porty. Adres IP ma postać czterech liczb oddzielonych kropkami. Na przykład 123.123.123.123.
- W przypadku używania serwera proxy wyłącz go tymczasowo, aby prawidłowo załadować stronę sieci Web.

2 Kliknij kolejno opcje **Ustawienia >Ustawienia wydruku >Powiadomienia o materiałach eksploatacyjnych**.

3 W menu rozwijanych dla każdego materiału eksploatacyjnego wybierz jedną z następujących opcji powiadamiania:

Powiadamianie	Opis
Wyłącz	Drukarka działa normalnie w przypadku wszystkich stanów materiałów eksploatacyjnych.
Tylko wiadomości e-mail	Po osiągnięciu określonego stanu materiałów eksploatacyjnych drukarka generuje wiadomość e-mail. Stan materiałów eksploatacyjnych jest wyświetlany na stronach menu i stanu.
Ostrzeżenie	Drukarka wyświetla komunikat z ostrzeżeniem i generuje wiadomość e-mail na temat stanu materiałów eksploatacyjnych. Po osiągnięciu określonego stanu materiałów eksploatacyjnych drukarka nie zatrzymuje wykonywanych zadań.
Zatrzymanie z możliwością kontynuacji ¹	Po osiągnięciu określonego stanu materiałów eksploatacyjnych drukarka zatrzymuje przetwarzanie zadań. Aby kontynuować drukowanie, użytkownik musi nacisnąć przycisk.
Zatrzymanie bez możliwości kontynuacji ^{1,2}	Po osiągnięciu określonego stanu materiałów eksploatacyjnych drukarka zatrzymuje wykonywanie zadań. Aby drukowanie mogło być kontynuowane, należy wymienić materiał eksploatacyjny.
¹ Po włączeniu powiadomień drukarka generuje wiadomość e-mail na temat stanu materiałów eksploatacyjnych. ² Drukarka zatrzymuje wykonywane zadania w celu uniknięcia uszkodzeń w przypadku wyczerpania się materiałów eksploatacyjnych.	

4 Kliknij opcję **Wyślij**.

Zmiana ustawień drukowania zadań poufnych

Uwaga: Ta funkcja jest dostępna tylko w drukarkach sieciowych lub podłączonych do serwerów druku.

1 Uruchom przeglądarkę sieci Web, a następnie w polu adresu wpisz adres IP drukarki.

Uwagi:

- Wyświetla adres IP drukarki w sekcji TCP/IP (menu Sieć / porty). Adres IP ma postać czterech liczb oddzielonych kropkami. Na przykład 123.123.123.123.
- W przypadku używania serwera proxy wyłącz go tymczasowo, aby prawidłowo załadować stronę sieci Web.

2 Kliknij opcję **Konfiguracja >Inne ustawienia karta >Bezpieczeństwo >Konfiguracja druku poufnego**.

3 Zmień ustawienia

- Ustaw maksymalną liczbę prób wprowadzania numeru PIN. Kiedy użytkownik przekroczy dozwoloną liczbę prób wprowadzenia numeru PIN, wszystkie jego zadania drukowania zostaną usunięte.
- Wyznacz czas wygaśnięcia ważności zadania drukowania poufnego. Jeśli użytkownik nie wydrukuje swoich zadań w wyznaczonym czasie, zostaną one usunięte.

4 Zapisz zmienione ustawienia.

Kopiowanie ustawień drukarki do innych drukarek

Uwaga: Ta funkcja jest dostępna tylko dla drukarek sieciowych.

1 Uruchom przeglądarkę sieci Web, a następnie w polu adresu wpisz adres IP drukarki.

Uwagi:

- Wyświetla adres IP drukarki w sekcji TCP/IP (menu Sieć / porty). Adres IP ma postać czterech liczb oddzielonych kropkami. Na przykład 123.123.123.123.
- W przypadku używania serwera proxy wyłącz go tymczasowo, aby prawidłowo załadować stronę sieci Web.

2 Kliknij pozycję **Kopiuj ustawienia drukarki**.

3 Aby zmienić język, wybierz go z rozwijanej listy, a następnie wybierz opcję **Kliknij tutaj, aby ustawić język**.

4 Kliknij pozycję **Ustawienia drukarki**.

5 Wpisz adresy IP dla drukarek źródłowych i docelowych, korzystając z odpowiednich pól.

Uwaga: Jeżeli chcesz dodać lub usunąć docelową drukarkę, kliknij opcję **Dodaj docelowy adres IP** lub **Usuń docelowy adres IP**.

6 Kliknij pozycję **Kopiuj ustawienia drukarki**.

Przywracanie ustawień fabrycznych

Jeśli chcesz zachować listę aktualnych ustawień menu w celu zastosowania ich w przyszłości, przed przywróceniem domyślnych ustawień fabrycznych wydrukuj stronę ustawień menu. Więcej informacji można znaleźć w sekcji „Drukowanie strony ustawień menu” na stronie 46.

Jeśli jest potrzebna bardziej kompleksowa metoda odzyskania domyślnych ustawień fabrycznych drukarki, trzeba użyć opcji Wymaż wszystkie ustawienia. Więcej informacji można znaleźć w sekcji „Wymazywanie zawartości pamięci nieulotnej” na stronie 223.

Ostrzeżenie — istnieje możliwość uszkodzenia: Wybór opcji Przywracanie ustawień fabrycznych powoduje przywrócenie większości pierwotnych domyślnych ustawień fabrycznych drukarki. Wyjątkami są: język wyświetlacza, niestandardowe rozmiary i komunikaty, a także menu ustawienia sieci i portów. Wszystkie pobrane zasoby zapisane w pamięci RAM są usuwane. Ustawienie to nie ma wpływu na pobrane zasoby zapisane w pamięci flash lub na dysku twardym drukarki.

Z poziomu ekranu głównego przejdź do opcji:



>Ustawienia >Ustawienia ogólne >Domyślne ustawienia fabryczne >Przywróć teraz >Wyślij

Usuwanie zacięć

Zapobieganie zacięciom

Prawidłowo załaduj papier

- Należy się upewnić, że papier w zasobniku leży płasko.

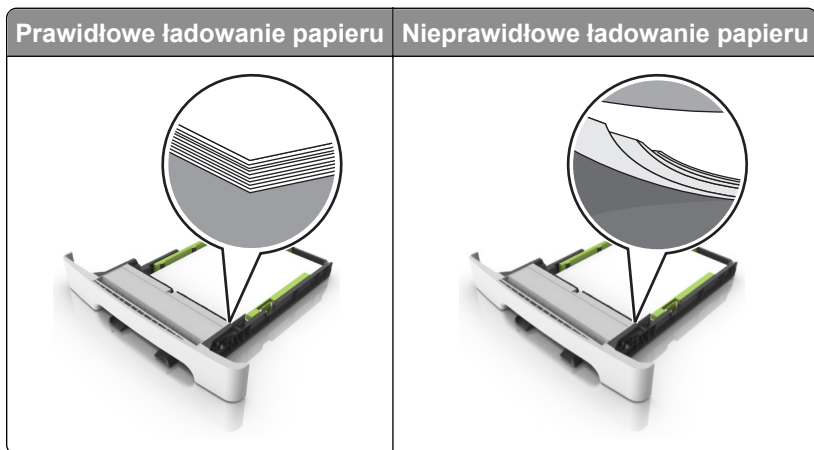

- Nie należy wyjmować zasobnika w trakcie drukowania.
- Nie należy załadowywać zasobnika w trakcie drukowania. Należy go załadować przed drukowaniem albo poczekać na monit o załadowanie go.
- Nie należy ładować zbyt dużej ilości papieru. Upewnij się, że wysokość stosu nie wykracza poza wskaźnik maksymalnego wypełnienia papierem.
- Nie należy wsuwać papieru do zasobnika. Załaduj papier tak jak przedstawiono na rysunku.

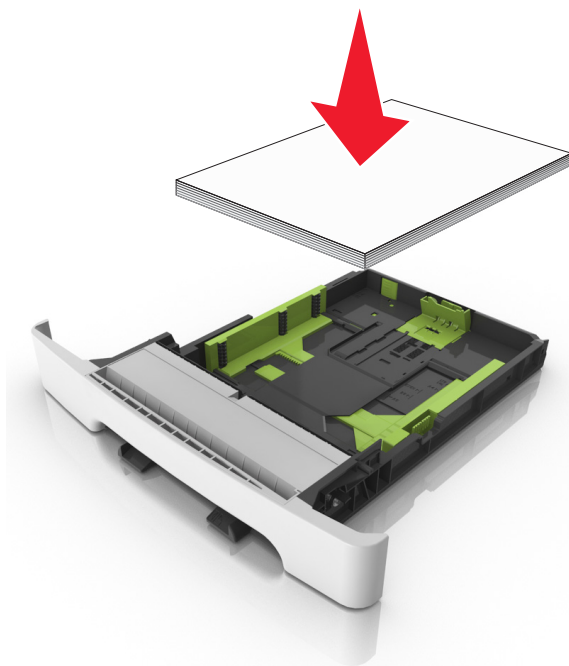

- Należy się upewnić, że prowadnice w zasobniku lub podajniku uniwersalnym są ustawione prawidłowo i nie dociskają mocno papieru lub kopert.
- Po załadowaniu papieru zasobnik należy mocno dopchnąć do drukarki.

Korzystaj z zalecanego rodzaju papieru

- Należy stosować wyłącznie zalecany papier i nośniki specjalne.
- Nie należy ładować pomarszczonego, pogniecionego, wilgotnego, zagiętego ani pozwijanego papieru.
- Przed załadowaniem papier należy wygiąć, przekartkować, a następnie wyprostować.

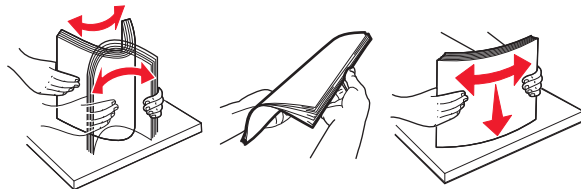

- Nie należy używać papieru pociętego lub przyciętego ręcznie.
- Nie należy jednocześnie umieszczać papieru o różnych rozmiarach, różnej gramaturze ani różnego typu w tym samym zasobniku.
- Upewnij się, że rozmiar i typ papieru są ustawione prawidłowo w komputerze lub na panelu sterowania drukarki.
- Papier należy przechowywać zgodnie z zaleceniami producenta.

Znaczenie komunikatów o zacięciu i oznaczeń miejsca ich wystąpienia

W przypadku zacięcia na wyświetlaczu drukarki pojawia się komunikat z informacją o miejscu zacięcia oraz informacjami umożliwiającymi jego usunięcie. Otwórz drzwiczki, pokrywy i zasobniki wskazane na wyświetlaczu, aby usunąć zacięcie.

Uwaga: Jeśli opcja Pomoc przy zacięciu ma wartość Włącz lub Auto, drukarka ponownie wydrukuje zacięte strony. Jednakże opcja Automatycznie nie gwarantuje wydrukowanie strony.

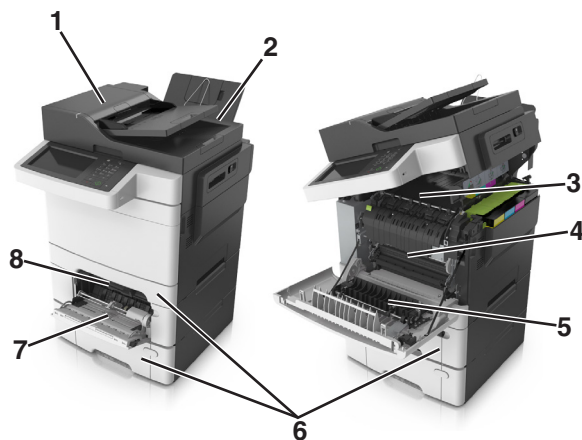

	Miejsce zacięcia	Komunikat na wyświetlaczu	Co należy zrobić
1	Automatyczny podajnik dokumentów	Zacięcie [x] str., otwórz górną pokrywę podajnika automatycznego [28y.xx]	Usuń cały papier z podajnika ADF, a następnie wyjmij zacięty papier.
2	Odbiornik standardowy	Zacięcie [x] str., opróżnij standardowy odbiornik [203.xx]	Wyjmij zacięty papier.
3	Nagrzewnica	Zacięcie [x] str., otwórz przednie drzwiczki, aby wyczyścić nagrzewnicę [202.xx]	Otwórz przednie drzwiczki, pociągnij wypustkę i przytrzymaj pokrywę nagrzewnicy, a następnie usuń zacięty papier.
4	Przednie drzwiczki	Zacięcie [x] str., otwórz przednie drzwiczki [20y.xx]	Otwórz przednie drzwiczki, a następnie usuń zacięty papier.
5	Obszar dupleksu	Zacięcie [x] str., otwórz przednie drzwiczki, aby wyczyścić moduł druku dwustronnego [23y.xx]	Otwórz przednie drzwiczki, a następnie usuń zacięty papier.
6	Zasobnik [x]	Zacięcie [x] str., otwórz zasobnik. [x] [24y.xx]	Wyciągnij wskazany zasobnik i wyjmij zacięty papier.
7	Podajnik uniwersalny	Zacięcie [x] str., opróżnij podajnik do wielu zastosowań [250.xx]	Naciśnij dźwignię zwalniania papieru, aby podnieść wałki papieru, a następnie wyjmij zacięty papier.
8	Podajnik ręczny	Zacięcie [x] str., wyczyść podajnik ręczny [251.xx]	Wyjmij zacięty papier.

Zacięcie [x] str., opróżnij standardowy odbiornik [203.xx]

1 Otwórz górne drzwiczki.



2 Chwyc mocno zacięty papier z obu stron i delikatnie go wyciągnij.

Uwaga: Upewnij się, że wszystkie kawałki papieru zostały usunięte.



3 Otwórz przednie drzwiczki.

 **UWAGA — GORĄCA POWIERZCHNIA:** Wewnętrzne elementy drukarki mogą być gorące. W celu zmniejszenia ryzyka oparzenia, przed dotknięciem danego komponentu należy odczekać, aż ostygnie.

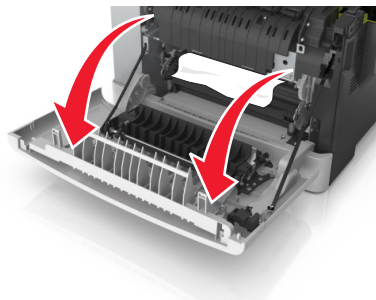

a Jeśli zacięty papier znajduje się pod nagrzewnicą, chwyć go mocno z obu stron i delikatnie wyciągnij.

Uwaga: Upewnij się, że wszystkie kawałki papieru zostały usunięte.

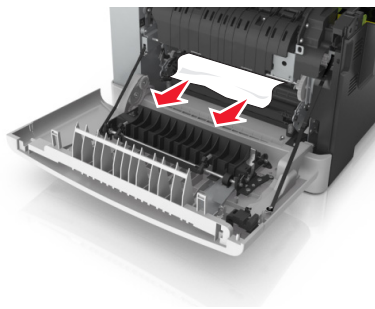

- b** Pociągnij za zieloną dźwignię, aby otworzyć pokrywę nagrzewnicy.

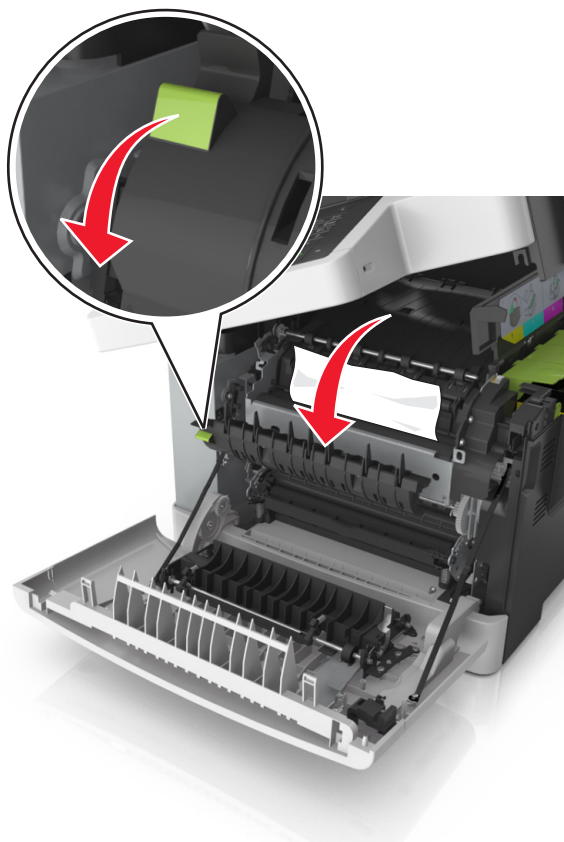

- c** Jeśli zacięty papier znajduje w nagrzewnicy, przytrzymaj jej pokrywę, a następnie wyjmij papier.

Uwaga: Upewnij się, że wszystkie kawałki papieru zostały usunięte.

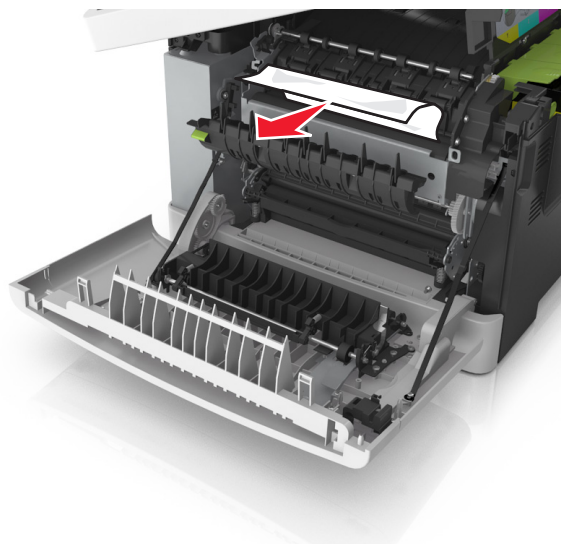

- Przesuń i przytrzymaj zatrzask zwalniający z prawej strony drukarki, a następnie wolno zamknij górne drzwiczki.



- Zamknij przednie drzwiczki.

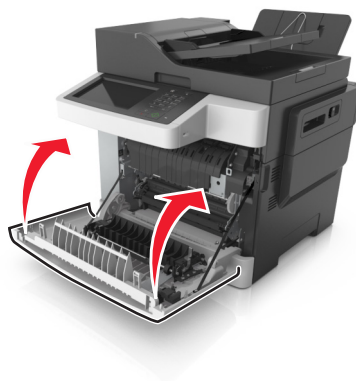

- Na panelu sterowania drukarki dotknij opcji **Gotowe**, aby usunąć komunikat i kontynuować drukowanie.

Zacięcie [x] str., otwórz przednie drzwiczki, aby wyczyścić nagrzewnicę [20y.xx]

- Otwórz przednie drzwiczki.



UWAGA — GORĄCA POWIERZCHNIA: Wewnętrzne elementy drukarki mogą być gorące. W celu zmniejszenia ryzyka oparzenia, przed dotknięciem danego komponentu należy odczekać, aż ostygnie.

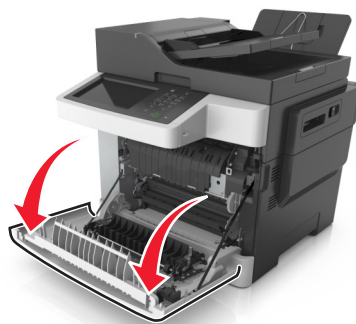

2 Otwórz górne drzwiczki.



- 3 Pociągnij za zieloną dźwignię, aby otworzyć pokrywę nagrzewnicy.

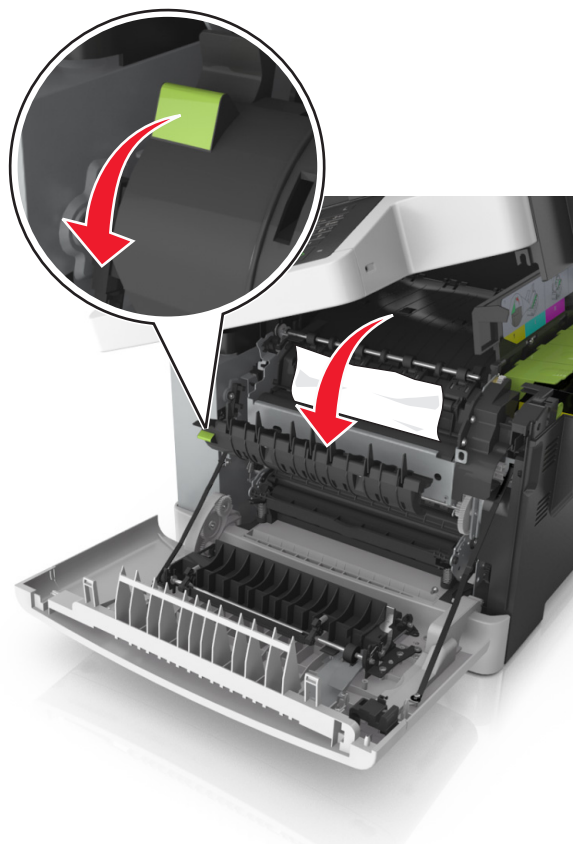

- 4 Przytrzymaj pokrywę nagrzewnicy, a następnie wyjmij zacięty papier.

Uwaga: Upewnij się, że wszystkie kawałki papieru zostały usunięte.

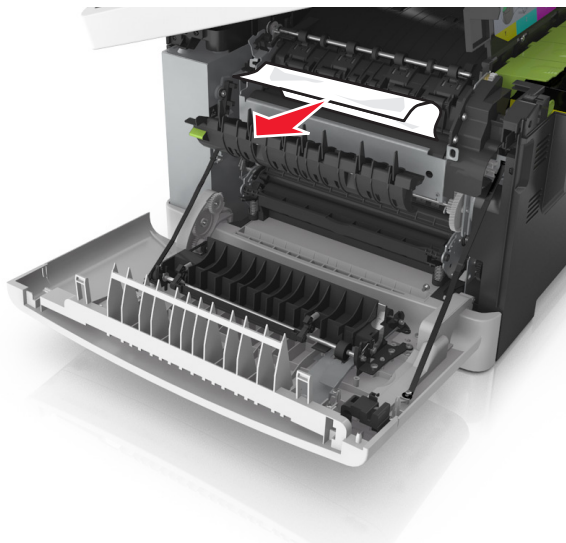

- 5 Przesuń i przytrzymaj zatrzask zwalniający z prawej strony drukarki, a następnie wolno zamknij górne drzwiczki.



- 6 Zamknij przednie drzwiczki.

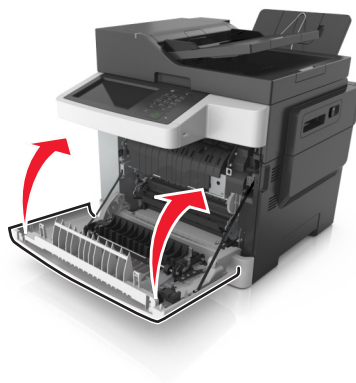

- 7 Na panelu sterowania drukarki dotknij opcji **Gotowe**, aby usunąć komunikat i kontynuować drukowanie.

Zacięcie [x] str., otwórz przednie drzwiczki [20y.xx]

- 1 Otwórz przednie drzwiczki.



UWAGA — GORĄCA POWIERZCHNIA: Wewnętrzne elementy drukarki mogą być gorące. W celu zmniejszenia ryzyka oparzenia, przed dotknięciem danego komponentu należy odczekać, aż ostygnie.

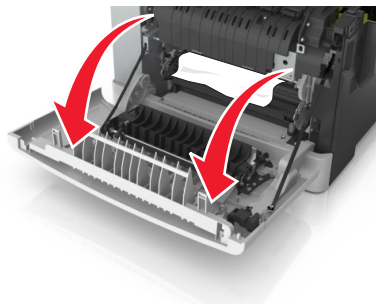

2 Chwyć mocno zacięty papier z obu stron i delikatnie go wyciągnij.

Uwaga: Upewnij się, że wszystkie kawałki papieru zostały usunięte.

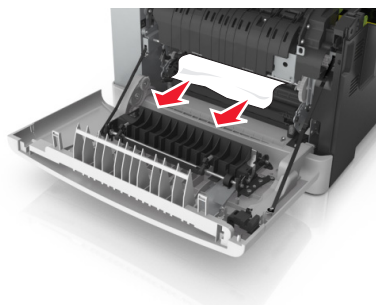

3 Zamknij przednie drzwiczki.

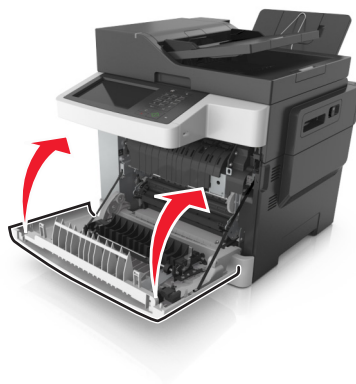

4 Na panelu sterowania drukarki dotknij opcji **Gotowe**, aby usunąć komunikat i kontynuować drukowanie.

Zacięcie [x] str., otwórz przednie drzwiczki, aby wyczyścić moduł druku dwustronnego [23y.xx]

1 Otwórz przednie drzwiczki.



UWAGA — GORĄCA POWIERZCHNIA: Wewnętrzne elementy drukarki mogą być gorące. W celu zmniejszenia ryzyka oparzenia, przed dotknięciem danego komponentu należy odczekać, aż ostygnie.

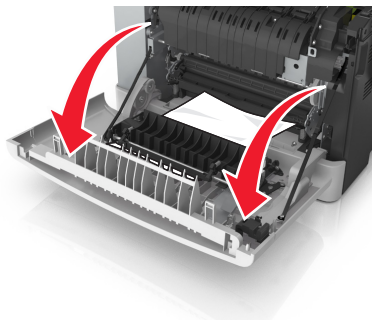

2 Chwyc mocno zacięty papier z obu stron i delikatnie go wyciągnij.

Uwaga: Upewnij się, że wszystkie kawałki papieru zostały usunięte.

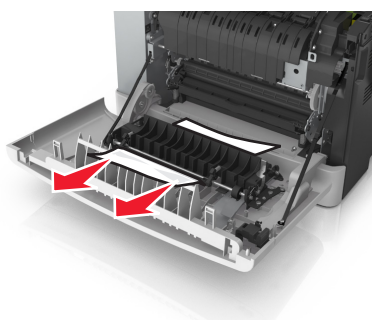

3 Zamknij przednie drzwiczki.

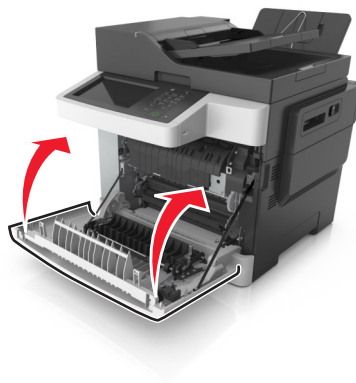

4 Na panelu sterowania drukarki dotknij opcji **Gotowe**, aby usunąć komunikat i kontynuować drukowanie.

Zacięcie [x] str., otwórz zasobnik. [x] [24y.xx]

1 Wyciągnij całkowicie zasobnik.

Uwaga: Komunikat na wyświetlaczu drukarki informuje, w której tacy nastąpiło zacięcie papieru.

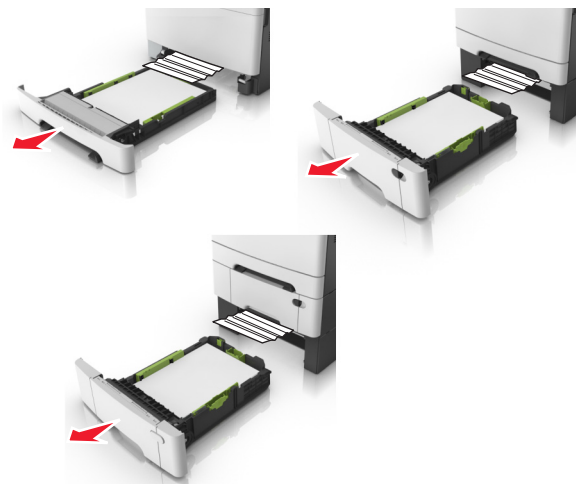

2 Chwyć mocno zacięty papier z obu stron i delikatnie go wyciągnij.

Uwaga: Upewnij się, że wszystkie kawałki papieru zostały usunięte.



3 Włóż zasobnik.

4 Na panelu sterowania drukarki dotknij opcji **Gotowe**, aby usunąć komunikat i kontynuować drukowanie.

Zacięcie [x] str., wyczyść podajnik ręczny [251.xx]

- 1 Wyjmij standardową tacę na 250 arkuszy (taca 1) i podajnik ręczny.

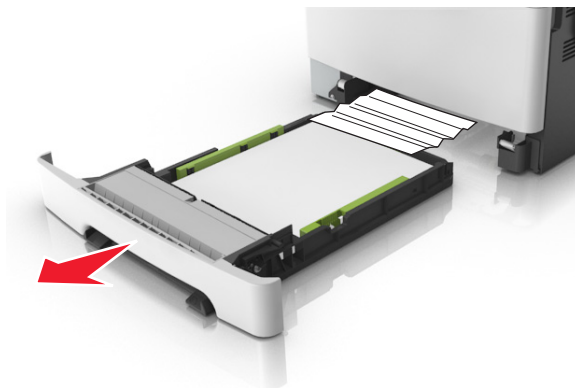

- 2 Chwyć mocno zacięty papier z obu stron i delikatnie go wyciągnij.

Uwaga: Upewnij się, że wszystkie kawałki papieru zostały usunięte.

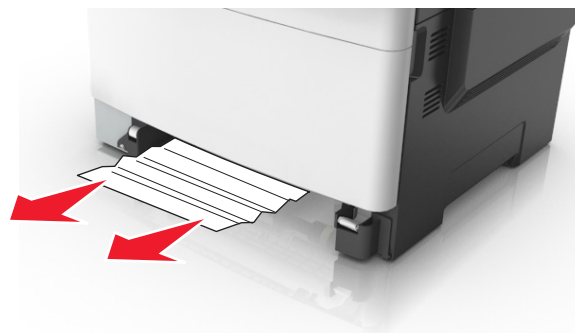

- 3 Włóż zasobnik.

- 4 Na panelu sterowania drukarki dotknij opcji **Gotowe**, aby usunąć komunikat i kontynuować drukowanie.

Zacięcie [x] str., opróżnij podajnik do wielu zastosowań [250.xx]

- 1 Naciśnij dźwignię zwalnającą papieru w podajniku do wielu zastosowań, aby uzyskać dostęp do zaciętego papieru, a następnie delikatnie wyjmij papier.

Uwaga: Upewnij się, że wszystkie kawałki papieru zostały usunięte.

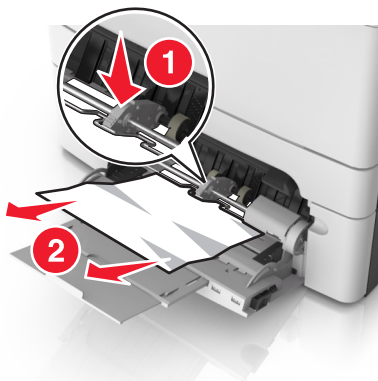

2 Zegnij arkusze papieru w jedną i w drugą stronę, aby je rozdzielić, a następnie przekartkuj stos. Nie składaj ani nie marszcz papieru. Wyrównaj krawędzie stosu, opierając go na płaskiej powierzchni.

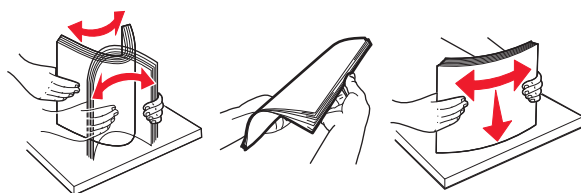

3 Ponownie załaduj papier do podajnika uniwersalnego.



4 Przesuń prowadnicę papieru, aby lekko dotykała krawędzi stosu papieru.



5 Na panelu sterowania drukarki dotknij opcji **Gotowe**, aby usunąć komunikat i kontynuować drukowanie.

Zacięcie [x] str., otwórz górną pokrywę podajnika automatycznego [28y.xx]

1 Wyjmij wszystkie oryginalne dokumenty z zasobnika ADF.

Uwaga: Po wyjęciu stron z zasobnika ADF komunikat zniknie.

2 Otwórz pokrywę podajnika ADF.

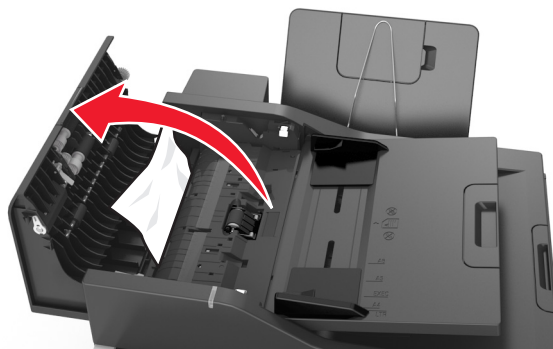

3 Chwyć mocno zacięty papier z obu stron i delikatnie go wyciągnij.

Uwaga: Upewnij się, że wszystkie kawałki papieru zostały usunięte.

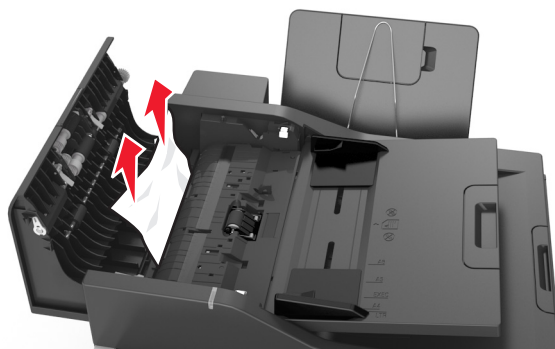

- 4 Zamknij pokrywę podajnika ADF.
- 5 Wyrównaj krawędzie oryginalnych dokumentów i umieść dokumenty w zasobniku ADF, a następnie dostosuj położenie prowadnicy papieru.
- 6 Na panelu sterowania drukarki dotknij opcji **Gotowe**, aby usunąć komunikat i kontynuować drukowanie.

Rozwiązywanie problemów

Opis komunikatów drukarki

Dostosowywanie koloru

Poczekaj na zakończenie procesu.

Zmień [źródło papieru] na [ciąg niestandardowy]

Wypróbuj jedną lub więcej spośród poniższych opcji:

- Załaduj do zasobnika papier odpowiedniego rozmiaru i typu, a następnie dotknij opcji **Zmianianie papieru zakończone** na panelu sterowania drukarki.

Uwaga: Upewnij się, że rozmiar i typ papieru są określone w menu Papier na panelu sterowania drukarki.

- Anuluj zadanie drukowania.

Zmiana [źródło papieru] na [nazwa niestandardowego typu]

Wypróbuj jedną lub więcej spośród poniższych opcji:

- Załaduj do zasobnika lub podajnika papier odpowiedniego rozmiaru i typu, a następnie dotknij opcji **Zmianianie papieru zakończone** na panelu sterowania drukarki.

Uwaga: Upewnij się, że rozmiar i typ papieru są określone w menu Papier na panelu sterowania drukarki.

- Anuluj zadanie drukowania.

Zmiana [źródło papieru] na [typ papieru] [rozmiar papieru]

Wypróbuj jedną lub więcej spośród poniższych opcji:

- Załaduj do zasobnika lub podajnika papier odpowiedniego rozmiaru i typu, a następnie dotknij opcji **Zmianianie papieru zakończone** na panelu sterowania drukarki.

Uwaga: Upewnij się, że rozmiar i typ papieru są określone w menu Papier na panelu sterowania drukarki.

- Anuluj zadanie drukowania.

Close door (Zamknij drzwiczki)

Upewnij się, że prawa pokrywa boczna jest zamontowana, a następnie zamknij przednie i górne drzwiczki, aby usunąć komunikat.

Zamknij pokrywę skanera i załaduj oryginały, jeśli ponownie uruchamiasz zadanie [2yy.xx]

Wypróbuj jedną lub więcej spośród poniższych opcji:

- Aby kontynuować skanowanie z automatycznego podajnika dokumentów od momentu zakończenia ostatniego pomyślnego zadania skanowania, dotknij opcji **Skanuj z automatycznego podajnika**.
- Aby kontynuować skanowanie z szyby skanera od razu po zakończeniu ostatniego pomyślnego zadania skanowania, dotknij opcji **Skanuj z płyty skanera**.
- Aby zakończyć skanowanie na ostatnim pomyślnym zadaniu skanowania, dotknij opcji **Zakończ zadanie bez dalszego skanowania**.

Uwaga: Ta opcja nie anuluje zadania skanowania. Wszystkie pomyślnie zeskanowane strony zostaną dalej przetworzone w celu kopiowania, faksowania lub wysłania w wiadomości e-mail.

- Aby usunąć komunikat i anulować zadanie skanowania, dotknij opcji **Anuluj zadanie**.

Niski poziom toneru w naboju – [kolor] [88.xy]

Konieczne może być zamówienie kasety z tonerem. W razie potrzeby dotknij opcji **Kontynuuj** na panelu sterowania drukarki, aby usunąć komunikat i kontynuować drukowanie.

Prawie niski poziom toneru w naboju – [kolor] [88.xy]

W razie potrzeby dotknij opcji **Kontynuuj** na panelu sterowania drukarki, aby usunąć komunikat i kontynuować drukowanie.

Bardzo niski poziom toneru w kasecie drukującej [kolor], pozostało [x] stron do wydrukowania [88.xy]

Konieczna może okazać się szybka wymiana naboju z tonerem. Więcej informacji można znaleźć w sekcji „Wymiana materiałów eksploatacyjnych” w *Podręczniku użytkownika*.

W razie potrzeby dotknij opcji **Kontynuuj** na panelu sterowania drukarki, aby usunąć komunikat i kontynuować drukowanie.

Złożona strona, część danych może nie zostać wydrukowanych [39]

Wypróbuj jedną lub więcej spośród poniższych opcji:

- Na panelu sterowania drukarki dotknij opcji **Kontynuuj**, aby zignorować komunikat i kontynuować drukowanie.
- Anuluj bieżące zadanie drukowania.
- Zainstaluj dodatkową pamięć drukarki.

Zmiana konfiguracji, niektóre wstrzymane zadania nie zostały przywrócone [57]

Zadania wstrzymane zostaną unieważnione z powodu następujących możliwych zmian w drukarce:

- Nastąpiła aktualizacja oprogramowania układowego.
- Zasobnik, z którego drukowano, został usunięty.

- Zadanie drukowania zostało wysłane z pamięci flash, która nie jest już podłączona do portu USB.
- Dysk twardy drukarki zawiera zadania drukowania, które zostały zapisane, gdy znajdował się on w innym modelu drukarki.

Na panelu sterowania drukarki dotknij opcji **Kontynuuj**, aby usunąć komunikat.

Wykryto uszkodzoną pamięć flash [51]

Wypróbuj jedną lub więcej spośród poniższych opcji:

- Wymień uszkodzoną kartę pamięci flash.
- Na panelu sterowania drukarki dotknij opcji **Kontynuuj**, aby zignorować komunikat i kontynuować drukowanie.
- Anuluj bieżące zadanie drukowania.

Dysk zapełniony [62]

Wypróbuj jedną lub więcej spośród poniższych opcji:

- Na panelu sterowania drukarki dotknij opcji **Kontynuuj**, aby usunąć komunikat i kontynuować przetwarzanie danych.
- Usuń czcionki, makra oraz inne dane zapisane na dysku twardym drukarki.
- Zainstaluj dysk twardy drukarki o większej pojemności.

Uwaga: Aby zainstalować dysk twardy drukarki, skontaktuj się z obsługą klienta pod adresem <http://support.lexmark.com> lub przedstawicielem serwisu.

Aby używać dysku w tym urządzeniu, należy najpierw go sformatować

Na panelu sterowania drukarki dotknij opcji **Formatuj dysk**, aby sformatować dysk twardy drukarki i usunąć komunikat.

Uwaga: Formatowanie powoduje usunięcie wszystkich plików zapisanych na dysku twardym drukarki.

Błąd odczytu napędu USB. Wyjmij urządzenie USB.

Włożone zostało nieobsługiwane urządzenie USB. Wyjmij to urządzenie USB, a następnie zainstaluj obsługiwane.

Błąd podczas odczytu danych z koncentratora USB. Odłącz koncentrator.

Podłączony został nieobsługiwany koncentrator USB. Odłącz ten koncentrator USB, a następnie zainstaluj obsługiwany.

Partycja faksu nie działa. Skontaktuj się z administratorem systemu.

Wypróbuj jedną lub więcej spośród poniższych opcji:

- Na panelu sterowania drukarki dotknij opcji **Kontynuuj**, aby usunąć komunikat.
- Wyłącz drukarkę i włącz ją z ponownie. Jeśli komunikat pojawi się ponownie, skontaktuj się z administratorem systemu.

Nie skonfigurowano formatu „Do:” serwera faksu. Skontaktuj się z administratorem systemu.

Wypróbuj jedną lub więcej spośród poniższych opcji:

- Na panelu sterowania drukarki dotknij opcji **Kontynuuj**, aby usunąć komunikat.
- Skonfiguruj serwer faksów. Jeśli komunikat pojawi się ponownie, skontaktuj się z administratorem systemu.

Nie ustawiono nazwy faksu. Skontaktuj się z administratorem systemu.

Wykonaj jedną z następujących czynności:

- Na panelu sterowania drukarki dotknij opcji **Kontynuuj**, aby usunąć komunikat.
- Skonfiguruj faks analogowy. Jeśli po zakończeniu konfiguracji komunikat pojawi się ponownie, skontaktuj się z obsługą techniczną systemu.

Nie ustawiono numeru faksu urządzenia. Skontaktuj się z administratorem systemu.

Wypróbuj jedną lub więcej spośród poniższych opcji:

- Na panelu sterowania drukarki dotknij opcji **Kontynuuj**, aby usunąć komunikat.
- Skonfiguruj faks analogowy. Jeśli po zakończeniu konfiguracji komunikat pojawi się ponownie, skontaktuj się z obsługą techniczną systemu.

Niezgodny zasobnik [x] [59]

Wyjmij wskazaną tacę, a następnie zainstaluj ją ponownie, aby usunąć komunikat.

Nieprawidłowy rozmiar papieru, otwórz [źródło papieru] [34]

Wypróbuj jedną lub więcej spośród poniższych opcji:

- Załaduj do zasobnika papier prawidłowego rozmiaru i typu, a następnie w menu papieru na panelu sterowania drukarki określ rozmiar i typ papieru.
- Upewnij się, czy poprawny rozmiar i typ papieru są określone w oknie Właściwości drukowania lub Drukowanie.
- Sprawdź, czy rozmiar papieru jest prawidłowo ustawiony. Jeśli na przykład dla ustawienia Rozmiar zasobnika uniwersalnego została wybrana wartość Uniwersalny, sprawdź, czy włożony nośnik jest wystarczająco duży, aby można było na nim wydrukować dane.

- Sprawdź prowadnice długości i szerokości w zasobniku oraz upewnij się, że papier jest załadowany prawidłowo.
- Na panelu sterowania drukarki dotknij opcji **Kontynuuj**, aby usunąć komunikat i wydrukować zadanie, używając innego zasobnika.
- Anuluj zadanie drukowania.

Włóż zasobnik [x]

Włóż wskazany zasobnik do drukarki.

Za mało pamięci do defragmentacji pamięci flash [37]

Wypróbuj jedną lub więcej spośród poniższych opcji:

- Na panelu sterowania drukarki dotknij opcji **Kontynuuj**, aby zatrzymać defragmentację i kontynuować drukowanie.
- Usuń czcionki, makra oraz inne dane znajdujące się w pamięci drukarki.
- Zainstaluj dodatkową pamięć drukarki.

Za mało pamięci, niektóre zadania wstrzymane zostały usunięte [37]

Na panelu sterowania drukarki dotknij opcji **Kontynuuj**, aby usunąć komunikat.

Za mało pamięci do sortowania zadań [37]

Wypróbuj jedną lub więcej spośród poniższych opcji:

- Na panelu sterowania drukarki dotknij opcji **Kontynuuj**, aby wydrukować część zadania zapisaną wcześniej w pamięci i rozpocząć sortowanie pozostałej części zadania.
- Anuluj bieżące zadanie drukowania.

Za mało pamięci do obsługi funkcji zapisu zasobów [35]

Zainstaluj dodatkową pamięć drukarki lub dotknij opcji **Kontynuuj**, aby wyłączyć zapisywanie zasobów, usunąć komunikat i kontynuować drukowanie.

Za mało pamięci, nie można przywrócić niektórych wstrzymanych zadań [37]

Wypróbuj jedną lub więcej spośród poniższych opcji:

- Na panelu sterowania drukarki dotknij opcji **Kontynuuj**, aby usunąć komunikat.
- Usuń inne wstrzymane zadania, aby zwolnić dodatkową pamięć drukarki.

Ładowanie do [źródło papieru] [ciąg niestandardowy]

Wypróbuj jedną lub więcej spośród poniższych opcji:

- Załaduj do zasobnika lub podajnika papier odpowiedniego typu i rozmiaru.
- Aby użyć zasobnika lub podajnika dla właściwego rozmiaru i typu papieru, wybierz opcję **Papier załadowany** na panelu sterowania drukarki.

Uwaga: Jeśli drukarka wykryje zasobnik lub podajnik z papierem odpowiedniego typu i rozmiaru, pobierze go z tego zasobnika lub z tego podajnika. W przypadku niewykrycia zasobnika ani podajnika z papierem odpowiedniego typu i rozmiaru wydruk zostanie wykonany na papierze z domyślnego źródła.

- Anuluj bieżące zadanie.

Ładowanie do [źródło papieru] [nazwa typu niestandardowego]

Wypróbuj jedną lub więcej spośród poniższych opcji:

- Załaduj do zasobnika lub podajnika papier odpowiedniego typu i rozmiaru.
- Aby użyć zasobnika lub podajnika dla właściwego rozmiaru i typu papieru, wybierz opcję **Papier załadowany** na panelu sterowania drukarki.

Uwaga: Jeśli drukarka wykryje zasobnik lub podajnik z papierem odpowiedniego typu i rozmiaru, pobierze go z tego zasobnika lub z tego podajnika. W przypadku niewykrycia tacy ani podajnika z papierem odpowiedniego typu i rozmiaru wydruk zostanie wykonany na papierze z domyślnego źródła papieru.

- Anuluj bieżące zadanie.

Ładowanie do [źródło papieru] [rozmiar papieru]

Wypróbuj jedną lub więcej spośród poniższych opcji:

- Załaduj do zasobnika lub podajnika papier prawidłowego rozmiaru.
- Aby użyć zasobnika lub podajnika dla właściwego rozmiaru papieru, wybierz opcję **Papier załadowany** na panelu sterowania drukarki.

Uwaga: Jeśli drukarka wykryje zasobnik lub podajnik z papierem odpowiedniego rozmiaru, pobierze go z tego zasobnika lub z tego podajnika. W przypadku nieznaalezienia zasobnika ani podajnika z papierem odpowiedniego rozmiaru wydruk zostanie wykonany na papierze z domyślnego źródła.

- Anuluj bieżące zadanie.

Ładowanie do [źródło papieru] [typ papieru] [rozmiar papieru]

Wypróbuj jedną lub więcej spośród poniższych opcji:

- Załaduj do zasobnika lub podajnika papier odpowiedniego typu i rozmiaru.
- Aby użyć zasobnika lub podajnika dla właściwego rozmiaru i typu papieru, wybierz opcję **Papier załadowany** na panelu sterowania drukarki.

Uwaga: Jeśli drukarka wykryje zasobnik lub podajnik z papierem odpowiedniego typu i rozmiaru, pobierze go z tego zasobnika lub z tego podajnika. W przypadku niewykrycia zasobnika ani podajnika z papierem odpowiedniego typu i rozmiaru wydruk zostanie wykonany na papierze z domyślnego źródła.

- Anuluj bieżące zadanie.

Załaduj do podajnika ręcznego [ciąg niestandardowy]

Wypróbuj jedną lub więcej spośród poniższych opcji:

- Załaduj do podajnika papier odpowiedniego typu i rozmiaru.
- Na panelu sterowania drukarki dotknij opcji **Monit na każdej stronie, papier załadowany** lub **Nie pytaj, papier załadowany**, aby usunąć komunikat i kontynuować drukowanie.
- Na panelu sterowania drukarki dotknij opcji **Automatyczny wybór papieru**, aby użyć papieru załadowanego do zasobnika.
- Anuluj zadanie drukowania.

Załaduj do podajnika ręcznego [nazwa typu niestandardowego]

Wypróbuj jedną lub więcej spośród poniższych opcji:

- Załaduj do podajnika papier odpowiedniego typu i rozmiaru.
- Na panelu sterowania drukarki dotknij opcji **Monit na każdej stronie, papier załadowany** lub **Nie pytaj, papier załadowany**, aby usunąć komunikat i kontynuować drukowanie.
- Na panelu sterowania drukarki dotknij opcji **Automatyczny wybór papieru**, aby użyć papieru załadowanego do zasobnika.
- Anuluj zadanie drukowania.

Załaduj do podajnika ręcznego [rozmiar papieru]

Wypróbuj jedną lub więcej spośród poniższych opcji:

- Załaduj do podajnika papier odpowiedniego rozmiaru.
- Na panelu sterowania drukarki dotknij opcji **Monit na każdej stronie, papier załadowany** lub **Nie pytaj, papier załadowany**, aby usunąć komunikat i kontynuować drukowanie.
- Na panelu sterowania drukarki dotknij opcji **Automatyczny wybór papieru**, aby użyć papieru załadowanego do zasobnika.
- Anuluj zadanie drukowania.

Załaduj do podajnika ręcznego [typ papieru] [rozmiar papieru]

Wypróbuj jedną lub więcej spośród poniższych opcji:

- Załaduj do podajnika papier odpowiedniego typu i rozmiaru.
- Na panelu sterowania drukarki dotknij opcji **Monit na każdej stronie, papier załadowany** lub **Nie pytaj, papier załadowany**, aby usunąć komunikat i kontynuować drukowanie.
- Na panelu sterowania drukarki dotknij opcji **Automatyczny wybór papieru**, aby użyć papieru załadowanego do zasobnika.
- Anuluj zadanie drukowania.

Zestaw konserwacyjny prawie pusty [80.xy]

Może być konieczny zakup nowego zestawu konserwacyjnego. W celu uzyskania dalszych informacji skontaktuj się z działem obsługi klienta <http://support.lexmark.com> lub obsługą serwisową. W razie potrzeby dotknij opcji **Kontynuuj**, aby usunąć komunikat i kontynuować drukowanie.

Zestaw konserwacyjny prawie pusty [80.xy]

W celu uzyskania dalszych informacji skontaktuj się z działem obsługi klienta <http://support.lexmark.com> lub obsługą serwisową. W razie potrzeby dotknij opcji **Kontynuuj**, aby usunąć komunikat i kontynuować drukowanie.

Bardzo niski poziom zestawu konserwacyjnego, pozostało [x] stron do wydrukowania [80.xy]

Konieczna może okazać się szybka wymiana zestawu konserwacyjnego. W celu uzyskania dalszych informacji skontaktuj się z działem obsługi klienta <http://support.lexmark.com> lub obsługą serwisową. W razie potrzeby dotknij opcji **Kontynuuj**, aby usunąć komunikat i kontynuować drukowanie.

Pamięć pełna [38]

Wypróbuj jedną lub więcej spośród poniższych opcji:

- Na panelu sterowania drukarki dotknij opcji **Anuluj zadanie**, aby usunąć komunikat.
- Zainstaluj dodatkową pamięć drukarki.

Brak pamięci, nie można drukować faksów

Na panelu sterowania drukarki dotknij opcji **Kontynuuj**, aby usunąć komunikat bez drukowania. Po ponownym uruchomieniu drukarki nastąpi próba wydrukowania wstrzymanych faksów.

Pamięć pełna, nie można wysłać faksów

- 1 Na panelu sterowania drukarki dotknij opcji **Kontynuuj**, aby usunąć komunikat i anulować zadanie faksowania.
- 2 Wypróbuj jedną lub więcej spośród poniższych opcji:
 - Zmniejsz rozdzielczość faksu i spróbuj wysłać ponownie zadanie faksowania.
 - Zmniejsz liczbę stron faksu i spróbuj wysłać ponownie zadanie faksowania.

Błąd oprogramowania sieci [x] [54]

Wypróbuj jedną lub więcej spośród poniższych opcji:

- Na panelu sterowania drukarki dotknij opcji **Kontynuuj**, aby kontynuować drukowanie.
- Wyłącz drukarkę, a następnie odczekaj około 10 sekund, po czym włącz ją ponownie.
- Zaktualizuj oprogramowanie sprzętowe do pracy w sieci w drukarce lub serwerze druku. Aby uzyskać więcej informacji, skontaktuj się z działem obsługi klienta.

Analogowa linia telefoniczna nie jest podłączona do modemu. Faks wyłączony.

Podłącz drukarkę do analogowej linii telefonicznej.

Materiał eksploatacyjny firmy innej niż Lexmark ([kolor], [typ]), patrz Podręcznik użytkownika [33.xy]

Uwaga: Typem materiału eksploatacyjnego może być nabój z tonerem lub zespół obrazujący.

System wykrył, że zainstalowano materiał lub część producenta innego niż Lexmark.

Drukarka Lexmark działa najlepiej z oryginalnymi materiałami i częściami firmy Lexmark. Używanie materiałów i części innych producentów może negatywnie wpłynąć na wydajność, pracę i żywotność drukarki oraz jej części.

Wszelkie wskaźniki materiałów są zaprojektowane tak, by współpracować z materiałami i częściami firmy Lexmark. Ich praca może zostać zakłócona, gdy użyte zostaną materiały lub części innych producentów. Użytkowanie materiałów i części związanych z obrazami dłużej niż jest to zalecane może spowodować uszkodzenie drukarki Lexmark i jej podzespołów.

Ostrzeżenie — istnieje możliwość uszkodzenia: Używanie materiałów lub części innych producentów może spowodować utratę gwarancji. Uszkodzenia spowodowane używaniem materiałów lub części innych producentów nie będą naprawiane w ramach gwarancji.

Aby zaakceptować powyższe informacje dotyczące ryzyka i korzystać z materiałów i części innych producentów, naciśnij jednocześnie i przytrzymaj przez 15 sekund przyciski  i # na panelu sterowania drukarki.

Jeśli nie chcesz zaakceptować powyższych informacji, wyjmij materiały lub części innych producentów z drukarki, a następnie zainstaluj oryginalne materiały lub części Lexmark.

Uwaga: Listę obsługiwanych materiałów eksploatacyjnych można znaleźć w części „Zamawianie materiałów eksploatacyjnych” w *Podręczniku użytkownika* lub pod adresem www.lexmark.com.

Za mało wolnego miejsca w pamięci flash dla zasobów [52]

Wypróbuj jedną lub więcej spośród poniższych opcji:

- Na panelu sterowania drukarki dotknij opcji **Kontynuuj**, aby usunąć komunikat i kontynuować drukowanie.
- Usuń czcionki, makra oraz inne dane zapisane w pamięci flash.
- Zainstaluj kartę pamięci flash o większej pojemności.

Uwaga: Pobrane czcionki i makra, które nie zostały wcześniej zapisane w pamięci flash, są usuwane.

Drukarka musiała zostać uruchomiona ponownie. Być może ostatnie zadanie nie zostało zakończone.

Na panelu sterowania drukarki dotknij opcji **Kontynuuj**, aby usunąć komunikat i kontynuować drukowanie.

Więcej informacji można znaleźć pod adresem <http://support.lexmark.com> lub skontaktuj się z obsługą klienta.

Wymień brakującą lub niereagującą kasetę z kolorem [kolor] [31.xy]

Wypróbuj jedną lub więcej spośród poniższych opcji:

- Zainstaluj brakującą kasetę z tonerem. Więcej informacji można znaleźć w sekcji „Wymiana materiałów eksploatacyjnych” w *Podręczniku użytkownika*.
- Wyjmij niereagujący nabój i zainstaluj go ponownie.

Uwaga: Jeśli po ponownym zainstalowaniu komunikat nadal się pojawia, nabój może być uszkodzony. Wymień nabój.

Ponownie zainstaluj brakujący lub niereagujący zestaw obrazujący [typ] [31.xy]

Uwaga: Typem może być czarno-biały lub czarno-biały i kolorowy zestaw obrazujący.

Wypróbuj jedną lub więcej spośród poniższych opcji:

- Zainstaluj brakujący zestaw bębnow. Więcej informacji można znaleźć w sekcji „Wymiana materiałów eksploatacyjnych” w *Podręczniku użytkownika*.
- Wyjmij niereagujący zestaw bębnow, a następnie zainstaluj go ponownie.

Uwaga: Jeśli po ponownym zainstalowaniu komunikat nadal się pojawia, zestaw bębnow może być uszkodzony. Wymień zestaw bębnow.

Ponownie załaduj wydrukowane strony do tacy [x]

Spróbuj poniższych rozwiązań:

- Na panelu sterowania drukarki dotknij opcji **Kontynuuj**, aby usunąć komunikat i kontynuować drukowanie na drugiej stronie arkusza.
- Anuluj zadanie drukowania.

Wyjmij uszkodzony dysk twardy [61]

Usuń i wymień uszkodzony dysk twardy drukarki.

Uwaga: Aby wymienić dysk twardy drukarki, skontaktuj się z działem obsługi klienta pod adresem <http://support.lexmark.com> lub przedstawicielem serwisu.

Usuń elementy opakowania, [nazwa obszaru]

- 1 Usuń ze wskazanego miejsca wszystkie elementy opakowania.
- 2 Na panelu sterowania drukarki dotknij opcji **Kontynuuj**, aby usunąć komunikat.

Wyjmij papier ze standardowego odbiornika

Wyjmij stos papieru z odbiornika standardowego.

Umieść wszystkie oryginały, jeśli uruchamiasz zadanie ponownie.

Spróbuj skorzystać z co najmniej jednego z podanych sposobów:

- Aby usunąć komunikat i anulować zadanie skanowania, dotknij opcji **Anuluj zadanie**.
- Aby kontynuować skanowanie z automatycznego podajnika dokumentów od momentu zakończenia ostatniego pomyślnego zadania skanowania, dotknij opcji **Skanuj z automatycznego podajnika**.
- Aby kontynuować skanowanie ze skanera od momentu zakończenia ostatniego pomyślnego zadania skanowania, dotknij opcji **Skanuj z płyty skanera**.
- Aby zakończyć skanowanie na ostatnim pomyślnym zadaniu skanowania, dotknij opcji **Zakończ zadanie bez dalszego skanowania**.
- Aby ponowić zadanie skanowania z użyciem ostatnio obowiązujących ustawień, dotknij opcji **Ponownie uruchom zadanie**.

Wymień kasetę z kolorem [kolor], pozostało 0 stron do wydrukowania [88.xy]

Wymień wskazany nabój z tonerem, aby usunąć komunikat i kontynuować drukowanie. Więcej informacji zawiera instrukcja dostarczona z danym materiałem eksploatacyjnym.

Uwaga: Jeśli nie masz zamiennego naboju, zapoznaj się z sekcją „Zamawianie materiałów eksploatacyjnych” w *Podręczniku użytkownika* lub przejdź do witryny www.lexmark.com.

Wymień kasetę z kolorem [kolor], nieprawidłowy region drukarki [42.xy]

Zainstaluj kasetę z tonerem, która jest zgodna z numerem regionu drukarki. x oznacza wartość regionu drukarki. y oznacza wartość regionu kasety. x i y mogą mieć następujące wartości:

Numer regionu	Region
0	Ogólnoświatowy
1	USA, Kanada
2	Unia Europejska (UE), Europejski Obszar Gospodarczy (EOG) i Szwajcaria
8	Reszta świata
9	Nieprawidłowy

Uwagi:

- Wartości x i y to składowe .xy kodu błędu wyświetlanego na panelu sterowania drukarki.
- Wartości x i y muszą być zgodne, aby można było kontynuować drukowanie.

Wymień uszkodzony zestaw obrazujący [typ] [31.xy]

Uwaga: Typem może być czarno-biały lub czarno-biały i kolorowy zestaw obrazujący.

Wymień uszkodzony zestaw bębnowy, aby usunąć komunikat i kontynuować drukowanie. Więcej informacji zawiera instrukcja dostarczona z danym materiałem eksploatacyjnym.

Uwaga: Jeśli nie masz zapasowego zestawu bębnowy, zapoznaj się z sekcją „Zamawianie materiałów eksploatacyjnych” w *Podręczniku użytkownika* lub pod adresem www.lexmark.com.

Umieść zacięte oryginały, jeśli uruchamiasz zadanie ponownie.

Spróbuj skorzystać z co najmniej jednego z podanych sposobów:

- Aby usunąć komunikat i anulować zadanie skanowania, dotknij opcji **Anuluj zadanie**.
- Aby kontynuować skanowanie z automatycznego podajnika dokumentów od momentu zakończenia ostatniego pomyślnego zadania skanowania, dotknij opcji **Skanuj z automatycznego podajnika**.
- Aby kontynuować skanowanie ze skanera od momentu zakończenia ostatniego pomyślnego zadania skanowania, dotknij opcji **Skanuj z płyty skanera**.
- Aby zakończyć skanowanie na ostatnim pomyślnym zadaniu skanowania, dotknij opcji **Zakończ zadanie bez dalszego skanowania**.
- Aby ponowić zadanie skanowania z użyciem ostatnio obowiązujących ustawień, dotknij opcji **Ponownie uruchom zadanie**.

Wymień zestaw konserwacyjny, pozostało 0 stron do wydrukowania [80.xy]

Skontaktuj się z działem obsługi klienta pod adresem <http://support.lexmark.com> lub z reprezentantem serwisu, a następnie prześlij mu komunikat. Zostanie zaplanowana konserwacja drukarki.

Wymień brakujący zestaw obrazujący [typ] [31.xy]

Uwaga: Typem może być czarno-biały lub czarno-biały i kolorowy zestaw obrazujący.

Zainstaluj wskazany zestaw bębnowy, aby usunąć komunikat. Więcej informacji można znaleźć w sekcji „Wymiana materiałów eksploatacyjnych” w *Podręczniku użytkownika*.

Wymień brakujący pojemnik na zużyty toner [82.xy]

Zainstaluj brakujący pojemnik na zużyty toner, aby usunąć komunikat. Więcej informacji zawiera instrukcja dostarczona z danym materiałem eksploatacyjnym.

Wymień zestaw bębnowy [typ], pozostało 0 stron do wydrukowania [84.xy]

Uwaga: Typem może być czarno-biały lub czarno-biały i kolorowy zestaw obrazujący.

Wymień wskazany zestaw bębnowy, aby usunąć komunikat i kontynuować drukowanie. Więcej informacji zawiera instrukcja dostarczona z danym materiałem eksploatacyjnym.

Uwaga: Jeśli nie masz zapasowego zestawu bębnowy, zapoznaj się z sekcją „Zamawianie materiałów eksploatacyjnych” w *Podręczniku użytkownika* lub pod adresem www.lexmark.com.

Wymień nieobsługiwany kasetę ([kolor]) [32.xy]

Wymień nabój z tonerem, a następnie zainstaluj obsługiwany nabój, aby usunąć komunikat.

Uwaga: Jeśli nie masz zamiennego naboju, zapoznaj się z sekcją „Zamawianie materiałów eksploatacyjnych” w *Podręczniku użytkownika* lub przejdź do witryny www.lexmark.com.

Wymień nieobsługiwany zestaw obrazujący [typ] [32.xy]

Uwaga: Typem może być czarno-biały lub czarno-biały i kolorowy zestaw obrazujący.

Wyjmij wskazany zestaw bębnow, a następnie zainstaluj obsługiwany zestaw bębnow, aby usunąć komunikat.

Uwaga: Jeśli nie masz zapasowego zestawu bębnow, zapoznaj się z sekcją „Zamawianie materiałów eksploatacyjnych” w *Podręczniku użytkownika* lub pod adresem www.lexmark.com.

Wymień pojemnik na zużyty toner [82.xy]

Wymień pojemnik na zużyty toner, aby usunąć komunikat.

Czy przywrócić wstrzymane zadania?

Wypróbuj jedną lub więcej spośród poniższych opcji:

- Na panelu sterowania drukarki dotknij opcji **Przywróć**, aby przywrócić wszystkie zadania wstrzymane zapisane na dysku twardym drukarki.
- Na panelu sterowania drukarki dotknij opcji **Nie przywracaj**, jeśli nie chcesz przywrócić żadnego z zadań drukowania.

Pokrywa automatycznego podajnika w skanerze jest otwarta

Zamknij pokrywę automatycznego podajnika dokumentów.

Skaner wyłączony przez administratora [840.01]

Drukuj bez skanera lub skontaktuj się z obsługą techniczną systemu.

Skaner jest wyłączony. Jeżeli problem nadal występuje, skontaktuj się z administratorem systemu. [840.02]

Wypróbuj jedną lub więcej spośród poniższych opcji:

- Dotknij opcji **Kontynuuj przy wyłączonym skanerze**, aby powrócić do ekranu głównego, a następnie skontaktuj się z administratorem systemu.
- Dotknij opcji **Uruchom ponownie i automatycznie włącz skaner**, aby anulować zadanie.

Uwaga: Powoduje to próbę włączenia skanera.

Zacięcie skan., usuń oryg. ze skanera [2yy.xx]

Wyjmij zacięty papier ze skanera.

Zacięcie skan., usuń zacięte oryg. ze skanera [2yy.xx]

Wyjmij zacięty papier ze skanera.

Nie skonfigurowano serwera SMTP. Skontaktuj się z administratorem systemu.

Na panelu sterowania drukarki dotknij opcji **Kontynuuj**, aby usunąć komunikat.

Uwaga: Jeśli komunikat pojawi się ponownie, skontaktuj się z administratorem systemu.

Niektóre wstrzymane zadania nie zostały przywrócone

Na panelu sterowania drukarki dotknij opcji **Kontynuuj**, aby usunąć wskazane zadanie.

Uwaga: Nieprzywrócone zadania wstrzymane są przechowywane na dysku twardym drukarki i nie są dostępne.

Błąd oprogramowania sieci standardowej [54]

Wypróbuj jedną lub więcej spośród poniższych opcji:

- Na panelu sterowania drukarki dotknij opcji **Kontynuuj**, aby kontynuować drukowanie.
- Wyłącz drukarkę i włącz ją z ponownie.
- Zaktualizuj oprogramowanie sprzętowe do pracy w sieci w drukarce lub serwerze druku. Aby uzyskać więcej informacji, skontaktuj się z działem obsługi klienta.

Standardowy port USB wyłączony [56]

Wypróbuj jedną lub więcej spośród poniższych opcji:

- Na panelu sterowania drukarki dotknij opcji **Kontynuuj**, aby usunąć komunikat.
- Włącz port USB. Przy użyciu panelu sterowania drukarki przejdź do opcji:
Sieć/porty >Bufor USB >Auto

Uwaga: Drukarka usunie wszystkie dane otrzymane przez port USB.

Do zakończenia zadania potrzebny jest materiał eksploatacyjny

Wypróbuj jedną lub więcej spośród poniższych opcji:

- Na panelu sterowania drukarki dotknij opcji **Monity dla materiałów eksploatacyjnych**, aby wyświetlić wszystkie komunikaty o błędach wskazujące na rodzaj materiałów eksploatacyjnych potrzebnych to dalszego przetwarzania bieżącego zadania.
 - 1 Bezzwłocznie zamów brakujący materiał eksploatacyjny.
 - 2 Zainstaluj materiał eksploatacyjny. Więcej informacji zawiera instrukcja dostarczona z danym materiałem eksploatacyjnym.
- Anuluj zadanie drukowania, a następnie zainstaluj brakujący materiał eksploatacyjny, po czym wyślij ponownie zadanie drukowania.

Za dużo zainstalowanych opcji pamięci flash [58]

- 1 Wyłącz drukarkę.
- 2 Wyjmij wtyczkę przewodu zasilającego z gniazdka elektrycznego.

- 3 Usuń nadmiarową pamięć flash.
- 4 Podłącz przewód zasilający do prawidłowo uziemionego gniazda elektrycznego.
- 5 Ponownie włącz drukarkę.

Za dużo podłączonych zasobników [58]

- 1 Wyłącz drukarkę.
- 2 Wyjmij wtyczkę przewodu zasilającego z gniazdka elektrycznego.
- 3 Usuń nadmiarowe zasobniki.
- 4 Podłącz przewód zasilający do prawidłowo uziemionego gniazda elektrycznego.
- 5 Ponownie włącz drukarkę.

Niski poziom zestawu obrazującego – [typ] [84.xy]

Uwaga: Typem może być czarno-biały lub czarno-biały i kolorowy zestaw obrazujący.

Konieczna może być wymiana zestawu bębnow. W razie potrzeby dotknij opcji **Kontynuuj** na panelu sterowania drukarki, aby usunąć komunikat i kontynuować drukowanie.

Prawie niski poziom zestawu obrazującego – [typ] [84.xy]

Uwaga: Typem może być czarno-biały lub czarno-biały i kolorowy zestaw obrazujący.

W razie potrzeby dotknij opcji **Kontynuuj** na panelu sterowania drukarki, aby usunąć komunikat i kontynuować drukowanie.

Bardzo niski poziom zestawu obrazującego – [typ], pozostało [x] stron do wydrukowania [84.xy]

Uwaga: Typem może być czarno-biały lub czarno-biały i kolorowy zestaw obrazujący.

Konieczna może okazać się szybka wymiana zestawu bębnow. Więcej informacji można znaleźć w sekcji „Wymiana materiałów eksploatacyjnych” w *Podręczniku użytkownika*.

W razie potrzeby dotknij opcji **Kontynuuj** na panelu sterowania drukarki, aby usunąć komunikat i kontynuować drukowanie.

Wykryto niesformatowaną pamięć flash [53]

Wypróbuj jedną lub więcej spośród poniższych opcji:

- Na panelu sterowania drukarki dotknij opcji **Kontynuuj**, aby zatrzymać defragmentację i kontynuować drukowanie.
- Sformatuj pamięć flash.

Uwaga: Jeśli komunikat o błędzie jest w dalszym ciągu wyświetlany, oznacza to, że pamięć flash może być uszkodzona i należy ją wymienić.

Pojemnik na zużyty toner prawie pełny [82.xy]

Konieczne może być zamówienie pojemnika na zużyty toner. W razie potrzeby dotknij opcji **Kontynuuj** na panelu sterowania drukarki, aby usunąć komunikat i kontynuować drukowanie.

Nie skonfigurowano serwera Weblink. Skontaktuj się z administratorem systemu.

Wystąpił błąd na serwerze Weblink lub serwer nie jest prawidłowo skonfigurowany. Dotknij opcji **Kontynuuj**, aby usunąć komunikat. Jeśli komunikat pojawi się ponownie, skontaktuj się z osobą zajmującą się wsparciem systemowym.

Rozwiązywanie problemów z drukarką

Podstawowe problemy z drukarką

Wyświetlacz drukarki jest pusty

Działanie	Tak	Nie
Krok 1 Naciśnij przycisk czuwania na panelu sterowania drukarki. Czy na wyświetlaczu drukarki pojawia się komunikat Gotowa ?	Problem został rozwiązany.	Przejdź do punktu 2.
Krok 2 Wyłącz drukarkę, zaczekaj około 10 sekund, a następnie włącz ją ponownie. Czy na wyświetlaczu drukarki pojawiają się komunikaty Czekaj i Gotowa ?	Problem został rozwiązany.	Wyłącz drukarkę i skontaktuj się z obsługą klienta .

Drukarka nie odpowiada

Działanie	Tak	Nie
Krok 1 Upewnij się, że drukarka jest włączona. Czy drukarka jest włączona?	Przejdź do punktu 2.	Włącz drukarkę.
Krok 2 Sprawdź, czy drukarka działa w trybie czuwania lub hibernacji. Czy drukarka działa w trybie czuwania lub hibernacji?	Naciśnij przycisk czuwania, aby wyprowadzić drukarkę z trybu czuwania lub hibernacji.	Przejdź do punktu 3.

Działanie	Tak	Nie
<p>Krok 3 Sprawdź, czy jeden koniec przewodu zasilającego jest podłączony do drukarki, a drugi — do prawidłowo uziemionego gniazdka elektrycznego.</p> <p>Czy przewód zasilający jest podłączony do drukarki i prawidłowo uziemionego gniazdka elektrycznego?</p>	Przejdź do punktu 4.	Podłącz jeden koniec przewodu zasilającego do drukarki, a drugi do prawidłowo uziemionego gniazdka elektrycznego.
<p>Krok 4 Sprawdź, czy do gniazdka elektrycznego jest podłączony inny sprzęt elektryczny.</p> <p>Czy inny sprzęt elektryczny działa?</p>	Odłącz inny sprzęt elektryczny, a następnie włącz drukarkę. Jeśli drukarka nie działa, ponownie podłącz inny sprzęt elektryczny.	Przejdź do punktu 5.
<p>Krok 5 Sprawdź, czy kable łączące drukarkę i komputer są włożone do właściwych portów.</p> <p>Czy kable są włożone do właściwych portów?</p>	Przejdź do punktu 6.	<p>Należy dopasować do siebie następujące elementy:</p> <ul style="list-style-type: none"> • Symbol USB na kablu do symbolu USB na drukarce. • Odpowiedni kabel Ethernet z portem Ethernet
<p>Krok 6 Upewnij się, że gniazdo elektryczne nie jest wyłączone za pomocą wyłącznika albo bezpiecznika.</p> <p>Czy gniazdo elektryczne jest wyłączone za pomocą wyłącznika albo bezpiecznika?</p>	Włącz zasilanie wyłącznikiem lub zresetuj bezpiecznik.	Przejdź do punktu 7.
<p>Krok 7 Sprawdź, czy drukarka jest podłączona do jakichkolwiek filtrów przeciwprzepięciowych, zasilaczy awaryjnych lub przedłużaczy.</p> <p>Czy drukarka jest podłączona do jakichkolwiek filtrów przeciwprzepięciowych, zasilaczy awaryjnych lub przedłużaczy?</p>	Podłącz przewód zasilający drukarki bezpośrednio do prawidłowo uziemionego gniazdka elektrycznego.	Przejdź do punktu 8.
<p>Krok 8 Sprawdź, czy jeden koniec kabla drukarki jest podłączony do portu drukarki, a drugi do komputera, serwera druku, sprzętu opcjonalnego lub innego urządzenia sieciowego.</p> <p>Czy kabel drukarki jest prawidłowo podłączony do drukarki i komputera, serwera druku, wyposażenia opcjonalnego lub innego urządzenia sieciowego?</p>	Przejdź do punktu 9.	Podłącz kabel drukarki prawidłowo do drukarki i komputera, serwera druku, wyposażenia opcjonalnego lub innego urządzenia sieciowego.

Działanie	Tak	Nie
<p>Krok 9 Upewnij się, że cały sprzęt opcjonalny został zainstalowany prawidłowo i usuń wszelkie opakowania.</p> <p>Czy cały sprzęt opcjonalny został prawidłowo zainstalowany i usunięto wszystkie opakowania?</p>	Przejdź do punktu 10.	Wyłącz drukarkę, usuń wszystkie opakowania, a następnie ponownie zainstaluj sprzęt opcjonalny i włącz drukarkę.
<p>Krok 10 Sprawdź, czy w sterowniku drukarki zostały wybrane odpowiednie ustawienia portów.</p> <p>Czy ustawienia portów są poprawne?</p>	Przejdź do punktu 11.	Użyj poprawnych ustawień sterownika drukarki.
<p>Krok 11 Sprawdź zainstalowany sterownik drukarki.</p> <p>Czy jest zainstalowany odpowiedni sterownik drukarki?</p>	Przejdź do punktu 12.	Zainstaluj odpowiedni sterownik drukarki.
<p>Krok 12 Wyłącz drukarkę, zaczekaj około 10 sekund, a następnie włącz ją ponownie.</p> <p>Czy drukarka działa?</p>	Problem został rozwiązany.	Kontakt: obsługa klienta .

Problemy z opcjami

Nie można wykryć opcjonalnego wyposażenia wewnętrznego

Działanie	Yes (Tak)	No (Nie)
<p>Krok 1 Wyłącz drukarkę, a następnie odczekaj około 10 sekund, po czym włącz drukarkę.</p> <p>Czy opcjonalne wyposażenie wewnętrzne działa prawidłowo?</p>	Problem został rozwiązany.	Przejdź do punktu 2.
<p>Krok 2 Sprawdź, czy opcjonalne wyposażenie wewnętrzne jest prawidłowo zainstalowane na płycie sterowania.</p> <p>a Należy wyłączyć drukarkę za pomocą przełącznika zasilania, a następnie wyjąć wtyczkę przewodu zasilającego z gniazdka elektrycznego.</p> <p>b Upewnij się, że opcjonalne wyposażenie wewnętrzne jest zainstalowane w odpowiednim złączu na płycie sterowania.</p> <p>c Podłącz przewód zasilający z jednej strony do drukarki, a z drugiej – do prawidłowo uziemionego gniazdka elektrycznego, a następnie włącz drukarkę.</p> <p>Czy opcjonalne wyposażenie wewnętrzne jest prawidłowo zainstalowane na płycie sterowania?</p>	Przejdź do punktu 3.	Podłącz opcjonalne wyposażenie wewnętrzne do płyty sterowania.

Działanie	Yes (Tak)	No (Nie)
<p>Krok 3</p> <p>Wydrukuj stronę ustawień menu, a następnie sprawdź, czy dane opcjonalne wyposażenie wewnętrzne jest wymienione na liście zainstalowanych funkcji.</p> <p>Czy opcjonalne wyposażenie wewnętrzne jest wymienione na stronie ustawień menu?</p>	Przejdź do punktu 4.	Zainstaluj ponownie opcjonalne wyposażenie wewnętrzne.
<p>Krok 4</p> <p>a Sprawdź, czy opcjonalne wyposażenie wewnętrzne jest zaznaczone.</p> <p>Może okazać się konieczne ręczne dodanie opcjonalnego wyposażenia wewnętrznego w sterowniku drukarki, aby stało się ono dostępne dla zadań drukowania. Więcej informacji można znaleźć w sekcji „Aktualizacja dostępnych opcji w sterowniku drukarki” na stronie 38.</p> <p>b Wyślij ponownie zadanie drukowania.</p> <p>Czy opcjonalne wyposażenie wewnętrzne działa prawidłowo?</p>	Problem został rozwiązany.	Kontakt: obsługa klienta .

Nie można wykryć karty pamięci

Działanie	Yes (Tak)	No (Nie)
<p>Upewnij się, że karta pamięci jest zainstalowana.</p> <p>a Zainstaluj kartę pamięci. Więcej informacji można znaleźć w sekcji „Instalacja karty pamięci” na stronie 30.</p> <p>Uwaga: Sprawdź, czy karta pamięci jest dokładnie podłączona do płyty sterującej drukarki.</p> <p>b Wydrukuj stronę ustawień menu, a następnie sprawdź, czy karta znajduje się na liście zainstalowanych opcji.</p> <p>Czy karta znajduje się na liście zainstalowanych opcji?</p>	Problem został rozwiązany.	Kontakt obsługa klienta .

Problemy z zasobnikiem

Działanie	Tak	Nie
<p>Krok 1</p> <p>a Wyciągnij podajnik, a następnie wykonaj jedną z poniższych czynności:</p> <ul style="list-style-type: none"> • Sprawdź, czy nie wystąpiło zacięcie papieru lub jego nieprawidłowe podawanie. • Ustaw prowadnice zgodnie z rozmiarem papieru, korzystając ze znaczników rozmiaru, umieszczonych na dnie zasobnika. • W przypadku drukowania na papierze o rozmiarze niestandardowym należy upewnić się, że prowadnice papieru są dosunięte do jego krawędzi. • Upewnij się, że papier nie wykracza poza wskaźnik maksymalnego wypełnienia papierem. • Należy się upewnić, że papier w zasobniku leży płasko. <p>b Sprawdź, czy zasobnik zamyka się prawidłowo.</p> <p>Czy zasobnik działa?</p>	<p>Problem został rozwiązany.</p>	<p>Przejdź do punktu 2.</p>
<p>Krok 2</p> <p>a Wyłącz drukarkę, odczekaj około 10 sekund, a następnie włącz ją ponownie.</p> <p>b Wyślij ponownie zadanie drukowania.</p> <p>Czy zasobnik działa?</p>	<p>Problem został rozwiązany.</p>	<p>Przejdź do punktu 3.</p>
<p>Krok 3</p> <p>Sprawdź, czy zasobnik jest zainstalowany i rozpoznany przez drukarkę.</p> <p>Wydrukuj stronę z ustawieniami menu i sprawdź, czy zasobnik znajduje się na liście zainstalowanych funkcji.</p> <p>Czy zasobnik znajduje się na liście na stronie ustawień menu?</p>	<p>Przejdź do punktu 4.</p>	<p>Ponownie zainstaluj zasobnik. Więcej informacji na ten temat można znaleźć w dokumentacji instalacyjnej dostarczonej z zasobnikiem.</p>
<p>Krok 4</p> <p>Sprawdź, czy zasobnik jest dostępny w sterowniku drukarki.</p> <p>Uwaga: Może okazać się konieczne ręczne dodanie zasobnika w sterowniku drukarki, aby był ona dostępny dla zadań drukowania. Więcej informacji można znaleźć w sekcji „Aktualizacja dostępnych opcji w sterowniku drukarki” na stronie 38.</p> <p>Czy zasobnik jest dostępny w sterowniku drukarki?</p>	<p>Problem został rozwiązany.</p>	<p>Kontakt: obsługa klienta.</p>

Problemy z podawaniem papieru

Zacięte strony nie są drukowane ponownie

Działanie	Tak	Nie
<p>Włącz funkcję usuwania zacięć.</p> <p>a Z poziomu ekranu głównego przejdź do opcji:</p> <p> >Ustawienia >Ustawienia ogólne >Odzyskiwanie drukowania</p> <p>b W menu Usuwanie zacięć dotknij strzałek, aby przewinąć do ustawienia Włączone lub Automatycznie.</p> <p>c Dotknij opcji Submit (Wyślij).</p> <p>Czy po usunięciu zacięcia strony są drukowane ponownie?</p>	Problem został rozwiązany.	Kontakt: obsługa klienta .

Papier często się zacina

Działanie	Tak	Nie
<p>Krok 1</p> <p>a Wyciągnij podajnik, a następnie wykonaj jedną z poniższych czynności:</p> <ul style="list-style-type: none"> Należy się upewnić, że papier w zasobniku leży płasko. Ustaw prowadnice zgodnie z rozmiarem papieru, korzystając ze znaczników rozmiaru, umieszczonych na dnie zasobnika. Sprawdź czy prowadnice papieru są wyrównane do jego brzegów. Upewnij się, że papier nie wykracza poza wskaźnik maksymalnego wypełnienia papierem. Sprawdź czy drukowanie odbywa się na zalecanym papierze (typ i rozmiar). <p>b Włóż prawidłowo podajnik.</p> <p>Jeśli jest dostępna opcja usuwania zacięć papieru, to zadania drukowania będą wznawiane automatycznie.</p> <p>Czy papier nadal często się zacina?</p>	Przejdź do punktu 2.	Problem został rozwiązany.
<p>Krok 2</p> <p>a Załaduj papier z nowego opakowania.</p> <p>Uwaga: Papier wchłonął wilgoć z powodu wysokiej wilgotności powietrza. Do chwili użycia papier należy przechowywać w oryginalnym opakowaniu.</p> <p>b Wyślij ponownie zadanie drukowania.</p> <p>Czy papier nadal często się zacina?</p>	Przejdź do punktu 3.	Problem został rozwiązany.

Działanie	Tak	Nie
<p>Krok 3</p> <p>a Poczytaj wskazówki odnośnie unikania zacięć papieru. Więcej informacji można znaleźć w sekcji „Zapobieganie zacięciom” na stronie 258.</p> <p>b Postępuj zgodnie z zaleceniami i ponownie wyślij zadanie drukowania.</p> <p>Czy papier nadal często się zacina?</p>	<p>Kontakt: obsługa klienta.</p>	<p>Problem został rozwiązany.</p>

Komunikat o zacięciu papieru nie znika po usunięciu zacięcia

Działanie	Tak	Nie
<p>Sprawdź całą ścieżkę papieru pod kątem zacięć.</p> <p>a Wyjmij zacięty papier.</p> <p>b Na panelu sterowania drukarki dotknij opcji Kontynuuj, aby usunąć komunikat.</p> <p>Czy nadal widać komunikat o zacięciu papieru?</p>	<p>Kontakt: obsługa klienta.</p>	<p>Problem został rozwiązany.</p>

Rozwiązywanie problemów z drukiem

Problemy z drukowaniem

Nie można drukować zadań poufnych i innych wstrzymanych zadań

Uwaga: Zadania poufne i próbne oraz wydruku odroczonego i powtarzanego są usuwane z pamięci drukarki w momencie, gdy potrzebna jest dodatkowa pamięć do przetwarzania kolejnych zadań wstrzymanych.

Działanie	Yes (Tak)	No (Nie)
<p>Krok 1</p> <p>Otwórz folder z zadaniami wstrzymanymi na wyświetlaczu drukarki, a następnie sprawdź, czy zadanie drukowania znajduje się na liście.</p> <p>Czy zadanie drukowania znajduje się na liście w folderze z zadaniami wstrzymanymi?</p>	Przejdź do punktu 2.	Wybierz jedną z opcji Drukowanie z zatrzymaniem, a następnie wyślij zadanie drukowania ponownie. Więcej informacji można znaleźć w sekcji „Drukowanie zadań poufnych i innych zadań wstrzymanych” na stronie 73.
<p>Krok 2</p> <p>Zadanie drukowania może zawierać błąd formatowania lub nieprawidłowe dane.</p> <ul style="list-style-type: none"> • Usuń zadanie drukowania, a następnie wyślij je ponownie. • W przypadku plików PDF utwórz nowy dokument PDF, a następnie wydrukuj go powtórnie. <p>W przypadku drukowania z Internetu drukarka może odczytywać wiele tytułów zadań drukowania jako duplikaty i usuwać wszystkie zadania oprócz pierwszego.</p> <p>Dla użytkowników systemu Windows</p> <p>a Otwórz folder Właściwości drukowania.</p> <p>b W oknie dialogowym Drukowanie z zatrzymaniem zaznacz pole wyboru „Zachowaj powielone dokumenty”.</p> <p>c Wprowadź kod PIN.</p> <p>Dla użytkowników komputerów Macintosh</p> <p>Zapisz wszystkie zadania drukowania, nadaj każdemu inną nazwę, a następnie wyślij poszczególne zadania do drukarki.</p> <p>Czy zadanie jest drukowane?</p>	Problem został rozwiązany.	Przejdź do punktu 3.
<p>Krok 3</p> <p>Zwolnij dodatkową pamięć drukarki poprzez usunięcie niektórych wstrzymanych zadań.</p> <p>Czy zadanie jest drukowane?</p>	Problem został rozwiązany.	Dodaj dodatkową pamięć drukarki.

Pojawia się komunikat o błędzie odczytu napędu flash

Działanie	Tak	Nie
<p>Krok 1 Sprawdź, czy napęd flash jest umieszczony w przednim porcie USB. Uwaga: Napęd flash nie będzie działać, jeśli zostanie umieszczony w tylnym porcie USB.</p> <p>Czy napęd flash jest umieszczony w przednim porcie USB?</p>	Przejdź do punktu 2.	Włóż napęd flash do przedniego portu USB.
<p>Krok 2 Sprawdź, czy kontrolka na panelu sterowania drukarki miga na zielono. Uwaga: Zielona migająca kontrolka wskazuje, że drukarka jest zajęta.</p> <p>Czy kontrolka miga na zielono?</p>	Zaczekaj na gotowość drukarki, wyświetl wstrzymane zadania drukowania i wydrukuj dokumenty.	Przejdź do punktu 3.
<p>Krok 3</p> <p>a Sprawdź, czy na wyświetlaczu pojawiły się jakiegokolwiek komunikaty o błędzie.</p> <p>b Usuń komunikat.</p> <p>Czy komunikat o błędzie wciąż jest wyświetlony?</p>	Przejdź do punktu 4.	Problem został rozwiązany.
<p>Krok 4 Upewnij się, że napęd flash jest obsługiwany. Więcej informacji na temat przetestowanych i zatwierdzonych napędów USB zawiera „Obsługiwane napędy flash i typy plików” na stronie 72.</p> <p>Czy komunikat o błędzie wciąż jest wyświetlony?</p>	Przejdź do punktu 5.	Problem został rozwiązany.
<p>Krok 5 Sprawdź, czy port USB jest wyłączony przez osobę obsługującą system.</p> <p>Czy komunikat o błędzie wciąż jest wyświetlony?</p>	Kontakt: obsługa klienta .	Problem został rozwiązany.

Drukowane znaki są nieprawidłowe

Działanie	Tak	Nie
<p>Krok 1 Upewnij się, czy drukarka nie działa w trybie druku szesnastkowego. Uwaga: Jeśli na wyświetlaczu drukarki pojawił się komunikat Ready Hex (Gotowe: Druk szesnastkowy), wyłącz drukarkę, a następnie włącz ją ponownie w celu dezaktywacji trybu druku szesnastkowego.</p> <p>Czy drukarka pracuje w trybie druku szesnastkowego?</p>	Dezaktywuj tryb druku szesnastkowego.	Przejdź do punktu 2.
<p>Krok 2 a Na panelu sterowania drukarki wybierz opcję Sieć standardowa lub Sieć [x], a następnie ustaw opcję SmartSwitch na wartość Włącz. b Wyślij ponownie zadanie drukowania.</p> <p>Czy drukowane znaki są nieprawidłowe?</p>	Kontakt: obsługa klienta .	Problem został rozwiązany.

Wydruk zadania wykonywany jest na papierze pochodzącym z niewłaściwego zasobnika lub na niewłaściwym papierze

Działanie	Tak	Nie
<p>Krok 1 a Sprawdź, czy drukowanie odbywa się na papierze obsługiwany przez zasobnik. b Wyślij ponownie zadanie drukowania.</p> <p>Czy zadanie zostało wydrukowane z właściwego zasobnika lub na odpowiednim papierze?</p>	Problem został rozwiązany.	Przejdź do punktu 2.
<p>Krok 2 a W menu Papier w panelu sterowania drukarki ustaw rozmiar i typ papieru, który został załadowany do zasobnika. b Wyślij ponownie zadanie drukowania.</p> <p>Czy zadanie zostało wydrukowane z właściwego zasobnika lub na odpowiednim papierze?</p>	Problem został rozwiązany.	Przejdź do punktu 3.
<p>Krok 3 a W zależności od systemu operacyjnego otwórz okno dialogowe Preferencje drukowania lub Drukuj, a następnie określ typ papieru. b Wyślij ponownie zadanie drukowania.</p> <p>Czy zadanie zostało wydrukowane z właściwego zasobnika lub na odpowiednim papierze?</p>	Problem został rozwiązany.	Przejdź do punktu 4.
<p>Krok 4 a Sprawdź, czy zasobniki nie są połączone. b Wyślij ponownie zadanie drukowania.</p> <p>Czy zadanie zostało wydrukowane z właściwego zasobnika lub na odpowiednim papierze?</p>	Problem został rozwiązany.	Kontakt: obsługa klienta .

Duże zadania nie są sortowane

Działanie	Tak	Nie
<p>Krok 1</p> <p>a W menu Wykańczanie w panelu sterowania drukarki wybierz opcję Sortuj do (1,2,3) (1,2,3).</p> <p>b Wyślij ponownie zadanie drukowania.</p> <p>Czy zadanie zostało wydrukowane i posortowane prawidłowo?</p>	Problem został rozwiązany.	Przejdź do punktu 2.
<p>Krok 2</p> <p>a W oprogramowaniu drukarki wybierz opcję Sortuj do (1,2,3) (1,2,3).</p> <p>Uwaga: Wybranie opcji Sortuj do (1,1,1) (2,2,2) w oprogramowaniu spowoduje zastąpienie ustawienia z menu wykańczania.</p> <p>b Wyślij ponownie zadanie drukowania.</p> <p>Czy zadanie zostało wydrukowane i posortowane prawidłowo?</p>	Problem został rozwiązany.	Przejdź do punktu 3.
<p>Krok 3</p> <p>Zmniejsz stopień złożoności wykonywanego zadania wydruku, zmniejszając liczbę i rozmiary używanych czcionek, liczbę i stopień złożoności obrazów oraz liczbę drukowanych stron.</p> <p>Czy zadanie zostało wydrukowane i posortowane prawidłowo?</p>	Problem został rozwiązany.	Kontakt: obsługa klienta .

Nie można wydrukować wielojęzycznych plików PDF

Działanie	Tak	Nie
<p>Krok 1</p> <p>a Sprawdź, czy w opcjach drukowania dokumentów PDF wybrano osadzenie wszystkich czcionek.</p> <p>Więcej informacji na ten temat można znaleźć w dokumentacji dostarczonej z programem Adobe Acrobat.</p> <p>b Utwórz nowy plik PDF, a następnie ponownie wyślij zadanie drukowania.</p> <p>Czy pliki są drukowane?</p>	Problem został rozwiązany.	Przejdź do punktu 2.
<p>Krok 2</p> <p>a Otwórz dokument, który ma zostać wydrukowany, w programie Adobe Acrobat.</p> <p>b Kliknij kolejno Plik >Drukuj >Zaawansowane >Drukuj jako obraz >OK >OK.</p> <p>Czy pliki są drukowane?</p>	Problem został rozwiązany.	Kontakt: obsługa klienta .

Drukowanie jest powolne

Uwagi:

- Podczas drukowania na wąskim papierze drukarka pracuje wolniej, aby zapobiec uszkodzeniu nagrzewnicy.
- Szybkość drukarki może spaść, jeśli drukowanie trwa przez dłuższy okres lub odbywa się przy podwyższonej temperaturze.

Działanie	Yes (Tak)	No (Nie)
Umieść w zasobniku papier rozmiaru Letter lub A4, a następnie wyślij ponownie zadanie drukowania. Czy szybkość drukowania wzrosła?	Problem został rozwiązany.	Kontakt obsługa klienta .

Zadania drukowania nie są drukowane

Działanie	Tak	Nie
<p>Krok 1</p> <p>a W dokumencie, który próbujesz wydrukować, otwórz okno dialogowe Drukuj i sprawdź, czy została wybrana odpowiednia drukarka.</p> <p>Uwaga: Jeśli urządzenie nie jest drukarką domyślną, należy wybrać drukarkę dla każdego dokumentu, który ma zostać wydrukowany.</p> <p>b Wyślij ponownie zadanie drukowania.</p> <p>Czy zadania są drukowane?</p>	Problem został rozwiązany.	Przejdź do punktu 2.
<p>Krok 2</p> <p>a Sprawdź, czy drukarka jest podłączona i włączona, oraz czy na jej wyświetlaczu jest wyświetlany komunikat Gotowe.</p> <p>b Wyślij ponownie zadanie drukowania.</p> <p>Czy zadania są drukowane?</p>	Problem został rozwiązany.	Przejdź do punktu 3.
<p>Krok 3</p> <p>Jeśli na wyświetlaczu drukarki jest wyświetlany komunikat o błędzie, należy go usunąć.</p> <p>Uwaga: Po usunięciu komunikatu drukarka wznowi drukowanie.</p> <p>Czy zadania są drukowane?</p>	Problem został rozwiązany.	Przejdź do punktu 4.
<p>Krok 4</p> <p>a Sprawdź, czy porty (USB, szeregowy lub Ethernet) działają oraz czy kable są prawidłowo podłączone do komputera i drukarki.</p> <p>Uwaga: Więcej informacji na ten temat można znaleźć w dokumentacji instalacyjnej dostarczonej z drukarką.</p> <p>b Wyślij ponownie zadanie drukowania.</p> <p>Czy zadania są drukowane?</p>	Problem został rozwiązany.	Przejdź do punktu 5.

Działanie	Tak	Nie
<p>Krok 5</p> <p>a Wyłącz drukarkę, zaczekaj około 10 sekund, a następnie włącz ją ponownie.</p> <p>b Wyślij ponownie zadanie drukowania.</p> <p>Czy zadania są drukowane?</p>	Problem został rozwiązany.	Przejdź do punktu 6.
<p>Krok 6</p> <p>a Odinstaluj, a następnie ponownie zainstaluj oprogramowanie drukarki. Więcej informacji można znaleźć w sekcji „Instalowanie oprogramowania drukarki” na stronie 37.</p> <p>Uwaga: Oprogramowanie drukarki jest dostępne pod adresem http://support.lexmark.com.</p> <p>b Wyślij ponownie zadanie drukowania.</p> <p>Czy zadania są drukowane?</p>	Problem został rozwiązany.	Kontakt: obsługa klienta .

Zadania drukowania trwają dłużej niż oczekiwano

Działanie	Tak	Nie
<p>Krok 1</p> <p>Zmiana ustawień środowiskowych drukarki.</p> <p>a Przy użyciu panelu sterowania drukarki przejdź do opcji: Ustawienia >Ustawienia ogólne</p> <p>b Wybierz opcję Tryb Eco-Mode lub Tryb cichy, a następnie wybierz ustawienie Wyłącz.</p> <p>Uwaga: Wyłączenie trybu Eco-Mode lub trybu cichego może zwiększyć zużycie energii lub materiałów eksploatacyjnych, albo jednego i drugiego.</p> <p>Czy zadanie zostało wydrukowane?</p>	Problem został rozwiązany.	Przejdź do punktu 2.
<p>Krok 2</p> <p>Zmniejsz liczbę i rozmiar używanych czcionek, liczbę i stopień złożoności obrazów oraz liczbę drukowanych stron, a następnie ponownie wyślij zadanie</p> <p>Czy zadanie zostało wydrukowane?</p>	Problem został rozwiązany.	Przejdź do punktu 3.
<p>Krok 3</p> <p>a Usuń wstrzymane zadania przechowywane w pamięci drukarki.</p> <p>b Wyślij ponownie zadanie drukowania.</p> <p>Czy zadanie zostało wydrukowane?</p>	Problem został rozwiązany.	Przejdź do punktu 4.

Działanie	Tak	Nie
<p>Krok 4</p> <p>a Wyłącz funkcję Ochrona strony. Przy użyciu panelu sterowania drukarki przejdź do opcji: Ustawienia >Ustawienia ogólne >Odzyskiwanie drukowania >Ochrona strony >Wyłącz</p> <p>b Wyślij ponownie zadanie drukowania.</p> <p>Czy zadanie zostało wydrukowane?</p>	Problem został rozwiązany.	Przejdź do punktu 5.
<p>Krok 5</p> <p>a Sprawdź, czy kable są prawidłowo podłączone do drukarki i serwera druku. Więcej informacji na ten temat można znaleźć w dokumentacji instalacyjnej dostarczonej z drukarką.</p> <p>b Wyślij ponownie zadanie drukowania.</p> <p>Czy zadanie zostało wydrukowane?</p>	Problem został rozwiązany.	Przejdź do punktu 6.
<p>Krok 6</p> <p>Zainstaluj dodatkową pamięć drukarki, a następnie ponownie wyślij zadanie drukowania.</p> <p>Czy zadanie zostało wydrukowane?</p>	Problem został rozwiązany.	Kontakt: obsługa klienta .

Funkcja łączenia zasobników nie działa

Uwagi:

- Zasobniki mogą wykrywać długość papieru.
- Podajnik do wielu zastosowań nie wykrywa automatycznie rozmiaru papieru. Należy ustawić rozmiar papieru za pomocą menu Rozmiar/typ papieru.

Działanie	Tak	Nie
<p>Krok 1</p> <p>a Otwórz zasobniki i sprawdź, czy znajduje się w nich papier tego samego rozmiaru i typu.</p> <ul style="list-style-type: none"> • Sprawdź, czy prowadnice papieru w każdym zasobniku są ustawione zgodnie z rozmiarem załadowanego papieru. • Ustaw prowadnice zgodnie z rozmiarem papieru, korzystając ze znaczników rozmiaru, umieszczonych na dnie zasobnika. <p>b Wyślij ponownie zadanie drukowania.</p> <p>Czy zasobniki są poprawnie połączone?</p>	Problem został rozwiązany.	Przejdź do punktu 2.

Działanie	Tak	Nie
<p>Krok 2</p> <p>a W menu Papier w panelu sterowania drukarki ustaw typ i rozmiar papieru odpowiadający papierowi załadowanemu do zasobników, które mają być połączone..</p> <p>Uwaga: W zasobnikach, które mają być połączone, ustawienia rozmiaru i typu papieru muszą być zgodne.</p> <p>b Wyślij ponownie zadanie drukowania.</p> <p>Czy zasobniki są poprawnie połączone?</p>	Problem został rozwiązany.	Kontakt: obsługa klienta .

Wydruk jest nieprawidłowo dzielony na strony

Działanie	Tak	Nie
<p>Wydłużenie limitu czasu oczekiwania na wydruk.</p> <p>a Z poziomu ekranu głównego przejdź do opcji:</p> <p> >Ustawienia >Ustawienia ogólne >Limity czasu oczekiwania</p> <p>b Wybierz wyższy limit czasu oczekiwania na wydruk, a następnie dotknij opcji Wyślij.</p> <p>c Wyślij ponownie zadanie drukowania.</p> <p>Czy plik został wydrukowany poprawnie?</p>	Problem został rozwiązany.	Wyszukaj ręczne podziały stron w oryginalnym pliku.

Problemy z jakością wydruku

Znaki mają postrzępione lub nierówne krawędzie

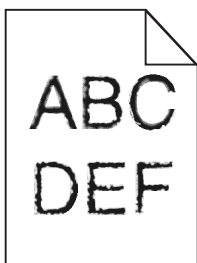

Działanie	Tak	Nie
<p>Krok 1</p> <p>a Wydrukuj listę przykładowych czcionek, aby sprawdzić, czy są one obsługiwane przez drukarkę.</p> <p>1 Przy użyciu panelu sterowania drukarki przejdź do opcji: Menu >Raporty >Drukuj czcionki</p> <p>2 Wybierz opcję Czcionki PCL lub Czcionki PostScript.</p> <p>b Wyślij ponownie zadanie drukowania.</p> <p>Czy używasz czcionek obsługiwanych przez drukarkę?</p>	Przejdź do punktu 2.	Wybierz czcionkę obsługiwaną przez drukarkę.

Działanie	Tak	Nie
<p>Krok 2 Sprawdź, czy czcionki zainstalowane w komputerze są obsługiwane przez drukarkę.</p> <p>Czy czcionki zainstalowane w komputerze są obsługiwane przez drukarkę?</p>	Problem został rozwiązany.	Kontakt: obsługa klienta .

Obcięte strony lub obrazy

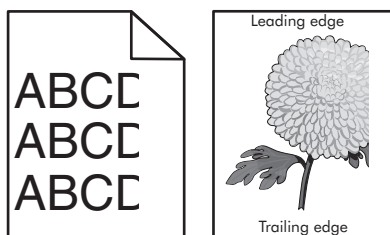

Działanie	Tak	Nie
<p>Krok 1</p> <p>a Ustaw prowadnice szerokości i długości w zasobniku zgodnie z rozmiarem załadowanego papieru.</p> <p>b Wyślij ponownie zadanie drukowania.</p> <p>Czy strona lub obraz są obcięte?</p>	Przejdź do punktu 2.	Problem został rozwiązany.
<p>Krok 2</p> <p>W menu Papier w panelu sterowania drukarki ustaw typ i rozmiar papieru odpowiadający papierowi załadowanemu do zasobnika.</p> <p>Czy rozmiar papieru odpowiada rozmiarowi papieru załadowanemu do zasobnika?</p>	Przejdź do punktu 3.	<p>Wykonaj co najmniej jedną spośród następujących czynności:</p> <ul style="list-style-type: none"> • W menu Papier na panelu sterowania drukarki zmień rozmiar papieru odpowiadający papierowi załadowanemu do zasobnika. • W menu Papier na panelu sterowania drukarki zmień typ papieru odpowiadający papierowi załadowanemu do zasobnika.

Działanie	Tak	Nie
<p>Krok 3</p> <p>a W zależności od używanego systemu operacyjnego rozmiar papieru można ustawić za pomocą okna Preferencje drukowania lub Drukuj.</p> <p>b Wyślij ponownie zadanie drukowania.</p> <p>Czy strona lub obraz są obcięte?</p>	Przejdź do punktu 4.	Problem został rozwiązany.
<p>Krok 4</p> <p>a Wyjmij zestaw bębnowy, a następnie zainstaluj go ponownie.</p> <p>Ostrzeżenie — istnieje możliwość uszkodzenia: Nie należy wystawiać zestawu bębnowy na bezpośrednie działanie światła przez okres dłuższy niż 10 minut. Długotrwałe działanie światła może negatywnie wpłynąć na jakość wydruku.</p> <p>Ostrzeżenie — istnieje możliwość uszkodzenia: Nie dotykaj spodniej części zestawu bębnowy. Może to spowodować jego uszkodzenie.</p> <p>b Wyślij ponownie zadanie drukowania.</p> <p>Czy strona lub obraz są obcięte?</p>	Kontakt: obsługa klienta .	Problem został rozwiązany.

Szare tło na wydrukach

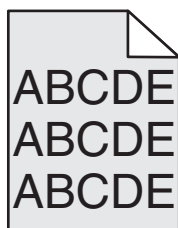

Działanie	Yes (Tak)	No (Nie)
<p>Krok 1</p> <p>Zmniejsz ustawienie intensywności toneru.</p> <p>a W menu Jakość na panelu sterowania drukarki zmniejsz gęstość toneru.</p> <p>Uwaga: Domyślnym ustawieniem fabrycznym jest 4.</p> <p>b Wyślij ponownie zadanie drukowania.</p> <p>Czy szare tło zniknęło?</p>	Problem został rozwiązany.	Przejdź do punktu 2.

Działanie	Yes (Tak)	No (Nie)
<p>Krok 2</p> <p>a Wyjmij zestaw bębnow, a następnie zainstaluj go ponownie.</p> <p>Ostrzeżenie — istnieje możliwość uszkodzenia: Nie należy wystawiać zestawu bębnow na bezpośrednie działanie światła przez okres dłuższy niż 10 minut. Długotrwałe działanie światła może negatywnie wpłynąć na jakość wydruku.</p> <p>Ostrzeżenie — istnieje możliwość uszkodzenia: Nie dotykaj spodniej części zestawu bębnow. Może to spowodować jego uszkodzenie.</p> <p>b Wyślij ponownie zadanie drukowania.</p> <p>Czy szare tło zniknęło?</p>	Problem został rozwiązany.	Kontakt: obsługa klienta .

Na wydrukach pojawiają się poziome puste miejsca

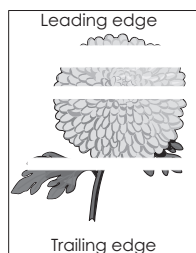

Działanie	Tak	Nie
<p>Krok 1</p> <p>a Sprawdź, czy w używanym programie ustawiony jest prawidłowy wzorzec wypełnienia.</p> <p>b Wyślij ponownie zadanie drukowania.</p> <p>Czy na wydrukach pojawiają się poziome puste miejsca?</p>	Przejdź do punktu 2.	Problem został rozwiązany.
<p>Krok 2</p> <p>a Załaduj do wskazanego zasobnika lub podajnika papier zalecanego typu.</p> <p>b Wyślij ponownie zadanie drukowania.</p> <p>Czy na wydrukach pojawiają się poziome puste miejsca?</p>	Przejdź do punktu 3.	Problem został rozwiązany.

Działanie	Tak	Nie
<p>Krok 3</p> <p>a Wyjmij zestaw bębnow, a następnie zainstaluj go ponownie.</p> <p>Ostrzeżenie — istnieje możliwość uszkodzenia: Nie należy wystawiać zestawu bębnow na bezpośrednie działanie światła przez okres dłuższy niż 10 minut. Długotrwałe działanie światła może negatywnie wpłynąć na jakość wydruku.</p> <p>Ostrzeżenie — istnieje możliwość uszkodzenia: Nie dotykaj spodniej części zestawu bębnow. Może to spowodować jego uszkodzenie.</p> <p>b Wyślij ponownie zadanie drukowania.</p> <p>Czy na wydrukach pojawiają się poziome puste miejsca?</p>	Przejdź do punktu 4.	Problem został rozwiązany.
<p>Krok 4</p> <p>Wymień zestaw bębnow, a następnie wyślij ponownie zadanie drukowania.</p> <p>Czy na wydrukach pojawiają się poziome puste miejsca?</p>	Kontakt: obsługa klienta .	Problem został rozwiązany.

Nieprawidłowe marginesy na wydrukach

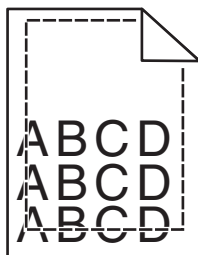

Działanie	Tak	Nie
<p>Krok 1</p> <p>a Ustaw prowadnice szerokości i długości w zasobniku zgodnie z rozmiarem załadowanego papieru.</p> <p>b Wyślij ponownie zadanie drukowania.</p> <p>Czy marginesy są prawidłowe?</p>	Problem został rozwiązany.	Przejdź do punktu 2.

Działanie	Tak	Nie
<p>Krok 2</p> <p>W menu Papier w panelu sterowania drukarki ustaw rozmiar papieru odpowiadający papierowi załadowanemu do zasobnika.</p> <p>Czy rozmiar papieru odpowiada rozmiarowi papieru załadowanemu do zasobnika?</p>	Przejdź do punktu 3.	<p>Wykonaj co najmniej jedną spośród następujących czynności:</p> <ul style="list-style-type: none"> • Określ rozmiar papieru w ustawieniach zasobnika tak, aby odpowiadał papierowi załadowanemu do zasobnika. • Zmień papier w zasobniku tak, aby odpowiadał rozmiarowi określonym w ustawieniach zasobnika.
<p>Krok 3</p> <p>a W zależności od używanego systemu operacyjnego rozmiar papieru można ustawić za pomocą okna Preferencje drukowania lub Drukuj.</p> <p>b Wyślij ponownie zadanie drukowania.</p> <p>Czy marginesy są prawidłowe?</p>	Problem został rozwiązany.	Kontakt: obsługa klienta .

Zwijanie się papieru

Działanie	Tak	Nie
<p>Krok 1</p> <p>Ustaw prowadnice szerokości i długości w zasobniku zgodnie z rozmiarem załadowanego papieru.</p> <p>Czy prowadnice szerokości i długości są ustawione prawidłowo?</p>	Przejdź do punktu 2.	Ustaw prowadnice szerokości i długości.
<p>Krok 2</p> <p>W menu Papier w panelu sterowania drukarki ustaw typ i gramaturę papieru odpowiadające papierowi załadowanemu do zasobnika.</p> <p>Czy ustawienia typu i gramatury papieru odpowiadają typowi i gramaturze papieru załadowanego do zasobnika?</p>	Przejdź do punktu 3.	Zmień ustawienia typu i gramatury papieru tak, aby odpowiadały papierowi załadowanemu do zasobnika.
<p>Krok 3</p> <p>a W zależności od używanego systemu operacyjnego typ i gramaturę papieru można ustawić za pomocą okna Preferencje drukowania lub Drukuj.</p> <p>b Wyślij ponownie zadanie drukowania.</p> <p>Czy papier nadal jest zwinięty?</p>	Przejdź do punktu 4.	Problem został rozwiązany.

Działanie	Tak	Nie
<p>Krok 4</p> <p>a Wyjmij papier z zasobnika i obróć go.</p> <p>b Wyślij ponownie zadanie drukowania.</p> <p>Czy papier nadal jest zwinęty?</p>	Przejdź do punktu 5.	Problem został rozwiązany.
<p>Krok 5</p> <p>a Załaduj papier z nowego opakowania.</p> <p>Uwaga: Papier wchłonał wilgoć z powodu wysokiej wilgotności powietrza. Do chwili użycia papier należy przechowywać w oryginalnym opakowaniu.</p> <p>b Wyślij ponownie zadanie drukowania.</p> <p>Czy papier nadal jest zwinęty?</p>	Kontakt: obsługa klienta .	Problem został rozwiązany.

Nieregularności wydruku

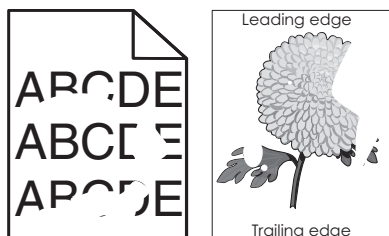

Działanie	Tak	Nie
<p>Krok 1</p> <p>a Ustaw prowadnice szerokości i długości w zasobniku zgodnie z rozmiarem papieru załadowanego do zasobnika.</p> <p>b Wyślij ponownie zadanie drukowania.</p> <p>Czy nieregularności wydruku nadal się pojawiają?</p>	Przejdź do punktu 2.	Problem został rozwiązany.

Działanie	Tak	Nie
<p>Krok 2 W menu Papier w panelu sterowania drukarki ustaw typ i rozmiar papieru odpowiadający papierowi załadowanemu do zasobnika.</p> <p>Czy dla zasobnika ustawiono rozmiar i typ odpowiednie dla załadowanego papieru?</p>	Przejdź do punktu 3.	<p>Wykonaj co najmniej jedną spośród następujących czynności:</p> <ul style="list-style-type: none"> • Określ rozmiar papieru w ustawieniach zasobnika tak, aby odpowiadał papierowi załadowanemu do zasobnika. • Zmień papier w zasobniku tak, aby odpowiadał rozmiarowi określonym w ustawieniach zasobnika.
<p>Krok 3</p> <p>a W zależności od używanego systemu operacyjnego typ i gramaturę papieru można ustawić za pomocą okna Preferencje drukowania lub Drukuj.</p> <p>b Wyślij ponownie zadanie drukowania.</p> <p>Czy nieregularności wydruku nadal się pojawiają?</p>	Przejdź do punktu 4.	Problem został rozwiązany.
<p>Krok 4</p> <p>Sprawdź, czy papier załadowany do zasobnika jest szorstki lub ma fakturę.</p> <p>Czy drukujesz na szorstkim papierze lub papierze z fakturą?</p>	W menu Papier w panelu sterowania drukarki ustaw teksturę papieru odpowiadającą papierowi załadowanemu do zasobnika.	Przejdź do punktu 5.
<p>Krok 5</p> <p>a Załaduj papier z nowego opakowania.</p> <p>Uwaga: Papier wchłonał wilgoć z powodu wysokiej wilgotności powietrza. Do chwili użycia papier należy przechowywać w oryginalnym opakowaniu.</p> <p>b Wyślij ponownie zadanie drukowania.</p> <p>Czy nieregularności wydruku nadal się pojawiają?</p>	Przejdź do punktu 6.	Problem został rozwiązany.
<p>Krok 6</p> <p>Wymień zestaw bębnow, a następnie wyślij ponownie zadanie drukowania.</p> <p>Czy nieregularności wydruku nadal się pojawiają?</p>	Kontakt: obsługa klienta .	Problem został rozwiązany.

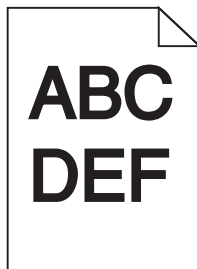
Wydruk jest zbyt ciemny

Działanie	Yes (Tak)	No (Nie)
<p>Krok 1</p> <p>a Z menu Jakość na panelu sterowania drukarki wybierz opcję Regulacja koloru.</p> <p>b Wyślij ponownie zadanie drukowania.</p> <p>Czy wydruk nadal jest zbyt ciemny?</p>	Przejdź do punktu 2.	Problem został rozwiązany.
<p>Krok 2</p> <p>a W menu Jakość panelu sterowania drukarki zmniejsz intensywność toneru.</p> <p>Uwaga: Domyślnym ustawieniem fabrycznym jest 4.</p> <p>b Wyślij ponownie zadanie drukowania.</p> <p>Czy wydruk nadal jest zbyt ciemny?</p>	Przejdź do punktu 3.	Problem został rozwiązany.
<p>Krok 3</p> <p>a W menu Papier w panelu sterowania drukarki ustaw typ, teksturę i gramaturę papieru odpowiadającą papierowi załadowanemu do zasobnika.</p> <p>b Wyślij ponownie zadanie drukowania.</p> <p>Czy dla zasobnika ustawiono typ, teksturę i gramaturę odpowiednie dla załadowanego papieru?</p>	Przejdź do punktu 4.	Zmień papier załadowany w zasobniku na taki, który odpowiada ustawieniom zasobnika dotyczącym typu, tekstury i gramatury.
<p>Krok 4</p> <p>a W zależności od używanego systemu operacyjnego typ, teksturę i gramaturę papieru można ustawić za pomocą okna Preferencje drukowania lub Drukuj.</p> <p>b Wyślij ponownie zadanie drukowania.</p> <p>Czy wydruk nadal jest zbyt ciemny?</p>	Przejdź do punktu 5.	Problem został rozwiązany.
<p>Krok 5</p> <p>Sprawdź, czy papier załadowany do zasobnika jest szorstki lub ma fakturę.</p> <p>Czy drukujesz na szorstkim papierze lub papierze z fakturą?</p>	W menu Papier na panelu sterowania drukarki ustaw teksturę papieru odpowiadającą papierowi załadowanemu do zasobnika.	Przejdź do punktu 6.

Działanie	Yes (Tak)	No (Nie)
<p>Krok 6</p> <p>a Załaduj papier z nowego opakowania.</p> <p>Uwaga: Papier wchłonał wilgoć z powodu wysokiej wilgotności powietrza. Do chwili użycia papier należy przechowywać w oryginalnym opakowaniu.</p> <p>b Wyślij ponownie zadanie drukowania.</p> <p>Czy wydruk nadal jest zbyt ciemny?</p>	Przejdź do punktu 7.	Problem został rozwiązany.
<p>Krok 7</p> <p>Wymień zestaw bębnow, a następnie wyślij ponownie zadanie drukowania.</p> <p>Czy wydruk nadal jest zbyt ciemny?</p>	Kontakt: obsługa klienta .	Problem został rozwiązany.

Wydruk jest zbyt jasny

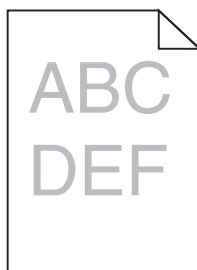

Działanie	Yes (Tak)	No (Nie)
<p>Krok 1</p> <p>a Z menu Jakość na panelu sterowania drukarki wybierz opcję Regulacja koloru.</p> <p>b Wyślij ponownie zadanie drukowania.</p> <p>Czy wydruk nadal jest zbyt jasny?</p>	Przejdź do punktu 2.	Problem został rozwiązany.
<p>Krok 2</p> <p>a W menu Jakość panelu sterowania drukarki zwiększ intensywność toneru.</p> <p>Uwaga: Domyślnym ustawieniem fabrycznym jest 4.</p> <p>b Wyślij ponownie zadanie drukowania.</p> <p>Czy wydruk nadal jest zbyt jasny?</p>	Przejdź do punktu 3.	Problem został rozwiązany.
<p>Krok 3</p> <p>W menu Papier w panelu sterowania drukarki ustaw typ, teksturę i gramaturę papieru odpowiadającą papierowi załadowanemu do zasobnika.</p> <p>Czy dla zasobnika ustawiono typ, teksturę i gramaturę odpowiednie dla załadowanego papieru?</p>	Przejdź do punktu 4.	Zmień ustawienia typu, tekstury i gramatury papieru tak, aby odpowiadały papierowi załadowanemu do zasobnika.

Działanie	Yes (Tak)	No (Nie)
<p>Krok 4</p> <p>a W zależności od używanego systemu operacyjnego typ, teksturę i gramaturę papieru można ustawić za pomocą okna Preferencje drukowania lub Drukuj.</p> <p>b Wyślij ponownie zadanie drukowania.</p> <p>Czy wydruk nadal jest zbyt jasny?</p>	Przejdź do punktu 5.	Problem został rozwiązany.
<p>Krok 5</p> <p>Upewnij się, czy papier nie jest szorstki ani nie ma faktury.</p> <p>Czy drukujesz na szorstkim papierze lub papierze z fakturą?</p>	W menu Papier na panelu sterowania drukarki ustaw teksturę papieru odpowiadającą papierowi załadowanemu do zasobnika	Przejdź do punktu 5.
<p>Krok 6</p> <p>a Załaduj papier z nowego opakowania.</p> <p>Uwaga: Papier wchłonał wilgoć z powodu wysokiej wilgotności powietrza. Do chwili użycia papier należy przechowywać w oryginalnym opakowaniu.</p> <p>b Wyślij ponownie zadanie drukowania.</p> <p>Czy wydruk nadal jest zbyt jasny?</p>	Przejdź do punktu 7.	Problem został rozwiązany.
<p>Krok 7</p> <p>Wymień zestaw bębnow, a następnie wyślij ponownie zadanie drukowania.</p> <p>Czy wydruk nadal jest zbyt jasny?</p>	Kontakt: obsługa klienta .	Problem został rozwiązany.

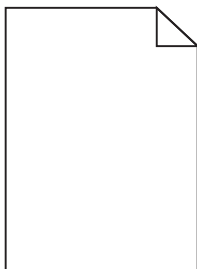
Drukarka drukuje puste strony

Działanie	Yes (Tak)	No (Nie)
<p>Krok 1</p> <p>a Sprawdź, czy na powierzchni zestawu bębnow nie ma resztek opakowania.</p> <ol style="list-style-type: none"> 1 Wyjmij zestaw bębnow. 2 Sprawdź, czy całkowicie usunięto opakowanie zestawu bębnow. <p>Ostrzeżenie — istnieje możliwość uszkodzenia: Nie należy wystawiać zestawu bębnow na bezpośrednie działanie światła przez okres dłuższy niż 10 minut. Długotrwałe działanie światła może negatywnie wpłynąć na jakość wydruku.</p> <p>Ostrzeżenie — istnieje możliwość uszkodzenia: Nie dotykaj spodniej części zestawu bębnow. Może to spowodować jego uszkodzenie.</p> <ol style="list-style-type: none"> 3 Ponownie zainstaluj zestaw bębnow. <p>b Wyślij ponownie zadanie drukowania.</p> <p>Czy drukarka nadal drukuje puste strony?</p>	<p>Przejdź do punktu 2.</p>	<p>Problem został rozwiązany.</p>
<p>Krok 2</p> <p>Wymień zestaw bębnow, a następnie wyślij ponownie zadanie drukowania.</p> <p>Czy drukarka nadal drukuje puste strony?</p>	<p>Kontakt: obsługa klienta.</p>	<p>Problem został rozwiązany.</p>

Drukarka drukuje strony jednolicie czarne



Działanie	Yes (Tak)	No (Nie)
<p>Krok 1</p> <p>a Wyjmij zestaw bębnow, a następnie zainstaluj go ponownie.</p> <p>Ostrzeżenie — istnieje możliwość uszkodzenia: Nie należy wystawiać zestawu bębnow na bezpośrednie działanie światła przez okres dłuższy niż 10 minut. Długotrwałe działanie światła może negatywnie wpłynąć na jakość wydruku.</p> <p>Ostrzeżenie — istnieje możliwość uszkodzenia: Nie dotykaj spodniej części zestawu bębnow. Może to spowodować jego uszkodzenie.</p> <p>b Wyślij ponownie zadanie drukowania.</p> <p>Czy drukarka drukuje strony jednolicie czarne?</p>	Przejdź do punktu 2.	Problem został rozwiązany.
<p>Krok 2</p> <p>Wymień zestaw bębnow, a następnie wyślij ponownie zadanie drukowania.</p> <p>Czy drukarka drukuje strony jednolicie czarne?</p>	Kontakt: obsługa klienta .	Problem został rozwiązany.

Powtarzające się defekty wydruków

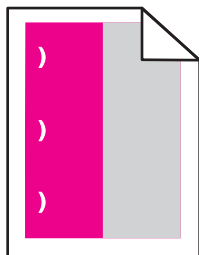

Działanie	Yes (Tak)	No (Nie)
<p>Krok 1 Zmierz odległość między defektami. Sprawdź, czy odległość między defektami jest równa:</p> <ul style="list-style-type: none"> • 25,1 mm • 29,8 mm • 43,9 mm • 45,5 mm • 94,2 mm <p>Czy odległość między defektami jest równa jednej z wymienionych wartości?</p>	Przejdź do punktu 2.	<p>1 Sprawdź, czy odległość między defektami jest równa jednej z poniższych wartości:</p> <ul style="list-style-type: none"> • 37,7 mm • 78,5 mm • 95 mm <p>2 Zapisz odległość, a następnie skontaktuj się z obsługa klienta http://support.lexmark.com lub obsługa serwisowa.</p>
<p>Krok 2 Wymień zestaw bębnow, a następnie wyślij ponownie zadanie drukowania. Czy nadal pojawiają się powtarzające się defekty?</p>	Kontakt obsługa klienta .	Problem został rozwiązany.

Na wydrukach pojawiają się cienie

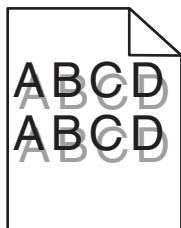

Działanie	Yes (Tak)	No (Nie)
<p>Krok 1 Sprawdź, czy do zasobnika załadowano papier o prawidłowym typie i prawidłowej gramaturze.</p> <p>Czy do zasobnika załadowano papier o prawidłowym typie i prawidłowej gramaturze?</p>	Przejdź do punktu 2.	Załaduj do zasobnika papier o prawidłowym typie i prawidłowej gramaturze.
<p>Krok 2 W menu Papier na panelu sterowania drukarki ustaw typ i gramaturę papieru odpowiadające papierowi załadowanemu do zasobnika.</p> <p>Czy ustawienia drukarki odpowiadają typowi i gramaturze załadowanego papieru?</p>	Przejdź do punktu 3.	Zmień ustawienia typu i gramatury papieru tak, aby odpowiadały papierowi załadowanemu do zasobnika.
<p>Krok 3</p> <p>a W zależności od używanego systemu operacyjnego typ i gramaturę papieru można ustawić za pomocą okna Preferencje drukowania lub Drukuj.</p> <p>b Wyślij ponownie zadanie drukowania.</p> <p>Czy na wydrukach nadal pojawiają się cienie?</p>	Przejdź do punktu 4.	Problem został rozwiązany.
<p>Krok 4 Wymień zestaw bębnow, a następnie wyślij ponownie zadanie drukowania.</p> <p>Czy na wydrukach nadal pojawiają się cienie?</p>	Kontakt: obsługa klienta .	Problem został rozwiązany.

Krzywy wydruk

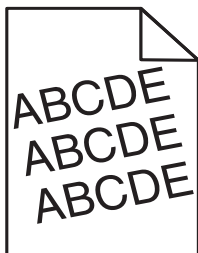

Działanie	Tak	Nie
<p>Krok 1</p> <p>a Ustaw prowadnice szerokości i długości w zasobniku zgodnie z rozmiarem załadowanego papieru.</p> <p>b Wyślij ponownie zadanie drukowania.</p> <p>Czy wydruk nadal jest przekrzywiony?</p>	Przejdź do punktu 2.	Problem został rozwiązany.
<p>Krok 2</p> <p>a Sprawdź, czy drukowanie odbywa się na papierze obsługiwanych przez zasobnik.</p> <p>b Wyślij ponownie zadanie drukowania.</p> <p>Czy wydruk nadal jest przekrzywiony?</p>	Kontakt: obsługa klienta .	Problem został rozwiązany.

Na wydrukach pojawiają się poziome smugi

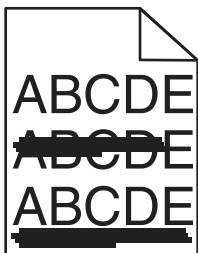

Działanie	Tak	Nie
<p>Krok 1</p> <p>a W zależności od używanego systemu operacyjnego zasobnik lub podajnik można określić za pomocą okna Preferencje drukowania lub Drukuj.</p> <p>b Wyślij ponownie zadanie drukowania.</p> <p>Czy na wydrukach pojawiają się poziome smugi?</p>	Przejdź do punktu 2.	Problem został rozwiązany.

Działanie	Tak	Nie
<p>Krok 2</p> <p>W menu Papier na panelu sterowania drukarki ustaw typ i gramaturę papieru odpowiadające papierowi załadowanemu do zasobnika.</p> <p>Czy ustawienia typu i gramatury papieru odpowiadają typowi i gramaturze papieru załadowanego do zasobnika?</p>	Przejdź do punktu 3.	<p>Wykonaj co najmniej jedną spośród następujących czynności:</p> <ul style="list-style-type: none"> • Zmień ustawienia typu i gramatury papieru tak, aby odpowiadały papierowi załadowanemu do zasobnika. • Zmień papier załadowany w zasobniku na taki, który odpowiada ustawieniom zasobnika dotyczącym typu i gramatury.
<p>Krok 3</p> <p>a Załaduj papier z nowego opakowania.</p> <p>Uwaga: Papier wchłonał wilgoć z powodu wysokiej wilgotności powietrza. Do chwili użycia papier należy przechowywać w oryginalnym opakowaniu.</p> <p>b Wyślij ponownie zadanie drukowania.</p> <p>Czy na wydrukach pojawiają się poziome smugi?</p>	Przejdź do punktu 4.	Problem został rozwiązany.
<p>Krok 4</p> <p>a Wyjmij zestaw bębnow, a następnie zainstaluj go ponownie.</p> <p>Ostrzeżenie — istnieje możliwość uszkodzenia: Nie wystawiać zestawu bębnow na bezpośrednie działanie światła przez okres dłuższy niż 10 minut. Długotrwałe działanie światła może negatywnie wpłynąć na jakość wydruku.</p> <p>Ostrzeżenie — istnieje możliwość uszkodzenia: Nie dotykaj spodniej części zestawu bębnow. Może to spowodować jego uszkodzenie.</p> <p>b Wyślij ponownie zadanie drukowania.</p> <p>Czy na wydrukach pojawiają się poziome smugi?</p>	Przejdź do punktu 5.	Problem został rozwiązany.
<p>Krok 5</p> <p>Wymień zestaw bębnow, a następnie wyślij ponownie zadanie drukowania.</p> <p>Czy na wydrukach pojawiają się poziome smugi?</p>	Kontakt: obsługa klienta .	Problem został rozwiązany.

Na wydrukach pojawiają się pionowe smugi

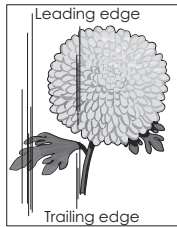
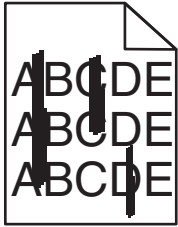

Działanie	Tak	Nie
<p>Krok 1</p> <p>a W zależności od używanego systemu operacyjnego typ, teksturę i gramaturę papieru można ustawić za pomocą okna Preferencje drukowania lub Drukuj.</p> <p>b Wyślij ponownie zadanie drukowania.</p> <p>Czy na wydrukach pojawiają się pionowe smugi?</p>	Przejdź do punktu 2.	Problem został rozwiązany.
<p>Krok 2</p> <p>W menu Papier w panelu sterowania drukarki ustaw teksturę, typ i gramaturę papieru odpowiadającą papierowi załadowanemu do zasobnika.</p> <p>Czy ustawienia tekstury, typu i gramatury papieru odpowiadają teksturze, typowi i gramaturze papieru załadowanego do zasobnika?</p>	Przejdź do punktu 3.	<p>Wykonaj co najmniej jedną spośród następujących czynności:</p> <ul style="list-style-type: none"> • Zmień ustawienia tekstury, typu i gramatury papieru tak, aby odpowiadały papierowi załadowanemu do zasobnika. • Zmień papier w zasobniku tak, aby odpowiadał rozmiarowi określonym w ustawieniach zasobnika.
<p>Krok 3</p> <p>a Załaduj papier z nowego opakowania.</p> <p>Uwaga: Papier wchłonał wilgoć z powodu wysokiej wilgotności powietrza. Do chwili użycia papier należy przechowywać w oryginalnym opakowaniu.</p> <p>b Wyślij ponownie zadanie drukowania.</p> <p>Czy na wydrukach pojawiają się pionowe smugi?</p>	Przejdź do punktu 4.	Problem został rozwiązany.

Działanie	Tak	Nie
<p>Krok 4</p> <p>a Wyjmij zestaw bębnow, a następnie zainstaluj go ponownie.</p> <p>Ostrzeżenie — istnieje możliwość uszkodzenia: Nie należy wystawiać zestawu bębnow na bezpośrednie działanie światła przez okres dłuższy niż 10 minut. Długotrwałe działanie światła może negatywnie wpłynąć na jakość wydruku.</p> <p>Ostrzeżenie — istnieje możliwość uszkodzenia: Nie dotykaj spodniej części zestawu bębnow. Może to spowodować jego uszkodzenie.</p> <p>b Wyślij ponownie zadanie drukowania.</p> <p>Czy na wydrukach pojawiają się pionowe smugi?</p>	Przejdź do punktu 5.	Problem został rozwiązany.
<p>Krok 5</p> <p>Wymień zestaw bębnow, a następnie wyślij ponownie zadanie drukowania.</p> <p>Czy na wydrukach pojawiają się pionowe smugi?</p>	Kontakt: obsługa klienta .	Problem został rozwiązany.

Na wydrukach pojawia się mgła z toneru lub cienie w tle

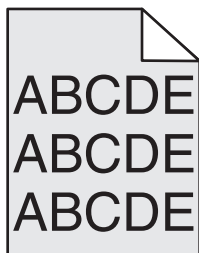

Działanie	Yes (Tak)	No (Nie)
<p>Krok 1</p> <p>a Wyjmij zestaw bębnow, a następnie zainstaluj go ponownie.</p> <p>Ostrzeżenie — istnieje możliwość uszkodzenia: Nie należy wystawiać zestawu bębnow na bezpośrednie działanie światła przez okres dłuższy niż 10 minut. Długotrwałe działanie światła może negatywnie wpłynąć na jakość wydruku.</p> <p>Ostrzeżenie — istnieje możliwość uszkodzenia: Nie dotykaj spodniej części zestawu bębnow. Może to spowodować jego uszkodzenie.</p> <p>b Wyślij ponownie zadanie drukowania.</p> <p>Czy z wydruków zniknęła mgła lub cienie?</p>	Problem został rozwiązany.	Przejdź do punktu 2.
<p>Krok 2</p> <p>Wymień zestaw bębnow, a następnie wyślij ponownie zadanie drukowania.</p> <p>Czy z wydruków zniknęła mgła lub cienie?</p>	Problem został rozwiązany.	Kontakt: obsługa klienta .

Toner się ściera

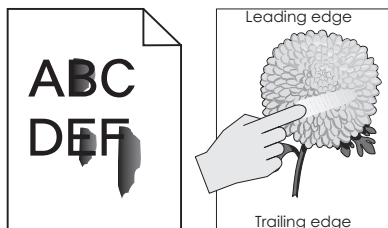

Działanie	Tak	Nie
<p>Krok 1 W menu Papier na panelu sterowania drukarki sprawdź ustawienia typu i gramatury papieru.</p> <p>Czy ustawienia typu i tekstury papieru odpowiadają teksturze i typowi papieru załadowanego do zasobnika?</p>	Przejdź do punktu 2.	Zmień ustawienia typu i gramatury papieru tak, aby odpowiadały papierowi załadowanemu do zasobnika.
<p>Krok 2 Sprawdź, czy drukowanie odbywa się na papierze szorstkim lub z fakturą.</p> <p>Czy drukujesz na szorstkim papierze lub papierze z fakturą?</p>	W menu Papier na panelu sterowania drukarki ustaw teksturę papieru.	Kontakt: obsługa klienta .

Na wydrukach pojawiają się plamki toneru

Działanie	Yes (Tak)	No (Nie)
<p>Wymień zestaw bębnowy, a następnie wyślij ponownie zadanie drukowania.</p> <p>Czy na wydrukach pojawiają się plamki toneru?</p>	Kontakt: obsługa klienta .	Problem został rozwiązany.

Jakość wydruku na folii jest niska

Działanie	Tak	Nie
<p>Krok 1 W menu Papier w panelu sterowania drukarki ustaw typ papieru odpowiadający papierowi załadowanemu do zasobnika.</p> <p>Czy dla zasobnika typ papieru został ustawiony jako Folia?</p>	Przejdź do punktu 2.	Ustaw typ papieru na Folia.
<p>Krok 2 a Sprawdź, czy używany jest zalecany typ folii. b Wyślij ponownie zadanie drukowania.</p> <p>Czy jakość wydruku nadal jest niska?</p>	Kontakt: obsługa klienta .	Problem został rozwiązany.

Nierówna gęstość wydruku

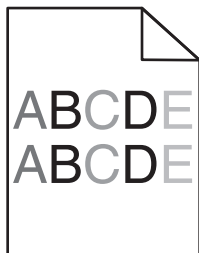

Działanie	Yes (Tak)	No (Nie)
<p>Wymień zestaw bębnow, a następnie wyślij ponownie zadanie drukowania.</p> <p>Czy gęstość wydruku jest nierówna?</p>	Kontakt: obsługa klienta .	Problem został rozwiązany.

Na wydrukach pojawiają się pionowe puste miejsca

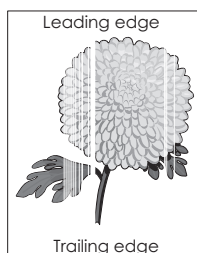

Działanie	Yes (Tak)	No (Nie)
<p>Krok 1</p> <p>a Sprawdź, czy w używanym programie ustawiono prawidłowy wzorzec wypełnienia.</p> <p>b Wyślij ponownie zadanie drukowania.</p> <p>Czy na wydrukach pojawiają się pionowe puste miejsca?</p>	Przejdź do punktu 2.	Problem został rozwiązany.
<p>Krok 2</p> <p>a W menu Papier na panelu sterowania drukarki sprawdź ustawienia typu i gramatury papieru.</p> <p>b Wyślij ponownie zadanie drukowania.</p> <p>Czy na wydrukach pojawiają się pionowe puste miejsca?</p>	Przejdź do punktu 3.	Problem został rozwiązany.
<p>Krok 3</p> <p>Sprawdź, czy używany jest zalecany typ papieru.</p> <p>a Załaduj do źródła papieru zalecany typ papieru.</p> <p>b Wyślij ponownie zadanie drukowania.</p> <p>Czy na wydrukach pojawiają się pionowe puste miejsca?</p>	Przejdź do punktu 4.	Problem został rozwiązany.

Działanie	Yes (Tak)	No (Nie)
<p>Krok 4</p> <p>a Wyjmij zestaw bębnow, a następnie zainstaluj go ponownie.</p> <p>Ostrzeżenie — istnieje możliwość uszkodzenia: Nie należy wystawiać zestawu bębnow na bezpośrednie działanie światła przez okres dłuższy niż 10 minut. Długotrwałe działanie światła może negatywnie wpłynąć na jakość wydruku.</p> <p>Ostrzeżenie — istnieje możliwość uszkodzenia: Nie dotykaj spodniej części zestawu bębnow. Może to spowodować jego uszkodzenie.</p> <p>b Wyślij ponownie zadanie drukowania.</p> <p>Czy na wydrukach pojawiają się pionowe puste miejsca?</p>	Przejdź do punktu 5.	Problem został rozwiązany.
<p>Krok 5</p> <p>Wymień zestaw bębnow, a następnie wyślij ponownie zadanie drukowania.</p> <p>Czy na wydrukach pojawiają się pionowe puste miejsca?</p>	Kontakt: obsługa klienta .	Problem został rozwiązany.

Problemy z jakością koloru

Najczęściej zadawane pytania dotyczące drukowania w kolorze

Co to jest kolor RGB?

Barwy czerwoną, zieloną i niebieską można mieszać w różnych proporcjach w celu uzyskania szerokiego zakresu kolorów występujących w naturze. Na przykład zmieszanie barwy czerwonej i zielonej pozwala uzyskać kolor żółty. W taki sam sposób tworzone są kolory na ekranach telewizorów i monitorów komputerowych. Kolor RGB jest metodą opisywania kolorów poprzez określenie ilości barwy czerwonej, zielonej i niebieskiej potrzebnej do uzyskania danego koloru.

Co to jest kolor CMYK?

Atramenty lub tonery w kolorze cyjan, magenta, żółtym i czarnym mogą być używane do drukowania w różnych proporcjach w celu uzyskania szerokiego zakresu kolorów występujących w naturze. Na przykład zmieszanie koloru cyjan i żółtego pozwala uzyskać kolor zielony. W ten sposób tworzone są kolory w maszynach drukarskich, drukarkach atramentowych oraz kolorowych drukarkach laserowych. Kolor CMYK jest metodą opisywania kolorów poprzez określenie ilości kolorów cyjan, magenta, żółtego i czarnego potrzebnych do uzyskania danego koloru.

W jaki sposób określany jest kolor w dokumencie przeznaczonym do druku?

Kolory w dokumencie są zazwyczaj określone przez oprogramowanie przy zastosowaniu kombinacji kolorów RGB lub CMYK. Ponadto użytkownik ma możliwość modyfikacji kolorów każdego obiektu w dokumencie. Więcej informacji można znaleźć w pomocy systemu operacyjnego.

Skąd drukarka czerpie informacje o tym, jaki kolor wydrukować?

Gdy użytkownik drukuje dokument, do drukarki wysyłane są dane opisujące typ i kolor każdego obiektu. Informacje o kolorach są przekazywane w tablicach konwersji kolorów, w których następuje przekształcenie koloru na informacje o ilościach toneru cyjan, magenta, żółtego i czarnego, potrzebnych do uzyskania żądanego koloru. Zastosowanie tablic konwersji kolorów zależy od informacji o obiektach. Możliwe jest na przykład zastosowanie jednej tabeli konwersji kolorów dla tekstu, a innej dla fotografii.

Co to jest ręczna korekcja kolorów?

Gdy włączona jest ręczna korekcja kolorów, drukarka do przetwarzania obiektów stosuje tablice konwersji kolorów wybrane przez użytkownika. Jednak opcja Korekcja kolorów musi mieć ustawienie Ręcznie. W przeciwnym wypadku nie będą stosowane tablice konwersji kolorów wybrane przez użytkownika. Ustawienia ręcznej korekcji kolorów zależą od rodzaju drukowanego obiektu (tekst, grafika lub obraz) oraz od tego, jak określono kolor obiektu w używanym programie (kombinacje RGB lub CMYK).

Uwagi:

- Ustawienie ręcznej konwersji kolorów jest nieprzydatne, jeśli program nie określa kolorów za pomocą kombinacji RGB lub CMYK. Ponadto jest ono nieskuteczne, jeśli program lub system operacyjny komputera dokonują regulacji kolorów.
- W trybie **automatycznej korekcji kolorów** tablice konwersji kolorów powodują generowanie preferowanych kolorów używanych w przypadku większości dokumentów.

Aby zastosować ręcznie inną tablicę konwersji kolorów, należy wykonać następujące czynności:

- 1 W menu Jakość na panelu sterowania drukarki wybierz kolejno opcje **Korekcja kolorów** i **Ręcznie**.
- 2 W menu Jakość na panelu sterowania drukarki wybierz opcję **Kolor ręcznie**, a następnie wybierz odpowiednią tablicę konwersji kolorów dla typu obiektów, których to dotyczy.

Typ obiektu	Tablice konwersji kolorów
Obraz RGB Tekst RGB Grafika RGB	<ul style="list-style-type: none"> • Żywe kolory – Daje jaśniejsze, bardziej nasycone kolory. Opcję tę można stosować do wszystkich formatów kolorów. • Wyświetlacz sRGB – Ustawia kolory tak, aby były zbliżone do kolorów wyświetlanych na monitorze komputera. Uwaga: Użycie czarnego toneru jest zoptymalizowane do wydruku zdjęć. • Wyświetlacz – pełna czerń – Ustawia kolory tak, aby były zbliżone do kolorów wyświetlanych na monitorze komputera. Do uzyskania wszystkich odcieni czystej szarości wykorzystywany jest tylko czarny toner. • Żywe kolory sRGB – Zapewnia większe nasycenie kolorów przy opcji korekcji kolorów Wyświetlacz sRGB. Uwaga: Użycie czarnego toneru jest zoptymalizowane do wydruku grafiki biznesowej. • Wyłącz – Korekcja kolorów nie jest stosowana.
Obraz CMYK Tekst CMYK Grafika CMYK	<ul style="list-style-type: none"> • US CMYK – Stosuje korekcję kolorów dopasowującą kolory wydruku do standardu SWOP (Specifications for Web Offset Publishing). • Euro CMYK – zastosowanie korekcji kolorów dopasowującej kolory wydruku do standardu EuroScale. • Żywe kolory CMYK – Zwiększa nasycenie kolorów ustawienia korekcji kolorów US CMYK. • Wyłącz – Korekcja kolorów nie jest stosowana.

W jaki sposób można dopasować dany kolor (np. kolor występujący w logo firmy)?

Z menu Jakość na panelu sterowania drukarki można wybrać dziewięć zestawów próbek kolorów. Możliwe jest to również ze strony Próbkę kolorów wbudowanego serwera WWW. Wybór dowolnego zestawu próbek spowoduje wydrukowanie wielostronicowego dokumentu składającego się z setek kolorowych pól. W zależności od wybranej tabeli, każde pole zawierać będzie kombinację kolorów CMYK lub RGB. Widoczny na wydruku kolor każdego pola jest wynikiem przetworzenia kombinacji kolorów CMYK lub RGB opisanej w danym polu przy użyciu wybranej tabeli konwersji kolorów.

Można przejrzeć strony zawierające próbki kolorów i dzięki temu określić pole, którego kolor jest najbliższy wymaganemu. Kombinacja kolorów oznaczona w danym polu może zostać następnie wykorzystana do modyfikacji koloru obiektu wyświetlanego przez program. Więcej informacji można znaleźć w pomocy systemu operacyjnego.

Uwaga: W celu wykorzystania wybranej tabeli konwersji kolorów dla danego obiektu niezbędne może być użycie ustawienia Ręcznie dla opcji Korekcja kolorów.

Wybór odpowiednich próbek kolorów, jakie mają być używane do rozwiązania określonego problemu z dopasowaniem koloru, zależy od ustawienia opcji Korekcja kolorów, rodzaju drukowanego obiektu oraz od tego, jak określono kolor obiektu w używanym programie. Jeśli ustawienie Korekcja kolorów znajduje się w pozycji Wyłącz, kolor jest oparty na informacjach zawartych w zadaniu wydruku; konwersja kolorów nie jest realizowana.

Uwaga: Wydrukowane Próbki kolorów będą nieprzydatne, jeśli program nie określa kolorów za pomocą kombinacji RGB lub CMYK. Ponadto w pewnych sytuacjach program lub system operacyjny komputera dokonują regulacji kombinacji RGB lub CMYK określonych w programie za pośrednictwem mechanizmu zarządzania kolorami. Dlatego wydrukowany kolor może nie być identyczny z kolorem ze stron z próbkami kolorów.

Wydruki na kolorowych foliach wyglądają na ciemne podczas wyświetlania

Uwaga: Ten problem występuje podczas wyświetlania folii za pomocą rzutników odblaskowych. W celu uzyskania najwyższej jakości wyświetlanych kolorów zaleca się używanie rzutników transmisyjnych.

Działanie	Yes (Tak)	No (Nie)
<p>Krok 1 Upewnij się, że na panelu sterowania drukarki jako ustawienie typu papieru wybrano Folia.</p> <p>Czy ustawienie typu papieru jest prawidłowe?</p>	Przejdź do punktu 2.	Ustaw typ papieru na Folia.
<p>Krok 2 Zmniejsz intensywność toneru, a następnie wyślij ponownie zadanie drukowania.</p> <p>Czy wydruk na kolorowej folii wygląda na jaśniejszy?</p>	Problem został rozwiązany.	Przejdź do punktu 3.
<p>Krok 3 Upewnij się, że używasz zalecanego typu kolorowych folii, a następnie wyślij ponownie zadanie drukowania.</p> <p>Czy wydruk na kolorowej folii wygląda na jaśniejszy?</p>	Problem został rozwiązany.	Kontakt obsługa klienta .

Kolor na wydruku nie zgadza się z kolorem w oryginalnym pliku

Uwaga: Tabele konwersji kolorów wykorzystywane w trybie automatycznej korekcji kolorów zazwyczaj pozwalają na uzyskanie kolorów zbliżonych do wyświetlanych na ekranie monitora. Jednak na wiele kolorów wpływ mogą mieć różnice technologiczne pomiędzy drukarkami a monitorami, ustawienia monitora oraz warunki oświetleniowe.

Działanie	Yes (Tak)	No (Nie)
<p>Krok 1</p> <p>a Wyłącz korekcję kolorów.</p> <p>Uwaga: Gdy funkcja korekcji kolorów zostanie wyłączona, kolor jest ustalany na podstawie informacji zadania drukowania, a konwersja kolorów nie jest stosowana.</p> <p>b Wyślij ponownie zadanie drukowania.</p> <p>Czy kolor na wydruku zgadza się z kolorem w pliku na ekranie komputera?</p>	Problem został rozwiązany.	Przejdź do punktu 2.
<p>Krok 2</p> <p>W menu Jakość na panelu sterowania drukarki wykonaj następujące czynności:</p> <p>a Wybierz opcję Korekcja kolorów, a następnie wybierz opcję Ręcznie.</p> <p>b Wybierz opcję Kolor ręcznie, a następnie wybierz odpowiednią tabelę konwersji kolorów dla wybranego typu obiektu.</p> <p>c Wyślij ponownie zadanie drukowania.</p> <p>Czy kolor na wydruku zgadza się z kolorem w pliku na komputerze?</p>	Problem został rozwiązany.	Kontakt obsługa klienta .

Wydruk wygląda na przebarwiony

Działanie	Yes (Tak)	No (Nie)
<p>Dostosowanie balansu kolorów.</p> <p>a W menu Równowaga kolorów na panelu sterowania drukarki zwiększ lub zmniejsz wartości dla kolorów cyjan, magenta, żółty i czarny.</p> <p>b Wyślij ponownie zadanie drukowania.</p> <p>Czy wydruk nadal wygląda na przebarwiony?</p>	Problem został rozwiązany.	Kontakt obsługa klienta .

Rozwiązywanie problemów związanych z kopiowaniem

Kopiarka nie odpowiada

Działanie	Tak	Nie
<p>Krok 1 Sprawdź, czy na wyświetlaczu pojawiły się komunikaty o błędzie lub stanie.</p> <p>Czy pojawił się komunikat o błędzie lub stanie?</p>	Usuń komunikat o błędzie lub stanie.	Przejdź do punktu 2.
<p>Krok 2 Sprawdź, czy przewód zasilający jest podłączony do drukarki i do prawidłowo uziemionego gniazdka elektrycznego.</p> <p>Czy przewód zasilający jest podłączony do drukarki i prawidłowo uziemionego gniazdka elektrycznego?</p>	Przejdź do punktu 3.	Podłącz przewód zasilający do drukarki oraz do prawidłowo uziemionego gniazdka elektrycznego.
<p>Krok 3 Wyłącz drukarkę, zaczekaj około 10 sekund, a następnie włącz ją ponownie.</p> <p>Czy pojawiły się komunikaty Wykonywanie autotestu i Gotowa?</p>	Problem został rozwiązany.	Kontakt: obsługa klienta .

Skopiowano część dokumentu lub fotografii

Działanie	Tak	Nie
<p>Krok 1 Sprawdź ułożenie dokumentu lub fotografii. Upewnij się, że dokument lub zdjęcie jest umieszczone stroną zadrukowaną w dół na szybie skanera, w lewym górnym rogu.</p> <p>Czy dokument lub fotografia są załadowane prawidłowo?</p>	Przejdź do punktu 2.	Umieść dokument lub fotografię w lewym górnym rogu szyby skanera, stroną zadrukowaną skierowaną w dół.
<p>Krok 2 Sprawdź, czy ustawienie rozmiaru papieru odpowiada rozmiarowi papieru załadowanego do zasobnika. W menu Papier na panelu sterowania drukarki sprawdź ustawienie rozmiaru papieru.</p> <p>Czy rozmiar papieru odpowiada rozmiarowi papieru załadowanemu do zasobnika?</p>	Przejdź do punktu 3.	Zmień ustawienie rozmiaru papieru, aby dopasować je do papieru załadowanego do zasobnika lub załaduj do niego papier odpowiadający ustawieniu rozmiaru papieru.
<p>Krok 3</p> <p>a Określ rozmiar papieru. W zależności od używanego systemu operacyjnego rozmiar papieru można ustawić za pomocą okna Preferencje drukowania lub Drukuj.</p> <p>b Wyślij ponownie zadanie drukowania.</p> <p>Czy kopie drukują się prawidłowo?</p>	Problem został rozwiązany.	Kontakt: obsługa klienta .

Moduł skanera nie domyka się

Działanie	Tak	Nie
<p>Sprawdź, czy pomiędzy modulem skanera a drukarką nie ma przeszkód.</p> <p>a Podnieś moduł skanera.</p> <p>b Usuń wszelkie elementy uniemożliwiające domknięcie modułu skanera.</p> <p>c Opuść moduł skanera.</p> <p>Czy moduł skanera domyka się prawidłowo?</p>	Problem został rozwiązany.	Kontakt: obsługa klienta .

Niska jakość kopii

Działanie	Tak	Nie
<p>Krok 1</p> <p>Sprawdź, czy na wyświetlaczu pojawiły się jakiegokolwiek komunikaty o błędzie lub stanie.</p> <p>Czy pojawił się komunikat o błędzie lub stanie?</p>	Usuń komunikat o błędzie lub stanie.	Przejdź do punktu 2.
<p>Krok 2</p> <p>Sprawdź jakość oryginalnego dokumentu.</p> <p>Czy jakość oryginalnego dokumentu jest zadowalająca?</p>	Przejdź do punktu 3.	Zwiększ rozdzielczość skanowania, aby otrzymać obraz o wyższej jakości.
<p>Krok 3</p> <p>Jeżeli na wydrukach pojawiają się ciemne plamki, wyczyść szybę skanera i automatycznego podajnika dokumentów za pomocą czystej, niestrzępiącej się szmatki zwilżonej wodą.</p> <p>Czy szyba skanera jest czysta?</p>	Przejdź do punktu 4.	Patrz sekcja „Czyszczenie szyby skanera” na stronie 228.
<p>Krok 4</p> <p>Wyślij zadanie drukowania i sprawdź, czy występują problemy z jakością druku.</p> <p>a Z poziomu menu Ustawienia ogólne dostosuj ustawienia trybu Eco Mode.</p> <p>b W menu Kopiuuj wyreguluj ustawienie Intensywność.</p> <p>c Jeżeli wydruki nadal są wyblakłe, należy wymienić kasetę z tonerem.</p> <p>Czy jakość wydruku jest zadowalająca?</p>	Przejdź do punktu 5.	Patrz sekcja „Problemy z jakością wydruku” na stronie 304.
<p>Krok 5</p> <p>Sprawdź ułożenie dokumentu lub fotografii.</p> <p>Upewnij się, że dokument lub zdjęcie jest umieszczone stroną zadrukowaną w dół na szybie skanera, w lewym górnym rogu.</p> <p>Czy dokument lub fotografia są załadowane prawidłowo?</p>	Przejdź do punktu 6.	Umieść dokument lub fotografię w lewym górnym rogu szyby skanera, stroną zadrukowaną skierowaną w dół.

Działanie	Tak	Nie
<p>Krok 6 Sprawdź ustawienia kopiowania. Upewnij się, czy na ekranie kopiowania ustawienia Typ zawartości i Źródło zawartości są odpowiednie dla skanowanego dokumentu.</p> <p>Czy ustawienia Typ zawartości i Źródło zawartości są odpowiednie dla skanowanego dokumentu?</p>	Przejdź do punktu 7.	Zmień ustawienia Typ zawartości i Źródło zawartości, aby dostosować je do skanowanego dokumentu.
<p>Krok 7 Sprawdź wzory na wydrukach.</p> <p>a Z ekranu Kopiuj przejdź do opcji: Opcje zaawansowane >Zaawansowane obrazowanie >Ostrość >wybierz niższe ustawienie. Uwaga: Upewnij się, że nie wybrano żadnej opcji skalowania.</p> <p>b Wyślij ponownie zadanie kopiowania.</p> <p>Czy na wydrukach pojawiają się wzory?</p>	Przejdź do punktu 8.	Problem został rozwiązany.
<p>Krok 8 Sprawdź, czy na wydrukach brakuje tekstu lub jest on wyblakły.</p> <p>a Z ekranu Kopiuj przejdź do opcji: Opcje zaawansowane >Zaawansowane obrazowanie</p> <p>b Dostosuj ustawienia:</p> <ul style="list-style-type: none"> • Ostrość — zwiększ bieżące ustawienie. • Kontrast — zwiększ bieżące ustawienie. <p>c Wyślij ponownie zadanie kopiowania.</p> <p>Czy na wydrukach brakuje tekstu lub jest on wyblakły?</p>	Przejdź do punktu 9.	Problem został rozwiązany.
<p>Krok 9 Sprawdź wydruk pod kątem rozmycia lub prześwietlenia.</p> <p>a Z ekranu Kopiuj przejdź do opcji: Opcje zaawansowane >Zaawansowane obrazowanie</p> <p>b Dostosuj ustawienia następujących parametrów:</p> <ul style="list-style-type: none"> • Usuwanie tła — zmniejsz bieżące ustawienie. • Szczegółowość cienia — zmniejsz bieżące ustawienie. <p>c Wyślij ponownie zadanie kopiowania.</p> <p>Czy na stronach pojawiają się wydruki rozmyte lub prześwietlone?</p>	Skontaktuj się z obsługą klienta .	Problem został rozwiązany.

Rozwiązywanie problemów związanych z faksowaniem

Brak identyfikatora numeru dzwoniącego

Działanie	Tak	Nie
<p>Skontaktuj się z firmą telekomunikacyjną, aby sprawdzić, czy linia telefoniczna obsługuje usługę identyfikacji numeru dzwoniącego.</p> <p>Uwagi:</p> <ul style="list-style-type: none"> • Jeśli dany region obsługuje wiele różnych wzorców identyfikatora numeru dzwoniącego, może być konieczna zmiana ustawienia domyślnego. Dostępne są dwa ustawienia: FSK (wzorzec 1) i DTMF (wzorzec 2). • Dostępność tych ustawień w menu faksu jest uzależniona od tego, czy dany kraj lub region obsługuje wiele różnych wzorców identyfikatora numeru dzwoniącego. • Skontaktuj się z firmą telekomunikacyjną, aby sprawdzić jakiego wzorca lub rodzaju ustawień należy użyć. <p>Czy pojawia się identyfikator numeru dzwoniącego?</p>	Problem został rozwiązany.	Kontakt: obsługa klienta .

Nie można wysłać lub otrzymać faksów

Działanie	Tak	Nie
<p>Krok 1</p> <p>Sprawdź, czy na wyświetlaczu pojawiły się komunikaty o błędzie lub stanie.</p> <p>Czy na wyświetlaczu pojawił się komunikat o błędzie lub stanie?</p>	Usuń komunikat o błędzie lub stanie.	Przejdź do punktu 2.
<p>Krok 2</p> <p>Sprawdź, czy przewód zasilający jest podłączony do drukarki i do prawidłowo uziemionego gniazdka elektrycznego.</p> <p>Czy przewód zasilający jest podłączony do drukarki i prawidłowo uziemionego gniazdka elektrycznego?</p>	Przejdź do punktu 3.	Podłącz przewód zasilający do drukarki oraz do prawidłowo uziemionego gniazdka elektrycznego.
<p>Krok 3</p> <p>Sprawdź zasilanie.</p> <p>Sprawdź, czy drukarka jest podłączona i włączona, oraz czy na jej wyświetlaczu pojawił się komunikat Gotowa.</p> <p>Czy drukarka jest włączona, a na jej wyświetlaczu pojawił się komunikat Gotowa?</p>	Przejdź do punktu 4.	Włącz drukarkę i zaczekaj, aż na jej wyświetlaczu pojawi się komunikat Gotowa .

Działanie	Tak	Nie
<p>Krok 4</p> <p>Sprawdź połączenia drukarki.</p> <p>Sprawdź, czy kable następującego sprzętu (jeśli istnieje) są podłączone prawidłowo:</p> <ul style="list-style-type: none"> • Telefon • Słuchawka • Automatyczna sekretarka <p>Czy kable są podłączone prawidłowo?</p>	Przejdź do punktu 5.	Podłącz kable prawidłowo.
<p>Krok 5</p> <p>a Sprawdź ścienne gniazdo telefoniczne.</p> <ol style="list-style-type: none"> 1 Podłącz kabel telefoniczny do gniazdka. 2 Sprawdź, czy słyhać sygnał wybierania. 3 Jeśli nie słyhać sygnału wybierania, podłącz inny kabel telefoniczny do gniazdka. 4 Jeśli nie słyhać sygnału wybierania, podłącz kabel telefoniczny do innego gniazdka. 5 Jeśli słyhać sygnał wybierania, drukarkę należy podłączyć do tego gniazdka. <p>b Spróbuj ponownie wysłać lub odebrać faks.</p> <p>Czy można wysłać lub odebrać faks?</p>	Problem został rozwiązany.	Przejdź do punktu 6.
<p>Krok 6</p> <p>Sprawdź, czy drukarka jest podłączona do analogowej linii telefonicznej lub prawidłowego złącza cyfrowego.</p> <p>Modem faksu jest urządzeniem analogowym. Niektóre urządzenia można podłączyć do drukarki, aby umożliwić korzystanie z usług telefonii cyfrowej.</p> <ul style="list-style-type: none"> • Jeśli korzystasz z usługi ISDN, podłącz drukarkę do analogowego portu telefonu (port interfejsu R) na adapterze terminala ISDN. Więcej informacji można uzyskać u dostawcy usługi ISDN, u którego można złożyć zapotrzebowanie na port interfejsu R. • Jeśli korzystasz z usługi DSL, podłącz filtr DSL lub ruter współpracujący z urządzeniami analogowymi. Więcej informacji na ten temat można uzyskać u dostawcy usługi DSL. • Jeśli korzystasz z systemu telefonicznego PBX, upewnij się, że nawiązywane jest połączenie analogowe. Jeśli nie ma takiego złącza, należy rozważyć zainstalowanie analogowej linii telefonicznej na potrzeby faksu. <p>Czy drukarka jest podłączona do analogowej linii telefonicznej lub prawidłowego złącza cyfrowego?</p>	Przejdź do punktu 7.	Podłącz do drukarkę do analogowej linii telefonicznej lub odpowiedniego złącza cyfrowego.

Działanie	Tak	Nie
<p>Krok 7 Sprawdź, czy słycać sygnał wybierania.</p> <p>Czy słycać sygnał wybierania?</p>	Przejdź do punktu 8.	<ul style="list-style-type: none"> • Spróbuj wybrać numer faksu, aby upewnić się, że funkcja działa prawidłowo. • Jeśli linia telefoniczna jest używana przez inne urządzenie, odczekaj, aż zakończy ono pracę przed próbą wysłania faksu. • Jeśli korzystasz z funkcji On Hook Dial (Wybieranie numeru przy odłożonej słuchawce), zwiększ głośność, aby sprawdzić, czy słycać sygnał wybierania.
<p>Krok 8 Tymczasowo odłącz inny sprzęt (taki jak automatyczne sekretarki, komputery z modemami oraz rozdzielacze linii telefonicznej) między drukarką i linią telefoniczną, a następnie spróbuj ponownie wysłać lub odebrać faks.</p> <p>Czy można wysłać lub odebrać faks?</p>	Problem został rozwiązany.	Przejdź do punktu 9.
<p>Krok 9</p> <p>a Tymczasowo wyłącz funkcję oczekiwania na połączenie. Skontaktuj się z firmą telekomunikacyjną, aby uzyskać kod, który pozwala tymczasowo wyłączyć usługę oczekiwania na połączenie.</p> <p>b Spróbuj ponownie wysłać lub odebrać faks.</p> <p>Czy można wysłać lub odebrać faks?</p>	Problem został rozwiązany.	Przejdź do punktu 10.
<p>Krok 10</p> <p>a Tymczasowo wyłącz usługę poczty głosowej. Aby uzyskać więcej informacji, skontaktuj się z firmą telekomunikacyjną.</p> <p>Uwaga: Aby korzystać jednocześnie z poczty głosowej i drukarki, należy zainstalować dodatkową linię telefoniczną dla drukarki.</p> <p>b Spróbuj ponownie wysłać lub odebrać faks.</p> <p>Czy można wysłać lub odebrać faks?</p>	Problem został rozwiązany.	Przejdź do punktu 11.

Działanie	Tak	Nie
<p>Krok 11 Zeskanuj oryginalny dokument po jednej stronie.</p> <p>a Wybierz numer faksu. b Zeskanuj dokument (strona po stronie).</p> <p>Czy można wysłać lub odebrać faks?</p>	Problem został rozwiązany.	Kontakt: obsługa klienta .

Można wysłać, ale nie można odbierać faksów

Działanie	Tak	Nie
<p>Krok 1 Sprawdź zasobnik lub podajnik. Jeśli jest pusty, załaduj papier do tego zasobnika lub do podajnika.</p> <p>Nie można odbierać faksów</p>	Problem został rozwiązany.	Przejdź do punktu 2.
<p>Krok 2 Sprawdź ustawienia opóźnienia dzwonka.</p> <p>a Uruchom przeglądarkę sieci Web, a następnie w polu adresu wpisz adres IP drukarki.</p> <p>Uwagi:</p> <ul style="list-style-type: none"> Wyświetl adres IP drukarki na ekranie głównym drukarki. Adres IP ma postać czterech liczb oddzielonych kropkami. Na przykład 123.123.123.123. W przypadku używania serwera proxy wyłącz go tymczasowo, aby prawidłowo załadować stronę sieci Web. <p>b Kliknij opcje Ustawienia >Ustawienia faksu >Ustawienia faksu analogowego.</p> <p>c W polu „Liczba sygnałów do odebrania” wprowadź liczbę sygnałów dzwonka przed odebraniem połączenia przez drukarkę.</p> <p>d Kliknij opcję Submit (Wyślij).</p> <p>Nie można odbierać faksów</p>	Problem został rozwiązany.	Przejdź do punktu 3.
<p>Krok 3 Wymień kasetę z tonerem. Więcej informacji zawiera instrukcja dostarczona z danym materiałem eksploatacyjnym.</p> <p>Nie można odbierać faksów</p>	Problem został rozwiązany.	Kontakt: obsługa klienta .



Można odbierać, ale nie można wysłać faksów

Działanie	Tak	Nie
<p>Krok 1</p> <p>Sprawdź, czy drukarka działa w trybie faksu. Na ekranie głównym dotknij opcji Faks, aby przełączyć drukarkę w tryb faksu, a następnie wyślij faks.</p> <p>Uwaga: Aplikacja Wysyłanie do wielu odbiorców nie obsługuje XPS jako typu pliku wyjściowego. Aby użyć XPS, należy zastosować zwykłą metodę wysyłania faksu.</p> <p>Czy można wysłać fakсы?</p>	Problem został rozwiązany.	Przejdź do punktu 2.
<p>Krok 2</p> <p>Włóż prawidłowo oryginalny dokument. Włóż oryginalny dokument do automatycznego podajnika dokumentów zadrukowaną stroną do góry i krótszą krawędzią do przodu lub umieść go zadrukowaną stroną do dołu na szybie skanera, dosuwając go do lewego górnego rogu.</p> <p>Uwaga: Do automatycznego podajnika dokumentów nie należy ładować pocztówek, fotografii, niewielkich przedmiotów, folii, papieru fotograficznego ani cienkich nośników, takich jak wycinki prasowe. Należy je umieszczać na szybie skanera.</p> <p>Czy można wysłać fakсы?</p>	Problem został rozwiązany.	Przejdź do punktu 3.
<p>Krok 3</p> <p>Ustaw prawidłowo numer skrótu.</p> <ul style="list-style-type: none"> • Sprawdź, czy numer skrótu został przyporządkowany numerowi telefonu, który chcesz wybrać. • Ręcznie wybierz numer telefonu. <p>Czy można wysłać fakсы?</p>	Problem został rozwiązany.	Kontakt: obsługa klienta .

Nie skonfigurowano funkcji faksu ani poczty e-mail

Uwagi:

- Przed rozpoczęciem rozwiązywania problemu sprawdź, czy zostały podłączone kable faksu.
- Kontrolka wskaźnika miga na czerwono, dopóki nie zostaną skonfigurowane funkcje faksu i poczty e-mail.

Działanie	Tak	Nie
<p>a Z poziomu ekranu głównego przejdź do opcji:</p> <p> >Ustawienia >Ustawienia ogólne >Uruchom konfigurację wstępną >Tak >Wyślij</p> <p>b Wyłącz drukarkę i włącz ją z ponownie. Na wyświetlaczu drukarki pojawi się ekran „Wybierz język”.</p> <p>c Wybierz język, a następnie dotknij opcji .</p> <p>d Wybierz kraj lub region, a następnie opcji Dalej.</p> <p>e Wybierz strefę czasową, a następnie dotknij opcji Dalej.</p> <p>f Wybierz opcje Faks i E-mail, a następnie dotknij opcji Dalej.</p> <p>Czy skonfigurowano funkcje faksu i poczty e-mail?</p>	<p>Problem został rozwiązany.</p>	<p>Kontakt: obsługa klienta.</p>

Wydruk otrzymanego faksu jest bardzo niskiej jakości

Działanie	Tak	Nie
<p>Krok 1</p> <p>Poproś nadawcę o:</p> <p>a sprawdzenie, czy jakość oryginalnego dokumentu jest zadowalająca;</p> <p>b zwiększenie rozdzielczość skanowania faksu (jeśli to możliwe);</p> <p>c ponowne wysłanie faksu.</p> <p>Czy jakość wydruku faksu jest zadowalająca?</p>	<p>Problem został rozwiązany.</p>	<p>Przejdź do punktu 2.</p>

Działanie	Tak	Nie
<p>Krok 2 Zmniejsz szybkość transmisji dla odbieranych faksów.</p> <p>a Uruchom przeglądarkę sieci Web, a następnie w polu adresu wpisz adres IP drukarki.</p> <p>Uwagi:</p> <ul style="list-style-type: none"> • Wyświetl adres IP drukarki na ekranie głównym drukarki. Adres IP ma postać czterech liczb oddzielonych kropkami. Na przykład 123.123.123.123. • W przypadku używania serwera proxy wyłącz go tymczasowo, aby prawidłowo załadować stronę sieci Web. • Wydrukuj stronę konfiguracji sieci lub strony ustawień menu i odszukaj adres IP drukarki w sekcji TCP/IP. <p>b Kliknij opcję Ustawienia >> Ustawienia faksu >> Ustawienia faksu analogowego.</p> <p>c W menu Maksymalna szybkość kliknij jedną z poniższych opcji:</p> <ul style="list-style-type: none"> • 2400 • 4800 • 9600 • 14400 • 33600 <p>d Kliknij opcję Wyślij, a następnie wyślij ponownie faks.</p> <p>Czy jakość wydruku faksu jest zadowalająca?</p>	<p>Problem został rozwiązany.</p>	<p>Przejdź do punktu 3.</p>
<p>Krok 3 Wymień kasetę z tonerem. Po wyświetleniu komunikatu Niski poziom w naboju [88.xy] wymień nabój, a następnie ponownie wyślij faks.</p> <p>Czy jakość wydruku faksu jest zadowalająca?</p>	<p>Problem został rozwiązany.</p>	<p>Kontakt: obsługa klienta.</p>

Rozwiązywanie problemów związanych ze skanerem

Nie można skanować przy pomocy komputera

Działanie	Tak	Nie
<p>Krok 1 Przed zadaniem skanowania upewnij się, że drukarka jest włączona i na jej wyświetlaczu pojawił się komunikat Gotowa.</p> <p>Czy przed zadaniem skanowania pojawia się komunikat Gotowa?</p>	Przejdź do punktu 3.	Przejdź do punktu 2.
<p>Krok 2 Wyłącz drukarkę, zaczekaj około 10 sekund, a następnie włącz ją ponownie.</p> <p>Czy na wyświetlaczu drukarki pojawił się komunikat o błędzie?</p>	Usuń komunikat o błędzie.	Przejdź do punktu 3.
<p>Krok 3 Sprawdź podłączenie kabli do drukarki i do serwera druku, aby upewnić się, że są one prawidłowo zamocowane. Więcej informacji na ten temat można znaleźć w dokumentacji instalacyjnej dostarczonej z drukarką.</p> <p>Czy kable są prawidłowo podłączone do drukarki i serwera druku ?</p>	Kontakt: obsługa klienta .	Dociśnij połączenia kabli.

Zadanie skanowania nie powiodło się

Działanie	Tak	Nie
<p>Krok 1 Sprawdź połączenia kablowe. Upewnij się, że kabel Ethernet lub kabel USB jest prawidłowo podłączony do komputera i drukarki.</p> <p>Czy kable są prawidłowo podłączone?</p>	Przejdź do punktu 2.	Podłącz kable prawidłowo.
<p>Krok 2 Sprawdź, czy nazwa pliku jest już w użyciu.</p> <p>Czy nazwa pliku jest już w użyciu?</p>	Zmień nazwę pliku.	Przejdź do punktu 3.
<p>Krok 3 Sprawdź, czy dokument lub zdjęcie do zeskanowania nie zostały otwarte w innej aplikacji lub nie są używane przez innego użytkownika.</p> <p>Czy plik, który ma być skanowany, został otwarty w innej aplikacji lub przez innego użytkownika?</p>	Przed rozpoczęciem skanowania zamknij plik.	Przejdź do punktu 4.

Działanie	Tak	Nie
<p>Krok 4 Sprawdź, czy w ustawieniach konfiguracyjnych miejsca docelowego zaznaczono pole wyboru Dołączaj sygnaturę czasu lub Zastępuj istniejące pliki.</p> <p>Czy w ustawieniach konfiguracyjnych miejsca docelowego zaznaczono pole wyboru Dołączaj sygnaturę czasu lub Zastępuj istniejące pliki?</p>	Kontakt: obsługa klienta .	W ustawieniach konfiguracyjnych miejsca docelowego zaznacz pole wyboru Dołączaj sygnaturę czasu lub Zastępuj istniejące pliki .

Moduł skanera nie domyka się

Działanie	Tak	Nie
<p>Sprawdź, czy w module skanera nie znajdują się przeszkody.</p> <ul style="list-style-type: none"> a Podnieś moduł skanera. b Usuń wszelkie elementy uniemożliwiające domknięcie modułu skanera. c Opuść moduł skanera. <p>Czy moduł skanera domyka się prawidłowo?</p>	Problem został rozwiązany.	Kontakt: obsługa klienta .

Skanowanie trwa za długo lub zawiesza komputer

Działanie	Tak	Nie
<p>Krok 1 Sprawdź, czy inne aplikacje nie zakłócają skanowania. Zamknij wszystkie nieużywane aplikacje.</p> <p>Czy skanowanie trwa zbyt długo lub powoduje zawieszanie się komputera?</p>	Przejdź do punktu 2.	Problem został rozwiązany.
<p>Krok 2 Wybierz niższą rozdzielczość skanowania.</p> <p>Czy skanowanie trwa zbyt długo lub powoduje zawieszanie się komputera?</p>	Kontakt: obsługa klienta .	Problem został rozwiązany.

Niska jakość zeskanowanego obrazu

Działanie	Tak	Nie
<p>Krok 1 Sprawdź, czy na wyświetlaczu pojawił się komunikat o błędzie.</p> <p>Czy na wyświetlaczu drukarki pojawił się komunikat o błędzie?</p>	Usuń komunikat o błędzie.	Przejdź do punktu 2.
<p>Krok 2 Sprawdź jakość oryginalnego dokumentu.</p> <p>Czy jakość oryginalnego dokumentu jest zadowalająca?</p>	Przejdź do punktu 3.	Zwiększ ustawienie rozdzielczości skanowania, aby otrzymać obraz o wyższej jakości.
<p>Krok 3 Wyczyść szybę skanera i szybę automatycznego podajnika dokumentów, używając czystej niestrzępiącej się szmatki zwilżonej wodą.</p> <p>Czy szyba skanera jest czysta?</p>	Przejdź do punktu 4.	Zobacz „Czyszczenie szyby skanera” na stronie 228.
<p>Krok 4 Sprawdź ułożenie dokumentu lub zdjęcia. Umieść oryginalny dokument lub fotografię w lewym górnym rogu szyby skanera, stroną zadrukowaną skierowaną w dół.</p> <p>Czy dokument lub zdjęcie są prawidłowo załadowane?</p>	Przejdź do punktu 5.	Umieść dokument lub zdjęcie w lewym górnym rogu szyby skanera, stroną zadrukowaną skierowaną w dół.
<p>Krok 5 Wyślij zadanie drukowania, a następnie sprawdź, czy pojawiły się problemy z jakością druku.</p> <ul style="list-style-type: none"> • Wprowadź ustawienia trybu Eco-Mode w menu Ustawienia ogólne. • W menu Kopiuji wyreguluj ustawienie intensywności. • Gdy wydruki stają się wyblakłe, należy wymienić kasetę z tonerem. <p>Czy jakość wydruku jest zadowalająca?</p>	Przejdź do punktu 6.	Zobacz „Problemy z jakością wydruku” na stronie 304.
<p>Krok 6 Sprawdź ustawienia skanowania. Na ekranie skanowania upewnij się, że ustawienia typu zawartości i źródła zawartości są odpowiednie dla skanowanego dokumentu.</p> <p>Czy ustawienia typu zawartości i źródła zawartości są odpowiednie dla skanowanego dokumentu?</p>	Przejdź do punktu 7.	Zmień ustawienia typu zawartości i źródła zawartości, aby dopasować je do skanowanego dokumentu.
<p>Krok 7 Zwiększ ustawienie rozdzielczości skanowania, aby otrzymać obraz o wyższej jakości.</p> <p>Czy zwiększona rozdzielczość pozwoliła otrzymać obraz o wyższej jakości?</p>	Problem został rozwiązany.	Kontakt: obsługa klienta .

Zeskanowano część dokumentu lub fotografii

Działanie	Tak	Nie
<p>Sprawdź ułożenie dokumentu lub fotografii. Upewnij się, że dokument lub zdjęcie jest umieszczone stroną zadrukowaną w dół na szybie skanera, w lewym górnym rogu.</p> <p>Czy dokument lub fotografia są załadowane prawidłowo?</p>	<p>Kontakt: obsługa klienta.</p>	<p>Umieść dokument lub fotografię w lewym górnym rogu szyby skanera, stroną zadrukowaną skierowaną w dół.</p>

Skaner nie reaguje

Działanie	Tak	Nie
<p>Krok 1 Upewnij się, że drukarka jest włączona.</p> <p>Czy drukarka jest włączona?</p>	<p>Przejdź do punktu 2.</p>	<p>Włącz drukarkę.</p>
<p>Krok 2 Sprawdź, czy kabel drukarki jest prawidłowo podłączony do drukarki i komputera, serwera druku, wyposażenia opcjonalnego lub innego urządzenia sieciowego.</p> <p>Czy kabel drukarki jest prawidłowo podłączony do drukarki i komputera, serwera druku, wyposażenia opcjonalnego lub innego urządzenia sieciowego?</p>	<p>Przejdź do punktu 3.</p>	<p>Podłącz kabel drukarki prawidłowo do drukarki i komputera, serwera druku, wyposażenia opcjonalnego lub innego urządzenia sieciowego.</p>
<p>Krok 3 Sprawdź, czy przewód zasilający jest podłączony do drukarki i do prawidłowo uziemionego gniazda elektrycznego.</p> <p>Czy przewód zasilający jest podłączony do drukarki i prawidłowo uziemionego gniazda elektrycznego?</p>	<p>Przejdź do punktu 4.</p>	<p>Podłącz przewód zasilający do drukarki i do prawidłowo uziemionego gniazda elektrycznego.</p>
<p>Krok 4 Czy gniazdo elektryczne jest wyłączone za pomocą wyłącznika albo bezpiecznika?</p> <p>Czy gniazdo elektryczne jest wyłączone za pomocą wyłącznika albo bezpiecznika?</p>	<p>Włącz zasilanie wyłącznikiem lub zresetuj bezpiecznik.</p>	<p>Przejdź do punktu 5.</p>
<p>Krok 5 Sprawdź, czy drukarka jest podłączona do jakichkolwiek filtrów przeciwprzepięciowych, zasilaczy awaryjnych lub przedłużaczy.</p> <p>Czy drukarka jest podłączona do jakichkolwiek filtrów przeciwprzepięciowych, zasilaczy awaryjnych lub przedłużaczy?</p>	<p>Podłącz przewód zasilający drukarki bezpośrednio do prawidłowo uziemionego gniazda elektrycznego.</p>	<p>Przejdź do punktu 6.</p>

Działanie	Tak	Nie
<p>Krok 6</p> <p>Sprawdź, czy do gniazda elektrycznego jest podłączony inny sprzęt elektryczny.</p> <p>Czy inny sprzęt elektryczny działa?</p>	<p>Odłącz inne urządzenia elektryczne i włącz drukarkę. Jeżeli drukarka nie działa, podłącz ponownie inne urządzenia elektryczne i przejdź do kroku 6.</p>	<p>Przejdź do punktu 7.</p>
<p>Krok 7</p> <p>Wyłącz drukarkę, zaczekaj około 10 sekund, a następnie włącz ją ponownie.</p> <p>Czy drukarka i skaner działają?</p>	<p>Problem został rozwiązany.</p>	<p>Kontakt: obsługa klienta.</p>

Rozwiązywanie problemów z aplikacjami na ekranie głównym

Wystąpił błąd aplikacji

Działanie	Tak	Nie
<p>Krok 1</p> <p>Sprawdź dziennik systemu, aby uzyskać szczegółowe informacje odnośnie tej kwestii.</p> <p>a Uruchom przeglądarkę sieci Web, a następnie w polu adresu wpisz adres IP drukarki.</p> <p>Jeśli nie znasz adresu IP drukarki, możesz wykonać następujące czynności:</p> <ul style="list-style-type: none"> Wyświetl adres IP na ekranie głównym drukarki. Wydrukuj stronę konfiguracji sieci lub ustawienia menu i odszukaj adres IP drukarki w sekcji TCP/IP. <p>Uwaga: Adres IP ma postać czterech liczb oddzielonych kropkami, na przykład 123.123.123.123.</p> <p>b Kliknij opcję Ustawienia > Aplikacje > Zarządzanie aplikacjami > System, karta > Dziennik.</p> <p>c W menu Filtr wybierz stan aplikacji.</p> <p>d W menu Aplikacja wybierz aplikację, a następnie kliknij opcję Wyślij.</p> <p>Czy komunikat o błędzie pojawia się w dzienniku?</p>	<p>Przejdź do punktu 2.</p>	<p>Kontakt: obsługa klienta.</p>
<p>Krok 2</p> <p>Rozwiąż problem.</p> <p>Czy teraz program już działa?</p>	<p>Problem został rozwiązany.</p>	<p>Kontakt: obsługa klienta.</p>

Nie można uzyskać połączenia z wbudowanym serwerem WWW

Działanie	Tak	Nie
<p>Krok 1</p> <p>a Włącz drukarkę.</p> <p>b Uruchom przeglądarkę sieci Web, a następnie wpisz adres IP drukarki.</p> <p>c Naciśnij klawisz Enter.</p> <p>Czy wbudowany serwer WWW uruchamia się?</p>	<p>Problem został rozwiązany.</p>	<p>Przejdź do punktu 2.</p>
<p>Krok 2</p> <p>Upewnij się, że adres IP drukarki jest poprawny.</p> <p>a Wyświetl adres IP drukarki:</p> <ul style="list-style-type: none"> • W sekcji TCP/IP w menu Sieć/porty • Na wydrukowanej stronie konfiguracji sieci lub stronie ustawień menu — w sekcji TCP/IP <p>Uwaga: Adres IP ma postać czterech liczb oddzielonych kropkami, na przykład 123.123.123.123.</p> <p>b Uruchom przeglądarkę sieci Web, a następnie wpisz adres IP.</p> <p>Uwaga: W zależności od ustawień sieci konieczne może być wprowadzenie „https://” zamiast „http://” przed adresem IP drukarki, aby uzyskać dostęp do wbudowanego serwera WWW.</p> <p>c Naciśnij klawisz Enter.</p> <p>Czy wbudowany serwer WWW uruchamia się?</p>	<p>Problem został rozwiązany.</p>	<p>Przejdź do punktu 3.</p>
<p>Krok 3</p> <p>Sprawdź, czy sieć działa.</p> <p>a Wydrukuj stronę z konfiguracją sieci.</p> <p>b Sprawdź w pierwszej sekcji strony z informacjami na temat konfiguracji sieci, czy stan drukarki to Podłączona.</p> <p>Uwaga: Jeśli stan ma wartość Niepodłączona, może to oznaczać, że połączenie zostało przerwane lub jest uszkodzony kabel sieciowy. Skontaktuj się z administratorem systemu w celu rozwiązania problemu, a następnie wydrukuj kolejną stronę konfiguracji sieci.</p> <p>c Uruchom przeglądarkę sieci Web, a następnie wpisz adres IP drukarki.</p> <p>d Naciśnij klawisz Enter.</p> <p>Czy wbudowany serwer WWW uruchamia się?</p>	<p>Problem został rozwiązany.</p>	<p>Przejdź do punktu 4.</p>

Działanie	Tak	Nie
<p>Krok 4</p> <p>Sprawdź, czy kable są prawidłowo podłączone do drukarki i serwera druku.</p> <p>a Podłącz kable prawidłowo. Więcej informacji na ten temat można znaleźć w dokumentacji instalacyjnej dostarczonej z drukarką.</p> <p>b Uruchom przeglądarkę sieci Web, a następnie wpisz adres IP drukarki.</p> <p>c Naciśnij klawisz Enter.</p> <p>Czy wbudowany serwer WWW uruchamia się?</p>	Problem został rozwiązany.	Przejdź do punktu 5.
<p>Krok 5</p> <p>Tymczasowo wyłącz serwery proxy sieci Web.</p> <p>Serwery proxy mogą blokować lub uniemożliwiać dostęp do pewnych stron internetowych, włącznie z aplikacją Embedded Web Server.</p> <p>Czy wbudowany serwer WWW uruchamia się?</p>	Problem został rozwiązany.	Skontaktuj się z administratorem systemu.

Kontakt z obsługą klienta

Podczas rozmowy z personelem centrum obsługi klienta należy opisać występujący problem, podać treść komunikatów wyświetlanych na ekranie drukarki oraz przedstawić wszelkie kroki podjęte dotychczas w celu rozwiązania problemu.

Należy znać model drukarki i jej numer seryjny. Informacje te można znaleźć na etykiecie umieszczonej z tyłu drukarki. Numer seryjny znajduje się również na stronie ustawień menu.

Lexmark zna różne sposoby rozwiązywania problemów z drukarką. Odwiedź witrynę firmy Lexmark w sieci Web pod adresem <http://support.lexmark.com> i wybierz jeden z poniższych:

Biblioteka techniczna	Przeglądanie biblioteki podręczników, dokumentacji pomocy, sterowników i innych plików do pobrania, które służą do rozwiązywania typowych problemów.
E-mail	Wysłanie do zespołu firmy Lexmark wiadomości e-mail z opisem problemu. Przedstawiciel serwisu w krótkim czasie wyśle odpowiedź z informacjami dotyczącymi rozwiązania problemu.
Rozmowa na żywo	Bezpośrednia rozmowa z przedstawicielem serwisu. Pracownicy serwisu podpowiadają, jak rozwiązać problem lub świadczą Usługi pomocy polegające na zdalnym połączeniu się z komputerem klienta, rozwiązaniu problemów, zainstalowaniu aktualizacji lub wykonaniu innych czynności usprawniających korzystanie z produktów firmy Lexmark.

Można również skorzystać z pomocy telefonicznej. W USA i Kanadzie dostępny jest numer telefonu 1-800-539-6275. W innych krajach lub regionach należy odwiedzić witrynę internetową pod adresem <http://support.lexmark.com>.

Oświadczenia

Informacje o produkcie

Nazwa produktu:

Lexmark CX510de

Typ urządzenia:

7527

Modele:

636

Informacje o wydaniu

Październik 2012 r.

Niniejsze oświadczenie nie ma zastosowania w krajach, w których podobne postanowienia są niezgodne z obowiązującym prawem: FIRMA LEXMARK INTERNATIONAL, INC. DOSTARCZA TĘ PUBLIKACJĘ „W STANIE, W JAKIM SIĘ ZNAJDUJE”, BEZ JAKICHKOLWIEK WYRAŻNYCH LUB DOMNIEMANYCH RĘKOJMI I GWARANCJI, W TYM BEZ DOMNIEMANYCH GWARANCJI PRZYDATNOŚCI HANDLOWEJ I UŻYTECZNOŚCI DO OKREŚLONYCH CELÓW. W niektórych krajach wykluczenie gwarancji wyraźnych lub domniemanych w przypadku określonych transakcji jest niedozwolone, dlatego to oświadczenie może nie dotyczyć wszystkich użytkowników.

Niniejsza publikacja może zawierać nieścisłości techniczne lub błędy drukarskie. Przedstawione informacje podlegają okresowym zmianom; zmiany te będą uwzględniane w kolejnych wydaniach. Udoskonalenia lub zmiany opisanych tutaj produktów lub programów mogą być wprowadzane w dowolnym czasie.

Znajdujące się w niniejszej publikacji odnośniki do produktów, programów lub usług nie oznaczają, że ich producent zamierza udostępnić je we wszystkich krajach, w których działa. Umieszczenie odnośnika do produktu, programu lub usługi nie oznacza, że dozwolone jest używanie wyłącznie tego produktu, programu lub usługi. Zamiast tego produktu, programu lub usługi można użyć funkcjonalnie równoważnego zamiennika, pod warunkiem jednak, że nie narusza to niczyjej własności intelektualnej. Ocena i testowanie współdziałania z innymi produktami, programami lub usługami, poza jawnie wymienionymi przez wytwórcę, odbywa się na odpowiedzialność użytkownika.

Pomoc techniczną firmy Lexmark można uzyskać w witrynie <http://support.lexmark.com>.

Informacje o materiałach eksploatacyjnych oraz pliki do pobrania można znaleźć w witrynie www.lexmark.com.

© 2012 Lexmark International, Inc.

Wszelkie prawa zastrzeżone.

Oświadczenia dotyczące licencji

Wszystkie informacje dotyczące licencji tego produktu znajdują się w katalogu głównym na płycie instalacyjnej oprogramowania.

Znaki towarowe

Lexmark, Lexmark z symbolem diamentu, MarkNet i MarkVision są znakami towarowymi firmy Lexmark International, Inc., zastrzeżonymi w Stanach Zjednoczonych i/lub innych krajach.

Mac oraz logo Mac są znakami towarowymi firmy Apple Inc. zastrzeżonymi w Stanach Zjednoczonych i innych krajach.

PCL® jest zastrzeżonym znakiem towarowym firmy Hewlett-Packard. PCL jest oznaczeniem firmy Hewlett-Packard dla zestawu poleceń (języka) i funkcji stosowanych w drukarkach tej firmy. Ta drukarka została zaprojektowana w taki sposób, aby była zgodna z językiem PCL. Oznacza to, że ta drukarka rozpoznaje polecenia języka PCL używane w różnych aplikacjach i emuluje funkcje odpowiadające tym poleceniom.

Poniższe nazwy są znakami towarowymi lub zastrzeżonymi znakami towarowymi wymienionych firm:

Albertus	The Monotype Corporation plc
Antique Olive	Monsieur Marcel OLIVE
Apple-Chancery	Apple Computer, Inc.
Arial	The Monotype Corporation plc
CG Times	Oparta na czcionce Times New Roman, na którą licencji udzieliła firma Monotype Corporation plc, jest produktem firmy Agfa Corporation
Chicago	Apple Computer, Inc.
Clarendon	Linotype-Hell AG i/lub podmioty zależne
Eurostile	Nebiolo
Geneva	Apple Computer, Inc.
GillSans	The Monotype Corporation plc
Helvetica	Linotype-Hell AG i/lub podmioty zależne
Hoefler	Jonathan Hoefler Type Foundry
ITC Avant Garde Gothic	International Typeface Corporation
ITC Bookman	International Typeface Corporation
ITC Mona Lisa	International Typeface Corporation
ITC Zapf Chancery	International Typeface Corporation
Joanna	The Monotype Corporation plc
Marigold	Arthur Baker
Monaco	Apple Computer, Inc.
New York	Apple Computer, Inc.
Oxford	Arthur Baker
Palatino	Linotype-Hell AG i/lub podmioty zależne
Stempel Garamond	Linotype-Hell AG i/lub podmioty zależne
Taffy	Agfa Corporation
Times New Roman	The Monotype Corporation plc
Univers	Linotype-Hell AG i/lub podmioty zależne

Wszystkie pozostałe znaki towarowe są własnością odpowiednich firm.

Poziomy emisji hałasu

Poniższe pomiary wykonane zostały zgodnie z normą ISO 7779 i zgłoszone zgodnie z normą ISO 9296.

Uwaga: Niektóre tryby mogą nie dotyczyć tego produktu.

Średnie ciśnienie akustyczne w odległości 1 metra, dBA	
Drukowanie	48 dBA
Skanowanie	45 dBA
Kopiowanie	50 dBA
Gotowa	32 dBA

Wartości mogą ulec zmianie. Aktualne wartości można znaleźć na stronie www.lexmark.com.

Dyrektywa WEEE dotycząca zużytego sprzętu elektrycznego i elektronicznego



Symbol WEEE stosuje się do oznaczania produktów elektronicznych, które w krajach Unii Europejskiej podlegają specjalnym programom i procedurom recyklingu. Zachęcamy do recyklingu naszych produktów.

W razie dalszych pytań dotyczących opcji recyklingu należy odwiedzić witrynę sieci Web firmy Lexmark pod adresem www.lexmark.com, aby uzyskać numer telefonu do lokalnego biura sprzedaży.

Wyrzucanie produktów

Nie należy wyrzucać drukarki ani materiałów eksploatacyjnych w taki sam sposób, jak odpadów domowych. Informacji na temat możliwości wyrzucania i recyklingu należy zasięgnąć u lokalnych władz.

Oświadczenie dotyczące wrażliwości na wyładowania elektrostatyczne

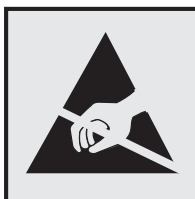

Ten symbol oznacza części wrażliwe na wyładowania elektrostatyczne. Przed dotknięciem miejsc w pobliżu tych symboli należy dotknąć metalowej obudowy drukarki.

ENERGY STAR

Każdy produkt firmy Lexmark oznaczony symbolem ENERGY STAR na samym produkcie lub na ekranie rozruchowym posiada certyfikat zgodności z wymogami programu ENERGY STAR amerykańskiej Agencji Ochrony Środowiska (EPA) zgodnie z konfiguracją ustaloną w czasie wysyłki przez firmę Lexmark.



Informacje o temperaturze

Temperatura otoczenia	Od 15,6°C do 32,2°C (od 60°F do 90°F)
Temperatura transportu i przechowywania	-40–43°C (-40–110°F)

Oświadczenie dotyczące lasera

Drukarka posiada certyfikat zgodności z wymaganiami normy amerykańskiej DHHS-21 CFR, rozdział I, podrozdział J, dla urządzeń laserowych klasy I (1) i certyfikat zgodności z wymaganiami obowiązującej w innych krajach normy IEC 60825-1 dla urządzeń laserowych klasy I (1).

Urządzenia laserowe klasy I nie są uważane za niebezpieczne. Drukarka zawiera wewnętrzny laser klasy IIIb (3b), który jest 7-miliwatowym laserem z arsenku galu działającym w zakresie długości fal od 655 do 675 nanometrów. Laser i drukarka są tak zaprojektowane, aby nigdy podczas normalnego działania, konserwacji lub zalecanych warunków serwisowych żaden człowiek nie był narażony na promieniowanie laserowe powyżej poziomu klasy I.

Naklejka z informacjami o laserze

Na drukarce może być umieszczona naklejka informująca o laserze, jak pokazano na rysunku:

DANGER - Invisible laser radiation when cartridges are removed and interlock defeated. Avoid exposure to laser beam.
 PERIGO - Radiação a laser invisível será liberada se os cartuchos forem removidos e o lacre rompido. Evite a exposição aos feixes de laser.
 Opasnost - Nevidljivo lasersko zračenje kada su kasete uklonjene i poništena sigurnosna veza. Izbjegavati izlaganje zracima.
 NEBEZPEČÍ - Když jsou vyjmuty kazety a je odblokována pojistka, ze zařízení je vysíláno neviditelné laserové záření. Nevystavujte se působení laserového paprsku.
 FARE - Usynlig laserstråling, når patroner fjernes, og spærreanordningen er slået fra. Undgå at blive udsat for laserstrålen.
 GEVAAR - Onzichtbare laserstraling wanneer cartridges worden verwijderd en een vergrendeling wordt genegeerd. Voorkom blootstelling aan de laser.
 DANGER - Rayonnements laser invisibles lors du retrait des cartouches et du déverrouillage des loquets. Éviter toute exposition au rayon laser.
 VAARA - Näkymätöntä lasersäteilyä on varottava, kun värikasetit on poistettu ja lukitus on auki. Vältä lasersäteelle altistumista.
 GEFAHR - Unsichtbare Laserstrahlung beim Herausnehmen von Druckkassetten und offener Sicherheitssperre. Laserstrahl meiden.
 ΚΙΝΔΥΝΟΣ - Έκλυση αόρατης ακτινοβολίας laser κατά την αφαίρεση των κασετών και την απασφάλιση της μανδάλωσης. Αποφεύγετε την έκθεση στην ακτινοβολία laser.
 VESZÉLY - Nem látható lézersugárzás fordulhat elő a patronok eltávolításakor és a zárószekerezet felbontásakor. Kerülje a lézersugárnak való kitettséget.
 PERICOLO - Emissione di radiazioni laser invisibili durante la rimozione delle cartucce e del blocco. Evitare l'esposizione al raggio laser.
 FARE - Usynlig laserstråling når kassetten tas ut og sperren er satt ut av spill. Unngå eksponering for laserstrålen.
 NIEBEZPIECZENSTWO - niewidzialne promieniowanie laserowe podczas usuwania kaset i blokady. Należy unikać naświetlenia promieniem lasera.
 ОПАСНО! Невидимое лазерное излучение при извлеченных картриджах и снятии блокировки. Избегайте воздействия лазерных лучей.
 Pozor - Nebezpečnostvo neviditeľného laserového žiarenia pri odobratých kazetách a odblokovanej poistke. Nevystavujte sa lúčom.
 PELIGRO: Se producen radiaciones láser invisibles al extraer los cartuchos con el interbloqueo desactivado. Evite la exposición al haz de láser.
 FARA - Osynlig laserstråling när patroner tas ur och spärrmekanismen är upphävd. Undvik exponering för laserstrålen.
 危険 - 当移除碳粉盒及互锁失效时会产生看不见的激光辐射, 请避免暴露在激光光束下。
 危険 - 移除碳粉匣與安全連續開關失效時會產生看不見的雷射輻射。請避免暴露在雷射光束下。
 危険 - カートリッジが取り外され、内部ロックが無効になると、見えないレーザー光が放射されます。このレーザー光に当たらないようにしてください。

Zużycie energii

Pobór mocy przez produkt

W poniższej tabeli przedstawiono charakterystyki poboru mocy przez produkt.

Uwaga: Niektóre tryby mogą nie dotyczyć tego produktu.

Tryb	Opis	Pobór mocy (W)
Drukowanie	Urządzenie tworzy wydruk z elektronicznych informacji wejściowych.	<600 W
Kopiuje	Urządzenie tworzy wydruk z oryginałów dokumentów w postaci dokumentów drukowanych.	<640 W
Skanyj	Urządzenie skanuje dokumenty drukowane.	<65 W
Gotowa	Urządzenie oczekuje na zadanie drukowania.	<40 W
tryb czuwania	Urządzenie znajduje się w trybie oszczędzania energii.	<7 W
Tryb hibernacji	Urządzenie znajduje się w trybie zaawansowanego oszczędzania energii.	<0,5 W
Wyłączone	Urządzenie jest podłączone do gniazda elektrycznego, ale przełącznik zasilania jest wyłączony.	<0 W

Wielkości poboru mocy podane w powyższej tabeli są wartościami uśrednionymi w czasie. Chwilowy pobór mocy może być znacznie większy niż wartość średnia.

Wartości mogą ulec zmianie. Aktualne wartości można znaleźć na stronie www.lexmark.com.

Tryb czuwania

W drukarce dostępny jest tryb oszczędzania energii nazywany *trybem czuwania*. Tryb czuwania zmniejsza zużycie energii przez obniżenie poboru mocy w przedłużonych okresach bezczynności urządzenia. Tryb czuwania jest włączany automatycznie, jeśli produkt nie jest używany przez określony czas zwany *limitem czasu trybu czuwania*.

Domyślne ustawienie fabryczne limitu czasu trybu czuwania dla tego produktu (w minutach):	30
---	----

Limit czasu trybu czuwania można zmieniać w przedziale od 1 minuty do 120 minut za pomocą menu konfiguracji. Ustawienie niskiej wartości limitu czasu trybu czuwania przyczynia się do ograniczenia zużycia energii elektrycznej, jednak może być przyczyną wydłużenia czasu reakcji produktu. Ustawienie wysokiej wartości limitu czasu trybu czuwania umożliwia uzyskanie krótkiego czasu reakcji, jednak jest związane z większym zużyciem energii elektrycznej.

tryb hibernacji

W drukarce jest dostępny tryb działania o bardzo niskim poborze energii nazywany *trybem hibernacji*. Gdy drukarka jest w trybie hibernacji, wszystkie inne systemy i urządzenia są bezpiecznie wyłączone.

Tryb hibernacji można włączyć, korzystając z jednego z następujących sposobów:

- Używanie limitu czasu trybu hibernacji
- Używanie trybów zasilania
- Używanie przycisku Czuwanie/Hibernacja

Domyślny ustawiony fabrycznie limit czasu trybu hibernacji dla tej drukarki we wszystkich krajach lub regionach oprócz krajów Unii Europejskiej i Szwajcarii	nie dotyczy
Domyślna ustawiona fabrycznie wartość dla tej drukarki w krajach lub regionach Unii Europejskiej i Szwajcarii	3 days

Czas, po którym drukarka przechodzi do trybu hibernacji po wydrukowaniu zadania, można zmienić w zakresie od jednej godziny do jednego miesiąca.

Tryb wyłączenia

Jeśli to urządzenie jest wyposażone w tryb wyłączenia, który wciąż pobiera niewielką ilość mocy, aby całkowicie zatrzymać pobór mocy, należy odłączyć przewód zasilający z gniazda elektrycznego.

Całkowite zużycie energii

Czasami pomocne jest obliczenie całkowitego zużycia energii przez urządzenie. Ponieważ pobór mocy wyrażany jest w watach, aby obliczyć zużycie energii, należy pomnożyć pobór mocy przez czas pracy urządzenia w każdym z trybów. Całkowite zużycie energii jest sumą zużycia energii w poszczególnych trybach.

Przepisy dotyczące zgodności elektromagnetycznej

W tej sekcji zawarto informacje o przepisach dotyczących zgodności elektromagnetycznej.

Zgodność z dyrektywami Wspólnoty Europejskiej

Ten produkt spełnia wymagania ochronne dyrektyw 89/336/EWG, 2006/95/WE i 2009/125/WE Rady Wspólnot Europejskich, dotyczących dostosowania i harmonizacji przepisów państw członkowskich w zakresie kompatybilności elektromagnetycznej i bezpieczeństwa sprzętu elektrycznego, przeznaczonego do pracy w określonym zakresie napięć, a także ekologicznego projektowania produktów związanych z pobieraniem energii.

Producentem urządzeń jest: Lexmark International, Inc., 740 West New Circle Road, Lexington, KY, 40550 USA. Autoryzowanym przedstawicielem jest: Lexmark International Technology Hungária Kft., 8 Lechner Ödön fasor, Millennium Tower III, 1095 Budapeszt WĘGRY. Deklaracja zgodności z wymogami Dyrektyw jest udostępniana na prośbę przez Autoryzowanego przedstawiciela.

Niniejszy produkt spełnia ograniczenia dla klasy B normy EN 55022 i wymagania dotyczące bezpieczeństwa normy EN 60950.

Uwagi dotyczące przepisów dla terminali komunikacyjnych

Ta sekcja zawiera informacje na temat przepisów dotyczących produktów zawierających terminale telekomunikacyjne, na przykład urządzenia faksowe.

Informacje dla użytkowników w Unii Europejskiej

Produkty oznakowane znakiem CE spełniają wymagania ochronne dyrektyw 2004/108/WE, 2006/95/WE, 1999/5/WE oraz 2009/125/WE Rady Wspólnoty Europejskiej, dotyczących dostosowania i harmonizacji przepisów państw członkowskich w zakresie zgodności elektromagnetycznej i bezpieczeństwa sprzętu elektrycznego przeznaczonego do pracy w określonym zakresie napięć, sprzętu radiowego i końcowych urządzeń telekomunikacyjnych oraz oszczędności zużycia energii przez urządzenia.

Zgodność jest oznaczona za pomocą znaku CE.



Producentem urządzeń jest: Lexmark International, Inc., 740 West New Circle Road, Lexington, KY, 40550 USA. Autoryzowanym przedstawicielem jest: Lexmark International Technology Hungária Kft., 8 Lechner Ödön fasor, Millennium Tower III, 1095 Budapest HUNGARY. Deklarację zgodności z wymaganiami dyrektyw można otrzymać po złożeniu odpowiedniego wniosku u autoryzowanego przedstawiciela.

Niniejszy produkt spełnia ograniczenia dla klasy B normy EN 55022 i wymagania dotyczące bezpieczeństwa normy EN 60950.

Więcej informacji na temat zgodności można znaleźć w tabeli na końcu sekcji Informacje.

Uwagi dotyczące przepisów związanych z produktami bezprzewodowymi

Ta sekcja zawiera następujące informacje dotyczące przepisów związanych z produktami bezprzewodowymi, na przykład zawierającymi nadajniki, lecz także dotyczące bezprzewodowych kart sieciowych lub zbliżeniowych czytników kart.

Uwagi dotyczące składnika modułowego

Niniejszy produkt może zawierać następujące składniki modułowe:

Typ/model firmy Lexmark zgodny z normami LEX-M01-005; FCC ID: IYLLEXM01005; IC:2376A-M01005

Zagrożenie promieniowaniem o częstotliwości radiowej

Wypromieniowywana moc wyjściowa tego urządzenia jest znacznie mniejsza niż ustalone przez komisję FCC i inne instytuty normalizacyjne limity wystawienia na promieniowanie o częstotliwości radiowej. Aby urządzenie spełniało wymagania komisji FCC i innych instytutów normalizacyjnych dotyczące zagrożenia promieniowaniem o częstotliwości radiowej, między anteną a jakąkolwiek osobą należy zachować odległość co najmniej 20 cm (8 cali).

Informacja dla użytkowników w Unii Europejskiej

Ten produkt spełnia wymagania dotyczące zabezpieczeń zawarte w dyrektywach 2004/108/WE, 2006/95/WE, 1999/5/WE i 2009/125/WE Rady Wspólnoty Europejskiej, dotyczących dostosowania i harmonizacji przepisów państw członkowskich w zakresie zgodności elektromagnetycznej i bezpieczeństwa sprzętu elektrycznego przeznaczonego do pracy w określonym zakresie napięć, sprzętu radiowego i końcowych urządzeń telekomunikacyjnych oraz oszczędności zużycia energii przez urządzenia.

Zgodność jest oznaczona za pomocą znaku CE.



Producentem urządzeń jest: Lexmark International, Inc., 740 West New Circle Road, Lexington, KY, 40550 USA. Autoryzowanym przedstawicielem jest: Lexmark International Technology Hungária Kft., 8 Lechner Ödön fasor, Millennium Tower III, 1095 Budapeszt WĘGRY. Deklaracja zgodności z wymogami Dyrektyw jest udostępniana na prośbę przez Autoryzowanego przedstawiciela.

Niniejszy produkt spełnia ograniczenia dla klasy B normy EN 55022 i wymagania dotyczące bezpieczeństwa normy EN 60950.

Produkty wyposażone w moduł bezprzewodowej sieci LAN 2,4 GHz spełniają wymagania dyrektyw 2004/108/WE, 2006/95/WE, 1999/5/WE i 2009/125/WE Rady Unii Europejskiej dotyczących dostosowania przepisów państw członkowskich w zakresie zgodności elektromagnetycznej, bezpieczeństwa urządzeń elektrycznych przeznaczonych do pracy w określonym zakresie napięć oraz urządzeń radiowych i terminali telekomunikacyjnych.

Zgodność jest oznaczona za pomocą znaku CE.



Urządzenia mogą być używane w krajach UE i EFTA tylko we wnętrzach.

Producentem urządzeń jest: Lexmark International, Inc., 740 West New Circle Road, Lexington, KY, 40550 USA. Autoryzowanym przedstawicielem jest: Lexmark International Technology Hungária Kft., 8 Lechner

Ödön fasor, Millennium Tower III, 1095 Budapest WĘGRY. Deklaracja zgodności z wymogami Dyrektyw jest udostępniana na prośbę przez Autoryzowanego przedstawiciela.

Tego produktu można używać w krajach podanych w tabeli poniżej.

Austria	Belgia	Bułgaria	Szwajcaria	Cypr	Republika Czeska	Niemcy	Dania	Estonia
Grecja	Hiszpania	Finlandia	Francja	Chorwacja	Węgry	Irlandia	Islandia	Włochy
Liechtenstein	Litwa	Luksemburg	Łotwa	Malta	Holandia	Norwegia	Polska	Portugalia
Rumunia	Szwecja	Słowenia	Słowacja	Turcja	Wielka Brytania			

Česky	Společnost Lexmark International, Inc. tímto prohlašuje, že výrobek tento výrobek je ve shodě se základními požadavky a dalšími příslušnými ustanoveními směrnice 1999/5/ES.
Dansk	Lexmark International, Inc. erklærer herved, at dette produkt overholder de væsentlige krav og øvrige relevante krav i direktiv 1999/5/EF.
Deutsch	Hiermit erklärt Lexmark International, Inc., dass sich das Gerät dieses Gerät in Übereinstimmung mit den grundlegenden Anforderungen und den übrigen einschlägigen Bestimmungen der Richtlinie 1999/5/EG befindet.
Ελληνική	ΜΕ ΤΗΝ ΠΑΡΟΥΣΑ Η LEXMARK INTERNATIONAL, INC. ΔΗΛΩΝΕΙ ΟΤΙ ΑΥΤΟ ΤΟ ΠΡΟΪΟΝ ΣΥΜΜΟΡΦΩΝΕΤΑΙ ΠΡΟΣ ΤΙΣ ΟΥΣΙΩΔΕΙΣ ΑΠΑΙΤΗΣΕΙΣ ΚΑΙ ΤΙΣ ΛΟΙΠΕΣ ΣΧΕΤΙΚΕΣ ΔΙΑΤΑΞΕΙΣ ΤΗΣ ΟΔΗΓΙΑΣ 1999/5/ΕΚ.
English	Hereby, Lexmark International, Inc., declares that this type of equipment is in compliance with the essential requirements and other relevant provisions of Directive 1999/5/EC.
Español	Por medio de la presente, Lexmark International, Inc. declara que este producto cumple con los requisitos esenciales y cualesquiera otras disposiciones aplicables o exigibles de la Directiva 1999/5/CE.
Eesti	Käesolevaga kinnitab Lexmark International, Inc., et seade see toode vastab direktiivi 1999/5/EÜ põhinõuetele ja nimetatud direktiivist tulenevatele muudele asjakohastele sätetele.
Suomi	Lexmark International, Inc. vakuuttaa täten, että tämä tuote on direktiivin 1999/5/EY oleellisten vaatimusten ja muiden sitä koskevien direktiivin ehtojen mukainen.
Français	Par la présente, Lexmark International, Inc. déclare que l'appareil ce produit est conforme aux exigences fondamentales et autres dispositions pertinentes de la directive 1999/5/CE.
Magyar	Alulírott, Lexmark International, Inc. nyilatkozom, hogy a termék megfelel a vonatkozó alapvető követelményeknek és az 1999/5/EC irányelv egyéb előírásainak.
Íslenska	Hér með lýsir Lexmark International, Inc. yfir því að þessi vara er í samræmi við grunnkröfur og aðrar kröfur, sem gerðar eru í tilskipun 1999/5/EC.
Italiano	Con la presente Lexmark International, Inc. dichiara che questo prodotto è conforme ai requisiti essenziali ed alle altre disposizioni pertinenti stabilite dalla direttiva 1999/5/CE.
Latviski	Ar šo Lexmark International, Inc. deklarē, ka šis izstrādājums atbilst Direktīvas 1999/5/EK būtiskajām prasībām un citiem ar to saistītajiem noteikumiem.
Lietuvių	Šiuo Lexmark International, Inc. deklaruoja, kad šis produktas atitinka esminius reikalavimus ir kitas 1999/5/EB direktyvos nuostatas.
Malti	Bil-preżenti, Lexmark International, Inc., jiddikjara li dan il-prodott huwa konformi mal-ħtiġijiet essenzjali u ma dispozizzjonijiet oħrajn rilevanti li jinsabu fid-Direttiva 1999/5/KE.
Nederlands	Hierbij verklaart Lexmark International, Inc. dat het toestel dit product in overeenstemming is met de essentiële eisen en de andere relevante bepalingen van richtlijn 1999/5/EG.
Norsk	Lexmark International, Inc. erklærer herved at dette produktet er i samsvar med de grunnleggende krav og øvrige relevante krav i direktiv 1999/5/EF.

Polski	Niniejszym Lexmark International, Inc. oświadcza, że niniejszy produkt jest zgodny z zasadniczymi wymogami oraz pozostałymi stosownymi postanowieniami Dyrektywy 1999/5/EC.
Português	A Lexmark International Inc. declara que este produto está conforme com os requisitos essenciais e outras disposições da Diretiva 1999/5/CE.
Slovensky	Lexmark International, Inc. týmto vyhlasuje, že tento produkt spĺňa základné požiadavky a všetky príslušné ustanovenia smernice 1999/5/ES.
Slovensko	Lexmark International, Inc. izjavlja, da je ta izdelek v skladu z bistvenimi zahtevami in ostalimi relevantnimi določili direktive 1999/5/ES.
Svenska	Härmed intygar Lexmark International, Inc. att denna produkt står i överensstämmelse med de väsentliga egenskapskrav och övriga relevanta bestämmelser som framgår av direktiv 1999/5/EG.

Patent acknowledgment

The use of this product or service is subject to the reasonable, non-discriminatory terms in the Intellectual Property Rights (IPR) Disclosure of Certicom Corp. at the IETF for Elliptic Curve Cryptography (ECC) Cipher Suites for Transport Layer Security (TLS) implemented in the product or service.

The use of this product or service is subject to the reasonable, non-discriminatory terms in the Intellectual Property Rights (IPR) Disclosure of Certicom Corp. at the IETF for TLS Elliptic Curve Cipher Suites with SHA-256/382 and AES Galois Counter Mode (GCM) implemented in the product or service.

The use of this product or service is subject to the reasonable, non-discriminatory terms in the Intellectual Property Rights (IPR) Disclosure of Certicom Corp. at the IETF for TLS Suite B Profile for Transport Layer Security (TLS) implemented in the product or service.

The use of this product or service is subject to the reasonable, non-discriminatory terms in the Intellectual Property Rights (IPR) Disclosure of Certicom Corp. at the IETF for Addition of the Camellia Cipher Suites to Transport Layer Security (TLS) implemented in the product or service.

The use of certain patents in this product or service is subject to the reasonable, non-discriminatory terms in the Intellectual Property Rights (IPR) Disclosure of Certicom Corp. at the IETF for AES-CCM ECC Cipher Suites for TLS implemented in the product or service.

The use of this product or service is subject to the reasonable, non-discriminatory terms in the Intellectual Property Rights (IPR) Disclosure of Certicom Corp. at the IETF for IKE and IKEv2 Authentication Using the Elliptic Curve Digital Signature Algorithm (ECDSA) implemented in the product or service.

The use of this product or service is subject to the reasonable, non-discriminatory terms in the Intellectual Property Rights (IPR) Disclosure of Certicom Corp. at the IETF for Suite B Cryptographic Suites for IPsec implemented in the product or service.

The use of this product or service is subject to the reasonable, non-discriminatory terms in the Intellectual Property Rights (IPR) Disclosure of Certicom Corp. at the IETF for Algorithms for Internet Key Exchange version 1 (IKEv1) implemented in the product or service.

Indeks

- [
 [Kolor] materiał eksploatacyjny
 [typ materiału] innego
 producenta niż Lexmark, patrz
 Podręcznik użytkownika
 [33.xy] 283
- A**
 Aby używać dysku w tym
 urządzeniu, należy najpierw go
 sformatować 277
 adapter RJ-11 109
 adapter VoIP 106
 adres FTP
 tworzenie skrótów za pomocą
 panelu operacyjnego
 drukarki 126
 Adres FTP, skanowanie do
 przy użyciu numeru skrótu 126
 za pomocą panelu
 operacyjnego 126
 adres IP drukarki
 znajdowanie 20
 adres IP komputera
 znajdowanie 19
 adres IP, drukarka
 znajdowanie 20
 aktualizowanie informacji o
 wyposażeniu opcjonalnym w
 sterowniku drukarki 38
 Aktywnej karta sieciowa,
 menu 146
 alarmy e-mail
 komunikaty 254
 konfiguracja 254
 niskie poziomy materiałów
 eksploatacyjnych 254
 Analogowa linia telefoniczna nie
 jest podłączona do modemu.
 Faks wyłączony. 283
 anulowanie
 zadanie drukowania, z
 komputera 75
 anulowanie wiadomości e-
 mail 95
 anulowanie zadania drukowania
 z komputera 75
 z panelu operacyjnego
 drukarki 75
 anulowanie zadania
 kopiowania 88
 aplikacje
 informacje 21
 aplikacje ekranu głównego
 konfiguracja 21
 znajdowanie informacji 21
 AppleTalk, menu 151
 automatyczna sekretarka
 konfiguracja 101
- B**
 Bardzo niski poziom toneru w
 kasecie drukującej [kolor],
 pozostało [x] stron do
 wydrukowania [88.xy] 276
 Bardzo niski poziom zestawu
 obrazującego – [typ], pozostało
 [x] stron do wydrukowania
 [84.xy] 289
 bezpieczeństwo drukarki
 Informacje na następujące
 tematy: 225
 Bezprzewodowy, menu 150
 blokada zabezpieczająca 222
 blokowanie niepożądanych
 faksów 119
 Błąd odczytu napędu USB.
 Wyjmij urządzenie USB. 277
 Błąd oprogramowania sieci [x]
 [54] 282
 Błąd oprogramowania sieci
 standardowej 54] 288
 Błąd podczas odczytu danych z
 koncentratora USB. Odłącz
 koncentrator. 277
 Brak pamięci, nie można
 drukować faksów 282
- C**
 Close door (Zamknij
 drzwiczki) 275
 cyfrowa linia abonencka (DSL)
 faks, ustawienia 105
 cyfrowa usługa telefoniczna
 faks, ustawienia 107
 czas letni, ustawianie 114
 części
 korzystanie z oryginalnych
 materiałów firmy
 Lexmark 230
 sprawdzanie przy użyciu
 wbudowanego serwera
 WWW 229
 sprawdzanie stanu 229
 sprawdzanie, na panelu
 sterowania drukarki 229
 Czy przywrócić wstrzymane
 zadania? 287
 czyszczenie
 szyba skanera 228
 wnętrze drukarki 227
 zewnętrzna obudowa
 drukarki 227
 czyszczenie drukarki 227
- D**
 dane poufne
 informacje na temat
 zabezpieczania 225
 data i godzina, faks
 ustawianie 114
 Do zakończenia zadania
 potrzebny jest materiał
 eksploatacyjny 288
 Dodatkowa karta
 instalowanie 32
 dokumenty, drukowanie
 z komputera Macintosh 69
 z systemu Windows 69
 Domyślne źródło, menu 136
 dostępne wewnętrzne elementy
 opcjonalne 27
 dostosowywanie jakości kopii 83
 dostosowywanie koloru 275
 dostosowywanie Trybu
 uśpienia 217
 drukarka
 minimalne odstępy 10
 modele 11
 przenoszenie 10, 252
 transport 253
 wybór miejsca 10
 wyposażenie 11

- drukarka drukuje puste strony 315
- Drukarka wymagała ponownego uruchomienia. Ostatnie zadanie może być niezakończony. 283
- drukarka, rozwiązywanie podstawowych problemów 290
- drukowanie
- anulowanie, z panelu sterowania drukarki 75
 - czarno-biały 70
 - formularze 69
 - lista katalogów 75
 - lista wzorców czcionek 75
 - Maks. szybkość i Maks. wydajność 70
 - strona konfiguracji sieci 46
 - strona z ustawieniami menu 46
 - z komputera Macintosh 69
 - z napędu flash 71
 - z systemu Windows 69
- drukowanie czarno-białe 70
- drukowanie dokumentu 69
- drukowanie formularzy 69
- drukowanie listy katalogów 75
- drukowanie listy przykładowych czcionek 75
- Drukowanie poufne, menu 156
- drukowanie strony konfiguracji sieci 46
- drukowanie strony ustawień menu 46
- drukowanie w czerni i bieli 70
- drukowanie z napędu flash 71
- drukowanie zadań poufnych i innych zadań wstrzymanych
- z komputera Macintosh 73
 - z systemu Windows 73
- drukowanie, rozwiązywanie problemów
- błąd odczytu dysku flash 298
 - drukowane znaki są nieprawidłowe 299
 - drukowanie jest powolne 301
 - Duże zadania nie są sortowane 300
 - funkcja łączenia zasobników nie działa 303
 - nie można wydrukować wielojęzycznych plików PDF 300
 - nieprawidłowe marginesy na wydrukach 308
 - papier często się zacina 295
 - wstrzymane zadania nie są drukowane 297
 - wydruk jest nieprawidłowo dzielony na strony 304
 - wydruk zadania na niewłaściwym papierze 299
 - wydruk zadania na nośniku pochodzącym z niewłaściwego zasobnika 299
 - zacięte strony nie są drukowane ponownie 295
 - zadania drukowania trwają dłużej niż oczekiwano 302
 - zadania nie są drukowane 301
 - zwijanie się papieru 309
- dysk twardy drukarki
- szyfrowanie 224
 - użyłizacja 222
 - wycieranie 224
- dysk twardy drukarki, szyfrowanie 224
- Dysk zapełniony [62] 277
- dyski flash
- obsługiwane typy plików 72
- Dziennik audytu bezpieczeństwa, menu 158
- dziennik faksu
- wyświetlanie 119
- E**
- e-mail, wysyłanie
- przy użyciu książki adresowej 94
 - przy użyciu numeru skrótu 93
- Edytuj konfiguracje zabezpieczeń, menu 154
- ekran dotykowy
- przyciski 17
- ekran faksu
- opcje 122
 - opcje zaawansowane 123
- ekran FTP
- opcje 131
 - opcje zaawansowane 133
- ekran główny
- dostosowywanie 20
 - ukrywanie ikon 20
 - wyświetlanie ikon 20
- ekran kopiowania
- opcje 88, 89
 - opcje zaawansowane 90
 - typ zawartości 89
 - źródło zawartości 89
- ekran skanowania
- typ zawartości 131
 - źródło zawartości 131
- ekran wiadomości e-mail
- opcje 96, 98
 - opcje zaawansowane 98
- eksportowanie konfiguracji korzystanie z wbudowanego serwera WWW 26
- Embedded Web Server 255
- dostęp 20
- konfigurowanie alarmów
- email 254
- kopiowanie ustawień na inne drukarki 256
- problem z dostępem 344
- skanowanie do komputera przy użyciu 128
- sprawdzanie stanu części 229
- sprawdzanie stanu materiałów eksploatacyjnych 229
- tworzenie skrótów e-mail 92
- tworzenie skrótu do miejsca docelowego dla faksów 117
- tworzenie skrótu FTP 125
- ustawienia
- administracyjne 254
 - ustawienia sieciowe 254
 - wstępna konfiguracja faksu 99
 - zmiana ustawień drukowania zadań poufnych 74, 256
- Ethernet, port 39
- etykiety, papier
- wskazówki 60
- F**
- factory defaults (ustawienia fabryczne)
- przywracanie 257
- faks
- wysłanie w zaplanowanym terminie 116
 - wysyłanie 115, 116
- faks, rozwiązywanie problemów
- identyfikator numeru dzwoniącego nie jest wyświetlany 332

- można odbierać, ale nie można wysyłać faksów 336
 - można wysyłać, ale nie można odbierać faksów 335
 - nie można wysyłać lub otrzymywać faksów 332
 - wydruk otrzymanego faksu jest bardzo niskiej jakości 337
 - faks, ustawienia
 - cyfrowa usługa
 - telefoniczna 107
 - połączenie DSL 105
 - połączenie przez standardową linię telefoniczną 101
 - typowe dla kraju lub regionu 109
 - VoIP 106
 - faksowanie
 - anulowanie zadania faksowania 120
 - blokowanie niepożądanych faksów 119
 - faks, ustawienia 99
 - konfigurowanie stosowania czasu letniego w drukarce 114
 - przeglądanie dziennika faksów 119
 - przekazywanie faksów 121
 - rozjaśnianie i przyciemnianie faksu 118
 - tworzenie skrótów za pomocą panelu operacyjnego drukarki 118
 - tworzenie skrótów za pomocą wbudowanego serwera WWW 117
 - usługa rozróżniania dzwonek 113
 - ustawianie daty i godziny 114
 - ustawianie nazwy faksów wychodzących 113
 - ustawianie numeru faksu 113
 - wstrzymywanie faksów 120
 - wysłanie faksu w zaplanowanym terminie 116
 - wysyłanie za pomocą panelu operacyjnego 114
 - zmiana rozdzielczości 118
 - Filtr DSL 105
 - filtr linii 105
 - folie
 - kopiowanie na 78
 - ładowanie 52
 - wskazówki dotyczące użytkownika 60
 - Formularze i ulubione konfiguracja 22
 - FTP
 - Opcje FTP 130
 - funkcja e-mail konfiguracja 91
 - funkcje faksu i poczty e-mail konfiguracja 336
- G**
- gniazdo kabla zasilającego 39
 - gramatury papieru obsługiwane przez drukarkę 67
- H**
- HTML, menu 212
- I**
- ikony na ekranie głównym
 - ukrywanie 20
 - wyświetlanie 20
 - importowanie konfiguracji korzystanie z wbudowanego serwera WWW 26
 - informacje dotyczące bezpieczeństwa 7, 8
 - informacje dotyczące konfiguracji
 - sieć bezprzewodowa 42
 - informacje komisji FCC 353
 - informacje o drukarce
 - gdzie szukać 9
 - informacje o poszczególnych ustawieniach
 - wymazywanie 223
 - informacje o przyciskach i ikonach na ekranie głównym 14
 - informacje o ulotności pamięci 222
 - informacje o ustawieniach urządzeń i sieci
 - wymazywanie 223
 - informacje o ustawieniach zabezpieczeń
 - wymazywanie 223
- J**
- informacje o wbudowanych rozwiązaniach
 - wymazywanie 223
 - instalacja oprogramowania drukarki
 - dodawanie opcji 38
 - instalacja oprogramowania drukarki (Windows) 37
 - instalowanie drukarki w sieci
 - sieć Ethernet 41
 - instalowanie elementów opcjonalnych kolejność instalacji 34
 - intensywność
 - opcje e-mail 97
 - opcje faksu 122
 - opcje kopiowania 88
 - opcje skanowania 132
 - intensywność toneru
 - regulacja 70
 - IPv6, menu 150
- J**
- jakość druku, rozwiązywanie problemów
 - cienie na wydrukach 318
 - drukarka drukuje strony jednolicie czarne 316
 - jakość wydruku na folii jest niska 323
 - krzywy wydruk 319
 - na wydrukach pojawiają się mgła z toneru lub cienie w tle 322
 - na wydrukach pojawiają się pionowe puste miejsca 324
 - na wydrukach pojawiają się pionowe smugi 321
 - na wydrukach pojawiają się plamki toneru 323
 - na wydrukach pojawiają się poziome puste miejsca 307
 - nieregularności wydruku 310
 - nierówna gęstość wydruku 324
 - obcięte strony lub obrazy 305
 - powtarzające się defekty wydruku 317
 - poziome smugi widoczne na wydrukach 319
 - puste strony 315
 - szare tło na wydrukach 306
 - toner się ściera 323

- wydruk jest zbyt ciemny 312
wydruk jest zbyt jasny 313
znaki mają postrzępione krawędzie 304
- jakość koloru, rozwiązywanie problemów
kolor na wydruku nie zgadza się z kolorem na ekranie komputera 328
wydruk wygląda na przebarwiony 328
wydruki na kolorowych foliach wyglądają na ciemne podczas wyświetlania 327
- jakość kopii
regulacja 83
- jakość wydruku
czyszczenie szyby skanera 228
wymiana modułu wywoływacza 246
wymiana naczynia na zużyty toner 233
wymiana zestawu bębnow 236
- Jakość, menu 202
- jasność wyświetlacza, dostosowywanie 219
- K**
- kable
Ethernet 39
USB 39
- karta pamięci 27
instalowanie 30
rozwiązywanie problemów 293
- karta z oprogramowaniem drukarki 27
- karty
ładowanie 52
wskazówki 61
- kasety z tonerem
recykling 221
wymiana 244
zamawianie 230
- klawiatura
panel operacyjny drukarki 14
- komunikat
opcje e-mail 96
- komunikat drukarki
Zacięcie [x] str., otwórz przednie drzwiczki, aby wyczyścić moduł druku dwustronnego [23y.xx] 268
- komunikaty drukarki
[Kolor] materiał eksploatacyjny [typ materiału] innego producenta niż Lexmark, patrz Podręcznik użytkownika [33.xy] 283
- Aby używać dysku w tym urządzeniu, należy najpierw go sformatować 277
- Analogowa linia telefoniczna nie jest podłączona do modemu. Faks wyłączony. 283
- Bardzo niski poziom toneru w kasecie drukującej [kolor], pozostało [x] stron do wydrukowania [88.xy] 276
- Bardzo niski poziom zestawu obrazującego – [typ], pozostało [x] stron do wydrukowania [84.xy] 289
- Błąd odczytu napędu USB. Wyjmij urządzenie USB. 277
- Błąd oprogramowania sieci [x] [54] 282
- Błąd oprogramowania sieci standardowej [54] 288
- Błąd podczas odczytu danych z koncentratora USB. Odłącz koncentrator. 277
- Brak pamięci, nie można drukować faksów 282
- Close door (Zamknij drzwiczki) 275
- Czy przywrócić wstrzymane zadania? 287
- Do zakończenia zadania potrzebny jest materiał eksploatacyjny 288
- dostosowywanie koloru 275
- Drukarka wymagała ponownego uruchomienia. Ostatnie zadanie może być niezakończone. 283
- Dysk zapełniony [62] 277
- Ładowanie do [źródło papieru] [ciąg niestandardowy] 280
- Ładowanie do [źródło papieru] [nazwa typu niestandardowego] 280
- Ładowanie do [źródło papieru] [rozmiar papieru] 280
- Ładowanie do [źródło papieru] [typ papieru] [rozmiar papieru] 280
- Ładowanie do podajnika ręcznego [typ papieru] [rozmiar papieru] 281
- Nie skonfigurowano formatu „Do:” serwera faksu. Skontaktuj się z administratorem systemu. 278
- Nie skonfigurowano serwera SMTP. Skontaktuj się z administratorem systemu. 288, 290
- Nie ustawiono nazwy faksu. Skontaktuj się z administratorem systemu. 278
- Nie ustawiono numeru faksu urządzenia. Skontaktuj się z administratorem systemu. 278
- Niektóre wstrzymane zadania nie zostały przywrócone 288
- Nieobsługiwany koncentrator USB, wyjmij 277
- Nieprawidłowy rozmiar papieru, otwórz [źródło papieru] [34] 278
- Niezgodny zasobnik [x] [59] 278
- Niski poziom toneru w naboju – [kolor] [88.xy] 276
- Niski poziom zestawu konserwacyjnego [80.xy] 282
- Niski poziom zestawu obrazującego – [typ] [84.xy] 289
- Pamięć pełna [38] 282
- Pamięć pełna, nie można wysłać faksów 282
- Partycja faksu nie działa. Skontaktuj się z administratorem systemu. 278
- Pojemnik na zużyty toner prawie pełny [82.xy] 290

- Pokrywa automatycznego podajnika w skanerze jest otwarta 287
- Ponownie zainstaluj brakujący lub niereagujący [kolor] nabój [31.xy] 284
- Ponownie załaduj wydrukowane strony do tacy [x] 284
- Prawie niski poziom toneru w naboju – [kolor] [88.xy] 276
- Prawie niski poziom zestawu obrazującego – [typ] [84.xy] 289
- Skaner jest wyłączony. Jeśli problem nie został usunięty, skontaktuj się z administratorem systemu. [840.02] 287
- Skaner wyłączony przez administratora [840.01] 287
- Standardowy port USB wyłączony [56] 288
- Umieść wszystkie oryginały, jeśli uruchamiasz zadanie ponownie. 285
- Umieść zacięte oryginały, jeśli uruchamiasz zadanie ponownie. 286
- Usuń elementy opakowania, [nazwa obszaru] 284
- Włóż zasobnik [x] 279
- Wyjmij papier ze standardowego odbiornika 284
- Wyjmij uszkodzony dysk twardy [61] 284
- Wykryto niesformatowaną pamięć flash [53] 289
- Wykryto uszkodzoną pamięć flash [51] 277
- Wymień [kolor] nabój, nieprawidłowy region drukarki [42.xy] 285
- Wymień [kolor] nabój, pozostało 0 stron do wydrukowania [88.xy] 285
- Wymień brakujący lub niereagujący zestaw obrazujący [typ] [31.xy] 284
- Wymień brakujący pojemnik na zużyty toner [82.xy] 286
- Wymień brakujący zestaw obrazujący [typ] [31.xy] 286
- Wymień nieobsługiwany [kolor] nabój [32.xy] 286
- Wymień nieobsługiwany zestaw obrazujący [typ] [32.xy] 287
- Wymień pojemnik na zużyty toner [82.xy] 287
- Wymień uszkodzony zestaw obrazujący [typ] [31.xy] 285
- Wymień zestaw bębnowy [typ], szacowana liczba pozostałych stron: 0 [84.xy] 286
- Wymień zestaw konserwacyjny, pozostało 0 stron do wydrukowania [80.xy] 286
- Za dużo podłączonych zasobników [58] 289
- Za dużo zainstalowanych opcji pamięci flash [58] 288
- Za mało pamięci do defragmentacji pamięci flash [37] 279
- Za mało pamięci do obsługi funkcji zapisu zasobów [35] 279
- Za mało pamięci do sortowania zadań [37] 279
- Za mało pamięci, nie można przywrócić niektórych wstrzymanych zadań [37] 279
- Za mało pamięci, niektóre wstrzymane zadania zostały usunięte [37] 279
- Za mało wolnego miejsca w pamięci flash dla zasobów [52] 283
- Zacięcie [x] str., opróżnij podajnik do wielu zastosowań [250.xx] 271
- Zacięcie [x] str., opróżnij standardowy odbiornik [203.xx] 261
- Zacięcie [x] str., otwórz górną pokrywę podajnika automatycznego [28y.xx] 273
- Zacięcie [x] str., otwórz przednie drzwiczki [20y.xx] 267
- Zacięcie [x] str., otwórz przednie drzwiczki, aby wyczyścić nagrzewnicę [20y.xx] 264
- Zacięcie [x] str., otwórz zasobnik [x] [24y.xx] 269
- Zacięcie [x] str., wyczyść podajnik ręczny [251.xx] 271
- Zacięcie skan., usuń oryg. ze skanera [2yy.xx] 287
- Zacięcie skan., usuń zacięte oryg. ze skanera [2yy.xx] 287
- Załaduj do podajnika ręcznego [ciąg niestandardowy] 281
- Załaduj do podajnika ręcznego [nazwa typu niestandardowego] 281
- Załaduj do podajnika ręcznego [rozmiar papieru] 281
- Zamknij pokrywę skanera i załaduj oryginały, jeśli ponownie uruchamiasz zadanie [2yy.xx] 276
- Zestaw konserwacyjny niemal pusty, pozostało ok. [x] stron do wydrukowania [80.xy] 282
- Zestaw konserwacyjny prawie pusty [80.xy] 282
- Złożona strona, część danych może nie zostać wydrukowana [39] 276
- Zmiana [źródło papieru] na [nazwa niestandardowego typu] 275
- Zmiana [źródło papieru] na [typ papieru] [rozmiar papieru] 275
- Zmiana konfiguracji, niektóre wstrzymane zadania nie zostały przywrócone [57] 276
- Zmień [źródło papieru] na [ciąg niestandardowy] 275
- konfiguracja powiadomienia dotyczące materiałów eksploatacyjnych, pojemnik na zużyty toner 255
- powiadomienia dotyczące materiałów eksploatacyjnych, zespół bębnowy 255
- powiadomienia o materiałach eksploatacyjnych, nabój z tonerem 255

- powiadomienia o materiałach eksploatacyjnych, zestaw konserwacyjny 255
 - wiele drukarek 256
 - konfiguracja drukarki
 - w sieci Ethernet (dotyczy tylko komputerów Macintosh) 41
 - w sieci Ethernet (dotyczy tylko systemu Windows) 41
 - konfiguracja powiadomień o materiałach eksploatacyjnych z wbudowanego serwera WWW 255
 - konfiguracja sieci bezprzewodowej
 - korzystanie z wbudowanego serwera WWW 45
 - konfiguracja sieci Ethernet
 - przy użyciu systemu Windows 41
 - przygotowanie do 40
 - używanie komputera Macintosh 41
 - Konfiguracja uniwersalna, menu 144
 - konfiguracja ustawień poczty e-mail 91
 - konfigurowanie alarmów email 254
 - konfigurowanie faksu
 - cyfrowa usługa telefoniczna 107
 - połączenie DSL 105
 - połączenie przez standardową linię telefoniczną 101
 - połączenie VoIP 106
 - typowe dla kraju lub regionu 109
 - konfigurowanie funkcji faksu i poczty e-mail 336
 - kontakt z obsługą klienta 345
 - kontrolka
 - panel operacyjny drukarki 14
 - koperty
 - ładowanie 50, 52
 - wskazówki dotyczące użytkowania 60
 - kopiowanie
 - anulowanie zadania kopiowania 87, 88
 - dodawanie tekstu nakładki 87
 - na foliach 78
 - na papier o innym rozmiarze 80
 - na papierze firmowym 79
 - obu stron arkusza papieru (kopiowanie dwustronne) 82
 - powiększanie 82
 - przy użyciu podajnika ADF 77
 - przy użyciu szyby skanera 78
 - różne rozmiary papieru 81
 - sortowanie kopii 84
 - szybkie kopiowanie 77
 - tworzenie skrótów za pomocą panelu operacyjnego drukarki 80
 - umieszczanie arkuszy separujących między kopiami 84
 - wiele stron na arkuszu 85
 - wstawianie nagłówek i stopki faksu 86
 - wybór zasobnika 80
 - zadanie niestandardowe 86
 - zdjęcia 78
 - zmiana jakości 83
 - zmniejszanie 82
 - kopiowanie dokumentów o różnych rozmiarach arkuszy 81
 - kopiowanie dwustronne 82
 - Kopiowanie karty
 - konfiguracja 23
 - kopiowanie na foliach 78
 - kopiowanie na obu stronach papieru (dupleks) 82
 - kopiowanie przy użyciu papieru z wybranego zasobnika 80
 - kopiowanie wielu stron na jednym arkuszu 85
 - kopiowanie, rozwiązywanie problemów
 - kopiarka nie odpowiada 329
 - moduł skanera nie domyka się 330, 340
 - niska jakość kopii 330
 - niska jakość zeskanowanego obrazu 341
 - skopiowano część dokumentu lub fotografii 329
 - korzystanie z opcji Formularze i ulubione 69
 - korzystanie z przycisków ekranu dotykowego 17
 - korzystanie z trybu hibernacji 218
 - korzystanie z ustawień Maks. szybkość i Maks. wydajność 70
 - kreator instalacji bezprzewodowej
 - korzystanie 44
- L**
- liczba kopii
 - opcje kopiowania 89
 - liczba pozostałych stron wylisz 229
 - Limit czasu hibernacji
 - ustawianie 218
 - lista katalogów
 - drukowanie 75
 - lista wzorców czcionek
 - drukowanie 75
- Ł**
- ładowanie
 - folie 52
 - karty 52
 - koperty 50, 52
 - podajnik ręczny 50
 - podajnik uniwersalny 52
 - Zasobnik na 250 arkuszy 47
 - Zasobnik na 550 arkuszy 47
 - Zasobnik podwójny na 650 arkuszy 47, 51
 - Ładowanie do [źródło papieru] [ciąg niestandardowy] 280
 - Ładowanie do [źródło papieru] [nazwa typu niestandardowego] 280
 - Ładowanie do [źródło papieru] [rozmiar papieru] 280
 - Ładowanie do [źródło papieru] [typ papieru] [rozmiar papieru] 280
 - Ładowanie do podajnika ręcznego [typ papieru] [rozmiar papieru] 281
 - ładowanie papieru firmowego
 - ułożenie papieru 58
 - Ładowanie papieru, menu 142
 - łączenie zasobników 55, 56

M

Maks. szybkość i Maks. wydajność
 korzystanie 70
 materiały eksploatacyjne
 korzystanie z oryginalnych materiałów firmy
 Lexmark 230
 sprawdzanie przy użyciu wbudowanego serwera WWW 229
 sprawdzanie stanu 229
 sprawdzanie, na panelu sterowania drukarki 229
 używanie papieru makulaturowego 215
 zapisywanie 232
 zmniejszanie zużycia 215
 Materiały eksploatacyjne, menu 135
 materiały eksploatacyjne, zamawianie
 kasety z tonerem 230
 pojemnik na zużyty toner 232
 zestaw konserwacyjny 232
 zestawy obrazowania 232
 menu
 aktywna karta sieciowa 146
 AppleTalk 151
 Custom Scan Sizes (Niestandardowe rozmiary skanów) 144
 Custom Types (Typy niestandardowe) 143
 Disk Wiping (Wymazywanie dysku) 157
 Domyślne źródło 136
 Dziennik audytu bezpieczeństwa 158
 Edytuj konfiguracje zabezpieczeń 154
 Emulacja PCL 209
 Gramatura papieru 140
 HTML 212
 IPv6 150
 Jakość 202
 Karta sieciowa 148
 Konfiguracja uniwersalna 144
 lista 134
 Ładowanie papieru 142
 Łączność bezprzewodowa 150

Materiały eksploatacyjne 135
 Menu Konfiguracja SMTP 153
 Narzędzia 206
 Nazwy niestandardowe 144
 Obraz 213
 Plik PDF 207
 Pomoc 213
 PostScript 208
 Raporty 145
 Raporty sieciowe 148
 Rejestrow. zadań 205
 Rozmiar/typ papieru 136
 Różne ustawienia zabezpieczeń 155
 Sieć [x] 146
 Sieć standardowa 146
 Standardowy port USB 152
 Substitute Size (Zastęp rozmiar) 139
 TCP/IP 149
 Tekstura papieru 139
 Tryb faksu (Konfiguracja serwera faksów) 183
 Tryb faksu (Ustawienia faksu analogowego) 175
 Ustaw datę i godzinę 160
 Ustawienia 199
 Ustawienia druk. 197
 Ustawienia e-mail 184
 Ustawienia kopiowania 170
 Ustawienia ogólne 161
 Ustawienia serwera FTP 189
 Ustawienia skanowania 193
 Wydruk poufny 156
 Wykańczanie 200
 XPS 207
 Menu Custom Scan Sizes (Niestandardowe rozmiary skanów) 144
 Menu emulacji PCL 209
 Menu Gramatura papieru 140
 Menu karty sieciowej 148
 Menu Konfiguracja SMTP 153
 Menu narzędzi 206
 Menu Niestandardowe nazwy 144
 Menu Pomoc 213
 Menu Raporty 145
 Menu Raporty o sieci 148
 Menu Różne ustawienia zabezpieczeń 155
 Menu Sieć standardowa 146

Menu Tryb faksu (Konfiguracja serwera faksów) 183
 Menu Tryb faksu (Ustawienia faksu analogowego) 175
 Menu Ustaw datę/godzinę 160
 Menu Ustawienia e-mail 184
 Menu Ustawienia FTP 189
 Menu Ustawienia kopiowania 170
 Menu Ustawienia wydruku 197
 Menu ustawień 199
 Menu ustawień ogólnych 161
 Menu Wymazywanie dysku 157
 Metoda konfiguracji przycisku dociskowego
 korzystanie 44
 metoda osobistego numeru identyfikacyjnego
 korzystanie 44
 montaż dodatkowej karty 32
 MyShortcut
 informacje 23

N

na wydrukach pojawiają się pionowe puste miejsca 324
 na wydrukach pojawiają się pionowe smugi 321
 Najczęściej zadawane pytania dotyczące drukowania kolorów 325
 napęd flash
 drukowanie 71
 nazwa faksu, ustawianie 113
 nazwa niestandardowego typu papieru
 tworzenie 55
 nazwa pliku
 opcje skanowania 131
 nie można uzyskać połączenia z wbudowanym serwerem WWW 344
 Nie skonfigurowano formatu „Do:” serwera faksu. Skontaktuj się z administratorem systemu. 278
 nie skonfigurowano funkcji faksu ani poczty e-mail 336
 Nie skonfigurowano serwera SMTP. Skontaktuj się z administratorem systemu. 288, 290

Nie ustawiono nazwy faksu.
Skontaktuj się z administratorem systemu. 278
Nie ustawiono numeru faksu urzędu. Skontaktuj się z administratorem systemu. 278
Niektóre wstrzymane zadania nie zostały przywrócone 288
Nieobsługiwany koncentrator USB, wyjmij 277
Nieprawidłowy rozmiar papieru, otwórz [źródło papieru] [34] 278
nierówności wydruku 310
nierówna gęstość wydruku 324
niestandardowa nazwa konfiguracja 57
niestandardowy typ papieru przypisywanie 56
Niezdolny zasobnik [x] [59] 278
Niski poziom toneru w naboju – [kolor] [88.xy] 276
Niski poziom zestawu konserwacyjnego [80.xy] 282
Niski poziom zestawu obrazującego – [typ] [84.xy] 289
numer faksu, ustawianie 113

O

Obraz, menu 213
obsługiwane napędy flash 72
odbiorcy
opcje e-mail 96
opcje
aktualizowanie w sterowniku drukarki 38
karta pamięci 30
karty pamięci 27
karty z oprogramowaniem drukarki 27
Zasobnik na 550 arkuszy 35
Zasobnik podwójny na 650 arkuszy 35
opcje e-mail
intensywność 97
komunikat 96
odbiorcy 96
rozdzielczość 96
rozmiar oryginału 96
temat 96
ustawienia strony 98
wyślij jako 97
Zapisz jako skrót 98

opcje faksu
intensywność 122
opóźnione wysyłanie 123
podgląd skanowania 123
rozdzielczość 121
typ zawartości 122
ustawienia strony 122
źródło zawartości 122
Opcje FTP
FTP 130
opcje kopiowania
intensywność 88
liczba kopii 89
sides (duplex) (strony (dupleks)) 89
sortowanie 89
Zapisz jako skrót 90
opcje skanowania
intensywność 132
nazwa pliku 131
Podgląd skanowania 132
rozdzielczość 131
rozmiar oryginału 131
ustawienia strony 132
wyślij jako 132
Zapisz jako skrót 132
opcje zaawansowane, ekran dotykowy
faks 123
FTP 133
kopiowanie 90
wiadomości e-mail 98
opcje, ekran dotykowy
faks 122
FTP 131
kopiowanie 88, 89
wiadomości e-mail 96, 98
opcje, ekran kopiowania
kopiuj z 88
skaluj 88
opóźnione wysyłanie
opcje faksu 123
oprogramowanie drukarki, instalowanie (Windows) 37
oszczędność papieru 85
oświadczenia 347, 348, 349, 350, 351, 352, 353, 354
oświadczenia dotyczące emisji 348, 352, 353
oświadczenia telekomunikacyjne 352

P

pamięć
typy zainstalowanej w drukarce 222
pamięć dysku twardego drukarki
wymazywanie 224
pamięć nieulotna 222
wymazywanie 223
Pamięć pełna [38] 282
Pamięć pełna, nie można wysłać faksów 282
pamięć ulotna 222
wymazywanie 223
panel operacyjny drukarki części 14
kontrolka 16
Kontrolka przycisku czuwania 16
korzystanie 14
ustawienia fabryczne, przywracanie 257
panel operacyjny, drukarka kontrolka 16
Kontrolka przycisku czuwania 16
panel sterowania drukarki, wirtualny wyświetlacz korzystanie z wbudowanego serwera WWW 254
papier
formularze z nadrukiem 63
makulaturowy 64
nieodzwolony 63
papier firmowy 63
różne rozmiary, kopiowanie 81
Uniwersalny, ustawienie rozmiaru 47
używanie papieru makulaturowego 215
właściwości 61
wybieranie 63
zapisywanie 85, 64
papier firmowy kopiowanie na 79
ładowanie, podajnik uniwersalny 58
ładowanie, zasobniki 58
papier makulaturowy korzystanie 64, 215

- Partycja faksu nie działa.
 - Skontaktuj się z administratorem systemu. 278
 - PDF, menu 207
 - płyta kontrolera
 - dostęp 28
 - poczta głosowa
 - konfiguracja 101
 - podajnik ADF
 - kopiowanie, korzystanie 77
 - podajnik ręczny
 - ładowanie 50
 - podajnik uniwersalny
 - ładowanie 52
 - podawanie papieru,
 - rozwiązywanie problemów
 - komunikat o zacięciu papieru nie znika po usunięciu zacięcia 296
 - podgląd skanowania
 - opcje faksu 123
 - Podgląd skanowania
 - opcje skanowania 132
 - podłączanie do sieci bezprzewodowej
 - korzystanie z kreatora instalacji bezprzewodowej 44
 - korzystanie z wbudowanego serwera WWW 45
 - używanie metody kodu PIN (osobisty numer identyfikacyjny) 44
 - używanie metody PBC (konfiguracja przycisku dociskowego) 44
 - podłączanie drukarki do usługi dzwonek
 - charakterystycznych 113
 - podłączanie kabli 39
 - Podręcznik administratora wbudowanego serwera WWW
 - gdzie szukać 225, 254
 - Podręcznik pracy w sieci
 - gdzie szukać 254
 - pojemnik na zużyty toner
 - wymiana 233
 - zamawianie 232
 - Pojemnik na zużyty toner prawie pełny [82.xy] 290
 - Pokrywa automatycznego podajnika w skanerze jest otwarta 287
 - Ponownie zainstaluj brakujący lub niereagujący [kolor] nabój [31.xy] 284
 - Ponownie załaduj wydrukowane strony do tacy [x] 284
 - port blokady 39
 - Port EXT 39
 - Port LINE 39
 - Port USB 39
 - PostScript, menu 208
 - poufne zadania drukowania 73
 - drukowanie z komputera Macintosh 73
 - drukowanie z systemu Windows 73
 - powiadomienia o materiałach eksploatacyjnych
 - konfiguracja 255
 - powiększanie kopii 82
 - powtarzające się defekty wydruku 317
 - pozbywanie się dysku twardego drukarki 222
 - poziome smugi widoczne na wydrukach 319
 - poziomy natężenia hałasu 348
 - pozostałe strony, liczba wylicz 229
 - Prawie niski poziom toneru w naboju – [kolor] [88.xy] 276
 - Prawie niski poziom zestawu obrazującego – [typ] [84.xy] 289
 - próbne zadania drukowania 73
 - drukowanie z komputera Macintosh 73
 - drukowanie z systemu Windows 73
 - przechowywanie zadań drukowania 73
 - przeglądanie dziennika faksów 119
 - przekazywanie faksów 121
 - przenoszenie drukarki 10, 252
 - przy użyciu książki adresowej 94
 - wysyłanie faksu 116
 - przy użyciu numeru skrótu skanowanie z wysłaniem na adres FTP 126
 - przyciski i ikony na ekranie głównym
 - opis 14
 - przyciski, ekran dotykowy
 - korzystanie 17
 - przyciski, panel kontrolny drukarki 14
 - przygotowanie do konfiguracji drukarki w sieci Ethernet 40
 - przywracanie ustawień fabrycznych 257
 - publikacje
 - gdzie szukać 9
- ## R
- recykling
 - kasety z tonerem 221
 - opakowania Lexmark 220
 - produkty Lexmark 220
 - regulacja jasności
 - Embedded Web Server 219
 - wyświetlacz drukarki 219
 - regulowanie intensywności toneru 70
 - Rejestrowanie zadań, menu 205
 - reports (raporty)
 - wyświetlanie 255
 - rozdzielczość
 - opcje e-mail 96
 - opcje skanowania 131
 - rozdzielczość, faks
 - zmiana 118
 - rozgałęziacz telefoniczny 106
 - rozłączanie zasobników 55, 56
 - rozmiar oryginału
 - opcje e-mail 96
 - opcje skanowania 131
 - rozmiar papieru
 - ustawianie 47
 - Rozmiar/typ papieru, menu 136
 - rozmiary papieru
 - obsługiwane przez drukarkę 65
 - rozwiązywanie problemów
 - kontakt z obsługą klienta 345
 - Najczęściej zadawane pytania dotyczące drukowania kolorów 325
 - nie można uzyskać połączenia z wbudowanym serwerem WWW 344
 - nie skonfigurowano funkcji faksu ani poczty e-mail 336
 - rozwiązywanie podstawowych problemów dotyczących drukarki 290

- skaner nie reaguje 342
 - sprawdzanie drukarki, której nie można uruchomić 290
 - wystąpił błąd aplikacji 343
 - rozwiązywanie problemów z drukowaniem
 - błąd odczytu dysku flash 298
 - drukowane znaki są nieprawidłowe 299
 - drukowanie jest powolne 301
 - Duże zadania nie są sortowane 300
 - funkcja łączenia zasobników nie działa 303
 - nie można wydrukować wielojęzycznych plików PDF 300
 - nieprawidłowe marginesy na wydrukach 308
 - papier często się zacina 295
 - wstrzymane zadania nie są drukowane 297
 - wydruk jest nieprawidłowo dzielony na strony 304
 - wydruk zadania na niewłaściwym papierze 299
 - wydruk zadania na nośniku pochodzącym z niewłaściwego zasobnika 299
 - zacięte strony nie są drukowane ponownie 295
 - zadania drukowania trwają dłużej niż oczekiwano 302
 - zadania nie są drukowane 301
 - zwijanie się papieru 309
 - rozwiązywanie problemów z faksem
 - identyfikator numeru dzwoniącego nie jest wyświetlany 332
 - można odbierać, ale nie można wysłać faksów 336
 - można wysyłać, ale nie można odbierać faksów 335
 - nie można wysyłać lub otrzymywać faksów 332
 - wydruk otrzymanego faksu jest bardzo niskiej jakości 337
 - rozwiązywanie problemów z jakością druku
 - cienie na wydrukach 318
 - drukarka drukuje strony jednolicie czarne 316
 - jakość wydruku na folii jest niska 323
 - krzywy wydruk 319
 - na wydrukach pojawiają się mgła z toneru lub cienie w tle 322
 - na wydrukach pojawiają się pionowe puste miejsca 324
 - na wydrukach pojawiają się pionowe smugi 321
 - na wydrukach pojawiają się plamki toneru 323
 - na wydrukach pojawiają się poziome puste miejsca 307
 - nieregularności wydruku 310
 - nierówna gęstość wydruku 324
 - obcięte strony lub obrazy 305
 - powtarzające się defekty wydruku 317
 - poziome smugi widoczne na wydrukach 319
 - puste strony 315
 - szare tło na wydrukach 306
 - toner się ściera 323
 - wydruk jest zbyt ciemny 312
 - wydruk jest zbyt jasny 313
 - znaki mają postrzępione krawędzie 304
 - rozwiązywanie problemów z kopiowaniem
 - kopiarka nie odpowiada 329
 - moduł skanera nie domyka się 330, 340
 - niska jakość kopii 330
 - niska jakość zeskanowanego obrazu 341
 - skopiowano część dokumentu lub fotografii 329
 - rozwiązywanie problemów z opcjonalnym wyposażeniem drukarki
 - karta pamięci 293
 - nie wykryto opcjonalnego elementu wyposażenia wewnętrznego 292
 - problemy z zasobnikiem 294
 - rozwiązywanie problemów z podawaniem papieru
 - komunikat o zacięciu papieru nie znika po usunięciu zacięcia 296
 - rozwiązywanie problemów z wyświetlaczem
 - wyświetlacz drukarki jest pusty 290
 - rozwiązywanie problemów ze skanowaniem
 - moduł skanera nie domyka się 330, 340
 - nie można skanować przy pomocy komputera 339
 - skanowanie trwa za długo lub zawiesza komputer 340
 - zadanie skanowania nie powiodło się 339
 - zeskanowano część dokumentu lub fotografii 342
 - rozwiązywanie problemów, jakość koloru
 - kolor na wydruku nie zgadza się z kolorem na ekranie komputera 328
 - wydruk wygląda na przebarwiony 328
 - wydruki na kolorowych foliach wyglądają na ciemne podczas wyświetlania 327
 - rozwiązywanie problemów, opcjonalne wyposażenie drukarki
 - karta pamięci 293
 - nie wykryto opcjonalnego elementu wyposażenia wewnętrznego 292
 - problemy z zasobnikiem 294
 - różne rozmiary papieru, kopiowanie 81
- S**
- Scan Settings (Ustawienia skanowania), menu 193
 - sides (duplex) (strony (dupleks))
 - opcje kopiowania 89
 - Sieć [x], menu 146
 - sieć bezprzewodowa
 - informacje dotyczące konfiguracji 42

- sieć Ethernet
 - Komputer Macintosh 41
 - Windows 41
 - Sieć Ethernet
 - przygotowanie do konfiguracji drukowania w sieci Ethernet 40
 - skaner
 - automatyczny podajnik dokumentów 13
 - funkcje 12
 - szyba skanera 13
 - Skaner jest wyłączony. Jeśli problem nie został usunięty, skontaktuj się z administratorem systemu. [840.02] 287
 - skaner nie reaguje 342
 - Skaner wyłączony przez administratora [840.01] 287
 - skanowanie
 - do komputera 129
 - do komputera przy użyciu aplikacji Embedded Web Server 128
 - szybkie kopiowanie 77
 - z dysku flash 130
 - z wysłaniem na adres FTP 126, 127
 - skanowanie do komputera 129
 - korzystanie z wbudowanego serwera WWW 128
 - Skanowanie do komputera konfiguracja 129
 - skanowanie do miejsc sieciowych 124
 - skanowanie z wysłaniem na adres FTP
 - przy użyciu książki adresowej 127
 - przy użyciu numeru skrótu 126
 - tworzenie skrótów przy użyciu komputera 125
 - za pomocą panelu operacyjnego 126
 - skanowanie z wysłaniem do pamięci flash 130
 - skanowanie, rozwiązywanie problemów
 - moduł skanera nie domyka się 330, 340
 - nie można skanować przy pomocy komputera 339
 - skanowanie trwa za długo lub zawiesza komputer 340
 - zadanie skanowania nie powiodło się 339
 - zeskanowano część dokumentu lub fotografii 342
 - Skanuj przez sieć
 - konfiguracja 25
 - korzystanie 124
 - skróty e-mail, tworzenie
 - korzystanie z wbudowanego serwera WWW 92
 - skróty, tworzenie
 - adres FTP 126
 - ekran kopiowania 80
 - miejsca docelowe faksu 117, 118
 - miejsce docelowe FTP 125
 - wiadomości e-mail 92
 - sortowanie
 - opcje kopiowania 89
 - sortowanie kopii 84
 - sprawdzanie drukarki, której nie można uruchomić 290
 - sprawdzanie stanu części i materiałów eksploatacyjnych 229
 - sprawdzanie wirtualnego wyświetlacza
 - korzystanie z wbudowanego serwera WWW 254
 - stan części
 - sprawdzanie 229
 - stan materiałów eksploatacyjnych
 - sprawdzanie 229
 - Standardowy port USB wyłączony [56] 288
 - Standardowy port USB, menu 152
 - strona konfiguracji sieci drukowanie 46
 - strona z ustawieniami menu drukowanie 46
 - strona zabezpieczeń w sieci Web
 - gdzie szukać 225
 - szyba skanera
 - czyszczenie 228
 - kopiowanie, korzystanie 78
 - szyfrowanie dysku twardego drukarki 224
- ## T
- TCP/IP, menu 149
 - Tekstura papieru, menu 139
 - temat i treść wiadomości e-mail
 - dodawanie do wiadomości e-mail 94
 - transport drukarki 253
 - Tryb cichy 216
 - tryb czuwania
 - regulacja 217
 - tryb hibernacji
 - korzystanie 218
 - tworzenie skrótu do miejsca docelowego dla faksów
 - korzystanie z wbudowanego serwera WWW 117
 - tworzenie skrótu FTP
 - korzystanie z wbudowanego serwera WWW 125
 - Typ niestandardowy [x]
 - zmiana nazwy 55
 - zmiana typu papieru 57
 - typ papieru
 - ustawianie 47
 - typ pliku wyjściowego
 - zmiana 95
 - typ zawartości
 - opcje faksu 122
 - ustawienia poczty e-mail 96
 - Typy niestandardowe, menu 143
 - typy papieru
 - gdzie ładować 67
 - obsługiwane przez drukarkę 67
- ## U
- ukrywanie ikon na ekranie głównym 20
 - ulotność
 - informacje o 222
 - umieszczanie arkuszy separujących między kopiami 84
 - Umieść wszystkie oryginały, jeśli uruchamiasz zadanie ponownie. 285
 - Umieść zacięte oryginały, jeśli uruchamiasz zadanie ponownie. 286
 - Uniwersalny rozmiar papieru
 - ustawianie 47

- usługa dzwonek
- charakterystycznych, faks
 - łączenie z 113
- ustawianie
 - adres TCP/IP 149
 - rozmiar papieru 47
 - typ papieru 47
- ustawianie limitu czasu trybu hibernacji 218
- ustawianie nazwy faksów wychodzących 113
- ustawianie numeru faksu 113
- ustawianie uniwersalnego rozmiaru papieru 47
- ustawienia administracyjne
 - Embedded Web Server 254
- ustawienia ekologiczne
 - jasność wyświetlacza, dostosowywanie 219
 - Limit czasu hibernacji 218
 - Tryb cichy 216
 - tryb czuwania 217
 - Tryb ekologiczny 216
 - tryb hibernacji 218
 - zarządzanie trybami zasilania 219
 - zmniejszanie zużycia materiałów eksploatacyjnych 215
- ustawienia menu
 - ładowanie do wielu drukarek 256
- ustawienia serwisowe
 - jasność, regulacja 219
 - Limit czasu hibernacji 218
 - Tryb cichy 216
 - tryb czuwania 217
 - Tryb ekologiczny 216
 - tryb hibernacji 218
 - zarządzanie trybami zasilania 219
 - zmniejszanie zużycia materiałów eksploatacyjnych 215
- ustawienia sieci
 - Embedded Web Server 254
- ustawienia strony
 - opcje e-mail 98
 - opcje faksu 122
 - opcje skanowania 132
- ustawienia trybu ekologicznego 216
- Usuń elementy opakowania, [nazwa obszaru] 284
- uzyskiwanie dostępu do wbudowanego serwera WWW 20
- używanie papieru makulaturowego 215
- używanie skrótów wysyłanie faksu 116
- V**
- Voice over Internet Protocol (VoIP)
 - faks, ustawienia 106
- W**
- wewnętrzne opcjonalne elementy wyposażenia 27
- wiadomości e-mail
 - anulowanie 95
- wirtualny wyświetlacz
 - sprawdzanie przy użyciu wbudowanego serwera WWW 254
- Włóż zasobnik [x] 279
- wnętrze drukarki
 - czyszczenie 227
- wskazówki
 - etykiety, papier 60
 - folie 60
 - karty 61
 - korzystanie z kopert 60
 - korzystanie z papieru firmowego 58
- wskazówki dotyczące korzystania z kopert 60
- wskazówki dotyczące korzystania z papieru firmowego 58
- wstawianie nagłówka i stopki faksu 86
- wstępna konfiguracja faksu 99
 - korzystanie z wbudowanego serwera WWW 99
- wstrzymane zadania 73
 - drukowanie z komputera Macintosh 73
 - drukowanie z systemu Windows 73
- wstrzymywanie faksów 120
- wtyczka adaptera 109
- wybór miejsca na drukarkę 10
- wybór papieru 63
- Wyjmij papier ze standardowego odbiornika 284
- Wyjmij uszkodzony dysk twardy [61] 284
- Wykańczanie, menu 200
- Wykryto niesformatowaną pamięć flash [53] 289
- Wykryto uszkodzoną pamięć flash [51] 277
- wymazywanie dysku 224
- wymazywanie dysku twardego drukarki 224
- wymazywanie zawartości dysku twardego 224
- wymazywanie zawartości pamięci nieulotnej 223
- wymazywanie zawartości pamięci ulotnej 223
- Wymień [kolor] nabój, nieprawidłowy region drukarki [42.xy] 285
- Wymień [kolor] nabój, pozostało 0 stron do wydrukowania [88.xy] 285
- Wymień brakujący lub niereagujący zestaw obrazujący [typ] [31.xy] 284
- Wymień brakujący pojemnik na zużyty toner [82.xy] 286
- Wymień brakujący zestaw obrazujący [typ] [31.xy] 286
- Wymień nieobsługiwany [kolor] nabój [32.xy] 286
- Wymień nieobsługiwany zestaw obrazujący [typ] [32.xy] 287
- Wymień pojemnik na zużyty toner [82.xy] 287
- Wymień uszkodzony zestaw obrazujący [typ] [31.xy] 285
- Wymień zestaw bębnowy [typ], szacowana liczba pozostałych stron: 0 [84.xy] 286
- Wymień zestaw konserwacyjny, pozostało 0 stron do wydrukowania [80.xy] 286
- wyposażenie drukarka 11
- Wysyłanie do wielu odbiorców
 - dodawanie profilu 24
 - konfiguracja 24

wysyłanie faksu 115
 przy użyciu książki
 adresowej 116
 używanie skrótów 116
 wysyłanie faksu przy użyciu
 książki adresowej 116
 wysyłanie faksu przy użyciu
 panelu sterowania drukarki 114
 wysyłanie faksu w
 zaplanowanym terminie 116
 wysyłanie wiadomości e-mail
 dodawanie wiersza tematu 94
 dodawanie wiersza treści
 wiadomości 94
 konfiguracja ustawień poczty e-
 mail 91
 przy użyciu książki
 adresowej 94
 przy użyciu numeru skrótu 93
 tworzenie skrótów za pomocą
 panelu operacyjnego
 drukarki 92
 tworzenie skrótów za pomocą
 wbudowanego serwera
 WWW 92
 ustawianie funkcji e-mail 91
 za pomocą panelu
 operacyjnego 93
 zmiana typu pliku
 wyjściowego 95
 wysyłanie wiadomości e-mail
 przy użyciu panelu sterowania
 drukarki 93
 wyślij jako
 opcje e-mail 97
 opcje skanowania 132
 wyświetlacz, panel operacyjny
 drukarki 14
 regulacja jasności 219
 wyświetlanie
 reports (raporty) 255
 wyświetlanie ikon na ekranie
 głównym 20

X

XPS, menu 207

Z

z obsługą klienta
 kontakt 345

Za dużo podłączonych
 zasobników [58] 289
 Za dużo zainstalowanych opcji
 pamięci flash [58] 288
 Za mało pamięci do
 defragmentacji pamięci flash
 [37] 279
 Za mało pamięci do obsługi
 funkcji zapisu zasobów [35] 279
 Za mało pamięci do sortowania
 zadań [37] 279
 Za mało pamięci, nie można
 przywrócić niektórych
 wstrzymane zadania [37] 279
 Za mało pamięci, niektóre
 wstrzymane zadania zostały
 usunięte [37] 279
 Za mało wolnego miejsca w
 pamięci flash dla zasobów
 [52] 283
 za pomocą panelu
 operacyjnego 14
 zabezpieczenia
 zmiana ustawień drukowania
 zadań poufnych 74, 256
 zabezpieczenie, blokada 222
 zacięcia
 komunikaty 259
 lokalizacje 259
 umiejscowienie drzwiczek i
 zasobników 259
 zapobieganie 258
 zacięcia papieru
 zapobieganie 258
 zacięcia papieru, usuwanie
 drzwiczki przednie 267
 duplex 268
 nagrzewnica 264
 w odbiorniku
 standardowym 261
 w podajniku do wielu
 zastosowań 271
 w podajniku ręcznym 271
 w pokrywie górnej
 automatycznego podajnika
 dokumentów 273
 Zasobnik 1 269
 Zasobnik 2 269
 zacięcia, usuwanie
 drzwiczki przednie 267
 duplex 268
 nagrzewnica 264

w odbiorniku
 standardowym 261
 w podajniku do wielu
 zastosowań 271
 w podajniku ręcznym 271
 w pokrywie górnej
 automatycznego podajnika
 dokumentów 273
 Zasobnik 1 269
 Zasobnik 2 269
 Zacięcie [x] str., opróżnij
 podajnik do wielu zastosowań
 [250.xx] 271
 Zacięcie [x] str., opróżnij
 standardowy odbiornik
 [203.xx] 261
 Zacięcie [x] str., otwórz górną
 pokrywę podajnika
 automatycznego [28y.xx] 273
 Zacięcie [x] str., otwórz przednie
 drzwiczki [20y.xx] 267
 Zacięcie [x] str., otwórz przednie
 drzwiczki, aby wyczyścić moduł
 druku dwustronnego
 [23y.xx] 268
 Zacięcie [x] str., otwórz przednie
 drzwiczki, aby wyczyścić
 nagrzewnicę [20y.xx] 264
 Zacięcie [x] str., otwórz zasobnik
 [x] [24y.xx] 269
 Zacięcie [x] str., wyczyść
 podajnik ręczny [251.xx] 271
 Zacięcie skan., usuń oryg. ze
 skanera [2yy.xx] 287
 Zacięcie skan., usuń zacięte
 oryg. ze skanera [2yy.xx] 287
 zadania poufne
 zmiana ustawień
 drukowania 74, 256
 zadania wydruku
 odroczonego 73
 drukowanie z komputera
 Macintosh 73
 drukowanie z systemu
 Windows 73
 zadania wydruku
 powtarzanego 73
 drukowanie z komputera
 Macintosh 73
 drukowanie z systemu
 Windows 73

- zadanie drukowania
 - anulowanie, z komputera 75
 - zadanie kopiowania, anulowanie
 - przy użyciu podajnika ADF 87
 - przy użyciu szyby skanera 87
 - Załaduj do podajnika ręcznego [ciąg niestandardowy] 281
 - Załaduj do podajnika ręcznego [nazwa typu niestandardowego] 281
 - Załaduj do podajnika ręcznego [rozmiar papieru] 281
 - zamawianie
 - kasety z tonerem 230
 - pojemnik na zużyty toner 232
 - zestaw konserwacyjny 232
 - zestawy obrazowania 232
 - Zamknij pokrywę skanera i załaduj oryginały, jeśli ponownie uruchamiasz zadanie [2yy.xx] 276
 - zapisywanie
 - materiały eksploatacyjne 232
 - papier 64
 - Zapisz jako skrót
 - opcje e-mail 98
 - opcje kopiowania 90
 - opcje skanowania 132
 - zapobieganie zacięciom 64
 - zapobieganie zacięciom papieru 258
 - zarządzanie trybami zasilania 219
 - korzystanie 219
 - Zasobnik na 250 arkuszy ładowanie 47
 - Zasobnik na 550 arkuszy instalowanie 35
 - ładowanie 47
 - Zasobnik podwójny na 650 arkuszy instalowanie 35
 - ładowanie 47, 51
 - zasobnik standardowy ładowanie 47
 - zasobniki
 - łączenie 55, 56
 - rozłączanie 55, 56
 - Zastąp rozmiar, menu 139
 - zawartość
 - ustawienia poczty e-mail 96
 - Zdalny panel operatora konfiguracja 25
 - zdjęcia
 - kopiowanie 78
 - zespół wywoływacza wymiana 236, 246
 - Zestaw bębnowy wymiana 236
 - zestaw konserwacyjny zamawianie 232
 - Zestaw konserwacyjny niemal pusty, pozostało ok. [x] stron do wydrukowania [80.xy] 282
 - Zestaw konserwacyjny prawie pusty [80.xy] 282
 - zestawy obrazowania zamawianie 232
 - zewnątrzna obudowa drukarki czyszczenie 227
 - Złożona strona, część danych może nie zostać wydrukowana [39] 276
 - Zmiana [źródło papieru] na [nazwa niestandardowego typu] 275
 - Zmiana [źródło papieru] na [typ papieru] [rozmiar papieru] 275
 - Zmiana konfiguracji, niektóre wstrzymane zadania nie zostały przywrócone [57] 276
 - Zmień [źródło papieru] na [ciąg niestandardowy] 275
 - zmniejszanie hałasu 216
 - zmniejszanie kopii 82
 - zmniejszanie zużycia materiałów eksploatacyjnych 215
 - znajdowanie adresu IP drukarki 20
 - znajdowanie dokładniejszych informacji o drukarce 9
- ## Ź
- źródło zawartości
 - opcje faksu 122
 - ustawienia poczty e-mail 96